

# VERPACKUNGSKATALOG



**HORNA**<sup>H</sup><sub>V</sub>  
Verpackungen

Diese Verpackung ist nicht von uns...  
...für alle Anderen sind wir die Spezialisten!







Sehr geehrte Kunden,

Sie haben gerade unseren aktuellen Verpackungskatalog vor Ihren Augen. Darin spiegeln sich über 30 Jahre Erfahrung in der Verpackungsbranche, eben ein guter Mix aus Klassikern und Innovationen. Gerade in wirtschaftlich turbulenten Zeiten ist es notwendig, auf verlässliche Partner zu bauen. Nutzen Sie unser Know How, unser umfassendes Produktsortiment, die konstant hohe Qualität unserer Produkte und die attraktiven Preise. Wir ermitteln zusammen mit Ihnen vor Ort die optimalen Verpackungen für Ihre Produkte und liefern Ihnen diese als Systemdienstleister dann aus unserem Lager – just in time, oder wann immer Sie die Verpackungen brauchen.

Viele unserer Kunden profitieren bereits von unserem Fachwissen und konnten dadurch Ihre Prozess- und Materialkosten deutlich senken – Anruf genügt und einer unserer kompetenten Außendienstmitarbeiter wird sich gerne Ihren Themen annehmen. Einen Auszug aus unserem Produktsortiment bieten wir Ihnen auf den nächsten Seiten, überzeugen Sie sich selbst.

Ihr HORNA-Verpackungsteam

# 10 gute



# Rufen Sie an!

# Argumente

warum Sie uns vertrauen sollten!

- Über 30 Jahre Kompetenz in Versand, Verpackung und Logistik
- Kompetente und permanent geschulte Mitarbeiter
- Unser Außendienst berät Sie gerne individuell und qualifiziert bei Ihnen vor Ort
- Große Lagerflächen für Rahmenkontrakte - zahlen Sie erst dann, wenn Sie die Ware brauchen!
- EDI-Schnittstellen für den integrierten Datenaustausch sind bei uns Standard
- Im Tagesgeschäft werden Sie durch die Möglichkeit der Reduzierung Ihrer Lieferanten deutlich entlastet - bei uns bekommen Sie alles aus einer Hand!
- Im Verbund der Packsynergy AG zählen wir europaweit zu den Top Unternehmen der Branche - Sie profitieren von Preisvorteilen durch Bündelung des Einkaufsvolumens.
- Eigener Fuhrpark für just in time Lieferungen
- Riesige Produktauswahl, ständig über 2.900 Artikel lagernd mit Chargenverfolgung!
- Erstklassige Produkte und zertifizierte Qualität auf Basis DIN EN ISO 9001:2008



09723/9146-0

**HORNA**<sup>H</sup><sub>V</sub>  
Verpackungen



**Unsere Top  
20 Artikel**



**Faltbodenschachteln**



**Stanzverpackungen**



**Wellpapp-Faltkartons**



**Container-Kartons**



**Modulboxen**



**Wellpappzuschnitte**



**Luftpolsterversandtaschen**



**Flachbeutel**



**Druckverschlussbeutel**



**Elektronikverpackungen**



**Unsere Top  
20 Artikel**



**Verpackungschips**



**Luftpolsterfolie**



**Rollenwellpappe**



**Begleitpapiertaschen**



**Klebeband**



**Umreifungsband**



**Inka Paletten**

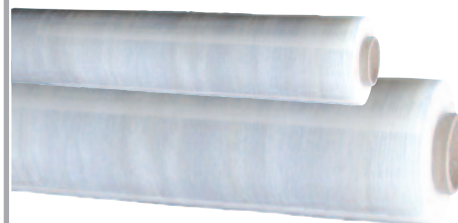

**Stretchfolie**



**Stretchmaschinen**



**PadPak**

# Unsere Neuheiten

## Umverpackungen:



## Versandverpackungen:



## Folienverpackungen und Beutel:



## Schützen und Polstern:



## Export- und Überseeverpackungen:



## Verschließen:

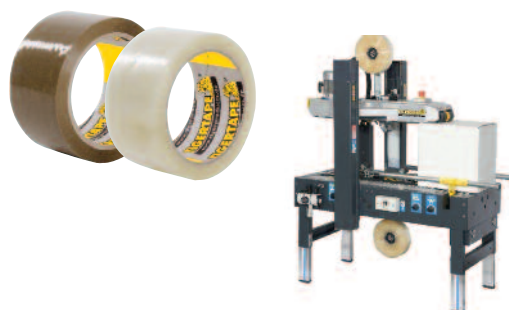

## Ladungssicherung:



## Maschinen:





## Rubriken

---

### Umverpackungen

Kartonagen aus Voll- und Wellpappe  
Containerkartons, Kisten, Behälter

---

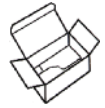

Umverpackungen

### Versandverpackungen

Versandverpackungen, Kennzeichen,  
Etikettieren

---



Versandverpackungen

### Folienverpackungen und Beutel

Folien- und Papierverpackungen, Beutel

---



Folienverpackungen  
und Beutel

### Schützen und Polstern

Füll- und Polstermaterial / Packpapiere, Schaumverpackungen,  
Innenverpackungen, konstruktive Verpackung

---



Schützen und  
Polstern

### Export- und Überseeverpackungen

Korrosionsschutz, Indikatoren

---



Export- und  
Überseeverpackungen

### Verschließen

Klebebänder, Verschlussmittel,  
Verschlussgeräte, Heftmaschinen

---



Verschließen

### Ladungssicherung

Stretchfolie, Paletten

---



Ladungssicherung

### Maschinen

Maschinen und Geräte, Packraumsysteme

---



Maschinen

### Hygieneartikel

Toilettenpapier, Papierhandtücher, Putztücher und Zubehör

---



Hygieneartikel

### HORNA Intern

Infoseiten, Fax-Bestellschein, AGBs

---

HORNA Intern



Sie erhalten von uns die für Ihren Zweck optimal passenden  
**Umverpackungen**

die Ihre wertvollen Produkte nicht nur schützen, sondern Ihnen auch ein deutliches Ratio und damit Kosteneffizienz geben.

- **TIGERSPEED-BOX® I, II und III**  
Die flexiblen Versandkartons sparen Zeit und Kosten



- **Stanzverpackungen**  
Der Maßanzug für Ihre Produkte



- **Unsere Klassiker**  
Wellpappkartons in allen Ausführungen



- **Wellpapp-Zuschnitte**  
Unentbehrlich als Zwischenlage

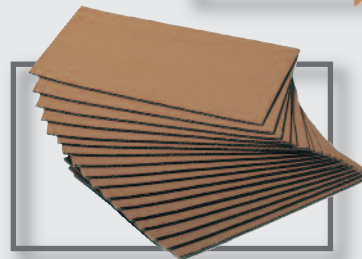

- **TIGERBOX KLT®**  
Der schnell und einfach aufzubauende Wellpapp-Kleinlastträger



- **Tragetaschen in allen Ausführungen**  
Der Klassiker im Einzelhandel







## TIGERSPEED-BOX® I

### DER FLEXIBLE VERSANDKARTON

50 % schneller gegenüber normalen Faltbodenschachteln  
- spart Zeit und Kosten

- Mit automatischem Boden für blitzschnelles Aufrichten
- Platzsparend durch flache Anlieferung
- Teilweise mit vollüberlapptem Boden oder volldeckende Klappen und Höhenrillung
- Teilweise 2-wellig für schwere Güter
- Teilweise mit Wellenschnitt\*\* dadurch Verletzungsschutz
- 100 % recyclingfähig

- TOP PREIS/LEISTUNG
- HOHE QUALITÄT
- SERVICE-PLUS PAKET\*

\*Details siehe unten!

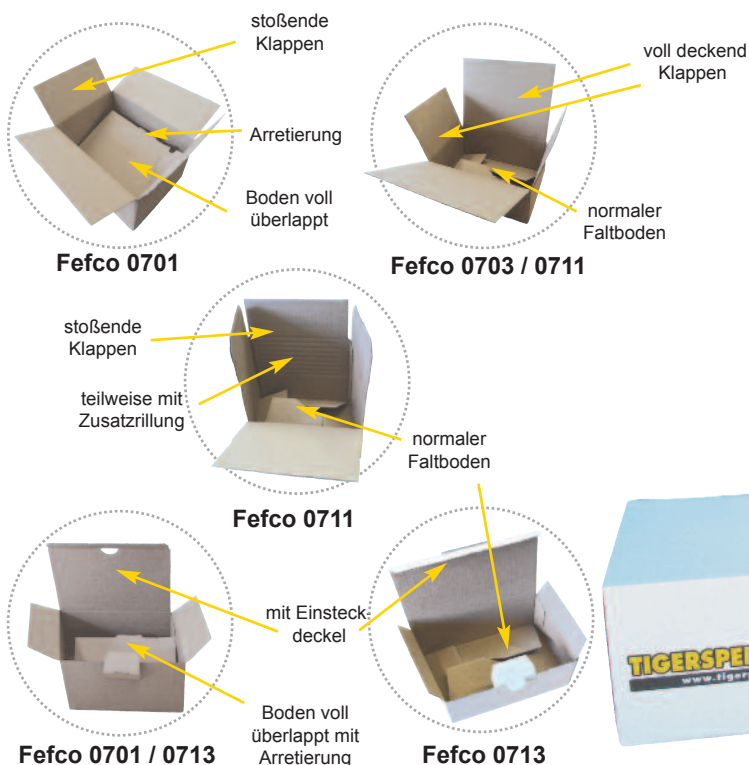

## TIGERSPEED-BOX® I VERSANDKARTON

Bestell- Nummer	Innenmaße in mm (ca)	Qualität	Fefco	Stück/ Palette	EUR je 1.000 Stück bei Abnahme von			
					Preis	1/4 Pal.	1/2 Pal.	1 Pal.
01315007	151 x 100 x 88	einwellig 1.30B	0713	2.000	350,00	280,00	220,00	185,00
01015208***	160 x 100 x 70	einwellig 1.30E	0713	4.800	290,00	232,00	207,00	192,00
01311204	180 x 130 x 100	einwellig 1.30B	0711	1.120	520,00	416,00	308,00	246,00
01311380*	180 x 140 x 140/70	einwellig 1.30B	0711	1.760	428,00	342,00	274,00	234,00
01314062	205 x 165 x 165	einwellig 1.30B	0701	1.200	579,00	463,00	363,00	305,00
01314077**	300 x 220 x 260	einwellig 1.03B	0701	560	1.188,00	950,00	736,00	611,00
01223028	300 x 300 x 180	zweiwellig 2.40EB	0713	380	2.131,00	1.705,00	1.389,00	1.205,00
01315004	340 x 260 x 130	einwellig 1.40	0711/0703	640	1.184,00	947,00	760,00	650,00
01314079**	375 x 280 x 180	einwellig 1.20B	0701	330	1.695,00	1.356,00	993,00	781,00
01315010	400 x 165 x 110	einwellig 1.20B	0713	880	858,00	686,00	550,00	470,00
01314076**	400 x 250 x 250	einwellig 1.20B	0701	360	1.688,00	1.350,00	1.017,00	823,00
01025797**	450 x 395 x 300	zweiwellig 2.30BC	0711	160	3.833,00	3.066,00	2.316,00	1.879,00
01314078**	500 x 380 x 380	einwellig 1.30C	0701	200	3.146,00	2.517,00	1.917,00	1.567,00

**i** \*= mit Zusatzrillung  
\*\* = Wellenschnitt  
\*\*\* = AD weiß

### Service-Plus Paket

- Anwendungstraining
- Kostenoptimierung
- Schnelle Lieferzeiten

Gültig für alle TIGER-Produkte!



## TIGERSPEED-BOX® II

### DER FLEXIBLE VERSANDKARTON

65% schneller gegenüber normalen Faltbodenschachteln mit automatischem Boden und Speed-Deckelverschluss - spart Zeit und Kosten

- ✓ TOP PREIS/LEISTUNG
- ✓ HOHE QUALITÄT
- ✓ SERVICE-PLUS PAKET\*

\*Details siehe unten!

- ✚ Mit Einsteck-Speedverschluss am Deckel, dadurch kein Klebeband nötig
- ✚ Höherer Diebstahlschutz durch Sicherheitsboden (F 0701)
- ✚ Flache Anlieferung
- ✚ 2-wellige Qualität für schwere Güter lieferbar
- ✚ Verletzungsschutz durch speziellen Wellenschnitt
- ✚ 100% Recyclingfähig
- ✚ Mit automatischem Boden für blitzschnelles Aufrichten

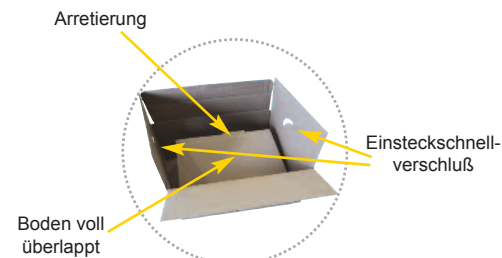

Fefco 0701

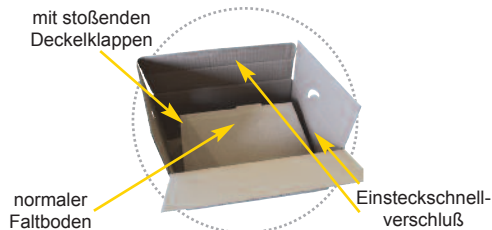

Fefco 0711



### TIGERSPEED-BOX® II VERSANDKARTON

Bestell- Nummer	Innenmaße in mm (ca)	Qualität	Fefco	Stück/ Palette	EUR je 1.000 Stück bei Abnahme von			
					Preis	1/4 Pal.	1/2 Pal.	1 Pal.
01314081	184 x 134 x 137	einwellig 1.10E	0701	3.200	301,00	241,00	204,00	182,00
01314083	284 x 184 x 137	einwellig 1.10B	0701	1.000	655,00	524,00	416,00	354,00
01314082	284 x 184 x 167	einwellig 1.10B	0701	960	730,00	584,00	459,00	386,00
01314084	284 x 284 x 167	einwellig 1.10B	0701	600	1.053,00	842,00	642,00	525,00
01314085	384 x 284 x 167	einwellig 1.20B	0711	600	1.109,00	887,00	687,00	570,00
01314086	384 x 284 x 284	einwellig 1.20B	0711	320	1.798,00	1.438,00	1.063,00	844,00
01324019	376 x 376 x 272	zweiwellig 2.20EB	0711	240	2.709,00	2.167,00	1.667,00	1.375,00

### Service-Plus Paket

- ✓ Anwendungstraining
- ✓ Kostenoptimierung
- ✓ Schnelle Lieferzeiten

Gültig für alle TIGERSPEED-Produkte!





## TIGERSPEED-BOX® III DER FLEXIBLE VERSANDKARTON

**85 % schneller gegenüber Faltbodenschachteln mit Selbstklebeverschluss und Aufreißfaden oder 2fach Selbstklebeverschluss mit Aufreißlasche**  
 - perfekt für den Online-Handel  
 - spart Zeit und Kosten

- ✓ **TOP PREIS/LEISTUNG**
- ✓ **HOHE QUALITÄT**
- ✓ **SERVICE-PLUS PAKET\***

\*Details siehe unten!

- 🐾 Hohe Stabilität durch doppelten Boden mit Arretierung und überlappende Innen- und Deckelklappen
- 🐾 5 Größen mit Selbstklebeverschluss und Aufreißlasche, perfekt für den Online-Versandhandel bei Rückversand
- 🐾 7 Größen mit Selbstklebeverschluss und Aufreißperforation
- 🐾 Einfaches Öffnen durch Aufreißfaden oder Aufreißlasche
- 🐾 Verletzungsschutz durch speziellen Wellenschnitt
- 🐾 Hoher Diebstahlschutz durch Sicherheitsboden
- 🐾 Flache Anlieferung
- 🐾 100 % recyclingfähig

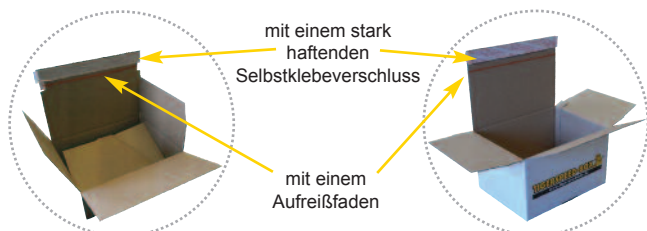

Fefco 703

Fefco 703

**perfekt für den Online-Handel**

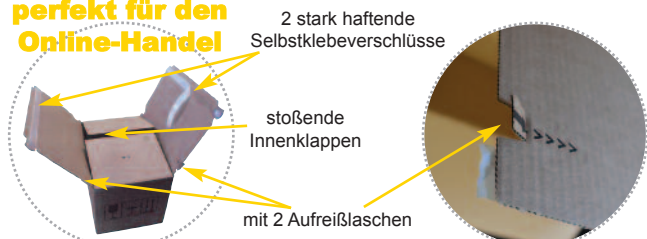

Fefco 703

Fefco 703



### TIGERSPEED-BOX® III VERSANDKARTON

Bestell-Nummer	Innenmaße in mm (ca)	Qualität	Fefco	Stück/Palette	EUR je 1.000 Stück bei Abnahme von			
					Preis	1/4 Pal.	1/2 Pal.	1 Pal.
01012520*	160 x 130 x 70	einwellig 1.20B	0703	2.400	734,00	587,00	537,00	503,00
01314087***	213 x 153 x 106	einwellig 1.20B	0703	1.600	713,00	570,00	495,00	445,00
01012521***	230 x 160 x 80	einwellig 1.20B	0703	1.600	725,00	580,00	505,00	455,00
01012522*	260 x 200 x 160	einwellig 1.20B	0703	880	1.669,00	1.335,00	1.198,00	1.107,00
01314089***	284 x 184 x 167	einwellig 1.20B	0703	1.000	1.050,00	840,00	720,00	640,00
01012524*	310 x 230 x 110	einwellig 1.20B	0703	800	1.669,00	1.335,00	1.185,00	1.085,00
01025525***	310 x 230 x 160	einwellig 1.20B	0703	125	1.244,00	995,00	875,00	795,00
01012527*	315 x 290 x 215	einwellig 1.20B	0703	460	2.469,00	1.975,00	1.714,00	1.540,00
01012528*	370 x 280 x 173	einwellig 1.20B	0703	480	2.058,00	1.646,00	1.396,00	1.230,00
01314091***	384 x 284 x 180	einwellig 1.20B	0703	600	1.834,00	1.467,00	1.267,00	1.133,00
01012530*	400 x 260 x 260	einwellig 1.20B	0703	440	2.333,00	1.866,00	1.593,00	1.412,00
01012532*	493 x 223 x 195	einwellig 1.20B	0703	600	2.249,00	1.799,00	1.599,00	1.465,00



\* = mit Selbstklebeverschluss, Aufreißfaden und Lasche  
 \*\* = mit 2 Selbstklebeverschlüssen, Aufreißfaden und Lasche  
 ° = Deckinnenklappen stoßend

### Service-Plus Paket

- ✓ **Anwendungstraining**
- ✓ **Kostenoptimierung**
- ✓ **Schnelle Lieferzeiten**

Gültig für alle TIGER-Produkte!



## Stanzverpackungen

### Stanzverpackungen

#### Auszug aus unserem großen Standardprogramm

- Werden flachliegend angeliefert - platzsparend
- Schnell einsetzbar ohne Heften oder Kleben
- Einfach von Hand zu krempeln
- Teilweise mit weißer Außendecke
- Unentbehrlich für Ihren Klein- und Ersatzteilversand

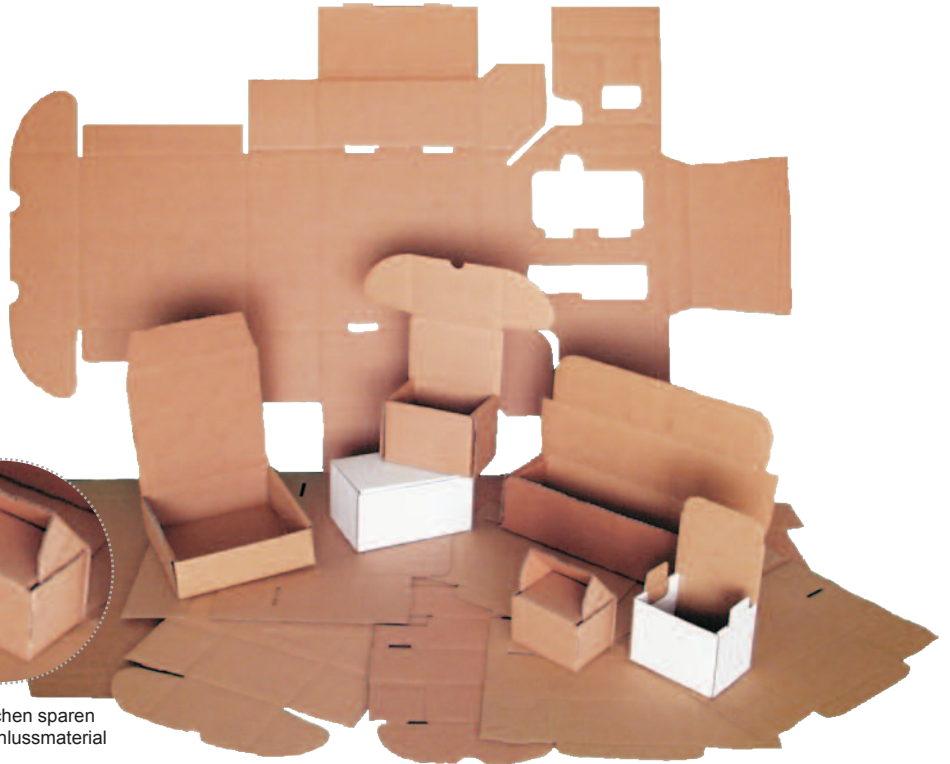

auch in weiß lieferbar

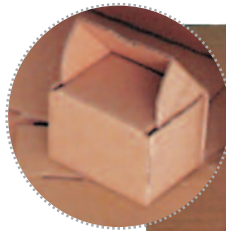

Einsteckklappen sparen Zeit + Verschlussmaterial

### Stanzverpackungen

Bestell- Nummer	Größe in mm	Qualität	Fefco	EUR je 1.000 Stück bei Abnahme von			
				100	250	500	1.000
01215079	110 x 82 x 64	1.3	0427	402,00	348,50	308,50	281,50
01214240	130 x 85 x 50	1.3	0471	195,00	169,00	149,50	136,50
01211004	165 x 165 x 50	1.3	0421	240,00	208,00	184,00	168,00
01214245	200 x 62 x 86	1.3	0471	285,00	247,00	218,50	199,50
01214242	200 x 124 x 86	1.3	0471	396,00	343,50	304,00	277,50
01214246	200 x 186 x 86	1.3	0471	615,00	533,00	471,50	430,50
01215080	210 x 127 x 64	1.4	0427	555,00	481,00	425,50	388,50
01215022	300 x 180 x 40*	1.3	0427	309,00	268,00	237,00	216,50
01215023	300 x 180 x 80*	1.3	0427	513,00	445,00	393,50	359,50
01214244	310 x 200 x 86	1.3	0471	687,00	595,50	527,00	481,00



\* AD weiß

### Stanzverpackungen schmal/lang

Bestell- Nummer	Größe in mm	Qualität	Fefco	EUR je 1.000 Stück bei Abnahme von			
				100	250	500	1.000
01215007	70 x 60 x 59	1.2	0471	172,50	152,00	138,00	124,50
01215178	230 x 230 x 30	1.3	0421	287,50	253,00	230,00	207,00
01215071	300 x 210 x 55	1.2	0421	345,00	304,00	276,00	248,50
01225033	300 x 65 x 65	2.3	0443	375,00	330,00	300,00	270,00
01215081	325 x 225 x 85	1.4	0427	870,00	767,00	696,00	626,50
01225519	500 x 65 x 65	2.3	0470	417,50	367,50	334,00	301,00
01225005	750 x 65 x 65	2.4	0443	662,50	583,00	530,00	477,00
01225003	900 x 65 x 65	2.4	0470	1.135,00	999,00	908,00	817,50
01225009	1.000 x 120 x 120	2,75	0470	1.780,00	1.566,50	1.424,00	1.282,00
01225012	1.000 x 160 x 160	2,75	0470	2.665,00	2.345,50	2.132,00	1.919,00
01225002	1.050 x 65 x 65	2.4	0443	842,50	741,50	674,00	607,00
01225017	1.300 x 120 x 120	2,75	0470	2.350,00	2.068,00	1.880,00	1.692,00
01225032	1.300 x 160 x 160	2,75	0470	3.065,00	2.697,50	2.452,00	2.207,00
01215202	1.130 x 185 x 185	1.4	0427	2.647,50	2.330,00	2.118,00	1.906,50
01215203	1.330 x 185 x 185	1.4	0427	2.705,00	2.380,50	2.164,00	1.948,00
01225010	1.600 x 120 x 120	2,75	0470	2.995,00	2.636,00	2.396,00	2.156,50
01225013	1.600 x 160 x 160	2,75	0470	4.190,00	3.687,50	3.352,00	3.017,00
01225011	2.000 x 120 x 120	2,75	0470	3.530,00	3.106,50	2.824,00	2.542,00
01225014	2.000 x 160 x 160	2,75	0470	4.700,00	4.136,00	3.760,00	3.384,00

## Paket Versandkartons in braun

Für den sicheren Versand von empfindlichen Ersatzteilen, Werbe- u. Geschenkartikeln, Pharma- u. Kosmetikartikeln, Spielwaren, EDV- und Elektronikzubehör

- Umlaufender, doppelt gefalteter und geklebter Kanten- und Eckenschutz gewährleistet extreme Stabilität und hohe Stapelfestigkeit
- Zusätzliches Einsteckfach im Deckel für Dokumente
- Platzsparend flachliegend
- Sicherer ColomPac® Selbstklebeverschluss spart Zeit und Verschlussmittel
- Rationelles Handling und schnelles Aufrichten



Umlaufender, doppelt gefalteter Ecken- und Kantenschutz



Einsteckfach für Begleitschreiben



Selbstklebeverschluss spart Zeit und Verschlussmittel



Aufreißfaden für schnelles und leichtes Öffnen



Einsteckfach für Begleitschreiben innen im Deckel



Rationelles Handling und schnelles Aufrichten



Sicherer Ersatzteilversand



Alle Größen auch in Post-gelb lieferbar. Mehrpreis + 20 %.

### Paket Versandkarton

Bestell-Nummer	Artikel-Num-mer	DIN	Innenmaß in mm (ca.)	Außenmaß in mm (ca.)	Gewicht in g	Stück/ Palette	Stück/ Bündel	EUR je 1.000 Stück bei Abnahme von		
								100	300	500
06241041	CP 066.02	A5+	215 x 155 x 43	262 x 165 x 50	80	5.040	20	610,00	540,00	510,00
06241042	CP 066.04	A4*	300 x 212 x 43	343 x 223 x 50	118	2.340	20	860,00	790,00	720,00
06241083	CP 067.02	A5+	230 x 166 x 90	285 x 190 x 100	133	1.800	10	960,00	890,00	820,00
06241044	CP 067.04	A4	305 x 212 x 110	365 x 235 x 120	205	960	10	1.260,00	1.170,00	1.010,00
06241045	CP 067.06	A4+	330 x 290 x 120	385 x 315 x 130	299	840	10	1.780,00	1.660,00	1.540,00
06241086	CP 067.07	A3+	460 x 310 x 160	515 x 335 x 170	540	410	10	2.730,00	2.540,00	2.340,00

**i** \* Im Versand unter Berücksichtigung von Höhe und Gewicht als Großbrief, bzw. unter Ausnutzung der gesamten Höhe und unter Berücksichtigung von Gewicht als Maxibrief postalisch zugelassen.  
 \*\* für 2 Ordner geeignet

## Gitterfacheinsätze

formgenau eingepasst für den sicheren Transport

- Aus Wellpappe, Vollpappe und PP-Welle
- Auch beidseitig mit PE-Schaum kaschiert für oberflächenempfindliche Teile
- Gesteckt flachliegend lieferbar
- Einsatzbereich: Von der Ampullenverpackung bis zum Mikrochip

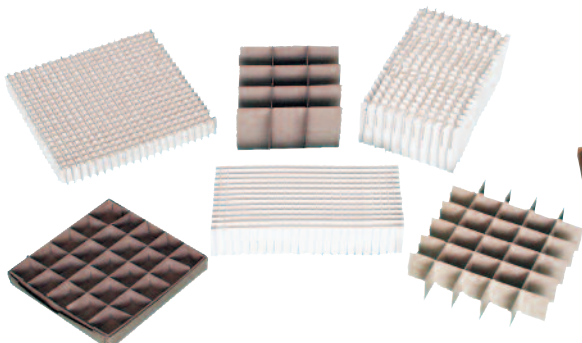
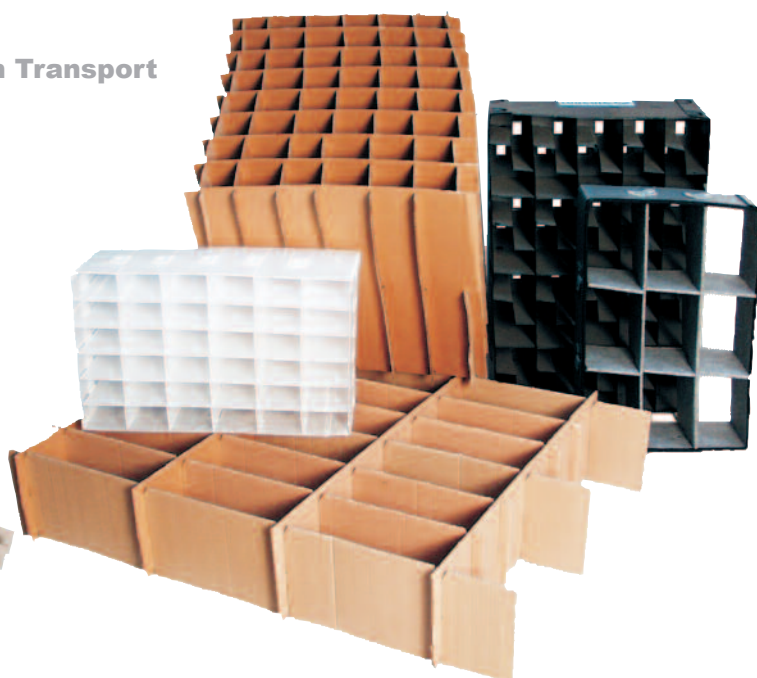

**i** In PP-Welle verschweißt für Mehrweg. Auch mit Blindfächern lieferbar, damit Stöße abgefangen werden!



## Formularkartons

### Formularkarton aus Graupappe

ausgeführt als Aufrichteschachtel,  
Fefco 0451, 2-teilig

Einsatzbereich und Produktvorteile:

- Drucksachen aller Art im Format A4
- Briefpapier
- Formulare
- Textilien
- Kleinteile usw.
- Stärke MGK 450 gr/m<sup>2</sup>



flache Anlieferung

### Formularkarton aus Graupappe

Bestell- Nummer	Innenmaße in mm (ca.)	Gramm/ m <sup>2</sup>	Stück/ Palette	EUR je 1.000 Stück bei Abnahme von		
				1.000	2.700	1 Palette
06251001	305 x 215 x 50/50	450	5.100	225,90	204,70	190,60
06251006	305 x 215 x 50/50	600	3.900	262,70	238,10	221,60
06251002	305 x 215 x 100/100	450	5.100	238,20	215,90	201,00
06251007	305 x 215 x 100/100	600	3.600	297,60	215,90	251,10

### Formularkarton aus brauner Wellpappe 1.2 B

Rationelles Verpacken von Katalogen und  
sonstigen Drucken im Format DIN A4

Einsatzbereiche und Produktvorteile:

- Leicht an die Höhe des Packgutes anzupassen
- Automatik-Boden (Blitzboden) spart Zeit und zusätzliches Falten oder Verkleben
- Bis zu 10 verschiedene Füllhöhen durch Rillungen in 10 mm Abständen
- Flache Anlieferung



höhenvariabel durch Rillung  
von 130 - 200 mm

### Formularkarton aus brauner Wellpappe 1.2 B

Bestell- Nummer	Innenmaße in mm (ca.)	Außenmaße in mm (ca.)	Farbe	Gewicht in g	Stück/ Palette	Stück/ Bündel	EUR je 1.000 Stück bei Abnahme von		
							100	300	500
06241010	305 x 215 x 130/200	315 x 225 x 215	braun	202	960	20	621,60	518,00	453,30



## Wellpappfaltkartons, in quadratischen und DIN-Formaten (Druckereikartons) Fefco 0201, mit stoßenden Boden- und Deckelklappen, 1- und 2-wellig

die Standardverpackung für den vielseitigen Einsatz von 10 - 100 kg

- Flache Anlieferung
- Für jedes Transportmittel
- Leicht mit Klebebändern zu verschließen
- Verschluss mit Klebeband oder Heftklammern
- Weitere Größen auf Lager
- Auch bedruckt lieferbar

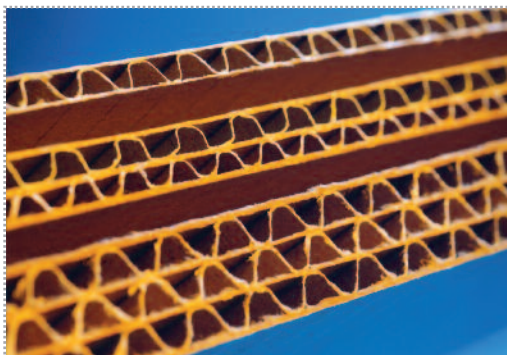

### Quadratische Formate in 1- und 2-wellig

Bestell-Nummer	Innenmaße in mm	Qualität	Fefco	Stück/ Palette	EUR je 1.000 Stück bei Abnahme von			
					Preis	1/4 Pal.	1/2 Pal.	1 Pal.
01024249	300 x 300 x 700	2-92BC	0201	220	3.874,00	3.099,00	2.417,00	2.295,00
01025819	320 x 320 x 85	2.4BC	0201	560	1.519,00	1.215,00	947,00	750,00
01023361	380 x 380 x 330	2.3BC	0201	260	2.719,00	2.175,00	1.598,00	1.175,00
01014499	386 x 386 x 225	1.2C	0201	420	1.660,00	1.328,00	970,00	709,00
01025629	390 x 390 x 320	2.4BC	0201	260	2.780,00	2.224,00	1.647,00	1.224,00
01024802	410 x 410 x 350	2.91BC	0201	120	5.958,00	4.766,00	3.516,00	2.599,00
01034005	460 x 460 x 300	2.9/3W	0201	120	6.405,00	5.124,00	3.874,00	2.957,00
01014496	560 x 560 x 175	1.3C	0201	225	3.039,00	2.431,00	1.764,00	1.275,00
01025892	560 x 560 x 175	2.3EB	0201	200	3.536,00	2.829,00	2.079,00	1.529,00
01025900	585 x 585 x 500	2.3BC	0201	130	5.690,00	4.552,00	3.398,00	2.552,00
01024769	600 x 600 x 250	2.9 BC	0201	110	7.554,00	6.043,00	4.679,00	3.679,00
01025879	600 x 600 x 600	2.2BC	0201	120	6.194,00	4.955,00	3.705,00	2.788,00
01014489	700 x 700 x 180	1.4C	0201	140	5.208,00	4.166,00	3.094,00	2.309,00
01015100	700 x 700 x 300	1.4C	0201	140	5.276,00	4.221,00	3.149,00	2.364,00

### DIN-Formate in 1- und 2-wellig - Druckerei Standard Kartons

Bestell-Nummer	Innenmaße in mm	Qualität	Fefco	für Format	Stück/ Palette	EUR je 1.000 Stück bei Abnahme von			
						Preis	1/4 Pal.	1/2 Pal.	1 Pal.
01014437	160 x 125 x 120	1.1C	0201	A6	2.520	289,00	231,00	171,00	127,00
01024954	305 x 220 x 180	2.3BC	0201	A4	480	1.473,00	1.178,00	865,00	636,00
01014073	305 x 235 x 115	1.3C	0201	A4	800	886,00	709,00	522,00	384,00
01024584	310 x 210 x 100	2.2BC	0201	A4	320	1.941,00	1.553,00	1.084,00	741,00
01014357	310 x 210 x 220	1.3C	0201	A4	800	974,00	779,00	592,00	454,00
01024706	315 x 215 x 200	2.3BC	0201	A4	480	1.485,00	1.188,00	875,00	646,00
01014445	320 x 230 x 100	1.2C	0201	A4	500	1.248,00	998,00	698,00	478,00
01012034	320 x 230 x 160	1.2C	0201	A4	880	805,00	644,00	474,00	349,00
01025196	430 x 302 x 280	2.5BC	0201	A3	240	2.948,00	2.358,00	1.733,00	1.275,00
01024848	595 x 465 x 320	2.3BC	0201	A2	85	7.444,00	5.955,00	4.191,00	2.897,00
01025620	615 x 420 x 160	2.3BC	0201	A2	160	4.135,00	3.308,00	2.371,00	1.683,00
01011035	630 x 430 x 400	1.4C	0201	A2	220	3.315,00	2.652,00	1.970,00	1.470,00



Preise für höhere Stückzahlen oder bedruckte Kartons auf Anfrage!  
**Beachten Sie auch unsere Formularkartons!**  
 Just in time-Lieferungen zu Kontraktpreisen



**Qualität:**  
 1.3 = 1 entspricht 1-wellig, 3 = belastbar bis ca. 30 kg  
 2.3 = 2 entspricht 2-wellig, 3 = belastbar bis ca. 30 kg

## Wellpappfaltkartons Fefco 0201,1-wellig

**Wellpappfaltkartons Fefco 0201, 1-wellig,  
mit stoßenden Boden- und Deckelklappen**

die Standardverpackung für den vielfältigen Einsatz von 10 - 50 kg

- Leicht mit Klebebändern zu verschließen
- Viele Euromodulmaße
- Weitere Größen auf Lager
- Auch bedruckt lieferbar
- Flache Anlieferung

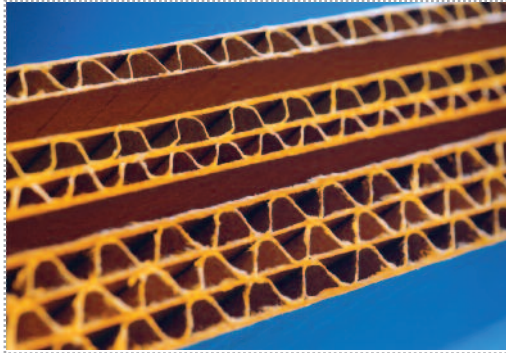
**Wellpappfaltkartons Fefco 0201, 1-wellig**

Bestell- Nummer	Innenmaße in mm (ca.)	Qualität	Stück/ Palette	EUR je 1.000 Stück bei Abnahme von			
				Preis	1/4 Pal.	1/2 Pal.	1 Pal.
bis 300 mm							
01014437	160 x 125 x 120	1.1	2.520	289,00	231,00	171,00	127,00
01015138	220 x 170 x 160	1.3	1.200	604,00	483,00	358,00	266,00
01014064	230 x 120 x 145	1.3	1.890	414,00	331,00	251,00	193,00
01015011	275 x 100 x 100	1.2	2.640	301,00	241,00	184,00	142,00
01014485	280 x 200 x 80	1.1	2.160	359,00	287,00	217,00	166,00
01014988	280 x 260 x 160	1.3	480	1.460,00	1.168,00	855,00	695,00
über 300 mm							
01014073	305 x 235 x 115	1.3	800	886,00	709,00	522,00	384,00
01014357	310 x 210 x 220	1.3	800	974,00	779,00	592,00	454,00
01014310	315 x 176 x 110	1.4	1.200	614,00	491,00	366,00	274,00
01014445	320 x 230 x 100	1.2	500	1.248,00	998,00	698,00	478,00
01012034	320 x 230 x 160	1.2	880	805,00	644,00	474,00	349,00
01011047	320 x 280 x 250	1.1	800	949,00	759,00	572,00	434,00
01011090	350 x 230 x 140	1.2	500	1.306,00	1.045,00	745,00	525,00
01014442	370 x 300 x 220	1.4	540	1.394,00	1.115,00	837,00	633,00
01015233	375 x 280 x 120	1.3	1.080	716,00	573,00	435,00	333,00
01015257	375 x 280 x 180	1.3	840	920,00	736,00	557,00	426,00
01014499	386 x 386 x 225	1.2	420	1.660,00	1.328,00	970,00	709,00
01011227	455 x 300 x 225	1.3	400	1.758,00	1.406,00	1.031,00	756,00
über 500 mm							
01014496	560 x 560 x 175	1.3	225	3.039,00	2.431,00	1.764,00	1.275,00
01014473	600 x 300 x 230	1.3	400	1.861,00	1.489,00	1.114,00	839,00
01011035	630 x 430 x 400	1.4	220	3.315,00	2.652,00	1.970,00	1.470,00
01011276	700 x 500 x 450	1.4	220	3.599,00	2.879,00	2.197,00	1.697,00
01014489	700 x 700 x 180	1.4	140	5.208,00	4.166,00	3.094,00	2.309,00
01015100	700 x 700 x 300	1.4	140	5.276,00	4.221,00	3.149,00	2.364,00
01012551	830 x 300 x 200	1.2	420	1.773,00	1.418,00	1.060,00	799,00

**i** Preise für höhere Stückzahlen oder bedruckte Kartons auf Anfrage!  
**Beachten Sie auch unsere Formularkartons!**  
**Just in time-Lieferungen zu Kontraktpreisen**

**i** Qualität:  
 1.4 = 1 entspricht 1-wellig, 4 = belastbar bis 40 kg  
 2.4 = 2 entspricht 2-wellig, 4 = belastbar bis 40 kg



## Wellpappfaltkartons Fefco 0201, 2-wellig, mit stoßenden Boden- und Deckelklappen

für Güter von 20 - 100 kg

- Sicherer Versand durch 2 Wellen, speziell auch für Paketdienste
- Verschluss mit Klebeband oder Heftklammern
- Viele Euromodulmaße und weitere Größen auf Lager
- Auch bedruckt lieferbar
- Flache Anlieferung

### Wellpappfaltkartons Fefco 0201, 2-wellig



Bestell- Nummer	Innenmaße in mm (ca.)	Qualität	Stück/ Palette	EUR je 1.000 Stück bei Abnahme von			
				Preis	1/4 Pal.	1/2 Pal.	1 Pal.
bis 400 mm							
01024698	250 x 200 x 110	2.2	480	1.345,00	1.076,00	763,00	534,00
01024451	250 x 210 x 140	2.3	480	1.394,00	1.115,00	802,00	573,00
01025010	E 300 x 200 x 200	2.3ZR	480	1.425,00	1.140,00	827,00	598,00
01024249	300 x 300 x 700	2.92	220	3.874,00	3.099,00	2.417,00	2.295,00
01024954	305 x 220 x 180	2.3	480	1.473,00	1.178,00	865,00	636,00
01024584	310 x 210 x 100	2.2	320	1.941,00	1.553,00	1.084,00	741,00
01024706	315 x 215 x 200	2.3ZR	480	1.485,00	1.188,00	875,00	646,00
01025819	320 x 320 x 85	2.4	560	1.519,00	1.215,00	947,00	750,00
01025073	350 x 250 x 200	2.91	400	2.206,00	1.765,00	1.390,00	1.115,00
01025015	E 375 x 280 x 200	2.3ZR	240	2.694,00	2.155,00	1.530,00	1.072,00
01023361	380 x 380 x 330	2.3	260	2.719,00	2.175,00	1.598,00	1.175,00
01025711	E 385 x 285 x 410	2.6	260	2.826,00	2.261,00	1.684,00	1.261,00
01024533	390 x 305 x 140	2.3	360	1.995,00	1.596,00	1.180,00	874,00
01025629	E 390 x 390 x 320	2.4	260	2.780,00	2.224,00	1.647,00	1.224,00
über 400 mm							
01021097	E 400 x 300 x 300	2.2	240	2.791,00	2.233,00	1.608,00	1.150,00
01025150	407 x 273 x 278	2.5	240	2.845,00	2.276,00	1.651,00	1.193,00
01024802	410 x 410 x 350	2.91	120	5.958,00	4.766,00	3.516,00	2.599,00
01025196	430 x 302 x 280	2.5	240	2.948,00	2.358,00	1.733,00	1.275,00
01024589	445 x 210 x 100	2.2	300	2.088,00	1.670,00	1.170,00	803,00
01024944	455 x 320 x 275	2.3ZR	270	2.586,00	2.069,00	1.513,00	1.106,00
01025034	500 x 300 x 250	2.3	240	2.848,00	2.278,00	1.653,00	1.195,00
01025195	510 x 355 x 310	2.3	240	2.939,00	2.351,00	1.726,00	1.268,00
01025140	530 x 370 x 635	2.5	130	5.704,00	4.563,00	3.409,00	2.563,00
01014431	530 x 375 x 260	2.4	160	4.191,00	3.353,00	2.416,00	1.728,00
01025682	550 x 350 x 150	2.4	240	2.889,00	2.311,00	1.686,00	1.228,00
01024795	E 570 x 350 x 200	2.5	240	3.070,00	2.456,00	1.831,00	1.373,00
01024994	E 570 x 380 x 290	2.5	240	3.204,00	2.563,00	1.938,00	1.480,00
01012550	E 590 x 380 x 380	2.3	120	5.498,00	4.398,00	3.148,00	2.231,00
01023369	595 x 350 x 155	2.4ZR	280	2.549,00	2.039,00	1.504,00	1.111,00
01024848	E 595 x 465 x 320	2.3	85	7.444,00	5.955,00	4.191,00	2.897,00
01025774	E 599 x 399 x 400	2.7	120	6.045,00	4.836,00	3.586,00	2.669,00
über 600 mm							
01025837	600 x 300 x 140	2.3	240	2.821,00	2.257,00	1.632,00	1.174,00
01021009	600 x 400 x 400	2.5	135	5.259,00	4.207,00	3.096,00	2.281,00
01021149	600 x 500 x 500	2.5	120	6.353,00	5.082,00	3.832,00	2.915,00
01024769	600 x 600 x 250	2.9	110	7.554,00	6.043,00	4.679,00	3.679,00
01025620	615 x 420 x 160	2.3	160	4.135,00	3.308,00	2.371,00	1.683,00
01025839	663 x 553 x 396	2.4	100	6.894,00	5.515,00	4.015,00	2.915,00
01021384	680 x 490 x 390	2.5	130	5.688,00	4.550,00	3.396,00	2.550,00
01021010	695 x 495 x 400	2.2	90	7.316,00	5.853,00	4.186,00	2.964,00
01025882	730 x 530 x 300	2.3	130	5.226,00	4.181,00	3.027,00	2.181,00
01025332	765 x 334 x 285	2.6ZR	60	10.461,00	8.369,00	5.869,00	4.036,00
01024922	775 x 280 x 212	2.3	240	2.965,00	2.372,00	1.747,00	1.289,00
01024536	E 780 x 580 x 270	2.3	80	8.141,00	6.513,00	4.638,00	3.263,00
01021014	E 780 x 580 x 570	2.4	130	6.148,00	4.918,00	3.764,00	2.918,00
01025145	E 780 x 580 x 750	2.2ZR	120	6.671,00	5.337,00	4.087,00	3.170,00
01021331	800 x 430 x 200	2.2ZR	160	4.294,00	3.435,00	2.498,00	1.810,00
01024767	910 x 495 x 400	2.2	90	7.495,00	5.996,00	4.329,00	3.107,00
01025836	1.000 x 350 x 250	2.3	90	7.195,00	5.756,00	4.089,00	2.867,00

**i** E = gut passend für Europaletten  
ZR = Zusatzrillung

**i** Beachten Sie auch unsere  
Container-Kartons und quadratischen  
Kartons sowie DIN-Formatkartons!

**i** Just in time-Lieferungen zu Kontraktpreisen.  
Preise für höhere Stückzahlen oder bedruckte  
Kartons auf Anfrage!



## Wellpappfaltkartons 3-wellig für den Exportversand

### Wellpappfaltkartons, 3-wellig, für den Exportversand

die stoßsichere Verpackung, gut stapelfähig, für schwere Versandgüter

- Stapelfest und feuchtigkeitsbeständig
- Gut geeignet für den Exportversand
- Für raue Transportbedingungen und lange Lagerzeiten

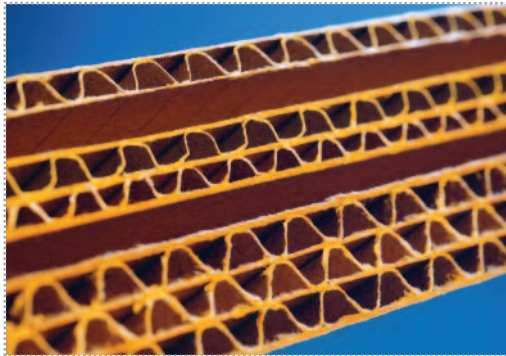

#### Wellpappfaltkartons 3-wellig - Standardprogramm

Bestell-Nummer	Innenmaße in mm	Qualität	Stück/Palette	EUR je Stück bei Abnahme von		
				Preis	1/2 Pal.	1 Pal.
01034045	400 x 400 x 400	3w	30	14,90	11,00	7,70
01034042	550 x 550 x 150	3w	30	14,90	11,00	7,60
01034043	550 x 550 x 500	3w	30	16,30	12,10	8,70
01022702	600 x 400 x 430	3w	50	12,70	9,40	7,40
01034044	700 x 700 x 500	3w	30	18,00	13,30	9,90
01034025	800 x 600 x 450	3w	45	15,80	11,70	9,50
01034041	850 x 850 x 400	3w	30	21,90	16,20	12,90
01034021	1170 x 770 x 1030	3w	45	19,00	14,10	11,90
01034014	1360 x 1100 x 840	3w	35	44,60	33,00	30,10

 Hierzu passende Paletten finden Sie unter der Rubrik Ladungssicherung.

 Beachten Sie auch unser Container-Programm!

### Karton - Abdeckspray

Wiederverwendung von gebrauchten Verpackungen

- Übersprühen von alten Aufdrucken und Aufklebern
- Gut und sicher deckend
- Dose à 400 ml
- Farbe: braun-beige



#### Karton - Abdeckspray

Bestell-Nummer	Bezeichnung	Inhalt/Karton	EUR je Dose bei Abnahme von		
			6 Dosen	12 Dosen	24 Dosen
04971053	Abdeckspray	12	7,22	6,21	5,39

## Paletten-Containerkartons

teilweise mit Ladeklappe für leichtes Be- und Entladen

- Normgrößen für Euro- und Inka-Paletten
- Keine Rückenschmerzen durch Ladeklappe bei einigen Größen = \*
- Einige Größen mit Zusatzrillung für variable Packhöhe = ZR
- Qualität 2.91/2 bis 2.92/3 für hohe Gewichte

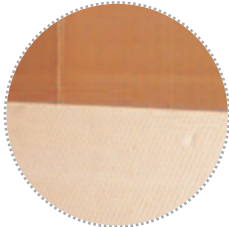
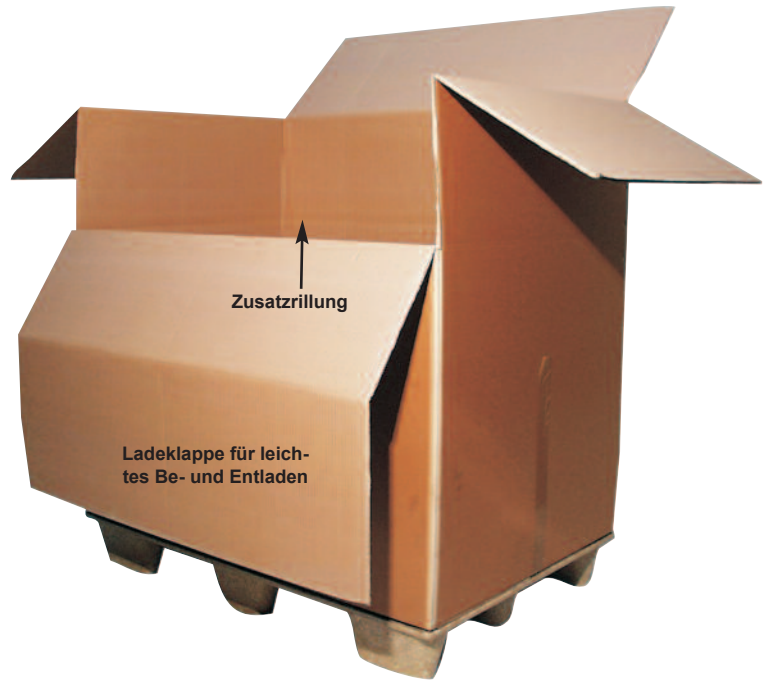

Zusatzrillung für variable Packhöhe

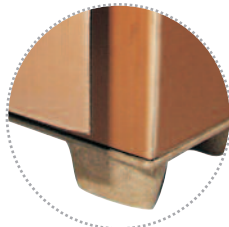

Normgröße für Euro- und Inka-Paletten

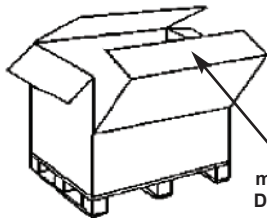

mit stoßenden Deckelklappen

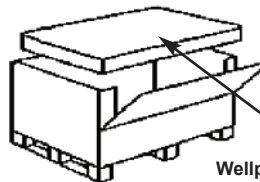

Wellpapp-Deckel für Paletten-Container, zum Krempeln, selbstarretierend



Auch als Mehrwegbehälter lieferbar!

### Paletten-Container mit stoßenden Deckelklappen

Bestell-Nummer	Format in mm	Inhalt m <sup>3</sup>	Qualität	EUR je Stück bei Abnahme von			
				10 Stück	60 Stück	120 Stück	240 Stück
01021014	E 780 x 580 x 570	*	0,25	2,4	5,38	4,91	4,45
01021016	E 1.180 x 780 x 750	ZR	0,70	2,4	8,67	6,65	5,49
01021015	E 1.180 x 780 x 1.070	*	1,00	2,4	9,66	7,41	6,12
01025748	E 1.180 x 780 x 1.070	*/ZR	1,00	2,7	12,96	9,94	8,21



\* = mit Ladeklappe  
ZR = mit Zusatzrillung  
E = gut passend für Europaletten

### Wellpapp-Deckel für Container, Fefco 0422, zum Krempeln, selbstarretierend

Bestell-Nummer	Innenmaß in mm	Qualität	EUR je Stück bei Abnahme von			
			10 Stück	60 Stück	120 Stück	240 Stück
01124665	1.190 x 790 x 100	2,3	3,03	2,33	2,12	1,92



Paletten-Container ohne Deckelklappen auf Anfrage!

## BIG BAG's

extra leicht, extra vielseitig

Für die verschiedensten Industriezweige sind Polypropylen-Gewebe unverzichtbar. Containersäcke (BIG BAG's) eignen sich besonders zum Transport und zur Lagerung von z.B. chemischen Produkten in Pulver- und Granulat-Form, Getreide, Getreide-Erzeugnisse, Mehl, Futtermittel, Torf, Zement, Steine und Erden.



Preisinformationen auf Anfrage, da auf Kundenwunsch gefertigt wird!





TIGERBOX KLT®

# TIGERBOX KLT®

www.tigerproducts.de

## TIGERBOX KLT®

### WELLPAPP-KLEINLASTTRÄGER

#### Mehr-/Einwegsystem

- ☛ Einsetzbar als Einweg- oder Mehrwegsystem
- ☛ Immer inklusive Deckel
- ☛ Untereinander gemischt, stabil stapelbar
- ☛ Schnell und einfach aufzubauen
- ☛ Starker Preisvorteil gegenüber Kunststoff KLT
- ☛ Sehr platzsparend in der Lagerung, da die Kartons flachliegend angeliefert werden

☑ **TOP PREIS/LEISTUNG**

☑ **HOHE QUALITÄT**

☑ **SERVICE-PLUS PAKET\***

\*Details siehe unten!

#### Zusätzliche Vorteile

##### in der Einwegbenutzung:

- ☛ Kein Behältermanagement mehr nötig
- ☛ Keine Kosten für die Reinigung
- ☛ Wesentlich leichter als Kunststoff KLT
- ☛ Keine Rückführungskosten



### TIGERBOX KLT® KLEINLASTTRÄGER

Bestell-Nummer	Bezeichnung	Innenmaße in mm	Außenmaße in mm	Qualität	Stück/ Palette	EUR je 1.000 Stück bei Abnahme von			
						50	100	250	500
01221000	KLT - 3214	258 x 158 x 122	296 x 196 x 143	2.40 BC	250	3.200,00	2.550,00	2.150,00	1.950,00
01221010	KLT - 4314	352 x 253 x 122	392 x 296 x 143	2.40 BC	250	3.750,00	3.000,00	2.650,00	2.350,00
01221020	KLT - 4328	352 x 253 x 260	392 x 296 x 280	2.40 BC	250	5.850,00	4.850,00	4.450,00	4.050,00
01221030	KLT - 6414	549 x 348 x 122	593 x 392 x 143	2.40 BC	250	4.800,00	4.100,00	3.600,00	3.350,00
01221040	KLT - 6428	549 x 348 x 260	593 x 392 x 280	2.40 BC	250	7.350,00	6.350,00	5.800,00	5.400,00

#### Service-Plus Paket

- ☑ **Anwendungstraining**
- ☑ **Kostenoptimierung**
- ☑ **Schnelle Lieferzeiten**

Gültig für alle TIGER-Produkte!



**So einfach ist es:**

Von der flachen Anlieferung, in 7 Schritten zur fertigen TIGERBOX KLT®

- ✓ **TOP PREIS/LEISTUNG**
- ✓ **HOHE QUALITÄT**
- ✓ **SERVICE-PLUS PAKET\***

\*Details siehe unten!

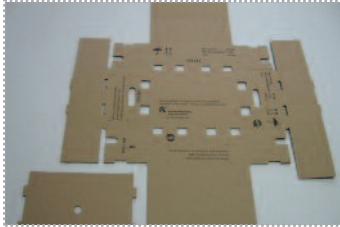

Artikelnummer Bezeichnung TIGERBOX-KLT	01221000 KLT-3214	01221010 KLT-4314	01221020 KLT-4328	01221030 KLT-6414	01221040 KLT-6428
Abmessungen innen in mm (ohne Deckel)	258 x 158 x 122 (128)	352 x 253 x 122 (128)	352 x 253 x 260 (266)	549 x 348 x 122 (128)	549 x 348 x 260 (266)
Abmessungen außen in mm (ohne Stapelnase)	296 x 196 x 143	392 x 296 x 143	392 x 296 x 280	593 x 392 x 143	593 x 392 x 280
Wellpappqualität nach DIN 55468	2.40 BC-Welle	2.40 BC-Welle	2.40 BC-Welle	2.40 BC-Welle	2.40 BC-Welle
Innenvolumen in Liter (ohne aufgelegten Deckel)	4,97 (5,20)	10,86 (11,40)	23,10 (23,68)	23,30 (24,45)	49,66 (50,80)
Taragewicht in kg	0.36	0.58	0.96	0.98	1.56
max. Gesamtgewicht in kg	15	15	15	15	15
max. Auflast in kg (auf untersten Behälter)	200	200	200	200	200
Stauchprüfung in N (Vollflächig)	4032	5544	5090	8255	7798
Kantenstauchwert in kN/m nach DIN 55468	8.4	8.4	8.4	8.4	8.4
Durchstoßarbeit in J	6.8	6.8	6.8	6.8	6.8

**i** Alle in dieser technischen Produktinformation enthaltenen Eigenschaftsrichtwerte und Angaben beruhen auf unseren besten Kenntnissen und Erfahrungen. Sie stellen keine Zusicherung bestimmter Eigenschaften dar. Wir empfehlen den Käufern die Produkte für die vorgesehene Verwendung zu nutzen. Oben genannte Daten stammen aus Tests in den Laboren unserer Lieferanten, ausgewählt aus Standard-Serien und beinhalten keine Garantieeignung. Dem Käufer obliegt es, die Eignung für einen bestimmten Zweck durch eigene Versuche und Prüfungen festzustellen. Gleiches gilt analog auch für unsere anwendungstechnischen Auskünfte und Beratungen. Das Unternehmen übernimmt keinerlei Haftung bei direkten oder indirekten Schäden und Folgeschäden, die aus unsachgemäßer Verwendung der Produkte entstehen.

**Service-Plus Paket**

- ✓ **Anwendungstraining**
- ✓ **Kostenoptimierung**
- ✓ **Schnelle Lieferzeiten**

Gültig für alle TIGER-Produkte!





## Wellpappzuschnitte in Formaten, Umzugskartons



### Wellpappzuschnitte in Formaten

- als Zwischenlage im Wellpappfaltkarton
- als Zwischenlage im Palettenstapel für sicheren Halt

### WP-Zuschnitte 1-wellig und 2-wellig

Bestell- Nummer	Maße in mm	Qualität	Stück/ Palette	EUR je 1.000 Stück bei Abnahme von				
				Preis	1/4 Pal.	1/2 Pal.	1 Palette	2 Paletten
01114569	200 x 170	1.10C	12.000	63,00	50,00	38,00	33,00	32,00
01113005	235 x 325	0.1C	4.000	143,00	114,00	79,00	64,00	59,00
01124091	290 x 290	2.3BC	3.200	185,00	148,00	104,00	85,00	79,00
01114581	360 x 560	1.2B	2.000	306,00	245,00	175,00	145,00	135,00
01113003	370 x 270	0.1C	4.000	138,00	110,00	75,00	60,00	55,00
01122013	380 x 380	2.3BC	1.500	359,00	287,00	194,00	154,00	140,00
01124692	400x 700	2.2BC	750	624,00	499,00	312,00	232,00	205,00
01124693	450 x 350	2.2BC	1.500	328,00	262,00	169,00	129,00	115,00
01113000	455 x 380	0.1C	2.400	246,00	197,00	139,00	114,00	105,00
01124668	495 x 345	2.30BC w	840	610,00	488,00	321,00	250,00	226,00
01125028	505 x 900	2.3BC	520	1.153,00	922,00	653,00	537,00	499,00
01114610	570 x 770	1.02B	720	655,00	524,00	330,00	246,00	219,00
01114593	570 x 780	1.01C	900	610,00	488,00	333,00	266,00	244,00
01125011	600 x 600	2.91BC	336	1.630,00	1.304,00	887,00	709,00	649,00
01112007	750 x 350	0.1B	900	489,00	391,00	236,00	169,00	147,00
01113009	720 x 450	0.1B	900	511,00	409,00	254,00	187,00	165,00
01112027	780 x 1.180	1.03B	420	1.301,00	1.041,00	708,00	565,00	517,00
01125506	780 x 1.185	2.2BC	250	2.006,00	1.605,00	1.045,00	805,00	725,00
01113012	950 x 1.155	2.5BC	250	2.338,00	1.870,00	1.310,00	1.070,00	990,00
01113018	1.020 x 740	1.3C	880	889,00	711,00	552,00	484,00	461,00
01113002	1.020 x 740	2.5BC	250	2.029,00	1.623,00	1.063,00	823,00	743,00
01123002	1.050 x 910	2.06BC	250	2.119,00	1.695,00	1.135,00	895,00	815,00
01115030	1.100 x 900	1.0C	440	1.153,00	922,00	604,00	467,00	422,00
01113019	1.100 x 900	2.06BC	250	2.169,00	1.735,00	1.175,00	935,00	855,00
01124794	1.126 x 1.126	2.2BC	250	2.086,00	1.669,00	1.109,00	869,00	789,00
01114609	1.150 x 760	1.02B	400	1.200,00	960,00	610,00	460,00	410,00

Viele weitere Größen auf Lager!

## Umzugskartons

### aus Wellpappe, 2-wellig

- Mit Grifflochausstanzungen
- Kinderleicht zu falten
- Ohne Klebeband zu verschließen
- Mehrfach verwendbar
- Mit Warnsymbolen, damit die Kiste nicht auf dem Kopf steht
- Mit Beschriftungsfeld für Inhaltsangabe und Bestimmungsort



Mit Grifflochausstanzungen und Warnsymbolen.

### Umzugskartons

Bestell- Nummer	Innenmaß in mm	Qualität	Stück/ Palette	EUR je 1.000 Stück bei Abnahme von			
				10 Stück	20 Stück	50 Stück	1 Palette
01025069	650 x 350 x 370	2.4	120	2.675,00	2.461,00	2.140,00	1.926,00



## Gefahrgutkartons

### Gefahrgutkartons

zugelassen für Gefahrstoffe der Gefahrgutklasse I - III, 4G aus Wellpappe, im Luft- (ICAO), See- (IMGD), Eisenbahn- (RID) und Straßenverkehr (ARD), sofern das zu verpackende Gut in einer Wellpappverpackung versendet werden darf.

Alle Gefahrgutkartons nach 4G sind mit Kunststoff- oder Metall-Innenverpackung geprüft.

### Tipp!

- Verpacken Sie Ihre Sendung sorgfältig
- Platzieren Sie Ihre Ladung richtig
- Sichern Sie Ihre Ladung gegen Verrutschen



### Für sicheren Versand bitte alle Vorschriften beachten, insbesondere:

- verwenden Sie vorgeschriebenes Filamentband mit Glasfaserverstärkung
- die Kartons mit den Art.-Endnummern 30, 04, 32 müssen zusätzlich mit Kunststoff-Umreifungsband verschlossen werden, mind. 11,5 x 0,5 mm
- Gefahrgutkartons müssen mit Gefahrgutetiketten versehen sein

### Gefahrgutkartons

Bestell-Nummer	Wellpappen-sorte	Innenmaße in mm	Stück/ Palette	VE	EUR je 1 Stück bei Abnahme von			
					1 VE	2 VE	3 VE	4 VE
01012511	1-wellig	175 x 155 x 213	750	100	1,68	1,50	1,38	1,20
01022725	2-wellig	275 x 195 x 300	160	40	5,09	4,51	3,93	3,64
01022726	2-wellig	325 x 245 x 300	160	40	5,51	4,88	4,25	3,94
01022728	2-wellig	360 x 260 x 300	160	40	6,04	5,35	4,66	4,31
01022730	2-wellig	390 x 390 x 430	80	20	12,35	11,16	10,36	9,56
01022604	2-wellig	430 x 310 x 300	160	40	5,62	5,42	5,22	5,12
01022732	2-wellig	570 x 370 x 430	80	20	13,58	12,26	11,39	10,51
01022733	2-wellig	770 x 570 x 550	50	10	38,54	36,27	35,14	34,01

**i** Weitere Größen und Preise auf Anfrage lieferbar. Anfertigung von Sondergrößen nach Ihren Vorgaben möglich.

**i** Wir führen 2 Varianten für den Versand von Lithium-Ionen Akkus. Fragen Sie nach!



Filamentkleband finden Sie unter der Rubrik Verschließen



Gefahrgutetiketten finden Sie unter der Rubrik Versandverpackungen



Umreifungsband finden Sie unter der Rubrik Ladungssicherung



## Faltkisten - Mehrwegesystem

### Holzaufsatzrahmen für Paletten

Palettenaufsatzrahmen ist in Verbindung mit Paletten eine sehr bequeme und wirtschaftliche Mehrweg-Verpackungsart

Dieses Produkt eignet sich für Unternehmen, die auf den Transport oder der Lagerung von Kleinteilen, Großteilen oder von Streuwaren angewiesen sind.

Die Holzaufsatzrahmen zeichnen sich durch eine sehr stabile Konstruktion, ihrer beliebigen Stapelhöhe und der platzsparenden Lagerung nach Gebrauch aus.

- Brettstärke 20 mm aus Laub- oder Nadelholz
- Variable Bretthöhe von 100 mm bis 400 mm
- Diagonal klappbar mit 4 Scharnieren
- Sie zeichnet sich durch die Flexibilität der Aufbauhöhe aus (stapelbar)
- IPPC-Zertifikat auf Wunsch erhältlich
- Aufbringung des Firmenlogos möglich



Stapecken aus Kunststoff



Abstandhalter aus Metall

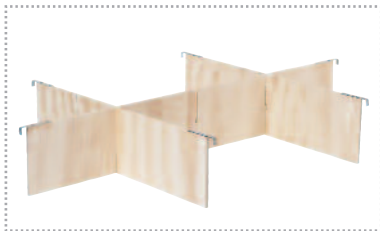

Holz-Gefache



Europalette mit Holzaufsatzrahmen



Holzaufsatzrahmen sind stapelbar, Palettendeckel ebenfalls verfügbar



#### Holzaufsatzrahmen für Paletten

Holzaufsatzrahmen sind in der Europalettengröße 1.200 x 800 mm lieferbar.

Desweiteren ist der Holzaufsatzrahmen auch im Halbpallettenmaß 800 x 600 mm verfügbar.



Viele weitere Größen und ergänzende Produkte auf Anfrage, wir beraten Sie gerne. Preise auf Anfrage.



## Standardholzkisten, Sperrholzfaltkisten

### Standardholzkisten - sofort ab Lager

Die Außenmaße der Kisten sind so ausgelegt, dass sie exakt auf Europaletten passen und auch untereinander variiert werden können.

Die Kisten bestehen komplett aus 12 mm Birkensterrholz und können für internationale Transporte eingesetzt werden, da sie aus sogenanntem Nonwood-Material bestehen.

Sollten Kufen aus Massivholz gewünscht werden, ist eine Hitzebehandlung nach ISPM 15 (IPPC-Standard) möglich.

#### Standardholzkisten

Bestell-Nummer	Innenlänge in mm	Innenbreite in mm	Innenhöhe in mm
04882050	370	270	200
04882051	370	270	300
04882052	370	370	200
04882053	370	370	300
04882054	570	370	200
04882055	570	370	300
04882056	770	370	200
04882057	770	370	300
04882058	770	570	200
04882059	770	570	300
04882060	1170	770	200
04882061	1170	770	300



Weitere Größen auf Anfrage.  
Preise auf Anfrage.



### Sperrholzfaltkisten

#### Einfacher geht's nicht!

Eine komplette Kiste besteht aus einer Holzpalette, einem Deckel und einem Rahmen und kann in gefaltetem Zustand gesondert gelagert und versandt werden. So werden Transport- und Lagerkosten eingespart.

#### Vorteile der Sperrholzfaltkisten:

- Preisgünstig - testen Sie uns!
- Effektive Sicherheit vor Beschädigung
- Geringere Lagerkosten - alle Einzelteile werden lose angeliefert und können gefaltet gelagert werden
- Leicht - ca. 50 % des Gewichts einer Holzkiste, Frachtkostenersparnis speziell bei Luftfracht
- Schnelles Verpacken - problemlos zu montieren und demontieren



1.) Die Faltkisten werden bei Ihnen gefaltet angeliefert: Palette, Rahmen und Deckel.



2.) Setzen Sie den Rahmen auf den Boden



3.) Setzen Sie den Deckel auf die Kiste. - Fertig!



Für ein individuelles Angebot und eine Beratung rufen Sie uns einfach an.





## Drahtbügeltaschen, Mehrwege-Pendelverpackung (PP-Container)

### Drahtbügeltaschen

die Belegtasche für Gitterboxen, Behälter, Regale, Sperrholzfaltkisten

- als Begleittasche in der Fertigung
- als Begleittasche vom Wareneingang bis zum Lager/Hochregal
- als Versandtasche an Gitterbox, Behälter, Palette

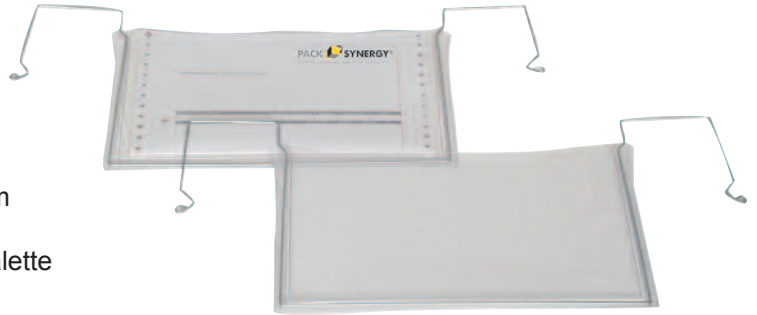

### Drahtbügeltaschen

Bestell-Nummer	DIN	Außenmaß in mm	max. Einlagemaß in mm	EUR je 1.000 Stück bei Abnahme von			
				100	500	1.000	2.000
06735001	A5	290 x 174 / 70	245 x 165	1800,00	1190,00	780,00	658,00
06735004*	A5	280 x 160 / 270	245 x 165	1880,00	1258,00	825,00	686,00
06735002	A4	330 x 220 / 245	302 x 225	2780,00	2125,00	1620,00	1470,00
06735003*	A4	330 x 215 / 325	302 x 230	2980,00	2295,00	1770,00	1610,00



\* Drahtbügeltasche mit Klappe

## PP-Container, Mehrweg-Pendelverpackung

Sehr stabiler Mehrweg-Kunststoff-Container aus PP-Hohlkammerplatte, Stärke 10 mm, 2.400 g/m<sup>2</sup>.

Bodenpalette und Deckel mit 4 Sicherungen einrastbar, aus PP gespritzt.

- Belastbar bis 900 kg (statistisch)
- Standardfarbe grau - weitere Farben gegen Mehrpreis möglich
- Aufdruck und Zusatzausstattung, wie z.B. Auszeichnungslabel, lieferbar
- Mit und ohne Ladeklappe lieferbar.



1. Flachliegend

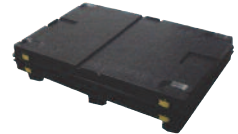

2. Deckel entfernen



3. Rahmen aufrichten

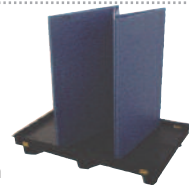

4. Deckel aufsetzen - fertig!



### Mehrweg-Pendelverpackung PP-Container

Bestell-Nummer	Grundmaß in mm	Innenhöhe in mm	VE/ Stellplatz
04832010	1.200 x 800	480	11
04832011	1.200 x 800	680	11
04832012	1.200 x 800	1.080	11



Viele weitere Standardgrößen lieferbar. Preise auf Anfrage.



## Papiertragetaschen

Papiertragetaschen aus Natronkraftpapier mit innen angeklebten Papierhenkeln in verschiedenen Farben und Größen.



### Papiertragetaschen

Bestell-Nummer	Größe in cm	g/m <sup>2</sup>	Farbe	Druck	Stück/Karton	EUR je 1.000 Stück bei Abnahme von		
						250	500	1.000
03622040	18 + 8 x 22	70	braun Natron	kein	500	118,70	102,50	94,50
03622038	22 + 11 x 28	70	braun Natron	kein	250	120,90	104,40	96,20
03622020	22 + 11 x 36	70	braun Natron	kein	250	125,40	108,30	99,80
03622044	18 + 8 x 22	70	braun Natron	„Baum“	500	136,30	117,70	108,50
03622048	22 + 10 x 28	80	uni-dunkelgrün	kein	250	263,80	227,80	209,80
03622049	22 + 10 x 28	80	uni-limone	kein	250	263,80	227,80	209,80
03622050	22 + 10 x 28	80	uni-rot	kein	250	263,80	227,80	209,80
03622051	22 + 10 x 28	80	uni-orange	kein	250	263,80	227,80	209,80
03624040	32 + 12 x 41	90	uni-dunkelblau	kein	250	367,80	317,70	292,60
03622053	32 + 12 x 41	90	uni-dunkelgrün	kein	250	367,80	317,70	292,60
03622054	32 + 12 x 41	90	uni-limone	kein	250	367,80	317,70	292,60
03622055	32 + 12 x 41	90	uni-orange	kein	250	367,80	317,00	292,60
03622056	32 + 12 x 41	90	uni-rot	kein	250	392,00	338,60	311,90

**i** Alle aufgeführten Tragetaschen sind individuell bedruckbar. Wir beraten Sie gern! Fragen Sie an!

## Großes Sortiment an:

- Schlaufentragetaschen mit Neutraldruck
- DKT-Tragetaschen mit Neutraldruck
- Poly-Tragetaschen aus LDPE, unbedruckt
- Tragebeutel aus HDPE
- Hemdchentragebeutel (Shopper) aus LDPE
- Hemdchentragebeutel (Shopper) aus HDPE
- Isoliertragetaschen
- Baumwolltragetaschen



**i** Alle aufgeführten Tragetaschen sind individuell bedruckbar. Wir beraten Sie gern! Fragen Sie an!



Sie erhalten von uns die für Ihren Zweck optimal passenden  
**Versandverpackungen für  
Post- und Paketdienste**

- In der für Ihren Zweck idealen Konstruktion, z.B. Ordnerverpackungen, Kalenderverpackung



- In der portooptimierten Version Kurierpaket

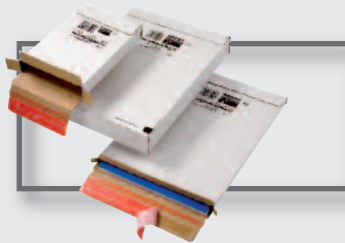

- Als Wickel und Wraparound-Verpackung



- Unsere Klassiker Luftpolsterversandtasche, Begleitpapiertasche



- Und mit den dazu passenden Etiketten Warnsymbole (Bild Typ GHS09)





## Versandtasche mit Wiederverschluss aus Vollpappe

Für den sicheren Versand von Filmen, Prospekten, Zeitschriften, Katalogen, Datenträgern usw.

- Praktisch wiederverschließbar für portooptimierten Buchversand
- Rundum gut bedruckbar
- Sicherer Selbstklebeverschluss spart Zeit und zusätzliche Verschlussmittel
- Geringes Eigengewicht
- Knick- und umlaufender Kantenschutz
- Auch verschließbar mit Verschlussclip



Selbstklebeverschluss



Bedruckt lieferbar



Wiederverschluss

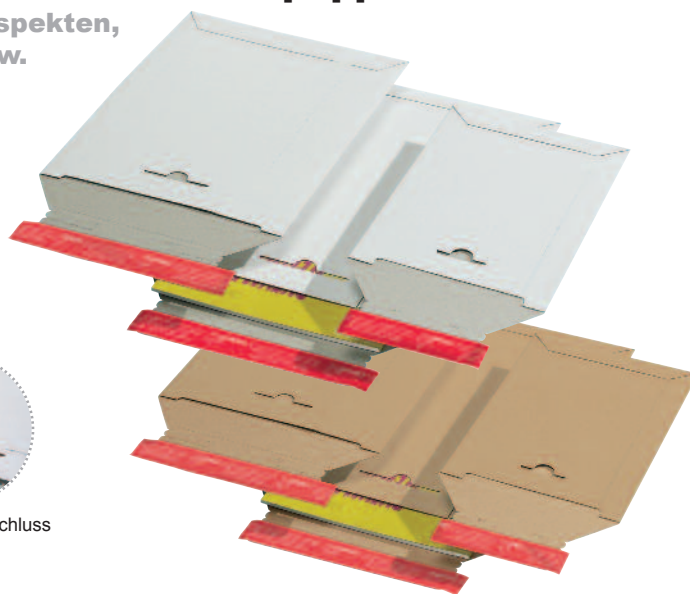

Versandverpackungen für Post- und Paketdienste



### Versandtasche mit Wiederverschluss

Bestell-Nummer	Artikel-Nummer	Farbe	DIN	Innenmaß in mm (ca.)	Außenmaß in mm (ca.)	Gewicht in g	Stück/Bündel	EUR je 1.000 Stück bei Abnahme von		
								100	300	500
06052028 <sup>1</sup>	CP 014.01	braun	A5	170 x 245 x -30	175 x 250	47	20	320,00	290,00	270,00
06052029	CP 014.02	braun	B5+	210 x 265 x -30	215 x 270	62	20	340,00	320,00	300,00
06052030	CP 014.03	braun	A4	235 x 310 x -30	240 x 315	82	20	410,00	380,00	340,00
06052032 <sup>2</sup>	CP 014.04	braun	A4+	245 x 345 x -30	250 x 353	91	20	450,00	400,00	380,00
06052033	CP 014.05	braun	C4	260 x 345 x -30	265 x 350	95	20	470,00	430,00	400,00
06052034	CP 014.06	braun	B4	285 x 370 -30	295 x 375	114	20	550,00	510,00	470,00
06052037	CP 014.07	braun	A3	310 x 445 -30	320 x 455	140	20	710,00	640,00	600,00
06052042 <sup>1</sup>	CP 012.01	weiß	A5	170 x 245 x -30	175 x 250	48	20	340,00	320,00	300,00
06052046	CP 012.02	weiß	B5+	210 x 265 x -30	215 x 270	62	20	380,00	340,00	330,00
06052047	CP 012.03	weiß	A4	235 x 310 x -30	240 x 315	81	20	450,00	400,00	380,00
06052051 <sup>2</sup>	CP 012.04	weiß	A4+	245 x 345 x -30	250 x 353	89	20	470,00	430,00	400,00
06052052	CP 012.05	weiß	C4	260 x 345 x -30	265 x 350	97	20	500,00	450,00	430,00
06052053	CP 012.06	weiß	B4	285 x 370 x -30	295 x 375	117	20	600,00	550,00	510,00
06052054	CP 012.07	weiß	A3	310 x 445 x -30	320 x 455	150	20	750,00	680,00	650,00



1= für den Versand von einer DVD-Box oder Videokassette  
2= zum Versand unter Berücksichtigung von Höhe und Gewicht als Maxibrief

## Versandtasche mit Querbefüllung aus Vollpappe

Für den sicheren Versand von Prospekten, Zeitschriften, Katalogen, Fotos, Videokassetten, Datenträgern, usw.

- Querbefüllung = schnelle Befüllung, ideal für Großversender
- Rundum gut bedruckbar
- Sicherer Selbstklebeverschluss spart Zeit und zusätzliche Verschlussmittel
- Geringes Eigengewicht
- Knick- und umlaufender Kantenschutz
- Aufreißfaden für schnelles und leichtes Öffnen

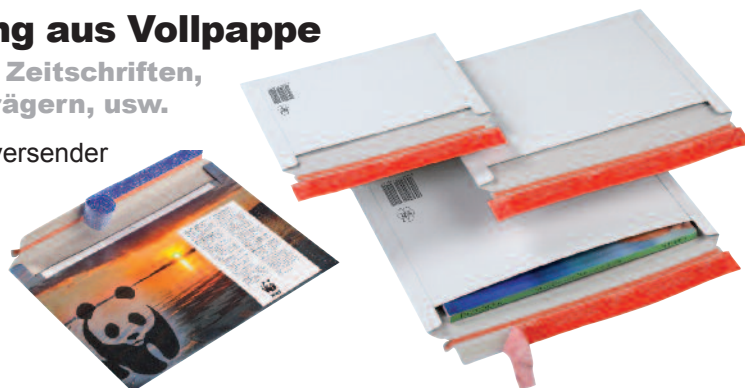

[ Bedruckt ein idealer Werbeträger! ]

### Versandtasche mit Querbefüllung

Bestell-Nummer	Artikel-Nummer	Farbe	DIN	Innenmaß in mm (ca.)	Außenmaß in mm (ca.)	Gewicht in g	Stück/Bündel	EUR je 1.000 Stück bei Abnahme von		
								100	300	500
06052071	CP 017.01	weiß	A5	227 x 160 x -30	229 x 162	27	20	300,00	270,00	260,00
06052072	CP 017.02	weiß	C5	248 x 174 x -30	250 x 176	30	20	310,00	290,00	270,00
06052073	CP 017.03	weiß	A4	322 x 227 x -30	324 x 229	50	20	430,00	390,00	370,00
06052074	CP 017.04	weiß	C4	351 x 248 x -30	353 x 250	59	20	440,00	400,00	380,00

## Versandtaschen aus Wellpappe

### Stabile Versandtasche aus F-Welle

Für den sicheren Versand von Filmen, Prospekten, Zeitschriften, Büchern, Versandhaus-Katalogen, usw.

- Bis Maximalformat 250 x 360 x -50 mm
- Variable Füllhöhe bis ca. 50 mm (außer CP 10.14: Füllhöhe bis ca. 35 mm)
- Extrem stabiler Knickschutz durch feste Wellpappe, umlaufender Kantenschutz
- Wiederverschließbar mit Verschlussclip
- Durch flaches Wellenprofil besser befüllbar
- Verletzungsschutz durch US-Safetynorm



Aufreißfaden



Selbstklebeverschluss und Verschlussclip

#### Versandtasche aus F-Welle

Bestell-Nummer	Artikel-Nummer	Farbe	DIN	Innenmaß in mm (ca.)	Außenmaß in mm (ca.)	Gewicht in g	Stück/Bündel	EUR je 1.000 Stück bei Abnahme von		
								100	300	500
06042005	CP 010.12	braun	A5	185 x 270 x -50	200 x 288	45	20	400,00	360,00	330,00
06042006	CP 010.13	braun	A4	215 x 300 x -50	229 x 310	57	20	440,00	390,00	360,00
06042007	CP 010.14	braun	A4+*	235 x 340 x -35	250 x 351	70	20	500,00	440,00	400,00
06042008	CP 010.15	braun		250 x 340 x -50	265 x 357	72	20	540,00	470,00	430,00
06042009	CP 010.16	braun		250 x 360 x -50	232 x 375	74	20	570,00	500,00	450,00

**i** Im Versand unter Berücksichtigung von Höhe und Gewicht als Großbrief oder unter Ausnutzung der gesamten Höhe auch als Maxibrief zugelassen.

### Extrem starke Versandtaschen aus Wellpappe im Hoch- und Querformat

Für den sicheren Versand von Filmen, Prospekten, Zeitschriften, Büchern, Versandhaus-Katalogen, usw.

- Bis Maximalformat 530 x 720 x -50 mm
- Variable Füllhöhe bis ca. 50 mm (außer CP 10.04: Füllhöhe bis ca. 35 mm)
- Extrem stabiler Knickschutz durch feste Wellpappe, umlaufender Kantenschutz
- Wiederverschließbar mit Verschlussclip
- Verletzungsschutz durch US-Safetynorm



Querbefüllung



Aufreißfaden



Selbstklebeverschluss und Verschlussclip

#### Extrem starke Versandtasche

Bestell-Nummer	Artikel-Nummer	Farbe	DIN	Format	Innenmaß in mm (ca.)	Außenmaß in mm (ca.)	Gewicht in g	Stück/Bündel	EUR je 1.000 Stück bei Abnahme von		
									100	300	500
06041041 <sup>1</sup>	CP 010.01	braun		hoch	150 x 250 x -50	167 x 268	43	20	340,00	310,00	270,00
06041042	CP 010.02	braun	A5	hoch	185 x 270 x -50	200 x 288	54	20	410,00	370,00	340,00
06041043	CP 010.03	braun	A4	hoch	215 x 300 x -50	229 x 310	66	20	450,00	400,00	370,00
06041048*	CP 010.04	braun	A4+	hoch	235 x 340 x -35	250 x 351	80	20	510,00	450,00	410,00
06041068*	CP 010.54	weiß	A4+	hoch	235 x 340 x -35	250 x 351	82	20	530,00	470,00	430,00
06041044	CP 010.05	braun		hoch	250 x 340 x -50	265 x 357	86	20	550,00	480,00	440,00
06041045	CP 010.06	braun		hoch	250 x 360 x -50	262 x 375	87	20	580,00	510,00	460,00
06041046	CP 010.07	braun	B4	hoch	290 x 400 x -50	303 x 413	113	20	660,00	580,00	530,00
06041047	CP 010.08	braun	A3	hoch	340 x 500 x -50	353 x 518	163	20	760,00	680,00	620,00
06041049	CP 010.09	braun		hoch	570 x 415 x -50	582 x 432	206	25	1.430,00	1.280,00	1.150,00
06041060	CP 010.10	braun		hoch	530 x 720 x -50	540 x 730	380	20	2.030,00	1.740,00	1.630,00

**i** <sup>1</sup> = für den Versand von 1-2 DVD Boxen

\* = im Versand unter Berücksicht. von Höhe + Gewicht als Großbrief, bzw. unter Ausnutz. der ges. Höhe und Berücksicht. Gewicht als Maxibrief  
+ = auch für Kalender

## Das Kurierpaket für Expressversand im Maxi- und Großbriefformat

Für den sicheren und geschützten Versand von empfindlichen Versandgut bis zum DIN A4 Format

- Mit doppeltem Selbstklebeverschluss am Boden und Deckel
- Für schnellen Aufbau ohne zusätzliches Packmaterial
- 3 verschiedene Größen an die Maße der Paketdienstleister angepasst
- Portooptimiert als Maxi- bzw. Großbrief
- Flachliegende Anlieferung, einfacher Aufbau
- Unkompliziertes Befüllen
- Leicht bedruckbar



Flache Anlieferung



Aufreißfaden



Selbstklebeverschluss



Verletzungsschutz durch US-Safetynorm

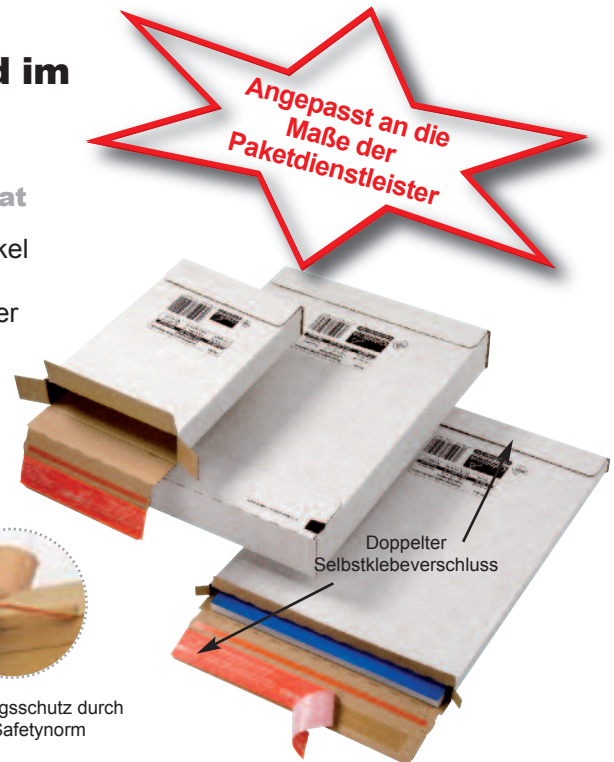

Versandverpackungen für Post- und Paketdienste



### Kurierpaket im Maxi- und Großbriefformat

Bestell-Nummer	Artikel-Nummer	DIN	Innenmaß in mm (ca.)	Außenmaß in mm (ca.)	Gewicht in g	Stück/Bündel	EUR je 1.000 Stück bei Abnahme von		
							100	300	500
06342010	CP 065.52	Maxibrief*	139 x 216 x 29	145 x 225 x 34	40	20	510,00	430,00	380,00
06342011	CP 065.55	Großbrief*	244 x 344 x 15	250 x 353 x 20	84	20	760,00	660,00	580,00
06342012	CP 065.56	Maxibrief*	244 x 344 x 45	250 x 353 x 50	102	20	880,00	750,00	670,00



\* Im Versand unter Berücksichtigung von Höhe und Gewicht als Großbrief, bzw. unter Ausnutzung der gesamten Höhe und unter Berücksichtigung von Gewicht als Maxibrief postalisch zugelassen.

## CD-Luftpolster-Versandtasche

sicherer Versand mit 3-fach Verschluss-System

- Hervorragender Produktschutz durch Luftpolsterfolie mit Sperrschicht gegen Luftverlust
- Widerstandsfreie Oberfläche, die Folie spart Packzeiten beim Befüllen des Versandgutes
- Geringes Eigengewicht spart Portokosten
- Sicherer Selbstklebeverschluss & Aufreißhilfe
- Versand von 1 CD-ROM im Jewelcase  
lose CDs, Disketten, 1 ZIP, usw.



### CD-Luftpolster-Versandtasche

Bestell-Nummer	Farbe	DIN	Innenmaß in mm (ca.)	Außenmaß in mm (ca.)	Gewicht in g	VE	EUR per 1.000 Stück bei Abnahme von				
							1 Karton	500	1.000	2.000	5.000
06011025	gold-gelb	CD	180 x 160	200 x 175	11	100	163,50	151,50	133,50	115,00	103,00
06011125	weiß	CD	180 x 160	200 x 175	11	100	163,50	151,50	133,50	115,00	103,00



## Luftpolsterversandtaschen mit Selbstklebeverschluss

leichte Versandtasche für den sicheren Versand bruchgefährdeter Güter

- Außenlage Kraftpapier mit Beschichtung
- Optimaler Produktschutz durch Luftpolsterfolie
- 3-faches Verschluss-System (Adhäsionsverschluss, Festverschluss, Klammerverschluss)
- Geringes Eigengewicht spart Portokosten
- Widerstandsfreie Oberfläche der Polsterfolie spart Packzeiten beim Einführen des Versandgutes
- Portooptimierte Größen
- Einsatzbereich: Sicherer Versand für bruchgefährdete und empfindliche Güter
- Zugelassen für Warensendungen

Versandverpackungen für Post- und Paketdienste



Hervorragender Produktschutz durch Luftpolsterfolie



Einfaches Verschließen



### Luftpolsterversandtaschen mit Selbstklebeverschluss

Bestell-Nummer gold/gelb	Bestell-Nummer weiß	Bezeichnung	Innenmaß in mm (ca.)	Außenmaß in mm (ca.)	DIN	Stück/Karton	EUR per 1.000 Stück bei Abnahme von				
							1 Karton	500/600	1.000	2.000	5.000
06011011	06011111	A/11	110 x 160	130 x 170	---	100	94,50	87,50	77,00	66,50	59,50
06011012	06011112	B/12	120 x 210	140 x 220	C6+	100	126,50	117,00	103,00	89,00	80,00
06011013	06011113	C/13	150 x 210	170 x 220	A5	100	148,50	137,50	121,00	104,50	93,50
06011014	06011114	D/14	180 x 260	200 x 270	B5	100	178,50	165,00	145,50	125,50	112,50
06011015	06011115	E/15	220 x 260	240 x 270	B5+	100	206,50	191,00	168,00	145,00	130,00
06011016	06011116	F/16	220 x 330	240 x 340	A4	100	134,00	216,50	190,50	164,50	147,50
06011017	06011117	G/17	230 x 330	250 x 340	A4+	100	258,00	239,00	210,50	181,50	162,50
06011018	06011118	H/18	270 x 360	290 x 370	B4	100	308,00	285,00	251,00	216,50	194,00
06011019	06011119	I/19	300 x 440	320 x 450	A3	50	453,00	419,50	369,00	319,00	285,50
06011020	06011120	K/20	350 x 470	370 x 480	A3+	50	527,00	488,00	429,50	371,00	332,00
06011025	06011125	CD	180 x 160	200 x 170	CDs	100	163,50	151,50	133,50	115,00	103,00

Mit Ihrem Firmenaufdruck ab 5.000 Stück möglich!

## Universal-Versandverpackung

Für den sicheren Versand von Büchern, Geschenken, Katalogen bis zu einer Höhe von 92 mm

- Einfaches Handling durch zentrale Befüllung
- Variable Packhöhe bis 92 mm
- Logistikkvorteil durch E-Welle
- Umlaufender Kantenschutz
- Sicherer Selbstklebeverschluss spart Zeit und zusätzliche Verschlussmittel

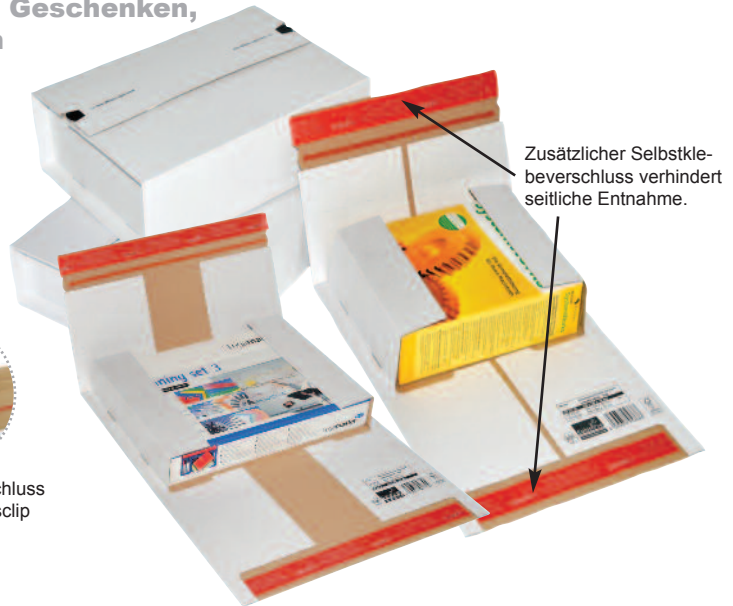

Variable Packhöhe bis 92 mm



Aufreißfaden für schnelles und leichtes Öffnen



Selbstklebeverschluss und Verschlussclip

## Universal-Versandverpackung

Bestell-Nummer	Artikel-Nummer	Farbe	DIN	Innenmaß in mm (ca.)	Außenmaß in mm (ca.)	Gewicht in g	Stück/Bündel	EUR je 1.000 Stück bei Abnahme von		
								100	300	500
06441169	CP 037.52	weiß	B5	250 x 190 x -75	298 x 205 x -85	129	20	830,00	710,00	620,00
06441170	CP 037.53	weiß	A4	305 x 230 x -92	353 x 245 x -102	184	20	960,00	820,00	720,00
06441171	CP 037.54	weiß	B4	350 x 260 x -70	397 x 275 x -80	186	20	1.120,00	960,00	840,00

## Starke Universal-Versandverpackung

Für den sicheren Versand von Büchern, Geschenken, Katalogen, Hard- und Software, Drucksachen, Spielen usw.

- Variable Füllhöhe bis 92 mm
- Einfaches Handling durch zentrale Befüllung
- Umlaufender Kantenschutz
- Sicherer Selbstklebeverschluss spart Zeit und zusätzliche Verschlussmittel

[ Doppelte Materialstärke ]



Variable Füllhöhe



Selbstklebeverschluss



Verletzungsschutz

## Starke Universal-Versandverpackung

Bestell-Nummer	Artikel-Nummer	DIN	Innenmaß in mm (ca.)	Außenmaß in mm (ca.)	Gewicht in g	Stück/Bündel	Stück/Palette	EUR je 1.000 Stück bei Abnahme von		
								100	300	500
06441164	CP 035.01	C5	230 x 165 x -70	280 x 185 x -85	111	20	2.040	880,00	760,00	690,00
06441156 <sup>1</sup>	CP 035.02	B5	250 x 190 x -85	300 x 210x -100	140	20	1.360	940,00	830,00	750,00
06441158	CP 035.03	A4	305 x 230 x -92	355 x 250 x -105	195	20	1.020	1.080,00	960,00	870,00
06441162	CP 035.04	C4	350 x 260 x -70	400 x 280 x -85	199	20	1.020	1.230,00	1.100,00	990,00
06441163	CP 035.05		350 x 320 x -80	400 x 340 x -95	246	20	1.020	1.720,00	1.520,00	1.370,00
06441168	CP 035.06	A3	430 x 310 x -90	480 x 330 x -105	298	20	680	1.920,00	1.690,00	1.560,00



<sup>1</sup> = für den Versand von 2-10 CDs



## Klassische Versandverpackung zum Wickeln, braun

Für den sicheren Versand von Büchern, CDs, Drucksachen aller Art, Katalogen, Kalendern, Prospekten, Geschenken, Datenträgern usw.

- Sicherer Selbstklebeverschluss spart Zeit und zusätzliche Verschlussmittel
- Ausgeprägter Eckenschutz
- Umlaufender Kantenschutz
- Variable Füllhöhe bis 80 mm



**[ Bestseller ]**



Variable Füllhöhe



Selbstklebeverschluss



Aufreißfaden

### Versandverpackung zum Wickeln

Bestell- nummer	Artikel- nummer	Farbe	DIN	Innenmaß in mm (ca.)	Außenmaß in mm (ca.)	Gewicht in g	Stück/ Bündel	EUR je 1.000 Stück bei Abnahme von		
								100	300	500
06441151 <sup>1</sup>	CP 020.01	braun	CDs	147 x 126 x -55	198 x 135 x -63	50	20	640,00	570,00	510,00
06441052 <sup>2</sup>	CP 020.02	braun	A5	217 x 155 x -60	271 x 165 x -75	80	20	780,00	680,00	610,00
06441054 <sup>3</sup>	CP 020.04	braun	A5+	251 x 165 x -60	299 x 175 x -80	92	20	810,00	720,00	650,00
06441056 <sup>4</sup>	CP 020.06	braun	B5	270 x 190 x -80	328 x 200 x -100	116	20	930,00	820,00	740,00
06441058	CP 020.08	braun	A4	302 x 215 x -80	353 x 225 x -100	139	20	1.010,00	900,00	820,00
06441062	CP 020.12	braun	C4	325 x 250 x -80	380 x 265 x -100	168	20	1.140,00	1.010,00	920,00
06441064	CP 020.14	braun	C4+	330 x 270 x -80	388 x 280 x -100	188	20	1.210,00	1.070,00	960,00
06441067	CP 020.17	braun	B4	380 x 290 x -80	430 x 300 x -100	211	20	1.310,00	1.160,00	1.050,00
06441068	CP 020.18	braun	A3	455 x 320 x -70	510 x 330 x -85	255	20	1.540,00	1.360,00	1.230,00

<sup>1</sup> = für den Versand von 1-5 CDs, <sup>2</sup> = für den Versand von 1-5 DVD Boxen,  
<sup>3</sup> = für den Versand von 4-10 CDs, <sup>4</sup> = für den Versand von 2-10 DVD Boxen

## Universelle Orderversandverpackung

Für den sicheren Versand von DIN A4 Ordnern mit Rückenhöhen von 35 mm bis 80 mm

- Variable Packhöhe von 35-80 mm
- Umlaufender Kanten- und Eckenschutz für sicheren Orderversand
- Sicherer Selbstklebeverschluss spart Zeit und zusätzliche Verschlussmittel



**[ Bestseller ]**



Variable Füllhöhe



Selbstklebeverschluss spart Zeit u. Verschlussmittel



Aufreißfaden für schnelles und leichtes Öffnen

### Universelle Orderversandverpackung

Bestell- nummer	Artikel- nummer	Farbe	DIN	Innenmaß in mm (ca.)	Außenmaß in mm (ca.)	Gewicht in g	Stück/ Bündel	EUR je 1.000 Stück bei Abnahme von		
								50	100	300
06041070	CP 050.01	braun	A4	320 x 290 x 35-80	365 x 300 x -85	158	20	1.200,00	1.060,00	960,00



## Variable Ordnersendverpackung mit doppeltem Selbstklebeverschluss

Für den sicheren Versand von DIN A4 Ordnern mit Rückenhöhen von 35 mm bis 80 mm

- Zusätzlicher Selbstklebeverschluss verhindert seitliche Entnahme
- Variable Packhöhe von 35-80 mm
- Selbstklebeverschluss spart Zeit und zusätzliche Verschlussmittel
- Umlaufender Kanten- und Eckenschutz für sicheren Ordnersend
- Feste und sichere Wellpappe



Aufreißfaden für schnelles und leichtes Öffnen



Verletzungsschutz durch US-Safetynorm



Für variable Packhöhen (35-80 mm)



Kein seitliches Entnehmen möglich



Zusätzlicher Selbstklebeverschluss verhindert seitliche Entnahme

Versandverpackungen für Post- und Paketdienste

## Variable Ordnersendverpackung mit doppeltem Selbstklebeverschluss

Bestell-Nummer	Artikel-Nummer	Farbe	DIN	Innenmaß in mm (ca.)	Außenmaß in mm (ca.)	Gewicht in g	Stück/Bündel	EUR je 1.000 Stück bei Abnahme von		
								100	300	500
06041070	CP 055.01	braun	A4	320 x 290 x 35-80	377 x 295 x -85	168	20	1.200,00	1.060,00	960,00
06041106	CP 055.51	weiß	A4	320 x 290 x 35-80	377 x 295 x -85	175	20	1.230,00	1.090,00	1.000,00

## Wickelverpackung mit Selbstklebeverschluss und Aufreißperforation

Für den sicheren Versand von Ordnern, Zeitschriften, Büchern und vielem mehr.

- Umlaufender Kanten- und Eckenschutz
- Variable Packhöhe
- Sicherer Selbstklebeverschluss
- Spart Zeit und zusätzliche Verschlussmittel
- Aufreißperforation für schnelles Öffnen
- In vier Größen lieferbar
- Neutrale Version des größten europäischen Buchversenders, daher sehr kostengünstig



Klebeverschluss



Aufreißperforation



Kein seitliches Entnehmen möglich



Variable Füllhöhe



[NEU] Supergünstig!

## Wickelverpackung mit Selbstklebeverschluss und Aufreißperforation

Bestell-Nummer	Farbe	DIN	Typ	Innenmaß in mm (ca.)	Stück/Bündel	Stück/Palette	EUR je 1.000 Stück bei Abnahme von			
							100	500	1.000	Palette
01014510	braun	A5	52	217 x 155 x -52	25	3.600	380,00	319,00	258,00	228,00
01014511	braun	A5+	54	245 x 165 x -70	25	3.600	423,00	355,00	287,00	254,00
01014512	braun	B5	58	280 x 205 x -70	25	2.400	510,00	428,00	347,00	306,00
01014513	braun	C4	60	310 x 250 x -70	25	1.800	560,00	470,00	381,00	336,00

## SECURITYMAXI

### die variable einteilige Aufrichteschachtel

- Aus E-Welle 1.2
- Keine unerlaubte Entnahmen durch seitlichen Selbstklebeverschluss
- Spart Zeit und zusätzliche Verschlussmittel
- Doppelter Schutz durch Zungenverschluss
- Aufreißfaden für schnelles und einfaches Öffnen
- Größere Stückzahlen auch mit weißer Außendecke und Bedruckung lieferbar
- Flachliegende, platzsparende Anlieferung
- Portooptimierte Verpackung
- Einsatzbereich: Bücher, Geschenke, Kataloge, Hard- und Software, Drucksachen, Spiele...



### SECURITY-MAXI - Aufrichteschachtel

Bestell-Nummer	Innenmaße in mm (ca.)	Aussenmaße in mm (ca.)	Qualität	DIN	EUR je 1.000 Stück bei Abnahme von		
					100	500	1.000
06342000	243 x 170 x 45	250 x 183 x 50	1.2 E	A5	1.283,00	894,00	730,00
06342001	346 x 237 x 45	353 x 250 x 50	1.2 E	B4	1.661,00	1.230,00	884,00

## Kalenderverpackungen

### aus stabiler Wellpappe

- Umlaufender Kanten- und Eckenschutz
- Schnell zusammenzufalten
- In vielen Standardformaten
- Einsatzbereich: Versand von Kalendern, Postern, Andruckern, Filmen, Bildern und Fotos



### Kalenderverpackungen

Bestell-Nummer	Farbe	DIN	Innenmaße in mm (ca.)	Stück/Bündel	Stück/Palette	EUR je 1.000 Stück bei Abnahme von			
						250	550	1.100	2.000/2.200
01124685	braun	A4	310 x 210 x 10	10	2.200	655,00	585,30	473,80	351,00
01124610	weiß	A4	310 x 220 x 30	50	2.000	790,10	706,00	571,60	426,00
01124615	braun	A3	420 x 310 x 10	10	1.100	900,90	805,00	552,50	487,50
01124630	braun	A2	620 x 420 x 10	10	550	1.514,30	1.159,20	938,40	828,00
01124631	braun	A1	860 x 610 x 20	25	550	3.341,20	2.578,80	2.087,60	1.842,00

 Weitere Kalenderverpackungen unter dem Artikel: **Extrem starke Versandtasche**  
Bestell-Nummern: 06041047 und 06041049

## Versandrohre

### für den Versand und zur Archivierung großformatiger Dokumente

- Schnelles Öffnen und Verschließen durch praktische Kunststoffdeckel aus PE, weiß
- Optimaler Schutz vor Feuchtigkeit und Beschädigungen durch Kunststoffdeckel an beiden Seiten
- Spiralwicklung sorgt für Sicherheit
- Einsatzbereich: Bestens geeignet für den Transport von großformatigen Plänen, Postern, Kunstdrucken, usw.



### Versandrohre

Bestell-Nummer	DIN	innerer Durchmesser in mm	Nutzlänge in mm	Wandstärke	EUR je 1.000 Stück bei Abnahme von		
					100	300	500
06562030	A3	50	310	2,0	720,00	439,00	346,00
06562031	A2	60	430	2,0	780,00	499,00	424,00
06564049	A1	60	610	2,0	898,00	524,00	430,00
06562033	A1	80	610	2,0	1.015,00	604,00	548,00
06562034	A0	80	860	2,0	1.123,00	744,00	688,00
06562035	A0, Ü	100	1.000	2,0	1.244,00	907,00	851,00

 „Sonderabmessungen auf Wunsch, bereits ab Kleinmengen, mit kurzer Lieferzeit lieferbar!“

## Trapez Versand- und Archivbox

Geeignet für Versand und Archivierung von gerollten Gütern, wie Poster, Pläne, Urkunden, usw.

- Maschinenfähig bei GLS, DPD, UPS, DHL, Österreichische Post AG, Schweizer Post
- Sicherer Selbstklebeverschluss spart Zeit und zusätzliche Verschlussmittel
- Kein Wegrollen, einfach stapelbar, daher gut zur Archivierung geeignet
- Keine Sperrgutzuschläge bei Paketdienstleistern außer Deutsche Post
- Hohe Stabilität durch Trapezform und feste Wellpappe
- Leichtes Öffnen durch Perforation und Fingergriffloch
- Umlaufender Ecken- und Kantenschutz
- Maschinelle Etikettierung möglich



Umlaufender Kantenschutz



Praktische Beschriftungsfelder



Flachliegende Anlieferung

Portooptimiert bei GLS, DPD, UPS / Österr. Post / Swiss Post

Bestell-Nummer	Artikel-Nummer	Farbe	DIN	Innenmaße in mm	Außenmaße in mm	Gewicht in g	Stück/Bündel	EUR je 1.000 Stück bei Abnahme von		
								100	300	500
06541010	CP 070.02	braun	A2	430 x 105/55 x 75	485 x 112/60 x 82	142	20	1.000,00	900,00	810,00
06541011	CP 070.04	braun	A1	610 x 105/55 x 75	665 x 112/60 x 82	180	20	1.170,00	1.060,00	950,00
06541012	CP 070.05	braun	A2	705 x 105/55 x 75	750 x 112/60 x 82	208	20	1.340,00	1.220,00	1.090,00
06541013	CP 070.06	braun	A0	860 x 105/55 x 75	915 x 112/60 x 82	241	20	1.540,00	1.400,00	1.260,00
06541014	CP 070.08	braun	A2	1.005 x 105/55 x 75	1.055 x 112/60 x 82	288	20	1.720,00	1.560,00	1.410,00

## Teleskopverpackung

- Portooptimierte Verpackung
- Kartons können **einzeln** oder **als Teleskop-Kartonage** verwendet werden
- für Versandgut-Längen von 610 bis 2.000 mm geeignet
- Extrem stabile Doppelwelle für maximalen Produktschutz
- Verschließen ohne Verkleben mit sicheren Einstecklaschen
- Mit aufgedruckten Warnsymbolen
- Universeller, modularer Einsatz
- **Wird von der Post und Paketdiensten erst ab einer Länge von 120 cm als Sperrgut behandelt!!!**

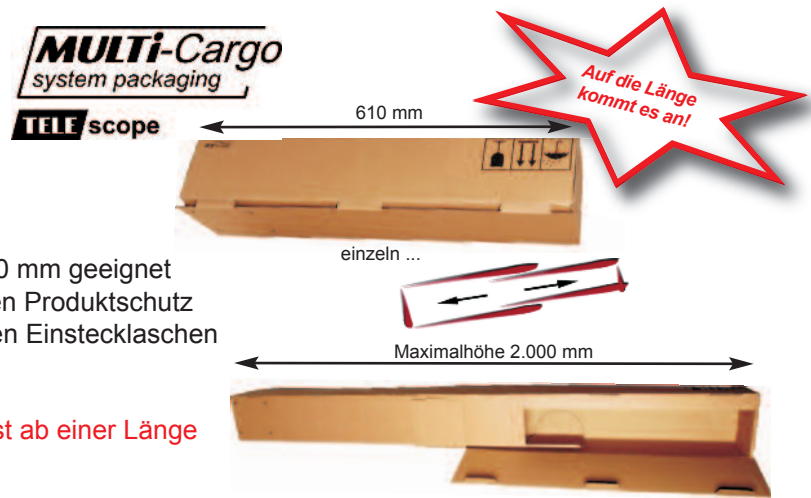

## Teleskopverpackung

Bestell-Nummer	Fefco	Qualität	DIN	Innenmaße in mm	max. Außenmaße in mm	Stück/Bündel	EUR je 1.000 Stück bei Abnahme von					
							20	30	50	100	300	500
01021160	0421	2.4 EE	A6	610 x 88 x 88	630 x 93 x 96	20	1.977,00	1.876,00	1.775,00	1.571,00	1.470,00	1.268,00
01021161	0421	2.4 EE	A7	700 x 88 x 88	720 x 93 x 96	20	2.126,00	2.017,00	1.908,00	1.690,00	1.581,00	1.363,00
01021162	0421	2.4 EE	A8	860 x 80 x 80	880 x 85 x 88	20	2.270,00	2.153,00	2.037,00	1.804,00	1.688,00	1.455,00
01021163	0421	2.4 EB	A10	900 x 190 x 165	930 x 200 x 185	1	3.933,00	3.618,00	3.303,00	2.989,00	2.831,00	1.456,00
01021364*	0421	2.30 EE	A15	1.000 x 118 x 118	1.020 x 123 x 126	1	--,-	--,-	--,-	2.989,00	2.831,00	1.456,00
01021164	0421	2.4 EB	A20	1.170 x 180 x 150	1.200 x 190 x 170	1	4.670,00	4.296,00	3.923,00	3.549,00	3.362,00	2.989,00
01021365*	0421	2.30 EE	A30	1.200 x 110 x 110	1.220 x 115 x 118	1	--,-	--,-	--,-	3.597,00	3.407,00	3.029,00



Teleskopierbar sind: A6 + A8, A7 + A8, A10 + A20, A15 + A30, Größere Mengen und Bedruckung auf Anfrage!  
\* = Mindestbestellmenge 100 Stück!





## Beförderungshilfen für maschinengängige Versandhülsen gemäß der Postvorschriften für den schnellen Versand



Preise auf Anfrage!



## Planversandbox aus stabiler Wellpappe mit doppeltem SK-Verschluss

Geeignet für den Versand und Archivierung von gerollten  
Gütern, wie Postern, Filmen, Plänen usw.



- Keine zusätzlichen Verbund- oder Verschlussmittel wie Klebeband, Plastikdeckel oder Metallklammern notwendig
- Blitzschnell aufgerichtet und sicher verschlossen durch doppelten Selbstklebeverschluss
- Einfaches Öffnen durch Aufreißfaden
- Leichte Entnahme aus Vierecksform
- Stabile Wellpappe bietet Schutz
- Platzersparnis durch flache Anlieferung
- Kein Wegrollen - einfach stapelbar

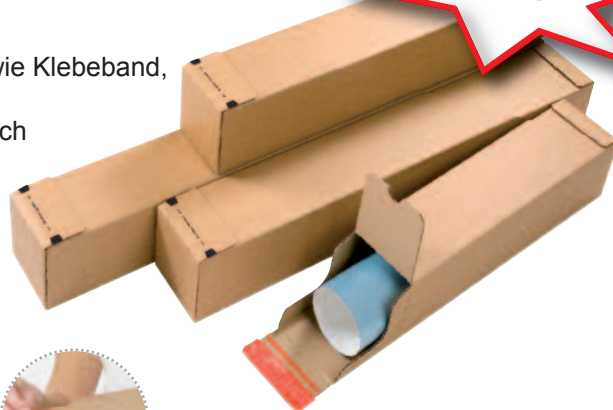

Flachliegende  
Anlieferung



Doppelter  
Selbstklebeverschluss



Selbstklebeverschluss  
spart Zeit und  
Verschlussmittel



Aufreißfaden für  
schnelles und  
leichtes Öffnen

Bestell- Nummer	Artikel- Nummer	Farbe	DIN	Innenmaß in mm	Außenmaß in mm (ca.)	Gewicht in g	Stück/ Palette	EUR je 1.000 Stück bei Abnahme von		
								100	300	500
01014411	CP 072.02	braun	A2	430 x 108 x 108	455 x 115 x 115	120	1.100	990,00	830,00	740,00
01014410	CP 072.04	braun	A1	610 x 108 x 108	635 x 115 x 115	160	740	1.160,00	1.020,00	900,00
01014409	CP 072.05	braun		705 x 108 x 108	730 x 115 x 115	180	740	1.330,00	1.160,00	1.030,00
01014408	CP 072.06	braun	A0	860 x 108 x 108	885 x 115 x 115	200	740	1.530,00	1.360,00	1.200,00

## Noppenschäumstoffverpackungen

Schiebeschachtel 2-tlg. mit Noppenschäum weiß  
kaschiert, FCKW frei

- Optimales Anpassen an das Produkt
- Stoßabsorbierend
- Sicherer Rundumschutz
- Mit leitfähigem/antistatischem Schaum lieferbar
- Einsatzbereich: Leiterplatten, Messgeräte, elekt. Bauteile, Kleingeräte, Glas, Porzellan, uvm.

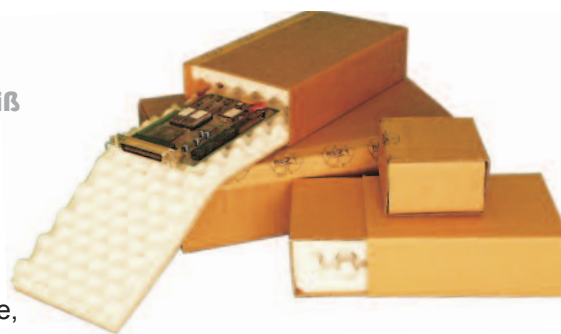

Bestell- Nummer	Größe	Innenmaß in mm (ca.)	Schaumhöhe in mm	Stück/ Karton	EUR je 100 Stück bei Abnahme von		
					1 Karton	3 Karton	5 Karton
01714009	3	108 x 96 x 52	25	160	112,50	95,40	77,90
01714002	4	139 x 98 x 52	25	150	118,00	100,00	81,60
01714019	15	200 x 125 x 50	25	100	187,00	158,55	132,30
01714028	5	200 x 142 x 63	25	150	152,00	128,90	103,00
01714003	7	215 x 117 x 50	25	132	183,55	155,60	130,60
01714007	16	250 x 150 x 80	25	100	253,70	215,10	182,00
01714029	11	315 x 198 x 84	25	70	338,60	287,00	240,55
01714012	9	357 x 241 x 90	45	28	647,70	549,10	398,65



Weitere Größen und Farben auch in kleinen Stückzahlen kurzfristig lieferbar. Fragen Sie an! Safe-Shield Versandschachteln mit hohen Abschirm-  
eigenschaften auf Anfrage! Auf den Seiten 58/59 finden Sie weitere elektrostatische Verpackungen.

## Das Modulsystem - Modulboxen 1 - 4 für den Kleinteileversand

Das ideale Produkt für den sicheren  
Versand von unterschiedlichen  
Kleinteilen und Ersatzteilen

- Ideal für Kommissionierstraßen durch flachen Boden
- Originalitäts- und Diebstahlschutz durch Selbstklebeverschluss
- Modular in Höhe und Grundmaß stapelbar
- Portooptimiert bis 50 mm Höhe als Maxibrief
- Als Unterpackeinheit verwendbar
- Flache Anlieferung, leichter Aufbau
- Rollenbahntauglich



Auch nur steckbar



Leicht aufzurichten



Aufreißfaden für  
schnelles und  
leichtes Öffnen



Optimal für  
Ersatzteilversand  
geeignet

Bestell- Nummer	Artikel- Nummer	Farbe	DIN	Innenmaß in mm (ca.)	Außenmaß in mm (ca.)	Gewicht in g	Stück/ Bündel	EUR je 1.000 Stück bei Abnahme von		
								100	300	500
06245010	CP 080.02	braun	*	140 x 101 x 43	160 x 107 x 48	41	20	440,00	400,00	380,00
06245011	CP 080.52	weiß	*	140 x 101 x 43	160 x 107 x 48	36	20	460,00	440,00	400,00
06245012	CP 080.04	braun	*	192 x 155 x 43	212 x 161 x 48	57	20	500,00	460,00	430,00
06245013	CP 080.54	weiß	*	192 x 155 x 43	212 x 161 x 48	58	20	570,00	530,00	480,00
06245014	CP 080.06	braun		192 x 155 x 91	212 x 161 x 96	90	20	880,00	810,00	750,00
06245015	CP 080.56	weiß		192 x 155 x 91	212 x 161 x 96	93	20	950,00	890,00	820,00
06245016	CP 080.08	braun	A4	305 x 210 x 91	325 x 216 x 96	147	20	1.160,00	1.090,00	1.000,00
06245017	CP 080.58	weiß	A4	305 x 210 x 91	325 x 216 x 96	149	20	1.280,00	1.190,00	1.090,00

\* Im Versand unter Berücksichtigung von Höhe und Gewicht als Großbrief, bzw. unter Ausnutzung der gesamten Höhe und unter Berücksichtigung von Gewicht, als Maxibrief postalisch zugelassen.

## ReturnBox S - XL

Professioneller Versand und Rückversand in einer Box  
- Ideal für den Onlinehandel

- Schnell aufgerichtet, befüllt und versendet durch innovative geschützte Konstruktion
- Sicherer Selbstklebeverschluss spart Zeit und zusätzliche Verschlussmittel
- Rücksendeverschluss für einfachen und sicheren Rückversand
- Originalitäts- und Diebstahlschutz durch Selbstklebeverschluss
- Aufreißfaden für schnelles und einfaches Öffnen
- Eingriffschutz durch Seitenlaschen
- Modular stapelbar, in 4 Größen erhältlich



Schnell aufgerichtet,  
hohe Stabilität und  
Sicherheit durch  
Twin Boxmatic



Einfach Verschließen  
durch Selbstklebe-  
verschluss



Einfach öffnen durch  
integrierten  
Aufreißfaden



Einfach wiederver-  
schließbar durch  
Rücksendeverschluss



Bestell- Nummer	Artikel- Nummer	Größe	Innenmaß in mm (ca.)	Außenmaß in mm (ca.)	Gewicht in g	Stück/ Bündel	EUR je 1.000 Stück bei Abnahme von		
							100	300	500
01214390	CP 069.02	S	282 x 191 x 90	300 x 200 x 100	123	10	850,00	750,00	700,00
01214391	CP 069.04	M	282 x 191 x 140	300 x 200 x 150	149	10	1.170,00	1.040,00	970,00
01214392	CP 069.06	L	336 x 242 x 140	350 x 250 x 150	203	10	1.570,00	1.390,00	1.300,00
01214393	CP 069.08	XL	384 x 290 x 190	400 x 300 x 200	354	10	2.080,00	1.840,00	1.720,00

## PE-Folienversandtasche, Dokumententasche

### PE-Folienversandtasche

mit Selbstklebeverschluss

- Aus LDPE transparent, ca. 70/50 µm
- Adhäsionstransferkleber für beschädigungsfreie Entnahme des Packgutes
- Abgeschrägte Klappe und Papierabdeckband für einfaches Handling
- Mit oder ohne Klappendruck lieferbar
- Sämtliche Standardgrößen sind auch geblockt lieferbar
- Auch mit Graufeld oder individuell bedruckt lieferbar
- Einsatzbereich: Versand von Zeitschriften, Prospekten, Katalogen, Mailings usw.



mit oder ohne Klappendruck lieferbar



auch mit 1/2 Graufeld lieferbar



mit bis zu 6 Farben individuell bedruckbar

### PE-Folienversandtasche

Bestell-Nummer	Außenmaße in mm (ca.)	Stärke in my	DIN	EUR je 1.000 Stück bei Abnahme von			
				1.000	3.000	5.000	10.000
06032005	165 x 220 + 40	70	C5	80,20	71,40	64,50	47,30
06032010	220 x 215 + 50	70		94,40	84,20	76,00	55,90
06034007	225 x 310 + 50	70	C4	61,30	59,20	56,00	54,20
06032001	225 x 310 + 50	50	C4	94,40	84,20	75,90	55,90
06032020	245 x 350 + 50	70	B4	126,70	113,00	101,90	75,00

**i** Wenn auf der Bestellung nichts Anderes angegeben ist, generell mit Klappendruck. Sondergrößen: ab 5.000 St. unbedruckt - ab 10.000 bedruckt

### Dokumententasche für Export

mit Selbstklebeverschluss

Die Dokumententasche Export ist die preiswerte Alternative zu allen herkömmlichen Methoden zur Anbringung von Frachtdokumenten an Holzkisten

- Stabile LDPE-Folie (transparent, 70 my) schützt Ihre Frachtpapiere zuverlässig
- Separates Fach für Frachtbegleitpapiere
- Selbstklebender Repetierverschluss
- Rot-weiß markierte Befestigungszone zur sicheren Fixierung mit Tacker
- Einfaches Handling



### Dokumententasche für Export

Bestell-Nummer	Außenmaße in mm (ca.)	Innenmaße in mm (ca.)	Stärke in my	DIN	Stück/Karton	EUR je 1.000 Stück bei Abnahme von		
						3.000	5.000	10.000
06134032	240 x 185	170 x 120	70	C5/C6	500	105,80	90,10	77,00
06134033	340 x 250	235 x 165	70	C4/C5	500	209,30	180,20	155,00

**i** Druck: 2-farbig, rot und schwarz



## Begleitpapiertaschen

### 10-sprachig

- Entspiegelte Folie, hierdurch EAN Code lesbar
- Selbstklebend
- Aus PE transparent
- Rückseite Kraftpapier weiß gebleicht
- Mit umweltschonendem Hotmeltkleber
- Sicherer Schutz vor Schmutz, Nässe und Beschädigung
- Auch mit Ihrem Firmenaufdruck lieferbar, Mindeststückzahl 10.000
- Sonderanfertigung blickdicht, auch mit Firmenlogo mit Ankleberverschluss oder Repetierschluss ab 10.000 Stück lieferbar



Versandverpackungen



### Begleitpapiertaschen

Bestell-Nummer	DIN	Größe in mm	Druck	EUR je 1.000 Stück bei Abnahme von				
				1.000	2.000	3.000	5.000	10.000
06131007	C7	110 x 90	C	-	29,67	25,80	22,57	19,35
06131005	C6	175 x 110	C	25,65	21,85	19,00	16,63	14,25
06131002	C6	175 x 117,5	A	36,70	31,00	26,80	23,30	20,40
06131006	C6	175 x 110	D	26,59	22,66	19,70	17,24	14,78
06131008	C6	175 x 117,5	B	34,30	29,00	25,10	21,80	19,10
06131014	DL	240 x 110	C	32,40	27,60	24,00	21,00	18,00
06131011	DL	240 x 110	A	42,70	36,10	31,20	27,10	23,80
06134010	DL	240 x 110	B	42,70	36,10	31,20	27,10	23,80
06131024	DL	240 x 110	D	33,88	28,86	25,10	21,96	18,82
06131016	C5	240 x 160	C	42,39	36,11	31,40	27,47	23,55
06131019	C5	240 x 160	A	58,20	49,30	42,60	37,00	32,50
06131021	C5	240 x 160	D	58,20	49,30	42,60	37,00	32,50
06134034	C4	340 x 250	C	107,59	91,65	79,70	69,74	59,78

**i** Packeinheit: Karton mit je 1.000 Stück. Artikel 06131007 erst ab 2.000 Stück, Artikel 06131035 ab 500 Stück lieferbar, Preis auf Anfrage.  
 Aufpreis für Repetierschluss Begleittaschen: jeweils EUR 2,00 per 1.000 Stück.  
 \* Artikel-Nr. 06131021 ohne Abbildung



**Ausführung A**  
 Druck: Rechnung / Lieferschein, 10 sprachig



**Ausführung B**  
 Druck: Lieferschein, 10 sprachig



**Ausführung C**  
 Druck: ohne



**Ausführung D**  
 Druck: Dokumente, 10 sprachig



## EDV-Standard-Lochrandetiketten

unbedruckt, leporello gefalzt

Für jede Ihrer Anforderungen!

Qualität:

- Papier 80 g/m<sup>2</sup> holzfrei
- Chlorfrei gebleicht
- Klebstoff fest haftend
- Bei 12 Zoll quer perforiert



### Übersicht der wichtigsten Maßbezeichnungen und Positionen

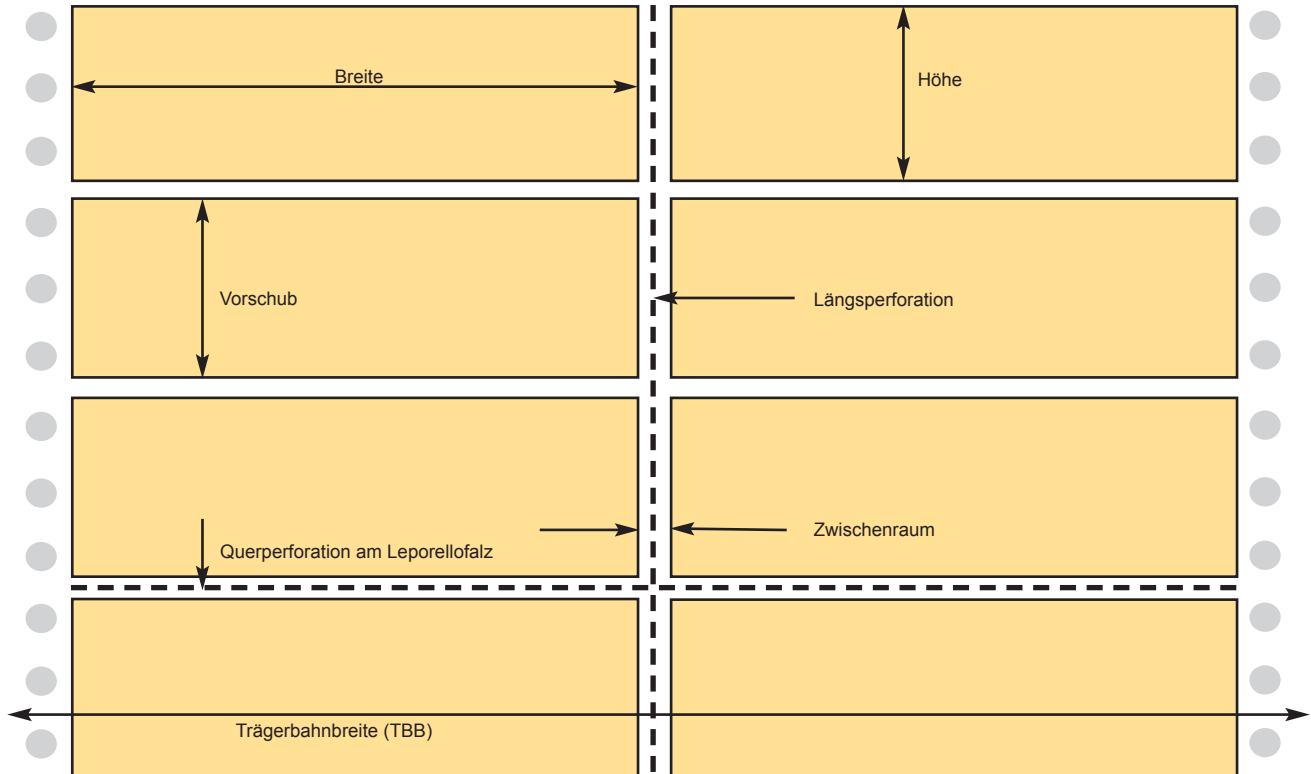

### Standardformate

1-bahnig (Breite x Höhe in mm)	2-bahnig (Breite x Höhe in mm)	3-bahnig (Breite x Höhe in mm)	4-bahnig (Breite x Höhe in mm)	8-bahnig (Breite x Höhe in mm)
60 x 30	74 x 23 / 36	74 x 23 / 36	35 x 10*	81 x 36 / 48
74 x 23 / 36 / 48	89 x 23 / 36 / 48	89 x 36 / 48	74 x 23 / 36	
81 x 36	102 x 36 / 48	102 x 36 / 48	81 x 36 / 48	
89 x 23 / 36 / 48	107 x 48	107 x 36 / 48		
102 x 36 / 48	112 x 48	112 x 48		
107 x 36 / 48	150 x 98*			
112 x 36 / 48	<b>Auf Anfrage:</b> Für individuelle Formate, unbedruckt oder bis zu 7 Farben bedruckt. Als EDV-Lochrand-, Bogenetikett oder als Haftetikett erbitten wir Ihre Anfrage. Auch Etiketten in Sonderformen, in Sonderfarben, mit Nummerierung oder Codierung lieferbar.			
125 x 36 / 48				
150 x 48 / 98*				
210 x 148**				

**i** \* ist nach jedem Etikett querperforiert  
 \*\* ist ohne Längsperforation



CL S300



CL S500



CL Z105S



CL Z106S

### Etikettendrucker

- Für mittleren Etikettenbedarf
- Druckbreiten bis 153 mm
- Auflösung bis 300 dpi
- Druckgeschwindigkeit bis 152 mm/sec

Fragen Sie an!

## Hand-Etikettenspender

... klick und klebt!

Praktisches, leichtgängiges Handspendegerät für Klebeetiketten in Rollenform

- Etikettieren direkt vor Ort
- Erkennt Etikettenlänge

### Hand-Etikettenspender

Bestell-Nummer	Etikettenbreite max in mm	Etikettenlänge max in mm	Etikettenlänge min in mm	EUR
10172015	20 - 30	60	20	108,00
10172016	25 - 60	60	20	158,00
10172017	55 - 100	60	20	179,00

 Max. Rollenaußendurchmesser ist 100 mm. Benötigter Rollenkerndurchmesser mind. 40 mm.



Versandverpackungen



## Manuelles Abziehgerät

Preiswerter Spender für Etiketten in Rollenform

Jeweils für eine oder mehrere Rollen nebeneinander lieferbar. Standard-Ausführung: Metall, weiß.

### Manuelles Abziehgerät

Bestell-Nummer	Etikettenbreite max. in mm	Rollenteiler	EUR
10172012	80	1	98,00
10172001	120	2	114,00
10172013	180	2	127,00
10172014	250	4	146,00



## Elektrischer Etikettenabroller

Elektrischer Etikettenabroller für einfaches, zeitsparendes Etikettieren

Einfach Etikett entnehmen, das nächste folgt automatisch. Das leere Trägerpapier wird aufgewickelt.

### Elektrischer Etikettenabroller

Bestell-Nummer	Bezeichnung	EUR
10172003	HD 110N, mit Mikroschalter	554,00

 Auch mit Fozelle lieferbar, Aufpreis EUR 145,-

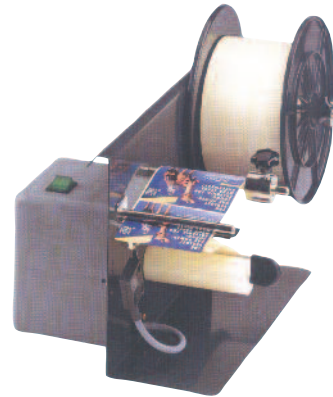

## Etiketten

Unser Programm:

- Weiße Papieretiketten
- Farbige Papieretiketten in rot, grün, gelb, s/w, und Leuchtfarben, usw.
- Aus PE, PP, PVC, Polyester
- Typenschilder
- Auf Rolle einbahnig oder mehrbahnig oder Einzelblatt in Lagen
- Auch Preisauszeichnungsetiketten und Thermotransferetiketten
- Druck bis zu 6 Farben möglich

 Standardprogramm Einzelblattetiketten, sowie Computeretiketten mit Lochrand. Alle Preise auf Anfrage!



Gefahrgutetiketten finden Sie auf den nächsten beiden Seiten.



**Sonderetiketten  
indiv. bedruckbar!**



## Gefahrgutaufkleber

### aus Papier

- Auch in Kleinmengen lieferbar
- Entsprechen den internationalen Bestimmungen
- Im Format 100 x 100 mm



**Typ G1**  
Entzündbare Gase



**Typ G2**  
Entzündbare flüssige Stoffe



**Typ G3**  
Entzündbare feste Stoffe



**Typ G4**  
Selbstentzündliche Stoffe



**Typ G5**  
Stoffe, die in Berührung mit Wasser entzündbare Gase entwickeln



**Typ G6**  
Giftige Stoffe



**Typ G7**  
Ätzende Stoffe

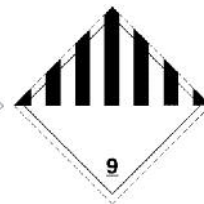

**Typ G8**  
Verschiedene gefährliche Stoffe und Gegenstände



**Typ G9**  
Explosive Stoffe



**Typ G10**  
Entzündend (oxidierend) wirkende Stoffe



**Typ G11**  
Infectious Substance



**Typ G12**  
Organische Peroxide



**Typ G13**  
Nicht entzündbare, nicht giftige Gase



**Zusatzlabel**  
„Umweltgefährdende Stoffe“ nach ADR/RID 2009, IMDG-Code und IATA

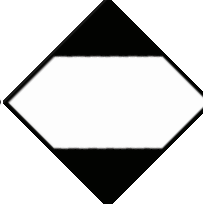

**Typ G15**  
Gefahrzettel für „Begrenzte Mengen“ nach ADR/RID und IMDG-Code („ersetzt seit 01.01.2011 LQ un UN xxx“)

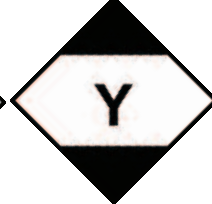

**Typ G16**  
Gefahrzettel für „Begrenzte Mengen“ für Luftfracht (IATA) („ersetzt seit 01.01.2011 LQ un UN xxx“)

## Neue Warnsymbole [NEU]

### Einheitliche Regelung für EU



**Typ GHS09**  
Umweltgefährdende Stoffe



**Typ GHS01**  
Explosionsgefährlich



**Typ GHS07**  
Gesundheitsgefährdung



**Typ GHS08**  
Schwere Gesundheitschäden, bei Kindern möglicherweise mit Todesfolge



Gefahrgutkartons finden Sie unter der Rubrik Umverpackungen!

## Warnhinweise

### für den Transport

- Selbstklebend auf der Rolle

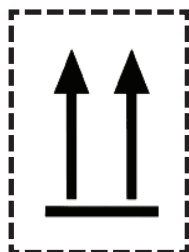

**Typ H1**



**Typ H2**



**Typ H3**

# Etiketten

## Transportetiketten

2-sprachig deutsch/englisch

- Selbstklebend auf Haftpapierrolle à 1.000 Stk
- Format: 140 x 70 mm
- Sehr effektiv und preisgünstig



Versandverpackungen



Typ B1

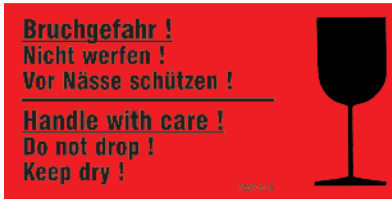

Typ B2

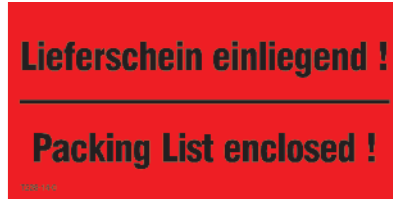

Typ B3



Typ B4



## Warnetiketten

selbstklebend auf der Rolle

- Deutlicher Hinweis auf empfindliche Güter
- Auffällige Warnfarbe
- Sehr effektiv und preisgünstig
- Format 140 x 40 mm



Typ W1



Typ W2

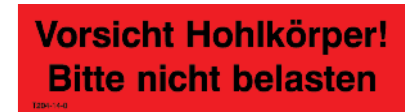

Typ W3



Typ W4



Typ W5



Typ W6



Typ W7



Typ W8



Typ W9

### Gefahrgutaufkleber - Warnhinweise - Transportetiketten - Warnetiketten

Bestell-Nummer	Bezeichnung	Größe in mm	Material	Stück/Rolle	EUR je 1.000 Stück bei Abnahme von			
					1.000	3.000	5.000	10.000
03921072	Gefahrgutaufkleber	100 x 100	Papier	1.000	53,40	42,90	34,00	28,00
03921074	Warnhinweise	74 x 105	Papier	1.000	39,00	31,30	25,90	21,80
03924010	Transportetiketten	140 x 70	Papier	1.000	60,40	52,30	43,60	37,10
03921073	Warnetiketten	140 x 40	Papier	1.000	49,70	43,50	36,70	32,10



Bitte geben Sie bei Ihrer Bestellung den gewünschten Aufdruck mit an.  
**Viele weitere Gefahrgutaufkleber, Transportetiketten und Warnhinweise auf Anfrage!**  
 Alle Ausführungen auch in Kunststoff



# Thermotransfer-Farbbänder für Thermodrucker

## Das leisten unsere Thermotransfer-Farbbänder:

Wir möchten Ihnen das Leben einfach machen und haben aus den meistverkauften Längen, Breiten und Rollen-Typen in wenigen, ausgesuchten Qualitäten **compact**, unser Basis-Vertriebsprogramm entwickelt. Mit dem **compact**-Programm decken wir 90 % des Marktes für industrielle Etikettierung ab. Und das bei extrem kurzen Lieferzeiten - so senden wir die gängigsten Produkte noch am darauf folgenden Tag der Bestellung an Sie ab!

Wir bieten Produkte für Drucker mit traditionellen Flat-Head und Near-edge-Druckköpfen in den Qualitätsstufen Wachs, Wachs-Harz und Harz an.

### Die 13 compact Qualitäten in schwarz

Hervorragende Druckergebnisse

Wir bieten heute 13 Qualitäten in standardisierten Produkten an. Zu den bewährten „sechs Richtigen“ sind zwei besonders preiswerte Flat-head Qualitäten gekommen: ratio und mix, sowie 5 bewährte Produkte aus dem Hause Ricoh, die seit langen Jahren für ihre hervorragenden Eigenschaften im Markt bekannt sind.

Die 13 Qualitäten in schwarz sind komplementär und aufeinander abgestimmt und liefern hervorragende Druckergebnisse.



### Compact-Programm

#### Für Flat-head Drucker bieten wir an:

2 dunkle Wachs-Qualitäten:	prima, econom
1 Wachs-Standard-Qualität:	ratio
1 Wachs+-Qualität:	brilliant
4 universell einsetzbare Wachs-/Harz Qualitäten:	mix, vario+, ideal, B 110 A
2 Harz-Qualitäten:	resist und B 110 CR

Wir haben 84 Abmessungen in 8 Längen (von 74 bis 450 m) bzw. 14 Typen (Länge, Schicht, Ausführung) ausgewählt.

#### Auf Near-edge Druckern empfehlen wir:

1 Wachs-Qualität:	ecoNE
1 Wachs-Harz Qualität:	perfect
2 Harz Qualitäten:	resistNE, B 120 EC

Die 31 Near-edge Artikel verteilen sich auf 5 Längen (300, 450 und 600 m) und 11 Typen.

 Sonderbreiten sind bei einer Mindestmenge von 200 Rollen (500 Rollen bei 1/2" Hülsen) möglich.

#### Ihr Vorteil:









- Auswahl aus wenigen, flexibel einsetzbaren Qualitäten
- Kurze Lieferzeit
- Günstige Preise







## Auszug aus unserem Standardsortiment:

Bestell-Nummer	Qualität	Ausführung	Schichtausführung	Farbe	Breite	lfm./Rolle	Rolle/Karton	EUR je Rolle bei Abnahme von			
								1 Karton	2 Karton	5 Karton	10 Karton
16312002	Brilliant	 Flat head-Druckkopf	 Schicht außen		110	300	20	12,90	10,73	8,82	7,64
16312001	Vario+	 Flat head-Druckkopf	 Schicht außen		60	300	30	9,24	7,56	6,48	5,66
16302085	Perfect	 Near Edge-Druckkopf	 Schicht außen		114	600	10	29,99	24,71	21,16	18,50

**i** Im Standard haben wir auch farbige Bänder in den Farben rot, blau, grün. Farbige Bänder in den Standardbreiten 60, 90 und 110 mm. Wir haben Kompatibilitätslisten, um das geeignete Band für Ihren Drucker sofort anbieten zu können. Fragen Sie uns!

## Thermotransfer-Farbbänder - Nach Maß -

- In jeder Breite und Länge, für alle gängigen Drucker
- Jedes Etikettenmaterial
- 25 unterschiedliche Qualitäten
- Schwarz und vielen anderen Farben.





Sie erhalten von uns die für Ihren Zweck optimal passenden  
**Folienverpackungen und Beutel**

- In der für Ihren Zweck idealen Konstruktion, z.B. Flachbeutel/ Druckverschlussbeutel/Boden-/ Kreuzbodenbeutel/Blockbeutel/ Seitenfaltenbeutel usw.



- Hinsichtlich auf Transparenz, Reißfestigkeit, Steifigkeit, Siegelfähigkeit und Feuchtigkeitsschutz das bestmögliche Material: Kunststoff / Papier / Zellglas / Verbundwerkstoffe



- Mit der für Ihre Anwendung notwendigen Barriereeigenschaft



- Sämtliche Kunststoffverpackungen werden gemäß der GKV-Prüf- und Bewertungsklauseln gefertigt (Toleranzen)



- Alle Materialien entsprechen den gesetzlichen Vorschriften, z.B. EU RICHTLINIE 2002/72/EG oder VERORDNUNG (EG) Nr. 1935/2004



## Abfallsack aus Recycling-LDPE

auf Rolle perforiert, ohne Seitenfalte

- Reißfest
- In blau und schwarz lieferbar

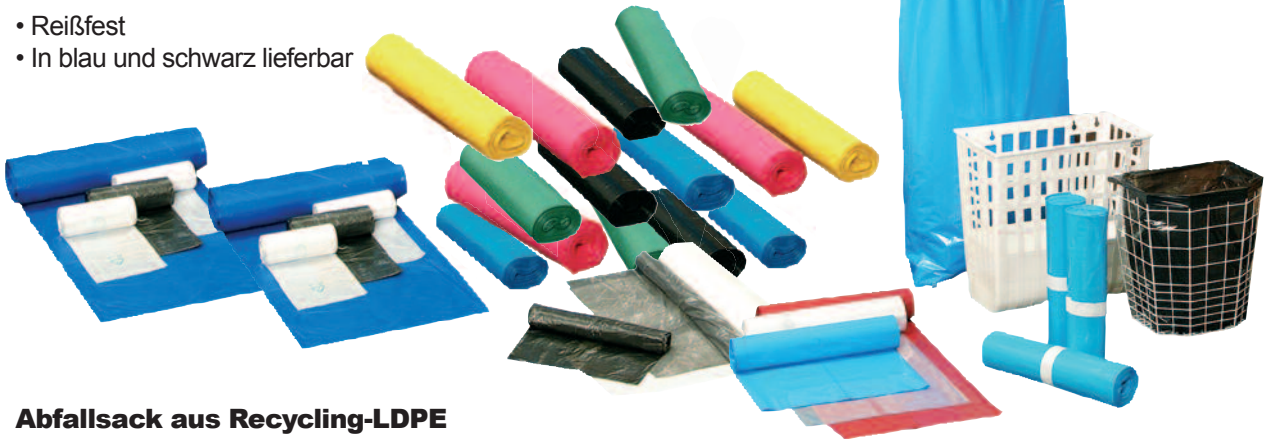

### Abfallsack aus Recycling-LDPE

Bestell- Nummer	Größe in mm	Stärke in my	Volumen in Liter	Farbe	Stück/ Rolle	Stück/ Karton	EUR je 1.000 Stück bei Abnahme von		
							1 Karton	5 Karton	10 Karton
03712020	700 x 1.100	40	120	blau	25	250	164,50	128,80	114,50

 Weiter Abfallsäcke auf Anfrage!

## Mülleimerbeutel aus Niederdruck HDPE

auf Rolle perforiert

- Reißfest
- Mit Seitenfalte
- Auf Anfrage auch in anderen Farben lieferbar



### Mülleimerbeutel aus Niederdruck HDPE

Bestell- Nummer	Größe in mm	Stärke in my	Volumen in Liter	Farbe	Stück/ Rolle	Stück/ Karton	EUR je 1.000 Stück bei Abnahme von		
							1 Karton	5 Karton	10 Karton
03712042	380 + 250 x 850	12	60	weiß	40	360	58,00	48,00	38,00

 Weiter Abfallsäcke auf Anfrage!

## Abfallsäcke aus Natronkraftpapier

damit die Tonne sauber bleibt, nassfest

- Kann zusammen mit organischem Müll kompostiert werden

 Preise und Größen auf Anfrage!





## LDPE-Einstellsäcke und Hauben mit Seitenfalte für den Einsatzbereich: Schüttgüter, lose Produkte und Kleinteile



### LDPE-Abdeckhauben transparent

Bestell- Nummer	Innenmaß in mm	Material	Stärke in my	Stück/ Karton	EUR je 1.000 Stück bei Abnahme von			
					1 Karton	2 Karton	5 Karton	10 Karton
03815039	1.150 + 950 x 900	Regenerat	80	1.500	1.137,50	910,00	819,00	728,00
03815008	1.350 + 1.100 x 1.750	Regenerat	80	700	2.225,00	1.780,00	1.357,00	1.206,00
03815022	1.300 + 1.100 x 2.000	Regenerat	80	600	2.422,00	1.937,00	1.744,00	1.550,00
03815023	1.350 + 900 x 1.250	Regenerat	70	900	1.217,00	973,00	876,00	779,00



### LDPE-Seitenfaltensäcke Regenerat grau

Bestell- Nummer	Innenmaß in mm	Stärke in my	Stück/ Karton	EUR je 1.000 Stück bei Abnahme von			
				1 Karton	2 Karton	5 Karton	10 Karton
03715011	400 + 300 x 550	60	350	174,00	155,00	136,00	116,00
03715010	990 + 880 x 1.400	60	1.400	705,00	649,00	597,00	542,00
03715012	1.200 + 800 x 1.350	50	1.500	605,00	558,00	512,00	465,00
03815000	1600+1200x1850	48	1.000	1.085,00	985,00	895,00	825,00



Auch als Abdeckhauben zu verwenden!



### LDPE-Seitenfaltensäcke transparent

Bestell- Nummer	Innenmaß in mm	Stärke in my	Stück/ Karton	EUR je 1.000 Stück bei Abnahme von			
				1 Karton	2 Karton	5 Karton	10 Karton
03711021	900 x 300 x 1.200	50	150	669,00	557,50	446,00	401,40

## Gitterboxen-Einstellsäcke mit Seitenfalten und Bodenverschluss

- An allen 4 Ecken von oben 450 mm tief geschlitzt für leichtes Befüllen und Verschließen

### Gitterboxen-Einstellsäcke

Bestell- Nummer	Innenmaß in mm	Farbe	Material	Stärke in my	Stück/ Palette	EUR je 1.000 Stück bei Abnahme von			
						1 Palette	2 Paletten	5 Paletten	10 Paletten
03715022	1.200 + 800 x 1.720	transparent/grau	Regenerat	50	1.200	1.506,00	1.355,40	965,00	878,00



Drahtbügeltaschen finden Sie unter der Rubrik Umverpackungen!



## Bodenbeutel, 1-lagig und 2-lagig

aus Natronkraftpapier, braun

### Bodenbeutel 2-lagig, braun, Natronkraftpapier 70gr/m<sup>2</sup>

Bestell- Nummer	Größe in mm	für bis zu kg	Stück/ VE	EUR je 1.000 Stück bei Abnahme von				
				1VE	2 VE	3 VE	5 VE	10 VE
03421224	225 x 370	2,5	250	225,00	187,50	165,00	150,00	135,00
03421229	360 x 520	10	100	285,00	237,50	209,00	190,00	171,00
03421227	360 x 630	15	100	448,50	373,70	328,90	299,00	269,10
03421228	420 x 630	20	100	705,00	587,50	517,00	470,00	423,00

**i** Bodenbeutel 1-lagig, Preise und Größen auf Anfrage!  
Weitere Standardgrößen in 1- und 2-lagig, auch bedruckt.  
1-lagig: gefädelt, 2-lagig: ungefädelt. \* ungefädelt. Kurzfristig lieferbar!!



Folienverpackungen

## Kreuzbodensäcke

aus Kraftsackpapier, mit Bodenblatt  
und Repasackzeichen, 2- und 3-lagig

### Kreuzbodensäcke 3-lagig mit LDPE

Bestell- Nummer	Größe in mm	Lagen g/m <sup>2</sup>	EUR je 1.000 Stück bei Abnahme von			
			1 Karton	3 Karton	5 Karton	10 Karton
03725003	450 x 790 + 140	2 x 70 / 1 x 40	820,00	680,00	625,00	570,00

**i** Kreuzbodensäcke 2-lagig, Preise und Größen auf Anfrage!  
Preise zuzüglich Repasackentsorgungsgebühr nach aktuellen Entsorgungsgebühren.  
Natürlich auch andere Größen auf Anfrage möglich!

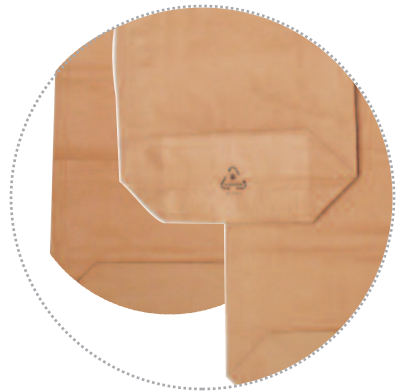

## LDPE- und HDPE-Flachsäcke

für Schüttgüter und Kleinteile,  
als Innensack für Papiersäcke etc.

### LDPE-Flachsäcke

Bestell- Nummer	Innenmaß in mm	Stärke in my	Stück/ Karton	EUR je 1.000 Stück bei Abnahme von			
				1.000	2.000	3.000	5.000
03415012	500 x 690	70	500	207,40	184,30	176,60	161,30
03415078	550 x 650	175	200	558,40	496,30	475,60	434,30

**i** Auszug aus unserem Standardprogramm: weitere Größen auf Anfrage!

### HDPE-Flachsäcke

Bestell- Nummer	Innenmaß in mm	Stärke in my	Stück/ Karton	EUR je 1.000 Stück bei Abnahme von			
				1.000	2.000	3.000	5.000
03715030	400 x 1000	16	500	46,50	41,30	39,60	36,10



## Weiteres Lieferprogramm:

- Blockbodenbeutel aus Papier, OPP und Zellglas - siehe weiter in der Rubrik
- Flachbeutel aus Papier, OPP und Zellglas
- HDPE-Flachsäcke
- Spitztüten - auf den folgenden Seiten - aus Papier, OPP und Zellglas
- Secare Rollen auch flexobedruckt
- Fast Food-Verpackungen

# Flachbeutel, Seitenfaltenbeutel

## LDPE-Flachbeutel

für Kleinteile aller Art und 1.000 andere Dinge

- Ideal als Schutz vor Staub und Verschmutzung
- Auch bedruckt lieferbar
- Problemlos recyclebar

### Einsatzbereich:

Kleinteile, Ersatzteile, Muster, Werbegeschenke, Schrauben, Nägel ...



### LDPE-Flachbeutel 30-40 my

Bestell-Nummer	Innenmaß in mm	Stärke in my	Stück/Karton	EUR 1.000 Stück bei Abnahme von				
				1 Karton	2 Karton	3 Karton	5 Karton	10 Karton
03412009	200 x 350	30	6.500	31,80	28,65	26,50	24,95	23,85
03414206	300 x 500	30	3.000	59,70	53,75	49,75	46,80	44,80
03415011	500 x 460	30	1.600	86,70	78,05	72,25	67,95	65,05
03415090	155 x 240	40	1.000	18,15	16,35	15,15	14,25	13,65

### LDPE-Flachbeutel 45-75 my

Bestell-Nummer	Innenmaß in mm	Stärke in my	Stück/Karton	EUR 1.000 Stück bei Abnahme von				
				1 Karton	2 Karton	3 Karton	5 Karton	10 Karton
03414336	130 x 180	45	9.000	17,20	15,45	14,30	13,45	12,90
03414335	180 x 250	45	4.000	30,15	27,15	25,10	23,60	22,60
03414337	220 x 350	45	3.000	51,50	45,35	42,90	40,35	38,65
03414338	430 x 660	45	900	171,60	154,45	143,00	134,40	128,70
03414339	700 x 1.000	45	400	425,70	383,15	354,75	333,50	319,30
03412020	60 x 90	50	5.000	4,30	3,85	3,55	3,34	3,20
03415016	100 x 150	50	4.000	11,20	10,07	9,35	8,80	8,40
03414011	150 x 200	50	2.000	20,40	18,40	17,00	16,00	15,30
03414025	200 x 250	50	3.000	30,75	27,65	25,60	24,10	23,05
03415014	250 x 350	50	2.500	57,60	51,85	48,00	45,15	43,20
03412014	300 x 500	50	1.800	89,70	80,75	74,75	70,30	67,30
03412005	400 x 600	50	500	118,55	106,70	98,80	92,85	88,90
03515063	120 x 170	60	6.500	17,40	15,70	14,50	13,65	13,05
03415012	500 x 690	70	500	255,90	230,35	213,25	200,50	191,95
03415021	200 x 300	75	2.800	58,95	53,10	49,15	46,20	44,25

### LDPE-Flachbeutel 90-150 my

Bestell-Nummer	Innenmaß in mm	Stärke in my	Stück/Karton	EUR 1.000 Stück bei Abnahme von				
				1 Karton	2 Karton	3 Karton	4 Karton	5 Karton
03415015	90 x 120	90	8.000	15,00	13,50	12,50	11,75	11,25
03415065	160 x 220	100	2.000	49,50	44,55	41,25	38,80	37,15
03415020	340 x 400	100	1.000	125,55	113,00	104,65	98,35	94,20
03414343	280 x 300	200	7.800	194,70	175,25	162,25	152,55	146,05
03415091	400 x 600	200	250	690,00	621,00	575,00	540,50	517,50



### LDPE-Seitenfaltenbeutel transparent

Bestell-Nummer	Innenmaß in mm	Stärke in my	Stück/Karton	EUR 1.000 Stück bei Abnahme von				
				1 Karton	2 Karton	3 Karton	4 Karton	5 Karton
03415003	200 + 14 x 280	65	1.000	65,55	59,00	54,65	51,35	49,20
03414099	290 + 270 x 440	50	500	142,20	128,00	118,50	111,40	106,65

 Auch als Kordelzugbeutel lieferbar, fragen Sie an!



 Beutelschließer finden Sie auf Seite 56, Schweißmaschinen finden Sie unter der Rubrik Verschließen!





# Druckverschlussbeutel

## Druckverschlussbeutel

schnell und sicher verschließbar

Transparent verpackt ist jedes Produkt verkaufsfördernd präsentiert.

- Aus PE transparent
- Lebensmittelecht
- Mit PE-Zeichen bedruckt
- Leicht wiederverschließbar

### Einsatzbereich:

Kleinteile, Ersatzteile, Muster, Werbegeschenke, Schrauben, Nägel, Kräuter, Tee, Gewürze ...



### Druckverschlussbeutel

Bestell- Nummer	Innenmaß in mm	Bezeichnung/ Stärke in mµ	Stück/ Karton	EUR je 1.000 Stück bei Abnahme von				
				1 Karton	2 Karton	4 Karton	10 Karton	20 Karton
<b>Druckverschlussbeutel 50 mµ</b>								
03511001	40 x 60	50 mµ	2.000	3,40	3,30	3,20	2,80	2,40
03511002	60 x 80	50 mµ	1.000	5,80	5,50	5,40	4,70	4,00
03511003	70 x 100	50 mµ	1.000	9,20	8,80	8,50	7,40	6,30
03511004	80 x 120	50 mµ	1.000	10,80	10,40	10,00	8,70	7,40
03511005	100 x 150	50 mµ	1.000	15,80	15,20	14,70	12,70	10,90
03511006	120 x 170	50 mµ	1.000	18,90	17,40	15,20	13,80	12,30
03511015	150 x 220	50 mµ	1.000	25,90	22,60	21,10	19,20	16,50
03511007	160 x 220	50 mµ	1.000	27,40	23,80	22,20	20,30	17,40
03511008	180 x 250	50 mµ	1.000	35,10	30,60	28,50	26,00	22,40
03511009	200 x 300	50 mµ	1.000	39,40	35,70	32,60	28,90	26,20
03511017	220 x 310	50 mµ	1.000	44,70	40,60	37,00	32,90	29,70
03511010	250 x 350	50 mµ	1.000	56,40	51,20	46,70	41,50	37,50
03511011	280 x 400	50 mµ	1.000	71,70	65,00	59,40	52,70	47,70
03511012	300 x 400	50 mµ	1.000	77,70	70,50	64,30	57,10	51,70
03514068	350 x 450	50 mµ	1.000	98,30	89,20	81,40	72,20	65,40
03514069	400 x 600	50 mµ	500	157,40	142,70	130,30	115,70	104,70
03514098	500 x 600	50mµ	500	196,70	178,40	162,80	144,60	130,90
<b>Druckverschlussbeutel 90 mµ</b>								
03514063	70 x 100	90 mµ	1.000	14,60	13,70	12,50	11,40	10,00
03514050	80 x 120	90 mµ	1.000	18,20	17,10	15,70	14,30	12,50
03511020	100 x 150	90 mµ	1.000	27,70	26,00	23,80	21,70	19,10
03515006	120 x 170	90 mµ	1.000	36,40	34,10	31,30	28,40	25,00
03511018	160 x 220	90 mµ	1.000	59,10	55,40	50,80	46,20	40,70
03515083	180 x 250	90 mµ	1.000	61,00	56,30	51,60	46,90	42,20
03515094	200 x 300	90 mµ	1.000	77,00	71,10	65,20	59,20	53,30
03511022	250 x 350	90 mµ	1.000	110,10	101,70	93,20	84,70	76,20
03514076	300 x 400	90 mµ	500	147,30	136,00	124,70	113,30	102,00
<b>Druckverschlussbeutel mit weißem Schreibfeld</b>								
03514014	40 x 60	Schreibfeld	2.000	3,75	3,55	3,20	2,95	
03514025	60 x 80	Schreibfeld	1.000	7,00	6,60	6,00	5,50	4,80
03514010	70 x 100	Schreibfeld	1.000	8,70	8,20	7,50	6,80	6,00
03514004	80 x 120	Schreibfeld	1.000	10,90	10,20	9,40	8,50	7,50
03514007	100 x 150	Schreibfeld	1.000	16,20	15,20	13,90	12,70	11,10
03514003	120 x 170	Schreibfeld	1.000	21,50	20,20	18,50	16,80	14,80
03514052	160 x 200	Schreibfeld	1.000	35,60	33,30	30,60	27,80	24,40
03514006	200 x 300	Schreibfeld	1.000	47,27	43,63	39,00	36,36	32,72
03514051	250 x 350	Schreibfeld	1.000	67,81	62,59	57,38	52,16	46,94
03514008	300 x 400	Schreibfeld	1.000	91,88	84,82	77,75	70,68	63,61
<b>Druckverschlussbeutel mit Eurolochung</b>								
03514015	40 x 60	Eurolochung	1.000	4,40	4,10	3,70	3,40	3,00
03514018	60 x 80	Eurolochung	1.000	6,80	6,40	5,80	5,30	4,70
03514019	70 x 100	Eurolochung	1.000	8,20	7,70	7,10	6,40	5,70
03514001	80 x 120	Eurolochung	1.000	11,50	10,80	9,90	9,00	7,90
03514002	100 x 150	Eurolochung	1.000	15,30	14,30	13,10	11,90	10,50
03514012	120 x 170	Eurolochung	1.000	20,40	19,10	17,50	15,90	14,00
03514017	180 x 250	Eurolochung	1.000	34,60	31,90	29,30	26,60	24,00
03514096	200 x 300	Eurolochung	1.000	44,40	41,00	37,60	34,10	30,70
03514049	220 x 310	Eurolochung	1.000	49,70	45,90	42,10	38,30	34,40

**i** Weitere Größen, Sondergrößen auch in OPP und mehrfarbig bedruckt auf Anfrage.  
**Fragen Sie nach unseren Kontraktpreisen!**



## Verpackungen für Kräuter, Tee, Gewürze, Süßwaren, Pralinen, kosmetische Produkte, Werbeartikel und vieles mehr!

- Großes Standardprogramm
- Alle Größen auf Lager, sofort lieferbar!

### Flachbeutel aus Zellglas P325

Bestell- Nummer	Größe in mm	Stück/ Karton	EUR je 1.000 Stück bei Abnahme von			
			1 Karton	3 Karton	5 Karton	10 Karton
03431067	60 x 130	1.000	30,50	26,85	24,40	20,75
03431061	80 x 180	1.000	45,80	40,30	36,70	31,20



### Flachbeutel aus OPP 30 my, mit Siegelnaht

Bestell- Nummer	Größe in mm	Stück/ Karton	EUR je 1.000 Stück bei Abnahme von			
			1 Karton	3 Karton	5 Karton	10 Karton
03461102	80 x 160	1.000	21,60	18,20	17,60	16,00
03461108	90 x 200	1.000	30,05	26,70	24,50	22,30
03461100	100 x 165	1.000	27,95	24,85	22,80	20,70
03461104	100 x 200	1.000	31,35	27,90	25,55	23,20
03461101	100 x 300	1.000	44,80	39,80	36,50	33,20
03461103	125 x 280	1.000	50,30	44,70	41,00	37,30



### Siegelrand Vacuumbeutel, PA/PE90 my, transparent, gefriergeeignet

Bestell- Nummer	Größe in mm	Stück/ Karton	EUR je 1.000 Stück bei Abnahme von			
			1 Karton	3 Karton	5 Karton	10 Karton
03445001	90 x 180	1.000	22,90	19,60	17,80	15,15
03445002	110 x 200	1.000	29,15	25,65	23,30	19,80
03445003	140 x 200	1.000	38,50	33,90	30,80	26,20
03445004	140 x 250	1.000	48,10	42,35	38,50	32,70
03442019	300 x 400	500	156,75	137,95	125,40	106,60

**i** Weit über 100 weitere Größen aus dem Standardprogramm sofort lieferbar!  
Schweißmaschinen finden Sie unter der Rubrik Verschließen!



### Seitenfaltenbeutel aus Zellglas XS440

Bestell- Nummer	Größe in mm	Stück/ Karton	EUR je 1.000 Stück bei Abnahme von			
			1 Karton	3 Karton	5 Karton	10 Karton
03435001	50 + 30 x 190	1.000	73,25	64,50	58,60	49,80



# Bodenbeutel aus Zellglas und OPP, Blockbeutel aus OPP, Tee-Blockbeutel

## Bodenbeutel aus Zellglas XS440

Bestell- Nummer	Größe in mm	Stück/ Karton	EUR je 1.000 Stück bei Abnahme von			
			1 Karton	3 Karton	5 Karton	10 Karton
03431020	75 x 130	1.000	66,25	58,30	53,00	45,05
03431021	75 x 150	1.000	69,00	60,72	55,20	46,92
03431022	75 x 170	1.000	76,25	67,10	61,00	51,85
03431024	80 x 160	1.000	75,00	66,00	60,00	51,00
03431025	80 x 180	1.000	82,50	72,60	66,00	56,10
03431026	95 x 160	1.000	85,50	75,24	68,40	58,14
03431027	100 x 175	1.000	97,50	85,80	78,00	66,30
03431028	115 x 190	1.000	98,25	86,46	78,60	66,81
03431029	120 x 225	1.000	110,50	97,24	88,40	75,14
03431033	120 x 240	1.000	108,50	95,48	86,80	73,78
03431030	145 x 235	1.000	128,25	112,86	102,60	87,21



## Bodenbeutel OPP 30 my, teilweise mit Siegelnaht

Bestell- Nummer	Größe in mm	Stück/ Karton	EUR je 1.000 Stück bei Abnahme von			
			1 Karton	3 Karton	5 Karton	10 Karton
03461010	75 x 130	1.000	30,50	27,10	23,70	21,50
03464002	85 x 145	1.000	33,20	29,50	25,80	23,40
03461011	95 x 160	1.000	38,50	34,20	29,90	27,10
03461015	100 x 175	1.000	41,70	37,10	32,45	29,40
03464003	115 x 190	1.000	47,90	42,60	37,25	33,70
03461016	120 x 225	1.000	54,80	48,70	42,60	38,55
03461018	130 x 260	1.000	69,95	62,20	54,40	49,20
03464001	145 x 235	1.000	65,30	58,10	50,80	46,00
03461017	160 x 270	1.000	74,80	66,50	58,15	52,60
03461012	180 x 260	1.000	85,20	75,80	66,30	60,00
03461013	180 x 300	1.000	84,50	75,10	65,70	59,50
03461014	180 x 340	1.000	97,00	87,10	76,20	69,00

**i** Die Artikel 03461011, 03464003, 03464001 sind auch im weihnachtlichen Design (Weihnachtssterne oder in goldbedruckt) lieferbar!



## Blockbeutel OPP 40 my, teilweise voll gesiegelt

Bestell- Nummer	Größe in mm	Stück/ Karton	EUR je 1.000 Stück bei Abnahme von			
			1 Karton	3 Karton	5 Karton	10 Karton
03464017	70 + 40 x 220	1.000	69,30	61,60	56,50	51,40
03465000	80 + 40 x 240	1.000	78,20	69,50	63,70	57,90
03464007	80 + 50 x 250	1.000	86,60	77,00	70,60	64,20
03764002	100 + 60 x 280	1.000	112,40	99,90	91,60	83,30



## Tee-Blockbeutel für aromatisierten Tee

- In den Farben schwarz, rot, blau, grün und weiß lieferbar
- Mit Gewichtseindruck auf Vorderseite

## Tee-Blockbeutel für aromatisierten Tee

Bestell- Nummer	Größe in mm	für g	Stück/ Karton	EUR je 1.000 Stück bei Abnahme von			
				1 Karton	3 Karton	5 Karton	10 Karton
03421211	55 x 30 x 175	50	1.000	88,70	76,60	70,50	64,50
03421212	70 x 40 x 205	100	500	106,90	92,30	85,05	77,80
03421213	80 x 50 x 252	250	250	139,00	120,00	110,60	101,10
03421214	105 x 65 x 295	500	250	210,30	181,60	167,30	152,90

**i** Geben Sie bei Ihrer Bestellung bitte die gewünschte Farbe an!





# Spitztüte OPP, Beutelverschlüsse, Automatenband, Beutelschließer

## Spitztüte OPP 40 my

Bestell- Nummer	Größe in mm	Stück/ Karton	EUR je 1.000 Stück bei Abnahme von			
			1 Karton	3 Karton	5 Karton	10 Karton
03464010	180 x 370	5.000	49,58	43,63	39,66	33,71

## Beutelverschlüsse U-Form

Bestell- Nummer	Abschnitt- länge in mm	Farbe	Stück/ Karton	EUR je 1.000 Stück bei Abnahme von			
				1 Karton	3 Karton	5 Karton	10 Karton
03921033	33	rot/weiß	1.000	3,12	2,81	2,60	2,29
03921032	40	gold	1.000	4,41	3,97	3,67	3,23
03925011	40	weiß	1.000	3,57	3,21	2,97	2,62
03921021	40	blau/weiß	1.000	3,75	3,37	3,13	2,75

## Papierband-Clipverschlüsse

Bestell- Nummer	Abschnittlänge in mm	Stück/ Karton	EUR je 1.000 Stück bei Abnahme von			
			1 Karton	3 Karton	5 Karton	10 Karton
03921008	80	1.000	7,05	6,34	5,88	5,17
03921010	100	1.000	7,26	6,53	6,05	5,32
03921012	120	1.000	9,39	8,45	7,82	6,89
03921014	140	1.000	10,20	9,18	8,50	7,48
03921016	160	1.000	12,51	11,26	10,43	9,17
03921018	180	1.000	14,01	12,61	11,68	10,27

## Automatenband-Clipverschlüsse

Bestell- Nummer	Farbe	Qualität	EUR je Rolle bei Abnahme von			
			1 Rolle	3 Rollen	5 Rollen	10 Rollen
03921062	gold	Papier	52,40	47,10	43,60	38,40
03921071	weiß	Kunststoff	40,50	36,50	33,80	29,70
03921070	gold	Kunststoff	40,50	36,50	33,80	29,70

 1 Rolle = 600 lfm.



Folienverpackungen



# Beutelschließer

Mit diesen praktischen Beutelschließern sind Kunststoffbeutel schnell und sicher zu verschließen!



## Standard-Beutelschließer

mit Abschneidemesser,  
für 12 mm Klebebänder

## Standard-Beutelschließer

Bestell- Nummer	Bezeichnung	EUR per Stück
10132002	Standard-Beutelschließer für 12 mm Klebebänder	19,50

 Hierzu passendes Klebeband finden Sie unter der Rubrik Verschließen.

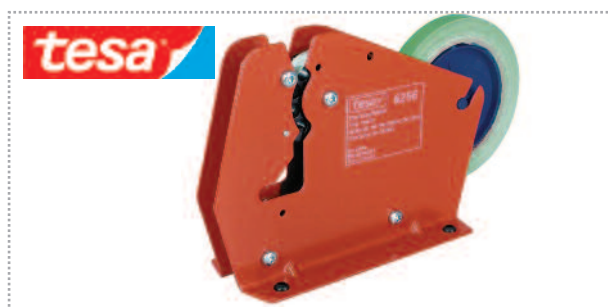

## tesa-Beutelschließer

Robustes Metallgehäuse, geeignet für Beutel mit einem Halsdurchmesser bis ca. 6 mm und einem Gewicht bis ca. 3 kg, flexible Befestigung durch Anschrauben auf der Arbeitsplatte, Fähnchenverschluss bis 12 mm Breite

## tesa-Beutelschließer

Bestell- Nummer	Bezeichnung	EUR per Stück
10132007	tesa-Beutelschließer bis 12 mm Klebebänder	85,00

## Blitzbinder

rund, rot, der universelle Beutel- und Sackverschluss, auch für Zwecke der Landwirtschaft, Obst- und Weinbau einsetzbar

**So funktionieren unsere Blitzbinder, drei Schritte und die Schlaufe ist zu!**

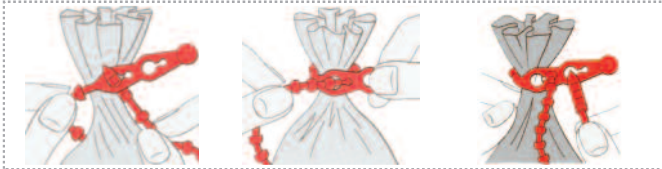

### Blitzbinder

Bestell- Nummer	Maße in mm	Stück/ Karton	EUR je 1.000 Stück bei Abnahme von				
			1.000	5.000	10.000	25.000	50.000
04444000	190	1.000	24,60	22,60	21,30	20,60	19,90
04442001	240	1.000	56,00	51,40	48,40	46,90	45,40

**i** Blitzbinder verstärkt für größere Gewichte in den Längen von 140 mm, 300 mm u. 700 mm auf Anfrage!



Folienverpackungen



## Drahtsackverschlüsse

blank, aus verkupfertem, geblühtem Eisendraht, für den sicheren Verschluss von Papier- und Kunststoffsäcken mit Drillapparat

**i** Preise für Drahtsackverschlüsse und in kunststoffummantelter Ausführung jeweils auf Anfrage!



**Blitz-Drillapparat**  
mit Gummigriff zum professionellen Verschließen  
Bestell-Nummer: 10134024

## Kabelbinder

flach, transparent oder schwarz, für die Bereiche Elektrotechnik, Handwerk, Automobilindustrie und für Verpackungszwecke aller Art

### Kabelbinder transparent / natur

Bestell- Nummer	Länge x Breite in mm	Stück/ Karton	EUR je 1.000 Stück bei Abnahme von		
			1.000	5.000	10.000
04525001	300 x 4,8	1.000	90,00	78,80	67,50

### Kabelbinder schwarz

Bestell- Nummer	Länge x Breite in mm	Stück/ Karton	EUR je 1.000 Stück bei Abnahme von		
			1.000	5.000	10.000
04525010	140 x 3,5	1.000	31,60	27,65	23,70
04525006	200 x 3,5	1.000	38,40	33,60	28,80
04525011	280 x 3,5	1.000	57,60	50,40	43,20

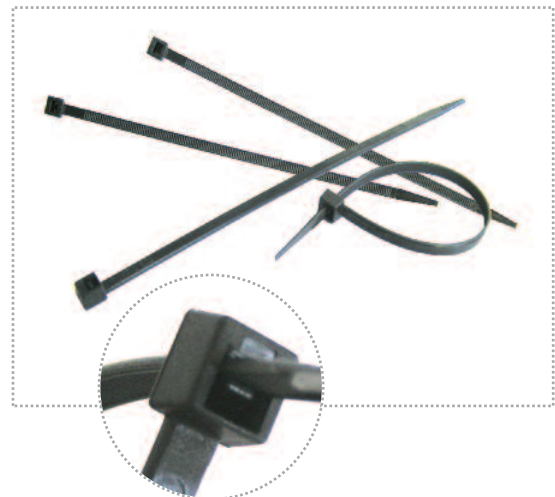

## Elektrostatik-Schutz

**Bevor Ihre elektronischen Produkte der Schlag trifft – sorgen Sie vor!**

Antistatik-Verpackungen und elektrisch-leitfähige Verpackungen aller Art zum Schutz Ihrer elektrostatisch gefährdeten Bauelemente

Konfektioniert als Folien, Schaum und Beutel.  
In großer Vielfalt lieferbar, Beutel verschweißbar

- Antistatik-Beutel (rosa)
- Elektrisch-leitfähige Beutel (schwarz)
- Highshield-Beutel (metallisiert)

 Fragen Sie Ihre Größen und Ausführungen bitte an!  
Luftpolsterfolie finden Sie unter der Rubrik Schützen und Polstern.

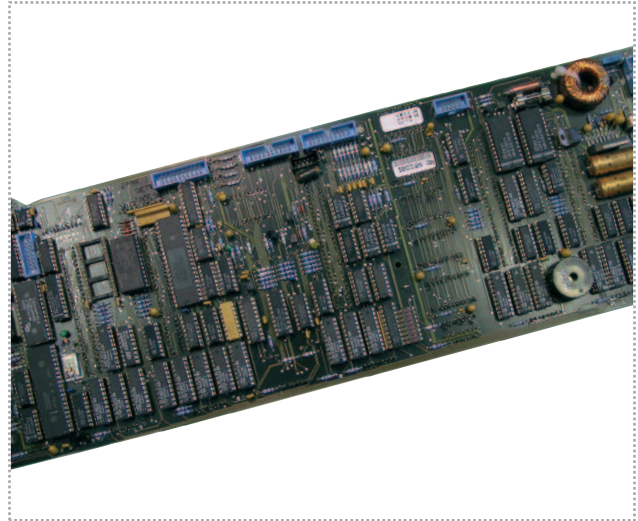

### PE-Schutzbeutel - permanent antistatisch

- Farbe: rosa transparent
- Oberflächenwiderstand:  $10^{10} - 10^{11}$  Ohm
- Aufdruck: ESD-Warnsymbol, Recycling-Symbol und LOT-Nr.
- Aminfreies und verschweißbares Polyethylen, recyclebar
- Materialstärke: 0,10 mm

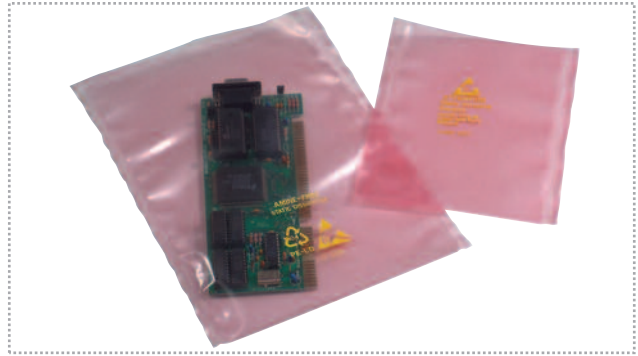

### PE-Schutzbeutel, permanent antistatisch

Bestell-Nummer	Größe in mm	Stück/Karton	EUR je 1.000 Beutel bei Abnahme von		
			1 Karton	3 Karton	5 Karton
03415040	100 x 150	2.500	88,90	73,10	61,20
03415031	150 x 225	1.000	160,90	132,30	110,80
03415041	200 x 250	1.000	220,50	181,30	99,60
03415042	250 x 300	1.000	270,00	222,00	186,00

 Viele weitere Größen lieferbar, auch mit Druckverschluss!

### PE-Schutzbeutel - elektrostatisch volumenleitfähig

- Farbe: schwarz
- Aufdruck: ESD-Warnsymbol, Recycling-Symbol und LOT-Nr.
- Verschweißbares Polyethylen, recyclebar
- Materialstärke: 0,08 mm



### PE-Schutzbeutel elektrostatisch volumenleitfähig

Bestell-Nummer	Größe in mm	Stück/Karton	EUR je 1.000 Beutel bei Abnahme von		
			1 Karton	3 Karton	5 Karton
03414084	100 x 150	8.500	34,10	29,40	27,50

 Nicht geeignet für Leiterplatten mit Batterie.  
Viele weitere Größen lieferbar!



## ESD-Abschirmbeutel (Shielding)

- Metallisierter, transparenter Abschirmbeutel (Aluminiumbedampfung), recyclebar
- Oberflächenwiderstand Innen- und Außenlayer:  $10^9 - 10^{10}$  Ohm
- Aufdruck: ESD-Warnsymbol, Recycling-Symbol und LOT-Nr.
- Verschweißbar, Oberflächenwiderstand Metallisierung:  $<10^2$



## ESD-Abschirmbeutel

Bestell-Nummer	Größe in mm	Stück/Karton	EUR je 1.000 Beutel bei Abnahme von		
			1 Karton	3 Karton	5 Karton
03462000	76 x 127	1.000	104,90	83,30	77,10
03462001	102 x 152	3.000	127,40	102,00	94,80
03462002	127 x 203	1.000	203,90	165,80	154,20
03462003	152 x 254	1.000	259,40	212,00	198,60
03462004	203 x 254	1.000	316,40	259,50	245,40
03462005	254 x 356	1.000	523,40	434,00	406,70
03462006	305 x 406	1.000	685,40	571,00	537,10

**i** Viele weitere Größen lieferbar, auch mit Druckverschluss!



## ESD-Karton

**Schützen Sie Ihre wertvollen elektrostatisch gefährdeten Bauelemente gemäß den Richtlinien EN/IEC 61340-5-1.**

Durch unsere ESD-Kartons mit einem Oberflächenwiderstand von  $10^7 - 10^8$  Ohm erreichen Sie große Potentialunterschiede und verhindern zuverlässig alle ESD-Gefahren.



**i** In vielen Bauformen lieferbar. Inneneinrichtung ebenfalls als ESD-Karton lieferbar.

## LDPE-Flachfolie

zur Verpackung und zum Schutz Ihrer Produkte



### LDPE-Flachfolie

Bestell- Nummer	Breite in mm	lfm.	my	Farbe	EUR je Rolle bei Abnahme von			
					1 Rolle	5 Rollen	10 Rollen	25 Rollen
03015000	425	400	150	transp.	120,70	107,30	93,90	85,00
03015009	750	500	100	tr. Reg.	111,80	99,40	87,00	78,70
03015001	1.000	250	37	tr. Reg.	58,10	51,60	45,20	40,90

## LDPE-Bau- und Abdeckfolie

gefaltet, transluzentes Regenerat



### LDPE-Bau und Abdeckfolie

Bestell- Nummer	Breite in mm	lfm	my	gefaltet	EUR je Rolle bei Abnahme von			
					1	5	10	25
03012011	4000	50	50	1 m	44,65	38,90	34,60	31,70
03015006	2000	50	100	1 m	31,75	27,65	24,60	22,55
03014011	3000	50	150	1,5 m	14,60	12,70	11,30	10,35

 tr.Reg. = LDPE mit Regeneratanteil, Folienpreise sind abhängig vom Rohstoffmarkt und können sich jederzeit ändern. Fragen Sie bitte die aktuellen Preise an.



## HORNA GmbH Verpackungen ist Stützpunkthändler von Hüdig + Rocholz!

### Abrollschneidständer inklusive zwei Messerkassetten

für Flachfolien, Luftpolster- und Schaumfolien sowie für Wellpapprollen und Papier

- Schneidvorrichtung stufenlos einstellbar
- Rollengewicht: max. 100 kg
- Rollendurchmesser: max. 800 mm

#### Abrollständer

Bestell- Nummer	Schnittbreite in mm	EUR per Stück
10161215	750	338,00
10161214	1.000	358,00
10161211	1.250	378,00
10164007	1.600	416,00
10161219	1.800	464,00
10161220	2.000	521,00

 Sie finden unser komplettes Packraumprogramm unter dem Eintrag "Packraumeinrichtung" unter der Rubrik Maschinen.



## LDPE-Schlauchfolie 50 my und 100 my

### LDPE-Schlauchfolie 50 my

#### für leichte Produkte

- Produzieren Sie Ihre Beutel in der gewünschten Länge
- Einsatzbereich: Perfekt geeignet für die Verpackung von Produkten jeder Form!

#### LDPE-Schlauchfolie 50 my

Bestell- Nummer	Breite in mm	lfm.	EUR je Rolle bei Abnahme von		
			1	3	5
03112012	80	500	25,60	19,70	17,30
03112013	100	500	28,10	22,00	19,40
03112014	150	500	38,20	31,70	28,80
03112015	200	500	44,40	39,20	34,40
03112016	250	500	50,70	45,00	39,80
03112017	300	500	57,00	50,90	46,40
03112018	350	500	65,50	60,80	56,20
03112019	400	500	72,30	67,10	61,90
03112026	450	500	80,10	74,30	68,50

 Viele weitere Größen auf Anfrage!



Folienverpackungen



### LDPE-Schlauchfolie 100 my

#### für schwere und scharfkantige Produkte

- Produzieren Sie Ihre Beutel in der gewünschten Länge
- Einsatzbereich: Perfekt geeignet für die Verpackung von Produkten jeder Form!

#### LDPE-Schlauchfolie 100 my

Bestell- Nummer	Breite in mm	lfm.	EUR je Rolle bei Abnahme von		
			1	3	5
03112031	50	250	18,40	13,10	11,30
03112032	80	250	25,40	19,50	17,10
03112033	100	250	28,10	22,00	19,40
03112034	150	250	35,70	29,00	27,10
03112035	200	250	40,20	35,40	31,00
03112036	250	250	47,60	42,20	38,50
03112037	300	250	55,50	53,00	45,20
03112038	350	250	63,70	59,20	54,70
03112039	400	250	70,30	65,30	60,30
03112040	500	250	86,20	79,90	73,70

 Viele weitere Größen auf Anfrage!



 Hand- und Tischschweißgeräte finden Sie unter der Rubrik Verschließen.





Sie erhalten von uns die für Ihren Zweck optimal passenden Innenverpackungen, die Ihre wertvollen Produkte

## Schützen und Polstern

- Die moderne Version – Korrvu®

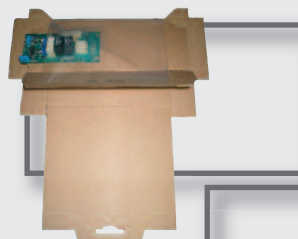

- Unser Klassiker – Chips



- Lassen Sie Luft gratis für sich arbeiten  
Luftpolsterfolie



- Klassisch, aber immer noch topaktuell  
Rollenwellpappe



- Spitzenmäßig gepolstert  
Instapack Quick®



- Auch als Mehrwegvariante  
PP-Hohlkammerplatten



- Oder als Systemverpackung,  
berechnet mit Spitzenschutz





## Korrvu® - Schwebender Transport Ihrer Produkte

### Hervorragender Produktschutz

Die Korrvu® Membranpolsterverpackungen schützen insbesondere wertvolle und empfindliche Güter auch bei größter Transportbelastung.

Die rutscharme, hochelastische und widerstandsfähige Folie hält die verpackte Ware in ihrer Position und garantiert ein Abfedern von Stößen und Vibrationen. Sie reißt nicht großflächig ein, sollte sie einmal durchstoßen werden.



## Korrvu® Fixierverpackung

Ein Fixierrahmen hält Ihr Produkt unter der Spannfolie fest.

Dadurch bieten die Korrvu®-Fixierverpackungen exzellenten Produktschutz bei sehr einfacher Handhabung.



### Fixierverpackung, einteilig mit angehängtem Deckel

Bestell-Nummer	Format in mm	Fenstergröße in mm	Stück/Palette	Euro je Stück bei Abnahme von		
				300	700	1.000
01214295	185 x 90 x 34	185 x 90	2.400	1,66	1,49	1,41
01212020	235 x 135 x 40	235 x 135	1.200	2,10	1,89	1,79
01214296	280 x 230 x 70	280 x 230	375	3,18	2,86	2,70

**i** Die Fixierverpackung ist einteilig mit angehängtem Deckel. \* permanente antistatische Folie  
Die meisten Korrvu® Produkte sind custom-made und individuell auf Ihre Produkte und Anforderungen angepasst.

## Korrvu® Membranpolster-Verpackung

Ihr Produkt hängt zwischen zwei hochelastischen und rutscharmen Folien in der Mitte des Versandkartons.

Ihre Vorteile auf einen Blick:

- Lagerplatzersparnis
- Mehrfachverwendung möglich
- Hervorragender Produktschutz bei einem attraktiven äußeren Erscheinungsbild
- Reduzierung Ihrer Transportschäden und Retouren
- Anwendung für verschiedene Varianten eines Produktes, Standardisierung



### Ober-/Unterpelster und Umkarton

Bestell-Nummer	Bezeichnung	Format in mm	Fenstergröße in mm	Stück/Palette	Euro je Stück bei Abnahme von		
					300	600	1000
01212016	Polster	194 x 194 x 86	150 x 150	3.000	2,08	1,87	1,77
01212026	Umkarton	194 x 194 x 86		1.280	0,60	0,54	0,51
01212017	Polster	294 x 194 x 86	240 x 150	2.000	2,62	2,36	2,23
01212027	Umkarton	294 x 194 x 86		500	0,64	0,58	0,54
01212007	Polster	394 x 292 x 86	330 x 240	1.000	4,98	4,48	4,23
01212008	Umkarton	394 x 292 x 86		250	1,04	0,94	0,88
01212009	Polster	235 x 165 x 86	190 x 130	3.600	1,62	1,46	1,38
01212028	Umkarton	235 x 165 x 86		1.540	1,16	1,04	0,99

**i** Sie benötigen je Verpackungseinheit 2x Polster (Ober-/Unterpelster) und 1x Umkarton!





## FLO-PAK® Green

Die nächste Generation für loses Füllmaterial

FLO-PAK® Green ist das allererste lose Füllmaterial, dass aus 100 % recyceltem Polystyren hergestellt wird und durch das Einwirken von Mikroorganismen abgebaut wird.

Dieses neue Produkt erfüllt den wachsenden Bedarf an umweltverträglichen Produkten bei gleichzeitig hoher Leistung.

- Material: 100 % recyceltes Polystyren, dadurch hilft es Müllhalden abzubauen und natürliche Rohstoffe zu schonen
- Form: Geschäumte geschlossene Form einer 8
- Farbe: hellgrün – damit zeigen Sie Ihr Umweltbewusstsein
- Zusätze: dienen der Abbaubarkeit der Produkte
- Wird zu Kohlendioxid, Wasser und Humus ohne Schwermetallrückstände oder chemische Schadstoffe abgebaut
- Gewicht: Sehr leichtes Produkt (besteht zu 99,6 % aus Luft)
- Hohe Rückstellkräfte schützen Ihre Produkte

### “Treibsandeffekt”

wird verhindert, durch das Verkeilen der Verpackungschips in der 8-Form.



Wird zu Kohlendioxid, Wasser und Humus abgebaut.

Aus FLO PAK® Standard und FLO PAK® Spezial wird FLO PAK® Green



FLO-PAK® Standard



FLO-PAK® Green



FLO-PAK® Spezial

### FLO-PAK® Green



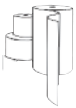





Bestell- Nummer	Liter/ Sack	EUR je Sack bei Abnahme von			
		1-2 Sack	5 Sack	10 Sack	20 Sack
05021004	500	18,90	16,47	15,02	14,24





**TIGERCHIPS BIO®**

**DIE GANZHEITLICHE VERPACKUNGSLÖSUNG**  
Optimal für Ihr Unternehmen und der Umwelt

-  Hergestellt aus nachwachsenden Rohstoffen
-  Biologisch vollständig abbaubar
-  Einfache Entsorgung über Kompost, Biotonne oder Altpapiercontainer
-  Praktisch staubfrei
-  Optimale Fixierung des Packguts
-  Sehr gute Polstereigenschaften
-  Geeignet zum Verpacken von leichten und schweren Gütern
-  100 % biologisch abbaubar = **keine Rücknahmepflicht**

- TOP PREIS/LEISTUNG**
- HOHE QUALITÄT**
- SERVICE-PLUS PAKET\***

\*Details siehe unten!



Profitieren auch Sie vom Bio-Trend:  
**TIGERCHIPS BIO®** - Der Imagegewinn für Ihr Unternehmen

Schützen und Polstem



**TIGERCHIPS BIO® FÜLLMATERIAL**

Bestell- Nummer	Liter/ Sack	EUR je Sack bei Abnahme von			
		1 Sack	5 Sack	10 Sack	20 Sack
05031001	500	28,60	26,05	22,75	21,55

 Chips generell nur im Umkreis von 100 km frei Haus ab einem Warenwert von 250 € lieferbar.

**Service-Plus Paket**

- Anwendungstraining**
  - Kostenoptimierung**
  - Schnelle Lieferzeiten**
- Gültig für alle TIGER-Produkte!



**Abfüllvorrichtung für Loose Fill**

fahrbarer Wagen mit Stativ bis 3,20 m ausziehbar

**Abfüllvorrichtung für Loose Fill**

Bestell- Nummer	Bezeichnung	EUR per Stück
10151002	Fahrbarer Wagen + Stativ	322,60
10151001	Abfülltrichter und Bügel	108,00
10151007	Komplettsset	395,00



 Galgen, Abfülltrichter und Bügel

## AirCap®

mit Versiegelung gegen Luftverlust

- Für höchstmöglichen Produktschutz durch Langzeitversiegelung der Luftpolster mit einer Nylon-Sperrschicht
- Dadurch dauerhafter Produktschutz als Polsterverpackung für längere Lagerzeiten
- Hohe Festigkeit, kein Reißen oder Platzen der Blasen

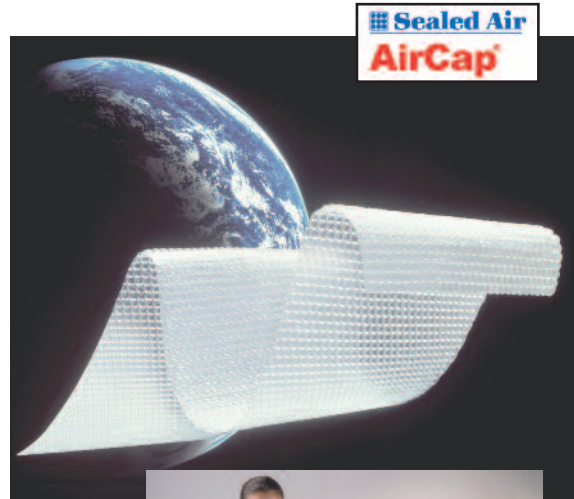

### Die Sperrschicht macht den Unterschied

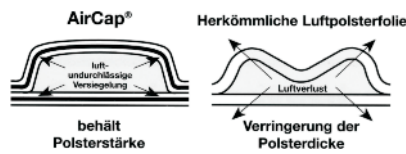

Schützen und Polstern

### Der 15-Tage-Test: AirCap® im Vergleich mit herkömmlicher Luftpolsterfolie!

Die Dauer eines typischen Versandverlaufs kann im Durchschnitt mit 15 Tagen oder mehr angenommen werden, gerechnet ab dem Zeitpunkt des Verpackens, das anschließende Lagern, den Transport selbst, bis zum Augenblick des Auspackens der Ware. Während der gesamten Zeit sind die Luftkammern, die Ihre Ware letztlich gegen Stoß- und Vibrationseinwirkungen schützen sollen, erheblichen Belastungen durch transport- und lagerbedingte Umwelteinflüsse ausgesetzt.

#### AirCap® Sperrschicht-Luftpolsterfolien

Unterliegen einem minimalen Stärkenverlust.



#### Herkömmliche Luftpolsterfolien

Verlieren über 50 % der Polsterstärke.



### AirCap® E - Sperrschicht-Luftpolsterfolie

Effiziente Lagerung und Wirtschaftlichkeit beim Transport

Spart bis zu 21 % an Volumen und trägt zur Reduzierung der Kohlendioxidemission bei.



#### Effektiver Schutz:

AirCap® E Sperrschicht-Luftpolsterfolie bietet nahezu den gleichen Schutz wie die Standard AirCap® C Sperrschicht-Luftpolsterfolie.

#### Umweltfreundlich:

Wiederverwendbar und wiederverwertbar. Durch die Verwendung der Sperrschicht kann ein dünnerer Film verwendet werden, was zur Abfallreduzierung beiträgt.



**AirCap® Sperrschicht-Luftpolsterfolien**



Schützen und Polstern



**Welche Noppengröße ist die Richtige?**

Bezeichnung	Noppen-Ø ca.	Noppenstärke	Anwendungsempfehlung
Kleine Noppe: EL leicht	 9,5 mm	2.9 mm	Leichtgewichtiger Folientyp zum Polstern und Einwickeln von Produkten mit geringem Gewicht. z.B.: Glas, Porzellan, Fotokameras, Uhren, Elektrokleingeräte, usw.
Kleine Noppe: EM mittel	 9,5 mm	2.9 mm	Standardtyp zum Einwickeln und Polstern von Produkten mit mittlerem Gewicht sowie als Oberflächenschutz und Zwischenlage. z.B. Möbel, Werkzeuge
Kleine Noppe: ES stark	 9,5 mm	2.9 mm	Schwere und besonders reißfeste Luftpolsterfolie für Anwendungen, die extreme Anforderungen an die Strapazierfähigkeit der Folie stellen. z.B. Möbel, Maschinen, Anlagen, usw.
Große Noppe: DL leicht	 31,7 mm	13.7 mm	Diese dicke, großnoppige Luftpolsterfolie eignet sich zur Hohlraumfüllung und zur Polsterung von Produkten mit geringem und mittlerem Gewicht. z.B. Glaswaren, Bilder, Glas, usw.
Große Noppe: DS stark	 31,7 mm	13.7 mm	Schwere, großnoppige Luftposterfolie für besonders empfindliche Produkte und mit höherem Gewicht. z.B. Motoren, Wellen, Zahnräder, usw.

**AirCap® Sperrschicht-Luftpolsterfolie Standard - kleine Blasen, 2-schichtig**

Bestell-Nummer	Breite in mm	l/m	Typ	EUR per Rolle bei Abnahme von			
				1	3	5	10
02011059	300	100	EL	11,90	10,63	9,56	8,93
02011061	400	100	EL	15,85	14,15	12,73	11,89
02021061	500	100	EL	19,82	17,70	15,93	14,87
02011057	600	100	EL	23,77	21,22	19,10	17,83
02011066	750	100	EL	21,42	19,13	17,22	16,06
02011055	1.000	100	EL	39,62	35,38	31,84	29,71
02011035	1.200	100	EL	47,54	42,45	38,21	35,66
02011049	1.500	100	EL	59,44	53,08	47,77	44,58
02011050	1.500	100	EM	68,21	60,90	54,81	51,16

**i** Auf Anfrage auch perforierte Rollen, Zuschnitte und Taschen als Sperrschicht Luftpolsterfolie lieferbar! Für alle anderen Breiten und Noppen wie EM/EL/ES: Fragen Sie an!

**AirCap® Sperrschicht-Luftpolsterfolie, Standard - große Blasen, 2-schichtig für hohe Belastung**

Bestell-Nummer	Breite in mm	l/m	Typ	EUR per Rolle bei Abnahme von			
				1	3	5	10
02124000	300	50	DL	10,30	9,20	8,28	7,73
02021062	400	50	DL	13,72	12,25	11,03	10,29
02021003	500	50	DS	23,60	21,07	18,97	17,70
02021012	1.200	50	DL	41,19	36,78	33,10	30,89

**EM - Top Alu**  
mit Alufolie kaschiert

In der Bauindustrie zur Kälte- und Wärmeisolierung auf dem Transportweg. Standardbreite/l/m: 1.500 mm x 100 m.

**EM - Top Papier**  
mit Kraftpapier kaschiert

Ideale Schutzabdeckung für Möbel etc. hervorragende Widerstands- und Polstereigenschaften für scharfkantige Produkte. Standardbreite/l/m: 1500 mm x 50 m.

**EL - ESD**  
mit antistatischen Additiven

Schützt Artikel, wie Halbleiter und Leiterplatten, elektronische Bauteile vor elektrostatischer Ladung, polstert und schützt während des Transportes und bei Lagerung. Standardbreite/l/m: 1.200 mm x 100/150 m.

**i** EM-Top Alu, EM-Top Papier und EL-ESD gibt es als Rollenware, in Zuschnitten, Beuteln, etc. Preise auf Anfrage!



## Antistatische Luftpolsterfolie

Oberflächenwiderstand > 10<sup>12</sup> Ohm

- Verhindert elektrostatische Aufladung
- Optimaler Schutz und Polsterung
- Einsatzbereich: Versand von elektrostatisch empfindlichen Gütern aus dem Elektronik- und High-Tech-Bereich

### Antistatische Luftpolsterfolie - kleine Blasen, 3-schichtig

Bestell-Nummer	Breite in mm	lfm	EUR je Rolle bei Abnahme von			
			1	3	5	10
02014021	600	100	48,00	40,50	36,00	33,00
02014022	1.200	100	96,00	81,00	72,00	66,00
02011063	1.500	100	120,00	101,30	90,00	82,50



## AirCap CM Top Contact

Selbstklebende Luftpolsterfolie hält selbst auf den meisten glatten Oberflächen

- Optimaler Schutz der Oberfläche
- Erleichterung des Einpackens speziell bei großen Packstücken
- 3-lagig und vollflächig klebend
- Schnelle und sichere Anwendbarkeit
- Rückstandsfrei abziehbar

Erfragen Sie unsere Kontraktpreise!



## Bubble Pak™

Sperrschicht-Luftpolsterfolie im Spenderkarton, perforiert, geringer Platzbedarf

- Einfaches Handling
- Praktische Zuschnitte, alle 50 cm perforiert
- Idealer Schutz von kleinen und bruchempfindlichen Teilen

### Bubble Pak™ Sperrschicht-Luftpolsterfolie Spenderkarton-kleine Blasen, Typ CM

Bestell-Nummer	Breite in mm	lfm	EUR je Rolle bei Abnahme von			
			1	3	5	10
02011037	300	50	23,30	20,61	17,92	16,58



### Weitere Luftpolsterfolienprodukte und noch viel mehr auf Anfrage:



Rollenware



Perforierte Rollen



Zuschnitte



Taschen - auch mit Selbstklebeverschluss

## Luftpolsterbeutel 3-schichtig

### Luftpolsterbeutel 3-schichtig

Bestell-Nummer	Breite in mm	Höhe in mm	Klappe in mm	Stück	EUR je 1.000 Stück bei Abnahme von			
					1 Karton	3 Karton	5 Karton	10 Karton
02314045	110	110	-	3.500	46,36	39,04	35,38	29,28
02314047	120	150	-	2.000	121,60	102,40	92,80	76,80
02314043	215	450	-	1.250	205,20	172,80	156,60	129,60
02344045	240	360	-	2.200	184,68	155,52	140,94	116,64
02024008	850	900	-	100	165,38	139,26	126,21	104,45
<b>Luftpolsterbeutel mit Klappe, 3-schichtig</b>								
02314028	150	220	50	1.200	168,72	142,08	128,76	106,56
02314030	200	300	50	2.000	203,68	171,52	155,44	128,64
02314017	250	700	40	550	311,60	262,40	237,80	196,80
<b>Luftpolsterbeutel mit Klappe, rosa, antistatisch, 3-schichtig</b>								
02314033	120	175	50	1.500	121,60	102,40	92,80	76,80





## PE-Schaumfolie

das Multitalent unter den Verpackungsmitteln

Der ideale Oberflächenschutz zur Verhinderung von Kratzern; als Zwischenlage für Kosmetikdosen, Hülsen, Glas, Elektronikteile, Porzellan, Rahmen, Spiegel, Möbel ...

- Stoß- und erschütterungsdämpfend
- Geschmeidig, leicht
- Abriebfest, widerstandsfähig
- Geruchsneutral, hygienisch
- Thermisch und akustisch isolierend



PE-Schaumfolie optimal für viele Anwendungen...

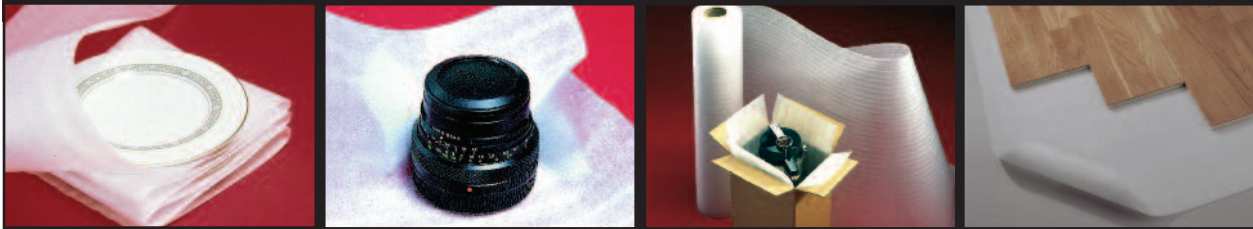

Schützen und Polstem



### PE-Schaumfolie

Bestell-Nummer	Breite in mm	Stärke in mm	lfm.	EUR je Rolle bei Abnahme von			
				1 Rolle	3 Rollen	5 Rollen	10 Rollen
02154001	100	3	175	Mindestmenge			5,47
02055001	500	2	250	45,64	37,49	30,97	26,08
02054008	500	3	175	Mindestmenge			27,36
02051005	600	2	250	54,77	44,99	37,16	31,30
02054012	600	3	175	57,48	47,22	39,01	32,85
02055000	1.000	1	500	91,28	74,98	61,94	52,16
02055004	1.000	3	175	95,79	78,68	64,00	54,74
02051001	1.200	1	500	109,54	89,98	74,33	62,59
02051002	1.200	2	250	109,54	89,98	74,33	62,59
02051008	1.500	1	500	136,90	112,47	92,91	78,24
02055007	1.500	2	250	136,90	112,47	92,91	78,24
02055005	1.500	3	175	143,70	118,00	97,51	82,11
02055006	1.500	4	125	136,80	112,33	92,80	78,14

### PE-Schaumfolie als Zuschnitt

Bestell-Nummer	Breite in mm	Stärke in mm	Menge/Karton	EUR je 1.000 Stück bei Abnahme von		
				1 Karton	3 Kartons	5 Kartons
02255951	700 x 1.100	1.5	350	164,35	151,38	138,40
02252040	385 x 285	2	2.200	42,56	39,20	35,84
02254018	260 x 260	2	1.800	45,60	42,00	38,40
02252036	465 x 260	3	1.000	54,81	50,49	46,16
02254036	200 x 150	5	1.250	22,80	21,00	19,20
02254308	200 x 150	10	500	46,55	42,88	39,20

**i** kaschierte PE-Schaumfolie, Preise auf Anfrage!  
Auch selbstklebend oder mit HDPE-Laminierung lieferbar.

## Verpackungspapiere

auf Rollen und in Formaten, für jeden Bedarf und Einsatzzweck

### Packseite - grau und weiß

das geschmeidige Einwickelpapier

- In verschiedenen Formaten
- Einsatzbereich: Zum Schutz vor Kratzern und Bruch, für industrielle Zwecke, Kauf- und Möbelhäuser, usw.

#### Packseite in Formaten, geriest

Bestell- Nummer	Format in mm	Farbe	Grammatur in g/m <sup>2</sup>	EUR je 100 kg bei Abnahme von				
				25 kg	50 kg	100 kg	250 kg	500 kg
08141001	375 x 500	grau	25	423,90	381,50	353,30	325,00	296,70
08141002	500 x 750	grau	25	193,50	174,20	161,30	148,40	135,50

 Auch farbig auf Anfrage!  
Erfragen Sie unsere Kontraktpreise.



### Schrenzpapier

das vielseitige Einwickelpapier, 80 g/m<sup>2</sup>

- Einsatzbereich: Ideal als Ausstopfpapier oder Zwischenlage

#### Schrenzpapier 80 g/m<sup>2</sup> - grau auf Rolle

Bestell- Nummer	pro Rolle			EUR je 100 kg bei Abnahme von				
	Breite in mm	ca. Gewicht in kg/Rolle	äußerer Ø in mm	1 Rolle	3 Rollen	5 Rollen	10 Rollen	20 Rollen
08002001	500	11,5	220	159,00	143,10	127,20	111,30	100,70

#### Schrenzpapier 80 g/m<sup>2</sup>- in Formaten, grau oder bunt ungeriest

Bestell- Nummer	Format in mm	kg/ Palette	EUR je 100 kg bei Abnahme von			
			1/2 Palette	1 Palette	3 Paletten	5 Paletten
08101001	500 x 750	500	107,48	101,51	92,55	83,59
08101002	750 x 1.000	500	109,98	103,87	94,70	85,54



### Packpapier

das robuste Einwickelpapier

- Auf Rolle, mit Kernhülse Ø 70 mm
- Einsatzbereich: Für den neutralen Versand Ihrer Ware

#### Packpapier - rötlich satiniert

Bestell- Nummer	Rollenbreite in mm	Rollengewicht in kg	g/m <sup>2</sup>	äußerer Ø in mm	EUR je 100 kg bei Abnahme von			
					1 Rolle	3 Rollen	5 Rollen	10 Rollen
08031006	1.250	120	130	290	236,00	214,00	194,00	174,00

#### Packpapier 80 g/m<sup>2</sup> - Kraftpapier braun

Bestell- Nummer	Rollenbreite in mm	Rollengewicht in kg	EUR je 100 kg bei Abnahme von			
			1 Rolle	3 Rollen	5 Rollen	10 Rollen
08024006	750	20	229,00	227,00	198,00	180,00

#### Packpapier 120 g/m<sup>2</sup> - Kraftpapier braun

Bestell- Nummer	Rollenbreite in mm	Rollengewicht ca. in kg	g/m <sup>2</sup>	äußerer Ø in mm	EUR je 100 kg bei Abnahme von			
					1 Rolle	3 Rollen	5 Rollen	10 Rollen
08115002	1.250	90	120	350	235,00	208,00	189,00	168,00

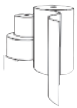



## Rollenwellpappe

### Rollenwellpappe

preisgünstig, vielseitig universell einsetzbar

- Als Innenverpackung
- Gut geeignet zum Einwickeln von wenig empfindlichen Produkten, z.B. Metalle, Verlagsprodukte
- Als Zwischenlage und Oberflächenschutz
- Zum Auskleiden von Gitterboxpaletten, da die Rollenwellpappe hier gut stehen bleibt

Nutzen Sie die vielfältigen Vorteile der Wellpapprollen:

- Sehr flexibel
- Sehr günstig
- Umweltfreundlich

#### Rollenwellpappe, C-Welle, 70 lfm. Rolle

Bestell- Nummer	Rollenbreite in mm	EUR je Rolle bei Abnahme von			
		1-2	5	10	20
01411035*	115	3,30	3,00	2,60	2,20
01411001*	150	4,30	3,90	3,30	2,90
01411005*	300	8,60	7,80	6,60	5,80
01411006*	350	10,10	9,10	7,70	6,70
01411019*	450	13,00	11,70	9,90	8,60
01411008*	500	14,40	13,00	11,00	9,60
01411024*	550	15,80	14,30	12,10	10,60
01411009*	700	20,20	18,10	15,50	13,40
01411010*	800	23,00	20,70	17,70	15,90
01411011*	1.000	28,80	25,90	22,10	19,20
01411013*	1.200	34,50	31,10	26,50	23,00

**i** Weitere Breiten und B-Welle auf Lager!  
 „Auch mit T-Rillung lieferbar - anschmiegsam!“  
 \* lose, nicht auf Palette gepackt!  
 Palettierung gegen Aufpreis möglich.

ab 2,21 €  
pro Rolle



Schützen und Polstern



### Rollenwellpappe perforiert

schnelle und präzise Verarbeitung durch Querperforation

Maßgenaue und exakte Verarbeitung bei Rollenwellpappe hat eine neue Dimension:

Die Rolle mit zentimetergenauer Querperforation in bestimmten Abständen. Dadurch können Sie Ihre individuellen Formate ganz einfach per Hand abtrennen - mit einem schnellen und präzisen Riss! Die Perforationsabstände bestimmen Sie! Zusammen mit der von Ihnen gewählten Breite erhalten Sie das für Ihre Anforderung perfekte Format - sparsam und maßgerecht!

**Und das Beste daran:**  
 Die perforierte Rollenwellpappe hat ein hervorragendes Preis-/ Leistungsverhältnis!

**i** Preise auf Anfrage.



## Wellpapp-Polster



### Wellpapp-Polster

Richtig gepolstert gehen Ihre Produkte nicht kaputt  
Das zukunftsweisende Verpackungssystem aus reiner Wellpappe

Nutzen Sie die Möglichkeiten zur Kostenreduzierung. Verschiedene Materialstärken und Polsterungen gewährleisten, dass Ihr Produkt sicher beim Kunden ankommt.

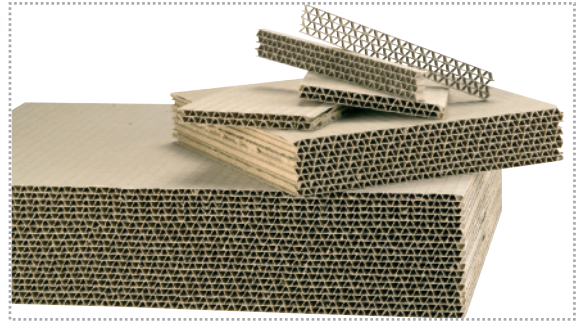

### Perforierte Polsterstränge/Platten

- Sollbruchstellen: gewünschte Segmentgröße einfach abbrechen
- Verschiedene Materialstärken
- Keine Werkzeugkosten
- Umweltfreundlich, mühelos recyclebar



#### Perforierte Polsterstränge

Bestell-Nummer	Artikel-Bezeichnung	Bemerkung	Länge in mm	Breite in mm	Stärke in mm	Stück/Karton	EUR je 1.000 Stück bei Abnahme von		
							1 Karton	2 Karton	4 Karton
12211060	L-Profil	-	100	60	24	880	327,00	255,00	229,00
12211070	L-Profil	-	100	70	30	600	431,00	336,00	302,00
12311070	Ecke	-	100	100	30	300	1.048,00	817,00	733,00

#### Perforierte Platten

Bestell-Nummer	Artikel-Bezeichnung	Bemerkung	Länge in mm	Breite in mm	Stärke in mm	Stück/Palette	EUR je 1.000 Stück bei Abnahme von		
							1 Palette	3 Paletten	5 Paletten
12611066	Platte	-	65	65	24,5	7.680	41,00	33,00	31,00
12511250	Platte	-	100	100	42	2.496	129,00	105,00	98,00
12511260	Platte	selbst kl.	100	100	42	2.184	169,00	137,00	129,00
12511251	Platte	-	140	140	66,5	540	395,00	320,00	301,00
01134002	Platte-weich	-	750	180	18	288	1.063,00	860,00	810,00
12211030	Geschlitzte Platte	mittig	760	140	28	456	1.359,00	1.100,00	1.035,00

**[NEU]**

### U-Profile / L-Profile - konturgerecht verpacken

- Umweltfreundliche Wellpappe
- Flexible Perforation
- Keine Werkzeugkosten
- Spart Zeit, schützt sicher

**i** Viele weitere Formen und Größen lieferbar!  
Auch als Multiform werkzeuglos lieferbar.

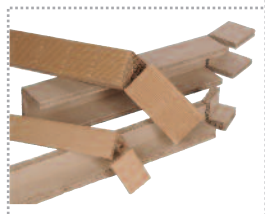

**[Multiform, werkzeuglos!]**





## Instapak Quick® RT (Raumtemperatur) Verpackungslösung

Innovatives und leichtes Verpacken mit geringen Startkosten



Instapak Quick® RT Schaumverpackungen eignen sich ideal für kleine bis mittelgroße Unternehmen, die die hervorragenden Polstereigenschaften von [Instapak® RT Schaum](#) mit geringem Investitionsaufwand nutzen wollen. Ein Wärmegerät ist nicht notwendig.

Instapak Quick® Verpackungen: Alle Vorteile der Beutelverschäumung in einem praktischen und kompakten System ohne Anschaffungskosten

**Optimaler Produktschutz:**

Instapak® Quick RT bietet Ihren Produkten Schutz während des Versands und der Lagerung.

**Einfach im Gebrauch:**

Innerhalb weniger Minuten kann jeder zum Verpackungsexperten werden.

**Vielseitig:**

Produkte von beliebiger Größe, Form und Gewicht werden kostengünstig und wirksam geschützt.

**Schnell:**

Schäumt innerhalb von Sekunden zu maßgeschneiderten Polstern auf.

**Platzsparend:**

Steigt bis auf das 200-fache seines flüssigen Volumens auf.

**Praktisch:**

Just-in-time-Verpackung für jede Firmengröße.

**Kundenzufriedenheit:**

Ihr Kunde erhält Ihr Produkt unbeschädigt in einer sicheren und professionellen Verpackung.

Schützen und Polstern



1 Den Instapak® Quick™ RT Beutel komplett aufrollen und auf eine flache Oberfläche legen. Fest auf den gekennzeichneten Komponente "A" Bereich drücken, um die Versiegelung zu öffnen.



2 Abwechselnd fünfzehn bis zwanzig Mal leicht auf die "A" und "B"-Bereiche drücken. Den Beutel sofort in einen leeren Karton geben bevor sich der Schaum ausdehnt.



3 Sobald der Schaum anfängt sich auszudehnen, das zu verpackende Produkt auf den Mittelpunkt ausrichten und in Position halten, bis es vom Schaum gestützt wird.



4 Einen zweiten Beutel aktivieren und oben auf das Produkt legen. Die Kartonklappen schließen, so dass der Schaum sich zu einem Oberpolster ausdehnt.

### Instapak Quick®

Bestell- Nummer	Beutel- Nummer	Beutel- Größe	Beutel/ Karton	EUR je Stück bei Abnahme von	
				2 Karton	4 Karton
09781001	10	38 x 46 cm	135	338,00	319,00
09781002	20	46 x 46 cm	96	269,00	251,00
09781005	40	46 x 61 cm	84	311,00	295,00
09781003	60	46 x 61 cm	78	304,00	286,00
09781004	80	54 x 68 cm	54	265,00	248,00
09781006	100	64 x 69 cm	72	410,00	385,00



Bei größeren Mengen und Abschlüssen, Preise bitte auf Anfrage! Verbrauchen Sie mehr als 20 m³ Füllmaterial, bieten wir gerne größere Anlagen an. Die passenden Kartonagen finden Sie unter der Rubrik Umverpackungen.



## Kantenschutzprofile aus Polyethylen

für empfindliche Gegenstände

- Einfaches und schnelles Aufstecken
- Sehr flexibel und mit hoher Klemmkraft
- Mehrfach stoßdämpfend und formstabil
- Geschlossenzellig - keine Wasseraufnahme
- Unvernetzt, FCKW- und HFCKW-frei, deshalb 100 % recycelbar

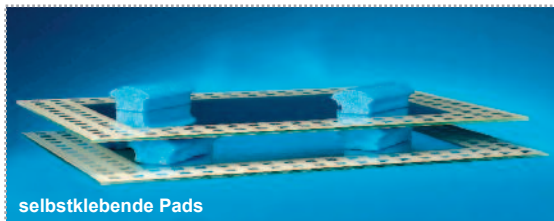
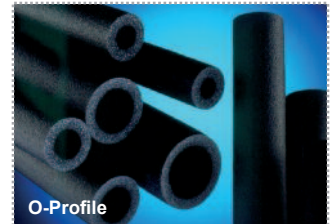
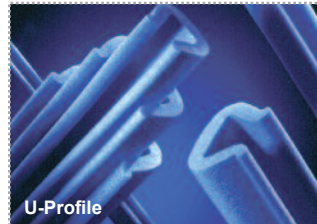
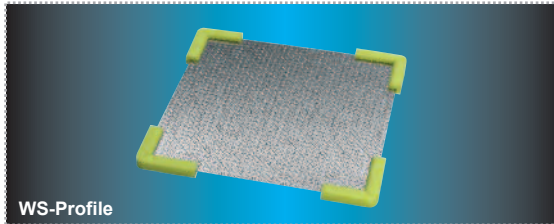

 Preise auf Anfrage!

Schützen und Polstern

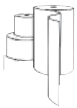

## Kantenschutzecken aus Styropor

der traditionelle Eckenschutz

- Fixiert und schützt gleichzeitig Ihre Produkte während des Transportes
- 100 % recyclingfähig

### Kantenschutzecken aus Styropor

Bestell-Nummer	Schenkellänge in mm	Profildicke in mm	Stück/Karton	EUR je 100 Stück bei Abnahme von		
				1 Kt	2 Kt	5 Kt
09101000	95 x 95 x 95	30	400	18,63	15,25	13,55

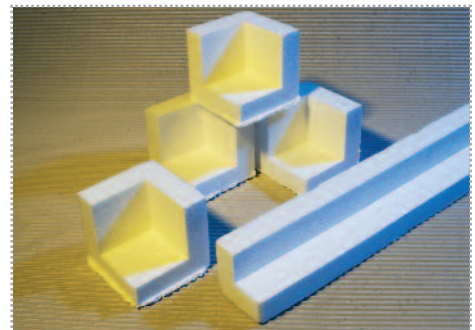

## Glaspads

Klebspolster ohne Kleber - die saubere Lösung

Glasoberflächen sind empfindlich und benötigen Schutz. Die Glaspads halten Ihre Glasplatte oder Scheibe bei Lagerung und Transport auf Abstand. So verhindern Sie Kratz- und Scheuerstellen.

- XLPE Schaum (vernetzter Schaum)
- Keine Rückstände auf Glas
- Leichte Handhabung
- Wiederverwendbar
- Sauber, staubfrei, abgelängt
- Auch für große Flächen verwendbar
- Lose geschüttet im Karton

 Preise auf Anfrage!

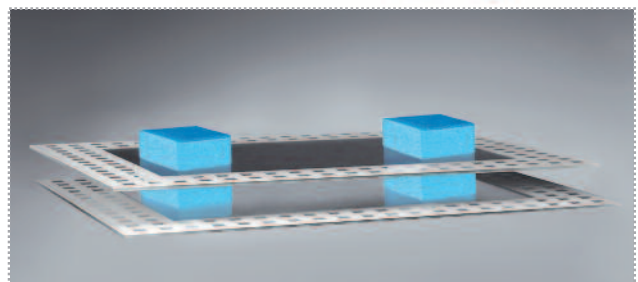

# Ein- und Mehrwegverpackungen auf Anfrage nach Ihren detaillierten Angaben bzw. Zeichnungen

Wir entwickeln für Sie die optimale Verpackung für Ihre Produkte!

## Formteile aus EPP und EPS (Styropor®)

und Zuschnitte in vielen Formaten. Als Inneneinrichtung, Polsterelement, Kantenschutz oder Transportbox.

 Preise auf Anfrage!

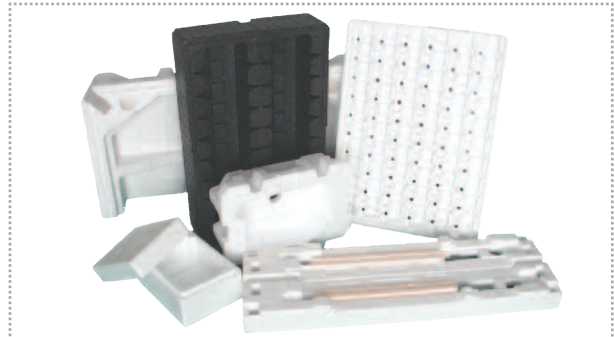

## Thermo-Versandbehälter aus EPS

- Zum Transport und Versand von wärme- oder kälteempfindlichen Produkten der Lebensmittelbranche, Labors und Krankenhäusern usw.
- Für den Muster-Versand von verderblichen Produkten wie Fleisch, Wurstwaren, usw.



## Thermo-Versandbehälter aus EPS

Bestell-Nummer	Größe in mm	Wandstärke in mm	Volumen in Liter	Stück/Karton	EUR je Stück bei Abnahme von	
					5 Karton	10 Karton
09004019	200 x 150 x 130	30	4,0	34	2,33	2,08
09002017	200 x 200 x 165	35	6,5	20	5,66	4,96
09002006	360 x 260 x 150	25	14,0	10	7,10	5,53
09002015	405 x 305 x 275	45	34,0	3	18,77	14,66
09002012	540 x 340 x 200	30	36,5	4	16,46	13,23
09002004	535 x 335 x 300	33	53,5	3	19,10	14,96

 Weitere Größen unseres Standardprogramms aus Lagervorrat kurzfristig lieferbar. Wir liefern auch den passenden Wellpappfaltkarton. Bitte fragen Sie an.

## Formteile aus Faserguss und Recyclingpapier als Zweck- und Verkaufsverpackung

Individuell nach Ihren Zeichnungen oder Mustern produzierbar.

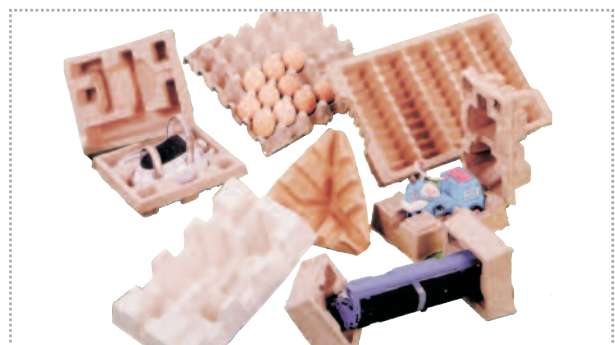
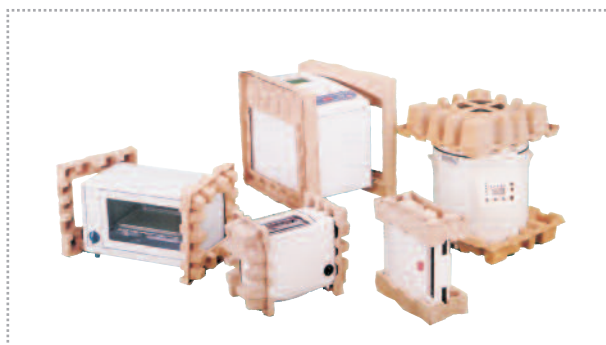

 Preise auf Anfrage!







### PP-Hohlkammerverpackungen

Als Stanzverpackung, Zuschnitte, Zwischenlagen, Gitterboxauskleidungen, Gitterfacheinsätze, Koffer und vieles mehr. Grammaturen von 250 - 3.000 g/m<sup>2</sup> in vielen Farben.

#### Einsatzbereich:

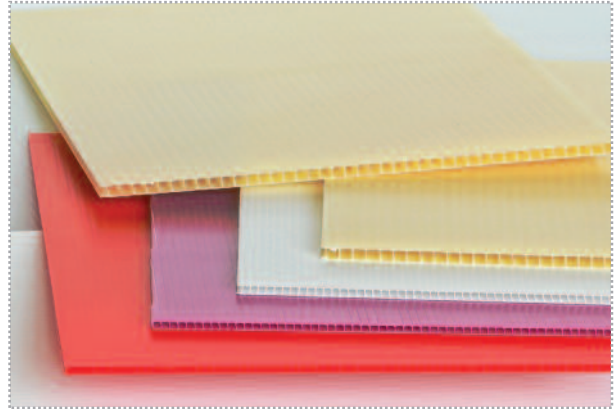
- Automobilindustrie als Pendelverpackung
- Obst und Gemüse
- Präsentverpackungen
- usw.



 Fordern Sie uns! Konstruktiv ist mit diesem Material nahezu alles möglich.

### Tiefziehteile aus PVC, PP, PS, ABS

Auch automatengängig, für technische Produkte, Süßwaren, auch Mehrwegladungsträger als Pendelverpackung.



 Fragen Sie an!

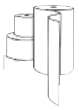



## Schutznetze aus PE

**schützt zuverlässig vor Stößen, Schlägen und Scheuerbeanspruchungen**

- Flexibel und elastisch bei guter Beständigkeit gegen Öle, Fette und Säuren
- Das Schutznetz wird einfach von der Rolle auf die zu schützenden Teile aufgezogen
- Auch als Zwischenlagengitter, eng oder weitmaschig, auf Rolle oder als Zuschnitte lieferbar

### Einsatzbereich:

Metall- und Möbelteile, Bohrer, Fräser, Kugellager und vieles mehr



### Netzschlauch auf Rolle - dickfädig

Bestell- Nummer	Farbe	Geeignet für Produkt Ø	Länge in m lfm.	EUR je 100 lfm bei Abnahme von Rollen		
				1 Rolle	3 Rollen	5 Rollen
04944120	blau	15/25 mm	200	34,84	30,48	27,87
04944121	gelb	25/50 mm	300	40,36	35,31	32,29
04944123	grün	40/75 mm	50	70,10	61,34	56,08
04944119	rot	50/100 mm	200	46,10	40,34	36,88



Viele weitere Abmessungen lieferbar!

## Zwischenlagengitter aus PE

**weiche, flachliegende Gitter aus umweltfreundlichem Polyethylen**

- Schutz vor gegenseitiger Berührung, Kratzer und ähnlicher Beschädigung während des Transportes und Lagerung
- Optimale Nutzung von Lager- und Transportraum, da Werkstücke auf engem Raum übereinander gelegt werden können
- Zwischenlagengitter sind mehrfach verwendbar

Zwischenlagengitter sind in unterschiedlichen Stärken, Maschenweiten, als Rollenware und Zuschnitte erhältlich.

Auf Wunsch können die Zwischenlagengitter mit individuellen Prägungen (Logos, Namen und Kennzeichen) versehen werden.

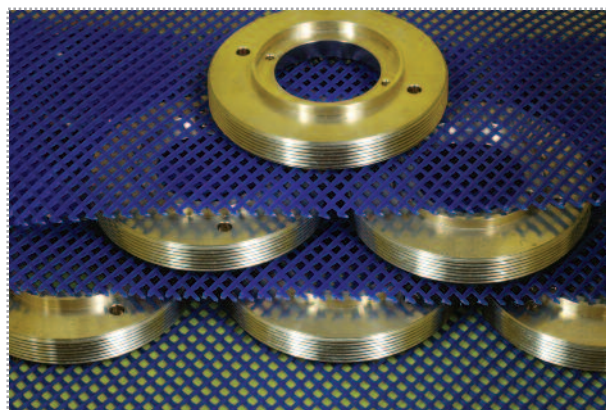
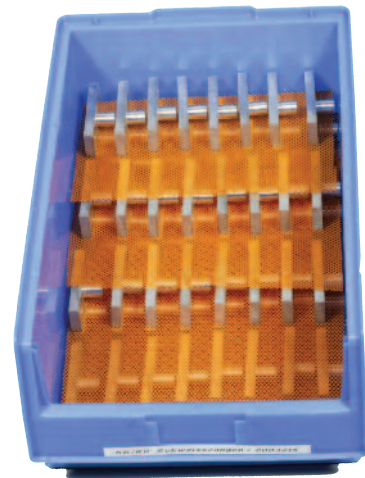

Preise auf Anfrage!



## Technische Schaumverpackungen

### Konstruktive Geräteverpackungen

Ganz gleich, welche Produkte Sie zu verpacken haben. Messgeräte, Steuerungen, EDV-Hardware, medizinisch-technische Apparate oder sonstige hochempfindliche Geräte - wir entwickeln Ihre Transportverpackung, die optimal auf die Erfordernisse Ihres Produktes zugeschnitten ist.



### Konstruktion und Fertigung

- Produktspezifisch gefertigt, je nach Gewicht und Empfindlichkeit, sowie Logistik und internen Produktionswegen
- Konstruktion mit Hilfe modernster 3D CAD-Software
- Produktion auf modernsten NC- und CNC-gesteuerten Fertigungsanlagen: Formschnitt, Stanzen, Fräsen, Schweißen



### Rentabilität

Unsere Verpackungsentwicklung ist nicht an bestimmte Losgrößen gebunden und lohnt sich daher bei Groß- wie auch bei Kleinserienfertigung.



**[ NEU ]**

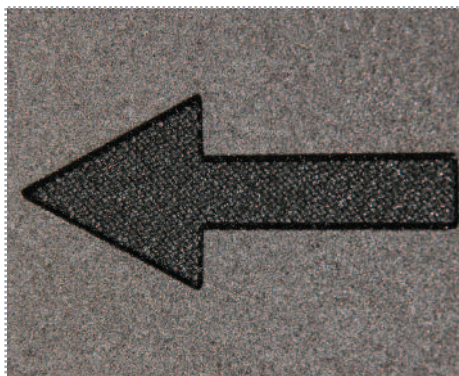

### Laser-Beschriftung:

- individuell mit Logo, Artikelnummer, Text, etc.
- dauerhaft, ohne Abnutzung

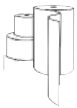



### Mehrwegverpackungen und Ladungsträger

- Ideal um komplexe, empfindliche Bauteile, sowohl innerbetrieblich als auch extern, zu transportieren
- Höchster Transportschutz zu kalkulierbaren Preisen
- Lange Lebensdauer durch Mehrfachverwendung
- Geringer Arbeitsaufwand durch einfaches Handling bei Be- und Entladung

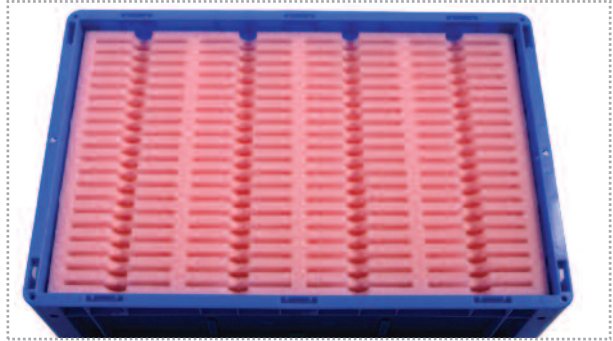

### Materialien

- PE-Schaumstoffe mit unterschiedlichem Raumgewicht und verschiedener Porenstruktur
- PU-Schaumstoffe, für vielfältige Einsatzzwecke

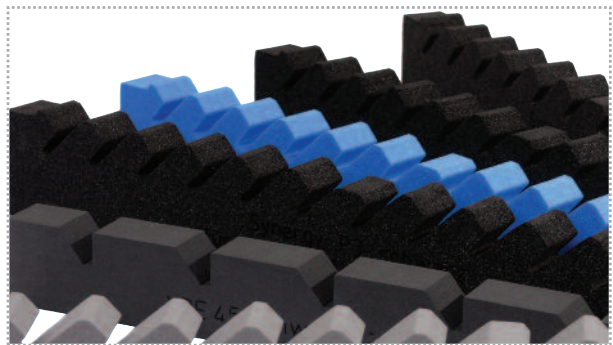
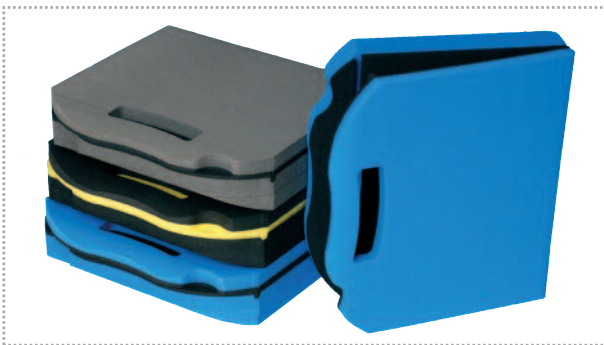

### Koffer und Einlagen

- Präzise gefertigte Einlagen präsentieren Ihre Produkte hochwertig
- Verkaufsfördernde Präsentation bei gleichzeitigem Transportschutz
- Zur Wahl stehen unterschiedliche Schäume in vielen ansprechenden Farben



**i** PP-Koffer, sowie Alu-Koffer kurzfristig ab Lager in vielen Größen lieferbar. Fordern Sie weitere Informationen an!





Sie erhalten von uns die für Ihren Zweck optimal passenden

## Export- und Überseeverpackungen

Hier dreht es sich insbesondere um das Thema Korrosionsschutz – was nützt Ihnen die beste Verpackung, wenn Ihre Ware in Übersee korrodiert ankommt!

- Alu-Verbund – die Trockenmittelmethode



- Schon wesentlich moderner – VCI Korrosionsschutz



- Korrosionsschutz der Zukunft – heute schon bei uns!



- Trockenmittelbeutel – unabdingbar



Nutzen Sie hier das spezielle Wissen unserer Fachberater, die unabhängig und neutral die für Sie richtige Methode ermitteln können.



## ALU-Verbundmaterial

### Die bewährte Transportverpackung zum Schutz vor Korrosion

Die mehrlagige Verbundfolie ist ein perfekter Schutzschild gegen Dämpfe aller Art. Speziell Wasserdampf kann diese Folie kaum durchdringen. Durch die gute Schweißbarkeit können Sie das Klima über einen langen Zeitraum konstant halten.

#### Guter Schutz vor:

- Rostbildung
- UV-Strahlen
- Säuren und Basen
- Gerüche
- Mechanische Beschädigungen
- Farbveränderungen

#### Lieferformen:

- Rollen in verschiedenen Breiten
- Beutel und Säcke
- Hauben, auch Einzelstücke
- Kisteneinsätze, auch komplexe Formen



#### Verarbeitung:

Mittels einer Schweißzange WSZ werden die Rollen oder Säcke zu einer dichten Einheit verschweißt. Im Inneren der Verpackung befindet sich eine gewisse Menge Trockenmittel oder VCI-Material, die eine Korrosion während der Lagerung oder des Transportes verhindert.

Export- und Überseeverpackungen

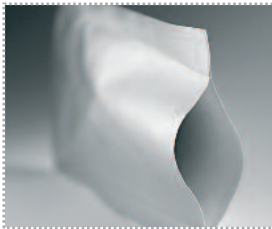

Alubeutel



Alubeutel mit Seitenfalte



Schweißzange WSZ siehe unter der Rubrik Verschließen



Trockenmittelbeutel siehe auf den folgenden Seiten



Beachten Sie auch unser neues Material Intercept Technology™ auf den folgenden Seiten.



## Ölpapier - Paraffinpapier

### aus Kraftpapier

- Ideal für fettige oder ölige Güter
- Wasserundurchlässig, durch „fettige“ Eigenschaft wirkt Ölpapier korrosionsverhütend
- Beidseitig mit einer Paraffinschicht überzogen

#### Einsatzbereich:

Für Metalle z.B. in der Automobilindustrie:  
Bleche, Kugellager, Metallteile, usw.

#### Ölpapier auf Rolle



Bestell- Nummer	Breite in mm	Grammatur g/m <sup>2</sup>	Länge in m	EUR je Rolle bei Abnahme von			
				2 Rollen	5 Rollen	10 Rollen	15 Rollen
08085001	1000	130, gekreppt	100	41,60	36,10	33,90	32,80
08084004	1000	75, gitterverstärkt	100	65,70	57,00	53,60	51,90

## VCI - Korrosionsschutz

### Die bewährte Rostschutzmethode

#### Zum Export und der Lagerung von korrosionsempfindlichen Bauteilen

- Der Wirkstoff dampft aus und bildet einen unsichtbaren Schutzfilm zum Schutz vor Korrosion
- Nach dem Öffnen der Verpackung verflüchtigt sich der Schutzfilm rückstandsfrei - keine Reinigung notwendig!
- Keine weitere Konservierung oder Entkonservierung notwendig
- Gesundheits- und umweltneutral
- Als normaler Papier- oder Folienabfall entsorgbar - kein Sondermüll

#### Lieferformen:

- Als Papier, beidseitig wirksam auf Rolle oder als Zuschnitte
- Als Folie - Flachfolie, Stretchfolie, Hauben, Säcke, Beutel, usw.

#### Anwendungsbeispiele:



#### Papier

Zwischenlage von der Rolle

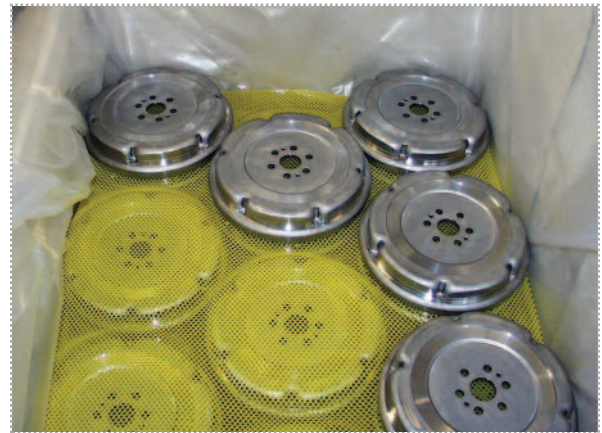

#### Folie

OEM-Verpackung: Innensack für Gitterbox und Zwischenlage



#### Folie

Sack für Gitterbox zur innerbetrieblichen Lagerung und Kommission.



#### Folie

Beutel mit Kleinteilen

**i** Fragen Sie uns, unsere Experten beraten Sie gerne.  
Frachtschäden und weitergehende Gewährleistungsansprüche können wir nicht übernehmen.  
Aufgrund der Vielfalt der Materialien sowie Versandarten und Klimazonen muss die Wirksamkeit durch eigene Funktions- und Verträglichkeitsversuche ermittelt werden.

**Beachten Sie auch unser neues Material Intercept Technology™ auf den nächsten Seiten, das besonders für Exportverpackungen und Langzeitlagerung hervorragend geeignet ist.**





# INTERCEPT Technology™

## Korrosionsschutz der Zukunft



**INTERCEPT Technology™**  
...simply better protection!

**E** Export      **L** Langzeitlagerung      **E** Elektronik

Export- und Überseeverpackungen



INTERCEPT wirkt gegen die Einflüsse, die Korrosion entstehen lassen und muss nicht auf das zu verpackende Gut abgestimmt werden. Das ist der Unterschied zu anderen Schutzmethoden.

---

## INTERCEPT Technology™ schafft Abhilfe

### Wirkungsweise

Die von der Lucent Technologies und Bell Laboratories (USA) entwickelten und weltweit patentierten Produkte sind mit hochporösen Kupferpartikeln ausgestattet, welche reaktive Katalysatoren binden.

Die porösen Kupferpartikel neutralisieren nicht nur korrosive Gase, die sich in der Verpackungseinheit befinden innerhalb von 40 Minuten, sondern auch Gase der Feuchtigkeit, welche während der Lagerdauer durch die Folien migrieren.

Die korrosiven Gase werden dauerhaft mit den Kupferpartikeln gebunden und nicht mehr abgegeben.

**Da keine Partikel ausgasen können, kommt es weder zur Kontaktreaktion mit dem Packgut, noch mit dem Anwender. Dafür erhielt die Technologie den Gefahrstoffschutzpreis der BAUA.**

Durch die erst spät eintretende Sättigung der Kupferpartikel, ist es möglich eine Schutzfunktion von bis zu 15 Jahren zu ermöglichen.

Die Folie muss in dieser Zeit nicht ausgetauscht werden und eine zwischenzeitliche Begutachtung der eingepackten Güter ist nicht notwendig.

**Der Einsatz von INTERCEPT Technology™- Produkten ist unabhängig vom zu schützenden Material.**

Es werden nicht nur Metalle geschützt, auch Dichtungen und Polymere aller Art ebenso wie organische Stoffe. UV-Strahlung kann nicht durch die Folie dringen.

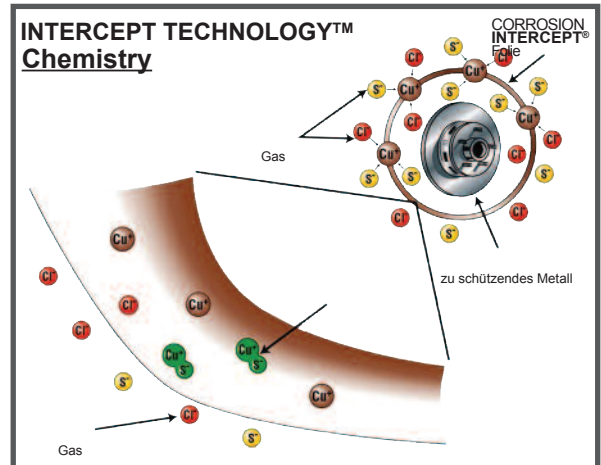

### Einsatzbereich:

- Temperaturbereich von -35°C bis +80°C
- Luftfeuchte von 0 - 100 %
- UV-Strahlung kann nicht durch die Folie dringen
- Langzeitlagerung bis zu 15 Jahren
- Weltweiter Versand, unabhängig vom Empfängerland, der Lagerdauer, dem Transportweg sowie dem Verpackungsgut

### Verpackungsprozess am Beispiel einer Achse

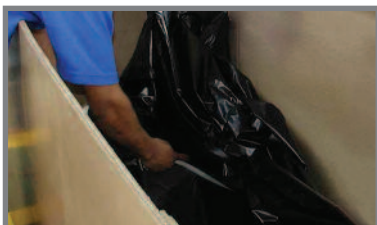

Einlegen des Foliensacks



Bereitstellung

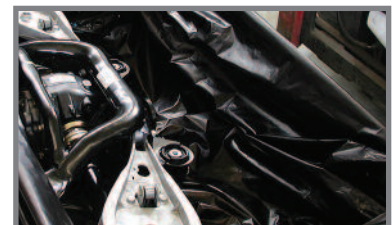

Achse verpacken



geringe Menge Trockenmittel dazugeben

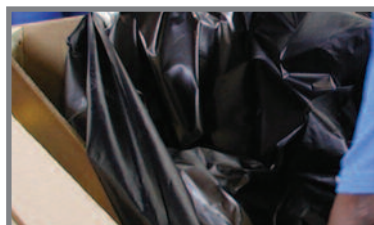

Foliensack verschließen



Fertige Verpackung

### Vorteile:

- Verpacken am Band möglich
- Kein Verschweißen notwendig
- Keine weitere Konservierung wie Wachsen, Ölen, usw. notwendig
- Geringer Trockenmitteleinsatz
- Verpackungsprozess um mehr als 15 % günstiger, da Prozesskosten optimiert





# E Export



## INTERCEPT®2 Technology - Ideal für den weltweiten Transport

INTERCEPT®2 wurde gezielt für den Einsatz zum Korrosionsschutz von Waren während des Transportes entwickelt.

Einfacher kann Export nicht sein, ein Material für alles - fachgerecht einpacken - versenden - fertig.

Ideal geeignet für den CKD und SKD Teileversand, metallische Schüttgüter, Bauteile und Mischkomponenten.

### **Sie können auch bei dieser Verpackung auf die grundlegenden Vorteile der INTERCEPT Technology™ bauen:**

- Schützt Eisen- und Nichteisenmetalle, Legierungen, Kunststoffe und Elastomere
- Benötigt kein Ölen und/oder andere sekundäre Schutzstoffe (ein Einsatz einer geringen Menge Trockenmittel kann notwendig sein)
- Absolut keine Gesundheitsgefährdung - keine Ausgasung von chemischen Substanzen
- Ausgezeichnet mit dem 6. Deutschen Gefahrstoffschutzpreis (BAUA)
- Nachgewiesene Wirksamkeit auch bei hohen Belastungen auf dem Seeweg und bei extremen Temperaturen (-35°C bis +80°C)
- STATIC INTERCEPT® und INTERCEPT®2 sind voll recyclingfähig
- Frei von Nitriten und Phenolen

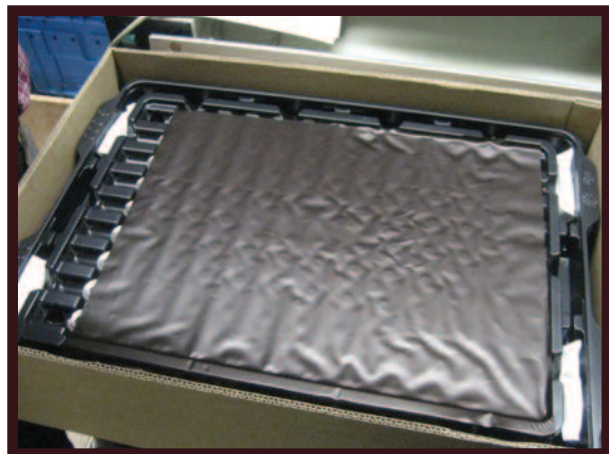

Schutzdauer von maximal 24 Monaten im weltweiten Einsatz. INTERCEPT®2 hat mit Ausnahme des fehlenden ESD-Schutzes die gleichen Eigenschaften wie STATIC INTERCEPT®. In den gängigsten Größen als Seitenfaltenhauben erhältlich, Flachfolie und Beutel auf Anfrage. Falls eine längere Schutzdauer oder ESD-Schutz benötigt wird, greifen Sie bitte auf unsere bewährten STATIC INTERCEPT® Produkte zurück. Gerne beraten wir Sie.



Bei den Angaben über die Schutzdauer handelt es sich um Richtwerte, diese stellen keine Garantie dar.







## INTERCEPT Technology™ - Die ideale **Elektronikverpackung**

STATIC INTERCEPT® wurde speziell für den Transport und die Lagerung von elektronischen Bauteilen und Komponenten entwickelt.

Nach verschiedenen Untersuchungen namhafter Hersteller wurde nicht nur der Schutz der Bauteile, sondern auch die Schutzfunktionen für eine Einlagerung (End-of-Life Packaging) für eine Dauer von bis zu 15 Jahren unter Gewährleistung nachgewiesen. Unsere Produkte sind RoHS konform und wurden mit dem 6. Deutschen Gefahrstoffschutzpreis ausgezeichnet.

Angenehmer Nebeneffekt: optimierte Prozesskosten bei der Umstellung auf INTERCEPT® Verpackungen.

### STATIC INTERCEPT® Flachbeutel

Korrosionsschutzbeutel beidseitig wirksam. Permanenter ESD Schutz  $10^6 - 10^8 \Omega$  während der gesamten Lebensdauer. Lagerdauer bis zu 15 Jahren.



### R.I.B.S.™

Korrosionsschutz- und Sperrschichtbeutel innen wirksam. Permanenter ESD Schutz  $10^9 - 10^{11} \Omega$  während der gesamten Lebensdauer. Lagerdauer bis zu 10 Jahren. EMV: Abhängig von der Anforderung - permanent. Für Bauteile, die gegen Feuchtigkeit geschützt werden müssen, um einen Popcorn-Effekt im Lötbad zu verhindern. Anwendungen: Verpackung von elektronischen feuchtigkeitsempfindlichen Produkten, Reinraum bis Klasse 100, strahlungsempfindliche Waren.



### R.I.B.S.™ ULTRA

Mit erhöhter Sperrschicht für noch höhere Anforderungen.



Bei den Angaben über die Schutzdauer handelt es sich um Richtwerte, diese stellen keine Garantie dar.

Platine nach 10 Jahren - ohne Schutz



Platine nach 10 Jahren - mit INTERCEPT®

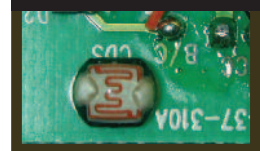

## STATIC INTERCEPT® - Die ideale Folie für **Langzeitlagerung**

STATIC INTERCEPT® ist das ideale Korrosionsschutzsystem zur Langzeitlagerung.

Herkömmliche Korrosionsschutz-Methoden, wie z.B. die Trockenmittelmethode, eignen sich aufgrund der maximalen Schutzdauer nur begrenzt für die Langzeitlagerung.

**Einfacher kann Langzeitlagerung nicht sein - fachgerecht einpacken - einlagern - fertig.**

Den sicheren Korrosionsschutz übernimmt dann STATIC INTERCEPT®.

Mit der 100 µm STATIC INTERCEPT® Folie garantieren wir bei fachgerechter Lagerung eine Wirkungsdauer von bis zu 15 Jahren.

- Die Folie muss nicht ausgetauscht werden
- Kein Umpacken notwendig
- Die zwischenzeitliche Begutachtung der eingepackten Güter ist nicht notwendig.
- Der Einsatz der STATIC INTERCEPT®-Produkte ist unabhängig vom zu schützenden Material
- STATIC INTERCEPT® ist voll recyclingfähig
- Die lange Wirkungsdauer wurde vielfach erreicht und ist nachgewiesen.
- Es werden alle Materialien gleichermaßen geschützt.



Bei den Angaben über die Schutzdauer handelt es sich um Richtwerte, diese stellen keine Garantie dar.



5 Jahre Langzeitlagerung Maschine im Außenbereich

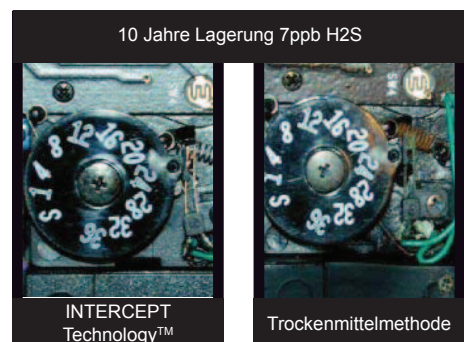

10 Jahre Lagerung 7ppb H2S

INTERCEPT  
Technology™

Trockenmittelmethode



[ NEU ]

## Langzeitlagerung Schrumpfmobil

### Schützen Sie Ihre Werte vor dem Verfall

In Phasen einer turbulenten Wirtschaft wird der Schutz von gefertigten Wirtschaftsgütern zu einer Priorität.

Waren, die aus verschiedensten Gründen nicht ausgeliefert werden können, stehen ungeschützt und Werte verfallen in rascher Geschwindigkeit durch Korrosion und Alterung. Die Konservierung der Materialien wird zu einer Priorität, will man nicht Schäden und Verluste in Kauf nehmen. Wertvoller Lagerplatz in Hallen und Gebäuden wird durch eine zeitliche Verschiebung der Auslieferung belegt.

#### Deutliche Vorteile für Sie:

- Wirtschaftsgüter können vor Korrosion geschützt werden
- Vereinfachung von Verpackungsprozessen gegenüber herkömmlichen Verfahren
- Durch Außenlagerung bessere Nutzung der Lagerkapazität
- Ölen der Teile zur Konservierung ist nicht mehr nötig
- Einfachste Anwendung. Eigene Mitarbeiter können dafür durch uns ausgebildet werden
- Verbesserter Schutz der Arbeitnehmer durch Reduzierung von Belastungen in der Atmosphäre und im direkten Kontakt
- Jede Größe und Geometrie darstellbar



Export- und Überseeverpackungen



Wir erstellen Ihnen ein rundum „sorglos“ Angebot zum Verpacken Ihrer Waren nach Aufwand und Verbrauch. Eigene Techniker nehmen den Bedarf auf und verpacken vor Ort. Schulungen der Mitarbeiter am Objekt durch unser Fachpersonal ermöglichen den wiederholten, einfachen Einsatz der Produkte und reduzieren den Aufwand.



Abrechnung erfolgt zum Tagessatz und zu variablen Verbrauchskosten.



## Mehrweg Containerkarton

### Die platzsparende Lösung im Mehrwegversand

Ideal für den innerbetrieblichen Einsatz oder auch im Pendelverkehr. Bereits nach wenigen Umläufen oder Einsätzen amortisiert sich diese Verpackung.

- Einlagige Hülle, die ein sicheres Zusammenlegen und eine Grundstabilität gewährleistet
- Starker, dreiwelliger Innenring für höchste Ansprüche und sehr gute Stabilität
- Hohe Stapelfestigkeit bis 400 kg
- Zusammengelegt reduziert sich das Transport- und Lagervolumen um ein Vielfaches
- Geringes Eigengewicht (ca. 20 kg) - dadurch speziell bei Luftfracht enorme Ersparnis
- Einfaches Aufstellen und Zusammenlegen
- Stabiler Deckel
- Integrierte 4-Wege-Palette für den internationalen Transport nach IPPC-behandelt



**i** Auch mit höherer Stapelfestigkeit und in anderen Grundmaßen lieferbar. Die Containerkartons sind auch bedruckt lieferbar. Preise auf Anfrage!

### Alternative Systeme, z.B. als Wabenpappe sind ebenfalls lieferbar.



**i** Fragen Sie uns. Im Standard viele weitere Größen lieferbar.





## pal-box®

**Der Ladungsträger auf eigenen Füßen - der Wellpapp-Palettencontainer schlechthin.**

Die Vorteile des pal-box® Wellpapp-Containers reichen von der flachen Anlieferung über das einfache Aufrichten bis hin zur 100 % Wiederverwertbarkeit.

Sie ist bewährt im Straßen-, Schienen-, See- und Luftfrachtversand. Gerade für die Luftfracht ist der superleichte Ladungsträger ideal und entspricht in Material und Abmessungen genau den IATA Vorschriften.

Aufgrund der individuellen Anforderungen wurde die pal-box® stets an die jeweiligen logistischen Bedürfnisse angepasst.

- Flache Anlieferung spart wertvollen Lagerraum
- Einfaches Aufrichten (die Wellpappklötze verschließen zugleich den Boden)
- Hohe Stapelfähigkeit und einfach zu transportieren
- Keine lästigen Importbeschränkungen (IPPC)
- Frachtkosteneinsparung gegenüber schweren und unhandlichen Holzkisten
- Ideal für Luftfracht (Ausführung Air-pal)
- Seetaugliche Wellpappsorten (Ausführung Sea-pal) mit nassfester Verklebung
- Auch in individuellen Abmessungen erhältlich
- Zu 100 % wiederverwertbar



Export- und Überseeverpackungen



**pal-box® - Mini**  
Bei sehr kleinen Boxen wird die Unterfahrbarkeit mit eingerückten Füßen erreicht.



**pal-box® - Maxi**  
Sehr große Boxen werden mit vier Wellpappfüßen ausgestattet und ermöglichen somit eine optimale Standfestigkeit.



**pal-box® - Classic**  
Unterfahrbar wie jede andere Palette mit Packgut.



**pal-box® - Teleskop**  
Die Teleskop-pal-box® ist eine weitere vierseitig unterfahrbare Variante. Es sind keine weiteren Hilfsmittel (z.B. Heftgerät) zum Aufrichten der Box erforderlich. Auch im Hochregal findet die Teleskop-pal-box® ihren Einsatz.



### pal-box® - Classic

Bestell-Nummer	Ausführung	Innenmaß in mm	Qualität	Stück/Palette	EUR je Stück			
					5	10	1/2 Pal.	1 Pal.
20000700	Air-/Sea - Pal	800 x 550 x 520	2.92 3w	50	46,00	32,00	24,00	22,00
20000701	Air-/Sea - Pal	950 x 650 x 700	2.92 3w	50	53,00	39,00	31,00	29,00
20000702	Air-/Sea - Pal	1.180 x 780 x 880	2.92 3w	50	60,00	48,00	44,00	41,50

 Viele weitere Größen und Ausführungen lieferbar.

# MC-Box Multicross Technologie

Die holzfreie Alternative für den weltweiten Versand!  
Keine IPPC Certificate und Zollformalitäten erforderlich!

## Non wood = einfacher Export

### Keine Restriktionen bei den Exportbestimmungen

Aufgrund der verwendeten Materialien keine Einschränkungen beim Export in EU, Kanada, USA, Mexiko und in den asiatischen Raum.



### Info:

Unbehandeltes Holz gilt als potentieller Träger von Schädlingen und muss deshalb beim internationalen Transport durch ein zertifiziertes Unternehmen behandelt werden.

### Schnellere Be- und Entladung

Es muss nur die Umreifung und - mit einem Handgriff - die Seitenwand entfernt werden. Das Transportgut ist sofort zugänglich.



Export- und Überseeverpackungen

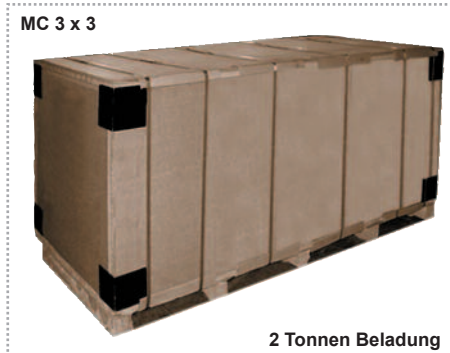

### Platzsparender Transport

Deutlich weniger Ladevolumen durch zerlegte Anlieferung - rund 60 % weniger Ladefläche im Vergleich zu bisher bekannten Lösungen.

### Kostensparnis

Durch Prozess und Handlingsvereinfachung sind Kostenreduzierungen bis zu 40 % möglich.

### Einfacher Aufbau

Die MC-Box kann durch eine Person schnell und einfach aufgebaut werden.

### Überragende Stabilität

Durch die Sandwich-Verklebung ergeben sich überdurchschnittliche Festigkeitswerte.

### Geringes Eigengewicht

Etwa 40 % leichter als Holz. Somit viele Vorteile beim Handling und bei den Transportkosten.



### 100 % recyclingfähig

Die MC-Box besteht zu 90 % aus Papier, zu 8 % aus Spanholz und zu 2 % aus Metall bzw. Kunststoff.

## Die Trockenmittelbeutel

### Klimaschutzverpackung gegen Korrosion an verpackten Exportgütern

- Schützt Ihr Packgut während des Transportes und der Lagerung vor Feuchtigkeitsschäden
- Werden gleichmäßig im oberen Bereich der Verpackung verteilt
- Die Leistungsfähigkeit wird in Trockenmitteleinheiten bestimmt. Gerne berechnen wir für Sie die erforderliche Trockenmittelmenge.
- Trockenmittel besteht vorwiegend aus Trockenton - völlig ungefährlich
- Anwendungsbeispiele: Maschinen, Anlagen, Elektro- oder Elektronikindustrie, optische Geräte, Pharmazie, usw.
- Schutzzeit: wenige Tage während des Transports bis zu mehreren Jahren bei Langzeiteinlagerung von z.B. Ersatzteilen
- Trockenmittel sind nur dann wirksam, wenn die Luft in der Verpackung vom Außenklima durch eine dichte Sperrschichtülle getrennt ist. Zugelassen sind LDPE-Folien ab 0,2 mm Stärke sowie Alu-Verbund-Folie
- Die Menge des Trockenmittels richtet sich nach: der Packungsgröße (Volumen), der Transport- und Lagerdauer und dem Klimagebiet des Empfängerlandes



### Unsere Trockenmittelbeutel

sind hochaktiv, abgefüllt in Beuteln, deren Hüllstoff aus wasserdampfdurchlässigem Material von genügender Festigkeit besteht. Je nach Anwendung sind spezielle Ausführungen (z.B. Hüllstoff aus Faservliese, Verbundmaterialien, Papier, Tyvek®, Baumwollgewebe), speziell auch für den weltweiten Transport und Füllmengen, lieferbar. Gerne erwarten wir Ihre Anfrage !

### Trockenmittelbeutel

Bestell- Nummer	Trockenmittel-Einheiten nach DIN 55473	Beutelgröße in mm	Stück/ Karton	EUR je 100 Beutel bei Abnahme von			
				1 Karton	3 Karton	5 Karton	10 Karton
14134054	1/3 - ohne Band	90 x 60 x 8	800	11,96	10,14	9,10	8,06
14134069	1er Einheit - ohne Band	100 x 65	350	16,97	14,39	12,92	11,44
14134055	4er Einheit - mit Band	155 x 85 x 13	105	49,68	42,12	37,80	33,48

**i** Auch für 20 und 40 Fuß Container lieferbar! Weitere Größen und Ausführungen lieferbar. Fragen Sie an.

**i** Beachten Sie auch unsere Produkte aus Alu-Verbundmaterial und unsere INTERCEPT Technology™ - Produkte auf den vorherigen Seiten unter der Rubrik Export- und Überseeverpackungen!

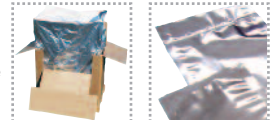

## Container Dri® II – der Feuchtigkeitsschutz für Transporte rund um die Welt



Diese Trockenmittelbeutel schützen Ihr Versandgut in Containern beim Überseetransport. Die Beutel wirken, sobald die relative Luftfeuchtigkeit im Container 50 % übersteigt. Somit wird ein relativ "trockenes" Klima im Container erzeugt und feuchteempfindliche Güter optimal vor Feuchtigkeitsschäden bewahrt. Der Unterschied zu normalen Trockenmitteln: die sehr hohe Kapazität bei hohen Feuchtigkeiten (> 40 % r.F.), die mit steigender r.F. zudem stark zunimmt.

Andererseits wird mit Container Dri® II nach der Absorption lediglich eine Restfeuchte von ca. 50 % erreicht.



**Sämtliche Trockenmittel in unserem Programm enthalten, entsprechend der aktuellen Gesetzeslage, nachweislich kein DMF (Dimethylfumarat).**

**i** Preise auf Anfrage.







Sie erhalten von uns die für Ihren Zweck optimal passenden  
**Verschlussmittel**  
 für alle Arten des Verschlusses

- Markenklebebänder Monta - immer auf der hochwertigen und qualitativ sicheren Seite

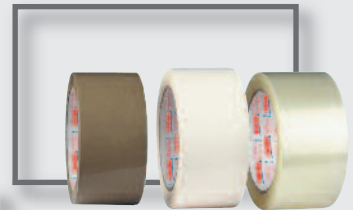

- Unsere neue Hausmarke, Made in Europe!

- Bedruckte Klebebänder - die effektivste und kostengünstigste Art des Marketing



- Technische Klebebänder - für spezielle Anforderungen



- Warnklebebänder - die günstigste Art Ihrer Transportversicherung



- Klebebandabroller - unentbehrlich für effektives Arbeiten



- Schweißen - schneller Originalitätsverschluss für Kunststoffe und beschichtete Papiere aller Art



- Heften - der Klassiker. Unschlagbar in der Verschlusssicherheit



## Sicherheitstape CTT

**Dieses Tape verhindert eine unerlaubte Manipulation von Kartontage und Tape.**

Hochwertiges Sicherheitsklebeband CTT zum Versiegeln von Kartons, Paletten und Säcken, das auch **100 % funktioniert**. Bei versuchter Manipulation oder beim Entfernen erscheint auf dem Untergrund und im Klebeband ein irreparabler Sicherheitshinweis.

### Ausführungen:

- Das rote Sicherheitstape weist durch die Signalfarbe und den Schriftzug „SECURITY“ deutlich auf den besonderen Schutz des Objektes hin
- Das braune Sicherheitstape ist bewusst in der Optik eines handelsüblichen Packbandes gestaltet und nach jeweils 15 cm mit einer einmalig fortlaufenden Nummerierung bedruckt
- Eine individuelle Bedruckung des Packbandes mit Ihrem Logo/Text ist ab einer Stückzahl von 108 Rollen möglich - Preis auf Anfrage



### Anwendungshinweis für Sicherheitstape CTT:

- Empfohlene Temperatur bei der Anwendung: +15°C bis +25°C
- Lagerung: Kühl und trocken, vor direkter Sonneneinstrahlung schützen
- Kann mit jedem handelsüblichen Abroller verwendet werden

### Sicherheitstape CTT

Bestell-Nummer	Typ	Farbe	Breite	Lfm./Rolle	Rollen/Karton	EUR je Rolle bei Abnahme von			
						1 Rolle	5 Rollen	10 Rollen	20 Rollen
07944011	4-sprachig, ohne fortlaufender Nummerierung	rot "SECURITY"	50 mm	50	20	49,00	37,20	30,30	26,10
07944014	4-sprachig, mit fortlaufender Nummerierung	rot "SECURITY"	50 mm	50	20	64,50	49,50	40,30	37,70
07944013	4-sprachig, mit fortlaufender Nummerierung	braun	50 mm	50	20	49,00	37,20	30,30	26,10

## Sicherheitstape CRATE

**Mit Stretchfolie umwickelte Paletten bzw. Holzkisten erweisen sich als wahre Herausforderung, wenn es um funktionierende Sicherheitsklebebänder geht.**

Speziell hierfür wurde das CRATE Sicherheitsklebeband entwickelt. Bei versuchter Manipulation und beim Entfernen verbleibt auf dem Untergrund (vollflächig) und im Klebeband ein irreparabler Sicherheitshinweis.

- Die einmalige fortlaufende Nummerierung nach je 22,86 cm verhindert einen unerlaubten Austausch von Folie und Tape
- Das Sicherheitstape ist alle 22,86 cm perforiert

### Anwendungshinweis für Sicherheitstape CRATE:

- Empfohlene Temperatur bei der Anwendung: +15°C bis +25°C
- Lagerung: Kühl und trocken, vor direkter Sonneneinstrahlung schützen
- Kann mit jedem handelsüblichem Abroller verwendet werden



### Sicherheitstape CRATE

Bestell-Nummer	Typ	Farbe	Breite	Lfm./Rolle	Rollen/Karton	EUR je Rolle bei Abnahme von			
						1 Rolle	5 Rollen	10 Rollen	20 Rollen
07944015	mit fortlaufender Nummerierung	rot "SECURITY SEAL"	27 mm	55	20	54,50	42,40	33,70	28,80



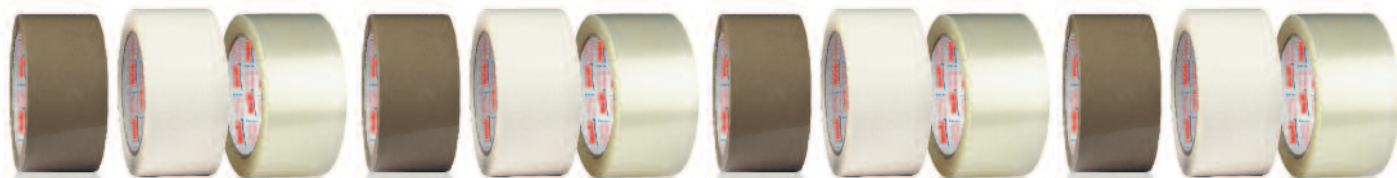

## PVC Packband - Geprägt

Sehr leise abrollend - Geeignet für mittelschwere bis schwere Kartons

- Sehr hohe Klebekraft, Naturkautschukkleber
- Durch Prägung leichter und gleichmäßig abrollend
- Geeignet für den Verschluss von Kartonagen und Kunststoffbehältern
- Reißfester PVC Träger, dadurch hohe Verschlussicherheit

### Geprägt

Bestell- Nummer	Typ	Farbe	Format	Inhalt/ Karton	EUR je Rolle bei Abnahme von			
					1 Karton	3 Karton	5 Karton	10 Karton
07011051	PVC-geprägt 200	braun	50 mm x 66 lfm	36 Rollen	2,18	2,04	1,90	1,77
07021051	PVC-geprägt 200	transp.	50 mm x 66 lfm	36 Rollen	2,18	2,04	1,90	1,77

## PVC Packband - Premium

Geeignet für mittelschwere bis schwere Kartons

- Sehr hohe Klebekraft, Naturkautschukkleber
- Geeignet für den Verschluss von Kartonagen und Kunststoffbehältern
- Stabiler PVC-Träger, dadurch hohe Verschlussicherheit

### Premium Qualität

Bestell- Nummer	Typ	Farbe	Format	Inhalt/ Karton	EUR je Rolle bei Abnahme von			
					1 Karton	3 Karton	5 Karton	10 Karton
07011050	PVC-glatt 281	braun	50 mm x 66 lfm	36 Rollen	2,35	1,98	1,82	1,66
07021050	PVC-glatt 220	transp.	50 mm x 66 lfm	36 Rollen	2,35	1,98	1,82	1,66

### Automatenrolle

Bestell- Nummer	Typ	Farbe	Format	Inhalt/ Karton	EUR je Rolle bei Abnahme von			
					1 Karton	3 Karton	5 Karton	10 Karton
07021660	PVC-glatt 220	transp.	50 mm x 990 lfm	6 Rollen	34,25	28,80	26,47	24,13

## PVC Packband - Standard

Geeignet für mittelschwere bis schwere Kartons

- Sehr hohe Klebekraft, Naturkautschukkleber
- Geeignet für den Verschluss von Papier, Pappe und Kunststoff
- Reißfester PVC-Träger, dadurch hohe Verschlussicherheit

### Standard Qualität

Bestell- Nummer	Typ	Farbe	Format	Inhalt/ Karton	EUR je Rolle bei Abnahme von			
					1 Karton	3 Karton	5 Karton	10 Karton
07011000	PVC-glatt 283	braun	50 mm x 66 lfm	36 Rollen	2,31	1,94	1,79	1,63
07025000	PVC-glatt 283	transp.	50 mm x 66 lfm	36 Rollen	2,31	1,94	1,79	1,63

## PVC Packband - Schmalrollen

Geeignet für Dosenverschluss, Büroanwendung, etc.

- Sehr hohe Klebekraft, Naturkautschukkleber
- Reißfester PVC-Träger, dadurch hohe Verschlussicherheit
- Geeignet für den Verschluss von Kartonagen und Kunststoffbehältern

### Schmalrollen

Bestell- Nummer	Typ	Farbe	Format	Inhalt/ Karton	EUR je Rolle bei Abnahme von			
					1 Karton	3 Karton	5 Karton	10 Karton
07021012	PVC-glatt 220	transp.	12 mm x 66 lfm	144 Rollen	0,87	0,76	0,70	0,65
07021019	PVC-glatt 220	transp.	19 mm x 66 lfm	96 Rollen	1,29	1,13	1,03	0,97
07011025	PVC-glatt 220	transp.	25 mm x 66 lfm	72 Rollen	1,54	1,35	1,24	1,16
07021037	PVC-glatt 220	transp.	38 mm x 66 lfm	48 Rollen	2,27	1,98	1,82	1,70





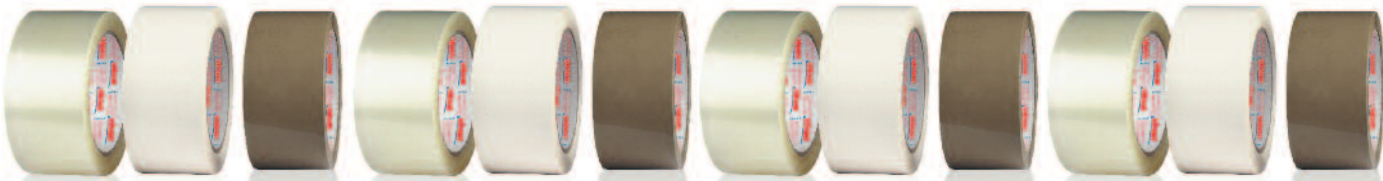

## PP Packband Acrylat - Die umweltfreundliche Alternative

Leise abrollbar - Geeignet für leichte bis mittelschwere Kartons

- UV- und alterungsbeständig
- Umweltfreundlich: Acrylatkleber auf Wasserbasis, lösemittelfrei, hochtransparent
- Leise und gleichmäßig abrollbar für komfortable Verarbeitung



### Premium Qualität - Acrylat

Bestell-Nummer	Typ	Farbe	Format	Inhalt/Karton	EUR je Rolle bei Abnahme von			
					1 Karton	3 Karton	5 Karton	10 Karton
07111051	PP - 611	braun	50 mm x 66 lfm	36 Rollen	1,45	1,22	1,12	1,02
07121051	PP - 611	transp.	50 mm x 66 lfm	36 Rollen	1,45	1,22	1,12	1,02

### Standard Qualität - Acrylat

Bestell-Nummer	Typ	Farbe	Format	Inhalt/Karton	EUR je Rolle bei Abnahme von			
					1 Karton	3 Karton	5 Karton	10 Karton
07121054	PP - 610	braun	50 mm x 66 lfm	36 Rollen	1,39	1,25	1,19	0,92
07111054	PP - 610	transp.	50 mm x 66 lfm	36 Rollen	1,39	1,25	1,19	0,92

### PP Schmalrollen

Bestell-Nummer	Typ	Farbe	Format	Inhalt/Karton	EUR je Rolle bei Abnahme von			
					1 Karton	3 Karton	5 Karton	10 Karton
07121012	PP - 610	transp.	12 mm x 66 lfm	144 Rollen	0,56	0,49	0,45	0,42
07121019	PP - 610	transp.	19 mm x 66 lfm	96 Rollen	0,78	0,69	0,63	0,59
07121025	PP - 610	transp.	25 mm x 66 lfm	72 Rollen	0,95	0,83	0,77	0,71
07122038	PP - 610	transp.	38 mm x 66 lfm	48 Rollen	1,32	1,15	1,06	0,99

## PP Packband Hotmelt

Geeignet für leichte bis mittelschwere Kartonagen

- Gut für Ware geeignet, die keine hohe Transportbelastung aushalten muss
- Sehr hohe Klebekraft
- Leicht abrollbar für angenehme Verarbeitung

### Premium Qualität - Hotmelt

Bestell-Nummer	Typ	Farbe	Format	Inhalt/Karton	EUR je Rolle bei Abnahme von			
					1 Karton	3 Karton	5 Karton	10 Karton
07111150	PP - 303	braun	50 mm x 66 lfm	36 Rollen	1,25	1,05	0,97	0,88
07121150	PP - 303	transparent	50 mm x 66 lfm	36 Rollen	1,25	1,05	0,97	0,88

### Standard Qualität - Hotmelt

Bestell-Nummer	Typ	Farbe	Format	Inhalt/Karton	EUR je Rolle bei Abnahme von			
					1 Karton	3 Karton	5 Karton	10 Karton
07111070	PP - 301	braun	48 mm x 66 lfm	36 Rollen	1,14	0,96	0,88	0,81
07121070	PP - 301	transparent	48 mm x 66 lfm	36 Rollen	1,14	0,96	0,88	0,81

### Automatenrolle





Bestell-Nummer	Typ	Farbe	Format	Inhalt/Karton	EUR je Rolle bei Abnahme von			
					1 Karton	3 Karton	5 Karton	10 Karton
07112953	PP 303	braun	50 mm x 990 lfm	6 Rollen	21,87	18,50	15,56	14,30
07122953	PP 303	transparent	50 mm x 990 lfm	6 Rollen	21,87	18,50	15,56	14,30

Automatenrollen sind sehr gut geeignet für unser Programm an Klebebandmaschinen. Sie finden sie in der Rubrik Maschinen.



**TIGERTAPE® PACKBAND PP 1000**

PP-Packband - geeignet für leichte bis mittelschwere Versandgewichte

-  Acrylatkleber
-  Hohe Klebekraft
-  Leise abrollend
-  Beste Witterungsbeständigkeit
-  Hochtransparent

- TOP PREIS/LEISTUNG**
- HOHE QUALITÄT**
- SERVICE-PLUS PAKET\***

\*Details siehe unten!

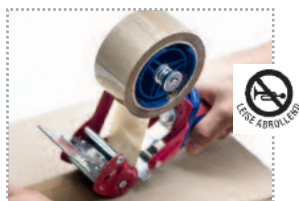

**TIGERTAPE® PACKBAND PP 1000**







Bestell-Nummer	Typ	Format	Farbe	Kleber	Folienstärke	Inhalt/Karton	Karton/Palette	EUR je Rolle bei Abnahme von			
								1 Karton	3 Karton	5 Karton	10 Karton
07112957	PP1000	50 mm x 66 lfm	braun	Acryl	28 µ	36	66	1,19	0,97	0,90	0,84
07122963	PP1000	50 mm x 66 lfm	transp.	Acryl	28 µ	36	66	1,19	0,97	0,90	0,84

Verschließen



**TIGERTAPE® PACKBAND PVC 2000**

PVC Packband - geeignet für mittlere bis schwere Versandgewichte

-  Naturkautschukkleber
-  Sehr hohe Klebekraft
-  Leise abrollend
-  Geeignet für Pappe, Papier, Kunststoff
-  Reißfester PVC-Träger
-  Hohe Verschlussicherheit (tiefkühlgeeignet)



**TIGERTAPE® PACKBAND PVC 2000**

Bestell-Nummer	Typ	Format	Farbe	Kleber	Folienstärke	Inhalt/Karton	Karton/Palette	EUR je Rolle bei Abnahme von			
								1 Karton	3 Karton	5 Karton	10 Karton
07017050	PVC2000	50 mm x 66 lfm	braun	Naturkautschuk	32 µ	36	66	1,82	1,64	1,50	1,40
07027050	PVC2000	50 mm x 66 lfm	transp.	Naturkautschuk	32 µ	36	66	1,82	1,64	1,50	1,40

**TIGERTAPE  hilft Tigern!**

Von jeder verkauften Rolle spenden wir einen Betrag an eine Natur- oder Tierschutz-Organisation.





**Service-Plus Paket**

- Anwendungstraining**
- Kostenoptimierung**
- Schnelle Lieferzeiten**

Gültig für alle TIGER-Produkte!

**TIGERTAPE® PACKBAND PPH 1000**

PPH Packband - geeignet für leichte Versandgewichte

-  Hotmeltkleber
-  Sehr hohe Klebekraft
-  Leise abrollend
-  Für normale Belastungen

- TOP PREIS/LEISTUNG**
- HOHE QUALITÄT**
- SERVICE-PLUS PAKET\***

\*Details siehe unten!







**TIGERTAPE® PACKBAND PPH 1000**

Bestell-Nummer	Typ	Format	Farbe	Kleber	Folien-stärke	Inhalt/ Karton	Karton/ Palette	EUR je Rolle bei Abnahme von			
								1 Karton	3 Karton	5 Karton	10 Karton
07111155	PPH1000	50 mm x 66 lfm	braun	Hotmelt	28 µ	36	66	1,14	0,94	0,87	0,81
07121155	PPH1000	50 mm x 66 lfm	transp.	Hotmelt	28 µ	36	66	1,14	0,94	0,87	0,81

**TIGERTAPE® PACKBAND PPHM 1000**

PPH Maschinenband

-  Hotmeltkleber
-  Sehr hohe Klebekraft
-  Für normale Belastung
-  Optimale Lauffähigkeit in allen Klebemaschinen

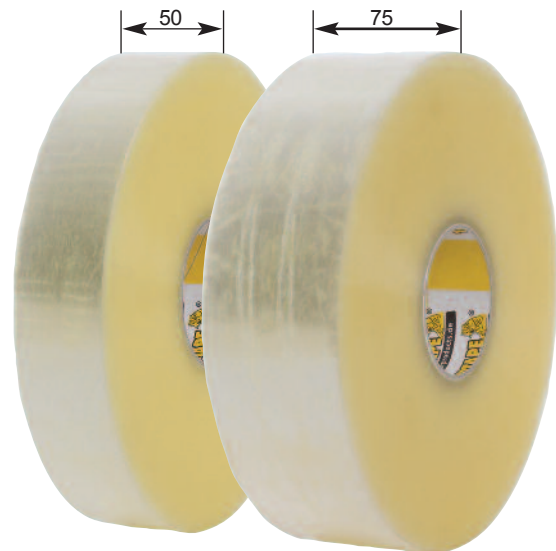

**TIGERTAPE® PACKBAND PPHM 1000**

Bestell-Nummer	Typ	Format	Farbe	Kleber	Folien-stärke	Inhalt/ Karton	Karton/ Palette	EUR je Rolle bei Abnahme von			
								1 Karton	3 Karton	5 Karton	10 Karton
07121157	PPHM1000	50 mm	transp.	Hotmelt	28 µ	6	36	15,73	12,87	11,94	11,08
07121159	PPHM1000	75 mm	transp.	Hotmelt	28 µ	4	36	23,54	19,26	17,87	16,58

**TIGERTAPE  hilft Tigern!** Von jeder verkauften Rolle spenden wir einen Betrag an eine Natur- oder Tierschutz-Organisation.

**Service-Plus Paket**

- Anwendungstraining**
- Kostenoptimierung**
- Schnelle Lieferzeiten**

Gültig für alle TIGER-Produkte!

Verschließen





## Unser Programm an bedruckten Klebebändern:



Verschließen



**Nutzen Sie die hohe Werbewirksamkeit für Ihr Unternehmen. Ob Firmenname, Logo oder Werbeslogan, wir machen es möglich.**

- Hochwertiger ein-, zwei-, drei- oder vierfarbiger Druck
- Hoher Wiedererkennungswert bei Ihren Kunden
- Hohe Klebekraft und damit Verschlussicherheit
- Beugt Manipulationen vor - Sicherheitsklebeband
- **Bandgrundfarbe: weiß, braun oder transparent**

Übersicht - Klebertypen und Verwendung						
Träger	Kleber	Geräusch beim Abrollen	Abrollkraft	Klebekraft cN/25 cm	Dicke in my	Geeignet für Recy.-Karton
PVC-glatt	Naturkautschuk	normal	schwer	550	55	ja
PP	Acrylat	laut	schwer	550	55	nein

### PVC Band - Naturkautschuk

Das bewährte Standardband mit besten Abroll- und Klebeeigenschaften - Geeignet für mittelschwere bis schwere Kartons

- Bandstärke: 35 my
- Grundfarben: weiß, braun und transparent bitte bei Bestellung angeben)

Alle Anderen Bandfarben werden als zusätzliche Druckfarben berechnet. Druckfarben Silber und Gold werden mit 10 % Aufschlag berechnet.



#### PVC Klebeband - Naturkautschuk, 35 my, bedruckt

Bestell-Nummer	Druck	EUR je Rolle bei Abnahme von					
		72	108	180	360	540	720
07060010	1-farbig bedruckt	3,90	3,69	3,33	2,72	2,56	2,46
07060020	2-farbig bedruckt	4,13	3,93	3,61	2,94	2,67	2,56
07060023	3-farbig bedruckt	4,39	4,16	3,83	3,16	2,78	2,65
07060024	4-farbig bedruckt	5,11	4,84	4,48	3,70	3,22	3,08

### PP Packband - Hotmelt

Die PVC Alternative - Geeignet für leichte bis mittelschwere Kartons

- Bandstärke: 28 my
- Lösemittelfrei und wasserbasierend
- Grundfarben: weiß, braun und transparent (bitte bei Bestellung angeben)

Alle anderen Bandfarben werden als zusätzliche Druckfarbe berechnet. Druckfarben Silber oder Gold werden mit 10 % Aufschlag berechnet.



#### PP Klebeband - Hotmelt, 28 my, bedruckt

Bestell-Nummer	Druck	EUR je Rolle bei Abnahme von					
		72	108	180	360	540	720
07060130	1-farbig bedruckt	3,90	3,69	3,33	2,82	2,64	2,46
07060140	2-farbig bedruckt	4,13	3,93	3,61	3,04	2,76	2,56
07060143	3-farbig bedruckt	4,39	4,16	3,83	3,27	2,87	2,65
07060144	4-farbig bedruckt	5,11	4,84	4,48	3,83	3,32	3,08

### Klischeekosten - bis max. 250 mm Druckbildlänge

Positiver Druck: 1-farbig: EUR 68,--  
2-farbig: EUR 85,--  
3-farbig: EUR 135,--  
4-farbig: EUR 175,--

Bei Folgedruck und unveränderter Übernahme eines vorliegenden Musterbandes entfallen die Klischeekosten. Bitte senden Sie uns hierzu eine Rolle Musterband bzw. eine vektorisierte Datei mit Ihren Wünschen zu.

Standardfarbe: Pantone C, HKS  
Sonderfarben: EUR 20,-- pro Farbe  
Andere Grundfarben der Klebebänder werden als zusätzliche Druckfarbe berechnet.

Reprokosten: keine bei Film oder Datei, ansonsten nach Aufwand

Lieferzeit: ca. 3-4 Wochen nach Druckfreigabe, bestellen Sie bitte rechtzeitig.

 Supergünstig ab 1 Palette: Fragen Sie an!



## Krepp-Klebeband - In zwei Ausführungen



### Flachkrepp

**Kautschukkleber, flach gekrepppt, 120 my**

- Preisgünstiges Abdeckkrepp, Allzweckband
- Temperaturbeständig bis 60°C
- Zur Beschriftung geeignet

### Flachkrepp

Bestell- Nummer	Beschaffenheit	Format	Inhalt/ Karton	EUR je Rolle bei Abnahme von			
				1 Karton	2 Karton	3 Karton	5 Karton
07541020	Flachkrepp	19 mm x 50 lfm	48 Rollen	1,07	0,95	0,84	0,77
07541027	Flachkrepp	25 mm x 50 lfm	36 Rollen	1,40	1,23	1,09	1,01
07541030	Flachkrepp	30 mm x 50 lfm	32 Rollen	1,82	1,61	1,42	1,31
07541051	Flachkrepp	50 mm x 50 lfm	24 Rollen	2,82	2,49	2,20	2,03

### Hochkrepp

**Kautschukkleber, hoch gekrepppt, 280 my**

- Durch hohe Dehnfähigkeit besonders gut für Radienverklebung
- Für unebene Flächen
- Gut zum Bündeln, Umwickeln, Fixieren



### Hochkrepp

Bestell- Nummer	Beschaffenheit	Format	Inhalt/ Karton	EUR je Rolle bei Abnahme von			
				1 Karton	2 Karton	3 Karton	5 Karton
07541119	Hochkrepp	19 mm x 50 lfm	48 Rollen	2,25	1,98	1,76	1,62
07541130	Hochkrepp	30 mm x 50 lfm	30 Rollen	3,57	3,15	2,79	2,57
07541150	Hochkrepp	50 mm x 50 lfm	18 Rollen	5,92	5,21	4,62	4,27

### Papier-Packband - Naturkautschuk

**braun, selbstklebend**

- Umweltgerecht, kann problemlos mit der Verpackung entsorgt werden
- Hohe Klebkraft durch Kautschukkleber
- Reißfest



### Papier-Packband

Bestell- Nummer	Typ	Format	Inhalt/ Karton	EUR je Rolle bei Abnahme von			
				1 Karton	3 Karton	5 Karton	10 Karton
07311001	Papier	50 mm x 50 lfm	36 Rollen	2,25	1,75	1,62	1,48





## Unser Programm an Filamentklebebändern

Extrem reißfestes Spezialband mit Fadenverstärkung

[ Die Alternative zum Filamentklebeband ]

### PP-Packband mit Polyesterfäden

3 Längs-, 1 Sinusfaden

- Sehr hohe Klebekraft,
- Sehr hohe Reißfestigkeit
- Auch für **Gefahrgut-Verpackungen** geeignet



### PP Packband mit Polyesterfäden

Bestell-Nummer	Farbe	Format	Inhalt/Karton	EUR je Rolle bei Abnahme von			
				1 Karton	3 Karton	5 Karton	10 Karton
07121250	transp.	50 mm x 66 lfm	36 Rollen	2,90	2,55	2,22	1,96
07111250	braun	50 mm x 66 lfm	36 Rollen	2,70	2,38	2,05	1,80

Beachten Sie auch unsere Gefahrgutkartons unter der Rubrik Umverpackungen.



### Filamentklebeband-Standard

mehrfach fadenverstärktes Spezialklebeband

- Ideal für schwere Güter und für **Gefahrgut-Verpackungen**
- Sehr hohe Reiß- und Dehnfestigkeit
- Zum Bündeln, Fixieren und Umreifen
- Extrem hohe Klebekraft
- Synth. Kautschuk



### Filamentklebeband

Bestell-Nummer	Format	Inhalt/Karton	EUR je Rolle bei Abnahme von			
			1 Karton	3 Karton	5 Karton	10 Karton
07622003	19 mm x 50 lfm	48 Rollen	1,56	1,31	1,16	1,07
07624002	25 mm x 50 lfm	36 Rollen	2,13	1,79	1,57	1,44
07622000	50 mm x 50 lfm	18 Rollen	4,07	3,42	2,99	2,76
07622004*	75 mm x 50 lfm	12 Rollen	8,25	6,94	5,99	5,02

\*Gefahrgutband  
Abrollgeräte finden Sie auf den folgenden Seiten.



### Strapping-Band

Kautschukkleber, 55 my, orange

- Ideal zur Palettensicherung, Verpacken, Bündeln, innerbetrieblicher Transport
- Spezialband mit niedriger Klebekraft und sehr hoher Reißfestigkeit
- Farbe Orange als Hinweis zur Palettensicherung



### Strapping-Band

Bestell-Nummer	Format	Inhalt/Karton	EUR je Rolle bei Abnahme von			
			1 Karton	2 Karton	3 Karton	5 Karton
07144050	19 mm x 66 lfm	96 Rollen	1,27	1,12	0,99	0,92

Weitere Größen/Breiten auf Anfrage.



## Unser Programm an Warnbändern

- Verschliessen und warnen gleichzeitig
- Hohe Klebekraft für sicheren Verschluss
- Weniger Beschädigungen während dem Transport
- Hohe Signalwirkung
- Höhere Sicherheit für Pakete und Paletten während des Transports und der Lagerung



Bestell-Nummer: 10131001,  
EUR 7,95 unter der Rubrik  
Verschließen/Abrollgeräte

Verschließen



**Vorsicht zerbrechlich!**

Fragile! Handle with care Fragile! Handle with care

Bestell-Nummer:  
07134063

DO NOT DROP - NE PAS LAISSER TOMBER - NO VOLCAR  
**Vorsicht Glas!**  
NICHT WERFEN - NICHT FALLEN LASSEN

Bestell-Nummer:  
07051014/07151000

**Palette** Bitte nicht belasten !

Bestell-Nummer:  
07152013

**HT VORSICHT VORS**  
Geräte Hochempfindliche elektrische Geräte Hochempfindliche

Bestell-Nummer:  
07051017

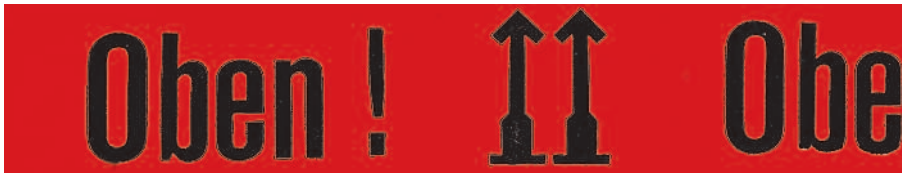

Bestell-Nummer:  
07051006



Bestell-Nummer:  
07051012/07134064



Bestell-Nummer:  
07154000



Bestell-Nummer:  
07054002



Bestell-Nummer:  
07064001



Bestell-Nummer:  
07044014



Bestell-Nummer:  
07051015



Bestell-Nummer:  
07051003

Verschließen



**Warnbänder PP - für leichte Kartons**

Bestell-Nummer	Farbe	Text	Format	Rollen / Karton	EUR je Rolle bei Abnahme von		
					1 Karton	2 Karton	5 Karton
07134063	weiß	Vorsicht zerbrechlich!	50 mm x 66 lfm	36	1,93	1,71	1,56
07151000	rot	Vorsicht Glas!	50 mm x 66 lfm	36	1,93	1,71	1,56
07154000	rot	Bruchgefahr! Nicht werfen!	50 mm x 66 lfm	36	1,93	1,71	1,56
07134064	orange	Bruchgefahr! Nicht werfen!	50 mm x 66 lfm	36	2,78	2,49	2,24

**Warnbänder PVC - Standardqualität**

Bestell-Nummer	Farbe	Text	Format	Rollen / Karton	EUR je Rolle bei Abnahme von		
					1 Karton	2 Karton	5 Karton
07051014	rot	Vorsicht Glas!	50 mm x 66 lfm	36	3,62	3,26	2,91
07051012	orange	Bruchgefahr! Nicht werfen!	50 mm x 66 lfm	36	3,62	3,26	2,91
07152013	rot	Palette, bitte nicht belasten	50 mm x 66 lfm	36	3,62	3,26	2,91
07051017	rot	Vorsicht Hochempfindliche elektr. Geräte	50 mm x 66 lfm	36	3,62	3,26	2,91
07051006	rot	Oben!	50 mm x 66 lfm	36	3,62	3,26	2,91
07054002	rot	Gesperrt	50 mm x 66 lfm	36	3,62	3,26	2,91
07064001	rot	Gesperrt	25 mm x 66 lfm	72	2,79	2,51	2,24
07044014	grün	Geprüft	25 mm x 66 lfm	72	2,79	2,51	2,24
07051015	rot	Rechnung inliegend	19 mm x 66 lfm	96	2,79	2,51	2,24
07051003	rot	Lieferschein inliegend	19 mm x 66 lfm	96	2,79	2,51	2,24

Beachten Sie auch unsere Warnetiketten auf Seite 42/43.



## Abrollgeräte 50 mm

### Handabroller Standard

für 50 mm Klebebänder

- Regelbare Bremse
- Leichtes Abrollen
- Ersatzteile lieferbar

#### Handabroller Standard

Bestell-Nummer	Bezeichnung	Breite	EUR je Stück
10131001	H 11 CP	50 mm	8,95



### Handabroller Standard stabile Metallausführung

für 50 mm Klebebänder

- Regelbare Bremse
- Leichtes Abrollen
- Ersatzteile lieferbar

#### Handabroller Standard stabile Metallausführ.

Bestell-Nummer	Bezeichnung	Breite	EUR je Stück
10131408	T30 R/50	50 mm	16,95

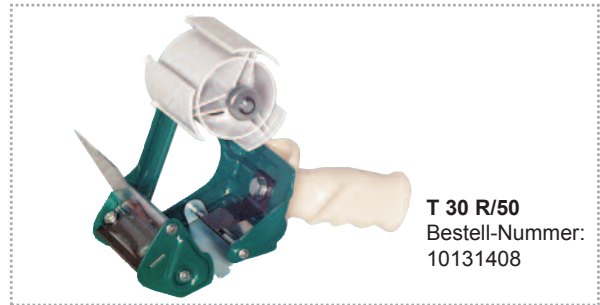

### Handabroller leise

für 50 mm Klebebänder

- Patentierter Mechanismus
- Laute Bänder werden beim Abrollen deutlich leiser
- Sehr leicht
- Ersatzteile lieferbar

#### Handabroller leise

Bestell-Nummer	Bezeichnung	Breite	EUR je Stück
10131669	H 15	50 mm	9,95

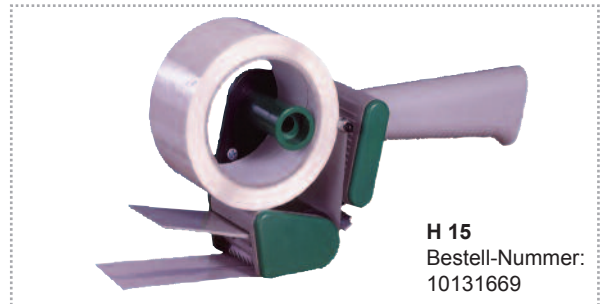

## Abrollgeräte 75 mm

### Handabroller Standard

für 75 mm Klebebänder

- Regelbare Bremse
- Leichtes Abrollen
- Ersatzteile lieferbar

#### Handabroller Standard

Bestell-Nummer	Bezeichnung	Breite	EUR je Stück
10134038	H 75	75 mm	13,95



### Handabroller Standard stabile Metallausführung

für 75 mm Klebebänder

- Regelbare Bremse
- Leichtes Abrollen
- Ersatzteile lieferbar

#### Handabroller Standard stabile Metallausführ.

Bestell-Nummer	Bezeichnung	Breite	EUR je Stück
10134008	HA 67 BM	75 mm	32,95



## Abrollgeräte

### tesa® 6400 Handabroller Comfort für 50 mm Klebebänder

- Manuell verstellbare Rollenbremse
- Verdecktes Messer (Verletzungsschutz)
- Weichgummierter Griff für eine angenehme und sichere Handhabung

#### Handabroller Comfort tesa® 6400

Bestell-Nummer	Bezeichnung	Breite	EUR je Stück
10134033	tesa® 6400	50 mm	24,50



## Tischabroller



#### Tischabroller

Bestell-Nummer	Bezeichnung	Breite	Bemerkung	EUR je Stück
10134001	TA 62	25 mm	für 1 und 3 Zoll Kerne	5,95
10134003	TA 65	50 mm	stabile Metallausführung	14,95
10134005	SK-T 75N	75 mm	stabile Metallausführung	39,50

#### Tischabroller

##### mit Spendeinrichtung

- Für Klebebänder bis 75 mm Breite
- Mit Längeneinstellung bis 200 mm

#### Tischabroller mit Spendeinrichtung

Bestell-Nummer	Bezeichnung	Breite	EUR je Stück
10132001	TAL 672	75 mm	129,50

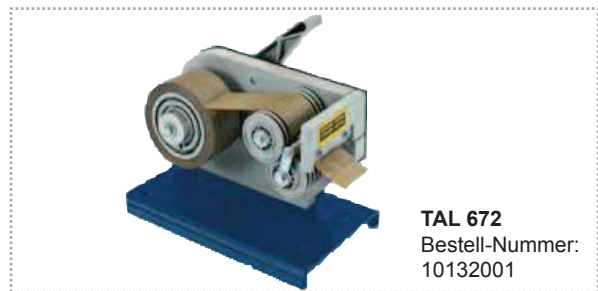

#### Abroller für Etikettenschutzfolie

##### für Rollenstärke 130 und 150 mm

- Zum Schutz Ihrer Adressetiketten
- Schutz vor Verschmutzungen und Feuchtigkeit
- Zur Tisch- und Wandmontage geeignet

#### Abroller für Etikettenschutzfolie

Bestell-Nummer	Bezeichnung	Breite	EUR je Stück
10131005	Abroller für Etikettensch.	130 - 150 mm	27,50

#### Etikettenschutzfolie - transparent, Hotmelt

Bestell-Nummer	Format	Inhalt/ Karton	EUR je Rolle bei Abnahme von			
			12	24	48	60
07721130	130 mm x 66 lfm	12 Rollen	4,34	3,67	3,34	3,17
07721160	150 mm x 66 lfm	12 Rollen	5,02	4,25	3,86	3,67



#### Abrollbirne für Filamentbänder

##### für Rollenstärke 25 und 50 mm

#### Abrollbirne für Filamentbänder

Bestell-Nummer	Bezeichnung	Breite	EUR je Stück
10131407	HB 25	25 mm	11,95
10131406	HB50B	50 mm	14,50



## Nassklebebänder

umweltfreundlich und preiswert

- Dauerhafte Klebeverbindung, da der Klebstoff fest verankert wird, damit ergeben sich optimale Verschlussicherheit und Manipulationsschutz
- Verklebt alle Kartonoberflächen, auch problematische, wie z.B. Recyclingkartons
- Auch fadenverstärkt, für besonders hohe Festigkeit lieferbar
- Mit ein- oder mehrfarbiger Bedruckung lieferbar



### Nassklebebänder

Bestell-Nummer	Bezeichnung	Format	Qualität	Inhalt/Karton	EUR je Rolle bei Abnahme von			
					12	36	84	180
07411007	braun/unverstärkt	60 mm x 200 lfm	60 g/m <sup>2</sup>	6 Rollen	3,27	2,77	2,56	2,34
07414003	weiss/unverstärkt	60 mm x 200 lfm	60 g/m <sup>2</sup>	6 Rollen	8,26	6,18	5,38	4,55
07411002	braun/verstärkt	60 mm x 200 lfm	60 g/m <sup>2</sup> - 2 Längsfäden	6 Rollen	8,86	6,61	5,80	4,93
07434006	weiß/verstärkt	60 mm x 200 lfm	75 g/m <sup>2</sup> - 2 Längsfäden	12 Rollen	6,85	5,81	5,36	4,92
07415006	braun/verstärkt	70 mm x 200 lfm	75 g/m <sup>2</sup> - 2 Längsfäden	6 Rollen	10,17	7,88	6,98	5,96
07414104	braun/verstärkt	80 mm x 200 lfm	70 g/m <sup>2</sup> - 2 Längs- 1 Sinusfaden	12 Rollen	12,60	9,93	9,02	7,85
07415008	braun/verstärkt	100 mm x 150 lfm	75 g/m <sup>2</sup> - gitterverstärkt	6 Rollen	14,44	12,25	11,30	10,36

## Matic 100/2

für Nassklebesysteme

- Robuster Klebestreifengeber aus Metall
- 2 unterschiedliche Längen bis max. 90 cm einstellbar
- Unendlichkeitsfunktion durch Hebelbewegung
- Rollenabmessung 40 - 100 mm breit, 200 m lang, unverstärkt oder verstärkt



### Matic 100/2

Bestell-Nummer	Bezeichnung	EUR je Stück
10131672	Matic 100/2	450,00

 weitere Spendegeräte lieferbar - fragen Sie uns!

## Bindfäden, Kordel und Schnüre

für den privaten und gewerblichen Anwender

- Zum Bündeln und Verschnüren von Paketen, Paletten, Gehölzen und Kartonagen
- Als Montagehilfe zum Bündeln in allen Industriezweigen
- Aus Hanf, Sisal oder Polypropylen



 Bitte erfragen Sie unsere aktuellen Preise!

## Kordelkapsel

der praktische Abroller mit Abschneidvorrichtung

Bestell-Nummer	Anwendungsbereich	EUR je Stück
10161013	für 200 g Knäuel	23,00
10161014	für 500 g Knäuel	29,50
10161016	für 3.000 g Knäuel	33,50



## Gummiringe/ -bänder

für Haushalt-, Büro- und Industriebedarf

- Aus Naturkautschuk - in Naturfarben, rot oder transparent
- Zum Bündeln als Montagehilfe in allen Industriezweigen
- In verschiedenen Qualitäten lieferbar

 Bitte erfragen Sie unsere aktuellen Preise!





## Impulsschweißzange als Handgerät

- Einfache Handhabung, tragbar
- Keine Aufheizzeit durch Impulsschweißverfahren

### Impulsschweißzange

- Mobil, zum Verschließen von thermoplastischen Folien
- Verschweißt Polyäthylen, Polypropylen, Polyamid und einige dünne Materialien von PE-beschichtetem Papier und Alu-Folie



### Wärmeschweißzange

- Mobil, zum Verschließen von beschichteten Folien
- Verschweißt beschichtete Folie, beschichtetes Papier, lackiertes Zellglas und Aluverbundfolie

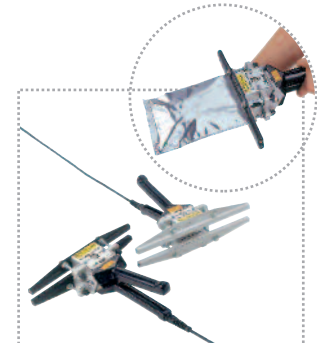

Bestell-Nummer	Bezeichnung	Schweißnahtlänge	EUR je Stück
10184001	HPL ISZ 200	200 mm	595,00 €
10131032	HPL ISZ 300	300 mm	595,00 €
10184005	HPL ISZ 450	450 mm	635,00 €
10184006	HPL ISZ 630	630 mm	675,00 €

**i** In vier verschiedenen Schweißnahtlängen lieferbar, auch dauerbeheizt. Passende Flachbeutel finden Sie unter der Rubrik Folienverpackungen und Beutel.

Bestell-Nummer	Bezeichnung	Schweißnahtlänge	EUR je Stück
10131685	HPL WSZ 200 TB	200 mm	520,00 €
10131686	HPL WSZ 300 TB	300 mm	520,00 €
10131704	HPL WSZ 400 TB	400 mm	535,00 €

**i** Mit und ohne Teflonbeschichtung in 3 Längen lieferbar.

## Impulsschweißgerät als Tischversion

### Impulsschweißgerät für das Verschließen von Kunststofffolien im industriellen Einsatz

- Stufenlos regelbare Schweißtechnik
- Keine Aufheizzeit durch Impulsschweißverfahren
- Gleichbleibender Anpressdruck durch Haltemagnet
- Verschweißt jede Art thermoplastischer Folie
- Serienmäßig mit Abschneideeinrichtung ausgestattet
- Kontrollierter Materialverbrauch

Bestell-Nummer	Bezeichnung	Schweißnahtlänge	EUR je Stück
10131029	BMS 300	300 mm	710,00 €
10131057	BMS 500	500 mm	760,00 €

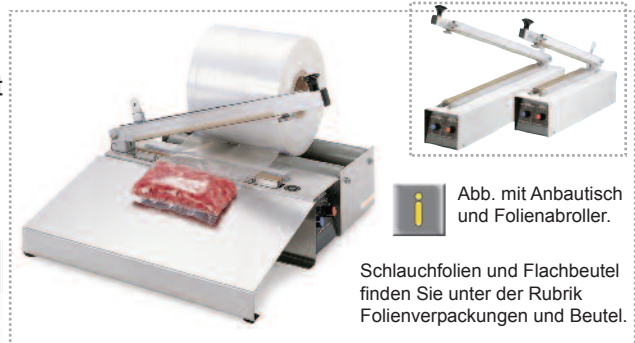

**i** Abb. mit Anbautisch und Folienabroller.

Schlauchfolien und Flachbeutel finden Sie unter der Rubrik Folienverpackungen und Beutel.

## Zubehör zur Tischversion BMS:

### Anbautisch

Bestell-Nummer	Bezeichnung	Für Gerät	EUR je Stück
10131024	HPL 450 T	BMS 300	80,00 €
10131021	HPL 630 T	BMS 500	100,00 €

### Folienabroller

Bestell-Nummer	Bezeichnung	Für Gerät	EUR je Stück
10161024	HPL 450 R	BMS 300	105,00 €
10161025	HPL 630 R	BMS 500	115,00 €

## Impulsschweißgerät mit Fußbedienung

Aus der Serie HPL A, mit Schneideeinrichtung, z.B. HPL 450AS

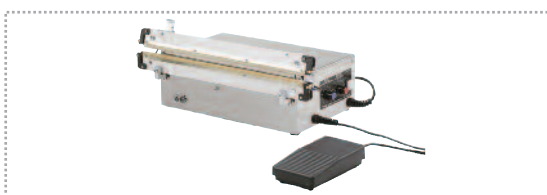

Bestell-Nummer	Bezeichnung	Schweißnahtlänge	EUR je Stück
10131025	HPL 450AS	450	1.210,00 €

**i** Weitere Versionen, z.B. mit Fußbedienung sowie Stativ lieferbar. Durchlaufschweißmaschinen in verschiedenen Versionen lieferbar. Fragen Sie unsere Fachberater!

## Durchlaufschweißgerät

In der Ausführung als mobiles oder stationäres Durchlaufschweißgerät.

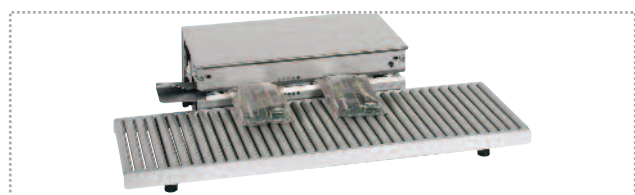

Bestell-Nummer	Bezeichnung	Schweißnahtlänge	EUR je Stück
10332011	HPL 500D	-	2.300,00 €



## Pneumatische Heftzange

### Anwendungsbereiche

Heften von Wellpappverpackungen, Solidpappe, Beuteln. Die Zange kann auch mit einer Zunge in C-Form zum Verbinden verschiedener Materialien ausgestattet werden.

### Technische Daten:

Robuste Ausführung, geringes Gewicht und gut ausgewogen. Die pneumatische Heftzange presst und heftet das Material gleichzeitig.

Arbeitsdruck 5-6 bar, Luftverbrauch pro Eintreibvorgang bei 6 bar 0.3 Liter



Bestell-Nummer	Bezeichnung	EUR per Stück
10142021	Handheftzange	634,00

### passende Klammern, Kupfer

Bestell-Nummer	Schenkellänge in mm	Typ	geeignet für	Stück/Karton	EUR je 1.000 Stück bei Abnahme von			
					1 Karton	3 Karton	5 Karton	10 Karton
04552009	10	JK779-10	Einfachwellpappe	5.000	4,33	3,84	3,45	3,25
04552010	12	JK779-12	Einfachwellpappe	5.000	4,99	4,43	3,97	3,75
04552011	16	JK779-16	Doppelwellpappe	5.000	5,59	4,95	4,45	4,19

 Galvanisch verzinkt auf Anfrage lieferbar!

## Hefthammer

### Anwendungsbereiche

Der Hefthammer ist ein einfaches und robustes Qualitätswerkzeug, geeignet für den Einsatz in der Bauindustrie. Z.B. bei der Befestigung von Unterlegpappe und Dampfsperren.

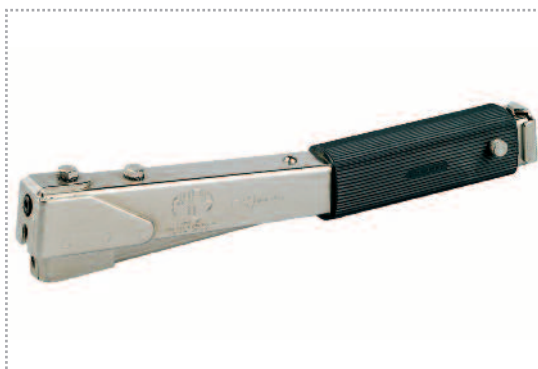

Bestell-Nummer	Bezeichnung	EUR per Stück
10142022	Hefthammer	89,00

### passende Klammern, Kupfer

Bestell-Nummer	Schenkellänge in mm	Stück/Karton	EUR je 1.000 Stück bei Abnahme von			
			1 Karton	3 Karton	5 Karton	10 Karton
04552012	9	5.000	5,98	5,26	4,42	4,06
04552013	140	2.500	7,20	6,34	5,33	4,90

 Galvanisch verzinkt auf Anfrage lieferbar!

## Bodenheftmaschine

### Anwendungsbereiche

Bodenheften von Wellpappkartons in verschiedenen Stärken bis zu 3-welliger Wellpappe.

### Technische Daten:

Klammertyp: 04552006 ist für 3-wellige Wellpappe geeignet.



Bestell-Nummer	Bezeichnung	Typ	EUR per Stück
10142023	manuelle Bodenheftmaschine	B560	704,00
10142028	pneumatische Bodenheftmaschine	B560pn	1.244,00

 passende Klammern für Bodenheftmaschine - siehe Seite 109  
Bestell-Nummer: 04552004 - 04552006



## Deckelhefter - manuell

### Anwendungsbereiche

Verschließen von Transportverpackungen aus Wellpappe sowie Schlitzkartons und überlappenden Kartons.

### Technische Daten

#### Manuelle Ausführung:

für Klammern mit der Schenkellänge 15-22 mm

Bestell-Nummer	Bezeichnung	Typ	EUR je Stück
10142016	Deckelhefter 15-18 mm	JK561M	272,00
10142019	Deckelhefter 22 mm	JK561M22	296,00



## Deckelhefter - pneumatisch

### Anwendungsbereiche

Für schnelles und sicheres Verschließen von Transportverpackungen wie z.B. Schlitzkartons, überlappenden Kartons und ähnlichen Verpackungen.

### Technische Daten

#### Pneumatische Ausführung:

für Klammern mit der Schenkellänge 15-22 mm

Bestell-Nummer	Bezeichnung	Typ	EUR je Stück
10142017	Deckelhefter 15-18 mm	JK561PN18	433,00
10142020	Deckelhefter 22 mm	JK561PN22	481,00



### passende Klammern für Bodenheftmaschine und Deckelhefter, Kupfer

Bestell-Nummer	Schenkellänge in mm	Breite in mm	Stück/Karton	EUR je 1.000 Stück bei Abnahme von			
				1 Karton	3 Karton	5 Karton	10 Karton
04552004	15	32,0	2.500	5,20	4,58	3,85	3,54
04552005	18	32,0	2.500	5,90	5,19	4,37	4,01
04552006	22	32,0	2.500	7,30	6,42	5,40	4,96
Alternativ für andere Geräte auch mit 35 mm Breite lieferbar							
04551002	15	35,0	2.000	8,43	7,41	6,23	5,73
04554011	18	35,0	2.000	10,30	9,06	7,62	7,00
04551036	22	35,0	2.000	11,70	10,30	8,66	7,96

Galvanisch verzinkt auf Anfrage lieferbar!

## Rollenhefter

### Anwendungsbereiche

Rollhefter mit hoher Magazinkapazität für das Verschließen von Wellpappverpackungen. Das Gerät eignet sich für Verpackungsstationen mit hohem Arbeitstakt.

Das Gerät ist erhältlich in zwei Modellen für gerade oder vorgebogene Klammern. Kapazität des Rollmagazines: 1.000 Klammern.

Bestell-Nummer	Bezeichnung	Typ	EUR je Stück
10142018	Rollenhefter	R555PN	686,00



### passende Klammern, Kupfer

Bestell-Nummer	Schenkellänge in mm	Stück/Karton	EUR je 1.000 Stück bei Abnahme von			
			1 Karton	3 Karton	5 Karton	10 Karton
04552007	15	20.000	8,70	7,66	6,44	5,92
04552008	18	20.000	9,22	8,12	6,83	6,27

Galvanisch verzinkt und auch vorgebogen auf Anfrage lieferbar!







Wir liefern Ihnen sämtliche, für eine effektive und rationelle  
**Ladungssicherung**  
erforderlichen, Komponenten

- Palettenarten Holz / Kunststoff / Papier-Pappe / Pressholz (INKA)  
nach den für Sie optimalen Kriterien  
wie Gewicht, Stabilität, Feuchtigkeit  
- natürlich unter Beachtung gesetzlicher  
Vorschriften, Exportvorschriften,  
z.B. ISPM15-Standard (IPPC-Behandlung)



- Kantenschutz

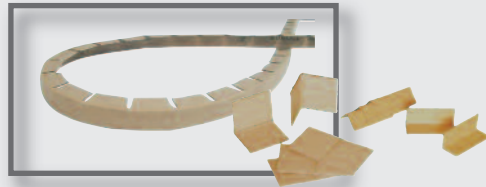

- Antirutschpapier



- Staupolster



- Umreifen



- Stretchen



- Schrumpfen



## Holzpaletten 4 Wege Einweg, Kunststoffpaletten

### Holzpalette 4 Wege Einweg

von 4 Seiten einfahrbar, Einfahrhöhe 100 mm oder nach Wunsch, 3 Quer-, 3 Bodenbretter und 9 Klötze

#### Holzpaletten 4 Wege Einweg

Bestell-Nummer	Maße in mm	Deckbretter	EUR je Stück bei Abnahme von		
			46	92	230
04885008	600 x 800	5	4,29	3,92	3,67
04884095	800 x 1.200	5	6,56	6,00	5,62
04881003	1.000 x 1.200	7	15,93	14,05	12,87

**i** Alle Holzpaletten sind IPPC behandelt.



### Palettenkufen

zur Fixierung unter Kartonagen etc., als Ersatz von konventionellen (Holz-) Paletten

- selbstklebend
- verschiedene Materialien, Längen und Belastbarkeiten möglich

**i** Wir beraten Sie gerne, Preise auf Anfrage!

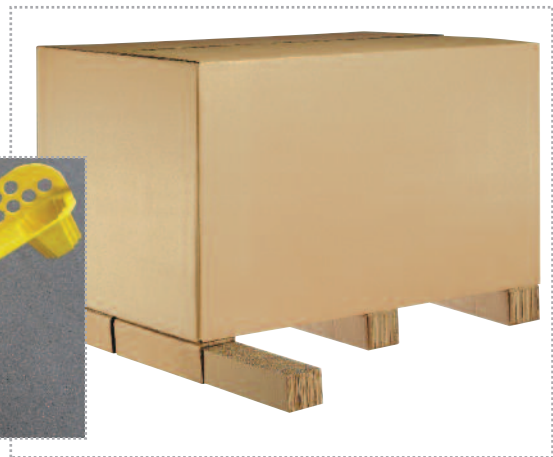
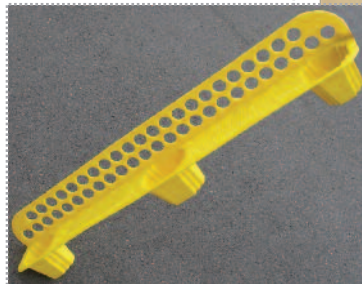

### Kunststoffpaletten

aus HPE, ideal für Export, wetterfest

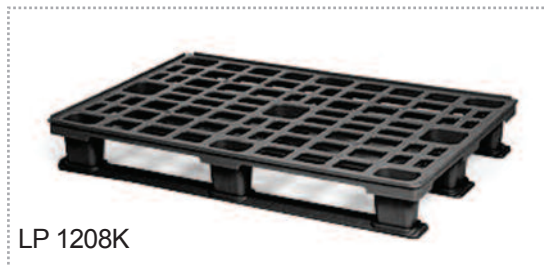
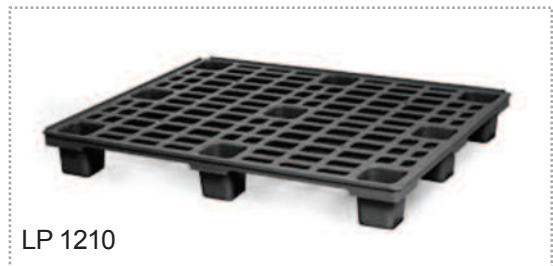
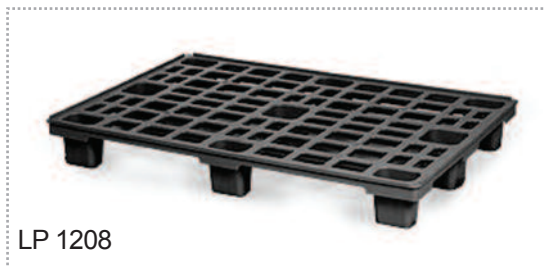

#### Kunststoffpaletten

Bestell-Nummer	Typ	Maße in mm	Traglast in kg		Gewicht/ Stück kg	Farbe	Füße	Kufen	Ineinander stapelbar	einfahrbar	Stück/ Stapel
			statisch	dynamisch							
04892009	LP 1208	1.200 x 800 x 150	2.000	1.000	5,5	sw	9	0	ja	4-seitig	50
04892011	LP 1208+K	1.200 x 800 x 160	2.000	1.000	7,5	sw	0	3	nein	4-seitig	23
04892012	LP 1210	1.200 x 1.000 x 150	2.000	1.000	6,8	sw	9	0	ja	4-seitig	50
04892013	LP 1210+K	1.200 x 1.000 x 160	2.000	1.000	8,8	sw	0	3	nein	4-seitig	23

**i** Wir beraten Sie gerne. Preise auf Anfrage!

Ladungssicherung



## INKA Pressholzpalette

Die stapelbare Leichtpalette, ideal für den Exportversand. Mit ihr können Sie Ihre Waren ohne Pflanzengesundheitszeugnis versenden. Sie ist absolut schädlingsfrei, preiswert und stabil.

- INKA-Paletten sind in verschiedenen Formaten lieferbar
- auch in kleinen Mengen abrufbereit für Sie auf Lager
- 70 % Lagerplatzersparnis, da ineinander stapelbar (z.B. 50 Paletten – 800 mm x 1.200 mm, ca. 2 m hoch)
- ideal für den Export weltweit: "processed wood" im Sinne der IPPC-ISPM15, d.h. **keine Hitzebehandlung, keine IPPC-Markierung, kein Pflanzengesundheitszeugnis notwendig** z.B.

Argentinien, Australien, Chile, China, Brasilien, Indien, Kanada, Mexico, Südafrika, Süd-Korea, USA usw. **Zertifikate downloaden unter: [www.inka-paletten.com](http://www.inka-paletten.com)**

- niedriges Eigengewicht - kostensenkend bei Luftfracht
- auch für 20 und 40 Fuß Überseecontainer lieferbar
- geschlossener Boden - schützt Ihre Fracht
- preiswert und stabil



### Wirtschaftlichkeit

- geringer Platzbedarf, dadurch unproblematische Bevorratung
- schneller Lieferservice
- keine Tauschgebühren
- keine Mietkosten
- preisgünstig



### Export

- kein Pflanzengesundheitszeugnis nötig (auch ohne Behandlung absolut schädlingsfrei!)
- problemloser Export nach Argentinien, Australien, Chile, China, Brasilien, Kanada, Mexico, Südafrika, Süd-Korea, USA, etc.
- anerkannte Export-Zertifikate gratis **downloaden unter: [www.inka-paletten.com](http://www.inka-paletten.com)**
- containergerechte Abmessung auch für Übersee-Container



### Qualität

- Neu-Paletten aus industrieller Fertigung
- Baumusterprüfzertifikat TÜV
- hohe Stabilität
- keine Nägel (keine Gefahr für Mitarbeiter und Produkt)
- schrumpf- und stretchfreundliche Formen



### Umwelt

- ressourcenschonendes Recyclingprodukt aus Sägewerk- und teilweise Industrierestholz
- biologisch abbaubar
- als Pflanzensubstrat wachstumsfördernd



### Entsorgung

- wiederverwendbare Mehrwegpalette
- Entsorgungsnetz mit 60 Annahmestellen in Deutschland
- sowohl stofflich als auch thermisch problemlos entsorgbar





# INKA Pressholzpaletten



**Typ F 44**  
1/4-Format  
400 x 600 mm



**Typ F 64**  
1/2-Format  
600 x 800 mm



**Typ F 8 LF 2**  
Euro-Format  
800 x 1.200 mm



**Typ F 10**  
Industrieformat  
1000 x 1.200 mm



**Typ F 11**  
Container-Format  
1.140 x 1.140 mm



**Typ F 76**  
die "kleine Containerpalette"  
760 x 1.140 mm

Ladungssicherung



## INKA Pressholzpaletten

Bestell- Nummer	Typ	Maße in mm	Eigengewicht in kg	Belastbarkeit bis kg	Stück/ Stapel	EUR je Stück bei Abnahme von				
						bis 10	20	50	100	200
04892001	F44/46	400 x 600	2,5	250	200	4,45	3,75	3,35	3,05	2,85
04892002	F64	600 x 800	4,5	500	120	6,30	5,60	4,95	4,55	3,90
04892007*	F76	760 x 1.140	9,0	900	60	8,75	7,85	7,05	6,15	5,75
04892058	F87	800 x 1.200	8,5	400	60	8,35	7,45	6,75	6,20	5,40
04892000	F8LF	800 x 1.200	9,0	900	50	8,65	7,75	7,05	6,50	5,70
04892003	F10	1.000 x 1.200*	14,0	900	50	12,60	11,25	10,15	8,85	8,25
04892006*	F11	1.140 x 1.140	14,0	900	50	12,60	11,25	10,15	8,85	8,25



\* speziell für 20 und 40 Fuß Überseecontainer

\*\* Bei den kg-Angaben handelt es sich um einen, im Rahmen der Qualitätsprüfung im Labor ermittelten Bruchwert, der auf eine theoretische Flächenbelastung umgerechnet wird. Wir empfehlen für alle Anwendungsfälle Musterpaletten zu erproben.

**TIGERPALLET® FASERFORMPALETTE**

Ideal für eine einmalige Benutzung

- ☛ Ohne Schädlinge, keine Behandlung notwendig
- ☛ Sehr gut stapelbar, 2/3 Platzersparnis gegenüber gewöhnlichen EURO-Paletten
- ☛ Niedriges Gewicht (3 kg), dadurch einfache Handhabung und ideal für den Luftverkehr
- ☛ Günstiger Preis, der Grundstoff besteht aus Altpapier
- ☛ Ökologisches Produkt, 100 % recyclebares Papier
- ☛ Stapelhöhe ca. 20 Stck./ m
- ☛ Wärmebeständigkeit -20°C bis +80°C

- ✓ **TOP PREIS/LEISTUNG**
- ✓ **HOHE QUALITÄT**
- ✓ **SERVICE-PLUS PAKET\***

\*Details siehe unten!

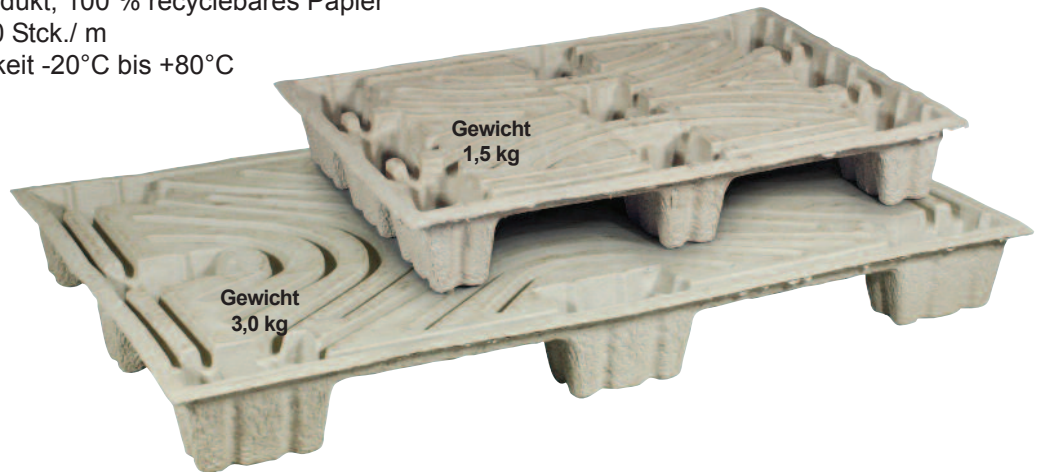

**TIGERPALLET® FASERFORMPALETTE**

Bestell- Nummer	Typ	Format Außenmaß in mm	Gewicht in kg	max. Belastung in kg		Stück/ Palette	Stück/ LKW	EUR je Stück bei Abnahme von			
				dynamisch	statisch			1 Pal.	3 Pal.	5 Pal.	10 Pal.
04864200	PAL NK 800	800 x 600 x 140	1,5	250	300	75	3.600	3,70	3,10	2,80	2,60
04864201	PAL NK 1.200	1.200 x 800 x 140	3,0	250	300	35	1.800	6,50	5,40	4,90	4,60

**Service-Plus Paket**

- ✓ **Anwendungstraining**
- ✓ **Kostenoptimierung**
- ✓ **Schnelle Lieferzeiten**

Gültig für alle TIGER-Produkte!

Ladungssicherung

**Kantenschutzwinkel selbstklebende Ausführung**

Vereinfacht das Handling beim Einstretchen

- Stark vereinfachte Handhabung beim Stretchen
- Wahlweise innen oder außen selbstklebend
- Wahlweise schwach oder stark selbstklebend
- Aus 100 % Recyclingpapier mit RESY-Zeichen

 Preise auf Anfrage.

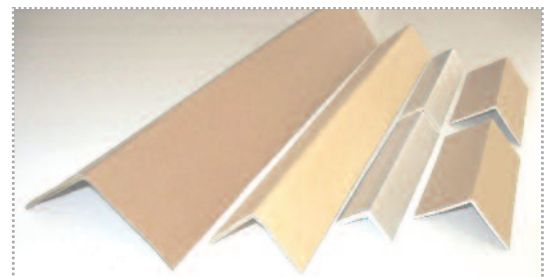

**U-Profile Kantenschutzwinkel**

Kantenschutz von Palettenware

- In verschiedenen Basis- und Seitenschenkelabmessungen lieferbar
- Auf Wunsch mit Innenbeschichtung zur Vermeidung von Kratzern
- Aus 100 % Recyclingpapier mit RESY-Zeichen
- Selbstklemmende Ausführung lieferbar
- In jeder Länge bis 4.000 mm

 In verschiedenen Ausführungen lieferbar.  
Preise auf Anfrage!

**TIGEREDGE® KANTENSCHUTZ**

Verstärkt und schützt die Kanten Ihrer Palettenware

- ☛ Schützt die Kanten vor Stößen und Kratzern beim Transport und bei der Lagerung
- ☛ Stabilisiert Paletten und sorgt für Schutz, auch bei weniger standfesten Produkten
- ☛ Durch die richtige Wahl des Kantenschutzprofils kann die Stapelfähigkeit verdoppelt werden
- ☛ Keine Beschädigung beim Verspannen durch das Umreifungsband
- ☛ Zum Verstärken der Kanten bei Kartons
- ☛ Aus 100 % Recyclingpapier mit RESY-Zeichen

- ☑ **TOP PREIS/LEISTUNG**
- ☑ **HOHE QUALITÄT**
- ☑ **SERVICE-PLUS PAKET\***

\*Details siehe unten!



**TIGEREDGE® KANTENSCHUTZ**

Bestell-Nummer	Länge in mm	Schenkellänge in mm	Stärke	Farbe	Stück/Palette	EUR je 100 Stück bei Abnahme von		
						1/4 Palette	1/2 Palette	1 Palette
04664007	730	35	3	braun	6.000	17,50	12,10	9,80
04661018	1.000	45	4	braun	3.000	41,30	28,40	23,20
04664082	1.100	50	4	braun	2.800	57,60	39,60	32,40
04665016	800	100	4	braun	1.400	79,40	54,60	44,70

 Weitere Größen auf Anfrage.  
Auch in wasser- und seefester Ausführung auf Anfrage lieferbar.

**Service-Plus Paket**

- ☑ **Anwendungstraining**
  - ☑ **Kostenoptimierung**
  - ☑ **Schnelle Lieferzeiten**
- Gültig für alle TIGER-Produkte!

Ladungssicherung

**Kantenschutzwinkel flexibel, mit V-förmiger Ausstanzung**

Für runde und ovale Produkte

- Für den optimalen Kantenschutz von Papierrollen, Folienrollen
- Biegsam durch Ausstanzungen auf einer Schenkelseite
- Aus 100 % Recyclingpapier mit RESY-Zeichen
- In Stärken von 2 - 4 mm

 In verschiedenen Ausführungen lieferbar.  
Preise auf Anfrage.



**z.B. Bestellnummer 04661020**  
Format 35 x 35 x 2 x 3.000 mm, fragen Sie an!





## Kantenschutzecken

- Hergestellt aus Recycling-Polypropylen
- Optimaler Schutz durch Auflage an den Kanten
- Kein Verrutschen des Umreifungsbandes
- Mit Dorn für Kartons
- Für Bänder bis max. 25 mm Breite



## Jumbo Corner

- PP/PE Qualität
- Abmessung 180 x 130 mm
- L=150 mm für Ladungssicherungs-/ Umreifungsband 70 mm breit
- 54 Stück/Karton - 1.350 Stück/Palette
- Wiederverwendbar
- Preiswerter Kantenschutz
- Anwendung: Transport- und Logistikbranche, z.B. zum Verzurren von Papierrollen. Der Spanndruck wird von der Kante weggeführt, somit wird eine produktschonende Verzerrung erreicht. Dadurch wird eine Faltenbildung in den äußeren Papierlagen verhindert und der Ausschuss (Reklamationen) deutlich reduziert.



### Kantenschutzecken und Jumbo Corner

Bestell-Nummer	Bezeichnung	bis Bandbreite in mm	Inhalt/Karton	EUR je 1.000 Stück bei Abnahme von	
				2.000	4.000
04741002	ohne Dorn	25	2.000	27,60	22,30
04741003	mit Dorn	25	2.000	29,10	23,60
04642002	Jumbo Corner	70	54	Preis auf Anfrage	

 Kantenschutzecken mit Führungsschlitz auf Anfrage lieferbar.

Ladungssicherung

## Antirutsch-Papier

**Zwischenlagen zur Stabilisierung und zum Schutz für palettierte Güter**

- Rutschhemmender Papierbogen, zweiseitig beschichtet
- Stabilisieren palettierte Güter bis zu einer Schräglage von über 50 Grad
- Erleichtert innerbetriebliches Palettenhandling
- Diverse Grammaturnen möglich
- Für alle palettierten Güter, speziell für besonders glatte Güter, wie hochglänzende Faltschachteln, Kunststoffflaschen, Flaschen mit Reinigungsmitteln, Marmeladengläser, Papiersäcke, etc.



### Antirutsch-Papier

Bestell-Nummer	Format in mm	g/ m <sup>2</sup>	Bogen/Palette	EUR je 1.000 Bogen bei Abnahme von		
				1/4 Palette	1/2 Palette	1/1 Palette
08394006	700 x 1.100	95	5.000	Mindestmenge 1 Pal.		255,00

 Mindermengen (1/4 und 1/2 Palette auf Anfrage!)

## PE-Schrumpfhauben

Zur Sicherung Ihrer Ladung auf der Palette vor Wittereinflüssen, Staub und Nässe

- Perfekter Zusammenhalt und Stabilität
- Schutz vor Diebstahl und Teileverlust
- Ideal für Produkte, die sich nicht stretchen lassen



## PE-Schrumpfhauben

Bestell- Nummer	Größe in mm	Stärke in my	EUR je 1.000 Stück bei Abnahme von				
			25	50	100	300	500
04244022	1.250 + 850 x 1.800	100	2.664,00	2.331,00	1.998,00	1.887,00	1.665,00
04244013	1.250 + 1.050 x 1.850	96	2.760,00	2.415,00	2.070,00	1.955,00	1.725,00
04244017	1.250 + 850 x 2.600	100	3.598,00	3.148,00	2.698,00	2.548,00	2.249,00
04242005	1.275 + 1.075 x 2.000	180	5.448,00	4.767,00	4.086,00	3.859,00	3.405,00

**i** Weitere Ausführungen bedruckt, div. Höhen und Stärken, schwarz eingefärbt, Trennschicht auf Anfrage.

## Ripack Schrumpfpistole 3000

wählen Sie die eingeschumpfte Sicherheit

- PE-Folien schrumpfen unter Einwirkung von Heißluft
- Zuverlässig, sicher, ergonomisch
- Elektrodenkabel innenliegend, hierdurch geringere Reparaturanfälligkeit
- Brennkopf lässt sich um 360° drehen
- Kalter Brennkopf
- Verlängerungen bis zu 2 m nachrüstbar
- Wird mit 8 m Schlauch, Sicherheitsdruckregler, Bedienungsanleitung im praktischen Koffer geliefert, sowie 1 Ersatz Piezo-Zünder
- Zünder ist werkzeuglos austauschbar
- Leistung kW 83
- Sicherheitsgeprüft mit GS-Zeichen



Ladungssicherung

## PE-Schrumpfhaubepistole 3000

Bestell- Nummer	Bezeichnung	EUR je Stück
10121010	Ripack 3000 Schrumpfpistole	999,00

**i** Zubehör, wie Gasflaschenwagen und Verlängerungen, auf Anfrage!



## ... damit Ihre Ladung während des Transports nicht verrutscht und nicht beschädigt wird!

### Staupolster

- Sind schnell und einfach mit Pressluft zu füllen
- Spart Zeit beim Laden und Entladen
- Das Ventil garantiert eine einfache Platzierung des Staupolsters zwischen der Ladung
- Wiederverwendbar und 100 % recyclingfähig
- Zum Festsetzen, Stabilisieren und Schützen von Ladungen in Containern, Waggonen und Schiffsräumen während des Transportes

- Haben einen Kunststoffinnenbeutel, der einen optimalen Druck garantiert und einen Außenbeutel mit mehreren Lagen Kraftpapier oder Kunststoff, der die Stärke des Staupolsters bestimmt
- Sind mit einem luftdichten, zuverlässigen, einmalig oder mehrfach verwendbaren Ventil, für einfache und schnelle Anwendungen, versehen

### Staupolster TurboFlow PP

- Ausführung aus Textilträgergewebe
- wWederbefüllbar, Nutzung mehrfach möglich, dadurch Kosterersparnis
- Eine Überfüllung bzw. Unterfüllung nicht möglich!

### Staupolster SuperFlow

- Hochwertige Ausführung
- Wiederverschließbares Ventil „SuperFlow“ mit neuester Technologie für sicheres und schnelles Befüllen
- Keine Überfüllung möglich!



### Staupolster TurboFlow PP

Bestell-Nummer	Größe in cm	Anzahl Lagen	Stück/Karton	EUR je Stück bei Abnahme von 1 Palette
05591052	90 x 120	2	450	4,80
05591053	90 x 180	2	375	5,40

### Staupolster SuperFlow

Bestell-Nummer	Größe in cm	Anzahl Lagen	Stück/Karton	EUR je Stück bei Abnahme von 1 Palette
05591010	90 x 120	2	350	5,60
05591011	90 x 180	2	300	7,20
05591012	90 x 210	2	350	9,20
05591013	120 x 210	2	200	11,10

### Füllpistole für Staupolster TurboFlow

Bestell-Nummer	Bezeichnung	Stück	EUR je Stück
10151010	Pistole	1	105,00



### Füllpistole für Staupolster SuperFlow

Bestell-Nummer	Bezeichnung	Stück	EUR je Stück
10151009	Pistole	1	95,00





# Indikatoren

## Indikatoren

### zur Überwachung von Transportgütern

- Kontrollierbare Einhaltung Ihrer Handlingsvorschriften von der Herstellung bis zum Endkunden
- Verbesserte Grundlage zur Auswahl von Spediteur und Transportweg
- Feststellung von Zeit, Ort und Verantwortlichem bei auftretenden Transportschäden
- Reduzierung von Transportschäden
- Rechtzeitiges Erkennen verdeckter Transportschäden
- Abnehmende Reklamationsquote und damit weniger Kosten
- Verbesserte Produktrendite



### Die Wahl des richtigen Indikators:

Gewicht	cbm	0,001 - 0,030 cbm	0,031 - 0,35 cbm	0,136 - 0,400 cbm	0,401 - 1,350 cbm	1,351 + cbm
0 - 5 kg		GRÜN	GRÜN	ORANGE	ORANGE	ROT
6 - 12 kg		GRÜN	ORANGE	ORANGE	ROT	ROT
13 - 23 kg		ORANGE	ORANGE	ROT	ROT	BLAU
24 - 45 kg		ORANGE	ROT	ROT	BLAU	BLAU
46 - 112 kg		ROT	ROT	BLAU	BLAU	GELB
113 - 450 kg		ROT	BLAU	BLAU	GELB	GELB
51 - 650 kg		BLAU	BLAU	GELB	GELB	GRAU
>651 kg		GELB	GELB	GRAU	GRAU	GRAU

## SHOCKWATCH®

### Ihr Bodyguard für stoßempfindliche Produkte

- Verschiedene Empfindlichkeiten, abhängig von Größe und Gewicht des Packstückes, lieferbar
- Röhrchen verfärbt sich bei Überschreitung der gewählten Empfindlichkeit rot
- Inklusive Warnaufkleber DIN A4 oder DIN A5
- Ihr Kunde sollte die Ware bei ausgelöstem Indikator nur unter Vorbehalt annehmen
- **Indiv. Seriennummer, keine Manipulation möglich**

### Shockwatch®

Bestell-Nummer	Empfindlichkeit	Farbe	Stück/Karton	EUR je Stück bei Abnahme von	
				50	100
04941006	15 g	grau	50	5,05	4,45
04941001	25 g	gelb	50	5,05	4,45
04941036	37 g	blau/lila	50	5,05	4,45
04941002	50 g	rot	50	5,05	4,45
04941003	75 g	orange	50	5,05	4,45
04941004	100 g	grün	50	5,05	4,45

Individuelle Seriennummer

Waren nicht „geschockt“

Waren eventuell beschädigt

Weitere Empfindlichkeiten auf Anfrage.

## TILTWATCH®

- Irreversibler Farbumschlag bei Kippen von ca. 83°
- Wird erst beim Aufkleben aktiviert
- Warnaufkleber DIN A5 inklusive
- Ihr Kunde sollte die Ware bei ausgelöstem Indikator nur unter Vorbehalt annehmen
- **Indiv. Seriennummer, keine Manipulation möglich**

### Tiltwatch®

Bestell-Nummer	Stück/Karton	EUR je Stück bei Abnahme von	
		100	200
04941020	100	2,05	1,65

Individuelle Seriennummer

Wenn Kippindikator rot

Ware über ca. 83° gekippt.

## Feuchtigkeitsanzeigen

### Zur Überwachung der relativen Luftfeuchtigkeit



Eine Vielzahl von verschiedenen Typen lieferbar. Wir beraten Sie gerne.

Auch als TILTWATCH® Plus (Kippindikator mit Gradskalierung) lieferbar.

Ladungssicherung



## Umreifungsbänder aus PP und PET

### PP-Umreifungsband Kleinrolle

ideal für den kleinen Verbrauch

- PP-Band schwarz
- Handlich, 12 mm breit, 660 lfm., 0,60 mm stark, 62 mm Kern
- Bestens geeignet für Paket- und Palettenversand



**i** Spanngeräte finden Sie auf den folgenden Seiten!

### PP-Umreifungsband Kleinrolle

Bestell-Nummer	Breite x Dicke x Kern	Reißfestigkeit in N	lfm/Rolle	EUR je 1.000 lfm bei Abnahme von			
				1 Rolle	3 Rollen	5 Rollen	10 Rollen
04331007	12,7 x 0,5 x 62 mm	1.700	600	23,30	21,18	19,59	17,47

### Kunststoffschnallen mit Noppen

Kunststoffschnallen mit Noppen

Bestell-Nummer	Ausführung	bis Bandbreite in mm	Inhalt/Beutel	EUR je 1.000 St. bei Abnahme von		
				1000	2000	5000
04544000	mit Noppen	12-13	1.000	24,47	21,64	19,76
04544002	mit Noppen	15-16	1.000	24,75	21,90	19,99

### PP-Umreifungsband Spendekarton

praktisch, braucht keinen Abroller

- Für Hülsen-, Kunststoffschnallen oder Schweißverschluß
- Aus dem praktischen Spendekarton
- Handlich, kann leicht mitgenommen werden

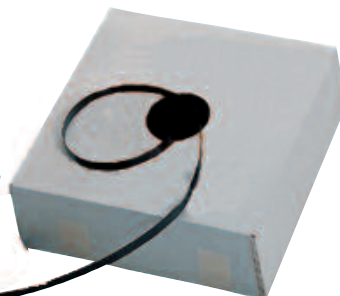

**i** Bandabrollwagen finden Sie auf den folgenden Seiten!

### PP-Umreifungsband Spendekarton

Bestell-Nummer	Breite x Stärke	Reißfestigkeit in N	Länge in lfm.	EUR je 1.000 lfm bei Abnahme von			
				1 Rolle	3 Rollen	5 Rollen	10 Rollen
04331071	12,7 x 0,73 mm	2.300	1.000	42,10	33,68	31,15	29,47







**i** Kunststoff-Bandspanner finden Sie auf den folgenden Seiten.

### Umreifungsset:

Bestell-Nummer	Breite x Dicke x Kern	Text	Stück/ lfm. pro Rolle	EUR pro Stück
10131004	13 mm	Spann+Verschlußgerät 13mm Standard	1 St.	154,00
04552022	13 x 28 mm	Verschlußshülsen	1.000 St.	19,95
04331071	12,7 x 0,73 mm	KUB-PP Spendekarton, Farbe schwarz	1.000 lfm.	42,10
20000645		Umreifungs-Set		210,00



**TIGERSTRAP® PP UMREIFUNGSBAND**  
Großrolle 406 mm Kern

-  Zur preiswerten Warensicherung im größeren Stil
-  Reißfestigkeiten von 1.350 N bis 5.270 N
-  Bandbreite von 10,0 mm bis 16,0 mm
-  Geeignet für Bandabrollwagen mit 400er + 406er Aufnahme
-  Ideal zum Handverschließen mit Reibschweißgeräten und Plomben









- TOP PREIS/LEISTUNG
- HOHE QUALITÄT
- SERVICE-PLUS PAKET\*  
\*Details siehe unten!

**TIGERSTRAP® PP UMREIFUNGSBAND Großrolle 406 mm Kern**

Bestell- Nummer	Breite x Dicke x Kern in mm	Reißfestigkeit in N	lfm/ Rolle	EUR je 1.000 lfm bei Abnahme von				
				2 Rollen	4 Rollen	6 Rollen	10 Rollen	24 Rollen
04331063	12,0 x 0,63 x 406	1.350	3.000	17,15	15,75	14,70	13,65	12,60
04335006	12,7 x 0,73 x 406	1.850	2.000	27,46	25,22	23,54	21,86	20,18

 Weitere Größen auch in glatter Ausführung lieferbar.

**TIGERSTRAP® PP AUTOMATENUMREIFUNGSBAND**  
200/280 mm Kern

-  Lauffähigkeit auf nahezu allen Maschinen und Anlagen
-  Reißfestigkeiten von 550 N bis 2.250 N
-  Bandbreite von 5,0 bis 16,0 mm lieferbar
-  Geeignet für Abrollwagen mit 200er + 280er Kernaufnahme
-  Geringer Abrieb in der Maschine
-  Optimale Gängigkeit auf Verpackungsmaschinen durch feine Abstufungen von Breite und Stärke

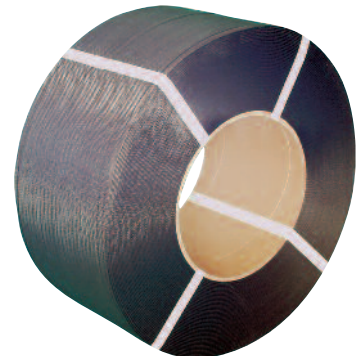





**TIGERSTRAP® PP AUTOMATENUMREIFUNGSBAND - 200 /280 mm Kern**

Bestell- Nummer	Breite x Dicke x Kern in mm	Reißfestigkeit in N	Farbe	lfm/ Rolle	EUR je 1.000 lfm bei Abnahme von		
					2 Rolle	4 Rollen	8 Rollen
04334152	9,0 x 0,63 x 200	1000	weiss	4.000	11,80	10,90	10,20
04331067	12,0 x 0,55 x 200	1.300	schwarz	3.000	13,50	12,40	11,70
04331011	12,0 x 0,55 x 280	1.300	weiss	2.500	13,50	12,40	11,70
04334005	12,0 x 0,63 x 200	1.350	schwarz	3.000	15,10	13,80	13,00
04334004	12,0 x 0,63 x 280	1.460	schwarz	2.100	15,00	13,70	12,90

 Weitere Größen auf Anfrage lieferbar.  
\* Bandfarbe weiß

**TIGERSTRAP® PET UMREIFUNGSBAND**  
Für den kraftvollen Einsatz - 406 Kern

-  Reißfestigkeiten von 2.230 N bis 14.190 N und hohe Hitzebeständigkeit
-  Optimale Restspannung - Garant für eine sichere Umreifung
-  PET-Bänder sind die **Alternative zu Stahl**, rostet nicht, ist 5-6 mal leichter
-  Optimal geeignet für die Verarbeitung per Hand mit Reibschweißgeräten oder zur maschinellen Verarbeitung



**TIGERSTRAP® PET UMREIFUNGSBAND - 406 mm Kern**

Bestell- Nummer	Breite x Dicke x Kern in mm	Reißfestigkeit in N	lfm/ Rolle	EUR je 1.000 lfm bei Abnahme von			
				2 Rollen	4 Rollen	8 Rollen	12 Rollen
04314004	12 x 0,6 x 406	2.700	2.500	34,10	26,40	25,10	23,70
04311017	15,5 x 0,7 x 406	4.390	1.750	50,50	39,10	37,20	35,20
04314005	15,5 x 0,90 x 406	5.340	1.500	65,00	50,30	47,80	45,20
04314007	25,0 x 1,0 x 406 glatt	11.700	650	112,00	85,80	81,50	77,00

 Bandabrollwagen in zwei Ausführungen finden Sie auf der folgenden Seite.

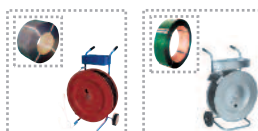

**Service-Plus Paket**

- Anwendungstraining
- Kostenoptimierung
- Schnelle Lieferzeiten

Gültig für alle TIGER-Produkte!

Ladungssicherung





## Polyesterband – Textilband

Die Top-Alternative zu Stahlbändern

- Sehr hohe Reißfestigkeit
- Gleicht Spannungsschwankungen durch Dehnfähigkeit aus
- Kann jederzeit nachgespannt werden (wichtig z.B. bei Holz)
- Keine Korrosions- sowie Verletzungsgefahr
- Ideal für empfindliche Oberflächen und Kanten



### Polyesterbänder - Textilband - Ballenpressband

Bestell-Nummer	Reißfestigkeit in N	Breite x Länge	EUR je Rolle bei Abnahme von		
			2 Rolle	6 Rollen	12 Rollen
04334100	3.750	13 mm x 1.100 m	62,50	57,40	53,55
04334101	4.500	16 mm x 850 m	57,40	52,60	49,60
04334102	7.250	19 mm x 500 m	53,00	48,80	45,60



### Verschlussklemmen verzinkt

Bestell-Nummer	Breite	Inhalt/Karton	EUR je 1.000 Stück bei Abnahme von		
			1.000	2.000	5.000
04334103	13 mm	1.000	43,50	35,80	32,00
04334104	16 mm	1.000	51,75	41,50	38,50
04334105	19 mm	1.000	73,50	58,80	54,40

## PROFI-SET

- 1 tragbarer Abrollständer
- 1 Palettiernadel
- 1 Bandspanner
- 1 Rolle Textilband
- 1.000 Verschlussklemmen



Bestell-Nummer	Bezeichnung	EUR/Stück
201000305	Profi-Set 13 mm	199,00
201000306	Profi-Set 16 mm	199,00
201000307	Profi-Set 19 mm	199,00

Bestell-Nummer	Bezeichnung	EUR/Stück
10161412	Abrollständer einzeln	69,00
10161413	Palettiernadel einzeln	25,00

Ladungssicherung

## Textil- und Kunststoff- Bandspanner

schnelles Spannen von Textil- und Polypropylen-Bändern

- Textilbänder verschließen Sie mit Verschlussklemmen
- PP-Bänder verschließen Sie entweder mit einer Verschlusszange und Metallplomben oder mit Kunststoffschellen.

Bestell-Nummer	Bandbreite in mm	Bandstärke in mm	Bandspannen	EUR je Stück
04334106	13 - 19	0,4 - 0,8	manuell	89,00
04334121	25 - 32	0,6 - 1,5	manuell	225,00

### Verschlussklemmen verzinkt

Bestell-Nummer	Breite	Inhalt/Karton	EUR je 1.000 Stück bei Abnahme von		
			1.000	2.000	5.000
04334103	13 mm	1.000	43,50	35,80	32,00
04334104	16 mm	1.000	51,75	41,50	38,50
04334105	19 mm	1.000	73,50	58,80	54,40

Bestell-Nummer:  
04334106



Bestell-Nummer:  
04334121

## Kunststoffschnallen mit Noppen

Zur einfachen Befestigung Ihrer Waren auf der Palette mit der Hand.

- Keine Spann- und Verschlussgeräte erforderlich.
- Geeignet für PP-Bänder

Bestell-Nummer	Breite x Stärke in mm	Stück/Karton	EUR je 1.000 Stück bei Abnahme von		
			2.500	5.000	10.000
04544000	13 x 0,6	1.000	55,67	52,74	46,88
04544002	16 x 0,6	1.000	60,99	57,78	51,36



## Einhebel Kunststoff-Bandspanner Kombigerät

Spannen und Verschließen von Kunststoffbändern in einem Arbeitsgang

- Mit unbegrenzter Spannkraft
- Band wird manuell gespannt

Bestell-Nummer	Bezeichnung	Bandbreite in mm	Bandstärke in mm	EUR je Stück
10131064	Einhand	12 - 13	0,4 - 0,7	652,50
10131065	Einhand	15 - 16	0,4 - 0,9	802,20

### passende Metallplomben

Bestell-Nummer	Bezeichnung	Bandbreite in mm	Stück/Karton	EUR je 1.000 Stück bei Abnahme von		
				2.000	6.000	12.000
04551013	geriffelt	12 - 13	2.000	47,50	45,00	40,00
04551027	geriffelt	15 - 16	1.000	66,50	63,00	56,00



## Zweihebel Spann- und Verschlussgerät

- Verschlusshülsen werden beim Spann- und Verschlussvorgang automatisch auf das Band gelegt (Modell mit Magazin)
- Für 13 oder 16 mm Polypropylen-Band geeignet
- Das Band wird nicht unter Spannung abgeschnitten, daher kein Spleißen des Bandes (Modell Profi)
- Zusätzlich auch mit Magazin für größere und rationellere Verpackungskapazitäten erhältlich

### Spann- u. Verschlussgerät ohne Magazin - Standard

Bestell-Nummer	Bezeichnung	Bandbreite in mm	Bandstärke in mm	EUR je Stück
10131004	Standard	12 - 13	0,4 - 0,7	117,00
10131063	Standard	15 - 16	0,4 - 0,7	117,00

### passende Verschlusshülsen

Bestell-Nummer	Breite x Stärke in mm	Stück/Karton	EUR je 1.000 Stück bei Abnahme von		
			2.000	6.000	12.000
04552022	13 x 28 x 0,4	1.000	18,53	17,55	15,60
04552023	16 x 28 x 0,5	1.000	20,05	18,99	16,88



### Spann- u. Verschlussgerät ohne Magazin - Profi

Bestell-Nummer	Bezeichnung	Bandbreite in mm	Bandstärke in mm	EUR je Stück
04331072	Profi	13	0,5	415,00
04331074	Profi	16	0,5	415,00

### passende Metallplomben

Bestell-Nummer	Breite x Stärke in mm	Stück/Karton	EUR je 1.000 Stück bei Abnahme von		
			2.000	6.000	12.000
04551031	13 x 0,5	2.500	26,60	25,20	22,40
04551032	16 x 0,5	2.500	28,50	27,00	24,00



## Handumreifung ohne Hülsen für Kunststoffbänder

Noch nie war Umreifen so einfach!

- Für schnelles und mobiles Umreifen von Packgütern mit einer Mindestauflagefläche von ca. 180 mm
- Kostengünstiges Umreifen: keine Hülsen
- Robust, bedienungsfreundlich und handlich
- Bewährter Reibschweißverschluss
- Modernste Akku-Technik von Bosch

### Akku-Gerät OR-T 50

Günstiges Einsteiger Spann- und Verschlussgerät für PET und PP Umreifungsbänder

- manuelles spannen mit stufenlos einstellbarer Spannkraft
- Verschließen des Kunststoffbandes erfolgt über Akku-Betrieb
- ca. 250 Umreifungen je Akku-Ladung
- Netzunabhängig überall einsetzbar
- Vorspannschutz für verletzungsfreies Arbeiten

#### Akku-Gerät OR-T 50

Bestell-Nummer	Bezeichnung	EUR je Stück
10101022	OR-T 50	1.200,00



### Akku-Gerät mit elektrischem Spanner OR-T 250

Das Allround-Gerät, Nachfolgergerät von OR-T200

- Voreinstellung der Spannkraft über Touchpanel
- Mit nur einem Knopfdruck kann vollautomatisch gespannt, verschweißt und abgeschnitten werden
- 3 Betriebsmodi einstellbar:  
Automatisch / Manuell / Softspannen
- Sperrung des Touchpanels möglich
- Neueste Li-Ion Akkutechnik von Bosch

#### Akku-Gerät OR-T 250

Bestell-Nummer	Bezeichnung	EUR je Stück
366510005	OR-T 250	2.099,00



Ladungssicherung



## Übersicht Handumreifungsgeräte

Typ	OR-T 50	OR-T 100	OR-T 250	OR-T 400
Automatikbetrieb		-	Ja	Ja
Bandtypen	PP - PET	PP/PET	PP/PET	PP/PET
Bandstärke		0,5 - 0,8 mm	0,5 - 1,0 mm	0,8 - 1,3 mm
Bandbreite	10 - 19 mm	9 / 11 / 13 mm	12 - 13 / 15 - 16 mm	16 - 19 mm
Gewicht		3,5	3,8	4,2
Spannkraft	ca. 2000 N	0-700 N	400 - 2500 N	400 - 4000 N
Umreifung je Akkuladung	ca. 200	ca. 300	ca. 200 - 400	ca. 200
Ladezeit des Akkus	ca. 12 min	ca. 35 min	ca. 35 min.	ca. 35 min
Batterie		NiCd12V/2,4 Ah	Li-Ion 14,4 / 2,6 Ah	Li-Ion 18V / 2,6 Ah
Bestell-Nummer	10101022	366510003	366510005	366510007
EUR je Stück	1.200,00	2.300,00	2.099,00	2.600,00



**TIGERTOOL® PP/PET - HANDUMREIFUNGSGERÄT**

Das optimale Kombi-Spann- und Verschlussgerät für den Dauereinsatz

- ✓ TOP PREIS/LEISTUNG
- ✓ HOHE QUALITÄT
- ✓ SERVICE-PLUS PAKET\*

\*Details siehe unten!

- 🔧 Industrielles Profigerät für den Dauereinsatz
- 🔧 Effektive, sichere Ladungssicherung durch hohe Spannleistung
- 🔧 Schnelles Arbeiten durch hohe Spanngeschwindigkeit
- 🔧 Stabiler Einsatz durch modernste Lithium Ionen-Akku-Technologie und Steuerung
- 🔧 Optimierte Anwendungssteuerung durch vier Betriebsarten
- 🔧 Flexible und anwenderfreundliche digitale Bedienoberfläche
- 🔧 Kraftsparende ausbalancierte Einhandbedienung
- 🔧 Variabel nutzbare Umreifungsbandbreiten
- 🔧 Lange Lebensdauer und geringe Wartungskosten durch bürstenlosen Motor



**i** Leicht im Gewicht und in der Bedienung, effektiv in der Anwendung und viel Power durch den Schnell-Lade-Akku (Li-Ion-Technik).

TECHNISCHE SPEZIFIKATIONEN	
Packstückformen	Flach - min. Länge 120 mm Rund - min. Ø 700 mm
Bandqualität	PP / PET
Bandbreite	10 - 16 mm
Bandstärke	0,5 - 1,1 mm
Verschlussart	Reibschweißverschluss
Spannkraft	500 - max. 2.750 N
Spanngeschwindigkeit	ca. 15m / min. max.
Gewicht	3,7 kg (inkl. Akku)
Akku-Typ	14,4 V 3,0 Ah (Li-Ion)
Akku-Hersteller	Makita (Akku / Ladegerät)
Akku-Ladezeit	23 min. (Kaltladung)

Digitaldisplay mit Anzeige von Spannkraft, Verschweißzeit und Akkuzustand.



Li-Ion-Akku für kurze Lade- und lange Betriebszeiten. Exzellente Leistung und mehr Kraft bei geringer Größe zeichnet diesen Akku des namhaften Herstellers aus.



Ergonomisch gestalteter Griff mit rutschfester, hochwertiger Gummierung.



Ladungssicherung



**TIGERTOOL® PP/PET - HANDUMREIFUNGSGERÄT**

Bestell-Nummer	Bezeichnung	EUR per Stück
366510030	TIGERTOOL inkl. Aufladegerät und Akku 3,0 Ah (Li-Ion)	1.850,00
366510032	Ersatz-Akku 3,0 Ah (Li-Ion)	165,00

**Service-Plus Paket**

- ✓ Anwendungstraining
- ✓ Kostenoptimierung
- ✓ Schnelle Lieferzeiten

Gültig für alle TIGERTOOL-Produkte!

# Umreifungsmaschine

## TP-702

Die TP-702 ist eine automatische High-Speed Umreifungsmaschine für Schmalbänder

Die Maschine bietet Ihnen einen maximalen Wert bei minimalen Kosten. Das Gerät verarbeitet mit PP-Umreifungsband als Schmalband in 5/6/9 mm und verfügt über alle technischen Eigenschaften, die heutzutage gefordert werden.

- Verschleißfreies, zwangsgesteuertes Bandführungssystem
- Automatisches Einfädelsystem
- Automatischer Bandringauswurf bei Fehlumreifung ohne Packgut
- Umreifungsauslösung über Hand- und Fußschalter
- Stufenlos elektronisch einstellbare Bandspannung
- Elektronische Heizungsregelung
- Bandende wird automatisch über den Tisch ausgestoßen
- Fußschalter über die gesamte Maschinenbreite

TECHNISCHE SPEZIFIKATIONEN	
Elektrischer Anschluss	240 V
Kern	Ø = 200
Bandmaterial	PP-Umreifungsband
Bandbreite	5,6,9 mm
Arbeitshöhe	820 - 920 mm
Bandspannung	1 - 32 kg
Leistung	ca. 65 Umreifungen / min.
Größe in mm	550 x 400 / 650 x 400 / 85 x 600
Bestell-Nummer	10001035
EUR je Stück	Preis auf Anfrage



## TP-702BP

Die TP-702BP ist eine Vollautomatische High-Speed Umreifungsmaschine für Verpackungslinien

Das Gerät hat angetriebene Förderbänder im Tisch und arbeitet mit der neuesten Generation von Brushless Motoren. Die Maschine verarbeitet PP- Umreifungsschmalband in 5/6/9 mm. Das Gerät verfügt über alle technischen Eigenschaften, die heutzutage gefordert werden und kann in eine bestehende Verpackungslinie integriert werden.

- Verschleißfreies, zwangsgesteuertes Bandführungssystem
- Automatisches Einfädelsystem
- Automatischer Bandringauswurf bei Fehlumreifung ohne Packgut
- Stufenlos elektronisch einstellbare Bandspannung
- Elektronische Heizungsregelung
- Bandende wird automatisch über den Tisch ausgestoßen
- Fußschalter über die gesamte Maschinenbreite
- Anzahl der Umreifungen pro Packstück einstellbar: Einfach/Doppelt/Dreifach

TECHNISCHE SPEZIFIKATIONEN	
Elektrischer Anschluss	240 V
Kern	Ø 200
Bandmaterial	PP-Umreifungsband
Bandbreite	5,6,9 mm
Arbeitshöhe	800 - 900 mm
Bandspannung	1 - 32 kg
Leistung	ca. 65 Umreifungen / min.
Bandrahmen	550 x 400 / 650 x 400 / 850 x 600
Bestell-Nummer	10001036
EUR je Stück	Preis auf Anfrage



Zubehör: Siemens PLC Steuerung, Optische Statusanzeige, Energiespar-Funktion Presse.



## TIGERSTABLESTRAP ECO®

### HALBAUTOMATISCHE UMREIFUNGSMASCHINE

Geräuscharmes Umreifungssystem für vielfältige Verpackungssysteme

Unsere halbautomatische PP-Umreifungsmaschine ist extrem robust konstruiert und wartungsarm. Diese fahrbare Kompaktausführung verwendet eine hochentwickelte und hülsenlose Verschlussstechnik. Durch die Verbauung mechanischer Funktionselemente und den Verzicht auf Riemen-, Gurt- und Kettenantrieb wird eine hohe Funktions- und Betriebssicherheit gewährleistet.

- 🐾 Leichtes Ausrichten der Packstücke durch verstellbaren Anschlag
- 🐾 Grundgestell aus Stahl, pulverbeschichtet
- 🐾 Bandverschluss mittels Heißeisenschweißung
- 🐾 Schnelle Umreifung unterschiedlicher Packstückgrößen
- 🐾 Individuell einstellbare Packtischhöhe
- 🐾 Einfache Integration (Feststell-Rollen)
- 🐾 Besonders geräuscharmer Betrieb

- ✓ TOP PREIS/LEISTUNG
- ✓ HOHE QUALITÄT
- ✓ SERVICE-PLUS PAKET\*

\*Details siehe unten!

TECHNISCHE SPEZIFIKATIONEN	
Elektrischer Anschluss	230 V AC / 500 W
Kern	Ø = 200 / 280 mm
Bandmaterial	PP-Umreifungsband
Bandbreite	5,6,8,10 und 12 mm
Bandstärke	0,5 - 0,7 mm
Bandspannung	100 - 600 N (stufenlos)
Leistung	ca. 10 Umreifungen / min.
Größe in mm	L = 560, B = 850, H = 780 - 950
Bestell-Nummer	10001017
EUR je Stück	1.500,00



## TIGERSTABLESTRAP BASIC®

### HALBAUTOMATISCHE UMREIFUNGSMASCHINE

Fahrbare Kompaktausführung - in jedem Umfeld flexibel und kurzfristig einsetzbar

Die Umreifungsmaschine „TIGERTABLE STRAP BASIC®“ ist ein echtes Arbeitstier, entwickelt für den Dauerbetrieb. Mit einem Maximum an Schnelligkeit bei kontinuierlicher Sicherheit lassen sich durch die großzügige Tunnelgröße die verschiedensten Packgrößen verarbeiten.

Von Hand oder Rollbahn wird das Paket unter den Führungsrahmen in die gewünschte Umreifungsposition gebracht. Mittels Knopfdruck, Fußschalter oder Fotozelle wird die Umreifung ausgelöst. Spannen, Verschließen, Abschneiden und erneuter Bandvorschub erfolgen nacheinander automatisch.

- 🐾 Automatischer Restbandauswurf für einfachen Bandrollenwechsel
- 🐾 Bandverschluss mittels Heißeisenschweißung
- 🐾 Automatisches Bandführungssystem (Auto-strap-feed)
- 🐾 Bandspannung stufenlos verstellbar
- 🐾 Schnelle Umreifung unterschiedlicher Packstückgrößen
- 🐾 Arbeitsplatte aus Edelstahl
- 🐾 Auslösung per Handtaster, Fußtaster oder Fotozelle

TECHNISCHE SPEZIFIKATIONEN	
Elektrischer Anschluss	230 V 50Hz, 1,0 KW
Kern	Ø = 200 / 280 mm
Bandmaterial	PP-Umreifungsband
Bandbreite	9 - 12 mm
Bandstärke	0,5 - 0,7 mm
Bandspannung	10 - 700 N (stufenlos)
Leistung	ca. 25 Umreifungen / min.
Größe in mm	L = 620, B = 1.430, H = 1.540
Bestell-Nummer	10001015
EUR je Stück	4.450,00



### Service-Plus Paket

- ✓ Anwendungstraining
- ✓ Kostenoptimierung
- ✓ Schnelle Lieferzeiten

Gültig für alle TIGER-Produkte!



## Stahlband – Umreifung

traditionelles Umreifen –  
mit eingebauter Sicherheit

- Bänder in blank mit arrondierten Kanten
- Sehr hohe Festigkeit
- Scheibenwicklung, innerer Ø Kern 300 mm

 Preise für gebläute, lackierte oder verzinkte Bänder auf Anfrage!  
Bei Anfragen geben wir Ihnen gerne den aktuellen Tagespreis bekannt.



## Handumreifungsgeräte

### Hülsenloses Stahlbandspannumreifungsgerät BO-51

Das Umreifungsgerät BO-51 ist zur Verarbeitung von Stahlbändern ohne Hülsen geeignet.

- Bandbreite:** 13 - 20 mm  
**Bandstärke:** 0,4 - 0,63 mm  
**Gewicht:** 4,25 kg  
**Spannkraft:** 3.000 N

#### Hülsenloses Stahlbandspannumreifungsgerät BO-51

Bestell-Nummer	Bezeichnung	EUR je Stück
10101011	BO-51	455,00



### Bandspannumreifungsgerät BO-7 Swing

Das Umreifungsgerät BO-7 Swing ist zur Verarbeitung von Stahlbändern ohne Hülsen geeignet. Das Band wird verpresst und anschließend abgeschnitten.

- Bandbreite:** 13 - 20 mm  
**Bandstärke:** 0,4 - 0,8 mm  
**Gewicht:** 3,8 kg  
**Spannkraft:** 4.000 N

#### Bandspannumreifungsgerät BO-7 Swing

Bestell-Nummer	Bezeichnung	EUR je Stück
10101012	BO-7 Swing	515,00



## Bandabrollwagen

### Bandabrollwagen für Kunststoffbänder

Für Kunststoff in  
Packenwicklung  
verzinkt

Für Kern Ø 406 mm,  
mit Bandbremse und  
Ablagekasten



#### Bandabrollwagen für Kunststoffbänder

Bestell-Nummer	Bezeichnung	EUR je Stück
10131050	für Kunststoffbänder, Packenwicklung, verzinkt	270,00

### Bandabrollwagen für Kunststoffbänder

Für Kunststoff-/  
Stahlband in  
Packenwicklung:

Für Kern Ø 406 mm,  
mit Bandbremse und  
Ablagekasten, lackiert



#### Bandabrollwagen für Kunststoffbänder

Bestell-Nummer	Bezeichnung	EUR je Stück
10302000	für Kunststoff- und Stahlbänder	195,00



- ✓ **TOP PREIS/LEISTUNG**
- ✓ **HOHE QUALITÄT**
- ✓ **SERVICE-PLUS PAKET\***

\*Details siehe unten!

## TIGERSTRETCH® und TIGERWRAP® - die intelligente Verpackungsqualität

**Bei PackSynergy, dem größten Marketing- und Einkaufsverbund europäischer Verpackungsgroßhändler, geht es Schlag auf Schlag:**

**Nach der Klebebandlinie „TIGERTAPE®“ ist nun die nächste Produktlinie „TIGERSTRETCH®“ auf den Verpackungsmarkt.**

„Nach dem hervorragenden Markteinstieg von „TIGERTAPE®“, präsentieren wir jetzt mit „TIGERSTRETCH®“ unsere Stretchfolien.

Die neue „TIGERSTRETCH®“-Folie aus hochstrapazierfähigem Polyethylen überzeugt durch einen geringen Verbrauch aufgrund extrem hoher Dehnung zwischen 130 bis 300 Prozent. PackSynergy bietet verschiedene Qualitäten in unterschiedlichen Stärken zwischen 17 und 23 µ an, die je nach Dehnung und Stärke – ideal geeignet sind, für die maschinelle Verarbeitung sowie die per Hand.

Die neue PackSynergy-Folie „TIGERSTRETCH®“ wird ausschließlich im kostensparenden Gießverfahren als fünfschichtige Coexfolie hergestellt: Durch dieses Produktionsverfahren sind spezifische Eigenschaften wie Folienstärke, Verschweißbarkeit, Steifigkeit, Schutzschichten und optische Merkmale, individuell nach Kundenwunsch, beliebig variierbar. Auf diese Weise garantieren wir Folienflexibilität verbunden mit der qualitativ hochwertigen, kontinuierlich gleichbleibenden Qualität.

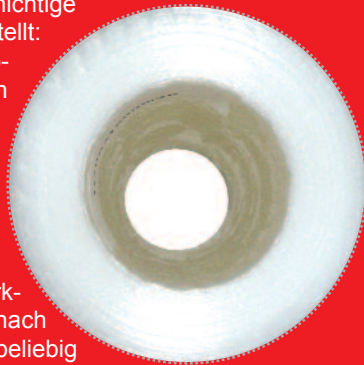

Und für die jederzeitige, selbst kurzfristige Lieferbarkeit des Produktes verbürgt sich die Kooperation mit ihren mehr als 15 Partnerunternehmen.

### Folie statt Papper

Während des Produktionsprozesses durchlaufen alle Folien permanent interne und externe Prüfungs- und Qualitätsprozesse.



Auf Wunsch berät PackSynergy, gemeinsam mit seinen Produzenten, Kunden auch bei der Prozessoptimierung von „TIGERSTRETCH®“.

Ebenso im Angebot sind Bemusterungen mit speziellem Packgut sowie Beratungen zum optimierten Einsatz von „TIGERSTRETCH®“ bei maschineller sowie manueller Verpackung.

Bei dem Rollenkerngewicht geht PackSynergy ebenso neue Wege: Bei „TIGERSTRETCH®“ beträgt es nur 1,2 Kilogramm statt der bisher üblichen 1,6 Kilogramm. Jede TIGER-Rolle hat damit 400 Gramm mehr Folie aufgewickelt als übliche Rollen auf dem Markt.

Bei PackSynergy kaufen Kunden eben Folie statt Papper. In Zeiten allgemeiner Preissteigerung durch steigende Energie- und Transportkosten nutzen wir unseren Verbund, um hohe, kumulierte Einkaufsmengen innerhalb unserer internationalen Gruppe zu erzielen. Mit festen Herstellern, mit denen wir zusammenarbeiten, bieten wir eine stabile Einkaufs- und Qualitätsbasis an, die wir an Sie bzw. an unseren Kunden weitergeben.

Ladungssicherung



**TIGERSTRETCH® und TIGERWRAP® hilft Tigern!**

Von jeder verkauften Rolle spenden wir einen Betrag an eine Natur- oder Tierschutz-Organisation.

### Service-Plus Paket

- ✓ **Anwendungstraining**
- ✓ **Kostenoptimierung**
- ✓ **Schnelle Lieferzeiten**

Gültig für alle TIGER-Produkte!

**TIGERSTRETCH® HANDSTRETCHFOLIE MIT KERN**

Für den kleinen Bedarf an Verpackungsaufkommen

Stabile und stark selbsthaftende LLDPE-Stretchfolie zur Transport- und Ladungssicherung sowie als Schutz vor Staub, Verschmutzung und Diebstahl.

Der Einsatz der hochtransparenten Folie ist vielfältig und dabei kostengünstig.

- ✓ **TOP PREIS/LEISTUNG**
- ✓ **HOHE QUALITÄT**
- ✓ **SERVICE-PLUS PAKET\***

\*Details siehe unten!

- 🌿 Aus extra zäher 5-Schicht-Coexfolie
- 🌿 Für leichte Anwendung - 17 mµ
- 🌿 Standardfolie für mittelschwere Paletten - 20 mµ
- 🌿 Schwere Paletten oder spitze Kanten - 23 mµ
- 🌿 Diebstahl und UV-Schutz mit der schwarzen Variante



Ladungssicherung

Bei 1 - 10 Paletten pro Tag ist unsere Handstretchfolie von **TIGERSTRETCH** empfehlenswert.

Ab 15 Paletten pro Tag lohnt sich der Einsatz von Maschinenstretchfolie von **TIGERSTRETCH**.



Stretchmaschinen finden Sie unter der Rubrik Maschinen! Wir beraten Sie gerne.

**TIGERSTRETCH® HANDSTRETCHFOLIE MIT KERN**

Bestell- Nummer	Größe	Anwendungs- bereich	Stärke in mµ	Rollen Karton/Palette	EUR je Rolle bei Abnahme von			
					6 Rollen	18 Rollen	30 Rollen	60 Rollen
04042006	500 mm x 285 lfm	1	17	6 / 336	8,10	6,60	6,00	5,50
04042008	500 mm x 285 lfm	2	20	6 / 240	9,20	7,55	6,90	6,20
04042009	500 mm x 285 lfm	3	23	6 / 240	10,60	8,75	7,95	7,15
04042007*	500 mm x 285 lfm	4	20	6 / 240	9,70	8,00	7,25	6,55

 \* = schwarz

**TIGERSTRETCH**  **hilft Tigern!**

Von jeder verkauften Rolle spenden wir einen Betrag an eine Natur- oder Tierschutz-Organisation.

**Service-Plus Paket**

- ✓ **Anwendungstraining**
- ✓ **Kostenoptimierung**
- ✓ **Schnelle Lieferzeiten**

Gültig für alle TIGER-Produkte!





**TIGERSTRETCH® MASCHINENSTRECHFOLIE MIT KERN**

Die Eigenmarke von Packsynergy - die passende Stretchfolie für Ihre Stretchmaschine





Durch verschiedene Dehnfähigkeiten von 150 - 300 % optimal und individuell auf Ihre Anlage abgestimmt: ob mit Kernbremse oder Vorrecksystem - **die Folie läuft**. Ideal für den kostengünstigen Versand und sicheren Transport Ihrer eingestreckten Produkte

- ✓ **TOP PREIS/LEISTUNG**
- ✓ **HOHE QUALITÄT**
- ✓ **SERVICE-PLUS PAKET\***

\*Details siehe unten!

-  Hochtransparent
-  Einseitig stark haftend
-  30 Rollen pro Palette

**FÜR JEDE ANWENDUNG DIE PASSENDE FOLIE:**

-  **TIGERSTRETCH** „Standard“ für halbautomatische Anwendungen - bis **150 % Vordehnung**
-  **TIGERSTRETCH** „Low Power“ für halbautomatische Anwendungen - bis **200 % Vordehnung**
-  **TIGERSTRETCH** „Power“ für höhere Anforderungen an Halb- und Vollautomaten - bis **250 % Vordehnung**
-  **TIGERSTRETCH** „Super Power“ für höchste Ansprüche an Vollautomaten - bis **300 % Vordehnung**



Normale Stretchfolie		<b>TIGERSTRETCH</b>	
Brutto-Rollengewicht	16,00 kg	Brutto-Rollengewicht	17,50 kg
Kerngewicht	1,65 kg	Kerngewicht	1,20 kg
Netto-Foliengewicht	<b>14,35 kg</b>	Netto-Foliengewicht	<b>16,3 kg</b>



**2 kg mehr Folie / Rolle!**



Ladungssicherung

**TIGERSTRETCH® MASCHINENSTRECHFOLIE MIT KERN**

Bestell-Nummer	Breite	Stärke in my	Dehnbarkeit in %	lfm/ Rolle
04042010	500 mm	17	150	2.100
04042011	500 mm	20	150	1.800
04042014	500 mm	23	150	1.550
04042016	500 mm	23	300	1.550

 **Stretchfolienpreise sind Tagespreise. Fragen Sie bitte aktuell an.**

Gerne bieten wir Ihnen auch bei niedrigen Mindestmengen folgende Sonderqualitäten an:

- UV stabile Folie
- UV Absorber
- Höhere Haftung
- Extraglatte Außenseite
- Antistatikum
- Sonderbreiten ab 100 mm bis 2.500 mm
- Außen haftend - innen glatt

**TIGERSTRETCH**  **hilft Tigern!** Von jeder verkauften Rolle spenden wir einen Betrag an eine Natur- oder Tierschutz-Organisation.

**Service-Plus Paket**

- ✓ **Anwendungstraining**
- ✓ **Kostenoptimierung**
- ✓ **Schnelle Lieferzeiten**

Gültig für alle TIGER-Produkte!

**TIGERWRAP®**

**VORGEDEHNTHE HAND- UND MASCHINENFOLIE**

Stretchfolie für höchste Ansprüche.  
Die revolutionäre Palettensicherung!

- ✓ **TOP PREIS/LEISTUNG**
- ✓ **HOHE QUALITÄT**
- ✓ **SERVICE-PLUS PAKET\***

\*Details siehe unten!

- 🐾 Sehr glatte Außenseite
- 🐾 Enorme Haltkraft, „schnalzt“ beim Zurückschnellen (Stringtest)
- 🐾 Doppelte Rückhaltekraft bei gleichem Krafteinsatz (in cm gemessen)
- 🐾 Extrem sparsam im Verbrauch
- 🐾 Maximale Transportsicherheit durch Erhalt der Haltekraft
- 🐾 Kein Eindrücken der Kartons mehr = teurer Kantenschutz ist überflüssig

**WEITERE VORTEILE VON TIGERWRAP® IM VERGLEICH:**

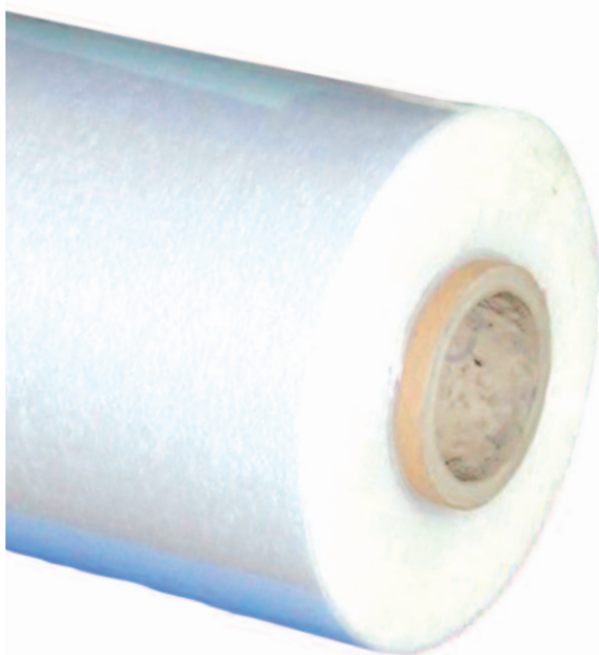

**TIGERWRAP®  
STRETCHFOLIE**



**Keine Folienvrängung**  
spart Kraft + Zeit



**Weich gewickelt**  
keine Kantenbeschädigung



**Glatte Außenseite**  
kein kleben = bestes Handling



**50 % weniger Gewicht**  
kraftsparend + gutes Handling

**Herkömmliche  
STRETCHFOLIE**



**Folienvrängung**  
mehr Kraft + Zeitaufwand



**Hart gewickelt**  
Stoßempfindlich



**Haftende Außenseite**  
kleben = viel Kraftaufwand



**Hohes Gewicht**  
hoher Kraftaufwand

Ladungssicherung

**TIGERWRAP® VORGEDEHNTHE HANDSTRETCHFOLIE MIT KERN**

Bestell-Nummer	Breite	Stärke in µm	lfm/Rolle
04043117	450	7 µm	600
04043120	450	8 µm	600
04043123	450	10 µm plus	500

 Stretchfolienpreise sind Tagespreise. Fragen Sie bitte aktuell an.  
Preise auf Anfrage!

**TIGERWRAP® VORGEDEHNTHE MASCHINENSTRETCHFOLIE MIT KERN**

Bestell-Nummer	Breite	Stärke in µm	lfm/Rolle
04043170	450	8 µm	1.600
04043171	450	8 µm	2.400

 Auf Anfrage sind beide Artikel der Maschinenstretchfolie auch in 7 µm und 13 µm lieferbar.  
Preise auf Anfrage!

**TIGERWRAP® hilft Tigern!**

Von jeder verkauften Rolle spenden wir einen Betrag an eine Natur- oder Tierschutz-Organisation.

**Service-Plus Paket**

- ✓ **Anwendungstraining**
- ✓ **Kostenoptimierung**
- ✓ **Schnelle Lieferzeiten**

Gültig für alle TIGER-Produkte!

## Vorgedehnte Stretchfolie

Weitere Vorteile der vorgedehnten Stretchfolie:

- Unempfindliche Rollenkanten
- Weniger Materialverbrauch
- Kostenersparnis, da wesentlich geringerer Folienverbrauch
- Hohe Rückspannkraft
- Nur halbes Rollengewicht
- Funktioniert super beim Spannen - kein Dehnen erforderlich

## Vorgedehnte Handfolie ohne Kern

Der Pappkern entfällt, rationell, kostengünstig, keine Entsorgung

Mit unserem Abroller für kernlose Stretchfolie können Sie bis zum letzten Meter sicher einstretchen.

### Vorgedehnte Handfolie ohne Kern



Bestell-Nummer	Farbe	Dicke	entspricht herkömmlicher Stretchfolie	Breite in mm	Länge in lfm.	Brutto-Gewicht	Rollen/ Karton	EUR je Rolle bei Abnahme von			
								1 Karton	3 Karton	5 Karton	10 Karton
04041098	transparent	8 my	17-20 my	430	600	1,890 kg	6	13,44	12,00	10,56	9,12
04041099	transparent	9 my	20-23 my	430	600	1,900 kg	6	14,14	12,63	11,11	9,60

## Vorgedehnte Handfolie mit Kern

Sie können Ihren gewohnten Handabroller weiter verwenden

### Vorgedehnte Handfolie mit Kern

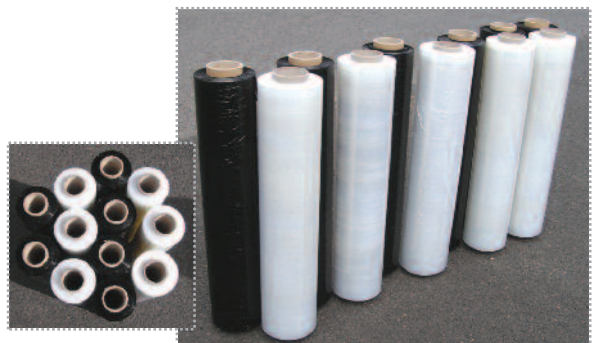

Bestell-Nummer	Farbe	Dicke	entspricht herkömmlicher Stretchfolie	Breite in mm	Länge in lfm.	Brutto-Gewicht	Rollen/ Karton	EUR je Rolle bei Abnahme von			
								1 Karton	3 Karton	5 Karton	10 Karton
04041045	transparent	7 my	15-17 my	430	600	1,660 kg	6	10,58	9,45	8,32	7,18
04041038	transparent	9 my	20-23 my	430	600	2,139 kg	6	12,71	11,35	9,99	8,63

## Paletten-Deckblattfolie

Aus LDPE - der Schutz vor Witterungseinflüssen, Staub und Diebstahl

- Auf Rolle mit Perforation, zum leichten Abreißen, Blatt für Blatt
- 250 Blatt je Rolle zum leichten Handling
- Für Standardpaletten 800 x 1.200 mm und 1.000 x 1.200 mm

### Paletten-Deckblattfolie, 250 Blatt je Rolle

Bestell-Nummer	Größe in mm	Stärke in my	Farbe	EUR je 1.000 Stück bei Abnahme von			
				1 Rolle	5 Rollen	10 Rollen	20 Rollen
04042005	1.200 x 1.600	25	transparent	213,50	169,00	155,70	146,80
04042000	1.200 x 1.600	35	transparent	264,00	209,00	192,50	181,50





## Minirollen

Für einen schnellen, handlichen Produktschutz

- Klein und handlich
- Ideal zum Bündeln und Kommissionieren
- Extrem reißfest und dehnfähig
- vorgereckt auf 10 mµ

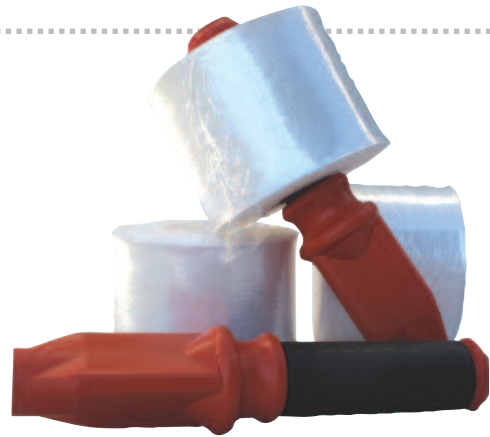

### Minirollen

Bestell- Nummer	Stärke in mµ	Breite in mm	lfm./ Rolle	Rollen/ Karton	EUR per Rolle		
					1 Karton	3 Karton	5 Karton
04041103	10	85	150	32	1,95	1,80	1,60
04041021	10	85	300	30	3,85	3,55	3,10

## Stretchklebeband

Zur Ladungssicherung beim innerbetrieblichen Transport

Beschichtete Stretchfolie mit klebender Eigenschaft ist hervorragend für den innerbetrieblichen Transport geeignet. Ungedehnt hat das Band eine gute Klebekraft. Je mehr es gedehnt wird, desto mehr lässt die Klebekraft nach, wobei die Halte- und Sicherungskraft stark zunimmt.

- Fixierung von Kantenschutz
- Bündelung langer Transportgüter
- Ankleben von Abdeckblättern
- Zusammenhalten gestapelter Palettenladungen
- Lässt sich wieder rückstandsfrei ablösen



### Stretchklebeband

Bestell- Nummer	Stärke in mµ	Breite in mm	lfm./ Rolle	Rollen/ Karton	EUR per Rolle		
					1 Karton	3 Karton	5 Karton
04041104	100	40	50	40	13,25	12,25	10,78

## Abroller

Professionelles Arbeiten mit dem ruckfreien Abroller für Handstretchfolien. Bremskraft variabel einstellbar, stabile verchromte Metallausführung.

### Abroller

Bestell- Nummer	Bezeichnung	EUR je Stück
10111007	Stretchfolienabroller, ausziehbar	63,00



## Das praktische Handstretch-Set

- 12 Rollen Stretchfolie
- 17 mµ x 500 mm x 285 lfm
- 1 verchromter Abroller

### Handstretch-Set

Bestell- Nummer	Bezeichnung	EUR je Stück
20000461	Handstretch-Set	140,00





Für eine kompetente Beratung und der darauf folgenden  
Wartung sind wir der richtige Ansprechpartner im Bereich

## Maschinen

- **TIGERPOWER®**

TIGER STRETCH WRAPPER ECO  
TIGER STRETCH WRAPPER BASIC  
TIGER STRETCH WRAPPER PREMIUM



- **Packplatz-Systeme**



- **Kartonverschließmaschinen**

TIGER CLOSE ECO  
TIGER CLOSE BASIC  
TIGER CLOSE PREMIUM

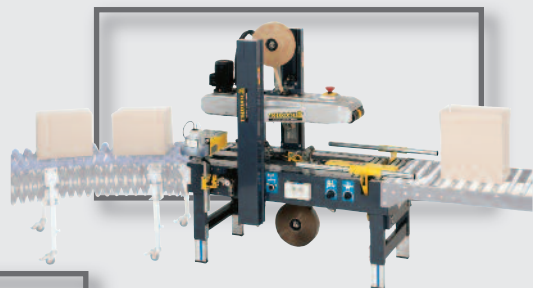

- **Papierpolstersysteme**



- **Luftpolstersysteme**



**TIGERPOWER® ECO**

**DIE STRECHMASCHINE FÜR DEN KLEINEN BEDARF**

Die Stretchmaschine ECO ist die ideale Stretchmaschine für den kleinen Bedarf

Durch die einfache Bedienung ist die Maschine sehr leicht zu steuern. Die Anlegespannung der Folie auf Ihr Produkt wird mittels einer mechanischen Bremsung der Folienrolle bewirkt. Ein Folienrollenwechsel ist mit wenigen Handgriffen erledigt.

- ✓ **TOP PREIS/LEISTUNG**
- ✓ **HOHE QUALITÄT**
- ✓ **SERVICE-PLUS PAKET\***

\*Details siehe unten!

- 🐾 Fotozelle zur Produkthöhenerkennung
- 🐾 Drehtellergeschwindigkeit regelbar (1-6 upm)
- 🐾 Maximales Palettengewicht 2.000 kg
- 🐾 1 Wickelprogramm: Kreuzwicklung
- 🐾 Leistung ca. 20 Paletten/Stunde
- 🐾 Laderampe in 90 Grad Schritten anlegbar
- 🐾 Einstellen der Wicklungen am Palettenfuß und /-kopf
- 🐾 Soft-Start und Stop
- 🐾 Anlegespannung der Folie mechanisch regelbar bei Folienschlitten Typ EM/M

**LEISTUNG:**

- 🐾 400 Volt - 50 Hz - 3 Phasen - 16A

**SICHERHEITSEINRICHTUNGEN:**

- 🐾 Nach DIN EN 415-6
- 🐾 Folienschlitten mit Absturzsicherung
- 🐾 Not-Aus-Schalter an der Maschine
- 🐾 Sicherheitsschalter unter dem Folienschlitten um ein Einquetschen zu verhindern

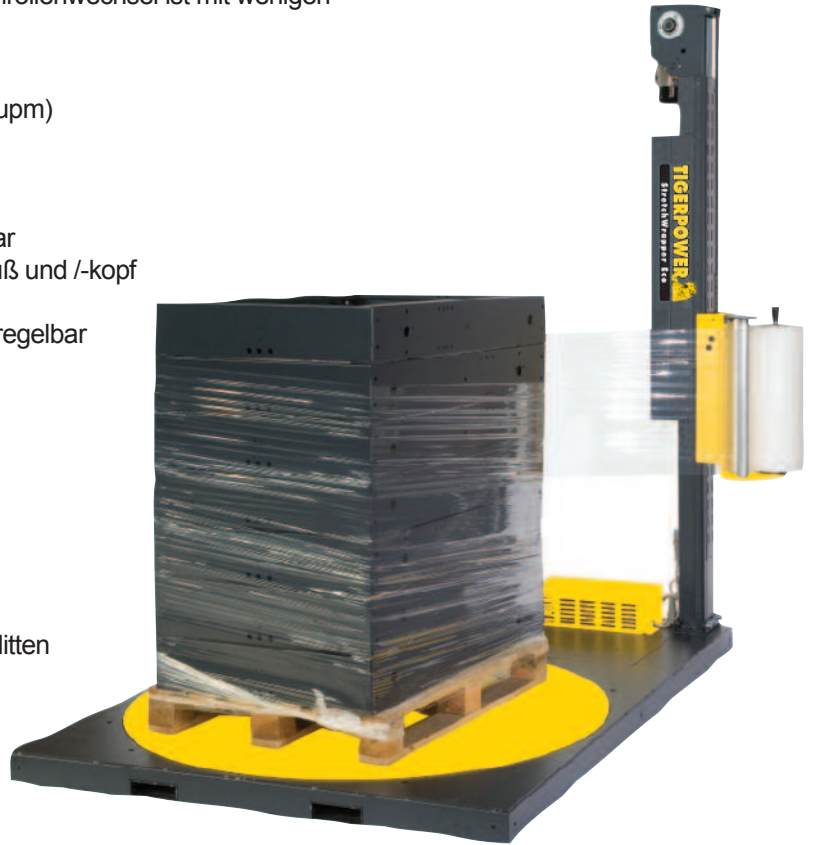

Max. Palettenhöhe 2.100 mm



**Drehteller / max. Palettenmaß**

- Ø 1.500\* ..... 800 x 1.200
- Ø 1.650 ..... 1.000 x 1.200

\* Auch als HS Version erhältlich



Maschinen

**TIGERPOWER® ECO - DIE STRECHMASCHINE FÜR DEN KLEINEN BEDARF**

Bestell-Nummer	Bezeichnung	EUR per Stück
10014600	TIGERPOWER ECO	3.450,00
10014632	Laderampe für Handhubwagen Ø 1.500 mm	295,00
10014633	Laderampe für Handhubwagen Ø 1.650 mm	295,00
10014603	Drehteller Ø 1.650 mm - Aufpreis	655,00
10014636	Fotozelle für schwarze Produkte	230,00

Die Maschine ist in 2 Drehtellergrößen sowie einem Drehteller Typ „HS“ zur direkten Beladung mit Hubwagen lieferbar.

**Service-Plus Paket**

- ✓ **Anwendungstraining**
- ✓ **Kostenoptimierung**
- ✓ **Schnelle Lieferzeiten**

Gültig für alle TIGER-Produkte!



**TIGERPOWER® BASIC**

**FÜR DEN KLEINEN BIS MITTLEREN BEDARF**

Die Stretchmaschine BASIC ist die ideale Stretchmaschine für den kleinen bis mittleren Bedarf

Bei dieser Maschine bieten wir Ihnen 5 verschiedene Folienschlitten an. Mechanische Folienschlitten für schwere Packgüter, wie auch elektrisch betriebene Folienschlitten mit Vorreckung, um ein optimales Wickelergebnis zu erhalten. Der Folienrollenwechsel ist mit wenigen Handgriffen erledigt.

- ✓ **TOP PREIS/LEISTUNG**
- ✓ **HOHE QUALITÄT**
- ✓ **SERVICE-PLUS PAKET\***

\*Details siehe unten!

- ☛ Fotozelle zur automatischen Produkthöhenerkennung
- ☛ Drehtellergeschwindigkeit regelbar (1-6 upm)
- ☛ Maximales Palettengewicht 2.000 kg
- ☛ 2 Wickelprogramme: Einfach- / Kreuzwicklung manuelles Programm
- ☛ Leistung ca. 25 Paletten/Stunde
- ☛ Laderampe in 90 Grad Schritten anlegbar
- ☛ Einstellen der Wicklungen am Palettenfuß und /-kopf

**LEISTUNG:**

- ☛ 400 Volt - 50 Hz - 3 Phasen - 16A

**SICHERHEITSEINRICHTUNGEN:**

- ☛ Nach DIN EN 415-6
- ☛ Folienschlitten mit Absturzsicherung
- ☛ Not-Aus-Schalter an der Maschine
- ☛ Sicherheitsschalter unter dem Folienschlitten, um ein Einquetschen zu verhindern



Max. Palettenhöhe 2.100 bzw. 2.400 mm

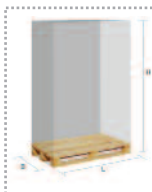

**Drehteller / max. Palettenmaß**

- Ø 1.500\* ..... 800 x 1.200
- Ø 1.650 ..... 1.000 x 1.200
- Ø 1.800 ..... 1.200 x 1.200

\* Auch als HS Version erhältlich



**TIGERPOWER® BASIC - DIE STRETCHMASCHINE FÜR DEN KLEINEN BIS MITTLEREN BEDARF**

Bestell-Nummer	Bezeichnung	EUR per Stück
10014620	TIGERPOWER BASIC M 1.500 - mechanische Bremse	3.950,00
10014632	Laderampe für Handhubwagen Ø 1.500 mm	295,00
10014633	Laderampe für Handhubwagen Ø 1.650 mm	295,00
10014623	Drehteller in Ø 1.650 mm - Aufpreis	335,00
10014626	Turm in Höhe 2.400 mm - Aufpreis	355,00
10014636	Fotozelle für schwarze Produkte	230,00



Die Maschine ist in 2 Drehtellergrößen sowie einem Drehteller Typ „HS“ zur direkten Beladung mit Hubwagen lieferbar.

**Service-Plus Paket**

- ✓ **Anwendungstraining**
- ✓ **Kostenoptimierung**
- ✓ **Schnelle Lieferzeiten**

Gültig für alle TIGER-Produkte!



**TIGERPOWER® PREMIUM**

**DIE STRETCHMASCHINE FÜR GROSSE STÜCKZAHLEN**

Die Stretchmaschine PREMIUM ist die ideale Maschine für den Einsatz bei großen Stückzahlen

- ✓ TOP PREIS/LEISTUNG
- ✓ HOHE QUALITÄT
- ✓ SERVICE-PLUS PAKET\*

\*Details siehe unten!

Sie bietet Ihnen ein motorisch getriebenes Folienvorrecksystem um Ihre Kosten zu minimieren sowie auch leichte und empfindliche Produkte einzupacken.

- 🐾 Fotozelle zur automatischen Produkthöhenerkennung
- 🐾 Drehtellergeschwindigkeit regelbar (1-6 upm) - Mit Schutzzaun bis 12 upm
- 🐾 Maximales Palettengewicht 2.000 kg
- 🐾 4 Wickelprogramme: Einfachwicklung / Kreuzwicklung  
 Kreuzwicklung mit Regenschutz  
 Einfachwicklung mit Regenschutz  
 Verstärkungswicklung
- 🐾 Leistung ca. 30 - 35 Paletten/Stunde
- 🐾 Laderampe in 90 Grad Schritten anlegbar
- 🐾 Einstellen der Wicklungen am Palettenfuß und /-kopf
- 🐾 Anlegespannung elektrisch am Bedienfeld einstellbar
- 🐾 9 frei speicherbare Programmplätze
- 🐾 Folienschlittengeschwindigkeit regelbar
- 🐾 Niederhalter für leichte Paletten erhältlich

**LEISTUNG:**

- 🐾 400 Volt - 50 Hz - 3 Phasen - 16A

**SICHERHEITSEINRICHTUNGEN:**

- 🐾 Nach DIN EN 415-6
- 🐾 Folienschlitten mit Absturzsicherung
- 🐾 Not-Aus-Schalter an der Maschine
- 🐾 Sicherheitsschalter unter dem Folienschlitten um ein Einquetschen zu verhindern

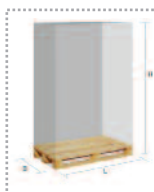

**Drehteller / max. Palettenmaß**

- Ø 1.500\* ..... 800 x 1.200
- Ø 1.650 ..... 1.000 x 1.200
- Ø 1.800 ..... 1.200 x 1.200

\* Auch als HS Version erhältlich

**Turmhöhe / max. Palettenhöhe**

- 2.660 ..... 2.100 mm
- 3.210 ..... 2.600 mm
- 3.510 ..... 3.000 mm



Maschinen

**TIGERPOWER® PREMIUM - DIE STRETCHMASCHINE FÜR GROSSE STÜCKZAHLEN**

Bestell-Nummer	Bezeichnung	EUR per Stück
20006631	TIGERPOWER PREMIUM FM 1.650 - elektrische Bremse	6.495,00
20006632	TIGERPOWER PREMIUM SP 1.650 - motorische Vorreckung	9.600,00
10014657	Laderampe für Handhubwagen Ø 1.650 mm	275,00
10014644	Drehteller in Ø 1.800 mm - Aufpreis	895,00
10014650	Turm in Höhe 2.600 mm - Aufpreis	355,00
10014636	Fotozelle für schwarze Produkte	230,00

Die Maschine ist mit 3 unterschiedlichen Drehtellergrößen sowie in 3 verschiedenen Turmhöhen erhältlich.

**Service-Plus Paket**

- ✓ Anwendungstraining
- ✓ Kostenoptimierung
- ✓ Schnelle Lieferzeiten

Gültig für alle TIGER-Produkte!

### Stretch-Robot BASIC

**Der Stretchroboter ist die ideale Stretchmaschine für den mittleren Bedarf bei übergroßen oder schweren Packstücken**

Bei dieser Maschine bieten wir Ihnen einen kleinen Stretchroboter mit mechanischem Folienschlitten für schwere oder übergroße Packstücke an. Der Roboter ist mit einer 24 Volt Batterie mit integriertem Ladegerät für einen netzunabhängigen Betrieb auf Ihrem Gelände ausgestattet. Diese Maschine kann selbstfahrend überall hin bewegt werden, wo Bedarf entsteht bzw. wo sie gerade benötigt wird. Dieser Roboter verfügt über eine Fozelle zur automatischen Erfassung der Packstückhöhe.

Das Gerät ist konform gemäß der Richtlinie DIN EN 415-6.

- Fozelle zur automatischen Produkthöhenerkennung
- Optisches und akustisches Warnsignal während des Betriebs
- Folienschlittengeschwindigkeit einstellbar
- Fuß- und Kopfwickelzeiten getrennt einstellbar
- Antrieb erfolgt durch leistungsfähige 24 V / AH Batterien
- Integriertes Ladegerät mit Ladezustandsanzeige

#### LEISTUNG:

- 2 x 24 Volt - 50A

#### SICHERHEITSEINRICHTUNGEN:

- Nach DIN EN 415-6
- Fallschutz für den Hubschlitten
- Integrierter Sicherheitsrammschutz
- Optisches und akustisches Warnsignal während des Betriebs



### Stretch-Robot BASIC

Bestell-Nummer	Bezeichnung	EUR per Stück
10014680	Stretch-Robot BASIC	5.500,00
10014636	Fotozelle für schwarze Produkte	230,00





# Packplatz - System 2000

Klassiker, Meistgekauft, Standard

Alles Begriffe die wir immer wieder in Verbindung mit unserem SYSTEM 2000 hören. „Extrem vielseitig und langlebig“, das bringt es wohl auf den Punkt. Das SYSTEM 2000 bietet eine Vielzahl an Kombinationsmöglichkeiten. Angefangen von den unterschiedlichen Tischvarianten über das umfangreiche Zubehörprogramm bis hin zu den passenden Schneidständern bietet es für jeden Bedarf die optimale Lösung.

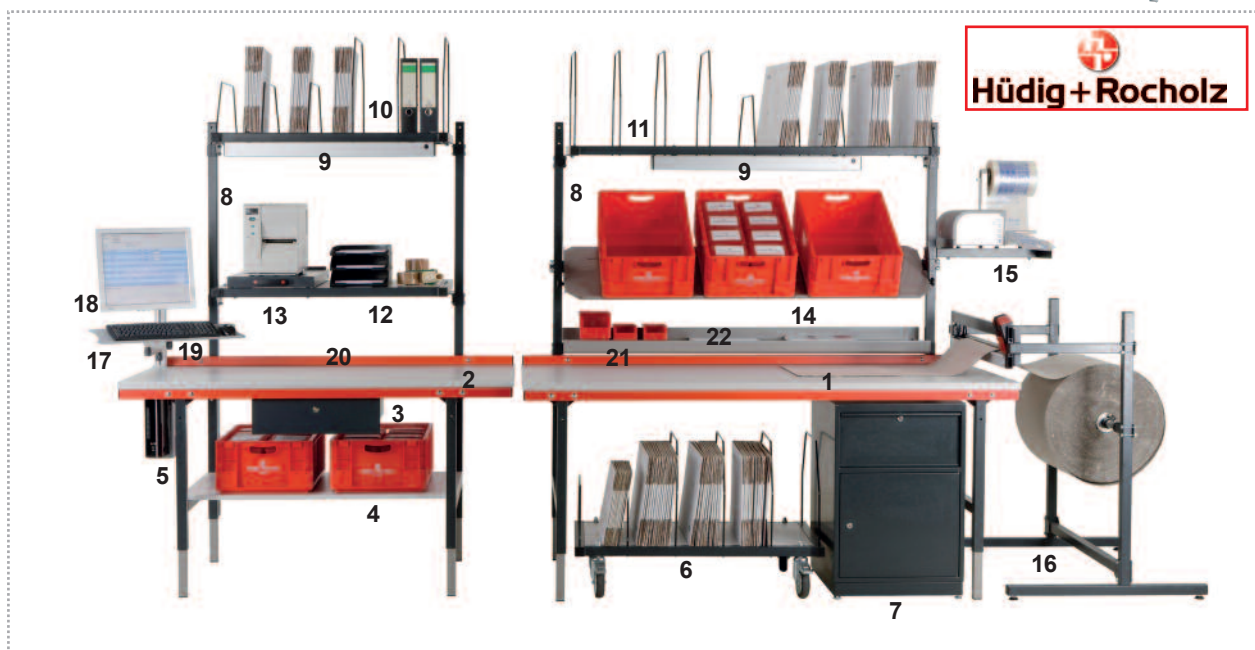

## Packplatzsystem 2000

Nummer	Bestell-Nummer	Bezeichnung	EUR
1	10131230	Packttisch 203000	464,00
2	10131292	Packttisch 163000	446,00
3	10131206	Schublade 200600	161,00
4	10131213	Zwischenboden 160900	164,00
5	10131687	Thin-Client Halterung 228110	85,00
6	10131242	Untertischmagazin kurz 2042	266,00
7	10161043	Schrankeinheiten 2011	495,00
8	10131264	Befestigungsholme 2064	79,00
9	10134043	Beleuchtung 207000	280,00
10	10131693	Anbaumagazin 1653	239,00
11	10131253	Anbaumagazin 2053	241,00
12	10131693	Ablagebord metall 1653	239,00
13	10131320	Druckerauszug 205350	272,00
14	10131257	Schrägablage 704800	234,00
15	10131282	Universalablage 2082	105,00
16	10161211	Schneideständer 1.250 mm 26212N	378,00
17	10131217	Tastatur-Halterung 509201	165,00
18	10131216	TFT-Halterung 509203	165,00
19	10131215	Tragsäule für TFT- und Tastatur-Halterung 509001	105,00
20	10131260	Rückwandbord 166000	68,00
21	10131078	Rückwandbord 206000	71,00
22	10131250	Formularablage 2050	175,00



## Ergonomie am Arbeitsplatz

Nicht NEU, aber wichtiger wie nie zuvor

Das Thema „Ergonomie am Arbeitsplatz“ ist nicht wirklich neu, dafür aber so aktuell wie nie zuvor. Bei Büroarbeitsplätzen achtet jeder darauf und elektrisch höhenverstellbare Tische sind in diesem Bereich nahezu Standard. Doch ausgerechnet bei den Arbeitsplätzen im Lager und Versand, bei denen die höchste körperliche Belastung entsteht, wird eine ergonomische Gestaltung oft vernachlässigt. Dabei geht es nicht nur um die Erhaltung der Gesundheit und damit die Reduzierung der gesundheitlichen Ausfallzeiten (und der damit verbundenen Kosten). Im Zeitalter des demografischen Wandels geht es auch darum älteren Menschen eine bestmögliche Unterstützung zu bieten.

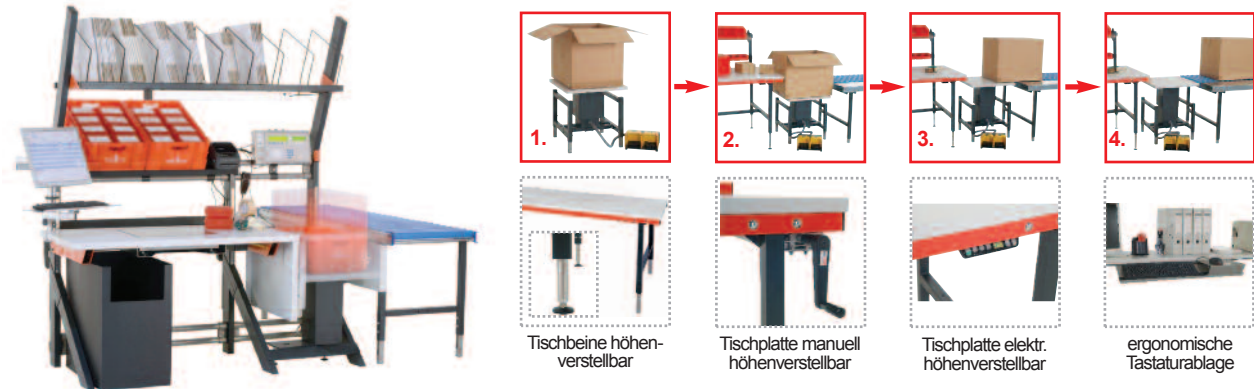

## Ihre Idee unsere Aufgabe

Arbeitsplatz-Integration in den Warenfluss

Der Arbeitsplatz spielt eine ganz entscheidende und oft unterschätzte Rolle, wenn es um die Produktivität und Optimierung der Prozesse geht. Werden die Arbeitsplätze optimal in den Warenfluss integriert und die vor- und nachgelagerten Prozesse berücksichtigt, ist es möglich, die Durchlaufzeiten zu senken und die Kommissionierung bzw. Packleistung um bis zu 20 % zu erhöhen.



**i** Fordern Sie dazu auch unser separates Prospekt „Pack- und Arbeitsplatzsysteme - Schneidsysteme“ an. Sie finden dort eine Vielzahl an weiterem Zubehör sowie fertig zusammengestellte Packtische für verschiedenste Anforderungen. Technische Änderungen vorbehalten.

## 3D-Konfigurator

Um sich ein Bild vorab machen zu können

Mit unserem 3D-Konfigurator planen wir für Sie, die an Ihre räumlichen Gegebenheiten angepassten Arbeitsplatzsysteme.

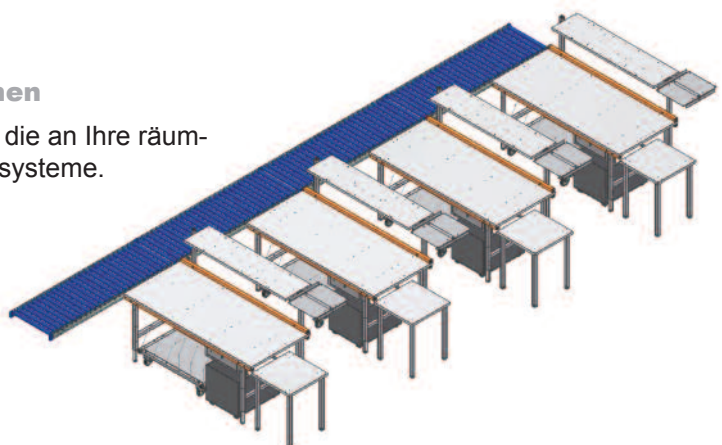

Maschinen



## Materialfluss ohne Unterbrechung

Die Flexibilität des SYSTEM 2000 ermöglicht Ihnen die Integration in Ihre Kommissionier- und Verpackungsprozesse

Verschiedene Schnittstellenlösungen sowie Adaptionen- und Integrationsmöglichkeiten sorgen für einen unterbrechungsfreien Warenfluss. Ein Beispiel dafür sind die in einen Tisch oder in eine Rollenbahn integrierten Wiegesysteme sowie die Kugelemente. Auch bei zukünftigen Veränderungen ist durch den modularen Aufbau eine Anpassung mit geringem Aufwand möglich. Schließlich sind nicht nur die Waren im Fluss, sondern auch die Prozesse.



## Mit der richtigen Waage können Sie mehr als nur wiegen!

Bei einer Waage denkt man zunächst an die Gewichtsermittlung

Je nach Waagentyp kann sie aber sehr viel mehr als nur das Gewicht erfassen. So können Zählwaagen z.B. bei der Kommissionierung von Kleinteilen hilfreich sein oder auch als „Zählhilfe“ im Wareneingang eingesetzt werden. Mit der Anbindung an das Warenwirtschaftssystem oder einer in der Waage erfassten Artikeldatenbank, kann auch eine Plausibilitätsprüfung der Kommissionierung über das Gewicht durchgeführt werden.

Ergänzt mit einem Barcodescanner und einem Etikettendrucker lassen sich noch viele weitere Lösungen realisieren.

Für jeden Anwendungszweck gibt es die richtige Waage.

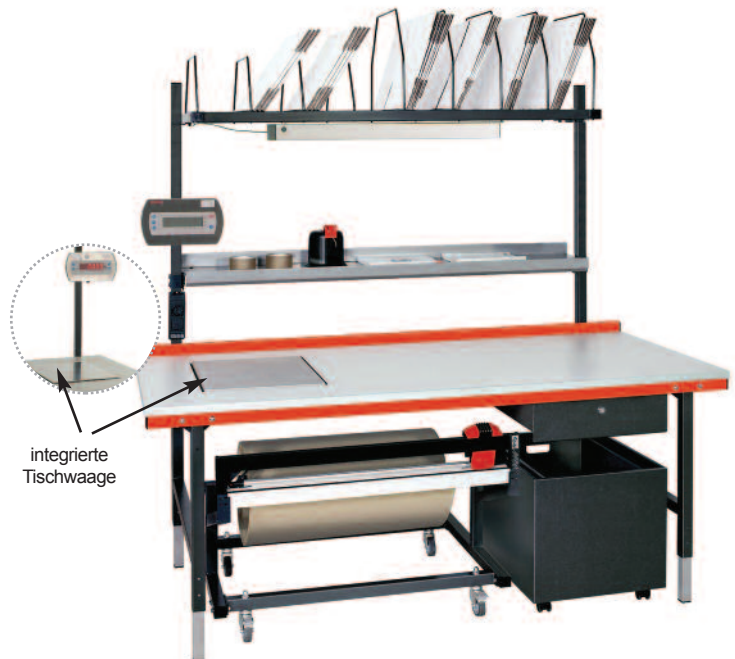

### Packplatz - 163002

Komplettpackplatz mit 1.600 mm breiter Tischplatte, Formularablage und Kartonmagazin

- Stabiler Tisch in Stahlkonstruktion
- 30 mm Arbeitsplatte
- 300 kg Flächenbelastbarkeit
- Arbeitsplatte hellgrau melaminharz-beschichtet
- Stahlteile pulverbeschichtet (anthrazit und rot)

### Packplatz - 163002

Bestell-Nummer	Bezeichnung	EUR per Stück
10131290	Komplett Packplatz 163002	916,00





## Doppel-Schneidständer

Der gefährliche Umgang mit Messer und Schere entfällt

Für den Einsatz von Rollenmaterial wie Papier, Wellpappe oder Folien bieten wir Ihnen die bewährten Schneidsysteme mit Abroller, entweder als freistehende Schneidständer oder direkt am Packplatz. Die Geräte amortisieren sich kurzfristig, da Rollenmaterial kostengünstiger ist als Zuschnitte. Außerdem entfällt gefährliches und zeitaufwendiges Hantieren mit Messer und Schere.

### Doppel-Schneideständer

Bestell-Nummer	Schnittbreite in mm	EUR per Stück
10161044	750	652,00
10161040	1.000	678,00
10161037	1.250	723,00
10161047	1.600	799,00
10161050	1.800	901,00
10161051	2.000	970,00



## Schneidständer senkrecht

Schneideständer - senkrecht

Bestell-Nummer	Schnittbreite in mm	EUR per Stück
10161034	1.000	440,00
10164011	1.250	461,00
10161408	1.600	480,00
10161409	1.800	593,00
10161410	2.000	610,00



## Bildschirm - Steh - Arbeitsplatz

Dieser Steh-Arbeitsplatz kommt nicht nur in Produktion und Lager zum Einsatz

Auch im Büro als ergänzender Steharbeitsplatz macht dieses Modul eine gute Figur. Diesen Steharbeitsplatz können Sie sich individuell nach Ihren Bedürfnissen zusammenstellen. Die passende Stehhilfe liefern wir auch.

### Bildschirm - Steh - Arbeitsplatz

Bestell-Nummer	Bezeichnung	EUR per Stück
10181002	Steharbeitsplatz komplett 510010	1.155,00
10181011	Stehhilfe Ergo Plus 3000	203,00



## QM - Station

Ob als QM - Station, Werkstattwagen oder mobiler Infostand, die Einsatzmöglichkeiten sind wie bei all unseren Produkten sehr vielseitig.

Dieses neuartige Steh-Arbeitsplatzsystem ist kompakt und ermöglicht effizientes Arbeiten. Es bietet vielfältige Einsatzmöglichkeiten in allen betrieblichen Bereichen. Lieferbar als Mobil- oder Wandstation, ein- oder zweiseitig, 65 oder 105 cm breit. Der modulare Aufbau ermöglicht die Ausrüstung der Station mit Tischplatten, Metallablagen, Infotafeln sowie mit Schubladen oder Schrankeinheiten, verstellbar im Höhenraster von 50 mm, QM Station schmal, mobil mit Infotafel, Metallablage + Schrank für Ordner, Höhe 1.765 cm. Die fahrbare Ausführung wird mit 4 Lenkrollen geliefert.

### QM-Station

Bestell-Nummer	Bezeichnung	EUR per Stück
10131662	QM-Station 531005	597,00



## Heißluft Schrumpftunnel

### Einfacher, aber stabiler und robuster Schrumpftun-

Die eingeschweißte oder gesleepte Ware kommt von einem Winkelschweißer oder wird von Hand in den Tunnel geschoben. Dort wird die Folie durch Heißluft geschrumpft. Am Ende kann die Ware entnommen werden oder über ein Auslaufband wegtransportiert werden.

- Förderband mit silikonbeschichteten Drehrollen
- 10 Programme einstellbar
- Regulierung der Luftströmung
- Regelung der Schrumpftemperatur
- Geschwindigkeit, elektronisch regelbar
- Abschaltautomatik

Technische Spezifikationen	
Einlassbreite	410 mm
Tunnelhöhe	270 mm
Verpackungsgröße max. Höhe	250 mm
Anschlusswert	380 V, 8 kW, 3-phasig
Gewicht	187 kg
Maschinengröße (LxBXH)	1.241 x 934 x 1.447 mm



## Winkelschweißmaschine

### Handliche, stabile und schnelle Schrumpfverpackungsanlage

Die Ware wird in eine Halbschlauchfolie eingelegt und unter den Schweißrahmen, bzw. unter die Schrumpfhaube, gezogen und richtig platziert. Durch manuelles Zudrücken der Schrumpfhaube wird die Folie entweder nur abgeschweißt (eine Programmwahl) oder geschweißt und an das Produkt schonend geschrumpft.

- Teflonbeschichtetes Impulsband
- Haltemagnet für halbautomatische Bedienung
- 10 Programme wählbar
- empfindliche Folien können in der Schrumpfdauer verzögert werden

Technische Spezifikationen	
Verpackungsgröße Schweißen	400 x 550 x 260 mm
max. Foliengröße	Halbschlauch 500/500 mm Ø 300 mm
Anschlusswert	220 - 240 V, 3,8 kW, 1-phasig
Gewicht	130,5 kg
Maschinengröße (LxBxH)	1.450 x 500 x 1.120 mm
Maschinengröße (LxBxH) ohne Folienschlitzen und Wagen	1.210 x 800 x 580 mm



## Feinschrumpffolie

### Feinschrumpffolien aus Polyolefin sind die kostengünstige Lösung für viele Verpackungsaufgaben

Sie sind einfach in der Handhabung und finden Verwendung als Staubschutz, zur optischen Hervorhebung der Packung, als Umhüllung für Mehrpacks, als Originalitätsverschluss uvm.

Die Feinschrumpffolien passen sich während des Schrumpfprozesses der Form des Produktes perfekt an.

- Exzellente Präsentation Ihrer Packung
- Übertreffende optische Eigenschaften
- Hohe Schrumpfkraft (biaxialer Schrumpf)
- Hohe Widerstandsfähigkeit
- Gute Siegelnahtfestigkeit
- Einfach in der Anwendung
- Vielseitig einsetzbar auf nahezu allen Verpackungsmaschinen, vom Haubenschrumpfgerät bis zum Hochleistungs-Vollautomaten

 Weitere Folientypen und Breiten, auch als Flachfolie, auf Anfrage lieferbar!  
Preise auf Anfrage.







## TIGERCLOSE® ECO

### HALBAUTOMATISCHER KARTONVERSCHLIESSER

Geringer Materialverbrauch und einfache Handhabung







Diese Maschine ist für die Serienproduktion von immer gleichen Kartongrößen geeignet. Durch die manuelle Verstellung ist diese Kartonverschleißmaschine sehr schnell auf unterschiedliche Kartongrößen einzurichten. Das doppelte Führungssystem (oben und unten) und die leistungsfähige Verschleißeinheit ermöglicht ein einwandfreies Verschließen der Kartongen.

-  Grundgestell aus Stahl, pulverbeschichtet
-  Seitliche Führungen, selbstzentrierend
-  Not - Aus - Schalter
-  Tintenstrahlmarkierer, Umlaufräder und Rollenbahnen sind optional erhältlich

#### LEISTUNG:

-  200 - 400 - 440 Volt (3-phasig)
- 220 - 240 Volt (1-phasig)

#### TECHNISCHE SPEZIFIKATIONEN:

-  Maße: L = 1.240 mm  
B = 740 mm  
H = 1.238 - 1.955 mm
-  Arbeitshöhe: 480 - 800 mm stufenlos
-  Geschwindigkeit: 20 m / min
-  Klebebandbreite: 50 mm und 75 mm
-  Rollenkern: Ø = 76 mm
-  Kartongröße: L = 150 - ∞ mm  
B = 140 - 500 mm  
H = 110 - 500 mm



Maschinen



### TIGERCLOSE® ECO - HALBAUTOMATISCHER KARTONVERSCHLIESSER

Bestell- Nummer	Bezeichnung	EUR per Stück
10035020	TIGERCLOSE® ECO	3.400,00

#### Service-Plus Paket

-  Anwendungstraining
-  Kostenoptimierung
-  Schnelle Lieferzeiten

Gültig für alle TIGER-Produkte!



## TIGERCLOSE® BASIC

### HALBAUTOMATISCHER KARTONVERSCHLIESSER

Mit einer Leistung von bis zu 15 Packstücken pro Minute

Die Maschine stellt sich automatisch auf unterschiedliche Kartonformate ein, die in beliebiger Reihenfolge zur Maschine gelangen. Zwei untere und obere Transportbänder befördern auch unförmige Kartons problemlos mit einer Leistung von bis zu 15 Packstücken pro Minute. Die pneumatische Zentriervorrichtung hält den leeren Karton fest und eignet sich als ideale Pack- und Befüllstation.

- ✓ TOP PREIS/LEISTUNG
- ✓ HOHE QUALITÄT
- ✓ SERVICE-PLUS PAKET\*

\*Details siehe unten!

- 🐾 Grundgestell aus Stahl, pulverbeschichtet
- 🐾 Stützen aus Aluminium, Gleitebene aus verzinkten Rollen
- 🐾 Arbeitsplattform aus Stahl, Messerschutz
- 🐾 Industrielles Profigerät für den Dauereinsatz
- 🐾 Not - Aus - Schalter
- 🐾 Abstiegsbegrenzer der Verschießeinheit zur Erhöhung der Arbeitgeschwindigkeit
- 🐾 Schnellwechselfunktion zum Austausch der unteren Kleberolle

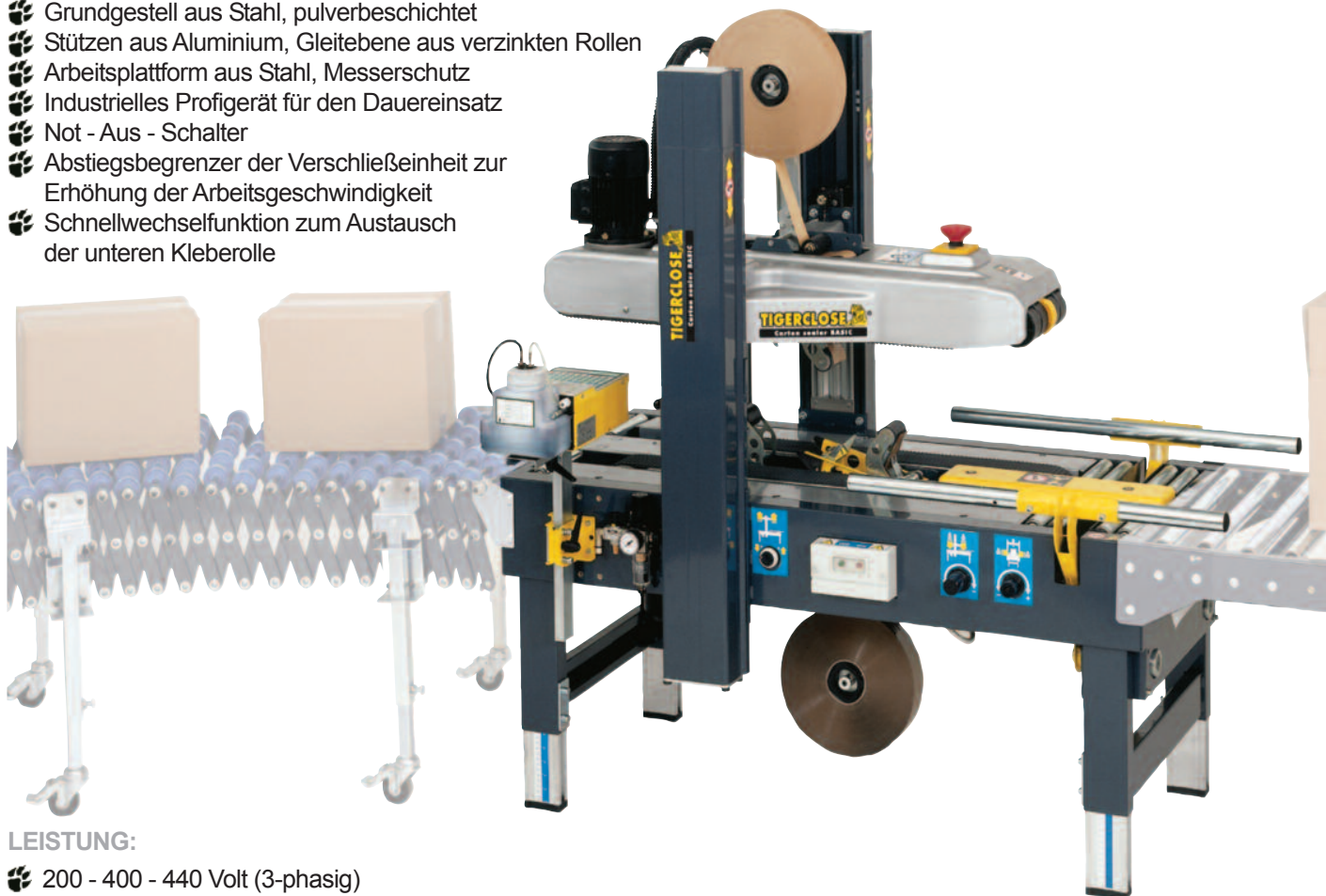

#### LEISTUNG:

- 🐾 200 - 400 - 440 Volt (3-phasig)
- 220 - 240 Volt (1-phasig)

#### TECHNISCHE SPEZIFIKATIONEN:

- 🐾 Maße: (LxBxH) 1.240 - 1.390 x 740 x 1.275 - 2.025 mm
- 🐾 Arbeitshöhe: 480 - 800 mm stufenlos
- 🐾 Geschwindigkeit: 20 m / min
- 🐾 Klebebandbreite: 50 mm und 75 mm
- 🐾 Rollenkerne: Ø = 76 mm
- 🐾 Kartongröße: L = 150 mm - ∞ mm; B = 140 mm - 500 mm; H = 110 mm - 500 mm

#### TIGERCLOSE® BASIC - HALBAUTOMATISCHER KARTONVERSCHLIESSER

Bestell-Nummer	Bezeichnung	EUR per Stück
10035000	TIGERCLOSE® BASIC	5.450,00

#### Service-Plus Paket

- ✓ Anwendungstraining
- ✓ Kostenoptimierung
- ✓ Schnelle Lieferzeiten

Gültig für alle TIGERCLOSE-Produkte!



## TIGERCLOSE® PREMIUM HALBAUTOMATISCHER KARTONVERSCHLIESSER

Mit einer Leistung von bis zu 15 Packstücken pro Minute

Die TIGERCLOSE® PREMIUM stellt sich dank pneumatischer Formateinstellung auf unterschiedliche Kartonformate automatisch ein und ist auch für schmale Kartonagen problemlos geeignet. Diese Maschine ist für größeren Stückzahlen geeignet und lässt sich in Ihre Versandlinie integrieren. Die Kartonverschließmaschine verschließt die Kartons mit einem oberen und unteren U-Verschluss mit einer Klebebandbreite bis 75 mm.

- ✓ TOP PREIS/LEISTUNG
- ✓ HOHE QUALITÄT
- ✓ SERVICE-PLUS PAKET\*

\*Details siehe unten!

- 🔧 Grundgestell aus Stahl, pulverbeschichtet
- 🔧 Stützen aus Aluminium, Gleitebene aus verzinkten Rollen
- 🔧 Arbeitsplattform aus Stahl, Messerschutz
- 🔧 Industrielles Profigerät für den Dauereinsatz
- 🔧 Not - Aus - Schalter
- 🔧 Abstiegsbegrenzer der Verschießeinheiten zur Erhöhung der Arbeitsgeschwindigkeit
- 🔧 Schnellwechselfunktion zum Austausch der unteren Kleberolle

### LEISTUNG:

- 🔧 200 - 400 - 440 Volt (3-phasig)
- 220 - 240 Volt (1-phasig)

### TECHNISCHE SPEZIFIKATIONEN:

- 🔧 Maße: L = 1.300 mm  
B = 1.220 mm  
H = 1.260 - 1.610 mm
- 🔧 Arbeitshöhe: 530 - 680 mm stufenlos
- 🔧 Geschwindigkeit: 20 m / min
- 🔧 Klebebandbreite: 50 mm und 75 mm
- 🔧 Rollenkern: Ø = 76 mm
- 🔧 Kartongröße: L = 150 - ∞ mm  
B = 150 - 800 mm  
H = 120 - 800 mm



Maschinen

## TIGERCLOSE® PREMIUM - HALBAUTOMATISCHER KARTONVERSCHLIESSER

Bestell-Nummer	Bezeichnung	EUR per Stück
10035005	TIGERCLOSE® PREMIUM	9.500,00

### Service-Plus Paket

- ✓ Anwendungstraining
- ✓ Kostenoptimierung
- ✓ Schnelle Lieferzeiten

Gültig für alle TIGERCLOSE-Produkte!



# Schützen - Verpacken - Versenden

- Wie sorgen Sie dafür, dass Ihre Produkte sicher verpackt werden?
  - Wie halten Sie die Kosten in Grenzen?
  - Wie verpacken Sie verschiedene Produkte nur mit einer Methode?
-  **Ranpak** bietet Lösungen für alle "in-the-box" Verpackungsfragen.

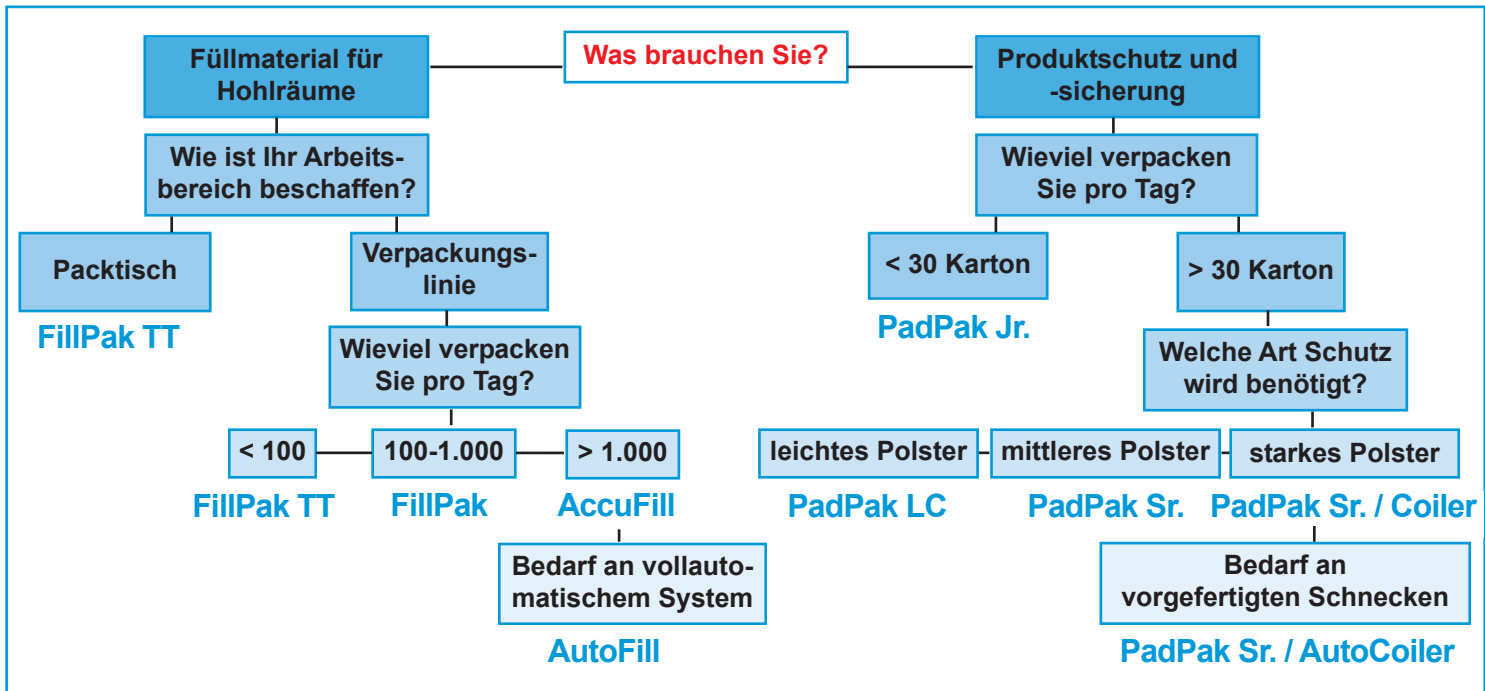

## PadPak® Junior

Der Junior ist ein kompakter und mobiler Konverter.

Er eignet sich perfekt für kleinere Verpackungsabteilungen, in einer Umgebung, in der Flexibilität im logistischen Ablauf im Vordergrund steht.

Das PadPak®-System besteht aus einem Konverter und mehrlagigen Kraftpapier-Rollen. Im Konverter wird das Papier mit Hilfe eines Falt- und Knitterprozesses zu einem schützenden und stoßdämpfenden Verpackungspolster umgewandelt.

Gegen eine feste monatliche Gebühr sind Service und Wartung des Konverters gewährleistet. Sie bezahlen nur noch einen bestimmten Betrag für Ihren Rollenverbrauch.

- das Verpackungsmaterial und somit auch das Volumen entsteht erst, wenn es benötigt wird
- die Papierrollen benötigen nur sehr wenig Lagerraum
- keine Materialverschwendung, weniger arbeitsintensiv

### PadPack® Junior Testpaket

Bestell-Nummer	Bezeichnung	EUR per Stück
99994026	<b>Testpaket:</b> 14 Tage PadPak® Junior testen, incl. 2 Rollen Papier	190,00



Maschinen





## PadPak® Senior

**Der Senior ist die vielseitigste Lösung zum Verpacken selbst bei zerbrechlichsten Produkten in Versandkartons.**

Der Senior Konverter ist in mehreren Ausführungen, wie z.B. Ständermaschine oder Packtisch, erhältlich. Diese Maschine arbeitet vollautomatisch, sie kann sowohl halbautomatisch oder im Hand/Fuß-Modus bedient werden.

Die Integration in Ihren Arbeitsablauf ist problemlos. Sie eignet sich insbesondere für den Einsatz zum Verpacken von schweren oder großen Produkten.



Integrations-Lösungen sind unsere Stärke. Lassen Sie sich ein für Sie passendes Konzept erstellen.



Pad-N-Pak® Workstation



Schneckendreher (Coiler)



Mit der Remote Control lassen sich die Maschinen leicht und übersichtlich bedienen.



Möchten Sie mehr über die Möglichkeiten von PadPak® wissen? Dann setzen Sie sich mit uns in Verbindung. Wir vereinbaren gerne einen unverbindlichen Gesprächs- und Vorführungstermin mit Ihnen.

### Die verschiedensten Anwendungsmöglichkeiten

- **Fixieren:**  
Ein Wandern des Produktes in der Verpackung ist dadurch unmöglich.
- **Einwickeln:**  
Dank der Flexibilität von PadPak® können Produkte vollständig eingewickelt werden.
- **Stoßdämpfung:**  
Die Knautschzonen und Luftkammern im Polster ermöglichen eine optimale Stoßdämpfung.
- **Füllen von Hohlräumen:**  
Ideal, wenn die Originalverpackung fehlt oder die Umverpackung immer anders gefüllt werden muss.



## Neugierig? Kleinerer Bedarf an Verpackungsmaterial?

### Vorgefertigte PadPak® Abschnitte aus dem Karton

Bestell-Nummer	Abschnitte in mm	Abschnitte/Karton	EUR je 100 Stück bei Abnahme von			
			1 Karton	3 Karton	5 Karton	10 Karton
20000401	400 x 180 x 25	150	42,00	40,00	38,00	34,00
20000402	600 x 180 x 25	100	46,00	42,00	40,00	36,00
20000403	800 x 180 x 25	75	48,00	44,00	42,00	38,00



### PadPak® LC2™

Basierend auf einlagigem Papier bietet die PadPak® LC2™ einen effektiven Schutz für verhältnismäßig leichte Produkte und dies mit einer hohen Produktionsgeschwindigkeit.

Ausgestattet mit verbesserten Betriebsmöglichkeiten, steuerbar mit einem oder zwei Fußpedalen und mit integriertem Mikroprozessor, rationalisiert die PadPak® LC2™ Ihren Verpackungsprozess absolut in Einklang mit Ihren Anforderungen und Bedürfnissen. Ein verbessertes Design garantiert einen extrem hohen Produktionsdurchsatz.



PadPak® LC 2™

#### PadPak® LC 2™

Bestell-Nummer	Bezeichnung	EUR per Stück
75712500	PadPak LC2™	Preis auf Anfrage



Vorfühmaschine verfügbar, „fordern Sie uns“!

### PadPak® CC

Die PadPak® Kompakt ist die Lösung, wenn Sie auf der Suche nach schützendem Verpackungsmaterial sind und den Wunsch haben, dass das Material direkt an der Packstation (Packtisch) produziert wird.

Das Polstersystem produziert PapierPads mit einer Breite von 110 mm. Diese Pads können perfekt zum Polstern oder zum Fixieren Ihrer Produkte in einem Karton eingesetzt werden. Die Packer können die Größe der Polster schnell und einfach selbst bestimmen.

Aufgrund der Größe der Polster ist das System für kleine bis mittlere Kartongrößen geeignet.

#### Vorteile:

- Geringer Platzbedarf
- Effizientes Verpacken - Direkt in der Umverpackung
- Benutzerfreundlich - Sehr einfache Handhabung / niedriger Geräuschpegel
- Vielseitig - Die Maschine kann vertikal als auch horizontal eingesetzt werden



#### PadPak® CC

Bestell-Nummer	Bezeichnung	EUR per Stück
70200010	PadPak® CC	Preis auf Anfrage

PadPak® CC



## Mobile FillPak TT2®

Das ideale System zur Hohraumfüllung am Arbeitsplatz

Die Papierpolstermaschine FillPak TT2® bietet in Verbindung mit dem patentierten, einlagigem gefalteten Papier eine Lösung für alle Hohraumfüllungen. Die einfache Handhabung ermöglicht eine schnelle und leichte Aufstellung und Bedienung ohne komplizierte Gebrauchsanweisungen. FillPak TT2® reduziert Ihre Gesamtkosten je Ver- sendeinheit, indem es Materialkosten, Verpa- ckungszeit, Handhabung, Lagerraum und Rüstzeit einspart. Zudem werden es Ihnen Ihre Kunden danken, wenn Sie in Zukunft nur noch Papier ein- setzen. Optional ausgestattet mit einer Batterie für den kabellosen Betrieb an jedem beliebigen Ort.

**Testpaket  
EUR 190,00**  
incl. 4 Pakete Papier

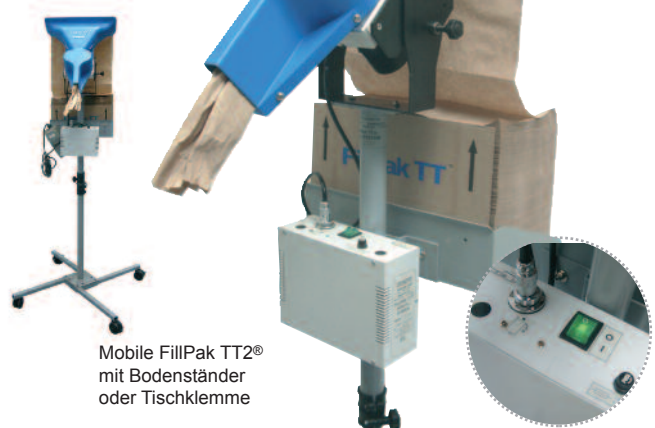

Mobile FillPak TT2®  
mit Bodenständer  
oder Tischklemme

**Mobile FillPak TT™**

## FillPak TT2® Konverter

Die kompakte Papierpolstermaschine

- Schnell: 1,4 m pro Sekunde
- durch die Fußpedalsteuerung hat der Anwender beide Hände frei
- Leicht am Arbeitsplatz zu integrieren
- Abmessungen: 670 x 400 x 350 mm
- Gewicht: 18,5 kg
- Netzanschluss: 100/240 V – 50/60 Hz

### FillPak TT2® - Testpaket

Bestell- Nummer	Bezeichnung	EUR per Stück
99994024	<b>Testpaket:</b> 14 Tage FillPak TT2® Probestellung, inkl. 4 Pakete Papier 50g	190,00

## FillPak/AccuFill™

Für eine Produktionslinie mit einer größeren Anzahl an Verpackungseinheiten bietet die Integration der FillPak die ideale Lösung.

Aufgrund der Bedienung über ein oder mehrere Fußpedale, bei der automatischen Produktion der zuvor geschätzten Mengen oder bei der automatischen Scannung der erforderlichen Materialmenge (in Verbindung mit der AccuFill) bietet die FillPak unbegrenzte Integrationslösungen in allen bestehenden oder neu definierten Verpackungslinien.



 Fordern Sie uns, wir beraten Sie gerne.



**FillPak™**





## Luftpolster-Verpackungssysteme

Innovativ, effizient - der verlässliche Schutz für Ihre Produkte



### Das Airworks-Baukastenprinzip

Die CIRRUS-Serie besteht aus drei Maschinengruppen, die jedem Bedarf gerecht werden - vom kleinen Internet-handel bis zum großen Logistikunternehmen. So können wir Ihnen ein optimales Preis-Leistungsverhältnis bieten.



### Flexibel

Die Luftpolster werden vor Ort und „just in time“ produziert. Die Polster können vielseitig in den unterschiedlichsten Verpackungsanwendungen als leichter Polsterschutz oder zur Hohlraumfüllung von Verpackungsgütern - unabhängig von der Größe der jeweiligen Kartons - eingesetzt werden.

### Rationell

Eine spezielle, vorkonfektionierte HDPE-Folienrolle wird mit wenigen Handgriffen in die Maschine eingelegt. Die Herstellung der Luftpolster erfolgt bei diesen Maschinen im Durchlauf. Die Maschinen sind einfach zu bedienen und produzieren automatisch, ohne Personalbindung bedarfsorientiert Luftpolsterketten.

### Umweltfreundlich

Durch die Volumenverringerung ist eine günstige, recycelbare Entsorgung garantiert. Die Luftpolster sind eine sinnvolle Alternative zu den herkömmlichen, teils großvolumigen und mit erheblichen Staub verbundenen Füllmaterialien wie, z.B. Chips oder Holzwolle.

### Für jeden Bedarf

Diese Luftpolstermaschinen-Serie besteht aus 5 Maschinentypen mit unterschiedlichen Leistungsvermögen, somit können wir Ihnen die passende Maschine auf Ihren Bedarf abstimmen. Die Verpackungssysteme lassen sich problemlos in fast alle Verpackungsabläufe integrieren.

### Luftpolsterfolien

Bestell-Nummer	Polstergröße in mm	Stärke in µm	Polster je Rolle	l/m/ Rolle
03114244	100 x 120	25	5.000	500
03114230	100 x 230	25	5.000	500
03114264	133 x 230	25	3.750	500
03114253	200 x 230	25	2.500	500
03114241	100 x 120	40	5.000	500
03114273	100 x 230	40	5.000	500
03114265	133 x 230	40	3.750	500



### CIRRUS 45 - 100 und CIRRUS 45 - 500

#### Die kleine leistungsfähige Luftpolstermaschine

Diese Luftpolstermaschine ist leicht zu transportieren und mit geringem Platzaufwand zu verstauen. Die CIRRUS 45 ist wahlweise mit einer Rollenhalterung für 100 m-Rollen (CIRRUS 45-100) oder für 500 m-Rollen (CIRRUS 45-500) erhältlich.

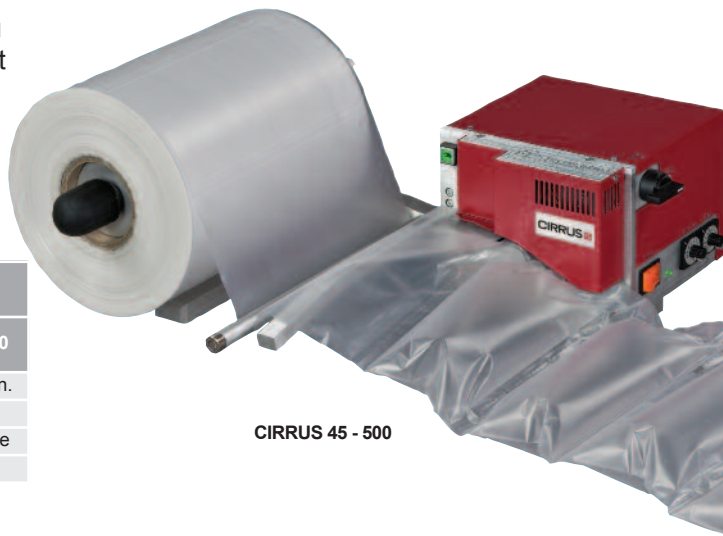

CIRRUS 45 - 500

Technische Spezifikation		
Bezeichnung	CIRRUS 45/100	CIRRUS 45/500
Leistung	45 Luftpolster/min.	45 Luftpolster/min.
Maße in mm (LxBxH)	450 x 480 x 220	450 x 480 x 220
Folien	bis 230 mm Breite	bis 230 mm Breite
Gewicht	6,0 kg	9,5 kg

### CIRRUS 45 - 100 und CIRRUS 45 - 500

Bestell-Nummer	Bezeichnung	EUR per Stück
10052045	CIRRUS 45 - 100	1.700,00
10052035	CIRRUS 45 - 500	1.750,00

### CIRRUS 80 und CIRRUS 160

#### Die leistungsstarken Luftpolstermaschinen

CIRRUS 80 und CIRRUS 160 sind zwei leistungsstarke Maschinen für industrielle Anwendungen, die sich durch ihre Geschwindigkeit unterscheiden. Standardmäßig ausgestattet mit elektronischem Zählwerk und einem Signaleingang für den optimalen Anschluss von CIRRUS-Systemlösungen, wie z.B. einem vollautomatischen Mehrplatz-Verpackungssystem.



CIRRUS 160

Technische Spezifikation		
Bezeichnung	CIRRUS 80	CIRRUS 160
Leistung	80 Luftpolster/min.	160 Luftpolster/min.
Maße in mm (LxBxH)	450 x 480 x 240	450 x 480 x 240
Folien	bis 230 mm Breite	bis 230 mm Breite
Gewicht	11,5 kg	11,5 kg

### CIRRUS 80 und CIRRUS 160

Bestell-Nummer	Bezeichnung	EUR per Stück
10052033	CIRRUS 80	2.150,00
10052044	CIRRUS 160	2.430,00



## Fill-Air® Cyclone™

Dieses Mietsystem erfüllt bei geringstem Platzbedarf die höchsten Anforderungen, bei umfangreichem Verpackungsaufkommen



### Ausgepackt sofort einsatzbereit

Die Installation des Verpackungssystems Fill-Air® Cyclone™ ist ein Kinderspiel. Das einfache, aber ausgeklügelte Konzept erfordert nur eine kurze Einweisung des Anwenders. Das System muss nur an die Steckdose angeschlossen werden, um mit der Produktion des Verpackungsmaterials zu beginnen. Es wird keine Druckluft benötigt.

### Geringer Platzbedarf

Fill-Air® Cyclone™ kann einfach in eine Packstation integriert werden. Sie benötigt nur eine geringe Aufstellfläche, per Knopfdruck wird das Material nach Bedarf produziert. Das Verpackungsmaterial kann auch vorproduziert werden, so dass es an weitere Packstationen verteilt werden kann. Durch den Einbau eines Sensors wird ein unterbrechungsfreier Materialnachschieb garantiert.

### Effizient und umweltschonend

Das Luftbeutelssystem Fill-Air® Cyclone™ kann durch die Aufbereitung von Luftkissen in verschiedenen Größen sowie durch ihre Geschwindigkeit der Befüllung, mit den anspruchvollsten Verpackungsarbeiten Schritt halten. Die Fill-Air® Folie wird erst vor Ort mit Luft befüllt. Hierdurch wird beim Transport im Gegensatz zu herkömmlichen Verpackungsmaterialien nur ein Bruchteil des Platzes auf einem Transportmittel beansprucht.

Maschinen



Technische Spezifikation	
Bezeichnung	Fill-Air® Cyclone™
Leistung	20 m / min.
Maße in mm (LxBxH)	521 x 432 x 470
Folien	bis 350 mm Breite
Gewicht	17 kg



8 verschiedene Luftkissengrößen Kissengröße in mm
200 x 130
200 x 200
250 x 130
250 x 200
300 x 130
300 x 200
350 x 130
350 x 200



## New Air I.B.® Express

Die vielseitige aufblasbare Luftpolsterverpackung für alle Anforderungen



### Einzigartig durch die Barrier Bobble® - Technologie

Die von Sealed Air entwickelte Folientechnologie mit Sperrschicht hält die Luft länger als herkömmliche Luftpolsterfolien aus Polyethylen. Durch das patentierte Barrier-Bubble® - Luftpolstermaterial werden andere Polstermaterialien und sonstige Schutzverpackungen weit übertroffen.

### Unvergleichliche Polstereigenschaften

Durch die hohen Anforderungen der heutigen Transportwelt wurde das aufblasbare Polstermaterial der NewAir I.B.® Express so entwickelt, dass sie den Anforderungen standhält und ihre hervorragende Polstereigenschaft während des gesamten Lieferprozesses beibehält.

### Umweltbewusst und extrem wirtschaftlich

Der geringe Platzbedarf und die verschiedenen Möglichkeiten zur serieller Verpackung, in der Ergänzung mit Zuschnitten machen die NewAir I.B.® Express zu der idealen Lösung für alle Verpackungsbereiche. Durch die Produktion von 20 Laufmeter aufgeblasener Luftpolsterkissen pro Minute bewältigt sie die anspruchsvollsten Verpackungsaufgaben.

### Enorm platzsparend

Dank des kompakten Designs passt das System problemlos auf einen Arbeitstisch oder kann auf einem Beistelltisch montiert werden. Hierfür werden weniger als 0,6 m<sup>2</sup> benötigt. Eine einzige Folienrolle entspricht 456 Quadratmeter extra großen Luftpolstermaterials, so zeichnet sie sich für platzsparende und einfache Verpackung nach Bedarf aus.

### Systemzubehör für jede Konfiguration

NewAir I.B.® Express wird durch eine große Auswahl an Systemzubehör unterstützt. Dadurch ist es sehr flexibel, um allen Verpackungsaufgaben gerecht zu werden.

Technische Spezifikation	
Bezeichnung	NewAir® Express
Leistung	20 m / min.
Maße in mm (LxBxH)	770 x 670 x 460
Folien	bis 800 mm Breite
Gewicht	36,7 kg



Luftkissengrößen Kissengröße in mm
400 x 320
800 x 320



## Toilettenpapier

**Blatt für Blatt, Lage für Lage: Reinheit, die einem besonders nahe geht**

Von 1-lagigem Krepp-Papier, bis zu 3-lagigem weichen, hochweißen Komfortpapier (Kleinrollen sowie Großrollen mit 700 lfm.) - wir bieten ein breites Sortiment und werden damit allen Anwenderwünschen gerecht.



### Toilettenpapier

Bestell-Nummer	Größe	Bezeichnung	Verpackungseinheit		EUR je Rolle bei Abnahme von			
					1 Paket	5 Paket	10 Paket	1 Palette
13111000	10 x 12 cm	<b>Toilettenpapier Basic</b> aus Tissue weiß, 2-lagig, 250 Blatt	64 Rollen/ Paket	27 Pakete/ Palette	0,27	0,25	0,23	0,21
13111001	10 x 11 cm	<b>Toilettenpapier Violan</b> aus Zellstoff, 3-lagig, 250 Blatt	72 Rollen/ Paket	16 Pakete/ Palette	0,47	0,43	0,40	0,36
13121000	Rollenlänge ca. 700 lfm.	<b>Toilettenpapier Maxi-Rollen</b> feines Krepp, 1-lagig, naturell grau	6 Rollen/ Paket	24 Pakete/ Palette	4,52	4,14	3,89	3,51

## Toilettenpapierhalter, Seifenspender und Seife

**Duft und Frische für Waschraum und WC**

Seifencreme auch als Nachfüllpackung erhältlich.

Preise für Toilettenpapierhalter und Seifenspender, sowie Seife auf Anfrage



## Papierhandtücher

**Jede Branche, jeder Bereich stellt eigene Anforderungen.**

Wir präsentieren das Komplett-Sortiment an Spezial-Produkten. Auch für Ihren Bedarf haben wir das richtige Papierhandtuch.

### Papierhandtücher

Bestell-Nummer	Größe	Bezeichnung	Verpackungseinheit	EUR je Karton bei Abnahme von			
				1 Karton	6 Karton	12 Karton = 1/2 Palette	24 Karton = 1 Palette
13211000	25 x 50 cm	Papierhandtücher Ideal saugfähig, 1-lagig, hochweiß, reißfeste Zellstoffqualität, C-Falz	20 x 120 Stück/ Karton	34,83	32,84	30,84	28,86
Bestell-Nummer	Größe	Bezeichnung	Verpackungseinheit	EUR je Karton bei Abnahme von			
13221000	25 x 23 cm	Papierhandtücher Plus 1-lagig, Recycling naturell grau, V-Falz	20 x 250 Stück/ Karton	19,86	18,73	17,59	16,46
13221001	25 x 33 cm	Papierhandtücher Plus 1-lagig, Recycling naturell grau, C-Falz	20 x 156 Stück/ Karton	19,07	17,98	16,89	15,81
13231000	25 x 23 cm	Papierhandtücher Grün 1-lagig, Recyclingqualität, V-Falz	20 x 250 Stück/ Karton	21,52	20,29	19,06	17,84

V-Falz = Zickzackfalz  
C-Falz = Lagenfalz



## Handtuchspender und Papier-Sammelkorb

Handtuchspender aus Kunststoff, im zeitlos eleganten Design und der dazu aus weißem Drahtgeflecht passende Papier-Sammelkorb.

Preise für Handtuchspender und Sammelkorb auf Anfrage.



## Putzrollen, Putzrollenhalter, Küchenrollen

### Putzrollen

#### Reinheit ohne Ende

Unsere Putzrollen sind extrem saugfähig und reißbeständig auch im nassen Zustand. Aus blauem oder weißem Tissue lieferbar. Eine saubere Sache.



#### Putzrollen - weiß oder blau eingefärbt

Bestell-Nummer	Größe	Bezeichnung	Verpackungseinheit	EUR je Rolle bei Abnahme von		
				2 Rollen	4 Rollen	12 Rollen
13301000	Breite: 36 cm Länge: ca. 380 m	extra nassfeste und saugstarke Ausführung, 3-lagig, alle 38 cm perforiert, ca. 1.000 Abrisse	1 Rolle/ Paket	33,44	31,16	28,88
13301001	Breite: 22 cm Länge: ca. 380 m	extra nass- und reißfeste Ausführung, 2-lagig, alle 38 cm perforiert, ca. 1.000 Abrisse	2 Rollen/ Paket	13,86	12,92	11,97

### Bodenständer - Wandhalter

Ein spezieller Tipp für Großverbraucher:  
Der passende Abroller für die Putzrolle.

#### Bodenständer für Putzrollen, fahrbar

Bestell-Nummer	Bezeichnung	EUR je Stück
13991005	stabil, aus blau lackiertem Metall, mit Abfallsackhalter und Abrisskante, für Rollen bis 40 cm Breite	42,00



#### Wandhalter für Putzrollen, mit Abrisskante

Bestell-Nummer	Bezeichnung	EUR je Stück
13991006	weiß, mit Abrisskante für Rollen bis 39 cm Breite und 38 cm Durchmesser	37,00

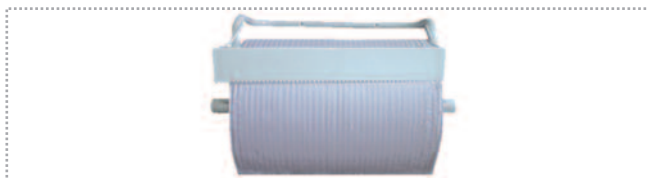

### Küchenrollen

#### Das reißfeste und saugstarke Haushaltstuch

Wo immer es etwas wegzuwischen gibt, wo Saugkraft und Festigkeit gefordert ist und dies selbst im nassen Zustand. Das Küchentuch - wischfix hält diesen Anforderungen stand.



#### Küchenrollen

Bestell-Nummer	Größe	Bezeichnung	Verpackungseinheit	EUR je Paket (2 Rollen) bei Abnahme von			
				12 Pakete	36 Pakete	72 Pakete	1 Palette
13411000	26 x 24 cm	aus 100 % Frischzellstoff, 3-lagig, hochweiß, 51 Blatt perforiert	32 Rollen/Paket, 21 Pakete/Palette	0,69	0,65	0,59	0,56





## Welche Ziele verfolgt unsere Kooperation?

Unsere Kooperation existiert seit 1999. Die zielgerichtete Zusammenarbeit in ausgewählten Projekten, die Bündelung von Know-How und die regionale Leistungskraft machen uns zu einem schlagkräftigen, marktführenden und europäisch denkenden Netzwerk von Verpackungs- und Logistikspezialisten.

Die Mitgliedsbetriebe unseres Verbundes sind in ihren Regionen Marktführer.

Profitieren Sie vom Know-How unserer Partnerfirmen. Nutzen Sie die vielfältige Chancen, die Logistikberatung, Verpackungsoptimierung und Verpackungsentwicklung bieten.

**Ziel Nr. 1** ist es, von der Standard-Verpackung über die individuelle Verpackungslösung bis hin zur Ladungs- und Transportsicherung alles aus einer Hand anzubieten. Egal welchen Standort der Kunde hat, wir liefern europaweit.

**Ziel Nr. 2** ist es, die Synergien der einzelnen Kooperationspartner aus den Bereichen Marketing, IT, Einkauf und Vertrieb zu bündeln. Die Kooperationspartner werden nach festgelegten Kriterien ausgewählt, um einen hohen Qualitätsstandard zu sichern.

**Ziel Nr. 3** ist es, neue Produkte und Dienstleistungen zu entwickeln, die es am Markt bisher noch nicht gibt.

**Ziel Nr. 4** ist es, Ihnen Kosten zu sparen. Wie das geht? Durch die dauerhafte Verbesserung von Verpackungen, Versand und Logistik. Wir suchen ständig nach neuen Verpackungslösungen, wie zum Beispiel moderne Industrieverpackungen oder innovative Kartonagen. Wir erhöhen die Effektivität unserer Dienstleistungen durch kontinuierliche Verbesserungen bei der Ladungssicherung, im Versand und im Bereich der Logistik.

## Unsere Kooperation in Zahlen:

**Über 70.890 m<sup>2</sup> Lagerfläche**  
 und mehr als 79.750 Hochregallager-Palettenplätze für schnelle Warenverfügbarkeit und die Optimierung Ihrer Beschaffungslogistik

**Mehr als 740 Verpackungsprofis**  
 mit umfangreichen Produktangeboten und Branchenwissen. Gemeinsam bilden sie eine riesige Wissensdatenbank.

**Eine Flotte von insgesamt über 58 Zustellfahrzeugen**  
 schnell und flexibel - auch just in time

**An 25 Standorten**  
 davon 16 in Deutschland, zwei in Österreich, drei in Tschechien sowie je einen in der Slowakei, Ukraine, Slowenien, Schweden und den Niederlanden.  
 Also immer in Ihrer unmittelbaren Nähe.



## Und das ist Ihr konkreter Nutzen:

- Wir garantieren schnelle Lieferfähigkeit, selbst bei kurzfristigen Anfragen.
- Im Tagesgeschäft werden Sie durch Reduzierung der Lieferanten deutlich entlastet.
- Sie brauchen nur noch einen Partner für die flächendeckende Belieferung aller Ihrer Standorte.
- Wir sichern Ihnen konstant hohe Produktqualität zu.
- Unser Team von Spezialisten steht für alle Fragen zu Verpackungen, Versand und Logistik für Sie bereit.



<b>A</b> bedeckfolie-Palette.....	60, 133	Druckverschlussbeutel.....	53	<b>J</b> ewel-Case Versandtasche.....	29, 31 - 34
Abdeckhauben.....	50, 117	Durchlaufsiegelgerät.....	107	<b>K</b> abelbinder.....	57
Abdeckspray.....	18	DVD-Verpackungen.....	31, 33 - 35	Kalenderverpackungen.....	36
Abfallsäcke.....	49	<b>E</b> ckpolster.....	72 - 75	Kantenschutzdecken Kunststoff.....	74, 116
Abfüllvorrichtung für Chips.....	65	Einlagen für Koffer.....	78 - 79	Kantenschutzwinkel.....	72 - 75, 114 - 116
Abroller für Etiketten.....	43	Einstellsäcke.....	50, 117	Karton Verschlusshefter.....	108 - 109
Abroller für Etikettenschutzbänder.....	105	Einweg Holzpaletten.....	111	Kartonverschleißmaschinen.....	145 - 147
Abroller für Klebebänder.....	104 - 105	Einwellige Kartons.....	16	Klebeband Abroller.....	104 - 105
Abroller für Nassklebebänder.....	106	Elektrisch leitfähige Beutel.....	58 - 59	Klebebänder.....	93 - 103, 106
Abroller für Papier- u. Folienrollen.....	60, 140 - 143	Elektronik Verpackungen ESD.....	38, 58 - 59	Klebebänder mit Druck.....	102 - 103, 106
Abroller für Stretchfolien.....	134	Ethafoam.....	78 - 79	Klebebandverschleißmaschine.....	145 - 147
Abrollwagen für Umreifungsband.....	122, 128	Etiketten aller Art.....	42 - 45	Kleinlastträger.....	20 - 21
Abschirmbeutel.....	58 - 59	Etikettenschutzfolien.....	105	Klimaschutzverpackungen.....	75, 81 - 87, 91
Adressenschutzfolien.....	105	Etikettenspender.....	43	Knüllsysteme.....	148 - 151
AGB.....	163	Euro-Paletten Kartons.....	18 - 19	Koffer.....	79
AirCap® Luftpolsterfolie.....	66 - 68	Export- und Überseeverpackungen.....	18 - 19, 80 - 91, 111 - 114	Koffereinlagen.....	79
Akku-Umreifungsgeräte.....	124 - 125	<b>F</b> altbodenschachteln.....	9 - 11	Kombispanner.....	123
Alu-Verbundsäcke.....	81	Fasergussformteile.....	75	Konstruktive Innenverpackung.....	13, 75 - 79
Antirutsch-Papier.....	116	Faxbestellschein.....	159	Kooperation.....	158
Antistatische Beutel.....	58	Feinschrumpffolie.....	144	Kordel und Schnüre.....	106
Antistatische Verpackungen.....	58 - 59, 68	Filament Klebebänder.....	101	Korrosionsschutz.....	81 - 87, 91
Apothekenversand Verpackung.....	9 - 11, 39	Fill-Air Cyclone? Luftkissen.....	154	Korrvu®.....	63
Arbeitstische.....	140 - 143	FillPak? Knüllsystem.....	151	Krepp-Klebebänder.....	100
Aufrichteschachteln.....	9 - 12, 14, 33 - 39	Fixierverpackung.....	38, 63	Kreuz Filamentband.....	101
Aufsatzrahmen.....	24	Flachbeutel.....	52, 58 - 59	Kreuzbodensäcke.....	51
Ausstopfmateriail.....	64 - 73, 148 - 155	Flachfolien.....	60	Küchenrollen.....	155
Automatikboden Schachteln.....	9 - 11	Flachsäcke.....	51	Kunststoffcontainer.....	26
<b>B</b> allenpressband.....	122	FLO-PAK®.....	64	Kunststoffkoffer.....	79
Bandabroller.....	122, 128	Folien Schweißgeräte.....	107	Kunststoffpaletten.....	111
Bandklemmen.....	122 - 123	Folien Versandtaschen.....	40	Kunststoffschnallen.....	123
Bandspanner.....	120 - 128	Folienverpackungen.....	48 - 61	Kunststofftragetaschen.....	27
Baufolien.....	60	Formteile aus EPS-EPP.....	74 - 75	Kunststoffumreifungsbänder.....	120 - 121
Bedruckte Packbänder.....	98 - 99, 102 - 103	Formteile aus Faserguß.....	75	Kurierpaket.....	31
Begleitpapiertaschen.....	41	Formteile aus Weichschaum.....	74, 78 - 79	<b>L</b> adungssicherung.....	110 - 134
Bestellschein.....	159	Formularkartons.....	14 - 15	Lieferbedingungen.....	163
Beutelschließer.....	56	Füll- und Polstermaterial.....	64 - 73, 148 - 155	Lieferscheintaschen.....	41
Beutelverschlüsse.....	56	<b>G</b> efahrgut Klebeband.....	101	Loose-Fill.....	64 - 65
Big Bag.....	19	Gefahrgut-Aufkleber.....	44	Luftracht Verpackungen.....	18 - 19, 25, 88 - 90, 112 - 114
Bildschirm Arbeitsplatz.....	143	Gefahrgut-Kartons.....	23	Luftkissenmaschinen.....	152 - 155
Bindfaden.....	106	Gestanzte Verpackungen.....	12	Luftpolster Versandtaschen.....	31 - 32
Biochips.....	64 - 65	Gitterbox-Einstellsäcke.....	50	Luftpolsterbeutel.....	152 - 155
Biomüll-Abfallbeutel.....	49	Gitterfacheinsätze.....	13, 76	Luftpolsterfolie.....	66 - 68
Bläschenfolien.....	66 - 68	Gummiringe.....	106	Luftpolstermaschine.....	152 - 155
Blitzbinder.....	57	<b>H</b> aftetiketten.....	42 - 45	<b>M</b> ailingverpackungen CD und Disk.....	31, 33 - 35
Blockbeutel.....	55	Handabroller für Klebebänder.....	104 - 105	Malerfolie.....	60
Bodenbeutel.....	51, 54 - 55	Handheftmaschinen.....	108 - 109	Maschinen.....	135 - 155
Bodenheftmaschine.....	108	Handstretchfolien.....	130, 132 - 134	Maschinenstretchfolien.....	131 - 132
Buchverpackungen.....	29 - 36	Handtücher, -spender.....	154 - 155	MC-Box.....	90
Bündelfolie.....	130, 132 - 134	Hauben Fertiger.....	117	Mehrwegverpackungen.....	26, 76 - 79, 88 - 90
<b>C</b> D-Rom-Verpackungen.....	31, 33 - 35	Heftmaschinen, -klammern.....	108 - 109	Membranpolsterverpackung.....	63
Chips.....	64 - 65	Hemdchentragetaschen.....	27	Ministretch Rolle.....	134
Clipverschlüsse.....	56	High Shield Beutel.....	59	Monta Klebebänder.....	94 - 95
Computeretiketten.....	42 - 43	Hohlkammerverpackungen.....	13	Müllsäcke.....	49
Container aus Kunststoff.....	26	Holzboxen.....	25	Multi-Cargo.....	37
Container Staupolster.....	118	Holzpaletten.....	24, 111	<b>N</b> assklebebänder/-systeme.....	106
Container-Kartons.....	18 - 19, 26, 88 - 90	Huckepack-Taschen.....	41	Netzschlauch.....	77
<b>D</b> atenträgerverpackungen.....	31, 33 - 35	Hygieneprodukte.....	154 - 155	Neuheiten.....	6
Deckelhefter.....	109	<b>I</b> mpulsschweißgerät.....	107	Noppenschaumstoffverpackungen.....	38
Dokumententaschen selbstklebend.....	41	Indikatoren.....	91, 119	<b>Ö</b> lpapier.....	81
Drahtbügeltaschen.....	26	Inka-Paletten.....	112 - 113	OPP-Beutel.....	54 - 56
Drahtsackverschlüsse.....	57	Innenverpackung.....	63 - 79	Ordnerverpackungen.....	34 - 35
Dreiwellige Kartons.....	18	Instapak Quick® RT.....	73	<b>P</b> ackbänder.....	93 - 103, 106
Druckerbänder.....	46 - 47	Intercept Technology?.....	83 - 87		
Drucksachen Kartons.....	14 - 15, 36, 39	Isolierbox.....	75		



Packraumeinrichtung.....	60, 140 - 143	Security Tape .....	93	Versandarbeitsplatz .....	60, 140 - 143
Packseidenpapiere .....	70	Security-Maxi-Briefbox .....	36	Versandrohre Hefter.....	108 - 109
PackSynergy.....	158	Seefracht Kartons .....	18	Versandrohre-/hülsen.....	36 - 38
Packtsche .....	140 - 143	Seidenpapiere.....	70	Versandtaschen .....	29 - 36, 40 - 41
PadPak® Papierpolstersysteme .....	148 - 151	Seifen und -spender .....	154 - 155	Versandverpackungen .....	28 - 47
.....	148 - 151	Seitenfaltenbeutel .....	52	Verschließen.....	92 - 109
pal-box® .....	89	Seitenfaltensäcke .....	50, 117	Verschlusshefter für Kartons .....	108 - 109
Paletten Abdeckfolie.....	60, 133	Selbsthaftende Luftpolsterfolie.....	68	Verschlussklemmen /-hülsen .....	120 - 123
Paletten aus Holz / Papier.....	111 - 114	Selbstklebebänder .....	93 - 103	Vollpapp-Versandtaschen .....	29
Paletten aus Kunststoff.....	111	Shockwatch® .....	119	<b>W</b> andabroller.....	60, 140 - 143
Paletten aus Pressholz.....	112 - 113	Sicherheits Klebeband .....	93	Wärmesiegelzange .....	107
Paletten Schrumpffhauben.....	117	Sisalkordel.....	106	Warnetiketten.....	44 - 45
Paletten Sicherungsklebebänder .....	101	Spanngeräte für Umreifungsband.....	120, 122 - 125, 128	Warnklebebänder.....	102 - 103
Palettencontainer.....	18 - 19, 26, 88 - 90	Spendegeräte für Klebebänder .....	104 - 105	Weichschaumzuschnitte und -formteile .....	69, 78 - 79
Palettenhauben.....	50, 117	Sperrholz Kiste .....	25	Wellpapp-Faltkartons .....	9 - 23
Palettenumreifungsmaschine .....	120, 122 - 125, 128	Sperrschicht Luftpolsterfolie.....	66 - 68	Wellpapp-Polster.....	72
Palettenwickelmaschinen .....	136 - 139	Spitztüten.....	56	Wellpapp-Rollen.....	71
Papier Beutel .....	51	Stahlband, -umreifungsgerät.....	128	Wellpapp-Versandtasche.....	29 - 39
Papier Packbänder.....	100	Stanzverpackungen .....	12	Wellpappzuschnitte.....	22
Papierhandtücher.....	154 - 155	Stapelboxen .....	20 - 21	Wickelmaschinen für Stretchfolie .....	136 - 139
Papierpolster .....	148 - 151	Stapulster .....	118	.....	136 - 139
Papiersäcke .....	51	Stegeinrichtungen.....	13, 76	Wickelstretchfolien .....	129 - 134
Papiertragetaschen .....	27	Stopfpapiere .....	70 - 71	Wickelverpackungen .....	33 - 36
Para-Gummiringe .....	106	Strapping Klebebänder.....	101	Winkelkantenschutz .....	114 - 116
PE-Beutel und Folien .....	49 - 53, 58 - 59	Stretchfolien.....	129 - 134	Winkelschweißmaschinen .....	144
PET-Umreifungsbänder.....	121 - 122	Stretchfolienabroller .....	130 - 134	Wischtücher .....	155
Planversandhülsen .....	36 - 38	Stretchklebeband .....	134	<b>Z</b> angenhefter.....	108
Polstereinlage .....	38, 63	Stretchmaschinen .....	136 - 139	Zellglasbeutel .....	54 - 55
Polybeutel .....	52	Stülpedeckel Aufrichteschachtel .....	14	Zuschnitte aus Luftpolsterfolie .....	68
Polyesterband.....	122	Styropor Chips .....	64 - 65	Zuschnitte aus Schaumfolie .....	69
Polyolefin Folie.....	144	Styropor Versandbox .....	75	Zuschnitte aus Weichschaum .....	69, 78 - 79
Polypropylenkordel .....	106	<b>T</b> echnische Klebebänder .....	93, 100 - 101	Zuschnitte aus Wellpappe .....	22
Postversand Verpackungen .....	29 - 40	Teeblockbeutel.....	55	Zwei-Komponenten Schaum .....	73
PP-Hohlkammverpackungen .....	13, 76	Teleskopverpackung.....	37	Zweiwellige Kartons .....	17, 19
PP-Umreifungsbänder .....	120 - 121	tesa Abroller .....	105	Zwischenlagen.....	22, 70 - 71, 77
Prägefolien.....	46 - 47	Textil Umreifungsband.....	122	Zwischenlagengitter.....	77
Profil-Kante .....	74 - 75	Thermobox.....	75	Zwischenlagenpapiere.....	70 - 71
Putztuchrollen, -spender .....	155	Thermotransfer Bänder.....	46 - 47		
PVC- und PP-Packbänder .....	94 - 99, 102 - 103	Tiefziehteile .....	76		
PVC-Schrumpffolie .....	144	Tigerbox KLT® .....	20 - 21		
<b>Q</b> M-Station .....	143	Tigerchips Bio® .....	65		
<b>R</b> eturnBox .....	11, 39	Tigerclose® .....	145 - 147		
Rohrprofil.....	74	Tigeredge® .....	115		
ROHS Korrosionsschutz.....	83 - 87	Tigerpallet®.....	114		
Rollenhefter.....	109	Tigerpower® .....	136 - 138		
Rollenwellpappe .....	71	Tigerspeed-Box® .....	9 - 11		
Rostschutz Produkte.....	81 - 87, 91	Tigerstrap® .....	121		
Ruck-Zuck-Beutel .....	53	Tigerstretch® .....	129 - 132		
Ruck-Zuck-Schachteln .....	9 - 11	Tigertape®.....	96 - 97		
<b>S</b> chaumfolie .....	69	Tigertool® .....	125		
Schaumprofile.....	74	Tiltwatch® .....	119		
Schaumstoffsystem .....	73	Tischabroller für Klebebänder.....	105		
Schaumverpackungen .....	73 - 75, 78 - 79	Tischumreifungsmaschine.....	126 - 127		
Schlauchfolien.....	61	Toilettenpapiere, -spender .....	154 - 155		
Schneidständer .....	60, 140 - 143	Tragetaschen .....	27		
Schnellverschlussbeutel.....	53	Transportetiketten.....	42 - 45		
Schnüre.....	106	Trapez Versandhülsen .....	37		
Schrenzpapiere.....	70	Trockenmittelbeutel .....	91		
Schrumpffolie .....	117, 144	<b>U</b> mreifungsbänder .....	120 - 122, 128		
Schrumpffhauben .....	117	Umreifungsgeräte /-automaten .....	120, 122 - 128		
Schrumpffhaubenmaschinen.....	117, 144	.....	120, 122 - 128		
Schrumpfmachines, -tunnel.....	117, 144	Umverpackungen .....	8 - 27		
Schrumpfpistole .....	117	Umzugskartons.....	22		
Schützen und Polstern.....	62 - 79	<b>V</b> CI-Folien und -papiere .....	82		
Schutznetze .....	77	Verpackungschips .....	64 - 65		
Schweißgeräte für Folien .....	107	Verpackungsfolien.....	60 - 61		

**Wir sind für Sie da:**



**Bestell-Hotline: +49 800 4676246**

Wir sind für Sie da:

Montag - Donnerstag: 8 bis 17 Uhr und Freitag: 8 bis 15 Uhr.

Unsere Abholzeiten:

Montag - Donnerstag: 8 bis 16 Uhr und Freitag: 8 bis 12 Uhr  
(eine telefonische Avisierung der Abholung einen Tag vorher ist notwendig!)

So erreichen Sie uns:

Telefon Zentrale: +49 9723 9146-0

Fax: +49 9723 914691

email: info@horna.de

Möchten Sie mehr über uns erfahren?

[www.horna.de](http://www.horna.de)

Beratung ist uns wichtig - Sie sind uns wichtig!

Vereinbaren Sie einen kostenlosen, unverbindlichen Beratungstermin mit einem unserer Fachberater im Außendienst.

Ein Besuch vor Ort ist oft der Grundstein zur Problemlösung.

Schildern Sie uns Ihre Wünsche - „Fordern Sie uns“!

Ihr Verpackungsberater

**HORNA**   
Verpackungen

---

Hohe Heide 11, D-97506 Grafenrheinfeld

## Abholzeiten:

Montag bis Donnerstag: 8 bis 16 Uhr, Freitag: 8 bis 12 Uhr  
(Eine telefonische Avisierung der Abholung einen Tag vorher ist notwendig!)

## Allgemeine Geschäfts- und Lieferbedingungen

1. Sämtliche Preise in EUR zuzügl. gesetzl. MwSt., freibleibend ab Lager
2. Mindestauftragswert: EUR 50.- netto.
3. Zahlung: 14 Tage 2 % Skonto, 30 Tage netto. Rechnungen unter EUR 50.- Warenwert sind sofort rein netto zahlbar.
4. Versand frei Haus Bundesrepublik Deutschland (ohne Inseln) ab EUR 250.- Netto-Warenwert, darunter wählen wir den für Sie günstigsten Versandweg aus Paketdienst oder Spediteur, Verpackungsmaterial zu Selbstkosten. Fracht- und Verpackungskosten belasten wir auf der Rechnung.
5. Rückgaberecht innerhalb von 14 Tagen unbenutzt in der Originalverpackung. Frachtkosten und Porto zu Ihren Lasten. Artikel mit Firmeneindruck oder Sonderanfertigungen nach Kundenwunsch können nicht zurückgenommen werden.
6. Teilsendungen behalten wir uns vor.
7. Gewährleistung:
  - a) Sachmangel: Die Rechte des Käufers auf Nacherfüllung nach § 439 BGB werden beschränkt. Bei Fehlschlagen der Nacherfüllung kann der Käufer Minderung gem. § 441 BGB erklären. Bei Handelsgeschäften nach §§ 377, 378 HGB sind begründete Mängel unverzüglich schriftlich geltend zu machen, in den übrigen Fällen beträgt die Rügefrist 14 Tage ab Gefahrübergang. Für die Geltendmachung verborgener Mängel wird dem Käufer eine Ausschlussfrist gesetzt, die ein Jahr ab dem gesetzlichen Verjährungsbeginn beträgt.
  - b) Mangelfolgeschaden: Der Verkäufer haftet soweit er selber Hersteller ist, für Schäden insbesondere für Mangelfolgeschäden nur bei grob fahrlässiger oder vorsätzlicher Pflichtverletzung, was ebenfalls für gesetzliche Vertreter oder Erfüllungsgehilfen des Verkäufers gilt. Soweit der Verkäufer nicht selbst Hersteller ist, treffen ihn hinsichtlich der Ware keine Untersuchungspflichten, ein etwaiges Verschulden des Lieferanten wird dem Verkäufer nicht zugerechnet.
  - c) Verjährung: Die dem Verkäufer zustehenden Mängelansprüche verjähren in einem Jahr, beginnend mit der Ablieferung der Sache.
8. Warenabhängig sind Mehr- oder Minderlieferungen je nach Bestellmenge möglich und branchenüblich.
9. Für telefonisch erteilte Aufträge übernehmen wir keine Gewähr für die Richtigkeit des Bestelltextes.
10. Vereinbarte Liefertermine sind unverbindlich, es sei denn, dass in der schriftlichen Auftragsbestätigung ausdrücklich ein Fixtermin bestätigt ist. Wird eine unverbindliche Lieferfrist um mehr als 4 Wochen überschritten, hat der Käufer das Recht nach einer angemessenen Nachfrist von 14 Tagen vom Vertrag zurückzutreten. Schadensersatzansprüche sind ausgeschlossen.
11. Bis zur vollständigen Bezahlung des Kaufpreises und aller sonstigen Forderungen bleibt die Ware unser Eigentum. Als Gerichtsstand für die Lieferung und Leistung wird ausdrücklich Schweinfurt vereinbart.
12. Die im Katalog gezeigten Dekoartikel sind im Preis nicht inbegriffen. Irrtümer bei Preisen und Beschreibungen vorbehalten. Preise freibleibend.
13. Leichte Farb- und Materialabweichungen sind möglich. Der Verkäufer behält sich das Recht vor, Produktänderungen, die ausschließlich der Verbesserung dienen, ohne Vorankündigung durchzuführen.
14. Sollten einzelne Bestimmungen dieser AGB oder des Vertrages unwirksam sein oder werden, so bleibt die Gültigkeit der anderen Bestimmungen unberührt. Es gilt anstelle der unwirksamen eine solche Regelung als vereinbart, die rechtlich und wirtschaftlich am nächsten kommt.

**HORNA**   
Verpackungen

Hohe Heide 11, D-97506 Grafenrheinfeld  
Tel.: +49 9723 9146-0, Fax: +49 9723 914691  
info@horna.de, www.horna.de

**Bestell-Hotline: +49 800 4676246**

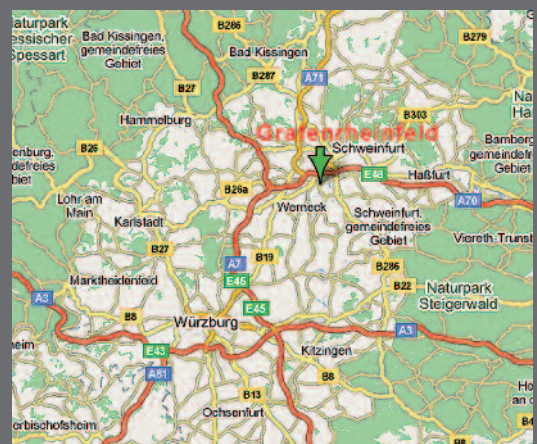



**Unsere Kooperation in Zahlen:**

**Über 70.890 m<sup>2</sup> Lagerfläche und  
mehr als 79.750 Hochregallager-  
Palettenplätze**

für schnelle Warenverfügbarkeit und die  
Optimierung Ihrer Beschaffungslogistik

**Mehr als 740 Verpackungsprofis**  
mit umfangreichen Produktangeboten  
und Branchenwissen. Gemeinsam bilden  
sie eine riesige Wissensdatenbank.

**Eine Flotte von insgesamt über  
58 Zustellfahrzeugen**  
schnell und flexibel - auch just in time

**An 25 Standorten**  
davon 16 in Deutschland, zwei in  
Österreich, drei in Tschechien sowie  
einen je einen in der Slowenien,  
Schweden und den Niederlanden.  
Also immer in Ihrer unmittelbaren Nähe.

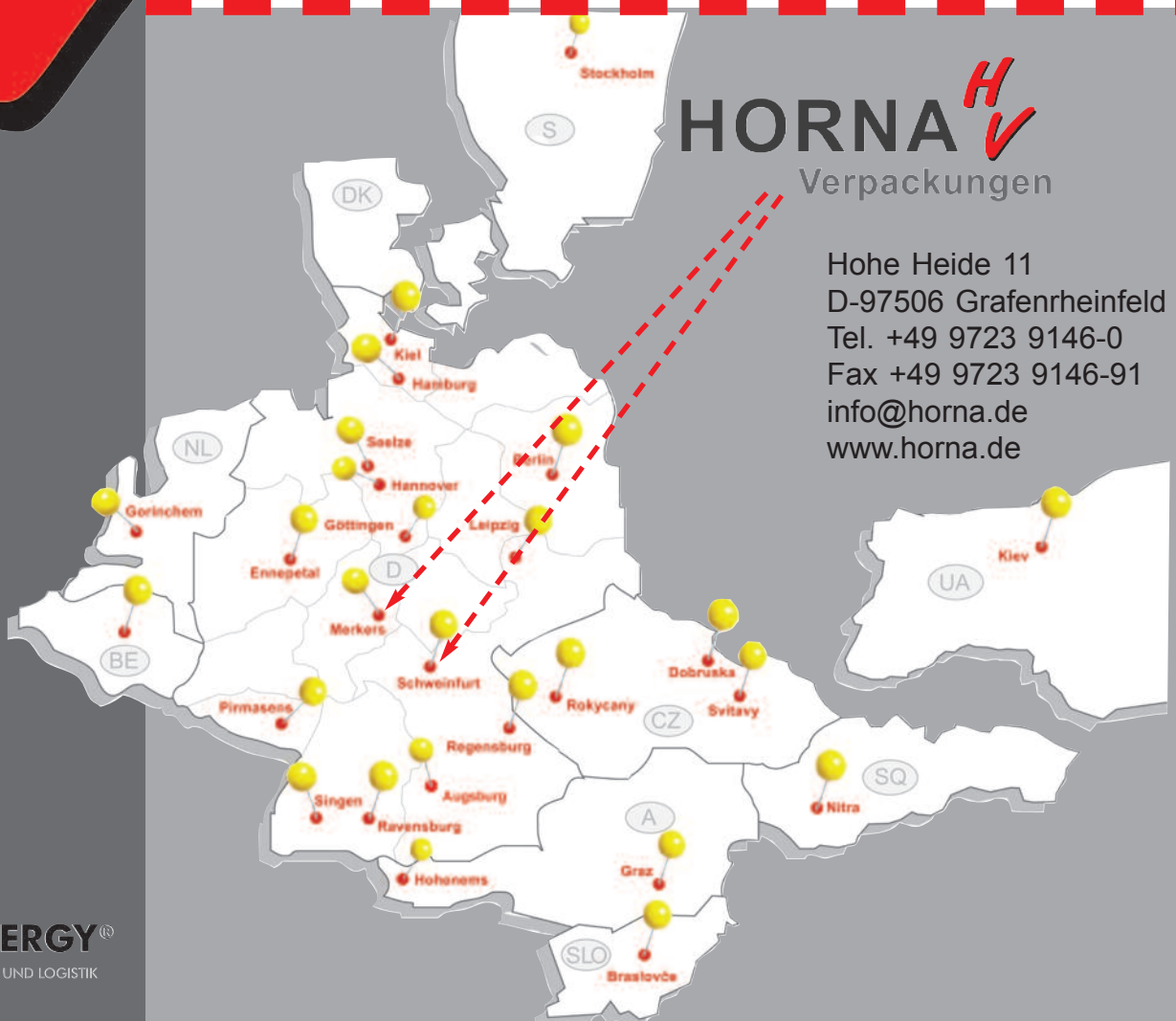

**HORN A<sup>H V</sup>**  
Verpackungen

Hohe Heide 11  
D-97506 Grafenrheinfeld  
Tel. +49 9723 9146-0  
Fax +49 9723 9146-91  
info@horna.de  
www.horna.de