

24

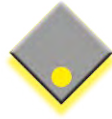

HUFNAGEL
l e u c h t e n



HUFNAGEL
l e u c h t e n

DESIGN & QUALITÄT MADE IN GERMANY ...

In unserer Lichtmanufaktur in Sundern im Sauerland entwickeln und produzieren wir mit handwerklichem Können Raumleuchten für den gehobenen Anspruch.

Die Tradition der Metallverarbeitung, das Know-how unserer Mitarbeiter sowie die Anpassung unseres Sortiments an den aktuellen Zeitgeist, sind unsere Erfolgsfaktoren.

Allen Anforderungen des Marktes, wie die Entwicklungsstufen der Lampentechnologie bis hin zur LED und auch die Fähigkeit unserer Produkte zur Teilnahme an der digitalen Welt - denn „smart homes“ sind längst keine futuristischen Visionen mehr -, sind wir bisher erfolgreich gerecht geworden.

Entsprechend dem Trend der Produktindividualisierung bieten wir innovative modulare Systeme, die unseren Kunden die Chance für einen erfolgreichen Marktauftritt geben.

Wir entwickeln und fertigen neben unseren Katalogserien ebenfalls individuelle Projektleuchten und Serien mit und für unsere Kunden.

Lassen Sie sich inspirieren von unseren Neuheiten 24.

Dieser Katalog erscheint als Neuheiten-Ergänzung zu unserem weiterhin gültigen Katalog 2324. Unsere Preisliste zum Katalog 2324 verliert zum 31.08.2023 ihre Gültigkeit und wird durch eine neue Gesamtpreisliste ersetzt.



*Unser Produktionsstandort
im Talweg im Jahr 1956*

INHALT

Eine **Material- und Farb-
übersicht** finden Sie auf
Seite 181-182.



ALLEGRA L/XL

152-153



FORM 1

170



FORM 3

171



FORM 4

172-173

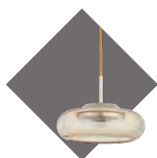

HUBLOT GX

162-163



JENN

164



JONNA

165



JULIE

161



KLARA

157

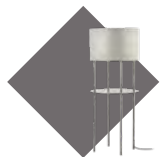

#LOFT 4 PLUS

154-155



LUNA PRINT

158-159



MARA SCOOP

160



MILA

156

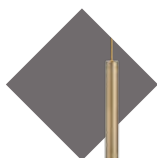

MOREL PIPE 1

176-177

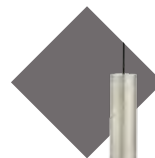

MOREL PIPE 2

178-179

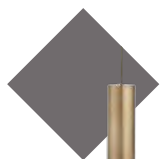

MOREL PIPE 4

180

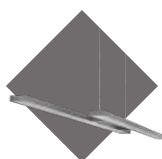

**TANDEM/
TANDEM PRISMA**

174-175



TIZIAN/TIZIAN L

166-169

ALLEGRA L/XL

STOFFLEUCHTEN

Weitere Modelle
siehe Katalog 2324
S. 8-9

Schirme AQUASTOP IMBER
Feucht abwischbar
Diffusor weiß, abwaschbar

DECKENLEUCHTE Ø 90 CM

500019-S3 ML Platin
3 × E27
H. 0,40 m

PENDELLEUCHTE Ø 90 CM

600014-S3 ML Stahlgrau
600015-S3 ML Dark Titan
600016-S3 ML Terra
600017-S3 ML Bronze
600018-S3 ML Messing
600019-S3 ML Platin
3 × E27
H. 1,50 m
Kabel transparent

▶ Bitte bestellen Sie für Ihre Wunschleuchte die Nr. der Decken- oder Pendelleuchte sowie die drei Schirmnummern. Z. B.
500019-S3 + S24-11 + S03-22 + S01-33

▶ Eine Farbkarte finden Sie am Ende dieses Kataloges.

SCHIRME ZU LEUCHTE Ø 90 CM

	OBEN Ø 90 CM	MITTE Ø 75 CM	UNTEN Ø 60 CM
A-offwhite	S01-11	S01-22	S01-33
A-cream	S02-11	S02-22	S02-33
A-lichtgrau	S03-11	S03-22	S03-33
A-flax	S04-11	S04-22	S04-33
A-desert	S06-11	S06-22	S06-33
A-rot	S07-11	S07-22	S07-33
A-aubergine	S08-11	S08-22	S08-33
A-rose	S09-11	S09-22	S09-33
A-marine	S11-11	S11-22	S11-33
A-jeans	S14-11	S14-22	S14-33
A-stone	S24-11	S24-22	S24-33
A-sage	S25-11	S25-22	S25-33
A-sand	S26-11	S26-22	S26-33
	H. 0,15 m	H. 0,21 m	H. 0,30 m

SCHIRME ZU LEUCHTE Ø 78 CM

	OBEN Ø 78 CM	MITTE Ø 63 CM	UNTEN Ø 48 CM
A-offwhite	S01-111	S01-222	S01-333
A-cream	S02-111	S02-222	S02-333
A-lichtgrau	S03-111	S03-222	S03-333
A-flax	S04-111	S04-222	S04-333
A-desert	S06-111	S06-222	S06-333
A-rot	S07-111	S07-222	S07-333
A-aubergine	S08-111	S08-222	S08-333
A-rose	S09-111	S09-222	S09-333
A-marine	S11-111	S11-222	S11-333
A-jeans	S14-111	S14-222	S14-333
A-stone	S24-111	S24-222	S24-333
A-sage	S25-111	S25-222	S25-333
A-sand	S26-111	S26-222	S26-333
	H. 0,135 m	H. 0,18 m	H. 0,255 m



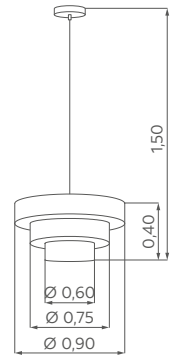
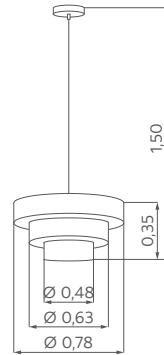
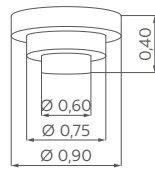
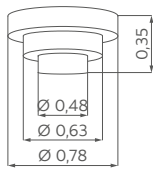

DECKENLEUCHE Ø 78 CM

500119-S3 ML Platin

3 × E27

H. 0,35 m

PENDELLEUCHE Ø 78 CM

600114-S3 ML Stahlgrau

600115-S3 ML Dark Titan

600116-S3 ML Terra

600117-S3 ML Bronze

600118-S3 ML Messing

600119-S3 ML Platin

3 × E27

H. 1,50 m

Kabel transparent

▣ Der untere Schirm wird immer mit Diffusor geliefert.



LOFT 4 PLUS

Schirm-Hockerleuchten mit Ablagefläche
Lichtanteil zur Beleuchtung der Ablagefläche
abriebfeste Feinstruktur-Beschichtung

Schirme Chintz

- S021-01** weiß
- S021-09** melange
- S021-12** creme
- S021-15** hellgrau
- S021-20** schwarz
- S021-97** rubinrot

Top-Neuheiten 2024

154

HUFNAGEL leuchten – Qualität made in Germany

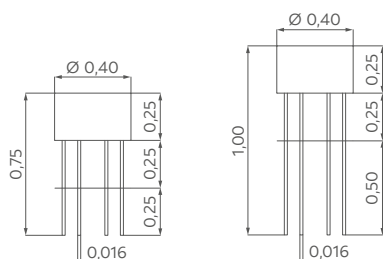

H. 0,75 m, 1 × E27
Fußschalter
Schirm Ø 40 cm, H. 25 cm

- 104210** weiß-matt
- 104215** schwarz-matt
- 104285** schwarz-matt, Rohre Messing
- 104220** Hammerschlag schwarz-silber
- 104221** Eisenglimmer

► Bitte bestellen Sie für Ihre
Wunschleuchte die Nr. der Leuchte
und des Schirmes.
Z.B. **104415 + S021-97**



H. 1,00 m, 1 × E27
Fußschalter
Schirm Ø 0,40 cm, H. 25 cm

- 104410** weiß-matt
- 104415** schwarz-matt
- 104485** schwarz-matt, Rohre Messing
- 104420** Hammerschlag schwarz-silber
- 104421** Eisenglimmer

Schirme Aquastop Imber
feucht abwischbar

- S023-1** A-offwhite
- S023-2** A-cream
- S023-3** A-lichtgrau
- S023-4** A-flax
- S023-14** A-jeans
- S023-24** A-stone
- S023-25** A-sage

▶ Bitte bestellen Sie für Ihre
Wunscheuchte die Nr. der Leuchte
und des Schirmes.
Z.B. **104320 + S023-1**



H. 0,75 m, 1 × E27
Fußschalter
Schirm Ø 40 cm, H. 25 cm

- 104310** weiß-matt
- 104315** schwarz-matt
- 104385** schwarz-matt, Rohre Messing
- 104320** Hammerschlag schwarz-silber
- 104321** Eisenglimmer

H. 1,00 m, 1 × E27
Fußschalter
Schirm Ø 0,40 cm, H. 25 cm

- 104510** weiß-matt
- 104515** schwarz-matt
- 104585** schwarz-matt, Rohre Messing
- 104520** Hammerschlag schwarz-silber
- 104521** Eisenglimmer

MILA

WAND-UND DECKENLEUCHTEN

Opalglas matt
Schirme Aquastop IMBER, feucht abwaschbar

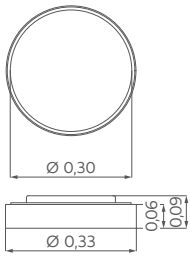

544233-06 A-desert
544233-07 A-rot
544233-24 A-stone

Ø 0,33 m, H. 0,09 m
2 × E27

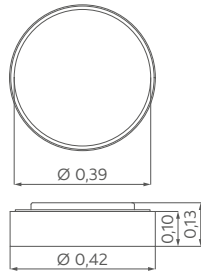

544342-06 A-desert
544342-07 A-rot
544342-24 A-stone

Ø 0,42 m, H. 0,11 m
3 × E27

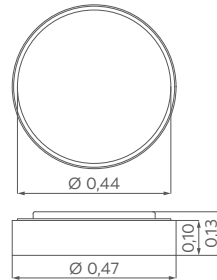

544347-06 A-desert
544347-07 A-rot
544347-24 A-stone

Ø 0,47 m, H. 0,13 m
3 × E27

GLÄSER

G142, Ø 0,30 m, H. 0,08 m
G143, Ø 0,39 m, H. 0,10 m
G144, Ø 0,44 m, H. 0,12 m

SCHIRME

S42-xx, Ø 0,33 m, H. 0,06 m
S43-xx, Ø 0,42 m, H. 0,08 m
S44-xx, Ø 0,47 m, H. 0,10 m



KLARA

PENDELLEUCHTEN

mit Kabellift und Zugbügel

1 × E27, H. 0,70-1,50 m

Schirme Aquastop IMBER, Ø 0,42 m / 0,37 m,

H. 0,18 m, feucht abwischbar

Weitere Modelle
siehe Katalog 2324

S. 36-37

ML-PLATIN / KABELLIFT GRAU

FARBE	BESTELL-NR.	SCHIRM
A-offwhite	630519B-1	S010-1
A-stone	630519B-24	S010-24

ML-MESSING / KABELLIFT GOLD

FARBE	BESTELL-NR.	SCHIRM
A-offwhite	630518B-1	S010-1
A-creme	630518B-2	S010-2

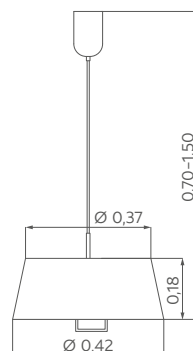

LUNA PRINT

„PIEPMATZ“

LED-LEUCHE ZUR WAND- ODER DECKENMONTAGE

dimmbar



► Motivabdeckungen mit Sonderdruck bei beiden Größen auf Anfrage möglich.

511340-XPI

Ø 0,30 m, 19 W
4000 Kelvin, Lichtquelle 2800 Lumen
Simple switch & dim

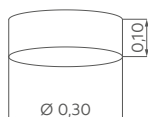

521340-XPI

Ø 0,30 m, 19 W
4000 Kelvin, Lichtquelle 2800 Lumen
Phasenabschrittdimmer

521340-XPID

Ø 0,30 m, 19 W
4000 Kelvin, Lichtquelle 2800 Lumen
DALI-Ausführung

Schirme S 153-X Chintz,
Farbe nach Kundenwunsch,
siehe S. 181-182, Übersicht Chintzfarben
Acrylabdeckung unten, bedruckt,
Motiv „PIEPMATZ“



Pendelaufhängung
separat erhältlich
Nickel-matt, H. 1,50 m,
Stahlseile kürzbar

511100

Ausführung 3-adrig für
Phasenabschrittdimmer

511100DA

Ausführung 5-adrig für
DALI-Ansteuerung

LUNA PRINT

„LICHTUNG“

LED-DECKENLEUCHTE

dimmbar

521940-XLI

Ø 0,98 m, 60 W

4000 Kelvin, Lichtquelle 7850 Lumen

Phasenabschrittdimmer

521940-XLID

Ø 0,98 m, 60 W

4000 Kelvin, Lichtquelle 7850 Lumen

DALI-Ausführung

Schirme S 159-X Chintz,
Farbe nach Kundenwunsch,
siehe S. 181-182, Übersicht Chintzfarben
Acrylabdeckung unten, bedruckt,
Motiv „LICHTUNG“



► Motivabdeckungen mit Sonderdruck
bei beiden Größen auf Anfrage
möglich.

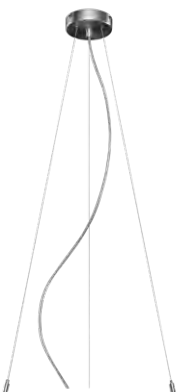

Pendelaufhängung
separat erhältlich
Nickel-matt, H. 1,50 m,
Stahlseile kürzbar

511100

Ausführung 3-adrig für
Phasenabschrittdimmer

511100DA

Ausführung 5-adrig für
DALI-Ansteuerung



MARA SOOP

DECKENLEUCHTEN

hochwertige ML-Lackierung in der Farbe Dark Titan
 H. 0,30 m, 3 × E27
 Schirme aus perforierter Metalloptikfolie,
 weiß kaschiert, H. 0,17 m, Schirmgestell schwarz
 herausnehmbare Polycarbonat-Abdeckung
 unten, weiß

	Ø 0,40 m	Ø 0,50 m	Ø 0,60 m
silber	937055-93	937255-93	937455-93
schwarz	937055-94	937255-94	937455-94
gold	937055-95	937255-95	937455-95

SCHIRM

silber	S031-93	S032-93	S033-93
schwarz	S031-94	S032-94	S033-94
gold	S031-95	S032-95	S033-95

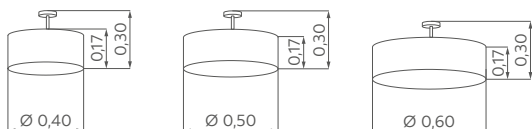

JULIE

PENDELLEUCHTEN MIT KABELLIFT

1 × E27, H. 0,70 - 1,50 m
Glas G560, Ø 0,39 m, H. 0,13 m,
weiß matt
Aufhängung ML Lackierung

- 615215** ML Dark Titan / Kabel schwarz
- 615216** ML Terra / Kabel schwarz
- 615227** ML Bronze / Kabel gold
- 615228** ML Messing / Kabel gold
- 615234** ML Stahlgrau / Kabel grau
- 615239** ML Platin / Kabel grau



HUBLLOT GX

PENDELLEUCHTEN

H. 1,50 m, Ø 0,16 m
 Kristallglas Ø 20 cm, H. 6 cm
 Dimmbar über Phasenabschnittdimmer 100-10%
 GX53, 220-240V

Weitere Modelle
 siehe Katalog 2324
 S. 12-13



909179 ML Platin
 Glas G297 peach /
 Textilkabel gold

909135 ML Dark Titan
 Glas G293 grün /
 Textilkabel schwarz

909139 ML Platin
 Glas G293 grün /
 Textilkabel grün

909144 ML Stahlgrau
 Glas G294 klar /
 Textilkabel hellgrau

Ø 0,10 m, GX53

909279 ML Platin
 Glas G297 peach /
 Textilkabel gold

909235 ML Dark Titan
 Glas G293 grün /
 Textilkabel schwarz

909239 ML Platin
 Glas G293 grün /
 Textilkabel grün

909244 ML Stahlgrau
 Glas G294 klar /
 Textilkabel hellgrau

L. 0,70 m, 2 × GX53

909379 ML Platin
 Glas G297 peach /
 Textilkabel gold

909335 ML Dark Titan
 Glas G293 grün /
 Textilkabel schwarz

909339 ML Platin
 Glas G293 grün /
 Textilkabel grün

909344 ML Stahlgrau
 Glas G294 klar /
 Textilkabel hellgrau

L. 1,05 m, 3 × GX53

909479 ML Platin
 Glas G297 peach /
 Textilkabel gold

909435 ML Dark Titan
 Glas G293 grün /
 Textilkabel schwarz

909439 ML Platin
 Glas G293 grün /
 Textilkabel grün

909444 ML Stahlgrau
 Glas G294 klar /
 Textilkabel hellgrau

L. 1,50 m, 4 × GX53



Leuchtmittel separat bestellbar
195379-27 silber
195375-27 schwarz
195371-27 weiss
 Megatron Pro Brighteye
 7 W, 500 lm, 2700 K, CRI ≥ 90 Ra
 Triac dimmbar 100-10%

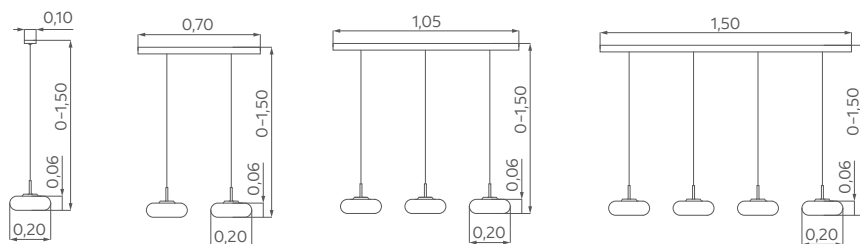

JENN

PENDELLEUCHTEN MIT KABELLIFT

1 × E27, H. 0,70-1,50 m

Glas G541, Ø 0,40 m, H. 0,135 m,

Alabaster weiß

Aufhängung ML Lackierung

615115 ML Dark Titan / Kabel schwarz

615116 ML Terra / Kabel schwarz

615127 ML Bronze / Kabel gold

615128 ML Messing / Kabel gold

615134 ML Stahlgrau / Kabel grau

615139 ML Platin / Kabel grau

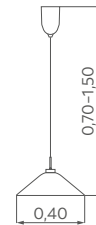

JONNA

PENDELLEUCHTEN MIT KABELLIFT

1 × E27, H. 0,70-1,50 m
Glas G567W, Ø 0,32 m, H. 0,16 m,
weiß matt
Aufhängung ML Lackierung

- 615315** ML Dark Titan / Kabel schwarz
- 615316** ML Terra / Kabel schwarz
- 615327** ML Bronze / Kabel gold
- 615328** ML Messing / Kabel gold
- 615334** ML Stahlgrau / Kabel grau
- 615339** ML Platin / Kabel grau

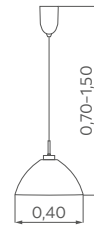



▣ Leuchtmittel
separat bestellbar
195399-27 silber
195395-27 schwarz
Megatron Pro Brighteye
9 W, 620 lm, 2700 K, CRI ≥ 90 Ra
Triac dimmbar 100-10%



TIZIAN L

DECKENANBAULEUCHE

Aluminiumkorpus mit hochwertiger ML-Lackierung
verdeckte Montagetechnik, keine sichtbaren Schrauben

- | | |
|--------------------------------------|--------------------------------------|
| 904049 ML Stahlgrau - Platin | 904095 ML Platin - Dark Titan |
| 904059 ML Dark Titan - Platin | 904099 ML Platin |
| 904068 ML Terra - Messing | |
| 904078 ML Bronze - Messing | GX53 |
| 904088 ML Messing | Ø 0,16 m, H. 0,042 m |

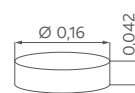

PENDELLEUCHTEN

Aluminiumkorpus mit hochwertiger ML-Lackierung

- | | | |
|--------------------------------------|--------------------------------------|--------------------------------------|
| 904149 ML Stahlgrau - Platin | 904249 ML Stahlgrau - Platin | 904349 ML Stahlgrau - Platin |
| 904159 ML Dark Titan - Platin | 904259 ML Dark Titan - Platin | 904359 ML Dark Titan - Platin |
| 904168 ML Terra - Messing | 904268 ML Terra - Messing | 904368 ML Terra - Messing |
| 904178 ML Bronze - Messing | 904278 ML Bronze - Messing | 904378 ML Bronze - Messing |
| 904188 ML Messing | 904288 ML Messing | 904388 ML Messing |
| 904195 ML Platin - Dark Titan | 904295 ML Platin - Dark Titan | 904395 ML Platin - Dark Titan |
| 904199 ML Platin | 904299 ML Platin | 904399 ML Platin |

GX53
H. 1,50 m, Ø 0,16 m

2 × GX53
L. 0,70 m, H. 1,50 m, B. 0,08 m

3 × GX53
L. 1,05 m, H. 1,50 m, B. 0,08 m

- | |
|--------------------------------------|
| 904449 ML Stahlgrau - Platin |
| 904459 ML Dark Titan - Platin |
| 904468 ML Terra - Messing |
| 904478 ML Bronze - Messing |
| 904488 ML Messing |
| 904495 ML Platin - Dark Titan |
| 904499 ML Platin |

4 × GX53
L. 1,50 m, H. 1,50 m, B. 0,08 m

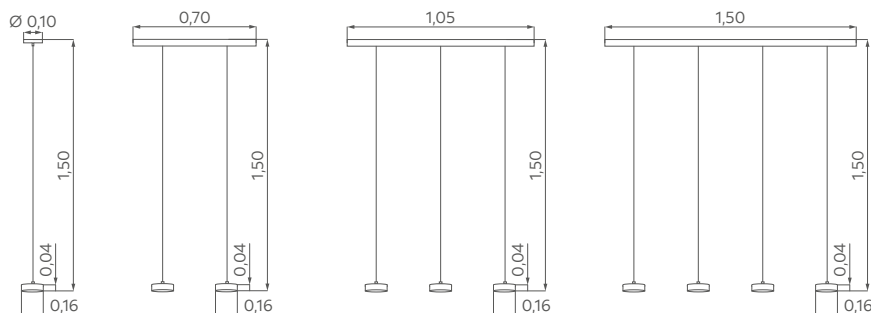

TEXTILUMMANTELTES KABEL

ML Stahlgrau-Platin,
ML Platin
Kabel grau

ML Dark Titan-Platin,
ML Platin-Dark Titan
Kabel schwarz

ML Terra-Messing, ML Messing,
ML Bronze-Messing
Kabel gold

TIZIAN L

DECKENSTRAHLER UND

PENDELLEUCHE MIT

1 PHASENADAPTER

FÜR MULTICOR-SYSTEM 20

PENDELLEUCHE

- 904111A** weiß
- 904144A** ML Stahlgrau
- 904155A** ML Dark Titan
- 904166A** ML Terra
- 904177A** ML Bronze
- 904188A** ML Messing
- 904199A** ML Platin

GX53
H. 1,50 m, D. 0,16 m

DECKENSTRAHLER

- 904011A** weiß
- 904044A** ML Stahlgrau
- 904055A** ML Dark Titan
- 904066A** ML Terra
- 904077A** ML Bronze
- 904088A** ML Messing
- 904099A** ML Platin

GX53
D. 0,16 m, H. 0,042 m

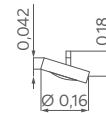

Weitere Modelle
siehe Katalog 2324
S. 20-25

TRANSPARENTES KABEL

Ausführung weiß

TEXTILUMMANTELTES KABEL

ML Stahlgrau,
ML Platin
Kabel grau

ML Dark Titan
Kabel schwarz

ML Terra,
ML Bronze,
ML Messing
Kabel gold



- ▶ Leuchtmittel
separat bestellbar
- 195399-27** silber
- 195395-27** schwarz
- Megatron Pro Brighteye
- 9 W, 620 lm, 2700 K, CRI ≥ 90 Ra
- Triac dimmbar 100-10%

TIZIAN

WANDLEUCHTE

Up & Down je 90° Feldwinkel, dreh und schwenkbar
Aluminiumkorpus mit hochwertiger ML-Lackierung
einfache, verdeckte Montagetechnik, keine sichtbaren Schrauben

- 403144** ML Stahlgrau
- 403155** ML Dark Titan
- 403166** ML Terra
- 403177** ML Bronze
- 403188** ML Messing
- 403199** ML Platin

2 × GX53
Ø 0,13 m, H. 0,104 m inkl. Linse, A. 0,20 m



▣ Leuchtmittel separat bestellbar

195379-27 silber

195375-27 schwarz

195371-27 weiß

Megatron Pro Brighteye

7 W, 500 lm, 2700 K, CRI ≥ 90 Ra

Triac dimmbar 100-10%

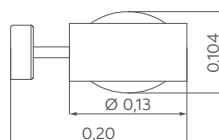

FORM 1

PENDELLEUCHTEN

mit Kabellift und Aluminiumreflektor

1 × E27, H. 0,70–1,50 m, Ø 0,44 m
ML Lackierung

- 618541** ML Stahlgrau / innen weiß / Kabel grau
- 618559** ML Dark Titan / innen Platin / Kabel schwarz
- 618568** ML Terra / innen Messing / Kabel schwarz
- 618578** ML Bronze / innen Messing / Kabel gold
- 618581** ML Messing / innen weiß / Kabel gold
- 618591** ML Platin / innen weiß / Kabel grau

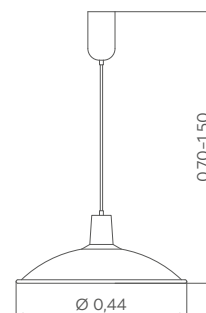

FORM 3

DECKEN- UND PENDELLEUCHTEN

Aluminiumreflektor innen weiß, Ø 0,46 m

1 × E27,

Deckenleuchten, H. 0,30 m

Pendelleuchten, H. 1,50 m

ML Lackierung

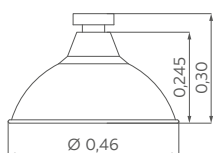
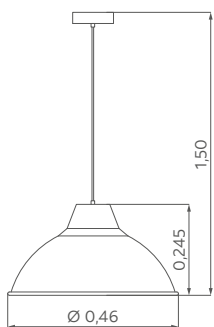

DECKENLEUCHTE

- 525241 ML Stahlgrau
- 525251 ML Dark Titan
- 525261 ML Terra
- 525271 ML Bronze
- 525281 ML Messing
- 525291 ML Platin

PENDELLEUCHTE

- 625241 ML Stahlgrau / Textilkabel grau
- 625251 ML Dark Titan / Textilkabel schwarz
- 625261 ML Terra / Textilkabel schwarz
- 625271 ML Bronze / Textilkabel gold
- 625281 ML Messing / Textilkabel gold
- 625291 ML Platin / Textilkabel grau

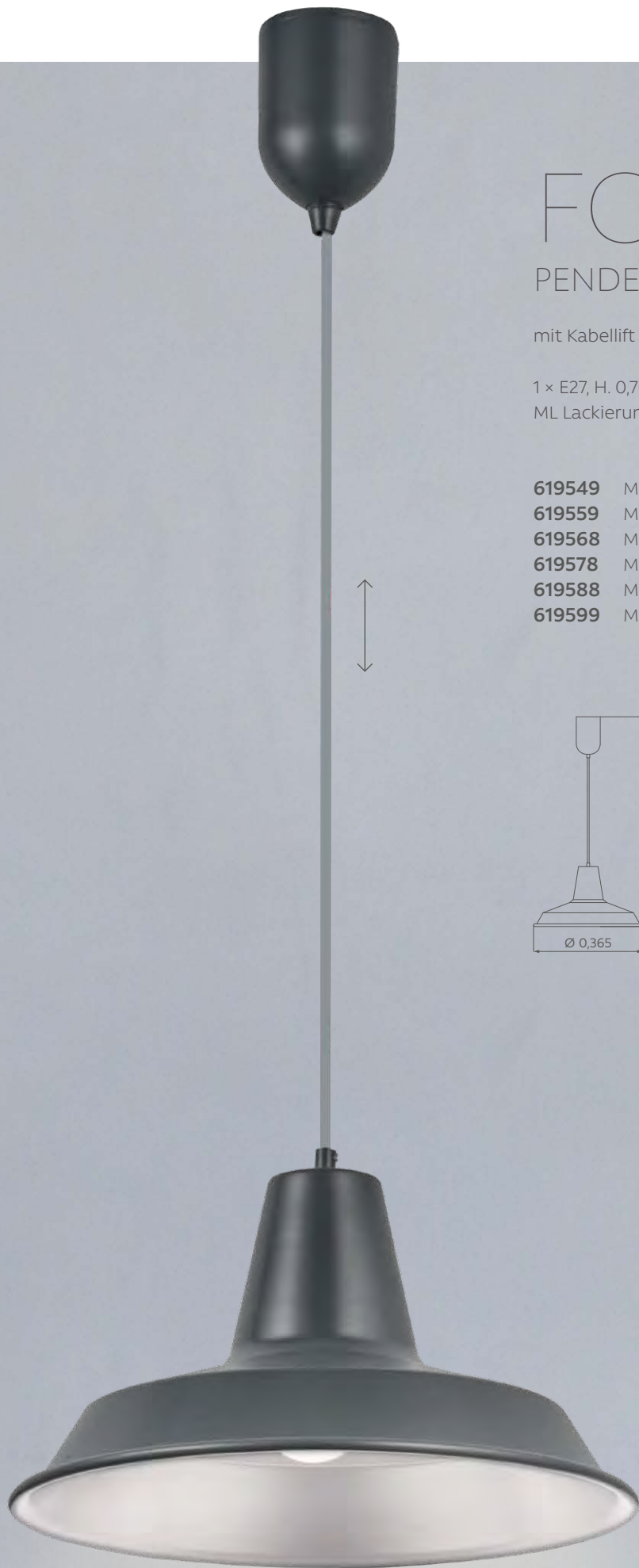

FORM 4

PENDELLEUCHTEN

mit Kabellift und Aluminiumreflektor

1 × E27, H. 0,70–1,50 m, Ø 0,36 m
ML Lackierung

- 619549** ML Stahlgrau / innen Platin / Kabel grau
- 619559** ML Dark Titan / innen Platin / Kabel schwarz
- 619568** ML Terra / innen Messing / Kabel schwarz
- 619578** ML Bronze / innen Messing / Kabel gold
- 619588** ML Messing / innen Messing / Kabel gold
- 619599** ML Platin / innen Platin / Kabel grau

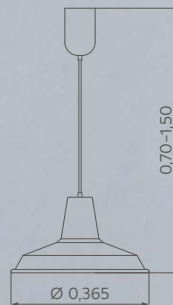



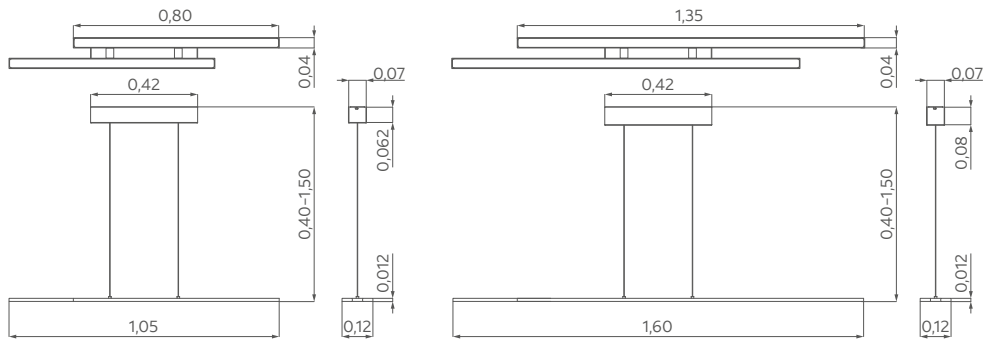

TANDEM

LED-PENDELLEUCHTEN

versetzte, homogen durchgängige LED-Lichtleisten
automatische Höhenverstellung von 0,40 m bis max. 1,50 m
3000 Kelvin, CRI≥90 Ra
dimmbar über Phasenabschnittdimmer
hochwertige ML-Lackierung
Acrylglasabdeckung innenliegend, satiniert

605245 ML Stahlgrau/Dark Titan
605268 ML Terra/Messing
605288 ML Messing
605298 ML Platin/Messing
605299 ML Platin

605345 ML Stahlgrau/Dark Titan
605368 ML Terra/Messing
605388 ML Messing
605398 ML Platin/Messing
605399 ML Platin

L. 1,05 m, 48 W, 4400 Lumen,

L. 1,60 m, 88 W, 7600 Lumen



TANDEM PRISMA

LED-PENDELLEUCHTEN

versetzte, homogen durchgängige LED-Lichtleisten
automatische Höhenverstellung von 0,40 m bis max. 1,50 m
3000 Kelvin, CRI≥90 Ra
dimmbar über Phasenabschnittdimmer
hochwertige ML-Lackierung
prismatische LED-Abdeckung, innenliegend für
gerichtetes, entblendetes Arbeitsplatzlicht

605245P ML Stahlgrau/Dark Titan
605268P ML Terra/Messing
605288P ML Messing
605298P ML Platin/Messing
605299P ML Platin

605345P ML Stahlgrau/Dark Titan
605368P ML Terra/Messing
605388P ML Messing
605398P ML Platin/Messing
605399P ML Platin

L. 1,05 m, 48 W, 4400 Lumen

L. 1,60 m, 88 W, 7600 Lumen



MOREL PIPE 1

PENDELLEUCHTEN

H. 1,50 m, GU10
 Zylinderrohr \varnothing 0,055 m, L. 0,40 m
 ML Lackierung, innen gold
 ohne Leuchtmittel

- 922184** ML Stahlgrau
 - 922185** ML Dark Titan
 - 922186** ML Terra
 - 922187** ML Bronze
 - 922188** ML Messing
 - 922189** ML Platin
- 1 x GU10

- 922284** ML Stahlgrau
 - 922285** ML Dark Titan
 - 922286** ML Terra
 - 922287** ML Bronze
 - 922288** ML Messing
 - 922289** ML Platin
- L. 0,55 m, 2 x GU10

- 922384** ML Stahlgrau
 - 922385** ML Dark Titan
 - 922386** ML Terra
 - 922387** ML Bronze
 - 922388** ML Messing
 - 922389** ML Platin
- L. 0,85 m, 3 x GU10

- 922484** ML Stahlgrau
 - 922485** ML Dark Titan
 - 922486** ML Terra
 - 922487** ML Bronze
 - 922488** ML Messing
 - 922489** ML Platin
- L. 1,15 m, 4 x GU10

▶ Bedienerfreundliches Einsetzen und Austauschen des Leuchtmittels durch Hochschieben des Zylinderrohres.

▶ Alle Artikel auch in Sonderlängen (Zylinder und Kabel) bestellbar.

TEXTILUMMANTELTES KABEL

ML Stahlgrau
 Kabel grau

ML Dark Titan,
 ML Terra,
 ML Platin
 Kabel schwarz

ML Messing,
 ML Bronze
 Kabel gold

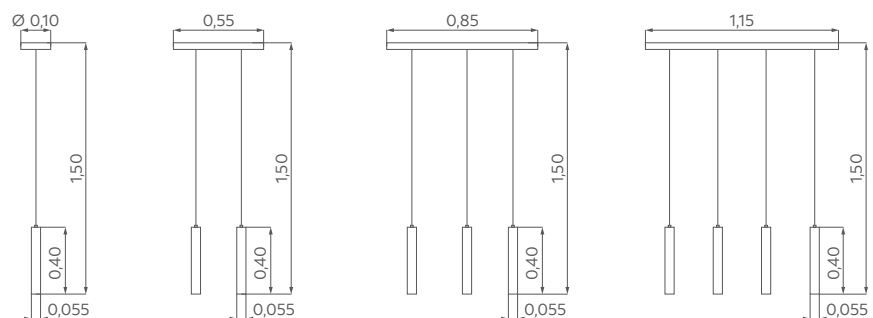

MOREL PIPE 1

PENDELLEUCHTEN-RONDELL

Ø 0,125 m

H. 1,50 m, 3 × GU10

Textilummanteltes Kabel

ML Lackierung, innen gold

ohne Leuchtmittel

9225867 ML Messing, Terra, Bronze

Zylinder ML Messing, H. 0,30 m

Zylinder ML Terra, H. 0,25 m

Zylinder ML Bronze, H. 0,20 m

Textilummanteltes Kabel gold

9225495 ML Stahlgrau, Platin, Dark Titan

Zylinder ML Stahlgrau, H. 0,30 m

Zylinder ML Platin, H. 0,25 m

Zylinder ML Dark Titan, H. 0,20 m

Textilummanteltes Kabel schwarz

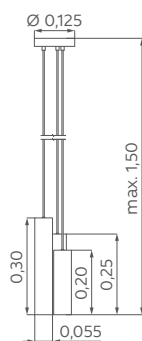



MOREL PIPE 2

PENDELLEUCHTEN-RONDELL

Ø 0,18 m
 H. 1,50 m, 3 × E27
 Textilummanteltes Kabel
 ML Lackierung, innen gold
 ohne Leuchtmittel

9235867 ML Messing, Terra, Bronze
 Zylinder ML Messing, H. 0,36 m
 Zylinder ML Terra, H. 0,30 m
 Zylinder ML Bronze, H. 0,24 m
 Textilummanteltes Kabel gold

9235495 ML Stahlgrau, Platin, Dark Titan
 Zylinder ML Stahlgrau, H. 0,36 m
 Zylinder ML Platin, H. 0,30 m
 Zylinder ML Dark Titan, H. 0,24 m
 Textilummanteltes Kabel schwarz

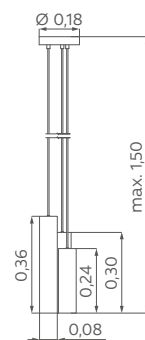

MOREL PIPE 2

PENDELLEUCHTEN

H. 1,50 m, E27

Zylinderrohr \varnothing 0,08 m, L. 0,24 m

ML Lackierung, innen gold
ohne Leuchtmittel

923184 ML Stahlgrau
923185 ML Dark Titan
923186 ML Terra
923187 ML Bronze
923188 ML Messing
923189 ML Platin
1 × E27

923384 ML Stahlgrau
923385 ML Dark Titan
923386 ML Terra
923387 ML Bronze
923388 ML Messing
923389 ML Platin
L. 1,05 m, 3 × E27

923284 ML Stahlgrau
923285 ML Dark Titan
923286 ML Terra
923287 ML Bronze
923288 ML Messing
923289 ML Platin
L. 0,70 m, 2 × E27

923484 ML Stahlgrau
923485 ML Dark Titan
923486 ML Terra
923487 ML Bronze
923488 ML Messing
923489 ML Platin
L. 1,50 m, 4 × E27

TEXTILUMMANTELTES KABEL

ML Stahlgrau
Kabel grau

ML Dark Titan,
ML Terra,
ML Platin
Kabel schwarz

ML Messing,
ML Bronze
Kabel gold

▣ Alle Artikel auch in Sonderlängen
(Zylinder und Kabel) bestellbar.

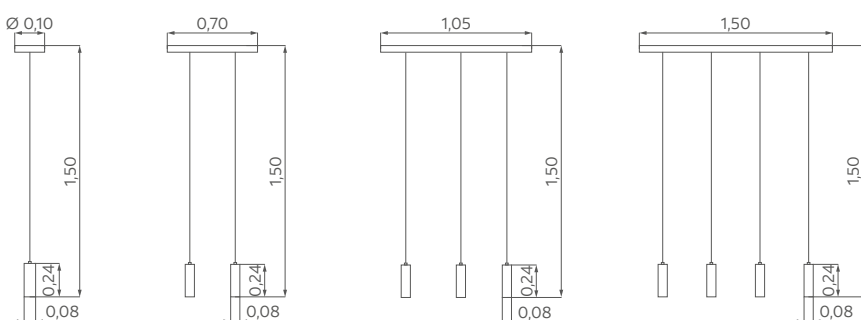

MOREL PIPE 4

PENDELLEUCHTEN

H. 1,50 m, E27

Zylinderrohr \varnothing 0,10 m, L. 0,32 m

ML Lackierung, innen gold
ohne Leuchtmittel

925184 ML Stahlgrau

925185 ML Dark Titan

925186 ML Terra

925187 ML Bronze

925188 ML Messing

925189 ML Platin

1 x E27

925384 ML Stahlgrau

925385 ML Dark Titan

925386 ML Terra

925387 ML Bronze

925388 ML Messing

925389 ML Platin

L. 1,05 m, 3 x E27

925284 ML Stahlgrau

925285 ML Dark Titan

925286 ML Terra

925287 ML Bronze

925288 ML Messing

925289 ML Platin

L. 0,70 m, 2 x E27

925484 ML Stahlgrau

925485 ML Dark Titan

925486 ML Terra

925487 ML Bronze

925488 ML Messing

925489 ML Platin

L. 1,50 m, 4 x E27

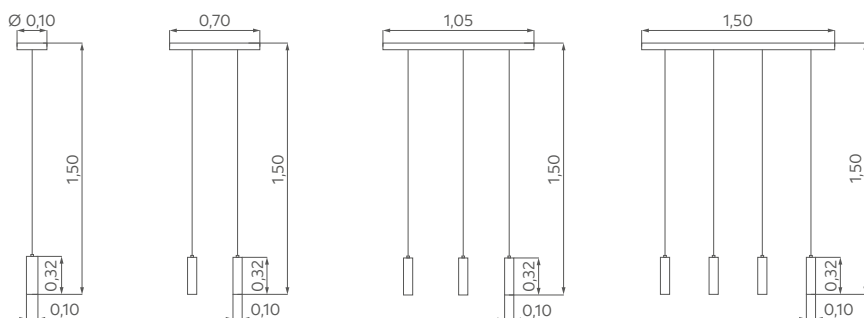

► Alle Artikel auch in Sonderlängen
(Zylinder und Kabel) bestellbar.

TEXTILUMMANTELTES KABEL

ML Stahlgrau
Kabel grau

ML Dark Titan,
ML Terra,
ML Platin
Kabel schwarz

ML Messing,
ML Bronze
Kabel gold

MATERIAL- UND FARBÜBERSICHT

ML-LACKIERUNGEN

Durch unsere umweltfreundliche hochwertige und aufwendige Lackierung im Mehrschichtsystem ergibt sich ein schöner Struktureffekt, der zudem unempfindlich gegenüber Rückständen wie z. B. Fingerabdrücken ist.

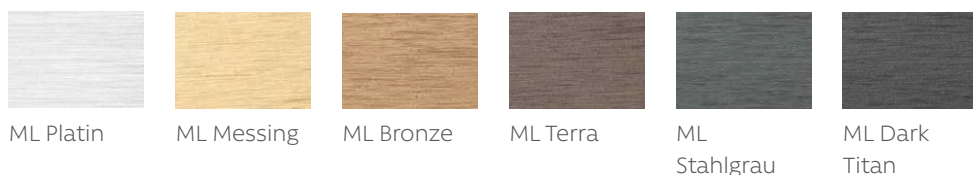

VEREDELTE METALLOBERFLÄCHEN

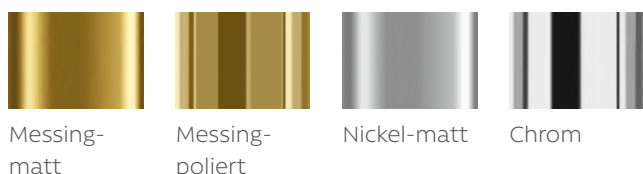

METALLOBERFLÄCHEN FÜR HOHE BELASTUNGEN

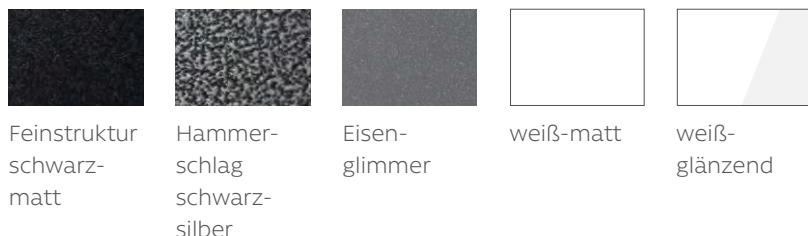

SCHIRMMATERIALIEN UND -FARBEN

AQUASTOP IMBER WASSERABWEISEND UND ABWISCHBAR



CHINTZ WEITERE FARBEN AUF ANFRAGE



weiß



creme



champagner



hazelnut



melange



khaki



taupe



muskat



mokka



hellgrau



steingrau



schiefer



schwarz



grau-braun



kale



apfelgrün



primrose
yellow



orange



feuerrot



rubin



hibiscus



jade



niagara

VELVET



greige



senf



stahlgrau



petrol



dunkelblau

SCOOP ABWASCHBAR. PERFORIERTE FOLIE

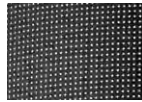

schwarz

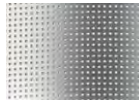

silber

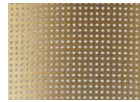

gold

STRUKTURFOLIEN



Blattgold-
optik



Blattsilber-
optik



gold,
metallic



silber,
metallic



silber-
gebürstet



gold-
gebürstet



Perlmuttereffekt abwaschbar
cremeweiß (offwhite)



HUFNAGEL
leuchten

Abweichungen in Farbton und Brillanz sind drucktechnisch bedingt.

VERKAUFS- UND LIEFERBEDINGUNGEN

1. ANGEBOTE

Unsere Angebote sind freibleibend. Aufträge können rechtsverbindlich nur schriftlich von uns angenommen werden. Mündliche Vereinbarungen, insbesondere Nebenabreden und Zusagen von Vertretern bedürfen zur Rechtsverbindlichkeit in jedem Falle der schriftlichen Bestätigung.

2. PREISE

Die in unseren Preislisten und Angeboten enthaltenen Preise sind Nettopreise ohne Mehrwertsteuer. Die Mehrwertsteuer ist zusätzlich zu zahlen. Ändern sich die Herstellungskosten, so sind wir berechtigt, die Preise entsprechend festzusetzen. Für diesen Fall wird die Ware zu den am Lieferungstage gültigen Preisen geliefert.

3. LIEFERZEIT

Die angegebenen Lieferfristen sind für uns unverbindlich. Sie gelten nur als ungefähr. Wird die Lieferfrist überschritten, so kann der Käufer erst dann vom Vertrag zurücktreten, wenn er eine Nachfrist von mindestens 3 Wochen gesetzt hat. Beruht die Überschreitung der Lieferfrist auf unvorhergesehenen und unverschuldeten oder außergewöhnlichen Ereignissen im Werk oder bei den Vorlieferanten, so wird die Lieferfrist um die Dauer der Verhinderung verlängert, längstens jedoch um zwei Monate. Danach sind Käufer und die Verkäuferin berechtigt, vom Vertrag zurückzutreten. In allen Fällen der Lieferfristüberschreitung sind Ansprüche des Käufers ausgeschlossen, gleichviel auf welchem Rechtsgrund diese beruhen (z. B. Schadensersatz, Verzugschaden, Vertragsstrafen usw.).

4. LIEFERUNG

Die Lieferung erfolgt ab Werk auf Gefahr des Bestellers; auch bei evtl. Frankolieferung, ausschl. Verpackung. Die Außenverpackung wird selbstkostend berechnet. Sind vom Besteller keine bestimmten Versandvorschriften gegeben, wird der Versand nach bestem Ermessen ohne Verbindlichkeit für die günstigste Versandart vorgenommen. Soweit nicht ausdrücklich Gegenteiliges vereinbart ist, behalten wir uns Teillieferung vor.

5. HAFTUNG FÜR MÄNGEL

Für Beschädigungen und Bruch auf dem Transport wird kein Ersatz geleistet. Beanstandungen jeglicher Art sind sofort nach Erhalt der Ware geltend zu machen. Rücksendungen werden nur nach vorheriger Vereinbarung angenommen. Ansprüche, die nachweislich auf mangelhafte Lieferung zurückzuführen sind, beschränken sich auf kostenlosen Ersatz. Weitergehende Ersatzansprüche, gleichviel auf welchem Rechtsgrund diese beruhen, sind ausgeschlossen. Beanstandung einzelner Stücke einer Lieferung berechtigen nicht zu einer Zahlungsverzögerung der Rechnung. Die im Katalog oder ähnlichen Unterlagen enthaltenen und die mit einem sonstigen Angebot gemachten produktbeschreibenden Angaben wie Abbildungen, Zeichnungen, Beschreibungen, Maß-, Gewichts-, Leistungs- und Verbrauchsdaten

sind freibleibend, soweit sie nicht ausdrücklich als verbindlich bezeichnet werden. Dies gilt insbesondere für den Fall von Änderungen und Verbesserungen, die dem technischen Fortschritt dienen. Geringe handelsübliche Abweichungen in Größe, Farbe, Qualität und sonstigen Ausführungen bilden keinen Grund für Beanstandung seitens des Käufers, es sei denn, es ist Gegenteiliges vereinbart.

6. EIGENTUMSVORBEHALT

Die Ware bleibt bis zur restlosen Bezahlung unserer sämtlichen Forderungen, einschließlich aller Nebenforderungen, unser Eigentum (bei Bezahlung durch Schecks oder Wechsel bis zu deren Einlösung). Der Besteller darf nur im ordnungsgemäßen Geschäftsverkehr darüber verfügen. Darüber hinausgehende Verfügungen, insbesondere Verpfändung, Übereignung, Sicherungsübereignung, Verschleuderung oder Verkauf nach Zahlungseinstellung sind nicht gestattet. Etwaige Pfändungen oder sonstige Eingriffe in unsere Rechte sind uns sofort mitzuteilen. Wird die Vorbehaltsware weiter veräußert, so gehen alle daraus erzielten Erlöse und entstandenen Forderungen sofort auf uns über. Auf unser Verlangen sind uns Abtretungserklärungen darüber auszustellen. Die Weiterveräußerung ist außerdem nur gestattet, wenn sich der Käufer seinerseits das Eigentum vorbehält. Zahlungsverzug und Vermögensverschlechterung berechtigen uns, sofortige Aushändigung der Vorbehaltsware zu beanspruchen und bedingungslos von laufenden Kaufverträgen zurückzutreten.

7. ZAHLUNGSBEDINGUNGEN

Die Rechnung wird auf den Tag der Lieferung ausgestellt. Das Zahlungsziel beträgt 30 Tage ab Rechnungsdatum. Bei Zahlungseingang innerhalb von 8 Tagen nach Rechnungsdatum wird Skonto von 2 % gewährt. Bei Zielüberschreitung werden Verzugszinsen in Höhe der banküblichen Zinsen berechnet. Bei Zahlungsverzug, auch aus nur einer Teillieferung, werden sämtliche Verbindlichkeiten sofort fällig. Die Nichteinhaltung der Zahlungsbedingungen berechtigt uns, fertige Ware zurückzuhalten oder von der Lieferungsverpflichtung zurückzutreten.

8. GESCHÄFTSBEDINGUNGEN

Geschäftsbedingungen des Bestellers sind nur dann für uns verbindlich, wenn sie ausdrücklich und schriftlich von uns anerkannt sind. Dieses gilt auch, wenn die Bedingungen des Bestellers, die mit unseren Verkaufs- und Lieferungsbedingungen im Widerspruch stehen, der Bestellung zugrunde gelegt worden sind und wir ihrem Inhalt nicht ausdrücklich widersprochen haben.

9. ERFÜLLUNGORT

Erfüllungsort für Lieferung und Zahlung ist Sundern. Gerichtsstand ist 59821 Arnsberg. Es findet immer deutsches Recht Anwendung.

Für Druckfehler keine Haftung. Stand 09-2023.



HUFNAGEL
l e u c h t e n

Qualität made in Germany 

24



Hufnagel Leuchten GmbH

Talweg 24
D-59846 Sundern

Telefon 0 29 33 / 97 75-0
Telefax 0 29 33 / 97 75-30

www.hufnagel-leuchten.de
E-Mail info@hufnagel-leuchten.de