

Alles fürs Büro.
Und vieles mehr.

 **KAUT-
BULLINGER**

Gültig von
01.03.2021 bis
31.05.2021

Neuheitenangebote

www.kautbullinger.de

FALKEN

Ordner Wolkenmarmor Recycling

- hergestellt in Deutschland mit 10 Jahren Garantie
- verstärkte Qualitätshebelmechanik
- stabiler Pappkern für sicheren Stand
- mit Schlitz, Griffloch und Kantenschutz
- aufgeklebtes Rückenschild

ab 1⁶⁵ €

Material: Ordner: Karton RC FSC®-zertifiziert;
Überzug innen/außen: Papier RC; Mechanik: Stahl vernickelt

| Best.-Nr. | für Format | Farbe Rücken | Preis für 1 ST | |
|--|------------|--------------|----------------|-------|
| | | | ab 1 | ab 20 |
| Rückenbreite: 5 cm, Maße (B x H): 28,5 x 31,8 cm | | | | |
| 01 06 72 | DIN A4 | blau | 1,85 | 1,65 |
| 01 06 74 | DIN A4 | gelb | 1,85 | 1,65 |
| 01 06 73 | DIN A4 | grün | 1,85 | 1,65 |
| 01 06 71 | DIN A4 | rot | 1,85 | 1,65 |
| 01 06 69 | DIN A4 | schwarz | 1,85 | 1,65 |
| Rückenbreite: 8 cm, Maße (B x H): 28,5 x 31,8 cm | | | | |
| 01 06 63 | DIN A4 | blau | 1,85 | 1,65 |
| 01 06 64 | DIN A4 | gelb | 1,85 | 1,65 |
| 01 06 70 | DIN A4 | grün | 1,85 | 1,65 |
| 01 06 62 | DIN A4 | rot | 1,85 | 1,65 |
| 01 06 61 | DIN A4 | schwarz | 1,85 | 1,65 |



**10 JAHRE
GARANTIE**



www.blauer-engel.de/uz56



Bode Sterillium® Gel pure



Artikel
auf
Seite 39

Fellowes

Laptopständer Hylift



Artikel
auf
Seite 36

G&G

Multifunktionsgerät M4100 DW



Artikel
auf
Seite 25

Telefon 0800 666 99 01 - 11 00*  Fax 0800 666 99 01 - 11 99*



KAUT-BULLINGER

Das ganze Sortiment. 24 Stunden am Tag. Sicher und bequem online shoppen.



www.kautbullinger.de

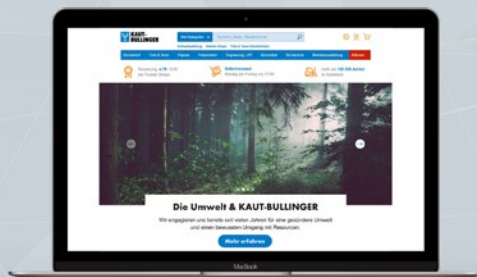
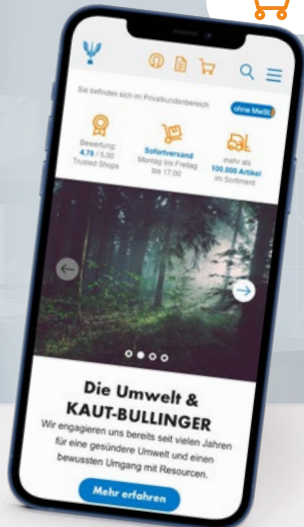

Mit vielen
tollen Aktionen,
Gewinnspielen
und News

AUCH AUF



Telefon-Bestellung

0800 666 99 01-1100*

E-Mail-Bestellung

office@kautbullinger.de

Fax-Bestellung

0800 666 99 01-1199*

Wir sind gerne für Sie da! Montag bis Donnerstag 8:00 bis 16:30 Uhr, Freitag 8:00 bis 14:00 Uhr

* kostenfrei

UNSERE SERVICETEAMS

Bürobedarf

Telefon 0800 666 99 01 - 1100
buerobedarf@kautbullinger.de

Büromöbel

Telefon 0800 666 99 01 - 5100
bueromoebel@kautbullinger.de

Bürotechnik

Telefon 0800 666 99 01 - 2100
buerotechnik@kautbullinger.de

Sonderanfertigungen

Telefon 0800 666 99 01 - 1331
sonderanfertigung@kautbullinger.de

Engineering & Imaging

Telefon 0800 666 99 01 - 3100
zeichentechnik@kautbullinger.de

Werbeartikel

Telefon 0800 666 99 01 - 1339
werbeartikel@kautbullinger.de

Techn. Service & Support

Telefon 0800 666 99 01 - 4100
kundendienst@kautbullinger.de

EINFACH UMWELTBEWUSST EINKAUFEN



Materialzeile

In unserer Materialzeile geben wir die Hauptbestandteile eines Artikel an.

Nachhaltigkeitsfilter

In unserem Online-Shop können Sie gezielt Ihre Produktauswahl filtern.

Beratung

Gern beraten wir Sie bei der Entwicklung Ihres nachhaltigen Sortiments: nachhaltigkeit@kautbullinger.de

BÜROWELT



Seiten 4–31

HOMEOFFICE



Seiten 32–37

SCHUTZ & HYGIENE



Seiten 38–41

NACHHALTIGE PRODUKTE



Seiten 42–45

DURABLE Sichthefter

1⁸⁹ €

- transparenter Vorderdeckel mit Beschriftungsfenster
- farbiger Rückdeckel mit transparenter Innentasche
- Abheftvorrichtung vorhanden
- Einschubkanal für Hängeschiene

Maße (B x H): 242 x 310 mm.
Material: PVC Hartfolie

| Best.-Nr. | für Format | Farbe | Preis für 1 ST |
|-----------|------------|---------|----------------|
| 01 07 36 | DIN A4+ | blau | 1,89 |
| 01 07 32 | DIN A4+ | schwarz | 1,89 |



FolderSys®

Sichttasche mit Druckknopf opak

ab 0⁵⁹ €

- schützt vor neugierigen Blicken
- mit Druckknopf-Verschluss
- opak mit strukturierter Folie

Material: Tasche:PP; Verschluss: PA



| Best.-Nr. | für Format | Farbe | Preis für 1 ST |
|-----------------------------------|------------|---------|----------------|
| Maße (B x H): 250 x 175 mm | | | |
| 01 21 35 | DIN A5 | blau | 0,59 |
| 01 21 36 | DIN A5 | grün | 0,59 |
| 01 21 34 | DIN A5 | schwarz | 0,59 |
| Maße (B x H): 335 x 235 mm | | | |
| 01 21 08 | DIN A4 | blau | 0,69 |
| 01 21 33 | DIN A4 | grün | 0,69 |
| 01 21 06 | DIN A4 | schwarz | 0,69 |



Eckspannermappe

0⁷⁸ €

- aus Colorsan-Karton 355 g/m²
- mit Gummizugverschluss
- Beschriftungslinien auf dem Vorderdeckel
- ohne Innenklappen

Für Format: DIN A4,
Maße (B x H): 240 x 320 mm.
Material: Karton RC, FSC®-zertifiziert

| Best.-Nr. | Farbe | Best.-Nr. | Farbe | Preis für 1 ST |
|-----------|--------|-----------|---------|----------------|
| 01 14 32 | blau | 01 14 28 | rot | 0,78 |
| 01 14 29 | gelb | 01 14 98 | schwarz | 0,78 |
| 01 14 97 | grau | 01 14 65 | tabak | 0,78 |
| 01 14 36 | grün | 01 14 48 | weiß | 0,78 |
| 01 14 27 | orange | | | 0,78 |



FolderSys®

Fächertasche Akkordeon

6³⁵ €

- rundum dehnbare Fächer
- Klarsicht-Taben zum Einschieben von beschrifteten Einsteckschildern
- 2 Visitenkarten-Taschen auf dem Innendeckel
- Eckspanner- plus Klett-Verschluss

Maße (B x H): 330 x 240 mm.
Material: PP



| Best.-Nr. | für Format | Anzahl Fächer | Farbe | Preis für 1 ST |
|-----------|------------|---------------|---------|----------------|
| 01 14 96 | DIN A4 | 12 | blau | 6,35 |
| 01 14 84 | DIN A4 | 12 | schwarz | 6,35 |



Klemm-Mappe SWINGCLIP®

1⁸⁹ €

- aus transparenter, flexibler Hartfolie
- mit ellipsenförmiger, seitlich schwenkbarer Kunststoffklemme
- Fassungsvermögen: 30 Blatt

Maße (B x H): 218 x 305 mm.
Material: Mappe: PP; Clip: POM

| Best.-Nr. | für Format | Farbe Klemme | Preis für 1 ST |
|-----------|------------|--------------|----------------|
| 01 20 96 | DIN A4 | hellblau | 1,89 |
| 01 20 97 | DIN A4 | mittelblau | 1,89 |
| 01 20 99 | DIN A4 | orange | 1,89 |
| 01 21 01 | DIN A4 | petrol | 1,89 |
| 01 20 75 | DIN A4 | purpurrot | 1,89 |



Orderrücken-Etikett

6⁷⁷ €

- selbstklebend, blickdicht
- geeignet für Inkjet-, Laserdrucker und Kopierer

Material: Etikett: Papier ECF



| Best.-Nr. | Farbe | Anzahl Schilder | Preis für 1 PG |
|---|-------|-----------------|----------------|
| Maße (B x H): 38 x 190 mm, kurz/schmal | | | |
| 12 13 04 | blau | 175 Stück | 6,77 |
| 12 13 05 | gelb | 175 Stück | 6,77 |
| 12 13 06 | grün | 175 Stück | 6,77 |
| 12 13 07 | rot | 175 Stück | 6,77 |
| Maße (B x H): 61 x 190 mm, kurz/breit | | | |
| 12 13 00 | blau | 100 Stück | 6,77 |
| 12 13 01 | gelb | 100 Stück | 6,77 |
| 12 13 02 | grün | 100 Stück | 6,77 |
| 12 13 03 | rot | 100 Stück | 6,77 |

PAGNA®



Ordnungsmappe Easy Grey

ab 3¹⁹ €

- aus strapazierfähigem Pressspan (335 g/m²)
- zweifarbige Griffregister
- mit Eckspanngummi
- Organisationsdruck auf der Vorderseite

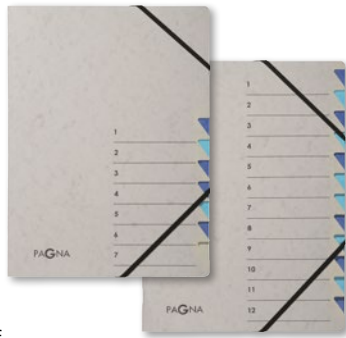

Maße (B x H): 240 x 320 mm
 Farbe Fächerblock: blau.
 Material: Pressspan, 100 % Zellstoff

| Best.-Nr. | für Format | Anzahl Fächer | Farbe | Preis für 1 ST |
|-----------|------------|---------------|--------|----------------|
| 02 02 28 | DIN A4 | 7 | ● grau | 3,19 |
| 02 02 29 | DIN A4 | 12 | ● grau | 3,65 |

PAGNA®



Deskorganizer Classic

ab 6¹⁹ €

- aus strapazierfähigem Pressspan
- dehnbare Rücken
- farbiges Griffregister
- mit Gummizug-Verschluss
- beschriftbares Einsteckschild



Für Format: DIN A4.
 Material: Pressspan, 100 % Zellstoff

| Best.-Nr. | Anzahl Fächer | Tabe | Farbe | Preis für 1 ST |
|-----------------------------------|---------------|------|-----------|----------------|
| Maße (B x H): 230 x 320 mm | | | | |
| 02 02 25 | 12 | 1-12 | ● blau | 6,19 |
| 02 02 12 | 12 | 1-12 | ● rot | 6,19 |
| 02 02 26 | 12 | 1-12 | ● schwarz | 6,19 |
| Maße (B x H): 245 x 320 mm | | | | |
| 02 02 27 | 24 | A-Z | ● schwarz | 8,39 |

FolderSys®

Vielzweck-Beutel mit Reissverschluss

3²⁹ €

- extra groß
- stabil aus faser-verstärkter Folie
- Halteschlaufe
- Textil-Reissverschluss in grau mit Metallgleiter

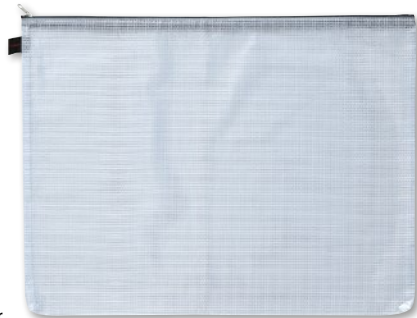

Maße (B x H): 475 x 365 mm.
 Material: PP

| Best.-Nr. | für Format | Farbe | Preis für 1 ST |
|-----------|------------|--------------------|----------------|
| 01 21 37 | DIN A3 | ● transparent/blau | 3,29 |

Ursus
more than simple paper



Ringbucheinlage Green

1²⁵ €

- premiumweißes Schreibpapier
- vollständig aus recycelten Fasern hergestellt
- klimaneutral produziert
- ohne optische Aufheller und Chlorbleiche



Gewicht: 70 g/qm
 Packung mit: 50 Blatt
 Material: Papier RC

| Best.-Nr. | für Format | Lineatur | Lochung | Preis für 1 ST |
|-----------|------------|-----------------------|---------|----------------|
| 02 17 42 | DIN A4 | LIN 21, liniert, 9 mm | 4-fach | 1,25 |
| 02 17 47 | DIN A4 | LIN 22, kariert, 5 mm | 4-fach | 1,25 |

DURABLE

Sichttasche

ab 7⁹⁹ €

- aus strapazierfähiger Folie
- mit mittig geschweißter Lochung Ø 7 mm
- Schmalseite oben offen
- mit Schutzklappe und Aufhängeloch
- dokumentenecht



Material: PP

| Best.-Nr. | für Format | Farbe | Packung mit | Preis für 1 PG |
|-----------|------------|---------------|-------------|----------------|
| 01 18 21 | DIN A5 | ○ transparent | 10 Stück | 7,99 |
| 01 18 44 | DIN A4 | ○ transparent | 10 Stück | 10,29 |

Jarifold
Easy to see, to file, to find

Sichthülle KANG Easy Clic, antimikrobiell

23⁹⁹ €

- aus klarem antimikrobiellem PVC mit Silberionen beschichtet
- 2 wiederablösbare, selbsthaftende Klebestreifen auf der Rückseite
- magnetische Verschlussdecke
- im Hoch- und Querformat geeignet
- für bis zu 10 Blatt A4 Papier



Folienstärke: 200 µm.
 Material: PVC

| Best.-Nr. | für Format | Farbe | Packung mit | Preis für 1 PG |
|-----------|------------|---------------|-------------|----------------|
| 01 21 40 | DIN A4 | ○ transparent | 5 Stück | 23,99 |



Textmarker STABILO® BOSS® Pastel



0⁹⁷ €



- mit Keilspitze
- nachfüllbare Tinte auf Wasserbasis
- Austrocknungsschutz-Technologie: 4 Stunden
- Made in Germany

| Best.-Nr. | Strichstärke | Schreibfarbe | Preis für 1 ST |
|-----------|--------------|--------------------|----------------|
| 03 79 29 | 2+5 mm | ● kirschblütenrosa | 0,97 |
| 03 79 26 | 2+5 mm | ● korallrot | 0,97 |
| 03 79 24 | 2+5 mm | ● limette | 0,97 |
| 03 79 04 | 2+5 mm | ● wolkenblau | 0,97 |



Kugelschreiber @STAEDTLER stick



0³¹ €



- Kappenmodell
- transparenter Schaft
- Airplane-safe
- dokumentenecht nach ISO 12727-2

| Best.-Nr. | Strichstärke | Schreibfarbe | Schafffarbe | Preis für 1 ST |
|-----------|--------------|--------------|---------------|----------------|
| 03 85 88 | M | ● blau | ○ transparent | 0,31 |
| 03 90 06 | M | ● grün | ○ transparent | 0,31 |
| 03 89 99 | M | ● rot | ○ transparent | 0,31 |
| 03 85 89 | M | ● schwarz | ○ transparent | 0,31 |



Kugelschreiber iZee



0⁵⁹ €



- mit Druckmechanik
- Griffzone in Wabenstruktur
- weich fließende Tinte

Strichstärke: 0,5 mm

| Best.-Nr. | Schreibfarbe | Schafffarbe | Preis für 1 ST/PG |
|-----------|--------------|-------------|-------------------|
| 03 81 35 | ● blau | ● blau | 0,59 |
| 03 81 37 | ● grün | ● grün | 0,59 |
| 03 81 40 | ● rot | ● rot | 0,59 |
| 03 81 38 | ● schwarz | ● schwarz | 0,59 |

Ersatzmine für Kugelschreiber iZee

| Best.-Nr. | Schreibfarbe | Packung mit | Preis |
|-----------|--------------|-------------|-------|
| 03 81 45★ | ● blau | 2 Stück | 0,24 |
| 03 81 82★ | ● grün | 2 Stück | 0,24 |
| 03 81 44★ | ● rot | 2 Stück | 0,24 |
| 03 81 41★ | ● schwarz | 2 Stück | 0,24 |



Doppelfasermaler

3²² €



- mit dicker Spitze für flächiges Malen und dünne Spitze für feine Linien
- ventilierte Kappe
- auswaschbar aus den meisten Textilien
- Tinte auf Wasserbasis

Schafffarbe: silber.

| Best.-Nr. | Strichstärke | Schreibfarbe | Preis für 1 PG |
|-----------|--------------|--------------------|----------------|
| 03 76 65 | 1,3 - 5 mm | Etui mit 10 Farben | 3,22 |



Fineliner intensity® fine

ab 0⁴⁹ €



- mit metallgefäster Faserspitze
- geeignet für Schablonen
- Kappe und Stiftende in Schreibfarbe
- Tinte auf Wasserbasis

| Best.-Nr. | Strichstärke | Schreibfarbe | Schafffarbe | Preis für 1 ST |
|-----------|--------------|-------------------|-------------|----------------|
| 03 74 39 | 0,4 mm | ● blau | ● schwarz | 0,49 |
| 03 74 41 | 0,4 mm | ● grün | ● schwarz | 0,49 |
| 03 74 40 | 0,4 mm | ● rot | ● schwarz | 0,49 |
| 03 74 38 | 0,4 mm | ● schwarz | ● schwarz | 0,49 |
| 03 74 42 | 0,4 mm | Etui mit 8 Farben | ● schwarz | 3,59 |



Fasermaler 1200 colourpen

0⁹⁴ €



- mit Rundspitze
- vor dem Antrocknen wasservermalbar, schlägt nicht durch das Papier
- Tinte auf Wasserbasis mit hoher Lichtbeständigkeit

Strichstärke: 1 mm, Schafffarbe: schwarz.
Material: Gehäuse: PP; Spitze: Polyester

| Best.-Nr. | Schreibfarbe | Best.-Nr. | Schafffarbe | Preis für 1 ST |
|-----------|---------------|-----------|--------------|----------------|
| 03 75 37 | ● apfelsorbet | 03 75 38 | ● lavendel | 0,94 |
| 03 75 39 | ● honigmelone | 03 75 31 | ● silbergrau | 0,94 |
| 03 75 41 | ● kirschblüte | 03 75 36 | ● süße Minze | 0,94 |





Glanzlack-Marker creative 751

341 €



- mit Rundspitze
- hitzebeständig bis 400° C
- geeignet für Metall, Glas, Kunststoff, Leder, Papier, Karton
- geruchsarme Tinte ist schnelltrocknend, wetterfest, lichtecht, permanent deckend

Material: Gehäuse: Aluminium

| Best.-Nr. | Strichstärke | Schreibfarbe | Preis für 1 ST |
|-----------|--------------|----------------|----------------|
| 03 74 74 | 1-2 mm | ● pastell-blau | 3,41 |
| 03 74 55 | 1-2 mm | ● pastell-gelb | 3,41 |
| 03 74 57 | 1-2 mm | ● pastell-grün | 3,41 |
| 03 74 59 | 1-2 mm | ● pastell-rosa | 3,41 |



Permentmarker Pentel Pen Fine Point N50S

159 €



- mit Rundspitze
- geeignet für fast alle Oberflächen
- wisch- und wasserfest

Material: Gehäuse: Aluminium

| Best.-Nr. | Strichstärke | Schreibfarbe | Schafffarbe | Preis für 1 ST |
|-----------|--------------|--------------|-------------|----------------|
| 03 84 97 | 1 mm | ● blau | ● blau | 1,59 |
| 03 90 08 | 1 mm | ● grün | ● grün | 1,59 |
| 03 84 96 | 1 mm | ● rot | ● rot | 1,59 |
| 03 84 95 | 1 mm | ● schwarz | ● schwarz | 1,59 |



Permanentmarker Pentel Pen Extra Broad N50XL

499 €



- mit Keilspitze
- geeignet für fast alle Oberflächen
- wisch- und wasserfest

Material: Gehäuse: Aluminium

| Best.-Nr. | Strichstärke | Schreibfarbe | Schafffarbe | Preis für 1 ST |
|-----------|--------------|--------------|-------------|----------------|
| 03 90 11 | 11-17 mm | ● blau | ● blau | 4,99 |
| 03 90 12 | 11-17 mm | ● grün | ● grün | 4,99 |
| 03 90 10 | 11-17 mm | ● rot | ● rot | 4,99 |
| 03 90 09 | 11-17 mm | ● schwarz | ● schwarz | 4,99 |



Tintenroller FriXion Ball 4 Colors 0.5 (F)

1048 €



- innovativer, radierbarer Vierfarbtintenroller
- mit Druckmechanik und Radierer
- konische Edelstahlspitze, hohe Druckresistenz und Langlebigkeit
- mit passenden Minen (2269) nachfüllbar
- nicht dokumentenecht

| Best.-Nr. | Strichstärke | Schreibfarbe | Schafffarbe | Preis für 1 ST/PG |
|---|--------------|-------------------------------|-------------|--------------------|
| 03 89 60 | 0,3 mm | ●●●● blau, grün, rot, schwarz | ● schwarz | 10,48 |
| Tintenrollermine FriXion Ball 4 Colors 0.5 (F) | | | | Packung mit |
| 03 89 63 | 0,3 mm | ● blau | 3 Stück | 3,55 |
| 03 89 64 | 0,3 mm | ● grün | 1 Stück | 1,37 |
| 03 89 62 | 0,3 mm | ● rot | 3 Stück | 3,55 |
| 03 89 61 | 0,3 mm | ● schwarz | 3 Stück | 3,55 |



Radierer Mars® plastic

111 €



- für Graphit auf Papier, mattierte Zeichenfolie, Folienstiftabstriche auf Overheadfolie
- geringe Krümelbildung
- mit Schiebemanschette

Material: Radierer: PVC, Manschette/Hülle: Karton

| Best.-Nr. | Maße (B x T x H) | Farbe | Preis für 1 ST |
|-----------|------------------|--------|----------------|
| 03 19 01 | 65 x 23 x 13 mm | ○ weiß | 1,11 |



Radierer 7095 PVC-FREE

055 €



- für Bleistifte
- sauberes, weiches radieren
- optimale Radiererergebnisse
- mit Schiebemanschette

Material: Radierer: PVC-frei; Manschette/Hülle: Karton

| Best.-Nr. | Maße (B x T x H) | Farbe | Preis für 1 ST |
|-----------|------------------|--------|----------------|
| 03 18 10 | 63 x 22 x 11 mm | ○ weiß | 0,55 |



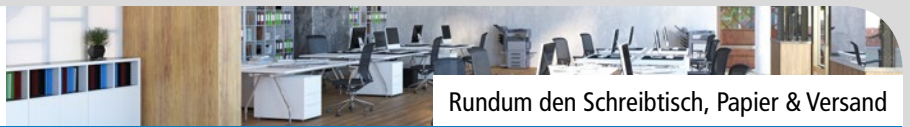

Sortierstation styrodoc trio

ab **66⁹⁹ €**



- auch als Monitorträger geeignet
- perfekte Verarbeitung: swiss made

Fachhöhe: 57 mm, für Format: bis DIN C4
Material: PS

| Best.-Nr. | Maße (B x T x H) | Fächer | Farbe | Preis für 1 ST |
|--------------------------|--------------------|--------|----------------|----------------|
| 02 22 20 | 723 x 331 x 223 mm | 9 | ● grau/schwarz | 66,99 |
| 02 22 22 | 723 x 331 x 293 mm | 12 | ● grau/blau | 83,99 |
| 02 22 08 | 723 x 331 x 293 mm | 12 | ● grau/schwarz | 79,99 |
| Erweiterungsmodul | | | | |
| 02 22 45 | 723 x 331 x 140 mm | 6 | ● grau/schwarz | 39,99 |
| System-Schublade | | | | |
| 02 23 32 | 230 x 320 x 53 mm | | ● blau | 11,99 |
| 02 23 29 | 230 x 320 x 53 mm | | ● schwarz | 11,99 |



Schreibunterlage "Office - blanko"

4¹¹ €



- Notiz-Schreibunterlage
- recycelbar

Material: Papier

| Best.-Nr. | Maße (B x H) | Farbe | Anzahl Blatt | Preis für 1 ST |
|-----------|--------------|--------|--------------|----------------|
| 05 24 59 | 600 x 420 mm | ○ weiß | 40 Blatt | 4,11 |



Büroklammern "EULE"

ab **1²⁹ €**



- hält sicher
- zerreißt kein Papier mehr

Material: Metall vernickelt

| Best.-Nr. | Länge | Farbe | Packung mit | Preis für 1 PG |
|-----------|-------|----------|-------------|----------------|
| 05 37 27 | 22 mm | ● silber | 100 Stück | 1,29 |
| 05 37 26 | 27 mm | ● silber | 100 Stück | 1,39 |



Kopierpapier ECONOMY

6¹⁹ €



- Universalqualität zum Kopieren und Drucken hoher Auflagen
- sehr gute Bedruckbarkeit und Laufeigenschaften
- gute Opazität, alterungsbeständig
- umweltschonende Herstellung

Bedruckbar mit: Inkjet-, Laserdrucker, Kopierer,
Weißegrad: 150 CIE.

Material: Papier: ECF PEFC zertifiziert

| Best.-Nr. | Format | Gewicht | Packung mit | Preis für 1 PG |
|-----------|--------|---------|-------------|----------------|
| 94 79 99 | DIN A4 | 80 g/qm | 500 Blatt | 6,19 |



Kopierpapier BUSINESS

7³⁵ €



- hochweißes Allround-Papier in Premiumqualität
- alterungsbeständig
- umweltschonende CO₂ neutrale Herstellung

Bedruckbar mit: Inkjet-, Laserdrucker, Kopierer,
Weißegrad: 164 CIE.

Material: Papier: ECF PEFC zertifiziert

| Best.-Nr. | Format | Gewicht | Packung mit | Preis für 1 PG |
|-----------|--------|---------|-------------|----------------|
| 94 34 80 | DIN A4 | 80 g/qm | 500 Blatt | 7,35 |



Kopierpapier EXCELLENCE

8¹⁵ €



- hochweißes Papier in Spitzenqualität mit hohem Volumen
- brillante Farbausdrucke
- alterungsbeständig
- umweltschonende CO₂ neutrale Herstellung

Bedruckbar mit: Inkjet-, Laserdrucker, Kopierer,
Weißegrad: 170 CIE.

Material: Papier: ECF PEFC zertifiziert

| Best.-Nr. | Format | Gewicht | Packung mit | Preis für 1 PG |
|-----------|--------|---------|-------------|----------------|
| 94 48 85 | DIN A4 | 80 g/qm | 500 Blatt | 8,15 |

Ursus
more than simple paper

Collegeblock green

189 €

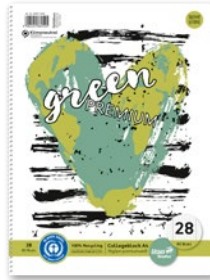

- klimaneutrale Produktion
- 100 % Recycling
- hoher Weißegrad
- ohne optische Aufheller

Farbe: weiß,
Bindung: Spiralbindung.
Material: Papier RC

| Best.-Nr. | Format | Lineatur | Anzahl Blatt | Preis für 1 ST |
|-----------|--------|---------------------------------|--------------|----------------|
| 03 28 70 | DIN A4 | LIN 28, kariert, mit Randlinien | 80 Blatt | 1,89 |

Post-it Super Sticky

Super Sticky Würfel

449 €



- haften überall, auch auf strukturierten Oberflächen
- superstarke, lange Haftkraft
- rückstandsfrei ablösbar
- haften immer wieder

Material: Papier: ECF PEFC zertifiziert

| Best.-Nr. | Maße (B x H) | Farbe | Anzahl Blatt | Preis für 1 ST |
|-----------|--------------|-------|--------------|----------------|
| 05 13 46 | 76 x 76 mm | gelb | 270 Blatt | 4,49 |

FISKARS

Cutter Professional Heavy Duty F-1398

715 €



- automatische Klingleadung/Sperre
- Segmentklinge wird auf Knopfdruck gelöst
- ergonomische Form
- Metallrumpf mit Gummigriff
- inkl. 5 Klinglein

Maße (B x H): 75 x 30 mm.
Material: Klinge: Stahl

| Best.-Nr. | Länge | Farbe | Preis für 1 ST |
|-----------|--------|--------------|----------------|
| 33 39 78 | 220 mm | gelb/schwarz | 7,15 |

Original ColomPac

Versandkarton Blitzboden

ab 139 €



- Automatikboden
- ColomPac Selbstklebeverschluss
- integrierter Aufreißfaden
- vollüberlappender Blitzboden
- variable Füllhöhe

Farbe: braun.
Material: Karton FSC®-zertifiziert

| Best.-Nr. | für Format | Außenmaße (B x T x H) | Gewicht | Preis für 1 ST |
|-----------|------------|------------------------|---------|----------------|
| 98 41 21 | DIN A4 | 310 x 238 x 80-170 mm | 168 g | 1,39 |
| 98 41 20 | DIN A3 | 450 x 325 x 190-310 mm | 390 g | 2,19 |

Scotch

Polsterversandrolle Flex & Seal

ab 1499 €



Scotch flex&seal SHIPPING ROLL

- wasser- und reißfest
- selbstklebende, gepolsterte Versandfolie
- individuell zuschneidbar
- effiziente Alternative zu Pappkartons, Polypolstern, Versandtaschen und gepolsterten Umschlägen

| Best.-Nr. | Maße (B x L) | Farbe | Preis für 1 ST |
|-----------|--------------|-------|----------------|
| 98 40 75 | 380 mm x 3 m | blau | 14,99 |
| 98 40 59 | 380 mm x 6 m | blau | 28,99 |

Scotch

Tischabroller Promotion C60

1499 €



- stand- und rutschfest
- ausklappbarer Rollen Kern
- Messer auswechselbar

Lieferumfang: inkl. 4 Rollen Scotch® Magic™ Tape 810, 19 mm x 33 m

| Best.-Nr. | für Rollen (B x L) bis | Farbe | Preis für 1 ST |
|-----------|------------------------|---------|----------------|
| 05 52 10 | 19 mm x 33 m | schwarz | 14,99 |

DURABLE

JoJo EXTRA STRONG

5¹⁵ €



- für schwere Kartenhalter und Schlüssel
- Magnet hält JoJo bis zu einem Gewicht von max. 300 g aufgerollt
- Metallclip-Befestigung
- mit kleinem Schlüsselring und Druckknopf-Schleufe

| Best.-Nr. | Länge | Farbe | Preis für 1 ST |
|-----------|-------|--------------|----------------|
| 05 68 61 | 60 cm | ● dunkelblau | 5,15 |
| 05 68 62 | 60 cm | ● grau | 5,15 |
| 05 68 60 | 60 cm | ○ weiß | 5,15 |

DURABLE

Ausweishalter mit JoJo EXTRA STRONG

6⁸⁰ €



- offene Ausführung für 1 Betriebs-/Sicherheitsausweis
- im Hoch- und Querformat nutzbar, Innenmaße 54 x 57 mm
- mit Karabiner, kleinem Schlüsselring und Druckknopf-Schleufe
- Magnet hält JoJo bis zu einem Gewicht von max. 300 g aufgerollt

| Best.-Nr. | Länge | Farbe | Preis für 1 ST |
|-----------|-------|-----------|----------------|
| 05 68 63 | 60 cm | ● schwarz | 6,80 |
| 05 68 64 | 60 cm | ○ weiß | 6,80 |

magnetoplan

Design-Thinking Whiteboard-Kit

628⁹⁵ €



5
JAHRE
Oberflächengarantie
surface guarantee

- Ideal für spontane Meetings ohne Besprechungsraum
- leicht aufstellbar
- beidseitig magnetisch, beschreibbar
- Lieferumfang: Design-Thinking Whiteboard + Design-Thinking Base (B x H x T): 56 x 60 x 50 cm

Garantiedauer: 5 Jahre Oberflächengarantie

| Best.-Nr. | Tafelgröße (B x H) | Farbe | Preis für 1 ST |
|-----------|--------------------|--------|----------------|
| 52 60 54 | 90 x 178 cm | ○ weiß | 628,95 |

Legamaster

Magic-Chart XL

55⁵² €

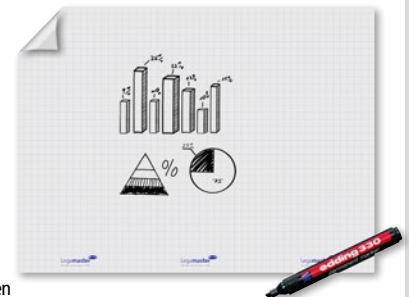

- vollflächiges Haften ohne Kleber durch statische Aufladung
- haften auf allen glatten Flächen
- beschreibbar mit trocken abwischbaren Markern
- beidseitig nutzbar, wiederverwendbar
- komplett recycelbar
- inkl. einem Marker

Maße (B x H): 1200 x 900 mm
Folienstärke: 50 mic
Material: PP

| Best.-Nr. | Lineatur | Farbe | Packung mit | Preis für 1 PG |
|-----------|----------|--------|-------------|----------------|
| 33 14 51 | kariert | ○ weiß | 25 Stück | 55,52 |
| 33 14 50 | blanko | ○ weiß | 25 Stück | 55,52 |

edding

Glasboard-Marker 90

34⁵⁶ €



- mit Rundspitze
- lichtbeständige Tinte
- trocken abwischbar
- geeignet für alle farbigen Glasboards
- farblich sortiert: 4x weiß, 2x schwarz, je 1x gelb, violett, hellblau, hellgrün

Material: Schaft: PP; Spitze: Acryl

| Best.-Nr. | Strichstärke | Schreibfarbe | Schafftfarbe | Preis für 1 PG |
|-----------|--------------|--------------------|--------------|----------------|
| 03 77 29 | 2-3 mm | Etui mit 10 Farben | ○ weiß | 34,56 |

STAEDTLER

Flipchartmarker Lumocolor® 356

8¹⁶ €



- mit Rund- und Keilspitze
- farbintensiv, geruchslos
- auswaschbar
- Dry Safe - kann tagelang offen liegen bleiben
- Airplane safe
- einfaches Nachfüllen mit Tankstelle 488 56
- farblich sortiert: 356: blau, grün, orange, rot, schwarz, violett; 356-B: gelb, grau.

Material: Kappe: PP; Tinte auf Wasserbasis

| Best.-Nr. | Strichstärke | Schreibfarbe | Schafftfarbe | Preis für 1 ST |
|-----------|--------------|-------------------|--------------|----------------|
| 03 43 22 | 2/2-5 mm | Etui mit 8 Farben | ● anthrazit | 8,16 |

maxell
Within, the Future

**Daten-/Videoprojektor
Laser MP-JW3501/MP-JU4001**

ab **999⁰⁰ €**



- kompakter, leichter 3LCD Laser Projektor
- neue Phosphor-Chip Technologie für längere Haltbarkeit
- 5 Jahre oder 10.000 Std. Garantie

Maße (B x T x H): 336 x 276 x 87 mm, Gewicht: 3,6 kg,
Kontrast: 2.000.000 : 1, Farbe: weiß.

| Best.-Nr. | Artikel | Auflösung | Lichtleistung | Preis für 1 ST |
|-----------|---------|-----------------------|---------------|----------------|
| 51 46 15 | JW3501 | WGXA (1.280 x 800) | 3.500 Lumen | 999,00 |
| 51 46 16 | JU4001 | WUXGA (1.920 x 1.200) | 4.000 Lumen | 1348,00 |

hama

Presenter Laser Wireless X-Pointer 6in1

31⁸⁹ €



- 6in1: Laserpointer, Air-Maus-Funktion, Full-Screen-/Black-Screen auf Knopfdruck, Lautstärkeregelung, PowerPoint-Navigation, Digital Ink für digitales Schreiben
- mit rotem Laser
- kompatibel mit Windows 10/8/7
- Batteriebetrieb, inkl. 2x AAA

Laserklasse: 1.

| Best.-Nr. | Reichweite | Länge | Farbe | Preis für 1 ST |
|-----------|------------|--------|-----------|----------------|
| 51 52 00 | 15 m | 121 mm | ● schwarz | 31,89 |

Optoma

Dokumentenkamera DC552 USB 2.0

473⁰⁰ €



- 13MP hochauflösende Kamera
- 17-fach optischer Zoom, 8-fach digitaler Zoom
- 2x HDMI In/Out, 2x VGA In/Out, 2x Audio In/Out, SD Card und USB
- Videoaufnahme auf USB-Drive (512 GB) oder SDHC (32 GB) Karte

Auflösung: Full-HD (1.920 x 1.080 Pixel),
Gewicht: 2,48 kg.

| Best.-Nr. | Maße (B x T x H) | Farbe | Preis für 1 ST |
|-----------|--------------------|--------|----------------|
| 51 57 57 | 180 x 540 x 400 mm | ○ weiß | 473,00 |

Optoma

Daten-/Videoprojektor Laser ZH403

799⁰⁰ €



- heller Full-HD DuraCore Laserprojektor
- ultimative Steuerung - Unterstützt Crestron, Extron, AMX, PJ-Link und Telnet LAN Befehle
- vielseitig - 1,3-facher Zoom, 360-Grad- und Portrait-Projektion
- 30.000 Stunden wartungsfreie Laserlichtquelle

Auflösung: Full-HD (1.920 x 1.080 Pixel), Lichtleistung: 4.000 Lumen,
Kontrastverhältnis: 300.000 : 1, Gewicht: 5,5 kg.

| Best.-Nr. | Maße (B x T x H) | Farbe | Preis für 1 ST |
|-----------|--------------------|--------|----------------|
| 51 55 03 | 340 x 270 x 120 mm | ○ weiß | 799,00 |

Optoma

Daten-/Videoprojektor Laser ZW400

719⁰⁰ €



- heller WXGA DuraCore Laserprojektor
- ultimative Steuerung - Unterstützt Crestron, Extron, AMX, PJ-Link und Telnet LAN Befehle
- vielseitig - 1,3-facher Zoom, 360-Grad- und Portrait-Projektion
- 30.000 Stunden wartungsfreie Laserlichtquelle

Auflösung: WGXA (1.280 x 800 Pixel),
Lichtleistung: 4.000 Lumen,
Kontrastverhältnis: 250.000 : 1,
Gewicht: 5,5 kg.

| Best.-Nr. | Maße (B x T x H) | Farbe | Preis für 1 ST |
|-----------|----------------------|--------|----------------|
| 51 55 04 | 337 x 265 x 122,5 mm | ○ weiß | 719,00 |

EPSON
EXCEED YOUR VISION

Daten-/Videoprojektor EB-FH52

755⁰⁰ €



- für gestochen scharfe Präsentationen
- 3LCD-Technologie
- Bild diagonale bis 300 Zoll (7,62 m)

Auflösung: Full-HD (1.920 x 1.080 Pixel),
Lichtleistung: 4.000 Lumen,
Kontrastverhältnis: 16.000 : 1,
Gewicht: 3,1 kg.

| Best.-Nr. | Maße (B x T x H) | Farbe | Preis für 1 ST |
|-----------|-------------------|-----------------|----------------|
| 51 46 14 | 309 x 282 x 90 mm | ○● weiß/schwarz | 755,00 |

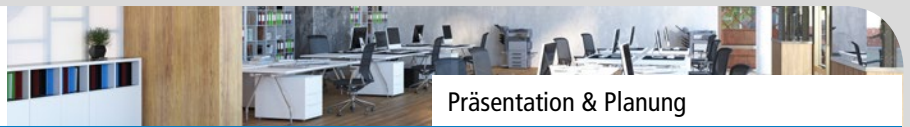

SAMSUNG

FLIP Digitales Flipchart



- Touch Technologie
- Skizzieren und Schreiben fast wie auf Papier
- für bis zu 4 Personen gleichzeitig
- zahlreiche Verbindungsmöglichkeiten (USB, HDMI, Screen Mirroring)
- **Optional:** Standfuß Best.-Nr. 48 11 68, Tray Anschlussbox Best.-Nr. 48 11 69

| Best.-Nr. | Artikel | Maße (B x H)/Diagonale | Gewicht | Preis für 1 ST |
|-----------|---------|------------------------|---------|----------------|
| 48 11 67 | WM55R | 129,74 x 76,82 mm/55" | 28,2 kg | auf Anfrage |
| 48 11 60 | WM65R | 152,24 x 89,76 mm/65" | 40,0 kg | auf Anfrage |
| 48 11 64 | WM85R | 194,28 x 114,41 mm/85" | 74,5 kg | auf Anfrage |

SAMSUNG

Standfuß FLIP für Digitales Flipchart WM55R



- mit Rotationsfunktion
- mit 4 feststellbaren Lenkrollen

| Best.-Nr. | Standfläche | Farbe | Preis für 1 ST |
|-----------|--------------------------|--------|----------------|
| 48 11 68 | 83,5 x 85,06 x 163,11 cm | ○ weiß | auf Anfrage |

SAMSUNG

Tray Anschlussbox



- für Samsung Flip WM55R/WM65R

Anschlüsse: 1x USB, 1x USB Extern (In/Out), 1x Touch Out, 1x HDMI In, 1x HDMI Out Screen Share, 1x NFC

| Best.-Nr. | Maße (B x T x H) | Preis für 1 ST |
|-----------|-------------------------|----------------|
| 48 11 69 | 26,98 x 5,69 x 11,13 cm | auf Anfrage |

SAMSUNG

4K UHD Display BE-Serie

ab 409⁰⁰ €



- brillante Bildqualität dank des Ultra-HD-Displays
- TV-Tuner
- einfache Einrichtung des Business TV mit Content-Vorlagen

max. Auflösung: 4K UHD (3.840 x 2.160 Pixel)
Kontrastverhältnis: 4.700 : 1

| Best.-Nr. | Artikel | Maße (B x H)/Diagonale | Gewicht | Preis für 1 ST |
|-----------|---------|---------------------------------|---------|----------------|
| 48 10 71 | BE43T-H | 963 x 558,4 mm/43" (107 cm) | 8,1 kg | 409,00 |
| 48 10 72 | BE50T-H | 1.115,8 x 643,7 mm/50" (125 cm) | 11,6 kg | 499,00 |
| 48 10 73 | BE55T-H | 1.230,5 x 707,2 mm/55" (138 cm) | 14,2 kg | 639,00 |
| 48 10 74 | BE65T-H | 1.448,4 x 829,8 mm/65" (163 cm) | 20,6 kg | 889,00 |
| 48 10 75 | BE70T-H | 1.571,4 x 874 mm/70" (176 cm) | 24,7 kg | 929,00 |
| 48 10 76 | BE75T-H | 1.672,2 x 957,7 mm/75" (189 cm) | 30,8 kg | 1409,00 |



Design-Moderationstafel VarioPin

399⁰⁰ €

- doppelseitige, flammhemmende Filzoberfläche
- magnethaftend, superleicht, mobil, standsicher
- doppelseitig nutzbar
- im Hoch- oder Querformat montierbar
- mit 4 leichtlaufende Möbelrollen inkl. Feststeller



Maße Tafel (B x H): 100 x 180 cm, **Gesamthöhe:** 191 cm.
Material Vorder- und Rückseite: Filz

| Best.-Nr. | Farbe Tafel | Best.-Nr. | Farbe Tafel | Preis für 1 ST |
|-----------|--------------|-----------|-------------|----------------|
| 54 56 44 | ● dunkelblau | 54 56 39 | ● grau | 399,00 |
| 54 56 51 | ● orange | 54 56 41 | ● grün | 399,00 |
| 54 56 50 | ● pink | 54 56 40 | ● türkis | 399,00 |
| 54 56 43 | ● violett | | | 399,00 |



Trennwand ECONOMY

ab 462⁸⁴ €

- mit transparenter Plexiglasoberfläche
- Plattenrahmen, Sockel und Beine aus Aluminium
- erleichtert die Zusammenarbeit in sicherer Entfernung
- einfache Reinigung
- inkl. 4 feststellbare Rollen

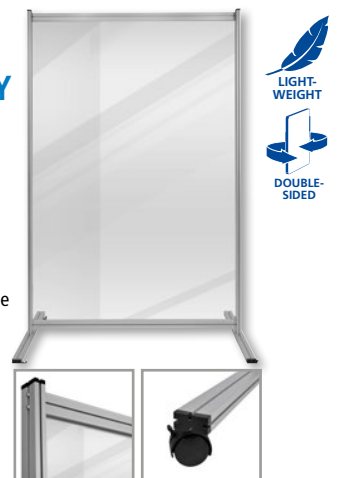

Material: Füllung: Acrylglas

| Best.-Nr. | Maße (B x H) | Preis für 1 ST |
|-----------|--------------|----------------|
| 33 19 10 | 150 x 120 cm | 462,84 |
| 33 19 11 | 180 x 120 cm | 580,59 |

Legamaster

Trennwand PREMIUM+ Whiteboard

ab 717⁶⁰ €



- magnetisch, beidseitig beschreibbar
- einfache Reinigung
- inkl. 4 feststellbare Rollen und Flipcharthaken

| Best.-Nr. | Garantiedauer | Maße (B x H) | Preis für 1 ST |
|-----------|---------------|--------------|----------------|
| 33 18 57 | 25 Jahre | 120 x 150 cm | 865,79 |
| 33 18 96 | 10 Jahre | 120 x 150 cm | 717,60 |

Legamaster

Trennwand PREMIUM+

ab 804⁰⁶ €



- mit transparenter Acrylglassoberfläche
- höhenverstellbar auf zwei feste Positionen
- einfache Reinigung
- im Hoch- oder Querformat montierbar
- inkl. 4 feststellbare Rollen und Flipcharthaken

| Best.-Nr. | Maße (B x H) | Farbe Rahmen | Preis für 1 ST |
|-----------|--------------|--------------|----------------|
| 33 19 08 | 150 x 100 cm | ● schwarz | 804,06 |
| 33 19 07 | 150 x 120 cm | ● schwarz | 861,74 |

Legamaster

Whiteboard ESSENCE

ab 161²⁰ €



- emailierte, magnethaftende Oberfläche
- rahmenlos und kratzfest
- beschreibbar mit trocken abwischbaren Boardmarkern
- geeignet für Wandmontage

Garantiedauer: 25 Jahre Garantie auf die einwandfreie Beschreib- und Abwischbarkeit bei Verwendung von Legamaster-Zubehör

| Best.-Nr. | Maße (B x H) | Gewicht | Preis für 1 ST |
|-----------|------------------|---------|----------------|
| 33 14 43 | 90 x 60 cm | 10 kg | 161,20 |
| 33 14 48 | 100 x 150 cm | 26 kg | 403,08 |
| 33 14 44 | 119,5 x 90 cm | 19 kg | 283,62 |
| 33 14 46 | 119,5 x 119,5 cm | 25 kg | 391,08 |
| 33 14 49 | 119,5 x 200 cm | 34,8 kg | 599,13 |
| 33 14 45 | 150 x 100 cm | 26 kg | 403,08 |
| 33 14 47 | 200 x 119,5 cm | 41 kg | 599,13 |

magnetoplan

Design-Whiteboard Vario

499⁰⁰ €



- doppelseitige, lackierte Oberfläche
- magnethaftend, mobil, standsicher
- im Hoch- oder Querformat montierbar
- doppelseitig nutzbar
- mit 4 leichtlaufende Möbelrollen inkl. Feststeller

Garantiedauer: 5 Jahre auf die magnethaftende Oberfläche

| Best.-Nr. | Maße (B x H) | Farbe | Preis für 1 ST |
|-----------|--------------|--------|----------------|
| 54 56 52 | 100 x 180 cm | ○ weiß | 499,00 |

edding

Whiteboardmarker 360 + Glasboardmarker 90 Set (3+1)

3⁰⁴ €



- mit Rundspitze
- geruchsneutrale Tinte auf Alkoholbasis
- trocken abwischbar
- kann einige Tage offen liegen bleiben ohne auszutrocknen
- austauschbare Spitze

| Best.-Nr. | Strichstärke | Schreibfarbe | Schafffarbe | Preis für 1 PG |
|-----------|--------------|---------------------|------------------|----------------|
| 03 73 10 | 1,5/2-3 mm | ●○ schwarz und weiß | ●○ grau und weiß | 3,04 |

Pentel

Whiteboardmarker MAXIFLO Flex-Feel

2²⁹ €



- 2in1 Whiteboardmarker mit flexibler Schreibspitze
- Strichstärke variabel
- trocken abwischbar
- Kappe aufsteckbar mit Pumpsystem

| Best.-Nr. | Strichstärke | Schreibfarbe | Schafffarbe | Preis für 1 ST |
|-----------|--------------|--------------|-------------|----------------|
| 03 84 76 | 1-5 mm | ● blau | ● schwarz | 2,29 |
| 03 84 90 | 1-5 mm | ● grün | ● schwarz | 2,29 |
| 03 83 47 | 1-5 mm | ● rot | ● schwarz | 2,29 |
| 03 82 59 | 1-5 mm | ● schwarz | ● schwarz | 2,29 |

EST.
HAMA
• 1923 •

Konferenzmappe A4 Hannover

36⁹³ €

- geeignet für Links- und Rechtshänder
- herausnehmbare 4-Ring-Mechanik
- Einsteckfächer, Smartphone-Hülle
- zwei Stifteschlaufen, sechs Visitenkartenfächer
- zwei Schlaufen für USB-Sticks, Ladekabelschleife

Art des Verschlusses: Reißverschluss.
Material: PU



| Best.-Nr. | für Format | Maße (B x T x H) | Farbe | Preis für 1 ST |
|-----------|------------|-------------------|-------------|----------------|
| 48 79 40 | DIN A4 | 285 x 54 x 353 mm | ● anthrazit | 36,93 |
| 48 79 39 | DIN A4 | 285 x 54 x 353 mm | ● hellgrau | 36,93 |
| 48 79 41 | DIN A4 | 285 x 54 x 353 mm | ● schwarz | 36,93 |

EST.
HAMA
• 1923 •

Tablet-Organizer A4 Hannover

ab 46¹⁸ €

- geeignet für Links- und Rechtshänder
- herausnehmbare Tablet-Hülle
- Dokumentenfach
- Einsteckfächer, Smartphone-Hülle
- zwei Stifteschlaufen, fünf Visitenkartenfächer
- zwei Schlaufen für USB-Sticks, Ladekabelschleife

Art des Verschlusses: Reißverschluss.
Material: PU



| Best.-Nr. | für Format | Maße (B x H x T) | Farbe | Preis für 1 ST |
|-----------|------------|-------------------|-------------|----------------|
| 48 78 98 | DIN A5 | 245 x 35 x 280 mm | ● anthrazit | 46,18 |
| 48 78 97 | DIN A5 | 245 x 35 x 280 mm | ● hellgrau | 46,18 |
| 48 78 99 | DIN A5 | 245 x 35 x 280 mm | ● schwarz | 46,18 |
| 48 78 96 | DIN A4 | 285 x 35 x 357 mm | ● hellgrau | 54,58 |

hama

Notebookhülle Manchester

ab 21⁰⁰ €

- meliertes Material
- zum Schutz des Notebooks vor Schmutz und Kratzern
- zwei Reißverschlusszipper zum Verschließen des Hauptfaches

Art des Verschlusses: zwei Reißverschlusszipper.
Material: Polyester



| Best.-Nr. | Verwendung für | Maße (B x T x H) | Farbe | Preis für 1 ST |
|-----------|----------------|-------------------|-----------|----------------|
| 48 78 34 | 34 cm (13,3") | 365 x 15 x 275 mm | ● blau | 21,00 |
| 48 78 33 | 34 cm (13,3") | 365 x 15 x 275 mm | ● schwarz | 21,00 |
| 48 78 36 | 36 cm (14,1") | 385 x 15 x 280 mm | ● blau | 23,52 |
| 48 78 35 | 36 cm (14,1") | 385 x 15 x 280 mm | ● schwarz | 23,52 |
| 48 78 38 | 40 cm (15,6") | 425 x 15 x 310 mm | ● blau | 25,20 |
| 48 78 37 | 40 cm (15,6") | 425 x 15 x 310 mm | ● schwarz | 25,20 |
| 48 78 40 | 44 cm (17,3") | 465 x 15 x 353 mm | ● blau | 29,40 |
| 48 78 39 | 44 cm (17,3") | 465 x 15 x 353 mm | ● schwarz | 29,40 |

hama

Notebookrucksack Manchester

ab 42⁰¹ €

- gepolsterte, verstellbare Schultergurte
- gepolstertes Notebookfach
- farblich abgesetzte Innenfächer in grau
- mit USB-Charging-Port
- zwei Vordertaschen
- zusätzliches Dokumentenfach im Hauptfach

Material: Polyester



| Best.-Nr. | Verwendung für | Maße (B x T x H) | Farbe | Preis für 1 ST |
|-----------|----------------|--------------------|-----------|----------------|
| 48 78 87 | 40 cm (15,6") | 300 x 80 x 450 mm | ● blau | 42,01 |
| 48 78 86 | 40 cm (15,6") | 300 x 80 x 450 mm | ● schwarz | 42,01 |
| 48 78 89 | 44 cm (17,3") | 400 x 100 x 490 mm | ● blau | 46,21 |
| 48 78 88 | 44 cm (17,3") | 400 x 100 x 490 mm | ● schwarz | 46,21 |

hama

Notebook-Tasche Manchester

ab 29⁴⁰ €

- mit USB-Charging-Port
- gepolstertes Notebookfach
- geräumige Vordertasche mit Organizerstruktur
- Schultergurt und Trolleyband

Material: Polyester



| Best.-Nr. | Verwendung für | Maße (B x T x H) | Farbe | Preis für 1 ST |
|-----------|-------------------|-------------------|-----------|----------------|
| 48 78 41 | bis 34 cm (13,3") | 355 x 50 x 265 mm | ● blau | 29,40 |
| 48 78 84 | bis 34 cm (13,3") | 355 x 50 x 265 mm | ● schwarz | 29,40 |
| 48 78 46 | bis 36 cm (14,1") | 370 x 50 x 275 mm | ● blau | 31,92 |
| 48 78 85 | bis 36 cm (14,1") | 370 x 50 x 275 mm | ● schwarz | 31,92 |
| 48 78 43 | bis 40 cm (15,6") | 410 x 50 x 325 mm | ● blau | 33,61 |
| 48 78 42 | bis 40 cm (15,6") | 410 x 50 x 325 mm | ● schwarz | 33,61 |
| 48 78 45 | bis 44 cm (17,3") | 470 x 50 x 370 mm | ● blau | 40,32 |
| 48 77 59 | bis 44 cm (17,3") | 470 x 50 x 370 mm | ● schwarz | 40,32 |

hama

Notebook-Trolley Manchester

125²¹ €

- großes Hauptfach mit Spanngurten
- drei weitere Vordertaschen
- ein Vorderfach mit Notebook-, Tablet- und Dokumentenfach
- ein seitlicher Flaschenhalter

Material: Polyester



| Best.-Nr. | Verwendung für | Maße (B x T x H) | Farbe | Preis für 1 ST |
|-----------|----------------|--------------------|-----------|----------------|
| 48 78 49 | 40 cm (15,6") | 430 x 235 x 370 mm | ● schwarz | 125,21 |



Universal Etikett Office & Home, ultragrip

4⁴⁹ €

- 10 Blatt Packung – ideal für Home Office
- ultragrip-Technologie für präzisen Druckereinzug und staufreies Drucken
- IM*: INTERNETMARKE, QP*: mit QuickPEEL™, DHL*: für DHL Online Frankierung geeignet

Bedruckbar mit: Inkjet-, Laser-, Farblaserdrucker, Kopierer,
Format: DIN A4, **Farbe:** weiß.
Material: ECF FSC®-zertifiziert



| Best.-Nr. | Maße (B x H) | Frankierung | Packung mit | Preis für 1 PG |
|-----------|----------------|-------------|-------------|----------------|
| 05 56 84 | 38 x 21,2 mm | QP* | 650 Stück | 4,49 |
| 05 57 19 | 48,5 x 25,4 mm | QP* | 400 Stück | 4,49 |
| 05 57 34 | 64,6 x 33,8 mm | QP* | 240 Stück | 4,49 |
| 05 57 51 | 70 x 36 mm | IM* | 240 Stück | 4,49 |
| 05 57 65 | 70 x 37 mm | | 240 Stück | 4,49 |
| 05 57 48 | 70 x 41 mm | | 210 Stück | 4,49 |

| Best.-Nr. | Maße (B x H) | Frankierung | Packung mit | Preis für 1 PG |
|-----------|--------------|--------------|-------------|----------------|
| 05 57 77 | 70 x 42,3 mm | IM* | 210 Stück | 4,49 |
| 05 59 44 | 97 x 42,3 mm | IM* | 120 Stück | 4,49 |
| 05 57 33 | 105 x 48 mm | IM* | 120 Stück | 4,49 |
| 05 59 45 | 105 x 148 mm | IM* | 40 Stück | 4,49 |
| 05 59 46 | 210 x 148 mm | DHL*/HERMES* | 20 Stück | 4,49 |
| 05 59 47 | 210 x 297 mm | | 10 Stück | 4,49 |



Universal Etikett Office & Home, farbig

4⁴⁹ €

- 10 Blatt Packung – ideal für Home Office
- sichere, permanente Haftung
- staufreier Druckerdurchlauf

Bedruckbar mit: Inkjet-, Laser-, Farblaserdrucker, Kopierer,
Format: DIN A4.
Material: ECF FSC®-zertifiziert



| Best.-Nr. | Maße (B x H) | Farbe | Packung mit | Preis für 1 PG |
|-----------|--------------|-------|-------------|----------------|
| 05 60 49 | 70 x 35 mm | blau | 240 Stück | 4,49 |
| 05 60 66 | 70 x 35 mm | gelb | 240 Stück | 4,49 |
| 05 60 65 | 70 x 35 mm | grün | 240 Stück | 4,49 |
| 05 60 48 | 70 x 35 mm | rot | 240 Stück | 4,49 |



Blickschutzfilter PrivaScreen™

ab 65⁹⁹ €

- verdunkelt das Bild bei 30° Seitenansicht
- Daten auf dem Display sind nur lesbar bei Frontalansicht
- reduzierte Blendung
- Befestigung per Quick Reveal Tabs™ bzw. mit doppelseitigen Klebestreifen

Farbe: schwarz.

| Best.-Nr. | Sichtfläche | Diagonale | Preis für 1 ST |
|-----------|------------------|------------------|----------------|
| 89 40 23 | 301,6 x 376,2 mm | 19" (48,26 cm) | 65,99 |
| 89 40 24 | 236,5 x 432,6 mm | 19,5" (49,53 cm) | 88,89 |



Webcam USB 2.0 mit integriertem Mikrofon

24⁹⁹ €



- mit integriertem Mikrofon in Hörweite bis zu 10 Metern
- HD-Auflösung (1280 x 720 dpi)
- automatischer Weißabgleich, automatische Farbkorrektur
- Unterstützt Windows 2000, XP, 7, 8, 10, Vista, MacOS

| Best.-Nr. | Farbe | Preis für 1 ST |
|-----------|---------|----------------|
| 86 00 39 | schwarz | 24,99 |



Doppel Monitorarm Platinum Series

139⁰⁰ €



- voll verstellbarer Arm mit Gasfeder-Technologie
- jeder Arm hält Monitore bis 8 kg bzw. 81,28 cm/32"
- bis zu 360° drehbar, +/-45° neigbar
- mit 2 USB Ports
- VESA Standards 75 x 75 mm und 100 x 100 mm
- Lieferzeit: ca. 1 Woche,

Gewicht: 16 kg, Schwenkbereich: 180°.

| Best.-Nr. | Maße (B x T x H) | Farbe | Preis für 1 ST |
|-----------|--------------------------|---------|----------------|
| 60 20 58 | 850,9 x 495,3 x 393,7 mm | schwarz | 139,00 |
| 60 20 62 | 850,9 x 495,3 x 393,7 mm | silber | 139,00 |
| 60 20 61 | 850,9 x 495,3 x 393,7 mm | weiß | 139,00 |

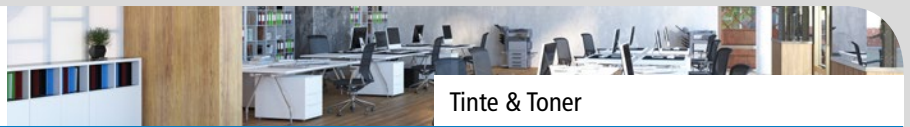

KABUCO Toner für Laserdrucker, Multifunktions- und Faxgeräte



ab 20⁷⁰ €



- modernste Fertigungsverfahren
- umfangreiches Produktportfolio
- höchste Qualitätsansprüche
- Qualität entspricht Leistungskriterien des Originalprodukts
- Qualität wird durch hohen Qualitätsanspruch sichergestellt
- CO₂ neutral / umweltschonend, hohe Ergiebigkeit

| Best.-Nr. | Herst.-Nr. | für Druckertyp | Farbe | Kapazität | Preis für 1 ST | ab 1 | ab 3 |
|---------------------------|------------|---|-----------|--------------|----------------|--------|------|
| Toner für: Brother | | | | | | | |
| 12 83 95 | TN-242BK | DCP-9017 CDW, DCP-9022 CDW; HL-3142 CW, HL-3152 CDW, HL-3172 CDW; MFC-9142 CDN, | ● schwarz | 2500 Seiten | 52,49 | 49,87 | |
| 12 83 96 | TN-246C | MFC-9332 CDW, MFC-9342 CDW | ● cyan | 2200 Seiten | 56,06 | 53,26 | |
| 12 83 97 | TN-246M | | ● magenta | 2200 Seiten | 56,06 | 53,26 | |
| 12 83 98 | TN-246Y | | ● gelb | 2200 Seiten | 56,06 | 53,26 | |
| 12 83 78 | TN-326K | DCP-L8400CDN, DCP-L8450CDW; HL-L8250CDN, HL-L8350CDW; MFC-L8650CDW, MFC-L8850CDW | ● schwarz | 4000 Seiten | 53,19 | 50,53 | |
| 12 83 79 | TN-326C | | ● cyan | 3500 Seiten | 57,79 | 54,90 | |
| 12 83 80 | TN-326M | | ● magenta | 3500 Seiten | 57,79 | 54,90 | |
| 12 83 81 | TN-326Y | | ● gelb | 3500 Seiten | 57,79 | 54,90 | |
| 85 23 15 | TN-423BK | HL-L8260CDW, HL-L8360CDW; DCP-L8410CDW; MFC-L8690CDW, MFC-L8900CDW | ● schwarz | 6500 Seiten | 79,90 | 75,91 | |
| 85 23 16 | TN-423C | | ● cyan | 6500 Seiten | 99,90 | 94,91 | |
| 85 23 17 | TN-423M | | ● magenta | 6500 Seiten | 99,90 | 94,91 | |
| 85 23 18 | TN-423Y | | ● gelb | 6500 Seiten | 99,90 | 94,91 | |
| 12 82 61 | TN-2220 | HL-2240, HL-2240 d, HL-2250 dn, HL-2270 dw, HL-MFC 7360 n, HL-7460 dn, HL-7860 dw HL-7860 dw | ● schwarz | 2600 Seiten | 37,79 | 35,90 | |
| 12 84 04 | TN-2320 | DCP-L2500 D, DCP-L2520 DW, DCP-L2540 DN; HL-L2300 D, HL-2340 DW, HL-L2360 DN, HL-L2365 DW; MFC-L2700 DN, MFC-L2720 DW, MFC-L2740 DW | ● schwarz | 2600 Seiten | 43,99 | 41,79 | |
| 85 23 19 | TN-2420 | DCP-L 2510D; DCP-L 2512D; DCP-L 2530DW; DCP-L 2537DW; DCP-L 2550DN; HL-L 2310D; HL-L 2350DW; HL-L 2357DW; HL-L 2370DN; HL-L 2372DN; HL-L 2375DW; MFC-L 2710DN; MFC-L 2710DW; MFC-L 2712DN; MFC-L 2712DW; MFC-L 2730 DW; MFC-L 2732DW; MFC-L 2735DW; MFC-L 2750DW | ● schwarz | 3000 Seiten | 52,99 | 50,34 | |
| 12 80 31 | TN-3280 | HL-5340, HL-5340 d, HL-5340 dl, HL-5340 dn, HL-5340 dn 2 LT, HL-5340 dnlt, HL-5340 dw HL-5340 dw | ● schwarz | 8000 Seiten | 39,47 | 37,50 | |
| 12 84 68 | TN-3480 | DCP-L5500 DN, DCP-L6600 DW, HL-L5000 D, HL-L5100 DN, HL-L5100 DNT, HL-L5100 DNTT, HL-L5200 DW, HL-L6250 DN, HL-L6300 DW, HL-L6400 DW, HL-L6400 DWTT; MFC-L5700 DN, MFC-L5750 DW, MFC-L6800 DW, MFC-L6800 DWT, MFC-L6900 DW | ● schwarz | 8000 Seiten | 65,59 | 62,31 | |
| Toner für: HP | | | | | | | |
| 85 76 46 | CE255A | LaserJet P3010, P3015, P3015d, P3015dn, P 3015n, P3015x; LaserJet Pro M521dw, Pro M521dn; | ● schwarz | 6000 Seiten | 49,89 | 47,40 | |
| 12 81 58 | CE255X | LaserJet Enterprise 500 MFP M525f, MFP M525dn, MFP M525c | ● schwarz | 12500 Seiten | 82,94 | 78,79 | |
| 12 81 59 | CE278A | LaserJet Pro M-1536 dnf MFP, Pro M-1537 dnf MFP, Pro M-1538 dnf MFP, Pro M-1539 dnf MFP, Pro P-1566, Pro P-1567, Pro P-1568, Pro P-1569, Pro P-1601, Pro M-1539 dnf MFP, Pro P-1566, Pro P-1567, Pro P-1568, Pro P-1569, Pro P-1601, Pro P-1602, Pro P-1603, Pro P-1604, Pro P-1605, Pro P-1606 dn, Pro P-1606 n, Pro P-1607 dn, Pro P-1608 dn, Pro P-1609 dn | ● schwarz | 2100 Seiten | 35,69 | 33,91 | |
| 12 81 60 | CE258A | LaserJet Pro P-1102, LaserJet Pro P-1102 w, LaserJet Pro M-1132 MFP, LaserJet Pro M-1212 nf MFP, LaserJet Pro M-1217 nfw MFP | ● schwarz | 1600 Seiten | 35,69 | 33,91 | |
| 85 78 35 | CC530A | Color LaserJet CP-2025, Color LaserJet CP-2025 dn, Color LaserJet CP-2025 n, | ● schwarz | 3500 Seiten | 44,39 | 42,17 | |
| 85 78 36 | CC531A | Color LaserJet CP-2025 x | ● cyan | 2800 Seiten | 44,39 | 42,17 | |
| 85 78 38 | CC533A | | ● magenta | 2800 Seiten | 44,39 | 42,17 | |
| 85 78 37 | CC532A | | ● gelb | 2800 Seiten | 44,39 | 42,17 | |
| 12 80 52 | CE400X | LaserJet Enterprise 500 Color M551/500 Color MFP M575 | ● schwarz | 11000 Seiten | 97,99 | 93,09 | |
| 12 80 54 | CE401A | | ● cyan | 6000 Seiten | 77,69 | 73,81 | |
| 12 80 55 | CE403A | | ● magenta | 6000 Seiten | 77,69 | 73,81 | |
| 12 80 56 | CE402A | | ● gelb | 6000 Seiten | 77,69 | 73,81 | |
| 85 79 56 | CE410X | LaserJet Pro 400 color M-451 dn, LaserJet Pro 400 color M-451 dw, LaserJet Pro 300 color M-351 A, | ● schwarz | 4000 Seiten | 52,29 | 49,68 | |
| 85 79 57 | CE411A | LaserJet Pro 300 color MFP-M375 nw, LaserJet Pro 400 color M-475 dn, LaserJet Pro 400 color M-451 nw, | ● cyan | 2600 Seiten | 48,89 | 46,45 | |
| 85 79 58 | CE413A | LaserJet Pro 400 color M-475 dw, LaserJet Pro 300 Series | ● magenta | 2600 Seiten | 48,89 | 46,45 | |
| 85 79 59 | CE412A | | ● gelb | 2600Seiten | 48,89 | 46,45 | |
| 85 76 39 | CE505A | LaserJet P-2035, LaserJet P-2035 n, LaserJet P-2055, LaserJet P-2055 d, LaserJet P-2055 dn, LaserJet P-2055 dtn, LaserJet P-2055 x | ● schwarz | 2300 Seiten | 31,79 | 30,20 | |
| 85 76 40 | CE505X | LaserJet 2055 d, 2055 dn | ● schwarz | 6500 Seiten | 48,79 | 46,35 | |
| 12 84 03 | CF226X | LaserJet Pro M402, M402dn, M402dw, M402n; LaserJet Pro MFP M426dw, MFP M426fdn, MFP M426fdw | ● schwarz | 9000 Seiten | 120,00 | 114,00 | |
| 12 83 00 | CF280A | LaserJet Pro 400 M401 a, 400 M401 d, 400 M401 dn, 400 M401 dw, 400 M401 n; | ● schwarz | 2700 Seiten | 43,04 | 40,89 | |
| 12 83 01 | CF280X | 400 MFP M425 dn, 400 MFP M425 dw | ● schwarz | 6900 Seiten | 54,99 | 52,24 | |
| 85 75 97 | CF283A | LaserJet Pro M201dw, LaserJet Pro M201n, LaserJet Pro MFP M 125nw, LaserJet Pro MFP M 125mw, LaserJet Pro MFP M 127fn, LaserJet Pro MFP M 127fp, LaserJet Pro MFP M 127fw, LaserJet Pro MFP M225dn, LaserJet Pro MFP M225dw | ● schwarz | 1500 Seiten | 47,99 | 45,59 | |
| 12 84 26 | CF410X | Color LaserJet MFP M477fdn, MFP M477fnw; Color LaserJet Pro M452dn, Pro M452nw, | ● schwarz | 6500 Seiten | 103,94 | 98,74 | |
| 12 84 27 | CF411X | Pro MFP M377dw | ● cyan | 5000 Seiten | 103,94 | 98,74 | |
| 12 84 28 | CF413X | | ● magenta | 5000 Seiten | 103,94 | 98,74 | |
| 12 84 29 | CF412X | | ● gelb | 5000 Seiten | 103,94 | 98,74 | |
| 85 77 33 | Q2612A | LaserJet 1010, LaserJet 1012, LaserJet 1015, LaserJet 1022 N, LaserJet 3015, LaserJet 3015 AIO, LaserJet 3020, LaserJet 3020 AIO, LaserJet 3030 AIO, LaserJet 3030 | ● schwarz | 2000 Seiten | 21,79 | 20,70 | |
| Toner für: KYOCERA | | | | | | | |
| 12 81 62 | TN-326K | KYOCERA: FS-1320 d, FS-1320 dn, FS-1370 dn | ● schwarz | 7200 Seiten | 36,74 | 34,90 | |
| 12 84 64 | TK-1160 | ECOSYS P2040dn, ECOSYS P2040dw | ● schwarz | 7200 Seiten | 78,63 | 74,70 | |
| 12 81 72 | TK-3100 | FS-2100, 4100, 4200, 4300 | ● schwarz | 12500 Seiten | 54,59 | 51,86 | |

brother
at your side

Verbrauchsmaterial für Laserdrucker, Multifunktions- und Faxgeräte

ab 52⁷⁷ €

| Best.-Nr. | Herst.-Nr. | für Druckertyp | Farbe | Kapazität | Preis für 1 ST | |
|-----------|------------|---|-----------|-------------|----------------|--------|
| | | | | | ab 1 | ab 3 |
| 48 01 11 | TN423BK | MFC-L8900CDW, MFC-L8690CDW; DCP-L8410CDW, DCP-L8410CDN; HL-L8260CDW, | ● schwarz | 6500 Seiten | 105,72 | 100,43 |
| 48 01 12 | TN423C | HL-L8360CDW | ● cyan | 4000 Seiten | 143,10 | 135,95 |
| 48 01 13 | TN423M | | ● magenta | 4000 Seiten | 143,10 | 135,95 |
| 48 01 14 | TN423Y | | ● gelb | 4000 Seiten | 143,10 | 135,95 |
| 48 01 25 | TN2320 | HL-L2300D, L2340DW, L2360DN, L2365DW, DCP-L2500D, L2520DW, L2540DN, L260DW, | ● schwarz | 2600 Seiten | 64,92 | 61,67 |
| 48 01 29 | TN2420 | MFC-L2700DW, L2720DW, L2740DW | ● schwarz | 3000 Seiten | 74,91 | 71,16 |
| 48 01 36 | TN242BK | DCP-L2510D, DCP-L2530DW, DCP-L2550DN; HL-L2310D, HL-L2350DW, HL-L2370DN, HL-L2375DW; | ● schwarz | 2500 Seiten | 63,82 | 60,63 |
| 48 01 37 | TN246C | MFC-L2710DN, MFC-L2710DW, MFC-L2730DW, MFC-L2750DW | ● cyan | 2200 Seiten | 89,72 | 85,23 |
| 48 01 38 | TN246M | | ● magenta | 2200 Seiten | 89,72 | 85,23 |
| 48 01 39 | TN246Y | | ● gelb | 2200 Seiten | 89,72 | 85,23 |
| 48 01 49 | TN326BK | DCP-L8400CDN, DCP-L8450CDW; HL-4140CN, HL-4150CDN, HL-4570CDW, HL-L8250CDN, | ● schwarz | 4000 Seiten | 64,61 | 61,38 |
| 48 01 50 | TN326C | HL-8350CDW; MFC-9460CDW, MFC-9970CDW, MFC-L8650CDW, MFC-L8850CDW | ● cyan | 3500 Seiten | 133,25 | 126,59 |
| 48 01 51 | TN326M | | ● magenta | 3500 Seiten | 133,25 | 126,59 |
| 48 01 52 | TN326Y | | ● gelb | 3500 Seiten | 133,25 | 126,59 |
| 48 01 58 | TN241BK | DCP-9015CDW, DCP-9020CDW; HL-3140CW, HL-3150CDN, HL-3150CDW, HL-3170CDW; | ● schwarz | 2500 Seiten | 63,82 | 60,63 |
| 48 01 59 | TN245C | MFC-9130CW, MFC-9330CDW, MFC-9340CDW | ● cyan | 2200 Seiten | 89,72 | 85,23 |
| 48 01 60 | TN245M | HL-3140CW, 3150CDW, 3170CDW, DCP-9020CDW, MFC-9140CDW, MFC-9330DDW, | ● magenta | 2200 Seiten | 89,72 | 85,23 |
| 48 01 61 | TN245Y | MFC-9340CDW | ● gelb | 2200 Seiten | 89,72 | 85,23 |
| 48 01 65 | TN3380 | DCP-8110DN, DCP-8250DN; HL-5440D, HL-5450DN, HL-5450DNT, HL-5470DW, HL-6180DW, | ● schwarz | 8000 Seiten | 119,21 | 113,25 |
| 48 01 83 | TN2000 | HL-6180DWT; MFC-8510DN, MFC-8520DN, MFC-8950DW | ● schwarz | 2500 Seiten | 73,17 | 69,51 |
| 48 01 91 | TN2120 | DCP-7010, DCP-7010L, DCP-7025; HL-2030, HL-2040, HL-2070N; MFC-7225N, MFC-7420, | ● schwarz | 2600 Seiten | 69,58 | 66,10 |
| 48 01 95 | TN3280 | MFC-7820N; FAX-2820, FAX-2825, FAX-2920 | ● schwarz | 8000 Seiten | 124,20 | 117,99 |
| 48 01 97 | TN2220 | DCP-8070D, DCP-8085DN; HL-5340DL, HL-5350DN, HL-5370DW, HL-5380DN; MFC-8370DN, | ● schwarz | 2600 Seiten | 62,25 | 59,14 |
| 48 03 94 | TN230BK | MFC-8380DN, MFC-8880DN, MFC-8890DW | ● schwarz | 2200 Seiten | 67,00 | 63,65 |
| 48 03 95 | TN230C | DCP-7060, DCP-7065, DCP-7070; HL-2240, HL-2250, HL-2270; MFC-7360, MFC-7460, MFC-7860 | ● cyan | 1400 Seiten | 64,75 | 61,51 |
| 48 03 96 | TN230M | DCP-9010CN; HL-300 Series, HL-3040CN, HL-3045, HL-3070CN, HL-3070CW, HL-3075CW; | ● magenta | 1400 Seiten | 64,75 | 61,51 |
| 48 03 97 | TN230Y | MFC-9120CN, MFC-9125CN, MFC-9320CW, MFC-9325CW | ● gelb | 1400 Seiten | 64,75 | 61,51 |
| 48 05 40 | TN320BK | DCP-9055CDN, DCP-9270CDN; HL-4140CN, HL-4150CDN, HL-4570CDW, HL-4570CDWT; | ● schwarz | 2500 Seiten | 55,55 | 52,77 |
| 48 05 41 | TN320C | MFC-9460CDN, MFC-9465CDN, MFC-9970CDW | ● cyan | 1500 Seiten | 75,23 | 71,47 |
| 48 05 42 | TN320M | | ● magenta | 1500 Seiten | 75,23 | 71,47 |
| 48 05 43 | TN320Y | | ● gelb | 1500 Seiten | 75,23 | 71,47 |
| 48 05 44 | TN325BK | DCP-9055CDN, DCP-9270CDN; HL-4100, HL-4140CN, HL-4150CDN, HL-4500, HL-4570CDW, | ● schwarz | 4000 Seiten | 63,61 | 60,43 |
| 48 05 45 | TN325C | HL-4570CDWT; MFC-9460CDN, MFC-9465CDN, MFC-9560CDW, MFC-9970CDW | ● cyan | 3500 Seiten | 132,88 | 126,24 |
| 48 05 46 | TN325M | | ● magenta | 3500 Seiten | 132,88 | 126,24 |
| 48 05 47 | TN325Y | | ● gelb | 3500 Seiten | 132,88 | 126,24 |
| 48 05 98 | TN247BK | DCP-L3510CDW, DCP-L3550CDW; HL-L3210CW, HL-L3230CDW, HL-L3270CDW; MFC-L3710CW, | ● schwarz | 3000 Seiten | 81,44 | 77,37 |
| 48 05 99 | TN247C | MFC-L3730CDN, MFC-L3750CDW, MFC-L3770CDW | ● cyan | 2300 Seiten | 94,37 | 89,65 |
| 48 06 00 | TN247M | | ● magenta | 2300 Seiten | 94,37 | 89,65 |
| 48 06 01 | TN247Y | | ● gelb | 2300 Seiten | 94,37 | 89,65 |

brother Inkjetpatronen
at your sideab 8²⁴ €

| Best.-Nr. | Herst.-Nr. | für Druckertyp | Farbe | Kapazität | Preis für 1 ST | |
|-----------|------------|---|-----------|-------------|----------------|-------|
| | | | | | ab 1 | ab 3 |
| 59 89 00 | LC1100BK | DCP-185C, DCP-385C, DCP-395C, DCP-585CW, DCP-6690CW; MFC-490CW, MFC-5490CN, | ● schwarz | 450 Seiten | 18,30 | 17,39 |
| 59 89 01 | LC1100C | MFC-5890CN, MFC-5895CW, MFC-6490CW, MFC-6890CDW, MFC-790CW, MFC-795CW, MFC- | ● cyan | 325 Seiten | 9,64 | 9,16 |
| 59 89 02 | LC1100M | 990CW, MFC-J615W | ● magenta | 325 Seiten | 9,64 | 9,16 |
| 59 89 03 | LC1100Y | | ● gelb | 325 Seiten | 9,64 | 9,16 |
| 59 89 04 | LC980BK | DCP-145C, DCP-165C, DCP-195C, DCP-365CN, DCP-375CW; MFC-250C, MFC-255CW, | ● schwarz | 300 Seiten | 15,88 | 15,09 |
| 59 89 05 | LC980C | MFC-290C, MFC-295CN | ● cyan | 260 Seiten | 8,67 | 8,24 |
| 59 89 06 | LC980M | | ● magenta | 260 Seiten | 8,67 | 8,24 |
| 59 89 07 | LC980Y | | ● gelb | 260 Seiten | 8,67 | 8,24 |
| 59 89 12 | LC1240BK | MFC-J430W, MFC-J5910DW, MFC-J625DW, MFC-J6510DW, MFC-J6710DW, | ● schwarz | 600 Seiten | 21,27 | 20,21 |
| 59 89 13 | LC1240C | MFC-J6910DW, MFC-J825DW | ● cyan | 600 Seiten | 13,62 | 12,94 |
| 59 89 14 | LC1240M | | ● magenta | 600 Seiten | 13,62 | 12,94 |
| 59 89 15 | LC1240Y | | ● gelb | 600 Seiten | 13,62 | 12,94 |
| 59 89 27 | LC127XLBK | DCP-J4110DW, MFC-J4410DW, MFC-J4510DW, MFC-J4610DW, MFC-J4710DW, | ● schwarz | 1200 Seiten | 27,72 | 26,33 |
| 59 89 28 | LC125XLC | MFC-J6520DW, MFC-J6720DW, MFC-J6920DW | ● cyan | 1200 Seiten | 18,20 | 17,29 |
| 59 89 29 | LC125XLM | | ● magenta | 1200 Seiten | 18,20 | 17,29 |
| 59 89 30 | LC125XLY | | ● gelb | 1200 Seiten | 18,20 | 17,29 |
| 59 89 37 | LC227XLBK | DCP-J4120DW; MFC-J4420DW, MFC-J4620DW, MFC-J4625DW, MFC-J5320DW, | ● schwarz | 1200 Seiten | 26,89 | 25,55 |
| 59 89 38 | LC225XLC | MFC-J5620DW, MFC-J5625DW, MFC-J5720DW | ● cyan | 1200 Seiten | 16,55 | 15,72 |
| 59 89 39 | LC225XLM | | ● magenta | 1200 Seiten | 16,55 | 15,72 |
| 59 89 40 | LC225XLY | | ● gelb | 1200 Seiten | 16,55 | 15,72 |

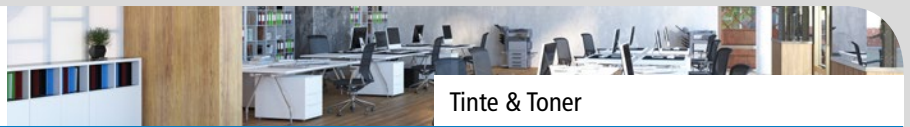

Brother Inkjetpatronen ...Fortsetzung von Seite 17

| Best.-Nr. | Herst.-Nr. | für Druckertyp | Farbe | Kapazität | Preis für 1 ST | |
|-----------|------------|--|-----------|-------------|----------------|-------|
| | | | | | ab 1 | ab 3 |
| 59 89 42 | LC123BK | DCP-J132W, DCP-J152W, DCP-J4110DW, DCP-J552DW, DCP-J752DW; MFC-J245, MFC-J870DW, | ● schwarz | 600 Seiten | 20,67 | 19,64 |
| 59 89 43 | LC123C | MFC-J4410DW, MFC-J4510DW, MFC-J4610DW, MFC-J470DW, MFC-J4710DW, MFC-J650DW, | ● cyan | 600 Seiten | 13,24 | 12,58 |
| 59 89 44 | LC123M | MFC-J6520DW, MFC-J6720DW, MFC-J6920DW | ● magenta | 600 Seiten | 13,24 | 12,58 |
| 59 89 45 | LC123Y | | ● gelb | 600 Seiten | 13,24 | 12,58 |
| 59 89 52 | LC223BK | DCP-J4120DW, DCP-J562DW; MFC-J4420DW, MFC-J4620DW, MFC-J4625DW, MFC-J5320DW, | ● schwarz | 550 Seiten | 19,03 | 18,08 |
| 59 89 53 | LC223C | MFC-J5620DW, MFC-J5625DW, MFC-J5720DW, MFC-J880DW, MFC-J680DW, MFC-J480DW | ● cyan | 550 Seiten | 12,42 | 11,80 |
| 59 89 54 | LC223M | | ● magenta | 550 Seiten | 12,42 | 11,80 |
| 59 89 55 | LC223Y | | ● gelb | 550 Seiten | 12,42 | 11,80 |
| 59 89 56 | LC3219XLBK | MFC-J5330DW, MFC-J5335DW, MFC-J5930DW, MFC-J6530DW,, MFC-J6930DW, MFC-J6935DW | ● schwarz | 3000 Seiten | 32,25 | 30,64 |
| 59 89 57 | LC3219XLC | | ● cyan | 1500 Seiten | 21,38 | 20,31 |
| 59 89 58 | LC3219XLM | | ● magenta | 1500 Seiten | 21,38 | 20,31 |
| 59 89 59 | LC3219XLY | | ● gelb | 1500 Seiten | 21,38 | 20,31 |



Toner für Laserdrucker, Multifunktions- und Faxgeräte

ab 18⁰⁰ €

| Best.-Nr. | Herst.-Nr. | für Druckertyp | Farbe | Kapazität | Preis für 1 ST | |
|----------------------------|-----------------------------|--|---------------|--------------|----------------|--------|
| | | | | | ab 1 | ab 3 |
| Toner für: Brother | | | | | | |
| 12 87 52 | TN-2220 | DCP-7055, DCP-7060D, DCP-7065DN, DCP-7070DW; Fax 2840, Fax 2845; HL-2135W, HL-2130, HL-2240, HL-2240D, HL-2250DN, HL-2270DW; MFC-7360N, MFC-7460DN, MFC-7860DW | ● schwarz | 2600 Seiten | 19,95 | 18,95 |
| 12 87 54 | TN-2320 | DCP-L2500D, DCP-L2520DW, DCP-L2540DN, DCP-L2560DW; HL-L2300D, HL-L2340DW, HL-L2360DN, HL-L2365DW; MFC-L2700DN, MFC-L2700DW, MFC-L2720DW, MFC-L2740DW | ● schwarz | 2600 Seiten | 19,95 | 18,95 |
| 12 87 57 | TN-3480 | DCP-L5500DN, DCP-L6600DW; HL-L5000D, HL-L5100DN, HL-L5100DNT, HL-L5100DNTT, HL-L5200DW, HL-L6250DN, HL-L6300DW, HL-L6400DW, HL-L6400DWT; MFC-L5750DW, MFC-L5700DN, MFC-L6800DW, MFC-L6800DWT, MFC-L6800DW, MFC-L6900DW | ● schwarz | 8000 Seiten | 39,95 | 37,95 |
| 12 87 38 | TN-230 | DCP-9010CN; HL-3040CN, HL-3070CW; MFC-9120CN, MFC-9320CW | ●●●● 4-farbig | 6400 Seiten | 72,95 | 69,30 |
| 12 87 40 | TN-241 | DCP-9017CDW, DCP-9020CDW, DCP-9022CDW; HL-3140CW, HL-3142CW, HL-3150CDW, HL-3152CDW, HL-3170CDW, HL-3172CDW; MFC-9140CDN, MFC-9142CDN, MFC-9330CDW, MFC-9332CDW, MFC-9342CDW | ●●●● 4-farbig | 6700 Seiten | 73,95 | 70,25 |
| 12 87 41 | TN-243 | DCP-L3510CDW, DCP-L3550CDW; HL-L3210CW, HL-L3230CDW, HL-L3270CDW; | ●●●● 4-farbig | 4000 Seiten | 106,95 | 101,60 |
| 12 87 42 | TN-247 | MFC-L3710CW, MFC-L3730CDN, MFC-L3750CDW, MFC-L3770CDW | ●●●● 4-farbig | 9900 Seiten | 155,35 | 147,58 |
| 12 87 43 | TN-325 | DCP-9055CDN, DCP-9270CDN; HL-4140CN, HL-4150CDN, HL-4570CDW; MFC-9460CDN, MFC-9465CDN, MFC-9970CDW | ●●●● 4-farbig | 16500 Seiten | 104,95 | 99,70 |
| 12 87 48 | TN-329 | DCP-L8450CDW; HL-L8350CDW, HL-L9200CDWT, HL-L9300CDWTT; MFC-L8850CDW, MFC-L9550CDWTT | ●●●● 4-farbig | 25307 Seiten | 122,95 | 116,80 |
| 12 87 49 | TN-423 | DCP-L8410CDW; HL-L8260CDW, HL-L8360CDW; MFC-L8690CDW, MFC-L8900CDW | ●●●● 4-farbig | 19520 Seiten | 114,95 | 109,20 |
| Toner für: HP/Canon | | | | | | |
| 12 87 58 | CE505A | HP LaserJet M401a, M410d, M401dw, M401n, M425dn, M425dw; LaserJet P2035, P2055, P2055dn; LaserJet Pro 400 M401a, Pro 400 M401d, Pro 400 M401dw, Pro 400 M401dn, | ● schwarz | 2300 Seiten | 20,95 | 19,90 |
| 12 87 59 | CE505X | Pro 400 M401n; LaserJet Pro 400 MFP M425dn, Pro 400 MFP M425dw; Canon i-Sensys MF419X; | ● schwarz | 6500 Seiten | 25,95 | 24,65 |
| 12 87 60 | CE505XD | Canon i-Sensys LBP 6300dn, LBP 6310dn, LBP 252dw, LBP 6650dn, LBP 6670dn; Canon i-Sensys MF5840dn, MF5850dn, MF 5880dn, MF 5940dn, MF 5980dn, MF 6140dn, MF 6180dw, MF 411dw, MF 416dw | ● schwarz | 13000 Seiten | 39,95 | 37,95 |
| 12 87 61 | Q2612A | HP LaserJet 1010, 1012, 1015, 1020, 1022, 3015; LaserJet M1005 MFP; LaserJet 3020, 3030, 3050, 3052, 3055; LaserJet M1319F MFP; Telekom FAX 900; Canon FAX L100, L120, L140, L160; Canon Imageclass D480; Canon Imageclass MF 4350d, MF 4370dn, MF 4690, MF 4150, MF 4270; Canon L11121E; Canon LBP 2900, LBP 3000; Canon PCD 440, PCD 450 | ● schwarz | 2000 Seiten | 18,95 | 18,00 |
| 12 87 62 | CF226X | LaserJet Pro M402d, Pro M402dn, Pro M402dne, Pro M402dw, Pro M402n; LaserJet Pro MFP M426dw, MFP M426fdn, MFP M426fdw | ● schwarz | 9000 Seiten | 47,20 | 44,84 |
| 12 88 18 | CB435/ CB436/ CE278/ CE285A | HP LaserJet M1500nf MFP, M1120 MFP, M1120n MFP, M1132, M1210nf, M1212nf, M1213nf, M1214nf, M1216nf, M1217nf, M1217nfs, M1219nfs, M1522 MFP, M1536dnf; LaserJet P1002, P1005, P1006, P1009, P1100, P1102, P1102w, P1505, P1566, P1606, P1606n; LaserJet Pro M1132, Pro M1212nf, Pro M1536dnf; Canon LBP 3010, LBP 3100, LBP 3250, LBP 6000, LBP 6020, LBP 6030; Canon i-Sensys FAX L150, FAX L170, FAX L410; Canon i-Sensys LBP 6000, LBP 6020, LBP 6030, LBP 6030b, LBP 6030w; Canon i-Sensys MF 4410, MF 4430, MF 4450, MF4550dn, MF 4580dn, MF 4770n, MF 4880dw, MF 4890dw, MF MF 4570dn, MF 4780w | ● schwarz | 2000 Seiten | 20,95 | 19,90 |
| 12 87 63 | CB436A | HP LaserJet M1522nf MFP, M1120 MFP, M1120n MFP, M1522n MFP; LaserJet P1505; Canon LBP 6000, LBP 6020, LBP 6030; Canon i-Sensys LBP 6000, LBP 620, LBP 6030, LBP 6030b, LBP 6030w; Canon i-Sensys MF 3010 | ● schwarz | 3000 Seiten | 27,25 | 25,89 |
| 12 87 64 | Q5949X | HP LaserJet 1320, 3390, 3392; Canon LBP 3300, LBP 3360; Canon LaserShot LBP 3300, LBP 3360 | ● schwarz | 6000 Seiten | 33,55 | 31,87 |
| 12 87 65 | CE255A | HP LaserJet P3010, P3015; LaserJet Pro M521dn; LaserJet Enterprise 500 MFP M525f; Canon LBP 3580, LBP 6750dn, LBP 6780dn; Canon i-Sensys MF515X | ● schwarz | 6000 Seiten | 33,55 | 31,87 |
| 12 87 66 | CE255X | | ● schwarz | 12500 Seiten | 48,25 | 45,84 |
| 12 87 67 | CE278A | HP LaserJet M1536dnf; LaserJet P1566, P1606, P1606n; LaserJet Pro P1606dn; Canon LBP 6200; Canon i-Sensys LBP6230dw | ● schwarz | 3000 Seiten | 27,25 | 25,89 |
| 12 87 68 | CF283A | LaserJet Pro M201dw, Pro M201n, Pro M202dw, Pro M202n; LaserJet Pro MFP M125a, Pro MFP M225dn, Pro MFP M225dw, Pro MFP M125nw, Pro MFP M127fn, Pro MFP M127fw | ● schwarz | 1500 Seiten | 20,95 | 19,90 |
| 12 87 69 | CE285A | HP LaserJet M1132, M1210nf, M1212nf, M1213nf, M1214nf, M1216nf, M1217nf, M1218nfs, M1219nfs; LaserJet P1102w, P1100, P1102, P1102w; LaserJet Pro M1132, Pro M1212nf, Pro P110, Pro P1102w, Pro P1109; Canon LBP 6000; Canon i-Sensys LBP 6000 | ● schwarz | 3000 Seiten | 25,15 | 23,89 |
| 12 87 70 | CE390X | LaserJet M602 Serie; LaserJet M603 Serie; LaserJet Enterprise 600 M602n, 600 M603dn, 600 M603n, 600 M603xh | ● schwarz | 24000 Seiten | 62,95 | 59,80 |
| 12 88 34 | CB540A | Color LaserJet CM1312MFP, CM1415fnw; Color LaserJet CP1210, CP1215, CP1217, CP1514n, | ● schwarz | 2200 Seiten | 20,95 | 19,90 |
| 12 88 35 | CB541A | CP1515n, CP1525n, CP1525n; LaserJet Pro 200 M251n, M276n, M276mw; | ● cyan | 1400 Seiten | 20,95 | 19,90 |
| 12 88 36 | CB543A | LaserJet pro CM1415fnw | ● magenta | 1400 Seiten | 20,95 | 19,90 |
| 12 88 37 | CB542A | | ● gelb | 1400 Seiten | 20,95 | 19,90 |

...lesen Sie weiter auf Seite 19

G&G Toner für Laserdrucker, Multifunktions- und Faxgeräte ...Fortsetzung von Seite 18

| Best.-Nr. | Herst.-Nr. | für Druckertyp | Farbe | Kapazität | Preis für 1 ST | |
|---------------------------|-----------------|--|---------------|--------------|----------------|--------|
| | | | | | ab 1 | ab 3 |
| 12 88 40 | CF400X | Color LaserJet Pro 200M252n; Color LaserJet Pro M252dw, M252n; Color LaserJet Pro MFP M277dw, M277n | ● schwarz | 2800 Seiten | 33,95 | 32,25 |
| 12 88 41 | CF401X | | ● cyan | 2300 Seiten | 33,95 | 32,25 |
| 12 88 42 | CF403X | | ● magenta | 2300 Seiten | 33,95 | 32,25 |
| 12 88 43 | CF402X | | ● gelb | 2300 Seiten | 33,95 | 32,25 |
| 12 87 71 | CC530A | HP Color LaserJet CM2320fxi, CM2320fxi MFP, CM2320nf, CM2320nf MFP; Color LaserJet CP2025, CP2025dn, CP2025n; Canon LBP 7200dn; Canon i-Sensys MF 8550cdn, MF 8550cnd, MF 8580cdw; Canon i-SENSYS LBP7680Cx | ● schwarz | 3500 Seiten | 23,05 | 21,90 |
| 12 87 72 | CC531A | | ● cyan | 2800 Seiten | 30,40 | 28,88 |
| 12 87 73 | CC533A | | ● magenta | 2800 Seiten | 30,40 | 28,88 |
| 12 87 74 | CC532A | | ● gelb | 2800 Seiten | 30,40 | 28,88 |
| 12 87 76 | CE410XD/CC530AD | HP Color LaserJet CM2320fix, CM2320fix MFP, CM2330nf, CM2320nf MFP; Color LaserJet P2025, CP2025dn, CP2025n; LaserJet M351a, LaserJet Pro 300 M351a, 300 M375nw; LaserJet Pro 400 M451dn, 400 M451dw, 400 M451nw, 400 475dn, 400 M475dw; Canon LBP 7200dn, LBP 7210cdn; Canon i-Sensys LBP 7680Cx; Canon i-Sensys MF 8550cdn, MF 8550cnd, MF 8580cnd | ● schwarz | 8000 Seiten | 47,95 | 45,55 |
| 12 87 75 | CF370 | | ●●● 3-farbig | 6600 Seiten | 80,80 | 76,76 |
| 12 87 77 | CE410X | LaserJet M351A, LaserJet Pro 300 M351a, Pro 300 M375nw; LaserJet Pro 400 M451dn, Pro 400 M451dw, Pro 400 M451nw, Pro 400 M475dn, Pro 400 M475dw | ● schwarz | 2200 Seiten | 21,95 | 20,85 |
| 12 87 78 | CE410A | | ● schwarz | 4000 Seiten | 28,95 | 27,50 |
| 12 87 79 | CE411A | | ● cyan | 2600 Seiten | 29,35 | 27,88 |
| 12 87 80 | CE413A | | ● magenta | 2600 Seiten | 29,35 | 27,88 |
| 12 87 81 | CE412A | | ● gelb | 2600 Seiten | 29,35 | 27,88 |
| 12 87 82 | CF410X | Color LaserJet MFP M477fdn, MFP M477fnw; Color LaserJet Pro M452dn, Pro M452nw; | ● schwarz | 6500 Seiten | 41,95 | 39,85 |
| 12 87 83 | CF411X | Color LaserJet Pro MFP M377dw, Pro MFP M477fdn, Pro MFP M477fdw, Pro MFP M477fnw | ● cyan | 5000 Seiten | 39,95 | 37,95 |
| 12 87 84 | CF413X | | ● magenta | 5000 Seiten | 39,95 | 37,95 |
| 12 87 85 | CF412X | | ● gelb | 5000 Seiten | 39,95 | 37,95 |
| Toner für: Kyocera | | | | | | |
| 12 87 86 | TK-170 | ECOSYS P2135d, P2135dn; FS-1320d, FS-1320dn, FS-1370dn | ● schwarz | 7200 Seiten | 20,95 | 19,90 |
| 12 87 87 | TK-340 | FS-2020d | ● schwarz | 12000 Seiten | 27,95 | 26,55 |
| 12 87 88 | TK-350 | FS-3040, FS-3140, FS-3640, FS-3920D | ● schwarz | 15000 Seiten | 27,95 | 26,55 |
| 12 87 89 | TK-580 | ECOSYS P6021cdn; FS-C5150DN | ●●●● 4-farbig | 11900 Seiten | 102,85 | 97,71 |
| 12 87 90 | TK-590 | ECOSYS M6026cdn, M6026cidn, M6526cdn, M6526cidn; ECOSYS P6026cdn; FS-C2026MFP, FS-C2126MFP, FS-C2526MFP, FS-C2626MFP, FS-C5250DN | ●●●● 4-farbig | 22000 Seiten | 89,95 | 85,45 |
| 12 87 91 | TK-1140 | ECOSYS M2035dn, M2535dn; FS-1035MFP, FS-1135MFP | ● schwarz | 7200 Seiten | 23,95 | 22,75 |
| 12 87 92 | TK-1160 | ECOSYS P2040dn, P2040dw | ● schwarz | 7200 Seiten | 37,75 | 35,86 |
| 12 87 93 | TK-3100 | ECOSYS M3540idn; FS 2100d, FS-2100dn | ● schwarz | 12500 Seiten | 27,95 | 26,55 |
| Toner für: Samsung | | | | | | |
| 12 87 94 | SU365A | MFC Xpress C480FN, C480FW, C480W; Xpress C430, C430W, C480, C480FN, C480FW, C480W; Xpress SL-C480FN, SL-C480FW, SL-C480W | ●●●● 4-farbig | 4500 Seiten | 89,95 | 85,45 |
| 12 87 95 | SU375A | CLP-360, CLP-360-Series, CLP-360N, CLP-360ND, CLP-365, CLP-365W; CLX-3300, CLX-3305, CLX-3305FN, CLX-3305W; Xpress C410W, Xpress C460FW, Xpress C460W | ●●●● 4-farbig | 4500 Seiten | 81,95 | 77,85 |
| 12 87 96 | SU382A | CLP-320, CLP-320 Series, CLP-320N, CLP-325, CLP-325W; CLX-3180, CLX-3185, CLX-3185FN, CLX-3185N, CLX-3185W | ●●●● 4-farbig | 4500 Seiten | 76,60 | 72,77 |
| 12 87 97 | SU392A | CLP-310, CLP-310 Series, CLP-310N, CLP-315, CLP-315W; CLX-3170, CLX-3170FN, CLX-3175; CLX-3175FN, CLX-3175FW, CLX-3175N | ●●●● 4-farbig | 4500 Seiten | 61,95 | 58,85 |
| 12 87 98 | SU400A | CLP-410 Series, CLP-415N, CLP-415NW; CLX-4190, CLX-4195FN, CLX-4195FW, CLX-4195N; Xpress C1810W, C1860FW; Xpress SL-C1810W, SL-C1860FW | ●●●● 4-farbig | 2500 Seiten | 123,95 | 117,75 |

G&G InkJet-Patronen und Druckköpfe für Drucker und Faxgeräte

ab 8⁵⁰ €

| Best.-Nr. | Herst.-Nr. | für Druckertyp | Farbe | Inhalt | Preis für 1 ST | |
|---------------------|---------------------|---|-----------------|-------------------|----------------|-------|
| | | | | | ab 1 | ab 3 |
| für: Brother | | | | | | |
| 12 88 73 | LC223 | DCP-J4120DW, DCP-J562DW; MFC-J4420DW, MFC-J4620DW, MFC-J4625DW, MFC-J480dw, MFC-J5320DW, MFC-J5620DW, MFC-J5625DW, MFC-J5720DW, MFC-J680dw, MFC-J880dw | 4x ● je 2x ●●●● | 4x 14,6, 6x 9 ml | 39,95 | 37,95 |
| 12 87 00 | LC225/LC227 | DCP-J4120DW; MFC-J4420DW, MFC-J4620DW, MFC-J4625DW | ●●●● 4-farbig | 1x 30, 3x 15,4 ml | 27,95 | 26,55 |
| 12 88 79 | LC980/CI100 | DCP-145C, DCP-165C, DCP-185C, DCP-195C, DCP-365CN, DCP-375CW, DCP-385C, DCP-395CN, DCP-585CW, DCP-6690CW, DCP-690CW, DCP-715W; MFC-250C, MFC-255CW, MFC-295CW, MFC-490CW, MFC-5490CN, MFC-5890CN, MFC-5895CW, MFC-6490CW, MFC-6890CDW, MFC-790CW, MFC-795CW, MFC-990CW, MFC-J615W | 2x ● je 1x ●●●● | 5x 16 ml | 15,95 | 15,15 |
| 12 87 01 | LC3211VALB | DCP-J772DW, DCP-J774DW; MFC-J890DN, MFC-J890DW, MFC-J890DWN, MFC-J895DW | ●●●● 4-farbig | 1x 11, 3x 6,6 ml | 21,95 | 20,85 |
| 12 87 02 | LC-3213VAL | DCP-J572DW, DCP-J772DW, DCP-J774DW; MFC-J491DW, MFC-J497DW, MFC-J890DW, MFC-J895DW | ●●●● 4-farbig | 1x 11, 3x 6,6 ml | 31,95 | 30,35 |
| 12 88 80 | LC3217VALBP | MFC-J5330DW, MFC-J5335DW, MFC-J5530DW, MFC-J5730DW, MFC-J5930DW, MFC-J6530DW, MFC-J6930DW, MFC-J6935DW | ●●●● 4-farbig | 1x 15, 3x 9 ml | 27,95 | 26,55 |
| 12 88 69 | LC3219 | | ●●●● 4-farbig | 1x 68, 3x 17 ml | 39,95 | 37,95 |
| für: CANON | | | | | | |
| 12 87 03 | CLI-521/PGI-520 | PIXMA iP3600, PIXMA iP4600, PIXMA iP4700, PIXMA MP540, PIXMA MP550, PIXMA MP560, PIXMA MP620, PIXMA MP630, PIXMA MP640, PIXMA MP980, PIXMA MP990, PIXMA MX860, PIXMA MX870 | je 2x ●●●●● | 4x 16, 6x 8,4 ml | 27,95 | 26,55 |
| 12 88 71 | PGI-525/CLI-526 | PIXMA IP4850, IP4950; PIXMA IX6550; PIXMA MG5150, MG5250, MG5350, MG6150, MG6250, MG8150, MG8250; PIXMA MX715, MX885, MX895 | je 2x ●●●●● | 2x 16, 8x 8,4 ml | 32,75 | 31,11 |
| 12 88 74 | PGI-550PGBK | PIXMA IP7200, IP7250, IP8750; PIXMA IX6850; PIXMA MG5450, MG5550, MG5650, MG5655, MG6350, MG6450, MG6640, MG6650, MG7150, MG7550; PIXMA MX725, MX920 Series, MX925 | 2x ● schwarz | 2x 20,4 ml | 8,95 | 8,50 |
| 12 87 04 | PGI-550XL/CLI-551XL | PIXMA IP7200, PIXMA IP7250, PIXMA IP8750; PIXMA IX6850, PIXMA MG5450, PIXMA MG5550, PIXMA MG5650, PIXMA MG5655, PIXMA MG6350, PIXMA MG6450, PIXMA MG6650, PIXMA MG7150, PIXMA MG7550; PIXMA MG6640, PIXMA MX920, PIXMA MX725, PIXMA MX925 | je 2x ●●●●● | 2x 24, 8x 10,2 ml | 39,95 | 37,95 |

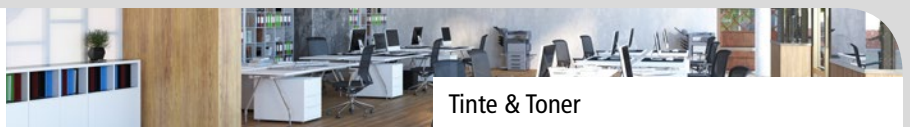

G&G InkJet-Patronen und Druckköpfe für Drucker und Faxgeräte ...Fortsetzung von Seite 19

| Best.-Nr. | Herst.-Nr. | für Druckertyp | Farbe | Inhalt | Preis für 1 ST | |
|-------------------|---------------------------|--|------------------|-------------------------|----------------|-------|
| | | | | | ab 1 | ab 3 |
| 12 87 05 | PGI-570/ CLI-571 | PIXMA iP7200, PIXMA iP7250, PIXMA iP8750; PIXMA iX6850, PIXMA MG5450, PIXMA MG5550, PIXMA MG5650, PIXMA MG5655 PIXMA MG6350, PIXMA MG6450, PIXMA MG6650, PIXMA MG7150, PIXMA MG7550; PIXMA MG6640, PIXMA MX920, PIXMA MX725, PIXMA MX925 | ●●●●● 5-farbig | 1x 24,4x 10,2 ml | 27,95 | 26,55 |
| 12 88 75 | PGI-580BKXXL | PIXMA TR7550, TR8550; PIXMA TS6150, TS6250, TS6350, TS6351, TS705, TS8150, TS8151, TS8250, TS8251, TS8350, TS8351, TS8352, TS9550 | 2x ● schwarz | 2x 26 ml | 24,99 | 23,74 |
| 12 87 06 | PGI-570XL/ CLI-571XL | PIXMA MG5700, PIXMA MG5750, PIXMA MG5751, PIXMA MG5752, PIXMA MG5753, PIXMA MG6800, PIXMA MG6850, PIXMA MG6851, PIXMA MG6852, PIXMA MG6853, PIXMA MG7700, PIXMA MG7750, PIXMA MG7751, PIXMA MG7752, PIXMA MG7753; PIXMA TS5050, PIXMA TS5051, PIXMA TS5052, PIXMA TS5055, PIXMA TS6050, PIXMA TS6051, PIXMA TS6052, PIXMA TS8050, PIXMA TS8051, PIXMA TS8052, PIXMA TS8053, PIXMA TS8053, PIXMA T 9050, PIXMA TS9051, PIXMA TS9052, PIXMA TS9055 | je 2x ●●●●● | 2x 20,4, 8x 10,8 ml | 48,95 | 46,50 |
| 12 87 09 | PGI-580XXL/ CLI-581XXL | PIXMA TR7550, PIXMA TR8550; PIXMA TS6100 Series, PIXMA TS6150, PIXMA TS6151, PIXMA TS6250, PIXMA TS6251, PIXMA TS6350, PIXMA TS6351, PIXMA TS705, PIXMA TS8150, PIXMA TS8151, PIXMA TS8152, PIXMA TS8250, PIXMA TS8251, PIXMA TS9150, PIXMA TS9155, PIXMA TS9550, PIXMA TS9551 | je 2x ●●●●● | 2x 26 ml, 8x 12,2 ml | 97,95 | 93,05 |
| 12 87 10 | PGI-1500XL | MAXIFY MB2050, MB2150, MB2350, MB2700 Serie, MB2750; PGI1500 | ●●●●● 4-farbig | 1x 36, 3x 12 ml | 31,95 | 30,35 |
| für: Epson | | | | | | |
| 12 87 16 | C13T27/27XL | WorkForce WF-3620dwf, WF-3640dtwf, WF-7100dtw, WF-7110dtw, WF-7610dwf, WF-7620dtwf, WF-7710dwf, WF-7715dwf, WF-7720dtwf | 4x ●, je 2x ●●●● | 4x 30, 6x 14,6 ml | 52,95 | 50,30 |
| 12 87 17 | C13T29/29XL | Expression Home XP-235, XP-245, XP-247, XP-255, XP-257, XP-332, XP-335, XP-342, XP-345, XP-352, XP-355, XP-357, XP-432, XP-435, XP-442, XP-445, XP-452, XP-455 | ●●●●● 4-farbig | 1x 16,6, 3x 9,6 ml | 19,95 | 18,95 |
| 12 87 20 | C13T34/34XL | WorkForce Pro WF-3720DWF, WF-3725DWF | ●●●●● 4-farbig | 1x 22,4, 3x 14 ml | 48,95 | 46,50 |
| für: HP | | | | | | |
| 12 88 00 | L0R95AE | HP 913A: PageWide 352dw, PageWide 377dw; PageWide Pro 452 dw/dwt, | ● schwarz | 80 ml | 55,99 | 53,19 |
| 12 88 01 | F6T77AE | PageWide Pro 477dw/dn/dwt | ● cyan | 55 ml | 55,99 | 53,19 |
| 12 88 02 | F6T78AE | | ● magenta | 55 ml | 55,99 | 53,19 |
| 12 88 03 | F6T79AE | | ● gelb | 55 ml | 55,99 | 53,19 |
| 12 87 34 | L0S07AE | HP 973X: PageWide Pro 452dn/dw/dwt, Pro 477 dn/dw/dwt, Pro 552dw, Pro 577dw/z | ● schwarz | 240 ml | 72,95 | 69,30 |
| 12 87 35 | F6T81AE | | ● cyan | 110 ml | 72,95 | 69,30 |
| 12 87 36 | F6T82AE | | ● magenta | 110 ml | 72,95 | 69,30 |
| 12 87 37 | F6T83AE | | ● gelb | 110 ml | 72,95 | 69,30 |
| 12 87 29 | 932XL/933XL | Officejet 6100, Officejet 6600, Officejet 6700, Officejet 7110, Officejet 7510, Officejet 7610, Officejet 7612 | 4x ●, je 2x ●●●● | 10x 24,4 ml | 64,95 | 61,70 |
| 12 87 30 | X4E14AE | HP 934/953XL: Officejet 6810-Serie, 6812, 6815, 6822; Officejet Pro 6230, Pro 6820, Pro 6830, Pro 6835 | ●●●●● 4-farbig | 1x 43, 3x 11,4 ml | 27,95 | 26,55 |
| 12 87 31 | C2P43AE | HP 950XL/951XL: OfficeJet Pro 251dw, OfficeJet Pro 276dw, OfficeJet Pro 8100, OfficeJet Pro 8600, 8600 Plus, 8600 Permium, OfficeJet Pro 8610, OfficeJet Pro 8615, OfficeJet Pro 8616, OfficeJet Pro 8620 | ●●●●● 4-farbig | 1x 73, 3x 26 ml | 26,95 | 25,60 |
| 12 87 33 | 3HZ52AE | HP 953XL: Officejet Pro 7720, Pro 7730, Pro 7740, Pro 8210, Pro 8218, Pro 8710, Pro 8715, Pro 8718, Pro 8719, Pro 8720, Pro 8725, Pro8730, Pro 8740 | ●●●●● 4-farbig | 136 ml | 73,95 | 70,25 |



Lasertoner für HP LaserJet und HP Color LaserJet

ab **39⁴² €**



| Best.-Nr. | Herst.-Nr. | für Druckertyp | Farbe | Kapazität | Preis für 1 ST | |
|-----------|------------|--|-----------|--------------|----------------|--------|
| | | | | | ab 1 | ab 3 |
| 38 69 44 | 26A | LaserJet Pro M402d, Pro M402dn, Pro M402dw, Pro M 402dne, Pro M402n; | ● schwarz | 3100 Seiten | 118,64 | 112,71 |
| 38 72 43 | 26A | Pro MFP M426dn, Pro MFP M426dw, Pro MFP M426fdn, Pro MFP M426fdw, Pro MFP M426fw, Pro MFP M426n | ● schwarz | 9000 Seiten | 196,29 | 186,48 |
| 38 60 76 | 37A | LaserJet Enterprise Flow MFP M632z; LaserJet Enterprise M608 Series, M609x, M609 Series, M609dn; LaserJet Enterprise MFP M631z, MFP M633fh | ● schwarz | 11000 Seiten | 183,74 | 174,55 |
| 38 73 50 | 55A | LaserJet Enterprise P3015 P3015d, P3015dn, P3015x; LaserJet Enterprise 500 MFP 500 M525dn, | ● schwarz | 6000 Seiten | 147,39 | 140,02 |
| 38 73 51 | 55X | 500 MFP M525f, MFP M525c | ● schwarz | 12500 Seiten | 235,49 | 223,72 |
| 38 79 04 | 59A | LaserJet Pro M304a, M305d, M305dn, M404 Series, M404dn, M404dw, M404dn, M405 series, | ● schwarz | 3000 Seiten | 101,21 | 96,15 |
| 38 79 05 | 59X | M405d, M405dw, M405dn, M405n, LaserJet Pro MFP M320 Series, ; MFP M329 Series, MFP M329dw, MFP M428 Series, MFP M428fdn, MFP M428fdw, MFP M428m, MFP M429 Series, MFP M429fdw, MFP M429dn, MFP M429fdn | ● schwarz | 10000 Seiten | 219,44 | 208,47 |
| 38 73 58 | 78A | LaserJet Pro M1536dnf MFP, Pro M1537dnf MFP, Pro M1538dnf MFP, Pro M1539dnf MFP; Pro P1566, Pro P1567, Pro P1568, Pro P1569, Pro P1601, Pro P1602, Pro P1603, Pro P1604, Pro P1605, Pro P1606dn, Pro P1606n, Pro P1607dn, Pro P1608dn, Pro P1609dn | ● schwarz | 2100 Seiten | 85,46 | 81,19 |
| 38 71 63 | 80A | LaserJet Pro 400 M401a, Pro 400 M401d, Pro 400 M401dn, Pro 400 M401dne, | ● schwarz | 2560 Seiten | 103,49 | 98,32 |
| 38 71 64 | 80X | Pro 400 M401dw; LaserJet Pro 400 MFP M425dn, Pro 400 MFP M425dw | ● schwarz | 6900 Seiten | 183,29 | 174,13 |
| 38 73 52 | 85A | LaserJet Pro P1102, Pro P1102w, Pro P1109, Pro P1109w; LaserJet Pro M1212nf MFP, Pro M1217nfw MFP, Pro M1132 MFP | ● schwarz | 1600 Seiten | 74,64 | 70,91 |
| 38 69 42 | 87A | LaserJet Enterprise M506dn, M506x, MFP M527dn | ● schwarz | 8550 Seiten | 222,59 | 211,46 |
| 38 69 43 | 87X | | ● schwarz | 18000 Seiten | 309,84 | 294,35 |
| 38 60 98 | 117A | Color LaserJet 150a, 150nw, 150 Series; Color LaserJet MFP 170 Series, MFP 178nw, | ● schwarz | 1000 Seiten | 41,49 | 39,42 |
| 38 60 99 | 117A | MFP 178nwg, MFP 179fng, MFP 179fnw, MFP 179fwg | ● cyan | 700 Seiten | 45,99 | 43,69 |
| 38 61 00 | 117A | | ● magenta | 700 Seiten | 45,99 | 43,69 |
| 38 61 01 | 117A | | ● gelb | 700 Seiten | 45,99 | 43,69 |

HP Lasertoner für HP LaserJet und HP Color LaserJet ...Fortsetzung von Seite 20

| Best.-Nr. | Herst.-Nr. | für Druckertyp | Farbe | Kapazität | Preis für 1 ST | |
|-----------|------------|---|-----------|--------------|----------------|--------|
| | | | | | ab 1 | ab 3 |
| 38 71 45 | 507A | LaserJet Enterprise 500 Color M551dn, M551n, M-551xh; MFP M575dn, MFP M575f, | ● schwarz | 5500 Seiten | 147,69 | 140,31 |
| 38 71 46 | 507X | MFP M575c | ● schwarz | 11000 Seiten | 207,39 | 197,02 |
| 38 71 47 | 507A | | ● cyan | 6000 Seiten | 229,19 | 217,73 |
| 38 71 48 | 507A | | ● magenta | 6000 Seiten | 229,19 | 217,73 |
| 38 71 49 | 507A | | ● gelb | 6000 Seiten | 229,19 | 217,73 |
| 38 71 55 | 305A | LaserJet Pro 300 M351a, Pro 400 M451nw, Pro 400 M451dn, Pro 400 M451dw, | ● schwarz | 2090 Seiten | 84,49 | 80,27 |
| 38 71 56 | 305X | Pro 400 M475dn MFC, Pro 400 M475dw MFC, Pro 300 M375nw MFC | ● schwarz | 4000 Seiten | 106,89 | 101,55 |
| 38 71 57 | 305A | | ● cyan | 2600 Seiten | 123,89 | 117,70 |
| 38 71 58 | 305A | | ● magenta | 2600 Seiten | 123,89 | 117,70 |
| 38 71 59 | 305A | | ● gelb | 2600 Seiten | 123,89 | 117,70 |
| 38 71 66 | 131A | LaserJet Pro 200 Color M276nw, Pro 200 Color M251n, Pro 200 Color M251nw, | ● schwarz | 1520 Seiten | 69,29 | 65,83 |
| 38 71 67 | 131X | Pro 200 Color M276n | ● schwarz | 2400 Seiten | 89,79 | 85,30 |
| 38 71 68 | 131A | | ● cyan | 1800 Seiten | 88,59 | 84,16 |
| 38 71 69 | 131A | | ● magenta | 1800 Seiten | 88,59 | 84,16 |
| 38 71 70 | 131A | | ● gelb | 1800 Seiten | 88,59 | 84,16 |
| 38 72 44 | 508A | Color LaserJet Enterprise M552dn, M553n, M553dn | ● schwarz | 6000 Seiten | 156,09 | 148,29 |
| 38 72 45 | 508A | | ● cyan | 5000 Seiten | 195,69 | 185,91 |
| 38 72 46 | 508A | | ● magenta | 5000 Seiten | 195,69 | 185,91 |
| 38 72 47 | 508A | | ● gelb | 5000 Seiten | 195,69 | 185,91 |
| 38 72 52 | 201A | Color LaserJet Pro M252dw, Pro M252n, Pro M274dn, Pro M274n, Pro MFP M277dw, | ● schwarz | 1420 Seiten | 67,39 | 64,02 |
| 38 72 53 | 201A | Pro MFP M277n | ● cyan | 1330 Seiten | 79,49 | 75,52 |
| 38 72 54 | 201A | | ● magenta | 1330 Seiten | 79,49 | 75,52 |
| 38 72 55 | 201A | | ● gelb | 1330 Seiten | 79,49 | 75,52 |
| 38 69 30 | 410A | Color LaserJet Pro M452nw, Pro MFP M477fdn, Pro MFP M477fnw | ● schwarz | 2300 Seiten | 84,09 | 79,89 |
| 38 69 31 | 410A | | ● cyan | 2300 Seiten | 108,69 | 103,26 |
| 38 69 32 | 410A | | ● magenta | 2300 Seiten | 108,69 | 103,26 |
| 38 69 33 | 410A | | ● gelb | 2300 Seiten | 108,69 | 103,26 |
| 38 84 45 | 302A | Color LaserJet Pro 254dnw, M254dw, M254nw; Color LaserJet MFP M280nw, MFP M281fdn, | ● schwarz | 1400 Seiten | 64,10 | 60,90 |
| 38 84 46 | 302A | MFP M281fdn, MFP M281fdw | ● cyan | 1300 Seiten | 75,56 | 71,78 |
| 38 84 47 | 302A | | ● magenta | 1300 Seiten | 75,56 | 71,78 |
| 38 84 48 | 302A | | ● gelb | 1300 Seiten | 75,56 | 71,78 |
| 38 60 79 | 106A | LaserJet 107a, 107r, 107w, MFP 135a; LaserJet MFP 130 Series, MFP 135a, MFP 135ag, | ● schwarz | 1000 Seiten | 45,49 | 43,22 |
| | | MFP 135r, MFP 135w, MFP 135wg, MFP 137fnw, MFP 137fwg, MFP 138fnw, MFP 138fw, | ● schwarz | 2400 Seiten | 81,69 | 77,61 |
| | | MFP 138p, MFP 138pn, MFP 138pnw | ● cyan | 2100 Seiten | 109,49 | 104,02 |
| 38 77 77 | 415A | Color LaserJet Enterprise MFP M480f; Color LaserJet Pro M454dn, M454dw, Pro M454fw, | ● magenta | 2100 Seiten | 109,49 | 104,02 |
| 38 77 78 | 415A | Pro M454mw; Color LaserJet Pro MFP M479dn, MFP M479dw, MFP M479fdn, MFP M479fdw, | ● gelb | 2100 Seiten | 109,49 | 104,02 |
| 38 77 79 | 415A | MFP M479fnw | ● schwarz | 7500 Seiten | 165,29 | 157,03 |
| 38 77 80 | 415A | | ● cyan | 6000 Seiten | 224,52 | 213,29 |
| 38 77 82 | 415X | | ● magenta | 6000 Seiten | 224,52 | 213,29 |
| 38 77 83 | 415X | | ● gelb | 6000 Seiten | 224,52 | 213,29 |
| 38 77 84 | 415X | | ● schwarz | 1350 Seiten | 62,49 | 59,37 |
| 38 77 85 | 415X | | ● cyan | 1250 Seiten | 76,49 | 72,67 |
| 38 60 66 | 207A | Color LaserJet Pro M255dw, Pro M255nw; Color LaserJet Pro MFP M282nw, MFP M283cdw, | ● magenta | 1250 Seiten | 76,49 | 72,67 |
| 38 60 67 | 207A | MFP M283fdn, MFP M283fdw | ● gelb | 1250 Seiten | 76,49 | 72,67 |
| 38 60 68 | 207A | | ● schwarz | 3150 Seiten | 98,99 | 94,04 |
| 38 60 69 | 207A | | ● cyan | 2450 Seiten | 103,99 | 97,79 |
| 38 60 70 | 207X | | ● magenta | 2450 Seiten | 103,99 | 97,79 |
| 38 60 71 | 207X | | ● gelb | 2450 Seiten | 103,99 | 97,79 |
| 38 60 72 | 207X | | | | | |
| 38 60 73 | 207X | | | | | |

Original Druck- und Tintenpatronen
ab 14⁸¹ €

| Best.-Nr. | Herst.-Nr. | für Druckertyp | Farbe | Inhalt | Preis für 1 ST | |
|-----------|------------|---|--------------|---------|----------------|-------|
| | | | | | ab 1 | ab 3 |
| 38 81 80 | 301 | DeskJet 1000, 1010, 1050, 1055, 1510, 1511, 1512, 1513, 1514, 1517, 2000, 2050, 2054, 2510, | ● schwarz | 3 ml | 15,59 | 14,81 |
| 38 81 81 | 301 | 2511, 2512, 2514, 2540, 2541, 2542, 2543, 2544, 2546, 2547, 2549, 2550, 3000, 3040, 3050, | ●●● 3-farbig | 3 ml | 19,09 | 18,14 |
| 38 81 82 | 301XL | 3051, 3052, 3054, 3055, 3056, 3057, 3059, 3060; ENVY 4500, 4501, 4502, 4504, 4505, 4506, | ● schwarz | 8 ml | 32,39 | 30,77 |
| 38 81 83 | 301XL | 4507, 4508, 4509, 5530, 5531, 5532, 5534, 5535, 5536, 5539 eAiO; OfficeJet 2620, 2622, | ●●● 3-farbig | 6 ml | 32,39 | 30,77 |
| | | 2624, 4630, 4631, 4632, 4634, 4635, 4636, 4638, 4639 | | | | |
| 38 69 92 | 302XL | DeskJet 1110, 2130 AiO, 3630 AiO, 3636 AiO; ENVY 4520 AiO, 4526 AiO; OfficeJet 4650 AiO, | ● schwarz | 8 ml | 29,69 | 28,21 |
| 38 69 93 | 302XL | 3830 AiO, 4656 AiO, 5230 AiO | ●●● 3-farbig | 8 ml | 29,69 | 28,21 |
| 38 75 90 | 903XL | OfficeJet 6954, 6962; OfficeJet Pro 6960 AiO, 6970 AiO, 6950 AiO | ● schwarz | 21,5 ml | 34,59 | 32,86 |
| 38 75 91 | 903XL | | ● cyan | 9,5 ml | 16,99 | 16,14 |
| 38 75 92 | 903XL | | ● magenta | 9,5 ml | 16,99 | 16,14 |
| 38 75 93 | 903XL | | ● gelb | 9,5 ml | 16,99 | 16,14 |
| 38 69 38 | 913A | PageWide Pro 452dn, 452dwt, 477dwt MFP | ● schwarz | 64 ml | 73,59 | 69,91 |
| 38 69 39 | 913A | | ● cyan | 37 ml | 75,69 | 71,91 |
| 38 69 40 | 913A | | ● magenta | 35,5 ml | 75,69 | 71,91 |
| 38 69 41 | 913A | | ● gelb | 37,5 ml | 75,69 | 71,91 |

...lesen Sie weiter auf Seite 22

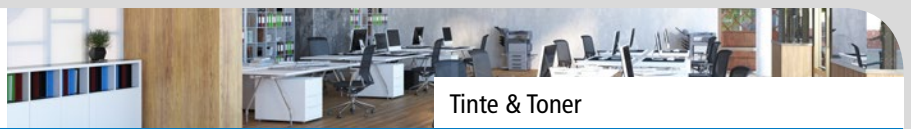

HP Original Druck- und Tintenpatronen ...Fortsetzung von Seite 21

| Best.-Nr. | Herst.-Nr. | für Druckertyp | Farbe | Inhalt | Preis für 1 ST | |
|-----------|------------|---|-----------|----------|----------------|--------|
| | | | | | ab 1 | ab 3 |
| 38 71 50 | 932XL | OfficeJet 6100 ePrinter, 6600 eAiO, 6700 Premium, 7110 wide format, 7510 WF, 7610 wide format, 7612 wide format | ● schwarz | 22,5 ml | 34,39 | 32,67 |
| 38 71 51 | 933XL | | ● cyan | 9 ml | 17,49 | 16,62 |
| 38 71 52 | 933XL | | ● magenta | 9 ml | 17,49 | 16,62 |
| 38 71 53 | 933XL | | ● gelb | 9 ml | 17,49 | 16,62 |
| 38 69 65 | 934XL | OfficeJet 6810 Series, 6812, 6815, 6822; OfficeJet Pro 6230, 6820, 6830, 6835 | ● schwarz | 25,5 ml | 31,49 | 29,92 |
| 38 69 66 | 935XL | | ● cyan | 9,5 ml | 19,59 | 18,61 |
| 38 69 67 | 935XL | | ● magenta | 9,5 ml | 19,59 | 18,61 |
| 38 69 68 | 935XL | | ● gelb | 9,5 ml | 19,59 | 18,61 |
| 38 71 41 | 950XL | Officejet Pro 251dw, 276dw, 8100 ePrinter, 8600 eAiO, 8600 Plus eAiO, 8600 Premium eAiO, 8610 eAiO, 8615 eAiO, 8616 eAiO, 8620 eAiO, 8625 eAiO, 8630 eAiO, 8640 eAiO, 8660 eAiO | ● schwarz | 53 ml | 39,29 | 37,33 |
| 38 71 42 | 951XL | | ● cyan | 24 ml | 29,99 | 28,49 |
| 38 71 43 | 951XL | | ● magenta | 24 ml | 29,99 | 28,49 |
| 38 71 44 | 951XL | | ● gelb | 24 ml | 29,99 | 28,49 |
| 38 69 17 | 953 | OfficeJet Pro 8210, Pro 8710, Pro 8714, Pro 8715 AiO, Pro 8716, Pro 8717, Pro 8718 AiO, Pro 8719, Pro 8720, Pro 8725, Pro 8728, Pro 8730, Pro 8740 AiO | ● schwarz | 23,5 ml | 28,69 | 27,26 |
| 38 69 18 | 953 | | ● cyan | 10 ml | 20,99 | 19,94 |
| 38 69 19 | 953 | | ● magenta | 10 ml | 20,99 | 19,94 |
| 38 69 20 | 953 | | ● gelb | 10 ml | 20,99 | 19,94 |
| 38 69 21 | 953 XL | | ● schwarz | 42,5 ml | 43,29 | 41,13 |
| 38 69 23 | 953 XL | | ● cyan | 20 ml | 29,89 | 28,40 |
| 38 69 24 | 953 XL | | ● magenta | 20 ml | 29,89 | 28,40 |
| 38 69 25 | 953 XL | | ● gelb | 20 ml | 29,89 | 28,40 |
| 38 69 22 | 957XL | OfficeJet Pro 8210, Pro 8720, Pro 8725, Pro 8728, Pro 8730, Pro 8740 | ● schwarz | 63 ml | 47,89 | 45,50 |
| 38 69 26 | 973X | PageWide Pro 377dw, Pro 452dn, Pro 452dw, Pro 452dwt, Pro 477dn, Pro 477dw, Pro 477dwt MFP, Pro 552dw, Pro 577dw, Pro 577z | ● schwarz | 182 ml | 112,79 | 107,15 |
| 38 69 27 | 973X | | ● cyan | 85 ml | 106,99 | 101,64 |
| 38 69 28 | 973X | | ● magenta | 82 ml | 106,99 | 101,64 |
| 38 69 29 | 973X | | ● gelb | 86 ml | 106,99 | 101,64 |
| 38 71 77 | 970XL | Officejet PRO X476dw MFP, X451dw, X576dw MFP, X551dw | ● schwarz | 173,5 ml | 105,99 | 100,69 |
| 38 71 78 | 971XL | | ● cyan | 86,5 ml | 104,09 | 98,89 |
| 38 71 79 | 971XL | | ● magenta | 86,5 ml | 104,09 | 98,89 |
| 38 71 80 | 971XL | | ● gelb | 86,5 ml | 104,09 | 98,89 |



Verbrauchsmaterial für Laserdrucker und Multifunktionsgeräte

ab 56¹⁸ €

| Best.-Nr. | Herst.-Nr. | für Druckertyp | Farbe | Kapazität | Preis für 1 ST | |
|-----------|------------|--|-----------|--------------|----------------|--------|
| | | | | | ab 1 | ab 3 |
| 85 51 00 | TK-130 | FS-1300, FS-1300 N, FS-1300DN, FS-1350DN, FS-1350N, FS-1300D, FS-1300DTN, FS-1350, FS-1300 Arztdrucker, FS-1028MFP, FS-1128MFP | ● schwarz | 7200 Seiten | 131,35 | 124,78 |
| 85 50 19 | TK-170 | FS-1320D, FS-1320DN, FS-1370DN; ECOSYS P2100 Series, ECOSYS P2135dn, ECOSYS P2135d | ● schwarz | 7200 Seiten | 117,37 | 111,50 |
| 85 51 05 | TK-350 | FS-3140MFP+, FS-3040MFP, FS-3540MFP, FS-3040MFP+, FS-3920DN, FS-3140MFP, FS-3640MFP, FS-3920DN/KL3 | ● schwarz | 15000 Seiten | 112,90 | 107,26 |
| 85 50 51 | TK-580K | FS-C5150DN, FS-C5100DN; ECOSYS P6021cdn | ● schwarz | 3500 Seiten | 59,14 | 56,18 |
| 85 50 52 | TK-580C | | ● cyan | 2800 Seiten | 93,82 | 89,13 |
| 85 50 53 | TK-580M | | ● magenta | 2800 Seiten | 93,82 | 89,13 |
| 85 50 54 | TK-580Y | | ● gelb | 2800 Seiten | 93,82 | 89,13 |
| 85 50 55 | TK-590K | FS-C2126MFP+, FS-C5250DN, FS-C2526MFP, FS-C2026MFP, FS-C2126MFP, FS-C2026MFP+, FS-C2626MFP; ECOSYS M6026cdn, ECOSYS M6526cdn, ECOSYS M6026cidn, ECOSYS M6026cdn, ECOSYS M6556cdn | ● schwarz | 7000 Seiten | 111,52 | 105,94 |
| 85 50 56 | TK-590C | | ● cyan | 5000 Seiten | 127,08 | 120,73 |
| 85 50 57 | TK-590M | | ● magenta | 5000 Seiten | 127,08 | 120,73 |
| 85 50 58 | TK-590Y | | ● gelb | 5000 Seiten | 127,08 | 120,73 |
| 85 50 63 | TK-1140 | FS-1035MFP/DP, FS-1035 MFP, FS-1135MFP; ECOSYS M2535dn, ECOSYS M2035dn | ● schwarz | 7200 Seiten | 99,35 | 94,38 |
| 85 81 49 | TK-1150 | ECOSYS M2135dn, ECOSYS M2635, ECOSYS M2735dw; ECOSYS P2235dn, ECOSYS P2235dw | ● schwarz | 3000 Seiten | 78,64 | 74,71 |
| 85 81 30 | TK-1160 | ECOSYS P2040dn, ECOSYS P2040dw | ● schwarz | 7200 Seiten | 108,61 | 103,18 |
| 85 81 34 | TK-1170 | ECOSYS M2540dn, M2040dn, M2640idw | ● schwarz | 7200 Seiten | 97,63 | 92,75 |
| 85 81 02 | TK-3100 | FS-2100D, FS-2100DN, FS-2100 Series, FS-4100DN, FS-4300DN, FS-4200DN; ECOSYS M3040dn, ECOSYS M3540dn | ● schwarz | 12500 Seiten | 108,17 | 102,76 |
| 85 51 03 | TK-3160 | ECOSYS M3145dn, M3645dn, M3655idn, M3800 Series, M3860idn, M3860idnf; ECOSYS P3000 Series, P3045dn, P3050dn, P3055dn, P3060dn, P3145dn, P3150dn, P3155dn, P3260DN | ● schwarz | 12500 Seiten | 108,17 | 102,76 |
| 85 51 23 | TK-5230K | ECOSYS M5521cdn, M5521cdw, M5521cdw/KL3; P5021cdn, P5021cdn/KL3, P5021cdw | ● schwarz | 2600 Seiten | 69,59 | 66,11 |
| 85 51 24 | TK-5230C | | ● cyan | 2200 Seiten | 102,40 | 97,28 |
| 85 51 25 | TK-5230M | | ● magenta | 2200 Seiten | 102,40 | 97,28 |
| 85 51 26 | TK-5230Y | | ● gelb | 2200 Seiten | 102,40 | 97,28 |
| 85 51 27 | TK-5240K | ECOSYS M5526cdn, M5526cdw; ECOSYS P5026cdn, P5026cdw | ● schwarz | 4000 Seiten | 65,68 | 62,40 |
| 85 51 28 | TK-5240C | | ● cyan | 3000 Seiten | 97,64 | 92,76 |
| 85 51 29 | TK-5240M | | ● magenta | 3000 Seiten | 97,64 | 92,76 |
| 85 51 30 | TK-5240Y | | ● gelb | 3000 Seiten | 97,64 | 92,76 |
| 85 51 51 | TK-5280K | ECOSYS M6235cidn, M6235cidnt, M6635cidn; ECOSYS P6235cdn | ● schwarz | 13000 Seiten | 176,58 | 167,75 |
| 85 51 52 | TK-5280C | | ● cyan | 11000 Seiten | 225,54 | 214,26 |
| 85 51 53 | TK-5280M | | ● magenta | 11000 Seiten | 225,54 | 214,26 |
| 85 51 54 | TK-5280Y | | ● gelb | 11000 Seiten | 234,56 | 222,83 |
| 85 51 55 | TK-5270K | ECOSYS M6230cidn, M6230cidnt, M6630cidn; ECOSYS P6230cdn | ● schwarz | 8000 Seiten | 128,22 | 121,81 |
| 85 51 56 | TK-5270C | | ● cyan | 6000 Seiten | 153,40 | 145,73 |
| 85 51 57 | TK-5270M | | ● magenta | 6000 Seiten | 153,40 | 145,73 |
| 85 51 58 | TK-5270Y | | ● gelb | 6000 Seiten | 153,40 | 145,73 |



Verbrauchsmaterial für Laserdrucker und Multifunktionsgeräte

ab 72⁰⁰ €

| Best.-Nr. | Herst.-Nr. | für Druckertyp | Farbe | Kapazität | Preis für 1 ST | |
|-----------|------------|--|-----------|--------------|----------------|--------|
| | | | | | ab 1 | ab 3 |
| 85 00 75 | X792X1KG | X792de, X792dte, X792dtse, X792dtme, X792dtfe, X792dtpe, X790 Series | ● schwarz | 20000 Seiten | 284,40 | 270,18 |
| 85 00 76 | X792X1CG | | ● cyan | 20000 Seiten | 467,29 | 443,93 |
| 85 00 77 | X792X1MG | | ● magenta | 20000 Seiten | 467,29 | 443,93 |
| 85 00 78 | X792X1YG | | ● gelb | 20000 Seiten | 467,29 | 443,93 |
| 85 07 62 | C950X2KG | C950DE; 950dte; X950dte | ● schwarz | 32000 Seiten | 515,79 | 490,00 |
| 85 07 63 | C950X2CG | | ● cyan | 22000 Seiten | 579,09 | 550,14 |
| 85 07 64 | C950X2MG | | ● magenta | 22000 Seiten | 579,09 | 550,14 |
| 85 07 65 | C950X2YG | | ● gelb | 22000 Seiten | 579,09 | 550,14 |
| 85 04 97 | 60F2000 | MX511de, MX511dhe, MX410de, MX611dte, MX310dn, MX511dte, MX610 Series, MX611dhe, | ● schwarz | 2500 Seiten | 99,89 | 94,90 |
| 85 04 99 | 60F2H00 | MX510 Series, MX510de, MX611de MX611dhe, MX510 Series, MX510de, MX611de | ● schwarz | 10000 Seiten | 249,09 | 236,64 |
| 85 04 07 | 50F2000 | MS610de, MS610dn, MS510dn, MS410dn, MS310dn, MS410d, MS310d, MS610dte, MS312dn, | ● schwarz | 1500 Seiten | 72,19 | 68,58 |
| 85 04 08 | 50F2H00 | MS415dn | ● schwarz | 5000 Seiten | 165,99 | 157,69 |
| 85 04 21 | 50F2X00 | MS310d, MS310dn, MS410d, MS410dn, MS510dn, MS610de, MS610dn, MS610dte, MS610dtn | ● schwarz | 10000 Seiten | 249,09 | 236,64 |
| 85 05 95 | 70C2HKO | CS310dn, CS310n, CS310 Series, CS510de, CS410n, CS410dn, CS510dte, CS410dtn, CS510 Series, | ● schwarz | 4000 Seiten | 121,29 | 115,23 |
| 85 05 98 | 70C2HCO | CS410 Series | ● cyan | 3000 Seiten | 157,99 | 150,09 |
| 85 05 96 | 70C2HMO | | ● magenta | 3000 Seiten | 157,99 | 150,09 |
| 85 05 97 | 70C2HYO | | ● gelb | 3000 Seiten | 157,99 | 150,09 |
| 85 01 35 | 80C2SKO | CX310dn, CX310n, CX410de, CX410dte, CX410e, CX510de, CX510dhe, CX510dthe | ● schwarz | 2500 Seiten | 75,79 | 72,00 |
| 85 01 36 | 80C2SCO | | ● cyan | 2000 Seiten | 109,19 | 103,73 |
| 85 01 37 | 80C2SMO | | ● magenta | 2000 Seiten | 109,19 | 103,73 |
| 85 01 38 | 80C2SYO | | ● gelb | 2000 Seiten | 109,19 | 103,73 |
| 85 04 66 | 80C2HKO | CX410dte, CX510 Series, CX410de, CX510dhe, CX410 Series, CX410e, CX510de, CX510dthe | ● schwarz | 4000 Seiten | 113,89 | 108,20 |
| 85 04 67 | 80C2HCO | | ● cyan | 3000 Seiten | 126,69 | 120,36 |
| 85 04 68 | 80C2HMO | | ● magenta | 3000 Seiten | 126,69 | 120,36 |
| 85 04 69 | 80C2HYO | | ● gelb | 3000 Seiten | 126,69 | 120,36 |
| 85 05 17 | 74C2HKE | CS720de, CS720dte, CS720 Series, CS725de, CS725dte; CX720 Series | ● schwarz | 20000 Seiten | 352,51 | 334,88 |
| 85 05 18 | 74C2HCE | | ● cyan | 12000 Seiten | 317,70 | 301,82 |
| 85 05 19 | 74C2HME | | ● magenta | 12000 Seiten | 317,70 | 301,82 |
| 85 05 20 | 74C2HYE | | ● gelb | 12000 Seiten | 317,70 | 301,82 |

SAMSUNG

Verbrauchsmaterial für Laserdrucker und Multifunktionsgeräte S-PRINT

ab 42¹¹ €

| Best.-Nr. | Herst.-Nr. | für Druckertyp | Farbe | Kapazität | Preis für 1 ST | |
|-----------|------------|--|-----------|--------------|----------------|--------|
| | | | | | ab 1 | ab 3 |
| 59 87 59 | SU810A | Xpress M-2020W, M-2071HW, M-2022, M-2070, M-2000 Series, M-2021, M-2022W, M-2071FH, M-2070F, M-2021W, M-2071FW, M-2070W, M-2071W, M-2020, M-2070FW | ● schwarz | 1000 Seiten | 49,89 | 47,40 |
| 59 87 64 | SU758A | ML-1910, ML-1915, ML-2525, ML-2580N, ML-2525W, ML-1911, ML-1915DSP, ML-2526, ML-2581N, ML-2545, ML-2581ND, ML-1900 Series, ML-2540R, ML-2540; SF-650P, SF-650; SCX-4623F, SCX-4623FN, SCX-4600FN, SCX-4623FW; F-116P | ● schwarz | 2500 Seiten | 73,57 | 69,89 |
| 59 87 87 | SU828A | Xpress SL-M2625, SL-M2625D, SL-M2675F, SL-M2675FN, SL-M2825ND, SL-M2835DW, SL-M2875FD, SL-M2875ND, SL-M2885FW | ● schwarz | 3000 Seiten | 68,02 | 64,62 |
| 59 88 00 | SU696A | ML-2160, ML-2161, ML-2162, ML-2164, ML-2164W, ML-2165, ML-2165W, ML-2168; SCX-3400, SCX-3400F, SCX-3400 Series, SCX-3401, SCX-3405, SCX-3405F, SCX-3405FW, SCX-3405 Series, SCX-3405W; SF-760P | ● schwarz | 1500 Seiten | 62,50 | 59,38 |
| 48 87 04 | SS782A | MultiXpress K 4200 Series, K 4250LX, K 4250RX, K 4300LX, K 4300 Series, K 4350LX | ● schwarz | 42000 Seiten | 72,07 | 68,47 |
| 59 87 83 | SS805A | MultiXpress CLX-9250, 9350, 9352; SCX-8030, 8040, 8230, 8238, 8240, 8248, 8821 | ● schwarz | 35000 Seiten | 66,29 | 62,98 |
| 48 90 05 | SU158A | CLP-410 Series, CLP-415N, CLP-415NW; CLX-4100 Series, CLX-4195FN, CLX-4195FN Premium Line, | ● schwarz | 2500 Seiten | 70,93 | 67,38 |
| 48 90 06 | SU025A | CLX-4195N, CLX-4195N Premium Line, CLX-4195 Series; Xpress C 1800 Series, Xpress C 1810W, | ● cyan | 1800 Seiten | 77,10 | 73,25 |
| 48 90 07 | SU292A | Xpress C 1810W Premium Line, Xpress C 1860, Xpress C 1860fw, Xpress C 1860fw Premium Line, | ● magenta | 1800 Seiten | 77,10 | 73,25 |
| 48 90 08 | SU502A | Xpress C 1860 Series | ● gelb | 1800 Seiten | 77,10 | 73,25 |
| 48 90 23 | SS600A | imageRUNNER iR C2380i, iR C2880, iR C2880i, iR C3380, iR C3380i, iR C3580, iR C3580i | ● schwarz | 23000 Seiten | 44,33 | 42,11 |
| 48 90 24 | SS560A | | ● cyan | 20000 Seiten | 170,29 | 161,78 |
| 48 90 25 | SS642A | | ● magenta | 20000 Seiten | 170,29 | 161,78 |
| 48 90 26 | SS735A | | ● gelb | 20000 Seiten | 170,29 | 161,78 |
| 48 89 95 | SU171A | CLP-680, CLP-680DW, CLP-680ND; CLX-6260FD, CLX-6260FR, CLX-6260FW, CLX-6260ND | ● schwarz | 6000 Seiten | 102,72 | 97,58 |
| 48 89 96 | SU038A | | ● cyan | 3500 Seiten | 100,20 | 95,19 |
| 48 89 97 | SU305A | | ● magenta | 3500 Seiten | 100,20 | 95,19 |
| 48 89 98 | SU515A | | ● gelb | 3500 Seiten | 100,20 | 95,19 |
| 48 90 11 | SS577A | CLX-9350ND, CLX-9352NA; MultiXpress C 9350ND, C 9352NA | ● schwarz | 25000 Seiten | 45,00 | 42,75 |
| 48 87 06 | SS531A | | ● cyan | 20000 Seiten | 138,58 | 131,65 |
| 48 87 07 | SS613A | | ● magenta | 20000 Seiten | 138,58 | 131,65 |
| 48 87 08 | SS706A | | ● gelb | 20000 Seiten | 138,58 | 131,65 |
| 48 90 34 | SU100A | Xpress SL-C430, SL-C430W, SL-C480, SL-C480FN, SL-C480FW, SL-C480W, SL C483W | ● schwarz | 1500 Seiten | 50,87 | 48,33 |
| 48 90 35 | ST966A | | ● cyan | 1000 Seiten | 49,86 | 47,37 |
| 48 90 36 | SU234A | | ● magenta | 1000 Seiten | 49,86 | 47,37 |
| 48 90 37 | SU444A | | ● gelb | 1000 Seiten | 49,86 | 47,37 |

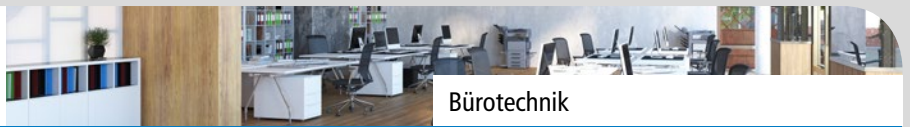

brother
at your side

3 JAHRE GARANTIE

Beschriftungsgerät P-touch D400

56⁹⁹ €



- LC-Display: 3 Zeilen à 16 Zeichen
- Hinterbanddruck für laminierte Etiketten
- für 3,5 bis 18 mm breite TZe-Schriftbänder
- bis zu 5 Zeilen pro Etikett, QWERTZ-Tastatur
- Barcodedruck, 7 Schriftgrößen, 14 Schriftarten, 10 Schriftstile, 20 Sprachen
- 3 Jahre Herstellergarantie

Maße (B x T x H): 188 x 177 x 72 mm,
Druckgeschwindigkeit: 20 mm/s.

| Best.-Nr. | Auflösung | max. Druckhöhe | Farbe | Preis für 1 ST |
|-----------|-----------|----------------|-------------|----------------|
| 07 08 42 | 180 dpi | 15,8 mm | ○ weiß/grau | 56,99 |

DYMO®

LabelManager™ 160

39⁶⁵ €



3 JAHRE GARANTIE



product design award

2012



reddot design award
winner 2012

- für 6, 9 und 12 mm breite D1-Bänder
- schnelles Formatieren über Direktzugriffstasten
- 6 Schriftgrößen, 8 Schriftstile, 7 Textstile, 8 Rahmen sowie unterstrichener Text
- 195 Symbole und ClipArt-Grafiken
- Automatische Abschaltung

Maße (B x T x H): 118 x 49 x 203 mm.

| Best.-Nr. | max. Druckhöhe | Farbe | Preis für 1 ST |
|-----------|----------------|------------------|----------------|
| 07 04 27 | 8,1 mm | ● schwarz/silber | 39,65 |

brother
at your side

TZe-Schriftbandkassette, laminiert

ab 8⁰¹ €



- für P-touch-Beschriftungsgeräte

Druckfarbe: schwarz.
Material: Kassette: ABS, Band: PET

| Best.-Nr. | Maße (B x L) | Farbe Schriftband | Preis für 1 ST |
|-----------|--------------|-------------------|----------------|
| 07 05 65 | 6 mm x 8 m | ○ transparent | 8,01 |
| 07 05 66 | 6 mm x 8 m | ○ weiß | 9,15 |
| 07 05 67 | 9 mm x 8 m | ○ transparent | 9,15 |
| 07 05 68 | 9 mm x 8 m | ○ weiß | 10,28 |
| 07 05 69 | 12 mm x 8 m | ○ transparent | 10,28 |
| 07 05 70 | 12 mm x 8 m | ○ weiß | 11,38 |
| 07 05 71 | 18 mm x 8 m | ○ transparent | 12,51 |
| 07 05 72 | 18 mm x 8 m | ○ weiß | 13,64 |

DYMO®

Standardetikett D1

ab 15³⁵ €



- für LabelManager™, LabelPointer™ und LabelWriter 450 Duo
- selbstklebend, rückstandsfrei ablösbar
- haften auf fast allen sauberen, glatten Oberflächen
- temperaturbeständig von -30 °C bis +90 °C

Druckfarbe: schwarz
Material: Band: Polyester

| Best.-Nr. | Maße (B x L) | Farbe Schriftband | Preis für 1 ST |
|-----------|--------------|-------------------|----------------|
| 07 04 42 | 6 mm x 7 m | ● gelb | 15,35 |
| 07 04 40 | 6 mm x 7 m | ○ transparent | 15,35 |
| 07 04 63 | 9 mm x 7 m | ● gelb | 16,89 |
| 07 04 43 | 9 mm x 7 m | ○ transparent | 16,89 |
| 07 04 44 | 9 mm x 7 m | ○ weiß | 16,89 |
| 07 04 09 | 12 mm x 7 m | ● gelb | 17,89 |
| 07 04 01 | 12 mm x 7 m | ○ transparent | 17,89 |
| 07 04 04 | 12 mm x 7 m | ○ weiß | 17,89 |

G&G

TZe-Schriftbandkassette, laminiert

ab 7⁹⁹ €



- geeignet für Beschriftungsgerät Brother P-Touch

Druckfarbe: schwarz.

| Best.-Nr. | Maße (B x L) | Farbe Schriftband | Preis für 1 ST |
|-----------|--------------|-------------------|----------------|
| 10 12 50 | 6 mm x 8 m | ○ weiß | 7,99 |
| 10 12 61 | 9 mm x 8 m | ○ weiß | 8,99 |
| 10 12 71 | 12 mm x 8 m | ○ weiß | 9,99 |
| 10 12 80 | 18 mm x 8 m | ○ weiß | 11,99 |
| 10 12 90 | 24 mm x 8 m | ○ weiß | 12,99 |

G&G

Schriftbandkassette D1

ab 8⁹⁹ €



- geeignet für Dymo LabelManager™, LabelPointer™, LabelWriter Duo

Druckfarbe: schwarz.

| Best.-Nr. | Maße (B x L) | Farbe Schriftband | Preis für 1 ST |
|-----------|--------------|-------------------|----------------|
| 10 12 23 | 9 mm x 7 m | ● gelb | 8,99 |
| 10 12 25 | 9 mm x 7 m | ○ transparent | 8,99 |
| 10 12 20 | 9 mm x 7 m | ○ weiß | 8,99 |
| 10 12 01 | 12 mm x 7 m | ● gelb | 9,99 |
| 10 12 05 | 12 mm x 7 m | ○ transparent | 9,99 |
| 10 12 00 | 12 mm x 7 m | ○ weiß | 9,99 |



Monochrom Laserdrucker P4100DW

199⁰⁰ €



- A4 Monochrom Laserdrucker mit Einzelfunktion
- netzwerkfähig, NFC, WLAN
- niedrige Kosten durch preiswerte original G&G Toner

Anzahl der Blätter (Zufuhrfach): 250 Blatt,
für Papiergrößen: DIN A4, A5, A6, Druckgeschwindigkeit: 33 m/s,
Maße (B x T x H): 354 x 334 x 232 mm.

| Best.-Nr. | Speicher | Auflösung | Gewicht | Preis für 1 ST |
|-----------|----------|----------------|---------|----------------|
| 12 88 98 | 256 MB | 1200 x 600 dpi | 6,8 kg | 199,99 |



Multifunktionsgerät M4100 DW

279⁰⁰ €



- kopieren, scannen und drucken
- mit Einzelblatteinzug (ADF)
- netzwerkfähig, NFC, WLAN
- niedrige Kosten durch preiswerte original G&G Toner

Anzahl der Blätter (Zufuhrfach): 250 Blatt,
für Papiergrößen: DIN A4, A5, A6, Druckgeschwindigkeit: 33 m/s,
Maße (B x T x H): 415 x 365 x 350 mm.

| Best.-Nr. | Speicher | Auflösung | Gewicht | Preis für 1 ST |
|-----------|----------|----------------|----------|----------------|
| 12 88 99 | 256 MB | 1200 x 600 dpi | 10,46 kg | 279,00 |



Aktenvernichter Pure 740

ab 1499⁰⁰ €



- schneidet: Papier, Heft- und Büroklammern
- Volumen: 240 l
- Gewicht: 78 kg
- Farbe: weiß

Maße (B x T x H): 670 x 784 x 1.347 mm,
Eingabebreite: 400 mm.
* (blaue Tonne nicht im Lieferumfang enthalten)



| Best.-Nr. | Schnittart | Schnittleistung | Sicherheitsstufe | Preis für 1 ST |
|-----------|------------------------------|-------------------------|------------------|----------------|
| 55 13 15 | Partikelschnitt, 4,5 x 30 mm | 20 - 22 Blatt (80 g/qm) | P-4 | 1499,00 |
| 55 13 32 | Partikelschnitt, 1,9 x 15 mm | 14 - 15 Blatt (80 g/qm) | P-5 | 1599,00 |



Aktenvernichter ShredMATIC® 150

322⁰⁰ €



- schneidet: Papier, Büroklammern, Kreditkarten
- Volumen: 25 l
- Gewicht: 9,5 kg
- automatischer Papiereinzug bis 150 Blatt

Maße (B x T x H): 354 x 289 x 537 mm,
Eingabebreite: 220 mm.

| Best.-Nr. | Schnittart | Schnittleistung | Sicherheitsstufe | Preis für 1 ST |
|-----------|----------------------------|-----------------------|-------------------|----------------|
| 55 11 10 | Partikelschnitt, 4 x 12 mm | 7 - 9 Blatt (80 g/qm) | P4, F-1, T-4, E-3 | 322,00 |

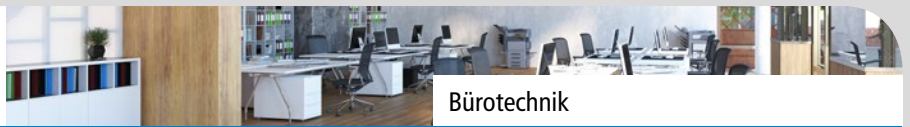

Fellowes

Aktenvernichter Powershred® LX200

211⁰⁰ €



- SAFESENSE TECHNOLOGIE
- 100% Staufrei
- Betriebsdauer
- Füllstandanzeige
- Produktivitäts-Anzeige

- schneidet: Papier, Heft-/Büroklammern, Kreditkarten
- Volumen: 22 l
- Gewicht: 9,3 kg
- Farbe: schwarz

Maße (B x T x H):
368 x 260 x 525 mm,
Eingabebreite : 230 mm,
Sicherheitsstufe: P-4, T-4.

| Best.-Nr. | Schnittart | Schnittleistung | Preis für 1 ST |
|-----------|----------------------------|--------------------|----------------|
| 55 04 69 | Partikelschnitt, 4 x 12 mm | 12 Blatt (70 g/qm) | 211,00 |

Fellowes

Aktenvernichter Powershred® LX210

262⁰⁰ €



- SAFESENSE TECHNOLOGIE
- 100% Staufrei
- Betriebsdauer
- Füllstandanzeige
- Produktivitäts-Anzeige

- schneidet: Papier, Heft-/Büroklammern, Kreditkarten
- Volumen: 23 l
- Gewicht: 13,8 kg
- Farbe: schwarz

Maße (B x T x H):
358 x 297 x 535 mm,
Eingabebreite : 230 mm,
Sicherheitsstufe: P-4, T-4.

| Best.-Nr. | Partikelgröße | Schnittleistung | Preis für 1 ST |
|-----------|----------------------------|--------------------|----------------|
| 55 04 70 | Partikelschnitt, 4 x 12 mm | 16 Blatt (70 g/qm) | 262,00 |

Fellowes

Aktenvernichter Powershred® LX220

354⁰⁰ €



- SAFESENSE TECHNOLOGIE
- 100% Staufrei
- Betriebsdauer
- Füllstandanzeige
- Produktivitäts-Anzeige

- schneidet: Papier, Heft-/Büroklammern, Kreditkarten
- Volumen: 30 l
- Gewicht: 16,3 kg
- Farbe: schwarz

Maße (B x T x H):
419 x 299 x 590 mm,
Eingabebreite : 230 mm,
Sicherheitsstufe: P-4, T-4.

| Best.-Nr. | Schnittart | Schnittleistung | Preis für 1 ST |
|-----------|----------------------------|--------------------|----------------|
| 55 04 71 | Partikelschnitt, 4 x 12 mm | 20 Blatt (70 g/qm) | 354,00 |

Fellowes

Aktenvernichter Powershred® LX45

68⁰⁰ €



- schneidet: Papier, Heft-/Büroklammern, Kreditkarten
- Volumen: 17 l
- Gewicht: 4,5 kg
- Farbe: schwarz

Maße (B x T x H):
310 x 220 x 401 mm,
Eingabebreite : 220 mm,
Sicherheitsstufe: P-4, T-4.

| Best.-Nr. | Partikelgröße | Schnittleistung | Preis für 1 ST |
|-----------|----------------------------|-------------------|----------------|
| 55 04 72 | Partikelschnitt, 4 x 37 mm | 8 Blatt (70 g/qm) | 68,00 |

Fellowes

Aktenvernichter Powershred® LX65

78⁰⁰ €



- SAFESENSE TECHNOLOGIE

- schneidet: Papier, Heft-/Büroklammern, Kreditkarten
- Volumen: 22 l
- Gewicht: 5,3 kg
- Farbe: schwarz

Maße (B x T x H):
233 x 371 x 407 mm,
Eingabebreite : 220 mm,
Sicherheitsstufe: P-4, T-4.

| Best.-Nr. | Schnittart | Schnittleistung | Preis für 1 ST |
|-----------|----------------------------|--------------------|----------------|
| 55 04 73 | Partikelschnitt, 4 x 40 mm | 10 Blatt (70 g/qm) | 78,00 |

Fellowes

Aktenvernichter Powershred® LX85

125⁰⁰ €



- SAFESENSE TECHNOLOGIE

- schneidet: Papier, Heft-/Büroklammern, Kreditkarten
- Volumen: 19 l
- Gewicht: 6,6 kg
- Farbe: schwarz

Maße (B x T x H):
341 x 246 x 470 mm,
Eingabebreite : 224 mm,
Sicherheitsstufe: P-4, T-4.

| Best.-Nr. | Schnittart | Schnittleistung | Preis für 1 ST |
|-----------|----------------------------|--------------------|----------------|
| 55 04 74 | Partikelschnitt, 4 x 40 mm | 12 Blatt (70 g/qm) | 125,00 |



Aktenvernichter IQ Autofeed Office 150

ab **309⁰⁰ €**

- schneidet: Papier, Heft-/Büroklammern, Kreditkarten
- Volumen: 44 l
- automatischer Papiereinzug bis 150 Blatt

Maße (B x T x H):
365 x 430 x 618 mm,
Eingabebreite: 220 mm.



| Best.-Nr. | Schnittart | Schnittleistung | Sicherheitsstufe | Preis für 1 ST |
|-----------|----------------------------|-------------------|------------------|----------------|
| 54 24 12 | Partikelschnitt, 4 x 28 mm | 8 Blatt (80 g/qm) | P-4 | 309,00 |
| 54 24 13 | Mikroschnitt, 2 x 15 mm | 6 Blatt (80 g/qm) | P-5 | 369,00 |



Registrierkasse CM 941F

474⁰⁹ €

- Flachtastatur mit 84 Tasten
- für Handel und Gastro
- 3 Schein-, 8 Münz-Fächer
- 5-zeiliges Display, Hintergrundbeleuchtung
- 100 Warengruppen, 10.000 PLUs, 30 Bediener

Gewicht: 5,1 kg.



| Best.-Nr. | Maße (B x T x H) | Farbe | Preis für 1 ST |
|-----------|--------------------|-------------|----------------|
| 46 19 81 | 324 x 400 x 195 mm | ● anthrazit | 474,09 |



Multifunktions-Bindegerät 3-in-1 Lyra

243⁰⁰ €

- Binden, Heften und Lochen in einem Gerät
- Bindeleistung (Plastik/Draht): 300 Blatt
- stantzt bis zu 20 Blatt
- heftet bis zu 30 Blatt mit geringem Kraftaufwand
- kann mit 24/6 und 26/6 Hefklammern genutzt werden

Binderückendurchmesser: 38 mm, Stanzung: mechanisch.



| Best.-Nr. | Maße (B x T x H) | Farbe | Gewicht | Preis für 1 ST |
|-----------|--------------------|--------|---------|----------------|
| 55 06 25 | 423 x 395 x 153 mm | ○ weiß | 6,9 kg | 243,00 |



Aktenvernichter IQ Autofeed Office 300

ab **488⁰⁰ €**

- schneidet: Papier, Heft-/Büroklammern, Kreditkarten
- Volumen: 60 l
- automatischer Papiereinzug bis 300 Blatt

Maße (B x T x H):
415 x 465 x 735 mm,
Eingabebreite: 220 mm.



| Best.-Nr. | Schnittart | Schnittleistung | Sicherheitsstufe | Preis für 1 ST |
|-----------|----------------------------|--------------------|------------------|----------------|
| 54 24 14 | Partikelschnitt, 4 x 26 mm | 10 Blatt (80 g/qm) | P-4 | 488,00 |
| 54 24 15 | Mikroschnitt, 2 x 15 mm | 8 Blatt (80 g/qm) | P-5 | 683,00 |



Bonrolle Thermo Blue4est®

ab **1³⁵ €**

- frei von chemischen Entwicklern
- langlebiger Ausdruck über 35 Jahre lesbar
- zugelassen für den Lebensmittelkontakt
- kompatibel mit gängigen Thermodruckern

Kern-Ø: 12 mm
Papier: Thermopapier recycelt, FSC®-zertifiziert



| Best.-Nr. | Maße (B x L) | Farbe | Preis für 1 ST |
|-----------|--------------|--------|----------------|
| 05 52 42 | 58 mm x 50 m | ● blau | 1,35 |
| 05 52 33 | 80 mm x 80 m | ● blau | 2,69 |

UNILUX LED-Uhr FLO LED

83¹⁹ €

- Anzeige von Datum, Wochentag und Raumtemperatur
- Sekundenanzeige über umlaufende Lichtpunkte
- mit Aufsteller und Wandbefestigung
- Stromversorgung über Euro-Stecker

Gewicht: 830 g.



| Best.-Nr. | Maße (B x H) | Farbe | Preis für 1 ST |
|-----------|--------------|-----------|----------------|
| 97 63 24 | 280 x 280 mm | ● schwarz | 83,19 |

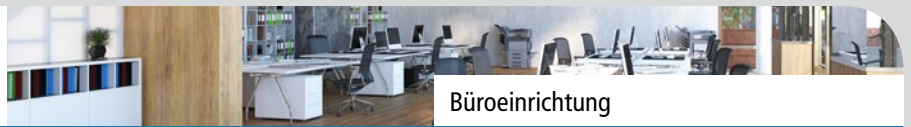

MAUL

LED-Standleuchte MAULjaval, dimmbar

426²⁹ €

- stufenlos einstellbarer Dimmer
- direktes und indirektes Licht
- 4000 Kelvin, neutralweißes Licht
- 30.000 Stunden Lebensdauer der LEDs
- Ausführung des Leuchtmittels: 80 W LED - nicht austauschbar

Energieeffizienzklasse:
A+ (Spektrum A++ bis E),
Breite des Leuchtenfußes: 30 mm.



| Best.-Nr. | Lichtleistung | Höhe | Farbe | Preis für 1 ST |
|-----------|---------------|--------|--------|----------------|
| 05 24 61 | 7100 lm | 196 cm | ○ weiß | 426,29 |

MAUL

LED-Tischleuchte MAULgrace colour

106⁶⁵ €

- stufenlos einstellbarer Dimmer
- Beleuchtungsstärke in 4 Stufen einstellbar
- 48 LEDs: 24 warmweiße (3000 Kelvin) und 24 tageslichtweiße (6500 Kelvin)
- 20.000 Stunden Lebensdauer der LEDs
- Ausführung des Leuchtmittels: 6 W LED - nicht austauschbar

Energieeffizienzklasse: A (Spektrum A++ bis E).



| Best.-Nr. | Lichtleistung | Höhe | Farbe | Preis für 1 ST |
|-----------|---------------|-------|-----------|----------------|
| 05 24 62 | 300 lm | 44 cm | ● schwarz | 106,65 |

UNILUX

LED-Stehleuchte STRATUS, dimmbar

348⁷⁴ €

- stufenlos dimmbar, Drehschalter am Mast
- kombiniert direktes und indirektes Licht
- neutralweißes Licht 4.000 Kelvin
- Ausführung des Leuchtmittels: 59 W LED - nicht austauschbar

Energieeffizienzklasse: A bis A++ (Spektrum A++ bis E).
Material: Leuchtkopf: Aluminium; Fuß: epoxidbeschichteter Stahl



| Best.-Nr. | Lichtleistung | Höhe | Farbe | Preis für 1 ST |
|-----------|---------------|--------|--------------|----------------|
| 06 14 55 | 4250 lm | 195 cm | ● metallgrau | 348,74 |

UNILUX

LED-Tischleuchte LINKA, dimmbar

71⁸⁵ €

- Ladefunktion über Induktion (Qi) und USB
- stufenlos dimmbar
- Farbtemperatur in 4 Stufen einstellbar
- Ausführung des Leuchtmittels: 6,4 W LED - nicht austauschbar

Energieeffizienzklasse: A bis A++.



| Best.-Nr. | Lichtleistung | Höhe | Farbe | Preis für 1 ST |
|-----------|---------------|-------|-----------|----------------|
| 06 14 51 | 400 lm | 35 cm | ● schwarz | 71,85 |

A.I. CO

LED-Bildschirmleuchte 937

96⁹⁹ €

- mit Tischklemme
- Licht-Sensor, stufenlose Einstellung der Lichtstärke und der Farbtemperatur
- 160 eingebaute LEDs
- 30.000 Stunden Lebensdauer der LEDs
- Ausführung des Leuchtmittels: 11,5 W LED - nicht austauschbar

Energieeffizienzklasse: A, **Farbtemperatur:** 3000/4000/6000 K.



| Best.-Nr. | Lichtleistung | Höhe | Farbe | Preis für 1 ST |
|-----------|---------------|-------|-----------|----------------|
| 31 06 87 | 700 lm | 72 cm | ● schwarz | 96,99 |

A.I. CO

LED-Tischleuchte 961, dimmbar

39⁹⁹ €

- Reflektor nach vorn und hinten um je 90° schwenkbar
- 76 eingebaute LEDs
- 30.000 Stunden Lebensdauer der LEDs
- Ausführung des Leuchtmittels: 15 W LED - nicht austauschbar

Energieeffizienzklasse: A, **Farbtemperatur:** 4.000 K.



| Best.-Nr. | Lichtleistung | Höhe | Farbe | Preis für 1 ST |
|-----------|---------------|---------|--------|----------------|
| 31 06 88 | 850 lm | 46,4 cm | ○ weiß | 39,99 |

PALMBERG

Motortisch Solitär

595⁰⁰ €



- stufenlose, elektromotorische Höhenanpassung von 650 bis 1250 mm
- Lieferzeit: ca. 6 Wochen

Farbe Gestell: silber,
Form der Platte: Rechteck.

| Best.-Nr. | Farbe Tischplatte | Maße (B x T) | Preis für 1 ST |
|-----------|-------------------|---------------|----------------|
| 60 19 05 | akazie | 1,6 m x 80 cm | 595,00 |
| 60 19 04 | grau | 1,6 m x 80 cm | 595,00 |
| 60 19 03 | weiß | 1,6 m x 80 cm | 595,00 |



Bürodrehstuhl SELLEO® EDGE

479⁰⁰ €



- perfekte Sitzergonomie
- mit hoher Rückenlehne
- mit Bandscheiben-Stütze (KBS®)
- Multifunktions-Synchron-Mechanik mit zuschaltbarer Sitzneigeeinstellung
- 2D-T-Armlehne
- Lieferzeit: ca. 4 Wochen



| Best.-Nr. | Ausführung | Farbe | Preis für 1 ST |
|-----------|---------------|---------|----------------|
| 60 43 62 | mit Armlehnen | blau | 479,00 |
| 60 43 61 | mit Armlehnen | grau | 479,00 |
| 60 43 60 | mit Armlehnen | schwarz | 479,00 |

PALMBERG

Hygieneschutzwand BARRIO, ohne Ausschnitt

ab 160⁰⁰ €

- Einscheibensicherheitsglas (ESG)
- kratzfeste Oberfläche
- Material bleibt farbneutral und erblindet nicht
- beständig gegenüber Chemikalien
- extrem hygienisch und einfach zu reinigen
- keine scharfen Kanten bei Bruch
- Lieferzeit: ca. 4 Wochen



| Best.-Nr. | Maße (B x H) | Preis für 1 ST |
|-----------|---------------|----------------|
| 60 19 35 | 800 x 800 mm | 160,00 |
| 60 19 36 | 1000 x 800 mm | 165,00 |
| 60 19 37 | 1200 x 800 mm | 175,00 |

| Best.-Nr. | Maße (B x H) | Preis für 1 ST |
|-----------|---------------|----------------|
| 60 19 38 | 1600 x 800 mm | 215,00 |
| 60 19 39 | 1800 x 800 mm | 235,00 |
| 60 19 40 | 2000 x 800 mm | 249,00 |

PALMBERG

Tischklammer und Standfuß für Hygieneschutzwand BARRIO

ab 50⁰⁰ €

- geeignet für: Tischplatten mit 25 mm Stärke

Tischklammer

| Best.-Nr. | Breite | Farbe | Preis für 1 ST |
|-----------|--------|--------|----------------|
| 60 20 94 | 300 mm | weiß | 50,00 |
| 60 20 96 | 300 mm | silber | 50,00 |
| 60 20 97 | 400 mm | weiß | 58,00 |
| 60 20 98 | 400 mm | silber | 58,00 |

Standfuß

| Best.-Nr. | Breite | Farbe | Preis für 1 ST |
|-----------|--------|--------|----------------|
| 60 19 32 | 300 mm | silber | 60,00 |
| 60 19 31 | 300 mm | weiß | 60,00 |
| 60 19 34 | 400 mm | silber | 68,00 |
| 60 19 33 | 400 mm | weiß | 68,00 |

800 mm



passend zu BARRIO 60 19 35
1x Klammer/Standfuß 300 mm

1600 mm



passend zu BARRIO 60 19 38
2x Klammer/Standfuß 300 mm

1000 mm

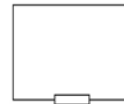

passend zu BARRIO 60 19 36
1x Klammer/Standfuß 300 mm

1800 mm



passend zu BARRIO 60 19 39
2x Klammer/Standfuß 400 mm

1200 mm



passend zu BARRIO 60 19 37
1x Klammer/Standfuß 400 mm

2000 mm



passend zu BARRIO 60 19 40
2x Klammer/Standfuß 400 mm

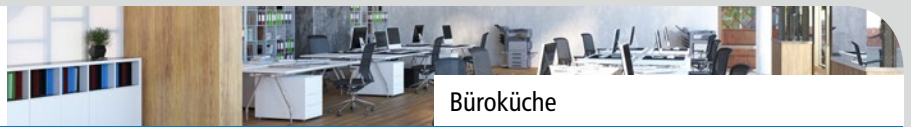

Kaffeemaschine Enjoy® Top Therm

ab **54⁹⁹ €**



- mit Füllstand-Anzeige
- einstellbare Kaffeestärke
- abnehmbarer Schwenkfilter mit Tropfstopf
- automatische Abschaltung

Leistung: 1080 W,
Filterausführung: 1x4.

| Best.-Nr. | für | Fassungsvermögen | Farbe | Preis für 1 ST |
|-----------|-----------|------------------|------------------|----------------|
| 97 63 80 | 10 Tassen | 1,25 l | ● schwarz/silber | 64,99 |
| 97 64 02 | 8 Tassen | 1,25 l | ○ weiß/silber | 54,99 |



Wasserkocher WK 3416

46⁹⁹ €



- 100 % BPA-frei
- beidseitig beleuchtete Wasserstandanzeige
- 1-Hand-Bedienung
- Deckel mit XXL-Öffnung

Leistung: 2.400 Watt

| Best.-Nr. | Fassungsvermögen | Farbe | Preis für 1 ST |
|-----------|------------------|----------|----------------|
| 97 64 05 | 1,7 l | ● silber | 46,99 |



BIO Kaffee TCHIBO Professional

ab **9⁹⁹ €**



- doppelt zertifizierter Röstkaffee für nachhaltigen Kaffeegenuss

| Best.-Nr. | Bezeichnung | Ausführung | Inhalt | Preis für 1 ST |
|-----------|-------------------|--------------|--------|----------------|
| 97 63 89 | Filterkaffee Café | gemahlen | 500 g | 9,99 |
| 97 63 87 | Café Crème | ganze Bohnen | 1000 g | 19,99 |
| 97 63 88 | Espresso | ganze Bohnen | 1000 g | 19,99 |



Espresso ganze Bohnen

12⁴⁶ €



- 100 % Arabica
- CLASSICO: klassische Röstung, samtig im Geschmack
- INTENSO: intensive Röstung, aromatischer Geschmack

| Best.-Nr. | Bezeichnung | Inhalt | Preis für 1 ST |
|-----------|-------------------|--------|----------------|
| 97 63 70 | Espresso CLASSICO | 250 g | 12,46 |
| 97 63 71 | Espresso INTENSO | 250 g | 12,46 |



Tee ORGANICS BIO

3⁹⁹ €



- jung, frisch und lecker
- genießen zu jeder Tages- und Nachtzeit
- Tee Bio-zertifiziert
- 20 Doppelkammerbeutel, einzeln umhüllt

| Best.-Nr. | Bezeichnung | Inhalt | Preis für 1 PG |
|-----------|---|------------|----------------|
| 97 57 74 | English Breakfast | 20x 1,75 g | 3,99 |
| 97 57 75 | Calm & Relax, Honeybush-Melisse-Hopfen | 20x 1,8 g | 3,99 |
| 97 57 76 | Start Your Day, Kräuter-Mate-Krauseminze-Zitronenschale | 20x 1,8 g | 3,99 |
| 97 57 77 | Sweet Mint, Pfefferminz-Süßholz | 20x 1,8 g | 3,99 |
| 97 57 78 | Ginger Lemon, Ingwer-Lemongras-Kurkuma | 20x 1,8 g | 3,99 |
| 97 57 79 | Sweet Apple, Apfel-Zimt | 20x 2,5 g | 3,99 |
| 97 58 51 | You're my Berry, Himbeere-Cranberry | 20x 2,25 g | 3,99 |
| 97 58 55 | Swinging Green, Moringa-Zitronenaroma | 20x 1,75 g | 3,99 |



Gastro Premium BIO

3⁴⁹ €



- Tee aus kontrolliert biologischem Anbau, natürlich aromatisiert
- Packung mit 20 Aufgussbeutel

| Best.-Nr. | Bezeichnung | Inhalt | Preis für 1 PG |
|-----------|---------------------|------------|----------------|
| 97 63 91 | Bio Kamille | 20x 1,5 g | 3,49 |
| 97 63 92 | Bio Darjeeling | 20x 1,75 g | 3,49 |
| 97 63 93 | Bio Assam | 20x 1,75 g | 3,49 |
| 97 63 94 | Bio Rooibos | 20x 2 g | 3,49 |
| 97 63 95 | Bio Ingwer Zitronen | 20x 1,8 g | 3,49 |
| 97 63 96 | Bio Grüner Tee | 20x 1,75 g | 3,49 |
| 97 63 97 | Bio Pfefferminz | 20x 2,25 g | 3,49 |
| 97 63 98 | Bio Früchte-Auslese | 20x 3 g | 3,49 |
| 97 63 99 | Bio Waldbeere | 20x 2,5 g | 3,49 |
| 97 64 00 | Bio Earl Grey | 20x 1,75 g | 3,49 |
| 97 64 01 | Bio Bergkräuter | 20x 1,8 g | 3,49 |

LEIBNIZ

PickUP! Choco

12⁵⁹ €



- knackiger Schokokeksriegel mit Vollmilch Schokolade

| Best.-Nr. | Inhalt | Packung mit | Preis für 1 PG |
|-----------|--------|-------------|----------------|
| 97 64 26 | 28 g | 24 Stück | 12,59 |

LEIBNIZ

Butter-/Haferkeks

23⁴⁹ €



- knusprig und schmackhaft
- die Portionspackung dieses knackigen Keks eignet sich ideal für unterwegs

| Best.-Nr. | Bezeichnung | Inhalt | Packung mit | Preis für 1 PG |
|-----------|---------------------|--------|-------------|----------------|
| 97 64 27 | Butterkeks 3er Pack | 15 g | 96 Stück | 23,49 |
| 97 64 28 | Haferkeks 2er Pack | 19 g | 96 Stück | 23,49 |

CORNY

Müsliriegel Corny Free

1⁷⁹ €



- ohne Zuckerzusatz
- mit wertvollem Getreide
- ohne Farbstoffe
- ohne Zusatz von Konservierungsstoffen

| Best.-Nr. | Bezeichnung | Packung mit | Preis für 1 PG |
|-----------|-------------------|-------------|----------------|
| 97 63 39 | Nuss Nougat | 6 Stück | 1,79 |
| 97 63 40 | Weißer Schokolade | 6 Stück | 1,79 |

Somat

Geschirr-Reiniger Tabs SOMAT 7 All in One Spar Pack

30⁰¹ €



- für perfekt sauberes Geschirr
- mit Maschinenpflege-Funktion
- phosphatfrei

| Best.-Nr. | Packung mit | Preis für 1 PG |
|-----------|-------------|----------------|
| 97 63 35 | 110 Stück | 30,01 |

swirl

Müllbeutel ÖKO

3⁷⁹ €



- reißfest und tropfsicher
- mit Zugband
- hergestellt aus industriellem 95 % Recyclingmaterial

Maße (H x B): 500 x 450 mm.
Material: PE

| Best.-Nr. | Volumen | Farbe | Packung mit | Preis für 1 PG |
|-----------|---------|--------|-------------|----------------|
| 97 63 23 | 20 l | ● grün | 18 Stück | 3,59 |

ALCO

Tretabfalleimer

37⁹⁹ €



- aus kunststoffbeschichtetem Stahlblech
- mit innenliegendem, herausnehmbarem Eimer aus Kunststoff
- Deckel mit Tretmechanismus

Material: Stahl beschichtet

| Best.-Nr. | Maße (H x Ø) | Volumen | Farbe | Preis für 1 ST |
|-----------|--------------|---------|----------|----------------|
| 05 24 65 | 455 x 295 mm | 20 l | ● silber | 37,99 |



Qualitäts-Ordner 180° Active WOW

764 €

- schmutz-/feuchtigkeitsabweisend
- 3 Innentaschen am Vorderdeckel
- 180°-Präzisions-Hebelmechanik

Für Format: DIN A4,
Rückenbreite: 82 mm.
Material: Mechanik: Stahl vernickelt



| Best.-Nr. | Farbe | Best.-Nr. | Farbe | Preis für 1 ST |
|-----------|---------|-----------|---------|----------------|
| 01 04 83 | blau | 01 04 82 | pink | 7,64 |
| 01 04 99 | eisblau | 01 06 76 | schwarz | 7,64 |
| 01 05 17 | gelb | 01 05 06 | violett | 7,64 |
| 01 06 75 | grün | 01 05 18 | weiß | 7,64 |



Ordner-Einsteck-Schild Office & Home

549 €

- blickdicht, mit Mikroperforation
- klares Druckbild ohne Verwischen
- absolut staufreier Druckerdurchlauf
- für alle gängigen Laser- und Inkjet-Drucker geeignet

Farbe: weiß.
Material: Papier ECF FSC®-zertifiziert



| Best.-Nr. | Format Schild | Maße (B x H) | Packung mit | Preis für 1 PG |
|-----------|---------------|--------------|-------------|----------------|
| 05 60 46 | kurz/schmal | 30 x 190 mm | 90 Stück | 5,49 |
| 05 60 39 | kurz/breit | 54 x 190 mm | 50 Stück | 5,49 |



Recycling-Ordner-Etikett Office & Home

479 €

- selbstklebend
- präziser Druckereinzug, garantiert staufrei
- für alle gängigen Laser- und Inkjet-Drucker geeignet

Farbe: weiß.
Material: Etikett: Papier ECF RC



| Best.-Nr. | Format Schild | Maße (B x H) | Packung mit | Preis für 1 PG |
|-----------|---------------|--------------|-------------|----------------|
| 05 60 26 | kurz/schmal | 38 x 192 mm | 70 Stück | 4,79 |
| 05 60 16 | kurz/breit | 61 x 192 mm | 40 Stück | 4,79 |



Prospekthüllenblock QUICK'IN MEDIUM

646 €

- mit 60 einzeln heraustrennbaren Hüllen
- Hüllen oben mit extra weiter Öffnung - Quick'In
- die Hüllen werden durch den Blockumschlag perfekt geschützt

Lochung Hüllen: 11-fach.
Material: PP



| Best.-Nr. | für Format | Stärke | Farbe | Preis für 1 PG |
|-----------|------------|--------|-----------|----------------|
| 02 15 00 | DIN A4 | 50 µm | ○ farblos | 6,46 |



Schnellhefter

055 €

- mit transparentem Vorderdeckel und Beschriftungsfeld
- beweglicher Heftfalz
- Einschubkanal für Hängeschiene 1531

Material: PVC Hartfolie



| Best.-Nr. | für Format | Farbe | Preis für 1 ST |
|-----------|------------|---------|----------------|
| 01 07 31 | DIN A4 | blau | 0,55 |
| 01 07 29 | DIN A4 | grün | 0,55 |
| 01 07 23 | DIN A4 | schwarz | 0,55 |
| 01 07 24 | DIN A4 | weiß | 0,55 |



Sichthülle DIN A4

ab 15⁶⁹ €

- mit Griffausstanzung
- extrem strapazierfähig und reißfest
- oben und rechts offen

Stärke: 15 µm,
Oberfläche: glänzend,
Packung mit: 50 Stück.
Material: PVC Hartfolie



| Best.-Nr. | für Format | Farbe | Preis für 1 PG |
|-----------|------------|-----------|----------------|
| 01 20 66 | DIN A4 | ○ farblos | 15,69 |
| 01 20 57 | DIN A4 | blau | 16,49 |
| 01 19 94 | DIN A4 | gelb | 16,49 |
| 01 20 58 | DIN A4 | grün | 16,49 |
| 01 20 56 | DIN A4 | rot | 16,49 |



Gel-Tintenroller STABILO® PALETTE

1,49 €



- mit Druckmechanik
- Gel-Tinte auf Wasserbasis
- kann einige Tage offen liegen bleiben, ohne einzutrocknen
- Tintenspeicher-Technik: Free Ink System
- extra große und rutschfeste Griffzone mit Sichtfenster

| Best.-Nr. | Strichstärke | Schreibfarbe | Schaftfarbe | Preis für 1 ST |
|-----------|--------------|--------------|-------------|----------------|
| 03 11 36 | 0,4 mm | blau | blau | 1,49 |
| 03 11 35 | 0,4 mm | rot | rot | 1,49 |
| 03 11 37 | 0,4 mm | schwarz | schwarz | 1,49 |

Nachfüllmine

| | | | |
|----------|--------|---------|------|
| 03 11 39 | 0,4 mm | blau | 0,85 |
| 03 11 38 | 0,4 mm | rot | 0,85 |
| 03 11 40 | 0,4 mm | schwarz | 0,85 |



Korrekturroller Refill Flex

ab 4,69 €



- mit flexibler Spitze
- Push & Pull Funktion ermöglicht beidseitige Korrektur
- Gehäuse aus mind. 50 % recyceltem Plastik
- Blisterkarte 100 % recycelbar
- Lösungsmittelfreies Band

Farbe: weiß.
Material: Gehäuse: PS RC

| Best.-Nr. | Maße (L x B) | Gehäusefarbe | Preis für 1 ST |
|-----------|---------------|--------------|----------------|
| 05 58 80 | 12 m x 4,2 mm | transparent | 4,69 |
| 05 58 82 | 12 m x 6 mm | transparent | 4,99 |



Vierfarb-Kugelschreiber Take 4

1,59 €

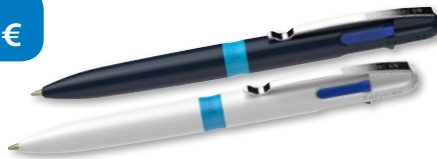

- Gehäuse aus 92 % recyceltem Kunststoff
- mit Viscoglide®-Technologie
- dokumentenecht nach ISO 12757-2
- Metallclip

Strichstärke: M.
Material: Griffzone: PET

| Best.-Nr. | Schreibfarbe | Schaftfarbe | Preis für 1 ST |
|-----------|--------------------------|-----------------|----------------|
| 03 85 58 | blau, grün, rot, schwarz | dunkelblau-cyan | 1,59 |
| 03 85 59 | blau, grün, rot, schwarz | weiß-cyan | 1,59 |



Textmarker STABILO® GREEN BOSS®

1,35 €



- hergestellt aus 83 % recyceltem Kunststoff
- mit Austrocknungsschutz-Technologie: 4 Stunden
- Made in Germany
- lichtbeständig

Material: Kunststoff RC

| Best.-Nr. | Strichstärke | Farbe | Preis für 1 ST |
|-----------|--------------|-----------------------|----------------|
| 03 82 29 | 2 + 5 mm | pastell lila | 1,35 |
| 03 79 31 | 2 + 5 mm | pastell minzgrün | 1,35 |
| 03 81 84 | 2 + 5 mm | pastell rosiges Rouge | 1,35 |
| 03 79 30 | 2 + 5 mm | pastell türkis | 1,35 |



Briefablage KLASSIK KARMA

1,61 €



- stapelbar
- mit Greiffausschnitt
- 100 % Recyclingmaterial
- Made in Germany

Maße (B x T x H): 255 x 348 x 65 mm.
Material: PS RC

| Best.-Nr. | für Format | Farbe | Preis für 1 ST |
|-----------|------------|-------------|----------------|
| 02 21 78 | DIN C4 | öko-blau | 1,61 |
| 02 21 77 | DIN C4 | öko-grau | 1,61 |
| 02 22 25 | DIN C4 | öko-schwarz | 1,61 |



Schubladenbox SCHRANK-SET

30,52 €



- mit 5 offenen Schüben
- stapelbar
- mit Griffloch und Beschriftungsfeld
- Schübe mit Auszugssperre

Maße (B x T x H): 275 x 330 x 320 mm.
Material: PS

| Best.-Nr. | für Format | Farbe Schublade/Gehäuse | Preis für 1 ST |
|-----------|------------|-------------------------|----------------|
| 02 20 00 | DIN A4 | blau/lichtgrau | 30,52 |



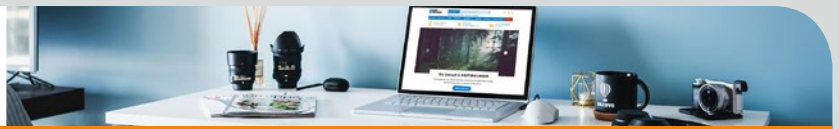

NOVUS®

Heftgerät B 2

11,48 €



Garantie
10
years



German
Engineering
by Novus

- Metallgerät mit Kunststoffoberteil
- Oberlademechanik
- einfache Klammerführung
- Heftung fest/lösbar/nageln
- Lieferung inkl. 200 Klammern 24/6 SUPER

Heftklammern-Typ: 100x 24/6 oder 150x 26/6.
Material: Oberteil: ABS, Stahl verchromt und verzinkt; Unterteil: ABS; Amboss/Mechanik: Stahl verchromt

| Best.-Nr. | Heftleistung | Farbe | Preis für 1 ST |
|-----------|--------------|---------|----------------|
| 05 03 38 | 25 Blatt | blau | 11,48 |
| 05 02 50 | 25 Blatt | grau | 11,48 |
| 05 02 46 | 25 Blatt | schwarz | 11,48 |

NOVUS®

Bürolocher B 220

54,9 €



Garantie
10
years



German
Engineering
by Novus

- Anschlagsschiene mit gut ablesbarer Formatanzeige
- rutschfester Boden
- Vollmetallgerät mit kunststoffummanteltem Hochglanzoberteil

Lochung: 2- und 4-fach,
Lochabstand: 8 cm.
Material: Oberteil: Stahl pulverbeschichtet, ABS; Unterteil: Stahl pulverbeschichtet; Anschlagsschiene: ABS; Boden: Anschlagsschiene: ABS

| Best.-Nr. | Stanzleistung | Farbe | Preis für 1 ST |
|-----------|---------------|---------|----------------|
| 05 01 72 | 20 Blatt | blau | 5,49 |
| 05 01 75 | 20 Blatt | grau | 5,49 |
| 05 01 67 | 20 Blatt | schwarz | 5,49 |



Büroschere Soft

1,99 €



- runde Spitze
- Universalschere aus rostfreiem Edelstahl, poliert
- Einzeln schlank zugeschliffene Scherenblätter
- Kunststoff mit roten Soft-Einlagen

Material: Edelstahl, Griff: ABS

| Best.-Nr. | Länge | Farbe Griff | Preis für 1 ST |
|-----------|--------|-------------|----------------|
| 05 06 25 | 210 mm | schwarz/rot | 1,99 |

Ursus
more than simple paper

Collegeblock green

ab 2,20 €



- vollständig aus recycelten Fasern hergestellt
- Schreibpapier ohne optische Auffeller
- ohne Chlorbleiche
- klimaneutrale Produktion
- Spiralbindung

Farbe: weiß, **Lochung:** 4-fach,
Anzahl Blatt: 80 Blatt.
Material: RC

| Best.-Nr. | Format | Lineatur | Preis für 1 ST |
|-----------|--------|-------------------------------|----------------|
| 72 08 31 | DIN A4 | liniert/ohne Rand | 2,65 |
| 72 08 24 | DIN A4 | kariert/Rand links und rechts | 2,20 |
| 72 08 21 | DIN A4 | liniert/Rand links und rechts | 2,20 |

KABUCO

Kopierpapier Standard

3,99 €



- Multifunktions-Papier
- gute Laufeigenschaften

Bedruckbar mit: Laserdrucker, Kopierer, Faxgeräte,
Weißegrad: 150 CIE.
Material: Papier ECF

| Best.-Nr. | Format | Gewicht | Packung mit | Preis für 1 PG |
|-----------|--------|---------|-------------|----------------|
| 94 79 70 | DIN A4 | 80 g/qm | 500 Blatt | 3,99 |

Post-it® Super Sticky

Super Sticky Z-Notes Spender - Promotion

24,99 €



- rückstandsfrei ablösbar, wiederverwendbar
- superstarke Haftkraft
- Packung mit 12 Blöcken, inkl. 1 Post-it® Super Sticky Z-Notes Spender, weiß gratis!

Gewicht: 70 g/qm, **Maße (Bx H):** 76 x 76 mm, **Anzahl Blatt:** 90 Blatt.
Material: Papier: ECF PEFC-zertifiziert; Spender: PS

| Best.-Nr. | Farbe | Preis für 1 PG |
|-----------|---|----------------|
| 05 13 94 | mohnrot, neongrün, neonorange, ultrablau, ultrapink | 24,99 |



Tischabroller Easy Cut® Economy

14²⁹ €



- professioneller Klebebandhalter
- mit Wellenmesser für einen glatten Schnitt
- rutschfest und stabil

| Best.-Nr. | für Rollen (B x L) | Farbe | Preis für 1 ST |
|-----------|--------------------|-----------|----------------|
| 05 51 14 | 25 mm x 66 m | ● schwarz | 14,29 |



Etiketten Starter-Set für das Home Office

6²⁹ €



- mit abgerundeten Ecken und umlaufendem Rand
- Setinhalt: 15 Bogen, 189 Etiketten in verschiedenen Farben und Formaten

Bedruckbar mit: Inkjet-, Laserdrucker, sw-Kopierer oder Handbeschriftung, **Format:** DIN A4.

Material: Etikett: Papier FSC®-zertifiziert



| Best.-Nr. | Farbe | Packung mit | Preis für 1 PG |
|-----------|-----------------------|-------------------------|----------------|
| 05 60 74 | ○●● weiß, gelb, braun | 15 Bogen, 189 Etiketten | 6,29 |



Universal-Etikett Office & Home, ablösbar

4⁴⁹ €



- mit abgerundeten Ecken und umlaufendem Rand

Bedruckbar mit: Inkjet, Farblaser, Laser s/w, Kopierer, **Format:** DIN A4, **Farbe:** weiß.

Material: Papier ECF FSC®-zertifiziert



| Best.-Nr. | Maße (B x H) | Packung mit | Preis für 1 PG |
|-----------|----------------|-------------|----------------|
| 05 59 48 | 35,6 x 16,9 mm | 800 Stück | 4,49 |
| 05 59 99 | 45,7 x 21,2 mm | 480 Stück | 4,49 |
| 05 60 15 | 63,5 x 29,6 mm | 270 Stück | 4,49 |



Bildschirm-Reinigungstücher

5⁹⁹ €



- geeignet für empfindlichen Oberflächen von Bildschirmen und Monitoren
- auch für andere Oberflächen z.B. Tablet-PCs, Smartphones, Ultrabooks
- befreit von Staub, Schmutz, Fett

Verwendung für: alle Oberflächen von Bürogeräten, Tastaturen, Gehäuse, usw.

| Best.-Nr. | Maße (B x H) | Packung mit | Preis für 1 ST |
|-----------|--------------|-------------|----------------|
| 12 60 60 | 170 x 130 mm | 100 Stück | 5,99 |



Dockingstation USB-C 12in1

109⁹⁹ €



- USB-C-Hub mit 12 Anschlüssen
- Super-Speed-Datenübertragung von bis zu 5 Gbit/s
- Auflösung Ultra-HD 4K (4096 x 2160)
- mit MST (Multi-Stream-Transport)
- kompatibel mit Thunderbolt-3/4 (Blitz-Symbol)
- Gehäuse aus Aluminium
- Betriebssystem: Windows 10/8/7 und Mac OS ab 10.8

| Best.-Nr. | Farbe | Preis für 1 ST |
|-----------|----------|----------------|
| 88 07 07 | ● silber | 109,99 |



Beleuchtete Tastatur KC-550, kabelgebunden

25²⁰ €



- mit Tastenbeleuchtung und Multimedia-Funktionen
- Beleuchtung in 3 Stufen einstell- oder abschaltbar
- Media-Funktionen über FN-Tasten
- Betriebssystem: Windows 10/8/7/Vista/XP

Maße (B x T x H): 450 x 165 x 15 mm.

| Best.-Nr. | Anschluss | Farbe | Preis für 1 ST |
|-----------|---------------|-----------|----------------|
| 86 05 77 | USB-A-Stecker | ● schwarz | 25,20 |



hama

Optische Funkmaus MW-900

34⁴⁹ €



- 7-Tasten-Laserfunkmaus, 4-Wege-Scrollrad
- ergonomisch für Groß- und Rechtshänder
- geräuschlose Tasten
- separater Ein-/Ausschalter
- verstaubarer USB-Empfänger im Mausgehäuse
- Betriebssystem: Windows 10/8/7/Vista/XP, MAC OS 10.10 oder höher

Maße (B x T x H): 72 x 123 x 40 mm,
Lieferumfang: Laserfunkmaus, 1 USB-Empfänger, 2 Batterien AA Mignon.

| Best.-Nr. | Anschluss | Farbe | Preis für 1 ST |
|-----------|---------------|-----------|----------------|
| 86 05 80 | USB-A-Stecker | ● schwarz | 34,49 |



hama

Funktastatur-/Maus-Set KMW-700

37⁸¹ €



- hochauflösender optischem Sensor
- Multimediafunktionen über die Zweitbelegung der Fn-Tasten
- mit separatem Ein-/Ausschalter
- zuverlässige 2,4GHz-Funktechnologie
- verstaubarer USB-Empfänger
- Betriebssystem: Windows 10/8.1/8/7/Vista

| Best.-Nr. | Anschluss | Farbe | Preis für 1 ST |
|-----------|---------------|----------------|----------------|
| 86 05 76 | USB-A-Stecker | ● schwarz | 37,81 |
| 86 05 75 | USB-A-Stecker | ●○ silber/weiß | 37,81 |



Fellowes

Laptopständer Hylift

59⁹⁹ €



- 6-fach höhenverstellbar, neigbar
- vollständig flach zusammenklappbar
- mit Aufbewahrungsbeutel, der als Mausmatte verwendet werden kann
- max. Laptopgröße: 18" (45,72 cm)

Tragkraft: 4 kg, für Gerätetyp: Laptop: 45,72 cm / 18".
Material: Aluminium

| Best.-Nr. | Maße (B x T) | Farbe | Preis für 1 ST |
|-----------|--------------|----------|----------------|
| 88 36 07 | 238 x 246 mm | ● silber | 59,99 |

3M

Gel-Handgelenkauflage Professional Line II für Maus

48⁴¹ €



- mit Trägerplatte für die Maus
- batteriesparende Präzisions-Mausfläche
- lederartiger Bezug
- rutschfeste Unterseite

Material: PU

| Best.-Nr. | Maße (B x T x H) | Farbe | Preis für 1 ST |
|-----------|-------------------|-------------------|----------------|
| 88 04 81 | 191 x 260 x 25 mm | ●● schwarz/silber | 48,41 |



3M

Gel-Handgelenkauflage Professional Line II für Tastatur

67⁹⁹ €



- mit Trägerplatte für die Tastatur
- lederartiger Bezug
- rutschfeste Unterseite
- öl-freie Gelfüllung

Material: PU

| Best.-Nr. | Maße (B x T x H) | Farbe | Preis für 1 ST |
|-----------|-------------------|-----------------|----------------|
| 88 04 80 | 498 x 269 x 25 mm | ●● grau/schwarz | 67,99 |



Fellowes

Sitz-Steh Workstation Lotus LT™

244⁹⁹ €



- für 2 Monitore
- mit Tastatureinschub
- höhenverstellbar durch Gasfeder-Technologie
- flexibler Aufbau

| Best.-Nr. | Maße (B x T x H) | Farbe | Preis für 1 ST |
|-----------|--------------------|-----------|----------------|
| 88 06 10 | 800 x 601 x 111 mm | ● schwarz | 244,99 |

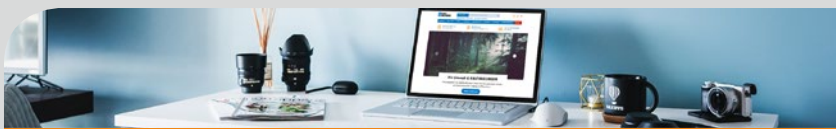

UNILUX Fußstütze ROLLER FEET

28¹⁵ €



- rollbare Fußstütze
- Rollbewegung aktiviert die Durchblutung der Beine
- Massageoberfläche zur Belebung müder Füße
- robust und langlebig

Material: EVA-Schaum, PVC

| Best.-Nr. | Maße (B x T x H) | Farbe | Preis für 1 ST |
|-----------|--------------------|-----------|----------------|
| 88 15 15 | 440 x 140 x 140 mm | ● schwarz | 28,15 |

UNILUX LED-Tischleuchte TIMELIGHT, dimmbar

251²⁶ €



- Automatische Steuerung von Lichtintensität und -farbe in Abstimmung auf den persönlichen Bio-Rhythmus über App „My Unilux“
- Ladefunktion über Induktion und USB
- Ausführung des Leuchtmittels: 6,5 W LED - nicht austauschbar

Energieeffizienzklasse: A bis A++.

| Best.-Nr. | Lichtleistung | Höhe | Farbe | Preis für 1 ST |
|-----------|---------------|--------|-----------|----------------|
| 06 14 54 | 600 lm | 500 mm | ● schwarz | 251,26 |

DAHLE® Aktenvernichter ShredMATIC® 90

202⁰⁰ €



- schneidet Papier, Büroklammern, Kreditkarten
- Volumen: 23 l
- Gewicht: 9 kg
- automatischer Papierreizug bis 90 Blatt

Maße (B x T x H): 367 x 263 x 506 mm,
Eingabebreite: 220 mm,
Sicherheitsstufe: P-4, F-1, T-4, E-3.

| Best.-Nr. | Schnittart | Schnittleistung | Preis für 1 ST |
|-----------|----------------------------|---------------------------------|----------------|
| 55 11 01 | Partikelschnitt, 4 x 12 mm | 10 Blatt (80 g/m ²) | 202,00 |

LEITZ® Aktenvernichter IQ Autofeed Small Office 100

ab 232⁰⁰ €



- schneidet Papier, Heft-/Büroklammern, Kreditkarten
- Volumen: 34 l
- Gewicht: 16 kg
- automatischer Papierreizug bis 100 Blatt

Maße (B x T x H):
365 x 430 x 530 mm,
Eingabebreite: 220 mm.

| Best.-Nr. | Schnittleistung | Sicherheitsstufe | Preis für 1 ST |
|-----------|--|------------------|----------------|
| 54 24 10 | Partikelschnitt, 4 x 28 mm 8 Blatt (80 g/m ²) | P-4 | 232,00 |
| 54 24 11 | Mikroschnitt, 2 x 15 mm 6 Blatt (80 g/m ²) | P-5 | 282,00 |

TWEN Taschenrechner J1010 Solar

12⁹⁹ €



- kombinierter Solar-/Batteriebetrieb
- Funktionen: Prozent-Rechnung, Tausenderunterteilung, Doppelnulltaste, Schnellkorrekturtaste, Vorzeichenwechsellaste

Maße (B x T x H): 112 x 144 x 28 mm.

| Best.-Nr. | Anzeige | Farbe | Preis für 1 ST |
|-----------|------------|-----------|----------------|
| 45 01 20 | 10-stellig | ● schwarz | 12,99 |

KABUCO Bürodrehstuhl

ab 299⁰⁰ €



- mit Synchron-Mechanik
- zuschaltbare Sitzeigeeinstellung -5°
- Synchronfreischaltung mit Ablauf von 1:3 der Rückenlehne
- einstellbarer Gegendruck der Rückenlehne (50 - 120 kg)
- 3-fach Arretierung mit Auslösesicherung
- ergonomisch geformte Rückenlehne (63 cm hoch)
- Lumbalstütze höhenverstellbar
- ergonomisch geformten T-Armlehnen breiten-/höhenverstellbar
- Lieferzeit: ca. 1 Woche

| Best.-Nr. | Ausführung | Farbe | Preis für 1 ST |
|-----------|---------------|-----------|----------------|
| 60 43 40 | Polsterrücken | ● schwarz | 299,00 |
| 60 43 31 | Netzrücken | ● schwarz | 329,00 |



Atemschutzmaske "Comfort" FFP3 ohne Filter

33⁹⁵



- genormt nach CE PSA 89/686 EWG und EN 149:2001 + A1:2009
- ergonomischer, extra weicher Soft Cup mit Nasenkissen
- Konfektionsgröße: Einheitsgröße
- "ARTIKEL WIRD AUS HYGIENISCHEN GRÜNDEN NUR IM UNGEÖFFNETEN ZUSTAND ZURÜCKGENOMMEN"

| Best.-Nr. | Farbe | Packung mit | Preis für 1 PG |
|-----------|--------|-------------|----------------|
| 97 75 32 | ○ weiß | 10 Stück | 33,95 |

Atemschutzmaske FFP2 NR ohne Filter

14⁹ €



- Einwegmaske, mit Ohrschlaufen, ohne Ventil
- filtert wirksam gegen Viren, feinsten Staub und Bakterien
- Norm EN 149:2001 + AT2009, CE 2163
- "ARTIKEL WIRD AUS HYGIENISCHEN GRÜNDEN NUR IM UNGEÖFFNETEN ZUSTAND ZURÜCKGENOMMEN"

Abnahmemenge: je 20 Stück.

| Best.-Nr. | Farbe | Preis für 1 ST |
|-----------|--------|----------------|
| 97 75 37 | ○ weiß | 1,49 |

Mund-Nasenmaske, 3-lagig

03⁹ €



- zertifizierte Atemschutzmaske
- geeignet für den nicht medizinischen Bereich
- 3-lagiger Schutz mit Ohrschlaufen
- empfohlene Tragedauer 4-6 Stunden

Abnahmemenge: je 50 Stück.

| Best.-Nr. | Farbe | Preis für 1 ST |
|-----------|--------|----------------|
| 97 75 15 | ● blau | 0,39 |

KORES®

Maskentasche, inkl. 5 Einwegmasken

7⁹⁹ €



- mit 5 eingeschweissten medizinischen Hygienemasken
- nach Standard EN 14683:2019 Type I
- frei von Weichmacher, geruchslos

Material: EVA

| Best.-Nr. | Maße (B x H) | Farbe | Preis für 1 PG |
|-----------|--------------|---------------------|----------------|
| 97 75 33 | 23 x 11,5 cm | ○● transparent/grün | 7,99 |

DURABLE Gesichtsvisier

84⁹ €



- CE-konform
- hochklappbar
- auch für Brillenträger geeignet
- entspricht der PSA/PPE (Persönliche Schutzausrüstung) nach (EU) 2016/425 Kategorie II nach EN 166:2001

Geeignet für: Kopfumfang von 53-62 cm.

| Best.-Nr. | Preis für 1 ST |
|---------------------------------|----------------|
| 36 66 64 | 8,49 |
| Ersatzfolien für Gesichtsvisier | |
| 36 66 65 | 11,49 |

medisana. Infrarot-Körperthermometer TM A79

34⁹⁵ €



- präzise Messung der Körpertemperatur an der Stirn
- Zusatzfunktion: Messung der Umgebungstemperatur sowie der Temperatur von Flüssigkeiten und Oberflächen (0 -100 °C)
- Temperatureinheit wahlweise °C oder °F
- Inklusive Batterien (2 x 1,5 AA)

Temperaturbereich: Körper: 34 - 43°C.

| Best.-Nr. | Farbe | Preis für 1 ST |
|-----------|--------|----------------|
| 97 64 15 | ○ weiß | 34,95 |

RENZ

CO₂ Ampel AIR2COLOR

199⁰⁰ €



- bewertet anhand der CO₂-Konzentration die Qualität der Raumluft
- für Räume bis max. 80 m²
- leicht verständliches Ampelsystem
- 360° umlaufendes Lichtband
- leistungsstarker und kalibrierter NDIR CO₂-Sensor
- Messbereich 400 ppm bis 10.000 ppm (± 30 ppm)

Best.-Nr. 97 07 22 Preis für 1 ST 199,00

LEITZ®

Luftreiniger TruSens™ Z-1000/2000/3000

ab 139⁰⁰ €



- 360° DuPont™ Filtersystem
- PureDirect Technologie
- SensorPod Luftqualitätsmesser
- automatischer Modus mit Luftqualitätsanzeige (Z-2000/Z-3000)

| Best.-Nr. | Maße B x T x H) | Farbe | Preis für 1 ST |
|--|---------------------|----------------|----------------|
| TruSens™ Z-1000, für max. Raumfläche: 23 qm | | | |
| 54 24 40 | 20 x 20 x 46 cm | ○● weiß/silber | 139,00 |
| TruSens™ Z-2000, für max. Raumfläche: 35 qm | | | |
| 54 24 41 | 23 x 23 x 56 cm | ○● weiß/silber | 249,00 |
| TruSens™ Z-3000, für max. Raumfläche: 70 qm | | | |
| 54 24 42 | 28,5 x 28,5 x 72 cm | ○● weiß/silber | 349,00 |

ARNOWA

Vinyl Handschuhe - ARNOMED

ab 14⁹⁹ €



- geeignet für den medizinischen Sektor
- lebensmittelunbedenklich
- passen sich der Haut hervorragend an
- dehnbar, reißfest, puderfrei

Packung mit: 100 Stück.

| Best.-Nr. | Handschuhgröße | Farbe | Preis für 1 PG |
|-----------|----------------|---------|----------------|
| 97 80 30 | S | ● beige | 14,99 |
| 97 80 32 | M | ● beige | 14,99 |
| 97 80 49 | L | ● beige | 17,84 |

FRANKEN

Infodisplay mit Ablage für Desinfektionsspender

130²⁶ €



- Ablagefach (32,2 x 26 x 4,4 cm)
- mit Klemmprofiltechnik für ein einfaches, schnelles Wechseln der Aushänge
- Antireflex-Schutzfolie mit UV-Filter
- Eisenfuß mit Kunststoffabdeckung, 28 x 28 cm

Für Format: DIN A4, Gewicht: 4,6 kg .
Material: Rahmen: Aluminium silbereloxiert; Folie: PP

| Best.-Nr. | Maße (B x T x H) | Farbe | Preis für 1 ST |
|-----------|----------------------|----------|----------------|
| 36 66 43 | 32,2 x 26 x 146,5 cm | ● silber | 130,26 |

DURABLE

Desinfektionsspender

62⁹⁹ €



- Desinfektionsmittel oder Flüssigseifenspender zur Wandbefestigung
- mit langem Armhebel und Abtropfschale
- variable Aufnahme aller gängigen Flaschengrößen bis 500 ml
- inkl. Montageset und Montageanleitung

Material: Spender: Stahlblech, pulverbeschichtet

| Best.-Nr. | Maße (B x T x H) | Farbe | Preis für 1 ST |
|-----------|----------------------|--------|----------------|
| 36 66 63 | 8,2 x 24,6 x 20,7 cm | ○ weiß | 62,99 |

BODE

Bode Sterillium® Gel pure

10²³ €



- angenehmes Hautgefühl ohne klebrige Rückstände
- schnelle Aufrocknung
- ausgezeichnet hautverträglich auch bei Langzeitanwendung
- Farbstoff- und parfümfrei

| Best.-Nr. | Inhalt | Preis für 1 ST |
|-----------|--------|----------------|
| 97 63 34 | 1 l | 10,23 |

SCHUTZ & HYGIENE



multiGREEN® Flächendesinfektion

ab 17⁴⁴ €



- nicht hautsensitiv
- frei von Alkoholen, Phenolen, Aldehyden und quartären Ammoniumverbindungen
- Viruzideneffekt nach EN 14476
- nicht entflammbar, reizend, ätzend oder lungentoxisch
- dermatologisch getestet (+++)
- Lebensmittelrechtlich unbedenklich

| Best.-Nr. | Ausführung | Inhalt | Preis für 1 ST |
|-----------|--------------|---------|----------------|
| 97 64 12 | Sprühflasche | 500 ml | 17,44 |
| 97 64 13 | Flasche | 1000 ml | 22,90 |
| 97 64 14 | Kanister | 5000 ml | 64,95 |

multiGREEN® Handdesinfektionsmittel,

ab 8⁹⁴ €



- frei von Alkoholen, Phenolen, Aldehyden und quartären Ammoniumverbindungen (QAVs)
- Viruzideneffekt nach EN 14476
- vollständige Biokompatibilität
- gut geeignet für Kinder
- Allergikerfreundlich

| Best.-Nr. | Ausführung | Inhalt | Preis für 1 ST |
|-----------|------------|---------|----------------|
| 97 64 06 | Flasche | 50 ml | 8,94 |
| 97 64 07 | Flasche | 500 ml | 14,69 |
| 97 64 08 | Flasche | 1000 ml | 18,49 |
| 97 64 09 | Kanister | 5000 ml | 69,95 |

multiGREEN® Handdesinfektionsschaum

ab 10⁴⁴ €



- frei von Alkoholen, Phenolen, Aldehyden und quartären Ammoniumverbindungen (QAVs)
- Viruzideneffekt nach EN 14476
- vollständige Biokompatibilität
- gut geeignet für Kinder
- Allergikerfreundlich

| Best.-Nr. | Inhalt | Preis für 1 ST |
|-----------|--------|----------------|
| 97 64 10 | 50 ml | 10,44 |
| 97 64 11 | 100 ml | 12,44 |

AVERY Zweckform Etikett antimikrobiell

16⁹⁹ €



- Folienetikett mit 99,9 % antimikrobieller Wirkung
- resistent gegen Wasser, Öl, Reinigungs- und Desinfektionsmittel
- temperaturbeständig bis +60° C
- Etikett individuell zuschneidbar

Bedruckbar mit: Laser-, Farblaser- Drucker, Kopier, Packung mit: 10 Blatt.
Material: Etikett: Polyethylen

| Best.-Nr. | Maße (B x H) | Farbe | Packung mit | Preis für 1 PG |
|-----------|--------------|---------------|-------------|----------------|
| 05 68 70 | 105 x 148 mm | ○ transparent | 40 Stück | 16,99 |
| 05 68 67 | 105 x 148 mm | ○ weiß | 40 Stück | 16,99 |
| 05 68 69 | 210 x 148 mm | ○ transparent | 20 Stück | 16,99 |
| 05 68 66 | 210 x 148 mm | ○ weiß | 20 Stück | 16,99 |
| 05 68 68 | 210 x 297 mm | ○ transparent | 10 Stück | 16,99 |
| 05 68 65 | 210 x 297 mm | ○ weiß | 10 Stück | 16,99 |

DURABLE Gebotsaufkleber

ab 17⁴⁹ €



- selbstklebende Bodenmarkierung mit Symbol
- wieder ablösbar
- zur Anbringung auf Fußböden im Innenbereich

Durchmesser: 430 mm.

| Best.-Nr. | Farbe | Motiv-Druck | Preis für 1 ST |
|-----------|-------------|-------------------------|----------------|
| 05 68 50 | ● blau/weiß | Gesichtsschutz benutzen | 17,49 |
| 05 68 51 | ● blau/weiß | Maske benutzen | 17,49 |
| 05 68 54 | ● blau/weiß | Handschutz benutzen | 17,49 |
| 05 68 53 | ● blau/weiß | Hände desinfizieren | 17,49 |
| 05 68 52 | ● blau/weiß | Hände waschen | 17,49 |
| 05 68 55 | ● rot/weiß | Abstand halten | 17,49 |
| 05 68 56 | ● rot/weiß | STOP | 17,49 |

tesa Signal Abstandsband

4⁴⁹ €



- für Social Distancing: Ideal für die Abstandseinhaltung während der Corona-Pandemie
- besonders reißfest, zuverlässig, langlebig
- haftet mit hoher Beständigkeit gegen UV-Strahlen
- lösungsmittelfrei hergestellt

Farbe Band: weiß.
Material: PP

| Best.-Nr. | Maße (B x L) | Farbe Aufdruck | Preis für 1 ST |
|-----------|--------------|----------------|----------------|
| 05 51 59 | 5 cm x 5 m | ● rot/schwarz | 4,49 |

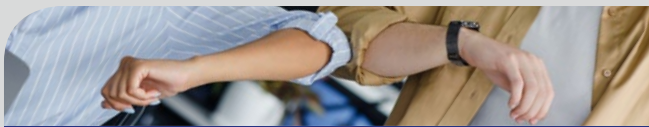

SCHUTZ & HYGIENE

RS Office Products

Abstandsmatte mit Aufdruck

85⁹⁹ €



Design 1

Design 2



Design 3

- Fußmatte mit Aufdruck
- Rückseite mit rutschfester Vinylbeschichtung
- Nutzschrift Polyamid

Maße (B x H): 90 x 150 cm.
Material: Matte: Polyamid

| Best.-Nr. | Druck/Motiv | Farbe | Preis für 1 ST |
|-----------|-------------|----------------|----------------|
| 05 24 52 | Design 1 | ●● rot/schwarz | 85,99 |
| 05 24 53 | Design 2 | ●● rot/schwarz | 85,99 |
| 05 24 54 | Design 3 | ●● rot/schwarz | 85,99 |

JALEMA

Acrylschutzscheibe mit Tischklemme

ab 183⁹⁹ €



- transparente Schutzscheibe mit 2 Tischklammern
- zum Schutz vor Spritzern, Niesen oder Aerosolen
- mit schmalen Schlitz zwischen Scheiben und Tischoberfläche
- max Dicke der Tischplatte: 45 mm

| Best.-Nr. | Maße (B x H) | Farbe | Preis für 1 ST |
|-----------|--------------|---------------|----------------|
| 97 64 21 | 100 x 65 cm | ○ transparent | 183,99 |
| 97 64 20 | 140 x 65 cm | ○ transparent | 213,99 |

FRANKEN

Schutzschild als Aufsteller mit Ausschnitt

ab 69⁶⁸ €

- mobile Spuck- und Niesschutz-Scheibe
- trennt die Personen physisch voneinander
- ideal geeignet für Kassen- und Thekenbereiche
- mit einer Durchreiche (B x H): 25 x 20 cm
- leicht zu reinigende Schutzscheibe



Material: Acryl

| Best.-Nr. | Maße (B x H) | Farbe | Preis für 1 ST |
|-----------|--------------|---------------|----------------|
| 36 66 40 | 50 x 85 cm | ○ transparent | 69,68 |
| 36 66 42 | 70 x 85 cm | ○ transparent | 79,77 |
| 36 66 41 | 85 x 70 cm | ○ transparent | 79,77 |

FRANKEN

Thekenaufsatz Spuck- & Niesschutz, Acryl

ab 59⁶⁰ €

- Schutzscheibe aus Acrylglas
- mit einer Durchreiche von 20 cm Höhe
- silbereloxierter Aluminiumrahmen mit tiefen Fußprofilen (42 cm)
- Quertraverse für bessere Stabilität
- inkl. Montagezubehör



Material: Acrylglas

| Best.-Nr. | Maße (B x H) | Farbe | Preis für 1 ST |
|-----------|--------------|---------------|----------------|
| 36 66 20 | 40 x 65 cm | ○ transparent | 59,60 |
| 36 66 21 | 60 x 65 cm | ○ transparent | 69,70 |
| 36 66 22 | 80 x 65 cm | ○ transparent | 79,79 |
| 36 66 23 | 100 x 65 cm | ○ transparent | 89,89 |

FRANKEN

Thekenaufsatz Spuck- & Niesschutz, Glas

ab 69⁷⁰ €

- Schutzscheibe aus 4 mm Sicherheitsglas
- mit einer Durchreiche von 20 cm Höhe
- silbereloxierter Aluminiumrahmen mit tiefen Fußprofilen (42 cm)
- Quertraverse für bessere Stabilität
- inkl. Montagezubehör



Material: Glas

| Best.-Nr. | Maße (B x H) | Farbe | Preis für 1 ST |
|-----------|--------------|---------------|----------------|
| 36 66 31 | 40 x 65 cm | ○ transparent | 99,99 |
| 36 66 28 | 60 x 65 cm | ○ transparent | 69,70 |
| 36 66 29 | 80 x 65 cm | ○ transparent | 79,79 |
| 36 66 30 | 100 x 65 cm | ○ transparent | 89,90 |

helit

Silberionen-Tretabfallbehälter „the knight“

ab 56⁹⁹ €

- Silberionen töten Keime und Bakterien ab
- Silberionen-Beschichtung auf allen Kunststoff- und Metallelementen
- mit Fußpedal
- zertifiziertes Produkt



Material: Stahl pulverbeschichtet

| Best.-Nr. | Maße (Ø x H) | Volumen | Farbe | Preis für 1 ST |
|-----------|--------------|---------|-----------|----------------|
| 05 16 32 | 45 x 30 cm | 20 l | ● schwarz | 56,99 |
| 05 16 10 | 45 x 30 cm | 20 l | ○ weiß | 56,99 |
| 05 16 45 | 60 x 30 cm | 30 l | ● schwarz | 79,99 |
| 05 16 40 | 60 x 30 cm | 30 l | ○ weiß | 79,99 |

NACHHALTIGE PRODUKTE



Spiralblock x.book pro

3⁵⁹ €



- Sonderlineatur kariert
- mit abgerundeten Ecken
- Doppelspirale schwarz mit Mikroperforation und Ausreißhilfe
- besonders starker Kartonrücken
- Design mit partieller Lackierung

Anzahl Blatt: 80 Blatt, Gewicht: 80 g/m².
Material: Papier holzfrei, ECF FSC® Mix



| Best.-Nr. | Format | Lochung | Farbe | Preis für 1 ST |
|-----------|--------|---------|-----------|----------------|
| 03 26 30 | DIN A4 | 4-fach | ● schwarz | 3,59 |



Fineliner Line-Up

0⁶⁹ €



- ergonomischer Dreikantschaft mit gummierter Oberfläche
- Gehäuse aus 88 % biobasiertem Kunststoff
- Cap-Off-Tinte trocknet nicht ein
- kann 2-3 Tage offen liegen bleiben
- CO₂ neutral produziert



Material: Schaft: TPE biobasiert

| Best.-Nr. | Strichstärke | Schreibfarbe | Preis für 1 ST |
|-----------|--------------|---------------------|----------------|
| 03 72 63 | 0,4 mm | ● lapis-blue | 0,69 |
| 03 72 64 | 0,4 mm | ● blackforest-green | 0,69 |
| 03 72 62 | 0,4 mm | ● romantic-red | 0,69 |
| 03 72 61 | 0,4 mm | ● sapphire-black | 0,69 |



Kugelschreiber Reco

1¹⁹ €



- mit Druckmechanik
- mit auswechselbarer Großraummine Eco 725
- Gehäuse aus 92 % recyceltem Kunststoff hergestellt
- Dokumentenecht nach ISO 12757-2

| Best.-Nr. | Strichstärke | Schreibfarbe | Schaftfarbe | Preis für 1 ST |
|-----------|--------------|--------------|-------------|----------------|
| 03 89 92 | M | ● blau | ● blau | 1,19 |
| 03 89 91 | M | ● schwarz | ● schwarz | 1,19 |
| 03 89 94 | M | ● blau | ○ weiß | 1,19 |
| 03 89 93 | M | ● schwarz | ○ weiß | 1,19 |



Kugelschreibermine ECO 725

0⁷⁷ €



- geeignet für Kugelschreiber Reco
- Großraummine im ISO-Format G2
- das Gehäuse besteht aus 95 % recyceltem Kunststoff, ressourcenschonend
- dokumentenecht nach ISO 12757-2



| Best.-Nr. | Strichstärke | Schreibfarbe | Preis für 1 ST |
|-----------|--------------|--------------|----------------|
| 03 89 96 | F | ● blau | 0,77 |
| 03 89 95 | F | ● schwarz | 0,77 |
| 03 89 98 | M | ● blau | 0,77 |
| 03 89 97 | M | ● schwarz | 0,77 |



Textmarker 24 EcoLine

ab 1⁰² €



- Tinte auf Wasserbasis
- Filterfasern aus recyceltem Material
- Kappe und Schaft mindestens zu 90 % aus nachwachsenden Rohstoffen
- Mundstück mindestens zu 97 % aus recyceltem Material

Strichstärke: 2 - 5 mm, Schaftfarbe: beige
Material: Schaft: PP RC; Spitze: PA; Kappe: PP

| Best.-Nr. | Farbe | Best.-Nr. | Farbe | Preis für 1 ST |
|-----------|---|-----------|----------|----------------|
| 03 87 10 | ● hellblau | 03 87 25 | ● orange | 1,02 |
| 03 87 11 | ● hellgrün | 03 87 09 | ● rosa | 1,02 |
| 03 87 08 | ● gelb | | | 1,02 |
| 03 87 16 | ● ● ● Etui mit orange, gelb, hellgrün, rosa | | | 3,79 |



Permanentmarker 25 EcoLine

ab 2⁷⁴ €



- mit Rundspitze
- ohne Zusatz von Toluol/Xylol
- Kunststoffteile bestehen zu 90 % aus recyceltem Material
- auswechselbare Schreibspitze
- klimaneutrales Produkt

Strichstärke: 1 mm, Schaftfarbe: beige.
Material: Kappe: PP; Schaft: PP, PP RC; Spitze: PA



| Best.-Nr. | Schreibfarbe | Best.-Nr. | Farbe | Preis für 1 ST |
|-----------|---|-----------|-----------|----------------|
| 03 88 60 | ● blau | 03 88 59 | ● rot | 2,74 |
| 03 88 61 | ● grün | 03 88 58 | ● schwarz | 2,74 |
| 03 87 26 | ● ● ● Etui mit blau, grün, rot, schwarz | | | 4,78 |

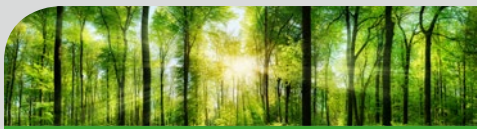

NACHHALTIGE PRODUKTE



Schubladenbox Big-Box

ab **48⁰³ €**

• für Format: DIN A4+

Maße (B x T x H):
35,5 x 27 x 27,1 cm.
Material: PS RC



| Best.-Nr. | Schubladen-/front | Preis für 1 ST |
|-----------|---|----------------|
| 02 20 91 | 5 Stück, offen | 51,89 |
| 02 20 95 | 5 Stück, offen | 48,03 |
| 02 20 96 | 6 Stück, offen | 57,04 |
| 02 20 97 | 7 Stück, offen | 57,04 |
| 02 20 98 | Schubladeneinsatz DRAWINSERT, Stege flexibel verschiebbar | 27,29 |



Briefablage „the green deck“

3⁰⁹ €

- senkrecht und versetzt stapelbar
- mit Greiffausschnitt, Beschriftungsschild
- kompatibel mit Standard-Briefablagen
- zu 97 % aus recycelten PET-Getränkeflaschen hergestellt

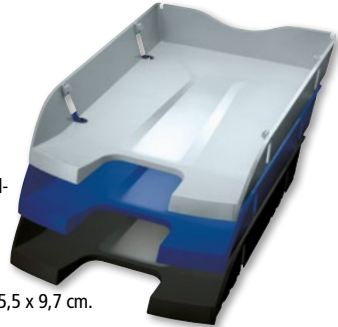

Maße (B x T x H): 27,5 x 35,5 x 9,7 cm.
Material: PET RC

| Best.-Nr. | für Format | Farbe | Preis für 1 ST |
|-----------|-------------------|-----------|----------------|
| 12 70 01 | DIN A4 bis DIN C4 | blau | 3,09 |
| 12 70 07 | DIN A4 bis DIN C4 | lichtgrau | 3,09 |
| 12 70 08 | DIN A4 bis DIN C4 | schwarz | 3,09 |



Bürolocher B 216 re+new

5⁷⁰ €



- nachhaltiger Bürolocher
- Recyclatanteil von 64 %
- geteilter Boden zum einfachen Entleeren
- Lochung 2- und 4-fach

Anschlagschiene für Format: DIN A4, DIN A5, DIN A6, DIN B5, DIN B6, US und 4-fach-Lochung, Lochabstand: 8 cm.
Material: Oberteil: RC-Kunststoff, EVA; Unterteil: Stahl verzinkt und pulverlackiert; Anschlagschiene: Recyclat

| Best.-Nr. | Stanzleistung | für Anzahl Blatt | Farbe | Preis für 1 ST |
|-----------|---------------|------------------|---------|----------------|
| 05 04 42 | 1,6 mm | 16 | schwarz | 5,70 |



Heftgerät B4 re+new

15⁸¹ €



- nachhaltiges professionelles Büroheftgerät
- Recyclatanteil von 81 % am Gesamtkunststoffeinsatz
- Heftung fest/lösbar/nageln
- Springfachlademechanik
- Lieferung inkl. 200 Klammern 24/6 SUPER

Heftklammern-Typ: 100x 24/6 - 24/8 oder 150x Heftklammern 26/6 - 26/8.
Material: Ober-/Unterteil: RC-Kunststoff; Amboss: Stahl brüniert

| Best.-Nr. | Heftleistung | Farbe | Preis für 1 ST |
|-----------|--------------|---------|----------------|
| 05 04 45 | 40 Blatt | schwarz | 15,81 |



Zettelbox Eco

3⁴⁴ €



- leichte Entnahme der Zettel
- innen und außen bedruckt
- gefüllt mit ca. 900 losen Notizzetteln (weißes 70 g/m² Papier)

Material: Box: Karton; Papier: FSC®-zertifiziert

| Best.-Nr. | Maße (B x T x H) | Farbe | Preis für 1 ST |
|-----------|--------------------|-------|----------------|
| 05 11 01 | 9,2 x 9,2 x 9,2 cm | natur | 3,44 |



Haftmarker Recycle

3⁷⁸ €



- in vier Pastellfarben aus 100 % Altpapier
- beschriftbar, rückstandsfrei wieder ablösbar
- Klebstoff lösungsmittelfrei

Anzahl Blatt: 4x 40, Maße (B x H): 50 x 20 mm.
Material: Papier RC

| Best.-Nr. | Farbe | Packung mit | Preis für 1 ST |
|-----------|------------------------|-------------|----------------|
| 05 10 14 | gelb, blau, grün, rosa | 4 Blöcke | 3,78 |

* www.blauer-engel.de/uz30a

** www.blauer-engel.de/uz14

NACHHALTIGE PRODUKTE

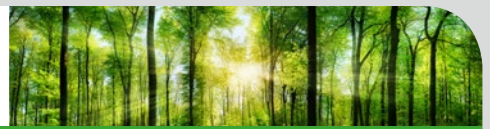

Recycling Notes, gelb und pastell

ab 5²⁵ €

- selbsthaftend
- rückstandsfrei ablösbar
- haften immer wieder
- hergestellt aus 100 % Recyclingpapier

Anzahl Blatt: 100 Blatt.
Material: Papier: RC; Spender: Karton



| Best.-Nr. | Maße (B x H) | Packung mit | Preis für 1 PG |
|--------------------------------------|--------------|-------------|----------------|
| gelb | | | |
| 05 13 09 | 51 x 38 mm | 6 Blöcke | 5,25 |
| 05 13 10 | 76 x 76 mm | 6 Blöcke | 9,49 |
| 05 13 11 | 127 x 76 mm | 6 Blöcke | 12,17 |
| mint, hellblau, rosa, flieder | | | |
| 05 13 12 | 51 x 38 mm | 6 Blöcke | 5,25 |
| 05 13 13 | 76 x 76 mm | 6 Blöcke | 10,39 |



Recycling-Kopierpapier No.4

ab 8⁰⁵ €

- aus 100 % Altpapier
- alterungsbeständig nach DIN 6738
- für Kopierer, Laser- und Inkjetdrucker
- beidseitig bedruckbar

Weißegrad: ISO 100, 135 CIE, Farbe: weiß.
Material: Papier RC

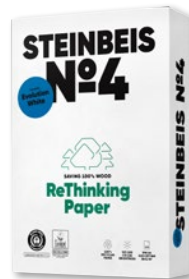

| Best.-Nr. | Format | Gewicht | Packung mit | Preis für 1 PG |
|-----------|--------|---------------------|-------------|----------------|
| 94 20 50 | DIN A4 | 80 g/m ² | 500 Blatt | 8,05 |
| 93 20 50 | DIN A3 | 80 g/m ² | 500 Blatt | 16,95 |

Recycling-Kopierpapier tecno Polar

ab 5²⁹ €

- umweltfreundliches Recycling-Papier
- hergestellt aus 100 % Altpapier
- ohne Chlor und optische Aufheller

Weißegrad: ISO 100, 135 CIE, Farbe: hochweiß.
Material: Papier RC FSC®-zertifiziert



| Best.-Nr. | Format | Gewicht | Packung mit | Preis für 1 PG |
|-----------|--------|---------------------|-------------|----------------|
| 94 79 33 | DIN A4 | 80 g/m ² | 500 Blatt | 5,29 |
| 93 79 33 | DIN A3 | 80 g/m ² | 500 Blatt | 10,99 |



tesafilm® Eco & Clear Office Box

ab 14⁹⁹ €

- nahezu unsichtbar auf fast allen Untergründen
- für alle tesafilm®-Abroller geeignet
- starke Klebekraft, hohe Alterungsbeständigkeit
- aus 100 % recyceltem Kunststoff, Lösungsmittelfrei

Farbe: transparent.
Material: Band: PP RC



| Best.-Nr. | Maße (B x L) | Packung mit | Preis für 1 PG |
|-----------|--------------|-------------|----------------|
| 05 50 62 | 15 mm x 10 m | 10 Rollen | 14,99 |
| 05 68 24 | 19 mm x 33 m | 8 Rollen | 19,99 |



Briefumschlag Envirelope®

ab 30⁶⁹ €

- aus 100 % Altpapier mit hoher Weiße - 101 ISO
- CO₂ neutral hergestellt
- biologisch abbaubare Fensterfolie aus nachwachsenden Rohstoffen
- Haftklebung (HK) - mit Abdeckstreifen, Klebegarantie 3 Jahre

Innendruck: grün, Farbe: hochweiß,
Gewicht: 80 g/m²,
Packung mit: 1000 Stück.
Material: Papier RC



Envirelope

| Best.-Nr. | Format | Maße (B x H) | Fenster | Preis für 1 PG |
|-----------|----------|--------------|---------|----------------|
| 90 05 87 | DIN lang | 220 x 110 mm | Nein | 30,69 |
| 90 05 89 | DIN lang | 220 x 110 mm | Ja | 35,65 |



Briefumschlag Envirelope® Seitenklappen außenliegend

ab 25⁷⁵ €

- aus 100 % Altpapier mit hoher Weiße - 101 ISO
- CO₂ neutral hergestellt
- biologisch abbaubare Fensterfolie aus nachwachsenden Rohstoffen
- Nassklebung (NK) - gummiert, Klebegarantie 3 Jahre
- geeignet für Kuvertiermaschinen

Innendruck: grün, Farbe: hochweiß, Gewicht: 80 g/m²,
Packung mit: 1000 Stück. Material: Papier RC



Envirelope

| Best.-Nr. | Format | Maße (B x H) | Fenster | Preis für 1 PG |
|-----------|-----------|--------------|---------|----------------|
| 90 04 41 | DIN C6/C5 | 229 x 114 mm | Nein | 25,75 |
| 90 04 50 | DIN C6/C5 | 229 x 114 mm | Ja | 37,59 |



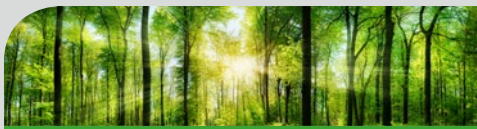

NACHHALTIGE PRODUKTE



Whiteboard-Marker 29, Keilspitze

ab 1⁶² €

- Kunststoffteile bestehen insgesamt zu 90 % aus recyceltem Material (83 % post-consumer)
- kann einigen Tagen offen liegen bleiben, ohne auszutrocknen
- auswechselbare Schreibspitze
- klimaneutrales Produkt



Strichstärke: 1 - 5 mm,
Material: Schreibspitze: Acryl

| Best.-Nr. | Schreibfarbe | Best.-Nr. | Schreibfarbe | Preis für 1 ST |
|-----------|-----------------------------------|-----------|--------------|----------------|
| 03 77 51 | blau | 03 77 49 | rot | 1,62 |
| 03 77 52 | grün | 03 77 48 | schwarz | 1,62 |
| 03 77 47 | Etui mit blau, grün, rot, schwarz | | | 6,09 |



Flipchartmarker 31 EcoLine, Rundspitze

1⁹² €

- Kunststoffteile bestehen insgesamt zu 90 % aus recyceltem Material (83 % post-consumer)
- kann einigen Tagen offen liegen bleiben, ohne auszutrocknen
- auswechselbare Schreibspitze
- klimaneutrales Produkt



Strichstärke: 1,5 - 3 mm.
Material: Kappe: PP; Schaft: PP; Schreibspitze: PE

| Best.-Nr. | Schreibfarbe | Best.-Nr. | Schreibfarbe | Preis für 1 ST |
|-----------|--------------|-----------|--------------|----------------|
| 33 09 05 | blau | 33 09 04 | rot | 1,92 |
| 33 09 06 | grün | 33 09 03 | schwarz | 1,92 |



Recycling Universal-Etikett, Office & Home

ab 4⁴⁹ €

- Obermaterial aus 100 % Altpapier
- IM*: INTERNETMARKE
- DHL*/HERMES*: für Online-Frankierung



Bedruckbar mit: Inkjet, Farblaser, Laser s/w,
Kopierer, Farbe: weiß, Packung mit: 10 Blatt
Material: Papier RC ECF, Klebstoff lösemittelfrei

| Best.-Nr. | Maße (B x H) | Frankierung | Packung mit | Preis für 1 PG |
|-----------|--------------|--------------|-------------|----------------|
| 05 51 08 | 38 x 21,2 mm | | 650 Stück | 4,49 |
| 05 51 19 | 70 x 36 mm | DHL*/IM* | 240 Stück | 4,49 |
| 05 51 35 | 105 x 48 mm | DHL*/IM* | 120 Stück | 4,49 |
| 05 51 39 | 105 x 148 mm | DHL*/IM* | 40 Stück | 4,49 |
| 05 51 50 | 210 x 148 mm | DHL*/HERMES* | 20 Stück | 4,49 |
| 05 51 56 | 210 x 297 mm | | 10 Stück | 4,49 |



Solar-Tisch- und Taschenrechner ECO-Line 105

5¹⁵ €

- 100 % Solar-Energie, keine Batterien erforderlich
- aus über 70 % recyceltem Material hergestellt
- Funktionen: 3-Tasten-Speicher, Vorzeichenwechsel-Taste



Maße (B x T x H): 62 x 103 x 8 mm, Gewicht: 39 g.

| Best.-Nr. | Display | Farbe | Preis für 1 ST |
|-----------|-----------------------|---------|----------------|
| 46 18 83 | 1x 8 Zeilen x Zeichen | schwarz | 5,15 |



Druckender Tischrechner MP-120MG ESII

67⁶⁵ €

- hergestellt aus Recycling-Material von Canon Kopierern
- Funktionen: Businessfunktionen, Steuerberechnung, Währungsumrechnung, Uhrzeit-/Kalenderfunktion. Tasten zur Kosten-, Umsatz- und Margenberechnung Dezimalstellenanzeige, Runden, Summenspeicher, Postenzähler, Tasten für Non-Add, Prozentsatz hinzufügen/abziehen, Shift



Maße (B x T x H): 210 x 294 x 74 mm.

| Best.-Nr. | Display | Farbe | Preis für 1 ST |
|-----------|------------------------|-------|----------------|
| 46 21 07 | 1x 12 Zeilen x Zeichen | grau | 67,65 |



Aktenvernichter SECURIO B26

ab 516⁰⁰ €

- schneidet: Papier, Büroklammern, Kreditkarten, CD/DVDs
- Volumen: 55 l
- Farbe: weiß
- Maße (B x T x H): 49,7 x 39,7 x 67,6 cm



Eingabebreite: 280 mm.

| Best.-Nr. | Schnittleistung (80 g/m ²) | Sicherheitsstufe | Preis für 1 ST |
|-----------|--|-------------------------|----------------|
| 55 14 26 | Partikelschnitt, 1,9 x 15 mm | P-5, T-5, E-4, F-2 | 558,00 |
| 55 14 25 | Partikelschnitt, 4,5 x 30 mm | P-4, O-3, T-4, E-3, F-1 | 516,00 |

STICHWORTVERZEICHNIS



A

| | |
|--|----|
| Abstanzstandsmatte..... | 41 |
| Acrylschutzscheibe mit Tischklemme..... | 41 |
| Aktenvernichter..... | |
|25, 26, 27, 37, 45 | |
| Atemschutzmaske..... | 38 |
| Ausweishalter..... | 10 |

B

| | |
|--------------------------------|--------|
| Beamer..... | 11 |
| Beschriftungsgerät..... | 24 |
| Bildschirm..... | 12 |
| Bildschirm Reinigungstücher .. | 35 |
| Bildschirmleuchte..... | 28 |
| Bindegerät..... | 27 |
| BIO Kaffee..... | 30 |
| Bio Tee..... | 30 |
| Blickschutzfilter..... | 15 |
| Bonrolle..... | 27 |
| Briefablage..... | 33, 43 |
| Briefumschlag..... | 44 |
| Bürodrehstuhl..... | 29, 37 |
| Büroklammern..... | 8 |
| Bürolocher..... | 34, 43 |
| Büroschere..... | 34 |

C

| | |
|-------------------|-----------|
| Co2 Ampel..... | 39 |
| Collegeblock..... | 9, 34, 42 |
| Cutter..... | 9 |

D

| | |
|----------------------------|----|
| Daten-/Videoprojektor..... | 11 |
| Desinfektionsspender..... | 39 |
| Deskorganizer..... | 5 |
| Digitales Flipchart..... | 12 |
| Display..... | 12 |
| Dockingstation..... | 35 |
| Dokumentenkamera..... | 11 |
| Dokumententasche..... | 4 |
| Doppel Monitorarm..... | 15 |
| Doppelfasermaler..... | 6 |

E

| | |
|-----------------------------|------------|
| Eckspannermappe..... | 4 |
| Einmalhandschuhe..... | 39 |
| Espresso..... | 30 |
| Etikett..... | 15, 35, 45 |
| Etikett antimikrobiell..... | 40 |
| Etiketten Starter-Set..... | 35 |

Wichtig für Ihre Bestellung

Preise

Alle Preise in € netto, zuzüglich gesetzlicher MwSt.



Unsere Farbpunkte dienen der Orientierung, entsprechen jedoch nicht zwingend den Originalfarben.

F

| | |
|-----------------------------|---------|
| Fächertasche..... | 4 |
| Fasermaler..... | 6 |
| Faxtoner..... | 16 - 20 |
| Fineliner..... | 6, 42 |
| Flächendesinfektion..... | 40 |
| Flipchartmarker..... | 10, 45 |
| Funktastatur-/Maus-Set..... | 36 |
| Fußstütze..... | 37 |

G

| | |
|-----------------------------|-------|
| Gebäck..... | 31 |
| Gebotsaufkleber..... | 40 |
| Gel-Mauspad..... | 36 |
| Gel-Tintenroller..... | 33 |
| Geschirr-Reiniger Tabs..... | 31 |
| Gesichtsvisier..... | 38 |
| Glanzlack-Marker..... | 7 |
| Glasboardmarker..... | 7, 13 |

H

| | |
|------------------------------|--------|
| Haftmarker..... | 43 |
| Haftnotiz-Würfel..... | 9 |
| Handdesinfektionsmittel.... | 39, 40 |
| Handdesinfektionsschaum..... | 40 |
| Heftgerät..... | 34, 43 |
| Hygieneschutzwand..... | 29 |

I/J

| | |
|---------------------------------------|---------|
| Infodisplay Desinfektionsspender..... | 39 |
| Infrarot-Körperthermometer .. | 38 |
| Inkjetpatronen..... | 17 - 22 |
| JoJo Ausweishalter..... | 10 |

K

| | |
|-------------------------|-----------|
| Kaffee..... | 30 |
| Kaffeemaschine..... | 30 |
| Kasse..... | 27 |
| Keks..... | 31 |
| Klebefilm..... | 44 |
| Klebefilm-Abroller..... | 9, 35 |
| Klemm-Mappe..... | 4 |
| Konferenzmappe..... | 14 |
| Kopierpapier..... | 8, 34, 44 |
| Korrekturroller..... | 33 |
| Kugelschreiber..... | 6, 42, 48 |
| Kugelschreibermine..... | 42 |

L

| | |
|-------------------|---------|
| Laserdrucker..... | 25 |
| Lasertoner..... | 16 - 23 |

| | |
|-------------------|--------|
| LED-Uhr..... | 27 |
| Locher..... | 34, 43 |
| Luftreiniger..... | 39 |

M

| | |
|--------------------------|----|
| Magic-Chart..... | 10 |
| Maskentasche..... | 38 |
| Moderationstafel..... | 12 |
| Monitorarm..... | 15 |
| Motortisch..... | 29 |
| Müllbeutel..... | 31 |
| Multifunktionsgerät..... | 25 |
| Mund-Nasenmaske..... | 38 |
| Müsliriegel..... | 31 |

N

| | |
|-----------------------|----|
| Notebookhülle..... | 14 |
| Notebookrucksack..... | 14 |
| Notebooktasche..... | 14 |
| Notebooktrolley..... | 14 |

O

| | |
|----------------------------|-------|
| Optische Funkmaus..... | 36 |
| Ordner..... | 1, 32 |
| Ordner-Einsteckschild..... | 32 |
| Ordnerücken-Etikett..... | 4, 32 |
| Ordnungsmappe..... | 5 |

P/Q

| | |
|--------------------------|-------|
| Permanentmarker..... | 7, 42 |
| Polsterversandrolle..... | 9 |
| Prospekthüllenblock..... | 32 |

R

| | |
|----------------------|----|
| Radiierer..... | 7 |
| Recycling Notes..... | 44 |
| Registrierkasse..... | 27 |
| Ringbucheinlage..... | 5 |

S

| | |
|-----------------------------------|--------|
| Schere..... | 34 |
| Schreibtisch..... | 29 |
| Schreibunterlage..... | 8 |
| Schriftbandkassette..... | 24 |
| Schubladenbox..... | 33, 43 |
| Schutzschild als Aufsteller..... | 41 |
| Sichtheft..... | 4, 32 |
| Sichthülle..... | 32 |
| Sichttasche..... | 5 |
| Signal Abstandsband..... | 40 |
| Silberionen-Tretabfallbehälter .. | 41 |

| | |
|-------------------------------------|----|
| Sitz-Steh Workstation..... | 36 |
| Sortierstation..... | 8 |
| Spiralblock..... | 42 |
| Standardetikett..... | 24 |
| Standfuß für Digitales Flipchart .. | |
| | 12 |
| Standfuß für Schutzwand..... | 29 |
| Standleuchte..... | 28 |
| Stehleuchte..... | 28 |

T

| | |
|----------------------------------|-----------|
| Tablet-Organizer..... | 14 |
| Taschenrechner..... | 37 |
| Tastatur..... | 35 |
| Tastatur-Handgelenkaufgabe..... | |
| | 36 |
| Tee..... | 30 |
| tesafilm®..... | 44 |
| Textmarker..... | 6, 33, 42 |
| Thekenaufsatz..... | 41 |
| Tintenroller..... | 7 |
| Tisch- und Taschenrechner..... | 45 |
| Tischabroller für Klebefilm..... | 9, 35 |
| Tischklammer..... | 29 |
| Tischleuchte..... | 28, 37 |
| Tischrechner..... | 45 |
| Toner..... | 16 - 23 |
| Tray Anschlussbox..... | 12 |
| Trennwand..... | 12, 13 |
| Tretabfallbehälter..... | 41 |
| Tretabfalleimer..... | 31 |

U

| | |
|------------------------------------|------------|
| Universal Etikett Office & Home .. | |
| | 15, 35, 45 |

V

| | |
|------------------------------|----|
| Versandkarton..... | 9 |
| Vielzweck-Beutel..... | 5 |
| Vierfarb-Kugelschreiber..... | 33 |
| Vinyl Handschuhe..... | 39 |

W/Z

| | |
|--------------------------|--------|
| Wanduhr..... | 27 |
| Wasserkocher..... | 30 |
| Webcam mit Mikrofon..... | 15 |
| Whiteboard..... | 13 |
| Whiteboard-Kit..... | 10 |
| Whiteboard-Marker..... | 13, 45 |
| Wireless Presenter..... | 11 |
| Zettelbox..... | 43 |
| Z-Notes Spender..... | 34 |

Verkaufsmengeneinheiten

| | | |
|--------------|-------------|----------------|
| BL = Blatt | RL = Rolle | SA = Satz |
| BG = Bogen | BT = Beutel | KG = Kilogramm |
| PG = Packung | ST = Stück | MT = Meter |



Lieferware

Die Lieferung der gekennzeichneten Artikel erfolgt direkt vom Hersteller.



KAUT- BULLINGER

Pentel.

**Kugelschreiber
Antibacterial+**



1⁹⁹ €



- antibakteriell wirkender Kunststoff mit Silberionen
- verhindert die Ausbreitung von Bakterien auf der Stiftoberfläche
- dauerhafte Wirkung
- bestätigte Wirkung durch Prüfung nach ISO 22196

**Pentel
ANTIBACTERIAL+**

| Best.-Nr. | Strichstärke | Schreibfarbe | Schafffarbe | Preis für 1 ST |
|-----------|--------------|--------------|-------------|----------------|
| 03 90 19 | 0,35 mm | ● blau | ● hellblau | 1,99 |
| 03 90 18 | 0,35 mm | ● schwarz | ● hellblau | 1,99 |

Telefon-Bestellung

0800 666 99 01-1100*

E-Mail-Bestellung

office@kautbullinger.de

Fax-Bestellung

0800 666 99 01-1199*

Wir sind gerne für Sie da! Montag bis Donnerstag 8:00 bis 16:30 Uhr, Freitag 8:00 bis 14:00 Uhr

* kostenfrei

KAUT-BULLINGER

Office + Solution GmbH

Karwendelstraße 2
82024 Taufkirchen/München

Tel. 089 666 99-1200

Fax 089 666 99-1299

office@kautbullinger.de

www.kautbullinger.de



Klimaneutral
Druckprodukt
ClimatePartner.com/1238-1810-1001

Unsere Niederlassungen

89231 Neu-Ulm, Bahnhofstr. 55

63741 Aschaffenburg, Magnolienweg 16

34123 Kassel, Falderbaumstr. 24

36251 Bad Hersfeld, Hanfsack 1



zertifiziert nach
ISO 9001:2015
ISO 14001:2018

GOGREEN

Klimaneutraler Versand
mit der Deutschen Post