



KBV

Ausgabe 2017 / 2018



**KEHRMANN BESCHLAGTECHNIK
VELBERT**

KBV - Ihr Partner für den Fachhandel:



Mit der überarbeiteten **Katalogausgabe 2017 / 2018** bieten wir Ihnen ein umfangreiches, erweitertes Gesamtsortiment, das sich in **9 verschiedene Produktgruppen** gliedert.

Auf einen unsere Kunden zufriedenstellenden **Service** legen wir ebenso großen Wert wie auch auf **Fachkompetenz**. Moderne Lagerhaltung und unsere hohe **Flexibilität** ermöglichen eine fast **98 %ige Auslieferung der bestellten Ware noch am gleichen bzw. am darauf folgenden Tag**. Eine große Lagerhaltung Ihrerseits wird so überflüssig.

Mindermengenzuschlag kennen wir nicht! Einen Mindestbestellwert haben wir nicht!
Deshalb: „Sei schlau - vertrau auf KBV!“

Alle wichtigen Informationen für Sie auf einen Blick:

Wir freuen uns auf Ihren Anruf! (Öffnungszeiten: Mo.-Do. von 8⁰⁰ bis 17⁰⁰ Uhr, Fr. von 8⁰⁰ - 15⁰⁰ Uhr)

Zentrale 02051 / 8067-0

Verkauf	02051 / 8067-0
Herr Eiben	Direktdurchwahl: 02051 / 8067-14
Herr Coohts	Direktdurchwahl: 02051 / 8067-15
Herr Sambok	Direktdurchwahl: 02051 / 8067-16
Herr Schlüter	Direktdurchwahl: 02051 / 8067-19
Herr Fischer	Direktdurchwahl: 02051 / 8067-23

Einkauf	
Herr Taulli	Direktdurchwahl: 02051 / 8067-28

Buchhaltung:	
Frau Müller	Direktdurchwahl: 02051 / 8067-22 (8.00 - 13.00 Uhr)

Werbung / EDV:	
Frau Wirth	Direktdurchwahl: 02051 / 8067-18 (8.00 - 13.00 Uhr)

Versand / Lager / Wareneingang / -Ausgang:	
Herr Schubert / Herr Dornbusch	Direktdurchwahl: 02051 / 8067-0
Herr Kannstein / Herr Chiavello	

Zylinderbau / Stiften:	
Frau Fischer	Direktdurchwahl: 02051 / 8067-26

Telefax:	02051 / 8067-20
E-Mail:	info@kbv-beschlaege.de

Preisstellung:
Preise lt. Katalog abzüglich Kundenrabatt, zuzüglich der gesetzlichen Mehrwertsteuer

Geben Sie Ihre Bestellung doch einfach über unser **neues Shopsystem** auf und klicken Sie hierzu auf unsere Homepage: **www.kbv-beschlaege.de**

Hier werden Ihnen außerdem max. nur 5,80 € Porto-/Verpackungskosten berechnet!

Unsere Lieferbedingungen:
Ab 250,-- € Nettowarenwert erfolgt die Lieferung **frei Haus**, darunter wird ein **Fracht/Verpackungsanteil in Höhe von 8,40 € (bis 2 Kilo = 5,80 €)** berechnet.
(Bei Lieferungen ins Ausland werden die Frachtkosten nach Gewicht anteilmäßig berechnet.)

Unsere Zahlungskonditionen:
Unsere Rechnungen sind zahlbar innerhalb von **8 Tagen mit 3 % Skonto** oder innerhalb von **14 Tagen mit 2 % Skonto** oder innerhalb von **30 Tagen netto**.

		Seiten	
Gruppe 1	Zylinder / Schließenanlagen / Schlüssellochsperrerr / Hebelzylinder / Briefkastenschlösser / Möbelschlösser / WC-Modul / Zylindermesslehre / Stulpschrauben / Rohlinge / Motivschlüssel / Diverse Vorhangschlösser / Überfallen / Schlossriegel / (Digitale) Türspione	4 - 34	Gruppe 1
Gruppe 2	Beschläge und Sicherheit rund um die Tür: Diverse Türbeschläge für Holz- und Rohrrahmentüren / Edelstahlgriffstangen / Schutzbeschläge / Türabsicherungen / Schutzrosetten / Schließbleche / Bändersicherungen / Elektr. Türöffner / Querriegel / Kastenschlösser / Türkettchen / Rollrostsicherungen / Tür- und Tortreibriegel / Türfeststeller / Torriegel / Türstopper / Schlüsselknöpfe (Key Q) / Displays / Preiswerte Zusatzartikel / Dichtungen / Türschienen / Schlüsselschalter / Kabelübergänge	35 - 75	Gruppe 2
Gruppe 3	Beschläge und Sicherheit rund um das Fenster: Fenstergriffe / Fenstersicherungen / Stangenhalterung / Teleskopstangen	76 - 81	Gruppe 3
Gruppe 4	Schlüsselaufbewahrung (Schlüsselsafes u. -Depots) / Mitteilungskästen / Absperrpfosten / Anhängerkupplung / Ladungssicherungen / Fenster- und Türalarm / Sicherheit für Zuhause und Unterwegs / Keyfinder / Selbstschutz (Personenschutz) / Türgongs / Sprechanlagen / APP-Überwachungskamera / Briefeinwürfe / Klingelplatten / Sprechanlagen / Hausnummern / Schilder	82 - 113	Gruppe 4
Gruppe 5	Briefkästen / Notschlüsselkästen / Tresore / Kassetten / Safe-Dosen / Dokumentenboxen / Schlüsselzubehör (Schlüsselringe, Karabiner usw.) / Hotelschlüsselanhänger / Schlüssellanhänger	114 - 124	Gruppe 5
Gruppe 6	LED-Taschenlampen / Öffnungswerkzeuge / Aufsperrtechnik / Fräser / Bohrer / Bohrkronen / Dreikantschlüssel / Pollerschlüssel / Bauschlüssel / Schmierstoffe	125 - 140	Gruppe 6
Gruppe 7	Rauchmelder / Brandschutz / Türwächter / Artikel für Flucht- und Rettungswege / FH-Beschläge und FH-Schlösser / Diverse Schlösser für Holz- und Rohrrahmentüren / Mehrfacherriegelungen / Garagentorschlösser und Beschläge / Türschließer	141 - 173	Gruppe 7
Gruppe 8	Rolladensicherungen / Gitterrostsicherungen / Zweiradschlösser / Tischabrollgerät / Garagensicherung / abschließbarer Wasserhahnverschluss / Öltankverschluss / (Speicher)- Batterien	174 - 179	Gruppe 8
Gruppe 9	Zubehör / Drückerverbindungen / Stifte / Ausgleichshülsen / Schrauben und Hülsen / Fitschenringe / Heizungsschlüssel / Dübel	180 - 184	Gruppe 9

Profilzylinder

Profildoppelzylinder mit beidseitigem Anbohrschutz durch gehärtete Edelstahlstifte

- 3 Schlüssel
- 5-stiftig
- mit Zylinderschraube M5 x 80 mm
- verschiedenschließend



Topqualität mit ABS zum günstigen Preis

Da muss man zugreifen!



Bitte möglichst 1 Verpackungseinheit = je 10 Stück abnehmen!

Gleichschließend Aufpreis auf Stückpreis

Artikelnummer	Abmessung	Verp.- Einheit	EDV- Nummer	Stückpreis € zzgl. MwSt.
3160 VS*	21,5/ 21,5 mm	1 Stück	18060	
3160 VS	28/ 28 mm	1 Stück	18062	
3160 VS	28/ 33 mm	1 Stück	18064	
3160 VS	30/ 30 mm	1 Stück	18066	
3160 VS	30/ 35 mm	1 Stück	18068	
3160 VS	30/ 40 mm	1 Stück	18070	
3160 VS	30/ 45 mm	1 Stück	18072	
3160 VS	30/ 50 mm	1 Stück	18074	
3160 VS	30/ 55 mm	1 Stück	18076	
3160 VS	30/ 60 mm	1 Stück	18078	
3160 VS	30/ 65 mm	1 Stück	18080	
3160 VS	35/ 35 mm	1 Stück	18082	
3160 VS	35/ 40 mm	1 Stück	18084	
3160 VS	35/ 45 mm	1 Stück	18086	
3160 VS	35/ 50 mm	1 Stück	18088	
3160 VS	35/ 55 mm	1 Stück	18030	
3160 VS	40/ 40 mm	1 Stück	18032	
3160 VS	40/ 45 mm	1 Stück	18034	
3160 VS	40/ 50 mm	1 Stück	18036	
3160 VS	45/ 45 mm	1 Stück	18038	

* Mod. 3160 21,5 / 21,5 = ohne Anbohrschutz (3-stiftig) / nicht gleichschließend mit anderen Längen / Länge 28/28 mm = 4-stiftig / **gleichschließend (GS) = Aufpreis!**

Profilhalbzylinder mit 8-fach verstellbarer Schließnase

- 3 Schlüssel
- 5-stiftig
- mit Zylinderschraube M5 x 35 mm



mit 8-fach verstellbarer Schließnase

3190 VS	30/ 10 mm	1 Stück	18090	
3190 GS	30/ 10 mm	1 Stück	18091	
3190 VS	35/ 10 mm	1 Stück	18092	
3190 GS	35/ 10 mm	1 Stück	18093	
3190 VS	40/ 10 mm	1 Stück	18094	
3190 GS	40/ 10 mm	1 Stück	18095	

Profilknauflzylinder mit beidseitigem Anbohrschutz durch gehärtete Edelstahlstifte

- 3 Schlüssel
- 5-stiftig
- mit Zylinderschraube M5 x 80 mm



5160 VS	30/ 30 mm	1 Stück	18100	
5160 GS	30/ 30 mm	1 Stück	18101	
5160 VS	A 30/ 35 mm Innen	1 Stück	18102	
5160 GS	A 30/ 35 mm Innen	1 Stück	18103	
5160 VS	A 35/ 30 mm Innen	1 Stück	18104	
5160 GS	A 35/ 30 mm Innen	1 Stück	18105	

Außenzylinder

- komplett mit Zubehör
- Lochabstand 21 mm



3615 VS		1 Stück	18150	
3615 GS		1 Stück	18151	

Passende KBV-Rohlinge „Original“

- außerdem passen weiterhin z.B. die ABUS-Rohlinge CS85, BKS-Rohlinge BK1X, ISEO-Rohlinge IE6, Universal-Rohlinge UL-050X

18000		100 Stück	18000	
-------	--	-----------	-------	--

Alle Zylinderlängen der Serie 3160, 3190 und 5160 sind (auch untereinander) in **GS gleichschließend** erhältlich.

VS = verschiedenschließend.

Mengenrabatte: Bei Abnahme 100 Stück sortiert: 5 % Sonderrabatt Bei Abnahme 300 Stück sortiert: 10 % Sonderrabatt

Hochwertige Materialien und hochpräzise Fertigungsmethoden sorgen für eine einwandfreie Funktion und lange Lebensdauer.

Bauschlüssel und Schlossspray siehe Gruppe 6

Profilzylinder „ISEO“ Z2090 / Z2000 / Z2500

Profilhalbzylinder „ISEO F5“

- 3 Schlüssel
- mit Zylinderschraube M5 x 65
- **mit 8-fach verstellbarer Schließnase**
- nach DIN 18252
- 5-stiftig
- VS = verschiedenschließend
- **GS = gleichschließend / Aufpreis auf Stückpreis (bitte GS hinter Artikel-Nr. schreiben)**



8209 (Z2090)



Artikelnummer	Abmessung	Auch mit N+G (8299) lieferbar	Verp.- Einheit	EDV- Nummer	Stückpreis € zzgl. MwSt.
820925109-VS	25/10 mm	-	1 Stück	11500	
820930109-VS	30/10 mm	-	1 Stück	11504	
820935109-VS	35/10 mm	-	1 Stück	11506	
820940109-VS	40/10 mm	-	1 Stück	11512	
820945109-VS	45/10 mm	-	1 Stück	11514	
820950109-VS	50/10 mm	-	1 Stück	11520	
820955109-VS	55/10 mm	-	1 Stück	11524	
820960109-VS	60/10 mm	-	1 Stück	11526	
820965109-VS	65/10 mm	-	1 Stück	11528	
820970109-VS	70/10 mm	-	1 Stück	11530	
820980109-VS	80/10 mm	-	1 Stück	11532	
820990109-VS	90/10 mm	-	1 Stück	11534	

Gleichschließend = Aufpreis auf Stückpreis

Profil Doppelzylinder „ISEO F5“

- 3 Schlüssel
- mit Zylinderschraube M5 x 65
- nach DIN 18252
- 5-stiftig
- VS = verschiedenschließend
- **GS = gleichschließend / Aufpreis auf Stückpreis (bitte GS hinter Artikel-Nr. schreiben)**



8209 (Z2000)

8299 (Z2500 / mit N+G)



820921219-VS	21/21 mm	(3-stiftig)	1 Stück	12000	
820925259-VS	25/25 mm	(4-stiftig)	1 Stück	12002	
820925309-VS	25/30 mm	(4-stiftig)	1 Stück	12004	
820928289-VS	28/28 mm	-	1 Stück	12008	
820928339-VS	28/33 mm	-	1 Stück	12016	
820930309-VS	30/30 mm	auch N+G	1 Stück	12020	
820930359-VS	30/35 mm	auch N+G	1 Stück	12024	
820930409-VS	30/40 mm	auch N+G	1 Stück	12028	
820930459-VS	30/45 mm	auch N+G	1 Stück	12032	
820930509-VS	30/50 mm	auch N+G	1 Stück	12036	
820930559-VS	30/55 mm	auch N+G	1 Stück	12040	
820930609-VS	30/60 mm	auch N+G	1 Stück	12044	
820930659-VS	30/65 mm	auch N+G	1 Stück	12048	
820930709-VS	30/70 mm	auch N+G	1 Stück	12052	
820930759-VS	30/75 mm	auch N+G	1 Stück	12056	
820930809-VS	30/80 mm	auch N+G	1 Stück	12064	
820935359-VS	35/35 mm	auch N+G	1 Stück	12068	
820935409-VS	35/40 mm	auch N+G	1 Stück	12072	
820935459-VS	35/45 mm	auch N+G	1 Stück	12076	
820935509-VS	35/50 mm	auch N+G	1 Stück	12084	
820935559-VS	35/55 mm	auch N+G	1 Stück	12088	
820935659-VS	35/65 mm	auch N+G	1 Stück	12092	
820940409-VS	40/40 mm	auch N+G	1 Stück	12096	
820940459-VS	40/45 mm	auch N+G	1 Stück	12112	
820940509-VS	40/50 mm	auch N+G	1 Stück	12116	
820940559-VS	40/55 mm	auch N+G	1 Stück	12124	
820940609-VS	40/60 mm	auch N+G	1 Stück	12126	
820940709-VS	40/70 mm	auch N+G	1 Stück	12130	
820945459-VS	45/45 mm	auch N+G	1 Stück	12128	
820945509-VS	45/50 mm	auch N+G	1 Stück	12138	
820950509-VS	50/50 mm	auch N+G	1 Stück	12132	
820950559-VS	50/55 mm	auch N+G	1 Stück	12136	
820950609-VS	50/60 mm	auch N+G	1 Stück	12140	
820955659-VS	55/65 mm	auch N+G	1 Stück	12144	

Außenzylinder / Messing / LA = 15 mm / kpl. mit Montageplatte:

850007	40 mm Ø	-	1 Stück	12148	
--------	---------	---	---------	-------	--

Sie wollen Zylinder selber stiften? - Kein Problem:

Für sämtliche ISEO-Zylinder gibt es einen **Selbststiftsatzkasten mit Montagewerkzeug**. Bitte fordern Sie separates Informationsmaterial mit Preisliste an!

Sonderrabatte: Bei Abnahme von 50 Stück sortiert = 5 % Sonderrabatt

Alle ISEO-Zylinder sind auch in **gleichschließend** erhältlich.

Aufpreis auf Stückpreis

MS 8209	-	-	1 Stück	MS8209	
RO 8209	-	-	1 Stück	RO8209	
Aufpr. 8209	Aufpreis	-	1 x		

Mehrschlüssel

Passende **ISEO-F5-Original-Rohlinge**

Aufpreis für Zylinder nach Musterschlüssel bauen

Jetzt neu: Auch ISEO-Schließanlagen auf Anfrage!

Profilzylinder mit Not- und Gefahrenfunktion

WILKA-Profilzylinder mit Not- und Gefahrenfunktion Nr. 1463

- beidseitig schließbar
- mit je 3 Schlüssel
- mit Schraube M5 x 85
- Messing-matt-vernickelt
- Klasse 80
- nach DIN 18252
- mit 6 Sicherheitssperrstiftpaaren (ab Länge 30/30 mm, unter dieser Länge: 5 Sperrstiftpaare)
- Kernstifte aus verschleißfester Sonderbronze
- Sinter-Stahlschließbart
- mit gefederter Kupplungseinrichtung
- mit Picking-Widerstand



Topqualität mit N+G-Funktion (Mod. 1463/WILKA)



Aufpreis für Zylinder mit Freilauf „FZG“.

FZG-Schließnase ist dann freidrehend, und dann auch zugelassen für Panik-Mehrfachverriegelungen.

Knaufzylinder = Aufpreis

(bitte Knaufseite hinter Artikel-Nr. schreiben)

Halbzylinder mit 8-fach verstellbarer Schließnase



Biffar-Nase (Aufpreis auf Zylinderpreis)

Außenzylinder für IKON-Kastenschloss (18 mm LA)

Außenzylinder für ABUS-Kastenschloss (21 mm LA)

Passender Original-Rohling „WILKA“

Mehrschlüssel

Aufpreis für Zylinder nach Musterschlüssel bauen

Artikelnummer	Abmessung	Verp.-Einheit	EDV-Nummer	Stückpreis € zzgl. MwSt.
1483	26 / 35 mm	1 Stück	18320	
1483	26 / 40 mm	1 Stück	18322	
1483	26 / 45 mm	1 Stück	18324	
1463	30 / 30 mm	1 Stück	18330	
1463	30 / 35 mm	1 Stück	18332	
1463	30 / 40 mm	1 Stück	18334	
1463	30 / 45 mm	1 Stück	18336	
1463	30 / 50 mm	1 Stück	18338	
1463	30 / 55 mm	1 Stück	18340	
1463	30 / 60 mm	1 Stück	18342	
1463	30 / 65 mm	1 Stück	18344	
1463	30 / 70 mm	1 Stück	18346	
1463	30 / 75 mm	1 Stück	18380	
1463	30 / 80 mm	1 Stück	18382	
1463	30 / 85 mm	1 Stück	18430	
1463	30 / 90 mm	1 Stück	18432	
1463	35 / 35 mm	1 Stück	18348	
1463	35 / 40 mm	1 Stück	18350	
1463	35 / 45 mm	1 Stück	18352	
1463	35 / 50 mm	1 Stück	18354	
1463	35 / 55 mm	1 Stück	18356	
1463	35 / 60 mm	1 Stück	18376	
1463	35 / 65 mm	1 Stück	18378	
1463	35 / 70 mm	1 Stück	18440	
1463	35 / 75 mm	1 Stück	18442	
1463	35 / 80 mm	1 Stück	18444	
1463	35 / 85 mm	1 Stück	18446	
1463	40 / 40 mm	1 Stück	18358	
1463	40 / 45 mm	1 Stück	18360	
1463	40 / 50 mm	1 Stück	18362	
1463	40 / 55 mm	1 Stück	18364	
1463	40 / 60 mm	1 Stück	18384	
1463	40 / 65 mm	1 Stück	18448	
1463	40 / 70 mm	1 Stück	18450	
1463	40 / 80 mm	1 Stück	18454	
1463	45 / 45 mm	1 Stück	18366	
1463	45 / 50 mm	1 Stück	18368	
1463	45 / 55 mm	1 Stück	18386	
1463	45 / 60 mm	1 Stück	18388	
1463	50 / 50 mm	1 Stück	18370	
1463	50 / 55 mm	1 Stück	18372	
1463	50 / 65 mm	1 Stück	18374	
1463	55 / 55 mm	1 Stück	18456	
1463	55 / 60 mm	1 Stück	18458	
1463	55 / 65 mm	1 Stück	18460	
1463	60 / 65 mm	1 Stück	18462	
1410	26,5 / 10 mm (5-stiftig)	1 Stück	18308	
1410	30 / 10 mm	1 Stück	18310	
1410	35 / 10 mm	1 Stück	18312	
1410	40 / 10 mm	1 Stück	18314	
1410	45 / 10 mm	1 Stück	18302	
1410	50 / 10 mm	1 Stück	18304	
1410	55 / 10 mm	1 Stück	18480	
1410	60 / 10 mm	1 Stück	18482	
1410	65 / 10 mm	1 Stück	18484	
1410	70 / 10 mm	1 Stück	18486	
1410	75 / 10 mm	1 Stück	18488	
19090	Aufpreis	1 Stück	19090	
18470	-	1 Stück	18470	
18472	-	1 Stück	18472	
RO 61	-	1 Stück	RO61	
MS 6160	-	1 Stück	MS6160	
Aufpr. 6160	Aufpreis	1 x	-	

Mengenrabatt: Bei Abnahme ab 100 Stück sortiert = 10 % Sonderrabatt

Aufpreis für Zylinder in Messing-polirt bzw. Messing-matt-gebürstet. (Lieferzeit ca. 3-4 Wochen)

Alle Zylinder sind auch in gleichschließend erhältlich. (Aufpreis)

BKS-Profilzylinder mit Not- und Gefahrenfunktion

BKS-Profilzylinder

- mit **N + G - Funktion**
- mit je 3 Schlüssel (Stahl vernickelt)
- mit Schraube M5 x 80
- Messing-vernickelt
- nach DIN EN 1303
- nach DIN 18252 (Klasse 70)
- serienmäßig geschützt gegen Schlagpicking
- 5-stiftig mit paracentrischem Schlüsselprofil



Mod. BKS / Serie 88



Artikelnummer	Abmessung	Verp.- Einheit	EDV- Nummer	Stückpreis € zzgl. MwSt.
Mit Gefahrenfunktion einseitig (lange Seite ist innen):				
PZ 8802	27 / 31 mm	1 Stück	18522	
PZ 8802	27 / 35 mm	1 Stück	18524	
PZ 8802	27 / 40 mm	1 Stück	18526	
PZ 8802	27 / 50 mm	1 Stück	18528	
Mit Not- und Gefahrenfunktion beidseitig:				
PZ 8812	31 / 31 mm	1 Stück	18530	
PZ 8812	31 / 35 mm	1 Stück	18532	
PZ 8812	31 / 40 mm	1 Stück	18534	
PZ 8812	31 / 45 mm	1 Stück	18536	
PZ 8812	31 / 50 mm	1 Stück	18538	
PZ 8812	31 / 55 mm	1 Stück	18540	
PZ 8812	31 / 60 mm	1 Stück	18542	
PZ 8812	35 / 35 mm	1 Stück	18550	
PZ 8812	35 / 40 mm	1 Stück	18552	
PZ 8812	35 / 45 mm	1 Stück	18554	
PZ 8812	35 / 50 mm	1 Stück	18556	
PZ 8812	35 / 55 mm	1 Stück	18558	
PZ 8812	35 / 60 mm	1 Stück	18560	
PZ 8812	40 / 40 mm	1 Stück	18564	
PZ 8812	40 / 45 mm	1 Stück	18566	
PZ 8812	40 / 50 mm	1 Stück	18568	
PZ 8812	40 / 55 mm	1 Stück	18570	
PZ 8812	40 / 60 mm	1 Stück	18572	
PZ 8812	45 / 45 mm	1 Stück	18576	
PZ 8812	45 / 50 mm	1 Stück	18578	
PZ 8812	45 / 55 mm	1 Stück	18582	
PZ 8812	50 / 50 mm	1 Stück	18586	
Mengenrabatt: Bei Abnahme ab 50 Stück sortiert = 10 % Sonderrabatt				



Gruppe 1
Gruppe 2
Gruppe 3
Gruppe 4
Gruppe 5
Gruppe 6
Gruppe 7
Gruppe 8
Gruppe 9

BKS-Knaufzylinder



PZ 8806

<u>Knaufzylinder (K = Knaufseite):</u>				
PZ 8806	K 31 / 31 mm	1 Stück	18600	
PZ 8806	K 31 / 35 mm	1 Stück	18602	
PZ 8806	K 35 / 31 mm	1 Stück	18604	
Weitere Knaufzylinderlängen auf Anfrage! Aufpreis auf N + G - Stückpreise!				

BKS-Halbzylinder

- Schließnase 8-fach verstellbar



PZ 8900

<u>Halbzylinder mit 8-fach verstellbarer Schließnase:</u>				
PZ 8900	27 / 10 mm	1 Stück	18506	
PZ 8900	31 / 10 mm	1 Stück	18508	
PZ 8900	35 / 10 mm	1 Stück	18510	
Weitere Halbzyylinderlängen auf Anfrage!				

Außenzylinder für Kastenschlösser (Lochabstand 21 mm)

18650	-	1 Stück	18650	
-------	---	---------	-------	--

Passender Original Rohling mit BKS-Prägung

Mehrschlüssel

Aufpreis für Zylinder nach Musterschlüssel bauen

18580	-	1 Stück	18580	
MS PZ 88	-	1 Stück	MS 88	
Aufpr. PZ 88	Aufpreis	1 x	-	

Alle Zylinder der Serie PZ 88/89 sind auch in **gleichschließend** erhältlich. **Aufpreis auf Stückpreis!**

Profilzylinder ohne N+G „BKS“ und „WILKA“

BKS-Profilzylinder „PZ 8800“

- ohne N+G-Funktion

- mit je 3 Schlüssel (Stahl vernickelt)
- mit Schraube M5 x 80
- Messing-vernickelt
- nach DIN EN 1303
- nach DIN 18252 (Klasse 70)
- SKG-geprüft
- serienmäßig geschützt gegen Schlagpicking
- 5-stiftig mit parazentrischem Schlüsselprofil



Aufpreis für gleichschließend!

**Halbzylinder, Knauflzylinder, Rohlinge usw.
siehe Seite: BKS-Zylinder „mit N+G - Funktion“**

WILKA-Profilzylinder „Z1400“

- ohne N + G - Funktion

- mit je 3 Schlüssel
- mit Schraube M5 x 85
- Messing-matt-vernickelt
- Klasse 80
- nach DIN 18252
- mit 6 Sicherheitssperrstiftpaaren (ab Länge 30/30 mm, unter dieser Länge: 5 Sperrstiftpaare)
- Kernstifte aus verschleißfester Sonderbronze
- Sinter-Stahlschließbart
- mit gefederter Kupplungseinrichtung
- mit Picking-Widerstand



Aufpreis für gleichschließend!

**Halbzylinder, Knauflzylinder, Rohlinge usw.
siehe Seite: WILKA-Zylinder „mit N+G - Funktion“**

Mengenrabatte:

Bei Abnahme ab 50 Stück sortiert = 5 % Sonderrabatt

Bei Abnahme ab 100 Stück sortiert = 10 % Sonderrabatt

Artikelnummer	Abmessung	Verp.-Einheit	EDV-Nummer	Stückpreis € zzgl. MwSt.
17210	27 / 27 mm	1 Stück	17210	
17212	27 / 31 mm	1 Stück	17212	
17214	27 / 35 mm	1 Stück	17214	
17216	27 / 40 mm	1 Stück	17216	
17220	31 / 31 mm	1 Stück	17220	
17222	31 / 35 mm	1 Stück	17222	
17224	31 / 40 mm	1 Stück	17224	
17226	31 / 45 mm	1 Stück	17226	
17228	31 / 50 mm	1 Stück	17228	
17230	31 / 55 mm	1 Stück	17230	
17232	31 / 60 mm	1 Stück	17232	
17236	35 / 35 mm	1 Stück	17236	
17238	35 / 40 mm	1 Stück	17238	
17240	35 / 45 mm	1 Stück	17240	
17242	35 / 50 mm	1 Stück	17242	
17244	35 / 55 mm	1 Stück	17244	
17246	35 / 60 mm	1 Stück	17246	
17250	40 / 40 mm	1 Stück	17250	
17252	40 / 45 mm	1 Stück	17252	
17254	40 / 50 mm	1 Stück	17254	
17256	40 / 55 mm	1 Stück	17256	
17260	45 / 45 mm	1 Stück	17260	
17262	45 / 50 mm	1 Stück	17262	
17266	50 / 50 mm	1 Stück	17266	
17300	26 / 26 mm	1 Stück	17300	
17302	26 / 30 mm	1 Stück	17302	
17304	26 / 35 mm	1 Stück	17304	
17306	26 / 40 mm	1 Stück	17306	
17310	30 / 31 mm	1 Stück	17310	
17312	30 / 35 mm	1 Stück	17312	
17314	30 / 40 mm	1 Stück	17314	
17316	30 / 45 mm	1 Stück	17316	
17318	30 / 50 mm	1 Stück	17318	
17320	30 / 55 mm	1 Stück	17320	
17322	30 / 60 mm	1 Stück	17322	
17330	35 / 35 mm	1 Stück	17330	
17332	35 / 40 mm	1 Stück	17332	
17334	35 / 45 mm	1 Stück	17334	
17336	35 / 50 mm	1 Stück	17336	
17338	35 / 55 mm	1 Stück	17338	
17340	35 / 60 mm	1 Stück	17340	
17348	40 / 40 mm	1 Stück	17348	
17350	40 / 45 mm	1 Stück	17350	
17352	40 / 50 mm	1 Stück	17352	
17354	40 / 55 mm	1 Stück	17354	
17356	40 / 60 mm	1 Stück	17356	
17360	45 / 45 mm	1 Stück	17360	
17362	45 / 50 mm	1 Stück	17362	
17364	45 / 55 mm	1 Stück	17364	
17370	50 / 50 mm	1 Stück	17370	

Wendeschlüssel / Bohrmuldenzylinder

Profildoppelzylinder 7160

- 6-stiftig
- **mit Not- und Gefahrenfunktion**
- **mit je 5 Bohrmuldenschlüssel**
mit blauen Kunststoff-Schlüsselkappen
- **mit beidseitigem Anbohrschutz**
- gesandstrahlt
- mit Zylinderschraube M5 x 80



**Neue
Ausführung!**

Artikel- nummer	Abmessung	Verp.- Einheit	EDV- Nummer	Stückpreis € zzgl. MwSt.
7160 VS	30/ 30 mm	1 Stück	17160	
7160 GS	30/ 30 mm	1 Stück	17161	
7160 VS	30/ 35 mm	1 Stück	17164	
7160 GS	30/ 35 mm	1 Stück	17165	
R7160 / Rohlinge	-	1 Stück	R7160	
MS7160 / Mehrschlüssel	-	1 Stück	MS7160	

Bei Abnahme **ab 20 Stück Zylindern** gewähren wir Ihnen
noch einmal **10 % Sonderrabatt.**

**Qualität
muss nicht
teuer sein!**

Profildoppelzylinder R6

- 6-stiftig
- **alle mit Not- und Gefahrenfunktion**
- mit je 3 Bohrmuldenschlüssel
und Zylinderschraube M5 x 65
- **mit Aufbohrschutz**
- Messing-matt-vernickelt



Verstärkte Wendschlüssel = hohe Drehfestigkeit

R6

**mit
N+G**

880928289	28/28 mm ohne N+G	1 Stück	18690	
880928339	28/33 mm ohne N+G	1 Stück	18692	
889930309	30/30 mm	1 Stück	18694	
889930359	30/35 mm	1 Stück	18696	
889930409	30/40 mm	1 Stück	18608	
889930459	30/45 mm	1 Stück	18610	
889930509	30/50 mm	1 Stück	18612	
889930559	30/55 mm	1 Stück	18614	
889930609	30/60 mm	1 Stück	18616	
889930659	30/65 mm	1 Stück	18618	
889930709	30/70 mm	1 Stück	18620	
889930759	30/75 mm	1 Stück	18622	
889930809	30/80 mm	1 Stück	18624	
889935359	35/35 mm	1 Stück	18630	
889935409	35/40 mm	1 Stück	18632	
889935459	35/45 mm	1 Stück	18634	
889935509	35/50 mm	1 Stück	18636	
889935559	35/55 mm	1 Stück	18638	
889935659	35/65 mm	1 Stück	18658	
889940409	40/40 mm	1 Stück	18640	
889940459	40/45 mm	1 Stück	18642	
889940509	40/50 mm	1 Stück	18644	
889940559	40/55 mm	1 Stück	18646	
889940609	40/60 mm	1 Stück	18648	
889945459	45/45 mm	1 Stück	18688	
889945509	45/50 mm	1 Stück	18670	
889950509	50/50 mm	1 Stück	18652	
889950559	50/55 mm	1 Stück	18672	
889950609	50/60 mm	1 Stück	18654	
889955659	55/65 mm	1 Stück	18656	
Halbzylinder:				
880930109	30/10 mm	1 Stück	18686	
880935109	35/10 mm	1 Stück	18662	
880940103	40/10 mm	1 Stück	18664	
880945109	45/10 mm	1 Stück	18666	
880950109	50/10 mm	1 Stück	18668	
880955109	55/10 mm	1 Stück	18674	
880960109	60/10 mm	1 Stück	18676	
880965109	65/10 mm	1 Stück	18678	
880970109	70/10 mm	1 Stück	18680	
880980109	80/10 mm	1 Stück	18682	
880990109	90/10 mm	1 Stück	18684	

Aufpreis für gleichschließend = Aufpreis auf Stückpreis!

**Auch R6-Knaufzylinder auf Anfrage lieferbar /
Aufpreis auf Stückpreis!**

**Außenzylinder / 40 mm Ø / Schraublochabstand = 15 mm
inkl. Befestigungsschrauben und Montageplatte:**

R6 - Rohlinge - Original

R6 - Mehrschlüssel

R6 - Nachschlüssel

Aufpreis für Zylinder nach Musterschlüssel oder Code bauen

86000857	-	1 Stück	18698	
ISE0-Rohlinge	-	1 Stück	-	
Mehrschlüssel	-	1 Stück	-	
Nachschlüssel	-	1 Stück	-	
Aufpreis R6	Aufpreis	1 x	-	

Gruppe 1

Gruppe 2

Gruppe 3

Gruppe 4

Gruppe 5

Gruppe 6

Gruppe 7

Gruppe 8

Gruppe 9

Profilzylinder mit N+G-Funktion u. Sicherungskarte

Profilzylinder mit Not- und Gefahrenfunktion W 400 mit Sicherungskarte

- Patentlaufzeit bis 2025
- beidseitig schließbar (mit N+G-Funktion)
- Zylinder nach DIN 18252 / DIN EN 1303
- 6 Stiftzuhaltungen (ab 30/30 mm), Klasse 80
- mit je 3 Neusilberschlüssel
- Messing-matt-vernickelt
- große Schlüsselreihe für leichte Handhabung
- erster Gehäusestift aus gehärtetem Stahl als Anbohrschutz

Eigenprofil W 400

Mit Sicherungskarte Ab Lager!



Top-Qualität zum Top-Preis mit N+G und Sicherungskarte Deutsche Markenqualität (WILKA)

Ebenfalls lieferbar: Zylinder in Ausführung:

Messing-matt = Aufpreis

Messing-polirt = Aufpreis

Lieferzeit: ca. 2-3 Wochen

mit Anbohrschutz ABH3 einseitig = Aufpreis

Lieferzeit: ca. 14 Tage (bitte Seite angeben)

Aufpreis für **gleichschließende Zylinder** = + 15 %

Lieferzeit ca. 1-2 Tage

Knaufzylinder = Aufpreis auf Stückpreis

(bitte **Knaufseite** hinter Artikel-Nr. schreiben).

Halbzylinder mit 8-fach verstellbarer Schließnase



W 400	30 / 10 mm	1 Stück	18982
W 400	35 / 10 mm	1 Stück	18984
W 400	40 / 10 mm	1 Stück	18986
W 400	45 / 10 mm	1 Stück	18988
W 400	50 / 10 mm	1 Stück	18904

Knaufzylinder



Weitere Längen kurzfristig ab Lager lieferbar!

W 400	26 / 30 Knaufs.	1 Stück	19072
W 400	26 / 26 mm	1 Stück	19070
W 400	30 / 26 Knaufs.	1 Stück	19080
W 400	30 / 30 mm	1 Stück	18990
W 400	30 / 35 Knaufs.	1 Stück	18992
W 400	35 / 30 Knaufs.	1 Stück	18994

Außenzylinder mit Mitnehmerstange (für Kastenschloss), z.B. für IKON Außenzylinder mit Mitnehmerstange (für Kastenschloss), z.B. für ABUS

18996	Für Außenzylinder IKON	1 Stück	18996
18998	Für Außenzylinder ABUS	1 Stück	18998

Biffar-Nase (Aufpreis auf Zylinderpreis!)

19090	Doppelnase Aufpreis	1 Stück	19090
-------	----------------------------	---------	-------

Mehrschlüssel

Nachschlüssel

Aufpreis für Zylinder nach Musterschlüssel bzw. Code bauen

MS-W 400	Mehrschlüssel	1 Stück	-
NS-W 400	Nachschlüssel	1 Stück	-
Auf-W 400	nach Musterschl.	1 x	-

Topqualität ab Lager!

Profilzylinder mit N+G-Funktion u. Sicherungskarte

Artikelnummer

Abmessung

Verp.-Einheit

EDV-Nummer

Stückpreis € zzgl. MwSt.

Gruppe 1

Durch das **Protector-Stiftpaar in Schlüssel und Zylinderkern** erreicht das **PR300-Profil höchsten technischen Kopierschutz** und entspricht so allen wichtigen Anforderungen! **Spezial-Mantelstifte als Pickingwiderstand! Ein Gehäusestift, ein Kernstift und ein Taststift aus gehärtetem Stahl als Anbohrschutz!**

Gruppe 2

Profilzylinder mit Not- und Gefahrenfunktion „PR 300“ mit Sicherungskarte - waagerechtes Wendeschlüsselsystem

- geschütztes parazentrisches Schlüsselpprofil
- Patentlaufzeit bis 2025**
- mit je 3 Schlüssel aus Neusilber (verschleißarm und korrosionsfrei)
- große Schlüsselreihe für leichte Handhabung
- besondere Stabilität der Schlüssel durch hohe Materialstärke
- Schlüsselform vorgerichtet für aktuelle Schutzbeschläge
- **Zylinder nach DIN 18252 / DIN EN 1303**
- ab Länge 30 / 30 mm mit 6 Sicherheits-Sperrstiftpaaren
- Kernstifte aus verschleißfester Silberbronze
- balliger Zylinderkern für exakte Schlüsselführung
- 1 SV-Spezialstift im Gehäuse
- **erster Gehäusestift aus gehärtetem Stahl als Anbohrschutz**



PR 300



Top-Qualität zum Top-Preis
Wendeschlüsselsystem mit N+G
Deutsche Markenqualität (WILKA)

Ebenfalls lieferbar: Zylinder in Ausführung:

Messing-matt = Aufpreis auf Stückpreis

Messing-poliert = Aufpreis auf Stückpreis

Andere Längen auf Anfrage!

mit Anbohrschutz ABH8 einseitig = Aufpreis auf Stückpreis

Lieferzeit ca. 2-3 Wochen (bitte Seite angeben)

Aufpreis für **gleichschließende Zylinder** = + 15 %

Lieferzeit ca. 1-2 Tage

Knaufzylinder = Aufpreis auf N+G - Stückpreise!

(bitte **Knaufseite** hinter Artikel-Nr. schreiben).

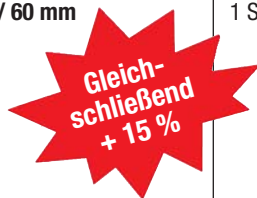

Gruppe 3

Gruppe 4

Gruppe 5

Gruppe 6

Gruppe 7

Gruppe 8

Gruppe 9

Halbzylinder mit 8-fach verstellbarer Schließnase



PR 300	26 / 10 mm	1 Stück	17002
PR 300	30 / 10 mm	1 Stück	17004
PR 300	35 / 10 mm	1 Stück	17006
PR 300	40 / 10 mm	1 Stück	17008

Knaufzylinder



Weitere Längen kurzfristig ab Lager lieferbar!

PR 300	30 / 26 Knaufs.	1 Stück	17130
PR 300	26 / 30 Knaufs.	1 Stück	17128
PR 300	30 / 30 mm	1 Stück	17138
PR 300	30 / 35 Knaufs.	1 Stück	17140
PR 300	35 / 30 Knaufs.	1 Stück	17142

Außenzylinder mit Mitnehmerstange (für ABUS-Kastenschloss Serie 7000)

Außenzylinder mit Mitnehmerstange (für ABUS-Kastenschloss / alt)

Außenzylinder mit Mitnehmerstange (für IKON-Kastenschloss)

17148	für Außenzyl. ABUS 7000	1 Stück	17148
17150	für Außenzyl. ABUS / alt	1 Stück	17150
17154	für Außenzylinder IKON	1 Stück	17154

Mehrschlüssel

Nachschlüssel

MS-PR 300	Mehrschlüssel	1 Stück	-
NS-PR 300	Nachschlüssel	1 Stück	-

Aufpreis für Zylinder nach Musterschlüssel bzw. Code bauen

Auf-PR 300	nach Musterschl.	1 x	-
------------	------------------	-----	---

Profilzylinder mit N+G-Funktion u. Sicherungskarte

Profilzylinder mit **Not- und Gefahrenfunktion** „W 500“ mit **Sicherungskarte** - waagerechtes Wendeschlüsselsystem

- geschütztes parazentrisches Schlüsselprofil
- Patentlaufzeit bis 2025**
- mit je 3 Schlüssel aus Neusilber (verschleißarm und korrosionsfrei)
- große Schlüsselreihe für leichte Handhabung
- besondere Stabilität der Schlüssel durch hohe Materialstärke
- Schlüsselform vorgerichtet für aktuelle Schutzbeschläge
- **Zylinder nach DIN 18252 / DIN EN 1303**
- ab Länge 30 / 30 mm mit 6 Sicherheits-Sperrstiftpaaren
- Kernstifte aus verschleißfester Silberbronze
- balliger Zylinderkern für exakte Schlüsselführung
- Sinterstahl-Schließbart
- **erster Gehäusestift aus gehärtetem Stahl als Anbohrschutz**



Top-Qualität zum Top-Preis
Wendeschlüsselsystem mit N+G
Deutsche Markenqualität (WILKA)

Ebenfalls lieferbar: Zylinder in Ausführung:

Messing-matt = Aufpreis auf Stückpreis

Messing-polier = Aufpreis auf Stückpreis

Andere Längen auf Anfrage!

mit **Anbohrschutz ABH8 einseitig** = Aufpreis auf Stückpreis

Lieferzeit ca. 2-3 Wochen (bitte Seite angeben)

Aufpreis für **gleichschließende Zylinder** = + 15 %

Lieferzeit ca. 1-2 Tage

Knaufzylinder: Aufpreis auf N+G - Stückpreise!

(bitte **Knaufseite** hinter Artikel-Nr. schreiben).

Halbzylinder mit 8-fach verstellbarer Schließnase



W 500	30 / 10 mm	1 Stück	18812
W 500	35 / 10 mm	1 Stück	18814
W 500	40 / 10 mm	1 Stück	18816
W 500	45 / 10 mm	1 Stück	18822
W 500	50 / 10 mm	1 Stück	18820

Knaufzylinder



Weitere Längen kurzfristig ab Lager lieferbar!

W 500	30 / 30 mm	1 Stück	18824
W 500	30 / 35 Knaufs.	1 Stück	18826
W 500	35 / 30 Knaufs.	1 Stück	18828

Außenzylinder mit Mitnehmerstange (für Kastenschloss), z.B. für ABUS Außenzylinder mit Mitnehmerstange (für Kastenschloss), z.B. für IKON

18818	für Außenzylinder ABUS	1 Stück	18818
18840	für Außenzylinder IKON	1 Stück	18840

Mehrschlüssel Nachschlüssel

MS-W 500	Mehrschlüssel	1 Stück	-
NS-W 500	Nachschlüssel (+W300)	1 Stück	-
Auf-W 500	nach Musterschl.	1 x	-

Aufpreis für Zylinder nach **Musterschlüssel** bzw. Code bauen

BKS-Wendeschlüsselsystem „Helius“

- mit **Sicherungskarte** (Sperrschließung)
- mit **beidseitiger Not- und Gefahrenfunktion**
- Schlüssel aus hochwertigem Neusilber
- mit verlängertem Schlüsselhalm
- serienmäßiger Schlagpickingschutz
- **Patentlaufzeit bis 2024**
- Markenschutz
- 5-stiftige Bauart
- Zylinder ab BL 27/27
- Zylinderoberfläche Messing vernickelt
- hoher Schließkomfort
- beidseitige Schlüsseleinführung möglich
- mit Anbohrschutz



Ab Lager mit 3 Schlüssel:				
16074	31 / 31 mm	mit N+G	1 Stück	16074
16076	31 / 35 mm	mit N+G	1 Stück	16076

Ab Lager mit 5 Schlüssel:				
16080	31 / 31 mm	mit N+G	1 Stück	16080
16082	31 / 35 mm	mit N+G	1 Stück	16082

**Aufpreis je angefangene 5 mm Verlängerung je Seite / Aufpreis auf
Bruttopreis 31/31 mm (Lieferzeit dann ca. 1 Woche):**

16099	Verlängerung mit N+G je 5 mm pro Seite	1 x	16099
-------	---	-----	-------

Lieferzeit ca. 1 Woche (für nachfolgendes):

MS-Helius	Mehrschlüssel	1 Stück	16096
NS-Helius	Nachschlüssel	1 Stück	16098

Aufpreis für gleichschließend (Lieferzeit 1 Woche)

Halbzylinder (31 / 10 mm) mit 3 Schlüsseln (Art.-Nr. 16070): Aufpreis!

Auf Anfrage auch als Z- und HS-Schließanlage lieferbar!

Topqualität ab Lager!

Hochwertige Profilzylinder mit Sicherungskarte

Sicherheits-Profilzylinder **CES RE5 Plus**

- mit 5 Neusilberschlüsseln, korrosionsbeständig
- Messing-matt-vernickelt, satiniert
- mit 5 Stifzuhaltungen, zusätzliche seitliche Sperrelemente
- **VdS-zertifizierter Zylinder**
- hochwertiger Bohrschutz und Ziehschutz
- hochwertiger Kopierschutz
- hochwertiger Schlagschutz
- **beidseitig schließbar (N+G)**
- Sicherungskarte
- Pflege-/Montageanleitung
- Made in Germany nach DIN 18252/EN
- Testsieger im Praxistest „Selbst ist der Mann“
Note: sehr gut / Ausgabe 12/2010
- hochwertige aufklappbare Kunststoff-Verpackung

geprüft!
zertifiziert!
sicher!



Artikelnummer	Abmessung in mm	Not- und Gefahrenfunktion	Verp.- Einheit	EDV- Nummer	Stückpreis € zzgl. MwSt.
16010-VS	27,5 / 35,5 mm	mit N+G	1 Stück	16010	
16012-VS	31,5 / 31,5 mm	mit N+G	1 Stück	16012	
16014-VS	31,5 / 35,5 mm	mit N+G	1 Stück	16014	
MS-RE5+	Mehrschlüssel Nachschlüssel	-	1 Stück	16020	
NS-RE5+		-	1 Stück	16021	

Weitere Längen (Aufpreis je angefangene 10 mm Verlängerung auf Stückpreise) sowie **gleichschließende** Zylinder auf Anfrage!
Lieferzeit dann 10 - 14 Tage.

Mit den seitlichen Sperrelementen und einem weiteren patentierten Sicherheitselement gegen Schlagpicken macht es der Sicherheitszylinder **RE5 Plus** jedem Einbrecher so richtig schwer!

Wendeschlüssel-Profilzylinder **BKS-Serie 4612 janus**

- mit 5 Schlüsseln (Neusilber)

Produktmerkmale:

- Patentlaufzeit bis 2031
- verlängerter Schlüsselhalm
- geprüft nach DIN EN 1303 und DIN 18252
- beidseitige Schlüsselaufnahme möglich
- einwandfreie Haptik der Schlüsselreihe
- Bohrmuldenschlüssel ohne scharfkantige Ecken
- Gefahrenfunktion, die das Blockieren durch eingesteckte Schlüssel verhindert, ist in registrierten Einzelschließungen bereits integriert

Produktvorteile:

- einzigartiger Schließkomfort
 - serienmäßiger Schutz gegen Schlagpicking
 - patentgeschützte Schlüssel
 - sicherer neuer Kopierschutz
 - längenveränderbare Zylinder durch modulare Bauweise
 - Bohr- und Ziehschutz gegen gewaltsames Öffnen
 - **beidseitig schließbar (N+G)**



Artikelnummer	Abmessung in mm	Not- und Gefahrenfunktion	Verp.- Einheit	EDV- Nummer	Stückpreis € zzgl. MwSt.
16030-VS	31 / 31 mm	mit N+G	1 Stück	16030	
16032-VS	31 / 35 mm	mit N+G	1 Stück	16032	
MS-Janus	Mehrschlüssel	-	1 Stück	16034	
NS-Janus	Nachschlüssel	-	1 Stück	16035	

Aufpreis je angefangene 10 mm Verlängerung je Seite / Aufpreis auf Stückpreise / Länge: 31/31

16040	Verlängerung je 10 mm pro Seite	mit N+G	1x	16040	
-------	--	---------	----	-------	--

Weitere Längen sowie **gleichschließende** Zylinder auf Anfrage!
Lieferzeit dann 10 - 14 Tage.

Ein **Wendeschlüsselsystem** setzt Maßstäbe!

Die Marke „**janus**“ setzt als hochwertiges Schlüsselsystem Maßstäbe: Durch die Patentlaufzeit bis 2031 bleiben janus Schließzylinder auch in Zukunft Spitzenklasse. Komfort und Schutz werden durch den modularen Zylinderaufbau, die ausgereifte Wendeschlüsselmechanik und den außerordentlich sicheren **Kopierschutz** der Bohrmuldenschlüssel garantiert. Er verhindert zuverlässig, dass Schlüssel durch handelsübliche Maschinen oder 3D-Drucker exakt nachgebildet werden können! Das Wendeschlüsselsystem **Serie 46 janus** erfüllt höchste Ansprüche an Sicherheit, Funktionalität und Design. Unverwechselbares Erkennungsmerkmal ist der janus Bohrmuldenschlüssel mit seiner roten Kugel.

Wendeschlüssel-Profilzylinder **WILKA PRIMUS HX**

- mit 4 Bohrmulden-Protector-Neusilberschlüsseln mit Protectorstift als höchsten Kopierschutz
- Perlglanz-matt-vernickelt
- **VdS, Klasse BZ**
- nach DIN 18252, Klasse BZ82/EN 1303 Verschluss sicherheitsklasse 6
- mit Not- und Gefahrenfunktion
- Schutz gegen Abtast- und Nachsperrversuche
- Pickingschutzstift als äußerste Sicherheit gegen aktuelle Öffnungsmethoden
- mit beidseitigem Spezial-Bohrschutz und Ziehschutz
- gehärtete Stahleinlage als Zylinder-Abreibschutz
- je Zylinderseite mit 6+2 in zueinander versetzte Ebenen
- Kern und Gehäuse mit je 2 Vollhartmetallstiften
- **beidseitig schließbar (N+G)**

Artikelnummer	Abmessung in mm	Not- und Gefahrenfunktion	Verp.- Einheit	EDV- Nummer	Stückpreis € zzgl. MwSt.
16050-VS	30 / 30 mm	mit N+G	1 Stück	16050	
16052-VS	30 / 35 mm	mit N+G	1 Stück	16052	
MS-Primus HX	Mehrschlüssel	-	1 Stück	16060	
NS-Primus HX	Nachschlüssel	-	1 Stück	16061	



Weitere Längen sowie **gleichschließende** Zylinder auf Anfrage!
Lieferzeit dann 10 - 14 Tage.

KESO 4000 S Omega / Winkhaus KeyTec RPE

Ausführung



Stückpreis €
zzgl. MwSt.

KESO 4000 S Omega

- mit **Sicherheitskarte**
- durch Omega-Stift hohe Sicherheit, unberechtigtes Kopieren der Schlüssel ist so nahezu ausgeschlossen!
- zuverlässige und robuste Materialqualität verchromtes Messing machen KESO-Zylinder resistent gegen Witterungseinflüsse
- für maximalen Schutz werden Zylinder mit Gehäusen aus Chrom-Nickel-Stahl angeboten
- **lange Patentlaufzeit bis 2024**
- bis zu 15 Stiftpaare je Zylinderseite
- serienmäßiges Modulsystem mit zäharten Chrom-Nickel-Stahl-Stegen
- extrem komfortables und elegantes Schlüsseldesign
- **Material: Sidra-Metall**



Lieferzeit: ca. 1 Woche / **Schließanlagen:** ca. 2-3 Wochen
Im Normalfall wird der Schlüsselkopf als 3-Eckform geliefert; auf Wunsch können wir Ihnen aber auch (ohne Aufpreis) die runde Schlüsselkopfform liefern!

Profildoppelzylinder 30/30 mm / Steg aus Chrom-Nickel-Stahl inkl. 3 Schlüssel

Aufpreis für je angefangene 5 mm Verlängerung je Seite

Aufpreis mit Prioritätsfunktion (Not- und Gefahrenfunktion) Außenseite angeben !!!

Aufpreis mit Ziehschutz / (Material: außen Chrom-Nickel-Stahl) Außenseite angeben !!!

Für Innentüren mit Schalensteg (3-teilig) / Länge: 30/30 mm

Aufpreis für Knäufzylinder

Profil**halbzylinder** 30/10 mm / Steg aus Chrom-Nickel-Stahl

Profil**halbzylinder** 30/10 mm / mit Schalensteg (3-teilig)

**Mehrschlüssel
Nachschlüssel**

Gleichschließend (gleichschließende Zylinder werden mit insgesamt 3 Schlüssel geliefert) **Sollten mehr als 3 Schlüssel geliefert werden, kommen Mehrschlüssel dazu!**

Aufpreis für Nachbestellung

Schließanlagen: Alle Anlagen (Z, HS und GHS) = ohne Aufpreis, jedoch werden Zylinder **ohne Schlüssel** zu oben genannten Preisen geliefert!

Einzelschlüssel
(HS) Hauptschlüssel / Gruppenschlüssel
(GHS) Generalhauptschlüssel
HS- + GHS-Schlüssel als **Nachschlüssel**

Bestellen Sie über KBV:
Nachschlüssel, Zylinder und Schließanlagen(-erweiterungen) von:
ABUS, ASSA, BKS, CES, DOM, EVVA, GTV, ISEO, KABA, KESO, WILKA, usw.





Konventionelles Schlüsselssystem UD5

- als Schließanlage
- mit **patentrechlichem Schlüsselschutz** nach DIN 18252 (bis 2030)
- mit **Sicherungskarte**
- Messing-matt-vernickelt
- gemäß DIN 18252 / EN 1303
- mit Top-Schlüsselkopierschutz



Top-Qualität mit 3-Seiten-Kalotten

**Lieferzeit bei Abnahme bis 100 Zylinder:
ca. 3 Arbeitstage**

Bitte teilen Sie uns immer die Schlüsselanzahl mit, da Schließanlagen-Zylinder immer ohne Schlüssel geliefert werden!

Achtung:

Bei Zylinder-Nachbestellungen bitte die Preise vorher anfragen!

Grundlänge:
31,5 / 31,5 mm + 27,5 / 27,5 mm + 27,5 / 35,5 mm

Aufpreis für je angefangene 10 mm Verlängerung je Seite bis 111 mm Gesamtlänge
Dto., ab 115 mm Gesamtlänge

Aufpreis für Bohrschutz „BS3“ pro Seite (Seite angeben)

Mehrpreis für Not- und Gefahrenfunktion

Halbzylinder mit 12-fach verstellbarer Schließnase
31,5 / 10 mm

Knaufzylinder 31,5 / 31,5 mm

Hebelzylinder (Einbaumaß = 25 mm)

Vorhangschloss Nr. 215 UD, velour verchromt
(Abmessungen:
Gehäusebreite = 58 mm / Höhe = 50 mm
lichte Bügelhöhe = 35 mm / Bügelstärke = 8 mm)

Aufpreis für Z, ZHS, HS-Anlage
Aufpreis für GHS-Anlage (pro Zylinder)

Neusilber-Schlüssel bei Lieferung mit Anlage:
General-Haupt-Schlüssel (GHS)
Haupt-/Gruppen-Schlüssel (HS)
Einzel-Schlüssel

Nachschlüssel (lt. Sicherheitskarte) UD (DU)
(auch: PS5, SP, KM)

Vertikales Wendeschlüsselssystem DW (WD)

- als Schließanlage
- mit **patentrechlichem Schlüsselschutz** nach DIN 18252 (bis 2030)
- mit **Sicherungskarte**
- Messing-matt-vernickelt
- gemäß DIN 18252 / EN 1303
- **leichtes Einführen des Schlüssels (vertikal)**
(griffiger Schlüssel mit guter Haptik)
- **Kombination aus rechtlichem Patentschutz bis 2030 und technischem Kopierschutz (z.B. gegen Easy-Entry-Maschine)**
- **serienmäßiger Schlagschutz**
- **integrierter Basisschutz gegen Aufbohren!**
- **besitzt mehrfach parazentrisches Profil und bietet somit wirksamen Schutz gegen Sperwerkzeuge (Pickingschutz)**



NEU!

Bitte teilen Sie uns immer die Schlüsselanzahl mit, da Schließanlagen-Zylinder immer ohne Schlüssel geliefert werden!

**Lieferzeit bei Abnahme bis 20 Zylinder:
ca. 3 Arbeitstage**

Grundlänge:
31,5 / 31,5 mm + 27,5 / 27,5 mm + 27,5 / 35,5 mm

Aufpreis für je angefangene 10 mm Verlängerung je Seite bis 111 mm Gesamtlänge
Dto., ab 115 mm Gesamtlänge

einseitiger Bohr- und Ziehschutz (Aufpreis)

Mehrpreis für Not- und Gefahrenfunktion

Halbzylinder mit 8-fach verstellbarer Schließnase
31,5 / 10 mm

Knaufzylinder 31,5 / 31,5 mm

Hebelzylinder

Vorhangschloss Nr. 215 N
(Abmessungen:
Gehäusebreite = 58 mm / Höhe = 50 mm
lichte Bügelhöhe = 35 mm / Bügelstärke = 8 mm)

Aufpreis für Z, ZHS, HS-Anlage (W05)
Aufpreis für GHS-Anlage (pro Zylinder) (W05)

Neusilber-Schlüssel bei Lieferung mit Anlage:
General-Haupt-Schlüssel (GHS)
Haupt-/Gruppen-Schlüssel (HS)
Einzel-Schlüssel

Nachschlüssel lt. Sicherheitskarte WD (DW)
auch: WZ5, WM, WO

Achtung: Bei Zylindernachbestellungen innerhalb 4 Wochen erheben wir keinen Erweiterungszuschlag.

Nach 4 Wochen wird ein **Erweiterungs- / Nachlieferungszuschlag** berechnet, der sich **deutlich** von den obigen Zylinderpreisen unterscheidet (marktübliche Bruttokonditionen)! - **Bitte vorher anfragen!**

Andere Schließanlagen, wie z.B. ASSA + GERA, KESO, WILKA, IKON auf Anfrage!

Blindzylinder

Blindzylinder

- mit Schraube M5 x 80 mm
- Messing vernickelt
- massiv!

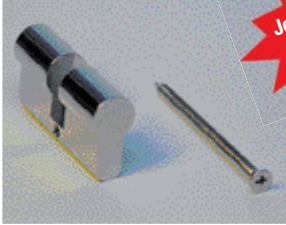

Jetzt in fast allen Längen

Bitte möglichst 1 Verpackungseinheit = je 10 Stück abnehmen!

Mengenrabatt:

- Bei Abnahme von 100 Stück sortiert = 5 % Sonderrabatt
- Bei Abnahme von 300 Stück sortiert = 10 % Sonderrabatt

Artikelnummer	Abmessung	Verp.- Einheit	EDV- Nummer	Stückpreis € zzgl. MwSt.
2160	30 / 10 mm	1 Stück	18258	
2160	35 / 10 mm	1 Stück	18259	
2160	28 / 28 mm	1 Stück	18260	
2160	28 / 33 mm	1 Stück	18262	
2160	30 / 30 mm	1 Stück	18264	
2160	27 / 35 mm	1 Stück	18263	
2160	30 / 35 mm	1 Stück	18266	
2160	30 / 40 mm	1 Stück	18268	
2160	30 / 45 mm	1 Stück	18270	
2160	30 / 50 mm	1 Stück	18271	
2160	30 / 55 mm	1 Stück	18273	
2160	30 / 60 mm	1 Stück	18275	
2160	30 / 65 mm	1 Stück	18267	
2160	30 / 70 mm	1 Stück	18269	
2160	35 / 35 mm	1 Stück	18272	
2160	35 / 40 mm	1 Stück	18274	
2160	35 / 45 mm	1 Stück	18276	
2160	35 / 50 mm	1 Stück	18277	
2160	35 / 55 mm	1 Stück	18279	
2160	35 / 60 mm	1 Stück	18240	
2160	40 / 40 mm	1 Stück	18278	
2160	40 / 45 mm	1 Stück	18280	
2160	40 / 50 mm	1 Stück	18282	
2160	40 / 55 mm	1 Stück	18283	
2160	40 / 60 mm	1 Stück	18242	
2160	40 / 65 mm	1 Stück	18243	
2160	45 / 45 mm	1 Stück	18284	
2160	45 / 50 mm	1 Stück	18285	
2160	45 / 60 mm	1 Stück	18246	
2160	45 / 65 mm	1 Stück	18247	
2160	50 / 50 mm	1 Stück	18286	
2160	50 / 55 mm	1 Stück	18249	
2160	50 / 65 mm	1 Stück	18251	
2160	55 / 55 mm	1 Stück	18253	
2160	55 / 60 mm	1 Stück	18254	
2160	55 / 65 mm	1 Stück	18256	
2160	60 / 60 mm	1 Stück	18287	
2160	70 / 80 mm	1 Stück	18288	

Blindzylinder in Sonderausführung

- eine Seite Schließfunktion, andere Seite blind
- Messing matt vernickelt, satiniert



18290	27,5 / 27,5 mm	1 Stück	18290	
18291	30 / 30 mm	1 Stück	18291	
18292	30 / 35 mm (35-er Seite: Schließfunktion)	1 Stück	18292	

Universal-Blindzylinder „EASYBLIND“

- geprüft für den Einsatz in Feuerschutztüren bis T60, sowie in Rauchschutztüren
- sekundenschnelle Montage ohne jegliches Werkzeug, einfach von beiden Seiten einstecken und zusammenführen
- kratzfeste Oberfläche

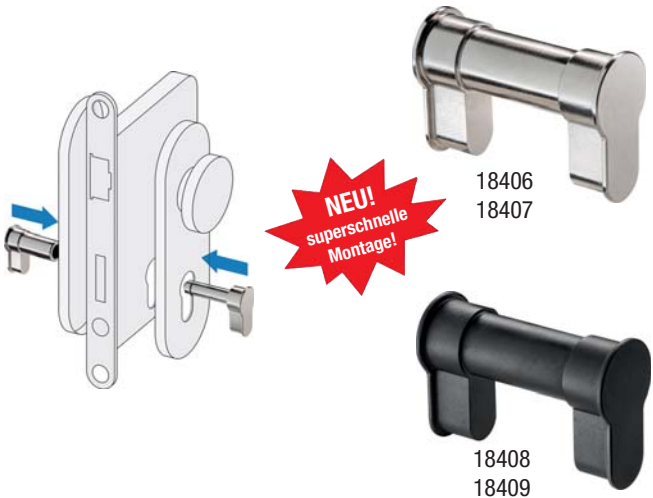

NEU! superschnelle Montage!

	Einstellbereiche:			
18406	50-76 mm / vernickelt	1 Stück	18406	
18407	77-132 mm / vernickelt	1 Stück	18407	
18408	50-76 mm / schwarz	1 Stück	18408	
18409	77-132 mm / schwarz	1 Stück	18409	

Mengenrabatt:
 Bei Abnahme von 50 Stück sortiert
 Bei Abnahme von 100 Stück sortiert
 Bei Abnahme von 250 Stück sortiert

Blindzylinder

Universal - Blindzylinder „UBZ“

kann an Türstärken einschl. einer Beschlaghöhe von 35 - 154 mm ohne Probleme angepasst werden. Mit Hilfe der M5-Zylinderschraube wird der UBZ in seiner Endlage fixiert.

Bitte
möglichst
1 Verpackungseinheit
=
je 10 Stück
abnehmen!



UBZ 1
UBZ 2
UBZ 3

passend für Türstärke:

35 - 56 mm
50 - 86 mm
84 - 154 mm

Verp.-
Einheit
EDY-
Nummer
1 Stück 18295
1 Stück 18296
1 Stück 18297

Mengenrabatt:
Bei Abnahme von 50 Stück sortiert
Bei Abnahme von 100 Stück sortiert
Bei Abnahme von 200 Stück sortiert

Der UBZ hat die **Zulassung für T90-Türen**. Er ist zur Verwendung in **Feuerschutzabschlüssen** bis zur Feuerwiderstandsklasse EI290 nach DIN EN 13501-2:2003-12 bzw. T90 nach DIN 4102-5:1977-09 geeignet. MPA-Gutachten kann angefordert werden. Es bestehen keine Bedenken gegen die Verwendung des „UBZ“ in **Rauchabschlusstüren** nach DIN 18095-1:1988-10.

Universal-Blindzylinder „3 in 1“

- passend für Türstärken von 35 - 154 mm
- auch für Halbzylinder geeignet
- **Zulassung für T90-Türen**
- **supereinfache Montage:** durch Sollbruchstelle einfach trennbar!
- Made in Germany

„3 in 1“

NEU!
1 UBZ passend
für TS 35 - 154 mm



18400

passend für Türstärke:

35 - 154 mm

1 Stück 18400

Dito, jedoch **passend für Schweizer Profil:**

18404

35 - 154 mm

1 Stück 18404

Mengenrabatt:
Bei Abnahme von 50 Stück sortiert
Bei Abnahme von 100 Stück sortiert
Bei Abnahme von 200 Stück sortiert

Zulassung für T90-Türen. Geeignet für die Verwendung in **Feuerschutzabschlüssen** bis zur Feuerwiderstandsklasse EI290 und nach DIN EN 13501-2:2003-12 bzw. T90 nach DIN 4102-5:1977-09. Verwendung in **Rauchabschlusstüren** nach DIN 18095-1:1988-10. Sämtliche eingesetzten Werkstoffe entsprechen der Prüfvorschrift DIN EN 12844.

UBZ-Montagegestangen

- 350 mm Gesamtlänge, zum besseren Montieren der UBZ



18299

350 mm Länge

1 Stück 18299

Blindzylinder „variabel“

- individuell einstellbar mit 6-Kantschlüssel (45 - 125 mm)
- **mit 3 Stulpschrauben:**
- M5 x 45 passend für Türstärke 33 - 59 mm
- M5 x 70 passend für Türstärke 60 - 85 mm
- M5 x 95 passend für Türstärken 86 - 110 mm



Super einfache Montage!

18300

passend für Türstärke:

ca. 33 - 110 mm

1 Stück 18300

ab 30 St.
ab 90 St.

Bei größeren Stückzahlen gewähren wir Ihnen Sonderpreise!

Dto. für Feuerschutztüren bis T 90 geeignet

- MPA-Nr. 120003727
- Einstellbereich = 45 - 95 mm



18301

passend für Türstärke:

ca. 38 - 80 mm

1 Stück 18301

ab 30 St.
ab 90 St.

Blindzylinder

Blindzylinder in Sonderausführung

- eine Seite Schließfunktion, andere Seite blind
- Messing matt vernickelt, satiniert



Artikelnummer	Abmessung	Verp.-Einheit	EDV-Nummer	Stückpreis € zzgl. MwSt.
18290	27,5 / 27,5 mm	1 Stück	18290	
18291	30 / 30 mm	1 Stück	18291	
18292	30 / 35 mm (35-er Seite: Schließfunktion)	1 Stück	18292	

Blindknaufzylinder:

- mit Schraube M5 x 80



18208	B 10 / K 30 mm	1 Stück	18208	
18209	B 10 / K 35 mm	1 Stück	18209	
18210	B 26,5 / K 26,5 mm	1 Stück	18210	
18211	B 26,5 / K 30 mm	1 Stück	18211	
18212	B 26,5 / K 35 mm	1 Stück	18212	
18214	B 30 / K 26,5 mm	1 Stück	18214	
18218	B 30 / K 30 mm	1 Stück	18218	
18219	B 30 / K 35 mm	1 Stück	18219	
18220	B 30 / K 40 mm	1 Stück	18220	
18221	B 30 / K 45 mm	1 Stück	18221	
18222	B 35 / K 26,5 mm	1 Stück	18222	
18223	B 35 / K 30 mm	1 Stück	18223	
18225	B 35 / K 35 mm	1 Stück	18225	
18226	B 35 / K 40 mm	1 Stück	18226	
18227	B 35 / K 45 mm	1 Stück	18227	
18203	B 35 / K 55 mm	1 Stück	18203	
18228	B 40 / K 30 mm	1 Stück	18228	
18229	B 40 / K 35 mm	1 Stück	18229	
18230	B 40 / K 40 mm	1 Stück	18230	
18231	B 40 / K 45 mm	1 Stück	18231	
18232	B 40 / K 50 mm	1 Stück	18232	
18233	B 45 / K 30 mm	1 Stück	18233	
18234	B 45 / K 35 mm	1 Stück	18234	
18235	B 45 / K 40 mm	1 Stück	18235	
18236	B 45 / K 45 mm	1 Stück	18236	
18237	B 45 / K 50 mm	1 Stück	18237	
18204	B 50 / K 30 mm	1 Stück	18204	
18205	B 50 / K 35 mm	1 Stück	18205	
18206	B 50 / K 40 mm	1 Stück	18206	
18238	B 50 / K 45 mm	1 Stück	18238	
18239	B 50 / K 50 mm	1 Stück	18239	
18207	B 50 / K 55 mm	1 Stück	18207	

B = Blindseite

K = Knaufseite

Andere Längen auf Anfrage!

Schlüssellochsperrerr / Einbausicherungen / Hebelzylinder

Zylinderlochsperrerr für Einsteckschlösser

- mit je 2 Schlüssel
- Gesamtlänge ohne Kopf 58 mm
- **aus massivem Messingprofil gefertigt** (keine verm. Druckgussteile)
- in glanz-vernickelter Ausführung

Zylinderlochsperrerr für Kastenschlösser

- mit je 2 Schlüssel
- Gesamtlänge ohne Kopf 87 mm
- **aus massivem Messingprofil gefertigt** (keine verm. Druckgussteile)
- in glanz-vernickelter Ausführung

Zylinderlochsperrerr für Einsteckschlösser

- mit je 2 Schlüssel
- Gesamtlänge ohne Kopf 60 mm



10+11

12

Schlüssellochsperrerr bieten die Möglichkeit ein BB-Schloss nachträglich zu sichern. Kein Schrauben, kein Bohren - einfache Handhabung. / Das Schloss kann mit einem einfachen Dietrich nicht geöffnet werden. VS = verschiedenschließend / **GS = gleichschließend**



Einbausicherung für Einsteckschlösser

- mit je 2 Schlüssel
- Schlüssellänge 50 mm + Kopf 25 mm

Einbausicherung für Kastenschlösser

- mit je 2 Schlüssel
- Schlüssellänge 75 mm + Kopf 25 mm

Einbausicherung für Einsteckschlösser

- mit je 3 Stahlschlüssel
- mit Aufbohrschutz und gehärteten Stahlstiften



20+21

23

Einbausicherungen bieten eine zusätzliche Absicherung zum nachträglichen Einbau in Kastenschlösser (nachträgliche Montage nur bei Einsteckschlössern mit aufschraubbarem Schlosskasten möglich)

Nr.: 21 und 22: große Sicherheit durch 6 Stiftzuhaltungen aus Hartmessing / größte Schließverschiedenheit / kein Rosten oder Oxydieren, da Gehäuse, Kern und Schließhebel aus massivem Messing (keine Verarbeitung verm. Druckgussteile)

Nr. 23: sehr stabil mit zusätzlichem Aufbohrschutz und gehärteten Stahlstiften / mit Stahlschlüssel

VS = verschiedenschließend / GS = gleichschließend



Hebelzylinder-Sortimentskastenbox

- zum Austausch bei defekten Briefkasten- bzw. Kleinmöbelzylindern
- **1 Box = 36 Zylinder und 50 Rohlinge**
- **Die Sortimentsbox beinhaltet je 3 Zylinder der gängigsten Firmen sowie 5 x 10 Rohlinge (siehe nachfolgende Seiten)**

11080

1 Box

11080

Die **Hebelzylinder** können auch einzeln nachbestellt werden. (siehe nachfolgende Seiten)

Rohlinge sind ebenfalls lieferbar.

Hebelzylinder Universal verstellbar über Mutter von 2 - 10 mm

- mit je 2 Schlüssel

9000-1310 (VS)

1 Stück

9000-1310

9000-1311 (GS)

1 Stück

9000-1311

Hebelzylinder Universal mit Befestigung über Sprengring

- für Briefkästen, Stahlmöbel usw.
- mit je 2 Schlüssel

9000-1320 (VS)

1 Stück

9000-1320

9000-1321 (GS)

1 Stück

9000-1321

GS = gleichschließend



11080

9000-1310/1311

9000-1320/1321

Hebelzylinder

		Artikel- nummer	Verp.- Einheit	EDV- Nummer	Stückpreis € zzgl. MwSt.
Hebelzylinder mit je 2 Schlüssel Für universelle Verwendung mit Mutter Oberfläche: hellverchromt Passender Rohling	Vorderansicht	Rückansicht	9000-1310	1 Stück	9000-1310
	Seitenansicht	Schlüssel	Gleichschließend: 9000-1311	1 Stück	9000-1311
			LF-14D	1 Stück	LF-14D
Hebelzylinder mit je 2 Schlüssel Für Universal BURG mit Mutter Oberfläche: hellverchromt Passender Rohling	Vorderansicht	Rückansicht	9000-1312	1 Stück	9000-1312
	Seitenansicht	Schlüssel	BUR-10D	1 Stück	Bur-10D
Hebelzylinder mit je 2 Schlüssel Für HEIBI Briefkästen mit Klammer Oberfläche: Edelstahl Passender Rohling	Vorderansicht	Rückansicht	9000-1316	1 Stück	9000-1316
	Seitenansicht	Schlüssel	LF-29D	1 Stück	LF-29D
Hebelzylinder mit je 2 Schlüssel Für universelle Verwendung mit Klammer Oberfläche: hellverchromt Passender Rohling	Vorderansicht	Rückansicht	9000-1320	1 Stück	9000-1320
	Seitenansicht	Schlüssel	Gleichschließend: 9000-1321	1 Stück	9000-1321
			LF-14D	1 Stück	LF-14D
Hebelzylinder mit je 2 Schlüssel Für JU Briefkästen mit Klammer Oberfläche: hellvernickelt Passender Rohling	Vorderansicht	Rückansicht	9000-1322	1 Stück	9000-1322
	Seitenansicht	Schlüssel	LAS-4	1 Stück	LAS-4
Hebelzylinder mit je 2 Schlüssel Für THEA Briefkästen mit Klammer Oberfläche: hellvernickelt Passender Rohling	Vorderansicht	Rückansicht	9000-1323	1 Stück	9000-1323
	Seitenansicht	Schlüssel	LAS-FH	1 Stück	LAS-FH
Hebelzylinder mit je 2 Schlüssel Für BRABANTIA Briefkästen mit Klammer Oberfläche: hellverchromt Passender Rohling	Vorderansicht	Rückansicht	9000-1324	1 Stück	9000-1324
	Seitenansicht	Schlüssel	LAS-FH	1 Stück	LAS-FH
Hebelzylinder mit je 2 Schlüssel Für ALBERT Briefkästen mit Mutter Oberfläche: hellverchromt Passender Rohling	Vorderansicht	Rückansicht	9000-1325	1 Stück	9000-1325
	Seitenansicht	Schlüssel	LAS-4	1 Stück	LAS-4
Hebelzylinder mit je 2 Schlüssel Für FORMAT Briefkästen mit Klammer Oberfläche: hellverchromt Passender Rohling	Vorderansicht	Rückansicht	9000-1326	1 Stück	9000-1326
	Seitenansicht	Schlüssel	EU-8D	1 Stück	EU-8D
Hebelzylinder mit je 2 Schlüssel Für RENZ Briefkästen ab Baujahr 1980 mit Klammer Oberfläche: Edelstahl Passender Rohling	Vorderansicht	Rückansicht	9000-1327	1 Stück	9000-1327
	Seitenansicht	Schlüssel	LF-29D	1 Stück	LF-29D
Hebelzylinder mit je 2 Schlüssel Für RENZ Briefkästen ab Baujahr 1990 mit Klammer Oberfläche: Edelstahl Passender Rohling	Vorderansicht	Rückansicht	9000-1328	1 Stück	9000-1328
	Seitenansicht	Schlüssel	LF-29D	1 Stück	LF-29D

Hebelzylinder

	Artikelnummer	Verp.-Einheit	EDV-Nummer	Stückpreis € zzgl. MwSt.
Hebelzylinder mit je 2 Schlüssel Für RENZ Briefkästen ab Baujahr 1980 mit Klammer Oberfläche: Edelstahl Passender Rohling	 9000-1329	1 Stück	9000-1329	
	 LF-29D	1 Stück	LF-29D	
Hebelzylinder mit je 2 Schlüssel Für RENZ Briefkästen ab Baujahr 1980 mit Klammer Oberfläche: Edelstahl Passender Rohling	 9000-1330	1 Stück	9000-1330	
	 LF-29D	1 Stück	LF-29D	
Hebelzylinder mit je 2 Schlüssel Für BASI Briefkästen BK 100 mit Klammer Oberfläche: hellverchromt Passender Rohling	 9000-1332 Gleichschließend: 9000-1333	1 Stück	9000-1332	
	 BASI-26	1 Stück	9000-1333	
	 BASI-26	1 Stück	BASI-26	
Hebelzylinder mit je 2 Schlüssel Für BASI-Schlüsselkästen mit Klammer Oberfläche: hellverchromt Passender Rohling	 9000-1334 Gleichschließend: 9000-1335	1 Stück	9000-1334	
	 BASI-53	1 Stück	9000-1335	
	 BASI-53	1 Stück	BASI-53	
Hebelzylinder mit je 2 Schlüssel Für Schlüsselnotkasten 55562 mit Klammer Oberfläche: hellverchromt Passender Rohling	 9000-1338 Gleichschließend: 9000-1339	1 Stück	9000-1338	
	 BASI-26	1 Stück	9000-1339	
	 BASI-26	1 Stück	BASI-26	
Hebelzylinder mit je 2 Schlüssel Für BASI-Edelstahl-Briefkästen: BK700 und BK900 mit Mutter Oberfläche: hellverchromt Passender Rohling	 9000-1340 Gleichschließend: 9000-1341	1 Stück	9000-1340	
	 BASI-27	1 Stück	9000-1341	
	 BASI-27	1 Stück	BASI-27	
Hebelzylinder mit je 2 Schlüssel Für ALLEBACKER Briefkästen mit Klammer Oberfläche: Edelstahl Passender Rohling	 9000-1348	1 Stück	9000-1348	
	 LF-29D	1 Stück	LF-29D	
Hebelzylindersortimentskasten mit je 3 St. Hebelzylinder: 9000-1310, 1320, 1322, 1323, 1324, 1325, 1326, 1327, 1328, 1329, 1330, 1331 + je 10 Rohlinge LAS-FH, LAS-4, LAS-TK, LF-14D, LF-29D	 11080	1 Set	11080	
Hebelzylinder mit je 2 Schlüssel Original-RENZ-Hebelzylinder 97-9-95221 (Einbau ab 2006) mit Klammer - Durchmesser = 25 mm - Gesamthöhe (ohne Riegel) = 25 mm - Riegellänge = 30 mm - Riegelhöhe = 17 mm	 11092-VS	1 Stück	11092	
	Gleichschließend: 11093-GS	1 Stück	11093	
	REN5R	1 Stück	Rohlinge	

Weitere Hebelzylinder auf Anfrage!

Möbelschlösser / Briefkastenschlösser

Briefkastenschloss

- als Zuhaltungsschloss
- 15 mm Dornmaß
- Kasten verzinkt
- rechts und links verwendbar
- nach beiden Seiten schließend
- mit je 2 vernickelten Schlüssel
- Schloss und Schlüssel nummeriert



11088



11090



11089

Briefkastenschloss von Schulte-Schlagbaum:

11088	mit 4 Anschraublöcher (ohne Seitenlappen) Kasten 58 mm hoch (Nr. 16531/ 2)	1 Stück 10 Stück	11088
11090	ohne Schraublöcher im Schlosskasten (ohne Seitenlappen) nur rechts verwendbar, Kasten 58 mm hoch; z.B. auch für Postbriefkästen! (Schlüssel im aufgeschlossenen Zustand nicht abziehbar) (Nr. 1654000)	1 Stück 10 Stück	11090

Briefkastenschloss von J. Niederdrenk:

11089	mit 4 Anschraublöcher (mit Seitenlappen), (JUNIE Nr. 0228)	1 Stück 10 Stück	11089
-------	--	----------------------------	-------

Riegelschlösser für Briefkästen (Junie)

- Kasten Stahl vernickelt
- durchschließende Riegel
- rechts und links verwendbar (bei 15 mm Dornmaß auch unten (lad) verwendbar)
- **gleichschließend** „IC-Schließung“
- mit je 1 vernickelten Schlüssel (Bart 6 x 6 mm)



0222 10002	mit 2 Anschraublöcher Abmessung: 20 x 58 mm 10 mm Dornmaß/gleichschl.	1 Stück	11056
0222 15002	mit 4 Anschraublöcher Abmessung: 30 x 58 mm 15 mm Dornmaß/gleichschl.	1 Stück	11057
11059	Schlüssel / Mehrschlüssel IC-Schließung	1 Stück	11059

Aufliegendes Möbelriegelschloss (Junie)

- Kasten Stahl vernickelt
- Dreizuhaltungsschließung 1-6
- mit je 1 vernickelten Schlüssel (Bart 8 x 6 mm)
- rechts und links und unten (lad) verwendbar
- Stulpabmessung: 9,5 x 58,5 mm



0772 15002	15 mm Dornmaß	1 Stück	11020
0772 20002	20 mm Dornmaß	1 Stück	11022
0772 25002	25 mm Dornmaß	1 Stück	11024
0772 30002	30 mm Dornmaß	1 Stück	11026
0772 35002	35 mm Dornmaß	1 Stück	11028
0772 40002	40 mm Dornmaß	1 Stück	11010
0772 45002	45 mm Dornmaß	1 Stück	11011
0772 50002	50 mm Dornmaß	1 Stück	11012
0772 60002	60 mm Dornmaß	1 Stück	11014

Aufliegendes Möbelriegelschloss (Junie)

- Kasten Stahl vernickelt
- passend für Profilzylinder
- rechts und links verwendbar
- inkl. Zylinderbefestigungsschraube M5 x 25 mm
- inkl. Winkelblech
- axial verstellbar



7407 25002	mit Anschraublöcher Kastenbreite: 46,5 mm 25 mm Dornmaß	1 Stück	11044
7407 40002	mit Anschraublöcher Kastenbreite: 61,5 mm 40 mm Dornmaß	1 Stück	11046

Auch als **Fallenschloss/PZ-gel.** lieferbar (11045 + 11047)

11045/47	dto., 40 mm Dorn, jedoch als Fallenschloss DLS (11045) oder DRS (11047) angeben!	1 Stück	1104X
----------	--	---------	-------

Aufliegendes Möbelriegelschloss (Junie)

- Kasten Stahl vernickelt
- Zylinder (5 Plättchenzuhaltungen) matt vernickelt
- mit je 2 Schlüssel
- Schließbewegung 360 Grad
- einstellbar von 15 - 40 mm bis Mitte Zylinder sowie umstellbar auf rechts, links, unten (lad) und oben (Klappe)
- nicht für Schließenanlagen geeignet



2820-VS	verschiedenschließend mit 4 Anschraublöchern Kastenbreite: 59 x 45 x 10,5 mm Dornmaß einstellbar von 15-40 mm	1 Stück	11050
2820-GS	dito, gleichschließend	1 Stück	11051

Glasschiebetürschloss (Junie)

- für Schiebeschränke / Vitrinenschränke
- für 4 - 8 mm Glasstärke
- Stift-Zylinder Messing matt verchromt (22 mm Ø)
- Zahnstange in Stahl matt verchromt
- mit je 2 Schlüssel



2999-VS	verschiedenschließend	1 Stück	11040
2999-GS	gleichschließend	1 Stück	11041

3-kant Halbzylinder / WC-Modulset / Zylindermesslehre / Rundzylinder / -Beschlage

Profilhalbzylinder

- Messing vernickelt
- mit Dreikant zu offnen!

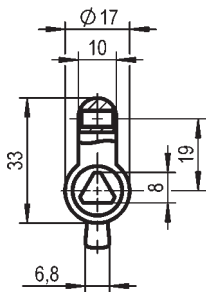

11038

Artikelnummer

Ausfuhung

Verp.-Einheit

EDV-Nummer

Stuckpreis € zzgl. MwSt.

11038 Dreikant / DK 8mm (Dreikant innenliegend)

1 Stuck

11038

Halbzylinder mit Feuerwehrdreikant

- satiniert



11039

31,5 / 10 mm

1 Stuck

11039

WC-Modulset

- einfaches und problemloses Nachrusten eines PZ-/BB-Beschlages auf WC-Funktion
- Funktionsweise wie bei einem herkommlichen WC-Beschlag
- Besetztanzeige mit rot/gruner Schauscheibe
- Knaufverriegelung von innen
- Schlitzknopfverriegelung von auen
- einfache und unkomplizierte Montage
- Montageanleitung liegt bei
- max. Turstarke PZ-Version: 55 mm
- max Turstarke BB-Version: 50 mm,



77146

77148

77146

WC-Modulset **PZ**

1 Set

77146

77148

WC-Modulset **BB**

1 Set

77148

Zylindermesslehre

- ideal zum einfachen Messen der benotigten Profilzylinderlange
- stabil
- unverzichtbar fur den Monteur



77149



77150

77149

Kunststoff Blau

1 Stuck

77149

ab 5 Stuck

Stabile Konstruktion fur Turblatter bis max. 180 mm / auf der Stulpschraube fixierbar / klare und gut lesbare Maeinteilung:

77150

Metall

1 Stuck

77150



BKS-Rundzylinder

- mit 3 Schlussel
- Messing matt vernickelt
- 5-stiftig
- **Modell 3177 = mit Schlienase**



11100

25 / 25 mm (3177)

1 Stuck

11100

11105

25 / 31 mm (3177)

1 Stuck

11105

11106

31 / 31 mm (3177)

1 Stuck

11106

11110

29 / 29 mm (3107)

1 Stuck

11110

Weitere Langen auf Anfrage! Lieferzeit: ca. 1 Woche / **Ab 10 Stuck = 10 % Sonderrabatt**

Alu-Schutzbeschlage vorgerichtet fur Rundzylinder

- F2-eloxiert (neusilberfarbig)
- 2-fach verschraubt
- mit Anbohrschutzplatte



351ZW

ZTR-Wechselgrt.:

10 mm stark / 74 mm RZ

1 Grt.

11120

351ZW

15 mm stark / 74 mm RZ

1 Grt.

11122

351ZW

20 mm stark / 74 mm RZ

1 Grt.

11124

351B

ZTR-Beidseitig Drucker:

10 mm stark / 74 mm RZ

1 Grt.

11126

351B

15 mm stark / 74 mm RZ

1 Grt.

11128

351B

20 mm stark / 74 mm RZ

1 Grt.

11130

351HW

HTR-Wechselgrt.:

10 mm stark / 90 mm RZ

1 Grt.

11132

351HW

15 mm stark / 90 mm RZ

1 Grt.

11134

351HW

20 mm stark / 90 mm RZ

1 Grt.

11136

351HB

HTR-Beidseitig Drucker:

10 mm stark / 90 mm RZ

1 Grt.

11138

351HB

15 mm stark / 90 mm RZ

1 Grt.

11140

351HB

20 mm stark / 90 mm RZ

1 Grt.

11142

Stulpschrauben / ScrewLock

Stulpschraube / Zylinderschraube
 - M 5
 - verzinkt



Artikelnummer	Abmessung	Verp.-Einheit	EDV-Nummer
90144	M5 x 85 mm	50 Stück	90144
90145	M5 x 40 mm	10 Stück	90145
90146*	M5 x 160 mm	10 Stück	90146

(* Gewindelänge = 75 mm, danach blind)

Mengenrabatte:

Bei Abnahme ab 200 Stück sortiert = 10 % Sonderrabatt / Bei Abnahme ab 1000 Stück sortiert = 20 % Sonderrabatt

Stulpschraube (Zylinderschraube)
 - passend für Torx Bits TX 25 IS
 - mit zusätzlichem Innenstift
 (werden z.B. in Justiz-Vollzugsanstalten eingesetzt)
 - verzinkt



90148	M5 x 85 mm	10 Stück	90148
-------	------------	----------	-------

ScrewLOCK - die neue patentierte Sicherheits-Stulpschraube
 - M5
 - mit Innenkonus-Dorn (Pitch A)
 - V2A-rostoffreier Stahl



90150	M5 x 75 mm	1 Stück 10 Stück	90150
90152	M5 x 40 mm	1 Stück 10 Stück	90152
90153	M5 x 50 mm	1 Stück 10 Stück	90153
90151	M5 x 65 mm	1 Stück 10 Stück	90151
90154	Werkzeug Edelstahl	1 Stück	90154

ScrewLock - die neue patentierte Sicherheits-Stulpschraube

Die patentierte **Sicherheits-Stulpschraube** (M5) mit Innenkonus-Dorn verhindert das Herausschrauben des Profilzylinders im eingebauten Zustand.

Sie ist universell einsetzbar und bestens geeignet als Diebstahl- und Manipulationsschutz von jeglichen Profilzylindern wie bspw. hochwertigen elektronischen Schließzylindern und Einsteckschlössern.

Zur Sicherung von Riegelschlossern, Blockschlössern, Blindzylindern und Schutzrosetten findet die Sicherheitsschraube ebenso Anwendung wie in den Bereichen Anlagen, Maschinen, Transport.

System- und Komponentenwartung von Profilzylinder und Einsteckschloss ist nur noch durch autorisierte Personen und Fachbetrieben mit Hilfe des **Spezialwerkzeuges Nr. 90154** möglich!



Der Verkauf des patentierten **LEO Smartkeys Gerätes** erfolgt über die Märkte der Expert-Gruppe (Elektronikfachgeschäfte). Das Gerät kann mit bis zu 6 Schlüssel und/oder LEO-Zubehör (USB-Stick, Flaschenöffner, Nagelpfeile) bestückt werden.



Die **LEOKEYS (Rohlinge)** können über uns bestellt werden! **Sie als Fachhandelspartner können dann den Verkauf und das Schneiden der Rohlinge vornehmen! Bitte fragen Sie die Spezial-Aluminium-Titan-Rohlinge bei uns an. Derzeit sind verschiedene LEOKEYS lieferbar: bitte fordern Sie die Spezial-Rohling-Liste an!**



Rohlinge

	Silca Artikel- nummer	Stückpreis € zzgl. MwSt.	Errebi Artikel- nummer		JMA Artikel- nummer	Stückpreis € zzgl. MwSt.
Passend für ABUS Passend für ABUS Passend für ABUS Passend für ABUS (Kopf eckig)	AB1X AB3 AB76 CS85		AU5DL AU5PD AU86 AU5DQ	- ERREBI-Rohlinge nicht lagermäßig -	ABU-41D CI-5DP ABU-57D ABU-17D	
Passend für Basi (Kopf eckig) Passend für Basi (Saturn) Passend für Basi	BAI1 STU1 BAI23		SAT3 SAT1 TK5SL		BASI-AS BASI-ST BASI-CO	
Passend für BKS Passend für BKS (Kopf eckig)	BK1X BK15		KSC5DL KSC5DN		BK-6D BK-7D	
Passend für BURG Passend für BURG Passend für BURG Passend für BURG	BUR20 BUR21 BUR24R BUR29		BG24 BG25 BG23R BG29		BUR4D BUR-5D BUR-9D BUR-19D	
Passend für CES Passend für CES Passend für CES	CE2X CE41 CE1		CE5D CE4DN CE6D		CE-7D CE-53D CE-6D	
Passend für CORBIN	CB6X		C06T		COR-15D	
Passend für DOM Passend für DOM Passend für DOM Passend für DOM Passend für DOM	DM8 DM14 DM17 DM63 DM119		DM15 DM5DN DM19 DM36 DM5RN		DOM-1D DOM-2D DOM-12D DOM-26D DOM-21D	
Passend für EVVA Passend für EVVA	EV10X EV69X		EV5A EV19		EV-6D EV-9D	
Passend für HOPPE	HPP1R		BG36R		BUR-10D	
Passend für HUWILL	HW4R		UW4		HUW-1D	
Passend für FCV	FV2		KF5DQ		-	
Passend für ISEO F3 Passend für ISEO F5 Passend für ISEO R6 (Bohrmulden)	IE27R IE6 IE15		I17R I7 I15		IS-15 IS-7D IS-14D	
Passend für Pfaffenhain	PHF4R		PH4SL		PFA-4	
Passend für RENZ Passend für RENZ Passend für RENZ Passend für RENZ (passend auch für unseren Zylinder 11092)	REN1 REN1R REN2R REN5R		RN8 RN8R RN9R RN11R		RE-1 RE-1D RE-2D RE-5D	
Passend für TOP (ABUS-NOVA/Citadel)	TOP1RX		AU44		TOP-1	
UNIVERSAL UNIVERSAL UNIVERSAL	UL050X UL051X UL058		U5D U5SL U5PD		U-21D U-15 U-17D	
Passend für VACHETTE	VAC2		VC5D		VA-8D	
Passend für WINKHAUS (Kopf eckig) Passend für WINKHAUS Passend für WINKHAUS	TO30RX TO1X TO120RX		TK5SL TK5DL -		WIN-5 TOK-6D -	
Passend für WILKA Passend für WILKA (KBV6160 / Kopf eckig)	WK1X WK55		WI5DL WI5DA		WIL-4D WIL-5D	
Passend für IKON Passend für IKON	ZE1RX ZE1X		ZE5SL ZE1X		ZE-6 ZE-6D	
Passend für Schlüsselkästen / Geldkassetten Passend für Schlüsselkästen / Geldkassetten	LF-14D SS02					
Passend für Vorhangschloss HS 020 + HS 025 Passend für Vorhangschloss HS 030 + HS 040 Passend für Vorhangschloss HS 050 Passend für Vorhangschloss HS 060	HS 025R HS 030/040R HS 050R HS 060R					
Verpackungseinheiten: 1 VE Silca = 100 Stück 1 VE JMA = 50 Stück						

**Ab 500 Stück
sortiert =
15 %
Sonderrabatt**

Mengenrabatte:
Ab 500 Stück = 15 % Sonderrabatt

Weitere Rohlinge auf Anfrage!

- Gruppe 1
- Gruppe 2
- Gruppe 3
- Gruppe 4
- Gruppe 5
- Gruppe 6
- Gruppe 7
- Gruppe 8
- Gruppe 9

Motiv-Schlüssel

Bezeichnung

Artikel-/EDV-nummer

Stückpreis €
zzgl. MwSt.

Motiv-Schlüssel-Rohlinge „Star Sign“

Der Motiv-Schlüssel „Star Sign“ ist ein Schlüsselanhänger, der auch als Zylinderschlüssel genutzt werden kann. Es handelt sich hierbei um einen Universal-Schlüsselrohling (U-15D), der für einen Großteil der handelsüblichen Profilzylinder verwendet werden kann.

Clipstrip S



Sternzeichen:

- Widder ①
- Stier ②
- Zwilling ③
- Krebs ④
- Löwe ⑤
- Jungfrau ⑥
- Waage ⑦
- Skorpion ⑧
- Schütze ⑨
- Steinbock ⑩
- Wassermann ⑪
- Fische ⑫
- * Clipstrip „Star Sign“ (unbestückt)

- U-15DWiD
- U-15DSTi
- U-15DZWi
- U-15DKRE
- U-15DLÖW
- U-15DJUN
- U-15DWAA
- U-15DSKO
- U-15DSCHÜ
- U-15DSTEI
- U-15DWAS
- U-15DFIS
- Clipstrip S

*Representativer und platzsparender Clipstrip aus Kunststoff für die Befestigung der Motivschlüssel „Star Design“ mit Haken und 6 Befestigungen.

Bei Abnahme von 36 Stück Rohlingen = 1 Clipstrip (unbestückt) ohne Berechnung!

Motiv-Schlüssel-Rohlinge „National“

Der Motiv-Schlüssel „National“ ist ein Schlüsselanhänger, der auch als Zylinderschlüssel genutzt werden kann. Es handelt sich hierbei um einen Universal-Schlüsselrohling (U-15D), der für einen Großteil der handelsüblichen Profilzylinder verwendet werden kann.

Clipstrip N



Länder:

- Deutschland ①
- Türkei ②
- Österreich ③
- Spanien ④
- Italien ⑤
- Griechenland ⑥
- DDR ⑦
- Frankreich ⑧
- Niederlande ⑨
- Großbritannien ⑩
- Russland ⑪
- USA ⑫
- Schweiz ⑬
- Polen ⑭
- * Clipstrip „National“ (unbestückt)

- U-15DDE
- U-15DTR
- U-15DAT
- U-15DES
- U-15DIT
- U-15DGRE
- U-15DDDR
- U-15DFR
- U-15DNL
- U-15DGB
- U-15DRU
- U-15DUS
- U-15DCH
- U-15DPL
- Clipstrip N

*Representativer und platzsparender Clipstrip aus Kunststoff für die Befestigung der Motivschlüssel „National“ mit Haken und 6 Befestigungen.

Bei Abnahme von 36 Stück Rohlingen = 1 Clipstrip (unbestückt) ohne Berechnung!

Fanschlüssel: Wir bitten um Ihre Anfrage!
Wir haben noch einige Vereine auf Lager!

Motiv-Schlüssel / Silky-Schlüssel

Universal-Schlüssel-Rohlinge „Tiermotiv“

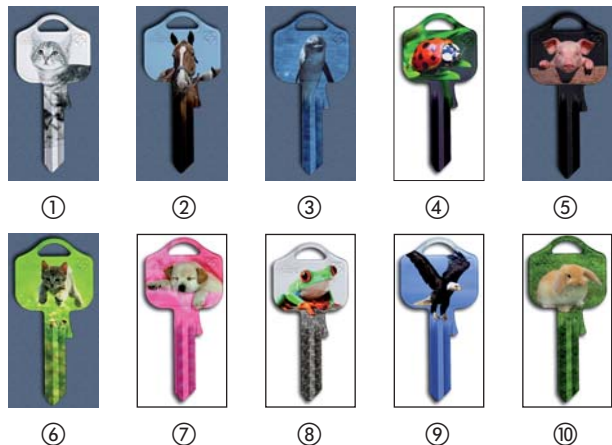

Bezeichnung	Artikel-/EDV-nummer	Stückpreis € zzgl. MwSt.
Katzen-Motiv ①	UL050DCA0410	
Pferde-Motiv ②	UL050DCA0810	
Delphin-Motiv ③	UL050DCA0910	
Marienkäfer-Motiv ④	UL050DCA1010	
Schweinchen-Motiv ⑤	UL050DCC0210	
Katzen-Motiv ⑥	UL050DCC0310	
Hunde-Motiv ⑦	UL050DCC1010	
Frosch-Motiv ⑧	UL050DCC1110	
Adler-Motiv ⑨	UL050DCM0110	
Kaninchen-Motiv ⑩	UL050DCM0210	

Weitere Tiermotive auf Anfrage!

Universal-Schlüssel-Rohlinge „Simpsons“



Bart ①	UL050DCS2120	
Maggie ②	UL050DCS2320	
Krusty ③	UL050DCS2820	
Homer ④	UL050DCS3220	
Lisa ⑤	UL050DCS3620	

Weitere Simpsons-Rohlinge auf Anfrage!

Universal-Schlüssel-Rohlinge „Art-Keys Diamond“



Night Play ①	UL050DCW0120	
I'm a Rocker ②	UL050DCW0320	
Sweet Symphony ③	UL050DCW0420	
Feel Sexy ④	UL050DCW0720	
I'm like a Devil ⑤	UL050DCW0820	

Silky-Rohlinge in Top-Design-Qualität

- der Kunststoffring ist unlösbar mit dem Schlüssel verbunden und in der gleichen Stärke wie der Schlüssel
- dynamische Kopfform



Falls Sie je gewünschtes Fabrikat 1 Set (10 Stück) bestellen, werden je Farbe 5 x 2 Stück geliefert!

Bitte hinter der Artikelnummer: -Set schreiben!

Bei Einzelbestellungen bitten wir um Angabe der Farbe!

Bei Abnahme ab 50 Stück = 10 % Sonderrabatt!

Flachzylinderschlüssel; bitte geben Sie Stückzahl und Farbe (blau, grün, rot, lila, orange) an:

ABUS	AB1DZX	
BASI	BAi1DZX	
BKS	BK1DZX	
CES	CE2DZX	
DOM	DM119DZX	
WINKHAUS	T01DZX	
WINKHAUS	T030RDZX	
NOVA	TOP1RDZX	
UNIVERSAL	UL050DZX	
WILKA	WK1DZX	

Bohrmuldenschlüssel; bitte geben Sie Stückzahl und Farbe (blau, grün, rot, lila, orange) an:

ABUS EC75 (AB74)	AB48DZ	
ISEO R6 (IE 15)	IE26DZ	
KABA	KA1DZ	
KESO	KE13DZ	

Hier gibt es keinen Set-Preis: daher Farbe unbedingt angeben!



Vorhangschlösser

Vorhangschlösser „Magnum“

- einfache Verriegelung
- mit gehärtetem Stahlbügel
- nur verschiedenschließend lieferbar
- auf SB-Karte



Artikelnummer	Ausführung	Abmessung Gehäuse (A/B)	Abmessung (C/D/H)	Verp.- Einheit	EDV- Nummer	Stückpreis € zzgl. MwSt.
CAD 20	Messing	20 x 17	3/11/12	1 Stück	11220	
CAD 30	Messing	30 x 21	5/16/17	1 Stück	11230	
CAD 40	Messing	40 x 26	5,5/23/23	1 Stück	11240	
CAD 50	Messing	49 x 32	6,5/27/28	1 Stück	11250	
CAD 60	Messing	59 x 38	8/35/34	1 Stück	11260	

Ab 72 Stück je Größe = 10 % Sonderrabatt!

Maße: A = Breite x B = Höhe
C = Bügelstärke / D = horizontaler Abstand zwischen Bügeln / H = vertikaler Abstand UK Bügel bis OK Gehäuse

Vorhangschlösser „Deluxe“

- beidseitige Verriegelung
- mit gehärtetem Stahlbügel
- mit Nirosta-Feder
- mit je 2 Schlüssel

VS = verschiedenschließend
GS = gleichschließend



HS 020B* VS	Messing	20 x 20	3,5/10/11	12 Stück	11264	
HS 020B* GS	Messing	20 x 20	3,5/10/11	12 Stück	11266	
HS 025B* VS	Messing	25 x 24	4/13/13	12 Stück	11268	
HS 025B* GS	Messing	25 x 24	4/13/13	12 Stück	11276	
*Serie HS 020B + HS 025B mit einseitiger Verriegelung!						
HS 030B VS	Messing	30 x 29	4,8/16/17	12 Stück	11280	
HS 030B GS	Messing	30 x 29	4,8/16/17	12 Stück	11284	
HS 040B VS	Messing	40 x 39	6,4/22/22	12 Stück	11288	
HS 040B GS	Messing	40 x 39	6,4/22/22	12 Stück	11292	
HS 050B VS	Messing	50 x 41	8/28/29	6 Stück	11296	
HS 050B GS	Messing	50 x 41	8/28/29	6 Stück	11300	
HS 060B VS	Messing	60 x 43	9,5/35/35	6 Stück	11304	
HS 060B GS	Messing	60 x 43	9,5/35/35	6 Stück	11308	

Verpackungseinheit = möglichst 12 Stück
ab Größe 50 mm = 6 Stück

Vorhangschlösser „Deluxe“

- beidseitige Verriegelung
- mit gehärtetem Stahlbügel
- mit Nirosta-Feder
- mit je 2 Schlüssel
- mit hohem Bügel

Topqualität
mit hohem Bügel



HSL 030B VS	Messing	30 x 29	4,8/16/54	12 Stück	11320	
HSL 030B GS	Messing	30 x 29	4,8/16/54	12 Stück	11322	
HSL 040B VS	Messing	40 x 39	6,4/22/64	12 Stück	11324	
HSL 040B GS	Messing	40 x 39	6,4/22/64	12 Stück	11326	
HSL 050B VS	Messing	50 x 41	8/28/79	6 Stück	11328	
HSL 050B GS	Messing	50 x 41	8/28/79	6 Stück	11330	

Vorhangschlösser

Messing-Vorhangschloss mit Zahlenkombination
 12252 + 12254 = 3-stellig
 12256 = 4-stellig



Artikelnummer	Ausführung	Abmessung Gehäuse in mm Breite x Höhe	Bügel-durchmesser	Verp.-Einheit	EDV-Nummer	Stückpreis € zzgl. MwSt.
12252	Messing	20 x 30	3,5 mm	1 Stück	12252	
12254	Messing	30 x 40	4,8 mm	1 Stück	12254	
12256	Messing	40 x 50	6,4 mm	1 Stück	12256	

Vorhangschloss mit 4-stelliger Zahlenkombination

- Körper aus Zink mit Messing-finish
- Stahl gehärtet
- beidseitige Verriegelung
- hohe Kombinationsmöglichkeit
- 30 Jahre Garantie
- selbst einstellbare 4-stellige Kombination (10.000 mögliche Kombinationen)
- horizontaler Bügelabstand = 25 mm



Vertikaler Bügelabstand zwischen Gehäuse und Bügel = 25 mm:

12292	Goldfarbig	52 x 38	8 mm	1 Stück ab 4 St.	12292	
-------	------------	---------	------	------------------	-------	--

Vertikaler Bügelabstand zwischen Gehäuse und Bügel = 57 mm:

12293	Goldfarbig	52 x 38	8 mm	1 Stück ab 4 St.	12293	
-------	------------	---------	------	------------------	-------	--

Messing-Vorhangschlösser Serie „Stem“

- beidseitige Verriegelung
- mit gehärtetem Stahlbügel
- **Rückseite blank: zur Eigengravur geeignet**
- mit Nirosta-Federn
- mit je 2 Schlüssel
- mit Picking resistenten Stiften

VS	= verschiedenschließend
GS1	= gleichschließend / Schließung 1
GS2	= gleichschließend / Schließung 2
GS3	= gleichschließend / Schließung 3



12300	VS	30 x 29	4,8 mm	1 Stück	12300	
12301	GS1	30 x 29	4,8 mm	1 Stück	12301	
12302	GS2	30 x 29	4,8 mm	1 Stück	12302	
12303	GS3	30 x 29	4,8 mm	1 Stück	12303	
12305	AB53	Rohlinge	-	1 Stück	12305	
12306	-	Mehrschlüssel	-	1 Stück	12306	
12307	-	Nachschlüssel	-	1 Stück	12307	
12310	VS	40 x 39	6,4 mm	1 Stück	12310	
12311	GS1	40 x 39	6,4 mm	1 Stück	12311	
12312	GS2	40 x 39	6,4 mm	1 Stück	12312	
12313	GS3	40 x 39	6,4 mm	1 Stück	12313	
12315	AB52	Rohlinge	-	1 Stück	12315	
12316	-	Mehrschlüssel	-	1 Stück	12316	
12317	-	Nachschlüssel	-	1 Stück	12317	
12320	VS	50 x 39	8 mm	1 Stück	12320	
12321	GS1	50 x 39	8 mm	1 Stück	12321	
12322	GS2	50 x 39	8 mm	1 Stück	12322	
12323	GS3	50 x 39	8 mm	1 Stück	12323	
12325	AB54	Rohlinge	-	1 Stück	12325	
12326	-	Mehrschlüssel	-	1 Stück	12326	
12327	-	Nachschlüssel	-	1 Stück	12327	

Weitere Größen in 20, 25 und 60 mm sowie in Ausführung „mit hohem Bügel“ auf Anfrage!

Sonderrabatte:

- Bei Abnahme je gewünschter Ausführung: ab 72 Stück = 10 % Sonderrabatt
- Bei Abnahme je gewünschter Ausführung: ab 144 Stück = 15 % Sonderrabatt
- Bei Abnahme je gewünschter Ausführung: ab 216 Stück = 20 % Sonderrabatt

Diskus-Schlösser / Spezial-Vorhangschlösser

Diskus-Hangschloss

- Schlosskörper ohne Niete zusammengeschweißt
- Bügel aus gehärtetem Stahl vernickelt
- 4-stiftiger Messingzylinder, verschiedenschließend
- dto. **gleichschließend**



Artikelnummer	Ausführung	Abmessung Gehäuse in mm Breite x Höhe	Bügel-durchmesser	Verp.-Einheit	EDV-Nummer	Stückpreis € zzgl. MwSt.
HSD 50-VS	Edelstahl rostfrei	50 mm Ø	C = 7 D = 10	1 Stück ab 12 St.	11550	
HSD 50-GS	Edelstahl rostfrei	50 mm Ø	C = 7 D = 10	1 Stück ab 12 St.	11551	
H055R	Rohlinge	-	-	1 Stück	H055R	

Diskus-Hangschloss

- Schlosskörper ohne Niete zusammengeschweißt
- Bügel aus gehärtetem Stahl vernickelt
- 5-stiftiger Messingzylinder, verschiedenschließend
- dto. **gleichschließend**



HSD 70-VS	Edelstahl rostfrei	70 mm Ø	C = 9,5 D = 19	1 Stück ab 12 St.	11570	
HSD 70-GS	Edelstahl rostfrei	70 mm Ø	C = 9,5 D = 19	1 Stück ab 12 St.	11571	
H070R	Rohlinge	-	-	1 Stück	H070R	

Diskus-Hangschloss

- Schlosskörper ohne Niete zusammengeschweißt
- Bügel aus gehärtetem Stahl vernickelt
- **Edelstahlrostfreie Platten, anbohrgeschützt** durch zwei gehärtete Stahlstifte,
- 5-stiftiger Messingzylinder, verschiedenschließend
- dto. **gleichschließend**, 5-stiftig



HSD 90-VS	Edelstahl rostfrei	90 mm Ø	C = 12 D = 24	1 Stück ab 12 St.	11590	
HSD 90-GS	Edelstahl rostfrei	90 mm Ø	C = 12 D = 24	1 Stück ab 12 St.	11591	
H090R	Rohlinge	-	-	1 Stück	H090R	

Diskus-Hochsicherheits-Vorhangschloss

- eingefasster, patentierter achteckiger Bügel aus Borcarbid (daher maximaler Widerstand gegen Bolzenschneider)
- einstellbare **4-stellige Zahlenkombi** (mit Codierungsschlüssel = 10.000 mögliche Kombinationen)
- **doppelte Kugelverriegelung** (max. Widerstand gegen Zugkraft und Hebelwirkung)
- 30 Jahre Garantie
- horizontaler Bügelabstand = 21 mm



12290	Edelstahl	70 mm Ø	10 mm	1 Stück ab 4 St.	12290	
-------	-----------	---------	-------	----------------------------	-------	--

Stabile Spezialvorhangschlösser vorgefertigt für Profilhalbzylinder



809909



VHS71

Boxer / stahlmantelt / mit Zylinderpanzer / sehr stabil:						
809909	Messing	96 x 82	12 mm	1 Stück	11587	
VHS71+72 - Universal / Stahl gehärtet / Bügel in Edelstahl / Gehäuse Nickel beschichtet:						
VHS71	Messing	54 x 52	8 mm	1 Stück	11588	
		Bügelhöhe = 30 mm				
VHS72	Messing	54 x 52	8 mm	1 Stück	11589	
		Bügelhöhe = 50 mm				

Liebeschloss „Liebe ist ...“

- mit Filzstift zur individuellen Beschriftung
- Blisterverpackt
- gehärteter Stahlbügel
- mit je 2 Schlüssel, verschiedenschließend
- offizielles Lizenzprodukt



12264

12260	weiß/rot	40 x 35	6,3 mm	1 Stück	12260	
12261	grün	40 x 35	6,3 mm	1 Stück	12261	
12262	rosa	40 x 35	6,3 mm	1 Stück	12262	
Thekenverkaufsdisplay mit 18 Stück (3 Motive á 6 Stück) inkl. 3 Befestigungshaken:						
12264	-	320 x 18	6,3 mm	1 Set	12264	

TSA-Schlösser / Zahlenschlösser / Diverse Vorhangschlösser

Kofferschlösser / Vorhangschlösser speziell für USA-Reisen

In den Vereinigten Staaten sind in den Flughäfen die offiziellen Beamten der TSA (Transportation Security Administration) aus Sicherheitsgründen dazu berechtigt, jegliches Gepäck zu öffnen.

Die **TSA-Vorhangschlösser** können von den Beamten mit speziellen Schlüsseln geöffnet und nach Kontrolle wieder verschlossen werden. (Eine Art Hauptschlüssel).

TSA-Vorhangschloss-Set

- je Set mit 2 Vorhangschlössern
- mit ABS-Beschichtung
- Bügeldurchmesser = 3 mm
- mit je 2 Schlüssel



Artikelnummer	Ausführung	Abmessung in mm	Verp.-Einheit	EDV-Nummer	Stückpreis € zzgl. MwSt.
4681R	rot TSA!	32 x 24	1 Set = 2 x rot	12200	
4681B	blau	32 x 24	1 Set = 2 x blau	12202	
4681S	schwarz	32 x 24	1 Set = 2 x schwarz	12204	

TSA-Vorhangschlösser mit Zahlencode

- der Zahlencode (3-stellig) kann individuell eingestellt werden



Artikelnummer	Ausführung	Abmessung in mm	Verp.-Einheit	EDV-Nummer	Stückpreis € zzgl. MwSt.
12215	silberfarbig	26 x 53	1 Stück	12215	
12216	schwarz	26 x 53	1 Stück TSA!	12216	
12218	schwarz mit Stahlseil „comfort“	26 x 53	1 Stück	12218	

Herz-Vorhangschloss

- inkl. 1 Schlüssel
- hoher Bügel



Artikelnummer	Ausführung	Abmessung in mm	Verp.-Einheit	EDV-Nummer	Stückpreis € zzgl. MwSt.
12236	silberf.	45 x 30	1 Stück	12236	
12237	rot	45 x 30	ab 10 Stück	12237	
12238	goldf.	45 x 30	1 Stück	12238	

Liebschloss „Doppelherz“

- Messing-Gehäuse
- beidseitig gravurfähig
- nur einmalig schließbar
- Bügelhöhe = 60 mm



Artikelnummer	Ausführung	Abmessung in mm	Verp.-Einheit	EDV-Nummer	Stückpreis € zzgl. MwSt.
12248	Messing-Gehäuse	60 x 40	1 Stück	12248	

Liebschloss „Doppelherz“

- Aluminium-Gehäuse
- nur einmalig schließbar
- Bügelhöhe = 52 mm



Artikelnummer	Ausführung	Abmessung in mm	Verp.-Einheit	EDV-Nummer	Stückpreis € zzgl. MwSt.
12232	goldf.	45 x 30	1 Stück	12232	
12233	blau	45 x 30	ab 10 Stück	12233	
12234	rot	45 x 30	1 Stück	12234	

Nostalgie-Vorhangschloss mit je 2 Schlüssel

- wetterbeständiges verzinktes Stahlgehäuse
- Bügel aus gehärtetem Stahl, 8 mm Durchmesser
- mit Wetterschutz und Schiebeschutz vor Schlüsselloch
- 4-stiftiges Schließwerk



Artikelnummer	Ausführung	Abmessung in mm	Verp.-Einheit	EDV-Nummer	Stückpreis € zzgl. MwSt.
12245	verzinkt	ca. 50 x 60	1 Stück	12245	

Kofferschloss mit Zahlenkombination

- buntes, modernes Design
- mit 3 Zahlenrädern



Artikelnummer	Ausführung	Abmessung in mm	Verp.-Einheit	EDV-Nummer	Stückpreis € zzgl. MwSt.
40350	blau	30 x 20	1 Stück	40350	
40351	rot	30 x 20	1 Stück	40351	
40352	grün	30 x 20	1 Stück	40352	
40353	silberf.	30 x 20	1 Stück	40353	
40354	12er-Set je Farbe = 3 Stück		1 Set	40354	

Kofferschloss mit Zahlenkombination



Artikelnummer	Ausführung	Abmessung in mm	Verp.-Einheit	EDV-Nummer	Stückpreis € zzgl. MwSt.
11338	schwarz	40 x 22	1 Stück	11338	
11340	silberf.	40 x 22	1 Stück	11340	

Überfallen / Schlossriegel

	Artikel- nummer	Aus- führung	Abmessung in mm	Verp.- Einheit	EDV- Nummer	Stückpreis € zzgl. MwSt.
Überfalle / Standardqualität - mit verzinkter Öse und verdeckten Schraublöchern - ohne Befestigungsmaterial 	D 140	verzinkt	140 x 35	1 Stück ab 10 St.	11603	
Überfalle „Schwere Ausführung“ - mit Stahl gehärteten Einzel- bzw. Doppellamellengelenken und Öse - verdeckte Schraublöcher - ohne Befestigungsmaterial  D 2080 / D 2100  D 2120 / D 2160	D 2080 D 2100 Mit Doppelgelenk: D 2120 D 2160	verzinkt verzinkt verzinkt verzinkt	80 mm 100 mm 120 mm 160 mm	1 Stück ab 12 St. 1 Stück ab 10 St. 1 Stück ab 12 St. 1 Stück ab 12 St.	12080 12100 12120 12160	
Panzerüberfalle „Schwere Ausführung“ - mit Stahl gehärteten Lamellendoppelgelenken und Ösen - verdeckte Schraublöcher - inkl. Befestigungsmaterial 	D 4025 D 4026	verzinkt verzinkt	155 x 45 195 x 45	1 Stück ab 6 St. 1 Stück ab 6 St.	14025 14026	
Diskus-Panzerüberfalle „Schwere Ausführung“ - mit Stahl gehärteten Lamellendoppelgelenken und spezieller stahlgehärteter Öse - verdeckte Schraublöcher - für Diskusschlösser der Größe 70 mm - inkl. Befestigungsmaterial 	D 5025 D 5026	verzinkt verzinkt	155 x 45 195 x 45	1 Stück ab 6 St. 1 Stück ab 6 St.	15025 15026	
Abschließbare Sicherheits-Überfalle - verdeckte Schraublöcher - verschiedenschließend (nur verschiedenschließend lieferbar) 	OVS 104	Stahl chrom.	100 x 40	1 Stück ab 12 St.	15030	
Schlossriegel, aus einem Stück gefertigt - mit Nylonrollen versehen - mit Schließöse und versenkten Schraublöchern - ohne Befestigungsmaterial - flaches Modell - Riegelstärke 5 mm  	15120 15140	gelb.verz. gelb.verz.	120 x 56 140 x 56	1 Stück ab 10 St. 1 Stück ab 10 St.	15120 15140	
Zahlenschlossriegel - mit 4-stelligem Zahlencode (umstellbar) - ersetzt die klassische Vorhangschloss/Überfallenkombination - patentiert   	15145 15146	silberf. schwarz	120 x 50 120 x 50	1 Stück ab 10 St. 1 Stück ab 10 St.	15145 15146	
Oberlichtschnäpper mit Schlaufe - Ausschluss: 10 mm 	15150	Stahl verchromt	50 x 40	1 Stück ab 12 St.	15150	

Außerdem führen wir: Fensterriegel flach und gekröpft, Grendelriegel, Möbelriegel

Türspione

Türspione

- 200 Grad
- 14 mm Ø
- passend für Türstärke 35 - 60 mm

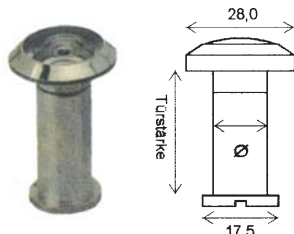

- TSP 200 **VC**
- TSP 200 **MP**
- TSP 200 **BR**
- TSP 200 **NG**

- verchromt
- Mess. pol.
- brüniert
- Nickel gebürstet

- | Durchmesser | Verp.- Einheit | EDV- Nummer | Stückpreis € zzgl. MwSt. |
|-------------|----------------|-------------|--------------------------|
| 14 mm Ø | 10 Stück | 11350 | |
| 14 mm Ø | 10 Stück | 11352 | |
| 14 mm Ø | 10 Stück | 11354 | |
| 14 mm Ø | 10 Stück | 11356 | |

Nickel gebürstet = Edelstahl effekt

Sonderrabatte:
Bei Abnahme 100 Stück Spione: 10 % SR
Bei Abnahme 300 Stück Spione: 15 % SR

Türspione

- 160 Grad
- 12 mm Ø
- passend für Türstärke 16 - 25 mm
- Dto. passend für Türstärke 25 - 38 mm

- TSP 1625
- TSP 2538

- verchromt
- verchromt

- | Durchmesser | Verp.- Einheit | EDV- Nummer | Stückpreis € zzgl. MwSt. |
|-------------|----------------|-------------|--------------------------|
| 12 mm Ø | 1 Stück | 11359 | |
| 12 mm Ø | 1 Stück | 11357 | |

Türspionverlängerung

- für 14 mm Ø

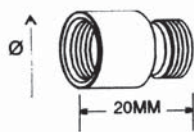

- TVG 200

-

- | Durchmesser | Verp.- Einheit | EDV- Nummer | Stückpreis € zzgl. MwSt. |
|-------------|----------------|-------------|--------------------------|
| 14 mm Ø | 1 Stück | 11360 | |

12 mm Durchmesser:

- TVG 160

-

- | Durchmesser | Verp.- Einheit | EDV- Nummer | Stückpreis € zzgl. MwSt. |
|-------------|----------------|-------------|--------------------------|
| 12 mm Ø | 1 Stück | 11362 | |

Türspionabdeckrosette

- für 14 mm Ø

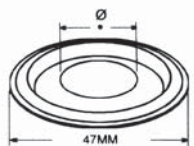

- TAR 200 **VC**
- TAR 200 **MP**
- TAR 200 **BR**

- verchromt
- Mess. pol.
- brüniert

- | Durchmesser | Verp.- Einheit | EDV- Nummer | Stückpreis € zzgl. MwSt. |
|-------------|----------------|-------------|--------------------------|
| 14 mm Ø | 10 Stück | 11365 | |
| 14 mm Ø | 1 Stück | 11366 | |
| 14 mm Ø | 1 Stück | 11367 | |

Türspionschließer

- für 14 mm Ø

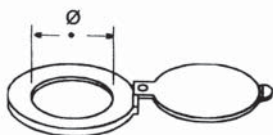

- TSR 200 **VC**
- TSR 200 **MP**
- TSR 200 **BR**

- verchromt
- Mess. pol.
- brüniert

- | Durchmesser | Verp.- Einheit | EDV- Nummer | Stückpreis € zzgl. MwSt. |
|-------------|----------------|-------------|--------------------------|
| 14 mm Ø | 10 Stück | 11370 | |
| 14 mm Ø | 1 Stück | 11371 | |
| 14 mm Ø | 1 Stück | 11372 | |

Türspione für Feuerschutztüren

- mit Türspionschließer (innen)
- 200 Grad
- passend für Türstärke 35 - 55 mm
- Material: massiv Messing



30 Minuten feuerbeständig:

- 11374

- verchromt

- | Durchmesser | Verp.- Einheit | EDV- Nummer | Stückpreis € zzgl. MwSt. |
|-------------|----------------|-------------|--------------------------|
| 14 mm Ø | 1 Stück | 11374 | |

60 Minuten feuerbeständig:

- 11376
- 11377

- verchromt
- Mess. pol.

- | Durchmesser | Verp.- Einheit | EDV- Nummer | Stückpreis € zzgl. MwSt. |
|-------------|----------------|-------------|--------------------------|
| 14 mm Ø | 1 Stück | 11376 | |
| 14 mm Ø | 1 Stück | 11377 | |

Ohne Prüfzeugnis!

Die Türspione wurden auf ihre Feuerbeständigkeit geprüft und waren 30 bzw. 60 Minuten feuerbeständig!

Digitale Türspione mit LCD-Bildschirm und Türspion können an Eingangstüren von z.B. Wohnungen, Altenheimen, Krankenhäusern, Heimen, Hotelzimmern usw. angebracht werden. Ideal für Senioren, Rentner, Brillenträger, Behinderte. Ein Tastendruck am Innenteil reicht aus, um den Bildschirm zu aktivieren. Das klare Bild lässt gut erkennen, wer vor der Tür steht. Einfache kinderleichte Montage an Stelle des bisherigen Türspions. Die Batterien sind einfach auszutauschen. Keine Einsicht in die Wohnung möglich, Anwesenheit nicht erkennbar. Wir bieten unterschiedliche Ausführung (u.a. mit Bildaufzeichnung auf SD-Karte) für die komfortable Hausüberwachung an.

Digitale Türspion „Basic“

- LCD-Farbdisplay 2,6 Zoll, TFT (0,3 Megapixel)
- passend für Türstärke: 38 - 110 mm
- passt in alle 14 mm Türspionbohrungen
- incl. 2 x AA Mignon Batterien
- Sichtwinkel ca. 100 Grad
- Sichtfenster ca. (B)50 x (H)40 mm
- neutrale weiße Kartonverpackung



11381

11381

silberfbg./
schwarz

110 x 60 x 15

1 Stück
ab 5 St.

11381

Preiswert!

Digital-Door-Viewer auf SB-Karte

- LCD-Farbdisplay B 64 mm x H 48 mm / 3,2 Zoll TFT (0,3 Megapixel)
- inkl. 2x AAA Batterien
- passend für Türstärke 38 - 110 mm
- Bohrdurchmesser für Türspion 14-22 mm
- Sichtwinkel ca. 105 Grad



11386

11386

silberfbg.
schwarz

125x68x15

1 Stück
ab 5 St.

11386

Preiswert!

Digital-Door-Viewer

- Farbdisplay B 70 mm x H 52 mm / LCD Screen 3,5" TFT / 0,3 Megapixel
- inkl. 4x AA-Batterien
- passend für Türstärke 38 - 115 mm
- Bohrdurchmesser für Türspion 14-22 mm
- Sichtwinkel ca. 110 Grad



11380

11380

silberfbg.
schwarz

135x87x25

1 Stück
ab 5 St.

11380

Verlängerungshülse 14 x 75 mm, passend bis Türstärke 115 mm (für Verkabelung ist selbst zu sorgen):

11382

verchromt

14 mm Ø

1 Stück

11382

Digitale-Door-Viewer mit Türklingel Nr. 11387

- Farbdisplay B 57 mm x H 40 mm / LCD Display 2,8" (0,3 Megapixel)
- inkl. Mikro-SD-Speicherkarte 4 GB
- inkl. 1.500 mAH Lithium Batterie und Adapter für die einfache Aufladung in Steckdose
- inkl. USB-Kabel und USB-Anschluss
- passend für Türstärke 35 - 110 mm
- Einstellung und Aufzeichnung von Zeit und Datum
- mit 5-fach Digital-Zoom-Funktion
- außen am Türspionteil ist eine Klingel; wenn man diese drückt, erfolgt Aufnahme. (Klingellautstärke (sowie 2 Klingeltöne) ist einstellbar bzw. ganz abstellbar)
- Auflösung der Fotos und Dauer der Videoaufzeichnung ist einstellbar.
- Helligkeit des Bildschirms ist einstellbar
- Bildschirm bleibt auf Wunsch 5, 10, 15 oder 20 Sekunden an
- einfache Löschkfunktion, wenn SD-Karte voll ist
- die Infrarot-LED am Außenteil ermöglicht gute Sichtbarkeit auch bei Dunkelheit
- Fotoformat = jpg; Videos = AVI-Format
- leichte Bearbeitung am PC mit beiliegendem USB-Kabel (Anschluss befindet sich auf der Unterseite des DDV)
- Menüführung in deutsch, englisch oder niederländisch
- Sichtwinkel ca. 165 Grad
- IP-X33 (spritzwasserfest)



mit
Speicher-
Funktion



11387

11390



11387

silberfbg./
schwarz
(Niromatt
ähnlich)

135x86x25

1 Stück
5 Stück

11387

**TOP-
Qualität
Großes Sichtfenster
42 x 58 mm!**

Dito, ähnliches Modell Nr. 11390 / inkl. Micro SD-Karte bis zu 4 GB / benötigt 3 x 1,5 Volt AA Mignon Batterien (nicht im Lieferumfang enthalten) / Blickfeld von ca. 70° (für guten Überblick der Halle oder Galerie) / 5-fach Zoom-Funktion / LCD Display 2,8" / außen mit Türspion / nach IP-54 (stark wasserfest) / ohne Klingel / ohne Infrarot-Nachkamera / ohne USB-Kabel / ohne Adapter:

11390

silberfbg./
schwarz
(Niromatt
ähnlich)

136x75x18

1 Stück
5 Stück

11390

**Preiswert!
mit
SD - Karte**

Langschildpaare / 72 mm Entfernung



Artikelnummer	Ausführung	Abmessung in mm (L x B)	Lochung	Verp.-Einheit	EDV-Nummer	Stückpreis € zzgl. MwSt.
215/42L	F1-elox. gepresst	215 x 42/38	BB-gelocht	10 Paar	27550	
215/42L	F1-elox. gepresst	215 x 42/38	PZ-gelocht	10 Paar	27560	
215/42WC	F1-elox. gepresst	215 x 42/38	WC/78mm	1 Paar	27565	
215/42L	F2-elox. gepresst	215 x 42/38	BB-gelocht	10 Paar	27600	
215/42L	F2-elox. gepresst	215 x 42/38	PZ-gelocht	10 Paar	27610	
215/42WC	F2-elox. gepresst	215 x 42/38	WC/78mm	1 Paar	27615	
Ovale gepresste Langschilder:						
230/40oL	F1-elox. gepresst	230 x 40	BB-gelocht	10 Paar	27570	
230/40oL	F1-elox. gepresst	230 x 40	PZ-gelocht	10 Paar	27571	
230/40WC	F1-elox. gepresst	230 x 40	WC/78mm	1 Paar	27572	
230/40oL	F2-elox. gepresst	230 x 40	BB-gelocht	10 Paar	27574	
230/40oL	F2-elox. gepresst	230 x 40	PZ-gelocht	10 Paar	27575	
230/40WC	F2-elox. gepresst	230 x 40	WC/78mm	1 Paar	27576	
230/40L	F1-elox. gegossen	230 x 40	BB-gelocht	10 Paar	27620	
230/40L	F1-elox. gegossen	230 x 40	PZ-gelocht	10 Paar	27630	
230/40L	F2-elox. gegossen	230 x 40	BB-gelocht	10 Paar	27640	
230/40L	F2-elox. gegossen	230 x 40	PZ-gelocht	10 Paar	27650	
230/40WC	F1-elox. gegossen	230 x 40	WC/78mm	1 Paar	27654	
230/40WC	F2-elox. gegossen	230 x 40	WC/78mm	1 Paar	27656	
250/53L	F1-elox. gegossen	250 x 53	BB-gelocht	6 Paar	27660	
250/53L	F1-elox. gegossen	250 x 53	PZ-gelocht	6 Paar	27670	
250/53L	F2-elox. gegossen	250 x 53	BB-gelocht	6 Paar	27680	
250/53L	F2-elox. gegossen	250 x 53	PZ-gelocht	6 Paar	27690	
250/53WC	F1-elox. gegossen	250 x 53	WC/78mm	1 Paar	27691	
250/53WC	F2-elox. gegossen	250 x 53	WC/78mm	1 Paar	27692	

Kurzschildpaare / 72 mm Entfernung



163/40K	F1-elox. gepresst	163 x 40	BB-gelocht	10 Paar	27694	
163/40K	F1-elox. gepresst	163 x 40	PZ-gelocht	10 Paar	27696	
163/40WC	F1-elox. gepresst	163 x 40	WC/78mm	1 Paar	27697	
163/40K	F2-elox. gepresst	163 x 40	BB-gelocht	10 Paar	27700	
163/40K	F2-elox. gepresst	163 x 40	PZ-gelocht	10 Paar	27710	
163/40WC	F2-elox. gepresst	163 x 40	WC/78mm	1 Paar	27715	

Knopflangschilder / 72 mm Entfernung

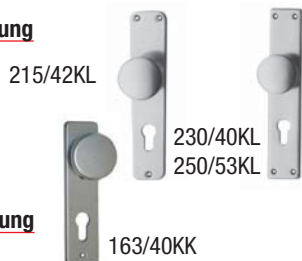

215/42KL	F1-elox. gepresst	215 x 42/38	PZ-gelocht	1 Stück	27740	
215/42KL	F2-elox. gepresst	215 x 42/38	PZ-gelocht	1 Stück	27750	
230/40KL	F1-elox. gegossen	230 x 40	PZ-gelocht	1 Stück	27760	
230/40KL	F2-elox. gegossen	230 x 40	PZ-gelocht	1 Stück	27770	
250/53KL	F1-elox. gegossen	250 x 53	PZ-gelocht	1 Stück	27780	
250/53KL	F2-elox. gegossen	250 x 53	PZ-gelocht	1 Stück	27790	
163/40KK	F1-elox. gepresst	163 x 40	PZ-gelocht	2 Stück	27792	
163/40KK	F2-elox. gepresst	163 x 40	PZ-gelocht	2 Stück	27800	

Wechsel-Langschildgarnituren

- außen: Knopfschild
- innen: Schild und 8 mm Drückerlochteil
- 72 mm



215/42WGL	F1-elox. gepresst	215 x 42/38	PZ-gelocht	1 Grt.	27820	
215/42WGL	F2-elox. gepresst	215 x 42/38	PZ-gelocht	1 Grt.	27830	
230/40WGL	F1-elox. gegossen	230 x 40	PZ-gelocht	1 Grt.	27840	
230/40WGL	F2-elox. gegossen	230 x 40	PZ-gelocht	1 Grt.	27850	
250/53WGL	F1-elox. gegossen	250 x 53	PZ-gelocht	1 Grt.	27860	
250/53WGL	F2-elox. gegossen	250 x 53	PZ-gelocht	1 Grt.	27870	

Ovale gepresste Langschildwechselgarnitur mit CL-Form-Drückerlochteil 4500 L

230/40WGLoL	F1-elox. gepresst	230 x 40	PZ-gelocht	1 Grt.	27578	
230/40WGLoL	F2-elox. gepresst	230 x 40	PZ-gelocht	1 Grt.	27579	

Wechsel-Kurzschildgarnituren

- 72 mm Entfernung



163/40WGK	F1-elox. gepresst	163 x 40	PZ-gelocht	1 Grt.	27874	
163/40WGK	F2-elox. gepresst	163 x 40	PZ-gelocht	1 Grt.	27880	

Drückerpaare / 8 mm + Drückerlochteile / 8 mm



4100	F1-elox.	gerade Form	8 mm	10 Paar	27900	
4100L	F1-elox.	Dto./Lochteil	8 mm	1 Stück	27905	
4100	F2-elox.	gerade Form	8 mm	10 Paar	27910	
4100L	F2-elox.	Dto./Lochteil	8 mm	1 Stück	27915	
4710	F1-elox.	U-Form	8 mm	10 Paar	27920	
4710L	F1-elox.	Dto./Lochteil	8 mm	1 Stück	27925	
4710	F2-elox.	U-Form	8 mm	10 Paar	27930	
4710L	F2-elox.	Dto./Lochteil	8 mm	1 Stück	27935	
4500	F1-elox.	CL-Form	8 mm	10 Paar	27936	
4500L	F1-elox.	Dto./Lochteil	8 mm	1 Stück	27937	
4500	F2-elox.	CL-Form	8 mm	10 Paar	27938	
4500L	F2-elox.	Dto./Lochteil	8 mm	1 Stück	27939	

Baubeschläge

Alu-Guss-Innenschild (250 x 53 mm) mit festdrehbar gelagerten U-Form-Drücker



Artikelnummer	Ausführung	Abmessung in mm (L x B)	Lochung	Verp.-Einheit	EDV-Nummer	Stückpreis € zzgl. MwSt.
28366	F1-elox.	72 mm / 8 mm Vierkant		1 Stück	28366	
28368	F2-elox.	72 mm / 8 mm Vierkant		1 Stück	28368	
28364	F1-elox.	92 mm / 8 mm Vierkant		1 Stück	28364	
28365	F2-elox.	92 mm / 8 mm Vierkant		1 Stück	28365	

Haustürlängschildpaare / 92 mm Entfernung



230 / 40 HL
250 / 53 HL

27944	F1-elox. gepresst	240 x 48/40	BB-gelocht	1 Paar	27944	
27946	F2-elox. gepresst	240 x 48/40	BB-gelocht	1 Paar	27946	
240/48HL	F1-elox. gepresst	240 x 48/40	PZ-gelocht	1 Paar	27940	
240/48HL	F2-elox. gepresst	240 x 48/40	PZ-gelocht	1 Paar	27942	
230/40HL	F1-elox. gegossen	230 x 40	PZ-gelocht	1 Paar	27950	
230/40HL	F2-elox. gegossen	230 x 40	PZ-gelocht	1 Paar	27952	
250/53HL	F1-elox. gegossen	250 x 53	PZ-gelocht	1 Paar	27956	
250/53HL	F2-elox. gegossen	250 x 53	PZ-gelocht	1 Paar	27958	

Drückerpaare 10 mm und 9 mm Vierkant



4100H



4710H

4100H	F1-elox.	gerade Form	10 mm	1 Paar	27970	
4100HL	F1-elox.	Dto./Lochteil	10 mm	1 Stück	27972	
4100H	F2-elox.	gerade Form	10 mm	1 Paar	27974	
4100HL	F2-elox.	Dto./Lochteil	10 mm	1 Stück	27976	
4710H	F1-elox.	U-Form	10 mm	1 Paar	27980	
4710HL	F1-elox.	Dto./Lochteil	10 mm	1 Stück	27982	
4710H	F2-elox.	U-Form	10 mm	1 Paar	27984	
4710HL	F2-elox.	Dto./Lochteil	10 mm	1 Stück	27986	
9 mm Vierkant:						
4100/9mm	F1-elox.	gerade Form	9 mm	1 Paar	-	
4100L/9mm	F1-elox.	Dto./Lochteil	9 mm	1 Stück	-	
4100/9mm	F2-elox.	gerade Form	9 mm	1 Paar	-	
4100L/9mm	F2-elox.	Dto./Lochteil	9 mm	1 Stück	-	
4710/9mm	F1-elox.	U-Form	9 mm	1 Paar	-	
4710L/9mm	F1-elox.	Dto./Lochteil	9 mm	1 Stück	-	
4710/9mm	F2-elox.	U-Form	9 mm	1 Paar	-	
4710L/9mm	F2-elox.	Dto./Lochteil	9 mm	1 Stück	-	

Aufpreis für Wechselgarnitur (Drückerpaar + Schilderpaar)

Türdrückerlängschildgarnitur mit Hochhaltemechanismus

- mit **U-Form Drücker** festdrehbar montiert auf Längschild (220 x 40 mm)
- verdeckte Verschraubung
- **Edelstahl**



25337/BB	Edelstahl	8 mm / 72 mm / BB	1 Grt.	25337	
25338/PZ	Edelstahl	8 mm / 72 mm / PZ	1 Grt.	25338	
25339/PZ/92	Edelstahl	8 mm / 92 mm / PZ	1 Grt.	25339	
25341/WC-DLS	Edelstahl	8 mm / 78 mm / WC	1 Grt.	25341	
25342/WC-DRS	Edelstahl	8 mm / 78 mm / WC	1 Grt.	25342	
25340/WE-DLS	Edelstahl	8 mm / 72 mm / Wechselgrt. PZ / DLS	1 Grt.	25340	
25343/WE-DRS	Edelstahl	8 mm / 72 mm / Wechselgrt. PZ / DRS	1 Grt.	25343	

Türdrückerlängschildgarnitur mit Hochhaltemechanismus

- mit **CL-Form-Drücker** festdrehbar montiert auf Längschild (220 x 40 mm)
- verdeckte Verschraubung
- **Edelstahl**



25330/BB	Edelstahl	8 mm / 72 mm / BB	1Grt.	25330	
25332/PZ	Edelstahl	8 mm / 72 mm / PZ	1Grt.	25332	
25333/WC-DLS	Edelstahl	8 mm / 78 mm / WC	1Grt.	25333	
25334/WC-DRS	Edelstahl	8 mm / 78 mm / WC	1Grt.	25334	
25335/WE-DLS	Edelstahl	8 mm / 72 mm / Wechselgrt. / PZ / DLS	1Grt.	25335	
25336/WE-DRS	Edelstahl	8 mm / 78 mm / Wechselgrt. / PZ / DRS	1Grt.	25336	

Kurzschild- und Rosettengarnituren

Kurzschild-Garnitur mit festdrehbar gelagerten U-Form-Drückern

- mit Stahlunterkonstruktion
- mit Stütznocken
- mit verdeckter Verschraubung
- 8 mm Vierkant
- nach DIN 18255
- Abmessungen: 170 x 45 mm
- 72 mm Entfernung
- passend für Türstärken 38 - 45 mm



Artikelnummer	Färbung	Ausführung	Lochung	Verp.-Einheit	EDV-Nummer	Stückpreis € zzgl. MwSt.
107500	F1-eloxiert	Drückergrt.	BB-gel.	1 Grt.	24700	
107505	F1-eloxiert	Drückergrt.	PZ-gel.	1 Grt.	24702	
106500	Edelstahl	Drückergrt.	BB-gel.	1 Grt.	24706	
106505	Edelstahl	Drückergrt.	PZ-gel.	1 Grt.	24708	
107510	F1-eloxiert	Wechselgrt.	PZ-gel.	1 Grt.	24710	
106510	Edelstahl	Wechselgrt.	PZ-gel.	1 Grt.	24714	
107520	F1-eloxiert	WC-Dr.-Grt.	WC/78mm	1 Grt.	24716	
106520	Edelstahl	WC-Dr.-Grt.	WC/78mm	1 Grt.	24718	

FH-Garnituren (9 mm / mit Stahlkerndrucker) siehe Gruppe 7

Rosetten-Garnitur „oval“

mit festdrehbar gelagerten gekröpften U-Form-Drückern

- mit Stahlunterkonstruktion
- mit Rückholfeder
- mit verdeckter Verschraubung
- 8 mm Vierkant
- nach DIN 18255
- Rosettenabmessungen: 70 x 33 mm



187405	F1-eloxiert	Drückergrt.	PZ-gel.	1 Grt.	24770	
186405	Edelstahl	Drückergrt.	PZ-gel.	1 Grt.	24772	
187410	F1-eloxiert	Wechselgrt.	PZ-gel.	1 Grt.	24774	
186410	Edelstahl	Wechselgrt.	PZ-gel.	1 Grt.	24776	
Ausführung mit Knopf drehbar:						
187410D	F1-eloxiert	Wechselgrt.	PZ-gel.	1 Grt.	24778	
186410D	Edelstahl	Wechselgrt.	PZ-gel.	1 Grt.	24779	

FH-Garnituren (9 mm / mit Stahlkerndrucker) siehe Gruppe 7

Nylon-Garnitur mit U-Formdrücker

- passend für Türstärke 38 - 42 mm (gegen Aufpreis auch in anderen Türstärken lieferbar)



2001 + 2316



2003 + 2318

Rosettengarnitur 55 mm Ø / ohne Stahlkern / 8 mm Ø / Griffdurchm: 20 mm						
2000	siehe unten	Drückergrt.	BB-gel.	1 Grt.	24780	
2001	siehe unten	Drückergrt.	PZ-gel.	1 Grt.	24781	
2006	siehe unten	WC-Dr.-Grt.	WC	1 Grt.	24785	
2010*	siehe unten	Wechselgrt.	PZ-gel.	1 Grt.	24784	
BB-Ros.	per Paar	mit Unterteil	BB-gel.	1 Paar	24786	
PZ-Ros.	per Paar	mit Unterteil	PZ-gel.	1 Paar	24787	

Rosettengarnitur 55 mm Ø / mit Stahlkern / 8 mm Ø / Griffdurchm: 23 mm						
2315	siehe unten	Drückergrt.	BB-gel.	1 Grt.	24800	
2316	siehe unten	Drückergrt.	PZ-gel.	1 Grt.	24802	
2321	siehe unten	WC-Dr.-Grt.	WC	1 Grt.	24804	
2325*	siehe unten	Wechselgrt.	PZ-gel.	1 Grt.	24806	

Mit Kurzschild: 20 mm Ø / ohne Stahlkern / 8 mm:						
2002	siehe unten	Drückergrt.	BB-gel.	1 Grt.	24788	
2003	siehe unten	Drückergrt.	PZ-gel.	1 Grt.	24789	
2007	siehe unten	WC-Dr.-Grt.	WC	1 Grt.	24790	

Auch als Langschildgarnitur lieferbar: Aufpreis!

Kurzschildgarnitur: 23 mm Ø / mit Stahlkern / 8 mm:						
2317	siehe unten	Drückergrt.	BB-gel.	1 Grt.	24810	
2318	siehe unten	Drückergrt.	PZ-gel.	1 Grt.	24812	
2322	siehe unten	WC-Dr.-Grt.	WC	1 Grt.	24814	
2327*	siehe unten	Wechselgrt. (weiß+schwarz)	PZ-gel.	1 Grt.	24816	
2327A*	siehe unten	Wechselgrt. (andere Farben)	PZ-gel.	1 Grt.	24817	

Fenstergriffe:

3000	siehe unten	7 mm Vierk.	-	1 St.	24797	
3001	weiß und dunkl.braun	7 mm Vierk.	abschließb.	1 St.	24798	

Farben: weiß, grau, dunkelgrau, hellbraun, mittelbraun, dunkelbraun, gelb, blau, grün, rot, schwarz, dunkelgrün, dunkelblau, dunkelrot, türkis

Auch Schmalrahmengarnituren, Sicherheitsgarnituren und Möbelgriffe auf Anfrage in Nylon lieferbar.

Türkissen aus Leder

- mit einer festen Schlaufe die andere Schlaufe 3-fach verstellbar



23840



23842



23844

23840	Leder beige/braun	ca. 170 x 70 mm	-	1 St.	23840	
Neu! mit Klettschluss:						
23842	Leder schwarz	ca. 2 x 125 x 40 mm	-	1 St.	23842	
23844	Leder grau	ca. 150 x 75 mm	-	1 St.	23844	

Top-Qualität: optimal für Arztpraxen und überall dort einsetzbar, wo man sich die Finger nicht einklemmen soll.

FH-Garnituren siehe Gruppe 7!

Rosettengarnituren



Komplette Drückergarnitur festdrehbar auf Rosetten

- inkl. Schlüsselrosetten und Schrauben

- **Edelstahl**

- mit Rückholfeder
- Drückerdurchmesser = 21 mm
- WC-Garnitur = rot/weiß: außen Vierkant, innen großer Knebel
- Rosettendurchmesser = 55 mm / Stärke = 8 mm



36005
U-Form

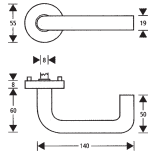

36010
L-Form

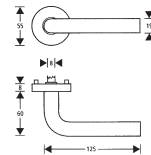

36015
CL-Form

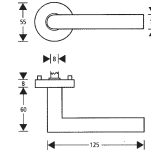

36005-BB
36005-PZ
36005-WC
36055-Wechsel-
garnitur-PZ

Edelstahl
Edelstahl
Edelstahl
Edelstahl

1 Garn.
1 Garn.
1 Garn.
1 Garn.

36005-BB
36005-PZ
36005-WC
36055-WEGA

36010-BB
36010-PZ
36010-WC
36050-Wechsel-
garnitur-PZ

Edelstahl
Edelstahl
Edelstahl
Edelstahl

1 Garn.
1 Garn.
1 Garn.
1 Garn.

36010-BB
36010-PZ
36010-WC
36050-WEGA

36015-BB
36015-PZ
36015-WC
36060-Wechsel-
garnitur-PZ

Edelstahl
Edelstahl
Edelstahl
Edelstahl

1 Garn.
1 Garn.
1 Garn.
1 Garn.

36015-BB
36015-PZ
36015-WC
36060-WEGA

Bei größeren Stückzahlen gewähren wir Sondernettopreise!

Komplette Drückergarnitur festdrehbar auf Rosetten

- inkl. Schlüsselrosetten (Abm. 53 x 53 mm) und Schrauben

- **Edelstahl**



36577

BB

PZ

36580

36577-BB
36577-PZ
36577-WC
36577-Wechsel-
garnitur-PZ

Edelstahl
Edelstahl
Edelstahl
Edelstahl

1 Garn.
1 Garn.
1 Garn.
1 Garn.

36577-BB
36577-PZ
36577-WC
36577-WEGA

36580-Knopf

**Knopf fest
auf Rosette**

1 Stück

36580

Rosettengarnitur „rund“ mit festdrehbar gelagerten U-Form-Drückern

- mit **Stahlunterkonstruktion**

- mit Stütznocken
- mit verdeckter Verschraubung
- 8 mm Vierkant
- nach EN 1906 / Klasse 4
- Rosettendurchmesser: 55 mm
- Lochabstand 38 mm
- passend für Türstärke 38 - 45 mm



157500 F1-eloxiert
157505 F1-eloxiert
156500 **Edelstahl**
156505 **Edelstahl**

Drückergrt. **BB-gel.**
Drückergrt. **PZ-gel.**
Drückergrt. **BB-gel.**
Drückergrt. **PZ-gel.**

1 Grt.
1 Grt.
1 Grt.
1 Grt.

24730
24732
24736
24738

157510 F1-eloxiert
156510 **Edelstahl**

Wechselgrt./PZ-gel.
Wechselgrt./PZ-gel.

1 Grt.
1 Grt.

24740
24744

157520 F1-eloxiert
156520 **Edelstahl**

WC-Dr.-Grt./**WC**
WC-Dr.-Grt./**WC**

1 Grt.
1 Grt.

24746
24748

FH-Garnituren (9 mm / mit Stahlkerndrucker) siehe Gruppe 7

Türdrückerpaar (U-Form) mit Hochhaltemechanismus

- festdrehbar montiert auf runden Rosetten
- mit **Stahlunterkonstruktion**



35281 **Edelstahl**

**8 mm Vierkant
19 mm Durchm.**

1 Pr.

25281

Türdrückerpaar (Spitze L-Form) mit Hochhaltemechanismus

- festdrehbar montiert auf runden Rosetten
- mit **Stahlunterkonstruktion**



35282 **Edelstahl**

**8 mm Vierkant
19 mm Durchm.**

1 Pr.

25282

Türdrückerpaar / für Glastüren / ohne Ansatzführung



35015



35012

35015 **Edelstahl**

8 mm / 19 mm Ø

1 Pr.

25355

35012 **Edelstahl**

8 mm / 19 mm Ø

1 Pr.

25357

Rosetten für Holz- und Metalltüren

Rundrosettenpaar aus Edelstahl mit Kunststoffunterkonstruktion

- Durchmesser = 55 mm
- LA = 38 mm
- 8 mm Stärke



36002 36001 36003 36004

Artikelnummer

Ausführung

Techn. Erläuterungen

Verp.- Einheit

EDV- Nummer

Stückpreis € zzgl. MwSt.

36002/BB
36001/PZ
36003/BL
36004/WC

Edelstahl BB-Rosettenpaar
Edelstahl PZ-Rosettenpaar
Edelstahl Blindrosettenpaar
Edelstahl WC-Rosettenpaar*
(* außen mit Vierkant)

1 Paar
1 Paar
1 Paar
1 Paar

36002
36001
36003
36004



Rund-Rosetten mit Metallunterkonstruktion

- Druckerführung aus Edelstahl
- Durchmesser = 53 mm
- LA = 38 mm
- 10 mm stark



35130/ DR

Edelstahl Drückerrosettenpaar

1 Paar

25300



Dto. Rund-Rosetten mit Metallunterkonstruktion

- 8 mm stark



35132/ BB
35134/ PZ
35139/ BL
35156/ WC

Edelstahl BB-Rosette
Edelstahl PZ-Rosette
Edelstahl Blindrosette
Edelstahl WC-Rosettenpaar
(10 mm stark)

1 Stück
1 Stück
1 Stück
1 Paar

25302
25304
25305
25306

Gepresste Alu-Rund-Rosetten

- mit unsichtbarer Verschraubung
- mit Kunststoffunterkonstruktion
- Durchmesser = 55 mm
- LA = 38 mm
- 8 mm stark



24600/DR 24610/PZ 24616/BL 24622/WC

24600/DR
24602/DR
24604/BB
24606/BB
24610/PZ
24612/PZ
24616/BL
24618/BL
24620/WC
24622/WC

F1 Drückerrosettenpaar
F2 Drückerrosettenpaar
F1 BB-Rosettenpaar
F2 BB-Rosettenpaar
F1 PZ-Rosettenpaar
F2 PZ-Rosettenpaar
F1 Blindrosettenpaar
F2 Blindrosettenpaar
F1 WC-Rosettenpaar*
F2 WC-Rosettenpaar*
(* mit Vierkant)

1 Paar
1 Paar
1 Paar
1 Paar
1 Paar
1 Paar
1 Paar
1 Paar
1 Paar
1 Paar

24600
24602
24604
24606
24610
24612
24616
24618
24620
24622

Oval-Rosetten mit Metallunterkonstruktion

- Drückerführung aus Edelstahl
- Abmessungen: 65 x 30 mm
- LA = 50 mm
- 10 mm stark

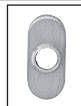

35170/ DR

Edelstahl Drückerrosettenpaar

1 Paar

25310



Oval-Rosetten mit Metallunterkonstruktion



35172/ BB
35174/ PZ
35179/ BL

Edelstahl BB-Rosette
Edelstahl PZ-Rosette
Edelstahl Blindrosette

1 Stück
1 Stück
1 Stück

25312
25314
25315

Oval-Rosetten mit Kunststoffunterkonstruktion

- mit verdeckt liegender Verschraubung
- Abmessungen: 69 x 33 mm
- Lochabstand = 50 mm
- 7 mm stark



24350-PZ
24352-PZ
24353-PZ
24354-BL
24356-BL
24357-BL

F1 PZ-Rosette
F2 PZ-Rosette
Edelstahl PZ-Rosette
F1 Blindrosette
F2 Blindrosette
Edelstahl Blindrosette

1 Stück
1 Stück
1 Stück
1 Stück
1 Stück
1 Stück

24350
24352
24353
24354
24356
24357

Gepresste Ovale Alu-Rosetten

- Abmessungen: 65 x 26 mm
- Lochabstand = 50 mm
- 7 mm stark



24632/DR 24642/PZ 24648/BL

24630-DR
24632-DR
24634-BB
24636-BB
24640-PZ
24642-PZ
24646-BL
24648-BL

F1 Drückerrosettenpaar
F2 Drückerrosettenpaar
F1 BB-Rosettenpaar
F2 BB-Rosettenpaar
F1 PZ-Rosettenpaar
F2 PZ-Rosettenpaar
F1 Blindrosettenpaar
F2 Blindrosettenpaar

1 Paar
1 Paar
1 Paar
1 Paar
1 Paar
1 Paar
1 Paar
1 Paar

24630
24632
24634
24636
24640
24642
24646
24648

Gepresste Eckige Alu-Rosetten

- Abmessungen: 67 x 27 mm
- Lochabstand = 50 mm
- 7 mm stark

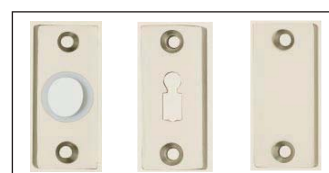

24652/DR 24656/BB 24668/BL

24650-DR
24652-DR
24654-BB
24656-BB
24660-PZ
24662-PZ
24666-BL
24668-BL

F1 Drückerrosettenpaar
F2 Drückerrosettenpaar
F1 BB-Rosettenpaar
F2 BB-Rosettenpaar
F1 PZ-Rosettenpaar
F2 PZ-Rosettenpaar
F1 Blindrosettenpaar
F2 Blindrosettenpaar

1 Paar
1 Paar
1 Paar
1 Paar
1 Paar
1 Paar
1 Paar
1 Paar

24650
24652
24654
24656
24660
24662
24666
24668

Türkнопfe

Türkнопfdrücker - 8 mm



Artikelnummer	Ausführung	Techn. Erläuterungen	Verp.- Einheit	EDV- Nummer	Stückpreis € zzgl. MwSt.
Flachknopf (50 mm Durchmesser):					
24410	F1	Knopfdrückpaar / 8 mm	1 Paar	24410	
24415L	F1	dto / Lochteil / 8 mm	1 Stück	24415	
24412	F2	Knopfdrückpaar / 8 mm	1 Paar	24412	
24417L	F2	dto / Lochteil / 8 mm	1 Stück	24417	
Kugelknopf (52 mm Durchmesser):					
24430	F1	Knopfdrückpaar / 8 mm	1 Paar	24430	
24435L	F1	dto / Lochteil / 8 mm	1 Stück	24435	
24432	F2	Knopfdrückpaar / 8 mm	1 Paar	24432	
24437L	F2	dto / Lochteil / 8 mm	1 Stück	24437	

Türkнопf auf Rosette



Artikelnummer	Ausführung	Techn. Erläuterungen	Verp.- Einheit	EDV- Nummer	Stückpreis € zzgl. MwSt.
Flachknopf auf runder Rosette (60 mm Durchmesser):					
24450F	F1	fest	1 Stück	24450	
24452F	F2	fest	1 Stück	24452	
24451D	F1	drehbar	1 Stück	24451	
24453D	F2	drehbar	1 Stück	24453	
	(51 mm Ø)				
Kugelknopf auf runder Rosette (60 mm Durchmesser):					
24460F	F1	fest	1 Stück	24460	
24462F	F2	fest	1 Stück	24462	
24461D	F1	drehbar	1 Stück	24461	
24463D	F2	drehbar	1 Stück	24463	
	(51 mm Ø)				
Kugelknopf auf ovaler Gussrosette (68 x 30 mm - neue Ausführung):					
24470	F1	fest	1 Stück	24470	
24472	F2	fest	1 Stück	24472	
24474	F1	drehbar	1 Stück	24474	
24476	F2	drehbar	1 Stück	24476	

Flachknopf fest bzw. festdrehbar auf runder Rosette

- mit M8-Gewindestift (bei Ausführung: fest)
- mit Vierkantstift (bei Ausführung: drehbar)
- Rosette mit verdeckt liegender Verschraubung



Artikelnummer	Ausführung	Techn. Erläuterungen	Verp.- Einheit	EDV- Nummer	Stückpreis € zzgl. MwSt.
25320	F1	fest	1 Stück	25320	
25321	Edelstahl	fest	1 Stück	25321	
25318	F1	drehbar	1 Stück	25318	
25319	Edelstahl	drehbar	1 Stück	25319	
Dito, jedoch Kugelknöpfe auf runder Rosette:					
25316	Edelstahl	fest	1 Stück	25316	
25317	Edelstahl	drehbar	1 Stück	25317	

Rosettendurchmesser = 55 mm, Lochabstand = 38 mm

Gekröpfter Kugelknopf auf Rosette

- Lochabstand = 50 mm
- Abmessung Rosette = ca. 69 x 29 mm



Artikelnummer	Ausführung	Techn. Erläuterungen	Verp.- Einheit	EDV- Nummer	Stückpreis € zzgl. MwSt.
auf ovaler Rosette:					
24480	F1	fest	1 Stück	24480	
24485	F1	drehbar	1 Stück	24485	
auf kantiger Rosette:					
24490	F1	fest	1 Stück	24490	
24495	F1	drehbar	1 Stück	24495	
24497	weiß	drehbar	1 Stück	24497	
gekröpfter Viereckknopf auf kantiger Rosette:					
24498F	F1	fest	1 Stück	24498	
24499D	F1	drehbar	1 Stück	24499	

Angewinkelter Kugelknopf fest bzw. festdrehbar auf ovaler Rosette

- mit Rollenwechselstift (bei Ausführung: fest)
- mit Vierkantstift (bei Ausführung: drehbar)
- Rosette mit verdeckt liegender Verschraubung



Artikelnummer	Ausführung	Techn. Erläuterungen	Verp.- Einheit	EDV- Nummer	Stückpreis € zzgl. MwSt.
25323	F1 - elox.	fest	1 Stück	25323	
25325	Edelstahl	fest	1 Stück	25325	
25329	F1 - elox.	drehbar	1 Stück	25329	
25326	Edelstahl	drehbar	1 Stück	25326	

Rosettenabmessung = 70 x 33 mm, Lochabstand = 50 mm

Angewinkelter Knopf fest bzw. festdrehbar auf ovaler Rosette

- Rosette mit verdeckt liegender Verschraubung



Edelstahl

Alu

Artikelnummer	Ausführung	Techn. Erläuterungen	Verp.- Einheit	EDV- Nummer	Stückpreis € zzgl. MwSt.
25327	Edelstahl	fest	1 Stück	25327	
25328	Edelstahl	drehbar	1 Stück	25328	
25360	F1	fest	1 Stück	25360	
25361	F1	drehbar	1 Stück	25361	
25362	weiß	fest	1 Stück	25362	
25363	weiß	drehbar	1 Stück	25363	
25364	braun	fest	1 Stück	25364	
25365	braun	drehbar	1 Stück	25365	

Rosettenabmessung = 70 x 32 mm, Lochabstand = 50 mm

Weitere Knöpfe auf Anfrage!

Metalltürdrücker

Schweres Metalltürdrückerlochteil auf Rosette, mit Rückholfeder

- Rosettengröße = 74 x 33 mm
- Gesamthöhe mit Rosette = 68 mm



ovale Rosette

**Springdrücker
in
Topqualität**

auf ovaler Rosette:

270300R	F1	8 mm, LA = 50 mm	1 Stück	27030
270320R	weiß	8 mm, LA = 50 mm	1 Stück	27032
270350R	braun	8 mm, LA = 50 mm	1 Stück	27035
270400R	Edelstahl	8 mm, LA = 50 mm	1 Stück	27040

auf kängiger Rosette:

27050KR	F1	8 mm, LA = 50 mm	1 Stück	27050
27052KR	weiß	8 mm, LA = 50 mm	1 Stück	27052
27055KR	braun	8 mm, LA = 50 mm	1 Stück	27055
27060KR	Edelstahl	8 mm, LA = 50 mm	1 Stück	27060

Schweres Metalltürdrückerlochteil, festdrehbar auf Rosette, mit Rückholfedermechanik

- Rosettengröße = 74 x 33 mm
- Gesamthöhe mit Rosette = 71 mm



27090-27094



27031-27033

**PREIS-
WERT**

**FÜR
FH**

27090	F1	8 mm, LA = 50 mm	1 Stück	27090
27091	weiß	8 mm, LA = 50 mm	1 Stück	27091
27092	braun	8 mm, LA = 50 mm	1 Stück	27092
27093	Edelstahl	8 mm, LA = 50 mm	1 Stück	27093
27094	Messing- poliert	8 mm, LA = 50 mm	1 Stück	27094

Für 9 mm Vierkant für FH-Türen / nach EN 1906 Klasse 4 / mit 4facher Federunterstützung:

27031	F1	9 mm, LA = 50 mm	1 Stück	27031
27034	weiß	9 mm, LA = 50 mm	1 Stück	27034
27033	Edelstahl	9 mm, LA = 50 mm	1 Stück	27033

Türdrückerpaar mit Hochhaltemechanismus festdrehbar montiert

- mit ovalen PZ-Rosetten
- Rosettengröße = 75 x 34 mm
- Stahlunterkonstruktion mit Stütznocken



25295	Edelstahl	8 mm	1 Grt.	25295
25296	Edelstahl	9 mm Vierkant für FH-Türen / nach EN 1906, DIN 18273	1 Grt.	25296

Metalltürdrückerlochteil festdrehbar auf Rosette

- Schraublöcher verdeckt
- Rosettengröße = 74 x 33 mm
- Gesamthöhe mit Rosette = 70 mm
- LA = Lochabstand



25290	F1	8 mm, LA = 50 mm	1 Stück	25290
25289	F2	8 mm, LA = 50 mm	1 Stück	25289
25291	weiß	8 mm, LA = 50 mm	1 Stück	25291
25292	braun	8 mm, LA = 50 mm	1 Stück	25292
25293	F1	8 mm, LA = 43 mm	1 Stück	25293

Metalltürdrückerlochteil festdrehbar auf Rosette

- Rosettengröße = 74 x 33 mm
- Gesamthöhe mit Rosette nur 29 mm
- Besonders flache Ausführung!



**Extra
flach!**

25294	F1	8 mm, LA = 50 mm	1 Stück	25294
-------	----	------------------	---------	-------

Metalltürdrückerlochteil festdrehbar auf gegossener Rosette

- Rosettengröße = 70 x 28 mm
- Gesamthöhe mit Rosette = 67 mm



27080	F1	8 mm, LA = 50 mm	1 Stück	27080
27081	F2	8 mm, LA = 50 mm	1 Stück	27081
27082	weiß	8 mm, LA = 50 mm	1 Stück	27082
27083	braun	8 mm, LA = 50 mm	1 Stück	27083

Passende PZ-Gussrosette in F1:

27084	F1	PZ, LA = 50 mm	1 Stück	27084
-------	----	----------------	---------	-------

Metalltürdrückerlochteil festdrehbar auf gegossener Rosette

- Rosettengröße = 70 x 28 mm
- Gesamthöhe mit Rosette = 70 mm



27085	F1	8 mm, LA = 50 mm	1 Stück	27085
-------	----	------------------	---------	-------

Passende PZ-Gussrosette:

27084	F1	PZ, LA = 50 mm	1 Stück	27084
-------	----	----------------	---------	-------

Metalltürdrücker ideal kombinierbar mit unseren Schiebeschutzrosetten!

Beschläge für Schlosskästen / Rosettenkombination

Alu-Kurzschild, passend für
 - Schlosskästen mit 8 mm Nuss
 - LA = 67 mm / 72 mm Entfernung

27534



27534

F1-elox.

155 x 30 mm

1 Stück

27534

Stückpreis €
zzgl. MwSt.

Knopf-Kurzschild, passend für
 - Schlosskästen mit 8 mm Nuss
 - LA = 67 mm / 72 mm Entfernung
 - links und rechts verwendbar

27532 / 27533



Mit Flachknopf:

27532

F1-elox.

fest

1 Stück

27532

27533

F1-elox.

drehbar

1 Stück

27533

Mit abgekröpften Viereckknopf:

27536

F1-elox.

fest

1 Stück

27536

27537

F1-elox.

drehbar

1 Stück

27537

Mit abgekröpften Kugelknopf:

27538

F1-elox.

fest

1 Stück

27538

27539

F1-elox.

drehbar

1 Stück

27539

27536 / 27537



27538 / 27539

Drücker festdrehbar auf Kurzschild, passend für

- Schlosskästen mit 8 mm Nuss
 - LA = 67 mm, 72 mm Entfernung
 - links und rechts verwendbar



27530



27531

27530

F1-elox.

festdrehbar
(kantiger Drücker)

1 Stück

27530

27531

F1-elox.

festdrehbar
(abgerundeter Drücker)

1 Stück

27531

Gekröpfter Knopf auf Rosette, passend für

- Schlosskästen mit 8 mm Nuss
 - LA = 67 mm
 - links und rechts verwendbar

27540 / 27541



Mit abgekröpften Viereckknopf:

27540

F1-elox.

fest

1 Stück

27540

27541

F1-elox.

drehbar

1 Stück

27541

Mit abgekröpften Kugelknopf:

27545

F1-elox.

fest

1 Stück

27545

27546

F1-elox.

drehbar

1 Stück

27546

Mit Viereckknopf auf Rosette:

27547

F1-elox.

fest

1 Stück

27547

27548

F1-elox.

drehbar

1 Stück

27548

27547 / 27548



Drücker festdrehbar auf Rosette, passend für

- Schlosskästen mit 8 mm Nuss
 - LA = 67 mm



27542



27543

27542

F1-elox.

kantige Form
abgerundete Form

1 Stück

27542

27543

F1-elox.

1 Stück

27543

Alu-Guss-Innenschild (250 x 53 mm) gebohrt (M5) für Sicherheitsaußen-Rundrosette

- Schraublochabstand neben PZ-Loch = 38 mm
 - mit U-Form-Drücker festdrehbar auf Langschild gelagert (ohne Außenrosette)
 - 72 und 92 mm Entfernung
 - 8 mm Vierkant



(gebohrt für Rosette / Lieferung ohne Rosette)

28322

F1-elox.

LA = 38 mm / 72 mm

1 Stück

28322

28323

F2-elox.

LA = 38 mm / 72 mm

1 Stück

28323

28328

F1-elox.

LA = 38 mm / 92 mm

1 Stück

28328

28329

F2-elox.

LA = 38 mm / 92 mm

1 Stück

28329

Dito, jedoch mit M6-Bohrung, z.B. für Sicherheitskernziehschutz-Außenrundrosette (ohne Außenrosette):

28325

F1-elox.

LA = 38 mm / 72 mm

1 Stück

28325

28326

F2-elox.

LA = 38 mm / 72 mm

1 Stück

28326

28360

F1-elox.

LA = 38 mm / 92 mm

1 Stück

28360

28362

F2-elox.

LA = 38 mm / 92 mm

1 Stück

28362

Alu-Schutzlangschild mit Griffplatte, mit Kernziehschutz

- passend für Zylindervorstand von 12 - 17 mm
 - passend für Türstärke 35 - 45 mm
 - innen mit Alu-Verdeckrundrosetten und loseem U-Form-Drückerlochteil



28310

F1-elox.

72 mm

1 Grt.

28310

28320

F1-elox.

92 mm

1 Grt.

28320

Spezialbeschläge / Spezienschlösser

Spezial-Beschlag

- innen mit U-Form-Drücker
- mit 2 PZ-Löchern nebeneinander
- 8 mm
- 72 mm Entfernung
- M6-Verschraubung

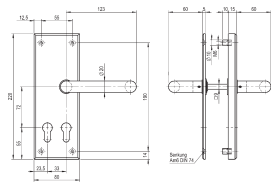

28330
28335

F1-elox.
F1-elox.

Wechselgrt. mit Griffplatte
Drückergarnitur

1 Grt. 28330
1 Grt. 28335

Stückpreis €
zzgl. MwSt.

Aluminiumgarnituren = 10 mm stark / mit 8 mm Nuss / auf Anfrage auch mit Kernziehschutz und mit 3 PZ nebeneinander lieferbar!
Dornmaße: vorderes PZ-Loch = 32 mm / hinteres PZ-Loch = 65 mm Dorn.

Spezial-Schloss

- mit Wechsel
- Anschlussmaße nach DIN 18250
- verzinkt cB
- mit 2 PZ-Löchern nebeneinander
- Stulpmaß = 235 x 24 mm
- Kastengröße = 165 x 94 mm

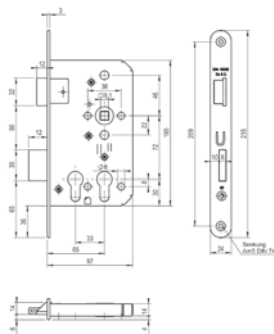

28370
28371

DLS
DRS

9 mm / 72 mm
9 mm / 72 mm

1 St. 28370
1 St. 28371

Als Panikschloss (Wechselbeschlag erforderlich):

28374
28375

DLS
DRS

9 mm / 72 mm
9 mm / 72 mm

1 St. 28374
1 St. 28375

Als Panikschloss mit geteilter Nuss (für beidseitige Drücker):

28376
28377

DLS
DRS

9 mm / 72 mm
9 mm / 72 mm

1 St. 28376
1 St. 28377

Dornmaße: vorderes PZ-Loch = 32 mm / hinteres PZ-Loch = 65 mm Dorn.

Anwendung: Das Schloss wird mit 2 verschiedenschließenden Profilylindern ausgestattet und speziell für Türen benötigt, die in zwei von einander getrennten Schließanlagen einbezogen werden müssen.

Beispiel: 1 Zylinder für die Schließanlage des Energieabnehmers und 1 Zylinder für die Schließanlage des Energieversorgungsunternehmens. Die schlüsselberechtigten Personenkreise beider Unternehmen haben jederzeit und unabhängig voneinander mit ihrem Schlüssel Zutritt.

Spezial-Schmalrahmen-Schutzbeschlag

- mit 2 PZ-Löchern übereinander
- 8 mm Nuss
- Schildgröße: 255 x 30 mm
- M8-Verschraubung

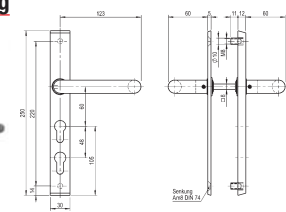

28380
28384

F1-elox.
F1-elox.

Wechselgrt. mit Griffplatte
Drückergarnitur

1 Grt. 28380
1 Grt. 28384

Aluminiumgarnituren = 10 mm stark / auf Anfrage auch mit Kernziehschutz

Entfernungen: oberes PZ bis Mitte Drückerloch = 60 mm / unteres PZ bis Mitte Drückerloch = 108 mm Entfernung.

Spezial-Sicherheitsschieberosette

- mit 2 PZ-Löchern übereinander
- 10 mm stark
- Abmessungen: 120 x 30 mm

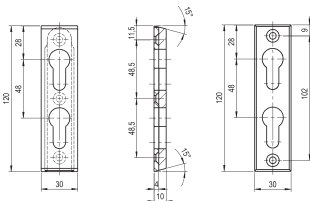

28386
28387

F1-elox.
Niro

für die Außenseite
für die Außenseite

1 St. 28386
1 St. 28387

Als Innenrosette mit 2 Anschraublöchern (5 mm stark):

28388
28389

F1-Elox.
Niro

-
-

1 St. 28388
1 St. 28389

Als Regenschutzrosette mit 2 PZ übereinander / Polyamid hellgrau / mit Knebelverschluss / Abmessungen: 115,5 x 33 mm:

28390

hellgrau

Anschraubplatte = 7 mm

1 St. 28390

Spezial-Schmalrahmenschloss

- mit Wechsel
- Riegelabschluss 9,5 mm
- Stulpmaß = 270 x 18 mm
- Kastengröße = 190 x 48 mm
- mit 2 PZ-Löchern übereinander
- 30 mm Dorn

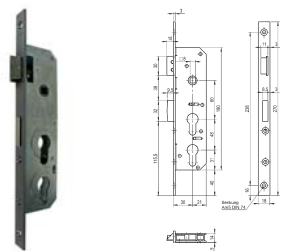

28392
28393

DLS
DRS

8 mm Nuss / 30-Dorn
8 mm Nuss / 30-Dorn

1 St. 28392
1 St. 28393

Als Panikschloss / 30 mm - Dorn / Panikfunktion „E“:

28396
28397

DLS
DRS

30-Dorn
30-Dorn

1 St. 28396
1 St. 28397

Entfernungen: oberes PZ bis Mitte Drückerloch = 60 mm / unteres PZ bis Mitte Drückerloch = 108 mm

Andere Dornmaße (35 mm) ebenfalls lieferbar / **Achtung: Hier aber andere Entfernungen und anderer Preis!**

Diverse Beschläge

Stoßgriff fest auf Rosette

- Befestigung einseitig zum Anschrauben
- Schraublochabstand: 30 mm (nicht geeignet für Glastüren)
- Rosettendurchmesser: 45 mm



35960	Edelstahl	252 x 62 mm	1 Stück	25460	
-------	-----------	-------------	---------	-------	--

Edelstahl-Garderobe mit 5 Haken

- ideal für Wohnung, Büro, Umkleiden usw.

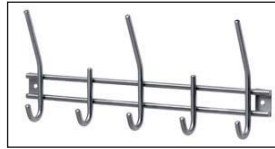

25462	Edelstahl	380 x 51 mm LA = 357 mm	1 Stück	25462	
Dito, jedoch mit 9 Haken:					
25459	Edelstahl	700 x 50 mm	1 Stück	25459	

Hut-/Mantel-/Kleiderhaken



28700

28702

28704

28706

28708

28700	Edelstahl	NEU!	1 Stück	28700	
28702	Edelstahl		1 Stück	28702	
28704	Edelstahl		1 Stück	28704	
28706	Edelstahl		1 Stück	28706	
28708	Edelstahl		1 Stück	28708	

Hebetürknoip / Hebetürgriff / Schiebetürmuschel / Griffe

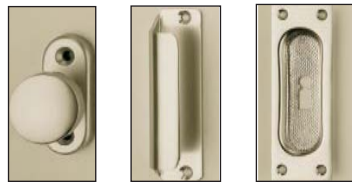

24302

24306

24322



24325

24328

Hebetürknoip (36 mm) auf Rosette (66 x 26 mm):					
24300	F1		1 Stück	24300	
24302	F2		1 Stück	24302	
24303	weiß		1 Stück	24303	
24304	braun		1 Stück	24304	
Hebetürgriff:					
24305	F1	90 mm	1 Stück	24305	
24306	F2	90 mm	1 Stück	24306	
24307	weiß	90 mm	1 Stück	24307	
24308	braun	90 mm	1 Stück	24308	
Schiebetürmuschel/ ungelocht (120 x 40 mm):					
24320	F1	Falls in BB bzw. PZ-gelocht gewünscht:	1 Stück	24320	
24322	F2	BB bzw. PZ hinter Artikel-Nr. schreiben	1 Stück	24322	
24323	weiß		1 Stück	24323	
24324	braun		1 Stück	24324	
Griffe/ Hohlgriffe:					
24325	vernickelt	Stahl / 123 mm	1 Stück	24325	
24326	vernickelt	Stahl / 135 mm	1 Stück	24326	
Glasfalzgriff (Balkontürgriff / Verdeckte Verschraubung / Bauhöhe nur 10 mm (ideal für unter Rollläden) / Nylon					
24328	weiß	60x40 mm/ Halbrund	1 Stück	24328	
24329	schwarz	60x40 mm/ Halbrund	1 Stück	24329	
24330	velour-verchromt	Dto./Edelstahloptik	1 Stück	24330	

Andere Farben auf Anfrage!

Glastürbeschlag „Tradition“ aus Edelstahl

- für 8 mm Ganzglastüren (1-flügelige Türen)
- passend für 16 und 18 mm Drückerführung
- **komplett mit 3-teiligen Bändern**
- **ohne Drückerpaar**



28500	Edelstahl gebürstet	ungelocht (blind)	1 Set	28500	
28502	Edelstahl gebürstet	dto. ohne Bänder	1 Stück	28502	
28505	Edelstahl gebürstet	PZ-vorgerichtet	1 Set	28505	
28507	Edelstahl gebürstet	dto. ohne Bänder	1 Stück	28507	

Passende Drückerpaare (19 mm Durchmesser):

35015	Edelstahl	U-Form / 8 mm	1 Paar	25355	
35012	Edelstahl	CL-Form / 8 mm (spitze L-Form wie Foto)	1 Paar	25357	



Jetzt auch ohne Bänder lieferbar

Edelstahl-Griffstangen

Edelstahl-Griffstangen

- aus Rundrohr (**32 mm Ø**)
- mit 2 Stützen: 45° bzw. 90° Grad
- inkl. M8 mm Edelstahladapter zur Befestigung mit Senkkopf ohne Zweikant
- V2A (Oberfläche matt gebürstet)
- Gesamthöhe = 78 mm



Lieferzeit: ca. 3-7 Tage!

Sonderlängen, abweichende Schraublochabstände und Stangenrohrdurchmesser (35 mm Ø und 40 mm Ø) auf Wunsch möglich. Oberfläche in anthrazit Feinstruktur auf Anfrage.

Auf Anfrage auch andere Griffstangen (auch in Kombi Edelstahl/Hartholz-Wenge) sowie Messing polierte und brünierte Ausführungen lieferbar.

Mengenrabatte: Ab 5 Stück = 10 % Sonderrabatt!

Mit Stützen 45 Grad:

Artikelnummer	Länge	Stützabstand (L-A)	Stützen (Grad)	Verp.-Einheit	EDV-Nummer	Stückpreis € zzgl. MwSt.
28802	400	200	45°	1 Stück	28802	
28806	500	300	45°	1 Stück	28806	
28808	600	400	45°	1 Stück	28808	
28810	800	600	45°	1 Stück	28810	
28812	1000	800	45°	1 Stück	28812	
28814	1200	1000	45°	1 Stück	28814	
28816	1400	1200	45°	1 Stück	28816	
28818	1500	1300	45°	1 Stück	28818	
28820	1600	1400	45°	1 Stück	28820	
28822	1800	1600	45°	1 Stück	28822	
28824	2000	1800	45°	1 Stück	28824	

Verlängerte Stützen (Gesamthöhe dann 95 mm):

28828	-	-	45°	1 Paar	28828	
-------	---	---	-----	--------	-------	--

Mit Stützen 90 Grad:

28832	400	200	90°	1 Stück	28832	
28836	500	300	90°	1 Stück	28836	
28838	600	400	90°	1 Stück	28838	
28840	800	600	90°	1 Stück	28840	
28842	1000	800	90°	1 Stück	28842	
28844	1200	1000	90°	1 Stück	28844	
28846	1400	1200	90°	1 Stück	28846	
28848	1500	1300	90°	1 Stück	28848	
28850	1600	1400	90°	1 Stück	28850	
28852	1800	1600	90°	1 Stück	28852	
28854	2000	1800	90°	1 Stück	28854	

Edelstahl-Griffstangen „Mod. 2289E“

- mit 2 Stützen: 45° bzw. 90° Grad
- Rohrdurchmesser: **40 mm Ø**



2289E



mit 45° Grad-Stütze

Lieferzeit: ca. 3-7 Tage!

Die Griffstangen „Mod. 2289E“ sind in jeder Länge bis 3000 mm lieferbar. In der Regel werden sie in Ø 40 mm Rohrdurchmesser mit 2 Stützen 90 Grad geliefert.

Auf Anfrage auch in 30 mm Ø oder 35 mm Rohrdurchmesser mit 90° Grad-Stützen lieferbar.

Lochabstand der Stützen = Länge der Stange minus 55 mm!

Preisbeispiele:

501 - 1000 mm	Ø 40 Rohrdurchmesser
1001 - 1500 mm	Ø 40 Rohrdurchmesser
1501 - 2000 mm	Ø 40 Rohrdurchmesser
2001 - 2200 mm	Ø 40 Rohrdurchmesser

Hochwertige Schutzgarnituren zum vernünftigen Preis!

Aluminium-Schutzbeschläge ohne und mit Kernziehschutz

Alu-Langschildschutzgarnitur

- mit **M6-Gewindenocken** und **Stahl-Anbohrschutzplatte** im Zylindervorstand
- 2-fach Verschraubung (Lochabstand = 215 mm)
- Abmessungen 240 x 50 mm
- **massiv aus Profilmaterial**

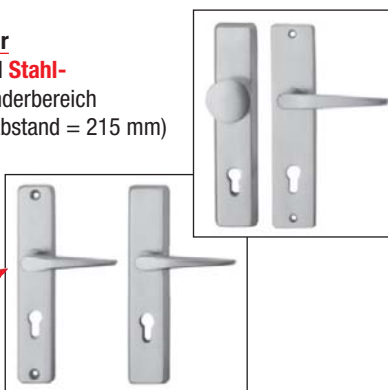

Preisgleich!
Auch in F1 lieferbar!
Hinter Bestell-Nr.
F1 schreiben!

Alu-Kurzschildschutzgarnitur

- mit **Stahl-Anbohrschutzplatte**
- Abmessungen 165 x 50 mm



Kernziehschutzbeschlag „PI-Junior“

- passend für Zylindervorstand von **8-18 mm**
- verwendbar für **8/72 und 10/92 mm** Entfernung
- Abmessungen: 251 x 51 mm



Nur noch 1 Garnitur für 72 u. 92 mm Entfernung!

Kernziehschutzbeschlag „PI-2000“

- passend für Zylindervorstand von **8-18 mm**
- verwendbar für **8/72 und 10/92 mm** Entfernung (Ovale Form)
- Abmessungen: 270 x 54 mm



Ausführung in Sicherheitsstufe ES1 + ES2 auf Anfrage!

Kernziehschutzbeschlag

- passend für Zylindervorstand von **9-18 mm**
- verwendbar für **8/72 und 10/92 mm** Entfernung (Ovale Form)
- Abmessungen: 274 x 54 mm
- mit ES1 Kernziehschutz



Nur noch 1 Garnitur für 72 u. 92 mm Entfernung!

Artikelnummer	Ausführung	Technische Erläuterungen	Stärke bzw. Zylindervorstand	Verp.-Einheit	EDV-Nummer	Stückpreis € zzgl. MwSt.
7212 ZW	F2-elox.	8/72 mm Wechselgrt.	12 mm	1 Grt.	27200	
7215 ZW	F2-elox.	8/72 mm Wechselgrt.	15 mm	1 Grt.	27210	
7212 B	F2-elox.	8/72 mm Drückergrt.	12 mm	1 Grt.	27220	
7215 B	F2-elox.	8/72 mm Drückergrt.	15 mm	1 Grt.	27230	
		F1-elox. = gleicher Preis				
9212 HW	F2-elox.	10/92 mm Wechselgrt.	12 mm	1 Grt.	27240	
9215 HW	F2-elox.	10/92 mm Wechselgrt.	15 mm	1 Grt.	27250	
9212 HB	F2-elox.	10/92 mm Drückergrt.	12 mm	1 Grt.	27260	
9215 HB	F2-elox.	10/92 mm Drückergrt.	15 mm	1 Grt.	27270	
		F1-elox. = gleicher Preis				
Mengenrabatt:						
Bei Abnahme ab 30 Garnituren sortiert: abzüglich 5 % Sonderrabatt						
Ausführung F3-goldfarbig eloxiert: + 10 % Farbzuschlag						
		F1-elox. = gleicher Preis				
7212 KZW	F2-elox.	8/72 mm Wechselgrt.	12 mm	1 Grt.	27280	
7215 KZW	F2-elox.	8/72 mm Wechselgrt.	15 mm	1 Grt.	27285	
7212 KB	F2-elox.	8/72 mm Drückergrt.	12 mm	1 Grt.	27290	
7215 KB	F2-elox.	8/72 mm Drückergrt.	15 mm	1 Grt.	27295	
PI 1100 W	F1-elox.	Wechselgrt. mit Knopf	8-18 mm	1 Grt.	27301	
PI 1100 W	F2-elox.	Wechselgrt. mit Knopf	8-18 mm	1 Grt.	27300	
PI 1101/804	F1-elox.	Wechselgrt. mit Griffplatte	8-18 mm	1 Grt.	27311	
PI 1101/804	F2-elox.	Wechselgrt. mit Griffplatte	8-18 mm	1 Grt.	27310	
PI 1102 B	F1-elox.	Drückergrt.	8-18 mm	1 Grt.	27321	
PI 1102 B	F2-elox.	Drückergrt.	8-18 mm	1 Grt.	27320	
PI 2000 W	F1-elox.	Wechselgrt. mit Knopf	8-18 mm	1 Grt.	27401	
PI 2000 W	F2-elox.	Wechselgrt. mit Knopf	8-18 mm	1 Grt.	27400	
PI 2000/703	F1-elox.	Wechselgrt. mit Griffplatte	8-18 mm	1 Grt.	27411	
PI 2000/703	F2-elox.	Wechselgrt. mit Griffplatte	8-18 mm	1 Grt.	27410	
PI 2000 B	F1-elox.	Drückergrt.	8-18 mm	1 Grt.	27421	
PI 2000 B	F2-elox.	Drückergrt.	8-18 mm	1 Grt.	27420	
3700WG-F1	F1-elox.	Wechselgrt./m. Knopf	9-18 mm	1 Grt.	27510	
3700WG-F2	F2-elox.	Wechselgrt./m. Knopf	9-18 mm	1 Grt.	27511	
3700WG-F3	F3-elox.	Wechselgrt./m. Knopf	9-18 mm	1 Grt.	27512	
3700WG-WE	weiß	Wechselgrt./m. Knopf	9-18 mm	1 Grt.	27513	
3700WG-BR	braun	Wechselgrt./m. Knopf	9-18 mm	1 Grt.	27514	
3700WG/703-F1	F1-elox.	Wechselgrt./Griffplatte	9-18 mm	1 Grt.	27520	
3700WG/703-F2	F2-elox.	Wechselgrt./Griffplatte	9-18 mm	1 Grt.	27521	
3700WG/703-F3	F3-elox.	Wechselgrt./Griffplatte	9-18 mm	1 Grt.	27522	
3700WG/703-WE	weiß	Wechselgrt./Griffplatte	9-18 mm	1 Grt.	27523	
3700WG/703-BR	braun	Wechselgrt./Griffplatte	9-18 mm	1 Grt.	27524	
3700B-F1	F1-elox.	Drückergrt.	9-18 mm	1 Grt.	27525	
3700B-F2	F2-elox.	Drückergrt.	9-18 mm	1 Grt.	27526	
3700B-F3	F3-elox.	Drückergrt.	9-18 mm	1 Grt.	27527	
3700B-WE	weiß	Drückergrt.	9-18 mm	1 Grt.	27528	
3700B-BR	braun	Drückergrt.	9-18 mm	1 Grt.	27529	

Dieser geprüfte und patentierte Kernziehschutzbeschlag ist äußerst stabil und lässt sich innen mit Hilfe des Drückerloches auf 72 bzw. 92 mm Entfernung einstellen / einfache und schnelle Montage / geringe Lagerhaltung / gute Qualität zum günstigen Preis!

Alu- / Edelstahl-Schutzbeschläge

Schutzlangschild-Wechselgarnitur

- geprüft nach EN 1906
- Stahl-Unterkonstruktion im Innen- und Außenschild
- Abmessungen: 247 x 54 mm
- Lochabstand = 215 mm
- passend für TS = 38 - 45 mm
- Innenschild: 8 mm stark
- mit U-Form-Drücker



25590

ohne KZS



25594-96 KZS

mit KZS mit Knopf

mit KZS mit abgekr. Griffplatte



25597-99 KZS

Sensationell Preiswert ES 0

Artikelnummer	Ausführung	Techn. Erläuterungen	Stärke bzw. Ausführung	Verp.- Einheit	EDV- Nummer	Stückpreis € zzgl. MwSt.
25590	F1-elox.	8/72 mm	14 mm	1 Grt.	25590	
25592	F2-elox.	8/72 mm Wg. m. Knopf	14 mm	1 Grt.	25592	
25593	Edelstahl	8/72 mm Wg. m. Knopf	14 mm	1 Grt.	25593	
Zubehöropakete für dickere Türstärken (Türstärke angeben) ab Lager.						
Dto., jedoch mit Kernziehschutz						
25594-KZS	F1-elox.	8/72 mm	10-15 mm	1 Grt.	25594	
25595-KZS	F2-elox.	8/72 mm Wg. m. Knopf	10-15 mm	1 Grt.	25595	
25596-KZS	Edelstahl	8/72 mm Wg. m. Knopf	10-15 mm	1 Grt.	25596	
Dto., jedoch mit Kernziehschutz / Wechselgrt. mit abgekröpfter Griffplatte links und rechts verwendbar						
25597-KZS	F1-elox.	8/72 mm abgekr. Griffpl.	10-15 mm	1 Grt.	25597	
25598-KZS	F2-elox.	8/72 mm abgekr. Griffpl.	10-15 mm	1 Grt.	25598	
25599-KZS	Edelstahl	8/72 mm abgekr. Griffpl.	10-15 mm	1 Grt.	25599	
25587	F1-elox.	8/72 mm	14 mm	1 Grt.	25587	
25589	Edelstahl	8/72 mm	14 mm	1 Grt.	25589	
Drücker! Drücker!						
Alu-Schutzlangschildgarnitur						
- mit Flach-Knopf bzw. beidseitig Drücker (rs + ls verwendbar)						
- mit Kernziehschutz						
- ES 1 nach EN 1906						
- Abmessungen: 256 x 53 mm						
- Lochabstand = 215 mm						
- Stahlunterkonstruktion im Innen- und Außenschild						
- hochfeste Verschraubung durch Stahlnocken						
- passend für Zylindervorstand 10 - 15 mm						
- passend für Türstärke 38 - 45 mm						
72 KZ						
TOP QUALITÄT zum TOP-PREIS						
72KZ/Wega/F1	F1	8/72 mm	Knopf/Dr.	1 Grt.	28110	
72KZ/Wega/F2	F2	8/72 mm	Knopf/Dr.	1 Grt.	28120	
72KZ/B/F1	F1	8/72 mm	Drückergrt.	1 Grt.	28230	
72KZ/B/F2	F2	8/72 mm	Drückergrt.	1 Grt.	28240	
92KZ/Wega/F1	F1	10/92 mm	Knopf/Dr.	1 Grt.	28150	
92KZ/Wega/F2	F2	10/92 mm	Knopf/Dr.	1 Grt.	28160	
92KZ/HB/F1	F1	10/92 mm	Drückergrt.	1 Grt.	28270	
92KZ/HB/F2	F2	10/92 mm	Drückergrt.	1 Grt.	28280	
Zubehöropakete für dickere Türstärken (Türstärke angeben) ab Lager.						
28210	F1	8/72 mm	10-15 mm	1 Grt.	28210	
28220	F2	8/72 mm	10-15 mm	1 Grt.	28220	
28250	F1	10/92 mm	10-15 mm	1 Grt.	28250	
28260	F2	10/92 mm	10-15 mm	1 Grt.	28260	
Dito, mit abgekröpftem Knopf						
ES1						
Dito, mit Griffplatte						
ES1						
Dito, mit abgekröpfter Griffplatte						
ES1						
28261	F1	8/72 mm	10-15 mm	1 Grt.	28261	
28262	F2	8/72 mm	10-15 mm	1 Grt.	28262	
28263	F1	10/92 mm	10-15 mm	1 Grt.	28263	
28264	F2	10/92 mm	10-15 mm	1 Grt.	28264	
28265	F1	8/72 mm	10-15 mm	1 Grt.	28265	
28266	F2	8/72 mm	10-15 mm	1 Grt.	28266	
28267	F1	10/92 mm	10-15 mm	1 Grt.	28267	
28268	F2	10/92 mm	10-15 mm	1 Grt.	28268	
Edelstahl-Schutzlangschildgarnitur						
- mit massiver Griffplatte (rs + ls verwendbar)						
- mit Kernziehschutz						
- ES 1 nach DIN 18257, EN 1906						
- Abmessungen: 256 x 53 mm						
- Lochabstand = 215 mm						
Niro / ES1						
25500 ZW	Edelstahl	8/72 mm	10-15 mm	1 Grt.	25500	
			Wechselgrt. mit Halbmondgriffplatte			
25520 B	Edelstahl	8/72 mm	10-15 mm	1 Grt.	25520	
			Drückergrt.			
25562 ZW	Edelstahl	8/72 mm	10-15 mm	1 Grt.	25562	
			Wechselgrt. mit abgekröpfter Griffplatte			
25540 HW	Edelstahl	10/92 mm	10-15 mm	1 Grt.	25540	
			Wechselgrt. mit Halbmondgriffplatte			
25560 HB	Edelstahl	10/92 mm	10-15 mm	1 Grt.	25560	
			Drückergrt.			
25565 HW	Edelstahl	10/92 mm	10-15 mm	1 Grt.	25565	
			Wechselgrt. mit abgekröpfter Griffplatte			

Hochwertige Schutzgarnituren zum vernünftigen Preis!

Gruppe 1
Gruppe 2
Gruppe 3
Gruppe 4
Gruppe 5
Gruppe 6
Gruppe 7
Gruppe 8
Gruppe 9

Alu- / Edelstahl-Schutzbeschläge

Alu-Schutzkurzschildgarnitur

- ES 1 nach DIN 18257, EN 1906
- mit festdrehbar gelagertem U-Form-Drücker
- Abmessungen: 170 x 45 mm
- Lochabstand = 90,5 mm
- Stahlunterkonstruktion im Innen- und Außenschild
- hochfeste Verschraubung durch Stahlnocken
- 72 mm Entfernung / **8 mm Vierkant**
- Türstärke 36 - 45mm



FH-Garnituren mit 9 mm Vierkant siehe Gruppe 7!

Artikelnummer	Ausführung	Techn. Erläuterungen	Stärke Ausführung	Verp.- Einheit	EDV- Nummer	Stückpreis € zzgl. MwSt.
Wechselgrt. mit Kernziehschutz:						
28284	F1	8/72 mm	10-15 mm	1 Grt.	28284	
28285	F2	Wechselgrt. 8/72 mm	10-15 mm	1 Grt.	28285	
28286	Edelstahl	Wechselgrt. 8/72 mm	10-15 mm	1 Grt.	28286	
Drückergrt. mit Kernziehschutz:						
28288	F1	8/72 mm	10-15 mm	1 Grt.	28288	
28289	F2	Drückergrt. 8/72 mm	10-15 mm	1 Grt.	28289	
28290	Edelstahl	Drückergrt. 8/72 mm	10-15 mm	1 Grt.	28290	
Wechselgrt. ohne Kernziehschutz:						
28292	F1	8/72 mm	11 mm	1 Grt.	28292	
28293	F2	Wechselgrt. 8/72 mm	11 mm	1 Grt.	28293	
28294	F1	8/72 mm	15 mm	1 Grt.	28294	
28295	F2	Wechselgrt. 8/72 mm	15 mm	1 Grt.	28295	
Drückergrt. ohne Kernziehschutz:						
28296	F1	8/72 mm	11 mm	1 Grt.	28296	
28297	F2	Drückergrt. 8/72 mm	11 mm	1 Grt.	28297	
28298	F1	Drückergrt. 8/72 mm	15 mm	1 Grt.	28298	
28299	F2	Drückergrt. 8/72 mm	15 mm	1 Grt.	28299	
Schutzrosettenwechselgarnitur						
28300	F1-elox.	8 mm / PZ-gel.		1Grt.	28300	
28305	Edelstahl	8 mm / PZ-gel.		1Grt.	28305	
Stabile Ausführung mit Stahlunterkonstruktion / mit M8-Gewindenocken / Drückerdurchmesser = 21 mm / Lochabstand = 38 mm / Rosettendurchmesser = 55 mm						



Schmalrahmen- schutzbeschläge

Schmalrahmen-Schutzgarnitur mit abgekröpftem Kugelknopf

- mit Kernziehschutz
- ls + rs verwendbar
- verdeckte 3-fach Verschraubung
- **ES1**
- nach DIN 18257, nach EN 1906
- Drücker festdrehbar
- Abmessungen: 252 x 36 mm
- Lochabstand = 215 mm



Artikelnummer	Ausführung	Technische Erläuterungen	Stärke bzw. Zylinder-vorstand	Verp.-Einheit	EDV-Nummer	Stückpreis € zzgl. MwSt.
25430	F1-elox.	8/92 mm Wechselgrt.	8-15 mm	1Grt.	25430	
25432	F1-elox.	8/92 mm Drückergrt.	8-15 mm	1Grt.	25432	
25434	Edelstahl	8/92 mm Wechselgrt.	8-15 mm	1Grt.	25434	
25436	Edelstahl	8/92 mm Drückergrt.	8-15 mm	1Grt.	25436	

Alu-Schmalrahmen-Schutzgarnitur mit Halbmondgriffplatte

- mit Stahl-Gewinde-Kernziehschutz
- ls + rs verwendbar
- 3-fach Verschraubung
- Drücker festdrehbar
- Abmessungen: 295 x 40 mm
- Lochabstand = 235 mm
- Türstärke = 38 - 45 mm



mit Stahl-Gewinde-Kernziehschutz

691MW/703	F1	8/92 mm	5-10 mm	1 Grt.	25484	
691MW/703	F1	8/92 mm	11-16 mm	1 Grt.	25488	
Drückergarnitur:						
691HB	F1	8/92 mm	5-10 mm	1 Grt.	25477	
691HB	F1	8/92 mm	11-16 mm	1 Grt.	25496	

Sämtliche Schmalrahmengarnituren der Serie 691 sind auch in 72 mm zum gleichen Preis lieferbar!

Schmalrahmen-Schutzgarnitur

- mit verdeckt liegender 3-fach Verschraubung
- Abmessungen: 245 x 38 mm
- Lochabstand: 210 mm
- M5-Gewinde
- festdrehbar gelagert
- Innenschild 10 mm dick



933 HW



934 HW

Wechselgarnitur mit Griffplatte:						
933 HW-F1	F1	8/92 mm	10 mm	1 Grt.	25400	
933 HW-W	weiß	8/92 mm	10 mm	1 Grt.	25402	
933 HW-B	braun	8/92 mm	10 mm	1 Grt.	25406	
933 HW-N	Edelstahl	8/92 mm	10 mm	1 Grt.	25401	
933 HW-M	Mess.titan	8/92 mm	10 mm	1 Grt.	25407	
933 W/72-F1	F1	8/72 mm	10 mm	1 Grt.	25465	
933 W/72-W	weiß	8/72 mm	10 mm	1 Grt.	25466	
933 W/72-B	braun	8/72 mm	10 mm	1 Grt.	25467	
933 W/72-N	Edelstahl	8/72 mm	10 mm	1 Grt.	25469	
Drückergarnitur:						
933 HB-F1	F1	8/92 mm	10 mm	1 Grt.	25408	
933 HB-W	weiß	8/92 mm	10 mm	1 Grt.	25410	
933 HB-B	braun	8/92 mm	10 mm	1 Grt.	25412	
933 HB-N	Edelstahl	8/92 mm	10 mm	1 Grt.	25409	
933 HB-M	Mess.titan	8/92 mm	10 mm	1 Grt.	25413	
933 B/72-F1	F1	8/72 mm	10 mm	1 Grt.	25446	
933 B/72-W	weiß	8/72 mm	10 mm	1 Grt.	25448	
933 B/72-B	braun	8/72 mm	10 mm	1 Grt.	25450	
933 B/72-N	Edelstahl	8/72 mm	10 mm	1 Grt.	25468	
Mit Kernziehschutz / Wechselgarnitur mit Griffplatte:						
934 HW-F1	F1	8/92 mm	ca. 11-15 mm	1 Grt.	25420	
934 HW-W	weiß	8/92 mm	ca. 11-15 mm	1 Grt.	25421	
934 HW-B	braun	8/92 mm	ca. 11-15 mm	1 Grt.	25422	
934 HW-N	Edelstahl	8/92 mm	ca. 11-15 mm	1 Grt.	25423	
934 HW-M	Mess.titan	8/92 mm	ca. 11-15 mm	1 Grt.	25424	
934 W/72-F1	F1	8/72 mm	ca. 11-15 mm	1 Grt.	25440	
Mit Kernziehschutz / Drückergarnitur:						
934 HB-F1	F1	8/92 mm	ca. 11-15 mm	1 Grt.	25425	
934 HB-W	weiß	8/92 mm	ca. 11-15 mm	1 Grt.	25426	
934 HB-B	braun	8/92 mm	ca. 11-15 mm	1 Grt.	25427	
934 HB-N	Edelstahl	8/92 mm	ca. 11-15 mm	1 Grt.	25428	
934 HB-M	Mess.titan	8/92 mm	ca. 11-15 mm	1 Grt.	25429	
934 B/72-F1	F1	8/72 mm	ca. 11-15 mm	1 Grt.	25445	

Auch nur Innenschilder mit festdrehbarem Drücker lieferbar!

Weitere Schmalrahmenbeschläge auf Anfrage!

Schmalrahmen- schutzbeschläge

Schmalrahmen-Schutzgarnitur

- ls + rs verwendbar
- mit 3-fach Verschraubung
- Drücker festdrehbar gelagert
- Abmessungen: 253 x 32 mm



25414

25416



25372

25374

Ohne Kernziehschutz / SKG**-geprüft:

Artikelnummer	Ausführung	Technische Erläuterungen	Stärke bzw. Zylinder-vorstand	Verp.-Einheit	EDV-Nummer	Stückpreis € zzgl. MwSt.
25414	Edelstahl	8/92 mm	12 mm	1Gr.	25414	
25416	Edelstahl	8/92 mm Wechselgrt. Drückergrt.	12 mm	1Gr.	25416	

Mit Kernziehschutz / Edelstahl V4A / SKG***-geprüft:

25372	Edelstahl	8/92 mm Wechselgrt.	9 - 13 mm	1Gr.	25372	
25374	Edelstahl	8/92 mm Drückergrt.	9 - 13 mm	1Gr.	25374	

Schmalrahmen-Schutzgarnitur mit Bügelgriff

- 92 mm Entfernung
- 8 mm Vierkant
- Drücker mit Rückholmechanismus
- mit verdeckt liegender 3-fach-Verschraubung
- Abmessungen: 245 x 38 mm
- Lochabstand = 210 mm
- Bügelgriff links und rechts verwendbar



25470-F1	F1-elox.	-	10 mm	1Gr.	25470	
25472-W	weiß	-	10 mm	1Gr.	25472	
25474-B	braun	-	10 mm	1Gr.	25474	
25475-N	Edelstahl	-	10 mm	1Gr.	25475	

Drücker, festdrehbar auf Innenschild

- Innenschild-Abmessung: 245 x 38 mm
- 92 mm Entfernung
- Lochabstand: 210 mm
- Stärke des Schildes = 10 mm



25380	F1	8/92 mm	-	1St.	25380	
25382	weiß	8/92 mm	-	1St.	25382	
25384	braun	8/92 mm	-	1St.	25384	
25385	Edelstahl	8/92 mm	-	1St.	25385	

Schmalrahmen-Schutzdrückergarnitur mit flachem Außendrücker

- mit verdeckt liegender 3-fach Verschraubung
- Innenschild-Abmessung: 245 x 38 mm
- Lochabstand: 210 mm
- M5-Gewinde
- festdrehbar gelagert



25491	F1	8/92 mm	10 mm	1Gr.	25491	
25492	weiß	8/92 mm	10 mm	1Gr.	25492	
25493	braun	8/92 mm	10 mm	1Gr.	25493	

Gesamthöhe des Außenschildes mit Drücker = nur 27 mm

Geminy-Schiebe- / Schutzbeschläge / -rosetten

ES1-Schutzbeschlag „Geminy“ mit Zylinder-Schiebeschutz

- passend für Zylindervorstand von 22 - 30 mm
- Abmessung: 249 x 53 mm
- mit 3 Schlüsseln und Sicherungskarte



Artikelnummer	Ausführung	Techn. Erläuterungen	Verp.- Einheit	EDV- Nummer	Stückpreis € zzgl. MwSt.
GEM-72 ZW	F1	8 / 72 mm Wechselgrt.	1 Grt.	24502	
GEM-72 B	F1	8 / 72 mm Drückergrt.	1 Grt.	24504	
GEM-92 HW	F1	10/92 mm Wechselgrt.	1 Grt.	24506	
GEM-92 HB	F1	10/92 mm Drückergrt.	1 Grt.	24508	



Auch als Rohrrahmenbeschlag und FH-Kurzschildbeschlag lieferbar!

Der Geminy-Zylinder-Schiebeschutzbeschlag schützt vor Vandalismus und vor allen bekannten Einbruchsangriffen auf den Zylinder. Vorteile: gehärteter Stahlverschluss, patentierte Doppelstifttechnik, Nachschlüssel nur mit Sicherheitskarte (klein und handlich). Abgekröpfter Knopf = links und rechts verwendbar.

„Geminy-Europa-Beschlag“ mit Zylinder-Schiebeschutz

- passend für Zylindervorstand von 10 - 18 mm
- Abmessung: 270 x 54 mm
- mit 3 Schlüsseln und Sicherungskarte
- Innenbeschlag mit U-Form-Drücker
- Beschlag aus Aluminium und dann beschichtet



24514	Vel.chrom	Velour verchromt	1 Grt.	24514	
-------	-----------	------------------	--------	-------	--

Beidseitig Drücker = gleicher Preis!

Vorteile siehe oben. Mit einzigartigem Rastersystem. Neben 72 und 92 mm passt sich der Beschlag den Entfernungen 55, 57, 70, 74, 78, 85, 88 und 90 mm an! Durch Weglassen des Einsatzes passen auch Ovalzylinder. (Auch Einsätze für 22 mm Rundzylinder lieferbar!)

„Geminy-Schmalrahmen-Rosette“ für Metall- und Rohrrahmen Türen mit Zylinder-Schiebeschutz aus Ganzstahl

- passend für Zylindervorstand von 10 - 18 mm
- Abmessung: 113 x 36 mm
- mit 3 Schlüsseln und Sicherungskarte



24522	Vel.chrom	Velour verchromt	1 Stück	24522	
-------	-----------	------------------	---------	-------	--



Sehr montagefreundlich: lässt sich einfach mit 4 Schrauben von vorne anschrauben (im geschlossenen Zustand vom gehärteten Schieber verdeckt), optimales Nachrüstprodukt. **Auf Anfrage auch Biffar-Rosette lieferbar!**

„Geminy-Rundrosette“ für Holztüren mit Zylinder-Schiebeschutz

- passend für Zylindervorstand von 15 - 23 mm
- Abmessung: 95 x 60 mm
- mit 3 Schlüsseln und Sicherungskarte
- Ganzstahl
- Rückseite mit 2 M6-Nocken für bauseitige Innenrosette (Lochabstand = 38 mm)



24526	Vel.chrom	Velour verchromt	1 Stück	24526	
-------	-----------	------------------	---------	-------	--

Auf Anfrage auch Außenrosetten für Querriegel lieferbar!

Schlüssel

- passend zu allen Geminy-Beschlägen



GEM-MS	-	Mehrschlüssel	1 Stück	24510	
GEM-NS	-	Nachschlüssel lt. Sicherungskarte	1 Stück	24512	

Kombi-Schlüssel

- passend zu allen Geminy-Beschlägen
- wird mit Ihrem eingeschickten Zylinderschlüssel von uns eingepasst



Kombi-MS	-	Kombi-Mehrschlüssel	1 Stück	24511	
Kombi-NS	-	Kombi-Nachschlüssel lt. Sicherungskarte	1 Stück	24513	

Kombi-Schlüssel: Vorteil = Zylinderschlüssel und Geminy-Schlüssel in einem. Hierzu müssten Sie uns Ihren Zylinderschlüssel einschicken! Wir kombinieren diesen lt. Sicherungskarte mit Ihrem vorhandenen Schlüssel.

Geminy-Pflegespray

- auf Teflon-Basis



24500	-	50 ml	1 Stück	24500	
-------	---	-------	---------	-------	--

Schützt Geminy-Beschläge gegen Verkleben mit Sekundenkleber, schützt gegen Rost, pflegt Schloss, Beschlag und Zylinder und macht sie gangbar. Als Korrosionsschutz gegen Salz, Wasser und Feuchtigkeit. Als Kontaktspray im Elektro- und Elektronikbereich.

Visierbeschläge /-rosetten / Messingschutzbeschläge

Visierbeschlag mit Griffplatte

- passend für Zylindervorstand von **10 - 18 mm**
- **mit 3 Magnetschlüsseln**
- Abmessung: 265 x 54 mm
- **mit Kernziehschutz**



Artikelnummer	Ausführung	Techn. Erläuterungen	Stärke / Ausführung	Verp.- Einheit	EDV- Nummer	Stückpreis € zzgl. MwSt.
5200ZW/703	F1-elox.	8 / 72 mm Wechselgrt.		1 Grt.	24530	
5200ZW/703	F2-elox.	8 / 72 mm Wechselgrt.		1 Grt.	24532	
5200HW/703	F1-elox.	10/92 mm Wechselgrt.		1 Grt.	24534	
5200HW/703	F2-elox.	10/92 mm Wechselgrt.		1 Grt.	24536	
5200B	F1-elox.	8 / 72 mm Drückergrt.		1 Grt.	24540	
5200B	F2-elox.	8 / 72 mm Drückergrt.		1 Grt.	24542	
5200HB	F1-elox.	10/92 mm Drückergrt.		1 Grt.	24544	
5200HB	F2-elox.	10/92 mm Drückergrt.		1 Grt.	24546	
5200MS	-	-		1 Stück	24560	
5200NS	-	nach Nummer		1 Stück	24564	

- Mehrschlüssel** für Visierbeschlag
- Nachschlüssel** für Visierbeschlag

Visierrosette für Holztüren

- passend für Zylindervorstand von **10 - 18 mm**
- **mit 3 Magnetschlüsseln**
- Abmessung: 135 x 55 mm
- **mit Kernziehschutz**



5000R

5000R	F1-elox.	mit 3 Magnetschlüssel		1 Stück	24570	
5000R	F2-elox.	mit 3 Magnetschlüssel		1 Stück	24572	
5200MS	-	-		1 Stück	24560	
5200NS	-	nach Nummer		1 Stück	24564	

- Mehrschlüssel** für Visierbeschlag
- Nachschlüssel** für Visierbeschlag

Messing-Schutzlängschildgarnitur

- **ES1 geprüft!**
- nach DIN 18257
- Außenschild mit Stahl-Unterkonstruktion
- Abmessungen: 241 x 49 mm
- mit Lack (bei 92 mm-Grt. = außen ohne Lack)



25580 + 25582



25605 + 25607



25610 + 25612

Wechselgarnituren (außen mit Knopf):						
25580	MP	8/72	10 mm	1 Grt.	25580	
25582	MP	8/72	15 mm	1 Grt.	25582	
Drückergarnituren:						
25584	MP	8/72	10 mm	1 Grt.	25584	
25586	MP	8/72	15 mm	1 Grt.	25586	
Wechselgarnituren mit KZS (außen mit Knopf):						
25605	MP	8/72	12-16 mm	1 Grt.	25605	
25607	MP *	10/92	8-12 mm	1 Grt.	25607	
Wechselgarnituren mit KZS (außen mit Griffplatte):						
25610	MP	8/72	12-16 mm	1 Grt.	25610	
25612	MP *	10/92	8-12 mm	1 Grt.	25612	

* außen ohne Lack (bei HTR-Garnituren)

Weitere Ausführungen und Modelle (auch ohne Lack), Schmalrahmengriffe, Knöpfe, Rosetten, Türklopfer, Briefeinwürfe, Klingentplatten, normale Türbeschläge in Messing-polirt und Messing-altdeutsch, Chrom-matt bzw. poliert, Edelstahlfinish **auf Anfrage!**

Metallpflegemittel für Beschläge aus Messing, Chrom poliert und Edelstahl



25618	-	50 ml		1 Stück	25618	
-------	---	-------	--	---------	-------	--

Pflege für Messingbeschläge, die durch Witterungseinflüsse eine Patina angesetzt haben. Um diesem Prozess entgegen zu wirken, pflegt man die Beschläge mit diesem Pflegemittel und der Oberflächenglanz bleibt erhalten. Ideal auch für Edelstahlbeschläge.

Schutzrosetten / Regenschutzrosetten

Schiebe-Schutzrosetten für Metalltüren „ECKIG“

- PZ gelocht
- Abmessungen: 74 x 33 mm

Formschöne Schieberosetten



Schiebe-Schutzrosetten für Metalltüren „ECKIG“

- mit **Kernziehschutz** (Serie 465 **KZS**)
- für Zylindervorstand bis 7,5 mm bzw. bis 10 mm
- Abmessungen: 74 x 33 mm
- PZ-gelocht

Sämtliche Schieberosetten sind auch in „**ovaler Ausführung**“ zum gleichen Preis erhältlich!

Bitte bei Bestellung „**Oval**“ hinter die Artikelnummer schreiben!

Sämtliche **KZS**-Rosetten gibt es auch **bis 10 mm Zylindervorstand (Aufpreis)**

Kleberosetten

- eckig
- PZ gelocht
- 2 mm stark



Sämtliche Kleberosetten sind auch in „**ovaler Ausführung**“ zum gleichen Preis erhältlich!

Bitte bei Bestellung „**Oval**“ hinter die Artikelnummer schreiben!

Sämtliche **Kleberosetten** gibt es auch in **7,5 mm Stärke (Aufpreis) / Nicht in Edelstahloptik + Edelstahl lieferbar!**

Klebeblindrosetten

- 7,5 mm
- eckig
- (in 2,5 mm leider nicht mehr lieferbar)
- falls in **oval** gewünscht = **oval** hinter Artikelnummer schreiben!



Auch in OVAL!

450 Blind	F1	7,5 mm	1 Stück	26434
450 Blind	F2	7,5 mm	1 Stück	26435
450 Blind	d.-braun	7,5 mm	1 Stück	26436
450 Blind	weiß	7,5 mm	1 Stück	26437
450 Blind	Edelstahl massiv	2,0 mm	1 Stück	26438

Schiebe-Schutzrosetten für Metalltüren

- PZ gelocht
- Abmessungen: 65 x 30 mm



455/06	F1	6 mm	1 Stück	26448
455/06	F2	6 mm	1 Stück	26449
455/06	d.-braun	6 mm	1 Stück	26450
455/06	weiß	6 mm	1 Stück	26451
456/10	F1	10 mm	1 Stück	26460
456/10	F2	10 mm	1 Stück	26461
456/10	d.-braun	10 mm	1 Stück	26462
456/10	weiß	10 mm	1 Stück	26463
26464	Edelstahl	10 mm	1 Stück	26464
457/14	F1	14 mm	1 Stück	26474
457/14	F2	14 mm	1 Stück	26475
457/14	weiß	14 mm	1 Stück	26477

PZ-Regenschutzklapprossetten

- mit Knebelverschluss
- versenkte Anschraublöcher
- Abmessungen: 33 x 68 mm
- hellgrau



26590	Polyamid 6 RAL 7035	ca. 5 - 12 mm	1 Stück	26590
Bei Abnahme von 100 Stück = 20 % Sonderrabatt				
26592	Unterlegplatten	2 mm	1 Stück	26592
26594	Unterlegplatten	5 mm	1 Stück	26594

PZ-Regenschutzklapprossetten aus Edelstahl

- Abmessungen: 32 x 78 mm
- mit 4 Anschraublöchern



Niro

26596	Edelstahl	ca. 1 - 13 mm	1 Stück	26596
26597	Unterlegplatte Edelstahl	2 mm	1 Stück	26597

Gruppe 1

Gruppe 2

Gruppe 3

Gruppe 4

Gruppe 5

Gruppe 6

Gruppe 7

Gruppe 8

Gruppe 9

Schutzrosetten für Metalltüren / MRR-Rosetten

Schutzrosetten „KÄNTIG“ für Metalltüren

- **Stahlgewindekernziehschutz**
- Abmessungen: 90 x 37 mm
- Befestigung mit Kerbeinschlagstiften



Artikelnummer	Ausführung	Stärke bzw. Zylinder-vorstand	Verp.-Einheit	EDV-Nummer	Stückpreis € zzgl. MwSt.
480 KZS	F1	5 - 10 mm	1 Stück	26551	
480 KZS	F2	5 - 10 mm	1 Stück	26552	
480 KZS	F3	5 - 10 mm	1 Stück	26553	
480 KZS	d.-braun	5 - 10 mm	1 Stück	26555	
480 KZS	weiß	5 - 10 mm	1 Stück	26556	
480 KZS	Edelstahl	5 - 10 mm	1 Stück	26550	
482 KZS	F1	11 - 16 mm	1 Stück	26561	
482 KZS	F2	11 - 16 mm	1 Stück	26562	
482 KZS	F3	11 - 16 mm	1 Stück	26563	
482 KZS	d.-braun	11 - 16 mm	1 Stück	26565	
482 KZS	weiß	11 - 16 mm	1 Stück	26566	
482 KZS	Edelstahl	11 - 16 mm	1 Stück	26560	

Schutzrosetten „OVAL“ für Metalltüren

- **Stahlgewindekernziehschutz**
- montagefreundliche Befestigung
- Abmessungen: 85 x 35 mm



485 KZS	F1	5 - 10 mm	1 Stück	26571	
485 KZS	F2	5 - 10 mm	1 Stück	26572	
485 KZS	d.-braun	5 - 10 mm	1 Stück	26575	
485 KZS	weiß	5 - 10 mm	1 Stück	26576	
485 KZS	Edelstahl	5 - 10 mm	1 Stück	26577	
487 KZS	F1	11 - 16 mm	1 Stück	26581	
487 KZS	F2	11 - 16 mm	1 Stück	26582	
487 KZS	d.-braun	11 - 16 mm	1 Stück	26585	
487 KZS	weiß	11 - 16 mm	1 Stück	26586	

Ovale Schutzrosetten mit Kernziehschutz für Metalltüren

- oval
- Abmessungen: ca. 74 x 33 mm



25640	Edelstahl 14 mm	10 - 17 mm	1 Stück	25640	
25641	Edelstahl 11,5 mm	8,5 - 15 mm	1 Stück	25641	
25643	F9 = Edelstahllook	8,5 - 15 mm	1 Stück	25643	

Sicherheitsaußenrosette

- aus Stahl mit M5-Sackgewinde
- auch zum Anschweißen
- Abmessungen: 79 x 35 mm



443/10	geschwärzt / Eisen	10 mm	1 Stück	26588	
443/15	geschwärzt / Eisen	15 mm	1 Stück	26589	

Langrosettenpaar aus Aluminium für Metall- und Kunststoffrahmentüren

- mit Kernziehschutz



24550

24556



Mit Kernziehschutz:					
24547	F1-elox.	8 mm - 13 mm	1 Pr.	24547	
24548	weiß	8 mm - 13 mm	1 Pr.	24548	
24549	braun	8 mm - 13 mm	1 Pr.	24549	
24550	F1-elox.	12 mm - 18 mm	1 Pr.	24550	
24553	weiß	12 mm - 18 mm	1 Pr.	24553	
24555	braun	12 mm - 18 mm	1 Pr.	24555	
Ohne Kernziehschutz (148 x 30 mm)					
24566	F1-elox.	10 mm Stärke	1 Pr.	24566	
24567	weiß	10 mm Stärke	1 Pr.	24567	
24568	braun	10 mm Stärke	1 Pr.	24568	
Kombination aus: außen: Langrosette mit Kernziehschutz innen: Rohrrahmenlangschild mit U-Form-Drücker (92 mm)					
24556	F1-elox.	Kombi Aluminium F1	1 Grt.	24556	

Langrosettenpaar „MRR“ aus Ganzstahl für Metall- und Kunststoffrahmentüren

- mit Stahlgewindekernziehschutz
- passend für Zylindervorstand von 8 - 13 mm
- ideal für Befestigung unter dem Schloss
- mit 2 M8-Gewindenocken
- Abmessung: 151 x 38 mm



24590	weiß	Stahl weiß	1 Pr.	24590	
24592	braun	Stahl braun	1 Pr.	24592	
24594	Edelstahl	9 mm - 17,5 mm	1 Pr.	24594	
24593	Edelstahl	8 mm - 13 mm	Pr.	24593	

Schutzrosetten für Holztüren

Schutzrosetten für Holztüren

- mit Innenrosette
- PZ gelocht
- Außenrosette: 60 mm Ø (bei Alu)
- Schraublochabstand: 38 mm
- mit Schrauben



25632 / 26520 / 26522

Messing-Schutzrosettenpaar für Holztüren



26518



26523 / 26524



26527 / 26528



MP = Messing poliert
MB = Messing brüniert

Kleberosetten rund

- Edelstahl
- 55 mm Ø, 2 mm stark
- PZ und blind



26525

26526

Schutzrosetten für Holztüren

- mit Innenrosette
- **Stahlgewindekernziehschutz**
- Außendurchmesser: 54 mm
- Lochabstand: 38 mm

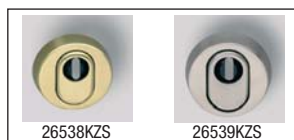

26538KZS

26539KZS

Massiv-Edelstahl-Schutzrosette mit Kernziehschutz für Holztüren

- 55 mm Durchmesser



Schutzrosette für Holztüren

- mit Innenrosette
- **Stahlgewindekernziehschutz**
- Abmessungen: 80 x 51 mm
- Lochabstand: 38 mm



Edelstahl-Zylinder-Abdeckrosette mit Kernziehschutz

- Befestigung: einrasten im Profil, ausschraubgesichert
- Außendurchmesser: 30 mm



25636

25638

Artikelnummer	Ausführung	Stärke bzw. Zylinder-vorstnad	Verp.-Einheit	EDV-Nummer	Stückpreis € zzgl. MwSt.
470/12	F1	12 mm	1 Paar	26501	
470/12	F2	12 mm	1 Paar	26502	
470/12	F3	12 mm	1 Paar	26503	
470/12	d.-braun	12 mm	1 Paar	26505	
470/12	weiß	12 mm	1 Paar	26506	
470/14	F1	15 mm	1 Paar	26511	
470/14	F2	15 mm	1 Paar	26512	
470/14	F3	15 mm	1 Paar	26513	
470/14	d.-braun	15 mm	1 Paar	26515	
470/14	weiß	15 mm	1 Paar	26516	
26519	Glanzchrom	12 mm	1 Paar	26519	
25632	Edelstahl/PZ	8 mm	1 Paar	25632	
26520	Edelstahl/PZ	11 mm	1 Paar	26520	
26521	Edelstahl/Blind	12 mm	1 Paar	26521	
26522	Edelstahl/PZ	15 mm	1 Paar	26522	
26518	MP	12 mm	1 Paar	26518	
26523	MP	10 mm	1 Paar	26523	
26524	MP	15 mm	1 Paar	26524	
26527	MB	10 mm	1 Paar	26527	
26528	MB	15 mm	1 Paar	26528	
26525	Edelstahl/PZ	2 mm	1 Stück	26525	
26526	Edelstahl/Blind	2 mm	1 Stück	26526	
475 KZS	F1	9 - 13 mm	1 Paar	26531	
475 KZS	F2	9 - 13 mm	1 Paar	26532	
475 KZS	F3	9 - 13 mm	1 Paar	26533	
475 KZS	d.-braun	9 - 13 mm	1 Paar	26535	
475 KZS	weiß	9 - 13 mm	1 Paar	26536	
477 KZS	F1	14 - 18 mm	1 Paar	26541	
477 KZS	F2	14 - 18 mm	1 Paar	26542	
477 KZS	F3	14 - 18 mm	1 Paar	26543	
477 KZS	d.-braun	14 - 18 mm	1 Paar	26545	
477 KZS	weiß	14 - 18 mm	1 Paar	26546	
26538 KZS	Mess.-poliert	10 - 14 mm	1 Paar	26538	
26539 KZS	Edelstahl	10 - 15 mm	1 Paar	26539	
25630	Edelstahl 12,5 mm	6-15 mm	1 Paar	25630	
26491	F1	9 - 13 mm	1 Paar	26491	
26492	F2	9 - 13 mm	1 Paar	26492	
26493	d.-braun	9 - 13 mm	1 Paar	26493	
26494	weiß	9 - 13 mm	1 Paar	26494	
26495	F1	14 - 18 mm	1 Paar	26495	
26496	F2	14 - 18 mm	1 Paar	26496	
26497	d.-braun	14 - 18 mm	1 Paar	26497	
26498	weiß	14 - 18 mm	1 Paar	26498	
25636	Edelstahl	12 mm	1 Stück	25636	
Dito, jedoch ohne Kernziehschutz / zum Kleben / Durchmesser: 24,7 mm / Höhe: 8,5 mm:					
25638	Edelstahl	-	1 Stück	25638	
Auf Anfrage auch in anderen Außendurchmessern und in anderen Höhen sowohl zum Kleben als auch zum Einrasten im Profil!					

Schließbleche

	Artikelnummer	Ausführung	Abmessungen in mm	Verp.-Einheit	EDV-Nummer	Stückpreis € zzgl. MwSt.	
Stahl-Winkel-Schließbleche 	300 Winkel	verzinkt silberf.lackiert / RAL 9006 Edelstahl goldf.-lackiert weiß / RAL 9016 braun / RAL 8014	300x25x25 300x25x25 300x25x25 300x25x25 300x25x25 300x25x25	1 St. 1 St. 1 St. 1 St. 1 St. 1 St.	22300 22307 22301 22302 22303 22304		
	500 Winkel	verzinkt silberf.lackiert / RAL 9006 Edelstahl goldf.-lackiert weiß / RAL 9016 braun / RAL 8014	490x25x25 500x25x25 500x25x25 500x25x25 500x25x25 500x25x25	1 St. 1 St. 1 St. 1 St. 1 St. 1 St.	22320 22327 22321 22322 22323 22324		
Stahl-Flach-Schließbleche 	300 Flach	verzinkt silberf.lackiert / RAL 9006 goldf.-lackiert weiß / RAL 9016 braun / RAL 8014	300x30 300x30 300x30 300x30 300x30	1 St. 1 St. 1 St. 1 St. 1 St.	22330 22331 22332 22333 22334		
	500 Flach	verzinkt silberf.lackiert / RAL 9006 goldf.-lackiert weiß / RAL 9016 braun / RAL 8014	490x30 500x30 500x30 500x30 500x30	1 St. 1 St. 1 St. 1 St. 1 St.	22335 22336 22337 22338 22339		
Stahl-Winkel-Schließblech vorgerichtet für elektrischen Türöffner <div style="position: absolute; top: 100px; left: 100px; color: white; font-weight: bold;"> vorgerichtet für EFFEFF </div> <div style="position: absolute; top: 200px; left: 200px; font-size: small;"> (Diese Abb. = DLS) </div>	300FF/Winkel DLS	verzinkt silberf.lackiert / RAL 9006 goldf.-lackiert weiß / RAL 9016 braun / RAL 8014	300x25x35 300x25x35 300x25x35 300x25x35 300x25x35	1 St. 1 St. 1 St. 1 St. 1 St.	22420 22421 22422 22423 22424		
	300FF/Winkel DRS	verzinkt silberf.lackiert / RAL 9006 goldf.-lackiert weiß / RAL 9016 braun / RAL 8014	300x25x35 300x25x35 300x25x35 300x25x35 300x25x35	1 St. 1 St. 1 St. 1 St. 1 St.	22425 22429 22426 22427 22428		
	500FF/Winkel DLS	verzinkt silberf.lackiert / RAL 9006 goldf.-lackiert weiß / RAL 9016 braun / RAL 8014	500x25x35 500x25x35 500x25x35 500x25x35 500x25x35	1 St. 1 St. 1 St. 1 St. 1 St.	22340 22341 22342 22343 22344		
	500FF/Winkel DRS	verzinkt silberf.lackiert / RAL 9006 goldf.-lackiert weiß / RAL 9016 braun / RAL 8014	500x25x35 500x25x35 500x25x35 500x25x35 500x25x35	1 St. 1 St. 1 St. 1 St. 1 St.	22345 22346 22347 22348 22349		
	300FF/Flach/ DLS	verzinkt	300x30x3	1 St.	22353		
	300FF/Flach/ DRS	verzinkt	300x30x3	1 St.	22358		
	500FF/Flach/ DLS	verzinkt	500x30x3	1 St.	22350		
	500FF/Flach/ DRS	verzinkt	500x30x3	1 St.	22355		
	Schließbleche mit Mauerdübelverankerung - und Schrauben <div style="position: absolute; top: 100px; left: 100px; color: white; font-weight: bold;"> mit Anker </div>	250/Winkel/2A (mit 2 Anker)	verzinkt mit Dübel + Schr. silberf.lackiert / RAL 9006 goldf.-lackiert	250x25x25 250x25x25 250x25x25	1 St. 1 St. 1 St.	22367 22369 22368	
		300/Winkel/2A (mit 2 Anker)	verzinkt mit Dübel + Schr. silberf.lackiert/RAL 9006 goldf.-lackiert weiß/ RAL 9016 braun/ RAL 8014	300x25x25 300x25x25 300x25x25 300x25x25 300x25x25	1 St. 1 St. 1 St. 1 St. 1 St.	22370 22375 22372 22373 22374	
300/Winkel/3A (mit 3 Anker)		verzinkt mit Dübel + Schr. silberf.lackiert/RAL 9006 Edelstahl goldf.-lackiert weiß/ RAL 9016 braun/ RAL 8014	300x25x25 300x25x25 300x25x25 300x25x25 300x25x25 300x25x25	1 St. 1 St. 1 St. 1 St. 1 St. 1 St.	22380 22385 22381 22382 22383 22384		
300/Flach/2A (mit 2 Anker)		verzinkt mit Dübel + Schr. silberf.lackiert/RAL 9006 goldf.-lackiert weiß/ RAL 9016 braun/ RAL 8014	300x30 300x30 300x30 300x30 300x30	1 St. 1 St. 1 St. 1 St. 1 St.	22400 22401 22402 22403 22404		

Sondermaße und -Ausführungen auf Anfrage!

Schließbleche mit Mauerdübelverankerung

Stahl-Schließblech mit Mauerdübelverankerung - und Schrauben



Artikelnummer	Ausführung	Abmessungen in mm	Verp.-Einheit	EDV-Nummer	Stückpreis € zzgl. MwSt.
500/Winkel/3A (mit 3 Anker)	verzinkt mit Dübel + Schr.	490x25x25	1 St.	22390	
	silberf. lackiert / RAL 9006	500x25x25	1 St.	22395	
	Edelstahl	500x25x25	1 St.	22391	
	goldf.-lackiert	500x25x25	1 St.	22392	
	weiß / RAL 9016	500x25x25	1 St.	22393	
	braun / RAL 8014	500x25x25	1 St.	22394	
500/Flach/2A (mit 2 Anker)	verzinkt mit Dübel + Schr.	490x30	1 St.	22405	
	silberf. lackiert / RAL 9006	500x30	1 St.	22406	
	goldf. lackiert	500x30	1 St.	22407	
	weiß / RAL 9016	500x30	1 St.	22408	
	braun / RAL 8014	500x30	1 St.	22409	

Stahl-Winkel-Schließblech vorgerichtet für elektrischen Türöffner, mit Mauerdübelverankerung - und Schrauben

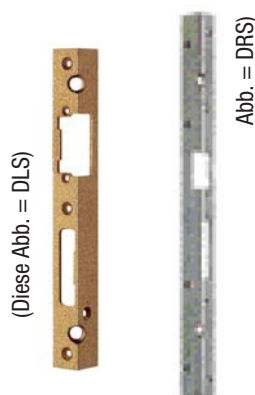

3FF/Winkel/2A DLS (mit 2 Anker)	verzinkt	300x25x35	1 St.	22430	
	silberf. lackiert / RAL 9006	300x25x35	1 St.	22431	
	goldf. lackiert	300x25x35	1 St.	22432	
	weiß / RAL 9016	300x25x35	1 St.	22433	
	braun / RAL 8014	300x25x35	1 St.	22434	
3FF/Winkel/2A DRS (mit 2 Anker)	verzinkt	300x25x35	1 St.	22435	
	silberf. lackiert / RAL 9006	300x25x35	1 St.	22436	
	goldf. lackiert	300x25x35	1 St.	22437	
	weiß / RAL 9016	300x25x35	1 St.	22438	
	braun / RAL 8014	300x25x35	1 St.	22439	
5FF/Winkel/2A DLS (mit 2 Anker)	verzinkt	500x25x35	1 St.	22440	
	silberf. lackiert / RAL 9006	500x25x35	1 St.	22441	
	goldf. lackiert	500x25x35	1 St.	22442	
	weiß / RAL 9016	500x25x35	1 St.	22443	
5FF/Winkel/2A DRS (mit 2 Anker)	verzinkt	500x25x35	1 St.	22444	
	silberf. lackiert / RAL 9006	500x25x35	1 St.	22445	
	goldf. lackiert	500x25x35	1 St.	22446	
	weiß / RAL 9016	500x25x35	1 St.	22447	
5FF/Winkel/2A DRS (mit 2 Anker)	verzinkt	500x25x35	1 St.	22448	
	silberf. lackiert / RAL 9006	500x25x35	1 St.	22449	
	goldf. lackiert	500x25x35	1 St.	22448	
	weiß / RAL 9016	500x25x35	1 St.	22449	

Stahl-Schließblech für Riegelschlösser - mit Mauerdübelverankerung - mit Schrauben und 2 Dübel



200/Winkel/Riegel / 2A (mit 2 Anker)	verzinkt	200x25x25	1 St.	22460	
	silberf. lackiert / RAL 9006	200x25x25	1 St.	22465	
	Edelstahl	200x25x25	1 St.	22461	
	goldf. lackiert	200x25x25	1 St.	22467	
	weiß / RAL 9016	200x25x25	1 St.	22468	
	braun / RAL 8014	200x25x25	1 St.	22469	
200/Flach/Riegel / 2A (mit 2 Anker)	verzinkt	200x30	1 St.	22470	
	silberf. lackiert / RAL 9006	200x30	1 St.	22475	
	goldf. lackiert	200x30	1 St.	22472	
	weiß / RAL 9016	200x30	1 St.	22473	
	braun / RAL 8014	200x30	1 St.	22474	

Stahl-Schließblech für Riegelschlösser - mit Mauerdübelverankerung - mit Schrauben und 2 Dübel - mit ovalem Riegelloch



150 / Winkel / Riegel / 2A / (mit 2 Anker)	verzinkt	150 x 25 x 25	1 St.	22450	
	silberf. lackiert / RAL 9006	150 x 25 x 25	1 St.	22455	
	Edelstahl	150 x 25 x 25	1 St.	22451	
	goldf. lackiert	150 x 25 x 25	1 St.	22457	
	weiß	150 x 25 x 25	1 St.	22458	
	braun	150 x 25 x 25	1 St.	22459	

Stahl-Schließblech für Schwenkriegelschlösser und Bolzen - mit Mauerdübelverankerung - mit Schrauben und 2 Dübel z.B. für KfV-Mehrfachverriegelungen (Bolzenaussparung = 1,9 cm Riegelaussparung = 6 cm)



22410-DLS 22415-DRS	verzinkt / DLS	200 x 25 x 25	1 St.	22410	
	verzinkt / DRS	200 x 25 x 25	1 St.	22415	
22413-DLS 22418-DRS	weiß / DLS	200 x 25 x 25	1 St.	22413	
	weiß / DRS	200 x 25 x 25	1 St.	22418	
22414-DLS 22419-DRS	braun / DLS	200 x 25 x 25	1 St.	22414	
	braun / DRS	200 x 25 x 25	1 St.	22419	

Bitte Fragen Sie auch nach Reparaturschließblechen, z.B. 300 (500) x 25 x 35!

Schließbleche

Neue Farbe:
silberf. lackiert =
Alu-finish

	Artikelnummer	Ausführung	Abmessungen in mm	Verp.-Einheit	EDV-Nummer	Stückpreis € zzgl. MwSt.	
Flachschließbleche für Aluminiumprofile - passend für alle gängigen Rohrrahmenschlösser - ohne Schrauben 	22480	verzinkt für elektr. Türoffner	250x24x3	1 St.	22480		
	22489	Edelstahl f. elektr. Türoffner	250x24x3	1 St.	22489		
	22490	verzinkt	250x24x3	1 St.	22490		
	22492	Edelstahl	250x24x3	1 St.	22492		
	22494	verzinkt	140x24x3	1 St.	22494		
22495	Edelstahl	140x24x3	1 St.	22495			
	22480/89	22490/92	22494/95				
	2 zusammenschweißte 3 mm Flachbleche = 6 mm Dicke:						
	22496	verzinkt	250x24x6	1 St.	22496		
	22498	Edelstahl / U-Profil	250x24x6	1 St.	22498		
	Schließbleche für gefälzte Zimmertüren, 8 mm Schenkelmaß für Glastürschlösser:						
	22308 / abger.	silberf. lackiert / rund	170x20x8	1 St.	22308		
	Lappenschließbleche für stumpfe Zimmertüren (einfach):						
	22240 / DLS	silberf. lackiert / rund	170x24	1 St.	22240		
	22241 / DRS	silberf. lackiert / rund	170x24	1 St.	22241		
	22244 / DLS	silberf. lackiert / kätig	170x24	1 St.	22244		
	22245 / DRS	silberf. lackiert / kätig	170x24	1 St.	22245		
	Schließbleche für gefälzte Zimmertüren (einfach):						
	22310 / abger.	silberf. lackiert / rund	170x20x20	1 St.	22310		
	22311 / kätig	silberf. lackiert / kätig	170x20x20	1 St.	22311		
	Einfaches Reparaturschließblech für Zimmertüren:						
	22312	verzinkt	160x60x20	1 St.	22312		
	Flach-Schließblech für Schwenkriegel / Hakenriegelschlösser:						
	22314	verzinkt / konische Aussp.	245x24	1 St.	22314		
	22315	Edelstahl / konische Aussp.	245x24	1 St.	22315		
	Lappenschließbleche für stumpfe Haustüren (einfach):						
	22250 / DLS	silberf. lackiert / rund	200x26	1 St.	22250		
	22251 / DRS	silberf. lackiert / rund	200x26	1 St.	22251		
	22254 / DLS	silberf. lackiert / kätig	200x26	1 St.	22254		
	22255 / DRS	silberf. lackiert / kätig	200x26	1 St.	22255		
	Schließbleche für gefälzte Haustüren, 2 mm stark:						
	22316 / abger.	silberf. lackiert / rund	200x22x22	1 St.	22316		
	22317 / kätig	silberf. lackiert / kätig	200x22x22	1 St.	22317		

Lappenmaß:
22/15 x 54 mm
(1,5 mm stark)

Lappenmaß:
22/15 x 65 mm
(2 mm stark)

Bändersicherungen / Reparaturbleche

Bändersicherung

- mit **Mauerdübelverankerung**
- mit **1** Zapfen
- mit Schrauben und Dübel
- per Paar



22552

verzinkt

90 x 22 x 3

1 Paar
ab 10 P.

22552

Stückpreis €
zzgl. MwSt.

Bändersicherung

- mit **3** Zapfen
- mit Schrauben
- per Paar



Zapfen versetzt:

22560

verzinkt

280 x 20 x 3

1 Paar
ab 10 P.

22560

22564

goldf. lack.

280 x 20 x 3

1 Paar

22564

22565

weiß / 9016

280 x 20 x 3

1 Paar

22565

22566

braun / 8014

280 x 20 x 3

1 Paar

22566

Zapfen mittig:

22567

verzinkt

280 x 20 x 3

1 Paar

22567

22568

weiß / 9016

280 x 20 x 3

1 Paar

22568

22569

braun / 8014

280 x 20 x 3

1 Paar

22569

Bändersicherungszapfen mit Spitze einschl. Befestigungshülse

- einfache Montage durch die konische Form und die Spitze



1 Set

22570

Stahl-
gehärtet

50 x 10
Hülse ca.
15 mm Ø

1 Set

22570

Bändersicherung Nr. 8042

- bestehend aus 2 verzahnten, verstellbaren Keilsperr-
elementen (mit Innensechskant SW4 verstellbar)
- einfräsbar von der Falzseite



22574

hell-verzinkt

100 x 20 x 6

1 Paar

22574

Bändersicherung mit 10 mm Stift

- 2-teilig mit Schrauben



22580

verzinkt

80 x 20 x 3

1 Paar
ab 10 P.

22580

Krallfix III - Bändersicherung

- erschwert das gewaltsame Aufhebeln
(nur für nicht kippbare Fenster und Türen)
- **1 Grt. = 2 Paar**



998

weiß

120 x 63
bzw. 140 x 22
dito

1 Grt.

22586

999

braun

1 Grt.

22587

BS-32252

Bohrschablone

Aluminium

1 Stück

32252

**1 Garnitur
= 4-teilig**

Unterlegplatten auf Wunsch in 2 mm bzw. 5 mm erhältlich.

Renovierungs- / Reparaturbleche aus **Edelstahl**

- kommen unter den Beschlag
(ideal nach einem Einbruch oder
wenn Beschädigungen sichtbar sind)



22590

55-Dorn

365 x 138

1 Stück

22590

22592

65-Dorn

365 x 138

1 Stück

22592

Elektrische Türöffner

Elektrische Türöffner

- LINKS und RECHTS verwendbar
- ohne Schließblech
- Schraublochabstand = 52 mm
- 6-12 Volt
- mit verstellbarer Falle
- auch passend für EFFEFF (Fritz Fuss)



ET-300 ET300 A-W ET500

Artikelnummer	Ausführung	Abmessung / Techn. Daten	Verp.- Einheit	EDV- Nummer	Stückpreis € zzgl. MwSt.
ET-300-0A	mit Entriegel.	6-12 Volt	1 Stück	22500	
ET-300-0	ohne Entriegel.	6-12 Volt	1 Stück	22502	
ET-300-SB	Schließblech Niro	25 x 110	1 Stück	22503	
Neu: ET-300 A-W „spritzwassergeschützt“, mit verstellbarer Falle, 6-12 Volt, Kastenbreite 18 mm, Schraublochabstand 52 mm					
ET-300 A-W	mit Entriegel.	6-12 Volt	1 Stück	22504	
Neu: Elektrischer Türöffner von „PESO“, Schraublochabstand 62 mm, mit 4-Loch-Schließblech verzinkt (110 x 25 mm)					
ET-500 A-W	mit Entriegel.	PESO / 12 Volt	1 Stück	22506	
ET-500-0	ohne Entriegel.	PESO / 12 Volt	1 Stück	22507	
22508	mit Entriegel.	PESO / 5-8 Volt	1 Stück	22508	
22509	ohne Entriegel.	PESO / 5-8 Volt	1 Stück	22509	

Elektrischer Türöffner effeff (Fritz Fuss)

- in Arbeitsstromausführung
- mit verstell- u. fixierbarer Falle
- mit kurzem Edelstahl-Flachschließblech (110 x 24 mm)
- 6-12 V AC/DC für Momentkontakt
- ls + rs verwendbar



Dto., jedoch ohne Schließblech

17 KL EST	ohne mech. Entriegelung	6-12 Volt	1 Stück	22512	
17	ohne mech. Entriegelung	6-12 Volt	1 Stück ab 5 St.	22514	
17E KL EST	mit mech. Entriegelung	6-12 Volt	1 Stück	22516	
17 E	mit mech. Entriegelung	6-12 Volt	1 Stück ab 5 St.	22518	

Elektrischer Türöffner effeff (Fritz Fuss)

- in Arbeitsstromausführung
- mit verstell- und fixierbarer Radiusfalle
- Nennspannung: 10 - 24 Volt
- GS / WS
- ls und rs verwendbar
- ohne Schließblech
- Nennwiderstand: 44 ohm
- Fafix = 3 mm verstellbar



118	ohne mech. Entriegelung	10-24 Volt	1 Stück ab 5 St.	22542	
118E	mit mech. Entriegelung	10-24 Volt	1 Stück ab 5 St.	22544	

Elektrischer Türöffner effeff (Fritz Fuss)

- in Spezialflachbauweise
- für wärmedämmte Rohrrahmenprofile
- mit kurzem Edelstahl-Flachschließblech (130 x 24 mm)
- 6-12 V AC/DC für Momentkontakt



Abb. = DLS)

Dto., jedoch mit mechanischer Entriegelung

19 KL EST/DLS	ohne mech. Entriegelung	6-12 Volt	1 Stück	22520	
19 KL EST/DRS	ohne mech. Entriegelung	6-12 Volt	1 Stück	22522	
19E KL EST/DLS	mit mech. Entriegelung	6-12 Volt	1 Stück	22524	
19E KL EST/DRS	mit mech. Entriegelung	6-12 Volt	1 Stück	22526	

Elektrischer Türöffner

- in Spezialflachbauweise
- für Rohrrahmenprofile
- mit mechanischer Entriegelung
- 6-12 Volt



Abb. = DRS)

22546-DLS	mit mech. Entriegelung	6-12 Volt	1 Stück	22546	
22547-DRS	mit mech. Entriegelung	6-12 Volt	1 Stück	22547	6



Weitere Türöffner auf Anfrage!

Aufschaub- und Austauschstücke für EFFEFF

Aufschaubstücke EFFEFF

- passend für
- Modell 14 Fafix (1410)
 - Modell 17 (1410 E, 1410 RR)
 - Modell 19 (1410-14, 1910 E)

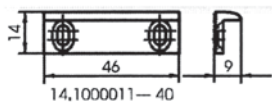

x = 7,6 + 3 mm

22532

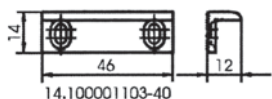

x = 7,6 + 3 mm

22533

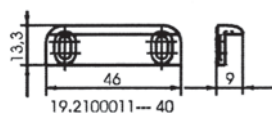

x = 6,6 + 4 mm

22534

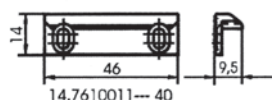

x = 5,7 + 3 mm

22535

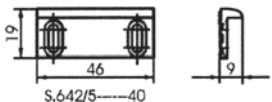

x = 9,1 + 6 mm

22536

Artikelnummer	Ausführung	Abmessung / Techn. Daten	Verp.- Einheit	EDV- Nummer	Stückpreis € zzgl. MwSt.
22532 (14.1000011-40)	Standard	14 x 9 x 46 mm Verstellbereich: 3 mm	1 Stück	22532	
22533 (14.100001103-40)	3 mm vorst. Falle	14 x 12 x 46 mm Verstellbereich: 3 mm	1 Stück	22533	
22534 (19.2100011-40)	Ecken rund f. ausgefräste Profile	13,3 x 9 x 46 mm Verstellbereich: 4 mm	1 Stück	22534	
22535 (14.7610011-40)	-	14 x 9,5 x 46 mm Verstellbereich: 3 mm	1 Stück	22535	
22536 (S.642/5-40)	Erweiterter Verstellbereich	19 x 9 x 46 mm Verstellbereich: 6 mm	1 Stück	22536	
Für Elektrotüröffner mit Fafix und Austauschstücken steht eine Palette von zusätzlichen Aufschaubstücken zur Verfügung. Damit können in einem weiten Bereich konstruktiv Anpassungen an Zargen und Schließern realisiert werden.					

FAFIX

- Austauschstück für EFFEFF
- mit verstell- und fixierbarer Falle
- mit Aufschaubstück (wird montiert in Türöffner-Schließblechen mit der Option zum nachträglichen Einbau eines elektrischen Türöffners)

AT-Fafix 1410



AT-FAFIX 1410	pass. f. Mod. 14,17,116	starres Einbauteil	1 Stück ab 5 St.	22528	
AT-FAFIX 1410 E	pass. f. Mod. 14,17	Türöffner wie bei Art. 17E jedoch ohne elektr. Funktion	1 Stück	22529	

Gruppe 1

Gruppe 2

Gruppe 3

Gruppe 4

Gruppe 5

Gruppe 6

Gruppe 7

Gruppe 8

Gruppe 9

Querriegel „ISEO“

- Querriegel vorgerichtet für Profilylinder**
- 600 mm, passend für Türbreite von 600 - 700 mm
 - 700 mm, passend für Türbreite von 700 - 800 mm
 - 800 mm, passend für Türbreite von 800 - 860 mm
 - 850 mm, passend für Türbreite von 850 - 910 mm
 - 900 mm, passend für Türbreite von 900 - 960 mm
 - 970 mm, passend für Türbreite von 970 - 1030 mm



Artikelnummer	Farbe	Verp.-Einheit	EDV-Nummer	Stückpreis € zzgl. MwSt.
Zylinder und Rosette (siehe unten) bitte extra bestellen!				
4600W	weiß	1 Stück	4600	
4600B	braun	1 Stück	4602	
4700W	weiß	1 Stück	4700	
4700G	goldfarbig	1 Stück	4701	
4700B	braun	1 Stück	4702	
4800W	weiß	1 Stück	4800	
4800G	goldfarbig	1 Stück	4801	
4800B	braun	1 Stück	4802	
4850W	weiß	1 Stück	4850	
4850G	goldfarbig	1 Stück	4851	
4850B	braun	1 Stück	4852	
4900W	weiß	1 Stück	4900	
4900G	goldfarbig	1 Stück	4901	
4900B	braun	1 Stück	4902	
4970W	weiß	1 Stück	4970	
4970G	goldfarbig	1 Stück	4971	
4970B	braun	1 Stück	4972	

Für die Ausführung mit Bohrmuldenzylinder R6 in 30/55 mm (passend für Türstärke 40 mm); 30/60 mm (passend für TS 45 mm) usw. erhöhen sich die oben genannten Querriegelpreise um die R6-Zylinderpreise! **Außenrosette bitte extra bestellen! Werkseitig sind die Querriegel auf DRS eingestellt!**

Falls mit Kernziehschutzrosette gewünscht:
- Abmessung: 131 x 69 mm



4010R-F1	silberfarbig	1 Stück	4010R-F1	
4010R-F2	neusilberfarbig	1 Stück	4010R-F2	
4010R-F3	goldfarbig	1 Stück	4010R-F3	
4010R-W	weiß	1 Stück	4010R-W	
4010R-B	braun	1 Stück	4010R-B	



Falls mit normaler Außenrosette gewünscht:



990901	verchromt	1 Stück	990901	
9909012	braun	1 Stück	9909012	
9909014	weiß	1 Stück	9909014	



Falls mit Sperrbügel gewünscht:
Sperrbügel Nr. 4000 SP

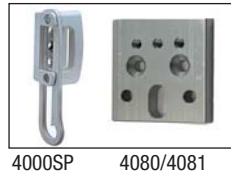

4000SP-W	weiß	1 Stück	4000SP-W	
4000SP-B	braun	1 Stück	4000SP-B	

Sperrbügelmontageplatte für Stahlzarge + Mauerwerk

4080/4081	Alu-silberfarbig	1 Stück	4080/4081	
-----------	------------------	---------	-----------	--

Zubehör:

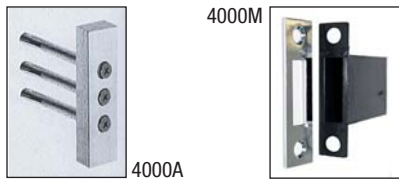

Montageplatte für 3-fach Verankerung:				
4000A	verchromt	1 Paar	4000A	
Mauertasche:				
4000M	-	1 Stück	4000M	
Sicherungsplatte für nach außen öffnende Türen (passend auch für Ankerkästen):				
23846	verzinkt	1 Paar	23846	
23847	weiß	1 Paar	23847	
23848	braun	1 Paar	23848	

Kombinationsmöglichkeiten:
in Erweiterung mit Querriegel
Zusatzriegel für 2-flügelige Türen (Standflügel)



4590DT/590	weiß goldfarbig braun	1 Stück	4590DT	
------------	-----------------------	---------	--------	--

Vertikalriegel-Set
mit 2 Stangen a 1,20 m

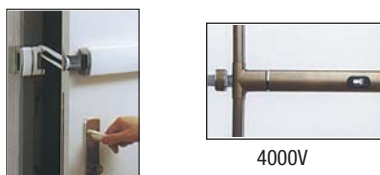

4000V-W	weiß	1 Stück	4000V-W	
4000V-B	braun	1 Stück	4000V-B	

Der Querriegel „Fabrikat ISEO“ sichert Türen über ihre ganze Breite auf Band- und Schlossseite / seitliche Schließkästen werden mit Hilfe von Schwerlastdübel fest verankert / gleicht unterschiedliche Türblattbreiten aus und erleichtert Montage / schlankes, elegantes Design / 2-flügelige Türen lassen sich mit dem Zusatzriegel 4590DT für Standflügel sichern. Falls auch eine zusätzliche vertikale Verriegelung verlangt wird, kann man den Vertikalriegel 4000V entweder auf der Schlossseite und (oder) auch auf der Bandseite einsetzen.

Schlankes, elegantes Design - Viele Kombinationsmöglichkeiten

Querriegel

IKON-Protectorriegel

- ohne Außenrosette
- **geeignet für Türbreite von 600 bis 1200 mm**
- Höhe 85 mm
- vorgefertigt für Profildoppelzylinder



Artikel-
nummer

8443 49083
8443 49084
8443 49082

Farbe

weiß
braun
silbergrau

Verp.-
Einheit

1 Stück
1 Stück
1 Stück

EDV-
Nummer

23800
23802
23803

Stückpreis €
zzgl. MwSt.



Bietet optimalen Schutz gegen Aufhebeln und Aufbrechen der Tür auf Band- und Schlosseite. / Patentiertes Dual-Riegelsystem mit 2 ausschließenden massiven Riegelbolzen je Seite (frei drehbar, daher erschwerter Werkzeugangriff) aus gehärtetem Stahl / 3-Punktverankerung der Schließkästen mit massiven Mauerankern / Riegelausschluss 80 mm / VDS-Anerkennung in Verbindung mit VDS-anerkannten PZ der Klasse A und mit Schutzrosette / einfache Umstellung der Schließrichtung (DLS oder DRS)! / Benötigte Zylinderlänge bei Türstärke 40 mm = 30/60 mm

Passende Kernziehschutz-Außenrosette:

- Abmessung: 131 x 69 mm



4010R-F1
4010R-F2
4010R-F3
4010R-W
4010R-B

silberfarbig
neusilberfarbig
goldfarbig
weiß
braun

1 Stück
1 Stück
1 Stück
1 Stück
1 Stück

4010R-F1
4010R-F2
4010R-F3
4010R-W
4010R-B

Sperrbügelschließkastenset für obigen Protectorriegel



8450 49107
8450 49108
8450 49106

weiß
braun
silbergrau

1 Set
1 Set
1 Set

23810
23812
23813

Montageset für nach außen öffnende Türen



844200000

Stahl

1 Paar

23815

Mauerschließblech aus Stahl vernickelt

- falls aus Platzgründen der normale Schließkasten nicht verwendet werden kann



845100000

Stahl

1 Stück

23816

**ABUS-Panzerriegelschlösser
Nr. PR 2700 nun ab Lager!
Bitte fragen Sie bei uns an!**

Schlankes, elegantes Design - Viele Kombinationsmöglichkeiten

Querriegel

Basi-Panzerriegel vorgerichtet für Profolzylinder
 - **passend für Türbreite von 800 - 970 mm**
 - **komplett mit Kernzieh- und Bohrschutz-Außenrosette**
 - Schließkastenbreite = 44 mm
 - Höhe 96 mm

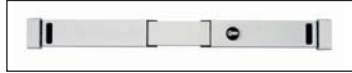

**Zubehör
auf Anfrage!**

Mit Maueranker u. Montagematerial / Riegelausschluss: eine Seite = 105 mm, andere Seite = ca. 70 mm, mit einer Schlüsseldrehung.
Benötigte Zylinderlängen: TS 55 mm = Z-Länge 30 / 70
 TS 50 mm = Z-Länge 30 / 65
 TS 45 mm = Z-Länge 30 / 60
 TS 40 mm = Z-Länge 30 / 55

Artikelnummer	Ausführung	Verp.-Einheit	EDV-Nummer	Stückpreis € zzgl. MwSt.
PR 1000-W	weiß	1 Stück	23830	
PR 1000-B	braun	1 Stück	23832	

Basi-Panzerriegel vorgerichtet für Profolzylinder Nr. PR 800/900
 - mit ovaler PZ-Außenrosette (100x45 mm)
 - für nach innen öffnende Türen
 - Riegelausschluss = beidseitig 80 mm mit einer Schlüsseldrehung
 - Schließkastenbreite = 30mm
 - Riegelhöhe = 68 mm
 - leichte Montage!



NEU!

Passend für Türbreiten von 800 - 950 mm:				
PR 800-W	weiß	1 Stück	23834	
PR 800-B	braun	1 Stück	23835	
PR 800-S	silber	1 Stück	23836	
Passend für Türbreiten von 900 - 1000 mm:				
PR 900-W	weiß	1 Stück	23837	
PR 900-B	braun	1 Stück	23838	
PR 900-S	silber	1 Stück	23839	

Mit Maueranker und Montagematerial.
Benötigte Zylinderlängen: TS 55 mm = Z-Länge 30 / 70
 TS 50 mm = Z-Länge 30 / 65
 TS 45 mm = Z-Länge 30 / 60
 TS 40 mm = Z-Länge 30 / 55

Querriegel 850 mm / abschließbar mit 2 Druckzylinder
Querriegel 950 mm / abschließbar mit 2 Druckzylinder

Querriegel 850 mm / nicht abschließbar
Querriegel 950 mm / nicht abschließbar



23870	verzinkt/850	1 Stück	23870	
23872	verzinkt/950	1 Stück	23872	
23873	verzinkt/850	1 Stück	23873	
23874	verzinkt/950	1 Stück	23874	

Querriegel mit 20 mm massiven Stahlriegeln: Riegelausschluss auf einer Seite 130 mm und auf der anderen Seite 95 mm / Riegel selbst noch kürzbar. / Die seitlichen Ankerteile werden mittels Schwerlastdübeln sicher im Mauerwerk verankert. (Wenn der Riegel „verschlossen“ ist, sind die Mauerdübel nicht mehr zugänglich). / Der Riegel wird komplett mit Ankerkästen und diversen Unterlegplatten ausgeliefert.

Anwendungsbereiche: Kellertüren, Garagentüren, Lager u.v.m.

Sicherungsplatten / für nach außen öffnende Türen
 - Abmessung: 70 x 132 mm



23846	verzinkt	1 Paar	23846	
23847	weiß	1 Paar	23847	
23848	braun	1 Paar	23848	

Mauerhülsen / zur Riegelaufnahme
 (falls Montage der Schließkästen nicht möglich ist)



707MH	Aluminium	1 Paar	23875	
-------	-----------	--------	-------	--

Sperrbügel- / Kastenzusatzschlösser

KBV-Sperrbügelzusatzschloss / vorgerichtet für Profilzylinder

- mit Kernziehschutz-Außenrosette
- inkl. Distanzplatten, Schwerlastdübel und Zubehör
- Dornmaß: 60 mm



**PZ-
vorgerichtet**

**Äußerst
stabil!**

Mit Sperrbügel:

23740 weiß 1 Set 23740

23742 braun 1 Set 23742

Ohne Sperrbügel / als Kastenzusatzschloss:

23750 weiß 1 Set 23750

23752 braun 1 Set 23752

Ab 10 Stück sortiert = 10 % Sonderrabatt!

23758 lose Außenkernziehrosette in silberfarbig 1 Stück 23758

**Exklusiv
bei KBV**

Das neue KBV Sperrbügelzusatzschloss

ist vorgerichtet für alle handelsüblichen Profilzylinder und bietet einen nachträglichen massiven Schutz für die Tür. Dies ermöglicht beispielsweise leicht die Bedienung mit nur einem Schlüssel.

Sperrbügel und Schließwerk aus massivem Stahl / kraftschlüssige massive Verbindung zwischen Innenteil und Außenrosette / formschöne massive Außenrosette mit Anti-Greifschräge (erschwerter Angriff auf Außenrosette) mit Gewindekernziehschutz aus Edelstahl / durch den Gewindekernziehschutz ist eine leichte Anpassung der Zylinderlänge gegeben / Schließkasten mit Mauerdübelverankerung / das Schließwerk ist leicht und problemlos umlegbar (somit läuft der massive Riegel (2-tourig) stets synchron zum Schließvorgang) / leichte und schnelle Montage – einfache Bedienung / inkl. Distanzplatten, Schwerlastdübel und Zubehör. (Distanzunterlegplatten auch als Zubehör erhältlich)

Passend für alle handelsüblichen Profildoppelzylinder:

Benötigte Zylinderlänge z. B. bei Türstärke 40 mm = 30/55 mm; bei 45 mm = 30/60 mm, usw. / oder auch nur von innen einsetzbar mit Hilfe eines Profihalbzylinders in der Länge 30/10 mm.

Technische Daten:

Schlossgehäuse = 72 x 110 x 40 mm / Außenrosette = 75 mm Durchmesser (zu bohrender Innenkranz 50 mm) / Schließkasten = 72 x 30 mm

IKON-Kastenriegelschloss

mit Sperrbügel und Außenzylinder (TK 5) + 2 M6-Schrauben

- innen mit Drehknopf und optischer Verriegelungsanzeige
- Schließkastenunterlagen für Höhenausgleich bis 18 mm

**Ab
10 Stück =
5 % Rabatt**



9132

5132 weiß 1 Stück 23700

5132 braun 1 Stück 23702

5132 silber 1 Stück 23704

Dto., jedoch ohne Außenzylinder:

9132 weiß 1 Stück 23706

9132 braun 1 Stück 23708

9132 silber 1 Stück 23710

**mit
Sperr-
bügel**

Verstellbares Dornmaß 60/70 mm / links und rechts umstellbar / für Falz- und Stumpftüren / Riegel massiv Messing / 24 mm ausschließend / 2-tourig / Maße: Gehäuse: 107 x 74 mm / Schließkasten: 35 x 74 mm

IKON-Kastenriegelschloss mit Außenzylinder (TK5) + 2 M6-Schrauben

- innen mit Drehknopf und optischer Verriegelungsanzeige
- ohne Sperrbügel

**Ab
10 Stück =
5 % Rabatt**



9131

5131 weiß 1 Stück 23717

5131 braun 1 Stück 23718

5131 silber 1 Stück 23719

Dto., jedoch ohne Außenzylinder:

9131 weiß 1 Stück 23712

9131 braun 1 Stück 23714

9131 silber 1 Stück 23716

**ohne
Sperr-
bügel**

Schließkastenunterlegplatte für IKON Kastenschloss

- 1 VE = 5 Stück



23720-22

23724-26

23727-29

**Weiteres
Zubehör
auf Anfrage**

23720 weiß / 1 mm 1 VE 23720

23721 braun / 1 mm 1 VE 23721

23722 silber / 1 mm 1 VE 23722

23724 weiß / 3 mm 1 VE 23724

23725 braun / 3 mm 1 VE 23725

23726 silber / 3 mm 1 VE 23726

Schlosskastenunterlegplatte für IKON Kastenschloss

- 1 VE = 5 Stück

23727 weiß / 2,5 mm 1 VE 23727

23728 braun / 2,5 mm 1 VE 23728

23729 silber / 2,5 mm 1 VE 23729

Sperrbügelzusatzschloss

- mit 2-tourigem, massiven Riegel / Dornmaß: 60 mm
- verdeckt liegende Befestigung
- inkl. Befestigungsmaterial und Distanzplatten
- mit Außenzylinder
- Abmessung Gehäuse: 98x65 mm
- Abmessung Ankerteil: 30x65 mm



**ohne
Außenzylinder
erhältlich.**

KS500SP weiß 1 Stück 23860

KS500SP braun 1 Stück 23862

KS500SP silber 1 Stück 23863

KS500SP Edelstahl. 1 Stück 23861

**mit
Sperr-
bügel**

Kastenzusatzschloss (ohne Sperrbügel)

- sonst wie KS500SP
- mit Außenzylinder



KS500 weiß 1 Stück 23864

KS500 braun 1 Stück 23866

KS500 silber 1 Stück 23867

KS500 Edelstahl. 1 Stück 23865

**ohne
Sperr-
bügel**

**Bohrschablone zur einfachen Montage der Kastenschlösser KS500 am Türblatt
Zusatz-Distanzplattenset (f. Ankerteil) Set = 1x 0,5 mm, 1x 1 mm und 1x 1,5 mm**

23849 Edelstahl. 1 Stück 23849

23859 Silberf. 1 Set 23859

Türgriffketten / Türketten / Vierkantketten

Abschließbare Türgriffkette mit Mauerdübelverankerung

- Bügel mit Kunststoffummantelung



Abschließbar:

174
174

F1
F2

1 Stück
1 Stück

23886
23887

nicht abschließbar:

175
175

F1
F2

1 Stück
1 Stück

23890
23891

Modell 174PZV = vorbereitet für Profilhalbzylinder:

174PZV
174PZV

F1
F2

1 Stück
1 Stück

23895
23896

Die Türgriffkette ist sowohl von innen als auch von außen durch den Türspalt abschließbar. Auf dem Türblatt selbst ist kein Gegenstück erforderlich. (Bestens auch für Montage an Feuerschutztüren geeignet.)

Abschließbare Türgriffkette

- mit gehärteter Kette
- Verschraubung im abgeschlossenen Zustand nicht zugänglich



TK50

silber

1 Stück

23899

Türspaltsperr (Doorkeeper) ohne Unterlegplatte

- **Edelstahl**
- geprüft und zertifiziert (SKG-KE 573)
- robust, massiv
- passend bis Türstärke 65 mm
- Abmessung: 265 x 30 mm



23910
Mod. Bauhaus
23915
Mod. Curve

Edelstahl
Edelstahl

1 Stück
1 Stück

23910
23915

Dito, für nach außen öffnende Türen:

23916
Mod. Curve

Edelstahl

1 Stück

23916

Unterlegplatte für Türspaltsperr (B 54 x H 34 x T 25mm)

23920

Edelstahl

1 Stück

23920

Einfache Türketten

- inkl. Befestigungsmaterial



29300

29302

29300
(nicht abschließbar)

chrom

1 Stück

23900

29302
(abschließbar, mit 2 Schlüsseln)

chrom

1 Stück

23902

8 mm starke, gehärtete Vierkantkette

- **120 cm Gesamtlänge**
- mit schwarzer Nylon-Ummantelung

23904

8 x 1200 mm

1 Stück

23904

23906

10 x 900 mm

1 Stück

23906

10 mm starke, gehärtete Vierkantkette

- **90 cm Gesamtlänge**
- mit schwarzer Nylon-Ummantelung



23904

Stahlharte Kette mit schwarzer Nylon-Ummantelung: die ideale Ergänzung zu unseren **Diskusschlössern HSD 70** und **HSD 90** sowie dem **Boxerschloss 809909** (siehe Gruppe 1, Vorhangschlösser)



Rollrostsicherungen / Tor- / Türtreibriegel

Rollrostsicherung / verzinkt

- bestehend aus 2 Halterungen aus Edelstahl und je 1 Meter Rohr verzinkt 3/4" (ca. 27 mm Ø) + 1 Stahlkern als Sägeschutz (12 mm)

Rollrostsicherung / Edelstahl

- bestehend aus 2 Halterungen aus Edelstahl und je 1 Meter Edelstahl-Rohr 3/4" (ca. 27 mm Ø) + 1 x Stahlrohr 1/2" (ca. 20 mm Ø) + 1 Stahlkern (Sägeschutz) (12 mm)



1010VZ



1010E

Aufpreis für über 1 Meter lange Rollrostsicherungen:
je angefangene 30 cm - Verlängerung.

Rollrostsicherung: Rohrgittersystem mit patentierter Befestigungstechnik / unsichtbare Befestigung / zum selber kürzen / in sich drehend.

Anwendungsbereiche: Kellerfenster und -Schächte, Lichtkuppeln, u.v.m.

Sicherheitsstange

- Zusatzsicherung für nach innen öffnende Türen sowie Schiebetüren
- variabel einstellbar von 700 - 1100 mm
- mit Kugelgelenkverbindung und Fußplatte



23820

NEU!

weiß

1 Stück

23820

Tortreibriegel „Plano“

- passend für 13 mm Vierkantstangen
- inkl. Unterplatte (178 x 40 mm) und 3 Stangenschlaufen
- Hub 22 mm
- Hebel LM entgratet, Kasten galvan. verzinkt



23879



23880

23881

23880

verzinkt

1 Stück

23880

Vierkantstange / 13 mm Vollmaterial / galvan. verzinkt / passend zu Tortreibriegel „Plano“:

23881

13 x 1500 mm

1 Stück

23881

Führungsblech für 13 mm Vierkantstange: in Stahl - gelb- chromatisiert:

23879

25 x 52 mm

1 Stück

23879

Die Tortreibriegel und die Vierkantstangen sind auf Anfrage auch in gelb chromatisiert und Edelstahl rostfrei lieferbar.

Die Stange ist einseitig ausgeklinkt und kürzbar.

Türtreibriegel „Vario“

- aus Leichtmetall (F1)
- Drehrichtung schnell und einfach einstellbar
- Bolzen / Nocken 30 mm lang



23882



23883



23884



23885

23882

-

1 Stück

23882

23878

PZ-vorgerichtet

1 Stück

23878

Vollmaterial - Rundstangen

Stahl galvan. verzinkt / 10 mm Ø / kürzbar / mit Gewinde M 10:

23883

10 x 1500 mm

1 Stück

23883

Bodenbuchse

in Leichtmetall roh:

23884

-

1 Stück

23884

Führungsblech

in stahl-gelb-chromatisiert:

23885

20 x 52 mm

1 Stück

23885

Tür- / Torfeststeller / Torriegel

Türfeststeller



Hochwertige Ausführung!

Artikelnummer	Ausführung	Gewicht ca. in gr.	Verp.- Einheit	EDV- Nummer	Stückpreis € zzgl. MwSt.
20090	30 mm Hub: silber	390	1 Stück	20090	
20091	weiss	390	1 Stück	20091	
20092	braun	390	1 Stück	20092	
Gummi 90	Ersatzgummi	18	1 Stück	-	
20098	Edelstahl	270	1 Stück	20098	
20094	60 mm Hub: silber	547	1 Stück	20094	
20095	weiss	547	1 Stück	20095	
20096	braun	547	1 Stück	20096	
Gummi 94	Ersatzgummi	6	1 Stück	-	
20086	90 mm Hub: silber	520	1 Stück	20086	
20087	weiss	520	1 Stück	20087	
20088	120 mm Hub: silber	548	1 Stück	20088	
20089	weiss	548	1 Stück	20089	

Türfeststeller, preiswert

- Hub: 50 mm
- Abmessungen: 165 x 30 mm
- 3 Anschraublöcher

Preiswert!



20080

20080	silbergrau	312	1 Stück	20080	
20081	weiß	312	1 Stück	20081	
20082	braun	312	1 Stück	20082	

Türkeil

- als Bremse, Sperre oder Heber einsetzbar



20100

20100	goldfarbig	84	1 Stück	20100	
20101	silberfarbig	84	1 Stück	20101	

Magnet-Türfeststeller



DVZ 80



DVZ 80	elfenbeinfarben	140	1 Stück	25949	
25976	Edelstahl	270	1 Stück	25976	

Tür- / Torfeststeller

- Anschraubplatte (120 x 60 mm) mit 4 Anschraublöcher
- mit Schließwinkel (3 Anschraublöcher)

Preiswert!



25952

Für Wandbefestigung:					
25950	verzinkt	500	1 Stück	25950	
Für Bodenbefestigung:					
25952	verzinkt	550	1 Stück	25952	

Anschlagpuffer / Torfeststeller

- alle Modelle silberf. lackiert



25960



25962



25964



25968

25960	silber	450	1 Stück	25960	
25962	silber	647	1 Stück	25962	
25964	silber	270	1 Stück	25964	
25968	silber	260	1 Stück	25968	

Universal-Torriegel

- stabiler Vierkantriegel
- durch Drehen des Vierkant ist wahlweise ein Einbauen oder Aufsetzen möglich
- Befestigungsplatte (= 390 mm) mit versenkten Schraublöchern und M8-Gewindelöchern zur Befestigung an Holz- oder Stahl-toren
- durch die geringe Baugröße von nur 25 mm ist ein Einschub in fast alle Vierkant-, Rund- und Rechteckrohre möglich
- Gesamtlänge = 500 mm / Breite = 25 mm
- Griffdurchmesser = 12 mm

25980	verzinkt	1280	1 Stück	25980	
25984	Edelstahl	1280	1 Stück	25984	















25984

Um an die Anschraublöcher zu gelangen, lässt sich der Handgriff einfach rausschrauben.

Weitere Modelle auf Anfrage!

Türstopper / Türpuffer

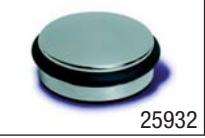
	Artikelnummer	Ausführung	Gewicht ca. in gr.	Verp.-Einheit	EDV-Nummer	Stückpreis € zzgl. MwSt.
Bodentürstopper - mit anthrazitfarbigem Seitenpuffer (26 x 26 mm) - Durchmesser: 86 mm - Höhe: 26 mm - inkl. Befestigungsmaterial (2 Schrauben, 2 Dübel)	25880 	Edelstahl	135	1 Stück	25880	
	25882 	Gummi grau	124	1 Stück	25882	
Um noch höher zu kommen, liefern wir Ihnen eine Gummi-Unterlegplatte 85 x 12 mm:						
Bodentürstopper - Durchmesser: 66 mm - Höhe: 25 mm	25884 	Edelstahl	120	1 Stück	25884	
Türstopper „Schildkröte“ Türstopper „Halbmond“	25893 	Edelstahl	53	1 Stück	25893	
	25894 	Edelstahl	87	1 Stück	25894	
Türstopper rund - Durchmesser: 30 / 35 mm	25895 	Edelstahl	193	1 Stück	25895	
Stifttürstopper - Durchmesser: 22 mm - Gesamtlänge: 38 mm	25896 	Edelstahl	54	1 Stück	25896	
Stifttürstopper - Rosettendurchmesser: 50 mm - Gesamtlänge: 85 mm - Pufferdurchmesser: 20 mm	25897 	Edelstahl	210	1 Stück	25897	
Stifttürstopper - Durchmesser: 32 mm - Gesamtlänge: 78 mm	25898 	Edelstahl	114	1 Stück	25898	
Stifttürstopper „Quadrat“ - für Wand- und Bodenmontage - Gesamtlänge: 56 mm x 25/29 mm	25900 	Edelstahl	72	1 Stück	25900	
Türstopper rund	25943 	Messing	134	1 Stück	25943	
Türstopper „Mod. Halbmond“	25945 	Messing	48	1 Stück	25945	
Türstopper „Puck“ - Dekorplatte in Edelstahl rostfrei - zum Andübeln - Durchmesser: 68 mm - 1-Punktbefestigung - 20 mm hoch	25948 	Dekorplatte Edelstahl	142	1 Stück	25948	
Türstopper „Puck“ zum Hinstellen - Durchmesser: 95 mm - Höhe: ca. 35 mm - erhöhte Rutschfestigkeit durch Gummiunterlage	25932 	Edelstahl	1250	1 Stück	25932	

Weitere Modelle auf Anfrage!

Anschlagpuffer / Schlüsselknöpfe / Blindclipse / Displays

Anschlagpuffer

- Gehäuse (40 mm Ø) massiv aus Leichtmetall
- **Hülse in Edelstahl gebürstet** (wird über LM-Gehäuse geschoben)
- Puffer aus Spezialgummi (46 mm Ø)
- 1-Punkt-Befestigung mit Dübel und Schraube



25934



25935



25936

Artikelnummer	Ausführung	Verp.-Einheit	EDV-Nummer	Stückpreis € zzgl. MwSt.
25934	35 mm Gesamtlänge	1 St.	25934	
25935	58 mm Gesamtlänge	1 St.	25935	
25936	93 mm Gesamtlänge	1 St.	25936	

Einfach genial. Genial einfach.

Bei dem Doorclip (Blindclipse) und Keyclip (Schlüsselknopf) von KeyQ® handelt es sich um 2 neuartige Design-Produkte: Es sind die ersten flexiblen **Aufsätze für Buntbartschlüssel, Profilzylinderschlüssel und Schlüssellocher**. Zimmertüren mit hochwertigen Drückergarnituren verfügen meist nur über einfache Schlüsselausführungen, die eine exklusive Optik Ihrer Tür leider selten unterstützen. Doorclip und Keyclip geben Ihren Türen ein harmonisches und exklusives Aussehen und verändern das Gesamtbild Ihrer Wohn- und Büroräume positiv. Das KeyQ® Tür- und Schlüsseldesign ist passend für alle gängigen Schlüssel- und Schlüssellocharten und absolut einfach in der Handhabung.



KeyQ >Clip it!< Display

bestehend aus:

- **20 Stück Schlüsselknöpfen (KeyClip)** (werden auf BB- bzw. PZ-Schlüsseln gesteckt und mit Hilfe der Abdeckkappe fest gesetzt)
- **sowie 15 Stück Blindclipse (DoorClip)** machen aus einer BB-Rosette eine Blindrosette (einfach auf das Schlüsselloch clippen)



88100



88100	Display mit Schlüsselknöpfen 8 x Niro, 6 x Alu matt, je 2 x verchromt, vernickelt und vergoldet poliert sowie: Blindclipse 5 x Niro, 4 x Alu matt, je 2 x verchromt, vernickelt und vergoldet poliert	1 Dsp.	88100	
88102	Schlüsselknopf: einzeln in Niro	1 St.	88102	
88103	einzeln in Alu matt	1 St.	88103	
88104	einzeln vergoldet poliert	1 St.	88104	
88108	einzeln in weiß	1 St.	88108	
88109	einzeln in braun	1 St.	88109	
88110	Blindclipse: einzeln in Niro	1 St.	88110	
88111	einzeln in Alu matt	1 St.	88111	
88112	einzeln vergoldet poliert	1 St.	88112	



LED-Display „Schlüsselservice“

- Text rot / Symbol gelb
- zur Verwendung im Innenbereich



88095	54 x 31 x 4 cm	1 Dsp.	88095	
-------	----------------	--------	-------	--

PREIS-SENKUNG!

Extreme Leuchtkraft, heller als Neon, auch bei Tageslicht / sehr gut sichtbar und lesbar bis zu 100 mtr. Entfernung / **Schalterstellung 1** = komplett leuchtend, **Schalterstellung 2** = Text konstant leuchtend, Schlüsselsymbol blinkend / minimaler Energieverbrauch / sehr stabil, langlebig und wartungsfrei / LED-Leuchtmittel mit ca. 50.000 Betriebsstunden / **Lieferung inkl. Aufhängekette und Steckernetzteil** (ca. 2,5 mtr. lang).
Andere Displays auf Anfrage.

Preiswerte Zusatzartikel

	Artikel- nummer	Aus- führung	Technische Erläuterung	Verp.- Einheit	EDV- Nummer	Stückpreis € zzgl. MwSt.
Türkeil - als Türbremse, -sperre, -heber und als Feststeller einsetzbar 	20100	goldfarbig	84 Gramm	1 Stück	20100	
	20101	silberfarbig	84 Gramm	1 Stück	20101	
	Preiswert: 20102	transparent	1 VE = 12 Stck	1 VE	20102	
						
Türstopper - mit Schraube - Höhe 30 mm - 27/22 mm Ø konisch 	20106	weiß		1 VE = 10 Stck	1 VE	20106
Türpuffer „Bumms“ - 60 mm Ø - Höhe 15 mm 	20110	weiß		1 VE = 10 Stck	1 VE	20110
	20111	beige		1 VE = 10 Stck	1 VE	20111
	20112	braun		1 VE = 10 Stck	1 VE	20112
Türpuffer „Bummsinchen“ - 40 mm Ø - Höhe 12 mm 	20114	weiß		1 VE = 10 Stck	1 VE	20114
	20115	beige		1 VE = 10 Stck	1 VE	20115
Türklinkenpuffer - transparent - wird über die Türklinke geschoben 	20117	transparent		1 VE = 10 Stck	1 VE	20117
Türhakenset - mit 5 bzw. 3 Haken - wird oben auf den Türrahmen eingehängt 	20120	weiß	5 Haken 85 mm Länge	1 Set	20120	
	20124	Edelstahl	3 Haken 60 mm Länge	1 Set	20124	
Fenster-Klipp aus Metall mit 1 Haken - z.B. für Dekorationen - wird oben auf den Fensterrahmen (bis 17 mm Falz) eingehängt 	20126	weiß	32 x 27 mm	1 Stück	20126	
	20128	braun	32 x 27 mm	1 Stück	20128	
Filzgleiter (Schalldämpfer) - selbstklebend - extra starke Qualität - 1 Set = 12 Stück 22 x 8 mm und 12 Stück 16 x 8 mm 	20130	weiß		1 Set	20130	
Schutzpuffer - selbstklebend 			Durchmesser = 8 mm Höhe = 1,8 mm (werden z.B. unter Vasen oder Gegenstände geklebt, damit sie nichts verschrammen)			
	20134	transparent	1 VE = 50 Stck	1 VE	20134	
			Durchmesser = 12 mm Höhe = 3,5 mm (werden z.B. als Toilettendeckeldämpfer oder ähnliches eingesetzt)			
20135	transparent	1 VE = 28 Stck	1 VE	20135		
Premium-Parkett-Gleiter - besonders schonend, sehr starker Kleber - 1 Set = 16 Stück 	20136	beige	22 mm Ø	1 Set	20136	

Gruppe 1

Gruppe 2

Gruppe 3

Gruppe 4

Gruppe 5













Gruppe 6

Gruppe 7

Gruppe 8

Gruppe 9

Preiswerte Zusatzartikel

	Artikelnummer	Ausführung	Technische Erläuterung	Verp.- Einheit	EDV- Nummer	Stückpreis € zzgl. MwSt.	
Klebehaken „Standard“ - 1 Set = 3 Stück, SB verpackt / (Kunststoff) <div style="display: flex; justify-content: space-around; align-items: center;">   </div>	20140	weiß	45 x 32 mm	1 Set (= 3 St.)	20140		
	20142	chromf.	45 x 32 mm	1 Set (= 3 St.)	20142		
Saughaken - 1 Set = 4 Stück, SB verpackt <div style="text-align: center;">  </div>	20150	transparent	Ø 40 mm	1 Set (= 4 St.)	20150	3,60	
Filzgleiter rund, Stärke 2 mm - extra stabile Qualität - selbstklebend <div style="display: flex; justify-content: space-around; align-items: center;">   </div>	1 Set mit 16 Stück: Durchmesser 17 mm						
	20160	weiß	Ø 17 mm	1 Set	20160		
	20161	braun	Ø 17 mm	1 Set	20161		
	1 Set mit 12 Stück: Durchmesser 22 mm						
	20162	weiß	Ø 22 mm	1 Set	20162		
	20163	braun	Ø 22 mm	1 Set	20163		
1 Set mit 8 Stück: Durchmesser 28 mm							
20164	weiß	Ø 28 mm	1 Set	20164			
20165	braun	Ø 28 mm	1 Set	20165			
Doppelseitige Klebestreifen - 1 Set = 3 Pads (50 x 100 mm), SB verpackt <div style="text-align: center;">  </div>	20166	weiß	50 x 100 mm	1 Set (= 3 St.)	20166		
Fensterfeststeller und Fensterklammer <div style="display: flex; justify-content: space-around; align-items: center;">   </div>	Fensterfeststeller:						
	20170	weiß	-	1 Stück	20170		
Fensterklammer für 30-50 mm Rahmenstärke:							
20174	transparent	-	1 Stück	20174			
Stoppi - Der universelle Türen- und Fensterstopper - fixiert alle Türen, Balkontüren und Fenster; passgenau hält er auch bei starkem Durchzug. - Stoppi ist langlebig dank seines griffigen Materials Haltbar auf: Fliesen, Marmor, Teppich, Holz, Aluminium und Kunststoff. - 1 Display mit 30 Stück in 8 Farben sortiert (gelb, braun, lila, weiß, blau, schwarz, grün, pink) <div style="display: flex; justify-content: space-around; align-items: center;">   </div> <div style="display: flex; justify-content: space-around; align-items: center;">   </div>	20180	Display	Platzbedarf für Display = ca. DIN A4 Blatt	1 Display (= 30 St.)	20180		
	Stoppis sind auch einzeln (nach-) zu bestellen (Farbe angeben):						
20182	Farbe angeben!	-	1 Stück	20182			



Dichtungen / Türschienen

Universaldichtung „PLUS“ für Kunststofffenster und -türen

- ersetzt mehr als 100 Standardprofile
- kein lästiges Suchen nach dem passenden Profil
- schneller und problemloser Einbau
- dichtet auch dort, wo Originaldichtungen nicht mehr ausreichend abdichten, z.B. bei verzogenen Fenstern
- EPDM-Gummi, Temperatur: -40 °C bis +100 °C
- in Werkstoff TPE

- 1 VE = 25 mtr. Rolle



Profilerschnitte – durch einfaches Abtrennen der einzelnen Profilflagen erhalten Sie Ihre gewünschte Dichtung für die meisten Kunststofffenster und -türen.



Im Folgenden zeigen wir Ihnen eine kleine Auswahl von Dichtungen, die Sie durch die **Universal-Dichtung** ersetzen können:



Tannenzapfen Dichtungsprofile aus Silikon

- für 3 mm Nut
- 1 VE = 25 mtr. Rolle

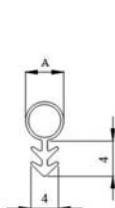

42374

6 mm:

42374	weiß	25 mtr. Rolle	1 VE	42374
42375	braun	25 mtr. Rolle	1 VE	42375

8 mm:

42376	weiß	25 mtr. Rolle	1 VE	42376
42377	braun	25 mtr. Rolle	1 VE	42377

Fräser mit Drall hierzu passend (Ø = 3 mm):

42378	-	6 x 70 mm	1 Stück	42378
-------	---	-----------	---------	-------

Türbodendichtungen „Standard“

- Kunststoffschiene mit PP-Dichtbürste (18 mm hoch)
- selbstklebend - einfach und leicht anzubringen



42380



42385

42380	weiß	100 x 46 mm	1 Stück	42380
42381	braun	100 x 46 mm	1 Stück	42381
42382	transparent	100 x 46 mm	1 Stück	42382

Türbodendichtungen „Aluminium“: mit Natur-Dichtbürste (20 mm hoch)

42384	silberf.	100 x 46 mm	1 Stück	42384
42385	bronzef./gold/braun	100 x 46 mm	1 Stück	42385

Fenster-/Türdichtungen „fix-o-moll“

- Länge: 6 mtr. / Breite: 9 mm / Stärke: 4 mm
- Schaumstoff-Dauer-Dichtung / selbstklebend



42390



42391

42390	weiß	-	1 Stück	42390
42391	braun	-	1 Stück	42391

Dichtungen / Türschienen

Automatische Türabdichtung mit Lärmschutz für Holztüren „Soundproof“

- Aluminium (F1) mit hochwertiger Silikondichtung
- Nutmaß: 15 x 30 mm
- max. Hub: 20 mm
- Auslösung: einseitig; an der Bandseite
- Einstellbarkeit: von Hand verstellbarer Auslöseknopf
- mit Montagewinkel



Artikelnummer	Ausführung	Abmessung in mm (B x H)	Verp.-Einheit	EDV-Nummer	Stückpreis € zzgl. MwSt.
42392	Alu - F1	833 x 30	1 Stück	42392	
42393	Alu - F1	958 x 30	1 Stück	42393	
42394	Alu - F1	1083 x 30	1 Stück	42394	

Auf Anfrage gibt es auch passende Kassetten in Aluminium (1000 mm Breite) mit doppelseitigem Klebeband. Die Montage erfolgt an der Zargenseite: es ist keine Nut an der Unterkante erforderlich!

Auf Anfrage auch in anderen Längen und für T90-Türen lieferbar!

Soundproof ist eine automatische Türabdichtung mit einer hochwertigen Silikonabdichtung. Die automatische Türabdichtung wird einseitig an der Bandseite bedient und kann in Türkonstruktionen mit 30 und 60 Minuten Feuerwiderstand verbaut werden.

Leistungsmerkmale:

- Lärmsisolierung: $R_{s,w0}$ 51 DB (getestet vom ift Rosenheim).
- Feuerwiderstand: 30 und 60 Minuten.
- Lebensdauer: Getestet mit 1.000.000 Öffnen- und Schließen-Bewegungen.

Anwendung:

- Für Montage an der Unterseite von Innen- und Außentüren.

Vorteile EllenMatic Soundproof

- Einseitige Bedienung an der Bandseite
- Andruckknopf mit großer Kontaktfläche ermöglicht eine Montage ohne Druckplatte.
- Großer Wirkungsbereich wegen maximalem Hub von 20mm.
- Parallelauslösung ohne seitlichen Versatz.
- Toleranzausgleich 1 mm bis 2 mm ist jedoch gegeben.
- Automatische Schiefstellung für unebene Böden.
- Die No-Break-Funktion sorgt dafür, dass der innere Mechanismus zurückfedert, wenn Hindernisse wie Kabel unter der Tür liegen.
- 5 Jahre Garantie.

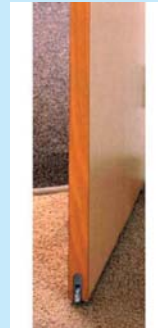
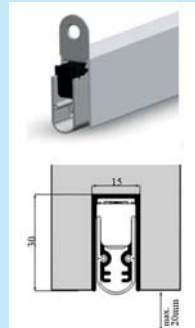

Türanschlagschiene als Bodenschwelle

- aus Aluminium
- mit Hart-/Weich-PVC-Lippe
- silber eloxiert
- Abmessung: ca. 63 x 20 mm

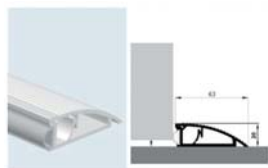

42397	silber	900 mm	1 Stück	42397	
42398	silber	1000 mm	1 Stück	42398	

Auf Anfrage auch in 1800 mm lieferbar!



Türschutz / Oberflächenschutz aus Rubbertex

- zum Schutz vor leichten Stößen und rutschhemmend



42410	grau	900 x 290	1 Stück	42410	
42412	grau	900 x 585	1 Stück	42412	

Auf Anfrage auch in schwarz oder semitransparent lieferbar!

Der Oberflächenschutz aus Rubbertex ist für alle Türen, insbesondere auch Schwing- und Pendeltüren geeignet. Gern gesehen in öffentlichen Einrichtungen, Krankenhäusern, Senioren-Wohnanlagen, Restaurants, Kantinen etc.

Die Montage ist denkbar einfach: Folie auf der Rückseite abziehen, mit Glasreiniger einsprühen, auf dem Türblatt anheften und mit einer Rolle gleichmäßig andrücken. Die Ecken sind abgerundet: $R = 25$ mm.

Fingerschutzprofile:

Wir bitten um Ihre Anfrage! Wir können diese für Stahltüren, Schwingtüren, Holztüren, Aluminium-Türen, Kunststoff-Türen sowohl in 193 cm Höhe als auch in 250 cm Höhe liefern! Lieferbare Farben: weiß, schwarz, blau, rot, gelb, bronze, silber

FinProtect Plus
Kunststoffprofil zur Vermeidung von Fingerquetschungen an der Bandseite der Tür. Ein Set besteht aus zwei feuerbeständigen Kunststoffprofilen inkl. Schrauben und Montageanleitung. Schutzeinrichtung gemäß Unfallverhütungsvorschrift Kindertageseinrichtungen GUV-V S2, konkretisiert durch DGUV Regel 102-002 (vorm. GUV-SQ S2). Verwendbar für den Innenbereich.

Schlüsselschalter / Kabelübergänge

- Schlüsselschalter** für z.B. Schaltung von Alarmanlagen oder Torsteuerung
- **Aluguss-Aufputzgehäuse mit Edelstahlblende** (IP 55)
 - für den Einbau eines Normprofil-Halbzylinders (30/10 mm) vorbereitet
 - Schalt- oder Impulskontakt wählbar (3 x 1-polige Kontakte, max. 30 V DC/500 mA)
 - inklusive Summer und 3 LEDs



47325



Aufputzgehäuse:

47325

weiß

78 x 123 x 66

1 Stück

47325

- Schlüsselschalter** für z.B. Schaltung von Alarmanlagen oder Torsteuerung
- **Zur Unterputzmontage mit Edelstahlblende** (IP 55)
 - für den Einbau eines Normprofil-Halbzylinders (30/10 mm) vorbereitet
 - Schalt- oder Impulskontakt wählbar (3 x 1-polige Kontakte, max. 30 V DC/500 mA)
 - inklusive Summer und 3 LEDs
 - Abmessungen: 133 x 89 mm (Frontplatte) 37 mm (Tiefe des UP-Kastens)

47327



Unterputzmontage:

47327

-

89 x 133 x 37

1 Stück

47327

Weitere Schlüsselschalter auf Anfrage!

Die anpassungsfähige Verbindung - biegsam und stabil!

Der Kabelübergang ist ein idealer Schutzmantel für jedes Kabel, um in Türen, Toren, Fenstern usw. eingebaute elektromechanische Sicherheitsschlösser, Mikroschalter, Alarmgeber u.ä. elektrisch anzuschließen. Die robuste Metallspirale zum Einziehen flexibler Anschlusskabel bis zu 10,8 mm Durchmesser gewährleistet ein quetschfreies Rückführen der Verkabelung in den Aufnahmekasten beim Schließen der Tür/des Fensters.

Die Kabelverbindung wird am günstigsten im oberen Teil der Türen bzw. Fenster montiert. Für das Metallprofil ist eine Ausfräsung erforderlich.

Die elektrischen Leitungen werden vor der Montage durch die biegsame Welle, die Schutzklappen und das Metallprofil durchgezogen. Zur Weiterführung der elektrischen Leitungen von der Kabelverbindung in Tür / Fenster oder Zarge sind genügend große Bohrungen vorzusehen, damit die Leitung leicht weitergeführt werden können.

Die Kabelverbindung erlaubt eine Öffnung der Türen und Fenster bis 180°. Der Abstand zwischen Tür / Fenster und der Zarge darf im geöffneten Zustand nicht mehr als 40 mm betragen. Ein wesentlicher Verarbeitungsvorteil der Kabelverbindung ist, dass der Aufnahmekasten aus **massivem Edelstahl** besteht und für den Einbau problemlos weiterbearbeitet werden kann.

Kabelübergänge für **Metalltüren**

- mit Einbaugehäuse
- mit **eckigen** Endstücken
- **komplett aus Edelstahl** (biegsam und stabil)

901802



Einbaumaße des Edelstahl-Einbaukastens (BxHxT) 22 x 260 x 17 mm / flexible Länge der Spirale: 200 mm:

901803

Niro

-

1 Stück

901803

Einbaumaße des Edelstahl-Einbaukastens (BxHxT) 22 x 480 x 17 mm / flexible Länge der Spirale: 370 mm:

901802

Niro

-

1 Stück

901802

Kabelübergänge für **Holztüren**

- mit Einbaugehäuse
- mit **runden** Endstücken
- **komplett aus Edelstahl** (biegsam und stabil)

901902



Einbaumaße des Edelstahl-Einbaukastens (BxHxT) 22 x 260 x 17 mm / flexible Länge der Spirale: 155 mm:

901903

Niro

-

1 Stück

901903

Einbaumaße des Edelstahl-Einbaukastens (BxHxT) 22 x 480 x 17 mm / flexible Länge der Spirale: 370 mm:

901902

Niro

-

1 Stück

901902

Fenstergriffe

Fenstergriffe mit Rasterung

- Stift 35 mm sichtbar (fest)



40052 40057 40061 40150

Artikelnummer	Ausführung	Technische Erläuterungen	Verp.-Einheit	EDV-Nummer	Stückpreis € zzgl. MwSt.
35300	Edelstahl	7 mm Vierkant	1 Stück	35300	
40057	Edelstahl	7 mm Vierkant	1 Stück	40057	
35310	Edelstahl	7 mm Vierkant	1 Stück	35310	
35305	Messing poliert	7 mm Vierkant	1 Stück	35305	

Fenstergriffe mit Rasterung

- Stift 38 mm sichtbar (fest)



35290 35291 35292 35293

35290	weiß / RAL 9016	7 mm Vierkant	1 Stück	35290	
35291	silberf.	7 mm Vierkant	1 Stück	35291	
35292	braun / RAL 8019	7 mm Vierkant	1 Stück	35292	
35293	Edelstahl-look	7 mm Vierkant	1 Stück	35293	

Bei Abnahme ab 50 Stück = 10 % Sonderrabatt!

Fenstergriffe mit Rasterung

- Stift 30 mm sichtbar (fest)



35334 35335 35336 35337

35334	F1 / elox.	7 mm Vierkant	1 Stück	35334	
35335	F2 / elox.	7 mm Vierkant	1 Stück	35335	
35336	weiß	7 mm Vierkant	1 Stück	35336	
35337	braun	7 mm Vierkant	1 Stück	35337	

Bei Abnahme ab 50 Stück = 10 % Sonderrabatt!

Edelstahl-Kreuzolive

- mit Metallabdeckung mit Kuglrasterung
- Stift 35 mm (fest)



35295	Edelstahl	7 mm Vierkant	1 Stück	35295	
-------	-----------	---------------	---------	-------	--

Aluminium-Fensteroliven auf ovaler Rosette

- sichtbar verschraubt
- ohne Stift



35321/2 35324/5 35326/7 35328/9

35321	F1-elox.	7 mm Vierkant	1 Stück	35321	
35322	F2-elox.	7 mm Vierkant	1 Stück	35322	
35324	F1-elox.	7 mm Vierkant	1 Stück	35324	
35325	F2-elox.	7 mm Vierkant	1 Stück	35325	
35326	F1-elox.	7 mm Vierkant	1 Stück	35326	
35327	F2-elox.	7 mm Vierkant	1 Stück	35327	
35328	F1-elox.	7 mm Vierkant	1 Stück	35328	
35329	F2-elox.	7 mm Vierkant	1 Stück	35329	

Andere RAL-Farbtöne auf Anfrage.

Fenstergriffe mit Druckknopf

- Stift 38 mm vorstehend (fest)
- zertifiziert nach DIN EN 13126-3
- mit Arretierung
- mit 90 Grad Rasterung



35370 35371 35372

35370	weiß RAL 9016	7 mm Vierkant	1 Stück ab 10 St.	35370	
35371	silberfarbig	7 mm Vierkant	1 Stück ab 10 St.	35371	
35372	braun RAL 8019	7 mm Vierkant	1 Stück ab 10 St.	35372	

abschließbare Fenstergriffe

Abschließbare Fenstergriffe mit Druckzylinder

- zertifiziert nach DIN EN 13126-3
- 100 Nm (Schutzwirkung mind. 100 NM!)
- erfüllt die RAL-GZ 607/9 und DIN EN 1627
- mit Arretierung
- mit 90 Grad Rasterung
- Stift 38 mm vorstehend (fest)
- mit je 2 Schlüssel (alle gleichschließend)



35375 + 35346

35376 + 35347

35377

Abschließbare Fenstergriffe mit Druckzylinder

- Edelstahl matt gebürstet
- mit Druckzylinder
- alle gleichschließend
- SKG** geprüft
- mit je 2 Schlüssel



35442

35444

35446

Dito: gleiche Form; jedoch als **Standard-Abschließbarer Fenstergriff** (ohne Prüfung und nicht zertifiziert):

35346	weiß	7 mm Vierkant	1 Stück	35346
35347	silberf.	7 mm Vierkant	1 Stück	35347

Abschließbarer Fenstergriff

- Edelstahl
- besonders schwere Ausführung
- alle gleichschließend
- mit je 2 Schlüssel
- Stift 30 mm sichtbar (fest)
- nicht mit Druckzylinder



35368

Abschließbare Fenstergriffe

- mit Druckzylinder (außer Modell 40125)
- mit je 2 Schlüssel (außer Modell 40125 + 35358 + 35359 + 35357 + 35356: nur mit je 1 Schlüssel)



40130

40125*

35356 - 35359

150

40130	Messing poliert	7 mm Vierkant	1 Stück	35350
40125	Messing poliert	7 mm Vierkant	1 Stück	35355
35358	F1-elox.	7 mm Vierkant	10 Stück	35358
35359	F2-elox.	7 mm Vierkant	10 Stück	35359
35357	weiß	7 mm Vierkant	10 Stück	35357
35356	braun	7 mm Vierkant	10 Stück	35356
150-F1	F1-elox.	7 mm Vierkant	1 Stück ab 10 St.	35363
150-F2	F2-elox.	7 mm Vierkant	1 Stück ab 10 St.	35362
150W	weiß	7 mm Vierkant	1 Stück ab 10 St.	35360
150B	braun	7 mm Vierkant	1 Stück ab 10 St.	35361

Abschließbare Fenstergriffe

- mit Stiftdruckzylinder und 2 Schlüssel
- gleichschließend (Schl. 530)
- Einzelverpackung



40140	weiß	7 mm Vierkant	1 Stück ab 10 St.	35365
40142	braun	7 mm Vierkant	1 Stück ab 10 St.	35367
40145	silber	7 mm Vierkant	1 Stück ab 10 St.	35364

Fenstergriffe / Fensterbeschläge / Fenstersicherungen

Hebeschietbetürkurbel

- mit Stiftdruckzylinder und 2 Schlüssel
- LA = 80 mm
- Rosette 38 x 106 mm



162

Artikelnummer	Ausführung	Technische Erläuterungen	Verp.-Einheit	EDV-Nummer	Stückpreis € zzgl. MwSt.
162-F1	F1-elox.	10/12 mm Vierkant	1 Stück	35380	
162-F2	F2-elox.	10/12 mm Vierkant	1 Stück	35382	
Weitere ABUS-Sicherungen auf Anfrage!					
Hebetürsicherung, Fabr. Abus					
- umfasst den Kipphebel, um das seitliche Wegdrücken zu verhindern					
- gleichschließend					
- inkl. 2 Schlüssel					
35378	weiß	-	1 Stück	35378	
35379	braun	-	1 Stück	35379	
Abschließbarer Schwingflügel-Fenstergriff					
- mit Stiftdruckzylinder und 2 Schlüssel					
- rechts und links verwendbar durch Umstecken des seitlichen Stiftes					
168/169-F1	F1-elox.	8/9 mm Vierkant	1 Stück	35387	
168/169-F2	F2-elox.	8/9 mm Vierkant	1 Stück	35388	
1 Griff für links und rechts					
Fenstergriff vorge richtet für Profilhalbzylinder					
- ohne Halbzylinder					
158PZV-F1	F1-elox.	7 mm Vierkant	1 Stück	35390	
158PZV-F2	F2-elox.	7 mm Vierkant	1 Stück	35391	
Natürlich kann der Fenstergriff 158PZV auch mit unserem KBV-Halbzylindern oder mit jedem anderen Halbzylinder bestückt werden.					
Fenstersicherungen für Kunststoff- und Holzrahmen					
- leichte Handhabung durch Sicherungs-Steckdrahtschlüssel					
- erschwert das Aufhebeln					
- einfache und schnelle Montage, inkl. Distanzstücke					
- Abmessungen des Sockels: 70,5 x 22,5 mm					
- Abmessungen des schwenkbaren Arms bei Ausführung					
1-flügelig: 55 x 22,5 mm					
- passend für 18 mm Überschlaghöhe					
- ideale Kindersicherung					
- robust und widerstandsfähig					
- arretiert nach dem Verriegeln automatisch					
- für Kunststoff- und Holzfenster					
Für einflügelige Fenster und Türen:					
20SW	weiß	1-flügelig	1 Stück	35420	ab 10 St.
20SB	braun	1-flügelig	1 Stück	35422	ab 10 St.
Für einflügelige Fenster und Türen (geprüft nach DIN 18104-1; mit Pilzkopf):					
22SW	weiß	1-flügelig	1 Stück	35429	ab 10 St.
22SB	braun	1-flügelig	1 Stück	35430	ab 10 St.
Für doppelflügelige Fenster und Türen (geprüft nach DIN 18104-1):					
21SW	weiß	2-flügelig	1 Stück	35426	ab 10 St.
21SB	braun	2-flügelig	1 Stück	35428	ab 10 St.
Zusätzliche Unterlegplatten:					
35431	weiß	1 mm stark	1 Stück	35431	
35433	weiß	3 mm stark	1 Stück	35433	
35434	braun	1 mm stark	1 Stück	35434	
35435	braun	3 mm stark	1 Stück	35435	
ABUS-Fenstersicherung für die Scharnierseite					
- für nach innen öffnende Fenster / Terrassentüren					
- komfortable Bedienung durch einfaches Ein- und Ausrasten					
- inkl. zweites Flügelblech für Falzstärken 20 - 26 mm					
- dreht beim Öffnen des Fensters mit					
- Entrastung zum Kippen des Fensters mittels Druck auf den Stahlstift.					
weitere ABUS-Artikel auf Anfrage!					
FAS101W	weiß	Rahmenteil: 19(B) x 123(H)	1 Stück	32320	
FAS101B	braun	Lappen: 54(B) x 69(H)	1 Stück	32322	
VDS-anerkannt / DIN geprüft / SKG***-geprüft / Druckwiderstand über 1 Tonne / für Holz- und Kunststoff-Fenster / geringer Platzbedarf zwischen Fenster und Laibung.					

Abschließbarer Schwingflügel-Fenstergriff

- mit Stiftdruckzylinder und 2 Schlüssel
- rechts und links verwendbar durch Umstecken des seitlichen Stiftes

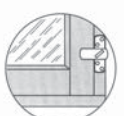

1-flügelig (Nr. 20)

1-flügelig (Nr. 22)

2-flügelig (Nr. 21)



Fensterstangenverschluss

- mit Getriebe und Fenstergriff
- mit je 2 x 1,5 mtr. Stangen (kürzbar)
- **VDS anerkannt**
- inkl. Ankerplattenset
- **für Holzfenster und Kunststofffenster mit Stahlinnenleben**



FSV

Dto., jedoch ohne Stangen

- weiß oder braun

Ankerplattenset (für Kunststofffenster ohne Stahlinnenleben)

- neues Zubehörpaket, bestehend aus:
2 x Ankerplatten, 6 x Gewindestifte,
6 x Injektionsankerhülsen, 150 ml Injektionsmörtel

Schließblech für Montage in Fußboden Bohrschablone zur einfacheren Montage

Artikelnummer	Ausführung	Verp.-Einheit	EDV-Nummer	Stückpreis € zzgl. MwSt.
FSV 210	weiß / RAL 9016	1 Set ab 10 Set	32100	
FSV 212	braun / RAL 8019	1 Set ab 10 Set	32120	
FSV o. St.	ohne Stangen	1 Set	-	
FSA-K08	-	1 Paar	32155	
FSV-SB200	Edelstahl	1 Stück	32180	
BS-FSV	Aluminium	1 Stück	32190	



Der Fensterstangenverschluss sichert das Fenster vorne an drei Punkten / einfache Steuerung über den Fenstergriff / die Stangen sind beliebig kürzbar und auch für Terrassentüren einsetzbar / in Kippstellung bleibt die untere Stange im Schließkasten arretiert / montagefreundlich / gleichschließend ohne Aufpreis.

Krallfix-Fenstersicherung mit flachem Drehknopf

- nicht abschließbar
- **sichert die Bandseite** und alle übrigen Seiten des Fensters gegen Aufhebeln
- **VDS-anerkannt**
- mit optischer Verriegelungsanzeige



990	weiß	1 Stück ab 10 St.	32200	
992	braun	1 Stück ab 10 St.	32220	
Schließblech für Kunststofffenster (ohne Stahlinnenleben) mit Spreizdübelbefestigung:				
990K	weiß	1 Stück	32230	
992K	braun	1 Stück	32240	
Bohrschablone zur einfacheren Montage:				
BS-990	Aluminium	1 Stück	32250	

Mit Hilfe des Drehknopfes lässt sich das Fenster natürlich auch kippen / auch in abschließbar lieferbar!

Kralltec-Fenstersicherung

- mit Bogenkralle
- mit griffigem Kegelknopf
- **VDS-anerkannt**
- mit optischer Verriegelungsanzeige
- leichte Handhabung
- Universelle Fenstersicherungen für die Griffseite
- gegen Aufstemmen und Aufhebeln



Abschließbar:				
920	weiß	1 Stück ab 10 St.	35394	
922	braun	1 Stück ab 10 St.	35395	
Nicht abschließbar:				
930	weiß	1 Stück ab 10 St.	35396	
932	braun	1 Stück ab 10 St.	35397	
Bohrschablone zur einfacheren Montage:				
BS-920	Aluminium	1 Stück	35400	

Krallfix-Fenstersicherung mit Fenstergriff

- sichert die Griffseite
- leichte Handhabung über Fenstergriff
- mit optischer Verriegelungsanzeige
- **VDS-anerkannt**



Abschließbar:				
Krallfix 2004	weiß	1 Stück	35402	
Krallfix 2005	braun	1 Stück	35403	
Krallfix 4, ohne Fenstergriff:				
Krallfix 2000	weiß	1 Stück	35406	
Krallfix 2001	braun	1 Stück	35407	

Fenster- und Türensicherung FS 3000

- **VDS-zertifiziert**
- mit je 2 Wendschlüssel
- gegen gewaltsames Aufhebeln
- inkl. Distanzplattenset
- Breite: je 25 mm



32270	weiß	1 Stück	32270	
Optional als Zusatz-Distanzplattenset, bestehend aus je 1 x 1, 2, 4 und 8 mm				
32274	weiß	1 Set	32274	

Jumbo-Fenstersicherung auf Anfrage!

Jumbo-Fenster-Sicherungen aus Stahl

- leichte Handhabung
- mit Druckzylinder
- Fensterrahmen wird nicht beschädigt, da Montage auf Rahmen
- unterschiedliche Falzhöheneinstellung mittels Rändelschraube
- erschwert das Aufhebeln
- inkl. Distanz-Unterlegplatten
- Abmessung des Montagesockels: ca. 22 x 60 mm



980/982



984/985



986/987 DF/2



988/989

Fenstersicherung aus Stahl

- montagefreundlich, links und rechts verwendbar
- ideal für die Bandseite
- für Holz- und Kunststoff-Fenster
- Abmessung des Montageanschraubteils: 142 x 18 mm
- Abmessung des Lappens: H 56 x B 46 mm
- inkl. 2 Unterlegplatten
- mit Sicherungsarretierung



32296

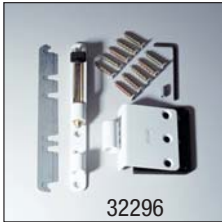

32295



Stangenhalterung mit Montagematerial ohne Stange, nach DIN 18104-1

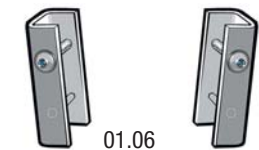

01.06



01.08



Für einflügelige Fenster:

980	weiß	1 Stück	980
982	braun	1 Stück	982

Für doppelflügelige Fenster, mit breiter Lasche:

984	weiß	1 Stück	984
985	braun	1 Stück	985

Für doppelflügelige Fenster: 1 Lappen nach links, 1 Lappen nach rechts, wird zwischen den Fensterflügeln gesetzt. (Montagesockel = ca. 22 mm breit):

986 DF/2	weiß	1 Stück	986
987 DF/2	braun	1 Stück	987

Für Hebeschiebetüren:

988	weiß	1 Stück	988
989	braun	1 Stück	989

Ankerplattenset mit Hohlraumdübel für Jumbo-Fenstersicherungen; dient zur Stabilisierung bei Befestigung auf Kunststoffrahmen ohne Stahlarmierung:

980 K	weiß	1 Stück	980 K
982 K	braun	1 Stück	982 K

32296	weiß	1 Stück	32296
32297	braun	1 Stück	32297

Neu: jetzt VDS geprüft „plusprotect 150 V für erhöhten Einbruchschutz, mit Abdeckblende, Setpreise = 2 Stück!“

32294	weiß	1 Set = 2 Stück	32294
32295	braun	1 Set = 2 Stück	32295

Unterlegplatte (extra) / 0,5 mm stark:			
32298	verzinkt	1 Stück	32298

01.06	weiß	1 Paar	01.06
-------	------	--------	-------

Passende Stahl-Rundstange / 30 mm Ø / inkl. Stangenhalterungspaar zertifiziert nach DIN 18104-1:

01.08	weiß 1500 x 30 mm (kürzbar) (inkl. 01.06)	1 Set	01.08
-------	--	-------	-------

Die Stangenhalterung wirkt nach dem Prinzip des Innengitters / sie eignet sich für die Absicherung von Kellerfenstern und -türen, sowie zur Absicherung von ein- und zweiflügeligen Fenstern und Türen / wird durch 3 Schrauben an der Mauerlaibung befestigt / eine eingelegte Eisenstange, 30 mm Ø, verhindert das gewaltsame Öffnen des Flügels / die Stange wird nur in die Halterung gelegt und durch die Innensechskantschraube zusätzlich gesichert / Vorteile: Einfache Montage u. Handhabung / keine Beschädigung des Fensters / keine Stemmarbeiten am Mauerwerk / Stange kann aus optischen Gründen bei Bedarf entfernt werden / Fluchtmöglichkeit bei Gefahr, z.B. Feuer / Lüftung auch im gesicherten Zustand möglich. / Die Stange ist gegen Herausnehmen durch eine Spezialsicherungsschraube 5 mm (PIN Hexagon) gesichert! Tipp: Wird die Querstange vor den Rahmen oben bzw. unten montiert, fällt sie optisch nicht auf!

ABUS-Fenstersicherungen auf Anfrage!

Teleskopstangen

Ausziehbare Einbruch - Sicherheitsstange mit Druckzylinder (Teleskopstange)

- mit Einhängerösen und Zubehör
- mit Dübel und Schrauben zur stabilen Mauerverankerung
- keine Beschädigungen an den Fensterelementen
- ideal auch für doppelflügelige Fenster
- Abm.: seitliches Ankerteil / Breite ca. 2 cm inkl. Einhängung
- **Farbe:** weiß oder braun (bitte ergänzen)

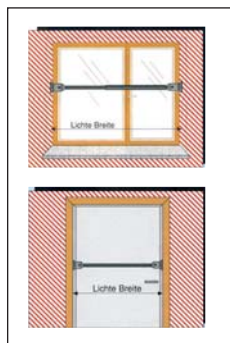

Artikelnummer	Ausführung	Technische Erläuterungen	Verp.- Einheit	EDV- Nummer	Stückpreis € zzgl. MwSt.
1 - S	weiß, braun	39 - 51 cm	1 Set	1 - S	
2 - S	weiß, braun	51 - 74 cm	1 Set	2 - S	
3 - S	weiß, braun	74 - 110 cm	1 Set	3 - S	
4 - S	weiß, braun	110 - 180 cm	1 Set	4 - S	
5 - S	weiß, braun	180 - 310 cm	1 Set	5 - S	
AH-S S-ROS	weiß, braun weiß, braun	Ablagehaken* Einhängerosette mit Dübel + Schraube	1 Stück 1 Stück	AH-S S-ROS	



* für Stange, z.B. beim Öffnen und Reinigen der Fenster

Sicher abschreckend / leichte Montage / modernes Design / leichte Handhabung / für Flügelfenster, Kellerfenster, Lichtschächte u. -kuppeln, Dachfenster, Haus- u. Wohnungstüren, Kindersicherung / passt an jedes Fenster / ist einfach auf der Innenseite zu montieren / kann gleichzeitig als Vorhangstange verwendet werden / ideal gegen „Aufhebeln“ / ein gewaltsames Öffnen des Fensters wird auch in „gekipptem Zustand“ sicher verhindert.

Neue Teleskopstange mit 2 Druckzylindern

- die neue Ausführung „NA“ kann viel dichter am Fensterrahmen angebracht werden
- **Farbe:** weiß oder braun (bitte ergänzen)



1-S-NA	weiß, braun	39 - 51 cm	1 Set	1-S-NA	
2-S-NA	weiß, braun	51 - 74 cm	1 Set	2-S-NA	
3-S-NA	weiß, braun	74 - 110 cm	1 Set	3-S-NA	
4-S-NA	weiß, braun	110 - 180 cm	1 Set	4-S-NA	
5-S-NA	weiß, braun	180 - 310 cm	1 Set	5-S-NA	

Die neue Sicherungsstange „NA“ zeichnet sich dadurch aus, dass sie viel dichter am Fensterrahmen angebracht werden kann und somit das Aushebeln des Fensters erschwert. Die beiden Anker-Schließriegel können aufgeklappt werden, womit das Einlegen der ausziehbaren Sicherungsstange von oben möglich ist.

Zum beidseitigen Verschließen müssen die Riegel aufgeklappt werden und mittels des Druckzylinders verschlossen werden. Mit den mitgelieferten Schlüsseln und den Schlüssel-Verlängerungen können die Druckzylinder geöffnet werden.

Lichtschacht-Stahligel (1-L)

- passt auf jede Teleskopstange
- mit ca. 10 cm langen Stacheln

Gitterrosthälter (G-H)

- zur Montage in Verbindung mit Teleskopstange

Verbindungsplatte

- zur fortlaufenden Montage der Sicherungsstangen
- ideal bei Fensterfronten mit mehreren Flügeln

Verstärkungsplatte

- kann als zusätzliche Stabilisierung der Sicherungsstangen auf einem Zwischenholm zwischen einem 2-flügeligen Fenster montiert werden (Platzbedarf = 20 mm)

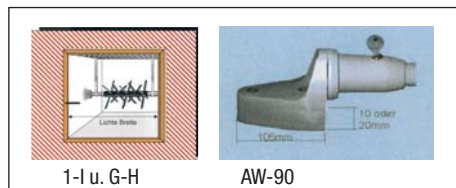

Aufputz-Winkelement (90°)

- zur Montage der Teleskopstange bei zu schmaler Leibung (AW 90) (weiß oder braun beschichtet)

Unterlegplatte für AW-90, 10 oder 20 mm dick

- (weiß oder braun beschichtet)

Zubehör:					
I - L	verzinkt	Länge: 10 cm	1 Stück	I - L	
G - H	verzinkt	Länge: 20 cm	1 Paar	G - H	
VP-Z20	weiß, braun	20 x 87,5 x 100	1 Stück	VP-Z20	
VSP-1	weiß, braun	20 x 88 x 100	1 Stück	VSP-1	
AW-90	weiß, braun	Länge: 10,5 cm	1 Stück	AW-90	
AWU/10 AWU/20	weiß, braun weiß, braun	Länge: 10,5 cm Länge: 10,5 cm	1 Stück 1 Stück	AWU/10 AWU/20	

Schlüsselsafes / Schlüsseldepots / Schlüsselkästen

Schlüsselsafe, vorgerichtet für Profilhalbzylinder

- mit abnehmbarem Schlüsselring
- Saferohr aus Aluminium
- mit vorderem umlaufenden Rand
- **Zylindergehäusedeckel aus Edelstahl**



7260 + 7265



7261A

**Modell
7260
... unser
Renner!**

Artikelnummer	Abmessung in mm	Verp.- Einheit	EDV- Nummer	Stückpreis € zzgl. MwSt.
7260	47 x 145	1 Stück ab 10 St. ab 50 St.	47260	
7261A* * mit Anker	47 x 145	1 Stück ab 10 St. ab 50 St.	47261	
7265	75 x 150	1 Stück ab 10 St. ab 50 St.	47265	
7267* * ohne vorderen umlaufenden Rand	75 x 150	1 Stück	47267	

Einsatzgebiete: im Außenbereich vorwiegend als Schlüsseldepot, wird z.B. eingesetzt von Überwachungsfirmen, Energieversorgungs- und Telekommunikationsunternehmen, Aufzugsfirmen, Carsharing, im Dienstleistungs- und Pflegebereich, Lebensmittelketten, Banken, bei Nachtanlieferungen usw.

Eignet sich aber auch optimal zur Verwahrung von persönlichen, wertvollen Kleingegenständen, Bargeld oder Schmuck.

Innenabmessungen: Modell 7260 und Modell 7261A: ca. 33 x 75 mm (lichtes Maß)
Modell 7265 und Modell 7267 ca. 58 x 100 mm (lichtes Maß)

Passende **Tresorboxen** bzw. **Tresorsäulen** auf Anfrage!

Bei größeren Stückzahlen gewähren wir Ihnen Sondernettopreise. Bitte fragen Sie separat an.

Schlüsselsafe, vorgerichtet für Profilhalbzylinder (siehe oben)

- jedoch verstellbar, dadurch **je nach Wunschlänge von 150 bis 235 mm ausziehbar**
- **Zylindergehäusedeckel aus Edelstahl**



verstellbar

**Preis-
senkung!**

7260-VB	47 x 150	1 Stück	47275	
7265-VB	75 x 150	1 Stück	47276	

Innenabmessungen: Modell 7260-VB / innen: ca. 34 x 105 - 180 mm (lichtes Maß)
Modell 7265-VB / innen: ca. 58 x 105 x 185 mm (lichtes Maß)

Schlüsselsafe „Aufputz“ vorgerichtet für Profilhalbzylinder 30/10

- leichte „Auf Putz“-Montage
- Zylinderrohr aus Edelstahl mit Schlüsselhalter
- Zylindergehäuse Messing vernickelt
- mit mechanischem Anbohrschutz
- anwendbar gem. DIN 14675 als FSD Klasse 1



**einfache Installation
und Handhabung**

**Schnelle
Montage
ohne
Kernbohrung**

47282	95 x 85 x 180 Ø 51 mm	1 Stück	47282	
-------	--------------------------	---------	-------	--

Einsatzgebiete: z.B. Wartung und Service von Anlagen, Reinigung und Hygieneservice, Nachtanlieferung von Waren / alle Personen müssen dafür auf den Betriebshof, ins Gebäude oder in bestimmte Räume und dazu benötigen sie natürlich einen Schlüssel.

Schlüsselkasten mit Zahlenkombinationsschloss

- für den Innenbereich
- 2 mm stark
- RAL 7035 **lichtgrau pulverbeschichtet**



**Preis-
senkung!**

47232	38 x 110 x 39	1 Stück	47232	
47233	75 x 125 x 79	1 Stück	47233	

Anwendungsbeispiele: z.B. für Feuerwehr-Einsatzfahrzeuge, Transportunternehmen, Serviceorganisationen, Stadtwerke. Dieses Schlüsseldepot gewährleistet, dass autorisierte Personen jederzeit und besonders in Notfallsituationen schnell und unkompliziert auf den hinterlegten Schlüssel zugreifen können. Auch in rot verzinkt lieferbar (siehe Fotos).

Schlüsselsafes / Schlüsseldepots mit Wetterschutz

Schlüsselsafe, vorgerichtet für Profilhalbzylinder 30/10 mm

- mit abnehmbarem Schlüsselring
- Saferohr aus Aluminium
- **Zylindergehäusedeckel aus Edelstahl**
- **mit fester Visierschiebeabdeckrosette aus Aluminium (F1), 12 mm stark**
- Visiergeschützt vor Regen, Staub und anderen Witterungseinflüssen
- einsetzbar für Beton und Mauerwerk (Bohrkronen ebenfalls bei KBV erhältlich)



47310

47315

Außen - Einlassbereich = 47 x 140 mm / Gesamtlänge = 155 mm
Innen - lichtetes Maß = 35 x 96 mm

47310 Rosette = 70 x 70 1 Stück 47310

Außen - Einlassbereich = 76 x 150 mm / Gesamtlänge = 155 mm
Innen - lichtetes Maß = 58 x 100 mm

47315 Rosette = 90 x 80 1 Stück 47315

Einsatzgebiete: Im Außenbereich vorwiegend als Schlüsseldepot; wird z.B. eingesetzt von Überwachungsfirmen, Energieversorgungsunternehmen, Telekommunikationsunternehmen, Aufzugsfirmen, Carsharing, im Dienstleistungs- und Pflegebereich, Lebensmittelketten, Banken, bei Nachtanlieferungen usw. / Eignet sich aber auch optimal zur Verwahrung von persönlichen, wertvollen Kleingegenständen, Bargeld oder Schmuck.

Auf Wunsch können wir Ihnen bei größeren Stückzahlen die Abdeckrosette auch in **anderen Eloxal-Farben** liefern, mit einem **roten „F“ (Feuerwehr)** versehen oder **anderweitig gravieren!**

Bei größeren Stückzahlen gewähren wir Ihnen Sonder-Nettopreise. Bitte fragen Sie separat an!

Schlüsselsafebox, vorgerichtet für Profilhalbzylinder 30/10 mm

- mit abnehmbarem Schlüsselring
- **komplett aus Edelstahl**
- **(ideal zum Anschweißen, z.B. an Torzäunen, Säulen usw.)**
- **mit fester Visierschiebeabdeckrosette aus Edelstahl, 4 mm stark**
- Visier schützt vor Regen, Staub und anderen Witterungseinflüssen



47320

47320

47322

Außenabmessung: 50 x 50 x 147 mm
Innen - lichtetes Maß: ca. 41 x 41 x 95 mm

47320 50 x 50 x 147 mm 1 Stück 47320

Modell 47320
kpl. aus Edelstahl
ideal zum
Anschweißen

Tresorsäule V2A mit Schlüsseltesor / PZ vorgerichtet:

47322 **Edelstahl** 1600 x 50 x 50 x 4 mm
Maß Schlüsseltesor:
50 x 50 x 170/195 mm
Innenmaß:
ca. 33 x 125 mm

NEU!
zum
Einbetonieren!

Schlüsseltesore, vorgerichtet für Profilhalbzylinder 30/10 mm

- **mit schwenkbarer Staubschutzscheibe**
- bietet zusätzlich Schutz vor Staub, Regen, Schmutz, etc.
- mit abnehmbarem Schlüsselring
- Saferohr aus Aluminium
- **Zylindergehäusedeckel, Kranz und Staubschutzscheibe aus Edelstahl gebürstet**



47317

Mit
Niro-Scheibe =
Schutz vor
Witterungseinflüssen!

Außenabmessung: 143 x 50 mm
Innen: ca. 83 x 44 mm

47317 143 x 50 mm 1 Stück 47317

NEU!

Außenabmessung: 150 x 78 mm
Innen: ca. 98 x 58 mm

47319 150 x 78 mm 1 Stück 47319

Schlüsselsafes / Schlüsseldepots aus Edelstahl

Schlüsselsafe vorgerichtet für Profil-Halbzylinder

- mit abnehmbarem Schlüsselring
- **Saferohr aus rostfreiem Edelstahl**
- Zylindergehäusedeckel Messing vernickelt
- mit mechanischem Anbohrschutz

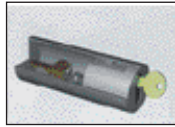

**rund - klein - unauffällig
vielfältige Anwendung**



Artikelnummer	Abmessung in mm	Verp.- Einheit	EDV- Nummer	Stückpreis € zzgl. MwSt.
47200	51 x 135	1 Stück	47200	
Putzblende mit Staubschutzscheibe: 47201	-	1 Stück	47201	

Einsatzgebiete: Im Außenbereich vorwiegend als Schlüsseldepot / wird z.B. eingesetzt von Überwachungsfirmen, Energieversorgungsunternehmen, Telekommunikationsunternehmen, Aufzugsfirmen, Carsharing, im Dienstleistungs- und Pflegebereich, Lebensmittelketten, Banken, bei Nachtanlieferungen, usw. / Eignet sich aber auch optimal zur Verwahrung von persönlichen wertvollen Kleingegenständen, Bargeld oder Schmuck.

Ausführung wie oben beschrieben zusätzlich mit Schlüsselwanne und Objektschlüsselüberwachung (mittels Reedkontakt)

- Zylindergehäuse mit Anbohrschutz
- mit 6 mtr. Anschlusskabel
- anwendbar gem. DIN 14675 als FSD Klasse 1

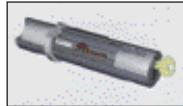

47220	51 x 235	1 Stück	47220	
Putzblende mit Staubschutzscheibe: 47201	-	1 Stück	47201	

Durch die exakte Positionierung ist der Status des deponierten Objektschlüssels fernüberwachen. Optional kann das Depot mit einem zusätzlichen Einsatzüberwachungskontakt ausgerüstet werden.

Ausführung wie oben beschrieben (Mod. 47220) mit elektrischer Blockierung (24 Volt)

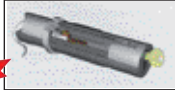

47240	51 x 235	1 Stück	47240	
Putzblende mit Staubschutzscheibe: 47201	-	1 Stück	47201	

Robuster Schlüsselsafe aus Edelstahl mit kombiniertem mechanischem und elektromechanischem Verschluss. VdS-zugelassen (G 10 80 78). Inkl. Objektschlüsselwanne mit Zylindergehäuse Messing vernickelt, Objektschlüsselüberwachung und Zylinderüberwachung (mittels Reedkontakt). Vorgerichtet für 5-stiftigen Profil-Halbzylinder (30 mm) mit 8-fach verstellbarem Schließhebel. Durch die exakte Positionierung ist der Status des Objektschlüssels erkennbar. Die Entnahme des Objektschlüssels ist nur dann möglich, wenn der richtige individuelle Safeschlüssel den Verschlusszylinder entriegelt und gleichzeitig der E-Öffner elektrisch freigeschaltet wird. Der elektromechanische Teil des Safes lässt sich durch verschiedene Telekommunikationsvorrichtungen entriegeln, wie z.B. Schalter, geistigen Verschluss oder Fernfreischaltung. Durch die Kombination von mechanischen und elektromechanischen Verriegelungselementen kann weder mit dem Safeschlüssel noch durch die elektrische Freischaltung allein der Objektschlüssel entnommen werden. **Anwendbar gem. DIN 14675 als FSD Klasse 1.** Betriebsspannung für die elektrische Blockierung beträgt 24 V. (d) mit Ring: 56 mm. Max. Länge Schlüssel: 100 mm. Stromaufnahme: ca. 240 mA

Schlüsselsafe mit Anbohr- und Ausreißschutz in Edelstahl vorgerichtet für Profilhalbzylinder

- mit abnehmbarem Schlüsselring
- **Saferohr aus rostfreiem Edelstahl**
- Zylindergehäusedeckel Messing vernickelt
- max. Schlüssellänge = 65 mm
- Anwendbar gem. DIN 14675 als FSD Klasse 1



47245	54 x 147	1 Stück	47245	
Putzblende mit Staubschutzscheibe: 47201	-	1 Stück	47201	



Schlüsselsafe mit großem Wanneneinsatz zum Hinterlegen von Kreditkarten oder ähnliches vorgerichtet für Profilhalbzylinder (ohne Abbildung)

- Durchmesser 70 mm
- **Saferohr aus rostfreiem Edelstahl**
- Zylindergehäusedeckel Messing vernickelt
- Anbohrschutz
- Anwendbar gem. DIN 14675 als FSD Klasse 1



47247	70 x 185	1 Stück	47247	
Putzblende mit Staubschutzscheibe: 47202	-	1 Stück	47202	

Schlüsselsafe mit 4-stelligem Zahlencodeschloss

- umstellbar
- **Saferohr aus rostfreiem Edelstahl**
- Codeschloss = Druckguss lackiert



47285	51 x 145	1 Stück	47285	
Putzblende mit Staubschutzscheibe: 47201	-	1 Stück	47201	
47286	70 x 185	1 Stück	47286	
Putzblende mit Staubschutzscheibe: 47202	-	1 Stück	47202	

Bestens geeignet, um z.B. Personen einen einmaligen Zutritt auf Objekt- oder KFZ-Schlüssel zu geben. Nach Entnahme des Schlüssels kann der Code einfach durch eine autorisierte Person geändert werden.

Schlüsselkeeper

- mit Aufhängeöse
- Die Schlüssel werden innerhalb einer festen Kunststoffbox versiegelt und vom Berechtigten persönlich gekennzeichnet
- Farbe: rot



51206	90 x 35 x 15	1 Stück	51206	
-------	--------------	---------	-------	--

Der unversehrte Schlüsselkeeper beweist, dass der Schlüssel nicht benutzt wurde, womit das Vertrauen zwischen hinterlegender und aufbewahrender Stelle gesichert ist. / mit Garantieband / hohe Festigkeit / für Schlüssel bis 70 mm Gesamtlänge passend.

Schlüsselring-(Einmal)-Plombe

- zum manipulationssicheren Verwahren von Schlüsseln
- 2,5 mm stark



51207	Draht = 120 mm	1 Stück	51207	
-------	----------------	---------	-------	--

Die Plombe kann nicht ohne sichtbaren Schaden geöffnet werden, so dass jede Entnahme eines Schlüssels bemerkt wird.

Schlüsselboxen / Schlüssel Aufbewahrung

	Artikel- nummer	Abmessung in mm: H x B x T	Verp.- Einheit	EDV- Nummer	Stückpreis € zzgl. MwSt.	
Schlüsselboxen (Einfache Bedienung): <ul style="list-style-type: none"> ▶ setzen dem Verstecken der Schlüssel unter der Fußmatte ein Ende! ▶ machen Schluss mit dem häufigen Nachmachen von Schlüsseln! ▶ ermöglichen einen unkomplizierten Zugang in die Wohnung, z.B. für Kinder, Hauspersonal, Babysitter, Reinigungspersonal, Immobilienhändler, Ferienhausvermieter, Carsharing, Hausmeister, Gartenvereinen, Pflegeheimen usw. ▶ erlauben selten verwendete Schlüssel (Keller-, Garagen-, Garten-, Autozweitschlüssel u.ä.) an einem leicht auffindbarem Ort aufzubewahren. ▶ erlauben den Zugang für Kinder zu gefährlichen Orten (Medizinschrank, Heimwerkerateliers u.ä.) zu kontrollieren. 						
Schlüsselbox - ist ein preiswertes Miniatur-Sicherheitsbehältnis, - kann als Übergabebehältnis von Schlüsseln und Nachrichten aber auch zum Aufbewahren von Wertsachen und Codekarten eingesetzt werden, - 4-stelliges Zahlen-Kombischloss, - wetterfeste, stabile Ausführung, - für Wandbefestigung, - ABS-Kunststoffbeschichtung des Gehäuses, - für bis zu 8 Schlüsseln  	47270	Außen: 118 x 83 x 34 mm Innenfläche: ca. 91 x 64 x 28 mm	1 Stück ab 4 St. ab 12 St.	47270		
	Jetzt neu in der Farbe Beige: 47268 ditto in Farbe: Beige 	47268		1 Stück ab 4 St.	47268	
Schlüsselbox - XXL-Version - mit vergrößerter Aufbewahrungsfläche - mit verstärkter Stahltür (hier passen auch Kreditkarten, Autopapiere, Fernbedienung sowie Handys rein) 	47271	Außen: 146 x 105 x 51 mm Innenfläche: ca. 117 x 79 x 42 mm XXL- Version	1 Stück ab 4 St.	47271		
Schlüsselbox mit vinylbeschichtetem Bügel - 11 mm Bügeldurchmesser - als Vorhangschloss (zur Befestigung z.B. am Türknopf, Gittertoren usw.) 	47272	Außen: 101 x 90 x 40 mm Innenfläche: ca. 78 x 68 x 34 mm	1 Stück ab 4 St.	47272		
Medium Schlüssel-Safe - beleuchtete 4-stellige Zahlenkombination - inkl. Batterie (CR2032) - Metallgehäuse aus Zinklegierung (grau) - mit schwarzer Wetterschutzkappe 	47281	Außen: 120 x 72 x 54 mm Innenfläche: ca. 106 x 60 x 25 mm Ideal im Dunkeln	1 Stück ab 4 St.	47281		NEU!
Schlüsselbox mit 12 Druckknöpfen - selbst einstellbare (4096 mögliche) Kombinationen (Zahlen von 0 - 9 + 2 Buchstaben A u. B) 	47280	Außen: 131 x 95 x 60 mm Innenfläche: ca. 102 x 68 x 28 mm	1 Stück ab 4 St.	47280		
Der solide Zinkkörper bietet einen besseren Widerstand gegen Hammer und Sägen / sehr praktisch / ideal für ältere Menschen / besserer Schutz vor Witterungseinflüssen durch thermoplastische Beschichtung.						

Schlüsselboxen / Schlüsselaufbewahrung

Tragbarer „Safe Space“ - Sicherheit für unterwegs

- Zahlencode: 4-stellig (individuell einstellbar)
- einfache Bedienung
- großer Innenraum
- mit integriertem Stahlkabel (5 mm x Länge: 520 mm): Safe lässt sich dadurch an feste Gegenstände befestigen (z.B. Geländer, Fahrrad, Zaun...)
- ideal für Freizeit, Camping und Sport
- weiche Innenpolsterung mit kleiner Öffnung für Kabel von Kopfhörer oder Ladegerät



47250



47251

Artikelnummer
**47250
weiß**

Abmessung in mm:
H x B x T
Außen:
240 x 130 x 60
Verfügbare Innenfläche:
ca. 210 x 85 x 35-40

Verp.- Einheit
1 Stück

EDV- Nummer
47250



Stückpreis €
zzgl. MwSt.

Ideal zur Schlüsselaufbewahrung oder zum Schutz von pers. Wertgegenständen vor schnellem unbefugten Zugriff / für unterwegs zum Aufbewahren von z.B. Handy, MP3-Player, Bargeld usw. / lässt sich an festen Gegenständen befestigen / Gewicht ca. 650 gr.

Schlüsselbox

mit stabilem Zink-Druckgussgehäuse und Schutzabdeckung

- stabile Box zur Wandmontage mit Schutzabdeckung
- 4-stelliger Zahlencode, individuell einstellbar
- verstärktes Metall-Gehäuse mit 2 Verriegelungshebeln, wetterfest und solide
- große Innenfläche bietet Möglichkeit, auch größere Gegenstände zu deponieren



47274



47273

47274

Außen:
135 x 105 x 46
Innenfläche:
ca. 96 x 64 x 35

1 Stück
ab 4 St.

47274

47273

Schlüsselbox mit Stahlbügel
Bügeldurchmesser = 9 mm
Außen:
135 x 190 x 46
Innenfläche:
ca. 96 x 64 x 35

1 Stück
ab 4 St.

47273

47273 = Ideal zur Befestigung an Zäunen, Toren, Gittertoren, Türknopf

Schlüsseltresor / Schlüsselbox Nr. KS0001C

- **Verschluss:** leicht zu änderndes 4-Zahlen-Drehkombinationsschloss
- **Verankerung:** für die Wandankerung vorbereitet
- (Befestigungsmaterial im Lieferumfang enthalten)
- **Konstruktion:** bestehend aus einem zweiteiligen hochfesten Gehäuse aus einer Gusslegierung
- **Eigenschaften:** magnetische Schlüsselaufhängung für den einfachen Umgang mit Ihren Schlüsseln



KS0001C

KS0001C

100 x 65 x 35
(0,4 Kg)

1 Stück
ab 5 St.

47257



Schlüsseltresor / Schlüsselbox Nr. KS0002C

- **Verschluss:** leicht zu bedienendes bzw. zu änderndes Zahlen-Drucktaster-Kombinationsschloss (4-stellige Kombination möglich)
- **Verankerung:** für die Wandankerung vorbereitet
- (Befestigungsmaterial im Lieferumfang enthalten)
- **Konstruktion:** bestehend aus einem zweiteiligen hochfesten Gehäuse aus einer Gusslegierung
- **Eigenschaften:** die Schlüsselbox wird in einer wasserdichten Gummihülle geliefert
- **Drucktaster-Korpus** kann beim Öffnen abgenommen werden



KS0002C

KS0002C

115 x 62 x 58
(1,0 Kg)

1 Stück
ab 5 St.

47258



Schlüsseldepots / Schlüsseltesor

Schlüsseldepot aus **Edelstahl**

- 3 mm stark
- vorbereitet für Profilhalbzylinder (30/10 mm)
- ideal auch zum Anschweißen an Gittertüren, Tore und Stahlpfosten
- mit Kastenschloss hinter der Tür
- Gewicht: 1,05 kg



47290

Umlaufender Blendrahmen zum Abdecken der Mauerfuge aus **Edelstahl**

47290

75 x 125 x 75

1 Stück
ab 5 St.
ab 10 St.

47290

Stückpreis €
zzgl. MwSt.

47291

120 x 170 x 10

1 Stück

47291

Schlüsseldepot aus **Edelstahl**

- **5 mm stark**
- gemäß DIN 14675 als FSD Klasse 1
- vorbereitet für Profilhalbzylinder (30/10 mm)
- mit stabilem Kastenschloss hinter der Tür
- Gewicht: 2,8 kg



47292

90 x 150 x 90

1 Stück

47292

Umlaufender Blendrahmen zum Abdecken der Mauerfuge aus **Edelstahl**

47295

114 x 205 x 20

1 Stück

47295

Türüberwachungskontakt

- Mikroschalter mit Haltewinkel und Befestigungsmaterial (zur Überwachung des Schließzustandes der Depottür)

47298

-

1 Stück

47298



47292

In jede Schließanlage integrierbar!

Beide Schlüsseldepots (47290 und 47292) eignen sich zur Montage auf und unter Putz. Beide Modelle sind mit einem Kastenschloss hinter der Tür ausgestattet.

Größere Stückzahlen und weitere Modelle bitte separat anfragen.

Schlüsseldepot aus **Edelstahl (V2A)** zur Aufnahme von **2 Profilhalbzylindern**

- 3 mm stark
- vorbereitet für 2 Profilhalbzylinder (30/10 mm)
- DLS



47299

105 x 160 x 80

1 Stück

47299

Das Schlüsseldepot aus **Edelstahl** ist mit einem stabilen Kastenschloss hinter der Tür **für die Aufnahme von 2 Profil-Halbzylindern (30/10 mm) vorbereitet**, die unabhängig voneinander geschlossen werden können. Die 2 Zylinder können somit unabhängig in zwei voneinander getrennten Schließanlagen einbezogen werden.

Beispiel: 1 Zylinder kann für die Schließanlage des Energieversorgers, Aufzugsunternehmens, Wachdienstes, Wartungsdienstes, Telekommunikationsunternehmens, usw. geöffnet bzw. geschlossen werden, der andere Zylinder kann vom Eigentümer oder einer anderen berechtigten Person bedient werden. Die schlüsselberechtigten Personenkreise beider Unternehmen haben jederzeit und unabhängig voneinander mit ihrem Schlüssel Öffnungsmöglichkeit.

Abmessung: B160 x H105 x T80 mm / 3 mm Stärke

Ausführung gemäß VDS-Richtlinien 2105 und DIN 14675 / Riegelausschluss 2 cm / Das Schlüsseldepot kann Aufputz oder Unterputz (hierbei sollte das Depot aufgrund der Türöffnung aber mindestens etwa 2 cm aus der Wand raussehen) gesetzt werden.

Optional kann auch ein **Blendrahmen** aus **Edelstahl** bestellt werden.

Schlüsseldepot aus **Stahl**

- schwarz lackiert
- vorbereitet für Profilhalbzylinder (30/10 mm)
- mit 1 Schlüsselhaken und Kartendepot
- ohne Befestigungsmaterial



47302

135 x 69 x 48 mm
schwarz lackiert

1 Stück
ab 5 St.

47302

Gruppe 1

Gruppe 2

Gruppe 3

Gruppe 4

Gruppe 5

Gruppe 6

Gruppe 7

Gruppe 8

Gruppe 9

Schlüsselschränke / Schlüsseltresore

Schlüsselschränke mit Elektronikschloss

- kann einfach mit einem 4-stelligen Benutzercode programmiert werden
- pulverbeschichtet mit hochwertiger, kratzfester grauer Farbe
- inkl. Wandbefestigungsmaterial
- **inkl. Schlüsselringen und farbigen Anhängern**



47112



47118



47122



Artikelnummer	Abmessung in mm (H x B x T)	Verp.- Einheit	EDV- Nummer	Stückpreis € zzgl. MwSt.
47110	350 x 270 x 80 (42 Haken) 4 Kg	1 Stück	47110	
47112	450 x 300 x 80 (64 Haken) 6 Kg	1 Stück	47112	
47114	550 x 380 x 80 (100 Haken) 7 Kg	1 Stück	47114	
47116	550 x 380 x 140 (200 Haken) 11 Kg	1 Stück	47116	
47118	550 x 380 x 205 (300 Haken) 14 Kg	1 Stück	47118	
47120	550 x 730 x 140 (400 Haken) 20 Kg 2-türig	1 Stück	47120	
47122	550 x 730 x 205 (600 Haken) 28 Kg 2-türig	1 Stück	47122	

Schlüsseltresor mit Schlüsselhaken

- mit elektronischem Tastenschloss mit manipulationsgesicherter Magnetverriegelung
- (3-8 Ziffern pro Öffnungscod programmierbar)
- inkl. Wandverankerungsmaterial
- inkl. Schlüsselringe und farbige Anhänger
- hochwertige Beschichtung, kratzfeste Farbe nach RAL 9003 (signalweiß)
- mit Schlüsseinwurfschlitz
- inkl. Notfallschlüssel
- für 4 x AA-Batterien



47227



47228

47226	30 Haken / 6 Kg 280 x 300 x 100	1 Stück	47226	
47227	48 Haken / 9 Kg 365 x 300 x 100	1 Stück	47227	
47228	144 Haken / 21 Kg 660 x 430 x 130	1 Stück	47228	

Schlüsseltresore mit mehr Haken (300, 500 oder 700) auf Anfrage!

Sicherheit: Bei ordnungsgemäßer Verankerung sind diese Schlüsseltresore ein idealer Einbruchschutz, der den Diebstahl von Schlüsseln aus Privatwohnungen und Büros und somit letztendlich von Autos verhindern kann.

Verankerung: für die Wandverankerung vorbereitet, Verankerungsmaterial im Lieferumfang enthalten.

Besondere Eigenschaften: Alle Modelle verfügen über einen **Einwurfschlitz**, durch den die Schlüssel ohne Öffnen des Tresors eingeworfen werden können.

Schlüsselbox „Smart“

- **Öffnen per Bluetooth®-Verbindung mit Smartphone oder Tablet** (kostenlose APP im APP-Store)
- Batterie (CR123) inklusive (5 Jahre Batterie-Lebensdauer im Touch-Unlock-Modus): Benachrichtigung bei niedrigem Batteriestatus
- zur Verwendung im Innen- und Außenbereich!



47283	Außen: 121 x 76 x 70 mm Innen: 89 x 64 x 44 mm	1 Stück ab 4 St.	47283	
-------	---	----------------------------	-------	--



Die kostenlose APP erhalten Sie im Apple Store und bei Google Play / komfortable Zugangsteilung per APP-Dokumentation der Zugriffe in der APP / Backupzugriff über Zahlenkombination (Tastatur).

Schlüsselschränke / Schlüsseltresore

Schlüsselsafe in Edelstahl V2A

- elektronisch; ideal für Hotels und Ferienwohnungen
- mit der Key Box ist es möglich, ohne Stromversorgung und Internet-Verbindung Codes aus der Ferne zu generieren und Empfängern zuzuweisen
- mit je 3 Haken und 1 Bodenfach



47130



1er-Safe: 47130

179 x 138 x 89
Innenmaß:
130 (H) x 103 (B) x 54 (T)
(Gewicht: ca. 1,94 kg)

1 Stück

47130

4er-Safe Kombination: 47134

348 x 266 x 87
Innenmaß je Fach:
oben:
130 (H) x 103 (B) x 54 (T)
unten:
118 (H) x 67 (B) x 54 (T)

1 Stück

47134

Auf Wunsch auch in V4A-Edelstahl = empfohlen in seewassernahen, salzhaltigen Regionen = + 25 % V4A-Aufschlag!

Varianten und Außennutzung:

Der Key Box Schlüsselsafe wird in einer 1er und in einer 4er Variante angeboten. Die 4er Variante eignet sich besonders für Betriebe, die mehrere Schlüssel zeitnah an mehrere Personen zu übergeben haben. Bei beiden Varianten ist sowohl die Indoor- als auch die Outdoor-Nutzung möglich, da beide aus demselben hochwertigen Edelstahl gefertigt werden und das elektronische Schloss für einen Einsatz im Außenbereich vorgesehen ist.

Codegenerierung und Übermittlung:

Die Codegenerierung erfolgt auf einer Online-Plattform und ist sicher, leicht verständlich und schnell zu bedienen. Die temporär oder auch dauerhaft gültigen Codes können dann bequem an die jeweiligen Nutzer übermittelt werden.



47134

Schlüsselübergabe-System „MINI“

- Ausführung allseitig 3 mm Edelstahl lackiert RAL 9006
- Gewicht ca. 3,5 kg
- für Wandmontage
- Ausgabe für Schlüssel und Schlüsselkarten



47140

208 x 140 x 91,5
Innenmaß:
110 (H) x 120 (B) x 40 (T)

1 Stück

47140



Schlüssel-Übergabe-System „MINI“ für Hotels, Gasthäuser und Pensionsbetriebe.

Das neue Schlüssel-Übergabe-System „MINI“ bietet Ihren Gästen einen ganz besonderen Service: Die Ankunft der Gäste ist ab sofort nicht mehr an die Rezeptions- oder Öffnungszeiten Ihres Hauses gebunden. Ihre Gäste können ganz nach Belieben rund um die Uhr anreisen.

Die ideale 24h-Lösung.

Die NetCode-Funktion ermöglicht es dem Eigentümer des Schlosses, zeitsensible Codes für installierte Schlösser aus der Ferne zu generieren. Die NetCode-Funktion wird vor dem Versand an den entfernten Standort / die Installation über eine webbasierte Anwendung aktiviert. Diese Funktion wird typischerweise für die Ausstellung von Codes für Kundendiensttechniker, Lieferpersonal oder mittelfristig vermietete Schließfächer verwendet. Generierte Codes können per E-Mail oder SMS an ein beliebiges E-Mail-Konto oder Mobiltelefon über ein kennwortgeschütztes kitlock.net-Konto gesendet werden.

Moderne Technik

- Codevergabe über Tablet/Handy/PC oder direkt am Gerät möglich.
- Kein Stromanschluss: Stromversorgung über AAA Batterien.
- Geeignet für den Einsatz im Außenbereich, Elektronik verfügt über die Schutzklasse IP55.
- Keinen Stromanschluss und keine Verbindung zum Internet.

Weitere Schlüsselausgabesysteme bzw. Schlüsselübergabesysteme (mit Einwurffach für Schlüssel) sowie Fächerdepots bzw. Medizinschränke mit Elektronikschloss auf Anfrage!

Schlüsselkästen

- Schlüsselkasten für 20 Schlüssel
- Schlüsselkasten für 48 Schlüssel
- Schlüsselkasten für 84 Schlüssel
- Schlüsselkasten für 128 Schlüssel



sorgt für Ordnung in der Schlüsselvielfalt

Artikelnummer	Abmessung in mm (H x B x T)	Verp.-Einheit	EDV-Nummer	Stückpreis € zzgl. MwSt.
55520	200x160x70	1 Stück	55520	
55548	300x240x70	1 Stück	55548	
55584	300x240x70	1 Stück	55584	
55128	370x280x70	1 Stück	55128	

Schlüsselkästen, Farbe: grau, mit festen Leisten aus robustem Stahlblech (Haken können mit beiliegenden Zahlen beklebt werden).
Modell 55584 und 55128 sind mit einer zusätzlichen Mittelplatte versehen.
Weitere Schlüsselschränke für größere Schlüsselanzahl auf Anfrage!

- Schlüsselkasten mit Zahlencode für 15 Schlüssel
- Schlüsselkasten mit Zahlencode für 45 Schlüssel
- Schlüsselkasten mit Zahlencode für 80 Schlüssel
- Schlüsselkasten mit Zahlencode für 125 Schlüssel



55530	200x160x70	1 Stück	55530	
55532	300x240x70	1 Stück	55532	
55535	300x240x70	1 Stück	55535	
55537	370x280x70	1 Stück	55537	

Schlüsselkästen, Farbe: grau, mit 3-stelligem Zahlencode.
Modell 55535 und 55537 sind mit einer zusätzlichen Mittelplatte versehen.

- Schlüsselschränke, Profilhalbzylinder vorgerichtet, 1-türig (PZ-Kastenschloss hinter Tür), Farbe: lichtgrau
- Schlüsselkasten für 45 Schlüssel
- Schlüsselkasten für 100 Schlüssel
- Schlüsselkasten für 150 Schlüssel
- Schlüsselkasten für 200 Schlüssel



PZ-vorgerichtet:				
55550	300x240x80	1 Stück	55550	
55552	550x380x80	1 Stück	55552	
55554	550x380x140	1 Stück	55554	
55556	550x380x140	1 Stück	55556	
55557 ohne Abb.	550x380x205	1 Stück	55557	
Für 300 Haken / PZ-vorgerichtet / lichtgrau RAL 7035:				
55558	550x730x205	1 Stück	55558	

Modell 55554, 55556 und 55557 sind mit einer zusätzlichen Mittelplatte versehen.
Weitere Schlüsselschränke für größere Schlüsselanzahl auf Anfrage!

- Haky-Schlüsselkästen**
- mit massiver halbrunder Tür (180° öffnend)
- **Tür aus geschliffenem Edelstahl**, Korpus in anthrazit
- inkl. verstellbaren Haky-Schlüsselleisten und farbig passenden Schlüsselanhängern und Papierstreifennummerierung!



55595	12 Haken (274 x 231)	1 Stück	55595	
55596	21 Haken (360 x 262)	1 Stück	55596	
55597	42 Haken (360 x 262)	1 Stück	55597	
55598	63 Haken (360 x 262)	1 Stück	55598	
55599	96 Haken (472 x 290)	1 Stück	55599	

Modell 55598 und 55599 sind mit einer zusätzlichen Mittelplatte versehen.
Mit Hebelzylinder, Schlüsselleisten zum Abnehmen und Einrasten, Schranktür links- und rechtsöffnend montierbar!

Schlüsselkästen / Mitteilungskästen

Schlüsselschränke

- epoxid-pulverbeschichtet
- mit verstellbaren Schlüsselleisten
- mit nummerierten Schlüsselhaken
- für Wandbefestigung



NEU!

Mit 60 Haken / 5 Kg:

55600

480 x 380 x 90

1 Stück

55600

Mit 100 Haken / 7 Kg:

55602

480 x 580 x 90

1 Stück

55602

Mit 250 Haken / 11,5 Kg:

55604

580 x 680 x 140

1 Stück

55604

Schlüsselschränke mit 3-stelligem Zahlencode

- mit Notöffnungsschlüssel
- epoxid-pulverbeschichtet
- mit nummerierten Schlüsselhaken
- für Wandbefestigung



NEU!

Mit 20 Haken / 2,5 Kg:

55610

300 x 250 x 80

1 Stück

55610

Mit 60 Haken / 4,5 Kg:

55612

450 x 350 x 80

1 Stück

55612

Mit 100 Haken / 7 Kg:

55614

580 x 480 x 90

1 Stück

55614

Schlüsselkästen für den Innenbereich

- Rahmen in Aluminium (eloxiert)
- mit nummerierten Schlüsselhaken
- mit Kunststofftür
- mit Hebelzylinder
- Rückwand aus lackiertem Stahl



55620



55622

NEU!

Mit 45 Haken / 2,4 Kg / Hochformat:

55620

450 x 300 x 45

1 Stück

55620

Mit 90 Haken / 4,4 Kg / Querformat

55622

450 x 600 x 45

1 Stück

55622

Mitteilungskästen für den Innenbereich

- Rahmen in Aluminium (eloxiert)
- Rückwand aus Stahl (magnetisch)
- mit Kunststofftür
- mit Hebelzylinder



NEU!

Hochformat (H 600 x B 450) / 1,6 Kg:

55630

600 x 450 x 45

1 Stück

55630

Hochformat (H 700 x B 600) / 3 Kg:

55632

700 x 600 x 45

1 Stück

55632

**ALU-
schau-
kästen**

Absperrpfosten

Umlegbare Parkplatzsperren

- Überflur (Gesamthöhe = ca. 500 mm)
- selbsteinrastende Verriegelung
- für Dübelbefestigung
- Gewicht: ca. 9 bis 9,5 kg

NEU!

Bei Abnahme ab 5 Stück 10 % Sonderrabatt!



Weitere Modelle auf Anfrage!

Umlegbare Parkplatzsperre / Vierkanthohr: 70 x 70 mm mit seitlichen Rundrohrbügeln / Gesamtbreite ca. 800 mm / mit Rundzylinder (3 Schlüssel) / für Dübelbefestigung (mit Bodenplatte 100x150 mm) / feuerverzinkt mit rot reflektierenden Leuchtstreifen:

47342	feuerverzinkt	1 Stück	47342	
-------	---------------	---------	-------	--

Dito., mit austauschbarem Profilhalbzylinder / feuerverzinkt und weiß beschichtet / mit rot reflektierenden Leuchtstreifen:

47344	feuerverzinkt weiß beschriftet	1 Stück	47344	
-------	-----------------------------------	---------	-------	--

Dito., mit Rundrohr 60 mm Ø, mit Profilhalbzylinder, mit durchgehender Bodenplatte (ca. 80 mm Breite) / feuerverzinkt mit rot reflektierenden Leuchtstreifen:

47346	feuerverzinkt	1 Stück	47346	
-------	---------------	---------	-------	--

Absperrpfosten aus Stahlrohr

- feuerverzinkt und weiß beschichtet
- mit je 3 reflektierenden Leuchtstreifen

Bei Abnahme ab 5 Stück 10 % Sonderrabatt!



47332

47334

47336

47338

Diese Absperr- oder Kettenpfosten können als Begrenzungspfosten von Fußgängerbereichen, Parkplätzen, Sicherheitszonen usw. eingesetzt werden / Ortsfest zum Einbetonieren mit Erdanker / Stahlrohr 60 mm Ø x 2,5 mm / mit aufgeschweißter Stahlkappe, 1300 mm / ca. 5 kg

47330	900 mm Überflur ohne Ösen	1 Stück	47330	
-------	---------------------------	---------	-------	--

47332	900 mm Überflur mit 2 Ösen	1 Stück	47332	
-------	----------------------------	---------	-------	--

Dieser herausnehmbare Absperrpfosten mit Dreikantverschluss nach DIN 3223 ist auch nach Jahren ohne Kraftaufwand leicht zu handhaben / selbsteinrastende Verriegelung / mit Bodenhülse / Vierkanthohr 70 x 70 mm, mit aufgeschweißter Stahlkappe, 900 mm, sichtbar / ohne Öse

47334	900 mm Überflur	1 Stück	47334	
-------	-----------------	---------	-------	--

Dieser umlegbare Absperrpfosten mit Dreikantverschluss nach DIN 3223 lässt sich mit Hilfe des wartungsfreien Blattfederverschlusses schnell und mühelos selbsttätig einrasten und verriegeln. Mit massiver, korrosionsgeschützter Scharnierbodenplatte / zum Einbetonieren, / mit Bodenhülse / 400 mm Unterflur

47336	900 mm Überflur	1 Stück	47336	
-------	-----------------	---------	-------	--

Dito, umlegbar, jedoch Profilhalbzylinder vorgerichtet:

47338	900 mm Überflur	1 Stück	47338	
-------	-----------------	---------	-------	--

Weitere Modelle / Ausführungen, Stilpoller, Wegsperren, Fahrradständer, Abfallbehälter auf Anfrage!

Robuster Stahl-Absperrpfosten

- über 2 verschiedene Halb-Zylinder zu betätigen
- feuerverzinkt und mit umweltschonendem Zweikomponenten-Dickschichtlack geschützt
- Höhe = 1 mtr.
- Gewicht: 7,5 kg

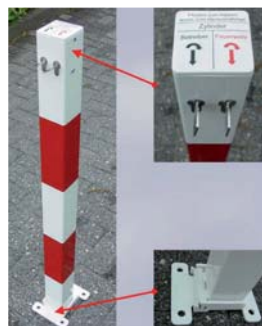

47238	70 x 70 rot reflektierend inkl. Bodenplatte 47230	1 Stück	47238	
-------	---	---------	-------	--

47231	Bodenhülse, extra zum Einbetonieren	1 Stück	47231	
-------	-------------------------------------	---------	-------	--

47230	Bodenplatte, extra zum Aufschrauben	1 Stück	47230	
-------	-------------------------------------	---------	-------	--

Anwendungsbereich: überall da, wo der Zugang für 2 verschiedene Nutzer erforderlich ist, z.B.

Zylinder A: durch den Betreiber (Wohnungsbaugesellschaften, Mieter, Gewerbetreibende)

Zylinder B: Feuerwehr, Rettungs-, Notdienste- und Versorgungsunternehmen

- Funktion:**
- getrennt schließbar über Halbzylinder (30 / 10 mm / 8-fach v. S-Nase)
 - Pfosten zum Aufdübeln oder Einbetonieren
 - zum Umlegen in 45 Grad-Stellung herausnehmbar
 - durch Umlenkung des innen liegenden Gestänges ist der Pfosten durch die Profilhalbzylinder „mit 2 Fingern“ federleicht zu betätigen.
 - Hochwertige Materialien und Verarbeitung!

Anhängerkupplung / Ladungs-Sicherheit

Schwerer Überwurf mit integriertem Schloss mit 2 Schlüsseln

- bestehend aus 2 wetterbeständigen Überwurfteilen (je ca. 110 x 110 mm, Höhe ca. 45 mm), die von einem Schloss zusammengehalten werden (Durchmesser = 73 mm)



42357

silberf.

2,75 kg

1 Set

42357

Von dem stabilen Schloss ist kein Bügel zu sehen, und es ist fast vollständig umschlossen.

Das Schloss ist schwer zu knacken und bietet einen hohen Schutz gegen Sägen, Schneiden und Aufhebeln!

Das Set wird anbaufertig mit M8-Befestigungsschrauben in einer Klar-sichtverpackung geliefert!

Z. B. für Container, LKW-Aufbauten, Tore, Zäune usw.

Univ. Sicherung für Anhängerkupplung am Hänger

- verwendbar für Kugeldurchmesser von 48 - 51 mm
- mit 2 Schlüsseln



Hoher
SCHUTZ

42358

verchromt

1,70 kg

1 Set

42358

Verchromter, wetterbeständiger Körper mit stabilem Schließsystem.

Leicht zu installieren und abzunehmen.

Kann vor Diebstahl des Anhängers schützen!

Ladungssicherung wird von vielen immer noch als notwendiges Übel empfunden, doch das wird dem Thema nicht gerecht. **Ladungssicherung** ist eine Verpflichtung gegenüber sich selbst und allen anderen Verkehrsteilnehmern - und das nicht nur in Deutschland, sondern in ganz Europa.

Für Deutschland gilt:

„Die Ladung einschließlich Geräte zur Ladungssicherung sowie Ladeeinrichtungen sind so zu verstauen und zu sichern, dass sie selbst bei Vollbremsung nicht verrutschen, umfallen, hin- und herrollen, herabfallen oder vermeidbaren Lärm erzeugen können. Dabei sind die anerkannten Regeln der Technik zu beachten.“

Gummi-Spannseile mit 2 Haken

- Transparente SB-Verpackung
- 8 mm Durchmesser
- **Zurrkraft: max. 40 kg**
- TÜV/GS geprüft
- **1 Set = 2 Stück**



43502

43504



43500

60 cm Länge / **ausziehbar auf max. 90 cm:**

43500

rot

600 x 8

1 Set = 2 Stck

43500

80 cm Länge / **ausziehbar auf max. 120 cm:**

43502

grün

800 x 8

1 Set = 2 Stck

43502

100 cm Länge / **ausziehbar auf max. 150 cm:**

43504

gelb

1000 x 8

1 Set = 2 Stck

43504

Zurrgurte mit Ratsche und S-Haken

- SB-Verpackung
- 25 mm Breite
- nach EN 12195-2
- TÜV/GS geprüft
- **S-Haken mit automatischem Sicherungsclip**



43510



43515



43520



Länge 5 mtr. / Zurrkraft 400 kg / extra ultrastarkes Gewebeband:

43510

schwarz

5000 x25

1 Stück

43510

Set mit 2 Zurrgurten mit selbstsichernder Klemm-Schnalle / Länge je 1,80 mtr / Zurrkraft je 250 kg / einfache praktische Handhabung (ohne Ratsche):

43515

grau

1800 x25

1 Set = 2 Stck

43515

Selbstaufrollender Zurrgurt mit Ratsche und S-Haken (ohne Sicherungsclip) / Länge 3 mtr. / Zurrkraft: 300 kg:

43520

schwarz

3000 x25

1 Stück

43520

Preiswerte Sicherheit Zuhause und Unterwegs

Mini-Fensteralarm inkl. 3 x 1,5 Volt Batterien



Artikel-
nummer

Aus-
führung

Abmessung
in mm
(B x H x T)

Verp.-
Einheit

EDV-
Nummer

Stückpreis €
zzgl. MwSt.

DG1
DG1 Set

weiß
weiß

30 x 62 x 22
30 x 62 x 22

1 Stück
1 Set
= 4 Stck

41010
41012

Überall einsetzbar dank seiner kleinen Abmessungen. Gibt sofort Alarm beim Öffnen von Fenstern, Türen, Schränken, Vitrinen durch Magnetkontakt.

Einfache Befestigung durch mitgelieferte Klebestreifen / Einfache Bedienung / Lautstärke ca. 95 dB (A), Entschärfung erfolgt durch Schalter bzw. Schließen des Fensters.

Türalarm mit Schlüsselschalter



DG6

weiß

54 x 104 x 26

1 Set

41025

Die wirkungsvolle Absicherung für alle Türen im Privathaus und Gewerbe. Der Alarm kann nur durch den Schlüssel (2 Stück im Lieferumfang) entschärft werden. / Einfache Befestigung / Einfache Bedienung. Lautstärke ca. 95 dB (A) / Alarmdauer max. 90 Sekunden

2 Funktionen:

1. Verzögerter Alarm - wenn Sie nach Hause kommen haben Sie 15 Sek. Zeit, den Alarm zu entschärfen.
2. Sofortalarm - ertönt, wenn die Tür geöffnet wird und ist nur mit dem Schlüssel auszuschalten. Stromversorgung über 2 Stück AAA-Batterien (1,5 V) (nicht im Lieferumfang enthalten)

Zutrittsmelder



ZM 02

weiß

69 x 120 x 50

1 Stück

41040

Ein passiver Infrarot-Bewegungsmelder (PIR) reagiert auf Körperwärme und aktiviert wahlweise den eingebauten Gong oder die Sirene, sobald eine Person den Erfassungsbereich betritt. Meldet Besucher oder Einbrecher / überwacht Haus, Laden, Büro / einfach hinstellen oder an die Wand aufhängen Betrieb über Batterien oder Netzgerät (nicht mitgeliefert) / Schalter: AUS / GONG (ding-dong) / ALARM. Gong: 2 x ding-dong / Alarm: Sirene ca. 85 dB (A) / Alarmdauer ca. 45 Sek. Erfassungsbereich: ca. 6 m Reichweite, 90 Grad Winkel (fächerförmig)

Zutrittsmelder

- mit Wand-/Deckenhalterung
- Schalter: Aus/Gong/Alarm
- Sirene ca. 85 dB (A) Alarmdauer ca. 40 Sek.



ZM03

weiß

77 x 42 x 70

1 Stück

42351

Bewegungsmelder aktiviert wahlweise den eingebauten **Gong** oder die **Sirene** (Erfassungsbereich ca. 10 m x 100 Grad. **Ideal zur Türüberwachung.** Betrieb über Batterie oder Netzgerät (nicht im Lieferumfang enthalten).

Der passive Infrarot BM reagiert auf Körperwärme. Türklingelanschluss.

Türstopperalarm mit Erschütterungssensor

- 100 dB (A) Alarmton
- rutschfester Keil verhindert das Öffnen der Türe



TS01

weiß

46 x 150 x 43

1 Stück

42353

Ohne Installation. 9 V Blockbatterie (nicht im Lieferumfang enthalten). Scharf/unscharf-Schalter.

Wasseralarm

- warnt bei Überflutungen, bevor große Sachschäden entstehen
- mit Meldeeinheit und Sensor
- Alarm 98 dB (A) oder Klanggeräusch / Melodie ca. 90 dB (A)
- ca. 1 mtr. langes Verbindungskabel



WA03

weiß

56 x 104 x 24

1 Stück

42354

Für Küche, Bad und Keller. Bei Wasserkontakt gibt das Gerät sofort ein lautes durchdringendes Alarmsignal (auch bei kleinen Wassermengen).

Batterie: 9V-Block (nicht im Lieferumfang enthalten). Dient zur Überwachung von austretendem Wasser z.B. bei Waschmaschinen, Spülmaschinen oder Wasserrohren sowie zur Füllmengenüberwachung von z.B. Badewannen.

Akustische Trittmatte mit lautem Alarm

- als Abschreckung, Warnung oder mit Gong zur Besucheranmeldung
- inkl. 10 Meter Kabel, Signalgeber (weiß), Schrauben und Dübel
- Batterie: 9V E-Block (nicht im Lieferumfang enthalten)



TM02

-

560 x 360

1 Set

42352

Die Trittmatte ist universell einsetzbar (einfach unter den Teppich oder den Fußabstreifer legen). Der Signalgeber wird durch ein dünnes Kabel mit der Matte verbunden und kann dadurch optimal platziert werden. (3 Funktionen einstellbar: Alarm, Gong laut, Gong leise). Auch für offene Türen oder Gänge geeignet. **Ideal auch als Katzen- bzw. Hundeklingel** (wenn sich diese bei geschlossener Terrassentür auf die Matte setzen, ertönt sofort das Signal).

Einfach aber effektiv!

Preiswerte Sicherheit für Zuhause und Unterwegs

Glasbruchalarm

- mit blinkender LED (zur Abschreckung)
- selbstklebend
- inkl. 2 Aufkleber mit Warnung „Alarmgesichert“
- ca. 120 dB
- sichert Scheiben bis zu 4 m²



Artikelnummer	Ausführung	Abmessung in mm (B x H x T)	Verp-Einheit	EDV-Nummer	Stückpreis € zzgl. MwSt.
41090	schwarz	70 mm Ø	1 Stück	41090	
41091	weiß	70 mm Ø	1 Stück	41091	

Der Glasbruchalarm **erkennt zuverlässig Glasbrüche oder vergleichbare Erschütterungen der Fensterscheibe und löst einen sehr lauten Alarm aus.** Der Alarm wird einfach mittels der beiliegenden Selbstklebefolie an der Fensterscheibe angebracht und aktiviert. Nach der Aktivierung blinkt eine **rote Leuchtdiode alle 10 Sekunden auf und schreckt zusätzlich Einbrecher ab.** Das Gerät verfügt über eine Batteriezustandskontrolle. Zum Betrieb werden zwei 1,5 Volt AAA Batterien benötigt. Diese sind im Lieferumfang nicht enthalten.

Glasbruchalarm

- einfache Befestigung an Fensterscheibe oder Rahmen durch mitgelieferte Klebestreifen
- mit Ein-/Ausschalter
- ca. 95 dB (A) Piezosirene
- gibt sofort Alarm bei Erschütterung des Fensters (Rückstellung nach 1 Minute)
- Empfindlichkeit des Rüttelkontakts ist zweistufig einstellbar
- Batteriebetrieb: 2 x 1,5V AAA Batterien (nicht im Lieferumfang)



41096	weiß	51x85x30	1 Stück	41096	
-------	------	----------	---------	-------	--

Notfallalarm

- mit blinkender LED
- mit Wandhalterung
- extrem laut



41092	rot	85 mm Ø	1 Stück	41092	
-------	-----	---------	---------	-------	--

Mehr Sicherheit im Haus, der Wohnung, im Geschäft usw. Auch ideal zum Schutz des Personals vor Übergriffen in öffentlichen Ämtern und Behörden. **Durch einfaches Ziehen an der Alarmschleife wird sofort extrem lauter Daueralarm aktiviert.** Sofortalarm wirkt in der Regel abschreckend auf Täter und kann somit helfen Angreifer bzw. Einbrecher in die Flucht zu schlagen. Zusätzlich verfügt das Gerät über eine dauerhaft **blinkende LED zur Abschreckung potentieller Eindringlinge.** - Der Notfallalarm lässt sich problemlos z.B. neben Eingangstüren oder aber auch versteckt unter einem Schreibtisch montieren (Befestigungszubehör inklusive). Das Gerät wird mit 2x 1,5 Volt AAA Batterien (nicht im Lieferumfang enthalten). Lieferung in Blisterpackung.

Elektronischer Wachhund

- erfasst Eindringlinge bereits durch die Wand und treibt sie in die Flucht
- 105 dB Lautsprecher erzeugt lautes und realistisches Hundegebell
- Gong oder Sirene sind auch einstellbar
- warnt Sie, wenn Sie zu Hause sind
- schützt Ihr Eigentum wenn Sie in Urlaub fahren
- steuerbar über Funkfernbedienung mit Paniktaste
- kann durch optionale Funkmelder ergänzt werden
- Batterien (8 x AA) sind nicht im Lieferumfang enthalten.



42313

42315

EW01	weiß	-	1 Set	42312	
Einfach in der Wohnung neben Ihrer Haustüre, Terrassentüre, Kellertüre, Fenster usw. stellen. / Bellen, Gongton oder Sirenenton auswählbar / Lautstärke und Sensorenempfindlichkeit einstellbar / Scharf- und Unscharfschalten über Funkfernbedienung					
Lieferumfang: Meldegerät, Netzgerät, 1x Fernbedienung, Befestigungsmaterial, Waraufkleber					
Effektive Abschreckung					
Erweiterbar durch:					
42313	Funkfernbedienung	-	1 Stück	42313	
42315	Funkbewegungsmelder	-	1 Stück	42315	

Einfach aber effektiv!

Preiswerte Sicherheit für Zuhause und Unterwegs

Elektronischer Türgriff-Alarm „Travel“

- reagiert zuverlässig auf Erschütterung
- ca. 100 dB
- klein, leicht, bequem zu transportieren



Artikelnummer	Ausführung	Abmessung in mm	Verp.-Einheit	EDV-Nummer	Stückpreis € zzgl. MwSt.
42006	weiß	68 x 140 x 15	1 Stück	42006	

Mit dem elektronischen Türgriff-Alarm „Travel“ machen Sie ihre Türgriffe zu einer Alarmsicherung gegen Einbrüche.

Das Gerät erkennt die Bewegung an der Türklinke und löst zuverlässig den sehr lauten Alarm aus (110 dB). So werden Einbrecher abgeschreckt und vertrieben bevor sie in die Wohnung eindringen können.

Durch das geringe Gewicht von nur 38 Gramm kann der Türgriff-Alarm überall genutzt werden, auch **im Hotel, Ferienwohnung, Ferienhaus oder auch im Wohnmobil**. Zusätzlich kann auch ein Signalton eingestellt werden - so kann der Türgriff-Alarm auch im Geschäft genutzt werden, beispielsweise um auf eintretende Kunden aufmerksam zu machen. Benötigt 3xAAA Batterien (nicht im Lieferumfang enthalten).

Fernseh-Attrappe „Fake TV Plus“

- simuliert täuschend echt die Lichteffekte eines Fernsehers
- inkl. Netzteil



42005	Kunststoff	80 x 65 x 65 (128 Gramm)	1 Set	42005	
-------	------------	-----------------------------	-------	-------	--

Sichern Sie ihr Zuhause mit dem Fernsehsimulator Fake TV Plus!

einstellbare Funktionsarten:

- Dauerfunktion
- Laufzeit 4 Stunden (Fake TV schaltet sich bei Dämmerung ein und nach 4 Stunden aus)
- Laufzeit 7 Stunden (Fake TV schaltet sich bei Dämmerung ein und nach 7 Stunden aus)

Urlaubszeit ist Einbruchszeit! Unsere Empfehlung für Ihre Sicherheit:

Fake TV Plus - die 2. Generation - ist das Nachfolgemodell des herkömmlichen Fake TVs.

Er ist 2,5 mal heller als sein Vorgänger und simuliert somit einen 42 Zoll Fernseher.

Daher ist er ideal für größere Wohnzimmer ab 20 qm Fläche oder auch für kombinierte Räume wie z. B. Küche mit integriertem großen Wohn-, Esszimmer geeignet. Auch in großen Büroräumen, Lagerräumen oder auf Etagen lässt sich der neue Fake TV Plus sehr gut einsetzen.

Einbrecher meiden in den meisten Fällen belebt wirkende Häuser um nicht ertappt zu werden. Nutzen Sie dies und lassen Sie Ihr Haus am Abend, wenn Sie unterwegs oder wenn Sie in Urlaub sind, nicht verlassen wirken. Wer heute Einbrecher überlisten will, muss sich etwas einfallen lassen: Fake TV - Fernsehsimulator, das Original.

Dieses kleine Gerät simuliert täuschend echt die Lichteffekte eines Fernsehers. Die Effekte sind vollständig unvorhersehbar und wiederholen sich nicht. Von außerhalb Ihres Zuhauses ist Fake TV nicht von einem echten Fernseher zu unterscheiden.

Die 12 sehr hellen LED's in vier Farben sorgen für die täuschend echte Lichteffekte. Die Lichtausstrahlung des Fake TVs wirkt wie die eines 42" HDTV LCD Fernsehers.

Bringen Sie mit dem Fake TV Leben in Ihr Zuhause! Dieser kleine effektive Fernsehsimulator ist äußerst sparsam im Verbrauch. Er benötigt ca. 50 mal weniger Strom als ein herkömmlicher Fernseher. Fake TV schaltet sich automatisch bei Dämmerung ein. Sie können zwischen einer Laufzeit von vier oder sieben Stunden wählen. Wünschen Sie andere Laufzeiten können Sie diese mit Hilfe eines externen Timers und der Dauerfunktion erreichen.

Milockie-Zusatzschloss für den Safe



50840	-	72 x 45 x 45 (320 Gramm)	1 Set	50840	
-------	---	-----------------------------	-------	-------	--

Das Milockie Spezialschloss sorgt dafür, dass nichts mehr unbemerkt aus dem Safe Ihres Hotelzimmers genommen wird, was leider immer wieder vorkommt.

Wird aus Ihrem Hotelsafe etwas gestohlen, erwarten Sie einige Unannehmlichkeiten zusätzlich zu Ihrem Schaden. Das Hotelmanagement wird Ihnen versichern, dass das Personal keinen Zugang zu Generalschlüssel oder Code hat und Sie haben es schwer Ihren Verlust ohne vorhandene Einbruchsspuren zu beweisen oder Ihrer Versicherung gegenüber zu belegen.

Ersparen Sie sich all diesen Ärger mit MILOCKIE!













Bringen Sie den magnetischen Safeanker an der Innenseite des Safes an. Verschließen Sie Ihren Hotelsafe wie gewohnt per Code oder Schlüssel. Nun wird Milockie an der Außenseite des verschlossenen Safes ebenfalls verschlossen.

Somit haben Sie die Sicherheit, dass Niemand mit Hilfe eines Generalschlüssels oder Codes sich an Wertsachen zu schaffen macht.

Haben Sie Ihren Safe mit Milockie gesichert, ist es unmöglich den Safe ohne Gewalt und Einbruchsspuren zu öffnen.

Information: das mitgelieferte Zahlenschloss verfügt über einen 3 stelligen individuell einstellbaren Zahlencode.

Preiswerte Sicherheit für Zuhause und Unterwegs / Nachtlichter

	Artikelnummer	Ausführung	Abmessung in mm (B x H x T)	Verp.-Einheit	EDV-Nummer	Stückpreis € zzgl. MwSt.	
Kamera-Attrappe mit abschreckendem Blinklicht - für Wandmontage geeignet - inkl. Halterung, Kabelattrappe und Warnaufkleber nach DIN 33450	KA07	Kunststoff silber	63 x 55 x 155	1 Stück	42300		
	KA05	Alu-silber	100 x 110 x 260	1 Stück	42302		
  	Die Kamera-Attrappe bietet Abschreckung und Schutz zu einem günstigen Preis (täuschend echte Nachbildung), einfache Montage, KA07 für Innenmontage (bzw. unter Vordach) geeignet. (benötigt 2 Stück AAA 1,5 V Batterien). Inklusive Warnaufkleber nach DIN 33450. Weiterhin können wir Ihnen eine Kamera-Attrappe für Außen (KA05) mit Schutzgehäuse, Sonnenschutzdach und Wandhalterung aus Aluminium liefern. Mit Schwenk-, Neige-, und Dreh-Mechanismus und abschreckendem Blinklicht. (benötigt 2 Stück 1,5 V Batterien). Inklusive Warnaufkleber.						
Außensirenen-Attrappe mit rotem Blitzaufsatz „AS09“ - 1040 g / weiß Die ideale Abschreckung!	AS09	Alu-Gehäuse	195 x 350 x 155	1 Stück	42310		
Kamera-Attrappe - für Innen, inkl. Blinklicht und Warnaufkleber - Batteriefach für 2x AAA 1,5 V Batterien		KA06	Kunststoff schwarz	Ø 87 x 56	1 Stück	42304	
Warnaufkleber „Videoüberwachung“ - selbstklebend, nach DIN 33450	42325		42325	blau	100 x 100 3er Packung	1 Set	42325
Warnaufkleber „Achtung Alarmgesichert“ - Dreiecksform (Montage auf Fensterinnenseite)		42330	42330	gelb	70 x 85 3er Packung	1 Set	42330
Warnaufkleber „Wachhund“ - selbstklebende PE-Folie		42331	42331	gelb	80 x 90 3er Packung	1 Set	42331
Stabiler Rettungshammer „3in1“ - Glaszertrümmerer - Gurtschneider - LED-Taschenlampe (mit Leucht- und Blinkfunktion) - inkl. Halterung, die im Fahrzeug festgeschraubt werden kann.		NEU!	42350	rötlich	95 x 155 x 35	1 Stück	42350
Dieser kleine, überaus hilfreiche Tool sollte in keinem Fahrzeug fehlen, denn es kann Leben retten. Inklusive 3 Batterien AG13 (LR44).							
Fußgänger-Reflektor RX01 - geblistert		42030	Bär	ca. 65 mm	1 Stück	42030	
		42031	Schneekristall	ca. 65 mm	1 Stück	42031	
Fußgänger-Reflektor: mit einem Reflektor ist ein Fußgänger bei Abblendlicht vom Autofahrer schon auf 150 m Entfernung deutlich zu erkennen. Ohne Reflektor hingegen erst bei ca. 30 m. Hoher Rückstrahlwert (max. 1643 mcd/rx). Zwei Motive erhältlich: Bär oder Schneekristall. Mit Federspirale und Befestigungsclip. Hergestellt in Deutschland.							
Automatisches Nachtlicht - Bewegungsmelder schaltet sich ein und automatisch wieder aus		AN 03	weiß	66 x 80 x 46 mm	1 Stück	42055	
Automatisches Nachtlicht, mit 3 weißen LEDs. Schaltet sich durch Infrarot-Bewegungsmelder ein und automatisch wieder aus. (ca. 20 Sekunden nach der letzten Bewegung). PIR-Erfassungsbereich ca. 5 m x 100°. Lichtsensor sorgt für Schaltung bei Dunkelheit. LED-Nachtlicht auch als Dauerlicht schaltbar. Zur Wandmontage oder zum Hinstellen. Betrieb über 3 x 1,5 V AA Batterien oder Netzgerät 4,5 V DC / Lieferung ohne Batterie / Netzgerät. Schalter für Aus / Ein / Automatik. Einfach hinstellen!							
Automatisches Nachtlicht für Steckdose - Bewegungsmelder schaltet sich ein und automatisch wieder aus		AN 02	weiß	69 x 108 x 45 mm	1 Stück	42057	
Automatisches Nachtlicht für die Steckdose, mit Eurostecker 230 V, 50 Hz. 3 weiße LEDs schalten sich durch Infrarot-Bewegungsmelder ein und automatisch wieder aus. (ca. 30 Sekunden nach der letzten Bewegung). PIR-Erfassungsbereich ca. 6 m x 90°. Lichtsensor sorgt für Schaltung bei Dunkelheit. Leistungsaufnahme ca. 1 W. Schalter für Aus / Ein / Automatik.							
Automatisches LED-Nachtlicht für Steckdose - Bewegungsmelder schaltet sich bei Dunkelheit ein und automatisch bei Tageslicht wieder aus		NL 04	weiß	76 x 114 x 20 mm	1 Stück	42059	
LED-Nachtlicht mit Eurostecker 230 V, 50 Hz. Für Kinderzimmer, Flur, Treppenhaus usw. Als Orientierungslicht bestens geeignet. Langlebige und energiesparende LED erzeugt sanftes, augenschonendes warmweißes Licht. Schaltet sich bei Dunkelheit ein und bei Tageslicht wieder aus. Sehr flaches Design. Passt zu jedem Dekor. Leistungsaufnahme: max. 0,5 W. Lebensdauer LED: bis zu 30.000 h.							

Preiswerte Sicherheit für Zuhause und Unterwegs

Stoppschild-Einparkhilfe

- rutschfester Fuß für sicheren Stand
- einfacher und schneller Auf- und Abbau



Dieses Stoppschild ist Ihr persönlicher Einweiser. Sie brauchen keine zweite Person mehr, die Ihnen beim Einparken behilflich ist.

Stellen Sie die 1,30 m hohe Einparkhilfe auf die Position Ihrer Garage oder Ihres Carports bei der für Sie die ideale Parkposition erreicht ist. **Sobald Sie beim Einparken die Kunststoffstange berühren bewegt sie sich leicht und die LED-Lichter im Stoppschild blinken.**

Das Blinken wird durch Bewegung des Stoppschildes ausgelöst. Steht die Einparkhilfe wieder still, hört das Blinken automatisch auf. Die Stange der Einparkhilfe ist beweglich und aus Kunststoff, so dass **für die Lackierung Ihres Wagens keine Gefahr besteht.**

Gute **Sichtbarkeit** bei Tag und Nacht durch zwei **extra helle LEDs** und zusätzlich **integrierte Reflektoren**. Der rutschfeste Fuß sorgt für einen sicheren Stand. Die Stoppschild-Einparkhilfe ist in Sekunden zerlegt und kann platzsparend verstaut werden.

Artikelnummer

Ausführung

Abmessung in mm (B x H)

Verp.- Einheit

EDV- Nummer

Stückpreis € zzgl. MwSt.

42013

Kunststoff

Höhe = 1,30 m
(ca. 1,35 Kg)

1 Set

42013

REISE - SAFE: Reisen in unbekannte Länder können aufregend und spannend sein. Für ein ungetrübtes Erlebnis sorgen diese nützlichen Reiseartikel.

In einem Reise-Safe sind Wertpapiere oder Reisedokumente sicher untergebracht. Hergestellt aus hochwertigem, widerstandsfähigem und wasserabweisendem Nylon ist der Reise-Safe der ideale Begleiter für Geschäfts- und Freizeitreise. Mit zusätzlichem atmungsaktivem Faservlies für ein angenehmes Tragegefühl. Den Reise-Safe gibt es in zwei verschiedenen Ausführungen:

Reise - Safe - **Brustbeutel**

- drei geräumige Fächer für Bargeld und Reisedokumente
- die Kordel ist durch Knoten verstellbar
- hergestellt aus hochwertigem, widerstandsfähigem und wasserabweisendem Nylon



42340

beige

ca. 130 x 170

1 Stück

42340



Reise - Safe - **Schulterhalfter**

- zwei geräumige Fächer für Bargeld und Reisedokumente
- gepolstert und verstellbar - passend für alle Größen
- hergestellt aus hochwertigem, widerstandsfähigem und wasserabweisendem Nylon



42342

beige

ca. 160 x 200

1 Stück

42342



Gürteltasche „Reflects-Hip Bag“

- wasserabweisend
- mit Schlüssel- und Smartphone-Tasche
- **1 Set = 8 Gürteltaschen in 8 trendigen Farben**



52093

8 Farben in Polyester

ca. 760 x 102

1 Set

52093

Bzw. einzeln:

52090

blau

ca. 760 x 102

1 Stück

52090

52091

grau

ca. 760 x 102

1 Stück

52091

52092

hellgrün

ca. 760 x 102

1 Stück

52092

52094

rosa

ca. 760 x 102

1 Stück

52094

52095

gelb

ca. 760 x 102

1 Stück

52095

52096

orange

ca. 760 x 102

1 Stück

52096

52097

rot

ca. 760 x 102

1 Stück

52097

52098

lila

ca. 760 x 102

1 Stück

52098

Diese praktische Tasche ist ideal beim Joggen, Wandern, dem Musikevent oder zu allen Gelegenheiten, an denen man nur das Nötigste dabei haben will! Mit Reißverschluss und verstellbarem elastischen Gürtelband. Extra Kopfhörerausgang!

Preiswerte Sicherheit für Zuhause und Unterwegs

Digitaler Alkoholtester

- inkl. Handschlaufe



42007

42008



Artikelnummer	Ausführung	Abmessung in mm	Verp.- Einheit	EDV- Nummer	Stückpreis € zzgl. MwSt.
42007	schwarz	35 x 93 x 15 (20 Gramm)	1 Stück	42007	
Thekendisplay inkl. 21 Stück digitale Alkoholtester:					
42008	schwarz	260 x 215 x 310 (1000 Gramm)	1 Set mit 21 Stck.	42008	

Eigenschaften:
 einfache Handhabung, schnelle Messergebnisse, Micro-Prozessor gesteuert, LCD-Anzeige, Warnanzeige bei erhöhtem Alkohol-Messwert, messbar in % und g/L, Betrieb 2x AAA Batterien (nicht im Lieferumfang enthalten), inkl. Handschlaufe (optional verwendbar).
Messbereich: 0,0 - 1,9 % (0,0 - 1,9 g/L) - Genauigkeit: 0,1 % (0,1 g/L)

Schlüsselfinder „Deutschland“

- inkl. Batterien
 - inkl. Schlüsselring



51195	Germany	27 x 60 x 10	1 Stück ab 10 St.	51195	
Display mit 3 x 10 (30 Stück) Schlüsselfindern:					
51196	Germany	320 x 245 x 370	1 Displ.	51196	

**Der Deutschland reagiert auf Pfeiftöne und meldet sich mit einem gut hörbaren Piepton.
 Die Reichweite des Schlüsselfinders beträgt ca. 10 Meter.
 Geben Sie Ihrem Schlüssel eine Chance gefunden zu werden!
 Integrierter Geräuschsensor!**

Schlüsselfinder im trendigen Design

- inkl. Batterien
 - inkl. Schlüsselring



51203	rot	27 x 60 x 10	1 Stück	51203	
51204	schwarz/weiß	27 x 60 x 10	1 Stück	51204	
51205	bunt	27 x 60 x 10	1 Stück	51205	
Display mit 3 x 10 (30 Stück) Schlüsselfindern:					
51201	gemischt	320 x 245 x 370	1 Displ.	51201	

**Der Schlüsselfinder im trendigen Design reagiert auf Pfeiftöne und meldet sich mit einem gut hörbaren Piepton.
 Die Reichweite des Schlüsselfinders beträgt ca. 10 Meter.
 Geben Sie Ihrem Schlüssel eine Chance gefunden zu werden!
 Integrierter Geräuschsensor!**

Selbstschutzartikel

Taschenalarm mit LED

- inkl. 4x LR44 Batterien
- Alarm ca. 115 dB(A)
- inkl. Handschlaufe
- inkl. Karabiner



Kompakt, stabil und wirkungsvoll / sichert auch Taschen / Auslösung durch Ziehen der Handschlaufe / integrierte Schlüssellochsuchlampe

PA 6

silberfbg.

35 x 60 x 15

1 Stück

41062

Stückpreis €
zzgl. MwSt.

Schlüsselalarm mit LED-Licht

- inkl. 3x LR44 Batterien
- Alarm ca. 120 dB
- inkl. Halsumhängeband



41060

schwarz

40 x 60 x 15

1 Stück

41060

41061

magenta /
rot

40 x 60 x 15

1 Stück

41061

Dieser hochwertige **Schutzalarm** löst bei Überfall, Diebstahl, Belästigung sehr lauten Alarm aus und kann somit helfen, Täter in die Flucht zu schlagen bzw. Aufmerksamkeit anderer Passanten auf sich zu ziehen. Solange Alarm ausgelöst ist, blinkt die LED!

Taschen-/Handtaschenalarm „Heart“

- nur 25 gr. in Herzform
- Befestigen Sie den Alarm einfach an der Kleidung oder der Handtasche
- falls Sie in Gefahr sind, einfach am Schlüsselring ziehen und es ertönt ein ca. 90 dB lauter Lärm
- inkl. Batterien (3x LR44)
- in Blister-Verpackung



41059

rosa

65 x 50 x 13

1 Stück

41059

Personenschutzalarm „Premium“

- mit Hals-Umhängeband
- incl. LED
- mit Doppelsirene
- ca. 130 dB (**extra laut**)
- ca. 124 gr.
- in Blister-Verpackung



41063

schwarz

37 x 120 x 17

1 Stück

41063

Mehr Sicherheit für unterwegs! **Extrem lauter Sofortalarm schützt Sie unterwegs!** Der Personenschutzalarm „Premium“ ist sehr einfach zu aktivieren und erregt mit seinem extrem lauten Doppelalarm sofortige Aufmerksamkeit. Er verschreckt den Angreifer und hilft diesen in der Regel in die Flucht zu schlagen. **Durch Abziehen der Alarmschlaufe oder durch Drücken des Alarmknopfes wird der Sofortalarm der Doppelsirene ausgelöst. Gleichzeitig blinkt eine weiße Hochleistungs-LED und erregt zusätzlich Aufmerksamkeit.** Lieferung in Blisterpackung.

Rollator Alarm inkl. 2x LR03 Batterien

- extrem lauter Alarm
- einfache Befestigung
- Schalldruck ca. 120 dB



42000

schwarz

100 x 400
(78 Gramm)

1 Set

42000

Dieser Schutzalarm wird an Rollstühlen, Rollatoren, Gehstöcken usw. befestigt und kann durch Drücken des Alarmknopfes helfen, Angreifer in die Flucht zu schlagen.

Der Aktivierungsschalter ist so angebracht, dass eine einfache und schnelle Bedienung — gerade für ältere Menschen möglich ist. Der sichere Halt muss nicht losgelassen werden. Der Rollator Alarm eignet sich auch insbesondere dafür, Mitmenschen in einem medizinischen Notfall auf sich aufmerksam zu machen.

2 X LR03 Batterien sind eingesetzt. / Besonderheiten: Extrem lauter Alarm / Einfache Befestigung / Für Senioren geeignet / Schalldruck ca. 120 dB.

TRENDSETTER "THE IAW PRODUCT-AWARD 2012"

Personenschutzalarm „Soft Touch“

- inkl. 4 x LR 41 Batterien
- Alarm ca. 120 dB
- inkl. Handschlaufe und Karabiner
- inkl. LED-Taschenlampe
- mit angenehmer Soft-Touch-Oberfläche
- in Blister-Verpackung
- nur 22 gr. leicht



41032

41033

41034

41035

41036

41037

41035

41036

41037

41032

schwarz

60 x 35 x 8

1 Set

41032

41033

gelb

60 x 35 x 8

1 Set

41033

41034

grün

60 x 35 x 8

1 Set

41034

41035

rot

60 x 35 x 8

1 Set

41035

41036

pink

60 x 35 x 8

1 Set

41036

41037

hellblau

60 x 35 x 8

1 Set

41037



Selbstschutz / Elektroschocker

	Artikelnummer	Ausführung	Verp.-Einheit	EDY-Nummer	Stückpreis € zzgl. MwSt.
Elektroschocker, Max Power 1 = 100 000 Volt - Spez. Energie in mA2s: 0,032 - Ieff in mA: 24 - Maße: 14,3 x 6,5 x 2,6 cm - Prüfnummer: PTB E001-12 - klein und handlich (nur 231 gr.)	 42076	schwarz	1 Stück	42076	
Elektroschocker, Power 200 = 200 000 Volt - Spez. Energie in mA2s: 0,112 - Ieff in mA: 54 - Maße: 16,5 x 6 x 2,8 cm, Gewicht: 215 gr. - Prüfnummer: PTB E002-11 - mit Sicherheitsleine	 Power 200*	schwarz	1 Stück	41075	
Elektroschocker, Power Max = 500 000 Volt - Spez. Energie in mA2s: 0,260 - Ieff in mA: 66 - Maße: 19,5 x 9 x 4 cm, Gewicht: 240 gr. - Prüfnummer: PTB E001-11 - mit Sicherheitsleine	 Power Max*	schwarz	1 Stück	41077	
Elektroschocker „Lady-Power“ = 200 000 Volt - Prüfnummer: PTB E002-13 - Maße: 16,5 x 6 x 2,8 cm - Gewicht: 215 gr - mit Sicherheitsleine	 Lady-Power*	pink	1 Stück	41079	

Diese vier **Elektro-Schocker** haben die in Deutschland notwendige **PTB Kennzeichnung** (Physikalisch Technische Bundesanstalt) und sind somit freiverkäuflich ab 18 Jahren. Sie sind ideal zur Selbstverteidigung und zum Selbstschutz. Sie schützen Sie vor Belästigung, Überfall, Vergewaltigung und Angriffen. Die Geräte bieten doppelte Sicherheit und verfügen über einen An-/Aus Schalter und zusätzlich über eine Sicherung per Handschlaufe*. Wird Ihnen der Elektroschocker entrissen, löst sich der an der Handschlaufe befestigte Sicherungsstift* und das Gerät ist funktionsunfähig. Es kann also nicht gegen Sie selbst eingesetzt werden. Sobald Sie den Sicherungsstift zurück in das Gerät stecken ist es wieder einsatzbereit. (* Bei Modell Power 200 und Power Max und Lady-Power) Gemäß den PTB Vorschriften beträgt die Entladezeit bei den Geräten max. 10 s. Danach schaltet das Gerät automatisch ab. Es kann frühestens nach 2 s durch Loslassen und wieder Betätigen der Taste für eine erneute Entladung aktiviert werden.

Wir empfehlen die **Elektro-Schocker** ausschließlich mit Energizer Alkali Batterien zu verwenden, um eine einwandfreie Funktion und maximale Leistung zu gewährleisten. Bei Bedarf können die Elektroschocker mittels des integrierten Gürtelclips auch am Gürtel befestigt werden.

BENUTZUNG DES ELEKTROSCHOCKERS UND SEINE WIRKUNGEN:

- 1) Vor Benutzung des Elektroschockers stecken Sie Ihre Hand durch die Handschlaufe und nehmen das Gerät fest in die Hand.
- 2) Schalten Sie den Sicherheitsschalter mit dem Daumen in die Position ON um und drücken Sie den Auslöser.
- 3) Berühren Sie mit den zwei äußeren Kontaktelektroden einen beliebigen Teil des Körpers vom Angreifer. Die empfindlichsten Körperpartien sind jedoch die Schultern, Gelenke, die Bauchpartien, Weichteile, Schenkel und Lenden.

Handschellen „Polizei Standard“ - mit verschweißter Zwischenkette - Abmessung: 22 x 7,5 x 1 cm (295 gr.)	 42085	Edelstahl	1 Set	42085		Die Handschellen verfügen über einen Feststellknopf (Double Lock) und eine doppelte seitliche Führungsnut am Haken / inkl. 2 Schlüssel
Handschuhe Defender - die taktischen Einsatzhandschuhe sind mit einer Spezialfüllung (schützt vor Verletzungen) aus Quarzsand im Knöchelbereich gefüllt.	 42088 42090	schwarz Gr. L schwarz Gr. XL	1 Paar 1 Paar	42088 42090		Die Defender-Plus-Handschuhe haben zusätzlich eine schnitthemmende Einlage und bieten somit doppelten Schutz.
	 42092 42094	schwarz Gr. L schwarz Gr. XL	1 Paar 1 Paar	42092 42094		

Schrill - Alarm



Der Schrillalarm ist eine einfach zu bedienende Alarmsirene, die auch in Paniksituationen problemlos zu aktivieren ist und Dank des Metallclips griffbereit an Taschen befestigt werden kann.
Der Schrillalarm stößt einen Hochfrequenzton von 110 dB aus. Der Schrillalarm wird bei Benutzung einfach aufrecht gehalten und die Kappe nur niedergedrückt.
 Beim Testen das Gerät bitte nicht in Ohrnähe einsetzen und von Kindern fernhalten.
 Der Inhalt des Schrillalarms reicht für ca. **50 Notschreie**, Ersatzpatronen sind erhältlich.
Der Schrillalarm ist ein akustisches Alarmgerät.

Artikelnummer: 41064

Ausführung: -

Abmessung in mm: 105 x 30 x 25

Verp.-Einheit: 1 Stück

EDV-Nummer: 41064

Stückpreis € zzgl. MwSt.

Schrill - Alarm „Scream“

- Füllmenge 25 gr
- Gewicht: 60 gr
- ca. 120 dB



Der Schrillalarm ist eine einfach zu bedienende Alarmsirene, die auch in Paniksituationen problemlos zu aktivieren ist.
 Der Schrillalarm wird bei Benutzung einfach aufrecht gehalten und die Kappe nur niedergedrückt. Machen Sie so in Notsituationen auf sich aufmerksam.
 Beim Testen das Gerät bitte nicht in Ohrnähe einsetzen und von Kindern fernhalten. Dieser effektive Schutzalarm funktioniert ohne Batterie (Behälter steht unter Druck - kann bei Erwärmung bersten)
Der Schrillalarm ist ein akustisches Alarmgerät, ca. 120 dB laut! Schrecken Sie Angreifer ab!

Artikelnummer: 41065

Ausführung: -

Abmessung in mm: ca. 35 x 110

Verp.-Einheit: 1 Stück

EDV-Nummer: 41065

Mini-Teleskop-Schlagstock mit Schlüsselring



Artikelnummer: 41066

Ausführung: schwarz (235 gr.)

Abmessung in mm: 16“, 130 mm geschlossen (ausgezogen 305 mm)

Verp.-Einheit: 1 Stück

EDV-Nummer: 41066

Der **Mini-Teleskop-Schlagstock** besitzt einen rutschfesten Griff mit geriffelter Oberfläche und bietet somit guten Halt. In eingezogenem Zustand kann dieser Schlagstock auch als Kubotan (Druckverstärker) verwendet werden. **Klein - leicht - handlich - unauffällig! Verkauf an Personen ab 18 Jahren!**
 16“, schwarz, mini, 30,5 cm (13 cm geschlossen)

Teleskop-Schlagstock inkl. Holster aus robustem Cordura

- hochwertiger Stahl
- mit Moosgummigriff
- Verkauf ab 18 Jahren



Artikelnummer: 41071

41073

Ausführung: schwarz silber (520 gr.)

Abmessung in mm: 21“, 200 mm geschlossen (ausgezogen 530 mm)

Verp.-Einheit: 1 Stück

1 Stück

EDV-Nummer: 41071

41073

CS Reizgas + Pfefferspray

Während **CS-Reizgas** (Rezeptoren sprechen die Nerven an) **zur Verteidigung gegen menschliche Übergriffe** zugelassen ist (Mindesterwerbsalter = 14 Jahre) darf **Pfefferspray nur zur Abwehr gegen Angriffe von Tieren** angewandt werden. (Keine Altersbeschränkung).

Der Wirkstoff in Pfeffersprays beeinträchtigt die Reflexe, wie z. B. Atmung, Lidkrampf, Husten und Niesen. Sie müssen auch eindeutig als „Tierabwehrspray“ gekennzeichnet sein. **Nur in Notfallsituationen** (Notwehr, Nothilfe, um einen Angriff von sich oder jemand anderen abzuwenden) **dürfen Pfeffersprays gegen menschliche Angreifer eingesetzt werden.** (wer Pfefferspray vorsätzlich anwendet, ohne in Gefahr gewesen zu sein, begeht deshalb gefährliche Körperverletzung und damit eine Straftat. Dies gilt auch dann, wenn zu lange bzw. zu intensiv gesprüht wurde). Grundsätzlich ist Pfefferkonzentrat die effektivere Maßnahme zur Abwehr von Angreifern, da die Reaktion auf CS-Reizgas unterschiedlich sein kann.

Bitte nehmen Sie noch einen **wichtigen Hinweis zur gesetzlichen Vorschrift** von angebotenen Reizstoffen (Pfefferspray/ CS-Gas) zur Kenntnis:

Gemäß § 48 CLP-VO sind die auf dem Etikett angegebenen Gefahreneigenschaften zu nennen, wenn die Ware im Fernabsatz dem privaten Verbraucher angeboten wird. Dies gilt sowohl für Print-Angebote als auch gleichermaßen für Online-Shops. Anzugeben sind die Gefahrgutzeichen (Gefahrenklasse) als auch die Warnhinweise (H- und P-Sätze). Bitte beachten Sie die Einhaltung und Umsetzung und somit Erfüllung der gesetzlichen Vorschriften im Sinne des Verbraucherschutzes!

Sicherheitsdatenblätter und Erklärungen können auch bei uns angefordert werden!

Bitte beachten Sie die gesetzlichen Sicherheits- und Gefahrenhinweise zu diesem Produkt:



GHS07
Achtung | Giftig, Ätz- oder Reizwirkung



GHS02
Gefahr oder Achtung | Entzündlich

Gefahrenhinweise:

H222 - H223 - H229 - H280 - H302 - H315 - H319 - H332 - H335

Sicherheitshinweise:

P101 - P102 - P103 - P210 - P211 - P251 - P261 - P264 - P270 - P271 - P280 - P301-P310 - P302-P352 - P305+P351+P338 - P304+P340 - P312 - P321 - P337+P313 - P405 - P410 - P412

Zusätzliche Informationen:

EUH208

Erklärungen zu diesen Kennzeichen finden Sie unter

<http://kh-security.de/info/Gefahren--und-Sicherheitshinweise-zu-Pfeffersprays.html>



Pfefferspray / CS-Gas

Pfefferspray (82 x 35 mm) **Pfefferspray „Lady“ (90 x 20 mm)**



41080



41084

41080

40 ml

1 Stück
12 Stück

41080

41084

15 ml

1 Stück
12 Stück

41084

Pfefferspray zur Selbstverteidigung mittels Sprühstrahl. Durch ihren breiten Strahl (Nebelform) ist es leicht, ein bewegliches Ziel zu treffen. Der Wirkstoff wird aus schärfsten Pfefferschoten gewonnen und enthält den natürlichen Pfefferextrakt Oleoresin Capsicum (OC) (12%). Er führt zur blitzschnellen Reizung aller Atmungsorgane sowie extreme Reizung der Augen. Ein erneuter Angriff wird somit unmöglich. **Das Pfefferspray darf in Deutschland nur zur Abwehr von Tieren verkauft werden.** Es wird jedoch von den deutschen Behörden (wie z.B. der Polizei) zur Personenabwehr eingesetzt. Das zeigt eindeutig die zuverlässigere Schutzwirkung des Pfeffers gegenüber herkömmlichen Reizstoffen wie CS. Pfefferspray unterliegt nicht dem Deutschen Waffengesetz und dessen Prüfungsvorschriften und ist somit frei verkäuflich.

Pfefferspray Display „Lady Schutzengel“
- Display mit 35 Stück (à 15 ml)



41082

15 ml
pink

**1 Set
mit 35 St.**

41082



Made in Germany! Durch den breiten Sprühnebel und einer **Reichweite von 2 - 3 mtr.** ist es leicht ein bewegliches Ziel zutreffen. Mit dem **praktischen Clip** kann das Pfefferspray (nur 8,5 cm hoch) an Gürtel, Tasche, Hose usw. befestigt werden.

Pfefferspray „FAST'N SECURE“

- inkl. 360 Grad drehbarem Clip und ca. 90 cm Ausziehschnur



41088

41088

15 ml

1 Set

41088

Nachfüllpatrone Hurricane Pfefferspray:

41089

15 ml

1 Stück

41089



41089

Pfefferspray **Fast and Secure** = Schnell und Sicher! Eine absolute Neuheit in Deutschland - Sie werden in Zukunft mit Sicherheit der Schnellere sein! Greifen Sie zu!

- Pfefferspray Nebelstrahl - Inhalt 15 ml
- Höhe ca. 9 cm
- Reichweite 2 - 3 Meter
- Inklusive 360 Grad drehbarer Clip und ca. 90 cm Ausziehschnur

Fast'n Secure ist das ideale Abwehrspray beim Shoppen, Spaziergehen oder Joggen. Mit Fast'n Secure haben Sie Ihr Pfefferspray stets zur Hand. So vergessen Sie nie wieder Ihr Abwehrspray, kein unnötiges Suchen in einer Notsituation.

Fast'n Secure kann mit dem **360 Grad drehbaren Clip** schnell und einfach an Hose, Jacke, Handsche, Sporttasche etc. befestigt werden.

Durch die **ca. 90 cm lange Nylonschnur** kann das Pfefferspray somit in jede Richtung gedreht werden und Sie können sich blitzschnell gegen Angreifer wehren. Nach Gebrauch wird die Schnur durch eine Feder wieder in den Clip zurückgezogen. Ist das Pfefferspray aufgebraucht, können Sie es gegen ein Neues austauschen.

CS-Reizgas „Anti Attack“



41086

40 ml

1 Stück
12 Stück

41086

Das effektive **CS-Gas Spray** dient zur Selbstverteidigung. Unser qualitativ hochwertiges CS-Reizgas zeichnet sich durch hohe Wirkstoffkonzentration in Verbindung mit einem Spezialventil für starken Reizgas-Austritt aus. Die Sicherheitsschutzkappe verhindert, dass der Benutzer das Sprühventil in die falsche Richtung hält. Der Reizstoff CS (Ortho Chlorbenzylidenmalonitril) verursacht Stechen in Nase und Augen, Tränen- und Nasenfluss, Übelkeit, Husten, Zungenbrennen, Atembeschwerden und Brustschmerzen. Dieses CS-Abwehrspray wird in Deutschland hergestellt und hat das BKA-Prüfzeichen. Unsere Abwehrsprays unterliegen laut Waffengesetz und Waffenverordnung der Altersbeschränkung ab 14 Jahren.

Türgongs

Funk-Gong „Quatroline“ für 1- Familienhaus



- extrem flach, Aufbauhöhe nur 28 mm
- Reichweite bis 100 m (Freifeld)
- 8 Melodien einstellbar
- optische Signalanzeige mit 5 blauen LEDs zusätzlich
- ohne Installation - sofort betriebsbereit
- 868 MHz-Technik, codiert und individuell erweiterbar
- Gong und Klingeltaster in silbermetallisch
- Batterie-Spar-Elektronik
- Batterie-Konrollleuchte für Innen-/Außenstation an Innenstation
- Lautstärke von 75 - 85 dB regelbar
- ideal bei lauter Umgebung oder für Schwerhörige

Gong (Empfänger):

- Lautstärke 2-stufig einstellbar
- Batterien: 4 x 1,5 Volt AA (Mignong) Alkaline (nicht enthalten)

Klingeltaster (Sender):

- Anschluss für externe Stromversorgung
- Anschluss für Namensschildbeleuchtung
- Blaue Sendekontroll-Leuchte im Taster
- Batterie: 1 x 9 Volt Alkaline (nicht enthalten)
- Abmessungen Gong (BxHxT): 115 x 150 x 28 mm
- Abmessungen Klingeltaster (BxHxT): 115 x 115 x 28 mm

40940

1 Set

40940

Dito, jedoch für 2-Familienhaus:

40941

1 Set

40941

Funk-Gong-Set „200 mtr.“ mit Lautsprecher



- ca. 200 m Reichweite (Freifeld)
- Automatische Codewahl (32000 Codes)
- 3 verschiedene Melodien zur Auswahl
- Lautstärke 75 dB
- Elektrischer Gong mit Lautsprecher
- Set, bestehend aus Klingeltaster und Funkgong
- Klingeltaster mit Beschriftungsfeld
- Klingeltaster zur Montage im geschützten Außenbereich

- Batteriebetrieb
- Frequenz: 434 MHz
- zur Wandbefestigung
- Batterie Gong: 3x 1,5 V Typ C (nicht enthalten)
- Batterie Taster: 1 x 12 V Typ 23 A (enthalten)
- Abmessungen Gong (BxHxT): 90 x 125 x 37 mm
- Abmessungen Klingeltaster (BxHxT): 100 x 30 x 25 mm

40942

1 Set

40942

Zweiklang-Gong, weiß, elektromechanisch

- Batterie oder Trafobetrieb möglich
- 8-12 V, Lautstärke max. 83 dB/A

40946

1 Stück

40946

Westminster-Gong, weiß, Big Ben - 8 Tonfolgen

- Batteriebetrieb, mit Ein-/Ausschalter

45853

1 Stück

45853



45853



Elektronischer Gong, silberfarbig

- 8 Melodien einstellbar
- Netzunabhängig / Batteriebetrieb
- Lautstärke max. 82 dB

46810

1 Stück

40948

46810



Weitere Türgongs auf Anfrage.

Video-Türsprechanlage

Video-Türsprechanlage

- Display 7 Zoll LCD Flachbildschirm



40970



40972



40975

Neues Modell

Solide, einfache Installation! Leichte Handhabung!

Artikelnummer	Ausführung	Verp.-Einheit	EDV-Nummer	Stückpreis € zzgl. MwSt.
40970	1er-Set für 1-Familienhaus	1 Set	40970	
40972	2er-Set für 2-Familienhaus	1 Set	40972	
40975	Zusatzinnenstation inkl. Wandhalterung und Steckernetzgerät (max. 1 Zusatzinnenstation pro Klingeltaste anschließbar)	1 Stück	40975	

Video-Türsprechanlage

Diese Anlage vereint mehrere praktische Funktionen, die mehr Sicherheit an der Haustür ermöglichen. Die Anlage dient nicht nur als Klingel-, Gegensprech- und Videoanlage, es kann auch ein elektrischer Türöffner damit gesteuert werden.

Die Außenstation im klassischen Design, mit robuster Aluminiumblende hat eine geringe Tiefe, sodass eine unauffällige Aufputz-Montage möglich ist. Alternativ kann die Außenstation auch unter Putz montiert werden, hierzu liegt ein Unterputzkasten dem Set bei. Die Innenstation hat die Form eines modernen LCD-Bildschirms. Die Verbindung erfolgt über ein 4-adriges Kabel (bis zu einer Länge von 70 m, nicht im Lieferumfang). Durch das Drücken der Klingeltaste ertönt ein Gongton an der Innenstation. Gleichzeitig erscheint am Monitor das Bild der in der Außenstation eingebauten Weitwinkelkamera. Nach einer optischen Kontrolle kann durch Tastenberührung die Gegensprechverbindung aufgebaut werden. Das Kamerabild erscheint in Farbe. Bei Dunkelheit wird die in der Außenstation integrierte Infrarotausleuchtung aktiviert, um das Gesicht einer vor der Kamera stehenden Person auszuleuchten. Hierbei erscheint das Bild in schwarz/weiß. Durch eine zusätzliche Beleuchtung kann die Bildqualität bei schlechten Lichtverhältnissen verbessert werden. Ein elektrischer 12 V DC Türöffner (nicht mitgeliefert) kann bei Bedarf an der Innenstation über zwei zusätzliche Drähte angeschlossen werden. Dafür wird kein zusätzliche Trafo benötigt. Der Türöffner kann jederzeit durch Tastenberührung aktiviert werden. Die Kamera kann auch jederzeit zur optischen Kontrolle eingeschaltet werden.

Die Anlage ist für **Einfamilienhäuser** (40970) sowie für **Zweifamilienhäuser** (40972) erhältlich. Für jede Partei (Klingeltaste) kann eine **Zusatzinnenstation** (40975) angeschlossen werden.

Technische Daten:

Innenstation:

Stromversorgung:	15 VDC, 1 A (vom mitgelieferten Netzgerät)
Monitor:	7" TFT LCD Farbe, Glasoberfläche
Sichtbare Diagonale:	176 mm
Monitor-Auflösung:	480 x 234 Pixel
Klingelton:	73 dB (A)/1 m
Spannung für Türöffner:	12 V DC, max. 1 A
Schutzklasse:	IP20
Abmessungen:	207 x 126 x 25 mm

Außenstation:

Stromversorgung:	12 V DC (von der Innenstation)
Kamera-Bildsensor:	1/4" CMOS Farbe
Kamera-Bildauflösung:	648 x 488 Pixel
Kamera-Bildwinkel:	100° H x 68° V
Ausleuchtung:	5 Infrarot LED's, Reichweite ca. 1 m
Dämmerungsschalter:	aktiviert LED's bei Dunkelheit
Normale Montagehöhe (Kamera):	ca. 150 cm
Mind. empf. Montagehöhe (Kamera):	ca. 135 cm
Verbindungskabel:	4 x 0,8 mm ² , max. 70 m Länge zur Innenstation
Schutzklasse:	IP44
Abmessungen:	99 x 152 x 28 mm (Außenstation) 110 x 156 x 31 mm (Aufputzhalterung) 87 x 139 x 42 mm (Unterputzkasten)

Ausführung:

1er-Set: (40970)

- 1 x Innenstation (inkl. Wandhalterung)
- Außenstation mit einer Klingeltaste
- Aufputzhalterung mit Regenhaube
- Unterputzkasten
- 1 x Netzgerät mit ca. 1,8 m Kabel
- Befestigungsmaterial

2er-Set: (40972)

- 2 x Innenstation (inkl. Wandhalterung)
- Außenstation mit zwei Klingeltasten
- Aufputzhalterung mit Regenhaube
- Unterputzkasten
- 2 x Netzgerät mit ca. 1,8 m Kabel
- Befestigungsmaterial

Zusatzinnenstation: (40975)

Das Grundset kann durch eine Zusatzinnenstation pro Klingeltaste erweitert werden. Die maximale Kabellänge zwischen den Außenstationen und einer Innenstation beträgt 70 m. Die Zusatzinnenstation wird mit Wandhalterung und Steckernetzgerät geliefert.

APP-Überwachungskamera

Artikel-
nummer

Aus-
führung

Verp.-
Einheit

EDV-
Nummer

Stückpreis €
zzgl. MwSt.

Gruppe 1

APP-Überwachungskamera inkl. Halterung und Netzteil Nr. AC60

- für innen und außen (Schutzklasse IP66)

42081

APP-Tag/Nacht/Farbkamera

1 Set

42081

Gruppe 2



Überwachung von überall mit Smartphone und Tablet-PC

- Videoüberwachung auf dem Smartphone oder Tablett von überall
- Farbkamera für innen und außen geeignet
- automatische Aufnahmefunktion
- Bewegungserkennung mit Benachrichtigung und E-Mail
- Verbindung mit einem Router (erforderlich, nicht im Lieferumfang) über WLAN oder LAN
- Einfacher Zugriff und Bedienung über App
- Kostenlose App „OMGuardHD“ bei Apple Store und Google Play erhältlich
- Ringspeicherfunktion: bei voller Speicherkarte werden die ältesten Aufnahmen automatisch überschrieben
- automatische Verbindung über Plug-and-Play-Technologie
- sicherer Zugang durch Passwortschutz und IP
- zuhause über WLAN oder unterwegs über Internet

Über-
wachung
überall vom
Smartphone
aus

Gruppe 3

Die App-Überwachungskamera AC60 macht's möglich.

Der in der Kamera integrierte Videospeicher kann automatisch über Software-Bewegungserkennung oder den eingebauten PIR-Bewegungsmelder gestartet werden. Video und Ton werden auf eine micro-SDHC-Karte gespeichert oder bequem direkt auf dem Tablet-PC oder Smartphone betrachtet. Auch wenn Sie im Büro sitzen, können Sie so Ihren Eingangsbereich oder das Terrassenfenster jederzeit im Blick haben. Sie werden per App oder E-Mail benachrichtigt, bevor ein potentieller Einbrecher ihre Wohnung ausräumen kann und können sofort reagieren - der Griff zum Smartphone reicht aus. So haben Sie immer alles im Blick (durch die Infrarot-Ausleuchtung auch bei Dunkelheit). Ein Vorteil der Kamera ist die hohe Bildauflösung: gespeicherte und Livebilder können in HD-Qualität wiedergegeben werden.

EINFACHER AUFBAU



Neues
Modell

Gruppe 4

Technische Daten:

Stromversorgung:	5 V DV (vom mitgelieferten Netzteil)
Sromaufnahme:	max. 800 mA
Bildsensor:	1/4" CMOS
Erfassungswinkel:	ca. 55° horizontal
Lichtempfindlichkeit:	ca. 1 Lux (ohne IR-LEDs)
Infrarotfilter:	automatisch schwenkbar
Ausleuchtung:	6 Infrarot-LEDs
Weitsicht bei Dunkelheit:	max. 8 mtr.
Mikrofon:	eingebaut, hinten
WLAN:	IEEE 802.11 b/g
LAN:	Ethernet (10/100 Base-T / Base-TX)
Zugriffe:	max. 3 Anwender gleichzeitig
Aufnahmemedium:	microSDHC-Karte (max. 32 GB)
Aufnahmeformat:	H.264
Lifeüberwachung:	max. HD 720 p (1280 x 720 Pixel)
Aufnahmebildrate:	max. 25 BpS
Schutzklasse:	IP66
Abmessungen:	128 x Ø 62 mm

Verfügbare APPs:

iPhone / iPad ab iOS 7
Android Smartphone / Tablet ab v4,1x

Lieferumfang:

- Kamera mit ca. 1 m Anschlusskabel für Netzgerät
- Netzgerät mit ca. 1,8 m Kabel (230V ~ 50 Hz)
- Halterung / Stativ mit Befestigungsmaterial
- microSDHC-Karte nicht im Lieferumfang enthalten
- USB-Netzwerkkabel für Routeranschluss

Gruppe 5

Gruppe 6

Gruppe 7

Gruppe 8

Gruppe 9

		Artikelnummer	Ausführung	Abmessung Breite x Höhe mm	Divers	Verp.-Einheit	EDV-Nummer	Stückpreis € zzgl. MwSt.
Briefeinwurf - Klappe nach außen öffnend		 45140	Edelstahl	340 x 76	Einwurfschlitz: 278 x 45	1 Stück	45140	
 45142	 45130 + 45532	45142	Edelstahl	310 x 72	245 x 45	1 Stück	45142	
		(7 mm dick) Weitere Abmessungen auf Anfrage!						
		45130	Messing pol.	324 x 75	262 x 34	1 Stück	45130	
		45532*	Messing pol.	340 x 76	278 x 45	1 Stück	45532	
		*Titan- / Titanbeschichtet mit Regenrand						
Briefeinwurf Edelstahl (VA) massiv, 3 mm - nach innen öffnend mit Federzug - für horizontale und vertikale Montage geeignet		 80601	Edelstahl (abgerundet)	295 x 90	255 x 50	1 Stück	45143	
		80602	Edelstahl (käftig)	295 x 90	245 x 50	1 Stück	45144	
Innenbriefeinwurf - mit Abdichtung gegen Zugluft (Bürsten) - Kunststoff - Klasse 1 - lange Lebensdauer			weiß	347 x 84	310 x 50	1 Stück	4011000	
		40.41.000	braun-transparent	347 x 84	310 x 50	1 Stück	4041000	
		40.31.000	grau	347 x 84	310 x 50	1 Stück	4031000	
		40.91.000	Messing	347 x 84	310 x 50	1 Stück	4091000	
		40.93.000	Edelstahl	347 x 84	310 x 50	1 Stück	4093000	
								
Briefeinwurf mit Klappe und Bürsten - Kunststoff (PVC) bzw. Edelstahl			weiß	340 x 80	278 x 45	1 Stück	45145	
		45146	braun	340 x 80	278 x 45	1 Stück	45146	
		45147	Edelstahl	340 x 85	280 x 50	1 Stück	45147	
Designer-Klingelplatten Edelstahl massiv - 3 mm dick, mit Edelstahltaster		 803005	Edelstahl	100 x 100	1 Taster	1 Stück	45230	
		 810001	Edelstahl	150 x 90	1 Taster	1 Stück	45232	
		 813018	Edelstahl	70 x 90	1 Taster	1 Stück	45234	
		 813001	Edelstahl	90 x 90	1 Taster	1 Stück	45236	
Klingelplatten Edelstahl (V2A) massiv - 6 mm dick - mit Edelstahltaster		 81200	Edelstahl	70 mm Ø	rund	1 Stück	45200	
		 81230	Edelstahl	90 mm Ø	rund	1 Stück	45202	
		 81100	Edelstahl	90 mm Ø	rund	1 Stück	45204	
		 81070	Edelstahl	80 x 35	oval	1 Stück	45206	
		 81001	Edelstahl	110 x 60	oval	1 Stück	45208	
		 81002	Edelstahl	115 x 65	oval	1 Stück	45210	
		 82430	Edelstahl	110 x 70	Dreieck	1 Stück	45216	
		 82400	Edelstahl	110 x 70	Dreieck	1 Stück	45218	
		 81300	Edelstahl	85 x 85	Quadrat	1 Stück	45212	
		 81330	Edelstahl	85 x 85	Quadrat	1 Stück	45213	
		 81360	Edelstahl	60 x 60	Quadrat	1 Stück	45214	
		 80900	Klingelknopf massiv Edelstahl V2A Linsenform / Einbautiefe = 9 mm, Ø 20 mm			1 Stück	45219	
		Falls zusätzlich gewünscht:						
		45220	Gravurplatten	70 x 18	oval	1 Stück	45220	
		für Modelle 81100 / 81001 / 81002 in Edelstahl						
Klingelplatten massiv - 6 mm dick - mit unsichtbarer Befestigung unter den Namensschildern		 81501	Edelstahl	110 x 45	1 Taster	1 Stück	45221	
		 81502	Edelstahl	110 x 55	2 Taster	1 Stück	45222	
		 815031	Edelstahl	110 x 80	3 Taster	1 Stück	45223	
		 815041	Edelstahl	110 x 105	4 Taster	1 Stück	45224	
			Edelstahl	110 x 130	5 Taster	1 Stück	45225	
		Falls zusätzlich gewünscht:						
		45226	Gravurplatten	70 x 18	-	1 Stück	45226	
			Edelstahl					
81501 u. 81502 haben auswechselbare Namensschilder aus gravierfähigem Messing (Edelstahllook). * Artikel 815031, 815041 u. 815051 haben auswechselbare Beschriftungsschilder! - Auf Wunsch gravieren wir auch. Preis bitte anfragen!								
Designer-Klingel massiv Edelstahl V2A - 3 mm dick - mit blauer Hintergrund-LED-Beleuchtung - Rahmen mit 3-12 Volt + Gleichstrom - inkl. Kondensator (bei gleichzeitigem Anschluss von LED und Klingel) - inkl. 1 LED-Birnen zusätzlich		 813036	Edelstahl	85 x 85	1 Taster	1 Stück	45240	
		 813051	Edelstahl	150 x 90	1 Taster	1 Stück	45242	
								

Selbstklebende Türschilder aus Edelstahl

Selbstklebende, abwischfeste Türschilder aus Edelstahl „Signs of the time“, 60 mm Durchmesser, 1 mm stark

- Bitte setzen
- Vorsicht „Hund“
- Rauchen verboten
- WC Damen + Herren
- WC Damen
- WC Herren
- Keine Werbung
- WC (als Text)
- Kein Handy benutzen
- Gäste
- Privat
- Kein Zutritt
- Eingang
- Ausgang
- Ziehen
- Drücken
- Rollstuhlfahrer (Behinderten Zugang)
- Blankoschild „Neutral“ (ideal zum Gravieren)
- Keine kostenlosen Zeitungen



jetzt alle aufgeführten Klebeschilder auch in 100 mm Ø lieferbar. (100 mm hinter Art.-Nr. schreiben) Brutto = 12,50 €

Artikelnummer	Ausführung	Verp.-Einheit	EDV-Nummer	Stückpreis € zzgl. MwSt.
7012	Edelstahl	1 Stück	455800	
7021	Edelstahl	1 Stück	455810	
7016	Edelstahl	1 Stück	455820	
7036	Edelstahl	1 Stück	455830	
7037	Edelstahl	1 Stück	455840	
7038	Edelstahl	1 Stück	455850	
7023	Edelstahl	1 Stück	455870	
7138	Edelstahl	1 Stück	455880	
7044	Edelstahl	1 Stück	455881	
7076	Edelstahl	1 Stück	455887	
7109	Edelstahl	1 Stück	455888	
7093	Edelstahl	1 Stück	455889	
7102	Edelstahl	1 Stück	455884	
7103	Edelstahl	1 Stück	455885	
7046	Edelstahl	1 Stück	455882	
7047	Edelstahl	1 Stück	455883	
7031	Edelstahl	1 Stück	455871	
6000	Edelstahl	1 Stück	455872	
7108	Edelstahl	1 Stück	455873	

Guter Zusatzumsatz

Weitere Ausführungen auf Anfrage (sep. Prospekt anfordern!)
Aufpreis pro Stück (60 mm Ø)
Einige Schilder auch in 100 mm Ø ab Lager!

Display „Signs of the time“ mit 9 Original Schildern

- Motive wie auf Abbildung
- Forexplatte 265 x 265 mm



Die „Sign of the Time“-Kollektion ist die edle Alternative zu den 08/15 Schildern am Markt. Designanspruch, abriebfeste Qualität und die kinderleichte Anbringung mittels rückseitiger fest haftender Klebeflächen sprechen dafür. Sie sind **einzel in einer Folientasche** verpackt.

Optimale Präsentation

Display „Signs of the time“

- aus Aluminium
- inkl. 8 Lochwandhaken 240 x 300 x 1,5 mm
- mit 8 x 5 Motiven aus Edelstahl (= 40 Stück)
- Vorteil: Sie können immer wieder leicht auffüllen



45595	schwarz	1 Dp.	45595	
45596	-	1 Dp.	45596	mit 40 Schildern

Guter Abverkauf!

Bei Abnahme eines komplett bestückten Displays ist das Display somit kostenfrei!

Bitte fordern Sie unseren separaten Prospekt an!

Gruppe 1
Gruppe 2
Gruppe 3
Gruppe 4
Gruppe 5
Gruppe 6
Gruppe 7
Gruppe 8
Gruppe 9

Briefkastenschilder / Namensschilder / RENZ-Namensschilder

Steelex Briefkastenschilder in Edelstahloptik

- Alu-gebürstet, mit schwarzem Einbrenndruck
- abriebfest
- Rückseite vollflächig selbstklebend
- Abmessung: 60 x 25 x 1 mm
- ideal für Briefkästen
- **1 VE = 15 Stück in Acrylbox**



Bitte keine Werbung:

45598 | Edelstahloptik



1 Box 45598

Bitte keine Zeitungen:

45599 | Edelstahloptik

1 Box 45599

Keine Werbung - keine Zeitungen:

45597 | Edelstahloptik

1 Box 45597

Thekendisplay (155 x 85 mm) mit:

Bitte keine Werbung und Bitte keine Zeitungen:

45594 | schwarz

1 Dsp. 45594

Kunststoffschilder für Briefkästen:

Bitte keine Werbung einwerfen

- selbstklebend
- Abmessung: 70 x 20 mm
- **1 VE = 10 Stück**

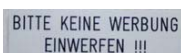

45591 | weiß

1 VE 45591

45592 | schwarz

1 VE 45592

45593 | rot

1 VE 45593



Briefkastenschilder:

- selbstklebend
- Abmessung: 80 x 20 mm

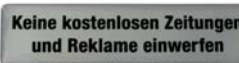

Bitte keine Reklame einwerfen:

45580 | Kunstharz

1 St. 45580

Keine kostenlosen Zeitungen und Reklame einwerfen:

45584 | Kunstharz

1 St. 45584

Renz-Namensschilder

- **1 VE = 10 Stück**

979-82016



Nr. 92 (Einbau seit 1982) / **97-9-82016** (75 x 22 mm) für Tür und Front / Einlage 60 x 15 x 0,5 mm / Ausstanzung 71 x 19 mm:

979-82016 | farblos 75 x 22 mm 1 VE 44550

979-82033



Nr. **97-9-82033** (Einbau seit 1978) / (65 x 22 mm) für Klappe nach außen gehend / Einlage 60 x 15 x 0,5 mm / Ausstanzung 61 x 18 mm:

979-82033 | farblos 65 x 22 mm 1 VE 44552

Hierzu passende Namensschildersperre (Nocken):

979-82035 | - 12,5 x 8 mm 1 VE 44553

979-85110

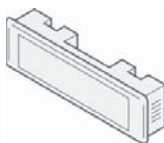

Nr. **97-9-85110** (Einbau seit 1984) (75 x 22 mm) / Namensschild-Einlage max. 55 x 13 x 1 mm / Ausstanzung 71,3 x 19,3 mm / kpl.:

979-85110 | weiß/glasklar 75 x 22 mm 1 St. 44551
Kombitaster Lira

Tasterabdeckung 97-9-82051 / für Lira-Taster Nr. 85110

979-82051 | Glasklar 59 x 15 mm 1 VE 44555

979-82259



Nr. 09 / **97-9-82259** (75 x 19 x 11 mm) für Tür und Front / Einlage 65 x 13,6 mm / RAL 9016 verkehrsweiß:

979-82259 | weiß 75 x 19 mm 1 VE 44554

979-90227



ALU-Namensschild RSA ohne Gravur / ohne Sicherung und Beleuchtung (68 x 16 x 1 mm) / Nr. **97-9-90227**:

979-90227 | F1-elox. 72 x 21 mm 1 VE 44558

JU-Namensschilder aus Plexiglas



21-255

farblos 67 x 22 mm (Schriftfläche: 60 x 15 mm)

1 St. 44560
10 St.



Rettungswegschilder / Sicherheitsaushänge

Rettungswegschilder (RW) zugelassen nach der neuen ISO 7010-Norm:

- Kunststoff
- lang nachleuchtend nach DIN 67510
- **selbstklebend**
- Breite= 300 mm, Höhe = 150 mm
- klebt auf Metall, Holz und auf Wänden mit z.B. Silikon



45500



45501



45502



45504



45505



45506



45507



45508



45509 (keine ISO-Norm)



45511 (keine ISO-Norm)



45512



45513



45514

45515
(keine ISO-Norm)

45516

Sicherheitsaushänge (selbstklebend) nach ISO 7010-Norm:



45620



45622



45624



45626



45628

Weitere Schilder auf Anfrage!



Hausnummern / (Raum)-Kennzeichnungen / Klebezahlen / Schilder

Hausnummern 0-9 / Höhe 150 mm inkl. Befestigungsmaterial

5

Artikelnummer	Ausführung	Technische Erläuterungen	Verp.-Einheit	EDV-Nummer	Stückpreis € zzgl. MwSt.
35425	Edelstahl	Schraublochabstand: 130 mm	1 Stück	45560	
Außerdem lieferbar: Passende Buchstaben a, b, c, (Preis ebenfalls brutto 14,00 €)					
NEU! (Lieferzeit ca. 1 Woche) Hausnummern (0-9) und Buchstaben (a,b,c) / in 230 mm Höhe, 5 mm Stärke / Edelstahl					
45561	Edelstahl	Schraublochabstand: 190 mm	1 Stück	45561	
Nummer bitte angeben!					



Aluminium-Klebezahlen 0-9 in Edelstahloptik

- gebürstet
- für den Innenbereich
- **selbstklebend**
- Fingerabdruckresistent
- Einzelverpackung mit Eurolochung

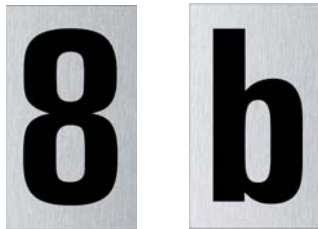

45562	Edelstahloptik	100 x 60	1 Stück	45562	
Kleinbuchstaben von a-e und „/“					
45563	Edelstahloptik	100 x 60	1 Stück	45563	

Ein-/Ausgangs-Kennzeichnung (100 mm Ø)

- Nr. 45567 „Drücken/Ziehen“ (2-seitig bedruckt)
- Nr. 45568 „Eingang“ (2-seitig bedruckt)
- Nr. 45569 „Ausgang“ (2-seitig bedruckt)



Artikelnummer	Folie:	Größe	Verp.-Einheit	EDV-Nummer	Stückpreis € zzgl. MwSt.
45567	grün/rot	100 mm Ø	1 Stück	45567	
45568	grün	100 mm Ø	1 Stück	45568	
45569	rot	100 mm Ø	1 Stück	45569	

Verbotszeichen nach ISO 7010

- Kunststoff lang nachleuchtend
- **selbstklebend**, signalrot
- 200 mm Ø



45517	Rauchen verboten	200 mm Ø	1 Stück	45517	
-------	------------------	----------	---------	-------	--

Kunststoffschilder, 1 mm dick, 300 x 200 mm

- 1 mm dick (45526 u. 45529 = 3 mm dick)
- Größe: 300 x 200 mm

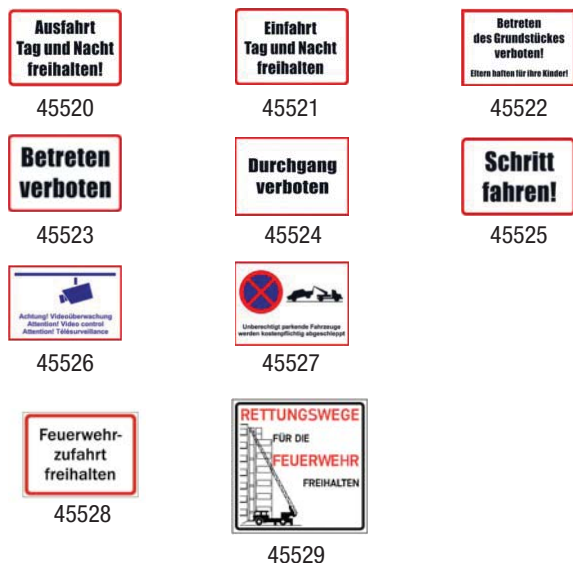

45520	Ausfahrt Tag und Nacht freihalten	1 Stück	45520	
45521	Einfahrt Tag und Nacht freihalten	1 Stück	45521	
45522	Betreten des Grundstücks verboten	1 Stück	45522	
45523	Betreten verboten	1 Stück	45523	
45524	Durchgang verboten	1 Stück	45524	
45525	Schritt fahren!	1 Stück	45525	
45526	Achtung! Videoüberwachung (3 mm dick)	1 Stück	45526	
45527	Parkplatzschild: Fahrzeuge werden abgeschleppt (Größe: 400 x 300 mm)	1 Stück	45527	
45528	Feuerwehrezufahrt freihalten (Größe: 330 x 250 mm)	1 Stück	45528	
45529	Rettungswege Feuerwehrezufahrt freihalten (Größe: 500 x 500 mm) (3 mm dick)	1 Stück	45529	

Weitere Brandschutzzeichen, Verbotsschilder, Gebotszeichen, Rettungszeichen und Warnzeichen auf Anfrage!

Briefkastenschilder / Stopy / Briefkastenanlagen

Universal-Briefkastenschilder „Brild“

- diese neuen Namensschilder sind individuell zu beschriften
- **sekundenschnelle, kinderleichte Montage durch den rückseitigen Federverschluss**
- Wiederverwendbar und jederzeit neu beschriftbar
- **universell einsetzbar**
- auf SB-Karte
- großes Beschriftungsfeld (87 x 28 mm)
- Abmessung: 90 x 30 mm



Artikelnummer
50834

Ausführung
weiß

Verp.-Einheit
1 Stück
Ab 10 Stück
Ab 30 Stück

EDV-Nummer
50834

Stückpreis €
zzgl. MwSt.



Unverzichtbar für Hausverwaltungen und Hausmeister / sekundenschnelle Montage mit Hilfe der Federspannung / universell einsetzbar: passen auf nahezu alle Briefkasten-Namensschilder-Öffnungen! Passt sich der Breite Ihres Namenfensters an: von 56 - 70 mm

Stopy - Die Briefkastenklappensperre

- schützt vor ungewollter Postzustellung



Artikelnummer
50830

Ausführung
weiß

1 Stück
Ab 10 Stück

EDV-Nummer
50830

Thekenaufsteller
50833

weiß
ohne Bestückung

1 Stück

EDV-Nummer
50833



Werbung und Post ?

Nein, Danke! (denn die Wohnung ist unbewohnt)

Sekundenschnell angebracht. Beim Mieterwechsel einfach wieder entfernen und evtl. für den nächsten Mieterwechsel wieder verwenden.



So war es bisher ...

Die einfache und saubere Lösung!

STOPY wird über die **Namensschildöffnung** montiert.

- **beim Auszug des Mieters:**
 - Entnehmen Sie das Namensschild
 - STOPY wird von außen in die Namensschildöffnung gesteckt und von innen werkzeuglos verschraubt
- **beim Einzug des neuen Mieters:**
 - Führen Sie die oben genannten Schritte in umgekehrter Reihenfolge aus (**STOPY ist immer wieder verwendbar!**)
- **passend auf die meisten Briefkastentypen / Sonderlösungen möglich**
- **unverzichtbar für Hausverwaltungen / Hausmeister**
- **STOPY ist rechtlich und gesetzlich geschützt**

In Deutschland gibt es ca. 40 Millionen Wohnungen, davon werden ca. 18 Millionen von Wohnungsverwaltungen verwaltet. Bei einem Leerstand von nur 5 % ist dort allein ein Bedarf von 900.000 Stück.

Jetzt auch neu bei KBV: Briefkastenanlagen

Wir bitten um Ihre Anfrage! - Wir unterbreiten Ihnen gerne ein detailliertes Angebot!

Hier nur einige Beispiele:



Freistehende Briefkastenanlage mit eng anliegender Verkleidung und Rechteckrohrgestell



Freistehende Briefkastenanlage mit Profilverkleidung und Rundrohrgestell



Unterputz- Briefkastenanlage mit Winkelrahmen auf Gehung geschnitten

Mauerdurchwurf-, Türseitenteil-, Aufputz-, Edelstahl- und Sonderanlagen sind auf Anfrage ebenfalls möglich.

Briefkästen / Notschlüsselkästen

Hausbriefkasten aus verzinktem Stahlblech

- pulverbeschichtet
- **BK 100E = Edelstahl**
- mit Einsatz für Namensschild



BK100



BK100E

Artikelnummer	Ausführung	Abmessung in mm B x H x T	Verp.-Einheit	EDV-Nummer	Stückpreis € zzgl. MwSt.
BK100-A	anthrazit	215 x 320 x 88	1 Stück	50803	
BK100-S	silber	215 x 320 x 88	1 Stück	50804	
BK100-W	weiß	215 x 320 x 88	1 Stück	50805	
BK100-SCH	schwarz	215 x 320 x 88	1 Stück	50806	
BK100-E	Edelstahl	215 x 320 x 88	1 Stück	50807	
Bei Abnahme ab 10 Stück = 5 % Sonderrabatt!					
Passende Rohlinge / Mehrschlüssel:					
BASI-27	Rohlinge	-	1 Stück	BASI-27	
MS-27	Mehrschlüssel	-	1 Stück	MS-27	
Passende Namensschilder extra:					
50809	-	-	1 Stück	50809	

Außenbriefkasten

- zeitloses und elegantes Design
- mit Namensschild
- Zylinderhebelschloss mit 2 Schlüsseln



BK700



BK900



BK2000

BK700-E	Edelstahl	360 x 320 x 100	1 Stück	50812	
BK700-W	weiß	320 x 475 x 150	1 Stück	50813	
Stapelbriefkasten mit Namensschild:					
BK900-E	Edelstahl	360 x 310 x 150	1 Stück	50815	
BK900-S	silber	360 x 310 x 150	1 Stück	50818	
BK900-W	weiß	360 x 310 x 150	1 Stück	50819	
Briefkasten mit integriertem Zeitungsfach:					
BK2000-E	Edelstahl	310 x 405 x 158	1 Stück	50827	
BK2000-S	silber	310 x 405 x 158	1 Stück	50828	
BK2000-W	weiß	310 x 405 x 158	1 Stück	50829	
Passende Rohlinge / Mehrschlüssel:					
BASI-27	Rohlinge	-	1 Stück	BASI-27	
MS-27	Mehrschlüssel	-	1 Stück	MS-27	

JU-Edelstahl-Einzelbriefkasten

- Edelstahl matt gebürstet
- entsprechen der **Norm EN 13724**
- für Wand- oder Ständermontage geeignet
- **große Einwurflappe mit Gummidämpfung zur Geräuschreduzierung**
- Einwurf (von oben) 325 x 35 mm (DIN C4 quer)
- mit Namensschild und 2 Schlüsseln



50836



50837



50838

50836	Edelstahl	375 x 320 x 110	1 Stück	50836	
Zeitungsfach in Türe integriert:					
50837	Edelstahl	375 x 320 x 110	1 Stück	50837	
Edelstahl-Zeitungsbox:					
50838	Edelstahl	375 x 150 x 110	1 Stück	50838	
Weitere JU-Briefkästen und Anlagen auf Anfrage!					

Notschlüsselkasten

- mit 3 Schlüsselhaken
- mit Einschlagstift
- mit Glasscheibe
- Farbe: rot



55560



55562



55565

55560	rot	120 x 160 x 70	1 Stück	55560	
Glasscheibe für 55560					
55561	-	105 x 74	1 Stück	55561	
55562*	rot	100 x 100 x 40	1 Stück	55562	
* mit 1 Haken					
Glasscheibe für 55562					
55563	-	80 x 50	1 Stück	55563	
* PHZ-vorgerichtet, mit 3 Haken, ohne Glasscheibe und Einschlagstift					
55565*	rot	153 x 153 x 40	1 Stück	55565	

Elektronik-Möbel-Tresor

- aus hochwertigem Stahl,
- in stabiler Ausführung und modernem Design,
- inkl. Notöffnungsmöglichkeit,
- inkl. 1 Notschlüssel,
- einfache Bedienung durch große und gut lesbare Tastatur



EMT 150 / EMT 155



EMT 160

Standard-Möbel-Tresor

- aus hochwertigem Stahl,
- in stabiler Ausführung,
- mit **Doppelbart-Sicherheitsschloss**,
- inkl. 2 Doppelbartschlüssel,



Elektronik-Möbel-Tresor

- Die Safes eignen sich ideal zur Aufbewahrung von Wertgegenständen und Bargeld sowohl im privaten als auch im geschäftlichen Bereich
- **Einbruchschutz:** empfohlen für Werte bis zu 1.500 € (Versicherungswerte können lokal variieren. Bitte fragen Sie ihren Versicherer)
- **Verschluss:** Die Safes sind mit einem fortschrittlichen, benutzerfreundlichen, elektronischen Tastenschloss ausgestattet. (ca. 1 Millionen Kombinationsmöglichkeiten)
- **Konstruktion:** Der Tresorkorpus besteht aus hochwertigen 1,5 mm dicken Stahlplatten und einer 4 mm dicken Tür. Zudem greifen beim Verschließen 2 massive Riegelbolzen in den Safekorpus. Das, und die innenliegenden Scharnierbänder sorgen für einen äußerst widerstandsfähigen Tresor
- **Verankerung:** für die Boden- bzw. Wandverankerung vorbereitet, (Verankerungsmaterial im Lieferumfang enthalten)
- **Farbe:** Beschichtet mit hochwertiger, kratzfester Farbe (graphitgrau RAL 7024)
- mit je 2 Notschlüssel



SS0801E



SS0803E



SS0803K



SS0805E

Artikelnummer	Ausführung	Abmessung in mm: B x H x T	Gewicht / kg	Korpusstärke / Türstärke in mm	Verp.- Einheit	EDV- Nummer	Stückpreis € zzgl. MwSt.
EMT 150	anthrazit	Außenmaß: 310 x 200 x 200 Innenmaß: 306 x 196 x 140	6,5	KS = 2 TS = 3	1 Stück	50851	
EMT 155	anthrazit	Außenmaß: 350 x 250 x 250 Innenmaß: 346 x 246 x 190	10	KS = 2 TS = 4	1 Stück	50852	
EMT 160	anthrazit	Außenmaß: 330 x 430 x 380 Innenmaß: 326 x 426 x 320 für DIN A4	19	KS = 2 TS = 5	1 Stück	50853	
50856	-	zusätzlicher Notschlüssel	-	-	1 Stück	50856	
MT 125	anthrazit	Außenmaß: 300 x 200 x 200 Innenmaß: 296 x 196 x 150	7,5	KS = 2 TS = 5	1 Stück	50854	
50858	-	Ersatzschlüssel ungefräst	-	-	1 Stück	50858	
SS0801E	graphitgrau	Außenmaß: 310 x 200 x 200 Innenmaß: 305 x 195 x 160	6	KS=1,5 TS=4	1 Stück	50861	
SS0803E	graphitgrau	Außenmaß: 450 x 250 x 325 Innenmaß: 440 x 240 x 325 ideal für DIN A4 / mit 1 Fachboden	12	KS=1,5 TS=4	1 Stück	50863	
Dito; jedoch ausgestattet mit einem Doppelbart-Schlüsselschloss und 2 Schlüsseln:							
SS0803K	graphitgrau	dito; für DIN A4	12	KS=1,5 TS=4	1 Stück	50866	
SS0805E	graphitgrau	Außenmaß: 370 x 560 x 445 Innenmaß: 366 x 556 x 435 ideal für DIN A4 / mit 1 Fachboden	21	KS=1,5 TS=4	1 Stück	50865	

Feuerschutz-Tresore / Buchkassetten

Die Dokumententresore der Serie TITAN FS 1280

sind leicht, platzsparend und bieten ökonomischen **Feuerschutz** für Dokumente und digitale Medien. Die Serie besteht aus modernen, kompakten, sicheren und **60 Minuten feuerbeständigen Feuerschutztresoren für den Wohn- und Bürobereich.**



- Feuerschutz (Papier):**
 getestet und zertifiziert gemäß schwedischem NT FIRE 017-60P Standard bietet er ihren Papierdokumenten Feuerschutz für bis zu 60 Minuten bei Temperaturen über 1000 °C.
- Feuerschutz (Digitale Speichermedien):**
 getestet gemäß DIP 120-60 DMAA (Grad B), bietet Ihren DVDs und USBs Feuerschutz für bis zu 60 Minuten.
- Verschluss**
Ausführung K: ausgestattet mit einem hochwertigen Schlüsselschloss, inkl. 2 Schlüssel
Ausführung E: ausgestattet mit einem hochsicheren benutzerfreundlichen elektronischen Tastenschloss mit LED Anzeige (R3). Um die Einbruchsicherheit zu erhöhen wurde das Schloss weiterentwickelt. Das aktuelle Schloss verfügt u.a. über 4-Augen-Prinzip sowie verdeckter bzw. verschlüsselter Codeeingabe.
Ausstattung F: ausgestattet mit einem hochwertigen **Fingerabdruckschloss** (Funktionen wie bei R3), bis zu 128 Benutzerfinger programmierbar.
- Einbruchschutz:**
 empfohlener Versicherungsschutz bis zu € 2.500*. Für die Bodenmontage geeignet (Befestigungsmaterial im Lieferumfang).
- Sturzttest:**
 die Tresore sind aus einer Höhe von 9,15 m sturzgetestet, um den Sturz durch die Etagendecke eines brennenden Gebäudes zu simulieren.
- Besondere Eigenschaften:**
 alle Größen verfügen über Schlüsselhakenleisten auf der Türinnenseite und einer ausziehbaren Schublade. Die Größen FS1282 und FS1283 verfügen zudem über je einen in der Höhe verstellbaren Fachboden.
- Farbe:**
 beschichtet mit hochwertiger, kratzfester Farbe nach RAL9003 signalweiss.

Artikelnummer	Ausführung	Abmessung in mm: B x H x T	Gewicht / kg	Verp.-Einheit	EDV-Nummer	Stückpreis € zzgl. MwSt.
FS1281K	weiß	Außenmaß: 412 x 360 x 363 Innenmaß: 320 x 260 x 234	30	1 Stück	-	
FS1282K	weiß	Außenmaß: 350 x 410 x 430 Innenmaß: 260 x 320 x 304	34	1 Stück	-	
FS1283K	weiß	Außenmaß: 400 x 515 x 440 Innenmaß: 300 x 410 x 300	53	1 Stück	-	

* = Preis bei Anlieferung „frei Bordsteinkante“
 ** = Preis bei Anlieferung „frei Verwendungsstelle“ = Sie teilen dem Spediteur mit, wohin Sie den Tresor haben möchten!

Aufpreise für Ausstattung mit hochwertigem benutzerfreundlichen **elektronischen Tastenschloss mit LED Anzeige (R3).**
Verdeckte bzw. verschlüsselte Codeeingabe.

Aufpreis: (Ausführung „E“).



Aufpreise für Ausstattung mit hochwertigem **Fingerabdruckschloss (Fingerprint) „F“** (bis zu 128 Benutzerfinger programmierbar!)

Aufpreis: (Ausführung „F“).

Lieferzeit: ca. 1 Woche!



Geldkassette in Buchform

- bringt Sicherheit ins Bücherregal,
- inkl. 2 Schlüssel,



50857	Blau	135 x 235 x 55	0,90	1 Stück	50857	
-------	------	----------------	------	---------	-------	--

Geldkassette in Müsliverpackungsform

- getarnt als Müsliverpackung,
- inkl. 2 Schlüssel,



50859	-	190 x 275 x 55	1,18	1 Stück	50859	
-------	---	----------------	------	---------	-------	--

Safe-Dosen / Verstecke

Mobil-Safe-Sicherheitskassette

- per **Zahlschloss** abschließbare Stahlkassette
- Befestigung mittels **beiliegenden stabilen Draht-Sicherungskabels**



Diebe und Einbrecher arbeiten sehr schnell. Es reichen meist wenige unbeobachtete Augenblicke, um Wertsachen zu entwenden. Schützen Sie Ihre Wertsachen nicht nur Zuhause. Gerade unterwegs in Auto, Bus oder Caravan werden viele Diebstähle verzeichnet. Man geht nur mal schnell an der Tankstelle zahlen, kurz einkaufen, springt schnell mal in die Bank oder vertritt sich auf einem Rastplatz die Beine. Im Auto bleiben Ihre Wertsachen, wie z.B. Geldbörse, Handy, Schlüssel, teure Sonnenbrille oder ähnliches unbeaufsichtigt zurück. Dies lädt Diebe geradezu ein.

Schützen Sie sich mit diesem praktischen mobilen Safe!

Die weiche Innenverkleidung des Safes schützt Ihre Wertgegenstände vor Kratzern und Beschädigungen.

Artikelnummer	Ausführung	Abmessung in mm: B x H x T	Verp.-Einheit	EDV-Nummer	Stückpreis € zzgl. MwSt.
41067	dunkel-Anthrazit	203 x 150 x 93 Innenmaß: 165 x 130 x 75	1 Stück	41067	

Safe-Dosen



41050



41051 / 41052



41053



41054

Ausführung: „UNOX-Suppe“:					
41050	Unox	Ø 75 x 114	1 Stück	41050	
Ausführung: „Mildessa mildes Weinsauerkraut“:					
41051	Mildessa	Ø 102 x 120	1 Stück	41051	
Ausführung: „Hengstenberg Rotkohl“:					
41052	Rotkohl	Ø 102 x 120	1 Stück	41052	
Ausführung: „Heinz Tomato Soup“:					
41053	Heinz Tomatosoup	Ø 78 x 112	1 Stück	41053	
Ausführung: „Heinz Spaghetti“:					
41054	Heinz Spaghetti	Ø 78 x 112	1 Stück	41054	

Das perfekte Versteck für Geld oder Wertsachen / sieht aus wie eine normale Lebensmitteldose / im Inneren verbirgt sich jedoch ein ideales Versteck / ideal für Zuhause oder auf Reisen.

Schlüsselversteck im Stein (mit herausnehmbarem Deckel)



41055

41055	Kunststoff	57 x 42 x 95	1 Stück	41055	
-------	------------	--------------	---------	-------	--

Safe-Kunststoff-Wandlampe

- Inkl. Montagematerial zum Aufhängen.
- Batterien nicht im Lieferumfang enthalten. (benötigt 3 AA (1,5V) Batterien)



41056	Kunststoff weiß	Ø 200 x 85	1 Stück	41056	
-------	-----------------	------------	---------	-------	--

Die Safe-Kunststoff-Wandlampe bietet ein ideales Versteck. (Voll funktionsfähig und leuchtet mit 6 LEDs: einfach auf den Deckel drücken)

Kassetten / Dokumentenboxen

Geldkassetten

- Geldkassetten Größe I
- Geldkassetten Größe II
- Geldkassetten Größe III
- Geldkassetten Größe IV
- Geldkassetten Größe V



Displayständer für 3 Kassetten

- ideal für Größe II, III und IV



55517

Perfekte Präsentation

Formschöne **Stahlblech-Geldkassetten** mit bewährtem **Sicherheitshebelzylinderschloss** in 5 verschiedenen **Farben: rot, weiß, blau, grün und anthrazit**. Einliegender vernickelter Tragegriff / mit losem Fach aus Polyvinyl.

Artikelnummer	Abmessungen B x H x T in mm	Verp.-Einheit	EDV-Nummer	Stückpreis € zzgl. MwSt.
55510	150 x 90 x 110	1 Stück	55510	
55511	200 x 90 x 160	1 Stück	55511	
55512	250 x 90 x 180	1 Stück	55512	
55513	300 x 90 x 240	1 Stück	55513	
55514	370 x 90 x 280	1 Stück	55514	
55515	ca. B 30 x H 50	1 Stück	55515	

Bei Abnahme von 10 Kassetten sortiert erhalten Sie den **Displayständer ohne Berechnung!** (einmalig je Kunde)

Mit **Zahlenschloss / Farbe weiß:**

55517	200 x 90 x 160	1 Stück	55517	
-------	----------------	---------	-------	--



Euro-Kassette mit Münzeinsatz für Euro



55568



55573 + 55575

55568	355 x 275 x 102 / beige	1 Stück	55568	
-------	-------------------------	---------	-------	--

Zählbrett mit Münzeinsatz für Euro
in passendem, farbigem Metalluntersatz:

55573	280 x 130	1 Stück	55573	
55575	330 x 175	1 Stück	55575	

Kleine Kompakttresore (2,3 Liter)

- inkl. Befestigungsmaterial
- (kann auch festgeschraubt werden)**
- schwarz

55576



55577



**Öffnet!
lautlos u.
schnell**

MLD08E - mit 2 Schlüsseln oder Tastenprogrammier-Möglichkeit

55576	307 x 81 x 251 (innen: 246 x 56 x 170)	1 Stück	55576	
-------	---	---------	-------	--

MLD08EB - zu Öffnen entweder mit Schlüssel oder Tastenprogrammier-Möglichkeit oder biometrisch (Fingerprint)

55577	307 x 81 x 251 (innen: 246 x 56 x 170)	1 Stück	55577	
-------	---	---------	-------	--

Ideal zum unauffälligen Sichern von Wertsachen (wie z.B. Geld, Schmuck, Kamera, Uhren ...). **Kann in einer Schublade, einem Schrank oder unter dem Bett aufbewahrt werden.** Stabile Stahlkonstruktion mit verdeckten Scharnieren. **Leises Öffnen durch Gasfeder** (Deckel öffnet automatisch und bleibt in geöffneter Position). Der Boden ist mit Schaumstoff ausgekleidet und das herausnehmbare Fach mit Fleece-Überzug. **In den USA werden sie als QUICK-Access-Pistolsafes vermarktet.** Benötigt 4 AA Alkaline Batterien (im Lieferumfang nicht enthalten).

Feuersichere Dokumentenbox

- lichtgrau
- **bis 30 Minuten feuerbeständig**
- UL&ETL getestet für Temperaturen bis zu 843 °C
- mit Tragegriff
- mit Zylinderschloss und 2 Schlüssel
- ***Modell LCHW 20101 mit Wasserschutz ETL getestet (Wasserschutz über Dichtungsgummi im Deckel)**



LCHW 20101



L1200

LCHW 20101*	325 x 112 x 216 (9,2 kg) Innenmaß: 330 x 97 x 219 passend für DIN-A4! (Farbe: dunkelgrau/schwarz)	1 Stück	42360	
-------------	--	---------	-------	--



L1200	362 x 155 x 284 (6,0 kg) Innenmaß: 305 x 89 x 191 nur für DIN-A5! (Farbe: schwarz)	1 Stück	42367	
-------	---	---------	-------	--

Feuersichere Dokumentenboxen bieten Brandschutz für wichtige Unterlagen und Dokumente, wie z.B. Zeugnisse, Urkunden, Policen, Wertpapiere, Bargeld usw. Für Privat und Gewerbe.

Dito, jedoch 60 Minuten feuerbeständig

- UL & ETL-getestet
- für Temperaturen bis zu 927 °C
- **DIN A4 - Format**
- ETL-getestet (Wasserschutz über Dichtungsgummi im Deckel)
- mit Zylinderschloss und 2 Schlüsseln



LCFW 30100 (42364)



LFHW 40102 (42369)





LCFW 30100	419 x 193 x 375 (16 kg) Innenmaß: 321 x 136 x 232 Farbe: dunkelgrau/schwarz	1 Stück	42364	
------------	--	---------	-------	--

LFHW 40102*	421 x 359 x 351 (18,6 kg) Innenmaß: 305 x 295 x 206	1 Stück	42369	
-------------	---	---------	-------	--

*** Modell LFHW 40102 (42369) ist nur 30 Minuten feuerbeständig (bis 843 °C)**
hat integriertes LED-Licht im Deckel / mit 2 Tragegriffen / extra hoch!

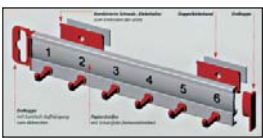

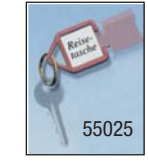
Weitere Dokumentenboxen auf Anfrage.

	Artikelnummer	Verp.- Einheit	EDV- Nummer	Stückpreis € zzgl. MwSt.	
Schlüsselanhänger mit S-Haken und Aufhängeöse - verpackt zu je 100 Stück in Faltschachtel - dto. , jedoch in Neon-Leuchtfarben	55001	1 Karton á 100 Stück	55001		 55010
	55005	1 Karton á 100 Stück	55005		
Farbiger Verkaufsschaukarton mit 200 Stück = je 25 Stück in 8 Farben	55010	1 Karton á 200 Stück	55010		Anstelle des S-Hakens sind die Schlüsselanhänger auch mit Schlüsselring lieferbar. / Aufpreis auf obige Stückpreise! Bei Bestellung bitte „R“ vor Artikelnummer ergänzen, z.B. R 5001(05) = grün
Farbiger Verkaufsschaukarton mit 200 Stück in Neon-Leuchtfarben = je 25 Stück in 8 Leuchtfarben	55011	1 Karton á 200 Stück	55011		
Haky-Schlüsselleiste mit 4 Haken Haky-Schlüsselleiste mit 6 Haken Haky-Schlüsselleiste mit 8 Haken Haky-Schlüsselleiste mit 10 Haken Haky-Schlüsselleiste mit 12 Haken	55014	1 Stück	55014		 Ordnung durch farbiges Design
	55015	1 Stück	55015		
	55016	1 Stück	55016		
	55017	1 Stück	55017		
	55018	1 Stück	55018		
	Haky - Die neue patentierte Schlüsselleiste: Lässt sich einfach und sicher ankleben oder anschrauben. Lässt sich kinderleicht in verschiedensten Schlüsselschränken, Schranktürinnenseiten, usw. plazieren. Haky ist so konzipiert, dass Hakenfarbe und Farbe des Schlüsselanhängers abstimbar sind: einfacher lässt sich kaum ordnen! (Lieferbare Farben: rot, blau, schwarz, grün, gelb) Für die Beschriftung besitzt Haky einen austauschbaren Papierstreifen mit Schutzfolie.				
Schlüsselanhänger mit Klappscharnier - transparent - zweiseitig zu beschriften - mit Messingring (24 mm Durchmesser) - sortiert in 5 Farben, - Abmessungen: 56,0 x 29,5 x 6 mm	55020	1 Karton á 50 Stück	55020		 Ideal zum Beschriften 55020
	55020 E	1 Karton á 50 Stück (bitte Farbe angeben)	55020-E		
	55025*	1 Karton á 50 Stück * = kleine Ausführung 37,5 x 29,5 x 6 mm	55025		
Schlüsselkennringe für normal große Schlüsselköpfe - verpackt zu je 100 Stück in Faltschachtel - 25 mm Durchmesser - dto. , jedoch in Neon-Leuchtfarben	55030	1 Karton á 100 Stück	55030		 55025
	55035	1 Karton á 100 Stück	55035		
Farbiger Verkaufsschaukarton - mit 200 Stück = je 25 Stück in 8 Farben - 25 mm Durchmesser - dto. , jedoch 29 mm Durchmesser für besonders große Schlüsselköpfe	55040	1 Karton á 200 Stück	55040		 55040
55045	1 Karton á 200 Stück	55045			
Schlüsselkennringe für besonders große Schlüsselköpfe - 29 mm Durchmesser - Verpackt zu je 100 Stück in Faltschachtel	55050	1 Karton á 100 Stück	55050		55040
	55052	100 St. farbl. sortiert	55052		
Farbiger Verkaufsschaukarton mit 200 Stück = je 25 Stück in 8 Farben - 25 mm Durchmesser - mit 200 Stück Kennringen quadratisch	55060	1 Karton á 200 Stück	55060		
Schlüsselkennringe für BKS-Schlüssel mit asymmetrischer eckiger Reide. 1 VE = 100 Stück farblich sortiert	55055	1 Karton á 100 Stück	55055		
Schlüsselkennkappen - mit verschiedenen Tastzeichen für Zylinderschlüssel mit runden Köpfen - verpackt zu je 100 Stück in Faltschachtel - dto. , jedoch in Neon-Leuchtfarben	55070	1 Karton á 100 Stück	55070		 55080
	55075	1 Karton á 100 Stück	55075		
	55077	1 Karton á 100 Stück	55077		
Farbiger Verkaufsschaukarton für runde Schlüsselköpfe - mit 200 Stück = je 25 Stück in 8 Farben	55080	1 Karton á 200 Stück	55080		55080
Farbiger Verkaufsschaukarton für eckige Schlüsselköpfe - mit 200 Stück = je 25 Stück in 8 Farben	55081	1 Karton á 200 Stück	55081		
Farbiger Verkaufsschaukarton „HALBMOND“ (ohne Abb.) - mit 200 Stück = je 25 Stück in 8 Farben	55085	1 Karton á 200 Stück	55085		55080

Bitte geben Sie bei Bestellungen der Faltschachteln die jeweilige Farbe an:
 weiss (02) / gelb (03) / grün (05) / hellblau (06) / dunkelblau (07) / orange (08) / rosa (09) / rot (10) / violett (11) / braun (12) / grau (13) / schwarz (14) / leuchtgelb (15) / leuchtgrün (16) / leuchtorange (17) / leuchtpink (18)
 Die Bestellnummer ist mit der jeweiligen Farbnummer zu ergänzen, z.B. 5070/10 (die Bestellnummer für rot).

Optimale Präsentation durch praktische Verkaufsschaukartons

Schlüsselzubehör

Schlüsselringe / Stahl gehärtet / vernickelt

1 Verpackungseinheit (VE) = 100 Stück

- Schlüsselringe / 10 mm Durchmesser
- Schlüsselringe / 12 mm Durchmesser
- Schlüsselringe / 14 mm Durchmesser
- Schlüsselringe / 16 mm Durchmesser
- Schlüsselringe / 18 mm Durchmesser
- Schlüsselringe / 20 mm Durchmesser
- Schlüsselringe / 25 mm Durchmesser
- Schlüsselringe / 30 mm Durchmesser
- Schlüsselringe / 35 mm Durchmesser
- Schlüsselringe / 38 mm Durchmesser
- Schlüsselringe / 50 mm Durchmesser



Artikelnummer	Verp.-Einheit	EDV-Nummer	Stückpreis € zzgl. MwSt.
55110	1 VE	55110	
55112	1 VE	55112	
55114	1 VE	55114	
55116	1 VE	55116	
55118	1 VE	55118	
55120	1 VE	55120	
55125	1 VE	55125	
55130	1 VE	55130	
55135	1 VE	55135	
55138	1 VE	55138	
55150	1 Karton á 50 Stück	55150	
55131	1 VE	55131	

Schlüsselringe / 30 mm Durchmesser / gewellt!

- Schlüsselringe / 25 mm Durchmesser / **Messing**
- Schlüsselringe / 30 mm Durchmesser / **Messing**
- Schlüsselringe / 30 mm Durchmesser / **farbig lackiert sortiert**

SR25MS	1 VE	55140	
SR30MS	1 VE	55142	
SR30F	1 VE	55145	

- Schlüsselringe / 20 mm Durchmesser / **Edelstahl gehärtet**, poliert
- Schlüsselringe / 25 mm Durchmesser / **Edelstahl gehärtet**, poliert
- Schlüsselringe / 30 mm Durchmesser / **Edelstahl gehärtet**, poliert

55146	1 VE	55146	
55147	1 VE	55147	
55148	1 VE	55148	



Karabinerhaken klein / 65 mm

- aus Metall / Stahl vernickelt
- **1 VE = 1 Beutel á 10 Stück**



55151	1 VE	55151	
-------	------	-------	--

Karabinerhaken groß / 75 mm

- aus Metall / Stahl vernickelt
- **1 VE = 1 Beutel á 10 Stück**



55152	1 VE	55152	
-------	------	-------	--

Karabinerhaken bunt lackiert

- **1 VE = 1 Beutel á 10 Stück**

55153

55153	1 VE	55153	
-------	------	-------	--

Karabinerhaken klein mit Schlüsselkette

- aus Metall / Stahl vernickelt
- Kettenlänge 40 cm
- **1 VE = 20 Stück auf Karte**



55154	1 VE	55154	
-------	------	-------	--

Karabinerhaken groß mit Schlüsselkette

- aus Metall / Stahl vernickelt
- Kettenlänge 40 cm
- **1 VE = 20 Stück auf Karte**

55156	1 VE	55156	
-------	------	-------	--

Schlüsselanhänger mit Kupplung

- trennbar
- Metall vernickelt
- **mit 2 Schlüsselringen**
- **1 VE = 1 Beutel á 10 Stück**



55160	1 VE	55160	
-------	------	-------	--

Gürtel-Clip mit ausziehbarer Schlüsselkette (ca. 45-50 cm)

- Metall vernickelt
- automatischer Rückzug
- **kleine Ausführung** = Durchmesser 40 mm
- **1 VE = 1 Karton á 10 Stück**



55170	1 VE	55170	
-------	------	-------	--

Gürtel-Clip mit ausziehbarer Schlüsselkette (ca. 45-50 cm)

- Metall vernickelt
- automatischer Rückzug
- **große Ausführung** = Durchmesser 52 mm
- **1 VE = 1 Karton á 10 Stück**

55180	1 VE	55180	
-------	------	-------	--

55185	1 VE	55185	
-------	------	-------	--

= kleine Ausführung / **28 mm Durchmesser** / mit ausziehbarer **Nylonschnur ca. 60 cm** / mit autom. Rückzug / **1 VE = 10 Stück**

Wir führen auch Zahlenmarken / 1-3 stellig graviert und Schlüsselbirnen.

Schlüsselzubehör

Kunststoffmarken, 30 mm Ø, mit Loch- und S-Haken
- ungraviert



55086

Bitte Farbe angeben

1 Stück

55086

55087

Set mit je 10 Stück pro Farbe sortiert

Set mit 70 Stck.

55087

Kunststoffmarken, 30 mm Ø, mit Loch- und S-Haken
- graviert mit Zahlen
(Nummer angeben; Lieferzeit 4 - 5 Tage)
Porto- u. Verpackungskosten = 8,20 €



55088

Bitte Farbe und Zahl angeben!

1 Stück ab 10 St.

55088

- graviert mit Text
(Text angeben; Lieferzeit 4 - 5 Tage)
Porto- u. Verpackungskosten = 8,20 €

55089

Bitte Farbe und Text angeben!



1 Stück

55089

Bitte geben Sie bei Bestellungen die jeweilige Farbe an:
schwarz auf weiß (02) / schwarz auf gelb (03) / weiß auf grün (05) / weiß auf dunkelblau (07) / weiß auf rot (10) / weiß auf braun (12) / weiß auf schwarz (14)

Kunststoff-Karabiner
- 20 Stück auf Kartendisplay
(farblich sortiert)



55190



55192



55194

Ohne Spirale (nur Karabiner)

55190

10 x 2 Stück pro Farbe auf Karte

1 Karte

55190

Mit Spirale (6 cm)

55192

10 x 2 Stück pro Farbe auf Karte

1 Karte

55192

Mit Spirale (12 cm)

55194

10 x 2 Stück pro Farbe auf Karte

1 Karte

55194

C-Clips aus Metall
- 1 VE = 10 Stück sortiert im Polybeutel



55196



55198

55196

10 Stück bunt lackiert

1 VE

55196

55198

10 Stück sortiert in Metallic-Farbe

1 VE

55198



Schlüsselanhänger mit Kupplung
(trennbar mit 2 Schlüsselringen)
- 1 VE = 10 Stück Metallicfarben

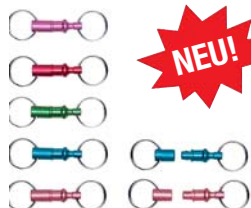

55162

10 Stück sortiert (5 x 2 Farben)

1 VE

55162

Spiralketten aus Kunststoff
- 1 VE = 8 Stück verschiedene transparente Farben im Polybeutel



55157



55158

Armspirale mit Schlüsselring:

55157

8 Stück sortiert

1 VE

55157

Spiralkette mit Karabiner aus Metall

55158

8 Stück sortiert

1 VE

55158



Gruppe 1
Gruppe 2
Gruppe 3
Gruppe 4
Gruppe 5
Gruppe 6
Gruppe 7
Gruppe 8
Gruppe 9

Accessoires

Schlüsselsafe magnetisch, zum Aufschieben

- Außenmaß 86 x 47 x 16 mm
- Innenmaß 75 x 35 x 14 mm



55200

schwarz

1 Stück
ab 10 St.

55200

Warenringe

- vernickelt
- 60 / 90 / 120 / 150 mm Durchmesser



55230-55236

55230
55232
55234
55236

60 mm Ø
90 mm Ø
120 mm Ø
150 mm Ø

1 Stück
1 Stück
1 Stück
1 Stück

55230
55232
55234
55236

Warenringe mit Haken

- vernickelt
- 120 mm Durchmesser



55238

55238

120 mm Ø

1 Stück

55238

Kurzketten

Kugel-Kurzkette mit Schraubverschluss Messing vernickelt / 1 VE = 25 Stück:

55240

3,6 x 120 mm

1 VE

55240

Kugel-Kurzkette mit Klemmverschluss / 1 VE = 100 Stück:

55242

2,4 x 90 mm
Stahl vern.

1 VE

55242

55244

2,4 x 100 mm
Edelstahl

1 VE

55244

Drahtseil-Kurzkette mit Schraubverschluss / Edelstahl / 1 VE = 10 Stück:

55246

110 mm

1 VE

55246

55248

150 mm

1 VE

55248



55240



55242/44



55246/48

Karabinerhakenset

- C-DIN 5299
- 060 x 06 mm
- 1 Set = 10 Stück



KA 6006

verzinkt

1 Set
= 10 St.

50143

Lederschlüsseltaschen

- aus weichem Leder mit Kleingeldfach
- Geldscheinfach und Schlüsselring
- 1 Set = 10 Stück



55220

55223

55224

55220

Leder /
schwarz

1 Set
= 10 St.

55220

Schlüsselglocke (Leder):

55223

schwarz /
(170 x 90 mm)

1 Stück

55223

55224

bordeaux /
(115 x 85 mm)

1 Stück

55224

Kofferranhänger in Einzelverpackung



50884-GY

51593

51533

50884-GY

Grau / Met.
Acryl
80 x 30 mm

1 Stück

40361

51593

Alu
121 x 50 mm

1 Stück

40363

51533

Kunstleder /
Metall
168 x 63 mm

1 Stück

40365

	Artikelnummer	Ausführung	Abmessung in mm	Verp.- Einheit	EDV- Nummer	Stückpreis € zzgl. MwSt.
Koffergurt aus stabilem, flachgewebtem Polyester mit Adressfeld - aus PVC - Adresskarte in schwarzer Hülle - Gewicht: 50 gr 	40345	Blau	1600 x 50	1 Stück	40345	
	40347	Hellgrau	1600 x 50	1 Stück	40347	
Schlüsselfinder „Deutschland“ - inkl. Batterien - inkl. Schlüsselring  	51195	Germany	27 x 60 x 10	1 Stück ab 10 St.	51195	
	51196	Germany	320x245x370	1 Displ.	51196	
Display mit 3 x 10 (30 Stück) Schlüsselfindern: Der Deutschland reagiert auf Pfeiftöne und meldet sich mit einem gut hörbaren Piepton. Die Reichweite des Schlüsselfinders beträgt ca. 10 Meter. Geben Sie Ihrem Schlüssel eine Chance gefunden zu werden! Integrierter Geräuschsensor!						
Schlüsselsperre  	40340	Stahl vernickelt	Länge: 140 mm	1 Stück 10 Stück	40340	
	Mit dieser stabilen Schlüsselsperre kann man verhindern, dass sich der BB-Schlüssel dreht!					
Schlüsselbänder „Uni“ - mit Schlüsselring, Karabiner und Patentverschluss - 1 Set = 12 Stück - farblich sortiert 	40342	diverse Farben	600 x 15	1 Set = 12 St.	40342	
Schlüsselanhänger mit großem Schlüsselring „Honolulu“ - mit extra großer Gravurfläche (22 x 12 mm) - modernes Design - Einzelverpackung 	10137-DBE	Blau	112 x 38	1 Stück	50137	
	10137-LGN	Hellgrün	112 x 38	1 Stück	50138	
Hotel-Schlüsselanhänger - aus Aluminium - mit schwarzem Gummischnorring - ideal zum Gravieren 	61210	Silber elox.	70 x 28	1 Stück	51241	
	61211	Gold elox.	70 x 28	1 Stück	51242	
	61215	Silber elox.	110 x 30	1 Stück	51244	
	61216	Gold elox.	110 x 30	1 Stück	51245	
Die Anhänger können mit Nummern und Text graviert werden. Preisblatt mit verschiedenen Schrifttypen anfordern! Lieferzeit bei Gravuren = 10 Tage.						
Hotel-Schlüsselanhänger aus Edelstahl gebürstet - mit Schlüsselring - ideal zum Gravieren 	61315	Edelstahl	85 x 45 x 1,5	1 Stück	51246	
	61316	Edelstahl	67 x 37 x 1,5	1 Stück	51247	
	61195	Edelstahl	70 x 29 x 4,0	1 Stück	51248	
	61197	Edelstahl	80 x 29 x 4,0	1 Stück	51249	
mit Gummischnorer:						
Schlüsselbirnen - aus Kunststoff mit Ring - kpl. mit Papier und Abdeckscheibe - zum Selbstbeschriften der Schlüsselbirnen 	55095	Farbe angeben	65 x 40	1 Stück 50 St. Abnahme	55095	
	Bitte Standardfarbe bzw. Leuchtfarbe angeben!					

Weitere Accessoires auf Anfrage!

Gruppe 1
Gruppe 2
Gruppe 3
Gruppe 4
Gruppe 5
Gruppe 6
Gruppe 7
Gruppe 8
Gruppe 9

Schlüsselanhänger

	Artikelnummer	Ausführung	Abmessung in mm	Gewicht in Gramm	Verp.- Einheit	EDV- Nummer	Stückpreis € zzgl. MwSt.
Schlüsselanhänger - Einzelverpackung 	10001-S 10053 10018 10062	silber. glänzend silber. mattsilber mattsilber rechtecki	ca. 63 x 25 ca. 70 x 30 ca. 62 x 26 ca. 70 x 32	24 34 29 37	1 Stück 1 Stück 1 Stück 1 Stück	50001 50284 50002 50062	
Schlüsselanhänger „Herzform“ - Einzelverpackung* 	10049 10330 10201-S 10201-RD	mattsilber weiß/silberf. silberf. glänzend rot	ca. 62 x 35 ca. 71 x 36 ca. 72 x 39 ca. 72 x 39	22 20 41 41	1 Stück 1 Stück 1 Stück 1 Stück	50016 50330 50201 50202	
Schlüsselanhänger - Einzelverpackung - mit abnehmbarem Ring 	10041 10315	Metall mattsilber silberf. glänz.	ca. 98 x 29 ca. 103 x 33	35 44	1 Stück 1 Stück	50041 50315	
Schlüsselanhänger mit einem abnehmbaren Schlüsselring - Einzelverpackung 	10282	Metall/ Kunstleder	ca. 120 x 33	36	1 Stück	50282	
Schlüsselanhänger mit Gunmetall-Plattierung - Einzelverpackung - Perfekt für edle Lasergravuren 	10280 10281 10289	Metall/Kunstl. dito dito	ca. 75 x 38 ca. 85 x 35 ca. 77 x 46	18 15 34	1 Stück 1 Stück 1 Stück	50280 50281 50289	
Schlüsselanhänger „Glückskee“ u. „Hufeisen“ zum Gravieren - Einzelverpackung 	10193 10307	mattsilber Metall / Silber	ca. 100 x 41 ca. 65 x 32	35 26	1 Stück 1 Stück	50193 50307	
Schlüsselanhänger in Lederoptik mit metallglänzender Gravurplatte - Einzelverpackung 	10155 10321	Metall / Kunstleder dito	ca. 99 x 35 ca. 97 x 42	23 34	1 Stück 1 Stück	50155 50156	
Schlüsselanhänger mit Flaschenöffner - Einzelverpackung 	10296-BK 10296-SR	schwarz Alu-silber	ca. 89 x 25 ca. 89 x 25	10 10	1 Stück 1 Stück	50296 50297	
Schlüsselanhänger mit 4 abnehmbaren Ringen - Einzelverpackung 	10034	Metall / mattsilber	ca. 63 x 26	26	1 Stück	50034	
Schlüsselanhänger mit 3 abnehmbaren Ringen u. Karabiner - mit silber glänzendem Karabiner - Einzelverpackung 	10318	Metall / silber glänz.	ca. 64 x 26	27	1 Stück	50029	
Schlüsselanhänger Fußballer - Einzelverpackung 	10306	Metall / matt silberf.	ca. 100 x 30	44	1 Stück	50306	
Schlüsselanhänger mit Einkaufswagen-Chiphalter inkl. Chip - Einzelverpackung 	10145-BK	Metall / mattsilber	ca. 83 x 30	37	1 Stück	50145	
Schlüsselanhänger - ideal für eindrucksvolle Lasergravuren - 1 Set = 6 Farben 	50130	Kunststoff / Metall	ca. 82x31x11 Ø 24 mm	21	1 Set = 6 Stck farblich sortiert	50130	
Schlüsselanhänger mit Textilband - stabiler Schlüsselring - ideal zum Gravieren 	10180-BE 10180-BK 10180-RD	mattsilb./blau mattsilb./schwarz mattsilb./rot	ca. 87 x 35 ca. 87 x 35 ca. 87 x 35	32 32 32	1 Stück 1 Stück 1 Stück	50118 50119 50120	
Schlüsselanhänger „Acryl“ - für Bildgröße 42 x 28 mm - 1 VE = 10 Stück 	50148 50147	Kunststoff Kunststoff	ca. 55 x 42 ca. 53 x 53	13	1 VE = 10 St. 1 VE = 10 St.	50148 50147	
Billardkugel-Schlüsselanhänger-Set - farblich sortiert (in einer VE sind 8x die schwarze 8) - 1 VE = 16 Stück 	50149	farbl. sortiert	ca. 33 mm Ø	630	1 VE = 16 St.	50149	
Schlüsselanhänger 	10335 10334	weiß / silberf. weiß / silberf.	ca. 71 x 32 ca. 81 x 37	22 22	1 Stück 1 Stück	50335 50334	

	Artikelnummer	Ausführung Maße in mm	Verp.- Einheit	EDV- Nummer	Stückpreis € zzgl. MwSt.
<p>Alarm-Taschenlampe „Personal Guard Pro LED“</p> <ul style="list-style-type: none"> - Alarmgerät und Taschenlampe in einem - komfortable Einhandbedienung - Markenqualität - inkl. Batterien (3x AAA) - inkl. Handschlaufe - wird inkl. Holster mit Gürtelschlaufe geliefert - Gewicht: 154 gr - Lieferung im Designkarton 	67401	Alu-Titan 145 x 35 x 35	1 Stück	67401	
<p>Bietet doppelte Sicherheit durch die eingebaute, laute Alarmfunktion und eine 1 Watt Osram Hochleistungs-LED.</p> <p>Durch die funktionelle Einhandbedienung ist dieses Alarmgerät überaus praktisch und unkompliziert einsetzbar. Wenn Sie dunkle Wege beleuchten möchten, einfach den Knopf kurz nach unten drücken und die Taschenlampe schaltet sich ein. Der seitliche Leuchtring sorgt für eine top Rundumsicht. Zum Ausschalten der Lampe den Knopf einfach nochmal kurz drücken.</p>					
<p>Lauert Ihnen ein Angreifer auf können Sie ihn mit der Lampe blenden. Gleichzeitig halten Sie den Knopf für 6 Sekunden lang gedrückt und ein ohrenbetäubender Lärm setzt ein. Selbst wenn der Angreifer die Möglichkeit haben sollte, Ihnen die Taschenlampe abzunehmen um den Alarm auszuschalten um unentdeckt zu bleiben, wird ihm dies nicht so leicht gelingen - denn er weiß nicht, dass der Alarm sich erst wieder nach weiteren 6 Sekunden Knopfdruck abschaltet. Wenn er also versucht, den Alarm mit kurzem Drücken des Knopfes abzuschalten und feststellen muss, dass dies nicht funktioniert, wird er mit Sicherheit die Flucht ergreifen aus Angst erwischt zu werden oder von Zeugen beobachtet zu werden.</p>					
<p>Defense Stablampen inkl. Handschlaufe</p> <ul style="list-style-type: none"> - Emergency (3in1) - helle LED - 3 Lichtprogramme - Material: Stahl / Aluminium 	67408 67409	280 x 34 314 gr. 410 x 34 422 gr.	1 Stück 1 Stück	67408 67409	
<p>Die Stablampen eignen sich hervorragend zur Selbstverteidigung zu Hause und unterwegs. Sie sind ein schützender Begleiter für Wach- und Securitypersonal. / Inkl. Cree-Hochleistungs-LED, besonders die Funktion „Stroboskoplicht“ blendet den Angreifer / durch 2 Helligkeitsstufen (100 % / 50 %) ist optimaler und energiesparender Gebrauch gewährleistet / inkl. Handschlaufe / wasserabweisend / mit Gurtschneider und Glaszerstrümmerer / benötigt werden 2 x AA Batterien (nicht enthalten).</p>					
<p>LED-Taschenlampe mit Karabiner</p> <ul style="list-style-type: none"> - inkl. Batterie - CE-Zeichen - LED-Farbe = weiß - in Geschenkverpackung - Gewicht: 26,5 gr. 	19048	Kunststoff / Metall 121 x 34 x 21	1 Stück	67414	
<p>Taschenlampe mit Chip on Board-Technologie (25 Lumen). Die Lampe kann stufenweise auf 2 verschiedene Leuchtstärken und Blinklicht eingestellt werden! Inkl. Magnethalterung!</p>					
<p>LED-Taschenlampe</p> <ul style="list-style-type: none"> - inkl. Batterie - CE-Zeichen - LED-Farbe= weiß - Gewicht: 58 gr - in Geschenkverpackung 	51443	Alu schwarz 87 x 25 x 25	1 Stück	67407	
<p>LED-Taschenlampe mit 3 weißen LEDs</p> <ul style="list-style-type: none"> - schmale Form mit Clip für die Brusttasche - Metall - inkl. Batterie - LED-Farbe weiß - CE-Zeichen - Gewicht: 44 gr 	50973	mattsilber 130 x 14 x 14	1 Stück	67415	
<p>Praktisch</p>					
<p>LED-Lenser mit Schlüsselring</p> <ul style="list-style-type: none"> - Aluminium - inkl. Batterie - CE-Zeichen - LED-Farbe weiß - Gewicht: 22 gr - Abmessungen: 98x24x13 mm - in Geschenkverpackung 	19046-SR	silber	1 Stück	67416	
<p>LED-Lenser mit Schlüsselring</p> <ul style="list-style-type: none"> - Aluminium - inkl. Batterie - CE-Zeichen - LED-Farbe weiß - Gewicht: 25 gr - Abmessungen: 103x18x13 mm - in Geschenkverpackung 	19046-BK	schwarz	1 Stück	67417	
<p>LED-Lenser mit Schlüsselring</p> <ul style="list-style-type: none"> - Aluminium - inkl. Batterie - CE-Zeichen - LED-Farbe weiß - Gewicht: 25 gr - Abmessungen: 103x18x13 mm - in Geschenkverpackung 	19047-SR	silber	1 Stück	67418	
<p>LED-Lenser mit Schlüsselring</p> <ul style="list-style-type: none"> - Aluminium - inkl. Batterie - CE-Zeichen - LED-Farbe weiß - Gewicht: 25 gr - Abmessungen: 103x18x13 mm - in Geschenkverpackung 	19047-BK	schwarz	1 Stück	67419	

LED-Lenser / Laser-Pointer / Arbeitsleuchtbrille

LED-Lenser mit Schlüsselring

- röhrenförmiger Korpus
- trichterförmiger Lampenkopf mit weißen LED
- inkl. 3 Knopfzellenbatterien (A 357)
- Metall / mattsilber
- Gewicht: 39 gr



19011-SR/W

Ausführung Maße in mm
Metall / mattsilber
69 x 16 x 16

Verp.- Einheit
1 Stück

EDV- Nummer
67430

Stückpreis € zzgl. MwSt.



Neu! LED-Schlüsselanhänger mit Karabiner (Alu / 18 g):

19040-SR

Alu-silber
88 x 16 x 16

1 Stück

67432

19040-BK

schwarz
88 x 16 x 16

1 Stück

67433

LED-Lenser mit Schlüsselring

- inkl. Batterie
- CE-Zeichen
- LED-Farbe = weiß
- Gewicht: 32 gr



19039

Metall / silber
100 x 20 x 15

1 Stück

67435

LED-Lenser mit Kapselheber und Schlüsselring

- inkl. Batterie
- CE-Zeichen
- Abmessung: 118 x 25 x 15 mm
- Gewicht: 20,6 gr



19043-SR

Alu-silber

1 Stück

67436

19043-BK

Alu-schwarz

1 Stück

67437

Laserpointer mit rotem Laser „5in1“

- Metall
- inkl. Batterie
- entspricht EN 60825-1
- Laserklasse 2
- CE-Zeichen
- Gewicht: 69 gr
- in Geschenkverpackung



67455

mattsilber
145 x 12 x 12

1 Stück

67455

Mit diesem Laserpointer lässt sich der Laserpunkt verändern. Per Schablone können Sie Punkt, Pfeil, Hand, Strich oder Kreis auf Ihrer Präsentationsoberfläche spazieren lassen.

Grüner Laserpointer

- **ca. 200 Meter Reichweite**
- inkl. Batterien, entspricht EN 60825
- Laserklasse 2
- CE-Zeichen
- Gewicht: 44 gr
- in schöner Geschenkverpackung



19027

Metall mattsilber
143 x 13 x 13

1 Stück

67457



Superhelle Multifunktionstaschenlampe

- COB-LED
- **Taschenlampe: 3 Watt, 80 Lumen**
- **Frontleuchte: 3 Watt, 180 Lumen**
- **Blinkwarnfunktion (in rot): 3 Watt, 30 Lumen**
- inkl. Batterie
- **schwenkbar, inkl. Aufhänger, inkl. Magnet**
- CE-Zeichen
- Gewicht: 183 gr.
- Abmessung: 227 x 58 x 48 mm



52140

Metall / Kunststoff
227 x 58 x 48

1 Stück

67413



Unverzichtbar im Haushalt und unterwegs: diese helle Arbeitsleuchte mit COB-LED ist schwenkbar, mit Magnet zur Befestigung an Metalloberflächen und mit praktischem Aufhänger! Multifunktional: Taschenlampe, Frontleuchte sowie rote Blinkwarnfunktion!

Arbeitsleuchtbrille

- helles Licht in Blickrichtung
- hält die Hände frei zum Arbeiten
- passt sich jeder Kopfform an
- auch für Brillenträger geeignet
- ideal für Elektroarbeiten, Heimwerken, Auto, Camping, Angeln ...
- Sie benötigen 4 Stück 1,5 V AAA-Batterien



67467

gelb/grau

1 Stück

67467

Öffnungswerkzeuge / Aufsperrtechnik

Türfallenöffnungsblechset aus Edelstahl

- ermöglicht ein schnelles Öffnen der zugefallenen Tür
- für Links- und Rechtsanschlag
- **Set mit je 1 Türfallenblech 15 mm + 20 mm Schenkellänge**
- Materialstärke: 0,8 mm



Artikelnummer

62300

Verp.- Einheit

1 Set

EDV- Nummer

62300

Stückpreis € zzgl. MwSt.



Türfallenöffnungskartenset

- aus hochflexiblem Spezial-Kunststoff passen sich der Türfalz an
- **Set mit 6 Karten** in 2 verschiedenen Materialstärken.
- Besonders in Fällen, in denen ein geringer Arbeitsspalt für Öffnungshaken besteht, können diese Karten ihre Stärke ausspielen
- jede Karte ist mehrfach verwendbar.



62323

62320

1 Set

62320

Öffnungskartenset mit

10 Stück nur dünne Karten (0,35 mm)

62322

1 Set

62322



Handgriff schwarz,

mit einer 0,5 mm Öffnungskarte (erlaubt bequemes Arbeiten)

62323

1 Stück

62323

Türfallen-Spachtel-Set

- ist das ideale Werkzeug bei zugefallenen Einfachfalttüren mit schwergängiger Falle
- Polierte Kanten und eine optimal berechnete Form garantieren hohe Erfolgsquoten
- **1 Set = 3 Spachtel mit 20, 35 und 45 mm**



62330

1 Set

62330

35 mm - Spachtel

ist bestens geeignet für Metall- und Kunststofftüren mit weit hinten liegender Falle

45 mm - Spachtel

ist geeignet für Kunststofftüren mit 60 und 70 mm Rahmenprofilen

Türfallenöffnungsnadelset, 3-teilig

- zum leichten Öffnen von nur zugefallenen Türen
- kleines, äußerst effizientes und fast unverwüstliches Nadelset

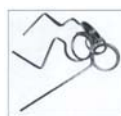

62340

1 Set

62340

Spezial-Türfallenöffnungsdrähte

- **bestehend aus 12 gezogenen Federstahldrähten** höchster Güte zum Selberbiegen in 3 verschiedenen Stärken und 4 Öffnungsnadeln für Holz- und Aluzargen

62355



62355

1 Set

62355

Klemmhalter aus Aluminium

- für eine griffige Handhabung der selber gebogenen Öffnungsdrähte



62356

62356

1 Stück

62356

Spiralöffnungsset für Doppelfalttüren

- bestehend aus **4 unterschiedlich geformten Werkzeugen** (2 x links + 2 x rechts) in jeweils 2 verschiedenen Materialstärken für unterschiedliche Türzargen
- aus hochwertigem Federstahl
- öffnet auch einfach gefälzte Türen
- **Funktion:** die Spiralnadeln werden durch den engen Spalt zwischen Tür und Zarge so weit eingedreht, bis es auf die Schlossfalle trifft. Durch Weiterdrehen wird diese dann zurückgedrückt.

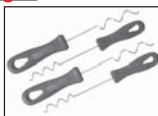

62360

1 Set

62360

Neu: Miniset

für sehr eng anliegende Doppel- und Einfachfalttüren

Nur 1,25 mm Spiraldurchmesser!

62366

1 Set

= 2-tlg.

62366



Paniktüröffner

- (1 mm Stärke) zum Öffnen von nur zugefallenen, nach außen öffnenden aber einfach gefälzten Türen (z.B. bei öffentlichen Gebäuden)
- Um das Werkzeug in den Falz einzubringen, ist es oftmals nötig, die Türe vom Türrahmen anzuheben (z.B. mittels eines starken Saughebers)



62367

1 Stück

62367

Keilformgleiter

für schwergängige zugefallene Einfachfalttüren, **die sich nach innen öffnen:**

62368

1 Stück

62368

Sperrhaken „Dietrich“

- zum leichten Aufschließen von Buntbarschlössern



62361

62361

1 Stück

62361

Passepartou / Hausmeisterschlüssel



62362

62362

1 Stück

62362

Türöffnung leicht gemacht!

Öffnungswerkzeuge / Aufsperrtechnik

Zylinder-Knacker für Profilzylinder und Rundzylinder
- komplett mit PZ-Einsatz und RZ-Einsatz (kann ausgewechselt werden)

Rundzylinder-Einsatz (Zusatzteil)
Profilzylinder-Einsatz (Zusatzteil)



Zum Abbrechen der „PZ“ und „RZ“

Artikelnummer	Verp.- Einheit	EDV- Nummer	Stückpreis € zzgl. MwSt.
62000	1 Stück	62000	
Als Ersatz (Zusatzteil):			
62001	1 Stück	62001	
62002	1 Stück	62002	

Das Spezialwerkzeug ermöglicht schnelles, problemloses Abbrechen überstehender Profil- und Rundzylinder. Der Brechkopf ist aus spezialgehärtetem Stahl äußerst präzise gefertigt und auswechselbar. / Das Halterohr ermöglicht beidseitig die Aufnahme eines Brechkopfes. / Engste Maßtoleranzen garantieren hohen Formschluss zum Schließzylinder und ermöglichen so den Einsatz bereits bei sehr kurzem Zylinderüberstand. / Beidseitig abgeschrägte Kanten am Brechkopf für Profilzylinder verhindern - bei sachgemäßer Handhabung - Beschädigungen des Beschlages.

Spezial-Knackrohr für PZ-Zylinder
- aus vergütetem Spezialstahl



62003	1 Stück	62003	
Ersatz-Sechskantschrauben mit Mutter:			
62008	1 Stück	62008	

Klemmbare innenprofilierte Spannbacken erlauben das kraftschlüssige Festkrallen an den zu brechenden Profilzylinder und ermöglichen somit ein leichtes Abbrechen von Schließzylindern ab ca. 2 mm Überstand. Inkl. Sechskant-Winkel-Stiftschlüssel zum leichten Klemmen.

Zieh-Fix-Power-Pullcracker
- inklusive Sechskant-Winkel-Stiftschlüssel



Der Power-Pull-Cracker ermöglicht das Abbrechen von Profilzylindern auch bei geringstem Überstand durch eine an der Unterseite wirkende kraftschlüssige Klemmung. Das Abbrechen des Zylinders mit dem Power-Pull-Cracker kann zusätzlich noch durch eine in den Profilzylinder einzuschraubende Spezial-Zugschraube erleichtert werden, da diese das Abrutschen des Knackrohres verhindert. Dazu wird der Werkzeugkopf vom Schaft gelöst und auf den Schließzylinder aufgesetzt und fixiert. Dann wird mit Hilfe eines 50 oder 70 mm langen Torx 20 Bits eine passende Spezialzugschraube in den Schließzylinder eingedreht.

LockForce - Zieh- und Knackrohr-Set Nr. 62006



62006	1 Set	62006	
Grundwerkzeug für PZ (ohne RZ-Einsatz und Zubehör):			
62007	1 Stück	62007	
Kernziehring als Ersatz für Profilzylinder (PZ):			
62010	1 Stück	62010	

Lieferumfang von Set 62006:

- 1 Stck. LockForce incl. Profilzylindereinsatz
- 1 Stck. Ziehaufsatz für Rundzylinder mit 32 mm Ø
- 1 Stck. Kernziehring für Euro-Profilzylinder
- 1 Stck. 5 mm 6-Kantschlüssel für den Kopfwechsel
- 1 Stck. Bautenschlüssel „kurz“
- 1 Stck. Torx-T20 T-Schlüssel
- 1 Stck. Ring-Maulschlüssel SW 19 mm
- 10 Stck. PREMIUM-PLUS Zugschrauben 4,2 mm
- 10 Stck. PREMIUM-PLUS Zugschrauben 4,8 mm
- 10 Stck. PREMIUM-PLUS Zugschrauben 5,4 mm
- geliefert in einem handlichen Transportkoffer

Das LockForce Zieh- und Knackrohr verbindet in idealer Weise die Vorzüge der Ziehlocke mit den Möglichkeiten eines Knackrohres. Selbst hochwertige Profilzylinder mit Stahlsteg sowie Rundzylinder lassen sich mit diesem Werkzeug in vielen Fällen brechen. Der PZ-Einsatz kann leicht durch Lösen zweier Schrauben durch einen RZ-Einsatz (für Rundzylinder mit 32 mm Ø) ausgetauscht werden.

Anwendungsbeispiele:

- überstehende Zylinder werden wie mit dem einfachen Knackrohr abgebrochen.
- Bündig mit dem Beschlag eingebaute Zylinder werden mit Hilfe der Zugschraube und die dadurch entstehende Zugkraft etwas aus der Türe in die exakte Passung des LockForce gezogen: dadurch wird der Zylinder durch die **Zugschraube** gehalten und zum anderen von dem LockForce selbst (somit wird die Zugschraube entlastet und es können wesentlich höhere Kräfte angewendet werden, was beispielsweise bei Hochsicherheitszylindern mit Stahlsteg notwendig ist).
- unter Zuhilfenahme des Kernziehaufsatzes wird mit exakter, axialer Zugkraft der Zylinderkern entfernt.

Öffnungswerkzeuge / Aufsperrtechnik

	Artikelnummer	Verp.- Einheit	EDV- Nummer	Stückpreis € zzgl. MwSt.
Spezial-Ausziehvorrichtungset (Glocke) für Schließzylinder, <u>kpl. Set</u> <u>Glocke einzeln</u>	62005 62005-E	1 Set 1 Stück	62005 62005-E	
Hochwertige Spezialzugschrauben 4,2 mm Durchmesser	62042	10 Stück ab 100 St.	62042	
Hochwertige Spezialzugschrauben 4,8 mm Durchmesser	62048	10 Stück ab 100 St.	62048	
Hochwertige Spezialzugschrauben 5,3 mm Durchmesser	62055	10 Stück ab 100 St.	62055	
Verstärkungsringe für Zugschraube / 1 VE = 5 Stück! Ersatzteil-Kit (Spindel / Spindelmutter) Ersatz-Kugellager mit Scheiben für Spindel Kernziehplatte für Ziehlocke / einzeln / PZ	62059 62050 62058 62057	1 VE 1 Set 1 Stück 1 Stück	62059 62050 62058 62057	



**„Glocke“ einzeln:
nur mit
2 Kernziehplatten (PZ/RZ)
und 2 Schutzringen
Nr. 62005-E
= 198,00 € / Stück**

Die Spezial-Ausziehvorrichtung ermöglicht ein schnelles, problemloses Öffnen von Schließzylindern.

Das Gerät wurde speziell für den Einsatz bei Polizei, Feuerwehr und in anderen Hilfsdiensten, sowie für den professionellen Notdienst, in Zusammenarbeit mit Praktikern entwickelt:

- für Profil- und Rundzylinder, auch in Zusatz-, Querriegel- und anderen Schließeinrichtungen
- bei Profil- und Rundzylinder wahlweise Kern- oder Zylinderziehen möglich
- geringer Kraftaufwand durch kugelgelagerte Teile
- ohne besondere Vorbereitungen sofort einsetzbar
- robuste Bauweise
- schnelles, problemloses Ausklinken der Zugschraube nach dem Ziehvorgang
- bei fachgerechter Handhabung Vermeidung von Beschädigungen an Türblatt und Beschlag
- hochfeste Spezialzugschrauben

Lieferumfang:

- Spezial-Ausziehvorrichtung für Schließzylinder, Kernziehplatte für Profilylinder, Kernziehplatte für Rundzylinder, Spezialschraubendreher TX, Torx-Bit, Ring / Maul-Schlüssel SW 19, 15 Stück Spezial-Zugschrauben 2 x Schutzringe, Universal-Schließer, Instruktion

Die Spezial-Ausziehvorrichtung ist eines der wichtigsten Werkzeuge und einfach unentbehrlich für jeden Notöffnungsdienst! / Beachten Sie bitte, dass nur die durch uns gelieferten Spezial-Zugschrauben eine für den Einsatzfall ausreichende Zugfestigkeit besitzen.

Torx TX 20 - Qualitativ hochwertiger T-Schlüssel zum Eindrehen der Zugschrauben	62363	1 Stück	62363	
--	-------	---------	-------	--

Bit-Adapter - ermöglicht das bequeme Eindrehen der Zugschrauben in den Schließzylinder. Die Schraube wird sicher gehalten, so dass einhändig gearbeitet werden kann.		1 Stück	62364	
--	--	---------	-------	--

Bit-Adapter-Universal 		1 Stück	62344	
Weiterentwickelter Einschraub-Adapter für alle gängigen Schrauben und Spezial-Zugschrauben. Besonders auch für größer dimensionierte Zugschrauben, wie die neuen Pittbull M6 geeignet.				

„Pittbull“-Zugschrauben M6 (6 mm) 		1 Stück ab 10 St.	62345	
Diese Spezial-Zugschrauben mit einer extremen Zugkraft von bis zu 5000 kg kommen bei sehr breiten Schließkanälen von Bohrmuldenzylindern zum Einsatz. Der Einsatz der „Pittbull“ Zugschraube verstärkt aufgrund ihres großen Durchmessers leider auch die bestehende Problematik des Materialstau-Effektes in der entstehenden Zylindersacklochbohrung, die letztendlich zum vorzeitigen Abreißen der Schraube, oder auch zum Spreizen des Zylinderkerns führen kann. Um dem vorzubeugen empfehlen wir den Einsatz eines Kernlochbohrers, wie z.B. unseren schnellwechselbaren 4,8 mm HSS-G „Pittbull-Guider“ .				

HSS-G „Pittbull-Guider“ Maße: - Durchmesser: 4,8 mm - Länge: 59 mm - Max. Bohrtiefe: 34 mm - Kreuzanschliff: 135° - Sechskantschaft: 1/4"		1 Stück	62346	
Hochwertiger Metallbohrer speziell zum Vorbohren beim Einsatz der „Pittbull“ Zugschrauben. Sein 6-Kant-Schaft ermöglicht schnelles Umstecken auf jeden Universalbithalter. Optimaler Einsatz mit einem Akkuschauber, auch für konventionelle 3-Backen-Bohrfutter geeignet.				

Öffnungswerkzeuge / Aufsperrtechnik

Elektro-Pick-Set II. im Koffer (Zieh-Fix)

- zum einfachen Aufsperrn mehrstiftiger Stift- und Scheibenzuhaltnungszyliner
- inkl. 4 Spannwerkzeuge
- inkl. 4 Picknadeln



62130

1 Set

62130

Stückpreis €
zzgl. MwSt.

Die akkubetriebene elektr. Sperrzeugpistole arbeitet nach dem Perkussionsprinzip. Die erforderliche Schlagfrequenz sowie die Schlaghärte des Picks werden über einen Exzenter ausgelöst. Dadurch wird einfaches Aufsperrn mehrstiftiger Stift- u. Scheibenzuhaltnungszyliner möglich

Elektro-Pick-Set „MHP“ im Koffer

- zum einfachen Aufsperrn mehrstiftiger Stift- und Scheibenzuhaltnungszyliner

62140

1 Set

62140

MHP — Der Elektropick des deutschen Meisters -Von Profis für Profis entwickelt.

In diesem Elektropick finden sich alle positiven Eigenschaften, die ein Profi-Elektropick besitzen muss. Wo andere E-Picks längst kapitulieren, legt der **MHP** erst richtig los. Sein extrem starker Motor ist speziell auf die Anforderungen eines leistungsstarken Elektropicks abgestimmt. Es erwartet Sie eine sehr fein zu justierende Hub-Einstellung von 1 - 4 mm, die genau auf Ihre Bedürfnisse angepasst werden kann. Durch seine sehr kompakte Konstruktion ist er handlich und platzsparend und bringt gerade einmal 308g auf die Waage. Ein weiterer Pluspunkt ist, dass der **MHP** ein geräuschgedämmtes Gehäuse besitzt, womit er sich deutlich von seinen E-Pick Brüdern unterscheidet. Der moderne Li-Ionen-Akku lässt sich in weniger als fünf Sekunden ohne Werkzeug wechseln. Durch den patentierten Schnellverschluss haben Sie praktisch keine Ausfallzeiten und können ohne Zeitverzögerung mit dem zweiten Akku weiterarbeiten. Das leichte Gehäuse des **MHP** ist aus einem Stück Aluminium gefräst und eloxiert. Um das Verkratzen zu verhindern, sind zwei umlaufende Gummiringe in das Gehäuse eingelassen. Alle in diesem Hightech-Elektropick verbauten Einzelteile sind hochqualitativ und entsprechen dem neuesten Stand der Technik.

Die Vorteile des MHP Im Überblick:

- sehr kompakte Konstruktion
- extrem leistungsstark
- präzise und hochwertige Feinmechanik
- platzsparend und handlich (sehr gute Ergonomie)
- extrem geringes Gewicht
- geräuschgedämmt (deutlicher Unterschied zu herkömmlichen E-Picks)
- selbstklemmende Einstellschraube (während des Gebrauches Amplitudenausschlag regelbar)
- 2 O-Ringe, damit er beim Auflegen nicht verkratzt
- entwickelt und produziert MADE IN GERMANY
- 1 Jahr Garantie (nicht auf Akku)

Technische Daten:

- Durchmesser: 30 mm
- Länge: 205 mm
- Eloxiertes Gehäuse
- 3,7 Volt 2400 mA
- Nadelausschlag am Nadelaufnahmeende präzise einstellbar von ca. 1-4mm
- Leerlaufdrehzahl 22.000
- Gewicht mit Akku 308 g.
- CE-Kennzeichnung

Lieferumfang:

- 1 MHP
- 1 gerade Picknadel
- 1 Sechskantschlüssel
- 1 Koffer mit Formeinlage
- 1 Ultrakompaktes elektronisch geregeltes Schnellladegerät 110-230 Volt mit beiliegendem Steckeradapter für Europa / US
- 2 Li-Ionen Akkus



62140-1



62140



Ersatzpicknadel gerade
Ersatzpicknadel gebogen

62110



62110

1 Stück

62110

62112



62112

1 Stück

62112

Automatisches Zylinderkernspannwerkzeug (TNT-20)

62120



62120

1 Stück

62120

Schließrotorbeschleuniger „Flipper“

- links- und rechtsdrehend



62150

1 Stück

62150

Schließrotorbeschleuniger - werden nach dem erfolgreichen Aufsperrn des Schließzylinders nach einer Pick-Methode verwendet. Die Beschleuniger werden entsprechend der erforderlichen Drehrichtung des Schließzylinders vorgespannt und versetzen nach Auslösung dieser Vorspannung den Schließrotor in eine derart schnelle Rotation, dass die Stifte nicht in die Stiftbohrungen zurückfallen und blockieren können.

Öffnungswerkzeuge / Aufsperrtechnik



Türspreizer „Herkules“



62070

62070

1 Stück

62070

Stückpreis €
zzgl. MwSt.

Türspreizer "Herkules" - ein Werkzeug auch für den extremen Einsatz!

Wenn es schnell gehen muss und ein massives, robustes Werkzeug gefragt ist, um Türen anzuheben oder abzuspreizen, damit entsprechendes Zubehörwerkzeug zum Einsatz kommen kann, dann ist der **Türspreizer "Herkules"** die erste Wahl.

Einmal an der gewünschten Stelle angesetzt, liefert er in kürzester Zeit mit wenigen Handgriffen den benötigten Öffnungsspalt, oder sprengt kraftvoll die Tür aus ihrer Verriegelung.

(Als nützlich in diesem Zusammenhang hat sich der Ratschen-Ringschlüssel 17-19 mm erwiesen.)

Dieser **Türspreizer** ist speziell für Sicherheitskräfte, wie Feuerwehren und Polizeispezialeinheiten, konzipiert worden.

Türbeschlagheber „Brücke“ inkl. Nussmesser 8 und 10 mm



62075

62075

1 Set

62075

Nussmesser einzeln:

62076 8 mm 62076

62074 9 mm 62074

62077 10 mm 62077

Beschlagheber ermöglichen in manchen Fällen das Abheben des Türbeschlags, so dass mit dem passenden „Nussmesser“ hinter das Schild gefasst und somit die Drückernuss betätigt werden kann. Diese Öffnungstechnik ist in der Regel nur bei einfachen, nicht ineinander verschraubten Beschlägen möglich.

Die Abziehvorrichtung des **Türbeschlaghebers „Brücke“** wird in den außen liegenden Türknauf eingehängt. Durch den gleichmäßigen Zug mittels der Hubschrauben wird der Beschlag wenige Millimeter vom Türblatt abgehoben. In den so geschaffenen Spalt wird das entsprechende Nussmesser über den Vierkant eingeführt und durch Drehung somit das Schloss geöffnet.

Das gleichmäßige und schonende Abziehen des Beschlages durch die 2 Hubschrauben der „Brücke“ sollte sehr vorsichtig erfolgen, da Beschädigungen, z.B. Druckspuren durch die Werkzeugfüße auf dem Türblatt, bei unvorsichtiger Arbeitsweise entstehen können!

Die jeweils passenden Nussmesser (8 mm und 10 mm) werden mitgeliefert.

Zum betätigen der Hubschrauben ist ein 17 mm Schraubenschlüssel erforderlich.

Die „**Brücke**“ unterscheidet sich im Wesentlichen von den übrigen auf dem Markt befindlichen Beschlaghebern durch:

- Fertigung aus hochwertigem Stahl statt Alu etc.
- Äußerst solide Verarbeitung
- Extrem hohe Langlebigkeit
- Optimale Ausübung und Verteilung der Zugkraft

Schlagschlüssel - Bump Keys, inkl. DVD-Dokumentation

- Satz „1 DE“ mit 11 Schlagschlüsseln

(2x ABUS, BKS, CES, 2x DOM, EVVA, TOK-Winkhaus, WILKA, 2x Zeiss-Ikon)



62078

1 Set

62078

Einzelne Schlagschlüssel im Nachkauf.

Wir bitten um Angabe des Fabrikats:

62080

1 Stück

62080



Unsere Schlagschlüssel ermöglichen es dem Anwender, schnell und zerstörungsfrei viele Schließzylinder aufzusperren. **Voraussetzung:** Es ist für den zu entsperrenden Schließzylinder ein passender Schlagschlüssel vorhanden.

Wie funktionieren Schlagschlüssel? Die speziell gefrästen Einschnitte im Schlagschlüssel werden ganz normal in den Schließzylinder eingesteckt. Die Flanken der Schlüsseleinschnitte befinden sich dann jeweils direkt vor den einzelnen Kernzuhaltungsstiften. Durch Schlagen, bzw. eher Klopfen mit einem geeigneten Gegenstand wird mit Hilfe des **Flexi-Hammers** der Schlagschlüssel weiter in den Zylinder eingetrieben. Durch den schnellen Aufprall der Flanken der Schlagschlüsseleinschnitte auf die Zuhaltungsstiftköpfe werden diese blitzartig in ihre Zylinder-Gehäusebohrungen getrieben. Der Billardkugel-Effekt entsteht! Wenn nun die richtige, gefühlvolle Vorspannung in die gewünschte Schließrichtung auf den Schlagschlüssel erfolgt, kann der Schließzylinder entspert werden. Hierbei kommt es auf das richtige Timing zwischen Schlag und Drehspannung an. Dieses Timing gilt es zu trainieren. Im Regelfall sind mehrere Schläge bis zum Entsperren erforderlich.

Um es noch einmal verständlich klarzustellen: Bei den Schlägen handelt es sich eher um **leichtes „Klopfen“ auf den Schlagschlüssel**, bei der Drehspannung um hauchfeines und minimales Bewegungen in gewünschter Aufsperrrichtung.

Die Schlagtechnik ist absolut zerstörungsfrei und geräuscharm in der praktischen Anwendung. **Weitere Schlagschlüsselsätze auf Anfrage!**

Flexi-Hammer (für Schlagschlüssel)



62098

1 Stück

62098

Die hohe Elastizität des frei schwingenden Flexi-Hammerstiels ermöglicht ein Nachfedern des Schlüssels, welches bei weniger flexiblen Werkzeugstielen durch die Trägheit der impulsgebenden Schlaghand ausgebremst wird. Daher eignet sich der Flexi-Hammer besonders gut für die herkömmliche, bei Anfängern weitverbreitete Schlagtechnik.

Öffnungswerkzeuge / Aufsperrtechnik

Türklinkenangel

- aus Stahl
- Öffnung über die Türklinke
- einfache Handhabung
- „Doppelfalz“ kein Problem
- 3,75 mm Ø

62508

1 Stück

62508

Stückpreis €
zzgl. MwSt.

Ersatzzugseil aus Stahl für Türklinkenangel

62512

1 Stück

62512

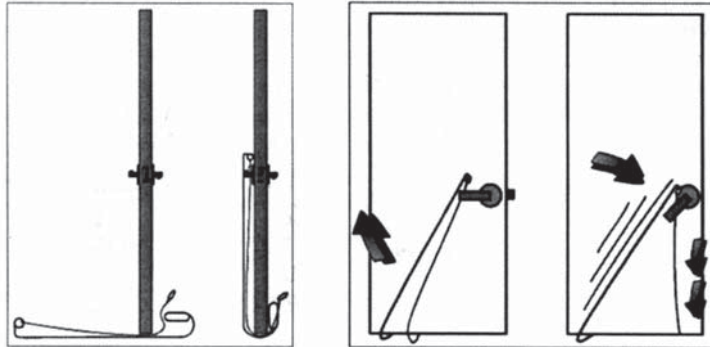

Funktionsweise der Türklinkenangeln

Mit diesem einfachen und sehr erfolgreichen Werkzeug lässt sich ein innenliegender Türgriff von außen betätigen. Die Türklinkenangel wird einfach durch den Luftspalt zwischen Fußboden und Türunterseite hindurch geschoben und durch Aufrichten der Angel über den innenliegenden Türgriff geworfen. Durch Betätigung des außen liegenden Zugseils wird nun der Türgriff gedrückt. Es ist in vielen Fällen die einfachste und schnellste Methode, um zugefallene Türen zu öffnen. Voraussetzung für den erfolgreichen Einsatz der Türklinken-Angel ist ein ausreichender Luftspalt zwischen Fußboden und Türunterkante von mindestens 4,5 mm oder aber eine Fußleiste, die für die Notöffnung entfernt werden kann, damit der so erforderliche Arbeitsspalt geschaffen werden kann. Auch in Zusammenarbeit mit der Türklinkenangel kann das Air Wedge Druck-Luftkissen hilfreiche Dienste leisten! (Länge des Zugseils ca. 110 cm).

Air Wedge Luftkissen

- mit Blasebalg



62516

1 Stück

62516

Türhebel

62520

1 Stück

62520

Saugheber

- 120 mm Durchmesser
- Tragkraft ca. 40 kg / senkrecht
- mit 2-teiligem Klappgriff

62521

1 Stück

62521

Das **Air Wedge** Luftkissen wurde eigentlich für KFZ-Öffnungen entwickelt. Durch die enorme Belastbarkeit ist es auch ideal für die Verwendung der Türklinkenangel (wird zwischen Fußboden und Tür geschoben und mit Hilfe des Blasebalgs hebt sich die Tür an). Ideal auch zum Ausrichten bei Fenstermontagen usw.

Der **Türhebel** ist einfach, aber effektiv um eine Tür einhändig in die Höhe zu heben (z.B. für einfacheren Einsatz der Türklinkenangel).

Der **Saugheber** aus hochwertigem Kunststoff ist ideal für Tür- und Fahrzeugtüröffnungen und für hunderte anderer Anwendungen mehr! Gewicht = 290 gr.

Kipfensteröffnerset „Genius“



62530

1 Set

62530

Mit diesem patentierten Kipfenster-Öffner lassen sich garantiert 99 % aller Dreh-Kipp-Fenster und Türen ohne große Mühe öffnen. Durch die geniale Konstruktion können selbst gekippte Fenster und Türen mit Eindrücksicherung im Griff spielend leicht geöffnet werden. Auch wird bei diesem Werkzeug kein Gummi-Saugheber benötigt. Mitgeliefert werden eine Zugschlinge für gekröpfte Fenstergriffe eine gebogene Führungstange zum Einbringen des Genius bei sehr engen Fensterspalten.

Eine bebilderte, leicht verständlich geschriebene deutsche Bedienungsanleitung ist dabei!

Öffnungswerkzeuge / Aufsperrtechnik

Lockoff-Türspionöffner im Holzkoffer

- inklusive 6-Kant-Schraubendreher

Gekröpfte Spezial-Demontagezange für Türspion

Kipphebel

- zum einfachen Herausdrehen des Türspions

Spezial-Holzbohrer mit speziell geschliffener Spitze

- 15 mm Ø / Schaft = 9,5 mm Ø
- für den drehenden und schlagenden Einsatz in Schlagbohrmaschinen und Akku-Schraubern (minimiert das Risiko, dass das Bohrloch auf der Innenseite ausreißt)
- nach Anwendung können Sie einen Türspion, 14 mm Ø, einsetzen

Artikelnummer	Verp.- Einheit	EDV- Nummer	Stückpreis € zzgl. MwSt.
62550	1 Set	62550	
62554	1 Stück	62554	
62558	1 Stück	62558	
62729	1 Stück	62729	



Vor dem Einsatz wird der Hebelarm des Lockoff in seiner Länge justiert. Dabei gilt es, das Gestänge des Lockoff von der Mitte der Spion-Bohrung an, entsprechend der Entfernung zum Türdrücker, einzustellen, damit der Türdrücker tief genug gedrückt werden kann.

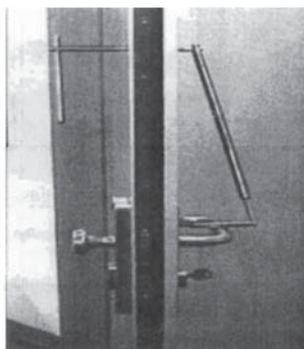

Seitenansicht:

Der abgewinkelte Hebelarm liegt auf dem innenliegenden Drücker auf. Durch Druck auf den außen liegenden Arm lässt sich nun der Drücker betätigen.

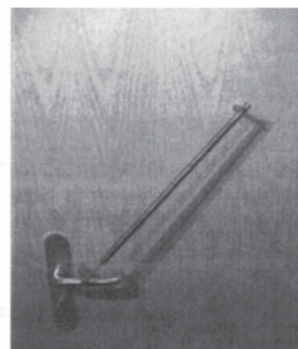

Das Justieren des Hebelarms vor der Tür ist sehr wichtig. Wurde er zu kurz eingestellt, rutscht der Hebel vom Drücker ab, bevor er tief genug gedrückt wurde. Ist er zu lang, kann die Kraft nicht ausreichend übertragen werden. Bei einer Fehljustierung ist das in die Tür eingebrachte Lockoff problemlos wieder herausziehbar und neu zu justieren.

Der **Lockoff-Türspionöffner** ermöglicht das Öffnen von zugefallenen Falz- oder Doppelfalttüren. Er ist auch ganz besonders effektiv bei Türen mit Selbstverriegelung oder Not- und Gefahrenfunktion einsetzbar. Keine Beschädigung (Verkauf eines neuen Türspions), zeitsparend, geräuscharm und einfache Handhabung. Ein bereits montierter Türspion lässt sich einfach mit einem Schraubendreher durchschlagen. Danach kann der **Kipphebel** durchgesteckt werden, der dann in die Nut auf der Innenseite des Spions einrastet (dieser kann so leicht auseinander gedreht und sauber entfernt werden). Alternativ kann ein Spion von außen mit der gekröpften **Spezialzange** gelöst werden.

Sperrhaken,

- aus geschmiedetem, vernickeltem Stahl am Bund,
- **für Einsteck-Chubb-Schlösser, 12-teilig**
- Gesamtlänge: 100 mm
- Barthöhe: 14 mm
- Bartlänge: 10 mm

Dito, für Buntbart- und altertümliche Schlösser, 15-teilig

- Gesamtlänge: 110 mm
- Barthöhe: 12 - 15 mm
- Bartlänge: 9 - 14 mm

Satz K

1 Set

62570



Satz O

1 Set

62575



Sperrhaken sind für den Schlüssel(not)dienst in vielen Fällen ein unverzichtbares Werkzeug! Besonders **Sperrhaken-Satz „K“** empfehlenswert!

Schlüsselfeilen-Spezialset,

- zur Nachbearbeitung von Schlüsselbärten
- **1 VE = 6 Stück in Box**

62580

1 Box

62580



Bits / Fräser / Öffnungswerkzeuge / Aufsperrtechnik

Torx TX 20 Bits (1/4") in verschiedenen Schaftlängen

- Nr. 62012 mit 25 mm Schaftlänge (= TX 20)
- Nr. 62013 mit 50 mm Schaftlänge
- Nr. 62014 mit 70 mm Schaftlänge
- Nr. 62015 mit 90 mm Schaftlänge
- Nr. 62016 mit 150 mm Schaftlänge
- Nr. 62018 kpl. Set mit 5 Bits in allen 5 Schaftlängen



Artikelnummer	Verp.- Einheit	EDV- Nummer	Stückpreis € zzgl. MwSt.
62012	1 Stück	62012	
62013	1 Stück	62013	
62014	1 Stück	62014	
62015	1 Stück	62015	
62016	1 Stück	62016	
62018	1 Set	62016	

Hartmetallfräser 3 mm in Topqualität / Blue-Tec Beschichtung

- für z.B. Kernziehschutzbeschläge zum Aufbohren
- Schneidetiefe 20 mm!
- (Bei 3 mm werden die Kernziehschutzbeschläge nicht beschädigt)



62369 - 62371



62378 - 62377

Hartmetallfräser 6 mm in Topqualität

- ideal zum Auffräsen von Profizylindern
- Blue-Tec Beschichtung
- optimierte Stirnseiten und Spiegelschliff
- für diverse Fräsarbeiten
- universell einsetzbare Verzahnung
- einzigartige Haltbarkeit
- verbesserte Schneidwirkung



62369	1 Stück	62369	
62370	1 Stück	62370	
62371	1 Stück	62371	

Spannzange / Spannhülse für 3 mm Fräser Nr. 62373, passend für PSG- u. DGL-Maschinen von Milwaukee:

62373	1 Stück	62373	
-------	---------	-------	--

62378	1 Stück	62378	
62376	1 Stück	62376	
62377	1 Stück	62377	
62374	1 Stück	62374	

3x60 mm (HP-3)
3x75 mm (HP-3)
3x100 mm (HP-3)

6x60 mm
6x80 mm
6x100 mm
4x6x60 mm
(Spitze 4 mm / Aufnahme 6 mm)



Bohrfräser aus Karbid 6 x 60 mm

62379	1 Stück	62379	
-------	---------	-------	--



Dieser Hochgeschwindigkeits-Bohrfräser der neuesten Generation besteht aus 100% Karbid. Es ist das Top-Produkt für Schließzylinderöffnungen in Rekordzeit und zeichnet sich durch eine hohe Standzeit aus. Beste Bohrfräsergebnisse werden mit einer Fräsmaschine erzielt. Selbst mit einer Bohrmaschine und auch in einem Akkuschauber verrichtet dieser Bohrfräser hervorragende Dienste.

In Verbindung mit unseren Hartmetallfräsern ergibt sich für den Anwender eine nahezu perfekte und sehr langlebige Werkzeugkombination. Mit dem Bohrfräser wird in kürzester Zeit der Zylinder gradlinig aufgebohrt. In der Regel sollte der Schließzylinder nun bereits zu schließen sein. Ist dies nicht der Fall, z.B. bei besonderen Bohrschutzsicherungen wird die bestehende Bohrung der Zylinder mit einem Frässtift seitwärts erweitert.

Da diese Vorgehensweise die Stirnverzahnung der Fräser schont und zudem schnell und effektiv ist, wird diese Kombination aus Bohrfräser und Hartmetallfräser von uns als ideale Ergänzung angesehen. Zusätzlich zu unseren Fräsern ein „Muss“ für die Ausrüstung eines jeden Schlüsseldienstes.

Extractorset, 4-teilig

- enthält die modernsten Werkzeuge um abgebrochene Schlüssel und andere Fremdkörper selbst aus sehr engen Schließkanälen zu entfernen.
- **4 Stück im Etui**



62380	1 Set	62380	
-------	-------	-------	--



Sperrhaken-Profi-Lock-Pick-Set „Elite 17“

- im Echtleder-Etui mit Reißverschluss
- **17-teilig** (11 Picks, 1 Extraktor, 5 Spanner)
- High-Tech-Qualität:
feinste Klängen - genialer Federstahl - perfekte Verarbeitung

62397	1 Set	62397	
-------	-------	-------	--



Sperrhaken-Profi-Lock-Pick-Set „Elite 9“

- im Echtleder-Etui mit Druckknopf-Verschluss
- **9-teilig** (6 Picks, 1 Extraktor, 2 Spanner)
- High-Tech-Qualität:
feinste Klängen - genialer Federstahl - perfekte Verarbeitung



62394	1 Set	62394	
-------	-------	-------	--

Dito, jedoch 11-teilig: (7 Picks, 1 Extraktor, 3 Spanner)

62398	1 Set	62398	
-------	-------	-------	--



SouthOrd-Taschenmesser Pickset



62396	1 Set	62396	
-------	-------	-------	--

Das kleine Pickset in Form eines Taschenmessers erlaubt das unauffällige Mitführen. Die einzeln ausklappbaren Picks werden durch die Rändelschraube in der gewünschten Position fixiert. Hergestellt aus Edelstahl. Größe wie ein mittleres Schweizer Offiziersmesser. Sehr saubere Verarbeitung mit Top-Qualität. 5 Picks aus Federstahl (Stärke ca. 0,5 mm) und ein großer Spanner, der im Messergriff geschickt integriert ist. Maße 90 x 20 x 16 mm. Alle Teile sind austauschbar und als Ersatzteile lieferbar. Der passende Schlüsselring wird mitgeliefert. Ein fantastisches Werkzeug, das immer dabei ist und auch als originelles Geschenk dienen kann! „Nice to have it!“

Bohrer

Hammerbohrer „S4L“ mit speziell verdichteter Oberfläche (= genaue Bohrlöcher dank weniger Reibung)



Artikelnummer	Abmessung in mm: AL=Arbeitslänge GL=Gesamtlänge	Verp-Einheit	EDV-Nummer	Stückpreis € zzgl. MwSt.
62700	5 x AL 100 x GL 160	1 Stück	62700	
62701	6 x AL 100 x GL 160	1 Stück	62701	
62702	8 x AL 100 x GL 160	1 Stück	62702	
62703	10 x AL 150 x GL 210	1 Stück	62703	
62704	12 x AL 150 x GL 210	1 Stück	62704	
62705	14 x AL 150 x GL 210	1 Stück	62705	

- ▶ Neue Hartmetallkopfgeometrie und neuer induktiver Löt- und Härteprozess
- ▶ 4fach-Spirale S4L mit speziell verdichteter Oberfläche

Empfohlen für die Bearbeitung von: härtestem Beton, Stahlbeton, Mauerwerk und Granit
Anwenderhinweise: Für den Einsatz in Bohrhämmern mit SDS-plus-Aufnahme
 S4L SDS-plus-Bohrer sind erhältlich für die Ø 4-14 mm und bis zu 310 mm Länge ab 4 mm mit Zentrierspitze für punktgenaues Anbohren und präzise Führung

Mehrzweckbohrer „MultiConstruction“ für den drehenden u. schlagenden Einsatz in Schlagbohrmaschinen und Akku-Bohrschraubern



62720	3 x AL 40 x GL 70	1 Stück	62720	
62721	4 x AL 40 x GL 75	1 Stück	62721	
62722	5 x AL 50 x GL 85	1 Stück	62722	
62723	6 x AL 60 x GL 100	1 Stück	62723	
62728	7 x AL 60 x GL 100	1 Stück	62728	
62724	8 x AL 80 x GL 120	1 Stück	62724	
62726	10 x AL 90 x GL 150	1 Stück	62726	
62727	12 x AL 90 x GL 150	1 Stück	62727	
62725	14 x AL 200 x GL 250	1 Stück	62725	

- ▶ scharfe, mehrfach diamantgeschliffene Schneidkanten
- ▶ neuartige Steilschneidspiral nach eigener Werksnorm und robuster Bohrkopf mit Hartmetallplatte
- ▶ Bohrkörper aus legiertem Sonderstahl und spannungsarme Hochtemperaturlötung der Schneiden

Empfohlen für die Bearbeitung von: praktisch allen Materialien im Innenausbau wie z.B. Fliesen und Keramik bis Ritzhärte 8, Eternit, Mauerwerk, Holz, Aluminium, Baustahl, Leichtbaustoffe, Ziegelsteine, Kunststoff, Beton B35 und mehrschichtige Materialien
Anwenderhinweise: Für den drehenden und schlagenden Einsatz in Schlagbohrmaschinen und Akku-Bohrschraubern
 bei Fliesen mit Ritzhärte 8 mit reduzierter Drehzahl ca. 400-600 U/min. bohren, Bohren in Hochlochziegeln ohne Ausbruch der Kammerstege möglich, ideal für Innenausbau und Renovierung
 ideal für Akku-Bohrschrauber, da bis zu 40 % mehr Löcher pro Akku-Ladung

Metallschneidbohrer „HSS-G“



62740	2,5 x AL 30 x GL 57	1 Stück	62740	
62741	3 x AL 33 x GL 61	1 Stück	62741	
62742	3,5 x AL 39 x GL 70	1 Stück	62742	
62743	4 x AL 43 x GL 75	1 Stück	62743	
62744	4,2 x AL 43 x GL 75	1 Stück	62744	
62745	4,5 x AL 47 x GL 80	1 Stück	62745	
62746	5 x AL 52 x GL 86	1 Stück	62746	
62747	5,5 x AL 57 x GL 93	1 Stück	62747	
62748	6 x AL 57 x GL 93	1 Stück	62748	
62749	6,5 x AL 63 x GL 101	1 Stück	62749	
62750	7 x AL 69 x GL 109	1 Stück	62750	
62751	7,5 x AL 69 x GL 109	1 Stück	62751	
62752	8 x AL 75 x GL 117	1 Stück	62752	

- ▶ Präzisionsschliff - bis zu 40 % rascherer Bohrfortschritt bei bis zu 50 % geringerer Vorschubkraft als Standard HSS-Bohrer
- ▶ Konisch verstärkter Bohrerkerne - höhere Bruchstabilität und hohe Einsatzzeiten
- ▶ Selbstzentrierende Eigenschaften der Kreuzschliffbohrspitze - Vorkörnen oder Vorbohren bis Ø 10 mm überflüssig

Empfohlen für die Bearbeitung von: legiertem und unlegiertem Stahl bis zu einer Zugfestigkeit von 900 N/mm², Stahlguss, Grauguss, Sinterisen, Temperguss, Nichteisenmetalle und Hartkunststoffen
Anwenderhinweise: Auch für langspanende Werkstoffe geeignet
 Spiralbohrer aus Hochleistungsschnellstahl nach DIN 338, rechtsschneidender Spiralbohrer Typ N, Bohrspitze 135°, Kreuzschliff nach DIN 1412C, chemisch-thermisches Härteverfahren, Durchmesser toleranz h 8; aus dem Vollen geschliffener Stahlbohrer, durch spezielle Werksnorm ausgezeichnete Oberflächengüte, Außendurchmesser zum Schaft hin verjüngt, dadurch weniger Reibung

Lochsägen (Bohrkronen)

Mehrwecklochsägen für den Einsatz in Bohrmaschinen mit Bohrfutter oder SDS-plus-Aufnahme

(nur drehend einsetzen, Schlag abschalten!) 60 mm Höhe



47350

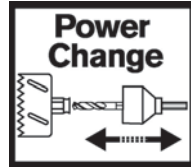

Ideal für den Einbau unserer Schlüsseltresore Nr. 7260, 7261A und z.B. für Außenrosette des KBV-Sperrbügelzusatzschlosses und ISEO-Olymp:

47350	50 mm Ø	1 Stück	47350
-------	---------	---------	-------

Ideal für den Einbau unserer Schlüsseltresore Nr. 7200, 7245, 7285:

47352	58 mm Ø	1 Stück	47352
-------	---------	---------	-------

Ideal für den Einbau unserer Schlüsseltresore Nr. 7265, 7267, 7247:

47354	80 mm Ø	1 Stück	47354
-------	---------	---------	-------

Steckdosenmaß:

47356	68 mm Ø	1 Stück	47356
-------	---------	---------	-------

- ▶ **Diamantgeschliffene Hartmetallzähne** - extrem leistungstark und langlebig
- ▶ **Tropfenförmige Spanauswurfschlitze** - rascher, ununterbrochener Bohrfortschritt
- ▶ **Power-Change-Adapter** - schnelles und sicheres Befestigen und Lösen von Zentrierbohrer und Lochsäge mit nur einem Klick

Empfohlen für die Bearbeitung von:

Weich- und Hartholz, Sperrholz, Tischlerplatten, Spanplatten (roh-furniert), Laminat, Sandwich-Materialien, Kunststoffe, Acrylglas, Mauerwerk, Wandfliesen, Ziegelstein, Gipskarton und -blöcke, Heraklithplatten, Eternit, Gasbeton, Voll-, Dach- und Hochlochziegel sowie Kalksandstein

Zubehör für obige Lochsägen:



47360



47362



47364

Power-Change-Adapter mit 9,5 mm Sechskantaufnahmeschaft mit Hartmetall-Zentrierbohrer für obige Lochsägen:

47360	-	1 Set	47360
-------	---	-------	-------

Power-Change-Adapter mit SDS-plus-Aufnahmeschaft mit Hartmetall-Zentrierbohrer für obige Lochsägen

47362	-	1 Set	47362
-------	---	-------	-------

Hartmetall-Zentrierbohrer mit 1/4"-Sechskantschaft, Bohrspitze 118°, diamantgeschliffene Hartmetallschneiden mit Mittenzentrierung und Mehrzweckonderschliff, Länge = 120 mm:

47364	-	1 Stück	47364
-------	---	---------	-------

Als Ersatzteil:

Weitere Bohrkrone auf Anfrage!

Pollerschlüssel / Dornschlüssel Multifunktionsschlüssel / Bauschlüssel

Feuerwehrdreikantschlüssel

- für Absperrpfosten
- M12 (Innenschenkellänge: 18 - 19 mm)



Artikel-
nummer

62390

Verp.-
Einheit

1 Stück
ab 10 Stck.

EDV-
Nummer

62390

Stückpreis €
zzgl. MwSt.

Auf Anfrage auch andere Schenkellängen lieferbar: (z.B. M10: ca. 16-17 mm)

Pollerschlüssel

- Gesamtlänge: 300 mm
- 5 mm Dicke / 17 mm Schenkellänge
- mit Haken (um z.B. Gullydeckel anzuheben)
- nach DIN 3223

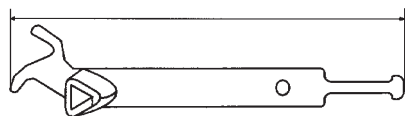

62393



62393

1 Stück
ab 10 Stck.

62393

Dornschlüssel mit Dreikantloch

- 7 mm / 8 mm und 10 mm
- Druckguss verzinkt



304D

Dornschlüssel (Dreikant):

304D-7

1 Stück
ab 50 St.

62386

304D-8

1 Stück
ab 50 St.

62387

304D-10

1 Stück

62389

Dornschlüssel (Vierkant):

305V-6

1 Stück

62331

305V-7

1 Stück

62332

305V-8

1 Stück

62333

Dornschlüssel mit Vierkantloch

- 6 mm / 7 mm und 8 mm
- Druckguss verzinkt

Vierkantschlüssel

- verwendbar von 6 - 9 mm
- konisch aufsteigend



306V



62338

306V

1 Stück

62337

Schaltschrank-Schlüssel / Doppelbart / 5 mm Ø

62338

1 Stück

62338

Heizungsschlüssel



90160

10 Stück
ab 50 St.

90160

Multifunktionsschlüssel

- aus Zinkdruckguss
- vernickelt (patentiert)
- mit magnetischer Bit- und Adapteraufnahme



62400

1 Set

62400

NEU!
mit magnetischer
Adapter- + Bit-
Aufnahme

Zum Öffnen, Schließen, Messen, Prüfen, Montieren, Ausmessen benötigter Profilylinderlängen, Heizungsentlüftung, Auf- und Absperrern von Ventilen, Bitaufnahme, Notöffnungswerkzeug, mit Dreikant, mit Vierkant, zum Öffnen und Verschließen von Fenstern, Türen, Schaltkästen, Müllcontainern, Sperrpfosten.

Bauschlüssel / Universalschlüssel

- **lange** Ausführung

62180

1 Stück
ab 50 St.
ab 100 St.

62180

Bauschlüssel / Universalschlüssel

- **kurze** Ausführung
- besonders geeignet für Halbzylinder, Garagentorschlösser usw.

62185

1 Stück
ab 50 St.
ab 100 St.

62185

vielfältige
Einsatzmöglichkeit



Bauschlüssel

- **lange** Ausführung aus **Kunststoff**



62183

1 Stück
ab 10 St.

62183

Weitere Informationen telefonisch unter: 02051 / 80670

Schmierstoffe

Brunox-Turbo-Spray Display
- Display mit 24 x 100 ml Sprühdose



Für alle + für alles

Brunox-Turbo-Spray - Die perfekte Wartung Ihrer Beschläge!

Beseitigt sofort Quietschen, Klemmen, Verharzungen! / Macht alles im Nu wieder gängig!
Es ist Korrosionsschutz, Schmier-, Reinigungsmittel, Kriechöl und Kontaktöl in einem!
Optimal für Zylinderschlösser; verharzt nicht, weil es kein Silikon, Teflon und Graphit enthält. / Die Schmierung ist garantiert bis -55° C! / Angenehme Duftnote.

WD 40 - Zylinderspray



- Durchdringt und löst
- Schmiert & schützt
- Verhindert Verschleiß

60596	Display mit 12x 100 ml	1 Set	60596
60594	100 ml Dose	1 Stück	60594

WD 40 - Specialist ® Schließzylinderspray wurde speziell für die Wartung aller Arten von Schließzylindern (Haus, Auto, Möbel, Schlösser) entwickelt. Die silikon- und fettfreie Formel sowie die hohe Kapillarwirkung erlaubt es dem Produkt in den Zylindermechanismus einzudringen und Blockaden zu lösen ohne dabei zu verharzen. Es hinterlässt einen dünnen Schmierfilm, der zusätzlich vor Korrosion schützt.

Anwendungsbereiche: Schlösser, Schließzylinder, Vorhängeschlösser und viele mehr!

WD-40 Display

- Display mit 24 x 100 ml Sprühdose
- Display mit 30 x 300 ml Sprühdose*
- Display mit 24 x 400 ml Sprühdose
- Display mit 24 x 500 ml Sprühdose*



* NEU!
Smart Straw
300 x 500 ml Größe
mit neuartigem
Klappröhrchen am
Sprühdopf.
(90° schwenkbar)

WD 361	100 ml x 24	1 Display	60361
WD 362*	300 ml x 30	1 Display	60362
WD 364	400 ml x 24	1 Display	60364
WD 365*	500 ml x 24	1 Display	60365

WD-40 (einzelne Dosen):

- 100 ml Sprühdose
- 300 ml Sprühdose mit Smart Straw
- 400 ml Sprühdose
- 500 ml Sprühdose mit Smart Straw

Einzelne Dosen:

WD 100	100 ml	1 Stück	60100
WD 300*	300 ml*	1 Stück	60200
WD 400	400 ml	1 Stück	60400
WD 500*	500 ml*	1 Stück	60450

WD-40 - Ein Produkt mit fünf Funktionen: beseitigt Quietschen; verdrängt Feuchtigkeit; reinigt und schützt, z.B. Tür- und Autoschlösser; lockert verrostete Teile; löst festsitzende Mechanik.

Das kleine Wunder gegen Wind und Wetter: Schützen Sie Tür- und Autoschlösser, pflegen Sie Maschinen und Feinmechanik. Schonen Sie Schalter und Regler. Denn **WD-40** verhindert das Vereisen von Schlössern, schützt Maschinen und Feinmechanik vor Korrosion, bannst Feuchtigkeit von der Elektronik. Werkzeuge und Gartengeräte werden bis zum nächsten Gebrauch mit einem dünnen Schutzfilm konserviert.

WD-40 bringt seine Leistung ohne Silikon und Teflon, zieht keinen Schmutz an, verklebt und verharzt nicht.

***Neu! 300 + 500 ml Dose mit Smart Straw = einem neuen Sprühdopf für punktgenaues Sprühen dank des neuartigen Klappröhrchens. Ideal als Kontaktspray oder für die Pflege von Schließzylindern.**

LUBRA metallic Pflegeölstift von Total

- Allzweckpflegeöl, ideal einsetzbar als:
Schmieröl, Kontaktspray, Rostlöser, Pflegeöl



60460



60466

60460	12,2 ml	1 Stück	60460
60462	50 x 12,2 ml	1 Display	60462
Pens im Display			
60466	100 ml	1 Stück	60466
		ab 20 St.	

Das in **LUBRA metallic** enthaltene Additivpaket bewirkt folgende hervorragende Eigenschaften:

- ▶ pflegt und konserviert alle Metalle, Kunststoffe und Marmor
- ▶ schützt vor Korrosion und Oxydation
- ▶ schmiert bewegliche Teile
- ▶ mindert Verschleiß
- ▶ beendet lästiges Quietschen und Knarren
- ▶ verdrängt Feuchtigkeit
- ▶ reinigt
- ▶ fettet nicht
- ▶ ist harz- und säurefrei
- ▶ löst Rost und Verharzungen
- ▶ greift Lack, Glas, Kunststoff nicht an

LUBRA Rapid

- Fettfreies Schmiermittel
für Türschlösser, Haushalt, Garten, Autowerkstatt



60468	150 ml	1 Stück	60468
		ab 20 St.	



Zylinderschloss-Pflegespray „Cleaner GL 5“

- mit aufsteckbarem Röhrchen für
punktgenaues Sprühen



60093	100 ml	1 Dose	60093
-------	--------	--------	-------

Das Produkt, das in Zusammenarbeit mit der Schlossherstellungsindustrie **speziell für die Schmierung, Wartung und Pflege von Zylinderschlössern entwickelt** wurde, ist sehr effektiv und ergiebig. Die Kombination von hochwertigen, alterungsbeständigen, nicht verharzenden Mineralölkomponten und hellfarbigen Festschmierstoffen gewährleistet einen einwandfreien Betrieb, ist nicht schmutzend und verfügt über wasserabweisende und korrosionshemmende Eigenschaften. **Anwendungsbereiche:** Scharniere, Gelenke, Federn, Schmierung von Führungen und Mechanismus von Transportsystemen, Abfüllautomaten, in Haushalt, Garten, Hobbywerkstatt usw. / **Ideal für Zylinder.**

Verkaufsfördernde Displays - geringer Platzbedarf - guter Zusatzumsatz!

BALLISTOL - Universalöl - Spray



Artikelnummer	Ausführung	Verp.- Einheit	EDV- Nummer	Stückpreis € zzgl. MwSt.
60500	50 ml	1 Stück	60500	
60502	100 ml	1 Stück	60502	
60504	200 ml	1 Stück	60504	
60510	Display	1 Set	60510	

Thekendisplay (Abm.: H 36,5 x B 17,0 x T 23,5 cm) mit 9 x 50 ml und 9 x 200 ml Spraydosen:

Zur Pflege von Metall, Holz, Leder, Gummi, Kunststoff, Fell, Haut in Handwerk, Industrie, Landwirtschaft, Haushalt, Garten, für Kraftfahrzeuge, Anel-, Jaad- und Schießsport.

BALLISTOL - Zylinderspray

- speziell zur Pflege und Reinigung von Zylindern und Schlössern aller Art



Durch die enthaltenen Keramik-Partikel wird der Mechanismus optimal geschmiert und die Mechanik wieder leichtgängig. Erreicht durch Einsprühen selbst die engsten Passungen. Quietschen und Knarren wird beseitigt. Es verdrängt Feuchtigkeit und wirkt somit vorbeugend gegen Vereisung. Die Funktionalität wird damit erhalten und die Lebensdauer somit verlängert. Schützt vor Rost und löst bereits vorhandenen Rost.

Anwendung: Einfach mitgeliefertes Kapillarröhrchen aufsetzen und einen kurzen Sprühstoß in den Zylinder (beide Seiten) oder Schloss sprühen. Danach den Schlüssel einige Male im Schloss drehen.

Vorteile:

- Besondere Schmier-Keramik
- Pflegt - Schützt - Verdrängt Wasser
- Erhält Leichtgängigkeit
- Zylinderspray ist silikon-, PTFE-, säure- und harzfrei bzw. verharzt nicht.

Typische Anwendungsmöglichkeiten:

- Schließzylinder
- Auto-, Motorrad- und Fahrradschloss
- Vorhängeschlösser
- Fenster- und Möbelbeschläge
- Geldkassetten und Tresore

BALLISTOL - USTA - Werkstattöl - Spray



60530	200 ml	1 Stück	60530	
60532	Display	1 Set	60532	

Thekendisplay (Abm.: H 36,5 x B 17,0 x T 23,5 cm) mit 12 x 200 ml Spraydosen:

USTA Werkstatt-Öl

- Schützt vor Korrosion, konserviert, reinigt, schmiert, dient als Kontaktspray und Rostlöser
- Gleitaktiv, kriechfreudig, verharzt und verklebt nicht
- Verdrängt Feuchtigkeit
- Beseitigt Quietschen
- Befreit festsitzende Mechanik
- Bewährt als Schneidöl
- Besitzt sehr gute Rostschutzadditive mit zusätzlichen Wachspartikeln (deshalb vor Gebrauch gut schütteln!)

CLP-Eigenschaften von USTA-Werkstatt-Öl

Cleaning
USTA reinigt verschmutzte und ölverklebte Metallteile, entfernt mühelos Flugrost und säubert von Fremdpartikeln.

Lubricating
USTA hält bewegliche Teile leichtgängig. Ketten, Zahnkränze, Kugellager, Scharniere, Teleskopzüge usw. bleiben in Schuss, mechanischem Verschleiß wird vorgebeugt.

Protecting
USTA schützt Eisen, Stahl und Buntmetalle zuverlässig vor Rost und Korrosion, auch bei extremer Witterung.

BALLISTOL - Teflon - Spray



60540	200 ml	1 Stück	60540	
-------	--------	---------	-------	--

BALLISTOL Teflon-Spray

- Trockenschmierung für sensible Bereiche
- Dauerhafte Schmierung und Gleitaktivität
- Verminderung der Haft-, Gleit- und Rollreibung

Typische Einsatzmöglichkeiten

- Laufrollen und Lager
- Gleitbahnen und Führungsschienen
- Seilzüge und Teleskopführungen
- Getrieb und Zahnräder
- Kunststoffe jeder Art

Ballistol + Graphit

BALLISTOL - Silikon - Spray



60545

200 ml

1 Stück

60545

Stückpreis €
zzgl. MwSt.

BALLISTOL Silikon-Spray

- Spezialschmierung für Kunststoffe
- Schützt und schmiert Gummi, Polymere, Plastik, Kunststoffzahnräder
- Beseitigt Quietsch- und Knarrgeräusche
- Hält Gummi elastisch
- Ideal zur Pflege und Restaurierung
- Haftet stark und dauerhaft an Oberflächen
- Sehr ergiebig, da mit hohem Silikonanteil
- Für lebensmittelnahen Bereich geeignet

Typische Einsatzmöglichkeiten

- Kunststoffgetriebe und -zahnräder
- Gummilager und -leisten
- Leitschienen und Gleitbahnen
- Fenster- und Autodichtungen
- Seilzüge

BALLISTOL - Staubfrei - Spray



60550

300 ml

1 Stück

60550

BALLISTOL Staubfrei-Spray

- Entfernt Staub, feinste Fusseln und kleine Partikel
- Für schwer zugängliche Stellen
- Empfindliche Gegenstände bleiben geschont
- Große Ergiebigkeit durch den Einsatz eines Spezialgases
- Aussprühbares Gasvolumen ca. 80 Liter (Druckluft lediglich 5 Liter)

Typische Einsatzmöglichkeiten

- Kameras, Linsen und Objektive
- Mikroskope und andere optische Geräte
- Computer, Tastaturen, Drucker, USB-Ports ...
- Hifi-/Stereoanlagen und Plattenspieler
- In Labors und grafischen Betrieben
- Für Hobby und Werkstatt
- Entfernen von Spänen!

BALLISTOL - Pluvonin - Waterstop-Spray



60560

200 ml

1 Stück

60560

Thekendisplay (Abm.: H 36,5 x B 17,0 x T 23,5 cm)
mit 12 x 200 ml Spraydosen:

60565

Display

1 Set

60565

Imprägniert und pflegt:

- Outdoor-Bekleidung
- Textilien und Wildleder
- Camping-Equipment
- Regen-, Ski- und Sportbekleidung
- Sonnen- und Regenschirme
- Pullover, Mäntel und Anoraks
- Zelte, Planen, Segel und Markisen
- Schuhe und Rucksäcke u.v.m.
- Schutz vor Nässe und Schmutz
- Atmungsaktiv

Graphit - Das spezielle Trocken-Schmiermittel für Zylinder und Autoschlösser

- Display mit 24 x 95 ml Flaschen



GR 95

95 ml

1 Display

60355

Weitere BALLISTOL-Artikel auf Anfrage!

Rauchmelder

	Artikelnummer	Ausführung	Abmessung in mm	Verp.-Einheit	EDV-Nummer	Stückpreis € zzgl. MwSt.
<p>Fotoelektronischer Rauchmelder</p> <ul style="list-style-type: none"> - DIN 14676 / EN 14604 - inkl. 9V-Blockbatterie (austauschbar) - mit Prüftaste (prüft Empfindlichkeit, Batterie und Warnton) - sobald Batterie leer wird, ertönt alle 40 Sek. ein Piepton (bis 30 Tage lang) - Warnton 85 dB (A) bei 3 Meter Entfernung - 3 Jahre Garantie 	74904	weiß	Ø 108 mm Höhe: 32 mm	1 Stück Ab 10 Stück Ab 40 Stück	74904	
<p>Rauchmelder mit optischem Sensor</p> <ul style="list-style-type: none"> - TÜV geprüft und zertifiziert - inkl. 9V-Blockbatterie (austauschbar) (Batterie max. 1 Jahr Lebensdauer) - Warnung bei zu schwacher Batterie - mit LED-Anzeige - für Räume mit bis zu 40 m² - Warnton 85 dB (A) - 3 Jahre Garantie 	74900	weiß	Ø 100 mm Höhe: 35 mm	1 Stück Ab 20 Stück Ab 48 Stück	74900	
<p>Rauchmelder HDv Sensys</p> <ul style="list-style-type: none"> - Zertifizierungen: VDS gem. vfdB 14/01 (Q-Label), gemäß DIN 14676 CE: EN 14604:0786-CPD-21021/2 - 10 Jahre Stromversorgung durch integrierter 10-Jahres-Batterie (Langzeitbatterie) - 10 Jahre Herstellergarantie, die auf fehlerhaftes Material oder Herstellung zurückzuführen sind * (keine Garantie auf Verschmutzungen, bei Öffnung und mangelnder Sorgfalt bei Handhabung des Melders) - Warnton: 85 dBA/ 3m. - Stummschalttaste: 10 Minuten 	74908	weiß	Ø = 100 mm Höhe = 58 mm (133 gr.)	1 Stück ab 12 Stück	74908	
<p>Maximale Sicherheit durch professionelle Qualität.</p> <p>Der Rauchmelder HDv Sensys wurde gemäß der neuen vfdB-Richtlinie 14/01 geprüft und zertifiziert (Q-Label). Neben einer Mindeststromversorgung von zehn Jahren muss der Melder gem. vfdB 14/01 weitere strenge Qualitätskriterien erfüllen. Dazu zählen u. a. ein besonders hoher Schutz der Bauteile vor Korrosion, ein erhöhter Schutz der Messkammer, aber auch eine maximale elektromagnetische Verträglichkeit. Nur solche Qualitätskriterien bieten Ihnen die Sicherheit, dass ihr Rauchwarnmelder über die gesamte Laufzeit auch wirklich störungsfrei funktioniert. Dabei ist der Rauchwarnmelder HDv Sensys dank seiner kompakten Bauweise dezent im Design und unauffällig im Raum. Die fachgerechte Montage und sichere Inbetriebnahme ist in wenigen Minuten erledigt. Durch die Arretierung des Melders auf dem Montagesockel aktiviert sich der Sensor automatisch. Durch kurzes Antippen des großen Melderkopfes können Sie die Betriebsbereitschaft des Melders überprüfen, einen ungewollten Alarm abstellen oder die Sensibilität des Melders für eine bestimmte Zeit herabsenken (bspw. beim Kochen). Eine optionale Entnahmsperre verhindert die unbefugte Demontage des Melders.</p> <p>Sensys Rauchwarnmelder werden bevorzugt in der Wohnungswirtschaft zur Montage gemäß DIN 14676 eingesetzt. Denn die umfassende Herstellergarantie von 10 Jahren (*) auf Funktion und Stromversorgung macht die Installation dieser Geräte zu einer sicheren Investition für die Zukunft - bei minimalen Folgekosten.</p>						
<p>Kidde Rauchmelder Q2</p> <ul style="list-style-type: none"> - Zertifizierungen: VDS gem. vfdB 14/01 (Q-Label), gemäß DIN 14676 CE: EN 14604:0786-CPD-21021/2 - 10 Jahre Stromversorgung durch integrierter 10-Jahres-Batterie (Langzeitbatterie)! Garantiert! - 10 Jahre Herstellergarantie, die auf fehlerhaftes Material oder Herstellung zurückzuführen sind * (keine Garantie auf Verschmutzungen, bei Öffnung und mangelnder Sorgfalt bei Handhabung des Melders) - Warnton: 85 dBA/ 3m. - Stummschalttaste: 10 Minuten - extra wartungs- und bedienerfreundlich 	74909	weiß	Ø = 100 mm Höhe = 40 mm (125 gr.)	1 Stück ab 12 Stück	74909	
<p>Der neue Rauchmelder Q2: 10 Jahre Sicherheit ohne Batteriewechsel. Geprüft & garantiert.</p> <p>Der neue Kidde Rauchmelder Q2 ist Vds-geprüft und zertifiziert gemäß der neuen VfdB-Richtlinie 14/01 (Q-Label). Neben einer Mindeststromversorgung von zehn Jahren muss der Melder gem. vfdB 14/01 weitere strenge Qualitätskriterien erfüllen. Dazu zählen u.a. ein besonders hoher Schutz der Bauteile vor Korrosion, ein erhöhter Schutz der Messkammer, aber auch eine maximale elektromagnetische Verträglichkeit. Neu ist auch die sog. Verschmutzungsnachführung. Sie vermeidet Fehlalarme, indem die Empfindlichkeit des Sensors bei Verschmutzungen in der Messkammer automatisch angepasst wird. Nur solche Qualitätskriterien bieten Ihnen die Sicherheit, dass ihr Rauchmelder über die gesamte Laufzeit auch wirklich störungsfrei funktioniert. Dabei ist der Mikroprozessor gesteuerte Rauchmelder Q2 dank einer kompakten Bauweise dezent im Design und unauffällig im Raum. Durch die Arretierung des Melders auf dem Montagesockel aktiviert sich der Sensor automatisch. Mit der Multifunktionstaste können Sie die Betriebsbereitschaft des Melders überprüfen, einen ungewollten Alarm abstellen oder die Sensibilität des Melders für eine bestimmte Zeit herabsenken (bspw. beim Kochen). Eine optionale Entnahmsperre verhindert die unbefugte Demontage des Melders. Zehn Jahre Herstellergarantie (bei US-amerikanischer Produkthaftung) sorgen dabei für ruhige Nächte bei Mietern und Eigentümern.</p> <p>Q2 = Der Langzeit-Rauchmelder für Wohn-, Büro- und Objektbereich im dezenten Kompakt-Design!</p>						
<p>Klebepad zur Rauchmeldermontage</p> <ul style="list-style-type: none"> - beidseitig beschichtete Klebschaumfolie 	74910	-	Ø = 100 mm	1 Stück 10 Stück	74910	

Gruppe 1

Gruppe 2

Gruppe 3

Gruppe 4

Gruppe 5

Gruppe 6

Gruppe 7

Gruppe 8

Gruppe 9

Kohlenmonoxidmelder mit Digitalanzeige, Langzeitsensor und Spitzenwertspeicher (zeigt den gemessenen Spitzenwert an)

- **Sensor- und Batterieleistung: 10 Jahre (garantiert)**
- Batterietyp: versiegelte Lithium-Batterie (im Lieferumfang enthalten.)
- **10 Jahre Herstellergarantie**
- Warnton ≥ 85 dB A
- Alarmanzeige: akustisch und optisch
- Alarmstufen: 50, 100, 300 ppm
- Temperaturbereich: 0 °C bis + 40 °C
- Luftfeuchtigkeit: bis 95 %



Warnung vor tödlichem CO

CO-Melder bieten Schutz vor schädlichem, in hoher Konzentration tödlichem Kohlenmonoxid. CO ist farb- und geruchlos und daher von Menschen nicht wahrnehmbar. Das gefährliche Gas entsteht durch unvollständige Verbrennung fossiler Brennstoffe wie bspw. Holz, Kohle, Heizöl oder Gas. Sind damit betriebene Heizanlagen defekt bzw. unzureichend gewartet oder ist ein Rauchabzug blockiert oder die Räume nicht ausreichend belüftet, wird es gefährlich — lebensgefährlich! Denn CO bindet schon in geringer Konzentration das Hämoglobin im Blutkreislauf und reduziert dadurch die Menge des zirkulierenden Sauerstoffes. Unsere **CO-Melder** sind mit modernster elektrochemischer Sensorik ausgestattet und erkennen Kohlenmonoxid in definierten Abstufungen **gem. EN 50291**. Das bedeutet, die Geräte warnen nicht nur vor Konzentrationen, die schon in kurzer Zeit zu Bewusstlosigkeit und Tod führen, sondern alarmieren bereits bei geringeren Werten, die Kopfschmerz, Schwindelgefühl oder Übelkeit auslösen. Dank des Ereignisspeichers eignet sich der **CO-Melder „X10-D“** speziell für den Einsatz im privaten Wohnbereich. Denn zu hohe CO-Konzentrationen werden nicht nur durch einen lauten Warnton gemeldet sondern zusätzlich in einem **großen Display** angezeigt. Nur so ist sicher gestellt, dass zu hohe oder steigende CO-Werte auch nach längerer Abwesenheit erkannt werden und ggf. lebensrettende Maßnahmen erfolgen. Die einfache, kabellose Montage erfolgt vorzugsweise an einer Wand in der Nähe der **potentiellen Gefahrenquelle**, wie z.B. Gasterme (Belüftung unzureichend), Kaminöfen (Abzug blockiert), Wohnwagen (Gasheizung defekt), usw. **Die Stromversorgung erfolgt über die nicht entnehmbare Lithium-Batterie (10 Jahre Garantie).**

Artikelnummer	Ausführung	Abmessung in mm	Verp.- Einheit	EDV- Nummer	Stückpreis € zzgl. MwSt.
X10-D	weiß	118x70x40 mm	1 Stück ab 6 Stück	74980	

Gasalarm GA 50

- mit Kontroll-Leuchte und Selbsttestfunktion
- rotes Alarm-Warnlicht mit 230 V - Netzteil
- 2 mtr. Anschlusskabel sowie 12 Volt - Anschluss



GA 50 warnt sofort bei Gasaustritt von Methan (Erd- oder Stadtgas) sowie Flüssiggas (Propan/Butan). / Der geeichte Sensor reagiert lange vor einer gefährlichen Gaskonzentration in der Luft. / Lauter Warnton 85 dB (A) 3 Meter / LED-Anzeigen: Betrieb, Alarm, Fehler / einfache Anbringung: ideal für Zuhause, Camping, Boot, Wohnwagen usw. / **TÜV und GS-geprüft nach DIN EN 50194:2000.**

Artikelnummer	Ausführung	Abmessung in mm	Verp.- Einheit	EDV- Nummer	Stückpreis € zzgl. MwSt.
GA50	weiß	85 x 85 x 35	1 Stück	74950	

Feuerlöschdecke in genähter roter Schutzhülle

- aus hochwertigem Glasfasergewebe
- **zugelassen nach EN 1869**
- mit Metallöse für Aufhängung
- **mit 2 Zugbändern für schnelle Entnahme**
- Qualität „Made in Germany“



Artikelnummer	Ausführung	Abmessung in mm	Verp.- Einheit	EDV- Nummer	Stückpreis € zzgl. MwSt.
74948	rot / weiß	1000 x 1000 (ca. 1 m ²)	1 Stück	74948	

Löschdecke aus hochwertigem, feuerfestem Glasfasergewebe: Beim Löschen von Bränden muss die Luftzufuhr abgeschnitten werden. / Löschergebnisse mit Wasser führen zu einem explosionsartigem Aufflammen und verursacht schwere Brandverletzungen. / Gewicht: 304 gr. / **Die Ziehbander ermöglichen die blitzschnelle Entnahme bei plötzlich auftretender Brandgefahr** / Mit aufgedruckten Hinweisen zu Gebrauch und Wartung der Löschdecke.

Testspray für optische Rauchmelder

- Prüf-Aerosol (35 ml bzw. 150 ml)



74946



74947

Artikelnummer	Ausführung	Abmessung in mm	Verp.- Einheit	EDV- Nummer	Stückpreis € zzgl. MwSt.
74946	35 ml	bis zu 30 Prüfungen	1 Stück ab 12 St.	74946	
74947	150 ml	bis zu 150 Prüfungen	1 Stück ab 12 St.	74947	

Das Prüf-Aerosol dient der schnellen Handprüfung von Rauchmeldern ohne Prüfhäube. / Das Prüf-Aerosol wird für Melder verwendet, die bereits von der Decke demontiert wurden. / Es wird direkt in die Rauchkammer bzw. in die Öffnungen für den Raucheintritt gesprüht.

Rettungsleiter / Leitersicherung

Rettungsleiter-Einsatzgebiet: Zur Selbstrettung aus Ein- u. Mehrfamilienhäusern, Hotels, im Büro und auf Reisen. / Zusammengelegt benötigt sie nur minimalen Stauraum. / Mit fest verbundenem Stahlhaken (Innenmaß 80 mm) zur universellen Befestigung an Fenster oder Balkonbrüstung. / Leiter und massiver Stahlhaken im stabilen Tragekarton. / **Technische Daten:** Belastbarkeit: Leiter gesamt: 3 kn (=300 kg), Sprosse einzeln: 1,5 kn (=150 kg), Sprossenbreite: 330 mm, Sprossenabstand: 315 mm, Tragseilabstand: 303 mm. / Safety „made in Germany“, patentiert, **TÜV-geprüft** (5 mtr.), handlich wie ein Telefonbuch. / **Weitere lieferbare Ausführungen:** Länge: 16 mtr. (5-6 Stockwerke). / **Leitern auch mit fest verbundenen Abstandhaltern lieferbar** (extra anfragen).

Kletter-Fix-Rettungsleiter - Länge ca. 5 Meter (2 Stockwerke)

- Fallleiter aus Stahlseil und Alu-Sprossen
- dto. **Länge ca. 8 Meter** (3 Stockwerke)
- dto. **Länge ca. 12 Meter** (4 Stockwerke)

74912	silber	330 x 200 x 100	1 Stück	74912
74913	silber	330 x 200 x 100	1 Stück	74913
74916	silber	330 x 200 x 100	1 Stück	74916

Kletter-Fix-Wandanker

- als fester Anschlagpunkt bei zuvor festgelegten Fluchtwegen
- inkl. Schrauben und Betondübeln
- Ausführung „weiss kunststoffbeschichtet“

74917	feuer- verzinkt	330 x 50 x 50	1 Stück	74917
74918	weiß	330 x 50 x 50	1 Stück	74918



Kletterfix - die kleinste Rettungsleiter der Welt

Abstandsprofil

74920	verz.	Abstandsprofil 330 x 170 x 30	1 Stück	74920
--------------	-------	--	---------	-------

Wand-Metallbox

- dient der sicheren und ortsfesten Aufbewahrung von Rettungsleitern bis 12 m Länge



74921	Metall / Rot	Wandbox 360 x 240 x 140	1 Stück	74921
--------------	-----------------	------------------------------------	---------	-------

FW-Leiterhalter / -sicherung aus Stahlblech

- Profilhalbzylinder vorgerichtet
- inkl. Folienaufkleber „Nur für Feuerwehr“
- inkl. Befestigungsmaterial



		Variable Tiefe von 100 - 180 mm:		
74925	rot / RAL 3000	150 x 100 Tiefe: 150 x 225	1 Stück	74925
		Variable Tiefe von 150 - 250 mm:		
74927	rot / RAL 3000	150 x 100 Tiefe: 200 - 300 mm	1 Stück	74927

Leiterhalterung für die übersichtliche und sichere Bereitstellung von Leitern am Feuerwehreinsatzort. Dieser Halter kann in seiner Tiefe variabel in 4 verschiedenen Positionen eingestellt werden. Mit Profilzylinderkastenschloss und Folienaufkleber. Material: Stahlblech (2,5 mm).

Türwächter / Fluchttürhaube

Türwächter mit eingebautem Profilhalbzylinder für Einhandbedienung

- mit 9 V-Batterie, 2 Schlüssel
- mit 3 Schrauben zur Befestigung
- mit Piktogrammen, langnachleuchtend
- links u. rechts verwendbar
- einfache Montage
- nach DIN EN 179 (in Verbindung mit Panikschloss und Beschlag)

990000



**Einhandbedienung
nach DIN EN 179!**

991470

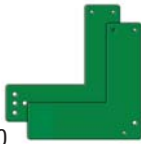

901670



Artikelnummer	Ausführung	Abmessung in mm (L+B)	Verp.- Einheit	EDV- Nummer	Stückpreis € zzgl. MwSt.
990000	grün	175 x 52 mm	1 Set	990000	
Mit Voralarm:					
990100	grün / rot	175 x 52 mm	1 Set	990100	
Stahlplatte für Montage des Türwächters an Glas- und Rohrrahmen:					
991470	grün	175 x 170 mm	1 Set	991470	
(Stahlplatte für Brandschutztüren)					
901670	grün	175 x 52 mm	1 Set	901670	
Schwenk-Türwächter mit eingebautem Rundzylinder					
900000	grün	175 x 52 mm	1 Set	900000	
<p>Bei Abnahme von 4 Türwächtern sortiert = 5 % Sonderrabatt Bei Abnahme von 10 Türwächtern sortiert = 10 % Sonderrabatt</p>					
<p>Dto., jedoch vorgerichtet für Profilhalbzylinder</p>					
920000	grün	175 x 52 mm	1 Set	920000	
Zubehör:					
Winkel-Stahlplatte für Montage des Türwächters an Rohr- und Glasrahmen					
901470	grün	175 x 110 mm	1 Set	901470	
- ls + rs verwendbar - unsichtbare Befestigung für normale und kurze Türschilder					
Stahlplatte für Montage des Türwächters an Brandschutztüren					
901670	grün	175 x 52 mm	1 Set	901670	
- komplett mit Klebeset					
Aufpreis für Türwächter: für Paniktreibriegel oder Fluchtfenster					
901000 bzw. 902000	grün	175 x 52 mm	1 Set	901000 / 902000	Aufpreis
- mit verlängertem Arm - nach links oder rechts angeben!					
Ersatzrundzylinder für 900000					
901347	mit 2 Schlüssel		1 Stück	901347	
Mehrschlüssel / Nachschlüssel für 900000					
901348	-		1 Stück	901348	
Rohlinge für 900000					
901349	-		1 Stück	901349	

Türwächter mit Einhandbedienung:



990000

Verschluss

Die Hemmschwelle unter dem Türgriff ist aktiv, jedoch könnte die Tür im Notfall mit einem Handgriff begangen werden.



Notöffnung

Beim Durchdrücken der Türklinke verschiebt sich der Einhand-Türwächter automatisch nach unten und ermöglicht

mit nur einem Handgriff das Begehen der Notausgangstür. Dabei wird Daueralarm ausgelöst, der mit dem Geräteschlüssel gelöscht werden kann. Ebenfalls Einzel- und Dauerfreigabe möglich.



Schwenk-Türwächter (900000 + 920000):



Verschluss

Die Klinke kann nicht betätigt werden, da der Türwächter den Weg versperrt.



Notöffnung

Beim Schwenken nach rechts oder links rastet er fest ein und gibt den Betätigungsweg für die Klinke frei. Gleichzeitig ertönt Alarm.



Einzel- und Dauerfreigabe

Berechtigte Personen benutzen nicht die Klinke, sondern können mit dem Schlüssel die Schlossfalle öffnen und die Tür, ohne Alarm auszulösen, begehen.



Dauerfreigabe

Bei 180° Ausschwenkung rastet der Türwächter ein; er gibt jedoch keinen Alarm und die Tür kann in dieser Stellung normal begangen werden.

Der Türwächter ist sofort an allen Türen ohne E-Installation einsetzbar. Die Tür kann bei Gefahr geöffnet werden, das Alarmsignal macht jedoch auf eine unbefugte Benutzung aufmerksam. / Der verantwortliche Hausmeister, Techniker, etc. kann den Türwächter mit einem Schlüssel wieder zurückstellen und damit den Alarm beenden. / Einfache Montage / Batteriebetrieb / links und rechts verwendbar / ausbaubar: Alarmweiterleitung über Kabel und Funk und Sabotageüberwachung / Sonderzubehörliste anfordern (z.B. mit nachleuchtender, fluoreszierender Lackierung) / andere Farben lieferbar / auch für Panikstangenverschlüsse / Informationsmaterial anfordern!

Perfekte Notausgangsicherung!

Türwächter / Tagalarm

EXITalarm Nr. 7411

- die universelle **Sicherheit am Notausgang**
- mit MPA Prüfzeugnis
- inkl. **hochwertigem Voralarm** (89 dB) (bei leichter Betätigung auch abschaltbar)
- **generell für EN 179 Notausgangsschlüsse geeignet** (DIN EN 179:2008-04) in Verbindung mit Schlössern und Beschlägen
- inkl. **PHZ** (Schlüssel von unten einführbar); kann gegen PHZ (30/10mm) mit Schließnasenstellung (oben) ausgetauscht werden.



Keine Verkabelung notwendig / Aktivierung sowie Alarmrücksetzung über Halbzylinder (beiliegend IKON-PHZ mit 3 Schlüssel) / inkl. 9-Volt-Batterie / Minimierung der Quetschgefahr: bei Betätigung des Türdrückers klappt der rote Überwachungshebel komplett weg / Hebel in zwei Richtungen einstellbar (vertikal- und horizontal verstellbar) / einfache, schnelle und flexible Montage: zum Anschrauben oder Aufkleben (z.B. auf Glastüren ohne zusätzliche Montageplatte!) / inkl. Voralarm

Der **Tagalarm** ist einfach zu installieren. Er ist eine kostengünstige Alternative, um den Verschluss von Türen im Verlauf von Rettungswegen zu überwachen. Das Gerät ist steckerfertig und benötigt aufgrund eines optionalen **Funk-Reed-Kontaktes** keine Verkabelung. Es sollte innerhalb einer Entfernung von bis zu 30 Meter zum Funk-Reed-Kontakt montiert werden. Mit einem normalen **Tür-Reed-Kontakt** ist es selbstverständlich auch kompatibel, muss dann aber verkabelt werden.

Beim Öffnen der Tür löst ein Alarm aus, der durch die im Gerät eingebaute Alarmleuchte auch visuell wahrgenommen wird. Berechtigte Personen öffnen die Tür alarmfrei über den Schlüsselschalter. Die Zustandsanzeige des Gerätes erfolgt über eine rote bzw. grüne LED. Wird nach einer berechtigten Öffnung vergessen, die Tür zu schließen, ertönt nach Ablauf von 15 Sekunden Öffnungszeit ein Intervallton und die grüne LED blinkt. Sobald die Tür geschlossen wird, leuchtet wieder die rote LED, der Intervallton verstummt und das Gerät ist scharfgeschaltet. Über den Schlüsselschalter kann auch eine Dauerfreigabe der Tür erreicht werden.

Das entsprechende Piktogramm „Tür alarmgesichert“ weist darauf hin, dass es sich um eine überwachte Tür handelt. Wird die Tür beidseitig benutzt, so ist auf der Außenseite ein Taster zu installieren (z.B. im Verschlusslager, damit das Lager jederzeit wieder verlassen werden kann). Der Taster ermöglicht einen berechtigten Durchgang und löst keinen Alarm aus. Diese Einstellung sowie eine Dauerfreigabe kann nur direkt am Tagalarmgerät durch eine berechtigte Person vorgenommen werden.

Tagalarm zur Öffnungsüberwachung von Türen

- wahlweise für Funk- oder Kabelreedkontakt
- mit eingebautem PHZ zur Scharf-/Unscharfschaltung des Gerätes
- rot/grüne LED-Zustandsanzeige
- integrierte Blitzleuchte und Hupe (100 dB/1m)
- wahlweise mit Stecker- oder Einbaunetzteil
- mit Netzteil (230 V)
- mit 2 Schlüsseln



Auf Anfrage auch Fluchtwegterminals!

Tagalarm im 2 mm Edelstahlgehäuse

- wahlweise für Funk- oder Kabelreedkontakt
- neues Design im 2 mm Edelstahlgehäuse
- mit eingebautem PHZ zur Scharf-/Unscharfschaltung des Gerätes
- rot/grüne LED-Zustandsanzeige
- integrierte Blitzleuchte und Hupe (100 dB/1m)
- montagefertig mit Einbaunetzteil In: 230 V, 50 Hz 17 W, Out: 12 V, 600 mA
- Maße: (BxHxT) 90 x 160 x 80 mm
- auch zur Unterputzmontage geeignet
- mit 2 Schlüsseln



Artikelnummer	Ausführung	Technische Erläuterung	Verp.- Einheit	EDV- Nummer	Stückpreis € zzgl. MwSt.
97411	grün	190 x 58 mm (bzw. 85 mm)	1 Set	97411	
Zubehör:					
Winkelmontageplatte für Rohrrahmentüren:					
97415	Edelstahl	193 x 57,5 mm (bzw. 100 mm)	1 Stück	97415	
700000	Aluminium elox.	300 x 120 x 68 mm	1 Set	700000	
Die Alarmmeldung erfolgt über Reed-Kontakt entweder zur Einlass- oder Aufschraub-Montage mit 2 mtr. flexibler Anschlussleitung, VDS-Zulassung:					
930110	Einlassmontage	-	1 Stück	930110	
930210	Aufschraubmontage	-	1 Stück	930210	
bzw. Funk-Reed-Kontakt in Kunststoffgehäuse (weiß) / Sendemodul 868 MHz, 12-24 VDC / Spannungsversorgung über mitgelieferter Batterie (VDS / Reichweite 30 mtr.):					
830210	Aufschraubmontage	-	1 Stück	830210	
740000	Edelstahl	160 x 90 x 80 mm	1 Set	740000	
Unterputzkasten:					
740002	Edelstahl	-	1 Stück	740002	
Reedkontakte zur Alarmmeldung siehe oben! Bestell-Nummern siehe oben!					

Türwächter / Fluchttürhaube

Fluchttürhaube „K“ für Türdrücker

- mit Befestigungsset u. Zubehör
- mit Piktogramm (4 verschiedene Befestigungsmöglichkeiten)
- auch für Glastüren



Die Haube „K“ besteht aus unzerbrechlichem Macrolon-Kunststoff, so dass sie wieder verwendet werden kann. Im Gefahrenfall einfach Haube abschlagen. Zum erneuten Sichern des Türgriffs benötigt man neue rote Befestigungsplatten Nr. 901292. Die Fluchttürhaube gibt es auch zur Absicherung von Treibriegel „Typ E“ bei Fenstern oder Türen mit normalem Rahmen Nr. 901290.

Artikelnummer	Ausführung	Abmessung in mm (L+B)	Verp.- Einheit	EDV- Nummer	Stückpreis € zzgl. MwSt.
901500	transparent	Haube ca. 215 x 99 mm	1 Set	901500	
901677	Aluminium	65 x 33 mm	1 Set	901677	

Klebeset für Brandschutztüren (für Haube K)

- für Bohrlochfreie Montage (selbstklebend)
- 1 Set = 2 Stück



DEXCON für Türen und Fenster (DoorExitController)

Der DEXCON dient zur Überwachung von Türen und Fenstern im Bereich von Flucht- und Rettungswegen. Sobald diese geöffnet werden, ertönt ein akustisches Signal, welches entweder autorisiert mit dem Geräteschlüssel quittiert werden kann oder selbsttätig nach vorab eingestellter Wahlzeit (3 Minuten oder 30 Sekunden) erlischt. Werkseitig ist die Lautstärke des Alarmgebers von 95 dB/1m eingestellt; sie kann jedoch auf ca. 75 dB/1m gedrosselt werden.

Er arbeitet mittels Reedkontakt und wird problemlos oberhalb der Türe oder auf dem Türblatt montiert. Hier baut er eine **sichtbare Hemmschwelle zum Schutz gegen unbefugtes Öffnen der Türe oder des Fensters** auf.

Vielfältige Funktionen bereits ab Werk

- Batterie- oder Netzbetrieb
- Batterieüberwachung
- Automatische Alarmabschaltung nach 3 Minuten
- Hotelmodus einstellbar: Alarmdauer 30 Sekunden
- 2 Lautstärken zur Wahl
- Alarmverzögerung einstellbar
- 15 Sekunden Offenhaltezeit
- Fremdeinspeisungsklemme und potenzialfreier Kontakt für Alarmweiterleitung
- Daueroffenfunktion (nicht bei Stangengriffen)
- „Tür zu lange offen“ - Alarm
- Stiller Alarm einstellbar
- Externer Taster für Freigaben anschließbar (Fernsteuerung)

Die Vorteile im Überblick:

- Einfache Montage an diversen Türen
- Alarmabschaltung über den Geräteschlüssel
- Batteriebetrieben inkl. Batterieüberwachung - keine Kabel nötig
- Optische und akustische Hemmschwelle
- Funkweiterleitung optional
- Perfekt für das Nachrüstgeschäft



Montage auf dem Türblatt

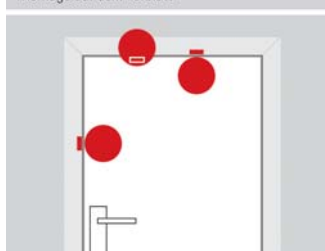

Montage neben der Tür – Reedkontakt abgesetzt

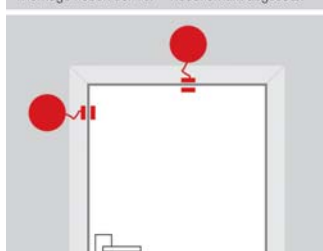

Montage neben der Tür – Reedkontakt abgesetzt

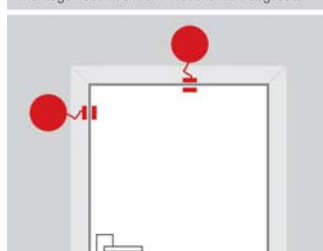

Montage auf dem Türblatt

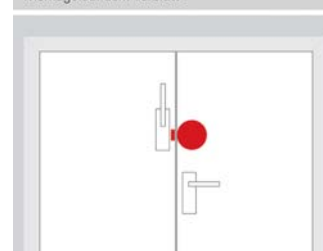

DEXCON (DoorExitController)

- 1x Reedkontakt mit 2 m Kabel
- 1x 9V Batterie
- 1x Schlüsselschalter mit 2 Schlüsseln
- 1 x Aufkleber „STOP“
- Batterieüberwachung
- Befestigungsmaterial

960960



DEXCON für Türen und Fenster:

960960 rot 1 Set 960960

DEXCON für Stangengriffe, inkl. verstellbarem Auslösewinkel, inkl. Sicherungsband:

960950



960950 rot 1 Set 960950

960955



DEXCON für Druckstangen, inkl. verstellbarem Auslösewinkel, inkl. Sicherungsband:

960955 rot 1 Set 960955



Artikelnummer	Ausführung	Technische Erläuterung	Verp.- Einheit	EDV- Nummer	Stückpreis € zzgl. MwSt.
---------------	------------	------------------------	----------------	-------------	--------------------------

e-Cover® zur Abdeckung einer Handmelders

Der **Missbrauch von Handmeldern** ist in Schulen, Heimen, Jugendherbergen etc. ein **weitverbreitetes Problem**. Die Auswirkungen eines Fehlalarms sind mit hohen, nicht nur wirtschaftlichen, Kosten verbunden:

- Im Fall eines Fehlalarms müssen Feuerwehren dennoch unverzüglich anrücken und stehen damit für weitere Einsätze nicht zur Verfügung.
- Betriebsabläufe müssen während des Einsatzes für mehrere Stunden unterbrochen werden.
- Gleichzeitig erhöhen wiederholte Fehlalarme das Risiko, dass das Gebäude im Alarmfall nicht unverzüglich verlassen wird.

Das **Auslösen des Fehlalarms** wird durch das robuste und einfach zu installierende e-Cover® mit integriertem Öffnungsalarm **deutlich herabgesetzt**.

- Effektive Hemmschwelle gegen mißbräuchliche Nutzung dank integriertem Öffnungsalarm von 95 dB/1m.
- Das e-Cover® kann einfach innerhalb von Minuten montiert werden.
- In verschiedenen Farben und Größen sowie mit und ohne Alarm verfügbar.
- Ansprechendes und robustes Produktdesign aus Polycarbonat.
- Überdehnung des Scharniers ist auch bei Aufputzmontage nicht möglich.

Weitere Einsatzgebiete für das e-Cover® ergeben sich in Bereichen, in denen es zu **häufigen versehentlichen Alarmauslösungen** kommen kann, wie z.B. Kantinen oder Sporthallen. Das e-Cover® kann **auch Handmelder, die im Außenbereich** montiert sind, vor eindringender Feuchtigkeit schützen.

Wird mit wenigen Arbeitsschritten über die Handmelder für Brandmeldeanlagen montiert und reduziert so wirksam den Missbrauch oder die Fehlbenutzung. Dies freut Feuerwehren und Rettungskräfte. Ein lauter Öffnungsalarm bei Anheben der Schutzhaube erhöht die **Hemmschwelle gegen Missbrauch** des Handmelders. Beim Loslassen der Schutzhaube verstummt der Alarm.

Für sehr sensible Bereiche ist das Gfs e-Cover® auch ohne Öffnungsalarm erhältlich.

e-Cover® „große Ausführung“

- **passend für Handmelder bis 138 x 138 mm**
- hohe Hemmschwelle dank **Öffnungsalarm von 95 dB/1m**
- Auf- und Unterputzvariante in einem Gehäuse
- integrierte Batterieüberwachung
- elegantes, kompaktes Design
- robustes Gehäuse aus Polycarbonat
- inkl. Befestigungsmaterial, Sicherungstift für Reset, 9V-Blockbatterie (bei Alarmierung)



411001



411002

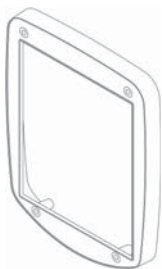

Abstandshalter



400400

Variante mit Alarm:					
411001	rot	138 x 138 mm mit Alarm	1 Set ab 5 Set	411001	
411002	blau	138 x 138 mm mit Alarm	1 Set ab 5 Set	411002	
Variante ohne Alarm:					
401001	rot	138 x 138 mm mit Alarm	1 Set ab 5 Set	401001	
Aufpreis für „Spritzwassergeschützte Ausführung“: (4. Ziffer der Bestellnummer eine „1“)					
Zubehör:					
Abstandshalter / Unterlegplatten	-	18 mm 32 mm	1 Stück 1 Stück	400007 400008	
Sicherungsset: hiermit wird zusätzlich zur optischen Hemmschwelle (Öffnungsalarm) eine mechanische Hemmschwelle erzeugt, um Missbrauch wirkungsvoll zu unterbinden:					
Sicherungs-Set 400400	-	Plombe	1 Stück	400400	

Auf Anfrage auch „kleine Ausführung“ für Handsender bis 90 x 90 mm lieferbar!

FH-Beschläge / Dreifallenschloss / HTR-Panikschloss

Kurzschildgarnituren für Feuerschutzabschlüsse

- gütegesichert nach DIN 18273
- mit Stahlkern durchgehend bis in die Griffteile mit 9 mm Vierkant
- **Kunststoff schwarz**
- mit Stahlgrundschildeinlage
- Drücker festdrehbar gelagert
- passend für Türstärke 40 - 63 mm





2900 B



2900 W / eckig



2900 RW

Artikelnummer	Stulp-Ausführung	Abmessungen in mm	Verp.-Einheit	EDV-Nummer	Stückpreis € zzgl. MwSt.
Ovale Ausführung:					
Drückergarnitur:					
2900 B	schwarz	170 x 45 mm	1Grt. ab	78270	10 Grt.
Drücker-Panikgarnitur mit geteiltem Stift:					
2900 P	schwarz	170 x 45 mm	1Grt.	78271	
Wechselgarnitur:					
2900 W	schwarz	170 x 45 mm	1Grt. ab	78272	10 Grt.
Drückergarnitur / kältige Ausführung:					
2900 B / eckig	schwarz	170 x 45 mm	1Grt. ab	78275	10 Grt.
Wechselgarnitur / kältige Ausführung:					
2900 W / eckig	schwarz	170 x 45 mm	1Grt. ab	78277	10 Grt.
FH-Rosetten-Drückergarnitur (rund):					
2900 R	schwarz		1Grt.	78278	
FH-Rosetten-Wechselgarnitur (rund):					
2900 RW	schwarz		1Grt.	78279	
Hauptschloss für Dreifallenverschluss					
- nach DIN 18250					
- für Stahltüren und Feuerschutzabschlüsse					
- 72 mm Entfernung					
- 9 mm Vierkantloch					
- 65 mm Dorn					
- Schlosskasten geschlossen					
- Abmessungen: 165 x 95 mm inkl.					
- Falle + Riegel in Stahl verzinkt					
- BMH-Artikel-Nr. 1020					
<div style="display: flex; align-items: center;"> <div style="border: 2px solid red; padding: 5px; transform: rotate(-15deg); color: white; font-weight: bold; text-align: center;"> Passende Fallenschlösser auf Anfrage! </div> <div style="margin-left: 20px;">  </div> <div style="margin-left: 20px;"> <div style="border: 2px solid red; padding: 10px; transform: rotate(-15deg); color: white; font-weight: bold; text-align: center;"> Hauptschloss für 3-Fallenverschluss </div> </div> </div>					
78225-DLS	verzinkt	235 x 24 mm	1Stück	78225	
78226-DRS	verzinkt	235 x 24 mm	1Stück	78226	
Jetzt neu auch als Panikschloss / Funktion „B“ / Drücker / Drücker					
78227-DLS	verzinkt	235 x 24 mm	1Stück	78227	
78228-DRS	verzinkt	235 x 24 mm	1Stück	78228	
Haustür-Panikschloss					
- 92 mm Entfernung					
- 9 mm Nuss					
- 65 mm Dorn					
- Stulp silber lackiert					
- mit Wechsel					
- Panikfunktion „E“ (Wechselfunktion)					
<div style="display: flex; align-items: center;"> <div style="border: 2px solid red; padding: 5px; transform: rotate(-15deg); color: white; font-weight: bold; text-align: center;"> Panikschloss 92 mm! </div> <div style="margin-left: 20px;">  </div> </div>					
78180-DLS	Falz	280 x 20 mm	1Stück	78180	
78182-DRS	Falz	280 x 20 mm	1Stück	78182	
78184-DLS	Falz	280 x 22 mm	1Stück	78184	
78186-DRS	Falz	280 x 22 mm	1Stück	78186	
78188-DLS	Stumpf	280 x 24 mm	1Stück	78188	
78190-DRS	Stumpf	280 x 24 mm	1Stück	78190	

Gruppe 1

Gruppe 2

Gruppe 3

Gruppe 4

Gruppe 5

Gruppe 6

Gruppe 7

Gruppe 8

Gruppe 9

FH-Beschläge für Feuerschutztüren

FH-Sicherheitskurzschildgarnitur für Feuerschutztüren

- mit **festdrehbar gelagerten 9 mm Stahlkerndrückern**
- **ES1 / Klasse 2**, nach DIN 18273, EN 1906 und EN 179
- Abmessungen: 170 x 45 mm
- passend für Türstärke 44-66 mm



Ohne Kernziehschutz:

Artikelnummer	Ausführung	Techn. Erfäuterungen	Verp.- Einheit	EDV- Nummer	Stückpreis € zzgl. MwSt.
764241-30	F1-elox.	11 mm stark Wechselgrt.	1Grt.	76400	
764241-46	Edelstahl	11 mm stark Wechselgrt.	1Grt.	76402	
764211-30	F1-elox	11 mm stark Drückergrt.	1Grt.	76410	
764211-46	Edelstahl	11 mm stark Drückergrt.	1Grt.	76412	

Mit Kernziehschutz:

764342-30	F1-elox.	8-15 mm stark Wechselgrt.	1Grt.	76420	
764342-46	Edelstahl	8-15 mm stark Wechselgrt.	1Grt.	76425	
764312-30	F1-elox.	8-15 mm stark Drückergrt.	1Grt.	76430	
764312-46	Edelstahl	8-15 mm stark Drückergrt.	1Grt.	76435	

Sämtliche vorstehend aufgeführten Aluminium-Kurzbeschläge sind auch in „blind“ bzw. „ungelocht“ lieferbar!

Sämtliche Aluminium-FH-Schutzgarnituren jetzt auch als **Langschildversion** lieferbar!

FH-Verdeckschildkurzbeschlag für Feuerschutztüren

- mit **festdrehbar gelagerten 9 mm Stahlkerndrückern**
- nach DIN 18273, EN 1906 und EN 179
- passend für Türstärke 44-66 mm
- Abmessungen: 170 x 45 mm
- Schildstärke = 8 mm



307100	F1-elox.	Drückergrt.	1Grt.	76450	
306100	Edelstahl	Drückergrt.	1Grt.	76455	
307200	F1-elox.	Wechselgrt.	1Grt.	76460	
306200	Edelstahl	Wechselgrt.	1Grt.	76465	

Sämtliche vorstehend aufgeführten Kurzbeschläge sind auch als **normale 8 mm Kurzschildgarnituren** erhältlich. (siehe Gruppe 2)

FH-Rosettengarnituren „rund“ für Feuerschutztüren

- mit **festdrehbar gelagerten 9 mm Stahlkerndrückern**
- nach DIN 18273, EN 1906 und EN 179
- Rosettendurchmesser = 55 mm
- passend für Türstärke 44-66 mm
- Rosettenstärke = 8 mm



357100	F1-elox.	Drückergrt.	1Grt.	76480	
356100	Edelstahl	Drückergrt.	1Grt.	76485	
357200	F1-elox.	Wechselgrt.	1Grt.	76490	
356200	Edelstahl	Wechselgrt.	1Grt.	76495	

FH-Rosettengarnituren „oval“ für Feuerschutztüren

- mit **festdrehbar gelagerten 9 mm Stahlkerndrückern**
(bei Wechselgarnituren mit festem abgekröpften Knopf)
- nach DIN 18273, EN 1906 und EN 179
- Rosettenabmessungen: 70 x 33 mm
- passend für Türstärke 44-66 mm
- mit Rückholfeder
- Rosettenstärke = 8 mm



387405	F1-elox.	Drückergrt.	1Grt.	76500	
386405	Edelstahl	Drückergrt.	1Grt.	76505	
387410	F1-elox.	Wechselgrt.	1Grt.	76510	
386410	Edelstahl	Wechselgrt.	1Grt.	76515	

Aufpreis bei **Wechselgarnitur für Knopf drehbar.**

Sämtliche vorstehend aufgeführten Rosettengarnituren sind auch als **normale 8 mm Kurzschildgarnituren** erhältlich. (siehe Gruppe 2)

FH-Einsteckschlösser FH-Panikschlösser

FH-Einsteckschloss für Feuerschutzabschlüsse

- 72 mm Entfernung
- 9 mm Vierkantloch
- 65 mm Dorn
- rechts und links verwendbar



dto. als Sickentürschloss

- mit verkleinertem Kasten, 160 mm hoch
- Einsatzgebiet: z.B. Garagentüren
- **8 mm Vierkantloch** (65 mm Dorn / 72 mm / 20 mm Stulpbreite)

FH-Anti-Panikschloss mit einteiliger Drückernuss

- 9 mm
- Wechselbeschlag notwendig

FH-Anti-Panikschloss mit zweigeteilter Drückernuss

- 9 mm
- Panikstift mit geteiltem Vierkantstift notwendig

FH-Einsteckschloss

- für Feuerschutzabschlusstüren bis T120 nach DIN 18250 (Teil 1), gütegesichert
- 72 mm Entfernung
- 9 mm Vierkantloch
- **65 mm Dorn**
- **DLS** oder **DRS**



dto. jedoch als FH-Anti-Panikschloss mit einteiliger Drückernuss

- Wechselbeschlag notwendig (Funktion „E“)
- **DLS** oder **DRS**



dto. jedoch als FH-Anti-Panikschloss mit zweigeteilter Drückernuss

- Panikstift mit geteiltem Vierkantstift notwendig
- **Durchgangsfunktion „D“**
- **DLS** oder **DRS**

(*) auch als Panikschloss „einwärts öffnend“ Funktion „D“ lieferbar!

(**) auch als Panikschloss „auswärts“ mit „Umschaltfunktion B“ lieferbar!

Ein Öffnen von außen mit dem Drücker ist nur mit einem Entriegeln über den Schlüssel möglich. Wird nur die Fluchfunktion genutzt, ist der Zugang von außen nach dem Zufallen der Tür wieder versperrt. Bei Entriegelung der Tür über den Schließzylinder ist der Zugang von beiden Seiten über den Beschlag möglich.



Funktionserklärung Anti-Panikschlösser:

Mit einteiliger Drückernuss (21739/36 und 21769/36): Bei Drückerbetätigung von innen werden Falle und Riegel zurück gezogen. Von außen ist die Riegelbetätigung nur mittels eines Zylinderschlüssels möglich. (Wechselbeschlag notwendig) = Wechselfunktion „E“.

Mit zweigeteilter Drückernuss (21739/46 und 21769/46): Von außen gegen die Fluchrichtung ist das Öffnen über den Drücker nur möglich, wenn das Schloss entriegelt wurde. Diese Funktion nutzt man für Türen in Fluren, Treppenhäusern und Bürotrakten im Innenbereich. Durch Öffnen der Tür in Fluchrichtung wird der Beschlag der Gegenseite angekoppelt und es ist ein Durchgang von beiden Seiten möglich = Durchgangsfunktion „D“.

FH-Schlösser Serie 21769 sind jetzt auch in 55 Dorn ab Lager lieferbar

- generell mit Niro-Stulp*



**55-Dorn
72 mm /
9 mm**

**NEU!
55-Dorn**

Artikelnummer	Stulp-Ausführung	Stulp-Abmessung mm	Verp.-Einheit	EDV-Nummer	Stückpreis € zzgl. MwSt.
21739	verzinkt	235 x 24	1 Stück ab 10 St.	78200	
Mit verstärktem Riegel:					
21739-VR	verzinkt	235 x 24	1 Stück	78202	
21759	verzinkt	235 x 20 8 mm	1 Stück	78210	
21739/36	verzinkt	235 x 24	1 Stück ab 10 St.	78220	
Mit verstärktem Riegel:					
21739/36-VR	verzinkt	235 x 24	1 Stück	78222	
21739/46	verzinkt	235 x 24	1 Stück ab 10 St.	78230	
Mit verstärktem Riegel:					
21739/46-VR	verzinkt	235 x 24	1 Stück	78232	
21769 DLS	verzinkt	235 x 24	1 Stück ab 10 St.	78240	
21769 DRS	verzinkt	235 x 24	1 Stück ab 10 St.	78245	
NEU! Alle FH-Schlösser der Serie 21769 jetzt auch mit 20 mm Stulp (Niro-Stulp) ab Lager lieferbar! (Aufpreis)					
21769/36 DLS	verzinkt	235 x 24	1 Stück ab 10 St.	78250	
21769/36 DRS	verzinkt	235 x 24	1 Stück ab 10 St.	78255	
21769/46 DLS (* (**)	verzinkt	235 x 24	1 Stück ab 10 St.	78260	
21769/46 DRS (* (**)	verzinkt	235 x 24	1 Stück ab 10 St.	78265	
21769/55 DLS	Niro	235 x 20	1 Stück	78243	
21769/55 DRS	Niro	235 x 20	1 Stück	78248	
Als Panikschloss mit einteiliger Drückernuss (Panikfunktion „E“):					
21769/36 55 / DLS	Niro	235 x 20	1 Stück	78253	
21769/36 55 / DRS	Niro	235 x 20	1 Stück	78258	
Als Panikschloss mit zweigeteilter Drückernuss (Panikfunktion „D“):					
21769/46* 55 / DLS	Niro	235 x 20	1 Stück	78263	
21769/46* 55 / DRS	Niro	235 x 20	1 Stück	78268	

21769/46 mit Panik-Umschaltfunktion „B“ in 55 Dorn /Aufpreis

Weitere FH-Schlösser auf Anfrage

Einsteckschlösser

BB-Einsteckschlösser

- 55 Dorn
- 72 mm Entfernung
- Stulp Alu-silber-finish
- nach DIN 18251
- Klasse 1
- Falle + Riegel aus Metall
- 8 mm Nuss
- Schlosskastenhöhe = 145 mm
- mit je 1 Schlüssel



BB-Schlüssel auf Anfrage

BB-Einsatz

- für PZ-gel. Einsteckschlösser
- mit 1 vern. Schlüssel und Schraube (70 mm lang)
- Schließungen: 1-10



PZ-Zimmertür-Einsteckschloss

- 55 Dorn
- 72 mm Entfernung
- 8 mm Nuss
- nach DIN 18251
- Klasse 2
- Falle + Riegel aus Metall
- Schlosskasten verzinkt
- Stulp Alu-silber-finish
- Schlosskastenhöhe = 155 mm (daher problemloser Einbau)



PZ-Objekt-Einsteckschloss

- nach DIN 18251 / Klasse 3
- 72 mm Entfernung
- Stulp Edelstahl
- 8 mm Feder-Klemmnuss
- mit Wechsel
- mit vernickelter Flüsterfalle
- 2-tourig = 22 mm Riegelausschluss (vernickelt)
- Schlosskastenhöhe = 165 mm Höhe, geschlossen und verzinkt (mit Zuhaltungssicherung)

Objekt-schlösser Klasse 3!



Mit Flüsterfalle und Niro-Stulp!

Artikelnummer	Falz / Stumpftüren	Stulp-Abmessungen	Verp.-Einheit	EDV-Nummer	Stückpreis € zzgl. MwSt.
1246000 DLS	Falz	abger. 235 x 20	5 Stück	77100	
1246000 DRS	Falz	abger. 235 x 20	5 Stück	77105	
1246000 DLS	Falz	käntig 235 x 20	5 Stück	77110	
1246000 DRS	Falz	käntig 235 x 20	5 Stück	77115	
1256000 DLS	Stumpf	abger. 235 x 24	5 Stück	77116	
1256000 DRS	Stumpf	abger. 235 x 24	5 Stück	77117	
1256000 DLS	Stumpf	käntig 235 x 24	5 Stück	77118	
1256000 DRS	Stumpf	käntig 235 x 24	5 Stück	77119	
18 mm Stulpbreite:					
77101 DLS	Falz	abger. 235 x 18	1 Stück	77101	
77106 DRS	Falz	abger. 235 x 18	1 Stück	77106	
77142	-	-	1 Stück	77142	
77144	-	Mehrschlüssel	1 Stück	77144	
Mit 90 mm langem Schlüssel:					
77143	-	-	1 Stück	77143	
77145	-	Mehrschlüssel	1 Stück	77145	
17464W0 DLS	Falz	abger. 235 x 20	5 Stück	77200	
17464W0 DRS	Falz	abger. 235 x 20	5 Stück	77205	
17464W0 DLS	Falz	käntig 235 x 20	5 Stück	77210	
17464W0 DRS	Falz	käntig 235 x 20	5 Stück	77215	
17564W0 DLS	Stumpf	abger. 235 x 24	5 Stück	77220	
17564W0 DRS	Stumpf	abger. 235 x 24	5 Stück	77225	
17564W0 DLS	Stumpf	käntig 235 x 24	5 Stück	77230	
17564W0 DRS	Stumpf	käntig 235 x 24	5 Stück	77235	
18 mm Stulpbreite:					
77180 DLS	Falz	abger. 235 x 18	1 Stück	77180	
77182 DRS	Falz	abger. 235 x 18	1 Stück	77182	
77184 DLS	Falz	käntig 235 x 18	1 Stück	77184	
77186 DRS	Falz	käntig 235 x 18	1 Stück	77186	
55 mm Dorn / 72 mm (Kastenhöhe 165 mm)					
77442 DLS	Falz	abger. 235 x 20	1 Stück	77442	
77443 DRS	Falz	abger. 235 x 20	1 Stück	77443	
77440 DLS	Falz	käntig 235 x 20	1 Stück	77440	
77441 DRS	Falz	käntig 235 x 20	1 Stück	77441	
77450 DLS	Stumpf	käntig 235 x 24	1 Stück	77450	
77452 DRS	Stumpf	käntig 235 x 24	1 Stück	77452	
60 mm Dorn / 72 mm (Kastenhöhe 165 mm)					
77236 DLS	Falz	abger. 235 x 20	1 Stück	77236	
77237 DRS	Falz	abger. 235 x 20	1 Stück	77237	
77238 DLS	Falz	käntig 235 x 20	1 Stück	77238	
77239 DRS	Falz	käntig 235 x 20	1 Stück	77239	
77254 DLS	Stumpf	käntig 235 x 24	1 Stück	77254	
77256 DRS	Stumpf	käntig 235 x 24	1 Stück	77256	
65 mm Dorn / 72 mm (Kastenhöhe 165 mm)					
77240 DLS	Falz	abger. 235 x 20	1 Stück	77240	
77242 DRS	Falz	abger. 235 x 20	1 Stück	77242	
77245 DLS	Falz	käntig 235 x 20	1 Stück	77245	
77246 DRS	Falz	käntig 235 x 20	1 Stück	77246	
77262 DLS	Stumpf	käntig 235 x 24	1 Stück	77262	
77264 DRS	Stumpf	käntig 235 x 24	1 Stück	77264	

Wir können auch Behördenschlösser der Klasse 4 anbieten.

Weitere Schlösser auf Anfrage!

Einsteckschlösser

WC-Zimmertür-Einsteckschloss

- 55 Dorn
- 78 mm Entfernung
- nach DIN 18251
- Klasse 1
- Falle + Riegel aus Metall
- Schlosskasten verzinkt
- **Stulp Alu-silber-finish**
- Schlosskastenhöhe nur 145 mm (daher problemloser Einbau)



Artikelnummer	Falz / Stumpftüren	Stulp-Abmessungen	Verp.-Einheit	EDV-Nummer	Stückpreis € zzgl. MwSt.
1413600WC DLS	Falz	abger. 235 x 20	1 Stück	77300	
1413600WC DRS	Falz	abger. 235 x 20	1 Stück	77305	
1413600WC DLS	Falz	käntig 235 x 20	1 Stück	77306	
1413600WC DRS	Falz	käntig 235 x 20	1 Stück	77307	
18 mm Stulpbreite:					
77290 DLS	Falz	abger. 235 x 18	1 Stück	77290	
77291 DRS	Falz	abger. 235 x 18	1 Stück	77291	

PZ-Haustür-Einsteckschloss

- 65 mm Dorn
- 92 mm Entfernung
- **Stulp Alu-silber-finish**
- 10 mm Spezialnuss
- 2-tourig
- Schlosskastenhöhe = 185 mm



18015 DLS	Falz	käntig 280 x 20	1 Stück	77430	
18015 DRS	Falz	käntig 280 x 20	1 Stück	77435	
77436 DLS	Falz	abger. 280 x 20	1 Stück	77436	
77437 DRS	Falz	abger. 280 x 20	1 Stück	77437	
18015 DLS	Falz	käntig 280 x 22	1 Stück	77400	
18015 DRS	Falz	käntig 280 x 22	1 Stück	77405	
77438 DLS	Falz	abger. 280 x 22	1 Stück	77438	
77439 DRS	Falz	abger. 280 x 22	1 Stück	77439	
18020 DLS	Stumpf	käntig 280 x 26	1 Stück	77410	
18020 DRS	Stumpf	käntig 280 x 26	1 Stück	77415	
55 mm Dorn:					
18015 DLS	Falz	käntig 280 x 22	1 Stück	77420	
18015 DRS	Falz	käntig 280 x 22	1 Stück	77425	

BB-Einsteckschloss mit Flüster-Comfort-Geräuschdämmung

- 55 mm Dorn
- 72 mm Entfernung
- 8 mm Nuss
- nach DIN 18251-1, Klasse 1
- **mit Metall-Falle und Hybrid-Riegel vernickelt**
- 1-tourig
- **Flachstulp: 235 x 20 mm Nirosta**



77486 DLS	Falz	abger. 235 x 20	1 Stück	77486	
77487 DRS	Falz	abger. 235 x 20	1 Stück	77487	

PZ-Einsteckschloss mit Flüster-Comfort-Geräuschdämmung

- 55 mm Dorn
- 72 mm Entfernung
- 8 mm Nuss
- nach DIN 18251-1, Klasse 2 mit Wechsel (Belastungs- und Dauerfunktionswerte nach DIN 18251-1, Klasse 3)
- Falle und Riegel Metall vernickelt
- 2-tourig
- **Flachstulp: 235 x 20 mm Nirosta**



77490 DLS	Falz	abger. 235 x 20	1 Stück	77490	
77491 DRS	Falz	abger. 235 x 20	1 Stück	77491	

WC-Einsteckschloss mit Flüster-Comfort-Geräuschdämmung

- 55 mm Dorn
- 78 mm Entfernung
- 8 mm Nuss
- nach DIN 18251-1, Klasse 1
- Falle und Riegel Metall vernickelt
- 1-tourig
- **Flachstulp: 235 x 20 mm Nirosta**



77496 DLS	Falz	abger. 235 x 20	1 Stück	77496	
77497 DRS	Falz	abger. 235 x 20	1 Stück	77497	

ZTR-Vario-Schlösser in PZ- und WC-Ausführung

Vario-Schloss / 72 mm Entfernung

- Drückernuss 8 mm in Stahlringen gelagert
- **PZ-vorgerichtet**
- mit Wechsel / Falle und Riegel aus Stahl, vernickelt
- nach DIN 18251-1, Klasse 3
- **komplett mit Edelstahlstulp (Abmessungen bitte angeben) (siehe unten ab Artikel-Nummer 78720...)**



72 mm

Artikel-nummer	Falz/ Stumpftüren	Stulp Abmessung bzw. Dornmaß	Verp.- Einheit	EDV- Nummer	Stückpreis € zzgl. MwSt.
78700-DLS	-	50 - Dorn	1 Stück	78700	
78701-DRS	-	50 - Dorn	1 Stück	78701	
78702-DLS	-	55 - Dorn	1 Stück	78702	
78703-DRS	-	55 - Dorn	1 Stück	78703	
78704-DLS	-	60 - Dorn	1 Stück	78704	
78705-DRS	-	60 - Dorn	1 Stück	78705	
78706-DLS	-	65 - Dorn	1 Stück	78706	
78707-DRS	-	65 - Dorn	1 Stück	78707	
78708-DLS	-	70 - Dorn	1 Stück	78708	
78709-DRS	-	70 - Dorn	1 Stück	78709	
78712-DLS	-	80 - Dorn	1 Stück	78712	
78713-DRS	-	80 - Dorn	1 Stück	78713	
78716-DLS	-	90 - Dorn	1 Stück	78716	
78717-DRS	-	90 - Dorn	1 Stück	78717	
78718-DLS	-	100 - Dorn	1 Stück	78718	
78719-DRS	-	100 - Dorn	1 Stück	78719	

Dito, jedoch als WC-Schloss

- 78 mm Entfernung mit 8 mm Rosettennuss

WC-Schloss

78770-DLS	-	55 - Dorn	1 Stück	78770	
78771-DRS	-	55 - Dorn	1 Stück	78771	
78772-DLS	-	60 - Dorn	1 Stück	78772	
78773-DRS	-	60 - Dorn	1 Stück	78773	
78774-DLS	-	65 - Dorn	1 Stück	78774	
78775-DRS	-	65 - Dorn	1 Stück	78775	
78776-DLS	-	70 - Dorn	1 Stück	78776	
78777-DRS	-	70 - Dorn	1 Stück	78777	
78778-DLS	-	80 - Dorn	1 Stück	78778	
78779-DRS	-	80 - Dorn	1 Stück	78779	

Wir bitten um Angabe der Stulpausführung für obige Schlösser.

Achtung: Bitte geben Sie uns zu den obigen Schlössern die gewünschte Edelstahl-Stulpausführung an (Länge = 235 mm)

Passend für Falztüren:

78720-DLS	Falz	18 mm/kantig	1 Stück	78720	-
78721-DRS	Falz	18 mm/kantig	1 Stück	78721	-
78722-DLS	Falz	"/abgerundet	1 Stück	78722	-
78723-DRS	Falz	"/abgerundet	1 Stück	78723	-
78724-DLS	Falz	20 mm/kantig	1 Stück	78724	-
78725-DRS	Falz	20 mm/kantig	1 Stück	78725	-
78726-DLS	Falz	"/abgerundet	1 Stück	78726	-
78727-DRS	Falz	"/abgerundet	1 Stück	78727	-
78728-DLS	Falz	22 mm/kantig	1 Stück	78728	-
78729-DRS	Falz	22 mm/kantig	1 Stück	78729	-
78730-DLS	Falz	"/abgerundet	1 Stück	78730	-
78731-DRS	Falz	"/abgerundet	1 Stück	78731	-
78732-DLS	Falz	24 mm/kantig	1 Stück	78732	-
78733-DRS	Falz	24 mm/kantig	1 Stück	78733	-
78734-DLS	Falz	"/abgerundet	1 Stück	78734	-
78735-DRS	Falz	"/abgerundet	1 Stück	78735	-

Passend für Stumpftüren:

78740-DLS	Stumpf	24 mm/kantig	1 Stück	78740	-
78741-DRS	Stumpf	24 mm/kantig	1 Stück	78741	-
78742-DLS	Stumpf	"/abgerundet	1 Stück	78742	-
78743-DRS	Stumpf	"/abgerundet	1 Stück	78743	-
78744-DLS	Stumpf	26 mm/kantig	1 Stück	78744	-
78745-DRS	Stumpf	26 mm/kantig	1 Stück	78745	-
78746-DLS	Stumpf	"/abgerundet	1 Stück	78746	-
78747-DRS	Stumpf	"/abgerundet	1 Stück	78747	-
78748-DLS	Stumpf	28 mm/kantig	1 Stück	78748	-
78749-DRS	Stumpf	28 mm/kantig	1 Stück	78749	-
78750-DLS	Stumpf	"/abgerundet	1 Stück	78750	-
78751-DRS	Stumpf	"/abgerundet	1 Stück	78751	-
78752-DLS	Stumpf	30 mm/kantig	1 Stück	78752	-
78753-DRS	Stumpf	30 mm/kantig	1 Stück	78753	-
78754-DLS	Stumpf	"/abgerundet	1 Stück	78754	-
78755-DRS	Stumpf	"/abgerundet	1 Stück	78755	-

Auf Anfrage sind die Stulpe auch in anderen Oberflächen, wie z.B. Messing poliert, vernickelt, verchromt oder Messing brüniert/antik oder in Messing poliert vergoldet lieferbar (Preise auf Anfrage!)

Längere Stulplängen als 235 mm sind auf Anfrage lieferbar! Jedoch nur in Edelstahl! / Bitte Zeichnung mit Maßen senden!

HTR-Vario-Schlösser in 92 mm Entfernung

Vario-Schloss / 92 mm Entfernung

- Drückernuss 10 mm in Stahlringen gelagert
- **PZ-vorgerichtet**
- mit Wechsel / Falle und Riegel aus Stahl, vernickelt
- nach DIN 18251-1, Klasse 3
- **komplett mit Edelstahlstulp (Abmessungen bitte angeben) (siehe unten ab Artikel-Nummer 78820...)**



Artikelnummer	Falz/Stumpftüren	Stulp Abmessung bzw. Dornmaß	Verp.- Einheit	EDV- Nummer	Stückpreis € zzgl. MwSt.
78800-DLS	-	50 - Dorn	1 Stück	78800	
78801-DRS	-	50 - Dorn	1 Stück	78801	
78802-DLS	-	55 - Dorn	1 Stück	78802	
78803-DRS	-	55 - Dorn	1 Stück	78803	
78804-DLS	-	60 - Dorn	1 Stück	78804	
78805-DRS	-	60 - Dorn	1 Stück	78805	
78806-DLS	-	65 - Dorn	1 Stück	78806	
78807-DRS	-	65 - Dorn	1 Stück	78807	
78808-DLS	-	70 - Dorn	1 Stück	78808	
78809-DRS	-	70 - Dorn	1 Stück	78809	
78810-DLS	-	80 - Dorn	1 Stück	78810	
78811-DRS	-	80 - Dorn	1 Stück	78811	
78812-DLS	-	90 - Dorn	1 Stück	78812	
78813-DRS	-	90 - Dorn	1 Stück	78813	
78814-DLS	-	100 - Dorn	1 Stück	78814	
78815-DRS	-	100 - Dorn	1 Stück	78815	

Achtung: Bitte geben Sie uns zu den obigen Schlössern die gewünschte Edelstahl-Stulpausführung an (Länge = 280 mm)

Passend für Falztüren:

78820-DLS	Falz	20 mm/kantig	1 Stück	78820	-
78821-DRS	Falz	20 mm/kantig	1 Stück	78821	-
78822-DLS	Falz	"/abgerundet	1 Stück	78822	-
78823-DRS	Falz	"/abgerundet	1 Stück	78823	-
78824-DLS	Falz	22 mm/kantig	1 Stück	78824	-
78825-DRS	Falz	22 mm/kantig	1 Stück	78825	-
78826-DLS	Falz	"/abgerundet	1 Stück	78826	-
78827-DRS	Falz	"/abgerundet	1 Stück	78827	-
78828-DLS	Falz	24 mm/kantig	1 Stück	78828	-
78829-DRS	Falz	24 mm/kantig	1 Stück	78829	-
78830-DLS	Falz	"/abgerundet	1 Stück	78830	-
78831-DRS	Falz	"/abgerundet	1 Stück	78831	-

Passend für Stumpftüren:

78840-DLS	Stumpf	28 mm/kantig	1 Stück	78840	-
78841-DRS	Stumpf	28 mm/kantig	1 Stück	78841	-
78842-DLS	Stumpf	"/abgerundet	1 Stück	78842	-
78843-DRS	Stumpf	"/abgerundet	1 Stück	78843	-
78844-DLS	Stumpf	30 mm/kantig	1 Stück	78844	-
78845-DRS	Stumpf	30 mm/kantig	1 Stück	78845	-
78846-DLS	Stumpf	"/abgerundet	1 Stück	78846	-
78847-DRS	Stumpf	"/abgerundet	1 Stück	78847	-

Längere Stulpplängen als 280 mm sind auf Anfrage lieferbar! Jedoch nur in Edelstahl! (Bitte Zeichnung mit Maßen senden)

Stulpunterlage für Rohrrahmenschlösser

78890	Edelstahl	245 x 24 mm Lochabstand: 220 mm	1 Stück	78890	
-------	-----------	---------------------------------------	---------	-------	--

Wir bitten um Angabe der Stulpausführung für obige Schlösser.

Jetzt alle Dornmaße sofort ab Lager!

Einsteckschlösser / Einsteckriegel- / Fallenschlösser

Einsteckschloss für Wohnungstüren mit abschließbarer Falle

- 8 mm Stahlflügelnuss
- 22 mm Riegelausschluss (2-tourig)
- 72 mm Entfernung
- PZ-vorgerichtet mit Wechsel
- **Stulp Edelstahl (235 x 20)**
- **Falle und Riegel aus Stahl**
- Sicherheitsrelevante Merkmale nach DIN 18251/Klasse 3



mit
abschließbarer
Falle

55 mm Dorn / Schlosskastenhöhe = 154 mm:

77120 DLS	Falz	55-Dorn / abger.	1 Stück	77120
77122 DRS	Falz	55-Dorn / abger.	1 Stück	77122
77124 DLS	Falz	55-Dorn / kántig	1 Stück	77124
77126 DRS	Falz	55-Dorn / kántig	1 Stück	77126
77128 DLS	Stumpf	55-Dorn / kántig 24 mm Stulpbreite	1 Stück	77128
77130 DRS	Stumpf	55-Dorn / kántig 24 mm Stulpbreite	1 Stück	77130

60 mm Dorn / Schlosskastenhöhe = 165 mm:

77132 DLS	Falz	60-Dorn / abger.	1 Stück	77132
77134 DRS	Falz	60-Dorn / abger.	1 Stück	77134

65 mm Dorn / Schlosskastenhöhe = 165 mm:

77136 DLS	Falz	65-Dorn / abger.	1 Stück	77136
77138 DRS	Falz	65-Dorn / abger.	1 Stück	77138

Einsteckschloss „Mustang“ mit kleinem Kasten

- PZ-vorgerichtet mit Wechsel
- 8 mm Stahlflügelnuss
- Stulp silberfarbig lackiert (235 x 20 mm)
- 72 mm Entfernung
- 22 mm Riegelausschluss (2-tourig)
- **kleiner Schlosskasten (Höhe 154 mm), verzinkt**
- **Falle und Riegel = Stahl verzinkt**
- Sicherheitsrelevante Merkmale nach DIN 18251/Klasse 3



NEU!

77160 DLS	Falz	55-Dorn / abger.	1 Stück	77160
77162 DRS	Falz	55-Dorn / abger.	1 Stück	77162
77164 DLS	Falz	55-Dorn / kántig	1 Stück	77164
77166 DRS	Falz	55-Dorn / kántig	1 Stück	77166
77168 DLS	Stumpf	55-Dorn / kántig 24 mm Stulpbreite	1 Stück	77168
77170 DRS	Stumpf	55-Dorn / kántig 24 mm Stulpbreite	1 Stück	77170

Auf Anfrage gibt es das **Mustang-Schloss** auch in **18 mm Stulpbreite, BB und WC** und mit **Niro-Stulp!**

Einsteckriegelschloss

- PZ-vorgerichtet
- Kastengröße B 85 / H 90 mm
- Stulp Alufinish (160 x 20 mm)
- 21 mm Riegelausschluss mit Schließblech (80 x 20 mm)
- 2-tourig



1714300/55	-	55-Dorn	1 Stück	77505
1714300/60	-	60-Dorn	1 Stück	77505/60
1714300/65	-	65-Dorn	1 Stück	77505/65
1714300/80	-	80-Dorn	1 Stück	77505/80

Einsteckriegelschloss für Rohrrahmentüren

- PZ-vorgerichtet
- Kastenhöhe 104 mm
- **22 mm Riegelausschluss**
- **1-tourig**
- Riegel aus Zinkdruckguss
- Stulp verzinkt (160 x 24 mm)



Neue
Ausführung

1011 1011R

1011/30	-	30-Dorn	1 Stück	77507
1011/35	-	35-Dorn	1 Stück	77508
1011/40	-	40-Dorn	1 Stück	77509
1011/45	-	45-Dorn	1 Stück	77506

Einsteckriegelschloss für Rohrrahmen mit Reparaturstulpe

- PZ-vorgerichtet
- Kastenhöhe 104 mm
- **22 mm Riegelausschluss**
- **1-tourig**
- Riegel aus Zinkdruckguss
- Stulp verzinkt (268 x 24 mm) ungebohrt



Stulp-
länge
268 mm

1011R / 30	-	30-Dorn	1 Stück	77460
1011R / 35	-	35-Dorn	1 Stück	77461
1011R / 40	-	40-Dorn	1 Stück	77462
1011R / 45	-	45-Dorn	1 Stück	77463







Einsteckfallenschloss für Rohrrahmenprofile

- 8 mm Nuss
- rechts und links verwendbar
- Stulp kántig (155 x 24 mm) verzinkt

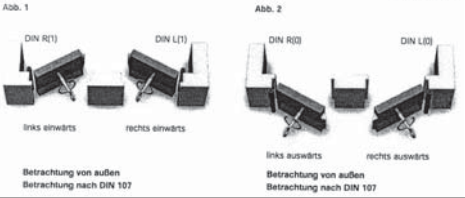

77480	-	20-Dorn	1 Stück	77480
77481	-	25-Dorn	1 Stück	77481
77482	-	30-Dorn	1 Stück	77482
77483	-	35-Dorn	1 Stück	77483
77484	-	40-Dorn	1 Stück	77484

Diverse Schlösser

	Artikelnummer	Stulp-Abmessung	Verp.-Einheit	EDV-Nummer	Stückpreis € zzgl. MwSt.	
Universalkastenschloss mit hebender Falle - 55 mm Entfernung - 60-Dorn - rechts und links verwendbar - mit schwarzen Hostalendrückern und Kurzschild	 89 BB	118 x 20 mm mit 1 Schlüssel	1 Set	78284		
	89 PZ-vorg.	118 x 20 mm	1 Set	78283		
Rheinisches Kastenschloss mit schwarzen Drückern und Kurzschild - 60-Dorn - 55 mm Entfernung - Kastengröße: Breite 101 mm / Höhe 117 mm - rechts und links verwendbar - BB-gelocht - mit 2 BB-Schlüssel - Stulpbreite 24 mm - 8 mm Nuss	 7KLE 7KRE	links einwärts rechts einwärts	1 Set 1 Set	78100 78102		
	7KLA 7KRA	links auswärts rechts auswärts	1 Set 1 Set	78104 78106		
	Ausführung PZ-gelocht (nur Schloss / ohne Beschlag)					
	84PLE 84PRE	links einwärts rechts einwärts	1 Set 1 Set	78101 78103		
	84PLA 84PRA	links auswärts rechts auswärts	1 Set 1 Set	78105 78107		
	 <p>Abb. 1: links einwärts (DIN RT1), rechts einwärts (DIN LT1) Abb. 2: links auswärts (DIN RT2), rechts auswärts (DIN LT2) Betrachtung von außen, Betrachtung nach DIN 107</p>					
Zimmertürkastenschloss mit schießender Falle - 55 mm Entfernung - 60-Dorn - rechts und links verwendbar - mit schwarzen Kunststoffdrückern und Kurzschild	 79 BB	117 x 20 mm	1 Set	78110		
	79 PZ-vorg.	117 x 20 mm	1 Set	78112		
Aufliegendes Kastenschloss - 2-tourig - mit Rosette und Schließblech - 60-Dorn - Stahl verzinkt - Kastenbreite 100 mm	 91 BB	83 x 15 mm	1 Set	78293		
	91 PZ-vorg.	83 x 15 mm	1 Set	78291		
Aufliegendes Kastenriegelschloss - vorgefertigt für Profilzylinder - 2-tourig - 60 mm Dorn - 25 mm Riegelausschluss - Abmessung Schlosskasten: B = 95 mm, H = 110 mm - mit Rosettenlochung (LA = 38 mm) - mit Schließkasten - schwarz lackiert	 78301	110 x 95 x 20 mm	1 Set	78301		
Aufliegendes Schloss mit Falle und Riegel - vorgefertigt für Profilzylinder mit Wechsel - 2-tourig - 60 mm Dorn - 72 mm Entfernung / 8 mm Federnuss - 25 mm Riegelausschluss - Abmessung Schlosskasten: B = 95 mm, H = 175 mm - mit Rosettenlochungen (LA = 38 mm) neben Nuss und PZ-Lochung - mit Schließkasten - schwarz lackiert - links und rechts verwendbar	 78304	175 x 95 x 20 mm	1 Set	78304		

Weitere Schlösser auf Anfrage.

Schlösser mit Schlosskasten

Schlösser mit Schlosskasten mit Wechsel

- 72 mm Entfernung
- **60-mm Dorn und 55 mm Dorn**
- 28 mm hinteres Dornmaß
- rechts und links verwendbar
- mit vertikal angeordneten Befestigungshülsen
- mit geschlossenem Kasten
- **Falle bündig bzw. bis 5 mm vorstehend einstellbar (nur bei 60 Dorn)**
- Falle (mit Stahlkern) und Nuss aus Zinkdruckguss



Beschläge
hierfür siehe
Gruppe 2

Gegenkasten

Artikelnummer	Stulp-Abmessung	Verp.-Einheit	EDV-Nummer	Stückpreis € zzgl. MwSt.
60 mm Dorn / Stulp: 24 x 165 mm / Schlosskasten: 87 x 165 mm				
360 / 361	24-Stulp / Gehäuse 30	1 Set	78120	
360 o. Geh.	Schloss einzeln/ohne Gehäuse	1 Stck	78122	
360 Gegenk.	Gegenkasten / 30 mm	1 Stück	78123	
360/361P	mit Panikfunktion/mit Gehäuse links u. rechts verwendbar	1 Set	78124	
60 mm Dorn / Stulp: 33 x 165 mm / Schlosskasten: 87 x 165 mm				
460 / 461	33-Stulp / Gehäuse 40	1 Set	78126	
460 o. Geh.	Schloss einzeln/ohne Gehäuse	1 Stck	78128	
460 Gegenk.	Gegenkasten / 40 mm	1 Stück	78129	
460/461P	mit Panikfunktion/mit Gehäuse links u. rechts verwendbar	1 Set	78130	
Nachfolgende Schlösser mit 55-Dorn (Schlosskasten offen) Befestigungshülsen aus Polyamid / Riegel aus Zink-Druckguss				
55 mm Dorn				
55 mm Dorn / Stulp: 24 x 179 mm / Schlosskasten: 82 x 167 mm				
300 / 301	24-Stulp / Gehäuse 30	1 Set	78132	
300 o. Geh.	Schloss einzeln/ohne Gehäuse mit 4 Hülsen waagrecht + senkrecht	1 Stck	78134	
Auf Anfrage auch mit Panikfunktion (55-Dorn) lieferbar.				
55 mm Dorn / Stulp: 33 x 179 mm / Schlosskasten: 82 x 167 mm				
400 / 401	33-Stulp / Gehäuse 40	1 Set	78138	
400 o. Geh.	dito, jedoch ohne Gehäuse mit 4 Hülsen waagrecht + senkrecht	1 Stck	78140	
Auf Anfrage auch mit Panikfunktion (55-Dorn) lieferbar.				
Schlösser mit Schlosskasten mit Wechsel				
für Metalltüren				
- 72 mm Entfernung				
- 40-mm Dorn				
- 17 mm hinteres Dornmaß				
- rechts und links verwendbar				
- Falle und Riegel 5 mm vorstehend				
- Falle und Riegel aus Zinkdruckguss				
- 1-tourig				
40 mm Dorn / Stulp: 33 x 166 mm / Schlosskasten: 40 x 172 mm				
440/441P	33-Stulp / Gehäuse 40	1 Set	78150	
Weitere Schlösser und Zubehör für Metalltüren und -tore auf Anfrage!				

KFV-Reparaturverschluss

KFV-Reparaturverschluss Nr. RS 1300 SG

- Zu Reparaturzwecken können eine Vielzahl von diversen Mehrfachverriegelungen durch den **KFV-Reparaturverschluss** ersetzt werden.
- Alle gängigen Türhöhen von ca. 1625 FFH bis ca. 2400 mm (Zwischenstück erforderlich) sind realisierbar. Griffsitzpositionen können frei gewählt werden!
- **Bitte kombinieren Sie selbst:** Der Reparaturverschluss besteht aus einem **Hauptschloss-Set** und der **Stulp-Garnitur**

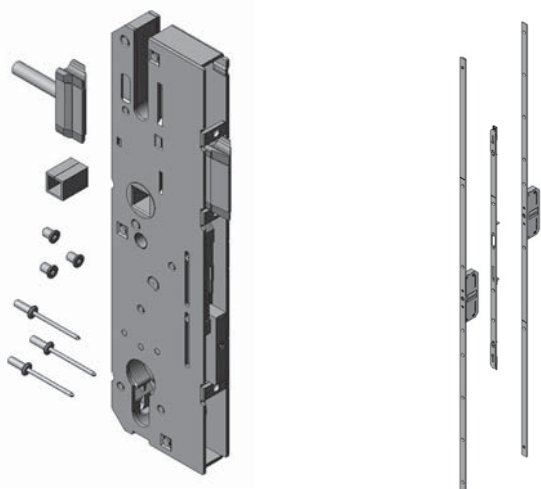

Hauptschloss-Set

Stulp-Garnitur

NEU!

Jetzt auch lagermäßig Stulpengarnitur **RS 1600 SG (92 mm)** mit **Hakenschwenkegel + Bolzen**

- in **16 mm Flachstulp** (3490646)
- in **20 mm Flachstulp** (3490648)
- in **24 mm Flachstulp** (3490650)

in **24 mm U-Stulp** (3490652)



RS 1600



passendes Zwischenstück



Endkappen

Artikelbezeichnung	Artikelnummer	Verp.-Einheit	Stückpreis € zzgl. MwSt.	Bei Abnahme von 5 Stück Stückpreis € zzgl. MwSt.
Inhalt: Hauptschloss-Set (Achtung: ausschließlich für die Reparaturverschlüsse passend):				
1 Hauptschloss mit Softlock-Falle 1 Abgesetzte Softlock-Falle 1 Reduzierhülse 10 auf 8 mm Vierkant 3 Befestigungsschrauben 3 Nieten (alternative Befestigungsmöglichkeit) vorgerichtet für Profilzylinder				
Hauptschloss-Set, 92 mm Entfernung, 10 mm Nuss:			Stück	ab 5 St.
RHS RS1000SL 35 Dorn / 92	3481238	1 Set		
RHS RS1000SL 40 Dorn / 92	3481239	1 Set		
RHS RS1000SL 45 Dorn / 92	3481240	1 Set		
RHS RS1000SL 50 Dorn / 92	3481241	1 Set		
RHS RS1000SL 55 Dorn / 92	3481242	1 Set		
RHS RS1000SL 65 Dorn / 92	3481243	1 Set		
Hauptschloss-Set, 72 mm Entfernung, 10 mm Nuss:				
RHS RS1000SL 55 Dorn / 72	3481244	1 Set		
RHS RS1000SL 65 Dorn / 72	3481245	1 Set		
Inhalt: Stulp-Garnitur:				
1 Stulp-Oberteil mit Bolzenschloss 1 Stulp-Unterteil mit Bolzenschloss 1 Stulp-Mittelteil				
-Stulpen aus Edelstahl - hochwertige Optik -Ablängsschnitte führen nicht zu Korrosionsbildung -Besonders flache Koppelstelle mit SI-AU Titan AF -Feinverzahnung / Kein Aufräsen der Koppelstelle notwendig				
92 mm Entfernung, Stulp Nirosta matt gebürstet, OHNE SCHLOSS:				
RSG RS1300 F	3479660	1 Set		
16 mm Flachstulp / 92				
RSG RS1300 F	3479661	1 Set		
20 mm Flachstulp / 92				
RSG RS1300 F	3479662	1 Set		
24 mm Flachstulp / 92				
RSG RS1300 P6	3479666	1 Set		
24 mm U-Stulp / 92				
72 mm Entfernung, Stulp Nirosta matt gebürstet, OHNE SCHLOSS:				
RSG RS1300 F	3479667	1 Set		
16 mm Flachstulp / 72				
RSG RS1300 F	3479668	1 Set		
20 mm Flachstulp / 72				
RSG RS1300 F	3479669	1 Set		
24 mm Flachstulp / 72				
Evtl. als Zubehör, bei über 2 mtr. Länge:				
Passendes Zwischenstück (200 mm Länge) /Niro matt				
Für 16 mm Flachstulp	3481254	1 Stück		
Für 20 mm Flachstulp	3481255	1 Stück		
Für 24 mm Flachstulp	3481256	1 Stück		
Für 24 x 6 mm U-Stulp	3481257	1 Stück		
Evtl. als Zubehör:				
Passende Endkappen / Farbe: grau				
Für 16 mm Flachstulp	3481493	1 Stück		
Für 20 mm Flachstulp	3481494	1 Stück		
Für 24 mm Flachstulp	3481495	1 Stück		
Für 24 x 6 mm U-Stulp	3479316	1 Stück		

Gruppe 1

Gruppe 2

Gruppe 3

Gruppe 4

Gruppe 5

Gruppe 6

Gruppe 7

Gruppe 8

Gruppe 9

KFV - Hauptschlösser / Mehrfachverriegelungen

KFV-Hauptschloss passend für KFV-Mehrfachverriegelung (zum Nieten)

- PZ-gelocht (Dornmaße gelten bei 3 mm Stulpstärke)
- Kastenhöhe = 210 mm (Zargenmaß = Maß zwischen Falle und Riegel)

Ab 10 Stück sortiert = 10 % Sonderrabatt!



Ab 10 Stück sortiert = 10 % Sonderrabatt!

Nebenschlösser (Zusatzschlösser):



Mehrfachverriegelungen (Beispiele):

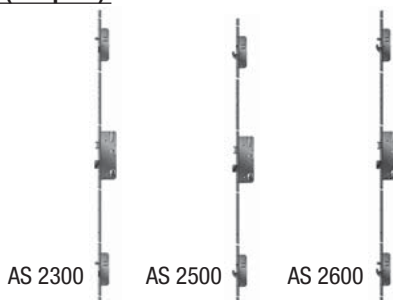

Artikelnummer	Dornmaß	Verp.-Einheit	EDV-Nummer	Stückpreis € zzgl. MwSt.
(Zargenmaß = 56 mm / Hinterdornmaß = 17,5 mm)				
Nr. 9050 / 92 mm Entfernung:				
(Befestigungsschraube mittig zwischen Falle + Riegel)				
77704	25 mm	1 Stück	77704	
77705	30 mm	1 Stück	77705	
Nr. 8250 / 92 mm Entfernung:				
(Befestigungsschraube direkt unter Falle)				
77710	35 mm	1 Stück	77710	
77712	40 mm	1 Stück	77712	
77714	45 mm	1 Stück	77714	
77715	50 mm	1 Stück	77715	
77718	55 mm	1 Stück	77718	
77719	65 mm	1 Stück	77719	
Nr. 8092 / 92 mm Entfernung:				
(Zargenmaß = 54 mm / Hinterdornmaß = 23,5 mm)				
(Befestigungsschraube mittig zwischen Falle und Riegel)				
77730	55 mm	1 Stück	77730	
77734	65 mm	1 Stück	77734	
77736	80 mm	1 Stück	77736	
77738	100 mm	1 Stück	77738	
(Zargenmaß = 50,5 mm / Hinterdornmaß = 23,5 mm)				
Nr. 8072 / 72 mm Entfernung (alte Ausführung):				
(Befestigungsschraube mittig zwischen Falle + Riegel)				
77726	55 mm	1 Stück	77726	
77728	65 mm	1 Stück	77728	
Nr. 8772 / 72 mm Entfernung:				
77740	55 mm	1 Stück	77740	
77744	65 mm	1 Stück	77744	
77746	80 mm	1 Stück	77746	
ohne Riegel / 92 mm Entfernung:				
(Befestigungsschraube direkt unter Falle)				
77707	25 mm	1 Stück	77707	
77708	30 mm	1 Stück	77708	
Niethülsen zum Annieten der Hauptschlösser (3,2 x 9 mm):				
77749	-	1 Stück	77749	
Mit Rundbolzen (Abm. 130 x 40 mm):				
77760	-	1 Stück	77760	
Mit H-Riegel (Abm. 130 x 40 mm):				
77762	-	1 Stück	77762	
Mit Bolzen-Schwenkhaken-Kombi (Abm. 150 x 40 mm):				
77764	-	1 Stück	77764	
KFV-AS2300 (Bitte teilen Sie uns das Dornmaß mit):				
16 mm	Flachstulp	1 Stück		
20 mm	Flachstulp	1 Stück		
24 mm	Flachstulp	1 Stück		
24 mm	U-Stulp	1 Stück		
Auf Wunsch können wir Ihnen auch Mehrfachverriegelungen von KFV, Fuhr, WSS und ISEO liefern! Bitte fragen Sie bei uns an!				

92 mm

92 mm

72 mm

ohne Riegel

Nebenschlösser

Ab 5 Stück = 10 % Sonderrabatt!

Selbstverriegelnde Antipanikschlösser

BKS-Selbstverriegelndes Antipanikschloss Nr. B 2116

- für Holz- und Stahltüren
- **72 mm Entfernung**
- **9 mm Spezialnuss**
- **Edelstahl-Stulp abgerundet (235 x 24 x 3 mm)**
- **mit Panik-Wechselfunktion „E“**
- in Kombination mit BKS-Beschlägen nach DIN EN 179 (Notausgänge) oder DIN EN 1125 (Paniktüren) zugelassen
- geschlossener, verzinkter DIN-Schlosskasten
- Durchschraublöcher für Türbeschläge mit Verbindungsschrauben bis M8 (bei Rosetten bis M6) neben Nuss- und Zylinderlochung
- automatischer Fallenriegel mit integriertem Auslösehebel in Verschlussstellung mit 20 mm Fallenvorstand (ohne extra Riegel!)
- Hinterdornmaß 32 mm
- **links und rechts verwendbar (= Fallenriegel drehbar)**
(der massive Fallenriegel entspricht der Klasse 5 nach DIN 18251-1, somit wird ein extra Riegel nicht mehr benötigt)
- **auswärts und einwärts einstellbar (= Panikseite umstellbar)**



Artikelnummer	Stulp-Abmessungen	Verp.-Einheit	EDV-Nummer	Stückpreis € zzgl. MwSt.
65 mm Dorn / 9 mm Nuss / 72 mm: 77596	abger. 235 x 24	1 Stück	77596	
55 mm Dorn / 9 mm Nuss / 72 mm: 77595	abger. 235 x 24	1 Stück	77595	



Auf Anfrage auch mit Dornmaß 60, 80 und 100 mm lieferbar!

BKS-Selbstverriegelndes Antipanikschloss Nr. B2156

- nach DIN 18251
- zertifiziert nach VDS-Klasse B
- **92 mm Entfernung**
- **65 mm Dorn**
- **10 mm Stahl nuss**
- **Stulp aus Nirosta (20, 22 und 24 mm)**
- PZ-vorgerichtet
- mit Wechsel
- Fallenriegel mit zusätzlicher Sperre in 2 Positionen wirkend
- Fallenriegel und Automatikriegel 20 mm ausschließend
- Hinterdornmaß = 28 mm
- **Wechselfunktion „E“**



77574 DLS	abger. 280 x 20	1 Stück	77574	
77575 DRS	abger. 280 x 20	1 Stück	77575	
77576 DLS	käntig 280 x 20	1 Stück	77576	
77577 DRS	käntig 280 x 20	1 Stück	77577	
77580 DLS	abger. 280 x 22	1 Stück	77580	
77582 DRS	abger. 280 x 22	1 Stück	77582	
77584 DLS	käntig 280 x 22	1 Stück	77584	
77586 DRS	käntig 280 x 22	1 Stück	77586	
77588 DLS	abger. 280 x 24	1 Stück	77588	
77590 DRS	abger. 280 x 24	1 Stück	77590	
77592 DLS	käntig 280 x 24	1 Stück	77592	
77594 DRS	käntig 280 x 24	1 Stück	77594	

Anwendungsmöglichkeiten:

Durch den feststehenden Knopf/Stoßgriff ist das Begehen von der Außenseite nur in Verbindung mit Schlüsselbetätigung möglich.

- Türen an Trafostationen und Heizungsräumen
- Aufzugsanlagen
- Tiefgaragen
- Eingangstüren für Lager und Geschäftshäuser
- Hauseingangstüren in Miets- und Mehrfamilienhäuser

Verriegelung - Funktion von außen:

Durchgang nur über den Schlüssel, dabei wird die Falle zurückgezogen. Bei Schlössern der 21er Serie (automatisch verriegelnd) findet die Verriegelung vom Fallenriegel automatisch statt.

Funktion von innen:

Ausgang, die Öffnung der Tür ist grundsätzlich jederzeit in Fluchrichtung möglich.

Selbstverriegelndes Antipanikschloss

- **72 mm Entfernung / PZ-gelocht**
- **55 mm und 65 mm Dorn**
- **links und rechts verwendbar**
- Stulp: Edelstahl matt gebürstet
- Kastengröße: 155 x 85 mm
- automatischer Riegelanschluss 20 mm



77568 (55-Dorn)	55 mm	abger. 235 x 20 mm 8 mm Nuss	1 Stück	77568	
77569 (55-Dorn)	55 mm	abger. 235 x 20 mm 9 mm Nuss	1 Stück	77569	
77572 (65-Dorn)	65 mm	abger. 235 x 24 mm 9 mm Nuss	1 Stück	77572	

Weitere Schlösser auf Anfrage!

Selbstverriegelnde Antipanikschlösser

WILKA-Selbstverriegelndes Antipanikschloss

- nach DIN 18251, Klasse 3
- **72 mm Entfernung** / 8 mm Klemmnuss
- PZ-vorgerichtet
- automatischer Riegelabschluss 20 mm
- 4-fach verschraubte Decke mit geschlossenem Kasten und durchgehenden Schraublöchern
- **Stulp aus Nirosa**
- Schlosskasten verzinkt
- Falle und Riegel poliert vernickelt
- Staub- und Späneschutz durch Stahlbuchsen
- Hinterdornmaß 30 mm

Funktion: Verriegelung erfolgt automatisch nach Türschließung / Verriegelung erfolgt erst, wenn die Falle die Tür richtig positioniert hat. / **Innen Drücker** = Falle und Riegel werden über Drücker oder Querstange (Antipanik-Funktion) zurückgezogen / **Außen Knauf** = Falle und Riegel werden mit Schlüssel (Wechselfunktion) zurückgezogen.



Jetzt neu mit 9 mm Nuss für FH-Türen (20 mm bzw. 24 mm Stulpbreite) (MPA-Prüfzeugnis für Feuerschutztüren), Stulp abgerundet						
20 mm Stulpbreite / 9 mm Nuss:						
5495/65/9 DLS	65 mm	235 x 20 / 9 mm	1 Stück	77560/20		
5495/65/9 DRS	65 mm	235 x 20 / 9 mm	1 Stück	77562/20		
24 mm Stulpbreite / 9 mm Nuss:						
5495/65/9 DLS	65 mm	235 x 24 / 9 mm	1 Stück	77564/24		
5495/65/9 DRS	65 mm	235 x 24 / 9 mm	1 Stück	77566/24		

WILKA-Selbstverriegelndes Antipanikschloss für einflügelige Rohrrahmentüren Nr. 7667 + 7677

- **92 mm Entfernung** / 9 mm Nuss
- keine Fehlfunktion der Antipanik-Funktion bei steckendem Schlüssel
- geeignet für den Einsatz in Türen für einbruchhemmende Elemente nach DIN EN 1627-1630 und bei Vorgaben nach VOB Teil C
- zugelassen für Fluchttüren nach EN 179 + EN 1125
- Feuerschutzgeprüft nach EN 1634-1 + DIN 4102-18
- **Zertifiziert nach EN 12209**
- **Stulp aus Nirosa**
- automatischer Riegelabschluss 20 mm (1-tourig)
- Schlosskasten verzinkt und oben und unten geschlossen (183,5 mm Höhe)
- mit durchgehenden Schraublöchern, PZ vorgerichtet
- Hinterdornmaß 15 mm
- Zargenmaß = 51 mm



Wechselfunktion „E“ (einteilige Nuss):						
7667 / 30	30 mm	kántig 245 x 24 mm	1 Stück	77660		
7667 / 35	35 mm	kántig 245 x 24 mm	1 Stück	77662		
7667 / 40	40 mm	kántig 245 x 24 mm	1 Stück	77664		
7667 / 45	45 mm	kántig 245 x 24 mm	1 Stück	77666		
Wechselfunktion „E“ (einteilige Nuss) mit U-Stulp (245 x 24 x 6 mm):						
77661	30 mm	U-Stulp / 245 x 24	1 Stück	77661		
77663	35 mm	U-Stulp / 245 x 24	1 Stück	77663		
77665	40 mm	U-Stulp / 245 x 24	1 Stück	77665		
77667	45 mm	U-Stulp / 245 x 24	1 Stück	77667		
Umschaltfunktion „B“ (geteilte Nuss):						
7677 / 30-DLS	30 mm	kántig 245 x 24 mm	1 Stück	77670		
7677 / 30-DRS	30 mm	kántig 245 x 24 mm	1 Stück	77671		
7677 / 35-DLS	35 mm	kántig 245 x 24 mm	1 Stück	77672		
7677 / 35-DRS	35 mm	kántig 245 x 24 mm	1 Stück	77673		
7677 / 40-DLS	40 mm	kántig 245 x 24 mm	1 Stück	77674		
7677 / 40-DRS	40 mm	kántig 245 x 24 mm	1 Stück	77675		
7677 / 45-DLS	45 mm	kántig 245 x 24 mm	1 Stück	77676		
7677 / 45-DRS	45 mm	kántig 245 x 24 mm	1 Stück	77677		
Aufpreis mit U-Stulp						
Aufpreis Falle + Riegel 3 mm oder 5 mm vorstehend						
Aufpreis gesteuerter Fallenfeststeller (z.B. für Schulen)						

Wechselfunktion „E“

Funktion Außenseite: Auf der Außenseite befindet sich ein feststehender Knauf. Im entriegelten Zustand kann die Falle über den Schlüssel zurückgezogen werden. Mit dem Schlüssel kann das Schloss verriegelt und entriegelt werden.

Funktion Gefahrenseite: Auf der Gefahrenseite befindet sich der Türdrücker. Der vorgeschlossene Riegel kann im Panikfall gleichzeitig mit der Falle über den Türdrücker zurückgezogen werden. Im entriegelten Zustand kann die Falle mit dem Türdrücker oder dem Schlüssel zurückgezogen werden. Mit dem Schlüssel wird das Schloss verriegelt und entriegelt.

Umschaltfunktion „B“

Für Türsysteme, die zeitweise einen Durchgang von innen und außen sicherstellen müssen und zusätzlich von außen zeitweise nicht begehbar sein dürfen. Grundsätzlich ist eine Öffnung der Tür von der Gefahrenseite immer möglich. (Fluchttürfunktion)

Funktion Gefahrenseite (bei vorgeschlossenem Riegel): Die Tür hat auf der Gefahrenseite einen Türdrücker. Durch Drückerbetätigung werden die Falle und der vorgeschlossene Riegel zurückgezogen. Die Tür kann geöffnet werden.

Funktion Außenseite (bei vorgeschlossenem Riegel): Die Tür hat auf der Außenseite einen Drücker. Bei ausgeschlossenem Riegel ist die Nuss auf Leerlauf geschaltet. Bei eingeschlossenem Riegel bleibt die Nuss im Leerlauf. Erst nach einer Schließerschaltung wird die Nuss in Eingriff geschaltet und die Tür kann über den Drücker geöffnet werden. Der Riegel ist grundsätzlich über den Schlüssel schließbar.

Weitere Schlösser auf Anfrage!

Rohrrahmenschlösser

Rohrrahmenschloss, Fabrikat „Schulte-Schlagbaum“

- 8 mm Nuss
- 92 mm Entfernung
- **mit Nirosta-Stulp**
- Kastenhöhe 180 mm
- links und rechts verwendbar
- Lochabstand der Bef.-Löcher auf Stulp = 220 mm
- (ab 25-Dorn: mit 20 mm Riegelausschluss (1-tourig) mit Aufsägeschutz, auch geeignet zum Einsatz in Rauchschutztüren)
- **Zargenmaß: Abstand zwischen Falle und Riegel = 65,5 mm**
- Hinterdornmaß = 15 mm
- geprüft nach DIN 18251-2 / Klasse 5



Artikelnummer	Abmessung	Verp.- Einheit	EDV- Nummer	Stückpreis € zzgl. MwSt.
18405WO/18-Dorn	240 x 24 mm	1 Stück	78600	
18405WO/20-Dorn	240 x 24 mm	1 Stück	78602	
18405WO/22-Dorn	240 x 24 mm	1 Stück	78604	
18407WO/25-Dorn	240 x 24 mm	1 Stück	78608	
18407WO/27-Dorn	240 x 24 mm	1 Stück	78610	
18407WO/30-Dorn	240 x 24 mm	1 Stück	78612	
18407WO/35-Dorn	240 x 24 mm	1 Stück	78614	
18407WO/40-Dorn	240 x 24 mm	1 Stück	78616	
18407WO/45-Dorn	240 x 24 mm	1 Stück	78618	

Dto., jedoch Falle und Riegel 5 mm vorstehend:

18405WO/18-Dorn	240 x 24 mm	1 Stück	78622	
18405WO/20-Dorn	240 x 24 mm	1 Stück	78624	
18405WO/22-Dorn	240 x 24 mm	1 Stück	78626	
18407WO/25-Dorn	240 x 24 mm	1 Stück	78630	
18407WO/27-Dorn	240 x 24 mm	1 Stück	78632	
18407WO/30-Dorn	240 x 24 mm	1 Stück	78634	
18407WO/35-Dorn	240 x 24 mm	1 Stück	78636	
18407WO/40-Dorn	240 x 24 mm	1 Stück	78638	
18407WO/45-Dorn	240 x 24 mm	1 Stück	78640	

Rohrrahmenschloss, Fabrikat „WILKA“ mit Wechsel

- 8 mm Nuss
- 92 mm Entfernung
- mit verzinktem Stulp
- Kastenhöhe 183,5 mm
- Riegelausschluss 20 mm (1-tourig)
- links und rechts verwendbar
- Schlosskasten oben und unten geschlossen
- Riegel mit eingelegten, gehärteten Stahlstiften gegen Absägen
- Lochabstand der Bef.-Löcher auf Stulp = 220 mm
- **Zargenmaß: Abstand zwischen Falle und Riegel = 51 mm**
- Hinterdornmaß = 15 mm
- geprüft nach DIN EN 12209



1438/25-Dorn	245 x 24 mm	1 Stück	78658	
1438/30-Dorn	245 x 24 mm	1 Stück	78660	
1438/35-Dorn	245 x 24 mm	1 Stück	78662	
1438/40-Dorn	245 x 24 mm	1 Stück	78664	
1438/45-Dorn	245 x 24 mm	1 Stück	78666	

Dto., jedoch Falle und Riegel 5 mm vorstehend:

1438 / 25 / 5 mm	245 x 24 mm	1 Stück	78668	
1438 / 30 / 5 mm	245 x 24 mm	1 Stück	78670	
1438 / 35 / 5 mm	245 x 24 mm	1 Stück	78672	
1438 / 40 / 5 mm	245 x 24 mm	1 Stück	78674	
1438 / 45 / 5 mm	245 x 24 mm	1 Stück	78676	

Stulpunterlage / Edelstahl / Lochabstand 220 mm:

78890	245 x 24 x 3 mm	1 Stück	78890	
--------------	-----------------	---------	-------	--

Hiermit kann man z.B. aus einem 3 mm Stulp einen 6 mm Stulp machen!



Rohrrahmenschloss

- **mit extra langem Nirosta-Renovierungsstulp 24 x 340 mm**
- **Stulpe ungelocht (= ohne Anschraublöcher)**
- 8 mm Nuss / 92 mm Entfernung
- Kastenhöhe 198 mm
- Riegelausschluss 22 mm / mit Wechsel
- 1-tourig / links und rechts verwendbar
- Falle und Nuss aus Temperguss
- **Zargenmaß = 59 mm**
- Hinterdornmaß = 15 mm



1022 / 30-Dorn	340 x 24 mm	1 Stück	78646	
1022 / 35-Dorn	340 x 24 mm	1 Stück	78648	
1022 / 40-Dorn	340 x 24 mm	1 Stück	78650	
1022 / 45-Dorn	340 x 24 mm	1 Stück	78652	

Renovierungsschloss SAG / Niro-Stulp / 375 x 24 mm / Zargenmaß = 65 mm / Kastenhöhe = nur 180 mm:

78653 / 25-Dorn	375 x 24 mm	1 Stück	78653	
78654 / 30-Dorn	375 x 24 mm	1 Stück	78654	
78655 / 35-Dorn	375 x 24 mm	1 Stück	78655	
78656 / 40-Dorn	375 x 24 mm	1 Stück	78656	
78657 / 45-Dorn	375 x 24 mm	1 Stück	78657	

Rohrrahmenschlösser

Rohrrahmenschloss / KfV-Schloss Nr. 28

- 92 mm Entfernung / PZ-gelocht / 8 mm Nuss
- Flachstulp = 245 x 24 mm
- 15 mm Riegelausschluss / 1-tourig
- Falle und Riegel = Zinkdruckguss
- **Zargenmaß: Abstand zwischen Falle und Riegel = 62 mm**
- Hinterdornmaß = 15 mm / Lochabstand = 221 mm
- links und rechts verwendbar



Artikelnummer	Dornmaß	Verp.-Einheit	EDV-Nummer	Stückpreis € zzgl. MwSt.
78060	18 mm	1 Stück	78060	
78061	20 mm	1 Stück	78061	
78062	22 mm	1 Stück	78062	
78063	24 mm	1 Stück	78063	
78064	26 mm	1 Stück	78064	
78065	30 mm	1 Stück	78065	
78066	35 mm	1 Stück	78066	
78067	40 mm	1 Stück	78067	
78068	45 mm	1 Stück	78068	

Mit U-Stulp 24 x 6 mm / 92 mm Entfernung / Stulp hell verzinkt:				
78075	30 mm	1 Stück	78075	
78076	35 mm	1 Stück	78076	
78078	45 mm	1 Stück	78078	

Mit Flach-Stulp 24 x 245 mm / Falle und Riegel 5 mm vorstehend / 92 mm:				
78080	18 mm	1 Stück	78080	
78081	20 mm	1 Stück	78081	
78083	24 mm	1 Stück	78083	
78084	26 mm	1 Stück	78084	
78085	30 mm	1 Stück	78085	
78086	35 mm	1 Stück	78086	
78087	40 mm	1 Stück	78087	
78088	45 mm	1 Stück	78088	

Mit Flachstulp 24 x 245 mm, jedoch 72 mm Entfernung Flachstulp hell verzinkt:				
78070	25 mm	1 Stück	78070	
78071	30 mm	1 Stück	78071	
78072	35 mm	1 Stück	78072	
78073	40 mm	1 Stück	78073	
78074	45 mm	1 Stück	78074	

Rohrrahmenschloss / Abmessungen ähnlich KfV-Schloss Nr. 29

- 92 mm Entfernung / PZ-gelocht / 8 mm Nuss
- Flachstulp = 255 x 24 mm, **Edelstahl**
- 22 mm Riegelausschluss / 1-tourig
- **Zargenmaß: Abstand zwischen Falle und Riegel = 70 mm**
- Hinterdornmaß = 15 mm / Lochabstand = 221 mm
- Falle und Riegel aus Zinkdruckguss
- links und rechts verwendbar



78090	30 mm	1 Stück	78090	
78091	35 mm	1 Stück	78091	
78092	40 mm	1 Stück	78092	
78093	45 mm	1 Stück	78093	

Dito, jedoch Falle und Riegel 5 mm vorstehend:				
78055	30 mm	1 Stück	78055	
78056	35 mm	1 Stück	78056	
78057	40 mm	1 Stück	78057	
78058	45 mm	1 Stück	78058	

Rohrrahmenschloss / 72 mm Entfernung

- 72 mm Entfernung / PZ-gelocht / 8 mm Nuss
- Flachstulp = 245 x 24 mm, **hell verzinkt**
- 12 mm Riegelausschluss / 1-tourig
- **Zargenmaß: Abstand zwischen Falle und Riegel = 50 mm**
- Hinterdornmaß = 15 mm / Lochabstand = 225 mm
- Falle und Riegel = Zinkdruckguss
- links und rechts verwendbar



78030	18 mm	1 Stück	78030	
78031	20 mm	1 Stück	78031	
78032	22 mm	1 Stück	78032	
78033	25 mm	1 Stück	78033	
78034	30 mm	1 Stück	78034	
78035	35 mm	1 Stück	78035	
78036	40 mm	1 Stück	78036	
78037	45 mm	1 Stück	78037	

KFV - Rohrrahmenschlösser

KFV-Rohrrahmenschloss Nr. 59

- 92 mm Entfernung / PZ-gelocht / 8 mm Nuss
- Flachstulp = 245 x 24 mm hellverzinkt
- **25 mm Riegelausschluss / 2-tourig**
- Zargenmaß: Abstand zwischen Falle und Riegel = 62 mm
- Hinterdornmaß = 15 mm / Lochabstand = 221 mm
- Falle und Riegel glanzvernickelt
- Riegel mit Aufsägeschutz durch eingelegte Stahlstifte



Artikelnummer	Dornmaß	Verp.-Einheit	EDV-Nummer	Stückpreis € zzgl. MwSt.
78001	30 mm	1 Stück	78001	
78002	35 mm	1 Stück	78002	
78003	40 mm	1 Stück	78003	
78004	45 mm	1 Stück	78004	
mit U-Stulp / 24 x 6 mm:				
78006	30 mm	1 Stück	78006	
78007	35 mm	1 Stück	78007	
78008	40 mm	1 Stück	78008	
78009	45 mm	1 Stück	78009	



KFV-Rohrrahmenschloss Nr. 49 N

- 92 mm Entfernung / PZ-gelocht / 8 mm Nuss
- Flachstulp = 245 x 16 bzw. 24 mm hellverzinkt
- **20 mm Riegelausschluss / 1-tourig**
- Zargenmaß: Abstand zwischen Falle und Riegel = 62 mm
- Hinterdornmaß = 17,5 mm / Lochabstand = 221 mm
- Falle und Riegel glanzvernickelt
- Riegel mit Aufsägeschutz durch eingelegte Stahlstifte



16 mm Stulpbreite:				
78020	25 mm	1 Stück	78020	
78021	30 mm	1 Stück	78021	
78022	35 mm	1 Stück	78022	
78023	40 mm	1 Stück	78023	
78024	45 mm	1 Stück	78024	
24 mm Stulpbreite:				
78040	25 mm	1 Stück	78040	
78041	30 mm	1 Stück	78041	
78042	35 mm	1 Stück	78042	
78043	40 mm	1 Stück	78043	
78044	45 mm	1 Stück	78044	



Dito, jedoch mit 10 mm Nuss und mit Nirosta Stulp (matt) / 24 mm Stulpbreite:

78011	30 mm	1 Stück	78011	
78012	35 mm	1 Stück	78012	
78013	40 mm	1 Stück	78013	
78014	45 mm	1 Stück	78014	



Falle und Riegel 5 mm vorstehend / 24 mm Stulpbreite / 8 mm Nuss:

78050	25 mm	1 Stück	78050	
78051	30 mm	1 Stück	78051	
78052	35 mm	1 Stück	78052	
78053	40 mm	1 Stück	78053	
78054	45 mm	1 Stück	78054	



mit U-Stulp / 24 x 6 mm / 8 mm Nuss:

78046	30 mm	1 Stück	78046	
78047	35 mm	1 Stück	78047	
78048	40 mm	1 Stück	78048	
78049	45 mm	1 Stück	78049	



Schweres Schwenkriegeleinsteckschloss (1435) bzw. Hakenriegeleinsteckschloss (1436)

- für Rohrrahmenprofile
- links und rechts verwendbar
- Schloss kpl. Eisen verzinkt
- starker Riegel (hoher Schutz gegen Absägen), 1-tourig, mit 2 lose eingelegten gehärteten Stahlstiften
- Kastenhöhe 180 mm
- Anforderung gemäß DIN 18251-2 / Klasse 3
- Stulpabmessung: 245 x 24 mm



1435



1436

Schwenkriegelschlösser:

1435 / 25	25 mm	1 Stück	78430	
1435 / 30	30 mm	1 Stück	78432	
1435 / 35	35 mm	1 Stück	78434	
1435 / 40	40 mm	1 Stück	78436	

Hakenriegelschlösser:

1436 / 25	25 mm	1 Stück	78442	
1436 / 30	30 mm	1 Stück	78444	
1436 / 35	35 mm	1 Stück	78446	
1436 / 40	40 mm	1 Stück	78448	

Schließbleche passend zu obigen Schlössern (konische Aussparung):

22314	verzinkt	1 Stück	22314	
22315	Edelstahl	1 Stück	22315	

22314



Vario-Flex „Erste-Hilfe-Set“

- Rohrrahmenset mit Schlosskörper 92 mm (umstellbar auf 72 mm) / mit Basisdorn 30 mm
- Durch einfaches Aufstecken der im Paket enthaltenen Distanzleisten lässt sich das Dornmaß bis auf 45 mm erweitern. Das Montageset enthält zum jeweiligen Dornmaß passende Riegel- und Fallenköpfe.
- Mit unterschiedlichen Edelstahl-Flachstulpen und einem Edelstahl-U-Profilstulp können unterschiedlichste Schlossvarianten gebildet werden. Zwei Reduzierhülsen erlauben außerdem eine Verkleinerung der Nuss von 10 auf 8 bzw. 9 mm.



Nachrüstatz bestehend aus:

- 1 Schlosskörper, 1 Fallen- und Riegelkopf, je nach Dornmaß optional mit Distanzleisten,
- 1 Fallenführung, 1 Montagesulpe und Befestigungsschrauben (siehe Bestellformular im „Erste-Hilfe-Set“)

Artikelnummer	Falz/Stumpftüren	Stulp Abmessung bzw. Dornmaß	Verp.- Einheit	EDV- Nummer	Stückpreis € zzgl. MwSt.
78850	-	diverse	1 Set	78850	
<p>Alles, was Sie in Zukunft dabei haben müssen, um ein defektes Schloss auszuwechseln, ist unser handliches „Erste-Hilfe-Set“.</p> <p>Alle wichtigen Bezugsmaße des Schlosses, wie die Entfernung, das Dornmaß und auch das Zargenmaß sind variabel einstellbar. Damit können Sie mit einem Minimum an Teilen ein Maximum an unterschiedlichen Schlossvarianten erzeugen und sind so auf jede Situation vor Ort an der Tür bestens vorbereitet.</p>					
78851	-	diverse	1 Stück	78851	

Rohrrahmen-Panik- schlösser / Glastürschlösser

Rohrrahmenschluss mit Panikfunktion für einflügelige Feuerschutz- und Rettungswegtüren

- 9 mm Nuss
- Riegel eintourig Stahl verzinkt (15 mm ausschließend)
- 92 mm Entfernung
- Falle Stahl verzinkt
- Stulp: Edelstahl
- Funktion „E“ = Wechselbeschlag notwendig
- Lochabstand = 221 mm
- links und rechts umstellbar (außer 25 Dorn)
- nach EN 179



Artikelnummer	Dornmaß	Stulp- Abmessungen	Verp.- Einheit	EDV- Nummer	Stückpreis € zzgl. MwSt.
Zargenmaß = 67 mm / Kastenhöhe = 187 mm:					
78360	30 mm	245 x 24 mm	1 Stück	78360	
78370	35 mm	245 x 24 mm	1 Stück	78370	
78380	40 mm	245 x 24 mm	1 Stück	78380	
78390	45 mm	245 x 24 mm	1 Stück	78390	
25 mm Dorn (Zargenmaß = 70 mm) / Kastenhöhe = 200 mm:					
78350 - DLS	25 mm	245 x 24 mm	1 Stück	78350	
78355 - DRS	25 mm	245 x 24 mm	1 Stück	78355	

Artikelnummer	Dornmaß	Stulp- Abmessungen	Verp.- Einheit	EDV- Nummer	Stückpreis € zzgl. MwSt.
Mit U-Stulp (Zargenmaß = 67 mm) / Kastenhöhe = 187 mm:					
78361	29 mm	245 x 24 mm	1 Stück	78361	
78371	34 mm	245 x 24 mm	1 Stück	78371	
78381	39 mm	245 x 24 mm	1 Stück	78381	
78391	44 mm	245 x 24 mm	1 Stück	78391	

Rohrrahmenschluss mit Panikfunktion „B“ für beidseitige Drücker / WILKA Nr. 6677

- mit Umschaltfunktion „B“
- nach EN 179 + EN 1125
- Feuerschutz geprüft nach EN 1634-1 + DIN 4102-18, zertifiziert nach EN 12209
- integrierte Funktion: „steckender Schlüssel“
- 9 mm Nuss (geteilt), ohne Wechsel
- 92 mm Entfernung
- Stulp Edelstahl eckig
- 20 mm Riegelabschluss (1-tourig)
- *25 mm Dornschlösser = nicht von WILKA (und nicht geprüft)
- Zargenmaß = 51 mm



*78401 - DLS	25 mm	245 x 24 mm	1 Stück	78401	
*78403 - DRS	25 mm	245 x 24 mm	1 Stück	78403	
78407 - DLS	30 mm	245 x 24 mm	1 Stück	78407	
78409 - DRS	30 mm	245 x 24 mm	1 Stück	78409	
78413 - DLS	35 mm	245 x 24 mm	1 Stück	78413	
78415 - DRS	35 mm	245 x 24 mm	1 Stück	78415	
78417 - DLS	40 mm	245 x 24 mm	1 Stück	78417	
78419 - DRS	40 mm	245 x 24 mm	1 Stück	78419	
78423 - DLS	45 mm	245 x 24 mm	1 Stück	78423	
78425 - DRS	45 mm	245 x 24 mm	1 Stück	78425	

Auf Anfrage auch mit U-Stulp und 3 oder 5 mm vorstehender Falle und Riegel!

Umschaltfunktion „B“

Verwendung: Für Türsysteme, die zeitweise einen Durchgang von innen und außen sicherstellen müssen und zusätzlich von außen zeitweise nicht begehbar sein dürfen. Grundsätzlich ist eine Öffnung der Tür von der Gefahrenseite immer möglich. (Fluchttürfunktion)

Funktion Gefahrenseite (bei vorgeschlossenem Riegel): Die Tür hat auf der Gefahrenseite einen Türdrücker bzw. Griffstange/Druckstange. Durch Drückerbetätigung bzw. Griffstangenbetätigung werden die Falle und der vorgeschlossene Riegel zurückgezogen. Die Tür kann geöffnet werden.

Funktion Außenseite (bei vorgeschlossenem Riegel): Die Tür hat auf der Außenseite einen Drücker. Bei ausgeschlossenem Riegel ist die Nuss auf Leerlauf geschaltet. Bei eingeschlossenem Riegel bleibt die Nuss im Leerlauf. Erst nach einer Schüsselschaltung wird die Nuss in Eingriff geschaltet und die Tür kann über den Drücker geöffnet werden. Der Riegel ist grundsätzlich über den Schlüssel schließbar.

Rohrrahmenschluss mit Panikfunktion „D“

- für beidseitig Drücker (mit geteilter 9 mm Nuss)
- Funktion „D“ = Durchgangsfunktion
- nach EN 179



78406 - DLS	30 mm	245 x 24 mm	1 Stück	78406	
78408 - DRS	30 mm	245 x 24 mm	1 Stück	78408	
78412 - DLS	35 mm	245 x 24 mm	1 Stück	78412	
78414 - DRS	35 mm	245 x 24 mm	1 Stück	78414	
78416 - DLS	40 mm	245 x 24 mm	1 Stück	78416	
78418 - DRS	40 mm	245 x 24 mm	1 Stück	78418	
78422 - DLS	45 mm	245 x 24 mm	1 Stück	78422	
78424 - DRS	45 mm	245 x 24 mm	1 Stück	78424	

Durchgangsfunktion „D“

Verwendung: Für Türsysteme, die zeitweise einen Durchgang von innen und außen sicherstellen müssen. Um das Öffnen der Tür von außen nach einer Panikentriegelung zu verhindern, muss der Riegel wieder mit dem Schlüssel vorgeschlossen werden. Grundsätzlich ist eine Öffnung der Tür von der Gefahrenseite immer möglich. (Fluchttürfunktion)

Funktion Gefahrenseite: Auf der Gefahrenseite befindet sich ein Türdrücker bzw. Griffstange/Druckstange. Der vorgeschlossene Riegel kann im Panikfall gleichzeitig mit der Falle über den Türdrücker bzw. Griffstange/Druckstange zurückgezogen werden. Mit dem Schlüssel wird das Schloss verriegelt und entriegelt.

Funktion Außenseite: Auf der Außenseite befindet sich ein Türdrücker. Im verriegelten Zustand ist der Drücker auf Leerlauf geschaltet. Nach einer Panikentriegelung kann von der Außenseite die Falle mit dem Türdrücker zurückgezogen werden. Mit dem Schlüssel wird das Schloss verriegelt und entriegelt.

Glastürschloss

- 8 mm Nuss
- 72 mm Entfernung
- mit Alufinish-Stulp kängig
- Kastenhöhe 165 mm
- Lochabstand 210 mm
- Zargenmaß = 50 mm
- inkl. Schließblech



78500 - DLS	25 mm	235 x 20 mm	1 Stück	78500	
78502 - DRS	25 mm	235 x 20 mm	1 Stück	78502	
78504 - DLS	30 mm	235 x 20 mm	1 Stück	78504	
78506 - DRS	30 mm	235 x 20 mm	1 Stück	78506	
78508 - DLS	35 mm	235 x 20 mm	1 Stück	78508	
78510 - DRS	35 mm	235 x 20 mm	1 Stück	78510	
78512 - DLS	40 mm	235 x 20 mm	1 Stück	78512	
78514 - DRS	40 mm	235 x 20 mm	1 Stück	78514	
78516 - DLS	45 mm	235 x 20 mm	1 Stück	78516	
78518 - DRS	45 mm	235 x 20 mm	1 Stück	78518	

Garagentorschlösser / Garagentorbeschläge

Garagentorschloss

- 159 x 59 mm
- 60 mm Entfernung
- PZ-gelocht
- 9 mm Nuss
- Lochabstand = 144 x 44 mm

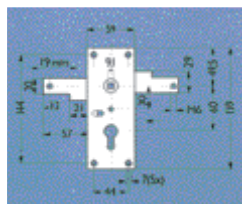

1806/2

1806/02
1807/B
1808/B

1 Stück
1 Stück
1 Stück

78280
78281
78282

Stückpreis €
zzgl. MwSt.

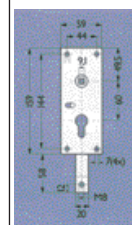

1807/B

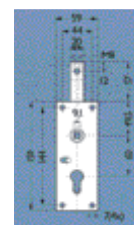

1808/B

Maße: Modell 1806/02: 159 x 59 mm / Arm: 20/29 x 57 mm
Modell 1807/B und 1808/B: 159 x 59 mm / Armlänge: 58 mm

Garagentorinnenolivenlochteil

- mit 9 mm Vierkantloch
- Kunststoff schwarz
- mit Seilzug

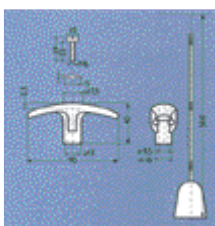

3072/22

3072/22

1 Stück

78285

Garagentoraußenolive

- 9 mm Vierkantstift
- F1-eloxiert



3041/4

3041/4

1 Stück

78286

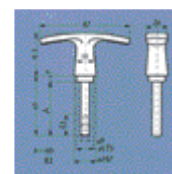

3041/4

Abschließbarer Garagentor-Knebelgriff

- mit festem 8 x 8 x 50 mm Vierkant
- mit **2 Wendeschlüsseln**
- Chromfarben
- Lochabstand = 38 mm



verschiedenschließend:

78287

1 Stück

78287

gleichschließend:

78289

1 Stück

78289

Garagentorschild mit Nocken

- 159 x 59 mm
- 60 mm Entfernung
- F1 - eloxiert

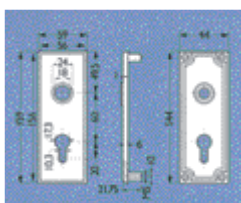

3051/4

3051/4

1 Stück

78288

Garagentorgarnitur

- mit Außenschild 159 x 59 mm
- 60 mm Entfernung
- F1 - eloxiert
- mit 9 mm Außenolivenstiftteil
- **Innen:** mit Kunststoffolivenlochteil und Seilzug

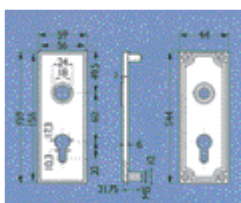

3051/4

3023

1 Garnitur

78290



3023

Garagentorgarnitur für Sektionaltore

- TS = 42,5 mm
- **Kunststoff schwarz**
- **Fabrikat: Hörmann** bestehend aus:
- Kunststoffolivenlochteil
- Knopfstiftteil
- Kunststoffschild



3053601

3053601

1 Garnitur

78292

Garagentorgarnitur für Schwingtore

- **Kunststoff schwarz**
- PZ-gelocht
- **Fabrikat: Hörmann** komplett mit:
- Knopfstiftteil 9 mm
- Seilzug und Kunststoffschild PZ (60 Entf.)
- Innenkranz inkl. Befestigungszubehör



1024000

1024000

1 Garnitur

78294

Türschließer mit Scherengestänge

GEZE 2000V-Zahnradtürschließer mit Gestänge

- für Normal- oder Kopfmontage
- für Türen bis 1250 mm Breite
- nach EN 1154
- nur eine Schließbauhöhe
- Abmessungen: 226 x 60 mm



GEZE 2000 V

Artikelnummer	Ausführung	Größe	Verp.-Einheit	EDV-Nummer	Stückpreis € zzgl. MwSt.
TS 2000 V	silber	2, 4, 5	1 Stück ab 5 St.	78450	
TS 2000 V	weiß	2, 4, 5	1 Stück ab 5 St.	78452	
TS 2000 V	dunkelbronze	2, 4, 5	1 Stück ab 5 St.	78454	
Montageplatte:					
2000 MO	silber	160 x 55 mm	1 Stück ab 5 St.	78456	
Rastfeststellgestänge:					
78469	silber	160 x 55 mm	1 Stück	78469	
78471	weiß	160 x 55 mm	1 Stück	78471	
78473	braun	160 x 55 mm	1 Stück	78473	

Gestänge einzeln erhältlich.

(Artikel-Nr. 78451 (silber), 78453 (weiß) und 78455 (braun))

Schließgeschwindigkeit von vorne einstellbar / Endschlageinstellung über Gestänge / für links und rechts angeschlagene Türen ohne Umstellung verwendbar / (Montageplatte nicht unbedingt erforderlich!)

GEZE 4000-Zahnradtürschließer mit Gestänge mit optischer Größenanzeige und regulierbarer Öffnungsdämpfung ab 80°

- für Türen bis 1400 mm Breite
- nach EN 1154A
- nur eine Schließbauhöhe
- **Zulassung für FH-Türen**
- Abmessungen: 288 x 60 mm



GEZE 4000

TS 4000	silber	2, 4, 5	1 Stück ab 5 St.	78460	
TS 4000	weiß	2, 4, 5	1 Stück ab 5 St.	78462	
TS 4000	dunkelbronze	2, 4, 5	1 Stück ab 5 St.	78464	
Montageplatte:					
78466	silber	288 x 60 mm	1 Stück ab 5 St.	78466	
78467	weiß	288 x 60 mm	1 Stück ab 5 St.	78467	
78468	braun	288 x 60 mm	1 Stück ab 5 St.	78468	
Rastfeststellgestänge:					
78469	silber	160 x 55 mm	1 Stück	78469	
78471	weiß	160 x 55 mm	1 Stück	78471	
78473	braun	160 x 55 mm	1 Stück	78473	

Gestänge einzeln erhältlich.

(Artikel-Nr. 78451 (silber), 78453 (weiß) und 78455 (braun))

Schließgeschwindigkeit von vorne einstellbar / Endschlageinstellung über Gestänge / für links und rechts angeschlagene Türen ohne Umstellung verwendbar / variable Schließkrafteinstellung / regulierbare, thermostabilisierte Schließgeschwindigkeit / Sicherheitsventil in Auf- und Zu-Richtung (Montageplatte bei Feuerschutztüren erforderlich!)

Türschließer mit Scherengestänge

- Schließgeschwindigkeit stufenlos einstellbar
- Schließkraft abgestuft einstellbar
- Größe 2 - 4
- Abmessungen: 180 x 42 mm



TS 10	silber	2 - 4	1 Stück ab 5 St.	78472	
-------	--------	-------	---------------------	-------	--



Schließgeschwindigkeit stufenlos einstellbar / Endschlag einstellbar / links und rechts verwendbar / max. Türbreite 1100 mm / für leichte und schwere Innentüren / für leichte Außentüren.

Türschließer mit Scherengestänge TS 20

- Endanschlag, Schließgeschwindigkeit und Schließverzögerung stufenlos einstellbar
- Größe 2,3,5
- nach EN 1154 A, (CE)
- **auch für Feuer- und Rauchschutztüren**
- Abmessungen: 243 x 41 mm



TS 20	silber / RAL 9006 mit Edelstahlcover	2/3/5	1 Stück	78410	
-------	--------------------------------------	-------	---------	-------	--

Schließgeschwindigkeit und Endanschlag stufenlos einstellbar / links und rechts verwendbar / max. Türbreite 1250 mm / für leichte und schwere Innentüren / für leichte Außentüren / Öffnungsdämpfung (konstant) / Bauhöhe nur 41 mm / Neues Design = Edelstahlcover

Montageplatte (erforderlich für FH-Türen)

78447	Alu (F1)	-	1 Stück	78447	
-------	----------	---	---------	-------	--

Türschließer mit Scherengestänge TS 50

- Endanschlag, Schließgeschwindigkeit seitlich stufenlos einstellbar
- Größe 1 - 5
- nach EN 1154 A, (CE)
- **auch für Feuer und Rauchschutztüren**
- Abmessungen: 243 x 41 mm
- **Schließkraft stufenlos verstellbar!**



TS 50	silber / RAL 9006 mit Edelstahlcover	1 - 5	1 Stück	78440	
-------	--------------------------------------	-------	---------	-------	--

Schließgeschwindigkeit und Endanschlag stufenlos einstellbar / links und rechts verwendbar / max. Türbreite 1250 mm / für leichte und schwere Innen- und leichte Außentüren / für Feuer- und Rauchschutztüren / Öffnungsdämpfung (konstant) / Bauhöhe nur 41 mm / Neues Design = Edelstahlcover!

Montageplatte (erforderlich für FH-Türen)

78445	Alu (F1)	-	1 Stück	78445	
-------	----------	---	---------	-------	--

Weitere Türschließer auf Anfrage!

Türschließer mit Gestänge

DORMA-Türschließer TS 71

- mit Normalgestänge

- nach EN 1154 (CE-Kennzeichnung)
- links und rechts verwendbar
- Schließkraft über Gestängescharnier einstellbar
- Schließgeschwindigkeit und Endanschlag stufenlos einstellbar
- für Innentüren bis 1100 mm
- Abmessungen: 232 x 68 mm

**Ab 5 Stück
10 %
Sonderrabatt!**



**Einfache
und schnelle
Montage!**

Artikelnummer	Ausführung	Größe	Verp.-Einheit	EDV-Nummer	Stückpreis € zzgl. MwSt.
TS 71	silber	EN 3 / 4	1 Stück	78530	
TS 71	weiß	EN 3 / 4	1 Stück	78532	
TS 71	braun	EN 3 / 4	1 Stück	78534	
Montageplatte:					
MO 71	silber	-	1 Stück	78536	
MO 71	weiß	-	1 Stück	78537	

DORMA-Türschließer TS 73V

- mit Normalgestänge

- nach EN 1154 (CE-Kennzeichnung)
- links und rechts verwendbar
- Schließkraft, Schließgeschwindigkeit und Endanschlag stufenlos einstellbar
- mit einstellbarer selbstregulierender Öffnungsdämpfung (ein- und ausschaltbar)
- für Innen- und FH-Türen bis 1100 mm
- Abmessungen: 233 x 60 mm

**Ab 5 Stück
10 %
Sonderrabatt!**

**Montage-
freundlich mit
Öffnungsdämpfung**



Artikelnummer	Ausführung	Größe	Verp.-Einheit	EDV-Nummer	Stückpreis € zzgl. MwSt.
TS 73	silber	EN 2 - 4	1 Stück	78492	
TS 73	weiß	EN 2 - 4	1 Stück	78493	
TS 73	braun	EN 2 - 4	1 Stück	78494	
Montageplatte:					
MO 73	silber	-	1 Stück	78496	
MO 73	weiß	-	1 Stück	78497	
Rastfeststellarm: (Tür kann an einem gewünschten Punkt (bis ca. 150°) festgestellt werden (durch Knopfdruck ein- und ausschaltbar) Für FH-Türen <u>nicht</u> zugelassen.					
RFA 73	silber	-	1 Stück	78520	
RFA 73	weiß	-	1 Stück	78521	
RFA 73	braun	-	1 Stück	78522	

DORMA-Türschließer TS 83

- mit Normalgestänge

- nach EN 1154 (CE-Kennzeichnung)
- links und rechts verwendbar
- Schließkraft, Schließgeschwindigkeit und Endanschlag stufenlos einstellbar
- mit einstellbarer selbstregulierender Öffnungsdämpfung
- für Innen-, Außen- und FH-Türen bis 1400 mm
- Abmessungen: 245 x 60 mm

**Ab 5 Stück
10 %
Sonderrabatt!**

**Montage-
freundlich auch
für schwere
Türen**



Artikelnummer	Ausführung	Größe	Verp.-Einheit	EDV-Nummer	Stückpreis € zzgl. MwSt.
TS 83	silber	EN 3 - 6	1 Stück	78540	
TS 83	weiß	EN 3 - 6	1 Stück	78542	
TS 83	braun	EN 3 - 6	1 Stück	78544	
Montageplatte:					
MO 83	silber	-	1 Stück	78546	
MO 83	weiß	-	1 Stück	78547	
MO 83	braun	-	1 Stück	78548	
Rastfeststellarm: (Tür kann an einem gewünschten Punkt (bis ca. 150°) festgestellt werden (durch Knopfdruck ein- und ausschaltbar) Für FH-Türen <u>nicht</u> zugelassen.					
RFA 83	silber	-	1 Stück	78520	
RFA 83	weiß	-	1 Stück	78521	
RFA 83	braun	-	1 Stück	78522	

Gestänge einzeln passend zu TS 71, TS 72, TS 73, TS 83

**Nur
Gestänge!**

Artikelnummer	Ausführung	Größe	Verp.-Einheit	EDV-Nummer	Stückpreis € zzgl. MwSt.
78476	silber	-	1 Stück	78476	
78477	weiß	-	1 Stück	78477	
78478	braun	-	1 Stück	78478	

GU-Türschließer OTS 430

- mit Normalgestänge

- links und rechts verwendbar
- max. Flügelbreite 1250 mm
- **verwendbar an Innen- und Außentüren sowie Feuer- und Rauchschutztüren**
- Schließkraftgröße, Schließgeschwindigkeit und Endanschlag stufenlos einstellbar
- nach EN 1154 geprüft
- Normalmontage auf der Bandgegenseite bzw. Kopfmontage auf der Bandgegenseite
- Abmessungen: 236 x 58 mm

**NEU!
GU**



Artikelnummer	Ausführung	Größe	Verp.-Einheit	EDV-Nummer	Stückpreis € zzgl. MwSt.
OTS 430	silber	2 - 5	1 Stück ab 5 St.	78528	
Montageplatte:					
MO 430	silber	236 x 58	1 Stück	78529	

Weitere DORMA-Türschließer auf Anfrage.

Türschließer mit Gleitschiene/ Türschließer mit Feder

GEZE-Obentürschließer mit Gleitschiene Nr. TS 3000 V

- für Türen bis 1100 mm Breite
- nach EN 1154 A
- Zulassung für FH-Türen

**GEZE
3000**

GEZE-Obentürschließer mit Gleitschiene Nr. TS 5000

- für Türen bis 1400 mm Breite
- nach EN 1154 A
- Zulassung für FH-Türen
- mit optischer Größenanzeige

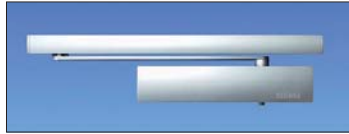

**Ab 5 Stück
10 %
Sonderabbatt**

**GEZE
5000**

Weitere Ausführungen für 1-flügelige und 2-flügelige Türen sowohl für Bandseite als auch für Bandgegenseite auf Anfrage!

Die Schließkraft, der hydraulische Endschlag, die thermost. Schließgeschwindigkeit sowie die Öffnungsdämpfung sind von vorne einstellbar. / Links und Rechts verwendbar / Montageplatte bei Feuerschutztüren erforderlich!

DORMA-Obentürschließer mit Gleitschiene Nr. TS 93

- für Innen-, Außen- und FH-Türen bis 1250 mm Breite
- nach EN 1154 A
- CE-Kennzeichnung
- Softline-Design
- Schließkraft, Schließgeschwindigkeit und Endschlag stufenlos einstellbar
- links und rechts verwendbar
- Öffnungsdämpfung und Schließverzögerung über Ventil einstellbar
- Abmessung: 275 x 60 mm
- inkl. Montageplatte



**Ab 5 Stück
10 %
Sonderabbatt**

Türschließer / Größe 2 für Korridortüren

- auf max. Türewicht von ca. 35 kg
- Schachtelverpackung
- Hebellänge 220 mm



Türschließer / Größe 3 für Haustüren

- auf max. Türewicht von ca. 50 kg
- Schachtelverpackung
- Hebellänge 300 mm

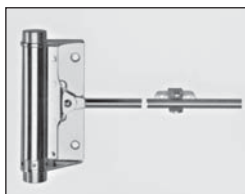

- Solide Ausführung
- rechts und links verwendbar
- mit abstellbarem Hebel

Artikelnummer	Ausführung	Größe	Verp.- Einheit	EDV- Nummer	Stückpreis € zzgl. MwSt.
TS 3000 V	silber	1 - 4	1 Stück	78458	
TS 3000 V	weiß	1 - 4	1 Stück	78470	
Montageplatte:					
TS 3000 MO	silber	-	1 Stück	78459	
TS 3000 MO	weiß	-	1 Stück	78465	
TS 5000	silber	2 - 6	1 Stück	78480	
TS 5000	weiß	2 - 6	1 Stück	78482	
TS 5000	braun	2 - 6	1 Stück	78484	
Montageplatte:					
TS 5000 MO	silber	-	1 Stück	78466	
TS 5000 MO	weiß	-	1 Stück	78467	
TS 5000 MO	braun	-	1 Stück	78468	
Gleitschiene einzeln (extra) (auch passend für TS 3000):					
GE 5000	silber	-	1 Stück	78483	
GE 5000	weiß	-	1 Stück	78485	
GE 5000	braun	-	1 Stück	78495	
Gleitstein einzeln: (hier wird die Gleitschiene eingeklemmt)					
GT 5000	-	-	1 Stück	78487	
Feststelleinheit: (wird in die Gleitschiene eingeschoben/für 3000 + 5000)					
FE 5000	-	-	1 Stück	78457	
Mech. Öffnungsdämpfer (Öffnungsbegrenzung) Nr. 69780:					
ÖD 5000	-	-	1 Stück	78491	
TS 93	silber	2 - 5	1 Stück	78550	
TS 93	weiß	2 - 5	1 Stück	78552	
TS 93	braun	2 - 5	1 Stück	78554	
Rastfeststelleinstellung: (wird in die Gleitschiene eingeschoben) / (für FH-Türen nicht zugelassen):					
RFE 93	-	-	1 Stück	78560	
Gleitschiene einzeln (extra):					
GE 93S	silberf.	-	1 Stück	78557	
GE 93W	weiß	-	1 Stück	78558	
GE 93B	braun	-	1 Stück	78559	
Gleitstein mit Schraube für TS 93 (einzeln):					
GT 93	weiß	-	1 Stück	78556	
15/2 VZ	verzinkt	2	1 Stück	21701	
15/2 Niro	Edelstahl	2	1 Stück	21702	
15/3 VZ	verzinkt	3	1 Stück	21703	
15/3 Niro	Edelstahl	3	1 Stück	21704	

Weitere DORMA-Türschließer auf Anfrage.

Türschließer mit Gleitschiene

Türschließer TS 31 mit Gleitschiene

- nach EN 1154 A (CE)
- **für Rauch- und Feuerschutztüren** bis 950 mm Flügelbreite
- für leichte und schwere Innentüren und leichte Außentüren
- für Band- und Bandgegenseite
- Abmessungen: 243 x 41 mm



TS 31

silber /
RAL 9006
mit
Edelstahlcover

EN 1 - 3

1 Stück



78420

Montageplatte:
78445

Alu (F1)

-

1 Stück

78445

Endanschlag, Schließgeschwindigkeit und Schließkraft stufenlos einstellbar / mit Edelstahlcover.

Türschließer TS 41 mit Gleitschiene und Edelstahlabdeckung inkl. Montageplatte!

- nach EN 1154 A (CE)
- **für Rauch- und Feuerschutztüren** bis 1100 mm Flügelbreite
- für leichte und schwere Innentüren und leichte Außentüren
- Bauhöhe nur 41 mm
- für Band- und Bandgegenseite
- Abmessungen: 243 x 56 mm



TS 41

Silber /
RAL 9006
mit
Edelstahlcover

1 - 4

1 Stück

78426

Aluminium-Designkörper mit integrierter unsichtbarer Montageplatte / Edelstahlabdeckung mit vandalismussicherer Kipptechnik / stark abfallendes Öffnungsmoment / Schließkraft, Schließgeschwindigkeit, Schließverzögerung und Endanschlag stufenlos einstellbar. Öffnungs-dämpfung konstant.

Türschließer TS 61 mit Gleitschiene und Edelstahlabdeckung inkl. Montageplatte!

- nach EN 1154 A (CE)
- **für Rauch- und Feuerschutztüren**
- für leichte und schwere Innentüren und Außentüren bis 1250 mm Flügelbreite
- für Bandseite Normalmontage bzw. Kopfmontage auf Bandgegenseite
- Abmessungen: 287 x 69 mm



TS 61

silber /
RAL 9006
mit
Edelstahlcover

2 - 5

1 Stück

78428

Aluminium-Designkörper mit integrierter unsichtbarer Montageplatte / Edelstahlabdeckung mit vandalismussicherer Kipptechnik / stark abfallendes Öffnungsmoment / Schließkraft, Schließgeschwindigkeit, Öffnungs-dämpfung und Endanschlag stufenlos einstellbar.

Türschließer TS 62 mit Gleitschiene

- **erfüllt alle europäischen Normen für barrierefreies Bauen** mit Anforderungen an leichtgängige Türen mit stark abfallendem Öffnungsmoment und hohem Wirkungsgrad (erfüllt Vorgaben: PMR, ERP, DIN 18040, DIN SPEC 1104)
- geprüft nach EN / DIN 1154 A
- **für Feuer- und Rauchschutztüren** bis 1.250 mm Türbreite
- **inkl. Montageplatte** (Bauhöhe inkl. Montageplatte nur 49 mm)
- Türöffnungswinkel: 180°
- für Bandseite Normalmontage bzw. Kopfmontage auf Bandgegenseite
- Abmessungen: 267 x 62 mm



TS 62-S

silber /
RAL 9006
mit
Edelstahlcover

2 - 5

1 Stück

78437

TS 62-W

weiß /
RAL 9016
mit Edelstahl-
cover weiß
beschichtet

2 - 5

1 Stück

78437

Aluminium-Designkörper mit integrierter unsichtbarer Montageplatte / Edelstahlabdeckung mit vandalismussicherer Kipptechnik / stark abfallendes Öffnungsmoment / erfüllt alle europäischen Normen für barrierefreies Bauen mit Anforderungen an leichtgängige Türen: dies macht den TS 62 speziell für den Bereich Kliniken, Pflegeheimen, Kindertagesstätten und Schulen zum perfekten Problemlöser an Standard- und Funktionstüren!

Schließgeschwindigkeit, Öffnungs-dämpfung, Schließverzögerung und Endanschlag können einfach von vorne stufenlos justiert werden!

Zubehör für TS 31, TS 41, TS 61, TS 62



78427



78429

Mechanische Feststelleinheit

(nicht für Einsatz in Brandschutztüren zugelassen)

78427

von 80 - 130°
einstellbar

-

1 Stück

78427

Öffnungsbegrenzung

(kann durch Verschieben in der Gleitschiene eingestellt werden)

78429

30 x 20 mm







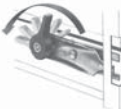

-

1 Stück

78429

Weitere DORMA-Türschließer auf Anfrage.

Rolladensicherungen / Gitterrostsicherungen

	Artikel- nummer	Aus- führung	Verp.- Einheit	EDV- Nummer	Stückpreis € zzgl. MwSt.	
<p>Rolladen-Universal-Klemmsicherung</p> <ul style="list-style-type: none"> - überall zu verwenden, wo zwischen Führungsschiene und Profil 2 mm oder mehr Platz vorhanden ist. - <u>Funktion</u>: wird zwischen Profil und Führungsschiene eingesteckt. 	88010	verzinkt	1 Stück Ab 10 Stück	88010		
<p>Rolladen-Universal-Klemmsicherung FERROLIX-RAPID</p> <ul style="list-style-type: none"> - für alle gängigen Rolläden aus Kunststoff oder Holz mit ALU-Führungsschienen (nicht eloxiert) geeignet - blockiert den Rolladen - keine Montage - in jeder Rolladenstellung einsetzbar - ideal beim Lüften 	88015 88017	weiß schwarz	1 Paar 1 Paar	88015 88017		
<p>Rolladensicherung FERROLIX-Classic</p> <ul style="list-style-type: none"> - TÜV-geprüft - bedienungsfrei, vollautomatisch - ideal zum nachträglichen Einbau - Edelstahl-Rostfrei, wartungsfrei - für Kunststoff- und Holzrolläden ab 45 mm Lamellenhöhe und Lüftungsspalt von mind. 6 mm - auch für elektr. betriebene Rolläden geeignet, da ohne Arretierelement - benötigter Einbaufreiraum = 20 mm 	88040	Edelstahl Rostfrei	1 Paar	88040		
<p>Rolladensicherung FERROLIX-Primus</p> <ul style="list-style-type: none"> - TÜV-geprüft - bedienungsfrei, vollautomatisch - ideal zum nachträglichen Einbau - Edelstahl-Rostfrei, wartungsfrei - für Kunststoff- und Holzrolläden ab 45 mm Lamellenhöhe und Lüftungsspalt von mind. 6 mm - idealer Schutz gegen Einbruch mit Arretiermechanismus der Rolladenpanzer bei Hochschiebeversuch sperrt zusätzlich! - benötigter Einbaufreiraum = 35 mm 	88045	Edelstahl Rostfrei	1 Paar	88045		
<p>Gitterrostsicherung mit flexibler Kette</p> <ul style="list-style-type: none"> - Massive Halteplatte auf dem Gitterrost verhindert Zugriff auf die Kette - Fluchtweg bleibt durch den Einsatz eines Federverschlusses erhalten - Federmechanismus ist zusätzlich durch eine Stahlplatte geschützt 	88070	verzinkt	1 Set = 2 St.	88070		
<p>Gitterrostsicherung CELARIX-STANDARD im Set</p> <ul style="list-style-type: none"> - TÜV-geprüft - nur zur Montage in Betonschächten - mit 7-fach geschweißter Abdeckplatte - Kinderleichte Montage - für Gitterroste mit max. 35 mm Höhe 	88080	verzinkt	1 Paar	88080		
<p>Gitterrostsicherung CELARIX-CLASSIC im Set</p> <ul style="list-style-type: none"> - TÜV-geprüft - nur zur Montage in Beton- und Kunststoffschächten - mit 7-fach geschweißter Abdeckplatte - Kinderleichte Montage - Ungenauigkeiten können nachjustiert werden - für Gitterroste mit max. 55 mm Höhe 	88085	verzinkt	1 Paar	88085		
<p>30 cm - Stangenpaar zum Verlängern</p>	88086	verzinkt	1 Paar	88086		
<p>Gitterrostsicherung CELARIX-EXIT im Set</p> <ul style="list-style-type: none"> - TÜV-geprüft - für Beton- und Kunststoffschächte - wie Modell Classic, jedoch zusätzlich mit Fluchtwegeinrichtung, die mit einem Zug am roten Griffstück entriegelbar ist. - ideal zum leichten Entfernen des Gitterrostes für das Reinigen des Schachtes. 	88087	verzinkt	1 Paar	88087		

Zweiradschlösser

Python-Kabelschloss

- mit flexiblen Stahlkabel (stufenlos einstellbar)
- mit Vinylhülle (schützt vor Kratzern)
- einstellbare Länge von 30 cm bis 175 cm
- mit 4 Schlüsseln
- 30 Jahre Garantie



Stahlkabel 1800 x 10 mm:

89051 schwarz/silberf. 1 Stück 89051

Stahlkabel 1800 x 5 mm:

89053 schwarz/silberf. 1 Stück 89053



Für unterschiedlichsten Gebrauch / kompakt und flexibel / wetterfest.

Zweirad-Spialkabelschloss-Set

- 8 x 1500 mm
- inkl. je 2 Schlüsseln
- inkl. Halter für Sattelklemmbolzen
- **1 Set = 10 Stück sortiert im Karton**



89085

je 2 Stück
in Farbe:
schwarz, rot,
blau, grün,
orange

1 Set
(= 10 St.)

89085



Zweirad-Spiralkabelschloss

- 10 x 1800 mm
- inkl. 2 Schlüsseln
- inkl. Clip-on-Halterung für Sattelstütze und Rahmenrohr
- mit Staubschutzkappe



89090

schwarz
rot
blau

1 Stück

89090

89091

1 Stück

89091

89092

1 Stück

89092

Zweirad-Bügelsschloss mit Halterung

- 197 x 245 mm
- inkl. 2 Schlüsseln



89040

schwarz

1 Stück

89040

Reflektierendes Bügelsschloss

- mit langem Bügel aus gehärtetem Stahl (13 mm Ø)
- mit Universalhalterung
- Innenmaß: 210 x 110 mm
- inkl. 4 Schlüsseln
- **VDS - Kl. A+**
- Sicherheitsstufe 10



89065

schwarz

1 Stück

89065



Optimal, um auch bei Dunkelheit gesehen zu werden! / Außerst stabil!

Stahlkette mit schwarzem Nylon-Überzug und 40 mm Vorhangsschloss

- aus laminiertem Stahl (9 mm Bügeldurchmesser)
- mit Zylinderabdeckung (daher Schutz vor Witterungseinflüssen)
- mit 2 Schlüsseln



Gewicht nur 0,82 kg: daher einfach zu transportieren!

89070

schwarz

1 Set

89070



Zweirad-Kettenschloss

- 6 x 6 x 850 mm
- inkl. 2 Schlüsseln



89030

schwarz

1 Stück

89030

Faltschloss aus gehärtetem Stahl

- ABS-Überzug schützt gegen Kratzer am Fahrrad
- mit 7-Scheibenzylinder mit Bohrschutz (besserer Widerstand gegen Pickingmethode)
- mit besonders starken Gelenkbolzen (8 mm Ø)
- mit praktischer Transporttasche
- mit 3 Schlüsseln
- Sicherheitsstufe 9
- 30 Jahre Garantie



89060

schwarz
ca. 92 cm lang
Ø 8 mm

1 Stück

89060



Bietet hohen Schutz gegen Bolzenschneider / einfache Handhabung!

Zweiradschlösser

Zahlenkettenschloss

- 50 cm lang
- 4 Zahlen einstellbar
- transparenter Überzug
- verchromter Schließkopf
- **1 VE = 10 Stück farblich sortiert**



Farbbeispiele



89011

farblich sortiert

1 VE
(=10 St.)

89011

Stückpreis €
zzgl. MwSt.

Zahlenschloss

- 50 cm lang
- 3 Zahlen einstellbar
- Stahlseil mit Plastiküberzug
- verchromter Schließkopf
- Ø 12 mm

Farbbeispiele



89012

89013

89012

schwarz

1 Stück
ab 12 St.

89012

89013

farblich sortiert

1 VE
(= 12 St.)

89013

Zahlen-Spiralkabelschloss

- inkl. **Clip-on-Halterung** für Sattelstütze oder Rahmenrohr (beidseitig einführbar)
- Ø 8 x 1500 mm
- **verstellbarer, persönlicher Sicherheitscode**
- transparenter Überzug



89014

schwarz

1 Stück
ab 10 St.

89014

Panzer-Kabelschloss

- inkl. **Clip-on-Halterung**
- **High Quality**
- flexibles Kabel
- **widerstandsfähige Panzerglieder**
- **mit Zylinderschutzkappe**
- **witterungsfest durch Schutzmantel**
- Ø 20 x 1000 mm
- auf Headerkarte, smoke
- mit 2 Schlüsseln



89015

schwarz

1 Stück

89015

Tischabrollgeräte / Garagen-Defender / Wasserhahn-/Öltankverschluss

Tischabrollgerät (Imprinter) zur Übertragung der Sicherungskartencodierung auf das Bestellformular (88098)

- Kunststoff schwarz
- es dient in Verbindung mit den Stationsplatten des jeweiligen Lieferanten zur Übertragung der Sicherungskartencodierung auf das Bestellformular
- hohe Standfestigkeit



88097



88098



88096

Artikel-
nummer

Aus-
führung

Verp.-
Einheit

EDV-
Nummer

Stückpreis-€
zzgl. MwSt.

88097

schwarz

1 Stück

88097

Bestellformulare für 88097 / 4-fach / selbstdurchschreibend:
88098

1 Set = 100 St.

1 Set
ab 5 Sets

88098

Schlüsseltüten fortlaufend nummeriert
(Kundenabschnitt durch Perforation einfach abtrennbar):

88096

1 Set = 1000 St.
(9,4 x 22 cm)

1 Set

88096

Garagen“Defender“

- für Garagen-Schwintore, bestehend aus: Stahlsicherheitsstange mit Vinylüberzug, rundes Vorhangsschloss ohne Bügel (71 mm Ø) aus gehärtetem Stahl und Stahl-Befestigungsplatte
- inkl. Dübel und Sicherheitsschrauben



42359

Stahl gehärtet (schwarz)

1 Set

42359

NEU!
Garagentor-
Diebstahl-
sicherung

Garagen “Defender“ = Diebstahlsicherungsset für Garagenschwintore / Sicherheitsbügel aus Stahl mit Vinylüberzug (für den Außenbereich / rostet nicht) / die Stahlüberfalle wird im Beton fixiert und bietet so mehr Zugfestigkeit / der runde gehärtete Stahlbügel ist mit einem 6-stiftigen Zylinder ausgestattet (für besseren Widerstand gegen Lockpicking) / Der Garagen „Defender“ wird einfach und schnell auf dem Boden vor dem Garagenschwintor (oder der Garagentüre) befestigt und gewährleistet eine ausgezeichnete Widerstandsfähigkeit.

Wasserhahnverschluss

- mit 2 Neusilberschlüsseln
- mit Absperrventil
- Höhe = 45 mm
- Durchmesser = 56,6 mm



88167

schwarz / Kunststoff

1 Stück

88167

39,50

Öltankverschluss

- Profilhalbzylinder vorgerichtet (Schließnase verstellbar)
- einfach in der Handhabung
- Füllstutzen zugriffssicher abgedeckt
- gegen Schmutz und Spritzwasser geschützt
- Abmessungen: 130/145 x 80 mm

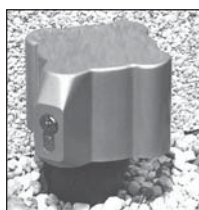

88168

schwarz

1 Stück

88168

66,50

Allseitig stark abgeschrägte Schutzrosette bietet Einbruchwerkzeugen kaum Angriffsfläche.

Gruppe 1

Gruppe 2

Gruppe 3

Gruppe 4

Gruppe 5

Gruppe 6

Gruppe 7

Gruppe 8

Gruppe 9

Batterien

Duracell Plus Power / Alkali Mangan (geblister)



86000



86010



86020

Artikelnummer	Beschreibung / Abmessung	Ausführung	Volt	Verp.- Einheit	EDV- Nummer	Preis € zzgl. MwSt.
86000	LR20 Mono D 61,5 x 34,2 mm	MN 1300	1,5	1 Set = 2 Stck Bei Abnahme 10 Set:	86000	Set- preis:
86005	LR14 Baby C 50 x 26,2 mm	MN 1400	1,5	1 Set = 2 Stck Bei Abnahme 10 Set:	86005	
86010	LR6 Mignon AA 50,5 x 14,5 mm	MN 1500	1,5	1 Set = 4 Stck Bei Abnahme 20 Set:	86010	Set- preis:
86020	LR03 Micro AAA 50,5 x 14,5 mm	MN 2400	1,5	1 Set = 4 Stck Bei Abnahme 10 Set:	86020	
86030	9-V-Block 26,5 x 17,5 x 48,5	MN 1604	9	1 Stück Bei Abnahme 10 Stk.:	86030	

Duracell Industrial / Alkali Mangan



86050 / 86055



Artikelnummer	Beschreibung / Abmessung	Ausführung	Volt	Verp.- Einheit	EDV- Nummer	Preis € zzgl. MwSt.
86050	LR6 Mignon AA 50,5 x 14,5 mm	MN 1500	1,5	1 Karton = 10 Stck	86050	Karton- preis:
86055	LR03 Micro AAA 50,5 x 14,5 mm	MN 2400	1,5	1 Karton = 10 Stck	86055	

Ultralife-9 Volt-Lithium-Batterie

- ideal für Rauchmelder, da sie bis zu 10 Jahren hält (Neue Generation)



86065

Artikelnummer	Beschreibung / Abmessung	Ausführung	Volt	Verp.- Einheit	EDV- Nummer	Preis € zzgl. MwSt.
86065	ULTRALIFE-LITHIUM-Batterie	CR9V	9	1 Stück ab 10 St.	86065	Stück:

Duracell-Lithium-Knopfzellen (geblister)

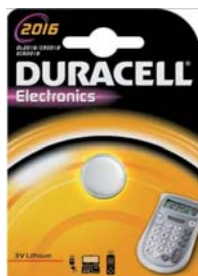

Artikelnummer	Beschreibung / Abmessung	Ausführung	Volt	Verp.- Einheit	EDV- Nummer	Preis € zzgl. MwSt.
86070	Höhe = 2 mm Ø = 16 mm	CR 1620	3	1 Stück	86070	Stück:
86072	Höhe = 1,6mm Ø = 20 mm	CR 2016	3	1 Stück	86072	
86074	Höhe = 2,5mm Ø = 20 mm	CR 2025	3	1 Stück	86074	
86076	Höhe = 3,2mm Ø = 20 mm	CR 2032	3	1 Stück	86076	
86078	Höhe 0 3mm Ø = 24,5 mm	CR2430	3	1 Stück	86078	
86080	Höhe = 5mm Ø = 24,5 mm	CR2450	3	1 Stück	86080	

Batterien / Speicherbare Batterien

Duracell-Elektronik-Batterie (geblister)

86086



Artikel-nummer	Beschreibung / Abmessung	Ausführung	Volt	Verp.- Einheit	EDV- Nummer	Preis-€ zzgl. MwSt.
86086	28,5 x 10,3 mm	MN 21	12	1 Set = 2 Stück	86086	Setpreis:

Duracell-Ultra-Fotozelle-Lithium-Mangandioxid (geblister)

86088



Artikel-nummer	Beschreibung / Abmessung	Ausführung	Volt	Verp.- Einheit	EDV- Nummer	Preis-€ zzgl. MwSt.
86088	27x15,6 mm	CR2	3	1 Stück	86088	Stückpreis:

VARTA High Energy Batterien (geblister)



87056



87058



87060

Artikel-nummer	Beschreibung / Abmessung	Ausführung	Volt	Verp.- Einheit	EDV- Nummer	Preis-€ zzgl. MwSt.
87056	LR6 Mignon AA	4906	1,5	1 Set mit 4 Stück	87056	Setpreis:
87058	LR03 Micro AAA	4903	1,5	1 Set mit 4 Stück	87058	
87060	9-Volt-Block	4922	9	1 Stück	87060	

VARTA-Microbattery / Alkali-Mangan



86096



Artikel-nummer	Beschreibung / Abmessung	Ausführung	Volt	Verp.- Einheit	EDV- Nummer	Preis-€ zzgl. MwSt.
86094	LR6 Mignon AA 50,5 x 14,5 mm	4006	1,5	1 Set = 4 Stück ab 10 Sets:	86094	Setpreis:
86096	LR03 Micro AAA 50,5 x 14,5 mm	4003	1,5	1 Set mit 10 Stück	86096	

SAFT-Speicherbatterie / Industriezelle / Lithium-Thionylchlorid







- 3,6 Volt
- Kapazität: ca. 2.600 mAh
- Primärzelle (nicht wiederaufladbar)







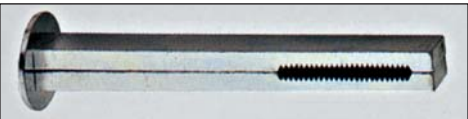
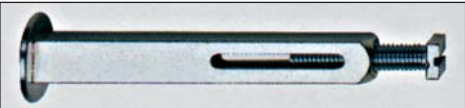

87050









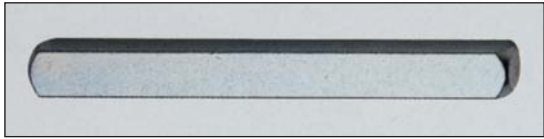
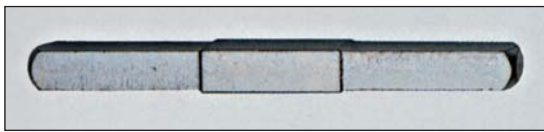
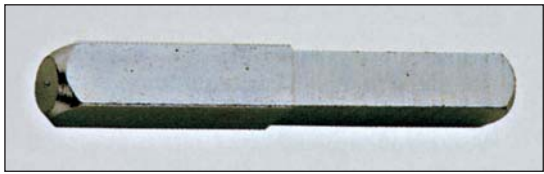

Artikel-nummer	Beschreibung / Abmessung	Ausführung	Volt	Verp.- Einheit	EDV- Nummer	Preis-€ zzgl. MwSt.
87050	LS14500-AA	-	3,6	1 Stück Bei Abnahme 10 St.:	87050	Stückpreis:

Weitere Batterien + Akku-Speicher-Batterien auf Anfrage! Wir bitten um Ihre Anfrage!

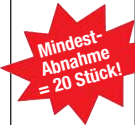
	Artikel- nummer	Aus- führung	Abmessung in mm	Verp.- Einheit	EDV- Nummer	Stückpreis € zzgl. MwSt.	
Schraubstift - mit Stellschraube 	1/500	verzinkt	8 x 80	5 Stück	91500		
	1/502	verzinkt	8 x 100	5 Stück	91502		
	1/504	verzinkt	8 x 120	5 Stück	91504		
	1/506	verzinkt	8 x 140	5 Stück	91506		
	1/508	verzinkt	8 x 160	5 Stück	91508		
	1/512	verzinkt	9 x 100	5 Stück	91512		
	1/514	verzinkt	9 x 120	5 Stück	91514		
	1/517	verzinkt	9 x 150	5 Stück	91517		
	1/524	verzinkt	10 x 120	5 Stück	91524		
	1/526	verzinkt	10 x 140	5 Stück	91526		
1/528	verzinkt	10 x 160	5 Stück	91528			
Schraubstift - beidseitig geschlitzt - mit Stellschraube 	2/542	verzinkt	8 x 100	5 Stück	92542		
	2/544	verzinkt	8 x 120	5 Stück	92544		
	2/547	verzinkt	8 x 150	5 Stück	92547		
	2/554	verzinkt	9 x 120	5 Stück	92554		
	2/558	verzinkt	9 x 150	5 Stück	92558		
	2/564	verzinkt	10 x 120	5 Stück	92564		
	2/567	verzinkt	10 x 150	5 Stück	92567		
Abgesetzter Schraubstift - mit Stellschraube 	3/532	verzinkt	9/8 x 100	5 Stück	93532		
	3/538	verzinkt	10/8 x 110	5 Stück	93538		
Schraubstift - geschlitzt und 3-fach gebohrt - mit Stellschraube 	4/573	verzinkt	8 x 110	5 Stück	94573		
	4/575	verzinkt	8 x 130	5 Stück	94575		
	4/577	verzinkt	8 x 150	5 Stück	94577		
	4/583	verzinkt	9 x 110	5 Stück	94583		
	4/585	verzinkt	9 x 130	5 Stück	94585		
	4/587	verzinkt	9 x 150	5 Stück	94587		
	4/593	verzinkt	10 x 110	5 Stück	94593		
	4/595	verzinkt	10 x 130	5 Stück	94595		
4/597	verzinkt	10 x 150	5 Stück	94597			
A-Vierkantstift - einseitig gekerbt 	5/600	verzinkt	8 x 85	5 Stück	95600		
	5/603	verzinkt	8 x 110	5 Stück	95603		
	5/605	verzinkt	8 x 130	5 Stück	95605		
	5/607	verzinkt	8 x 150	5 Stück	95607		
	5/713	verzinkt	9 x 110	5 Stück	95713		
	5/715	verzinkt	9 x 130	5 Stück	95715		
	5/724	verzinkt	10 x 120	5 Stück	95724		
	5/725	verzinkt	10 x 130	5 Stück	95725		
	5/727	verzinkt	10 x 150	5 Stück	95727		
A-Vierkantstift - beidseitig gekerbt 	9A/730	verzinkt	8 x 80	5 Stück	90730		
	9A/733	verzinkt	8 x 110	5 Stück	90733		
	9A/735	verzinkt	8 x 130	5 Stück	90735		
	9A/737	verzinkt	8 x 150	5 Stück	90737		
	9A/738	verzinkt	8 x 170	5 Stück	90738		
	9A/739	verzinkt	9 x 130	5 Stück	90739		
	9A/740	verzinkt	10 x 130	5 Stück	90740		
	Spaltwechselstift 	6/772	verzinkt	8 x 60	5 Stück	96772	
6/774		verzinkt	8 x 80	5 Stück	96774		
6/776		verzinkt	9 x 60	5 Stück	96776		
6/778		verzinkt	9 x 80	5 Stück	96778		
6/780		verzinkt	10 x 60	5 Stück	96780		
6/782		verzinkt	10 x 80	5 Stück	96782		
Schraubwechselstift - mit Stellschraube 	7/740	verzinkt	8 x 60	5 Stück	97740		
	7/742	verzinkt	8 x 80	5 Stück	97742		
	7/745	verzinkt	9 x 60	5 Stück	97745		
	7/747	verzinkt	9 x 80	5 Stück	97747		
	7/750	verzinkt	10 x 60	5 Stück	97750		
	7/752	verzinkt	10 x 80	5 Stück	97752		

	Artikel- nummer	Aus- führung	Abmessung in mm	Verp.- Einheit	EDV- Nummer	Stückpreis € zzgl. MwSt.
A-Wechselstift 	9/760	verzinkt	8 x 60	5 Stück	99760	
	9/762	verzinkt	8 x 80	5 Stück	99762	
	9/763	verzinkt	8 x 100	5 Stück	99763	
	9/764	verzinkt	8 x 120	5 Stück	99764	
	9/768	verzinkt	10 x 60	5 Stück	99768	
	9/770	verzinkt	10 x 80	5 Stück	99770	
Abgesetzter-Schraubwechselstift - mit Stellschraube 	10/755	verzinkt	10/8 x 70	5 Stück	90755	
	10/758	verzinkt	9/8 x 70	5 Stück	90758	
A-Wechselstift - mit M6-Gewinde 	8A/810	verzinkt	8 x 85	10 Stück	98810	
	8A/812	verzinkt	8 x 95	10 Stück	98812	
	8A/814	verzinkt	8 x 105	10 Stück	98814	
	8A/816	verzinkt	8 x 115	10 Stück	98816	
	8A/818	verzinkt	8 x 130	10 Stück	98818	
	8A/820	verzinkt	8 x 160	10 Stück	98820	
	8A/822	verzinkt	9 x 105	10 Stück	98822	
	8A/824	verzinkt	9 x 115	10 Stück	98824	
	8A/826	verzinkt	10 x 100	10 Stück	98826	
	8A/828	verzinkt	10 x 115	10 Stück	98828	
8A/830	verzinkt	10 x 130	10 Stück	98830		
Rollenwechselstift - Gewinderolle M12 x 16 - mit Sechskant SW 14 	16/800	verzinkt	8 x 80	5 Stück	90800	
	16/801	verzinkt	8 x 90	5 Stück	90801	
	16/802	verzinkt	8 x 105	5 Stück	90802	
	16/804	verzinkt	8 x 115	5 Stück	90804	
	16/805	verzinkt	8 x 140	5 Stück	90805	
	16/806	verzinkt	9 x 95	5 Stück	90806	
	16/808	verzinkt	9 x 105	5 Stück	90808	
	16/810	verzinkt	9 x 115	5 Stück	90810	
	16/812	verzinkt	10 x 90	5 Stück	90812	
	16/813	verzinkt	10 x 100	5 Stück	90813	
	16/815	verzinkt	10 x 120	5 Stück	90815	
PSW-Schraubwechselstift - für einseitig gebohrte Türen mit Schraube von vorne dadurch leichte Montage! 	11/921	verzinkt	8 x 60	5 Stück	90921	
	11/922	verzinkt	8 x 80	5 Stück	90922	
	11/923	verzinkt	9 x 60	5 Stück	90923	
	11/924	verzinkt	9 x 80	5 Stück	90924	
	11/925	verzinkt	10 x 60	5 Stück	90925	
	11/926	verzinkt	10 x 80	5 Stück	90926	
Abgesetzter PSW-Schraubwechselstift - für einseitig gebohrte Türen mit Schraube von vorne dadurch leichte Montage! 	11/940	verzinkt	10/8 x 70 (TS=45-55)	1 Stück	90940	
	11/942	verzinkt	10/8 x 80 (TS=55-72)	1 Stück	90942	
	11/941	verzinkt	9/8 x 70	1 Stück	90941	
Panikvierkantstift - für Türstärke ca. 34-56 mm (45/50) - für Türstärke ca. 44-66 mm (45/60) - für Türstärke ca. 54-76 mm (55/60) - für Türstärke ca. 70-90 mm (70/70) 	12/915	verzinkt	9 x 95	5 Stück	90831	
	12/916	verzinkt	9 x 105	5 Stück	90829	
	12/917	verzinkt	9 x 115	5 Stück	90830	
	12/935	verzinkt	9 x 140	1 Stück	90835	
	Ab 20 Stück = 5 % Sonderrabatt / Auch längere Panikstifte lieferbar!					
Beidseitig abgesetzter Panikvierkantstift - für Türstärke 44-66 mm (45/60 mm) 	12/914	verzinkt	9/8 x 105	1 Stück	90832	

Weitere Vierkantstifte und Maße auf Anfrage.

	Artikel- nummer	Aus- führung	Abmessung in mm	Verp.- Einheit	EDV- Nummer	Stückpreis € zzgl. MwSt.	
Vollstift 	14/850	verzinkt	7 x 40	10 Stück	90850		
	14/851	verzinkt	7 x 50	10 Stück	90851		
	14/852	verzinkt	7 x 60	10 Stück	90852		
	14/862	verzinkt	7 x 160	10 Stück	90862		
	14/863	Eisen blank	7 x 1000	1 Stück	90863		Vierkantstab
	14/865	verzinkt	8 x 60	10 Stück	90865		
	14/867	verzinkt	8 x 80	10 Stück	90867		
	14/869	verzinkt	8 x 100	10 Stück	90869		
	14/871	verzinkt	8 x 120	10 Stück	90871		
	14/875	verzinkt	8 x 160	10 Stück	90875		
	14/876	Eisen blank	8 x 1000	1 Stück	90876		Vierkantstab
	14/882	verzinkt	9 x 100	10 Stück	90882		
	14/884	verzinkt	9 x 120	10 Stück	90884		
	14/886	verzinkt	9 x 140	10 Stück	90886		
	14/888	verzinkt	9 x 160	10 Stück	90888		
	14/889	Eisen blank	9 x 1000	1 Stück	90889		Vierkantstab
	14/892	verzinkt	10 x 100	10 Stück	90892		
	14/894	verzinkt	10 x 120	10 Stück	90894		
	14/896	verzinkt	10 x 140	10 Stück	90896		
14/898	verzinkt	10 x 160	10 Stück	90898			
14/899	Eisen blank	10 x 1000	1 Stück	90899		Vierkantstab	
Beidseitig abgesetzter Vollstift 	15/902	verzinkt	10/8 x 100	5 Stück	90902		
	15/904	verzinkt	9/8 x 100	5 Stück	90904		
Einseitig abgesetzter Vollstift 	15/906	verzinkt	8/7 x 60	5 Stück	90906		
	15/908	verzinkt	9/8 x 60	5 Stück	90908		
	15/909	verzinkt	10/8 x 110	5 Stück	90909		
Drückerschraubchen für A-Verbindung - mit Innensechskant 	90917	verzinkt	M5 x 8	20 Stück	90917		
	90918	verzinkt	M6 x 8	20 Stück	90918		
Madenschraube 	90919	verz.	M5 x 19	20 Stück	90919		
Drückerhaltstiftchen - für Schraubstift - 1 VE = 100 Stück 	909210	vern.	-	1 VE	909210		
Reduzier- / Ausgleichshülsen aus Stahl - Länge: 33 mm 	909250	verzinkt	10 auf 9	10 Stück	909250		
	909260	verzinkt	10 auf 8	10 Stück	909260		
	90927	verzinkt	9 auf 8	10 Stück	90927		
	90928	verzinkt	8 auf 7	10 Stück	90928		
Drückerführungsring - 1 VE = 100 Stück 	90930	Nylon / weiß	18 mm Ø	1 VE	90930		

Weitere Vierkantstifte und Maße auf Anfrage.

Hülsenschraube M4 / DIN 964

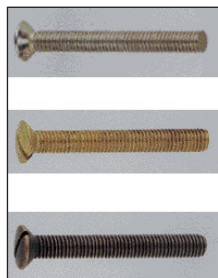

Artikelnummer	Ausführung	Abmessung in mm	Verp.-Einheit	EDV-Nummer	Stückpreis € zzgl. MwSt.
90042	M-vern.	M 4 x 30	20 Stück	90042	
90043	M-vern.	M 4 x 40	20 Stück	90043	
90044	M-vern.	M 4 x 45	20 Stück	90044	
90045	M-vern.	M 4 x 50	20 Stück	90045	
90046	M-vern.	M 4 x 55	20 Stück	90046	
90047	M-vern.	M 4 x 60	20 Stück	90047	
90048	M-vern.	M 4 x 70	20 Stück	90048	
90049	Messing	M 4 x 45	10 Stück	90049	
90050	Messing	M 4 x 50	10 Stück	90050	
90051	Messing	M 4 x 60	10 Stück	90051	
90052	M-brüniert	M 4 x 45	10 Stück	90052	
90053	M-brüniert	M 4 x 50	10 Stück	90053	
90054	M-brüniert	M 4 x 60	10 Stück	90054	

Hülsenschraube M5 / DIN 964

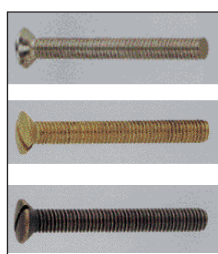

90055	M-vern.	M 5 x 50	10 Stück	90055	
90056	M-vern.	M 5 x 60	10 Stück	90057	
90059	M-vern.	M 5 x 100	10 Stück	90059	
90058*	M-vern.	M 5 x 120	10 Stück	90058	
90060	Messing	M 5 x 50	10 Stück	90060	
90061	Messing	M 5 x 60	10 Stück	90061	
90062	Messing	M 5 x 80	10 Stück	90062	
90064	M-brüniert	M 5 x 60	10 Stück	90064	
90065	M-brüniert	M 5 x 80	10 Stück	90065	

* = nicht mit durchgehendem Gewinde:
Gewindelänge = 60 mm)

Hülse ohne Schlitz (M4)



34 MV	M-vern.	M 4 x 15	20 Stück	90066	
34 MS	Messing	M 4 x 15	20 Stück	90067	
34 MB	M-brüniert	M 4 x 15	20 Stück	90068	

Hülse mit Schlitz (M4)



35 MV	M-vern.	M 4 x 15	20 Stück	90069	
35 MS	Messing	M 4 x 15	20 Stück	90070	
35 MB	M-brüniert	M 4 x 15	20 Stück	90071	

Hülse ohne Schlitz (M5)

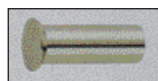

36 MV	M-vern.	M 5 x 15	20 Stück	90072	
36 MS	Messing	M 5 x 15	20 Stück	90073	
36 MB	M-brüniert	M 5 x 15	20 Stück	90074	

Hülse mit Schlitz (M5)

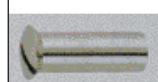

37 MV	M-vern.	M 5 x 15	20 Stück	90075	
37 MS	Messing	M 5 x 15	20 Stück	90076	
37 MB	M-brüniert	M 5 x 15	20 Stück	90077	

Hülse mit Schlitz (M6)



39 MV	M-vern.	M 6 x 15	20 Stück	90078	
-------	---------	----------	----------	-------	--

Hülsenschraube / DIN 964

- mit Schlitz
- **Edelstahl A2**



90010	Edelstahl	M 4 x 40	10 Stück	90010	
90011	Edelstahl	M 4 x 45	10 Stück	90011	
90012	Edelstahl	M 4 x 50	10 Stück	90012	
90013	Edelstahl	M 4 x 60	10 Stück	90013	
90014	Edelstahl	M 4 x 70	10 Stück	90014	
90015	Edelstahl	M 4 x 80	10 Stück	90015	
90016	Edelstahl	M 5 x 40	10 Stück	90016	
90017	Edelstahl	M 5 x 45	10 Stück	90017	
90018	Edelstahl	M 5 x 50	10 Stück	90018	
90019	Edelstahl	M 5 x 60	10 Stück	90019	
90020	Edelstahl	M 5 x 70	10 Stück	90020	
90022	Edelstahl	M 5 x 100	10 Stück	90022	
90023	Edelstahl	M 6 x 40	10 Stück	90023	
90024	Edelstahl	M 6 x 45	10 Stück	90024	
90025	Edelstahl	M 6 x 50	10 Stück	90025	
90026	Edelstahl	M 6 x 60	10 Stück	90026	
90027	Edelstahl	M 6 x 70	10 Stück	90027	
90028	Edelstahl	M 6 x 80	10 Stück	90028	
90029	Edelstahl	M 6 x 100	10 Stück	90029	
90032	Edelstahl	M 4 x 15	10 Stück	90032	
90033	Edelstahl	M 5 x 15	10 Stück	90033	
90034	Edelstahl	M 6 x 15	10 Stück	90034	

Hülsen mit Schlitz

- **Edelstahl**



Fischer Hohlraum-Metalldübel

- mit metrischer Schraube



HM5 x 37S	verz.	Schraube: M 5 x 45	10 Stück	90080	
HM5 x 52S	verz.	M 5 x 60	10 Stück	90082	
HM6 x 37S	verz.	M 6 x 45	10 Stück	90084	
HM6 x 52S	verz.	M 6 x 60	10 Stück	90086	

Fischer Hohlraum-Montagezange die Profizange



HMZ1	-	-	1 Stück	90088	
------	---	---	---------	-------	--

Schraube mit Innensechskant
- DIN 7991

(* = nicht mit durchgehendem Gewinde: Gewindelänge = ca. 20 mm)



Artikelnummer	Ausführung	Abmessung in mm	Verp.- Einheit	EDV- Nummer	Stückpreis € zzgl. MwSt.
90090	verzinkt	M 6 x 40	10 Stück	90090	
90091	verzinkt	M 6 x 45	10 Stück	90091	
90092	verzinkt	M 6 x 50	10 Stück	90092	
90094	verzinkt	M 6 x 60	10 Stück	90094	
90096	verzinkt	M 6 x 70	10 Stück	90096	
90098	verzinkt	M 6 x 80	10 Stück	90098	
90099*	verzinkt	M 6 x 100	10 Stück	90099	
90101	Edelstahl	M 6 x 40	10 Stück	90101	
90102	Edelstahl	M 6 x 45	10 Stück	90102	
90103	Edelstahl	M 6 x 50	10 Stück	90103	
90104	Edelstahl	M 6 x 60	10 Stück	90104	
90106	Edelstahl	M 6 x 80	10 Stück	90106	
90107	Edelstahl	M 6 x 100	10 Stück	90107	
90108	Edelstahl	M 6 x 120	10 Stück	90108	
90120	Edelstahl	M 8 x 40	4 Stück	90120	
90121	Edelstahl	M 8 x 50	4 Stück	90121	
90123	Edelstahl	M 8 x 80	4 Stück	90123	
90124	Edelstahl	M 8 x 100	4 Stück	90124	

Fitschenringe / Sortimentskasten mit 500 Stück zu je 50 Stück in:

- 8,2 x 12 / 9,2 x 13 / 10 x 15 / 10 x 16 / 11 x 16
- 12 x 18 / 13 x 19 / 14 x 20 / 15 x 23 / 16 x 23
- weiß verzinkt



43	Sortimentskasten	Diverse	1 Set = 500 St.	90135	
----	------------------	---------	------------------------	-------	--

Sie können die Fitschenringe auch je Größe einzeln zu je 100 Stück bestellen. Preis auf Anfrage! Maße z.B. 10x15 mm (10 mm = Innendurchmesser + 15 mm = Außendurchmesser (2 mm Stärke)

Stulpschraube (Zylinderschraube)

Bei Abnahme ab 200 Stück = 10 % Sonderrabatt
Bei Abnahme ab 1000 Stück = 20 % Sonderrabatt



90144	verzinkt	M 5 x 85	50 Stück	90144	
90145	verzinkt	M 5 x 40	10 Stück	90145	
90146*	verzinkt	M 5 x 160	10 Stück	90146	

(*) Gewindelänge 75 mm, danach blind

Stulpschraube (Zylinderschraube)

- passend für Torx Bits TX 25 IS
- mit zusätzlichem Innenstift
- (werden z.B. in Justiz-Vollzugsanstalten eingesetzt)



90148	verzinkt	M 5 x 85	10 Stück	90148	
-------	----------	----------	----------	-------	--

Heizungsschlüssel

- 5 mm
- zur Entlüftung



90160	Stahl	-	10 Stück	90160	
-------	-------	---	----------	-------	--

Preis-senkung!
50 Stück Abnahme

Linsenkopfschraube

- Kreuzschlitz
- DIN 7995
- 1 VE = 100 Stück



45 EV	verzinkt	3,5 x 16	1 VE	90140	
45 EM	Messing	3,5 x 16	1 VE	90141	

Schwerlastdübel

- für Sicherheitsschließbleche

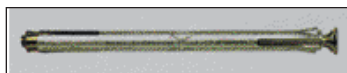

90156	verzinkt	10 x 72	10 Stück	90156	
90157	verzinkt	10 x 112	10 Stück	90157	
90158	verzinkt	10 x 132	10 Stück	90158	

Schwerlastdübel

- für Sicherheitsschließbleche

90162	Nylon	10 x 120	10 Stück	90162	
-------	-------	----------	----------	-------	--

Spanplattenschrauben

- z. B. für Sicherheitsschließbleche
- 1 VE = 100 Stück

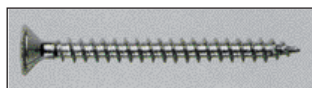

90172	verzinkt	5 x 40	1 VE	90172	
90174	Edelstahl A2	5 x 40	1 VE	90174	

Ab 500 Stück = 5 % Sonderrabatt

Abdeckkappen

- für Sicherheitsschließbleche
- runde und spitze Ausführung
- Bitte Farben angeben!

59 RU	Nylon	rund	10 Stück	90180	
59 SP	Nylon	spitz	10 Stück	90182	

Weitere Schrauben und Zubehör auf Anfrage.

Allgemeine Geschäftsbedingungen

§ 1 - Allgemeines, Geltungsbereich

- Die folgenden AGB von KBV Kehrmann Beschlagtechnik Velbert e.K. (nachfolgend „Verkäufer“ genannt) gelten für alle – auch künftigen – Verträge, die der Kunde mit dem Verkäufer abschließt.
- Kunden sind ausschließlich Unternehmer. Unternehmer i.S. des § 14 BGB ist eine natürliche oder juristische Person oder eine rechtsfähige Personengesellschaft, die bei Abschluss eines Rechtsgeschäfts in Ausübung ihrer gewerblichen oder selbständigen beruflichen Tätigkeit handelt.
- Der Einbeziehung von eigenen allgemeinen Geschäftsbedingungen des Kunden wird widersprochen, es sei denn, es wird eine abweichende Vereinbarung getroffen.

§ 2 - Vertragspartner

Im Falle eines Vertragsschlusses kommt der Vertrag mit:

KBV Kehrmann Beschlagtechnik Velbert e.K., Inhaber: Detlef Kehrmann,
Zeiss-Straße 19, 42551 Velbert, zustande.

§ 3 - Angebot und Vertragsschluss

- Die in diesem Katalog gezeigten Produktdarstellungen sind keine verbindlichen Angebote seitens des Verkäufers, sie sind als Aufforderung zur Abgabe eines verbindlichen Angebots durch den Kunden zu verstehen.
- Der Kunde kann sein Angebot auf Abschluss eines Vertrags schriftlich, per E-Mail, per Fax, über die Webseite des Verkäufers oder telefonisch abgeben. Bei elektronischer Bestellung erhält der Verkäufer eine automatisierte Bestelleingangsbestätigung; diese stellt noch keine Annahme des Angebotes des Käufers dar.
- Der Verkäufer kann das Angebot binnen fünf Tagen annehmen, indem er dem Kunden eine Auftragsbestätigung in Schriftform, Textform, oder elektronischer Form (z.B. E-Mail, Brief oder Fax) übermittelt. Eine Vertragsannahme kann auch durch Absenden der bestellten Ware, oder Aufforderung zur Zahlung des Rechnungsbetrags erfolgen. Der Verkäufer ist berechtigt, von einem Vertragsschluss abzusehen, dies kann dadurch geschehen, dass der Verkäufer keine der vorgenannten Möglichkeiten innerhalb der fünfjährigen Frist nutzt. Der Verkäufer ist zu Teillieferungen berechtigt. Die Lieferzeitangaben sind unverbindlich.

§ 4 - Zahlungsbedingungen, Preise, Versandkosten

- Alle Preise verstehen sich in EUR zzgl. Umsatzsteuer und Versandkosten; etwaige Kundenrabatte sind noch nicht berücksichtigt.
- Wünscht der Kunde eine Versendung der Bestellung so gelten nachfolgende Versandkosten, die sich nach dem Gewicht der Bestellung richten:
 - Bis zu einem Gewicht von 2,00 kg kostet
 - der innerdeutsche Versand netto 5,80 EUR,
 - der Versand in Länder der EU netto 9,90 EUR.
 - Bis zu einem Gewicht von 31,50 kg kostet
 - der innerdeutsche Versand netto 8,40 EUR,
 - der Versand in Länder der EU netto 14,90 EUR.

Lieferkosten in andere Länder auf Anfrage.

- Bei Bestellungen über das Online-Shop-System betragen die Versandkosten innerdeutsches immer netto 5,80 EUR und in das europäische Ausland immer netto 9,90 EUR.
- Unabhängig vom Gewicht ist der Versand ab einem Nettowarenwert von 250,00 EUR für den Kunden kostenlos. Dies gilt nicht für eine Bezahlung der Ware per Nachnahme; in diesem Fall wird eine gewichtsunabhängige Versandgebühr in Höhe von netto 14,90 EUR erhoben.
- Die Versendung erfolgt auf Gefahr des Kunden.
- Der Verkäufer behält sich das Recht vor, bei Erstbestellern lediglich die Zahlungsarten Vorkasse oder Barzahlung anzubieten.
- Alle Rechnungen sind innerhalb von 30 Tagen ohne Abzug zahlbar. Bei einer Zahlung innerhalb von 14 Tagen wird ein Skonto von 2% und bei einer Zahlung innerhalb von 8 Tagen nach Fälligkeit ein Skonto von 3% gewährt, soweit der Käufer nicht mit der Begleichung von anderen Forderungen in Verzug ist.
- Die Verzugszinsen betragen 9%-Punkte über dem jeweils gültigen Basiszinssatz.
- Das Recht des Verkäufers zur Geltendmachung weiterer Schadensersatzansprüche bleibt von den vorstehenden Regelungen unberührt.

§ 5 - Lieferbedingungen

- Die Lieferung von Waren erfolgt auf dem Versandweg an die vom Kunden angegebene Lieferanschrift.
- Falls das beauftragte Transportunternehmen die versandte Ware an den Verkäufer zurücksendet, nachdem eine Zustellung beim Kunden nicht möglich war, trägt der Kunde die Kosten für den erfolglosen Versand. Dies gilt nicht, wenn der Kunde den gescheiterten Zustellversuch nicht zu vertreten hat, oder vorübergehend an der Annahme der angebotenen Leistung verhindert war, es sei denn, der Verkäufer hatte ihm die Lieferung eine angemessene Zeit vorher angekündigt.
- Die Gefahr des zufälligen Untergangs und der zufälligen Verschlechterung der verkauften Waren geht mit der Auslieferung der Ware am Geschäftssitz des Verkäufers an eine geeignete Transportperson auf den Kunden über. Holt der Kunde die Bestellung ab, so geht die Gefahr mit Übergabe der Waren an ihn oder eine von ihm beauftragte Person auf den Kunden über.
- Der Verkäufer behält sich das Recht vor, im Falle nicht ordnungsgemäßer oder fehlerhafter Selbstlieferung vom Vertrag zurückzutreten. Dies gilt ausschließlich für den Fall, dass die Nichtlieferung nicht vom Verkäufer zu vertreten ist und dieser mit der gebotenen Sorgfalt ein konkretes Deckungsgeschäft mit dem Zulieferer abgeschlossen hat. Der Verkäufer wird alle zumutbaren Anstrengungen unternehmen, um die Ware zu beschaffen. Im Fall der Nichtverfügbarkeit oder der nur teilweisen Verfügbarkeit der Ware wird der Kunde unverzüglich informiert und die Gegenleistung unverzüglich erstattet.
- Bei Auslandsbestellungen können weitere Gebühren anfallen (z.B. Einfuhrabgaben & Zölle), auf die der Verkäufer keinen Einfluss hat. Diese Gebühren sind zusätzlich vom Kunden zu tragen.
- Der Kunde kann die bestellte(n) Ware(n) beim Verkäufer nach Terminabsprache abholen. In diesem Fall werden keine Versandkosten gem. Ziffer 3 erhoben.

§ 6 - Widerruf, Gewährleistung und Haftung

- Dem Kunden steht aufgrund seiner Unternehmereigenschaft ein Widerrufsrecht nicht zu.
- Liegt ein Mangel an der gekauften Sache vor, so gelten die gesetzlichen Vorschriften.

- In Abweichung hiervon steht, soweit der Kunde Unternehmer ist, dem Verkäufer die Wahl der Art der Nacherfüllung zu. Weiterhin begründet ein unwesentlicher Mangel für Unternehmer keine Mängelansprüche. Bei durch Unternehmer erworbenen Waren beträgt die Verjährungsfrist für einen Mangel ein Jahr ab Gefahrübergang, soweit die Ware neu ist; bei Gebrauchsgütern sind Mängelansprüche von Unternehmern ausgeschlossen. Ferner beginnt gegenüber Unternehmern die Verjährung nicht erneut, wenn im Rahmen der gesetzlichen Gewährleistung eine Ersatzlieferung im Wege der Nacherfüllung erfolgt.
- Für Unternehmer gilt darüber hinaus, dass die gesetzlichen Verjährungsfristen für den Rückgriffsanspruch nach § 478 BGB unberührt bleiben. Gleiches gilt für Unternehmer und Verbraucher bei vorsätzlicher Pflichtverletzung und arglistigem Verschweigen eines Mangels.
- Ist der Kunde Kaufmann im Sinne des § 1 HGB, so trifft ihn die kaufmännische Untersuchungs- und Rügepflicht nach § 377 HGB. Unterlässt er die dort geregelten Anzeigepflichten, so gilt die Ware als genehmigt.
- Ist eine Nacherfüllung durch Ersatzlieferung erfolgt, so ist der Kunde verpflichtet, die zuerst gelieferte Ware innerhalb von 30 Tagen an den Verkäufer auf dessen Kosten zurückzusenden. Die Rücksendung mangelhafter Waren hat nach den gesetzlichen Vorschriften zu erfolgen.
- Der Verkäufer haftet uneingeschränkt und unabhängig vom Rechtsgrund bei der Verletzung des Lebens, des Körpers oder der Gesundheit infolge Vorsatzes oder grober Fahrlässigkeit, bei Arglist und Garantieverstößen und wenn die Haftung nach zwingenden gesetzlichen Vorschriften, wie etwa dem Produkthaftungsgesetz, erfolgt.
- Im Übrigen haftet der Verkäufer unabhängig vom Rechtsgrund nachfolgenden Regelungen:
 - Sofern der Verkäufer fahrlässig eine vertragswesentliche Pflicht (sog. „Kardinalpflicht“) verletzt hat, ist die Ersatzpflicht für Sachschäden auf den vorhersehbaren, typischerweise entstehenden Durchschnittsschaden beschränkt. Wesentliche Vertragspflichten sind Pflichten, die der Vertrag dem Verkäufer nach seinem Inhalt zur Erreichung des Vertrags zwecks auferlegt, deren Erfüllung die ordnungsgemäße Durchführung des Vertrags überhaupt erst ermöglicht und auf deren Einhaltung der Kunde regelmäßig vertrauen darf.
 - Soweit der Verkäufer fahrlässig eine unwesentliche Vertragspflicht verletzt hat, ist die Ersatzpflicht auf den Auftragswert begrenzt.

§ 7 - Eigentumsvorbehalt

- Der nachfolgend vereinbarte Eigentumsvorbehalt dient der Sicherung aller jeweils bestehenden derzeitigen und künftigen Forderungen des Verkäufers gegen den Käufer aus der zwischen den Vertragspartnern bestehenden Lieferbeziehung (einschließlich Saldoforderungen aus einem auf diese Lieferbeziehung beschränkten Kontokorrentverhältnis).
- Die vom Verkäufer an den Käufer gelieferte Ware bleibt bis zur vollständigen Bezahlung aller gesicherten Forderungen Eigentum des Verkäufers. Die Ware sowie die nach den nachfolgenden Bestimmungen an ihre Stelle tretende, vom Eigentumsvorbehalt erfasste Ware wird nachfolgend „Vorbehaltsware“ genannt.
- Der Käufer verwahrt die Vorbehaltsware unentgeltlich für den Verkäufer.
- Der Käufer ist berechtigt, die Vorbehaltsware bis zum Eintritt des Verwertungsfalls (Absatz 9) im ordnungsgemäßen Geschäftsverkehr zu verarbeiten und zu veräußern. Verpfändungen und Sicherungsübereignungen sind unzulässig.
- Wird die Vorbehaltsware vom Käufer verarbeitet, so wird vereinbart, dass die Verarbeitung im Namen und für Rechnung des Verkäufers als Hersteller erfolgt und der Verkäufer unmittelbar das Eigentum oder – wenn die Verarbeitung aus Stoffen mehrerer Eigentümer erfolgt oder der Wert der verarbeiteten Sache höher ist als der Wert der Vorbehaltsware – das Miteigentum (Bruchteilseigentum) an der neu geschaffenen Sache im Verhältnis des Werts der Vorbehaltsware zum Wert der neu geschaffenen Sache erwirbt. Für den Fall, dass kein solcher Eigentumserwerb beim Verkäufer eintreten sollte, überträgt der Käufer bereits jetzt sein künftiges Eigentum oder – im o.g. Verhältnis – Miteigentum an der neu geschaffenen Sache zur Sicherheit an den Verkäufer. Wird die Vorbehaltsware mit anderen Sachen zu einer einheitlichen Sache verbunden oder untrennbar vermischt und ist eine der anderen Sachen als Hauptsache anzusehen, so überträgt der Verkäufer, soweit die Hauptsache ihm gehört, dem Käufer anteilig das Miteigentum an der einheitlichen Sache in dem in Satz 1 genannten Verhältnis.
- Im Fall der Weiterveräußerung der Vorbehaltsware tritt der Käufer bereits jetzt sicherungshalber die hieraus entstehende Forderung gegen den Erwerber – bei Miteigentum des Verkäufers an der Vorbehaltsware anteilig entsprechend dem Miteigentumsanteil – an den Verkäufer ab. Gleiches gilt für sonstige Forderungen, die an die Stelle der Vorbehaltsware treten oder sonst hinsichtlich der Vorbehaltsware entstehen, wie z.B. Versicherungsansprüche oder Ansprüche aus unerlaubter Handlung bei Verlust oder Zerstörung. Der Verkäufer ermächtigt den Käufer widerruflich, die an den Verkäufer abgetretenen Forderungen im eigenen Namen einzuziehen. Der Verkäufer darf diese Einzugsermächtigung nur im Verwertungsfall widerrufen.
- Greifen Dritte auf die Vorbehaltsware zu, insbesondere durch Pfändung, wird der Käufer sie unverzüglich auf das Eigentum des Verkäufers hinweisen und den Verkäufer hierüber informieren, um ihm die Durchsetzung seiner Eigentumsrechte zu ermöglichen. Sofern der Dritte nicht in der Lage ist, dem Verkäufer die in diesem Zusammenhang entstehenden gerichtlichen oder außergerichtlichen Kosten zu erstatten, haftet hierfür der Käufer dem Verkäufer.
- Der Verkäufer wird die Vorbehaltsware sowie die an ihre Stelle tretenden Sachen oder Forderungen freigeben, soweit ihr Wert die Höhe der gesicherten Forderungen um mehr als 50 % übersteigt. Die Auswahl der danach freizugebenden Gegenstände liegt beim Verkäufer.
- Tritt der Verkäufer bei vertragswidrigem Verhalten des Käufers – insbesondere Zahlungsverzug – vom Vertrag zurück (Verwertungsfall), ist er berechtigt, die Vorbehaltsware heraus zu verlangen.

§ 8 - anwendbares Recht, Schlussbestimmungen

- Für sämtliche Rechtsbeziehungen der Vertragspartner gilt das Recht der Bundesrepublik Deutschland unter Ausschluss der Gesetze über den internationalen Kauf beweglicher Waren. Diese Rechtswahl gilt nur insoweit, als dass dadurch nicht zwingend anwendbare Verbraucherschutzvorschriften des Staates, in dem der Verbraucher zum Zeitpunkt der Bestellung seinen gewöhnlichen Aufenthalt hat, umgangen werden.
- Ist der Kunde Kaufmann, juristische Person des öffentlichen Rechts oder öffentlich-rechtliches Sondervermögen, ist ausschließlicher Gerichtsstand für sämtliche Streitigkeiten aus dem Vertrag der Geschäftssitz des Verkäufers. Gleiches gilt, wenn der Kunde keinen allgemeinen Gerichtsstand in der EU hat.
- Als Vertragssprache steht ausschließlich deutsch zur Verfügung.
- Sollten eine oder mehrere Klauseln dieser Geschäftsbedingungen ganz oder teilweise unwirksam sein, so soll hierdurch die Gültigkeit der übrigen Bestimmungen nicht berührt sein.

So finden Sie uns:

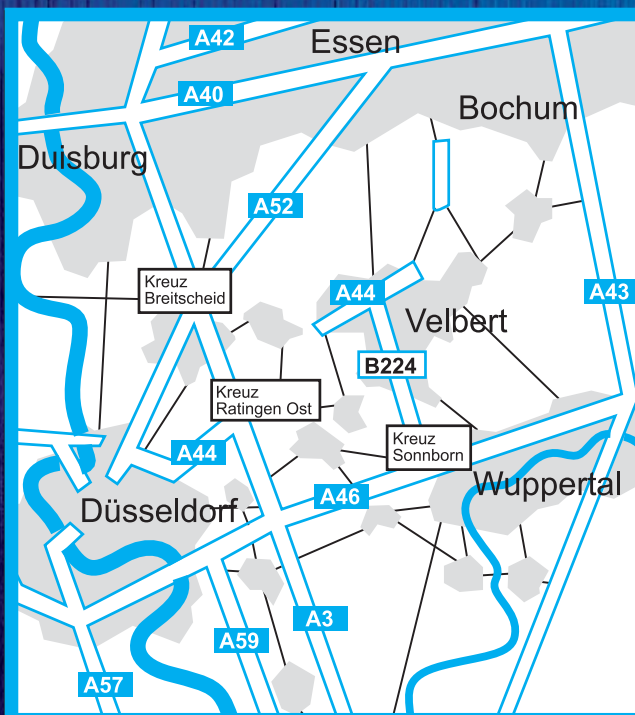

Besuch und Anlieferung: Zeiss-Str. 19



KBV - Kehrmann
Beschlagtechnik Velbert
Zeiss-Str. 19
D-42551 Velbert

Telefon: +49 - 2051-80 67 0
Telefax: +49 - 2051-80 67 20

www.kbv-beschlaege.de
info@kbv-beschlaege.de