

KBV – Ihr Partner für den Fachhandel:



Mit der überarbeiteten **Katalogausgabe 2020 / 2021** bieten wir Ihnen ein umfangreiches, erweitertes Gesamtsortiment, das sich in **9 verschiedene Produktgruppen** gliedert.

Auf einen unsere Kunden zufriedenstellenden **Service** legen wir ebenso großen Wert wie auch auf **Fachkompetenz**. Moderne Lagerhaltung und unsere hohe **Flexibilität** ermöglichen eine fast **98 %ige Auslieferung der bestellten Ware noch am gleichen bzw. am darauf folgenden Tag**. Eine große Lagerhaltung Ihrerseits wird so überflüssig.

Mindermengenzuschlag kennen wir nicht! Einen Mindestbestellwert haben wir nicht!
Deshalb: „Sei schlau - vertrau auf KBV!“

Alle wichtigen Informationen für Sie auf einen Blick:

Wir freuen uns auf Ihren Anruf! (Öffnungszeiten: Mo.-Do. von 8⁰⁰ bis 17⁰⁰ Uhr, Fr. von 8⁰⁰ - 15⁰⁰ Uhr)

Zentrale 02051 / 8067-0

Verkauf		02051 / 8067-0
Herr Eiben	Direktdurchwahl:	02051 / 8067-14
Herr Coohts	Direktdurchwahl:	02051 / 8067-15
Herr Sambok	Direktdurchwahl:	02051 / 8067-16
Herr Roßenbeck	Direktdurchwahl:	02051 / 8067-19
Herr Fischer	Direktdurchwahl:	02051 / 8067-23

Einkauf

Herr Taulli	Direktdurchwahl:	02051 / 8067-28
-------------	------------------	-----------------

Buchhaltung:

Frau Decman	Direktdurchwahl:	02051 / 8067-22 (8.00 - 16.00 Uhr)
-------------	------------------	------------------------------------

Werbung / EDV:

Frau Wirth	Direktdurchwahl:	02051 / 8067-18 (8.00 - 13.00 Uhr)
------------	------------------	------------------------------------

Telefax: 02051 / 8067-20

E-Mail: info@kbv-beschlaege.de

Preisstellung:

Preise lt. Katalog abzüglich Kundenrabatt, zuzüglich der gesetzlichen Mehrwertsteuer.

Geben Sie Ihre Bestellung doch einfach über unser **Shopsystem** auf und klicken Sie hierzu auf unsere Homepage: **www.kbv-beschlaege.de**

Hier werden Ihnen max. nur 6,20 € Porto-/Verpackungskosten bei DPD-Inlandslieferungen berechnet!

Bei Lieferungen die von diesem Standard abweichen (wie z.B. Auslandslieferungen, UPS, Expresslieferungen usw.) passen wir die Portokosten entsprechend an.

Unsere Lieferbedingungen:

Ab 250,- € Nettowarenwert erfolgt die Lieferung **frei Haus**, darunter wird ein **Fracht/Verpackungsanteil in Höhe von 9,20 € (bis 2 Kilo = 6,20 € bei DPD-Standardlieferungen)** berechnet (Stand 2020). Bei Lieferungen ins Ausland werden die Frachtkosten nach Gewicht anteilmäßig berechnet, bei Lieferungen per UPS, Expresslieferungen usw. werden die Preise entsprechend angepasst.

Unsere Zahlungskonditionen:

Unsere Rechnungen sind zahlbar innerhalb von **8 Tagen mit 3 % Skonto** oder innerhalb von **14 Tagen mit 2 % Skonto** oder innerhalb von **30 Tagen netto**.

KBV-Kehrmann Beschlagtechnik Velbert e.K.
Inh. Detlef Kehrmann · Zeiss-Straße 19 · 42551 Velbert

		Seiten	
Gruppe 1	Zylinder / Schließanlagen / Schlüssellochsperrler / Hebelzylinder / Briefkastenschlösser / Möbelschlösser / WC-Modul / Zylindermesslehre / Stulpschrauben / Rohlinge / Motivschlüssel / Diverse Vorhangschlösser / Überfallen / Schlossriegel / (Digitale) Türspione	4 - 37	Gruppe 1
Gruppe 2	Beschläge und Sicherheit rund um die Tür: Diverse Türbeschläge für Holz- und Rohrrahmentüren / Edelstahlgriffstangen / Schutzbeschläge / Türabsicherungen / Schutzrosetten / Regenschutzkappen / Schließbleche / Bändersicherungen / Elektr. Türöffner / Querriegel / Stangenschlösser / Kastenschlösser / Türketten / Rollrostsicherungen / Tür- und Tortreibriegel / Türfeststeller / Torriegel / Türstopper / Div. Türartikel / Dichtungen / Türschielen / Schlüsselschalter / Kabelübergänge	38 - 83	Gruppe 2
Gruppe 3	Beschläge und Sicherheit rund um das Fenster: Div. Fenstergriffe / Fenstersicherungen / Stangenhalterung / Teleskopstangen	84 - 93	Gruppe 3
Gruppe 4	Schlüsselaufbewahrung (Schlüsselsafes, -Boxen u. -Depots) / Schlüsselschränke / Mitteilungskästen / Absperrposten / Anhängerkupplung / Ladungssicherungen / Fenster- und Türalarm / Sicherheit für Zuhause und Unterwegs / Keyfinder / Selbstschutz (Personenschutz) / Sprechanlagen / Türgongs / Briefeinwürfe / Hausnummern / Namens-, Briefkasten- und Rettungsschilder / Briefkästen / Notschlüsselkästen	94 - 123	Gruppe 4
Gruppe 5	Tresore / Kassetten / Dokumentenboxen / Safe-Dosen / Schlüsselzubehör (Schlüsselringe, Karabiner usw.) / Schlüssellanhänger / Hotelanhänger / Taschenlampen / LED-Lenser	124 - 136	Gruppe 5
Gruppe 6	Öffnungswerkzeuge / Aufsperrtechnik / Fräser / Bohrer / Bohrkronen / Schlüsselmaschinen-Zubehör / Schlagstempel / Dornschlüssel / Pollerschlüssel / Bauschlüssel / Schmierstoffe (Zylinderspray)	137 - 151	Gruppe 6
Gruppe 7	Rauchmelder / Brandschutz-Artikel / Türwächter / Artikel für Flucht- und Rettungswege / FH-Beschläge und FH-Schlösser / Panikschlösser / Diverse Schlösser für Holz- und Rohrrahmentüren / Hauptschlösser / Mehrfachriegelungen / Garagentorschlösser und Beschläge / Türschließer	152 - 190	Gruppe 7
Gruppe 8	Rolladensicherungen / Gitterrostsicherungen / Zweiradschlösser (Mobile Sicherheit) / Tischabrollgerät / Garagensicherungen / abschließbarer Wasserhahnverschluss / Öltankverschluss / (Speicher)- Batterien	191 - 197	Gruppe 8
Gruppe 9	Zubehör / Drückerverbindungen / Stifte / Ausgleichshülsen / Schrauben und Hülsen / Fitschenringe / Heizungsschlüssel / Dübel / Magnetverschlüsse	198 - 203	Gruppe 9
	Stichwortverzeichnis	204 - 206	

Profilzylinder

Profildoppelzylinder mit beidseitigem Anbohrschutz Nr. 3160 durch gehärtete Edelstahlstifte

- 3 Schlüssel
- 5-stiftig (außer 21/21 und 28/28 mm)
- mit Zylinderschraube M5 x 80 mm
- verschiedenschließend



Topqualität mit ABS zum günstigen Preis

Da muss man zugreifen!

Bitte möglichst 1 Verpackungseinheit = je 10 Stück abnehmen!

Gleichschließend Aufpreis auf Stückpreis

Artikelnummer	Abmessung	Verp.- Einheit	EDV- Nummer	Stückpreis € zzgl. MwSt.
18060*	21,5/ 21,5 mm	1 Stück	18060	
18062*	28/ 28 mm	1 Stück	18062	
18064	28/ 33 mm	1 Stück	18064	
18066	30/ 30 mm	1 Stück	18066	
18068	30/ 35 mm	1 Stück	18068	
18070	30/ 40 mm	1 Stück	18070	
18072	30/ 45 mm	1 Stück	18072	
18074	30/ 50 mm	1 Stück	18074	
18076	30/ 55 mm	1 Stück	18076	
18078	30/ 60 mm	1 Stück	18078	
18080	30/ 65 mm	1 Stück	18080	
18082	35/ 35 mm	1 Stück	18082	
18084	35/ 40 mm	1 Stück	18084	
18086	35/ 45 mm	1 Stück	18086	
18088	35/ 50 mm	1 Stück	18088	
18030	35/ 55 mm	1 Stück	18030	
18032	40/ 40 mm	1 Stück	18032	
18034	40/ 45 mm	1 Stück	18034	
18036	40/ 50 mm	1 Stück	18036	
18038	45/ 45 mm	1 Stück	18038	

Mengenrabatte:

- Bei Abnahme 100 Stück sortiert: 10 % Sonderrabatt
- Bei Abnahme 300 Stück sortiert: 15 % Sonderrabatt

*Mod. Nr. 3160: Länge 21,5/21,5 mm (ohne Anbohrschutz, 3-stiftig) und Länge 28/28 mm (4-stiftig) = nicht gleichschließend mit anderen Längen / gleichschließend (GS) = Aufpreis

Profilhalbzylinder mit 8-fach verstellbarer Schließnase Nr. 3190

- 3 Schlüssel
- 5-stiftig
- mit Zylinderschraube M5 x 35 mm



mit 8-fach verstellbarer Schließnase

18090	30/ 10 mm - VS	1 Stück	18090	
18091	30/ 10 mm - GS	1 Stück	18091	
18092	35/ 10 mm - VS	1 Stück	18092	
18093	35/ 10 mm - GS	1 Stück	18093	
18094	40/ 10 mm - VS	1 Stück	18094	
18095	40/ 10 mm - GS	1 Stück	18095	

Profilknauflzylinder mit beidseitigem Anbohrschutz Nr. 5160 durch gehärtete Edelstahlstifte

- 3 Schlüssel
- 5-stiftig
- mit Zylinderschraube M5 x 80 mm



18100	30/ 30 mm - VS	1 Stück	18100	
18101	30/ 30 mm - GS	1 Stück	18101	
18102	A 30/ 35 - K/VS	1 Stück	18102	
18103	A 30/ 35 - K/GS	1 Stück	18103	
18104	A 35/ 30 - K/VS	1 Stück	18104	
18105	A 35/ 30 - K/GS	1 Stück	18105	

Außenzylinder Nr. 3615

- komplett mit Zubehör
- Lochabstand 21 mm



18150	VS	1 Stück	18150	
18151	GS	1 Stück	18151	

Passende KBV-Rohlinge „Original“

- außerdem passen weiterhin z.B. die ABUS-Rohlinge CS85, BKS-Rohlinge BK1X, ISEO-Rohlinge IE6, Universal-Rohlinge UL-050X

18000		100 Stück	18000	
Mehrschlüssel:				
MS 3160	Mehrschlüssel	1 Stück	MS 3160	

Alle Zylinderlängen der Serie 3160, 3190, 5160 und 3615 sind (auch untereinander) in **GS gleichschließend** erhältlich. Aufpreis auf Stückpreis / VS = verschiedenschließend.

Mengenrabatte: Bei Abnahme 100 Stück sortiert: 10 % Sonderrabatt Bei Abnahme 300 Stück sortiert: 15 % Sonderrabatt

Hochwertige Materialien und hochpräzise Fertigungsmethoden sorgen für eine einwandfreie Funktion und lange Lebensdauer.

Bauschlüssel und Schlossspray siehe Gruppe 6

Profilzylinder „ISEO“ Z2090 / Z2000 / Z2500

Profilhalbzylinder „ISEO F5“

- 3 Schlüssel
- mit Zylinderschraube M5 x 65
- mit **8-fach verstellbarer Schließnase**
- nach DIN 18252
- 5-stiftig
- VS = verschiedenschließend
- **GS** = gleichschließend / **Aufpreis auf Stückpreis** (bitte **GS** hinter Artikel-Nr. schreiben)



8209 (Z2090)

Artikelnummer	Abmessung	Auch mit N+G (8299) lieferbar	Verp.- Einheit	EDV- Nummer	Stückpreis € zzgl. MwSt.
11500 (nicht verstellbar)	25/10 mm	-	1 Stück	11500	
11504	30/10 mm	-	1 Stück	11504	
11506	35/10 mm	-	1 Stück	11506	
11512	40/10 mm	-	1 Stück	11512	
11514	45/10 mm	-	1 Stück	11514	
11520	50/10 mm	-	1 Stück	11520	
11524	55/10 mm	-	1 Stück	11524	
11526	60/10 mm	-	1 Stück	11526	
11528	65/10 mm	-	1 Stück	11528	
11530	70/10 mm	-	1 Stück	11530	
11532	80/10 mm	-	1 Stück	11532	
11534	90/10 mm	-	1 Stück	11534	

Gleichschließend = Aufpreis auf Stückpreis

Profildoppelzylinder „ISEO F5“

- 3 Schlüssel
- mit Zylinderschraube M5 x 65
- nach DIN 18252
- 5-stiftig
- VS = verschiedenschließend
- **GS** = gleichschließend / **Aufpreis auf Stückpreis** (bitte **GS** hinter Artikel-Nr. schreiben)



8209 (Z2000)

8299 (Z2500 / mit N+G)

12000	21/21 mm	(3-stiftig)	1 Stück	12000	
12002	25/25 mm	(4-stiftig)	1 Stück	12002	
12004	25/30 mm	(4-stiftig)	1 Stück	12004	
12008	28/28 mm	-	1 Stück	12008	
12016	28/33 mm	-	1 Stück	12016	
12020	30/30 mm	auch N+G	1 Stück	12020	
12024	30/35 mm	auch N+G	1 Stück	12024	
12028	30/40 mm	auch N+G	1 Stück	12028	
12032	30/45 mm	auch N+G	1 Stück	12032	
12036	30/50 mm	auch N+G	1 Stück	12036	
12040	30/55 mm	auch N+G	1 Stück	12040	
12044	30/60 mm	auch N+G	1 Stück	12044	
12048	30/65 mm	auch N+G	1 Stück	12048	
12052	30/70 mm	auch N+G	1 Stück	12052	
12056	30/75 mm	auch N+G	1 Stück	12056	
12064	30/80 mm	auch N+G	1 Stück	12064	
12068	35/35 mm	auch N+G	1 Stück	12068	
12072	35/40 mm	auch N+G	1 Stück	12072	
12076	35/45 mm	auch N+G	1 Stück	12076	
12084	35/50 mm	auch N+G	1 Stück	12084	
12088	35/55 mm	auch N+G	1 Stück	12088	
12092	35/65 mm	auch N+G	1 Stück	12092	
12096	40/40 mm	auch N+G	1 Stück	12096	
12112	40/45 mm	auch N+G	1 Stück	12112	
12116	40/50 mm	auch N+G	1 Stück	12116	
12124	40/55 mm	auch N+G	1 Stück	12124	
12126	40/60 mm	auch N+G	1 Stück	12126	
12130	40/70 mm	auch N+G	1 Stück	12130	
12128	45/45 mm	auch N+G	1 Stück	12128	
12138	45/50 mm	auch N+G	1 Stück	12138	
12132	50/50 mm	auch N+G	1 Stück	12132	
12136	50/55 mm	auch N+G	1 Stück	12136	
12140	50/60 mm	auch N+G	1 Stück	12140	
12144	55/65 mm	auch N+G	1 Stück	12144	

Außenzylinder / LA = 15 mm / kpl. mit Montageplatte / Messing matt vernickelt:

12148	40 mm Ø	matt vernickelt	1 Stück	12148	
-------	---------	-----------------	---------	-------	--

Sie wollen Zylinder selber stiften? – Kein Problem:

Für sämtliche ISEO-Zylinder gibt es einen **Selbststiftsatzkasten mit Montagewerkzeug**.

Bitte fordern Sie separates Informationsmaterial mit Preisliste an!

Sonderrabatte: Bei Abnahme von 50 Stück sortiert = 5 % Sonderrabatt

Alle ISEO-Zylinder sind auch in **gleichschließend** erhältlich.

Aufpreis auf Stückpreis

Mehrschlüssel

Passende ISEO-F5-Original-Rohlinge

Aufpreis für Zylinder nach Musterschlüssel bauen

MS 8209	-	-	1 Stück	MS8209	
RO 8209	-	-	1 Stück	RO8209	
Aufpr. 8209	Aufpreis	-	1 x		

Jetzt neu: Auch ISEO-Schließanlagen auf Anfrage!

WILKA-Profilzylinder mit Not- und Gefahrenfunktion

WILKA-Profilzylinder mit Not- und Gefahrenfunktion - Serie 1463

- beidseitig schließbar
- mit je 3 Schlüsseln
- mit Schraube M5 x 80
- Messing-matt-vernickelt
- nach DIN 18252 / DIN EN 1303
- mit 6 Stiftzuhaltungen (ab Länge 30/30 mm, unter dieser Länge: 5 Sperrstiftpaare)
- Kernstifte aus verschleißfestem Sondermessing
- Sinterstahl-Schließbart, Federn aus Nirosa
- mit Picking-Widerstand durch Spezial-Hantelstifte
- 1 Gehäusestift aus gehärtetem Stahl als Anbohrschutz
- balliger Zylinderkern für exakte Schlüsseleinführung



Topqualität mit N+G-Funktion (Mod. 1463/WILKA)



Zylinder in **Messing-polier**t bzw. **Messing-matt-gebürst**et
Aufpreis auf Stückpreis (Lieferzeit ca. 3-4 Wochen)

Alle Zylinder sind auch in **gleichschließend** erhältlich.
Aufpreis auf Stückpreis.

Aufpreis für Zylinder mit Freilauf „FZG“ = Aufpreis auf Stückpreis
 FZG-Schließnase ist dann freidrehend, und dann auch zugelassen für Panik-Mehrfachverriegelungen.

Knaufzylinder = Aufpreis auf Stückpreis
 (bitte **Knaufseite** hinter Artikel-Nr. schreiben)

Halbzylinder mit 8-fach verstellbarer Schließnase - Serie 1410



Außenzylinder für IKON-Kastenschloss (18 mm LA)
Außenzylinder für ABUS-Kastenschloss (21 mm LA)*



Biffar-Nase (Aufpreis auf Zylinderpreis)

FZG-Kupplungseinbau für Zylinder mit Freilauf

Passender **Original-Rohling „WILKA“**
Mehrschlüssel

Aufpreis für Zylinder nach Musterschlüssel bauen

Artikelnummer	Abmessung	Verp.- Einheit	EDV- Nummer	Stückpreis € zzgl. MwSt.
18320	Serie 1483 26 / 35 mm	1 Stück	18320	
18322	26 / 40 mm	1 Stück	18322	
18324	26 / 45 mm	1 Stück	18324	
18330	Serie 1463 30 / 30 mm	1 Stück	18330	
18332	30 / 35 mm	1 Stück	18332	
18334	30 / 40 mm	1 Stück	18334	
18336	30 / 45 mm	1 Stück	18336	
18338	30 / 50 mm	1 Stück	18338	
18340	30 / 55 mm	1 Stück	18340	
18342	30 / 60 mm	1 Stück	18342	
18344	30 / 65 mm	1 Stück	18344	
18346	30 / 70 mm	1 Stück	18346	
18380	30 / 75 mm	1 Stück	18380	
18382	30 / 80 mm	1 Stück	18382	
18430	30 / 85 mm	1 Stück	18430	
18432	30 / 90 mm	1 Stück	18432	
18348	35 / 35 mm	1 Stück	18348	
18350	35 / 40 mm	1 Stück	18350	
18352	35 / 45 mm	1 Stück	18352	
18354	35 / 50 mm	1 Stück	18354	
18356	35 / 55 mm	1 Stück	18356	
18376	35 / 60 mm	1 Stück	18376	
18378	35 / 65 mm	1 Stück	18378	
18440	35 / 70 mm	1 Stück	18440	
18442	35 / 75 mm	1 Stück	18442	
18444	35 / 80 mm	1 Stück	18444	
18446	35 / 85 mm	1 Stück	18446	
18358	40 / 40 mm	1 Stück	18358	
18360	40 / 45 mm	1 Stück	18360	
18362	40 / 50 mm	1 Stück	18362	
18364	40 / 55 mm	1 Stück	18364	
18384	40 / 60 mm	1 Stück	18384	
18448	40 / 65 mm	1 Stück	18448	
18450	40 / 70 mm	1 Stück	18450	
18454	40 / 80 mm	1 Stück	18454	
18366	45 / 45 mm	1 Stück	18366	
18368	45 / 50 mm	1 Stück	18368	
18386	45 / 55 mm	1 Stück	18386	
18388	45 / 60 mm	1 Stück	18388	
18370	50 / 50 mm	1 Stück	18370	
18372	50 / 55 mm	1 Stück	18372	
18464	50 / 60 mm	1 Stück	18464	
18374	50 / 65 mm	1 Stück	18374	
18456	55 / 55 mm	1 Stück	18456	
18458	55 / 60 mm	1 Stück	18458	
18460	55 / 65 mm	1 Stück	18460	
18462	60 / 65 mm	1 Stück	18462	
18308	26,5 / 10 mm	1 Stück	18308	
18310	(5-stiftig) 30 / 10 mm	1 Stück	18310	
18312	35 / 10 mm	1 Stück	18312	
18314	40 / 10 mm	1 Stück	18314	
18302	45 / 10 mm	1 Stück	18302	
18304	50 / 10 mm	1 Stück	18304	
18480	55 / 10 mm	1 Stück	18480	
18482	60 / 10 mm	1 Stück	18482	
18484	65 / 10 mm	1 Stück	18484	
18486	70 / 10 mm	1 Stück	18486	
18488	75 / 10 mm	1 Stück	18488	
18470	-	1 Stück	18470	
18472	*Auch mit 19 mm LA	1 Stück	18472	
19090	Aufpreis	1 Stück	19090	
17598	Aufpreis FZG	1 x	17598	
RO 61	-	1 Stück	RO61	
MS 6160	-	1 Stück	MS6160	
Aufpr. 6160	Aufpreis	1 x	-	

Mengenrabatt: Bei Abnahme ab 100 Stück sortiert = 10 % Sonderrabatt

BKS-Profilzylinder mit Not- und Gefahrenfunktion

BKS-Profilzylinder - Serie PZ 8812

- mit N + G - Funktion
- mit je 3 Schlüssel (Stahl vernickelt)
- mit Schraube M5 x 80
- Messing-vernickelt
- nach DIN EN 1303
- nach DIN 18252 (Klasse 70)
- serienmäßig geschützt gegen Schlagpicking
- 5-stiftig mit parazentrischem Schlüsselprofil



Mod. BKS / Serie 88



Mit Gefahrenfunktion einseitig (lange Seite ist innen):

Artikelnummer	Abmessung	Verp.-Einheit	EDV-Nummer
18522	27 / 31 mm	1 Stück	18522
18524	27 / 35 mm	1 Stück	18524
18526	27 / 40 mm	1 Stück	18526
18520	27 / 45 mm	1 Stück	18520
18528	27 / 50 mm	1 Stück	18528

Mit Not- und Gefahrenfunktion beidseitig:

Artikelnummer	Abmessung	Verp.-Einheit	EDV-Nummer
18530	31 / 31 mm	1 Stück	18530
18532	31 / 35 mm	1 Stück	18532
18534	31 / 40 mm	1 Stück	18534
18536	31 / 45 mm	1 Stück	18536
18538	31 / 50 mm	1 Stück	18538
18540	31 / 55 mm	1 Stück	18540
18542	31 / 60 mm	1 Stück	18542
18550	35 / 35 mm	1 Stück	18550
18552	35 / 40 mm	1 Stück	18552
18554	35 / 45 mm	1 Stück	18554
18556	35 / 50 mm	1 Stück	18556
18558	35 / 55 mm	1 Stück	18558
18560	35 / 60 mm	1 Stück	18560
18564	40 / 40 mm	1 Stück	18564
18566	40 / 45 mm	1 Stück	18566
18568	40 / 50 mm	1 Stück	18568
18570	40 / 55 mm	1 Stück	18570
18572	40 / 60 mm	1 Stück	18572
18576	45 / 45 mm	1 Stück	18576
18578	45 / 50 mm	1 Stück	18578
18582	45 / 55 mm	1 Stück	18582
18586	50 / 50 mm	1 Stück	18586



Mengenrabatt: Bei Abnahme ab 50 Stück sortiert = 10 % Sonderrabatt

BKS-Knaufzylinder - Serie PZ 8806

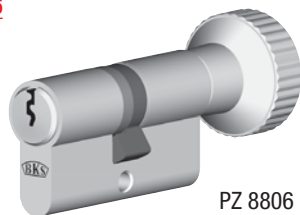

PZ 8806

Knaufzylinder (K = Knaufseite):

18600	31 / 31-K	1 Stück	18600
18602	35 / 31-K	1 Stück	18602
18604	31 / 35-K	1 Stück	18604

Weitere Knaufzylinderlängen auf Anfrage!
Aufpreis auf N + G - Stückpreise!

BKS-Halbzylinder - Serie PZ 8900

- Schließnase 8-fach verstellbar



PZ 8900

Halbzylinder mit 8-fach verstellbarer Schließnase:

18506	27 / 10 mm	1 Stück	18506
18508	31 / 10 mm	1 Stück	18508
18510	35 / 10 mm	1 Stück	18510

Weitere Halbzylinderlängen auf Anfrage!

Außenzylinder für Kastenschlösser (Lochabstand 21 mm)

18650	-	1 Stück	18650
-------	---	---------	-------

Passender Original Rohling mit BKS-Prägung

Mehrschlüssel

Aufpreis für Zylinder nach Musterschlüssel bauen

18580	-	1 Stück	18580
MS PZ 88	-	1 Stück	MS 88
Aufpr. PZ 88	Aufpreis	1 x	-

Alle Zylinder der Serie PZ 88/89 sind auch in gleichschließend erhältlich. Aufpreis auf Stückpreis!

Profilzylinder ohne N+G „BKS“ und „WILKA“

BKS-Profilzylinder „PZ 8800“

- ohne N+G-Funktion

- mit je 3 Schlüssel (Stahl vernickelt)
- mit Schraube M5 x 80
- Messing-vernickelt
- nach DIN EN 1303
- nach DIN 18252 (Klasse 70)
- SKG-geprüft
- serienmäßig geschützt gegen Schlagpicking
- 5-stiftig mit parazentrischem Schlüsselprofil



Aufpreis für gleichschließend: Aufpreis auf Stückpreis!

Halbzylinder, Knaufzylinder, Rohlinge usw.

siehe Seite: BKS-Zylinder „mit N+G - Funktion“

WILKA-Profilzylinder „Z 1400“

- ohne N + G - Funktion

- mit je 3 Schlüssel
- mit Schraube M5 x 80
- Messing-matt-vernickelt
- nach DIN 18252 / DIN EN 1303
- mit 6 Sicherheitssperrstiftpaaren (ab Länge 30/30 mm, unter dieser Länge: 5 Sperrstiftpaare)
- Kernstifte aus verschleißfestem Sondermessing
- Sinterstahl-Schließbart, Federn aus Nirosta
- mit Picking-Widerstand durch Spezial-Hantelstifte
- 1 Gehäusestift aus gehärtetem Stahl als Anbohrschutz
- balliger Zylinderkern für exakte Schlüsseinführung



Aufpreis für gleichschließend: Aufpreis auf Stückpreis!

Halbzylinder, Knaufzylinder, Rohlinge usw.

siehe Seite: WILKA-Zylinder „mit N+G - Funktion“

Mengenrabatte:

Bei Abnahme ab 50 Stück sortiert = 5 % Sonderrabatt

Bei Abnahme ab 100 Stück sortiert = 10 % Sonderrabatt

Artikelnummer	Abmessung	Verp.- Einheit	EDV- Nummer	Stückpreis € zzgl. MwSt.
17210	27 / 27 mm	1 Stück	17210	
17212	27 / 31 mm	1 Stück	17212	
17214	27 / 35 mm	1 Stück	17214	
17216	27 / 40 mm	1 Stück	17216	
17220	31 / 31 mm	1 Stück	17220	
17222	31 / 35 mm	1 Stück	17222	
17224	31 / 40 mm	1 Stück	17224	
17226	31 / 45 mm	1 Stück	17226	
17228	31 / 50 mm	1 Stück	17228	
17230	31 / 55 mm	1 Stück	17230	
17232	31 / 60 mm	1 Stück	17232	
17236	35 / 35 mm	1 Stück	17236	
17238	35 / 40 mm	1 Stück	17238	
17240	35 / 45 mm	1 Stück	17240	
17242	35 / 50 mm	1 Stück	17242	
17244	35 / 55 mm	1 Stück	17244	
17246	35 / 60 mm	1 Stück	17246	
17250	40 / 40 mm	1 Stück	17250	
17252	40 / 45 mm	1 Stück	17252	
17254	40 / 50 mm	1 Stück	17254	
17256	40 / 55 mm	1 Stück	17256	
17260	45 / 45 mm	1 Stück	17260	
17262	45 / 50 mm	1 Stück	17262	
17266	50 / 50 mm	1 Stück	17266	
17300	26 / 26 mm	1 Stück	17300	
17302	26 / 30 mm	1 Stück	17302	
17304	26 / 35 mm	1 Stück	17304	
17306	26 / 40 mm	1 Stück	17306	
17310	30 / 30 mm	1 Stück	17310	
17312	30 / 35 mm	1 Stück	17312	
17314	30 / 40 mm	1 Stück	17314	
17316	30 / 45 mm	1 Stück	17316	
17318	30 / 50 mm	1 Stück	17318	
17320	30 / 55 mm	1 Stück	17320	
17322	30 / 60 mm	1 Stück	17322	
17330	35 / 35 mm	1 Stück	17330	
17332	35 / 40 mm	1 Stück	17332	
17334	35 / 45 mm	1 Stück	17334	
17336	35 / 50 mm	1 Stück	17336	
17338	35 / 55 mm	1 Stück	17338	
17340	35 / 60 mm	1 Stück	17340	
17348	40 / 40 mm	1 Stück	17348	
17350	40 / 45 mm	1 Stück	17350	
17352	40 / 50 mm	1 Stück	17352	
17354	40 / 55 mm	1 Stück	17354	
17356	40 / 60 mm	1 Stück	17356	
17360	45 / 45 mm	1 Stück	17360	
17362	45 / 50 mm	1 Stück	17362	
17364	45 / 55 mm	1 Stück	17364	
17370	50 / 50 mm	1 Stück	17370	

Bohrmulden-Profilzylinder mit Not- + Gefahrenfunktion

WILKA Horizontales Wendeschlüssel-System - Serie 3600

- **beidseitig schließbar (mit N+G-Funktion)**
- mit je 3 verlängerten Schlüsseln!
- mit Schraube M5 x 80
- Messing-matt-vernickelt
- nach DIN 18252 / DIN EN 1303
- mit **6 Stifzuhaltungen** (ab Länge 30/30 mm, unter dieser Länge: 5 Sperrstiftpaare)
- Kernstifte aus verschleißfestem Sondermessing
- Sinterstahl-Schließbart, Federn aus Nirosita
- **1 Gehäusestift aus gehärtetem Stahl als Anbohrschutz**
- mit Picking-Widerstand durch Spezial-Hantelstifte
- balliger Zylinderkern für exakte Schlüsseleinführung



Topqualität mit N+G-Funktion (Mod. 3663/WILKA)



Artikelnummer	Abmessung	Verp.- Einheit	EDV- Nummer	Stückpreis € zzgl. MwSt.
19108	ohne N + G	1 Stück	19108	
19110	26 / 26 mm	1 Stück	19110	
	26 / 30 mm			
19112	mit N + G	1 Stück	19112	
19114	26 / 35 mm	1 Stück	19114	
	26 / 40 mm			
19120	30 / 30 mm	1 Stück	19120	
19122	30 / 35 mm	1 Stück	19122	
19124	30 / 40 mm	1 Stück	19124	
19126	30 / 45 mm	1 Stück	19126	
19128	30 / 50 mm	1 Stück	19128	
19130	30 / 55 mm	1 Stück	19130	
19132	30 / 60 mm	1 Stück	19132	
19134	30 / 65 mm	1 Stück	19134	
19136	30 / 70 mm	1 Stück	19136	
19140	35 / 35 mm	1 Stück	19140	
19142	35 / 40 mm	1 Stück	19142	
19144	35 / 45 mm	1 Stück	19144	
19146	35 / 50 mm	1 Stück	19146	
19148	35 / 55 mm	1 Stück	19148	
19150	35 / 60 mm	1 Stück	19150	
19160	40 / 40 mm	1 Stück	19160	
19162	40 / 45 mm	1 Stück	19162	
19164	40 / 50 mm	1 Stück	19164	
19166	40 / 55 mm	1 Stück	19166	
19168	40 / 60 mm	1 Stück	19168	
19156	40 / 65 mm	1 Stück	19156	
19170	45 / 45 mm	1 Stück	19170	
19172	45 / 50 mm	1 Stück	19172	
19174	45 / 55 mm	1 Stück	19174	
19176	45 / 60 mm	1 Stück	19176	
19180	50 / 50 mm	1 Stück	19180	
19182	50 / 55 mm	1 Stück	19182	
19184	50 / 60 mm	1 Stück	19184	

Knaufzylinder = Aufpreis auf Stückpreis
(bitte **Knaufseite** hinter Artikel-Nr. schreiben)

Aufpreis für Zylinder mit Freilauf „FZG“ = Aufpreis auf Stückpreis
FZG-Schließnase ist dann freidrehend, und dann auch zugelassen für Panik-Mehrfachverriegelungen.

Halbzylinder mit 8-fach verstellbarer Schließnase - Nr. 3610



19102	30 / 10 mm	1 Stück	19102	
19104	35 / 10 mm	1 Stück	19104	
19106	40 / 10 mm	1 Stück	19106	

Knaufzylinder - Nr. W3663



19190	30 / 30 - K (Knaufs.)	1 Stück	19190	
19192	30 / 35 - K (Knaufs.)	1 Stück	19192	
19194	35 / 30 - K (Knaufs.)	1 Stück	19194	

Weitere Längen kurzfristig ab Lager!
Aufpreis auf N+G-Funktion (K = Knaufseite)

Außenzylinder passend für ABUS Außenzylinder passend für IKON

19196	AZ für ABUS	1 Stück	19196	
19198	AZ für IKON	1 Stück	19198	

Biffar-Nase (Aufpreis auf Zylinderpreis)

19210	Aufpreis	1 Stück	19210	
-------	----------	---------	-------	--

FZG-Kupplungseinbau für Zylinder mit Freilauf

17762	Aufpreis FZG	1 x	17762	
-------	--------------	-----	-------	--

Passender Original-Rohling „WILKA“

Mehrschlüssel

Nachschlüssel

Aufpreis für Zylinder nach Musterschlüssel bauen

19197	Rohling	1 Stück	19197	
MS-W36	Mehrschlüssel	1 Stück	MS-W36	
NS-W36	Nachschlüssel	1 Stück	NS-W36	
Aufpr. W36	Aufpreis	1 x	Aufpr. W36	

Alle Zylinder sind auch in **gleichschließend** erhältlich. **Aufpreis auf Stückpreis.**

Wendeschlüssel / Bohrmuldenzylinder

Profildoppelzylinder Nr. 7160

- 6-stiftig
- **mit Not- und Gefahrenfunktion**
- **mit je 5 Bohrmuldenschlüssel**
- mit blauen Kunststoff-Schlüsselkappen
- **mit beidseitigem Anbohrschutz**
- gesandstrahlt
- mit Zylinderschraube M5 x 80



Neue Ausführung!

GS = gleichschließend

Profildoppelzylinder ISEO „R6“

- 6-stiftig
- **alle mit Not- und Gefahrenfunktion (8899)**
- mit je 3 Bohrmuldenschlüssel und Zylinderschraube M5 x 65
- **mit Aufbohrschutz**
- Messing-matt-vernickelt



R6



Verstärkte Wendeschlüssel = hohe Drehfestigkeit

Aufpreis für gleichschließend = Aufpreis auf Stückpreis!

Auch R6-Knaufzylinder auf Anfrage lieferbar / Aufpreis auf Stückpreis!

Außenzylinder / 40 mm Ø / Schraublochabstand = 15 mm inkl. Befestigungsschrauben und Montageplatte:

- R6 - Rohlinge - Original**
- R6 - Mehrschlüssel**
- R6 - Nachschlüssel**

Aufpreis für Zylinder nach Musterschlüssel oder Code bauen

Artikelnummer	Abmessung	Verp.- Einheit	EDV- Nummer	Stückpreis € zzgl. MwSt.
17160	30/ 30 mm - VS	1 Stück	17160	
17161	30/ 30 mm - GS	1 Stück	17161	
17164	30/ 35 mm - VS	1 Stück	17164	
17165	30/ 35 mm - GS	1 Stück	17165	
R7160 / Rohlinge	-	1 Stück	R7160	
MS7160 / Mehrschlüssel	-	1 Stück	MS7160	
Bei Abnahme ab 20 Stück Zylindern gewähren wir Ihnen noch einmal 10 % Sonderrabatt.				
Qualität muss nicht teuer sein!				
18690	ohne N+G 28/28 mm	1 Stück	18690	
18692	28/33 mm	1 Stück	18692	
18694	mit N+G 30/30 mm	1 Stück	18694	
18696	30/35 mm	1 Stück	18696	
18608	30/40 mm	1 Stück	18608	
18610	30/45 mm	1 Stück	18610	
18612	30/50 mm	1 Stück	18612	
18614	30/55 mm	1 Stück	18614	
18616	30/60 mm	1 Stück	18616	
18618	30/65 mm	1 Stück	18618	
18620	30/70 mm	1 Stück	18620	
18622	30/75 mm	1 Stück	18622	
18624	30/80 mm	1 Stück	18624	
18630	mit N+G 35/35 mm	1 Stück	18630	
18632	35/40 mm	1 Stück	18632	
18634	35/45 mm	1 Stück	18634	
18636	35/50 mm	1 Stück	18636	
18638	35/55 mm	1 Stück	18638	
18658	35/65 mm	1 Stück	18658	
18640	40/40 mm	1 Stück	18640	
18642	40/45 mm	1 Stück	18642	
18644	40/50 mm	1 Stück	18644	
18646	40/55 mm	1 Stück	18646	
18648	40/60 mm	1 Stück	18648	
18688	45/45 mm	1 Stück	18688	
18670	45/50 mm	1 Stück	18670	
18652	50/50 mm	1 Stück	18652	
18672	50/55 mm	1 Stück	18672	
18654	50/60 mm	1 Stück	18654	
18656	55/65 mm	1 Stück	18656	
Halbzylinder (8809):				
18686	30/10 mm	1 Stück	18686	
18662	35/10 mm	1 Stück	18662	
18664	40/10 mm	1 Stück	18664	
18666	45/10 mm	1 Stück	18666	
18668	50/10 mm	1 Stück	18668	
18674	55/10 mm	1 Stück	18674	
18676	60/10 mm	1 Stück	18676	
18678	65/10 mm	1 Stück	18678	
18680	70/10 mm	1 Stück	18680	
18682	80/10 mm	1 Stück	18682	
18684	90/10 mm	1 Stück	18684	
18698	86000857	1 Stück	18698	
ISE0-Rohlinge	-	1 Stück	-	
Mehrschlüssel	-	1 Stück	-	
Nachschlüssel	-	1 Stück	-	
Aufpreis R6	Aufpreis	1 x	-	

Zackenschlüssel-Zylinder mit N+G-Funktion und Sicherungskarte

Profizylinder mit Not- und Gefahrenfunktion Serie „Carat S4“ mit Sicherungskarte

- geschütztes parazentrisches Schlüsselprofil gegen unbefugtes Öffnen mit Sperrwerkzeugen
- **Patentlaufzeit bis 2036**
- **beidseitig schließbar (mit N+G-Funktion)**
- Zylinder nach DIN 18252 / DIN EN 1303
- **6 Stiftzuhaltungen (ab 30/30 mm), Klasse 80**
- **mit je 3 verlängerten Neusilberschlüssel**
- Messing-matt-vernickelt
- große Schlüsselreide für leichte Handhabung
- **erster Gehäusestift aus gehärtetem Stahl als Anbohrschutz**
- Spezial-Hantelstifte als Pickingwiderstand
- Bis zu 8 zusätzliche Profilkontrollkugeln



Top-Qualität zum Top-Preis mit N+G und Sicherungskarte Deutsche Markenqualität (WILKA)



Ebenfalls lieferbar: Zylinder in Ausführung:
Messing-matt = Aufpreis auf Stückpreis
Messing-polirt = Aufpreis auf Stückpreis
 Lieferzeit: ca. 2-3 Wochen

mit Anbohrschutz ABH3 einseitig = Aufpreis auf Stückpreis
 Lieferzeit: ca. 14 Tage (bitte Seite angeben)

Aufpreis für **gleichschließende Zylinder** = + 15 %
 Lieferzeit ca. 1-2 Tage

Knaufzylinder = Aufpreis auf Stückpreis (bitte **Knaufseite** hinter Artikel-Nr. schreiben).



Halbzylinder mit 8-fach verstellbarer Schließnase



Knaufzylinder



Weitere Längen kurzfristig ab Lager lieferbar!

Außenzylinder mit Mitnehmerstange (für IKON-Kastenschloss)
Außenzylinder mit Mitnehmerstange (für ABUS-Kastenschloss)

Biffar-Nase (Aufpreis auf Zylinderpreis!)

FZG-Kupplungseinbau für Zylinder mit Freilauf

Mehrschlüssel
Nachschlüssel

Aufpreis für Zylinder nach Musterschlüssel bzw. Code bauen

Artikelnummer	Abmessung	Verp.-Einheit	EDV-Nummer	Stückpreis € zzgl. MwSt.
17410	ohne N+G 26,5 / 26,5 mm	1 Stück	17410	
17412	26,5 / 30 mm	1 Stück	17412	
17420	mit N+G 26,5 / 35 mm	1 Stück	17420	
17422	26,5 / 40 mm	1 Stück	17422	
17424	26,5 / 45 mm	1 Stück	17424	
17430	30 / 30 mm	1 Stück	17430	
17432	30 / 35 mm	1 Stück	17432	
17434	30 / 40 mm	1 Stück	17434	
17436	30 / 45 mm	1 Stück	17436	
17438	30 / 50 mm	1 Stück	17438	
17440	30 / 55 mm	1 Stück	17440	
17442	30 / 60 mm	1 Stück	17442	
17444	30 / 65 mm	1 Stück	17444	
17446	30 / 70 mm	1 Stück	17446	
17448	30 / 75 mm	1 Stück	17448	
17450	30 / 80 mm	1 Stück	17450	
17452	30 / 85 mm	1 Stück	17452	
17454	30 / 90 mm	1 Stück	17454	
17460	35 / 35 mm	1 Stück	17460	
17462	35 / 40 mm	1 Stück	17462	
17464	35 / 45 mm	1 Stück	17464	
17466	35 / 50 mm	1 Stück	17466	
17468	35 / 55 mm	1 Stück	17468	
17470	35 / 60 mm	1 Stück	17470	
17472	35 / 65 mm	1 Stück	17472	
17480	40 / 40 mm	1 Stück	17480	
17482	40 / 45 mm	1 Stück	17482	
17484	40 / 50 mm	1 Stück	17484	
17486	40 / 55 mm	1 Stück	17486	
17488	40 / 60 mm	1 Stück	17488	
17490	40 / 65 mm	1 Stück	17490	
17492	40 / 70 mm	1 Stück	17492	
17500	45 / 45 mm	1 Stück	17500	
17502	45 / 50 mm	1 Stück	17502	
17504	45 / 55 mm	1 Stück	17504	
17506	45 / 60 mm	1 Stück	17506	
17510	50 / 50 mm	1 Stück	17510	
17512	50 / 55 mm	1 Stück	17512	
17518	55 / 55 mm	1 Stück	17518	
17520	55 / 60 mm	1 Stück	17520	
17522	55 / 65 mm	1 Stück	17522	
17542	30 / 10 mm	1 Stück	17542	
17544	35 / 10 mm	1 Stück	17544	
17546	40 / 10 mm	1 Stück	17546	
17548	45 / 10 mm	1 Stück	17548	
17550	50 / 10 mm	1 Stück	17550	
17570	26 / 30 - K (Knaufs.)	1 Stück	17570	
17572	26 / 26 mm	1 Stück	17572	
17574	30 / 26 - K (Knaufs.)	1 Stück	17574	
17576	30 / 30 mm	1 Stück	17576	
17578	30 / 35 - K (Knaufs.)	1 Stück	17578	
17580	35 / 30 - K (Knaufs.)	1 Stück	17580	
17590	Für Außenzylinder IKON	1 Stück	17590	
17592	Für Außenzylinder ABUS	1 Stück	17592	
17596	Doppelnase Aufpreis	1 Stück	17596	
17598	Aufpreis FZG	1 x	17598	
MS-S4	Mehrschlüssel	1 Stück	-	
NS-S4	Nachschlüssel	1 Stück	-	
Auf-S4	nach Musterschl.	1 x	-	

Gruppe 1
Gruppe 2
Gruppe 3
Gruppe 4
Gruppe 5
Gruppe 6
Gruppe 7
Gruppe 8
Gruppe 9

Topqualität ab Lager!

Bohrmulden-Zylinder mit N+G-Funktion und Sicherungskarte

Profilzylinder mit Not- und Gefahrenfunktion Serie „Carat S5“ mit Sicherungskarte – waagerechtes Wendeschlüsselsystem

- geschütztes parazentrisches Schlüsselprofil gegen unbefugtes Öffnen mit Sperrwerkzeugen
- **Patentlaufzeit bis 2036**
- **beidseitig schließbar (mit N+G-Funktion)**
- **mit je 3 verlängerten Schlüssel aus Neusilber** (verschleißarm und korrosionsfrei)
- große Schlüsselreihe für leichte Handhabung
- besondere Stabilität der Schlüssel durch hohe Materialstärke
- Schlüsselform vorgerichtet für aktuelle Schutzbeschläge
- **Zylinder nach DIN 18252 / DIN EN 1303**
- ab Länge 30 / 30 mm mit 6 Stifzuhaltungen
- Kernstifte aus verschleißfestem Sondermessing
- balliger Zylinderkern für exakte Schlüsselführung
- 1 SV-Spezialstift im Gehäuse (außer bei Außenzylinder)
- **1 Gehäusestift, 1 Kernstift und 1 Taststift aus gehärtetem Stahl als Anbohrschutz**
- Spezial-Hantelstifte als Pickingwiderstand



Carat S5

Top-Qualität zum Top-Preis
Wendeschlüsselsystem mit N+G
Deutsche Markenqualität (WILKA)



Ebenfalls lieferbar: Zylinder in Ausführung:
Messing-matt = Aufpreis auf Stückpreis
Messing-poliert = Aufpreis auf Stückpreis
 Andere Längen auf Anfrage!
mit Anbohrschutz ABH8 einseitig = Aufpreis auf Stückpreis
 Lieferzeit ca. 2-3 Wochen (bitte Seite angeben)

Aufpreis für **gleichschließende Zylinder** = + 15 %
 Lieferzeit ca. 1-2 Tage

Knaufzylinder = Aufpreis auf N+G - Stückpreise!
 (bitte **Knaufseite** hinter Artikel-Nr. schreiben).



Halbzylinder mit 8-fach verstellbarer Schließnase



Knaufzylinder



Weitere Längen kurzfristig ab Lager lieferbar!

Außenzylinder mit Mitnehmerstange (für ABUS-Kastenschloss)
Außenzylinder mit Mitnehmerstange (für IKON-Kastenschloss)

Biffar-Nase (Aufpreis auf Zylinderpreis)

FZG-Kupplungseinbau für Zylinder mit Freilauf

Mehrschlüssel
Nachschlüssel
Aufpreis für Zylinder nach Musterschlüssel bzw. Code bauen

Artikelnummer	Abmessung	Verp.- Einheit	EDV- Nummer	Stückpreis € zzgl. MwSt.
17610	ohne N+G 26,5 / 26,5 mm	1 Stück	17610	
17612	26,5 / 30 mm	1 Stück	17612	
17620	mit N+G 26,5 / 35 mm	1 Stück	17620	
17622	26,5 / 40 mm	1 Stück	17622	
17624	26,5 / 45 mm	1 Stück	17624	
17630	30 / 30 mm	1 Stück	17630	
17632	30 / 35 mm	1 Stück	17632	
17634	30 / 40 mm	1 Stück	17634	
17636	30 / 45 mm	1 Stück	17636	
17638	30 / 50 mm	1 Stück	17638	
17640	30 / 55 mm	1 Stück	17640	
17642	30 / 60 mm	1 Stück	17642	
17644	30 / 65 mm	1 Stück	17644	
17646	30 / 70 mm	1 Stück	17646	
17660	35 / 35 mm	1 Stück	17660	
17662	35 / 40 mm	1 Stück	17662	
17664	35 / 45 mm	1 Stück	17664	
17666	35 / 50 mm	1 Stück	17666	
17668	35 / 55 mm	1 Stück	17668	
17670	35 / 60 mm	1 Stück	17670	
17672	35 / 65 mm	1 Stück	17672	
17680	40 / 40 mm	1 Stück	17680	
17682	40 / 45 mm	1 Stück	17682	
17684	40 / 50 mm	1 Stück	17684	
17686	40 / 55 mm	1 Stück	17686	
17688	40 / 60 mm	1 Stück	17688	
17690	40 / 65 mm	1 Stück	17690	
17700	45 / 45 mm	1 Stück	17700	
17702	45 / 50 mm	1 Stück	17702	
17704	45 / 55 mm	1 Stück	17704	
17710	50 / 50 mm	1 Stück	17710	
17712	50 / 55 mm	1 Stück	17712	
17718	55 / 55 mm	1 Stück	17718	
17720	55 / 60 mm	1 Stück	17720	
17740	26 / 10 mm	1 Stück	17740	
17742	30 / 10 mm	1 Stück	17742	
17744	35 / 10 mm	1 Stück	17744	
17746	40 / 10 mm	1 Stück	17746	
17770	30 / 26 - K (Knaufs.)	1 Stück	17770	
17772	26 / 30 - K (Knaufs.)	1 Stück	17772	
17774	30 / 30 mm	1 Stück	17774	
17776	30 / 35 - K (Knaufs.)	1 Stück	17776	
17778	35 / 30 - K (Knaufs.)	1 Stück	17778	
17790	für Außenzylinder ABUS	1 Stück	17790	
17794	für Außenzylinder IKON	1 Stück	17794	
17760	Doppelnase Aufpreis	1 Stück	17760	
17762	Aufpreis FZG	1 x	17762	
MS-S5	Mehrschlüssel	1 Stück	-	
NS-S5	Nachschlüssel	1 Stück	-	
Auf-S5	nach Musterschl.	1 x	-	

Profilzylinder mit N+G-Funktion u. Sicherungskarte

BKS-Wendeschlüsselsystem „Helius“

- mit Sicherungskarte (Sperrschließung)
- mit beidseitiger Not- und Gefahrenfunktion
- Schlüssel aus hochwertigem Neusilber
- mit verlängertem Schlüsselhalm
- serienmäßiger Schlagpickingschutz
- Patentlaufzeit bis 2024
- Markenschutz
- 5-stiftige Bauart
- Zylinder ab BL 27/27
- Zylinderoberfläche Messing vernickelt
- hoher Schließkomfort
- beidseitige Schlüsseleinführung möglich
- mit Anbohrschutz



helius®



Ab Lager mit 3 Schlüssel:

16074	31 / 31 mm	mit N+G	1 Stück	16074
16076	31 / 35 mm	mit N+G	1 Stück	16076

Ab Lager mit 5 Schlüssel:

16080	31 / 31 mm	mit N+G	1 Stück	16080
16082	31 / 35 mm	mit N+G	1 Stück	16082

Aufpreis je angefangene 5 mm Verlängerung je Seite / Aufpreis auf Bruttopreis 31/31 mm (Lieferzeit dann ca. 1 Woche):

16099	Verlängerung mit N+G je 5 mm pro Seite		1 x	16099
-------	--	--	-----	-------

Lieferzeit ca. 1 Woche (für nachfolgendes):

MS-Helius	Mehrschlüssel		1 Stück	16096
NS-Helius	Nachschlüssel		1 Stück	16098

Aufpreis für gleichschließend (Lieferzeit 1 Woche) Halbzyylinder (31 / 10 mm) mit 3 Schlüsseln (Art.-Nr. 16070)

Auf Anfrage auch als Z- und HS-Schließanlage lieferbar!

Wendeschlüssel-Profilzylinder BKS-Serie 4612 janus

- mit 5 Schlüsseln (Neusilber)
- mit beidseitiger Not- und Gefahrenfunktion

Produktmerkmale:

- Patentlaufzeit bis 2031
- verlängerter Schlüsselhalm
- geprüft nach DIN EN 1303 und DIN 18252
- beidseitige Schlüsseleinführung möglich
- einwandfreie Haptik der Schlüsselreide
- Bohrmuldenschlüssel ohne scharfkantige Ecken
- Gefahrenfunktion, die das Blockieren durch eingesteckte Schlüssel verhindert, ist in registrierten Einzelschließungen bereits integriert
- mit Sicherungskarte

Produktvorteile:

- einzigartiger Schließkomfort
- serienmäßiger Schutz gegen Schlagpicking
- patentgeschützte Schlüssel
- sicherer neuer Kopierschutz
- längenveränderbare Zylinder durch modulare Bauweise
- Bohr- und Ziehschutz gegen gewaltsames Öffnen
- beidseitig schließbar (N+G)



janus®

16030-VS	31 / 31 mm	mit N+G	1 Stück	16030
16032-VS	31 / 35 mm	mit N+G	1 Stück	16032

Lieferzeit ca. 1 Woche (für nachfolgendes):

MS-Janus	Mehrschlüssel		1 Stück	16034
NS-Janus	Nachschlüssel		1 Stück	16035

Aufpreis je angefangene 10 mm Verlängerung je Seite / Aufpreis auf Stückpreise / Länge: 31/31

16040	Verlängerung mit N+G je 10 mm pro Seite		1x	16040
-------	---	--	----	-------

Weitere Längen sowie gleichschließende Zylinder auf Anfrage! Lieferzeit dann 10 - 14 Tage. Aufpreis für Knaufzylinder auf Stückpreis.

Ein Wendeschlüsselsystem setzt Maßstäbe!

Die Marke „janus“ setzt als hochwertiges Schlüsselsystem Maßstäbe: Durch die Patentlaufzeit bis 2031 bleiben janus Schließzylinder auch in Zukunft Spitzenklasse. Komfort und Schutz werden durch den modularen Zylinderaufbau, die ausgereifte Wendeschlüsselmechanik und den außerordentlich sicheren **Kopierschutz** der Bohrmuldenschlüssel garantiert. Er verhindert zuverlässig, dass Schlüssel durch handelsübliche Maschinen oder 3D-Drucker exakt nachgebildet werden können! Das Wendeschlüsselsystem **Serie 46 janus** erfüllt höchste Ansprüche an Sicherheit, Funktionalität und Design. Unverwechselbares Erkennungsmerkmal ist der janus Bohrmuldenschlüssel mit seiner roten Kugel.

KESO 8000 S Omega / Nachschlüssel-Preise

Ausführung



Stückpreis €
zzgl. MwSt.

KESO 8000 S Omega

- **mit Sicherungskarte**
- durch Omega-Stift hohe Sicherheit, unberechtigtes Kopieren der Schlüssel ist so nahezu ausgeschlossen!
- zuverlässige und robuste Materialqualität verchromtes Messing machen KESO-Zylinder resistent gegen Witterungseinflüsse
- für maximalen Schutz werden Zylinder mit Gehäusen aus Chrom-Nickel-Stahl angeboten
- **lange Patentlaufzeit bis 2034**
- bis zu 15 Stiftpaare je Zylinderseite
- serienmäßiges Modulsystem mit zähnharten Chrom-Nickel-Stahl-Stegen
- extrem komfortables und elegantes Schlüssel-Design
- **Material: Sidra-Metall**
- nach DIN EN 1303 / Serie 81.C nach **VDSA**



Profildoppelzylinder Nr. 81.C nach VDSA, mit erhöhtem Aufbohrschutz, mit Messing-Steg, Länge 30/30 mm, mit je 3 Schlüssel

Aufpreis für je angefangene 5 mm Verlängerung je Seite

Aufpreis mit Prioritätsfunktion (Nr. 81.C 16)

Außenseite angeben !!!

Für Innentüren nach DIN EN 1303 / Nr. 81.A (ohne VDS), Länge: 30/30 mm, mit 3 Schlüssel

Aufpreis für Knaufzylinder

Profilhalbzylinder Nr. 81.C 14 nach VDSA, mit erhöhtem Anbohrschutz, mit Messing-Steg, Länge 30/10 mm, mit je 3 Schlüssel

**Mehrschlüssel
Nachschlüssel**

Gleichschließend (gleichschließende Zylinder werden generell **ohne Schlüssel** geliefert!)
(Ansonsten Preis wie verschiedenschließend)

Aufpreis für Nachbestellung

Schließanlagen: Alle Anlagen (Z, HS und GHS) (jedoch werden Zylinder **ohne Schlüssel** zu oben genannten Preisen geliefert!)

Schlüsselpreise bei Erstbestellung:

Einzelschlüssel

(HS) Hauptschlüssel / Gruppenschlüssel

(GHS) Generalhauptschlüssel

HS- + GHS-Schlüssel als **Nachschlüssel**

Lieferzeit: ca. 1 Woche / Schließanlagen: ca. 3 Wochen
Im Normalfall wird der Langform-Schlüsselkopf geliefert; auf Wunsch können wir Ihnen aber auch (ohne Aufpreis) die runde Schlüsselkopfform oder 3-Eckform liefern!

Die Serie 81.C nach **VDSA** wird mit Messing-Steg und mit erhöhtem Aufbohrschutz geliefert. Durch Hartmetalleinlagen im Rotor schützt diese Version gegen Aufbohren mit Hartmetall- und HSS-Werkzeugen.

Schlüsselpreise für KBV-Eigenprofil lt. Sicherungskarte

Nachschlüssel:

W 100	Schließungsnummer W 177....
W 300(9160)	Schließungsnummer W 307....
W 400	Schließungsnummer W 413....
W 500	Schließungsnummer W 501....
PR 300	Schließungsnummer PR 310....
S4	Schließungsnummer B 070....
S5	Schließungsnummer L 020....
KBV 8160 (WSM) / CES	Schließungsnummer KBV....

KESO 4000

KESO 8000

Winkhaus keytec RPE/RPS



Bestellen Sie über KBV:

Nachschlüssel, Zylinder und Schließanlagen(-erweiterungen) von:

ABUS, ASSA, BKS, CES, DOM, EVVA, GTV, ISEO, KABA, KESO, WILKA, usw.

Schließanlagen

Preis-senkung!

Mit Sicherungs-karte

Stückpreis €
zzgl. MwSt.

Gruppe 1

Konventionelles Schlüsselssystem UD5

- als Schließanlage
- mit **patentrechlichem** Schlüsselenschutz nach DIN 18252 (bis 2030)
- mit **Sicherungskarte**
- Messing-matt-vernickelt
- gemäß DIN 18252 / EN 1303

Top-Qualität mit 3-Seiten-Kalotten



Preis-senkung!

Lieferzeit bei Abnahme bis 100 Zylinder: ca. 2-3 Arbeitstage

Bitte teilen Sie uns immer die Schlüsselanzahl mit, da Schließanlagen-Zylinder immer ohne Schlüssel geliefert werden!

Achtung:

Bei Zylinder-Nachbestellungen bitte die Preise vorher anfragen!

- Grundlänge:**
31,5 / 31,5 mm + 27,5 / 27,5 mm + 27,5 / 35,5 mm
- Aufpreis für je angefangene 10 mm Verlängerung je Seite** bis 111 mm Gesamtlänge
Dto., ab 115 mm Gesamtlänge
- Aufpreis für Bohrschutz „BS3“ pro Seite** (Seite angeben)
- Mehrpriess für Not- und Gefahrenfunktion**
- Aufpreis Freilauffunktion**
- Halbzylinder mit 12-fach verstellbarer Schließnase**
31,5 / 10 mm
- Knauflzylinder** 31,5 / 31,5 mm
- Hebelzylinder** (Einbaumaß = 25 mm)
- Vorhangschloss** Nr. 215 UD, velour verchromt
(Abmessungen:
Gehäusebreite = 58 mm / Höhe = 50 mm
lichte Bügelhöhe = 35 mm / Bügelstärke = 8 mm)
- Aufpreis für Z, ZHS, HS-Anlage**
Aufpreis für GHS-Anlage (pro Zylinder)
- Neusilber-Schlüssel bei Lieferung mit Anlage:**
General-Haupt-Schlüssel (GHS)
Haupt-/Gruppen-Schlüssel (HS)
Einzel-Schlüssel
- Nachschlüssel (lt. Sicherungskarte) UD (DU) ***
Nachschlüssel (lt. Sicherungskarte) PS, SP, U5, KB *

Gruppe 2

Gruppe 3

Gruppe 4

Gruppe 5

Vertikales Wendeschlüsselssystem DW (WD)

- als Schließanlage
- mit **patentrechlichem** Schlüsselenschutz nach DIN 18252 (bis 2030)
- mit **Sicherungskarte**
- Messing-matt-vernickelt
- emäß DIN 18252 / EN 1303
- **leichtes Einführen des Schlüssels** (vertikal) (griffiger Schlüssel mit guter Haptick)
- **Kombination aus rechtlichem Patentschutz bis 2030 und technischem Kopierschutz** (z.B. gegen Easy-Entry-Maschine)
- **serienmäßiger Schlagschutz**
- **integrierter Basisschutz gegen Aufbohren!**
- **besitzt mehrfach parazentrisches Profil und bietet somit wirksamen Schutz gegen Sperrwerkzeuge (Pickingschutz)**

Preis-senkung!



Bitte teilen Sie uns immer die Schlüsselanzahl mit, da Schließanlagen-Zylinder immer ohne Schlüssel geliefert werden!

Lieferzeit bei Abnahme bis 20 Zylinder: ca. 2-3 Arbeitstage

- Grundlänge:**
31,5 / 31,5 mm + 27,5 / 27,5 mm + 27,5 / 35,5 mm
- Aufpreis für je angefangene 10 mm Verlängerung je Seite** bis 111 mm Gesamtlänge
Dto., ab 115 mm Gesamtlänge
- einseitiger Bohr- und Zieherschutz (Aufpreis) (BZ1)**
- Mehrpriess für Not- und Gefahrenfunktion**
- Aufpreis Freilauffunktion**
- Halbzylinder mit 8-fach verstellbarer Schließnase**
31,5 / 10 mm
- Knauflzylinder** 31,5 / 31,5 mm
- Hebelzylinder**
- Vorhangschloss** Nr. 215 N
(Abmessungen:
Gehäusebreite = 58 mm / Höhe = 50 mm
lichte Bügelhöhe = 35 mm / Bügelstärke = 8 mm)
- Aufpreis für Z, ZHS, HS-Anlage (WD5 / WD6)**
Aufpreis für GHS-Anlage (pro Zylinder) (WD5 / WD6)
- Neusilber-Schlüssel bei Lieferung mit Anlage:**
General-Haupt-Schlüssel (GHS)
Haupt-/Gruppen-Schlüssel (HS)
Einzel-Schlüssel
- Nachschlüssel lt. Sicherungskarte WD (DW) ***
auch: WZ, WM, WO *

* Nachschlüsselpreise gelten für Anlagen nicht älter als 10 Jahre!

Gruppe 6

Gruppe 7

Gruppe 8

Gruppe 9

Achtung: Bei Zylindernachbestellungen innerhalb 4 Wochen erheben wir keinen Erweiterungszuschlag.

Nach 4 Wochen wird ein **Erweiterungs- / Nachlieferungszuschlag** berechnet, der sich **deutlich** von den obigen Zylinderpreisen unterscheidet (marktübliche Bruttokonditionen)! - **Bitte vorher anfragen!**

Andere Schließanlagen, wie z.B. ASSA + GERA, KESO, WILKA, IKON auf Anfrage!

Blindzylinder

Blindzylinder – Serie 2160

- mit Schraube M5 x 80 mm
- Messing vernickelt
- massiv!



Jetzt in fast allen Längen

Mengenrabatt:

Bei Abnahme von 100 Stück sortiert
= 5 % Sonderrabatt

Bei Abnahme von 300 Stück sortiert
= 10 % Sonderrabatt

Bitte möglichst 1 Verpackungseinheit = je 10 Stück abnehmen!

Artikelnummer	Abmessung	Verp.-Einheit	EDV-Nummer	Stückpreis € zzgl. MwSt.
18258	30 / 10 mm	1 Stück	18258	
18259	35 / 10 mm	1 Stück	18259	
18260	28 / 28 mm	1 Stück	18260	
18262	28 / 33 mm	1 Stück	18262	
18264	30 / 30 mm	1 Stück	18264	
18263	27 / 35 mm	1 Stück	18263	
18266	30 / 35 mm	1 Stück	18266	
18268	30 / 40 mm	1 Stück	18268	
18270	30 / 45 mm	1 Stück	18270	
18271	30 / 50 mm	1 Stück	18271	
18273	30 / 55 mm	1 Stück	18273	
18275	30 / 60 mm	1 Stück	18275	
18267	30 / 65 mm	1 Stück	18267	
18269	30 / 70 mm	1 Stück	18269	
18272	35 / 35 mm	1 Stück	18272	
18274	35 / 40 mm	1 Stück	18274	
18276	35 / 45 mm	1 Stück	18276	
18277	35 / 50 mm	1 Stück	18277	
18279	35 / 55 mm	1 Stück	18279	
18240	35 / 60 mm	1 Stück	18240	
18278	40 / 40 mm	1 Stück	18278	
18280	40 / 45 mm	1 Stück	18280	
18282	40 / 50 mm	1 Stück	18282	
18283	40 / 55 mm	1 Stück	18283	
18242	40 / 60 mm	1 Stück	18242	
18243	40 / 65 mm	1 Stück	18243	
18284	45 / 45 mm	1 Stück	18284	
18285	45 / 50 mm	1 Stück	18285	
18246	45 / 60 mm	1 Stück	18246	
18247	45 / 65 mm	1 Stück	18247	
18286	50 / 50 mm	1 Stück	18286	
18249	50 / 55 mm	1 Stück	18249	
18251	50 / 65 mm	1 Stück	18251	
18253	55 / 55 mm	1 Stück	18253	
18254	55 / 60 mm	1 Stück	18254	
18256	55 / 65 mm	1 Stück	18256	
18287	60 / 60 mm	1 Stück	18287	
18288	70 / 80 mm	1 Stück	18288	

Blindzylinder in Sonderausführung

- eine Seite Schließfunktion, andere Seite blind
- Messing matt vernickelt, satiniert

Preis-senkung!



18290	27,5 / 27,5 mm	1 Stück	18290	
18291	30 / 30 mm	1 Stück	18291	
18292	30 / 35 mm (35-er Seite: Schließfunktion)	1 Stück	18292	

Andere Längen auf Anfrage!

Universal-Blindzylinder „EASYBLIND“

- geprüft für den Einsatz in Feuerschutztüren bis T60, sowie in Rauchschutztüren von T30 bis T60
- sekundenschnelle Montage ohne jegliches Werkzeug, einfach von beiden Seiten einstecken und zusammenführen
- kratzfeste Oberfläche

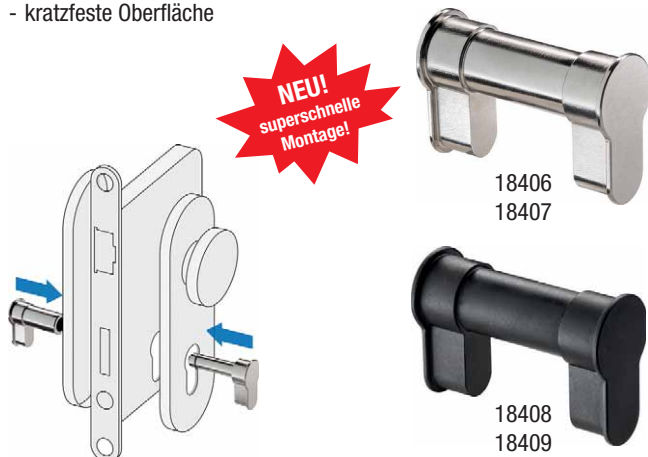

NEU! superschnelle Montage!

18406
18407

18408
18409

	Einstellbereiche:			
18406	50-76 mm / vernickelt	1 Stück	18406	
18407	77-132 mm / vernickelt	1 Stück	18407	
18408	50-76 mm / schwarz	1 Stück	18408	
18409	77-132 mm / schwarz	1 Stück	18409	

Preis-senkung!

Mengenrabatt:
Bei Abnahme von 20 Stück sortiert
Bei Abnahme von 50 Stück sortiert

Blindzylinder

Universal-Blindzylinder „UBZ“

kann an Türstärken einschl. einer Beschlaghöhe von 35 - 154 mm ohne Probleme angepasst werden. Mit Hilfe der M5-Zylinderschraube wird der UBZ in seiner Endlage fixiert.



Bitte möglichst 1 Verpackungseinheit = je 10 Stück abnehmen!

Der UBZ hat die **Zulassung für T90-Türen**. Er ist zur Verwendung in **Feuerschutzabschlüssen** bis zur Feuerwiderstandsklasse EI290 nach DIN EN 13501-2:2003-12 bzw. T90 nach DIN 4102-5:1977-09 geeignet. MPA-Gutachten kann angefordert werden. Es bestehen keine Bedenken gegen die Verwendung des „UBZ“ in **Rauchabschlusstüren** nach DIN 18095-1:1988-10.

Mengenrabatt:
 Bei Abnahme von 10 Stück sortiert
 Bei Abnahme von 50 Stück sortiert
 Bei Abnahme von 100 Stück sortiert

Artikelnummer	Abmessung	Verp.-Einheit	EDV-Nummer	Stückpreis € zzgl. MwSt.
UBZ 1	35 - 56 mm	1 Stück	18295	
UBZ 2	50 - 86 mm	1 Stück	18296	
UBZ 3	84 - 154 mm	1 Stück	18297	

Universal-Blindzylinder „3 in 1“

- passend für Türstärken von 35 - 154 mm
- auch für Halbzylinder geeignet
- **Zulassung für T90-Türen**
- **supereinfache Montage:** durch Sollbruchstelle einfach trennbar!
- Made in Germany

„3 in 1“



NEU!
 1 UBZ passend für TS 35 - 154 mm

18400	passend für Türstärke: 35 - 154 mm	1 Stück	18400	
-------	------------------------------------	---------	-------	--

Mengenrabatt:
 Bei Abnahme von 10 Stück sortiert
 Bei Abnahme von 50 Stück sortiert
 Bei Abnahme von 100 Stück sortiert

18404	passend für Türstärke: 35 - 154 mm	1 Stück	18404	
-------	------------------------------------	---------	-------	--

Dito, jedoch passend für Schweizer Profil:

Zulassung für T90-Türen. Geeignet für die Verwendung in **Feuerschutzabschlüssen** bis zur Feuerwiderstandsklasse EI290 und nach DIN EN 13501-2:2003-12 bzw. T90 nach DIN 4102-5:1977-09. Verwendung in **Rauchabschlusstüren** nach DIN 18095-1:1988-10. Sämtliche eingesetzten Werkstoffe entsprechen der Prüfvorschrift DIN EN 12844.

UBZ-Montagegestangen

- 350 mm Gesamtlänge, zum besseren Montieren der UBZ



18299	350 mm Länge	1 Stück	18299	
-------	--------------	---------	-------	--

Blindzylinder „variabel“

- individuell einstellbar mit 6-Kantschlüssel (45 - 125 mm)
- **mit 3 Stulpschrauben:**
- M5 x 45 passend für Türstärke 33 - 59 mm*
- M5 x 70 passend für Türstärke 60 - 85 mm
- M5 x 95 passend für Türstärken 86 - 110 mm



Super einfache Montage

* bei 33 - 45 mm Türstärke muss der Steg gekürzt werden (hat ein durchgehendes Gewinde)

18300	passend für Türstärke: ca. 45 - 110 mm	1 Stück ab 30 St. ab 90 St.	18300	
-------	--	-----------------------------------	-------	--

Bei größeren Stückzahlen gewähren wir Ihnen Sonderpreise!

Dto. für Feuerschutztüren bis T 90 geeignet

- MPA-Nr. 120003727
- Einstellbereich = 45 - 95 mm



18301	passend für Türstärke: ca. 38 - 80 mm	1 Stück ab 30 St. ab 90 St.	18301	
-------	---------------------------------------	-----------------------------------	-------	--

Blindzylinder

Blindzylinder in Sonderausführung

- eine Seite Schließfunktion, andere Seite blind
- Messing matt vernickelt, satiniert



Artikelnummer	Abmessung	Verp.-Einheit	EDV-Nummer	Stückpreis € zzgl. MwSt.
18290	27,5 / 27,5 mm	1 Stück	18290	
18291	30 / 30 mm	1 Stück	18291	
18292	30 / 35 mm	1 Stück	18292	

Andere Längen auf Anfrage!

Blindknaufzylinder:

- mit Schraube M5 x 80



- B = Blindseite
- K = Knaufseite

18208	B 10 / K 30 mm	1 Stück	18208	
18209	B 10 / K 35 mm	1 Stück	18209	
18210	B 26,5 / K 26,5 mm	1 Stück	18210	
18211	B 26,5 / K 30 mm	1 Stück	18211	
18212	B 26,5 / K 35 mm	1 Stück	18212	
18214	B 30 / K 26,5 mm	1 Stück	18214	
18218	B 30 / K 30 mm	1 Stück	18218	
18219	B 30 / K 35 mm	1 Stück	18219	
18220	B 30 / K 40 mm	1 Stück	18220	
18221	B 30 / K 45 mm	1 Stück	18221	
18222	B 35 / K 26,5 mm	1 Stück	18222	
18223	B 35 / K 30 mm	1 Stück	18223	
18225	B 35 / K 35 mm	1 Stück	18225	
18226	B 35 / K 40 mm	1 Stück	18226	
18227	B 35 / K 45 mm	1 Stück	18227	
18203	B 35 / K 55 mm	1 Stück	18203	
18228	B 40 / K 30 mm	1 Stück	18228	
18229	B 40 / K 35 mm	1 Stück	18229	
18230	B 40 / K 40 mm	1 Stück	18230	
18231	B 40 / K 45 mm	1 Stück	18231	
18232	B 40 / K 50 mm	1 Stück	18232	
18233	B 45 / K 30 mm	1 Stück	18233	
18234	B 45 / K 35 mm	1 Stück	18234	
18235	B 45 / K 40 mm	1 Stück	18235	
18236	B 45 / K 45 mm	1 Stück	18236	
18237	B 45 / K 50 mm	1 Stück	18237	
18204	B 50 / K 30 mm	1 Stück	18204	
18205	B 50 / K 35 mm	1 Stück	18205	
18206	B 50 / K 40 mm	1 Stück	18206	
18238	B 50 / K 45 mm	1 Stück	18238	
18239	B 50 / K 50 mm	1 Stück	18239	
18207	B 50 / K 55 mm	1 Stück	18207	

Andere Längen auf Anfrage!

WC/Knaufzylinder

- mit optischer Verschlussanzeige, rot-weiß



18160	<u>links drehend</u> 30 / 30 mm	1 Stück	18160	
18161	<u>rechts drehend</u> 30 / 30 mm	1 Stück	18161	

Andere Längen auf Anfrage! *
Max. Länge: 70 / 70 mm (140 mm)

ACHTUNG:

Bei Bestellung bitte Drehung (links- oder rechtsdrehend) angeben!

Schlüssellochsperrerr / Einbausicherungen / Hebelzylinder

Zylinderlochsperrerr für Einsteckschlösser

- mit je 2 Schlüssel
- Gesamtlänge ohne Kopf 58 mm
- aus massivem Messingprofil gefertigt (keine verm. Druckgussteile)
- in glanz-vernickelter Ausführung

11070-VS
11071-GS
10L-Rohling

1 Stück
1 Stück
1 Stück

11070
11071
11073

Stückpreis €
zzgl. MwSt.



Zylinderlochsperrerr für Kastenschlösser

- mit je 2 Schlüssel
- Gesamtlänge ohne Kopf 87 mm
- aus massivem Messingprofil gefertigt (keine verm. Druckgussteile)
- in glanz-vernickelter Ausführung

11170-VS
11171-GS
11L-Rohling

1 Stück
1 Stück
1 Stück

11170
11171
11173

Zylinderlochsperrerr für Einsteckschlösser

- mit je 2 Schlüssel
- Gesamtlänge ohne Kopf 60 mm

11074-VS
11075-GS
12L-Rohling

1 Stück
1 Stück
1 Stück

11074
11075
11078



11070 - 11171

11074 - 11075

GS = gleichschließend

Schlüssellochsperrerr bieten die Möglichkeit ein BB-Schloss nachträglich zu sichern. Kein Schrauben, kein Bohren – einfache Handhabung. Das Schloss kann mit einem einfachen Dietrich nicht geöffnet werden.
VS = verschiedenschließend / **GS = gleichschließend**

Einbausicherung für Einsteckschlösser

- mit je 3 Stahlschlüssel
- mit Aufbohrschutz und gehärteten Stahlstiften



11066

11066-VS
23K-Rohling kurz
23L-Rohling lang

1 Stück
1 Stück
1 Stück

11066
11068
11069

Einbausicherungen bieten eine zusätzliche Absicherung zum nachträglichen Einbau in Kastenschlösser (nachträgliche Montage nur bei Einsteckschlössern mit aufschraubbarem Schlosskasten möglich)

Hebelzylinder-Sortimentskastenbox

- zum Austausch bei defekten Briefkasten- bzw. Kleinmöbelzylindern
- **1 Box = 36 Zylinder und 50 Rohlinge**
- **Die Sortimentsbox beinhaltet je 3 Zylinder der gängigsten Firmen sowie 5 x 10 Rohlinge (siehe nachfolgende Seiten)**



11080

1 Box

11080

Die **Hebelzylinder** können auch einzeln nachbestellt werden. (siehe nachfolgende Seiten)

Rohlinge sind ebenfalls lieferbar.

Hebelzylinder Universal verstellbar über Mutter von 2 - 10 mm

- mit je 2 Schlüssel

9000-1310 (VS)
9000-1311 (GS)

1 Stück
1 Stück

9000-1310
9000-1311

Hebelzylinder Universal mit Befestigung über Halteklammer

- für Briefkästen, Stahlmöbel usw.
- mit je 2 Schlüssel

9000-1320 (VS)
9000-1321 (GS)

1 Stück
1 Stück

9000-1320
9000-1321

GS = gleichschließend



9000-1310/1311

9000-1320/1321



Gruppe 1
Gruppe 2
Gruppe 3
Gruppe 4
Gruppe 5
Gruppe 6
Gruppe 7
Gruppe 8
Gruppe 9

	Artikel- nummer	Verp.- Einheit	EDV- Nummer	Stückpreis € zzgl. MwSt.
<p>Hebelzylinder mit 2 Schlüssel Für JU Briefkästen mit Mutter Oberfläche: hellvernickelt Passender Rohling</p> 	<p>9000-1309 LF-38D</p>	<p>1 Stück 1 Stück</p>	<p>9000-1309 LF-38D</p>	
<p>Hebelzylinder mit 2 Schlüssel Für universelle Verwendung mit Mutter Oberfläche: hellverchromt Passender Rohling</p> 	<p>9000-1310 Gleichschließend: 9000-1311 LF-14D (+LF-31)</p>	<p>1 Stück 1 Stück 1 Stück</p>	<p>9000-1310 9000-1311 LF-14D</p>	
<p>Hebelzylinder mit je 2 Schlüssel Für Universal BURG mit Mutter Oberfläche: hellverchromt Passender Rohling</p> 	<p>9000-1312 BUR-10D</p>	<p>1 Stück 1 Stück</p>	<p>9000-1312 Bur-10D</p>	
<p>Hebelzylinder mit je 2 Schlüssel Für Universal BURG mit Mutter / + 2 Zusatzriegel Oberfläche: hellverchromt Passender Rohling</p> 	<p>9000-1313 BUR-9D</p>	<p>1 Stück 1 Stück</p>	<p>9000-1313 BUR-9D</p>	
<p>Hebelzylinder mit je 2 Schlüssel Für BRABANTIA Geldkassetten mit Klammer Oberfläche: hellvernickelt Passender Rohling</p> 	<p>9000-1314 LF-29D</p>	<p>1 Stück 1 Stück</p>	<p>9000-1314 LF-29D</p>	
<p>Hebelzylinder mit je 2 Schlüssel Für KUNZ Briefkästen mit Mutter Oberfläche: Edelstahl Passender Rohling</p> 	<p>9000-1315 LF-29D</p>	<p>1 Stück 1 Stück</p>	<p>9000-1315 LF-29D</p>	
<p>Hebelzylinder mit je 2 Schlüssel Für HEIBI Briefkästen mit Klammer Oberfläche: Edelstahl Passender Rohling</p> 	<p>9000-1316 LF-29D</p>	<p>1 Stück 1 Stück</p>	<p>9000-1316 LF-29D</p>	
<p>Hebelzylinder mit je 2 Schlüssel Für RENZ Briefkästen mit Klammer Oberfläche: Edelstahl Passender Rohling</p> 	<p>9000-1317 RE-5</p>	<p>1 Stück 1 Stück</p>	<p>9000-1317 RE-5</p>	
<p>Hebelzylinder mit je 2 Schlüssel Für universelle Verwendung mit Klammer Oberfläche: hellverchromt Passender Rohling</p> 	<p>9000-1320 Gleichschließend: 9000-1321 LF-14D (+LF-31)</p>	<p>1 Stück 1 Stück 1 Stück</p>	<p>9000-1320 9000-1321 LF-14D</p>	

Hebelzylinder

Hebelzylinder mit je 2 Schlüsseln
Für JU Briefkästen
 mit Klammer
 Oberfläche: hellvernickelt

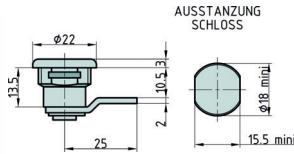

Passender Rohling

9000-1322

1 Stück

9000-1322

LAS-FH

1 Stück

LAS-FH

Hebelzylinder mit je 2 Schlüsseln
Für THEA Briefkästen
 mit Klammer
 Oberfläche: hellvernickelt

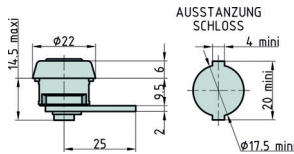

Passender Rohling

9000-1323

1 Stück

9000-1323

LAS-FH

1 Stück

LAS-FH

Hebelzylinder mit je 2 Schlüsseln
Für BRABANTIA Briefkästen
 mit Klammer
 Oberfläche: hellverchromt

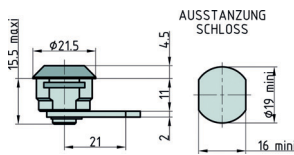

Passender Rohling

9000-1324

1 Stück

9000-1324

LAS-FH

1 Stück

LAS-FH

Hebelzylinder mit je 2 Schlüsseln
Für ALBERT Briefkästen
 mit Mutter
 Oberfläche: hellverchromt

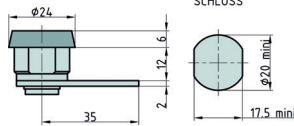

Passender Rohling

9000-1325

1 Stück

9000-1325

LAS-4

1 Stück

LAS-4

Hebelzylinder mit je 2 Schlüsseln
Für FORMAT Briefkästen
 mit Klammer
 Oberfläche: hellverchromt

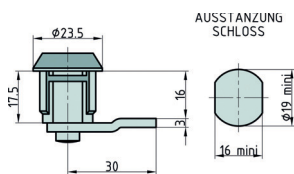

Passender Rohling

9000-1326

1 Stück

9000-1326

EU-8D

1 Stück

EU-8D

Hebelzylinder mit je 2 Schlüsseln
Für RENZ Briefkästen ab Bj 1980
 mit Klammer
 Oberfläche: Edelstahl

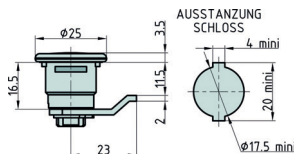

Passender Rohling

9000-1327

1 Stück

9000-1327

LF-29D

1 Stück

LF-29D

Hebelzylinder mit je 2 Schlüsseln
Für RENZ Briefkästen ab Bj 1990
 mit Klammer
 Oberfläche: Edelstahl

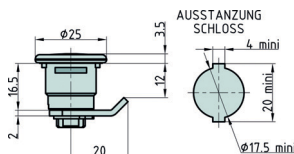

Passender Rohling

9000-1328

1 Stück

9000-1328

LF-29D

1 Stück

LF-29D

Hebelzylinder mit je 2 Schlüsseln
Für RENZ Briefkästen ab Bj 1980
 mit Klammer
 Oberfläche: Edelstahl

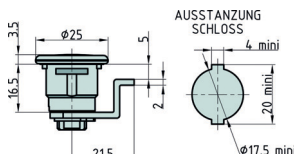

Passender Rohling

9000-1329

1 Stück

9000-1329

LF-29D

1 Stück

LF-29D

Hebelzylinder mit je 2 Schlüsseln
Für RENZ Briefkästen ab Bj 1980
 mit Klammer
 Oberfläche: Edelstahl

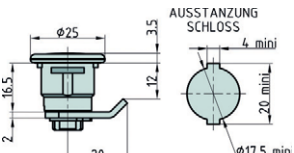

Passender Rohling

9000-1330

1 Stück

9000-1330

LF-29D

1 Stück

LF-29D

Hebelzylinder

Hebelzylinder mit je 2 Schlüsseln
Für RENZ Briefkästen ab Bj 1990
 mit Klammer
 Oberfläche: Edelstahl

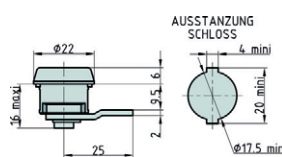

9000-1331

1 Stück

9000-1331

Stückpreis €
zzgl. MwSt.

Passender Rohling

LAS-FH

1 Stück

LAS-FH

Hebelzylinder mit je 2 Schlüsseln
Für BASI Briefkästen BK 100
 mit Klammer (1332+1333 - vor 2015)
 mit Mutter (1354+1355 - ab 2015)
 Oberfläche: hellverchromt
 Passender Rohling



9000-1332 - VS
9000-1333 - GS
9000-1354 - VS
9000-1355 - GS

1 Stück
1 Stück
1 Stück
1 Stück

9000-1332
9000-1333
9000-1354
9000-1355

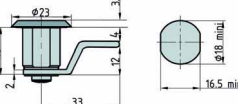

BASI-26 (vor 2015)
BASI-27 (ab 2015)

1 Stück
1 Stück

BASI-26
BASI-27

Hebelzylinder mit je 2 Schlüsseln
Für BASI-Schlüsselkästen
 mit Mutter
 Oberfläche: hellverchromt
 Passender Rohling

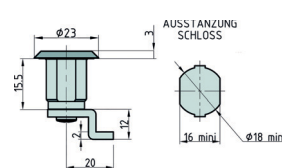

9000-1334

1 Stück

9000-1334

Gleichschließend:
9000-1335

1 Stück

9000-1335

BASI-53

1 Stück

BASI-53

Hebelzylinder mit je 2 Schlüsseln
Für Schlüsselnotkasten 55562
 mit Klammer
 Oberfläche: hellverchromt
 Passender Rohling

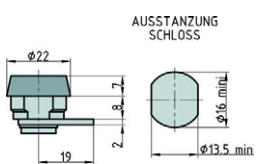

9000-1338

1 Stück

9000-1338

Gleichschließend:
9000-1339

1 Stück

9000-1339

BASI-26

1 Stück

BASI-26

Hebelzylinder mit je 2 Schlüsseln
Für BASI-Edelstahl-Briefkästen: BK700 und BK900
 mit Mutter
 Oberfläche: hellverchromt
 Passender Rohling

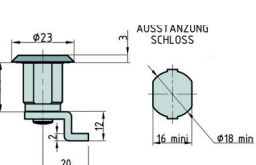

9000-1340

1 Stück

9000-1340

Gleichschließend:
9000-1341

1 Stück

9000-1341

BASI-27

1 Stück

BASI-27

Hebelzylinder mit je 2 Schlüsseln
Für LIPPERT Briefkästen
 mit Klammer
 Oberfläche: Edelstahl
 Passender Rohling

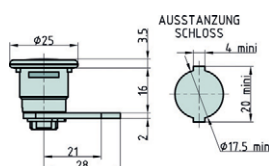

9000-1345

1 Stück

9000-1345

LF-29D

1 Stück

LF-29D

Hebelzylinder mit je 2 Schlüsseln
Für ALBERT Briefkästen
 mit Mutter
 Oberfläche: hellvernickelt
 Passender Rohling

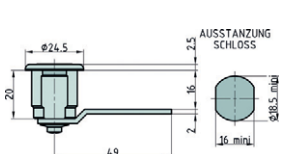

9000-1347

1 Stück

9000-1347

BUR-10D

1 Stück

BUR-10D

Hebelzylinder mit je 2 Schlüsseln
Für ALLEBACKER Briefkästen
 mit Klammer
 Oberfläche: Edelstahl
 Passender Rohling

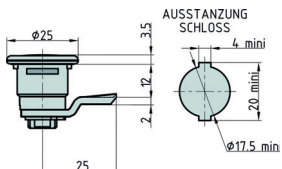

9000-1348

1 Stück

9000-1348

LF-29D

1 Stück

LF-29D

Hebelzylinder mit je 2 Schlüsseln
Original-RENZ-Hebelzylinder 97-9-95221 (Einbau ab 2006)
 mit Klammer

- Durchmesser = 25 mm
- Gesamthöhe (ohne Riegel) = 25 mm
- Riegellänge = 30 mm
- Riegelhöhe = 17 mm



11092-VS

1 Stück

11092

Gleichschließend:
11093-GS

1 Stück

11093

REN5R

1 Stück

Rohlinge
(nicht original)

Weitere Hebelzylinder auf Anfrage!

Möbelschlösser / Briefkastenschlösser

Briefkastenschloss

- als Zuhaltungsschloss
- 15 mm Dornmaß
- Kasten verzinkt
- rechts und links verwendbar
- nach beiden Seiten schließend
- mit je 2 vernickelten Schlüssel
- Schloss und Schlüssel nummeriert



11088



11090



11089

Briefkastenschloss von Schulte-Schlagbaum:

Artikelnummer	Ausführung	Verp.- Einheit	EDV- Nummer	Stückpreis € zzgl. MwSt.
11088	mit 4 Anschraublöcher (ohne Seitenlappen) Kasten 58 mm hoch (Nr. 16531/ 2)	1 Stück 10 Stück	11088	
11090	ohne Schraublöcher im Schlosskasten (ohne Seitenlappen) nur rechts verwendbar, Kasten 58 mm hoch; z.B. auch für Postbriefkästen! (Schlüssel im aufgeschlossenen Zustand nicht abziehbar) (Nr. 1654000)	1 Stück 10 Stück	11090	

Briefkastenschloss von J. Niederrenk:

11089	mit 4 Anschraublöcher (mit Seitenlappen), (JUNIE Nr. 0228)	1 Stück 10 Stück	11089	
-------	--	----------------------------	-------	--

Riegelschlösser für Briefkästen (Junie)

- Kasten Stahl vernickelt
- durchschließende Riegel
- rechts und links verwendbar (bei 15 mm Dornmaß auch unten (lad-) verwendbar
- **gleichschließend** „IC-Schließung“
- mit je 1 vernickelten Schlüssel (Bart 6 x 6 mm)



0222 10002	mit 2 Anschraublöcher Abmessung: 20 x 58 mm 10 mm Dornmaß/gleichschl.	1 Stück	11056	
0222 15002	mit 4 Anschraublöcher Abmessung: 30 x 58 mm 15 mm Dornmaß/gleichschl.	1 Stück	11057	
11059	Schlüssel / Mehrschlüssel IC-Schließung	1 Stück	11059	

Aufliegendes Möbelriegelschloss (Junie)

- Kasten Stahl vernickelt
- Dreizuhaltungsschließung 1-6
- mit je 1 vernickelten Schlüssel (Bart 8 x 6 mm)
- rechts und links und unten (lad) verwendbar
- Stulpabmessung: 9,5 x 58,5 mm



0772 15002	15 mm Dornmaß	1 Stück	11020	
0772 20002	20 mm Dornmaß	1 Stück	11022	
0772 25002	25 mm Dornmaß	1 Stück	11024	
0772 30002	30 mm Dornmaß	1 Stück	11026	
0772 35002	35 mm Dornmaß	1 Stück	11028	
0772 40002	40 mm Dornmaß	1 Stück	11010	
0772 45002	45 mm Dornmaß	1 Stück	11011	
0772 50002	50 mm Dornmaß	1 Stück	11012	
0772 60002	60 mm Dornmaß	1 Stück	11014	

Aufliegendes Möbelriegelschloss (Junie)

- Kasten Stahl vernickelt
- passend für Profilzylinder
- rechts und links verwendbar
- inkl. Zylinderbefestigungsschraube M5 x 25 mm
- inkl. Winkelblech
- axial verstellbar



7407 25002	mit Anschraublöcher Kastenbreite: 46,5 mm 25 mm Dornmaß	1 Stück	11044	
7407 40002	mit Anschraublöcher Kastenbreite: 61,5 mm 40 mm Dornmaß	1 Stück	11046	

Auch als **Fallenschloss/PZ-gel.** lieferbar (11045 + 11047)

11045/47	dto., 40 mm Dorn, jedoch als Fallenschloss DLS (11045) oder DRS (11047) angeben!	1 Stück	1104X	
----------	---	---------	-------	--

Aufliegendes Möbelriegelschloss (Junie)

- Kasten Stahl vernickelt
- Zylinder (5 Plättchenzuhaltungen) matt vernickelt
- mit je 2 Schlüssel
- Schließbewegung 360 Grad
- einstellbar von 15 - 40 mm bis Mitte Zylinder sowie umstellbar auf rechts, links, unten (lad) und oben (Klappe)
- nicht für Schließanlagen geeignet



2820-VS	verschiedenschließend mit 4 Anschraublöchern Kastenbreite: 59 x 45 x 10,5 mm Dornmaß einstellbar von 15-40 mm	1 Stück	11050	
2820-GS	dito, gleichschließend	1 Stück	11051	

Glasschiebetürschloss (Junie)

- für Schiebeschränke / Vitrinenschränke
- für 4 - 8 mm Glasstärke
- Stift-Zylinder Messing matt verchromt (22 mm Ø)
- Zahnstange in Stahl matt verchromt
- mit je 2 Schlüssel



2999-VS	verschiedenschließend	1 Stück	11040	
2999-GS	gleichschließend	1 Stück	11041	

3-kant und 4-kant Halbzylinder / WC-Modulset / Zylindermesslehre / Rundzylinder / -Beschlage

Artikelnummer	Abmessung	Verp.-Einheit	EDV-Nummer	Stuckpreis € zzgl. MwSt.
massive Preis-senkung!				
11038	Dreikant / 8mm (Dreikant innenliegend)	1 Stuck	11038	
11037	Dreikant / 8mm (Dreikant auenliegend)	1 Stuck	11037	
Mit 17 mm Dreikant auenliegend:				
11039	Dreikant / 17mm (Dreikant auenliegend)	1 Stuck	11039	
Passende Dornschlussel siehe Gruppe 6!				
Profilhalbzylinder				
<ul style="list-style-type: none"> - Messing matt vernickelt - mit Dreikant zu offnen! - Lange: 30/10 mm 				
11038	11037	11039	11038	
Profilhalbzylinder mit 8 mm Vierkant				
<ul style="list-style-type: none"> - mit Vierkant zu offnen! - Lange: 30/10 mm 				
11034	11035			
WC-Modulset				
<ul style="list-style-type: none"> - einfaches und problemloses Nachrusten eines PZ-/BB-Beschlages auf WC-Funktion - Funktionsweise wie bei einem herkommlichen WC-Beschlag - Besetztanzeige mit rot/gruner Schauscheibe - Knaufverriegelung von innen - Schlitzknopfverriegelung von auen - einfache und unkomplizierte Montage - Montageanleitung liegt bei - max. Turstarke PZ-Version: 55 mm - max Turstarke BB-Version: 50 mm, 				
77146	77148			
Neu: WC-Einsatz fur PZ-Schlosser (mit 8 mm Vierkantloch), Handhabung wie BB-Einsatz				
77140	WC-Einsatz 8 mm / schwarz	1 Set	77140	
Neu!				
Zylindermesslehre				
<ul style="list-style-type: none"> - ideal zum einfachen Messen der benotigten Profilzylinderlange - stabil - unverzichtbar fur den Monteur 				
77149	77150			
TOP-QUALITAT				
Preis-senkung!				
Stabile Konstruktion fur Turblatter bis max. 180 mm / auf der Stulpschraube fixierbar / klare und gut lesbare Maeinteilung:				
77150	Metall	1 Stuck	77150	
ab 5 Stuck				
BKS-Rundzylinder				
<ul style="list-style-type: none"> - mit 3 Schlussel - Messing matt vernickelt - 5-stiftig - Modell 3177 = mit Schlienase 				
11100	11105	11106	11110	
Weitere Langen auf Anfrage!				
Lieferzeit: ca. 1 Woche / Ab 10 Stuck = 10 % Sonderrabatt				
Alu-Schutzbeschlage vorgerichtet fur Rundzylinder				
<ul style="list-style-type: none"> - F2-eloxiert (neusilberfarbig) - 2-fach verschraubt - mit Anbohrschutzplatte 				
351ZW	351B	351HW	351HB	
ZTR-Wechselgrt.:				
351ZW	10 mm stark / 74 mm RZ	1 Grt.	11120	
351ZW	15 mm stark / 74 mm RZ	1 Grt.	11122	
351ZW	20 mm stark / 74 mm RZ	1 Grt.	11124	
ZTR-Beidseitig Drucker:				
351B	10 mm stark / 74 mm RZ	1 Grt.	11126	
351B	15 mm stark / 74 mm RZ	1 Grt.	11128	
351B	20 mm stark / 74 mm RZ	1 Grt.	11130	
HTR-Wechselgrt.:				
351HW	10 mm stark / 90 mm RZ	1 Grt.	11132	
351HW	15 mm stark / 90 mm RZ	1 Grt.	11134	
351HW	20 mm stark / 90 mm RZ	1 Grt.	11136	
HTR-Beidseitig Drucker:				
351HB	10 mm stark / 90 mm RZ	1 Grt.	11138	
351HB	15 mm stark / 90 mm RZ	1 Grt.	11140	
351HB	20 mm stark / 90 mm RZ	1 Grt.	11142	

Stulpschrauben / ScrewLock

Stulpschraube / Zylinderschraube

- M 5
- verzinkt



Artikelnummer	Abmessung	Verp.- Einheit	EDV- Nummer	Stückpreis € zzgl. MwSt.
90145	M5 x 40 mm	10 Stück	90145	
90144	M5 x 85 mm	50 Stück	90144	
90143	M5 x 120 mm	10 Stück	90143	
90146	M5 x 160 mm	10 Stück	90146	

Mengenrabatte:

Bei Abnahme ab 200 Stück sortiert = 10 % Sonderrabatt / Bei Abnahme ab 1000 Stück sortiert = 20 % Sonderrabatt

Stulpschraube (Zylinderschraube)

- passend für Torx Bits TX 25 IS
- mit zusätzlichem Innenstift (werden z.B. in Justiz-Vollzugsanstalten eingesetzt)
- verzinkt



90148	M5 x 85 mm	10 Stück	90148	
-------	------------	----------	-------	--

ScrewLOCK - die neue patentierte Sicherheits-Stulpschraube

- M5
- mit Innenkonus-Dorn (Pitch A)
- V2A-rostoffreier Stahl



90150	M5 x 75 mm	1 Stück 10 Stück	90150	
90152	M5 x 40 mm	1 Stück 10 Stück	90152	
90153	M5 x 50 mm	1 Stück 10 Stück	90153	
90151	M5 x 65 mm	1 Stück 10 Stück	90151	
90154	Werkzeug Edelstahl	1 Stück	90154	

ScrewLock – die patentierte Sicherheits-Stulpschraube

Die patentierte **Sicherheits-Stulpschraube** (M5) mit Innenkonus-Dorn verhindert das Herausschrauben des Profilzylinders im eingebauten Zustand.

Sie ist universell einsetzbar und bestens geeignet als Diebstahl- und Manipulationsschutz von jeglichen Profilzylindern wie bspw. hochwertigen elektronischen Schließzylindern und Einsteckschlössern.

Zur Sicherung von Riegelschlossern, Blockschlössern, Blindzylindern und Schutzrosetten findet die Sicherheitsschraube ebenso Anwendung wie in den Bereichen Anlagen, Maschinen, Transport.

System- und Komponentenwartung von Profilzylinder und Einsteckschloss ist nur noch durch autorisierte Personen und Fachbetrieben mit Hilfe des **Spezialwerkzeuges Nr. 90154** möglich!

Rohlinge

**Massive
Preissenkung!**

	Artikel- nummer	Stückpreis € zzgl. MwSt.		Artikel- nummer	Stückpreis € zzgl. MwSt.
	Fabrikat: Silca			Fabrikat: JMA	
Passend für ABUS	AB1X			ABU-41D	
Passend für ABUS (CISA)	AB3			CI-5DP	
Passend für ABUS	AB76			-	
Passend für ABUS	AB95			ABU-86D	
Passend für ABUS	CS85			ABU-17D	
Passend für Basi / AS	BAI1			BASI-AS	
Passend für Basi / ST	STU1			BASI-ST	
Passend für Basi / CO	BAI23			BASI-CO	
Passend für BKS	BK1X			BK-6D	
Passend für BKS (verlängert)	BK15X			BK-7D	
Passend für BURG	BUR20			BUR4D	
Passend für BURG	BUR21			BUR-5D	
Passend für BURG	BUR24R			BUR-9D	
Passend für BURG	BUR29			-	
Passend für CES	CE2X			CE-7D	
Passend für CES	CE41			CE-53D	
Passend für CES	CE40			CE-5D	
Passend für CORBIN	CB6X			COR-15D	
Passend für DOM	DM8			DOM-1D	
Passend für DOM	DM14			DOM-2D	
Passend für DOM	DM17			DOM-12D	
Passend für DOM	DM63			-	
Passend für DOM	DM119			DOM-21D	
Passend für Euro Lock	EU1R			EU-1	
Passend für EVVA / Profil A	EV10X			EV-6D	
Passend für EVVA / Profil S	EV69X			EV-9D	
Passend für FCV	FV2			-	
Passend für HOPPE (Burg)	HPP1R			BUR-10D	
Passend für HUWILL	HW4R			HUW-1D	
Passend für IKON	ZE1RX			ZE-6	
Passend für IKON	ZE1X			ZE-6D	
Passend für ISEO F3	IE27R			IS-15	
Passend für ISEO F5	IE6X			IS-7D	
Passend für ISEO R6 (Bohrmulden) (verlängert)	IE14			IS-14D	
Passend für L&F	LF23R			LF-29D	
Passend für LAS	LS13			LAS-FH	
Passend für MLM	MLM1				
Passend für Pfaffenhain	PHF4R			PFA-4	
Passend für RENZ	REN1			RE-1	
Passend für RENZ	REN1R			RE-1D	
Passend für RENZ	REN2R			RE-2D	
Passend für RENZ (passend auch für unseren Hebelzylinder 11092)	REN5R			RE-5D	
Passend für TOP (ABUS-NOVA/Citadel)	TOP1RX			TOP-1	
UNIVERSAL	UL050X			U-21D	
UNIVERSAL	UL051X			U-15	
UNIVERSAL	UL058			U-3D	
UNIVERSAL	UL054			U-6D	
Passend für VACHETTE	VAC2			VA-8D	
Passend für WILKA	WK1X			WIL-4D	
Passend für WILKA (verlängert)	WK92			WIL-66D	
Passend für WILKA (Bohrmulden 3600) (verlängert)	WK70X			-	
Passend für WINKHAUS	T030RX			WIN-5	
Passend für WINKHAUS	T01X			TOK-6D	
Passend für WINKHAUS	T0120RX			WIN-22	
Passend für WINKHAUS	T0114RX			-	
Passend für Vorhangschloss HS 020 + HS 025	HS 025R				
Passend für Vorhangschloss HS 030 + HS 040	HS 030/040R				
Passend für Vorhangschloss HS 050	HS 050R				
Passend für Vorhangschloss HS 060	HS 060R				

Mengenrabatte:

Ab 500 Stück = 10 % Sonderrabatt

Verpackungseinheiten:

1 VE = 50 Stück

**Ab 500 Stück
sortiert =
10 %
Sonderrabatt**

Weitere Rohlinge auf Anfrage!

Motiv-Schlüssel

Universal-Schlüssel-Rohlinge „Tiermotiv“

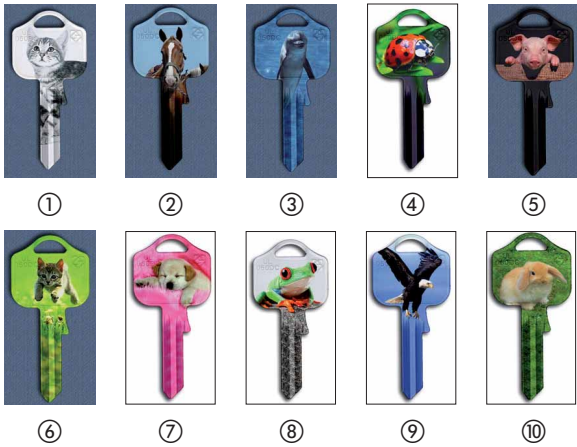

Bezeichnung	Artikel-/EDV-nummer	Stückpreis € zzgl. MwSt.
Katzen-Motiv ①	UL050DCA0410	
Pferde-Motiv ②	UL050DCA0810	
Delphin-Motiv ③	UL050DCA0910	
Marienkäfer-Motiv ④	UL050DCA1010	
Schweinchen-Motiv ⑤	UL050DCC0210	
Katzen-Motiv ⑥	UL050DCC0310	
Hunde-Motiv ⑦	UL050DCC1010	
Frosch-Motiv ⑧	UL050DCC1110	
Adler-Motiv ⑨	UL050DCM0110	
Kaninchen-Motiv ⑩	UL050DCM0210	
Weitere Tiermotive auf Anfrage!		

Universal-Schlüssel-Rohlinge „Smiley“

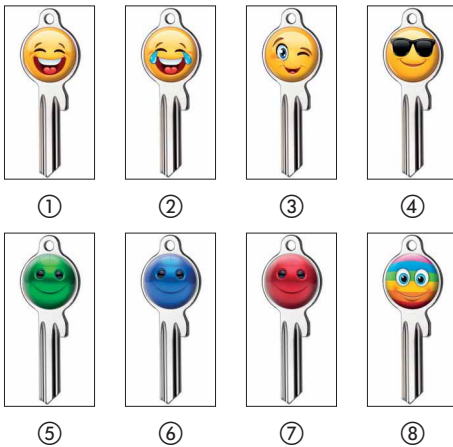

U-21D1 - Lachen ①	10062	
U-21D2 - Lachen Träne ②	10063	
U-21D3 - Zwinker ③	10064	
U-21D4 - Sonnenbrille ④	10065	
U-21D5 - Grün ⑤	10066	
U-21D6 - Blau ⑥	10067	
U-21D7 - Rot ⑦	10068	
U-21D8 - Bunt ⑧	10069	
Display inkl. 8 x 5 (= 40 Stück) der oben stehenden Rohlinge	10070	

Universal-Schlüssel-Rohlinge „Sternzeichen“



U-21D - Fische ①	10002	
U-21D - Zwilling ②	10003	
U-21D - Jungfrau ③	10004	
U-21D - Krebs ④	10005	
U-21D - Löwe ⑤	10006	
U-21D - Schütze ⑥	10007	
U-21D - Skorpion ⑦	10008	
U-21D - Steinbock ⑧	10009	
U-21D - Stier ⑨	10010	
U-21D - Waage ⑩	10011	
U-21D - Wassermann ⑪	10012	
U-21D - Widder ⑫	10013	
Poster	10014	

Silky-Schlüssel / BB-Schlüssel / Übergabeschlüssel

Silky-Rohlinge in Top-Design-Qualität

- der Kunststoffring ist unlösbar mit dem Schlüssel verbunden und in der gleichen Stärke wie der Schlüssel
- dynamische Kopfform

Bei Abnahme
ab 50 Stück =
10 %
Sonderrabatt



Flachzylinderschlüssel



Bohrmuldenschlüssel

Flachzylinderschlüssel; bitte geben Sie Stückzahl und Farbe (blau, grün, rot, lila, orange) an:

ABUS	AB1DZX
BASI	BAi1DZX
BKS	BK1DZX
CES	CE2DZX
DOM	DM119DZX
WINKHAUS	T01DZX
WINKHAUS	T030RDZX
NOVA	TOP1RDZX
UNIVERSAL	UL050DZX
UNIVERSAL	UL051DZX
WILKA	WK1DZX

Preis-senkung!

Bohrmuldenschlüssel; bitte geben Sie Stückzahl und Farbe (blau, grün, rot, lila, orange) an:

ABUS EC75 (AB74)	AB48DZ
ISEO R6 (IE 15)	IE26DZ
KABA	KA1DZ
KESO	KE13DZ

Wir bitten bei Bestellung um **Angabe der Farbe!**

Buntbartschlüssel



BB-Schlüssel
(C6-000 bis C6-298)

1 Stück
ab 10 St.
ab 30 St.
ab 50 St.

Wir bieten Ihnen **verschiedene BB-Schlüssel in unterschiedlichen Schweifungen an.**
Bitte fragen Sie an (bitte Hersteller und Schlüsselnummer angeben)!

Übergabeschlüssel

- z. B. für die feierliche Übergabe eines Bauwerks
- Messing poliert massiv
- Länge ca. 250 mm



15160

15162

Buntbart-Ausführung
(BB) ca. 510 gr.

15160

1 Stück

Profilylinder-Ausführung
(PZ) ca. 650 gr.

15162

1 Stück

Vorhangschlösser / Spezialvorhangschlösser

Vorhangschlösser mit einseitiger Verriegelung

- einfache Verriegelung
- mit gehärtetem Stahlbügel
- nur verschiedenschließend lieferbar



Artikelnummer	Ausführung	Abmessung Gehäuse (A/B)	Abmessung (C/D/H)	Verp.-Einheit	EDV-Nummer	Stückpreis € zzgl. MwSt.
11220	Messing	20 x 17	3/11/12	1 Stück	11220	
11230	Messing	30 x 21	5/16/17	1 Stück	11230	
11240	Messing	40 x 26	5,5/23/23	1 Stück	11240	
11250	Messing	49 x 32	6,5/27/28	1 Stück	11250	
11260	Messing	59 x 38	8/35/34	1 Stück	11260	

Ab 72 Stück je Größe = 10 % Sonderrabatt!

Maße: A = Breite x B = Höhe
C = Bügelstärke / D = horizontaler Abstand zwischen Bügeln /
H = vertikaler Abstand UK Bügel bis OK Gehäuse

Vorhangschlösser „Deluxe“

- beidseitige Verriegelung
- mit gehärtetem Stahlbügel
- mit Nirosta-Feder
- mit je 2 Schlüsseln



VS = verschiedenschließend
GS = gleichschließend



Verpackungseinheit = möglichst 12 Stück
ab Größe 50 mm = 6 Stück

HS 020B* VS	Messing	20 x 20	3,5/10/11	12 Stück	11264	
HS 020B* GS	Messing	20 x 20	3,5/10/11	12 Stück	11266	
HS 025B* VS	Messing	25 x 24	4/13/13	12 Stück	11268	
HS 025B* GS	Messing	25 x 24	4/13/13	12 Stück	11276	
*Serie HS 020B + HS 025B mit einseitiger Verriegelung!						
HS 030B VS	Messing	30 x 29	4,8/16/17	12 Stück	11280	
HS 030B GS	Messing	30 x 29	4,8/16/17	12 Stück	11284	
HS 040B VS	Messing	40 x 39	6,4/22/22	12 Stück	11288	
HS 040B GS	Messing	40 x 39	6,4/22/22	12 Stück	11292	
HS 050B VS	Messing	50 x 41	8/28/29	6 Stück	11296	
HS 050B GS	Messing	50 x 41	8/28/29	6 Stück	11300	
HS 060B VS	Messing	60 x 43	9,5/35/35	6 Stück	11304	
HS 060B GS	Messing	60 x 43	9,5/35/35	6 Stück	11308	

Vorhangschlösser „Deluxe“

- beidseitige Verriegelung
- mit gehärtetem Stahlbügel
- mit Nirosta-Feder
- mit je 2 Schlüsseln
- mit hohem Bügel

Topqualität
mit hohem Bügel



HSL 030B VS	Messing	30 x 29	4,8/16/54	12 Stück	11320	
HSL 030B GS	Messing	30 x 29	4,8/16/54	12 Stück	11322	
HSL 040B VS	Messing	40 x 39	6,4/22/64	12 Stück	11324	
HSL 040B GS	Messing	40 x 39	6,4/22/64	12 Stück	11326	
HSL 050B VS	Messing	50 x 41	8/28/79	6 Stück	11328	
HSL 050B GS	Messing	50 x 41	8/28/79	6 Stück	11330	

Vorhangschloss mit Bohrmuldenschlüssel

- Gehäuse aus poliertem Messing
- Bügel aus verchromten, gehärteten Stahl
- Federn aus rostfreiem Stahl
- mit je 2 Bohrmuldenschlüssel



12390	Messing	30 x 33	48/17/17	1 Stück	12390	
12391	Messing	40 x 33	6,4/22,5/22,5	1 Stück	12391	
12392	Messing	50 x 44	8/28/28	1 Stück	12392	
Mehrschlüssel:						
12395	f. 30 mm	-	-	1 Stück	12395	
12396	f. 40 mm	-	-	1 Stück	12396	
12397	f. 50 mm	-	-	1 Stück	12397	

Stabile Spezialvorhangschlösser vorgefertigt für Profilhalbzylinder



809909



VHS71

Boxer / stahlummantelt / mit Zylinderpanzer / sehr stabil:						
809909	Messing	96 x 82	12 mm	1 Stück	11587	
VHS71+72 - Universal / Stahl gehärtet / Bügel in Edelstahl / Gehäuse Nickel beschichtet:						
VHS71	Nickel	54 x 52	8 mm	1 Stück	11588	
		Bügelhöhe = 30 mm				
VHS72	Nickel	54 x 52	8 mm	1 Stück	11589	
		Bügelhöhe = 50 mm				

Rohlinge für Vorhangschlösser siehe Extraseite „Rohlinge!“

Vorhangschlösser / Herz-Vorhangschlösser

Vorhangschloss mit 4-stelliger Zahlenkombination

- Körper aus Zink mit Messing-finish
- Stahl gehärtet
- beidseitige Verriegelung
- hohe Kombinationsmöglichkeit
- 30 Jahre Garantie
- selbst einstellbare 4-stellige Kombination (10.000 mögliche Kombinationen)
- horizontaler Bügelabstand = 25 mm



Vertikaler Bügelabstand zwischen Gehäuse und Bügel = 25 mm:

12292	Goldfarbig	52 x 38	8 mm	1 Stück ab 4 St.	12292
-------	------------	---------	------	---------------------	-------

Vertikaler Bügelabstand zwischen Gehäuse und Bügel = 57 mm:

12293	Goldfarbig	52 x 38	8 mm	1 Stück ab 4 St.	12293
-------	------------	---------	------	---------------------	-------

Messing-Vorhangschlösser Serie „Stem“

- **beidseitige Verriegelung**
- mit gehärtetem Stahlbügel
- **Rückseite blank: zur Eigengravur geeignet**
- mit Nirosta-Federn
- mit je 2 Schlüsseln



12300	VS	30 x 28	4,8 mm	1 Stück	12300
12301	GS1	30 x 28	4,8 mm	1 Stück	12301
12302	GS2	30 x 28	4,8 mm	1 Stück	12302
12303	GS3	30 x 28	4,8 mm	1 Stück	12303
12305	AB53	Rohlinge	-	1 Stück	12305
12306	-	Mehrschlüssel	-	1 Stück	12306
12307	-	Nachschlüssel	-	1 Stück	12307

12310	VS	40 x 33	6,4 mm	1 Stück	12310
12311	GS1	40 x 33	6,4 mm	1 Stück	12311
12312	GS2	40 x 33	6,4 mm	1 Stück	12312
12313	GS3	40 x 33	6,4 mm	1 Stück	12313

12315	AB52	Rohlinge	-	1 Stück	12315
12316	-	Mehrschlüssel	-	1 Stück	12316
12317	-	Nachschlüssel	-	1 Stück	12317

12320	VS	50 x 40	8 mm	1 Stück	12320
12321	GS1	50 x 40	8 mm	1 Stück	12321
12322	GS2	50 x 40	8 mm	1 Stück	12322
12323	GS3	50 x 40	8 mm	1 Stück	12323

12325	AB54	Rohlinge	-	1 Stück	12325
12326	-	Mehrschlüssel	-	1 Stück	12326
12327	-	Nachschlüssel	-	1 Stück	12327

Weitere Größen in 15, 20 und 25 mm in „verschiedenschließend“ sowie in Ausführung „mit hohem Bügel“ auf Anfrage!

Sonderrabatte:

- Bei Abnahme je gewünschter Ausführung: ab 72 Stück = 10 % Sonderrabatt
- Bei Abnahme je gewünschter Ausführung: ab 144 Stück = 15 % Sonderrabatt
- Bei Abnahme je gewünschter Ausführung: ab 216 Stück = 20 % Sonderrabatt

Herz-Vorhangschloss

- inkl. 1 Schlüssel



12270	silberfarben	45 x 38		1 Stück ab 10 St.	12270
12271	Mess-pol.	45 x 38		1 Stück ab 10 St.	12271
12272	rosé	45 x 38		1 Stück ab 10 St.	12272
12273	rot	45 x 38		1 Stück ab 10 St.	12273

Vorhangschloss mit Aluminiumgehäuse

- gehärteter Stahlbügel
- beidseitige Verriegelung
- mit je 2 Schlüsseln (verschiedenschl.)
- persönliche Gravur möglich!



12275	rot	38 x 40		1 Stück	12275
-------	-----	---------	--	---------	-------

(Bügelstärke = 6,5 mm / Vertikale Abm. zwischen Schloss und Bügel = 28 mm)

Artikelnummer	Ausführung	Gehäuse-Abm. (B x H) in mm	Verp.-Einheit	EDV-Nummer	Stückpreis € zzgl. MwSt.
---------------	------------	----------------------------	---------------	------------	--------------------------

Kofferschlösser / Vorhangschlösser speziell für USA-Reisen

In den Vereinigten Staaten sind in den Flughäfen die offiziellen Beamten der TSA (Transportation Security Administration) aus Sicherheitsgründen dazu berechtigt, jegliches Gepäck zu öffnen.

Die **TSA-Vorhangschlösser** können von den Beamten mit speziellen Schlüsseln geöffnet und nach Kontrolle wieder verschlossen werden. (Eine Art Hauptschlüssel).

TSA-Vorhangschloss-Set

- je Set mit 2 Vorhangschlössern
- mit ABS-Beschichtung
- Bügeldurchmesser = 3 mm
- mit je 2 Schlüsseln



4681R	rot TSA!	32 x 23	1 Set = 2 x rot	12200	
4681B	blau	32 x 23	1 Set = 2 x blau	12202	
4681S	schwarz	32 x 23	1 Set = 2 x schwarz	12204	

TSA-Vorhangschlösser mit Zahlencode

- der Zahlencode (3-stellig) kann individuell eingestellt werden



12218	schwarz mit Stahlseil „comfort“ TSA!	30 x 44	1 Stück	12218	
-------	---	---------	---------	-------	--

Aluminium-Vorhangschloss mit Zahlenkombination

- Abm. 20 und 30 mm = 3-stellig
- Abm. 40 mm = 4-stellig
- Federn aus rostfreiem Stahl
- leicht und widerstandsfähig



12380	silberf.	20 x 32	1 Stück	12380	
12381	rot	20 x 32	1 Stück	12381	
12382	blau	20 x 32	1 Stück	12382	
12383	silberf.	30 x 40	1 Stück	12383	
12384	rot	30 x 40	1 Stück	12384	
12385	blau	30 x 40	1 Stück	12385	
12386	silberf.	40 x 49	1 Stück	12386	
12387	rot	40 x 49	1 Stück	12387	
12388	blau	40 x 49	1 Stück	12388	

Aluminium-Zahlschloss mit Code

- mit anodisierter Beschichtung – korrosionsbeständig
- gefederter Bügel für besseres Einstellen der Öffnungskombination



Mit 3-stellig verstellbarem Zahlencode:					
145/20-B	blau	22,5 x 28	1 Stück	12330	
145/20-S	schwarz	22,5 x 28	1 Stück	12331	
145/20-G	grün	22,5 x 28	1 Stück	12332	
145/20-R	rot	22,5 x 28	1 Stück	12333	
145/20-Si	silber	22,5 x 28	1 Stück	12334	

145/20: Ideal zur Gepäcksicherung, zur Sicherung von Spinden in Schulen und Sportzentren, Kassetten, Schatullen, Schränken, Werkzeugkisten, Schaltanlagen, Taschen, Koffern, etc.

Mit 4-stellig verstellbarem Zahlencode:					
145/40-B	blau	41,5 x 47	1 Stück	12337	
145/40-S	schwarz	41,5 x 47	1 Stück	12338	
145/40-G	grün	41,5 x 47	1 Stück	12339	
145/40-R	rot	41,5 x 47	1 Stück	12340	
145/40-Si	silber	41,5 x 47	1 Stück	12341	

145/40: Absicherung von mittleren Werten/Gegenständen bei durchschnittlichem Diebstahlrisiko

Kofferschloss mit Zahlenkombination

- 3-stellig



11338	schwarz	22 x 40	1 Stück	11338	
-------	---------	---------	---------	-------	--

Diskus-Schlösser

Diskus-Hangschloss

- Schlosskörper ohne Niete zusammengeschweißt
- Bügel aus gehärtetem Stahl vernickelt
- 4-stiftiger Messingzylinder, verschiedenschließend
- **GS = gleichschließend**



Artikelnummer	Ausführung	Abmessung Gehäuse in mm Breite x Höhe	Bügel-durchmesser	Verp.-Einheit	EDV-Nummer	Stückpreis € zzgl. MwSt.
HSD 50-VS	Edelstahl rostfrei	50 mm Ø	C = 7 D = 10	1 Stück ab 12 St.	11550	
HSD 50-GS	Edelstahl rostfrei	50 mm Ø	C = 7 D = 10	1 Stück ab 12 St.	11551	
H055R	Rohlinge	-	-	1 Stück	H055R	

Diskus-Hangschloss

- Schlosskörper ohne Niete zusammengeschweißt
- Bügel aus gehärtetem Stahl vernickelt
- 5-stiftiger Messingzylinder, verschiedenschließend
- **GS = gleichschließend**



HSD 70-VS	Edelstahl rostfrei	70 mm Ø	C = 9,5 D = 19	1 Stück ab 12 St.	11570	
HSD 70-GS	Edelstahl rostfrei	70 mm Ø	C = 9,5 D = 19	1 Stück ab 12 St.	11571	
H070R	Rohlinge	-	-	1 Stück	H070R	

Diskus-Hangschloss

- Schlosskörper ohne Niete zusammengeschweißt
- Bügel aus gehärtetem Stahl vernickelt
- **Edelstahlrostfreie Platten, anbohrgeschützt** durch zwei gehärtete Stahlstifte,
- 5-stiftiger Messingzylinder, verschiedenschließend
- **GS = gleichschließend**



HSD 90-VS	Edelstahl rostfrei	90 mm Ø	C = 12 D = 24	1 Stück ab 12 St.	11590	
HSD 90-GS	Edelstahl rostfrei	90 mm Ø	C = 12 D = 24	1 Stück ab 12 St.	11591	
H090R	Rohlinge	-	-	1 Stück	H090R	

Diskus-Hochsicherheits-Vorhangschloss

- eingefasster, patentierter achteckiger Bügel aus Borcarbid (daher maximaler Widerstand gegen Bolzenschneider)
- einstellbare **4-stellige Zahlenkombi** (mit Codierungsschlüssel = 10.000 mögliche Kombinationen)
- **doppelte Kugelverriegelung** (max. Widerstand gegen Zugkraft und Hebelwirkung)
- 30 Jahre Garantie
- horizontaler Bügelabstand = 21 mm



12290	Edelstahl	70 mm Ø	10 mm	1 Stück ab 4 St.	12290	
-------	-----------	---------	-------	----------------------------	-------	--

Diskus-Hangschloss mit Witterungsschutz und Zylinderklappe

- mit Edelstahlgehäuse
- mit gehärtetem Stahlbügel
- mit je 2 Schlüssel (Zwangsschließung)
- vertikaler Abstand zwischen UK Bügel bis OK Gehäuse = 17 mm
- **GS = gleichschließend**



11572 VS	schwarz	70 mm Ø	C = 9,5 D = 21	1 Stück ab 6 St.	11572	
11573 GS	schwarz	70 mm Ø	C = 9,5 D = 21	1 Stück ab 6 St.	11573	
11574 Rohling	-	-	-	1 Stück	11574	

Diskus-Hangschloss mit Zahlencode

- mit 4-stelliger Zahlenkombination
- mit Edelstahlgehäuse
- mit gehärtetem Stahlbügel
- vertikaler Abstand zwischen UK Bügel bis OK Gehäuse = 20 mm



11576	Edelstahl rostfrei	70 mm Ø	C = 9,5 D = 17,5	1 Stück ab 6 St.	11576	
-------	--------------------	---------	---------------------	----------------------------	-------	--

ABUS Vorhangschloss Diskus® 24IB

- Gehäuse, Innenwerk und Bügel komplett aus Edelstahl für extremen Korrosionsschutz (100% rostfreie Sicherheit)
- Zylinderverdeck – maximaler Schutz gegen Schmutz und Spritzwasser
- Zylinder zusätzlich vernickelt für optimalen Verwitterungsschutz
- Original Diskus® Design: 360° geschützt
- Diskus®-Schweißtechnologie – bester Aufbruchschutz
- Präzisions-Stiftzylinder mit je 2 Schlüssel
- Schließzwang: Verriegelung nur mit Schlüssel (Schlüssel kann bei geöffnetem Zustand nicht abgezogen werden)
- Made in Germany
- **GS = gleichschließend**



24IB/60



24IB/70

24IB/60 VS	Edelstahl rostfrei	60 mm Ø	C = 8 D = 17	1 Stück ab 6 St.	11578	
24IB/60 GS	Edelstahl rostfrei	60 mm Ø	C = 8 D = 17	1 Stück ab 6 St.	11579	
24IB/70 VS	Edelstahl rostfrei	70 mm Ø	C = 8 D = 20	1 Stück ab 6 St.	11580	
24IB/70 GS	Edelstahl rostfrei	70 mm Ø	C = 8 D = 20	1 Stück ab 6 St.	11581	

Einsatz und Anwendung: Absicherung von größeren Werten/Gegenständen oder bei hohem Diebstahlrisiko / Ideal bei starken Witterungseinflüssen (z.B. in See- und Hafengebieten, zur Sicherung auf Fahrzeugen und Booten im Außeneinsatz / Zur Absicherung von z.B. LKW, Türen, Toren, Scheunen, Kellern, Schränken etc. **Auf Anfrage auch als HS-Anlagen lieferbar!**

Vorhangschlösser Serie PRO-LINE

Artikelnummer	Ausführung	Abmessung Gehäuse (A/B)	Abmessung (C/D/H)	Verp.- Einheit	EDV- Nummer	Stückpreis € zzgl. MwSt.
---------------	------------	-------------------------	-------------------	----------------	-------------	--------------------------

- ▶ Die **PRO-LINE Vorhangschlösser** werden für **höchste Sicherheitsansprüche** eingesetzt.
- ▶ Sie dienen der Absicherung von **großen Wertgegenständen** bzw. bei **sehr hohem Diebstahlrisiko**.
- ▶ Sie verfügen über **Anti-Lockpicking** (Scheibenzylinder), sind **schlag-, bohr- und ziehgeschützt!**
- ▶ **Nachschlüssel (Wendeschlüssel) nur nach Vorlage der Sicherungskarte!**
- ▶ Die Serien 60 und 70 sind **SKG**** zertifiziert und entsprechen der **EN 12320: Klasse 4**.

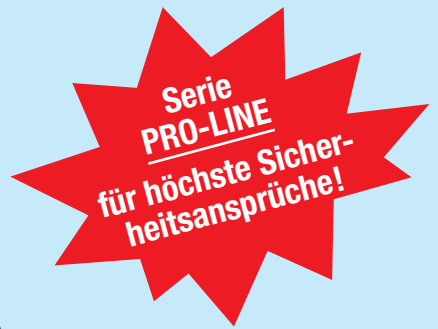

Die **DX-PRO-LINE Vorhangschlösser** sind **widerstandsfähig und rostbeständig gegen extreme Umwelteinflüsse** wie Frost, Wasser, Fett und Staub und **ideal geeignet für den Innen- und Außenbereich** (z. B. auch ideal einsetzbar an der Küste und maritimen Gebieten!)

Um den Schließmechanismus und den Zylinder zusätzlich vor Wasser zu schützen hat das Gehäuse unten und seitlich Entwässerungslöcher. Diese verhindern, dass sich das Schloss langsam mit Wasser füllen kann.

Die Verwendung starker Materialien wie gehärtetes Zink bzw. gehärteter Stahl und das Verwenden von Edelstahlbauteilen im Schließmechanismus tragen noch mehr zur Korrosionsbeständigkeit des Vorhangschlosses bei.

Einsatzmöglichkeiten: Privat- und Geschäftsräume, Lager, Container, Werkstore, Schule, Krankenhaus, Hafengelände, LKW, Industriegebiet, Militärbasis uvm.

Die **PRO-LINE Vorhangschlösser** (ab Serie 50) erfüllen die strengen Anforderungen an **Korrosionsschutz und Verschleißfestigkeit** und sind zertifiziert nach **EU-Norm EN 12320** (Klasse 3 bzw. Klasse 4). Außerdem erfüllen sie die strengen Anforderungen an **Feuerbeständigkeit** nach **EU-Norm EN 1627!**

Weitere Vorteile: doppelte Bügelverriegelung; gehärteter Bügel; Schlüsseleingang gegen Ziehen und Aufbohren geschützt; jedes **PRO-LINE-Schloss** wird **mit Sicherungskarte** ausgeliefert; verpackt in starker Blister-Eurolock-Verpackung mit **EAN-Code** zum Scannen; **mit je 3 Wendeschlüssel**; **5 Jahre Garantie**.

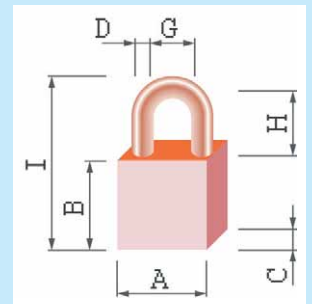

PRO-LINE Vorhangschloss Serie 40 + 50

- mit **gehärtetem Zink-Gehäuse**
- **gehärteter Stahlbügel** (widerstandsfähig gegen Schneiden und Sägen)
- doppelte Bügelverriegelung
- mit je **3 Wendeschlüssel** und **Sicherungskarte**



Serie 40 – mit gehärtetem, 360°-drehbarem Bügel (Ø 8 mm)
Maß „G“ = 23 mm, Maß „I“ = 79 mm

12162	silberf.	44 x 49	24/8/22	1 Stück	12162
-------	----------	---------	---------	---------	-------

Serie 50 – mit gehärtetem, 360°-drehbarem Bügel (Ø 10 mm), SKG*-geprüft (≅ EN 12320: Klasse 3), Maß „G“ = 25 mm, Maß „I“ = 84 mm



12166	silberf.	52 x 52	26/10/22	1 Stück	12166
12168	schwarz	52 x 52	26/10/22	1 Stück	12168

Serie 50 – mit beidseitigem Bügelschutz (= besserer Schutz gegen Sägen, erschwert Zugriff von Aufbruchwerkzeugen), Maß „G“ = 22 mm, Maß „I“ = 84 mm

12172	silberf.	52 x 80	26/10/22	1 Stück	12172
12174	schwarz	52 x 80	26/10/22	1 Stück	12174

PRO-LINE Vorhangschloss Serie 60

- mit **gehärtetem Stahlgehäuse** und **gehärtetem Bügel**
- **SKG****-geprüft
- **zertifiziert nach EN 1627 und EN 12320: Klasse 4**
- Bügeldurchmesser = 12 mm
- sonst Eigenschaften wie Serie 40 + 50



Serie 60 – mit gehärtetem, 360°-drehbarem Bügel (Ø 12 mm), SKG-geprüft (≅ EN 12320: Klasse 4), Maß „G“ = 29 mm, Maß „I“ = 94 mm**

12178	silberf.	60 x 58	28/12/24	1 Stück	12178
12180	schwarz	60 x 58	28/12/24	1 Stück	12180

Serie 60 – mit beidseitigem Bügelschutz (= besserer Schutz gegen Sägen, erschwert Zugriff von Aufbruchwerkzeugen), SKG-geprüft, Maß „G“ = 25 mm, Maß „I“ = 94 mm**

12182	silberf.	62 x 89	28/12/24	1 Stück	12182
12184	schwarz	62 x 89	28/12/24	1 Stück	12184

Vorhangschlösser Serie PRO-LINE

PRO-LINE Vorhangschloss Serie 70

- mit gehärtetem Stahlgehäuse und gehärtetem Bügel
- SKG**-geprüft
- zertifiziert nach EN 1627 und EN 12320: Klasse 4
- Bügeldurchmesser = 13 mm
- sonst Eigenschaften wie Serie 60

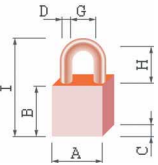

12186



12192



12194

Serie 70 – mit gehärtetem, 360°-drehbarem Bügel (Ø 13 mm), SKG-geprüft (≙ EN 12320 : Klasse 4), Maß „G“ = 33 mm, Maß „I“ = 100 mm**

Artikelnummer	Ausführung	Abmessung Gehäuse (A/B)	Abmessung (C/D/H)	Verp.- Einheit	EDV- Nummer	Stückpreis € zzgl. MwSt.
12186	silberf.	72 x 60	30/13/26	1 Stück	12186	
12188	schwarz	72 x 60	30/13/26	1 Stück	12188	

Serie 70 – mit beidseitigem Bügelschutz (= besserer Schutz gegen Sägen, erschwert Zugriff von Aufbruchwerkzeugen), SKG-geprüft, Maß „G“ = 28 mm, Maß „I“ = 100 mm**

12190	silberf.	72 x 94	30/13/26	1 Stück	12190	
12192	schwarz	72 x 94	30/13/26	1 Stück	12192	

Serie 70 – mit völlig herausnehmbarem Bügel (ideal bei wenig Platz, ideal für Container), SKG-geprüft, Maß „G“ = 33 mm, Maß „I“ = 116 mm**

12194	silberf.	72 x 60	30/14/42	1 Stück	12194	
-------	----------	---------	----------	---------	-------	--

PRO-LINE Vorhangschloss PHZ

- PHZ vorgerichtet (30/10 mm)
- sehr einfache Montage des Halbzylinders mittels beiliegender Imbusschraube
- zertifiziert lt. EN 12320 (Gehäuse aus Zamak)
- ideal für den Einsatz im Außenbereich



Mit gehärtetem, 360°-drehbarem Bügel (Ø 8 mm)

Maß „G“ = 32 mm, Maß „I“ = 98 mm

12198	schwarz	56 x 49	38/8/40,5	1 Stück	12198	
-------	---------	---------	-----------	---------	-------	--



Sicherheits-Überfalle aus gehärtetem Stahl

- extrem widerstandsfähig gegen Witterungseinflüsse, daher ideal für Außeneinsatz
- zertifiziert lt. EN 1627 (feuerwiderstandsfähig)
- mit Verankerungsmaterial
- Abmessung: B 204 x H 70 x T 23 mm



12199	schwarz	-	-	1 Stück	12199	
-------	---------	---	---	---------	-------	--

Ideal zur Absicherung von großen Wertgegenständen. Extrem widerstandsfähig im Außeneinsatz gegen Wasser, Frost, Staub und Fett. Geeignet in Hafengegenden, Industriegebieten, Militärstützpunkten usw. Kompatibel mit PRO-LINE Serie 60 und 70. Empfohlen mit Serie 70.

Aufpreise für Serie PRO-LINE:

- ▶ für gleichschließend + 15 %
- ▶ für Vorhangschloss nach Sicherungskarte + 20 %
- ▶ für Mehrschlüssel
- ▶ für Nachschlüssel nach Vorlage der Sicherungskarte

Lieferzeit jeweils ca. 1 Woche



Überfallen / Schlossriegel

Überfalle / Standardqualität

- mit verzinkter Öse und verdeckten Schraublöchern
- ohne Befestigungsmaterial



Artikelnummer	Ausführung	Abmessung in mm	Verp.- Einheit	EDV- Nummer	Stückpreis € zzgl. MwSt.
D 140	verzinkt	140 x 35	1 Stück ab 10 St.	11603	

Überfalle „Schwere Ausführung“

- mit Stahl gehärteten Einzel- bzw. Doppellamellengelenken und Öse
- verdeckte Schraublöcher
- ohne Befestigungsmaterial

D 2080 / D 2100



D 2120 / D 2160



D 2080	verzinkt	80 mm	1 Stück ab 12 St.	12080	
D 2100	verzinkt	100 mm	1 Stück ab 10 St.	12100	
Mit Doppelgelenk:					
D 2120	verzinkt	120 mm	1 Stück ab 12 St.	12120	
D 2160	verzinkt	160 mm	1 Stück ab 12 St.	12160	

Panzerüberfalle „Schwere Ausführung“

- mit Stahl gehärteten Lamellendoppelgelenken und Ösen
- verdeckte Schraublöcher
- inkl. Befestigungsmaterial



D 4025	verzinkt	155 x 45	1 Stück ab 6 St.	14025	
D 4026	verzinkt	195 x 45	1 Stück ab 6 St.	14026	

Diskus-Panzerüberfalle „Schwere Ausführung“

- mit Stahl gehärteten Lamellendoppelgelenken und spezieller stahlgehärteter Öse
- verdeckte Schraublöcher
- für Diskusschlösser der Größe 70 mm
- inkl. Befestigungsmaterial



D 5025	verzinkt	155 x 45	1 Stück ab 6 St.	15025	
D 5026	verzinkt	195 x 45	1 Stück ab 6 St.	15026	

Abschließbare Sicherheits-Überfalle

- verdeckte Schraublöcher
- verschiedenschließend (nur verschiedenschließend lieferbar)



Preis-senkung!

OVS 104	Stahl chrom.	100 x 40	1 Stück ab 12 St.	15030	
---------	--------------	----------	----------------------	-------	--

Schlossriegel, aus einem Stück gefertigt

- mit Nylonrollen versehen
- mit Schließöse und versenkten Schraublöchern
- ohne Befestigungsmaterial
- flaches Modell
- Riegelstärke 5 mm



In Verbindung mit Vorhangschloss verschließbar!

15120	gelb.verz.	120 x 56	1 Stück ab 10 St.	15120	
15140	gelb.verz.	140 x 56	1 Stück ab 10 St.	15140	

Zahlenschlossriegel

- mit 4-stelligem Zahlencode (umstellbar)
- ersetzt die klassische Vorhangschloss/Überfallenkombination
- patentiert



15145	silberf.	120 x 50	1 Stück ab 10 St.	15145	
15146	schwarz	120 x 50	1 Stück ab 10 St.	15146	

Oberlichtschnapper mit Schlaufe

- Ausschluss: 10 mm



15150	Stahl verchromt	50 x 40	1 Stück ab 12 St.	15150	
-------	-----------------	---------	----------------------	-------	--

Gruppe 1
Gruppe 2
Gruppe 3
Gruppe 4
Gruppe 5
Gruppe 6
Gruppe 7
Gruppe 8
Gruppe 9

Türspione

Türspione und Zubehör aus Aluminium

- für 14 mm Ø
- passend für Türstärke 35 - 60 mm
- einfache Montage
- Grad 2



Türspionschließer „Deluxe“ aus Aluminium:

11344	Alu F1	14 mm Ø	1 Stück	11344
11345	Alu schwarz	14 mm Ø	1 Stück	11345

Türspionverlängerung (25 mm Länge):

11346	Alu	14 mm Ø	1 Stück	11346
-------	-----	---------	---------	-------

Türspione

- 14 mm Ø
- passend für Türstärke 35 - 60 mm
- Gehäuse aus Messing
- einfache Montage

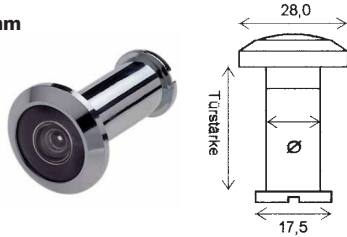

Sonderrabatte:

Bei Abnahme 100 Stück Spione: 15 % SR
Bei Abnahme 300 Stück Spione: 20 % SR

11356	Nickel gebürstet	14 mm Ø	10 Stück	11356
11350	verchromt	14 mm Ø	10 Stück	11350
11352	Mess. pol.	14 mm Ø	10 Stück	11352
11354	brüniert	14 mm Ø	10 Stück	11354

Türspione

- 160 Grad
- 12 mm Ø
- passend für Türstärke 16 - 25 mm
- Dto. passend für Türstärke 25 - 38 mm

11359	verchromt	12 mm Ø	1 Stück	11359
11357	verchromt	12 mm Ø	1 Stück	11357

Türspionverlängerung

- für 14 mm Ø

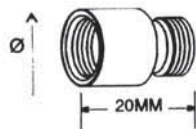

11360	-	14 mm Ø	1 Stück	11360
-------	---	---------	---------	-------

12 mm Durchmesser:

11362	-	12 mm Ø	1 Stück	11362
-------	---	---------	---------	-------

Türspionabdeckkrosette

- für 14 mm Ø

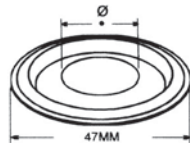

11364	Nickel gebürstet	14 mm Ø	1 Stück	11364
11365	verchromt	14 mm Ø	1 Stück	11365
11366	Mess. pol.	14 mm Ø	1 Stück	11366
11367	brüniert	14 mm Ø	1 Stück	11367

Türspionschließer

- für 14 mm Ø
- schwenkbar

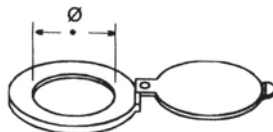

11370	verchromt	14 mm Ø	1 Stück	11370
11371	Mess. pol.	14 mm Ø	1 Stück	11371
11372	brüniert	14 mm Ø	1 Stück	11372

Türspionschließer „Deluxe“

- für 14 mm Ø
- Nickel gebürstet = Edelstahloptik
- schwenkbar



11369	Nickel gebürstet	14 mm Ø	1 Stück	11369
-------	------------------	---------	---------	-------

Türspione für Feuerschutztüren

- für 14 mm Ø
- mit Glaslinse
- passend für Türstärke 35 - 60 mm
- Material: massiv Messing



30 Minuten feuerbeständig:

11374	verchromt	14 mm Ø	1 Stück	11374
-------	-----------	---------	---------	-------

60 Minuten feuerbeständig (ohne Prüfzeugnis):

11376	verchromt	14 mm Ø	1 Stück	11376
11377	Mess. pol.	14 mm Ø	1 Stück	11377

90 Minuten feuerbeständig, UL-zertifiziert:

11375	Nickel gebürstet	14 mm Ø	1 Stück	11375
-------	------------------	---------	---------	-------



Die Türspione wurden auf ihre Feuerbeständigkeit geprüft und waren 30, 60 bzw. 90 Minuten feuerbeständig!

Digitale Türspione + ABUS WLAN-Akku-Kamera

Digitale Türspione mit LCD-Bildschirm und Türspion können an Eingangstüren von z.B. Wohnungen, Altenheimen, Krankenhäusern, Heimen, Hotelzimmern usw. angebracht werden. Ideal für Senioren, Rentner, Brillenträger, Behinderte. Ein Tastendruck am Innenteil reicht aus, um den Bildschirm zu aktivieren. Das klare Bild lässt gut erkennen, wer vor der Tür steht. Einfache Montage an Stelle des bisherigen Türspions. Die Batterien sind einfach auszutauschen. Keine Einsicht in die Wohnung möglich, Anwesenheit nicht erkennbar. Wir bieten unterschiedliche Ausführungen (u.a. mit Bildaufzeichnung auf SD-Karte) für die komfortable Hausüberwachung an.

Digitale Türspion „Basic“

- LCD-Farbdisplay 2,6 Zoll, TFT (0,3 Megapixel)
- passend für Türstärke: 38 - 110 mm
- passt in alle 14 mm Türspionbohrungen
- incl. 2 x AA Mignon Batterien
- Sichtwinkel ca. 100 Grad
- Sichtfenster ca. (B)50 x (H)40 mm
- neutrale weiße Kartonverpackung



11381

silberfg./schwarz

110 x 60 x 15

1 Stück
ab 5 St.

11381



Digital-Door-Viewer in Blister-Verpackung

- LCD-Farbdisplay B 64 mm x H 48 mm / 3,2 Zoll TFT (0,3 Megapixel)
- inkl. 2x AAA Batterien
- passend für Türstärke 38 - 110 mm
- Bohrdurchmesser für Türspion 14-22 mm
- Sichtwinkel ca. 105 Grad



11386

silberfg. schwarz

125x68x15

1 Stück
ab 5 St.

11386



Digital-Door-Viewer mit Vibrationsalarm

- Farbdisplay B 83 mm x H 55 mm / LCD-Screen 4 Zoll (0,3 Megapixel)
- mit Erschütterungs-Vibrationsalarm
- inkl. 4x AAA-Batterien
- passend für Türstärke 38 - 110 mm
- Bohrdurchmesser für Türspion 14 - 22 mm
- Sichtwinkel ca. 105 Grad



11391

11391

silberfg. schwarz

139x77x16

1 Stück
ab 5 St.

11391



Verlängerungshülse 14 x 75 mm, passend bis Türstärke 115 mm (für Verkabelung ist selbst zu sorgen):

11382

verchromt

14 mm Ø

1 Stück

11382

Digitale-Door-Viewer Nr. 11390

- LCD-Display 2,8 Zoll
- inkl. Mikro-SD-Speicherkarte bis zu 4 GB
- benötigt 3 x 1,5 Volt AA Mignon Batterien (nicht im Lieferumfang enthalten)
- Blickfeld von ca. 70° (für guten Überblick der Halle oder Galerie)
- 5-fach Zoom-Funktion
- außen mit Türspion
- nach IP-54 (stark wasserfest)



11390

silberfg./schwarz (Niromatt ähnlich)

136 x 75 x 18

1 Stück
ab 5 St.

11390



ABUS WLAN-Akku-App-Kamera-Set mit Basisstation und mit Halterung

- wetterfest (IP 66), ideal zur Montage (mit Easy-Fix-System) unter Vordächern usw.
- mit USB-Anschlüsse



PPIC 90000

weiß

930 x 400

1 Set

42083

Frei platzierbar ohne Strom- u. Netzkabel, einfach starten & sicher, ganz ohne Cloud / Langzeit-Akku mit bis zu 13 Monaten Laufzeit (bei 4x 15 Sek. Aufnahmedauer am Tag) / kabellose Basisstation (frei positionierbar an jeder Steckdose) mit eigenem Funknetz für max. Reichweite zum WLAN-Router / lokale Aufzeichnung der Bilddaten in der Basisstation, ganz ohne Cloud (auf Micro-SD-Karte, nicht im Lieferumfang enthalten) / gute Bildqualität dank hoher Auflösung in Full-HD 1080P, großes Blickfeld dank Weitwinkelobjektiv / Gestochen scharfe Farbbilder auch bei Nacht dank Low-Light Sensor und Weißlicht-LED / **Gegensprechen per App, dank eingebautem Mikrofon und Lautsprecher** / Exclusives Gehäusedesign im Querformat zur Montage unter Vordächern usw.

Auf Anfrage auch als Set mit 2 Kameras erhältlich!

Gruppe 1
Gruppe 2
Gruppe 3
Gruppe 4
Gruppe 5
Gruppe 6
Gruppe 7
Gruppe 8
Gruppe 9

Baubeschläge 72 mm / 8 mm

Langschildpaare / 72 mm Entfernung



215/42 L
(BB)



230/40 oL
(PZ)



230/40 L
250/53 L
(gegossen)
(PZ)

Kurzschildpaare / 72 mm Entfernung



163/40 K
(BB)

Knopflangschilder / 72 mm Entfernung



215/42KL

230/40KL
250/53KL

Knopfkurzschilder / 72 mm Entfernung



163/40KK

Wechsel-Langschildgarnituren

- außen: Knopfschild
- innen: Schild und 8 mm Drückerlochteil
- 72 mm



215/42WGL

230/40WGL
250/53WGL

230/40WGLoL

Wechsel-Kurzschildgarnituren

- 72 mm Entfernung



163/40WGK

Drückerpaare / 8 mm + Drückerlochteile / 8 mm

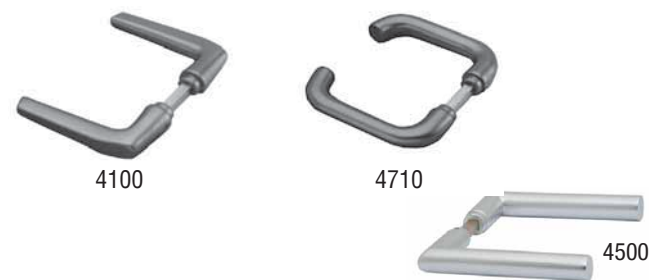

4100

4710

4500

Artikelnummer	Ausführung	Abmessung in mm (L x B)	Lochung	Verp.-Einheit	EDV-Nummer	Stückpreis € zzgl. MwSt.
215/42L	F1-elox. gepresst	215 x 42/38	BB-gelocht	10 Paar	27550	
215/42L	F1-elox. gepresst	215 x 42/38	PZ-gelocht	10 Paar	27560	
215/42WC	F1-elox. gepresst	215 x 42/38	WC/78mm	1 Paar	27565	
215/42L	F2-elox. gepresst	215 x 42/38	BB-gelocht	10 Paar	27600	
215/42L	F2-elox. gepresst	215 x 42/38	PZ-gelocht	10 Paar	27610	
215/42WC	F2-elox. gepresst	215 x 42/38	WC/78mm	1 Paar	27615	
Ovale gepresste Langschilder:						
230/40oL	F1-elox. gepresst	230 x 40	BB-gelocht	10 Paar	27570	
230/40oL	F1-elox. gepresst	230 x 40	PZ-gelocht	10 Paar	27571	
230/40WCoL	F1-elox. gepresst	230 x 40	WC/78mm	1 Paar	27572	
230/40oL	F2-elox. gepresst	230 x 40	BB-gelocht	10 Paar	27574	
230/40oL	F2-elox. gepresst	230 x 40	PZ-gelocht	10 Paar	27575	
230/40WCoL	F2-elox. gepresst	230 x 40	WC/78mm	1 Paar	27576	
230/40L	F1-elox. gegossen	230 x 40	BB-gelocht	10 Paar	27620	
230/40L	F1-elox. gegossen	230 x 40	PZ-gelocht	10 Paar	27630	
230/40L	F2-elox. gegossen	230 x 40	BB-gelocht	10 Paar	27640	
230/40L	F2-elox. gegossen	230 x 40	PZ-gelocht	10 Paar	27650	
230/40WC	F1-elox. gegossen	230 x 40	WC/78mm	1 Paar	27654	
230/40WC	F2-elox. gegossen	230 x 40	WC/78mm	1 Paar	27656	
250/53L	F1-elox. gegossen	250 x 53	BB-gelocht	6 Paar	27660	
250/53L	F1-elox. gegossen	250 x 53	PZ-gelocht	6 Paar	27670	
250/53L	F2-elox. gegossen	250 x 53	BB-gelocht	6 Paar	27680	
250/53L	F2-elox. gegossen	250 x 53	PZ-gelocht	6 Paar	27690	
250/53WC	F1-elox. gegossen	250 x 53	WC/78mm	1 Paar	27691	
250/53WC	F2-elox. gegossen	250 x 53	WC/78mm	1 Paar	27692	
163/40K	F1-elox. gepresst	163 x 40	BB-gelocht	10 Paar	27694	
163/40K	F1-elox. gepresst	163 x 40	PZ-gelocht	10 Paar	27696	
163/40WC	F1-elox. gepresst	163 x 40	WC/78mm	1 Paar	27697	
163/40K	F2-elox. gepresst	163 x 40	BB-gelocht	10 Paar	27700	
163/40K	F2-elox. gepresst	163 x 40	PZ-gelocht	10 Paar	27710	
163/40WC	F2-elox. gepresst	163 x 40	WC/78mm	1 Paar	27715	
215/42KL	F1-elox. gepresst	215 x 42/38	PZ-gelocht	1 Stück	27740	
215/42KL	F2-elox. gepresst	215 x 42/38	PZ-gelocht	1 Stück	27750	
230/40KL	F1-elox. gegossen	230 x 40	PZ-gelocht	1 Stück	27760	
230/40KL	F2-elox. gegossen	230 x 40	PZ-gelocht	1 Stück	27770	
250/53KL	F1-elox. gegossen	250 x 53	PZ-gelocht	1 Stück	27780	
250/53KL	F2-elox. gegossen	250 x 53	PZ-gelocht	1 Stück	27790	
163/40KK	F1-elox. gepresst	163 x 40	PZ-gelocht	2 Stück	27792	
163/40KK	F2-elox. gepresst	163 x 40	PZ-gelocht	2 Stück	27800	
215/42WGL	F1-elox. gepresst	215 x 42/38	PZ-gelocht	1 Grt.	27820	
215/42WGL	F2-elox. gepresst	215 x 42/38	PZ-gelocht	1 Grt.	27830	
230/40WGL	F1-elox. gegossen	230 x 40	PZ-gelocht	1 Grt.	27840	
230/40WGL	F2-elox. gegossen	230 x 40	PZ-gelocht	1 Grt.	27850	
250/53WGL	F1-elox. gegossen	250 x 53	PZ-gelocht	1 Grt.	27860	
250/53WGL	F2-elox. gegossen	250 x 53	PZ-gelocht	1 Grt.	27870	
Ovale gepresste Langschildwechselgarnitur mit CL-Form-Drückerlochteil 4500 L						
230/40WGLoL	F1-elox. gepresst	230 x 40	PZ-gelocht	1 Grt.	27578	
230/40WGLoL	F2-elox. gepresst	230 x 40	PZ-gelocht	1 Grt.	27579	
Kurzschildwechselgarnituren:						
163/40WGK	F1-elox. gepresst	163 x 40	PZ-gelocht	1 Grt.	27874	
163/40WGK	F2-elox. gepresst	163 x 40	PZ-gelocht	1 Grt.	27880	
4100	F1-elox.	gerade Form	8 mm	10 Paar	27900	
4100L	F1-elox.	Dto./Lochteil	8 mm	1 Stück	27905	
4100	F2-elox.	gerade Form	8 mm	10 Paar	27910	
4100L	F2-elox.	Dto./Lochteil	8 mm	1 Stück	27915	
4710	F1-elox.	U-Form	8 mm	10 Paar	27920	
4710L	F1-elox.	Dto./Lochteil	8 mm	1 Stück	27925	
4710	F2-elox.	U-Form	8 mm	10 Paar	27930	
4710L	F2-elox.	Dto./Lochteil	8 mm	1 Stück	27935	
4500	F1-elox.	CL-Form	8 mm	10 Paar	27936	
4500L	F1-elox.	Dto./Lochteil	8 mm	1 Stück	27937	
4500	F2-elox.	CL-Form	8 mm	10 Paar	27938	
4500L	F2-elox.	Dto./Lochteil	8 mm	1 Stück	27939	

Baubeschläge

Alu-Guss-Innenschild (250 x 53 mm) mit festdrehbar gelagerten U-Form-Drücker



Artikelnummer	Ausführung	Abmessung in mm (L x B)	Lochung	Verp.-Einheit	EDV-Nummer	Stückpreis € zzgl. MwSt.
28366	F1-elox.	72 mm / 8 mm Vierkant		1 Stück	28366	
28368	F2-elox.	72 mm / 8 mm Vierkant		1 Stück	28368	
28364	F1-elox.	92 mm / 8 mm Vierkant		1 Stück	28364	
28365	F2-elox.	92 mm / 8 mm Vierkant		1 Stück	28365	

Haustürlängschildpaare / 92 mm Entfernung



230 / 40 HL
250 / 53 HL



27944	F1-elox. gepresst	240 x 48/40	BB-gelocht	1 Paar	27944	
27946	F2-elox. gepresst	240 x 48/40	BB-gelocht	1 Paar	27946	
240/48HL	F1-elox. gepresst	240 x 48/40	PZ-gelocht	1 Paar	27940	
240/48HL	F2-elox. gepresst	240 x 48/40	PZ-gelocht	1 Paar	27942	
230/40HL	F1-elox. gegossen	230 x 40	PZ-gelocht	1 Paar	27950	
230/40HL	F2-elox. gegossen	230 x 40	PZ-gelocht	1 Paar	27952	
250/53HL	F1-elox. gegossen	250 x 53	PZ-gelocht	1 Paar	27956	
250/53HL	F2-elox. gegossen	250 x 53	PZ-gelocht	1 Paar	27958	

Drückerpaare 10 mm Vierkant



4100H



4710H

4100H	F1-elox.	gerade Form	10 mm	1 Paar	27970	
4100HL	F1-elox.	Dto./Lochteil	10 mm	1 Stück	27972	
4100H	F2-elox.	gerade Form	10 mm	1 Paar	27974	
4100HL	F2-elox.	Dto./Lochteil	10 mm	1 Stück	27976	
4710H	F1-elox.	U-Form	10 mm	1 Paar	27980	
4710HL	F1-elox.	Dto./Lochteil	10 mm	1 Stück	27982	
4710H	F2-elox.	U-Form	10 mm	1 Paar	27984	
4710HL	F2-elox.	Dto./Lochteil	10 mm	1 Stück	27986	

Drückerpaare 9 mm Vierkant

4100/9mm	F1-elox.	gerade Form	9 mm	1 Paar	-	
4100L/9mm	F1-elox.	Dto./Lochteil	9 mm	1 Stück	-	
4100/9mm	F2-elox.	gerade Form	9 mm	1 Paar	-	
4100L/9mm	F2-elox.	Dto./Lochteil	9 mm	1 Stück	-	
4710/9mm	F1-elox.	U-Form	9 mm	1 Paar	-	
4710L/9mm	F1-elox.	Dto./Lochteil	9 mm	1 Stück	-	
4710/9mm	F2-elox.	U-Form	9 mm	1 Paar	-	
4710L/9mm	F2-elox.	Dto./Lochteil	9 mm	1 Stück	-	

Aufpreis für Wechselgarnitur!

Türdrückerlängschildgarnitur mit Hochhaltemechanismus

- mit **U-Form Drücker** festdrehbar montiert auf Längschild (220 x 40 mm)
- verdeckte Verschraubung
- **Edelstahl**



25337/BB	Edelstahl	8 mm / 72 mm / BB		1 Grt.	25337	
25338/PZ	Edelstahl	8 mm / 72 mm / PZ		1 Grt.	25338	
25339/PZ/92	Edelstahl	8 mm / 92 mm / PZ		1 Grt.	25339	
25341/WC-DLS	Edelstahl	8 mm / 78 mm / WC		1 Grt.	25341	
25342/WC-DRS	Edelstahl	8 mm / 78 mm / WC		1 Grt.	25342	
25340/WE-DLS	Edelstahl	8 mm / 72 mm / Wechselgrt. PZ / DLS		1 Grt.	25340	
25343/WE-DRS	Edelstahl	8 mm / 72 mm / Wechselgrt. PZ / DRS		1 Grt.	25343	

Türdrückerlängschildgarnitur mit Hochhaltemechanismus

- mit **CL-Form-Drücker** festdrehbar montiert auf Längschild (220 x 40 mm)
- verdeckte Verschraubung
- **Edelstahl**



25330/BB	Edelstahl	8 mm / 72 mm / BB		1Grt.	25330	
25332/PZ	Edelstahl	8 mm / 72 mm / PZ		1Grt.	25332	
25333/WC-DLS	Edelstahl	8 mm / 78 mm / WC		1Grt.	25333	
25334/WC-DRS	Edelstahl	8 mm / 78 mm / WC		1Grt.	25334	
25335/WE-DLS	Edelstahl	8 mm / 72 mm / Wechselgrt. / PZ / DLS		1Grt.	25335	
25336/WE-DRS	Edelstahl	8 mm / 78 mm / Wechselgrt. / PZ / DRS		1Grt.	25336	

Kurzchild- und Rosettengarnituren

Kurzchild-Garnitur mit festdrehbar gelagerten U-Form-Drückern

- mit Stahlunterkonstruktion
- mit Stütznocken
- mit verdeckter Verschraubung
- 8 mm Vierkant
- nach DIN 18255
- nach EN 1906
- Benutzerkategorie Klasse 4
- Abmessungen: 170 x 45 mm
- 72 mm Entfernung
- passend für Türstärken 38 - 45 mm



Auf Anfrage auch in Langschild-Ausführung!

Artikelnummer	Färbung	Ausführung	Lochung	Verp.-Einheit	EDV-Nummer	Stückpreis € zzgl. MwSt.
107500	F1-eloxiert	Drückergrt.	BB-gel.	1 Grt.	24700	
107505	F1-eloxiert	Drückergrt.	PZ-gel.	1 Grt.	24702	
106500	Edelstahl	Drückergrt.	BB-gel.	1 Grt.	24706	
106505	Edelstahl	Drückergrt.	PZ-gel.	1 Grt.	24708	
107510	F1-eloxiert	Wechselgrt.	PZ-gel.	1 Grt.	24710	
106510	Edelstahl	Wechselgrt.	PZ-gel.	1 Grt.	24714	
107520	F1-eloxiert	WC-Dr.-Grt.	WC/78mm	1 Grt.	24716	
106520	Edelstahl	WC-Dr.-Grt.	WC/78mm	1 Grt.	24718	

Passende stabile Bohrschablone zur leichteren Montage der vorstehenden Kurzchild-Garnitur

24749	Bohrschablone	-	1 St.	24749
-------	---------------	---	-------	-------

FH-Garnituren (9 mm / mit Stahlkerndrucker) siehe Gruppe 7

Rosetten-Garnitur „oval“

mit festdrehbar gelagerten gekröpften U-Form-Drückern

- mit Stahlunterkonstruktion
- mit Rückholfeder
- mit verdeckter Verschraubung
- 8 mm Vierkant
- nach DIN 18255
- nach EN 1906
- Benutzerkategorie Klasse 4
- Rosettenabmessungen: 70 x 33 mm



187405	F1-eloxiert	Drückergrt.	PZ-gel.	1 Grt.	24770
186405	Edelstahl	Drückergrt.	PZ-gel.	1 Grt.	24772
187410	F1-eloxiert	Wechselgrt.	PZ-gel.	1 Grt.	24774
186410	Edelstahl	Wechselgrt.	PZ-gel.	1 Grt.	24776
187410D	F1-eloxiert	Wechselgrt.	PZ-gel.	1 Grt.	24778
186410D	Edelstahl	Wechselgrt.	PZ-gel.	1 Grt.	24779

Ausführung mit Knopf drehbar:

FH-Garnituren (9 mm / mit Stahlkerndrucker) siehe Gruppe 7

Nylon-Garnitur mit U-Formdrucker

- passend für Türstärke 38 - 42 mm (gegen Aufpreis auch in anderen Türstärken lieferbar)



24781



24788

Lieferzeit ca. 3-8 Tage (in Weiß ab Lager)

* Bei Wechselgarnituren unbedingt DIN-Richtung angeben!

Rosettengarnitur 55 mm Ø / ohne Stahlkern / 8 mm Ø / Griffdurchm: 20 mm

24780	siehe unten	Drückergrt.	BB-gel.	1 Grt.	24780
24781	siehe unten	Drückergrt.	PZ-gel.	1 Grt.	24781
24785	siehe unten	WC-Dr.-Grt.	WC	1 Grt.	24785
24784*	siehe unten	Wechselgrt.	PZ-gel.	1 Grt.	24784

BB-Ros.	per Paar	mit Unterteil	BB-gel.	1 Paar	24786
PZ-Ros.	per Paar	mit Unterteil	PZ-gel.	1 Paar	24787

Rosettengarnitur 55 mm Ø / mit Stahlkern / 8 mm Ø / Griffdurchm: 23 mm

24800	siehe unten	Drückergrt.	BB-gel.	1 Grt.	24800
24802	siehe unten	Drückergrt.	PZ-gel.	1 Grt.	24802
24804	siehe unten	WC-Dr.-Grt.	WC	1 Grt.	24804
24806*	siehe unten	Wechselgrt.	PZ-gel.	1 Grt.	24806

Mit Kurzchild: 20 mm Ø / ohne Stahlkern / 8 mm:

24788	siehe unten	Drückergrt.	BB-gel.	1 Grt.	24788
24789	siehe unten	Drückergrt.	PZ-gel.	1 Grt.	24789
24790	siehe unten	WC-Dr.-Grt.	WC	1 Grt.	24790

Auch als Langschildgarnitur lieferbar: Aufpreis brutto 4,00 €

Kurzchildgarnitur: 23 mm Ø / mit Stahlkern / 8 mm:

24810	siehe unten	Drückergrt.	BB-gel.	1 Grt.	24810
24812	siehe unten	Drückergrt.	PZ-gel.	1 Grt.	24812
24814	siehe unten	WC-Dr.-Grt.	WC	1 Grt.	24814
24816*	siehe unten	Wechselgrt. (weiß+schwarz)	PZ-gel.	1 Grt.	24816
24817*	siehe unten	Wechselgrt. (andere Farben)	PZ-gel.	1 Grt.	24817

Fenstergriffe:

24797	siehe unten	7 mm Vierk.	-	1 St.	24797
24798	weiß und dunkelbraun	7 mm Vierk.	abschließbar	1 St.	24798

Farben: weiß, grau, dunkelgrau, hellbraun, mittelbraun, dunkelbraun, gelb, blau, grün, rot, schwarz, dunkelgrün, dunkelblau, dunkelrot, türkis

Auch Schmalrahmengarnituren, Sicherheitsgarnituren und Möbelgriffe auf Anfrage in Nylon lieferbar.

NEU: Auf Anfrage können wir Ihnen auch „Medi-Griffe“, antimikrobiell beschichtet nach DIN 1906 / Klasse 4 anbieten.

Sie bieten Schutz gegen Übertragung von Bakterien und Viren.

Bitte Informationen anfordern!



24797

FH-Garnituren siehe Gruppe 7!

Rosettengarnituren

Komplette Drückergarnitur festdrehbar auf Rosetten

- inkl. Schlüsselrosetten und Schrauben
- nach EN 1906 / Klasse 3
- mit Rückholfeder, mit Gleitlagertechnik
- mit neuer montagefreundlichen „Click“-Schnellmontagetechnik
- WC-Garnitur = rot/weiß: außen Vierkant, innen großer Knebel
- Rosettendurchmesser = 55 mm / Stärke = 8 mm
- Drückerdurchmesser = 21 mm



36005-BB
U-Form

36010-BB
L-Form

36015-BB
CL-Form

Artikelnummer	Techn. Erläuterungen	Verp.- Einheit	EDV- Nummer	Stückpreis € zzgl. MwSt.
36005-BB	Edelstahl	1 Garn.	36005-BB	
36005-PZ	Edelstahl	1 Garn.	36005-PZ	
36005-WC	Edelstahl	1 Garn.	36005-WC	
36055-Wechselgarnitur-PZ	Edelstahl	1 Garn.	36055-WEGA	
36010-BB	Edelstahl	1 Garn.	36010-BB	
36010-PZ	Edelstahl	1 Garn.	36010-PZ	
36010-WC	Edelstahl	1 Garn.	36010-WC	
36050-Wechselgarnitur-PZ	Edelstahl	1 Garn.	36050-WEGA	
36015-BB	Edelstahl	1 Garn.	36015-BB	
36015-PZ	Edelstahl	1 Garn.	36015-PZ	
36015-WC	Edelstahl	1 Garn.	36015-WC	
36060-Wechselgarnitur-PZ	Edelstahl	1 Garn.	36060-WEGA	

Passende stabile Bohrschablone zur leichteren Montage der vorstehenden Rosetten-Garnitur

24749	Bohrschablone	1 St.	24749	
-------	---------------	-------	-------	--

Bei größeren Stückzahlen gewähren wir Sondernettopreise!

Komplette Drückergarnitur festdrehbar auf Rosetten

- inkl. Schlüsselrosetten (Abm. 53 x 53 mm) und Schrauben
- Edelstahl



36577-BB

36580

36577-BB	Edelstahl	1 Garn.	36577-BB	
36577-PZ	Edelstahl	1 Garn.	36577-PZ	
36577-WC	Edelstahl	1 Garn.	36577-WC	
36577-Wechselgarnitur-PZ	Edelstahl	1 Garn.	36577-WEGA	
36580	Edelstahl Knopf fest auf Rosette	1 Stück	36580	

Rosettengarnitur „rund“ mit festdrehbar gelagerten U-Form-Drückern

- mit Stahlunterkonstruktion
- mit Stütznocken
- mit verdeckter Verschraubung
- 8 mm Vierkant
- nach EN 1906 / Klasse 4
- Rosettendurchmesser: 55 mm, Stärke: 8 mm
- Lochabstand 38 mm
- passend für Türstärke 38 - 45 mm



156500

157500 F1-eloxiert	Drückergrt. BB-gel.	1 Grt.	24730	
157505 F1-eloxiert	Drückergrt. PZ-gel.	1 Grt.	24732	
156500 Edelstahl	Drückergrt. BB-gel.	1 Grt.	24736	
156505 Edelstahl	Drückergrt. PZ-gel.	1 Grt.	24738	
157510 F1-eloxiert	Wechselgrt./PZ-gel.	1 Grt.	24740	
156510 Edelstahl	Wechselgrt./PZ-gel.	1 Grt.	24744	
157520 F1-eloxiert	WC-Dr.-Grt./WC	1 Grt.	24746	
156520 Edelstahl	WC-Dr.-Grt./WC	1 Grt.	24748	

Passende stabile Bohrschablone zur leichteren Montage der vorstehenden Rosetten-Garnitur

24749	Bohrschablone	1 St.	24749	
-------	---------------	-------	-------	--

FH-Garnituren (9 mm / mit Stahlkerndrucker) siehe Gruppe 7

Türdrückerpaar (U-Form) mit Hochhaltemechanismus

- festdrehbar montiert auf runden Rosetten
- mit Stahlunterkonstruktion



35281 Edelstahl	8 mm Vierkant 19 mm Durchm.	1 Pr.	25281	
35282 Edelstahl	8 mm Vierkant 19 mm Durchm.	1 Pr.	25282	

Türdrückerpaar (Spitze L-Form) mit Hochhaltemechanismus

- festdrehbar montiert auf runden Rosetten
- mit Stahlunterkonstruktion



Türdrückerpaar / für Glastüren / ohne Ansatzführung



35015

35012

35015 Edelstahl	8 mm / 19 mm Ø	1 Pr.	25355	
35012 Edelstahl	8 mm / 19 mm Ø	1 Pr.	25357	

Passende Fenstergriffe zu allen Modellen siehe Gruppe 3 bzw. auf Anfrage!

Rosetten für Holz- und Metalltüren

Rundrosettenpaar aus Edelstahl mit Kunststoffunterkonstruktion

- Durchmesser = 55 mm
- LA = 38 mm
- 8 mm Stärke



Artikelnummer
36002/BB
36001/PZ
36003/BL
36004/WC

Ausführung
Edelstahl
Edelstahl
Edelstahl
Edelstahl

Techn. Erläuterungen
BB-Rosettenpaar
PZ-Rosettenpaar
Blindrosettenpaar
WC-Rosettenpaar*
(*außen mit 8 mm Vierkant)

Verp.- Einheit
1 Paar
1 Paar
1 Paar
1 Paar

EDV- Nummer
36002
36001
36003
36004



Rund-Rosetten mit Metallunterkonstruktion

- Druckerführung aus Edelstahl
- Durchmesser = 53 mm
- LA = 38 mm
- 10 mm stark



25300/ DR

Edelstahl

Drückerrosettenpaar

1 Paar

25300



Dto. Rund-Rosetten mit Metallunterkonstruktion

- 8 mm stark



25302/ BB
25304/ PZ
25305/ BL
25306/ WC

Edelstahl
Edelstahl
Edelstahl
Edelstahl

BB-Rosette
PZ-Rosette
Blindrosette
WC-Rosettenpaar
(10 mm stark)

1 Stück
1 Stück
1 Stück
1 Paar

25302
25304
25305
25306

Gepresste Alu-Rund-Rosetten

- mit unsichtbarer Verschraubung
- mit Kunststoffunterkonstruktion
- Durchmesser = 55 mm
- LA = 38 mm
- 8 mm stark



24600/DR
24602/DR
24604/BB
24606/BB
24610/PZ
24612/PZ
24616/BL
24618/BL
24620/WC
24622/WC

F1
F2
F1
F2
F1
F2
F1
F2
F1
F2

Drückerrosettenpaar
Drückerrosettenpaar
BB-Rosettenpaar
BB-Rosettenpaar
PZ-Rosettenpaar
PZ-Rosettenpaar
Blindrosettenpaar
Blindrosettenpaar
WC-Rosettenpaar*
WC-Rosettenpaar*
(* mit 8 mm Vierkant)

1 Paar
1 Paar
1 Paar
1 Paar
1 Paar
1 Paar
1 Paar
1 Paar
1 Paar
1 Paar

24600
24602
24604
24606
24610
24612
24616
24618
24620
24622

Oval-Rosetten mit Metallunterkonstruktion

- Druckerführung aus Edelstahl
- Abmessungen: 65 x 30 mm
- LA = 50 mm
- 10 mm stark



25310/ DR

Edelstahl

Drückerrosettenpaar

1 Paar

25310



25312/ BB
25314/ PZ
25315/ BL

Edelstahl
Edelstahl
Edelstahl

BB-Rosette
PZ-Rosette
Blindrosette

1 Stück
1 Stück
1 Stück

25312
25314
25315

Oval-Rosetten mit Kunststoffunterkonstruktion

- mit verdeckt liegender Verschraubung
- Abmessungen: 69 x 33 mm
- Lochabstand = 50 mm
- 7 mm stark



24350-PZ
24352-PZ
24353-PZ
24354-BL
24356-BL
24357-BL

F1
F2
Edelstahl
F1
F2
Edelstahl

PZ-Rosette
PZ-Rosette
PZ-Rosette
Blindrosette
Blindrosette
Blindrosette

1 Stück
1 Stück
1 Stück
1 Stück
1 Stück
1 Stück

24350
24352
24353
24354
24356
24357

Gepresste Ovale Alu-Rosetten

- Abmessungen: 65 x 26 mm
- Lochabstand = 50 mm
- 7 mm stark



24630-DR
24632-DR
24634-BB
24636-BB
24640-PZ
24642-PZ
24646-BL
24648-BL

F1
F2
F1
F2
F1
F2
F1
F2

Drückerrosettenpaar
Drückerrosettenpaar
BB-Rosettenpaar
BB-Rosettenpaar
PZ-Rosettenpaar
PZ-Rosettenpaar
Blindrosettenpaar
Blindrosettenpaar

1 Paar
1 Paar
1 Paar
1 Paar
1 Paar
1 Paar
1 Paar
1 Paar

24630
24632
24634
24636
24640
24642
24646
24648

Gepresste Eckige Alu-Rosetten

- Abmessungen: 67 x 27 mm
- Lochabstand = 50 mm
- 7 mm stark



24650-DR
24652-DR
24654-BB
24656-BB
24660-PZ
24662-PZ
24666-BL
24668-BL

F1
F2
F1
F2
F1
F2
F1
F2

Drückerrosettenpaar
Drückerrosettenpaar
BB-Rosettenpaar
BB-Rosettenpaar
PZ-Rosettenpaar
PZ-Rosettenpaar
Blindrosettenpaar
Blindrosettenpaar

1 Paar
1 Paar
1 Paar
1 Paar
1 Paar
1 Paar
1 Paar
1 Paar

24650
24652
24654
24656
24660
24662
24666
24668



Türkнопfe

Türkнопfdrücker

- 8 mm Vierkant
- TS = 45 mm



Artikelnummer	Ausführung	Techn. Erläuterungen	Verp.- Einheit	EDV- Nummer	Stückpreis € zzgl. MwSt.
Flachknopf (50 mm Durchmesser):					
24410	F1	Knopfdruckpaar / 8 mm	1 Paar	24410	
24415L	F1	dto / Lochteil / 8 mm	1 Stück	24415	
24412	F2	Knopfdruckpaar / 8 mm	1 Paar	24412	
24417L	F2	dto / Lochteil / 8 mm	1 Stück	24417	
Kugelknopf (52 mm Durchmesser):					
24430	F1	Knopfdruckpaar / 8 mm	1 Paar	24430	
24435L	F1	dto / Lochteil / 8 mm	1 Stück	24435	
24432	F2	Knopfdruckpaar / 8 mm	1 Paar	24432	
24437L	F2	dto / Lochteil / 8 mm	1 Stück	24437	

Türkнопf auf Rosette

(bei Ausführung „drehbar“ = für 8 mm Vierkant)



Artikelnummer	Ausführung	Techn. Erläuterungen	Verp.- Einheit	EDV- Nummer	Stückpreis € zzgl. MwSt.
Flachknopf auf runder Rosette (60 mm Durchmesser):					
24450F	F1	fest	1 Stück	24450	
24452F	F2	fest	1 Stück	24452	
24451D	F1	drehbar	1 Stück	24451	
24453D	F2	drehbar	1 Stück	24453	
Kugelknopf (51 mm Ø) auf runder Rosette (60 mm Durchmesser):					
24460F	F1	fest	1 Stück	24460	
24462F	F2	fest	1 Stück	24462	
24461D	F1	drehbar	1 Stück	24461	
24463D	F2	drehbar	1 Stück	24463	
Kugelknopf (51 mm Ø) auf ovaler Gussrosette (68 x 30 mm – neue Ausf.):					
24470	F1	fest	1 Stück	24470	
24472	F2	fest	1 Stück	24472	
24474	F1	drehbar	1 Stück	24474	
24476	F2	drehbar	1 Stück	24476	

Knopf fest bzw. festdrehbar auf runder Rosette

- mit M8-Gewindestift (bei Ausführung: fest)
- mit Vierkantstift (bei Ausführung: drehbar)
- Rosette mit verdeckt liegender Verschraubung
- Rosettendurchmesser: 52 - 55 mm
- Lochabstand: 38 mm



Artikelnummer	Ausführung	Techn. Erläuterungen	Verp.- Einheit	EDV- Nummer	Stückpreis € zzgl. MwSt.
Flachknopf auf runder Rosette:					
25320	F1	fest	1 Stück	25320	
25321	Edelstahl	fest	1 Stück	25321	
25318	F1	drehbar	1 Stück	25318	
25319	Edelstahl	drehbar	1 Stück	25319	
Kugelknopf auf runder Rosette:					
25316	Edelstahl	fest	1 Stück	25316	
25317	Edelstahl	drehbar	1 Stück	25317	
Abgekröpfter Kugelknopf auf runder Rosette:					
25311	F1	fest	1 Stück	25311	
25322	Edelstahl	fest	1 Stück	25322	
25324	Edelstahl	drehbar	1 Stück	25324	

Gekröpfter Kugelknopf auf Rosette

- Lochabstand = 50 mm
- Abmessung Rosette = ca. 69 x 29 mm



Artikelnummer	Ausführung	Techn. Erläuterungen	Verp.- Einheit	EDV- Nummer	Stückpreis € zzgl. MwSt.
auf ovaler Rosette:					
24480	F1	fest	1 Stück	24480	
24485	F1	drehbar	1 Stück	24485	
auf kantiger Rosette:					
24490	F1	fest	1 Stück	24490	
24495	F1	drehbar	1 Stück	24495	
24497	weiß	drehbar	1 Stück	24497	
gekröpfter Viereckknopf auf kantiger Rosette:					
24498F	F1	fest	1 Stück	24498	
24499D	F1	drehbar	1 Stück	24499	

Angewinkelter Kugelknopf fest bzw. festdrehbar auf ovaler Rosette

- mit Rollenwechselstift (bei Ausführung: fest)
- mit Vierkantstift (bei Ausführung: drehbar)
- Rosette mit verdeckt liegender Verschraubung
- Rosettenabm: 70 x 33 mm, Lochabstand: 50 mm



Artikelnummer	Ausführung	Techn. Erläuterungen	Verp.- Einheit	EDV- Nummer	Stückpreis € zzgl. MwSt.
25323	F1 - elox.	fest	1 Stück	25323	
25325	Edelstahl	fest	1 Stück	25325	
25329	F1 - elox.	drehbar	1 Stück	25329	
25326	Edelstahl	drehbar	1 Stück	25326	

Angewinkelter Knopf fest bzw. festdrehbar auf ovaler Rosette

- Rosette mit verdeckt liegender Verschraubung



Edelstahl



Alu

Artikelnummer	Ausführung	Techn. Erläuterungen	Verp.- Einheit	EDV- Nummer	Stückpreis € zzgl. MwSt.
25327	Edelstahl	fest	1 Stück	25327	
25328	Edelstahl	drehbar	1 Stück	25328	
25360	F1	fest	1 Stück	25360	
25361	F1	drehbar	1 Stück	25361	
25362	weiß	fest	1 Stück	25362	
25363	weiß	drehbar	1 Stück	25363	
25364	braun	fest	1 Stück	25364	
25365	braun	drehbar	1 Stück	25365	

Rosettenabmessung = 70 x 32 mm, Lochabstand = 50 mm

Weitere Knöpfe auf Anfrage!

Metalltürdrücker

Schweres Metalltürdrückerlochteil auf Rosette, mit Rückholfeder

- Rosettengröße = 74 x 33 mm
- Gesamthöhe mit Rosette = 68 mm



ovale Rosette



Artikelnummer	Färbung	Ausführung	Verp.-Einheit	EDV-Nummer	Stückpreis € zzgl. MwSt.
auf ovaler Rosette:					
270300R	F1	8 mm, LA = 50 mm	1 Stück	27030	
270320R	weiß	8 mm, LA = 50 mm	1 Stück	27032	
270350R	braun	8 mm, LA = 50 mm	1 Stück	27035	
270400R	Edelstahl	8 mm, LA = 50 mm	1 Stück	27040	
auf kängiger Rosette:					
27050KR	F1	8 mm, LA = 50 mm	1 Stück	27050	
27052KR	weiß	8 mm, LA = 50 mm	1 Stück	27052	
27055KR	braun	8 mm, LA = 50 mm	1 Stück	27055	
27060KR	Edelstahl	8 mm, LA = 50 mm	1 Stück	27060	

Schweres Metalltürdrückerlochteil, festdrehbar auf Rosette, mit Rückholfedermechanik

- Rosettengröße = 74 x 33 mm
- Gesamthöhe mit Rosette = 71 mm



27090-27094



27031-27033



27090	F1	8 mm, LA = 50 mm	1 Stück	27090	
27091	weiß	8 mm, LA = 50 mm	1 Stück	27091	
27092	braun	8 mm, LA = 50 mm	1 Stück	27092	
27093	Edelstahl	8 mm, LA = 50 mm	1 Stück	27093	
27094	Messingpoliert	8 mm, LA = 50 mm	1 Stück	27094	
Für 9 mm Vierkant für FH-Türen / nach EN 1906 Klasse 4 / mit 4-facher Federunterstützung:					
27031	F1	9 mm, LA = 50 mm	1 Stück	27031	
27034	weiß	9 mm, LA = 50 mm	1 Stück	27034	
27033	Edelstahl	9 mm, LA = 50 mm	1 Stück	27033	

Türdrückergarnitur mit Hochhaltemechanismus festdrehbar montiert

- mit ovalen PZ-Rosetten
- Rosettengröße = 75 x 34 mm
- Stahlunterkonstruktion mit Stütznocken
- geprüft nach EN 1906 Klasse 4
- für FH-Türen: gepr. nach DIN 18273, Drückerform für Flucht- und Rettungswegetüren: EN 179



25297	F1	8 mm	1 Grt.	25297	
25295	Edelstahl	8 mm	1 Grt.	25295	
25298	F1	9 mm Vierkant	1 Grt.	25298	
25296	Edelstahl	9 mm Vierkant (für FH-Türen / nach EN 1906, DIN 18273)	1 Grt.	25296	

Metalltürdrückerlochteil festdrehbar auf Rosette

- Schraublöcher verdeckt
- Rosettengröße = 74 x 33 mm
- Gesamthöhe mit Rosette = 70 mm
- LA = Lochabstand



25290	F1	8 mm, LA = 50 mm	1 Stück	25290	
25289	F2	8 mm, LA = 50 mm	1 Stück	25289	
25291	weiß	8 mm, LA = 50 mm	1 Stück	25291	
25292	braun	8 mm, LA = 50 mm	1 Stück	25292	
25293	F1	8 mm, LA = 43 mm	1 Stück	25293	

Metalltürdrückerlochteil festdrehbar auf Rosette

- Rosettengröße = 74 x 33 mm
- Gesamthöhe mit Rosette nur 29 mm
- Besonders flache Ausführung!



25294	F1	8 mm, LA = 50 mm	1 Stück	25294	
-------	----	------------------	---------	-------	--

Metalltürdrückerlochteil festdrehbar auf gegossener Rosette

- Rosettengröße = 70 x 28 mm
- Gesamthöhe mit Rosette = 67 mm



27080	F1	8 mm, LA = 50 mm	1 Stück	27080	
27081	F2	8 mm, LA = 50 mm	1 Stück	27081	
27082	weiß	8 mm, LA = 50 mm	1 Stück	27082	
27083	braun	8 mm, LA = 50 mm	1 Stück	27083	
Passende PZ-Gussrosette in F1:					
27084	F1	PZ, LA = 50 mm	1 Stück	27084	

Metalltürdrückerlochteil festdrehbar auf gegossener Rosette

- Rosettengröße = 70 x 28 mm
- Gesamthöhe mit Rosette = 70 mm



27085	F1	8 mm, LA = 50 mm	1 Stück	27085	
Passende PZ-Gussrosette:					
27084	F1	PZ, LA = 50 mm	1 Stück	27084	

Metalltürdrücker ideal kombinierbar mit unseren Schiebeschützrosetten!

Beschläge für Schlosskästen / Schild gebohrt für Rosette

Alu-Kurzschild, passend für
 - Schlosskästen mit 8 mm Nuss
 - LA = 67 mm / 72 mm Entfernung

27534 

Artikelnummer	Färbung	Ausführung	Verp.-Einheit	EDV-Nummer	Stückpreis € zzgl. MwSt.
27534	F1-elox.	155 x 30 mm	1 Stück	27534	
Mit Flachknopf:					
27532	F1-elox.	fest	1 Stück	27532	
27533	F1-elox.	drehbar	1 Stück	27533	
Mit abgekröpften Viereckknopf:					
27536	F1-elox.	fest	1 Stück	27536	
27537	F1-elox.	drehbar	1 Stück	27537	
Mit abgekröpften Kugelknopf:					
27538	F1-elox.	fest	1 Stück	27538	
27539	F1-elox.	drehbar	1 Stück	27539	
Drücker festdrehbar auf Kurzschild, passend für					
- Schlosskästen mit 8 mm Nuss					
- LA = 67 mm, 72 mm Entfernung					
- links und rechts verwendbar					
27530	F1-elox.	festdrehbar (kantiger Drücker)	1 Stück	27530	
27531	F1-elox.	festdrehbar (abgerundeter Drücker)	1 Stück	27531	
Gekröpfter Knopf auf Rosette, passend für					
- Schlosskästen mit 8 mm Nuss					
- LA = 67 mm					
- links und rechts verwendbar					
27540 / 27541	F1-elox.	fest	1 Stück	27540	
27541	F1-elox.	drehbar	1 Stück	27541	
Mit abgekröpften Kugelknopf:					
27545	F1-elox.	fest	1 Stück	27545	
27546	F1-elox.	drehbar	1 Stück	27546	
Mit Viereckknopf auf Rosette:					
27547	F1-elox.	fest	1 Stück	27547	
27548	F1-elox.	drehbar	1 Stück	27548	
Drücker festdrehbar auf Rosette, passend für					
- Schlosskästen mit 8 mm Nuss					
- LA = 67 mm					
27542	F1-elox.	kantige Form	1 Stück	27542	
27543	F1-elox.	abgerundete Form	1 Stück	27543	
Alu-Guss-Innenschild (250 x 53 mm) gebohrt (M5) für Sicherheitsaußen-Rundrosette					
- Schraublochabstand neben PZ-Loch = 38 mm					
- mit U-Form-Drücker festdrehbar auf Langschild gelagert (ohne Außenrosette)					
- 72 und 92 mm Entfernung					
- 8 mm Vierkant					
Dito, jedoch mit M6-Bohrung, z.B. für Sicherheitskernziehschutz-Außenrundrosette (ohne Außenrosette):					
28322	F1-elox.	LA = 38 mm / 72 mm	1 Stück	28322	
28323	F2-elox.	LA = 38 mm / 72 mm	1 Stück	28323	
28328	F1-elox.	LA = 38 mm / 92 mm	1 Stück	28328	
28329	F2-elox.	LA = 38 mm / 92 mm	1 Stück	28329	
28325	F1-elox.	LA = 38 mm / 72 mm	1 Stück	28325	
28326	F2-elox.	LA = 38 mm / 72 mm	1 Stück	28326	
28360	F1-elox.	LA = 38 mm / 92 mm	1 Stück	28360	
28362	F2-elox.	LA = 38 mm / 92 mm	1 Stück	28362	

(gebohrt für Rosette / Lieferung ohne Rosette)



Schlösser mit Schlosskästen siehe Gruppe 7 !

Diverse Beschläge

Stoßgriff fest auf Rosette

- Befestigung einseitig zum Anschrauben
- Schraublochabstand: 30 mm (nicht geeignet für Glastüren)
- Rosettendurchmesser: 45 mm



Artikelnummer	Ausführung	Technische Erläuterungen	Verp.- Einheit	EDV- Nummer	Stückpreis € zzgl. MwSt.
35960	Edelstahl	252 x 62 mm (Ø 19 mm)	1 Stück	25460	

Edelstahl-Garderobe mit 5 Haken

- ideal für Wohnung, Büro, Umkleiden usw.



25462	Edelstahl	380 x 51 mm LA = 357 mm	1 Stück	25462	
Dito, jedoch mit 9 Haken:					
25459	Edelstahl	700 x 50 mm Äußere LA = 676 mm	1 Stück	25459	

Hut-/Mantel-/Kleiderhaken



28700	Edelstahl		1 Stück	28700	
28702	Edelstahl		1 Stück	28702	
28704	Edelstahl		1 Stück	28704	
28706	Edelstahl		1 Stück	28706	
28708	Edelstahl		1 Stück	28708	

Hebetürknoopf / Hebetürgriff / Schiebetürmuschel / Griffe



Hebetürknoopf (36 mm) auf Rosette (66 x 26 mm):					
24300	F1		1 Stück	24300	
24302	F2		1 Stück	24302	
24303	weiß		1 Stück	24303	
24304	braun		1 Stück	24304	
Hebetürgriff:					
24305	F1	90 mm	1 Stück	24305	
24306	F2	90 mm	1 Stück	24306	
24307	weiß	90 mm	1 Stück	24307	
24308	braun	90 mm	1 Stück	24308	
Schiebetürmuschel/ ungelocht (120 x 40 mm):					
24320	F1	Falls in BB bzw. PZ-gelocht gewünscht: BB bzw. PZ hinter Artikel-Nr. schreiben	1 Stück	24320	
24322	F2		1 Stück	24322	
24323	weiß		1 Stück	24323	
24324	braun		1 Stück	24324	
Griffe/ Hohlgriffe:					
24325	vernickelt	Stahl / 123 mm	1 Stück	24325	
24326	vernickelt	Stahl / 135 mm	1 Stück	24326	
Glasfalzgriff (Balkontürgriff) / Verdeckte Verschraubung / Bauhöhe nur 10 mm (ideal für unter Rollläden) / Nylon					
24328	weiß	60x40 mm/ Halbrund	1 Stück	24328	
24329	schwarz	60x40 mm/ Halbrund	1 Stück	24329	
24330	velour-verchromt	Dto./Edelstahloptik	1 Stück	24330	

Andere Farben auf Anfrage!

Glastürbeschlag „Tradition“ aus Edelstahl

- für 8 mm Ganzglastüren (1-flügelige Türen)
- passend für 16 und 18 mm Drückerführung
- **komplett mit 3-teiligen Bändern**
- **ohne Drückerpaar**



28500	Edelstahl gebürstet	ungelocht (blind)	1 Set	28500	
28502	Edelstahl gebürstet	dto. ohne Bänder	1 Stück	28502	
28505	Edelstahl gebürstet	PZ-vorgerichtet	1 Set	28505	
28507	Edelstahl gebürstet	dto. ohne Bänder	1 Stück	28507	
Passende Drückerpaare (19 mm Durchmesser):					
35015	Edelstahl	U-Form / 8 mm	1 Paar	25355	
35012	Edelstahl	CL-Form / 8 mm (spitze L-Form wie Foto)	1 Paar	25357	

Auch ohne Bänder lieferbar

Edelstahl-Griffstangen

Edelstahl-Griffstangen

- aus Rundrohr (**32 mm Ø**)
- mit 2 Stützen: **45°** bzw. **90°** Grad
- inkl. **M8 mm** Edelstahladapter zur Befestigung mit Senkkopf ohne Zweikant
- V2A (Oberfläche matt gebürstet)
- Gesamthöhe = 78 mm



Lieferzeit: ca. 3-7 Tage!

Sonderlängen, abweichende Schraublochabstände und Stangenrohrdurchmesser (35 mm Ø und 40 mm Ø) auf Wunsch möglich. Oberfläche in anthrazit Feinstruktur auf Anfrage.

Auf Anfrage auch andere Griffstangen (auch in Kombi Edelstahl/Hartholz-Wenge) sowie **Messing polierte** und **brünierte Ausführungen** lieferbar.

Mengenrabatte: Ab 5 Stück = 10 % Sonderrabatt!

Mit Stützen 45 Grad:

Artikelnummer	Länge	Stützabstand (LA)	Stützen (Grad)	Verp.-Einheit	EDV-Nummer	Stückpreis € zzgl. MwSt.
28802	400	200	45°	1 Stück	28802	
28806	500	300	45°	1 Stück	28806	
28808	600	400	45°	1 Stück	28808	
28810	800	600	45°	1 Stück	28810	
28812	1000	800	45°	1 Stück	28812	
28814	1200	1000	45°	1 Stück	28814	
28816	1400	1200	45°	1 Stück	28816	
28818	1500	1300	45°	1 Stück	28818	
28820	1600	1400	45°	1 Stück	28820	
28822*	1800	1600	45°	1 Stück	28822	
28824*	2000	1800	45°	1 Stück	28824	

* = Langgut-Transportkosten inkl.!

Falls mit verlängerten Stützen gewünscht (Gesamthöhe dann 95 mm) = Aufpreis auf Griffstangenpreis!

Mit Stützen 90 Grad:

28832	400	200	90°	1 Stück	28832	
28836	500	300	90°	1 Stück	28836	
28838	600	400	90°	1 Stück	28838	
28840	800	600	90°	1 Stück	28840	
28842	1000	800	90°	1 Stück	28842	
28844	1200	1000	90°	1 Stück	28844	
28846	1400	1200	90°	1 Stück	28846	
28848	1500	1300	90°	1 Stück	28848	
28850	1600	1400	90°	1 Stück	28850	
28852*	1800	1600	90°	1 Stück	28852	
28854*	2000	1800	90°	1 Stück	28854	

* = Langgut-Transportkosten inkl.!

Edelstahl-Griffstangen „Mod. 2289E“

- mit 2 Stützen: **45°** bzw. **90°** Grad
- Rohrdurchmesser: **40 mm Ø**



Lieferzeit: ca. 3-7 Tage!

Die Griffstangen „Mod. 2289E“ sind in **jeder Länge bis 3000 mm** lieferbar. In der Regel werden sie in Ø 40 mm Rohrdurchmesser mit 2 Stützen 90 Grad geliefert.

Auf Anfrage auch in 30 mm Ø oder 35 mm Rohrdurchmesser mit 90° Grad-Stützen lieferbar.

Lochabstand der Stützen = Länge der Stange minus 55 mm!

Spezialbeschläge / Spezienschlösser

Spezial-Beschlag

- innen mit U-Form-Drücker
- mit 2 PZ-Löchern nebeneinander
- 8 mm
- 72 mm Entfernung
- M6-Verschraubung

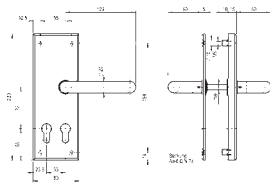

Artikelnummer	Ausführung	Technische Erläuterungen	Verp.-Einheit	EDV-Nummer	Stückpreis € zzgl. MwSt.
28330	F1-elox.	Wechselgrt. mit Griffplatte (10 mm stark)	1 Grt.	28330	
28335	F1-elox.	Drückergarnitur (10 mm stark)	1 Grt.	28335	

Aluminiumgarnituren = 10 mm stark / mit 8 mm Nuss / auf Anfrage auch mit Kernziehschutz und mit 3 PZ nebeneinander lieferbar!
Dornmaße: vorderes PZ-Loch = 32 mm / hinteres PZ-Loch = 65 mm Dorn.

Spezial-Schloss

- mit Wechsel
- Anschlussmaße nach DIN 18250 / EN 12209
- verzinkt cB
- mit 2 PZ-Löchern nebeneinander
- Stulpmaß = 235 x 24 mm
- Kastengröße = 165 x 94 mm

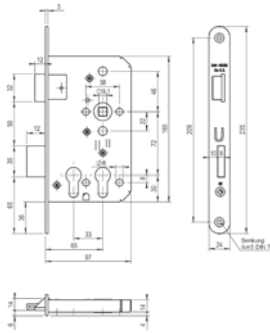

28370	DLS	9 mm / 72 mm	1 St.	28370	
28371	DRS	9 mm / 72 mm	1 St.	28371	
Als Panikschloss (Wechselbeschlag erforderlich):					
28374	DLS	9 mm / 72 mm	1 St.	28374	
28375	DRS	9 mm / 72 mm	1 St.	28375	
Als Panikschloss mit geteilter Nuss (für beidseitige Drücker):					
28376	DLS	9 mm / 72 mm	1 St.	28376	
28377	DRS	9 mm / 72 mm	1 St.	28377	

Dornmaße: vorderes PZ-Loch = 32 mm / hinteres PZ-Loch = 65 mm Dorn.

Anwendung: Das Schloss wird mit 2 verschiedenschließenden Profilzylindern ausgestattet und speziell für Türen benötigt, die in zwei in einander getrennten Schließanlagen einbezogen werden müssen.

Beispiel: 1 Zylinder für die Schließanlage des Energieabnehmers und 1 Zylinder für die Schließanlage des Energieversorgungsunternehmens. Die schlüsselberechtigten Personenkreise beider Unternehmen haben jederzeit und unabhängig voneinander mit ihrem Schlüssel Zutritt.

Spezial-Schmalrahmen-Schutzbeschlag

- mit 2 PZ-Löchern übereinander
- 8 mm Nuss
- Schildgröße: 255 x 30 mm
- M8-Verschraubung

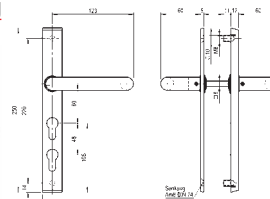

28380	F1-elox.	Wechselgrt. mit Griffplatte (10 mm stark)	1 Grt.	28380	
28384	F1-elox.	Drückergarnitur (10 mm stark)	1 Grt.	28384	

Aluminiumgarnituren = 10 mm stark / auf Anfrage auch mit Kernziehschutz

Entfernungen: oberes PZ bis Mitte Drückerloch = 60 mm / unteres PZ bis Mitte Drückerloch = 108 mm Entfernung.

Spezial-Sicherheitsschieberosette

- mit 2 PZ-Löchern übereinander
- 10 mm stark
- Abmessungen: 120 x 30 mm



28386/
28387

28390

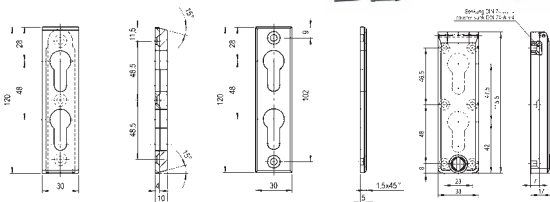

28386	F1-elox.	für die Außenseite	1 St.	28386	
28387	Niro	für die Außenseite	1 St.	28387	
Als Innenrosette mit 2 Anschraublöchern (5 mm stark):					
28388	F1-Elox.	-	1 St.	28388	
28389	Niro	-	1 St.	28389	
Als Regenschutzrosette mit 2 PZ übereinander / Polyamid hellgrau / mit Knebelverschluss / Abmessungen: 115,5 x 33 mm:					
28390	hellgrau	Anschraubplatte = 7 mm	1 St.	28390	

Spezial-Schmalrahmenschloss

- mit Wechsel
- Riegelausschluss 9,5 mm
- Stulpmaß = 270 x 18 mm
- Kastengröße = 190 x 48 mm
- mit 2 PZ-Löchern übereinander
- 30 mm Dorn

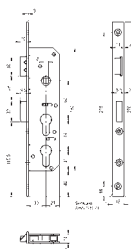

28392	DLS	8 mm Nuss / 30-Dorn	1 St.	28392	
28393	DRS	8 mm Nuss / 30-Dorn	1 St.	28393	
Als Panikschloss / 30 mm-Dorn / Panikfunktion „E“:					
28396	DLS	30-Dorn	1 St.	28396	
28397	DRS	30-Dorn	1 St.	28397	

Entfernungen: oberes PZ bis Mitte Drückerloch = 60 mm / unteres PZ bis Mitte Drückerloch = 108 mm

Andere Dornmaße (z.B. 35-Dorn = Artikel 28394) ebenfalls lieferbar / Achtung: Hier aber andere Entfernungen und anderer Preis!

Alu- / Edelstahl-Schutzbeschläge ohne Kernziehschutz

Alu-Langschildschutzgarnitur

- mit **M6-Gewindenocken** und **Stahl-Anbohrschutzplatte** im Zylinderbereich
- 2-fach Verschraubung (Lochabstand = 215 mm)
- Abmessungen 240 x 50 mm
- **massiv aus Profilmaterial**



Preisgleich!
Auch in F1 lieferbar!
Hinter Bestell-Nr.
F1 schreiben!

Alu-Kurzschildschutzgarnitur

- mit **Stahl-Anbohrschutzplatte**
- Abmessungen 165 x 50 mm



Schutzlangschild-Wechselgarnitur

- geprüft nach EN 1906 & ES 0
- Abmessungen: 247 x 54 mm
- Lochabstand = 215 mm
- passend für TS = 38 - 45 mm
- Innenschild: 8 mm stark
- mit U-Form-Drücker



ES0

25590

Alu-Schutzlangschild-Drückergarnitur

- geprüft nach EN 1906 / ES 0
- Abmessungen: 247 x 54 mm
- Innenschild 8 mm stark
- Lochabstand = 215 mm
- passend für Türstärke 38 - 45 mm
- mit U-Form-Drücker

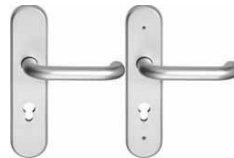

Drücker!
Drücker!

Alu-Schutzkurzschildgarnitur

- **ES 1** nach DIN 18257, EN 1906
- mit festdrehbar gelagertem U-Form-Drücker
- Abmessungen: 170 x 45 mm
- Lochabstand = 90,5 mm
- Stahlunterkonstruktion im Innen- und Außenschild
- hochfeste Verschraubung durch Stahlnocken
- 72 mm Entfernung / **8 mm Vierkant**
- Türstärke 36 - 45mm



FH-
Garnituren
mit **9 mm Vierkant**
siehe Gruppe 7!

Artikelnummer	Ausführung	Technische Erläuterungen	Stärke bzw. Zylindervorstäd	Verp.-Einheit	EDV-Nummer	Stückpreis € zzgl. MwSt.
7212 ZW	F2-elix.	8/72 mm Wechselgrt.	12 mm	1Gr.	27200	
7215 ZW	F2-elix.	8/72 mm Wechselgrt.	15 mm	1Gr.	27210	
7212 B	F2-elix.	8/72 mm Drückergrt.	12 mm	1Gr.	27220	
7215 B	F2-elix.	8/72 mm Drückergrt.	15 mm	1Gr.	27230	
F1-elix. = gleicher Preis						
9212 HW	F2-elix.	10/92 mm Wechselgrt.	12 mm	1Gr.	27240	
9215 HW	F2-elix.	10/92 mm Wechselgrt.	15 mm	1Gr.	27250	
9212 HB	F2-elix.	10/92 mm Drückergrt.	12 mm	1Gr.	27260	
9215 HB	F2-elix.	10/92 mm Drückergrt.	15 mm	1Gr.	27270	
F1-elix. = gleicher Preis						
Mengenrabatt:						
Bei Abnahme ab 30 Garnituren sortiert: abzüglich 5 % Sonderrabatt						
Ausführung F3-goldfarbig eloxiert: + 10 % Farbzuschlag						
F1-elix. = gleicher Preis						
7212 KZW	F2-elix.	8/72 mm Wechselgrt.	12 mm	1Gr.	27280	
7215 KZW	F2-elix.	8/72 mm Wechselgrt.	15 mm	1Gr.	27285	
7212 KB	F2-elix.	8/72 mm Drückergrt.	12 mm	1Gr.	27290	
7215 KB	F2-elix.	8/72 mm Drückergrt.	15 mm	1Gr.	27295	
25590	F1-elix.	8/72 mm Wg. m. Knopf	14 mm	1Gr.	25590	
25592	F2-elix.	8/72 mm Wg. m. Knopf	14 mm	1Gr.	25592	
25593	Edelstahl	8/72 mm Wg. m. Knopf	14 mm	1Gr.	25593	
Zubehöropakete für dickere Türstärken (Türstärke angeben) ab Lager.						
25587	F1-elix.	8/72 mm	14 mm	1 Gr.	25587	
25589	Edelstahl	8/72 mm	14 mm	1 Gr.	25589	
Wechselgrt. ohne Kernziehschutz:						
28292	F1	8/72 mm Wechselgrt.	11 mm	1Gr.	28292	
28293	F2	8/72 mm Wechselgrt.	11 mm	1Gr.	28293	
28294	F1	8/72 mm Wechselgrt.	15 mm	1Gr.	28294	
28295	F2	8/72 mm Wechselgrt.	15 mm	1Gr.	28295	
Drückergrt. ohne Kernziehschutz:						
28296	F1	8/72 mm Drückergrt.	11 mm	1Gr.	28296	
28297	F2	8/72 mm Drückergrt.	11 mm	1Gr.	28297	
28298	F1	8/72 mm Drückergrt.	15 mm	1Gr.	28298	
28299	F2	8/72 mm Drückergrt.	15 mm	1Gr.	28299	
Alle Schutzgarnituren auch in Edelstahl lieferbar!						

Alu- / Edelstahl-Schutzbeschläge mit Kernziehschutz

Alu-Schutzkurzschildgarnitur

- **ES 1** nach DIN 18257, EN 1906
- mit festdrehbar gelagertem U-Form-Drücker
- Abmessungen: 170 x 45 mm
- Lochabstand = 90,5 mm
- Stahlunterkonstruktion im Innen- und Außenschild
- hochfeste Verschraubung durch Stahlnocken
- 72 mm Entfernung /
- **8 mm Vierkant**
- Türstärke 36 - 45mm



FH-Garnituren mit 9 mm Vierkant siehe Gruppe 7!

Artikelnummer	Ausführung	Technische Erläuterungen	Stärke Ausführung	Verp.-Einheit	EDV-Nummer	Stückpreis € zzgl. MwSt.
Wechselgrt. mit Kernziehschutz:						
28284	F1	8/72 mm	10-15 mm	1 Grt.	28284	
28285	F2	8/72 mm	10-15 mm	1 Grt.	28285	
28286	Edelstahl	8/72 mm	10-15 mm	1 Grt.	28286	
Drückergrt. mit Kernziehschutz:						
28288	F1	8/72 mm Drückergrt.	10-15 mm	1 Grt.	28288	
28289	F2	8/72 mm Drückergrt.	10-15 mm	1 Grt.	28289	
28290	Edelstahl	8/72 mm Drückergrt.	10-15 mm	1 Grt.	28290	

Kernziehschutzbeschlag „PI-Junior“

- passend für Zylindervorstand von **8-18 mm**
- verwendbar für **8/72 und 10/92 mm** Entfernung
- Abmessungen: 251 x 55 mm
- **ES1**

ES1!

Nur noch 1 Garnitur für 72 u. 92 mm Entfernung!



PI 1100 W	F1-elox.	Wechselgrt. mit Knopf	8-18 mm	1Grt.	27301	
PI 1100 W	F2-elox.	Wechselgrt. mit Knopf	8-18 mm	1Grt.	27300	
PI 1101/804	F1-elox.	Wechselgrt. mit Griffplatte	8-18 mm	1Grt.	27311	
PI 1101/804	F2-elox.	Wechselgrt. mit Griffplatte	8-18 mm	1Grt.	27310	
PI 1102 B	F1-elox.	Drückergrt.	8-18 mm	1Grt.	27321	
PI 1102 B	F2-elox.	Drückergrt.	8-18 mm	1Grt.	27320	

Kernziehschutzbeschlag „PI-2000“

- passend für Zylindervorstand von **8-18 mm**
- verwendbar für **8/72 und 10/92 mm** Entfernung (Ovale Form)
- Abmessungen: 270 x 56 mm



Ausführung in Sicherheitsstufe ES1 + ES2 auf Anfrage!

PI 2000 W	F1-elox.	Wechselgrt. mit Knopf	8-18 mm	1Grt.	27401	
PI 2000 W	F2-elox.	Wechselgrt. mit Knopf	8-18 mm	1Grt.	27400	
PI 2000/703	F1-elox.	Wechselgrt. mit Griffplatte	8-18 mm	1Grt.	27411	
PI 2000/703	F2-elox.	Wechselgrt. mit Griffplatte	8-18 mm	1Grt.	27410	
PI 2000 B	F1-elox.	Drückergrt.	8-18 mm	1Grt.	27421	
PI 2000 B	F2-elox.	Drückergrt.	8-18 mm	1Grt.	27420	

Kernziehschutzbeschlag

- passend für Zylindervorstand von **9-18 mm**
- verwendbar für **8/72 und 10/92 mm** Entfernung (Ovale Form)
- Abmessungen: 274 x 54 mm
- mit **ES1 Kernziehschutz**



Nur noch 1 Garnitur für 72 u. 92 mm Entfernung!

3700WG-F1	F1-elox.	Wechselgrt./m. Knopf	9-18 mm	1Grt.	27510	
3700WG-F2	F2-elox.	Wechselgrt./m. Knopf	9-18 mm	1Grt.	27511	
3700WG-F3	F3-elox.	Wechselgrt./m. Knopf	9-18 mm	1Grt.	27512	
3700WG-WE	weiß	Wechselgrt./m. Knopf	9-18 mm	1Grt.	27513	
3700WG-BR	braun	Wechselgrt./m. Knopf	9-18 mm	1Grt.	27514	
3700WG/703-F1	F1-elox.	Wechselgrt. mit Griffplatte	9-18 mm	1Grt.	27520	
3700WG/703-F2	F2-elox.	Wechselgrt. mit Griffplatte	9-18 mm	1Grt.	27521	
3700WG/703-F3	F3-elox.	Wechselgrt. mit Griffplatte	9-18 mm	1Grt.	27522	
3700WG/703-WE	weiß	Wechselgrt. mit Griffplatte	9-18 mm	1Grt.	27523	
3700WG/703-BR	braun	Wechselgrt. mit Griffplatte	9-18 mm	1Grt.	27524	
3700B-F1	F1-elox.	Drückergrt.	9-18 mm	1Grt.	27525	
3700B-F2	F2-elox.	Drückergrt.	9-18 mm	1Grt.	27526	
3700B-F3	F3-elox.	Drückergrt.	9-18 mm	1Grt.	27527	
3700B-WE	weiß	Drückergrt.	9-18 mm	1Grt.	27528	
3700B-BR	braun	Drückergrt.	9-18 mm	1Grt.	27529	

Dieser geprüfte und patentierte Kernziehschutzbeschlag ist äußerst stabil und lässt sich innen mit Hilfe des Drückerloches auf 72 bzw. 92 mm Entfernung einstellen / einfache und schnelle Montage / geringe Lagerhaltung / gute Qualität zum günstigen Preis!

Schutzrosettenwechselgarnitur

- **außen:** mit Flachknopf
- **innen:** mit festdrehbar gelagertem U-Form-Drücker
- mit **Kernziehschutzrosette**



28305	Edelstahl	8 mm / PZ-gel.	10-15 mm	1Grt.	28305	
Stabile Ausführung mit Stahlunterkonstruktion / mit M8-Gewindenocken / Drückerdurchmesser = 21 mm / Lochabstand = 38 mm / Rosettendurchmesser = 55 mm						

Alu- / Edelstahl-Schutzbeschläge mit Kernziehschutz

Schutzlangschild-Wechselgarnitur

- geprüft nach EN 1906
- Stahl-Unterkonstruktion im Innen- und Außenschild
- Abmessungen: 247 x 54 mm
- Lochabstand = 215 mm
- passend für TS = 38 - 45 mm
- Innenschild: 8 mm stark
- mit U-Form-Drücker



25594-96 KZS



25597-99 KZS

Alu-Schutzlangschildgarnitur

- mit Flach-Knopf bzw. beidseitig Drücker (rs + ls verwendbar)
- mit Kernziehschutz
- ES 1 nach EN 1906
- Abmessungen: 256 x 53 mm
- Lochabstand = 215 mm
- Stahlunterkonstruktion im Innen- und Außenschild
- hochfeste Verschraubung durch Stahlnocken
- passend für Zylindervorstand 10 - 15 mm
- passend für Türstärke 38 - 45 mm (72 mm)
- passend für Türstärke 54 - 65 mm (92 mm)



28208



72KZ / 92KZ



28230-28280



Dito, mit abgekröpftem Knopf

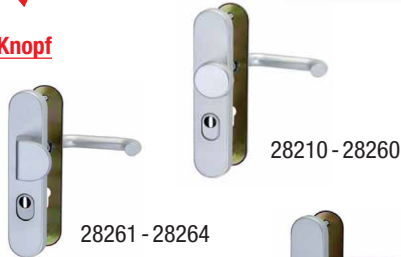

28210 - 28260

Dito, mit Griffplatte

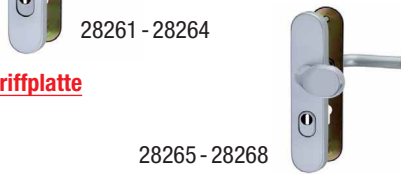

28261 - 28264

Dito, mit abgekröpfter Griffplatte

28265 - 28268

Edelstahl-Schutzlangschildgarnitur

- mit massiver Griffplatte (rs + ls verwendbar)
- mit Kernziehschutz
- ES 1 nach DIN 18257, EN 1906
- Abmessungen: 256 x 53 mm
- Lochabstand = 215 mm



25510/25512

25500/25540

25562/25565

25520/25560

Artikelnummer	Ausführung	Techn. Erläuterungen	Stärke bzw. Ausführung	Verp.- Einheit	EDV- Nummer	Stückpreis € zzgl. MwSt.
Wechselgarnitur (ES 0) mit Kernziehschutz						
25594-KZS	F1-elox.	8/72 mm	10-15 mm	1 Grt.	25594	
25595-KZS	F2-elox.	Wg. m. Knopf 8/72 mm	10-15 mm	1 Grt.	25595	
25596-KZS	Edelstahl	Wg. m. Knopf 8/72 mm	10-15 mm	1 Grt.	25596	
Wechselgarnitur mit abgekröpfter Griffplatte (ES 0) links und rechts verwendbar, mit Kernziehschutz						
25597-KZS	F1-elox.	8/72 mm abgekr. Griffpl.	10-15 mm	1 Grt.	25597	
25598-KZS	F2-elox.	8/72 mm abgekr. Griffpl.	10-15 mm	1 Grt.	25598	
25599-KZS	Edelstahl	8/72 mm abgekr. Griffpl.	10-15 mm	1 Grt.	25599	
Zubehöropakete für dickere Türstärken (Türstärke angeben) ab Lager						
Wechselgarnitur (käftig):						
28208	F1	8/72 mm	10-15 mm	1 Grt.	28208	
Wechselgarnitur (oval):						
72KZ/Wega/F1	F1	8/72 mm	Knopf/Dr.	1 Grt.	28110	
72KZ/Wega/F2	F2	8/72 mm	Knopf/Dr.	1 Grt.	28120	
92KZ/Wega/F1	F1	10/92 mm	Knopf/Dr.	1 Grt.	28150	
92KZ/Wega/F2	F2	10/92 mm	Knopf/Dr.	1 Grt.	28160	
Drückergarnitur:						
72KZ/B/F1	F1	8/72 mm	Drückergrt.	1 Grt.	28230	
72KZ/B/F2	F2	8/72 mm	Drückergrt.	1 Grt.	28240	
92KZ/HB/F1	F1	10/92 mm	Drückergrt.	1 Grt.	28270	
92KZ/HB/F2	F2	10/92 mm	Drückergrt.	1 Grt.	28280	
Zubehöropakete für dickere Türstärken (Türstärke angeben) ab Lager						
28210	F1	8/72 mm	10-15 mm	1 Grt.	28210	
28220	F2	8/72 mm	10-15 mm	1 Grt.	28220	
28250	F1	10/92 mm	10-15 mm	1 Grt.	28250	
28260	F2	10/92 mm	10-15 mm	1 Grt.	28260	
28261	F1	8/72 mm	10-15 mm	1 Grt.	28261	
28262	F2	8/72 mm	10-15 mm	1 Grt.	28262	
28263	F1	10/92 mm	10-15 mm	1 Grt.	28263	
28264	F2	10/92 mm	10-15 mm	1 Grt.	28264	
28265	F1	8/72 mm	10-15 mm	1 Grt.	28265	
28266	F2	8/72 mm	10-15 mm	1 Grt.	28266	
28267	F1	10/92 mm	10-15 mm	1 Grt.	28267	
28268	F2	10/92 mm	10-15 mm	1 Grt.	28268	
Wechselgarnitur mit Knopf:						
25510 ZW	Edelstahl	8/72 mm	10-15 mm	1 Grt.	25510	
25512 HW	Edelstahl	10/92 mm	10-15 mm	1 Grt.	25512	
Wechselgarnitur mit Halbmondgriffplatte:						
25500 ZW	Edelstahl	8/72 mm	10-15 mm	1 Grt.	25500	
25540 HW	Edelstahl	10/92 mm	10-15 mm	1 Grt.	25540	
Wechselgarnitur mit abgekröpfter Griffplatte:						
25562 ZW	Edelstahl	8/72 mm	10-15 mm	1 Grt.	25562	
25565 HW	Edelstahl	10/92 mm	10-15 mm	1 Grt.	25565	
Drückergarnitur:						
25520 B	Edelstahl	8/72 mm	10-15 mm	1 Grt.	25520	
25560 HB	Edelstahl	10/92 mm	10-15 mm	1 Grt.	25560	

Hochwertige Schutzgarnituren zum vernünftigen Preis!

Kombi-Schutzbeschläge mit Kernziehschutz

Diese hochwertige **Kombination aus Sicherheitsbeschlag ES 1 und montagefreundlichem Rosettenbeschlag mit OGL Click-System** zeichnet sich durch ihre wartungsfreie Gleitlagertechnologie aus. Mit der **Benutzerklasse 4** ist der Kombi-Schutzbeschlag für den Einsatz in öffentlichen Gebäuden mit viel Publikumsverkehr geeignet, lässt sich aber dennoch sehr leicht montieren und demontieren.

Kombi-Schutzbeschlag ES 1 mit OGL Click / außen mit Flachknopf (K 130):

- ECO Click-Schnellmontage
- beschädigungsfreie Demontage
- garniturweise verpackt
- erhältlich in Edelstahl und Aluminium
- DIN 18257 Einbruchssicherheit ES 1
- mit Rückholfeder
- wartungsfreie Drücker-Gleitlager
- festdrehbar gelagert (ECO Click-Verbindung)
- 45° Betätigungswinkel
- EN 1906 Benutzerklasse 4
- stabile M5-Verschraubung
- hochfeste Stiftverbindung (genuteter Vierkantstift)
- Standardtürstärke 38-45 mm (weitere Türstärken auf Anfrage)
- 8 mm Feuerschutz
- für Widerstandsklasse RC 2 geeignet



mit U-Form-Drücker



mit CL-Form-Drücker

Kombiversion: außen mit Knopf, innen mit Rosettengarnitur / PZ:

Mit U-Form-Drücker (innen):

28910	F1	72/8 mm	10-15 mm	1 Grt.	28910
28912	Edelstahl	72/8 mm	10-15 mm	1 Grt.	28912
28914	F1	72/9 mm FH	10-15 mm	1 Grt.	28914
28916	Edelstahl	72/9 mm FH	10-15 mm	1 Grt.	28916

Mit CL-Form-Drücker (innen):

28918	F1	72/8 mm	10-15 mm	1 Grt.	28918
28920	Edelstahl	72/8 mm	10-15 mm	1 Grt.	28920
28922	F1	72/9 mm FH	10-15 mm	1 Grt.	28922
28924	Edelstahl	72/9 mm FH	10-15 mm	1 Grt.	28924

Bei FH-Türen / 9 mm Vierkant:

- nach DIN 18273 Feuerschutz geprüft
- passend für Türstärke: 44-54 mm (weitere Türstärken auf Anfrage)

Andere Türdrückerformen, andere Griffplatten (abgekr. Kugelknopf) und andere Türstärken auf Anfrage !

Kombi-Schutzbeschlag ES 1 mit OGL Click / außen mit abgekröpfter Griffplatte (G 160):

- Ausführung ansonsten wie oben



mit U-Form-Drücker



mit CL-Form-Drücker

Kombiversion: außen mit abgekröpfter Griffplatte (links/rechts verwendbar), innen mit Rosettengarnitur / PZ:

Mit U-Form-Drücker (innen):

28940	F1	72/8 mm	10-15 mm	1 Grt.	28940
28942	Edelstahl	72/8 mm	10-15 mm	1 Grt.	28942
28944	F1	72/9 mm FH	10-15 mm	1 Grt.	28944
28946	Edelstahl	72/9 mm FH	10-15 mm	1 Grt.	28946

Mit CL-Form-Drücker (innen):

28948	F1	72/8 mm	10-15 mm	1 Grt.	28948
28950	Edelstahl	72/8 mm	10-15 mm	1 Grt.	28950
28952	F1	72/9 mm FH	10-15 mm	1 Grt.	28952
28954	Edelstahl	72/9 mm FH	10-15 mm	1 Grt.	28954

Andere Türdrückerformen, andere Griffplatten (abgekr. Kugelknopf) und andere Türstärken auf Anfrage !

Geminy-Schiebe- / Schutzbeschläge / -rosetten

ES1-Schutzbeschlag „Geminy“ mit Zylinder-Schiebeschutz

- passend für Zylindervorstand von 22 - 30 mm
- Abmessung: 250 x 53 mm
- mit 3 Schlüsseln und Sicherungskarte



Artikelnummer	Ausführung	Techn. Erläuterungen	Verp.- Einheit	EDV- Nummer	Stückpreis € zzgl. MwSt.
GEM-72 ZW	F1	8 / 72 mm Wechselgrt.	1 Grt.	24502	
GEM-72 B	F1	8 / 72 mm Drückergrt.	1 Grt.	24504	
GEM-92 HW	F1	10/92 mm Wechselgrt.	1 Grt.	24506	
GEM-92 HB	F1	10/92 mm Drückergrt.	1 Grt.	24508	

Auch als Rohrrahmenbeschlag (416,00 € -Rabatt) lieferbar ! Auf Anfrage auch ES3-geprüfte Beschläge (VDS).

Der Geminy-Zylinder-Schiebeschutzbeschlag schützt vor Vandalismus und vor allen bekannten Einbruchsangriffen auf den Zylinder. **Vorteile:** gehärteter Stahlverschluss, patentierte Doppelstifttechnik, Nachschlüssel nur mit Sicherheitskarte (klein und handlich). Abgekröpfter Knopf = links und rechts verwendbar.

„Geminy-FH-Beschlag“ mit Zylinder-Schiebeschutz

- passend für Zylindervorstand von ca. 20 - 29 mm
- Abmessung: 170 x 45 mm
- mit 3 Schlüsseln und Sicherungskarte
- Innenbeschlag mit U-Form-Drücker
- Beschlag aus Ganzstahl (Velourchrom)



24517	Vel.chrom	9/72 mm Wechselgrt.	1 Grt.	24517	
24518	Vel.chrom	9/72 mm Drückergrt.	1 Grt.	24518	

Geminy „Digi-Safe“ aus Edelstahl, zum Schutz für Elektronikzylinder !

Bitte fragen Sie hier an und teilen uns den Hersteller des Elektronikzylinders mit; wir machen Ihnen dann ein Angebot.

„Geminy-Schmalrahmen-Rosette“ für Metall- und Rohrrahmen Türen sowie Holztüren mit Zylinder-Schiebeschutz

- passend für Zylindervorstand von 10 - 18 mm
- Abmessung: 113 x 36 mm
- mit 3 Schlüsseln und Sicherungskarte



24522	Stahl	Velour verchromt	1 Paar	24522	
-------	-------	-------------------------	--------	-------	--

Sehr montagefreundlich: lässt sich einfach mit 4 Schrauben von vorne anschrauben (im geschlossenen Zustand vom gehärteten Schieber verdeckt), optimales Nachrüstprodukt. **Auf Anfrage auch Biffar-Rosette lieferbar !**

„Geminy-Rundrosette“ für Holztüren mit Zylinder-Schiebeschutz

- passend für Zylindervorstand von 15 - 23 mm
- Abmessung: 96 x 60 mm
- mit 3 Schlüsseln und Sicherungskarte
- Ganzstahl
- Rückseite mit 2x M6-Nocken (Lochabstand = 38 mm)



24526	Stahl	Velour verchromt	1 Paar	24526	
-------	-------	-------------------------	--------	-------	--

Auf Anfrage auch Außenrosetten für Querriegel lieferbar !

Schlüssel

- passend zu allen Geminy-Beschlägen



Kombi-Schlüssel

- passend zu allen Geminy-Beschlägen
- wird mit Ihrem eingeschickten Zylinderschlüssel von uns eingepasst



GEM-MS	-	Mehrschlüssel	1 Stück	24510	
GEM-NS	-	Nachschlüssel lt. Sicherungskarte	1 Stück	24512	

Kombi-MS	-	Kombi-Mehrschlüssel	1 Stück	24511	
Kombi-NS	-	Kombi-Nachschlüssel lt. Sicherungskarte	1 Stück	24513	

Kombi-Schlüssel: Vorteil = Zylinderschlüssel und Geminy-Schlüssel in einem. Hierzu müssten Sie uns Ihren Zylinderschlüssel einschicken! Wir kombinieren diesen lt. Sicherungskarte mit Ihrem vorhandenen Schlüssel.

Geminy-Pflegestift „Carepen“

- idealerweise 2x im Jahr anzuwenden (zu pflegen)
- garantiert geringeren Verschleiß mit langer Lebensdauer



24501	-	12 ml	1 Stück	24501	
-------	---	-------	---------	-------	--

Der neue innovative Pflegestift ist basierend auf patentiertem Teflonöl zur optimalen Schmierung der Mechanik. Ideal zur Pflege von Schließzylindern. Bietet hervorragenden Nutzen im KFZ-Bereich, Handwerk, usw.

Visierbeschläge /-rosetten / Messingschutzbeschläge

Visierbeschlag mit Griffplatte

- passend für Zylindervorstand von **10 - 18 mm**
- **mit 3 Magnetschlüsseln**
- Abmessung: 265 x 54 mm
- **mit Kernziehschutz**



- Mehrschlüssel** für Visierbeschlag
- Nachschlüssel** für Visierbeschlag

Visierrosette für Holztüren

- passend für Zylindervorstand von **10 - 18 mm**
- **mit 3 Magnetschlüsseln**
- Abmessung: 135 x 55 mm
- **mit Kernziehschutz**



5000R

- Mehrschlüssel** für Visierbeschlag
- Nachschlüssel** für Visierbeschlag

Messing-Schutzlängschildgarnitur

- **ES1 geprüft!**
- nach DIN 18257
- Außenschild mit Stahl-Unterkonstruktion
- Abmessungen: 241 x 49 mm
- mit Lack (bei 92 mm-Grt. = außen ohne Lack)



25580 + 25582



25605 + 25607



25610 + 25612

Kernziehschutz-Ausführung wird evtl. in absehbarer Zeit modifiziert!

Metallpflegemittel für Beschläge aus Messing, Chrom poliert und Edelstahl



Pflege für Messingbeschläge, die durch Witterungseinflüsse eine Patina angesetzt haben. Um diesem Prozess entgegen zu wirken, pflegt man die Beschläge mit diesem Pflegemittel und der Oberflächenglanz bleibt erhalten. Ideal auch für Edelstahlbeschläge.

Artikelnummer	Ausführung	Techn. Erläuterungen	Stärke / Ausführung	Verp.- Einheit	EDV- Nummer	Stückpreis € zzgl. MwSt.
5200ZW/703	F1-elox.	8 / 72 mm Wechselgrt.		1 Grt.	24530	
5200ZW/703	F2-elox.	8 / 72 mm Wechselgrt.		1 Grt.	24532	
5200HW/703	F1-elox.	10/92 mm Wechselgrt.		1 Grt.	24534	
5200HW/703	F2-elox.	10/92 mm Wechselgrt.		1 Grt.	24536	
5200B	F1-elox.	8 / 72 mm Drückergrt.		1 Grt.	24540	
5200B	F2-elox.	8 / 72 mm Drückergrt.		1 Grt.	24542	
5200HB	F1-elox.	10/92 mm Drückergrt.		1 Grt.	24544	
5200HB	F2-elox.	10/92 mm Drückergrt.		1 Grt.	24546	
5200MS	-	-		1 Stück	24560	
5200NS	-	nach Nummer		1 Stück	24564	
5000R	F1-elox.	mit 3 Magnetschlüssel		1 Stück	24570	
5000R	F2-elox.	mit 3 Magnetschlüssel		1 Stück	24572	
5200MS	-	-		1 Stück	24560	
5200NS	-	nach Nummer		1 Stück	24564	
Wechselgarnituren (außen mit Knopf):						
25580	MP	8/72	10 mm	1 Grt.	25580	
25582	MP	8/72	15 mm	1 Grt.	25582	
Drückergarnituren:						
25584	MP	8/72	10 mm	1 Grt.	25584	
25586	MP	8/72	15 mm	1 Grt.	25586	
Wechselgarnituren mit KZS (außen mit Knopf):						
25605	MP	8/72	12-16 mm	1 Grt.	25605	
25607	MP *	10/92	9-12 mm	1 Grt.	25607	
Wechselgarnituren mit KZS (außen mit Griffplatte):						
25610	MP	8/72	12-16 mm	1 Grt.	25610	
25612	MP *	10/92	9-12 mm	1 Grt.	25612	
* außen ohne Lack (bei HTR-Garnituren) + Ausführung mit ovalem Kernziehschutz!						
Weitere Ausführungen und Modelle (auch ohne Lack), Schmalrahmengriffe, Knöpfe, Rosetten, Türklopfer, Briefeinwürfe, Klappenplatten, normale Türbeschläge in Messing-polirt und Messing-altdeutsch, Chrom-matt bzw. poliert, Edelstahlfinish auf Anfrage!						
25618	-	50 ml		1 Stück	25618	

Schmalrahmen- schutzbeschläge

Schmalrahmen-Schutzgarnitur mit abgekröpftem Kugelknopf

- mit Kernziehschutz
- ls + rs verwendbar
- verdeckte 3-fach Verschraubung
- **ES1**
- nach DIN 18257, nach EN 1906
- Drücker festdrehbar
- Abmessungen: 252 x 36 mm
- Lochabstand = 215 mm



Artikelnummer	Ausführung	Technische Erläuterungen	Stärke bzw. Zylinder-vorstand	Verp.-Einheit	EDV-Nummer	Stückpreis € zzgl. MwSt.
25430	F1-elox.	8/92 mm Wechselgrt.	8-15 mm	1Gr.	25430	
25432	F1-elox.	8/92 mm Drückergrt.	8-15 mm	1Gr.	25432	
25434	Edelstahl	8/92 mm Wechselgrt.	8-15 mm	1Gr.	25434	
25436	Edelstahl	8/92 mm Drückergrt.	8-15 mm	1Gr.	25436	

Alu-Schmalrahmen-Schutzgarnitur mit Halbmondgriffplatte

- mit Stahl-Gewinde-Kernziehschutz
- ls + rs verwendbar
- 3-fach Verschraubung
- Drücker festdrehbar
- Abmessungen: 295 x 38 mm
- Lochabstand = 235 mm
- Türstärke = 38 - 45 mm



691MW/703	F1	8/92 mm	5-10 mm	1 Gr.	25484	
691MW/703	F1	8/92 mm	11-16 mm	1 Gr.	25488	
Drückergarnitur:						
691HB	F1	8/92 mm	5-10 mm	1 Gr.	25477	
691HB	F1	8/92 mm	11-16 mm	1 Gr.	25496	

Sämtliche Schmalrahmengarnituren der Serie 691 sind auch in 72 mm zum gleichen Preis lieferbar!

Schmalrahmen-Schutzgarnitur

- mit verdeckt liegender 3-fach Verschraubung
- Abmessungen: 245 x 38 mm
- Lochabstand: 210 mm
- M5-Gewinde
- festdrehbar gelagert
- Innenschild 10 mm dick



Auch nur Innenschilder mit festdrehbarem Drücker lieferbar!

Wechselgarnitur mit Griffplatte:						
933 HW-F1	F1	8/92 mm	10 mm	1 Gr.	25400	
933 HW-W	weiß	8/92 mm	10 mm	1 Gr.	25402	
933 HW-B	braun	8/92 mm	10 mm	1 Gr.	25406	
933 HW-N	Edelstahl	8/92 mm	10 mm	1 Gr.	25401	
933 HW-M	Mess.titan	8/92 mm	10 mm	1 Gr.	25407	
933 W/72-F1	F1	8/72 mm	10 mm	1 Gr.	25465	
933 W/72-W	weiß	8/72 mm	10 mm	1 Gr.	25466	
933 W/72-B	braun	8/72 mm	10 mm	1 Gr.	25467	
933 W/72-N	Edelstahl	8/72 mm	10 mm	1 Gr.	25469	
Drückergarnitur:						
933 HB-F1	F1	8/92 mm	10 mm	1 Gr.	25408	
933 HB-W	weiß	8/92 mm	10 mm	1 Gr.	25410	
933 HB-B	braun	8/92 mm	10 mm	1 Gr.	25412	
933 HB-N	Edelstahl	8/92 mm	10 mm	1 Gr.	25409	
933 HB-M	Mess.titan	8/92 mm	10 mm	1 Gr.	25413	
933 B/72-F1	F1	8/72 mm	10 mm	1 Gr.	25446	
933 B/72-W	weiß	8/72 mm	10 mm	1 Gr.	25448	
933 B/72-B	braun	8/72 mm	10 mm	1 Gr.	25450	
933 B/72-N	Edelstahl	8/72 mm	10 mm	1 Gr.	25468	

Schmalrahmen-Schutzgarnitur mit Kernziehschutz

- mit verdeckt liegender 3-fach Verschraubung
- Abmessungen: 245 x 38 mm
- Lochabstand: 210 mm
- M5-Gewinde
- festdrehbar gelagert
- Innenschild 10 mm dick



Mit Kernziehschutz / Wechselgarnitur mit Griffplatte:						
934 HW-F1	F1	8/92 mm	ca. 11-15 mm	1 Gr.	25420	
934 HW-W	weiß	8/92 mm	ca. 11-15 mm	1 Gr.	25421	
934 HW-B	braun	8/92 mm	ca. 11-15 mm	1 Gr.	25422	
934 HW-N	Edelstahl	8/92 mm	ca. 11-15 mm	1 Gr.	25423	
934 HW-M	Mess.titan	8/92 mm	ca. 11-15 mm	1 Gr.	25424	
934 W/72-F1	F1	8/72 mm	ca. 11-15 mm	1 Gr.	25440	
Mit Kernziehschutz / Drückergarnitur:						
934 HB-F1	F1	8/92 mm	ca. 11-15 mm	1 Gr.	25425	
934 HB-W	weiß	8/92 mm	ca. 11-15 mm	1 Gr.	25426	
934 HB-B	braun	8/92 mm	ca. 11-15 mm	1 Gr.	25427	
934 HB-N	Edelstahl	8/92 mm	ca. 11-15 mm	1 Gr.	25428	
934 HB-M	Mess.titan	8/92 mm	ca. 11-15 mm	1 Gr.	25429	
934 B/72-F1	F1	8/72 mm	ca. 11-15 mm	1 Gr.	25445	

Auch nur Innenschilder mit festdrehbarem Drücker lieferbar!

Schmalrahmen-Schutzbeschläge auch mit 9mm-Vierkant für Paniktüren lieferbar!

Schmalrahmen- schutzbeschläge

Schmalrahmen-Schutzgarnitur

- ls + rs verwendbar
- mit 3-fach Verschraubung
- Drücker festdrehbar gelagert
- Abmessungen: 253 x 35 mm



Artikelnummer	Ausführung	Technische Erläuterungen	Stärke bzw. Zylinder-vorstand	Verp.-Einheit	EDV-Nummer	Stückpreis € zzgl. MwSt.
Ohne Kernziehschutz / SKG**-geprüft:						
25414	Edelstahl	8/92 mm	12 mm	1Grt.	25414	
25416	Edelstahl	<u>Wechselgrt.</u> 8/92 mm Drückergrt.	12 mm	1Grt.	25416	
Mit Kernziehschutz / Edelstahl V4A / SKG***-geprüft:						
25372	Edelstahl	8/92 mm	9 - 13 mm	1Grt.	25372	
25374	Edelstahl	<u>Wechselgrt.</u> 8/92 mm Drückergrt.	9 - 13 mm	1Grt.	25374	

Schmalrahmen-Schutzgarnitur mit Bügelgriff

- 92 mm Entfernung
- 8 mm Vierkant
- Drücker mit Rückholmechanismus
- mit verdeckt liegender 3-fach-Verschraubung
- Abmessungen: 245 x 38 mm
- Lochabstand = 210 mm
- Bügelgriff links und rechts verwendbar



25470-F1	F1-elox.	-	10 mm	1Grt.	25470	
25472-W	weiß	-	10 mm	1Grt.	25472	
25474-B	braun	-	10 mm	1Grt.	25474	
25475-N	Edelstahl	-	10 mm	1Grt.	25475	
(Bei Edelstahl-Bügelgriff rund, Durchmesser ca. 18 mm)						

Drücker, festdrehbar auf Innenschild

- Innenschild-Abmessung: 245 x 38 mm
- 92 mm Entfernung
- Lochabstand: 210 mm
- Stärke des Schildes = 10 mm



25380	F1	8/92 mm	-	1St.	25380	
25382	weiß	8/92 mm	-	1St.	25382	
25384	braun	8/92 mm	-	1St.	25384	
25385	Edelstahl	8/92 mm	-	1St.	25385	

Schmalrahmen-Schutzdrückergarnitur mit flachem Außendrücker

- mit verdeckt liegender 3-fach Verschraubung
- Innenschild-Abmessung: 245 x 38 mm
- Lochabstand: 210 mm
- M5-Gewinde
- festdrehbar gelagert



25491	F1	8/92 mm	10 mm	1Grt.	25491	
25492	weiß	8/92 mm	10 mm	1Grt.	25492	
25493	braun	8/92 mm	10 mm	1Grt.	25493	

Gesamthöhe des Außenschildes mit Drücker = nur 27 mm

Schutzrosetten für Holztüren

Schutzrosetten für Holztüren

- mit Innenrosette
- PZ gelocht
- Außenrosette: 60 mm Ø (bei Alu)
- Schraublochabstand: 38 mm
- mit Schrauben

* = ES1-geprüft



Serie 470



25632 / 25620 / 25622



26518



26519

Artikelnummer	Ausführung	Stärke bzw. Zylinder-vorstnad	Verp.-Einheit	EDV-Nummer	Stückpreis € zzgl. MwSt.
470/12	F1	12 mm	1 Paar	26501	
470/12	F2	12 mm	1 Paar	26502	
470/12	F3	12 mm	1 Paar	26503	
470/12	d.-braun	12 mm	1 Paar	26505	
470/12	weiß	12 mm	1 Paar	26506	
470/14	F1	15 mm	1 Paar	26511	
470/14	F2	15 mm	1 Paar	26512	
470/14	F3	15 mm	1 Paar	26513	
470/14	d.-braun	15 mm	1 Paar	26515	
470/14	weiß	15 mm	1 Paar	26516	
25632	Edelstahl/PZ	8 mm	1 Paar	25632	
26520*	Edelstahl/PZ	11 mm	1 Paar	26520	
26521	Edelstahl/Blind	12 mm	1 Paar	26521	
26522*	Edelstahl/PZ	15 mm	1 Paar	26522	
26518	Mess. PVD	12 mm	1 Paar	26518	
26519	Glanzchrom	12 mm	1 Paar	26519	

Kleberosetten rund

- Edelstahl
- 55 mm Ø, 2 mm stark
- PZ und blind



26525

26526

26525	Edelstahl/PZ	2 mm	1 Stück	26525	
26526	Edelstahl/Blind	2 mm	1 Stück	26526	

Alu-Schutzrosetten für Holztüren

- mit Innenrosette
- **Stahlgewindekernziehschutzeinsatz**
- Außendurchmesser: 54 mm
- Lochabstand: 38 mm



475 bzw. 477 KZS



26537

475 KZS	F1	9 - 13 mm	1 Paar	26531	
475 KZS	F2	9 - 13 mm	1 Paar	26532	
475 KZS	F3	9 - 13 mm	1 Paar	26533	
475 KZS	d.-braun	9 - 13 mm	1 Paar	26535	
475 KZS	weiß	9 - 13 mm	1 Paar	26536	
477 KZS	F1	14 - 18 mm	1 Paar	26541	
477 KZS	F2	14 - 18 mm	1 Paar	26542	
477 KZS	F3	14 - 18 mm	1 Paar	26543	
477 KZS	d.-braun	14 - 18 mm	1 Paar	26545	
477 KZS	weiß	14 - 18 mm	1 Paar	26546	
Mit ovalem Kernziehschutz, ES1-geprüft:					
26537	F1	8 - 18 mm	1 Paar	26537	

Schutzrosette mit Kernziehschutz für Holztüren

- Lochabstand: 38 mm



25630	Edelstahl	6-15 mm	1 Paar	25630	
26539	Edelstahl	10-15 mm	1 Paar	26539	
26538*	PVD-Messing poliert	8-18 mm	1 Paar	26538	

* = ES1-geprüft

Schutzrosette für Holztüren

- mit Innenrosette
- **Stahlgewindekernziehschutzeinsatz**
- Abmessungen: 80 x 51 mm
- Lochabstand: 38 mm



26491	F1	9 - 13 mm	1 Paar	26491	
26492	F2	9 - 13 mm	1 Paar	26492	
26493	d.-braun	9 - 13 mm	1 Paar	26493	
26494	weiß	9 - 13 mm	1 Paar	26494	
26495	F1	14 - 18 mm	1 Paar	26495	
26496	F2	14 - 18 mm	1 Paar	26496	
26497	d.-braun	14 - 18 mm	1 Paar	26497	
26498	weiß	14 - 18 mm	1 Paar	26498	

Edelstahl-Zylinder-Abdeckrossette mit Kernziehschutz

- Befestigung: einrasten im Profil, ausschraubgesichert
- Außendurchmesser: 30 mm



25636

25638

25636	Edelstahl	12 mm	1 Stück	25636	
Dito, jedoch ohne Kernziehschutz / zum Kleben / Durchmesser: 24,7 mm / Höhe: 8,5 mm:					
25638	Edelstahl	-	1 Stück	25638	

Auf Anfrage auch in anderen Außendurchmessern und in anderen Höhen sowohl zum Kleben als auch zum Einrasten im Profil!

Schutzrosetten

Schiebe-Schutzrosetten für Metalltüren „oval“ oder „käftig“

- PZ gelocht
- Abmessungen: 74 x 33 mm
- Wir bitten um Angabe, ob Ausführung „Eckig“ oder „Oval“ gewünscht!



Sämtliche Schieberosetten sind auch in „ovaler Ausführung“ zum gleichen Preis erhältlich!

Bitte bei Bestellung „Oval“ hinter die Artikelnummer schreiben!

Schiebe-Schutzrosetten für Metalltüren „oval“ oder „käftig“

- mit Kernziehschutz (Serie 465 KZS)
- für Zylindervorstand bis 7,5 mm bzw. bis 10 mm
- Abmessungen: 74 x 33 mm
- PZ-gelocht



Sämtliche Schieberosetten sind auch in „ovaler Ausführung“ zum gleichen Preis erhältlich!

Bitte bei Bestellung „Oval“ hinter die Artikelnummer schreiben!

Schiebe-Schutzrosetten für Metalltüren, käftig

- PZ gelocht
- Abmessungen: 65 x 30 mm



Kleberosetten „oval“ oder „käftig“

- eckig
- PZ gelocht
- 2 mm stark
- Abmessung: 65 x 28 mm



Sämtliche Kleberosetten sind auch in „ovaler Ausführung“ zum gleichen Preis erhältlich!

Bitte bei Bestellung „Oval“ hinter die Artikelnummer schreiben!

Klebeblindrosetten „oval“ oder „käftig“

- 7,5 mm
- (in 2,5 mm leider nicht mehr lieferbar)
- falls in oval gewünscht = oval hinter Artikelnummer schreiben!



Sämtliche Kleberosetten sind auch in „ovaler Ausführung“ zum gleichen Preis erhältlich!

Bitte bei Bestellung „Oval“ hinter die Artikelnummer schreiben!

Artikelnummer	Ausführung	Stärke bzw. Zylindervorstand	Verp.-Einheit	EDV-Nummer	Stückpreis € zzgl. MwSt.
458/06	F1	6 mm	1 Stück	26001	
458/06	F2	6 mm	1 Stück	26002	
458/06	d.-braun	6 mm	1 Stück	26003	
458/06	weiß	6 mm	1 Stück	26004	
458/06	PVD	6 mm	1 Stück	26005	
458/06	Edelstahl	6 mm	1 Stück	26006	
460/09	F1	9 mm	1 Stück	26009	
460/09	F2	9 mm	1 Stück	26010	
460/09	d.-braun	9 mm	1 Stück	26011	
460/09	weiß	9 mm	1 Stück	26012	
460/09	PVD	9 mm	1 Stück	26013	
460/09	Edelstahl	9 mm	1 Stück	26014	
461/14	F1	14 mm	1 Stück	26024	
461/14	F2	14 mm	1 Stück	26025	
461/14	d.-braun	14 mm	1 Stück	26026	
461/14	weiß	14 mm	1 Stück	26027	
461/14	PVD	14 mm	1 Stück	26028	
461/14	Edelstahl	14 mm	1 Stück	26029	
465 KZS	F1	bis 7,5 mm	1 Stück	26150	
465 KZS	F2	bis 7,5 mm	1 Stück	26151	
465 KZS	d.-braun	bis 7,5 mm	1 Stück	26152	
465 KZS	weiß	bis 7,5 mm	1 Stück	26153	
465 KZS	PVD	bis 7,5 mm	1 Stück	26154	
465 KZS	Mess.-brün.	bis 7,5 mm	1 Stück	26155	
465 KZS	Edelstahl	bis 7,5 mm	1 Stück	26156	
Sämtliche KZS-Rosetten gibt es auch bis 10 mm Zylindervorstand					
455/06	F1	6 mm	1 Stück	26448	
455/06	F2	6 mm	1 Stück	26449	
455/06	d.-braun	6 mm	1 Stück	26450	
455/06	weiß	6 mm	1 Stück	26451	
456/10	F1	10 mm	1 Stück	26460	
456/10	F2	10 mm	1 Stück	26461	
456/10	d.-braun	10 mm	1 Stück	26462	
456/10	weiß	10 mm	1 Stück	26463	
26464	Edelstahl	10 mm	1 Stück	26464	
457/14	F1	14 mm	1 Stück	26474	
457/14	F2	14 mm	1 Stück	26475	
457/14	weiß	14 mm	1 Stück	26477	
450	F1	2 mm	1 Stück	26444	
450	F2	2 mm	1 Stück	26445	
450	d.-braun	2 mm	1 Stück	26446	
450	weiß	2 mm	1 Stück	26447	
450	F1-Edelstahl-optik	2 mm	1 Stück	26443	
450	Edelstahl massiv	2 mm	1 Stück	26441	
Sämtliche Kleberosetten gibt es auch in 7,5 mm Stärke / Nicht in Edelstahloptik + Edelstahl lieferbar!					
450 Blind	F1	7,5 mm	1 Stück	26434	
450 Blind	F2	7,5 mm	1 Stück	26435	
450 Blind	d.-braun	7,5 mm	1 Stück	26436	
450 Blind	weiß	7,5 mm	1 Stück	26437	
450 Blind	Edelstahl massiv (nur in eckig)	2,0 mm	1 Stück	26438	

Regenschutzrosetten / Staubschutzkappen

PZ-Regenschutzklappprosetten

- mit Knebelverschluss
- versenkte Anschraublöcher
- Abmessungen: 33 x 68 mm
- hellgrau



Artikelnummer	Ausführung	Stärke bzw. Zylinder-vorstand	Verp.- Einheit	EDV- Nummer	Stückpreis € zzgl. MwSt.
26590	Polyamid 6 RAL 7035	ca. 5 - 12 mm	1 Stück ab 100 St.	26590	
26592	Unterlegplatten	2 mm	1 Stück	26592	
26594	Unterlegplatten	5 mm	1 Stück	26594	

PZ-Regenschutzklappprosetten aus Edelstahl

- Abmessungen: 32 x 78 mm
- mit 4 Anschraublöchern



26596	Edelstahl	ca. 1 - 13 mm	1 Stück	26596	
26597	Unterlegplatte Edelstahl	2 mm	1 Stück	26597	

PZ-Regenschutzklappprosetten „verkürzt“

- **Edelstahl**
- Abmessungen: 30 x 60 mm
- mit 4 Anschraublöchern



26598	Edelstahl	ca. 1 - 13 mm	1 Stück	26598	
26599	Unterlegplatte Edelstahl	2 mm	1 Stück	26599	

Staub-Schutzkappen für Profilzylinder

- aus glasverstärktem Kunststoff (schlagzäh)
- kinderleichte Montage (werkzeuglos)
- Staubkappe schützt den Zylinder vor Verschmutzung, Insekten, Witterung (Regen)
- links/rechts verwendbar



26604



26608

Ausführung: zum Aufkleben (hier muss der Zylinderüberstand (aus Türbeschlag oder aus Türblatt) **mindestens 0,2 mm bis max. 2 mm betragen**)

26602	silbergrau	2 mm	1 Stück ab 10 St.	26602	
26603	schwarz	2 mm	1 Stück ab 10 St.	26603	
26604	weiß	2 mm	1 Stück ab 10 St.	26604	

Ausführung: zum Aufstecken (hier muss der Zylinderüberstand **mindestens 7 mm herausragen**)

26608	silbergrau	9 mm	1 Stück ab 10 St.	26608	
26609	schwarz	9 mm	1 Stück ab 10 St.	26609	
26610	weiß	9 mm	1 Stück ab 10 St.	26610	

Mengenrabatt: Bei Abnahme ab 100 Stück!
Andere Farben auf Anfrage!

Staub-Schutzkappen für Hebelzylinder und Schlüsselschalter

- aus Alu-Druckguss (chromfarbig)
- die Befestigungsplatte (Edelstahl) wird unter dem Hebelzylinderkopf durchgeschoben
- Montage ohne Bohren oder Kleben
- **Durch die eingebrachte Feder schließt die Kappe selbständig** (Klappe kann somit nicht offen stehen bleiben; sie schützt somit gegen Regen, Witterungseinflüsse und Staub)
- Abm.: H 48,5 x B 28 x T 10 mm



26620



26622

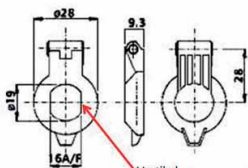

Vertikal

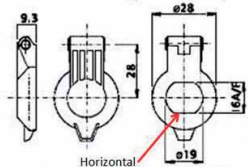

Horizontal



Vertikal:					
26620	silberf.	bis 8 mm Zyl.-vorstand	1 Stück ab 10 St.	26620	

Horizontal:					
26622	silberf.	bis 8 mm Zyl.-vorstand	1 Stück ab 10 St.	26622	

Die Kappe kann auch quer verbaut werden. Sie schließt immer selbständig durch die eingebrachte Feder!

Sehen Sie sich bitte vor dem Bestellvorgang die Lage/Einbaulage Ihres Schlosses an (z. B. seitlich oder oben an der Briefkastentür, Doppel-D-Profil horizontal oder vertikal).

Die Schutzkappe wird durch das entsprechende Schloss gehalten. Eingebaute Schlösser werden hierzu entfernt, durch die geöffnete Schutzkappe gesteckt (Position beachten!) und das Schloss mit der Schutzkappe wieder eingebaut. Bei Hebel-schlössern ggf. den Schließhebel etwas nachjustieren. Die Schutzkappe eignet sich zum Nachrüsten sowie für Neumontagen.

Schutzrosetten für Metalltüren / MRR-Rosetten

Schutzrosetten „KÄNTIG“ für Metalltüren

- **Stahlgewindekernziehschutz**einsetz
- Abmessungen: 90 x 37 mm
- Befestigung mit Kerbeinschlagstiften



Artikelnummer	Ausführung	Stärke bzw. Zylinder- vorstrad	Verp.- Einheit	EDV- Nummer	Stückpreis € zzgl. MwSt.
480 KZS	F1	5 - 10 mm	1 Stück	26551	
480 KZS	F2	5 - 10 mm	1 Stück	26552	
480 KZS	F3	5 - 10 mm	1 Stück	26553	
480 KZS	d.-braun	5 - 10 mm	1 Stück	26555	
480 KZS	weiß	5 - 10 mm	1 Stück	26556	
480 KZS	Edelstahl	5 - 10 mm	1 Stück	26550	
482 KZS	F1	11 - 16 mm	1 Stück	26561	
482 KZS	F2	11 - 16 mm	1 Stück	26562	
482 KZS	F3	11 - 16 mm	1 Stück	26563	
482 KZS	d.-braun	11 - 16 mm	1 Stück	26565	
482 KZS	weiß	11 - 16 mm	1 Stück	26566	
482 KZS	Edelstahl	11 - 16 mm	1 Stück	26560	

Schutzrosetten „OVAL“ für Metalltüren

- **Stahlgewindekernziehschutz**einsetz
- montagefreundliche Befestigung
- Abmessungen: 85 x 35 mm



485 KZS	F1	5 - 10 mm	1 Stück	26571	
485 KZS	F2	5 - 10 mm	1 Stück	26572	
485 KZS	d.-braun	5 - 10 mm	1 Stück	26575	
485 KZS	weiß	5 - 10 mm	1 Stück	26576	
485 KZS	Edelstahl	5 - 10 mm	1 Stück	26577	
487 KZS	F1	11 - 16 mm	1 Stück	26581	
487 KZS	F2	11 - 16 mm	1 Stück	26582	
487 KZS	d.-braun	11 - 16 mm	1 Stück	26585	
487 KZS	weiß	11 - 16 mm	1 Stück	26586	

Ovale Schiebe-Schutzrosetten mit Kernziehschutz für Metalltüren

- ovale Schieberosette
- Abmessungen: ca. 74 x 33 mm



25640	Edelstahl 14,5 mm	10 - 17 mm	1 Stück	25640	
25641	Edelstahl 14 mm	8,5 - 15 mm	1 Stück	25641	
25643	F9 = (14 mm) Edelstahllook!	8,5 - 15 mm	1 Stück	25643	
25642	Edelstahl	10 - 19 mm	1 Stück	25642	

Sicherheitsaußenrosette

- aus Stahl mit M5-Sackgewinde
- auch zum Anschweißen
- Abmessungen: 79 x 35 mm



zum Anschweißen

443/10	geschwärzt / Eisen	10 mm	1 Stück	26588	
443/15	geschwärzt / Eisen	15 mm	1 Stück	26589	

Langrosettenpaar aus Aluminium für Metall- und Kunststoffrahmentüren

- mit Kernziehschutz



24550



24556

Mit Kernziehschutz:					
24547	F1-elox.	8 mm - 13 mm	1 Pr.	24547	
24548	weiß	8 mm - 13 mm	1 Pr.	24548	
24549	braun	8 mm - 13 mm	1 Pr.	24549	
24550	F1-elox.	12 mm - 18 mm	1 Pr.	24550	
24553	weiß	12 mm - 18 mm	1 Pr.	24553	
24555	braun	12 mm - 18 mm	1 Pr.	24555	
Ohne Kernziehschutz (148 x 30 mm)					
24566	F1-elox.	10 mm Stärke	1 Pr.	24566	
24567	weiß	10 mm Stärke	1 Pr.	24567	
24568	braun	10 mm Stärke	1 Pr.	24568	
Kombination aus: außen: Langrosette mit Kernziehschutz innen: Rohrrahmenlangschild mit U-Form-Drücker (92 mm)					
24556	F1-elox.	Kombi Aluminium F1	1 Grt.	24556	

Langrosettenpaar „MRR“ aus Glanzstahl für Metall- und Kunststoffrahmentüren

- mit Stahlgewindekernziehschutz
- ideal für Befestigung unter dem Schloss
- mit 2 M8-Gewindenocken
- Abmessung: 151 x 38 mm



Glanzstahl!

Niro!

24590	Stahl weiß	8 - 13 mm	1 Pr.	24590	
24592	Stahl braun	8 - 13 mm	1 Pr.	24592	
24594	Edelstahl	9 - 17,5 mm	1 Pr.	24594	
24593	Edelstahl	8 - 13 mm	1 Pr.	24593	

Schließbleche ohne und mit Mauerdübelverankerung

Winkel-Schließbleche

- links/rechts verwendbar



Artikelnummer	Ausführung	Abmessungen in mm	Verp.-Einheit	EDV-Nummer	Stückpreis € zzgl. MwSt.
300 Winkel	verzinkt	300x25x25	1 St.	22300	
	silberf.-lackiert / RAL 9006	300x25x25	1 St.	22307	
	goldf.-lackiert	300x25x25	1 St.	22302	
	weiß	300x25x25	1 St.	22303	
	braun	300x25x25	1 St.	22304	
	Edelstahl	300x25x25	1 St.	22301	
500 Winkel	verzinkt	490x25x25	1 St.	22320	
	silberf.-lackiert / RAL 9006	500x25x25	1 St.	22327	
	goldf.-lackiert	500x25x25	1 St.	22322	
	weiß	500x25x25	1 St.	22323	
	braun	500x25x25	1 St.	22324	
	Edelstahl	500x25x25	1 St.	22321	

Flach-Schließbleche

- links/rechts verwendbar



Artikelnummer	Ausführung	Abmessungen in mm	Verp.-Einheit	EDV-Nummer	Stückpreis € zzgl. MwSt.
300 Flach	verzinkt	300x30	1 St.	22330	
	silberf.-lackiert / RAL 9006	300x30	1 St.	22331	
	goldf.-lackiert	300x30	1 St.	22332	
	weiß	300x30	1 St.	22333	
500 Flach	verzinkt	490x30	1 St.	22335	
	silberf.-lackiert / RAL 9006	500x30	1 St.	22336	
	goldf.-lackiert	500x30	1 St.	22337	
	weiß	500x30	1 St.	22338	
500 Flach	braun	500x30	1 St.	22339	
	Edelstahl	500x30	1 St.	22339	

Winkel-Renovierungsbleche

- links/rechts verwendbar
- Außenkanten abgerundet



Abmessung: 500 x 25 x 60 bzw. 500 x 25 x 40 x 3 mm					
22200	verzinkt	500x25x60	1 St.	22200	
22201	verzinkt mit 3-facher Mauerankerung	500x25x40	1 St.	22201	
Abmessung: 300 x 25 x 40 mm					
22202	verzinkt	300 x 25 x 40 x 3	1 St.	22202	
22203	Edelstahl	300 x 25 x 40 x 2	1 St.	22203	

Andere Farben sowie andere Schenkelabmessungen (z.B. 300x20x30 mm bzw. 300x25x30 mm oder 300 bzw. 500x25x60 mm sowie Ausführungen mit Mauerdübelverankerungen auf Anfrage!

Winkel-Schließbleche

vorgefertigt für elektrischen Türöffner



Artikelnummer	Ausführung	Abmessungen in mm	Verp.-Einheit	EDV-Nummer	Stückpreis € zzgl. MwSt.
330FF/Winkel DLS	verzinkt / DLS	330x25x35	1 St.	22420	
	Edelstahl / DLS	330x25x35	1 St.	22421	
	goldf.-lackiert / DLS	330x25x35	1 St.	22422	
	weiß / DLS	330x25x35	1 St.	22423	
	braun / DLS	330x25x35	1 St.	22424	
	Edelstahl / DLS	330x25x35	1 St.	22424	
330FF/Winkel DRS	verzinkt / DRS	330x25x35	1 St.	22425	
	Edelstahl / DRS	330x25x35	1 St.	22429	
	goldf.-lackiert / DRS	330x25x35	1 St.	22426	
	weiß / DRS	330x25x35	1 St.	22427	
	braun / DRS	330x25x35	1 St.	22428	
	Edelstahl / DRS	330x25x35	1 St.	22428	
500FF/Winkel DLS	verzinkt / DLS	500x25x35	1 St.	22340	
	silberf.lackiert / RAL 9006	500x25x35	1 St.	22341	
	goldf.-lackiert / DLS	500x25x35	1 St.	22342	
	weiß / DLS	500x25x35	1 St.	22343	
500FF/Winkel DRS	braun / DLS	500x25x35	1 St.	22344	
	verzinkt / DRS	500x25x35	1 St.	22345	
	silberf.lackiert / RAL 9006	500x25x35	1 St.	22346	
	goldf.-lackiert / DRS	500x25x35	1 St.	22347	
500FF/Winkel DRS	weiß / DRS	500x25x35	1 St.	22348	
	braun / DRS	500x25x35	1 St.	22349	
	Edelstahl / DRS	500x25x35	1 St.	22349	

Sondermaße und -Ausführungen auf Anfrage!

Schließbleche mit Mauerdübelverankerung

Schließbleche mit Mauerdübelverankerung - und Schrauben



Schließblech mit Mauerdübelverankerung

- rechts/links verwendbar
- mit 3-facher Mauerdübelverankerung



Winkel-Schließblech vorgefertigt für elektrischen Türöffner, mit 2-facher Mauerdübelverankerung



Artikelnummer	Ausführung	Abmessungen in mm	Verp.-Einheit	EDV-Nummer	Stückpreis € zzgl. MwSt.
250/Winkel/2A (mit 2 Anker)	verzinkt mit Dübel + Schr. goldf.-lackiert	250x25x25	1 St.	22367	
		250x25x25	1 St.	22368	
300/Winkel/2A (mit 2 Anker)	verzinkt mit Dübel + Schr. silberf.lackiert/RAL 9006	300x25x25	1 St.	22370	
	goldf.-lackiert	300x25x25	1 St.	22375	
	weiß	300x25x25	1 St.	22372	
	braun	300x25x25	1 St.	22373	
		300x25x25	1 St.	22374	
300/Winkel/3A (mit 3 Anker)	verzinkt mit Dübel + Schr. silberf.lackiert/RAL 9006	300x25x25	1 St.	22380	
	Edelstahl	300x25x25	1 St.	22385	
	goldf.-lackiert	300x25x25	1 St.	22381	
	weiß	300x25x25	1 St.	22382	
	braun	300x25x25	1 St.	22383	
300/Flach/2A (mit 2 Anker)	verzinkt mit Dübel + Schr. silberf.lackiert/RAL 9006	300x30	1 St.	22400	
	goldf.-lackiert	300x30	1 St.	22401	
	weiß	300x30	1 St.	22402	
	braun	300x30	1 St.	22403	
		300x30	1 St.	22404	
500/Winkel/3A (mit 3 Anker)	verzinkt mit Dübel + Schr. Edelstahl	500x25x25	1 St.	22390	
	goldf.-lackiert	500x25x25	1 St.	22391	
	weiß	500x25x25	1 St.	22392	
	braun	500x25x25	1 St.	22393	
		500x25x25	1 St.	22394	
500/Flach/3A (mit 3 Anker)	verzinkt mit Dübel + Schr. goldf. lackiert	500x30	1 St.	22405	
	weiß	500x30	1 St.	22407	
	braun	500x30	1 St.	22408	
		500x30	1 St.	22409	
330FF/Winkel/2A (mit 2 Anker)	verzinkt, DLS	330x25x35	1 St.	22430	
	Edelstahl, DLS	330x25x35	1 St.	22431	
	goldf. lackiert, DLS	330x25x35	1 St.	22432	
	weiß, DLS	330x25x35	1 St.	22433	
	braun, DLS	330x25x35	1 St.	22434	
330FF/Winkel/2A (mit 2 Anker)	verzinkt, DRS	330x25x35	1 St.	22435	
	Edelstahl, DRS	330x25x35	1 St.	22436	
	goldf. lackiert, DRS	330x25x35	1 St.	22437	
	weiß, DRS	330x25x35	1 St.	22438	
	braun, DRS	330x25x35	1 St.	22439	
5FF/Winkel/2A (mit 2 Anker)	verzinkt, DLS	500x25x35	1 St.	22440	
	Edelstahl, DLS	490x25x35	1 St.	22441	
	goldf. lackiert, DLS	500x25x35	1 St.	22442	
	weiß, DLS	500x25x35	1 St.	22443	
	braun, DLS	500x25x35	1 St.	22444	
5FF/Winkel/2A (mit 2 Anker)	verzinkt, DRS	500x25x35	1 St.	22445	
	Edelstahl, DRS	490x25x35	1 St.	22446	
	goldf. lackiert, DRS	500x25x35	1 St.	22447	
	weiß, DRS	500x25x35	1 St.	22448	
	braun, DRS	500x25x35	1 St.	22449	

Schließbleche für Zusatzschlösser

Flachschließbleche für Zusatzschlösser für Bolzen und Riegel

- links/rechts verwendbar

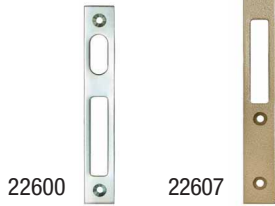

Abmessung: 150 x 22 x 3 mm

Artikelnummer	Ausführung	Abmessungen in mm	Verp.-Einheit	EDV-Nummer	Stückpreis € zzgl. MwSt.
22600	verzinkt	150x22x3	1 St.	22600	
22601	goldf.-lackiert	150x22x3	1 St.	22601	
22602	weiß	150x22x3	1 St.	22602	
22603	braun	150x22x3	1 St.	22604	

Abmessung: 250 x 22 x 3 mm

22606	verzinkt	250x22x3	1 St.	22606	
22607	goldf.-lackiert	250x22x3	1 St.	22607	
22608	weiß	250x22x3	1 St.	22608	
22609	braun	250x22x3	1 St.	22609	

Winkelschließbleche für Zusatzschlösser für Bolzen und Riegel

- Abmessung: 250 x 25 x 20 x 3 mm



Ohne Mauerdübelverankerung

22620-DLS	verzinkt / DLS	250x20x25	1 St.	22620	
22621-DRS	verzinkt / DRS	250x20x25	1 St.	22621	
22622-DLS	goldf.-lackiert / DLS	250x20x25	1 St.	22622	
22623-DRS	goldf.-lackiert / DRS	250x20x25	1 St.	22623	
22624-DLS	weiß / DLS	250x20x25	1 St.	22624	
22625-DRS	weiß / DRS	250x20x25	1 St.	22625	
22626-DLS	braun / DLS	250x20x25	1 St.	22626	
22627-DRS	braun / DRS	250x20x25	1 St.	22627	

Mit 2-facher Mauerdübelverankerung

22630-DLS	verzinkt / DLS	250x20x25	1 St.	22630	
22631-DRS	verzinkt / DRS	250x20x25	1 St.	22631	
22632-DLS	goldf.-lackiert / DLS	250x20x25	1 St.	22632	
22633-DRS	goldf.-lackiert / DRS	250x20x25	1 St.	22633	
22634-DLS	weiß / DLS	250x20x25	1 St.	22634	
22635-DRS	weiß / DRS	250x20x25	1 St.	22635	
22636-DLS	braun / DLS	250x20x25	1 St.	22636	
22637-DRS	braun / DRS	250x20x25	1 St.	22637	

Flachschließbleche für Zusatzschlösser mit ovalem Riegelloch

- links/rechts verwendbar



Ohne Mauerdübelverankerung

22650	verzinkt	150x25	1 St.	22650	
22651	goldf.-lackiert	150x25	1 St.	22651	
22652	weiß	150x25	1 St.	22652	
22653	braun	150x25	1 St.	22653	

Mit 2-facher Mauerdübelverankerung

22655	verzinkt	150x25	1 St.	22655	
22656	goldf.-lackiert	150x25	1 St.	22656	
22657	weiß	150x25	1 St.	22657	
22658	braun	150x25	1 St.	22658	

Winkelschließbleche für Zusatzschlösser mit ovalem Riegelloch

- links/rechts verwendbar



Ohne Mauerdübelverankerung

22660	verzinkt	150x25x25	1 St.	22660	
22661	goldf.-lackiert	150x25x25	1 St.	22661	
22662	weiß	150x25x25	1 St.	22662	
22663	braun	150x25x25	1 St.	22663	

Mit 2-facher Mauerdübelverankerung

22450	verzinkt	150x25x25	1 St.	22450	
22451	Edelstahl	150x25x25	1 St.	22451	
22457	goldf.-lackiert	150x25x25	1 St.	22457	
22458	weiß	150x25x25	1 St.	22458	
22459	braun	150x25x25	1 St.	22459	

Schließbleche für Zusatzschlösser

Flachschließbleche für Zusatzschlösser mit käftigem Riegelloch

- links/rechts verwendbar



22670

22470

Ohne Mauerdübelverankerung

22670
22671
22672
22673

verzinkt
goldf.-lackiert
weiß
braun

200x30
200x30
200x30
200x30

1 St.
1 St.
1 St.
1 St.

22670
22671
22672
22673

Mit 2-facher Mauerdübelverankerung

22470
22472
22473
22474

verzinkt
goldf.-lackiert
weiß
braun

200x30
200x30
200x30
200x30

1 St.
1 St.
1 St.
1 St.

22470
22472
22473
22474

Winkelschließbleche für Zusatzschlösser mit käftigem Riegelloch

- links/rechts verwendbar



22676

22460

Ohne Mauerdübelverankerung

22676
22677
22678
22679

verzinkt
goldf.-lackiert
weiß
braun

200x25x25
200x25x25
200x25x25
200x25x25

1 St.
1 St.
1 St.
1 St.

22676
22677
22678
22679

Mit 2-facher Mauerdübelverankerung

22460
22461
22465
22467
22468
22469

verzinkt
Edelstahl
silberf.-lackiert
goldf.-lackiert
weiß
braun

200x25x25
200x25x25
200x25x25
200x25x25
200x25x25
200x25x25

1 St.
1 St.
1 St.
1 St.
1 St.
1 St.

22460
22461
22465
22467
22468
22469

Stahlzargen-Verstärkungsblech

- mit Niro-Gewindeschrauben 2,5 x 13 mm



22205

Edelstahl
matt gebürstet

235x25x3

1 St.

22205

Schließbleche

Neue Farbe:
silberf. lackiert =
Alu-finish

Flachschließbleche für Aluminiumprofile

- passend für alle gängigen Rohrrahmenschlösser
- ohne Schrauben
- links/rechts verwendbar



22490/92

22494/95

Artikelnummer
22490
22492
22494
22495

Ausführung
verzinkt
Edelstahl
verzinkt
Edelstahl

Abmessungen in mm
250x24x3
250x24x3
140x24x3
140x24x3

Verp.-Einheit
1 St.
1 St.
1 St.
1 St.

EDV-Nummer
22490
22492
22494
22495

Stahl-Flachschließbleche

vorgerichtet für elektrischen Türöffner

- links/rechts verwendbar



22481

Abmessung: 250 x 24 x 3 mm

22480 verzinkt
22489 **Edelstahl**

Abmessung: 330 x 24 x 3 mm

22481 verzinkt
22482 weiß
22483 braun

Abmessung: 490 x 24 x 3 mm

22485 verzinkt
22486 weiß
22487 braun

Abmessungen in mm
250x24x3
250x24x3
330x24x3
330x24x3
330x24x3
490x24x3
490x24x3
490x24x3

Verp.-Einheit
1 St.
1 St.
1 St.
1 St.
1 St.
1 St.
1 St.
1 St.

EDV-Nummer
22480
22489
22481
22482
22483
22485
22486
22487



22496

22498

2 zusammengeschweißte 3 mm Flachbleche = 6 mm Dicke:

22496 verzinkt
(U)-Schließbleche für 6 mm Profiltiefe:

22498 **Edelstahl / U-Profil**

Abmessungen in mm
250x24x6
250x24x6

Verp.-Einheit
1 St.
1 St.

EDV-Nummer
22496
22498



22308

Schließbleche für gefälzte Zimmertüren, 8 mm Schenkelmaß für Glastürschl

22308 / abger. silberf. lackiert / rund

Abmessungen in mm
170x20x8

Verp.-Einheit
1 St.

EDV-Nummer
22308



22240

22244

Lappenmaß:
22/15 x 54 mm
(1,5 mm stark)

Lappenschließbleche für stumpfe Zimmertüren (einfach):

22240 / DLS silberf. lackiert / rund
22241 / DRS silberf. lackiert / rund

22244 / DLS silberf. lackiert / kántig
22245 / DRS silberf. lackiert / kántig

Abmessungen in mm
170x24
170x24
170x24
170x24

Verp.-Einheit
1 St.
1 St.
1 St.
1 St.

EDV-Nummer
22240
22241
22244
22245



22310

22311

22314

Schließbleche für gefälzte Zimmertüren (einfach):

22310 / abger. silberf. lackiert / rund
22311 / kántig silberf. lackiert / kántig

Abmessungen in mm
170x20x20
170x20x20

Verp.-Einheit
1 St.
1 St.

EDV-Nummer
22310
22311

Flach-Schließblech für Schwenkriegel / Hakenriegelschlösser:

22314 verzinkt / konische Aussp.
22315 **Edelstahl** / konische Aussp.

Abmessungen in mm
245x24
245x24

Verp.-Einheit
1 St.
1 St.

EDV-Nummer
22314
22315



22250

22254

Lappenmaß:
22/15 x 65 mm
(2 mm stark)

Lappenschließbleche für stumpfe Haustüren (einfach):

22250 / DLS silberf. lackiert / rund
22251 / DRS silberf. lackiert / rund

22254 / DLS silberf. lackiert / kántig
22255 / DRS silberf. lackiert / kántig

Abmessungen in mm
200x26
200x26
200x26
200x26

Verp.-Einheit
1 St.
1 St.
1 St.
1 St.

EDV-Nummer
22250
22251
22254
22255



22316

22317

Schließbleche für gefälzte Haustüren, 2 mm stark:

22316 / abger. silberf. lackiert / rund
22317 / kántig silberf. lackiert / kántig

Abmessungen in mm
200x22x22
200x22x22

Verp.-Einheit
1 St.
1 St.

EDV-Nummer
22316
22317

Gruppe 1
Gruppe 2
Gruppe 3
Gruppe 4
Gruppe 5
Gruppe 6
Gruppe 7
Gruppe 8
Gruppe 9

Bändersicherungen / Reparaturbleche

Bändersicherung

- mit **Mauerdübelverankerung**
- mit **1 Zapfen**
- mit Schrauben und Dübel
- per Paar



22552

Aus-
führung

verzinkt

Abmessungen
in mm

90 x 22 x 3

Verp.-
Einheit

1 Paar
ab 10 P.

EDV-
Nummer

22552

Stückpreis €
zzgl. MwSt.

Bändersicherung

- mit **3 Zapfen**
- mit Schrauben
- per Paar



Zapfen versetzt:

22560

verzinkt

280 x 20 x 3

1 Paar
ab 10 P.

22560

22564

goldf. lack.

280 x 20 x 3

1 Paar

22564

22565

weiß / 9016

280 x 20 x 3

1 Paar

22565

22566

braun / 8014

280 x 20 x 3

1 Paar

22566

Zapfen mittig:

22567

verzinkt

280 x 20 x 3

1 Paar

22567

22568

weiß / 9016

280 x 20 x 3

1 Paar

22568

22569

braun / 8014

280 x 20 x 3

1 Paar

22569

Bändersicherungszapfen mit Spitze einschl. Befestigungshülse

- einfache Montage durch die konische Form und die Spitze



1 Set

22570

Stahl-
gehärtet

50 x 10
Hülse ca.
15 mm Ø

1 Set

22570

Bändersicherung Nr. 8042

- bestehend aus 2 verzahnten, verstellbaren Keilsperr-
elementen (mit Innensechskant SW4 verstellbar)
- einfräsbar von der Falzseite

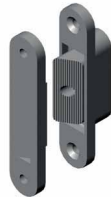

22574

hell-verzinkt

100 x 20 x 6

1 Paar

22574

Bändersicherung mit 10 mm Stift

- 2-teilig mit Schrauben



22580

verzinkt

80 x 20 x 3

1 Paar
ab 10 P.

22580

Krallfix III - Bändersicherung

- erschwert das gewaltsame Aufhebeln
(nur für nicht kippbare Fenster und Türen)
- **1 Grt. = 2 Paar**



998

weiß

120 x 63
bzw. 140 x 22
dito

1 Grt.

22586

999

braun

dito

1 Grt.

22587

BS-32252

Bohrschablone

Aluminium

1 Stück

32252



Unterlegplatten auf Wunsch in 2 mm bzw. 5 mm erhältlich.

Renovierungs- / Reparaturbleche aus **Edelstahl**

- kommen unter den Beschlag
(ideal nach einem Einbruch oder
wenn Beschädigungen sichtbar sind)



22590

55-Dorn

365 x 138

1 Stück

22590

22592

65-Dorn

365 x 138

1 Stück

22592

Elektrische Türöffner

Elektrische Türöffner

- LINKS und RECHTS verwendbar
- ohne Schließblech
- Schraublochabstand = 52 mm
- 6-12 Volt
- mit verstellbarer Falle
- auch passend für EFFEFF (Fritz Fuss)



Artikelnummer	Ausführung	Abmessung / Techn. Daten	Verp.- Einheit	EDV- Nummer	Stückpreis € zzgl. MwSt.
ET-300-OA	mit Entriegel.	6-12 Volt	1 Stück	22500	
ET-300-O	ohne Entriegel.	6-12 Volt	1 Stück	22502	
ET-300-SB	Schließblech Niro	24 x 110	1 Stück	22503	
ET-300 A-W „spritzwassergeschützt“, mit verstellbarer Falle, 6-12 Volt, Kastenbreite 18 mm, Schraublochabstand 52 mm					
ET-300 A-W	mit Entriegel.	6-12 Volt	1 Stück	22504	
Elektrischer Türöffner von „PESO“, Schraublochabstand 62 mm, mit 4-Loch-Schließblech verzinkt (110 x 25 mm)					
ET-500 A-W	mit Entriegel.	PESO / 12 Volt	1 Stück	22506	
ET-500-O	ohne Entriegel.	PESO / 12 Volt	1 Stück	22507	
5-8 Volt: 22508	mit Entriegel.	PESO / 5-8 Volt	1 Stück	22508	
22509	ohne Entriegel.	PESO / 5-8 Volt	1 Stück	22509	

Elektrischer Türöffner effeff (Fritz Fuss)

- in Arbeitsstromausführung
- mit verstell- u. fixierbarer Falle
- mit kurzem Edelstahl-Flachschließblech (110 x 24 mm)
- 6-12 V AC/DC für Momentkontakt
- ls + rs verwendbar

Dto., jedoch ohne Schließblech



17 KL EST	ohne mech. Entriegelung	6-12 Volt	1 Stück	22512	
17	ohne mech. Entriegelung	6-12 Volt	1 Stück ab 5 St.	22514	

Elektrischer Türöffner effeff (Fritz Fuss)

- in Arbeitsstromausführung
- mit mechanischer Entriegelung
- mit verstell- u. fixierbarer Falle
- mit kurzem Edelstahl-Flachschließblech (110 x 24 mm)
- 6-12 V AC/DC für Momentkontakt
- ls + rs verwendbar

Dto., jedoch ohne Schließblech

17E KL EST	mit mech. Entriegelung	6-12 Volt	1 Stück	22516	
17 E	mit mech. Entriegelung	6-12 Volt	1 Stück ab 5 St.	22518	

Elektrischer Türöffner effeff (Fritz Fuss)

- in Arbeitsstromausführung
- mit verstell- und fixierbarer Radiusfalle
- Nennspannung: 10 - 24 Volt
- GS / WS
- ls und rs verwendbar
- ohne Schließblech
- Nennwiderstand: 44 ohm
- Fafix = 3 mm verstellbar



118	ohne mech. Entriegelung	10-24 Volt	1 Stück ab 5 St.	22542	
118E	mit mech. Entriegelung	10-24 Volt	1 Stück ab 5 St.	22544	

Elektrischer Türöffner effeff (Fritz Fuss)

- in Spezialflachbauweise
- für wärmegeämmte Rohrrahmenprofile
- mit kurzem Edelstahl-Flachschließblech (130 x 24 mm)
- 6-12 V AC/DC für Momentkontakt

Dto., jedoch mit mechanischer Entriegelung



19 KL EST/DLS	ohne mech. Entriegelung	6-12 Volt	1 Stück	22520	
19 KL EST/DRS	ohne mech. Entriegelung	6-12 Volt	1 Stück	22522	
19E KL EST/DLS	mit mech. Entriegelung	6-12 Volt	1 Stück	22524	
19E KL EST/DRS	mit mech. Entriegelung	6-12 Volt	1 Stück	22526	

Elektrischer Türöffner

- in Spezialflachbauweise
- für Rohrrahmenprofile
- mit mechanischer Entriegelung
- 6-12 Volt



22546-DLS	mit mech. Entriegelung	6-12 Volt	1 Stück	22546	
22547-DRS	mit mech. Entriegelung	6-12 Volt	1 Stück	22547	

Weitere Türöffner auf Anfrage!

Aufschraub- und Austauschstücke für EFFEFF

Aufschraubstücke EFFEFF

- passend für
- Modell 14 Fafix (1410)
 - Modell 17 (1410 E, 1410 RR)
 - Modell 19 (1410-14, 1910 E)

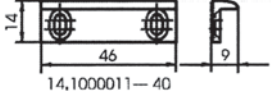
22532  $x = 7,6 + 3 \text{ mm}$

22533  $x = 7,6 + 3 \text{ mm}$

22534  $x = 6,6 + 4 \text{ mm}$

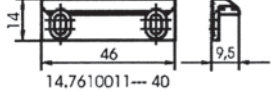
22535  $x = 5,7 + 3 \text{ mm}$

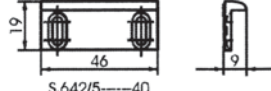
22536  $x = 9,1 + 6 \text{ mm}$

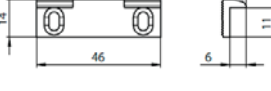
22531 

Artikelnummer	Ausführung	Abmessung / Techn. Daten	Verp.- Einheit	EDV- Nummer	Stückpreis € zzgl. MwSt.
22532 (14.1000011-40)	Standard	14 x 9 x 46 mm Verstellbereich: 3 mm	1 Stück	22532	
22533 (14.100001103-40)	3 mm vorst. Falle	14 x 12 x 46 mm Verstellbereich: 3 mm	1 Stück	22533	
22534 (19.2100011-40)	Ecken rund f. ausgefräste Profile	13,3 x 9 x 46 mm Verstellbereich: 4 mm	1 Stück	22534	
22535 (14.7610011-40)	-	14 x 9,5 x 46 mm Verstellbereich: 3 mm	1 Stück	22535	
22536 (S.642/5-40)	Erweiterter Verstellbereich	19 x 9 x 46 mm Verstellbereich: 6 mm	1 Stück	22536	
22531 (19.4320011)		14 x 8,5 x 46 mm Verstellbereich: 3 mm	1 Stück	22531	

Für Elektrotüröffner mit Fafix und Austauschstücken steht eine Palette von zusätzlichen **Aufschraubstücken** zur Verfügung. Damit können in einem weiten Bereich konstruktiv Anpassungen an Zargen und Schlössern realisiert werden. Weitere Ausführungen auf Anfrage!

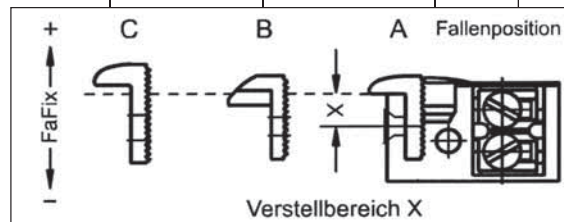

Aufschraubstücke EFFEFF

passend für Modell 116 und 118

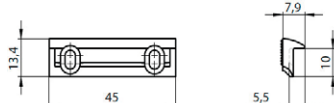

22537 

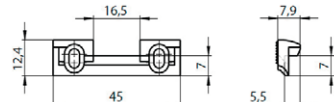
22538 

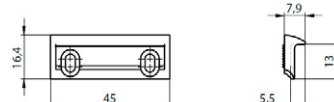
22539 

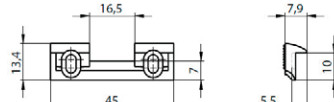
22540 

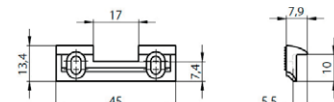
22541 

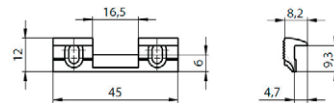
22545 

22537 (118.1000011)	Standard	13,4 x 7,9 x 45 mm	1 Stück	22537	
22538 (118.1030011)	-	12,4 x 7,9 x 45 mm	1 Stück	22538	
22539 (118.1200011)	-	16,4 x 7,9 x 45 mm	1 Stück	22539	
22540 (118.1300011)	-	13,4 x 7,9 x 45 mm	1 Stück	22540	
22541 (118.1400011)	-	13,4 x 7,9 x 45 mm	1 Stück	22541	
22545 (118.1900011)	-	12 x 8,2 x 45 mm	1 Stück	22545	

Für Elektrotüröffner mit Fafix und Austauschstücken steht eine Palette von zusätzlichen **Aufschraubstücken** zur Verfügung. Damit können in einem weiten Bereich konstruktiv Anpassungen an Zargen und Schlössern realisiert werden. Weitere Ausführungen auf Anfrage!

Kreuzschlitzschraubchen zur Befestigung von Aufschraubstücken:

22549	verzinkt	3,5 x 10 mm	1 Stück	22549	
-------	----------	-------------	---------	-------	--

Kreuzschlitzschraubchen zur Befestigung von elektr. Türöffnern:

22519	Edelstahl	4 x 8 mm	1 Stück	22519	
-------	-----------	----------	---------	-------	--

Aufschraub- und Austauschstücke

Austauschstücke für EFFEFF

- mit verstell- und fixierbarer Falle
- mit Aufschraubstück
(wird montiert in Türöffner-Schließblechen mit der Option zum nachträglichen Einbau eines elektrischen Türöffners)

AT-Fafix 1410



AT-Fafix 1410E
AT-Fafix 118E



KFV-Austauschstücke

- Oberfläche hell verzinkt



22554

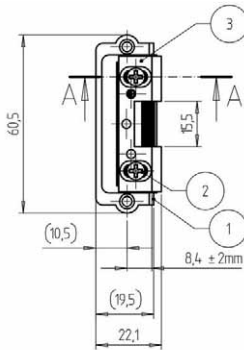

22555



22556

Artikelnummer	Ausführung	Abmessung / Techn. Daten	Verp.- Einheit	EDV- Nummer	Stückpreis € zzgl. MwSt.
FAFIX, passend für Modell 14, 17, 116					
AT-FAFIX 1410	pass. f. Mod. 14, 17, 116	starres Einbauteil	1 Stück ab 5 St.	22528	
AT-FAFIX 1410 E	pass. f. Mod. 14, 17	Türöffner wie bei Art. 17E jedoch ohne elektr. Funktion	1 Stück	22529	universal
FAFIX, passend für Modell 116 und 118					
AT-FAFIX 118 E	pass. f. Mod. 116, 118	Türöffner wie bei Art. 118E jedoch ohne elektr. Funktion	1 Stück	22548	
Verstellbares KFV-Fallen-Austauschstück Nr. 115-34/31 (3466694), mit Aussparung für Fallenrutsche, passend für Schließblech mit E-Öffner-Lochung, verstellbarer Fallenanschlag mit Aussparung					
22554		22 x 15 x 60,5	1 Stück	22554	
KFV-Austauschstück Nr. 116-06/31 (3466367), passend für KFV-Schließbleche mit E-Öffner-Lochung, Fallenanschlag verstellbar					
22555		20 x 6 x 75	1 Stück	22555	
KFV-Austauschstück Nr. 116-08/31 (3466369), passend für KFV-Schließbleche mit E-Öffner-Lochung, Fallenanschlag verstellbar					
22556		20 x 8 x 75	1 Stück	22556	

Querriegel „ISEO“

Querriegel vorgerichtet für Profizylinder

- 600 mm, passend für Türbreite von 600 - 700 mm

- 700 mm, passend für Türbreite von 700 - 800 mm

- 800 mm, passend für Türbreite von 800 - 860 mm

- 850 mm, passend für Türbreite von 850 - 910 mm

- 900 mm, passend für Türbreite von 900 - 960 mm

- 970 mm, passend für Türbreite von 970 - 1030 mm



Zylinder und Rosette (siehe unten) bitte extra bestellen!

Artikelnummer	Farbe	Verp.- Einheit	EDV- Nummer	Stückpreis € zzgl. MwSt.
4600W	weiß	1 Stück	4600	
4700W	weiß	1 Stück	4700	
4700B	braun	1 Stück	4702	
4800W	weiß	1 Stück	4800	
4800G	goldfarbig	1 Stück	4801	
4800B	braun	1 Stück	4802	
4850W	weiß	1 Stück	4850	
4850G	goldfarbig	1 Stück	4851	
4850B	braun	1 Stück	4852	
4900W	weiß	1 Stück	4900	
4900G	goldfarbig	1 Stück	4901	
4900B	braun	1 Stück	4902	
4970W	weiß	1 Stück	4970	
4970G	goldfarbig	1 Stück	4971	
4970B	braun	1 Stück	4972	

Für die Ausführung mit Bohrmuldenzylinder R6 in 30/55 mm (passend für Türstärke 40 mm); 30/60 mm (passend für TS 45 mm) usw. erhöhen sich die oben genannten Querriegelpreise um die R6-Zylinderpreise! **Außenrosette bitte extra bestellen!** Werkseitig sind die Querriegel auf DRS eingestellt!

Falls mit Kernziehschutzrosette gewünscht:

- Abmessung: 131 x 69 mm

4010 R



4010R-F1	silberfarbig	1 Stück	4010R-F1	
4010R-F2	neusilberfarbig	1 Stück	4010R-F2	
4010R-F3	goldfarbig	1 Stück	4010R-F3	
4010R-W	weiß	1 Stück	4010R-W	
4010R-B	braun	1 Stück	4010R-B	



Falls mit normaler Außenrosette gewünscht:

9909012



990901	verchromt	1 Stück	990901	
9909012	braun	1 Stück	9909012	
9909014	weiß	1 Stück	9909014	



Falls mit Sperrbügel gewünscht:

Sperrbügel Nr. 4000 SP

4000SP



4080/4081



4000SP-W	weiß	1 Stück	4000SP-W	
4000SP-B	braun	1 Stück	4000SP-B	

Sperrbügelmontageplatte für Stahlzarge + Mauerwerk

4080/4081	Alu-silberfarbig	1 Stück	4080/4081	
-----------	------------------	---------	-----------	--

Zubehör:



4000M



4000A



23846



Montageplatte für 3-fach Verankerung:

4000A	verchromt	1 Paar	4000A	
4000M	-	1 Stück	4000M	
Sicherungsplatte für nach außen öffnende Türen (passend auch für Ankerkästen):				
23846	verzinkt	1 Paar	23846	
23847	weiß	1 Paar	23847	
23848	braun	1 Paar	23848	

Kombinationsmöglichkeiten:

in Erweiterung mit Querriegel

Zusatzriegel für 2-flügelige Türen (Standflügel)



4590DT

4590DT/590	weiß	1 Stück	4590DT	
Flügelbreite = 490-670 mm	goldfarbig			
	braun			

Vertikalriegel-Set

mit 2 Stangen a 1,20 m



4000V

4000V-W	weiß	1 Stück	4000V-W	
4000V-B	braun	1 Stück	4000V-B	

Der **Querriegel** „Fabrikat ISEO“ sichert Türen über ihre ganze Breite auf Band- und Schlossseite / seitliche Schließkästen werden mit Hilfe von Schwerlastdübel fest verankert / gleicht unterschiedliche Türblattbreiten aus und erleichtert Montage / schlankes, elegantes Design / **2-flügelige** Türen lassen sich mit dem **Zusatzriegel 4590DT für Standflügel** sichern. Falls auch eine zusätzliche vertikale Verriegelung verlangt wird, kann man den **Vertikalriegel 4000V** entweder auf der Schlossseite und (oder) auch auf der Bandseite einsetzen.

Schlankes, elegantes Design - Viele Kombinationsmöglichkeiten

Querriegel / Panzerriegel

IKON-Protectorriegel

- ohne Außenrosette
- **geeignet für Türbreite von 600 bis 1200 mm**
- Höhe 85 mm
- **vorgerichtet für Profildoppelzylinder**



Artikelnummer	Farbe	Verp.-Einheit	EDV-Nummer	Stückpreis € zzgl. MwSt.
8443 49083	weiß	1 Stück	23800	
8443 49084	braun	1 Stück	23802	
8443 49082	silbergrau	1 Stück	23803	



Bietet optimalen Schutz gegen Aufhebeln und Aufbrechen der Tür auf Band- und Schlossseite. / Patentiertes Dual-Riegelsystem mit 2 aus-schließenden massiven Riegelbolzen je Seite (frei drehbar, daher erschwerter Werkzeugangriff) aus gehärtetem Stahl / 3-Punktverankerung der Schließkästen mit massiven Mauerankern / Riegelausschluss 80 mm / VDS-Anerkennung in Verbindung mit VDS-anerkannten PZ der Klasse A und mit Schutzrosette / einfache Umstellung der Schließrichtung (DLS oder DRS)! / Benötigte Zylinderlänge bei Türstärke 40 mm = 30/60 mm

Passende Kernziehschutz-Außenrosette:

- Abmessung: 131 x 69 mm



Artikelnummer	Farbe	Verp.-Einheit	EDV-Nummer	Stückpreis € zzgl. MwSt.
4010R-F1	silberfarbig	1 Stück	4010R-F1	
4010R-F2	neusilberfarbig	1 Stück	4010R-F2	
4010R-F3	goldfarbig	1 Stück	4010R-F3	
4010R-W	weiß	1 Stück	4010R-W	
4010R-B	braun	1 Stück	4010R-B	

Sperrbügelschließkastenset für obigen Protectorriegel



Artikelnummer	Farbe	Verp.-Einheit	EDV-Nummer	Stückpreis € zzgl. MwSt.
8450 49107	weiß	1 Set	23810	
8450 49108	braun	1 Set	23812	
8450 49106	silbergrau	1 Set	23813	

Montageset für nach außen öffnende Türen



Artikelnummer	Farbe	Verp.-Einheit	EDV-Nummer	Stückpreis € zzgl. MwSt.
844200000	Stahl	1 Paar	23815	

Mauerschließblech aus Stahl vernickelt

- falls aus Platzgründen der normale Schließkasten nicht verwendet werden kann



Artikelnummer	Farbe	Verp.-Einheit	EDV-Nummer	Stückpreis € zzgl. MwSt.
845100000	Stahl	1 Stück	23816	

ABUS Panzerriegel Nr. PR 2700

- passend für Türbreite 735 - 1030 mm
- nach DIN 18104.1
- VDS-Anerkennung in Verbindung mit VDS-anerkannten Zylindern der Klasse A
- ohne Zylinder



2700



2702



2700 PWA



2700 SP



Artikelnummer	Farbe	Verp.-Einheit	EDV-Nummer	Stückpreis € zzgl. MwSt.
PR 2700 W	weiß/weiß	1 Stück	2700	
PR 2700 B	braun	1 Stück	2702	
PR 2700 E	Edelstahl-Look	1 Stück	2705	
Zubehör / Schließkastenwandverankerung:				
PWA 2700	weiß	1 Stück	2700 PWA	
Zubehör / Sperrbügelmodul:				
PSB 2700 W	weiß	1 Stück	2700 SP-weiß	
PSB 2700 S	schwarz	1 Stück	2700 SP-schwarz	
PSB 2700 ER	silber	1 Stück	2700 SP-silber	
Weitere Querriegel von ABUS, wie z. B. PR 2800, auf Anfrage!				

Querriegel

Basi-Panzerriegel vorgerichtet für Profilylinder Nr. PR 800/900

- mit ovaler PZ-Außenrosette (100x45 mm)
- für nach innen öffnende Türen
- Riegelausschluss = beidseitig 80 mm mit einer Schlüsseldrehung
- Schließkastenbreite = 30mm
- Riegelhöhe = 68 mm
- leichte Montage!
- inkl. Zylinder 30/55 mm (passend für 40 mm TS)



23818



23822



23826

Passend für Türbreiten von 800 - 950 mm:

PR 800-W	weiß	1 Stück	23834
PR 800-B	braun	1 Stück	23835
PR 800-S	silber	1 Stück	23836

Passend für Türbreiten von 900 - 1000 mm:

PR 900-W	weiß	1 Stück	23837
PR 900-B	braun	1 Stück	23838
PR 900-S	silber	1 Stück	23839

Mauerabschlussblech + Mauertasche (Unterputz)

23818	weiß	1 Stück	23818
23819	braun	1 Stück	23819

Passende Kernzieh-Schutzrosette (passend für Zylindervorstand 8-15 mm)

23822	weiß	1 Stück	23822
23823	braun	1 Stück	23823
23824	Edelstahl	1 Stück	23824

Extra Distanzplatten für Schließkästen

23825	weiß / 2 mm dick	1 Stück	23825
23826	weiß / 12 mm dick	1 Stück	23826
23828	braun / 2 mm dick	1 Stück	23828
23829	braun / 12 mm dick	1 Stück	23829

Mit Maueranker und Montagematerial.

Benötigte Zylinderlängen: TS 55 mm = Z-Länge 30 / 70
 TS 50 mm = Z-Länge 30 / 65
 TS 45 mm = Z-Länge 30 / 60
 TS 40 mm = Z-Länge 30 / 55

Querriegel 850 mm / abschließbar mit 2 Druckzylinder **Querriegel 950 mm / abschließbar mit 2 Druckzylinder**

23870	verzinkt/850	1 Stück	23870
23872	verzinkt/950	1 Stück	23872

Querriegel 850 mm / nicht abschließbar **Querriegel 950 mm / nicht abschließbar**

23873	verzinkt/850	1 Stück	23873
23874	verzinkt/950	1 Stück	23874



Querriegel mit 20 mm massiven Stahlriegeln: Riegelausschluss auf einer Seite 130 mm und auf der anderen Seite 95 mm / Riegel selbst noch kürzbar. / Die seitlichen Ankerteile werden mittels Schwerlastdübeln sicher im Mauerwerk verankert. (Wenn der Riegel „verschlossen“ ist, sind die Mauerdübel nicht mehr zugänglich). / Der Riegel wird komplett mit Ankerkästen und diversen Unterlegplatten ausgeliefert.

Anwendungsbereiche: Kellertüren, Garagentüren, Lager u.v.m.

Sicherungsplatten / für nach außen öffnende Türen

- Abmessung: 70 x 132 mm



23846

23846	verzinkt	1 Paar	23846
23847	weiß	1 Paar	23847
23848	braun	1 Paar	23848

Mauerhülsen / zur Riegelaufnahme

(falls Montage der Schließkästen nicht möglich ist)



707MH

707MH	Aluminium	1 Paar	23875
--------------	------------------	--------	-------



Stangenverriegelungs-Set, Nr. SL 100+

- VDS-anerkannt (in Verbindung mit VDS-Zylinder der Klasse VDS-Home)
- einsetzbar für **Türen aus Holz, Metall und Kunststoff**
- PZ-vorgerichtet / 2-tourig
- passend für Türhöhe von 2.500 mm
- kpl. mit verchromten Stangen (1,00 + 1,35 mtr.)
- inkl. gehärteter Kernziehschutzrosette in Stahloptik (Abmessung: 48 x 165 mm)
- Massive Ausführung: keine Kunststoffteile im Antrieb und in der Mechanik
- Massive Ausführung
- leichte Montage
- inkl. Stangenhalterung
- inkl. Stangenschließblechen (für oben und unten)
- weiteres Zubehör siehe unten!

Abb.: DRS



Artikelnummer	Ausführung	Abmessung in mm (B x H)	Verp.-Einheit	EDV-Nummer	Stückpreis € zzgl. MwSt.
23930 DLS	weiß	82 x 157	1 Set	23930	
23932 DRS	weiß	82 x 157	1 Set	23932	
23934 DLS	braun	82 x 157	1 Set	23934	
23936 DRS	braun	82 x 157	1 Set	23936	

INFO:
DLS = Stangenausrichtung rechts
DRS = Stangenausrichtung links

▶ Auf Anfrage auch in **Chrom oder 24-Karat vergoldet** lieferbar!
 ▶ Auf Anfrage auch in **anderen Stangenmaßen/Höhen** lieferbar!
 ▶ Auf Anfrage auch mit **Stangenabdeckkappen** lieferbar (nicht VDS) Nr. SL 100V!
 ▶ Auf Anfrage sind auch **Unterlegplatten für Schlosskasten und Außenrosette** lieferbar!

Stangenverriegelungs-Set, Nr. RSL 100

- einsetzbar für **Schmalrahmen-, Balkon-, Terrassen- und Glastüren, aber auch für Holztüren**
- PZ-vorgerichtet / 2-tourig
- passend für Türhöhe von 2.500 mm
- kpl. mit Stangen (1,00 + 1,35 mtr.)
- inkl. gehärteter Kernziehschutzrosette in Schlosskörperfarbe (Abmessung: 32 x 100 mm)
- Massive Ausführung: keine Kunststoffteile im Antrieb und in der Mechanik
- Massive Ausführung
- leichte Montage
- inkl. Stangenhalterung
- inkl. Stangenschließblechen (für oben und unten)
- weiteres Zubehör siehe unten!

Abb.: DLS



23980 DLS	weiß	50 x 200	1 Set	23980	
23982 DRS	weiß	50 x 200	1 Set	23982	
23984 DLS	braun	50 x 200	1 Set	23984	
23986 DRS	braun	50 x 200	1 Set	23986	
23988 DLS	grau	50 x 200	1 Set	23988	
23990 DRS	grau	50 x 200	1 Set	23990	

INFO:
DLS = Stangenausrichtung rechts
DRS = Stangenausrichtung links

Ideal auch für doppelflügelige Türen

▶ Auf Anfrage auch in **anderen Stangenmaßen/Höhen** lieferbar!
 ▶ Auf Anfrage sind auch **Unterlegplatten für Schlosskasten und Außenrosette** lieferbar!

Zubehör für SL 100+ und RSL 100 Schliesskloben extra (für Falztüren)



Zubehör für SL 100+ / ohne Mauerdübelverankerung:					
23991	weiß	30 x 60	1 Stück	23991	
23992	braun	30 x 60	1 Stück	23992	
Zubehör für SL 100+ / mit Mauerdübelverankerung:					
23993	weiß	30 x 60	1 Stück	23993	
23994	braun	30 x 60	1 Stück	23994	
Zubehör für RSL 100 / mit Mauerdübelverankerung:					
23996	weiß	20 x 80	1 Stück	23996	
23997	braun	20 x 80	1 Stück	23997	

Sicherungsplatten-Paar-Set für nach außen öffnende Türen

- Abmessung: 38 x 70 mm
- Stangenhalterungspaar: 30 x 90 mm



24010	weiß	-	1 Set	24010	
24012	braun	-	1 Set	24012	

Federgelagerte Bodenhülse



Innendurchmesser 17 mm / Ø 24 mm / 47 mm Höhe / Kranz: Ø 30 mm					
24000	silberf.	24 x 47	1 Stück	24000	
Innendurchmesser 17 mm / Ø 24 mm / 47 mm Höhe / Kranz: Ø 37 mm					
24002	silberf.	24 x 47	1 Stück	24002	

Sperrbügel- / Kastenzusatzschlösser

KBV-Sperrbügelzusatzschloss / vorgerichtet für Profilzylinder

- mit Kernziehschutz-Außenrosette
- inkl. Distanzplatten, Schwerlastdübel und Zubehör
- Dornmaß: 60 mm



Artikelnummer	Ausführung	Verp.-Einheit	EDV-Nummer	Stückpreis € zzgl. MwSt.
Mit Sperrbügel:				
23740	weiß	1 Set	23740	
23742	braun	1 Set	23742	
Ohne Sperrbügel / als Kastenzusatzschloss:				
23750	weiß	1 Set	23750	
23752	braun	1 Set	23752	
Ab 10 Stück sortiert = 10 % Sonderrabatt!				
23758	lose Außenkernziehrosette in silberfarbig	1 Stück	23758	



Das neue KBV Sperrbügelzusatzschloss

ist vorgerichtet für alle handelsüblichen Profilzylinder und bietet einen nachträglichen massiven Schutz für die Tür. Dies ermöglicht beispielsweise leicht die Bedienung mit nur einem Schlüssel. Sperrbügel und Schließwerk aus massivem Stahl / kraftschlüssige massive Verbindung zwischen Innenteil und Außenrosette / formschöne massive Außenrosette mit Anti-Greifschräge (erschwerter Angriff auf Außenrosette) mit Gewindekernziehschutz aus Edelstahl / durch den Gewindekernziehschutz ist eine leichte Anpassung der Zylinderlänge gegeben / Schließkasten mit Mauerdübelverankerung / das Schließwerk ist leicht und problemlos umlegbar (somit läuft der massive Riegel (2-tourig) stets synchron zum Schließvorgang) / leichte und schnelle Montage – einfache Bedienung / inkl. Distanzplatten, Schwerlastdübel und Zubehör. (Distanzunterlegplatten auch als Zubehör erhältlich)

Passend für alle handelsüblichen Profildoppelzylinder:

Benötigte Zylinderlänge z. B. bei Türstärke 40 mm = 30/55 mm; bei 45 mm = 30/60 mm, usw. / oder auch nur von innen einsetzbar mit Hilfe eines Profilhalbzylinders in der Länge 30/10 mm.

Technische Daten:

Schlossgehäuse = 72 x 110 x 40 mm / Außenrosette = 75 mm Durchmesser (zu bohrender Innenkranz 50 mm) / Schließkasten = 72 x 30 mm

IKON-Kastenriegelschloss

mit Sperrbügel und Außenzylinder (TK 5) + 2 M6-Schrauben

- innen mit Drehknopf und optischer Verriegelungsanzeige
- Schließkastenunterlagen für Höhenausgleich bis 18 mm



Artikelnummer	Ausführung	Verp.-Einheit	EDV-Nummer	Stückpreis € zzgl. MwSt.
Mit Außenzylinder und 3 Schlüssel:				
5132	weiß	1 Stück	23700	
5132	braun	1 Stück	23702	
5132	silber	1 Stück	23704	
Mehrschlüssel aus Rohling ZE1RX				
23705	Mehrschlüssel	1 Stück	23705	
Dto., jedoch ohne Außenzylinder:				
9132	weiß	1 Stück	23706	
9132	braun	1 Stück	23708	
9132	silber	1 Stück	23710	
Verstellbares Dornmaß 60/70 mm / links und rechts umstellbar / für Falz- und Stumpftüren / Riegel massiv Messing / 24 mm ausschließend / 2-tourig / Maße: Gehäuse: 107 x 74 mm / Schließkasten: 35 x 74 mm				



IKON-Kastenriegelschloss mit Außenzylinder (TK5) + 2 M6-Schrauben

- innen mit Drehknopf und optischer Verriegelungsanzeige
- ohne Sperrbügel



Artikelnummer	Ausführung	Verp.-Einheit	EDV-Nummer	Stückpreis € zzgl. MwSt.
Mit Außenzylinder und 3 Schlüssel:				
5131	weiß	1 Stück	23717	
5131	braun	1 Stück	23718	
5131	silber	1 Stück	23719	
Mehrschlüssel aus Rohling ZE1RX				
23705	Mehrschlüssel	1 Stück	23705	
Dto., jedoch ohne Außenzylinder:				
9131	weiß	1 Stück	23712	
9131	braun	1 Stück	23714	
9131	silber	1 Stück	23716	



Schließkastenunterlegplatte für IKON Kastenschloss

- 1 VE = 5 Stück



23720-22



23724-26



23727-29



23720	weiß / 1 mm	1 VE	23720	
23721	braun / 1 mm	1 VE	23721	
23722	silber / 1 mm	1 VE	23722	
23724	weiß / 3 mm	1 VE	23724	
23725	braun / 3 mm	1 VE	23725	
23726	silber / 3 mm	1 VE	23726	
23727	weiß / 2,5 mm	1 VE	23727	
23728	braun / 2,5 mm	1 VE	23728	
23729	silber / 2,5 mm	1 VE	23729	

Schlosskastenunterlegplatte für IKON Kastenschloss

- 1 VE = 5 Stück

Sperrbügel- / Kastenzusatzschlösser

Sperrbügelzusatzschloss „abgerundet“

- massiver Riegel
- innen mit Drehknauf
- **vorgerichtet für Außenzylinder**
- Abmessung Ankerteil: 30 x 65 mm
- inkl. Dübel, Distanzplatten und Befestigungsmaterial
- rechts/links verwendbar
- für nach innen öffnende Türen



Dornmaß 45 mm (1-tourig), Gehäuseabm.: 83 x 65 mm

23760	weiß	1 Stück	23760
23761	braun	1 Stück	23761
23763	Edelstahlf.	1 Stück	23763

Dornmaß 60 mm (2-tourig), Gehäuseabm.: 98 x 65 mm

23764	weiß	1 Stück	23764
23765	braun	1 Stück	23765
23767	Edelstahlf.	1 Stück	23767

Dornmaß 70 mm (2-tourig), Gehäuseabm.: 108 x 65 mm

23768	weiß	1 Stück	23768
23769	braun	1 Stück	23769
23771	Edelstahlf.	1 Stück	23771



Kastenzusatzschloss „abgerundet“

- massiver Riegel
- innen mit Drehknauf
- **vorgerichtet für Außenzylinder**
- Abmessung Ankerteil: 30 x 65 mm
- inkl. Dübel, Distanzplatten und Befestigungsmaterial
- rechts/links verwendbar
- für nach innen öffnende Türen

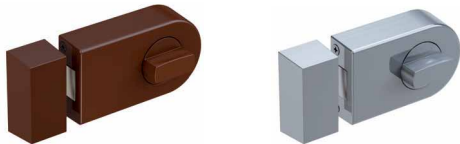

Dornmaß 45 mm (1-tourig), Gehäuseabm.: 83 x 65 mm

23772	weiß	1 Stück	23772
23773	braun	1 Stück	23773
23775	Edelstahlf.	1 Stück	23775

Dornmaß 60 mm (2-tourig), Gehäuseabm.: 98 x 65 mm

23776	weiß	1 Stück	23776
23777	braun	1 Stück	23777
23779	Edelstahlf.	1 Stück	23779

Dornmaß 70 mm (2-tourig), Gehäuseabm.: 108 x 65 mm

23780	weiß	1 Stück	23780
23781	braun	1 Stück	23781
23783	Edelstahlf.	1 Stück	23783



Sperrbügelzusatzschloss „käftig“

- massiver Riegel
- verdeckt liegende Befestigung
- inkl. Befestigungsmaterial und Distanzplatten
- **vorgerichtet für Außenzylinder**
- Abmessung Gehäuse: 98x65 mm
- Abmessung Ankerteil: 30x65 mm



Dornmaß 60 mm (2-tourig)

23850	weiß	1 Stück	23850
23852	braun	1 Stück	23852
23853	silberf.	1 Stück	23853
23851	Edelstahlf.	1 Stück	23851



Kastenzusatzschloss „käftig“

- massiver Riegel
- verdeckt liegende Befestigung
- inkl. Befestigungsmaterial und Distanzplatten
- **vorgerichtet für Außenzylinder**
- Abmessung Gehäuse: 98x65 mm
- Abmessung Ankerteil: 30x65 mm



Dornmaß 60 mm (2-tourig)

23854	weiß	1 Stück	23854
23856	braun	1 Stück	23856
23857	silberf.	1 Stück	23857
23858	Edelstahlf.	1 Stück	23858



Bohrschablone zur einfachen Montage der Kastenschlösser am Türblatt

23849	Edelstahlf.	1 Stück	23849
-------	-------------	---------	-------

Zusatz-Distanzplattenset (f. Ankerteil) Set = 1x 0,5 mm, 1x 1 mm und 1x 1,5 mm

23859	Silberf.	1 Set	23859
-------	----------	-------	-------

Außenzylinder „Fabrikat BASI“

- passend zu vorigen Kastenschlössern
- mit je 3 Schlüssel
- 5 Stiftzuhaltungen
- mit Aufbohrschutz



23788	Messing matt vern.	1 Stück	23788
-------	--------------------	---------	-------

Gruppe 1
Gruppe 2
Gruppe 3
Gruppe 4
Gruppe 5
Gruppe 6
Gruppe 7
Gruppe 8
Gruppe 9

Türgriffketten / Türketten / Vierkantketten

Abschließbare Türgriffkette mit Mauerdübelverankerung

- Bügel mit Kunststoffummantelung
- Ummantelung der Kette



Artikelnummer	Ausführung	Verp.-Einheit	EDV-Nummer	Stückpreis € zzgl. MwSt.
Abschließbar:				
174	F1	1 Stück	23886	
174	F2	1 Stück	23887	
Nicht abschließbar:				
175	F1	1 Stück	23890	
175	F2	1 Stück	23891	
Modell 174PZV = vorgerichtet für Profilhalbzylinder:				
174PZV	F1	1 Stück	23895	
174PZV	F2	1 Stück	23896	

Die Türgriffkette ist sowohl von innen als auch von außen durch den Türspalt abschließbar. Auf dem Türblatt selbst ist kein Gegenstück erforderlich. (Bestens auch für Montage an Feuerschutztüren geeignet.)

Abschließbare Türgriffkette

- mit gehärteter Kette
- Verschraubung im abgeschlossenen Zustand nicht zugänglich (TK50)



TK50

TK25

Abschließbar mit 2 Schlüsseln:				
TK50	silber	1 Stück	23899	
Nicht abschließbar, ummantelte Kettenglieder, Vinylummantelter Überwurfring für Türdrücker:				
TK25	silber	1 Stück	23901	

Türspaltperre (Doorkeeper) ohne Unterlegplatte

- Edelstahl
- geprüft und zertifiziert (SKG-KE 573)
- robust, massiv
- passend bis Türstärke 65 mm
- Abmessung: 265 x 30 mm



23910

23915

23910	Edelstahl	1 Stück	23910	
Mod. Bauhaus				
23915	Edelstahl	1 Stück	23915	
Mod. Curve				
Dito, für nach außen öffnende Türen:				
23916	Edelstahl	1 Stück	23916	
Mod. Curve				
Unterlegplatte für Türspaltperren (B 54 x H 34 x T 25mm)				
23920	Edelstahl	1 Stück	23920	

Einfache Türketten

- inkl. Befestigungsmaterial



23900

23905

23903

Nicht abschließbar:				
23900	chrom	1 Stück	23900	
23905	gehärtete Kette	1 Stück	23905	
	185 mm lang mit Kratzschutz			
Abschließbar mit 2 Schlüsseln:				
23902	chrom	1 Stück	23902	
Türsperre für nach innen öffnende Türen:				
23903	matt verchromt	1 Stück	23903	

8 mm starke, gehärtete Vierkantkette

- 120 cm Gesamtlänge
- mit schwarzer Nylon-Ummantelung

10 mm starke, gehärtete Vierkantkette

- 90 cm Gesamtlänge
- mit schwarzer Nylon-Ummantelung



23904

23904	8 x 1200 mm	1 Stück	23904	
23906	10 x 900 mm	1 Stück	23906	
Stahlharte Kette mit schwarzer Nylon-Ummantelung: die ideale Ergänzung zu unseren Diskusschlössern HSD 70 und HSD 90 sowie dem Boxerschloss 809909 (siehe Gruppe 1, Vorhangschlösser)				

Die Top-sicherheit- auch für Zweiräder

Rollrostsicherungen / Tor- / Türtreibriegel

Rollrostsicherung / verzinkt

- bestehend aus 2 Halterungen aus Edelstahl und je 1 Meter Rohr verzinkt 3/4" (ca. 27 mm Ø) + 1 Stahlkern als Sägeschutz (12 mm)

Rollrostsicherung / Edelstahl

- bestehend aus 2 Halterungen aus Edelstahl und je 1 Meter Edelstahl-Rohr 3/4" (ca. 27 mm Ø) + 1 x Stahlrohr 1/2" (ca. 20 mm Ø) + 1 Stahlkern (Sägeschutz) (12 mm)



1010VZ



1010E

Verkaufsdisplays auf Anfrage!

Aufpreis für über 1 Meter lange Rollrostsicherungen: je angefangene 30 cm-Verlängerung

Rollrostsicherung: Rohrgittersystem mit patentierter Befestigungstechnik / unsichtbare Befestigung / zum selber kürzen / in sich drehend.
Anwendungsbereiche: Kellerfenster und -Schächte, Lichtkuppeln, u.v.m.

Sicherheitsstange

- Zusatzsicherung für nach innen öffnende Türen sowie Schiebetüren
- variabel einstellbar von 700 - 1100 mm
- mit Kugelgelenkverbindung und Fußplatte



23820	weiß	1 Stück	23820
-------	------	---------	-------

Tortreibriegel „Plano“

- passend für 13 mm Vierkantstangen
- inkl. Unterplatte (178 x 40 mm) und 3 Stangenschlaufen
- Hub 22 mm
- Hebel LM entgratet, Kasten galvan. verzinkt



23879



23880

23881

23880	verzinkt	1 Stück	23880
-------	----------	---------	-------

Vierkantstange / 13 mm Vollmaterial / galvan. verzinkt / passend zu Tortreibriegel „Plano“:

23881	13 x 1500 mm	1 Stück	23881
-------	--------------	---------	-------

Führungsblech für 13 mm Vierkantstange: in Stahl - gelb- chromatisiert:

23879	25 x 52 mm	1 Stück	23879
-------	------------	---------	-------

Die Tortreibriegel und die Vierkantstangen sind auf Anfrage auch in gelb chromatisiert und Edelstahl rostfrei lieferbar. Die Stange ist einseitig ausgeklinkt und kürzbar.

Türtreibriegel „Vario“

- aus Leichtmetall (F1)
- Drehrichtung schnell und einfach einstellbar
- Bolzen / Nocken 30 mm lang



23882



23883



23884

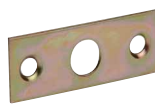

23885

23882	-	1 Stück	23882
23878	PZ-vorgerichtet	1 Stück	23878

Vollmaterial - Rundstangen Stahl galvan. verzinkt / 10 mm Ø / kürzbar / mit Gewinde M 10:

23883	10 x 1500 mm	1 Stück	23883
-------	--------------	---------	-------

Bodenbuchse in Leichtmetall roh:

23884	-	1 Stück	23884
-------	---	---------	-------

Führungsblech in stahl-gelb-chromatisiert:

23885	20 x 52 mm	1 Stück	23885
-------	------------	---------	-------

Gruppe 1
Gruppe 2
Gruppe 3
Gruppe 4
Gruppe 5
Gruppe 6
Gruppe 7
Gruppe 8
Gruppe 9

Tür- / Torfeststeller / Torriegel

Türfeststeller



20090
20091
20092

20098

20094-96
20086-87
20088-89

Artikelnummer	Ausführung	Gewicht ca. in gr.	Verp.- Einheit	EDV- Nummer	Stückpreis € zzgl. MwSt.
20090	30 mm Hub: silber	390	1 Stück	20090	
20091	weiss	390	1 Stück	20091	
20092	braun	390	1 Stück	20092	
Gummi 90	Ersatzgummi	18	1 Stück	-	
20098	Edelstahl	270	1 Stück	20098	
20094	60 mm Hub: silber	547	1 Stück	20094	
20095	weiss	547	1 Stück	20095	
20096	braun	547	1 Stück	20096	
Gummi 94	Ersatzgummi	6	1 Stück	-	
20086	90 mm Hub: silber	520	1 Stück	20086	
20087	weiss	520	1 Stück	20087	
20088	120 mm Hub: silber	548	1 Stück	20088	
20089	weiss	548	1 Stück	20089	

Türfeststeller, preiswert

- Hub: 50 mm
- Abmessungen: 165 x 30 mm
- 3 Anschraublöcher
- für max. 40 kg Türgewicht



20080

20080	silbergrau	312	1 Stück	20080	
20081	weiß	312	1 Stück	20081	
20082	braun	312	1 Stück	20082	

Türkeil

- als Bremse, Sperre oder Heber einsetzbar



20100

20100	goldfarbig	84	1 Stück	20100	
20101	silberfarbig	84	1 Stück	20101	

Magnet-Türfeststeller



DVZ 80

DVZ 80	elfenbeinfarben	140	1 Stück	25949	
25976	Edelstahl	270	1 Stück	25976	

Tür- / Torfeststeller

- Anschraubplatte (120 x 60 mm) mit 4 Anschraublöcher
- mit Schließwinkel (3 Anschraublöcher)



25952

Für Wandbefestigung:					
25950	verzinkt	500	1 Stück	25950	
Für Bodenbefestigung:					
25952	verzinkt	550	1 Stück	25952	

Anschlagpuffer / Torfeststeller

- alle Modelle silberf. lackiert



25960

25962

25964

25968

25960	silber	450	1 Stück	25960	
25962	silber	647	1 Stück	25962	
25964	silber	270	1 Stück	25964	
25968	silber	260	1 Stück	25968	

Universal-Torriegel

- stabiler Vierkantriegel
- durch Drehen des Vierkantens ist wahlweise ein Einbauen oder Aufsetzen möglich
- Befestigungsplatte (= 390 mm) mit versenkten Schraublöchern und M8-Gewindelöchern zur Befestigung an Holz- oder Stahl-toren
- durch die geringe Baugröße von nur 25 mm ist ein Einschub in fast alle Vierkant-, Rund- und Rechteckrohre möglich
- Gesamtlänge = 500 mm / Breite = 25 mm
- Griffdurchmesser = 12 mm



25980

25980	verzinkt	1280	1 Stück	25980	
25984	Edelstahl	1280	1 Stück	25984	

Um an die Anschraublöcher zu gelangen, lässt sich der Handgriff einfach rausschrauben.

Weitere Modelle auf Anfrage!

Türstopper / Türpuffer / Anschlagpuffer

Bodentürstopper

- mit anthrazitfarbigem Seitenpuffer (26 x 26 mm)
- Durchmesser: 86 mm
- Höhe: 26 mm
- inkl. Befestigungsmaterial (2 Schrauben, 2 Dübel)



25880



25882

Artikelnummer

Ausführung

Gewicht ca. in gr.

Verp.- Einheit

EDV- Nummer

Stückpreis-€ zzgl. MwSt.

25880

Edelstahl

135

1 Stück

25880

Um noch höher zu kommen, liefern wir Ihnen eine **Gummi-Unterlegplatte 85 x 12 mm:**

25882

Gummi grau

124

1 Stück

25882

Bodentürstopper

- Durchmesser: 66 mm
- Höhe: 25 mm



25884

25884

Edelstahl

120

1 Stück

25884

Türstopper „Schildkröte“ Türstopper „Halbmond“



25893

25894

25893

Edelstahl

53

1 Stück

25893

25894

Edelstahl

87

1 Stück

25894

Türstopper rund

- Durchmesser: 28 / 35 mm



25895

25895

Edelstahl

193

1 Stück

25895

Stifttürstopper

- Durchmesser: 22 mm
- Gesamtlänge: 38 mm



25896

25896

Edelstahl

54

1 Stück

25896

Stifttürstopper

- Rosettendurchmesser: 50 mm
- Gesamtlänge: 85 mm
- Pufferdurchmesser: 20 mm



25897

25897

Edelstahl

210

1 Stück

25897

Stifttürstopper

- Durchmesser: 32 mm
- Gesamtlänge: 78 mm



25898

25898

Edelstahl

114

1 Stück

25898

Stifttürstopper „Quadrat“

- für Wand- und Bodenmontage
- Gesamtlänge: 56 mm x 25/29 mm



25900

25900

Edelstahl

72

1 Stück

25900

Türstopper in Messing



25943

25945

25943

Messing (Mod. rund)

134

1 Stück

25943

25945

Messing

48

1 Stück

25945

Anschlagpuffer

- Gehäuse (40 mm Ø) massiv aus Leichtmetall
- **Hülse in Edelstahl gebürstet** (wird über LM-Gehäuse geschoben)
- Puffer aus Spezialgummi (46 mm Ø)
- 1-Punkt-Befestigung mit Dübel und Schraube



25934



25935



25936

25934

25935

25936

35 mm Gesamtlänge
58 mm Gesamtlänge
93 mm Gesamtlänge

1 Stück

25934

1 Stück

25935

1 Stück

25936

Türstopper zum Hinstellen

- Durchmesser: 95 mm
- Höhe: ca. 45 mm
- erhöhte Rutschfestigkeit durch Gummiunterlage



25932

Edelstahl

ca. 1.140















1 Stück

25932

ab
5 Stück

Weitere Modelle auf Anfrage!

Preiswerte Zusatzartikel

	Artikelnummer	Ausführung	Technische Erläuterung	Verp.- Einheit	EDV- Nummer	Stückpreis € zzgl. MwSt.
Türkeil als Türbremse, -sperre, -heber und als Feststeller einsetzbar  20102 	21000	goldfarbig	84 Gramm	1 Stück	20100	
	21001	silberfarbig	84 Gramm	1 Stück	20101	
	Preiswert: 21002	transparent	1 VE = 12 Stck	1 VE	20102	
Türpuffer „Bumms“ - 60 mm Ø, Höhe 15 mm - hergestellt in Deutschland 	20110	weiß	1 VE = 10 Stck	1 VE	20110	
	20111	beige	1 VE = 10 Stck	1 VE	20111	
	20112	braun	1 VE = 10 Stck	1 VE	20112	
Türpuffer „Bummsinchen“ - 40 mm Ø, Höhe 12 mm - hergestellt in Deutschland 	20114	weiß	1 VE = 10 Stck	1 VE	20114	
	20115	beige	1 VE = 10 Stck	1 VE	20115	
	20116	grau	1 VE = 10 Stck	1 VE	20116	
	20118	weiß	1 VE = 10 Stck	1 VE	20118	
Türpuffer „Eckenbumms“ - 25 mm - hergestellt in Deutschland 	20119	transparent	1 VE = 10 Stck	1 VE	20119	
	20117	transparent	1 VE = 10 Stck	1 VE	20117	
Türklinkenpuffer - transparent - wird über die Türklinke geschoben 	20126	weiß	32 x 27 mm	1 Stück	20126	
	20128	braun	32 x 27 mm	1 Stück	20128	
Fenster-Klipp aus Metall mit 1 Haken - z.B. für Dekorationen - wird oben auf den Fensterrahmen (bis 17 mm Falz) eingehängt 	Schutzpuffer - selbstklebend 					
	Durchmesser = 8 mm Höhe = 1,8 mm (werden z.B. unter Vasen oder Gegenstände geklebt, damit sie nichts verschrammen) 20134 transparent 1 VE = 50 Stck 1 VE 20134					
	Durchmesser = 12 mm Höhe = 3,5 mm (werden z.B. als Toilettendeckeldämpfer oder ähnliches eingesetzt) 20135 transparent 1 VE = 28 Stck 1 VE 20135					
Filzgleiter rund, Stärke 2 mm - extra stabile Qualität - selbstklebend  	1 Set mit 16 Stück: Durchmesser 17 mm 20160 weiß Ø 17 mm 1 Set 20160 20161 braun Ø 17 mm 1 Set 20161					
	1 Set mit 12 Stück: Durchmesser 22 mm 20162 weiß Ø 22 mm 1 Set 20162 20163 braun Ø 22 mm 1 Set 20163					
	1 Set mit 8 Stück: Durchmesser 28 mm 20164 weiß Ø 28 mm 1 Set 20164 20165 braun Ø 28 mm 1 Set 20165					
	Fensterfeststeller und Fensterklammer  20170  20174					
	Fensterfeststeller: 20170 weiß - 1 Stück 20170					
	Fensterklammer für 30-50 mm Rahmenstärke: 20174 transparent - 1 Stück 20174					
Türkissen aus Leder - mit einer festen Schlaufe, die andere Schlaufe 3-fach verstellbar (23840)  23840  23842  23844	23840 Leder beige/braun ca. 170 x 65 mm 1 St. 23840					
	Neu! mit Klettschluss: 23842 Leder / schwarz ca. 2 x 125 x 40 mm 1 St. 23842 23844 Leder / dunkelblau ca. 150 x 75 mm 1 St. 23844					
	Top-Qualität: optimal für Arztpraxen und überall dort einsetzbar, wo man sich die Finger nicht einklemmen soll.					

Preiswerte Zusatzartikel / Dichtungen

Stoppi – der universelle Türen- und Fensterstopper

- fixiert alle Türen, Balkontüren und Fenster; passgenau hält er auch bei starkem Durchzug.
- Stoppi ist langlebig dank seines griffigen Materials Haltbar auf: Fliesen, Marmor, Teppich, Holz, Aluminium und Kunststoff.
- **1 Display mit 30 Stück (in 6-8 Farben) sortiert (gelb, braun, lila, weiß, blau, schwarz, grün, rot)**

Die geniale Lösung!



Artikelnummer	Ausführung	Technische Erläuterung / Abmessung	Verp.- Einheit	EDV- Nummer	Stückpreis € zzgl. MwSt.
20180	Display	Platzbedarf für Display = ca. DIN A4 Blatt	1 Display (= 30 St.)	20180	
Stoppis sind auch einzeln (nach-) zu bestellen (Farbe angeben):					
20182	Farbe angeben!	-	1 Stück	20182	
<p>Bitte geben Sie die Farbe bei Ihrer Bestellung an.</p>					
42370	schwarz	25 mtr.-Rolle	1 VE	42370	
42372	weiß	25 mtr.-Rolle	1 VE	42372	
<p>Im Folgenden zeigen wir Ihnen eine kleine Auswahl von Dichtungen, die Sie durch die Universal-Dichtung ersetzen können:</p>					
Tannenzapfen Dichtungsprofile aus Silikon					
<ul style="list-style-type: none"> - für 3 mm Nut - 1 VE = 25 mtr. Rolle 					
6 mm Kopfbreite (Maß A):					
42374	weiß	25 mtr. Rolle	1 VE	42374	
42375	braun	25 mtr. Rolle	1 VE	42375	
8 mm Kopfbreite (Maß A)					
42376	weiß	25 mtr. Rolle	1 VE	42376	
42377	braun	25 mtr. Rolle	1 VE	42377	
Fräser mit Drall hierzu passend (Ø = 3 mm):					
42378	-	6 x 66 mm	1 Stück	42378	

Gruppe 1
Gruppe 2
Gruppe 3
Gruppe 4
Gruppe 5
Gruppe 6
Gruppe 7
Gruppe 8
Gruppe 9

Türschienen / Türschutz

Automatische Türabdichtung mit Lärmschutz für Holztüren „Soundproof“

- Aluminium (F1) mit hochwertiger Silikondichtung
- Nutmaß: 15 x 30 mm
- max. Hub: 20 mm
- Auslösung: einseitig; an der Bandseite
- Einstellbarkeit: von Hand verstellbarer Auslöseknopf
- mit Montagewinkel



Artikelnummer	Ausführung	Abmessung in mm (B x H)	Verp.- Einheit	EDV- Nummer	Stückpreis € zzgl. MwSt.
42392	Alu - F1	833 x 30	1 Stück	42392	
42393	Alu - F1	958 x 30	1 Stück	42393	
42394	Alu - F1	1083 x 30	1 Stück	42394	
Auf Anfrage gibt es auch passende Kassetten in Aluminium (1000 mm Breite) mit doppelseitigem Klebeband. Die Montage erfolgt an der Zargenseite; es ist keine Nut an der Unterkante erforderlich!					
Auf Anfrage auch in anderen Längen und für T90-Türen lieferbar!					

Soundproof ist eine automatische Türabdichtung mit einer hochwertigen Silikonabdichtung.

Die automatische Türabdichtung wird einseitig an der Bandseite bedient und kann in Türkonstruktionen mit 30 und 60 Minuten Feuerwiderstand verbaut werden.

Leistungsmerkmale:

- Lärmisolation: $R_{s,w,0}$ 51 DB (getestet vom ift Rosenheim).
- Feuerwiderstand: 30 und 60 Minuten.
- Lebensdauer: Getestet mit 1.000.000 Öffnen- und Schließen-Bewegungen.

Anwendung:

- Für Montage an der Unterseite von Innen- und Außentüren.

Vorteile EllenMatic Soundproof

- Einseitige Bedienung an der Bandseite
- Andruckknopf mit großer Kontaktfläche ermöglicht eine Montage ohne Druckplatte.
- Großer Wirkungsbereich wegen maximalem Hub von 20mm.
- Parallelauslösung ohne seitlichen Versatz.
- Toleranzausgleich 1 mm bis 2 mm ist jedoch gegeben.
- Automatische Schiefstellung für unebene Böden.
- Die No-Break-Funktion sorgt dafür, dass der innere Mechanismus zurückfedert, wenn Hindernisse wie Kabel unter der Tür liegen.
- 5 Jahre Garantie.

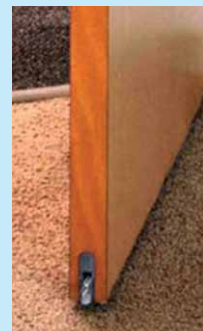
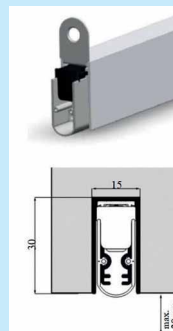

Türanschlagschiene als Bodenschwelle

- aus Aluminium
- mit Hart-/Weich-PVC-Lippe
- silber eloxiert
- Abmessung: ca. 63 x 20 mm



42397	silber	900 mm	1 Stück	42397	
42398	silber	1000 mm	1 Stück	42398	
Auf Anfrage auch in 1800 mm lieferbar!					

Türschutz / Oberflächenschutz aus Rubbertex

- zum Schutz vor leichten Stößen
- rutschhemmend



42410	grau	900 x 290	1 Stück	42410	
42412	grau	900 x 585	1 Stück	42412	
Auf Anfrage auch in schwarz oder semitransparent lieferbar!					

Der Oberflächenschutz aus Rubbertex ist für alle Türen, insbesondere auch Schwing- und Pendeltüren geeignet.

Gern gesehen in öffentlichen Einrichtungen, Krankenhäusern, Senioren-Wohnanlagen, Restaurants, Kantinen etc.

Die Montage ist denkbar einfach: Folie auf der Rückseite abziehen, mit Glasreiniger einsprühen, auf dem Türblatt anheften und mit einer Rolle gleichmäßig andrücken.

Die Ecken sind abgerundet: $R = 25$ mm.

Fingerschutzprofile:

Wir bitten um Ihre Anfrage! Wir können diese für Stahltüren, Schwingtüren, Holztüren, Aluminium-Türen, Kunststoff-Türen sowohl in 193 cm Höhe als auch in 250 cm Höhe liefern!

Lieferbare Farben: weiß, schwarz, blau, rot, gelb, bronze, silber

FinProtect Plus
Kunststoffprofil zur Vermeidung von Fingerquetschungen an der Bandseite der Tür. Ein Set besteht aus zwei feuerbeständigen Kunststoffprofilen inkl. Schrauben und Montageanleitung.
Schutzeinrichtung gemäß Unfallverhütungsvorschrift Kindertageseinrichtungen GUV-V S2, konkretisiert durch DGUV Regel 102-002 (vorm. GUV-SQ S2).
Verwendbar für den Innenbereich.

Schlüsselschalter / Kabelübergänge

Schlüsselschalter für z.B. Schaltung von Alarmanlagen oder Torsteuerung

- **Aluguss-Aufputzgehäuse mit Edelstahlblende** (IP 55)
- für den Einbau eines Normprofil-Halbzylinders (30/10 mm) vorbereitet
- Schalt- oder Impulskontakt wählbar (3 x 1-polige Kontakte, max. 30 V DC/500 mA)
- inklusive Summer und 3 LEDs



Artikelnummer	Ausführung	Abmessung in mm (B x H)	Verp.- Einheit	EDV- Nummer	Stückpreis € zzgl. MwSt.
47325	weiß	78 x 123 x 66	1 Stück	47325	

Die anpassungsfähige Verbindung – biegsam und stabil!

Der Kabelübergang ist ein idealer Schutzmantel für jedes Kabel, um in Türen, Toren, Fenstern usw. eingebaute elektromechanische Sicherheitsschlösser, Mikroschalter, Alarmgeber u.ä. elektrisch anzuschließen. Die robuste Metallspirale zum Einziehen flexibler Anschlusskabel bis zu 10,8 mm Durchmesser gewährleistet ein quetschfreies Rückführen der Verkabelung in den Aufnahmekasten beim Schließen der Tür/des Fensters.

Die Kabelverbindung wird am günstigsten im oberen Teil der Türen bzw. Fenster montiert. Für das Metallprofil ist eine Ausfräsung erforderlich.

Die elektrischen Leitungen werden vor der Montage durch die biegsame Welle, die Schutzklappen und das Metallprofil durchgezogen. Zur Weiterführung der elektrischen Leitungen von der Kabelverbindung in Tür / Fenster oder Zarge sind genügend große Bohrungen vorzusehen, damit die Leitung leicht weitergeführt werden können.

Die Kabelverbindung erlaubt eine Öffnung der Türen und Fenster bis 180°. Der Abstand zwischen Tür / Fenster und der Zarge darf im geöffneten Zustand nicht mehr als 40 mm betragen. Ein wesentlicher Verarbeitungsvorteil der Kabelverbindung ist, dass der Aufnahmekasten aus **massivem Edelstahl** besteht und für den Einbau problemlos weiterbearbeitet werden kann.

Kabelübergänge für Metalltüren

- mit Einbaugehäuse
- mit **eckigen** Endstücken
- **komplett aus Edelstahl** (biegsam und stabil)



Einbaumaße des Edelstahl-Einbaukastens (BxHxT) 22 x 260 x 17 mm / flexible Länge der Spirale: 200 mm:

901803	Niro	-	1 Stück	901803
--------	------	---	---------	--------

Einbaumaße des Edelstahl-Einbaukastens (BxHxT) 22 x 480 x 17 mm / flexible Länge der Spirale: 370 mm:

901802	Niro	-	1 Stück	901802
--------	------	---	---------	--------

Kabelübergänge für Holztüren

- mit Einbaugehäuse
- mit **runden** Endstücken
- **komplett aus Edelstahl** (biegsam und stabil)



Einbaumaße des Edelstahl-Einbaukastens (BxHxT) 22 x 260 x 17 mm / flexible Länge der Spirale: 155 mm:

901903	Niro	-	1 Stück	901903
--------	------	---	---------	--------

Einbaumaße des Edelstahl-Einbaukastens (BxHxT) 22 x 480 x 17 mm / flexible Länge der Spirale: 370 mm:

901902	Niro	-	1 Stück	901902
--------	------	---	---------	--------

Fenstergriffe

Fenstergriffe mit Rasterung

- Stift 35 mm sichtbar (fest)



35300 40057 35310

Artikelnummer	Ausführung	Technische Erläuterungen	Verp.-Einheit	EDV-Nummer	Stückpreis € zzgl. MwSt.
35300	Edelstahl	7 mm Vierkant	1 Stück	35300	
40057	Edelstahl	7 mm Vierkant	1 Stück	40057	
35310	Edelstahl	7 mm Vierkant	1 Stück	35310	

Fenstergriffe mit Rasterung

- Stift 38 mm sichtbar (fest)



35290 35292
35291 35293

35290	weiß / RAL 9016	7 mm Vierkant	1 Stück	35290	
35291	silberf.	7 mm Vierkant	1 Stück	35291	
35292	braun / RAL 8019	7 mm Vierkant	1 Stück	35292	
35293	Edelstahl-look	7 mm Vierkant	1 Stück	35293	

Bei Abnahme ab 50 Stück = 10 % Sonderrabatt!

Fenstergriffe mit Rasterung

- Stift 30 mm sichtbar (fest)



35334 35336
35335 35337

35334	F1 / elox.	7 mm Vierkant	1 Stück	35334	
35335	F2 / elox.	7 mm Vierkant	1 Stück	35335	
35336	weiß	7 mm Vierkant	1 Stück	35336	
35337	braun	7 mm Vierkant	1 Stück	35337	

Bei Abnahme ab 50 Stück = 10 % Sonderrabatt!

Edelstahl-Kreuzolive

- mit Metallabdeckung mit Kuglrasterung
- Stift 35 mm



35295	Edelstahl	7 mm Vierkant	1 Stück	35295	
-------	-----------	---------------	---------	-------	--

Aluminium-Fensteroliven auf ovaler Rosette

- sichtbar verschraubt
- ohne Stift



35321/2 35324/5 35326/7 35328/9

35321	F1-elox.	7 mm Vierkant	1 Stück	35321	
35322	F2-elox.	7 mm Vierkant	1 Stück	35322	
35324	F1-elox.	7 mm Vierkant	1 Stück	35324	
35325	F2-elox.	7 mm Vierkant	1 Stück	35325	
35326	F1-elox.	7 mm Vierkant	1 Stück	35326	
35327	F2-elox.	7 mm Vierkant	1 Stück	35327	
35328	F1-elox.	7 mm Vierkant	1 Stück	35328	
35329	F2-elox.	7 mm Vierkant	1 Stück	35329	

Andere RAL-Farbtöne auf Anfrage.

Fenstergriffe mit Druckknopf

- Stift 38 mm vorstehend (fest)
- zertifiziert nach DIN EN 13126-3
- mit Arretierung
- mit 90 Grad Rasterung



35370 35371 35372

35370	weiß RAL 9016	7 mm Vierkant	1 Stück ab 10 St.	35370	
35371	silberfarbig	7 mm Vierkant	1 Stück ab 10 St.	35371	
35372	braun RAL 8019	7 mm Vierkant	1 Stück ab 10 St.	35372	

abschließbare Fenstergriffe

Abschließbare Fenstergriffe mit Druckzylinder

- **zertifiziert nach DIN EN 13126-3**
- **100 Nm (Schutzwirkung mind. 100 NM!)**
- **erfüllt die RAL-GZ 607/9 und DIN EN 1627**
- mit Arretierung
- mit 90 Grad Rasterung
- Stift 38 mm vorstehend (fest)
- mit je 2 Schlüssel (alle gleichschließend)



Artikelnummer	Ausführung	Technische Erläuterungen	Verp.-Einheit	EDV-Nummer	Stückpreis € zzgl. MwSt.
35375	weiß RAL 9016	7 mm Vierkant	1 Stück	35375	
35376	silberf.	7 mm Vierkant	1 Stück	35376	
35377	braun RAL 8019	7 mm Vierkant	1 Stück	35377	
Dito: gleiche Form; jedoch als Standard-Abschließbarer Fenstergriff (ohne Prüfung und nicht zertifiziert):					
35346	weiß	7 mm Vierkant	1 Stück	35346	
35347	silberf.	7 mm Vierkant	1 Stück	35347	
Abschließbare Fenstergriffe mit Druckzylinder					
35442	Edelstahl	7 mm Vierkant	1 Stück	35442	
35444	Edelstahl	7 mm Vierkant	1 Stück	35444	
35446	Edelstahl	7 mm Vierkant	1 Stück	35446	
Durch Herausschlagen des Spannstiftes auf der Hinterseite kann man die Stiftlänge von 30 - 40 mm variieren.					
Abschließbarer Fenstergriff					
- Edelstahl - besonders schwere Ausführung - mit je 2 Schlüssel					
Niro					
Mit festem Stift (30 mm sichtbar) / gleichschließend / (nicht mit Druckzylinder)					
35368	Edelstahl	7 mm Vierkant (0,68 kg)	1 Stück	35368	
Mit losem Stift (7 x 60 mm) / gleichschließend / mit Druckzylinder					
35369	Edelstahl	7 mm Vierkant (0,64 kg)	1 Stück	35369	
Abschließbare Fenstergriffe					
- mit Druckzylinder (außer Modell 40125) - mit je 2 Schlüssel (außer Modell 40125 + 35358 + 35359 + 35357 + 35356: nur mit je 1 Schlüssel)					
40130					
40125*					
35356 - 35359					
150					
40130	Messing poliert	7 mm Vierkant	1 Stück	35350	
40125	Messing poliert	7 mm Vierkant	1 Stück	35355	
35358	F1-elox.	7 mm Vierkant	10 Stück	35358	
35359	F2-elox.	7 mm Vierkant	10 Stück	35359	
35357	weiß	7 mm Vierkant	10 Stück	35357	
35356	braun	7 mm Vierkant	10 Stück	35356	
150-F1	F1-elox.	7 mm Vierkant	1 Stück ab 10 St.	35363	
150-F2	F2-elox.	7 mm Vierkant	1 Stück ab 10 St.	35362	
150W	weiß	7 mm Vierkant	1 Stück ab 10 St.	35360	
150B	braun	7 mm Vierkant	1 Stück ab 10 St.	35361	
Abschließbare Fenstergriffe					
- mit Stiftdruckzylinder und 2 Schlüssel - gleichschließend (Schl. 530) - Einzelverpackung					
Neue Ausführung!					
40140	weiß	7 mm Vierkant	1 Stück ab 10 St.	35365	
40142	braun	7 mm Vierkant	1 Stück ab 10 St.	35367	
40145	silber	7 mm Vierkant	1 Stück ab 10 St.	35364	

Gruppe 1
Gruppe 2
Gruppe 3
Gruppe 4
Gruppe 5
Gruppe 6
Gruppe 7
Gruppe 8
Gruppe 9

Fenstergriffe / Fensterbeschläge

ABUS - Abschließbarer Fenstergriff FG 300

- nach DIN 18267 Klasse 2
- **200 Nm Abdreh- und Abreißfestigkeit**
- mit Druckzylinder und 2 Schlüssel
- gleichschließend (Schl. 0125)
- individuell einstellbarer, gesicherter 7 mm Vierkantstift, 32 - 44 mm Länge
- verschleißarme Vierfach-Kugelraстерung



Artikelnummer	Ausführung	Technische Erläuterungen	Verp.- Einheit	EDV- Nummer	Stückpreis € zzgl. MwSt.
FG300W	weiß	7 mm Vierkant	1 Stück	35510	
FG300B	braun	7 mm Vierkant	1 Stück	35512	
FG300S	silber	7 mm Vierkant	1 Stück	35514	
Mit Alarmfunktion Nr. FG300A (Scharf- und Unscharfschaltung durch betätigen des Druckzylinders; 110 dBA laut (+/- 2 dBA); Batterien (AAA) austauschbar (Batterielaufzeit bis zu 2 Jahre):					
FG300A - DLS	weiß	DLS	1 Set	35516	
FG300A - DRS	weiß	DRS	1 Set	35517	

Auf Anfrage auch in braun und silber, und als Nachrüst-Set lieferbar!

Hebeschiebetürkurbel

- mit Stiftdruckzylinder und 2 Schlüssel
- LA = 80 mm
- Rosette 38 x 106 mm



Artikelnummer	Ausführung	Technische Erläuterungen	Verp.- Einheit	EDV- Nummer	Stückpreis € zzgl. MwSt.
162-F1	F1-elox.	10/12 mm Vierkant	1 Stück	35380	
162-F2	F2-elox.	10/12 mm Vierkant	1 Stück	35382	

Hebetürsicherung, Fabr. Abus

- umfasst den Kipphebel, um das seitliche Wegdrücken zu verhindern
- inkl. 2 Schlüssel



Weitere ABUS-Sicherungen auf Anfrage!

Abschließbarer Schwingflügel-Fenstergriff

- mit Stiftdruckzylinder und 2 Schlüssel
- **rechts und links verwendbar** durch Umstecken des seitlichen Stiftes
- inkl. abges. Vierkantstifte von 7 auf 9 mm und von 7 auf 8 mm



1 Griff für links und rechts

Artikelnummer	Ausführung	Technische Erläuterungen	Verp.- Einheit	EDV- Nummer	Stückpreis € zzgl. MwSt.
168/169-F1	F1-elox.	7/9 und 7/8 mm	1 Stück	35387	
168/169-F2	F2-elox.	7/9 und 7/8 mm	1 Stück	35388	

Fenstergriff vorgerichtet für Profilhalbzylinder

- vorgerichtet für Profilhalbzylinder 30/10 mm



Artikelnummer	Ausführung	Technische Erläuterungen	Verp.- Einheit	EDV- Nummer	Stückpreis € zzgl. MwSt.
158PZV-F1	F1-elox.	7 mm Vierkant	1 Stück	35390	
158PZV-F2	F2-elox.	7 mm Vierkant	1 Stück	35391	

Natürlich kann der Fenstergriff 158PZV auch mit unserem KBV-Halbzylindern oder mit jedem anderen Halbzylinder bestückt werden.

Stangenhalterung mit Montagematerial ohne Stange, nach DIN 18104-1

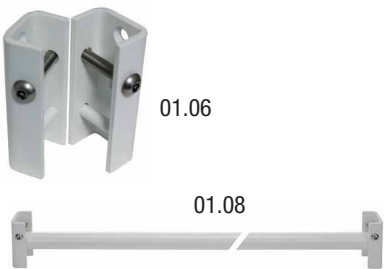

Artikelnummer	Ausführung	Technische Erläuterungen	Verp.- Einheit	EDV- Nummer	Stückpreis € zzgl. MwSt.
01.06		weiß	1 Paar	01.06	
Passende Stahl-Rundstange / 30 mm Ø / inkl. Stangenhalterungs paar zertifiziert nach DIN 18104-1:					
01.08		weiß 1500 x 30 mm (kürzbar) (inkl. 01.06)	1 Set	01.08	

Die Stangenhalterung wirkt nach dem Prinzip des Innengitters / sie eignet sich für die Absicherung von Kellerfenstern und -türen, sowie zur Absicherung von ein- und zweiflügeligen Fenstern und Türen / wird durch 3 Schrauben an der Mauerlaibung befestigt / eine eingelegte Eisenstange, 30 mm Ø, verhindert das gewaltsame Öffnen des Flügels / die Stange wird nur in die Halterung gelegt und durch die Innensechskantschraube zusätzlich gesichert / Vorteile: Einfache Montage u. Handhabung / keine Beschädigung des Fensters / keine Stemmarbeiten am Mauerwerk / Stange kann aus optischen Gründen bei Bedarf entfernt werden / Fluchtmöglichkeit bei Gefahr, z.B. Feuer / Lüftung auch im gesicherten Zustand möglich. / Die Stange ist gegen Herausnehmen durch eine Spezialsicherungsschraube 5 mm (PIN Hexagon) gesichert! Tipp: Wird die Querstange vor den Rahmen oben bzw. unten montiert, fällt sie optisch nicht auf!

Fenstersicherungen für Kunststoff- und Holzrahmen

- leichte Handhabung durch Sicherungs-Steckdrahtschlüssel
- erschwert das Aufhebeln
- einfache und schnelle Montage, inkl. Distanzstücke
- Abmessungen des Sockels: 70,5 x 22,5 mm
- Abmessungen des schwenkbaren Arms bei Ausführung
 - 1-flügelig: 55 x 22,5 mm
- passend für 18 mm Überschlaghöhe
- ideale Kindersicherung
- robust und widerstandsfähig
- **arretiert nach dem Verriegeln automatisch**
- für Kunststoff- und Holzfenster

NEU!
erhöhte
Sicherheit!

Mit
Pilzkopf



1-flügelig (Nr. 20)

1-flügelig (Nr. 22)

2-flügelig (Nr. 21)

Fenster- und Fenstertüren-Zusatzsicherung Nr. FS500

- mit Druckknopfsicherung
- leichte Montage
- einfache Handhabung
- Abm.: 85 x 23 mm
- inkl. Montagezubehör

NEU!
FS500



35470



35472

Fenster- und Fenstertüren-Zusatzsicherung Nr. FS65

- stabile Ausführung
- leichte Montage
- einfache Handhabung
- Abm.: 65 x 23 mm / Lappen: 65 x 65 mm
- inkl. Montagezubehör

NEU!
FS65



35480



35481

Artikelnummer	Ausführung	Technische Erläuterungen	Verp.- Einheit	EDV- Nummer	Stückpreis € zzgl. MwSt.
Für einflügelige Fenster und Türen:					
20SW	weiß	1-flügelig	1 Stück ab 10 St.	35420	
20SB	braun	1-flügelig	1 Stück ab 10 St.	35422	
Für einflügelige Fenster und Türen (geprüft nach DIN 18104-1; mit Pilzkopf):					
22SW	weiß	1-flügelig	1 Stück ab 10 St.	35429	
22SB	braun	1-flügelig	1 Stück ab 10 St.	35430	
Für doppelflügelige Fenster und Türen (geprüft nach DIN 18104-1):					
21SW	weiß	2-flügelig	1 Stück ab 10 St.	35426	
21SB	braun	2-flügelig	1 Stück ab 10 St.	35428	
Zusätzliche Unterlegplatten:					
35431	weiß	1 mm stark	1 Stück	35431	
35433	weiß	3 mm stark	1 Stück	35433	
35436	weiß	Set mit: 5 x 1 mm + 5 x 3 mm + 1 Steckschlüssel	1 Set	35436	
35434	braun	1 mm stark	1 Stück	35434	
35435	braun	3 mm stark	1 Stück	35435	
35437	braun	Set mit: 5 x 1 mm + 5 x 3 mm + 1 Steckschlüssel	1 Set	35437	
Für einflügelige Fenster und Fenstertüren:					
35470	weiß	1-flügelig	1 Stück ab 5 St.	35470	
35471	braun	1-flügelig	1 Stück ab 5 St.	35471	
Für doppelflügelige Fenster und Fenstertüren:					
35472	weiß	2-flügelig	1 Stück ab 5 St.	35472	
35473	braun	2-flügelig	1 Stück ab 5 St.	35473	
Optional-Zusatz-Distanzplatten-Set, bestehend aus 5 x 1 und 5 x 2 mm:					
35474	weiß	5 x 1 + 5 x 2 mm	1 Set	35474	
35475	braun	5 x 1 + 5 x 2 mm	1 Set	35475	
Für einflügelige Fenster und Fenstertüren:					
35480	weiß	1-flügelig	1 Stück ab 5 St.	35480	
35481	braun	1-flügelig	1 Stück ab 5 St.	35481	

Fenstergriff-Stangenverschluss-Sicherung

- mit Getriebe und Fenstergriff
- mit je 2 x 1,5 mtr. Stangen (kürzbar)
- inkl. Ankerlattenset
- für Holzfenster und Kunststofffenster mit Stahlinnenleben



Dto., jedoch ohne Stangen

- weiß oder braun

Ankerlattenset (für Kunststofffenster ohne Stahlinnenleben)

- Zubehörpaket, bestehend aus:
2 x Ankerplatten, 6 x Gewindestifte,
6 x Injektionsankerhülsen, 150 ml Injektionsmörtel

Schließblech für Montage in Fußboden Bohrschablone zur einfacheren Montage

Artikelnummer	Ausführung	Verp.-Einheit	EDV-Nummer	Stückpreis € zzgl. MwSt.
32100	weiß / RAL 9016	1 Set ab 5 Set	32100	
32120	braun / RAL 8019	1 Set ab 5 Set	32120	
	ohne Stangen	1 Set	-	
32155	-	1 Paar	32155	
32180 BS-32190	Edelstahl Aluminium	1 Stück 1 Stück	32180 32190	

Der Fenstergriff-Stangenverschluss sichert das Fenster vorne an drei Punkten / einfache Steuerung über den Fenstergriff / die Stangen sind beliebig kürzbar und auch für Terrassentüren einsetzbar / in Kippstellung bleibt die untere Stange im Schließkasten arretiert / montagefreundlich / gleichschließend ohne Aufpreis.

Universal-Fenster-Krallensicherung für die Griffseite

- mit griffigem Drehknopf
- mit optischer Verriegelungsanzeige
- leichte Handhabung
- gegen Aufstemmen und Aufhebeln der Fenster



35394

35396

Abschließbar (Schl. 530):

35394	weiß	1 Stück ab 5 St.	35394
35395	braun	1 Stück ab 5 St.	35395

Nicht abschließbar:

35396	weiß	1 Stück ab 5 St.	35396
35397	braun	1 Stück ab 5 St.	35397

Bohrschablone zur einfacheren Montage:

BS-35400	Aluminium	1 Stück	35400
----------	-----------	---------	-------

Fenstergriff-Krallensicherung mit Fenstergriff

- sichert die Griffseite
- leichte Handhabung über den Fenstergriff
- mit optischer Verriegelungsanzeige



35402

35406

Abschließbar (Schl. 530):

35402	weiß	1 Stück	35402
35403	braun	1 Stück	35403

ohne Fenstergriff (vorgefertigt für Fenstergriff):

35406	weiß	1 Stück	35406
35407	braun	1 Stück	35407

Fenster-Bandseiten-Krallensicherung mit flachem Drehknopf

- nicht abschließbar
- sichert die Bandseite und alle übrigen Seiten des Fensters gegen Aufhebeln
- mit optischer Verriegelungsanzeige



32200

32200	weiß	1 Stück ab 5 St.	32200
32220	braun	1 Stück ab 5 St.	32220

Schließblech für Kunststofffenster (ohne Stahlinnenleben)

mit Spreizdübelbefestigung:

32230	weiß	1 Stück	32230
32240	braun	1 Stück	32240

Bohrschablone zur einfacheren Montage:

BS-32250	Aluminium	1 Stück	32250
----------	-----------	---------	-------

Mit Hilfe des Drehknopfes lässt sich das Fenster natürlich auch kippen / auch in abschließbar lieferbar

Fenster-Bolzen-Zusatzsicherung Nr. 167V

- ideal für Hebeschiebetüren
- mit Druckzylinder und 2 Schlüssel
- mit langem Edelstahl-Bolzen (100 mm Länge)
- 12 mm Hub
- Schraublochabstand 35 mm



167V-F1	Alu F1-elox.	1 Stück	167V-F1
---------	--------------	---------	---------

Fenstersicherungen

Universal-Fensterrahmen-Klappsicherung

- leichte Handhabung
- mit Druckzylinder
- Fensterrahmen wird nicht beschädigt, da Montage auf Rahmen
- unterschiedliche Falzhöheneinstellung mittels Rändelschraube
- erschwert das Aufhebeln
- inkl. Distanz-Unterlegplatten
- Abmessung des Montagesockels: ca. 22 x 60 mm

35485



35488



35490



35492



Fenstersicherung aus Stahl

- montagefreundlich, links und rechts verwendbar
- **ideal für die Bandseite**
- für Holz- und Kunststoff-Fenster
- Abmessung des Montageanschraubteils: 142 x 18 mm
- Abmessung des Lappens: H 56 x B 46 mm
- inkl. 2 Unterlegplatten
- **mit Sicherungsarretierung**



32296



32294

Stuco Safe Bandseitensicherung

- für 1-flügelige Fenster aus Holz und Kunststoff
- **geprüft und zertifiziert nach DIN 18104-1** (aus Zinkdruckguss massiv)
- inkl. Bohrschablone, Ausgleichplatten, Befestigungsmaterial und Spezialschlüssel zum Entriegeln
- Abmessung Ankerteil: 18 x 106 mm
- **Bitte beachten Sie:** Zwischen Fensterflügel und Fensterlaibung muss ein Mindestabstand von **42 mm** gewährleistet sein!
- Arretiert nach dem Verriegeln automatisch



Artikelnummer	Ausführung	Verp.-Einheit	EDV-Nummer	Stückpreis € zzgl. MwSt.
Für einflügelige Fenster:				
35485	weiß	1 Stück	35485	
35486	braun	1 Stück	35486	
Für doppelflügelige Fenster, mit breiter Lasche:				
35488	weiß	1 Stück	35488	
35489	braun	1 Stück	35489	
Für doppelflügelige Fenster: 1 Lappen nach links, 1 Lappen nach rechts, wird zwischen den Fensterflügeln gesetzt. (Montagesockel = ca. 22 mm breit):				
35490	weiß	1 Stück	35490	
35491	braun	1 Stück	35491	
Für Hebeschiebetüren (mit Bolzen):				
35492	weiß	1 Stück	35492	
35493	braun	1 Stück	35493	
Ankerplattenset mit Hohlraumdübel für Fenstersicherungen; dient zur Stabilisierung bei Befestigung auf Kunststoffrahmen ohne Stahlarmierung:				
35495	weiß	1 Stück	35495	
35496	braun	1 Stück	35496	
Neu: jetzt VDS geprüft „plusprotect 150 V für erhöhten Einbruchschutz, mit Abdeckblende, Setpreise = 2 Stück!“				
32294	weiß	1 Set = 2 Stück	32294	
Unterlegplatte (extra) / 0,5 mm stark:				
32298	verzinkt	1 Stück	32298	
23 SW	weiß	1 Stück	35460	
23 SB	braun	1 Stück	35461	

Gruppe 1
Gruppe 2
Gruppe 3
Gruppe 4
Gruppe 5
Gruppe 6
Gruppe 7
Gruppe 8
Gruppe 9

ABUS Fenster-Stangenschloss FOS550

Einsatz und Anwendung:

- Basisschloss für **nach innen öffnende Fenster- und Fenstertüren mit Dreh- und Dreh/Kipp-Beschlägen** anstelle des Fenstergriffs
- ideal für Terrassen- und Balkontüren
- auch für viele Doppelflügel-Fenster mit und ohne Mittelsteg, mit 7 mm-Vierkant
- Verschluss der Sicherung und des Fensters über den Griff
- Totalverriegelung mittels Druckzylinder
- Öffnen mit dem Schlüssel nur nach Totalverriegelung notwendig
- gleichschließend lieferbar mit anderen ABUS-Produkten



FOS 550

FOS-Grundpaket ohne Stangen:

Artikelnummer	Ausführung	Technische Erläuterungen	Verp.- Einheit	EDV- Nummer	Stückpreis € zzgl. MwSt.
FOS550-W	weiß	Schließung 125	1 Set	35570	
FOS550-B	braun	Schließung 125	1 Set	35572	
FOS550-S	silber	Schließung 125	1 Set	35574	

FOS-Stangenset (2 Stück):

Artikelnummer	Ausführung	Technische Erläuterungen	Verp.- Einheit	EDV- Nummer	Stückpreis € zzgl. MwSt.
1W	weiß	2 x 0,75 mtr.	1 Set	35576	
1B	braun	2 x 0,75 mtr.	1 Set	35578	
1S	silber	2 x 0,75 mtr.	1 Set	35579	
3W	weiß	2 x 1,18 mtr.	1 Set	35586	
3B	braun	2 x 1,18 mtr.	1 Set	35588	
3S	silber	2 x 1,18 mtr.	1 Set	35589	

Bodenschließblech und Bodenhülse:

Artikelnummer	Ausführung	Technische Erläuterungen	Verp.- Einheit	EDV- Nummer	Stückpreis € zzgl. MwSt.
BSB550	-	Bodenschließblech	1 Stück	35592	
BH550	-	Bodenhülse	1 Stück	35593	

Technologie:

- **VdS-anerkannt, DIN-geprüft (DIN 18104-1), SKG****
- Druckwiderstand über 1 Tonne je Sicherungspunkt
- zwei Verriegelungspunkt (oben und unten).

Auf Anfrage auch mit Alarmfunktion lieferbar !

ABUS Fenstergriff-Zusatzschloss FO400N

Einsatz und Anwendung:

- stabiles Fenster-Zusatzschloss für **nach innen öffnende Fenster bis 1 m Höhe** anstelle des Fenstergriffs
- Verschluss der Sicherung und des Fensters über den Griff
- Totalverriegelung mittels Druckzylinder
- Öffnen mit dem Schlüssel nach Totalverriegelung
- DIN L und DIN R verwendbar
- für Aluminium-, Holz- oder Kunststofffenster
- Abm: 157 x 54 mm, Ankerteil: 157 x 17 mm



FO 400N

Artikelnummer	Ausführung	Technische Erläuterungen	Verp.- Einheit	EDV- Nummer	Stückpreis € zzgl. MwSt.
FO400N-W	weiß	Schließung 125	1 Stück	35550	
FO400N-B	braun	Schließung 125	1 Stück	35552	
FO400N-S	silber	Schließung 125	1 Stück	35554	

Technologie:

- **VdS-anerkannt nach DIN 18104-1, SKG*****
- verkrallende Stahlriegel, universeller Einsatz durch verstellbare Riegel
- Druckwiderstand über 1 Tonne
- variable Dornmaßverstellung 30-37 mm
- extra schmale Bauweise des Schließkastens (nur 17 mm)
- ABUS-Qualitäts-4-Stift-Zylinder
- inkl. zwei Schlüssel

**Auf Wunsch auch mit Alarmfunktion Nr. FO400A lieferbar !
Lieferzeit: ca. 3-4 Tage**

ABUS Fenstergriff-Zusatzschloss mit Sperrbügel FO500N

Einsatz und Anwendung:

- Basisschloss für **nach innen öffnende Fenster** anstelle des Fenstergriffs **mit Sperrbügel**
- Verschluss der Sicherung und des Fensters über den Griff
- Totalverriegelung mittels Druckzylinder
- Öffnen mit dem Schlüssel nur bei Totalverriegelung notwendig
- gleichschließend lieferbar mit anderen ABUS-Produkten
- Abm: Gehäuse: 116 x 61,5 mm, Ankerteil: 116 x 23 mm

FO 500N

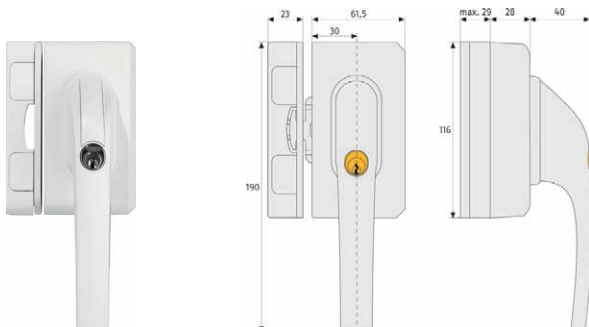

Artikelnummer	Ausführung	Technische Erläuterungen	Verp.- Einheit	EDV- Nummer	Stückpreis € zzgl. MwSt.
FO500N-W	weiß	Schließung 125	1 Stück	35558	
FO500N-B	braun	Schließung 125	1 Stück	35560	

Technologie:

- **VdS-anerkannt nach DIN 18104-1, SKG*****
- verkrallender Riegel
- Druckwiderstand über 1 Tonne
- gehärteter Sperrbügel für Kippstellung
- stabile Mauerverankerung des Schließkastens
- Dornmaß 30 mm
- inkl. zwei Schlüssel

ABUS-Fenstersicherungen

ABUS Fenster-Zusatzsicherung FTS206

Einsatz und Anwendung:

- Für **nach innen öffnende Fenster und Fenstertüren auf der Griffseite**
- Verschluss der Sicherung durch Eindrücken des Riegelbolzens
- **Neu: 2 stufiges Schließen, Stufe 1:** leichtes Eindrücken des Riegelbolzens = Verschlussfunktion (Anwesenheitsschutz), **Stufe 2:** komplettes Eindrücken des Riegelbolzens = Totalverriegelung
- Öffnen der Sicherung aus der Totalverriegelung mittels Schlüssel
- gleichschließend lieferbar mit anderen ABUS-Produkten
- für Aluminium-, Holz- und Kunststofffenster
- Abm: 156 x 24 mm, Lappen: 69 x 51 + 24 mm

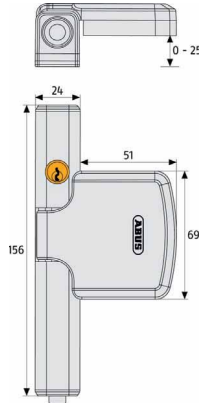

Artikel-nummer	Ausführung	Technische Erläuterungen	Verp.- Einheit	EDV- Nummer	Stückpreis € zzgl. MwSt.
FTS206-W	weiß	Schließung 125	1 Stück	35564	
FTS206-B	braun	Schließung 125	1 Stück	35566	
FTS206-S	silber	Schließung 125	1 Stück	35568	

Technologie:

- **VdS-anerkannt, DIN-geprüft (DIN 18104-1), SKG****
- Druckwiderstand über 1 Tonne
- für Falzstärken von 0 - 25 mm
- Auf-/Zu-Position optisch erkennbar
- inkl. zwei Schlüssel
- Bohrschablone FTS206 nur in Verbindung mit Bohrschablone FAS101 zu verwenden

ABUS Fenster-Zusatzschloss FTS96

Einsatz und Anwendung:

- für **nach innen öffnende Fenster und Fenstertüren mit Dreh- oder Drehkipp-Beschlägen**
- ideal für Holzfenster, geeignet aber auch für Aluminium- und Kunststofffenster
- Verschießen mit Drehknopf, Öffnen mit dem Schlüssel
- gleichschließend lieferbar mit anderen ABUS-Produkten
- Abm: Schlossteil: 120 x 51 mm, Ankerteil: 120 x 18 mm

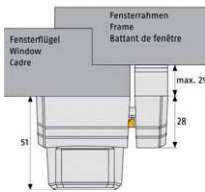
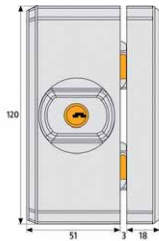

Artikel-nummer	Ausführung	Technische Erläuterungen	Verp.- Einheit	EDV- Nummer	Stückpreis € zzgl. MwSt.
FTS96-W	weiß	Schließung 125	1 Stück	35530	
FTS96-B	braun	Schließung 125	1 Stück	35532	
FTS96-S	silber	Schließung 125	1 Stück	35534	

Technologie:

- **VdS-anerkannt, DIN-geprüft (DIN 18104-1), SKG*****
- Druckwiderstand über 1 Tonne
- verkrallende Stahl-Doppel-Riegel
- Auf-/Zu-Position optisch erkennbar

Auf Wunsch auch mit Alarmfunktion lieferbar!

Lieferzeit: ca. 3-4 Tage

ABUS Fenster-Zusatzschloss FTS88

Einsatz und Anwendung:

- für **nach innen öffnende Fenster und Fenstertüren**
- für Kunststoff- und Aluminiumfenster geeignet
- Verschießen und Öffnen mit Schlüssel
- gleichschließend lieferbar mit anderen ABUS-Produkten
- Abm: Schlossteil: 134 x 25 mm, Ankerteil: 134 x 25 mm

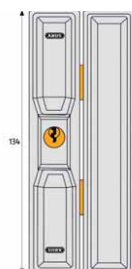
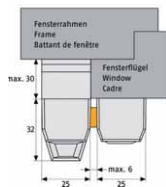

Artikel-nummer	Ausführung	Technische Erläuterungen	Verp.- Einheit	EDV- Nummer	Stückpreis € zzgl. MwSt.
FTS88-W	weiß	Schließung 125	1 Stück	35538	
FTS88-B	braun	Schließung 125	1 Stück	35540	
FTS88-S	silber	Schließung 125	1 Stück	35542	

Technologie:

- **VdS-anerkannt, DIN-geprüft (DIN 18104-1), SKG****
- Druckwiderstand über 1 Tonne
- verkrallende Stahlriegel
- robustes Gehäuse und Stahlriegelaufnahme
- universeller Einsatzbereich
- inkl. zwei Schlüssel

ABUS-Fenstersicherungen

ABUS Fenster-Zusatzschloss für Dachfenster DF88

Einsatz und Anwendung:

- für **Dachflächenfenster** und **nach außen zu öffnende** Holz-, Alu- oder Kunststofffenster
- Verschließen und Öffnen mit Schlüssel
- gleichschließend lieferbar mit anderen ABUS-Produkten
- Abm.: Schlossteil: 133 x 25 mm, Ankerenteil: 133 x 17 mm

DF 88



Artikelnummer	Ausführung	Technische Erläuterungen	Verp.- Einheit	EDV- Nummer	Stückpreis € zzgl. MwSt.
DF88-W	weiß	Schließung 125	1 Stück	35546	
DF88-B	braun	Schließung 125	1 Stück	35548	
Technologie: - SKG** - verkallende Stahlriegel - robustes Gehäuse und Stahlriegelaufnahme - inkl. zwei Schlüssel					

ABUS Fenster-Zusatzschloss für Doppelflügel Fenster DFS95

Einsatz und Anwendung:

- für **nach innen öffnende Doppelflügel Fenster** aus Aluminium, Holz oder Kunststoff, **mit Mittelsteg**
- einfaches Verschließen mit Drehknopf, Schlüssel nur zum Öffnen notwendig
- Sicherheit mit einem Blick: Auf-/Zu-Position ist optisch erkennbar, Verriegeln wird nicht vergessen
- gleichschließend lieferbar mit anderen ABUS-Produkten
- Das Schloskastenteil (Abm.: 106 x 17 mm) wird auf dem Mittelsteg montiert, die Lappen (je 60 x 58 mm) auf den Fensterflügeln

DFS 95

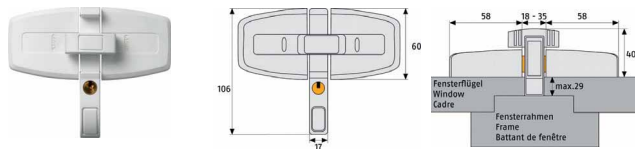

Artikelnummer	Ausführung	Technische Erläuterungen	Verp.- Einheit	EDV- Nummer	Stückpreis € zzgl. MwSt.
DFS95-W	weiß	Schließung 125	1 Stück	35600	
DFS95-B	braun	Schließung 125	1 Stück	35602	
Technologie: - VdS- anerkannt, DIN-geprüft (DIN 18104-1) - Druckwiderstand über 1 Tonne - Auf-/Zu-Position optisch erkennbar - zwischen den Fensterflügeln ist ein Spalt von 18 - 35 mm zur Montage notwendig - inkl. zwei Schlüssel					

ABUS Scharnierseitensicherung FAS101

Einsatz und Anwendung:

- für **nach innen öffnende Fenster** und **Fenstertüren auf der Scharnierseite**
- Ideal für enge Einbauverhältnisse
- Produkt dreht beim Öffnen des Fensters mit
- Entrastung zum Kippen des Fensters mittels Druck auf den Stahlstift
- kein Schlüssel erforderlich
- Abm.: 123 x 119 mm, Lappen ca. 69 x 54 mm

FAS 101

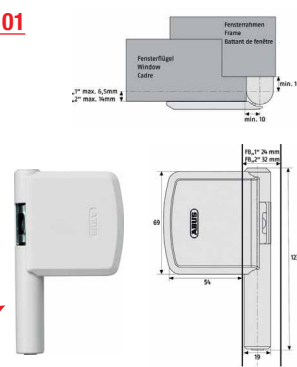

Artikelnummer	Ausführung	Technische Erläuterungen	Verp.- Einheit	EDV- Nummer	Stückpreis € zzgl. MwSt.
FAS101-W	weiß	Schließung 125	1 Stück	35630	
FAS101-B	braun	Schließung 125	1 Stück	35632	
FAS101-S	silber	Schließung 125	1 Stück	35634	
Technologie: - VdS- anerkannt, DIN-geprüft (DIN 18104-1), SKG** - Druckwiderstand über 1 Tonne - geringer Platzbedarf zwischen Fenster und Laibung - komfortable Bedienung durch einfaches Ein- und Ausrasten - Auf/Zu-Position optisch erkennbar - inkl. zweitem Flügelblech für Falzstärken von 20 - 26 mm					

Sicherung der Bandseite

ABUS Automatik-Scharnierseitensicherung FAS97

Einsatz und Anwendung:

- für **nach innen öffnende Fenster** und **Fenstertüren auf der Scharnierseite**
- Betätigung nur vor dem Kippen des Fensters notwendig durch Bedienen der Rahmenleiste
- automatische Verriegelung beim Schließen des Fensters
- schlanke Konstruktion, auch für schmale Einbauverhältnisse
- kein Schlüssel erforderlich
- Abm.: 145 x 15 mm, Lappen ca. 103 x 54 mm

FAS 97

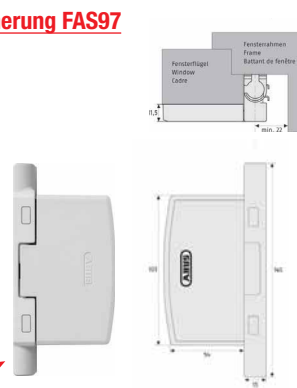

Artikelnummer	Ausführung	Technische Erläuterungen	Verp.- Einheit	EDV- Nummer	Stückpreis € zzgl. MwSt.
FAS97-W	weiß	Schließung 125	1 Stück	35640	
FAS97-B	braun	Schließung 125	1 Stück	35642	
FAS97-S	silber	Schließung 125	1 Stück	35644	
Technologie: - VdS- anerkannt, DIN-geprüft (DIN 18104-1), SKG*** - Druckwiderstand über 1 Tonne - Komfortable Bedienung bei Dreh-Kipp-Beschlägen: Ausrasten ohne Schlüssel, Einrasten automatisch beim Schließen des Fensters					

Sicherung der Bandseite

Teleskopstangen

Ausziehbare Einbruch - Sicherheitsstange mit Druckzylinder (Teleskopstange)

- mit Einhängerosetten und Zubehör
- mit Dübel und Schrauben zur stabilen Mauerverankerung
- keine Beschädigungen an den Fensterelementen
- ideal auch für doppelflügelige Fenster
- Abm.: seitliches Ankerteil / Breite ca. 2 cm inkl. Einhängung
- **Farbe:** weiß oder braun (bitte ergänzen)
- VDS-zertifiziert nach DIN 18104-1

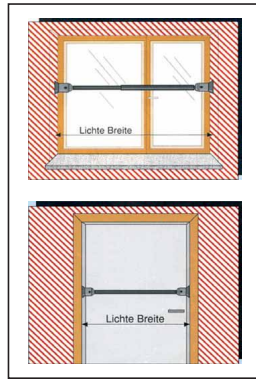

Artikelnummer	Ausführung	Technische Erläuterungen	Verp.- Einheit	EDV- Nummer	Stückpreis € zzgl. MwSt.
1 - S	weiß, braun	39 - 51 cm	1 Set	1 - S	
2 - S	weiß, braun	51 - 74 cm	1 Set	2 - S	
3 - S	weiß, braun	74 - 110 cm	1 Set	3 - S	
4 - S	weiß, braun	110 - 180 cm	1 Set	4 - S	
5 - S*	weiß, braun	180 - 310 cm	1 Set	5 - S	
* = Langgut-Transportkosten inkl.!					
AH-S	weiß, braun	Ablagehaken**	1 Stück	AH-S	
S-ROS	weiß, braun	Einhängerosette mit Dübel + Schraube	1 Stück	S-ROS	
** für Stange, z.B. beim Öffnen und Reinigen der Fenster					



Sicher abschreckend / leichte Montage / Schließzylinder an der Teleskopstange / modernes Design / leichte Handhabung / für Flügelfenster, Kellerfenster, Lichtschächte u. -kuppeln, Dachfenster, Haus- u. Wohnungstüren, Kindersicherung / passt an jedes Fenster / ist einfach auf der Innenseite zu montieren / kann gleichzeitig als Vorhangstange verwendet werden / ideal gegen „Aufhebeln“ / ein gewaltsames Öffnen des Fensters wird auch in „gekippem Zustand“ sicher verhindert.

Neue Teleskopstange mit 2 Druckzylindern

- die neue Ausführung „FS“ kann viel dichter am Fensterrahmen angebracht werden
- **Farbe:** weiß oder braun (bitte ergänzen)
- VDS-zertifiziert nach DIN 18104-1



1-FS	weiß, braun	39 - 51 cm	1 Set	1-S-NA	
2-FS	weiß, braun	51 - 74 cm	1 Set	2-S-NA	
3-FS	weiß, braun	74 - 110 cm	1 Set	3-S-NA	
4-FS	weiß, braun	110 - 180 cm	1 Set	4-S-NA	
5-FS*	weiß, braun	180 - 310 cm	1 Set	5-S-NA	
* = Langgut-Transportkosten inkl.!					



Die neue Sicherungsstange „FS“ zeichnet sich dadurch aus, dass sie viel dichter am Fensterrahmen angebracht werden kann und somit das Aushebeln des Fensters erschwert. Die beiden Anker-Schließriegel können aufgeklappt werden, womit das Einlegen der ausziehbaren Sicherungsstange von oben möglich ist. Zum beidseitigen Verschließen müssen die Ankerkästen zugeklappt werden und mittels des Druckzylinders verschlossen werden. Mit den mitgelieferten Schlüsseln und den Schlüssel-Verlängerungen können die Druckzylinder geöffnet werden.

Lichtschacht-Stahligel (1-L)

- passt auf jede Teleskopstange
- mit ca. 10 cm langen Stacheln

Gitterrosthalter (G-H)

- zur Montage in Verbindung mit Teleskopstange

Verbindungsplatte

- zur fortlaufenden Montage der Sicherungsstangen
- ideal bei Fensterfronten mit mehreren Flügeln

Verstärkungsplatte

- kann als zusätzliche Stabilisierung der Sicherungsstangen auf einem Zwischenholm zwischen einem 2-flügeligen Fenster montiert werden (Platzbedarf = 20 mm)

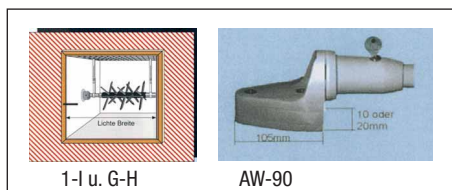

Zubehör:					
I - L	verzinkt	Länge: 10 cm	1 Stück	I - L	
G - H	verzinkt	Länge: 20 cm	1 Paar	G - H	
VP-Z20	weiß, braun	20 x 87,5 x 100	1 Stück	VP-Z20	
VSP-1	weiß, braun	20 x 88 x 100	1 Stück	VSP-1	
AW-90	weiß, braun	Länge: 10,5 cm	1 Stück	AW-90	
AWU/10	weiß, braun	Länge: 10,5 cm	1 Stück	AWU/10	
AWU/20	weiß, braun	Länge: 10,5 cm	1 Stück	AWU/20	

Aufputz-Winkelement (90°)

- zur Montage der Teleskopstange bei zu schmaler Leibung (AW 90) (weiß oder braun beschichtet)

Unterlegplatte für AW-90, 10 oder 20 mm dick

- (weiß oder braun beschichtet)

Gruppe 1
Gruppe 2
Gruppe 3
Gruppe 4
Gruppe 5
Gruppe 6
Gruppe 7
Gruppe 8
Gruppe 9

Schlüsselsafes / Schlüsseldepos

Schlüsselsafe, vorgerichtet für Profilhalbzylinder

- mit abnehmbarem Schlüsselring
- Saferohr aus Aluminium
- mit vorderem umlaufenden Rand
- **Zylindergehäusedeckel aus Edelstahl**



Modell 7260 ... unser Renner!

Artikelnummer	Abmessung in mm	Verp.- Einheit	EDV- Nummer	Stückpreis € zzgl. MwSt.
47260	Ø 47 x 145 (Abdeckkranz: Ø 59 mm)	1 Stück ab 10 St. ab 50 St.	47260	
47261A mit Anker	Ø 47 x 145 (Abdeckkranz: Ø 59 mm)	1 Stück ab 10 St. ab 50 St.	47261	
47265	Ø 75 x 150 (Abdeckkranz: Ø 100 mm)	1 Stück ab 10 St. ab 50 St.	47265	
47267 ohne vorderen umlaufenden Rand	Ø 75 x 150	1 Stück ab 10 St.	47267	

Einsatzgebiete: im Außenbereich vorwiegend als Schlüsseldepot, wird z.B. eingesetzt von Überwachungsfirmer, Energieversorgungs- und Telekommunikationsunternehmen, Aufzugsfirmen, Carsharing, im Dienstleistungs- und Pflegebereich, Lebensmittelketten, Banken, bei Nachtanlieferungen usw.
Eignet sich aber auch optimal zur Verwahrung von persönlichen, wertvollen Kleingegenständen, Bargeld oder Schmuck.

Innenabmessungen: Modell 47260 und Modell 47261A: ca. 33 x 75 mm (lichtes Maß)
Modell 47265 und Modell 47267: ca. 58 x 100 mm (lichtes Maß)

Passende **Tresorboxen** bzw. **Tresorsäulen** auf Anfrage!

Bei größeren Stückzahlen gewähren wir Ihnen Sondernettopreise. Bitte fragen Sie separat an.

Schlüsselsafe, vorgerichtet für Profilhalbzylinder (siehe oben)

- jedoch verstellbar, dadurch **je nach Wunschlänge von 155 bis 245 mm ausziehbar**
- **Zylindergehäusedeckel aus Edelstahl**



verstellbar

47275	Ø 47 x 155 - 230	1 Stück	47275	
47276	Ø 75 x 155 - 245	1 Stück	47276	

Innenabmessungen: Modell 47275 / innen: ca. 34 x 105 - 180 mm (lichtes Maß)
Modell 47276 / innen: ca. 58 x 105 - 185 mm (lichtes Maß)

Schlüsselsafe „Aufputz“ vorgerichtet für Profilhalbzylinder 30/10

- leichte „Auf Putz“-Montage
- **Zylinderrohr aus Edelstahl** mit Schlüsselhalter
- Zylindergehäuse Messing vernickelt
- mit mechanischem Anbohrschutz
- anwendbar gem. DIN 14675 als FSD Klasse 1



Schnelle Montage ohne Kernbohrung

einfache Installation und Handhabung

47282	95 x 85 x 180 Ø 51 mm	1 Stück	47282	
-------	--------------------------	---------	-------	--

Einsatzgebiete: z.B. Wartung und Service von Anlagen, Reinigung und Hygieneservice, Nachtanlieferung von Waren / alle Personen müssen dafür auf den Betriebshof, ins Gebäude oder in bestimmte Räume und dazu benötigen sie natürlich einen Schlüssel.

PZ-Schlüsselsafe „mini-FL“

- **Edelstahl**
- zur Aufputz-Flanschbefestigung
- für die Montage auf Hohlträgern (mind. 100 x 100 mm)
- PZH-vorgerichtet (30/10 mm)
- anwendbar gem. DIN 14675 als FSD-Klasse 1
- Zylindergehäuse mit Anbohrschutz

NEU!



Ideal für den Zaunbau

47324	Ellipsendurchmesser: Ø 130 x 85 mm Abm.: 92 x 51 mm	1 Stück	47324	
-------	---	---------	-------	--

Schlüsselsafes / Schlüsseldepots mit Wetterschutz

Schlüsselsafe, vorgerichtet für Profilhalbzylinder 30/10 mm

- mit abnehmbarem Schlüsselring
- Saferohr aus Aluminium
- **Zylindergehäusedeckel aus Edelstahl**
- **mit fester Visierschiebeabdeckrosette aus Aluminium (F1), 12 mm stark**
- Visiergeschützt vor Regen, Staub und anderen Wettereinflüssen
- einsetzbar für Beton und Mauerwerk (Bohrkronen ebenfalls bei KBV erhältlich)



47310

47315

Außen - Einlassbereich = 47 x 140 mm / Gesamtlänge = 155 mm
Innen - lichtet Maß = 35 x 96 mm

47310 Rosette = 70 x 70 1 Stück ab 10 St. 47310

Außen - Einlassbereich = 76 x 150 mm / Gesamtlänge = 155 mm
Innen - lichtet Maß = 58 x 100 mm

47315 Rosette = 90 x 80 1 Stück ab 10 St. 47315

Einsatzgebiete: Im Außenbereich vorwiegend als Schlüsseldepot; wird z.B. eingesetzt von Überwachungsfirmen, Energieversorgungsunternehmen, Telekommunikationsunternehmen, Aufzugsfirmen, Carsharing, im Dienstleistungs- und Pflegebereich, Lebensmittelketten, Banken, bei Nachtanlieferungen usw. / Eignet sich aber auch optimal zur Verwahrung von persönlichen, wertvollen Kleingegenständen, Bargeld oder Schmuck.

Auf Wunsch können wir Ihnen bei größeren Stückzahlen die Abdeckrosette auch in **anderen Eloxal-Farben** liefern, mit einem **roten „F“ (Feuerwehr)** versehen oder **anderweitig gravieren!**

Bei größeren Stückzahlen gewähren wir Ihnen Sonder-Nettopreise. Bitte fragen Sie separat an!

Schlüsselsafebox, vorgerichtet für Profilhalbzylinder 30/10 mm

- mit abnehmbarem Schlüsselring
- **komplett aus Edelstahl** (ideal zum Anschweißen, z.B. an Torzäunen, Säulen usw.)
- **mit fester Visierschiebeabdeckrosette aus Edelstahl, 4 mm stark**
- Visier schützt vor Regen, Staub und anderen Wettereinflüssen



47320

47322

Tresor-Säule

Außenabmessung: 50 x 50 x 147 mm
Innen - lichtet Maß: ca. 41 x 41 x 95 mm

47320 50 x 50 x 147 mm 1 Stück ab 10 St. 47320

Komplett aus Edelstahl = ideal zum Anschweißen!

Tresorsäule V2A mit Schlüsseltesor / PZ vorgerichtet:

47322 1600 x 50 x 50 x 4 mm Maß Schlüsseltesor: 50 x 50 x 170/195 mm Innenmaß: ca. 33 x 125 mm 1 Stück 47322

Zum Einbetonieren!

Schlüsseltesore, vorgerichtet für Profilhalbzylinder 30/10 mm

- **mit schwenkbarer Staubschutzscheibe** bietet zusätzlich Schutz vor Staub, Regen, Schmutz, etc.
- mit abnehmbarem Schlüsselring
- Saferohr aus Aluminium
- **Zylindergehäusedeckel, Kranz und Staubschutzscheibe aus Edelstahl gebürstet**



47317

Mit Niro-Scheibe = Schutz vor Witterungseinflüssen!

Außenabmessung: 145 x 50 mm
Innen: ca. 83 x 44 mm

47317 145 x 50 mm Ø Abdeckrosette = 60 mm 1 Stück ab 10 St. 47317

Außenabmessung: 150 x 75 mm
Innen: ca. 98 x 58 mm

47319 150 x 75 mm Ø Abdeckrosette = 100 mm 1 Stück ab 10 St. 47319

Schlüsselsafes / Schlüsseldepots aus Edelstahl

Schlüsselsafe vorgerichtet für Profil-Halbzylinder

- mit abnehmbarem Schlüsselring
- **Saferohr aus rostfreiem Edelstahl**
- Zylindergehäusedeckel Messing vernickelt
- mit mechanischem Anbohrschutz
- anwendbar gem. DIN 14675 als FSD Klasse 1



**rund - klein - unauffällig
vielfältige Anwendung**

Artikelnummer	Abmessung in mm	Verp.- Einheit	EDV- Nummer	Stückpreis € zzgl. MwSt.
47200	51 x 135	1 Stück ab 10 St.	47200	
Putzblende mit Staubschutzscheibe: 47201	-	1 Stück	47201	
Einsatzgebiete: Im Außenbereich vorwiegend als Schlüsseldepot / wird z.B. eingesetzt von Überwachungsfirmen, Energieversorgungsunternehmen, Telekommunikationsunternehmen, Aufzugsfirmen, Carsharing, im Dienstleistungs- und Pflegebereich, Lebensmittelketten, Banken, bei Nachtanlieferungen, usw. / Eignet sich aber auch optimal zur Verwahrung von persönlichen wertvollen Kleingegenständen, Bargeld oder Schmuck.				

Ausführung wie oben beschrieben zusätzlich mit Schlüsselwanne und Objektschlüsselüberwachung (mittels Reedkontakt)

- Zylindergehäuse mit Anbohrschutz
- mit 6 mtr. Anschlusskabel
- anwendbar gem. DIN 14675 als FSD Klasse 1



47220	51 x 235	1 Stück	47220	
Putzblende mit Staubschutzscheibe: 47201	-	1 Stück	47201	
Durch die exakte Positionierung ist der Status des deponierten Objektschlüssels fernzuüberwachen. Optional kann das Depot mit einem zusätzlichen Einsatzüberwachungskontakt ausgerüstet werden.				

Ausführung wie oben beschrieben (Mod. 47220 mit elektrischer Blockierung (24 Volt)

- VDS-zugelassen



47240	51 x 235	1 Stück	47240	
Putzblende mit Staubschutzscheibe: 47201	-	1 Stück	47201	

Robuster Schlüsselsafe aus Edelstahl mit kombiniertem mechanischem und elektromechanischem Verschluss. VdS-zugelassen (G 10 80 78). Inkl. Objektschlüsselwanne mit Zylindergehäuse Messing vernickelt, Objektschlüsselüberwachung und Zylinderüberwachung (mittels Reedkontakt). Vorgerichtet für 5-stiftigen Profil-Halbzylinder (30 mm) mit 8-fach verstellbarem Schließhebel. Durch die exakte Positionierung ist der Status des Objektschlüssels erkennbar. Die Entnahme des Objektschlüssels ist nur dann möglich, wenn der richtige individuelle Safeschlüssel den Verschlusszylinder entriegelt und gleichzeitig der E-Öffner elektrisch freigeschaltet wird. Der elektromechanische Teil des Safes lässt sich durch verschiedene Telekommunikationsvorrichtungen entriegeln, wie z.B. Schalter, geistigen Verschluss oder Fernfreischaltung. Durch die Kombination von mechanischen und elektromechanischen Verriegelungselementen kann weder mit dem Safeschlüssel noch durch die elektrische Freischaltung allein der Objektschlüssel entnommen werden. **Anwendbar gem. DIN 14675 als FSD Klasse 1.** Betriebsspannung für die elektrische Blockierung beträgt 24 V. (d) mit Ring: 56 mm. Max. Länge Schlüssel: 100 mm. Stromaufnahme: ca. 240 mA

Schlüsselsafe mit Anbohr- und Ausreißschutz in Edelstahl vorgerichtet für Profilhalbzylinder

- mit abnehmbarem Schlüsselring
- **Saferohr aus rostfreiem Edelstahl**
- Zylindergehäusedeckel Messing vernickelt
- max. Schlüssellänge = 65 mm
- Anwendbar gem. DIN 14675 als FSD Klasse 1



47245	51 x 147	1 Stück	47245	
Putzblende mit Staubschutzscheibe: 47201	-	1 Stück	47201	
mit Kernziehschutz				

Schlüsselsafe mit großem Wanneneinsatz zum Hinterlegen von Kreditkarten oder ähnliches vorgerichtet für Profilhalbzylinder (ohne Abbildung)

- Durchmesser 70 mm
- **Saferohr aus rostfreiem Edelstahl**
- Zylindergehäusedeckel Messing vernickelt
- Anbohrschutz
- Anwendbar gem. DIN 14675 als FSD Klasse 1



47247	70 x 185 (Wannenabmessung: Ø 66 x 140 mm)	1 Stück	47247	
Putzblende mit Staubschutzscheibe: 47202	-	1 Stück	47202	

Schlüsselsafe mit 4-stelligem Zahlencodeschloss

- umstellbar
- **Saferohr aus rostfreiem Edelstahl**
- Codeschloss = Druckguss lackiert



47285	51 x 145	1 Stück ab 10 St.	47285	
Putzblende mit Staubschutzscheibe: 47201	-	1 Stück	47201	
47286	70 x 185	1 Stück	47286	
Putzblende mit Staubschutzscheibe: 47202	-	1 Stück	47202	

Bestens geeignet, um z.B. Personen einen einmaligen Zutritt auf Objekt- oder KFZ-Schlüssel zu geben. Nach Entnahme des Schlüssels kann der Code einfach durch eine autorisierte Person geändert werden. Schloss-Deckel mit Code auch einzeln erhältlich!

Power-Kleber für Safemontage

- einkomponentiger PU-Kraftkleber
- pastöser, vielseitig einsetzbarer Polyurethan-Klebstoff
- härtet durch Reaktion mit Feuchtigkeit aus
- bildet eine starke, dauerhafte und wasserfeste Verbindung



Vorteile: starker, wasserbeständiger Klebstoff, breites Haftungsspektrum, hochfest und beständig. **Anwendungsgebiete:** Kann für das Kleben von Holz, Metall, Stein, Beton, vielen Kunststoffen und für verschiedene Isolationsmaterialien verwendet werden, wie PU-Schaum, Steinwolle und Glaswolle. Das Produkt ist thixotrop und dadurch besonders für vertikale Anwendungen geeignet. Es füllt Unebenheiten aus und ist schrumpffrei. **Ideal zum Einkleben der runden Schlüsselsafes!** **Haltbarkeit:** In der ungeöffneten Originalverpackung zwischen +5°C und +25°C an einem trockenen Ort mind. 9 Monate ab Produktionsdatum haltbar.

Schlüsselboxen / Schlüsselaufbewahrung

Artikel- nummer	Abmessung in mm: H x B x T	Verp.- Einheit	EDV- Nummer	Stückpreis € zzgl. MwSt.
--------------------	----------------------------------	-------------------	----------------	-----------------------------

Gruppe 1

Gruppe 2

Gruppe 3

Gruppe 4

Gruppe 5

Gruppe 6

Gruppe 7

Gruppe 8

Gruppe 9

Schlüsselboxen (Einfache Bedienung):
 ▶ setzen dem Verstecken der Schlüssel unter der Fußmatte ein Ende!
 ▶ machen Schluss mit dem häufigen Nachmachen von Schlüsseln!
 ▶ ermöglichen einen unkomplizierten Zugang in die Wohnung, z.B. für Kinder, Hauspersonal, Babysitter, Reinigungspersonal, Immobilienhändler, Ferienhausvermieter, Carsharing, Hausmeister, Gartenvereinen, Pflegeheimen usw.
 ▶ erlauben selten verwendete Schlüssel (Keller-, Garagen-, Garten-, Autozweitschlüssel u.ä.) an einem leicht auffindbarem Ort aufzubewahren.
 ▶ erlauben den Zugang für Kinder zu gefährlichen Orten (Medizinschrank, Heimwerkerateliers u.ä.) zu kontrollieren.

Schlüsselbox

- ist ein preiswertes Miniatur-Sicherheitsbehältnis,
- kann als Übergabebehältnis von Schlüsseln und Nachrichten aber auch zum Aufbewahren von Wertsachen und Codekarten eingesetzt werden
- 4-stelliges Zahlen-Kombischloss
- wetterfeste, stabile Ausführung
- für Wandbefestigung
- ABS-Kunststoffbeschichtung des Gehäuses
- für bis zu 8 Schlüsseln



47270

47270	Außen: 118 x 83 x 34 mm Innenfläche: ca. 91 x 64 x 28 mm	1 Stück ab 4 St. ab 12 St.	47270	
-------	---	--	-------	--

47268	dito in Farbe: Beige	1 Stück ab 4 St.	47268	
-------	----------------------	----------------------------	-------	--



47268

Schlüsselbox - XXL-Version

- mit vergrößerter Aufbewahrungsfläche
- mit verstärkter Stahltür

(hier passen auch Kreditkarten, Autopapiere, Fernbedienung sowie Handys rein)



47271	Außen: 146 x 105 x 51 mm Innenfläche: ca. 117 x 79 x 42 mm	1 Stück ab 4 St.	47271	
-------	---	----------------------------	-------	--



Schlüsselbox mit vinylbeschichtetem Bügel

- 11 mm Bügeldurchmesser
- als Vorhangschloss (zur Befestigung z.B. am Türknopf, Gittertoren usw.)



47272	Außen: 101 x 90 x 40 mm Innenfläche: ca. 78 x 68 x 34 mm	1 Stück ab 4 St.	47272	
-------	---	----------------------------	-------	--

Medium Schlüssel-Safe

- **beleuchtete 4-stellige Zahlenkombination**
- inkl. Batterie (CR2032)
- Metallgehäuse aus Zinklegierung (grau)
- mit schwarzer Wetterschutzkappe



47281	Außen: 120 x 72 x 54 mm Innenfläche: ca. 106 x 60 x 25 mm	1 Stück ab 4 St.	47281	
-------	--	----------------------------	-------	--



Schlüsselbox mit 12 Druckknöpfen

- selbst einstellbare (4096 mögliche) Kombinationen (Zahlen von 0 - 9 + 2 Buchstaben A u. B)



47280	Außen: 131 x 95 x 60 mm Innenfläche: ca. 102 x 68 x 28 mm	1 Stück ab 4 St.	47280	
-------	--	----------------------------	-------	--

Der solide Zinkkörper bietet einen besseren Widerstand gegen Hammer und Sägen / sehr praktisch / **ideal für ältere Menschen** / besserer Schutz vor Witterungseinflüssen durch thermoplastische Beschichtung.

Schlüsselboxen / Schlüsselaufbewahrung

Tragbarer „Safe Space“ - Sicherheit für unterwegs

- Zahlencode: 4-stellig (individuell einstellbar)
- einfache Bedienung
- großer Innenraum
- mit integriertem Stahlkabel (5 mm x Länge: 520 mm): Safe lässt sich dadurch an feste Gegenstände befestigen (z.B. Geländer, Fahrrad, Zaun...)
- ideal für Freizeit, Camping und Sport
- weiche Innenpolsterung mit kleiner Öffnung für Kabel von Kopfhörer oder Ladegerät



47250



47251

Artikelnummer	Abmessung in mm: H x B x T	Verp.- Einheit	EDV- Nummer	Stückpreis € zzgl. MwSt.	Erweitertes Sortiment
47250 weiß	Außen: 240 x 130 x 60 Verfügbare Innenfläche: ca. 210 x 85 x 35-40	1 Stück	47250		
47251 schwarz / silber	dito	1 Stück	47251		

Ideal zur Schlüsselaufbewahrung oder zum Schutz von pers. Wertgegenständen vor schnellem unbefugten Zugriff / für unterwegs zum Aufbewahren von z.B. Handy, MP3-Player, Bargeld usw. / lässt sich an festen Gegenständen befestigen / Gewicht ca. 650 gr.

Schlüsselbox mit stabilem Zink-Druckgussgehäuse und Schutzabdeckung

- stabile Box zur Wandmontage mit Schutzabdeckung
- 4-stelliger Zahlencode, individuell einstellbar
- verstärktes Metall-Gehäuse mit 2 Verriegelungshebeln, wetterfest und solide
- große Innenfläche bietet Möglichkeit, auch größere Gegenstände zu deponieren



47274



47273

47274	Außen: 135 x 105 x 46 Innenfläche: ca. 96 x 64 x 35	1 Stück ab 4 St.	47274		
47273	Schlüsselbox mit Stahlbügel Bügeldurchmesser = 9 mm Außen: 135 x 190 x 46 Innenfläche: ca. 96 x 64 x 35	1 Stück ab 4 St.	47273		

47273 = Ideal zur Befestigung an Zäunen, Toren, Gittertoren, Türknopf

Schlüsseltresor / Schlüsselbox Nr. KS0001C

- **Verschluss:** leicht zu änderndes 4-Zahlen-Drehkombinationsschloss
- **Verankerung:** für die Wandankerung vorbereitet (Befestigungsmaterial im Lieferumfang enthalten)
- **Konstruktion:** bestehend aus einem zweiteiligen hochfesten Gehäuse aus einer Gusslegierung
- **Eigenschaften:** magnetische Schlüsselaufhängung für den einfachen Umgang mit Ihren Schlüsseln



KS0001C

KS0001C	100 x 65 x 35 (0,4 Kg)	1 Stück ab 5 St.	47257		
---------	------------------------	---------------------	-------	--	--

Schlüsseltresor / Schlüsselbox Nr. KS0002C

- **Verschluss:** leicht zu bedienendes bzw. zu änderndes Zahlen-Drucktaster-Kombinationsschloss (4-stellige Kombination möglich)
- **Verankerung:** für die Wandankerung vorbereitet (Befestigungsmaterial im Lieferumfang enthalten)
- **Konstruktion:** bestehend aus einem zweiteiligen hochfesten Gehäuse aus einer Gusslegierung
- **Eigenschaften:** die Schlüsselbox wird in einer wasserdichten Gummihülle geliefert
- **Drucktaster-Korpus** kann beim Öffnen abgenommen werden
- mit 4 Dübel + Schrauben



KS0002C

KS0002C	115 x 62 x 58 (1,0 Kg) Innenfläche: 102 x 57 x 24	1 Stück ab 5 St.	47258		
---------	--	---------------------	-------	--	--



Schlüsselboxen / Schlüsselaufbewahrung

Schlüsselbox „Größe XL“

- **benutzerfreundliche Drucktasten**
- zurücksetzbare Kombination (bis zu 14 Ziffern) mit bis zu 16.000 versch. Code-Möglichkeiten
- abnehmbare Kunststoffabdeckung bietet besseren Schutz vor Witterungseinflüssen
- hochbelastbare Zinkkonstruktion
- großer Hebelgriff, benutzerfreundlich
- Montagesatz enthält: Sicherheitsschrauben, Umcodierungswerkzeug, Schlüsselhaken und Kunststoffkasten
- Fassungsvermögen: 0,14 l / 2,8 kg
- lebenslange Garantie
- abnehmbarer Haken zum Aufhängen der Schlüssel
- herausnehmbarer Ablagekasten für einfache Unterbringung von Schlüsseln oder Karten



47235

Außen:
173 x 103 x 75 mm
Innen:
130 x 66 x 22 mm

1 Stück
ab 4 St.

47235

Stückpreis €
zzgl. MwSt.

Durch die hochbelastbare **Zinkkonstruktion** hält er selbst härtesten Angriffsversuchen stand: mit Zertifizierung durch Sold Secure, Secured by Design (Vereinigtes Königreich) und CNPP (Frankreich).
Ideal für Betreuungsdienste, Überwachungsunternehmen, Baustellen, Zuhause, Ferienhäuser.



Schlüsselbox „Smart“

- **Öffnen per Bluetooth®-Verbindung mit Smartphone oder Tablet** (kostenlose APP im APP-Store)
- Batterie (CR123) inklusive (5 Jahre Batterie-Lebensdauer im Touch-Unlock-Modus); Benachrichtigung bei niedrigem Batteriestatus
- zur Verwendung im Innen- und Außenbereich!



47283

Außen:
121 x 76 x 70 mm
Innen:
89 x 64 x 44 mm



1 Stück
ab 4 St.

47283

Die kostenlose APP erhalten Sie im Apple Store und bei Google Play / komfortable Zugangsteilung per APP-Dokumentation der Zugriffe in der APP / Backupzugriff über Zahlenkombination (Tastatur).

Robustes Schlüsseldepot mit Zahlenschloss

- robuster **Edelstahl** (V2A) / 3 mm stark
- automatische Codeverwischung bei jedem Öffnen und Schließen
- Codefindung und Notöffnung über Serviceschlüssel
- Gewicht: ca. 1,2 kg



47297

Edelstahl

Außen:
74 x 129 x 78 mm
Innen:
55 x 90 x 40 mm

1 Stück

47297

Auf Anfrage auch in V4A lieferbar!

Schlüsseldepot für SKG**-Zertifikat

- eignet sich ideal zur Aufbewahrung von 1-4 Flachschlüssel (um die SKG**-Prüfung aufrecht zu erhalten, muss der Puck-Safe in Mauerwerk (Vollziegel) oder Beton dauerhaft mit Hilfe der beiliegenden Maueranker fest verankert werden.)

Technische Daten:

- Fassungsvermögen: bis zu ca. 4 Flachschlüssel mit Schlüsselring / max. Schlüssel-länge: 83 mm
- massive Stahlgrundplatte 122 mm Durchmesser
- inkl. 3 Maueranker und 3 metrischen M8 x 40 Sechskantschrauben
- Gummi-Sichtschutzhaube (Tiefe ca. 49 mm) / Gesamttiefe mit Sichtschutzhaube: ca. 80 mm
- Öffnung des Verschlusses durch Drehbewegung nach links / automatisches Verschließen mit Drehbewegung nach rechts
- Montagehöhe idealerweise 120 - 150 cm
- inkl. verständlicher Montageanleitung



47370

47370

Ø 122 x 80 mm

1 Stück
ab 5 St.

47370

Vorteile: Leichte Montage / Montage am Türrahmen oder Montage an einer Stein- oder Betonwand. Ideal für Pflegedienste oder für die Aufbewahrung Ihrer Wohnungsschlüssel in Wohnungsnähe. Modernes Design. Äußerst stabile Konstruktion / SKG**-zertifiziert (das bedeutet, dass ein Unbefugter mehr als 3 Minuten zum Aufbrechen des Tresores benötigt). Die Gummi-Sichtschutzhaube dient als Blickschutz, der das Ablesen des Codes verhindern soll. Nach Öffnung des individuell einstellbaren 4-stelligen Zahlen-Codes oder auch nach dem Schließen geht das 4-stellige Zahlenrad automatisch auf „0000-Stellung“; damit ein Unbefugter den individuellen Code nicht ablesen kann. Äußerst stabile Ausführung: ca. 1,45 kg (ohne Zubehör).
Das stabile abgerundete Gehäuse bietet kaum Angriffsfläche für Werkzeuge und bietet daher einen idealen Schutz vor Einbruchversuchen. Ca. 10.000 verschiedenen Kombinationen einstellbar!
Der Puck-Safe ist bei normaler Nutzung wartungsfrei!



47375

Montage-Winkelbügel (ermöglicht ggf. auch die Montage des Keysafes zwischen Türrahmen und Tür (im Türfalz):

47375

35 x 135 x 180 mm

1 Stück

47375

Gruppe 1

Gruppe 2

Gruppe 3

Gruppe 4

Gruppe 5

Gruppe 6

Gruppe 7

Gruppe 8

Gruppe 9

Schlüsseldepots / Schlüsseltresor

Schlüsseldepot aus **Edelstahl**

- 3 mm stark
- vorbereitet für Profilhalbzylinder (30/10 mm)
- ideal auch zum Anschweißen an Gittertüren, Tore und Stahlpfosten
- mit Kastenschloss hinter der Tür
- Gewicht: 1,05 kg



47290

47290

Abmessung
in mm
(H x B x T)

75 x 125 x 75

Verp.-
Einheit

1 Stück
ab 5 St.
ab 10 St.

EDV-
Nummer

47290

Stückpreis €
zzgl. MwSt.

Auf Anfrage sind kleinere und auch größere Modelle lieferbar!



Umlaufender Blendrahmen zum Abdecken der Mauerfuge aus **Edelstahl**

47291

120 x 170 x 10

1 Stück

47291

Schlüsseldepot aus **Edelstahl**

- 5 mm stark
- gemäß DIN 14675 als FSD Klasse 1
- vorbereitet für Profilhalbzylinder (30/10 mm)
- mit stabilem Kastenschloss hinter der Tür
- Gewicht: 2,8 kg



47292

90 x 150 x 90

1 Stück

47292



Umlaufender Blendrahmen zum Abdecken der Mauerfuge aus **Edelstahl**

47295

114 x 205 x 20

1 Stück

47295

Türüberwachungskontakt

- Mikroschalter mit Haltewinkel und Befestigungsmaterial (zur Überwachung des Schließzustandes der Depottür)

47298

-

1 Stück

47298



47292

In jede Schließanlage integrierbar!

Beide Schlüsseldepots (47290 und 47292) eignen sich zur Montage auf und unter Putz. Beide Modelle sind mit einem Kastenschloss hinter der Tür ausgestattet. Größere Stückzahlen und weitere Modelle bitte separat anfragen.

Schlüsseldepot aus **Edelstahl (V2A)** zur Aufnahme von **2 Profilhalbzylindern**

- 3 mm stark
- vorbereitet für 2 Profilhalbzylinder (30/10 mm)
- DLS



47299

105 x 160 x 80

1 Stück

47299

Das **Schlüsseldepot aus Edelstahl** ist mit einem stabilen Kastenschloss hinter der Tür für die Aufnahme von **2 Profil-Halbzylindern (30/10 mm) vorbereitet**, die unabhängig voneinander geschlossen werden können. Die 2 Zylinder können somit unabhängig in zwei voneinander getrennten Schließanlagen einbezogen werden. **Beispiel:** 1 Zylinder kann für die Schließanlage des Energieversorgers, Aufzugsunternehmens, Wachdienstes, Wartungsdienstes, Telekommunikationsunternehmens, usw. geöffnet bzw. geschlossen werden, der andere Zylinder kann vom Eigentümer oder einer anderen berechtigten Person bedient werden. Die schließberechtigten Personenkreise beider Unternehmen haben jederzeit und unabhängig voneinander mit ihrem Schlüssel Öffnungsmöglichkeit.

Abmessung: B160 x H105 x T80 mm / 3 mm Stärke

Ausführung gemäß VDS-Richtlinien 2105 und DIN 14675 / Riegelausschluss 2 cm / Das Schlüsseldepot kann Aufputz oder Unterputz (hierbei sollte das Depot aufgrund der Türöffnung aber mindestens etwa 2 cm aus der Wand rauschauen) gesetzt werden.

Optional kann auch ein **Blendrahmen** aus Edelstahl bestellt werden.

Schlüsseldepot aus **Stahl**

- schwarz lackiert
- vorbereitet für Profilhalbzylinder (30/10 mm)
- mit 1 Schlüsselhaken und Kartendepot
- ohne Befestigungsmaterial



47302

138 x 70 x 48 mm
schwarz lackiert

1 Stück
ab 5 St.

47302

Neu: **Mit Regenschutz!**

47303



138 x 70 x 48 mm
schwarz lackiert

1 Stück
ab 5 St.

47303



Schlüsselschränke / Schlüsselresore / Schlüsselsafes

Schlüsselschränke mit Elektronikschloss

- kann einfach mit einem 4-stelligen Benutzercode programmiert werden
- pulverbeschichtet mit hochwertiger, kratzfester grauer Farbe
- inkl. Wandbefestigungsmaterial
- **inkl. Schlüsselringe und farbigen Anhängern**



47112



47118



47122



Artikelnummer	Abmessung in mm (H x B x T)	Verp.-Einheit	EDV-Nummer	Stückpreis € zzgl. MwSt.
47110	350 x 270 x 80 (42 Haken) 4 Kg	1 Stück	47110	
47112	450 x 300 x 80 (64 Haken) 6 Kg	1 Stück	47112	
47114	550 x 380 x 80 (100 Haken) 7 Kg	1 Stück	47114	
47116	550 x 380 x 140 (200 Haken) 11 Kg	1 Stück	47116	
47118	550 x 380 x 205 (300 Haken) 14 Kg	1 Stück	47118	
47120	550 x 730 x 140 (400 Haken) 20 Kg 2-türig	1 Stück	47120	
47122	550 x 730 x 205 (600 Haken) 28 Kg 2-türig	1 Stück	47122	

Schlüsselresor mit Schlüsselhaken

- mit elektronischem Tastenschloss mit manipulationsgesicherter Magnetverriegelung
- (3-8 Ziffern pro Öffnungscod programmierbar)
- inkl. Wandverankerungsmaterial
- **inkl. Schlüsselringe und farbige Anhänger**
- hochwertige Beschichtung, kratzfeste Farbe nach RAL 9003 (signalweiß)
- mit **Schlüsseleinwurfslitz** (35 x 55 x 15 mm)
- inkl. 2 Notfallschlüssel
- für 4 x AA-Batterien



47227



47228



47226	30 Haken / 6 Kg 280 x 300 x 100	1 Stück	47226	
47227	48 Haken / 9 Kg 365 x 300 x 100	1 Stück	47227	
47228	144 Haken / 21 Kg 660 x 430 x 130	1 Stück	47228	

Schlüsselresore mit mehr Haken (300, 500 oder 700) auf Anfrage!

Sicherheit: Bei ordnungsgemäßer Verankerung sind diese Schlüsselresore ein idealer Einbruchschutz, der den Diebstahl von Schlüsseln aus Privatwohnungen und Büros und somit letztendlich von Autos verhindern kann.

Verankerung: für die Wandverankerung vorbereitet, Verankerungsmaterial im Lieferumfang enthalten.

Besondere Eigenschaften: Alle Modelle verfügen über einen **Einwurfslitz**, durch den die Schlüssel ohne Öffnen des Resors eingeworfen werden können.

Schlüsselsafe in Edelstahl V2A (2 mm stark)

- ideal für Hotels und Ferienwohnungen
- keine Stromversorgung erforderlich (Batteriebetrieb)
- mit je 3 Haken und 1 Bodenfach
- ausgelegt für den Einsatz im Außenbereich



47134



47130



1er-Safe: 47130	179 x 138 x 59 Innenmaß: 130 (H) x 103 (B) x 54 (T) (Gewicht: ca. 1,94 kg)	1 Stück	47130	
4er-Safe Kombination: 47134	348 x 266 x 87	1 Stück	47134	

Preis-senkung!

Auf Wunsch alle Modelle auch in V4A-Edelstahl = empfohlen in see-wassernahen, salzhaltigen Regionen = + 25 % V4A-Aufschlag!
Auf Wunsch auch in 3 mm starkem Edelstahl mit 3-Punkt-Verschluss und doppelwandiger Tür! (Ohne Einlegeboden)

Varianten und Außennutzung:

Der Schlüsselsafe wird in einer 1er und in einer 4er Variante angeboten. Die 4er Variante eignet sich besonders für Betriebe, die mehrere Schlüssel zeitnah an mehrere Personen zu übergeben haben. Bei beiden Varianten ist sowohl die Indoor- als auch die Outdoor-Nutzung möglich, da beide aus demselben hochwertigen Edelstahl gefertigt werden und das elektronische Schloss für einen Einsatz im Außenbereich vorgesehen ist.

Codegenerierung und Übermittlung:

Innovative Onlinecodevergabe aus der Ferne über Webportal (keine Funk- oder GSM-Verbindung erforderlich!)
Codevergabe zusätzlich auch manuell am Gerät möglich!

Schlüsselkästen / Schlüsselkeeper (-Plombe)

- Schlüsselkasten** für 20 Schlüssel
- Schlüsselkasten** für 48 Schlüssel
- Schlüsselkasten** für 84 Schlüssel
- Schlüsselkasten** für 128 Schlüssel



sorgt für Ordnung in der Schlüsselvielfalt

Artikelnummer	Abmessung in mm (H x B x T)	Verp-Einheit	EDV-Nummer	Stückpreis € zzgl. MwSt.
55520	200x160x70	1 Stück	55520	
55548	300x240x70	1 Stück	55548	
55584	300x240x70	1 Stück	55584	
55128	370x280x70	1 Stück	55128	

Schlüsselkästen, Farbe: grau, mit festen Leisten aus robustem Stahlblech (Haken können mit beiliegenden Zahlen beklebt werden).
Modell 55584 und 55128 sind mit einer zusätzlichen Mittelplatte versehen.
Weitere Schlüsselschränke für größere Schlüsselanzahl auf Anfrage!

- Schlüsselkasten mit Zahlencode** für 15 Schlüssel
- Schlüsselkasten mit Zahlencode** für 45 Schlüssel
- Schlüsselkasten mit Zahlencode** für 80 Schlüssel
- Schlüsselkasten mit Zahlencode** für 120 Schlüssel



55530	200x160x70	1 Stück	55530	
55532	300x240x70	1 Stück	55532	
55535	300x240x70	1 Stück	55535	
55537	370x280x70	1 Stück	55537	

Schlüsselkästen, Farbe: grau, mit 3-stelligem Zahlencode.
Modell 55535 und 55537 sind mit einer zusätzlichen Mittelplatte versehen.

- Schlüsselschränke, Profilhalbzylinder vorgerichtet, 1-türig (PZ-Kastenschloss hinter Tür), Farbe: lichtgrau**
- Schlüsselkasten** für 35 Schlüssel
- Schlüsselkasten** für 100 Schlüssel
- Schlüsselkasten** für 150 Schlüssel
- Schlüsselkasten** für 200 Schlüssel



55550



55554



55552

PZ-vorgerichtet:				
55550	300x240x80	1 Stück	55550	
55552	550x380x80	1 Stück	55552	
55554	550x380x140	1 Stück	55554	
55556	550x380x140	1 Stück	55556	
Für 300 Haken / PZ-vorgerichtet / lichtgrau RAL 7035:				
55557 ohne Abb.	550x380x205	1 Stück	55557	
Für 500 Haken / PZ-vorgerichtet / 2-türig / lichtgrau RAL 7035:				
55558	550x730x205	1 Stück	55558	

Modell 55554, 55556 und 55557 sind mit einer zusätzlichen Mittelplatte versehen.
Weitere Schlüsselschränke für größere Schlüsselanzahl auf Anfrage!

Schlüsselkeeper

- mit Aufhängeöse
- Die Schlüssel werden innerhalb einer festen Kunststoffbox versiegelt und vom Berechtigten persönlich gekennzeichnet
- Farbe: rot



51206	90 x 35 x 15	1 Stück ab 10 St.	51206	
-------	--------------	-----------------------------	-------	--

Der unversehrte Schlüsselkeeper beweist, dass der Schlüssel nicht benutzt wurde, womit das Vertrauen zwischen hinterlegender und aufbewahrender Stelle gesichert ist. / mit Garantieband / hohe Festigkeit / für Schlüssel bis 70 mm Gesamtlänge passend.

Schlüsselring-(Einmal)-Plombe

- zum manipulationssicheren Verwahren von Schlüsseln
- 2,5 mm stark



51207	Draht = 120 mm	1 Stück ab 10 St.	51207	
-------	----------------	-----------------------------	-------	--

Die Plombe kann nicht ohne sichtbaren Schaden geöffnet werden, so dass jede Entnahme eines Schlüssels bemerkt wird.
Weitere Längen auf Anfrage!

Schlüsselkästen / Mitteilungskästen

Schlüsselschränke

- epoxid-pulverbeschichtet
- mit verstellbaren Schlüsselleisten
- mit nummerierten Schlüsselhaken
- für Wandbefestigung



Mit 60 Haken / 5 Kg:

55600

480 x 380 x 90

1 Stück

55600

Mit 100 Haken / 7 Kg:

55602

480 x 580 x 90

1 Stück

55602

Mit 250 Haken / 11,5 Kg:

55604

580 x 680 x 140

1 Stück

55604

Schlüsselschränke mit 3-stelligem Zahlencode

- mit Notöffnungsschlüssel
- epoxid-pulverbeschichtet
- mit nummerierten Schlüsselhaken
- für Wandbefestigung



Mit 20 Haken / 2,5 Kg:

55610

300 x 250 x 80

1 Stück

55610

Mit 60 Haken / 4,5 Kg:

55612

450 x 350 x 80

1 Stück

55612

Mit 100 Haken / 7 Kg:

55614

580 x 480 x 90

1 Stück

55614

Schlüsselkästen für den Innenbereich

- Rahmen in Aluminium (eloxiert)
- mit nummerierten Schlüsselhaken
- mit Kunststofftür
- mit Hebelzylinder
- Rückwand aus lackiertem Stahl



55620

55622

Mit 45 Haken / 2,4 Kg / Hochformat:

55620

450 x 300 x 45

1 Stück

55620

Mit 90 Haken / 4,4 Kg / Querformat

55622

450 x 600 x 45

1 Stück

55622

Mitteilungskästen für den Innenbereich

- Rahmen in Aluminium (eloxiert)
- Rückwand aus Stahl (magnetisch)
- mit Kunststofftür
- mit Hebelzylinder



Hochformat (H 600 x B 450) / 1,6 Kg:

55630

600 x 450 x 45

1 Stück

55630

Hochformat (H 700 x B 600) / 3 Kg:

55632

700 x 600 x 45

1 Stück

55632



Absperrpfosten

Umlegbare Parkplatzsperren

- Überflur (Gesamthöhe = ca. 500 mm)
- selbsteinrastende Verriegelung
- für Dübelbefestigung
- Gewicht: ca. 9 bis 9,5 kg

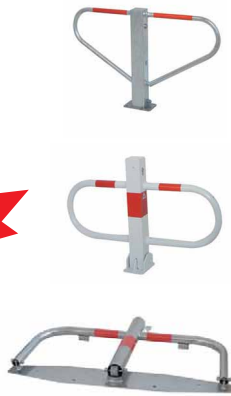

Weitere Modelle auf Anfrage!

Absperrpfosten aus Stahlrohr

- feuerverzinkt und weiß beschichtet
- mit je 3 reflektierenden Leuchtstreifen

Weitere Modelle / Ausführungen, Stülpoller, Wegsperren, Fahrradständer, Abfallbehälter auf Anfrage!



47332

47334

47336

47338

Signalkette auf 25 Meter-Rolle

- 6 mm
- Kunststoff rot/weiß



47340

47341



47339

Robuster Stahl-Absperrpfosten / rot reflektierend

- über 2 verschiedene Halb-Zylinder zu betätigen
- vorgef. für 30/10 mm
- feuerverzinkt und mit umweltschonendem Zweikomponenten-Dickschichtlack geschützt
- Gewicht: 7,5 kg

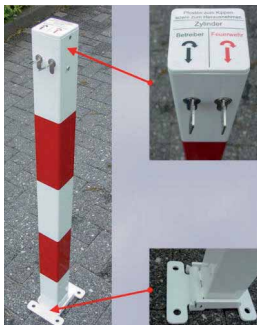

Artikelnummer	Abmessung in mm	Verp.- Einheit	EDV- Nummer	Stückpreis € zzgl. MwSt.
Umlegbare Parkplatzsperre / Vierkantröhr: 70 x 70 mm mit seitlichen Rundrohrbügeln / Gesamtbreite ca. 800 mm / mit Rundzylinder (3 Schlüssel) / für Dübelbefestigung (mit Bodenplatte 100x150 mm) / feuerverzinkt mit rot reflektierenden Leuchtstreifen:				
47342	feuerverzinkt	1 Stück	47342	
Dito., mit austauschbarem Profilhalbzylinder / feuerverzinkt und weiß beschichtet / mit rot reflektierenden Leuchtstreifen:				
47344	feuerverzinkt weiß beschichtet	1 Stück	47344	
Dito., mit Rundrohr 60 mm Ø, mit Profilhalbzylinder, mit durchgehender Bodenplatte (ca. 80 mm Breite) / feuerverzinkt mit rot reflektierenden Leuchtstreifen:				
47346	feuerverzinkt	1 Stück	47346	
Diese Absperr- oder Kettenpfosten können als Begrenzungspfosten von Fußgängerbereichen, Parkplätzen, Sicherheitszonen usw. eingesetzt werden / Ortsfest zum Einbetonieren mit Erdanker / Stahlrohr 60 mm Ø x 2,5 mm / mit aufgeschweißter Stahlkappe, 1300 mm / ca. 5 kg				
47330	900 mm Überflur ohne Ösen	1 Stück	47330	
47332	900 mm Überflur mit 2 Ösen	1 Stück	47332	
Dieser herausnehmbare Absperrpfosten mit Dreikantverschluss nach DIN 3223 ist auch nach Jahren ohne Kraftaufwand leicht zu handhaben / selbsteinrastende Verriegelung / mit Bodenhülse / Vierkantröhr 70 x 70 mm, mit aufgeschweißter Stahlkappe, 900 mm, sichtbar / ohne Öse				
47334	900 mm Überflur	1 Stück	47334	
Dieser umlegbare Absperrpfosten mit Dreikantverschluss nach DIN 3223 lässt sich mit Hilfe des wartungsfreien Blattfederverschlusses schnell und mühelos selbsttätig einrasten und verriegeln. Mit massiver, korrosionsgeschützter Scharnierbodenplatte / zum Einbetonieren, / mit Bodenhülse / 400 mm Unterflur				
47336	900 mm Überflur	1 Stück	47336	
Dito, umlegbar, jedoch Profilhalbzylinder vorgefertigt:				
47338	900 mm Überflur	1 Stück	47338	
47339	25 mtr.-Rolle	1 Set	47339	
Kettennotglieder / 6 mm, Kunststoff rot:				
47340	6 mm / rot	1 Stück	47340	
Kettenschnellverschluss mit Schraube, Kunststoff rot:				
47341	6 mm / rot	1 Stück	47341	
47238	70 x 70 x 1000 inkl. Bodenplatte zum Aufdübeln	1 Stück	47238	
47239	70 x 70 x 1000 inkl. Bodenhülse zum Einbetonieren	1 Stück	47239	
47230	Bodenplatte, extra zum Aufschrauben	1 Stück	47230	
47231	Bodenhülse, extra zum Einbetonieren	1 Stück	47231	

Anwendungsbereich: überall da, wo der Zugang für 2 verschiedene Nutzer erforderlich ist, z.B.

Zylinder A: durch den Betreiber (Wohnungsbaugesellschaften, Mieter, Gewerbetreibende)

Zylinder B: Feuerwehr, Rettungs-, Notdienste- und Versorgungsunternehmen

Funktion: - getrennt schließbar über Halbzylinder (30 / 10 mm / 8-fach v. S-Nase)

- Pfosten zum Aufdübeln oder Einbetonieren

- zum Umlegen in 45 Grad-Stellung herausnehmbar

- durch Umlenkung des innen liegenden Gestänges ist der Pfosten durch die Profilhalbzylinder „mit 2 Fingern“ federleicht zu betätigen.

- Hochwertige Materialien und Verarbeitung!

Anhängerkupplung / Ladungs-Sicherheit

Schwerer Überwurf mit integriertem Schloss mit 2 Schlüsseln

bestehend aus 2 wetterbeständigen Überwurfteilen (je ca. 115 x 115 mm, Tiefe ca. 45 mm), die von einem runden Zinkvorhang-Schloss (gehärtet) zusammengehalten werden (Durchmesser = 73 mm), 6-stiftiger Schließzylinder (ideal gegen Picking!)

Ideal für gewerbliche Fahrzeuge + LKW!



Von dem stabilen Schloss ist kein Bügel zu sehen, und es ist fast vollständig umschlossen.

Das Schloss ist schwer zu knacken und bietet einen hohen Schutz gegen Böhren, Sägen, Schneiden und Aufhebeln!

Das Set wird anbaufertig mit M8-Befestigungsschrauben in einer Klarsichtverpackung geliefert!

Z. B. für Container, LKW, gewerbliche Fahrzeuge, Warenautomaten, seitliche Schiebetüren und Heckdoppeltüren, Tore, Zäune.

Artikelnummer	Ausführung	Abmessung in mm	Verp.- Einheit	EDV- Nummer	Stückpreis € zzgl. MwSt.
42357	silberf.	2,75 kg	1 Set	42357	

Univ. Sicherung für Anhängerkupplung am Hänger

- verwendbar für Kugeldurchmesser von 48 - 51 mm
- mit 2 Schlüsseln



Hoher SCHUTZ

Artikelnummer	Ausführung	Abmessung in mm	Verp.- Einheit	EDV- Nummer	Stückpreis € zzgl. MwSt.
42358	verchromt	1,70 kg	1 Set	42358	

Verchromter, wetterbeständiger Körper mit stabilem Schließsystem. Leicht zu installieren und abzunehmen. Kann vor Diebstahl des Anhängers schützen!

Ladungssicherung wird von vielen immer noch als notwendiges Übel empfunden, doch das wird dem Thema nicht gerecht. **Ladungssicherung** ist eine Verpflichtung gegenüber sich selbst und allen anderen Verkehrsteilnehmern – und das nicht nur in Deutschland, sondern in ganz Europa. **Für Deutschland gilt:**

„Die Ladung einschließlich Geräte zur Ladungssicherung sowie Ladeeinrichtungen sind so zu verstauen und zu sichern, dass sie selbst bei Vollbremsung nicht verrutschen, umfallen, hin- und herrollen, herabfallen oder vermeidbaren Lärm erzeugen können. Dabei sind die anerkannten Regeln der Technik zu beachten.“

Gummi-Spannseile mit 2 Haken

- Transparente SB-Verpackung
- 8 mm Durchmesser
- **Zurrkraft: max. 40 kg**
- TÜV/GS geprüft
- **1 Set = 2 Stück**

Set-Preis

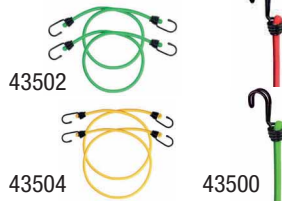

Artikelnummer	Ausführung	Abmessung in mm	Verp.- Einheit	EDV- Nummer	Stückpreis € zzgl. MwSt.
60 cm Länge / ausziehbar auf max. 90 cm:					
43500	rot	600 x 8	1 Set = 2 Stck	43500	
80 cm Länge / ausziehbar auf max. 120 cm:					
43502	grün	800 x 8	1 Set = 2 Stck	43502	
100 cm Länge / ausziehbar auf max. 150 cm:					
43504	gelb	1000 x 8	1 Set = 2 Stck	43504	

Zurrgurte mit Ratsche und S-Haken

- SB-Verpackung
- 25 mm Breite
- nach EN 12195-2
- TÜV/GS geprüft
- **S-Haken mit automatischem Sicherungsclip**

TOP-QUALITÄT



Artikelnummer	Ausführung	Abmessung in mm	Verp.- Einheit	EDV- Nummer	Stückpreis € zzgl. MwSt.
Länge 5 m / Zurrkraft 400 kg / extra ultrastarkes Gewebeband:					
43510	schwarz	5000 x 25	1 Stück	43510	
Set mit 2 Zurrgurten mit selbstsichernder Klemm-Schnalle / Länge je 1,80 m / Zurrkraft je 250 kg / einfache praktische Handhabung (ohne Ratsche):					
43515	grau	1800 x 25	1 Set = 2 Stck	43515	
Selbstauffrollender Zurrgurt mit Ratsche und S-Haken (ohne Sicherungsclip) / Länge 3 m / Zurrkraft: 300 kg:					
43520	schwarz	3000 x 25	1 Stück	43520	

Preiswerte Sicherheit Zuhause und Unterwegs

Mini-Fensteralarm inkl. 3 x 1,5 Volt Batterien



Überall einsetzbar dank seiner kleinen Abmessungen. Gibt sofort Alarm beim Öffnen von Fenstern, Türen, Schränken, Vitrinen durch Magnetkontakt.
Einfache Befestigung durch mitgelieferte Klebestreifen / Einfache Bedienung / Lautstärke ca. 95 dB (A), Entschärfung erfolgt durch Schalter bzw. Schließen des Fensters.

Artikel-
nummer
DG1
DG1 Set

Aus-
führung
weiß
weiß

Abmessung
in mm
(B x H x T)
30 x 62 x 22
30 x 62 x 22

Verp.-
Einheit
1 Stück
1 Set
= 4 Stck

EDV-
Nummer
41010
41012

Stückpreis €
zzgl. MwSt.

Türalarm mit Schlüsselschalter



Die wirkungsvolle Absicherung für alle Türen im Privathaus und Gewerbe. Der Alarm kann nur durch den Schlüssel (2 Stück im Lieferumfang) entschärft werden. / Einfache Befestigung / Einfache Bedienung, Lautstärke ca. 95 dB (A) / Alarmdauer max. 90 Sekunden

2 Funktionen:

1. Verzögerter Alarm - wenn Sie nach Hause kommen haben Sie 15 Sek. Zeit, den Alarm zu entschärfen.
2. Sofortalarm - ertönt, wenn die Tür geöffnet wird und ist nur mit dem Schlüssel auszuschalten. Stromversorgung über 2 Stück AAA-Batterien (1,5 V) (nicht im Lieferumfang enthalten)

DG6

weiß

54 x 104 x 26

1 Set

41025

Türalarm / Fensteralarm

- Scharfstellen / Entschärfen mit dem Tastenfeld
- mit Paniktaste
- Frequenz: 433 MHz, Alarmton: 105 dB
- auf SB-Karte



41027

weiß

65 x 117 x 32

1 Set

41027

Mini-Kompaktalarm mit Magnetsensor und Tastensteuerung, Verzögerung: Ein-/Ausgang, einstellbarer Code, exkl. Batterie (2 x AA)

Zutrittsmelder

- mit Wand-/Deckenhalterung
- Schalter: Aus/Gong/Alarm
- Sirene ca. 85 dB (A) Alarmdauer ca. 40 Sek.



ZM03

weiß

77 x 42 x 70

1 Stück

42351

Bewegungsmelder aktiviert wahlweise den eingebauten **Gong** oder die **Sirene** (Erfassungsbereich ca. 10 m x 100 Grad. **Ideal zur Türüberwachung**. Betrieb über Batterie oder Netzgerät (nicht im Lieferumfang enthalten).

Der passive Infrarot BM reagiert auf Körperwärme. Türklingelanschluss.

Türstopperalarm mit Erschütterungssensor

- 100 dB (A) Alarmton
- rutschfester Keil verhindert das Öffnen der Tür



TS01

weiß

46 x 150 x 43

1 Stück
ab 4 St.

42353

Ohne Installation. 9 V Blockbatterie (nicht im Lieferumfang enthalten). Scharf/unscharf-Schalter.

Wasseralarm

- warnt bei Überflutungen, bevor große Sachschäden entstehen
- mit Meldeeinheit und Sensor
- Alarm 98 dB (A) oder Klanggeräusch / Melodie ca. 90 dB (A)
- ca. 1 mtr. langes Verbindungskabel



WA03

weiß

56 x 104 x 24

1 Stück

42354

Für Küche, Bad und Keller. Bei Wasserkontakt gibt das Gerät sofort ein lautes durchdringendes Alarmsignal (auch bei kleinen Wassermengen).

Batterie: 9V-Block (nicht im Lieferumfang enthalten). Dient zur Überwachung von austretendem Wasser z.B. bei Waschmaschinen, Spülmaschinen oder Wasserrohren sowie zur Füllmengenüberwachung von z.B. Badewannen.

Akustische Trittmatte mit lautem Alarm

- als Abschreckung, Warnung oder mit Gong zur Besucheranmeldung
- inkl. 10 Meter Kabel, Signalgeber (weiß), Schrauben und Dübel
- Batterie: 9V E-Block (nicht im Lieferumfang enthalten)



TM02

-

560 x 360

1 Set

42352

Die Trittmatte ist universell einsetzbar (einfach unter den Teppich oder den Fußabstreifer legen). Der Signalgeber wird durch ein dünnes Kabel mit der Matte verbunden und kann dadurch optimal platziert werden. (3 Funktionen einstellbar: Alarm, Gong laut, Gong leise). Auch für offene Türen oder Gänge geeignet. **Ideal auch als Katzen- bzw. Hundeklingel** (wenn sich diese bei geschlossener Terrassentür auf die Matte setzen, ertönt sofort das Signal).

Für Einsatz an trockener Stelle, darf nicht im Regen oder Wasser stehen.

Einfach aber effektiv!

Preiswerte Sicherheit für Zuhause und Unterwegs

Glasbruchalarm

- Vibrationssensor-Alarm
- selbstklebend
- inkl. Batterien (3 x 1,5V LR44)
- mit Ein- und Ausschalter
- ca. 85 dBA
- **1 Set = 2 Stück**

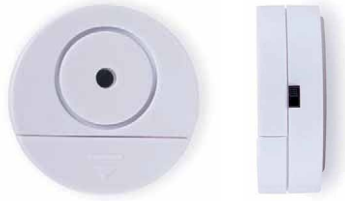

Artikelnummer	Ausführung	Abmessung in mm (B x H x T)	Verp-Einheit	EDV-Nummer	Stückpreis € zzgl. MwSt.
41099	weiß	60 mm Ø	1 Set = 2 St. ab 5 Sets	41099	

Der Glasbruchalarm **erkennt zuverlässig Glasbrüche oder vergleichbare Erschütterungen der Fensterscheibe und löst einen sehr lauten Alarm aus.** Der Melder wird einfach mittels der beiliegenden Selbstklebefolie an der Fensterscheibe angebracht und aktiviert.

Glasbruchalarm

- einfache Befestigung an Fensterscheibe oder Rahmen durch mitgelieferte Klebestreifen
- mit Ein-/Ausschalter
- ca. 95 dB (A) Piezosirene
- gibt sofort Alarm bei Erschütterung des Fensters (Rückstellung nach 1 Minute)
- Empfindlichkeit des Rüttelkontakts ist zweistufig einstellbar
- Batteriebetrieb: 2 x 1,5V AAA Batterien (nicht im Lieferumfang)



41096	weiß	51x85x30	1 Stück	41096	
-------	------	----------	---------	-------	--

Notfallalarm

- mit blinkender LED
- mit Wandhalterung
- extrem laut
- einfache Montage



41092	rot	85 mm Ø	1 Stück	41092	
-------	-----	---------	---------	-------	--

Mehr Sicherheit im Haus, der Wohnung, im Geschäft usw. Auch ideal zum Schutz des Personals vor Übergriffen in öffentlichen Ämtern und Behörden. **Durch einfaches Ziehen an der Alarmschleife wird sofort extrem lauter Daueralarm aktiviert.** Sofortalarm wirkt in der Regel abschreckend auf Täter und kann somit helfen Angreifer bzw. Einbrecher in die Flucht zu schlagen. Zusätzlich verfügt das Gerät über eine dauerhaft **blinkende LED zur Abschreckung potentieller Eindringlinge.** - Der Notfallalarm lässt sich problemlos z.B. neben Eingangstüren oder aber auch versteckt unter einem Schreibtisch montieren (Befestigungszubehör inklusive). Batteriebetrieb: 2 x 1,5 Volt AAA Batterien (nicht im Lieferumfang enthalten). Lieferung in Blisterpackung.

Elektronischer Wachhund

- erfasst Eindringlinge bereits durch die Wand und treibt sie in die Flucht
- 105 dB Lautsprecher erzeugt lautes und realistisches Hundegebell
- Gong oder Sirene sind auch einstellbar
- warnt Sie, wenn Sie zu Hause sind
- schützt Ihr Eigentum wenn Sie in Urlaub fahren
- steuerbar über Funkfernbedienung mit Paniktaste
- kann durch optionale Funkmelder ergänzt werden
- Batterien (8 x AA) sind nicht im Lieferumfang enthalten.



42313



42315

EW01	weiß	-	1 Set	42312	
------	------	---	--------------	-------	--

Einfach in der Wohnung neben Ihrer Haustüre, Terrassentüre, Kellertüre, Fenster usw. stellen. / Bellen, Gongton oder Sirenenton auswählbar / Lautstärke und Sensorenempfindlichkeit einstellbar / Scharf- und Unscharfschalten über Funkfernbedienung

Lieferumfang: Meldegerät, Netzgerät, 1x Fernbedienung, Befestigungsmaterial, Warnaufkleber



Erweiterbar durch:					
42313	Funkfernbedienung	-	1 Stück	42313	
42315	Funkbewegungsmelder	-	1 Stück	42315	

Einfach aber effektiv!

Preiswerte Sicherheit für Zuhause und Unterwegs

Elektronischer Türgriff-Alarm „Travel“

- reagiert zuverlässig auf Erschütterung
- ca. 110 dB
- klein, leicht, bequem zu transportieren
- wahlweise Alarm oder Signalton



42006

weiß

68 x 140 x 15

1 Stück



Massive Preissenkung!

Mit dem elektronischen Türgriff-Alarm „Travel“ machen Sie ihre Türgriffe zu einer Alarmsicherung gegen Einbrüche.

Das Gerät erkennt die Bewegung an der Türklinke und löst zuverlässig den sehr lauten Alarm aus (110 dB). So werden Einbrecher abgeschreckt und vertrieben bevor sie in die Wohnung eindringen können.

Durch das geringe Gewicht von nur 38 Gramm kann der Türgriff-Alarm überall genutzt werden, auch **im Hotel, Ferienwohnung, Ferienhaus oder auch im Wohnmobil**. Zusätzlich kann auch ein Signalton eingestellt werden - so kann der Türgriff-Alarm auch im Geschäft genutzt werden, beispielsweise um auf eintretende Kunden aufmerksam zu machen. Benötigt 3xAAA Batterien (nicht im Lieferumfang enthalten).

Fernseh-Attrappe „Fake TV Plus“

- simuliert täuschend echt die Lichteffekte eines Fernsehers
- inkl. Netzteil



Das Original!



Sichern Sie ihr Zuhause mit dem Fernsehsimulator Fake TV Plus!

einstellbare Funktionsarten:

- Dauerfunktion
- Laufzeit 4 Stunden (Fake TV schaltet sich bei Dämmerung ein und nach 4 Stunden aus)
- Laufzeit 7 Stunden (Fake TV schaltet sich bei Dämmerung ein und nach 7 Stunden aus)

Urlaubszeit ist Einbruchzeit! Unsere Empfehlung für Ihre Sicherheit:

Fake TV Plus - die 2. Generation - ist das Nachfolgemodell des herkömmlichen Fake TVs.

Er ist 2,5 mal heller als sein Vorgänger und simuliert somit einen 42 Zoll Fernseher.

Daher ist er ideal für größere Wohnzimmer ab 20 qm Fläche oder auch für kombinierte Räume wie z. B. Küche mit integriertem großen Wohn-, Esszimmer geeignet. Auch in großen Büroräumen, Lagerräumen oder auf Etagen lässt sich der neue Fake TV Plus sehr gut einsetzen.

Einbrecher meiden in den meisten Fällen belebt wirkende Häuser um nicht ertappt zu werden. Nutzen Sie dies und lassen Sie Ihr Haus am Abend, wenn Sie unterwegs oder wenn Sie in Urlaub sind, nicht verlassen wirken. Wer heute Einbrecher überlisten will, muss sich etwas einfallen lassen: Fake TV - Fernsehsimulator, das Original.

Dieses kleine Gerät simuliert täuschend echt die Lichteffekte eines Fernsehers. Die Effekte sind vollständig unvorhersehbar und wiederholen sich nicht. Von außerhalb Ihres Zuhauses ist Fake TV nicht von einem echten Fernseher zu unterscheiden.

Die 12 sehr hellen LED's in vier Farben sorgen für die täuschend echte Lichteffekte. Die Lichtausstrahlung des Fake TVs wirkt wie die eines 42" HDTV LCD Fernsehers.

Bringen Sie mit dem Fake TV Leben in Ihr Zuhause! Dieser kleine effektive Fernsehsimulator ist äußerst sparsam im Verbrauch. Er benötigt ca. 50 mal weniger Strom als ein herkömmlicher Fernseher. Fake TV schaltet sich automatisch bei Dämmerung ein. Sie können zwischen einer Laufzeit von vier oder sieben Stunden wählen. Wünschen Sie andere Laufzeiten können Sie diese mit Hilfe eines externen Timers und der Dauerfunktion erreichen.

42005

Kunststoff

80 x 65 x 65
(128 Gramm)

1 Set

42005

Warnschild „Warnung“

- mit 4 Anschraublöcher
- Einbrecher einfach und kostengünstig abschrecken
- einfache Befestigung an Türen, Fenstern, Wänden, etc. durch rückseitige Klebestreifen
- **Das Schild ist besonders groß und robust** – ideal für den langjährigen Gebrauch im Außenbereich
- fällt auch aus einiger Entfernung direkt ins Auge
- **Dank der englischen Beschriftung können auch potenzielle Einbrecher, die aus dem Ausland kommen, die Warnung verstehen**



NEU!

42002

Kunststoff

300 x 210 x 2

1 Stück

42002



Kindersicherungsset „25-teilig“

- „make your house baby ready“
- **1 Set = 25-teilig**, bestehend aus:
1x Doppeltürschloss,
6x Steckdosen-Kindersicherung,
2x 4St. Eckenschutz,
2x Universalschloss,
6x Sicherheitshaken,
2x Türstopper



NEU!



42001

weiß
Kunststoff

25-teilig

1 Set

42001



Preiswerte Sicherheit für Zuhause und Unterwegs / Nachtlichter

Kamera-Attrappe mit abschreckendem LED-Blinklicht

- für Wand- und Deckenmontage
- inkl. verstellbarer Halterung und Warnaufkleber nach DIN 33450



KA20

KA25

AS09

Die Kamera-Attrappe bietet Abschreckung und Schutz zu einem günstigen Preis (täuschend echte Nachbildung), einfache Montage, **KA20 für Innen- und Außenmontage** geeignet. (benötigt 2 Stück AAA 1,5 V Batterien). Inklusive Warnaufkleber nach DIN 33450. Weiterhin können wir Ihnen eine **Kamera-Attrappe für Außen (KA25)** liefern. Mit Schwenk-, Neige-, und Dreh-Mechanismus und abschreckendem Blinklicht. (benötigt 2 Stück 1,5 V Batterien). Inklusive Warnaufkleber nach DIN 33450.

Außensirenen-Attrappe mit rotem Blitzaufsatz „AS09“

- 1040 g / weiß, die ideale Abschreckung!

AS09	Alu-Gehäuse	200 x 330 x 160	1 Stück	42310	
------	-------------	-----------------	---------	-------	--

Kamera-Attrappe in Kugeldesign

- für Innen, inkl. Blinklicht und Warnaufkleber
- verstellbar zur optimalen Ausrichtung
- Batteriefach für 2x AAA 1,5 V Batterien



KA09	weiß (ABS Kunststoff)	Ø 91 x 67	1 Stück	42304	
------	-----------------------	-----------	---------	-------	--

Warnaufkleber „Videoüberwachung“

- selbstklebend, nach DIN 33450

42325



42325	blau	100 x 100	1 Set	42325	
-------	------	-----------	-------	-------	--

Warnaufkleber „Achtung Alarmgesichert“

- Dreiecksform (Montage auf Fensterinnenseite)



42330

42331

42330	gelb	70 x 85	1 Set	42330	
-------	------	---------	-------	-------	--

Warnaufkleber „Wachhund“

- selbstklebende PE-Folie

42331	gelb	80 x 90	1 Set	42331	
-------	------	---------	-------	-------	--

Fußgänger-Reflektor RX01

- geblistert



42030	Bär	ca. 65 mm	1 Stück	42030	
42031	Schneekristall	ca. 65 mm	1 Stück	42031	

Fußgänger-Reflektor: mit einem Reflektor ist ein Fußgänger bei Abblendlicht vom Autofahrer schon auf 150 m Entfernung deutlich zu erkennen. Ohne Reflektor hingegen erst bei ca. 30 m. Hoher Rückstrahlwert (max. 1643 mcd/rx). Zwei Motive erhältlich: Bär oder Schneekristall. Mit Federspirale und Befestigungsclip. Hergestellt in Deutschland.

Automatisches Nachtlicht

- Bewegungsmelder schaltet sich ein und automatisch wieder aus



AN 03	weiß	66 x 80 x 46 mm	1 Stück	42055	
-------	------	-----------------	---------	-------	--

Automatisches Nachtlicht, mit 3 weißen LEDs. Schaltet sich durch Infrarot-Bewegungsmelder ein und automatisch wieder aus. (ca. 20 Sekunden nach der letzten Bewegung). PIR-Erfassungsbereich ca. 6 m x 110°. Lichtsensor sorgt für Schaltung bei Dunkelheit. LED-Nachtlicht auch als Dauerlicht schaltbar. Zur Wandmontage oder zum Hinstellen. Betrieb über 3 x 1,5 V AA Batterien oder Netzgerät 4,5 V DC / Lieferung ohne Batterie / Netzgerät. Schalter für Aus / Ein / Automatik. Einfach hinstellen!

Automatisches Nachtlicht für Steckdose

- Bewegungsmelder schaltet sich ein und automatisch wieder aus



AN 02	weiß	60 x 110 x 40 mm	1 Stück	42057	
-------	------	------------------	---------	-------	--

Automatisches Nachtlicht für die Steckdose, mit Eurostecker 230 V, 50 Hz. 3 weiße LEDs schalten sich durch Infrarot-Bewegungsmelder ein und automatisch wieder aus. (Schaltzeit ca. 30, 60 oder 90 Sekunden). PIR-Erfassungsbereich ca. 6 m x 115°. Lichtsensor sorgt für Schaltung bei Dunkelheit. Leistungsaufnahme ca. 0,7 W. Schalter für Aus / Ein /Automatik.

Automatisches LED-Nachtlicht für Steckdose

- Dämmerungssensor schaltet sich bei Dunkelheit ein und automatisch bei Tageslicht wieder aus



NL 04	weiß	76 x 114 x 20 mm	1 Stück	42059	
-------	------	------------------	---------	-------	--

LED-Nachtlicht mit Eurostecker 230 V, 50 Hz. Für Kinderzimmer, Flur, Treppenhaus usw. Als Orientierungslicht bestens geeignet. Langlebige und energiesparende LED erzeugt sanftes, augenschonendes warmweißes Licht. **Schaltet sich bei Dunkelheit ein und bei Tageslicht wieder aus.** Sehr flaches Design. Passt zu jedem Dekor. Leistungsaufnahme: max. 0,5 W. Lebensdauer LED: bis zu 30.000 h.

Für Zuhause und Unterwegs

Schlüsselfinder

- inkl. Batterien (2 x LR41)
- inkl. Schlüsselring



Neu!
Endlich Schluss mit Schlüssel suchen!



Artikelnummer	Ausführung	Abmessung in mm	Verp.-Einheit	EDV-Nummer	Stückpreis € zzgl. MwSt.
51191	schwarz	60 x 30 x 10	1 Stück	51191	

Display mit 30 Schlüsselfindern:					
51192	gemischt	320 x 250 x 150	1 Display mit 30 St.	51192	

Der **neue Schlüsselfinder** reagiert auf Pfeiftöne und meldet sich mit einem gut hörbaren Piepton.

Die Reichweite des Schlüsselfinders beträgt ca. 10 Meter.

Geben Sie Ihrem Schlüssel eine Chance gefunden zu werden!
Integrierter Geräuschsensor (reagiert daher nur auf Pfeiftöne!)

Digitaler Alkoholtester

- inkl. Handschlaufe



42007

42007	schwarz	35 x 93 x 15 (20 Gramm)	1 Stück	42007	
-------	---------	-------------------------	---------	-------	--

Thekendisplay inkl. 21 Stück digitale Alkoholtester:					
42008	schwarz	260 x 215 x 310 (1000 Gramm)	1 Set mit 21 Stck.	42008	

Massive Preissenkung!

42008



Eigenschaften:

einfache Handhabung, schnelle Messergebnisse, Micro-Prozessor gesteuert, LCD-Anzeige, Warnanzeige bei erhöhtem Alkohol-Messwert, messbar in % und g/L, Betrieb 2x AAA Batterien (nicht im Lieferumfang enthalten), inkl. Handschlaufe (optional verwendbar).

Messbereich: 0,0 - 1,9 % (0,0 - 1,9 g/L) - Genauigkeit: 0,1 % (0,1 g/L)

Sound2Go – Bluetooth Lautsprecher „Hooky“

- Musikübertragung per Bluetooth
- Integrierter Li-Ion Akku mit 300 mAh
- Betriebsdauer bis zu 4 Stunden
- Gewicht nur 64 g
- inkl. Ladekabel



Toller Klang!



42011	schwarz Kunststoff	126 x 45 x 18	1 Stück	42011	
-------	--------------------	---------------	---------	-------	--

Display mit 12 Stück:					
42009	schwarz Kunststoff		1 Display mit 12 St.	42009	

Der S2G Hooky ist ein ultrakompakter Bluetooth Lautsprecher, der mit seinen schlanken Abmessungen auch in der Hosentasche Platz findet und durch seinen Klang überzeugt.

Auch sein Gewicht von gerade einmal 64 Gramm macht ihn zum idealen Reisebegleiter. Der integrierte Karabiner ermöglicht die Befestigung an Tasche, Gürtelschlaufe oder Koffer.

Das einzigartige Design wird durch die hochwertige Oberfläche noch verstärkt. Technisch besticht er durch aktuellen Bluetooth 5.0 Standard. Effektive Bluetooth-Reichweite: 10 mtr.

Selbstschutzartikel

Taschenalarm mit LED

- inkl. 4x LR44 Batterien
- Alarm ca. 115 dB(A)
- inkl. Handschlaufe
- inkl. Karabiner



Preis-senkung!

Artikel-nummer	Ausführung	Abmessung in mm	Verp.-Einheit	EDV-Nummer	Stückpreis € zzgl. MwSt.
PA 6	silberfbg.	35 x 60 x 15	1 Stück	41062	

Kompakt, stabil und wirkungsvoll / sichert auch Taschen / Auslösung durch Ziehen der Handschlaufe / integrierte Schlüssellochsuchlampe

Schlüsselalarm mit LED-Licht

- inkl. 3x LR44 Batterien
- Alarm ca. 120 dB
- inkl. Halsumhängeband



Preis-senkung!

41060	schwarz	40 x 60 x 15	1 Stück	41060	
41061	magenta / rot	40 x 60 x 15	1 Stück	41061	

Dieser hochwertige **Schutzalarm** löst bei Überfall, Diebstahl, Belästigung sehr lauten Alarm aus und kann somit helfen, Täter in die Flucht zu schlagen bzw. Aufmerksamkeit anderer Passanten auf sich zu ziehen. Solange Alarm ausgelöst ist, blinkt die LED!

Personenschutzalarm „Soft Touch“

- inkl. 4 x LR 41 Batterien
- Alarm ca. 120 dB
- inkl. Handschlaufe und Karabiner
- inkl. LED-Taschenlampe
- mit angenehmer Soft-Touch-Oberfläche
- in Blister-Verpackung
- nur 22 gr. leicht



41032	schwarz	60 x 35 x 8	1 Set	41032	
41033	gelb	60 x 35 x 8	1 Set	41033	
41034	grün	60 x 35 x 8	1 Set	41034	
41035	rot	60 x 35 x 8	1 Set	41035	
41036	pink	60 x 35 x 8	1 Set	41036	
41037	hellblau	60 x 35 x 8	1 Set	41037	

Neue Trendfarben!

Mobilalarm mit LED-Licht

- Schutzalarm hilft bei Überfall, Einbruch, Diebstahl
- sehr lauter Alarm (120 dB)
- mit Dauersignalblitz
- ca. 150 gr.
- inkl. Handschlaufe
- inkl. Alkali-Batterie



NEU!

41038	schwarz	70 x 60 x 30	1 Set	41038	
-------	---------	--------------	-------	-------	--

Überfall:
Im Falle eines Angriffs ziehen Sie einfach den Kontakt-Pin am Band aus dem Gerät und sofort wird der ohrenbetäubende Alarm ausgelöst.

Diebstahlschutz:
Mit der Alarmschlaufe können Taschen, Koffer oder andere Gegenstände gesichert werden.

Einbruchschutz:
Befestigen Sie den Clip an Tür-/Fensterflügel und das Alarmgerät am Tür-/Fensterrahmen. Wird der Flügel geöffnet, wird der Kontakt aus dem Gerät gezogen und der Alarm ausgelöst.

Mit Hilfe der **LED-Taschenlampe** finden Sie auch im Dunkeln stets den Weg oder das Schlüsselloch.

Gruppe 1
Gruppe 2
Gruppe 3
Gruppe 4
Gruppe 5
Gruppe 6
Gruppe 7
Gruppe 8
Gruppe 9

Selbstschutz / Elektroschocker

Elektroschocker, Max Power 1 = 100 000 Volt

- mit PTB-Prüfzeichen
- Maße: 14,3 x 6,5 x 2,6 cm
- Prüfnummer: PTB E001-12
- klein und handlich (nur 231 gr.)



Artikelnummer

Ausführung

Verp.-Einheit

EDV-Nummer

Stückpreis € zzgl. MwSt.

Bitte benutzen Sie hochwertige Energizer Alkaline Batterien!



Elektroschocker, Power 200 = 200 000 Volt

- mit PTB-Prüfzeichen
- Maße: 16,5 x 6 x 2,8 cm, Gewicht: 215 gr.
- Prüfnummer: PTB E002-11
- mit Sicherheitsleine



Power 200*

schwarz

1 Stück

41075

Bitte benutzen Sie hochwertige Energizer Alkaline Batterien!

Elektroschocker, Power Max = 500 000 Volt

- mit PTB-Prüfzeichen
- Maße: 19,5 x 9 x 4 cm, Gewicht: 240 gr.
- Prüfnummer: PTB E001-11
- mit Sicherheitsleine



Power Max*

schwarz

1 Stück

41077

Bitte benutzen Sie hochwertige Energizer Alkaline Batterien!

Elektroschocker „Lady-Power“ = 200 000 Volt

- mit PTB-Prüfzeichen
- Prüfnummer: PTB E002-13
- Maße: 16,5 x 6 x 2,8 cm
- Gewicht: 215 gr
- mit Sicherheitsleine



Lady-Power*

pink

1 Stück

41079

Bitte benutzen Sie hochwertige Energizer Alkaline Batterien!



Diese vier **Elektro-Schocker** haben die in Deutschland notwendige **PTB Kennzeichnung** (Physikalisch Technische Bundesanstalt) und sind somit freiverkäuflich ab 18 Jahren. Sie sind ideal zur Selbstverteidigung und zum Selbstschutz. Sie schützen Sie vor Belästigung, Überfall, Vergewaltigung und Angriffen. Die Geräte bieten doppelte Sicherheit und verfügen über einen An-/Aus Schalter und zusätzlich über eine Sicherung per Handschlaufe*. Wird Ihnen der Elektroschocker entrissen, löst sich der an der Handschlaufe befestigte Sicherungsstift* und das Gerät ist funktionsunfähig. Es kann also nicht gegen Sie selbst eingesetzt werden. Sobald Sie den Sicherungsstift zurück in das Gerät stecken ist es wieder einsatzbereit. (* Bei Modell Power 200 und Power Max und Lady-Power) Gemäß den PTB Vorschriften beträgt die Entladezeit bei den Geräten max. 10 s. Danach schaltet das Gerät automatisch ab. Es kann frühestens nach 2 s durch Loslassen und wieder Betätigen der Taste für eine erneute Entladung aktiviert werden.

Wir empfehlen die **Elektro-Schocker** ausschließlich mit Energizer Alkali Batterien zu verwenden, um eine einwandfreie Funktion und maximale Leistung zu gewährleisten. Bei Bedarf können die Elektroschocker mittels des integrierten Gürtelclips auch am Gürtel befestigt werden.

BENUTZUNG DES ELEKTROSCHOCKERS UND SEINE WIRKUNGEN:

- 1) Vor Benutzung des Elektroschockers stecken Sie Ihre Hand durch die Handschlaufe und nehmen das Gerät fest in die Hand.
- 2) Schalten Sie den Sicherheitsschalter mit dem Daumen in die Position ON um und drücken Sie den Auslöser.
- 3) Berühren Sie mit den zwei äußeren Kontaktelektroden einen beliebigen Teil des Körpers vom Angreifer. Die empfindlichsten Körperpartien sind jedoch die Schultern, Gelenke, die Bauchpartien, Weichteile, Schenkel und Lenden.

Handschellen „Polizei Standard“

- mit verschweißter Zwischenkette
- Abmessung: 22 x 7,5 x 1 cm (295 gr.)



42085

Edelstahl

1 Set

42085

Die Handschellen verfügen über einen Feststellknopf (Double Lock) und eine doppelte seitliche Führungsnut am Haken / inkl. 2 Schlüssel

Handschuhe Defender

- die taktischen Einsatzhandschuhe sind mit einer Spezialfüllung (schützt vor Verletzungen) aus Quarzsand im Knöchelbereich gefüllt.



Defender



Defender Plus



42088

schwarz
Gr. L

1 Paar

42088

42090

schwarz
Gr. XL

1 Paar

42090

Die **Defender-Plus-Handschuhe** haben zusätzlich einen Schnitenschutz durch Kevlarverstärkung und bieten somit doppelten Schutz. (kpl. aus Rindsleder gefertigt)

42092

schwarz
Gr. L

1 Paar

42092

42094

schwarz
Gr. XL

1 Paar

42094

CS Reizgas + Pfefferspray

Während **CS-Reizgas** (Rezeptoren sprechen die Nerven an) **zur Verteidigung gegen menschliche Übergriffe** zugelassen ist (Mindestalter = 14 Jahre) darf **Pfefferspray nur zur Abwehr gegen Angriffe von Tieren** angewandt werden. (Keine Altersbeschränkung).

Der Wirkstoff in Pfeffersprays beeinträchtigt die Reflexe, wie z. B. Atmung, Lidkrampf, Husten und Niesen. Sie müssen auch eindeutig als „Tierabwehrspray“ gekennzeichnet sein. **Nur in Notfallsituationen** (Notwehr, Nothilfe, um einen Angriff von sich oder jemand anderen abzuwenden) **dürfen Pfeffersprays gegen menschliche Angreifer eingesetzt werden.** (wer Pfefferspray vorsätzlich anwendet, ohne in Gefahr gewesen zu sein, begeht deshalb gefährliche Körperverletzung und damit eine Straftat. Dies gilt auch dann, wenn zu lange bzw. zu intensiv gesprüht wurde). Grundsätzlich ist Pfefferkonzentrat die effektivere Maßnahme zur Abwehr von Angreifern, da die Reaktion auf CS-Reizgas unterschiedlich sein kann.

Bitte nehmen Sie noch einen **wichtigen Hinweis zur gesetzlichen Vorschrift** von angebotenen Reizstoffen (Pfefferspray/ CS-Gas) zur Kenntnis:

Gemäß § 48 CLP-VO sind die auf dem Etikett angegebenen Gefahreneigenschaften zu nennen, wenn die Ware im Fernabsatz dem privaten Verbraucher angeboten wird. Dies gilt sowohl für Print-Angebote als auch gleichermaßen für Online-Shops. Anzugeben sind die Gefahrzutzeichen (Gefahrenklasse) als auch die Warnhinweise (H- und P-Sätze). Bitte beachten Sie die Einhaltung und Umsetzung und somit Erfüllung der gesetzlichen Vorschriften im Sinne des Verbraucherschutzes!

Sicherheitsdatenblätter und Erklärungen können auch bei uns angefordert werden!

Bitte beachten Sie die gesetzlichen Sicherheits- und Gefahrenhinweise zu diesem Produkt:



GHS07
Achtung | Giftig, Ätz- oder Reizwirkung



GHS02
Gefahr oder Achtung | Entzündlich

Gefahrenhinweise:

H222 - H223 - H229 - H280 - H302 - H315 - H319 - H332 - H335

Sicherheitshinweise:

P101 - P102 - P103 - P210 - P211 - P251 - P261 - P264 - P270 - P271 - P280 - P301-P310 - P302+P352 - P305+P351+P338 - P304+P340 - P312 - P321 - P337+P313 - P405 - P410 - P412

Zusätzliche Informationen:

EUH208

Erklärungen zu diesen Kennzeichen finden Sie unter

<http://kh-security.de/info/Gefahren--und-Sicherheitshinweise-zu-Pfeffersprays.html>

Auf den folgenden Seite bieten wir Pfefferspray und CS-Gas an!

CS-Reizgas „Anti Attack“



41086

40 ml

ca. 35 x 85

1 Stück
12 Stück

41086

Stückpreis €
zzgl. MwSt.

Das effektive **CS-Gas Spray** dient zur Selbstverteidigung. Unser qualitativ hochwertiges CS-Reizgas zeichnet sich durch hohe Wirkstoffkonzentration in Verbindung mit einem Spezialventil für starken Reizgas-Austritt aus. Die Sicherheitsschutzkappe verhindert, dass der Benutzer das Sprühventil in die falsche Richtung hält. Der Reizstoff CS (Ortho Chlorbenzylidenmalonitril) verursacht Stechen in Nase und Augen, Tränen- und Nasenfluss, Übelkeit, Husten, Zungenbrennen, Atembeschwerden und Brustschmerzen. Dieses CS-Abwehrspray wird in Deutschland hergestellt und hat das BKA-Prüfzeichen. Unsere Abwehrsprays unterliegen laut Waffengesetz und Waffenverordnung der Altersbeschränkung ab 14 Jahren.

Schrill - Alarm



41064

-

105 x 30 x 25

1 Stück

41064

Der Schrillalarm ist eine einfach zu bedienende Alarmsirene, die auch in Paniksituationen problemlos zu aktivieren ist und Dank des Metallclips griffbereit an Taschen befestigt werden kann.

Der Schrillalarm stößt einen Hochfrequenzton von 110 dB aus. Der Schrillalarm wird bei Benutzung einfach aufrecht gehalten und die Kappe nur niedergedrückt.

Beim Testen das Gerät bitte nicht in Ohrnähe einsetzen und von Kindern fernhalten.

Der Inhalt des Schrillalarms reicht für ca. **50 Notschreie**, Ersatzpatronen sind erhältlich.

Der Schrillalarm ist ein akustisches Alarmgerät.

Schrill - Alarm „Scream“

- Füllmenge 25 gr
- Gewicht: 60 gr
- ca. 120 dB



41065

-

ca. 35 x 110

1 Stück

41065

Der Schrillalarm ist eine einfach zu bedienende Alarmsirene, die auch in Paniksituationen problemlos zu aktivieren ist.

Der Schrillalarm wird bei Benutzung einfach aufrecht gehalten und die Kappe nur niedergedrückt. Machen Sie so in Notsituationen auf sich aufmerksam.

Beim Testen das Gerät bitte nicht in Ohrnähe einsetzen und von Kindern fernhalten. Dieser effektive Schutzalarm funktioniert ohne Batterie (Behälter steht unter Druck - kann bei Erwärmung bersten)

Der Schrillalarm ist ein akustisches Alarmgerät, ca. 120 dB laut! Schrecken Sie Angreifer ab!

Mini-Teleskop-Schlagstock mit Schlüsselring

- Verkauf ab 18 Jahren



41066

schwarz
(235 gr.)

16“, 130 mm
geschlossen
**(ausgezogen
305 mm)**

1 Stück

41066

Bitte beachten Sie die gesetzlichen Bestimmungen von Teleskop-Schlagstöcken!

Der **Mini-Teleskop-Schlagstock** besitzt einen rutschfesten Griff mit geriffelter Oberfläche und bietet somit guten Halt. In eingezogenem Zustand kann dieser Schlagstock auch als Kubotan (Druckverstärker) verwendet werden. **Klein - leicht - handlich - unauffällig! Verkauf an Personen ab 18 Jahren!** 16“, schwarz, mini, 30,5 cm (13 cm geschlossen)

Teleskop-Schlagstock inkl. Holster aus robustem Cordura

- hochwertiger Stahl
- mit Moosgummigriff
- Verkauf ab 18 Jahren



41071

41073

schwarz
silber
(520 gr.)

21“, 200 mm
geschlossen
**(ausgezogen
530 mm)**

1 Stück

1 Stück

41071

41073

Bitte beachten Sie die gesetzlichen Bestimmungen von Teleskop-Schlagstöcken!

Pfefferspray / Pfeffergel

Pfefferspray (82 x 35 mm) **Pfefferspray „Lady“ (90 x 20 mm)**



41080



41084

Artikel-
nummer

Aus-
führung

Verp.-
Einheit

EDV-
Nummer

Stückpreis €
zzgl. MwSt.

41080

40 ml

1 Stück
12 Stück

41080

41084

15 ml

1 Stück
12 Stück

41084

Pfefferspray zur Selbstverteidigung mittels Sprühstrahl. Durch ihren breiten Strahl (Nebelform) ist es leicht, ein bewegliches Ziel zu treffen. Der Wirkstoff wurde aus schärfsten Pfefferschoten gewonnen und enthält den natürlichen Pfefferextrakt Oleoresin Capsicum (OC) (12%). Er führt zur blitzschnellen Reizung aller Atmungsorgane sowie extreme Reizung der Augen. Ein erneuter Angriff wird somit unmöglich. **Das Pfefferspray darf in Deutschland nur zur Abwehr von Tieren verkauft werden.** Es wird jedoch von den deutschen Behörden (wie z.B. der Polizei) zur Personenabwehr eingesetzt. Das zeigt eindeutig die zuverlässigere Schutzwirkung des Pfeffers gegenüber herkömmlichen Reizstoffen wie CS. Pfefferspray unterliegt nicht dem Deutschen Waffengesetz und dessen Prüfungsvorschriften und ist somit frei verkäuflich.

Pfefferspray Display „Lady Schutzengel“
- Display mit 35 Stück (à 15 ml)



41082

15 ml
pink

1 Set
mit 35 St.

41082

41083

15 ml
pink

1 Stück

41083

Made in Germany! Durch den breiten Sprühnebel und einer **Reichweite von 2-3 m** ist es leicht ein bewegliches Ziel zutreffen. Mit dem **praktischen Clip** kann das Pfefferspray (nur 8,5 cm hoch) an Gürtel, Tasche, Hose usw. befestigt werden.

Pfefferspray „FAST'N SECURE“

- inkl. 360 Grad drehbarem Clip und ca. 90 cm Ausziehschnur



41088



41089

41088

15 ml

1 Set

41088

Nachfüllpatrone Hurricane Pfefferspray:

41089

15 ml

1 Stück

41089



Pfefferspray **Fast and Secure** = Schnell und Sicher! Eine absolute Neuheit in Deutschland - Sie werden in Zukunft mit Sicherheit der Schnellere sein! Greifen Sie zu!

- Pfefferspray Nebelstrahl - Inhalt 15 ml
- Höhe ca. 9 cm
- Reichweite 2 - 3 Meter
- Inklusive 360 Grad drehbarer Clip und ca. 90 cm Ausziehschnur

Fast'n Secure ist das ideale Abwehrspray beim Shoppen, Spazierengehen oder Joggen. Mit Fast'n Secure haben Sie Ihr Pfefferspray stets zur Hand. So vergessen Sie nie wieder Ihr Abwehrspray, kein unnötiges Suchen in einer Notsituation.

Fast'n Secure kann mit dem **360 Grad drehbaren Clip** schnell und einfach an Hose, Jacke, Handsche, Sporttasche etc. befestigt werden.

Durch die **ca. 90 cm lange Nylonschnur** kann das Pfefferspray somit in jede Richtung gedreht werden und Sie können sich blitzschnell gegen Angreifer wehren. Nach Gebrauch wird die Schnur durch eine Feder wieder in den Clip zurückgezogen. Ist das Pfefferspray aufgebraucht, können Sie es gegen ein Neues austauschen.

Pfeffer-Gel TW 1000+

- 50 ml (Höhe ca. 11 cm)
- Reichweite ca. 4-5 Meter
- inkl. „Flip Top“ (zum Schutz gegen unbeabsichtigte Auslösung)
- Made in Germany



41058

41058

50 ml

1 Stück
12 Stück

41058

Dieses effektive Pfeffer-Gel ist mit einem schmalen, zielgenauen Sprühstrahl ausgestattet, so dass Ziele auch bei Wind leichter getroffen werden. **Mit dem „Flip Top“ ist dieses Pfefferspray absolut gegen unbeabsichtigtes Spraysen geschützt.**

Video-Türsprechanlage VT38

- Klingel-, Sprech- und Videoanlage
- beleuchtete Ruftaste mit Namensschild
- Interne Verbindung bei mehreren Innenstationen: Anruf, Mithören, Durchsagen, Weiterleiten von Türgesprächen
- 7 wählbare Klingeltöne mit einstellbarer Lautstärke, zuteilbar für Tür 1, Tür 2 und internen Anruf



40970



40972



40975



Artikelnummer	Ausführung	Verp.-Einheit	EDV-Nummer	Stückpreis € zzgl. MwSt.
40970	1er-Set für 1-Familienhaus	1 Set	40970	
40972	2er-Set für 2-Familienhaus	1 Set	40972	
40975	Zusatzinnenstation inkl. Wandhalterung und Steckernetzgerät (max. 1 Zusatzinnenstation pro Klingeltaste anschließbar)	1 Stück	40975	

Video-Türsprechanlage

Diese Anlage vereint mehrere praktische Funktionen, die mehr Sicherheit an der Haustür ermöglichen. Die Anlage dient nicht nur als Klingel-, Gegensprech- und Videoanlage, es kann auch ein elektrischer Türöffner damit gesteuert werden.

Die Außenstation im klassischen Design, mit robustem Aluminiumgehäuse hat eine geringe Tiefe, sodass eine unauffällige Aufputz-Montage möglich ist.

Mit der Video-Türsprechanlage VT38 kann nicht nur mit Besuchern vor der Tür gesprochen und die Tür über einen elektrischen Türöffner geöffnet werden – sie ist darüber hinaus sogar durch analoge Überwachungskameras erweiterbar und ermöglicht so noch mehr Sicherheit an der Haustür.

Durch das Drücken der Klingeltaste ertönt ein Gongton an der Innenstation. Gleichzeitig erscheint am Monitor das Bild der in der Außenstation eingebauten Weitwinkelkamera. Nach einer optischen Kontrolle kann durch Tastendruck die Gegensprechverbindung aufgebaut werden.

Die Anlage ist für **Einfamilienhäuser** (40970) sowie für **Zweifamilienhäuser** (40972) erhältlich. Für jede Partei (Klingeltaste) kann eine **Zusatzinnenstation** (40975) angeschlossen werden.

Technische Daten:

Innenstation (VT38) mit Wandhalterung:

Betriebsspannung:	15 V DC
Leistungsaufnahme:	7 W (Betrieb), 1 W (Ruhe)
Monitor:	7" TFT LCD Farbe
Sichtbare Diagonale:	175 mm
Monitor-Auflösung:	800 x 480 Pixel (Lautstärke + 7 Klingeltöne einstellbar)
Klingelton:	max. 78 dB (A)/1 m
Spannung für Türöffner:	12 V DC, max. 500 mA
Schutzklasse:	IP20
Abmessungen:	210 x 116 x 26 mm

Außenstation (VT38 T):

Betriebsspannung:	Von der Innenstation
Leistungsaufnahme:	max. 3 W
Kamera-Bildsensor:	CMOS Farbe, 700 TV-Linien
Kamera-Bildwinkel:	118° horizontal, 97° vertikal
Ausleuchtung:	4 weiße LED's, Reichweite ca. 0,8 m
Türöffneranschluss:	12 V DC, max. 500 mA
Verbindungskabel:	4 x 0,8 mm ² , max. 100 m Länge zur Innenstation
Schutzklasse:	IP44
Abmessungen:	88 x 130 x 24 mm

Ausführung:

1er-Set: (40970)

- 1 x Innenstation (inkl. Wandhalterung)
- Außenstation / Türsprechstelle mit integrierter Farbkamera und Dämmerungssensor sowie Lautsprecher mit beleuchteter Ruftaste
- 1 x Steckernetzgerät mit ca. 1,1 m Kabel
- Befestigungsmaterial, Anschlusslitzen
- Verlängerungskabel für Netzgerät 1,8 m

2er-Set: (40972)

- 2 x Innenstation (inkl. Wandhalterung)
- Außenstation / Türsprechstelle mit integrierter Farbkamera und Dämmerungssensor sowie Lautsprecher, mit 2 beleuchteten Ruftasten
- 2 x Steckernetzgerät mit ca. 1,1 m Kabel
- Befestigungsmaterial, Anschlusslitzen
- Verlängerungskabel für Netzgerät 1,8 m

Zusatzinnenstation: (40975)

Das Grundset kann durch eine Zusatzinnenstation pro Klingeltaste erweitert werden. Die Zusatzinnenstation wird mit Wandhalterung und Steckernetzgerät geliefert.

Türgongs / Briefeinwürfe

Zweiklang-Gong, elektromechanisch

- Batterie oder Trafobetrieb möglich
- 8-12 V, Lautstärke max. 83 dB/A



Artikelnummer: 40946

Ausführung: weiß

Abmessung Breite x Höhe mm: 115 x 173

Divers: -

Verp.-Einheit: 1 Stück

EDV-Nummer: 40946

Stückpreis € zzgl. MwSt.

Dreiklang-Westminster-Gong

- Batteriebetrieb, benötigte Batterie: 3 x Baby Typ C
- mit Ein-/Ausschalter



Artikelnummer: 45853

Ausführung: weiß

Abmessung Breite x Höhe mm: 145 x 125

Divers: -

Verp.-Einheit: 1 Stück

EDV-Nummer: 45853

Stückpreis € zzgl. MwSt.

Elektronischer Gong

- 8 Melodien einstellbar
- Netzunabhängig / Batteriebetrieb
- Lautstärke max. 82 dB



Artikelnummer: 40948

Ausführung: silberf. / grau

Abmessung Breite x Höhe mm: 145 x 145

Divers: -

Verp.-Einheit: 1 Stück

EDV-Nummer: 40948

Stückpreis € zzgl. MwSt.

Kabelloser Tür Gong mit kabellosem Klingeltaster

- 16 Melodien einstellbar
- 1 Klingelgong inkl.
- max. Reichweite (im Freifeld): 100 mtr.
- Lautstärkeregelung bis max. 85 dB
- Frequenz: 433 MHz
- erforderliche Batterien für Tür Gong: 4 x AA (nicht enthalten)
- erforderliche Batterien für Klingeltaster: Typ 23A (nicht enthalten)
- Namensschild am Klingeltaster



Artikelnummer: 40947

Ausführung: grau

Abmessung Breite x Höhe mm: -

Divers: -

Verp.-Einheit: 1 Set

EDV-Nummer: 40947

Stückpreis € zzgl. MwSt.

Briefeinwurf

- Klappe nach außen öffnend

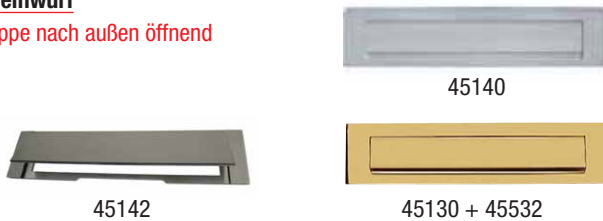

Artikelnummer: 45140

Ausführung: Edelstahl

Abmessung Breite x Höhe mm: 340 x 76

Einwurf-schlitz: 278 x 45

Verp.-Einheit: 1 Stück

EDV-Nummer: 45140

Artikelnummer: 45142

Ausführung: Edelstahl

Abmessung Breite x Höhe mm: 310 x 72

Einwurf-schlitz: 245 x 45

Verp.-Einheit: 1 Stück

EDV-Nummer: 45142

Artikelnummer: 45130

Ausführung: Messing pol.

Abmessung Breite x Höhe mm: 324 x 75

Einwurf-schlitz: 262 x 34

Verp.-Einheit: 1 Stück

EDV-Nummer: 45130

Artikelnummer: 45532*

Ausführung: Messing pol.

Abmessung Breite x Höhe mm: 340 x 76

Einwurf-schlitz: 278 x 45

Verp.-Einheit: 1 Stück

EDV-Nummer: 45532

*Titanbeschichtet mit Regenrand

Briefeinwurf Edelstahl (VA) massiv, 3 mm

- nach innen öffnend mit Federzug
- für horizontale und vertikale Montage geeignet



Artikelnummer: 80601

Ausführung: Edelstahl (abgerundet)

Abmessung Breite x Höhe mm: 295 x 90

Einwurf-schlitz: 255 x 50

Verp.-Einheit: 1 Stück

EDV-Nummer: 45143

Artikelnummer: 80602

Ausführung: Edelstahl (kätig)

Abmessung Breite x Höhe mm: 295 x 90

Einwurf-schlitz: 245 x 50

Verp.-Einheit: 1 Stück

EDV-Nummer: 45144

Innenbriefeinwurf

- mit Abdichtung gegen Zugluft (Bürsten)
- Kunststoff
- Klasse 1
- lange Lebensdauer



Artikelnummer: 40.11.000

Ausführung: weiß

Abmessung Breite x Höhe mm: 347 x 84

Einwurf-schlitz: 280 x 48

Verp.-Einheit: 1 Stück

EDV-Nummer: 4011000

Artikelnummer: 40.41.000

Ausführung: braun-transparent

Abmessung Breite x Höhe mm: 347 x 84

Einwurf-schlitz: 280 x 48

Verp.-Einheit: 1 Stück

EDV-Nummer: 4041000

Artikelnummer: 40.31.000

Ausführung: grau

Abmessung Breite x Höhe mm: 347 x 84

Einwurf-schlitz: 280 x 48

Verp.-Einheit: 1 Stück

EDV-Nummer: 4031000

Artikelnummer: 40.91.000

Ausführung: Messing

Abmessung Breite x Höhe mm: 347 x 84

Einwurf-schlitz: 280 x 48

Verp.-Einheit: 1 Stück

EDV-Nummer: 4091000

Artikelnummer: 40.93.000

Ausführung: Edelstahl

Abmessung Breite x Höhe mm: 347 x 84

Einwurf-schlitz: 280 x 48

Verp.-Einheit: 1 Stück

EDV-Nummer: 4093000

Briefeinwurf mit Klappe und Bürsten

- Kunststoff (PVC) bzw. Edelstahl



Artikelnummer: 45145

Ausführung: weiß

Abmessung Breite x Höhe mm: 340 x 80

Einwurf-schlitz: 278 x 45

Verp.-Einheit: 1 Stück

EDV-Nummer: 45145

Artikelnummer: 45146

Ausführung: braun

Abmessung Breite x Höhe mm: 340 x 80

Einwurf-schlitz: 278 x 45

Verp.-Einheit: 1 Stück

EDV-Nummer: 45146

Artikelnummer: 45147

Ausführung: Edelstahl

Abmessung Breite x Höhe mm: 340 x 85

Einwurf-schlitz: 280 x 50

Verp.-Einheit: 1 Stück

EDV-Nummer: 45147

Weitere Tür gongs auf Anfrage.

Selbstklebende Türschilder aus Edelstahl

Selbstklebende, abwischfeste Türschilder aus Edelstahl „Signs of the time“, 60 mm Durchmesser, 1 mm stark



Jetzt alle aufgeführten Klebeschilder auch in 100 mm Ø lieferbar. (100 mm hinter Art.-Nr. schreiben)

- Bitte setzen
- Vorsicht „Hund“
- Rauchen verboten
- WC Damen + Herren
- WC Damen
- WC Herren
- Keine Werbung
- WC (als Text)
- Kein Handy benutzen
- Gäste
- Privat
- Kein Zutritt
- Eingang
- Ausgang
- Ziehen
- Drücken
- Rollstuhlfahrer (Behinderten Zugang)
- Blankoschild „Neutral“ (ideal zum Gravieren)
- Keine kostenlosen Zeitungen

Artikelnummer	Ausführung	Verp.-Einheit	EDV-Nummer	Stückpreis € zzgl. MwSt.
7012	Edelstahl	1 Stück	455800	
7021	Edelstahl	1 Stück	455810	
7016	Edelstahl	1 Stück	455820	
7036	Edelstahl	1 Stück	455830	
7037	Edelstahl	1 Stück	455840	
7038	Edelstahl	1 Stück	455850	
7023	Edelstahl	1 Stück	455870	
7138	Edelstahl	1 Stück	455880	
7044	Edelstahl	1 Stück	455881	
7076	Edelstahl	1 Stück	455887	
7109	Edelstahl	1 Stück	455888	
7093	Edelstahl	1 Stück	455889	
7102	Edelstahl	1 Stück	455884	
7103	Edelstahl	1 Stück	455885	
7046	Edelstahl	1 Stück	455882	
7047	Edelstahl	1 Stück	455883	
7031	Edelstahl	1 Stück	455871	
6000	Edelstahl	1 Stück	455872	
7108	Edelstahl	1 Stück	455873	



Weitere Ausführungen auf Anfrage (sep. Prospekt anfordern!)
Einige Schilder auch in 100 mm Ø ab Lager!

Display „Signs of the time“ mit 9 Original Schildern

- Motive wie auf Abbildung
- Forexplatte 265 x 265 mm



Optimale Präsentation

45595	schwarz	1 Display	45595	
-------	---------	-----------	-------	--

Die „Sign of the Time“-Kollektion ist die edle Alternative zu den 08/15 Schildern am Markt. Designanspruch, abriebfeste Qualität und die kinderleichte Anbringung mittels rückseitiger fest haftender Klebeflächen sprechen dafür. Sie sind **einzel**n in einer Folientasche verpackt.

Display „Signs of the time“ mit 40 Schildern

- aus Aluminium
- inkl. 8 Lochwandhaken 240 x 300 x 1,5 mm
- mit 8 x 5 Motiven aus Edelstahl (= 40 Stück)
- Vorteil: Sie können immer wieder leicht auffüllen



45596	-	1 Display mit 40 Schildern	45596	
-------	---	----------------------------	-------	--



Bei Abnahme eines komplett bestückten Displays ist das Display somit kostenfrei!

Bitte fordern Sie unseren separaten Prospekt an!

Briefkastenschilder / Namensschilder / RENZ-Namensschilder

Steelex Briefkastenschilder in Edelhloptik

- Alu-gebürstet, mit schwarzem Einbrenndruck
- abriebfest
- Rückseite vollflächig selbstklebend
- Abmessung: 60 x 25 x 1 mm
- ideal für Briefkästen
- **1 VE = 15 Stück in Acrylbox**



45594



Bitte keine Werbung:

45598 | Edelhloptik

Bitte keine Zeitungen:

45599 | Edelhloptik

Keine Werbung - keine Zeitungen:

45597 | Edelhloptik

Thekendisplay (155 x 85 mm) mit:

Bitte keine Werbung und Bitte keine Zeitungen:

45594 | schwarz



Verp.- Einheit	EDV- Nummer	Stückpreis € zzgl. MwSt.
1 Box	45598	
1 Box	45599	
1 Box	45597	
1 Dsp.	45594	

Kunststoffschilder für Briefkästen:

Bitte keine Werbung einwerfen

- selbstklebend
- Abmessung: 70 x 20 mm
- **1 VE = 10 Stück**

BITTE KEINE WERBUNG EINWERFEN !!!

BITTE KEINE WERBUNG EINWERFEN !!!

BITTE KEINE WERBUNG EINWERFEN !!!

Artikelnummer	Ausführung	Verp.- Einheit	EDV- Nummer	Stückpreis € zzgl. MwSt.
45591	weiß	1 VE	45591	
45592	schwarz	1 VE	45592	
45593	rot	1 VE	45593	

Briefkastenschilder:

- selbstklebend
- Abmessung: 80 x 20 mm

Bitte keine Reklame einwerfen



Keine kostenlosen Zeitungen und Reklame einwerfen

Bitte keine Reklame einwerfen:

Artikelnummer	Ausführung	Verp.- Einheit	EDV- Nummer	Stückpreis € zzgl. MwSt.
45580	Kunstharz	1 St.	45580	

Keine kostenlosen Zeitungen und Reklame einwerfen:

Artikelnummer	Ausführung	Verp.- Einheit	EDV- Nummer	Stückpreis € zzgl. MwSt.
45584	Kunstharz	1 St.	45584	

Renzi-Namensschilder

- **1 VE = 10 Stück**

979-82016



Nr. 92 (Einbau seit 1982) / 97-9-82016 (75 x 22 mm) für Tür und Front / Einlage 60 x 15 x 0,5 mm / Ausstattung 71 x 19 mm:

Artikelnummer	Ausführung	Abmessung	Verp.- Einheit	EDV- Nummer	Stückpreis € zzgl. MwSt.
979-82016	farblos	75 x 22 mm	1 VE	44550	

Nr. 97-9-82033 (Einbau seit 1978) / (65 x 22 mm) für Klappe nach außen gehend / Einlage 60 x 15 x 0,5 mm / Ausstattung 61 x 18 mm:

Artikelnummer	Ausführung	Abmessung	Verp.- Einheit	EDV- Nummer	Stückpreis € zzgl. MwSt.
979-82033	farblos	65 x 22 mm	1 VE	44552	

Hierzu passende Namensschildersperre (Nocken):

Artikelnummer	Ausführung	Abmessung	Verp.- Einheit	EDV- Nummer	Stückpreis € zzgl. MwSt.
979-82035	-	12,5 x 8 mm	1 VE	44553	

979-82033



979-85110

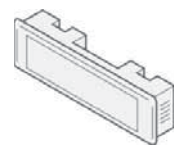

Nr. 97-9-85110 (Einbau seit 1984) (75 x 22 mm) / Namensschild-Einlage max. 55 x 13 x 1 mm / Ausstattung 71,3 x 19,3 mm / kpl.:

Artikelnummer	Ausführung	Abmessung	Verp.- Einheit	EDV- Nummer	Stückpreis € zzgl. MwSt.
979-85110	weiß/glasklar	75 x 22 mm	1 St.	44551	

Tasterabdeckung 97-9-82051 / für Lira-Taster Nr. 85110

Artikelnummer	Ausführung	Abmessung	Verp.- Einheit	EDV- Nummer	Stückpreis € zzgl. MwSt.
979-82051	Glasklar	59 x 15 mm	1 VE	44555	

979-82259



Nr. 09 / 97-9-82259 (75 x 19 x 11 mm) für Tür und Front / Einlage 65 x 13,6 mm / RAL 9016 verkehrsweiß:

Artikelnummer	Ausführung	Abmessung	Verp.- Einheit	EDV- Nummer	Stückpreis € zzgl. MwSt.
979-82259	weiß	75 x 19 mm	1 VE	44554	

979-90227

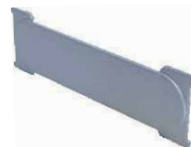

ALU-Namensschild RSA ohne Gravur / ohne Sicherung und Beleuchtung (68 x 16 x 1 mm) / Nr. 97-9-90227:

Artikelnummer	Ausführung	Abmessung	Verp.- Einheit	EDV- Nummer	Stückpreis € zzgl. MwSt.
979-90227	F1-elox.	72 x 21 mm	1 VE	44558	

JU-Namensschilder aus Plexiglas



Artikelnummer	Ausführung	Abmessung	Verp.- Einheit	EDV- Nummer	Stückpreis € zzgl. MwSt.
21-255	farblos (Schriftfläche: 60 x 15 mm)	67 x 22 mm	1 St. 10 St.	44560	

Rettungswegschilder / Sicherheitsaushänge

Rettungswegschilder (RW) zugelassen nach der neuen ISO 7010-Norm:

- Kunststoff
- lang nachleuchtend nach DIN 67510
- selbstklebend
- Breite= 300 mm, Höhe = 150 mm
- klebt auf Metall, Holz und auf Wänden mit z.B. Silikon

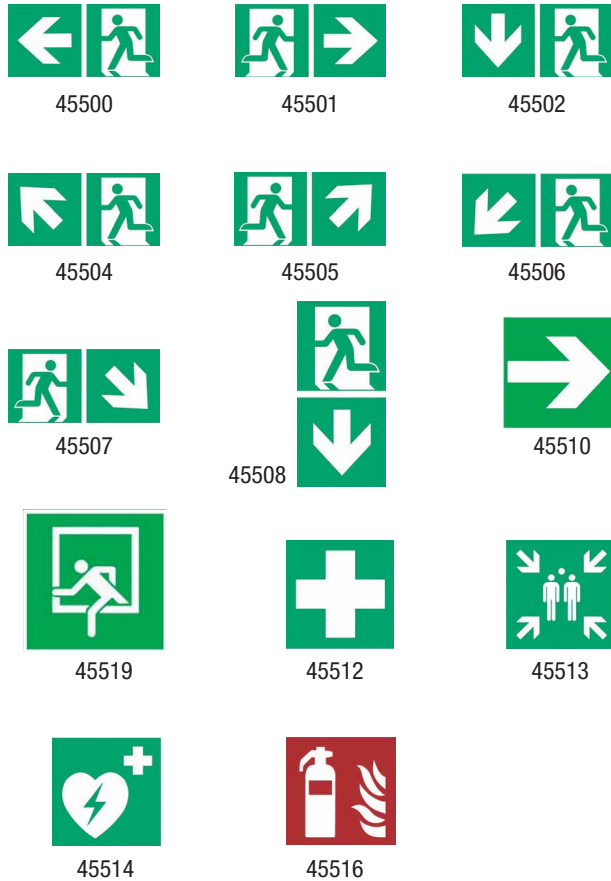

Artikelnummer	Ausführung	Verp.-Einheit	EDV-Nummer	Stückpreis € zzgl. MwSt.
45500	RW links (E001 + E005)	1 Stück	45500	
45501	RW rechts (E002 + E005)	1 Stück	45501	
45502	RW durch Ausgang (E001 + E005)	1 Stück	45502	
45504	RW links aufwärts (E001 + E006)	1 Stück	45504	
45505	RW rechts aufwärts (E002 + E006)	1 Stück	45505	
45506	RW links abwärts (E001 + E006)	1 Stück	45506	
45507	RW rechts abwärts (E002 + E006)	1 Stück	45507	
45508	Notausgang (E001 + E005)	1 Stück	45508	
45510	Richtungsangabe (E005) (150 x 150 mm)	1 Stück	45510	
45519	Rettungsfenster (D-E019) nach DIN 4844-2 (200 x 200 mm)	1 Stück	45519	
45512	Erste Hilfe (150 x 150 mm) (E003)	1 Stück	45512	
45513	Sammelstelle (150 x 150 mm) (E007) Andere Größen, auch in Alu, auf Anfrage!	1 Stück	45513	
45514	Defibrillator (150 x 150 mm) (E010)	1 Stück	45514	
45516	Feuerlöscher (150 x 150 mm) (F001) (ISO 7010)	1 Stück	45516	
Weitere Schilder auf Anfrage!				

Sicherheitsaushänge (selbstklebend) nach ISO 7010-Norm:



45620	Verhalten im Alarmfall (200 x 200 mm)	1 Stück	45620	
45622	Verhalten im Brandfall (200 x 200 mm)	1 Stück	45622	
45624	Brandschutzordnung (200 x 300 mm) DIN 14096-1 (Teil A)	1 Stück	45624	
45626	Verhalten bei Unfällen (200 x 200 mm)	1 Stück	45626	
45628	Anleitung Erste Hilfe (400 x 562 mm) Kunststoff 1 mm dick: <u>nicht</u> selbstklebend	1 Stück	45628	
Weitere Schilder auf Anfrage!				

Hausnummern / (Raum)-Kennzeichnungen / Klebezahlen / Schilder

Hausnummern 0-9 / Höhe 150 mm inkl. Befestigungsmaterial

5

Artikelnummer	Ausführung	Technische Erläuterungen	Verp.- Einheit	EDV- Nummer	Stückpreis € zzgl. MwSt.
35425	Edelstahl	Schraubloch- abstand: 130 mm	1 Stück	45560	
Außerdem lieferbar: Passende Buchstaben a, b, c					
(Lieferzeit ca. 1 Woche) Hausnummern (0-9) und Buchstaben (a,b,c) / in 230 mm Höhe, 5 mm Stärke / Edelstahl					
45561	Edelstahl	Schraubloch- abstand: 190 mm	1 Stück	45561	

**Auch
in 230 mm
Höhe!**

Aluminium-Klebezahlen 0-9 in Edelstahloptik

- gebürstet
- für den Innenbereich
- **selbstklebend**
- Fingerabdruckresistent
- Einzelverpackung mit Eurolochung

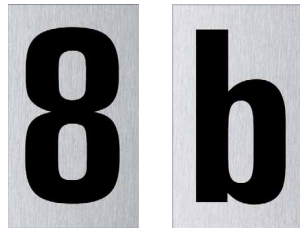

45562	Edelstahl-optik	100 x 60	1 Stück	45562	
Kleinbuchstaben von a-e und „/“					
45563	Edelstahl-optik	100 x 60	1 Stück	45563	

Ein-/Ausgangs-Kennzeichnung (100 mm Ø)

- Nr. 45567 „Drücken/Ziehen“ (2-seitig bedruckt)
- Nr. 45568 „Eingang“ (2-seitig bedruckt)
- Nr. 45569 „Ausgang“ (2-seitig bedruckt)

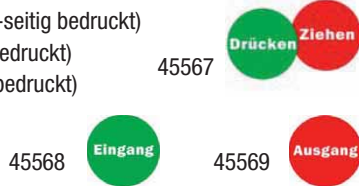

Artikelnummer	Folie:	100 mm Ø	100 mm Ø	100 mm Ø	1 Stück	1 Stück	1 Stück	45567	45568	45569
45567	grün/rot	100 mm Ø	1 Stück	45567						
45568	grün	100 mm Ø	1 Stück	45568						
45569	rot	100 mm Ø	1 Stück	45569						

Verbotszeichen nach ISO 7010

- **Kunststoff lang nachleuchtend**
- **selbstklebend**, signalrot
- 200 mm Ø



45517	Rauchen verboten	200 mm Ø	1 Stück	45517	
-------	-------------------------	----------	---------	-------	--

Kunststoffschilder, 1 mm dick, 300 x 200 mm

- 1 mm dick (45526 u. 45529 = 3 mm dick)
- Größe: 300 x 200 mm



45520	Ausfahrt Tag und Nacht freihalten	1 Stück	45520	
45521	Einfahrt Tag und Nacht freihalten	1 Stück	45521	
45522	Betreten des Grundstückes verboten	1 Stück	45522	
45523	Betreten verboten	1 Stück	45523	
45524	Durchgang verboten	1 Stück	45524	
45525	Schritt fahren!	1 Stück	45525	
45526	Achtung! Videoüberwachung (3 mm dick)	1 Stück	45526	
45527	Parkplatzschild: Fahrzeuge werden abgeschleppt (Größe: 400 x 300 mm)	1 Stück	45527	
45528	Feuerwehrezufahrt freihalten (Größe: 330 x 250 mm)	1 Stück	45528	
45529	Rettungswege Feuerwehr (Größe: 500 x 500 mm) (3 mm dick)	1 Stück	45529	

Weitere Brandschutzzeichen, Verbotsschilder, Gebotsschilder, Rettungszeichen und Warnzeichen auf Anfrage!

Gruppe 1
Gruppe 2
Gruppe 3
Gruppe 4
Gruppe 5
Gruppe 6
Gruppe 7
Gruppe 8
Gruppe 9

Briefkastenschilder / Stopy / Briefkastenanlagen

Universal-Briefkastenschilder „Brild“

- diese neuen Namensschilder sind individuell zu beschriften
- **sekundenschnelle, kinderleichte Montage durch den rückseitigen Federverschluss**
- Wiederverwendbar und jederzeit neu beschriftbar
- **universell einsetzbar**
- auf SB-Karte
- großes Beschriftungsfeld (87 x 28 mm)
- Abmessung: 90 x 30 mm



50834

weiß

1 Stück
ab 10 Stück

50834



Ab 20 St. = Lieferung im Display
ab 20 Stück
ab 40 Stück

Unverzichtbar für Hausverwaltungen und Hausmeister / sekundenschnelle Montage mit Hilfe der Federspannung / universell einsetzbar: passen auf nahezu alle Briefkasten-Namensschilder-Öffnungen! Passt sich der Breite Ihres Namenfensters an: von 56 - 70 mm

Stopy - Die Briefkastenklappensperre

- schützt vor ungewollter Postzustellung

50830

weiß

1 Stück
ab 10 Stück

50830

So war es bisher ...



Die einfache und saubere Lösung!



Werbung und Post ?

Nein, Danke! (denn die Wohnung ist unbewohnt)
Sekundenschnell angebracht. Beim Mieterwechsel einfach wieder entfernen und evtl. für den nächsten Mieterwechsel wieder verwenden.



STOP Y wird über die Namensschildöffnung montiert.

- **beim Auszug des Mieters:**
 - Entnehmen Sie das Namensschild
 - STOP Y wird von außen in die Namensschildöffnung gesteckt und von innen werkzeuglos verschraubt
- **beim Einzug des neuen Mieters:**
 - Führen Sie die oben genannten Schritte in umgekehrter Reihenfolge aus

(STOP Y ist immer wieder verwendbar!)
- **passend auf die meisten Briefkastentypen**
- **unverzichtbar für Hausverwaltungen / Hausmeister**
- **STOP Y ist rechtlich und gesetzlich geschützt**

Wir liefern Ihnen auch Briefkastenanlagen von verschiedenen Herstellern

Wir bitten um Ihre Anfrage! - Wir unterbreiten Ihnen gerne ein detailliertes Angebot!

Hier nur einige Beispiele:



Unterputz-Briefkastenanlage



Aufputz-Briefkastenanlage

Freistehende Briefkastenanlagen



Mauerdurchwurf-, Türseitenteil-, Aufputz-, Edelstahl- und Sonderanlagen sind auf Anfrage ebenfalls möglich.

Briefkästen / Notschlüsselkästen

Hausbriefkasten aus verzinktem Stahlblech

- pulverbeschichtet
- **BK 100E = Edelstahl**
- mit Einsatz für Namensschild



BK100



BK100E

Artikelnummer	Ausführung	Abmessung in mm B x H x T	Verp.-Einheit	EDV-Nummer	Stückpreis € zzgl. MwSt.
BK100-A	anthrazit	215 x 320 x 82	1 Stück	50803	
BK100-S	silber	215 x 320 x 82	1 Stück	50804	
BK100-W	weiß	215 x 320 x 82	1 Stück	50805	
BK100-SCH	schwarz	215 x 320 x 82	1 Stück	50806	
BK100-E	Edelstahl	215 x 320 x 82	1 Stück	50807	
Bei Abnahme ab 10 Stück = 5 % Sonderrabatt!					
Passende Rohlinge / Mehrschlüssel:					
BASI-27	Rohlinge	-	1 Stück	BASI-27	
MS-27	Mehrschlüssel	-	1 Stück	MS-27	
Passende Namensschilder extra:					
50809	-	-	1 Stück	50809	

Außenbriefkasten

- zeitloses und elegantes Design
- mit Namensschild
- Zylinderhebelschloss mit 2 Schlüsseln



BK900



BK2000

Stapelbriefkasten mit Namensschild:					
BK900-E	Edelstahl	360 x 310 x 150	1 Stück	50815	
BK900-S	silber	360 x 310 x 150	1 Stück	50818	
BK900-W	weiß	360 x 310 x 150	1 Stück	50819	
Briefkasten mit integriertem Zeitungsfach:					
BK2000-E	Edelstahl	310 x 405 x 158	1 Stück	50827	
BK2000-S	silber	310 x 405 x 158	1 Stück	50828	
BK2000-W	weiß	310 x 405 x 158	1 Stück	50829	
Passende Rohlinge / Mehrschlüssel:					
BASI-27	Rohlinge	-	1 Stück	BASI-27	
MS-27	Mehrschlüssel	-	1 Stück	MS-27	
Passende Namensschilder extra:					
50809	-	-	1 Stück	50809	

Burgwächter Briefkästen

- mit Öffnungsstopp
- Einwurf DIN C4
- mit je 2 Schlüssel
- EN 13724 checked



Serie Borkum



Serie Amrum



Serie Modena



Serie Comfort

Serie Borkum, mit transparentem Schutzlack:					
3877 Ni	Edelstahl	362 x 322 x 100	1 Stück	50839	
Serie Amrum, mit transparentem Schutzlack:					
3867 Ni	Edelstahl	377 x 320 x 115	1 Stück	50841	
Dito, mit integrierter Zeitungsbox:					
38670 Ni	Edelstahl	377 x 420 x 115	1 Stück	50842	
Serie Modena, vollflächig verzinkt, hochwertig beschichtet:					
857 W	weiß	360 x 335 x 127	1 Stück	50843	
857 Si	silberf.	360 x 335 x 127	1 Stück	50844	
Serie Comfort, vollflächig verzinkt, hochwertig beschichtet:					
913 W	weiß	380 x 340 x 148	1 Stück	50846	
913 Si	silberf.	380 x 340 x 148	1 Stück	50847	
Dito, aus naturbelassenem, handgewischnem Edelstahl:					
3913 Ni	Edelstahl	380 x 340 x 148	1 Stück	50848	

Weitere Modelle von Burgwächter auf Anfrage!

Notschlüsselkasten

- mit 3 Schlüsselhaken
- mit Einschlagstift
- mit Glasscheibe
- Farbe: rot



55560



55562



55565

55560	rot	120 x 160 x 70 (auch in GS lieferbar!)	1 Stück	55560	
Glasscheibe für 55560					
55561	-	105 x 74	1 Stück	55561	
Glasscheibe für 55562					
55562*	rot	100 x 100 x 40	1 Stück	55562	
Glasscheibe für 55562					
55563	-	80 x 50	1 Stück	55563	
*PHZ-vorgerichtet, mit 1 Haken, ohne Glasscheibe und Einschlagstift:					
55565*	rot	123 x 153 x 40	1 Stück	55565	

Tresore „mySafe“

Elektronik-Möbel-Tresor „mySafe Small“

- Elektronikschloss mit **CODE** oder **FINGERPRINT***
- Hochintensive Alarmfunktion (Zusatzaktivierung)
- Inkl. 2 Notschlüssel und 1 Notstromversorgung
- Abmessungen (HxBxT)
- Außen: H250 x B350 x T280 mm**
- Innen: H185 x B290 x T215 mm**
- Wandstärke: 4 mm
- Verankerungsmöglichkeit in der Rückwand
- 4x AA-Batterien



* Bis zu 100 Fingerprints speicherbar



50900
CODE-Schloss



50926
FINGERPRINT-Schloss

Mit CODE-Schloss:

Artikelnummer	Ausführung	Verp. Einheit	EDV-Nummer	Stückpreis € zzgl. MwSt.
50900	Blau-Weiß	1 Stück	50900	
50902	Apfelgrün	1 Stück	50902	
50904	Zitronengelb	1 Stück	50904	
50906	Orange	1 Stück	50906	
50908	Pink	1 Stück	50908	
50910	Beere	1 Stück	50910	
50912	Schwarz	1 Stück	50912	

Mit FINGERPRINT-Schloss:

Artikelnummer	Ausführung	Verp. Einheit	EDV-Nummer	Stückpreis € zzgl. MwSt.
50916	Blau-Weiß	1 Stück	50916	
50918	Apfelgrün	1 Stück	50918	
50920	Zitronengelb	1 Stück	50920	
50922	Orange	1 Stück	50922	
50924	Pink	1 Stück	50924	
50926	Beere	1 Stück	50926	
50928	Schwarz	1 Stück	50928	



CODE-Schloss FINGERPRINT-Schloss



Blau-Weiß Apfelgrün Zitronengelb Orange Pink Beere Schwarz

Elektronik-Möbel-Tresor „mySafe Big“

- Elektronikschloss mit **CODE** oder **FINGERPRINT***
- Hochintensive Alarmfunktion (Zusatzaktivierung)
- Inkl. 2 Notschlüssel und 1 Notstromversorgung
- Abmessungen (HxBxT)
- Außen: H230 x B430 x T350 mm**
- Innen: H165 x B370 x T285 mm**
- **DIN A4 Ordertiefe**
- Wandstärke: 4 mm
- Verankerungsmöglichkeit in der Rückwand
- 4x AA-Batterien



* Bis zu 100 Fingerprints speicherbar



50934
CODE-Schloss



50952
FINGERPRINT-Schloss

Mit CODE-Schloss:

Artikelnummer	Ausführung	Verp. Einheit	EDV-Nummer	Stückpreis € zzgl. MwSt.
50930	Blau-Weiß	1 Stück	50930	
50932	Apfelgrün	1 Stück	50932	
50934	Zitronengelb	1 Stück	50934	
50936	Orange	1 Stück	50936	
50938	Pink	1 Stück	50938	
50940	Beere	1 Stück	50940	
50942	Schwarz	1 Stück	50942	

Mit FINGERPRINT-Schloss:

Artikelnummer	Ausführung	Verp. Einheit	EDV-Nummer	Stückpreis € zzgl. MwSt.
50950	Blau-Weiß	1 Stück	50950	
50952	Apfelgrün	1 Stück	50952	
50954	Zitronengelb	1 Stück	50954	
50956	Orange	1 Stück	50956	
50958	Pink	1 Stück	50958	
50960	Beere	1 Stück	50960	
50962	Schwarz	1 Stück	50962	

Tresore

Elektronik-Möbel-Tresor

- aus hochwertigem Stahl,
- in stabiler Ausführung und modernem Design,
- inkl. Notöffnungsmöglichkeit,
- inkl. 1 Notschlüssel,
- einfache Bedienung durch große und gut lesbare Tastatur



EMT 150 / EMT 155



EMT 160

Standard-Möbel-Tresor

- aus hochwertigem Stahl,
- in stabiler Ausführung,
- mit **Doppelbart-Sicherheitsschloss**,
- inkl. 2 Doppelbartschlüssel,



Elektronik-Möbel-Tresor „Home & Office“

- Die Safes eignen sich ideal zur Aufbewahrung von Wertgegenständen und Bargeld sowohl im privaten als auch im geschäftlichen Bereich
- **Einbruchschutz:** empfohlen für Werte bis zu 1.500 € (Versicherungswerte können lokal variieren. Bitte fragen Sie ihren Versicherer)
- **Verschluss:** Die Safes sind mit einem fortschrittlichen, benutzerfreundlichen, elektronischen Tastenschloss ausgestattet.
- **Konstruktion:** Der Tresorkorpus besteht aus hochwertigen 1,5 mm dicken Stahlplatten und einer 4 mm dicken Tür. Zudem greifen beim Verschießen 2 massive Riegelbolzen in den Safekorpus. Das, und die innenliegenden Scharnierbänder sorgen für einen äußerst widerstandsfähigen Tresor
- **Verankerung:** für die Boden- bzw. Wandverankerung vorbereitet, (Verankerungsmaterial im Lieferumfang enthalten)
- **Farbe:** Beschichtet mit hochwertiger, kratzfester Farbe (graphitgrau RAL 7024)
- mit je 2 Notschlüssel



SS0801E



SS0803E



SS0803K



SS0805E

Artikelnummer	Ausführung	Abmessung in mm: B x H x T	Gewicht / kg	Korpusstärke / Türstärke in mm	Verp.- Einheit	EDV- Nummer	Stückpreis € zzgl. MwSt.
EMT 150	anthrazit	Außenmaß: 310 x 200 x 200 Innenmaß: 306 x 196 x 140	6,5	KS = 2 TS = 3	1 Stück	50851	
EMT 155	anthrazit	Außenmaß: 350 x 250 x 250 Innenmaß: 346 x 246 x 190	10	KS = 2 TS = 4	1 Stück	50852	
EMT 160	anthrazit	Außenmaß: 330 x 430 x 380 Innenmaß: 326 x 426 x 320 für DIN A4	19	KS = 2 TS = 5	1 Stück	50853	
50856	-	zusätzlicher Notschlüssel-Rohling	-	-	1 Stück	50856	
MT 125	anthrazit	Außenmaß: 300 x 200 x 200 Innenmaß: 296 x 196 x 150	7,5	KS = 2 TS = 5	1 Stück	50854	
50858	-	Ersatzschlüssel ungefräst	-	-	1 Stück	50858	
SS0801E	graphit-grau	Außenmaß: 310 x 200 x 200 Innenmaß: 305 x 195 x 160	6	KS=1,5 TS=4	1 Stück	50861	
SS0803E	graphit-grau	Außenmaß: 450 x 250 x 365 Innenmaß: 440 x 240 x 325 ideal für DIN A4 / mit 1 Fachboden	12	KS=1,5 TS=4	1 Stück	50863	
SS0803K	graphit-grau	dito; für DIN A4	12	KS=1,5 TS=4	1 Stück	50866	
Auf Anfrage auch mit Briefschlitz Nr. SS0803KD							
SS0805E	graphit-grau	Außenmaß: 370 x 560 x 445 Innenmaß: 366 x 556 x 435 ideal für DIN A4-Ordner / mit 1 Fachboden	21	KS=1,5 TS=4	1 Stück	50865	

Gruppe 1
Gruppe 2
Gruppe 3
Gruppe 4
Gruppe 5
Gruppe 6
Gruppe 7
Gruppe 8
Gruppe 9

Feuerschutz-Tresore / Buchkassetten

Die Dokumententresore der Serie TITAN FS 1280

sind leicht, platzsparend und bieten ökonomischen **Feuerschutz** für Dokumente und digitale Medien. Die Serie besteht aus modernen, kompakten, sicheren und **60 Minuten feuerbeständigen Feuerschutztresoren für den Wohn- und Bürobereich.**



- **Feuerschutz (Papier):**
getestet und zertifiziert gemäß schwedischem NT FIRE 017-60P Standard bietet er ihren Papierdokumenten Feuerschutz für bis zu 60 Minuten bei Temperaturen über 1000 °C.
- **Feuerschutz (Digitale Speichermedien):**
getestet gemäß DIP 120-60 DMAA (Grad B), bietet Ihren DVDs und USBs Feuerschutz für bis zu 60 Minuten.
- **Verschluss**
Ausführung K: ausgestattet mit einem hochwertigen Schlüsselschloss, inkl. 2 Schlüssel
Ausführung E: ausgestattet mit einem hochsicheren benutzerfreundlichen elektronischen Tastenschloss mit LED Anzeige (R3). Um die Einbruchsicherheit zu erhöhen wurde das Schloss weiterentwickelt. Das aktuelle Schloss verfügt u.a. über 4-Augen-Prinzip sowie verdeckter bzw. verschlüsselter Codeeingabe.
Ausstattung F: ausgestattet mit einem hochwertigen **Fingerabdruckschloss** (Funktionen wie bei R3), bis zu 128 Benutzerfinger programmierbar.
- **Einbruchschutz:**
empfohlener Versicherungsschutz bis zu € 2.500 (Versicherungswerte können lokal variieren. Bitte fragen Sie Ihren Versicherer). Für die Bodenmontage geeignet (Befestigungsmaterial im Lieferumfang).
- **Sturzttest:**
die Tresore sind aus einer Höhe von 9,15 m sturzgetestet, um den Sturz durch die Etagendecke eines brennenden Gebäudes zu simulieren.
- **Besondere Eigenschaften:**
alle Größen verfügen über 4 Schlüsselhaken auf der Türinnenseite und einer ausziehbaren Schublade. Die Größen FS1282 und FS1283 verfügen zudem über je einen in der Höhe verstellbaren Fachboden.
- **Farbe:**
beschichtet mit hochwertiger, kratzfester Farbe nach RAL9003 signalweiss.
- Für Bodenmontage, inkl. Dübel
- **Lieferzeiten: ca. 1 Woche!**

Ausgestattet mit hochwertigem Schlüsselschloss, inkl. 2 Schlüssel:

Artikelnummer	Ausführung	Abmessung in mm: B x H x T	Gewicht / kg	Verp.- Einheit	EDV- Nummer	Stückpreis € zzgl. MwSt.
FS1281K	weiß	Außenmaß: 412 x 352 x 363 Innenmaß: 315 x 260 x 234	30	1 Stück	-	
FS1282K	weiß	Außenmaß: 350 x 410 x 430 Innenmaß: 260 x 320 x 304	38	1 Stück	-	
FS1283K	weiß	Außenmaß: 400 x 515 x 440 Innenmaß: 300 x 410 x 300	57	1 Stück	-	

* = Preis bei Anlieferung „frei Bordsteinkante“

** = Preis bei Anlieferung „frei Verwendungsstelle“ = Sie teilen dem Spediteur mit, wohin Sie den Tresor haben möchten!

Aufpreise für Ausstattung mit hochwertigem benutzerfreundlichen elektronischen Tastenschloss mit LED Anzeige (R3). Verdeckte bzw. verschlüsselte Codeeingabe.

Aufpreis: (Ausführung „E“).



Aufpreise für Ausstattung mit hochwertigem Fingerabdruckschloss (Fingerprint) „F“ (bis zu 128 Benutzerfinger programmierbar!)

Aufpreis: (Ausführung „F“).



Geldkassette in Buchform

- bringt Sicherheit ins Bücherregal,
- inkl. 2 Schlüssel,



50857	Blau	135 x 235 x 55	0,90	1 Stück	50857	
-------	------	----------------	------	---------	-------	--

Dokumentenboxen

Kleine Kompaktresore (2,3 Liter)

- inkl. Befestigungsmaterial
(kann auch festgeschraubt werden)
- schwarz



55576



55577

MLD08E - mit 2 Schlüsseln oder Tastenprogrammier-Möglichkeit

Artikelnummer	Abmessungen B x H x T in mm	Verp.-Einheit	EDV-Nummer	Stückpreis € zzgl. MwSt.
55576	307 x 81 x 251 (innen: 246 x 56 x 170)	1 Stück	55576	

MLD08EB - zu Öffnen entweder mit Schlüssel oder Tastenprogrammier-Möglichkeit oder biometrisch (Fingerprint)

Artikelnummer	Abmessungen B x H x T in mm	Verp.-Einheit	EDV-Nummer	Stückpreis € zzgl. MwSt.
55577	307 x 81 x 251 (innen: 246 x 56 x 170)	1 Stück	55577	

Ideal zum unauffälligen Sichern von Wertsachen (wie z.B. Geld, Schmuck, Kamera, Uhren ...). **Kann in einer Schublade, einem Schrank oder unter dem Bett aufbewahrt werden.** Stabile Stahlkonstruktion mit verdeckten Scharnieren. **Leises Öffnen durch Gasfeder** (Deckel öffnet automatisch und bleibt in geöffneter Position). Der Boden ist mit Schaumstoff ausgekleidet und das herausnehmbare Fach mit Fleece-Überzug. **In den USA werden sie als QUICK-Access-Pistolensafes vermarktet.** Benötigt 4 AA Alkaline Batterien (im Lieferumfang nicht enthalten).

Feuersichere Dokumentenbox

- **bis 30 Minuten feuerbeständig**
- UL&ETL getestet für Temperaturen bis zu 843 °C
- mit Tragegriff
- mit Zylinderschloss und 2 Schlüssel
- ***Modell LCHW 20101 mit Wasserschutz ETL getestet (Wasserschutz über Dichtungsgummi im Deckel)**



LCHW 20101



L1200

Artikelnummer	Abmessungen B x H x T in mm	Verp.-Einheit	EDV-Nummer	Stückpreis € zzgl. MwSt.
LCHW 20101*	391 x 168 x 363 (9,3 kg) Innenmaß: 325 x 112 x 216 passend für DIN-A4! (Farbe: anthrazit)	1 Stück	42360	

Artikelnummer	Abmessungen B x H x T in mm	Verp.-Einheit	EDV-Nummer	Stückpreis € zzgl. MwSt.
L1200	362 x 156 x 284 (6,0 kg) Innenmaß: 305 x 89 x 191 nur für DIN-A5! (Farbe: schwarz)	1 Stück	42367	

Feuersichere Dokumentenboxen bieten Brandschutz für wichtige Unterlagen und Dokumente, wie z.B. Zeugnisse, Urkunden, Policen, Wertpapiere, Bargeld usw. Für Privat und Gewerbe.

Dito, jedoch 60 Minuten feuerbeständig

- UL & ETL-getestet
- für Temperaturen bis zu 927 °C
- **DIN A4 - Format**
- ETL-getestet (Wasserschutz über Dichtungsgummi im Deckel)
- mit Zylinderschloss und 2 Schlüsseln



LCFW 30100 (42364)

Artikelnummer	Abmessungen B x H x T in mm	Verp.-Einheit	EDV-Nummer	Stückpreis € zzgl. MwSt.
LCFW 30100	419 x 193 x 375 (14,1 kg) Innenmaß: 321 x 136 x 232 (Farbe: anthrazit)	1 Stück	42364	

Feuersichere Dokumentenbox mit digitaler Tastenfunktion

- zum Schutz wichtiger DIN A4-Papierdokumente, Datenträger und Wertgegenständen vor Feuer und Wasserschäden
- **bis 30 Minuten feuerbeständig** bei Temperaturen von bis zu 843 °C
- UL&ETL getestet
- ETL getestet (**schützt Dokumente und andere Wertgegenstände vor Wasserschäden**)
- **Neu:** einstellbare **digitale Kombination:**
 - 1 einstellbare Kombination +
 - 1 Masterkombination (nicht programmierbar).
- Kombination mit 4 bis 6 programmierbaren Ziffern
- funktioniert mit 9V-Alkaline-Batterie (nicht inklusive)
- Farbe: anthrazitgrau + schwarz
- Boxen können befestigt werden (Befestigungsmaterial nicht im Lieferumfang enthalten)



CHW 30300



FHW 40300

Artikelnummer	Abmessungen B x H x T in mm	Verp.-Einheit	EDV-Nummer	Stückpreis € zzgl. MwSt.
CHW 30300	419 x 193 x 375 Innenmaß: 321 x 136 x 232 (10,2 Liter / 10,9 kg)	1 Stück	42363	

Artikelnummer	Abmessungen B x H x T in mm	Verp.-Einheit	EDV-Nummer	Stückpreis € zzgl. MwSt.
FHW 40300	421 x 359 x 351 Innenmaß: 305 x 295 x 206 (18,55 Liter / 19,5 kg)	1 Stück	42366	

Die patentierte **feuer- und wasserbeständige Bauweise** garantiert den Schutz von Dokumenten, Wertgegenständen, Datenträgern, elektr. Kleingeräten, uvm. **Mit digitaler Tastenkombination!**

Geldkassetten

- Geldkassetten** Größe I
- Geldkassetten** Größe II
- Geldkassetten** Größe III
- Geldkassetten** Größe IV
- Geldkassetten** Größe V



Perfekte Präsentation

Displayständer für 3 Kassetten Nr. 55515

- ideal für Größe II, III und IV

Artikelnummer	Abmessungen B x H x T in mm	Verp.-Einheit	EDV-Nummer	Stückpreis € zzgl. MwSt.
55510	150 x 90 x 110	1 Stück	55510	
55511	200 x 90 x 160	1 Stück	55511	
55512	250 x 90 x 180	1 Stück	55512	
55513	300 x 90 x 240	1 Stück	55513	
55514	370 x 90 x 280	1 Stück	55514	
55515	ca. B 30 x H 50	1 Stück	55515	

Bei Abnahme von 10 Kassetten sortiert erhalten Sie den Displayständer ohne Berechnung! (einmalig je Kunde)

Formschöne **Stahlblech-Geldkassetten** mit bewährtem **Sicherheitshebelzylinderschloss** in 5 verschiedenen **Farben: rot, weiß, blau, grün und silberfarben**. Einliegender vernickelter Tragegriff / mit losem Fach aus Polyvinyl.

Euro-Kassette mit Münzeinsatz für Euro

- mit Hebelschloss und 2 Schlüssel
- **mit Münz- und Geldscheinfächern**
- mit Schaumstoffeinlage
- mit Tragegriff
- Farbe: hellgrau



55568	355 x 275 x 105	1 Stück	55568	
-------	-----------------	---------	-------	--

Zählbrett mit Münzeinsatz für Euro

- in passendem, farbigem Metalluntersatz



55573	280 x 130	1 Stück	55573	
55575	330 x 175	1 Stück	55575	

Kinder-Spardosen-Geldkassette

- mit Hebelschloss und 2 Schlüssel
- mit Münzfächereinsatz
- **mit Schlitz für Münzeinwurf**
- mit integriertem Tragegriff
- **1 VE = 6 Stück farbig sortiert im Verkaufsdisplay**



55508	125 x 60 x 95	1 VE = 6 St.	55508	
-------	---------------	---------------------	-------	--

NEU bei KBV!

Mobil-Safe-Sicherheitskassette

- per **Zahlenschloss** abschließbare Stahlkassette
- Befestigung mittels **beiliegenden stabilen Stahl-Sicherungskabels**
- ca. 0,9 kg / 1,4 Liter

Safe-Security Box



41067	150 x 203 x 65 Innenmaß: 135 x 168 x 60	1 Stück	41067	
-------	---	---------	-------	--

Diebe und Einbrecher arbeiten sehr schnell. Es reichen meist wenige unbeobachtete Augenblicke, um Wertsachen zu entwenden. Schützen Sie Ihre Wertsachen nicht nur Zuhause. Gerade unterwegs in Auto, Bus oder Caravan werden viele Diebstähle verzeichnet. Man geht nur mal schnell an der Tankstelle zahlen, kurz einkaufen, springt schnell mal in die Bank oder vertritt sich auf einem Rastplatz die Beine. Im Auto bleiben Ihre Wertsachen, wie z.B. Geldbörse, Handy, Schlüssel, teure Sonnenbrille oder ähnliches unbeaufsichtigt zurück. Dies lädt Diebe geradezu ein.

Schützen Sie sich mit diesem praktischen mobilen Safe!

Die weiche Innenverkleidung des Safes schützt Ihre Wertgegenstände vor Kratzern und Beschädigungen.

Safe-Dosen / Verstecke

Schlüsselsafe magnetisch, zum Aufschieben

- Außenmaß 86 x 47 x 16 mm
- Innenmaß 75 x 35 x 14 mm



Artikelnummer	Ausführung	Abmessung in mm (B x H x T)	Verp.-Einheit	EDV-Nummer	Stückpreis € zzgl. MwSt.
55200	schwarz	86 x 47 x 16	1 Stück ab 10 St.	55200	

Safe-Dosen



41053	Ausführung: „Heinz Tomato Soup“:	Ø 78 x 112	1 Stück	41053	
	Heinz Tomatosoup				
41054	Ausführung: „Heinz Spaghetti“:	Ø 78 x 112	1 Stück	41054	
	Heinz Spaghetti				

Das perfekte Versteck für Geld oder Wertsachen / sieht aus wie eine normale Lebensmitteldose / im Inneren verbirgt sich jedoch ein ideales Versteck / ideal für Zuhause oder auf Reisen.

Schlüsselversteck im Stein (mit herausnehmbarem Deckel)

- max. Schlüssellänge ca. 53 mm



41055	Kunststoff	ca. 82 x 68 x 42 Innen: ca. 50/53 x 27	1 Stück	41055	
-------	------------	--	---------	-------	--

REISE - SAFE: Reisen in unbekannte Länder können aufregend und spannend sein. Für ein ungetrübtes Erlebnis sorgen diese nützlichen Reiseartikel.

In einem Reise-Safe sind Wertpapiere oder Reisedokumente sicher untergebracht. Hergestellt aus hochwertigem, widerstandsfähigem und wasserabweisendem Nylon ist der Reise-Safe der ideale Begleiter für Geschäfts- und Freizeitreise. Mit zusätzlichem atmungsaktivem Faservlies für ein angenehmes Tragegefühl. Den Reise-Safe gibt es in zwei verschiedenen Ausführungen:

Reise-Safe – Brustbeutel

- drei geräumige Fächer für Bargeld und Reisedokumente
- die Kordel ist durch Knoten verstellbar
- hergestellt aus hochwertigem, widerstandsfähigem und wasserabweisendem Nylon



42340	beige	ca. 130 x 170	1 Stück	42340	
-------	-------	---------------	---------	-------	--

Reise-Safe – Schulterhalfter

- zwei geräumige Fächer für Bargeld und Reisedokumente
- gepolstert und verstellbar – passend für alle Größen
- hergestellt aus hochwertigem, widerstandsfähigem und wasserabweisendem Nylon



42342	beige	ca. 160 x 200	1 Stück	42342	
-------	-------	---------------	---------	-------	--

Gürteltasche „Reflects-Hip Bag“

- wasserabweisend
- mit Schlüssel- und Smartphone-Tasche
- **1 Set = 8 Gürteltaschen in 8 trendigen Farben**



52093	8 Farben in Polyester	ca. 760 x 102	1 Set	52093	
52090	Bzw. einzeln: blau	ca. 760 x 102	1 Stück	52090	
52091	grau	ca. 760 x 102	1 Stück	52091	
52092	hellgrün	ca. 760 x 102	1 Stück	52092	
52094	rosa	ca. 760 x 102	1 Stück	52094	
52095	gelb	ca. 760 x 102	1 Stück	52095	
52096	orange	ca. 760 x 102	1 Stück	52096	
52097	rot	ca. 760 x 102	1 Stück	52097	
52098	lila	ca. 760 x 102	1 Stück	52098	

Diese praktische Tasche ist ideal beim Joggen, Wandern, dem Musikevent oder zu allen Gelegenheiten, an denen man nur das Nötigste dabei haben will! Mit Reißverschluss und verstellbarem elastischen Gürtelband. Extra Kopfhörerausgang!

	Artikelnummer	Verp.- Einheit	EDV- Nummer	Stückpreis € zzgl. MwSt.	
Schlüsselanhänger mit S-Haken und Aufhängeöse - verpackt zu je 100 Stück in Faltschachtel - dto. , jedoch in Neon-Leuchtfarben	55001	1 Karton á 100 Stück	55001		 55010
	55005	1 Karton á 100 Stück	55005		
Farbiger Verkaufsschaukarton mit 200 Stück = je 25 Stück in 8 Normalfarben Farbiger Verkaufsschaukarton mit 200 Stück, mit Neon-Leuchtfarben = je 25 Stück in 4 Normalfarben + 4 Leuchtfarben	55010	1 Karton á 200 Stück	55010		
	55011	1 Karton á 200 Stück	55011		

Anstelle des S-Hakens sind die Schlüsselanhänger auch mit **Schlüsseling** lieferbar. / **Aufpreis 0,80 Euro auf obige Stückpreise!**
 Bei Bestellung bitte „R“ vor Artikelnummer ergänzen, z.B. R 5001(05) = grün

Haky-Schlüsselleiste mit 4 Haken (Gesamtlänge: 135 mm) Haky-Schlüsselleiste mit 6 Haken (Gesamtlänge: 195 mm) Haky-Schlüsselleiste mit 8 Haken (Gesamtlänge: 255 mm) Haky-Schlüsselleiste mit 10 Haken (Gesamtlänge: 315 mm) Haky-Schlüsselleiste mit 12 Haken (Gesamtlänge: 375 mm)	55014	1 Stück	55014	
	55015	1 Stück	55015	
	55016	1 Stück	55016	
	55017	1 Stück	55017	
	55018	1 Stück	55018	

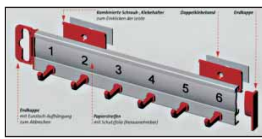

Ordnung durch farbiges Design

Haky – Die neue patentierte Schlüsselleiste: Lässt sich einfach und sicher ankleben oder anschrauben. Lässt sich kinderleicht in verschiedensten Schlüsselschränken, Schranktürinnenseiten, usw. plazieren. Haky ist so konzipiert, dass Hakenfarbe und Farbe des Schlüsselanhängers abstimbar sind: einfacher lässt sich kaum ordnen! (Lieferbare Farben: rot, blau, schwarz, grün, gelb) Für die Beschriftung besitzt Haky einen austauschbaren Papierstreifen mit Schutzfolie.

Schlüsselanhänger mit Klappscharnier - transparent - zweiseitig zu beschriften - mit Messingring (24 mm Durchmesser) - sortiert in 5 Farben, - Abmessungen: 56,0 x 29,5 x 6 mm	Ideal zum Beschriften	55020	1 Karton á 50 Stück	55020	 55020 55025
		55020 E	1 Karton á 50 Stück	55020-E	
		55025*	1 Karton á 50 Stück	55025	

Schlüsselkennringe für normal große Schlüsselköpfe - verpackt zu je 100 Stück in Faltschachtel - 25 mm Durchmesser - dto. , jedoch in Neon-Leuchtfarben	55030	1 Karton á 100 Stück	55030	
	55035	1 Karton á 100 Stück	55035	
Farbiger Verkaufsschaukarton - mit 200 Stück = je 25 Stück in 8 Farben - 25 mm Durchmesser - dto. , jedoch 29 mm Durchmesser für besonders große Schlüsselköpfe	55040	1 Karton á 200 Stück	55040	  55040
	55045	1 Karton á 200 Stück	55045	
Schlüsselkennringe für besonders große Schlüsselköpfe - 29 mm Durchmesser - Verpackt zu je 100 Stück in Faltschachtel	55050	1 Karton á 100 Stück	55050	
	55052	100 St. farbl. sortiert	55052	
Farbiger Verkaufsschaukarton mit 200 Stück = je 25 Stück in 8 Farben - 25 mm Durchmesser - mit 200 Stück Kenrningen quadratisch	55060	1 Karton á 200 Stück	55060	
Schlüsselkennringe für BKS-Schlüssel mit asymmetrischer eckiger Reide. 1 VE = 100 Stück farblich sortiert	55055	1 Karton á 100 Stück	55055	

Schlüsselkennkappen - mit verschiedenen Tastzeichen für Zylinderschlüssel mit runden Köpfen - verpackt zu je 100 Stück in Faltschachtel - dto. , jedoch in Neon-Leuchtfarben	55070	1 Karton á 100 Stück	55070	  55080
	55075	1 Karton á 100 Stück	55075	
	55077	1 Karton á 100 Stück	55077	
Farbiger Verkaufsschaukarton für runde Schlüsselköpfe - mit 200 Stück = je 25 Stück in 8 Farben	55080	1 Karton á 200 Stück	55080	
Farbiger Verkaufsschaukarton für eckige Schlüsselköpfe - mit 200 Stück = je 25 Stück in 8 Farben	55081	1 Karton á 200 Stück	55081	
Farbiger Verkaufsschaukarton „HALBMOND“ (ohne Abb.) - mit 200 Stück = je 25 Stück in 8 Farben	55085	1 Karton á 200 Stück	55085	

Bitte geben Sie bei Bestellungen der Faltschachteln die jeweilige Farbe an:
 weiss (02) / gelb (03) / grün (05) / hellblau (06) / dunkelblau (07) / orange (08) / rosa (09) / rot (10) / violett (11) / braun (12) / grau (13) / schwarz (14) / leuchtgelb (15) / leuchtgrün (16) / leuchtorange (17) / leuchtpink (18)
 Die Bestellnummer ist mit der jeweiligen Farbnummer zu ergänzen, z.B. 5070/10 (die Bestellnummer für rot).

Schlüsselringe / Stahl gehärtet / vernickelt

1 Verpackungseinheit (VE) = 100 Stück

- Schlüsselringe / 10 mm Durchmesser
- Schlüsselringe / 12 mm Durchmesser
- Schlüsselringe / 14 mm Durchmesser
- Schlüsselringe / 16 mm Durchmesser
- Schlüsselringe / 18 mm Durchmesser
- Schlüsselringe / 20 mm Durchmesser
- Schlüsselringe / 25 mm Durchmesser
- Schlüsselringe / 30 mm Durchmesser
- Schlüsselringe / 35 mm Durchmesser
- Schlüsselringe / 38 mm Durchmesser
- Schlüsselringe / 50 mm Durchmesser



Schlüsselringe / 30 mm Durchmesser / gewellt!

- Schlüsselringe / 20 mm Durchmesser / **Edelstahl gehärtet**, poliert
- Schlüsselringe / 25 mm Durchmesser / **Edelstahl gehärtet**, poliert
- Schlüsselringe / 30 mm Durchmesser / **Edelstahl gehärtet**, poliert



Karabinerhaken klein / 65 mm

- aus Metall / Stahl vernickelt
- **1 VE = 1 Beutel á 10 Stück**



Karabinerhaken groß / 75 mm

- aus Metall / Stahl vernickelt
- **1 VE = 1 Beutel á 10 Stück**



Karabinerhaken bunt lackiert

- **1 VE = 1 Beutel á 10 Stück**

55153

Karabinerhaken klein mit Schlüsselkette

- aus Metall / Stahl vernickelt
- Kettenlänge 40 cm
- **1 VE = 20 Stück auf Karte**



Karabinerhaken groß mit Schlüsselkette

- aus Metall / Stahl vernickelt
- Kettenlänge 40 cm
- **1 VE = 20 Stück auf Karte**

Schlüsselanhänger mit Kupplung

- trennbar
- Metall vernickelt
- **mit 2 Schlüsselringen**
- **1 VE = 1 Beutel á 10 Stück**



Gürtel-Clip mit ausziehbarer Schlüsselkette (ca. 45-50 cm)

- Metall vernickelt
- automatischer Rückzug
- **kleine Ausführung** = Durchmesser 40 mm
- **1 VE = 1 Karton á 10 Stück**



Gürtel-Clip mit ausziehbarer Schlüsselkette (ca. 45-50 cm)

- Metall vernickelt
- automatischer Rückzug
- **große Ausführung** = Durchmesser 52 mm
- **1 VE = 1 Karton á 10 Stück**

Artikelnummer	Verp.-Einheit	EDV-Nummer	Stückpreis € zzgl. MwSt.
55110	1 VE	55110	
55112	1 VE	55112	
55114	1 VE	55114	
55116	1 VE	55116	
55118	1 VE	55118	
55120	1 VE	55120	
55125	1 VE	55125	
55130	1 VE	55130	
55135	1 VE	55135	
55138	1 VE	55138	
55150	1 Karton á 50 Stück	55150	
55131	1 VE	55131	
55146	1 VE	55146	
55147	1 VE	55147	
55148	1 VE	55148	
55151	1 VE	55151	
55152	1 VE	55152	
55153	1 VE	55153	
55154	1 VE	55154	
55156	1 VE	55156	
55160	1 VE	55160	
55170	1 VE	55170	
55180	1 VE	55180	
55185	1 VE	55185	

= kleine Ausführung / 28 mm Durchmesser / mit ausziehbarer **Nylonschnur** ca. 60 cm / mit autom. Rückzug / **1 VE = 10 Stück**

Kunststoffmarken, 30 mm Ø, mit Loch- und S-Haken
- ungraviert



Artikelnummer	Ausführung	Verp.-Einheit	EDV-Nummer	Stückpreis € zzgl. MwSt.
55086	Bitte Farbe angeben	1 Stück	55086	
55087	Set mit je 10 Stück pro Farbe sortiert	Set mit 70 Stck.	55087	

Kunststoffmarken, 30 mm Ø, mit Loch- und S-Haken

- **graviert mit Zahlen**
(Nummer angeben; Lieferzeit 4 - 5 Tage)
Porto- u. Verpackungskosten = 6,20 €



- **graviert mit Text**
(Text angeben; Lieferzeit 4 - 5 Tage)
Porto- u. Verpackungskosten = 6,20 €

55088	Bitte Farbe und Zahl angeben!	1 Stück ab 10 St.	55088	
55089	Bitte Farbe und Text angeben!	1 Stück	55089	

Bitte geben Sie bei Bestellungen die jeweilige Farbe an (erste Farbe = Marke; zweite Farbe = Zahl):
schwarz/weiß (14) / gelb/schwarz (03) / grün/weiß (05) / dunkelblau/weiß (07) / rot/weiß (10) / braun/weiß (12) / weiß/schwarz (02)

Kunststoff-Karabiner

- 20 Stück auf Kartendisplay
(farblich sortiert)



55190



55192



55194

Ohne Spirale (nur Karabiner)		1 Karte	55190	
55190	10 x 2 Stück pro Farbe auf Karte			
Mit Spirale (6 cm)		1 Karte	55192	
55192	10 x 2 Stück pro Farbe auf Karte			
Mit Spirale (12 cm)		1 Karte	55194	
55194	10 x 2 Stück pro Farbe auf Karte			

C-Clips aus Metall

- 1 VE = 10 Stück sortiert im Polybeutel



55196



55198



55196	10 Stück bunt lackiert	1 VE	55196	
55198	10 Stück sortiert in Metallic-Farbe	1 VE	55198	

Schlüsselanhänger mit Kupplung
(trennbar, mit 2 Schlüsselringen)

- 1 VE = 10 Stück Metallicfarben

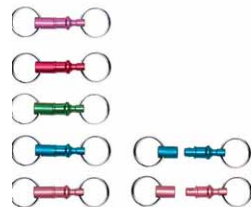

55162	10 Stück sortiert (5 x 2 Farben)	1 VE	55162	
-------	----------------------------------	------	-------	--

Spiralketten aus Kunststoff

- 1 VE = 8 Stück verschiedene transparente Farben im Polybeutel



55157



55158

Armspirale mit Schlüsselring:		1 VE	55157	
55157	8 Stück sortiert			
Spiralkette mit Karabiner aus Metall		1 VE	55158	
55158	8 Stück sortiert			

Accessoires

Warenringe

- vernickelt
- 60 / 90/ 120 / 150 mm Durchmesser



55230-55236

Warenringe mit Haken

- vernickelt
- 120 mm Durchmesser



55238

Kurzketten



55240

55242/44

55246/48

Kugel-Kurzkette mit Schraubverschluss Messing vernickelt / 1 VE = 25 Stück:

55240 3,6 x 120 mm 1 VE 55240

Kugel-Kurzkette mit Klemmverschluss / 1 VE = 100 Stück:

55242 2,4 x 90 mm 1 VE 55242

55244 2,4 x 100 mm 1 VE 55244

Stahl vern.

Edelstahl

Drahtseil-Kurzkette mit Schraubverschluss / Edelstahl / 1 VE = 10 Stück:

55246 110 mm 1 VE 55246

55248 150 mm 1 VE 55248

Karabinerhakenset

- C-DIN 5299
- 60 x 6 mm
- **1 Set = 10 Stück**

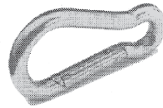

KA 6006 verzinkt 1 Set = 10 St. 50143

Lederschlüsseltaschen

- aus weichem Leder mit Kleingeldfach
- Geldscheinfach und Schlüsselring
- **1 Set = 10 Stück**



55220

55223

55224

55220 Leder / schwarz 1 Set = 10 St. 55220

Schlüsselglocke (Leder):

55223 schwarz / (118 x 90 mm) 1 Stück 55223

55224 bordeaux / (115 x 85 mm) 1 Stück 55224

Kofferanhänger in Einzelverpackung



50884-GY

51593

51533

50884-GY Grau / Met. Acryl 80 x 30 mm 1 Stück 40361

51593 Alu 121 x 50 mm 1 Stück 40363

51533 Kunstleder / Metall 168 x 63 mm 1 Stück 40365

Koffergurt aus stabilem, flachgewebtem Polyester mit Adressfeld

- aus PVC
- Adresskarte in schwarzer Hülle
- Gewicht: 50 gr



Artikelnummer	Ausführung	Abmessung in mm	Verp.- Einheit	EDV- Nummer	Stückpreis € zzgl. MwSt.
40345	Blau	1600 x 50	1 Stück	40345	
40347	Hellgrau	1600 x 50	1 Stück	40347	

Schlüsselsperre



40340	Stahl vernickelt	Länge: 140 mm	1 Stück 10 Stück	40340	
-------	------------------	---------------	----------------------------	-------	--

Mit dieser **stabilen Schlüsselsperre** kann man verhindern, dass sich der BB-Schlüssel dreht!

Schlüsselbänder „Uni“

- mit Schlüsselring, Karabiner und Patentverschluss
- **1 Set = 12 Stück**
- **farblich sortiert**



40342	diverse Farben	600 x 15	1 Set = 12 St.	40342	
-------	----------------	----------	-----------------------	-------	--

Kugel-Schlüsselanhänger

- mit je 3 Ringen (Ø = ca. 18 mm)
- einzeln SB-Beutel-verpackt
- **einfache Schlüsselentnahme!**



NEU!

50070	rote Kugel	Großer Ring, Ø = ca. 35 mm	1 Stück	50070	
50071	blaue Kugel		1 Stück	50071	
50072	grüne Kugel		1 Stück	50072	
50073	silberf. Kugel		1 Stück	50073	
50074	orange Kugel		1 Stück	50074	
50075	Set mit 5 Kugelfarben		1 Set = 5 St.	50075	

Zauberwürfel Schlüsselanhänger

NEU!



50065	6-farbig	23 x 23	1 Stück 10 St.	50065	
-------	----------	---------	--------------------------	-------	--

Schlüsselhalter „rund“

- mit 4 abnehmbaren Ringen in Metallicfarben

NEU!



50066	metallic blau		1 Stück	50066	
50067	metallic silber		1 Stück	50067	

Hotel-Schlüsselanhänger

- aus Aluminium
- mit schwarzem Gummischnurring
- ideal zum Gravieren



NEU!



61210	Silber elox.	70 x 28	1 Stück	51241	
61211	Gold elox.	70 x 28	1 Stück	51242	
61215	Silber elox.	110 x 30	1 Stück	51244	
61216	Gold elox.	110 x 30	1 Stück	51245	

Die Anhänger können mit Nummern und Text graviert werden. Preisblatt mit verschiedenen Schrifttypen anfordern! Lieferzeit bei Gravuren = 10 Tage.

Neu! In Miniaturausführung aus Metall, in Geschenkverpackung, max. gravierbare Fläche: 19 x 12 mm

10347	silberfarbig	67 x 25	1 Stück	51240	
-------	--------------	---------	---------	-------	--

Hotel-Schlüsselanhänger aus Edelstahl gebürstet

- mit Schlüsselring
- ideal zum Gravieren



Edelstahl

61315	Edelstahl	85 x 45 x 1,5	1 Stück	51246	
61316	Edelstahl	67 x 37 x 1,5	1 Stück	51247	
mit Gummischnur:					
61195	Edelstahl	70 x 29 x 4,0	1 Stück	51248	
61197	Edelstahl	80 x 29 x 4,0	1 Stück	51249	

Schlüsselbirnen

- aus Kunststoff mit Ring
- **kpl. mit Papier und Abdeckscheibe**
- zum Selbstbeschriften der Schlüsselbirnen





































55095	Farbe angeben	65 x 40	1 Stück 50 St. Abnahme	55095	
-------	---------------	---------	----------------------------------	-------	--

Bitte Standardfarbe bzw. Leuchtfarbe angeben!

Weitere Accessoires auf Anfrage!

Schlüsselanhänger

	Artikelnummer	Ausführung	Abmessung in mm	Gravurfläche in mm	Verp.- Einheit	EDV- Nummer	Stückpreis € zzgl. MwSt.
Schlüsselanhänger - Einzelverpackung  10001-S  10284  10018  10062 	10001-S 10284 10018 10062 rechteckig	silberf. glänzend silberf. mattsilber mattsilber	ca. 63 x 25 ca. 70 x 30 ca. 62 x 26 ca. 70 x 32	Ø 23 35 x 25 44 x 14 39 x 16	1 Stück 1 Stück 1 Stück 1 Stück	50001 50284 50002 50062	
Schlüsselanhänger „Herzform“ - Einzelverpackung*   *10049  10330  *10201-S	10049* 10330 10201-S*	mattsilber weiß/silberf. silberf. glänzend	ca. 62 x 35 ca. 71 x 36 ca. 72 x 39	– – –	1 Stück 1 Stück 1 Stück	50016 50330 50201	
Schlüsselanhänger - Einzelverpackung - mit abnehmbarem Ring  10041  10315	10041 10315	Metall mattsilber silberf. glänz.	ca. 98 x 29 ca. 103 x 33	27 x 14 15 x 15	1 Stück 1 Stück	50041 50315	
Schlüsselanhänger „Kork“ - Kork, Kunststoff - Einzelverpackung  	10350	Kork	ca. 94,5 x 33,5	–	1 Stück	50350	
Schlüsselanhänger mit Gunmetall-Plattierung - Einzelverpackung - Perfekt für edle Lasergravuren 	10281	Metall/Kunstl.	ca. 85 x 35	37 x 16	1 Stück	50281	
Schlüsselanhänger „Glückskele“ u. „Hufeisen“ zum Gravieren - Einzelverpackung  10193  10307	10193 10307	mattsilber Metall / Silber	ca. 100 x 41 ca. 65 x 32	Ø 20 20 x 15	1 Stück 1 Stück	50193 50307	
Schlüsselanhänger in Lederoptik mit metallglänzender Gravurplatte - Einzelverpackung 	10155	Metall / Kunstleder	ca. 99 x 35	37 x 11	1 Stück	50155	
Schlüsselanhänger mit Flaschenöffner - Einzelverpackung  10296-BK  10296-SR	10296-BK 10296-SR	schwarz Alu-silber	ca. 89 x 25 ca. 89 x 25	35 x 7 35 x 7	1 Stück 1 Stück	50296 50297	
Schlüsselanhänger mit 4 abnehmbaren Ringen - Einzelverpackung  10029  10346	10029 10346	Metall / mattsilber Met. Leder	ca. 64 x 26 ca. 105 x 35	Ø 23 15 x 7	1 Stück 1 Stück	50034 50346	
Schlüsselanhänger „Fußballer“ - Einzelverpackung 	10306	Metall / matt silberf.	ca. 100 x 30	25 x 10	1 Stück	50306	
Schlüsselanhänger mit Einkaufswagen-Chiphalter inkl. Chip - Einzelverpackung 	10145-BK	Metall / mattsilber	ca. 83 x 30	36 x 16	1 Stück	50145	
Schlüsselanhänger - Einzelverpackung - mit Gravurplatte  	10262	Kunststoff / Metall	ca. 58 x 58	14 x 12	1 Stück	50262	
Schlüsselanhänger mit Textilband - stabiler Schlüsselring - ideal zum Gravieren   10180-BE  10180-BK  10180-RD	10180-BE 10180-BK 10180-RD	mattsilb./blau mattsilb./schwarz mattsilb./rot	ca. 87 x 35 ca. 87 x 35 ca. 87 x 35	25 x 30 25 x 30 25 x 30	1 Stück 1 Stück 1 Stück	50118 50119 50120	
Schlüsselanhänger  10335  10334	10335 10334	weiß / silberf. weiß / silberf.	ca. 71 x 32 ca. 81 x 37	Ø 28 13 x 13	1 Stück 1 Stück	50335 50334	
Schlüsselanhänger „Acryl“ - für Bildgröße 42 x 28 mm - 1 VE = 10 Stück  50148  50147	50148 50147	Kunststoff Kunststoff	ca. 55 x 42 ca. 53 x 53	– –	1 VE = 10 St. 1 VE = 10 St.	50148 50147	
Billardkugel-Schlüsselanhänger-Set - farblich sortiert (in einer VE sind 8x die schwarze 8) - 1 VE = 16 Stück 	50149	farbl. sortiert	ca. 33 mm Ø	–	1 VE = 16 St.	50149	

Gruppe 1
 Gruppe 2
 Gruppe 3
 Gruppe 4
 Gruppe 5
 Gruppe 6
 Gruppe 7
 Gruppe 8
 Gruppe 9

Taschenlampen / Kopflampen / LED-Lenser

LED-Taschenlampe

- inkl. Batterie (3 x AAA / 2011)
- CE-Zeichen
- LED-Farbe= weiß
- Gewicht: 63 gr.
- in Geschenkverpackung



52191

Ausführung
Maße in mm

Alu schwarz
85 x 25 mm

Verp.-
Einheit

1 Stück

EDV-
Nummer

67403

Stückpreis €
zzgl. MwSt.

Diese praktische COB-LED-Taschenlampe mit **besonders hellem Licht** ist ideal für die Handtasche, Haushalt und Handschuhfach, ca. 80 Lumen, 1 Watt

LED-Taschenlampe mit 3 weißen LEDs

- schmale Form mit Clip für die Brusttasche
- Metall
- inkl. Batterie
- LED-Farbe weiß
- CE-Zeichen
- Gewicht: 44 gr.



50973

mattsilber
130 x 14 x 14

1 Stück

67415



Superhelle LED-Multifunktionstaschenlampe

- COB-LED
- **Taschenlampe: 3 Watt, 80 Lumen**
- **Frontleuchte: 3 Watt, 180 Lumen**
- **Blinkwarnfunktion (in rot): 3 Watt, 30 Lumen**
- inkl. Batterie (3 x AA / 2011)
- **schwenkbar, inkl. Aufhänger, inkl. Magnet**
- CE-Zeichen
- Gewicht: 183 gr.
- Abmessung: 227 x 58 x 48 mm



52373

52140

52140

Metall /
Kunststoff
227 x 58 x 48

1 Stück

67413

Neu: **mit aufladbarem Akku (1200 mA)**, mit Ladestands-
anzeige/Poweranzeige, mit LED-Leuchte vorne (50 Lumen),
seitliches COB-Licht (3 Watt, 160 Lumen):



52373

Kunststoff
159 x 60 x 38

1 Stück

67412

Unverzichtbar im Haushalt und unterwegs: diese **hellen Arbeitsleuchten** mit COB-LED sind schwenkbar! Multifunktional: Taschenlampe, Frontleuchte sowie rote Blinkwarnfunktion (bei 52140)!

Duracell Kopflampen

- freie Hände und eine gute Sicht
- inkl. 3 x AAA Mikro-Batterien
- schwenkbar
- FL 1 getestet
- Länge: 7 cm



67440



67442



HDL-1W – Ausstattung: 25 Lumen, Leuchtmittel: 19 x Super clear LED, Leuchtweite: 27 mtr., Laufzeit 32 Std., Funktion: 4 Lichtmodi - 1 LED / 7 LED / 19 LED oder Blinkmodus, Durchmesser: 4 cm

67440

Gehäuse
Kunststoff
(60 gr.)

1 Stück

67440

HDL-2CW – Ausstattung: 120 Lumen, Leuchtmittel: 1 x 3 Watt CREE LED, Leuchtweite: 31 mtr., Laufzeit 2 h 40 Min., Funktion: 3 Lichtmodi - 50% Licht / 100% Licht / Blinkmodus, mit Fokussierlinse, Durchmesser: 6,1 cm

67442

Gehäuse
Aluminium
(128,2 gr.)

1 Stück

67442

LED-Lenser mit Schlüsselring

- inkl. Batterie
- CE-Zeichen
- LED-Farbe = weiß
- Gewicht: 32 gr



19039

Metall /
silber
100 x 20 x 15

1 Stück

67435

LED-Lenser mit Kapselheber und Schlüsselring

- inkl. Batterie
- CE-Zeichen
- Gewicht: 20,6 gr



19043-SR

Alu-silber
118 x 25 x 15

1 Stück

67436



Öffnungswerkzeuge / Aufsperrtechnik

Türfallenöffnungsblechset aus Edelstahl

- ermöglicht ein schnelles Öffnen der zugefallenen Tür
- für Links- und Rechtsanschlag
- **Set mit je 1 Türfallenblech 15 mm + 20 mm Schenkellänge**
- Materialstärke: 0,8 mm



62300

Artikelnummer	Verp.-Einheit	EDV-Nummer	Stückpreis € zzgl. MwSt.
62300	1 Set	62300	



Neu: schmale Version = Minigleiter, handfreundliche Ausführung

62301	1 Set	62301	
-------	-------	-------	--



62301

Türfallenöffnungskartenset

- aus hochflexiblem Spezial-Kunststoff passen sich der Türfalz an
- **Set mit 6 Karten** in 2 verschiedenen Materialstärken.
- Besonders in Fällen, in denen ein geringer Arbeitsspalt für Öffnungshaken besteht, können diese Karten ihre Stärke ausspielen
- jede Karte ist mehrfach verwendbar.



62323

62320	1 Set	62320	
-------	-------	-------	--

Öffnungskartenset mit 10 Stück nur dünne Karten (0,35 mm)

62322	1 Set	62322	
-------	-------	-------	--



Handgriff schwarz, mit einer 0,5 mm Öffnungskarte (erlaubt bequemes Arbeiten)

62323	1 Stück	62323	
-------	---------	-------	--

Türfallen-Spachtel-Set

- ist das ideale Werkzeug bei zugefallenen Einfachfalttüren mit schwergängiger Falle
- Polierte Kanten und eine optimal berechnete Form garantieren hohe Erfolgsquoten
- **1 Set = 3 Spachtel mit 20, 35 und 45 mm**



62330	1 Set	62330	
-------	-------	-------	--

35 mm - Spachtel
ist bestens geeignet für Metall- und Kunststofftüren mit weit hinten liegender Falle
45 mm - Spachtel
ist geeignet für Kunststofftüren mit 60 und 70 mm Rahmenprofilen

Türfallenöffnungsnadelset, 3-teilig

- zum leichten Öffnen von nur zugefallenen Türen
- äußerst effizientes und fast unverwüstliches Nadelset



62340	1 Set	62340	
-------	-------	-------	--



Spezial-Türfallenöffnungsdrähte

- **bestehend aus 12 gezogenen Federstahldrähten** höchster Güte zum Selberbiegen in 4 verschiedenen Stärken zuzüglich 4 Öffnungsnadeln für Holz- und Aluzargen

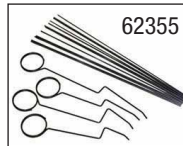

62355

62355	1 Set	62355	
-------	-------	-------	--

Klemmhalter aus Aluminium

- für eine griffige Handhabung der selber gebogenen Öffnungsdrähte



62356

62356	1 Stück	62356	
-------	---------	-------	--

Spiralöffnungsset für Doppelfalttüren

- Set aus **4 unterschiedlich geformten Werkzeugen** (2 x links + 2 x rechts) in jeweils 2 verschiedenen Materialstärken für unterschiedliche Türzargen
- aus hochwertigem Federstahl
- öffnet auch einfach gefälzte Türen
- **Funktion:** die Spiralnadeln werden durch den engen Spalt zwischen Tür und Zarge so weit eingedreht, bis es auf die Schlossfalle trifft. Durch Weiterdrehen wird diese dann zurückgedrückt.



62360	1 Set	62360	
-------	-------	-------	--

Neu: Miniset für sehr eng anliegende Doppel- und Einfachfalttüren
Nur 1,25 mm Spiraldurchmesser!

62366	1 Set = 2-tlg.	62366	
-------	----------------	-------	--



Paniktüröffner

- (1 mm Stärke) zum Öffnen von nur zugefallenen, nach außen öffnenden aber einfach gefälzten Türen (z.B. bei öffentlichen Gebäuden)
- Um das Werkzeug in den Falz einzubringen, ist es oftmals nötig, die Tür vom Türrahmen anzuheben (z.B. mittels eines starken Saughebers)



62367	1 Stück	62367	
-------	---------	-------	--

Keilformgleiter für schwergängige zugefallene Einfachfalttüren, **die sich nach innen öffnen:**

62368	1 Stück	62368	
-------	---------	-------	--

Sperrhaken „Dietrich“

- zum leichten Aufschließen von Buntbarschlössern



62361

62361	1 Stück	62361	
-------	---------	-------	--

Passepartou / Hausmeisterschlüssel



62362

62362	1 Stück	62362	
-------	---------	-------	--

Türöffnung leicht gemacht!

Zylinder-Knacker für Profilzylinder und Rundzylinder
 - komplett mit **PZ-Einsatz** und **RZ-Einsatz** (kann ausgewechselt werden)

Rundzylinder-Einsatz (Zusatzteil)
Profilzylinder-Einsatz (Zusatzteil)



Zum Abbrechen der „PZ“ und „RZ“

Artikelnummer	Verp.- Einheit	EDV- Nummer	Stückpreis € zzgl. MwSt.
62000	1 Stück	62000	
Als Ersatz (Zusatzteil):			
62001	1 Stück	62001	
62002	1 Stück	62002	

Das Spezialwerkzeug ermöglicht schnelles, problemloses Abbrechen überstehender Profil- und Rundzylinder.
 Der Brechkopf ist aus spezialgehärtetem Stahl äußerst präzise gefertigt und auswechselbar. / Das Halterohr ermöglicht beidseitig die Aufnahme eines Brechkopfes. / Engste Maßtoleranzen garantieren hohen Formschluss zum Schließzylinder und ermöglichen so den Einsatz bereits bei sehr kurzem Zylinderüberstand. / Beidseitig abgeschrägte Kanten am Brechkopf für Profilzylinder verhindern – bei sachgemäßer Handhabung – Beschädigungen des Beschlages.

Spezial-Knackrohr für PZ-Zylinder
 - aus vergütetem Spezialstahl



62003	1 Stück	62003	
Ersatz-Sechskantschrauben mit Mutter:			
62008	1 Stück	62008	

Klemmbare innenprofilierte Spannbacken erlauben das kraftschlüssige Festkralen an dem zu brechenden Profilzylinder und ermöglichen somit ein leichtes Abbrechen von Schließzylindern ab ca. 2 mm Überstand. Inkl. Sechskant-Winkel-Stiftschlüssel zum leichten Klemmen.

Zieh-Fix „Power-Pull-Cracker“
 - Brechköpfe mit **verstellbaren Spannbacken** mit Innenprofilierung für besseren Grip
 - **Lieferumfang:**
 inkl. je 10 Stück Zugschrauben in 4,2; 4,8 und 5,5 mm



62004	1 Stück	62004	
-------	---------	-------	--

Der Power-Pull-Cracker ermöglicht das Abbrechen von Profilzylindern auch bei geringstem Überstand.
 Das Abbrechen des Zylinders mit dem Power-Pull-Cracker kann zusätzlich noch durch eine in den Profilzylinder einzuschraubende Spezial-Zugschraube erleichtert werden, da diese das Abrutschen des Knackrohres verhindert. Für Schlüsseldienste und Feuerwehren geeignet!

LockForce – Zieh- und Knackrohr-Set Nr. 62006



Lieferumfang von Set 62006:

- 1 Stck. LockForce inkl. Profilzylindereinsatz
- 1 Stck. Ziehaufsatz für Rundzylinder mit 32 mm Ø
- 1 Stck. Kernziehring für Euro-Profilzylinder
- 1 Stck. 5 mm 6-Kantschlüssel für den Kopfwechsel
- 1 Stck. Bautenschlüssel „kurz“
- 1 Stck. Torx-T20 T-Schlüssel
- 1 Stck. Ring-Maulschlüssel SW 19 mm
- 10 Stck. PREMIUM-PLUS Zugschrauben 4,2 mm
- 10 Stck. PREMIUM-PLUS Zugschrauben 4,8 mm
- 10 Stck. PREMIUM-PLUS Zugschrauben 5,4 mm
- geliefert in einem handlichen Transportkoffer

62006	1 Set	62006	
Grundwerkzeug für PZ (ohne RZ-Einsatz und Zubehör):			
62007	1 Stück	62007	
Kernziehring als Ersatz für Profilzylinder (PZ):			
62010	1 Stück	62010	

Das LockForce Zieh- und Knackrohr verbindet in idealer Weise die Vorzüge der Ziehlocke mit den Möglichkeiten eines Knackrohres. Selbst hochwertige Profilzylinder mit Stahlsteg sowie Rundzylinder lassen sich mit diesem Werkzeug in vielen Fällen brechen. Der PZ-Einsatz kann leicht durch Lösen zweier Schrauben durch einen RZ-Einsatz (für Rundzylinder mit 32 mm Ø) ausgetauscht werden.

Anwendungsbeispiele:

- überstehende Zylinder werden wie mit dem einfachen Knackrohr abgebrochen.
- Bündig mit dem Beschlag eingebaute Zylinder werden mit Hilfe der Zugschraube und die dadurch entstehende Zugkraft etwas aus der Tür in die exakte Passung des LockForce gezogen: dadurch wird der Zylinder durch die **Zugschraube** gehalten und zum anderen von dem LockForce selbst (somit wird die Zugschraube entlastet und es können wesentlich höhere Kräfte angewendet werden, was beispielsweise bei Hochsicherheitszylindern mit Stahlsteg notwendig ist).
- unter Zuhilfenahme des Kernziehaufsatzes wird mit exakter, axialer Zugkraft der Zylinderkern entfernt.

**Spezial-Ausziehvorrichtungset (Glocke) für Schließzylinder, kpl. Set
Ziehglocke einzeln mit Kernziehplatten**

Hochwertige Spezialzugschrauben **4,2 mm** Durchmesser

Hochwertige Spezialzugschrauben **4,8 mm** Durchmesser

Hochwertige Spezialzugschrauben **5,3 mm** Durchmesser

Verstärkungsringe für Zugschraube / 1 VE = 5 Stück!

Ersatzteil-Kit (Spindel)

Ersatz-Kugellager mit Scheiben für Spindel

Kernziehplatte für Ziehglocke / einzeln /PZ



62005 / Set



62005-E

**„Glocke“ einzeln:
mit 2 Kernziehplatten
(PZ/RZ), Nr. 62005-E**

Die Spezial-Ausziehvorrichtung ermöglicht ein schnelles, problemloses Öffnen von Schließzylindern.

Das Gerät wurde speziell für den Einsatz bei Polizei, Feuerwehr und in anderen Hilfsdiensten, sowie für den professionellen Notdienst, in Zusammenarbeit mit Praktikern entwickelt:

- für Profil- und Rundzylinder, auch in Zusatz-, Querriegel- und anderen Schließenrichtungen
- bei Profil- und Rundzylinder wahlweise Kern- oder Zylinderziehen möglich
- geringer Kraftaufwand durch kugelgelagerte Teile
- ohne besondere Vorbereitungen sofort einsetzbar
- robuste Bauweise
- schnelles, problemloses Ausklinken der Zugschraube nach dem Ziehvorgang
- bei fachgerechter Handhabung Vermeidung von Beschädigungen an Türblatt und Beschlag
- hochfeste Spezialzugschrauben

Lieferumfang 62005 (Set):

- Spezial-Ausziehvorrichtung für Schließzylinder, Kernziehplatte für Profilzylinder, Kernziehplatte für Rundzylinder, Spezialschraubendreher TX, Torx-Bit, Ring / Maul-Schlüssel SW 19, 15 Stück Spezial-Zugschrauben, Universal-Bauschlüssel (kurz), Instruktion

Die Spezial-Ausziehvorrichtung ist eines der wichtigsten Werkzeuge und einfach unentbehrlich für jeden Notöffnungsdienst! / Beachten Sie bitte, dass nur die durch uns gelieferten Spezial-Zugschrauben eine für den Einsatzfall ausreichende Zugfestigkeit besitzen.

Torx T-Schlüssel mit integr. TX 20

- Qualitativ hochwertiger T-Schlüssel
ideal zum Eindrehen der Zugschrauben!
- maximale Kraftübertragung



62363

1 Stück

62363

Torx-Bits 1/4“ (TX 20):

62012

1 Stück
ab 10 St.

62012

Bit-Adapter

- ermöglicht das **bequeme Eindrehen der Zugschrauben in den Schließzylinder.**

Die Zugschraube wird mit Hilfe des integr. Torx-Bits fixiert, so dass einhändig gearbeitet werden kann und somit ein Abrutschen vermieden wird.



62364

1 Stück

62364

**Ideal für
Akkuschrauber,
Freilaufknarren,
usw.**

„Pittbull“-Zugschrauben M6 (6 mm)



62345

1 Stück
ab 10 St.

62345

Diese Spezial-Zugschrauben mit einer **extremen Zugkraft von bis zu 5000 kg** kommen bei sehr breiten Schließkanälen von Bohrmuldenzylindern zum Einsatz. Der Einsatz der **„Pittbull“ Zugschraube** verstärkt aufgrund ihres großen Durchmessers leider auch die bestehende Problematik des Materialstau-Effektes in der entstehenden Zylindersacklochbohrung, die letztendlich zum vorzeitigen Abreißen der Schraube, oder auch zum Spreizen des Zylinderkerns führen kann. Um dem vorzubeugen empfehlen wir den Einsatz eines Kernlochbohrers, wie z.B. unseren schnellwechselbaren **4,8 mm HSS-G „Pittbull-Guider“**.

HSS-G „Pittbull-Guider“

Maße:

- Durchmesser: 4,8 mm
- Länge: 59 mm
- Max. Bohrtiefe: 34 mm
- Kreuzanschliff: 135°
- Sechskantschaft: 1/4“



62346

1 Stück

62346

Hochwertiger Metallbohrer speziell zum Vorbohren **beim Einsatz der „Pittbull“ Zugschrauben.**

Sein 6-Kant-Schaft ermöglicht schnelles Umstecken auf jeden **Universalbithalter.**

Optimaler Einsatz mit einem Akkuschrauber, auch für konventionelle 3-Backen-Bohrfutter geeignet.

Elektro-Pick-Set III im Koffer (ZIEH-FIX®)

- zum einfachen Aufsperrern mehrstiftiger Stift- und Scheibenzuhaltnngszylinder
- inkl. 4 Spannwerkzeuge
- inkl. 4 Picknadeln
- mit Lithium-Ionen-Batterien
- einfache Handhabung
- Made in Germany

Der E-Picker für den professionellen Anwender!



Zusätzlich neben dem ZIEH-FIX® Elektro-Pick sind im Koffer-Set enthalten:

- 2 St. Picknadeln „Novum“, Straight Blade, 0,5 mm
- 2 St. Picknadeln „Novum“, Angel Blade, 0,5 mm
- 1 St. Spannwerkzeug, 1,9 cm
- 1 St. Spannwerkzeug, 3,8 cm
- 1 St. Spannwerkzeug, 5,7 cm
- 1 St. Spannwerkzeug, 13,35 cm



Neues Modell

Artikelnummer	Verp.- Einheit	EDV- Nummer	Stückpreis € zzgl. MwSt.
62130	1 Set	62130	

Diese akkubetriebene elektrische Sperrzeugpistole arbeitet mit Vibration. Die Schlagfrequenz sowie die Schlaghärte des Picks werden auf die Scheibenzuhaltenngen übertragen. Dadurch wird einfaches Aufsperrern mehrstiftiger Stift- und Scheibenzuhaltenngsschließzylinder möglich.

Die Neuentwicklungen von Picknadeln und Zubehör lassen diesen mit höchster Präzision gefertigten Elektro-Pick auch zukünftigen Anforderungen gerecht werden.

Innovative Lademöglichkeit:
Laden Sie den Elektro-Pick mit Ihrem Micro-USB-Ladegerät – auch unterwegs über eine Powerbank.

Originelle Ladekontrolle inkl. Akkuschutz:
Durch die mit Plexiglas gesicherten LEDs sehen Sie immer Ihren Akkustatus und durch den Überladeschutz bleibt der Akku frisch wie am ersten Tag.

Optimierte Bedienbarkeit:
Durch die Rändelung am Griff liegt der Elektro-Pick III angenehm und rutschfest in der Hand – Sie müssen sich nicht verrenken, um den Knopf zu drücken.

Ersatzpicknadel gerade
Ersatzpicknadel gebogen

62110
62112



62110	1 Stück	62110	
62112	1 Stück	62112	

Automatisches Zylinderkerndrehspannwerkzeug (TNT-20)



62120	1 Stück	62120	
-------	---------	-------	--

Die eingebaute Feder aktiviert die Vorspannung am Schließrotor. Das Werkzeug ersetzt bei der Pickmethode die verschiedensten Spannwerkzeuge, ist kleiner und lässt sich durch zwei verstellbare Metallstifte universell an die Größe des Schließkanals anpassen.

Schließrotorbeschleuniger „Flipper“

- links- und rechtsdrehend



62150	1 Stück	62150	
-------	---------	-------	--

Schließrotorbeschleuniger – werden nach dem erfolgreichen Aufsperrern des Schließzylinders nach einer Pick-Methode verwendet. Die Beschleuniger werden entsprechend der erforderlichen Drehrichtung des Schließzylinders vorgespannt und versetzen nach Auslösung dieser Vorspannung den Schließrotor in eine derart schnelle Rotation, dass die Stifte nicht in die Stiftbohrungen des Stators zurückfallen und blockieren können.

Wiha-Schraubendreher mit Bit Magazin „LiftUp 26 one“

- gemischt mit 13 Doppelbits (nie mehr suchen – die gängigen Bits in einem Werkzeug)
- steigert die Effizienz: 26 Werkzeuge in Einem!
- großer Griff – maximale Power!

NEU!



62342	1 Set ab 5 Sets ab 10 Sets	62342	
-------	----------------------------------	-------	--

Weitere Wiha-Produkte auf Anfrage!

Türspreizer „Herkules“



Artikelnummer	Verp.-Einheit	EDV-Nummer	Stückpreis € zzgl. MwSt.
62070	1 Stück	62070	

Türspreizer „Herkules“ - ein Werkzeug auch für den extremen Einsatz!

Wenn es schnell gehen muss und ein massives, robustes Werkzeug gefragt ist, um Türen anzuheben oder abzusprenzen, damit entsprechendes Zubehörwerkzeug zum Einsatz kommen kann, dann ist der **Türspreizer „Herkules“** die erste Wahl. Einmal an der gewünschten Stelle angesetzt, liefert er in kürzester Zeit mit wenigen Handgriffen den benötigten Öffnungsspalt, oder sprengt kraftvoll die Tür aus ihrer Verriegelung. (Als nützlich in diesem Zusammenhang hat sich der **Ratschen-Ringschlüssel 17-19 mm** erwiesen.) Dieser **Türspreizer** ist speziell für Sicherheitskräfte, wie Feuerwehren und Polizeispezialeinheiten, konzipiert worden.

Türbeschlagheber „Brücke“ inkl. Nussmesser 8 und 10 mm



62075

62075	1 Set	62075	
Nussmesser einzeln:			
62076	8 mm	62076	
62074	9 mm	62074	
62077	10 mm	62077	

Beschlagheber ermöglichen in manchen Fällen das Abheben des Türbeschlags, so dass mit dem passenden „Nussmesser“ hinter das Schild gefasst und somit die Drückernuss betätigt werden kann. Diese Öffnungstechnik ist in der Regel nur bei einfachen, nicht ineinander verschraubten Beschlägen möglich. Die Abziehvorrichtung des **Türbeschlaghebers „Brücke“** wird in den außen liegenden Türknauf eingehängt. Durch den gleichmäßigen Zug mittels der Hubschrauben wird der Beschlag wenige Millimeter vom Türblatt abgehoben. In den so geschaffenen Spalt wird das entsprechende Nussmesser über den Vierkant eingeführt und durch Drehung somit das Schloss geöffnet. Das gleichmäßige und schonende Abziehen des Beschlages durch die 2 Hubschrauben der „Brücke“ sollte sehr vorsichtig erfolgen, da Beschädigungen, z.B. Druckspuren durch die Werkzeugfüße auf dem Türblatt, bei unvorsichtiger Arbeitsweise entstehen können! Die jeweils passenden Nussmesser (8 mm und 10 mm) werden mitgeliefert. Zum betätigen der Hubschrauben ist ein 17 mm Schraubenschlüssel erforderlich. Die „**Brücke**“ unterscheidet sich im Wesentlichen von den übrigen auf dem Markt befindlichen Beschlaghebern durch:

- Fertigung aus hochwertigem Stahl statt Alu etc.
- Äußerst solide Verarbeitung
- Extrem hohe Langlebigkeit
- Optimale Ausübung und Verteilung der Zugkraft

Schlagschlüssel – Bump Keys, inkl. DVD-Dokumentation

- Satz „1 DE“ mit 11 Schlagschlüsseln
(2x ABUS, BKS, CES, 2x DOM, EVVA, TOK-Winkhaus, WILKA, 2x Zeiss-Ikon)



62078	1 Set	62078	
<p>Einzelne Schlagschlüssel im Nachkauf. Wir bitten um Angabe des Fabrikats:</p>			
62080	1 Stück	62080	

Unsere Schlagschlüssel ermöglichen es dem Anwender, schnell und zerstörungsfrei viele Schließzylinder aufzusperren. **Voraussetzung:** Es ist für den zu entsperrenden Schließzylinder ein passender Schlagschlüssel vorhanden.

Wie funktionieren Schlagschlüssel? Die speziell gefrästen Einschnitte im Schlagschlüssel werden ganz normal in den Schließzylinder eingesteckt. Die Flanken der Schlüsseleinschnitte befinden sich dann jeweils direkt vor den einzelnen Kernzuhaltungsstiften. Durch Schlagen, bzw. eher Klopfen mit einem geeigneten Gegenstand wird mit Hilfe des **Flexi-Hammers** der Schlagschlüssel weiter in den Zylinder eingetrieben. Durch den schnellen Aufprall der Flanken der Schlagschlüsseleinschnitte auf die Zuhaltungsstiftköpfe werden diese blitzartig in ihre Zylinder-Gehäusebohrungen getrieben. Der Billardkugel-Effekt entsteht! Wenn nun die richtige, gefühlvolle Vorspannung in die gewünschte Schließrichtung auf den Schlagschlüssel erfolgt, kann der Schließzylinder entsperrt werden. Hierbei kommt es auf das richtige Timing zwischen Schlag und Drehspannung an. Dieses Timing gilt es zu trainieren. Im Regelfall sind mehrere Schläge bis zum Entsperrern erforderlich.

Um es noch einmal verständlich klarzustellen: Bei den Schlägen handelt es sich eher um **leichtes „Klopfen“ auf den Schlagschlüssel**, bei der Drehspannung um hauchfeines und minimales Bewegungen in gewünschter Aufsperrrichtung.

Die Schlagtechnik ist absolut zerstörungsfrei und geräuscharm in der praktischen Anwendung. **Weitere Schlagschlüsselsätze auf Anfrage!**

Flexi-Hammer (für Schlagschlüssel)



62098	1 Stück	62098	
-------	---------	-------	--

Die hohe Elastizität des frei schwingenden Flexi-Hammerstiels ermöglicht ein Nachfedern des Schlüssels, welches bei weniger flexiblen Werkzeugstielen durch die Trägheit der impulsgebenden Schlaghand ausgebremst wird. Daher eignet sich der Flexi-Hammer I besonders gut für die herkömmliche, bei Anfängern weitverbreitete Schlagtechnik.

Türklinkenangel

- aus Stahl
- Öffnung über die Türklinke
- einfache Handhabung
- „Doppelfalz“ kein Problem
- 3,75 mm Ø

62508

1 Stück

62508

Stückpreis €
zzgl. MwSt.

**Preis-
senkung!**

Ersatzzugseil aus Stahl für Türklinkenangel

62512

1 Stück

62512

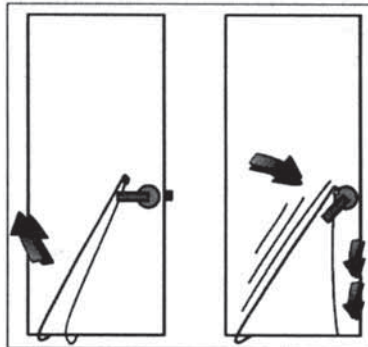
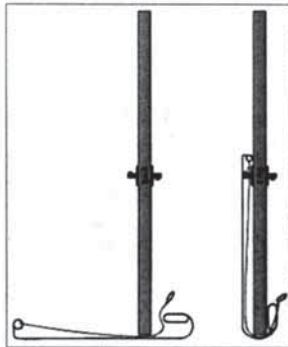

Funktionsweise der Türklinkenangeln

Mit diesem einfachen und sehr erfolgreichen Werkzeug lässt sich ein innenliegender Türgriff von außen betätigen. Die Türklinkenangel wird einfach durch den Luftspalt zwischen Fußboden und Türunterseite hindurch geschoben und durch Aufrichten der Angel über den innenliegenden Türgriff geworfen. Durch Betätigung des außen liegenden Zugseils wird nun der Türgriff gedrückt. Es ist in vielen Fällen die einfachste und schnellste Methode, um zugefallene Türen zu öffnen. Voraussetzung für den erfolgreichen Einsatz der Türklinken-Angel ist ein ausreichender Luftspalt zwischen Fußboden und Türunterkante von mindestens 4,5 mm oder aber eine Fußleiste, die für die Notöffnung entfernt werden kann, damit der so erforderliche Arbeitsspalt geschaffen werden kann. Auch in Zusammenarbeit mit der Türklinkenangel kann das Air Wedge Druck-Luftkissen hilfreiche Dienste leisten! (Länge des Zugseils ca. 110 cm).

Air Wedge Luftkissen

- mit Blasebalg



62516

1 Stück

62516

62520

1 Stück

62520

62521

1 Stück

62521

**Preis-
senkung!**

Türhebel

- 120 mm Durchmesser
- Tragkraft ca. 40 kg / senkrecht
- mit 2-teiligem Klappgriff

Das **Air Wedge** Luftkissen wurde eigentlich für KFZ-Öffnungen entwickelt. Durch die enorme Belastbarkeit ist es auch ideal für die Verwendung der Türklinkenangel (wird zwischen Fußboden und Tür geschoben und mit Hilfe des Blasebalgs hebt sich die Tür an). Ideal auch zum Ausrichten bei Fenstermontagen usw.

Der **Türhebel** ist einfach, aber effektiv um eine Tür einhändig in die Höhe zu heben (z.B. für einfacheren Einsatz der Türklinkenangel).

Der **Saugheber** aus hochwertigem Kunststoff ist ideal für Tür- und Fahrzeugtüröffnungen und für hunderte anderer Anwendungen mehr! Gewicht = 290 gr.

Kippfensteröffnerset „Genius“



62530

1 Set

62530

Mit diesem patentierten Kippfenster-Öffner lassen sich garantiert 99 % aller Dreh-Kipp-Fenster und Türen ohne große Mühe öffnen. Durch die geniale Konstruktion können selbst gekippte Fenster und Türen mit Eindrücksicherung im Griff spielend leicht geöffnet werden. Auch wird bei diesem Werkzeug kein Gummi-Saugheber benötigt. Mitgeliefert werden eine Zugschlinge für gekröpfte Fenstergriffe eine gebogene Führungsstange zum Einbringen des Genius bei sehr engen Fensterspalten.

Eine bebilderte, leicht verständlich geschriebene deutsche Bedienungsanleitung ist dabei!

Öffnungswerkzeuge / Aufsperrtechnik

Lockoff-Türspionöffner im Holzkoffer

- inklusive 6-Kant-Schraubendreher

Gekröpfte Spezial-Demontagezange für Türspion

Kipphebel

- zum einfachen Herausdrehen des Türspions

Spezial-Holzbohrer mit speziell geschliffener Spitze

- 15 mm Ø / Schaft = 9,5 mm Ø
- für den drehenden und schlagenden Einsatz in Schlagbohrmaschinen und Akku-Schraubern (minimiert das Risiko, dass das Bohrloch auf der Innenseite ausreißt)
- nach Anwendung können Sie einen Türspion, 14 mm Ø, einsetzen

Artikelnummer	Verp.- Einheit	EDV- Nummer	Stückpreis € zzgl. MwSt.
62550	1 Set	62550	
62554	1 Stück	62554	
62558	1 Stück	62558	
62729	1 Stück	62729	



Koffer inkl. Demontagezange



Vor dem Einsatz wird der Hebelarm des Lockoff in seiner Länge justiert. Dabei gilt es, das Gestänge des Lockoff von der Mitte der Spion-Bohrung an, entsprechend der Entfernung zum Türdrücker, einzustellen, damit der Türdrücker tief genug gedrückt werden kann.

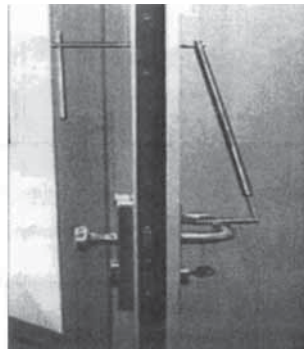

Seitenansicht:

Der abgewinkelte Hebelarm liegt auf dem innenliegenden Drücker auf. Durch Druck auf den außen liegenden Arm lässt sich nun der Drücker betätigen.



Das Justieren des Hebelarms vor der Tür ist sehr wichtig. Wurde er zu kurz eingestellt, rutscht der Hebel vom Drücker ab, bevor er tief genug gedrückt wurde. Ist er zu lang, kann die Kraft nicht ausreichend übertragen werden. Bei einer Fehljustierung ist das in die Tür eingebrachte Lockoff problemlos wieder herausziehbar und neu zu justieren.

Der **Lockoff-Türspionöffner** ermöglicht das Öffnen von zugefallenen Falz- oder Doppelfalztüren. Er ist auch ganz besonders effektiv bei Türen mit Selbstverriegelung oder Not- und Gefahrenfunktion einsetzbar. Keine Beschädigung (Verkauf eines neuen Türspions), zeitsparend, geräuscharm und einfache Handhabung. Ein bereits montierter Türspion lässt sich einfach mit einem Schraubendreher durchschlagen. Danach kann der **Kipphebel** durchgesteckt werden, der dann in die Nut auf der Innenseite des Spions einrastet (dieser kann so leicht auseinander gedreht und sauber entfernt werden). Alternativ kann ein Spion von außen mit der gekröpften **Spezialzange** gelöst werden.

Sperrhaken,

- aus geschmiedetem, vernickeltem Stahl am Bund,
- **für Einsteck-Chubb-Schlösser, 12-teilig**
- Gesamtlänge: 100 mm
- Barthöhe: 14 mm
- Bartlänge: 10 mm

Dito, für Buntbart- und albertümliche Schlösser, 15-teilig

- Gesamtlänge: 110 mm
- Barthöhe: 12 - 15 mm
- Bartlänge: 9 - 14 mm

Satz K	1 Set	62570
Satz O	1 Set	62575

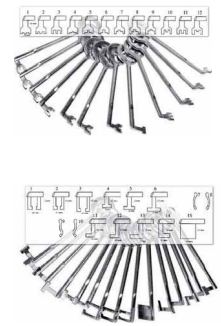

Sperrhaken sind für den Schlüssel(not)dienst in vielen Fällen ein unverzichtbares Werkzeug! Besonders **Sperrhaken-Satz „K“** empfehlenswert!

Schlüsselfeilen-Spezialset,

- zur Nachbearbeitung von Schlüsselbärten
- **1 VE = 6 Stück in Box**

62580	1 Box	62580
-------	-------	-------



Gruppe 1
Gruppe 2
Gruppe 3
Gruppe 4
Gruppe 5
Gruppe 6
Gruppe 7
Gruppe 8
Gruppe 9

Bits / Fräser / Öffnungswerkzeuge / Aufsperrtechnik

TorxTX 20 Bits (1/4“)



Artikelnummer	Ausführung Maße in mm	Verp.- Einheit	EDV- Nummer	Stückpreis € zzgl. MwSt.
62012	25 mm Länge	1 Stück ab 10 St.	62012	

Hartmetallfräser in Topqualität / BlueTec-Beschichtung

- für z.B. Kernziehschutzbeschläge zum Aufbohren
- Schneidetiefe 20 mm!
- (Bei 3 mm werden die Kernziehschutzbeschläge nicht beschädigt)

3 mm:				
62369	3 x 60 mm	1 Stück	62369	
62370	3 x 75 mm	1 Stück	62370	
62371	3 x 100 mm	1 Stück	62371	



Spannzange / Spannhülse für 3 mm Fräser Nr. 62373, passend für PSG- u. DGL-Maschinen von Milwaukee:

62373		1 Stück	62373	
-------	--	---------	-------	--



Hartmetallfräser 6 mm in Topqualität

- ideal zum Auffräsen von Profilzylindern
- **BlueTec-Beschichtung** (ergibt einzigartige Standzeiten und Performance für fast alle Stahlsorten)
- Universalverzahnung (hohe Zerspanleistung: ruhiger Lauf, kurze Späne)

6 mm:				
62378	6 x 60 mm	1 Stück	62378	
62376	6 x 80 mm	1 Stück	62376	
62377	6 x 100 mm	1 Stück	62377	



62374	4 x 6 x 60 mm (Spitze 4 mm / Aufnahme 6 mm)	1 Stück	62374	
-------	--	---------	-------	--

Bohrfräser / BlueTec-Beschichtung

62379	6 x 60 mm	1 Stück	62379	
-------	-----------	---------	-------	--

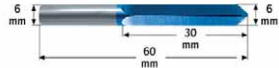

VHM-Bohrfräser der neuesten Generation. Öffnet Schließzylinder in Rekordzeit. Beste Ergebnisse werden mit Geradschleifer erzielt. Aufbohrungen auch mit Bohrmaschine/Akku-Bohrmaschine möglich. In Verbindung mit Frässtiften ergibt sich die ideale Werkzeugkombination. Mit dem Bohrfräser wird der Zylinder in kürzester Zeit gradlinig aufgebohrt. In der Regel sollte der Schließzylinder nun bereits zu schließen sein. Falls nicht z. B. bei besonderen Bohrschutzsicherungen, wird die Bohrung seitlich mit einem Frässtift erweitert.

BLUETEC-beschichtet: Für Frässtifte optimierte und patentierte BlueTec-Beschichtung ergibt einzigartige Standzeiten und Performance in allen Stahlsorten.

Extractorset, 4-teilig

- enthält die modernsten Werkzeuge um abgebrochene Schlüssel und andere Fremdkörper selbst aus sehr engen Schließkanälen zu entfernen.
- **4 Stück im Etui**



62380	-	1 Set	62380	
-------	---	-------	-------	--



Sperrhaken-Profi-Lock-Pick-Set „Elite 17“

- im Echtleder-Etui mit Reißverschluss
- **17-teilig** (11 Picks, 1 Extraktor, 5 Spanner)
- High-Tech-Qualität: feinste Klingen - genialer Federstahl - perfekte Verarbeitung



62397	17-teilig	1 Set	62397	
-------	-----------	-------	-------	--



Sperrhaken-Profi-Lock-Pick-Set „Elite 9“

- im Echtleder-Etui mit Druckknopf-Verschluss
- **9-teilig** (6 Picks, 1 Extraktor, 2 Spanner)
- High-Tech-Qualität: feinste Klingen – genialer Federstahl – perfekte Verarbeitung



62394	9-teilig	1 Set	62394	
Dito, jedoch 11-teilig: (7 Picks, 1 Extraktor, 3 Spanner)				
62398	11-teilig	1 Set	62398	

SouthOrd-Taschenmesser Pickset



62396	-	1 Set	62396	
-------	---	-------	-------	--

Das kleine Pickset in Form eines Taschenmessers erlaubt das unauffällige Mitführen. Die einzeln ausklappbaren Picks werden durch die Rändelschraube in der gewünschten Position fixiert. Hergestellt aus Edelstahl. Größe wie ein mittleres Schweizer Offiziersmesser. Sehr saubere Verarbeitung mit Top-Qualität. 5 Picks aus Federstahl (Stärke ca. 0,5 mm) und ein großer Spanner, der im Messergriff geschickt integriert ist. Maße 90 x 20 x 16 mm. Alle Teile sind austauschbar und als Ersatzteile lieferbar. Der passende Schlüsselring wird mitgeliefert. Ein fantastisches Werkzeug, das immer dabei ist und auch als originelles Geschenk dienen kann! „Nice to have it!“

Bohrer

Hammerbohrer „SDS-plus-7X“ mit speziell verdichteter Oberfläche
 - passend zu allen Bohrhämmern mit SDS-plus-Aufnahme
 - langlebiger Vollhartmetall-4-Schneider für armierten / härtesten Beton und für Mauerwerk



Top Qualität!

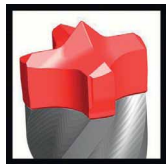

62718

- ▶ **Vollhartmetall-4-Schneider-Bohrkopf** für außerordentliche Lebenszeit und Widerstandskraft in armiertem Beton
- ▶ **Ultimativ scharfe 90° Zentrierspitze** für eine tiefe und stabile Zentrierung
- ▶ **mit Verschleißindikator**
- ▶ große **Staubabfuhrkanäle** und **4-Spiral Design** für höchste Bohrgeschwindigkeit

Empfohlen für die Bearbeitung von: härtestem Beton, Stahlbeton, Mauerwerk und Granit
Anwenderhinweise: Für den Einsatz in Bohrhämmern mit SDS-plus-Aufnahme

Mehrzweckbohrer „MultiConstruction“ Nr. CYL-9
 - optimale Ergebnisse für den drehenden u. schlagenden Einsatz in Schlagbohrmaschinen und Akku-Bohrschraubern



Top Qualität beim drehenden und schlagenden Bohren!



62730

Artikelnummer	Abmessung in mm:	AL = Arbeitslänge	GL = Gesamtlänge	Verp-Einheit	EDV-Nummer	Stückpreis € zzgl. MwSt.
62720	3 x	AL 40 x GL 70		1 Stück	62720	
62721	4 x	AL 40 x GL 75		1 Stück	62721	
62722	5 x	AL 50 x GL 85		1 Stück	62722	
62723	6 x	AL 60 x GL 100		1 Stück	62723	
62728	7 x	AL 60 x GL 100		1 Stück	62728	
62724	8 x	AL 80 x GL 120		1 Stück	62724	
62726	10 x	AL 90 x GL 150		1 Stück	62726	

4-teiliges Robust-Set mit 4, 5, 6, und 8 mm:
 62730 Set 1 x 4, 1 x 5, 1 x 6, 1 x 8 1 Set 62730

- ▶ scharfe, mehrfach **diamantgeschliffene** Schneidkanten
- ▶ aktive **Zentrierspitze** für aktives Schneiden in Beton
- ▶ **langlebiges Hartmetall** mit feinsten Körnung für hohe Lebensdauer und beste Widerstandsfähigkeit
- ▶ Durchmesser **optimierte Löt- und Härtungstechnologie**, um die Robustheit des Bohrers zu steigern und die Vibration während des Bohrens zu senken
- ▶ **4-spiraliges Dura-Design** für größere Widerstandsfähigkeit und Stabilität beim Bohren in Beton

Empfohlen für die Bearbeitung von: praktisch allen Materialien im Innenausbau, wie z.B. Beton, Mauerwerk, Fliesen und Keramik, Eternit, Holz, Aluminium, Baustahl, Leichtbaustoffe, Ziegelsteine, Kunststoff, Metallbleche und mehrschichtige Materialien

Anwenderhinweise: Für den drehenden und schlagenden Einsatz in Schlagbohrmaschinen und Akku-Bohrschraubern

Metallspiralbohrer „HSS-G“, DIN 338



Top Qualität!

„HSS-G“ – bis zu 40% schneller bzw. bis zu 50% weniger Anpressdruck!

62740	2,5 x	AL 30 x GL 57		1 Stück	62740	
62741	3 x	AL 33 x GL 61		1 Stück	62741	
62742	3,5 x	AL 39 x GL 70		1 Stück	62742	
62743	4 x	AL 43 x GL 75		1 Stück	62743	
62744	4,2 x	AL 43 x GL 75		1 Stück	62744	
62745	4,5 x	AL 47 x GL 80		1 Stück	62745	
62746	5 x	AL 52 x GL 86		1 Stück	62746	
62747	5,5 x	AL 57 x GL 93		1 Stück	62747	
62748	6 x	AL 57 x GL 93		1 Stück	62748	
62749	6,5 x	AL 63 x GL 101		1 Stück	62749	
62750	7 x	AL 69 x GL 109		1 Stück	62750	
62751	7,5 x	AL 69 x GL 109		1 Stück	62751	
62752	8 x	AL 75 x GL 117		1 Stück	62752	

- ▶ **Präzisionsschliff** – bis zu 40 % rascherer Bohrfortschritt bei bis zu 50 % geringerer Vorschubkraft als Standard HSS-Bohrer
- ▶ **Konisch verstärkter Bohrerker** – höhere Bruchstabilität und hohe Einsatzzeiten
- ▶ **Selbstzentrierende Eigenschaften der Kreuzschliffbohrspitze** – **macht Vorkörnen oder Vorbohren bis Ø 10 mm überflüssig!**

Empfohlen für die Bearbeitung von: legiertem und unlegiertem Stahl bis zu einer Zugfestigkeit von 900 N/mm², Stahlguss, Grauguss, Sinterisen, Temperguss, Nichteisenmetalle und Hartkunststoffen

Anwenderhinweise: Auch für langspanende Werkstoffe geeignet

Spiralbohrer aus Hochleistungsschnellstahl nach DIN 338, rechtsschneidender Spiralbohrer Typ N, Bohrspitze 135°, Kreuzschliff nach DIN 1412C, Durchmesser toleranz h 8; aus dem Vollen geschliffener Stahlbohrer, durch spezielle Werksnorm ausgezeichnete Oberflächengüte, Außendurchmesser zum Schaft hin verjüngt, dadurch weniger Reibung

Lochsägen (Bohrkronen)

Speed Multi Construction Lochsäge

- Mehrzwecklochsägen für den Einsatz in Bohrmaschinen mit Bohrfutter oder SDS-plus-Aufnahme (nur drehend einsetzen, Schlag abschalten!)
- 60 mm Schnitttiefe (Arbeitslänge)



47352



Ideal für den Einbau unserer Schlüsseltresore Nr. 47260,47261 und z.B. für Außenrosette des KBV-Sperrbügelzusatzschlosses und ISEO-Olymp:

47350	51 mm Ø	1 Stück	47350	
-------	---------	---------	-------	--

Ideal für den Einbau unserer Schlüsseltresore Nr. 47200, 47245, 47285:

47352	57 mm Ø	1 Stück	47352	
-------	---------	---------	-------	--

Ideal für den Einbau unserer Schlüsseltresore Nr. 47265, 47267, 47247:

47354	79 mm Ø	1 Stück	47354	
-------	---------	---------	-------	--

Steckdosenmaß:

47356	68 mm Ø	1 Stück	47356	
-------	---------	---------	-------	--

- ▶ **Robuste Hartmetallzähne** – extrem leistungsstark und langlebig
- ▶ **Tropfenförmige Spanauswurfschlitz** – rascher, ununterbrochener Bohrfortschritt
- ▶ **Power-Change-Adapter** – schnelles und sicheres Befestigen und Lösen von Zentrierbohrer und Lochsäge mit nur einem Klick

Empfohlen für die Bearbeitung von:

Weich- und Hartholz, Sperrholz, Tischlerplatten, Spanplatten (roh-furniert), Laminat, Sandwich-Materialien, Kunststoffe, Acrylglas, Mauerwerk, Wandfliesen, Ziegelstein, Gipskarton und -blöcke, Heraklithplatten, Eternit, Gasbeton, Voll-, Dach- und Hochlochziegel sowie Kalksandstein

Zubehör für obige Lochsägen:



47360

Power-Change-Plus-Adapter, 3/8" 8,7 mm
passend für obige Lochsägen (ohne Zentrierbohrer):

47360	–	1 Stück	47360	
-------	---	---------	-------	--



47362

Power-Change-Plus-Adaper mit SDS-plus-Aufnahmeschaft
passend für obige Lochsägen (ohne Zentrierbohrer):

47362	–	1 Stück	47362	
-------	---	---------	-------	--



47364

HSS-G Hartmetall-Zentrierbohrer mit 1/4"-Sechskantschaft, mit Mittenzentrierung und Mehrzweckonderschliff, Länge = 105 mm, Ø 7, 15 mm:

47364	–	1 Stück	47364	
-------	---	---------	-------	--



47366

Zentrierbohrer TCT passend für obige Lochsägen mit 1/4"-Sechskantschaft-Aufnahme, 135° Spannwinkel, Länge = 105 mm, Ø 7, 15 mm:

47366	–	1 Stück	47366	
-------	---	---------	-------	--

Auf Anfrage auch **Bosch-Maschinen** lieferbar!



BOSCH
Technik fürs Leben

Weitere Bohrkrone auf Anfrage!

Prismenfräser für Schlüsselfräsmaschine

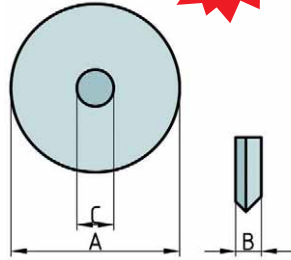

NEU!

z. B. passend für Schlüsselfräsmaschine **Silca Record 2000, Silca Bravo-Reihe, Titan Master, JMA Berna, JMA Vienna + Vienna Smart**

62430 A = 80 / B = 5 / C = 16 mm 1 Stück 62430

z. B. passend für Schlüsselfräsmaschine **Ecco**

62432 A = 60 / B = 5 / C = 16 mm 1 Stück 62432

Weitere Prismenfräser und Chubb-Fräser auf Anfrage!

Drahtbürsten für Schlüsselfräsmaschine

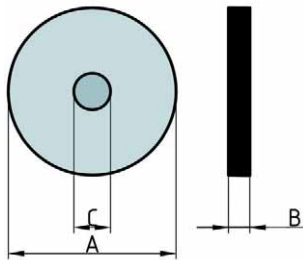

z. B. passend für Schlüsselfräsmaschine **Allianz, Silca Bravo-Reihe**

62440 A = 80 / B = 15 / C = 10 mm 1 Stück 62440

z. B. passend für Schlüsselfräsmaschine **JMA Vienna Smart**

62442 A = 75 / B = 10 / C = 13 mm 1 Stück 62442

z. B. passend für Schlüsselfräsmaschine **Silca Record 2000**

62444 A = 55 / B = 13 / C = 10 mm 1 Stück 62444

Weitere Drahtbürsten auf Anfrage!

Fräser für Bahenschlüssel und für Bohrmuldenschlüssel für Schlüsselfräsmaschine



Wir können Ihnen hier diverse **Fräser in verschiedenen Ausführungen für Schlüsselfräsmaschinen** liefern. Bitte fragen Sie bei uns an!

Schlagstempelsatz „Zahlen“

- zur Markierung von Werkstücken
- Schrifthöhe 3 mm, vernickelt
- **1 Set = 9 Stempel in Kunststoffbox**
- 247 gr.



62470 0 – 9 **1 Set mit 9 Stempel** 62470

Schlagstempelsatz „Buchstaben A-Z, &“

- zur Markierung von Werkstücken
- Schrifthöhe 3 mm, vernickelt
- **1 Set = 27 Stempel in Kunststoffbox**
- 506 gr.



62472 A – Z, & **1 Set mit 27 Stempel** 62472

Pollerschlüssel / Dornschlüssel Multifunktionsschlüssel / Bauschlüssel

	Artikel- nummer	Abmessung in mm	Verp.- Einheit	EDV- Nummer	Stückpreis € zzgl. MwSt.
<p>Feuerwehdreikantschlüssel</p> <ul style="list-style-type: none"> - für Absperrpfosten - M12 (Innenschenkellänge: 18 - 19 mm) 	62390	160 mm Gesamtlänge	1 Stück ab 10 Stck.	62390	
Auf Anfrage auch andere Schenkellängen lieferbar: (z.B. M10: ca. 16-17 mm)					
<p>Pollerschlüssel</p> <ul style="list-style-type: none"> - Gesamtlänge: 300 mm - 5 mm Dicke / 17 mm Schenkellänge - mit Haken (um z.B. Gullydeckel anzuheben) - nach DIN 3223 	62393	300 mm Gesamtlänge	1 Stück ab 10 Stck.	62393	
<p>Spezialstift für Müllräume / Edelstahl massiv</p> <ul style="list-style-type: none"> - Gesamtlänge: 100 mm - Vierkantabm.: 85 x 8 x 8 mm - Dreikantlänge: 15 mm (8 mm Dreikant) 	62385	100 mm Gesamtlänge	1 Stück ab 10 Stck.	62385	
NEU! Spezialstift für Müllräume					
<p>Dornschlüssel mit Dreikantloch</p> <ul style="list-style-type: none"> - 7 mm / 8 mm und 10 mm - Druckguss verzinkt - 8 mm-Ausführung auch geeignet für Müllcontainer 		Dornschlüssel (Dreikant):			
	62386	7 mm Δ / 85 mm Gesamtlänge	1 Stück ab 50 St.	62386	
	62387	8 mm Δ / 85 mm Gesamtlänge	1 Stück ab 50 St.	62387	
	62389	10 mm Δ / 85 mm Gesamtlänge	1 Stück ab 50 St.	62389	
<p>Dornschlüssel mit Vierkantloch</p> <ul style="list-style-type: none"> - 6 mm / 7 mm und 8 mm - Druckguss verzinkt 		Dornschlüssel (Vierkant):			
	62331	6 mm \square / 85 mm Gesamtlänge	1 Stück	62331	
	62332	7 mm \square / 85 mm Gesamtlänge	1 Stück	62332	
	62333	8 mm \square / 85 mm Gesamtlänge	1 Stück	62333	
<p>Vierkantschlüssel</p> <ul style="list-style-type: none"> - verwendbar von 6 - 9 mm - konisch aufsteigend 	62337	130 mm Gesamtlänge	1 Stück	62337	
	62338	85 mm Gesamtlänge	1 Stück	62338	
Schaltschrank-Schlüssel / Doppelbart / 5 mm \emptyset					
<p>Heizungsschlüssel</p> 	90160	25 mm Gesamtlänge	10 Stück ab 50 St.	90160	
<p>Multifunktionsschlüssel</p> <ul style="list-style-type: none"> - aus Zinkdruckguss - vernickelt (patentiert) - mit magnetischer Bit- und Adapteraufnahme 	62400	120 x 65 mm	1 Set ab 4 Sets	62400	
Mit magnetischer Adapter- + Bit-Aufnahme					
Zum Öffnen, Schließen, Messen, Prüfen, Montieren, Ausmessen benötigter Profilylinderlängen, Heizungsentlüftung, Auf- und Absperrn von Ventilen, Bitaufnahme, Notöffnungswerkzeug, mit Dreikant, mit Vierkant, zum Öffnen und Verschließen von Fenstern, Türen, Schaltkästen, Müllcontainern, Sperrpfosten.					
<p>Bauschlüssel / Universalschlüssel</p> <ul style="list-style-type: none"> - lange Ausführung 	62180	195 mm Gesamtlänge	1 Stück ab 20 St. ab 50 St.	62180	
<p>Bauschlüssel / Universalschlüssel</p> <ul style="list-style-type: none"> - kurze Ausführung - besonders geeignet für Halbzylinder, Garagentorschlösser usw. <p style="color: red; font-weight: bold; transform: rotate(-15deg);">vielfältige Einsatzmöglichkeiten</p>	62185	140 mm Gesamtlänge	1 Stück ab 20 St. ab 50 St.	62185	
<p>Bauschlüssel</p> <ul style="list-style-type: none"> - lange Ausführung aus Kunststoff 	62183	165 mm Gesamtlänge	1 Stück ab 10 St.	62183	

Schmierstoffe / Zylinderspray

Brunox-Turbo-Spray Display
- Display mit 24 x 100 ml Sprühdose



Für alle + für alles

Brunox-Turbo-Spray - Die perfekte Wartung Ihrer Beschläge!
Beseitigt sofort Quietschen, Klemmen, Verharzungen! Macht alles im Nu wieder gängig! Es ist Korrosionsschutz, Schmier-, Reinigungsmittel, Kriechöl und Kontaktöl in einem!
Optimal für Zylinderschlösser; verharzt nicht, weil es kein Silikon, Teflon und Graphit enthält. / Die Schmierung ist garantiert bis -55° C! / Angenehme Duftnote.

WD 40 - Zylinderspray



- Durchdringt und löst
- Schmiert & schützt
- Verhindert Verschleiß



WD 40 - Specialist® Schließzylinderspray wurde speziell für die Wartung aller Arten von Schließzylindern (Haus, Auto, Möbel, Schlösser) entwickelt. Die silikon- und fettfreie Formel sowie die hohe Kapillarwirkung erlaubt es dem Produkt in den Zylindermechanismus einzudringen und Blockaden zu lösen ohne dabei zu verharzen. Es hinterlässt einen dünnen Schmierfilm, der zusätzlich vor Korrosion schützt.
Anwendungsbereiche: Schlösser, Schließzylinder, Vorhängeschlösser und viele mehr!

WD-40 Display

- Display mit 24 x 100 ml Sprühdose
- Display mit 30 x 300 ml Sprühdose*
- Display mit 24 x 400 ml Sprühdose
- Display mit 24 x 500 ml Sprühdose*

WD-40 (einzelne Dosen):

- 100 ml Sprühdose
- 300 ml Sprühdose mit Smart Straw
- 400 ml Sprühdose
- 500 ml Sprühdose mit Smart Straw



WD 361	100 ml x 24	1 Display	60361
WD 362*	300 ml x 30	1 Display	60362
WD 364	400 ml x 24	1 Display	60364
WD 365*	500 ml x 24	1 Display	60365
Einzelne Dosen:			
WD 100	100 ml	1 Stück	60100
WD 300*	300 ml*	1 Stück	60200
WD 400	400 ml	1 Stück	60400
WD 500*	500 ml*	1 Stück	60450

WD-40 - Ein Produkt mit fünf Funktionen: beseitigt Quietschen; verdrängt Feuchtigkeit; reinigt und schützt, z.B. Tür- und Autoschlösser; lockert verrostete Teile; löst festsitzende Mechanik.
Das kleine Wunder gegen Wind und Wetter: Schützen Sie Tür- und Autoschlösser, pflegen Sie Maschinen und Feinmechanik. Schonen Sie Schalter und Regler. Denn **WD-40** verhindert das Vereisen von Schlössern, schützt Maschinen und Feinmechanik vor Korrosion, bannst Feuchtigkeit von der Elektronik. Werkzeuge und Gartengeräte werden bis zum nächsten Gebrauch mit einem dünnen Schutzfilm konserviert.
WD-40 bringt seine Leistung ohne Silikon und Teflon, zieht keinen Schmutz an, verklebt und verharzt nicht.
***Neu! 300 + 500 ml Dose mit Smart Straw = einem neuen Sprühknopf für punktgenaues Sprühen dank des neuartigen Klappröhrchens. Ideal als Kontaktspray oder für die Pflege von Schließzylindern.**

LUBRA metallic Pflegeöl

- Allzweckpflegeöl, ideal einsetzbar als:
Schmieröl, Kontaktspray, Rostlöser, Pflegeöl



60466	300 ml	1 Stück ab 20 St.	60466
-------	--------	----------------------	-------

Das in **LUBRA metallic** enthaltene Additivpaket bewirkt folgende hervorragende Eigenschaften:

- ▶ pflegt und konserviert alle Metalle, Kunststoffe und Marmor
- ▶ schützt vor Korrosion und Oxidation
- ▶ schmiert bewegliche Teile
- ▶ mindert Verschleiß
- ▶ beendet lästiges Quietschen und Knarren
- ▶ verdrängt Feuchtigkeit
- ▶ reinigt
- ▶ fettet nicht
- ▶ ist harz- und säurefrei
- ▶ löst Rost und Verharzungen
- ▶ greift Lack, Glas, Kunststoff nicht an

LUBRA Rapid

- Fettfreies Schmiermittel für Türschlösser, Haushalt, Garten, Autowerkstatt



60468	150 ml	1 Stück ab 20 St.	60468
-------	--------	----------------------	-------



Zylinderschloss-Pflegespray „Cleaner GL 5“

- mit aufsteckbarem Röhrchen für punktgenaues Sprühen



Das Produkt, das in Zusammenarbeit mit der Schlossherstellungsindustrie **speziell für die Schmierung, Wartung und Pflege von Zylinderschlössern** entwickelt wurde, ist sehr effektiv und ergiebig. Die Kombination von hochwertigen, alterungsbeständigen, nicht verharzenden Mineralölkomponten und hellfarbigen Festschmierstoffen gewährleistet einen einwandfreien Betrieb, ist nicht schmutzend und verfügt über wasserabweisende und korrosionshemmende Eigenschaften. **Anwendungsbereiche:** Scharniere, Gelenke, Federn, Schmierung von Führungen und Mechanismus von Transportsystemen, Abfüllautomaten, in Haushalt, Garten, Hobbywerkstatt usw. / **Ideal für Zylinder.**

Verkaufsfördernde Displays - geringer Platzbedarf - guter Zusatzumsatz!

BALLISTOL – „Universalöl“ – Spray



Der Renner!

NEU!

Zur Pflege von Metall, Holz, Leder, Gummi, Kunststoff, Fell, Haut in Handwerk, Industrie, Landwirtschaft, Haushalt, Garten, für Kraftfahrzeuge, Angel-, Jagd- und Schießsport.

Artikelnummer	Ausführung	Verp.- Einheit	EDV- Nummer	Stückpreis € zzgl. MwSt.
60500	50 ml	1 Stück	60500	
60502	100 ml	1 Stück	60502	
60504	200 ml	1 Stück	60504	
60505	350 ml Varioflex* (* mit 12,5 cm langem flexiblem Sprührohr)	1 Stück	60505	
Thekendisplay (Abm.: H 36,5 x B 17,0 x T 23,5 cm) mit 9 x 50 ml und 9 x 200 ml Spraydosen:				
60510	Display	1 Set	60510	

Ballistol Universalöl ist das einzige Universalöl und vielseitig wie kein anderes:

- Bewährtes Spezialmittel seit 115 Jahren für Industrie, Handwerk, Landwirtschaft und Haushalt
- Pflegt, schützt und schmiert alle Materialien aus Metall, ölbeständigem Kunststoff, Gummi, Leder und Holz
- Reinigt, kriecht, konserviert, regeneriert und schützt vor Korrosion und Rost
- Reinigt und entfernt Pulverrückstände, Blei-, Kupfer- und Tombakablagerungen
- Verharzt nicht, löst Fette, Teer, Schmutz, Klebstoffreste sowie andere ungeeignete Öle und neutralisiert schwache Säuren
- Lebensmittelecht, besonders hautverträglich, medizinisch rein und biologisch abbaubar
- Dermatologisch mit „Sehr Gut“ getestet (Quelle: www.ballistol.de)

BALLISTOL – Zylinderspray

- speziell zur Pflege und Reinigung von Zylindern und Schlössern aller Art



Für Zylinder + Schlösser

Durch die enthaltenen Keramik-Partikel wird der Mechanismus optimal geschmiert und die Mechanik wieder leichtgängig. Erreicht durch Einsprühen selbst die engsten Passungen. Quietschen und Knarren wird beseitigt. Es verdrängt Feuchtigkeit und wirkt somit vorbeugend gegen Vereisung. Die Funktionalität wird damit erhalten und die Lebensdauer somit verlängert. Schützt vor Rost und löst bereits vorhandenen Rost.

Anwendung: Einfach mitgeliefertes Kapillarröhrchen aufsetzen und einen kurzen Sprühstoß in den Zylinder (beide Seiten) oder Schloss sprühen. Danach den Schlüssel einige Male im Schloss drehen.

Vorteile:

- Enthält Schmier-Keramik
- Pflegt - Schützt - Verdrängt Wasser
- Erhält Leichtgängigkeit
- Zylinderspray ist silikon-, PTFE-, säure- und harzfrei bzw. verharzt nicht.
- Beseitigt Quietschen und Knarren
- Schützt vor Rost und löst vorhandenen Flugrost

Typische Anwendungsmöglichkeiten:

- Schließzylinder
- Auto-, Motorrad- und Fahrradschloss
- Vorhängeschlösser
- Fenster- und Möbelbeschläge
- Geldkassetten und Tresore

60580	Display mit 12 x 50 ml	1 Set	60580	
-------	-------------------------------	--------------	-------	--

BALLISTOL – „USTA Werkstatt-Öl“ – Spray



Das flüssige Multi-Tool

USTA Werkstatt-Öl

- Verdrängt Feuchtigkeit
- Beseitigt Quietschen
- Befreit festsitzende Mechanik
- Bewährt als Schneidöl
- Schützt vor Korrosion, konserviert, reinigt, schmiert, dient als Kontaktspray und Rostlöser
- Gleitaktiv, kriechfreudig, verharzt und verklebt nicht
- Besitzt sehr gute Rostschutzadditive mit zusätzlichen Wachspartikeln (deshalb vor Gebrauch gut schütteln!)

60530	200 ml	1 Stück	60530	
Thekendisplay (Abm.: H 36,5 x B 17,0 x T 23,5 cm) mit 12 x 200 ml Spraydosen:				
60532	Display	1 Set	60532	

CLP-Eigenschaften von USTA Werkstatt-Öl

Reinigen
USTA reinigt verschmutzte und ölverklebte Metallteile, entfernt mühelos Flugrost und säubert von Fremdpartikeln.

Schmierem
USTA hält bewegliche Teile leichtgängig. Ketten, Zahnkränze, Kugellager, Scharniere, Teleskopzüge usw. bleiben in Schuss, mechanischem Verschleiß wird vorgebeugt.

Schützen
USTA schützt Eisen, Stahl und Buntmetalle zuverlässig vor Rost und Korrosion, auch bei extremer Witterung.

Ballistol / Schmierstoffe

BALLISTOL – Teflon-Spray



BALLISTOL Teflon-Spray

- Trockenschmierung für sensible Bereiche
- Dauerhafte Schmierung und Gleitaktivität
- Verminderung der Haft-, Gleit- und Rollreibung

Typische Einsatzmöglichkeiten

- Laufrollen und Lager
- Gleitbahnen und Führungsschienen
- Seilzüge und Teleskopführungen
- Getriebe und Zahnräder
- Kunststoffe jeder Art

BALLISTOL – „Stichfrei“ Mückenschutz



60570 10 ml Pumpspray 1 Stück 60570

60572 1 Display mit 30 x 10 ml Pumpspray 1 Set 60572

Wirkt bis zu 8 Stunden gegen Mücken, Zecken, Moskitos, Bremsen und Grasmilben. Für Erwachsene und Kinder ab 2 Jahre. Mit ätherischen und hautpflegenden Ölen. Feine Duftnote. Angenehm kühlende Wirkung. Schützt die Haut vor Austrocknung und Sonnenbrand (UV-B LSF 6). (Enthält Ethanol. Flüssigkeit und Dampf leicht entzündbar.)

BALLISTOL – „Staubfrei“ – Druckgas-Reiniger

- brennbar



60550 300 ml 1 Stück 60550

Druckgas entfernt leicht Späne (z.B. von Schlüsselmaschinen)



BALLISTOL Druckgas-Reiniger „Staubfrei“

- Entfernt Staub, feinste Fusseln und kleine Partikel
- Für schwer zugängliche Stellen
- Empfindliche Gegenstände bleiben geschont
- Große Ergiebigkeit durch den Einsatz eines Spezialgases
- Ausprühbares Gasvolumen ca. 80 Liter (Druckluft lediglich 5 Liter)

Typische Einsatzmöglichkeiten

- Kameras, Linsen und Objektive
- Mikroskope und andere optische Geräte
- Computer, Tastaturen, Drucker, USB-Ports ...
- Hifi-/Stereoanlagen und Plattenspieler
- In Labors und grafischen Betrieben
- Für Hobby und Werkstatt
- Entfernen von Spänen!

BALLISTOL – „Pluvonin“ – Waterstop-Spray

- Universalimprägnierung
- Schutz vor Nässe und Schmutz
- Atmungsaktiv



60560 200 ml 1 Stück 60560

Thekendisplay (Abm.: H 36,5 x B 17,0 x T 23,5 cm) mit 12 x 200 ml Spraydosen:

60565 Display 1 Set 60565

Imprägniert und pflegt:

- Outdoor-Bekleidung
- Textilien und Wildleder
- Camping-Equipment
- Regen-, Ski- und Sportbekleidung
- Sonnen- und Regenschirme

- Pullover, Mäntel und Anoraks
- Zelte, Planen, Segel und Markisen
- Schuhe und Rucksäcke u.v.m.
- für Natur- und Kunstfasern
- Ideal für Jäger, Angler und alle, die Wind und Wetter ausgesetzt sind

Graphit – das spezielle Trocken-Schmiermittel für Zylinder und Autoschlösser

- Display mit 24 x 95 ml Flaschen

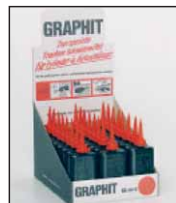

GR 95 1 Display mit 24 x 95 ml Flaschen 1 Display 60355

Fotoelektronischer Rauchmelder

- DIN 14676 / EN 14604
- inkl. DURACELL 9V-Blockbatterie (austauschbar)
- mit Prüftaste
- (prüft Empfindlichkeit, Batterie und Warnton)
- sobald Batterie leer wird, ertönt alle 40 Sek. ein Piepton (bis 30 Tage lang)
- Warnton 85 dB (A) bei 3 Meter Entfernung
- 3 Jahre Garantie



74904

weiß

Ø 108 mm
Höhe: 32 mm

1 Stück
ab 10 Stück
ab 40 Stück

74904

Stückpreis €
zzgl. MwSt.

Rauchmelder mit optischem Sensor

- TÜV geprüft und zertifiziert
- inkl. 9V-Blockbatterie (austauschbar) (Batterie max. 1 Jahr Lebensdauer)
- Warnung bei zu schwacher Batterie
- mit LED-Anzeige
- für Räume mit bis zu 40 m²
- Warnton 85 dB (A)
- 3 Jahre Garantie



74900

weiß

Ø 100 mm
Höhe: 35 mm

1 Stück
ab 20 Stück
ab 48 Stück

74900



Rauchmelder HDv Sensys

- Zertifizierungen: **VDS** gem. vfdB 14/01 (**Q-Label**), gemäß **DIN 14676** CE: **EN 14604:0786-CPD-21021/2**
- **10 Jahre Stromversorgung durch integrierter 10-Jahres-Batterie (Langzeitbatterie)**
- **10 Jahre Herstellergarantie, die auf fehlerhaftes Material oder Herstellung zurückzuführen sind**
- * (keine Garantie auf Verschmutzungen, bei Öffnung und mangelnder Sorgfalt bei Handhabung des Melders)
- Warnton: 85 dBA/ 3m.
- Stummschalttaste: 10 Minuten
- gesamte Melderhaube als Taste für Funktionstest und Alarmstopp



74908

weiß

Ø = 100 mm
Höhe = 58 mm
(133 gr.)

1 Stück
ab 12 Stück

74908

Maximale Sicherheit durch professionelle Qualität.

Der **Rauchmelder HDv Sensys** wurde gemäß der neuen vfdB-Richtlinie 14/01 geprüft und zertifiziert (**Q-Label**). Neben einer Mindeststromversorgung von zehn Jahren muss der Melder gem. vfdB 14/01 weitere strenge Qualitätskriterien erfüllen. Dazu zählen u. a. ein besonders hoher Schutz der Bauteile vor Korrosion, ein erhöhter Schutz der Messkammer, aber auch eine maximale elektromagnetische Verträglichkeit. Nur solche Qualitätskriterien bieten Ihnen die Sicherheit, dass ihr Rauchwarnmelder über die gesamte Laufzeit auch wirklich störungsfrei funktioniert. Dabei ist der **Rauchwarnmelder HDv Sensys** dank seiner kompakten Bauweise dezent im Design und unauffällig im Raum. Die fachgerechte Montage und sichere Inbetriebnahme ist in wenigen Minuten erledigt. **Durch die Arretierung des Melders auf dem Montagesockel aktiviert sich der Sensor automatisch.** Durch kurzes Antippen des großen Melderkopfes können Sie die Betriebsbereitschaft des Melders überprüfen, einen ungewollten Alarm abstellen oder die Sensibilität des Melders für eine bestimmte Zeit herabsenken (bspw. beim Kochen). Eine optionale Entnahmesperre verhindert die unbefugte Demontage des Melders. Sensys Rauchwarnmelder werden bevorzugt in der Wohnungswirtschaft zur Montage gemäß DIN 14676 eingesetzt. Denn die umfassende Herstellergarantie von 10 Jahren (*) auf Funktion und Stromversorgung macht die Installation dieser Geräte zu einer sicheren Investition für die Zukunft - bei minimalen Folgekosten.

Kidde Rauchmelder Q2

- Zertifizierungen: **VDS** gem. vfdB 14/01 (**Q-Label**), gemäß **DIN 14676** CE: **EN 14604:0786-CPD-21021/2**
- **10 Jahre Stromversorgung durch integrierter 10-Jahres-Batterie (Langzeitbatterie)! Garantiert!**
- **10 Jahre Herstellergarantie, die auf fehlerhaftes Material oder Herstellung zurückzuführen sind**
- * (keine Garantie auf Verschmutzungen, bei Öffnung und mangelnder Sorgfalt bei Handhabung des Melders)
- Warnton: 85 dBA/ 3m.
- Stummschalttaste: 10 Minuten
- extra wartungs- und bedienerfreundlich
- inkl. Demontagesicherung
- Multifunktionstaste für Low-Noise-Meldertest und Alarmstopp



74909

weiß

Ø = 104 mm
Höhe = 40 mm
(130 gr.)

1 Stück
ab 12 Stück

74909

Der neue Rauchmelder Q2: 10 Jahre Sicherheit ohne Batteriewechsel. Geprüft & garantiert.

Der neue Kidde **Rauchmelder Q2** ist Vds-geprüft und zertifiziert gemäß der neuen VfdB-Richtlinie 14/01 (**Q-Label**). Neben einer Mindeststromversorgung von zehn Jahren muss der Melder gem. vfdB 14/01 weitere strenge Qualitätskriterien erfüllen. Dazu zählen u.a. ein besonders hoher Schutz der Bauteile vor Korrosion, ein erhöhter Schutz der Messkammer, aber auch eine maximale elektromagnetische Verträglichkeit. Neu ist auch die sog. **Verschmutzungsnachführung**. Sie vermeidet Fehlalarme, indem die Empfindlichkeit des Sensors bei Verschmutzungen in der Messkammer automatisch angepasst wird. Nur solche Qualitätskriterien bieten Ihnen die Sicherheit, dass ihr Rauchmelder über die gesamte Laufzeit auch wirklich störungsfrei funktioniert. Dabei ist der Mikroprozessor gesteuerte **Rauchmelder Q2** dank einer kompakten Bauweise dezent im Design und unauffällig im Raum. **Durch die Arretierung des Melders auf dem Montagesockel aktiviert sich der Sensor automatisch.** Mit der Multifunktionstaste können Sie die Betriebsbereitschaft des Melders überprüfen, einen ungewollten Alarm abstellen oder die Sensibilität des Melders für eine bestimmte Zeit herabsenken (bspw. beim Kochen). Eine Entnahmesperre verhindert die unbefugte Demontage des Melders. Zehn Jahre Herstellergarantie (bei US-amerikanischer Produkthaftung) sorgen dabei für ruhige Nächte bei Mietern und Eigentümern. **Q2 = Der Langzeit-Rauchmelder für Wohn-, Büro- und Objektbereich im dezenten Kompakt-Design!**

CAVIUS „Invisible“ Rauchmelder

- Q-Label: mit integrierter Batterie für 10-Jahresbetrieb
- Zertifizierung: CE, EN 14604, VDS + DIN 14676
- 2 Jahre Garantie
- Warnton: mind. 85 dBA / 3 mtr.



Der kleinste Rauchmelder der Welt!



74988



74989

Auf Anfrage auch als „wireless“-funkvernetzte Rauchmelder. Wir bitten um Ihre Anfrage!

Magnetbefestigungs-Set

- zur einfachen und schnellen Montage von z.B. Rauchmeldern, bestehend aus 2 Stahlplatten mit 3M-Klebeband
- kinderleichte Montage
- ohne Werkzeug und Bohren

NEU!



74915

2 Stahlplatten

Ø = 70 mm

1 Set
ab 10 Set

74915

Abmessungen: Ø 70 x 6 mm (nicht geeignet für Melder von weniger als 70 mm oder mehr als 150 mm Ø und einem Gewicht über 250 gr.)

Klebeband zur Rauchmelder montage

- beidseitig beschichtete Klebschaumfolie



74910

-

Ø = 100 mm

1 Stück
ab 10 Stück

74910

Rauchmelder-Prüfaerosol „smokesabre“

- wird im Handumdrehen verlängert
- UL-Zertifizierung
- 150 ml Dose

NEU!



74947

150 ml

1 Stück
ab 6 Set

74947

smokesabre™ ist die Lösung für Probleme, die zuvor bei der Verwendung von Aerosol-Rauchmelderprüfgeräten auftraten. smokesabre™ bietet: mehr Prüfgänge pro Dose / schnellere Melderauslösung und -reinigung / geringere Kosten pro Prüfgang / keine schädlichen Rückstände / silikonfrei / 100% biologisch abbaubar, kein CFS / Empfehlung von Melderherstellern und UL/ULC-Verzeichnis

Warmmelder / Brandschutz

Kohlenmonoxidmelder mit Digitalanzeige, Langzeitsensor und Spitzenwertspeicher (zeigt den gemessenen Spitzenwert an)

- **Sensor- und Batterieleistung: 10 Jahre (garantiert)**
- Batterietyp: versiegelte Lithium-Batterie (im Lieferumfang enthalten.)
- **10 Jahre Herstellergarantie**
- Warnton ≥ 85 dB A / 3 mtr.
- Alarmanzeige: akustisch und optisch
- Alarmstufen: 50, 100, 300 ppm
- Temperaturbereich: 0 °C bis + 40 °C
- Luftfeuchtigkeit: bis 95 %
- verfügt über gelbe LED als Störungsanzeige
- **zertifiziert: BSI gem. EN50291 (2010)**



Warnung vor tödlichem CO



X10-D2



X10-2

CO-Melder bieten Schutz vor schädlichem, in hoher Konzentration tödlichem Kohlenmonoxid. CO ist farb- und geruchlos und daher von Menschen nicht wahrnehmbar. Das gefährliche Gas entsteht durch unvollständige Verbrennung fossiler Brennstoffe wie bspw. Holz, Kohle, Heizöl oder Gas. Sind damit betriebene Heizanlagen defekt bzw. unzureichend gewartet oder ist ein Rauchabzug blockiert oder die Räume nicht ausreichend belüftet, wird es gefährlich — lebensgefährlich! Denn CO bindet schon in geringer Konzentration das Hämoglobin im Blutkreislauf und reduziert dadurch die Menge des zirkulierenden Sauerstoffes. Unsere **CO-Melder** sind mit modernster elektrochemischer Sensorik ausgestattet und erkennen Kohlenmonoxid in definierten Abstufungen **gem. EN 50291**. Das bedeutet, die Geräte warnen nicht nur vor Konzentrationen, die schon in kurzer Zeit zu Bewusstlosigkeit und Tod führen, sondern alarmieren bereits bei geringeren Werten, die Kopfschmerz, Schwindelgefühl oder Übelkeit auslösen. Dank des Ereignisspeichers eignet sich der **CO-Melder „X10-D2“** speziell für den Einsatz im privaten Wohnbereich. **Beim Modell X10-D2 stellt der Spitzenwertspeicher sicher, dass ein CO-Austritt auch nach längerer Abwesenheit zuverlässig angezeigt wird!** Denn zu hohe CO-Konzentrationen werden nicht nur durch einen lauten Warnton gemeldet sondern zusätzlich in einem **großen Display** angezeigt. Nur so ist sicher gestellt, dass zu hohe oder steigende CO-Werte auch nach längerer Abwesenheit erkannt werden und ggf. lebensrettende Maßnahmen erfolgen. Die einfache, kabellose Montage erfolgt vorzugsweise an einer Wand in der Nähe der **potentiellen Gefahrenquelle**, wie z.B. Gastherme (Belüftung unzureichend), Kaminofen (Abzug blockiert), Wohnwagen (Gasheizung defekt), usw. **Die Stromversorgung erfolgt über die nicht entnehmbare Lithium-Batterie (10 Jahre Garantie).**

Gasalarm / Gasmelder GA 60

- mit Kontroll-Leuchte und Selbsttestfunktion
- **warnet bei Austritt mit lautem Warnton und optischer Anzeige**
- Netzgerät mit 2,2 mtr. Anschlusskabel sowie 12 Volt DC-Stecker
- inkl. Wandhalterung



GA 60 warnt sofort bei Gasaustritt von Methan (Erd- oder Stadtgas) sowie Flüssiggas (Propan/Butan). / Der geeichte Sensor reagiert lange vor einer gefährlichen Gaskonzentration in der Luft. / Lauter Warnton 85 dB (A) 3 Meter / LED-Anzeigen: Betrieb, Alarm, Fehler / einfache Anbringung durch mitgeliefertes Netzgerät mit 2,2 mtr. Anschlusskabel und DC-Stecker / **Zertifiziert nach EN 50194-1 : 2009 durch TÜV Rheinland.**

Feuerlöschdecke in genähter roter Schutzhülle

- aus hochwertigem Glasfasergewebe
- **zugelassen nach EN 1869**
- mit Metallöse für Aufhängung
- **mit 2 Zugbändern für schnelle Entnahme**
- Qualität „Made in Germany“



Löschdecke aus hochwertigem, feuerfestem Glasfasergewebe: Beim Löschen von Bränden muss die Luftzufuhr abgeschnitten werden. / Löschversuche mit Wasser führen zu einem explosionsartigem Aufflammen und verursacht schwere Brandverletzungen. / Gewicht: 304 gr. / **Die Ziehbänder ermöglichen die blitzschnelle Entnahme bei plötzlich auftretender Brandgefahr** / Mit aufgedruckten Hinweisen zu Gebrauch und Wartung der Löschdecke.

Artikelnummer	Ausführung	Abmessung in mm	Verp.- Einheit	EDV- Nummer	Stückpreis-€ zzgl. MwSt.
Mit Digitalanzeige und Spitzenwertspeicher					
X10-D2	weiß	118 x 71 x 40 mm	1 Stück ab 6 Stück	74980	
Ohne Display bzw. Digitalanzeige / ohne Ereignisspeicher					
X10-2	weiß	118 x 71 x 40 mm	1 Stück ab 6 Stück	74981	
GA60	weiß	75 x 75 x 28	1 Stück	74950	
74948	rot / weiß	1000 x 1000 (ca. 1 m ²)	1 Stück	74948	

Feuerlöscher / Brandschutz

Firephant Design Feuerlöscher

- inkl. unsichtbarer Wandhalterung
- einfach mit einer Hand einrasten und im Notfall blitzschnell entnehmbar
- Pulverlöscher (1 kg) mit hohem Löschrating 8 A 34 B C
- Brandklasse: A B C
- Preisgekröntes Design (reddot design award)
- 2380 gr. / CE



NEU!



74992



74993

Artikelnummer	Ausführung	Abmessung in mm	Verp.- Einheit	EDV- Nummer	Stückpreis € zzgl. MwSt.
74992	weiß	Ø 114 mm Höhe: 279 mm	1 Stück ab 3 St.	74992	
74993	rot (DIN EN3)	Ø 114 mm Höhe: 279 mm	1 Stück ab 3 St.	74993	

Den Firephant müssen Sie nicht in einer Ecke oder im Keller verstecken! Diesen neuen, wunderschönen Feuerlöscher mit preisgekröntem Designkonzept platziert man gern an prominenter Stelle. Und er ist im Notfall gerade deshalb sofort zur Hand. Seine innovative benutzerfreundliche Funktion erklärt sich dabei von selbst: eine Hand, ein Knopfdruck, einfach sicher!

Feuerfeste Dokumententasche „Deluxe“

- hält mühelos Temperaturen über 500°C stand (Fiberglas-Fasern)
- mit 4,9 Litern extrem geräumig
- mit Klettverschluss + Reißverschluss
- von innen weich gepolstert

NEU! Extrem geräumig!



74949	schwarz	ca. 380 x 280 mm Tiefe: 60 mm	1 Stück	74949	
-------	---------	----------------------------------	---------	-------	--

Die feuerfeste Dokumententasche „DELUXE“ ist dank der Verarbeitung von hochmodernen Fiberglas-Fasern widerstandsfähig gegen Hitze und Flammen. Sie hält Temperaturen von über 500°C stand und sorgt so dafür, dass wichtige Unterlagen und auch andere Wertgegenstände (z.B. Schmuck, Wertpapiere, Datenträger, etc.) nicht den Flammen zum Opfer fallen. Die besonders große feuerfeste Dokumententasche „DELUXE“ nimmt mit einem Volumen von ca. 4,9 Litern auch viele Wertgegenstände auf. Dank der weichen Polsterung an der Innenseite sind Schmuckstücke auch vor Verkratzen geschützt. Außerdem ist die Tasche mit einem doppelten Verschlusssystem aus Reißverschluss und Klettverschluss ausgestattet.

Feuerfeste Dokumententasche

- extrem hitzebeständig und kann Temperaturen von ca. 530°C für die Dauer von mehr als 1 Std. überstehen
- mit Klettverschluss
- mit Fiberglas-Fasern

NEU!



74944	weiß/hell	ca. 370 x 275 mm Tiefe: 10 mm	1 Stück	74944	
-------	-----------	----------------------------------	---------	-------	--

Schützt wichtige Dokumente wie Bilder, Fotos, Briefe, Pässe, Verträge, Urkunden, Bargeld, uvm.

FW-Leiterhalter / -sicherung aus Stahlblech

- Profilhalbzylinder vorgerichtet
- inkl. Folienaufkleber „Nur für Feuerwehr“
- inkl. Befestigungsmaterial



Variable Tiefe von 100 - 180 mm:					
74925	rot / RAL 3000	150 x 100 Tiefe: 150 x 225	1 Stück	74925	
Variable Tiefe von 150 - 250 mm:					
74927	rot / RAL 3000	150 x 100 Tiefe: 200 - 300 mm	1 Stück	74927	

Leiterhalterung für die übersichtliche und sichere Bereitstellung von Leitern am Feuerwehreinsatzort. Diese Halterung kann in seiner Tiefe variabel in 4 verschiedenen Positionen eingestellt werden. Mit Profilylinderkastenschloss und Folienaufkleber. Material: Stahlblech (2,5 mm).

Türwächter mit eingebautem Profilhalbzylinder für Einhandbedienung

- mit 9 V-Batterie, 2 Schlüssel
- mit 3 Schrauben zur Befestigung
- mit Piktogrammen, langnachleuchtend
- links u. rechts verwendbar
- einfache Montage
- nach DIN EN 179 (in Verbindung mit Panikschloss und Beschlag)

990000



Einhandbedienung nach DIN EN 179!

991470

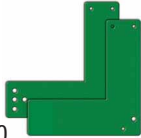

901670



Artikelnummer	Ausführung	Abmessung in mm (L+B)	Verp.-Einheit	EDV-Nummer	Stückpreis € zzgl. MwSt.
990000	grün	175 x 52 mm	1 Set	990000	
Einhand-Türwächter mit Voralarm:					
990100	grün / rot	175 x 52 mm	1 Set	990100	
Einhand-Funk-Türwächter (falls das Signal kabellos an eine externe Meldeanlage zugeleitet werden soll):					
990040	grün	175 x 52 mm	1 Set	990040	
Stahlplatte für Montage des Türwächters an Glas- und Rohrrahmen:					
991470	grün	175 x 170 mm	1 Set	991470	
(Stahlplatte für Brandschutztüren)					
901670	grün	175 x 52 mm	1 Set	901670	

Schwenk-Türwächter mit eingebautem Rundzylinder

- mit 9 V-Batterie
- 2 Schlüssel
- mit 4 Schrauben zur Befestigung
- mit Piktogrammen (RAL 6029)
- links oder rechts verwendbar

900000



Dto., jedoch **vorgerichtet für Profilhalbzylinder**

920000



900000	grün	175 x 52 mm	1 Set	900000	
Bei Abnahme von 4 Türwächtern sortiert = 5 % Sonderrabatt					
Bei Abnahme von 10 Türwächtern sortiert = 10 % Sonderrabatt					
920000	grün	175 x 52 mm	1 Set	920000	
901470	grün	175 x 110 mm	1 Set	901470	
901670	grün	175 x 52 mm	1 Set	901670	
901000 bzw. 902000	grün	175 x 52 mm	1 Set	901000 / 902000	
901347 / 901348	mit 2 Schlüssel / -		1 Stück / 1 Stück	901347 / 901348	

Zubehör:

Winkel-Stahlplatte für Montage des Türwächters an Rohr- und Glasrahmen

- ls + rs verwendbar
- unsichtbare Befestigung für normale und kurze Türschilder



Stahlplatte für Montage des Türwächters an Brandschutztüren

- komplett mit Klebeset



Aufpreis für Türwächter: für Paniktreibriegel oder Fluchtfenster

- mit verlängertem Arm
- nach links oder rechts angeben!

Ersatzrundzylinder für 900000

Mehrschlüssel / Nachschlüssel für 900000

Türwächter mit Einhandbedienung:



Verschluss

Die Hemmschwelle unter dem Türgriff ist aktiv, jedoch könnte die Tür im Notfall mit einem Handgriff begangen werden.

990000



Notöffnung

Beim Durchdrücken der Türklinke verschiebt sich der Einhand-Türwächter automatisch nach unten und ermöglicht

mit nur einem Handgriff das Begehen der Notausgangstür. Dabei wird Daueralarm ausgelöst, der mit dem Geräteschlüssel gelöscht werden kann. Ebenfalls Einzel- und Dauerfreigabe möglich.



Schwenk-Türwächter (900000 + 920000):



Verschluss

Die Klinke kann nicht betätigt werden, da der Türwächter den Weg versperrt.



Notöffnung

Beim Schwenken nach rechts oder links rastet er fest ein und gibt den Betätigungsweg für die Klinke frei. Gleichzeitig ertönt Alarm.



Einzelfreigabe

Berechtigte Personen benutzen nicht die Klinke, sondern können mit dem Schlüssel die Schlossfalle öffnen und die Tür, ohne Alarm auszulösen, begehen.



Dauerfreigabe

Bei 180° Ausschwenkung rastet der Türwächter ein; er gibt jedoch keinen Alarm und die Tür kann in dieser Stellung normal begangen werden.

Der Türwächter ist sofort an allen Türen ohne E-Installation einsetzbar. Die Tür kann bei Gefahr geöffnet werden, das Alarmsignal macht jedoch auf eine unbefugte Benutzung aufmerksam. / Der verantwortliche Hausmeister, Techniker, etc. kann den Türwächter mit einem Schlüssel wieder zurückstellen und damit den Alarm beenden. / Einfache Montage / Batteriebetrieb / links und rechts verwendbar / ausbaubar: Alarmweiterleitung über Kabel und Funk und Sabotageüberwachung / Sonderzubehörliste anfordern (z.B. mit nachleuchtender, fluoreszierender Lackierung) / andere Farben lieferbar / auch für Panikstangenverschlüsse / Informationsmaterial anfordern!

Türwächter / Tagalarm

EXITalarm Nr. 7411

- die universelle **Sicherheit am Notausgang**
- mit **MPA Prüfzeugnis**
- inkl. **hochwertigem Voralarm** (89 dB) (bei leichter Betätigung auch abschaltbar)
- **generell für EN 179 Notausgangsverschlüsse geeignet** (DIN EN 179:2008-04) in Verbindung mit Schlössern und Beschlagen
- inkl. **PHZ** (Schlüssel von unten einführbar); kann gegen PHZ (30/10mm) mit Schließnasenstellung (oben) ausgetauscht werden.



Keine Verkabelung notwendig / Aktivierung sowie Alarmrücksetzung über Halbzylinder (beiliegend IKON-PHZ mit 3 Schlüsseln) / inkl. 9-Volt-Batterie / Minimierung der Quetschgefahr: bei Betätigung des Türdrückers klappt der rote Überwachungshebel komplett weg / Hebel in zwei Richtungen einstellbar (vertikal- und horizontal verstellbar) / einfache, schnelle und flexible Montage: zum Anschrauben oder Aufkleben (z.B. auf Glastüren ohne zusätzliche Montageplatte!) / inkl. Voralarm

Der **Tagalarm** ist einfach zu installieren. Er ist eine kostengünstige Alternative, um den Verschluss von Türen im Verlauf von Rettungswegen zu überwachen. Das Gerät ist steckerfertig und benötigt aufgrund eines optionalen **Funk-Reed-Kontaktes** keine Verkabelung. Es sollte innerhalb einer Entfernung von bis zu 30 Meter zum Funk-Reed-Kontakt montiert werden. Mit einem normalen **Tür-Reed-Kontakt** ist es selbstverständlich auch kompatibel, muss dann aber verkabelt werden.

Beim Öffnen der Tür löst ein Alarm aus, der durch die im Gerät eingebaute Alarmleuchte auch visuell wahrgenommen wird. Berechtigte Personen öffnen die Tür alarmfrei über den Schlüsselschalter. Die Zustandsanzeige des Gerätes erfolgt über eine rote bzw. grüne LED. Wird nach einer berechtigten Öffnung vergessen, die Tür zu schließen, ertönt nach Ablauf von 15 Sekunden Öffnungszeit ein Intervallton und die grüne LED blinkt. Sobald die Tür geschlossen wird, leuchtet wieder die rote LED, der Intervallton verstummt und das Gerät ist scharfgeschaltet. Über den Schlüsselschalter kann auch eine Dauerfreigabe der Tür erreicht werden.

Das entsprechende Piktogramm „Tür alarmgesichert“ weist darauf hin, dass es sich um eine überwachte Tür handelt. Wird die Tür beidseitig benutzt, so ist auf der Außenseite ein Taster zu installieren (z.B. im Verschlusslager, damit das Lager jederzeit wieder verlassen werden kann). Der Taster ermöglicht einen berechtigten Durchgang und löst keinen Alarm aus. Diese Einstellung sowie eine Dauerfreigabe kann nur direkt am Tagalarmgerät durch eine berechnigte Person vorgenommen werden.

Tagalarm zur Öffnungsüberwachung von Türen

- wahlweise für Funk- oder Kabelreedkontakt
- mit eingebautem PHZ zur Scharf-/Unscharfschaltung des Gerätes
- rot/grüne LED-Zustandsanzeige
- integrierte Blitzleuchte und Hupe (100 dB/1m)
- wahlweise mit Stecker- oder Einbaunetzteil
- mit Netzteil (230 V)
- mit 2 Schlüssel



Auf Anfrage auch Fluchtwegterminals!

Tagalarm im 2 mm Edelstahlgehäuse

- wahlweise für Funk- oder Kabelreedkontakt
- neues Design im 2 mm Edelstahlgehäuse
- mit eingebautem PHZ zur Scharf-/Unscharfschaltung des Gerätes
- rot/grüne LED-Zustandsanzeige
- integrierte Blitzleuchte und Hupe (100 dB/1m)
- montagefertig mit Einbaunetzteil In: 230 V, 50 Hz 17 W, Out: 12 V, 600 mA
- Maße: (BxHxT) 90 x 160 x 80 mm
- auch zur Unterputzmontage geeignet
- mit 2 Schlüssel



Artikelnummer	Ausführung	Technische Erläuterung	Verp.- Einheit	EDV- Nummer	Stückpreis € zzgl. MwSt.
97411	grün	190 x 58 mm (bzw. 85 mm)	1 Set	97411	
Zubehör:					
Winkelmontageplatte für Rohrrahmentüren:					
97415	Edelstahl	193 x 57,5 mm (bzw. 100 mm)	1 Stück	97415	
700000	Aluminium elox.	300 x 120 x 68 mm	1 Set	700000	
Die Alarmmeldung erfolgt über Reed-Kontakt entweder zur Einlass- oder Aufschraub-Montage mit 2 mtr. flexibler Anschlussleitung, VDS-Zulassung:					
930110	Einlassmontage	-	1 Stück	930110	
930210	Aufschraubmontage	-	1 Stück	930210	
bzw. Funk-Reed-Kontakt in Kunststoffgehäuse (weiß) / Sendemodul 868 MHz, 12-24 VDC / Spannungsversorgung über mitgelieferter Batterie (VDS / Reichweite 30 mtr.):					
830210	Aufschraubmontage	-	1 Stück	830210	
740000	Edelstahl	160 x 90 x 80 mm	1 Set	740000	
Unterputzkasten:					
740002	Edelstahl	-	1 Stück	740002	
Reedkontakte zur Alarmmeldung siehe oben! Bestell-Nummern siehe oben!					

Gruppe 1
Gruppe 2
Gruppe 3
Gruppe 4
Gruppe 5
Gruppe 6
Gruppe 7
Gruppe 8
Gruppe 9

Türwächter / Fluchttürhaube

Fluchttürhaube „K“ für Türdrücker

- mit Befestigungsset u. Zubehör
- mit Piktogramm (4 verschiedene Befestigungsmöglichkeiten)
- auch für Glastüren



Die Haube „K“ besteht aus unzerbrechlichem Macrolon-Kunststoff, so dass sie wieder verwendet werden kann. Im Gefahrenfall einfach Haube abschlagen. Zum erneuten Sichern des Türgriffs benötigt man neue rote Befestigungsplatten Nr. 901292 (= 6 St.). Die Fluchttürhaube gibt es auch zur Absicherung von Treibriegel „Typ E“ bei Fenstern oder Türen mit normalem Rahmen Nr. 901290.

Klebeset für Brandschutztüren (für Haube K)

- für Bohrlochfreie Montage (selbstklebend)
- 1 Set = 2 Stück



Artikelnummer	Ausführung	Abmessung in mm (L+B)	Verp.- Einheit	EDV- Nummer	Stückpreis € zzgl. MwSt.
901500	transparent	Haube ca. 215 x 99 mm	1 Set	901500	
901677	Aluminium	65 x 33 mm	1 Set	901677	

DEXCON für Türen und Fenster (DoorExitController)

Der DEXCON dient zur Überwachung von Türen und Fenstern im Bereich von Flucht- und Rettungswegen. Sobald diese geöffnet werden, ertönt ein akustisches Signal, welches entweder autorisiert mit dem Geräteschlüssel quittiert werden kann oder selbsttätig nach vorab eingestellter Wahlzeit (3 Minuten oder 30 Sekunden) erlischt. Werkseitig ist die Lautstärke des Alarmgebers von 95 dB/1m eingestellt; sie kann jedoch auf ca. 75 dB/1m gedrosselt werden.

Er arbeitet mittels Reedkontakt und wird problemlos oberhalb der Tür oder auf dem Türblatt montiert. Hier baut er eine **sichtbare Hemmschwelle zum Schutz gegen unbefugtes Öffnen der Tür oder des Fensters** auf.

Vielfältige Funktionen bereits ab Werk

- Batterie- oder Netzbetrieb
- Batterieüberwachung
- Automatische Alarmabschaltung nach 3 Minuten
- Hotelmodus einstellbar: Alarmdauer 30 Sekunden
- 2 Lautstärken zur Wahl
- Alarmverzögerung einstellbar
- 15 Sekunden Offenhaltezeit
- Fremdeinspeisungsklemme und potenzialfreier Kontakt für Alarmweiterleitung
- Daueroffenfunktion (nicht bei Stangengriffen)
- „Tür zu lange offen“ -Alarm
- Stiller Alarm einstellbar
- Externer Taster für Freigaben anschließbar (Fernsteuerung)

Die Vorteile im Überblick:

- Einfache Montage an diversen Türen
- Alarmabschaltung über den Geräteschlüssel
- Batteriebetrieben inkl. Batterieüberwachung – keine Kabel nötig
- Optische und akustische Hemmschwelle
- Funkweiterleitung optional
- Perfekt für das Nachrüstgeschäft



Montage auf dem Türblatt

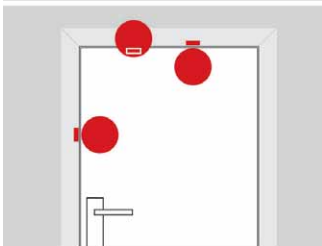

Montage neben der Tür – Reedkontakt abgesetzt

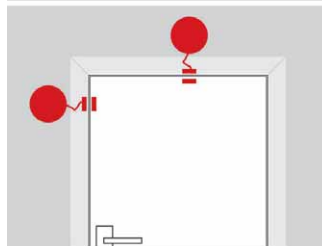

Montage neben der Tür – Reedkontakt abgesetzt

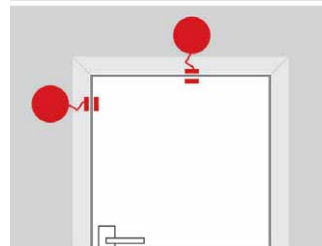

Montage auf dem Türblatt

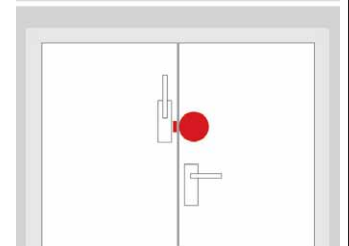

DEXCON (DoorExitController)

- 1x Reedkontakt mit 2 m Kabel
- 1x 9V Batterie
- 1x Schlüsselschalter mit 2 Schlüsseln
- 1x Aufkleber „STOP“
- Batterieüberwachung
- Befestigungsmaterial

960960



DEXCON für Türen und Fenster:

960960 rot 1 Set 960960

DEXCON für Stangengriffe, inkl. verstellbarem Auslösewinkel, inkl. Sicherungsband:

960950



960950 rot 1 Set 960950

960955



DEXCON für Druckstangen, inkl. verstellbarem Auslösewinkel, inkl. Sicherungsband:

960955 rot 1 Set 960955



Artikelnummer	Ausführung	Technische Erläuterung	Verp.- Einheit	EDV- Nummer	Stückpreis € zzgl. MwSt.
---------------	------------	------------------------	----------------	-------------	--------------------------

e-Cover® zur Abdeckung einer Handmelders

Der **Missbrauch von Handmeldern** ist in Schulen, Heimen, Jugendherbergen etc. ein **weitverbreitetes Problem**. Die Auswirkungen eines Fehlalarms sind mit hohen, nicht nur wirtschaftlichen, Kosten verbunden:

- Im Fall eines Fehlalarms müssen Feuerwehren dennoch unverzüglich anrücken und stehen damit für weitere Einsätze nicht zur Verfügung.
- Betriebsabläufe müssen während des Einsatzes für mehrere Stunden unterbrochen werden.
- Gleichzeitig erhöhen wiederholte Fehlalarme das Risiko, dass das Gebäude im Alarmfall nicht unverzüglich verlassen wird.

Das Auslösen des Fehlalarms wird durch das robuste und einfach zu installierende e-Cover® mit integriertem Öffnungsalarm **deutlich herabgesetzt**.

- Effektive Hemmschwelle gegen mißbräuchliche Nutzung dank integriertem Öffnungsalarm von 95 dB/1m.
- Das e-Cover® kann einfach innerhalb von Minuten montiert werden.
- In verschiedenen Farben und Größen sowie mit und ohne Alarm verfügbar.
- Ansprechendes und robustes Produktdesign aus Polycarbonat.
- Überdehnung des Scharniers ist auch bei Aufputzmontage nicht möglich.

Weitere Einsatzgebiete für das e-Cover® ergeben sich in Bereichen, in denen es zu **häufigen versehentlichen Alarmauslösungen** kommen kann, wie z.B. Kantinen oder Sporthallen. Das e-Cover® kann **auch Handmelder, die im Außenbereich** montiert sind, vor eindringender Feuchtigkeit schützen.

Wird mit wenigen Arbeitsschritten über die Handmelder für Brandmeldeanlagen montiert und reduziert so wirksam den Missbrauch oder die Fehlbenutzung. Dies freut Feuerwehren und Rettungskräfte. Ein lauter Öffnungsalarm bei Anheben der Schutzhaube erhöht die **Hemmschwelle gegen Missbrauch** des Handmelders. Beim Loslassen der Schutzhaube verstummt der Alarm.

Für sehr sensible Bereiche ist das Gfs e-Cover® auch ohne Öffnungsalarm erhältlich.

e-Cover® „große Ausführung“

- **passend für Handmelder bis 138 x 138 mm**
- hohe Hemmschwelle dank **Öffnungsalarm von 95 dB/1m**
- Auf- und Unterputzvariante in einem Gehäuse
- integrierte Batterieüberwachung
- elegantes, kompaktes Design
- robustes Gehäuse aus Polycarbonat
- inkl. Befestigungsmaterial, Sicherungstift für Reset, 9V-Blockbatterie (bei Alarmierung)



411001



411002



Abstandshalter



400400

Variante mit Alarm:					
411001	rot	138 x 138 mm mit Alarm	1 Set ab 5 Set	411001	
411002	blau	138 x 138 mm mit Alarm	1 Set ab 5 Set	411002	
Variante ohne Alarm:					
401001	rot	138 x 138 mm ohne Alarm	1 Set ab 5 Set	401001	
Aufpreis für „Spritzwassergeschützte Ausführung“: (4. Ziffer der Bestellnummer eine „1“)					
Zubehör:					
	-	18 mm	1 Stück	400007	
Sicherung: hiermit wird zusätzlich zur optischen Hemmschwelle (Öffnungsalarm) eine mechanische Hemmschwelle erzeugt, um Missbrauch wirkungsvoll zu unterbinden:					
400400	-	Plombe	1 Stück	400400	

Auf Anfrage auch „kleine Ausführung“ für Handsender bis 90 x 90 mm lieferbar!

FH-Beschläge für Feuerschutztüren

FH-Sicherheitskurzschildgarnitur für Feuerschutztüren

- mit festdrehbar gelagerten 9 mm Stahlkerndrückern
- ES1, nach DIN 18273, EN 1906 und EN 179
- Benutzerklasse 4
- Abmessungen: 170 x 45 mm
- passend für Türstärke: 40 - 66 mm
- Innenschildstärke: 8 mm

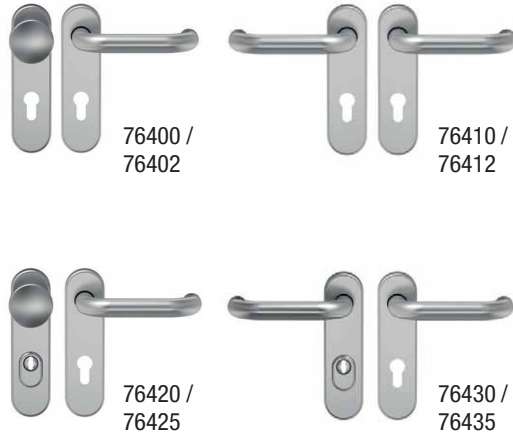

Ohne Kernziehschutz:

Artikelnummer	Ausführung	Techn. Erläuterungen	Verp.- Einheit	EDV- Nummer	Stückpreis € zzgl. MwSt.
76400	F1-elox.	11 mm stark Wechselgrt.	1Grt.	76400	
76402	Edelstahl	11 mm stark Wechselgrt.	1Grt.	76402	
76410	F1-elox	11 mm stark Drückergrt.	1Grt.	76410	
76412	Edelstahl	11 mm stark Drückergrt.	1Grt.	76412	

Mit Kernziehschutz:

76420	F1-elox.	10-15 mm stark Wechselgrt.	1Grt.	76420	
76425	Edelstahl	10-15 mm stark Wechselgrt.	1Grt.	76425	
76430	F1-elox.	10-15 mm stark Drückergrt.	1Grt.	76430	
76435	Edelstahl	10-15 mm stark Drückergrt.	1Grt.	76435	

Sämtliche vorstehend aufgeführten Aluminium-Kurzbeschläge sind auch in „blind“ bzw. „ungelocht“ lieferbar! 90,00 € / pro Garnitur.
Sämtliche Aluminium-FH-Schutzgarnituren jetzt auch als Langschildversion lieferbar! - Aufpreis = 10,00 € / auf Stückpreis!

FH-Verdeckschildkurzbeschlag für Feuerschutztüren

- mit festdrehbar gelagerten 9 mm Stahlkerndrückern
- nach DIN 18273, EN 1906 und EN 179
- Benutzerklasse 4
- passend für Türstärke: 40 - 66 mm
- Abmessungen: 170 x 45 mm
- Schildstärke: 8 mm

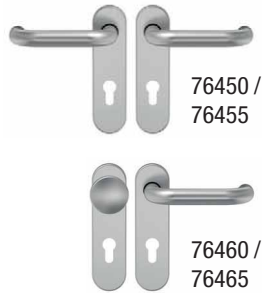

76450	F1-elox.	Drückergrt.	1Grt.	76450	
76455	Edelstahl	Drückergrt.	1Grt.	76455	
76460	F1-elox.	Wechselgrt.	1Grt.	76460	
76465	Edelstahl	Wechselgrt.	1Grt.	76465	

Sämtliche vorstehend aufgeführten Kurzbeschläge sind auch als normale 8 mm Kurzschildgarnituren erhältlich. (siehe Gruppe 2)

FH-Rosettengarnituren „rund“ für Feuerschutztüren

- mit festdrehbar gelagerten 9 mm Stahlkerndrückern
- nach DIN 18273, EN 1906 und EN 179
- Benutzerklasse 4
- Rosettendurchmesser: 55 mm
- passend für Türstärke: 40 - 66 mm
- Rosettenstärke: 8 mm

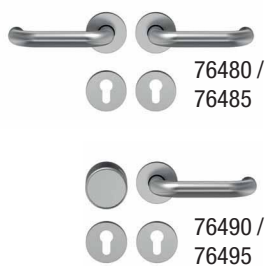

76480	F1-elox.	Drückergrt.	1Grt.	76480	
76485	Edelstahl	Drückergrt.	1Grt.	76485	
76490	F1-elox.	Wechselgrt.	1Grt.	76490	
76495	Edelstahl	Wechselgrt.	1Grt.	76495	

FH-Rosettengarnituren „oval“ für Feuerschutztüren

- mit festdrehbar gelagerten 9 mm Stahlkerndrückern (bei Wechselgarnituren mit festem abgekröpften Knopf)
- nach DIN 18273, EN 1906 und EN 179
- Benutzerklasse 4
- Rosettenabmessungen: 70 x 33 mm
- passend für Türstärke: 44 - 66 mm
- Rosettenstärke: 8 mm

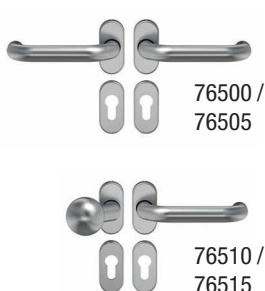

76500	F1-elox.	Drückergrt.	1Grt.	76500	
76505	Edelstahl	Drückergrt.	1Grt.	76505	
76510	F1-elox.	Wechselgrt.	1Grt.	76510	
76515	Edelstahl	Wechselgrt.	1Grt.	76515	

Aufpreis bei Wechselgarnitur für Knopf drehbar: = + 6,00 € auf Wechselgarnitur Stückpreis!

Sämtliche vorstehend aufgeführten Rosettengarnituren sind auch als normale 8 mm Kurzschildgarnituren erhältlich. (siehe Gruppe 2)

FH-Beschläge / Dreifallenschloss / HTR-Panikschloss

Kurzschildgarnituren für Feuerschutzabschlüsse

- gütegesichert nach DIN 18273, EN 1906 und EN 179
- Benutzerklasse 3
- mit Stahlkern durchgehend bis in die Griffteile mit 9 mm Vierkant
- **Kunststoff schwarz**
- mit Stahlgrundschildeinlage
- Drücker festdrehbar gelagert
- passend für Türstärke: 44 - 66 mm



2900 B



2900 W / eckig



2900 RW

Artikelnummer	Stulp-Ausführung	Abmessungen in mm	Verp.-Einheit	EDV-Nummer	Stückpreis € zzgl. MwSt.
Ovale Ausführung:					
Drückergarnitur:					
2900 B	schwarz	170 x 45 mm	1Grt. ab 10 Grt.	78270	
Drücker-Panikgarnitur mit geteiltem Stift:					
2900 P	schwarz	170 x 45 mm	1Grt. ab 10 Grt.	78271	
Wechselgarnitur:					
2900 W	schwarz	170 x 45 mm	1Grt. ab 10 Grt.	78272	
Drückergarnitur / kántige Ausführung:					
2900 B / eckig	schwarz	170 x 45 mm	1Grt. ab 10 Grt.	78275	
Wechselgarnitur / kántige Ausführung:					
2900 W / eckig	schwarz	170 x 45 mm	1Grt. ab 10 Grt.	78277	
FH-Rosetten-Drückergarnitur (rund):					
2900 R	schwarz		1Grt.	78278	
FH-Rosetten-Wechselgarnitur (rund):					
2900 RW	schwarz		1Grt.	78279	

Hauptschloss für Dreifallenschluss

- nach DIN 18250
- für Stahltüren und Feuerschutzabschlüsse
- 72 mm Entfernung
- 9 mm Vierkantloch
- 65 mm Dorn
- Schlosskasten geschlossen
- Abmessungen: 165 x 95 mm inkl.
- Falle + Riegel in Stahl verzinkt
- BMH-Artikel-Nr. 1020
- ohne Wechsel



78225-DLS	verzinkt	235 x 24 mm	1Stück	78225	
78226-DRS	verzinkt	235 x 24 mm	1Stück	78226	
Jetzt neu auch als Panikschloss / Funktion „B“ / Drücker / Drücker					
78227-DLS	Edelstahl	235 x 24 mm	1Stück	78227	
78228-DRS	Edelstahl	235 x 24 mm	1Stück	78228	

Haustür-Panikschloss

- 92 mm Entfernung
- 9 mm Nuss
- 65 mm Dorn
- Stulp silber lackiert
- mit Wechsel
- Panikfunktion „E“ (Wechselfunktion)



78180-DLS	Falz	280 x 20 mm	1Stück	78180	
78182-DRS	Falz	280 x 20 mm	1Stück	78182	
78184-DLS	Falz	280 x 22 mm	1Stück	78184	
78186-DRS	Falz	280 x 22 mm	1Stück	78186	
78188-DLS	Stumpf	280 x 24 mm	1Stück	78188	
78190-DRS	Stumpf	280 x 24 mm	1Stück	78190	

FH-Schlösser / FH-Panikschlösser

FH-Einsteckschloss für Feuerschutzabschlüsse

- 72 mm Entfernung
- 9 mm Vierkantloch
- 65 mm Dorn
- rechts und links verwendbar
- Klasse EN 12209/MPA



dto. als Sickentürschloss

- mit verkleinertem Kasten, 160 mm hoch
- Einsatzgebiet: z.B. Garagentüren
- **8 mm Vierkantloch** (65 mm Dorn / 72 mm / 20 mm Stulpbreite)

FH-Anti-Panikschloss mit einteiliger Drückernuss, Funkt. „E“

- 9 mm
- Wechselbeschlag notwendig



Artikelnummer	Stulp-Ausführung	Stulp-Abmessung mm	Verp.-Einheit	EDV-Nummer	Stückpreis € zzgl. MwSt.
21739	verzinkt	235 x 24	1 Stück ab 10 St.	78200	
Mit verstärktem Riegel: 21739-VR	verzinkt	235 x 24	1 Stück	78202	
21759	verzinkt	235 x 20 8 mm	1 Stück ab 10 St.	78210	
21739/36	verzinkt	235 x 24	1 Stück ab 10 St.	78220	
Mit verstärktem Riegel: 21739/36-VR	verzinkt	235 x 24	1 Stück	78222	
21739/46	verzinkt	235 x 24	1 Stück ab 10 St.	78230	
Mit verstärktem Riegel: 21739/46-VR	verzinkt	235 x 24	1 Stück	78232	
78204 DLS	Edelstahl	235 x 24	1 Stück ab 3 St.	78204	
78205 DRS	Edelstahl	235 x 24	1 Stück ab 3 St.	78205	

FH-Anti-Panikschloss mit zweigeteilter Drückernuss, Funkt. „D“

- 9 mm
- Panikstift mit geteiltem Vierkantstift notwendig



Mechanisches, selbstverriegelndes Automatik-Mittelfallenschloss mit Panik-Wechselfunktion „E“

- mit durchgehender 9 mm-Nuss
- 72 mm, 65 mm Dorn
- mit **Edelstahl-Flachstulp**, 235 x 24 x 3 mm
- einbruchhemmend durch massiv gehärteten Schlossriegeln mit 20 mm Ausschluss
- selbständige Vollverriegelung mit versicherungskonformer Einbruchhemmung
- Schlosskastengröße: 185 x 84 mm
- Einsatz von Standard- oder Freilaufzylindern möglich



Panikfunktionen:

Panik-Wechselfunktion „E“

Funktion von Innen: Die Tür hat innen einen Drücker. Durch Drückerbetätigung werden die Falle und der vorgeschlossene Riegel zurückgezogen. Die Tür kann geöffnet werden.

Funktion von außen: Die Tür hat außen einen feststehenden Knauf. Falle und Riegel können mit dem Schlüssel betätigt werden. Nach dem Zuschlagen der Tür wird das Öffnen von außen durch die Falle verhindert. Die Tür kann nur mit dem Schlüssel geöffnet werden. Dabei wird die Falle mit Hilfe des Wechsels zurückgezogen. Durch Schlüsselbetätigung kann die Tür zusätzlich ver- und entriegelt werden.

Panik-Umschaltfunktion „B“

Funktion von Innen (bei vorgeschossenem Riegel): Die Tür hat innen einen Drücker. Durch Drückerbetätigung werden die Falle und der vorgeschlossene Riegel zurückgezogen. Die Tür kann geöffnet werden. Durch Zuschlagen der Tür ist diese von außen gesichert (nicht verriegelt, Außendrücker auf Leerlauf).

Funktion von außen (bei vorgeschossenem Riegel): Die Tür hat außen einen Drücker. Durch 2-maliges Zurückschließen des Riegels entsteht die Funktion „Durchgang“. Die Tür ist immer begehbar. Durch 1-maliges oder 2-maliges Vorschließen des Riegels entsteht die Funktion „Abschluss“. Die Tür ist nur mit dem Schlüssel begehbar. Empfehlenswert ist, den Riegel 2-mal vorzuschließen. Bei 1-maligem Vorschließen des Riegels ist die Tür noch nicht verriegelt, sondern nur durch die Falle gesichert.

Panik-Durchgangsfunktion „D“

Funktion von Innen: Die Tür hat innen einen Drücker. Durch Drückerbetätigung werden die Falle und der vorgeschlossene Riegel zurückgezogen. Die Tür kann geöffnet werden.

Funktion von außen: Die Tür hat außen einen Drücker. Durch den Drücker kann die Falle zurückgezogen werden. Die Tür ist durch Zuschlagen von außen noch nicht gesichert. Zum Sichern der Tür ist die Verriegelung mit Hilfe des Schlüssels erforderlich. Zum Öffnen der Tür muss mit Hilfe des Schlüssels entriegelt und durch Drückerbetätigung die Falle zurückgezogen werden.

Weitere FH-Schlösser auf Anfrage

FH-Schlösser / FH-Panikschlösser

FH-Einsteckschloss Nr. 1769 (BMH 1000)

- für Feuerschutzabschlusstüren bis T120 nach DIN 18250 (Teil 1), gütegesichert
- 72 mm Entfernung
- 9 mm Vierkantloch
- **65 mm Dorn**
- **DLS** oder **DRS**



Artikelnummer	DIN-Ausf.	Dornmaß in mm	Stulp-Ausführung	Stulp-Abmessung mm	Verp.-Einheit	EDV-Nummer	Stückpreis € zzgl. MwSt.
78240	DLS	65 mm	verzinkt	235 x 24	1 Stück	78240	
78240/20	DLS	65 mm	Niro	235 x 20	1 Stück	78240/20	
78245	DRS	65 mm	verzinkt	235 x 24	1 Stück	78245	
78245/20	DRS	65 mm	Niro	235 x 20	1 Stück	78245/20	

dto. jedoch als **FH-Anti-Panikschloss** mit **einteiliger Drückernuss Nr. 1769/36 (BMH 1013)**

- Wechselbeschlag notwendig (Funktion „E“)
- **DLS** oder **DRS**
- 72 / **65-Dorn** / 9 mm



78250	DLS	65 mm	verzinkt	235 x 24	1 Stück	78250	
78250/20	DLS	65 mm	Niro	235 x 20	1 Stück	78250/20	
78255	DRS	65 mm	verzinkt	235 x 24	1 Stück	78255	
78255/20	DRS	65 mm	Niro	235 x 20	1 Stück	78255/20	

dto. jedoch als **FH-Anti-Panikschloss** mit **zweigeteilter Drückernuss Nr. 1769/46 (BMH 1013)**

- Panikstift mit geteiltem Vierkantstift notwendig
- **Durchgangsfunktion „D“**
- **DLS** oder **DRS**
- 72 / **65-Dorn** / 9 mm



78260	DLS	65 mm	verzinkt	235 x 24	1 Stück	78260	
78260/20	DLS	65 mm	Niro	235 x 20	1 Stück	78260/20	
78265	DRS	65 mm	verzinkt	235 x 24	1 Stück	78265	
78265/20	DRS	65 mm	Niro	235 x 20	1 Stück	78265/20	

dto. mit **Panikfunktion „D“ – EINWÄRTS**

78262	DLS	65 mm	Niro	235 x 24	1 Stück	78262	
78267	DRS	65 mm	Niro	235 x 24	1 Stück	78267	

dto. jedoch als **FH-Anti-Panikschloss** mit **zweigeteilter Drückernuss (BMH 1028)**

- Panikstift mit geteiltem Vierkantstift notwendig
- **Panikfunktion „B“**
- **DLS** oder **DRS**
- 72 / **65-Dorn** / 9 mm



78264	DLS	65 mm	verzinkt	235 x 24	1 Stück	78264	
78252	DLS	65 mm	Niro	235 x 20	1 Stück	78252	
78269	DRS	65 mm	verzinkt	235 x 24	1 Stück	78269	
78257	DRS	65 mm	Niro	235 x 20	1 Stück	78257	

dto. mit **Panikfunktion „B“ – EINWÄRTS**

78251	DLS	65 mm	Niro	235 x 24	1 Stück	78251	
78256	DRS	65 mm	Niro	235 x 24	1 Stück	78256	

FH-Schlösser Serie 21769 sind jetzt auch in **55 Dorn** ab Lager lieferbar

- **generell mit Niro-Stulp in 20 mm Stulpbreite**



78243	DLS	55 mm	Niro	235 x 20	1 Stück	78243	
78248	DRS	55 mm	Niro	235 x 20	1 Stück	78248	
Als Panikschloss mit einteiliger Drückernuss (Panikfunktion „E“):							
78253	DLS	55 mm	Niro	235 x 20	1 Stück	78253	
78258	DRS	55 mm	Niro	235 x 20	1 Stück	78258	
Als Panikschloss mit zweigeteilter Drückernuss (Panikfunktion „D“):							
78263	DLS	55 mm	Niro	235 x 20	1 Stück	78263	
78268	DRS	55 mm	Niro	235 x 20	1 Stück	78268	
Dito. mit Panikfunktion „D“ – EINWÄRTS:							
78244	DLS	55 mm	Niro	235 x 20	1 Stück	78244	
78249	DRS	55 mm	Niro	235 x 20	1 Stück	78249	
Als Panikschloss mit zweigeteilter Drückernuss (Panikfunktion „B“):							
78254	DLS	55 mm	Niro	235 x 20	1 Stück	78254	
78259	DRS	55 mm	Niro	235 x 20	1 Stück	78259	

Selbstverriegelnde Antipanikschlösser

BKS-Selbstverriegelndes Antipanikschloss Nr. B 2116

- für Holz- und Stahltüren
- **72 mm Entfernung**
- **9 mm Spezialnuss**
- **Edelstahl-Stulp abgerundet (235 x 24 x 3 mm)**
- **mit Panik-Wechselfunktion „E“**
- in Kombination mit BKS-Beschlägen nach DIN EN 179 (Notausgänge) oder DIN EN 1125 (Paniktüren) zugelassen
- geschlossener, verzinkter DIN-Schlosskasten
- Durchschraublöcher für Türbeschläge mit Verbindungsschrauben bis M8 (bei Rosetten bis M6) neben Nuss- und Zylinderlochung
- automatischer Fallenriegel mit integriertem Auslösehebel in Verschlussstellung mit 20 mm Fallenvorstand (ohne extra Riegel!)
- Hinterdornmaß 32 mm
- **links und rechts verwendbar (= Fallenriegel drehbar)**
(der massive Fallenriegel entspricht der Klasse 5 nach DIN 18251-1, somit wird ein extra Riegel nicht mehr benötigt)
- **auswärts und einwärts einstellbar (= Panikseite umstellbar)**



Artikelnummer	Stulp-Abmessungen	Verp.-Einheit	EDV-Nummer	Stückpreis € zzgl. MwSt.
65 mm Dorn / 9 mm Nuss / 72 mm: 77596	abger. 235 x 24	1 Stück	77596	
55 mm Dorn / 9 mm Nuss / 72 mm: 77595	abger. 235 x 24	1 Stück	77595	



Auf Anfrage auch mit Dornmaß 60, 80 und 100 mm lieferbar!

BKS-Selbstverriegelndes Antipanikschloss Nr. B2156

- nach DIN 18251
- zertifiziert nach VDS-Klasse B
- **92 mm Entfernung**
- **65 mm Dorn**
- **10 mm Stahlmuss**
- **Stulp aus Nirosa (20, 22 und 24 mm)**
- PZ-vorgerichtet
- mit Wechsel
- Fallenriegel mit zusätzlicher Sperre in 2 Positionen wirkend
- Fallenriegel und Automatikriegel 20 mm ausschließend
- Hinterdornmaß = 28 mm
- **Wechselfunktion „E“**



77574 DLS	abger. 280 x 20	1 Stück	77574	
77575 DRS	abger. 280 x 20	1 Stück	77575	
77576 DLS	kántig 280 x 20	1 Stück	77576	
77577 DRS	kántig 280 x 20	1 Stück	77577	
77580 DLS	abger. 280 x 22	1 Stück	77580	
77582 DRS	abger. 280 x 22	1 Stück	77582	
77584 DLS	kántig 280 x 22	1 Stück	77584	
77586 DRS	kántig 280 x 22	1 Stück	77586	
77588 DLS	abger. 280 x 24	1 Stück	77588	
77590 DRS	abger. 280 x 24	1 Stück	77590	
77592 DLS	kántig 280 x 24	1 Stück	77592	
77594 DRS	kántig 280 x 24	1 Stück	77594	

Anwendungsmöglichkeiten:

- Durch den feststehenden Knopf/Stoßgriff ist das Begehen von der Außenseite nur in Verbindung mit Schlüsselbetätigung möglich.
- Türen an Trafostationen und Heizungsräumen
 - Aufzugsanlagen
 - Tiefgaragen
 - Eingangstüren für Läger und Geschäftshäuser
 - Hauseingangstüren in Miets- und Mehrfamilienhäuser (ohne Türöffner)

Verriegelung - Funktion von außen:

Durchgang nur über den Schlüssel, dabei wird die Falle zurückgezogen. Bei Schlössern der 21er Serie (automatisch verriegelnd) findet die Verriegelung vom Fallenriegel automatisch statt.

Funktion von innen:

Ausgang, die Öffnung der Tür ist grundsätzlich jederzeit in Fluchrichtung möglich.

Selbstverriegelndes Antipanikschloss

- **72 mm Entfernung / PZ-gelocht**
- **55 mm und 65 mm Dorn**
- **links und rechts verwendbar**
- Stulp: Edelstahl matt gebürstet
- Kastengröße: 155 x 85 mm
- automatischer Riegelanschluss 20 mm



77568 (55-Dorn)	55 mm	abger. 235 x 20 mm 8 mm Nuss	1 Stück	77568	
77569 (55-Dorn)	55 mm	abger. 235 x 20 mm 9 mm Nuss	1 Stück	77569	
77572 (65-Dorn)	65 mm	abger. 235 x 24 mm 9 mm Nuss	1 Stück	77572	

Weitere Schlösser auf Anfrage!

Selbstverriegelnde Antipanikschlösser

WILKA-Selbstverriegelndes Antipanikschloss

- nach DIN 18251, Klasse 3
- **72 mm Entfernung** / 8 mm Klemmnuss
- PZ-vorgerichtet
- automatischer Riegelausschluss 20 mm
- 4-fach verschraubte Decke mit geschlossenem Kasten und durchgehenden Schraublöchern
- **Stulp aus Nirosta**
- Schlosskasten verzinkt
- Falle und Riegel poliert vernickelt
- Staub- und Späneschutz durch Stahlbuchsen
- Hinterdornmaß: 30 mm



Funktion: Verriegelung erfolgt automatisch nach Türschließung / Verriegelung erfolgt erst, wenn die Falle die Tür richtig positioniert hat.

Innen Drücker = Falle und Riegel werden über Drücker oder Querstange (Antipanik-Funktion) zurückgezogen.

Außen Knauf = Falle und Riegel werden mit Schlüssel (Wechselfunktion) zurückgezogen.

WILKA-Selbstverriegelndes Antipanikschloss für einflügelige Rohrrahmentüren Nr. 7667 + 7677

- **92 mm Entfernung** / 9 mm Nuss
- keine Fehlfunktion der Antipanik-Funktion bei steckendem Schlüssel
- geeignet für den Einsatz in Türen für einbruchhemmende Elemente **nach DIN EN 1627-1630 und bei Vorgaben nach VOB Teil C**
- zugelassen für Fluchttüren **nach EN 179 + EN 1125**
- Feuerschutzgeprüft **nach EN 1634-1 + DIN 4102-18**
- **Zertifiziert nach EN 12209**
- **Stulp aus Nirosta**
- automatischer Riegelausschluss 20 mm (1-tourig)
- Schlosskasten verzinkt, oben und unten geschlossen (183,5 mm Höhe)
- mit durchgehenden Schraublöchern, PZ vorgerichtet
- Hinterdornmaß: 15 mm
- Zargenmaß: 51 mm



Wechselfunktion „E“

Funktion Außenseite: Auf der Außenseite befindet sich ein feststehender Knauf. Im entriegelten Zustand kann die Falle über den Schlüssel zurückgezogen werden. Mit dem Schlüssel kann das Schloss verriegelt und entriegelt werden.

Funktion Gefahrenseite: Auf der Gefahrenseite befindet sich der Türdrücker. Der vorgeschlossene Riegel kann im Panikfall gleichzeitig mit der Falle über den Türdrücker zurückgezogen werden. Im entriegelten Zustand kann die Falle mit dem Türdrücker oder dem Schlüssel zurückgezogen werden. Mit dem Schlüssel wird das Schloss verriegelt und entriegelt.

Umschaltfunktion „B“

Für Türsysteme, die zeitweise einen Durchgang von innen und außen sicherstellen müssen und zusätzlich von außen zeitweise nicht begehbar sein dürfen. Grundsätzlich ist eine Öffnung der Tür von der Gefahrenseite immer möglich. (Fluchttürfunktion)

Funktion Gefahrenseite (bei vorgeschlossenem Riegel): Die Tür hat auf der Gefahrenseite einen Türdrücker. Durch Drückerbetätigung werden die Falle und der vorgeschlossene Riegel zurückgezogen. Die Tür kann geöffnet werden.

Funktion Außenseite (bei vorgeschlossenem Riegel): Die Tür hat auf der Außenseite einen Drücker. Bei ausgeschlossenem Riegel ist die Nuss auf Leerlauf geschaltet. Bei eingeschlossenem Riegel bleibt die Nuss im Leerlauf. Erst nach einer Schüsselschaltung wird die Nuss in Eingriff geschaltet und die Tür kann über den Drücker geöffnet werden. Der Riegel ist grundsätzlich über den Schlüssel schließbar.

Artikelnummer	Dornmaß	Stulp-Abmessungen	Verp.-Einheit	EDV-Nummer	Stückpreis € zzgl. MwSt.
5495 DLS	55 mm	abger. 235 x 20 mm	1 Stück	77510	
5495 DRS	55 mm	abger. 235 x 20 mm	1 Stück	77512	
5495 DLS	55 mm	käntig 235 x 24 mm	1 Stück	77514	
5495 DRS	55 mm	käntig 235 x 24 mm	1 Stück	77516	
5495/60 DLS	60 mm	abger. 235 x 20 mm	1 Stück	77510/60	
5495/60 DRS	60 mm	abger. 235 x 20 mm	1 Stück	77512/60	
5495/65 DLS	65 mm	abger. 235 x 20 mm	1 Stück	77510/65	
5495/65 DRS	65 mm	abger. 235 x 20 mm	1 Stück	77512/65	
5495/80 DLS	80 mm	abger. 235 x 20 mm	1 Stück	77510/80	
5495/80 DRS	80 mm	abger. 235 x 20 mm	1 Stück	77512/80	
<p>Jetzt neu mit 9 mm Nuss für FH-Türen (20 mm bzw. 24 mm Stulpbreite), (MPA-Prüfzeugnis für Feuerschutztüren), Stulp abgerundet.</p> <p>Nach EN 179:2008 und gemäß EN 12209:2003 / AC:2005</p> <p>20 mm Stulpbreite / 9 mm Nuss:</p>					
5495/65/9 DLS	65 mm	235 x 20 / 9 mm	1 Stück	77560/20	
5495/65/9 DRS	65 mm	235 x 20 / 9 mm	1 Stück	77562/20	
<p>24 mm Stulpbreite / 9 mm Nuss:</p>					
5495/65/9 DLS	65 mm	235 x 24 / 9 mm	1 Stück	77564/24	
5495/65/9 DRS	65 mm	235 x 24 / 9 mm	1 Stück	77566/24	
<p>Wechselfunktion „E“ (einteilige Nuss):</p>					
7667 / 30	30 mm	käntig 245 x 24 mm	1 Stück	77660	
7667 / 35	35 mm	käntig 245 x 24 mm	1 Stück	77662	
7667 / 40	40 mm	käntig 245 x 24 mm	1 Stück	77664	
7667 / 45	45 mm	käntig 245 x 24 mm	1 Stück	77666	
<p>Wechselfunktion „E“ (einteilige Nuss) mit U-Stulp (245 x 24 x 6 mm):</p>					
77661	30 mm	U-Stulp / 245 x 24	1 Stück	77661	
77663	35 mm	U-Stulp / 245 x 24	1 Stück	77663	
77665	40 mm	U-Stulp / 245 x 24	1 Stück	77665	
77667	45 mm	U-Stulp / 245 x 24	1 Stück	77667	
<p>Umschaltfunktion „B“ (geteilte Nuss):</p>					
7677 / 30-DLS	30 mm	käntig 245 x 24 mm	1 Stück	77670	
7677 / 30-DRS	30 mm	käntig 245 x 24 mm	1 Stück	77671	
7677 / 35-DLS	35 mm	käntig 245 x 24 mm	1 Stück	77672	
7677 / 35-DRS	35 mm	käntig 245 x 24 mm	1 Stück	77673	
7677 / 40-DLS	40 mm	käntig 245 x 24 mm	1 Stück	77674	
7677 / 40-DRS	40 mm	käntig 245 x 24 mm	1 Stück	77675	
7677 / 45-DLS	45 mm	käntig 245 x 24 mm	1 Stück	77676	
7677 / 45-DRS	45 mm	käntig 245 x 24 mm	1 Stück	77677	
<p>Aufpreis mit U-Stulp Aufpreis Falle + Riegel 3 mm oder 5 mm vorstehend Aufpreis gesteuerter Fallenfeststeller (z.B. für Schulen)</p>					

Rohrrahmen-Panikschlösser

Rohrrahmenschluss mit Panikfunktion „E“ für einflügelige Rohrrahmentüren

- 9 mm Klemmnuss
- 92 mm Entfernung
- Riegelausschluss 21 mm / 1-tourig
- Falle und Riegel: Stahl vernickelt
- Zargenmaß = 67 mm / Kastenhöhe = 187 mm
- **Stulp: Edelstahl**, Abm.: 245 x 24 mm
- **Panik-Wechselfunktion „E“ = Wechselbeschlag notwendig**
- Lochabstand = 221 mm
- links und rechts umstellbar
- nach DIN EN 179/1125
- **Falle mit Geräuschdämmung**



Artikelnummer	Dornmaß	Stulp-Abmessungen in mm	Verp.-Einheit	EDV-Nummer	Stückpreis € zzgl. MwSt.
Mit Flachstulp 245 x 24 x 3 mm Zargenmaß = 67 mm / Kastenhöhe = 187 mm:					
78360	30 mm	245 x 24 mm	1 Stück	78360	
78370	35 mm	245 x 24 mm	1 Stück	78370	
78380	40 mm	245 x 24 mm	1 Stück	78380	
78390	45 mm	245 x 24 mm	1 Stück	78390	
25 mm Dorn (Zargenmaß = 66,5 mm) / Kastenhöhe = 202 mm: nach EN 179/1125 / Lochabstand: 244 mm					
78352	25 mm	270 x 24 mm	1 Stück	78352	
Mit U-Stulp (Zargenmaß = 67 mm) / Kastenhöhe = 187 mm:					
78361	29 mm	245 x 24 mm	1 Stück	78361	
78371	34 mm	245 x 24 mm	1 Stück	78371	
78381	39 mm	245 x 24 mm	1 Stück	78381	
78391	44 mm	245 x 24 mm	1 Stück	78391	

Rohrrahmenschluss mit Panikfunktion „E“ für einflügelige Rohrrahmentüren mit Reparatur-Edelstahl-Stulpe 400 x 24 mm

- Ausführung wie oben, (Zargenmaß = 67 mm / Schlosskastenhöhe = 187 mm)
- Falle ohne Geräuschdämmung



Artikelnummer	Dornmaß	Stulp-Abmessungen in mm	Verp.-Einheit	EDV-Nummer	Stückpreis € zzgl. MwSt.
Mit Flachstulp 400 x 24 x 3 mm:					
78382	30 mm	400 x 24 x 3 mm	1 Stück	78382	
78383	35 mm	400 x 24 x 3 mm	1 Stück	78383	
78384	40 mm	400 x 24 x 3 mm	1 Stück	78384	
78385	45 mm	400 x 24 x 3 mm	1 Stück	78385	
Mit U-Stulp 400 x 24 x 6 mm:					
78386	29 mm	400 x 24 x 6 mm	1 Stück	78386	
78387	34 mm	400 x 24 x 6 mm	1 Stück	78387	
78388	39 mm	400 x 24 x 6 mm	1 Stück	78388	
78389	44 mm	400 x 24 x 6 mm	1 Stück	78389	

Rohrrahmenschluss mit Panik-Wechselfunktion „E“ mit Renovierungsstulp 380 x 24 mm, WILKA Nr. 6667, mit Reno-Stulp ungebohrt

- nach EN 179 + EN 1125
- **Feuerschutz geprüft nach EN 1634-1 + DIN 4102-18, zertifiziert nach EN 12209**
- integrierte Funktion: „steckender Schlüssel“
- 9 mm Nuss
- 92 mm Entfernung
- Stulp **Edelstahl** eckig
- 20 mm Riegelausschluss (1-tourig)
- für DLS/DRS verwendbar
- Zargenmaß = 51 mm



Artikelnummer	Dornmaß	Stulp-Abmessungen in mm	Verp.-Einheit	EDV-Nummer	Stückpreis € zzgl. MwSt.
Mit Edelstahl-Flachstulp 380 x 24 x 3 mm:					
77868	30 mm	380 x 24 x 3 mm	1 Stück	77868	
77869	35 mm	380 x 24 x 3 mm	1 Stück	77869	
77870	40 mm	380 x 24 x 3 mm	1 Stück	77870	
77871	45 mm	380 x 24 x 3 mm	1 Stück	77871	
Mit Edelstahl-U-Stulp 380 x 24 x 6 mm:					
77873	30 mm	380 x 24 x 6 mm	1 Stück	77873	
77874	35 mm	380 x 24 x 6 mm	1 Stück	77874	
77875	40 mm	380 x 24 x 6 mm	1 Stück	77875	
77876	45 mm	380 x 24 x 6 mm	1 Stück	77876	

Auf Anfrage sind die Panikschlösser auch mit 5 mm vorstehender Falle und Riegel lieferbar!

Rohrrahmenschluss mit Panikfunktion „D“

- für **beidseitig Drücker** (mit geteilter 9 mm Nuss)
- **Funktion „D“ = Durchgangsfunktion**
- nach EN 179



78406 - DLS	30 mm	245 x 24 mm	1 Stück	78406	
78408 - DRS	30 mm	245 x 24 mm	1 Stück	78408	
78412 - DLS	35 mm	245 x 24 mm	1 Stück	78412	
78414 - DRS	35 mm	245 x 24 mm	1 Stück	78414	
78416 - DLS	40 mm	245 x 24 mm	1 Stück	78416	
78418 - DRS	40 mm	245 x 24 mm	1 Stück	78418	
78422 - DLS	45 mm	245 x 24 mm	1 Stück	78422	
78424 - DRS	45 mm	245 x 24 mm	1 Stück	78424	

Durchgangsfunktion „D“

Verwendung: Für Türsysteme, die zeitweise einen Durchgang von innen und außen sicherstellen müssen. Um das Öffnen der Tür von außen nach einer Panikentriegelung zu verhindern, muss der Riegel wieder mit dem Schlüssel vorgeschlossen werden. Grundsätzlich ist eine Öffnung der Tür von der Gefahrenseite immer möglich. (Fluchttürfunktion)

Funktion Gefahrenseite: Auf der Gefahrenseite befindet sich ein Türdrücker bzw. Griffstange/Druckstange. Der vorgeschlossene Riegel kann im Panikfall gleichzeitig mit der Falle über den Türdrücker bzw. Griffstange/Druckstange zurückgezogen werden. Mit dem Schlüssel wird das Schloss verriegelt und entriegelt.

Funktion Außenseite: Auf der Außenseite befindet sich ein Türdrücker. Im verriegelten Zustand ist der Drücker auf Leerlauf geschaltet. Nach einer Panikentriegelung kann von der Außenseite die Falle mit dem Türdrücker zurückgezogen werden. Mit dem Schlüssel wird das Schloss verriegelt und entriegelt.

WILKA-Rohrrahmenschloss mit Panikfunktion

Rohrrahmenschloss mit Panik-Wechselfunktion „E“ WILKA Nr. 6667

- nach EN 179 + EN 1125
- Feuerschutz geprüft nach EN 1634-1 + DIN 4102-18, zertifiziert nach EN 12209
- integrierte Funktion: „steckender Schlüssel“
- **9 mm Nuss**
- 92 mm Entfernung
- Stulp **Edelstahl** eckig
- 20 mm Riegelausschluss (1-tourig)
- Schraublochabstand: 221 mm
- für DLS/DRS verwendbar
- Zargenmaß = 51 mm

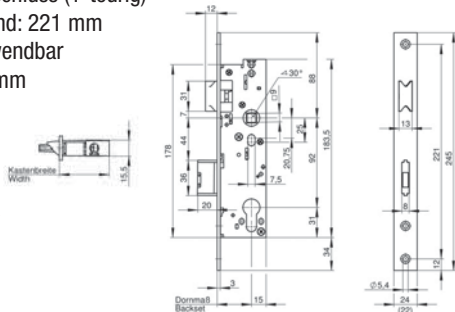

Artikelnummer	Dornmaß	Stulp-Abmessungen in mm	Verp.-Einheit	EDV-Nummer	Stückpreis € zzgl. MwSt.
Mit Edelstahl-Flachstulp 245 x 24 x 3 mm:					
77840	30 mm	245 x 24 x 3 mm	1 Stück	77840	
77841	35 mm	245 x 24 x 3 mm	1 Stück	77841	
77842	40 mm	245 x 24 x 3 mm	1 Stück	77842	
77843	45 mm	245 x 24 x 3 mm	1 Stück	77843	

Auf Anfrage auch mit 3 oder 5 mm vorstehender Falle und Riegel lieferbar!
Auf Anfrage auch mit 270 mm Stulplänge ohne Aufpreis lieferbar!

Artikelnummer	Dornmaß	Stulp-Abmessungen in mm	Verp.-Einheit	EDV-Nummer	Stückpreis € zzgl. MwSt.
Mit Edelstahl-U-Stulp 245 x 24 x 6 mm:					
77845	30 mm	245 x 24 x 6 mm	1 Stück	77845	
77846	35 mm	245 x 24 x 6 mm	1 Stück	77846	
77847	40 mm	245 x 24 x 6 mm	1 Stück	77847	
77848	45 mm	245 x 24 x 6 mm	1 Stück	77848	

Wechselfunktion „E“

Verwendung: Grundsätzlich ist eine Öffnung der Tür von der Gefahrenseite immer möglich. (Fluchttürfunktion)

Funktion Gefahrenseite: Auf der Gefahrenseite befindet sich der Türdrücker bzw. Griffstange/Druckstange. Der vorgeschlossene Riegel kann im Panikfall gleichzeitig mit der Falle über den Türdrücker bzw. Griffstange/Druckstange zurückgezogen werden. Im entriegelten Zustand kann die Falle mit dem Türdrücker, Griffstange/Druckstange oder dem Schlüssel zurückgezogen werden. Mit dem Schlüssel kann das Schloss verriegelt und entriegelt werden.

Funktion Außenseite: Auf der Außenseite befindet sich ein feststehender Knauf. Im entriegelten Zustand kann die Falle über den Schlüssel zurückgezogen werden. Mit dem Schlüssel kann das Schloss verriegelt und entriegelt werden.

Rohrrahmenschloss mit Panikfunktion „B“ für beidseitige Drücker / WILKA Nr. 6677

- mit Umschaltfunktion „B“
- nach EN 179 + EN 1125
- Feuerschutz geprüft nach EN 1634-1 + DIN 4102-18, zertifiziert nach EN 12209
- integrierte Funktion: „steckender Schlüssel“
- **9 mm Nuss** (geteilt), ohne Wechsel
- 92 mm Entfernung
- Stulp **Edelstahl** eckig
- 20 mm Riegelausschluss (1-tourig)
- Schraublochabstand: 221 mm
- Zargenmaß = 51 mm

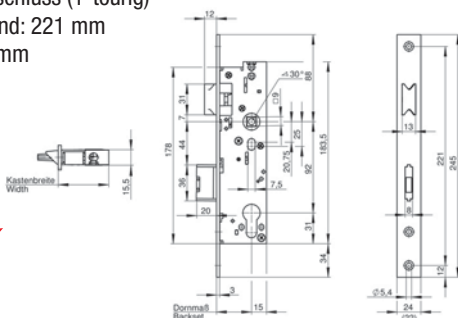

Artikelnummer	Dornmaß	Stulp-Abmessungen in mm	Verp.-Einheit	EDV-Nummer	Stückpreis € zzgl. MwSt.
Mit Edelstahl-Flachstulp 245 x 24 x 3 mm:					
78407 - DLS	30 mm	245 x 24 x 3 mm	1 Stück	78407	
78409 - DRS	30 mm	245 x 24 x 3 mm	1 Stück	78409	
78413 - DLS	35 mm	245 x 24 x 3 mm	1 Stück	78413	
78415 - DRS	35 mm	245 x 24 x 3 mm	1 Stück	78415	
78417 - DLS	40 mm	245 x 24 x 3 mm	1 Stück	78417	
78419 - DRS	40 mm	245 x 24 x 3 mm	1 Stück	78419	
78423 - DLS	45 mm	245 x 24 x 3 mm	1 Stück	78423	
78425 - DRS	45 mm	245 x 24 x 3 mm	1 Stück	78425	

Auf Anfrage auch mit 3 oder 5 mm vorstehender Falle und Riegel lieferbar!

Artikelnummer	Dornmaß	Stulp-Abmessungen in mm	Verp.-Einheit	EDV-Nummer	Stückpreis € zzgl. MwSt.
Mit Edelstahl-U-Stulp 245 x 24 x 6 mm:					
77851 - DLS	30 mm	245 x 24 x 6 mm	1 Stück	77851	
77853 - DRS	30 mm	245 x 24 x 6 mm	1 Stück	77853	
77855 - DLS	35 mm	245 x 24 x 6 mm	1 Stück	77855	
77857 - DRS	35 mm	245 x 24 x 6 mm	1 Stück	77857	
77859 - DLS	40 mm	245 x 24 x 6 mm	1 Stück	77859	
77861 - DRS	40 mm	245 x 24 x 6 mm	1 Stück	77861	
77863 - DLS	45 mm	245 x 24 x 6 mm	1 Stück	77863	
77865 - DRS	45 mm	245 x 24 x 6 mm	1 Stück	77865	

Umschaltfunktion „B“

Verwendung: Für Türsysteme, die zeitweise einen Durchgang von innen und außen sicherstellen müssen und zusätzlich von außen zeitweise nicht begehbar sein dürfen. Grundsätzlich ist eine Öffnung der Tür von der Gefahrenseite immer möglich. (Fluchttürfunktion)

Funktion Gefahrenseite (bei vorgeschlossenem Riegel): Die Tür hat auf der Gefahrenseite einen Türdrücker bzw. Griffstange/Druckstange. Durch Drückerbetätigung bzw. Griffstangenbetätigung werden die Falle und der vorgeschlossene Riegel zurückgezogen. Die Tür kann geöffnet werden.

Funktion Außenseite (bei vorgeschlossenem Riegel): Die Tür hat auf der Außenseite einen Drücker. Bei ausgeschlossenem Riegel ist die Nuss auf Leerlauf geschaltet. Bei eingeschlossenem Riegel bleibt die Nuss im Leerlauf. Erst nach einer Schüsselschaltung wird die Nuss in Eingriff geschaltet und die Tür kann über den Drücker geöffnet werden. Der Riegel ist grundsätzlich über den Schlüssel schließbar.

BKS-Automatisches Fallen-Riegel-Panikschloss

BKS-Automatisches Fallen-Riegel-Panikschloss mit integriertem Auslösehebel Nr. B-1916

- für einflügelige Türen nach EN 179 und EN 1125
- einstellbare Panikseite (DLS, DRS und einwärts)
- umlegbare Fallenriegel bei **allen** Panikfunktionen
- Fallenriegel hält die Klasse 5 nach DIN 18251
- **92 mm Entfernung / 9 mm Spezialnuss**
- **Wechselfunktion E** (mit durchgehender Nuss)
- Schlosskastenhöhe: 202 mm
- Hinterdornmaß: 15 mm
- Stulpabmessung: 270 x 24 mm, **Edelstahl**
- Lochabstand der Befestigungslöcher: 244 mm

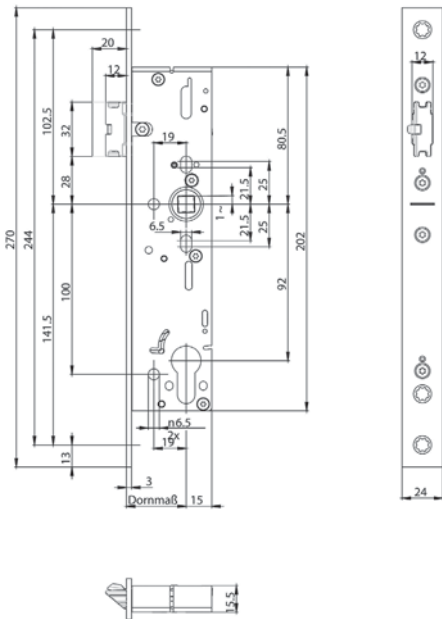

Passende Edelstahl-Schließbleche

- links und rechts verwendbar



77650

Funktionsbeschreibung: Wechselfunktion E:

Funktion von innen: Die Öffnung der Tür ist grundsätzlich jederzeit in Fluchrichtung möglich.

Funktion von außen: Als Beschlag darf nur ein Schild mit feststehendem Knopf oder Stoßgriff verwendet werden. Die Betätigung des Fallenriegels erfolgt nur mit dem Schlüssel über den Wechsel.

Ein Verschließen über den Schlüssel von innen und außen ist nicht erforderlich.

Artikelnummer	Dornmaß	Stulp-Abmessungen	Verp.-Einheit	EDV-Nummer	Stückpreis € zzgl. MwSt.
77610	35	3 mm Flachstulp	1 Stück	77610	
77612	34	6 mm U-Stulp	1 Stück	77612	
77614	40	3 mm Flachstulp	1 Stück	77614	
77616	39	6 mm U-Stulp	1 Stück	77616	
77618	45	3 mm Flachstulp	1 Stück	77618	
77620	44	6 mm U-Stulp	1 Stück	77620	



Dito., mit zweigeteilter Nuss für Drücker / Drücker Nr. B-1910:

Funktionsbeschreibung: Umschaltfunktion B:

Der Drücker auf der Außenseite kann für den „Tagesbetrieb“ eingeschaltet werden. Durch Abschließen der Tür über den Schließzylinder wird der Drücker wieder in Leerlauf gesetzt, die Tür kann von außen dann nicht geöffnet werden. Die Öffnung der Tür ist grundsätzlich jederzeit in Fluchrichtung möglich.

Artikelnummer	Dornmaß	Stulp-Abmessungen	Verp.-Einheit	EDV-Nummer	Stückpreis € zzgl. MwSt.
77630	35	3 mm Flachstulp	1 Stück	77630	
77632	34	6 mm U-Stulp	1 Stück	77632	
77634	40	3 mm Flachstulp	1 Stück	77634	
77636	39	6 mm U-Stulp	1 Stück	77636	
77638	45	3 mm Flachstulp	1 Stück	77638	
77640	44	6 mm U-Stulp	1 Stück	77640	



Flachblech:

77650	-	270 x 24 x 3	1 Stück	77650	
-------	---	--------------	---------	-------	--

U-Schließblech (Endkappen aus Kunststoff mit Fallenfeststeller):

77652	-	268 x 24 x 6 x 2	1 Stück	77652	
-------	---	------------------	---------	-------	--

Weitere Varianten auf Anfrage: 2-flügelig, mit Obenverriegelung, mit Überwachungskontakt sowie weitere Dornmaße auf Anfrage!

Einsteckschlösser

BB-Einsteckschlösser

- 55 Dorn
- 72 mm Entfernung
- Stulp Alu-silber-finish
- nach DIN 18251
- Klasse 1
- Falle + Riegel aus Metall
- 8 mm Nuss
- Schlosskastenhöhe = 145 mm
- mit je 1 Schlüssel



Artikel-nummer	Falz / Stumpftüren	Stulp-Abmessungen	Verp.-Einheit	EDV-Nummer	Stückpreis € zzgl. MwSt.
77100 DLS	Falz	abger. 235 x 20	5 Stück	77100	
77105 DRS	Falz	abger. 235 x 20	5 Stück	77105	
77110 DLS	Falz	käntig 235 x 20	5 Stück	77110	
77115 DRS	Falz	käntig 235 x 20	5 Stück	77115	
77116 DLS	Stumpf	abger. 235 x 24	5 Stück	77116	
77117 DRS	Stumpf	abger. 235 x 24	5 Stück	77117	
77118 DLS	Stumpf	käntig 235 x 24	5 Stück	77118	
77119 DRS	Stumpf	käntig 235 x 24	5 Stück	77119	
18 mm Stulpbreite:					
77101 DLS	Falz	abger. 235 x 18	1 Stück	77101	
77106 DRS	Falz	abger. 235 x 18	1 Stück	77106	
18 mm Stulpbreite, TGL-Maß (220 x 18 mm):					
77107 DLS	Falz	abger. 220 x 18	5 Stück	77107	
77108 DRS	Falz	abger. 220 x 18	5 Stück	77108	

BB-Einsatz

- für PZ-gel. Einsteckschlösser
- mit 1 vern. Schlüssel und Schraube (70 mm lang)
- Schließungen: 1-10



77142	-	-	1 Stück	77142	
77144	-	Mehrschlüssel	1 Stück	77144	
Mit 90 mm langem Schlüssel:					
77143	-	-	1 Stück	77143	
77145	-	Mehrschlüssel	1 Stück	77145	

PZ-Zimmertür-Einsteckschloss

- 55 Dorn
- 72 mm Entfernung
- 8 mm Nuss
- nach DIN 18251
- Klasse 2
- Falle + Riegel aus Metall
- Schlosskasten verzinkt
- Stulp Alu-silber-finish
- Schlosskastenhöhe = 155 mm (daher problemloser Einbau)



77200 DLS	Falz	abger. 235 x 20	5 Stück	77200	
77205 DRS	Falz	abger. 235 x 20	5 Stück	77205	
77210 DLS	Falz	käntig 235 x 20	5 Stück	77210	
77215 DRS	Falz	käntig 235 x 20	5 Stück	77215	
77220 DLS	Stumpf	abger. 235 x 24	5 Stück	77220	
77225 DRS	Stumpf	abger. 235 x 24	5 Stück	77225	
77230 DLS	Stumpf	käntig 235 x 24	5 Stück	77230	
77235 DRS	Stumpf	käntig 235 x 24	5 Stück	77235	
18 mm Stulpbreite:					
77180 DLS	Falz	abger. 235 x 18	1 Stück	77180	
77182 DRS	Falz	abger. 235 x 18	1 Stück	77182	
77184 DLS	Falz	käntig 235 x 18	1 Stück	77184	
77186 DRS	Falz	käntig 235 x 18	1 Stück	77186	
18 mm Stulpbreite, TGL-Maß (220 x 18 mm):					
77187 DLS	Falz	abger. 220 x 18	1 Stück	77187	
77188 DRS	Falz	abger. 220 x 18	1 Stück	77188	

WC-Zimmertür-Einsteckschloss

- 55 Dorn
- 78 mm Entfernung
- nach DIN 18251
- Klasse 1
- Falle + Riegel aus Metall
- Schlosskasten verzinkt
- Stulp Alu-silber-finish
- Schlosskastenhöhe nur 145 mm (daher problemloser Einbau)



77300 DLS	Falz	abger. 235 x 20	1 Stück	77300	
77305 DRS	Falz	abger. 235 x 20	1 Stück	77305	
77306 DLS	Falz	käntig 235 x 20	1 Stück	77306	
77307 DRS	Falz	käntig 235 x 20	1 Stück	77307	
18 mm Stulpbreite:					
77290 DLS	Falz	abger. 235 x 18	1 Stück	77290	
77291 DRS	Falz	abger. 235 x 18	1 Stück	77291	
18 mm Stulpbreite, TGL-Maß (220 x 18 mm):					
77292 DLS	Falz	abger. 220 x 18	1 Stück	77292	
77293 DRS	Falz	abger. 220 x 18	1 Stück	77293	

Einsteckschlösser

PZ-Objekt-Einsteckschloss

- nach DIN 18251 / Klasse 3
- 72 mm Entfernung
- **Stulp Edelstahl**
- 8 mm Feder-Klemmnuss
- mit Wechsel
- **mit vernickelter Flüsterfalle**
- 2-tourig = 22 mm Riegelausschluss (vernickelt)
- Schlosskastenhöhe = 165 mm Höhe, geschlossen und verzinkt (mit Zuhaltungssicherung)



Artikelnummer	Falz / Stumpftüren	Stulp-Abmessungen	Verp.-Einheit	EDV-Nummer	Stückpreis € zzgl. MwSt.
55 mm Dorn / 72 mm (Kastenhöhe 165 mm)					
77442 DLS	Falz	abger. 235 x 20	1 Stück	77442	
77443 DRS	Falz	abger. 235 x 20	1 Stück	77443	
77440 DLS	Falz	kántig 235 x 20	1 Stück	77440	
77441 DRS	Falz	kántig 235 x 20	1 Stück	77441	
77450 DLS	Stumpf	kántig 235 x 24	1 Stück	77450	
77452 DRS	Stumpf	kántig 235 x 24	1 Stück	77452	
60 mm Dorn / 72 mm (Kastenhöhe 165 mm)					
77236 DLS	Falz	abger. 235 x 20	1 Stück	77236	
77237 DRS	Falz	abger. 235 x 20	1 Stück	77237	
77238 DLS	Falz	kántig 235 x 20	1 Stück	77238	
77239 DRS	Falz	kántig 235 x 20	1 Stück	77239	
77254 DLS	Stumpf	kántig 235 x 24	1 Stück	77254	
77256 DRS	Stumpf	kántig 235 x 24	1 Stück	77256	
65 mm Dorn / 72 mm (Kastenhöhe 165 mm)					
77240 DLS	Falz	abger. 235 x 20	1 Stück	77240	
77242 DRS	Falz	abger. 235 x 20	1 Stück	77242	
77245 DLS	Falz	kántig 235 x 20	1 Stück	77245	
77246 DRS	Falz	kántig 235 x 20	1 Stück	77246	
77262 DLS	Stumpf	kántig 235 x 24	1 Stück	77262	
77264 DRS	Stumpf	kántig 235 x 24	1 Stück	77264	

Wir können auch **Behördenschlösser der Klasse 4** anbieten.

PZ-Haustür-Einsteckschloss

- **65 mm Dorn**
- **92 mm Entfernung**
- **Stulp Alu-silber-finish**
- 10 mm Spezialnuss
- 2-tourig
- Schlosskastenhöhe = 185 mm

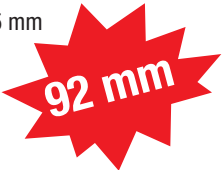

77430 DLS	Falz	kántig 280 x 20	1 Stück	77430	
77435 DRS	Falz	kántig 280 x 20	1 Stück	77435	
77436 DLS	Falz	abger. 280 x 20	1 Stück	77436	
77437 DRS	Falz	abger. 280 x 20	1 Stück	77437	
77400 DLS	Falz	kántig 280 x 22	1 Stück	77400	
77405 DRS	Falz	kántig 280 x 22	1 Stück	77405	
77438 DLS	Falz	abger. 280 x 22	1 Stück	77438	
77439 DRS	Falz	abger. 280 x 22	1 Stück	77439	
77410 DLS	Stumpf	kántig 280 x 28	1 Stück	77410	
77415 DRS	Stumpf	kántig 280 x 28	1 Stück	77415	
55 mm Dorn:					
77420 DLS	Falz	kántig 280 x 22	1 Stück	77420	
77425 DRS	Falz	kántig 280 x 22	1 Stück	77425	

BB-Einsteckschloss mit Flüster-Comfort-Geräuschdämmung

- 55 mm Dorn, 72 mm Entfernung, 8 mm Nuss
- nach DIN 18251-1, Klasse 1
- **mit Metall-Falle und Hybrid-Riegel vernickelt**
- 1-tourig
- **Flachstulp: 235 x 20 mm Nirosta**



77486 DLS	Falz	abger. 235 x 20	1 Stück	77486	
77487 DRS	Falz	abger. 235 x 20	1 Stück	77487	

PZ-Einsteckschloss mit Flüster-Comfort-Geräuschdämmung

- 55 mm Dorn, 72 mm Entfernung, 8 mm Nuss
- nach DIN 18251-1, Klasse 2 mit Wechsel (Belastungs- und Dauerfunktionswerte nach DIN 18251-1, Klasse 3)
- Falle und Riegel Metall vernickelt
- 2-tourig
- **Flachstulp: 235 x 20 mm Nirosta**



77490 DLS	Falz	abger. 235 x 20	1 Stück	77490	
77491 DRS	Falz	abger. 235 x 20	1 Stück	77491	

WC-Einsteckschloss mit Flüster-Comfort-Geräuschdämmung

- 55 mm Dorn, 78 mm Entfernung, 8 mm Nuss
- nach DIN 18251-1, Klasse 1
- Falle und Riegel Metall vernickelt
- 1-tourig
- **Flachstulp: 235 x 20 mm Nirosta**



77496 DLS	Falz	abger. 235 x 20	1 Stück	77496	
77497 DRS	Falz	abger. 235 x 20	1 Stück	77497	

Gruppe 1
Gruppe 2
Gruppe 3
Gruppe 4
Gruppe 5
Gruppe 6
Gruppe 7
Gruppe 8
Gruppe 9

Einsteckschlösser / Einsteckriegel- / Fallenschlösser

Einsteckschloss für Wohnungstüren mit abschließbarer Falle

- 8 mm Stahlflügelnuss
- 22 mm Riegelausschluss (2-tourig)
- 72 mm Entfernung
- PZ-vorgerichtet mit Wechsel
- **Stulp Edelstahl (235 x 20)**
- **Falle und Riegel aus Stahl**
- Sicherheitsrelevante Merkmale nach DIN 18251/Klasse 3



mit
abschließ-
barer Falle

55 mm Dorn / Schlosskastenhöhe = 154 mm:

Artikelnummer	Falz / Stumpfüren	Stulp Abmessung bzw. Dornmaß	Verp.- Einheit	EDV- Nummer	Stückpreis € zzgl. MwSt.
77120 DLS	Falz	55-Dorn / abger.	1 Stück	77120	
77122 DRS	Falz	55-Dorn / abger.	1 Stück	77122	
77124 DLS	Falz	55-Dorn / kätig	1 Stück	77124	
77126 DRS	Falz	55-Dorn / kätig	1 Stück	77126	
77128 DLS	Stumpf	55-Dorn / kätig 24 mm Stulpbreite	1 Stück	77128	
77130 DRS	Stumpf	55-Dorn / kätig 24 mm Stulpbreite	1 Stück	77130	

60 mm Dorn / Schlosskastenhöhe = 165 mm:

77132 DLS	Falz	60-Dorn / abger.	1 Stück	77132	
77134 DRS	Falz	60-Dorn / abger.	1 Stück	77134	

65 mm Dorn / Schlosskastenhöhe = 165 mm:

77136 DLS	Falz	65-Dorn / abger.	1 Stück	77136	
77138 DRS	Falz	65-Dorn / abger.	1 Stück	77138	

Einsteckschloss „Mustang“ mit kleinem Kasten

- PZ-vorgerichtet mit Wechsel
- 8 mm Stahlflügelnuss
- Stulp silberfarbig lackiert (235 x 20 mm)
- 72 mm Entfernung
- 22 mm Riegelausschluss (2-tourig)
- **kleiner Schlosskasten (Höhe 154 mm), verzinkt**
- **Falle und Riegel = Stahl verzinkt**
- Sicherheitsrelevante Merkmale nach DIN 18251/Klasse 3



77160 DLS	Falz	55-Dorn / abger.	1 Stück	77160	
77162 DRS	Falz	55-Dorn / abger.	1 Stück	77162	
77164 DLS	Falz	55-Dorn / kätig	1 Stück	77164	
77166 DRS	Falz	55-Dorn / kätig	1 Stück	77166	
77168 DLS	Stumpf	55-Dorn / kätig 24 mm Stulpbreite	1 Stück	77168	
77170 DRS	Stumpf	55-Dorn / kätig 24 mm Stulpbreite	1 Stück	77170	

Auf Anfrage gibt es das **Mustang-Schloss** auch in **18 mm Stulpbreite, BB und WC** und mit **Niro-Stulp!**

PZ-Schlösser / Is-rs

- links/rechts verwendbar
- 55-Dorn
- 72 mm Entfernung
- 8 mm Nuss
- Klasse 2
- nach DIN EN 12209
- Falle und Riegel aus Metall
- **kleiner Schlosskasten (154 mm) verzinkt**
- **mit Edelstahlstulp (235 x 20 mm)**

Falle auf
DLS bzw. DRS
umstellbar!



77270	-	55-Dorn	1 Stück ab 10 St.	77270	
-------	---	---------	----------------------	-------	--

NEU!

Auf Anfrage auch als Objektschlösser (Klasse 3), links/rechts umstellbar, in den Dornmaßen: 55 mm, 60 mm, 65 mm lieferbar!

Einsteckriegelschloss

- PZ-vorgerichtet
- Kastenhöhe: 95 mm
- Stulp Alufinish (160 x 20 mm)
- 22 mm Riegelausschluss
- 2-tourig
- Hinterdornmaß: 32 mm



77505/55	-	55-Dorn	1 Stück	77505	
77505/60	-	60-Dorn	1 Stück	77505/60	
77505/65	-	65-Dorn	1 Stück	77505/65	
77505/80	-	80-Dorn	1 Stück	77505/80	

Weitere Dornmaße auf Anfrage!
Auf Anfrage auch in BB- und WC-Ausführung!

Schlosstaschen 72 mm

- 55 mm Dorn
- verzinkt, 1,5 mm starkes Stahlblech

NEU!



77600 DLS	-	72 / 55-Dorn	1 Stück	77600	
77602 DRS	-	72 / 55-Dorn	1 Stück	77602	

Die Schlosstaschen sind so konzipiert, dass sie mit jedem handelsüblichen BB- und PZ-Einsteckschloss (55-Dorn) bestückt werden können.

ZTR-Vario-Schlösser in PZ- und WC-Ausführung

Vario-Schloss / 72 mm Entfernung

- Drückernuss 8 mm in Stahlringen gelagert
- **PZ-vorgerichtet**
- mit Wechsel / Falle und Riegel aus Stahl, vernickelt
- nach DIN 18251-1, Klasse 3
- **komplett mit Edelstahlstulp (Abmessungen bitte angeben) (siehe unten ab Artikel-Nummer 78720...)**



72 mm

Dito, jedoch als WC-Schloss

- 78 mm Entfernung mit 8 mm Rosettenuss



Wir bitten um Angabe der Stulpausführung für obige Schlösser.

Auf Anfrage sind die Stulpe auch in anderen Oberflächen, wie z.B. Messing poliert, vernickelt, verchromt oder Messing brüniert/antik oder in Messing poliert vergoldet lieferbar (Preise auf Anfrage!)

Längere Stulpplängen als 235 mm sind auf Anfrage lieferbar! Jedoch nur in Edelstahl! / Bitte Zeichnung mit Maßen senden!

Artikelnummer	Falz/ Stumpftüren	Stulp Abmessung bzw. Dornmaß	Verp.- Einheit	EDV- Nummer	Stückpreis € zzgl. MwSt.
78700-DLS	-	50 - Dorn	1 Stück	78700	
78701-DRS	-	50 - Dorn	1 Stück	78701	
78702-DLS	-	55 - Dorn	1 Stück	78702	
78703-DRS	-	55 - Dorn	1 Stück	78703	
78704-DLS	-	60 - Dorn	1 Stück	78704	
78705-DRS	-	60 - Dorn	1 Stück	78705	
78706-DLS	-	65 - Dorn	1 Stück	78706	
78707-DRS	-	65 - Dorn	1 Stück	78707	
78708-DLS	-	70 - Dorn	1 Stück	78708	
78709-DRS	-	70 - Dorn	1 Stück	78709	
78712-DLS	-	80 - Dorn	1 Stück	78712	
78713-DRS	-	80 - Dorn	1 Stück	78713	
78716-DLS	-	90 - Dorn	1 Stück	78716	
78717-DRS	-	90 - Dorn	1 Stück	78717	
78718-DLS	-	100 - Dorn	1 Stück	78718	
78719-DRS	-	100 - Dorn	1 Stück	78719	
78770-DLS	-	55 - Dorn	1 Stück	78770	
78771-DRS	-	55 - Dorn	1 Stück	78771	
78772-DLS	-	60 - Dorn	1 Stück	78772	
78773-DRS	-	60 - Dorn	1 Stück	78773	
78774-DLS	-	65 - Dorn	1 Stück	78774	
78775-DRS	-	65 - Dorn	1 Stück	78775	
78776-DLS	-	70 - Dorn	1 Stück	78776	
78777-DRS	-	70 - Dorn	1 Stück	78777	
78778-DLS	-	80 - Dorn	1 Stück	78778	
78779-DRS	-	80 - Dorn	1 Stück	78779	
Achtung: Bitte geben Sie uns zu den obigen Schlössern die gewünschte Edelstahl-Stulpausführung an (Länge = 235 mm) Passend für Falztüren:					
78720-DLS	Falz	18 mm/käntig	1 Stück	78720	
78721-DRS	Falz	18 mm/käntig	1 Stück	78721	
78722-DLS	Falz	"/abgerundet	1 Stück	78722	
78723-DRS	Falz	"/abgerundet	1 Stück	78723	
78724-DLS	Falz	20 mm/käntig	1 Stück	78724	
78725-DRS	Falz	20 mm/käntig	1 Stück	78725	
78726-DLS	Falz	"/abgerundet	1 Stück	78726	
78727-DRS	Falz	"/abgerundet	1 Stück	78727	
78728-DLS	Falz	22 mm/käntig	1 Stück	78728	
78729-DRS	Falz	22 mm/käntig	1 Stück	78729	
78730-DLS	Falz	"/abgerundet	1 Stück	78730	
78731-DRS	Falz	"/abgerundet	1 Stück	78731	
78732-DLS	Falz	24 mm/käntig	1 Stück	78732	
78733-DRS	Falz	24 mm/käntig	1 Stück	78733	
78734-DLS	Falz	"/abgerundet	1 Stück	78734	
78735-DRS	Falz	"/abgerundet	1 Stück	78735	
Passend für Stumpftüren:					
78740-DLS	Stumpf	24 mm/käntig	1 Stück	78740	
78741-DRS	Stumpf	24 mm/käntig	1 Stück	78741	
78742-DLS	Stumpf	"/abgerundet	1 Stück	78742	
78743-DRS	Stumpf	"/abgerundet	1 Stück	78743	
78744-DLS	Stumpf	26 mm/käntig	1 Stück	78744	
78745-DRS	Stumpf	26 mm/käntig	1 Stück	78745	
78746-DLS	Stumpf	"/abgerundet	1 Stück	78746	
78747-DRS	Stumpf	"/abgerundet	1 Stück	78747	
78748-DLS	Stumpf	28 mm/käntig	1 Stück	78748	
78749-DRS	Stumpf	28 mm/käntig	1 Stück	78749	
78750-DLS	Stumpf	"/abgerundet	1 Stück	78750	
78751-DRS	Stumpf	"/abgerundet	1 Stück	78751	
78752-DLS	Stumpf	30 mm/käntig	1 Stück	78752	
78753-DRS	Stumpf	30 mm/käntig	1 Stück	78753	
78754-DLS	Stumpf	"/abgerundet	1 Stück	78754	
78755-DRS	Stumpf	"/abgerundet	1 Stück	78755	

Gruppe 1
Gruppe 2
Gruppe 3
Gruppe 4
Gruppe 5
Gruppe 6
Gruppe 7
Gruppe 8
Gruppe 9

HTR-Vario-Schlösser in 92 mm Entfernung

Vario-Schloss / 92 mm Entfernung

- Drückernuss 10 mm in Stahlringen gelagert
- **PZ-vorgerichtet**
- mit Wechsel / Falle und Riegel aus Stahl, vernickelt
- nach DIN 18251-1, Klasse 3
- **komplett mit Edelstahlstulp (Abmessungen bitte angeben) (siehe unten ab Artikel-Nummer 78820...)**



92 mm

Artikelnummer	Falz/ Stumpftüren	Stulp Abmessung bzw. Dornmaß	Verp.- Einheit	EDV- Nummer	Stückpreis € zzgl. MwSt.
78800-DLS	-	50 - Dorn	1 Stück	78800	
78801-DRS	-	50 - Dorn	1 Stück	78801	
78802-DLS	-	55 - Dorn	1 Stück	78802	
78803-DRS	-	55 - Dorn	1 Stück	78803	
78804-DLS	-	60 - Dorn	1 Stück	78804	
78805-DRS	-	60 - Dorn	1 Stück	78805	
78806-DLS	-	65 - Dorn	1 Stück	78806	
78807-DRS	-	65 - Dorn	1 Stück	78807	
78808-DLS	-	70 - Dorn	1 Stück	78808	
78809-DRS	-	70 - Dorn	1 Stück	78809	
78810-DLS	-	80 - Dorn	1 Stück	78810	
78811-DRS	-	80 - Dorn	1 Stück	78811	
78812-DLS	-	90 - Dorn	1 Stück	78812	
78813-DRS	-	90 - Dorn	1 Stück	78813	
78814-DLS	-	100 - Dorn	1 Stück	78814	
78815-DRS	-	100 - Dorn	1 Stück	78815	

Achtung: Bitte geben Sie uns zu den obigen Schlössern die gewünschte Edelstahl-Stulpausführung an (Länge = 280 mm)

Passend für Falztüren:

78820-DLS	Falz	20 mm/kantig	1 Stück	78820	
78821-DRS	Falz	20 mm/kantig	1 Stück	78821	
78822-DLS	Falz	"/abgerundet	1 Stück	78822	
78823-DRS	Falz	"/abgerundet	1 Stück	78823	
78824-DLS	Falz	22 mm/kantig	1 Stück	78824	
78825-DRS	Falz	22 mm/kantig	1 Stück	78825	
78826-DLS	Falz	"/abgerundet	1 Stück	78826	
78827-DRS	Falz	"/abgerundet	1 Stück	78827	
78828-DLS	Falz	24 mm/kantig	1 Stück	78828	
78829-DRS	Falz	24 mm/kantig	1 Stück	78829	
78830-DLS	Falz	"/abgerundet	1 Stück	78830	
78831-DRS	Falz	"/abgerundet	1 Stück	78831	

Passend für Stumpftüren:

78840-DLS	Stumpf	28 mm/kantig	1 Stück	78840	
78841-DRS	Stumpf	28 mm/kantig	1 Stück	78841	
78842-DLS	Stumpf	"/abgerundet	1 Stück	78842	
78843-DRS	Stumpf	"/abgerundet	1 Stück	78843	
78844-DLS	Stumpf	30 mm/kantig	1 Stück	78844	
78845-DRS	Stumpf	30 mm/kantig	1 Stück	78845	
78846-DLS	Stumpf	"/abgerundet	1 Stück	78846	
78847-DRS	Stumpf	"/abgerundet	1 Stück	78847	

Längere Stulpplängen als 280 mm sind auf Anfrage lieferbar! Jedoch nur in Edelstahl! (Bitte Zeichnung mit Maßen senden)

Wir bitten um Angabe der Stulpausführung für obige Schlösser.

Stulpunterlage für Rohrrahmenschlösser

78890	Edelstahl	245 x 24 mm Lochabstand: 220 mm	1 Stück	78890	
-------	------------------	---	---------	-------	--



Jetzt alle Dornmaße sofort ab Lager!

Rohrrahmenschlösser

Rohrrahmenschloss, Fabrikat „Schulte-Schlagbaum“ bzw. SSF (Nr. 18405WO bzw. 18407WO)

- 8 mm Nuss
- 92 mm Entfernung
- **mit Edelstahl-Stulp**
- Kastenhöhe 180 mm bzw. von SSF: 187 mm
- links und rechts verwendbar
- Lochabstand der Bef.-Löcher auf Stulp = 220 mm
- (ab 25-Dorn: mit 20 mm Riegelausschluss (1-tourig))
- **Zargenmaß: Abstand zwischen Falle und Riegel = 65,5 mm bzw. von SSF = 67 mm**
- Hinterdornmaß = 15 mm



**Mit
Edelstahl-
Stulp**

*Dornmaße 18, 20 und 27 mm laufen demnächst aus!

Rohrrahmenschloss, Fabrikat „WILKA“ mit Wechsel Nr. 1438

- 8 mm Nuss
- 92 mm Entfernung
- **mit Edelstahl-Stulp**
- Kastenhöhe 183,5 mm
- Riegelausschluss 20 mm (1-tourig)
- links und rechts verwendbar
- Schlosskasten oben und unten geschlossen
- Riegel mit eingelegten, gehärteten Stahlstiften gegen Absägen
- Lochabstand der Bef.-Löcher auf Stulp = 220 mm
- **Zargenmaß: Abstand zwischen Falle und Riegel = 51 mm**
- Hinterdornmaß = 15 mm
- geprüft nach DIN EN 12209



**Neu!
Mit Edelstahl-
Stulp**

Rohrrahmenschloss / 72 mm Entfernung

- 72 mm Entfernung / PZ-gelocht / 8 mm Nuss
- Flachstulp = 245 x 24 mm, **hell verzinkt**
- 12 mm Riegelausschluss / 1-tourig
- **Zargenmaß: Abstand zwischen Falle und Riegel = 50 mm**
- Hinterdornmaß = 15 mm / Lochabstand = 225 mm
- Falle und Riegel = Zinkdruckguss
- links und rechts verwendbar



72 mm

Artikelnummer	Dornmaß in mm	Stulp-Abmessung	Verp.-Einheit	EDV-Nummer	Stückpreis € zzgl. MwSt.
78600*	18	240 x 24 mm	1 Stück	78600	
78602*	20	240 x 24 mm	1 Stück	78602	
78604	22	240 x 24 mm	1 Stück	78604	
78608	25	240 x 24 mm	1 Stück	78608	
78610*	27	240 x 24 mm	1 Stück	78610	
78612	30	240 x 24 mm	1 Stück	78612	
78614	35	240 x 24 mm	1 Stück	78614	
78616	40	240 x 24 mm	1 Stück	78616	
78618	45	240 x 24 mm	1 Stück	78618	
Dto., jedoch Falle und Riegel 5 mm vorstehend:					
78622*	18	240 x 24 mm	1 Stück	78622	
78624*	20	240 x 24 mm	1 Stück	78624	
78626	22	240 x 24 mm	1 Stück	78626	
78630	25	240 x 24 mm	1 Stück	78630	
78632*	27	240 x 24 mm	1 Stück	78632	
78634	30	240 x 24 mm	1 Stück	78634	
78636	35	240 x 24 mm	1 Stück	78636	
78638	40	240 x 24 mm	1 Stück	78638	
78640	45	240 x 24 mm	1 Stück	78640	
78658	25	245 x 24 mm	1 Stück	78658	
78660	30	245 x 24 mm	1 Stück	78660	
78662	35	245 x 24 mm	1 Stück	78662	
78664	40	245 x 24 mm	1 Stück	78664	
78666	45	245 x 24 mm	1 Stück	78666	
Dto., jedoch Falle und Riegel 5 mm vorstehend:					
78668	25	245 x 24 mm	1 Stück	78668	
78670	30	245 x 24 mm	1 Stück	78670	
78672	35	245 x 24 mm	1 Stück	78672	
78674	40	245 x 24 mm	1 Stück	78674	
78676	45	245 x 24 mm	1 Stück	78676	
Stulpunterlage / Edelstahl / Lochabstand 220 mm:					
78890	-	245 x 24 x 3 mm	1 Stück	78890	
 <div style="border: 1px solid black; padding: 5px; display: inline-block;"> Hiermit kann man z.B. aus einem 3 mm Stulp einen 6 mm Stulp machen! </div>					
78030	18	245 x 24 mm	1 Stück	78030	
78031	20	245 x 24 mm	1 Stück	78031	
78032	22	245 x 24 mm	1 Stück	78032	
78033	25	245 x 24 mm	1 Stück	78033	
78034	30	245 x 24 mm	1 Stück	78034	
78035	35	245 x 24 mm	1 Stück	78035	
78036	40	245 x 24 mm	1 Stück	78036	
78037	45	245 x 24 mm	1 Stück	78037	
Auf Wunsch auch mit 5 mm vorstehender Falle und Riegel lieferbar!					

Rohrrahmenschlösser

Rohrrahmenschloss / KfV-Schloss Nr. 28

- 92 mm Entfernung / PZ-gelocht / 8 mm Nuss
- Flachstulp = 245 x 24 mm
- 15 mm Riegelausschluss / 1-tourig
- Falle und Riegel = Zinkdruckguss
- **Zargenmaß: Abstand zwischen Falle und Riegel = 62 mm**
- Hinterdornmaß = 15 mm / Lochabstand = 221 mm
- links und rechts verwendbar
- nach DIN 18251-2 / Klasse 1



KfV-Nr. 28

Rohrrahmenschloss / Abmessungen

ähnlich KfV-Schloss Nr. 29

- 92 mm Entfernung / PZ-gelocht / 8 mm Nuss
- Flachstulp = 255 x 24 mm, **Edelstahl**
- 22 mm Riegelausschluss / 1-tourig
- **Zargenmaß: Abstand zwischen Falle und Riegel = 70 mm**
- Hinterdornmaß = 15 mm / Lochabstand = 221 mm
- Falle und Riegel aus Zinkdruckguss
- links und rechts verwendbar

ähnlich KfV-Nr. 29



KfV-Rohrrahmenschloss Nr. 59 PZW

- 92 mm Entfernung / PZ-gelocht / 8 mm Nuss
- Flachstulp = 245 x 24 mm hellverzinkt
- **25 mm Riegelausschluss / 2-tourig**
- **Zargenmaß: Abstand zwischen Falle und Riegel = 62 mm**
- Hinterdornmaß = 15 mm / Lochabstand = 221 mm
- Falle und Riegel glanzvernickelt
- Riegel mit Aufsägeschutz durch eingelegte Stahlstifte
- nach EN 12209/2 S 800 C4 * BC 20



KfV Nr. 59

Artikelnummer	Dornmaß	Verp.-Einheit	EDV-Nummer	Stückpreis € zzgl. MwSt.
78060	18 mm	1 Stück	78060	
78061	20 mm	1 Stück	78061	
78062	22 mm	1 Stück	78062	
78063	24 mm	1 Stück	78063	
78064	26 mm	1 Stück	78064	
78065	30 mm	1 Stück	78065	
78066	35 mm	1 Stück	78066	
78067	40 mm	1 Stück	78067	
78068	45 mm	1 Stück	78068	
Dito, jedoch mit 10 mm Nuss, 24 mm Stulpbreite:				
78026	30 mm	1 Stück	78026	
78027	35 mm	1 Stück	78027	
78028	40 mm	1 Stück	78028	
78029	45 mm	1 Stück	78029	
Mit U-Stulp 24 x 6 mm / 92 mm Entfernung / Stulp hell verzinkt:				
78075	30 mm	1 Stück	78075	
78076	35 mm	1 Stück	78076	
78078	45 mm	1 Stück	78078	
Mit Flach-Stulp 24 x 245 mm / Falle und Riegel 5 mm vorstehend / 92 mm:				
78080	18 mm	1 Stück	78080	
78081	20 mm	1 Stück	78081	
78083	24 mm	1 Stück	78083	
78084	26 mm	1 Stück	78084	
78085	30 mm	1 Stück	78085	
78086	35 mm	1 Stück	78086	
78087	40 mm	1 Stück	78087	
78088	45 mm	1 Stück	78088	
Mit Flachstulp 24 x 245 mm, jedoch 72 mm Entfernung Flachstulp hell verzinkt:				
78070	25 mm	1 Stück	78070	
78071	30 mm	1 Stück	78071	
78072	35 mm	1 Stück	78072	
78073	40 mm	1 Stück	78073	
78074	45 mm	1 Stück	78074	
Dito, jedoch Falle und Riegel 5 mm vorstehend:				
78055	30 mm	1 Stück	78055	
78056	35 mm	1 Stück	78056	
78057	40 mm	1 Stück	78057	
78058	45 mm	1 Stück	78058	
Mit U-Stulp / 24 x 6 mm:				
78001	30 mm	1 Stück	78001	
78002	35 mm	1 Stück	78002	
78003	40 mm	1 Stück	78003	
78004	45 mm	1 Stück	78004	
78006	30 mm	1 Stück	78006	
78007	35 mm	1 Stück	78007	
78008	40 mm	1 Stück	78008	
78009	45 mm	1 Stück	78009	

mit U-Stulp

5 mm vorstehend

72 mm

5 mm vorstehend

Rohrrahmenschlösser

KFV-Rohrrahmenschloss Nr. 49 PZW

- 92 mm Entfernung / PZ-gelocht / 8 mm Nuss
- Flachstulp = 245 x 16 bzw. 24 mm hellverzinkt
- **20 mm Riegelausschluss / 1-tourig**
- Zargenmaß: Abstand zwischen Falle und Riegel = 62 mm
- Hinterdornmaß = 17,5 mm / Lochabstand = 221 mm
- Falle und Riegel glanzvernickelt
- Riegel mit Aufsägeschutz durch eingelegte Stahlstifte
- nach DIN 18251-2 / Klasse 3



16 mm Stulpbreite

24 mm Stulpbreite

**10 mm Nuss
24 mm Stulpbreite / Niros**

5 mm vorstehend

U-Stulp

Artikelnummer	Dornmaß	Stulp Abmessung in mm	Verp.- Einheit	EDV- Nummer	Stückpreis € zzgl. MwSt.
16 mm Stulpbreite:					
78020	25 mm	245 x 16 x 3	1 Stück	78020	
78021	30 mm	245 x 16 x 3	1 Stück	78021	
78022	35 mm	245 x 16 x 3	1 Stück	78022	
78023	40 mm	245 x 16 x 3	1 Stück	78023	
78024	45 mm	245 x 16 x 3	1 Stück	78024	
24 mm Stulpbreite:					
78040	25 mm	245 x 24 x 3	1 Stück	78040	
78041	30 mm	245 x 24 x 3	1 Stück	78041	
78042	35 mm	245 x 24 x 3	1 Stück	78042	
78043	40 mm	245 x 24 x 3	1 Stück	78043	
78044	45 mm	245 x 24 x 3	1 Stück	78044	
Dito, jedoch mit 10 mm Nuss und mit Niros Stulp (matt) / 24 mm Stulpbreite:					
78011	30 mm	245 x 24 x 3	1 Stück	78011	
78012	35 mm	245 x 24 x 3	1 Stück	78012	
78013	40 mm	245 x 24 x 3	1 Stück	78013	
78014	45 mm	245 x 24 x 3	1 Stück	78014	
Falle und Riegel 5 mm vorstehend / 24 mm Stulpbreite / 8 mm Nuss:					
78050	25 mm	245 x 24 x 3	1 Stück	78050	
78051	30 mm	245 x 24 x 3	1 Stück	78051	
78052	35 mm	245 x 24 x 3	1 Stück	78052	
78053	40 mm	245 x 24 x 3	1 Stück	78053	
78054	45 mm	245 x 24 x 3	1 Stück	78054	
mit U-Stulp / 24 x 6 mm / 8 mm Nuss:					
78046	30 mm	245 x 24 x 6	1 Stück	78046	
78047	35 mm	245 x 24 x 6	1 Stück	78047	
78048	40 mm	245 x 24 x 6	1 Stück	78048	
78049	45 mm	245 x 24 x 6	1 Stück	78049	

Rohrrahmenschloss, Fabrikat „BKS“, Serie B1314

- 92 mm Entfernung / PZ-gelocht / 8 mm Nuss
- 20 mm Riegelausschluss / 1-tourig (21 mm Riegelausschluss bei U-Stulp)
- **mit Edelstahl-Stulp**
- Zargenmaß: Abstand zwischen Falle und Riegel = 64,5 mm
- Hinterdornmaß: 15 mm / Lochabstand: 221 mm (Lochabstand bei 268 mm Stulpplänge = 244 mm)
- links und rechts verwendbar (Falle umlegbar)



Neu bei KBV: BKS-Serie B1314

Mit Flachstulp: 24 x 245 x 3 mm:					
77810	25 mm	245 x 24 x 3	1 Stück	77810	
77811	30 mm	245 x 24 x 3	1 Stück	77811	
77812	35 mm	245 x 24 x 3	1 Stück	77812	
77813	40 mm	245 x 24 x 3	1 Stück	77813	
77814	45 mm	245 x 24 x 3	1 Stück	77814	
Mit U-Stulp: 24 x 6 x 245 x 2 mm:					
77816	24 mm	245 x 24 x 6	1 Stück	77816	
77817	29 mm	245 x 24 x 6	1 Stück	77817	
77818	34 mm	245 x 24 x 6	1 Stück	77818	
77819	39 mm	245 x 24 x 6	1 Stück	77819	
77820	44 mm	245 x 24 x 6	1 Stück	77820	
Mit Flachstulp: 24 x 270 x 3 mm:					
77824	25 mm	270 x 24 x 3	1 Stück	77824	
77825	30 mm	270 x 24 x 3	1 Stück	77825	
77826	35 mm	270 x 24 x 3	1 Stück	77826	
77827	40 mm	270 x 24 x 3	1 Stück	77827	
77828	45 mm	270 x 24 x 3	1 Stück	77828	
Mit U-Stulp: 24 x 268 x 6 mm:					
77832	24 mm	268 x 24 x 6	1 Stück	77832	
77833	29 mm	268 x 24 x 6	1 Stück	77833	
77834	34 mm	268 x 24 x 6	1 Stück	77834	
77835	39 mm	268 x 24 x 6	1 Stück	77835	
77836	44 mm	268 x 24 x 6	1 Stück	77836	

Gruppe 1
Gruppe 2
Gruppe 3
Gruppe 4
Gruppe 5
Gruppe 6
Gruppe 7
Gruppe 8
Gruppe 9

Rohrrahmenschlösser mit Renovierungsstulp

SSF-Rohrrahmen-Renovierungsschloss

- mit **Universal-Renovierungs-Stulp aus Nirosa inkl. ovaler Langlochbefestigung**

- 21 mm Riegelausschluss / 1-tourig
- Dauerfunktions- und Belastungswerte nach DIN 18251-2
- Zargenmaß = 67 mm
- Hinterdornmaß = 15 mm
- DLS/DRS verwendbar
- Kastenhöhe = 187 mm

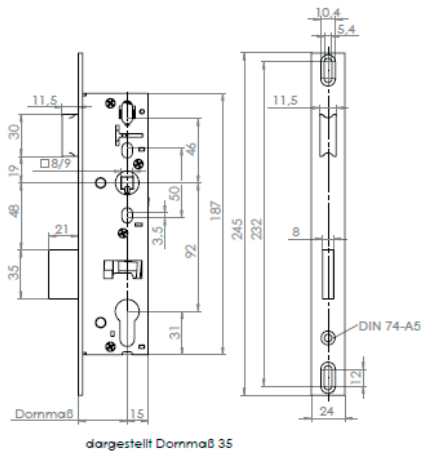

Artikelnummer	Dornmaß	Stulp-Abmessung	Verp.-Einheit	EDV-Nummer	Stückpreis € zzgl. MwSt.
78641	30	245 x 24 mm	1 Stück	78641	
78642	35	245 x 24 mm	1 Stück	78642	
78643	40	245 x 24 mm	1 Stück	78643	
78644	45	245 x 24 mm	1 Stück	78644	

SSF-Rohrrahmen-Renovierungsschloss

- mit **extra langer Renovierungsstulpe aus Nirosa 24 x 400 mm (ungelocht)**

- zur individuellen Längen- und Anschraublochanpassung inkl. Niros-Befestigungsschrauben
- 21 mm Riegelausschluss / 1-tourig
 - Dauerfunktions- und Belastungswerte nach DIN 18251-2
 - Zargenmaß = 67 mm
 - Hinterdornmaß = 15 mm
 - DLS/DRS verwendbar
 - Kastenhöhe = 187 mm



78653	25	400 x 24 mm	1 Stück	78653	
78654	30	400 x 24 mm	1 Stück	78654	
78655	35	400 x 24 mm	1 Stück	78655	
78656	40	400 x 24 mm	1 Stück	78656	
78657	45	400 x 24 mm	1 Stück	78657	

Rohrrahmen-Renovierungsschloss Nr. 1022

- mit **extra langer Edelstahl-Renovierungsstulpe, 24 x 340 mm**
- **Stulpe ungelocht (= ohne Anschraublöcher)**

- 10 mm Nuss / 92 mm Entfernung
- Kastenhöhe 198 mm
- 22 mm Riegelausschluss / mit Wechsel / 1-tourig
- links und rechts verwendbar
- Falle und Nuss aus Temperguss
- Zargenmaß = 59 mm
- Hinterdornmaß = 15 mm



78646	30	340 x 24 mm	1 Stück	78646	
78648	35	340 x 24 mm	1 Stück	78648	
78650	40	340 x 24 mm	1 Stück	78650	
78652	45	340 x 24 mm	1 Stück	78652	

BKS-Rohrrahmenschlösser / RR-Vario-Schlösser

Vario-Flex „Erste-Hilfe-Set“

- Rohrrahmenset mit Schlosskörper 92 mm (umstellbar auf 72 mm) / mit Basisdorn 30 mm
- Durch einfaches Aufstecken der im Paket enthaltenen Distanzleisten lässt sich das Dornmaß bis auf 45 mm erweitern.
- Das Montageset enthält zum jeweiligen Dornmaß passende Riegel- und Fallenköpfe.
- Mit unterschiedlichen Edelstahl-Flachstulpen und einem Edelstahl-U-Profilstulp können unterschiedlichste Schlossvarianten gebildet werden. Zwei Reduzierhülsen erlauben außerdem eine Verkleinerung der Nuss von 10 auf 8 bzw. 9 mm.



Nachrüstatz bestehend aus:

- 1 Schlosskörper, 1 Fallen- und Riegelkopf, je nach Dornmaß optional mit Distanzleisten, 1 Fallenführung, 1 Montagesulpe und Befestigungsschrauben (siehe Bestellformular im „Erste-Hilfe-Set“)

Artikelnummer	Dornmaß	Stulp Abmessung in mm	Verp.- Einheit	EDV- Nummer	Stückpreis € zzgl. MwSt.
78850	–	diverse	1 Set	78850	
<p>Alles, was Sie in Zukunft dabei haben müssen, um ein defektes Schloss auszuwechseln, ist unser handliches „Erste-Hilfe-Set“. Alle wichtigen Bezugsmaße des Schlosses, wie die Entfernung, das Dornmaß und auch das Zargenmaß sind variabel einstellbar. Damit können Sie mit einem Minimum an Teilen ein Maximum an unterschiedlichen Schlossvarianten erzeugen und sind so auf jede Situation vor Ort an der Tür bestens vorbereitet.</p>					
78851	–	diverse	1 Stück	78851	

Auf Anfrage liefern wir Ihnen auch neue einzigartige edele Design-Oberflächen für Zylinder und Schlösser (neue Stulp-Farbvarianten):



--	--	--	--	--	--

Einsteckriegel- / Fallen- schlösser / Glastürschlösser / Schwenk-/Hakenriegelschlösser

Einsteckriegelschloss für Rohrrahmenüren Nr. 1011

- PZ-vorgerichtet
- Kastenhöhe 104 mm
- 22 mm Riegelausschluss
- 1-tourig
- Riegel aus Zinkdruckguss
- Stulp verzinkt (160 x 24 mm)



1011 1011R

Einsteckriegelschloss für Rohrrahmen mit Reparaturstulpe Nr. 1011R

- PZ-vorgerichtet
- Kastenhöhe 104 mm
- 22 mm Riegelausschluss
- 1-tourig
- Riegel aus Zinkdruckguss
- Stulp verzinkt (268 x 24 mm) ungebohrt



Einsteckfallenschloss für Rohrrahmenprofile

- 8 mm Nuss
- rechts und links verwendbar
- Stulp kätig (155 x 24 mm) verzinkt



Glastürschloss

- 8 mm Nuss
- 72 mm Entfernung
- mit Alufinish-Stulp kätig
- Kastenhöhe 165 mm
- Lochabstand 210 mm
- Zargenmaß = 50 mm
- inkl. Schließblech



Schweres Schwenkriegeleinsteckschloss (1435) bzw. Hakenriegeleinsteckschloss (1436)

- für Rohrrahmenprofile
- links und rechts verwendbar
- Schloss kpl. Eisen verzinkt
- starker Riegel (hoher Schutz gegen Absägen), 1-tourig, mit 2 lose eingelegten gehärteten Stahlstiften
- Kastenhöhe 180 mm
- Anforderung gemäß DIN 18251-2 / Klasse 3
- Stulpabmessung: 245 x 24 mm
- **Edelstahlstulp**



1435



1436



22314

Artikelnummer	Dornmaß	Stulp Abmessung / Ausführung	Verp.- Einheit	EDV- Nummer	Stückpreis € zzgl. MwSt.
77507	30 mm	160 x 24 mm	1 Stück	77507	
77508	35 mm	160 x 24 mm	1 Stück	77508	
77509	40 mm	160 x 24 mm	1 Stück	77509	
77506	45 mm	160 x 24 mm	1 Stück	77506	
77460	30 mm	268 x 24 mm	1 Stück	77460	
77461	35 mm	268 x 24 mm	1 Stück	77461	
77462	40 mm	268 x 24 mm	1 Stück	77462	
77463	45 mm	268 x 24 mm	1 Stück	77463	
77480	20 mm	155 x 24 mm	1 Stück	77480	
77481	25 mm	155 x 24 mm	1 Stück	77481	
77482	30 mm	155 x 24 mm	1 Stück	77482	
77483	35 mm	155 x 24 mm	1 Stück	77483	
77484	40 mm	155 x 24 mm	1 Stück	77484	
78500 - DLS	25 mm	235 x 20 mm	1 Stück	78500	
78502 - DRS	25 mm	235 x 20 mm	1 Stück	78502	
78504 - DLS	30 mm	235 x 20 mm	1 Stück	78504	
78506 - DRS	30 mm	235 x 20 mm	1 Stück	78506	
78508 - DLS	35 mm	235 x 20 mm	1 Stück	78508	
78510 - DRS	35 mm	235 x 20 mm	1 Stück	78510	
78512 - DLS	40 mm	235 x 20 mm	1 Stück	78512	
78514 - DRS	40 mm	235 x 20 mm	1 Stück	78514	
78516 - DLS	45 mm	235 x 20 mm	1 Stück	78516	
78518 - DRS	45 mm	235 x 20 mm	1 Stück	78518	
Schwenkriegelschlösser:					
1435 / 25	25 mm	245 x 24 mm	1 Stück	78430	
1435 / 30	30 mm	245 x 24 mm	1 Stück	78432	
1435 / 35	35 mm	245 x 24 mm	1 Stück	78434	
1435 / 40	40 mm	245 x 24 mm	1 Stück	78436	
Hakenriegelschlösser:					
1436 / 25	25 mm	245 x 24 mm	1 Stück	78442	
1436 / 30	30 mm	245 x 24 mm	1 Stück	78444	
1436 / 35	35 mm	245 x 24 mm	1 Stück	78446	
1436 / 40	40 mm	245 x 24 mm	1 Stück	78448	
Schließbleche passend zu obigen Schlössern (konische Aussparung):					
22314		verzinkt	1 Stück	22314	
22315		Edelstahl	1 Stück	22315	

Diverse Schlösser

Universalkastenschloss mit hebender Falle Nr. 89

- 55 mm Entfernung
- 60-Dorn
- rechts und links + einwärts und auswärts verwendbar
- **mit schwarzem Hostalendruckerpaar und 1 Kurzschild**
- mit Kloben (Schließkasten)



Artikelnummer	Ausführung	Verp.-Einheit	EDV-Nummer	Stückpreis € zzgl. MwSt.
78284-BB	118,5 x 20 mm mit 2 BB-Schlüsseln	1 Set	78284	
78284-PZV	118,5 x 20 mm (PZ-vorgerichtet)	1 Set	78283	

Rheinisches Kastenschloss mit schwarzem Druckerpaar und 1 Kurzschild

- 60-Dorn
- 55 mm Entfernung
- Kastengröße: Breite 101 mm / Höhe 117 mm
- mit Winkel-Schließblech
- BB-gelocht
- mit 2 BB-Schlüssel
- Stulpbreite: 38 mm
- 8 mm Nuss

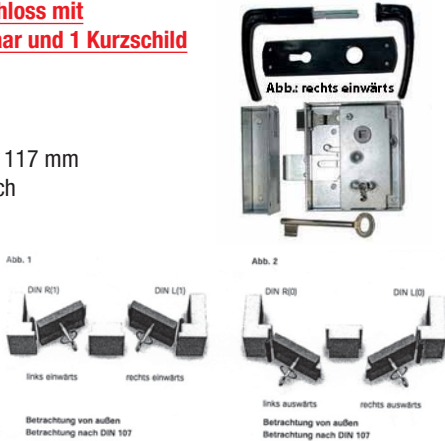

Artikelnummer	Ausführung	Verp.-Einheit	EDV-Nummer	Stückpreis € zzgl. MwSt.
7KLE	links einwärts	1 Set	78100	
7KRE	rechts einwärts	1 Set	78102	
7KLA	links auswärts	1 Set	78104	
7KRA	rechts auswärts	1 Set	78106	
Ausführung PZ-gelocht (nur Schloss / ohne Beschlag), 53 mm Entfernung: PZ mit Wechsel				
84PLE	links einwärts	1 Set	78101	
84PRE	rechts einwärts	1 Set	78103	
84PLA	links auswärts	1 Set	78105	
84PRA	rechts auswärts	1 Set	78107	

Zimmertürkastenschloss mit schiebender Falle Nr. 79

- 55 mm Entfernung
- 60-Dorn
- rechts und links verwendbar
- **mit schwarzem Kunststoffdruckerpaar und 1 Kurzschild**



Artikelnummer	Ausführung	Verp.-Einheit	EDV-Nummer	Stückpreis € zzgl. MwSt.
78110-BB	118,5 x 20,5 mm mit 2 BB-Schlüsseln	1 Set	78110	
78112-PZV	118,5 x 20,5 mm (PZ-vorgerichtet)	1 Set	78112	

Aufliegendes Kastenschloss Nr. 150

- 2-tourig
- **mit Rosette und Schließblech**
- 60-Dorn
- Stahl verzinkt
- Kastenbreite 100 mm
- rechts und links verwendbar



Artikelnummer	Ausführung	Verp.-Einheit	EDV-Nummer	Stückpreis € zzgl. MwSt.
78293-BB	87 x 15 mm mit 2 BB-Schlüsseln	1 Set	78293	
78291-PZV	87 x 15 mm (PZ-vorgerichtet)	1 Set	78291	

Aufliegendes Kastenriegelschloss

- **vorgerichtet für Profilzylinder**
- 2-tourig
- 60 mm Dorn
- 25 mm Riegelausschluss
- Abmessung Schlosskasten: B = 95 mm, H = 110 mm
- mit Rosettenlochung (LA = 38 mm)
- mit Schließkasten
- schwarz lackiert



Artikelnummer	Ausführung	Verp.-Einheit	EDV-Nummer	Stückpreis € zzgl. MwSt.
78301	110 x 20 mm (PZ-vorgerichtet)	1 Set	78301	

Aufliegendes Schloss mit Falle und Riegel

- **vorgerichtet für Profilzylinder mit Wechsel**
- 2-tourig
- 60 mm Dorn
- **72 mm Entfernung / 8 mm Federnuss**
- 25 mm Riegelausschluss
- Abmessung Schlosskasten: B = 95 mm, H = 175 mm
- mit Rosettenlochungen (LA = 38 mm) neben Nuss und PZ-Lochung
- mit Schließkasten
- schwarz lackiert
- links und rechts verwendbar



Artikelnummer	Ausführung	Verp.-Einheit	EDV-Nummer	Stückpreis € zzgl. MwSt.
78304	175 x 20 mm (PZ-vorgerichtet)	1 Set	78304	

Weitere Schlösser auf Anfrage.

Schlösser mit Schlosskasten mit Wechsel

- 72 mm Entfernung
- **60-mm Dorn und 55 mm Dorn**
- 30 mm hinteres Dornmaß
- rechts und links verwendbar
- mit vertikal angeordneten Befestigungshülsen
- mit geschlossenem Kasten
- **Falle bündig bzw. bis 5 mm vorstehend einstellbar (nur bei 60 Dorn)**
- Falle (mit Stahlkern) und Nuss aus Zinkdruckguss



Gegenkasten



Artikelnummer	Stulp-Abmessung	Verp.-Einheit	EDV-Nummer	Stückpreis € zzgl. MwSt.
60 mm Dorn / Stulp: 24 x 166 mm / Schlosskasten: ca. 87 x 165 mm				
360 / 361	24-Stulp / mit Gehäuse 30	1 Set	78120	
360 o. Geh.	Schloss einzeln/ohne Gehäuse	1 Stck	78122	
360 Gegenk.	Gegenkasten / 30 mm	1 Stück	78123	
360/361P	mit Panikfunktion/mit Gehäuse links u. rechts verwendbar	1 Set	78124	

60 mm Dorn / Stulp: 33 x 166 mm / Schlosskasten: ca. 87 x 165 mm				
460 / 461	33-Stulp / mit Gehäuse 40	1 Set	78126	
460 o. Geh.	Schloss einzeln/ohne Gehäuse	1 Stck	78128	
460 Gegenk.	Gegenkasten / 40 mm	1 Stück	78129	
460/461P	mit Panikfunktion/mit Gehäuse links u. rechts verwendbar	1 Set	78130	

Nachfolgende Schlösser mit 55-Dorn (Schlosskasten offen) Befestigungshülsen aus Polyamid / Riegel aus Zink-Druckguss				
55 mm Dorn / Stulp: 24 x 179 mm / Schlosskasten: ca. 82 x 167 mm				
300 / 301	24-Stulp / mit Gehäuse 30x188	1 Set	78132	
300 o. Geh.	Schloss einzeln/ohne Gehäuse	1 Stck	78134	
mit 4 Hülsen waagrecht + senkrecht				



Auf Anfrage auch mit Panikfunktion (55-Dorn) lieferbar.

55 mm Dorn / Stulp: 33 x 179 mm / Schlosskasten: ca. 82 x 167 mm				
400 / 401	33-Stulp / mit Gehäuse 40x188	1 Set	78138	
400 o. Geh.	dito, jedoch ohne Gehäuse	1 Stck	78140	
mit 4 Hülsen waagrecht + senkrecht				

Auf Anfrage auch mit Panikfunktion (55-Dorn) lieferbar.

Spezialschlösser vorgerichtet für 2 Profilylinder

- 72 mm Entfernung
- Dornmaß: 32/65
- passend für 40 mm Rohr (= Stulp 33 mm)
- Falle und Nuss aus Temporguss, mit Stahlriegel, Stulpe verzinkt
- 2-tourig
- mit Wechsel



32/65 Dorn / Stulp: 33 x 180 mm / Schlosskasten: 95 x 160 mm				
Schloss mit Gehäuse:				
78152 DLS	33-Stulp / Gehäuse 40	1 Stck	78152	
78153 DRS	33-Stulp / Gehäuse 40	1 Stck	78153	
Nur Schloss, ohne Gehäuse:				
78154 DLS	Schloss einzeln, ohne Gehäuse	1 Stck	78154	
78155 DRS	Schloss einzeln, ohne Gehäuse	1 Stck	78155	

Schlösser mit Schlosskasten mit Wechsel

- für Metalltüren
- 72 mm Entfernung
- **40-mm Dorn**
- 17 mm hinteres Dornmaß
- rechts und links verwendbar
- **Falle und Riegel 5 mm vorstehend**
- Falle und Riegel aus Zinkdruckguss
- 1-tourig
- Gehäuseabm.: 60 x 172 mm



40 mm Dorn / Stulp: 34 x 166 mm				
78150	34-Stulp / mit Gehäuse 40	1 Set	78150	
78151	34-Stulp / ohne Gehäuse	1 Stck	78151	
78146	Gegenkasten f. 40 mm	1 Stck	78146	

40 mm Dorn / Stulp: 24 x 166 mm				
78148	24-Stulp / mit Gehäuse 30	1 Set	78148	
78149	24-Stulp / ohne Gehäuse	1 Stck	78149	
78147	Gegenkasten f. 30 mm	1 Stck	78147	

Weitere Schlösser und Zubehör für Metalltüren und -tore auf Anfrage!

KFV - Hauptschlösser

KFV-Hauptschloss passend für KFV-Mehrfachverriegelung

- PZ-gelocht (Dornmaße gelten bei 3 mm Stulpstärke)
- Kastenhöhe = 210 mm (Zargenmaß = Maß zwischen Falle und Riegel)
- inkl. Anschraubmaterial (3 Schrauben + 3 Niethülsen)

Info: Panik-Hauptschlösser sind nicht einzeln lieferbar, sondern nur komplett als neue Mehrfachverriegelung!



77730-77738
77726-77728



77710-77719



77740-77746



77707 + 77708
(ohne Riegel)

Ab 10 Stück sortiert = 10 % Sonderrabatt!

Ab 10 Stück sortiert = 10 % Sonderrabatt!

Nebenschlösser (Zusatzschlösser):



Artikelnummer	Dornmaß	Verp.-Einheit	EDV-Nummer	Stückpreis-€ zzgl. MwSt.
(Zargenmaß = 56 mm / Hinterdornmaß = 17,5 mm) / mit Falle + Riegel, Nr. 9050 / 92 mm Entfernung: (Befestigungsschraube mittig zwischen Falle + Riegel)				
77704	25 mm	1 Stück	77704	
77705	30 mm	1 Stück	77705	
(Zargenmaß = 57 mm / Hinterdornmaß = 17,5 mm) Nr. 8250 / 92 mm Entfernung: (Befestigungsschraube direkt unter Falle)				
77710	35 mm	1 Stück	77710	
77712	40 mm	1 Stück	77712	
77714	45 mm	1 Stück	77714	
77715	50 mm	1 Stück	77715	
77718	55 mm	1 Stück	77718	
77719	65 mm	1 Stück	77719	
(Zargenmaß = 54 mm / Hinterdornmaß = 23,5 mm) Nr. 8092 / 92 mm Entfernung: (Befestigungsschraube mittig zwischen Falle und Riegel)				
77730	55 mm	1 Stück	77730	
77734	65 mm	1 Stück	77734	
77736	80 mm	1 Stück	77736	
77738	100 mm	1 Stück	77738	
(Zargenmaß = 50,5 mm / Hinterdornmaß = 23,5 mm) Nr. 8072 / 72 mm Entfernung (alte Ausführung): (Befestigungsschraube mittig zwischen Falle + Riegel)				
77726	55 mm	1 Stück	77726	
77728	65 mm	1 Stück	77728	
Nr. 8772 / 72 mm Entfernung: (Befestigungsschraube mittig zwischen Falle + Riegel)				
77740	55 mm	1 Stück	77740	
77744	65 mm	1 Stück	77744	
77746	80 mm	1 Stück	77746	
ohne Riegel / 92 mm Entfernung: (Befestigungsschraube direkt unter Falle)				
77707	25 mm	1 Stück	77707	
77708	30 mm	1 Stück	77708	
Niethülsen zum Anieten und Anschrauben der Hauptschlösser (3,2 x 9 mm):				
77749	-	1 Set	77749	
Mit Rundbolzen (Abm. 130 x 40 mm), passend für AS2300				
77760	-	1 Stück	77760	
Mit H-Riegel (Abm. 130 x 40 mm), passend für AS2000				
77762	-	1 Stück	77762	
Mit Bolzen-Schwenkhaken-Kombi (Abm. 150 x 40 mm), passend für AS 2600				
77764	-	1 Stück	77764	

92 mm

72 mm

ohne Riegel

Nebenschlösser

Gruppe 1
Gruppe 2
Gruppe 3
Gruppe 4
Gruppe 5
Gruppe 6
Gruppe 7
Gruppe 8
Gruppe 9

KFV-Reparaturverschluss Nr. RS 1300 SG

- Zu Reparaturzwecken können eine Vielzahl von diversen Mehrfachverriegelungen durch den **KFV-Reparaturverschluss** ersetzt werden.
- Alle gängigen Türhöhen von ca. 1625 FFH bis ca. 2400 mm (Zwischenstück erforderlich) sind realisierbar. Griffsitzpositionen können frei gewählt werden!

- **Bitte kombinieren Sie selbst:** Der Reparaturverschluss besteht aus einem **Hauptschloss-Set** und der **Stulp-Garnitur**

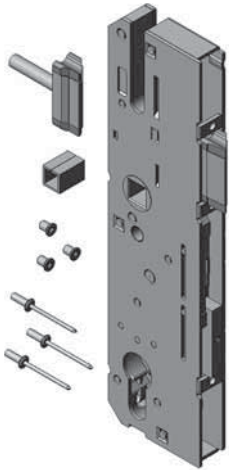

Hauptschloss-Set



Stulp-Garnitur

NEU!
Jetzt auch lagermäßig Stulpengarnitur **RS 1600 SG (92 mm)** mit **Hakenschwenkriegel + Bolzen**

in **16 mm Flachstulp** (3490646)
in **20 mm Flachstulp** (3490648)
in **24 mm Flachstulp** (3490650)
= **126,00 Euro /Stück**

in **24 mm U-Stulp** (3490652)
= **148,50 /Stück**



RS 1600



passendes Zwischenstück



Endkappen

Inhalt: Hauptschloss-Set

(Achtung: ausschließlich für die Reparaturverschlüsse passend):

- 1 Hauptschloss mit Softlock-Falle
- 1 Abgesetzte Softlock-Falle
- 1 Reduzierhülse 10 auf 8 mm Vierkant
- 3 Befestigungsschrauben
- 3 Nieten (alternative Befestigungsmöglichkeit) vorgerichtet für Profilzylinder

Hauptschloss-Set, 92 mm Entfernung, 10 mm Nuss: **Stück** **ab 5 St.**

RHS RS1000SL 35 Dorn / 92	3481238	1 Set
RHS RS1000SL 40 Dorn / 92	3481239	1 Set
RHS RS1000SL 45 Dorn / 92	3481240	1 Set
RHS RS1000SL 50 Dorn / 92	3481241	1 Set
RHS RS1000SL 55 Dorn / 92	3481242	1 Set
RHS RS1000SL 60 Dorn / 92	3296426	1 Set
RHS RS1000SL 65 Dorn / 92	3481243	1 Set

Hauptschloss-Set, 72 mm Entfernung, 10 mm Nuss:

RHS RS1000SL 55 Dorn / 72	3481244	1 Set
RHS RS1000SL 65 Dorn / 72	3481245	1 Set

Inhalt: Stulp-Garnitur:

- 1 Stulp-Oberteil mit Bolzenschloss
- 1 Stulp-Unterteil mit Bolzenschloss
- 1 Stulp-Mittelteil

- Stulpen aus Edelstahl - hochwertige Optik
- Ablängschnitte führen nicht zu Korrosionsbildung
- Besonders flache Koppelstelle mit SI-AU Titan AF
- Feinverzahnung / Kein Auffräsen der Koppelstelle notwendig

92 mm Entfernung, Stulp Nirosta matt gebürstet, OHNE SCHLOSS:

RSG RS1300 F	3479660	1 Set
16 mm Flachstulp / 92		
RSG RS1300 F	3479661	1 Set
20 mm Flachstulp / 92		
RSG RS1300 F	3479662	1 Set
24 mm Flachstulp / 92		
RSG RS1300 P6	3479666	1 Set
24 mm U-Stulp / 92		

72 mm Entfernung, Stulp Nirosta matt gebürstet, OHNE SCHLOSS:

RSG RS1300 F	3479667	1 Set
16 mm Flachstulp / 72		
RSG RS1300 F	3479668	1 Set
20 mm Flachstulp / 72		
RSG RS1300 F	3479669	1 Set
24 mm Flachstulp / 72		

Evtl. als Zubehör, bei über 2 m Länge:
Passendes Zwischenstück (200 mm Länge) /Niro matt

Für 16 mm Flachstulp	3481254	1 Stück
Für 20 mm Flachstulp	3481255	1 Stück
Für 24 mm Flachstulp	3481256	1 Stück
Für 24 x 6 mm U-Stulp	3481257	1 Stück

Evtl. als Zubehör:
Passende Endkappen / Farbe: grau

Für 16 mm Flachstulp	3481493	1 Stück
Für 20 mm Flachstulp	3481494	1 Stück
Für 24 mm Flachstulp	3481495	1 Stück
Für 24 x 6 mm U-Stulp	3479316	1 Stück

Mehrfachverriegelungen

KFV-Mehrfachverriegelung mit Hauptschloss und 2 Zusatzschlössern mit Rundbolzen Nr. AS 2300

- Ausführung B 001 (Kastenhöhe der Nebenschlösser = 150 mm)
- 92 mm Entfernung / 10 mm Vierkant
- Länge: 2170 mm / Stulp verzinkt
- DLS / DRS umstellbar

AS 2300



Mit 16 mm, bzw. 20 mm oder 24 mm Flachstulp:

AS 2300 **Bitte Dornmaß angeben!** 1 Set AS 2300

Mit 24 x 6 mm U-Stulp:

AS 2300 **Bitte Dornmaß angeben!** 1 Set AS 2300

Bitte teilen Sie uns das **Dornmaß** mit! Bitte um Mittelung ob **16, 20 oder 24 mm Flachstulp** oder **24 mm U-Stulp**. Auf Anfrage auch in 72 mm lieferbar! (Nr. AS 2372)

KFV-Mehrfachverriegelung mit Hauptschloss und 2 Zusatzschlössern mit Hakenschwenkriegel und Bolzen Nr. AS 2600

- Ausführung B 001 (Kastenhöhe der Nebenschlösser = 150 mm)
- 92 mm Entfernung / 10 mm Vierkant
- Länge: 2170 mm / Stulp verzinkt
- DLS / DRS umstellbar

AS 2600



Mit 16 mm, bzw. 20 mm oder 24 mm Flachstulp:

AS 2600 **Bitte Dornmaß angeben!** 1 Set AS 2600

Mit 24 x 6 mm U-Stulp:

AS 2600 **Bitte Dornmaß angeben!** 1 Set AS 2600

Bitte teilen Sie uns das **Dornmaß** mit! Bitte um Mittelung ob **16, 20 oder 24 mm Flachstulp** oder **24 mm U-Stulp**. Auf Anfrage auch in 72 mm lieferbar! (Nr. AS 2602)

KFV-Panik-Mehrfachverriegelung mit Hauptschloss und 2 Zusatzschlössern mit Rundbolzen Nr. EP 930

- Panikwechselfunktion E nach DIN EN179 und EN 1125
- Ausführung B 001 (Kastenhöhe der Nebenschlösser = 150 mm)
- 92 mm Entfernung / 9 mm Vierkant
- Länge: 2170 mm / Stulp Nirosta
- DLS / DRS umstellbar

EP 930 Panik „E“



Mit 24 x 6 mm U-stulp / Dornmaß 35 mm:

EP 930 **35 mm** 1 Set EP 930

Weitere Dornmaße und andere Panikfunktionen auf Anfrage!

KFV-Panik-Mehrfachverriegelung mit Hauptschloss und 2 Zusatzschlössern mit Hakenschwenkriegel und Bolzen Nr. EP 960

- Panikwechselfunktion E nach DIN EN179 und EN 1125
- Ausführung B 001 (Kastenhöhe der Nebenschlösser = 150 mm)
- 92 mm Entfernung / 9 mm Vierkant
- Länge: 2170 mm / Stulp Nirosta
- DLS / DRS umstellbar

EP 960 Panik „E“



Mit 24 x 6 mm U-stulp / Dornmaß 35 mm:

EP 960 **35 mm** 1 Set EP 960

Weitere Dornmaße und andere Panikfunktionen auf Anfrage!

Andere **KFV-Mehrfachverriegelungen** auf Anfrage!
Panik-Hauptschlösser gibt es **nicht** einzeln – hier sind nur komplett neue Panik-Mehrfachverriegelungen lieferbar!

Weitere **Mehrfachverriegelungen** von **KFV** oder **Fuhr**, **WSS**, **ISEO** oder **G-U** auf Anfrage!

Garagentorschlösser / Garagentorbeschläge

Weitere
Modelle und
Zeichnungen auf
Anfrage!

Garagentorschloss

- 159 x 59 mm
- 60 mm Entfernung
- PZ-gelocht
- 9 mm Nuss
- Lochabstand = 144 x 44 mm



78280

1806/2	1 Stück	78280
1807/B	1 Stück	78281
1808/B	1 Stück	78282



78281



78282

Maße: Modell 78280: 159 x 59 mm / Arm: 20/29 x 57 mm
Modell 78281 und 78282: 159 x 59 mm / Armlänge: 58 mm

Weitere Garagenschlösser
auf Anfrage!

Garagentorinnenolivenlochteil

- mit 9 mm Vierkantloch
- Kunststoff schwarz
- mit Seilzug

78285



78285	1 Stück	78285
--------------	---------	-------

Garagentorauslenive

- 9 mm Vierkantstift (fest)
- F1 - eloxiert

78286



78286	1 Stück	78286
--------------	---------	-------

Abschließbarer Garagentor-Knebelgriff

- mit festem 8 x 8 x 50 mm Vierkant
- mit 2 Wendeschlüsseln
- Chromfarben
- Lochabstand = 38 mm



verschiedenschließend:

78287	1 Stück	78287
--------------	---------	-------

gleichschließend:

78289	1 Stück	78289
--------------	---------	-------

Garagentorschild mit Nocken

- 159 x 59 mm
- 60 mm Entfernung
- F1 - eloxiert



78288

78288	1 Stück	78288
--------------	---------	-------

Garagentorgarnitur

- mit Außenschild 159 x 59 mm
- 60 mm Entfernung
- F1 - eloxiert
- mit 9 mm Außenolivenstiftteil
- **Innen:** mit Kunststoffolivenlochteil und Seilzug

78290



78290	1 Garnitur	78290
--------------	------------	-------

Garagentorgarnitur für Sektionaltore Nr. 3053601

- TS = 42,5 mm
- **Kunststoff schwarz**
- **Fabrikat: Hörmann** bestehend aus:
- Kunststoffolivenlochteil, Knopfstiftteil, Kunststoffschild



78292

78292	1 Garnitur	78292
--------------	------------	-------

Garagentorgarnitur für Schwingtore

- **Kunststoff schwarz**
- PZ-gelocht
- **Fabrikat: Hörmann** komplett mit:
- Knopfstiftteil 9 mm
- Seilzug und Kunststoffschild PZ (60 Entf.)
- Innenkranz inkl. Befestigungszubehör



78294

78294	1 Garnitur	78294
--------------	------------	-------

Türschließer mit Scherengestänge

GEZE 2000 V-Zahnradtürschließer mit Gestänge

- für Normal- oder Kopfmontage
- für Türen bis 1250 mm Breite
- nach EN 1154
- nur eine Schließbauhöhe
- Abmessungen: 226 x 60 mm



GEZE 2000 V

Gestänge einzeln: Art.-Nr. 78451 (silber), 78453 (weiß) und Art.-Nr. 78455 (braun)

Schließgeschwindigkeit von vorne einstellbar / Endschlageinstellung über Gestänge / für links und rechts angeschlagene Türen ohne Umstellung verwendbar / (Montageplatte nicht unbedingt erforderlich!)

GEZE 4000-Zahnradtürschließer mit Gestänge mit optischer Größenanzeige und regulierbarer Öffnungsdämpfung ab 80°

- für Türen bis 1400 mm Breite
- nach EN 1154A
- nur eine Schließbauhöhe
- **Zulassung für FH-Türen**
- Abmessungen: 288 x 60 mm



GEZE 4000



Gestänge einzeln: Art.-Nr. 78451 (silber), 78453 (weiß) und Art.-Nr. 78455 (braun)

Schließgeschwindigkeit von vorne einstellbar / Endschlageinstellung über Gestänge / für links und rechts angeschlagene Türen ohne Umstellung verwendbar / variable Schließkrafteinstellung / regulierbare, thermostabilisierte Schließgeschwindigkeit / Sicherheitsventil in Auf- und Zu-Richtung (Montageplatte bei Feuerschutztüren erforderlich!)

Türschließer mit Scherengestänge

- Schließgeschwindigkeit stufenlos einstellbar
- Schließkraft abgestuft einstellbar
- Größe 2 - 4
- Abmessungen: 180 x 42 mm



TS 10	silber	2 - 4	1 Stück ab 5 St.	78472
Schließgeschwindigkeit stufenlos einstellbar / Endschlag einstellbar / links und rechts verwendbar / max. Türbreite 1100 mm / für leichte und schwere Innentüren / für leichte Außentüren.				

Türschließer mit Scherengestänge TS 20

- Endanschlag, Schließgeschwindigkeit und Schließverzögerung stufenlos einstellbar
- Größe 2,3,5
- nach EN 1154 A, (CE)
- **auch für Feuer- und Rauchschutztüren**
- Abmessungen: 243 x 41 mm



TS 20	silber / RAL 9006 mit Edelstahlcover	2/3/5	1 Stück	78410
Schließgeschwindigkeit und Endanschlag stufenlos einstellbar / links und rechts verwendbar / max. Türbreite 1250 mm / für leichte und schwere Innentüren / für leichte Außentüren / Öffnungsdämpfung (konstant) / Bauhöhe nur 41 mm / Neues Design = Edelstahlcover				

Montageplatte (erforderlich für FH-Türen)

78447	Alu (F1)	-	1 Stück	78447
-------	----------	---	---------	-------

Türschließer mit Scherengestänge TS 50

- Endanschlag, Schließgeschwindigkeit seitlich stufenlos einstellbar
- Größe 1 - 5
- nach EN 1154 A, (CE)
- **auch für Feuer- und Rauchschutztüren**
- Abmessungen: 243 x 41 mm
- **Schließkraft stufenlos verstellbar!**



TS 50	silber / RAL 9006 mit Edelstahlcover	1 - 5	1 Stück	78440
Schließgeschwindigkeit und Endanschlag seitlich stufenlos einstellbar / links und rechts verwendbar / max. Türbreite 1250 mm / für leichte und schwere Innen- und leichte Außentüren / für Feuer- und Rauchschutztüren / Öffnungsdämpfung (konstant) / Bauhöhe nur 41 mm / Neues Design = Edelstahlcover!				

Montageplatte (erforderlich für FH-Türen)

78445	Alu (F1)	-	1 Stück	78445
-------	----------	---	---------	-------

Weitere Türschließer auf Anfrage!

Türschließer mit Gestänge

DORMAKABA-Türschließer TS 71

- mit Normalgestänge
- nach EN 1154 (CE-Kennzeichnung)
- links und rechts verwendbar
- Schließkraft über Gestängescharnier einstellbar
- Schließgeschwindigkeit und Endanschlag stufenlos einstellbar
- für Innentüren bis 1100 mm
- Abmessungen: 232 x 68 mm

Einfache und schnelle Montage!



78530

Artikelnummer	Ausführung	Größe	Verp.-Einheit	EDV-Nummer	Stückpreis € zzgl. MwSt.
78530	silber	EN 3 / 4	1 Stück	78530	
78532	weiß	EN 3 / 4	1 Stück	78532	
78534	braun	EN 3 / 4	1 Stück	78534	
Montageplatte:					
78536	silber	-	1 Stück	78536	
78537	weiß	-	1 Stück	78537	

DORMAKABA-Türschließer TS 73V

- mit Normalgestänge
- nach EN 1154 (CE-Kennzeichnung)
- links und rechts verwendbar
- Schließkraft, Schließgeschwindigkeit und Endanschlag stufenlos einstellbar
- mit einstellbarer selbstregulierender Öffnungsdämpfung (ein- und ausschaltbar)
- für Innen- und FH-Türen bis 1100 mm
- Abmessungen: 233 x 60 mm

Montagefreundlich mit Öffnungsdämpfung



78492

78492	silber	EN 2 - 4	1 Stück	78492	
78493	weiß	EN 2 - 4	1 Stück	78493	
78494	braun	EN 2 - 4	1 Stück	78494	
Montageplatte:					
78496	silber	-	1 Stück	78496	
78497	weiß	-	1 Stück	78497	
Rastfeststellarm: (Tür kann an einem gewünschten Punkt (bis ca. 150°) festgestellt werden (durch Knopfdruck ein- und ausschaltbar) Für FH-Türen nicht zugelassen.					
78520	silber	-	1 Stück	78520	
78521	weiß	-	1 Stück	78521	
78522	braun	-	1 Stück	78522	

DORMAKABA-Türschließer TS 83

- mit Normalgestänge
- nach EN 1154 (CE-Kennzeichnung)
- links und rechts verwendbar
- Schließkraft, Schließgeschwindigkeit und Endanschlag stufenlos einstellbar
- mit einstellbarer selbstregulierender Öffnungsdämpfung
- für Innen-, Außen- und FH-Türen bis 1400 mm
- Abmessungen: 245 x 60 mm

Montagefreundlich auch für schwere Türen



78540

78540	silber	EN 3 - 6	1 Stück	78540	
78542	weiß	EN 3 - 6	1 Stück	78542	
78544	braun	EN 3 - 6	1 Stück	78544	
Montageplatte:					
78546	silber	-	1 Stück	78546	
78547	weiß	-	1 Stück	78547	
78548	braun	-	1 Stück	78548	
Rastfeststellarm: (Tür kann an einem gewünschten Punkt (bis ca. 150°) festgestellt werden (durch Knopfdruck ein- und ausschaltbar) Für FH-Türen nicht zugelassen.					
78520	silber	-	1 Stück	78520	
78521	weiß	-	1 Stück	78521	
78522	braun	-	1 Stück	78522	

Gestänge einzeln

passend zu TS 71, TS 72, TS 73, TS 83

Nur Gestänge!

78476	silber	-	1 Stück	78476	
78477	weiß	-	1 Stück	78477	
78478	braun	-	1 Stück	78478	

G-U-Türschließer OTS 430

- mit Normalgestänge
- links und rechts verwendbar
- max. Flügelbreite 1250 mm
- verwendbar an Innen- und Außentüren sowie Feuer- und Rauchschutztüren
- Schließkraftgröße, Schließgeschwindigkeit und Endanschlag stufenlos einstellbar
- nach EN 1154 geprüft
- Normalmontage auf der Bandgegenseite bzw. Kopfmontage auf der Bandgegenseite
- Abmessungen: 236 x 58 mm

G-U OTS 430



78528

78528	silber	2 - 5	1 Stück	78528	
78523	weiß	2 - 5	1 Stück	78523	
Montageplatte:					
78529	silber	236 x 58	1 Stück	78529	
78524	weiß	236 x 58	1 Stück	78524	
Feststellgestänge für OTS 430:					
78565	silber	-	1 Stück	78565	
78566	weiß	-	1 Stück	78566	

Weitere Türschließer auf Anfrage!

Türschließer mit Gleitschiene/ Türschließer mit Feder

GEZE-Obentürschließer mit Gleitschiene Nr. TS 3000 V

- für Türen bis 1100 mm Breite
- nach EN 1154 A
- **Zulassung für FH-Türen**



78458



GEZE-Obentürschließer mit Gleitschiene Nr. TS 5000

- für Türen bis 1400 mm Breite
- nach EN 1154 A
- **Zulassung für FH-Türen**
- mit optischer Größenanzeige



78480



Weitere Ausführungen für 1-flügelige und 2-flügelige Türen sowohl für Bandseite als auch für Bandgegenseite auf Anfrage!



Die Schließkraft, der hydraulische Endschlag, die thermost. Schließgeschwindigkeit sowie die Öffnungsdämpfung sind von vorne einstellbar. / Links und Rechts verwendbar / Montageplatte bei Feuerschutztüren erforderlich!

DORMAKABA-Obentürschließer mit Gleitschiene Nr. TS 93

- für Innen-, Außen- und **FH-Türen** bis 1250 mm Breite
- nach EN 1154 A
- CE-Kennzeichnung
- Softline-Design
- Schließkraft, Schließgeschwindigkeit und Endschlag stufenlos einstellbar
- links und rechts verwendbar
- Öffnungsdämpfung und Schließverzögerung über Ventil einstellbar
- Abmessung: 275 x 60 x 53 mm
- **inkl. Montageplatte**



78550



Türschließer / Größe 2 für Korridortüren

- für max. Tüengewicht von ca. 35 kg
- Schachtelverpackung
- Hebellänge 220 mm



Türschließer / Größe 3 für Haustüren

- für max. Tüengewicht von ca. 50 kg
- Schachtelverpackung
- Hebellänge 300 mm

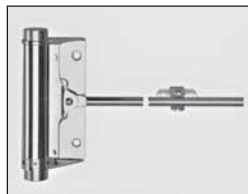

- **solide Ausführung**
- **rechts und links verwendbar**
- **mit abstellbarem Hebel**

Artikelnummer	Ausführung	Größe	Verp.-Einheit	EDV-Nummer	Stückpreis € zzgl. MwSt.
78458	silber	1 - 4	1 Stück	78458	
78470	weiß	1 - 4	1 Stück	78470	
Montageplatte:					
78459	silber	-	1 Stück	78459	
78465	weiß	-	1 Stück	78465	
GEZE 3000					
GEZE 5000					
78480	silber	2 - 6	1 Stück	78480	
78482	weiß	2 - 6	1 Stück	78482	
78484	braun	2 - 6	1 Stück	78484	
Montageplatte:					
78466	silber	-	1 Stück	78466	
78467	weiß	-	1 Stück	78467	
78468	braun	-	1 Stück	78468	
Gleitschiene einzeln (extra) (auch passend für TS 3000):					
78483	silber	-	1 Stück	78483	
78485	weiß	-	1 Stück	78485	
78495	braun	-	1 Stück	78495	
Gleitstein einzeln:					
78487	-	-	1 Stück	78487	
Feststelleinheit: (wird in die Gleitschiene eingeschoben / für 3000 + 5000)					
78457	-	-	1 Stück	78457	
Mech. Öffnungsdämpfer (Öffnungsbegrenzung) Nr. 69780:					
78491	-	-	1 Stück	78491	
Die Schließkraft, der hydraulische Endschlag, die thermost. Schließgeschwindigkeit sowie die Öffnungsdämpfung sind von vorne einstellbar. / Links und Rechts verwendbar / Montageplatte bei Feuerschutztüren erforderlich!					
78550	silber	2 - 5	1 Stück	78550	
78552	weiß	2 - 5	1 Stück	78552	
78554	braun	2 - 5	1 Stück	78554	
Rastfeststelleinstellung: (wird in die Gleitschiene eingeschoben) / (für FH-Türen nicht zugelassen):					
78560	-	-	1 Stück	78560	
Gleitschiene einzeln (extra):					
78557	silberf.	-	1 Stück	78557	
78558	weiß	-	1 Stück	78558	
78559	braun	-	1 Stück	78559	
Gleitstein mit Schraube für TS 93 (einzeln):					
78556	weiß	-	1 Stück	78556	
15/2 VZ	verzinkt	2	1 Stück	21701	
15/2 Niro	Edelstahl	2	1 Stück	21702	
15/3 VZ	verzinkt	3	1 Stück	21703	
15/3 Niro	Edelstahl	3	1 Stück	21704	

Weitere Türschließer auf Anfrage!

Türschließer mit Gleitschiene

Türschließer TS 31 mit Gleitschiene

- nach EN 1154 A (CE)
- **für Rauch- und Feuerschutztüren** bis 950 mm Flügelbreite
- für leichte und schwere Innentüren und leichte Außentüren
- für Band- und Bandgegenseite
- Abmessungen: 243 x 41 mm



Artikelnummer	Ausführung	Größe	Verp.-Einheit	EDV-Nummer	Stückpreis € zzgl. MwSt.
TS 31	silber / RAL 9006 mit Edelstahlcover	EN 1 - 3	1 Stück	78420	
Montageplatte: 78445	Alu (F1)	-	1 Stück	78445	

Endanschlag, Schließgeschwindigkeit und Schließkraft stufenlos einstellbar / mit Edelstahlcover.

Türschließer TS 41 mit Gleitschiene und Edelstahlabdeckung inkl. Montageplatte!

- nach EN 1154 A (CE)
- **für Rauch- und Feuerschutztüren** bis 1100 mm Flügelbreite
- für leichte und schwere Innentüren und leichte Außentüren
- Bauhöhe nur 41 mm
- für Band- und Bandgegenseite
- Abmessungen: 243 x 56 mm



TS 41	Silber / RAL 9006 mit Edelstahlcover	1 - 4	1 Stück	78426	
-------	---	-------	---------	-------	--

Aluminium-Designkörper mit integrierter unsichtbarer Montageplatte / Edelstahlabdeckung mit vandalismussicherer Kipptechnik / stark abfallendes Öffnungsmoment / **Schließkraft, Schließgeschwindigkeit, Schließverzögerung und Endanschlag stufenlos einstellbar. Öffnungsdämpfung konstant.**

Türschließer TS 61 mit Gleitschiene und Edelstahlabdeckung inkl. Montageplatte!

- nach EN 1154 A (CE)
- **für Rauch- und Feuerschutztüren** für leichte und schwere Innentüren und Außentüren bis 1250 mm Flügelbreite
- für Bandseite Normalmontage bzw. Kopfmontage auf Bandgegenseite
- Abmessungen: 287 x 69 mm



TS 61	silber / RAL 9006 mit Edelstahlcover	2 - 5	1 Stück	78428	
-------	---	-------	---------	-------	--

Aluminium-Designkörper mit integrierter unsichtbarer Montageplatte / Edelstahlabdeckung mit vandalismussicherer Kipptechnik / stark abfallendes Öffnungsmoment / **Schließkraft, Schließgeschwindigkeit, Öffnungsdämpfung und Endanschlag stufenlos einstellbar.**

Türschließer TS 62 mit Gleitschiene

- **erfüllt alle europäischen Normen für barrierefreies Bauen** mit Anforderungen an leichtgängige Türen mit stark abfallendem Öffnungsmoment und hohem Wirkungsgrad (erfüllt Vorgaben: PMR, ERP, DIN 18040, DIN SPEC 1104)
- geprüft nach EN / DIN 1154 A
- **für Feuer- und Rauchschutztüren** bis 1.250 mm Türbreite
- **inkl. Montageplatte** (Bauhöhe inkl. Montageplatte nur 49 mm)
- Türöffnungswinkel: 180°
- für Bandseite Normalmontage bzw. Kopfmontage auf Bandgegenseite
- Abmessungen: 267 x 62 mm



TS 62-S	silber / RAL 9006 mit Edelstahlcover	2 - 5	1 Stück	78437	
TS 62-W	weiß / RAL 9016 mit Edelstahlcover weiß beschichtet	2 - 5	1 Stück	78438	

Aluminium-Designkörper mit integrierter unsichtbarer Montageplatte / Edelstahlabdeckung mit vandalismussicherer Kipptechnik / stark abfallendes Öffnungsmoment / erfüllt alle europäischen Normen für barrierefreies Bauen mit Anforderungen an leichtgängige Türen: dies macht den TS 62 speziell für den Bereich Kliniken, Pflegeheimen, Kindertagesstätten und Schulen zum perfekten Problemlöser an Standard- und Funktionstüren!

Schließgeschwindigkeit, Öffnungsdämpfung, Schließverzögerung und Endanschlag können einfach von vorne stufenlos justiert werden!

Zubehör für TS 31, TS 41, TS 61, TS 62



78427

78429

78439

Mechanische Feststelleinheit (nicht für Einsatz in Brandschutztüren zugelassen)					
78427	von 80 - 130° einstellbar	-	1 Stück	78427	
Öffnungsbegrenzung (kann durch Verschieben in der Gleitschiene eingestellt werden)					
78429	30 x 20 mm	-	1 Stück	78429	
Gleitschuh mit Gelenkschraube					
78439		-	1 Stück	78439	

Weitere Türschließer auf Anfrage!

Rollladensicherungen / Gitterrostsicherungen

	Artikelnummer	Ausführung	Verp. - Einheit	EDV- Nummer	Stückpreis € zzgl. MwSt.	
Rollladen-Universal-Klemmsicherung - überall zu verwenden, wo zwischen Führungsschiene und Profil 2 mm oder mehr Platz vorhanden ist. - Funktion: wird zwischen Profil und Führungsschiene eingesteckt.	88010	verzinkt	1 Stück Ab 10 Stück	88010		
Rollladen-Universal-Klemmsicherung FERROLIX-RAPID - für alle gängigen Rollläden aus Kunststoff, Holz oder Aluminium - blockiert den Rollladen - keine Montage notwendig - in jeder Rollladenstellung einsetzbar - ideal beim Lüften	88015 88017	weiß schwarz	1 Set = 2 St. 1 Set = 2 St.	88015 88017		
Rollladensicherung FERROLIX-Classic - TÜV-geprüft - bedienungsfrei, vollautomatisch - ideal zum nachträglichen Einbau - Edelstahl-Rostfrei, wartungsfrei - für Kunststoff-, Aluminium- und Holzrollläden ab 45 mm Lamellenhöhe und Lüftungsspalt von mind. 6 mm - auch für elektr. betriebene Rollläden geeignet, da ohne Arretierelement - benötigter Einbaufreiraum = 20 mm - blockiert gesamten Rollladen beim ersten Versuch (Einrastmechanismus)	88040	Edelstahl Rostfrei	1 Set = 2 St.	88040		Sichert automatisch!
Rollladensicherung FERROLIX-Primus - TÜV-geprüft - bedienungsfrei, vollautomatisch - ideal zum nachträglichen Einbau - Edelstahl-Rostfrei, wartungsfrei - für Kunststoff-, Aluminium- und Holzrollläden ab 45 mm Lamellenhöhe und Lüftungsspalt von mind. 6 mm - idealer Schutz gegen Einbruch mit Arretiermechanismus der Rollladenpanzer bei Hochschiebversuch sperrt zusätzlich! - benötigter Einbaufreiraum = 35 mm	88045	Edelstahl Rostfrei	1 Set = 2 St.	88045		Per Knopfdruck zu entriegeln!
Gitterrostsicherung mit flexibler Kette - massive Halteplatte aus Edelstahl auf dem Gitterrost verhindert Zugriff auf die Kette - Fluchtweg bleibt durch den Einsatz eines Federverschlusses erhalten - Federmechanismus ist zusätzlich durch eine Stahlplatte geschützt - Kettenlänge ca. 700 mm	88070	verzinkt	1 Set = 2 St.	88070		
Gitterrostsicherung mit flexibler Kette - für Kellerschächte , schützt Gitterroste gegen Aufhebeln - mit Fluchtweg-Verriegelung - Kettenlänge ca. 565 mm	88074	verzinkt	1 Set = 2 St.	88074		NEU!
Gitterrostsicherung CELARIX-STANDARD im Set - TÜV-geprüft - nur zur Montage in Betonschächten - mit 7-fach geschweißter Abdeckplatte - kinderleichte Montage - für Gitterroste mit max. 35 mm Höhe	88080	verzinkt	1 Set = 2 St.	88080		
Gitterrostsicherung CELARIX-CLASSIC im Set - TÜV-geprüft - nur zur Montage in Beton- und Kunststoffschächten - mit 7-fach geschweißter Abdeckplatte - kinderleichte Montage - Ungenauigkeiten können nachjustiert werden - für Gitterroste mit max. 55 mm Höhe	88085	verzinkt	1 Set = 2 St.	88085		Montagefreundlich
30 cm - Stangenpaar zum Verlängern (optional)	88086	verzinkt	1 Paar	88086		
Gitterrostsicherung CELARIX-EXIT im Set - TÜV-geprüft - für Beton- und Kunststoffschächte - wie Modell Classic, jedoch zusätzlich mit Fluchtweginrichtung , die mit einem Zug am roten Griffstück entriegelbar ist. - ideal zum leichten Entfernen des Gitterrostes für das Reinigen des Schachtes.	88087	verzinkt	1 Set = 2 St.	88087		Mit Fluchtwegsicherung!

Gruppe 1

Gruppe 2

Gruppe 3

Gruppe 4

Gruppe 5

Gruppe 6

Gruppe 7

Gruppe 8

Gruppe 9

Zweiradschlösser / Mobile Sicherheit

ABUS-GRANIT™ 460 – Bügelschloss inkl. Halterung USH460

- mit gehärtetem 12 mm Parabolbügel
- Bügel, Gehäuse sowie tragende Teile des Verriegelungsmechanismus sind aus speziell gehärtetem Stahl gefertigt
- **doppelte Verriegelung des Bügels im Schlosskörper**
- Sicherheitslevel „9“
- mit 2 leicht einführbaren **Wendeschlüsseln**



Abmessungen:

vertikaler Abstand zwischen Schloss und Unterkante Bügel = 230 mm
horizontaler Abstand zwischen Bügel = 109 mm, **Gewicht: 1.100 gr.**

89044	schwarz	1 Stück	89044
-------	---------	---------	-------

Weitere ABUS-Bügelschlösser sowie die Weltneuheit 770A **SmartX™ mit Sicherheitslevel 15, Alarmfunktion, schlüsselloses SmartX-Schließsystem mit Bluetooth 3.0, App-Anbindung auf Anfrage!**

Zweirad-Bügelschloss mit Halterung

- 197 x 245 mm (Innenmaß: 105 x 205 mm)
- mit Staubschutzkappe
- 13 mm Bügelstärke
- inkl. 2 Schlüssel



89040	schwarz	1 Stück ab 5 St.	89040
-------	---------	----------------------------	-------



ABUS-BORDO™-Lite 6055 – Faltschloss mit 6 Stäben

- Spezialstahl-Konstruktion mit farblich abgestimmter Kunststoffummantelung zum Schutz vor Lackschäden
- die Stäbe sind aus besonders leichten Werkstoffen gefertigt (ideal für Sportgebrauch)
- Schloss in kleinem Pocketsize-Format
- Sicherheitslevel „7“
- mit hochwertigem Automatikzylinder (kein Abschließen mit Schlüssel nötig)



Abmessungen: 60 cm lang, Gewicht: 440 gr., ohne Halterung (hat in jeder Trikottasche Platz):

89061	schwarz	1 Stück	89061
89062	rot/schwarz	1 Stück	89062
89063	schwarz/blau	1 Stück	89063

Abmessungen: 85 cm lang, Gewicht: 500 gr., inkl. Halterung (SH6055):

89064	schwarz	1 Stück	89064
-------	---------	---------	-------

Weitere BORDO-Faltschlösser auch mit **Zahlencode** und **bis Sicherheitslevel 15** auf Anfrage!



89061 89062 89063 89064

Faltschloss F850/6

- 3,5 mm starke Stäbe aus Stahl mit Kunststoffummantelung zur Vermeidung von Kratz- und Lackschäden
- in Blisterverpackung
- mit 2 Schlüsseln



89066



89067

Abmessungen: 85 cm lang, Faltmaß: 54 x 188 mm, inkl. Halterung:

89066	schwarz	1 Stück ab 6 St.	89066
-------	---------	----------------------------	-------

Dito. als Doppelset in gleichschließend, Länge je 875 mm:

89067	schwarz	1 Set = 2 St. in GS	89067
-------	---------	----------------------------	-------



Zweiradschlösser / Mobile Sicherheit

AXA-Kettenschloss mit Textilüberzug „AXA CHERTO City“

- Ø 8 mm gehärtete Stahlglieder
- Länge: 100 cm
- Sicherheitslevel „9“
- starke, strapazierfähige Schutzhülle aus Polyester, um Beschädigungen soweit möglich vorzubeugen
- Zylinder wird durch **Staubschutzkappe** gegen Feuchtigkeit und Schmutz geschützt
- inkl. 3 Wendeschlüssel



Sicherheitslevel „9“

89033

schwarz

1 Stück
ab 6 St.

89033

Stückpreis €
zzgl. MwSt.

Gruppe 1

AXA-Kettenschloss mit Textilüberzug „AXA CHERTO Compact 100“

- Ø 9 mm gehärtete Stahlglieder
- Länge: 95 cm
- Sicherheitslevel „14“, Aufbohrschutz, Schneidstärke der Kettenglieder bis 73 kN, durch (Fahrrad-)Versicherung anerkannt
- hochwertige Neoprenhülle, frant nicht aus, schalldämmend
- manuelle **Zylinderabdeckhaube** zum Schutz gegen Feuchtigkeit und Schmutz
- inkl. 2 Wendeschlüssel



Top Qualität „Level 14“

89035

schwarz

1 Stück
ab 6 St.

89035

Gruppe 2

Gruppe 3

Gruppe 4

AXA-Zahlen-Kettenschloss mit Polyesterüberzug „AXA Rigid RCC120“

- Ø 3,5 mm Stahlglieder
- Länge: 120 cm
- Polyesterüberzug gegen Lackschäden und Schutz vor Feuchtigkeit und Schmutz
- **persönlich einstellbarer Code**
- Safety Index „3“



Mit Zahlen-code

89036

schwarz

1 Stück
ab 6 St.

89036

Gruppe 5

Gruppe 6

Zweirad-Kettenschloss

- 6 x 6 x 850 mm
- mit Textilüberzug
- mit Staubschutzkappe
- inkl. 2 Schlüssel (computerdesigned)



89030

schwarz

1 Stück
ab 6 St.

89030

Gruppe 7

Zahlen-Kettenschloss mit 5-stelligem Zahlencode

- Ø 5,5 cm
- Länge: 90 cm



89037

schwarz

1 Stück
ab 6 St.

89037

Gruppe 8

Stahlkette mit schwarzem Nylon-Überzug und 40 mm Vorhangschloss

- aus laminiertem Stahl (9 mm Bügeldurchmesser)
- mit Zylinderabdeckung (daher Schutz vor Witterungseinflüssen)
- mit 2 Schlüssel



89070

schwarz

1 Set

89070



Gewicht nur 0,82 kg; daher einfach zu transportieren!

Gruppe 9

Panzer-Kabelschloss

- High Quality / GS 61
- flexibles Kabel, mit starken Stahlhülsen
- widerstandsfähige, kunststoff-beschichtete Stahlglieder
- witterungsfest durch Schutzmantel
- Ø 18 x 1000 mm
- mit 2 Wendeschlüssel



89017

schwarz / smoke

1 Stück
ab 6 St.

89017

Stückpreis €
zzgl. MwSt.



Zahlen-Spiralkabelschloss

- inkl. Clip-on-Halterung für Sattelstütze oder Rahmenrohr (beidseitig einführbar)
- Ø 8 x 1500 mm
- verstellbarer, persönlicher Sicherheitscode
- transparenter Überzug



89014

schwarz

1 Stück
ab 6 St.

89014

Zweirad-Spiralkabelschloss

- 10 x 1800 mm
- inkl. 2 Schlüssel
- inkl. Clip-on-Halterung für Sattelstütze und Rahmenrohr
- mit Staubschutzkappe



89090

schwarz

1 Stück

89090

89091

rot

1 Stück

89091

89092

blau

1 Stück

89092

Universelle Radkralle –

Diebstahlsicherung aus gehärtetem Stahl

- mit Kunststoffüberzug
- zusätzliche Absicherung von PKW, SUVs, Wohnmobilen, Anhängern usw.
- inkl. 2 Schlüssel



89094

rot / gelb
Länge: 470 mm
für Reifenbreite:
185 - 275 mm

1 Stück

89094



Universelle Lenradkralle – mit Zahlenkombination, aus gehärtetem Stahl

- mit Kunststoffüberzug
- zur Absicherung von PKW, LKW, SUVs, Wohnmobilen usw.
- einstellbare 5-stellige Kombination



89095

rot
Länge: 460 - 685 mm
Zwischenmaß:
155 - 375 mm

1 Stück

89095



Universelle Lenrad-/Pedalsperre

- inkl. 2 Schlüssel



89096

rot
Länge: 510 - 720 mm
verstellbar von:
480 - 690 mm

1 Stück

89096



Universelle Lenradkralle – mit Alarm, aus gehärtetem Stahl, mit Kunststoffüberzug

- mit 120 dB Alarm und Blinklicht
- zur Absicherung von PKW, LKW, SUVs, Wohnmobilen, usw.
- inkl. Fernbedienung und 2 Schlüssel



89097

schwarz / gelb
Länge: 370 - 410 mm
passend für Lenkrad:
45 - 87 mm

1 Stück

89097



Tischabrollgeräte / Garagentor-Sicherungen / Wasserhahn- / Öltankverschluss

Tischabrollgerät (Imprinter) zur Übertragung der Sicherungskartencodierung auf das Bestellformular (88098)

- Kunststoff schwarz
- es dient in Verbindung mit den Stationsplatten des jeweiligen Lieferanten zur Übertragung der Sicherungskartencodierung auf das Bestellformular
- hohe Standfestigkeit



88097



88098



88096

Artikelnummer	Ausführung	Verp.- Einheit	EDV- Nummer	Stückpreis € zzgl. MwSt.
88097	schwarz	1 Stück	88097	
88098	1 Set = 100 St.	1 Set ab 5 Sets	88098	
88096	1 Set = 1000 St. (9,4 x 22 cm)	1 Set	88096	

Garagen „Defender“

- für Garagen-Schwingtore, bestehend aus: Stahlsicherheitsstange mit Vinylüberzug, rundes Vorhangsschloss ohne Bügel (71 mm Ø) aus gehärtetem Stahl und Stahl-Befestigungsplatte
- inkl. Dübel und Sicherheitsschrauben



42359	Stahl gehärtet (schwarz)	1 Set	42359	
-------	--------------------------	--------------	-------	--

Garagentor-Diebstahlsicherung

Garagen „Defender“ = **Diebstahlsicherungsset für Garagenschwingtore** / Sicherheitsbügel aus Stahl mit Vinylüberzug (für den Außenbereich / rostet nicht) / die Stahlüberfalle wird im Beton fixiert und bietet so mehr Zugfestigkeit / der runde gehärtete Stahlbügel ist mit einem 6-stiftigen Zylinder ausgestattet (für besseren Widerstand gegen Lockpicking) / **Der Garagen „Defender“ wird einfach und schnell auf dem Boden vor dem Garagenschwinger (oder der Garagentüre) befestigt und gewährleistet eine ausgezeichnete Widerstandsfähigkeit.**

AZ – Allzweck-Garagen-Stangenschloss

- Garagentor von innen und außen zu schließen
- Ausschluss: 1-tourig, jeweils 35 mm links und rechts
- inkl. 2 x 1,50 mtr. Verschluss-Stangen (kürzbar)
- innen mit Knaufzylinder
- außen mit runder Kernziehschutzrosette-F1



AZ-38



AZ-38 mit AZM5

AZ-38 mit AZ-M5	weiß	1 Set	AZ-38	
AZ-38 mit AZ-M5	braun	1 Set	AZ-38	

Bitte bei Bestellung Farbe angeben!

Neu bei KBV

Abschließbarer Wasserhahnverschluss

- mit 2 Neusilberschlüsseln
- passend auf G $\frac{1}{2}$ Zoll Wasserhahn
- inkl. G $\frac{1}{2}$ Zoll Auslaufventil-Oberteil
- Höhe = 45 mm
- Durchmesser = 56,6 mm



88167	schwarz / Kunststoff	1 Stück	88167	
-------	----------------------	---------	-------	--

Öltankverschluss

- Profilhalbzylinder vorgerichtet (Schließnase verstellbar)
- einfach in der Handhabung
- Füllstutzen zugriffssicher abgedeckt
- gegen Schmutz und Spritzwasser geschützt
- Abmessungen: 130/145 x 80 mm



88168	schwarz	1 Stück	88168	
-------	---------	---------	-------	--

Allseitig stark abgeschrägte Schutzrosette bietet Einbruchwerkzeugen kaum Angriffsfläche.

Duracell Plus Power / Alkali Mangan (geblister)



86000



86010



86020

Artikelnummer	Beschreibung / Abmessung	Ausführung	Volt	Verp.- Einheit	EDV- Nummer	Preis € zzgl. MwSt.
86000	LR20 Mono D 61,5 x 34,2 mm	MN 1300	1,5	1 Set = 2 Stck	86000	
86005	LR14 Baby C 50 x 26,2 mm	MN 1400	1,5	1 Set = 2 Stck	86005	
86010	LR6 Mignon AA 50,5 x 14,5 mm	MN 1500	1,5	1 Set = 4 Stck	86010	
86020	LR03 Micro AAA 50,5 x 14,5 mm	MN 2400	1,5	1 Set = 4 Stck	86020	
86030	9-V-Block 26,5 x 17,5 x 48,5	MN 1604	9	1 Stück	86030	

Duracell Industrial / Alkali Mangan



86050 / 86055



86050	LR6 Mignon AA 50,5 x 14,5 mm	MN 1500	1,5	1 Karton = 10 Stck	86050	
86055	LR03 Micro AAA 50,5 x 14,5 mm	MN 2400	1,5	1 Karton = 10 Stck	86055	

Duracell-Lithium-Knopfzellen (geblister)

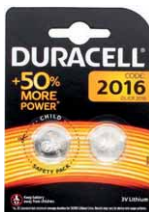

86073

86070	Höhe = 2 mm Ø = 16 mm	CR1620	3	1 Stück	86070	
86073	Höhe = 1,6mm Ø = 20 mm	CR2016	3	1 Set = 2 Stck.	86073	
86075	Höhe = 2,5mm Ø = 20 mm	CR2025	3	1 Set = 2 Stck.	86075	
86077	Höhe = 3,2mm Ø = 20 mm	CR2032	3	1 Set = 2 Stck.	86077	
86078	Höhe 0 3mm Ø = 24,5 mm	CR2430	3	1 Stück	86078	
86080	Höhe = 5mm Ø = 24,5 mm	CR2450	3	1 Stück	86080	

Duracell-Elektronik-Batterie (geblister)



86086



86086	28,5 x 10,3 mm	MN 21 (A23) (V23GA)	12	1 Set = 2 Stück	86086	
-------	----------------	---------------------------	----	--------------------	-------	--

Duracell-Ultra-Fotozelle-Lithium-Mangandioxid (geblister)

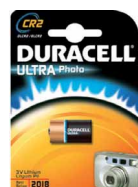

86088

86088	27x15,6 mm	CR2	3	1 Stück	86088	
-------	------------	-----	---	---------	-------	--

Batterien / Speicherbare Batterien

VARTA High Energy Batterien (geblister)

Die kraftvollsten aller Varta-Batterien!



87056



87058

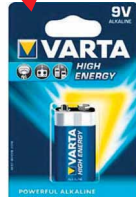

87060

Set-Preise!

VARTA Lithium-Knopfzellen „Professional Electronics“ (geblister)



87071



87072



87073

87071

Höhe = 1,6 mm
Ø = 20 mm (6016)

CR2016

3 1 Stück

87071

87072

Höhe = 2,5 mm
Ø = 20 mm (6025)

CR2025

3 1 Stück

87072

87073

Höhe = 3,2 mm
Ø = 20 mm (6032)

CR2032

3 1 Stück

87073

VARTA-Microbattery / Alkali-Mangan

Super Setpreise!

86096



86094

LR6 Mignon AA
50,5 x 14,5 mm

4006

1,5 1 Set = 4 Stück ab 10 Sets:

86094

86096

LR03 Micro AAA
50,5 x 14,5 mm

4003

1,5 1 Set mit 10 Stück

86096

SAFT-Speicherbatterie / Industriezelle / Lithium-Thionylchlorid

- 3,6 Volt
- Kapazität: ca. 2.600 mAh
- Primärzelle (nicht wiederaufladbar)

87050



87050

LS14500-AA

-

3,6 1 Stück Bei Abnahme 10 St.:

87050

Ultralife-9 Volt-Lithium-Batterie

- ideal für Rauchmelder, da sie bis zu 10 Jahren hält (Neue Generation)

86065



86065

ULTRALIFE-LITHIUM-Batterie

CR9V

9 1 Stück ab 10 St.

86065

Schraubstift

- mit Stellschraube



Artikelnummer	Ausführung	Abmessung in mm	Verp.- Einheit	EDV- Nummer	Stückpreis € zzgl. MwSt.
1/500	verzinkt	8 x 80	1 Stück	91500	
1/502	verzinkt	8 x 100	1 Stück	91502	
1/504	verzinkt	8 x 120	1 Stück	91504	
1/506	verzinkt	8 x 140	1 Stück	91506	
1/508	verzinkt	8 x 160	1 Stück	91508	
1/512	verzinkt	9 x 100	1 Stück	91512	
1/514	verzinkt	9 x 120	1 Stück	91514	
1/517	verzinkt	9 x 150	1 Stück	91517	
1/524	verzinkt	10 x 120	1 Stück	91524	
1/526	verzinkt	10 x 140	1 Stück	91526	
1/528	verzinkt	10 x 160	1 Stück	91528	

Schraubstift

- beidseitig geschlitzt
- mit Stellschraube



2/542	verzinkt	8 x 100	1 Stück	92542	
2/544	verzinkt	8 x 120	1 Stück	92544	
2/547	verzinkt	8 x 150	1 Stück	92547	
2/554	verzinkt	9 x 120	1 Stück	92554	
2/558	verzinkt	9 x 150	1 Stück	92558	
2/564	verzinkt	10 x 120	1 Stück	92564	
2/567	verzinkt	10 x 150	1 Stück	92567	

Abgesetzter Schraubstift

- mit Stellschraube



3/532	verzinkt	9/8 x 100	1 Stück	93532	
3/538	verzinkt	10/8 x 110	1 Stück	93538	

Schraubstift

- geschlitzt und 3-fach gebohrt
- mit Stellschraube



4/573	verzinkt	8 x 110	1 Stück	94573	
4/575	verzinkt	8 x 130	1 Stück	94575	
4/577	verzinkt	8 x 150	1 Stück	94577	
4/583	verzinkt	9 x 110	1 Stück	94583	
4/585	verzinkt	9 x 130	1 Stück	94585	
4/587	verzinkt	9 x 150	1 Stück	94587	
4/593	verzinkt	10 x 110	1 Stück	94593	
4/595	verzinkt	10 x 130	1 Stück	94595	
4/597	verzinkt	10 x 150	1 Stück	94597	

A-Vierkantstift

- einseitig gekerbt



5/600	verzinkt	8 x 85	1 Stück	95600	
5/603	verzinkt	8 x 110	1 Stück	95603	
5/605	verzinkt	8 x 130	1 Stück	95605	
5/607	verzinkt	8 x 150	1 Stück	95607	
5/713	verzinkt	9 x 110	1 Stück	95713	
5/715	verzinkt	9 x 130	1 Stück	95715	
5/724	verzinkt	10 x 120	1 Stück	95724	
5/725	verzinkt	10 x 130	1 Stück	95725	
5/727	verzinkt	10 x 150	1 Stück	95727	

A-Vierkantstift

- beidseitig gekerbt



9A/730	verzinkt	8 x 80	1 Stück	90730	
9A/733	verzinkt	8 x 110	1 Stück	90733	
9A/735	verzinkt	8 x 130	1 Stück	90735	
9A/737	verzinkt	8 x 150	1 Stück	90737	
9A/738	verzinkt	8 x 170	1 Stück	90738	
9A/739	verzinkt	9 x 130	1 Stück	90739	
9A/740	verzinkt	10 x 130	1 Stück	90740	

Spaltwechselstift



6/772	verzinkt	8 x 60	1 Stück	96772	
6/774	verzinkt	8 x 80	1 Stück	96774	
6/776	verzinkt	9 x 60	1 Stück	96776	
6/778	verzinkt	9 x 80	1 Stück	96778	
6/780	verzinkt	10 x 60	1 Stück	96780	
6/782	verzinkt	10 x 80	1 Stück	96782	

Schraubwechselstift

- mit Stellschraube



7/740	verzinkt	8 x 60	1 Stück	97740	
7/742	verzinkt	8 x 80	1 Stück	97742	
7/745	verzinkt	9 x 60	1 Stück	97745	
7/747	verzinkt	9 x 80	1 Stück	97747	
7/750	verzinkt	10 x 60	1 Stück	97750	
7/752	verzinkt	10 x 80	1 Stück	97752	

Zubehör / Stifte

	Artikelnummer	Ausführung	Abmessung in mm	Verp.-Einheit	EDV-Nummer	Stückpreis € zzgl. MwSt.
A-Wechselstift 	9/760	verzinkt	8 x 60	1 Stück	99760	
	9/762	verzinkt	8 x 80	1 Stück	99762	
	9/763	verzinkt	8 x 100	1 Stück	99763	
	9/764	verzinkt	8 x 120	1 Stück	99764	
	9/768	verzinkt	10 x 60	1 Stück	99768	
	9/770	verzinkt	10 x 80	1 Stück	99770	
Abgesetzter Schraubwechselstift - mit Stellschraube 	10/755	verzinkt	10/8 x 70	1 Stück	90755	
	10/758	verzinkt	9/8 x 70	1 Stück	90758	
A-Wechselstift - mit M6-Gewinde 	8A/810	verzinkt	8 x 85	1 Stück	98810	
	8A/812	verzinkt	8 x 95	1 Stück	98812	
	8A/814	verzinkt	8 x 105	1 Stück	98814	
	8A/816	verzinkt	8 x 115	1 Stück	98816	
	8A/818	verzinkt	8 x 130	1 Stück	98818	
	8A/820	verzinkt	8 x 160	1 Stück	98820	
	8A/822	verzinkt	9 x 105	1 Stück	98822	
	8A/824	verzinkt	9 x 115	1 Stück	98824	
	8A/826	verzinkt	10 x 100	1 Stück	98826	
	8A/828	verzinkt	10 x 115	1 Stück	98828	
8A/830	verzinkt	10 x 130	1 Stück	98830		
Rollenwechselstift - Gewinderolle M12 x 16 - mit Sechskant SW 14 	16/800	verzinkt	8 x 80	1 Stück	90800	
	16/801	verzinkt	8 x 90	1 Stück	90801	
	16/802	verzinkt	8 x 105	1 Stück	90802	
	16/804	verzinkt	8 x 115	1 Stück	90804	
	16/805	verzinkt	8 x 140	1 Stück	90805	
	16/806	verzinkt	9 x 95	1 Stück	90806	
	16/808	verzinkt	9 x 105	1 Stück	90808	
	16/810	verzinkt	9 x 115	1 Stück	90810	
	16/812	verzinkt	10 x 90	1 Stück	90812	
	16/813	verzinkt	10 x 100	1 Stück	90813	
16/815	verzinkt	10 x 120	1 Stück	90815		
PSW-Schraubwechselstift - für einseitig gebohrte Türen mit Schraube von vorne dadurch leichte Montage! 	11/921	verzinkt	8 x 60	1 Stück	90921	
	11/922	verzinkt	8 x 80	1 Stück	90922	
	11/923	verzinkt	9 x 60	1 Stück	90923	
	11/924	verzinkt	9 x 80	1 Stück	90924	
	11/925	verzinkt	10 x 60	1 Stück	90925	
	11/926	verzinkt	10 x 80	1 Stück	90926	
Abgesetzter PSW-Schraubwechselstift - für einseitig gebohrte Türen mit Schraube von vorne dadurch leichte Montage! 	11/940	verzinkt	10/8 x 70 (TS=45-55)	1 Stück	90940	
	11/942	verzinkt	10/8 x 80 (TS=55-72)	1 Stück	90942	
	11/941	verzinkt	9/8 x 70	1 Stück	90941	
Scherenwechselstift für einseitig gebohrte Türen 	90818	g.-verz.	8 x 60	1 Stück	90818	
	90820	g.-verz.	8 x 80	1 Stück	90820	
	90821	g.-verz.	8 x 100	1 Stück	90821	
	90822	g.-verz.	9 x 60	1 Stück	90822	
	90824	g.-verz.	9 x 80	1 Stück	90824	
	90825	g.-verz.	9 x 100	1 Stück	90825	
	90826	g.-verz.	10 x 60	1 Stück	90826	
	90827	g.-verz.	10 x 80	1 Stück	90827	
	90828	g.-verz.	10 x 100	1 Stück	90828	
	Spezialstift für Müllräume / Edelstahl massiv - Gesamtlänge: 100 mm - Vierkantabm.: 85 x 8 x 8 mm - Dreikantlänge: 15 mm (8 mm Dreikant) 	62385	Edelstahl	100 mm Gesamtl. ab 10 St.	1 Stück	62385

Wieder neu im Lieferprogramm

NEU! Spezialstift für Müllräume

Weitere Vierkantstifte und Maße auf Anfrage.

Gruppe 1
Gruppe 2
Gruppe 3
Gruppe 4
Gruppe 5
Gruppe 6
Gruppe 7
Gruppe 8
Gruppe 9

9 mm Panik-Vierkantstift

- für Türstärke ca. 34-56 mm (45/50)
- für Türstärke ca. 44-66 mm (45/60)
- für Türstärke ca. 54-76 mm (55/60)
- für Türstärke ca. 70-90 mm (70/70)



Artikelnummer	Ausführung	Abmessung in mm	Verp.-Einheit	EDV-Nummer	Stückpreis € zzgl. MwSt.
12/915	verzinkt	9 x 95	1 Stück	90831	
12/916	verzinkt	9 x 105	1 Stück	90829	
12/917	verzinkt	9 x 115	1 Stück	90830	
12/935	verzinkt	9 x 140	1 Stück	90835	

Ab 20 Stück = 5 % Sonderrabatt / Auch längere Panikstifte lieferbar!

9 mm Panik-Vierkantstift für Panik-Beschläge

- unter Verwendung von Schlössern mit geteilter Nuss
- mit Längsnut
- **gestempelt nach DIN 18273 FS**



FH 45/50	verzinkt	9 x 45 + 50	1 Stück	90837	
FH 45/60	verzinkt	9 x 45 + 60	1 Stück	90838	
FH 50/60	verzinkt	9 x 50 + 60	1 Stück	90839	
FH 50/70	verzinkt	9 x 50 + 70	1 Stück	90840	
FH 50/80	verzinkt	9 x 50 + 80	1 Stück	90841	
FH 55/60	verzinkt	9 x 55 + 60	1 Stück	90842	
FH 55/70	verzinkt	9 x 55 + 70	1 Stück	90843	
FH 60/80	verzinkt	9 x 60 + 80	1 Stück	90844	
FH 60/85	verzinkt	9 x 60 + 85	1 Stück	90845	
FH 60/90	verzinkt	9 x 60 + 90	1 Stück	90846	
FH 65/65	verzinkt	9 x 65 + 65	1 Stück	90847	
FH 70/70	verzinkt	9 x 70 + 70	1 Stück	90849	

Beidseitig abgesetzter Panikvierkantstift 8/9

- für Türstärke 44-66 mm (45/60 mm)



90832	verzinkt	9/8 x 105	1 Stück	90832	
-------	----------	-----------	---------	-------	--

Vollstift



14/850	verzinkt	7 x 40	10 Stück	90850	
14/851	verzinkt	7 x 50	10 Stück	90851	
14/852	verzinkt	7 x 60	10 Stück	90852	
14/853	verzinkt	7 x 90	10 Stück	90853	
14/862	verzinkt	7 x 160	10 Stück	90862	
14/863	Eisen blank	7 x 1000	1 Stück	90863	Vierkantstab
14/865	verzinkt	8 x 60	10 Stück	90865	
14/867	verzinkt	8 x 80	10 Stück	90867	
14/869	verzinkt	8 x 100	10 Stück	90869	
14/871	verzinkt	8 x 120	10 Stück	90871	
14/875	verzinkt	8 x 160	10 Stück	90875	
14/876	Eisen blank	8 x 1000	1 Stück	90876	Vierkantstab
14/882	verzinkt	9 x 100	10 Stück	90882	
14/884	verzinkt	9 x 120	10 Stück	90884	
14/886	verzinkt	9 x 140	10 Stück	90886	
14/888	verzinkt	9 x 160	10 Stück	90888	
14/889	Eisen blank	9 x 1000	1 Stück	90889	Vierkantstab
14/892	verzinkt	10 x 100	10 Stück	90892	
14/894	verzinkt	10 x 120	10 Stück	90894	
14/896	verzinkt	10 x 140	10 Stück	90896	
14/898	verzinkt	10 x 160	10 Stück	90898	
14/899	Eisen blank	10 x 1000	1 Stück	90899	Vierkantstab

Beidseitig abgesetzter Vollstift



15/902	verzinkt	10/8 x 100	1 Stück	90902	
15/904	verzinkt	9/8 x 100	1 Stück	90904	

Einseitig abgesetzter Vollstift



15/906	verzinkt	8/7 x 60	1 Stück	90906	
15/908	verzinkt	9/8 x 60	1 Stück	90908	
15/909	verzinkt	10/8 x 110	1 Stück	90909	

Zubehör Magnetverschluss

Drückerschraubchen für A-Verbindung

- mit Innensechskant
- **1 VE = 20 Stück**



Artikelnummer	Ausführung	Abmessung in mm	Verp.- Einheit	EDV- Nummer	Stückpreis € zzgl. MwSt.
90917	verzinkt	M5 x 8	1 VE	90917	
90918	verzinkt	M6 x 8	1 VE	90918	



Madenschraube

- **1 VE = 20 Stück**



90919	verz.	M5 x 19	1 VE	90919	
-------	-------	---------	------	-------	--



Drückerhaltestiftchen

- für Schraubstift
- **1 VE = 20 Stück**



90916	verz.	3 x 24	1 VE	90916	
-------	-------	--------	------	-------	--



Reduzier- / Ausgleichshülsen aus Stahl

- Länge: 33 mm



909250	verzinkt	10 auf 9	10 Stück	909250	
909260	verzinkt	10 auf 8	10 Stück	909260	
90927	verzinkt	9 auf 8	10 Stück	90927	
90928	verzinkt	8 auf 7	10 Stück	90928	



Drückerführungsring

- **1 VE = 100 bzw. 20 Stück**



90930	Nylon / weiß	18 mm Ø	1 VE = 100 St.	90930	
90931	Nylon / weiß	18 mm Ø	1 VE = 20 St.	90931	

Verdeckter Magnetverschluss

- hochwertige und sehr schöne Optik
- **Mod. 90934 und 90936 ideal auch für doppelflügelige Türen und Schiebetüren**
- einfache Montage
- lebenslange Garantie auf Magnetismus
- inkl. Befestigungsmaterial, inkl. Zubehör wie z. B. Unterplatte und Stoßgummi
- Edelstahlkörper (nicht vorstehend, kann überstrichen werden)
- **Mod. 90934 und 90936 können auch wegen der hohen Zugkraft anstelle eines Zimmertürschlosses verwendet werden!**



90932



90934



90936



Zugkraft 1,5 kg, für leichte Schranktüren passend für Türstärke: 16-30 mm					
90932	Edelstahl	12x12x10	1 Stück	90932	
Zugkraft 3,0 kg, für Einzel- oder Doppeltüren passend für Türstärke: >30 mm					
90934	Edelstahl	24x24x10	1 Stück	90934	
Zugkraft 9,0 kg, für schwere Einzel- oder Doppeltüren passend für Türstärke: >30 mm					
90936	Edelstahl	72x24x10	1 Stück	90936	



Gruppe 1

Gruppe 2

Gruppe 3

Gruppe 4

Gruppe 5

Gruppe 6

Gruppe 7

Gruppe 8

Gruppe 9

Hülsenschraube M4 / DIN 964



Artikelnummer	Ausführung	Abmessung in mm	Verp.- Einheit	EDV- Nummer	Stückpreis € zzgl. MwSt.
90042	M-vern.	M 4 x 30	20 Stück	90042	
90043	M-vern.	M 4 x 40	20 Stück	90043	
90044	M-vern.	M 4 x 45	20 Stück	90044	
90045	M-vern.	M 4 x 50	20 Stück	90045	
90046	M-vern.	M 4 x 55	20 Stück	90046	
90047	M-vern.	M 4 x 60	20 Stück	90047	
90048	M-vern.	M 4 x 70	20 Stück	90048	
90049	Messing	M 4 x 45	10 Stück	90049	
90050	Messing	M 4 x 50	10 Stück	90050	
90051	Messing	M 4 x 60	10 Stück	90051	
90052	M-brüniert	M 4 x 45	10 Stück	90052	
90053	M-brüniert	M 4 x 50	10 Stück	90053	
90054	M-brüniert	M 4 x 60	10 Stück	90054	

Hülsenschraube M5 / DIN 964



90055	M-vern.	M 5 x 50	10 Stück	90055	
90057	M-vern.	M 5 x 60	10 Stück	90057	
90059	M-vern.	M 5 x 100	10 Stück	90059	
90058*	M-vern.	M 5 x 120	10 Stück	90058	
90060	Messing	M 5 x 50	10 Stück	90060	
90061	Messing	M 5 x 60	10 Stück	90061	
90062	Messing	M 5 x 80	10 Stück	90062	
90065	M-brüniert	M 5 x 80	10 Stück	90065	

* = nicht mit durchgehendem Gewinde:
Gewindelänge = 60 mm)

Hülse ohne Schlitz (M4)



34 MV	M-vern.	M 4 x 15	20 Stück	90066	
34 MS	Messing	M 4 x 15	20 Stück	90067	
34 MB	M-brüniert	M 4 x 15	20 Stück	90068	

Hülse mit Schlitz (M4)



35 MV	M-vern.	M 4 x 15	20 Stück	90069	
35 MS	Messing	M 4 x 15	20 Stück	90070	

Hülse ohne Schlitz (M5)



36 MV	M-vern.	M 5 x 15	20 Stück	90072	
36 MS	Messing	M 5 x 15	20 Stück	90073	

Hülse mit Schlitz (M5)



37 MV	M-vern.	M 5 x 15	20 Stück	90075	
37 MS	Messing	M 5 x 15	20 Stück	90076	
37 MB	M-brüniert	M 5 x 15	20 Stück	90077	

Hülse mit Schlitz (M6)



39 MV	M-vern.	M 6 x 20	20 Stück	90078	
-------	---------	----------	----------	-------	--

Hülsenschraube / DIN 964

- mit Schlitz
- **Edelstahl A2**



90010	Edelstahl	M 4 x 40	10 Stück	90010	
90011	Edelstahl	M 4 x 45	10 Stück	90011	
90012	Edelstahl	M 4 x 50	10 Stück	90012	
90013	Edelstahl	M 4 x 60	10 Stück	90013	
90014	Edelstahl	M 4 x 70	10 Stück	90014	
90015	Edelstahl	M 4 x 80	10 Stück	90015	
90016	Edelstahl	M 5 x 40	10 Stück	90016	
90017	Edelstahl	M 5 x 45	10 Stück	90017	
90018	Edelstahl	M 5 x 50	10 Stück	90018	
90019	Edelstahl	M 5 x 60	10 Stück	90019	
90020	Edelstahl	M 5 x 70	10 Stück	90020	
90022	Edelstahl	M 5 x 100	10 Stück	90022	
90023	Edelstahl	M 6 x 40	10 Stück	90023	
90024	Edelstahl	M 6 x 45	10 Stück	90024	
90025	Edelstahl	M 6 x 50	10 Stück	90025	
90026	Edelstahl	M 6 x 60	10 Stück	90026	
90027	Edelstahl	M 6 x 70	10 Stück	90027	
90028	Edelstahl	M 6 x 80	10 Stück	90028	
90029	Edelstahl	M 6 x 100	10 Stück	90029	
90032	Edelstahl	M 4 x 15	10 Stück	90032	
90033	Edelstahl	M 5 x 15	10 Stück	90033	
90034	Edelstahl	M 6 x 15	10 Stück	90034	

Hülsen mit Schlitz

- **Edelstahl**



Fischer Hohlraum-Metalldübel

- mit metrischer Schraube

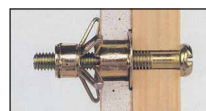

HM5 x 37S	verz.	Schraube: M 5 x 45	10 Stück	90080	
HM5 x 52S	verz.	M 5 x 60	10 Stück	90082	
HM6 x 37S	verz.	M 6 x 45	10 Stück	90084	
HM6 x 52S	verz.	M 6 x 60	10 Stück	90086	

Fischer Hohlraum-Montagezange die Profizange



HMZ1	-	-	1 Stück	90088	
------	---	---	---------	-------	--

Schraube mit Innensechskant
- DIN 7991



Artikelnummer	Ausführung	Abmessung in mm	Verp.- Einheit	EDV- Nummer	Stückpreis € zzgl. MwSt.
90090	verzinkt	M 6 x 40	1 Stück	90090	
90091	verzinkt	M 6 x 45	1 Stück	90091	
90092	verzinkt	M 6 x 50	1 Stück	90092	
90094	verzinkt	M 6 x 60	1 Stück	90094	
90096	verzinkt	M 6 x 70	1 Stück	90096	
90098	verzinkt	M 6 x 80	1 Stück	90098	
90099*	verzinkt	M 6 x 100	1 Stück	90099	
90101	Edelstahl	M 6 x 40	1 Stück	90101	
90102	Edelstahl	M 6 x 45	1 Stück	90102	
90103	Edelstahl	M 6 x 50	1 Stück	90103	
90104	Edelstahl	M 6 x 60	1 Stück	90104	
90106	Edelstahl	M 6 x 80	1 Stück	90106	
90107	Edelstahl	M 6 x 100	1 Stück	90107	
90108	Edelstahl	M 6 x 120	1 Stück	90108	
90120	Edelstahl	M 8 x 40	1 Stück	90120	
90121	Edelstahl	M 8 x 50	1 Stück	90121	
90123	Edelstahl	M 8 x 80	1 Stück	90123	
90124	Edelstahl	M 8 x 100	1 Stück	90124	

* nicht mit durchgehendem Gewinde: Gewindelänge = ca. 20 mm

Fitschenringe / Sortimentskasten mit 500 Stück zu je 50 Stück in:
- 8,2 x 12 / 9,2 x 13 / 10 x 15 /
10 x 16 / 11 x 16 / 12 x 18 / 13 x 19 /
14 x 20 / 15 x 23 / 16 x 23
- weiß verzinkt



43	Sortiments- kasten	Diverse	1 Set = 500 St.	90135	
----	-----------------------	---------	----------------------------	-------	--

Sie können die Fitschenringe auch je Größe einzeln zu je 100 Stück bestellen. Preis auf Anfrage! Maße z.B. 10x15 mm (10 mm = Innendurchmesser + 15 mm = Außendurchmesser (2 mm Stärke))

Stulpschraube (Zylinderschraube)

Bei Abnahme ab 200 Stück = 10 % Sonderrabatt
Bei Abnahme ab 1000 Stück = 20 % Sonderrabatt



90143	verzinkt	M 5 x 120	10 Stück	90143	
90144	verzinkt	M 5 x 85	50 Stück	90144	
90145	verzinkt	M 5 x 40	10 Stück	90145	
90146	verzinkt	M 5 x 160	10 Stück	90146	

Stulpschraube (Zylinderschraube)

- passend für Torx Bits TX 25 IS
- mit zusätzlichem Innenstift
(werden z.B. in Justiz-Vollzugsanstalten eingesetzt)



90148	verzinkt	M 5 x 85	10 Stück	90148	
-------	----------	----------	----------	-------	--

Heizungsschlüssel

- 5 mm
- zur Entlüftung



90160	Stahl	-	10 Stück 50 Stück Abnahme	90160	
-------	-------	---	---	-------	--

Holzschraube

- Kreuzschlitz
- DIN 7995
- 1 VE = 100 Stück



90140	verzinkt	3,5 x 17	1 VE	90140	
90141	Messing	3,5 x 17	1 VE	90141	

Schwerlastdübel

- für Sicherheitsschließbleche



90156	verzinkt	10 x 72	10 Stück	90156	
90157	verzinkt	10 x 112	10 Stück	90157	
90158	verzinkt	10 x 132	10 Stück	90158	

Schwerlastdübel

- für Sicherheitsschließbleche

90162	Nylon	10 x 120	10 Stück	90162	
-------	-------	----------	----------	-------	--

Spanplattenschrauben

- z. B. für Sicherheitsschließbleche
- 1 VE = 100 Stück



90172	verzinkt	5 x 40	1 VE	90172	
90174	Edelstahl A2	5 x 40	1 VE	90174	

Ab 500 Stück = 5 % Sonderrabatt

Abdeckkappen

- für Sicherheitsschließbleche
- runde und spitze Ausführung
- Bitte Farben angeben!

59 RU	Nylon	rund	10 Stück	90180	
59 SP	Nylon	spitz	10 Stück	90182	

A	Seite	D	Seite		
Abschließbare Fenstergriffe	85-86,90	Dexcon	159	Flexi-Hammer	141
Absperrpfosten	104	Dichtungen	81-82	Flipper (Flip-Ilt)	140
ABUS-Fahrradschlösser	192	Dietrich	137	Fluchttürhaube	158
ABUS-Fenstersicherungen	86,90-92	Digitale Alkoholtester	110	Flüster-Schlösser	171
ABUS-Panzerriegel	71	Digitale Türspione	37	Fräser	144,147
Akustische Trittmatte	106	Diskus-Schlösser	32-34	Funk-Gongs	117
Alarm-Artikel	106-108,111	Display „Klebeschilder“	119		
Alkoholtester	110	Display „Signs of the time“	118	G	Seite
Allzweck-Stangenschloss	195	Dokumenten-Boxen & -Tresore	126,127	Garagen-Defender	195
Anhänger-Sicherung	105	Dokumententasche feuerfest	155	Garagentorbeschläge	186
Anschlagpuffer	78-79	DORMA-Türschließer	188	Garagentorschlösser	186
Antipanik Schlösser	162-169	Dornschlüssel	148	Garderoben & Garderobenhaken	46
App-Überwachungskamera	37	Drahtbürsten	147	Gasalarm	154
Aufschraub-/Austauschstücke	68-69	Dreifallen-Schlösser	162	Geldkassetten	128
Aufsperrtechnik	137-144	Dreikant-Schlüssel	148	Geminy-Beschläge	53
Ausgleichs-/Reduzierhülsen	201	Dreikant-Zylinder	24	Genius-Fensteröffnungs-Set	142
Ausziehvorrichtung	138-139	Drückerpaare / Drückerlochteile	38-39	GEZE-Türschließer	187,189
Automatik-Schlösser	163,165-166	Drücker-Führungsringe	201	Gitterrostsicherungen	191
		Drückergarnituren	38-41,44	Glasbruchalarm	107
B	Seite	Dübel	203	Glasfalzgriffe	46
Ballistol	150-151	Duracell-Batterien	156	Glasschiebetürschloss	23
Bändersicherungen	66			Glastürbeschläge & Glastürdrücker	41,46
Batterien	196-197	E	Seite	Glastürschlösser	46,180
Bauschlüssel	148	Easy Blind-Zylinder	16	Glocke (Ausziehvorrichtung)	139
BB-Einsatz & BB-Schlösser	170	E-Cover	160	Gongs	117
Beschläge für Schlosskästen	45	Einbausicherung	19	Graphit	151
Beschläge Normalprogramm	38-48	Einsteck-Fallenschlösser	180	Griffstangen	47
Beschläge Sicherheit	24, 48-56	Einsteck-Schlösser	170-174	Gürtelclips	131
Bestellformulare	195	Elektrische Türöffner	67-69	Gürteltaschen	129
Billiard-Schlüsselanhänger	135	Elektronischer Wachhund	107		
Bits & Bit-Adapter	139,144	Elektropicks	140	H	Seite
BKS-Janus und Helius	13	Elektroschocker	112	Hakenriegel-Einsteckschloss	180
BKS-Rundzylinder & RZ-Beschläge	24	Erste-Hilfe-Set (Vario)	179	Haky-Schlüsselleiste	130
BKS-Zylinder	7,8,13,24	Euro-Geldkassetten	128	Halbzylinder mit 3 & 4-kant	24
Blindknauflzylinder	18	Exitalarm	157	Handmelder-Sicherung (-Schutz)	160
Blindzylinder	16-18	Extractorset	144	Handschellen	112
Blindzylinder variabel	16,17			Handschuhe für Wachleute	112
Bohrer	145	F	Seite	Hartmetall-Fräser	144
Bohrfräser	144	Fafix	68-69	Hauptschlösser (KFV)	183-184
Bohrkronen (Lochsägen)	146	Fahrrad-Schlösser	192-194	Hauptschlösser f. Dreifallenverschluss	162
Bohrmuldenzylinder	9-10,12-15	Fake-TV	108	Hausmeisterschlüssel	137
Brandschutz	152-155	Fallen-Schlösser	180	Hausnummern	121
Briefeinwürfe	117	Faltschlösser	192	Hebelzylinder	19-22
Briefkästen	123	Fensteralarm	106	Hebeschiebetürkurbel	86
Briefkastenanlagen	122	Fensterfeststeller	80-81	Hebetürknoöpfe /-Griffe	46
Briefkastenschilder	119,122	Fenstergriffe	84-86	Hebetürsicherung abschliessbar	86,88-89
Briefkastenschlösser	23	Fensterklammer	81	Heizungsschlüssel	148
Briefkastensperre „Stopyy“	122	Fensteröffner „Genius“	142	Helius-Zylinder	13
Brild-Briefkastenschild	122	Fenstersicherungen	85-93	Herz-Vorhangschlösser	30
Brunox-Spray	149	Fensterstangenverschluss	88,90	Hinweisschilder	120-121
Brustbeutel	129	Feuerlöschdecke	154	Hohlraum-Dübel	202
Buch-Kassetten	126	Feuerlöscher „Firephant“	155	Hörmann-Garagentorbeschlag	186
Bügelschlösser	192	Feuerschutz-Beschläge	161-162	Hotel-Schlüsselanhänger	134
Bummsinchen	80	Feuerschutz-Schlösser	162-165	Hülsen / Schrauben	202-203
Burgwächter Briefkästen	123	Feuerwehr-Dreikantschlüssel	148		
		FH-Beschläge	161-162	I	Seite
C	Seite	FH-Türschlösser	162-165	Inbusschrauben	203
CES-Zylinder (Schließanlagen)	15	Filzgleiter	80	ISEO-Zylinder	5,10
Co-Melder	154	Fingerschutzprofile	82		
CS-Reizgas	114	Fischer-Dübel & -Zange	202-203	J	Seite
		Fitschenringe	203	Janus-Zylinder	13
				Jumbo-Fenstersicherungen	89

K	Seite				
Kabelübergänge	83	Mobile Sicherheit	192-194	Rosettengarnituren	40-41
Kamera-Attrappen	109	Mobil-Safe-Sicherheitskassette	128	Rundzylinder & RZ-Beschläge	24
Karabinerhaken	131-133	Motiv-Schlüssel (Rohlinge)	27		
Kasten (-Sperrbügel)-Schlösser	74-75	MRR-Rosetten	60	S	Seite
Kastenschlösser aufliegend	181	Multifunktionsschlüssel	148	Safes	124-127
Kennringe / Kennkappen	130	My-Safe Tresore	124	Safe-Dosen	129
Kernziehschutzbeschläge	50-55			Saugheber	142
Keso 8000S Omega	14	N	Seite	Screwlock	24
Ketten	76	Nachtlichter	109	Selbstklebende Türschilder	118-119,121
Kettenschlösser	193-194	Namensschilder	119,112	Selbstschutz Artikel	111-115
Keyfinder	110	Notfallalarm	107	Selbstverriegelnde Schlösser	163,165-166,169
KFV-Hauptschlösser	183	Notschlüsselkästen	123	Sicherheitsaushänge	120
KFV-Mehrfachverriegelungen	185	Nylon-Garnituren	40	Sicherheitsbeschläge	48-56
KFV-Reparaturverschlüsse	184			Sicherheits-Kassetten	127-129
Kinder-Sicherungs-Set	108	O	Seite	Sicherheits-Rosetten	57-60
Kippfenster-Öffner	142	Oberlicht-Schnäpper	35	Sicherheits-Schließbleche	61-65
Klebepad für Rauchmelder	132	Öffnungsbleche / -Karten / -Drähte	137	Silky-Keys	28
Kleber (Power)	96	Öffnungstechnik / Werkzeuge	137-148	Sirenen-Attrappe	109
Kleberosetten	58	Öltank-Verschluss	195	Spanngurte (-Seile)	105
Klebeschilder	118-119,121			Spardosen	128
Klebezahlen	121	P	Seite	Speicherbatterien	197
Knaufblindzylinder	18	Panik-Schlösser	162-169	Sperrbügel-(Zusatz)-Schlösser	74-75
Knöpfe	43	Panik-Stifte	200	Sperrhaken	137,144
Kofferranhänger	133	Panzerriegel	70-72	Schutzbeschläge & Schlösser mit 2 PZ	48
Koffergurt	134	Parkettgleiter	68	Spiral-Öffnungs-Sets	137,143
Kofferschlösser	31	Parkplatzsperrn	104	Sprechanlagen	116
Kohlenmonoxid-Melder	154	Paßt-Immer-Beschläge (PI)	50	SCH	Seite
Kombi-Schutzbeschläge	52	Personenschutz-Alarm	111	Schaukästen	103
Kopflampen (Arbeitslampen)	136	Pfeffer-Sprays (Gel)	114-115	Schiebeschutz-Rosetten	58
Krallfix 3 / Türbandsicherung	66	Picking-Geräte / Sets	140,144	Schiebetürmuscheln	46
Krallfix / Kralltec	66,88	Picknadeln	140	Schiebetür-Sicherung	88-89
Kurzschilder & -Garnituren	38,40	Pittbull-Zugschrauben	139	Schilder	108-109,118-121
		Pollerschlüssel	148	Schlagschlüssel	141
		Profilzylinder	4-18	Schlagstempelsätze	147
		Pro-Line Vorhängeschlösser	33-34	Schlagstöcke	114
				Schließanlagen	15
L	Seite	Q	Seite	Schließbleche	61-65
Ladungs-Sicherheit	105	Querriegel	70-72	Schlösser	162-186
Lang-Rosetten (MRR)	60			Schlösser mit 2 PZ-Löchern	48
Langschilder & -Garnituren	38-39,45	R	Seite	Schlösser mit abschließbarer Falle	172
Lautsprecher	110	Radkralle	194	Schlösser mit Schlosskasten	182
Leder-Schlüsseltaschen	133	Rauchmelder	152-153	Schlosskästen	182
LED-Lenser	136	Raumkennzeichnung	118-121	Schlosskasten-Beschläge	45
Leitersicherung	155	Reduzierhülsen	201	Schlossriegel	35
Lenkradkralle	194	Regenschutz-Rosetten	59	Schloss-Spray	149-150
Liebesschlösser	30	Reizgas	114-115	Schlossstaschen	172
Lochsägen	146	Renovierungs-/ Reparaturbleche	66	Schlüssel-Anhänger	130-132,134-136
Lockforce Zieh-/ Knackrohr	138	Renovierungs-Schlösser	178	Schlüssel-Bänder	134
Lockoff-Türspionöffner	143	Renz- Namensschilder	119	Schlüssel-Birnen (Glocken)	134
Lubra-Spray	149	Reparaturverschluss KFV	184	Schlüssel-Boxen	97-100
Luftkissen „Air-Wedge“	123	Rettungsweg-Schilder	120	Schlüssel-Depots (Aufbewahrung)	94-102
		Rheinische Kastenschlösser	181	Schlüssel-Feilen	143
M	Seite	Riegelschlösser	180	Schlüsselfinder	110
Madenschrauben	201	Rohlinge	26-28	Schlüsselkästen	101-103
Magnet-Türfeststeller	78	Rohrrahmen-Panikschlösser	167-169	Schlüsselkeeper	102
Magnetverschlüsse	201	Rohrrahmen-Schlösser	175-179	Schlüsselkennringe	131-133
Mehrfachverriegelungen	184,185	Rohrrahmen-Schutzbeschläge	55-56	Schlüssel-Ketten	131-133
Messing-Schutzbeschläge	54	Rohrtresore / -Safes	94-96	Schlüsselringe	102,131
Metall-Bohrer	145	Rollladen-Sicherungen	191	Schlüsselrohlinge	26-28
Metalltürdrücker	44	Rollrostsicherungen	77	Schlüsselsafes	94-103
Mini-Fenster-Alarm	106	Rosetten (keine Sicherheit)	42	Schlüsselschalter	83
Mitteilungskästen	103	Rosetten (Sicherheit)	57-60	Schlüsselschränke /-Tresore	101-103
Möbel(Riegel)-schlösser	23				
Möbeltresore	124-126				

Schlüsseltaschen	133	Türspionöffner	143
Schlüsseltüten	195	Türsprechanlagen	116
Schlüssel-Verstecke	129	Türspreizer	141
Schmahlrahmen-Schutzbeschläge	55-56	Türstopper	78-81
Schmierstoffe	149-151	Türtreibriegel	77
Schrauben	202-203	Türwächter	156-157
Schriill-Alarm	114		
Schutzbeschläge	49-56	U	Seite
Schutzbeschläge für FH	161	Überfallen	34-35
Schutzbeschläge für RZ	24	Übergabeschlüssel	28
Schutz-Rosetten	57-60	Universal(bau)schlüssel	148
Schwenkriegel-Schlösser	180	Universalblindzylinder (UBZ)	17
Schwingflügel-Fenstergriffe	86	Universal-Kastenschloss	181
ST	Seite	V	Seite
Stahlzargenblech	64	Vario-Flex „Erste-Hilfe-Set“	179
Stangenhalterung	86	Vario-Schlösser	173-174
Stangenschlösser	73,195	Varta-Batterien	197
Staub-Schutzkappen	59	Vertikalriegel	70,73
Sternzeichen-Schlüssel (Rohlinge)	27	Video-Türsprechanlage	116
Stifte / Vierkantstifte	198-200	Viekantschlüssel	148
Stopy-Briefkastensperre	122	Viekantstifte	198-200
Stoppi-Fensterstopper	81	Vierkant-Zylinder	24
Stoßgriffe	46-47	Visier-Beschläge & Visierrosetten	54
Stulp-Schrauben	25,203	Vorhangschlösser	29-34
T	Seite	W	Seite
Tagalarm	157,159	Wachhund elektronisch	107
Taschenalarm	111	Warenringe	133
Taschenlampen	136	Warnaufkleber / Warnschilder	108-109
Teleskop-Schlagstöcke	114	Wasseralarm	106
Teleskopstangen	93	Wasserhahn-Verschluss	195
Tiermotiv-Schlüssel (Rohlinge)	27	WC-Knaufzylinder	18
Tischabrollgerät	195	WC-Modulset	24
Tor- / Türtreibriegel	77	WD (DW)	15
Torfeststeller	78	WD-40	149
Tor-Riegel	78	Wendeschlüssel-Zylinder	9-10,12-15
Torx /- (Bits)	139	Wiha-Bit-Schraubendreher	140
Tresore	124-126	Wilka-Zylinder	6,8,9,18
Tresorsäule	95	Wilka-Zylinder mit Sicherungskarte	11-12
Trittmatte akustisch	106		
TSA-Vorhangschlösser	31	Z	Seite
Tür(griff)-Ketten	76	Zählbrett mit Münzeinsatz	128
Türalarm	106-108	Zahlenmarken	132
Tür-Ausgangskontrolle	159	Zahlen-Vorhangschlösser	30-32
Türbandsicherungen	66	Zieh-Fix	138-140
Türbeschläge-Heber (Brücke)	141	Zugschrauben	198-203
Türdichtungen	81-82	Zutrittsmelder	106
Türfallen-Öffnungswerkzeuge	137	Zweirad-Schlösser	192-194
Türfeststeller	78	Zylinder	4-18
Türgongs	117	Zylinder mit Sicherungskarte	11-15
Türhebel	142	Zylinderknacker	138
Türkeil	78,80	Zylinderlochsperrer	19
Türkissen	80	Zylinder-Messlehre	24
Türklinkenangel	142	Zylinder-Schloss-Spray	149-150
Türknöpfe	43		
Türöffner	67-69		
Türpuffer	78-80		
Türschilder	118-121		
Türschließer	187-190		
Türschlösser	162-185		
Türspione & Zubehör	36-37		

Allgemeine Geschäftsbedingungen

1. Allgemeines

- 1.1 Die nachfolgenden Allgemeinen Geschäftsbedingungen von KBV Kehrman Beschlagtechnik Velbert e. K. gelten für alle geschäftlichen Beziehungen zwischen dem Kunden und uns, wenn nicht ausdrücklich schriftlich etwas anderes vereinbart wurde.
- 1.2 Unsere Angebote sind freibleibend und werden erst durch unsere schriftliche Bestätigung wirksam. Die in Prospekten, Katalogen, Preislisten oder den zum Angebot gehörenden Unterlagen enthaltenen Angaben, Zeichnungen, Abbildungen, Maße, Gewichte oder sonstige Leistungsbeschreibungen sind branchenübliche Näherungswerte (Änderungen und Modifizierungen behalten wir uns grundsätzlich vor), es sei denn, dass sie in der Auftragsbestätigung ausdrücklich schriftlich als verbindlich bezeichnet werden. Für Satz- und Druckfehler übernehmen wir keine Haftung.
- 1.3 Im Falle eines Vertragsschlusses kommt der Vertrag mit KBV Kehrman Beschlagtechnik Velbert e.K., Inhaber: Detlef Kehrman, Zeiss-Straße 19, 42551 Velbert, zustande.

2. Lieferung

- 2.1 Die Lieferzeit gilt als nur annähernd vereinbart und ist unverbindlich. Sie gilt als eingehalten, wenn die Ware zum vereinbarten Zeitpunkt unser Werk verlassen hat oder bei Versandmöglichkeit die Versandbereitschaft dem Besteller gemeldet worden ist. Bei Lieferverzug ist eine angemessene Nachfrist zu setzen.
- 2.2 Bei nachträglichen Änderungen des Vertrages durch den Besteller, die die Lieferfristen beeinflussen, kann sich die Lieferfrist in angemessenem Umfang verlängern.
- 2.3 Soweit der Lieferer an der Erfüllung seiner Verpflichtungen durch den Eintritt unvorhersehbarer außergewöhnlicher Ereignisse gehindert wurde, die er trotz der nach den Verhältnissen des Einzelfalls zumutbare Sorgfalt nicht abwenden konnte – gleichgültig ob im Werk des Lieferers oder bei seinen Vorlieferanten eingetreten – z. B. bei behördlichen Eingriffen, Arbeitskämpfen, Betriebsstörungen, höhere Gewalt, Verzögerungen in der Auslieferung von Roh- und Hilfsstoffe, so verlängert sich die Lieferfrist in angemessenem Umfang. Wird durch die vorstehend genannten Ereignisse die Lieferung oder Leistung unmöglich, so wird der Lieferer von der Lieferverpflichtung frei, ohne dass der Besteller vom Vertrag zurücktreten oder Schadensersatz verlangen kann. Dem Besteller sind die vorgeannten Hindernisse unverzüglich mitzuteilen.
- 2.4 Auf Abruf bestellte Ware ist innerhalb des vereinbarten Zeitraumes vom Besteller abzunehmen.
- 2.5 Teillieferungen in zumutbarem Umfang sowie fertigungsbedingte Mehr- oder Minderlieferungen bis zu der Gesamtauftragsmenge sind zulässig. Bei Sonderanfertigungen darf die stückmäßige Lieferung unter- oder überschritten werden.
- 2.6 Falls das beauftragte Transportunternehmen die versandte Ware an uns zurücksendet, nachdem eine Zustellung beim Kunden nicht möglich war, trägt der Kunde die Kosten für den erfolglosen Versand. Dies gilt nicht, wenn der Kunde den gescheiterten Zustellversuch nicht zu vertreten hat.
- 2.7 Der Kunde kann die bestellte Ware bei uns nach Terminabsprache abholen. In diesem Fall werden keine Versandkosten erhoben.

3. Preisstellung

- 3.1 Unsere Euro-Preise verstehen sich – soweit nichts anderes vereinbart worden ist – ab einem Nettowarenbestellwert in Höhe von 250,00 Euro frei Haus und schließen Verpackungs- und Frachtkosten mit ein. Bei Rechnungsbeträgen unter 250,00 Euro Nettowarenwert berechnen wir einen Versand- und Verpackungskostenanteil in unterschiedlicher Höhe. Auf Wunsch können wir Ihnen die entsprechenden Fracht-/Verpackungskosten gerne zeitnah übermitteln. Für das Ausland gelten andere Frei-Haus-Grenzen und Frachtsätze. Bei Auslandsbestellungen können weitere Gebühren anfallen (z.B. Einfuhrabgaben & Zölle), auf die wir keinen Einfluss haben. Diese Gebühren sind zusätzlich vom Kunden zu tragen.
- 3.2 Die Euro-Preise unserer Kaufgegenstände ebenso die angegebenen Euro-Preise in diesem Katalog verstehen sich zuzüglich der Mehrwertsteuer. Etwaige Kundenrabatte sind noch nicht berücksichtigt. Änderungen des Mehrwertsteuersatzes berechtigen beide Parteien zur entsprechenden Preisanpassung.
- 3.3 Tritt bei fest vereinbarten Preisen im Rahmen längerfristiger Verträge eine wesentliche Veränderung bestimmter Preis-/Kostenfaktoren, wie z. B. der Vormaterialpreise, Löhne und Gehälter, Fracht, zugrundeliegender Wechselkurse etc. ein, so können wir deren Neufestsatzung im angemessenen Umfang verlangen.
- 3.4 In Fällen einer Streckenlieferung, bei denen der Kunde die direkte Lieferung der von ihm bestellten Ware an seinen Kunden mit uns vereinbart, behalten wir uns einen zusätzlichen Versandkostenzuschlag vor.
- 3.5 Preiserhöhungen, Änderungen und Aktualisierungen behalten wir uns vor.
- 3.6 Die Verpackung wird nicht zurückgenommen.

4. Zahlungsbedingungen

- 4.1 Unsere Rechnungen sind zahlbar innerhalb von 8 Tagen nach Rechnungsdatum mit 3 % Skonto oder innerhalb von 14 Tage mit 2 % Skonto oder innerhalb von 30 Tagen netto. Sie haben die Möglichkeit die Rechnung bei Vorkasse mit 3 % Skonto zu begleichen. Bei erteiltem SEPA-Lastschriftmandat gewähren wir Ihnen ebenfalls die vorstehend genannten Skontosätze. Wir behalten uns jedoch das Recht vor – insbesondere bei Neukunden – lediglich die Zahlungsarten Vorkasse oder Barzahlung anzubieten. Nachnahme-Lieferungen werden nicht vorgenommen.
- 4.2 Es besteht kein Anspruch auf Skonto, solange ältere Rechnungen unbezahlt sind. Sofern eine mit einer Gutschrift verrechnete Rechnung unter Abzug von Skonto beglichen wurde, sind wir berechtigt, von dem Gutschriftbetrag einen entsprechenden Skontoabzug vorzunehmen.
- 4.3 Der Kunde ist verpflichtet unsere Rechnung umgehend nach Erhalt zu prüfen. Etwaige Einwendungen hat der Kunde innerhalb von vier Wochen nach Erhalt der Rechnung schriftlich uns gegenüber anzuzeigen. Nach Ablauf dieses Zeitraums gilt die Rechnung als akzeptiert.
- 4.4 Bei Zahlungszielüberschreitungen sind wir berechtigt, Verzugszinsen in Höhe von 4 % über dem jeweiligen Leitzinssatz der EZB zu berechnen. Voraussetzung ist hier, dass der Kunde wenigstens 1 x schriftlich gemahnt wurde. Wir sind berechtigt, trotz anderslautender Bestimmungen des Kunden, Zahlungen zunächst auf dessen ältere Schulden anzurechnen und werden den Kunden über die Art der erfolgten Verrechnung informieren. Sind bereits Kosten und Zinsen entstanden, so sind wir berechtigt, die Zahlung zunächst auf die Kosten, dann auf die Zinsen und zuletzt auf die Hauptleistung anzurechnen.
- 4.5 Eine Zahlung gilt erst dann als erfolgt, wenn wir über den Betrag verfügen können. Zahlungen per Scheck oder Wechsel werden nicht akzeptiert.
- 4.6 Tritt nach Vertragsabschluss eine erhebliche Gefährdung des Anspruches auf das uns zustehende Entgelt ein, so sind wir berechtigt, Vorauszahlung (Vorkasse) oder Sicherheitsleistungen zu verlangen und die Lieferung bis zur Erfüllung unserer Ansprüche zu verweigern.

5. Gefahrübergang

- 5.1 Die Gefahr geht auf den Kunden über, wenn die Ware dem Versandbeauftragten übergeben worden ist. Ist die Ware versandbereit und verzögert sich die Versendung oder Platzzusendung bzw. die Abnahme aus Gründen, die wir nicht zu vertreten haben, so geht die Gefahr mit dem Zugang der Anzeige der Versandbereitschaft beim Kunden auf ihn über.

6. Warenrückgabe

- 6.1 Warenrückgaben sind nur möglich, wenn sie ausdrücklich und im Einzelfall mit uns vereinbart sind: ein Warenrücksendungs-Formular ist bei uns erhältlich und vom Kunden auszufüllen – Rücksendegrund, Rechnungsnummer und -Datum, usw. – und mit der retournierten Ware zurück zu senden. Die Rückgabe hat original verpackt und frachtfrei zu erfolgen.
- 6.2 Für alle Warenrückgaben berechnen wir eine pauschale Bearbeitungsgebühr in Höhe von 25 % des Produkteinkaufspreises des Kunden. Falls der Aufwand der Aufarbeitung höher ist, wird dieser gesondert berechnet.
- 6.3 Sonderanfertigungen sowie defekte Ware und beschädigte Produkte sind von der Rückgabe grundsätzlich ausgeschlossen. Dies gilt auch für Produkte, die wir ggf. nicht mehr oder in modifizierter Form im Programm haben.

7. Eigentumsvorbehalt

- 7.1 Die Ware bleibt bis zur vollständigen Bezahlung sämtlicher aus der Geschäftsbeziehung entstandener Forderungen unser Eigentum (Vorbehaltsware). Die Einstellung einzelner Forderungen in eine laufende Rechnung sowie die Saldo-Ziehung und deren Anerkennung berühren den Eigentumsvorbehalt nicht.
- 7.2 Der Kunde ist berechtigt, die von uns gelieferten Waren im ordentlichen Geschäftsgang zu veräußern, solange er seinen Verpflichtungen aus der Geschäftsbeziehung mit uns nachkommt. Er darf jedoch die Vorbehaltswaren weder verpfänden noch zur Sicherung übereignen. Der Kunde ist gehalten, unsere Rechte beim Weiterverkauf der Vorbehaltsware auf Kredit zu sichern.
- 7.3 Der Kunde ist verpflichtet, die Sache pfleglich zu behandeln; insbesondere ist er verpflichtet, diese auf eigene Kosten gegen Feuer- Wasser- und Diebstahlchäden ausreichend zum Neuwert zu versichern. Sofern Wartungs- und Inspektionsarbeiten erforderlich sind, muss der Besteller diese auf eigene Kosten rechtzeitig durchführen.
- 7.4 Wir sind berechtigt jederzeit die Herausgabe der Vorbehaltsware zu verlangen, wenn der Kunde in Zahlungsverzug gerät.
- 7.5 Veräußert der Kunde Vorbehaltsware auf Kredit, so tritt er hiermit im Voraus die sich aus dieser Weiterveräußerung ergebenden Forderungen an uns ab; wir nehmen diese Abtretung an. Der Kunde ist zur Einziehung dieser Forderungen so lange berechtigt, als er seinen Verpflichtungen uns gegenüber nachkommt. Der Kunde ist auf unser Verlangen hin verpflichtet, die Drittschuldner anzugeben und diesen die Abtretung anzuzeigen.
- 7.6 Wir verpflichten uns, die uns nach den vorstehenden Bestimmungen zustehenden Sicherungen nach unserer Wahl auf Verlangen des Kunden insoweit freizugeben, als ihr Wert die zu sichernden Forderungen um 20 % übersteigt.
- 7.7 Über Zwangsvollstreckungsmaßnahmen Dritter in die Vorbehaltsware oder in an uns abgetretene Forderungen oder sonstige Sicherheiten hat der Kunde uns unverzüglich zu unterrichten; und zwar unter Übergabe der für eine Intervention notwendigen Unterlagen.

8. Gewährleistung und Haftung

- 8.1 Erkennbare Mängel sind unverzüglich nach Empfang der Lieferung, versteckte Mängel sind unverzüglich nach Entdeckung schriftlich zu rügen.
- 8.2 Im Falle der Mangelhaftigkeit der Kaufsache haben wir zunächst das Recht auf Nacherfüllung, wobei wir die vom Kunden gewählte Nacherfüllungsalternative unter den Voraussetzungen des § 439 Abs. 3 BGB verweigern können. Sofern wir beide Arten der Nacherfüllung nach § 439 Abs. 3 BGB verweigern oder sofern die Nacherfüllung fehlgeschlagen oder dem Kunden nicht zumutbar ist, stehen dem Kunden die weitergehenden Ansprüche auf Schadensersatz statt Erfüllung und der Rücktritt zu. Eine Nachbesserung gilt nach dem erfolglosen zweiten Versuch als fehlgeschlagen, wenn sich nicht insbesondere aus der Art der Sache oder des Mangels oder den sonstigen Umständen etwas anderes ergibt. Der Anspruch des Kunden auf Schadensersatz statt Leistung ist im Falle einer lediglich fahrlässigen Pflichtverletzung durch uns oder unseren Erfüllungsgehilfen auf den vertragstypischen, vorhersehbaren Schaden begrenzt.
- 8.3 Keine Gewährleistung wird übernommen für Schäden, die durch ungeeignete oder unsachgemäße Verwendung, fehlerhafte Montage bzw. Inbetriebsetzung durch den Kunden oder Dritte, natürliche Abnutzung, fehlerhafte oder nachlässige Behandlung oder Wartung, ungeeignete Betriebsmittel oder Austauschwerkzeuge, mangelhafte Einbauarbeiten, chemische, elektrochemische oder elektrische Einflüsse oder sonstige Einflüsse (z. B. Wasser, Frost, Hitze) entstanden sind. Unsere Gewährleistungspflicht entfällt auch, wenn von Seiten des Kunden oder Dritter ohne unsere Zustimmung Instandsetzungen, Beschädigungen oder Änderungen vorgenommen werden, die mit dem geltend gemachten Mangel in ursächlichem Zusammenhang stehen.
- 8.4 Die Gewährleistungsfrist beträgt ein Jahr ab Lieferung der Kaufsache.
- 8.5 Unsere anwendungstechnische Beratung in Wort und Schrift sowie Vorschläge, Berechnungen, Projektierungen usw. sollen dem Kunden lediglich die bestmögliche Verwendung unserer Produkte erläutern. Sie befreit den Kunden nicht von seiner Verpflichtung, sich durch eigene Prüfung von der Eignung unserer Produkte für den von ihm beabsichtigten Zweck zu überzeugen.
- 8.6 Beanstandungen jeglicher Art können nur dann berücksichtigt werden, wenn sie innerhalb von 8 Tagen nach Empfang der Warensendung, bei nicht sofort erkennbaren Mängeln unverzüglich nach Erkennbarkeit, spätestens aber innerhalb von 30 Tagen nach Entgegennahme schriftlich mitgeteilt werden. Bei nicht rechtzeitiger Mängelanzeige ist jeder Gewährleistungsanspruch ausgeschlossen.
- 8.7 Soweit nichts anderes ausdrücklich vereinbart worden ist, sind Schadensersatzansprüche des Kunden gegen uns gleich aus welchem Rechtsgrund, insbesondere wegen Verletzung von Pflichten aus dem Schuldverhältnis und aus unerlaubter Handlung, ausgeschlossen. Dies gilt nicht bei Vorsatz, grober Fahrlässigkeit (von Inhabern, gesetzlichen Vertretern oder leitenden Angestellten) oder Arglist sowie bei einer Haftung nach dem Produkthaftungsgesetz oder wegen der schuldhaften Verletzung des Lebens, des Körpers oder der Gesundheit, oder wegen der schuldhaften Verletzung wesentlicher Vertragspflichten. Soweit nicht ein anderer der vorgenannten Fälle vorliegt, ist der Schadensersatzanspruch für die Verletzung wesentlicher Vertragspflichten jedoch auf den vertragstypischen, vorhersehbaren Schaden begrenzt.

9. Schutzrechte

- 9.1 Die von uns gemachten Vorschläge, Angebote, Fotos, Abbildungen, Zeichnungen, Kalkulationen und sonstigen Unterlagen in irgendeiner Form sind unser geistiges Eigentum und daher vertraulich zu behandeln. Sie dürfen nur mit unserem Einverständnis dritten Personen zur Kenntnis gebracht werden.
- 9.2 Die von uns zur Herstellung des Vertragsgegenstandes im Auftrage des Kunden hergestellten Betriebsgegenstände, insbesondere Werkzeuge, Vorrichtungen, Unterlagen usw. bleiben auch dann, wenn die Vertragsbedingungen enden, unser Eigentum und werden bei Vertragsbeendigung nur dann dem Kunden ausgeliefert, wenn sie gesondert berechnet wurden.
- 9.3 Der Kunde haftet allein, wenn durch die Ausführung seines Auftrages Rechte, insbesondere gewerbliche Schutzrechte Dritter, verletzt werden.

10. Erfüllungsort und Gerichtsstand

- 10.1 Erfüllungsort für alle Verpflichtungen aus dem Vertragsverhältnis ist Velbert
- 10.2 Gerichtsstand für sämtliche sich zwischen den Parteien aus dem Vertragsverhältnis ergebenden Streitigkeiten ist, soweit der Kunde Vollkaufmann, juristische Person des öffentlichen Rechts oder öffentlich-rechtliches Sondervermögen ist, der Hauptsitz des Lieferanten. Gleiches gilt, wenn der Kunde keinen allgemeinen Gerichtsstand in der EU hat. Als Vertragssprache steht ausschließlich deutsch zur Verfügung.

So finden Sie uns:

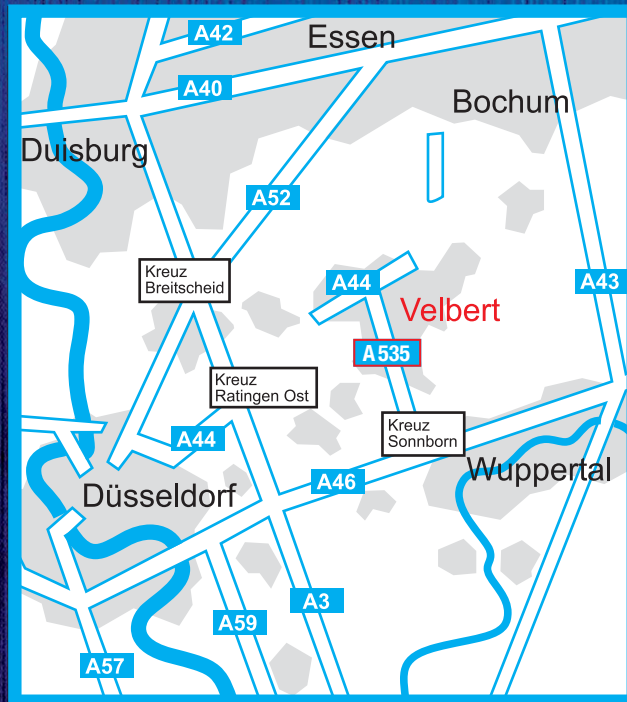

Velbert – Zeiss-Str. 19 (Industriegebiet Röbbbeck)

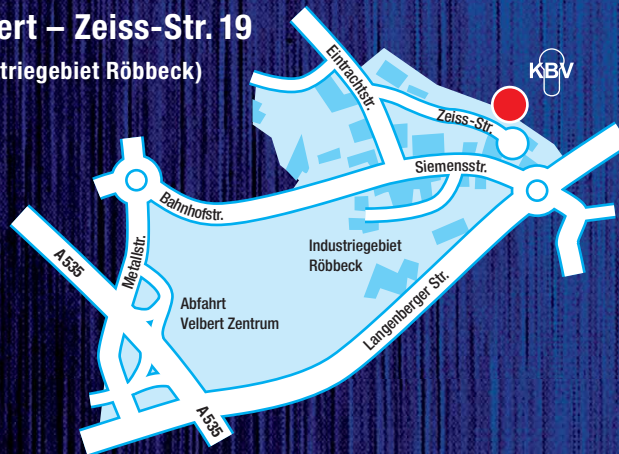

KBV – Kehrman Beschlagetechnik Velbert

Zeiss-Str. 19, D-42551 Velbert

Telefon: +49 - 20 51-80 67 0

Telefax: +49 - 20 51-80 67 20

www.kbv-beschlaege.de

info@kbv-beschlaege.de

