

# 1 Einlegen und Aufladen der Akkus

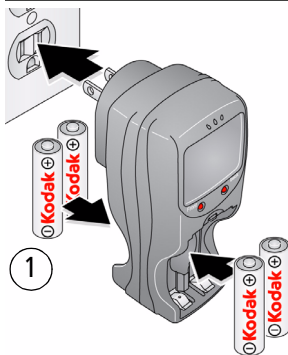

Wenn das Ladegerät mit Strom versorgt wird, leuchten die Anzeigen.  
(Anweisungen und Ladezeiten finden Sie im Benutzerhandbuch des Ladegeräts.)

Um eine längere Lebensdauer des Akkus zu ermöglichen, laden Sie die KODAK Ni-MH-Akkus (AA) vor der Verwendung auf, und entladen Sie sie regelmäßig vollständig.

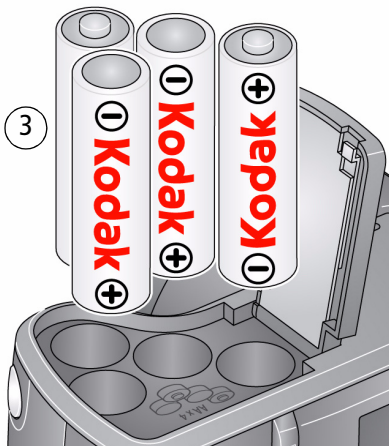
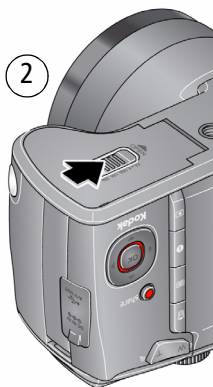

## 2 Anbringen des Tragegurts

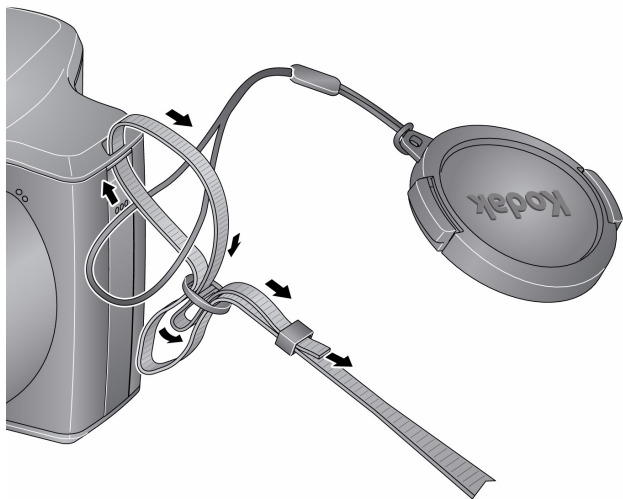



## 5 Aufnehmen von Bildern

- 1 Drehen Sie den Modus-Wahlschalter auf „Intelligenter Aufnahmemodus Smart Capture“ .
- 2 Drücken Sie den Auslöser halb herunter, um den Fokus zu fixieren. Wenn die Markierungen grün angezeigt werden, drücken Sie den Auslöser ganz herunter.

Schonen Sie die Batterie bzw. den Akku, indem Sie die EVF/LCD-Taste drücken und den elektronischen Sucher verwenden. Markierungen



Siehe weitere Modi

siehe [Seite 10](#).

Weitere Informationen finden Sie im erweiterten Benutzerhandbuch:



[www.kodak.com/go/z981support](http://www.kodak.com/go/z981support)

## 6

## Betrachten von Bildern und Videos



Review-Taste

- 1  Drücken Sie die Review-Taste , um in den Betrachtungsmodus zu wechseln oder ihn zu verlassen.
  - 2  Vorheriges/nächstes Bild oder Video anzeigen
- OK Geben Sie ein Video wieder.

**Weitere Informationen  
finden Sie im erweiterten  
Benutzerhandbuch:**

[www.kodak.com/go/z981support](http://www.kodak.com/go/z981support)

## 7 Herunterladen von Software, Übertragen von Bildern

Wenn Sie die Kamera an den Computer anschließen, werden Sie aufgefordert, den KODAK Software Downloader auf dem Computer zu installieren.

Stellen Sie sicher, dass der Computer mit dem Internet verbunden ist. Wenn Sie die Kamera an den Computer anschließen, wird automatisch der KODAK Software Downloader ausgeführt. Befolgen Sie die Anweisungen, um KODAK Software herunterzuladen und zu installieren.



- 1 Schalten Sie die Kamera aus.
- 2 Verwenden Sie das KODAK USB-Kabel, Modell U-8, um die Kamera an den Computer anzuschließen. (Verwenden Sie nur das Kabel aus dem Lieferumfang der Kamera!)
- 3 Schalten Sie die Kamera ein.
- 4 Befolgen Sie nach der Installation der Software die Anweisungen, um Bilder und Videos auf Ihren Computer zu übertragen.

**HINWEIS:** Wenn der Downloader nicht gestartet wird, suchen Sie ihn hier, und öffnen Sie ihn:

- WINDOWS: Arbeitsplatz
- MAC: Desktop

**Herunterladen von KODAK Software**

[www.kodak.com/go/camerasw](http://www.kodak.com/go/camerasw)

**Zur Verwendung dieser Kamera auf mehr als einem Computer**

Weitere Informationen finden Sie im erweiterten Benutzerhandbuch unter [www.kodak.com/go/z981support](http://www.kodak.com/go/z981support)

## 8 Verwenden des Hilfesystems der Kamera



1 Drücken Sie die Menu-Taste , und markieren Sie dann eine Menüoption.

2 Drücken Sie die Infotaste .

 Blättern durch ein Hilfethema

### Weitere Informationen zur Kamera

Unter [www.kodak.com/go/z981support](http://www.kodak.com/go/z981support) erhalten Sie Folgendes:

- Erweitertes Benutzerhandbuch
- Interaktive Fehlerbehebung und Reparatur
- Interaktive Lernprogramme
- und vieles mehr!

Weitere Informationen  
finden Sie im erweiterten  
Benutzerhandbuch:

[www.kodak.com/go/z981support](http://www.kodak.com/go/z981support)

# Ansicht von hinten

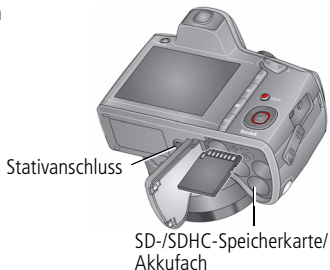
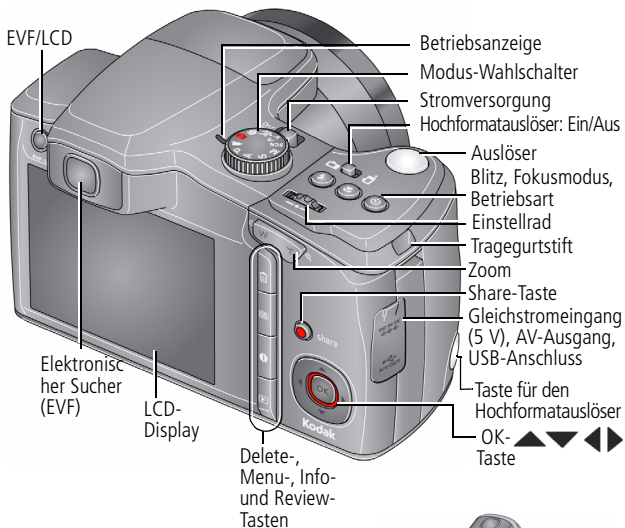



# Ansicht von vorne

AF-Hilfslicht/  
Selbstauslöseranzeige/  
Videoanzeige

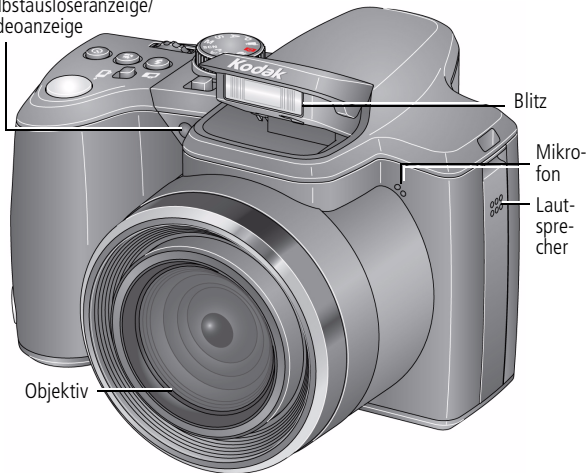



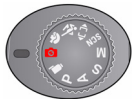

## 1

# Erweiterte Funktionen der Kamera



Wählen Sie den für die Situation und die Umgebung angemessenen Modus.

Aufnahmemodus	Verwendung
 <b>Intelligenter Aufnahmemodus Smart Capture</b>	Hervorragende Bildqualität und leichte Bedienbarkeit.
 <b>Porträt</b>	Für Großaufnahmen von Personen.
 <b>Sport</b>	Für Aufnahmen von Objekten in Bewegung. Die Verschlusszeit ist kurz.
 <b>Panorama</b>	Zum Zusammenfügen von zwei oder drei Bildern zu einer Panoramaaufnahme.
<b>SCN Motiv</b>	Für einfache und schnelle Aufnahmen, wenn Sie unter besonderen Bedingungen Bilder aufnehmen.

Aufnahmemodus		Verwendung
<b>P</b>	<b>Programm</b>	
<b>A</b>	<b>Blendenpriorität</b>	Erweiterte kreative Kontrolle (siehe <a href="#">Seite 16</a> ).
<b>S</b>	<b>Verschlusspriorität</b>	
<b>M</b>	<b>Manuell</b>	
	<b>Video</b>	Für Video mit Ton (siehe <a href="#">Seite 11</a> ).

HINWEIS: Informationen zum Anpassen der LCD-Helligkeit an die aktuellen Bedingungen finden Sie im erweiterten Benutzerhandbuch ([www.kodak.com/go/z981support](http://www.kodak.com/go/z981support)).

## Aufnehmen von Videos



- 1 Drehen Sie den Modus-Wahlschalter auf „Video“ .
- 2 Drücken Sie den Auslöser **ganz herunter**, und lassen Sie ihn los. Beenden Sie den Aufnahmevorgang, indem Sie den Auslöser ein weiteres Mal drücken und dann loslassen.

## Verwenden der Motivmodi (SCN)

Wählen Sie einen Motivmodus aus, und nehmen Sie in jeder Situation großartige Bilder auf.

- 1 Drehen Sie den Modus-Wahlschalter auf „SCN“.
- 2 Drücken Sie ◀▶ ▲ ▼, um einen Modus auszuwählen und dessen Beschreibung anzuzeigen.
- 3 Drücken Sie „OK“ (oder warten Sie, bis die Beschriftung ausgeblendet wird), um den Motivmodus auszuwählen.

*Um eine Modusbeschreibung zu lesen, nachdem sie ausgeblendet wurde, drücken Sie „OK“.*

Motivmodi (SCN): Hoher ISO-Wert, Nachtporträt, Landschaft, Nachtlandschaft, Blumen, Sonnenuntergang, Gegenlicht, Kerzenlicht, Museum, Text, Strand, Schnee, Feuerwerk, Kinder, Selbstporträt und Bühne.

---

**Weitere Informationen  
finden Sie im erweiterten  
Benutzerhandbuch:**

[www.kodak.com/go/z981support](http://www.kodak.com/go/z981support)

---

## Verwenden des Blitzes





Drücken Sie wiederholt die Blitztaste, um die verschiedenen Blitzmodi anzuzeigen.

Der aktuelle Blitzmodus wird auf dem LC-Display oder im elektronischen Sucher angezeigt.

Blitzmodi	Blitzeinstellungen
<b>Automatisch</b>	 Der Blitz wird ausgelöst, wenn die Lichtbedingungen dies erfordern.
<b>Aufhellblitz (Ein)</b>	 Der Blitz wird unabhängig von den Lichtbedingungen für jede Aufnahme ausgelöst. Verwenden Sie diese Option, wenn sich das Motiv im Schatten oder im Gegenlicht befindet (z. B. wenn die Sonne hinter dem Motiv steht). <b>HINWEIS:</b> Nicht verfügbar im intelligenten Aufnahmemodus Smart Capture.



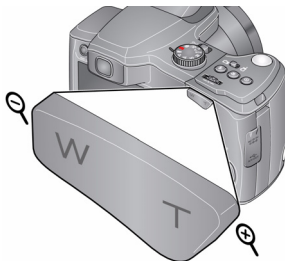

<b>Rote-Augen-Korrektur</b> Wählen Sie eine Einstellung aus dem Setup-Menü aus.	 Vorblitz	Ein Vorblitz wird ausgelöst und verkleinert so vor Aufnahme des Bilds die Pupille.
	 Digitale Korrektur	Es wird kein Vorblitz ausgelöst. Die Kamera korrigiert den Rote-Augen-Effekt. <b>HINWEIS:</b> Beim Auswählen der digitalen Korrektur dauert die Bildverarbeitung länger als beim Vorblitz.
<b>Aus</b>		Der Blitz wird nie ausgelöst.

## Verwenden des optischen Zooms



- 1 Zentrieren Sie das Motiv auf dem LCD-Display oder im elektronischen Sucher (EVF).
- 2 Vergrößern Sie das Motiv, indem Sie die Teletaste (T) drücken. Verkleinern Sie das Motiv, indem Sie die Weitwinkeltaste (W) drücken.
- 3 Nehmen Sie das Bild auf.

## Löschen von Bildern/Videos

- 1 Drücken Sie die Review-Taste .
- 2 Drücken Sie  , um das vorherige oder nächste Bild oder Video auszuwählen.
- 3 Drücken Sie die Delete-Taste.
- 4 Befolgen Sie die Anweisungen auf dem Display.

---

**Weitere Informationen  
finden Sie im erweiterten  
Benutzerhandbuch:**

[www.kodak.com/go/z981support](http://www.kodak.com/go/z981support)

---

## Modi P, A, S und M

Verwenden Sie diese Modi für eine größere Kontrolle über Ihre Kamera.



Einstellrad





Modus	Verwendung	Zum Steuern der folgenden Funktionen Einstellrad drücken
<b>P</b>	Im <b>Programm-</b> Modus können Sie mühelos automatisch Aufnahmen machen und haben Zugriff auf alle Menüoptionen.	Belichtungsausgleich (wie viel Licht in die Kamera gelangt), Blitzausgleich, ISO-Empfindlichkeit
<b>A</b>	Der <b>Blendenprioritätsmodus</b> regelt die Schärfentiefe (den Schärfenbereich).	Blende, Belichtungsausgleich, Blitzausgleich, ISO-Empfindlichkeit
<b>S</b>	<b>Verschlusspriorität</b> regelt die Verschlusszeit.	Verschlusszeit, Belichtungsausgleich und Blitzausgleich



Modus	Verwendung	Zum Steuern der folgenden Funktionen Einstellrad drücken
<b>M</b>	Im <b>manuellen Modus</b> erhalten Sie die höchste Kontrolle.	Blende, Verschlusszeit, Blitzausgleich, ISO-Empfindlichkeit
Weitere Informationen finden Sie im erweiterten Benutzerhandbuch:		<a href="http://www.kodak.com/go/z981support">www.kodak.com/go/z981support</a>

## Verwenden der Menu-Taste zum Ändern von Einstellungen

Sie können Einstellungen ändern, um die besten Ergebnisse zu erzielen. In einigen Modi stehen nur begrenzte Einstellungen zur Verfügung.

- 1 Drücken Sie die Menu-Taste .
- 2 Drücken Sie  , um eine Registerkarte auszuwählen.
  - **Aufnahme/Video:** Einrichten der gängigsten Aufnahmeeinstellungen für Bilder und Videos
  - **Setup:** Einrichten anderer Kameraeinstellungen
- 3 Drücken Sie  , um eine Einstellung auszuwählen, und drücken Sie „OK“.
- 4 Wählen Sie eine Option, und drücken Sie „OK“.

**Wie Sie auf das Hilfe-System der Kamera zugreifen, erfahren Sie auf [Seite 7](#).**

## Symbole für die Aufnahme von Bildern

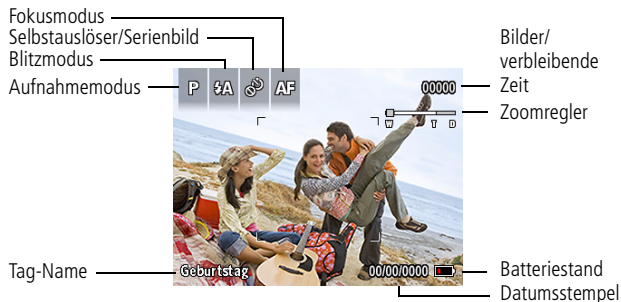

## Symbole für die Betrachtung

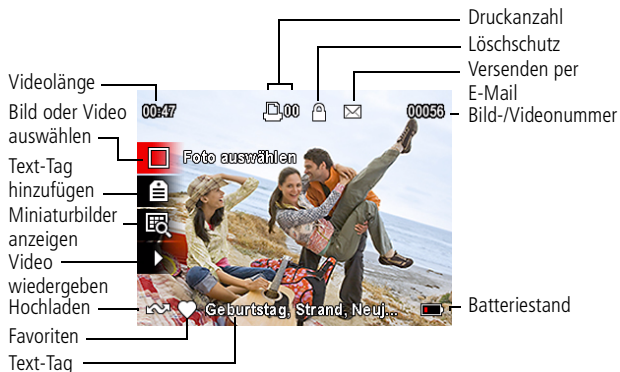





Weitere Informationen finden Sie im erweiterten Benutzerhandbuch:

[www.kodak.com/go/z981support](http://www.kodak.com/go/z981support)

Es war noch nie einfacher, Bilder über Ihre bevorzugten sozialen Netzwerke weiterzugeben.

**WICHTIG:** Um die Funktion für soziale Netzwerke zu verwenden, müssen Sie die KODAK Software herunterladen. (Siehe Seite 6.)











- 1 Drücken Sie die Review-Taste  und dann , um ein Bild zu suchen.
- 2 Drücken Sie die Share-Taste.  
*Beim ersten Mal wird ein Hilfedisplay angezeigt.*
- 3 Drücken Sie , um ein soziales Netzwerk auszuwählen, und drücken Sie dann „OK“.  
*Ein Häkchen wird angezeigt. Wiederholen Sie diesen Schritt, um weitere Netzwerke auszuwählen. (Drücken Sie „OK“ erneut, um das Häkchen wieder zu entfernen.)*
- 4 Drücken Sie , um „Fertig“ auszuwählen, und drücken Sie „OK“.  
*Das Bild wird mit dem Symbol für die Weitergabefunktion angezeigt. Wenn Sie das Bild auf den Computer übertragen, wird es an das bzw. die ausgewählten Netzwerke gesendet.*

**Tipp:** Senden Sie Bilder immer an dasselbe soziale Netzwerk? Suchen Sie ein Bild, und drücken Sie dann die Share-Taste etwa eine Sekunde lang.

*Die Kamera wendet dann die vorherigen sozialen Netzwerke an und fügt dem Bild das Share-Tastensymbol hinzu.*

## Soziale Netzwerke anzeigen

Sie können soziale Netzwerke auf der Kamera anzeigen bzw. ausblenden, so dass nur Ihre bevorzugten Netzwerke angezeigt werden.







- 1 Drücken Sie im Betrachtungsmodus die Menu-Taste .
- 2 Drücken Sie  , um die Registerkarte „Setup“ auszuwählen, und dann  , um die Einstellungen für die Share-Taste auszuwählen, und drücken Sie „OK“.
- 3 Drücken Sie  , um das soziale Netzwerk auszuwählen, und dann   zum Ein- oder Ausblenden. Wiederholen Sie diesen Schritt für jedes Netzwerk.
- 4 Drücken Sie am Ende  , um „Fertig“ auszuwählen, und drücken Sie „OK“.

*Um in den Aufnahmemodus zurückzukehren, drücken Sie den Auslöser halb herunter. Wenn Sie sich im Betrachtungsmodus befinden und die Share-Taste gedrückt haben, werden Ihre ausgewählten Netzwerke angezeigt.*

**Wie Sie auf das Hilfe-System der Kamera zugreifen, erfahren Sie auf [Seite 7](#).**

## Verwalten von E-Mail-Adressen und KODAK PULSE Digitalen Bilderrahmen

Sie können auf Ihrer Kamera E-Mail-Adressen und KODAK PULSE Digitale Bilderrahmen hinzufügen, bearbeiten oder löschen.

- 1 Drücken Sie im Betrachtungsmodus die Share-Taste. Drücken Sie , um „Verwalten von E-Mail-Adressen“ (oder „Verwalten von Bilderrahmen“) auszuwählen, und drücken Sie „OK“.
- 2 Um eine neue E-Mail-Adresse oder einen neuen Bilderrahmen hinzuzufügen, drücken Sie , und drücken Sie „OK“. Verwenden Sie zum Hinzufügen die Bildschirmtastatur. (Beispiel: JohnDoe@domain.com)  
Um eine E-Mail-Adresse oder einen Bilderrahmen zu bearbeiten, drücken Sie , um den Spitznamen für die Adresse („Papa“ oder „Mary“) oder den Bilderrahmen auszuwählen, und drücken Sie „OK“. Verwenden Sie zum Bearbeiten die Bildschirmtastatur.  
Um eine E-Mail-Adresse oder einen Bilderrahmen zu löschen, wählen Sie „E-Mail löschen“ oder „Bilderrahmen löschen“ aus, und drücken Sie „OK“. Drücken Sie , um die Adresse oder den Bilderrahmen auszuwählen, und drücken Sie zur Anzeige eines Häkchens „OK“. Drücken Sie , um „Löschen“ auszuwählen, und drücken Sie „OK“.
- 3 Drücken Sie am Ende , um „Fertig“ auszuwählen, und drücken Sie „OK“.

## Verwenden der Tastatur

Die Tastatur wird angezeigt, wenn Sie sie benötigen.

- 1 Drücken Sie ◀▶ ▲▼, um einen Buchstaben auszuwählen, und drücken Sie dann „OK“.
- 2 Drücken Sie am Ende ▲▼, um „OK“ auszuwählen, und drücken Sie „OK“.
- 3 Wenn Sie einen neuen Namen eingegeben haben, wird auf der Kamera eine Aufforderung angezeigt, die Zuweisung von Namen für alle Gesichter zu aktualisieren. Wählen Sie „Ja“, und drücken Sie „OK“.

*Der Name wird allen Gesichtern zugewiesen, die mit dieser Person übereinstimmen.*











## Kennzeichnen von Bildern



Kennzeichnen Sie Bilder, damit sie später einfacher zu finden sind. Sie haben zwei Möglichkeiten, Bilder zu kennzeichnen:



- **Personen** (so können Sie beispielsweise nach allen Bildern von „Mary“ filtern)
- **Schlüsselwörter** (so können Sie beispielsweise nach allen Bildern von „Vaters 60. Geburtstag“ filtern)

## Kennzeichnen von Personen





Indem Sie Gesichter kennzeichnen, unterstützen Sie Ihre Kamera bei der Erkennung von Personen nach ihrem Namen. So kann Ihre Kamera Namen und Gesichter zu Bildern zuordnen, die Sie aufgenommen haben – und die Sie in Zukunft aufnehmen werden!

- 1 Drücken Sie die Review-Taste  und dann  , um ein Bild zu finden, auf dem Gesichter abgebildet sind.
- 2 Drücken Sie die Menu-Taste . Drücken Sie  , um „Personen mit Tag versehen“ auszuwählen, und drücken Sie anschließend „OK“.
- 3 Drücken Sie   um „Tags anwenden“ auszuwählen, und drücken Sie „OK“.
- 4 Drücken Sie  , um einen vorhandenen Namen auszuwählen, oder „Neuen Namen eingeben“, um einen neuen Namen einzugeben. Drücken Sie dann „OK“.

*Wird mehr als ein Gesicht erkannt, so wird ein Name oder ein Fragezeichen jedem Gesicht zugeordnet. Wenn Sie falsche Namen korrigieren oder Namen für Fragezeichen eingeben möchten, drücken Sie  , um ein Gesicht auszuwählen. Drücken Sie dann „OK“.*

- 5 Wenn Sie aufgefordert werden, Personen-Tags zu aktualisieren, drücken Sie  , um „Ja“ auszuwählen, und drücken Sie „OK“.





*Andere Bilder werden gescannt und mit den hier angewendeten Namen aktualisiert.*

*Drücken Sie  , um weiteren Bildern Namen hinzuzufügen. Drücken Sie am Ende  , um „Fertig“ auszuwählen, und drücken Sie „OK“. Um in den Aufnahmemodus zurückzukehren, drücken Sie den Auslöser halb herunter.*

**Wie Sie auf das Hilfe-System der Kamera zugreifen, erfahren Sie auf [Seite 7](#).**

## Möchten Sie einen Namen aktualisieren?

Wenn Sie einen neuen Freund – James – treffen, Sie aber schon Bilder mit Ihrem bereits vorhandenen Freund namens James gekennzeichnet haben, können Sie Folgendes tun:

- den neuen James mit der Kennzeichnung „James Smith“ versehen und/oder
  - die Kennzeichnung des bereits vorhandenen James in „James Monroe“ ändern
- 1 Drücken Sie die Review-Taste .
  - 2 Drücken Sie die Menu-Taste . Drücken Sie  , um „Personen mit Tag versehen“ auszuwählen, und drücken Sie anschließend „OK“.















- 3 Drücken Sie ▲▼, um „Namensliste ändern“ auszuwählen, und drücken Sie „OK“.
- 4 Drücken Sie ▲▼, um den Namen auszuwählen, den Sie ändern möchten. Drücken Sie anschließend „OK“.
- 5 Bearbeiten Sie den Namen, drücken Sie ▲▼, um „OK“ auszuwählen. Drücken Sie anschließend „OK“. (Wenn Sie aufgefordert werden, Personen-Tags zu aktualisieren, drücken Sie ▲▼, um „Ja“ auszuwählen. Drücken Sie dann „OK“.)

*Um in den Aufnahmemodus zurückzukehren, drücken Sie den Auslöser halb herunter.*

HINWEIS: Es können bis zu 20 Namen gleichzeitig aktiv sein.

**Wie Sie auf das Hilfe-System der Kamera zugreifen, erfahren Sie auf [Seite 7](#).**

## Kennzeichnen mit Schlüsselwörtern

- 1 Drücken Sie die Review-Taste  und dann  , um ein Bild zu suchen.
- 2 Drücken Sie die Menu-Taste . Drücken Sie  , um „Schlüsselwort-Tag“ auszuwählen, und drücken Sie anschließend „OK“.
- 3 Drücken Sie  , um ein vorhandenes Schlüsselwort oder „Neues Schlüsselwort“ auszuwählen, um ein neues hinzuzufügen, und drücken Sie „OK“.
- 4 Drücken Sie  , um weiteren Bildern Schlüsselwörter hinzuzufügen. Drücken Sie am Ende  , um „Fertig“ auszuwählen, und drücken Sie „OK“.



*Um in den Aufnahmemodus zurückzukehren, drücken Sie den Auslöser halb herunter.*

**Tipp:** Sie können eine Kennzeichnung (Tag) vorab auswählen, so dass neue Bilder und Videos dieser Kennzeichnung zugeordnet werden. Weitere Informationen finden Sie im erweiterten Benutzerhandbuch unter [www.kodak.com/go/z981support](http://www.kodak.com/go/z981support).

**Wie Sie auf das Hilfe-System der Kamera zugreifen, erfahren Sie auf [Seite 7](#).**

## Eine intelligentere Methode für die Suche von Bildern

Kennzeichnen Sie Bilder nach Personen oder Schlüsselwörtern, damit sie später einfacher gefunden werden können. Die Kamera findet beispielsweise alle Bilder, die mit „Mary“ oder „Vaters 60. Geburtstag“ gekennzeichnet sind. (Siehe [Kennzeichnen von Personen, Seite 23](#) oder [Kennzeichnen mit Schlüsselwörtern, Seite 26](#).)

- 1 Drücken Sie die Review-Taste .
- 2 Drücken Sie die Weitwinkeltaste (W), um Bilder als Miniaturansichten anzuzeigen (oder wählen Sie die Verknüpfung „Miniaturbilder anzeigen“ aus).
- 3 Drücken Sie , um eine Registerkarte auszuwählen und Bilder nach „Alle“, „Datum“, „Personen“, „Favorit“ oder „Schlüsselwort“ zu sortieren.
- 4 Drücken Sie , um ein Bilder oder einen Bildstapel auszuwählen.

*Drücken Sie die Teleaufnahmetaste (T), um Bilder als Stapel oder einzeln anzuzeigen. Drücken Sie die Weitwinkeltaste (W), um Miniaturansichten oder Bildstapel anzuzeigen. Um in den Aufnahmemodus zurückzukehren, drücken Sie den Auslöser halb herunter.*

## Bilder weitergeben und kennzeichnen

---



Um die besten Ergebnisse zu erzielen, stellen Sie sicher, dass Datum und Uhrzeit der Kamera richtig eingestellt sind.

## Beheben von Problemen mit der Kamera

Wie Sie auf das Hilfe-System der Kamera zugreifen, erfahren Sie auf [Seite 7](#).

Status	Abhilfe
Die Kamera lässt sich nicht ein- oder ausschalten.	<ul style="list-style-type: none"> <li>■ Vergewissern Sie sich, dass die Akkus aufgeladen und ordnungsgemäß eingelegt sind (<a href="#">siehe Seite 1</a>).</li> </ul>
Die Kameratasten und -steuerelemente funktionieren nicht.	
Der Blitz wird nicht ausgelöst.	<ul style="list-style-type: none"> <li>■ Überprüfen Sie die Blitzeinstellung, und passen Sie sie gegebenenfalls an (<a href="#">siehe Seite 13</a>).</li> </ul> <p>HINWEIS: Der Blitz wird nicht in allen Modi ausgelöst.</p>
Im Betrachtungsmodus wird anstatt eines Bilds ein blaues oder schwarzes Display angezeigt.	<ul style="list-style-type: none"> <li>■ Übertragen Sie <i>alle</i> Bilder auf den Computer (<a href="#">siehe Seite 6</a>).</li> <li>■ Nehmen Sie ein weiteres Bild auf.</li> </ul>

Status	Abhilfe
Sie können keine Bilder aufnehmen.	<ul style="list-style-type: none"><li>■ Schalten Sie die Kamera aus und wieder ein.</li><li>■ Drücken Sie den Auslöser ganz herunter (siehe Seite 4).</li><li>■ Legen Sie neue oder aufgeladene Batterien ein (siehe Seite 1).</li><li>■ Der Speicher ist voll. Übertragen Sie Bilder auf den Computer (siehe Seite 6), löschen Sie sie (siehe Seite 15), oder legen Sie eine andere Karte ein.</li></ul>

---

**Weitere Informationen  
finden Sie im erweiterten  
Benutzerhandbuch:**

[www.kodak.com/go/z981support](http://www.kodak.com/go/z981support)

---

### Abfallkennzeichnung für Elektro- und Elektronikaltgeräte



Europa: Zum Schutz von Menschen und Umwelt unterliegt es Ihrer Verantwortung, dieses Gerät und Batterien/Akkus bei einer speziell für diesen Zweck eingerichteten Sammelstelle getrennt vom Hausmüll zu entsorgen. Weitere Informationen erhalten Sie bei Händlern, Sammelstellen, der zuständigen Behörde oder im Internet unter [www.kodak.com/go/recycle](http://www.kodak.com/go/recycle). Gewicht des Produkts: 530 g (18,7 Unzen), einschließlich Akku, SD-Speicherkarte und Objektivdeckel



### CE

Die Eastman Kodak Company erklärt hiermit, dass dieses KODAK Produkt den grundlegenden Anforderungen und weiteren relevanten Vorgaben der Richtlinie 1999/5/EG entspricht.

### Russische GOST-R-Zertifizierung



Eastman Kodak Company  
Rochester, NY 14650

**АЮ-40** Фотокамера изготовлена в Китае; остальные элементы - в соответствии с маркировкой.

## Kodak

Eastman Kodak Company  
Rochester, New York 14650, USA

© Kodak, 2009

Kodak, EasyShare und Pulse sind Marken der Eastman Kodak Company.  
4H6894\_de