

**KOMETEC** Karl Oelkers e.K.  
Mess- und Prüfgeräte · Shop  
Mozartstr. 10 · D-88097 Eriskirch  
T: 07541 / 955-1313 · F: 07541 / 955-1131  
info@kometec.de · www.kometec.de



# Schönes Wetter ?!

Wetterfrösche wissen mehr



**TFA**<sup>®</sup>



## Neue Produktlinie: VIEW WLAN-Wetterstationen

In der aktuellen Zeit verbringen wir mehr Zeit zuhause. Deshalb ist es besonders wichtig, ein Raumklima zu schaffen, das maximalen Komfort bietet. Auch Sicherheit ist ein wichtiger Faktor, besonders dann, wenn mehrere Menschen zusammentreffen. Mit Thermo-Hygrometern und CO<sub>2</sub>-Monitoren von TFA erhalten Sie zuverlässige Messwerte. Informieren Sie sich aktuell auf unserer Homepage unter [www.tfa-dostmann.de/corona](http://www.tfa-dostmann.de/corona)

Mit unseren neuen farbigen **VIEW** WLAN-Wetterstationen kontrollieren Sie das Raumklima und vernetzen sich gleichzeitig mit dem Wetter, Ihrem Garten und der Natur. Entdecken Sie das zukunftsweisende Konzept gleich auf den beiden folgenden Seiten.



### New product line: VIEW WIFI weather stations

As we spend more time at home during these unprecedented times, it is particularly important to create a room climate that offers maximum comfort. Safety is also paramount, especially when several people gather together. With the thermo-hygrometers and CO<sub>2</sub> monitors from TFA, you get reliable measured values. Find the latest information on this topic on our homepage [www.tfa-dostmann.de/en/corona](http://www.tfa-dostmann.de/en/corona)

With our new coloured **VIEW** WIFI weather stations, you can control the room climate and, at the same time, connect with the weather, your garden and nature. Discover the forward-looking concept on the two following pages.

### Nouvelle gamme de produits : Stations météo VIEW WIFI

Nous passons plus de temps à la maison pendant la période actuelle. C'est pourquoi il est primordial d'obtenir un climat intérieur offrant un maximum de confort - et de sécurité, particulièrement quand beaucoup de personnes se rencontrent. Les thermomètres-hygromètres et les moniteurs de CO<sub>2</sub> de TFA vous permettent d'obtenir des valeurs de mesures fiables. Pour plus d'informations, consultez notre site Internet actuel [www.tfa-dostmann.de/en/corona](http://www.tfa-dostmann.de/en/corona)

Grâce à nos nouvelles stations météo en couleur **VIEW** WIFI, vous contrôlez le climat ambiant et, en même temps, par le réseau, la météo, votre jardin et la nature. Découvrez ce concept avant-gardiste dès maintenant sur les deux pages suivantes.

## 004 – 059 Wetter + Raumklima digital

Weather + room climate digital | Météo + climat intérieur digital



<b>NEU</b>	<b>VIEW WLAN-Wetterstationen</b>	WIFI weather stations   Stations météo WIFI	<b>4 – 5</b>
	<b>WETTERdirekt + Meteotime</b>		<b>6 – 15</b>
	<b>Funk-Wetterstationen</b>	Wireless weather stations   Stations météo radio-pilotées	<b>16 – 33</b>
	<b>Funk-Thermo- + Hygrometer</b>	Wireless thermo- + hygrometers   Thermo- + hygromètres radio-pilotés	<b>34 – 44</b>
	<b>Digitale Wetterstationen</b>	Digital weather stations   Stations météo digitales	<b>45 – 46</b>
	<b>Digitale Thermo- + Hygrometer</b>	Digital thermo- + hygrometers   Thermo- + hygromètres digitaux	<b>46 – 59</b>

## 060 – 069 WeatherHub + Smartphone

	<b>WeatherHub</b>		<b>60 – 66</b>
	<b>Observer</b>		<b>67 – 68</b>
	<b>Smartphone-Produkte</b>	Smartphone products   Produits smartphone	<b>69</b>



## 070 – 087 Professionals

	<b>Profi-Thermo- + Hygrometer</b>	Professional thermo- + hygrometers   Thermo- + hygromètres professionnels	<b>70 – 75</b>
	<b>Datenlogger</b>	Data loggers   Enregistreurs de données	<b>76 – 79</b>
	<b>Infrarot-Thermometer</b>	Infrared thermometers   Thermomètres infrarouge	<b>79 – 83</b>
	<b>CO<sub>2</sub>, Materialfeuchte + mehr</b>	CO <sub>2</sub> , moisture + more   CO <sub>2</sub> , humidité de matériau + plus	<b>84 – 87</b>



## 088 – 149 Wecker + Uhren

	<b>Analoge Wecker</b>	Analogue alarm clocks   Réveils analogiques	<b>88 – 99</b>
	<b>Digitale Wecker</b>	Digital alarm clocks   Réveils digitaux	<b>100 – 117</b>
	<b>Wanduhren</b>	Wall clocks   Horloges murales	<b>118 – 149</b>



## 150 – 189 Home + Health

	<b>Zeitmesser + Timer</b>	Time measuring devices   Minuteurs + chronomètres	<b>150 – 161</b>
	<b>Trinkhalme</b>	Drinking straws   Pailles	<b>162 – 163</b>





**Kennen Sie unseren Händlerbereich?**

Über unseren Händlerbereich bekommen Sie den exklusiven Zugang zu **POS-Artikeln** und **Ankündigungen von Neuheiten**. Speichern Sie interessante Produkte auf einer **Merkliste** und senden Sie die Liste direkt an Ihren **TFA-Ansprechpartner** für ein Angebot oder eine Bestellung. Laden Sie sich Produktprofile mit den wichtigsten Details als **PDF-Datenblatt** herunter und nutzen Sie die Informationen zur Verkaufunterstützung.

**Registrieren Sie sich:** [www.tfa-dostmann.de/haendler-login](http://www.tfa-dostmann.de/haendler-login)

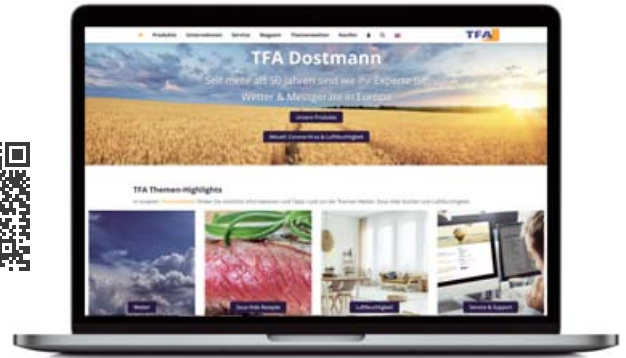

**Do you know our dealer-partner area?**

Our dealer section gives you exclusive access to **POS articles** and **announcements of new products**. With the **wish list function**, you can save interesting products and send them directly to **your TFA contact** to request a quote or to place an order. Download the product profile with the most important details as a **PDF datasheet** for sales support.

**Register:** [www.tfa-dostmann.de/en/login](http://www.tfa-dostmann.de/en/login)

**Connaissez-vous notre espace revendeur ?**

Sur notre espace revendeur, vous avez un accès exclusif aux **articles point de vente** et aux **annonces de nouveautés**. La **fonction de liste de favoris** vous permet d'enregistrer les produits intéressants et de les envoyer directement à votre contact TFA pour recevoir un devis ou passer une commande. Téléchargez le descriptif du produit avec tous les détails importants sous forme de **fiche PDF** pour vous aider lors de la vente.

**Enregistrez-vous :** [www.tfa-dostmann.de/en/login](http://www.tfa-dostmann.de/en/login)

**150 – 189 Home + Health**



<b>Sous-vide</b>		<b>164 – 165</b>
<b>Haushaltsthermometer</b>	Household thermometers   Thermomètres de ménage	<b>166 – 173</b>
<b>Feuerzeuge + Taschenlampen</b>	Lighters + flashlights   Briquets + lampes de poche	<b>174 – 175</b>
<b>Lupen</b>	Magnifiers   Loupes	<b>176 – 177</b>
<b>Waagen</b>	Scales   Balances	<b>178 – 182</b>
<b>Sport + Bewegung</b>	Physical activity   Activité physique	<b>183</b>
<b>Saunageräte</b>	Sauna instruments   Instruments sauna	<b>184 – 187</b>
<b>Bade- + Fieberthermometer</b>	Bath + medical thermometers   Thermomètres de bain + médicaux	<b>187 – 189</b>

**190 – 213 Garten**

Garden | Jardin



<b>Pool + Teich</b>	Pool + pond   Piscine + bassin	<b>190 – 191</b>
<b>Regenmesser</b>	Rain gauges   Pluviomètres	<b>192 – 194</b>
<b>Gartenthermometer</b>	Garden thermometers   Thermomètres de jardin	<b>194 – 197</b>
<b>Fensterthermometer</b>	Window thermometers   Thermomètres de fenêtre	<b>198 – 202</b>
<b>Maxima-Minima-Thermometer</b>	Maxima minima thermometers   Thermomètres maxima minima	<b>203 – 204</b>
<b>Außenthermometer</b>	Outdoor thermometers   Thermomètres extérieurs	<b>205 – 207</b>
<b>Innen-Außenthermometer</b>	Indoor-outdoor thermometers   Thermomètres intérieurs / extérieurs	<b>208 – 213</b>

**214 – 241 Wetter + Raumklima analog**

Weather + room climate analogue | Météo + climat intérieur analogique



<b>Zimmerthermometer</b>	Indoor thermometers   Thermomètres pour l'intérieur	<b>214 – 215</b>
<b>Galileo Galilei Thermometer</b>	Galileo Galilei thermometers   Thermomètres Galileo Galilei	<b>216 – 217</b>
<b>Thermo- + Hygrometer</b>	Thermo- + hygrometers   Thermo- + hygromètres	<b>218 – 221</b>
<b>Barometer + Kombinationen</b>	Barometers + combinations   Baromètres + combinaisons	<b>222 – 224</b>
<b>Wetterstationen</b>	Weather stations   Stations météo	<b>224 – 237</b>
<b>Einbauwerke</b>	Built-in movements   Mouvements encastrables	<b>238 – 240</b>
<b>Displays</b>		<b>241</b>

**242 – 247 Sender + Zubehör, Legende**

Transmitters + accessories, legend | Émetteurs + accessoires, légende



<b>Sender + Zubehör</b>	Transmitters + accessories   Émetteurs + accessoires	<b>242 – 245</b>
<b>Legende</b>	Legend   Légende	<b>246 – 247</b>





**VIEW**

**VIEW Wetterstationen mit WLAN-Verbindung und VIEW App**

Alle **VIEW** Geräte sind auch ohne Internet-Anschluss eigenständig nutzbar. Die WLAN-Verbindung und die Nutzung der **VIEW** App über Smartphone/Tablet bieten aber viele Zusatzfunktionen:

- + **Auf der Station (je nach Modell):** Profi-Wettervorhersage mit Höchst- und Tiefsttemperaturen und zusätzlichen Wetterinfos von einem Online-Wetterdienst, automatische Zeiteinstellung und personalisierte Infotexte
- + **Über die kostenlose VIEW App:** Weltweiter Abruf der Messwerte von der Station (inkl. Historie der letzten 30 Tage), einstellbare Alarmgrenzen und Push-Benachrichtigung im Alarmfall, weitere Sender können hinzugefügt werden (optional erhältlich): Thermo-Hygro-Sender (Kat.-Nr. 30.3800.02), Windmesser (Kat.-Nr. 30.3801.02), Poolsender (Kat.-Nr. 30.3238.06)

**VIEW App (D/GB/F), ab iOS 9.0 oder Android® OS 5.0, WLAN-Frequenzbereich 2.4 GHz**

**VIEW weather stations with WLAN connection and VIEW App**

All **VIEW** devices can also be used independently without an Internet connection. The WIFI connection and the use of the **VIEW** App via smartphone / tablet offer many additional functions:

- + **On the station (depending on the model):** professional weather forecast with maximum and minimum temperatures and additional weather information from an online weather service, automatic time setting and personalized messages
- + **Via the free VIEW App:** worldwide retrieval of measured values from the station (including history of the last 30 days), adjustable alarm limits and push notification in the event of an alarm, further transmitters can be added (optionally available): Temperature/humidity transmitter (cat.-no. 30.3800.02), wind meter (cat.-no. 30.3801.02), pool transmitter (cat.-no. 30.3238.06)

**VIEW App (D/GB/F), from iOS 9.0 or Android® OS 5.0, WIFI frequency range 2.4 GHz**

**Les stations météo VIEW avec le WIFI et l'appli**

Tous les appareils **VIEW** peuvent aussi être utilisés seuls sans connexion Internet. La connexion Wifi et l'utilisation de l'appli **VIEW** sur smartphone ou tablette offrent beaucoup de fonctions supplémentaires :

- + **Sur la station (selon le modèle) :** prévision météo professionnelle avec températures maximales et minimales et informations complémentaires sur le temps d'un service de météo en ligne, mise à l'heure automatique et textes informatifs personnalisés
- + **Avec l'appli VIEW (VIEW App) gratuit :** contrôle de partout dans le monde des valeurs de mesure de la station (historique des derniers 30 jours inclus), alarmes de valeurs maximales réglables et notifications push en cas d'alarme, possibilité de relier d'autres émetteurs (disponibles en option) : Émetteur thermo-hygro (Cat. No. 30.3800.02), anémomètre (Cat. No. 30.3801.02), émetteur de piscine (Cat. No. 30.3238.06)

**Application VIEW (D/GB/F), à partir de iOS 9.0 ou Android® OS 5.0, gamme de fréquences WIFI 2,4 GHz**



**VIEW App**

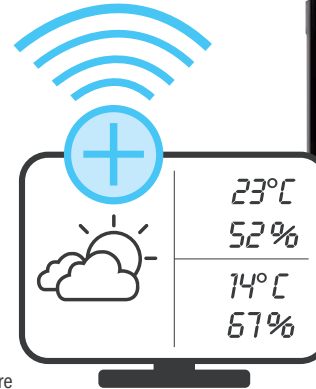
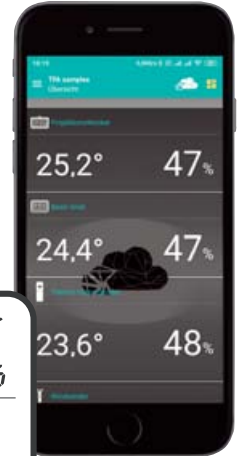

**NEU  
NEW**



**TFA  
DESIGN  
PATENT**

**35.8000.01**

**VIEW METEO WLAN Funk-Wetterstation**

Farbdisplay mit 3 Helligkeitsstufen und einstellbarer Dimmfunktion (Dauerbetrieb nur mit Netzadapter), kabellose Übertragung von Außentemperatur und Luftfeuchtigkeit über Sender (868 MHz, max. 100 m), Anzeige der Innentemperatur und Luftfeuchtigkeit, Wettervorhersage mit farbigem Wetterbild, Max.-Min.-Funktion, Hitzeindex, Taupunkt, Temperatur- und Luftfeuchtigkeitsalarm, Uhrzeit und Datum, ausgeschriebener Wochentag

**T in: 0...+37°C (+32...+99°F),**

**T out: -40...+60°C (-22...+140°F), H in/out: 10...99%**

**☎ T/H 30.3800.02, ⚡ 2x 1,5 V AA**

**📏 197 x 32 (85) x 163 mm, 343 g, ⚡ 3x 1,5 V AA,**

**🔋 1x CR2032 (Back-up), ⚙️ EK-EL**

**VIEW METEO WIFI wireless weather station**

colour display with 3 brightness levels and adjustable dimming function (in continuous operation only with mains adapter), wireless transmission of outdoor temperature and humidity via transmitter (868 MHz, max. 100 m), display of indoor temperature and humidity, weather forecast with coloured weather image, max. min. function, heat index, dew point, temperature and humidity alarm, time and date, weekday written in full letters

**VIEW METEO Station météo radio pilotée WIFI**

affichage couleur avec 3 niveaux de luminosité et fonction de gradation réglable (en fonctionnement continu uniquement avec un adaptateur secteur), transmission de la température et de l'humidité extérieures sans fil via un émetteur (868 MHz, max. 100 m), affichage de la température et de l'humidité intérieures, prévisions météorologiques avec image météo en couleur, fonction max. min. indice de chaleur, point de rosée, alarme de température et d'humidité, heure et date, jour de la semaine affiché en toutes lettres

**➕ Zusatzfunktionen auf der Station über WLAN:**

Profi-Wettervorhersage der Region mit voraussichtlichen Höchst- und Tiefstwerten und Regenwahrscheinlichkeit von einem Online-Wetterdienst, automatische Zeiteinstellung

**Additional functions on the station via WIFI:**

professional weather forecast for the region with expected maximum and minimum values and the probability of rain from an online weather service, automatic time setting

**Fonctions supplémentaires sur la station par WIFI :**

prévisions météo professionnelles de la région avec valeurs prévisionnelles maximales et minimales et probabilité de pluie d'un service de météo en ligne, réglage automatique de l'heure

**➕ VIEW App Funktionen | fonctions | fonctions**





**35.8001.01**

**VIEW BREEZE**

**WLAN Funk-Wetterstation**

wie 35.8000.01, zusätzlich mit Windmesser für Windgeschwindigkeit, WindChill-Temperatur, Luftdruck, Anzeige weiterer Sender auf der Station möglich (optional erhältlich)

**T in:** 0...+37°C (+32...+99°F),  
**T out:** -40...+60°C (-22...+140°F),  
**H in/out:** 10...99%

■ T/H 30.3800.02, ⚡ 2x 1,5 V AA  
🔌 W 30.3801.02, ⚡ 2x 1,5 V C  
📏 229 x 27 (83) x 137 mm, 377 g,  
🔋 1x CR2032 (Back-up), 🌐, EK-EL

**VIEW BREEZE**

**WIFI wireless weather station**

as 35.8000.01, additionally with anemometer for wind speed, WindChill temperature, atmospheric pressure, additional transmitters can be displayed on the station (available as an option)

**VIEW BREEZE**

**station météo radio pilotée WIFI**

comme 35.8000.01, avec en plus un anémomètre pour la vitesse du vent, la température WindChill, la pression atmosphérique, affichage possible d'autres émetteurs sur la station (disponibles en option)



**➕ Zusatzfunktionen auf der Station über WLAN:**

wie 35.8000.01, zusätzlich Anzeige der Windrichtung, Profi-Wettervorhersage der Region für mehrere Tage und Tagesabschnitte

**Additional functions on the station via WIFI:**

as 35.8000.01, additional display of wind direction, professional weather forecast for the region for several days and parts of the day

**Fonctions supplémentaires sur la station par WIFI :**

comme 35.8000.01, affichage supplémentaire de la direction du vent, prévisions météo professionnelles de la région pour plusieurs jours et parties de la journée

**➕ VIEW App Funktionen | functions | fonctions**



**35.8002.01**

**VIEW SHOW WLAN Projektionswecker**

Farbdisplay mit 3 Helligkeitsstufen und einstellbarer Dimmfunktion, Anzeige von Innentemperatur und Luftfeuchtigkeit, Raumklima-Komfortanzeige, Mondphase, Uhrzeit und Datum, ausgeschriebener Wochentag, Weckalarm, Snooze-Funktion mit einstellbarer Dauer, Kurzschlaf-Timer, mit USB-Ladefunktion (1A), Anzeige weiterer Sender auf dem Wecker möglich (optional erhältlich), Projektion der Uhrzeit oder Innenwerte, Außentemperatur (über WLAN) oder Messwerte von optionalem Sender (auch im Wechsel), Projektion in drei Helligkeitsstufen, um 270° rotierbar

**T in:** 0...+37°C (+32...+99°F), **H in:** 10...99%

📏 154 x 53 x 106 mm, 230 g, 🔋 1x CR2032 (Back-up), 🌐, EK-EL

**VIEW SHOW WIFI projection alarm clock**

colour display with 3 brightness levels and adjustable dimming function, display of indoor temperature and humidity, indoor climate comfort level display, moon phase, time and date, weekday written in full letters, alarm, snooze function with adjustable duration, nap timer, with USB charging function (1A), additional transmitters can be displayed on the alarm clock (available as an option), projection of time or indoor values, outdoor temperature (via WLAN) or measured values from optional transmitter (also alternating), projection in three brightness levels, rotatable by 270°

**VIEW SHOW réveil projecteur avec WIFI**

écran couleur avec 3 niveaux de luminosité et fonction de gradation réglable, affichage de la température et de l'humidité intérieure, niveau de confort climatique intérieur, phase de la lune, heure et date, jour de la semaine affiché en toutes lettres, réveil, fonction snooze à durée réglable, minuterie pour sieste, avec fonction de chargement USB (1A), affichage possible d'autres émetteurs sur le réveil (disponibles en option), projection de l'heure ou des valeurs intérieures, de la température extérieure (via WLAN) ou des valeurs mesurées de l'émetteur optionnel (également en alternance), projection en trois niveaux de luminosité, orientable de 270°

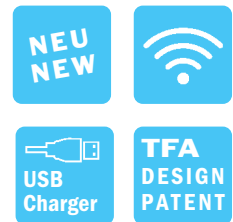

**➕ Zusatzfunktionen auf der Station über WLAN:**

Profi-Wettervorhersage der Region für 12 Stunden im Voraus mit aktueller Außentemperatur, voraussichtlichen Höchst- und Tiefstwerten und Regenwahrscheinlichkeit von einem Online-Wetterdienst, automatische Zeiteinstellung

**Additional functions on the station via WIFI:**

professional weather forecast for the region for 12 hours in advance with current outdoor temperature, expected maximum and minimum values and probability of rain from an online weather service, automatic time setting

**Fonctions supplémentaires sur la station par WIFI :**

prévision météo professionnelle de la région pour 12 heures avec la température extérieure actuelle, valeurs prévisionnelles maximales et minimales et probabilité de pluie d'un service de météo en ligne, réglage automatique de l'heure

**➕ VIEW App Funktionen | functions | fonctions**

Android is a trademark of Google Inc., iOS is a trademark or registered trademark of Cisco in the U.S. and other countries, iPhone, iPad and iPod touch are trademarks of Apple Inc., registered in the U.S. and other countries.



**WetterDirekt-Technologie**  
seit 2007



**Profi-Wettervorhersage**  
für Ihre Region

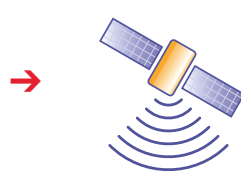

**Vom Wetterdienst**  
per Satellitentechnik



**Kostenlos mehrmals**  
täglich auf Ihre Station



**Lokale Außenwerte**  
über Sender

### 35.5061.01.IT Aura

**Aktuelle Tagesprognose**  
Symbol Wetterprognose  
Voraussichtliche Höchst- und Tiefsttemperatur

**Innentemperatur**  
für lokale Temperaturen sind Höchst- und Tiefstwerte abrufbar

**Außensender**  
aktuelle Außen-temperatur

**Wahlanzeige**  
Uhrzeit, Datum  
Alarmzeit

**Weitere Wetterprognosen**  
für die nächsten 4 Tage  
oder im Tagesverlauf  
Vorhersage voraussichtliche  
Höchst- und Tiefsttemperatur

**WETTERdirekt**  
Basisstation



**IT+**  
100 m  
868MHz

**COLOR SHARP DISPLAY**

**TFA DESIGN PATENT**



**WETTERdirekt Außensender**  
mit 100 m Reichweite

### ▲ 35.5061.01.IT

#### AURA

#### Satellitengestützte Funk-Wetterstation mit 'Color Sharp' Farbwechsel-Display

mit WETTERdirekt-Technologie: Regionale Wetterprognose für 50 verschiedene Gebiete in Deutschland, erstellt von professionellen Meteorologen, per Satellitentechnik über ein spezielles Funknetz auf Ihre Station, Wettervorhersage für 5 Tage im Voraus (heute + 4 Tage), unterteilt nach 4 Tageszeiten (vormittags, nachmittags, abends, nachts), kontrastreiches und farbtintensives Color Sharp Display mit verschiedenen Einstellmöglichkeiten: automatischer Wechsel zwischen 600 Farbnuancen, Wechsel nach Außentemperatur oder feste Farbe (22 Farben), drei Helligkeitsstufen, detaillierte Darstellung mit 36 verschiedenen Wettersymbolen, Anzeige der voraussichtlichen Höchst- und Tiefstwerte, kabellose Übertragung der Außentemperatur über Sender (max. 100 m) mit IT-Technologie, Anzeige der Innentemperatur, lokale Max.-Min.-Werte, Uhrzeit mit Weckalarm und Datum

**T in: 0...+60 °C, T out: -40...+60 °C**

**■ T 30.3156.WD, ☎ 2x 1,5 V AA**

**□ 200 x 30 x 92 mm, 273 g, ♻ EK-EL**



Nur für Deutschland | only for Germany | seulement pour l'Allemagne



**35.5049.IT**

**MIRA**

**Satellitengestützte Funk-Wetterstation**

Mit WETTERdirekt-Technologie: Regionale Wetterprognose für 50 verschiedene Gebiete in Deutschland, erstellt von professionellen Meteorologen, per Satellitentechnik über ein spezielles Funknetz auf Ihre Station, Wettervorhersage für 12 Stunden im Voraus für die nächsten zwei Tagesabschnitte (vormittags, nachmittags, abends, nachts), detaillierte Darstellung mit 36 verschiedenen Wettersymbolen, Anzeige der voraussichtlichen Höchst- und Tiefstwerte, Sturmwarnung ab 8 Beaufort, kabellose Übertragung der Außentemperatur über Sender (max. 100 m) mit permanenter Anzeige der Max.-Min.-Werte, Innentemperatur und Raumluftfeuchtigkeit, Uhrzeit mit Weckalarm und Datum

**T in: 0...+60°C, T out: -40...+60°C, H in: 1...99%**

**T 30.3156.WD, 2x 1,5 V AA**

**94 x 26 (60) x 175 mm, 142 g, 2x 1,5 V AA, EK-EL**

**IT+**  
100 m  
868MHz

**SWISS**  
PRECISION  
SENSOR

**TFA**  
DESIGN  
PATENT

**IT+**  
100 m  
868MHz

**SWISS**  
PRECISION  
SENSOR

**TFA**  
DESIGN  
PATENT

**35.5019.IT**

**NOVA**

**Satellitengestützte Funk-Wetterstation**

wie 35.5049.IT

**T 30.3156.WD, 2x 1,5 V AA**

**75 x 32 (54) x 151 (155) mm, 109 g,**

**2x 1,5 V AA, EK-EL**



Infos + Video







IT+  
100 m  
868MHz

TFA  
DESIGN  
PATENT

### 35.5003.10.IT

#### GALILEO Satellitengestützte Funk-Wetterstation

Mit WETTERdirekt-Technologie: Regionale Wetterprognose für 50 verschiedene Gebiete in Deutschland, erstellt von professionellen Meteorologen, per Satellitentechnik über ein spezielles Funknetz auf Ihre Station, Wettervorhersage für 4 Tage im Voraus (heute + 3 Tage), unterteilt nach 4 Tageszeiten (vormittags, nachmittags, abends, nachts), detaillierte Darstellung mit 36 verschiedenen Wettersymbolen, Anzeige der voraussichtlichen Höchst- und Tiefstwerte für jeden Tag, kabellose Übertragung der Außentemperatur über Sender (max. 100 m) mit IT-Technologie, Anzeige der Innentemperatur, Uhrzeit mit Weckalarm und Datum, grau

T in: 0...+60°C, T out: -40...+60°C

📶 T 30.3156.WD, 🔋 2x 1,5 V AA

📏 127 x 40 x 131 mm, 186 g,

🔌 2x 1,5 V C, EK-EL

Infos + Video



IT+  
100 m  
868MHz

TFA  
DESIGN  
PATENT

### 35.5028.IT

#### ZETA IT

#### Satellitengestützte Funk-Wetterstation

Mit WETTERdirekt-Technologie: Regionale Wetterprognose für 50 verschiedene Gebiete in Deutschland, erstellt von professionellen Meteorologen, per Satellitentechnik über ein spezielles Funknetz auf Ihre Station, Wettervorhersage für 3 Tage im Voraus (heute + 2 Tage), detaillierte Darstellung mit 24 verschiedenen Wettersymbolen, Anzeige der voraussichtlichen Höchst- und Tiefstwerte für jeden Tag, kabellose Übertragung der Außentemperatur über Sender (max. 100 m) mit IT-Technologie, Anzeige der Innentemperatur, Uhrzeit mit Weckalarm und Datum, grau-silber

T in: 0...+60°C, T out: -40...+60°C

📶 T 30.3156.WD, 🔋 2x 1,5 V AA

📏 119 x 29 (47) x 138 (141) mm, 173 g,

🔌 3x 1,5 V AA, EK-EL





Nur für Deutschland | only for Germany | seulement pour l'Allemagne

Infos + Video



**IT+**  
100 m  
868MHz

**SWISS**  
PRECISION  
SENSOR

**TFA**  
DESIGN  
PATENT



**35.5001.IT**  
**GALILEO PLUS**  
**Satellitengestützte Funk-Wetterstation**  
wie 35.5003.10.IT, mit Außenluftfeuchtigkeit über Sender, samtschwarz

T in: 0...+60°C, T out: -40...+60°C,  
H out: 1...99%

T/H 30.3155.WD, 2x 1,5 V AA  
127 x 40 x 131 mm, 176 g,  
2x 1,5 V C, EK-EL

**IT+**  
100 m  
868MHz

**SWISS**  
PRECISION  
SENSOR

**TFA**  
DESIGN  
PATENT

**REISEWETTER**



variables Display

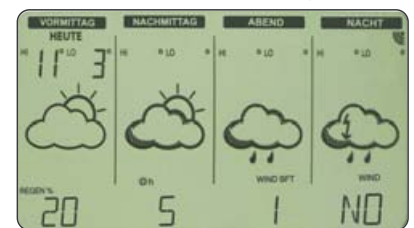

**35.5032.IT**  
**VARIO**

**Satellitengestützte Funk-Wetterstation**

Mit WETTERdirekt-Technologie: Regionale Wetterprognose für 50 verschiedene Gebiete in Deutschland und 150 Urlaubsziele in Europa, erstellt von professionellen Meteorologen, per Satellitentechnik über ein spezielles Funknetz auf Ihre Station, Wettervorhersage für 4 Tage im Voraus (heute + 3 Tage), unterteilt nach 4 Tageszeiten (vormittags, nachmittags, abends, nachts), Display umschaltbar von 4-Tages-Übersicht auf Wetterentwicklung im Tagesverlauf, detaillierte Darstellung mit 36 verschiedenen Wettersymbolen und Textdisplay, Anzeige der voraussichtlichen Höchst- und Tiefstwerte für jeden Tag, Sonnenstunden pro Tag, Regenwahrscheinlichkeit, Windrichtung, Windstärke, 2 ausgewählte Urlaubsziele mit 4-Tagesprognose und Höchst- und Tiefstwerten, kabellose Übertragung der Außentemperatur und Luftfeuchtigkeit über Sender (max. 100 m) mit IT-Technologie, Anzeige der Innentemperatur und Raumluftfeuchtigkeit, Uhrzeit mit Datum, samtschwarz

T in: -10...+60°C, T out: -40...+60°C, H in/out: 1...99%  
T/H 30.3155.WD, 2x 1,5 V AA  
165 x 40 x 105 mm, 180 g, 2x 1,5 V C, EK-EL



### 35.5053.IT

#### HELIOS

#### Satellitengestützte Funk-Wetterstation

Mit WETTERdirekt-Technologie: Regionale Wetterprognose für 50 verschiedene Gebiete in Deutschland, erstellt von professionellen Meteorologen, per Satellitentechnik über ein spezielles Funknetz auf Ihre Station, Wettervorhersage für 4 Tage im Voraus (heute + 3 Tage), unterteilt nach 4 Tageszeiten (vormittags, nachmittags, abends, nachts), beleuchtetes Display mit 7 Helligkeitsstufen, 36 verschiedene Wettersymbole, Anzeige der voraussichtlichen Höchst- und Tiefstwerte für jeden Tag, kabellose Übertragung der Außentemperatur über Sender (max. 100 m) mit IT-Technologie, Anzeige der Innentemperatur, Uhrzeit mit Weckalarm und Datum

**T in: 0...+60°C, T out: -40...+60°C**

■ T 30.3156.WD, □ 2x 1,5 V AA

□ 149 x 73 x 149 mm, 295 g, ♻️

□ 3x 1,5 V AA, EK-EL

IT+  
100 m  
868MHz

TFA  
DESIGN  
PATENT

IT+  
100 m  
868MHz

TFA  
DESIGN  
PATENT

### 35.5057.IT HELIOS COLOR Satellitengestützte Funk-Wetterstation

wie 35.5053.IT,  
beleuchtetes Farbdisplay

**T in: 0...+60°C, T out: -40...+60°C**

■ T 30.3156.WD, □ 2x 1,5 V AA

□ 149 x 73 x 149 mm, 295 g, ♻️

□ 3x 1,5 V AA, EK-EL







Nur für Deutschland | only for Germany | seulement pour l'Allemagne



IT+  
100 m  
868MHz

TFA  
DESIGN  
PATENT

**35.5059.01.IT**

**LUX COLOR**

**Satellitengestützte Funk-Wetterstation**

Mit WETTERdirekt-Technologie:

Regionale Wetterprognose für 50 verschiedene Gebiete in Deutschland, erstellt von professionellen Meteorologen, per Satellitentechnik über ein spezielles Funknetz auf Ihre Station, Wettervorhersage für 4 Tage im Voraus (heute + 3 Tage), unterteilt nach 4 Tageszeiten (vormittags, nachmittags, abends, nachts), beleuchtetes Farbdisplay mit 7 Helligkeitsstufen, 36 verschiedene Wettersymbole, Anzeige der voraussichtlichen Höchst- und Tiefstwerte für jeden Tag, kabellose Übertragung der Außentemperatur über Sender (max. 100 m) mit IT-Technologie, Anzeige der Innentemperatur, Uhrzeit mit Weckalarm und Datum

T in: 0...+60°C, T out: -40...+60°C

T 30.3156.WD, 2x 1,5 V AA

171 x 28 (59) x 127 mm, 262 g, 3x 1,5 V AAA, EK-EL



IT+  
100 m  
868MHz

SWISS  
PRECISION  
SENSOR

COLOR  
SHARP  
DISPLAY

TFA  
DESIGN  
PATENT



**35.5060.01.IT**

**NIMBUS**

**Satellitengestützte Funk-Wetterstation mit 'Color Sharp' Farbwechsel-Display**

Mit WETTERdirekt-Technologie: Regionale Wetterprognose für 50 verschiedene Gebiete in Deutschland, erstellt von professionellen Meteorologen, per Satellitentechnik über ein spezielles Funknetz auf Ihre Station, Wettervorhersage für 4 Tage im Voraus (heute + 3 Tage), unterteilt nach 4 Tageszeiten (vormittags, nachmittags, abends, nachts), kontrastreiches und farbintensives Color Sharp Display mit verschiedenen Einstellmöglichkeiten: automatischer Wechsel zwischen 600 Farbnuancen, Wechsel nach Außentemperatur oder feste Farbe (22 Farben), drei Helligkeitsstufen, detaillierte Darstellung mit 36 verschiedenen Wettersymbolen, Anzeige der voraussichtlichen Höchst- und Tiefstwerte, Regenwahrscheinlichkeit und Sonnenstunden, kabellose Übertragung der Außentemperatur über Sender (max. 100 m) mit IT-Technologie, Anzeige der Innentemperatur und Raumluftfeuchtigkeit, Uhrzeit

T in: 0...+60°C, T out: -40...+60°C, H in: 1...99%

T 30.3156.WD, 2x 1,5 V AA

148 x 53 x 117 mm, 247 g, 2x 1,5 V AA, EK-EL





IT+  
100 m  
868MHz

SWISS  
PRECISION  
SENSOR

TFA  
DESIGN  
PATENT

### 35.5017.IT EOS INFO

#### Satellitengestützte Funk-Wetterstation

Mit WETTERdirekt-Technologie: Regionale Wetterprognose für 50 verschiedene Gebiete in Deutschland, erstellt von professionellen Meteorologen, per Satellitentechnik über ein spezielles Funknetz auf Ihre Station, Wettervorhersage für 5 Tage im Voraus (heute + 4 Tage), unterteilt nach 4 Tageszeiten (vormittags, nachmittags, abends, nachts), Textdisplay mit über 90 unterschiedlichen Wetterinformationen und Sturmwarnung ab 8 Beaufort, detaillierte Darstellung mit 36 verschiedenen Wettersymbolen, Anzeige der voraussichtlichen Höchst- und Tiefstwerte für jeden Tag, kabellose Übertragung der Außentemperatur und Luftfeuchtigkeit über Sender (max. 100 m) mit IT-Technologie, Anzeige der Innentemperatur, Uhrzeit mit Weckalarm und Datum

T in: 0...+60°C, T out: -40...+60°C,  
H out: 1...99%

T/H 30.3155.WD, 2x 1,5 V AA  
184 x 40 (63) x 188 mm, 310 g,  
2x 1,5 V C, EK-EL

mit über 90 Wettertexten

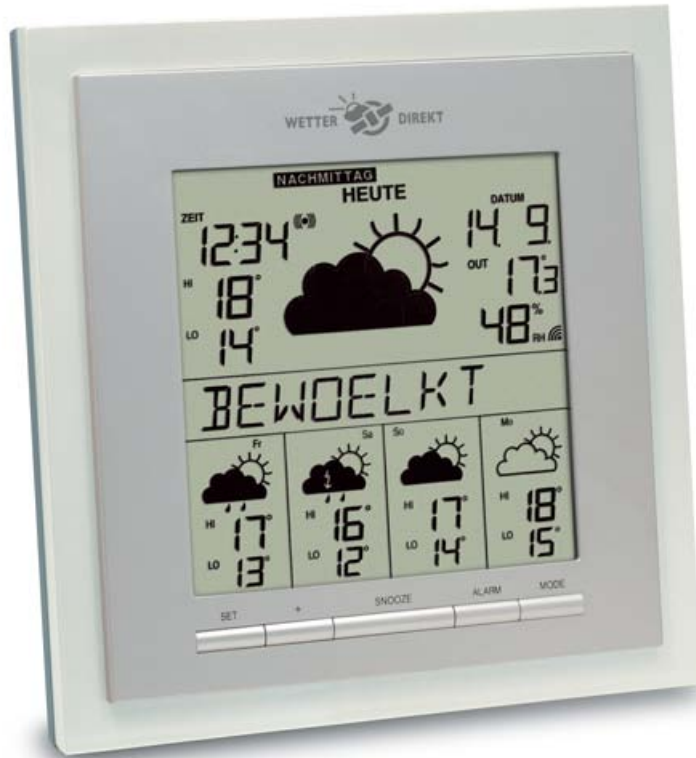

Infos + Video



IT+  
100 m  
868MHz

TFA  
DESIGN  
PATENT



### 35.5055.01.IT GALA

#### Satellitengestützte Funk-Wetterstation

Mit WETTERdirekt-Technologie:

Regionale Wetterprognose für 50 verschiedene Gebiete in Deutschland und 150 Urlaubsziele in Europa, erstellt von professionellen Meteorologen, per Satellitentechnik über ein spezielles Funknetz auf Ihre Station, regionale Wettervorhersage für 5 Tage im Voraus (heute + 4 Tage), unterteilt nach 4 Tageszeiten (vormittags, nachmittags, abends, nachts), 4-Tages-Prognose für 5 ausgewählte Urlaubsziele, detaillierte Darstellung mit 36 verschiedenen Wettersymbolen, Anzeige der voraussichtlichen Höchst- und Tiefstwerte für jeden Tag, Regenwahrscheinlichkeit, kabellose Übertragung der Außentemperatur über Sender (max. 100 m) mit IT-Technologie, Anzeige der Innentemperatur und -luftfeuchtigkeit, Uhrzeit mit Weckalarm und Datum

T in: -10...+60°C, T out: -40...+60°C, H in: 1...99%

T 30.3156.WD, 2x 1,5 V AA

160 x 36 (56) x 130 (145) mm, 254 g, 2x 1,5 V C, EK-EL





Nur für Deutschland | only for Germany | seulement pour l'Allemagne



**35.5015.10.IT**

**EOS MAX**  
Satellitengestützte Funk-Wetterstation

Mit WETTERdirekt-Technologie: Regionale Wetterprognose für 50 verschiedene Gebiete in Deutschland und 150 Urlaubsziele in Europa, erstellt von professionellen Meteorologen, per Satellitentechnik über ein spezielles Funknetz auf Ihre Station, regionale Wettervorhersage für 6 Tage im Voraus (heute + 5 Tage), unterteilt nach 4 Tageszeiten (vormittags, nachmittags, abends, nachts), 4-Tages-Prognose für 5 ausgewählte Urlaubsziele, detaillierte Darstellung mit 36 verschiedenen Wettersymbolen, Anzeige der voraussichtlichen Höchst- und Tiefstwerte für jeden Tag, Regenwahrscheinlichkeit, kabellose Übertragung der Außentemperatur über Sender (max. 100 m) mit IT-Technologie, Anzeige der Innentemperatur und Raumluftfeuchtigkeit, Uhrzeit mit Weckalarm und Datum, Rahmen grau-silber

T in: -10...+60°C, T out: -40...+60°C,

H in: 1...99%

T 30.3156.WD, 2x 1,5 V AA

184 x 40 (63) x 188 mm, 312 g,

2x 1,5 V C, EK-EL

Infos + Video



IT+  
100 m  
868MHz

SWISS  
PRECISION  
SENSOR

TFA  
DESIGN  
PATENT



**35.5015.02.IT**  
**EOS MAX**  
Satellitengestützte Funk-Wetterstation  
wie 35.5015.10.IT, weiß-silber

T 30.3156.WD, 2x 1,5 V AA

184 x 40 (63) x 188 mm, 326 g,

2x 1,5 V C, EK-EL







Nur für Deutschland | only for Germany | seulement pour l'Allemagne

### WETTERdirekt 300 - Wetter ganz regional

#### Regionalprognose auf Landkreisebene für über 300 Wetterregionen in Deutschland

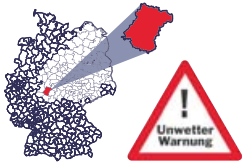

#### Profi-Vorhersage für Ihren Landkreis

Über 300 Wetterregionen in Deutschland erhalten passgenaue, individuelle Wettervorhersagen. Dabei werden alle wetterbestimmenden Zusammenhänge und Daten berücksichtigt, die den Profi-Meteorologen zugänglich sind. Aufgrund der kleinen Wettergebiete sind diese Angaben sehr genau und zuverlässig.

Die Wetterwarnungen gelangen – neben der professionell erstellten Prognose - über Satellit und ein Funknetz als Lauftext direkt aufs Display. Und zwar unverzüglich und passgenau für einen bestimmten Landkreis. Auch die Stärke des bevorstehenden Unwetters ist klar erkennbar: je nach Warnstufe blinken verschiedenfarbige LEDs, optional kann zusätzlich ein Signalton ausgelöst werden.



IT+  
100 m  
868MHz

TFA  
DESIGN  
PATENT



35.5052.IT

TEMPESTA 300 S

Satellitengestützte Funk-Wetterstation

Mit WETTERdirekt-Technologie:

Regionale Wetterprognose und Unwetterwarnungen auf Landkreisebene für über 300 Wetterregionen in Deutschland, erstellt von professionellen Meteorologen, per Satellitentechnik über ein spezielles Funknetz auf Ihre Station, Wettervorhersage für 3 Tage im Voraus (heute + 2 Tage), detaillierte Darstellung mit 24 verschiedenen Wettersymbolen, Lauftext Unwetterwarnung oder Wettervorhersage, Anzeige der voraussichtlichen Höchst- und Tiefstwerte für jeden Tag, kabellose Übertragung der Außentemperatur über Sender (max. 100 m) mit IT-Technologie, Anzeige der Innentemperatur, Uhrzeit

T in: -10...+60°C, T out: -40...+60°C

T 30.3156.WD, 2x 1,5 V AA

130 x 42 x 112 mm, 160 g, 2x 1,5 V C, EK-EL

#### Unwetterwarnungen

GEWITTER MIT STURMBOEN UND STARKREGEN  
STARKER SCHNEEFALL, NEUSCHNEE UEBER 10CM IN 6 STD  
SCHWERES GEWITTER MIT EXTREMEN ORKANBOEN UND STARKREGEN

IT+  
100 m  
868MHz

SWISS  
PRECISION  
SENSOR

TFA  
DESIGN  
PATENT

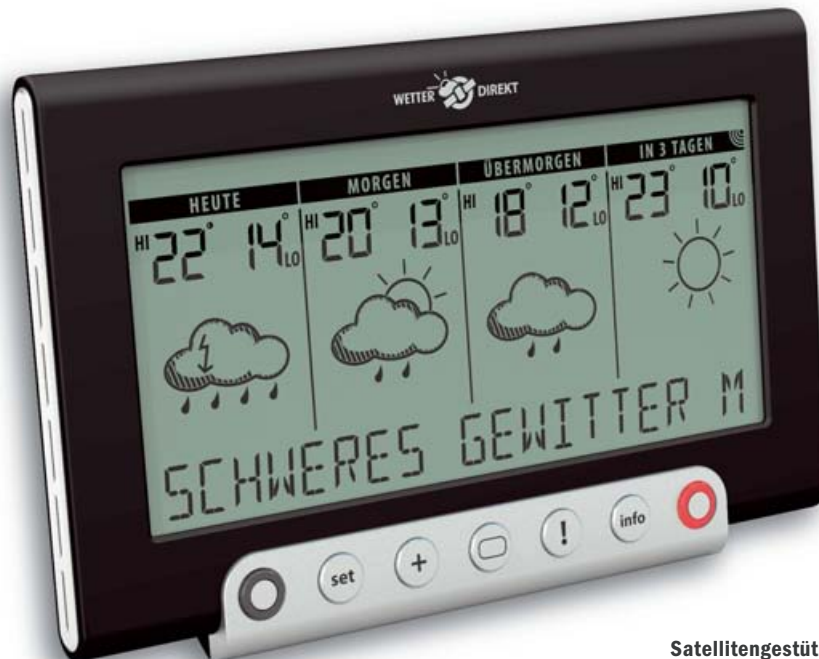

35.5050.IT  
TEMPESTA 300

Satellitengestützte Funk-Wetterstation

Mit WETTERdirekt-Technologie:

Regionale Wetterprognose und Unwetterwarnungen auf Landkreisebene für über 300 Wetterregionen in Deutschland, erstellt von professionellen Meteorologen, per Satellitentechnik über ein spezielles Funknetz auf Ihre Station, Wettervorhersage für 4 Tage im Voraus (heute + 3 Tage), unterteilt nach 4 Tageszeiten (vormittags, nachmittags, abends, nachts), Display umschaltbar von 4-Tages-Übersicht auf Wetterentwicklung im Tagesverlauf, detaillierte Darstellung mit 36 verschiedenen Wettersymbolen, Lauftext Unwetterwarnung oder Wettervorhersage, Anzeige der voraussichtlichen Höchst- und Tiefstwerte für jeden Tag, Sonnenstunden pro Tag, Regenwahrscheinlichkeit, Regenmenge, Windrichtung, Windstärke mit Böen, kabellose Übertragung der Außentemperatur und Luftfeuchtigkeit über Sender (max. 100 m) mit IT-Technologie, Anzeige der Innentemperatur und Raumluftfeuchtigkeit, Uhrzeit mit Datum

T in: -10...+60°C, T out: -40...+60°C, H in: 20...95%, H out: 1...99%

T/H 30.3155.WD, 2x 1,5 V AA

188 x 43 x 121 mm, 232 g, 2x 1,5 V C, EK-EL



Wetterprognose für 90 Wetterregionen in Europa | Weather forecast for 90 meteorological weather regions in Europe

Prévisions météo actuelles pour 90 régions météo en Europe

IN DEUTSCH, ENGLISH, FRANÇAIS, ESPAÑOL, ITALIANO, NEDERLANDS, SVENSKA



NEU  
NEW

via  
DCF77  
SIGNAL

35.1156.01

**METEOTIME PRIMO Wetter Info Center**

Wetterprognose via DCF-Signal erstellt von professionellen Meteorologen für 600 Städte (90 Wetterregionen) in Europa, 60 Regionen mit 4-Tagesvorhersage, 30 Regionen mit 2-Tagesvorhersage, unterteilt nach Tag und Nacht mit Anzeige der voraussichtlichen Höchst- und Tiefsttemperaturen, Textdisplay in 7 Sprachen bei besonderen Wettersituationen, Regenwahrscheinlichkeit, Windstärke und -richtung, kabellose Übertragung der Außentemperatur und Luftfeuchtigkeit über bis zu 3 Sender (max. 60 m), Anzeige der Innentemperatur und Luftfeuchtigkeit, Max.-Min.-Funktion, Tendenzanzeigen, Funkuhr mit Datum und verschiedenen Alarmfunktionen (Werktag, Wochenende, früheres Wecken bei Frostgefahr)

T in: 0...+50°C, T out: -40...+60°C, H in/out: 20...95%

T/H 30.3244.02, 2x 1,5 V AAA

185 x 20 (57) x 120 (116) mm, 244 g, 2x 1,5 V AAA, EK-EL

**METEOTIME PRIMO weather info centre**

weather forecast via DCF signal made by professional meteorologists for 600 cities (90 weather regions) in Europe, 60 regions with 4 days forecast, 30 regions with 2 days forecast, separated by day and night with expected highest and lowest temperatures, text display for critical weather situations in 7 languages, rain probability, wind velocity and direction, wireless transmission of outdoor temperature and humidity via up to 3 transmitters (max. 60 m), indication of indoor temperature and humidity, max.- min. function, trend indicators, radio-controlled clock with date and different alarm functions (workday, weekend, earlier alarm for frost alert)

**METEOTIME PRIMO centre info météo**

prévisions météo via signal DCF effectuées par des météorologues professionnels pour 600 villes en Europe (90 régions météo), 60 régions avec une prévision à 4 jours, 30 régions avec une prévision à 2 jours, détail de la prévision du jour et de la nuit, affichage des températures max/min prévus, situations météo critiques en forme de texte en 7 langues, avec probabilité de pluie, vitesse et direction de vent, transmission de la température et humidité extérieures sans câble avec jusqu'à 3 émetteurs (max. 60 m), indication de la température et humidité intérieures, fonction max. min., indications de la tendance, horloge radio pilotée avec date et alarmes différentes (jour ouvré, weekend, heure de réveil précoce en cas de risque de gel)



via  
DCF77  
SIGNAL

35.1130.01

**METEOTIME FIESTA Wetter Info Center**

wie 35.1156.01, Wetterprognose für 470 Städte, kabellose Übertragung der Außentemperatur über bis zu 3 Sender (max. 30 m), Anzeige der Innentemperatur

T in: -10...+60°C, T out: -40...+70°C

T 30.3185, 2x 1,5 V AAA

102 x 28 (52) x 117 mm, 156 g, 2x 1,5 V AA, EK-EL

**METEOTIME FIESTA weather info centre**

as 35.1156.01, weather forecast for 470 cities, wireless transmission of outdoor temperature via up to 3 transmitters (max. 30 m), indication of indoor temperature

**METEOTIME FIESTA centre info météo**

comme 35.1156.01, prévisions météo pour 470 citées, transmission de la température extérieure sans câble avec jusqu'à 3 émetteurs (max. 30 m), indication de la température intérieure



### 35.1098.54

#### QUADRO Funk-Wetterstation

kabellose Übertragung der Außentemperatur und Luftfeuchtigkeit über bis zu 3 Sender (max. 30 m), Anzeige der Innentemperatur und Luftfeuchtigkeit mit Komfortzone, Temperaturtendenz, Wettersymbol (basiert auf der Veränderung der Luftfeuchtigkeitswerte), Uhrzeit mit Alarm, Snooze-Funktion und Datumsanzeige, Mondphase, silber

**T in:** 0...+50°C (+32...+122°F),

**T out:** -20...+60°C (-4...+140°F), H in/out: 20...95%

📶 T/H 30.3169, 🔋 2x 1,5 V AA

📏 130 x 26 (62) x 130 mm, 149 g, 🔋 2x 1,5 V AA, EK-EL

#### QUADRO wireless weather station

wireless transmission of outdoor temperature and humidity via up to 3 transmitters (max. 30 m), indication of indoor temperature and humidity with comfort level, temperature tendency, weather symbol (based on the changes of humidity values), clock with alarm, snooze function and date, moon phase, silver

#### QUADRO station météo radio-pilotée

transmission de la température et humidité extérieure sans câble avec jusqu'à 3 émetteurs (max. 30 m), indication de la température intérieure et humidité avec niveau de confort, tendance de la température, symbole météo (s'effectue selon les variations de l'humidité), horloge avec alarme, fonction snooze et date, phase de lune, argenté

### 35.1098.01

#### QUADRO Funk-Wetterstation

wie 35.1098.54, schwarz

📶 T/H 30.3169, 🔋 2x 1,5 V AA

📏 130 x 26 (62) x 130 mm, 149 g,

🔋 2x 1,5 V AA, EK-EL

#### QUADRO wireless weather station

as 35.1098.54, black

#### QUADRO station météo radio-pilotée

comme 35.1098.54, noir



### 35.1123

#### LOOK Funk-Wetterstation

kabellose Übertragung der Außentemperatur über bis zu 3 Sender (max. 30 m), Anzeige der Innentemperatur und Luftfeuchtigkeit mit Komfortzone, Temperaturtendenz, Max.-Min.-Funktion, Temperaturalarm, Wettersymbol (basiert auf der Veränderung der Luftfeuchtigkeitswerte), Uhrzeit mit Alarm, Snooze-Funktion und Datumsanzeige, Mondphase

**T in:** 0...+50°C (+32...+122°F), **T out:** -20...+60°C (-4...+140°F), H in: 20...95%

📶 T 30.3194, 🔋 2x 1,5 V AAA

📏 85 x 24 (55) x 135 mm, 109 g, 🔋 2x 1,5 V AAA, EK-EL

#### LOOK wireless weather station

wireless transmission of outdoor temperature via up to 3 transmitters (max. 30 m), indication of indoor temperature and humidity with comfort level, temperature tendency, max.-min.-funktion, temperature alarm, weather symbol (based on the changes of humidity values), clock with alarm, snooze function and date, moon phase

#### LOOK station météo radio-pilotée

transmission de la température extérieure sans câble avec jusqu'à 3 émetteurs (max. 30 m), indication de la température et humidité intérieure avec niveau de confort, tendance de la température, fonction max.-min., alarme de température, symbole météo (s'effectue selon les variations de l'humidité), horloge avec alarme, fonction snooze et date, phase de lune







**35.1153.01**

**LIFE Funk-Wetterstation**

kabellose Übertragung der Außentemperatur und Luftfeuchtigkeit über bis zu 3 Sender (max. 60 m), Innentemperatur und Luftfeuchtigkeit, Max.-Min.-Funktion, Wettersymbol (basiert auf der Veränderung der Luftfeuchtigkeitswerte), Uhrzeit mit Datumsanzeige, komfortable Sensor-Touch Bedienung, Hintergrundbeleuchtung, schwarz

**T in: 0...+50°C (+32...+122°F),**

**T out: -30...+70°C (-22...+158°F), H in/out: 20...95%**

📶 T/H 30.3241.02, 🔋 2x 1,5 V AA

📏 138 x 28 (67) x 125 mm, 198 g, 🔋 3x 1,5 V AAA, EK-EL

**LIFE wireless weather station**

wireless transmission of outdoor temperature and humidity via up to 3 transmitters (max. 60 m), indication of indoor temperature and humidity, max.-min.-function, weather symbol (based on the changes of humidity values), clock with date, comfortable sensor touch operation, backlight, black

**LIFE station météo radio-pilotée**

transmission de la température et humidité extérieure sans câble avec jusqu'à 3 émetteurs (max. 60 m), indication de la température et humidité intérieure, fonction max.- min., symbole météo (s'effectue selon les variations de l'humidité), horloge avec date, utilisation facile avec touches tactiles, éclairage de fond, noir

**TFA  
DESIGN  
PATENT**

**35.1153.02**

**LIFE Funk-Wetterstation**

wie 35.1153.01, weiß

📶 T/H 30.3241.02, 🔋 2x 1,5 V AA

📏 138 x 28 (67) x 125 mm, 198 g,

🔋 3x 1,5 V AAA, EK-EL

**LIFE wireless weather station**

as 35.1153.01, white

**LIFE station météo radio-pilotée**

comme 35.1153.01, blanc



mit Hintergrundbeleuchtung  
with backlight  
avec éclairage de fond

**35.1134.10**

**MULTY Funk-Wetterstation**

kabellose Übertragung der Außentemperatur und Luftfeuchtigkeit über bis zu 3 Sender (max. 80 m), Anzeige der Innentemperatur und Luftfeuchtigkeit mit Komfortzone, Max.-Min.-Funktion, Wettersymbol (basiert auf der Veränderung der Temperatur- und Luftfeuchtigkeitswerte), Temperaturtendenz, Temperaturalarm, Funkuhr mit Datum und Wochentag, Alarm mit Snooze-Funktion, Mondphase, Hintergrundbeleuchtung

**T in: -9...+50°C (+15,8...+122°F),**

**T out: -40...+70°C (-40...+158°F), H in/out: 20...95%**

📶 T/H 30.3209.02, 🔋 2x 1,5 V AAA

📏 118 x 29 (95) x 180 mm, 214 g, 🔋 2x 1,5 V AA, EK-EL

**MULTY wireless weather station**

wireless transmission of outdoor temperature and humidity via up to 3 transmitters (max. 80 m), indication of indoor temperature and humidity with comfort level, max.-min.-function, weather symbol (based on the changes of temperature and humidity values), temperature tendency, temperature alarm, radio-controlled clock with date and day of the week, alarm with snooze function, moon phase, backlight

**MULTY station météo radio-pilotée**

transmission de la température et humidité extérieure sans câble avec jusqu'à 3 émetteurs (max. 80 m), indication de la température et humidité intérieure avec niveau de confort, fonction max.- min., symbole météo (basé sur les variations de la température et de l'humidité), tendance de la température, alarme de température, horloge radio-pilotée avec date et jour de la semaine, alarme avec fonction snooze, phase de lune, éclairage de fond

**TFA  
DESIGN  
PATENT**



**35.1134.10**

**MULTY Funk-Wetterstation**

kabellose Übertragung der Außentemperatur und Luftfeuchtigkeit über bis zu 3 Sender (max. 80 m), Anzeige der Innentemperatur und Luftfeuchtigkeit mit Komfortzone, Max.-Min.-Funktion, Wettersymbol (basiert auf der Veränderung der Temperatur- und Luftfeuchtigkeitswerte), Temperaturtendenz, Temperaturalarm, Funkuhr mit Datum und Wochentag, Alarm mit Snooze-Funktion, Mondphase, Hintergrundbeleuchtung

**T in: -9...+50°C (+15,8...+122°F),**

**T out: -40...+70°C (-40...+158°F), H in/out: 20...95%**

📶 T/H 30.3209.02, 🔋 2x 1,5 V AAA

📏 118 x 29 (95) x 180 mm, 214 g, 🔋 2x 1,5 V AA, EK-EL

**MULTY wireless weather station**

wireless transmission of outdoor temperature and humidity via up to 3 transmitters (max. 80 m), indication of indoor temperature and humidity with comfort level, max.-min.-function, weather symbol (based on the changes of temperature and humidity values), temperature tendency, temperature alarm, radio-controlled clock with date and day of the week, alarm with snooze function, moon phase, backlight

**MULTY station météo radio-pilotée**

transmission de la température et humidité extérieure sans câble avec jusqu'à 3 émetteurs (max. 80 m), indication de la température et humidité intérieure avec niveau de confort, fonction max.- min., symbole météo (basé sur les variations de la température et de l'humidité), tendance de la température, alarme de température, horloge radio-pilotée avec date et jour de la semaine, alarme avec fonction snooze, phase de lune, éclairage de fond

**TFA  
DESIGN  
PATENT**



**TFA**  
**DESIGN**  
**PATENT**

**IT+**  
**100 m**  
**868MHz**

### 35.1089.54.IT

#### SPECTRO Funk-Wetterstation

kabellose Übertragung der Außentemperatur über Sender (max. 100 m), Anzeige der Innentemperatur, permanente Anzeige der Höchst- und Tiefstwerte, Wettervorhersage, Luftdrucktendenz, Funkuhr mit Alarm und Snooze-Funktion, Zeitzone ±12 Std., silber

**T in: -10...+38°C, T out: -40...+60°C**

**T 30.3159.IT, 2x 1,5 V AA**

**119 x 29 (50) x 138 mm, 176 g, 3x 1,5 V AA, EK-EL**

#### SPECTRO wireless weather station

wireless transmission of outdoor temperature via transmitter (max. 100 m), indication of indoor temperature, permanent indication of daily highest and lowest values, weather forecast, tendency of atmospheric pressure, radio controlled clock with alarm and snooze-function, time zone ±12 hrs, silver

#### SPECTRO station météo radio-pilotée

transmission de la température extérieure sans câble avec émetteur (max. 100 m), indication de la température intérieure, indication permanente des valeurs maximales et minimales, prévisions météo, tendance de la pression atmosphérique, horloge radio-pilotée avec alarme et fonction snooze, fuseau horaire ±12 hrs, argenté

### 35.1079

#### AXIS Funk-Wetterstation

kabellose Übertragung der Außentemperatur über bis zu 3 Sender (max. 100 m), Anzeige der Innentemperatur und Luftfeuchtigkeit, Max.-Min.-Funktion, Wettervorhersage, Luftdrucktendenz, Funkuhr mit Datumsanzeige und Alarm, Hintergrundbeleuchtung

**T in: -10...+80°C (+14...+176°F),**

**T out: -40...+65°C (-40...+149°F), H in: 20...99%**

**T 30.3157, 2x 1,5 V AAA**

**81 x 28 (69) x 143 mm, 140 g, 2x 1,5 V AAA, EK-EL**

#### AXIS wireless weather station

wireless transmission of outdoor temperature via up to 3 transmitters (max. 100 m), indication of indoor temperature and humidity, max.-min.-function, weather forecast, tendency of atmospheric pressure, radio-controlled clock with date und alarm, backlight

#### AXIS station météo radio-pilotée

transmission de la température extérieure sans câble avec jusqu'à 3 émetteurs (max. 100 m), indication de la température et humidité intérieure, fonction max.-min., prévisions météo, tendance de la pression atmosphérique, horloge radio-pilotée avec date et alarme, éclairage de fond





mit Hintergrundbeleuchtung  
with backlight  
avec éclairage de fond



### 35.1152.02

#### SKY Funk-Wetterstation

wie 35.1152.01, weiß

🔊 T/H 30.3195, 🔋 2x 1,5 V AAA

📏 123 x 52 x 117 mm, 217 g,

🔊 3x 1,5 V AAA, EK-EL

SKY wireless weather station

as 35.1152.01, white

SKY station météo radio-pilotée

comme 35.1152.01, blanc



### 35.1152.01

#### SKY Funk-Wetterstation

kabellose Übertragung der Außentemperatur und Luftfeuchtigkeit über Sender (max. 60 m), Anzeige der Innentemperatur und Luftfeuchtigkeit mit Komfortzone, Wettervorhersage, permanente Anzeige der Höchst- und Tiefstwerte für außen mit automatischer Rückstellung nach 24 Stunden, zusätzlicher Max.-Min.-Speicher mit manueller Rückstellung unter Angabe von Tag und Datum der Speicherung, Außentemperaturalarm, Frostsymbol, Funkuhr mit Datum und Wochentag, Weckalarm mit Snooze-Funktion, Display mit blauen Elementen und Hintergrundbeleuchtung, schwarz

T in: -10...+50°C (+14°F...+122°F), T out: -20...+50°C (-4...+122°F), H in/out: 20...99%

🔊 T/H 30.3195, 🔋 2x 1,5 V AAA

📏 123 x 52 x 117 mm, 217 g, 🔊 3x 1,5 V AAA, EK-EL

#### SKY wireless weather station

wireless transmission of outdoor temperature and humidity via transmitter (max. 60 m), indication of indoor temperature and humidity with comfort level, weather forecast, permanent indication of highest and lowest outdoor values with auto reset after 24 hours, additional max.-min. memory with manual reset and time and date of recording, outdoor temperature alarm, frost symbol, radio-controlled clock with date and day of the week, alarm with snooze function, display with blue elements and backlight, black

#### SKY station météo radio-pilotée

transmission de la température et humidité extérieure sans câble avec émetteur (max. 60 m), indication de la température et humidité intérieure avec niveau de confort du climat, prévisions météo, indication permanente des valeurs extérieures maximales et minimales avec réactualisation automatique (24 heures), mémorisation additionnelle des valeurs max.-min. avec réactualisation manuelle indiquant l'heure et date de la mémorisation, alarme de température extérieure, symbole de givre, horloge radio-pilotée avec date et jour de la semaine, réveil avec fonction snooze, affichage avec éléments bleus et éclairage de fond, noir

TFA  
DESIGN  
PATENT

ULTRA  
FLAT  
9,5 mm



### 35.1107

#### PURE Funk-Wetterstation

ultra-flaches Design (9,5 mm), kabellose Übertragung der Außentemperatur über bis zu 3 Sender (max. 40 m), Anzeige der Innentemperatur und Luftfeuchtigkeit, Komfortzone, Tendenzanzeigen, Max.-Min.-Funktion, Temperaturalarm, Wettervorhersage, Funkuhr mit Datum und Wochentag (7 Sprachen), verschiedene Weckzeiten (Werktag, Wochenende, früheres Wecken bei Frostgefahr)

T in: -5...+50°C (+23...+122°F), T out: -20...+60°C (-4...+140°F), H in: 20...95%

🔊 T 30.3214, 🔋 2x 1,5 V AAA

📏 178 x 10 (45) x 121 (127) mm, 195 g, 🔊 2x CR2032, EK-EL

#### PURE wireless weather station

ultra-flat design (9,5 mm), wireless transmission of outdoor temperature via up to 3 transmitters (max. 40 m), indication of indoor temperature and humidity, comfort level, tendency indicators, max.-min.-function, temperature alarm, weather forecast, radio-controlled clock with date and day of week (7 languages), different alarm times (workday, weekend, earlier alarm for frost alert)

#### PURE station météo radio-pilotée

design ultra-plat (9,5 mm), transmission de la température extérieure sans câble avec jusqu' à 3 émetteurs (max. 40 m), température et humidité intérieure, niveau de confort, indication de la tendance, fonction max.-min., alarme de température, prévisions météo, horloge radio-pilotée avec date et jour de la semaine (7 langues), heures d'alarme différentes (jour ouvré, weekend, heure de réveil précoce en cas de risque de gel)







### 35.1111.IT

#### XENO Funk-Wetterstation

kabellose Übertragung der Außentemperatur und Luftfeuchtigkeit über Sender (max. 100 m), Innentemperatur und Luftfeuchtigkeit, Max.-Min.-Funktion, Wettervorhersage, Luftdrucktendenz, Funkuhr mit Datumsanzeige, Mondphase, schwarz-silber

**T in: -10...+60°C, T out: -40...+60°C, H in: 20...95%, H out: 1...99%**

📶 T/H 30.3187.IT, 🔋 2x 1,5 V AAA

📏 100 x 25 (56) x 161 mm, 148 g, 🔋 2x 1,5 V AA, EK-EL

#### XENO wireless weather station

wireless transmission of outdoor temperature and humidity via transmitter (max. 100 m), indoor temperature and humidity, max.-min.-function, weather forecast, tendency of atmospheric pressure, radio-controlled clock with date, moon phase, black-silver

#### XENO station météo radio-pilotée

transmission de la température et humidité extérieure sans câble avec émetteur (max. 100 m), température et humidité intérieure, fonction max.-min., prévisions météo, tendance de la pression atmosphérique, horloge radio-pilotée avec date, phase de lune, noir-argenté

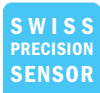

### 35.1109.IT

#### NEO PLUS Funk-Wetterstation

wie 35.1111.IT, silber

📶 T/H 30.3187.IT, 🔋 2x 1,5 V AAA

📏 95 x 20 (65) x 158 mm, 125 g,

🔋 2x 1,5 V AAA, EK-EL

#### NEO PLUS wireless weather station

as 35.1111.IT, silver

#### NEO PLUS station météo radio-pilotée

comme 35.1111.IT, argenté



### 35.1125.01.IT

#### METRO Funk-Wetterstation

kabellose Übertragung der Außentemperatur über Sender (max. 100 m), Anzeige der Innentemperatur, permanente Anzeige der Höchst- und Tiefstwerte, Wettervorhersage, Luftdrucktendenz, Funkuhr mit Alarm und Snooze-Funktion, schwarz

**T in: -10...+38°C, T out: -40...+60°C,**

📶 T 30.3159.IT, 🔋 2x 1,5 V AA

📏 170 x 30 (73) x 128 mm, 279 g, 🔋 3x 1,5 V AAA, EK-EL

#### METRO wireless weather station

wireless transmission of outdoor temperature via transmitter (max. 100 m), indication of indoor temperature, permanent indication of highest and lowest values, weather forecast, tendency of atmospheric pressure, radio-controlled clock with alarm and snooze-function, black

#### METRO station météo radio-pilotée

transmission de la température extérieure sans câble avec émetteur (max. 100 m), indication de la température intérieure, indication permanente des valeurs maximales et minimales, prévisions météo, tendance de la pression atmosphérique, horloge radio-pilotée avec alarme et fonction snooze, noir



**35.1135.02**

**CASA Funk-Wetterstation**

wie 35.1135.01, weiß

T/H 30.3211.02, 2x 1,5 V AA  
 141 x 48 x 100 mm, 214 g,  
 2x 1,5 V AA, EK-EL

**CASA wireless weather station**

as 35.1135.01, white

**CASA station météo radio-pilotée**

comme 35.1135.01, blanc



**35.1135.01**

**CASA Funk-Wetterstation**

kabellose Übertragung der Außentemperatur und Luftfeuchtigkeit über bis zu 3 Sender (max. 50 m), Anzeige der Innentemperatur und Luftfeuchtigkeit, Max.-Min.-Funktion, Frostalarm, Wettervorhersage, Funkuhr mit Alarm und Snooze-Funktion, Hintergrundbeleuchtung, schwarz

T in: 0...+45°C (+32...+113°F), T out: -40...+70°C (-40...+158°F), H in/out: 20...90%

T/H 30.3211.02, 2x 1,5 V AA

141 x 48 x 100 mm, 214 g, 2x 1,5 V AA, EK-EL

**CASA wireless weather station**

wireless transmission of outdoor temperature and humidity via up to 3 transmitter (max. 50 m), indication of indoor temperature and humidity, max.-min.-function, frost alarm, weather forecast, radio-controlled clock with alarm and snooze function, backlight, black

**CASA station météo radio-pilotée**

transmission de la température et humidité extérieure sans câble avec jusqu'à 3 émetteurs (max. 50 m), indication de la température et humidité intérieure, fonction max.-min., alarme givre, prévisions météo, horloge radio-pilotée avec alarme et fonction snooze, éclairage de fond, noir



mit Hintergrundbeleuchtung  
 with backlight  
 avec éclairage de fond

**35.1122**

**MODUS PLUS Funk-Wetterstation**

kabellose Übertragung der Außentemperatur und Luftfeuchtigkeit über bis zu 3 Sender (max. 75 m), Anzeige der Innentemperatur und Luftfeuchtigkeit, Max.-Min.-Funktion, Wettervorhersage, Wettertendenz, Funkuhr mit Datum, Wochentag, 2 Alarmzeiten und Snooze-Funktion, Mondphase, Hintergrundbeleuchtung

T in: -10...+60°C (+14...+140°F),

T out: -40...+60°C (-40...+140°F), H in/out: 20...99%

T/H 30.3196, 2x 1,5 V AA

100 x 34 (70) x 168 mm, 237 g,

3x 1,5 V AA, EK-EL

**MODUS PLUS wireless weather station**

wireless transmission of outdoor temperature and humidity via up to 3 transmitters (max. 75 m), indication of indoor temperature and humidity, max.-min.-function, weather forecast, tendency of atmospheric pressure, radio-controlled clock with date, day of the week, 2 alarm times and snooze function, moon phase, backlight

**MODUS PLUS station météo radio-pilotée**

transmission de la température et humidité extérieure sans câble avec jusqu'à 3 émetteurs (max. 75 m), température et humidité intérieure, indication de la tendance, fonction max.-min., prévisions météo, tendance de la pression atmosphérique, horloge radio-pilotée avec date, jour de la semaine, 2 heures d'alarme et fonction snooze, phase de lune, éclairage de fond





**TFA**  
DESIGN  
PATENT



mit Hintergrundbeleuchtung  
with backlight  
avec éclairage de fond



### 35.1151.01

#### MONDO Funk-Wetterstation

kabellose Übertragung der Außentemperatur und Luftfeuchtigkeit über bis zu 3 Sender (max. 60 m), Anzeige der Innentemperatur und Luftfeuchtigkeit, Wettervorhersage, Temperaturtendenz, Temperaturalarm, Funkuhr mit Datum und Wochentag, Weckalarm mit zwei Alarmzeiten, Snooze-Funktion mit einstellbarer Dauer, Hintergrundbeleuchtung mit zwei Helligkeitsstufen (im Dauerbetrieb mit Netzadapter, nicht inklusive)

**T in:** 0...+50°C (+32°F...+122°F), **T out:** -40...+70°C (-40...+158°F), **H in/out:** 20...95%

📶 T/H 30.3241.02, 🔌 2x 1,5 V AA

📏 214 x 27 (61) x 140 mm, 344 g, 🔌 3x 1,5 V AAA, 🗑️, EK-EL

#### MONDO wireless weather station

wireless transmission of outdoor temperature and humidity via up to 3 transmitters (max. 60 m), indication of indoor temperature and humidity, weather forecast, temperature trend, temperature alarm, radio-controlled clock with date and day of the week, two alarm times, snooze function with adjustable interval, backlight with two brightness levels (continuous operation with power adapter, not included)

#### MONDO station météo radio-pilotée

transmission de la température et humidité extérieure sans câble avec jusqu'à 3 émetteurs (max. 60 m), indication de la température et humidité intérieure, prévisions météo, tendance de la température, alarme de température, horloge radio-pilotée avec date et jour de la semaine, deux heures d'alarme, fonction snooze avec intervalle réglable, éclairage de fond avec deux niveaux d'éclairage (utilisation permanente avec adaptateur secteur, non inclus)

**TFA**  
DESIGN  
PATENT

**INKL.**  
3x  
SENDER



### 35.1142.01

#### VIEW Funk-Wetterstation

zur Kontrolle von Raum- und Außenklima, mit Innensensor und 3 kabellosen Funksendern (max. 60 m) zur Überwachung von Temperatur und Luftfeuchtigkeit in bis zu 4 Räumen, Max.-Min.-Funktion, Tendenzpfeile, Wettervorhersage mit Luftdruck, Funkuhr mit Datum, Wochentag (7 Sprachen) und Weckalarm

**T in:** -10...+60°C (+14...+140°F), **T out:** -40...+60°C (-40...+140°F), **H in:** 20...95%, **H out:** 1...99%

📶 3x T/H 30.3215.02, 🔌 je 2x 1,5 V AAA

📏 131 x 26 x 102 mm, 154 g, 🔌 2x 1,5 V AAA, EK-EL

#### VIEW wireless weather station

for the control of indoor and outdoor climate, with internal sensor and 3 wireless transmitters (max. 60 m) for monitoring temperature and humidity in up to 4 rooms, max.-min.-function, tendency indicators, weather forecast with atmospheric pressure, radio-controlled clock with date, day of the week (7 languages) and alarm

#### VIEW station météo radio-pilotée

pour le contrôle du climat intérieur et extérieur, avec capteur interne et 3 émetteurs sans fil (max. 60 m) pour surveiller la température et l'humidité dans jusqu'à 4 chambres, fonction max.-min., flèches de tendance, prévisions météo avec pression atmosphérique, horloge radio-pilotée avec date, jour de la semaine (7 langues) et alarme





NEU  
NEW



### 35.1159.01

#### WEATHER BOY Funk-Wetterstation

kabellose Übertragung der Außentemperatur über bis zu 3 Sender (max. 60 m), Anzeige der Innentemperatur und Luftfeuchtigkeit mit Komfortzone, Max.-Min.-Funktion, Wettervorhersage mit Symbolen und dem „Weather Boy“ (22 Bekleidungsvariationen), Luftdrucktendenz, Funkuhr mit Datum, Wochentag, Weckalarm mit Snooze-Funktion (Dauer einstellbar), Zeitpunkt für Sonnenauf- und Untergang, Tageslänge, Anzeige der Mondphase, Hintergrundbeleuchtung, schwarz

**T in:** -9,9...+50°C (+14,2...+122°F),

**T out:** -25...+60°C (-13...+140°F), **H in:** 20...95%

📡 T 30.3246.02, 🔋 2x 1,5 V AA

📏 145 x 39 x 97 mm, 189 g, 🔌 2x 1,5 V AA, EK-EL

#### WEATHER BOY wireless weather station

wireless transmission of outdoor temperature via up to 3 transmitters (max. 60 m), indication of indoor temperature and humidity with comfort zone, max.-min.-function, weather forecast with symbols and „Weather Boy“ (22 variations of clothing), tendency of atmospheric pressure, radio controlled clock with date, weekday, alarm with snooze function (adjustable interval), time for sunrise and sunset, day length, moon phase, backlight, black

#### WEATHER BOY station météo radio-pilotée

transmission de la température extérieure sans câble avec jusqu'à 3 émetteurs (max. 60 m), indication de la température et humidité intérieures avec niveau de confort, fonction max.-min., prévisions météo avec symboles et « Weather Boy » (22 variations de vêtements), tendance de la pression atmosphérique, horloge radio-pilotée avec date, jour de la semaine, alarme avec fonction snooze (intervalle réglable), heure de lever et coucher du soleil, durée de jour, indication de la phase de lune, éclairage de fond, noir

### 35.1159.02

#### WEATHER BOY Funk-Wetterstation

wie 35.1159.01, weiß

📡 T 30.3246.02, 🔋 2x 1,5 V AA

📏 145 x 39 x 97 mm, 189 g,

🔌 2x 1,5 V AA, EK-EL

#### WEATHER BOY wireless weather station

as 35.1159.01, white

#### WEATHER BOY station météo radio-pilotée

comme 35.1159.01, blanc

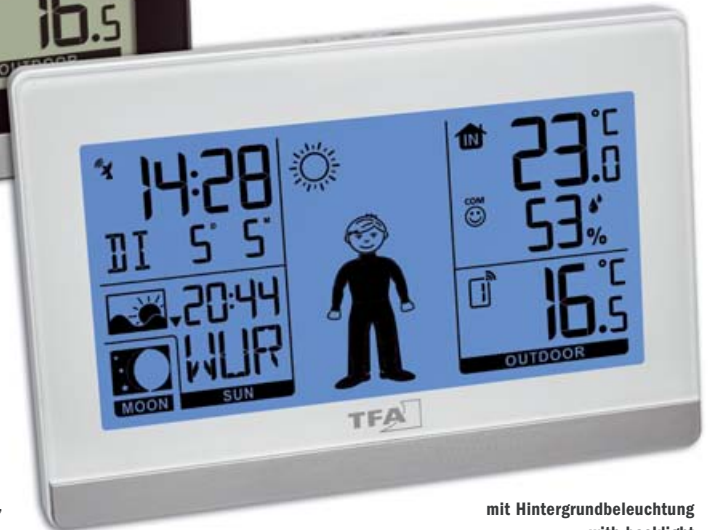

mit Hintergrundbeleuchtung  
with backlight  
avec éclairage de fond

IT+  
100 m  
868MHz

### 35.1084.IT

#### WEATHER BOY Funk-Wetterstation

kabellose Übertragung der Außentemperatur über Sender (max. 100 m), Anzeige der Innentemperatur und Luftfeuchtigkeit mit Komfortzone, Max.-Min.-Funktion für Temperatur, Wettervorhersage mit Symbolen und dem „Weather Boy“ (15 Bekleidungsvariationen), Luftdrucktendenz, Funkuhr mit Datumsanzeige

**T in:** 0...+50°C (+32...+122°F),

**T out:** -40...+60°C (-40...+140°F), **H in:** 20...99%

📡 T 30.3159.IT, 🔋 2x 1,5 V AA

📏 81 x 33 (62) x 144 mm, 170 g, 🔌 2x 1,5 V AA, EK-EL

#### WEATHER BOY wireless weather station

wireless transmission of outdoor temperature via transmitter (max. 100 m), indication of indoor temperature and humidity with comfort level, max.-min.-function for temperature, weather forecast by symbols and „Weather Boy“ (15 variations of clothing), tendency of atmospheric pressure, radio-controlled clock with date

#### WEATHER BOY station météo radio-pilotée

transmission de la température extérieure sans câble avec émetteur (max. 100 m), indication de la température et humidité intérieure avec niveau de confort, fonction max.-min. pour la température, prévisions météo avec symboles et « Weather Boy » (15 variations de vêtements), tendance de la pression atmosphérique, horloge radio-pilotée avec date





IT+  
100 m  
868MHz

TFA  
DESIGN  
PATENT



### 35.1068.IT

#### DIVA BASE Funk-Wetterstation

mit 2-Kanal-Sender für kabellose Übertragung (max. 100 m) der Außentemperatur und optionalem Sensorkabel, ein weiterer Kanal verfügbar, Anzeige der Innentemperatur und Luftfeuchtigkeit mit Komfortzone, Max.-Min.-Funktion, Wettervorhersage, Luftdrucktendenz, Funkuhr mit Datumsanzeige

**T in:** -10...+60°C (+14...+140°F),

**T out:** -40...+60°C (-40...+140°F), **H in:** 20...95%

📶 T 30.3146.IT, 🔋 2x 1,5 V AAA

📏 82 x 33 (62) x 144 mm, 165 g, 🔋 2x 1,5 V AA, EK-EL

#### DIVA BASE wireless weather station

with dual channel transmitter for wireless transmission (max. 100 m) of outdoor temperature and optional sensor cable, one additional channel available, indication of indoor temperature and humidity with comfort level, max.-min.-function, weather forecast, tendency of atmospheric pressure, radio-controlled clock with date

#### DIVA BASE station météo radio-pilotée

avec émetteur à deux canaux pour la transmission (max. 100 m) de la température extérieure et câble du capteur optionnel, un canal additionnel disponible, indication de la température et humidité intérieure avec niveau de confort, fonction max.-min., prévisions météo, tendance de la pression atmosphérique, horloge radio-pilotée avec date

Infos + Video



IT+  
100 m  
868MHz

SWISS  
PRECISION  
SENSOR

TFA  
DESIGN  
PATENT



### 35.1078.10.IT

#### DIVA PLUS Funk-Wetterstation

kabellose Übertragung der Außentemperatur und Luftfeuchtigkeit über bis zu 3 Sender (max. 100 m), Anzeige der Innentemperatur und Luftfeuchtigkeit, Max.-Min.-Funktion, Wettervorhersage, Luftdrucktendenz, Luftdruck mit grafischer Darstellung des Luftdruckverlaufs der letzten 24 Std., Funkuhr mit Datumsanzeige, Zeitzone ±12 Std.

**T in:** -10...+60°C (+14...+140°F), **T out:** -40...+60°C (-40...+140°F), **H in:** 20...95%, **H out:** 1...99%

📶 T/H 30.3144.IT, 🔋 2x 1,5 V AA

📏 102 x 33 (76) x 180 mm, 234 g, 🔋 3x 1,5 V AA, EK-EL

#### DIVA PLUS wireless weather station

wireless transmission of outdoor temperature and humidity via up to 3 transmitters (max. 100 m), indication of indoor temperature and humidity, max.-min.-function, weather forecast, tendency of atmospheric pressure, atmospheric pressure with bar graph indication of the last 24 hours, radio-controlled clock with date, time zone ±12 hrs.

#### DIVA PLUS station météo radio-pilotée

transmission de la température et humidité extérieure sans câble avec jusqu'à 3 émetteurs (max. 100 m), indication de la température et humidité intérieure, fonction max.-min., prévisions météo, tendance de la pression atmosphérique, pression atmosphérique avec indication graphique des dernières 24 heures, horloge radio-pilotée avec date, fuseau horaire ±12 hrs



**NEU  
NEW** **TFA  
DESIGN  
PATENT**



Display auf Deutsch

**35.1158.01GB**  
**ELEMENTS Funk-Wetterstation**  
 wie 35.1158.01, englisches Display, rote Taste, Verpackung und Anleitung 6-sprachig  
**T/H 30.3247.02**, 2x 1,5 V AAA  
 158 x 26 (57)x 119 (117) mm, 222 g, 3x 1,5 V AAA, EK-EL

**ELEMENTS wireless weather station**  
 as 35.1158.01, English display, red button, packaging and instructions in 6 languages

**ELEMENTS station météo radio-pilotée**  
 comme 35.1158.01, affichage anglaise, touche rouge, emballage et instructions en 6 langues



**NEU  
NEW** **TFA  
DESIGN  
PATENT**

**35.1158.01**

**ELEMENTS Funk-Wetterstation**

kabellose Übertragung der Außentemperatur und Luftfeuchtigkeit über bis zu 3 Sender (max. 100 m), Anzeige der Innentemperatur und Luftfeuchtigkeit, Frostalarm, Wettervorhersage mit Symbolen, Luftdruck und grafischer Verlauf der letzten 12 Stunden, Tendenzpfeile und Max.-Min.-Funktion für Temperatur, Luftfeuchtigkeit und Luftdruck, Funkuhr mit Datum und ausgeschriebenem Wochentag, Alarm mit zwei Weckzeiten und Snooze-Funktion, Anzeige der Mondphase, Sensortasten, Hintergrundbeleuchtung, Display, Verpackung und Anleitung auf Deutsch

**T in: -10...+50°C, T out: -50...+70°C, H in/out: 1...99%**

**T/H 30.3247.02**, 2x 1,5 V AAA  
 158 x 26 (57)x 119 (117) mm, 222 g, 3x 1,5 V AAA, EK-EL

**ELEMENTS wireless weather station**

wireless transmission of outdoor temperature and humidity via up to 3 transmitters (max. 100 m), indication of indoor temperature and humidity, frost alarm, weather forecast with symbols, atmospheric pressure with bar graph for the last 12 hours, max.-min.-function and trend arrows for temperature, humidity and atmospheric pressure, radio-controlled clock with date and weekday written in full letters, two alarm times and snooze function, moon phase, sensor buttons, backlight, display, box and instruction manual in German

**ELEMENTS station météo radio-pilotée**

transmission de la température et humidité extérieure sans câble avec jusqu'à 3 émetteurs (max. 100 m), indication de la température et humidité intérieure, alarme givre, prévisions météo par symboles, pression atmosphérique avec graphique des dernières 12 heures, fonction max.-min. et flèches de tendance pour température, humidité et pression atmosphérique, horloge radio-pilotée avec date et jours de la semaine en toutes lettres, deux heures d'alarme et fonction snooze, indication de la phase de lune, touches tactiles, éclairage de fond, affichage, emballage et instructions en allemand

**WeatherHub®**  
 SmartHome System  
 siehe Seite | page 60 !



**IT+ 100 m 868MHz** **SWISS PRECISION SENSOR** **TFA DESIGN PATENT**

**35.1143.01.IT**

**CONNECT Funk-Wetterstation**

kabellose Übertragung der Außentemperatur und Luftfeuchtigkeit über Sender (max. 100 m), Innentemperatur und Luftfeuchtigkeit, Max.-Min.-Funktion für Temperatur, Wettervorhersage, Luftdrucktendenz, graphische Darstellung des Luftdruckverlaufs der letzten 12 Std., Funkuhr mit Alarm und Datumsanzeige, Verbindung mit WeatherHub-Gateway möglich

**T in: -10...+60°C, T out: -40...+60°C, H in: 20...95%, H out: 1...99%**

**T/H 30.3224.02.IT**, 2x 1,5 V AA  
 160 x 36 (56) x 130 (145) mm, 260 g, 2x 1,5 V C, EK-EL

**CONNECT wireless weather station**

wireless transmission of outdoor temperature and humidity via transmitter (max. 100 m), indication of indoor temperature and humidity, max.-min.-function for temperature, weather forecast, tendency of atmospheric pressure, bar graph indication of atmospheric pressure for the last 12 hours, radio-controlled clock with alarm and date, connection with WeatherHub gateway possible

transmission de la température et humidité extérieure sans câble avec émetteur (max. 100 m), indication de la température et humidité intérieure, fonction max.-min. pour température, prévisions météo, tendance de la pression atmosphérique, indication graphique de la pression atmosphérique des dernières 12 heures, horloge radio-pilotée avec alarme et date, raccordement possible à la passerelle WeatherHub





mit Hintergrundbeleuchtung  
with backlight  
avec éclairage de fond



### 35.1155.01

#### HORIZON Funk-Wetterstation

kabellose Übertragung der Außentemperatur über bis zu 3 Sender (max. 60 m), Innentemperatur und Luftfeuchtigkeit mit Komfortzone, Max.-Min.-Funktion, Wettervorhersage, Luftdrucktendenz, absoluter und relativer Luftdruck, graphische Darstellung des Luftdruckverlaufs und Vergangenheitswerte der letzten 12 Std., Funkuhr mit Datumsanzeige und Wochentag, Alarm mit zwei Weckzeiten und Snooze-Funktion, Auf- und Untergang von Sonne und Mond für 150 europäische Städte, Mondphase, blaue Hintergrundbeleuchtung

**T in: 0...+50°C (+32°F...+122°F), T out: -20...+60°C (-4...+140°F), H in: 20...95%**

📶 T 30.3242.02, ⌚ 2x 1,5 V AAA

📏 158 x 26 (51) x 123 mm, 221 g, 🔋 3x 1,5 V AAA, 🏠 EK-EL

#### HORIZON wireless weather station

wireless transmission of outdoor temperature via up to 3 transmitters (max. 60 m), indication of indoor temperature and humidity with comfort level, max.-min.-function, weather forecast, tendency of atmospheric pressure, absolute and relative atmospheric pressure, bar graph indication of atmospheric pressure and history for the last 12 hours, radio-controlled clock with date and weekday, two alarm times and snooze function, sunrise/sunset and moonrise/moonset in 150 European cities, moon phase, blue backlight

#### HORIZON station météo radio-pilotée

transmission de la température extérieure sans câble avec jusqu'à 3 émetteurs (max. 60 m), indication de la température et humidité intérieure avec niveau de confort, fonction max.-min., prévisions météo, tendance de la pression atmosphérique, pression atmosphérique absolue et relative, indication graphique de la pression atmosphérique et histoire des dernières 12 heures, horloge radio-pilotée avec date et jour de la semaine, deux heures d'alarme et fonction snooze, lever et coucher du soleil et de lune pour 150 villes européennes, phase de lune, éclairage de fond bleu



TFA  
DESIGN  
PATENT

### 35.1139.01

#### METEO SENS Funk-Wetterstation

kabellose Übertragung der Außentemperatur und Luftfeuchtigkeit über bis zu 3 Sender (max. 80 m), Anzeige der Innentemperatur und Luftfeuchtigkeit, Max.-Min.-Funktion, Tendenzpfeile, Wettervorhersage, Luftdruck und grafischer Verlauf der letzten 24 Stunden, Funkuhr mit Datum

**T in: 0...+50°C (+32°F...+122°F), T out: -40...+60°C (-40...+140°F), H in/out: 1...99%**

📶 T/H 30.3221.02, ⌚ 2x 1,5 V AA

📏 157 x 43 x 117 mm, 217 g, 🔋 2x 1,5 V AA, EK-EL

#### METEO SENS wireless weather station

wireless transmission of outdoor temperature and humidity via up to 3 transmitters (max. 80 m), indication of indoor temperature and humidity, max.-min.-function, tendency indicators, weather forecast, atmospheric pressure with bar graph for the last 24 hours, radio-controlled clock with date

#### METEO SENS station météo radio-pilotée

transmission de la température et humidité extérieure sans câble avec jusqu'à 3 émetteurs (max. 80 m), indication de la température et humidité intérieure, fonction max.-min., flèches de tendance, prévisions météo, pression atmosphérique avec graphique des dernières 24 heures, horloge radio-pilotée avec date



IT+  
100 m  
868MHz

SWISS  
PRECISION  
SENSOR

TFA  
DESIGN  
PATENT

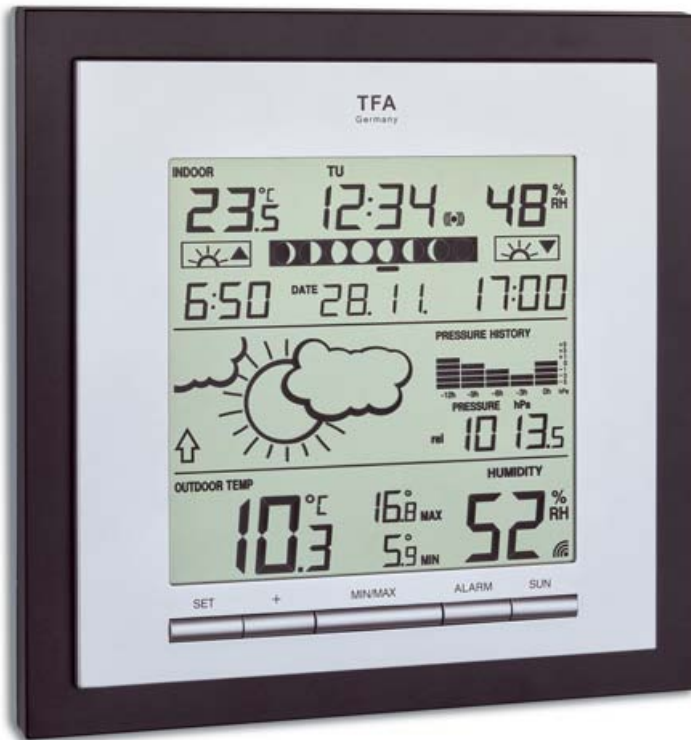

### 35.1144.01.IT

#### LINEA PLUS Funk-Wetterstation

kabellose Übertragung der Außentemperatur und Luftfeuchtigkeit über Sender (max. 100 m), Innentemperatur und Luftfeuchtigkeit, Max.-Min.-Funktion für Temperatur, Wettervorhersage, Luftdrucktendenz, absoluter und relativer Luftdruck, graphische Darstellung des Luftdruckverlaufs der letzten 12 Std., Uhrzeit mit Alarm und Datumsanzeige, Sonnenauf- und -untergang und Tageslänge für 150 europäische Städte, Mondphase

**T in: -10...+60°C, T out -40...+60°C, H in: 20...95%, H out: 1...99%**

**T/H 30.3187.IT, 2x 1,5 V AAA**

**184 x 40 (63) x 188 mm, 297 g, 2x 1,5 V C, EK-EL**

#### LINEA PLUS wireless weather station

wireless transmission of outdoor temperature and humidity via transmitter (max. 100 m), indication of indoor temperature and humidity, max.-min.-function for temperature, weather forecast, tendency of atmospheric pressure, absolute and relative atmospheric pressure, bar graph indication of atmospheric pressure for the last 12 hours, clock with alarm and date, sunrise/sunset time and day length in 150 European cities, moon phase

#### LINEA PLUS station météo radio-pilotée

transmission de la température et humidité extérieure sans câble avec émetteur (max. 100 m), indication de la température et humidité intérieure, fonction max.-min. pour température, prévisions météo, tendance de la pression atmosphérique, pression atmosphérique absolue et relative, indication graphique de la pression atmosphérique des dernières 12 heures, horloge avec alarme et date, lever et coucher du soleil et la durée du jour pour 150 villes européennes, phase de lune

### 35.1083.54

#### GAIA Funk-Wetterstation

kabellose Übertragung der Außentemperatur und Luftfeuchtigkeit über Sender (max. 100 m), Innentemperatur und Luftfeuchtigkeit, Tageshöchst- und Tiefstwerte mit Zeit und Datum der Speicherung, Symbole für aktuelles Wetter und Vorhersage, Luftdrucktendenz, absoluter und relativer Luftdruck, grafische Darstellung des Luftdruckverlaufs der letzten 24 Std., programmierbare Alarmzustände für viele Parameter, z B. Temperaturalarm, Sturmwarnung, Taupunkt, Funkuhr mit Alarm, Snooze-Funktion und Datumsanzeige, Hintergrundbeleuchtung

**T in: 0...+60°C (+32...+140°F), T out: -40...+65°C (-40...+149°F),**

**H in: 1...99%, H out: 20...95%**

**T/H 30.3166, 2x 1,5 V AAA**

**101 x 33 (75) x 187 mm, 251 g, 3x 1,5 V AA, EK-EL**

#### GAIA wireless weather station

wireless transmission of outdoor temperature and humidity via transmitter (max. 100 m), indoor temperature and humidity, daily highest and lowest values with time and date of recording, symbols for actual weather and forecast, tendency of atmospheric pressure, absolute and relative atmospheric pressure, bar graph indication of atmospheric pressure for the last 24 hours, programmable alarm functions for certain weather conditions, like temperature alarm, storm warning, dew point, radio-controlled clock with alarm, snooze function and date, backlight

#### GAIA station météo radio-pilotée

transmission de la température et humidité extérieure sans câble avec émetteur (max. 100 m), température et humidité intérieure, valeurs maximales et minimales indiquant l'heure et date de la mémorisation, symboles pour temps actuels et prévisions météo, tendance de la pression atmosphérique, pression atmosphérique relative et absolue, indication graphique de la pression atmosphérique des dernières 24 heures, alarme programmable pour beaucoup de paramètres comme alarme de température, de tempête, point de rosée, horloge radio-pilotée avec alarme, fonction snooze et date, éclairage de fond





### 35.1136.02

#### PRIMAVERA Funk-Wetterstation

kabellose Übertragung der Außentemperatur und Luftfeuchtigkeit über bis zu 3 Sender (max. 60 m), Innentemperatur und Luftfeuchtigkeit, Max.-Min.-Funktion mit automatischer Rückstellung, Vorhersage mit farbigem Wetterbild, Taupunkt und Hitzeindex, Funkuhr mit Datum und Wochentag, Alarm mit Snooze-Funktion, Farbdisplay mit zwei Helligkeitsstufen, Ladefunktion für Mobilgeräte via USB Port (1A)

**T in:** 0...+50°C (+32°F...+122°F), **T out:** -40...+60°C (-40...+140°F), **H in/out:** 1...99%

📶 T/H 30.3215.02, 🔌 2x 1,5 V AAA

📏 175 x 25 (58) x 125 mm, 290 g, 🔌 3x 1,5 V AAA, 🌐, EK-EL

#### PRIMAVERA wireless weather station

wireless transmission of outdoor temperature and humidity via up to 3 transmitters (max. 60 m), indication of indoor temperature and humidity, max.-min.-function with automatic reset, forecast with coloured weather picture, dew point and heat index, radio-controlled clock with date and day of the week, alarm with snooze function, colour display with two brightness levels, charging function for mobile devices via USB port (1A)

#### PRIMAVERA station météo radio-pilotée

transmission de la température et humidité extérieure sans câble avec jusqu'à 3 émetteurs (max. 60 m), indication de la température et humidité intérieure, fonction max.-min. avec réactualisation automatique, points de rosée et indice de chaleur, prévisions météo avec illustration colorée, horloge radio-pilotée avec date et jour de la semaine, alarme avec fonction snooze, écran couleur avec deux niveaux de luminosité, fonction de chargement pour les appareils mobiles par port USB (1A)



### 35.1133.01

#### SUN Funk-Wetterstation

kabellose Übertragung der Außentemperatur über Sender (max. 60 m), Max.-Min.-Funktion für die Außentemperatur, Innentemperatur und Luftfeuchtigkeit, Vorhersage mit farbigem Wetterbild, Funkuhr mit Datum, Alarm und Snooze-Funktion, Farbdisplay, schwarz

**T in:** 0...+50°C (+32°F...+122°F), **T out:** -20...+60°C (-4...+140°F), **H in:** 20...95%

📶 T 30.3207.02, 🔌 2x 1,5 V AAA

📏 120 x 25 (70) x 120 mm, 168 g, 🔌 2x 1,5 V AAA, 🌐, EK-EL

#### SUN wireless weather station

wireless transmission of outdoor temperature via transmitter (max. 60 m), max.-min.-function for outdoor temperature, indoor temperature and humidity, forecast with coloured weather picture, radio-controlled clock with date, alarm and snooze function, colour display, black

#### SUN station météo radio-pilotée

transmission de la température extérieure sans câble avec émetteur (max. 60 m), fonction max.-min. pour la température extérieure, température et humidité intérieure, prévisions météo avec illustration colorée, horloge radio-pilotée avec date, alarme et fonction snooze, écran couleur, noir

### 35.1133.02

#### SUN Funk-Wetterstation

wie 35.1133.01, weiß

📶 T 30.3207.02, 🔌 2x 1,5 V AAA

📏 120 x 25 (70) x 120 mm, 168 g,

🔌 2x 1,5 V AAA, 🌐, EK-EL

#### SUN wireless weather station

as 35.1133.01, white

#### SUN station météo radio-pilotée

comme 35.1133.01, blanc





3 D

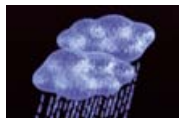

35.1110

**CRYSTAL CUBE Funk-Wetterstation**

kabellose Übertragung der Außentemperatur über bis zu 3 Sender (max. 50 m), Anzeige der Innentemperatur, Max.-Min.-Funktion, Wettervorhersage über 3D Wettersymbole mit farbiger Animation (im Dauerbetrieb mit Netzadapter), Funkuhr mit Datumsanzeige und Alarm, Hintergrundbeleuchtung

**T in: -10...+60°C (+14...+140°F), T out: -20...+60°C (-4...+140°F)**

📶 T 30.3186, 🔋 2x 1,5 V AA

📏 180 x 71 x 80 mm, 650 g, 🔌 4x 1,5 V AA, 🌐, EK-EL

**CRYSTAL CUBE wireless weather station**

wireless transmission of outdoor temperature via up to 3 transmitters (max. 50 m), indication of indoor temperature, max.-min.-function, weather forecast by 3D weather symbols with coloured animation (continuous operation with power adapter), radio-controlled clock with date and alarm, backlight

**CRYSTAL CUBE station météo radio-pilotée**

transmission de la température extérieure sans câble avec jusqu'à 3 émetteurs (max. 50 m), indication de la température intérieure, fonction max.-min., prévisions par symboles météo 3D avec animation en couleur (permanent avec adaptateur secteur), horloge radio-pilotée avec date et alarme, éclairage de fond

35.1093

**LUMAX Funk-Wetterstation**

kabellose Übertragung der Außentemperatur über bis zu 3 Sender (max. 30 m), Anzeige der Innentemperatur, Max.-Min.-Funktion, Wettervorhersage, Luftdrucktendenz, Funkuhr mit Alarm und Snooze-Funktion über Infrarot-Bewegungssensor, farbige Displaybeleuchtung im Dauerbetrieb (mit Netzadapter)

**T in: -10...+60°C, T out: -20...+60°C**

📶 T 30.3167, 🔋 2x 1,5 V AA

📏 80 x 25 (58) x 180 (192) mm, 243 g, 🔌 2x 1,5 V AAA, 🌐, EK-EL

**LUMAX wireless weather station**

wireless transmission of outdoor temperature via up to 3 transmitters (max. 30 m), indoor temperature, max.-min.-function, weather forecast, tendency of atmospheric pressure, radio-controlled clock with alarm and snooze-function by IR motion sensor, coloured backlight in continuous operation (with power adapter)

**LUMAX station météo radio-pilotée**

transmission de la température extérieure sans câble avec jusqu'à 3 émetteurs (max. 30 m), indication de la température intérieure, fonction max.-min., prévisions météo, tendance de la pression atmosphérique, horloge radio-pilotée avec alarme et fonction snooze via capteur de mouvement à infrarouge, éclairage de fond en couleur permanente (avec adaptateur secteur)



**TFA  
DESIGN  
PATENT**



### 35.1150.01

#### SEASON Funk-Wetterstation

kabellose Übertragung der Außentemperatur und Luftfeuchtigkeit (max. 80 m), Innentemperatur und Luftfeuchtigkeit, Trendpfeile, Vorhersage mit farbigem Wetterbild (verändert sich mit den Jahreszeiten), relativer Luftdruck, graphische Darstellung des Luftdruckverlaufs der letzten 24 Std., Max.-Min.-Funktion mit automatischer Rückstellung, Temperatur- und Luftfeuchtigkeitsalarm, Taupunkt, Hitzeindex, Funkuhr mit Datum und ausgeschriebenen Wochentag (6 Sprachen), Mondphase, Farbdisplay mit zwei Helligkeitsstufen (im Dauerbetrieb mit Netzadapter)

**T in:** 0...+50°C (+32...+99°F),

**T out:** -40...+60°C (-40...+140°F),

**H in/out:** 10...99%

**T/H 30.3206.02**, **2x 1,5 V AA**

**175 x 32 (84) x 165 mm, 333 g,**

**3x 1,5 V AA, EK-EL**

#### SEASON wireless weather station

wireless transmission of outdoor temperature and humidity (max. 80 m), indoor temperature and humidity, trend arrows, forecast with coloured weather picture (changes with the seasons), relative atmospheric pressure, bar graph indication of atmospheric pressure for the last 24 hours, max.-min.-function with auto reset, temperature and humidity alarm, dew point, heat index, radio-controlled clock with date and weekday written in full letters (6 languages), moon phase, colour display with two brightness levels (continuous operation by power adapter)

#### SEASON station météo radio-pilotée

transmission de la température et humidité sans câble (max. 80 m), température et humidité intérieure, flèches de tendance, prévisions météo avec illustration colorée (change avec les saisons), pression atmosphérique relative, indication graphique de la pression atmosphérique des dernières 24 heures, fonction max.-min. avec réactualisation automatique, alarme de température et humidité, points de rosée, indice de chaleur, horloge radio-pilotée avec date et jours de la semaine affichées en toutes lettres (6 langues), phase de lune, écran couleur avec deux niveaux de luminosité (en utilisation continue avec adaptateur secteur)



**TFA**  
DESIGN  
PATENT



Wetterbild verändert sich mit den Jahreszeiten, weather picture changes with the seasons  
illustration colorée change avec les saisons



### 35.1126

#### GALLERY Funk-Wetterstation

kabellose Übertragung der Außentemperatur und Luftfeuchtigkeit über bis zu 3 Sender (max. 40 m), Innentemperatur und Luftfeuchtigkeit, Tendenzanzeigen, Max.-Min.-Funktion mit automatischer Rückstellung, Frostanzeige, Wettervorhersage, Luftdruck und -tendenz, grafische Darstellung des Luftdruckverlaufs der letzten 12 Std., Uhr mit zwei Alarmzeiten, Snooze-Funktion, Datumsanzeige, zweite Uhrzeit, Mondphase, farbige Displaybeleuchtung im Dauerbetrieb (mit Netzadapter) oder kurzzeitig durch Berührung oder Klatschen

**T in:** -10...+50°C (+14...+122°F),

**T out:** -25...+50°C (-13...+122°F), **H in/out:** 20...99%

**T/H 30.3200**, **2x 1,5 V AAA**

**160 x 28 (78) x 170 mm, 328 g, 3x 1,5 V AA, EK-EL**

#### GALLERY wireless weather station

wireless transmission of outdoor temperature and humidity via up to 3 transmitters (max. 40 m), indoor temperature and humidity, tendency indicators, max.-min.-function with auto reset, frost indicator, weather forecast, atmospheric pressure and tendency, bar graph indication of atmospheric pressure of the last 12 hours, clock with two alarm times, snooze function, date, second clock, moon phase, coloured backlight in continuous operation (with power adapter) or temporarily by touching or clapping



#### GALLERY station météo radio-pilotée

transmission de la température et humidité extérieure sans câble avec jusqu'à 3 émetteurs (max. 40 m), température et humidité intérieure, indicateurs de tendance, valeurs maximales et minimales avec réactualisation automatique, indicateur de gel, prévisions météo, pression atmosphérique et tendance, indication graphique de la pression atmosphérique des dernières 12 heures, horloge avec deux alarmes, fonction snooze, date, seconde horloge, phase de lune, éclairage de fond en couleur permanente (avec adaptateur secteur) ou temporairement en touchant ou claquant



IT+  
100 m  
868MHz

SWISS  
PRECISION  
SENSOR

COLOR  
SHARP  
DISPLAY

TFA  
DESIGN  
PATENT

**35.1147.01.IT**

**COLORIS Funk-Wetterstation mit 'Color Sharp' Farbwechsel-Display**

kontrastreiches und farbtintenes 'Color Sharp' Display mit verschiedenen Einstellmöglichkeiten: automatischer Wechsel zwischen 600 Farbnuancen, Wechsel nach Außentemperatur oder feste Farbe (22 Farben), 3 Helligkeitsstufen, kabellose Übertragung der Außentemperatur und Luftfeuchtigkeit über Sender (max. 100 m), Innentemperatur und Luftfeuchtigkeit, Max.-Min.-Funktion, Wettervorhersage, Luftdrucktendenz, Funkuhr mit Alarm und Datumsanzeige, Verbindung mit WeatherHub-Gateway möglich

**T in: -10...+60 °C, T out: -40 ...+60 °C, H in/out: 1...99%**

📶 T/H 30.3224.02.IT, 🔋 2x 1,5 V AA

📏 200 x 30 x 92 mm, 254 g, ♻️ EK-EL

**COLORIS wireless weather station with 'color sharp' colour change display**

high-contrast and colour-intensive 'Color Sharp' display with various adjustment possibilities: automatic change between 600 colour nuances, change according to outside temperature or fixed colour (22 colours), 3 brightness levels, wireless transmission of outdoor temperature and humidity via transmitter (max. 100 m), indication of indoor temperature and humidity, max.-min.-function, weather forecast, tendency of atmospheric pressure, radio-controlled clock with alarm and date, connection with WeatherHub gateway possible

**COLORIS station météo radio-pilotée avec 'color sharp' écran changement de couleur**

écran 'Color Sharp' contrasté et composé de couleurs vives avec des réglages différents: changement automatique entre 600 nuances de couleur, changement en fonction de la température extérieure ou couleur unique (22 couleurs), 3 niveaux de luminosité, transmission de la température et humidité extérieure sans câble avec émetteur (max. 100 m), indication de la température et humidité intérieure, fonction max.- min., prévisions météo, tendance de la pression atmosphérique, horloge radio-pilotée avec alarme et date, raccordement possible à la passerelle WeatherHub



IT+  
100 m  
868MHz

SWISS  
PRECISION  
SENSOR

COLOR  
SHARP  
DISPLAY

TFA  
DESIGN  
PATENT



**35.1148.01.IT**

**SPHERE Funk-Wetterstation mit 'Color Sharp' Farbwechsel-Display**

wie 35.1147.01.IT, Max.-Min.-Funktion für Temperatur, graphische Darstellung des Luftdruckverlaufs der letzten 12 Std., Verbindung mit WeatherHub-Gateway möglich

**T in: -10...+60 °C, T out: -40 ...+60 °C, H in/out: 1...99%**

📶 T/H 30.3224.02.IT, 🔋 2x 1,5 V AA

📏 148 x 53 x 117 mm, 247 g, 🔋 2x 1,5 V AA, ♻️ EK-EL

**SPHERE wireless weather station with 'color sharp' colour change display**

as 35.1147.01.IT, max.-min.-function for temperature, bar graph indication of atmospheric pressure for the last 12 hours, connection with WeatherHub gateway possible

**SPHERE station météo radio-pilotée avec 'color sharp' écran changement de couleur**

comme 35.1147.01.IT, fonction max.- min. pour température, indication graphique de la pression atmosphérique des dernières 12 heures, raccordement possible à la passerelle WeatherHub





**TFA**  
DESIGN  
PATENT



**35.1129.01**

### SPRING Funk-Wetterstation

kabellose Übertragung der Außentemperatur und Luftfeuchtigkeit über Sender (max. 60 m), Innentemperatur und Luftfeuchtigkeit, animierte Wettervorhersage mit farbigem Wetterbild, Luftdrucktendenz, Max.-Min.-Funktion, Tendenzanzeigen, Taupunkt, Temperaturalarm, Funkuhr mit Datumsanzeige, Alarm und Snooze-Funktion, Farbdisplay mit zwei Helligkeitsstufen (im Dauerbetrieb mit Netzadapter)

**T in: 0...+50°C (+32...+122°F), T out: -40...+60°C (-40...+140°F), H in/out: 1...99%**

📶 T/H 30.3206.02, 🔌 2x 1,5 V AA

📏 210 x 26 (60) x 140 mm, 348 g, 🔌 3x 1,5 V AAA, 🌐, EK-EL

### SPRING wireless weather station

wireless transmission of outdoor temperature and humidity via transmitter (max. 60 m), indoor temperature and humidity, animated weather forecast with coloured picture, tendency of atmospheric pressure, max.-min.-function, tendency indicators, dew point, temperature alarm, radio-controlled clock with date, alarm and snooze function, colour display with two brightness levels (continuous operation by power adapter)

### SPRING station météo radio-pilotée

transmission de la température et humidité extérieure sans câble avec émetteur (max. 60 m), température et humidité intérieure, prévisions météo animées avec illustration colorée, tendance de la pression atmosphérique, fonction max.-min., indication de la tendance, température de points de rosée, alarme de température, horloge radio-pilotée avec date, alarme et fonction snooze, écran couleur avec deux niveaux de luminosité (en utilisation continue avec adaptateur secteur)

**TFA**  
DESIGN  
PATENT



**35.1140.01**

### SPRING BREEZE Funk-Wetterstation

kabelloser Kombisender für Außentemperatur, Luftfeuchtigkeit und Windstärke (max. 80 m), Anzeige der Innentemperatur und Luftfeuchtigkeit, Wettervorhersage mit Symbolen, Luftdrucktendenz, Max.-Min.-Funktion, Tendenzanzeigen, gefühlte Temperatur und Taupunkt, grafische Darstellung der Windgeschwindigkeit, maximale Windgeschwindigkeit und Historie (letzte Stunde, 24 Stunden, 7 Tage, 30 Tage und ein Jahr), programmierbare Alarmzustände, Funkuhr mit Datumsanzeige und Wochentag (6 Sprachen), Farbdisplay mit zwei Helligkeitsstufen (im Dauerbetrieb mit Netzadapter), erweiterbar um 2 Thermo-Hygro-Sender (T/H 30.3221.02, optional erhältlich)

**T in: 0...+50°C (+32...+122°F), T out: -40...+60°C (-40...+140°F), H in/out: 1...99%**

📶 / 🌬️ T/H/W 30.3222.02, 🔌 2x 1,5 V C

📏 208 x 26 (54) x 140 mm, 344 g, 🔌 3x 1,5 V AAA, 🌐, EK-EL

### SPRING BREEZE wireless weather station

wireless combined transmitter for outdoor temperature, humidity and wind speed (max. 80 m), indoor temperature and humidity, weather forecast with symbols, tendency of atmospheric pressure, max.-min.-function, tendency indicators, dew point, windchill factor, wind speed graph, maximum speed and history (last hour, 24 hours, 7 days, 30 days and year), programmable alarm functions, radio-controlled clock with date and day of the week (6 languages), colour display with two brightness levels (continuous operation by power adapter), expandable with 2 thermo-hygro-transmitters (T/H 30.3221.02, sold separately)

### SPRING BREEZE station météo radio-pilotée

émetteur combiné pour la transmission de la température et humidité extérieure et vitesse du vent sans câble (max. 80 m), température et humidité intérieure, prévisions météo avec symboles, tendance de la pression atmosphérique, fonction max.-min., flèches de tendance, température ressentie et points de rosée, représentation graphique de la vitesse du vent, vitesse maximale du vent et histoire (dernière heure, 24 heures, 7 jours, 30 jours et année), alarmes programmables, horloge radio-pilotée avec date et jour de la semaine, (6 langues), écran couleur avec deux niveaux de luminosité (en utilisation continue avec adaptateur secteur), extensible avec 2 émetteurs de température/humidité (T/H 30.3221.02, vendu séparément)



**35.1077.54**

**STRATOS Funk-Wetterstation**

mit Kombisender aus Thermo-Hygro-Sensor, Regenmesser und Windmesser, kabellose Übertragung (868 MHz, max. 100 m) von Außentemperatur und Außenluftfeuchtigkeit, Regenmenge und Windgeschwindigkeit, Anzeige von Innentemperatur und Innenluftfeuchtigkeit, absoluter und relativer Luftdruck, Wettervorhersage und Luftdrucktendenz, grafische Darstellung des Luftdruckverlaufs und Vergangenheitswerte der letzten 24 Std., Windchill-Temperatur und Taupunkt, Max.-Min.-Funktion mit Zeit und Datum, programmierbare Alarmzustände, z.B. Temperaturalarm, Sturmwarnung usw., Funkuhr mit Alarm und Datumsanzeige, Zeitzone ±12 Std., Hintergrundbeleuchtung

**T in: -0...+60°C (+32...+140°F), T out: -40...+65°C (-40...+149°F), H in/out: 10...99%**

📶 T/H 30.3151, 🌧️ W 30.3153, 🌬️ R 30.3152, 🔋 2x 1,5 V AA

📏 151 x 29 (80) x 161 mm, 294 g, 🔄 3x 1,5 V AA, EK-EL

**STRATOS wireless weather station**

with combined transmitter including temperature/humidity sensor, rain gauge and wind meter, wireless transmission (max. 100 m) of outdoor temperature and humidity, rainfall quantity and wind velocity, indication of indoor temperature and humidity, absolute and relative atmospheric pressure, weather forecast and tendency of atmospheric pressure, bar graph indication and history of the last 24 hours, Windchill factor and dew point, max.-min.-function with time and date, programmable alarm functions for certain weather conditions like temperature alarm, storm warning, radio-controlled clock with alarm and date, time zone ±12 hours, backlight

**STRATOS station météo radio-pilotée**

avec émetteur combiné comprenant un capteur thermo-hygro, un pluviomètre et un anémomètre, transmission sans fil (jusqu'à 100m) de la température et de l'humidité extérieures, quantité de pluie et vitesse du vent, affichage de la température et de l'humidité intérieure, pression atmosphérique relative et absolue, prévisions météo et tendance de la pression atmosphérique, indication graphique et histoire des dernières 24 heures, température de Windchill et points de rosée, fonction max.-min. avec date et heure, alarme programmable comme alarme de température, de tempête, horloge radio-pilotée avec alarme et date, fuseau horaire ±12 heures, éclairage de fond

**Wind + Wetter messen / Measuring wind + weather / Mesurer le vent + la météo**



**31.4005.02**  
WeatherHub  
Wetterstation-Set  
Seite | page 65 !



**35.8001.01**  
VIEW BREEZE  
WLAN Funk-Wetterstation  
Seite | page 5 !



# Funk-Thermo-Hygrometer

Wireless thermo-hygrometers | Thermo-hygromètres radio-pilotés



## 30.3049

### TWIN PLUS Funk-Thermo-Hygrometer

kabellose Übertragung der Außentemperatur und -luftfeuchtigkeit über Sender (max. 30 m), Anzeige der Innentemperatur und -luftfeuchtigkeit, permanente Anzeige der Höchst- und Tiefstwerte mit automatischer Rückstellung nach 24 Stunden, Temperatur- und Luftfeuchtigkeitsalarm, Komfort-Icon, Frostsymbol, Aluminiumoptik

**T in: -10...+50°C (+14...+122°F), T out: -20...+50°C (-4...+122°F), H in: 20...95%, H out: 20...99%**

📶 T/H 30.3195, 🔋 2x 1,5 V AAA

📏 137 x 17 (38) x 83 mm, 105 g, 🔋 2x 1,5 V AAA, EK-EL

#### TWIN PLUS wireless thermo-hygrometer

wireless transmission of outdoor temperature and humidity via transmitter (max. 30 m), indication of indoor temperature and humidity, permanent indication of highest and lowest values with auto reset after 24 hours, temperature and humidity alarm, comfort icon, frost symbol, aluminium look

#### TWIN PLUS thermo-hygromètre radio-piloté

transmission de la température et humidité extérieure sans câble avec émetteur (max. 30 m), indication de la température et humidité intérieure, indication permanente des valeurs maximales et minimales avec réactualisation automatique (24 heures), alarme de température et d'humidité, icône de confort, symbole de gel, style aluminium



**TFA  
DESIGN  
PATENT**

## 30.3058.01

### TRINITY Funk-Thermo-Hygrometer

kabellose Übertragung der Außentemperatur und Luftfeuchtigkeit über bis zu 3 Sender (max. 80 m), Anzeige der Innentemperatur und Luftfeuchtigkeit, Tendenzpfeile, Max.-Min.-Funktion, große Funkuhr mit Datumsanzeige und ausgeschriebenem Wochentag (6 Sprachen)

**T in: 0...+50°C (+32...+122°F), T out: -40...+60°C (-40...+140°F), H in/out: 1...99%,**

📶 T/H 30.3221.02, 🔋 2x 1,5 V AA

📏 157 x 43 x 117 mm, 214 g, 🔋 2x 1,5 V AA, EK-EL

#### TRINITY wireless thermo-hygrometer

wireless transmission of outdoor temperature and humidity via up to 3 transmitters (max. 80 m), indication of indoor temperature and humidity, tendency indicators, max.-min.-function, large radio-controlled clock with date and weekday in full letters (6 languages)

#### TRINITY thermo-hygromètre radio-piloté

transmission de la température et humidité extérieure sans câble avec jusqu'à 3 émetteurs (max. 80 m), indication de la température et humidité intérieure, flèches de tendance, fonction max.-min., grande horloge radio-pilotée avec date et jour de la semaine affichés en toutes lettres (en 6 langues)





### 30.3045.IT

#### BEL-AIR Funk-Thermo-Hygrometer

gleichzeitige Überprüfung von Raumklima und Außenklima, Lüftungsempfehlung, wenn Öffnen oder Schließen der Fenster das Raumklima verbessert, kabellose Übertragung der Außentemperatur und Luftfeuchtigkeit über Sender (max.100 m), Innentemperatur und Luftfeuchtigkeit mit farbigen Komfortzonen für ein gesundes Raumklima, Max.-Min.-Funktion

**T in: -10...+60°C, (+14...+140°F), T out -40...+60°C (-40...+140°F), H in: 20...95%, H out: 1...99%**

**T/H 30.3187.IT, 2x 1,5 V AAA**

**95 x 20 (65) x 158 mm, 120 g, 2x 1,5 V AAA, EK-EL**

#### BEL-AIR wireless thermo-hygrometer

checking room ambient conditions and outdoor conditions at the same time, ventilation tip, if opening or closing the windows will improve the indoor climate, wireless transmission of outdoor temperature and humidity via transmitter (max.100 m), indoor temperature and humidity with coloured comfort zones for a healthy room climate, max.-min. function

#### BEL-AIR thermo-hygromètre radio-piloté

contrôle simultané du climat intérieur et extérieur, conseils d'aération lorsqu'une ouverture ou une fermeture des fenêtres peut améliorer l'atmosphère ambiante, transmission de la température et de l'humidité extérieure sans câble avec émetteur (max. 100 m), température et l'humidité intérieure avec zones de confort en couleur pour un climat ambiant sain, fonction max.-min.

Lüftungsempfehlung  
Ventilation tip  
Conseils d'aération



IT+  
100 m  
868MHz

SWISS  
PRECISION  
SENSOR

TFA  
DESIGN  
PATENT

### 98.1114.02

#### Schutzhülle für Außensender

für Thermo- oder Thermo-/Hygrosender, schützt vor Niederschlag und direkter Sonneneinstrahlung, mit Öffnung für Fühlerkabel, leicht zu montieren, mit Montagematerial, Innenmaße: Ø 60 x 160 mm

**95 x 102 (108) x 175 mm, 161 g, EK**

#### Protecting cap for outdoor transmitter

for temperature or temperature/humidity transmitter, protects against precipitation and direct sunlight, with hole for sensor cable, easy to assemble, with mounting material, inside dimensions: Ø 60 x 160 mm

#### Gaine de protection pour émetteur extérieur

pour émetteur de température ou température/humidité, protection contre les intempéries et le rayonnement direct du soleil, avec ouverture pour un câble de sonde, facile à monter, avec matériel d'assemblage, dimensions intérieures: Ø 60 x 160 mm



ohne Sender  
without transmitter  
sans émetteur

TFA  
DESIGN  
PATENT



# Funk-Thermo-Hygrometer

Wireless thermo-hygrometers | Thermo-hygromètres radio-pilotés



## 30.3060.01.IT

### KLIMA@HOME Funk-Thermo-Hygrometer

zur Kontrolle von Raum- und Außenklima, mit Innensensor und drei kabellosen Funksendern (max. 100 m) zur Überwachung von Temperatur und Luftfeuchtigkeit in bis zu vier Räumen, Max.-Min.-Funktion, Komfortzone, Funkuhr mit Datum, individuelle Beschriftung der Senderstandorte, Verbindung mit WeatherHub-Gateway möglich

**T in:** -10...+60°C, (+14...+140°F),

**T out:** -40...+60°C (-40...+140°F),

**H in/out:** 1...99%

3x T/H 30.3180.IT, je 2x 1,5 V AA

128 x 32 (58) x 128 mm, 217 g,

3x 1,5 V AA, EK-EL

### KLIMA@HOME wireless thermo-hygrometer

for the control of indoor and outdoor climate, with internal sensor and 3 wireless transmitters (max. 100 m) for monitoring temperature and humidity in up to 4 rooms, max.-min.-function, comfort zone, radio-controlled clock with date, individual labeling of the transmitter sites, connection with WeatherHub gateway possible

### KLIMA@HOME thermo-hygromètre radio-piloté

pour le contrôle du climat intérieur et extérieur, avec capteur interne et 3 émetteurs sans fil (max. 100 m) pour surveiller la température et l'humidité dans jusqu'à 4 chambres, fonction max.-min., zone de confort, horloge radio-pilotée avec date, étiquetage individuel des sites des émetteurs, raccordement possible à la passerelle WeatherHub



WeatherHub®  
SmartHome System  
siehe Seite | page 65 !

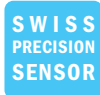

## 30.3054.10

### KLIMA-MONITOR Funk-Thermo-Hygrometer

zur Kontrolle von Raum- und Außenklima, mit Innensensor und 3 kabellosen Funksendern (max. 100 m) zur Überwachung von Temperatur und Luftfeuchtigkeit in bis zu 4 Räumen, erweiterbar auf insgesamt 8 Sender, Max.-Min.-Funktion, Komfortzonen, Temperaturtendenz, Alarmeinstellungen

**T in:** 0...+60°C, (+32...+140°F),

**T out:** -40...+60°C (-40...+140°F),

**H in:** 20...99%, **H out:** 10...99%

3x T/H 30.3208.02 (max.8), je 2x 1,5 V AAA

116 x 24 (64) x 126 mm, 143 g, 4x 1,5 V AAA, EK-EL

### KLIMA-MONITOR wireless thermo-hygrometer

for the control of indoor and outdoor climate, with internal sensor and 3 wireless radio-controlled transmitters (max. 100 m) for monitoring temperature and humidity in up to 4 rooms, expandable to 8 transmitters, max.-min.-function, comfort zones, temperature tendency, alarm functions

### KLIMA-MONITOR thermo-hygromètre radio-piloté

pour le contrôle du climat intérieur et extérieur, avec capteur interne et 3 émetteurs sans fil (max. 100 m) pour surveiller la température et l'humidité dans jusqu'à 4 chambres, extensible à 8 émetteurs, fonction max.-min., zones de confort, tendance de la température, fonctions d'alarme



## 30.5045.54

### Digitales Thermo-/Hygrometer

mit farbigen Komfortzonen für ein gesundes Raumklima, als Thermo-Hygro-Sender für Kat.-Nr. 30.3054.10, 30.3056.10 und 30.3062.10 (nur Temperatur) verwendbar, ausführliche Beschreibung siehe Seite 52

64 x 18 (40) x 109 mm, 65 g, 2 x 1,5 V AAA, EK-EL

### Digital thermo-hygrometer

with coloured comfort zones for a healthy room climate, can be used as an additional thermo-hygro-transmitter for cat.-no. 30.3054.10, 30.3056.10 and 30.3062.10 (temperature only), detailed description see page 52

### Thermo-hygromètre digital

avec zones de confort en couleur pour un climat ambiant sain, utilisable comme un émetteur thermo-hygro pour réf. 30.3054.10, 30.3056.10, 30.3062.10 (seulement la température), description détaillée voir page 52



**30.3057.01**  
**MULTI-SENS**

**Funk-Thermo-Hygrometer**

zur Kontrolle von Raum- und Außenklima, mit Innensensor und 3 kabellosen Funksendern (max. 80 m) zur Überwachung von Temperatur und Luftfeuchtigkeit in bis zu 4 Räumen, Höchst- und Tiefstwerte, Tendenzanzeige, Komfortzone, Funkuhr mit Datum, individuelle Beschriftung der Senderstandorte

**T in: 0...+50°C, (+32...+122°F),**

**T out -40...+60°C (-40...+140°F),**

**H in/out: 1...99%**

3x T/H 30.3221.02,

je 2x 1,5 V AA

157 x 42 x 120 mm, 216 g,

2x 1,5 V AA, EK-EL

**MULTI-SENS**

**wireless thermo-hygrometer**

for the control of indoor and outdoor climate, with internal sensor and 3 wireless radio-controlled transmitters (max. 80 m) for monitoring temperature and humidity in up to 4 rooms, maximum and minimum values, trend indicator, comfort level, radio-controlled clock with date, individual labeling of the transmitter sites

**MULTI-SENS**

**thermo-hygromètre radio-piloté**

pour le contrôle du climat ambiant et extérieur, avec capteur interne et 3 émetteurs sans fil (max. 80 m) pour surveiller la température et humidité dans jusqu'à 4 chambres, valeurs maximales et minimales, indication de la tendance, niveau de confort du climat, horloge radio-pilotée avec date, étiquetage individuel des sites des émetteur



**TFA**  
**DESIGN**  
**PATENT**

**INKL.**  
**3x**  
**SENDER**



Individuelle Beschriftung der Senderstandorte  
Individual labeling of the transmitter sites  
Étiquetage individuel des sites des émetteurs

**Funk-Thermometer**

Wireless thermometers | Thermomètres radio-pilotés

**30.3062.10**

**TRIO Funk-Thermometer**

zur 3-fachen Temperaturkontrolle: mit Innensensor zur Überwachung der Raumtemperatur am Aufstellort, Funksender zur Überwachung der Außen- oder Raumtemperatur und Funksender mit wasserdichtem Kabelfühler, ideal für Kühlschrank, Gefriertruhe, Aquarium, Pool und Teich, erweiterbar auf insgesamt 8 Sender, Höchst- und Tiefstwerte, Temperaturalarm

**T in: 0...+60°C (+32...+140°F),**

**T out: -40...+60°C (-40...+140°F),**

1x T 30.3228.02,

1x T Kabel 30.3229.02,

je 2x 1,5 V AAA

116 x 24 (64) x 126 mm, 144 g

4x 1,5 V AAA, EK-EL

**TRIO wireless thermometer**

for triple temperature control: internal sensor for monitoring the room temperature at the location, temperature transmitter for monitoring the outdoor or indoor temperature, transmitter with waterproof sensor cable, ideal for refrigerator, freezer, aquarium, pool and pond, expandable up to 8 transmitters, maximum and minimum values, temperature alarm

**TRIO thermomètre radio-piloté**

contrôle triple de la température : capteur interne pour mesurer la température intérieure à l'emplacement, émetteur de température pour contrôler la température extérieure ou intérieure, émetteur avec sonde câblée étanche, idéal pour réfrigérateurs, congélateurs, aquariums, piscines et étangs, peut être complété de jusqu'à 8 émetteurs, valeurs maximales et minimales, alarme de température



**INKL.**  
**2x**  
**SENDER**





IT+  
100 m  
868MHz

### 30.3040.IT

#### ZOOM Funk-Thermometer

kabellose Übertragung der Außentemperatur über Sender (max. 80 m), wahlweise Außen- oder Innentemperaturanzeige im Großformat, Max.-Min.-Funktion

T in: -10...+60 °C, T out: -20...+60 °C

📶 T 30.3164.IT, 🔋 2x 1,5 V AAA

📏 84 x 30 (58) x 107 (115) mm, 85 g,

🔋 2x 1,5 V AA, EK-EL

#### ZOOM wireless thermometer

wireless transmission of outdoor temperature via transmitter (max. 80 m), large-scale display of either indoor or outdoor temperature, max.-min.-function

#### ZOOM thermomètre radio-piloté

transmission de la température extérieure sans câble avec émetteur (max. 80 m), affichage de la température intérieure ou extérieure en grand format, fonction max.-min.



### 30.3034.10

#### RATIO Funk-Thermometer

kabellose Übertragung der Außentemperatur über bis zu 3 Sender (max. 100 m), Anzeige der Innentemperatur, Max.-Min.- Funktion, Uhr mit Alarm, grau-metalllic,

T in: 0...+60 °C (+32...+140 °F), T out: -40...+65 °C (-40...+149 °F)

📶 T 30.3163, 🔋 2x 1,5 V AAA

📏 68 x 29 (78) x 113 mm, 84 g, 🔋 2x 1,5 V AA, EK-EL

#### RATIO wireless thermometer

wireless transmission of outdoor temperature via up to 3 transmitters (max. 100 m), indication of indoor temperature, max.-min.-function, clock with alarm, grey-metallic

#### RATIO thermomètre radio-piloté

transmission de la température extérieure sans câble avec jusqu'à 3 émetteurs (max. 100 m), indication de la température intérieure, fonction max.-min., horloge avec alarme, gris-métallique



### 30.3034.01

#### RATIO Funk-Thermometer

wie 30.3034.10, mit Funkuhr, schwarz

📶 T 30.3163, 🔋 2x 1,5 V AAA

📏 68 x 29 (78) x 113 mm, 91 g,

🔋 2x 1,5 V AA, EK-EL

#### RATIO wireless thermometer

as 30.3034.10, with radio-controlled clock, black

#### RATIO thermomètre radio-piloté

comme 30.3034.10, avec horloge radio-pilotée, noir



**TFA  
DESIGN  
PATENT**

**30.3061.02**

**BASE Funk-Thermometer**

kabellose Übertragung der Außentemperatur über Sender (max. 30 m), Anzeige der Innentemperatur, Max.-Min.-Funktion, Uhrzeit

**T in: 0...+50°C (+32...+122°F), T out: -20...+60°C (-4...+140°F)**

📶 T 30.3220.02, 🔌 2x 1,5 V AAA

📏 77 x 24 (54) x 115 mm, 78 g, 🔌 2x 1,5 V AAA, EK-EL

**BASE wireless thermometer**

wireless transmission of outdoor temperature via transmitter (max. 30 m), indication of indoor temperature, max.-min. function, time

**BASE thermomètre radio-piloté**

transmission de la température extérieure sans câble avec émetteur (max. 30 m), indication de la température intérieure, fonction max.-min., horloge

**IT+**  
100 m  
868MHz

**TFA  
DESIGN  
PATENT**

**30.3030.IT**

**SPOT Funk-Thermometer**

kabellose Übertragung der Außentemperatur über Sender (max. 100 m), Anzeige der Innentemperatur, Max.-Min.-Funktion, Funkuhr mit Datum und Wochentag, Zeitzone ±12 Std.

**T in: -10...+60°C (+14...+140°F), T out: -40...+60°C (-40...+140°F)**

📶 T 30.3159.IT, 🔌 2x 1,5 V AA

📏 109 x 20 (39) x 104 mm, 111 g, 🔌 2x 1,5 V AAA, EK-EL

**SPOT wireless thermometer**

wireless transmission of outdoor temperature via transmitter (max. 100 m), indication of indoor temperature, max.-min.-function, radio-controlled clock with date and weekday, time zone ±12 hrs

**SPOT thermomètre radio-piloté**

transmission de la température extérieure sans câble avec émetteur (max. 100 m), indication de la température intérieure, fonction max.-min., horloge radio-pilotée avec date et jour de la semaine, fuseau horaire ±12 hrs



**TFA  
DESIGN  
PATENT**

**30.3063.01**

**PRISMA Funk-Thermometer**

kabellose Übertragung der Außentemperatur über Sender (max. 100 m), Anzeige der Innentemperatur, Tendenzpfeile, Max.-Min.- Funktion, Uhrzeit

**T in: 0...+50°C, T out: -40...+60°C**

📶 T 30.3232.02, 🔌 2x 1,5 V AA

📏 67 x 35 x 93 mm, 65 g, 🔌 2x 1,5 V AAA, EK-EL

**PRISMA wireless thermometer**

wireless transmission of outdoor temperature via transmitter (max. 100 m), indication of indoor temperature, trend arrows, max.-min.-function, time

**PRISMA thermomètre radio-piloté**

transmission de la température extérieure sans câble avec émetteur (max. 100 m), indication de la température intérieure, flèches de tendance, fonction max.-min., horloge





# Funk-Thermometer

Wireless thermometers | Thermomètres radio-pilotés



**TFA  
DESIGN  
PATENT**

### 30.3068.01

#### FUN Funk-Thermometer

kabellose Übertragung der Außentemperatur über bis zu 3 Sender (max. 100 m), Tendenzpfeil, Anzeige der Innentemperatur, Max.-Min.-Funktion, farbiges Display, schwarz

**T in: 0...+50°C (+32...+122°F), T out: -40...+60°C (-40...+140°F)**

📶 T 30.3243.02, 🔋 2x 1,5 V AA

📏 88 x 19 (44) x 88 mm, 65 g, 🔋 2x 1,5 V AAA, EK-EL

#### FUN wireless thermometer

wireless transmission of outdoor temperature via up to 3 transmitters (max. 100 m), trend arrow, indication of indoor temperature, max.-min.-function, coloured display, black

#### FUN thermomètre radio-piloté

transmission de la température extérieure sans câble avec jusqu'à 3 émetteurs (max. 100 m), flèche de tendance, indication de la température intérieure, fonction max.-min., écran couleur, noir

### 30.3051.01

#### POP Funk-Thermometer

kabellose Übertragung der Außentemperatur über Sender (max. 50 m), wahlweise Außen- oder Innentemperaturanzeige im Großformat, Max.-Min.-Funktion, Uhr, schwarz

**T in: 0...+50°C (+32...+122°F), T out: -20...+60°C (-4...+140°F)**

📶 T 30.3197, 🔋 2x 1,5 V AAA

📏 60 x 23 (50) x 90 mm, 57 g, 🔋 2x 1,5 V AAA, EK-EL

#### POP wireless thermometer

wireless transmission of outdoor temperature via transmitter (max. 50 m), large-scale display of either indoor or outdoor temperature, max.-min.-function, clock, black

#### POP thermomètre radio-piloté

transmission de la température extérieure sans câble (max. 50 m), affichage de la température intérieure ou extérieure en grand format, fonction max.-min., horloge, noir



### 30.3051.02

#### POP Funk-Thermometer

wie 30.3051.01, weiß

📶 T 30.3197, 🔋 2x 1,5 V AAA

📏 60 x 23 (50) x 90 mm, 57 g,

🔋 2x 1,5 V AAA, EK-EL

#### POP wireless thermometer

as 30.3051.01, white

#### POP thermomètre radio-piloté

comme 30.3051.01, blanc





NEU  
NEW  
TFA  
DESIGN  
PATENT



**30.3069.01**

**PRIO Funk-Thermometer**  
kabellose Übertragung der Außentemperatur über Sender (max. 100 m), Anzeige der Innentemperatur und Luftfeuchtigkeit, Max.-Min.-Funktion, Tendenzpfeile, Außentemperatur-Alarm, Funkuhr mit Datum, Wochentag, Weckalarm und Snooze-Funktion  
**T in: -0...+50°C (+32...+122°F), T out: -40...+60°C (-40...+140°F), H in: 10...99%**  
T 30.3232.02, 2x 1,5 V AA  
109 x 38 x 99 mm, 116 g, 2x 1,5 V AA, EK-EL

**PRIO wireless thermometer**  
wireless transmission of outdoor temperature (max. 100 m), indication of indoor temperature and humidity, max.-min.-function, trend arrows, outdoor temperature alarm, radio-controlled clock with date, weekday, alarm and snooze function

**PRIO thermomètre radio-piloté**  
transmission de la température extérieure sans câble avec émetteur (max. 100 m), indication de la température et humidité intérieures, fonction max./min., flèches de tendance, alarme de température extérieure, horloge radio-pilotée avec jour de la semaine et date, alarme et fonction snooze

TFA  
DESIGN  
PATENT

**30.3055.01**

**JOKER Funk-Thermometer**  
kabellose Übertragung der Außentemperatur über Sender (max. 100 m), Anzeige der Innentemperatur, permanente Anzeige der Höchst- und Tiefstwerte mit manueller Rückstellung, Hintergrundbeleuchtung  
**T in: 0...+50°C, T out: -50...+70°C**  
T 30.3212.02, 2x 1,5 V AAA  
82 x 25 (72) x 152 mm, 125 g,  
2x 1,5 V AAA, EK-EL

**JOKER wireless thermometer**  
wireless transmission of outdoor temperature via transmitter (max. 100 m), indication of indoor temperature, permanent indication of highest and lowest values with manual reset, backlight

**JOKER thermomètre radio-piloté**  
transmission de la température extérieure sans câble avec émetteur (max. 100 m), indication de la température intérieure, indication permanente des valeurs maximales et minimales avec réactualisation manuelle, éclairage de fond



mit Hintergrundbeleuchtung  
with backlight  
avec éclairage de fond





# Funk-Thermometer

Wireless thermometers | Thermomètres radio-pilotés



## 30.3048

### TWIN Funk-Thermometer

kabellose Übertragung der Außentemperatur über Sender (max. 30 m), Anzeige der Innentemperatur, permanente Anzeige der Höchst- und Tiefstwerte mit automatischer Rückstellung nach 24 Stunden, Temperaturalarm, Frostsymbol, schwarz

**T in: -10...+50°C (+14...+122°F),**

**T out: -20...+50°C (-4...+122°F)**

📶 **T 30.3193, 🔋 2x 1,5 V AAA**

📏 **137 x 17 (38) x 83 mm, 105 g,**

🔌 **2x 1,5 V AAA, EK-EL**

### TWIN wireless thermometer

wireless transmission of outdoor temperature via transmitter (max. 30 m), indication of indoor temperature, permanent indication of highest and lowest values with auto reset after 24 hours, temperature alarm, frost symbol, black

### TWIN thermomètre radio-piloté

transmission de la température extérieure sans câble avec émetteur (max. 30 m), indication de la température intérieure, indication permanente des valeurs maximales et minimales avec réactualisation automatique (24 heures), symbole de gel, alarme de température, noir

## 30.3016.54.IT

### WAVE Funk-Thermometer

kabellose Übertragung der Außentemperatur über Sender (max. 100 m), Anzeige der Innentemperatur, Max.-Min.-Funktion, Funkuhr, Datum und Wochentag, Zeitzone ±12 Std., silbermetallisch/grau

**T in: -10...+60°C (+14...+140°F), T out: -40...+60°C (-40...+140°F)**

📶 **T 30.3159.IT, 🔋 2x 1,5 V AA**

📏 **70 x 30 (66) x 115 mm, 101 g, 🔌 2x 1,5 V AA, EK-EL**

### WAVE wireless thermometer

wireless transmission of outdoor temperature via transmitter (max. 100 m), indication of indoor temperature, max.-min.-function, radio-controlled clock, date and weekday, time zone ±12 hrs, silver metallic/grey

### WAVE thermomètre radio-piloté

transmission de la température extérieure sans câble avec émetteur (max. 100 m), indication de la température intérieure, fonction max.-min., horloge radio-pilotée, date et jour de la semaine, fuseau horaire ±12 hrs, métallique argenté/gris



IT+  
100 m  
868MHz

TFA  
DESIGN  
PATENT

## 30.3016.01.IT

### WAVE Funk-Thermometer

wie 30.3016.54.IT, Quarzuhr, schwarz/silbermetallisch

📶 **T 30.3159.IT, 🔋 2x 1,5 V AA**

📏 **70 x 30 (66) x 115 mm, 101 g,**

🔌 **2x 1,5 V AA, EK-EL**

### WAVE wireless thermometer

as 30.3016.54.IT, quartz clock, black/silver metallic

### WAVE thermomètre radio-piloté

comme 30.3016.54.IT, horloge à quartz, noir/métallique argenté





**30.3065.02**

**INFO Funk-Thermometer**

kabellose Übertragung der Außentemperatur über Sender (max. 80 m), Anzeige der Innentemperatur und Luftfeuchtigkeit, permanente Anzeige der Höchst- und Tiefstwerte mit manueller Rückstellung, zusätzlicher Max.-Min.-Speicher mit automatischer Rückstellung nach 24 Stunden

**T in: -10...+60°C (+14...+140°F),  
T out: -40...+60°C (-40...+140°F), H in: 10...99%**

■ T 30.3234.02, ⚡ 1x 1,5 V AA

📏 77 x 22 x 86 mm, 71 g, ⚡ 1x 1,5 V AA, EK-EL

**INFO wireless thermometer**

wireless transmission of outdoor temperature via transmitter (max. 80 m), indication of indoor temperature and humidity, permanent indication of highest and lowest values with manual reset, additional max.-min. memory with auto reset after 24 hours

**INFO thermomètre radio-piloté**

transmission de la température extérieure sans câble avec émetteur (max. 80 m), indication de la température et de l'humidité intérieure, indication permanente des valeurs maximales et minimales avec réactualisation manuelle, mémorisation additionnelle des valeurs max.-min. journalières avec réactualisation automatique (24 heures)



SWISS  
PRECISION  
SENSOR



IT+  
100 m  
868MHz

**30.3009.54.IT**

**LOGO Funk-Thermometer**

kabellose Übertragung der Außentemperatur über bis zu 3 Sender (max. 100 m), Anzeige der Innentemperatur, Max.-Min.-Funktion, Uhrzeit, silber-metallisch/grau

**T in: -10...+60°C (+14...+140°F), T out: -40...+60°C (-40...+140°F)**

■ T 30.3147.IT, ⚡ 2x 1,5 V AA

📏 61 (66) x 31 (49) x 157 (168) mm, 98 g, ⚡ 2x 1,5 V AA, EK-EL

**LOGO wireless thermometer**

wireless transmission of outdoor temperature via up to 3 transmitters (max. 100 m), indication of indoor temperature, max.-min.-function, clock, silver metallic/grey

**LOGO thermomètre radio-piloté**

transmission de la température extérieure sans câble avec jusqu'à 3 émetteurs (max. 100 m), indication de la température intérieure, fonction max.-min., horloge, métallique argenté/gris



IT+  
100 m  
868MHz

TFA  
DESIGN  
PATENT

**30.3037.01.IT**

**BASIC Funk-Thermometer**

kabellose Übertragung der Außentemperatur über Sender (max. 100 m), Anzeige der Innentemperatur, Max.-Min.-Funktion, Funkuhr mit Alarm und Snooze-Funktion

**T in: -10...+38°C, T out: -40...+60°C**

■ T 30.3159.IT, ⚡ 2x 1,5 V AA

📏 73 x 26 (71) x 157 (173) mm, 125 g, ⚡ 2x 1,5 V AA, EK-EL

**BASIC wireless thermometer**

wireless transmission of outdoor temperature via transmitter (max. 100 m), indication of indoor temperature, max.-min.-function, radio-controlled clock with alarm and snooze function

**BASIC thermomètre radio-piloté**

transmission de la température extérieure sans câble avec émetteur (max. 100 m), indication de la température intérieure, fonction max.-min., horloge radio-pilotée avec alarme et fonction snooze







**TFA  
DESIGN  
PATENT**

### 30.3064.01

#### SPIRA Funk-Thermometer

kabellose Übertragung der Außentemperatur über Sender (max. 100 m) mit Tendenzpfeil, Anzeige der Innentemperatur, Max.-Min.-Funktion, Funkuhr, Datum oder ausgeschriebener Wochentag (Deutsch/Englisch), Farbdisplay mit zwei Helligkeitsstufen

**T in: 0...+50°C (+32...+122°F), T out: -40...+60°C (-40...+140°F)**

**T 30.3232.02, 2x 1,5 V AA**

**83 x 55 x 152 mm, 166 g, Back-up 2x 1,5 V AA, EK-EL**

#### SPIRA wireless thermometer

wireless transmission of outdoor temperature via transmitter (max. 100 m) with trend arrow, indication of indoor temperature, max.-min.-function, radio-controlled clock, date or weekday written in full letters (German/English), colour display with two brightness levels

#### SPIRA thermomètre radio-piloté

transmission de la température extérieure sans câble (max. 100 m) avec flèche de tendance, indication de la température intérieure, fonction max.-min., horloge radio-pilotée, date ou jours de la semaine affichés en toutes lettres (allemand/anglais), écran couleur avec deux niveaux de luminosité



### 30.3018.10.IT

#### DIVA GO Funk-Thermometer

mit 2-Kanal-Sender für kabellose Übertragung der Außen-temperatur (max. 100 m) und optionalem Sensorkabel, ein weiterer Kanal verfügbar, Anzeige der Innentemperatur und Innenluftfeuchtigkeit, Komfortzone, Max.-Min.-Funktion, Funkuhr, Datum, Zeitzone  $\pm 12$  Std.

**T in: -10...+60°C (+14...+140°F),**

**T out: -40...+60°C (-40...+140°F), H in: 1...99%**

**T 30.3143.IT, 2x 1,5 V AAA**

**81 x 33 (66) x 144 mm, 165 g, 2x 1,5 V AA, EK-EL**

#### DIVA GO wireless thermometer

with dual channel transmitter for wireless transmission (max. 100 m) of outdoor temperature and optional sensor cable, one additional channel available, indication of indoor temperature and indoor humidity, comfort level, max.-min.-function, radio-controlled clock, date, time zone  $\pm 12$  hrs

#### DIVA GO thermomètre radio-piloté

avec émetteur à deux canaux pour la transmission (max. 100 m) de la température extérieure et câble du capteur optionnel, un canal additionnel disponible, indication de la température et de l'humidité intérieure, niveau de confort, fonction max.-min., horloge radio-pilotée, date, fuseau horaire  $\pm 12$  hrs

**IT+**  
100 m  
868MHz

**SWISS  
PRECISION  
SENSOR**

**TFA  
DESIGN  
PATENT**



**35.1087**

**Digitale Wetterstation**

Anzeige der Innentemperatur und Luftfeuchtigkeit, Komfortstufe des Raumklimas, Max.-Min.-Funktion, grafische Darstellung des Temperaturverlaufs der letzten 12 Std., Wettersymbol (basiert auf der Veränderung der Luftfeuchtigkeitswerte), Uhr mit Kalender, Alarm und Snooze-Funktion, Hintergrundbeleuchtung

**T in: 0...+50°C (+32...+122°F), H in: 20...99%**

☐ 80 x 20 (39) x 135 (141) mm, 104 g, ⚡ 2x 1,5V AAA, EK-EL

**Digital weather station**

indication of indoor temperature and humidity, comfort level indicator of indoor climate, max.-min.-function, bar graph indication of temperature for the last 12 hours, weather symbol (based on the changes of humidity values), clock with calendar, alarm and snooze function, backlight

**Station météo digitale**

indication de la température et humidité intérieure, indicateur de niveau de confort du climat intérieur, fonction max.-min., indication graphique de la température des dernières 12 heures, symbole météo (s'effectue selon les variations de l'humidité), horloge avec calendrier, alarme et fonction snooze, éclairage de fond



**35.1102.02**

**Digitale Wetterstation**

wie 35.1102.01, weiß

☐ 75 x 20 (40) x 140 (144) mm, 112 g,

⚡ 2x 1,5V AAA, EK-EL

**Digital weather station**

as 35.1102.01, white

**Station météo digitale**

comme 35.1102.01, blanc



**35.1102.01**

**Digitale Wetterstation**

Funktionen wie 35.1087, schwarz

**T in: 0...+50°C (+32...+122°F), H in: 20...99%**

☐ 75 x 20 (40) x 140 (144) mm, 112 g,

⚡ 2x 1,5V AAA, EK-EL

**Digital weather station**

functions as 35.1087, black

**Station météo digitale**

fonctions comme 35.1087, noir

**35.1065**

**Digitale Wetterstation**

Anzeige der Innentemperatur und Luftfeuchtigkeit, Max.-Min.-Funktion, Wettersymbol (basiert auf der Veränderung der Luftfeuchtigkeitswerte), Uhrzeit mit Datumsanzeige, Alarm und Snooze-Funktion

**T in: 0...+50°C (+32...+122°F), H in: 20...99%**

☐ 180 x 38 x 90 mm, 164 g, ⚡ 1x 1,5V AAA, EK-EL

**Digital weather station**

indication of indoor temperature and humidity, max.-min.-function, weather symbol (based on the changes of humidity values), clock with date, alarm and snooze function

**Station météo digitale**

indication de la température et humidité intérieure, fonction max.-min., symbole météo (s'effectue selon les variations de l'humidité), horloge avec date, alarme et fonction snooze





### 35.1154.01

#### **COSY BARO Digitales Barometer-Thermometer-Hygrometer**

Anzeige von Luftdruck, Innentemperatur und Luftfeuchtigkeit, grafische Darstellung des Luftdruckverlauf der letzten 24 Stunden, Verbindung mit WeatherHub-Gateway möglich, PRO-Funktionen (Grafiken, Max.-Min.-Funktion, Daten-Export)

**T in: -10...+60°C (+14...+140°F), H in: 1...99%**

☐ 104 x 20 (77) x 104 (111) mm, 86 g, 🔌 2x 1,5V AAA, EK-EL

#### **COSY BARO digital barometer-thermometer-hygrometer**

indication of atmospheric pressure, indoor temperature and humidity, bar graph indication of atmospheric pressure for the last 24 hours, connection with WeatherHub gateway possible, PRO functions (graphics, max.-min.-function, data export)

#### **COSY BARO baromètre-thermomètre-hygromètre digital**

affichage de la pression atmosphérique, de la température et de l'humidité intérieure, indication graphique de la pression atmosphérique des dernières 24 heures, raccordement possible à la passerelle WeatherHub, fonctions PRO (graphiques, fonction max.-min., exportation de données)



**WeatherHub**  
SmartHome System

siehe Seite | page 60 !

**TFA**  
DESIGN  
PATENT

## Digitale Thermo-Hygrometer

### Digital thermo-hygrometers | Thermo-hygromètres digitaux

### 30.5026.02

#### **MOXX Digitales Thermo-Hygrometer**

Komfortzone, Max.-Min.-Funktion, weiß/silber

**T in: 0...+50°C (+32...+122°F), H in: 20...99%**

☐ 57 x 13 (33) x 69 mm, 25 g, 🔌 1x CR2032, EK-EL

#### **MOXX digital thermo-hygrometer**

comfort level, max.-min.-function, white/silver

#### **MOXX thermo-hygromètre digital**

niveau de confort, fonction max.-min., blanc/argenté

**TFA**  
DESIGN  
PATENT



### 30.5026.01

#### **MOXX Digitales Thermo-Hygrometer**

wie 30.5026.02, schwarz/silber

☐ 57 x 13 (33) x 69 mm, 25 g,

🔌 1x CR2032, EK-EL

#### **MOXX digital thermo-hygrometer**

as 30.5026.02, black/silver

#### **MOXX thermo-hygromètre digital**

comme 30.5026.02, noir/argenté

### TESTSIEGER

**TFA Dostmann**  
**Moxx Thermo-Hygrometer**  
Art.: 30.5026

Testieger bei den digitalen Geräten im  
einjährigen Raumklimamessgeräte-  
Langzeittest 2015/2016 des Bundes-  
verbandes Schimmelprävention (BSS e.V.)



### 30.5029

#### **METAL MOXX**

#### **Digitales Thermo-Hygrometer**

Komfortzone, Max.-Min.-Funktion, Metallgehäuse, mit hochglänzender Oberfläche

**T in: 0...+50°C (+32...+122°F), H in: 20...99%**

☐ 53 x 31 x 60 mm, 72 g, 🔌 1x CR2032, KB

#### **METAL MOXX digital thermo-hygrometer**

comfort level, max.-min.-function, metal case, with high-gloss surface

#### **METAL MOXX thermo-hygromètre digital**

niveau de confort, fonction max.- min., boîtier en métal, avec surface de haute brillance

**TFA**  
DESIGN  
PATENT







**30.5051.01**

**Digitales Thermo-Hygrometer**

mit flexiblem magnetischem Halter zum Hängen oder Stellen, mit Selbstklebefolie, schwarz

T in: -10...+50°C, H in: 10...99%

☐ 61 x 24 (31) x 61 (65) mm, 44 g, 🔋 1x 1,5 V AAA, EK-EL

**Digital thermo-hygrometer**

with flexible magnetic holder for hanging or standing, with adhesive foil, black

**Thermo-hygromètre digital**

avec support magnétique flexible, peut être accroché ou posé, avec adhésif, noir

**TFA  
DESIGN  
PATENT**



**30.5051.02**

**Digitales Thermo-Hygrometer**

wie 30.5051.01, weiß

☐ 61 x 24 (31) x 61 (65) mm, 44 g,

🔋 1x 1,5 V AAA, EK-EL

**Digital thermo-hygrometer**

as 30.5051.01, white

**Thermo-hygromètre digital**

comme 30.5051.01, blanc

**NEU  
NEW**

**3x**



**95.2019.54**

**Set Digitale Thermo-Hygrometer, 3 x 30.5051.54**

mit flexiblem magnetischem Halter zum Hängen oder Stellen, mit Selbstklebefolie, silber

T in: -10...+50°C, H in: 10...99%

☐ 61 x 24 (31) x 61 (65) mm, 44 g, 🔋 3x 1,5 V AAA, EK-EL

**Digital thermo-hygrometers set, 3 x 30.5051.54**

with flexible magnetic holder for hanging or standing, with adhesive foil, silver

**Kit de thermo-hygromètres digitaux, 3 x 30.5051.54**

avec support magnétique flexible, peut être accroché ou posé, avec adhésif, argent

**30.5041.02**

**Digitales Thermo-Hygrometer**

Komfortzone, mit Befestigungsmagnet, weiß

T in: -50...+70°C (-58...+158°F), H in: 10...99%

☐ 46 x 18 (34) x 59 mm, 34 g, 🔋 1x 3 V CR2032, EK-EL

**Digital thermo-hygrometer**

comfort level, with magnet for fixing, white

**Thermo-hygromètre digital**

niveau de confort, avec aimant de fixation, blanc

**TFA  
DESIGN  
PATENT**



**30.5041.01**

**Digitales Thermo-Hygrometer**

wie 30.5041.01, schwarz

☐ 46 x 18 (34) x 59 mm, 34 g, 🔋 1x 3 V CR2032, EK-EL

**Digital thermo-hygrometer**

as 30.5041.01, black

**Thermo-hygromètre digital**

comme 30.5041.01, noir





# Digitale Thermo-Hygrometer

Digital thermo-hygrometers | Thermo-hygromètres digitaux



## 30.5038.01

### Digitales Thermo-Hygrometer

Komfortzone, Max.-Min.-Funktion, Uhrzeit, Datum, Alarm mit Snooze-Funktion, Stundenalarm, mit hochglänzender Oberfläche, schwarz

T in: 0...+50°C (+32...+122°F), H in: 20...99%

□ 94 x 37x 94 mm, 95 g, ⚡ 1x 1,5V AA, EK-EL

### Digital thermo-hygrometer

comfort level, max.-min.-function, time, date, alarm with snooze-function, hourly chime, with high-gloss surface, black

### Thermo-hygromètre digital

niveau de confort, fonction max.-min., horloge, date, alarme avec fonction snooze, signal de l'heure, avec surface de haute brillance, noir

TFA  
DESIGN  
PATENT



## 30.5038.54

### Digitales Thermo-Hygrometer

wie 30.5038.01, silber

□ 94 x 37x 94 mm, 95 g, ⚡ 1x 1,5V AA, EK-EL

### Digital thermo-hygrometer

as 30.5038.01, silver

### Thermo-hygromètre digital

comme 30.5038.01, argenté



## 30.5033.02

### Digitales Thermo-Hygrometer

Max.-Min.-Funktion, Uhrzeit, Datum, Alarm mit Snooze-Funktion, Stundenalarm, mit hochglänzender Oberfläche, weiß

T in: 0...+50°C (+32...+122°F), H in: 20...90%

□ 94 x 37 x 94 mm, 95 g, ⚡ 1x 1,5V AA, EK-EL

### Digital thermo-hygrometer

max.-min.-function, time, date, alarm with snooze-function, hourly chime, with high-gloss surface, white

### Thermo-hygromètre digital

fonction max.-min., horloge, date, alarme avec fonction snooze, signal de l'heure, avec surface de haute brillance, blanc



## 30.5027.01

### Digitales Thermo-Hygrometer

wie 30.5027.02, schwarz

□ 100 x 12 (48) x 82 mm, 70 g, ⚡ 1x CR2025, EK-EL

### Digital thermo-hygrometer

as 30.5027.02, black

### Thermo-hygromètre digital

comme 30.5027.02, noir



## 30.5027.02

### Digitales Thermo-Hygrometer

ultra-flaches Design, Komfortzone, Höchst- und Tiefstwerte, mit hochglänzender Oberfläche, weiß

T in: 0...+50°C (+32...+122°F), H in: 20...95%

□ 100 x 12 (48) x 82 mm, 70 g, ⚡ 1x CR2025, EK-EL

### Digital thermo-hygrometer

ultra-flat design, comfort level, max.-min.-function, with high-gloss surface, white

### Thermo-hygromètre digital

design ultraplat, niveau de confort, fonction max.-min., avec surface de haute brillance, blanc



**30.5050.01**

**FUN Digitales Thermo-Hygrometer**

Komfortzone mit Smiley, Höchst- und Tiefstwerte mit manueller oder automatischer Rückstellung, Funkuhr mit Datum, farbiges Display, schwarz

**T in:** 0...+50°C (+32...+122°F), **H in:** 10...99%

☐ 88 x 19 (44) x 88 mm, 68 g, 🔋 2x 1,5 V AAA, EK-EL

**FUN digital thermo-hygrometer**

smiley for comfort level, maximum and minimum values with manual or auto-reset, radio-controlled clock with date, coloured display, black

**FUN thermo-hygromètre digital**

niveau de confort avec smiley, valeurs maximales et minimales avec réactualisation manuelle ou automatique, horloge radio-pilotée avec date, écran couleur, noir

**TFA  
DESIGN  
PATENT**



**30.5050.54**

**FUN Digitales Thermo-Hygrometer**

wie 30.5050.01, weiß/silber

☐ 88 x 19 (44) x 88 mm, 68 g, 🔋 2x 1,5 V AAA, EK-EL

**FUN digital thermo-hygrometer**

as 30.5050.01, white/silver

**FUN thermo-hygromètre digital**

comme 30.5050.01, blanc/argent



**30.5005.01**

**Digitales Thermo-Hygrometer**

mit Max.-Min.-Funktion, schwarz

**T in:** -10...+60°C, **H in:** 10...99%

☐ 54 x 16 (30) x 39 mm, 22 g, 🔋 1x 1,5V LR44, EK, 10 SB

**Digital thermo-hygrometer**

with max.-min.-function, black

**Thermo-hygromètre digital**

avec fonction max.-min., noir

**TFA  
DESIGN  
PATENT**

**30.5005.02**

**Digitales Thermo-Hygrometer**

wie 30.5005.01, weiß

☐ 54 x 16 (30) x 39 mm, 22 g, 🔋 1x 1,5V LR44, EK, 10 SB

**Digital thermo-hygrometer**

as 30.5005.01, white

**Thermo-hygromètre digital**

comme 30.5005.01, blanc



**30.5028**

**Digitales Thermo-Hygrometer**

Höchst- und Tiefstwerte, Tendenzpfeile, mit Magnet, Aluminium-Oberfläche

**T in:** 0...+50°C (+32...+122°F), **H in:** 20...90%

☐ 86 x 21 (46) x 77 mm, 63 g, 🔋 1x 1,5V AAA, EK-EL

**Digital thermo-hygrometer**

max.-min.-function, tendency arrows, with magnet, aluminium surface

**Thermo-hygromètre digital**

fonction max.-min., flèches de tendance, avec aimant, surface en aluminium





**30.5031**

**Digitales Thermo-Hygrometer**

Max.-Min.-Funktion, Uhrzeit, Datum, Alarm und Stundenalarm

T in: -10...+50°C (+14...+122°F), H in: 20...90%

☞ 157 x 42 x 120 mm, 210 g, ☞ 1x 1,5V AAA, SB

**Digital thermo-hygrometer**

max.-min. function, time, date, alarm and hourly chime

**Thermo-hygromètre digital**

fonction max.-min., horloge, date, alarme, signal de l'heure

**TFA  
DESIGN  
PATENT**



**30.5000.02**

**Digitales Thermo-Hygrometer**

mit Max.-Min.-Funktion, weiß

T in: -10...+60°C (+14...+140°F), H in: 10...99%

☞ 70 x 20 (70) x 110 mm, 74 g, ☞ 1x 1,5V AAA, EK-EL, 5 SB

**Digital thermo-hygrometer**

with max.-min.-function, white

**Thermo-hygromètre digital**

avec fonction max.-min., blanc



**30.5002**

**Digitales Thermo-Hygrometer**

mit Max.-Min.-Funktion, großes Display

T in: -10...+60°C (+14...+140°F), H in: 10...99%

☞ 102 x 21 (50) x 110 mm, 122 g, ☞ 1x 1,5V AAA, EK-EL, 5 SB

**Digital thermo-hygrometer**

with max.-min.-function, large display

**Thermo-hygromètre digital**

avec fonction max.-min., grand affichage



**30.5044.01**

**TERRACHECK Digitales Thermo-Hygrometer**

Messung der Temperatur und Luftfeuchtigkeit über zwei Kabelfühler (ca. 1 m), ideal für die Klimaüberwachung von Terrarien etc., Innentemperatur, Höchst- und Tiefstwerte, mit Klipp, Ständer und Saugnäpfen zur Befestigung der Kabelfühler

T in: -10...+50°C (+14...+122°F), T out: -50...+70°C (-58...+158°F), H: 20...99%

☞ 64 x 24 x 64 mm, 60 g, ☞ 1x 1,5V AAA, SB

**TERRACHECK digital thermo-hygrometer**

measuring of temperature and humidity via two cable sensors (approx. 1 m), ideal for the climate monitoring of a terrarium etc., indoor temperature, max.-min.-values, with clip, stand and suction cups for attaching the cable sensor

**TERRACHECK thermo-hygromètre digital**

mesure de la température et de l'humidité par deux sondes câblées (env. 1 m), idéal pour surveiller les conditions climatiques d'un terrarium etc., température intérieure, valeurs maximales et minimales, avec clip, support et ventouses pour attacher les capteurs à câble





**TFA  
DESIGN  
PATENT**

**30.5021.01**

**STYLE Digitales Thermo-Hygrometer**

modernes Design, wahlweise Temperatur- oder Luftfeuchtigkeitsanzeige im Großformat, Komfortzone, Max.-Min.-Funktion, Uhrzeit, mit hochglänzender Oberfläche, schwarz

T in: -20...+50°C (-4...+122°F), H in: 20...99%

☐ 105 x 14 (41) x 105 mm, 95 g, ⚡ 1x CR2032, EK-EL

**STYLE digital thermo-hygrometer**

modern design, large-scale display of either temperature or humidity, comfort level, max.-min.-function, time, with high-gloss surface, black

**STYLE thermo-hygromètre digital**

design moderne, affichage de la température ou de l'humidité en grand format, niveau de confort, fonction max.-min., horloge, avec surface de haute brillance, noir



**30.5021.05**

**STYLE Digitales Thermo-Hygrometer**

wie 30.5021.01, rot, mit Blumendekor

☐ 105 x 14 (41) x 105 mm, 95 g, ⚡ 1x CR2032, EK-EL

**STYLE digital thermo-hygrometer**

as 30.5021.01, red, with flower decor

**STYLE thermo-hygromètre digital**

comme 30.5021.01, rouge, avec décor floral



**TFA  
DESIGN  
PATENT**



**30.5021.02**

**STYLE Digitales Thermo-Hygrometer**

wie 30.5021.01, hell-taupe, mit Ornament

☐ 105 x 14 (41) x 105 mm, 95 g, ⚡ 1x CR2032, EK-EL

**STYLE digital thermo-hygrometer**  
as 30.5021.01, light taupe, with ornament

**STYLE thermo-hygromètre digital**  
comme 30.5021.01, taupe clair, avec ornement



**TFA  
DESIGN  
PATENT**

**30.5021.11**

**STYLE Digitales Thermo-Hygrometer**

wie 30.5021.01, lila, mit Ornament

☐ 105 x 14 (41) x 105 mm, 95 g, ⚡ 1x CR2032, EK-EL

**STYLE digital thermo-hygrometer**  
as 30.5021.01, purple, with ornament

**STYLE thermo-hygromètre digital**  
comme 30.5021.01, lilas, avec ornement



**30.5023**

**Digitales Thermo-Hygrometer**

mit farbigen Komfortzonen für ein gesundes Raumklima, Max.-Min.-Funktion, Rahmen silber/Plexiglass

T in: 0...+50°C (+32...+122°F), H in: 20...95%

☐ 88 x 17 (41) x 87 mm, 50 g, ⚡ 1x 1,5V AAA, EK-EL

**Digital thermo-hygrometer**

with coloured comfort zones for a healthy room climate, max.-min.-function, frame silver/plexiglass

**Thermo-hygromètre digital**

avec zones de confort en couleur pour un climat ambiant sain, fonction max.-min., cadre argenté/plexiglas





mit Hintergrundbeleuchtung  
with backlight  
avec éclairage de fond

**30.5047.54**

**EXACTO Digitales Thermo-Hygrometer**

mit farbigen Komfortzonen für ein gesundes Raumklima, permanente Anzeige der täglichen Höchst- und Tiefstwerte mit automatischer Rückstellung nach 24 Stunden, zusätzlicher Max.-Min.-Speicher mit manueller Rückstellung, Trendpfeile, Kalibrierfunktion, Präzisionsensor, Hintergrundbeleuchtung, mit Magnet, Ständer und Aufhängeöse, Edelstahlrahmen

**T in: -20...+70°C, (-4...+158°F), H in: 1...99%**

☞ 74 x 26 (48) x 90 mm, 120 g, ☞ 2x 1,5 V AAA, EK-EL

**EXACTO digital thermo-hygrometer**

with coloured comfort zones for a healthy room climate, permanent indication of daily highest and lowest values with auto reset after 24 hours, additional max.-min. memory with manual reset, trend arrows, calibration function, precision sensor, backlight, with magnet, table stand and hanging slot, stainless steel frame

**EXACTO thermo-hygromètre digital**

avec zones de confort en couleur pour un climat ambiant sain, indication permanente des valeurs maximales et minimales journalières avec réactualisation automatique (24 heures), mémorisation additionnelle des valeurs max.-min. avec réactualisation manuelle, flèches de tendance, fonction de calibrage, capteur de précision, éclairage de fond, avec aimant, support et œillet de suspension, cadre en acier inoxydable

**TFA  
DESIGN  
PATENT**

**SWISS  
PRECISION  
SENSOR**

**NEU  
NEW**

**CERTIFICATE**

**30.5047.54.K**

**EXACTO Digitales Thermo-Hygrometer**

wie 30.5047.54, mit ISO-Zertifikat

☞ 74 x 26 (48) x 90 mm, 120 g, ☞ 2x 1,5 V AAA, EK-EL

**EXACTO digital thermo-hygrometer**

as 30.5047.54, with ISO certificate

**EXACTO thermo-hygromètre digital**

comme 30.5047.54, avec certificat ISO

**30.5045.54**

**Digitales Thermo-Hygrometer**

mit farbigen Komfortzonen für ein gesundes Raumklima, Max.-Min.-Funktion mit manueller oder automatischer Rückstellung, Tendenzpfeile, Kalibrierfunktion, Hintergrundbeleuchtung, als Thermo-Hygro-Sender für Kat.-Nr. 30.3054.10, 30.3056.10 und 30.3062.10 (nur Temperatur) verwendbar, silber

**T in: 0...+60°C (+32...+140°F), H in: 10...99%**

☞ 64 x 18 (40) x 109 mm, 65 g, ☞ 2x 1,5V AAA, EK-EL

**Digital thermo-hygrometer**

with coloured comfort zones for a healthy room climate, max.-min.-function with manual or automatic reset, trend arrows, calibration function, backlight, can be used as an additional thermo-hygro-transmitter for cat.-no. 30.3054.10, 30.3056.10 and 30.3062.10 (temperature only), silver

**Thermo-hygromètre digital**

avec zones de confort en couleur pour un climat ambiant sain, fonction max-min avec réactualisation manuelle ou automatique, flèches de tendance, fonction de calibrage, éclairage de fond, utilisable comme un émetteur thermo-hygro pour réf. 30.3054.10, 30.3056.10, 30.3062.10 (seulement la température), argenté



**TFA  
DESIGN  
PATENT**

**30.5015.02**

**Digitales Thermo-Hygrometer**

permanente Anzeige der täglichen Höchst- und Tiefstwerte mit automatischer Rückstellung, zusätzlicher Max.-Min.-Speicher mit manueller Rückstellung

**T in: -10...+70°C (+14...+158°F), H in: 10...99%**

☞ 91 x 18 (75) x 134 mm, 100 g, ☞ 1x 1,5V AAA, EK-EL

**Digital thermo-hygrometer**

permanent indication of daily highest and lowest values with auto reset, additional max.-min. memory with manual reset

**Thermo-hygromètre digital**

indication permanente des valeurs maximales et minimales journalières avec réactualisation automatique, mémorisation additionnelle des valeurs maximales et minimales avec réactualisation manuelle







**30.5043.01**

**COSY RADAR Digitales Thermo-Hygrometer**

Langzeit-Radar (3h / 24h / 7 Tage / 30 Tage) erkennt andauernde Schimmelgefahr, innovative Grafik zeigt Luftfeuchtigkeit wie auf einem Radarschirm, Anzeige der aktuellen Temperatur und Luftfeuchtigkeit, Verbindung mit WeatherHub-Gateway ermöglicht zahlreiche Zusatzfunktionen

**T in: -10...+60°C, H in: 1...99%**

**104 x 20 (77) x 104 (114) mm, 84 g, 2x 1,5V AAA, EK-EL**

**COSY RADAR digital thermo-hygrometer**

long-term radar (3h / 24h / 7 days / 30 days) detects constant risk of mould, innovative graphic shows humidity values like on a radar screen, indication of current temperature and humidity, connection with WeatherHub gateway enables numerous additional functions

**COSY RADAR thermo-hygromètre digital**

radar à long terme localise le risque permanent de moisissure, graphique innovateur montre l'humidité comme sur un écran radar, indication de la température et humidité actuelle, raccordement à la passerelle WeatherHub permet aux nombreuses fonctions supplémentaires



SWISS  
PRECISION  
SENSOR

TFA  
DESIGN  
PATENT

**30.5032**

**SCHIMMEL RADAR Digitales Thermo-Hygrometer**

24-Stunden-Radar erkennt Schimmelgefahr, innovative Grafik zeigt Luftfeuchtigkeit wie auf einem Radarschirm, Anzeige der aktuellen Temperatur und Luftfeuchtigkeit, Komfortzone, Höchst- und Tiefstwerte, Taupunkt, akustische und optische Alarmfunktion, mit Sensortasten

**T in: -10...+60°C (+14...+140°F), H in: 10...99%**

**98 x 23 (50) x 98 (111) mm, 87 g, 2x 1,5V AAA, EK-EL**

**MOULD RADAR digital thermo-hygrometer**

24-hour radar detects risk of mould, innovative graphic shows humidity values like on a radar screen, indication of current temperature and humidity, comfort level, max.-min.-function, dew point, acoustic and visual alarm function, sensor buttons

**RADAR MOISSURE thermo-hygromètre digital**

radar 24 heures localise le risque de moisissure, graphique innovateur montre l'humidité comme sur un écran radar, indication de la température et humidité actuelle, niveau de confort, fonction max.-min., point de rosée, fonction d'alarme acoustique et visuelle, touches sensibles



HUMIDITY  
PRECISION  
SENSOR

TFA  
DESIGN  
PATENT



**30.5019.10**

**COSY Digitales Thermo-Hygrometer**

mit farbigen Komfortzonen für ein gesundes Raumklima, Max.-Min.-Funktion, grau-silber

**T in: 0...+50°C (+32...+122°F), H in: 20...95%**

**104 x 20 (77) x 104 (114) mm, 78 g, 1x 1,5V AAA, EK-EL**

**COSY digital thermo-hygrometer**

with coloured comfort zones for a healthy room climate, max.-min.-function, grey-silver

**COSY thermo-hygromètre digital**

avec zones de confort en couleur pour un climat ambiant sain, fonction max.-min., gris-argenté

TFA  
DESIGN  
PATENT

**30.5019.01**

**COSY Digitales Thermo-Hygrometer**

wie 30.5019.10, schwarz-silber

**104 x 20 (77) x 104 (114) mm, 78 g, 1x 1,5V AAA, EK-EL**

**COSY digital thermo-hygrometer**

as 30.5019.10, black-silver

**COSY thermo-hygromètre digital**

comme 30.5019.10, noir-argenté





## 30.5010

### KLIMA GUARD Digitales Thermo-Hygrometer

zur Überwachung von Temperatur (Genauigkeit  $\pm 0,5^\circ\text{C}$  von  $0...50^\circ\text{C}$ , ansonsten  $\pm 1^\circ\text{C}$ ) und Feuchte (Genauigkeit  $\pm 3\%$  von  $35...75\%$ , ansonsten  $\pm 5\%$ ), Anzeige von Höchst- und Tiefstwerten, Taupunkt, Feuchtekugeltemperatur, akustische und optische Alarmfunktion für alle Parameter, ideal zur Klimakontrolle von Wohnräumen, Lagerräumen und Prüfräumen

T in:  $-40...+70^\circ\text{C}$ , H in:  $1...99\%$

☐ 106 x 24 (44) x 106 mm, 107 g, ☎ 2x 1,5V AAA, EK-EL

#### KLIMA GUARD digital thermo-hygrometer

for the control of temperature (precision  $\pm 0,5^\circ\text{C}$  at  $0...50^\circ\text{C}$ , otherwise  $\pm 1^\circ\text{C}$ ) and humidity (precision  $\pm 3\%$  at  $35...75\%$ , otherwise  $\pm 5\%$ ), max.-min.-function, indication of dew point, wet bulb temperature, acoustic and optical alarm function for all parameters, ideal for checking room, storage and test bench conditions

#### KLIMA GUARD thermo-hygromètre digital

pour le contrôle de la température (précision  $0,5^\circ\text{C}$  de  $0...50^\circ\text{C}$ ,  $\pm 1^\circ\text{C}$  en outre), et humidité (précision  $\pm 3\%$  de  $35...75\%$ ,  $\pm 5\%$  en outre), fonction max.-min., indication des points de rosée, température au thermomètre mouillé, signaux acoustique et optique pour tous les paramètres, idéal pour le contrôle du climat ambiant, de locaux de stockage et d'essai

SWISS  
PRECISION  
SENSOR

TFA  
DESIGN  
PATENT



NEU  
NEW



## 30.5010.54.K

### KLIMA GUARD Digitales Thermo-Hygrometer

wie 30.5010, mit ISO-Zertifikat

☐ 106 x 24 (44) x 106 mm, 107 g, ☎ 2x 1,5V AAA, EK-EL

KLIMA GUARD digital thermo-hygrometer  
as 30.5010, with ISO certificate

KLIMA GUARD thermo-hygromètre digital  
comme 30.5010, avec certificat ISO



HUMIDITY  
PRECISION  
SENSOR

TFA  
DESIGN  
PATENT

## 30.5009

### MUSICCONTROL Digitales Thermo-Hygrometer

zur Überwachung von Temperatur (Genauigkeit  $\pm 1^\circ\text{C}$ ) und Feuchte (Genauigkeit  $\pm 4\%$  von  $35...75\%$ , ansonsten  $\pm 5\%$ ), für die optimale Aufbewahrung von Musikinstrumenten, Anzeige von Höchst- und Tiefstwerten, Notenschlüssel als Indikator für ideale Lagerbedingungen, Alarmfunktion, inkl. ausführlicher Gebrauchsanweisung

T in:  $-10...+60^\circ\text{C}$  ( $+14...+140^\circ\text{F}$ ), H in:  $1...99\%$

☐ 95 x 25 (65) x 95 (106) mm, 90 g, ☎ 2x 1,5V AA, EK-EL

#### MUSICCONTROL digital thermo-hygrometer

for the control of temperature (precision  $\pm 1^\circ\text{C}$ ) and humidity (precision  $\pm 4\%$  from  $35...75\%$ , otherwise  $\pm 5\%$ ), for the best storage of musical instruments, max.-min.-function, clef as indicator for ideal storage conditions, alarm function, detailed instructions included

#### MUSICCONTROL thermo-hygromètre digital

pour le contrôle de la température (précision  $\pm 1^\circ\text{C}$ ) et humidité (précision  $\pm 4\%$  de  $35...75\%$ ,  $\pm 5\%$  en outre), pour le stockage optimal des instruments de musique, fonction max.-min., clé comme indicateur de conditions de stockage, alarme, mode d'emploi détaillé inclus

## 30.5011

### COMFORT CONTROL Digitales Thermo-Hygrometer

zur Überwachung von Temperatur (Genauigkeit  $\pm 1^\circ\text{C}$ ) und Feuchte (Genauigkeit  $\pm 4\%$  von  $35...75\%$ , ansonsten  $\pm 5\%$ ), in Wohnräumen, Anzeige von Höchst- und Tiefstwerten, Taupunkt, Alarmfunktion bei Schimmelgefahr, inkl. ausführlicher Gebrauchsanweisung mit vielen Tipps zum aktiven Heizen und Lüften

T in:  $-10...+60^\circ\text{C}$  ( $+14...+140^\circ\text{F}$ ), H in:  $1...99\%$

☐ 94 x 25 (65) x 94 (107) mm, 90 g, ☎ 2x 1,5V AA, EK-EL

#### COMFORT CONTROL digital thermo-hygrometer

for the control of temperature (precision  $\pm 1^\circ\text{C}$ ) and humidity (precision  $\pm 4\%$  at  $35...75\%$ , otherwise  $\pm 5\%$ ), in living spaces, max.-min.-function, indication of dew point, alarm function in case of risk of mould, detailed instructions with tips for active heating and ventilation included

#### COMFORT CONTROL thermo-hygromètre digital

pour le contrôle de la température (précision  $\pm 1^\circ\text{C}$ ) et humidité (précision  $\pm 4\%$  de  $35...75\%$ ,  $\pm 5\%$  en outre), dans des pièces d'habitation, fonction max.-min., indication des points de rosée, alarme en cas de risque de moisissure, mode d'emploi détaillé avec d'informations sur chauffer et aérer activement inclus



## 95.2008

### KLIMA CONTROL SET

zur Vermeidung von Schimmel im Wohnbereich bestehend aus 30.5011 COMFORT CONTROL Digitales Thermo-Hygrometer + 31.1117 EASYFLASH Infrarot-Thermometer  
Zur Kontrolle des Raumklimas und zum Aufspüren von Kältebrücken an Wänden, mit ausführlicher Gebrauchsanweisung und vielen Tipps zum aktiven Heizen und Lüften

T IR:  $-33...+110^\circ\text{C}$  ( $-27,4...+230^\circ\text{F}$ )

☐ 135 x 38 x 238 (268) mm, 260 g, EK-EL

#### KLIMA CONTROL SET

to avoid mould in your living environment composed of 30.5011 COMFORT CONTROL Digital Thermo-Hygrometer + 31.1117 EASYFLASH Infrared-Thermometer, for checking indoor climate and to detect brittle points in thermal insulation, with detailed instructions with tips for active heating and ventilation

#### KLIMA CONTROL SET

pour éviter de moisissures dans la sphère habitée consistant en 30.5011 COMFORT CONTROL Thermomètre-hygromètre digital + 31.1117 EASYFLASH Thermomètre infrarouge, pour le contrôle du climat ambiant et pour détecter les ponts froids sur les murs, mode d'emploi détaillé avec d'informations sur chauffer et aérer activement





ca. 130 cm

TFA  
DESIGN  
PATENT

**30.5048.01**

**Digitales Thermo-Hygrometer**

Innentemperatur und Luftfeuchtigkeit, Außentemperatur (über Kabel), Max.-Min.-Funktion, Uhrzeit

T in: 0...+50°C (+32...+122°F),

T out: -30...+60°C (-22...+140°F), H in: 20...90%

☞ 72 x 16 (49) x 121 mm, 94 g, ☞ 2x 1,5V AAA, EK-EL

**Digital thermo-hygrometer**

indoor temperature and humidity, outdoor temperature (via cable), max.-min.-function, time

**Thermo-hygromètre digital**

température et humidité intérieures, température extérieure (via câble), fonction max.-min., horloge

TFA  
DESIGN  
PATENT

**30.5024**

**Digitales Thermo-Hygrometer**

Innentemperatur und Luftfeuchtigkeit, Außentemperatur (über Kabel), Max.-Min.-Funktion

T in: 0...+50°C (+32...+122°F), T out: -40...+70°C (-40...+158°F), H in: 20...99%

☞ 91 x 18 (75) x 134 mm, 110 g, ☞ 1x 1,5V AAA, EK-EL

**Digital thermo-hygrometer**

indoor temperature and humidity, outdoor temperature (via cable), max.-min.-function

**Thermo-hygromètre digital**

température et humidité intérieures, température extérieure (via câble), fonction max.-min.

200 cm



150 cm

**30.5013**

**Digitales Innen-Außen-Thermo-Hygrometer**

mit großem Display, Temperatur und Luftfeuchtigkeit für innen und außen (über Kabel), mit Max.-Min.-Funktion

T in/out: -10...+60°C (+14...+140°F), H in/out: 10...99%

☞ 102 x 21 (50) x 110 mm, 144 g, ☞ 1x 1,5V AAA, EK-EL

**Digital indoor-outdoor-thermo-hygrometer**

with large display, temperature and humidity for indoor and outdoor (via cable), with max.-min.-function

**Thermo-hygromètre intérieur-extérieur digital**

avec grand affichage, température et humidité pour l'intérieur et l'extérieur (via câble), avec fonction max.-min.



**Digitale Fensterthermometer**

Digital window thermometers

Thermomètres de fenêtre digitaux

Seite | page 198 !





ca. 290 cm

### 30.1024

#### Digitales Innen-Außen-Thermometer mit Alarm

wie 30.1009 mit frei einstellbarem oberen und unteren Außentemperatur-Alarmwert

T in: -10...+50°C (+14...+122°F), T out: -50...+70°C (-58...+158°F)

☐ 70 x 20 (70) x 110 mm, 90 g, 🔋 1x 1,5V AAA, 5 SB

**Digital indoor-outdoor-thermometer with alarm**  
as 30.1009 with high and low outdoor temperature alarm

**Thermomètre intérieur-extérieur digital avec alarme**  
comme 30.1009 avec alarme de la température extérieure haute et basse

### 30.1009

#### Digitales Innen-Außen-Thermometer

Außentemperatur über Kabel, Max.-Min.-Funktion

T in: -10...+50°C (+14...+122°F), T out: -50...+70°C (-58...+158°F)

☐ 70 x 20 (70) x 110 mm, 90 g, 🔋 1x 1,5V AAA, EK-EL

**Digital indoor-outdoor-thermometer**  
outdoor temperature via cable, max.-min.-function

**Thermomètre intérieur-extérieur digital**  
température extérieure via câble, fonction max.-min.



ca. 300 cm



ca. 300 cm

### 30.1020

#### Digitales Innen-Außen-Thermometer

Außentemperatur über Kabel, Max.-Min.-Funktion, silber-metallic

T in: -10...+50°C (+14...+122°F), T out: -50...+70°C (-58...+158°F)

☐ 67 x 20 (50) x 104 mm, 76 g, 🔋 1x 1,5V AA, EK, 5 SB

**Digital indoor-outdoor-thermometer**  
outdoor temperature via cable, max.-min.-function, silver metallic

**Thermomètre intérieur-extérieur digital**  
température extérieure via câble, fonction max.-min., métallique argenté

### 30.1029

#### Digitales Innen-Außen-Thermometer

Außentemperatur über Kabel, Max.-Min.-Funktion, silber-metallic

T in: -10...+50°C, T out: -50...+70°C

☐ 64 x 22 (58) x 98 mm, 63 g, 🔋 1x 1,5V AA, 5 SB

**Digital indoor-outdoor-thermometer**  
outdoor temperature via cable, max.-min.-function, silver metallic

**Thermomètre intérieur-extérieur digital**  
température extérieure via câble, fonction max.-min., métallique argenté



ca. 300 cm



ca. 300 cm

### 30.1027

#### Digitales Innen-Außen-Thermometer

Außentemperatur über Kabel, Max.-Min.-Funktion, silber-metallic

T in: -10...+50°C, T out: -50...+70°C

☐ 64 x 22 (77) x 120 mm, 79 g, 🔋 1x 1,5V AA, EK, 5 SB

**Digital indoor-outdoor-thermometer**  
outdoor temperature via cable, max.-min.-function, silver metallic

**Thermomètre intérieur-extérieur digital**  
température extérieure via câble, fonction max.-min., métallique argenté

**TFA  
DESIGN  
PATENT**



150 cm

TFA  
DESIGN  
PATENT

30.1043.02

MOXX

Digitales Innen-Außen-Thermometer

Außentemperatur über Kabel, Max.-Min.-Funktion, weiß

T in: -10...+50°C, T out: -40...+70°C

☐ 57 x 13 (33) x 69 mm, 30 g, ⚡ 1x CR2032, EK-EL, 10 SB

MOXX digital indoor-outdoor-thermometer

outdoor temperature via cable, max.-min.-function, white

MOXX thermomètre intérieur-extérieur digital

température extérieure via câble, fonction max.-min., blanc

30.1043.04

MOXX

Digitales Innen-Außen-Thermometer

wie 30.1043.02, grün/weiß

☐ 57 x 13 (33) x 69 mm, 30 g, ⚡ 1x CR2032, EK-EL

MOXX digital indoor-outdoor-thermometer

as 30.1043.02, green/white

MOXX thermomètre intérieur-extérieur digital

comme 30.1043.02, vert/blanc



150 cm

TFA  
DESIGN  
PATENT



150 cm

TFA  
DESIGN  
PATENT

30.1043.05

MOXX

Digitales Innen-Außen-Thermometer

wie 30.1043.02, rot/schwarz

☐ 57 x 13 (33) x 69 mm, 30 g, ⚡ 1x CR2032, EK-EL

MOXX digital indoor-outdoor-thermometer

as 30.1043.02, red/black

MOXX

thermomètre intérieur-extérieur digital

comme 30.1043.02, rouge/noir

30.1044

Digitales Innen-Außen-Thermometer

Außentemperatur über Kabel, Max.-Min.-Funktion

T in: 0...+50°C (+32...+122°F), T out: -40...+70°C (-40...+158°F)

☐ 60 x 24 (46) x 83 mm, 59 g, ⚡ 2x 1,5V AAA, EK-EL

Digital indoor-outdoor-thermometer

outdoor temperature via cable, max.-min.-function

Thermomètre intérieur-extérieur digital

température extérieure via câble, fonction max.-min.



150 cm

TFA  
DESIGN  
PATENT



ca. 300 cm

30.1012

Digitales Innen-Außen-Thermometer

Außentemperatur über Kabel, Max.-Min.-Funktion

T in: -10...+50°C (+14...+122°F), T out: -50...+70°C (-58...+158°F)

☐ 62 x 20 (55) x 85 mm, 71 g, ⚡ 1x 1,5V AAA, EK-EL, 5 SB

Digital indoor-outdoor-thermometer

outdoor temperature via cable, max.-min.-function

Thermomètre intérieur-extérieur digital

température extérieure via câble, fonction max.-min.



300 cm

**30.1011**

**Digitales Innen-Außen-Thermometer**

mit großem Display, Innen- und Außentemperatur (über Kabel), Max.-Min.-Funktion

T in: -10...+50°C (+14...+122°F), T out: -50...+70°C (-58...+158°F)

☰ 102 x 21 (50) x 110 mm, 147 g, 🔋 1x 1,5V AAA, EK-EL, 5 SB

**Digital indoor-outdoor-thermometer**

with large display, indoor and outdoor temperature (via cable), max.-min.-function

**Thermomètre intérieur-extérieur digital**

avec grand affichage, température intérieure et extérieure (via câble), fonction max.-min.

NEU  
NEW



CERTIFICATE

**30.1011.K**

**Digitales Innen-Außen-Thermometer**

wie 30.1011, mit ISO-Zertifikat

☰ 102 x 21 (50) x 110 mm, 147 g, 🔋 1x 1,5V AAA, EK-EL

**Digital indoor-outdoor-thermometer**

as 30.1011, with ISO certificate

**Thermomètre intérieur-extérieur digital**

comme 30.1011, avec certificat ISO

**30.1037**

**ECO SOLAR Digitales Solar Thermometer**

für Innentemperatur, solarbetrieben, Max.-Min.-Funktion, 5 Jahre Garantie

T in: -40...+70°C (-40...+158°F)

☰ 90 x 18 (47) x 90 mm, 58 g, 🔋 Back-up 1x 1,5V LR44, EK-EL

**ECO SOLAR digital solar thermometer**

for indoor temperature, solar powered, max.-min.-function, 5 year warranty

**ECO SOLAR thermomètre solaire digital**

pour température intérieure, à énergie solaire, fonction max.-min., garantie de 5 ans



SOLAR  
SOLAIRE

TFA  
DESIGN  
PATENT



**30.1017.10**

**Digitales Thermometer**

für innen oder außen, Max.-Min.-Funktion, spritzwassergeschützt

T in/out: -20...+50°C (-4...+122°F),

☰ 74 x 43 x 115 mm, 110 g,

🔋 1x 1,5V AA, EK-EL, 5 SB

**Digital thermometer**

for indoor or outdoor use, max.-min.-function, splash water proof

**Thermomètre digital**

pour l'intérieur ou l'extérieur, fonction max.-min., étanche au jet d'eau

**30.1039**

**Digitales Thermometer**

für innen oder außen, Max.-Min.-Funktion, wetterfest

T in/out: -20...+70°C (-4...+158°F),

☰ 81 x 30 x 150 mm, 81 g, 🔋 1x 1,5V AAA, 5 SB

**Digital thermometer**

for indoor or outdoor, max.-min.-function, weather resistant

**Thermomètre digital**

pour l'intérieur ou l'extérieur, fonction max.-min., résistant aux intempéries







+4°C...+8°C ❄️

**30.2028.01**

**Digitales Thermometer**

für Innentemperatur und Kühlschrank, flexibler Halter zum Hängen oder Stellen, mit Befestigungsmagnet, Kühlschrank-Symbol von +4...+8 °C, schwarz

T in: -20...+50°C (-4...+122°F)

☐ 68 x 25 (14) x 43 (61) mm, 31 g, 🔋 1x CR2025, EK-EL

**Digital thermometer**

for indoor temperature and fridge, flexible support for wall mounting and table standing, with magnet, fridge symbol from +4...+8 °C (+39.2...+46.4°F), black

**Thermomètre digital**

pour la mesure de la température intérieure et le réfrigérateur, support flexible à accrocher ou poser, avec aimant, symbole de réfrigérateur de +4...+8 °C, noir



**30.2028.02**

**Digitales Thermometer**

wie 30.2028.01, weiß

T in: -20...+50°C (-4...+122°F)

☐ 68 x 25 (14) x 43 (61) mm, 31 g, 🔋 1x CR2025, EK-EL

**Digital thermometer**

as 30.2028.01, white

**Thermomètre digital**

comme 30.2028.01, blanc



**30.2023**

**Digitales Thermometer**

für Innentemperatur

T in: -5...+50°C (+23...+122°F)

☐ 68 x 14 (35) x 45 mm, 22 g, 🔋 1x LR1130, EK, 10 SB

**Digital thermometer**

for indoor temperature

**Thermomètre digital**

pour température intérieure



250 cm

**30.2018.01**

**Digitales Innen-Außen-Thermometer**

Außentemperatur über Kabel, schwarz

T in: -10...+60°C, T out: -40...+70°C

☐ 54 x 16 (30) x 39 mm, 38 g, 🔋 1x 1,5V LR44, EK, 5 SB

**Digital indoor-outdoor-thermometer**

outdoor temperature via cable, black

**Thermomètre intérieur-extérieur digital**

température extérieure via câble, noir



**Kühlthermometer**

Freezer-fridge-thermometers

Thermomètres de congélateur

Seite | page 171 ff !



250 cm

**30.2018.02**

**Digitales Innen-Außen-Thermometer**

wie 30.2018.01, weiß

T in: -10...+60°C, T out: -40...+70°C

☐ 54 x 16 (30) x 39 mm, 38 g, 🔋 1x 1,5V LR44, EK, 5 SB

**Digital indoor-outdoor-thermometer**

as 30.2018.01, white

**Thermomètre intérieur-extérieur digital**

comme 30.2018.01, blanc

**30.2017.01**

**Digitales Thermometer**

wie 30.2017.02, schwarz

T in: -10...+60°C

☐ 54 x 16 (30) x 39 mm, 22 g, 🔋 1x 1,5V LR44, EK, 10 SB

**Digital thermometer**

as 30.2017.02, black

**Thermomètre digital**

comme 30.2017.02, noir



**30.2017.02**

**Digitales Thermometer**

für Innentemperatur, weiß

T in: -10...+60°C

☐ 54 x 16 (30) x 39 mm, 22 g, 🔋 1x 1,5V LR44, EK, 10 SB

**Digital thermometer**

for indoor temperature, white

**Thermomètre digital**

pour température intérieure, blanc



**WeatherHub Smarthome System**

**Klima- und Heimüberwachung mit dem Smartphone**

**Nutzen Sie Ihr Smartphone zur mobilen Klima- und Heimüberwachung. Kontrollieren Sie mit dem WeatherHub SmartHome System ganz einfach Temperatur, Wetter und andere Gegebenheiten.**

- Abruf der Messwerte weltweit über Smartphone, auch von mehreren Nutzern
- Kostenlose App zur leichten Bedienung (Deutsch, Englisch, Französisch)
- Einfache Installation über Internet-Gateway
- Bis zu 50 Sensoren (868 MHz) und koppelbare Geräte anschließbar
- Kompatibilität: ab iOS 8.0 oder Android<sup>®</sup> 4.0 (und höher)

**Climate and home monitoring via smartphone**

**Use your smartphone for mobile climate and home monitoring. With the WeatherHub SmartHome system you can easily control temperature, weather and other conditions.**

- Check data worldwide via smartphone, also for multiple users
- Free app for easy operation (English, German, French)
- Very easy installation via internet gateway
- Up to 50 sensors (868 MHz) and connectable devices can be connected
- Compatibility: iOS 8.0 or Android<sup>®</sup> 4.0 (and higher)

**Surveillance climatique et domestique pour smartphones**

**Utilisez votre smartphone pour contrôler le climat et la maison de manière mobile. Avec le système WeatherHub SmartHome, vous pouvez contrôler très simplement la température, le temps et d'autres données.**

- Transmission des données au smartphone dans le monde entier, compatible avec plusieurs utilisateurs
- Application gratuite pour une utilisation facile (Anglais, Allemand, Français)
- Installation ultra-simple via passerelle
- Jusqu'à 50 capteurs (868 MHz) et dispositifs connectables peuvent être connectés
- Compatibilité: iOS 8.0 ou Android<sup>®</sup> 4.0 (ou plus récent)



**WeatherHub Sender/transmitters/émetteurs**



**30.3304.02**

**Thermo-Hygro-Sender mit wasserfestem Kabelfühler**  
Temperature/humidity transmitter with waterproof cable sensor

Émetteur de température/humidité avec capteur à câble étanche



**30.3311.02**

**Fenster- und Türen-Kontakt-Sensoren**

Windows and doors contact sensors  
DéTECTEURS de contact pour portes et fenêtres



**30.3310.02**

**Thermo-Hygro-Sender mit Poolsender**  
Temperature/humidity transmitter with pool sensor

Émetteur de température/humidité avec émetteur de piscine



**PR+ 30.3306.02**

**Regenmesser**

Rain-gauge / Pluviomètre



**30.3305.02**

**Thermo-Hygro-Sender mit Wassermelder**

Temperature/humidity transmitter with water detector

Émetteur de température/humidité avec détecteur d'eau

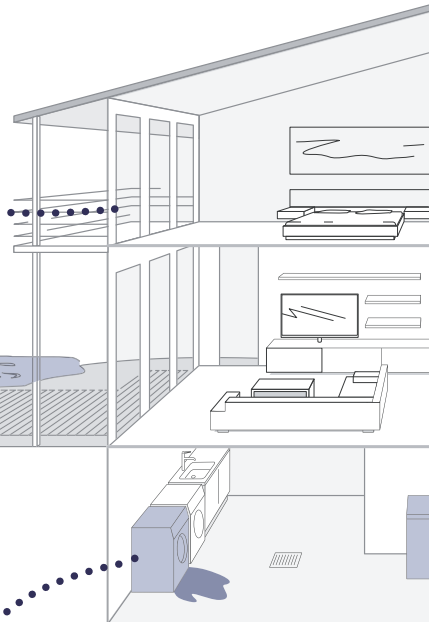



## WeatherHub App

### Standardfunktionen für alle Sender

- Abrufen der aktuellen Messwerte
- Alarmgrenzen einstellbar, Push-Benachrichtigung im Alarmfall
- Historie für mindestens 90 Tage

### Standard functions for all transmitters

- Display of the currently measured values
- Adjustable alarm limits, push notifications in the event of alarm
- Memory of at least 90 days

### Fonctions standard pour tous les émetteurs

- Indication des mesures actuelles
- Limites d'alarme réglables, messages de notification de l'alarme sur smartphone
- Mémoire jusqu'à 90 jours

## PRO+



### PRO+ Funktionen

- Manche Sender verfügen über verschiedene Zusatzfunktionen wie z.B. eine 18 monatige Historie, grafische Auswertung der verschiedenen Werte, Max.-Min. Funktion oder Export-Funktion.

### PRO+ functions

- Some transmitters have different additional functions, e.g. 18-month history, graphical analysis of different values, maximum and minimum values or export function.

### Fonctions PRO+

- Certains émetteurs disposent de différentes fonctions supplémentaires comme par ex. un historique de 18 mois, une évaluation graphique des différentes valeurs, une fonction max.-min. ou une fonction d'exportation.



**Windmesser**  
Windmeter / Anémomètre

**PRO+**  
30.3302.02



**Thermo-Hygro-Sender mit präzisiertem Profi-Temperatur-Kabelfühler**  
Temperature/humidity transmitter with professional precise temperature cable sensor  
Émetteur de température/humidité avec capteur précis de température professionnel à câble

**PRO+**  
30.3312.02



**Thermo-Hygro-Sender mit Präzisionsensor**  
Temperature/humidity transmitter with precision sensor  
Émetteur de température/humidité avec capteur de précision

30.3303.02



**Thermo-Hygro-Sender**  
Temperature/humidity transmitter  
Émetteur de température/humidité



**Temperatursender mit wasserfestem Kabelfühler**  
Temperature transmitter with waterproof cable sensor  
Émetteur de température avec capteur à câble étanche

**PRO+**  
30.3313.02



**Temperatur-Sender mit wasserfestem Kabelfühler**  
Temperature transmitter with waterproof cable sensor  
Émetteur de température avec capteur à câble étanche



**Gateway-Einheit**  
Gateway unit / Passerelle

**INTERNET**  
Datenübertragung  
Data transmission  
Transfert de données

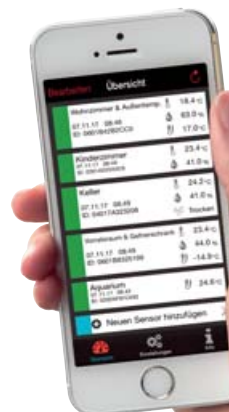





**30.3301.02**

**Temperatursender mit wasserfestem Kabelfühler**  
Temperaturkontrolle von Kühlschrank, Gefriertruhe, Aquarium, Pool oder Teich, Kabellänge 1 m  
**T(Kabel): -30...+60°C (-22...+140°F),**  
100 m, T, 33 (39) x 22 (33) x 87 (92) mm,  
31 g, 2x 1,5 V AAA, EK-EL

**Temperature transmitter with waterproof cable sensor**  
temperature control of refrigerator, freezer, aquarium, pool or pond, cable length 1 m

**Émetteur de température avec capteur à câble étanche**  
contrôle de la température de réfrigérateur, congélateur, aquarium, piscine ou étang, longueur de câble 1 m

100 cm



**30.3302.02**

**Thermo-Hygro-Sender mit Profi-Temperatur-Kabelfühler**  
Kontrolle der Temperatur und Luftfeuchtigkeit (innen oder außen) und gleichzeitige Temperaturüberwachung von Kühl- und Klimageräten oder Flüssigkeiten über Profi-Kabelfühler, großer Messbereich (bis 110°C), hohe Genauigkeit, Datenübertragung alle 3,5 min., PRO-Funktionen (Grafiken, Max.-Min.-Funktion und Daten-Export, Speicher über 18 Monate), Kabellänge 1,5 m, kompatibel mit WeatherHub Observer  
**T: -40...+60°C (-40...+140°F), H: 0...99%,**  
**T (Kabel): -50...+110°C (-58...+230°F),**  
200 m, T/H, 41 (83) x 35 (61) x 129 (135) mm,  
53 g, 2x 1,5 V AAA, EK-EL

**Temperature/humidity transmitter with professional temperature cable sensor**  
control of temperature and humidity (indoor or outdoor) and simultaneous temperature monitoring of cooling and air conditioning equipment or liquids via professional cable sensor, large measuring range (up to 110°C), high accuracy, data transmission every 3,5 min., PRO functions (graphics, max.-min.-function, data export), memory 18 months, cable length 1.5 m, compatible with WeatherHub Observer

**Émetteur de température/humidité avec capteur de température professionnel à câble**  
contrôle de la température et humidité (intérieure ou extérieure) et surveillance simultanée de la température des installations de refroidissement et de climatisation ou des liquides via capteur à câble professionnel, grande plage de mesure (jusqu'à 110°C), haute précision, transmission de données toutes les 3,5 min., fonctions PRO (graphiques, fonction max.-min., exportation de données, mémoire 18 mois), longueur de câble 1,5 m, compatible avec WeatherHub Observer



**30.3303.02**

**Thermo-Hygro-Sender**  
Kontrolle der Temperatur und Luftfeuchtigkeit, außen oder in verschiedenen Räumen (Wohn- und Schlafzimmer, Keller, Lager, Wintergarten, Gewächshaus, Server- und andere klimatisierte Räume)  
**T: -40...+60°C (-40...+140°F), H: 0...99%,**  
200 m, T/H, 41 (83) x 35 (61) x 129 (135) mm,  
42 g, 2x 1,5 V AAA, EK-EL

**Temperature/humidity transmitter**  
control of temperature and humidity, outdoor or in different rooms (living and bed room, cellar, storage room, conservatory or greenhouse, server and air-conditioned rooms)

**Émetteur de température/humidité**  
contrôle de la température et humidité, en extérieur ou dans des pièces différentes (salon, chambre à coucher, sous-sol, entrepôt, jardin d'hiver, serre, salle du serveur et autres pièces climatisées)



**30.3304.02**

**Thermo-Hygro-Sender mit wasserfestem Temperatur-Kabelfühler**  
Kontrolle der Temperatur und Luftfeuchtigkeit (innen oder außen) und gleichzeitige Temperaturüberwachung von Kühlschrank, Gefriertruhe, Aquarium, Pool oder Teich über Kabelfühler, Kabellänge 1,5 m, inkl. Saugnapf und Montagmaterial  
**T: -40...+60°C (-40...+140°F), H: 0...99%,**  
200 m, T/H, 41 (83) x 35 (61) x 129 (135) mm,  
53 g, 2x 1,5 V AAA, EK-EL

**Temperature/humidity transmitter with waterproof temperature cable sensor**  
control of temperature and humidity (indoor or outdoor) and simultaneous temperature monitoring of freezer, fridge, aquarium, pool or pond via cable sensor, cable length 1.5 m, incl. vacuum cup and mounting material

**Émetteur de température/humidité avec capteur de température à câble étanche**  
contrôle de la température et humidité (intérieure ou extérieure) et surveillance simultanée de la température de congélateur, aquarium, piscine ou étang par capteur à câble, longueur de câble 1,5 m, ventouse et matériel pour l'assemblage inclus

150 cm



**30.3305.02**

**Thermo-Hygro-Sender mit Wassermelder**  
Kontrolle der Temperatur und Luftfeuchtigkeit (innen oder außen), warnt gleichzeitig vor Wasserschäden, ideal für Küche, Bad, Hauswirtschaftsraum und Keller, Kabellänge 1,5 m  
**T: -40...+60°C (-40...+140°F), H: 0...99%,**  
200 m, T/H, 41 (83) x 35 (61) x 129 (135) mm,  
56 g, 2x 1,5 V AAA, EK-EL

**Temperature/humidity transmitter with water detector**  
control of temperature and humidity (indoor or outdoor), also alerts when water is detected, ideal for kitchen, bathroom, utility room and cellar, cable length 1.5 m

**Émetteur de température/humidité avec détecteur d'eau**  
contrôle de la température et humidité (intérieure ou extérieure), mettant en garde contre les dégâts des eaux, idéal pour les cuisines, salles de bains, buanderies et caves, longueur de câble 1,5 m



**30.3306.02**

**Funk-Regenmesser**  
mit vielen Infos wie Regenmenge, Anzahl der Regentage, durchschnittliche Regenmenge, PRO-Funktionen (Grafiken und Übersichten)  
**Messbereich: 0...300 mm/h**  
100 m, R, Ø 132 x 183 mm, 310 g, 2x 1,5 V AA, EK-EL

**Wireless rain-gauge**  
with a lot of information like amount of rainfall, number of rainy days, average amount of rainfall, PRO functions (graphics and overviews)

**Pluviomètre sans fil**  
avec un grand nombre d'informations comme quantité des précipitations, jours de pluie, quantité moyenne de précipitations, fonctions PRO (graphiques et synthèses)





PRO+



**30.3307.02**

**Solar-Funk-Windmesser**

mit vielen Infos wie Windrichtung, Windstärke, Windböen und maximale Windstärke, PRO-Funktionen (Grafiken und Übersichten, Daten-Export)

**Messbereich: 0...180 km/h,**

📶 100 m, W/Solar, 250 x 150 x 195 mm, 233 g, 🔋 Akku (solar), EK-EL

**Wireless solar wind meter**

with a lot of information such as wind direction, wind speed, gusts and maximum wind speed, PRO functions (graphics and overviews, data export)

**Anémomètre solaire sans fil**

avec un grand nombre d'informations comme direction du vent, vitesse du vent, rafales et vitesse maximale du vent, fonctions PRO (graphiques et synthèses, exportation de données)

**30.3310.02**

**Thermo-Hygro-Sender mit Poolsender**

Kontrolle der Temperatur und Luftfeuchtigkeit (innen oder außen) und gleichzeitige Überwachung der Wassertemperatur von Schwimmbad, Whirlpool oder Teich

**T Pool: 0...+60°C (+32...+140°F),**

**T in: -40...+60°C (-40...+140°F), H in: 0...99%,**

📶 100 m, T/H 30.3309.02, 44 (76) x 24 (56) x 160 (165) mm, 73 g,

📶 25 m, T Pool 30.3199.IT, 110 x 115 x 135 mm, 242 g,

📦 207 g, 🔋 4x 1,5 V AA, EK-EL

**Temperature/humidity transmitter with pool sensor**  
control of temperature and humidity (indoor or outdoor) and simultaneous monitoring of the water temperature of swimming pool, whirl pool or pond

**Émetteur de température/humidité avec émetteur de piscine**

contrôle de la température et humidité (intérieure ou extérieure) et surveillance simultanée de la température de l'eau de piscine, bain bouillonnant ou étang



**30.3312.02**

**Thermo-Hygro-Sender**

Kontrolle der Temperatur und Luftfeuchtigkeit (innen oder außen), PRO-Funktionen (Grafiken und Übersichten, Max.-Min.-Funktion und Daten-Export), Genauigkeit ±0,5°C von -20...+60°C, ±3% von 20...90% bei 20°C, kompatibel mit WeatherHub Observer

**T: -40...+60°C (-40...+140°F), H: 1...99%,**

📶 100 m, T/H, 44 (76) x 24 (56) x 160 (165) mm, 76 g, 🔋 2x 1,5 V AA, EK-EL

**Temperature/humidity transmitter**

controls temperature and humidity (indoor or outdoor), PRO functions (graphics and overviews, max.-min.-function, data export), precision ±0,5°C at -20...+60°C, ±3% at 20...90% at 20°C, compatible with WeatherHub Observer

**Émetteur de température/humidité**

pour contrôler la température et humidité (intérieure ou extérieure), limites d'alarme réglables, messages de notification de l'alarme sur smart-phone, fonctions d'applications supplémentaires (graphiques et synthèses, fonction max.-min., exportation de données), précision ±0,5°C de -20...+60°C, ±3% de 20...90% à 20°C, compatible avec WeatherHub Observer

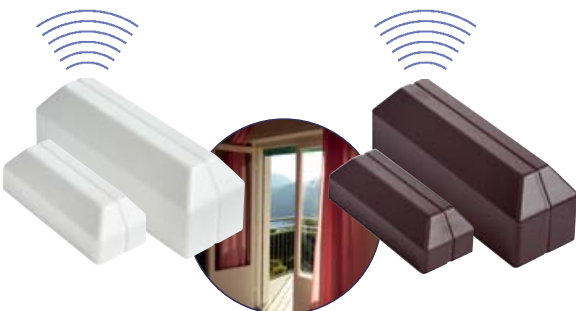

**30.3311.02**

**Fenster- und Türen-Kontakt-Sensoren**

kabellose Überwachung von Türen und Fenstern im ganzen Haus, Push-Nachricht beim Öffnen eines Fensters bzw. einer Tür, Übersicht über offene Türen oder Fenster auf einen Blick, 3er Set mit weißer oder brauner Abdeckung

📶 100 m, 18 x 20 x 54 mm, 10 g (3 Stück),

**Kontakt 15 x 12 x 35 mm, 12 g (3 Stück), 🔋 6x LR44**

📦 207 g, EK-EL

**windows and doors contact sensors**

wireless monitoring of doors and windows throughout your home, push notification when a window or door is opened, overview of open doors and windows at a glance, set of 3 with white or brown cover

**detecteurs de contact pour portes et fenêtres**

pour surveiller vos fenêtres et portes dans toute la maison sans fil, une alerte est envoyée lorsqu'une fenêtre ou porte est ouverte, aperçu en un coup d'œil concernant les fenêtres et les portes ouvertes, set de 3 avec couverture blanc ou brun



**30.3313.02**

**Temperatursender mit wasserfestem Kabelfühler**

Kontrolle der Innen- oder Außentemperatur und gleichzeitige Überwachung von Kühlschrank, Gefriertruhe, Aquarium, Pool oder Teich über Kabelfühler, PRO-Funktionen (Grafiken und Übersichten, Max.-Min.-Funktion und Daten-Export), kompatibel mit WeatherHub Observer, Kabellänge 1,40 m, inkl. Saugnapf und Montagematerial

**T: -30...+60°C (-22...+140°F),**

📶 200 m, T, 41 (83) x 35 (61) x 129 (135) mm, 61 g,

🔋 2x 1,5 V AAA, EK-EL

**Temperature transmitter with waterproof cable sensor**  
control of indoor or outdoor temperature and simultaneous monitoring of freezer, fridge, aquarium, pool or pond via cable sensor, PRO functions (graphics and overviews, max.-min.-function, data export), compatible with WeatherHub Observer, cable length 1.40 m, incl. vacuum cup and mounting material

**Émetteur de température avec capteur à câble étanche**

contrôle de la température intérieure ou extérieure et surveillance simultanée de congélateur, aquarium, piscine ou étang par capteur à câble, fonctions PRO (graphiques et synthèses, fonction max.-min., exportation de données), compatible avec WeatherHub Observer, longueur de câble 1,40 m, ventouse et matériel pour l'assemblage inclus



**Sets / Kits**

**Starter-Sets Inhalt:**

- WeatherHub Gateway
- Netzstecker
- LAN-Kabel
- Sender

**Starter sets scope of delivery:**

- WeatherHub Gateway, AC adapter for gateway, network cable, transmitter(s)

**Contenu de la livraison kits de démarrage:**

- Passerelle, adaptateur secteur pour passerelle, câble LAN, émetteur(s)



**Installation**

**Installation in nur 3 einfachen Schritten**

1. Laden Sie sich einfach die kostenlose WeatherHub App auf Ihr Smartphone
2. Verbinden Sie den Netzwerkanschluss des Gateways mit Ihrem Router
3. Legen Sie zum Schluss die Batterien in den Sender ein und scannen Sie mit der App den aufgedruckten QR-Code mit der einmaligen Seriennummer – Fertig!

**Short installation in only 3 easy steps**

1. Download the free WeatherHub app on your smartphone
2. Connect the network connector of the gateway to your router.
3. Place the batteries in the transmitter and use the app to scan the printed QR-code with the unique serial number – That's all!

**Installation en 3 étapes seulement**

1. Téléchargez simplement l'application gratuite WeatherHub sur votre smartphone
2. Reliez la connexion réseau de la passerelle avec votre routeur
3. Placez ensuite les piles dans un émetteur et scannez le code QR avec numéro de série unique avec l'application – terminé!



**31.4001.02**

**Starter-Set mit Temperatursender**

zur Kontrolle der Innen- oder Außentemperatur

**T: -30...+60 °C (-22...+140 °F),**

100 m, T 30.3300.02, 33 (39) x 17 (33) x 87 (92) mm, 25 g, 2x 1,5 V AAA,

Gateway 31.4000.02, 40 (44) x 28 (32) x 104 mm, 66 g, 383 g, EK-EL

**Starter-set with temperature transmitter**

for the control of indoor or outdoor temperature

**Kit de démarrage avec émetteur de température**

pour le contrôle de la température intérieure ou extérieure



**31.4002.02**

**Starter-Set mit Temperatursender mit wasserfestem Kabelfühler**

zur Überwachung von Kühlschrank, Gefriertruhe, Aquarium, Pool oder Teich über Kabelfühler, Kabellänge 1 m

**T(Kabel): -30...+60 °C (-22...+140 °F),**

100 m, T 30.3301.02, 33 (39) x 22 (33) x 87 (92) mm, 31 g, 2x 1,5 V AAA,

Gateway 31.4000.02, 40 (44) x 28 (32) x 104 mm, 66 g, 383 g, EK-EL

**Starter-set with temperature transmitter with waterproof cable sensor**

for monitoring of freezer, fridge, aquarium, pool or pond via cable sensor, cable length 1 m

**Kit de démarrage avec émetteur de température avec capteur à câble étanche**

pour le contrôle de congélateur, aquarium, piscine ou étang par capteur à câble, longueur de câble 1 m



**31.4003.02**

**Starter-Set mit Funk-Regenmesser**

mit vielen Infos wie Regenmenge, Anzahl der Regentage, durchschnittliche Regenmenge, PRO-Funktionen (Grafiken und Übersichten)

**R: 0...300 mm/h,**

100 m, R 30.3306.02, Ø 132 x 183 mm, 310 g, 2x 1,5 V AA,

Gateway 31.4000.02, 40 (44) x 28 (32) x 104 mm, 66 g, 758 g, EK-EL

**Starter-set with wireless rain-gauge**

with a lot of information such as the amount of rainfall, number of rainy days, average amount of rainfall, PRO functions (graphics and overviews)

**Kit de démarrage avec pluviomètre sans fil**

avec un grand nombre d'informations comme quantité des précipitations, jours de pluie, quantité moyenne de précipitations, limites d'alarme réglables, fonctions PRO (graphiques et synthèses)





- IT+  
100 m  
868MHz
- SWISS  
PRECISION  
SENSOR
- TFA  
DESIGN  
PATENT
- INKL.  
3x  
SENDER

### 31.4007.02

#### Starter-Set mit KLIMA@HOME Funk-Thermo-Hygrometer

zur Kontrolle von Raum- und Außenklima, Basisstation mit Innensensor und drei kabellosen Funksendern (max. 100 m), siehe S. 36, Kat.-Nr. 30.3060.01, durch Verbindung mit WeatherHub-Gateway Abruf der Temperatur- und Luftfeuchtigkeitswerte über Smartphone

**T in:** -10...+60°C, (+14...+140°F), **T out:** -40...+60°C (-40...+140°F), **H in/out:** 1...99%

3x T/H 30.3180.IT, je 2x 1,5 V AA

Basisstation 30.3060.01.IT, 128 x 32 (58) x 128 mm, 217 g, 3x 1,5 V AA

Gateway 31.4000.02, 40 (44) x 28 (32) x 104 mm, 66 g,

1053 g, EK

#### Starter-set with KLIMA@HOME wireless thermo-hygrometer

for the control of indoor and outdoor climate, station base with internal sensor and 3 wireless transmitters (max. 100 m), see p. 36, cat.-no. 30.3060.01, in connection with WeatherHub gateway it is possible to check temperature and humidity values via smartphone

#### Kit de démarrage avec KLIMA@HOME thermo-hygromètre radio-piloté

pour le contrôle du climat intérieur et extérieur, station base avec capteur interne et 3 émetteurs sans fil (max. 100 m) voir p. 36, réf. 30.3060.01, par la connexion à la passerelle WeatherHub on peut consulter les valeurs de température et d'humidité sur smartphone

### 31.4006.02

#### Starter-Set mit Solar-Funk-Windmesser

mit vielen Infos wie Windrichtung, Windstärke, Windböen und maximale Windstärke, PRO-Funktionen (Grafiken und Übersichten, Daten-Export)

Messbereich: 0...180 km/h,

100 m, W/Solar, 30.3307.02, 250 x 150 x 195 mm, 233 g, Akku (solar)

Gateway 31.4000.02, 40 (44) x 28 (32) x 104 mm, 66 g,

1.058 g, EK

#### Starter-set with wireless solar wind meter

with a lot of information such as wind direction, wind speed, gusts and maximum wind speed, PRO functions (graphics and overviews, data export)

#### Kit de démarrage avec anémomètre solaire sans fil

avec un grand nombre d'informations comme direction du vent, vitesse du vent, rafales et vitesse maximale du vent, fonctions PRO (graphiques et synthèses, exportation de données)



PRO+



PRO+



### 31.4005.02

#### Wetterstation-Set mit Thermo-Hygro-Sender, Funk-Regenmesser und Solar-Windmesser

Sender für Außentemperatur und Luftfeuchtigkeit, Regenmesser mit Regenmenge, Anzahl der Regentage, durchschnittlicher Regenmenge, Windmesser mit Windrichtung, Windstärke, Windböen und maximaler Windstärke, PRO-Funktionen (Grafiken und Übersichten, Max.-Min.-Funktion und Daten-Export)

**T:** -40...+60°C (-40...+140°F), **H:** 0...99%,

**R:** 0...300 mm/h, **W:** 0...180 km/h

200 m, T/H 30.3303.02, 41 (83) x 35 (61) x 129 (135) mm,

42 g, 2x 1,5 V AAA,

100 m, R 30.3306.02, Ø 132 x 183 mm, 310 g, 2x 1,5 V AA,

100 m, W/Solar, 30.3307.02, 250 x 150 x 195 mm, 233 g,

Akku (solar)

Gateway 31.4000.02, 40 (44) x 28 (32) x 104 mm, 66 g,

1.465 g, EK-EL

#### Weather station set with temperature/humidity transmitter, wireless rain-gauge and solar wind meter

transmitter for outdoor temperature and humidity, rain-gauge with amount of rainfall, number of rainy days, average amount of rainfall, wind meter with wind direction, wind speed, gusts and maximum wind speed, additional app functions (graphics and overviews, max.-min.-function, data export)

#### Kit de station météo avec émetteur de température/humidité, pluviomètre et anémomètre solaire sans fil

émetteur pour température et humidité extérieure, pluviomètre avec quantité des précipitations, jours de pluie, quantité moyenne de précipitations, anémomètre avec direction du vent, vitesse du vent, rafales et vitesse maximale du vent, fonctions d'applications supplémentaires (graphiques et synthèses, fonction max.-min., exportation de données)



**31.4008.02**

**COSY RADAR Set mit Thermo-Hygrometer und Thermo-Hygro-Sender**

zur Kontrolle des Raumklimas, COSY RADAR digitales Thermo-Hygrometer (siehe Seite 53), Kat.-Nr. 30.5043.01

**Verbindung mit WeatherHub-Gateway**

ermöglicht Standardfunktionen und zahlreiche zusätzliche App-Funktionen: Höchst- und Tiefstwerte, Text über Komfortstufe des Raumklimas, Alarme einstellbar, Grafiken

**Erweiterung mit Thermo-Hygro-Sender**

Durch die gleichzeitige Überprüfung des Außenklimas sind konkrete Empfehlungen zur aktiven Verbesserung des Raumklimas möglich (Lüften/Heizen/Entfeuchten/Befeuchten)

Inhalt: Gateway, COSY RADAR Digitales Thermo-Hygrometer, Thermo-Hygro-Sender, Netzadapter für Gateway, LAN-Kabel

T in: -10...+60 °C (+14...+140 °F), T out: -40...+60 °C (-40...+140 °F), H in/out: 0...99%

☐ 30.5043.01, 104 x 20 (77) x 104 (114) mm, 84 g, ⚡ 2x 1,5V AAA,

📶 200 m, T/H 30.3303.02, 41 (83) x 35 (61) x 129 (135) mm, 42 g, ⚡ 2x 1,5 V AAA,

Gateway 31.4000.02, 40 (44) x 28 (32) x 104 mm, 66 g, 📶, 📦 620 g, EK-EL

**COSY RADAR set with digital thermo-hygrometer and temperature/humidity transmitter**

for checking indoor climate, COSY RADAR digital thermo-hygrometer (see page 53), Cat.-No. 30.5043.01

**Connection with WeatherHub gateway**

enables standard functions and numerous additional app functions: max.-min.-functions, text about comfort level, adjustable alarm values, graphs

**Extension with thermo-hygro transmitter**

for checking outdoor conditions at the same time, concrete recommendations for actively improving the indoor climate are possible (ventilation / heating / dehumidification / humidification)

Scope of delivery: gateway, COSY RADAR digital thermo-hygrometer, temperature/humidity transmitter, AC adapter for gateway, network cable

**Kit de COSY RADAR avec thermo-hygromètre digital et émetteur de température/humidité**

pour le contrôle du climat ambiant, COSY RADAR thermo-hygromètre digital, (voir page 53), ref. 30.5043.01

**Raccordement à la passerelle weatherHub**

permet aux fonctions standard et aux nombreuses fonctions supplémentaires: fonction max.-min., texte sur le niveau de confort du climat intérieur, alarmes programmables, graphiques

**Extension avec un émetteur de température/humidité**

pour le contrôle simultané des données extérieures permet des recommandations concrètes pour améliorer activement le climat intérieur (ventilation / chauffage / déshumidification / humidification)

Contenu : passerelle, COSY RADAR thermo-hygromètre digital, émetteur de température/humidité, adaptateur secteur pour passerelle, câble LAN



**SWISS  
PRECISION  
SENSOR**

**TFA  
DESIGN  
PATENT**



**PR+**



**INFO**

**Raumluft deutlich zu feucht.**  
 Lüften verbessert das Wohnraumklima nicht. Bei kalten Räumen Zimmertemperatur erhöhen. Aktiv entfeuchten. Schimmelgefahr!

**Room air noticeably too humid.**  
 Airing doesn't improve the indoor environment. Increase temperature in cool rooms. Active dehumidification. Mould hazard!

**Air ambiant beaucoup trop humide.**  
 Aérer n'améliore pas le climat ambiant. Élever la température dans les pièces froides. Déshumidifier. Danger de moisissures !

**WeatherHub – Koppelbare Geräte**  
 Connectable devices | Dispositifs connectables



**35.1154.01**  
**COSY BARO**  
 Baro-Thermo-Hygrometer  
 Seite | page 46 !



**35.1143.01.IT**  
**CONNECT**  
 Funk-Wetterstation  
 Seite | page 25 !



**30.3060.01**  
**KLIMA@HOME**  
 Funk-Thermo-Hygrometer  
 Seite | page 36 !



**35.1147.01.IT**  
**COLORIS**  
 Funk-Wetterstation  
 Seite | page 31 !



**35.1148.01.IT**  
**SPHERE**  
 Funk-Wetterstation  
 Seite | page 31 !



## WeatherHub Observer

Webplattform zur professionellen Überwachung von Temperatur und Luftfeuchtigkeit

ideal geeignet für Apotheken, Labore und andere professionelle Anwender

- Einfache Installation und Bedienung, Spracheinstellung in Deutsch oder Englisch
- Darstellung der aufgezeichneten Daten als übersichtliches Diagramm, einstellbar auf feste Zeitbereiche - Tag, Woche oder Monat, Verfügbarkeit min. 90 Tage
- Export der Daten als PDF (grafisch) oder als CSV-Datei (Textdatei)
- Automatisierung der Überwachung möglich, Versand der Export-Daten via E-Mail, umfangreiche Möglichkeiten zur Alarmierung
- Kostenfrei nutzbar über Windows, Apple und Linux-PCs oder auch über Android®, iOS und Windows Phone, vollständig browserbasiert und somit nahezu plattformunabhängig

Web platform to professionally monitor the temperature and humidity

ideal for pharmacies, laboratories and other professional users

- Easy installation and operation, language setting in German or English
- Display of the recorded data as a clear diagram, adjustable to fixed time ranges - day, week or month, availability min. 90 days
- Export of data as PDF (graphic) or as CSV file (text file)
- Automation of the monitoring possible, sending of the export data via e-mail, extensive possibilities for alerting
- Usable free of charge via Windows, Apple and Linux-PCs or via Android®, iOS and Windows Phone, completely browser-based and thus almost platform-independent

Plate-forme Web pour un contrôle professionnel de la température et de l'humidité

idéal pour pharmacies, laboratoires et autres utilisations professionnelles

- Installation et utilisation faciles, langue réglable allemand ou anglais
- Représentation des données enregistrées sur diagrammes clairs, réglables pour des périodes de temps fixes - jour, semaine ou mois, disponibilité au moins 90 jours
- Export des données sur fichier PDF (graphique) ou CSV (texte)
- Possibilité d'automatiser le contrôle, envoi des données exportées par e-mail, nombreuses possibilités d'alarme
- Peut être utilisé gratuitement sous Windows, Apple et Linux ainsi que sous Android®, iOS et Windows Phone, fonctionne complètement sur navigateur et est donc pratiquement indépendant du système d'exploitation



Web Monitoring System

www.wh-observer.de



Kompatible Sender sind in den Übersichten S. 60 – 63 gekennzeichnet.

Compatible transmitters are shown in the overviews on pages 60 – 63 / Émetteurs compatibles sont indiqués dans l'aperçu de pages 60 – 63



### 31.4010.02

#### WeatherHub OBSERVER Starter-Set

inkl. 3 x Temperatursender mit wasserfestem Kabelfühler

zur Kontrolle der Innen- oder Außentemperatur und gleichzeitigen Überwachung von Kühl- und Klimageräten oder Flüssigkeiten über Kabelfühler

T in/out: - 30...+60°C (-22...+140 °F),

200 m, 3x T 30.3313.02, je 2x 1,5 V AAA

Gateway 31.4000.02, 40 (44) x 28 (32) x 104 mm, 66 g, 592 g, EK-EL

#### WeatherHub OBSERVER starter-set

incl. 3 x temperature transmitters with waterproof cable sensor

for the control of indoor and outdoor temperature and simultaneous monitoring of refrigerators and air conditioners or liquids via cable sensor

#### WeatherHub OBSERVER Kit de démarrage

avec 3 x émetteurs de température avec capteur à câble étanche

pour le contrôle de la température intérieure ou extérieure et la surveillance simultanée des installations de refroidissement et de climatisation ou des liquides via capteur à câble





140 cm

**Referenzkörper**  
Temperaturbremse  
**Reference body**  
temperature buffer  
**Corps de reference**  
tampon de température

Seite | page 73 !

**31.4011.02**

**WeatherHub OBSERVER Starter-Set**

**mit Temperatursender mit wasserfestem Kabelfühler**

zur Kontrolle der Innen- oder Außentemperatur und gleichzeitigen Überwachung von Kühl- und Klimageräten oder Flüssigkeiten über Kabelfühler

T in/out: -30...+60°C (-22...+140°F),

200 m, T 30.3313.02, 2x 1,5 V AAA

Gateway 31.4000.02, 40 (44) x 28 (32) x 104 mm, 66 g, 511 g, EK

**WeatherHub OBSERVER starter-set with temperature transmitter with waterproof cable sensor**  
for the control of indoor and outdoor temperature and simultaneous monitoring of refrigerators and air conditioners or liquids via cable sensor

**WeatherHub OBSERVER kit de démarrage avec émetteur de température avec capteur à câble étanche**  
pour le contrôle de la température intérieure ou extérieure et la surveillance simultanée des installations de refroidissement et de climatisation ou des liquides via capteur à câble

**31.4012.02**

**WeatherHub OBSERVER Starter-Set mit Thermo-Hygro-Sender**

zur Kontrolle der Temperatur und Luftfeuchtigkeit (innen oder außen)

T: -40...+60°C (-40...+140°F), H: 1...99%

100 m, T/H 30.3312.02, 2x 1,5 V AA

Gateway 31.4000.02, 40 (44) x 28 (32) x 104 mm, 66 g, 543 g, EK

**WeatherHub OBSERVER starter-set with temperature/humidity transmitter**  
for the control of temperature and humidity (indoor or outdoor)

**WeatherHub OBSERVER kit de démarrage avec émetteur de température/humidité**  
pour le contrôle de la température et humidité (intérieure ou extérieure)



**SWISS  
PRECISION  
SENSOR**



150 cm

**31.4013.02**

**WeatherHub OBSERVER Starter-Set**

**mit Thermo-Hygro-Sender mit Profi-Temperatur-Kabelfühler**

zur Kontrolle der Temperatur und Luftfeuchtigkeit (innen oder außen) und gleichzeitigen Temperaturüberwachung von Kühl- und Klimageräten oder Flüssigkeiten über Profi-Kabelfühler, großer Messbereich (bis 110°C), hohe Genauigkeit, Datenübertragung alle 3,5 min.

T: -40...+60°C (-40...+140°F), H: 0...99%, T (Kabel): -50...+110°C (-58...+230°F),

200 m, T/H 30.3302.02, 2x 1,5 V AAA

Gateway 31.4000.02, 40 (44) x 28 (32) x 104 mm, 66 g, 516 g, EK

**WeatherHub OBSERVER starter-set with temperature/humidity transmitter with professional temperature cable sensor**  
for the control of temperature and humidity (indoor or outdoor) and simultaneous temperature monitoring of cooling and air conditioning equipment or liquids via professional cable sensor, large measuring range (up to 110°C), high accuracy, data transmission every 3,5 min.

**WeatherHub OBSERVER kit de démarrage avec émetteur de température/humidité avec capteur de température professionnel à câble**  
pour le contrôle de la température et humidité (intérieure ou extérieure) et surveillance simultanée de la température des installations de refroidissement et de climatisation ou des liquides via capteur à câble professionnel, grande plage de mesure (jusqu'à 110°C), haute précision, transmission de données toutes les 3,5 min.

**31.4016.02**

**WeatherHub OBSERVER Starter-Set zur Heizungsüberwachung mit Thermo-Hygro-Sender und zusätzlichem Spezial-Temperatur-Kabelfühler**

zur Kontrolle der Raumluft (Temperatur und Luftfeuchtigkeit) und der gleichzeitigen Temperaturüberwachung einer Heizung über extra-flachen Kabelfühler, großer Messbereich (bis 110°C), hohe Genauigkeit, Datenübertragung alle 3,5 min.

Inhalt: Gateway, Thermo-Hygro-Sender mit Profi-Temperatur-Kabelfühler, extra-flachem Temperatur-Kabelfühler, Netzadapter für Gateway, LAN-Kabel, 2 x Isolier-Klebe pads + Kabelbinder

T: -40...+60°C (-40...+140°F), H: 0...99%, T (Kabel): -50...+110°C (-58...+230°F),

200 m, T/H 30.3302.02, 2x 1,5 V AAA, T (Kabel) 30.3524,

Gateway 31.4000.02, 40 (44) x 28 (32) x 104 mm, 66 g, 528 g, EK

**WeatherHub OBSERVER starter-set for heating control with temperature/humidity transmitter and additional special temperature cable sensor**  
for the control of the room air (temperature and humidity) and the simultaneous temperature monitoring of a heating via extra-flat cable sensor, large measuring range (up to 110°C), high accuracy, data transmission every 3.5 min.

Content: gateway, temperature/humidity transmitter with professional temperature cable sensor, extra-flat temperature cable sensor, AC adapter for gateway, network cable, 2 x insulating adhesive pads + cable ties

**WeatherHub OBSERVER kit de démarrage pour la surveillance du chauffage avec émetteur de température/humidité et capteur de température à câble spécial**

pour le contrôle de l'air ambiant (température et humidité) et la surveillance simultanée de la température d'un chauffage via un capteur à câble extra-plat, grande plage de mesure (jusqu'à 110°C), haute précision, transmission des données toutes les 3,5 min.

Contenu: passerelle, émetteur de température/humidité avec capteur de température professionnel à câble, capteur de température à câble extra-plat, adaptateur secteur pour passerelle, câble LAN, 2 x rubans adhésifs isolants + serre-câbles



150 cm

**Spezial-Temperatur-Kabelfühler**  
Special temperature cable sensor | capteur de température à câble spécial





**30.5035.01**

**SMARTHY Thermo-Hygrometer für Smartphones**

Thermo-Hygro-Messfühler zum Einstecken in die Kopfhörerbuchse, misst Temperatur und Luftfeuchtigkeit, kostenlose App zur leichten Bedienung (Deutsch, Englisch), Höchst- und Tiefstwerte, graphische Verlaufsanzeige, frei einstellbare Alarmwerte, Taupunkt-Berechnung, Foto-Funktion, Logger-Funktion, Share- und Print-Funktion, keine Batterien erforderlich, schwarz

T: -20...+60°C (-4...+140°F), H: 20...95%

18 x 9 x 54 mm, 7 g, EK-EL, für/for/pour iOS + Android®

**SMARTHY thermo-hygrometer for smartphones**

thermo-hygro sensor to plug into the audio jack, measures temperature and humidity, free app for easy operation (English, German), maximum and minimum values, graph display, programmable alarm values, dew-point, photo function, logger function, share and print function, no battery required, black

**SMARTHY thermo-hygromètre pour smartphone**

capteur thermo-hygro destinée à être branché sur la prise audio, mesure la température et l'humidité, application gratuite pour une utilisation facile (Anglais, Allemand), valeurs maximales et minimales, affichage graphique, valeurs d'alarme ajustables, point de rosée, fonction photo, fonction d'enregistrement, fonction partager et imprimer, opération sans pile, noir



**TFA  
DESIGN  
PATENT**

**30.5035.02**

**SMARTHY Thermo-Hygrometer für Smartphones**

wie 30.5035.01, weiß/grau

18 x 9 x 54 mm, 7 g, EK-EL

**SMARTHY thermo-hygrometer for smartphones**  
as 30.5035.01, white/grey

**SMARTHY thermo-hygromètre pour smartphone**  
comme 30.5035.01, blanc/gris



Infos + Video



**14.1505.02**

**THERMOWIRE® Gourmet-Thermometer für Smartphones**

Universal-Küchen-Einstichthermometer, ideal zur optimalen Zubereitung von Fleisch und Geflügel durch Überwachung der Kerntemperatur, für Backofen und Grill, auch zum Garen bei Niedrigtemperatur, mit Edelstahl-Einstechfühler mit 1,1 m Kabel, zum Einstecken in die Kopfhörerbuchse, kostenlose App zur leichten Bedienung (Deutsch, Englisch), mit vorprogrammierten Fleischarten und Garstufen, Gourmet-Tipps und der Möglichkeit, eigene Kochprofile zu erstellen, 3 Alarmstufen bei Erreichen der Zieltemperatur, mit Benachrichtigungs-Funktion auf andere Mobilgeräte, graphische Verlaufsanzeige, Foto- und Share-Funktion, Timer und Stoppuhr, keine Batterien erforderlich, mit Silikonhalterung und Aufbewahrungsbox, weiß

T: -40...+250°C (-40...+482°F)

17 x 8 x 47 mm, 19 g, KB

für/for/pour iOS + Android®

**THERMOWIRE® gourmet thermometer for smartphones**

universal kitchen probe thermometer, ideal for the optimal preparation of meat and poultry by monitoring the core temperature, can be used for the oven or grill, also for cooking at low temperatures, stainless steel probe with 1.1 m cable to plug into the audio jack, free app for easy operation (English, German), different types of meat and doneness pre-programmed, gourmet tips, editor to create your own cooking profiles, 3 alarm levels for reaching the target temperature, with notification function for other mobile devices, graph display, photo and share function, timer and stopwatch, no battery required, with silicone holder and storage box, white

**THERMOWIRE® thermomètre gourmet pour smartphone**

thermomètre de cuisine universelle à sonde, idéal pour une préparation parfaite de la viande rouge et des volailles grâce au contrôle de la température à cœur, adapté pour le four ou le grill, aussi pour la cuisson à basse température, sonde en acier fin avec un câble 1,1 m destinée à être branché sur la prise audio, application gratuite pour une utilisation facile (anglais, allemand), différentes sortes de viande et de types de cuisson pré-programmés, conseils gourmandes, possibilité de créer vos propres profils de chef, trois niveaux d'alarme lorsque l'on atteint la température cible, fonctionnalité de notification sur un autre appareil mobile, affichage graphique, fonction photo et partager, minuteur et chronomètre, opération sans pile, avec support de silicone et étui, blanc

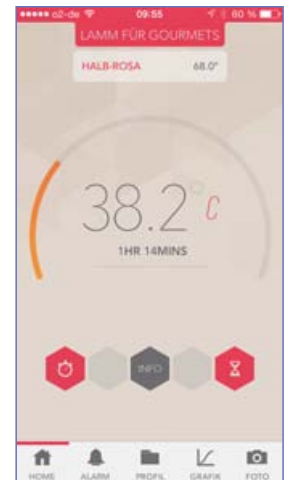

**14.1505.01**

**THERMOWIRE® Gourmet-Thermometer für Smartphones**

wie 14.1505.02, schwarz

17 x 8 x 47 mm, 19 g, KB

**THERMOWIRE® gourmet thermometer for smartphones**  
as 14.1505.02, black

**THERMOWIRE® thermomètre gourmet pour smartphone**  
comme 14.1505.02, noir

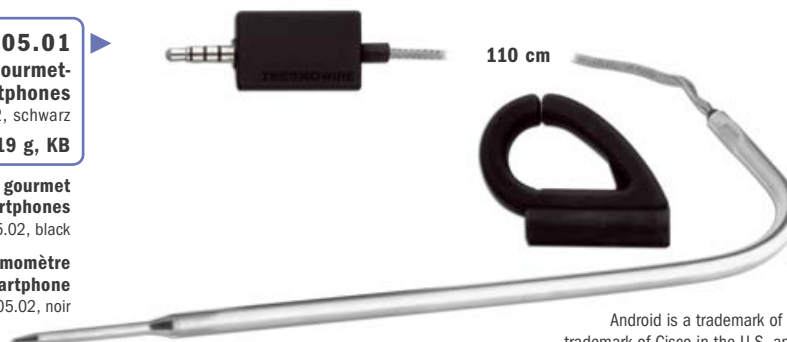

Android is a trademark of Google Inc.. iOS is a trademark or registered trademark of Cisco in the U.S. and other countries and is used under license.



# Profi-Thermometer

Professional thermometers | Thermomètres professionnels

**TFA**  
DESIGN  
PATENT

CONFORM  
HACCP  
TESTED

EN13485  
CONFORM



**30.1047.02**

### THERMO JACK Digitales Einstichthermometer

Klappthermometer im Taschenformat, Einstechfühler 60 mm, für einfache Temperaturmessungen von flüssigen, pastösen und halbfesten Stoffen, Genauigkeit  $\pm 0,5^\circ\text{C}$  bei  $-20\dots 150^\circ\text{C}$ , ansonsten  $\pm 1^\circ\text{C}$ , IP65 strahlwassergeschützt, Abschaltautomatik, gemäß EN 13485, weiß

T:  $-40\dots +250^\circ\text{C}$  ( $-40\dots +482^\circ\text{F}$ )

116 (192) x 38 x 20 mm, 39 g, = 1x CR2032, EK-EL

### THERMO JACK digital probe thermometer

fold-out thermometer in pocket-size, probe 60 mm, for easy temperature measurements of liquid, pasty and semi-solid materials, precision  $\pm 0.5^\circ\text{C}$  at  $-20\dots 150^\circ\text{C}$ , otherwise  $\pm 1^\circ\text{C}$ , IP 65 jet water-proof, automatic switch off, according to EN 13485, white

### THERMO JACK thermomètre digital à sonde

thermomètre de poche pliable, avec sonde 60 mm, pour mesurer la température des substances liquides, pâteuses et semi-solides, précision  $\pm 0,5^\circ\text{C}$  de  $-20\dots 150^\circ\text{C}$ ,  $\pm 1^\circ\text{C}$  en outre, IP 65 protégé contre les jets d'eau, arrêt automatique, selon EN 13485, blanc

**30.1047.05**

### THERMO JACK

### Universal-Küchen-Einstichthermometer

wie 30.1047.02, brombeerfarben

116 (192) x 38 x 20 mm, 39 g, = 1x CR2032, EK-EL

THERMO JACK universal kitchen probe thermometer  
as 30.1047.02, blackberry coloured

THERMO JACK thermomètre cuisine universelle à sonde  
comme 30.1047.02, couleur de mûre



**30.1047.01**

### THERMO JACK

### Universal-Küchen-Einstichthermometer

wie 30.1047.02, schwarz

116 (192) x 38 x 20 mm, 39 g, = 1x CR2032, EK-EL

THERMO JACK universal kitchen probe thermometer  
as 30.1047.02, black

THERMO JACK thermomètre cuisine universelle à sonde  
comme 30.1047.02, noir



### Digitale Bratthermometer

Digital  
meat thermometers

Thermomètres  
de cuisson digitaux

Seite | page 166 !

**TFA**  
DESIGN  
PATENT

CONFORM  
HACCP  
TESTED

EN13485  
CONFORM

SUPERFAST  
T90 - 4 SEC



**30.1050.02**

### THERMO JACK PRO Digitales Einstichthermometer

Klappthermometer im Taschenformat, Thermoelement-Einstechfühler 110 mm, für einfache Temperaturmessungen von flüssigen, pastösen und halbfesten Stoffen, Genauigkeit  $\pm 0,5^\circ\text{C}$  bei  $-30\dots 150^\circ\text{C}$ , ansonsten  $\pm 1^\circ\text{C}$  oder  $\pm 1\%$ , sehr schnelle Messung, IP65 strahlwassergeschützt, gemäß EN 13485, weiß

T:  $-50\dots +350^\circ\text{C}$

150 (260) x 40 x 19 mm, 73 g, = 1x CR2032, EK-EL

### THERMO JACK PRO digital probe thermometer

fold-out thermometer in pocket-size, thermocouple probe 110 mm, for easy temperature measurements of liquid, pasty and semi-solid materials, precision  $\pm 0.5^\circ\text{C}$  at  $-30\dots 150^\circ\text{C}$ , otherwise  $\pm 1^\circ\text{C}$  or  $\pm 1\%$ , very fast measurement, IP 65 jet water-proof, according to EN 13485, white

### THERMO JACK PRO thermomètre digital à sonde

thermomètre de poche pliable, sonde thermocouple 110 mm, pour mesurer la température des substances liquides, pâteuses et semi-solides, précision  $\pm 0,5^\circ\text{C}$  de  $-30\dots 150^\circ\text{C}$ ,  $\pm 1^\circ\text{C}$  ou  $\pm 1\%$  en outre, mesure très rapide, IP 65 protégé contre les jets d'eau, selon EN 13485, blanc





CONFORM  
HACCP  
TESTED

CERTIFICATE

TFA  
DESIGN  
PATENT

NEU  
NEW



### 30.1064.02.K

#### Digitales Einstichthermometer

Einstechfühler 116 mm, für einfache Temperaturmessungen von flüssigen, pastösen und halbfesten Stoffen, Max.-Min.-Funktion, beleuchtetes Display, um 180° drehbar, Abschaltautomatik (deaktivierbar), wasserdicht IP67, Genauigkeit  $\pm 0,5^{\circ}\text{C}$  bei  $-20\dots 150^{\circ}\text{C}$ , ansonsten  $\pm 1^{\circ}\text{C}$ , geprüft mit 3 Messpunkten ( $0^{\circ}\text{C}/100^{\circ}\text{C}/150^{\circ}\text{C}$ ), mit Kunststoffhülse und Werkszertifikat

T:  $-40\dots +250^{\circ}\text{C}$  ( $-40\dots +482^{\circ}\text{F}$ )

206 x 31 x 18 mm, 43 g,  $\ominus$  1x 3 V CR2032, EK-EL

#### Digital probe thermometer

probe 116 mm, for easy temperature measurements of liquid, pasty and semi-solid materials, max. min. function, illuminated display, rotatable by 180°, automatic switch-off (can be deactivated), waterproof IP67, accuracy  $\pm 0.5^{\circ}\text{C}$  at  $-20\dots 150^{\circ}\text{C}$ , otherwise  $\pm 1^{\circ}\text{C}$ , calibrated with 3 measuring points ( $0^{\circ}\text{C}/100^{\circ}\text{C}/150^{\circ}\text{C}$ ), in plastic case, factory certificate included

#### Thermomètre digital à sonde

sonde 116 mm, pour mesurer la température de substances liquides, pâteuses et semi-solides, fonction max. min., écran éclairé, orientable de 180°, arrêt automatique (peut être désactivé), étanche IP67, précision  $\pm 0,5^{\circ}\text{C}$  à  $-20\dots 150^{\circ}\text{C}$ , sinon  $\pm 1^{\circ}\text{C}$ , calibré avec 3 points de mesure ( $0^{\circ}\text{C}/100^{\circ}\text{C}/150^{\circ}\text{C}$ ), avec étui en plastique et certificat d'usine



Beleuchtetes Display,  
um 180° drehbar

Illuminated display,  
rotatable by 180°

Écran éclairé,  
orientable de 180°

### 30.1018

#### POCKET-DIGITEMP Digitales Einstichthermometer

mit langem Fühler (125 mm), für einfache Temperaturmessungen in Flüssigkeiten, pulverigen und plastischen Stoffen, Genauigkeit  $\pm 0,8^{\circ}\text{C}$  (von  $0\dots +100^{\circ}\text{C}$ ),  $\pm 1^{\circ}\text{C}$  (von  $-20\dots 0^{\circ}\text{C}$ ), ansonsten  $\pm 1,5^{\circ}\text{C}$ , IP65 strahlwassergeschützt, misst im Sekundentakt, Ein-Ausschalter, Hold-, Max.-Min.-Funktion, gemäß EN13485, mit Kunststoffhülse und Befestigungsklipp

T:  $-40\dots +200^{\circ}\text{C}$  ( $-40\dots +392^{\circ}\text{F}$ )

20 x 16 x 205 mm, 29 g,  $\ominus$  1x LR44, EK-EL

#### POCKET-DIGITEMP digital probe thermometer

with long probe (125 mm), for easy temperature measurements in liquid, powdered and plastic materials, accuracy  $\pm 0.8^{\circ}\text{C}/1.8^{\circ}\text{F}$  (from  $0\dots +100^{\circ}\text{C}/+32\dots +212^{\circ}\text{F}$ ),  $\pm 1^{\circ}\text{C}/1.8^{\circ}\text{F}$  (from  $-20\dots 0^{\circ}\text{C}/-4\dots +32^{\circ}\text{F}$ ), otherwise  $\pm 1.5^{\circ}\text{C}/2.7^{\circ}\text{F}$ , IP65 jet water-proof, measures per second, ON/OFF switch, hold-, max.-min.-function, according to EN13485, in plastic case, with clip

#### POCKET-DIGITEMP thermomètre digital à sonde

avec sonde longue (125 mm), pour mesurer la température des substances liquides, pulvérisées et plastiques, précision  $\pm 0,8^{\circ}\text{C}$  (de  $0\dots +100^{\circ}\text{C}$ ),  $\pm 1^{\circ}\text{C}$  (de  $-20\dots 0^{\circ}\text{C}$ ),  $\pm 1,5^{\circ}\text{C}$  en outre, IP 65 protégé contre les jets d'eau, mesure chaque seconde, commutateur ON/OFF, fonction hold, max.-min., selon EN13485, avec étui en plastique et clip

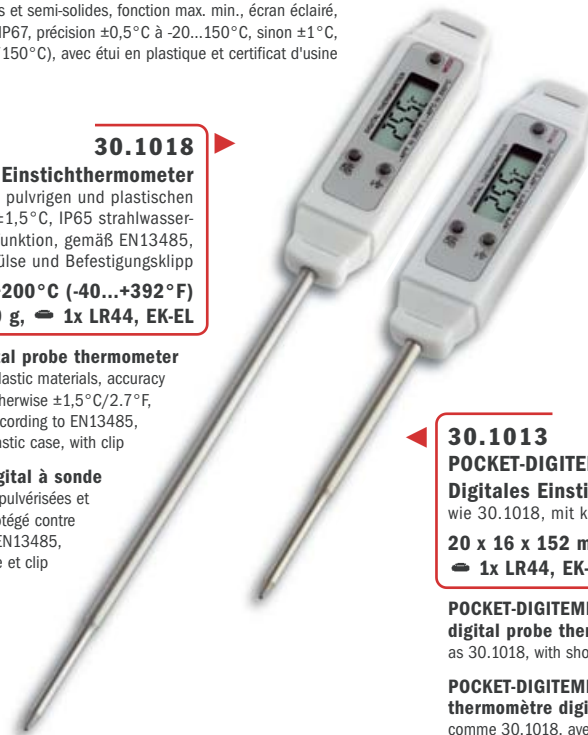

CONFORM  
HACCP  
TESTED

EN13485  
CONFORM

### 30.1013

#### POCKET-DIGITEMP S

#### Digitales Einstichthermometer

wie 30.1018, mit kurzem Fühler (75 mm)

20 x 16 x 152 mm, 23 g,

$\ominus$  1x LR44, EK-EL

#### POCKET-DIGITEMP S

#### digital probe thermometer

as 30.1018, with short probe (75 mm)

#### POCKET-DIGITEMP S

#### thermomètre digital à sonde

comme 30.1018, avec sonde courte (75 mm)

### 30.1040

#### Digitales Einstichthermometer

Einstechfühler 105 mm, Ein-Ausschalter, Hold-, Max.-Min.-Funktion mit dynamischem Update, T90 Messzeit ca. 8 sec., Abschaltautomatik mit Dauermessfunktion, kalibrierfähig, wasserdicht IP67, Genauigkeit  $\pm 0,5^{\circ}\text{C}$  (bei  $-10\dots +100^{\circ}\text{C}$ ),  $\pm 2^{\circ}\text{C}$  (bei  $+200\dots +250^{\circ}\text{C}$ ), ansonsten  $\pm 1^{\circ}\text{C}$ , gemäß EN13485, mit Kunststoffhülse und Befestigungsklipp

T:  $-40\dots +250^{\circ}\text{C}$  ( $-40\dots +482^{\circ}\text{F}$ )

24 x 19 x 218 mm, 32 g,  $\ominus$  1x LR44, EK-EL

#### Digital probe thermometer

probe 105 mm, ON/OFF switch, hold-, max.-min.-function with dynamic update, T90 measuring time about 8 sec., automatic switch off with long term measurement function, calibratable, waterproof IP67, accuracy  $\pm 0.5^{\circ}\text{C}/1^{\circ}\text{F}$  (from  $-10\dots +100^{\circ}\text{C}/+14\dots +212^{\circ}\text{F}$ ),  $\pm 2^{\circ}\text{C}/4^{\circ}\text{F}$  (from  $+200\dots +250^{\circ}\text{C}/+392\dots +482^{\circ}\text{F}$ ), otherwise  $\pm 1^{\circ}\text{C}/2^{\circ}\text{F}$  according to EN13485, in plastic case, with clip

#### Thermomètre digital à sonde

sonde 105 mm, commutateur ON/OFF, fonction hold, max.-min. avec mise à jour dynamique, T90 temps de mesure env. 8 sec., mise hors circuit automatique avec fonction de mesure à long terme, calibrage possible, étanche IP67, précision  $\pm 0,5^{\circ}\text{C}$  (de  $-10\dots 100^{\circ}\text{C}$ ),  $\pm 2^{\circ}\text{C}$  (de  $+200\dots +250^{\circ}\text{C}$ ),  $\pm 1^{\circ}\text{C}$  en outre, selon EN13485, avec étui en plastique et clip

TFA  
DESIGN  
PATENT

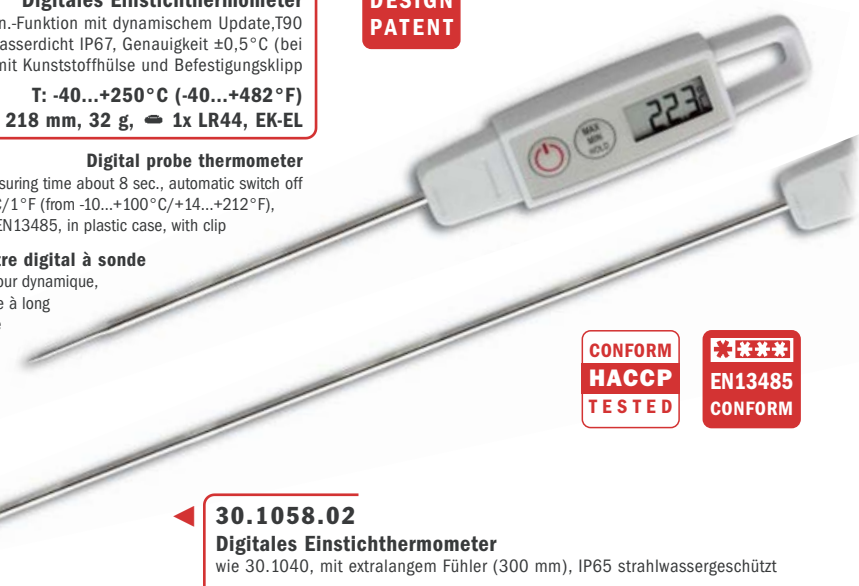

CONFORM  
HACCP  
TESTED

EN13485  
CONFORM

CERTIFICATE

### 30.1040.K

#### Digitales Einstichthermometer

wie 30.1040, mit ISO-Zertifikat

24 x 19 x 218 mm, 32 g,  $\ominus$  1x LR44, EK-EL

#### Digital probe thermometer

as 30.1040, with ISO certificate

#### Thermomètre digital à sonde

comme 30.1040, avec certificat ISO

### 30.1058.02

#### Digitales Einstichthermometer

wie 30.1040, mit extralangem Fühler (300 mm), IP65 strahlwassergeschützt

24 x 19 x 400 mm, 27 g,  $\ominus$  1x LR44, KB

#### Digital probe thermometer

as 30.1040, with extra long probe (300 mm), IP65 jet water-proof

#### Thermomètre digital à sonde

comme 30.1040, avec sonde très longue (300 mm), IP 65 protégé contre les jets d'eau



CONFORM  
HACCP  
TESTED



**30.1048** ▲

### Digitales Einstichthermometer

mit langem Fühler (140 mm), für einfache Temperaturmessungen in Flüssigkeiten, pulverigen und plastischen Stoffen, Genauigkeit ±1°C (von -10...100°C), ±2°C (von -50...-10°C/>100...200°C), ansonsten ±3°C, spritzwassergeschützt IP55, Abschaltautomatik, mit Schutzkappe

T: -50...+300°C

25 x 17 x 235 (245) mm, 24 g, 1x LR44, SB

### Digital probe thermometer

with long probe (140 mm), for easy temperature measurements in liquid, powdered and plastic materials, precision ±1°C (from -10...100°C), ±2°C (from -50...-10°C/>100...200°C), otherwise ±3°C, splash-proof IP55, automatic switch off, with protection cap

### Thermomètre digital à sonde

avec sonde longue (140 mm), pour mesurer la température des substances liquides, pulvérisées et plastiques, précision ±1°C (de -10...100°C), ±2°C (de -50...-10°C/>100...200°C), ±3°C en outre, protégé contre les éclaboussures IP55, arrêt automatique, avec protection en plastique

**30.1054.04** ▼

### Digitales Küchen-Thermometer

mit langem Fühler (140 mm), zur Temperaturkontrolle von Speisen und Getränken, Genauigkeit ±1°C (von -10...+100°C), ±2°C (von -20...-10°C / +100...+150°C), ansonsten ±2 %, HOLD-Funktion, Abschaltautomatik, grün

T: -50...+300°C (-58...+572°F)

26 x 16 x 245 mm, 26 g, 1x LR44, SB

CONFORM  
HACCP  
TESTED

TFA  
DESIGN  
PATENT

### Digital kitchen thermometer

with long probe (140 mm), for temperature control of food and drinks, precision ±1°C (at -10...+100°C), ±2°C (at -20...-10°C / +100...+150°C), otherwise ±2%, HOLD-function, automatic switch off, green

### Thermomètre digital de cuisine

avec sonde longue (140 mm), pour contrôler la température des aliments et des boissons, précision ±1°C (de -10...+100°C), ±2°C de (-20...-10°C / +100...+150°C), ±2% en outre, fonction HOLD, arrêt automatique, vert

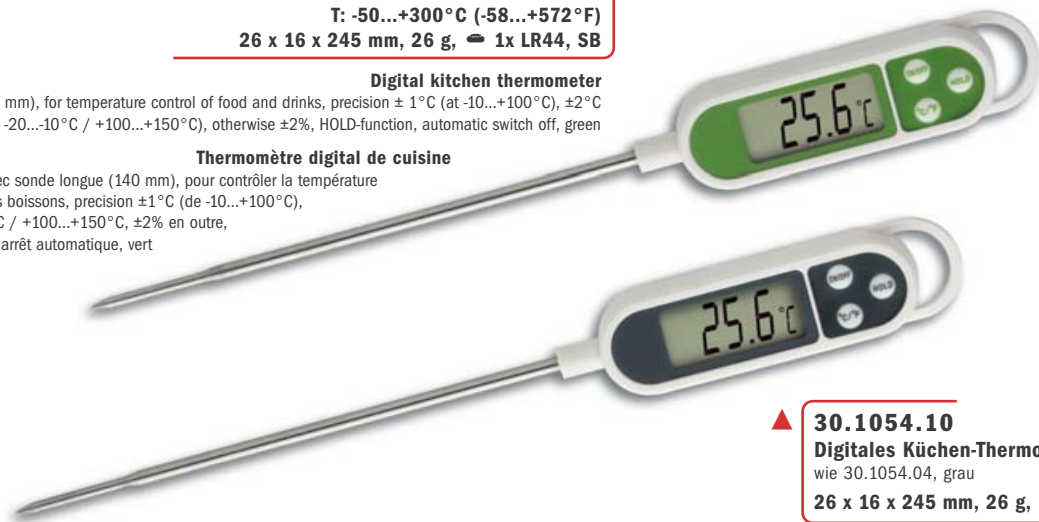

**30.1054.10** ▲

### Digitales Küchen-Thermometer

wie 30.1054.04, grau

26 x 16 x 245 mm, 26 g, 1x LR44, SB

### Digital kitchen thermometer

as 30.1054.04, grey

### Thermomètre digital de cuisine

comme 30.1054.04, gris

**30.1055.02** ▼

### Digitales Einstichthermometer

T-Form mit Einstechfühler (120 mm), für sichere Temperaturmessungen auch bei festeren Stoffen, Genauigkeit ±1°C (von -30...150°C), ansonsten ±2°C, strahlwassergeschützt IP65, Abschaltautomatik, Max.-Min.-Funktion, gemäß EN13485, mit Schutzkappe

T: -50...+150°C

84 x 26 x 175 (201) mm, 38 g, 1x LR44, SB

### Digital probe thermometer

T-shape with probe (120 mm), for safe temperature measurements even in more solid materials, precision ±1°C (at -30...150°C), otherwise ±2°C, jet water-proof IP65, automatic switch off, max.-min.-function, according to EN13485, with protection cap

### Thermomètre digital à sonde

style T avec sonde (120 mm), pour les mesures de température fiables, même des matériaux plus solides, précision ±1°C (de -30...150°C), ±2°C en outre, protégé contre les jets d'eau IP65, arrêt automatique, fonction max.-min., selon EN13485, avec protection en plastique

EN13485  
CONFORM



**30.1056.02** ◀

### Gefriergut-Eindrehthermometer

wie 30.1055.02, T-Form mit Eindrehspitze (120 mm)

100 x 30 x 160 mm, 78 g, 1x LR44, SB

### Digital probe thermometer for frozen products

as 30.1055.02, T-shape with screw tip (120 mm)

### Thermomètre digital à sonde pour aliments congelés

comme 30.1055.02, style T avec sonde à visser (120 mm)





**TFA  
DESIGN  
PATENT**

**CONFORM  
HACCP  
TESTED**

**CERTIFICATE**

**30.1034.K**

**LT-102 Digitales Kontrollthermometer**  
wie 30.1034, mit ISO-Zertifikat  
☐ 87 x 17 (29) x 52 (57) mm, 79 g,  
🔌 1x CR2032, EK-EL

**LT-102 digital control thermometer**  
as 30.1034, with ISO certificate

**LT-102 thermomètre de contrôle digital**  
comme 30.1034, avec certificat ISO



160 cm



300 cm

**EN13485  
CONFORM**

**30.1033**

**LT-101 Digitales Einstichthermometer**

Anzeige der aktuellen Temperatur, Höchst- und Tiefsttemperatur, Hold-Funktion, optischer und akustischer Alarm bei Unter-/Überschreiten von frei einstellbaren Temperaturwerten, strahlwassergeschützt IP65, Genauigkeit  $\pm 0.5^{\circ}\text{C}$  bei  $0...50^{\circ}\text{C}$ ,  $\pm 1^{\circ}\text{C}$  bei  $-20...0^{\circ}\text{C}$ ,  $51...70^{\circ}\text{C}$ ,  $\pm 2^{\circ}\text{C}$  bei  $-40...-20^{\circ}\text{C}$ ,  $70...200^{\circ}\text{C}$ , mit Ständer und Magnet, inkl. Einstechfühler

**T:  $-40...+200^{\circ}\text{C}$  ( $-40...+392^{\circ}\text{F}$ )**

☐ 87 x 17 (29) x 52 (57) mm, 89 g, 🔌 1x CR2032, EK-EL

**LT-101 digital probe thermometer**

display of current, highest and lowest temperature, hold function, optical and acoustic alarm at freely adjustable temperature values (upper/lower limit), IP 65 jet water-proof, accuracy  $\pm 0.5^{\circ}\text{C}$  at  $0...50^{\circ}\text{C}$ ,  $\pm 1^{\circ}\text{C}$  at  $-20...0^{\circ}\text{C}$ ,  $51...70^{\circ}\text{C}$ ,  $\pm 2^{\circ}\text{C}$  at  $-40...-20^{\circ}\text{C}$ ,  $70...200^{\circ}\text{C}$ , with table stand and magnet, insertion probe included

**LT-101 thermomètre à sonde digital**

affichage de la température momentanée, maximale ou minimale, fonction hold, alarme optique et acoustique à une température ajustable (limite supérieur/inférieur), IP 65 protégé contre les jets d'eau, précision  $\pm 0.5^{\circ}\text{C}$  de  $0...50^{\circ}\text{C}$ ,  $\pm 1^{\circ}\text{C}$  de  $-20...0^{\circ}\text{C}$ ,  $51...70^{\circ}\text{C}$ ,  $\pm 2^{\circ}\text{C}$  de  $-40...-20^{\circ}\text{C}$ ,  $70...200^{\circ}\text{C}$ , avec support et aimant, sonde incluse

**30.1034**

**LT-102 Digitales Kontrollthermometer**

wie 30.1033, Genauigkeit  $\pm 0.5^{\circ}\text{C}$  bei  $-20...+25^{\circ}\text{C}$ , ansonsten  $\pm 1^{\circ}\text{C}$ , gemäß EN13485, inkl. Kabelfühler

**T:  $-40...+70^{\circ}\text{C}$  ( $-40...+158^{\circ}\text{F}$ )**

☐ 87 x 17 (29) x 52 (57) mm, 79 g, 🔌 1x CR2032, EK-EL

**LT-102 digital control thermometer**

as 30.1033, accuracy  $\pm 0.5^{\circ}\text{C}$  at  $0...50^{\circ}\text{C}$ , otherwise  $\pm 1^{\circ}\text{C}$ , according to EN13485, cable probe included

**LT-102 thermomètre de contrôle digital**

comme 30.1033, précision  $\pm 0.5^{\circ}\text{C}$  de  $0...50^{\circ}\text{C}$ ,  $\pm 1^{\circ}\text{C}$  en plus, selon EN13485, capteur à câble inclus

**30.3529**

**Referenzkörper**

Temperaturbremse zur Verringerung der Reaktionsgeschwindigkeit eines Temperatur-Kabelfühlers in einem Kühl- oder Gefrierschrank, vermeidet größere Temperaturschwankungen (und damit Fehlalarme) z. B. durch häufiges Öffnen der Kühlschranktür, für Temperatur-Fühler mit 5 mm Durchmesser, Aluminium

Ø 40 x 20 mm, 69 g, PB

**Reference body**

temperature buffer to reduce the reaction speed of a temperature cable probe in a refrigerator or freezer, avoids false alarms due to large temperature fluctuations, e.g. by frequent opening of the refrigerator or freezer door, for temperature probe sensors with 5 mm diameter, aluminium

**Corps de reference**

tampon de température pour réduire la vitesse de réaction d'un capteur de température dans un réfrigérateur ou un congélateur, utile pour éviter de fausses alarmes en raison de grandes variations de température, par ex. lors de l'ouverture fréquente de la porte du frigo, convient aux senseurs de température de 5 mm de diamètre, aluminium



**31.1026**

**USB-TEMP PC Thermometer**

Temperatursensor zum Anschluß an einen PC via USB-Schnittstelle, Sensor im schwarzen Aluminiumgehäuse, Genauigkeit  $\pm 0.5^{\circ}\text{C}$  (kalibrierfähig), Auflösung besser  $0.01^{\circ}\text{C}$ , superleichte Installation per CD / Thermometer einfach über USB-Schnittstelle einstecken, Alarm via SMS oder E-Mail, Datei-Export (für Excel...), Programmschnittstelle (DLL und ActiveX) zur Integration eigener Applikationen

**T:  $-20...+80^{\circ}\text{C}$ , Software CD-Rom (D) (GB), USB, 25 x 38 x 16 mm, 69 g, EK**

**USB-TEMP PC thermometer**

temperature sensor for connecting to a PC via the USB interface, sensor in black aluminium housing, tolerance  $\pm 0.5^{\circ}\text{C}$  (can be calibrated), resolution better than  $0.01^{\circ}\text{C}$ , very easy installation with CD-ROM, just connect the thermometer to the USB interface, alarm via SMS or e-mail, file export (for Excel...), programming interface (DLL and ActiveX) for integrating own applications

**USB-TEMP thermomètre de PC**

détecteur de température à raccorder à un PC par port USB, détecteur placé dans un boîtier en aluminium noir, précision  $\pm 0.5^{\circ}\text{C}$  (capte au calibrage), meilleure résolution  $0.01^{\circ}\text{C}$ , installation super facile grâce au CD / placer simplement le thermomètre sur le port USB, alarme via SMS ou e-mail, exportation des dates (pour Excel ...), interface de programme (DLL et ActiveX) pour intégration aux propres applications



200 cm



300 cm

**30.2025**

**Digitales Einbauthermometer**

mit schwarzem Abdeckrahmen, Fühler mit Edelstahlspitze, Silikonkabel, Genauigkeit  $\pm 1^{\circ}\text{C}$  bei  $-20...+70^{\circ}\text{C}$ , ansonsten  $\pm 2^{\circ}\text{C}$

**T:  $-40...+110^{\circ}\text{C}$  ( $-40...+230^{\circ}\text{F}$ )**

65 x 33 x 20 mm, 70 g, 🔌 1x 1,5V LR43, EK

**Digital built-in thermometer**

with black frame, probe with stainless steel tip, 3 m silicone cable, accuracy  $\pm 1^{\circ}\text{C}$  at  $-20...+70^{\circ}\text{C}$ , otherwise  $\pm 2^{\circ}\text{C}$

**Thermomètre encastrable digital**

avec cadre noir, sonde avec pointe en acier fin, câble en silicone, précision  $\pm 1^{\circ}\text{C}$  de  $-20...+70^{\circ}\text{C}$ ,  $\pm 2^{\circ}\text{C}$  en outre





# Profi-Thermometer

Professional thermometers | Thermomètres professionnels



## 30.1015

### P200 Profi-Digitalthermometer

mit Einstechfühler (NTC), 110 mm, zur Temperaturbestimmung von Luft, Gasen, Flüssigkeiten und plastischen Stoffen, ideal für Lebensmittel (HACCP), Handwerk, Industrie, Landwirtschaft und Hobby, Auflösung 0,1°C, Genauigkeit ±1°C (bei -25...+150°C), sonst ±1,5°C, Hold-, Max.-Min.-Funktion, strahlwassergeschützt IP65, Fühler mit ca. 60 cm Kabel, mit Befestigungsklipp und Tischständer

**T: -40...+200°C (-40...+392°F)**

**66 x 20 (36) x 109 mm, 93 g, 2x 1,5V AAA, EK-EL**

### P200 professional digital thermometer

with insertion probe (NTC), 110 mm, for temperature measurement of air, gas, liquids and plastic substances, ideal for food (HACCP), craftsmen, industry, agriculture and hobby, resolution 0.1°C, precision ±1°C (-25...+150°C), otherwise ±1.5°C, hold-, max.-min.-function, IP 65 jet water-proof, probe with 60 cm cable, with clip for fixing or table stand

### P200 thermomètre digital professionnel

avec sonde (NTC), 110 mm, pour la mesure de la température de l'air, gaz, liquides et substances plastiques, idéal pour des aliments (HACCP), le métier, l'industrie, agriculture et les loisirs, résolution 0,1°C, précision ±1°C (de -25...+150°C), ±1,5°C en outre, fonction hold-, max.-min., IP 65 protégé contre les jets d'eau, sonde avec câble env. 60 cm, avec clip pour fixer ou pied rétractable



## 31.1020

### P300 Profi-Digitalthermometer

Genauigkeit ±0,5°C (0...+100°C, ansonsten ±1,5°C), Hold-, Max.-Min.-Funktion, Displaybeleuchtung, spritzwassergeschützt IP54, gemäß EN13485, inkl. Einstechfühler (NTC), 120 mm

**T: -40...+200°C (-40...+392°F)**

**93 x 25 x 260 mm, 147 g, 2x 1,5V AA, EK**

### P300 professional digital thermometer

precision ±0.5°C (0...+100°C, otherwise ±1.5°C), hold-, max.-min.-function, illuminated display, splash proof IP54, according to EN13485, insertion probe (NTC), 120 mm included

### P300 thermomètre digital professionnel

précision ±0,5°C (0...+100°C, ±1,5°C en outre), fonction hold-, max.-min., affichage illuminé, étanche au jet d'eau IP54, selon EN13485, sonde (NTC), 120 mm inclus



## 31.1020.K

### Profi-Digitalthermometer

wie 31.1020, mit ISO-Zertifikat, geprüft mit 2 Messpunkten (0°C/+60°C)

**93 x 25 x 260 mm, 147 g,**

**2x 1,5V AA, EK**

### Professional digital thermometer

as 31.1020, with ISO certificate, calibrated with 2 measuring points (0°C/+60°C)

### thermomètre digital professionnel

comme 31.1020, avec certificat ISO, calibré avec 2 points de mesure (0°C/+60°C)



## 31.1034

### MINI-K Thermoelementmessgerät

zur Temperaturmessung für alle Typ K - Fühler mit Miniaturstecker (z.B. 30.3500, 30.3503), Hold-, Auto-Off-Funktion, strahlwassergeschützt IP65, Genauigkeit ± 1°C oder ±1%, Magnethalter

**T: -64...+1370°C (-83...+1999°F)**

**42 x 20 x 78 mm, 47 g, 1x 3V CR2032, EK**

### MINI-K thermocouple measuring device

for temperature measuring by all type K - sensors with miniature connector (e.g. 30.3500 and 30.3503), hold-, auto-off-function, IP 65 jet water-proof, accuracy ±1°C or ±1%, magnet holder

### MINI-K thermomètre a thermocouple

pour la mesure de la température avec tous les senseurs type K avec fiche miniature (p.ex. 30.3500, 30.3503), fonction hold/auto-off, IP 65 protégé contre les jets d'eau, précision ±1°C ou ±1 %, support aimant

## 30.3500

### Thermolementfühler

Typ K - Fühler mit Miniaturstecker zur Temperaturmessung (z.B. für 31.1034, 31.1060.02, 31.1061.02, 31.1116, 31.1123), Klasse 1

**T: -40...+400°C**

**18 x 8 x 40 mm, 7 g, Polybeutel**

### Thermocouple sensor

type K - sensor with miniature connector for temperature measuring (e.g. for 31.1034, 31.1060.02, 31.1061.02, 31.1116, 31.1123), class 1

### Senseur thermocouple

capteur type K avec fiche miniature pour la mesure de la température (p.ex. pour 31.1034, 31.1060.02, 31.1061.02, 31.1116, 31.1123), classe 1



## 30.3503

### Thermolementfühler

Typ K - Einstechfühler mit Miniaturstecker zur Temperaturmessung (z.B. für 31.1034, 31.1060.02, 31.1061.02, 31.1116, 31.1123), Klasse 2

**T: -40...+400°C**

**23 x 29 x 255 mm, 70 g, EK**

### Thermocouple sensor

type K - immersion probe with miniature connector for temperature measuring (e.g. for 31.1034, 31.1060.02, 31.1061.02, 31.1116, 31.1123), class 2

### Senseur thermocouple

sonde type K avec fiche miniature pour la mesure de la température (p.ex. pour 31.1034, 31.1060.02, 31.1061.02, 31.1116, 31.1123), classe 2





**30.5036.13**

**KLIMA BEE Digitales Profi-Thermo-Hygrometer**

ideal zur schnellen und präzisen Messung von Temperatur und Luftfeuchtigkeit (für Haushalt, Handwerk, Industrie und Hobby, z.B. zur Klimakontrolle von Wohn- und Lagerräumen, Gewächshäusern etc.), Hold-, Max.-Min.-Funktion, Genauigkeit Temperatur  $\pm 0,5^\circ\text{C}$  von  $-10^\circ\text{C}$ ... $+70^\circ\text{C}$ , Luftfeuchtigkeit  $\pm 3\%$  von 30...80% @  $23^\circ\text{C}$ , Hintergrundbeleuchtung, mit Stativgewinde

**T:  $-30\text{...}+70^\circ\text{C}$  ( $-22\text{...}+158^\circ\text{F}$ ), H: 0 ... 100%**

**52 x 35 x 165, 115 g, 1x 9V, EK-EL**

**KLIMA BEE digital professional thermo-hygrometer**

ideal for the fast and precise measurement of temperature and humidity (for household, craftsmen, industry and hobby, e.g. for the climate control of living and store rooms, green houses etc.), MAX/MIN/HOLD function, precision temperature  $\pm 0,5^\circ\text{C}$  from  $-10^\circ\text{C}$ ... $+70^\circ\text{C}$ , humidity  $\pm 3\%$  from 30...80% @  $23^\circ\text{C}$ , backlight, with tripod screw

**KLIMA BEE thermo-hygromètre professionnel digital**

idéal pour la mesure vite et précise de la température et de l'humidité (pour le ménage, le bricolage, l'industrie et les loisirs, p.ex. pour le contrôle de la température dans les chambres, les espaces de dépôt, la serre etc.), fonction MAX/MIN/HOLD, précision température  $\pm 0,5^\circ\text{C}$  de  $-10^\circ\text{C}$ ... $+70^\circ\text{C}$ , humidité  $\pm 3\%$  de 30...80% @  $23^\circ\text{C}$ , éclairage de fond, avec filetage de trépied



**30.5007**

**Pocket Thermo-Hygrometer**

gleichzeitige Anzeige von Temperatur und Luftfeuchtigkeit, Max.-Min.-Funktion, Genauigkeit  $\pm 1^\circ\text{C}$ ,  $\pm 5\%$  von 30...80%

**T:  $-10\text{...}+50^\circ\text{C}$  ( $+14\text{...}+122^\circ\text{F}$ ), H: 20...90%**

**20 x 16 x 151 mm, 21 g, 1x 1,5V LR44, EK-EL**

**Pocket thermo-hygrometer**

simultaneous display of temperature and humidity, max.-min.-function, accuracy  $\pm 1^\circ\text{C}$ ,  $\pm 5\%$  from 30...80%

**Thermo-hygromètre de poche**

affichage de la température et humidité en même temps, fonction max.-min., précision  $\pm 1^\circ\text{C}$ ,  $\pm 5\%$  de 30...80%

**SWISS  
PRECISION  
SENSOR**



**31.1028**

**DEWPOINT PRO Digitales Thermo-Hygrometer**

zur Überwachung von Temperatur (Genauigkeit  $\pm 0,5^\circ\text{C}$ ) und Feuchte (Genauigkeit  $\pm 3\%$  von 20...90%, ansonsten  $\pm 4\%$ ), Hold-, Max.-Min.-Funktion, Taupunkt, Feuchtkugeltemperatur, ideal für Raumklimamessungen (HVAC), mit Befestigungsklipp

**T:  $-40\text{...}+70^\circ\text{C}$  ( $-40\text{...}+158^\circ\text{F}$ ), H: 0...99%**

**50 x 20 (50) x 173 mm, 71 g, 2x 1,5V AAA, EK-EL**

**DEWPOINT PRO digital thermo-hygrometer**

for the control of temperature (precision  $\pm 0,5^\circ\text{C}$ ) and humidity (precision  $\pm 3\%$  at 20...90%; otherwise  $\pm 4\%$ ), hold-, max.-min.-function, indication of dew point, wet bulb temperature, ideal for checking room conditions, with clip for fixing

**DEWPOINT PRO thermo-hygromètre digital**

pour le contrôle de la température (précision  $\pm 0,5^\circ\text{C}$ ) et humidité (précision  $\pm 3\%$  de 20 à 90 %,  $\pm 4\%$  en plus), fonction hold, max.-min., indication des points de rosée, température au thermomètre mouillé, idéal pour le contrôle du climat ambiant, avec clip pour fixer

**Professionelle Klimaüberwachung**

**Professional climate monitoring / Contrôle professionnel du climat**

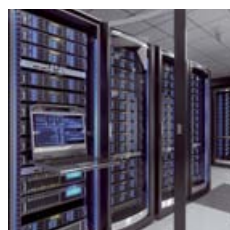

**Web Monitoring System**  
siehe Seite | page 67 !



# Datenlogger

Data loggers | Enregistreurs de données



## 30.3039.IT

### KLIMALOGG PRO

**Profi-Thermo-Hygrometer mit Datenlogger-Funktion**  
zur Überwachung von Temperatur (Genauigkeit  $\pm 1^\circ\text{C}$ ) und Feuchte (Genauigkeit  $\pm 3\%$  von 35...75%), Anzeige von Taupunkt, Höchst- und Tiefstwerte mit Zeit und Datum der Speicherung, Alarm bei Unter/Überschreitung von frei einstellbaren Temperatur- und Feuchtwerten, Alarm-event-Funktion, Datenlogger mit bis zu 50.000 Datensätzen, abrufbar über Display oder am PC mit USB Schnittstelle, Diagramm-Funktion, Schaltausgang, Funkuhr mit Sekunden, Datum, Zeitzone,  $\pm 12$  Std.

**T in: 0...+50°C (+32...+122°F), H: 1...99%**

**100 m, T/H 30.3180.IT / T 30.3181.IT optional (max. 8).**

**Software (D) (GB) (F) (P), USB-Transceiver**

**98 x 25 (77) x 137 mm, 147 g, 3x 1,5V AA, EK-EL**

### KLIMALOGG PRO

#### professional thermo-hygrometer with data logger

for the control of temperature (precision  $\pm 1^\circ\text{C}$ ) and humidity (precision  $\pm 3\%$  from 35...75%), indication of dew point, max.-min.-function with time and date of recording, alarm at freely adjustable temperature and humidity values (upper/lower limit), alarm event function, data logger with up to 50,000 measured values, recallable via display or PC USB interface, graph display, switching output, radio-controlled clock with seconds, date, time zone  $\pm 12$  hrs.

### KLIMALOGG PRO

#### thermo-hygromètre digital professionnel avec data logger

pour le contrôle de la température (précision  $\pm 1^\circ\text{C}$ ) et humidité (précision  $\pm 3\%$  de 35...75%), indication du point de rosée, fonction max.-min. indiquant l'heure et date de la mémorisation, alarme à une température et humidité ajustable (limite supérieure/inférieure), fonction événement d'alarme, enregistrement des dates jusqu'à 50.000 valeurs mémorisées, disponible via display ou PC USB interface, affichage graphique, sortie de commutation, horloge radio-pilotée avec secondes, date, fuseau horaire  $\pm 12$  hrs



Diagramm-Funktion (30.3039.IT)  
graph display  
affichage graphique



Optional erhältlich | sold separately | en option  
Funksender | Wireless transmitters | émetteurs

Kat.-Nr. 30.3180.IT Thermo-Hygro  
Kat.-Nr. 30.3181.IT Thermo  
mit Kabel / with cable / avec câble  
max. 8 x

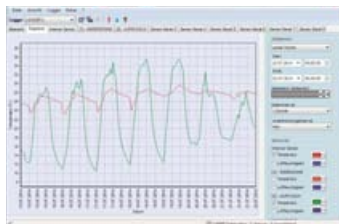
## 30.3039.K

### KLIMALOGG PRO

wie 30.3039.IT, mit ISO-Zertifikat

**98 x 25 (77) x 137 mm, 147 g,  
3x 1,5V AA, EK-EL**

### KLIMALOGG PRO

as 30.3039.IT, with ISO certificate

### KLIMALOGG PRO

comme 30.3039.IT, avec certificat ISO

## 31.1055

### LOG32 T Datenlogger für Temperatur

zur Überwachung der Temperatur (Genauigkeit abhängig vom Messbereich ab  $\pm 0,5^\circ\text{C}$ ), Status- und Alarm-LED, Datenspeicher für 60.000 Datensätze, Speicherintervall einstellbar (30 Sekunden bis 24 Stunden), ohne Software nutzbar (vorprogrammiert), automatische Ausgabe als PDF-Datei, USB Schnittstelle, gemäß EN 12830, mit Halter und ISO-Zertifikat

**T: -40...+70°C (-40...+158°F), Software Download (D) (GB)**

**22 (30) x 21 (28) x 102 mm, 32 g, 1x 3,6V 1/2 AA, EK**

### LOG32 T data logger for temperature

for the control of temperature (precision depending on the measuring range from  $\pm 0,5^\circ\text{C}$ ), status and alarm LED, memory for 60,000 records, adjustable recording (30 seconds up to 24 hours), usable without software (pre-programmed) automatic output as PDF file, USB port, according to EN 12830, with holder and ISO certificate

### LOG32 T data logger pour température

pour le contrôle de la température (précision dépendant de la plage de mesure à partir de  $\pm 0,5^\circ\text{C}$ ), témoins DEL d'état et d'alarme, enregistrement des données jusqu'à 60.000 ensembles mémorisés, intervalle de mémoire réglable (30 secondes jusqu'à 24 heures), utilisable sans logiciel (pré-programmé), édition automatique de fichiers PDF, port USB, selon EN 12830, avec support et certificat ISO

## 31.1054

### LOG32 TH Datenlogger für Temperatur und Feuchte

wie 31.1055, mit Feuchte (Genauigkeit abhängig vom Messbereich ab  $\pm 3\%$ ), ohne EN 12830

**T: -40...+70°C (-40...+158°F), H: 0...99%, Software Download (D) (GB)**

**22 (30) x 21 (28) x 102 mm, 32 g, 1x 3,6V 1/2 AA, EK**

**LOG32 TH data logger for temperature and humidity**  
as 31.1055, with humidity (precision depending on the measuring range from  $\pm 3\%$ ), without EN 12830

**LOG32 TH data logger pour température et humidité**  
comme 31.1055, avec humidité (précision dépendant de la plage de mesure à partir de  $\pm 3\%$ ), sans EN 12830



## 31.1056

### LOG32 THP Datenlogger für Temperatur, Feuchte und Luftdruck

wie 31.1054, mit Luftdruck (Genauigkeit abhängig vom Messbereich  $\pm 1\text{hPa}$ )

**T: -40...+70°C (-40...+158°F), H: 0...99%, Software Download (D) (GB)**

**22 (30) x 21 (28) x 102 mm, 32 g, 1x 3,6V 1/2 AA, EK**

### LOG32 THP data logger for temperature, humidity and pressure

as 31.1054, with atmospheric pressure (precision depending on the measuring range from  $\pm 1\text{hPa}$ )

### LOG32 THP data logger pour température, humidité et pression

comme 31.1054, avec pression atmosphérique (précision dépendant de la plage de mesure à partir de  $\pm 1\text{hPa}$ )







**31.1046**

**LOG10 Datenlogger für Temperatur**

MAX/MIN/AVG Funktion, optische Alarmfunktion bei Über/Unterschreitung der Temperatur, Speicher für 20.000 Messwerte bei 1 Messgröße, Speicherintervall einstellbar (30 Sekunden bis 24 Stunden), IP 65 strahlwassergeschützt, USB-Schnittstelle, Genauigkeit: ±0,5°C bei -20...+50°C, ansonsten ±0,7°C, gemäß EN12830, mit Werkszertifikat

**T: -30...+60°C (-22...+140°F)**

**60 x 21 x 89 mm, 53 g, = 1x CR2032, EK**

**LOG10 data logger for temperature**

MAX/MIN/AVG function, visual HI/LO/Alarm, memory for 20,000 measurements at 1 parameter, adjustable logging interval (30 seconds to 24 hours), IP 65 jet water-proof, USB interface, accuracy: ±0.5°C at -20...+50°C, otherwise ±0.7°C, according to EN12830, with factory certificate

**LOG10 data logger pour température**

fonction MAX / MIN / AVG, alarme optique HI / LO, mémoire de 20.000 mesures à 1 paramètre, intervalle d'enregistrement réglable (de 30 secondes à 24 heures), IP 65 protégé contre les jets d'eau, interface USB, précision: ±0,5°C à -20...+50°C, sinon ±0,7°C, selon EN12830, avec certificat d'usine



**31.1052**

**LOG20**

**Datenlogger für Temperatur und Feuchte**

wie 31.1046, mit Feuchte, Speicher für 20.000 Messwerte bei 2 Messgrößen, Auflösung 0,1 % rF, Genauigkeit ±3 % rF, ohne IP 65 & EN12830

**T in: -30...+60°C (-22...+140°F), H: 0...99%**

**60 x 21 x 89 mm, 57 g, = 1x CR2032, EK**

**LOG20 data logger for temperature and humidity**

as 31.1046, with humidity, memory for 20,000 measurements at 2 parameters, resolution 0.1 % rF, accuracy ±3 % rF, without IP 65 & EN12830

**LOG20 data logger pour température et humidité**

comme 31.1046, avec humidité, mémoire de 20.000 mesures à 2 paramètres, résolution 0,1 % rF, précision ±3 % rF, sans IP 65 & EN12830



**31.1039**

**LOG100 Datenlogger für Temperatur**

wie 31.1046, mit externem Anschluss für Temperaturfühler, optische und akustische Alarmfunktion, Speicher für 60.000 Messwerte bei 2 Messgrößen, Speicherintervall einstellbar (1 Sekunde bis 24 Stunden)

**T in: -30...+70°C (-22...+158°F), T ex: -50...+125°C (-58...+257°F)**

**60 x 21 x 89 mm, 57 g, = 1x CR2032, EK**

**LOG100 data logger for temperature**

as 31.1046, with external temperature probe input, visual and acoustic HI/LO/Alarm, memory for 60,000 measurements at 2 parameters, adjustable logging interval (1 second to 24 hours)

**LOG100 data logger pour température**

comme 31.1046, avec entrée sonde de température externe, alarme optique et acoustique HI / LO, mémoire de 60.000 mesures à 2 paramètres, intervalle d'enregistrement réglable (de 1 seconde à 24 heures)

**31.1045**

**LOG110-EXF Datenlogger für Temperatur und Feuchte**

wie 31.1040, mit externem Fühler (fest verbunden)

**60 x 21 x 89 mm, 81 g, = 1x CR2032, EK**

**LOG110-EXF data logger for temperature and humidity**

as 31.1040, with external sensor (fix connection)

**LOG110-EXF data logger pour température et humidité**

comme 31.1040, avec sonde externe (connexion fixe)



200 cm



**31.1040**

**LOG110 Datenlogger für Temperatur und Feuchte**

wie 31.1039, Speicher für 60.000 Messwerte bei 3 Messgrößen, mit Feuchte, Auflösung 0,1 %rF, Genauigkeit ±3%rF, ohne IP 65 & EN12830

**T in: -30...+70°C (-22...+158°F), T ex: -50...+125°C (-58...+257°F), H: 0...99%**

**60 x 21 x 89 mm, 57 g, = 1x CR2032, EK**

**LOG110 data logger for temperature and humidity**

as 31.1039, memory for 60,000 measurements at 3 parameters, with humidity, resolution: 0.1%rF, accuracy: ±3%rF, without IP 65 & EN12830

**LOG110 data logger pour température et humidité**

comme 31.1039, mémoire de 60.000 mesures à 3 paramètres, avec humidité, humidité: 0...99%rF, résolution: 0,1 %rF, précision: ± 3%rF, sans IP 65 & EN12830

**DE Graph Software**

nr. / no. / n°.

für / for / pour

**31.1041** LOG10 (31.1046) / LOG20 (31.1052) / LOG100 (31.1039) / LOG110 (31.1040) / LOG110EXF (31.1045)



Windows Software mit USB Kabel zum Programmieren und Auslesen der Datenlogger

Windows software with USB cable for programming and reading out the data loggers

Logiciel de Windows avec câble USB pour la programmation et la lecture des enregistreurs

**Ø 80mm, 7 g, EK, Software**

**Sets / sets**

nr. / no. / n°.

inhalt / content

**31.1048** LOG10 (31.1046) DE Graph Software (31.1041)

**31.1043** LOG100 (31.1039) DE Graph Software (31.1041)

**31.1044** LOG110 (31.1040) DE Graph Software (31.1041)

**31.1053** LOG20 (31.1052) DE Graph Software (31.1041)



+



+



Datenlogger-Set mit LOG GRAPH Software und USB-Kabel

Data logger set with LOG Graph software and USB cable

Data logger set avec logiciel LOG Graph et câble USB

**107 x 30 x 119 mm, 144 g, EK**

**Fühler / sensor / senseur**

nr. / no. / n°.

länge / length / longueur

**30.3504** 3 m Silikonkabel / 3 m silicon cable / 3 m câble de silicone

**30.3505** 8 m Silikonkabel / 8 m silicon cable / 8 m câble de silicone



Temperaturfühler, NTC-Kabelsensor für 31.1039, 31.1040 und 31.1045, 3 m / 8 m Silikonkabel

Temperature probe, NTC-cable sensor for 31.1039, 31.1040 and 31.1045, 3 m / 8 m silicon cable

Sonde de température, NTC-câble senseur pour 31.1039, 31.1040 et 31.1045, 3 m / 8m câble de silicone

**T: -50...+125°C, Sensor 40 x Ø 3 mm, (3 m 55 g / 8 m 140 g), Polybeutel**



### 31.1057.02

#### LOG200 Datenlogger für Temperatur

zur Überwachung der Temperatur (Genauigkeit abhängig vom Messbereich ab  $\pm 0,5^{\circ}\text{C}$ ), Status- und Alarm-LED, Speicher für 150.000 Datensätze, MAX/MIN/AVG Funktion, Time-Marker, ohne Software nutzbar (15-Minuten-Messintervall vorprogrammiert), automatische Ausgabe als PDF-Datei, optionaler Software-Download zur Konfiguration, Speicherintervall einstellbar (10 Sekunden bis 24 Stunden), Alarm bei Über-/Unterschreitung von Grenzwerten, Bewegungssensor dokumentiert Erschütterungen z.B. Ortswechsel oder Öffnen von Fenstern oder Türen, IP 65 strahlwassergeschützt, USB Schnittstelle, mit Wandhalter, ISO-Zertifikat, gemäß EN 12830

T:  $-40...+70^{\circ}\text{C}$

43 (49) x 21 (30) x 92 (98) mm, 60 g, 1x 3,6 V 1/2 AA, EK

#### LOG200 data logger for temperature

for the control of temperature (precision depending on the measuring range from  $\pm 0,5^{\circ}\text{C}$ ), status and alarm LED, memory for 150,000 records, MAX/MIN/AVG function, time marking function, usable without software (pre-programmed 15 minutes interval), automatic output as PDF file, optional configuration software download, selectable storage interval (10 seconds up to 24 hours), HI/LO alarm, motion sensor for shock recording e.g. change of location or door and windows opening, IP 65 jet water-proof, USB interface, with wall holder, ISO certificate, according to EN 12830

#### LOG200 data logger pour température

pour le contrôle de la température (précision dépendant de la plage de mesure à partir de  $\pm 0,5^{\circ}\text{C}$ ), état et alarme DEL, enregistrement des dates jusqu'à 150.000 valeurs mémorisées, fonction MAX/MIN/AVG, marquage de temps, utilisable sans logiciel (intervalle de 15 minutes pré-programmé), édition automatique comme fichier PDF, logiciel à télécharger pour la configuration, intervalle de mémoire réglable (10 secondes jusqu'à 24 heures), alarme à une limite supérieure/inférieure, capteur de mouvement pour la détection de chocs, p. ex. le changement de lieu ou l'ouverture des portes et fenêtres, IP 65 protégé contre les jets d'eau, interface USB, avec support mural, certificat ISO, selon EN 12830



### 31.1058.02

#### LOG210 Datenlogger für Temperatur und Feuchte

wie 31.1057.02, mit Feuchte (Genauigkeit abhängig vom Messbereich ab  $\pm 3\%$ ), Speicher für 100.000 Datensätze, 5-Minuten-Messintervall vorprogrammiert, Taupunkt, ohne IP 65 und EN-Kennzeichen

T:  $-40...+70^{\circ}\text{C}$ , H: 0...100 %

43 (49) x 21 (30) x 92 (98) mm, 60 g, 1x 3,6 V 1/2 AA, EK

#### LOG210 data logger for temperature and humidity

as 31.1057.02, with humidity (precision depending on the measuring range from  $\pm 3\%$ ), memory for 100.000 records, pre-programmed 5 minutes interval, dew point, without IP 65 and EN marking

#### LOG210 data logger pour température et humidité

comme 31.1057.02, avec humidité (précision dépendant de la plage de mesure à partir de  $\pm 3\%$ ), enregistrement des dates jusqu'à 100.000 valeurs mémorisées, intervalle de 5 minutes pré-programmé, point de rosée, sans IP 65 et marquage EN



### 31.1059.02

#### LOG220 Datenlogger für Temperatur, Feuchte und Luftdruck

wie 31.1058.02, mit Luftdruck (Genauigkeit abhängig vom Messbereich ab  $\pm 1\text{hPa}$ ), Speicher für 60.000 Datensätze

T:  $-40...+70^{\circ}\text{C}$ , H: 0...100 %, 300-1100hPa

43 (49) x 21 (30) x 92 (98) mm, 60 g, 1x 3,6 V 1/2 AA, EK

#### LOG220 data logger for temperature, humidity and pressure

as 31.1058.02, with atmospheric pressure (precision depending on the measuring range from  $\pm 1\text{hPa}$ ), memory for 60,000 records

#### LOG220 data logger pour température, humidité et pression

comme 31.1058.02, avec pression atmosphérique (précision dépendant de la plage de mesure à partir de  $\pm 1\text{hPa}$ ), enregistrement des dates jusqu'à 60.000 valeurs mémorisées



Wandhalter

Wall holder  
Support mural





**31.1060.02**

**LOG200 TC Datenlogger für Temperatur**

mit zwei externen Anschlüssen für Typ K Fühler (-150°C...+1370°C) und internem Sensor zur Überwachung der Temperatur (Genauigkeit abhängig vom Messbereich ab ±0,5°C), Status- und Alarm-LED, Speicher für 60.000 Datensätze, MAX/MIN Funktion, Time-Marker, ohne Software nutzbar (5-Minuten-Messintervall vorprogrammiert), automatische Ausgabe als PDF-Datei, optionaler Software-Download zur Konfiguration, Speicherintervall einstellbar (2 Sekunden bis 24 Stunden), Alarm bei Über-/Unterschreitung von Grenzwerten, Bewegungssensor dokumentiert Erschütterungen z.B. Ortswechsel oder Öffnen von Fenstern oder Türen, USB-Schnittstelle, mit Wandhalter, ISO-Zertifikat, inkl. 2 Thermoelementfühler, Kabellänge 100 cm

**T in: -40...+70°C, T ex: -40...+150°C**

**91,5 x 42 x 20 mm, 83 g, 1x 1 x 3,6 V 1/2 AA, EK**

**LOG200 TC data logger for temperature**

with 2 external inputs for type K probes (-150...+1370°C) and internal sensor for the control of temperature (precision depending on the measuring range from ±0.5°C), status and alarm LED, memory for 60,000 records, MAX/MIN function, time marking function, usable without software (pre-programmed 5 minutes interval), automatic output as PDF file, optional configuration software download, selectable storage interval (2 seconds up to 24 hours), HI/LO alarm, motion sensor for shock recording e.g. change of location or door and windows opening, USB interface, with wall holder, ISO certificate, 2 thermocouple sensors, cable length 100 cm

**LOG200 TC data logger pour température**

avec connexions pour deux sondes externes type K (-150...+1370°C) et un capteur interne pour le contrôle de la température (précision dépendant de la plage de mesure à partir de ± 0,5°C), état et alarme DEL, enregistrement des dates jusqu'à 60.000 valeurs mémorisées, fonction MAX/MIN, marquage de temps, utilisable sans logiciel (intervalle de 5 minutes préprogrammé), édition automatique comme fichier PDF, logiciel à télécharger pour la configuration, intervalle de mémoire réglable (2 secondes jusqu'à 24 heures), alarme à une limite supérieure/inférieure, capteur de mouvement pour la détection de chocs, p. ex. le changement de lieu ou l'ouverture des portes et fenêtres, interface USB, avec support mural, certificat ISO, 2 capteurs thermocouples inclus, longueur de câble 100 cm



**31.1061.02**

**LOG210 TC Datenlogger für Temperatur und Feuchte**

wie 31.1060.02, mit internem Sensor für Temperatur und Luftfeuchtigkeit (Genauigkeit abhängig vom Messbereich ab ±0,5°C/±3%rF)

**T in: -40...+70°C, T ex: -40...+150°, H in: 0...100 %**

**91,5 x 42 x 20 mm, 83 g, 1x 1 x 3,6 V 1/2 AA, EK**

**LOG210 TC data logger for temperature and humidity**

as 31.1060.02, with internal sensor for temperature and humidity (precision depending on the measuring range from ±0.5°C/±3%rF)

**LOG210 TC data logger pour température et humidité**

comme 31.1060.02, avec capteur interne pour température et humidité (précision dépendant de la plage de mesure à partir de ±0,5°C/±3%rF)



**31.1119.K**  
**DUALTEMP PRO**

**Einstich-Infrarot-Thermometer**

Temperaturmessung wahlweise berührungslos mit Infrarot oder mit Einstechfühler, Anzeige der aktuellen Temperatur, Höchst- oder Tiefsttemperatur während der Messung, Hold- und Lock-Funktion, HACCP-LED informiert bei Grenzwertüberschreitung, Infrarot: Genauigkeit abhängig vom Messbereich ab ±1°C, einstellbarer Emissionsgrad, LED-Messfleckanzeige, Verhältnis Messentfernung/Messfleckgröße 2,5:1, Einstechfühler: Genauigkeit abhängig vom Messbereich ab ±0,5°C, geprüft mit 2 Messpunkten (-18°C/+2°C), strahlwassergeschützt IP65, gemäß EN13485, inkl. Befestigungsklipp, Tasche und Werkzertifikat

**T: -55...+250°C (-67...+482°F)**

**39 x 22 x 160 (275) mm, 82 g, 2x 1,5V AAA, EK-EL**

**DUALTEMP PRO infrared-probe thermometer**

temperature measurement optional contact-free with infrared or with probe, display of current, highest or lowest temperature during the measurement, hold and lock function, HACCP-LED indicates HI/LO-level, infrared: accuracy depending on the measuring range ±1°C, settable emission ratio, LED spot size indicator, relation measuring distance/spot size 2,5:1, probe: accuracy depending on the measuring range from ±0.5°C, calibrated with 2 measuring points (-18°C/+2°C), IP 65 jet water-proof, according to EN13485, clip for fixing, bag and factory certificate included

**DUALTEMP PRO thermomètre infrarouge - à sonde**

mesure de température facultativement sans contact à infrarouge ou à sonde, affichage de la température momentanée, maximale ou minimale pendant la mesure, fonction hold et lock, HACCP-LED informe si la valeur limite est supérieure ou inférieure, infrarouge: précision dépendant de la plage de mesure à partir de ±1°C, émissivité réglable, indicateur de la grandeur de point de mesure à LED, relation distance/grandeur de point de mesure 2,5 :1, à sonde: précision dépendant de la plage de mesure à partir de ±0,5°C, calibré avec 2 points de mesure (-18°C/+2°C), IP 65 protégé contre les jets d'eau, selon EN13485, clip pour fixer, étui et certificat d'usine inclus

**Infrarot-Thermometer**

Infrared thermometers | Thermomètres infrarouge





# Infrared-Thermometer

Infrared thermometers | Thermomètres infrarouge

**31.1126**

### FLASH STICK Infrarot-Thermometer

zum berührungslosen Messen der Oberflächentemperatur, Messdauer: 1 sec., wasserdicht IP 67, mit Kordel

T: -55...+220°C

18 x 83 x 18 mm, 18 g, 2x LR44, KB

### FLASH STICK infrared-thermometer

for contact-free measuring of surface temperature, response time: 1 sec., water proof IP 67, with cord

### FLASH STICK thermomètre infrarouge

pour la mesure de la température des surfaces sans contact, temps de réaction: 1 sec., étanche IP67, avec cordon



**31.1125**

### FLASH PEN Infrarot-Thermometer

zum berührungslosen Messen der Oberflächentemperatur, Messdauer: 1 sek., Genauigkeit ±2°C oder ±2%, robustes Metallgehäuse mit Klipp, Metallbox, Ersatzbatterien

T: -33...+220°C (-27,4...+428°F)

19 x 87 x 15 mm, 36 g, 2x 2 LR44, EK

### FLASH PEN infrared-thermometer

for contact-free measuring of surface temperature, response time: 1 sec., accuracy ±2°C or ±2%, metal housing with clip, metal box, replacement batteries

### FLASH PEN thermomètre infrarouge

pour la mesure de la température des surfaces sans contact, temps de réaction: 1 sec., précision ±2°C ou ±2%, boîtier en métal avec clip, boîte en métal, piles de rechange



CONFORM  
HACCP  
TESTED

**31.1108**

### MINI FLASH Infrarot-Thermometer

zum berührungslosen Messen der Oberflächentemperatur, klein, einfach zu bedienen, Messdauer: 1 sec., Anzeige der aktuellen Temperatur, Höchst- oder Tiefsttemperatur während der Messung, Hold- und Lock-Funktion, Genauigkeit ±2%, mit Ständer

T: -33...+220°C (-27...+428°F)

37 x 17 x 68 mm, 31 g, 1x CR2032, EK-EL, 5 SB

### MINI FLASH infrared-thermometer

for contact-free measuring of surface temperature, small, easy to use, response time 1 sec., display of current, highest or lowest temperature during the measurement, hold and lock function, accuracy ±2%, with support

### MINI FLASH thermomètre infrarouge

pour la mesure de la température des surfaces sans contact, petit, facile à manier, temps de mesure: 1 sec., affichage de la température momentanée, maximale ou minimale pendant la mesure, fonction hold et lock, précision ±2%, avec support



CONFORM  
HACCP  
TESTED

**31.1128**

### SLIM FLASH Infrarot-Thermometer

zum berührungslosen Messen der Oberflächentemperatur, Messdauer 1 sec., Genauigkeit ±2% oder 2°C

T: -33...+199°C

36 x 12 x 91 mm, 28 g, 1x CR2032, EK-EL

### SLIM FLASH infrared thermometer

for contact-free measuring of surface temperature, response time 1 second, precision ±2% or 2°C

### SLIM FLASH thermomètre infrarouge

pour la mesure de la température des surfaces sans contact, temps de mesure 1 sec., précision ±2% or 2°C

TFA  
DESIGN  
PATENT

CONFORM  
HACCP  
TESTED



**31.1114**

### FLASH III Infrarot-Thermometer

zum berührungslosen Messen der Oberflächentemperatur, besonders robustes Gehäuse, einfach zu bedienen, mit Laservisier, Messdauer: 1 Sekunde, Anzeige der aktuellen Temperatur, Höchst- und Tiefsttemperatur während der Messung, Hold-, Lock-Funktion, Genauigkeit 2% vom Messwert oder ±2°C, einstellbarer Emissionsgrad, Verhältnis Messentfernung/ Messfleckgröße 6:1

T: -55...+250°C (-67...+482°F)

52 x 21 x 104 mm, 57 g, 2x CR2032, 10 SB

### FLASH III infrared thermometer

for contact-free measuring of surface temperature, very robust housing, with laser sighting, easy to use, measuring time: 1 second, display of current, highest and lowest temperature during the measurement, hold and lock function, accuracy ±2% or ±2°C, settable emission ratio, ratio of measuring distance/spot size 6:1

### FLASH III thermomètre infrarouge

pour la mesure de la température des surfaces sans contact, boîtier solide, facile à manier, avec visée laser, temps de mesure: 1 sec., affichage de la température momentanée, maximale ou minimale pendant la mesure, fonction lock et hold, précision ±2°C ou 2%, émissivité réglable, relation distance/grandeur de point de mesure 6:1



CONFORM  
HACCP  
TESTED



**NEU  
NEW**

**CONFORM  
HACCP  
TESTED**

**31.1136.20**

**RAY Infrarot-Thermometer**

zum berührungslosen Messen der Oberflächentemperatur, mit Laservisier, Messdauer < 1 sec., Hintergrundbeleuchtung, Genauigkeit  $\pm 1,5^{\circ}\text{C}$  bis  $\pm 3^{\circ}\text{C}$  abhängig vom Messbereich, Verhältnis Messentfernung/Messfleckgröße 12:1

**T:  $-50...+500^{\circ}\text{C}$  ( $-58...+932^{\circ}\text{F}$ )**

**39 x 110 x 144 mm, 108 g, 2x 1,5V AAA, 10 SB**

**RAY infrared thermometer**

for contact-free measuring of surface temperature, with laser sighting, measuring time < 1 second, backlight, precision  $\pm 1,5^{\circ}\text{C}$  to  $\pm 3^{\circ}\text{C}$  depending on the measuring range, ratio of measuring distance/spot size 12:1

**RAY thermomètre infrarouge**

pour la mesure de la température des surfaces sans contact, avec visée laser, temps de mesure < 1 seconde, éclairage de fond, précision  $\pm 1,5^{\circ}\text{C}$  à  $\pm 3^{\circ}\text{C}$  dépendant de la plage de mesure, relation distance/grandeur de point de mesure 12:1



mit Hintergrundbeleuchtung  
with backlight  
avec éclairage de fond



**CONFORM  
HACCP  
TESTED**

**31.1132**

**BEAM Infrarot-Thermometer**

zum berührungslosen Messen der Oberflächentemperatur, mit kreisförmigem Laservisier (zeigt den tatsächlichen Messfleck an), Messdauer 1 Sekunde, Anzeige der aktuellen Temperatur und der Höchsttemperatur, Hintergrundbeleuchtung, Genauigkeit  $\pm 1,5^{\circ}\text{C}$  bis  $\pm 3^{\circ}\text{C}$  abhängig vom Messbereich, Verhältnis Messentfernung/ Messfleckgröße 12:1

**T:  $-38...+365^{\circ}\text{C}$  ( $-36...+689^{\circ}\text{F}$ )**

**40 x 85 x 175 mm, 151 g, 2x 1,5V AAA, EK-EL**

**BEAM infrared thermometer**

for contact-free measuring of surface temperature, with circular laser sighting (shows the exact spot size area), measuring time: 1 second, display of current and highest temperature, backlight, precision  $\pm 1,5^{\circ}\text{C}$  to  $\pm 3^{\circ}\text{C}$  depending on measuring range, ratio of measuring distance/spot size 12:1

**BEAM thermomètre infrarouge**

pour la mesure de la température des surfaces sans contact, avec visée laser circulaire (montre la grandeur de point de mesure exacte), temps de mesure: 1 sec., affichage de la température momentanée et maximale, éclairage de fond, précision  $\pm 1,5^{\circ}\text{C}$  to  $\pm 3^{\circ}\text{C}$  selon la plage de mesure, relation distance/grandeur de point de mesure 12:1

**31.1115**

**SCANTEMP 410 Infrarot-Thermometer**

zum berührungslosen Messen der Oberflächentemperatur, mit Laservisier, Messdauer 1 Sekunde, Anzeige der aktuellen Temperatur und der Höchsttemperatur, Hintergrundbeleuchtung, Genauigkeit 2% vom Messwert oder  $\pm 2^{\circ}\text{C}$ , Verhältnis Messentfernung/Messfleckgröße 12:1, inkl. Gürteltasche

**T:  $-60...+500^{\circ}\text{C}$  ( $-76...+932^{\circ}\text{F}$ )**

**40 x 72 x 174 mm, 143 g, 2x 1,5V AAA, EK-EL**

**SCANTEMP 410 infrared thermometer**

for contact-free measuring of surface temperature, with laser sighting, measuring time: 1 second, display of current and highest temperature, backlight, accuracy  $\pm 2\%$  or  $\pm 2^{\circ}\text{C}$ , ratio of measuring distance/spot size 12:1, belt bag included

**SCANTEMP 410 thermomètre infrarouge**

pour la mesure de la température des surfaces sans contact, avec visée laser, temps de mesure: 1 sec., affichage de la température momentanée et maximale, éclairage de fond, précision  $\pm 2^{\circ}\text{C}$  ou 2%, relation distance/grandeur de point de mesure 12:1, sac de ceinture inclus



**CONFORM  
HACCP  
TESTED**

**31.1134.06**

**SCANTEMP 330 Infrarot-Thermometer**

zum berührungslosen Messen der Oberflächentemperatur, mit Laservisier, Messdauer: 1 Sekunde, Hintergrundbeleuchtung, Genauigkeit  $\pm 2^{\circ}\text{C}$  von  $0...+330^{\circ}\text{C}$ , Verhältnis Messentfernung/Messfleckgröße 12:1

**T:  $-50...+330^{\circ}\text{C}$  ( $-58...+626^{\circ}\text{F}$ )**

**32 x 78 x 133 mm, 97 g, 1x 9V, SB**

**SCANTEMP 330 infrared thermometer**

for contact-free measuring of surface temperature, with laser sighting, measuring time: 1 second, backlight, accuracy  $\pm 2^{\circ}\text{C}$  from  $0...+330^{\circ}\text{C}$ , ratio of measuring distance/spot size 12:1

**SCANTEMP 330 thermomètre infrarouge**

pour la mesure de la température des surfaces sans contact, avec visée laser, temps de mesure: 1 seconde, éclairage de fond, précision  $\pm 2^{\circ}\text{C}$  de  $0...+330^{\circ}\text{C}$ , relation distance/grandeur de point de mesure 12:1



**CONFORM  
HACCP  
TESTED**



CONFORM  
HACCP  
TESTED

### 31.1139.05

#### CIRCLE-PEN Infrarot-Thermometer

zum berührungslosen Messen der Oberflächentemperatur, mit kreisförmigem Laservisier (zeigt den tatsächlichen Messfleck an), Messdauer: 1 sec., Anzeige der aktuellen Temperatur und Höchst- oder Tiefsttemperatur, Hintergrundbeleuchtung, Verhältnis Messentfernung/Messfleckgröße 9:1, Taschenformat mit Clip

**T: -33...+500°C (-27...+932°F)**

**26 x 30 x 150 mm, 64 g, 1x 1,5V AA, EK-EL**

#### CIRCLE-PEN infrared thermometer

for contact-free measuring of surface temperature, with circular laser sighting (shows the exact spot size area), measuring time: 1 second, display of current, highest and lowest temperature, backlight, ratio of measuring distance/spot size 9:1, pocket-size with clip

#### CIRCLE-PEN thermomètre infrarouge

pour la mesure de la température des surfaces sans contact, avec visée laser circulaire (montre la grandeur de point de mesure exacte), temps de mesure: 1 seconde, affichage de la température momentanée et maximale ou minimale, éclairage de fond, relation distance/grandeur de point de mesure 9:1, format de poche avec clip

### 31.1137.10

#### SCANTEMP 450 Infrarot-Thermometer

zum berührungslosen Messen der Oberflächentemperatur, mit kreisförmigen Laservisier (zeigt den tatsächlichen Messfleck an), Messdauer: 1 Sekunde, Anzeige der aktuellen Temperatur, Höchst- und Tiefsttemperatur, LOCK/DIF/AVG-Funktion, Alarm bei Unter-/Überschreiten von frei einstellbaren Temperaturwerten, Hintergrundbeleuchtung, Genauigkeit ±2% vom Messwert oder ±2°C, Verhältnis Messentfernung/Messfleckgröße 12:1, Thermoelementfühler (Typ K) anschließbar (Messbereich -64...+1400°C, Genauigkeit ±1% vom Messwert oder ±1°C), inkl. Gürteltasche,

**T: -60...+500°C (-76...+932°F)**

**42 x 82 x 182 mm, 164 g, 2x 1,5V AAA, EK**

#### SCANTEMP 450 infrared thermometer

for contact-free measuring of surface temperature, with circular laser sighting (shows the exact spot size area), measuring time: 1 second, display of current, highest and lowest temperature, LOCK/DIF/AVG function, alarm with freely adjustable temperature values (upper/lower limit), backlight, accuracy ±2% or ±2°C, ratio of measuring distance/spot size 12:1, connection for thermocouple sensor (type k, measuring range -64...+1400°C, accuracy ±1% or ±1°C), belt bag included

#### SCANTEMP 450 thermomètre infrarouge

pour la mesure de la température des surfaces sans contact, avec visée laser circulaire (montre la grandeur de point de mesure exacte), temps de mesure: 1 sec., affichage de la température momentanée, maximale et minimale, fonction LOCK/DIF/AVG, alarme à une température ajustable (limite supérieure/inférieure), éclairage de fond, précision: ±2°C ou 2%, relation distance/grandeur de point de mesure 12:1, connexion pour sonde thermocouple (type k, plage de mesure -64...+1400°C, précision ±1% ou ±1°C), étui en fixation ceinture inclus



CONFORM  
HACCP  
TESTED



CONFORM  
HACCP  
TESTED

### 31.1124

#### SCANTEMP 485 Infrarot-Thermometer

zum berührungslosen Messen der Oberflächentemperatur, höchste Genauigkeit durch spezielle Präzisionsglaslinse, mit Doppel-Laservisier (zeigt den tatsächlichen Messfleck an), Messdauer: < 0,5 Sekunden, Anzeige der aktuellen Temperatur, Höchsttemperatur oder Grenzwerte, HOLD/ LOCK-Funktion, optischer und akustischer Alarm bei Unter-/Überschreiten von frei einstellbaren Temperaturwerten, Hintergrundbeleuchtung, Genauigkeit ±2°C oder 2%, einstellbarer Emissionsgrad, Verhältnis Messentfernung/ Messfleckgröße 20:1, inkl. Gürteltasche

**T: -50...+800°C (-58...+1472°F)**

**42 x 85 x 152 mm, 140 g, 1x 9V, EK**

#### SCANTEMP 485 infrared thermometer

for contact-free measuring of surface temperature, highest precision due to special glass lens, with double-laser sighting (shows the exact spot size area), measuring time: < 0,5 seconds, display of current, highest temperature or upper/lower limits, HOLD/LOCK function, visual and acoustic alarm with freely adjustable temperature values (upper/lower limit), backlight, accuracy ±2°C or ±2%, adjustable emission ratio, ratio of measuring distance/spot size 20:1, belt bag included

#### SCANTEMP 485 thermomètre infrarouge

pour la mesure de la température des surfaces sans contact, haute précision grâce à une lentille de verre spéciale, avec visée laser double (montre la grandeur de point de mesure exacte), temps de mesure: < 0,5 sec., affichage de la température momentanée, maximale ou limite inférieur/supérieur, fonction HOLD/LOCK, alarme optique et acoustique à une température ajustable (limite supérieure/inférieure), éclairage de fond, précision ±2°C ou 2%, émissivité réglable, relation distance/grandeur de point de mesure 20:1, sac de ceinture inclus





### 31.1141.06

#### SCHIMMELDETEKTOR

#### Infrarot-Thermometer mit Taupunktermittlung

erkennt Schimmelgefahr einfach und schnell, Messung der Oberflächentemperatur (von Wänden, Fußböden, Zimmerdecken) berührungslos, Kontrolle der Umgebungstemperatur und der relativen Luftfeuchtigkeit, Ermittlung des Taupunktes (weitere Abkühlung der Luft führt zu Kondensat), Ampelanzeige und Balkengrafik, exakte Messfeldmarkierung durch Doppellaser, Hintergrundbeleuchtung, Verhältnis Messentfernung/Messfleckgröße 12:1

**T: -50 °C...+260 °C (-58 °F...+500 °F), H: 0 ... 100 %**

**83 x 60 x 184 mm, 176 g, 1x 9V, EK-EL**

#### MOLD DETECTOR infrared thermometer with dew point

risk of mold can be located simply and fast, contact-free measuring of surface temperature (of walls, floors, ceilings), measuring of the ambient temperature and relative humidity, calculation of the dew point (further cooling of air leads to condensation), LED indicator lights and bar graph, double laser sighting shows the exact spot size area, backlight, ratio of measuring distance/spot size 12:1

#### DETECTEUR DE MOISSURES thermomètre infrarouge avec point de rosée

un danger de moisissure peut être détecté simplement et vite, mesure la température des surfaces sans contact (murs, planchers, plafond), contrôle de la température et de l'humidité ambiantes, détermination du point de rosée (si l'air continue de se refroidir au-delà de ce point, une condensation aura lieu), voyant LED et diagramme en barres, viseur laser double montre la taille exacte du point de mesure, éclairage de fond, relation distance/grandeur de point de mesure 12:1

### 31.1123.K

#### SCANTEMP 490 Infrarot-Thermometer

zum berührungslosen Messen der Oberflächentemperatur, höchste Genauigkeit durch spezielle Präzisionsglaslinse, mit Doppel-Laservisier (zeigt den tatsächlichen Messflecken an), Messdauer: < 1 Sekunde, Anzeige der aktuellen Temperatur, Höchst- und Tiefsttemperatur oder Grenzwerten, HOLD/LOCK/DIF/AVG-Funktion, optischer und akustischer Alarm bei Unter-/Überschreiten von frei einstellbaren Temperaturwerten, Hintergrundbeleuchtung, Genauigkeit ±2°C oder 2%, einstellbarer Emissionsgrad, Verhältnis Messentfernung/Messfleckgröße 50:1, für alle Typ K-Fühler mit Miniaturstecker (z.B. 30.3500, 30.3503), max. Messbereich -64...+1400°C, Genauigkeit 1 % vom Messwert oder ± 1°C), geprüft mit 3 Messpunkten (0°C/+100°C/+450°C), inkl. Koffer und Werkszertifikat

**T: -60...+1000 °C (-76...+1832 °F),  
48 x 130 x 245 mm, 375 g, 2x 1,5V AAA, EK**

#### SCANTEMP 490 infrared thermometer

for contact-free measuring of surface temperature, highest precision due to special glass lens, with double-laser sighting (shows the exact spot size area), measuring time: < 1 second, display of current, highest and lowest temperature or upper/lower limits, HOLD/LOCK/DIF/AVG function, visual and acoustic alarm with freely adjustable temperature values (upper/lower limit), backlight, accuracy ±2°C or ±2%, adjustable emission ratio, ratio of measuring distance/spot size 50:1, for all type K-sensors with miniature connector (e.g. 30.3500 and 30.3503), max. measuring range -64...+1400°C, accuracy ± 1% or ± 1°C, calibrated with 3 measuring points (0°C/+100°C/+450°C), box and factory certificate included

#### SCANTEMP 490 thermomètre infrarouge

pour la mesure de la température des surfaces sans contact, haute précision grâce à une lentille de verre spéciale, avec visée laser double (montre la grandeur de point de mesure exacte), temps de mesure: < 1 sec., affichage de la température momentanée, maximale et minimale ou limite inférieur/supérieur, fonction HOLD/LOCK/DIF/AVG, alarme optique et acoustique à une température ajustable (limite supérieure/ inférieure), éclairage de fond, précision ±2°C ou 2%, émissivité réglable, relation distance/ grandeur de point de mesure 50:1, pour tous les senseurs type K avec fiche miniature (p.ex. 30.3500, 30.3503), plage de mesure -64...+1400°C, précision ±1°C ou 1%), calibré avec 3 points de mesure (0°C/+100°C/+450°C), coffre et certificat d'usine inclus





**31.5000**

**AIRCO2NTROL 3000 CO2-Monitor**

zur Überwachung der CO<sub>2</sub>-Konzentration in Gebäuden, in denen sich Personen aufhalten, z.B. Schulen, Büros, öffentliche Einrichtungen, mit Temperaturanzeige, 24 Stunden Datenlogger, einstellbarer akustischer Alarm, Schaltausgang, Genauigkeit ±50 ppm oder 5 %

**CO<sub>2</sub>: 0...3000 ppm**

☐ 165 x 26 (55) x 81 mm, 183 g, ⚡, 🔋 4x 1,5V AA, EK

**AIRCO2NTROL 3000 carbon dioxide monitor**

for the monitoring of CO<sub>2</sub> concentration in buildings, where people are present, e.g. schools, offices and public facilities, with temperature indication, 24 hours data logger, adjustable acoustic alarm, open collector, accuracy ±50 ppm or 5 %

**AIRCO2NTROL 3000 moniteur CO<sub>2</sub>**

pour la surveillance de la concentration de CO<sub>2</sub> dans des batiments occupés par des personnes, comme des écoles, bureaux, facilités publics, avec affichage de température, enregistrement des dates pour 24 heures, alarme acoustique ajustable, open collector, précision ±50 ppm ou 5 %

**31.5006.02**

**AIRCO2NTROL MINI CO2-Monitor**

zur Überwachung der CO<sub>2</sub>-Konzentration in Gebäuden, Anzeige von CO<sub>2</sub>-Konzentration und Raumtemperatur im Wechsel, LED Ampel-Anzeige, inklusive USB Kabel (Stromversorgung)

**CO<sub>2</sub>: 0...3000 ppm, T in: 0 ...+50°C**

☐ 116 x 24 x 42 mm, 65 g, USB, EK

**AIRCO2NTROL MINI carbon dioxide monitor**

for the monitoring of CO<sub>2</sub> concentration in rooms, indication of CO<sub>2</sub> concentration and indoor temperature alternately, LED indicator lamps, including USB cable (power source)

**AIRCO2NTROL MINI moniteur CO<sub>2</sub>**

pour la surveillance de la concentration de CO<sub>2</sub> dans les espaces, indication de la concentration de CO<sub>2</sub> et température en alternance, voyants tricolores à LED, câble USB (alimentation) inclus



**31.5003**

**AIRCO2NTROL LIFE CO2-Monitor**

Display mit LED-Leuchtziffern und Ampelanzeige zur Überwachung der CO<sub>2</sub>-Konzentration in Gebäuden, mit Anzeige von Temperatur und Luftfeuchtigkeit, Alarm

**CO<sub>2</sub>: 0...3000 ppm, T: 0...+50°C, H: 20...90%**

☐ 138 x 29 (51) x 100 mm, 188 g, ⚡, EK

**AIRCO2NTROL LIFE carbon dioxide monitor**

display with LED digits and traffic light indication for the monitoring of CO<sub>2</sub> concentration in rooms, with temperature and humidity indication, alarm

**AIRCO2NTROL LIFE moniteur CO<sub>2</sub>**

affichage avec chiffres lumineux et voyants tricolores à LED pour la surveillance de la concentration de CO<sub>2</sub> dans des espaces, avec affichage de température et humidité, alarme

**XL DESIGN**

**31.5002**

**AIRCO2NTROL OBSERVER CO2-Monitor**

weit sichtbares Display mit LED-Leuchtziffern und farbiger Smiley-Anzeige zur Überwachung der CO<sub>2</sub>-Konzentration in Gebäuden, mit Anzeige von Temperatur und Luftfeuchtigkeit, automatische Helligkeitsanpassung

**CO<sub>2</sub>: 0...3000 ppm, T in: 0...+40°C, H in: 20...90%**

☐ 298 x 44 (122) x 213 mm, 1075 g, ⚡, EK-EL

**AIRCO2NTROL OBSERVER carbon dioxide monitor**  
widely visible display with LED digits and coloured "Smiley" indication for the monitoring of CO<sub>2</sub> concentration in rooms, with temperature and humidity indication, automatic brightness adjustment

**AIRCO2NTROL OBSERVER moniteur CO<sub>2</sub>**

affichage bien visible avec chiffres lumineux à LED et voyant coloré « Smiley » pour la surveillance de la concentration de CO<sub>2</sub> dans des espaces, avec affichage de température et humidité, ajustement automatique de la luminosité





### 31.5008.02

#### AIRCO<sub>2</sub>NTR0L 5000 CO<sub>2</sub>-Monitor mit Datenlogger

zur Überwachung der CO<sub>2</sub>-Konzentration in Gebäuden, in denen sich Personen aufhalten, z.B. Schulen, Büros, öffentliche Einrichtungen, CO<sub>2</sub>-Messwert mit LED Ampelanzeige, Anzeige von Uhrzeit, Raumtemperatur und Luftfeuchtigkeit, übersichtliche Grafik mit Vergangenheitswerten (Minute, Stunde, Tag, Woche), Max.-Min.-Funktion, einstellbarer Alarm, Loggerfunktion speichert mehr als 1 Mio. Datensätze als CSV-Datei auf der Micro-SD Karte (inklusive), Stromversorgung über Micro-USB Kabel (inklusive)

CO<sub>2</sub>: 0...5000 ppm, T: 0...+50°C, H: 5...95%

120 x 33 x 66 mm, 103 g, USB, EK

#### AIRCO<sub>2</sub>NTR0L 5000 carbon dioxide monitor with data logger

for the monitoring of CO<sub>2</sub> concentration in buildings, where people are present, e.g. schools, offices, public facilities, CO<sub>2</sub> level measurement with traffic light indicator, time, indoor temperature and humidity display, clear chart of historical values (minute, hour, day, week), max.-min.-function, adjustable alarm, logger function saves more than 1 million records as a CSV file on the micro SD card (included), power supply via micro-USB cable (included)

#### AIRCO<sub>2</sub>NTR0L 5000 moniteur CO<sub>2</sub> avec data logger

pour la surveillance de la concentration de CO<sub>2</sub> dans les bâtiments occupés par des personnes comme écoles, bureaux, établissements publics, valeur mesurée de la concentration de CO<sub>2</sub> avec voyants tricolores à LED, affichage de l'heure, de la température et de l'humidité ambiantes, graphique clair avec les valeurs passées (minute, heure, jour, semaine), fonction max.-min., alarme ajustable, enregistrement des plus d'un million de données sous forme de fichier CSV sur la carte micro SD (compris), alimenté par câble micro-USB (compris)

### 31.5009.02

#### AIRCO<sub>2</sub>NTR0L COACH CO<sub>2</sub>-Monitor

zur Überwachung der CO<sub>2</sub>-Konzentration in Gebäuden, in denen sich Personen aufhalten, z.B. Schulen, Büros, öffentliche Einrichtungen, CO<sub>2</sub>-Messwert mit 24-Stunden-Grafik, Farbe der Beleuchtung signalisiert CO<sub>2</sub>-Niveau, Alarmzustand oder ist frei einstellbar, Anzeige von Uhrzeit, Raumtemperatur und Luftfeuchtigkeit, Stromversorgung über Micro-USB Kabel (inklusive)

CO<sub>2</sub>: 0...9999 ppm, T: 0...+50°C, H: 1...95%

105 x 33 x 56 mm, 86,5 g, USB, EK

#### AIRCO<sub>2</sub>NTR0L COACH carbon dioxide monitor

for the monitoring of CO<sub>2</sub> concentration in buildings, where people are present, e.g. schools, offices, public facilities, CO<sub>2</sub> level measurement with 24-hours-graph, backlight colour shows CO<sub>2</sub> level, alarm or preferred colour, indication of time, indoor temperature and humidity, power supply via micro-USB cable (included)

#### AIRCO<sub>2</sub>NTR0L COACH moniteur CO<sub>2</sub>

pour la surveillance de la la concentration de CO<sub>2</sub> dans les bâtiments occupés par des personnes comme écoles, bureaux, établissements publics, concentration de CO<sub>2</sub> avec graphique 24 heures, la couleur de fond indique le niveau de CO<sub>2</sub>, l'alarme ou affiche la couleur souhaitée, affichage de l'heure, de la température et de l'humidité ambiantes, alimenté par câble micro-USB (compris)



TFA  
DESIGN  
PATENT

### 31.2003.13

#### SOUND BEE Schallpegelmessgerät

ideal zur Lärmkontrolle für Umwelt, Arbeitsplatz und Freizeit, Schallpegelmessung mit Frequenzbewertung A (dBA), Hold-, Max.-Min.-Funktion, Genauigkeit ±1,4 dB, Hintergrundbeleuchtung, mit Windschutz und Stativgewinde, gemäß IEC 61672-1 Klasse 2

dB: 35...130

52 x 35 x 155, 115 g, 1x 9V, EK-EL

#### SOUND BEE sound level meter

ideal for the simple measurement of noise levels in your environment, at work or during different leisure activities, equivalent A-weighted sound level (dBA), MAX/MIN/HOLD function, precision ±1,4 dB, backlight, with windshield and tripod screw, according to IEC 61672-1 class 2

#### SOUND BEE sonomètre

idéal pour la simple mesure des niveaux sonores dans votre environnement, au travail ou pendant les différentes activités de loisirs, niveau de pression acoustique pondérée A - (dBA), fonction MAX/MIN/HOLD, précision ±1,4 dB, éclairage de fond, avec bonnette anti-vent et filetage de trépied, selon EN 61672-1 classe 2



### 31.2001

#### Schallpegelmessgerät SL328

handlich, einfach zu bedienen, automatische Bereichsumschaltung (30-130 dB), MAX/HOLD-Funktion, Genauigkeit gemäß EN 60651/IEC 651 Klasse 2 (94 dB/1 kHz ±1.4 dB), Auflösung 0,1 dB, interne Kalibrierung, Zubehör: Windschutz und Schraubenzieher

dB: 32...130

42 x 25 x 215 mm, 85 g, 2x 1,5V AAA, EK

#### Sound level meter SL328

handy, easy to use, auto ranging (30-130 dB), MAX/HOLD- function, precision according to EN 60651/IEC 651 class 2 (94 dB/1 kHz ±1.4 dB), resolution 0,1 dB, internal calibrator, equipment: wind protection and screwdriver

#### Sonomètre SL328

facile à manier, niveaux sonores (de 35 à 130 dB) avec permutation automatique, fonction MAX/HOLD, précision selon EN 60651/IEC 651 classe 2 (94 dB/1 kHz ±1.4 dB), résolution 0,1 dB, calibration interne, accessoires: protection contre le vent et tournevis







**30.5505**

**Materialfeuchtemessgerät**

zur Holz- und Baufeuchtemessung, z.B. zur einfachen Kontrolle von Brennholz, mit LED-Ampelanzeige, Temperatur, automatische Abschaltung, Hintergrundbeleuchtung, inkl. Schutzkappe

H  $\uparrow$ : 6...48%, H  $\equiv$ : 0,1...11%, T: 0...+50°C (+32...+122°F)

56 x 27 x 98 mm, 56 g,  $\ominus$  3x LR44, EK-EL

**Moisture measuring instrument**

for moisture measuring of wood and construction material, e.g. for easy control of firewood, with LED traffic light display, indication of temperature, automatic switch-off, backlight, protection cap included

**Humidimètre**

pour la mesure de l'humidité du bois et des matériaux de construction, par ex. pour le contrôle facile de bois de chauffage, avec voyants tricolores à LED, affichage de température, mise hors circuit automatique, éclairage de fond, capuchon de protection inclus

**30.5502**

**HUMIDCHECK MINI Materialfeuchtemessgerät**

zur Holz- und Baufeuchtemessung, z.B. zur einfachen Kontrolle von Brennholz, mit Temperaturanzeige, automatische Abschaltung, inkl. Handschleife

H  $\uparrow$ : 6...42%, H  $\equiv$ : 0,2...2%, T: 0...+40°C (+32...+104°F)

40 x 20 x 80 mm, 41 g,  $\ominus$  4x LR44, SB

**HUMIDCHECK MINI moisture measuring instrument**

for moisture measuring of wood and construction material, e.g. for easy control of firewood, with indication of temperature, automatic switch-off, incl. wrist strap

**HUMIDCHECK MINI humidimètre**

pour la mesure de l'humidité du bois et des matériaux de construction, par ex. pour le contrôle facile de bois de chauffage, avec affichage de température, mise hors circuit automatique, lanière pour le poignet inclus



**NEU  
NEW**



**30.5506.01**

**Materialfeuchtemessgerät**

zur Holz- und Baufeuchtemessung, z.B. zur einfachen Kontrolle von Brennholz, mit Temperaturanzeige, automatische Abschaltung, Beleuchtungs-LED, mit Schutzkappe und Befestigungsklipp

H  $\uparrow$ : 6...44%, H  $\equiv$ : 0,2...2%, T: 0...+40°C (+32...+104°F)

44 x 34 x 144 mm, 103 g,  $\ominus$  4x 1,5 V AAA, EK-EL

**Moisture measuring instrument**

for moisture measuring of wood and construction material, e.g. for easy control of firewood, with indication of temperature, automatic switch-off, illumination LED, with protection cap and clip for fixing

**Humidimètre**

pour la mesure de l'humidité du bois et des matériaux de construction, par ex. pour le contrôle facile de bois de chauffage, avec affichage de température, mise hors circuit automatique, illumination à LED, avec capuchon de protection et clip pour fixer

**30.5503**

**HUMIDCHECK CONTACT Materialfeuchtemessgerät**

zur Feuchtemessung von Holz und Baustoffen, ideal zur Vorortkontrolle auf der Baustelle, einfach das Messobjekt mit der Messkugel berühren, misst bis zu 40 mm tief, ohne das Objekt zu beschädigen, MAX-MIN-Funktion, Hintergrundbeleuchtung, Messprinzip: kapazitiv

H  $\uparrow$   $\equiv$ : 0...100 digits

48 x 34 x 200 mm, 139 g,  $\ominus$  1x 9V, EK-EL

**HUMIDCHECK CONTACT moisture measuring instrument**  
for measuring of wood and construction material, ideal for the control at building sites, just touch the object with the metal ball, depth of measurement 40 mm without damaging the object, MAX-MIN function, backlight, capacitive measuring principle

**HUMIDCHECK CONTACT humidimètre**

pour la mesure de l'humidité du bois et des matériaux de construction, idéal pour le contrôle de chantier, seulement toucher l'objet avec la boule en métal, profondeur de mesure 40 mm sans abîmer l'objet, fonction MAX-MIN, éclairage de fond, principe de mesure capacitive



**30.5501**

**HUMIDCHECK PRO Holzfeuchtemessgerät**

robust und einfach zu handhaben, Auswahl von 8 Kennlinien für ca. 150 Holzsorten, mit externem Temperatur- und Feuchtesensor, automatische Temperaturkompensation, inkl. Tasche

H  $\uparrow$ : 6...99,9%, T: -35...+80°C

50 x 32 x 180 mm, 119 g,  $\ominus$  2x 1,5V AAA, EK

**HUMIDCHECK PRO moisture measuring instrument**

robust and easy to use, 8 different calibration scales for 150 wood species, with external temperature and moisture sensor, automatic temperature compensation, incl. pouch

**HUMIDCHECK PRO humidimètre**

solide et facile à manier, 8 gammes de calibration pour 150 sortes de bois, avec senseur de température et d'humidité externe, compensation de température automatique, sac inclus





**42.6003.13**

**WIND BEE Windmessgerät**

ideal zur einfachen Messung der Windgeschwindigkeit (am Arbeitsplatz oder bei verschiedenen Freizeitaktivitäten), Maximal- und Minimalwerte, Anzeige der Temperatur, Genauigkeit ±3%, Hintergrundbeleuchtung, mit Stativgewinde

**T: -30...+60 °C (-22...+140 °F),**

**W: 0,4...30 m/s (1,4...108 Km/h; 0,9...67,0 Mph, 0,8...58,0 Knots)**

**52 x 35 x 175, 115 g, 1x 9V, EK-EL**

**WIND BEE anemometer**

ideal for the simple measurement of wind velocity (at work or for leisure), maximum and minimum values, indication of temperature, precision ±3%, backlight, with tripod screw

**WIND BEE anémomètre**

idéal pour la simple mesure de la vitesse du vent (au travail ou pour les différentes activités de loisirs), valeurs maximales et minimales, affichage de la température, précision ±3%, éclairage de fond, avec filetage de trépied



**31.3001.06**

**PH CHECK pH Messgerät**

zur Messung von pH-Wert und Temperatur, HOLD-Funktion, IP65 spritzwasser-geschützt, Kalibrierfunktion, Batterie-Statusanzeige, automatische Temperaturkompensation, inkl. Behälter mit Aufbewahrungslösung für Elektrode

**pH: 0...14,00, T: 0...+50 °C (+32...+122 °F)**

**225 x 35 x 20 mm, 69 g, 2x CR2032, EK**

**PH CHECK pH meter**

for measuring pH and temperature, HOLD function, IP65 splash-proof, calibration function, battery status display, automatic temperature compensation, incl. container with storage solution for electrode

**PH CHECK pH metre**

pour la mesure du PH et de la température, fonction HOLD, protection contre les éclaboussures IP65, fonction d'étalonnage, affichage du niveau de batterie, compensation automatique de la température, récipient avec solution de conservation pour l'électrode compris



**31.3000**

**LM37 Luxmeter**

zur Kontrolle der Lichtverhältnisse an Arbeitsplätzen, in öffentlichen Gebäuden, Industrie- und Wohngebäuden, Lagerhallen, Film- und Fotostudios, automatische und manuelle Bereichumschaltung, HOLD Funktion, Messrate 2 mal pro Sekunde, automatische Nullpunkt-Kalibrierung, Auflösung 0,01 lx bzw. 0,001 fc

**lx: 0,00...40.000, fc: 0,000...4000**

**50 x 30 x 190 mm, 147 g, 1x 9V, EK**

**LM37 lightmeter**

for checking light levels at workplaces, in public, industrial and private buildings, warehouses, film and photographic studios, automatic/manual selection of range, HOLD function, measuring interval 0.5 sec., automatic zero adjustment, resolution 0,01 lx / 0,001 fc

**LM37 luxmetre**

pour le contrôle de la surveillance de l'éclairage des postes de travail, des bâtiments publics, industriels et privés, des dépôts, des studios photographiques et cinématographiques, gammes automatiques / manuelles, fonction HOLD, interval de mesure 0,5 s, calibration automatique zéro, résolution 0,01 lx / 0,001 fc

**NEU  
NEW**

**31.3302.06**

**DEC 91 3in1 Detektor**

zur Erkennung von stromführenden Leitungen, Metall- und Holzteilen durch Trockenbauwände oder andere gängige Baumaterialien, einfache Handhabung durch Eintastenbedienung, Ortungstiefe einstellbar (12, 25 und 38 mm), LED-Warnlicht und Signalton, automatische Abschaltfunktion, IP54 spritzwassergeschützt

**145 x 60 x 28 mm, 150 g, 1x 9V, EK**

**DEC 91 3in1 location device**

for detection of live wires, metal or wooden studs through drywall or other common building materials, easy handling by one-button operation, search depth adjustable (12, 25 and 38 mm), LED warning light and signal tone, automatic switch-off function, IP54 splash-proof

**DEC 91 dispositif de localisation 3 en 1**

pour l'identification des câbles sous tension, structures en métal et en bois à travers des cloisons sèches ou d'autres matériaux de construction courants, manipulation facile grâce à un seul bouton, profondeur de recherche variable (12, 25 et 38 mm), voyant lumineux LED et signal sonore, fonction d'arrêt automatique, IP54 protégé contre les éclaboussures





**60.1035.10**

**Elektronischer Wecker**

analoge Anzeige, pastellgrau

□ 52 x 52 x 23 mm, 35 g, ⚡ 1x LR44, EK-EL

**Electronic alarm clock**  
analogue display, pastel grey

**Réveil électronique**  
affichage analogique, gris pastel



**NEU  
NEW**

**60.1035.16**

**Elektronischer Wecker**

wie 60.1035.10, pastellrosa

□ 52 x 52 x 23 mm, 35 g, ⚡ 1x LR44, EK-EL

**Electronic alarm clock**  
as 60.1035.10, pastel pink

**Réveil électronique**  
comme 60.1035.10, rose pastel



**60.1035.04**

**Elektronischer Wecker**

wie 60.1035.10, pastellgrün

□ 52 x 52 x 23 mm, 35 g, ⚡ 1x LR44, EK-EL

**Electronic alarm clock**  
as 60.1035.10, pastel green

**Réveil électronique**  
comme 60.1035.10, vert pastel



**98.1079**

**Elektronischer Wecker**

analoge Anzeige, fluoreszierende Zeiger

□ 56 x 32 x 57 mm, 46 g, ⚡ 1x 1,5V AA, EK-EL

**Electronic alarm clock**  
analogue display, fluorescent hands

**Réveil électronique**  
affichage analogique, aiguilles fluorescentes

**60.1019**

**Elektronischer Wecker**

analoge Anzeige, geräuscharmes Sweep-Uhrwerk, fluoreszierende Zeiger

□ 57 x 29 x 57 mm, 40 g, ⚡ 1x 1,5V AA, EK-EL

**Electronic alarm clock**  
analogue display, silent "Sweep" movement, fluorescent hands

**Réveil électronique**  
affichage analogique, mouvement silencieux « Sweep », aiguilles fluorescentes



**TICK  
TACK**

**60.1020.53**

**Elektronischer Wecker**

analoge Anzeige, Snooze-Funktion, Hintergrundbeleuchtung, fluoreszierende Zeiger, champagnerfarben

□ 61 x 33 x 61 mm, 45 g, ⚡ 1x 1,5V AA, EK-EL

**Electronic alarm clock**  
analogue display, snooze function, backlight, fluorescent hands, champagne

**Réveil électronique**  
affichage analogique, fonction snooze, éclairage de fond, aiguilles fluorescentes, de couleur champagne



**60.1020.06**

**Elektronischer Wecker**

wie 60.1020.53, blau-metallisch

□ 61 x 33 x 61 mm, 45 g, ⚡ 1x 1,5V AA, EK-EL

**Electronic alarm clock**  
as 60.1020.53, metallic blue

**Réveil électronique**  
comme 60.1020.53, métallique bleu



**60.1008**

**Elektronischer Wecker**

analoge Anzeige, Alarm mit Snooze-Funktion, Hintergrundbeleuchtung, fluoreszierende Zeiger und Ziffern

□ 56 x 35 x 56 mm, 45 g, ⚡ 1x 1,5V AA, EK-EL

**Electronic alarm clock**  
analogue display, alarm with snooze function, backlight, fluorescent hands and numerals

**Réveil électronique**  
affichage analogique, alarme avec fonction snooze, éclairage de fond, aiguilles et chiffres fluorescentes







**60.1000.01**

**MINI-NOSTALGIE Elektronischer Wecker**

analoge Anzeige, Gehäuse, Ziffern und Zeiger Metall verchromt, schwarzes Ziffernblatt

□ 41 x 20 x 60 mm, 38 g, ⚡ 1x LR44, KB

**MINI-NOSTALGIA electronic alarm clock**

analoge display, housing, digits and hands - chrome-plated metal, black scale

**MINI-NOSTALGIE réveil électronique**

affichage analogique, boîtier, chiffres et aiguilles en métal chromé, cadran noir



**POP-UP**

**60.1000.05**

**MINI-NOSTALGIE Elektronischer Wecker**

wie 60.1000.01, rotes Ziffernblatt

□ 41 x 20 x 60 mm, 38 g, ⚡ 1x LR44, KB

**MINI-NOSTALGIA electronic alarm clock**  
as 60.1000.01, red scale

**MINI-NOSTALGIE réveil électronique**  
comme 60.1000.01, cadran rouge



**60.1012**

**Elektronischer Wecker**

in Metallbox - ideal für unterwegs, klappt sich automatisch auf (POP-UP), analoge Anzeige

□ 65 x 70 x 27 (70) mm, 75 g, ⚡ 1x LR44, EK-EL

**Electronic alarm clock**

in metal box - ideal for travelling, pops up automatically (POP-UP), analogue display

**Réveil électronique**

dans boîte en métal - idéal en route, se rabat automatiquement (POP-UP), affichage analogique



**60.1017.01**

**Elektronischer Wecker**

analoge Anzeige, Alarm mit Snooze-Funktion, Hintergrundbeleuchtung

□ 110 x 60 x 92 mm, 166 g, ⚡ 1x 1,5V C, EK-EL

**Electronic alarm clock**

analoge display, alarm with snooze function, backlight

**Réveil électronique**

affichage analogique, alarme avec fonction snooze, éclairage de fond

**60.1021.04**

**Elektronischer Wecker**

Retro-Look, analoge Anzeige, geräuscharmes Sweep-Uhrwerk, Alarm mit Snooze-Funktion, Hintergrundbeleuchtung, fluoreszierende Zeiger, grün

□ 87 x 55 x 90 mm, 104 g, ⚡ 1x 1,5V AA, EK-EL

**Electronic alarm clock**

Retro look, analogue display, silent "Sweep" movement, alarm with snooze function, backlight, fluorescent hands, green

**Réveil électronique**

style retro, affichage analogique, mouvement silencieux « Sweep », alarme avec fonction snooze, éclairage de fond, aiguilles fluorescentes, vert



**60.1021.09**

**Elektronischer Wecker**

wie 60.1021.04, beige

□ 87 x 55 x 90 mm, 104 g, ⚡ 1x 1,5V AA, EK-EL

**Electronic alarm clock**

as 60.1021.04, beige

**Réveil électronique**

comme 60.1021.04, beige



**SNOOZE  
LIGHT**



**60.1031.01**

**LOOM Elektronischer Wecker**

analoge Anzeige, Alarm mit Snooze-Funktion, automatische Hintergrundbeleuchtung mit Lichtsensor, gummibeschichtete Standfläche, schwarz/grün

☐ 81 x 42 x 83 mm, 120 g, 🔋 2x 1,5V AAA, EK-EL

**LOOM electronic alarm clock**

analogue display, alarm with snooze function, automatic backlight with light sensor, rubber-coated base, black/green

**LOOM réveil électronique**

affichage analogique, alarme avec fonction snooze, rétro-éclairage automatique avec capteur de lumière, base caoutchoutée, noir/vert

**NEU  
NEW**

**Eco  
Light  
Sensor**

**TFA  
DESIGN  
PATENT**



**60.1031.10**

**LOOM Elektronischer Wecker**

wie 60.1031.01, grau/gelb

☐ 81 x 42 x 83 mm, 120 g, 🔋 2x 1,5V AAA, EK-EL

**LOOM electronic alarm clock**

as 60.1031.01, grey/yellow

**LOOM réveil électronique**

comme 60.1031.01, gris/jaune



**60.1013.01**

**PUSH Elektronischer Wecker**

analoge Anzeige, Alarm mit Snooze-Funktion, geräuscharmes Sweep-Uhrwerk, ansteigender Alarmton (Crescendo), Hintergrundbeleuchtung, fluoreszierende Zeiger, schwarz

☐ 70 x 37 x 70 mm, 83 g, 🔋 1x 1,5V AA, EK-EL

**PUSH electronic alarm clock**

analogue display, alarm with snooze function, silent "Sweep" movement, increasing alarm level (crescendo), backlight, fluorescent hands, black

**PUSH réveil électronique**

affichage analogique, alarme avec fonction snooze, mouvement silencieux « Sweep », volume progressif de l'alarme (crescendo), éclairage de fond, aiguilles fluorescentes, noir

**TICK  
TACK**

**TFA  
DESIGN  
PATENT**



**60.1013.54**

**PUSH Elektronischer Wecker**

wie 60.1013.01, silber

☐ 70 x 37 x 70 mm, 83 g, 🔋 1x 1,5V AA, EK-EL

**PUSH electronic alarm clock**

as 60.1013.01, silver

**PUSH réveil électronique**

comme 60.1013.01, argenté

**98.1051.10**

**PICK ME UP  
Elektronischer Wecker**

wie 98.1051.54, graphit

☐ 77 x 40 x 90 mm, 117 g,  
🔋 1x 1,5V AA, EK-EL

**PICK ME UP  
electronic alarm clock**  
as 98.1051.54, graphite

**PICK ME UP  
réveil électronique**  
comme 98.1051.54, graphite



**98.1051.54**

**PICK ME UP Elektronischer Wecker**

analoge Anzeige, leuchtet für 5 Sekunden, wenn man ihn anhebt, Alarm mit Snooze-Funktion, leises Uhrwerk, fluoreszierendes Ziffernblatt, silber

☐ 77 x 40 x 90 mm, 117 g,  
🔋 1x 1,5V AA, EK-EL

**PICK ME UP electronic alarm clock**

analogue display, illuminates for 5 seconds, if you pick it up, alarm with snooze function, silent movement, fluorescent dial, silver

**PICK ME UP réveil électronique**

affichage analogique, s'allume pendant 5 secondes, si on le soulève, alarme avec fonction snooze, mouvement silencieux, cadran fluorescent, argenté





**60.1032.04**

**Elektronischer Wecker**

Retro-Look, analoge Anzeige, Alarm mit Snooze-Funktion, Hintergrundbeleuchtung, mint

☐ 110 x 60 x 92 mm, 164 g, ⚡ 1x 1,5V C, EK-EL

**Electronic alarm clock**

retro look, analogue display, alarm with snooze function, backlight, mint

**Réveil électronique**

style rétro, affichage analogique, alarme avec fonction snooze, rétro-éclairage, menthe

**NEU  
NEW**

**60.1032.05**

**Elektronischer Wecker**

wie 60.1032.04, rot

☐ 110 x 60 x 92 mm, 164 g, ⚡ 1x 1,5V C, EK-EL

**Electronic alarm clock**

as 60.1032.04, red

**Réveil électronique**

comme 60.1032.04, rouge



**60.1034.01**

**Elektronischer Wecker**

analoge Anzeige, geräuscharmes Sweep-Uhrwerk, Alarm mit Snooze-Funktion, automatische Hintergrundbeleuchtung mit Lichtsensor, schwarz

☐ 99 x 39 x 103 mm, 136 g, ⚡ 2x 1,5V AA, EK-EL

**Electronic alarm clock**

analogue display, silent "Sweep" movement, alarm with snooze function, automatic backlight with light sensor, black

**Réveil électronique**

affichage analogique, mouvement silencieux « Sweep », alarme avec fonction snooze, éclairage de fond automatique avec capteur de lumière, noir

**60.1034.04**

**Elektronischer Wecker**

wie 60.1034.01, mint

☐ 99 x 39 x 103 mm, 136 g, ⚡ 2x 1,5V AA, EK-EL

**Electronic alarm clock**

as 60.1034.01, mint

**Réveil électronique**

comme 60.1034.01, menthe



**NEU  
NEW**

**TICK  
TACK**

**Eco  
Light  
Sensor**



**60.1034.05**

**Elektronischer Wecker**

wie 60.1034.01, granatapfel-rot

☐ 99 x 39 x 103 mm, 136 g,

⚡ 2x 1,5V AA, EK-EL

**Electronic alarm clock**

as 60.1034.01, pomegranate red

**Réveil électronique**

comme 60.1034.01, rouge grenade

**NEU  
NEW**

**TICK  
TACK**

**Eco  
Light  
Sensor**

**60.1034.07**

**Elektronischer Wecker**

wie 60.1034.01, sonnengelb

☐ 99 x 39 x 103 mm, 136 g, ⚡ 2x 1,5V AA, EK-EL

**Electronic alarm clock**

as 60.1034.01, sunshine yellow

**Réveil électronique**

comme 60.1034.01, jaune soleil







**60.1033.06**

**Elektronischer Kinder-Wecker**

analoge Anzeige, geräuscharmes Sweep-Uhrwerk, Alarm mit Snooze-Funktion, automatische Hintergrundbeleuchtung mit Lichtsensor, Motiv „Rakete“

☐ 105 x 41 x 105 mm, 131 g, ⚡ 2x 1,5V AA, EK-EL

**Electronic children's alarm clock**

analogue display, silent "Sweep" movement, alarm with snooze function, automatic backlight with light sensor, "rocket" print

**Réveil électronique pour enfants**

affichage analogique, mouvement silencieux « Sweep », alarme avec fonction snooze, éclairage de fond automatique avec capteur de lumière, motif « fusée »



**60.1033.12**

**Elektronischer Kinder-Wecker**

wie 60.1033.06, Motiv „Einhorn“

☐ 105 x 41 x 105 mm, 131 g, ⚡ 2x 1,5V AA, EK-EL

**Electronic children's alarm clock**

as 60.1033.06, "unicorn" print

**Réveil électronique pour enfants**

comme 60.1033.06, motif « licorne »

**NEU  
NEW**

**Eco  
Light  
Sensor**

**TICK  
TACK**

**TFA  
DESIGN  
PATENT**



**98.1080**

**Elektronischer Wecker**

analoge Anzeige, Alarm mit Snooze-Funktion, Hintergrundbeleuchtung, fluoreszierende Zeiger

☐ 105 x 62 x 85 mm, 152 g, ⚡ 1x 1,5V C, EK-EL

**Electronic alarm clock**

analogue display, alarm with snooze function, backlight, fluorescent hands

**Réveil électronique**

affichage analogique, alarme avec fonction snooze, éclairage de fond, aiguilles fluorescentes



**60.1030.04**

**Elektronischer Wecker**

Retro-Look, analoge Anzeige, geräuscharmes Sweep-Uhrwerk, Alarm mit Snooze-Funktion, Hintergrundbeleuchtung, mint

☐ 83 x 53 x 92 mm, 86 g, ⚡ 1x 1,5V AA, EK-EL

**Electronic alarm clock**

Retro look, analogue display, silent "Sweep" movement, alarm with snooze function, backlight, mint

**Réveil électronique**

style rétro, affichage analogique, mouvement silencieux « Sweep », alarme avec fonction snooze, éclairage de fond, menthe



**TICK  
TACK**

**TICK  
TACK**



**60.1030.09**

**Elektronischer Wecker**

wie 60.1030.04, beige

☐ 83 x 53 x 92 mm, 86 g, ⚡ 1x 1,5V AA, EK-EL

**Electronic alarm clock**

as 60.1030.04, beige

**Réveil électronique**

comme 60.1030.04, beige

**60.1030.16**

**Elektronischer Wecker**

wie 60.1030.04, rosa

☐ 83 x 53 x 92 mm, 86 g, ⚡ 1x 1,5V AA, EK-EL

**Electronic alarm clock**

as 60.1030.04, rose

**Réveil électronique**

comme 60.1030.04, rose



**60.1011.05**

**TATÜ-TATA Elektronischer Kinder-Wecker**

mit Feuerwehrsirene als Wecksignal (Tatü-tata), analoge Anzeige, große, gut ablesbare Ziffern und Minutenmarkierungen, fluoreszierende Zeiger, Gehäuse aus stoßsicherem Kunststoff

☐ 130 x 52 x 132 mm, 186 g, ⚡ 2x 1,5V AA, EK-EL

**TATÜ-TATA electronic children's alarm clock**

with fire brigade siren as alarm sound (weo-weo), analogue display, large easy to read hours and minutes marks, fluorescent hands, housing made of shock-resistant plastic

**TATÜ-TATA réveil électronique pour enfants**

avec sirène de pompiers comme son de réveil (Tatu-tata), affichage analogique, avec de grands chiffres facilement lisibles et des repères pour les minutes, aiguilles fluorescentes, boîtier en plastique résistant aux chocs



**60.1011.12**

**HÜ-Ü-Ü Elektronischer Kinder-Wecker**

wie 60.1011.05, mit Pferdewiehern als Wecksignal (Hü-ü-ü)

☐ 130 x 52 x 132 mm, 186 g, ⚡ 2x 1,5V AA, EK-EL

**HÜ-Ü-Ü electronic children's alarm clock**

as 60.1011.05, with horse neighing as alarm sound (hiiii)

**HÜ-Ü-Ü réveil électronique pour enfants**

comme 60.1011.05, avec hennissements de chevaux comme son de réveil (hiiii)



**60.1004**

**BEST FRIENDS Elektronischer Kinder-Wecker**

analoge Anzeige, gut ablesbare Ziffern, geräuscharmes Sweep-Uhrwerk, fluoreszierende Zeiger, Hintergrundbeleuchtung

☐ 81 x 55 x 81 mm, 86 g, ⚡ 1x 1,5V AA, EK-EL

**BEST FRIENDS electronic children's alarm clock**

analogue display, easy to read numbers, silent "Sweep" movement, fluorescent hands, backlight

**BEST FRIENDS réveil électronique pour enfants**

affichage analogique, cadran bien lisible, mouvement silencieux « Sweep », aiguilles fluorescentes, éclairage de fond

**60.1015.06**

**Elektronischer Kinder-Wecker**

analoge Anzeige, geräuscharmes Sweep-Uhrwerk, Hintergrundbeleuchtung, Motiv „Bär“

☐ 102 x 46 x 92 mm, 152 g, ⚡ 1x 1,5V AA, EK-EL

**Electronic children's alarm clock**

analogue display, silent "Sweep" movement, backlight, "bear" print

**Réveil électronique pour enfants**

affichage analogique, mouvement silencieux « Sweep », éclairage de fond, motif « ours »



**60.1015.12**

**Elektronischer Kinder-Wecker**

wie 60.1015.06, Motiv „Einhorn“

☐ 102 x 46 x 92 mm, 152 g, ⚡ 1x 1,5V AA, EK-EL

**Electronic children's alarm clock**

as 60.1015.06, "unicorn" print

**Réveil électronique pour enfants**

comme 60.1015.06, motif « licorne »





**60.1023.06**

**Elektronischer Wecker**

analoge Anzeige, Design im Retro-Look, nostalgisches Zifferblatt, Metallgehäuse, Glasabdeckung, zartblau

□ 125 x 85 x 160 mm, 263 g, ⚡ 1x 1,5V AA, EK-EL

**Electronic alarm clock**

analogue display, retro look design, vintage dial, housing made of metal, glass cover, light blue

**Réveil électronique**

affichage analogique, design rétro, cadran nostalgique, boîtier en métal, couvercle en verre, bleu pastel



**60.1025.01**

**Elektronischer Glockenwecker**

analoge Anzeige, geräuscharmes Sweep Uhrwerk, extra-lauter Alarm mit Doppelglocke, Metallgehäuse, Glasabdeckung, Hintergrundbeleuchtung

□ 117 x 56 x 159 mm, 265 g, ⚡ 1x 1,5V AA, EK-EL

**Electronic bell alarm clock**

analogue display, silent "Sweep" movement, very loud twin bell alarm, metal case, glass cover, backlight

**Réveil cloche électronique**

affichage analogique, mouvement silencieux « Sweep », alarme très forte avec deux cloches, boîtier en métal, couvercle en verre, éclairage de fond



**60.1023.09**

**Elektronischer Wecker**

wie 60.1023.06, beige

□ 125 x 85 x 160 mm, 263 g,

⚡ 1x 1,5V AA, EK-EL

**Electronic alarm clock**

as 60.1023.06, beige

**Réveil électronique**

comme 60.1023.06, beige



**60.1029.02**

**Elektronischer Wecker**

analoge Anzeige, geräuscharmes Sweep-Uhrwerk, Alarm mit Snooze-Funktion, automatische Hintergrundbeleuchtung mit Lichtsensor

□ 105 x 41 x 105 mm, 131 g, ⚡ 2x 1,5V AA, EK-EL

**Electronic alarm clock**

analogue display, silent "Sweep" movement, alarm with snooze function, automatic backlight with light sensor

**Réveil électronique**

affichage analogique, mouvement silencieux « Sweep », alarme avec fonction snooze, éclairage de fond automatique avec capteur de lumière



**60.1026.10**

**Elektronischer Wecker**

analoge Anzeige, geräuscharmes Sweep-Uhrwerk, Alarm mit Snooze-Funktion, Metallgehäuse, Glasabdeckung, Hintergrundbeleuchtung

□ 95 x 50 x 100 mm, 275 g, ⚡ 1x 1,5V AA, EK-EL

**Electronic alarm clock**

analogue display, silent «Sweep» movement, alarm with snooze function, metal housing, glass cover, backlight

**Réveil électronique**

affichage analogique, mouvement silencieux « Sweep », alarme avec fonction snooze, boîtier en métal, couvercle en verre, éclairage de fond

**ALARM-SET**



**60.1010**

**Elektronischer Wecker**

analoge Anzeige, geräuscharmes Sweep-Uhrwerk, große, gut ablesbare Ziffern, komfortable Einstellung der Weckzeit mit Drehring, extra lauter Weckalarm mit mechanischem Glockenton, Snooze-Funktion, Hintergrundbeleuchtung, fluoreszierende Zeiger

□ 107 x 78 x 110 mm, 205 g, ⚡ 2x 1,5V AA, EK-EL

**Electronic alarm clock**

analogue display, silent "Sweep" movement, large and easy to read numbers, easy alarm time setting by means of rotating dial, very loud alarm with mechanical bell sound, snooze function, backlight, fluorescent hands

**Réveil électronique**

affichage analogique, mouvement silencieux « Sweep », grands chiffres bien lisibles, réglage de l'heure de l'alarme pratique par anneau rotatif, alarme très forte avec réveil mécanique à cloche, fonction snooze, éclairage de fond, aiguilles fluorescentes







**60.1014**

**Elektronischer Glockenwecker**

analoge Anzeige, Alarm mit Doppelglocke aus Metall, geräuscharmes Sweep-Uhrwerk, Snooze-Funktion, Hintergrundbeleuchtung

☐ 87 x 60 x 120 mm, 170 g, ⚡ 1x 1,5V AA, EK-EL

**Electronic bell alarm clock**

analogue display, double alarm bells made of metal, silent "Sweep" movement, snooze function, backlight

**Réveil cloche électronique**

affichage analogique, réveil deux cloches en métal, mouvement silencieux « Sweep », fonction snooze, éclairage de fond



**SNOOZE  
LIGHT**



**98.1043**

**NOSTALGIE Elektronischer Glockenwecker**

analoge Anzeige, Alarm mit Doppelglocke, Gehäuse Metall verchromt

☐ 117 x 57 x 172 mm, 292 g, ⚡ 1x 1,5V AA, EK-EL

**NOSTALGIA electronic bell alarm clock**

analogue display, double bells alarm, metal case chrome finish

**NOSTALGIE réveil cloche électronique**

affichage analogique, réveil deux cloches, boîtier en métal chromé



**60.1022.02**

**BIG BELL XXL-Glockenwecker**

analoge Anzeige, Alarm mit Doppelglocke, geräuscharmes Sweep-Uhrwerk, Rahmen und Glocken aus Metall, Glasabdeckung, auch zum Aufhängen geeignet

☐ 218 x 90 x 285 mm, 968 g, ⚡ 1x 1,5V C, EK-EL

**BIG BELL XXL-bell alarm clock**

analogue display with second hand, double bells alarm, silent "Sweep" movement, frame and bells made of metal, glass cover, also suitable for hanging

**BIG BELL XXL-réveil cloche**

affichage analogique avec aiguille des secondes, alarme avec deux cloches, mouvement silencieux « Sweep », cadre et cloches en métal, couvercle en verre, aussi pour accrocher au mur



**60.1503**

**NOSTALGIE Funk-Glockenwecker**

analoge Anzeige, Alarm mit Doppelglocke aus Metall, Snooze-Funktion, Hintergrundbeleuchtung, fluoreszierende Zeiger

☐ 130 x 70 x 180 mm, 367 g, ⚡ 1x 1,5V C, EK-EL

**NOSTALGIA radio-controlled bell alarm clock**

analogue display, double alarm bells made of metal, snooze function, backlight, fluorescent hands

**NOSTALGIE réveil cloche radio-piloté**

affichage analogique, réveil deux cloches en métal, fonction snooze, éclairage de fond, aiguilles fluorescentes





**60.1517.01**

**Funkwecker**

analoge Anzeige, leises Uhrwerk, Alarm mit Snooze-Funktion, Hintergrundbeleuchtung, fluoreszierende Zeiger, schwarz

☐ 81 x 31 x 84 mm, 74 g, 🔋 1x 1,5V AAA, EK-EL

**Radio-controlled alarm clock**

analoge display, quiet movement, alarm with snooze function, backlight, fluorescent hands, black

**Réveil radio-piloté**

affichage analogique, mouvement silencieux, alarme avec fonction snooze, éclairage de fond, aiguilles fluorescentes, noir

**60.1517.54**

**Funkwecker**

wie 60.1517.01, silber

☐ 81 x 31 x 84 mm, 74 g, 🔋 1x 1,5V AAA, EK-EL

**Radio-controlled alarm clock**

as 60.1517.01, silver

**Réveil radio-piloté**

comme 60.1517.01, argenté



**60.1516.04**

**Funkwecker**

analoge Anzeige, Alarm mit Snooze-Funktion, ansteigender Alarmton (Crescendo), Tick-Stopp: Sekundenzeiger stoppt bei aktiviertem Alarm, Hintergrundbeleuchtung, weiß/grün

☐ 77 x 43 x 78 mm, 104 g, 🔋 1x 1,5V AA, EK-EL

**Radio-controlled alarm clock**

analoge display, alarm with snooze function, increasing alarm level (crescendo), tick-stop function – no disturbing ticking when alarm is activated, backlight, white/green

**Réveil radio-piloté**

affichage analogique, alarme avec fonction snooze, volume progressif de l'alarme (crescendo), stop du tic-tac: la trotteuse s'arrête lorsque l'alarme est activée, éclairage de fond, blanc/vert

**TFA  
DESIGN  
PATENT**

**60.1507.12**

**Funkwecker**

wie 60.1516.04, weiß/pink

☐ 75 x 40 x 77 mm, 112 g, 🔋 1x 1,5V AA, EK-EL

**Radio-controlled alarm clock**

as 60.1516.04, white/pink

**Réveil radio-piloté**

comme 60.1516.04, blanc/rose



**TFA  
DESIGN  
PATENT**



**60.1516.10**

**Funkwecker**

wie 60.1516.04, grau/silber

☐ 77 x 43 x 78 mm, 104 g, 🔋 1x 1,5V AA, EK-EL

**Radio-controlled alarm clock**

as 60.1516.04, grey/silver

**Réveil radio-piloté**

comme 60.1516.04, gris/argenté

**TFA  
DESIGN  
PATENT**





**60.1511.01.05**

**COMBO Funkwecker**

analoge Anzeige, digitale Alarmerstellung (minutengenau), Snooze-Funktion, weiße rundumlaufende Hintergrundbeleuchtung, fluoreszierende Zeiger, schwarz/rot

☐ 91 x 41 x 115 mm, 172 g, 🔋 3x 1,5V AA, EK-EL

**COMBO radio-controlled alarm clock**

analogue display, digital alarm setting (to the minute), snooze function, white circular backlight, fluorescent hands, black/red

**COMBO réveil radio-piloté**

affichage analogique, réglage d'alarme digital (à la minute), fonction snooze, éclairage de fond périphérique blanche, aiguilles fluorescentes, noir/rouge



Rundumlaufende Hintergrundbeleuchtung  
circular backlight  
éclairage de fond périphérique

**TFA  
DESIGN  
PATENT**



**60.1511.01.07**

**COMBO Funkwecker**

wie 60.1511.01.05, gelbe Hintergrundbeleuchtung, schwarz/gelb

☐ 91 x 41 x 115 mm, 172 g,

🔋 3x 1,5V AA, EK-EL

**COMBO radio-controlled alarm clock**

as 60.1511.01.05, yellow backlight, black/yellow

**COMBO réveil radio-piloté**

comme 60.1511.01.05, éclairage de fond jaune, noir/jaune



**TFA  
DESIGN  
PATENT**



**60.1511.02.04**

**COMBO Funkwecker**

wie 60.1511.01.05, weiß/grün

☐ 91 x 41 x 115 mm, 172 g,

🔋 3x 1,5V AA, EK-EL

**COMBO radio-controlled alarm clock**

as 60.1511.01.05, white/green

**COMBO réveil radio-piloté**

comme 60.1511.01.05, blanc/vert



**TFA  
DESIGN  
PATENT**

**60.1510.01**

**PICCO Funkwecker**

analoge Anzeige, leises Uhrwerk, Alarm mit Snooze-Funktion, Hintergrundbeleuchtung, fluoreszierende Zeiger, schwarz

☐ 75 x 31 x 75 mm, 81 g, 🔋 1x 1,5V AAA, EK-EL

**PICCO radio-controlled alarm clock**

analogue display, quiet movement, alarm with snooze function, backlight, fluorescent hands, black

**PICCO réveil radio-piloté**

affichage analogique, mouvement silencieux, alarme avec fonction snooze, éclairage de fond, aiguilles fluorescentes, noir



**60.1510.02**

**Picco Funkwecker**

wie 60.1510.01, weiß

☐ 75 x 31 x 75 mm, 81 g,

🔋 1x 1,5V AAA, EK-EL

**PICCO radio-controlled alarm clock**

as 60.1510.01, white

**PICCO réveil radio-piloté**

comme 60.1510.01, blanc





**TICK  
TACK**



**60.1506**

**Funkwecker**

analoge Anzeige, geräuscharmes Sweep-Uhrwerk, Alarm mit Snooze-Funktion, ansteigender Alarmton (Crescendo), Hintergrundbeleuchtung, fluoreszierende Zeiger

☐ 110 x 52 x 107 mm, 131 g, ⚡ 1x 1,5V AA, EK-EL

**Radio-controlled alarm clock**

analogue display, silent "Sweep" movement, alarm with snooze-function, increasing alarm level (crescendo), backlight, fluorescent hands

**Réveil radio-piloté**

affichage analogique, mouvement silencieux « Sweep », alarme avec fonction snooze, volume progressif de l'alarme (crescendo), éclairage de fond, aiguilles fluorescentes

**60.1514.02**

**Funkwecker**

analoge Anzeige, Alarm mit Snooze-Funktion, fluoreszierende Zeiger, Hintergrundbeleuchtung

☐ 98 x 98 x 94 mm, 178 g, ⚡ 1x 1,5V AA, EK-EL

**Radio-controlled alarm clock**

analogue display, alarm with snooze function, fluorescent hands, backlight

**Réveil radio-piloté**

affichage analogique, alarme avec fonction snooze, aiguilles fluorescentes, éclairage de fond



**60.1512.01**

**Funkwecker**

analoge Anzeige, Alarm mit Snooze-Funktion, automatische Hintergrundbeleuchtung mit Lichtsensor, fluoreszierende Zeiger

☐ 90 x 34 x 94 mm, 102 g, ⚡ 2x 1,5V AAA, EK-EL

**Radio-controlled alarm clock**

analogue display, alarm with snooze function, automatic backlight with light sensor, fluorescent hands

**Réveil radio-piloté**

affichage analogique, alarme avec fonction snooze, éclairage automatique avec capteur de lumière, aiguilles fluorescentes

**Eco  
Light  
Sensor**

**98.1036**

**Funkwecker**

analoge Anzeige, Alarm mit Snooze-Funktion, Hintergrundbeleuchtung, fluoreszierende Zeiger

☐ 109 x 50 x 112 mm, 132 g, ⚡ 1x 1,5V AA, EK-EL

**Radio-controlled alarm clock**

analogue display, alarm with snooze function, backlight, fluorescent hands

**Réveil radio-piloté**

affichage analogique, alarme avec fonction snooze, éclairage de fond, aiguilles fluorescentes



**98.1037**

**Funkwecker**

analoge Anzeige, Alarm mit Snooze-Funktion, Hintergrundbeleuchtung, fluoreszierende Zeiger

☐ 110 x 48 x 101 mm, 115 g, ⚡ 1x 1,5V AA, EK-EL

**Radio-controlled alarm clock**

analogue display, alarm with snooze function, backlight, fluorescent hands

**Réveil radio-piloté**

affichage analogique, alarme avec fonction snooze, éclairage de fond, aiguilles fluorescentes





**60.1513.01**

**SUNRISE Funkwecker**

analoge Anzeige, geräuscharmes Sweep-Uhrwerk, Snooze-Funktion, ansteigender Alarmton (Crescendo), leuchtet für 5 Sekunden, wenn man ihn anhebt, fluoreszierende Zeiger, schwarz

☐ 102 x 46 x 110 mm, 186 g, 🔌 2x 1,5V AAA, EK-EL

**SUNRISE radio-controlled alarm clock**

analoge display, silent "Sweep" movement, snooze function, increasing alarm level (crescendo), illuminates for 5 seconds, if you pick it up, fluorescent hands, black

**SUNRISE réveil radio-piloté**

affichage analogique, mouvement silencieux « Sweep », fonction snooze, volume progressif de l'alarme (crescendo), s'allume pendant 5 secondes, si on le soulève, aiguilles fluorescentes, noir

**TFA  
DESIGN  
PATENT**

**TICK  
TACK**

**60.1513.02**

**SUNRISE Funkwecker**

wie 60.1513.01, weiß

☐ 102 x 46 x 110 mm, 186 g, 🔌 2x 1,5V AAA, EK-EL

**SUNRISE radio-controlled alarm clock**  
as 60.1513.01, white

**SUNRISE réveil radio-piloté**  
comme 60.1513.01, blanc



**60.1502.10**

**Funkwecker mit Temperatur**

analoge Anzeige, digitale Anzeige von Sekunden, Datum oder Temperatur, Alarm mit Snooze-Funktion, helle rundumlaufende Hintergrundbeleuchtung  
**T in: -10...+60 °C (+14...+140 °F)**

☐ 120 x 51 x 120 mm, 206 g, 🔌 2x 1,5V AA, EK-EL

**Radio-controlled alarm clock with thermometer**

analoge display, digital display of seconds, date or temperature, alarm with snooze function, bright circular backlight

**Réveil radio-piloté avec thermomètre**

affichage analogique, affichage digital des secondes, date ou température, alarme avec fonction snooze, éclairage de fond lumineux périphérique

**98.1040.54**

**Funkwecker**

wie 98.1040.01, fluoreszierende Zeiger, silber

☐ 96 x 55 x 116 mm, 130 g, 🔌 1x 1,5V AA, EK-EL

**Radio-controlled alarm clock**

as 98.1040.01, fluorescent hands, silver

**Réveil radio-piloté**

comme 98.1040.01, aiguilles fluorescentes, argenté



**98.1040.01**

**Funkwecker**

analoge Anzeige, digitale Sekunden- oder Datumsanzeige, Alarm mit Snooze-Funktion, Hintergrundbeleuchtung, schwarz

☐ 96 x 55 x 116 mm, 130 g, 🔌 1x 1,5V AA, EK-EL

**Radio-controlled alarm clock**

analoge display, digital display of seconds or date, alarm with snooze-function, backlight, black

**Réveil radio-piloté**

affichage analogique, affichage digital des secondes ou date, alarme avec fonction snooze, éclairage de fond, noir





**60.2013.01**

**Digitaluhr**

gummibeschichtet mit Befestigungsmagnet und Ständer, schwarz

☞ 59 x 14 (30) x 42 mm, 25 g, ⚡ 1x CR2032, EK-EL

**Clock**

rubber coated with magnet for fixing and support, black

**Horloge**

gainage en caoutchouc avec aimant de fixation et support, noir

**TFA  
DESIGN  
PATENT**



**60.2014.02**

**Digitalwecker mit Timer und Stoppuhr**

wie 60.2014.01, weiß

☞ 59 x 14 (30) x 42 mm, 27 g, ⚡ 1x CR2032, EK-EL

**Digital alarm clock with timer and stopwatch**

as 60.2014.01, white

**Réveil digital avec minuteur et chronomètre**

comme 60.2014.01, blanc



**60.2014.01**

**Digitalwecker mit Timer und Stoppuhr**

Weckalarm mit ansteigendem Alarmton, Timer und Stoppuhr, gummibeschichtet, mit Befestigungsmagnet und Ständer, schwarz

☞ 59 x 14 (30) x 42 mm, 27 g, ⚡ 1x CR2032, EK-EL

**Digital alarm clock with timer and stopwatch**

alarm with increasing sound level (crescendo), timer and stop watch, rubber coated, with magnet for fixing and support, black

**Réveil digital avec minuteur et chronomètre**

alarme avec volume progressif de l'alarme (crescendo), minuteur et chronomètre, gainage en caoutchouc, avec aimant de fixation et support, noir

**TFA  
DESIGN  
PATENT**



**98.1054**

**Elektronischer Multifunktions-Wecker**

ideal für unterwegs, Anzeige von Innentemperatur, Wochentag und Datum, Weckalarm mit Snooze-Funktion, Timer und Stoppuhr, Aluminiumfront

T in: -10...+50°C (+14...+122°F)

☞ 73 x 12 (63) x 63 (58) mm, 45 g, ⚡ 1x CR2025, EK-EL

**Multi-functional digital alarm clock**

ideal for travelling, display of indoor temperature, date and weekday, alarm with snooze function, timer and stop watch, aluminium surface

**Réveil digital multifonctions**

idéal en route, affichage de température intérieure, date et jour de la semaine, alarme avec fonction snooze, minuteur et chronomètre, surface d'aluminium



**60.2016.05**

**Digitaler Glockenwecker**

wie 60.2016.01, rot/silber

☞ 106 x 73 x 108 mm, 172 g, ⚡ 3 x 1,5 V AAA, EK-EL

**Digital bell alarm clock**

as 60.2016.01, red/silver

**Réveil cloche digital**

comme 60.2016.01, rouge/argenté

**60.2016.01**

**Digitaler Glockenwecker**

Weckalarm mit zwei Alarmzeiten (M-F; S-S), Alarm mit Doppelglocke, Snooze-Funktion, Anzeige von Wochentag und Datum, Hintergrundbeleuchtung, schwarz/silber

☞ 106 x 73 x 108 mm, 172 g, ⚡ 3 x 1,5 V AAA, EK-EL

**Digital bell alarm clock**

alarm with two alarm times (M-F; S-S), double bells alarm, snooze function, indication of date and weekday, backlight, black/silver

**Réveil cloche digital**

réveil avec 2 heures d'alarme (L-V; S-D), réveil deux cloches, fonction snooze, affichage de la date et jour de la semaine, éclairage de fond, noir/argenté







mit Hintergrundbeleuchtung  
with backlight  
avec éclairage de fond

**60.2018.01**

**LUMIO Digitalwecker mit Temperatur**

großes LCD Display, Anzeige von Innentemperatur und Datum, Weckalarm mit Snooze-Funktion, automatische Hintergrundbeleuchtung mit Lichtsensor, schwarz

**T in: 0...+50°C (+32...+122°F)**

☐ 138 x 48 x 79 mm, 155 g, 🔌 3x 1,5V AAA, EK-EL

**LUMIO digital alarm clock with thermometer**

large LCD display, indication of indoor temperature and date, alarm with snooze function, automatic backlight with light sensor, black

**LUMIO réveil digital avec thermomètre**

grand écran LCD, affichage de la température intérieure et date, alarme avec fonction snooze, éclairage automatique avec capteur de lumière, noir



**60.2018.02**

**LUMIO Digitalwecker mit Temperatur**

wie 60.2018.01, weiß

**T in: 0...+50°C (+32...+122°F)**

☐ 138 x 48 x 79 mm, 155 g, 🔌 3x 1,5V AAA, EK-EL

**LUMIO digital alarm clock with thermometer**  
as 60.2018.01, white

**LUMIO réveil digital avec thermomètre**  
comme 60.2018.01, blanc



**60.2553.01**

**LUMIO PLUS Funkwecker mit Temperatur**

großes LCD Display, Anzeige von Innentemperatur und Datum, Weckalarm mit Snooze-Funktion, automatische Hintergrundbeleuchtung mit Lichtsensor, schwarz/silber

**T in: -9...+50°C (+16...+122°F)**

☐ 138 x 48 x 79 mm, 147 g, 🔌 3x 1,5V AAA, EK-EL

**LUMIO PLUS radio controlled alarm clock with thermometer**

large LCD display, indication of indoor temperature and date, alarm with snooze function, automatic backlight with light sensor, black/silver

**LUMIO PLUS réveil radio-piloté avec thermomètre**

grand écran LCD, affichage de la température intérieure et date, alarme avec fonction snooze, éclairage automatique avec capteur de lumière, noir/argenté



**60.2553.02**

**LUMIO PLUS Funkwecker mit Temperatur**

wie 60.2553.01, weiß/silber

**T in: -9...+50°C (+16...+122°F)**

☐ 138 x 48 x 79 mm, 147 g, 🔌 3x 1,5V AAA, EK-EL

**LUMIO PLUS radio controlled alarm clock with thermometer**  
as 60.2553.01 white/silver

**LUMIO PLUS réveil radio-piloté avec thermomètre**  
comme 60.2553.01, blanc/argenté



mit Hintergrundbeleuchtung  
with backlight  
avec éclairage de fond



**60.2545.01**

**Funkwecker mit Temperatur**

Anzeige von Innentemperatur und Datum, Alarm mit Snooze-Funktion, Hintergrundbeleuchtung, schwarz

T in: -9...+50°C (+14...+122°F)

□ 66 x 22 x 68 mm, 64 g, ⚡ 2x 1,5V AAA, EK-EL

**Radio-controlled alarm clock with thermometer**

indication of indoor temperature and date, alarm with snooze function, backlight, black

**Réveil radio-piloté avec thermomètre**

affichage de la température intérieure et date, alarme avec fonction snooze, éclairage de fond, noir

**60.2545.54**

**Funkwecker mit Temperatur**

wie 60.2545.01, mit Aluminiumfront, silber/weiß

T in: -9...+50°C (+14...+122°F)

□ 66 x 22 x 68 mm, 64 g, ⚡ 2x 1,5V AAA, EK-EL

**Radio-controlled alarm clock with thermometer**

as 60.2545.01, with aluminium front, silver/white

**Réveil radio-piloté avec thermomètre**

comme 60.2545.01, avec surface d'aluminium, argenté/blanc



**60.2542.10**

**Funkwecker mit Temperatur**

Anzeige von Innentemperatur, Wochentag und Datum, Alarm mit Snooze-Funktion, Zeitzone, Hintergrundbeleuchtung, anthrazit

T in: 0...+50°C (+32...+122°F)

□ 78 x 30 x 78 mm, 71 g, ⚡ 2x 1,5V AAA, EK-EL

**Radio-controlled alarm clock with thermometer**

indication of indoor temperature, weekday and date, alarm with snooze function, time zone, backlight, anthracite

**Réveil radio-piloté avec thermomètre**

affichage de la température intérieure, jour de la semaine et date, alarme avec fonction snooze, fuseau horaire, éclairage de fond, anthracite

**60.2542.54**

**Funkwecker mit Temperatur**

wie 60.2542.10, silber

T in: 0...+50°C (+32...+122°F)

□ 78 x 30 x 78 mm, 71 g, ⚡ 2x 1,5V AAA, EK-EL

**Radio-controlled alarm clock with thermometer**

as 60.2542.10, silver

**Réveil radio-piloté avec thermomètre**

comme 60.2542.10, argenté



**60.2513.01**

**Funkwecker**

Anzeige von Wochentag und Datum, Alarm mit Snooze-Funktion, Zeitzone ±12 Std., Hintergrundbeleuchtung, schwarz

□ 93 x 48 x 60 mm, 86 g,

⚡ 2x 1,5V AAA, EK-EL\*

**60.2513.54**

**Funkwecker**

wie 60.2513.01, silber

□ 93 x 48 x 60 mm, 86 g, ⚡ 2x 1,5V AAA, EK-EL\*



\* nur deutsch / german only / seulement en allemand



**60.2525.01**

**Funkwecker mit Temperatur**

Anzeige von Innentemperatur, Wochentag und Datum, Alarm mit Snooze-Funktion, Hintergrundbeleuchtung

**T in: 0...+50°C (+32...+122°F)**

☐ 94 x 37 x 94 mm, 116 g, 🔌 1x 1,5V AA, EK-EL

**Radio-controlled alarm clock with thermometer**

indication of indoor temperature, date and weekday, alarm with snooze function, backlight

**Réveil radio-piloté avec thermomètre**

affichage de la température intérieure, date et jour de la semaine, alarme avec fonction snooze, éclairage de fond

**60.2558.01**

**Funkwecker mit Temperatur**

Weckalarm mit Snooze-Funktion, Datum mit ausgeschriebenen Wochentag (10 Sprachen), Innentemperatur, Hintergrundbeleuchtung, Zeitzone, Tastensperre-Funktion, kompakte Form, ideal als Reisewecker, schwarz/rot

**T in: -9,9...+50°C (+14...+122°F)**

☐ 72 x 27 x 77 mm, 92 g, 🔌 2x 1,5V AAA, EK-EL

**Radio-controlled alarm clock with thermometer**

alarm with snooze function, date with week days written in full letters (in 10 languages), backlight, time zone, lock function, compact design, ideal as a travel alarm clock, black/red

**Réveil radio-piloté avec thermomètre**

alarme avec fonction snooze, date avec jour de la semaine affiché en toutes lettres (en 10 langues), éclairage de fond, fuseau horaire, fonction de verrouillage, forme compacte, idéal comme réveil de voyage, noir/rouge



**TFA  
DESIGN  
PATENT**



**60.2555.01**

**Funkwecker**

LCD-Display mit analoger Zeitanzeige, Weckalarm mit Snooze-Funktion, Hintergrundbeleuchtung, Zeitzone, Tastensperre-Funktion, kompakte Form, ideal als Reisewecker, schwarz/rot

☐ 72 x 27 x 77 mm, 92 g, 🔌 2x 1,5V AAA, EK-EL

**Radio-controlled alarm clock**

LCD with analogue time display, alarm with snooze function, backlight, time zone, lock function, compact design, ideal as a travel alarm clock, black/red

**Réveil radio-piloté**

écran LCD avec affichage de l'heure analogique, alarme avec fonction snooze, éclairage de fond, fuseau horaire, fonction de verrouillage, forme compacte, idéal comme réveil de voyage, noir/rouge

**TFA  
DESIGN  
PATENT**

**Eco  
Light  
Sensor**

**60.2556.02**

**Funkwecker**

wie 60.2555.01, automatische Hintergrundbeleuchtung mit Lichtsensor, weiß/grün

☐ 72 x 27 x 77 mm, 93 g,

🔌 2x 1,5V AAA, EK-EL

**Radio-controlled alarm clock**

as 60.2555.01, automatic backlight with light sensor, white/green

**Réveil radio-piloté**

comme 60.2555.01, éclairage automatique avec capteur de lumière, blanc/vert



**60.2535.54**

**Funkwecker mit Temperatur**

LCD-Display mit analoger Zeitanzeige, Anzeige von Innentemperatur, Wochentag und Datum, Weckalarm mit zwei Alarmzeiten, Snooze-Funktion, Hintergrundbeleuchtung, silber

**T in: -10...+50°C (+14...+122°F)**

☐ 72 x 45 x 93 mm, 104 g, 🔌 2x 1,5V AAA, EK-EL

**Radio-controlled alarm clock with thermometer**

LCD with analogue time display, indication of indoor temperature, date and weekday, two alarm times, snooze function, backlight, silver

**Réveil radio-piloté avec thermomètre**

écran LCD avec affichage de l'heure analogique, affichage de la température intérieure, date et jour de la semaine, réveil avec deux heures d'alarmes, fonction snooze, éclairage de fond, argenté





**60.2529.54**

**Funkwecker mit Monatskalender**

Anzeige des gesamten aktuellen Kalendermonats, Vor- und Zurückblättern der Monate möglich, Wochentag, Kalenderwoche und Datum, Weckalarm mit Snooze-Funktion, Erinnerungsfunktion, Innentemperatur und Mondphase, Hintergrundbeleuchtung

**T in: -10...+50°C (+14...+122°F)**

☐ 176 x 50 x 120 mm, 265 g, ⇨ 2x 1,5V AA, EK-EL

**Radio-controlled alarm clock with monthly calendar**

indication of the whole current month, possibility of scrolling up and down the calendar, weekday, calendar week and date, alarm with snooze function, memory function, indoor temperature, moon phase, backlight

**Réveil radio-piloté avec calendrier mensuel**

affichage complet du mois en cours, possibilité de passer à l'affichage des mois suivants et précédents, jour de la semaine, semaine calendaire et date, alarme avec fonction snooze, fonction de rappel, température intérieure, phase lunaire, éclairage de fond

**98.1071**  
**SOLAR Funkwecker mit Temperatur**  
Solarbetrieben, Anzeige von Innentemperatur, Wochentag und Datum, Weckalarm mit Snooze-Funktion, fluoreszierendes Display

**T in: 0...+50°C (+32...+122°F)**

☐ 156 x 52 x 81 mm, 177 g, EK-EL

**SOLAR radio-controlled alarm clock with thermometer**

solar powered, display of indoor temperature, date and weekday, alarm with snooze function, fluorescent display

**SOLAR réveil radio-piloté avec thermomètre**

à énergie solaire, affichage de température intérieure, date et jour de la semaine, alarme avec fonction snooze, écran fluorescent



**60.2532.01**

**SIESTA Funkwecker mit Temperatur**

Kurzschlaf-Timer mit Quick-Start-Einstellung, Alarm mit Snooze-Funktion, Anzeige der Innentemperatur, Hintergrundbeleuchtung

**T in: -10...+50°C (+14...+122°F)**

☐ 138 x 70 x 70 mm, 168 g, ⇨ 2x 1,5V AA, EK-EL

**SIESTA radio-controlled alarm clock with thermometer**

nap timer with quick start, alarm with snooze function, indoor temperature indication, backlight

**SIESTA réveil radio-piloté avec thermomètre**

minuterie pour sieste avec démarrage rapide, alarme avec fonction snooze, affichage de la température intérieure, éclairage de fond

**60.2511**  
**Funkwecker**  
Anzeige von Wochentag und Datum, Zeitzone, Weckalarm, Snooze-Funktion, Hintergrundbeleuchtung  
☐ 128 x 43 x 55 mm, 83 g, ⇨ 2x 1,5V AAA, EK-EL

**Radio-controlled alarm clock**  
indication of day and date, time zone, alarm with snooze function, backlight

**Réveil radio-piloté**  
affichage du jour de la semaine et date, fuseau horaire, alarme avec fonction snooze, éclairage de fond



**98.1030**

**Funkwecker mit Temperatur**

Anzeige von Innentemperatur, Wochentag und Datum, Sekundenanzeige, Weckalarm mit Snooze-Funktion, Hintergrundbeleuchtung

**T in: 0...+50°C (+32...+122°F)**

☐ 140 x 38 x 63 mm, 104 g, ⇨ 2x 1,5V AA, EK-EL

**Radio-controlled alarm clock with thermometer**

display of indoor temperature, day and date, display of seconds, alarm with snooze function, backlight

**Réveil radio-piloté avec thermomètre**

affichage de température intérieure, jour et date, affichage de secondes, alarme avec fonction snooze, éclairage de fond



**TFA**  
DESIGN  
PATENT

Charged  
by  
USB

Eco  
Light  
Sensor

**60.2554.01**

**BOXX Funkwecker mit Temperatur**

zwei Alarmzeiten, einstellbarer Weck-Rhythmus (täglich, Werktag, Wochenende), Snooze-Funktion, Anzeige von Innentemperatur, Wochentag und Datum, automatische Hintergrundbeleuchtung mit Lichtsensor, Ein-Aus-Schalter, Aufladen per Micro-USB Kabel (inklusive)

T in: 0...+50°C (+32...+122°F)

□ 142 x 45 x 73 mm, 181 g, Akku Li-Ion 1200 mAh, Micro-USB Anschluss (Kabel inklusive), EK-EL

**BOXX radio-controlled alarm clock with thermometer**

two alarms times, adjustable alarm frequency (daily, weekday, weekend), snooze function, indication of indoor temperature, date and weekday, automatic backlight with light sensor, on-off switch, charging via micro-USB cable (included)

**BOXX réveil radio-piloté avec thermomètre**

deux heures d'alarme, réglable en mode quotidien, semaine ou week-end, fonction snooze, affichage de la température intérieure, date et jour de la semaine, éclairage automatique avec capteur de lumière, interrupteur on / off, chargement par câble micro-USB (compris)



mit Hintergrundbeleuchtung  
with backlight  
avec éclairage de fond

**60.2544.02**

**CHANGE Funkwecker mit Raumklima**

komfortable Einstellung mit Drehknopf, Anzeige (auch im Wechsel) von Uhrzeit mit Sekunden, Datum und Wochentag oder Innentemperatur und Luftfeuchtigkeit, Weckalarm mit Snooze-Funktion, blaue Hintergrundbeleuchtung

T in: -10...+50°C (+14...+122°F), H in: 1...99 %

□ 124 x 59 x 59 (69) mm, 155 g, 2x 1,5V AA, EK-EL

**CHANGE radio-controlled alarm clock with room climate**

easy setting with rotating dial, display (also alternating) of time with seconds, date and weekday or indoor temperature and humidity, alarm with snooze function, blue backlight

**CHANGE réveil radio-piloté avec climat ambiant**

réglage pratique par bouton rotatif, affichage (aussi alterné) de l'heure avec secondes, date et jours de la semaine ou température et humidité ambiantes, alarme avec fonction snooze, éclairage de fond bleu



mit Hintergrundbeleuchtung  
with backlight  
avec éclairage de fond



**60.2540.01**

**MELODY Funkwecker mit verschiedenen Wecktönen**

25 Wecktöne wie Melodien, Alarme, Tierlaute, verschiedene Weckfunktionen, Snooze-Funktion, 3 Alarmzeiten, Funkuhr mit Datum und Wochentag, Innentemperatur und Luftfeuchtigkeit, automatische Hintergrundbeleuchtung mit Lichtsensor, schwarz/silber

T in: -20...+70 °C (-4...+158°F), H in: 10...99 %

□ 134 x 36 x 78 mm, 202 g, 2x 1,5V AA, Micro-USB Anschluss 5V 1A (Kabel nicht inklusive), EK

**MELODY radio-controlled alarm clock with various alarm sounds**

25 alarm sounds like melodies, alarm or animal sounds, different alarm functions, snooze function, 3 alarm times, radio-controlled clock with date and weekday, indoor temperature and humidity, automatic backlight with light sensor, black/silver

**MELODY réveil radio-piloté avec des sons de réveil multiples**

25 tonalités d'alarme comme mélodies, sonnerie, bruits d'animaux, différentes fonctions d'alarme, fonction snooze, 3 heures de réveil, horloge radio-pilotée avec jour de la semaine et date, température et humidité intérieure, éclairage automatique avec senseur de lumière, noir/argenté



mit Hintergrundbeleuchtung  
with backlight  
avec éclairage de fond

**TFA**  
DESIGN  
PATENT

Eco  
Light  
Sensor

**60.2540.53**

**MELODY Funkwecker mit verschiedenen Wecktönen**

wie 60.2540.01, weiß/champagnerfarben

□ 134 x 36 x 78 mm, 202 g, 2x 1,5V AA, Micro-USB Anschluss 5V 1A (Kabel nicht inklusive), EK

**MELODY radio-controlled alarm clock with various alarm sounds**

as 60.2540.01, white/champagne

**MELODY réveil radio-piloté avec des sons de réveil multiples**

comme 60.2540.01, blanc / couleur de champagne





**60.2528.01**  
**BINGO Funkwecker mit Temperatur**  
sehr leicht zu bedienen, zwei separate Alarime mit verschiedenen Wecktönen, Snooze-Funktion, Anzeige von Innentemperatur, Wochentag und Datum, automatische Hintergrundbeleuchtung mit Lichtsensor, schwarz  
**T in: -10...+50°C (+14...+122°F)**  
☐ 81 x 33 x 81 mm, 116 g, ☎ 2x 1,5V AA, EK-EL

**BINGO radio-controlled alarm clock with thermometer**  
very easy to use, two separate alarms with different alarm sounds, snooze function, indication of indoor temperature, date and weekday, automatic backlight with light sensor, black

**BINGO réveil radio-piloté avec thermomètre**  
très simple d'utilisation, deux alarmes séparées avec différents sons d'alarme, fonction snooze, affichage de la température intérieure, date et jour de la semaine, éclairage automatique avec capteur de lumière, noir

**TFA**  
**DESIGN**  
**PATENT**

**Eco**  
**Light**  
**Sensor**

**60.2528.02**  
**BINGO Funkwecker mit Temperatur**  
wie 60.2528.01, weiß  
☐ 81 x 33 x 81 mm, 116 g, ☎ 2x 1,5V AA, EK-EL

**BINGO radio-controlled alarm clock with thermometer**  
as 60.2528.01, white

**BINGO réveil radio-piloté avec thermomètre**  
comme 60.2528.01, blanc



**60.2528.54**  
**BINGO Funkwecker mit Temperatur**  
wie 60.2528.01, silber  
☐ 81 x 33 x 81 mm, 116 g, ☎ 2x 1,5V AA, EK-EL

**BINGO radio-controlled alarm clock with thermometer**  
as 60.2528.01, silver

**BINGO réveil radio-piloté avec thermomètre**  
comme 60.2528.01, argenté

**TFA**  
**DESIGN**  
**PATENT**

**Eco**  
**Light**  
**Sensor**

**60.2503**  
**Funkwecker mit Temperatur**  
Anzeige von Innentemperatur, Wochentag und Datum, Zeitzone, Snooze-Funktion, energiesparende LED-Hintergrundbeleuchtung bei Dunkelheit  
**T in: -5...+50°C (+23...+122°F)**  
☐ 86 x 60 x 100 mm, 154 g, ☎ 2x 1,5V AA, EK-EL

**Radio-controlled alarm clock with thermometer**  
indication of indoor temperature, date and weekday, time zone, snooze function, energy saving LED backlight at dark

**Réveil radio-piloté avec thermomètre**  
indication de la température intérieure, date et jour de la semaine, fuseau horaire, fonction snooze, éclairage économique à LED à la tombée de la nuit



**Eco**  
**Light**  
**Sensor**



**60.2533.01**  
**Funkwecker mit Temperatur**  
Anzeige von Innentemperatur, Wochentag und Datum, zweite Uhrzeit, Weckalarm mit zwei Alarmzeiten und Snooze-Funktion, Hintergrundbeleuchtung  
**T in: -10...+50°C (+14...+122°F)**  
☐ 77 x 30 x 80 mm, 86 g, ☎ 2x 1,5V AAA, EK-EL

**Radio-controlled alarm clock with thermometer**  
indication of indoor temperature, date and weekday, dual time, alarm with two alarm times and snooze function, backlight

**Réveil radio-piloté avec thermomètre**  
affichage de la température intérieure, date et jour de la semaine, deuxième heure, réveil avec deux heures d'alarme, fonction snooze, éclairage de fond





**60.2559.54**

**SONIO 2.0 Funkwecker mit Temperatur**

Anzeige von Innentemperatur, Wochentag und Datum, zwei Alarmzeiten, Alarmton mit drei Lautstärken, Snooze-Funktion, automatische Hintergrundbeleuchtung mit Lichtsensor, Silber

T in: -5...+50 °C

□ 112 x 98 x 98 mm, 198 g, ⚡ 2x 1,5V AA, EK-EL

**SONIO 2.0 radio-controlled alarm clock with thermometer**

indication of indoor temperature, date and weekday, two alarm times, alarm sound with three volume levels, snooze function, automatic backlight with light sensor, silver

**SONIO 2.0 réveil radio-piloté avec thermomètre**

indication de la température intérieure, date et jour de la semaine, deux heures de réveil, sonnerie d'alarme avec trois niveau de volume, fonction snooze, éclairage de fond automatique avec capteur de lumière, argenté



**60.2550.01**

**BINGO 2.0 Funkwecker mit Temperatur**

großes, kontraststarkes Display, sehr leicht zu bedienen, zwei separate Alarmer mit verschiedenen Wecktönen, ansteigender oder konstant lauter Weckton einstellbar, Snooze-Funktion, Anzeige von Innentemperatur, Wochentag und Datum, automatische Hintergrundbeleuchtung mit Lichtsensor, schwarz

T in: -10...+50 °C (+14...+122 °F)

□ 95 x 41 x 96 mm, 161 g, ⚡ 3x 1,5V AA, EK-EL

**BINGO 2.0 radio-controlled alarm clock with thermometer**

large high-contrast display, very easy to use, two separate alarms with different sounds, rising or constantly loud alarm volume adjustable, snooze function, indication of indoor temperature, date and weekday, automatic backlight with light sensor, black

**BINGO 2.0 réveil radio-piloté avec thermomètre**

grand écran LCD au contraste élevé, très simple d'utilisation, deux alarmes séparées avec différents sons d'alarme, volume progressif (de faible à fort) ou volume constant (fort) réglable, fonction snooze, affichage de la température intérieure, date et jour de la semaine, éclairage automatique avec capteur de lumière, noir



mit Hintergrundbeleuchtung  
with backlight  
avec éclairage de fond



**60.2550.02**

**BINGO 2.0 Funkwecker mit Temperatur**

wie 60.2550.01, hell-taupe/weiß

□ 95 x 41 x 96 mm, 160 g, ⚡ 3x 1,5V AA, EK-EL

**BINGO 2.0 radio-controlled alarm clock with thermometer**

as 60.2550.01, light taupe/white

**BINGO 2.0 réveil radio-piloté avec thermomètre**

comme 60.2550.01, taupe clair/blanc



**60.2552.01**

**BINGO 2.0 Funkwecker mit Temperatur**

wie 60.2550.01, invertiertes Display

□ 95 x 41 x 96 mm, 161 g, ⚡ 3x 1,5V AA, EK-EL

**BINGO 2.0 radio-controlled alarm clock with thermometer**

as 60.2550.01, inverted display

**BINGO 2.0 réveil radio-piloté avec thermomètre**

comme 60.2550.01, affichage inversé



**60.2536.01**

**Funkwecker mit Temperatur**

Anzeige von Innentemperatur, Wochentag und Datum, Weckalarm mit vier Alarmzeiten, Snooze-Funktion, automatische Hintergrundbeleuchtung mit Lichtsensor, schwarz

T in: -9,9...+50 °C (+14...+122 °F)

□ 92 x 32 x 91 mm, 129 g, ⚡ 2x 1,5V AA, EK-EL

**Radio-controlled alarm clock with thermometer**

indication of indoor temperature, date and weekday, alarm with four alarm times, snooze function, automatic backlight with light sensor, black

**Réveil radio-piloté avec thermomètre**

affichage de la température intérieure, date et jour de la semaine, réveil avec quatre heures d'alarme, fonction snooze, éclairage automatique avec capteur de lumière, noir





**TFA**  
DESIGN  
PATENT



**60.2538.02**

**BOOM Hochleistungs-Funkwecker mit Vibrationsalarm**

mit Vibration, extra lautem Weckton und Lichtsignal für sicheres Aufwachen, ideal für Menschen mit Hörbeeinträchtigung oder sehr festem Schlaf, einstellbare Lautstärke, Tonhöhe/Frequenz und Helligkeit, mit ausgeschriebenem Wochentag (6 Sprachen) und vollständigem Datum zur einfachen Zeitorientierung, zwei separate Alarmer mit verschiedenen Wecktönen, Snooze-Funktion, Hintergrundbeleuchtung auf Tastendruck oder permanent, automatische Nachtbeleuchtung mit Lichtsensor

WM 30.3223.02, Ø 95 x 33 mm, 152 g  
□ 110 x 65 x 122 mm, 249 g,  
⊗ 2x 1,5V AA, Ⓢ, EK

**BOOM high performance**

**radio-controlled alarm clock with vibration alarm** with vibration, extra loud alarm and flashing light for a guaranteed waking up, ideal for people with hearing impairment or for heavy sleepers, adjustable volume, tone pitch / frequency and brightness, with week days written in full letters (6 languages) and the entire date for an easy temporal orientation, two separate alarms with different sounds, snooze function, backlight on keypress or permanent, automatic night lighting with light sensor

**BOOM réveil radio-piloté haute performance avec alarme vibrante**

avec vibration, alarme sonore très forte et signal lumineux pour être certain de se réveiller, idéal pour les personnes ayant une déficience auditive ou un sommeil très profond, volume, tonalité / fréquence et luminosité réglables, avec les jours de la semaine affichés en toutes lettres (en 6 langues) et la date complète pour une orientation temporelle plus facile, deux réveils séparés avec différents sons d'alarme, fonction snooze, éclairage de fond en appuyant une touche ou permanent, éclairage de nuit automatique via capteur de lumière

Nur auf deutsch / only in german / seulement en allemand



„GUTEN MORGEN,  
JETZT IST ES  
10 UHR 24“

**60.2541.01**

**Sprechender Funkwecker**

Zeitanzeige wahlweise jede Stunde oder auf Tastendruck, Einstellvorgang wird durch Sprachausgabe erleichtert, Weckalarm mit Snooze-Funktion, Anzeige von Wochentag und Datum, Lautstärke in zwei Stufen regelbar, fluoreszierendes Display, ideal für Sehbehinderte, schwarz

□ 124 x 68 x 126 mm, 233 g, ⊗ 2x 1,5V AA, EK-EL

„JETZT IST ES 9 UHR  
UND 28 MINUTEN,  
19° GRAD CELSIUS“



Rückseite



**60.2008.54**

**Talk Sprechender Wecker**

mit Zeit- und Temperaturanzeige: Ansage wahlweise jede Stunde, stündlich von 7 Uhr bis 21 Uhr oder nur auf Tastendruck, hochwertiger Sprach-Chip (deutsch), deutlich zu verstehen, riesige, gut greifbare Abfragetaste, Display mit Uhrzeit und Temperaturanzeige und alle Bedienknöpfe für die Einstellungen (z.B. Weckzeit) am Boden des Weckers, Weckalarm mit Schlummerfunktion, drei verschiedene Weckalarmtöne (Piepton, Kuckucksruf oder Melodie), Lautstärke in zwei Stufen regelbar, ideal für Sehbehinderte, silberfarben

T in: -9,4...+50°C

□ Ø 126 x 45 mm, 130 g, ⊗ 2x 1,5V AAA, EK-EL





TFA  
DESIGN  
PATENT

USB  
Charger



60.2023.02

**MOOD LIGHT Lichtwecker**

**mit Naturgeräuschen und Farbwechsel-Stimmungslicht**

Stimmungslicht mit Farbwechsel oder direkter Farbwahl in 4 Helligkeitsstufen, sanftes Aufwachen mit schrittweise heller werdendem Licht und/oder Naturgeräuschen, Einschlaf-Timer mit Naturgeräuschen und einstellbarer Lautstärke, Snooze-Funktion mit einstellbarer Dauer, Timer für Kurzschlaf-Funktion, Datum und ausgeschriebener Wochentag (Deutsch, Englisch, Spanisch, Französisch), Farbdisplay mit 4 Helligkeitsstufen, Ladefunktion für Mobilgeräte via USB Port (1A)

□ 138 x 92 x 139 mm, 337 g, ⚡ 1x CR2032 (Back-up), 🌐, EK-EL

**MOOD LIGHT**

**light alarm clock with nature sounds and colour changing mood light**

mood light with automatic colour change or direct colour selection in 4 brightness levels, gentle waking up with gradual brightening light and / or nature sounds, sleep-timer with nature sounds and adjustable volume, snooze function with adjustable interval, nap timer, date and weekday written in full letters (German, English, Spanish, French), colour display with 4 brightness levels, charging function for mobile devices via USB port (1A)

**MOOD LIGHT**

**réveil lumineux avec sons naturels et lumière d'ambiance multi-couleurs**

lumière d'ambiance avec changement de couleur automatique ou choix de couleur dans 4 niveaux de luminosité, réveil en douceur avec lumière augmentant progressivement et/ou bruits naturels, compte à rebours pour s'endormir avec bruits naturels et niveau sonore réglable, fonction snooze avec intervalle réglable, minuteur pour sieste, date et jours de la semaine affichés en toutes lettres (allemand, anglais, espagnol, français), écran couleur avec 4 niveaux d'éclairage, fonction de chargement pour les appareils mobiles par port USB (1A)

TFA  
DESIGN  
PATENT

USB  
Charger



Infos + Video



60.2026.01

**SOLUNA Lichtwecker mit Farbwechsel-Stimmungslicht und Raumklima**

Stimmungslicht mit 5 Lichtmodi (Sonnenuntergang, Atemmodus, Farbwechsel nach Komfortstufe des Raumklimas, direkte Farbwahl, automatischer Farbwechsel) und 20 Farboptionen, in 5 Helligkeitsstufen, sanftes Aufwachen mit schrittweise heller werdendem Licht und/oder sich langsam steigendem Alarmton, Snooze-Funktion mit einstellbarer Dauer, Farbdisplay mit 4 Helligkeitsstufen und automatischer Dimmfunktion, Anzeige von Uhrzeit, Datum und ausgeschriebenen Wochentag (Deutsch, Englisch, Spanisch, Französisch), Innentemperatur und Luftfeuchtigkeit, Ladefunktion für Mobilgeräte via USB Port (1 A)

T in: 0...+37°C (+32...+99°F), H in: 10...99%

□ 170 x 68 x 150 mm, 314 g, 🌐, EK-EL

**SOLUNA light alarm clock with colour changing mood light and room climate**

mood light with 5 light modes (sun set, breathing mode, colour change according to the comfort level of indoor climate, direct colour selection, automatic colour change) with 20 unique colour options, in 5 brightness levels, gentle waking up with gradual brightening light and / or gentle increasing sound alarm, snooze function with adjustable interval, colour display with 4 brightness levels and automatic dimmer function, indication of time, date and weekday written in full letters (German, English, Spanish, French), indoor temperature and humidity, charging function for mobile devices via USB port (1A)

**SOLUNA**

**réveil lumineux avec lumière d'ambiance multi-couleurs et climat ambiant**

lumière d'ambiance avec 5 modes de lumière (coucher de soleil, mode de respiration, changement de couleur en fonction du niveau de confort du climat ambiant, choix de couleur, changement de couleur automatique) et 20 options de couleur, dans 5 niveaux de luminosité, réveil en douceur avec lumière augmentant progressivement et/ou alarme à sonnerie progressive, fonction snooze, avec intervalle réglable, écran couleur avec 4 niveaux d'éclairage et gradation automatique, affichage de l'heure, de la date et jours de la semaine affichés en toutes lettres (allemand, anglais, espagnol, français), température et humidité intérieures, fonction de chargement pour les appareils mobiles par port USB (1A)







2 15<sup>IN</sup>  
10:26  
(••••)



**60.5016.01**

**Funk-Projektionswecker mit Temperatur**

digitale Projektion von Uhrzeit (DCF), Innentemperatur und Alarmsymbol (bei aktiviertem Alarm) an Wand oder Decke, Anzeige von Datum, Wochentag und Innentemperatur, Alarm mit Snooze-Funktion, Projektion und Hintergrundbeleuchtung in zwei Helligkeitsstufen

**T in:** -10...+50°C (+14...+122°F)

□ 141 x 51 x 91 mm, 171 g, ⚡ 2x 1,5V AA, ⚙️, EK-EL

**Radio-controlled projection alarm clock with thermometer**

digital projection of the current time (DCF), indoor temperature and alarm symbol (if alarm is activated) onto a wall or ceiling, display of date, weekday and indoor temperature, alarm with snooze function, projection and backlight with two brightness levels

**Réveil projecteur radio-piloté avec thermomètre**

projection digitale de l'heure (DCF), de la température intérieure et du symbole de réveil (quand l'alarme est activé) sur un mur ou plafond, affichage de la date, du jour de la semaine et de la température intérieure, réveil avec fonction snooze, projection et éclairage de fond avec deux niveaux de luminosité

14:20



**60.5008**

**Funk-Projektionswecker mit Temperatur**

digitale Projektion der Uhrzeit (DCF) oder Uhrzeit/Innentemperatur im Wechsel an Wand oder Decke, Anzeige von Kalenderwoche, Datum und Wochentag, Zeitzone, zweite Uhrzeit, Weckalarm mit zwei Alarmzeiten, Snooze-Funktion, Hintergrundbeleuchtung

**T in:** -10...+60°C (+14...+140°F)

□ 153 x 43 x 107 mm, 149 g, ⚡ 2x 1,5V AAA, ⚙️, EK-EL

**Radio-controlled projection alarm clock with thermometer**

projection of the current time (DCF) or alternate between time/indoor temperature onto a wall or ceiling, display of calendar week, date and weekday, time zone, dual time, alarm with two alarm times, snooze function, backlight

**Réveil projecteur radio-piloté avec thermomètre**

projection de l'heure (DCF) ou l'heure/température alternant sur un mur ou plafond, affichage de la semaine, date et jour de la semaine, fuseau horaire, deuxième heure, alarme avec deux heures d'alarme, fonction snooze, éclairage de fond

14:30



**98.1009**

**Funk-Projektionswecker mit Temperatur**

digitale Projektion der Uhrzeit (DCF) an Wand oder Decke, Anzeige von Wochentag und Datum, Weckalarm mit Snooze-Funktion, Innentemperatur, Zeitzone ±9 Std., Hintergrundbeleuchtung

**T in:** 0...+50°C

□ 124 x 40 x 92 mm, 160 g, ⚡ 2x 1,5V AA, ⚙️, EK-EL

**Radio-controlled projection alarm clock with thermometer**

projection of the current time (DCF) onto a wall or ceiling, display of weekday and date, alarm with snooze function, indoor temperature, time zone ±9 hrs, backlight

**Réveil projecteur radio-piloté avec thermomètre**

projection de l'heure actuelle (DCF) sur un mur ou plafond, affichage du date et jour de la semaine, alarme avec fonction snooze, température intérieure, fuseau horaire ±9 hrs, éclairage de fond

10:24



**60.5013.02**

**Funk-Projektionswecker mit Temperatur**

wie 60.5013.01, weiß

□ 126 x 53 x 93 mm, 139 g,

⚡ 2x 1,5V AA, ⚙️, EK-EL

**Radio-controlled projection alarm clock with thermometer**  
as 60.5013.01, white

**Réveil projecteur radio-piloté avec thermomètre**  
comme 60.5013.01, blanc

10:24



**60.5013.01**

**Funk-Projektionswecker mit Temperatur**

digitale Projektion der Uhrzeit (DCF) oder Uhrzeit/Innentemperatur im Wechsel an Wand oder Decke, Anzeige von Kalenderwoche, Datum und Wochentag, zweite Uhrzeit, zwei Alarmzeiten, Snooze-Funktion, Innentemperatur, Hintergrundbeleuchtung, Ladefunktion für Mobilgeräte über USB Port (max. 500 mA), schwarz

**T in:** +1...+40°C (+33,8...+104°F)

□ 126 x 53 x 93 mm, 139 g, ⚡ 2x 1,5V AA, ⚙️, EK-EL

**Radio-controlled projection alarm clock with thermometer**

digital projection of the current time (DCF) or alternate between time/temperature onto a wall or ceiling, display of calendar week, date and weekday, dual time, two alarm times, snooze function, indoor temperature, backlight, charging function for mobile devices via USB (max. 500 mA), black

**Réveil projecteur radio-piloté avec thermomètre**

projection digitale de l'heure (DCF) ou l'heure/température alternant sur un mur ou plafond, affichage de la semaine calendaire, date et jour de la semaine, deuxième heure, deux heures d'alarme, fonction snooze, température intérieure, éclairage de fond, fonction de chargement pour les appareils mobiles par de port USB (max. 500 mA), noir





TFA  
DESIGN  
PATENT

USB  
Charger

10:24



▲ **60.5014.01**

**SHOW Funk-Projektionswecker mit Raumklima**

Farbdisplay mit 5 Helligkeitsstufen, Projektion der Uhrzeit an Wand oder Decke, Weckalarm, Snooze-Funktion mit einstellbarer Dauer, Timer für Kurzschlaf-Funktion, Datum oder ausgeschriebener Wochentag (6 Sprachen), Innentemperatur und Luftfeuchtigkeit, Ladefunktion für Mobilgeräte via USB Port (1A)

T in: 0...+50°C (+32...+122°F), H in: 10...99 %

□ 167 x 66 x 48 mm, 196 g, ⚡ 2x 1,5V AAA, ♻️ EK-EL

**SHOW radio-controlled projection alarm clock with room climate**

colour display with 5 brightness levels, projection of the time onto a wall or ceiling, alarm, snooze function with adjustable interval, nap timer, date or weekday written in full letters (6 languages), indoor temperature and humidity, charging function for mobile devices via USB port (1A)

**SHOW réveil projecteur radio-piloté avec climat ambiant**

écran couleur avec 5 niveaux de luminosité, projection de l'heure au mur ou sur le plafond, alarm de réveil, fonction snooze avec intervalle réglable, minuteur pour sieste, date ou jours de la semaine affichés en toutes lettres (6 langues), température et humidité intérieures, fonction de chargement pour les appareils mobiles par port USB (1A)

14:55

USB  
Charger



▼ **60.5015.04**

**Radio-Projektionswecker mit USB Ladefunktion**

wie 60.5015.02, grüne LED Leuchtziffern

□ 180 x 48 x 100 mm, 216 g, ⚡ 1x CR2032 (Back-up), ♻️ EK-EL

**Projection alarm clock radio with USB charging function**

as 60.5015.02, green LED digits

**Radio-réveil projecteur**

avec fonction de chargement USB

comme 60.5015.02, chiffres lumineux verts à LED

14:55



▲ **60.5015.02**

**Radio-Projektionswecker mit USB Ladefunktion**

Display mit weißen LED Leuchtziffern, 3 Helligkeitsstufen und automatischer Dimmfunktion über Lichtsensor, Projektion der Uhrzeit an Wand oder Decke mit 2 Helligkeitsstufen, Wecken mit Radio oder Alarm, 2 Alarmzeiten, Snooze-Funktion mit einstellbarer Dauer, FM Radio mit 15 Programmspeichern, Lautstärkereger und Einschlaf-Timer, USB Ladefunktion für Mobilgeräte

□ 180 x 48 x 100 mm, 216 g, ⚡ 1x CR2032 (Back-up), ♻️ EK-EL

**Projection alarm clock radio with USB charging function**

display with white LED digits, 3 brightness levels and automatic dimmer function with light sensor, projection of the time onto a wall or ceiling with 2 brightness levels, wake up to the sound of the radio or alarm, 2 alarm times, snooze function with adjustable interval, FM radio with 15 programme memories, volume control and sleep timer, USB charging function for mobile devices

**Radio-réveil projecteur avec fonction de chargement USB**

écran avec chiffres lumineux blancs à LED, 3 niveaux de luminosité et gradation automatique avec capteur de lumière, projection de l'heure au mur ou sur le plafond avec 2 niveaux de luminosité, réveil avec radio ou sonnerie, 2 horaires d'alarme, fonction snooze avec intervalle réglable, radio FM avec 15 stations programmables, contrôle du volume et fonction de radio sommeil, fonction de chargement USB pour les appareils mobiles



# Projektionsuhren

Projection clocks | Horloges projecteur



## 60.5007

### TIME BALL Analoge Projektionsuhr

Projektion der analogen Uhrzeit an Wand oder Decke, Tageslicht-Projektion mit sparsamer LED-Leuchte, einstellbarer Projektor und Projektionsgröße, austauschbare Farbfilter (rot, gelb, blau), Tischaufstellung oder Deckenmontage

□ 200 (230) x 130 x 150 mm, 427 g,  
⚡ 1x 1,5V AA, ♻️, EK

### TIME BALL analogue projection clock

projection of the analogue time onto a wall or ceiling, daylight projection with economic LED light, interchangeable colour filters (red, yellow, blue), adjustable projector and projection size, table standing or ceiling mounting

### TIME BALL

### horloge analogique à projecteur

projection de l'heure analogique sur un mur ou plafond, projecteur lumière du jour avec lampe à LED économique, projecteur et taille de la projection réglable, filtres de couleur interchangeables (rouge, jaune, bleu), peut être posée sur une table ou montée au plafond

silberne Darstellung



## 60.5009.05

### HOLOCLOCK Funkuhr mit 3D-Effekt

wie 60.5009.04, LED rot

□ 165 x 84 x 35 mm, 162 g, ⚡ 2x 1,5V AAA, ♻️, EK

**HOLOCLOCK radio-controlled clock with 3-D effect**  
as 60.5009.04, LED red

**HOLOCLOCK horloge radio-pilotée avec effet 3D**  
comme 60.5009.04, LED rouge

**FASZINIEREND WIE EIN HOLOGRAMM  
FASCINATING AS A HOLOGRAM  
FACINANT COMME UN HOLOGRAMME**



silberne Darstellung



## 60.5009.04

### HOLOCLOCK Funkuhr mit 3D-Effekt

neuartige 3D-Anzeige: durch eine patentierte Optik schwebt die Anzeige praktisch in der Luft, Effekt durch Spiegelungen und der Brechung von Licht über eine Beamsplitter-Linse, Anzeige von Uhrzeit, Datum oder Innentemperatur, automatischer Wechsel des Displays einstellbar, vier Helligkeitsstufen, automatische Anpassung an die Lichtintensität der Umgebung, LED grün

T in: -5...+50°C (+23...+122°F)

□ 165 x 84 x 35 mm, 162 g, ⚡ 2x 1,5V AAA, ♻️, EK

### HOLOCLOCK radio-controlled clock with 3-D effect

new 3-D display: due to patented optics the display appears in midair, effect due to reflections and refraction of light through a beam splitter lens, indication of time, date or indoor temperature, automatic change of the display is adjustable, four levels of brightness, illumination is automatically adjusted to the light intensity in the room, LED green

### HOLOCLOCK horloge radio-pilotée avec effet 3D

nouvel affichage 3D : grâce à une optique brevetée, cet affichage est pratiquement en l'air, effet d'une réflexion et d'une réfraction de la lumière sur la lentille diviseur de faisceau, affichage de l'heure, de la date ou température ambiante, changement automatique de l'affichage réglable, quatre niveaux de luminosité, l'intensité de l'éclairage est automatiquement adaptée à l'intensité de la lumière dans la chambre, LED vert

## 98.3055.01

### Thekendisplay für 60.5009

Holzsockel mit Plexiglas

□ 220 x 120 x 225 mm, 801 g

### Display stand for 60.5009

wooden base with plexiglass

### Presentoir pour 60.5009

base en bois avec Plexiglas

Infos + Video







**TFA**  
DESIGN  
PATENT



**NEU**  
NEW

**60.2028.01**

**CHARGE-IT WIRELESS Digitalwecker mit kabelloser Ladestation**

kabelloses Laden von Mobilgeräten per Induktion (5W, Qi-Standard) und USB-Ladeanschluss (1A) für Mobilgeräte, Farbdisplay mit 4 Helligkeitsstufen und automatischer Dimmfunktion, Anzeige von Uhrzeit, Datum und ausgeschriebenem Wochentag (4 Sprachen), Raumtemperatur, Weckalarm mit Snooze-Funktion (Dauer einstellbar), Stimmungslicht mit Farbwechsel oder direkter Farbwahl in 4 Helligkeitsstufen

T in: 0...+37°C (+32...+99°F)

□ 136 x 126 x 72 mm, 223 g, EK-EL

**CHARGE-IT WIRELESS inductive charging alarm clock**

inductive charging station (5W, Qi standard) and USB charging function (1A) for mobile devices, colour display with 4 brightness levels and automatic dimming function, indication of time, date with weekday written in full letters (4 languages) and room temperature, alarm with snooze function (adjustable interval), mood light with automatic colour change or direct colour selection in 4 brightness levels

**CHARGE-IT WIRELESS réveil digital avec station de chargement à induction**

station de chargement à induction (5W, compatible Qi) et USB (1A) pour les appareils mobiles, écran couleur avec 4 niveaux d'éclairage et ajustement automatique, affichage de l'heure, date, jours de la semaine en toutes lettres (4 langues) et température ambiante, réveil avec fonction de répétition snooze (intervalle réglable), lumière d'ambiance avec changement de couleur automatique ou choix de couleur dans 4 niveaux de luminosité



Smartphone nicht enthalten | not included

**60.2017.01**

**HOMETIME Digitalwecker mit USB Ladefunktion**

großes LCD Display mit 4 Helligkeitsstufen, komfortable Zeiteinstellung mit Drehknopf, Ladefunktion für Mobilgeräte über zwei USB Ports (max. 2A), Melodie-Alarm mit einstellbarer Lautstärke, Snooze-Funktion, Innentemperatur, schwarz

T in: 0...+50°C (+32...+122°F)

□ 103 x 90 x 66 mm, 257 g, 3x 1,5V AAA, EK

**HOMETIME digital alarm clock with USB charging function**

large LCD display with 4 brightness levels, easy time setting with rotating dial, charging function for mobile devices via two USB ports (max. 2A), melody alarm with adjustable volume, snooze function, indoor temperature, black

**HOMETIME réveil digital avec fonction de chargement USB**

grand écran LCD avec 4 niveaux d'éclairage, réglage pratique de l'heure par bouton rotatif, fonction de chargement pour les appareils mobiles par deux ports USB (max. 2A), musique de réveil avec volume réglable, fonction snooze, température intérieure, noir



**60.2017.02**

**HOMETIME Digitalwecker mit USB Ladefunktion**

wie 60.2017.01, weiß

□ 103 x 90 x 66 mm, 257 g, 3x 1,5V AAA, EK

**HOMETIME digital alarm clock with USB charging function**

as 60.2017.01, white

**HOMETIME réveil digital avec fonction de chargement USB**

comme 60.2017.01, blanc



**60.2011**

**Digitalwecker mit Raumklima**

große LED Leuchtziffern, Anzeige von Uhrzeit, Datum und Wochentag, Innentemperatur und Luftfeuchtigkeit mit Komfortzone, Max.-Min.-Funktion, Weckalarm mit Snooze-Funktion, ansteigender Alarmton (Crescendo)

T in: 0...+50°C (+32...+122°F), H in: 20...99%

□ 245 x 50 x 88 mm, 227 g, 3x 1,5V AAA, EK-EL

**Digital alarm clock with room climate**

large LED digits, indication of time, date and weekday, indoor temperature and humidity with comfort zone, max.-min.-function, alarm with snooze function, rising alarm tone (crescendo)

**Réveil digital avec climat ambiant**

grands chiffres lumineux à LED, affichage de l'heure, date et jour de la semaine, température et humidité ambiante avec niveau de confort du climat, fonction max.-min., alarme de réveil avec fonction snooze, volume progressif de l'alarme (crescendo)



**60.2025.01**

**Digitalwecker mit Temperatur**

große LED-Leuchtziffern mit 2 Helligkeitsstufen, Dimmfunktion mit Zeitschaltautomatik, Anzeige von Uhrzeit oder Innentemperatur, automatischer Wechsel des Displays einstellbar, Weckalarm, Snooze-Funktion mit einstellbarer Dauer, Stromversorgung über DC 5V USB-Anschluss (Kabel inklusive)

**T in: 0...+50°C (+32...+122°F)**

□ 150 x 50 x 65 mm, 102 g, ⚡ 3x 1,5V AAA, DC 5V USB, EK-EL

**Digital alarm clock with thermometer**

large LED digits with 2 brightness levels, dimming function with automatic timer, display of time or indoor temperature, automatic change is adjustable, alarm, snooze function with adjustable interval, power supply via DC 5V USB port (cable included)

**Réveil digital avec thermomètre**

grands chiffres lumineux à LED avec 2 niveaux d'éclairage, ajustement de la luminosité avec minuteur automatique, affichage de l'heure ou de la température, changement automatique réglable, alarme de réveil, fonction snooze avec intervalle réglable, alimentation via port USB DC 5 V (câble inclus)

**60.2024.10**

**ROXY Digitalwecker**

große, rote LED-Leuchtziffern mit 3 Helligkeitsstufen und automatischer Dimmfunktion, Weckalarm mit Snooze-Funktion, leuchtet dauerhaft ohne Netzanschluss durch energiesparende LED-Technik

□ 130 x 41 x 65 mm, 107 g, ⚡ 4x 1,5V AA, EK-EL

**ROXY digital alarm clock**

large red LED digits with 3 brightness levels and automatic dimmer function, alarm with snooze function, permanently illuminated without mains connection due to energy-saving LED technology

**ROXY réveil digital**

grands chiffres lumineux rouges à LED avec 3 niveaux d'éclairage et gradation automatique, alarme de réveil avec fonction snooze, éclairage permanent sans raccordement au secteur grâce à la technologie LED à économie d'énergie



**60.2027.01**

**Digitalwecker mit Temperatur**

große orangefarbene LED-Leuchtziffern mit 3 Helligkeitsstufen, Dimmfunktion mit Zeitschaltautomatik, Anzeige von Uhrzeit oder Innentemperatur, automatischer Wechsel des Displays einstellbar, Weckalarm mit Schlummerfunktion, Stromversorgung über DC 5V USB-Anschluss (USB-Kabel + Netzteil inklusive)

**T in: 0...+50°C**

□ 178 x 36 x 84 mm, 214 g, ⚡ 3x 1,5V AAA, DC 5V USB, ⚡, EK-EL

**Digital alarm clock with thermometer**

large orange LED digits with 3 brightness levels, dimming function with automatic timer, display of time or indoor temperature, automatic change is adjustable, alarm with snooze function, power supply via DC 5V USB port (USB cable + power adapter included)

**Réveil digital avec thermomètre**

grands chiffres lumineux oranges à LED avec 3 niveaux d'éclairage, ajustement de la luminosité avec minuteur automatique, affichage de l'heure ou de la température, changement automatique réglable, réveil avec fonction de répétition snooze, (alimentation via port USB DC 5V (câble USB et adaptateur secteur inclus))



**NEU  
NEW**

**60.2005**

**Digitalwecker**

große orangefarbene LED Leuchtziffern, Weckalarm mit Snooze-Funktion

□ 151 x 66 x 69 mm, 300 g, ⚡ Back-up 1x 9V, ⚡, EK-EL

**Digital alarm clock**

large orange LED digits, alarm with snooze function

**Réveil digital**

grands chiffres lumineux orange à LED, alarme de réveil avec fonction snooze



**60.2015**

**Digitalwecker mit Raumklima**

beleuchtetes Farbdisplay (auf Tastendruck), Anzeige von Uhrzeit, Datum und Wochentag, Weckalarm mit Snooze-Funktion, Innentemperatur und Luftfeuchtigkeit mit Komfortzone, Max.-Min.-Funktion, Wettersymbol (basiert auf Temperatur und Luftfeuchtigkeit)

**T in: 0...+50°C (+32...+122°F), H in: 20...99%**

□ 120 x 35 x 78 mm, 134 g, ⚡ 3x 1,5V AAA, EK-EL

**Digital alarm clock with room climate**

illuminated colour display (on key press), indication of time, date and day of the week, alarm with snooze function, indoor temperature and humidity with comfort zone, max.-min.-function, weather symbol (based on temperature and humidity)

**Réveil digital avec climat ambiant**

éclairage en couleur (en appuyant sur la touche), affichage de l'heure, date et jour de la semaine, alarme avec fonction snooze, température et humidité ambiante avec niveau de confort du climat, fonction max.-min., symbole météo (s'effectue selon les variations de la température et de l'humidité)



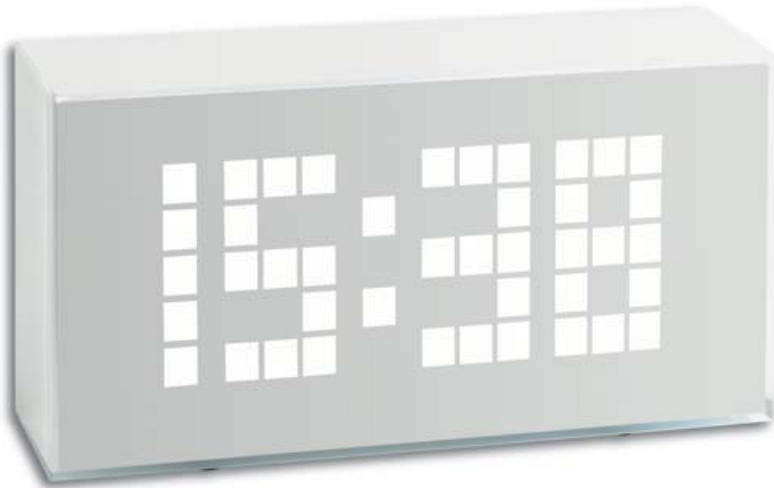

**60.2012**

**TIME BLOCK Digitalwecker**

große weiße LED Leuchtziffern, Quarzuhr mit Datum, Snooze-Funktion über Infrarot-Bewegungssensor, Anzeige der Innentemperatur, drei Helligkeitsstufen

T in: 0...+50°C (+32...+122°F)

☐ 175 x 51 x 91 mm, 299 g, 🔋 1x CR2032 (Back-up), ♻️, EK-EL

**TIME BLOCK digital alarm clock**

large white LED digits, quartz clock with date, snooze function via IR motion sensor, indication of indoor temperature, three brightness levels

**TIME BLOCK réveil digital**

grands chiffres lumineux blancs à LED, montre à quartz avec date, fonction snooze via capteur de mouvement à infrarouge, indication de la température intérieure, luminosité de l'écran à trois niveaux

**98.1082.02**

**TIME BLOCK Digitalwecker**

große eisblaue LED-Leuchtziffern, Anzeige von Uhrzeit, Datum oder Weckzeit, Weckalarm mit Snooze-Funktion, drei Helligkeitsstufen

☐ 162 x 61 x 85 mm, 280 g, 🔋 1x CR2032 (Back-up), ♻️, EK-EL

**TIME BLOCK digital alarm clock**

large iceblue LED digits, display of time, date or alarm time, alarm, with snooze function, three brightness levels

**TIME BLOCK réveil digital**

grands chiffres lumineux bleus de glace à LED, affichage de l'heure, date ou heure d'alarme, alarme, avec fonction snooze, luminosité de l'écran à trois niveaux

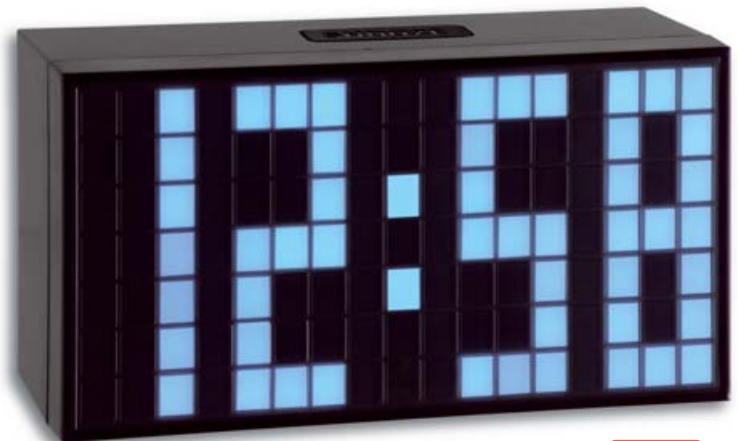

**60.2549.01**

**CLOCCO Design Funkwecker in Holz-Optik**

minimalistische Holz-Optik mit unsichtbarem Display, weiße Leuchtziffern mit 3 Helligkeitsstufen und automatischer Dimmfunktion, Anzeige von Uhrzeit, Datum oder Innentemperatur, automatischer Wechsel des Displays einstellbar, Weckalarm, Aktivierung der Anzeige durch Berühren oder ein Geräusch, im Dauerbetrieb mit Netzadapter, schwarz

T in: 0...+50°C

☐ 100 x 41 x 70 mm, 128 g, 🔋 3x 1,5V AAA,

🔋 1x CR2032 (Back-up), ♻️, EK-EL

**CLOCCO wood style radio-controlled alarm clock**

minimalist wood-style with invisible display, white LED digits with 3 brightness levels and automatic dimmer function, display of time, date or indoor temperature, automatic change is adjustable, alarm, touch or clap-activated display, continuous operation by power adapter only, black

**CLOCCO réveil radio-piloté effet bois**

effet bois au design minimaliste avec écran invisible, chiffres à LED blancs avec 3 niveaux d'éclairage et gradation automatique, affichage de l'heure, de la date ou de la température intérieure, changement automatique réglable, alarme de réveil, activation de l'affichage par contact ou en claquant des mains, utilisation permanente avec adaptateur secteur, noir



**60.2549.08**

**CLOCCO Design Funkwecker in Holz-Optik**

wie 60.2549.01, braun mit orangefarbenen LED-Leuchtziffern

☐ 100 x 41 x 70 mm, 128 g, 🔋 3x 1,5V AAA,

🔋 1x CR2032 (Back-up), ♻️, EK-EL

**CLOCCO wood style radio-controlled alarm clock**

as 60.2549.01, brown with orange LED digits

**CLOCCO réveil radio-piloté effet bois**

comme 60.2549.01, brun avec chiffres lumineux oranges







**60.2505**

**Funkwecker**

große rote LED-Leuchtziffern, Anzeige von Uhrzeit, Wochentag und Datum, Zeitzone, Snooze-Funktion

☐ 170 x 110 x 78 mm, 360 g, 🔋 3x 1,5V AAA, ⚙️, EK-EL

**Radio-controlled alarm clock**

large red LED digits, display of time, date and weekday, time zone, snooze function

**Réveil radio-piloté**

grands chiffres lumineux rouges à LED, affichage de l'heure, date et jour de la semaine, fuseau horaire, fonction snooze

**60.2551.01**

**ELLYPSE Funkwecker mit USB-Ladefunktion**

große, rote LED-Leuchtziffern, stufenlose Regulierung der Helligkeit und Lautstärke per Drehknopf, Weckalarm, Snooze-Funktion mit einstellbarer Dauer, Ladefunktion für Mobilgeräte über USB-Port (1A)

☐ 136 x 85 x 55 mm, 149 g, 🔋 2x 1,5V AAA, ⚙️, EK-EL

**ELLYPSE radio-controlled alarm clock with USB charging function**

large red LED digits, continuous alarm volume and brightness setting with rotating dial, alarm, snooze function with adjustable interval, charging function for mobile devices via USB port (1A)

**ELLYPSE réveil radio-piloté avec fonction de chargement USB**

grands chiffres lumineux rouges à LED, réglage continu de la luminosité et du volume par bouton rotatif, alarme de réveil, fonction snooze avec intervalle réglable, fonction de chargement pour les appareils mobiles par port USB (1A)



**60.2537.01**

**CHARGE-IT Funkwecker mit USB-Ladefunktion**

Farbdisplay, Ladefunktion für Mobilgeräte via zwei USB Ports (1A/2A), Micro USB Ladekabel mit Lightning Adapter inklusive, Anzeige von Datum und ausgeschriebenem Wochentag (6 Sprachen), Weckalarm mit Snooze-Funktion, Timer für Kurzschlaf-Funktion, Innentemperatur und Luftfeuchtigkeit, zwei Helligkeitsstufen, verschiedene Weckfunktionen

T in: 0...+50°C (+32...+122°F), H in: 1...99%

☐ 95 x 61 x 133 mm, 176 g, 🔋 2x 1,5V AAA, ⚙️, EK-EL

**CHARGE-IT radio-controlled alarm clock with USB charging function**

colour display, charging function for mobile devices via two USB ports (1A/2A), micro USB charging cable with lightning adapter included, display of date and weekday written in full letters (6 languages), alarm with snooze function, nap timer, indoor temperature and humidity, two brightness levels, different alarm functions

**CHARGE-IT réveil radio-piloté avec fonction de charge USB**

écran couleur, fonction de charge pour les appareils mobiles par deux ports USB (1A/2A), câble de charge micro USB et adaptateur lightning inclus, affichage de date et jours de la semaine affichés en toutes lettres (en 6 langues), alarme avec fonction snooze, minuteur pour sieste, température et humidité ambiantes, deux niveaux de luminosité, diverses fonctions d'alarme

Ladekabel inkl.  
charging cable included  
câble de charge inclus



Smartphone nicht enthalten | not included



▲ **60.2548.01**

**MULTI-COLOR Funkwecker mit Farbwechsel und Außentemperatur**

Farbdisplay mit 2 Helligkeitsstufen, automatischer Farbwechsel (70 Farben) oder direkte Farbwahl, Innentemperatur, Außentemperatur über kabellosen Sender (max. 60 m), Snooze-Funktion, Datum und Wochentag (7 Sprachen), Ladefunktion für Mobilgeräte via USB Port (1A)

**T in: -10...+50°C (+14...+122°F), T out: -20...+60°C (-4...+140°F)**

📶 T 30.3236.02, 🔌 2x 1,5 V AAA

📏 215 x 30 x 75 mm, 229 g, 🔌 2x 1,5V AA, ♻️, EK-EL

**MULTI-COLOR radio-controlled alarm clock with colour change and outdoor temperature**

colour display with 2 brightness levels, automatic colour change (70 colours) or direct selection, indoor temperature, outdoor temperature wireless (max. 60 m), snooze function, date and weekday (7 languages), charging function for mobile devices via USB port (1A)

**MULTI-COLOR réveil radio-piloté avec changement de couleur et température extérieure**

écran couleur avec 2 niveaux de luminosité, changement de couleur automatique (70 couleurs) ou choix de couleur, température intérieure, température extérieure sans fil (max. 60 m), fonction snooze, date et jours de la semaine (7 langues), fonction de chargement pour les appareils mobiles par port USB (1A)

◀ **60.2543.02**

**ICON Funkwecker**

große, weiße LED-Leuchtziffern mit 2 Helligkeitsstufen, Weckalarm, Snooze-Funktion mit einstellbarer Dauer

📏 132 x 64 x 80 mm, 153 g, 🔌 Back-up 2x 1,5V AAA, ♻️, EK-EL

**ICON radio-controlled alarm clock**

large white LED digits with 2 brightness levels, alarm, snooze function with adjustable interval

**ICON réveil radio-piloté**

grands chiffres lumineux blancs à LED avec 2 niveaux d'éclairage, alarme de réveil, fonction snooze avec intervalle réglable

**TFA  
DESIGN  
PATENT**



▶ **60.2543.05**

**ICON Funkwecker**

wie 60.2543.02, rote LED-Leuchtziffern

📏 132 x 64 x 80 mm, 153 g,

🔌 Back-up 2x 1,5V AAA, ♻️, EK-EL

**ICON radio-controlled alarm clock**

as 60.2543.02, red LED digits

**ICON réveil radio-piloté**

comme 60.2543.02, chiffres lumineux rouges à LED

▶ **60.2546.01**

**TUNE Funkwecker mit Radio**

große rote LED-Leuchtziffern, Weckalarm, Snooze-Funktion mit einstellbarer Dauer, zwei Helligkeitsstufen, Ladefunktion für Mobilgeräte über USB-Port (1A), FM Radio

📏 162 x 53 x 67 mm, 198 g, 🔌 Back-up 2x 1,5V AAA, ♻️, EK-EL

**TUNE radio-controlled alarm clock with radio**

large red LED digits, alarm, snooze function with adjustable interval, two brightness levels, charging function for mobile devices via USB port (1A), FM radio

**TUNE réveil radio-piloté avec radio**

grands chiffres lumineux rouges à LED, alarme de réveil, fonction snooze avec intervalle réglable, deux niveaux de luminosité, fonction de charge pour les appareils mobiles par port USB (1A), FM radio



**USB  
Charger**

Smartphone nicht enthalten | not included



# Wand- / Tischuhren

Wall / table clocks | Horloges murales / de table

## 60.4515.02

### Funkuhr mit Raumklima

mit analoger LCD-Uhr, Anzeige von Datum und Wochentag (8 Sprachen), Innentemperatur und Luftfeuchtigkeit, verschiedene Weckfunktionen, Snooze-Funktion

T in: -10...+50°C (+14...+122°F), H in: 20...99%

☞ 212 x 27 (70) x 241 mm, 483 g, 🔋 4x 1,5 V AA, EK-EL

### Radio-controlled clock with room climate

with analogue LCD clock, indication of date and weekday (8 languages), indoor temperature and humidity, different alarm functions, snooze function

### Horloge radio-pilotée avec climat ambiant

avec horloge analogique LCD, affichage de la date et du jour de la semaine (en 8 langues), température et humidité intérieure, différentes fonctions d'alarme, fonction snooze



## 60.4507

### DIALOG REFLEX Funk-Wanduhr mit Raumklima

wie 60.4506, Glasabdeckung mit Spiegelrahmen

T in: -10...+50°C (+14...+122°F), H in: 5...99%

☞ 240 x 39 x 285 mm, 1262 g, 🔋 4x 1,5V AA, EK

### DIALOG REFLEX

#### radio-controlled wall clock with room climate

as 60.4506, glass cover with mirror frame

### DIALOG REFLEX

#### horloge murale radio-pilotée avec climat ambiant

comme 60.4506, couvercle en verre, cadre miroir

**TFA  
DESIGN  
PATENT**

## 60.4506

### DIALOG Funk-Wanduhr mit Raumklima

mit analoger LCD-Uhr, Anzeige von Datum und Wochentag (7 Sprachen), Innentemperatur und Luftfeuchtigkeit, Kalenderwoche oder digitaler Uhrzeit über Sensortaste, Zeitzone

T in: -10...+50°C (+14...+122°F), H in: 5...99%

☞ 220 x 34 x 265 mm, 594 g,

🔋 4x 1,5V AA, EK-EL

### DIALOG radio-controlled wall clock with room climate

with analogue LCD clock, indication of date and weekday (7 languages), indoor temperature and humidity, workweek or digital clock via sensor key, time zone

### DIALOG horloge murale radio-pilotée avec climat ambiant

avec horloge analogique LCD, affichage de la date et jour de la semaine (7 langues), température et humidité intérieure, semaine ou heure numérique via touche tactile, fuseau horaire



Umlaufende Sekundenanzeige  
circling seconds display  
affichage des secondes circulant



► über Sensortaste  
► via sensor key  
► via touche tactile







**60.4512.01**

**TIMELINE MAX Funkuhr**

besonders übersichtlich mit ausgeschriebenem Wochentag (7 Sprachen) und vollständigem Datum, zur einfachen Zeitorientierung, ideal auch für Senioren, zweite Uhrzeit, zwei Weckalarme, Snooze-Funktion, schwarz

📏 258 x 30 (120) x 212 mm, 520 g, 🔋 4x 1,5V AA, EK-EL

**TFA  
DESIGN  
PATENT**

**TIMELINE MAX radio-controlled clock**

very clearly laid out with week days written in full letters (in 7 languages) and the entire date, for an easier temporal orientation, ideal for seniors, dual time, two alarm times, snooze function, black

**TIMELINE MAX horloge radio-pilotée**

présentation très claire avec les jours de la semaine affichés en toutes lettres (en 7 langues) et la date complète, pour une orientation temporelle plus facile, idéal pour les personnes du troisième âge, deuxième horloge, deux horaires de réveil, fonction snooze, noir



**60.4512.54**

**TIMELINE MAX Funkuhr**

wie 60.4512.01, silber/schwarz

📏 258 x 30 (120) x 212 mm, 520 g, 🔋 4x 1,5V AA, EK-EL

**TIMELINE MAX radio-controlled clock**  
as 60.4512.01, silver/black

**TIMELINE MAX horloge radio-pilotée**  
comme 60.4512.01, argenté/noir



**60.4512.02**

**TIMELINE MAX Funkuhr**

wie 60.4512.01, weiß

📏 258 x 30 (120) x 212 mm, 520 g, 🔋 4x 1,5V AA, EK-EL

**TFA  
DESIGN  
PATENT**

**TIMELINE MAX radio-controlled clock**  
as 60.4512.01, white

**TIMELINE MAX horloge radio-pilotée**  
comme 60.4512.01, blanc

**60.4509.02**

**TIMELINE Funkuhr mit Temperatur**

wie 60.4512.01, mit Kalenderwoche und Innentemperatur, weiß

**T in: 0...+50°C (+32...+122°F)**

📏 195 x 27 (110) x 195 mm, 361 g, 🔋 2x 1,5V AAA, EK-EL

**TIMELINE radio-controlled clock with thermometer**  
as 60.4512.01, with calendar week and indoor temperature, white

**TIMELINE horloge radio-pilotée avec thermomètre**  
comme 60.4512.01, avec semaine et température intérieure, blanc



Display: Deutsch, English, Français, Español, Italiano, Dansk, Nederlands

60.4509.02 auch ohne Gehäusebedruckung  
also without case imprint  
aussi sans marquage du cadre



**TFA  
DESIGN  
PATENT**



# Wand- / Tischuhren

Wall / table clocks | Horloges murales / de table

**60.2557.01**

### Funkuhr mit Raumklima

besonders übersichtlich mit ausgeschriebenem Wochentag (7 Sprachen) und vollständigem Datum, zwei Alarmzeiten, einstellbarer Weck-Rhythmus (täglich, Werktag, Wochenende), Snooze-Funktion mit einstellbarer Dauer, Innentemperatur und Luftfeuchtigkeit, Hintergrundbeleuchtung

T in: -10...+50°C (+14...+122°F), H in: 20...95%

☑ 206 x 30 (59) x 130 mm, 287 g, 🔋 2x 1,5V AA, EK-EL

### Radio-controlled wall clock with room climate

very clearly laid out with week days written in full letters (7 languages) and the entire date, two alarms times, adjustable alarm frequency (daily, weekday, weekend), snooze function with adjustable interval, indoor temperature and humidity, backlight

### Horloge murale radio-pilotée avec climat ambiant

présentation très claire avec les jours de la semaine affichés en toutes lettres (en 7 langues) et la date complète, deux heures d'alarme, réglable en mode quotidien, semaine ou week-end, fonction snooze avec intervalle réglable, température et humidité ambiante, éclairage de fond



**60.4503**

### Funkuhr mit Temperatur

Weckalarm mit Snooze-Funktion, ansteigender Alarmton (Crescendo), Datum und Wochentag, Innentemperatur

T in: -10...+60°C (+14...+140°F)

☑ 225 x 31 (72) x 180 mm, 287 g, 🔋 2x 1,5V AA, EK-EL

### Radio-controlled clock with thermometer

alarm with snooze function, increasing alarm level (crescendo), date and weekday, indoor temperature

### Horloge radio-pilotée avec thermomètre

alarme avec fonction snooze, volume progressif de l'alarme (crescendo), date et jour de la semaine, température intérieure



**60.4508**

### Funkuhr mit automatischer Hintergrundbeleuchtung

Anzeige der Innentemperatur und Datum mit Wochentag, Weckalarm mit Snooze-Funktion, automatische Nachtbeleuchtung einstellbar, helle Hintergrundbeleuchtung auf Tastendruck oder permanent mit Netzadapter (optional)

T in: -10...+50°C (+14...+122°F)

☑ 230 x 31 (80) x 185 mm, 530 g, 🔋 2x 1,5V AA, 🔌 3 x 1,5 V C, 🌞, EK-EL

### Radio-controlled clock with automatic backlight

indication of indoor temperature, date and day-of-the-week, alarm with snooze-function, automatic night lighting adjustable, bright backlight by pressing a key or permanent using a power adaptor (optional)

### Horloge radio-pilotée avec éclairage de fond automatique

affichage de la température intérieure, de la date et jour de la semaine, alarme avec fonction snooze, éclairage de nuit automatique réglable, rétro-éclairage lumineux par appui sur touche ou de façon permanente avec adaptateur secteur (en option)



**XL DESIGN**

**60.4517.54**

### Funkuhr mit Raumklima

besonders übersichtlich mit ausgeschriebenem Wochentag (10 Sprachen), Weckalarm mit Snooze-Funktion, Innentemperatur und Luftfeuchtigkeit

T in: -10...+50°C (+14...+122 °F), H in: 20...99 %

☑ 368 x 29 (88) x 230 mm, 887 g,

🔋 4x 1,5 V AA, EK-EL

### Radio-controlled wall clock with room climate

very clearly laid out with week days written in full letters (10 languages), alarm with snooze function, indoor temperature and humidity

### Horloge murale radio-pilotée avec climat ambiant

présentation très claire avec les jours de la semaine affichés en toutes lettres (en 10 langues), alarme avec fonction Snooze, température et humidité ambiante





**XL  
DESIGN**

**60.4510.01**

**Funkuhr mit Außentemperatur**

Weckalarm mit Snooze-Funktion, Wochentag mit 8 Sprachen und Datum, Außentemperatur über Sender (max. 100 m), Innentemperatur, Zeitzone, Temperaturalarm

T in: 0...+50°C (+32...+122°F), T out: -20...+50°C (-4...+122°F)

📶 T 30.3210.10, 🔋 2x 1,5 V AAA

📏 370 x 29 (90) x 230 mm, 880 g, 🔌 4x 1,5 V AA, EK

**Radio-controlled clock with outdoor temperature**

alarm with snooze function, date and weekday (8 languages), outdoor temperature wireless (max. 100 m), indoor temperature, time zone, temperature alarm

**Horloge radio-pilotée avec température extérieure**

alarme avec fonction snooze, date et jour de la semaine (8 langues), température extérieure sans fil (max. 100 m), température intérieure, fuseau horaire, alarme de la température



**XXL  
DESIGN**

**98.1090**

**Funkuhr mit Temperatur**

Datum und Wochentag, Innentemperatur, Metalloptik

T in: -20...+50°C (-4...+122°F)

📏 420 x 45 (104) x 270 mm, 1260 g,

🔋 3x 1,5V C, EK

**Radio-controlled clock with thermometer**

date and weekday, indoor temperature, metal look

**Horloge radio-pilotée avec thermomètre**

date et jour de la semaine, température intérieure, style métal

**XL  
DESIGN**

**60.4505**

**Funkuhr mit Temperatur**

Datum und Wochentag (8 Sprachen), Innentemperatur, Weckalarm mit Snooze-Funktion, Zeitzone

T in: 0...+50°C (+32...+122°F)

📏 368 x 29 (86) x 230 mm, 900 g, 🔋 4x 1,5V AA, EK-EL

**Radio-controlled clock with thermometer**

date and weekday (8 languages), indoor temperature, alarm with snooze function, time zone

**Horloge radio-pilotée avec thermomètre**

date et jour de la semaine (8 langues), température intérieure, alarme avec fonction snooze, fuseau horaire







## Wand- / Tischuhren

Wall / table clocks | Horloges murales / de table



### 60.4514.01

#### BIMBAM Funkuhr

Anzeige von Stunden, Minuten und Sekunden (optional), Stundenschlag mit 5 verschiedenen Klängen (Glocken, Vögel, Kuckuck, Big Ben, Klangschale), Lautstärke und Zeitfenster (in dem der Stundenschlag ertönt) einstellbar, Weckalarm, großes Display, modernes Gehäuse mit kontraststarkem LCD, schwarz

📏 321 x 28 (90) x 140 mm, 461 g, 🔋 4x 1,5V AA, EK-EL

#### BIMBAM radio-controlled clock

indication of hours, minutes and seconds (optional), chime with 5 different sounds (bells, birds, cuckoo, Big Ben, singing bowl), adjustable volume and time window (in which the chime sounds), alarm, large display, modern housing with high-contrast LCD, black

#### BIMBAM horloge radio-pilotée

indication des heures, minutes et secondes (en option), signal horaire avec 5 sons différents (cloches, oiseaux, coucou, Big Ben, bol chantant), volume et intervalle de temps (dans lequel le signal retentit) réglables, alarme, grand écran, boîtier moderne avec écran LCD au contraste élevé, noir

**TFA  
DESIGN  
PATENT**

### 60.4514.02

#### BIMBAM Funkuhr

wie 60.4514.01, weiß

📏 321 x 28 (90) x 140 mm, 461 g, 🔋 4x 1,5V AA, EK-EL

#### BIMBAM radio-controlled clock

as 60.4514.01, white

#### BIMBAM horloge radio-pilotée

comme 60.4514.01, blanc



Infos + Video



**Stundenschlag mit 5 verschiedenen Klängen  
chime with 5 different sounds  
signal horaire avec 5 sons différents**

## Badezimmeruhren

Bathroom clocks | Horloges salle de bain



### 60.4513.02

#### Digitale Funk-Badezimmeruhr

Anzeige von Innentemperatur, Datum und Wochentag, Zeitzone und manuelle Einstellmöglichkeit, mit 4 Saugnäpfen, Aufhängevorrichtung und Ständer

T in: -10...+50°C

📏 170 x 60 (86) x 170 mm, 380 g, 🔋 1x 1,5V AA, EK-EL

#### Digital radio-controlled bathroom clock

indication of indoor temperature, day of the week and date, time zone and manual setting option, with 4 suction cups, suspension device and stand

#### Horloge digitale salle de bain radio-pilotée

affichage de la température intérieure, jour de la semaine et de la date, fuseau horaire et option de réglage manuel, avec des 4 ventouses, suspension murale et support

### 60.4001.10

#### Badezimmer-/Küchenuhr mit Timer

Display umschaltbar, Uhrzeit oder Timer mit kreisförmiger Zeitablauf-Anzeige, Innentemperatur und Luftfeuchtigkeit, mit Aufhängevorrichtung und integriertem Ständer, Saugnäpfel zum einfachen Befestigen auf glatten Oberflächen, spritzwassergeschützt, grau

< 99 min

T in: -10...+50°C (+14...+122°F), H in: 20...99 %  
📏 106 x 41 (52) x 109 mm, 140 g, 🔋 2x 1,5V AAA, EK-EL

#### Bathroom/kitchen clock with timer

switchable display, clock or countdown timer with circular progress bar, temperature and humidity, with suspension device and table stand, suction cup for easy mounting on flat surfaces, splashproof, grey

#### Horloge de salle de bains/cuisine avec minuteur

affichage commutable, horloge ou minuteur avec affichage circulaire (visualise le décompte du temps), température et humidité, avec support et œillet de suspension, ventouse pour un montage facile sur des surfaces lisses, protégé contre les éclaboussures, gris



**NEU  
NEW**



**60.3055.02**

**Badezimmeruhr**

geräuscharmes Sweep-Uhrwerk, mit weicher Kunststoffhülle, zum Aufstellen mit integrierten Standfüßen oder Befestigen mit 3 Saugnäpfen, cremeweiß

☞ Ø 102 x 55 mm, 167 g,

🔋 1x 1,5V AA, EK-EL

**Bathroom clock**

silent "Sweep" movement, with soft plastic case, for table standing with integrated feet or mounting with 3 suction cups, creamy white

**Horloge salle de bain**

mouvement silencieux « Sweep », avec couvercle en plastique souple, à poser avec les pieds intégrés ou à fixer avec 3 ventouses, blanc crème



**60.3055.10**

**Badezimmeruhr**

wie 60.3055.02, grau

☞ Ø 102 x 55 mm, 167 g,

🔋 1x 1,5V AA, EK-EL

**Bathroom clock**

wie 60.3055.02, grey

**Horloge salle de bain**

comme 60.3055.02, gris



**60.3055.04**

**Badezimmeruhr**

wie 60.3055.02, petrol-grün

☞ Ø 102 x 55 mm, 167 g,

🔋 1x 1,5V AA, EK-EL

**Bathroom clock**

wie 60.3055.02, petrol-green

**Horloge salle de bain**

comme 60.3055.02, vert pétrole



**60.3539.02**

**Funk-Badezimmeruhr mit Temperaturanzeige**

Aluminium-Rahmen, Glasabdeckung, mit 4 Saugnäpfen, Aufhängevorrichtung und Ständer

T in: -10...+50°C

☞ 173 x 54 (105) mm, 338 g, 🔋 1x 1,5V AA, EK-EL

**Radio-controlled bathroom clock with temperature display**

aluminium frame, glass cover, with 4 suction cups, suspension device and stand

**Horloge salle de bain radio-pilotée avec affichage de température**

en aluminium, couvercle en verre, avec 4 ventouses, suspension murale et support



**60.3012**

**Badezimmeruhr**

Glasabdeckung, mit 4 Saugnäpfen, Aufhängevorrichtung und Ständer

☞ Ø 163 x 52 (94) mm, 300 g, 🔋 1x 1,5V AA, EK-EL

**Bathroom clock**

glass cover, with 4 suction cups, suspension device and stand

**Horloge salle de bain**

couvercle en verre, avec des 4 ventouses, suspension murale et support



**60.3501**

**Funk-Badezimmeruhr mit Temperaturanzeige**

Glasabdeckung, mit 4 Saugnäpfen, Aufhängevorrichtung und Ständer

T in: -20...+60°C

☞ Ø 170 x 59 (84) mm, 332 g, 🔋 1x 1,5V AA, EK-EL

**Radio-controlled bathroom clock with temperature display**

glass cover, with 4 suction cups, suspension device and stand

**Horloge salle de bain radio-pilotée avec affichage de température**

couvercle en verre, avec des 4 ventouses, suspension murale et support





**60.3051.14**

**LITTLE ANIMALS Kinder-Wanduhr**

geräuscharmes Sweep-Uhrwerk, individuelles Tier-Motiv für jede Stunde, mit plastischen 3D-Ziffern in bunten Farben und Minutenmarkierungen, gut ablesbar für Uhr-Lese-Anfänger, Glasabdeckung, Rahmen Kunststoff, hellblau

☐ Ø 309 x 44 mm, 660 g, ⚡ 1x 1,5V AA, EK-EL

**LITTLE ANIMALS children's wall clock**

silent "Sweep" movement, individual animal motif on each hour marker, with 3D plastic numbers in bright colours and minute markers, easy-to-read clock for young children, glass cover, plastic frame, light blue

**LITTLE ANIMALS horloge murale pour enfants**

mouvement silencieux « Sweep », motif d'animal différent pour chaque heure, chiffres gais et colorés en relief 3D et marquage des minutes, bien lisible pour apprendre à lire l'heure, couvercle en verre, cadre en plastique, bleu clair

**TFA**  
DESIGN  
PATENT

**TICK**  
~~TACK~~



**60.3051.20**

**LITTLE MONSTERS Kinder-Wanduhr**

wie 60.3051.14, Monster-Motive, türkis

☐ Ø 309 x 44 mm, 670 g, ⚡ 1x 1,5V AA, EK-EL

**LITTLE MONSTERS children's wall clock**

as 60.3051.14, monster motifs, turquoise

**LITTLE MONSTERS horloge murale pour enfants**

comme 60.3051.14, motif de monstres, turquoise



**60.3015.06**

**Design Wanduhr**

außergewöhnliches patentiertes Design, geräuscharmes Sweep-Uhrwerk, hellblaues Zifferblatt

☐ Ø 230 x 40 mm, 170 g, ⚡ 1x 1,5V AA, EK-EL

**Design wall clock**

modern and patented design, silent "Sweep" movement, light blue dial

**Horloge murale design**

design moderne et breveté, mouvement silencieux « Sweep », cadran bleu clair

**TFA**  
DESIGN  
PATENT

**TICK**  
~~TACK~~



**60.3015.11**

**Design Wanduhr**

wie 60.3015.06, lila Zifferblatt

☐ Ø 230 x 40 mm, 170 g, ⚡ 1x 1,5V AA, EK-EL

**Design wall clock**  
as 60.3015.06, purple dial

**Horloge murale design**  
comme 60.3015.06, cadran lilas





NEU  
NEW

TFA  
DESIGN  
PATENT



▼ **60.3058.06.91**

**TICK & TACK Kinder-Wanduhr mit Lernuhr**

Kinder-Wanduhr 60.3058.06.90, im Set mit passender Spielzeug-Lernuhr 98.1123.06

☐ Ø 308 x 44 mm, 661 g,  
300 x 11 x 300 mm, 354 g,  
🔋 1x 1,5V AA, EK-EL

**TICK & TACK children's wall clock with learning clock**

children's wall clock 60.3058.06.90, in a set with matching toy learning clock 98.1123.06

**TICK & TACK horloge murale pour enfants avec horloge jouet éducatif**

horloge murale pour enfants 60.3058.06.90, le set comprend une horloge jouet éducatif 98.1123.06



◀ **98.1123.06**

**TICK & TACK Kinder-Lernuhr**

zum Uhr-Lesen-Lernen, drehbare Zeiger aus Pappe ermöglichen das spielerische Einstellen der Uhrzeit

300 x 11 x 300 mm, 354 g, EK

**TICK & TACK children's toy learning clock**

for learning to read the clock, rotating hands made of cardboard allow the time to be set in a playful way

**TICK & TACK horloge jouet éducatif pour enfants**

pour apprendre à lire l'heure, avec des aiguilles tournantes en carton permettant un réglage ludique de l'heure

▲ **60.3058.06.90**

**TICK & TACK Kinder-Wanduhr**

mit bunten Stunden- und Minutenmarkierungen (12 / 24 Stunden + Punkt, Viertel & Halb-Angaben), gut ablesbar für Uhr-Lese-Anfänger, Glasabdeckung, Rahmen Kunststoff, blau

☐ Ø 308 x 44 mm, 661 g, 🔋 1x 1,5V AA, EK-EL

**TICK & TACK children's wall clock**

with coloured hour and minute markers (12 / 24 hours + full hour, quarter & half markers), easy-to-read for clock-reading beginners, glass cover, plastic frame, blue

**TICK & TACK horloge murale pour enfants**

marquage multicolore des heures et des minutes (12 / 24 heures, heure entière, quarts et demi-heures), bien lisible pour apprendre à lire l'heure, couvercle en verre, cadre en plastique, bleu

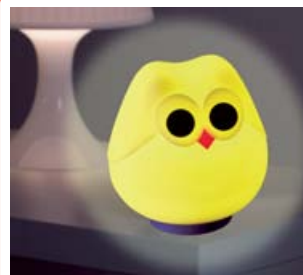

**43.2035.02**  
**SCHUHU LED Nachtlcht Eule**  
**LED nightlight owl**  
**Veilleuse chouette LED**  
Seite | page 175 !



◀ **60.3052.02**

**LUCY Kinder-Pendeluhr „Eule“**

mit beweglichen Augen, Zifferblatt aus rosa Filzstoff, Korpus weiß

☐ 110 x 70 x 330 mm, 424 g,  
🔋 2x 1,5V AA, EK-EL

**LUCY children's pendulum wall clock "owl"**  
with moving eyes, dial made of pink felt, white body

**LUCY horloge à balancier pour enfants « chouette »**  
avec des yeux mobiles, cadran en feutre rose, corps blanc

▶ **60.3052.06**

**WILLY Kinder-Pendeluhr „Eule“**

mit beweglichen Augen, Zifferblatt aus grünem Filzstoff, Korpus blau

☐ 110 x 70 x 330 mm, 424 g, 🔋 2x 1,5V AA, EK-EL

**WILLY children's pendulum wall clock "owl"**  
with moving eyes, dial made of green felt, blue body

**WILLY horloge à balancier pour enfants « chouette »**  
avec des yeux mobiles, cadran en feutre vert, corps bleu





# Wanduhren

Wall clocks | Horloges murales



### 60.3033.01

#### Wanduhr

Rahmen Kunststoff, schwarz, mit schleichendem Sekundenzeiger, Glasabdeckung

☞ Ø 200 x 35 mm, 245 g, ⚡ 1x 1,5V AA, EK

#### Wall clock

plastic frame, black, sweeping second hand, glass cover

#### Horloge murale

cadre en plastique, noir, aiguille des secondes trotteuse, couvercle en verre



### 60.3033.05

#### Wanduhr

wie 60.3033.01, Rahmen rot

☞ Ø 200 x 35 mm, 245 g,

⚡ 1x 1,5V AA, EK

#### Wall clock

as 60.3033.01, red frame

#### Horloge murale

comme 60.3033.01, cadre rouge



### 60.3034.04

#### Wanduhr

Rahmen Kunststoff, weiß, grünes Zifferblatt, mit schleichendem Sekundenzeiger, Glasabdeckung

☞ Ø 200 x 35 mm, 245 g, ⚡ 1x 1,5V AA, EK

#### Wall clock

plastic frame, white, green dial, sweeping second hand, glass cover

#### Horloge murale

cadre en plastique, blanc, cadran vert, aiguille des secondes trotteuse, couvercle en verre



### 60.3034.06

#### Wanduhr

wie 60.3034.04, blaues Zifferblatt

☞ Ø 200 x 35 mm, 245 g, ⚡ 1x 1,5V AA, EK

#### Wall clock

as 60.3034.04, blue dial

#### Horloge murale

comme 60.3034.04, cadran bleu



### 60.3022.01

#### Wanduhr

Rahmen Kunststoff, schwarz

☞ Ø 228 x 45 mm, 203 g, ⚡ 1x 1,5V AA, EK-EL

#### Wall clock

plastic frame, black

#### Horloge murale

cadre en plastique, noir





**60.3035.02**

**Wanduhr**

Rahmen Kunststoff, Glasabdeckung, silber

☐ Ø 300 x 43 mm, 678 g, ⚡ 1x 1,5V AA, EK

**Wall clock**

plastic frame, glass cover, silver

**Horloge murale**

cadre plastique, couvercle en verre, argenté



**60.3017**

**Wanduhr**

Rahmen Kunststoff, silber

☐ Ø 280 x 40 mm, 329 g, ⚡ 1x 1,5V AA, EK-EL

**Wall clock**

plastic frame, silver

**Horloge murale**

cadre plastique, argenté



**98.1077**

**Wanduhr**

Rahmen Kunststoff, schwarz, Glasabdeckung

☐ Ø 300 x 46 mm, 565 g, ⚡ 1x 1,5V AA, EK-EL

**Wall clock**

plastic frame, black, glass cover

**Horloge murale**

cadre plastique, noir, couvercle en verre



**60.3049.02**

**Wanduhr**

Rahmen Kunststoff, weiß, Glasabdeckung

☐ Ø 280 x 37 mm, 449 g, ⚡ 1x 1,5V AA, EK-EL

**Wall clock**

plastic frame, white, glass cover

**Horloge murale**

cadre plastique, blanc, couvercle en verre



**60.3019.54**

**Wanduhr**

Rahmen Kunststoff, Glasabdeckung, silber

☐ Ø 302 x 40 mm, 659 g, ⚡ 1x 1,5V AA, EK-EL

**Wall clock**

plastic frame, glass cover, silver

**Horloge murale**

cadre plastique, couvercle en verre, argenté





# Wanduhren

Wall clocks | Horloges murales



**60.3045.10**

**Vintage Wanduhr**

MDF Holzfaser, Quinine tonique

☐ Ø 337 x 41 mm, 399 g, ⚡ 1x 1,5V AA, EK

**Vintage wall clock**

MDF wood fibre, Quinine tonique

**Vintage horloge murale**

MDF fibre de bois, Quinine tonique



**60.3045.11**

**Vintage Wanduhr**

wie 60.3045.10, Kensington

☐ Ø 337 x 41 mm, 399 g, ⚡ 1x 1,5V AA, EK

**Vintage wall clock**

as 60.3045.10, Kensington

**Vintage horloge murale**

comme 60.3045.10, Kensington



**60.3045.12**

**Vintage Wanduhr**

wie 60.3045.10, Coffee

☐ Ø 337 x 41 mm, 399 g, ⚡ 1x 1,5V AA, EK

**Vintage wall clock**

as 60.3045.10, Coffee

**Vintage horloge murale**

comme 60.3045.10, Coffee



**60.3045.13**

**Vintage Wanduhr**

wie 60.3045.10, Cupcakes

☐ Ø 337 x 41 mm, 399 g, ⚡ 1x 1,5V AA, EK

**Vintage wall clock**

as 60.3045.10, Cupcakes

**Vintage horloge murale**

comme 60.3045.10, Cupcakes



**60.3045.14**

**Vintage Wanduhr**

wie 60.3045.10, La lavande

☐ Ø 337 x 41 mm, 399 g, ⚡ 1x 1,5V AA, EK

**Vintage wall clock**

as 60.3045.10, La lavande

**Vintage horloge murale**

comme 60.3045.10, La lavande



TICK  
TACK



**60.3048.02**

**Wanduhr mit digitalem Thermometer und Hygrometer**

geräuscharmes Sweep-Uhrwerk, Temperaturtendenz, Rahmen Kunststoff, Glasabdeckung, weiß

T in: -10...+50°C, H in: 20...90%

☐ Ø 302 x 47 mm, 571 g, ⚡ 2x 1,5V AA, EK-EL

**Wall clock with digital thermometer and hygrometer**

silent "Sweep" movement, temperature tendency, plastic frame, glass cover, white

**Horloge murale avec thermomètre et hygromètre digital**

mouvement silencieux « Sweep », tendance de la température, cadre en plastique, couvercle en verre, blanc

**98.1072**

**Wanduhr mit Thermometer und Hygrometer**

Rahmen Kunststoff, silber

☐ Ø 265 x 45 mm, 312 g, ⚡ 1x 1,5V AA, EK-EL

**Wall clock with thermometer and hygrometer**

plastic frame, silver

**Horloge murale avec thermomètre et hygromètre**

cadre plastique, argenté



**60.3050.01**

**Wanduhr**

geräuscharmes Sweep-Uhrwerk, Ziffern mit 12 und 24-Stunden-Markierung, Glasabdeckung, Rahmen Kunststoff, schwarz

☐ Ø 305 x 38 mm, 462 g, ⚡ 1x 1,5V AA, EK-EL

**Wall clock**

silent "Sweep" movement, 12 and 24-hours-marks, glass cover, plastic frame, black

**Horloge murale**

mouvement silencieux « Sweep », chiffres avec des repères pour les 12 et 24 heures, couvercle en verre, cadre plastique, noir



TICK  
TACK

**60.3050.02**

**Wanduhr**

wie 60.3050.01, weiß

☐ Ø 305 x 38 mm, 462 g, ⚡ 1x 1,5V AA, EK-EL

**Wall clock**

as 60.3050.01, white

**Horloge murale**

comme 60.3050.01, blanc







# Wanduhren

Wall clocks | Horloges murales



### 60.3056.01

#### Wanduhr

geräuscharmes Sweep-Uhrwerk, Glasabdeckung, Rahmen Kunststoff, schwarz  
☞ Ø 309 x 50 mm, 531 g, ⚡ 1x 1,5V AA, EK-EL

#### Wall clock

silent "Sweep" movement, glass cover, plastic frame, black

#### Horloge murale

mouvement silencieux « Sweep », couvercle en verre, cadre en plastique, noir

NEU  
NEW

TICK  
TACK

### 60.3056.06

#### Wanduhr

wie 60.3056.01, petrol-blau

☞ Ø 309 x 50 mm, 531 g, ⚡ 1x 1,5V AA, EK-EL

#### Wall clock

as 60.3056.01, petrol-blue

#### Horloge murale

comme 60.3056.01, bleu pétrole



NEU  
NEW

TICK  
TACK



### 60.3053.10

#### Wanduhr

geräuscharmes Sweep-Uhrwerk, Glasabdeckung, Rahmen Kunststoff, grau  
☞ 295 x 55 x 295 mm, 579 g, ⚡ 1x 1,5V AA, EK-EL

#### Wall clock

silent "Sweep" movement, glass cover, plastic frame, grey

#### Horloge murale

mouvement silencieux « Sweep », couvercle en verre, cadre en plastique, gris

TICK  
TACK

### 60.3053.06

#### Wanduhr

wie 60.3053.10, taubenblau

☞ 295 x 55 x 295 mm, 579 g, ⚡ 1x 1,5V AA, EK-EL

#### Wall clock

as 60.3053.10, pigeon blue

#### Horloge murale

comme 60.3053.10, bleu pigeon







**60.3054.04**

**Wanduhr**

MDF Holzfaser, Zeiger aus Holz, Qualitätsuhrwerk ( $\pm 0,5$  Sekunden/Tag), geräuscharmes Sweep-Uhrwerk, lange Batterielaufzeit (ca. 3 Jahre), jadegrün

📏  $\emptyset$  297 x 45 mm, 357 g, 🔋 1x 1,5V AA, EK-EL

**Wall clock**

MDF wood fibre, hands made of wood, quality clockwork ( $\pm 0,5$  seconds/day), silent "Sweep" movement, long battery life (about 3 years), jade green

**Horloge murale**

MDF fibre de bois, aiguilles en bois, mouvement de qualité supérieure ( $\pm 0,5$  seconde/jour), mouvement silencieux « Sweep », longue durée de vie de la pile (environ 3 ans), jade vert

TFA  
DESIGN  
PATENT

TICK  
TACK

**60.3054.06**

**Wanduhr**

wie 60.3054.04, taubenblau

📏  $\emptyset$  297 x 45 mm, 357 g, 🔋 1x 1,5V AA, EK-EL

**Wall clock**

as 60.3054.04, pigeon blue

**Horloge murale**

comme 60.3054.04, bleu pigeon



TFA  
DESIGN  
PATENT

TICK  
TACK



**60.3054.10**

**Wanduhr**

wie 60.3054.04, betongrau

📏  $\emptyset$  297 x 45 mm, 357 g, 🔋 1x 1,5V AA, EK-EL

**Wall clock**

as 60.3054.04, concrete grey

**Horloge murale**

comme 60.3054.04, gris béton

TFA  
DESIGN  
PATENT

**60.3028.54**

**HAPPY HOUR Wanduhr**

Stundenzeiger wechselt die Farbe, extra flaches Design, Rahmen in Metalloptik, silber matt, Glasabdeckung

📏  $\emptyset$  280 x 15 mm, 512 g, 🔋 1 x CR 2032, EK-EL

**HAPPY HOUR wall clock**

hour hand changes colour, ultra-flat design, frame in metal look, matt silver, glass cover

**HAPPY HOUR horloge murale**

l'aiguille des heures change de couleur, design ultra plat, cadre en style métal, argent mat, couvercle en verre



Infos + Video





# Wanduhren

Wall clocks | Horloges murales



### 60.3043.51

#### Wanduhr

geräuscharmes Sweep-Uhrwerk, kupferfarbene Ziffern und Zeiger, Zifferblatt aus Glas

☑ Ø 300 x 35 mm, 564 g, ⚡ 1x 1,5V AA, EK

#### Wall clock

silent "Sweep" movement, copper coloured numbers and hands, glass dial

#### Horloge murale

mouvement silencieux « Sweep », chiffres et aiguilles en couleur cuivre, cadran en verre



### 60.3040.02

#### Wanduhr

Rahmen Kunststoff, silber, fluoreszierende Zeiger und Ziffern, geräuscharmes Sweep-Uhrwerk, Glasabdeckung

☑ Ø 298 x 51 mm, 604 g, ⚡ 1x 1,5V AA, EK-EL

#### Wall clock

plastic frame, silver, fluorescent hands and numerals, silent "Sweep" movement, glass cover

#### Horloge murale

cadre plastique, argenté, aiguilles et chiffres fluorescents, mouvement silencieux « Sweep », couvercle en verre



### 60.3025.04

#### Filz-Wanduhr

Zifferblatt aus Filzstoff, grün

☑ Ø 330 x 40 mm, 202 g, ⚡ 1x 1,5V AA, EK

#### Felt wall clock

dial made of felt, green

#### Horloge murale en feutre

cadran en feutre, vert

### 60.3025.10

#### Filz-Wanduhr

wie 60.3025.04, grau

☑ Ø 330 x 40 mm, 194 g, ⚡ 1x 1,5V AA, EK

#### Felt wall clock

as 60.3025.04, grey

#### Horloge murale en feutre

comme 60.3025.04, gris

### 60.3025.05

#### Filz-Wanduhr

wie 60.3025.04, rot

☑ Ø 330 x 40 mm, 202 g, ⚡ 1x 1,5V AA, EK

#### Felt wall clock

as 60.3025.04, red

#### Horloge murale en feutre

comme 60.3025.04, rouge







60.3059.10

**CINEMA LEGENDS Wanduhr**

im Retro-Stil, Motiv „Audrey Hepburn – Breakfast at Tiffany's“ stammt von Original-Kinoplakat der 1950er/60er Jahre, Zifferblatt aus Glas, hochwertiger Druck mit brillanten Farben

☞ Ø 300 x 40 mm, 166 g, ⚡ 1x 1,5V AA, EK-EL

**CINEMA LEGENDS wall clock**

retro style, motif "Audrey Hepburn – Breakfast at Tiffany's", comes from original cinema poster of the 1950s/60s, glass dial, high quality printing with brilliant colours

**CINEMA LEGENDS horloge murale**

style rétro, motif « Audrey Hepburn – Breakfast at Tiffany's », d'après une affiche originale de cinéma des années 1950/60, cadran en verre, impression de qualité aux couleurs éclatantes

NEU  
NEW



60.3059.11

**CINEMA LEGENDS Wanduhr**

wie 60.3059.10, Motiv „Marilyn Monroe – Some Like It Hot“

☞ Ø 300 x 40 mm, 166 g, ⚡ 1x 1,5V AA, EK-EL

**CINEMA LEGENDS wall clock**

as 60.3059.10, motif "Marilyn Monroe – Some Like It Hot"

**CINEMA LEGENDS horloge murale**

comme 60.3059.10, motif « Marilyn Monroe – Some Like It Hot »

NEU  
NEW



60.3059.12

**CINEMA LEGENDS Wanduhr**

wie 60.3059.10, Motiv „James Dean – Rebel without a Cause“

☞ Ø 300 x 40 mm, 166 g, ⚡ 1x 1,5V AA, EK-EL

**CINEMA LEGENDS wall clock**

as 60.3059.10, motif "James Dean – Rebel without a Cause"

**CINEMA LEGENDS horloge murale**

comme 60.3059.10, motif « James Dean – Rebel without a Cause »

60.3003

**Wanduhr**

Rahmen Edelstahl, Glasabdeckung

☞ Ø 300 x 41 mm, 850 g, ⚡ 1x 1,5V AA, EK

**Wall clock**

frame stainless steel, glass cover

**Horloge murale**

cadre en acier fin, couvercle en verre







# Wanduhren

Wall clocks | Horloges murales



## 98.1046

### Wanduhr

Rahmen Aluminium gebürstet, Glasabdeckung

☐ Ø 250 x 35 mm, 429 g, ⚡ 1x 1,5V AA, EK-EL

### Wall clock

frame made of brushed aluminium, glass cover

### Horloge murale

cadre en aluminium brossé, couvercle en verre

## 98.1047

### Wanduhr

wie 98.1046

☐ Ø 200 x 36 mm, 300 g, ⚡ 1x 1,5V AA, EK-EL

### Wall clock

as 98.1046

### Horloge murale

comme 98.1046



## 98.1045

### Wanduhr

Rahmen Aluminium gebürstet, Glasabdeckung

☐ Ø 300 x 41 mm, 645 g, ⚡ 1x 1,5V AA, EK-EL

### Wall clock

frame made of brushed aluminium, glass cover

### Horloge murale

cadre en aluminium brossé, couvercle en verre



## 60.3044.02

### Wanduhr

Anzeige des Wochentags, Rahmen Aluminium gebürstet, Glasabdeckung

☐ Ø 303 x 43 mm, 680 g, ⚡ 1x 1,5V AA, EK-EL

### Wall clock

display of weekday, frame made of brushed aluminium, glass cover

### Horloge murale

affichage du jour de la semaine, cadre en aluminium brossé, couvercle en verre



## 60.3013

### Wanduhr

Rahmen Metall, Glasabdeckung

☐ 300 x 48 x 300 mm, 990 g, ⚡ 1x 1,5V AA, EK-EL

### Wall clock

metal frame, glass cover

### Horloge murale

cadre en métal, couvercle en verre

**TFA**  
DESIGN  
PATENT

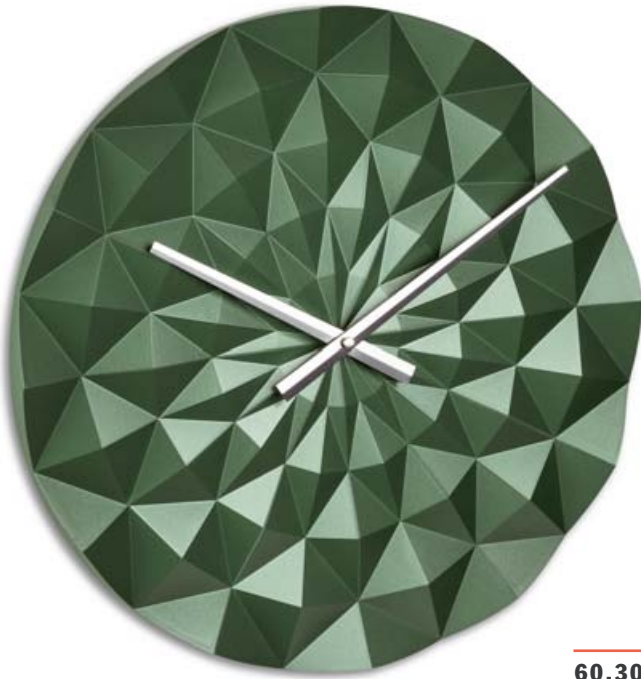

◀ **60.3063.04**

**DIAMOND Wanduhr**

polygonale geometrische 3-D-Form mit changierenden Lichtreflexen, Zifferblatt aus Kunststoff, Metallzeiger, Uhrwerk besonders genau (±0,5 Sekunden/Tag), lange Batterielaufzeit (ca. 3 Jahre), grün-metalllic

📏 Ø 396 x 44 mm, 505 g, 🔋 1x 1,5V AA, EK

**DIAMOND wall clock**

polygonal geometrical 3-D shape with iridescent light reflections, plastic dial, metal hands, high precision movement (deviation ±0.5 seconds/day), with long battery life (about 3 years), metallic green

**DIAMOND horloge murale**

forme géométrique polygonale en 3D, avec des reflets de lumière changeants, cadran en plastique, aiguilles en métal, mouvement de haute précision (±0,5 seconde/jour), longue durée de vie de la pile (3 ans), vert métallique

NEU  
NEW

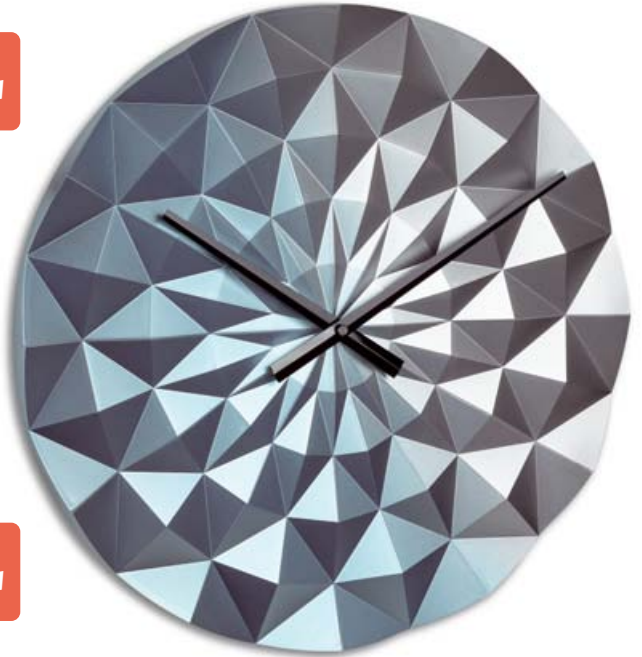

▶ **60.3063.06**

**DIAMOND Wanduhr**

wie 60.3063.04, blau-metalllic

📏 Ø 396 x 44 mm, 505 g, 🔋 1x 1,5V AA, EK

**DIAMOND wall clock**

as 60.3063.04, metallic blue

**DIAMOND horloge murale**

comme 60.3063.04, bleu métallique

NEU  
NEW

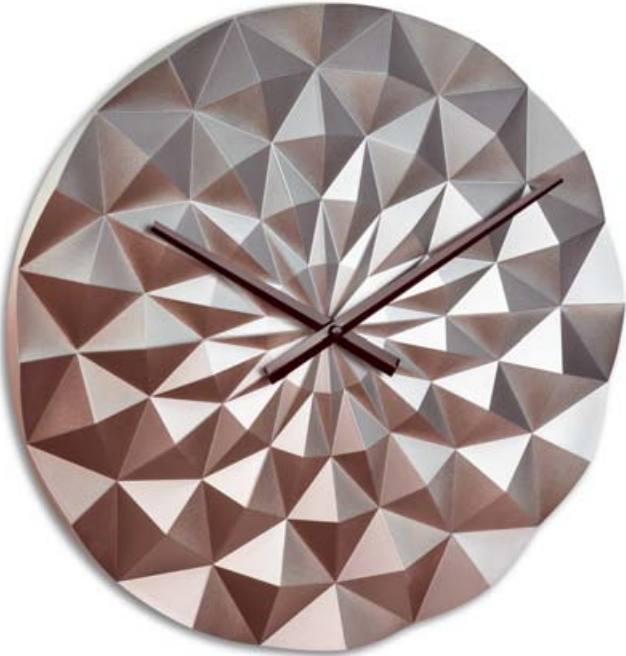

◀ **60.3063.51**

**DIAMOND Wanduhr**

wie 60.3063.04, roségold-metalllic

📏 Ø 396 x 44 mm, 505 g, 🔋 1x 1,5V AA, EK

**DIAMOND wall clock**

as 60.3063.04, metallic rose gold

**DIAMOND horloge murale**

comme 60.3063.04, or rose métallique

▶ **60.3008**

**ASTRO Wanduhr**

modernes Design, Metalloptik silber matt

📏 Ø 345 x 52 mm, 437 g, 🔋 1x 1,5V AA, EK-EL

**ASTRO wall clock**

modern design, metal look silver matt

**ASTRO horloge murale**

design moderne, style métallique argenté mat

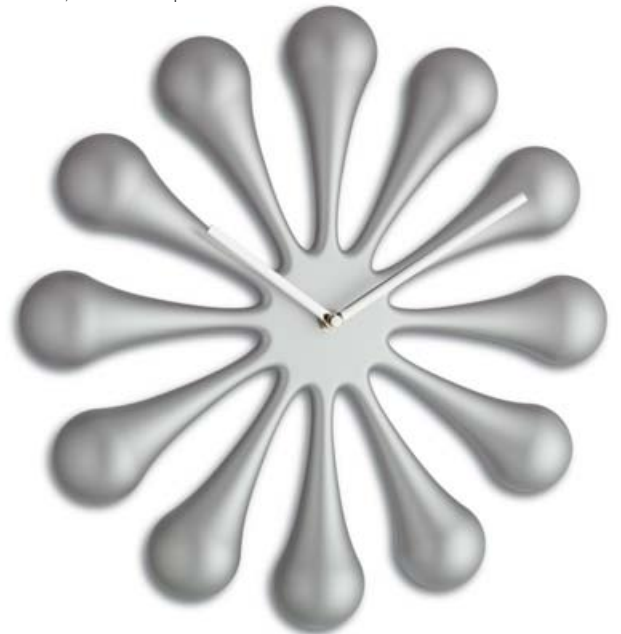





**NEU  
NEW**

**XXL  
DESIGN**

**60.3062.08**  
**Pendeluhr**  
Korpus dunkelbraun, aus Aluminium, Vogel roségold  
📏 246 x 75 x 653 mm, 649 g, ⚡ 1x 1,5V AA, EK

**Pendulum wall clock**  
dark brown body, made of aluminium, rose gold bird

**Horloge à balancier**  
corps brun foncé, en aluminium, oiseau or rose

**XXL  
DESIGN**

**60.3023.01**  
**DAISY Wanduhr**  
außergewöhnliches modernes Design, fächerartiges Zifferblatt aus schwarzen und transparenten Acrylstäben, Metallzeiger  
📏 500 x 50 x 500 mm, 670 g, ⚡ 1x 1,5V AA, EK

**DAISY wall clock**  
extraordinary modern design, fan-like dial of black and transparent acrylic rods, metal hands

**DAISY horloge murale**  
design moderne extraordinaire, cadran en forme d'éventail composé de barres acryliques noires et transparentes, aiguilles en métal

**60.3062.51**  
**Pendeluhr**  
wie 60.3062.08, Korpus roségold, Vogel verchromt  
📏 246 x 75 x 653 mm, 649 g, ⚡ 1x 1,5V AA, EK

**Pendulum wall clock**  
as 60.3062.08, rose gold body, chrome bird

**Horloge à balancier**  
comme 60.3062.08, corps or rose, oiseau chromé

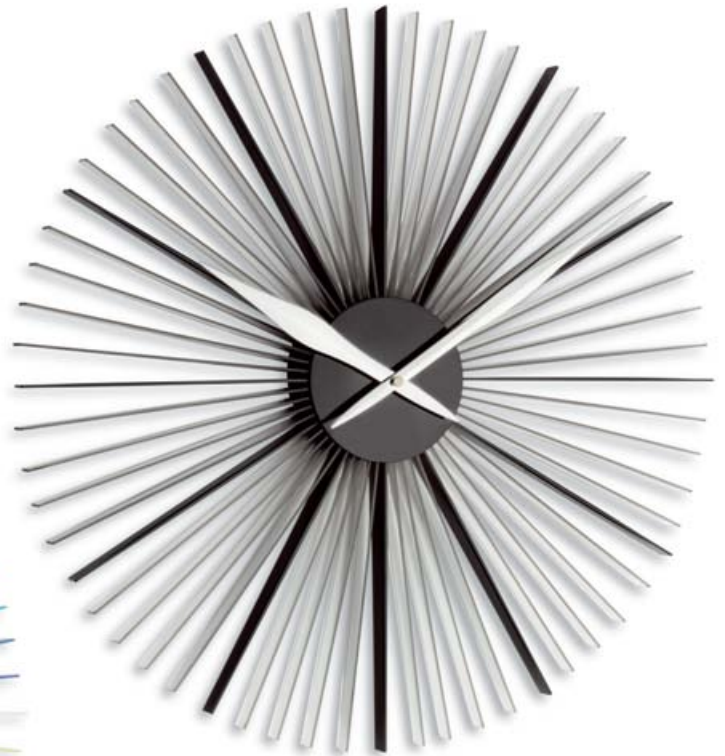

**60.3023.30**  
**DAISY Wanduhr**  
wie 60.3023.01, Zifferblatt aus bunten Acrylstäben  
📏 500 x 50 x 500 mm, 670 g, ⚡ 1x 1,5V AA, EK

**DAISY wall clock**  
as 60.3023.01, dial of colored acrylic rods

**DAISY horloge murale**  
comme 60.3023.01, cadran en barres acryliques colorées

**XXL  
DESIGN**





**XXL  
DESIGN**

**60.3001**

**Pendeluhr**

moderne Metalloptik, römisches Zifferblatt mit ausgestanzten Zahlen

☐ 232 x 69 x 582 mm, 549 g, ⚡ 1x 1,5V AA, EK

**Pendulum wall clock**

silver metal look, punched out Roman numerals

**Horloge à balancier**

style moderne métal, cadran à chiffres romains estampés

**XXL  
DESIGN**

**60.3021**

**OLD TOWN® CLOCKS Wanduhr**

Antik-Look mit römischen Ziffern, Metall-Applikationen, MDF Holzfaser

☐ Ø 570 x 50 mm, 2.150 g, ⚡ 1x 1,5V AA, EK

**OLD TOWN® CLOCKS wall clock**

antique look with Roman numerals, metal applications, MDF wood fibre

**OLD TOWN® CLOCKS horloge murale**

style antique avec chiffres romains, superposition en métal, MDF fibre de bois



**XXL  
DESIGN**

**60.3039.02**

**VINTAGE Wanduhr**

Antik-Look mit römischen Ziffern, Metall-Applikationen, MDF Holzfaser

☐ Ø 570 x 45 mm, 2.150 g, ⚡ 1x 1,5V AA, EK

**VINTAGE wall clock**

antique look with Roman numerals, metal applications, MDF wood fibre

**VINTAGE horloge murale**

style antique avec chiffres romains, superposition en métal, MDF fibre de bois





**60.3047.05**  
**CONTOUR Design Wanduhr**  
zweischichtiges Sandwich-Zifferblatt mit ausgeschnittenen Ziffern und Stundenmarkierungen, rot / weiß  
📏  $\varnothing$  350 x 35 mm, 483 g, 🔋 1x 1,5V AA, EK

**CONTOUR design wall clock**  
two-layered sandwich dial with cut-out numerals and hour markers, red / white

**CONTOUR horloge murale design**  
cadran sandwich formé de deux couches, avec chiffres et index des heures découpés, rouge / blanc

**TFA  
DESIGN  
PATENT**



**60.3047.12**  
**CONTOUR Design Wanduhr**  
wie 60.3047.05, pink / weiß  
📏  $\varnothing$  350 x 35 mm, 483 g, 🔋 1x 1,5V AA, EK

**CONTOUR design wall clock**  
as 60.3047.05, pink / white

**CONTOUR horloge murale design**  
comme 60.3047.05, rose / blanc



**60.3047.14**  
**CONTOUR Design Wanduhr**  
wie 60.3047.05, meerblau / weiß  
📏  $\varnothing$  350 x 35 mm, 483 g, 🔋 1x 1,5V AA, EK

**CONTOUR design wall clock**  
as 60.3047.05, ocean blue / white

**CONTOUR horloge murale design**  
comme 60.3047.05, bleu océan/ blanc

**TFA  
DESIGN  
PATENT**



**60.3536.10**  
**CONTOUR Design Funk-Wanduhr**  
zweischichtiges Sandwich-Zifferblatt mit ausgeschnittenen Ziffern und Stundenmarkierungen, anthrazit / weiß  
📏  $\varnothing$  350 x 35 mm, 483 g, 🔋 1x 1,5V AA, EK

**CONTOUR radio-controlled design wall clock**  
two-layered sandwich dial with cut-out numerals and hour markers, anthracite / white

**CONTOUR horloge murale radio-pilotée design**  
cadran sandwich formé de deux couches, avec chiffres et index des heures découpés, anthracite / blanc





◀ **60.3536.08**

**CONTOUR Design Funk-Wanduhr**

wie 60.3536.10, Rost-Optik

📏 Ø 350 x 35 mm, 529 g, ⚡ 1x 1,5V AA, EK

**CONTOUR radio-controlled design wall clock**  
as 60.3536.10, rust look

**CONTOUR horloge murale radio-pilotée design**  
comme 60.3536.10, effet rouille

**TFA  
DESIGN  
PATENT**



▶ **60.3536.15**

**CONTOUR Design Funk-Wanduhr**

wie 60.3536.10, Beton-Optik

📏 Ø 350 x 35 mm, 529 g, ⚡ 1x 1,5V AA, EK

**CONTOUR radio-controlled design wall clock**  
as 60.3536.10, concrete look

**CONTOUR horloge murale radio-pilotée design**  
comme 60.3536.10, effet béton

**NEU  
NEW**



◀ **60.3536.07**

**CONTOUR Design Funk-Wanduhr**

wie 60.3536.10, sonnengelb / weiß

📏 Ø 350 x 35 mm, 483 g, ⚡ 1x 1,5V AA, EK

**CONTOUR radio-controlled design wall clock**  
as 60.3536.10, sunshine yellow / white

**CONTOUR horloge murale radio-pilotée design**  
comme 60.3536.10, jaune soleil / blanc

**TFA  
DESIGN  
PATENT**



▶ **60.3536.16**

**CONTOUR Design Funk-Wanduhr**

wie 60.3536.10, pink-apricot

📏 Ø 350 x 35 mm, 483 g, ⚡ 1x 1,5V AA, EK

**CONTOUR radio-controlled design wall clock**  
as 60.3536.10, pink-apricot

**CONTOUR horloge murale radio-pilotée design**  
comme 60.3536.10, rose-apricot

**TFA  
DESIGN  
PATENT**



◀ **60.3536.14**

**CONTOUR Design Funk-Wanduhr**

wie 60.3536.10, himmelblau / weiß

📏 Ø 350 x 35 mm, 483 g, ⚡ 1x 1,5V AA, EK

**CONTOUR radio-controlled design wall clock**  
as 60.3536.10, sky blue / white

**CONTOUR horloge murale radio-pilotée design**  
comme 60.3536.10, bleu ciel / blanc





# Wanduhren

Wall clocks | Horloges murales



60.3531.90

**Funk-Wanduhr**

Zifferblatt aus Glas

320 x 43 x 320 mm, 1.056 g, 1x 1,5V AA, EK

**Radio-controlled wall clock**

glass dial

**Horloge murale radio-pilotée**

cadran en verre



60.3041.90

**Wanduhr**

Zifferblatt aus Glas

320 x 35 x 320 mm, 1.056 g, 1x 1,5V AA, EK

**Wall clock**

glass dial

**Horloge murale**

cadran en verre



60.3042.90

**Wanduhr**

Zifferblatt aus Glas

Ø 300 x 35 mm, 716 g, 1x 1,5V AA, EK

**Wall clock**

glass dial

**Horloge murale**

cadran en verre

## VITROCLOCK Glas-Wanduhr

**Individuell bedruckbare Wanduhren**

Gestalten Sie Ihre individuelle Wanduhr ganz nach Wunsch.

Das schlichte Design der Glasuhren und die wertige Hochglanzoptik bringen jedes Motiv gut zur Geltung.

Ihr Wunschmotiv wird spiegelverkehrt auf der Rückseite des Glases aufgedruckt und weiß hinterlegt. So wirken die Farben besonders lebendig und brillant.

- Zifferblatt rund oder quadratisch
- Mit Funk- oder Quarzuhrwerk erhältlich
- Verschiedene Zeigeroptionen verfügbar

### Personalized wall clocks

Create your unique wall clock with your choice of motif. These glass clocks' simple design and the superior high-gloss finish bring out every motif.

Your choice of motif is printed on the reverse side of the glass and reflected in white. The colours are particularly lively and brilliant.

- Round or square dial
- Available with radio-controlled or quartz movement
- Choice of various clock hands

### Horloge imprimable individuellement

Décorez librement votre horloge comme il vous plaît. Le design sobre de l'horloge de verre et son optique ultra brillante de haute qualité mettent tous les motifs en valeur.

Le motif de votre choix sera imprimé en miroir au dos du verre sur fond blanc.

Cela fait ressortir les couleurs de manière vive et brillante.

- Cadran rond ou carré
- Disponible en version radio-pilotée ou à quartz
- Différentes options d'aiguilles disponibles





TICK  
TACK



**60.3036.01**

**MINIMALIST Wanduhr**

minimalistische Design-Wanduhr, besteht nur aus Zeigern, passt an jede Wand, geräuscharmes Sweep-Uhrwerk, Gehäuse und Zeiger aus Metall

📏 96 x 33 x 310 mm, 71 g, 🔋 1x 1,5V AA, EK-EL

**MINIMALIST wall clock**

minimalist design wall clock, consists of hands only, fits to any wall, silent "Sweep" movement, metal housing and hands

**MINIMALIST horloge murale**

horloge murale au design minimaliste, se compose uniquement d'aiguilles, peut être accroché sur tous les murs, mouvement silencieux « Sweep », boîtier et aiguilles en métal



NEU  
NEW

**60.3060.01**

**Quarz-Uhrwerk mit Uhrzeigerset**

sehr genau (±0,5 Sekunden/Tag), lange Batterielaufzeit (ca. 3 Jahre), vier Uhrzeigersets, ideal um sich eine eigene Uhr zu gestalten, Achslänge 12,5 mm, geeignet für Zifferblätter mit max. 4 mm Stärke

📏 56 x 29 x 56 (75) mm, 38 g, 🔋 1x 1,5V AA, EK

**Quartz clock movement with hands**

high precision (±0.5 seconds/day), long battery life (about 3 years), four different sets of hands, ideal to build your own clock, shaft length 12.5 mm, suitable for dials with max. 4 mm thickness

**Mouvement d'horloge a quartz avec aiguilles**

haute précision (±0,5 seconde/jour), longue durée de vie de la pile (environ 3 ans), quatre paquets différents d'aiguilles d'horloge, idéal pour construire votre propre horloge, longueur axiale de 12,5 mm, adapté pour des cadrans avec max. 4 mm d'épaisseur

NEU  
NEW

TICK  
TACK



**Zeigersets / hands kit / kit d'aiguilles**

- 1 - Sec: 141 mm; Min.: 117 mm; Hrs: 88 mm
- 2 - Sec: 141 mm; Min.: 110 mm; Hrs: 88 mm
- 3 - Sec: 144 mm; Min.: 114 mm; Hrs: 85 mm
- 4 - Sec: 141 mm; Min.: 99 mm; Hrs: 82 mm

**60.3061.01**

**Quarz-Uhrwerk mit Uhrzeigerset**

wie 60.3060.01, geräuscharmes Sweep-Uhrwerk

📏 56 x 29 x 56 (75) mm, 38 g, 🔋 1x 1,5V AA, EK

**Quartz clock movement with hands**

as 60.3060.01, silent "Sweep" movement

**Mouvement d'horloge a quartz avec aiguilles**

comme 60.3060.01, mouvement silencieux « Sweep »



TICK  
TACK



**60.3525.01**

**Funk-Uhrwerk mit Uhrzeigerset**

geräuscharmes Sweep-Uhrwerk, mit manueller Einstellmöglichkeit, zwei Uhrzeigersets, ideal um sich eine eigene Uhr zu gestalten, Achslänge 17 mm, geeignet für Zifferblätter mit max. 6 mm Dicke

📏 55 x 40 x 71 mm, 64 g, 🔋 1x 1,5V AA, 10 SB

**Radio-controlled clock movement with hands**

silent "Sweep" movement, manual setting option, two hands kits, ideal to build your own clock, axial length 17 mm, suitable for dials with max. 6 mm thickness

**Mouvement d'horloge radio-pilotée avec aiguilles**

mouvement silencieux « Sweep », option de réglage manuel, deux kits d'aiguilles, idéal pour construire votre propre horloge, longueur axial de 17 mm, adapté pour des cadrans avec max. 6 mm d'épaisseur

**60.3518.01**

**Funk-Uhrwerk mit Uhrzeigerset**

mit manueller Einstellmöglichkeit, zwei Uhrzeigersets, ideal um sich eine eigene Uhr zu gestalten, Achslänge 17 mm, geeignet für Zifferblätter mit max. 6 mm Dicke

📏 56 x 37 x 56 mm, 78 g, 🔋 1x 1,5V AA, 10 SB

**Radio-controlled clock movement with hands**

manual setting option, two hands kits, ideal to build your own clock, axial length 17 mm, suitable for dials with max. 6 mm thickness

**Mouvement d'horloge radio-pilotée avec aiguilles**

option de réglage manuel, deux kits d'aiguilles, idéal pour construire votre propre horloge, longueur axial de 17 mm, adapté pour des cadrans avec max. 6 mm d'épaisseur

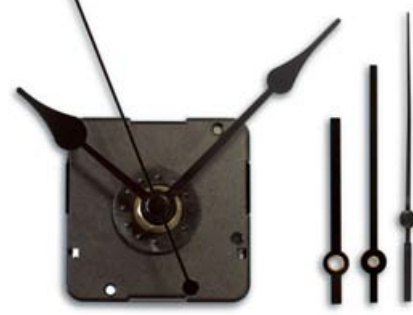

TICK  
TACK

**60.3024.01**

**Quarz-Uhrwerk mit Uhrzeigerset**

wie 60.3518.01, geräuscharmes Sweep-Uhrwerk

📏 56 x 34 x 56 mm, 30 g, 🔋 1x 1,5V AA, 10 SB

**Quartz clock movement with hands**

as 60.3518.01, silent "Sweep" movement

**Mouvement d'horloge a quartz avec aiguilles**

comme 60.3518.01, mouvement silencieux « Sweep »

**Zeigersets / hands kit / kit d'aiguilles**

- 1 - Sec: 83 mm; Min.: 76 mm; Hrs: 54 mm
- 2 - Sec: 81 mm; Min.: 76 mm; Hrs: 56 mm



# Wanduhren

Wall clocks | Horloges murales



### 60.3514

#### Funk-Wanduhr

Rahmen Kunststoff, silber, Glasabdeckung

☞ Ø 330 x 42 mm, 626 g, 🔋 1x 1,5V AA, EK-EL

**Radio-controlled wall clock**  
plastic frame, silver, glass cover

**Horloge murale radio-pilotée**  
cadre en plastique, argenté, couvercle en verre



### 60.3511.10

#### Funk-Wanduhr

Rahmen Kunststoff, grau, Glasabdeckung

☞ Ø 302 x 40 mm, 735 g, 🔋 1x 1,5V AA, EK-EL

**Radio-controlled wall clock**  
plastic frame, grey, glass cover

**Horloge murale radio-pilotée**  
cadre en plastique, gris, couvercle en verre



### 60.3512.02

#### Funk-Wanduhr

Rahmen Kunststoff, silber, geräuscharmes Sweep-Uhrwerk, weißes Zifferblatt

☞ Ø 302 x 47 mm, 434 g, 🔋 1x 1,5V AA, EK-EL

**Radio-controlled wall clock**  
plastic frame, silver, silent "Sweep" movement, white dial

**Horloge murale radio-pilotée**  
cadre en plastique, argenté, mouvement silencieux « Sweep », cadran blanc

**TFA  
DESIGN  
PATENT**

**TICK  
TACK**

### 60.3512.10

#### Funk-Wanduhr

wie 60.3512.02, graues Zifferblatt

☞ Ø 302 x 47 mm, 434 g, 🔋 1x 1,5V AA, EK-EL

**Radio-controlled wall clock**  
as 60.3512.02, grey dial

**Horloge murale radio-pilotée**  
comme 60.3512.02, cadran gris







**60.3522.02**

**Funk-Wanduhr**

Rahmen Kunststoff, silber, Glasabdeckung

☐ Ø 300 x 43 mm, 705 g, ⚡ 1x 1,5V AA, EK

**Radio-controlled wall clock**

plastic frame, silver, glass cover

**Horloge murale radio-pilotée**

cadre en plastique, argenté, couvercle en verre



**60.3519.02**

**CORONA Funk-Wanduhr**

Rahmen Kunststoff, leises Uhrwerk, grüne LED-Beleuchtung, im Dauerbetrieb oder automatisches Ein- und Ausschalten über Lichtsensor

☐ Ø 308 x 43 mm, 509 g, ⚡ 4x 1,5V AA, ⚡, EK-EL

**CORONA radio-controlled wall clock**

plastic frame, silent clock movement, green LED lights, in continuous or automatic operation via light sensor

**CORONA horloge murale radio-pilotée**

cadre en plastique, mouvement silencieux, éclairage vert LED, action permanente ou automatique par capteur de lumière



mit Hintergrundbeleuchtung  
with backlight  
avec éclairage de fond



**98.1092**

**Funk-Wanduhr**

Rahmen Kunststoff, silber, digitale Datumsanzeige mit Wochentag

☐ Ø 300 x 50 mm, 549 g, ⚡ 1x 1,5V AA, EK-EL

**Radio-controlled wall clock**

plastic frame, silver, digital display of date and weekday

**Horloge murale radio-pilotée**

cadre plastique, argenté, affichage digital de date et jour de la semaine



# Wanduhren

Wall clocks | Horloges murales

TICK TACK



60.3513

**Funk-Wanduhr**

Rahmen Kunststoff, geräuscharmes Sweep-Uhrwerk

☞ Ø 250 x 42 mm, 475 g, 🔋 1x 1,5V AA, EK-EL

**Radio-controlled wall clock**  
plastic frame, silent "Sweep" movement

**Horloge murale radio-pilotée**  
cadre en plastique, mouvement silencieux « Sweep »

60.3537.01

**Funk-Wanduhr**

Rahmen Metall, geräuscharmes Sweep-Uhrwerk, Glasabdeckung, Sekundenzeiger bleibt bei schwacher Batterie stehen

☞ Ø 305 x 47 mm, 898 g, 🔋 1x 1,5V AA, EK-EL

**Radio-controlled wall clock**

metal frame, silent "Sweep" movement, glass cover, second hand stops when battery is weak

**Horloge murale radio-pilotée**

cadre en métal, mouvement silencieux « Sweep », couvercle en verre, aiguille de secondes s'arrête lorsque la pile est faible



TICK TACK

60.3528.02

**Funk-Wanduhr**

Rahmen Aluminium gebürstet, geräuscharmes Sweep-Uhrwerk, Glasabdeckung

☞ Ø 300 x 45 mm, 702 g, 🔋 1x 1,5V AA, EK-EL

**Radio-controlled wall clock**

frame made of brushed aluminium, silent "Sweep" movement, glass cover

**Horloge murale radio-pilotée**

cadre en aluminium brossé, mouvement silencieux « Sweep », couvercle en verre

TICK TACK



60.3509

**Funk-Wanduhr**

Glasabdeckung

☞ Ø 310 x 45 mm, 604 g, 🔋 1x 1,5V AA, EK-EL

**Radio-controlled wall clock**  
glass cover

**Horloge murale radio-pilotée**  
couvercle en verre





TICK  
TACK



60.3517.55

**Funk-Wanduhr**

Rahmen Aluminium gebürstet, geräuscharmes Sweep-Uhrwerk, Glasabdeckung, Sekundenzeiger bleibt bei schwacher Batterie stehen, hellblau

☐ Ø 305 x 45 mm, 762 g, ⚡ 1x 1,5V AA, EK-EL

**Radio-controlled wall clock**

frame made of brushed aluminium, silent "Sweep" movement, glass cover, second hand stops when battery is weak, light blue

**Horloge murale radio-pilotée**

cadre en aluminium brossé, mouvement silencieux « Sweep », couvercle en verre, aiguille des secondes s'arrête lorsque la pile est faible, bleu clair

60.3526.02

**Funk-Wanduhr**

Rahmen Aluminium gebürstet, fluoreszierende Zeiger und Ziffern, Glasabdeckung

☐ Ø 300 x 47 mm, 645 g, ⚡ 1x 1,5V AA, EK-EL

**Radio-controlled wall clock**

frame made of brushed aluminium, fluorescent hands and numerals, glass cover

**Horloge murale radio-pilotée**

cadre en aluminium brossé, aiguilles et chiffres fluorescents, couvercle en verre

98.1091.08

**Funk-Wanduhr**

wie 98.1091.02, dunkelbraunes Zifferblatt

☐ Ø 250 x 41 mm, 490 g, ⚡ 1x 1,5V AA, EK-EL

**Radio-controlled wall clock**

as 98.1091.02, dark brown dial

**Horloge murale radio-pilotée**

comme 98.1091.02, cadran brun foncé



98.1091.02

**Funk-Wanduhr**

Rahmen Aluminium gebürstet, Glasabdeckung, weißes Zifferblatt

☐ Ø 250 x 41 mm, 490 g, ⚡ 1x 1,5V AA, EK-EL

**Radio-controlled wall clock**

frame made of brushed aluminium, glass cover, white dial

**Horloge murale radio-pilotée**

cadre en aluminium brossé, couvercle en verre, cadran blanc







# Wanduhren

Wall clocks | Horloges murales

TICK TACK



60.3534.51

**Funk-Wanduhr**

Rahmen Metall kupferfarben, geräuscharmes Sweep-Uhrwerk, Glasabdeckung

☞ Ø 300 x 45 mm, 636 g, ⚡ 1x 1,5V AA, EK-EL

**Radio-controlled wall clock**

copper-coloured metal frame, silent "Sweep" movement, glass cover

**Horloge murale radio-pilotée**

cadre métal en couleur de cuivre, mouvement silencieux « Sweep », couvercle en verre

60.3535.02

**Funk-Wanduhr**

Rahmen Aluminium gebürstet, leises Uhrwerk, Glasabdeckung, automatische Nachtbeleuchtung mit zwei Helligkeitsstufen

☞ Ø 253 x 42 mm, 896 g, ⚡ 5x 1,5V AA, EK-EL

**Radio-controlled wall clock**

frame made of brushed aluminium, silent movement, glass cover, automatic nightlight with two brightness levels

**Horloge murale radio-pilotée**

cadre en aluminium brossé, mouvement silencieux, couvercle en verre, éclairage de nuit automatique avec deux niveaux de luminosité



mit Hintergrundbeleuchtung  
with backlight  
avec éclairage de fond



TICK TACK



60.3529.02

**Funk-Wanduhr**

Rahmen Edelstahl gebürstet, geräuscharmes Sweep-Uhrwerk, Glasabdeckung, Sekundenzeiger bleibt bei schwacher Batterie stehen

☞ Ø 220 x 45 mm, 472 g, ⚡ 1x 1,5V AA, EK-EL

**Radio-controlled wall clock**

frame made of brushed stainless steel, silent "Sweep" movement, glass cover, second hand stops when battery is weak

**Horloge murale radio-pilotée**

cadre en acier fin brossé, mouvement silencieux « Sweep », couvercle en verre, aiguille de secondes s'arrête lorsque la pile est faible

60.3530.02

**Funk-Wanduhr**

Rahmen Edelstahl gebürstet, geräuscharmes Sweep-Uhrwerk, Glasabdeckung, Sekundenzeiger bleibt bei schwacher Batterie stehen

☞ Ø 220 x 45 mm, 472 g, ⚡ 1x 1,5V AA, EK-EL

**Radio-controlled wall clock**

frame made of brushed stainless steel, silent "Sweep" movement, glass cover, second hand stops when battery is weak

**Horloge murale radio-pilotée**

cadre en acier fin brossé, mouvement silencieux « Sweep », couvercle en verre, aiguille de secondes s'arrête lorsque la pile est faible



TICK TACK



TICK  
TACK



60.3523.02

**Funk-Wanduhr**

Rahmen Edelstahl gebürstet, geräuscharmes Sweep-Uhrwerk, Glasabdeckung, Sekundenzeiger bleibt bei schwacher Batterie stehen

☐ Ø 305 x 43 mm, 844 g, ⚡ 1x 1,5V AA, EK-EL

**Radio-controlled wall clock**

frame made of brushed stainless steel, silent "Sweep" movement, glass cover, second hand stops when battery is weak

**Horloge murale radio-pilotée**

cadre en acier fin brossé, mouvement silencieux « Sweep », couvercle en verre, aiguille des secondes s'arrête lorsque la pile est faible

TFA  
DESIGN  
PATENT

60.3521.02

**Funk-Wanduhr**

Rahmen Edelstahl gebürstet, geräuscharmes Sweep-Uhrwerk, Glasabdeckung, Sekundenzeiger bleibt bei schwacher Batterie stehen

☐ Ø 305 x 48 mm, 821 g, ⚡ 1x 1,5V AA, EK-EL

**Radio-controlled wall clock**

frame made of brushed stainless steel, silent "Sweep" movement, glass cover, second hand stops when battery is weak

**Horloge murale radio-pilotée**

cadre en acier fin brossé, mouvement silencieux « Sweep », couvercle en verre, aiguille des secondes s'arrête lorsque la pile est faible

TICK  
TACK



XL  
DESIGN



60.3506

**Funk-Wanduhr**

Rahmen Metall, Glasabdeckung

☐ Ø 400 x 48 mm, 1430 g, ⚡ 1x 1,5V AA, EK

**Radio-controlled wall clock**

metal frame, glass cover

**Horloge murale radio-pilotée**

cadre en métal, couvercle en verre

60.3500

**Funk-Wanduhr**

Rahmen Aluminium gebürstet, Glasabdeckung

☐ Ø 505 x 60 mm, 2178 g, ⚡ 1x 1,5V AA, EK

**Radio-controlled wall clock**

frame made of brushed aluminium, glass cover

**Horloge murale radio-pilotée**

cadre en aluminium brossé, couvercle en verre



XXL  
DESIGN





# Wand- / Tischuhren

Wall / table clocks | Horloges murales / de table



60.3046.08

### TREE-O-CLOCK Wanduhr

aus einer Eichenholz-Baumscheibe gefertigt, geölt, mit naturbelassener Rinde, hochwertiges Uhrwerk, Stunden- und Minutenzeiger aus Eiche, roter Sekundenzeiger aus Metall, handgemacht, durch die natürliche Beschaffenheit des Holzes ist jedes Stück ein Unikat

ca. 180 x 40 x 172 mm, ca. 185 g, 1x 1,5V AA, EK

### TREE-O-CLOCK wall clock

made of an oak tree wood slice, oiled, with natural bark, high quality movement, hour and minute hands made of oak, red second hand made of metal, handcrafted. Every piece is unique due to the natural characteristics of wood

### TREE-O-CLOCK horloge murale

montée sur une tranche de bois de chêne, huilée, avec écorce naturelle, mouvement de grande qualité, aiguilles des heures et des minutes en chêne, aiguille rouge des secondes en métal, chaque pièce est unique grâce au matériau de bois naturel

TFA  
DESIGN  
PATENT

60.1028.08

### TREE-O-CLOCK Tischuhr

wie 60.3046.08

ca. 105 x 54 x 90 mm, ca. 166 g, 1x LR1, EK

### TREE-O-CLOCK table clock

as 60.3046.08

### TREE-O-CLOCK horloge de table

comme 60.3046.08



60.3538.01

### Funkuhr

Rahmen Kunststoff, schwarz, Glasabdeckung, mit Aufhängevorrichtung und Ständer

Ø 177 x 49 (78) mm, 249 g, 1x 1,5V AA, EK-EL

### Radio-controlled clock

black plastic frame, glass cover, with suspension device and support

### Horloge radio-pilotée

cadre plastique noir, couvercle en verre, avec suspension murale et support

60.3503.10

### Funk-Wanduhr

wie 60.3503.02, graues Zifferblatt

Ø 195 x 45 mm, 392 g, 1x 1,5V AA, EK-EL

### Radio-controlled wall clock

as 60.3503.02, grey dial

### Horloge murale radio-pilotée

comme 60.3503.02, cadran gris



60.3503.02

### Funk-Wanduhr

Rahmen Aluminium gebürstet, Glasabdeckung, weißes Zifferblatt mit Minutenangabe

Ø 195 x 45 mm, 392 g, 1x 1,5V AA, EK-EL

### Radio-controlled wall clock

frame made of brushed aluminum, glass cover, white dial with minutes

### Horloge murale radio-pilotée

cadre en aluminium brossé, couvercle en verre, cadran blanc avec minutes







**98.1097**

**Funk-Wanduhr**

Rahmen Holz furniert, Glasabdeckung

☞ Ø 255 x 46 mm, 605 g, ☞ 1x 1,5V AA, EK-EL

**Radio-controlled wall clock**

frame veneered wood, glass cover

**Horloge murale radio-pilotée**

cadre avec placage de bois, couvercle en verre



**98.1065**

**Funk-Wanduhr**

Rahmen Buche massiv, Glasabdeckung

☞ Ø 310 x 55 mm, 692 g, ☞ 1x 1,5V AA, EK-EL

**Radio-controlled wall clock**

frame solid beech-wood, glass cover

**Horloge murale radio-pilotée**

cadre en hêtre massif, couvercle en verre



**60.3524.04**

**Funk-Wanduhr**

Rahmen Ahorn, Glasabdeckung, grüne Ziffern und Zeiger

☞ Ø 255 x 45 mm, 590 g, ☞ 1x 1,5V AA, EK-EL

**Radio-controlled wall clock**

maple wood frame, glass cover, green numbers and hands

**Horloge murale radio-pilotée**

cadre en érable, couvercle en verre, chiffres et aiguilles verts

**98.1064**

**Wanduhr**

Rahmen Buche massiv, Glasabdeckung

☞ Ø 315 x 40 mm, 718 g, ☞ 1x 1,5V AA, EK-EL

**Wall clock**

frame solid beech-wood, glass cover

**Horloge murale**

cadre en hêtre massif, couvercle en verre



**60.3524.06**

**Funk-Wanduhr**

wie 60.3524.04, blaue Ziffern und Zeiger

☞ Ø 255 x 45 mm, 590 g, ☞ 1x 1,5V AA, EK-EL

**Radio-controlled wall clock**

as 60.3524.04, blue numbers and hands

**Horloge murale radio-pilotée**

comme 60.3524.04, chiffres et aiguilles bleus



**98.3033**

**SONNYBOY**

**Sonnenbrillen-Halter**

fürs Auto, einfach an der Sonnenschutzblende einhängen, mit zusätzlichem Clip für Memos, Geld- und Parkscheibe

☞ 53 x 48 x 64 mm, 24 g, SB

**SONNYBOY sunglasses holder**  
for cars, simply attach to the sun visor, with additional clip for memos, bank notes and park tickets

**SONNYBOY porte-lunettes de soleil**  
pour la voiture, simplement accrocher dans la visière parasoleil, avec clip additionnel pour memos, billets de banque et de stationnement



Nur für Deutschland | only for Germany | seulement pour l'Allemagne

**GoPARK - Elektronische Parkscheibe**

Erfüllt alle Bestimmungen der Straßenverkehrsordnung in Deutschland.

Zugelassen durch das Kraftfahrt-Bundesamt und TÜV NORD, typgeprüft durch CEcert.



**98.1110.01**

**GOPARK Elektronische Parkscheibe**

registriert immer die Ankunftszeit und stellt diese selbstständig und korrekt ein, sehr benutzerfreundlich und einfach einzustellen, automatische Umstellung Sommer- / Winterzeit, keine autorisierte Montage notwendig, schlichtes Design, schnelle Installation (dauert nur 30 Sekunden), keine Kabellösungen, lange Batterielaufzeit, rechtzeitiges Signal, bevor die Batterien leer sind, mit Selbstklebefolie

☞ Ø 97 x 28 mm, 79 g, ☞ 2x 1,5V AAA, EK-EL



**98.1113.01**

**GOPARK**

**Elektronische Parkscheibe**

wie 98.1110.01, flaches Design

☞ Ø 110 x 13 mm, 76 g,

☞ 2x CR 2450, EK-EL



**95.2013**

**TFA-Thekendisplay**

**GOPARK Elektronische Parkscheibe**

Inhalt 7 x 98.1110.01

☞ 285 x 165 x 415 mm, 1.500 g



**Autothermometer**

**Car thermometer**

**Thermomètres de voiture**

Seite | page 59 / 218 !



**38.2030**

**Stoppuhr**

1/100 Sekunden, Zwischenzeit, Uhrzeit, Datumsanzeige mit Wochentag, Stundensignal, Alarm mit Snooze-Funktion, Umhängeband

< 23 std, 59 min, 59 sek

65 x 21 x 79 mm, 50 g, 1x LR44, EK-EL

**Stop watch**

1/100 seconds, split time, clock, date with weekday, hourly chime, alarm with snooze function, lanyard

**Chronomètre**

1/100 secondes, temps intermédiaire, heure, affichage de date avec jour de la semaine, signal de l'heure, alarme avec fonction snooze, cordon



**38.2029**

**Stoppuhr**

1/100 Sekunden, Zwischenzeit, Uhrzeit, Datumsanzeige mit Wochentag, Stundensignal, Alarm mit Snooze-Funktion, Umhängeband

< 23 std, 59 min, 59 sek

70 x 23 x 89 mm, 69 g, 1x LR44, EK-EL

**Stop watch**

1/100 seconds, split time, clock, date with weekday, hourly chime, alarm with snooze function, lanyard

**Chronomètre**

1/100 secondes, temps intermédiaire, heure, affichage de date avec jour de la semaine, signal de l'heure, alarme avec fonction snooze, cordon



**38.1021**

**Mechanische Stoppuhr**

Start/Stopp/Rückstellung mit Krone, Handaufzug, 13 Steine, Gehäuse Metall verchromt, Auflösung 1/10 Sekunde, inkl. Umhängekordel und Tasche

< 15 min

Ø 50 x 16 x 64 mm, 97 g, EK

**Mechanical stopwatch**

start/stop/reset by crown, wind-up mechanism, 13 jewels, chrome metal case, 1/10 second increments, including neck strap and bag

**Chronomètre mécanique**

départ/arrêt/remise à zéro par la couronne, remontage manuelle, 13 rubis, boîtier en métal chromé, au 1/10 de seconde, avec ruban à bandoulière et étui



**38.1022**

**Mechanische Stoppuhr**

Start/Stopp mit Krone, Rückstellung durch seitlichen Drücker, Zeitunterbrechung möglich, Handaufzug, 13 Steine, Gehäuse Metall verchromt, Auflösung 1/5 Sekunde, inkl. Umhängekordel und Tasche

< 30 min

Ø 50 x 17 x 64 mm, 98 g, EK

**Mechanical stopwatch**

start/stop by crown, lateral reset push button, time-out possible, wind-up mechanism, 13 jewels, chrome metal case, 1/5 second increments, including neck strap and bag

**Chronomètre mécanique**

départ/arrêt en marche par la couronne, remise à zéro par bouton latéral, interruption de temps possible, remontage manuelle, 13 rubis, boîtier en métal chromé, au 1/5 de seconde, avec ruban à bandoulière et étui





**38.2032.02**

**CUBE TIMER Digitaler Würfel-Timer**

kinderleichtes Zeitmanagement für Haushalt, Schule, Bildung, Sport und Spiel, mit 4 fest voreingestellten Ablaufzeiten: 5 - 15 - 30 - 60 Min., einfach die richtige Seite nach oben legen und die Zeit läuft sofort, Display mit digitaler Restzeit-Anzeige dreht sich mit, LED pulsiert und blinkt nach Ablauf (optional), akustisches Ablaufsignal (laut, leise, aus), Anzeige der verstrichenen Zeit, Voralarm (optional), Ein-Aus-Schalter, weiß

< 5 - 15 - 30 - 60 min

□ 60 x 60 x 60 mm, 58 g, 🔋 2x 1,5V AAA, EK-EL

**CUBE TIMER digital cube timer**

easy time management for home, school, education, sports and games, with 4 pre-set countdown times: 5 - 15 - 30 - 60 min., simply place the cube with the desired time facing up and the counting down starts immediately, automatically rotating flip display shows the remaining time, pulsating LED (optional), acoustic signal (loud, silent, off), elapsed time, pre-alarm (optional), on-off switch, white

**CUBE TIMER minuteur cube digital**

gestion du temps facile pour le ménage, l'école, l'éducation, les sports et les jeux, avec 4 durées pré-réglées: 5 - 15 - 30 - 60 min., placez le cube avec la durée souhaitée vers le haut - le minuteur démarre immédiatement, écran affiche le compte à rebours et pivote automatiquement, lampe LED clignote (en option), niveau sonore d'alarme réglable (fort / bas / désactivé), affichage du temps écoulé, pré-alarme (en option), interrupteur on / off, blanc

TFA  
DESIGN  
PATENT

**38.2036.06**

**CUBE TIMER Digitaler Würfel-Timer**

wie 38.2032.02, ideal für Aktionsspiele mit Zeitlimit und Sport-Workout, Ablaufzeiten: 10 - 20 - 30 - 60 Sek., mit Aufbewahrungsbeutel, blau

< 10 - 20 - 30 - 60 s

□ 60 x 60 x 60 mm, 58 g, 🔋 2x 1,5V AAA, EK-EL

**CUBE TIMER digital cube timer**

as 38.2032.02, perfect for action games with time limit and for sports workout, countdown times: 10 - 20 - 30 - 60 sec, with storage bag, blue

**CUBE TIMER minuteur cube digital**

comme 38.2032.02, idéal pour les jeux d'action avec limite de temps et entraînement sportif, durées pré-réglées: 10 - 20 - 30 - 60 sec., avec sac de stockage, bleu



TFA  
DESIGN  
PATENT



**38.2039.05**

**CUBE TIMER Digitaler Würfel-Timer**

wie 38.2032.02, Ablaufzeiten: 1 - 2 - 3 - 5 Min., rot

< 1 - 2 - 3 - 5 min

□ 60 x 60 x 60 mm, 58 g, 🔋 2x 1,5V AAA, EK-EL

**CUBE TIMER digital cube timer**

as 38.2032.02, countdown times 1 - 2 - 3 - 5 min., red

**CUBE TIMER minuteur cube digital**

comme 38.2032.02, durées pré-réglées 1 - 2 - 3 - 5 min., rouge

TFA  
DESIGN  
PATENT

**38.2040.01**

**CUBE TIMER Digitaler Würfel-Timer**

wie 38.2032.02, Ablaufzeiten: 3 - 5 - 7 - 10 Min., schwarz

< 3 - 5 - 7 - 10 min

□ 60 x 60 x 60 mm, 58 g, 🔋 2x 1,5V AAA, EK-EL

**CUBE TIMER digital cube timer**

as 38.2032.02, countdown times: 3 - 5 - 7 - 10 min., black

**CUBE TIMER minuteur cube digital**

comme 38.2032.02, durées pré-réglées: 3 - 5 - 7 - 10 min., noir





NEU  
NEW



### 38.2046.02

#### Händewasch- und Zahnputz-Timer

hilft Kindern, die Zeitempfehlungen einzuhalten, sehr einfache Bedienung, voreingestellte Zeit für Händewaschen (20 Sekunden) und Zähneputzen (2 Minuten), mit LED-Farbsignal (rot/grün), Kunststoff, mit Halter und Selbstklebefolie

👉 20 s, 🦷 2 min

📏 57 (63) x 29 (33) x 71 (72) mm, 49 g,

🔋 3x 1,5 V AAA, EK-EL



#### Timer for hand washing and teeth brushing

helps children to follow the time recommendations, easy operation, preset time for hand washing (20 seconds) and tooth brushing (2 minutes), with coloured LED light (red/green), plastic, with holder and self-adhesive foil

#### Minuterie pour le lavage des mains et le brossage des dents

aide les enfants à suivre les recommandations de temps, utilisation très simple, durée prééglée pour le lavage des mains (20 secondes) et le brossage des dents (2 minutes), avec indicateur lumineux LED (rouge/vert), en plastique, avec support et feuille autocollante

### 38.2043.10

#### VISUAL Timer

farbige Restzeitanzeige visualisiert den Zeitablauf, komfortable Zeiteinstellung mit Drehknopf, läuft sehr leise, Alarmton 3 Sekunden oder 60 Sekunden, in zwei Lautstärken einstellbar

< 120 min

📏 78 x 48 x 78 mm, 78 g, 🔋 2x 1,5V AAA, EK-EL

#### VISUAL timer

coloured indication of remaining time shows passage of time, easy time setting with rotating dial, runs silently, alarm sound 3 seconds or 60 seconds, adjustable in two volumes

#### VISUAL minuteur

indication colorée du temps restant visualise le décompte du temps, réglage pratique de l'heure par bouton rotatif, fonctionne silencieusement, alarme sonore 3 secondes ou 60 secondes, réglable en deux volumes



TFA  
DESIGN  
PATENT

TFA  
DESIGN  
PATENT

### 38.2035.04

#### CUBE TIMER Digitaler Tee-Timer

wie 38.2032.02, Ziehzeiten: 3 - 4 - 5 - 6 Min. für verschiedene Teesorten, hellgrün

< 3 - 4 - 5 - 6 min

📏 60 x 60 x 60 mm, 58 g, 🔋 2x 1,5V AAA, EK-EL

#### CUBE TIMER digital tea timer

as 38.2032.02, brewing times: 3 - 4 - 5 - 6 min. for different types of tea, light green

#### CUBE TIMER minuteur de thé digital

comme 38.2032.02, durées d'infusion : 3 - 4 - 5 - 6 min. pour différents types de thé, vert clair



Infos + Video



TFA  
DESIGN  
PATENT

### 38.2041.07

#### CUBE TIMER Digitaler Eier-Timer

wie 38.2032.02, Ablaufzeiten: 3 - 5 - 7 - 10 Min., mit verschiedenen Garstufen, weiß/gelb

< 3 - 5 - 7 - 10 min

📏 60 x 60 x 60 mm, 58 g, 🔋 2x 1,5V AAA, EK-EL

#### CUBE TIMER digital egg timer

as 38.2032.02, countdown times 3 - 5 - 7 - 10 min., with different levels of doneness, white/yellow

#### CUBE TIMER minuteur d'œuf digital

38.2032.02, durées prééglées: 3 - 5 - 7 - 10 min., avec niveaux de cuisson différents, blanc/jaune





**38.2047.01**

**Digitaler Timer und Stoppuhr**

Alarm-LED, mit Befestigungsmagnet, schwarz

< 99 min, 59 s

☞ 50 x 9 x 80 mm, 29 g, ☞ 1x 3V CR2032, EK-EL

**Digital countdown timer and stopwatch**

alarm LED, with magnet for fixing, black

**Minuteur et chronomètre digital**

voyant d'alarme à LED, avec aimant de fixation, noir

NEU  
NEW



NEU  
NEW

**38.2047.02**

**Digitaler Timer und Stoppuhr**

wie 38.2047.01, weiß

☞ 50 x 9 x 80 mm, 29 g, ☞ 1x 3V CR2032, EK-EL

**Digital countdown timer and stopwatch**

as 38.2047.01, white

**Minuteur et chronomètre digital**

comme 38.2047.01, blanc

**38.2047.05**

**Digitaler Timer und Stoppuhr**

wie 38.2047.01, rot

☞ 50 x 9 x 80 mm, 29 g, ☞ 1x 3V CR2032, EK-EL

**Digital countdown timer and stopwatch**

as 38.2047.01, red

**Minuteur et chronomètre digital**

comme 38.2047.01, rouge



**38.2022.01**

**Digitaler Timer und Stoppuhr**

gummibeschichtet, mit Befestigungsmagnet, schwarz

< 99 min, 59 s

☞ Ø 55 x 17 mm, 27 g, ☞ 1x LR44, EK-EL

**Digital countdown timer and stopwatch**

rubber coated, with magnet for fixing, black

**Minuteur et chronomètre digital**

gainage en caoutchouc, avec aimant de fixation, noir

TFA  
DESIGN  
PATENT

TFA  
DESIGN  
PATENT



**38.2022.02**

**Digitaler Timer und Stoppuhr**

wie 38.2022.01, weiß

☞ Ø 55 x 17 mm, 27 g, ☞ 1x LR44, EK-EL

**Digital countdown timer and stopwatch**

as 38.2022.01, white

**Minuteur et chronomètre digital**

comme 38.2022.01, blanc

**38.2022.05**

**Digitaler Timer und Stoppuhr**

wie 38.2022.01, rot

☞ Ø 55 x 17 mm, 27 g, ☞ 1x LR44, EK-EL

**Digital countdown timer and stopwatch**

as 38.2022.01, red

**Minuteur et chronomètre digital**

comme 38.2022.01, rouge







**38.2027**

**Digitaler Timer und Stoppuhr**

mit hochglänzender Oberfläche, Sensortasten, mit Befestigungsmagnet und Ständer

< 99 min, 59 s

☞ 90 x 21 (46) x 70 mm, 60 g, 🔋 2x 1,5V AAA, EK-EL

**Digital countdown timer and stopwatch**  
with high-gloss surface, sensor buttons, with magnet for fixing and table stand

**Minuteur et chronomètre digital**  
surface fini brillant, touches tactiles, avec aimant de fixation et support



**38.2038.01**

**Digitaler Timer und Stoppuhr**

extra-lauter Alarm, schnelle und einfache Zeiteingabe mit Magnet, Ständer und Aufhängeöse

< 99 min, 50 s, Minimum 10 s

☞ 90 x 17 (37) x 70 mm, 66 g, 🔋 1 x 3 V CR2032, EK-EL

**Digital countdown timer and stopwatch**  
very loud alarm, fast and easy time setting, with magnet, table stand and hanging slot

**Minuteur et chronomètre digital**  
alarme très forte, réglage rapide et facile, avec aimant, support et ceillet de suspension

**TFA  
DESIGN  
PATENT**



**TFA  
DESIGN  
PATENT**

**38.2038.02**

**Digitaler Timer und Stoppuhr**

wie 38.2038.01, weiß

☞ 90 x 17 (37) x 70 mm, 66 g, 🔋 1 x 3 V CR2032, EK-EL

**Digital countdown timer and stopwatch**  
as 38.2038.01, white

**Minuteur et chronomètre digital**  
comme 38.2038.01, blanc



**38.2021.02**

**Digitaler Timer und Stoppuhr**

mit großem Display, Memory-Funktion, mit Befestigungsmagnet, Ständer, Klipp und Aufhänger, weiß

< 99 min, 59 s

☞ 83 x 28 (45) x 70 mm, 68 g,

🔋 1x 1,5V AAA, EK-EL

**Digital countdown timer and stopwatch**  
with large display, memory-function, with magnet for fixing, support, clip and hanger, white

**Minuteur et chronomètre digital**  
avec grand affichage, mémoire, avec aimant de fixation, support, clip et oeil de suspension, blanc



**38.2005.02**

**Digitaler Timer und Stoppuhr**

Memory-Funktion, mit Befestigungsmagnet, weiß/grau

< 99 min, 59 s

☞ 48 x 17 x 88 mm, 33 g, 🔋 1x LR44, EK-EL

**Digital countdown timer and stopwatch**  
memory function, with magnet for fixing, white/grey

**Minuteur et chronomètre digital**  
mémoire, avec aimant de fixation, blanc/gris



**38.2021.01**

**Digitaler Timer und Stoppuhr**

wie 38.2021.02, schwarz

☞ 83 x 28 (45) x 70 mm, 68 g,

🔋 1x 1,5V AAA, EK-EL

**Digital countdown timer and stopwatch**  
as 38.2021.02, black

**Minuteur et chronomètre digital**  
comme 38.2021.02, noir



**38.2010**

**Digitaler Timer und Stoppuhr**

direkte Zahleneingabe, mit Befestigungsmagnet, Ständer, Klipp und Aufhänger

< 10 h

☞ 64 x 25 (40) x 76 mm, 62 g, ☞ 1x 1,5V AAA, SB

**Digital countdown timer and stopwatch**

direct numeric time setting, with magnet for fixing, support, clip and hanger

**Minuteur et chronomètre digital**

réglage numérique direct, avec aimant de fixation, support, clip et oeillet de suspension

**38.2026**

**Digitaler Timer und Stoppuhr**

direkte Zahleneingabe, An-/Ausschalter, mit Ständer

< 99 h, 99 min, 99 s

☞ 66 x 20 (50) x 108 mm, 50 g, ☞ 2x 1,5V AAA, EK-EL

**Digital countdown timer and stopwatch**

direct numeric time setting, on/off switch, with table stand

**Minuteur et chronomètre digital**

réglage numérique direct, interrupteur marche/arrêt, avec support



**38.2013.01**

**Digitaler Timer und Stoppuhr**

mit großem Display, Front Aluminium, mit Befestigungsmagnet und Ständer, schwarz

< 99 min, 59 s

☞ 84 x 16 (40) x 77 mm, 70 g, ☞ 1x 1,5V AAA, EK-EL

**Digital countdown timer and stopwatch**

with large display, surface aluminum, with magnet for fixing and support, black

**Minuteur et chronomètre digital**

avec grand affichage, surface en aluminium, aimant de fixation et support, noir

**TFA  
DESIGN  
PATENT**

**38.2013.54**

**Digitaler Timer und Stoppuhr**

wie 38.2013.01, Front Aluminium gebürstet

☞ 84 x 16 (40) x 77 mm, 70 g, ☞ 1x 1,5V AAA, EK-EL

**Digital countdown timer and stopwatch**

as 38.2013.01, surface brushed aluminium

**Minuteur et chronomètre digital**

comme 38.2013.01, surface en aluminium brossé



**38.2024**

**Digitaler Timer und Stoppuhr**

mit großem Display, Memory-Funktion, LED-Warnlicht (wechselt von grün nach rot, wenn die Zeit abgelaufen ist), 3 Lautstärke-Stufen, mit Magnet, Ständer und Aufhängeöse

< 99 min, 59 s

☞ 91 x 21 (30) x 60 mm, 68 g, ☞ 2x 1,5V AAA, EK-EL

**Digital countdown timer and stopwatch**

with large display, memory function, LED warning lamp (changes from green to red when the time has expired), 3 volume levels, with magnet for fixing, table stand and hanging slot

3 volume levels, with magnet for fixing, table stand and hanging slot

**Minuteur et chronomètre digital**

avec grand affichage, fonction mémorisation, voyant d'alarme LED (change du vert au rouge si le temps est écoulé), 3 niveaux de volume, avec aimant, support et œillet de suspension

**38.2025**

**Digitaler 2-fach Timer**

wie 38.2024, Timer und Stoppuhr (zweifach)

< 99 h, 59 min, 59 s

☞ 91 x 21 (30) x 76 mm, 86 g, ☞ 2x 1,5V AAA, EK-EL

**Digital double timer**

as 38.2024, count-up and count-down timer (double)

**Minuteur digital double**

comme 38.2024, minuteur et chronomètre (double)



**TFA  
DESIGN  
PATENT**



**38.2023**

**TRIPLE TIME XL Digitaler 3-fach Timer**

3 Timer, gleichzeitige Operation möglich, Uhrzeit, Stoppuhr mit 1/100 Sek., Memory-Funktion, mit Magnet, Ständer und Aufhängeöse

< 19 h, 59 min, 59 s

☞ 103 x 20 (61) x 121 (103) mm, 142 g, ☞ 2x 1,5V AAA, EK-EL

**TRIPLE TIME XL digital triple timer**

3 count down timer, simultaneous operation possible, clock, count-up timer with 1/100 sec., memory function, with magnet for fixing, table stand and hanging slot

**TRIPLE TIME XL minuteur digital triple**

3 minuteries, opération simultanée possible, heure, chronomètre de 1/100 secondes, fonction mémorisation, avec aimant, support et œillet de suspension

**38.2019**

**SHAKE AWAKE**

**Digitaler Timer und Stoppuhr**

mit Alarmton, Lichtsignal oder Vibrationsalarm, Stunden/Minuten- und Minuten/Sekunden-Anzeige, mit Magnet und Befestigungsklipp

< 19 h, 59 min (99 min, 59 s)

☞ 49 x 31 (44) x 74 mm, 49 g, ☞ 2x 1,5V AAA, EK-EL

**SHAKE AWAKE digital countdown timer and stopwatch**

with beep, flash or vibrate alarm, hours/minutes or minutes/seconds display, with magnet and clip for fixing

**SHAKE AWAKE minuteur et chronomètre digital**

avec signal son, lumineux ou vibration, affichage heures/minutes ou minutes/secondes, avec aimant et clip de fixation



**38.2020**

**TRIPLE TIME Digitaler 3-fach Timer**

3 Timer, gleichzeitige Operation möglich, Stoppuhr, Uhrzeit, Stunden/Minuten/Sekunden-Anzeige, mit Befestigungsmagnet

< 19 h, 59 min, 59 s

☞ 71 x 25 x 87 mm, 76 g, ☞ 1x 1,5V AAA, EK-EL

**TRIPLE TIME digital triple timer**

3 count down timer, simultaneous operation possible, count-up timer, clock, hours/minutes/seconds display, with magnet for fixing

**TRIPLE TIME minuteur digital triple**

3 minuteries, opération simultanée possible, chronomètre, heure, affichage heures/minutes/secondes, avec aimant de fixation

**38.2008**

**Digitaler Timer und Stoppuhr**

Memory-Funktion, Befestigungsmagnet und Ständer

< 99 min, 59 s

☞ 83 x 27 (48) x 71 mm, 60 g, ☞ 1x 1,5V AAA, SB

**Digital countdown timer and stopwatch**

memory function, magnet for fixing and support

**Minuteur et chronomètre digital**

mémoire, aimant de fixation et support



**37.3000**

**Thermo-Timer**

für zeit- und/oder temperaturgesteuertes Schalten, mit Zeitschaltuhr-Mode (drei mögliche An-/Aus-Zeitpaare), Thermostat-Mode (automatisches Anschalten beim Unterschreiten einer bestimmten Temperatur), Thermo-Timer-Mode (Kombination), max. Messfehler ±1°C, 1 m Kabel, Schaltleistung bis 3600 Watt (16A bei 230V)

T: 0...+40°C

☞ 67 x 77 x 130 mm, 179 g, ☞ 1x 1,5V AAA, EK-EL

**Thermo-timer**

for time and/or temperature controlled switching, with timeswitch mode (3 different turn-on/off times), thermostat mode (automatic switch-on when falling below a certain temperature), temperature timeswitch mode (combination), max. measuring error ±1°C, 1 m cable, switching capacity up to 3600 Watt (16A at 230V)

**Thermo-minuteur**

pour coupler en fonction du temps et/ou de la température, avec fonction minuterie (3 mises en marche / 3 arrêts), fonction thermostat (mise en marche automatique si la température descend en-dessous d'une valeur définie), fonction thermostat / minuterie (combinaison), max. erreur ±1°C, 1 m câble, capacité de distribution jusqu'à 3600 Watt (16A pour 230V)







**38.1039**  
**EULE Küchen-Timer**  
Kunststoff gummibeschichtet, Metallaufzugswerk  
< 60 min  
□ 61 x 61 x 69 mm, 71 g, EK-EL

**OWL kitchen timer**  
plastic rubber coated, metal wind-up mechanism

**CHOUETTE minuteur**  
plastique avec gainage en caoutchouc, mouvement à ressort en métal



**38.1040**  
**HAHN Küchen-Timer**  
Kunststoff gummibeschichtet, Metallaufzugswerk  
< 60 min  
□ 62 x 60 x 73 mm, 71 g, EK-EL

**COCK kitchen timer**  
plastic rubber coated, metal wind-up mechanism

**COQ minuteur**  
plastique avec gainage en caoutchouc, mouvement à ressort en métal

**TFA**  
DESIGN  
PATENT

**38.1001**  
**HENNE Küchen-Timer**  
Kunststoffgehäuse, Metallaufzugswerk  
< 60 min  
□ Ø 67 x 94 mm, 90 g, KB

**CHICKEN kitchen timer**  
plastic case, metal wind-up mechanism

**POULE minuteur**  
boîtier en plastique, mouvement à ressort en métal



**38.1025**  
**MARIENKÄFER Küchen-Timer**  
wie 38.1001  
□ Ø 61 x 38 mm, 55 g, EK-EL

**LADY BUG kitchen timer**  
as 38.1001

**COCCINELLE minuteur**  
comme 38.1001



**38.1007**  
**KUH Küchen-Timer**  
wie 38.1001  
□ Ø 58 x 97 mm, 80 g, KB

**COW kitchen timer**  
as 38.1001

**VACHE minuteur**  
comme 38.1001



**38.1005**  
**TOMATE Küchen-Timer**  
wie 38.1001  
□ Ø 64 x 49 mm, 64 g, EK-EL

**TOMATO kitchen timer**  
as 38.1001

**TOMATE minuteur**  
comme 38.1001

**38.1008**  
**KOCH Küchen-Timer**  
wie 38.1001  
□ Ø 58 x 104 mm, 85 g, EK-EL

**COOK kitchen timer**  
as 38.1001

**CUISINIER minuteur**  
comme 38.1001



**38.1030.54**  
**APFEL Küchen-Timer**  
Edelstahl, Metallaufzugswerk  
< 60 min  
□ Ø 63 x 71 mm, 120 g, EK-EL

**APPLE kitchen timer**  
stainless steel, metal wind-up mechanism

**POMME minuteur**  
acier fin, mouvement à ressort en métal



**38.1020**  
**Küchen-Timer**  
Kunststoff, Aufzugswerk  
< 60 min  
□ 75 x 57 x 93 mm, 82 g, EK-EL

**Kitchen timer**  
plastic, wind-up mechanism

**Minuteur**  
plastique, mouvement à ressort



**38.1030.05**  
**APFEL Küchen-Timer**  
wie 38.1030.54, rot  
□ Ø 63 x 71 mm, 120 g, EK-EL

**APPLE kitchen timer**  
as 38.1030.54, red

**POMME minuteur**  
comme 38.1030.54, rouge



**38.1032.01**  
**Ei Küchen-Timer**  
Kunststoff gummibeschichtet,  
Metallaufzugswerk, schwarz  
< 60 min  
□ Ø 60 x 74 mm, 66 g, KB

**EGG kitchen timer**  
plastic rubber coated, metal wind-up  
mechanism, black

**OEUF minuteur**  
plastique avec gainage en caoutchouc,  
mouvement à ressort en métal, noir



**38.1032.05**  
**Ei Küchen-Timer**  
wie 38.1032.01, rot  
□ Ø 60 x 74 mm, 66 g, KB

**EGG kitchen timer**  
as 38.1032.01, red

**OEUF minuteur**  
comme 38.1032.01, rouge

**38.1026**

**Ei Küchen-Timer**  
Edelstahl, Metallaufzugswerk

< 60 min

□ Ø 61 x 76 mm, 111 g, EK-EL

**EGG kitchen timer**  
stainless steel, metal wind-up mechanism

**OEUF minuteur**  
acier fin, mouvement à ressort en métal



**38.1032.04**

**Ei Küchen-Timer**  
wie 38.1032.01, grün

□ Ø 60 x 74 mm, 66 g, KB

**EGG kitchen timer**  
as 38.1032.01, green

**OEUF minuteur**  
comme 38.1032.01, vert



**38.1002**  
**Ei Küchen-Timer**  
Kunststoffgehäuse, Metallaufzugswerk  
< 60 min  
□ Ø 60 x 74 mm, 65 g, KB

**EGG kitchen timer**  
plastic case, metal wind-up mechanism

**OEUF minuteur**  
boîtier en plastique, mouvement à ressort  
en métal



**38.1032.06**  
**Ei Küchen-Timer**  
wie 38.1032.01, blau  
□ Ø 60 x 74 mm, 66 g, KB

**EGG kitchen timer**  
as 38.1032.01, blue

**OEUF minuteur**  
comme 38.1032.01, bleu

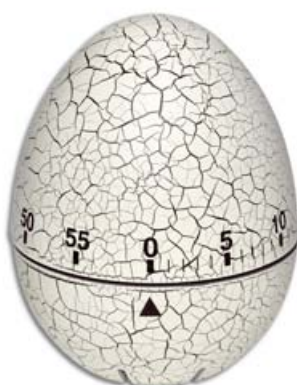

**38.1033.02**  
**Ei Küchen-Timer**  
Kunststoff mit Craquelé-Lackierung, Metallaufzugswerk, weiß  
< 60 min  
□ Ø 60 x 74 mm, 67 g, KB

**EGG kitchen timer**  
plastic with crackle finish, metal wind-up mechanism, white

**OEUF minuteur**  
plastique avec vernis craquelé, mouvement à ressort en métal, blanc



NEU  
NEW

**38.1033.53**  
**Ei Küchen-Timer**  
wie 38.1033.02, goldfarben  
□ Ø 60 x 74 mm, 67 g, KB

**EGG kitchen timer**  
as 38.1033.02, gold-coloured

**OEUF minuteur**  
comme 38.1033.02, doré

**38.1041**

**Küchen-Timer**  
Kunststoff, Aufzugswerk

< 60 min

□ 60 x 66 x 40 mm, 64 g, EK-EL

**Kitchen timer**  
plastic, wind-up mechanism

**Minuteur**  
plastique, mouvement à ressort





# Timer

Timers | Minuteurs



### 38.1027.10

#### DOT Küchen-Timer

Edelstahlgehäuse, Kunststoff gummibeschichtet, Metallaufzugswerk, anthrazit

< 60 min

□ Ø 70 x 43 mm, 104 g, KB

#### DOT kitchen timer

stainless steel case, plastic rubber coated, metal wind-up mechanism, anthracite

#### DOT minuteur

boîtier en acier fin, plastique avec gainage en caoutchouc, mouvement à ressort en métal, anthracite



### 38.1037.09

#### Küchen-Timer

Metall, mit Befestigungsmagnet, beige

< 60 min

□ Ø 74 x 36 mm, 151 g, EK-EL

#### Kitchen timer

metal, with magnet for fixing, beige

#### Minuteur

métal, avec aimant de fixation, beige

**TFA  
DESIGN  
PATENT**

### 98.3047

#### TFA-Thekendisplay Timer

für Timer mit Magnet

□ 180 x 98 x 204 mm, 296 g

Display timers  
for timers with magnet

Display minuteurs  
pour minuteurs avec aimant

**TFA  
TECHNIK  
PATENT**



**Farbige Restzeit-Anzeige**  
Coloured indication of remaining time  
Indication colorée du temps restant



### 38.1028.20

#### PUCK Küchen-Timer

wie 38.1028.02, türkis

□ Ø 79 x 32 mm, 126 g, EK-EL

#### PUCK kitchen timer

as 38.1028.02, turquoise

#### PUCK minuteur

as 38.1028.02, turquoise



### 38.1028.02

#### PUCK Küchen-Timer

Edelstahlgehäuse, Kunststoff gummibeschichtet, Metallaufzugswerk, mit Befestigungsmagnet, weiß

< 60 min

□ Ø 79 x 32 mm, 126 g, EK-EL

#### PUCK kitchen timer

stainless steel case, plastic rubber coated, metal wind-up mechanism, with magnet for fixing, white

#### PUCK minuteur

boîtier en acier fin, plastique avec gainage en caoutchouc, mouvement à ressort en métal, avec aimant de fixation, blanc



### 38.1028.10

#### PUCK Küchen-Timer

wie 38.1028.02, anthrazit

□ Ø 79 x 32 mm, 126 g, EK-EL

#### PUCK kitchen timer

as 38.1028.02, anthracite

#### PUCK minuteur

as 38.1028.02, anthracite

## Sonnenuhren

Sundials | Horloges solaires

Nur für Deutschland | only for Germany | seulement pour l'Allemagne

Special printings for other countries on demand | Inprimé special pour autre pays sur demande

### 43.4000.13

#### SOLEMIO Zylinder-Sonnenuhr

wie 43.4000.06, orange

□ Ø 40 x 53 mm, 78 g, EK

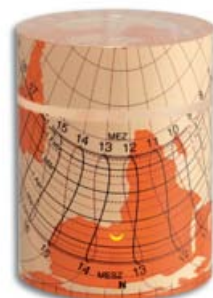

### 43.4000.06

#### SOLEMIO Zylinder-Sonnenuhr

beruht auf Lichtbrechung, Brennfleck wandert im Tagesverlauf über den Zylinder, mithilfe der aufgedruckten Sonnenbahnen kann faszinierend einfach die Zeit, das Datum, der Stand der Sonne, Sonnenauf- und -untergang und die Himmelsrichtungen abgelesen werden, blau, aus massivem Acryl, in hochwertiger Geschenkverpackung, Schutzrechte-Inhaber:

Dr. E. Kretschmann, Dr. P. Zacharias

□ Ø 40 x 53 mm, 78 g, EK







**18.6001.06**

**Sanduhr**

Glaskörper in Kunststoffhülle, mit 2 blauen Kunststofffüßen, Sand weiß  
< ca. 3 min  
□ Ø 30 x 86 mm, 14 g, Polybeutel

**Hourglass**

vitreous body in plastic housing with 2 blue plastic bases, white sand

**Sablier**

corps vitré en douille en plastique avec 2 pieds bleus en plastique, sable blanc



**Individuelle Laufzeit, Sand- und Sockelfarbe auf Anfrage**  
Individual interval, colour of sand and base on demand  
Durée, couleur de sable et des pieds individuelles sur demande

**18.6006.14**

**Sanduhr**

Glaskörper in silberfarbenem Holzrahmen, Sand hellblau  
< ca. 3 min  
□ 72 x 36 x 101 mm, 134 g, EK-EL

**Hourglass**

glass body in silver wooden frame, light blue sand

**Sablier-deco**

corps en verre dans un cadre en bois argenté, sable bleu clair



**18.6005.11**

**Sanduhr**

Kunststoffkörper, Sand lila  
< ca. 3 min  
□ 25 x 26 x 81 mm, 62 g, KB

**Hourglass**

plastic body, purple sand

**Sablier-deco**

corps en plastique, sable lilas



**18.6008.04**

**CONTRA Sanduhr**

Plexiglaskörper mit Kunststoffkugeln, bewegen sich von unten nach oben, silber/grün  
< ca. 10 min  
□ 65 x 24 x 117 mm, 83 g, KB

**CONTRA hourglass**

plexiglass body with plastic balls, move from the bottom to the top, silver/green

**CONTRA sablier**

corps en plexiglas contenant des billes en plastique, se déplacent de bas en haut, argenté/vert



**18.6004.05**

**CONTRA Sanduhr**

wie 18.6008.04, schwarz/rot  
□ 65 x 24 x 117 mm, 83 g, KB

**CONTRA hourglass**

as 18.6008.04, black/red

**CONTRA sablier**

comme 18.6008.04, noir/rouge



**18.6008.06**

**CONTRA Sanduhr**

wie 18.6008.04, schwarz/blau  
□ 65 x 24 x 117 mm, 83 g, KB

**CONTRA hourglass**

as 18.6008.04, black/blue

**contra sablier**

comme 18.6008.04, noir/bleu

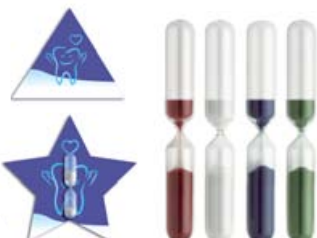

**18.6002**

**Sanduhr auf Pappunterlage**

Glaskörper zum Drehen, mit Selbstklebefolie, Sandfarbe, Laufzeit, Aufdruck und Form individuell gestaltbar  
< ca. 3 min  
□ Ø 90 x 13 mm, 9 g, lose

**Hourglass on cardboard base**

vitreous body for turning, with adhesive, colour of sand, interval, print and shape can be customized

**Sablier sur papier cartonné**

corps vitré pour rotation, avec adhésif, couleur de sable, durée, impression et forme peuvent être personnalisés





**GlasWerk**

**Trinkhalme aus Glas**

- Aus hochwertigem und stabilem SCHOTT® Glas
- In Deutschland hergestellt
- Wiederverwendbar, spülmaschineneignet, recycelbar
- Geschmacksneutral
- Können einzeln graviert oder bedruckt werden

**Drinking straws made of glass**

- Made of high quality and sturdy SCHOTT® glass
- Made in Germany
- Reusable, dishwasher safe, recyclable
- Tasteless
- Can be individually engraved or printed

**Pailles en verre**

- En verre SCHOTT® robuste de grande qualité
- Fabriquées en Allemagne
- Réutilisable, lavable au lave-vaisselle, recyclable
- Neutre au goût
- Peut être gravée ou imprimée individuellement



**14.2015.10**

**GlasWerk SHORT Glas-Trinkhalme (10er Pack)**

inklusive Reinigungsbürste

**Ø 8 x 150 mm, Wandstärke 1,1 mm, 10 g, EK**

**GlasWerk SHORT drinking straws made of glass (pack of 10)**  
including cleaning brush

**GlasWerk SHORT pailles en verre (pack de 10)**  
comprenant une brosse de nettoyage

**14.2015.50**

**GlasWerk SHORT Glas-Trinkhalme (50er Pack)**

**Ø 8 x 150 mm, Wandstärke 1,1 mm, 10 g, EK-EL**

**GlasWerk SHORT drinking straws made of glass (pack of 50)**

**GlasWerk SHORT pailles en verre (pack de 50)**



**Lasergravur**

**Laser engraving | Gravure au laser**  
ab/from/à partir de

**0,20 Euro p.p.**

Gravur SHORT/MEDIUM (Ø 8 mm) 5,5 x 25 mm  
Gravur LONG/CURVED (Ø 10 mm) 6,5 x 35 mm

100 Stück / pcs.	0,50 Euro
500 Stück / pcs.	0,40 Euro
1.000 Stück / pcs.	0,35 Euro
2.000 Stück / pcs.	0,30 Euro
5.000 Stück / pcs.	0,25 Euro
ab 10.000 Stück / pcs.	0,20 Euro

**NEU  
NEW**



**14.2016.04**

**GlasWerk MEDIUM Glas-Trinkhalme (4er Pack)**

inklusive Reinigungsbürste

**Ø 8 x 200 mm, Wandstärke 1,1 mm, 13 g, EK**

**GlasWerk MEDIUM drinking straws made of glass (pack of 4)**  
including cleaning brush

**GlasWerk MEDIUM pailles en verre (pack de 4)**  
comprenant une brosse de nettoyage

**14.2016.06**

**GlasWerk MEDIUM Glas-Trinkhalme (6er Pack)**

inklusive Reinigungsbürste

**Ø 8 x 200 mm, Wandstärke 1,1 mm, 13 g, EK**

**GlasWerk MEDIUM drinking straws made of glass (pack of 6)**  
including cleaning brush

**GlasWerk MEDIUM pailles en verre (pack de 6)**  
comprenant une brosse de nettoyage

**14.2016.10**

**GlasWerk MEDIUM Glas-Trinkhalme (10er Pack)**

inklusive Reinigungsbürste

**Ø 8 x 200 mm, Wandstärke 1,1 mm, 13 g, EK**

**GlasWerk MEDIUM drinking straws made of glass (pack of 10)**  
including cleaning brush

**GlasWerk MEDIUM pailles en verre (pack de 10)**  
comprenant une brosse de nettoyage

**14.2016.50**

**GlasWerk MEDIUM Glas-Trinkhalme (50er Pack)**

**Ø 8 x 200 mm, Wandstärke 1,1 mm, 13 g, EK-EL**

**GlasWerk MEDIUM drinking straws made of glass (pack of 50)**

**GlasWerk MEDIUM pailles en verre (pack de 50)**



NEU  
NEW



14.2018.06

**GlasWerk CURVED Glas-Trinkhalme (6er Pack)**  
inklusive Reinigungsbürste

Ø 10 x 230 mm, Wandstärke 1,2 mm, 19 g, EK

**GlasWerk CURVED drinking straws made of glass (pack of 6)**  
including cleaning brush

**GlasWerk CURVED pailles en verre (pack de 6)**  
comprenant une brosse de nettoyage



14.2017.10

**GlasWerk LONG Glas-Trinkhalme (10er Pack)**  
inklusive Reinigungsbürste

Ø 10 x 230 mm, Wandstärke 1,2 mm, 19 g, EK

**GlasWerk LONG drinking straws made of glass (pack of 10)**  
including cleaning brush

**GlasWerk LONG pailles en verre (pack de 10)**  
comprenant une brosse de nettoyage

14.2017.32

**GlasWerk LONG Glas-Trinkhalme (32er Pack)**

Ø 10 x 230 mm, Wandstärke 1,2 mm, 19 g, EK-EL

**GlasWerk LONG drinking straws made of glass (pack of 32)**

**GlasWerk LONG pailles en verre (pack de 32)**

▲ **98.1120**  
**Reinigungsbürste für Trinkhalme**  
250 x 6 x 5 mm, 4 g, LO

Cleaning brush for drinking straws  
Brosse de nettoyage pour pailles

NEU  
NEW

### Farbige Trinkhalme

aus hochwertigem und stabilem Glas

- 100% wiederverwendbar
- 100% spülmaschinenfest
- 100% geschmacksneutral

### Coloured drinking straws

made of high quality and sturdy glass

- 100% reusable
- 100% dishwasher safe
- 100% tasteless

### Pailles colorées en verre

en verre robuste de grande qualité

- 100% réutilisables
- 100% lavables au lave-vaisselle
- 100% neutres au gout



◀ **14.2019.06**

**Farbige Trinkhalme (6er Set)**

aus hochwertigem und stabilem Glas

Set enthält Trinkhalme in folgenden Farben: rosa, orange, lila, gelb, grün, dunkelgrau,  
inklusive Reinigungsbürste

Ø 8 x 210 mm, Wandstärke 1,5 mm, 15 g, EK-EL

**Coloured drinking straws (set of 6)**

made of high quality and sturdy glass

Set contains drinking straws in the following colours: pink, orange, purple, yellow, green, dark grey,  
including cleaning brush

**Pailles colorées (set de 6)**

en verre robuste de grande qualité

Le set contient des pailles aux couleurs suivants : rose, orange, violet, jaune, vert, gris foncé,  
comprenant une brosse de nettoyage





# Sous-Vide

Sous-vidé | Sous vide

## SOUSMATIC Sous-Vide Garer

**Sous-Vide ist eine Garmethode, bei der Fleisch, Fisch oder Gemüse schonend im Wasserbad bei einer konstant niedrigen Temperatur zubereitet werden, typischerweise bei 45 bis 85 Grad.**

Die rohen Zutaten werden vorher mit Kräutern und Gewürzen in einem Vakuumbbeutel versiegelt. So entweicht keine Flüssigkeit, alles wird saftig, zart, aromatisch und perfekt gegart mit 100 Prozent Geling-Garantie.

**Sous vide is a food preparation method where meat, fish or vegetables are gently cooked in a water bath at a constant low temperature, typically between 45 and 85 degrees centigrade.**

The raw ingredients are first sealed in a vacuum bag with herbs and spices. This prevents moisture from escaping and everything comes out succulent, tender, aromatic and perfectly cooked with a 100% guarantee of success.

**La cuisson sous vide est une méthode permettant de cuire la viande, le poisson ou les légumes au bain marie, à faible température constante, généralement entre 45 et 85 degrés.**

Les aliments à cuire sont préalablement mis sous vide, dans un sachet de cuisson, accompagnés d'herbes et d'épices. Le sachet hermétique permet aux aliments de conserver toute leur texture juteuse, leur fondant, leurs arômes et assure une cuisson parfaite avec 100% de chances de réussite !

# SOUSMATIC

Infos + Video



Topf nicht enthalten / pot not included / casserole n'est pas fourni



### 14.1550.01

#### SOUSMATIC Sous-Vide Stick

zur Befestigung an haushaltsüblichen Töpfen oder Behältern, benutzerfreundliches Menü, Kochzeit-Programmierung, automatische Abschaltung, hohe Genauigkeit, Temperatur-Stabilität: ± 0,1°C (bei 60°C), Alarm bei Überhitzung und niedrigem Wasserstand, leicht zu reinigen und platzsparend verstaubar  
Wärmeleistung: 1000 W, Kapazität: 25 l

T: 40...+95°C

240V/50 Hz

108 x 120 x 435 mm, 1.563 g, EK

#### SOUSMATIC sous-vide cooker

attachable to different pots and containers, user-friendly menu, programming of cooking time, auto shut-off, high precision, temperature stability: ± 0.1°C (at 60°C), overheating and low water level alarm, easy to clean and to store  
Thermal output: 1000 W, capacity: 25 l

#### SOUSMATIC cuiseur sous vide

pour accrocher au bord d'une casserole ou récipient, menu intuitif, programmation du temps de cuisson, arrêt automatique, haute précision, stabilité de température: ± 0,1°C (à 60°C), alarme en cas de surchauffe et de niveau d'eau trop faible, facile à nettoyer et à ranger  
Puissance thermique: 1000 W, capacité: 25 l



Sous-Vide Rezepte  
recipes | recettes





◀ **14.1552.01**

**Digitales Sous-Vide Thermometer**

zum Messen der Kerntemperatur von Lebensmitteln während des Sous-Vide Garens, Thermoelementmessgerät mit Edelstahl-Einstichfühler 130 mm (Typ K) mit ca. 1 m Silikonkabel, extra-dünne Messspitze (1,5 mm) und Schaumstoffband zur Erhaltung des Vakuums im Garbeutel, Anzeigegerät geschützt gegen Wasserstrahlen IP 65, Abschaltautomatik, Genauigkeit ±0,8°C (bei 20...80°C), sonst ±1,5 °C, mit Befestigungsmagnet, inkl. 2 m PE Schaumstoffband

**T: -40...+250°C (-40...+482°F)**  
**42 x 21 x 78 mm, 49 g, 1 x 3 V CR2032, EK-EL**

**Digital sous-vide thermometer**

to measure the core temperature of food during sous-vide cooking, thermocouple measuring device with stainless steel probe 130 mm (type K) with approx. 1 m silicon cable, extra-thin probe (1.5 mm) and foam tape to keep the vacuum in the cooking bag, display unit protected against water jets IP 65, automatic switch off, precision ±0.8°C (at 20...80°C), otherwise ±1.5 °C, with magnetic back, 2 m foam strip included

**Thermomètre sous vide digital**

surveillance de la température à cœur des aliments pendant le processus de cuisson sous vide, thermomètre à thermo-couple avec sonde en acier inox 130 mm (type K) avec 1 m câble silicone, avec pointe de senseur extrêmement mince (1,5 mm) et bande de mousse pour conserver le vide du sac de cuisson, appareil d'affichage résistant aux éclaboussures IP65, mise hors circuit automatique, précision ±0,8°C (de 20...80°C), ±1,5 °C en outre, avec aimant, bande en mousse PE de 2 m inclus



100 cm

**sousmatic**

**TFA  
DESIGN  
PATENT**

▶ **14.1551.01**

**SOUSMATIC EDITION BLACK Sous-Vide Stick**

zur Befestigung an haushaltsüblichen Töpfen oder Behältern, benutzerfreundliches Menü, Kochzeit- Programmierung, automatische Abschaltung, hohe Genauigkeit, Temperatur-Stabilität: ± 0,1°C (bei 60°C), Alarm bei Überhitzung und niedrigem Wasserstand, leicht zu reinigen und platzsparend verstaubar  
Wärmeleistung: 1000 W, Kapazität: 25 l

**T: 40...+95°C**  
**240V~/50 Hz**  
**70 x 135 x 385 mm, 1.328 g, EK**

**SOUSMATIC EDITION BLACK sous-vide cooker**  
attachable to different pots and containers, user-friendly menu, programming of cooking time, auto shut-off, high precision, temperature stability: ± 0.1°C (at 60°C), overheating and low water level alarm, easy to clean and to store  
Thermal output: 1000 W, capacity: 25 l

**SOUSMATIC EDITION BLACK cuiseur sous vide**  
pour accrocher au bord d'une casserole ou récipient, menu intuitif, programmation du temps de cuisson, arrêt automatique, haute précision, stabilité de température: ± 0,1°C (à 60°C), alarme en cas de surchauffe et de niveau d'eau trop faible, facile à nettoyer et à ranger  
Puissance thermique: 1000 W, capacité: 25 l



**TFA  
DESIGN  
PATENT**

▶ **14.1551.02**

**SOUSMATIC EDITION WHITE**

**Sous-Vide Stick**

wie 14.1551.01, weiß

**70 x 135 x 385 mm, 1.328 g, EK**

**SOUSMATIC EDITION WHITE sous-vide cooker**  
as 14.1551.01, white

**SOUSMATIC EDITION WHITE cuiseur sous vide**  
comme 14.1551.01, blanc

**TFA  
DESIGN  
PATENT**

▶ **14.1551.05**

**SOUSMATIC EDITION RED Sous-Vide Stick**

wie 14.1551.01, rot

**70 x 135 x 385 mm, 1.328 g, EK**

**SOUSMATIC EDITION RED sous-vide cooker**  
as 14.1551.01, red

**SOUSMATIC EDITION RED cuiseur sous vide**  
comme 14.1551.01, rouge





mit Hintergrundbeleuchtung  
with backlight  
avec éclairage de fond



120 cm

**TFA**  
DESIGN  
PATENT

**14.1510.02**

**KÜCHEN-CHEF Digitales Grill-Bratenthermometer**

Universal-Küchen-Einstichthermometer, ideal zur optimalen Zubereitung von Fleisch und Geflügel durch Überwachung der Kerntemperatur, für Backofen und Grill, auch zum Garen bei Niedrigtemperatur, Alarm bei Erreichen der Zieltemperatur, Uhrzeit, Hintergrundbeleuchtung, Einstichfühler aus Edelstahl mit ca. 1,2 m Kabel, mit Befestigungsmagnet und Ständer

T: -20...+300°C (-4...+572°F)

64 x 20 (96) x 99 (61) mm, 86 g, 2x 1,5 V AAA, EK-EL

**KÜCHEN-CHEF digital BBQ meat thermometer**

universal kitchen probe thermometer, ideal for the optimal preparation of meat and poultry by monitoring the core temperature, can be used for the oven or grill, also for cooking at low temperatures, alarm when reaching the target temperature, clock, backlight, probe made of stainless steel with approx. 1,2 m cable, with magnet for fixing and support

**KÜCHEN-CHEF thermomètre de cuisson digital**

thermomètre de cuisine universel à sonde, idéal pour une préparation parfaite de viandes et volailles grâce au contrôle de la température à cœur, adapté pour le four et le gril, aussi pour la cuisson à basse température, alarme lorsque l'on atteint la température cible, horloge, éclairage de fond, sonde en acier inox et câble d'env. 1,2 m, avec aimant de fixation et support



**14.1512.01**

**KÜCHEN-CHEF Digitales Grill-Braten-/Ofenthermometer**

zur optimalen Zubereitung von Fleisch und Geflügel durch gleichzeitige Überwachung der Kerntemperatur und der Ofentemperatur mit Temperaturober- und Untergrenze, für Backofen und Grill, auch zum Garen bei Niedrigtemperatur, Alarm bei Erreichen der Kerntemperatur und wenn die Ofentemperatur außerhalb der vorgegebenen Grenzwerte liegt, Uhrzeit, Hintergrundbeleuchtung, Einstichfühler aus Edelstahl mit ca. 1,2 m Kabel, mit Befestigungsmagnet und Ständer

T: -20...+300°C (-4...+572°F)

64 x 20 (96) x 99 (61) mm, 86 g, 2x 1,5 V AAA, EK-EL

**KÜCHEN-CHEF digital BBQ meat/oven thermometer**

simultaneous monitoring of the core temperature and the oven temperature with upper and lower limit for the optimal preparation of meat and poultry, can be used for the oven or grill, also ideal for cooking at low temperatures, alarm warning when the core temperature is reached and if the oven temperature is outside the set limits, time, backlight, stainless steel probe with 1,2 m cable, with magnet for fixing and support

**KÜCHEN-CHEF thermomètre de cuisson et du four digital**

pour une préparation parfaite de viandes et volailles grâce à la surveillance simultanée de la température à cœur et du four à l'aide de limites de température supérieure et inférieure, adapté pour le four et le gril, aussi pour la cuisson à basse température, alarme lorsque l'on atteint la température cible et lorsque la température du four mesurée est en dehors des limites d'alarme, horloge, éclairage de fond, sonde en acier inox et câble d'env. 1,2 m, avec aimant de fixation et support



120 cm

**TFA**  
DESIGN  
PATENT

**TFA**  
DESIGN  
PATENT



100 cm

**14.1509.01**

**Digitales Grill-Bratenthermometer**

Universal-Küchen-Einstichthermometer, ideal zur optimalen Zubereitung von Fleisch und Geflügel durch Überwachung der Kerntemperatur, für Backofen und Grill, auch zum Garen bei Niedrigtemperatur, Alarm bei Erreichen der Zieltemperatur, farbiges Display, Hintergrundbeleuchtung und Sensortasten, Einstichfühler aus Edelstahl mit ca. 1 m Kabel, mit Befestigungsmagnet und Ständer

T: -30...+300 °C

72 x 25 (49) x 72 mm, 67 g, 2x 1,5 V AAA, EK-EL

**Digital BBQ meat thermometer**

universal kitchen probe thermometer, ideal for the optimal preparation of meat and poultry by monitoring the core temperature, can be used for the oven or grill, also for cooking at low temperatures, alarm when reaching the target temperature, coloured display, backlight and sensor buttons, probe made of stainless steel with approx. 1 m cable, with magnet for fixing and support

**Thermomètre de cuisson digital**

thermomètre de cuisine universel à sonde, idéal pour une préparation parfaite de viandes et volailles grâce au contrôle de la température à cœur, adapté pour le four et le gril, aussi pour la cuisson à basse température, alarme lorsque l'on atteint la température cible, écran couleur, éclairage de fond et touches tactiles, sonde en acier inox et câble d'env. 1 m, avec aimant de fixation et support







TFA  
DESIGN  
PATENT

▶ **14.1511.01**

**KÜCHEN-CHEF TWIN Funk-Grill-Braten-/ Ofenthermometer**

zur optimalen Zubereitung von Fleisch, Geflügel und Fisch, verwendbar für den Grill oder Backofen, Sender mit zwei Einstichföhlern aus Edelstahl, Funk-Reichweite max. 100 m, mit den zwei Föhlern kann wahlweise die Garraumtemperatur mit Temperaturober- und Untergrenze oder die Kerntemperatur von maximal zwei Brat- oder Grillstücken überwacht werden, ideal auch zum Garen bei Niedrigtemperatur, verschiedene Fleischsorten und Garstufen vorprogrammiert (auf Deutsch oder Englisch), individuelle Temperaturvorgaben einstellbar, Alarm bei Erreichen der Kerntemperatur und wenn die Ofentemperatur außerhalb der vorgegebenen Grenzwerte liegt, Hintergrundbeleuchtung, mit Halterungen

T: 0...+300°C

📶 T 30.3231.01, 60 x 24 x 122 mm, 66 g, 🔋 2x 1,5 V AAA

📏 60 (65) x 21 (33) x 142 mm, 100 g, 🔋 2x 1,5 V AAA, EK-EL

**KÜCHEN-CHEF TWIN wireless BBQ meat / oven thermometer**

for the optimal preparation of meat, poultry and fish, can be used for the barbecue or oven, transmitter with two stainless steel probes, distance range of up to 100 m, alternatively the two probes can be used to monitor the cooking chamber temperature of the grill or oven - with the upper and lower temperature limits, or the core temperature of a maximum of two roasting or grilling pieces, also ideal for monitoring cooking at low temperatures, pre-programmed settings for different types of meat and doneness (in German and English), individual target temperatures can be programmed, alarm warning when the target temperature is reached, backlight, with supports

**KÜCHEN-CHEF TWIN thermomètre de cuisson et du four sans fil**

pour une préparation parfaite des viandes, des volailles et des poissons, adapté au barbecue ou au four, émetteur avec deux sondes en acier inoxydable, rayon d'action 100 mètres au maximum, les deux sondes permettent au choix de contrôler la température ambiante de l'espace de cuisson du barbecue ou du four à l'aide de limites de température supérieure et inférieure ou la température à cœur de max. deux pièces de viande, idéal pour la cuisson à basse température, différentes sortes de viande et de types de cuisson sont préprogrammées (langue réglable allemand ou anglais), température cible réglable individuellement, tonalité d'alarme lorsque la température désirée est atteinte, éclairage de fond, avec supports pour fixation



▶ **14.1504**

**KÜCHEN-CHEF Funk-Grill-Bratenthermometer**

zur optimalen Zubereitung von Fleisch und Geflügel durch Überwachung der Kerntemperatur (Reichweite max. 40 m), verwendbar für den Backofen oder Grill, ideal auch zum Garen bei Niedrigtemperatur, verschiedene Fleischsorten und Garstufen vorprogrammiert, individuelle Temperaturvorgabe einstellbar, Alarmton bei Erreichen der Zieltemperatur, Timer und Stoppuhr-Funktion, Einstichföhlner aus Edelstahl mit ca. 80 cm Kabel, mit Halterungen

T: 0...+300°C (+32...+572°F)

📶 T 30.3201, 🔋 2x 1,5 V AAA

📏 60 (65) x 21 (28) x 105 mm, 67 g, 🔋 2x 1,5 V AAA, EK-EL

**KÜCHEN-CHEF wireless BBQ meat thermometer**

for the optimal preparation of meat and poultry by monitoring the core temperature (range up to 40 m), can be used for the oven or barbecue grill, also ideal for cooking at low temperatures, different types of meat and doneness pre-programmed, individual temperature requirements can be programmed, alarm warning when the target temperature is reached, timer and stop watch function, stainless steel probe with ca. 80 cm cable, with holders for fixing

**KÜCHEN-CHEF thermomètre de cuisson sans fil**

pour une préparation parfaite de la viande rouge et des volailles, grâce au contrôle de la température à cœur (portée jusqu'à 40 m), adapté pour le four ou le barbecue et idéal pour la cuisson à basse température, différentes sortes de viande et de types de cuisson pré-programmés, températures cibles de cuisson personnalisables, son d'alarme lorsque la température désirée est atteinte, minuteur et chronomètre, sonde en acier fin avec environ 80 cm de câble, avec supports pour fixation





# Haushaltsthermometer

Household thermometers | Thermomètres de ménage

**TFA**  
DESIGN  
PATENT



**30.1060.05**

**THERMO JACK GOURMET Profi-Küchenthermometer**  
wie 30.1060.02, rot

T: -40...+250°C (-40...+482°F)

160 (275) x 48 x 20 mm, 79 g, = 1x CR2032, EK

**THERMO JACK GOURMET professional kitchen thermometer**  
as 30.1060.02, red

**THERMO JACK GOURMET thermomètre de cuisine professionnel**  
comme 30.1060.02, rouge



Flip-Display

**30.1060.02**

**THERMO JACK GOURMET Profi-Küchenthermometer**

zur Temperaturkontrolle von Speisen und Getränken, Klappthermometer im Taschenformat, Edelstahl-Einstechfühler 110 mm, schnelle und genaue Messung, Genauigkeit: ±0,5°C von -20...150°C, ansonsten ±1 %, Reaktionszeit: 3...4 sec., MAX/MIN- und HOLD-Funktion, Signal für konstanten Messwert, automatische Displayausrichtung, Hintergrundbeleuchtung, Sensortaste, antibakterielle Beschichtung, IP 65 abwaschbar unter fließendem Wasser, mit Magnethalterung

T: -40...+250°C (-40...+482°F)

160 (275) x 48 x 20 mm, 79 g, = 1x CR2032, EK

**THERMO JACK GOURMET professional kitchen thermometer**

for the temperature control of food and drinks, pocket-sized fold-out thermometer, 110 mm stainless steel probe, fast and accurate measurement, accuracy: ±0.5 to -20...150°C, otherwise ±1 %, reaction time: 3...4 sec., MAX/MIN and HOLD function, stabilization alert, ambidextrous display, backlight, sensor button, antimicrobial coating, IP 65 washable under running water, with magnetic attachment

**THERMO JACK GOURMET thermomètre de cuisine professionnel**

pour le contrôle de la température des aliments et des boissons, thermomètre de poche pliable, sonde en acier fin 110 mm, mesure rapide et précise, précision ±0,5 °C de -20...150°C, ±1 % au-delà, temps de réponse : 3...4 sec., fonction MAX/MIN et HOLD, signal de température constante, orientation automatique de l'écran, éclairage de fond, touche sensitive, revêtement antibactérien, IP 65 doit être lavé à l'eau courante, avec support magnétique



100 cm

**14.1503**

**KÜCHEN-CHEF DUO THERM 2 in 1 Digitales Braten / Ofenthermometer**

gleichzeitige Überwachung der Ofen- und Kerntemperatur, zur optimalen Zubereitung von Fleisch und Geflügel, verwendbar für den Backofen oder Grill, ideal auch zum Garen bei Niedrigtemperatur, individuelle Temperaturvorgabe einstellbar, Alarmton bei Erreichen der Zieltemperatur, Timer und Stoppuhr-Funktion, Einstichfühler aus Edelstahl mit 1 m Kabel, Befestigungsmagnet

T: 0...+300°C (+32...+572°F)

72 x 24 x 87 mm, 112 g, = 1x 1,5 V AAA, SB

**KÜCHEN-CHEF DUO THERM 2 in 1 digital meat / oven thermometer**

simultaneous monitoring of the oven and the internal temperature, for the optimal preparation of meat and poultry, can be used for the oven or barbecue grill, also ideal for cooking at low temperatures, individual temperature requirements can be programmed, alarm warning when the target temperature is reached, timer and stop watch function, stainless steel probe with 1 m cable, magnet for fixing

**KÜCHEN-CHEF DUO THERM 2 in 1 thermomètre de cuisson et du four digital**

surveillance simultanée de la température du four et à cœur, pour une préparation parfaite de la viande et des volailles, adapté pour le four ou le barbecue et idéal pour la cuisson à basse température, températures cibles de cuisson personnalisables, son d'alarme lorsque la température désirée est atteinte, minuteur et chronomètre, sonde en acier fin avec un câble 1 m, aimant de fixation

**14.1500**

**Digitales Bratenthermometer**

zur Temperaturmessung bei der Lebensmittelzubereitung, Alarm bei Erreichen einer einstellbaren Temperaturvorgabe (Ober- und Untergrenze), Edelstahlsonde (160 mm) mit 1 m hitzebeständigem Kabel, ideal als Bratenthermometer zur permanenten Temperaturkontrolle im Backofen, Max.-Min.-Funktion, Uhr (12/24 h), Timer (bis 24 h), Stoppuhr, aufstellbares Display, Befestigungsmagnet

T: -10...+200°C (+14...+392°F)

68 x 22 (76) x 121 (70) mm, 88 g,

= 1x 1,5 V AAA, SB

**Digital meat thermometer**

for the temperature measurement during food preparation, alarm at a preset temperature (upper/lower limit), stainless steel probe (160 mm) with 1 m heat resistant cable, ideal as meat thermometer for permanent temperature control in the oven, max.-min.-function, clock (12/24 hr), timer (up to 24 h), stopwatch, foldable display, magnet for fixing

**Thermomètre de cuisson digital**

pour le contrôle de la température pendant la préparation des aliments, alarme à une température ajustable (limite supérieure/inférieure), sonde en acier fin (160 mm) avec câble de 1 m résistant à la chaleur, idéal comme thermomètre à rôtir pour le contrôle permanent dans le four, fonction max.-min., horloge (12/24 hr), minuteur (jusqu'à 24 hrs), chronomètre, display relevable, aimant de fixation



100 cm





**30.3525.60**

**2 Klipps für Grill-Bratenthermometer**

zur Befestigung des Temperaturfühlers am Grill (Ø 5,3 mm) und Topf (Ø 4,3 mm), Edelstahl

**42 x 15 x 50 mm, 9 g / 38 x 15 x 40 mm, 6 g, SB**

**2 clips for BBQ meat thermometer**

for attaching the temperature probe to the grill (Ø 5,3 mm) and pot (Ø 4,3 mm), stainless steel

**2 clips pour thermomètre de cuisson**  
pour accrocher la sonde de température au grill (Ø 5,3 mm) et pot (Ø 4,3 mm), acier inoxydable



**14.1029**

**BBQ Grill Smoker Thermometer**

zum Kontrollieren der Garraumtemperatur, mit farbigen Temperaturbereichen (Räuchern/Grillen/Anbraten), Edelstahl, als Ersatzteil, zum Nachrüsten oder für den Eigenbau, zur Befestigung an Deckel, Haube oder Seitenwand, benötigter Lochdurchmesser ca. 10 mm, mit Schraubenmutter zum Fixieren

**Ø 52 x 67 mm, 37 g, EK-EL**

**BBQ Grill Smoker thermometer**

for checking the cooking chamber temperature, with colour coded temperature ranges (smoking/grilling/searing), stainless steel, as a spare part, for retrofitting or for self-built, to be installed to the cover, hood or side wall, required hole diameter approx. 10 mm, with screw nut for fixation

**Thermomètre pour barbecue, rôtissoires, smoker**

pour le contrôle de la température dans la chambre de cuisson, avec zones de températures colorées (fumer, griller, rôtir), acier inoxydable, comme pièce de rechange ou pour compléter votre matériel, peut être fixé sur le couvercle, le capot ou la paroi latérale, diamètre de perçage nécessaire env. 10 mm, avec écrou de fixation



NEU  
NEW

TFA  
DESIGN  
PATENT

**14.1027**

**Braten- / Ofenthermometer**

zur gleichzeitigen Überwachung der Kerntemperatur und der Ofentemperatur, mit verschiedenen Garstufen, Edelstahl

**Ø 74 x 115 mm, 55 g, 5 SB**

**Thermometer for roast / oven**

simultaneous monitoring of the core temperature and the oven temperature, with different levels of doneness, stainless steel

**Thermomètre à rôtir / du four**

surveillance simultanée de la température à cœur et du four, avec niveaux de cuisson différents, acier fin



TFA  
DESIGN  
PATENT



**Digitale  
Einstichthermometer**

**Digital  
probe thermometer  
Thermomètre digital  
à sonde à partir**

**Seite | page 70 ff !**



**14.1028**

**Bratenthermometer**

Edelstahl, mit verschiedenen Garstufen

**Ø 51 x 117 mm, 34 g, 5 SB**

**Thermometer for roast**

stainless steel, with different levels of doneness

**Thermomètre à rôtir**

acier fin, avec niveaux de cuisson différents

TFA  
DESIGN  
PATENT

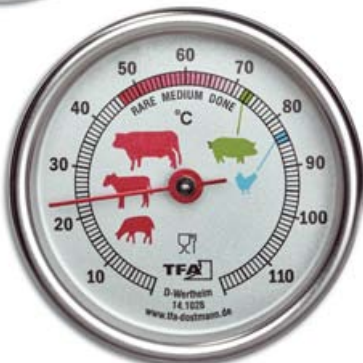

**14.1002**

**Bratenthermometer**

Edelstahl

**Ø 51 x 120 mm, 28 g, 5 SB**

**Thermometer for roast**

stainless steel

**Thermomètre à rôtir**

acier fin







# Haushaltsthermometer

Household thermometers | Thermomètres de ménage



## 14.2008

### Digitales Weinthermometer

Edelstahl/Kunststoff

T: -9...+65°C

73 x 65 x 41 mm, 21 g, 1x LR1130, EK-EL

Digital wine thermometer  
stainless steel/plastic

Thermomètre à vin digital  
acier fin/plastique



## 14.1023

### PRIMACREMA Milchschaumthermometer

Edelstahl, mit Klipp, Markierung für ideale  
Milchtemperatur zum Schäumen +56...+75°C

Ø 26 x 31 x 140 mm, 14 g, EK-EL

PRIMACREMA thermometer for frothy milk  
stainless steel, with clip, marking of ideal milk  
temperature for foaming +56...+75°C

PRIMACREMA thermomètre pour mousse de lait  
acier fin, avec clip, marquage indique la  
température idéale pour mousser +56...+75°C



## 14.1004.55

### Backofenthermometer

Aluminium

77 x 42 x 71 mm, 36 g, 5 SB

Thermometer for oven  
aluminium

Thermomètre de four  
aluminium



## 14.1004.60

### Backofenthermometer

Edelstahl

77 x 42 x 71 mm, 85 g, 5 SB

Thermometer for oven  
stainless steel

Thermomètre de four  
acier fin

## 14.2005

### Alkoholmeter mit Thermometer

0-100 Vol %, mit Hülse

Ø 17 x 300 mm, 29 g, lose

Alcoholmeter with thermometer  
0-100 vol %, with case

Alcoomètre avec thermomètre  
0-100 vol %, avec étui



TFA  
DESIGN  
PATENT

## 14.2013

### Teethermometer

Kunststoff, hellgelb

13 x 14 x 138 mm, 18 g, lose, 10 SB

Thermometer for tea  
plastic, light yellow

Thermomètre pour thé  
plastique, jaune clair



## 14.1024

### Fett-Thermometer

Edelstahl, mit Klipp

Ø 51 x 60 x 162 mm, 43 g, EK, 5 SB

Deep fry thermometer  
stainless steel, with clip

Thermomètre pour la graisse  
acier fin, avec clip



## 30.1042

### Digitales Kühl-Gefrierschrank-Thermometer

Anzeige der Temperatur mit entsprechendem Tiefkühl- oder Kühlschranksymbol,  
Höchst- und Tiefsttemperatur, mit Ständer und Rahmen zur Befestigung auf  
Oberflächen oder hinter Glas (Vitrine, Gemüsefach), gemäß EN13485

T in: -30...+50°C (-22...+122°F)

91 x 15 (35) x 72 mm, 36 g, 1x CR2032, EK-EL

Digital freezer-fridge-thermometer  
indication of temperature with corresponding freezer-fridge symbol, highest and lowest  
temperature, with stand and frame for mounting on surfaces or behind glass (display  
fridge, vegetable drawer), according to EN13485

Thermomètre frigo-congélateur digital  
indication de la température avec symbole frigo-congélateur correspondant, température  
maximale et minimale, avec support et cadre, pour la fixation sur des surfaces ou derrière  
des vitres (vitrine, bac à légumes), selon EN13485

+4°C...+8,5°C



EN13485  
CONFORM

TFA  
DESIGN  
PATENT



◀ **14.4003.02.01** **Kühlthermometer**  
Kunststoff, drehbar, Kühlzonen, mit Hänger  
**30 x 20 x 210 mm, 25 g, 10 KA, 10 SB**

**Freezer-fridge-thermometer**  
plastic, rotating, freezing zones, with hanger

**Thermomètre de congélateur**  
plastique, pivotant, zones de refroidissement, avec suspension

**TFA  
DESIGN  
PATENT**



◀ **14.4003.02.01.40** **Kühlthermometer**  
wie 14.4003.02.01, gemäß EN13485  
**30 x 20 x 210 mm, 25 g, KB**

**Freezer-fridge-thermometer**  
as 14.4003.02.01, according to EN13485

**Thermomètre de congélateur**  
comme 14.4003.02.01, selon EN13485

**EN13485  
CONFORM**



◀ **14.4003.02.98** **Kühlthermometer**  
Kunststoff, mit Hänger, drehbar  
**30 x 20 x 210 mm, 25 g, 10 KA, 10 SB**

**Freezer-fridge-thermometer**  
plastic, with hanger, rotating

**Thermomètre de congélateur**  
plastique, avec suspension, pivotant

**TFA  
DESIGN  
PATENT**



◀ **14.4000** **Kühlthermometer**  
Kunststoff, mit Hänger  
**24 x 9 x 155 mm, 15 g, 10 KA, 10 SB**

**Freezer-fridge-thermometer**  
plastic, with hanger

**Thermomètre de congélateur**  
plastique, avec suspension

**CERTIFICATE**

**EN13485  
CONFORM**

◀ **14.4004.01.K** **Kühlthermometer**  
Kunststoff, mit Halter und Befestigungsmaterial,  
mit Werkzertifikat, gemäß EN13485  
**25 x 25 x 265 mm, 55 g, EK, 10 SB**

**Freezer-fridge-thermometer**  
plastic, with support and fixing material, with factory  
certificate, according to EN13485

**Thermomètre de congélateur**  
plastique, vendu avec support et visserie,  
avec certificat d'usine, selon EN13485



▲ **14.4001** **Vielzweck-/Kühlthermometer**  
Kunststoff, mit Hänger  
**Ø 13 x 145 mm, 10 g, EK, 10 SB**

**Multi-purpose/freezer-fridge-thermometer**  
plastic, with hanger

**Thermomètre à l'usage  
multiple/de congélateur**  
plastique, avec suspension

**14.4002** **Kühlthermometer**  
Kunststoff, mit Hänger  
**15 x 11 x 151 mm, 10 g, EK, 10 SB**

**Freezer-fridge-thermometer**  
plastic, with hanger

**Thermomètre de congélateur**  
plastique, avec suspension



▼ **14.4005** **Kühlthermometer**  
Kunststoff, mit Hänger  
**Ø 52 x 11 x 68 mm, 9 g, EK, 10 SB**

**Freezer-fridge-thermometer**  
plastic, with hanger

**Thermomètre de congélateur**  
plastique, avec suspension



**14.4006** **Kühlthermometer**  
Kunststoff, mit Hänger  
**T: -30...+30°C**  
**Ø 72 x 21 x 95 mm, 18 g, EK, 10 SB**

**Freezer-fridge-thermometer**  
plastic, with hanger

**Thermomètre de congélateur**  
plastique, avec suspension





# Haushaltsthermometer

Household thermometers | Thermomètres de ménage



**14.1008**

**Kesselthermometer**

Kunststoffgehäuse

T: -10...+110°C

Ø 36 x 338 mm, 55 g, lose, 5 SB

**Thermometer for cooking**  
plastic frame

**Thermomètre de cuisine**  
boîtier plastique



**14.1009**

**Kesselthermometer**

Drahtgehäuse, verzinkt

T: -10...+110°C

Ø 33 x 44 x 380 mm, 90 g, lose, 5 SB

**Thermometer for cooking**  
wire frame, zinc

**Thermomètre de cuisine**  
boîtier en fil de fer, zingué

**14.1005**

**Thermometereinsatz**

für 14.1008 und 14.1009

T: -10...+110°C

Ø 17 x 270 mm, 23 g, lose

**Replacement**  
for 14.1008 and 14.1009

**Rechange**  
pour 14.1008 et 14.1009



**14.1007**

**Zuckerthermometer**

Drahtgehäuse, verzinkt

T: +80...+220°C

Ø 35 x 44 x 365 mm, 90 g, lose, 5 SB

**Sugar thermometer**  
wire frame, zinc

**Thermomètre à sucre**  
boîtier de fil, zingué

**14.1020**

**Thermometereinsatz**

für 14.1007

Ø 17 x 270 mm, 24 g, lose

**Replacement**  
for 14.1007

**Rechange**  
pour 14.1007



**14.1006**

**Butter-Quark-Käse-Thermometer**

Markierung für ideale Temperatur

T: -10...+110°C

Ø 17 x 270 mm, 22 g, lose, 10 SB

**Thermometer for butter, curds and cheese**  
marking of ideal temperature

**Thermomètre pour beurre et fromage**  
marquage indique la température idéale







**14.1014**   
**Vielzweckthermometer**  
Glas, Metallhülse  
T: -10...+100°C  
11 x 13 x 144 mm, 20 g, lose

**Thermometer for multi-purpose**  
glass, metal case

**Thermomètre à l'usage multiple**  
verre, étui en métal



**14.1015**   
**Vielzweckthermometer**  
wie 14.1014  
T: -35...+50°C  
11 x 13 x 148 mm, 20 g, lose

**Thermometer for multi-purpose**  
as 14.1014

**Thermomètre à l'usage multiple**  
comme 14.1014

**14.1016**   
**Joghurt-Thermometer**  
mit Etui  
Ø 6 x 135 mm, 9 g, 5 SB

**Yoghurt thermometer**  
with case

**Thermomètre à yaourt**  
avec étui



**14.1026.06**   
**Vielzweckthermometer**  
Kunststoff, mit Hänger  
15 x 15 x 145 mm, 10 g, lose

**Thermometer for multi-purpose**  
plastic, with hanger

**Thermomètre à l'usage multiple**  
plastique, avec suspension



**14.1012**   
**Vielzweckthermometer**  
Kunststoff, mit Hänger  
15 x 11 x 151 mm, 10 g, EK, 10 SB

**Thermometer for multi-purpose**  
plastic, with hanger

**Thermomètre à l'usage multiple**  
plastique, avec suspension

 **14.1019**   
**Joghurt-Thermometer**  
Kunststoff  
T: 0...+100°C  
21 x 7 x 200 mm, 25 g, 10 SB

**Yoghurt thermometer**  
plastic

**Thermomètre à yaourt**  
plastique





**NEU**  
**NEW**

Charged  
by  
USB

**98.1124.01**  
**Elektronisches Lichtbogen-Feuerzeug**  
wie 98.1119.01, kompakte Form  
**35 x 13 x 76 mm, 86 g, Micro-USB Anschluss (Kabel inkl.), Akku Li-Ion 220 mAh/3,7 V, EK**

**Electric arc lighter with**  
as 98.1119.01. compact design  
**Briquet électronique à arc électrique**  
comme 98.1119.01, forme compacte



**NEU**  
**NEW**

Charged  
by  
USB

**98.1125.01**  
**Elektronisches Feuerzeug mit Glühspirale**  
zum Anzünden von Zigaretten, funktioniert elektrisch mit Glühspirale, Aufladen per Micro-USB Kabel (inklusive), wirtschaftlich und umweltfreundlich, mit Sicherheitsabdeckung und automatischer Abschaltung, sicher und einfach zu bedienen  
**28 x 8 x 76 mm, 37 g, Micro-USB Anschluss (Kabel inkl.), Akku Li-Ion 200 mAh/3,7 V, EK**

**Electric lighter with glow spiral**  
to light cigarettes, works electrically with glow spiral, charging via micro-USB cable (included), economical and environmental friendly, with safety cover and automatic cut-off, safe and easy to use

**Briquet électronique à spirale incandescente**  
pour allumer cigarettes, fonctionne électriquement avec une spirale incandescente, chargement par câble micro-USB (compris), économique et écologique, avec capuchon de protection et coupure de sécurité, sûr et facile à manipuler

Charged  
by  
USB

**98.1122.01**  
**Elektronisches Lichtbogen-Stabfeuerzeug**  
wie 98.1119.01, mit flexiblem Hals, Lade-Status-Anzeige  
**21 x 19 x 225 mm, 47 g, Micro-USB Anschluss (Kabel inkl.), Akku Li-Ion 180 mAh/3,7 V, EK-EL**

**Electric Arc lighter stick**  
as 98.1119.01, with flexible neck, loading status indicator  
**Briquet tige électronique à arc électrique**  
comme 98.1119.01, avec bout flexible, indication de l'état de charge



**98.1118.01**

**Elektronisches Lichtbogen-Stabfeuerzeug**  
wie 98.1119.01, mit flexiblem Hals  
**26 x 18 x 219 mm, 57 g, Micro-USB Anschluss (Kabel inkl.), Akku Li-Ion 220 mAh/3,7 V, EK**

**Electric Arc lighter stick**  
as 98.1119.01, with flexible neck  
**Briquet tige électronique à arc électrique**  
comme 98.1119.01, avec bout flexible



Charged  
by  
USB

**98.1119.01**  
**Elektronisches Lichtbogen-Stabfeuerzeug**  
zum Anzünden von Kerzen, Gasherd, Grill-/Kaminanzünder etc., funktioniert elektrisch mit Lichtbogen, zündet bei Wind und Wetter, ohne offene Flamme, Aufladen per Micro-USB Kabel (inklusive), wirtschaftlich und umweltfreundlich, mit Sicherheitsabdeckung und automatischer Abschaltung, sicher und einfach zu bedienen  
**26 x 19 x 192 mm, 54 g, Micro-USB Anschluss (Kabel inkl.), Akku Li-Ion 220 mAh/3,7 V, SB**

**Electric Arc lighter stick**  
to light candles, gas stovetops/ BBQs and fireplaces and much more, works with an electric arc, lights up in windy and wet conditions, no open flame, charging via micro-USB cable (included), economical and environmental friendly, with safety cover and automatic cut-off, safe and easy to use

**Briquet tige électronique à arc électrique**  
pour allumer bougies, cuisinières à gaz, barbecues ou cheminées etc., fonctionne avec arc électrique incandescent, même par vent et mauvais temps, sans flamme nue, chargement par câble micro-USB (compris), économique et écologique, avec capuchon de protection et coupure de sécurité, sûr et facile à manipuler



Charged  
by  
USB





◀ **43.2035.02**

**SCHUHU LED NACHTLICHT EULE**

LED-Nachtlicht in Form einer kleinen Eule, ideal als dezentes Licht im Kinderzimmer, aus unempfindlichem Soft-Silikon, Aufladen per Micro-USB Kabel (inklusive), sicher und flexibel aufstellbar, einfach zu bedienen, Licht geht durch Kippen an und aus

◻ **80 x 69 x 83 mm, 89 g, Micro-USB Anschluss (Kabel inkl.), Akku Li-Ion 500 mAh/3,7 V, EK-EL**

**SCHUHU LED nightlight owl**

LED nightlight in the shape of a small owl, ideal as a subtle light source in the nursery, made of resistant soft silicone, charging via micro-USB cable (included), safe and flexible to install, easy to use, lamp turns on and off by tilting

**SCHUHU veilleuse chouette LED**

veilleuse LED en forme de petite chouette, source de lumière douce idéale pour la chambre de votre enfant, en silicone souple solide, chargement par câble micro-USB (compris), peut être installée de manière flexible et sûre, très simple d'utilisation, la lampe s'allume et s'éteint en l'inclinant



▶ **43.2029**

**LUMATIC EXTREME LED-Taschenlampe**

CREE LED, extrem helle Leuchtreichweite bis 200 m, Zoom für Streulicht oder Fokussierung, robustes Aluminium-Gehäuse, spritzwassergeschützt, mit Trageschlaufe

◻ **Ø 30 x 123 mm, 101 g,**

◻ **3x 1,5V AAA (optional) ⚡ 2x CR123A), EK-EL**

**LUMATIC EXTREME LED-flashlight**

CREE LED, super bright illumination range up to 200 m, zoom for diffused light or spot light, robust aluminium case, splashproof, with carrying strap

**LUMATIC EXTREME lampe de poche LED**

CREE LED, extrêmement claire, grande portée lumineuse jusqu'à 200 m, zoom pour une lumière diffusée ou focalisée, boîtier robuste en aluminium, protégé contre les éclaboussures, avec dragonne



◀ **43.2030**

**LUMATIC SPOT LED-Taschenlampe**

3 Watt CREE LED, Leuchtreichweite bis 120 m, Zoom für Streulicht oder Fokussierung, robustes Aluminiumgehäuse, spritzwassergeschützt, mit Trageschlaufe und Nylon-Tasche

◻ **Ø 34 x 115 mm, 90 g, ◻ 3x 1,5V AAA, EK-EL**

**LUMATIC SPOT LED-flashlight**

3 Watt CREE LED, illumination range up to 120 m, zoom for diffused light or spot light, robust aluminium case, splashproof, with carrying strap and nylon case

**LUMATIC SPOT lampe de poche LED**

3 Watt CREE LED, portée lumineuse jusqu'à 120 m, zoom pour lumière diffusée ou focalisée, boîtier robuste en aluminium, protégé contre les éclaboussures, avec dragonne et étui nylon



▶ **43.2034.02**

**LED Multi-Funktions-Sicherheitslampe**

Nachtlicht mit Infrarot-Bewegungssensor (16 LEDs), Taschenlampe - immer griffbereit am richtigen Platz, sofort Licht ohne Anschalten (2 LEDs), automatisches Notlicht bei Stromausfall, komfortables Laden an der Steckdose (per Induktion), integrierter wieder aufladbarer Akku, Leuchtdauer ca. 6 - 7 Stunden

◻ **60 (63) x 28 (80) x 132 (134) mm, 118 g, Akku Li-Ion 500 mAH/3,7 V, EK-EL**

**LED multi-function safety lamp**

night light with IR motion sensor (16 LEDs), flashlight - always at hand in the right place, at once light without turning on (2 LEDs), automatic emergency lighting during a power outage, comfortable charging at the socket (by induction), built-in rechargeable battery, light time about 6 - 7 hours

**Lampe de sécurité à LED multifonctions**

veilleuse avec détecteur de mouvement infrarouge à 16 LED, lampe de poche - toujours au bon endroit à portée de la main, luminosité immédiate sans mise en marche à 2 LED, éclairage de secours automatique lors d'une panne de courant, chargement sans problème par prise de courant (induction), batterie rechargeable intégré, durée de lumière environ 6 - 7 heures



◀ **43.2033**

**LUMATIC GUARD**

**LED Multi-Funktions-Sicherheitslampe**

wie 43.2034.02, Nachtlicht mit Infrarot-Bewegungssensor (15 LEDs), Taschenlampe (5 LEDs)

◻ **50 (55) x 35 (100) x 153 (180) mm, 90 g, Akku Li-Ion 250 mAH/3,7 V, EK-EL**

**LUMATIC GUARD LED multi-function safety lamp**

as 43.2034.02, night light with IR motion sensor (15 LEDs), flashlight (5 LEDs)

**LUMATIC GUARD**

**lampe de sécurité à LED multi-fonctions**

comme 43.2034.02, veilleuse avec détecteur de mouvement infrarouge à 15 LED, lampe de poche à 5 LED





**43.3000**

**Handlupe**

mit eingearbeiteter Zusatzlinse,  
Vergrößerung 2-fach und 4-fach

Ø 70 x 19 x 168 mm, 40 g, EK-EL

**Handheld magnifier**

with incorporated additional lens,  
magnification 2 x and 4 x

**Loupe à main**

avec lentille supplémentaire intégrée,  
agrandissement 2 x et 4 x



**43.3001**

**Handlupe**

mit eingearbeiteter Zusatzlinse,  
Vergrößerung 2-fach und 4-fach

Ø 84 x 19 x 192 mm, 58 g, EK-EL

**Handheld magnifier**

with incorporated additional lens,  
magnification 2 x and 4 x

**Loupe à main**

avec lentille supplémentaire intégrée,  
agrandissement 2 x et 4 x



**43.3002**

**Handlupe**

mit eingearbeiteter Zusatzlinse,  
Vergrößerung 2-fach und 4-fach

Ø 96 x 21 x 215 mm, 84 g, EK-EL

**Handheld magnifier**

with incorporated additional lens,  
magnification 2 x and 4 x

**Loupe à main**

avec lentille supplémentaire intégrée,  
agrandissement 2 x et 4 x



**43.3009.01**

**Taschenlupe**

Vergrößerung 3-fach, mit Einschubhülle und Schlüsselring

44 x 9 x 81 (115) mm, 25 g, KB

**Pocket magnifier**

magnification 3 x, with slide-in case and key ring

**Loupe de poche**

agrandissement 3 x, avec étui coulissant et porte-clés



**43.3004**

**Handlupe**

Vergrößerung 3-fach, mit Beleuchtung

Ø 66 x 31 x 172 mm, 31 g, 3x LR1130, EK-EL

**Handheld magnifier**

magnification 3 x, built-in light

**Loupe à main**

agrandissement 3 x, avec éclairage





**43.3005**

**Taschenlupe**

einklappbare Linse,  
Vergrößerung 3-fach

**58 (101) x 15 x 61 (101) mm,  
31 g, EK-EL**

**Pocket magnifier**

with foldable lens, magnification 3 x

**Loupe de poche**

avec loupe escamotable,  
agrandissement 3 x



**43.3006**

**Handlupe**

klappbarer Griff für verschiedene Positionen, mit eingearbeiteter  
Zusatzlinse, Vergrößerung 2-fach und 6-fach, mit Beleuchtung

**85 (64) x 18 x 123 (232) mm, 111 g,**

**2x 1,5V AAA, EK-EL**

**Handheld magnifier**

folding handle with different positions, with  
incorporated additional lens, magnification  
2x and 6x, with built-in light

**Loupe à main**

poignée repliable, réglable en différentes  
positions, avec lentille supplémentaire intégrée,  
agrandissement 2 x et 6 x, avec éclairage



**43.3007**

**Handlupe**

Vergrößerung 3-fach, Beleuchtung mit  
Schiebemechanismus

**47 x 16 x 119 (135) mm, 45 g,  
2x CR1220, EK-EL**

**Handheld magnifier**

magnification 3 x, built-in light  
with slide mechanism

**Loupe à main**

agrandissement 3 x, éclairage  
avec mécanisme coulissant



**43.3008**

**Aufsetzlupe**

Vergrößerung 10-fach

**Ø 66 x 38 mm, 34 g, EK-EL**

**Desktop magnifying glass**

magnification 10 x

**Loupe à poser**

agrandissement 10 x





**50.2003.02**

**Digitale Küchenwaage**

mit LCD Anzeige, flaches Design, Sensor-Touch Bedienung, automatische Abschaltfunktion, Tara-Zuwiegefunktion, rutschfester Stand durch 4 Gummipads, mit Wandaufhängung (ausklappbar), Auflösung: 1 g

kg: 5...5000 g, g ↔ lb:oz ↔ oz ↔ ml

□ 155 x 200 x 15 mm, 169 g, ⚡ 1 x CR2032, EK-EL

**Digital kitchen scale**

with LCD display, slim design, sensor touch operation, automatic off-function, tare function, non-slip stand with 4 rubber pads, with support for wall mounting (fold out), resolution: 1 g

**Balance de cuisine digitale**

avec écran LCD, design plate, utilisation avec touches tactiles, fonction arrêt automatique, fonction tare, tient bien en place grâce à 4 pieds en gomme, support pour fixer au mur (dépliable), résolution : 1 g



**60.3002**

**Design-Küchenwaage mit Quarzuhr**

Waage mit LCD Anzeige, Wiegefläche aus gehärtetem Glas, superflach, automatische Abschaltfunktion, analoge Quarzuhr, Tara-Zuwiegefunktion

kg: < 3 kg, g ↔ lb

□ Ø 202 x 22 mm, 450 g, ⚡ 1x LR44 + ⚡ 3x 1,5V AAA, EK-EL

**Kitchen scale with quartz clock**

scale with LCD display, tempered safety glass surface, slim line, automatic on and off-function, analogue quartz clock, tare function

**Balance de cuisine avec horloge à quartz**

balance avec écran LCD, surface en verre durci, ultra plate, fonction arrêt/marche automatique, horloge analogique à quartz, fonction tare



**50.3000.04**

**Kofferwaage**

mit LCD Anzeige, zur Gewichtskontrolle des Reisegepäckes, klein und handlich, ideal für unterwegs, Tara-Funktion, automatische Ausschaltfunktion, Hintergrundbeleuchtung, Auflösung: 10 g, grün/weiß

kg: < 40 kg, kg ↔ lb ↔ g ↔ oz

□ 94 x 37 x 33 mm, 76 g, ⚡ 1x CR2032, EK-EL

**Luggage scale**

with LCD display, to determine the weight of your luggage, very compact and lightweight design, ideal for travelling, tare function, automatic off function, resolution: 10 g, backlight, green/white

**Pèse-valise**

avec écran à LCD, pour contrôler le poids de vos bagages, petit et pratique, idéal en route, fonction de tare, fonction arrêt automatique, résolution: 10 g, éclairage de fond, vert/blanc



**TFA  
DESIGN  
PATENT**

**50.3000.54**

**Kofferwaage**

wie 50.3000.04, anthrazit/silber

□ 94 x 37 x 33 mm, 76 g, ⚡ 1x CR2032, EK-EL

**Luggage scale**

as 50.3000.04, anthracite/silver

**Pèse-valise**

comme 50.3000.04, anthracite/argenté







**60.3000.01**

**Personenwaage mit Quarzuhr**

Waage mit LCD Anzeige, beleuchtete Ziffern, Trittfläche aus gehärtetem Glas, automatische Ein- und Ausschaltfunktion, analoge Quarzuhr, großes Zifferblatt, Auflösung: 100 g

kg: 2...180 kg, kg ↔ lb ↔ st

300 x 320 x 48 mm, 2.200 g, 1x 1,5V AA + 3x 1,5V AAA, EK-EL

**Bathroom scale with quartz clock**

scale with LCD display, illuminated numbers, tempered safety glass platform, automatic on and off-function, analogue quartz clock, large dial, resolution: 100 g

**Balance pèse-personne avec horloge à quartz**

pèse-personne avec écran LCD, chiffres lumineux, plateforme en verre durci, fonction arrêt/marche automatique, horloge analogique à quartz, grand cadran, résolution: 100 g



braucht keine Batterie

no battery needed | fonctionne sans pile

**50.1014.02**

**ECO Step Personenwaage**

Patentierte umweltfreundliche Technik: Nur ein Knopfdruck erzeugt die Energie für den Wiegevorgang, Trittfläche aus gehärtetem Glas, Auflösung: 100 g

kg: 8...150 kg, kg ↔ lb

320 x 260 x 43 mm, 1.338 g, EK

**ECO step bathroom scale**

patented eco-friendly technology: Just one button press generates the energy for the weighing, tempered safety glass platform, resolution: 100 g

**ECO step balance pèse-personne**

technologie écologique brevetée : l'énergie nécessaire au pesage est générée sur simple pression d'une touche, plateforme en verre épais, résolution: 100 g



**XXL  
DESIGN**

**50.1010.54**

**BIG STEP Personenwaage**

XXL-Waage: Extra breite Trittfläche aus gehärtetem Glas und hohe Tragkraft, automatisches Einschalten ohne Antippen, Hintergrundbeleuchtung, Auflösung: 100 g

kg: 6...200 kg, kg ↔ lb ↔ st

380 x 330 x 27 mm, 2.762 g, 3x 1,5V AAA, EK-EL

**BIG STEP bathroom scale**

XXL scale: Extra-large platform of tempered safety glass and high load capacity, automatic power-on-function - no tapping required, backlight, resolution: 100 g

**BIG STEP balance pèse-personne**

Balance XXL : Large plateforme en verre épais et capacité élevée, fonction marche automatique - sans toucher, éclairage de fond, résolution: 100 g



**50.1015.01**

**STEP PLUS Personenwaage**

XL-Waage: Breite Trittfläche aus gehärtetem Glas und hohe Tragkraft, automatisches Einschalten ohne Antippen, Auflösung: 100 g

**kg: 5...200 kg, kg ↔ lb ↔ st**

**□ 320 x 320 x 22 mm, 1.701 g, ⚡ 2x CR2032, EK-EL**

**STEP PLUS bathroom scale**

XL scale: large platform made of tempered safety-glass and high load capacity, automatic power-on function - no tapping required, resolution: 100 g

**STEP PLUS balance pèse-personne**

balance XL: large plateforme en verre épais et capacité élevée, fonction marche automatique - sans toucher, résolution: 100 g



**50.1008.01**

**CHARLSTON Personenwaage**

Trittfläche mit Glitzersteinen, automatisches Einschalten ohne Antippen, Hintergrundbeleuchtung, Auflösung: 100 g

**kg: 8...180 kg, kg ↔ lb ↔ st**

**□ 320 x 320 x 30 mm, 1.540 g, ⚡ 4x 1,5V AAA, EK**

**CHARLSTON bathroom scale**

platform with sparkling stones, automatic power-on-function - no tapping required, backlight, resolution: 100 g

**CHARLSTON balance pèse-personne**

plateforme en pierres scintillantes, fonction marche automatique - sans toucher, éclairage de fond, résolution: 100 g



**50.1003.02**

**SWING Personenwaage**

mit analoger und digitaler Anzeige in Tachometer-Optik, Wiegeerinnerungsfunktion mit akustischem Signal, automatisches Einschalten ohne Antippen, Hintergrundbeleuchtung, Trittfläche aus gehärtetem Glas, Auflösung: 100 g

**kg: 5...180 kg, kg ↔ lb ↔ st**

**□ 315 x 315 x 32 mm, 1.729 g, ⚡ 3x 1,5V AA, EK-EL**

**SWING bathroom scale**

analogue and digital display in tachometer style, weighing memory function with acoustic reminder signal, automatic power-on-function - no tapping required, backlight, tempered safety glass platform, resolution: 100 g

**SWING balance pèse-personne**

affichage analogique et numérique de style compteur de vitesse, fonction de mémoire le pesage avec signal de rappel audible, fonction marche automatique - sans toucher, éclairage de fond, plateforme en verre épais, résolution: 100 g



**50.1002.01**

**SAMBA Körper-Analysewaage**

Ermittlung von Körpergewicht, Körperfett, Körperwasser, Muskel- und Knochenmasse, Speicherplatz für acht Personen, automatische Personenerkennung, automatisches Einschalten ohne Antippen, Hintergrundbeleuchtung, Trittfläche aus gehärtetem Glas, Auflösung: 100 g

**kg: 5...180 kg, kg ↔ lb ↔ st**

**□ 320 x 330 x 28 mm, 1.712 g, ⚡ 4x 1,5V AAA, EK-EL**

**SAMBA body analysis scale**

measurement of body weight, body fat, body water, muscle and bone mass, memory storage capacity for eight people, automatic person recognition, automatic power-on-function - no tapping required, backlight, tempered safety glass platform, resolution: 100 g

**SAMBA balance impédancemètre**

mesure du poids, de la masse grasseuse, de l'eau corporelle, des masses musculaires et osseuses, mise en mémoire pour huit personnes, identification automatique de l'utilisateur, fonction marche automatique - sans toucher, éclairage de fond, plateforme en verre épais, résolution: 100 g



**98.1107**

**SOUL Personenwaage**

beleuchtete Ziffern, automatisches Einschalten ohne Antippen, Trittfäche aus gehärtetem Glas, Auflösung: 100 g

kg: 6...150 kg, kg ↔ lb ↔ st

300 x 300 x 25 mm, 1.532 g, 4x 1,5V AAA, EK-EL

Infos + Video



**SOUL bathroom scale**

illuminated numbers, automatic on-function - no tapping required, tempered safety glass platform, resolution: 100 g

**SOUL balance pèse-personne**

chiffres lumineux, fonction marche automatique - sans toucher, plateforme en verre durci, résolution: 100 g

**50.1001.54**

**JAZZ Personenwaage**

Display mit Spiegeffekt, automatisches Einschalten ohne Antippen, beleuchtete Ziffern, Auflösung: 100 g

kg: 5...150 kg, kg ↔ lb ↔ st

310 x 310 x 22 mm, 1.639 g, 4x 1,5V AAA, EK-EL

**JAZZ bathroom scale**

display with mirror effect, automatic power-on-function - no tapping required, illuminated numbers, resolution: 100 g

**JAZZ balance pèse-personne**

écran avec effet miroir, fonction marche automatique - sans toucher, chiffres lumineux, résolution: 100 g



**50.1006.54**

**TANGO Personenwaage**

automatisches Einschalten ohne Antippen, Trittfäche aus gehärtetem Glas, Auflösung: 100 g

kg: 6...150 kg, kg ↔ lb ↔ st

300 x 300 x 19 mm, 1.488 g, 1x 3 V CR2032, EK

**TANGO bathroom scale**

automatic power-on-function - no tapping required, tempered safety glass platform, resolution: 100 g

**TANGO balance pèse-personne**

fonction marche automatique - sans toucher, plateforme en verre épais, résolution: 100 g



**50.1005.54**

**LIMBO Personenwaage**

wie 50.1006.54

280 x 290 x 22 mm, 1.336 g, 1x 3 V CR2032, EK

**LIMBO bathroom scale**

as 50.1006.54

**LIMBO balance pèse-personne**

comme 50.1006.54







**50.1000.04**

**SALSA Personenwaage**

unsichtbares Display, automatisches Einschalten ohne Antippen, beleuchtete Ziffern, Trittpläche aus gehärtetem Glas, Auflösung: 100 g, mint

**kg:** 5...180 kg, kg ↔ lb ↔ st

☐ 320 x 320 x 25 mm, 1.915 g, 🔌 4x 1,5V AAA, EK-EL

**SALSA bathroom scale**

invisible display, automatic power-on-function - no tapping required, illuminated numbers, tempered safety glass platform, resolution: 100 g, mint

**SALSA balance pèse-personne**

écran invisible, fonction marche automatique - sans toucher, chiffres lumineux, plateforme en verre épais, résolution: 100 g, menthe



**50.1013.08**

**RUMBA Personenwaage**

Trittpläche in Holzoptik, automatisches Einschalten ohne Antippen, Auflösung: 50 g

**kg:** 8...150 kg, kg ↔ lb

☐ 275 x 275 x 21 mm, 1.110 g, 🔌 1x 3 V CR2032, EK

**RUMBA bathroom scale**

wood-look platform, automatic power-on-function - no tapping required, resolution: 50 g

**RUMBA balance pèse-personne**

plateforme effet bois, fonction marche automatique - sans toucher, résolution: 50 g



**50.1011.26**

**BAMBOO Personenwaage**

Trittpläche aus Bambus, unsichtbares Display, automatisches Einschalten ohne Antippen, beleuchtete Ziffern, Auflösung: 100 g

**kg:** 8...150 kg, kg ↔ lb

☐ 320 x 320 x 41 mm, 1.620 g, 🔌 4x 1,5V AA, EK-EL

**BAMBOO bathroom scale**

bamboo platform, invisible display, automatic power-on-function - no tapping required, illuminated numbers, resolution: 100 g

**BAMBOO balance pèse-personne**

plateforme en bambou, écran invisible à l'arrêt, fonction mise en marche automatique - sans toucher, chiffres lumineux, résolution: 100 g



**42.1004**  
**Marschkompass**  
Metall, ölgefüllte Kapsel  
**58 x 25 x 77 mm, 98 g, EK-EL**

**Marching compass**  
metal, oil damped capsule

**Boussole de marche**  
métal, capsule amortie par huile



**42.1000**   
**Taschenkompass**  
schwarz  
**37 x 12 x 43 mm, 6 g, EK, 10 SB**

**Pocket compass**  
black

**Boussole de poche**  
noir

 **42.1002**

**Taschenkompass**  
achtgelagerte Kompassnadel, ölgefüllt  
**48 x 18 x 60 mm, 23 g, EK, 5 SB**

**Pocket compass**  
needle on agate, oil damped

**Boussole de poche**  
aiguille de boussole sur agate, amortie par huile



**42.4000**

**HITRAX GLOBE Höhenmesser**

Höhenmesser, Barometer mit absolutem und relativem Luftdruck, inkl. Umhänge-kordel und Ledertasche, benötigt keine Batterie - einfache manuelle Einstellung

**Alti: 0...5000 m, Baro: 580...1040 hPa**  
**68 x 28 x 85 mm, 92 g, EK-EL**

**HITRAX GLOBE altimeter**

altimeter, barometer with absolute and relative air pressure, including neck belt and leather bag, no battery needed - simple manual adjustment

**HITRAX GLOBE altimètre**

altimètre, baromètre avec pression absolue et relative, avec ruban à bandoulière et étui en cuir, opération sans pile - ajustement manuel facile



**42.2003**

**HITRAX WALK Elektronischer Schrittzähler**

zum Joggen, Walken oder Wandern, Entfernung (km/Meilen), Kalorienverbrauch

**48 x 19 x 36 mm, 16 g, 1x LR44, EK-EL**

**HITRAX WALK electronic pedometer**

step counter for jogging, walking or hiking, distance (km/miles), calorie consumption

**HITRAX WALK pedomètre électronique**

compteur des pas pour jogging, marche ou randonnée, distance (km/milles), dépense calorique



**42.2000**

**HITRAX MOVE**

**Elektronischer Multifunktions-Schrittzähler**

zum Messen von Entfernung, Geschwindigkeit und Trainingszeit, mit Stoppuhr, Uhr und Alarm

**55 x 31 x 51 mm, 29 g, 1x LR44, EK-EL**

**HITRAX MOVE electronic multifunctional pedometer**

for the measurement of distance, speed and exercise time, with stopwatch, clock and alarm

**HITRAX MOVE**

**pedomètre électronique multifonctionnel**

pour mesurer la distance, la vitesse et le temps d'exercice, avec chronomètre, heure et alarme



**43.1008**

**VISUMATIC VOYAGER Pocket-Fernglas**

zusammenklappbar, mit Dachkant-Prismen, Metall mit Gummiarmierung, Aufbewahrungstasche

**S: 5,6°, 98 m/1.000 m, 10 x 25**

**105 x 113 x 35 mm, 184 g, EK-EL**

**VISUMATIC VOYAGER pocket-binoculars**

foldable, roof prism type, rubber coated metal body, with bag

**VISUMATIC VOYAGER jumelles pocket**

repliables, prismes en toit, métal avec gainage caoutchouc, avec étui



### 40.1043.06

#### SANDY Moderne Sauna-Sanduhr

hygienische Silikon-Schutzhülle, Rahmen Massivholz, mit Befestigungsmaterial, ozean-blau

< 15 min

90 x 36 x 310 mm, 500 g, KB

#### SANDY modern sauna hour glass

hygienic silicone protective cover, solid wooden frame, with fixing material, ocean blue

#### SANDY sablier moderne de sauna

gaine de protection en silicone hygiénique, cadre en bois massif, avec matériel pour l'assemblage, bleu océan



### 40.1045.15

#### Sauna-Sanduhr

Ahorn massiv, mit dekorativer durchsichtiger Abdeckung, mit Befestigungsmaterial

< 15 min

63 x 33 x 312 mm, 325 g, KB

#### Sauna hour glass

solid maple, with decorative transparent cover, with fixing material

#### Sablier de sauna

érable massif, avec un cache décoratif transparent, avec matériel pour l'assemblage



### 40.1045.25

#### Sauna-Sanduhr

wie 40.1045.15, Buche dunkel

< 15 min

63 x 33 x 312 mm, 325 g, KB

#### Sauna hour glass

as 40.1045.15, dark beech

#### Sablier de sauna

comme 40.1045.15, hêtre foncé



### 40.1000

#### Sauna-Thermometer

Kiefer

66 x 14 x 380 mm, 169 g, EK, 10 SB

#### Sauna thermometer

pine

#### Thermomètre sauna

pin



### 40.1046

#### Sauna-Sanduhr

wie 40.1001, für Soft-Sauna und Infrarotkabine

< 30 min

52 x 33 x 286 mm, 235 g, EK

#### Sauna hour glass

as 40.1001, for soft sauna and infrared cabin

#### Sablier de sauna

comme 40.1001, pour soft sauna et cabine infrarouge

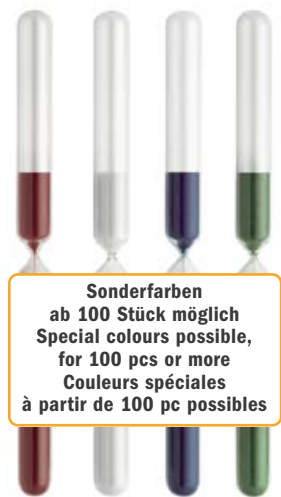

Sonderfarben  
ab 100 Stück möglich  
Special colours possible,  
for 100 pcs or more  
Couleurs spéciales  
à partir de 100 pc possibles

### 40.1001

#### Sauna-Sanduhr

Buche massiv, mit Befestigungsmaterial

< 15 min

52 x 33 x 286 mm, 235 g, EK

#### Sauna hour glass

solid beech, with fixing material

#### Sablier de sauna

hêtre massif, avec matériel pour l'assemblage





◀ **40.1052.01**   
**Sauna-Thermo-Hygrometer**  
Haar-Synthetik, Eiche geölt  
☞ 130 x 40 x 242 mm, 371 g, EK

**Sauna thermo-hygrometer**  
hair-synthetic, oiled oak  
**Thermo-hygromètre sauna**  
à cheveu synthétique, chêne huilé

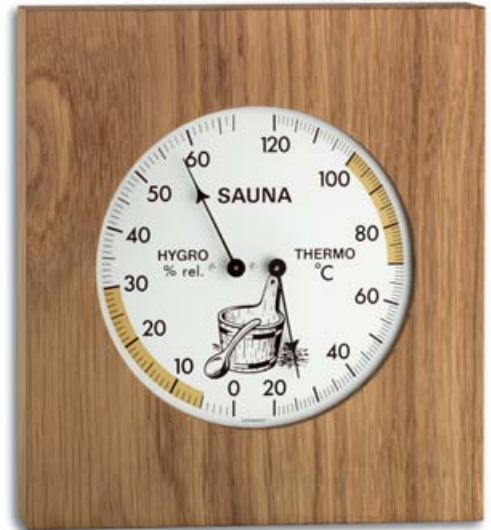

 **40.1051.01** ▲  
**Sauna-Thermo-Hygrometer**  
Haar-Synthetik, Eiche geölt  
☞ 180 x 45 x 200 mm, 462 g, EK

**Sauna thermo-hygrometer**  
hair-synthetic, oiled oak

**Thermo-hygromètre sauna**  
à cheveu synthétique, chêne huilé

 **40.1004** ▶  
**Sauna-Thermo-Hygrometer**  
Haar-Synthetik, Rahmen Massivholz  
☞ 131 x 34 x 240 mm, 225 g, EK

**Sauna thermo-hygrometer**  
hair-synthetic, frame solid wood  
**Thermo-hygromètre sauna**  
à cheveu synthétique, cadre bois massif



 **40.1006** ▶  
**Sauna-Thermo-Hygrometer**  
Haar-Synthetik, Rahmen Massivholz  
☞ Ø 195 x 34 mm, 280 g, EK

**Sauna thermo-hygrometer**  
hair-synthetic, frame solid wood

**Thermo-hygromètre sauna**  
à cheveu synthétique, cadre bois massif



▲ **40.1007**   
**Sauna-Thermo-Hygrometer**  
Haar-Synthetik, Rahmen Massivholz  
☞ 175 x 34 x 175 mm, 254 g, EK

**Sauna thermo-hygrometer**  
hair-synthetic, frame solid wood

**Thermo-hygromètre sauna**  
à cheveu synthétique, cadre bois massif



◀ **40.1008**   
**Sauna-Thermo-Hygrometer**  
Haar-Synthetik, Rahmen Massivholz  
☞ 220 x 51 x 220 mm, 503 g, EK

**Sauna thermo-hygrometer**  
hair-synthetic, frame solid wood

**Thermo-hygromètre sauna**  
à cheveu synthétique, cadre bois massif



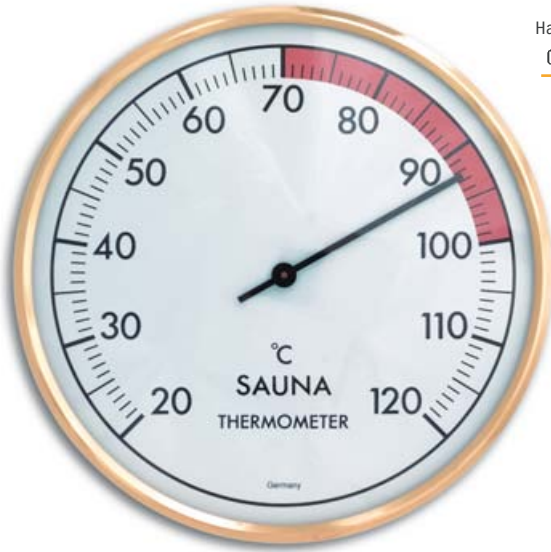

**40.1012**

### Sauna-Hygrometer

Haar-Synthetik, Kunststoff, Metallring

☐ Ø 162 x 41 mm, 214 g, EK

**Sauna hygrometer**  
hair-synthetic, plastic, metal ring

**Hygromètre sauna**  
à cheveu synthétique, plastique,  
anneau en métal



**40.1011**

### Sauna-Thermometer

Kunststoff, Metallring

☐ Ø 162 x 41 mm, 209 g, EK

**Sauna thermometer**  
plastic, metal ring

**Thermomètre sauna**  
plastique, anneau en métal

**40.1013**

### Sauna-Thermo-Hygrometer

Haar-Synthetik, Ring Messing verchromt

☐ Ø 136 x 37 mm, 162 g, EK, SB

**Sauna thermo-hygrometer**  
hair-synthetic, ring chromed brass

**Thermo-hygromètre sauna**  
à cheveu synthétique, anneau en laiton cromé



**40.1032**

### Sauna-Thermo-Hygrometer

Haar-Synthetik, Ring Messing verchromt

☐ Ø 132 x 33 mm, 164 g, EK

**Sauna thermo-hygrometer**  
hair-synthetic, ring chromed brass

**Thermo-hygromètre sauna**  
à cheveu synthétique, anneau en laiton cromé

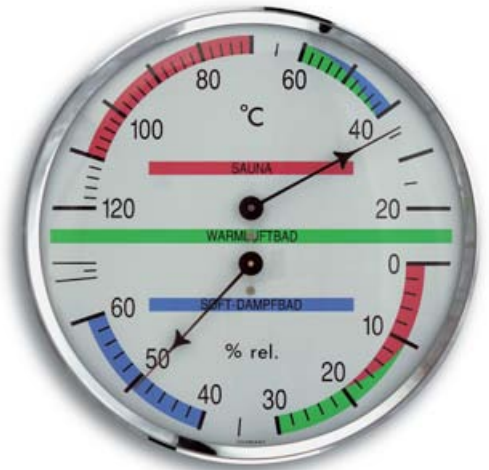

**40.1028**

### Sauna-Thermo-Hygrometer

Haar-Synthetik, Rahmen Massivholz

☐ Ø 136 x 42 mm, 109 g, EK

**Sauna thermo-hygrometer**  
hair-synthetic, frame solid wood

**Thermo-hygromètre sauna**  
à cheveu synthétique, cadre bois massif

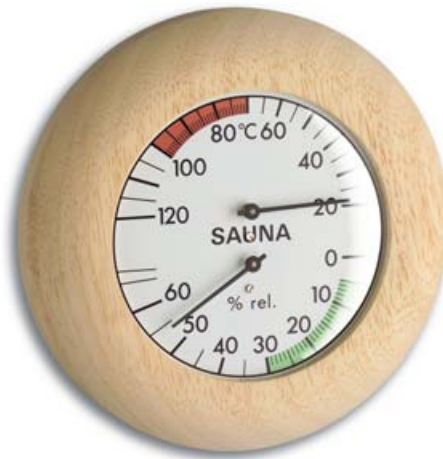

**40.1003**

### Sauna-Hygrometer

Haar-Synthetik, Kunststoff, Metallring

☐ Ø 102 x 35 mm, 68 g, EK, 5 SB

**Sauna hygrometer**  
hair-synthetic, plastic, metal ring

**Hygromètre sauna**  
à cheveu synthétique, plastique,  
anneau en métal



**40.1002**

### Sauna-Thermometer

Kunststoff, Metallring

☐ Ø 102 x 35 mm, 64 g, EK, 5 SB

**Sauna thermometer**  
plastic, metal ring

**Thermomètre sauna**  
plastique, anneau en métal



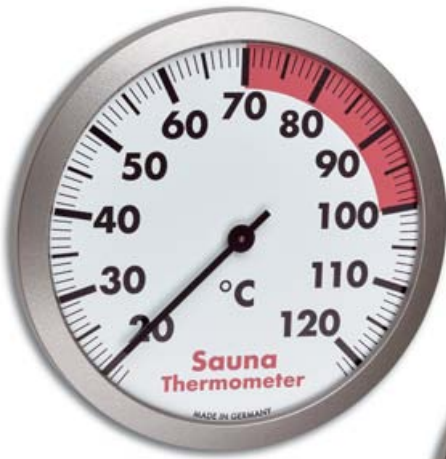

40.1054.50

**Sauna-Hygrometer**

Haar-Synthetik, Ring aus Polycarbonat

☐ Ø 120 x 37 mm, 105 g, EK

Sauna hygrometer  
hair-synthetic, polycarbonat ring

Hygromètre sauna  
à cheveu synthétique, anneau en polycarbonate



40.1055.50

**Sauna-Thermo-Hygrometer**

Ring aus Polycarbonat

☐ Ø 120 x 37 mm, 91 g, EK

Sauna thermo-hygrometer  
polycarbonat ring

Thermo-hygromètre sauna  
anneau en polycarbonate

40.1053.50

**Sauna-Thermometer**

Ring aus Polycarbonat

☐ Ø 120 x 37 mm, 100 g, EK

Sauna thermometer  
polycarbonat ring

Thermomètre sauna  
anneau en polycarbonate



**Badethermometer**

Bath thermometers | Thermomètres de bain



30.2031.07

**DUCKY Digitales Badethermometer**

großes, gut ablesbares Display, schwimmt im Wasser, farbige LED warnt vor zu hoher/tiefer Badetemperatur, Einschalten durch Wasserkontakt, Abschaltautomatik

T: 0...+50°C (+32...+122°F)

☐ 79 x 108 x 74 mm, 75 g, = 2x LR44, EK-EL

**DUCKY digital bath thermometer**

large easy-to-read display, floats on water, coloured LED warns of too hot/cold bath temperature, switch on by water contact, automatic switch off

**DUCKY thermomètre de bain digital**

grand écran bien lisible, flotte sur l'eau, voyant LED en couleur mettant en garde contre une température de l'eau trop élevée / basse, s'allume au contact avec l'eau, éteigne automatique



30.2032.05

**BADEMEISTER Digitales Badethermometer**

gut ablesbares Display, schwimmt im Wasser, rote LED warnt vor zu hoher Badetemperatur, Einschalten durch Klopfbewegung, Abschaltautomatik

T: 0...+50°C

☐ 95 x 50 x 142 mm, 76 g, = 1x CR2032, EK-EL

**BADEMEISTER digital bath thermometer**

easy-to-read display, floats on water, red LED warns of too hot bath temperature, switch on by tapping, automatic switch off

**BADEMEISTER thermomètre de bain digital**

écran bien lisible, flotte sur l'eau, voyant LED rouge mettant en garde contre une température de l'eau trop élevée, s'allume en frappant dessus, éteignage automatique



TFA  
DESIGN  
PATENT



30.1046

**Digitales Duschthermometer**

Temperaturkontrolle beim Duschen, erhöht den Duschkomfort, mehr Sicherheit für Babys, Kinder und Senioren, hilft beim Energiesparen, einfache Installation - für alle Standard-Duschvorrichtungen geeignet, LED-Warnlampe (≥ 41°C), großes Display, Abschaltautomatik

T: 0...+69°C

28 x 30 x 71 mm, 35 g, = 2x LR44, SB

**Digital shower thermometer**

temperature control during shower, increases the shower comfort, more safety for babies, children and elderly people, helps saving energy, very simple installation - suitable for all standard shower facilities, LED-warning lamp (≥ 41°C), large display - automatic switch off

**Thermomètre de douche digital**

contrôle de la température pendant la douche, confort accru pendant la douche, plus grande sécurité pour les bébés, les enfants et les personnes âgées, aide à économiser l'énergie, installation ultra simple - convient pour toutes les installations de douche standard, voyant d'alarme LED (≥ 41°C), grand écran, arrêt automatique





# Badethermometer

Bath thermometers | Thermomètres de bain



**14.3005**   
**NIXE Badethermometer**  
 Kunststoff  
**70 x 15 x 178 mm, 52 g, KB**

**MERMAID bath thermometer**  
 plastic

**ONDINE thermomètre de bain**  
 plastique

**TFA  
DESIGN  
PATENT**

 **14.3006**  
**PIRAT Badethermometer**  
 Kunststoff  
**70 x 15 x 178 mm, 52 g, KB**

**PIRATE bath thermometer**  
 plastic

**PIRATE thermomètre de bain**  
 plastique



**TFA  
DESIGN  
PATENT**



**14.3018.02**   
**Badethermometer**  
 mit natürlicher Messflüssigkeit aus Pflanzenöl, BPA-frei, weiß  
**37 x 11 x 195 mm, 20 g, 10 SB, 10 KA**

**Bath thermometer**  
 with natural measuring liquid made of plant oil, BPA-free, white

**Thermomètre de bain**  
 liquide de mesure naturel à base d'huile végétale, sans BPA, blanc



**14.3018.06**   
**Badethermometer**  
 wie 14.3018.02, blau  
**37 x 11 x 195 mm, 20 g, 10 SB, 10 KA**

**Bath thermometer**  
 as 14.3018.02, blue

**Thermomètre de bain**  
 comme 14.3018.02, bleu



 **14.3017.02**  
**FISCH  
Badethermometer**  
 wie 14.3017.06, weiß  
**59 x 14 x 145 mm, 25 g,  
10 SB, 10 KA**

**FISH bath thermometer**  
 as 14.3017.06, white

**POISSON thermomètre de bain**  
 comme 14.3017.06, blanc



**14.3017.06**   
**FISCH Badethermometer**  
 mit natürlicher Messflüssigkeit aus  
 Pflanzenöl, BPA-frei, blau  
**59 x 14 x 145 mm, 25 g, 10 SB, 10 KA**

**FISH bath thermometer**  
 with natural measuring liquid made of  
 plant oil, BPA-free, blue

**POISSON thermomètre de bain**  
 liquide de mesure naturel à base d'huile  
 végétale, sans BPA, bleu



**Natürliche Messflüssigkeit!**  
**Natural measuring liquid!**  
**Liquide de mesure naturel !**



**15.2015**

**Digitales Fieberthermometer**

mit Alarmton, Messwertspeicher, Abschaltautomatik, in Kunststoffhülle

T: +32...+42,9°C

18 x 10 x 130 mm, 9 g, 1x LR41, EK-EL

**Digital medical thermometer**

with alarm, memory recall, auto switching-off function, in plastic case

**Thermomètre médical digital**

avec alarme, mémorisation, mise hors circuit automatique, avec étui en plastique

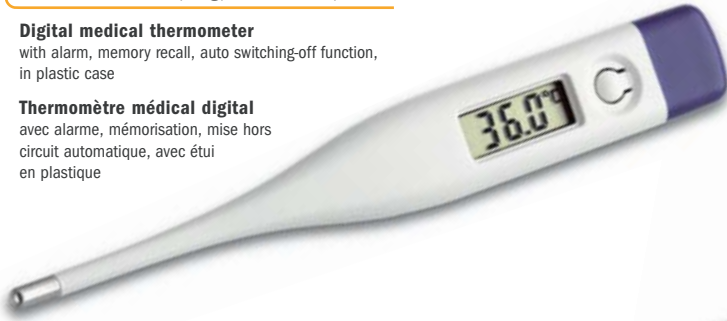

**15.2008**

**Digitales Fieberthermometer**

mit Alarmton, Messwertspeicher, Abschaltautomatik, in Kunststoffhülle

T: +32...+44°C

19 x 10 x 124 mm, 10 g, 1x LR41, EK-EL

**Digital medical thermometer**

with alarm, memory recall, auto switching-off function, in plastic case

**Thermomètre médical digital**

avec alarme, mémorisation, mise hors circuit automatique, avec étui en plastique



**NEU  
NEW**

**15.2024.02**

**Infrarot-Stirnthermometer**

zum berührungslosen Messen der Körper- und Oberflächentemperatur, ideal zum Fiebermessen bei Kindern, kurze Messzeit < 1 Sek., sicher und hygienisch, Messwertspeicher für die letzten 25 Messungen, Hintergrundbeleuchtung, vielseitig einsetzbar, z.B. zur Temperaturkontrolle von Badewasser, Babynahrung etc.

T (Oberflächen/surface): -22 °C...+80°C (-7.6 °F...+176°F)

T (Stirn/forehead): +34,0 °C...+42,2°C (+93.2 °F...+108°F)

49 x 36 x 155 mm, 78 g, 2x 1,5 V AAA, EK-EL

**Infrared forehead thermometer**

for contact-free measuring of surface and body temperature, ideal for taking a child's temperature, short measuring time (< 1 sec.), safe and hygienic, memory recall of the last 25 measurements, backlight, for universal use, e.g. temperature check of bath water, baby food

**Thermomètre frontal à infrarouge**

pour la mesure de la température du corps et des surfaces sans contact, idéal pour prendre la température des enfants, temps de mesure court < 1 seconde, sûr et hygiénique, enregistrement des 25 dernières mesures, rétroéclairage, utilisation universelle, par exemple pour le contrôle de la température de l'eau du bain, des aliments pour bébé, etc.



**15.2022**

**VET 12 Digitales Veterinärthermometer**

zur Messung der Körpertemperatur bei Tieren, robust, mit Alarmton und Messwertspeicher, Abschaltautomatik, IP67 wasserdicht

T: +32...+42,9°C

188 x 26 x 11 mm, 23 g, 1x LR41, EK-EL

**VET 112 Digital veterinary thermometer**

for measurement of body temperature of animals, solid, with alarm and memory, auto switching-off function, IP67 waterproof

**Thermomètre vétérinaire digital**

pour la mesure de la température corporelle des animaux, solide, avec alarme et mémoire, mise hors circuit automatique, IP67 étanche

**NEU  
NEW**

**15.2019**

**VET 112 Digitales Veterinärthermometer**

zur Messung der Körpertemperatur bei Großtieren, robust, mit Alarmton und Messwertspeicher, großes Display, Abschaltautomatik, IP67 wasserdicht

T: +32...+42,9°C

100 x 20 x 195 mm, 45 g, 1x LR44, EK-EL

**VET 112 Digital veterinary thermometer**

for measurement of body temperature of large animals, solid, with alarm and memory, large display, auto switching-off function, IP67 waterproof

**Thermomètre vétérinaire digital**

pour la mesure de la température corporelle des gros animaux, solide, avec alarme et mémoire, grand affichage, mise hors circuit automatique, IP67 étanche



**NEU  
NEW**

**TFA  
DESIGN  
PATENT**



**30.3066.01**

**MARBELLA Funk-Poolthermometer**  
 für Schwimmbad und Teich, kabellose Übertragung der Wassertemperatur über Poolsender (868 MHz, max. 100 m), Messtiefe 110 mm, Anzeige der Innentemperatur und Luftfeuchtigkeit, Höchst- und Tiefstwerte mit manueller oder automatischer Rückstellung, Funkuhr, bis zu 2 Thermo-Hygro-Sender anschließbar (optional erhältlich)  
**T in: 0...+50°C (+32...+122°F), T Pool: 0...+60°C (+32...+140°F), H in: 10...99%**  
 T Pool 30.3238.06, 2x 1,5 V AA  
 T/ H 30.3239.02 (max. 2) optional  
 90 x 30 (50) x 85 mm, 98 g, 2x 1,5 V AA, EK-EL



**MARBELLA wireless pool thermometer**  
 for pool and pond, transmission of water temperature via pool transmitter (868 MHz, max. 100 m), measuring depth 110 mm, indication of indoor temperature and humidity, maximum and minimum values with manual or auto-reset, radio-controlled clock, expandable up to 2 temperature/humidity transmitters (optional)

**MARBELLA thermomètre de piscine radio-piloté**  
 pour piscine et bassin, transmission de la température de l'eau par émetteur de la piscine (868 MHz, max. 100 m), profondeur de mesure 110 mm, indication de la température et humidité intérieure, valeurs maximales et minimales avec réactualisation manuelle ou automatique, horloge radio-pilotée, peut être complété jusqu'à 2 émetteurs pour température/humidité (en option)

**TFA  
 DESIGN  
 PATENT**

**30.3067.10**

**PALMA Funk-Poolthermometer**  
 für Schwimmbad und Teich, kabellose Übertragung der Wassertemperatur über bis zu 3 Poolsender (max. 60 m), Messtiefe 120 mm, Anzeige der Innentemperatur, Max.-Min.-Funktion)  
**T in: -10...+60°C (+14... +140°F), T Pool -20...+60°C (-4... +140°F)**  
 T Pool 30.3240.10, 2x 1,5 V AAA  
 70 x 23 (56) x 98 mm, 65 g, 2x 1,5 V AAA, EK-EL

**PALMA wireless pool thermometer**  
 for pool and pond, transmission of water temperature via up to 3 pool transmitters (max. 60 m), measuring depth 120 mm, indication of indoor temperature, max.-min.-function

**PALMA thermomètre de piscine radio-piloté**  
 pour piscine et bassin, transmission de la température de l'eau sans câble avec jusqu'à 3 émetteurs de piscine (max. 60 m), profondeur de mesure 120 mm, indication de la température intérieure, fonction max.-min.



**30.3056.10**

**VENICE Funk-Poolthermometer**  
 für Schwimmbad und Teich, kabellose Übertragung der Wassertemperatur über Poolsender (max. 50 m), einstellbarer Temperaturalarm, Anzeige der Innentemperatur und Luftfeuchtigkeit, Max.-Min.-Funktion, Poolsensor mit 180 mm Messtiefe und Solarpanel, Funkuhr mit Alarm und Datum, bis zu 7 Thermo-Hygro-Sender anschließbar (optional erhältlich)  
**T in: 0...+60°C, T Pool: -40...+60°C (-40...+140°F), H in: 20...99%**  
 T Pool 30.3216.20, 4x 1,5 V AAA  
 T/ H 30.3208.02 (max. 7) optional  
 116 x 24 (65) x 126 mm, 160 g, 4x 1,5 V AAA, EK-EL

**TFA  
 DESIGN  
 PATENT**

**VENICE wireless pool thermometer**  
 for pool and pond, transmission of water temperature via pool transmitter (max. 50 m), adjustable temperature alarm, indication of indoor temperature and humidity, max.- min.-function, probe with 180 mm measuring depth and solar panel, radio-controlled clock with alarm and date, expandable up to 7 temperature/humidity transmitters (optional)

**VENICE thermomètre de piscine radio-piloté**  
 pour piscines et bassins, transmission de la température de l'eau par l'émetteur de piscine (max. 50 m), alarme à une température ajustable, indication de la température et de l'humidité intérieure, fonction max.-min., capteur avec 180 mm de profondeur de mesure et panneau solaire, horloge radio-pilotée avec alarme et date, peut être complété jusqu'à 7 émetteurs pour température/humidité (en option)



**30.3053.IT**

**MALIBU Funk-Poolthermometer**  
 für Schwimmbad und Teich, kabellose Übertragung der Wassertemperatur über Poolsender und der Außentemperatur über Sender (max. 100 m), Anzeige der Innentemperatur und Luftfeuchtigkeit, Max.-Min.-Funktion, Taupunkt, Poolsensor mit 100 mm Messtiefe, Funkuhr  
**T in: -10...+60°C (+14...+140°F), T out: -40...+60°C (-40...+140°F), H in: 20...95%**  
**T Pool: 0...+60°C (+32...+140°F)**  
 T Pool 30.3199.IT, 2x 1,5 V AA,  
 T 30.3182.IT, 2x 1,5 V AAA,  
 95 x 21 (60) x 158 mm, 121 g, 2x 1,5 V AAA, EK-EL

**MALIBU wireless pool thermometer**  
 for pool and pond, transmission of water temperature via pool transmitter and outdoor temperature via outdoor transmitter (max. 100 m), indication of indoor temperature and humidity, max.-min.-function, dew point, probe with 100 mm measuring depth, radio-controlled clock

**MALIBU thermomètre de piscine radio-piloté**  
 pour piscines et bassins, transmission de la température de l'eau par l'émetteur de piscine, de la température extérieure avec émetteur (max. 100 m), indication de la température et de l'humidité intérieure, fonction max.-min., points de rosés, capteur avec 100 mm de profondeur de mesure, horloge radio-pilotée



**TFA  
 DESIGN  
 PATENT**

**IT+  
 100 m  
 868MHz**







SOLAR  
SOLAIRE



TFA  
DESIGN  
PATENT

30.1041

**Digitales Solar-Poolthermometer**

solarbetrieben, bequemes Ablesen der Wassertemperatur, Max.-Min.-Funktion, mit Befestigungsleine

T Pool: -20...+50°C (-4...+122°F)

Ø 80 x 90 x 131 mm, 60 g, Back-Up 1x LR44, SB

**Digital solar pool thermometer**

solar powered, easy reading of the water temperature, max.-min.-function, with fastening rope

**Thermomètre de piscine solaire digital**

alimentation solaire, lecture simple de la température de l'eau, fonction max.-min., avec corde de fixation



40.2004

**Pool- und Teichthermometer**

Kunststoff, mit Befestigungsleine 530 mm

T: -15...+50°C

Ø 24 x 160 mm, 32 g, 10 SB

**Pool and pond thermometer**

plastic, with fastening rope 530 mm

**Thermomètre de piscine et bassin**  
plastique, avec corde de fixation 530 mm



TFA  
DESIGN  
PATENT



40.2005

**Poolthermometer**

Edelstahl rostfrei, mit Weichschaum-Schwimmkörper und Befestigungsleine

T: -10...+50°C

Ø 110 x 138 mm, 93 g, EK

**Pool thermometer**

stainless steel, with flexible foam floating body and fastening rope

**Thermomètre de piscine**

acier inoxydable, avec corps flotteur en mousse souple et corde de fixation

40.2003

**NEPTUN Poolthermometer**

Kunststoff, Schwimmkörper Weichschaum, blau/weiß, besonders gut ablesbare „Optima-Kapillare“, mit Befestigungsleine

T: 0...+45°C

Ø 125 x 385 mm, 316 g, EK-EL

**NEPTUN pool thermometer**

plastic, floating body flexible foam, blue/white, well readable "Optima"-capillary, with fastening rope

**NEPTUN thermomètre de piscine**

plastique, corps flotteur mousse souple, bleu/blanc, tube «Optima» bien lisible, avec corde de fixation



TFA  
DESIGN  
PATENT

40.2007

**POOLWATCH Poolthermometer**

Kunststoff, mit Schwimmkörper und Befestigungsleine

T: -5...+45°C

Ø 200 x 350 mm, 313 g, EK-EL

**POOLWATCH pool thermometer**

plastic, with floating body and fastening rope

**POOLWATCH thermomètre de piscine**

plastique, avec corps flotteur et corde de fixation



**TFA**  
DESIGN  
PATENT



**47.3005.01**

**DROP Funk-Regenmesser**

kabellose Übertragung der Regenmenge (max. 100 m), Anzeige und grafische Darstellung der Regenmenge aktuell, der letzten Stunde, der letzten 24 Stunden, der letzten 7 Tage, des aktuellen Monats, des laufenden Jahres und gesamt, monatliche Historienfunktion der letzten 12 Monate, 24-Stunden-Regenalarm, Innentemperatur, Uhrzeit und Datum

**T in: 0...+37°C (+32...+99°F),**

**R: 0...9999 mm (0...393.6 inches)**

**📶 R 30.3233.01, 🔋 2x 1,5 V AA**

**📏 90 x 30 (46) x 85 mm, 93 g, 🔋 2x 1,5 V AA, EK-EL**

**DROP wireless rain-gauge**

wireless transmission of rainfall data (max. 100 m), indication and graph of the current rainfall amount, of the last hour, the last 24 hours, 7 days, month, year as well as the total amount of rainfall, monthly rainfall history of the last 12 months, rainfall alert (24 hours), indoor temperature, clock with date

**DROP pluviomètre radio-piloté**

transmission de la quantité de pluie sans câble (max.100 m) affichage et indication graphique de la quantité de pluie actuelle, pendant la dernière heure, pendant les dernières 24 heures, pendant les 7 derniers jours, pendant le dernier mois, la dernière année et de la quantité de pluie totale, fonction de mémoire des 12 derniers mois, alarme de pluie de 24 heures, température ambiante, date et heure

**47.3003**

**MONSUN Funk-Regenmesser**

kabellose Übertragung der Außentemperatur und Regenmenge (max. 30 m) mit Temperaturtendenzanzeige, Anzeige der Regenmenge gesamt, der letzten Stunde, der letzten 24 Stunden und des letzten Regens unter Angabe von Zeit und Datum der Speicherung, grafische Darstellung und Vergangenheitswerte der letzten 7 Tage, Wochen und Monate, Regensensor mit Alarm, Anzeige der Innentemperatur, Max.-Min.-Funktion, einstellbarer Temperaturalarm, Uhr mit Datum

**T in: -10...+50°C (+14...+122°F),**

**T out: -50...+70°C (-58...+158°F), R: 0...9999 mm**

**📶 T/R 30.3161, 🔋 2x 1,5 V AA**

**📏 94 x 25 (48) x 122 (130) mm, 114 g, 🔋 3x 1,5 V AA, EK-EL**

**MONSUN wireless rain-gauge**

wireless transmission of outdoor temperature and rainfall quantity (max. 30 m) with temperature tendency, indication of total rainfall quantity, of the last hour, the last 24 hours and the last rain with time and date of recording, bar graph indication and history of the last 7 days, weeks and months, rain sensor with alarm, indication of indoor temperature, max.-min. function, adjustable temperature alarm, clock and date

**MONSUN pluviomètre radio-piloté**

transmission de la température extérieure et quantité de pluie sans câble (max. 30 m) avec tendance de la température, indication de la quantité de pluie totale, de la dernière heure, des dernières 24 heures et de la dernière pluie indiquant l'heure et date de la mémorisation, indication graphique et histoire des derniers 7 jours, semaines et mois, senseur de pluie avec alarme, indication de la température intérieure, fonction max.-min., alarme à unetempérature ajustable, horloge avec date



**TFA**  
DESIGN  
PATENT



**47.3004.01**

**RAINMAN Funk-Regenmesser**

kabellose Übertragung der Außentemperatur und Regenmenge (868 MHz), Reichweite max. 100 m (Freifeld), Anzeige und grafische Darstellung der Regenmenge aktuell, gesamt, der letzten Stunde, der letzten 24 Stunden, der letzten 7 Tage und des letzten Monats, Historienfunktion der letzten 365 Tage, 24-Stunden-Regenalarm, Innentemperatur, Weckalarm mit Snoozefunktion, Uhrzeit und Datum

**T in: -10...+60°C (+14...+140°F), T out: -40...+60°C (-40...+140°F),**

**R: 0...999,9 mm (0...99.99 inch)**

**📶 T 30.3225.10, 🔋 2x 1,5 V AA**

**📶 R 30.3226.10, 🔋 2x 1,5 V AA**

**📏 109 x 38 x 100 mm, 115 g, 🔋 2x 1,5 V AA, EK-EL**

**RAINMAN wireless rain-gauge**

wireless transmission of outdoor temperature and rainfall amount (868 MHz), range up to 100 m (open field), indication and graph of the current rainfall amount, of the last hour, the last 24 hours, 7 days, month and the total amount of rainfall, rainfall history of the last 365 days, rainfall alert (24 hours), indoor temperature, time alarm with snooze function, clock with date

**RAINMAN pluviomètre radio-piloté**

transmission de la température extérieure et de la quantité de pluie sans câble (868 MHz), rayon d'action (champ libre): env. 100 mètres, affichage et indication graphique de la quantité de pluie actuelle, de pluie totale, de pluie pendant la dernière heure, pendant les dernières 24 heures, pendant les derniers 7 jours et mois, fonction de mémoire des 365 derniers jours, alarme de la pluie de 24 heures, température ambiante, réveil avec fonction de répétition snooze, date et heure



◀ **47.1008**

**Regenmesser**

neue, funktionale Form, Kunststoff, großer Durchmesser für genaueste Messergebnisse, sehr gute Ablesbarkeit auch bei geringen Regenmengen, abnehmbarer Deckel (vermindert Verdunstung), Halter zum Einstecken in den Boden oder zur Befestigung an einem Stab

Ø 122 x 305 mm, 227 g, EK-EL

**Rain-gauge**

new, functional design, plastic, large diameter for highly precise measurement results, very good readability also for small rainfall quantities, removable lid (against evaporation), holder for placing directly in the ground or for mounting to a post

**Pluviomètre**

nouvelle forme fonctionnelle, plastique, grand diamètre pour des mesures plus précises, excellente lisibilité même en cas de faible quantité de pluie, couvercle amovible (contre évaporation), support pour planter directement dans le sol ou pour fixer sur un piquet

**TFA  
DESIGN  
PATENT**



◀ **47.1001**

**Regenmesser**

Kunststoff, mit Halter und patentiertem Memory-Einstellung zum Festhalten von Niederschlagsmengen, ohne Stab

87 x 87 (116) x 205 mm, 118 g, EK-EL

**Rain-gauge**

plastic, with support and patented memory-revolving ring for measuring the quantity of precipitation, without rod

**Pluviomètre**

plastique, avec support et bague de mémoire tournante brevetée pour mesurer les précipitations, sans piquet



**47.1000** ▶

**Regenmesser**

Kunststoff, ohne Stab

81 x 128 x 203 mm, 112 g, EK-EL

**Rain-gauge**

plastic, without rod

**Pluviomètre**

plastique, sans piquet

**47.1006** ▶

**Regenmesser**

Kunststoff, mit Halter, ohne Stab

Ø 82 x 82 (116) x 202 mm, 110 g, SB

**Rain-gauge**

plastic, with support, without rod

**Pluviomètre**

plastique, avec support, sans piquet



**47.1013** ▶

**Regenmesser**

Kunststoff, mit Halter, ohne Stab

84 x 84 (112) x 245 mm, 140 g, SB

**Rain-gauge**

plastic, with support, without rod

**Pluviomètre**

plastique, avec support, sans piquet



◀ **47.1007**

**Regenmesser**

Kunststoff, mit grünem Stab, einteilig

135 x 75 x 760 mm, 113 g, SB

**Rain-gauge**

plastic, green rod, one-piece

**Pluviomètre**

plastique, vendu avec piquet, vert



▶ **47.1003**

**Regenmesser**

Edelstahl, Kunststoffeinsatz

Ø 117 x 300 mm, 722 g, EK

**Rain-gauge**

stainless steel, plastic lining

**Pluviomètre**

acier fin, cuvette en plastique



◀ **47.1004**

**Einsatz**

für 47.1003

Ø 87 x 170 mm, 64 g, lose

**Lining**

für 47.1003

**Cuvette**

pour 47.1003





## Regenmesser Rain gauges | Pluviomètres



47.1014

### Regenmesser

Kunststoff, neue, funktionale Form, roter Schwimmer markiert den Wasserstand zum bequemen Ablesen, mit Halter zur Befestigung an einem Holzgeländer oder Zaun, Befestigungsmaterial inklusive

☐ 188 (215) x 36 (90) x 203 mm, 252 g, EK-EL

#### Rain-gauge

plastic, new, functional design, red floating rain marker for easy viewing, with holder to mount to a wooden railing or fence, mounting material included

#### Pluviomètre

en plastique, nouvelle forme fonctionnelle, le flotteur rouge indique la hauteur de l'eau pour une lecture facile, avec support pour la fixation à une rampe ou une clôture de bois, matériel de fixation inclus

NEU  
NEW

TFA  
DESIGN  
PATENT

47.1015

### Regenmesser

Kunststoff, mit Halter, ohne Stab

☐ 115 x 82 (115) x 258 mm, 89 g, SB

#### Rain-gauge

plastic, with support, without rod

#### Pluviomètre

plastique, avec support, sans piquet



NEU  
NEW

TFA  
DESIGN  
PATENT

## Gartenthermometer

Garden thermometers | Thermomètres de jardin



19.2008

### Kompostthermometer

Edelstahl

T: -10...+90°C

☐ 51 x 410 mm, 46 g, 5 SB

Thermometer for compost  
stainless steel

Thermomètre pour compost  
acier fin

98.3039

### TFA-Display Gartenthermometer

für Gartenthermometer mit Erdspeiß

☐ 795 x 420 x 375 mm, 7800 g

#### Display garden thermometers

for garden thermometers with ground spike

#### Presentoir pour thermomètres de jardin

pour thermomètres de jardin à planter dans le sol



19.1006

### Erdbodenthermometer

Kunststoff, grün

☐ 29 x 22 x 322 mm, 63 g, 5 SB

Thermometer for soil  
plastic, green

Thermomètre de sol  
plastique, vert



48.1000

### Garten-Kombitester

für Feuchte, Licht- und pH-Werte

☐ 52 x 38 x 300 mm, 63 g, SB

Garden-combitester  
for humidity, light and pH-values

Combitester de jardin  
pour mesurer l'humidité, la lumière  
et les valeurs pH

45.2000

### Thermo-Hygrometer

Haar-Synthetik, Gehäuse mit Messingring, zur Klimakontrolle im Gewächshaus und Wintergarten

☐ Ø 102 x 35 x 113 mm, 65 g, EK, 5 SB

#### Thermo-hygrometer

hair-synthetic, case with brass ring, to check the climate of greenhouse and conservatory

#### Thermo-hygromètre

à cheveu synthétique, boîtier avec anneau en laiton, pour contrôler le climat de la serre et jardin d'hiver

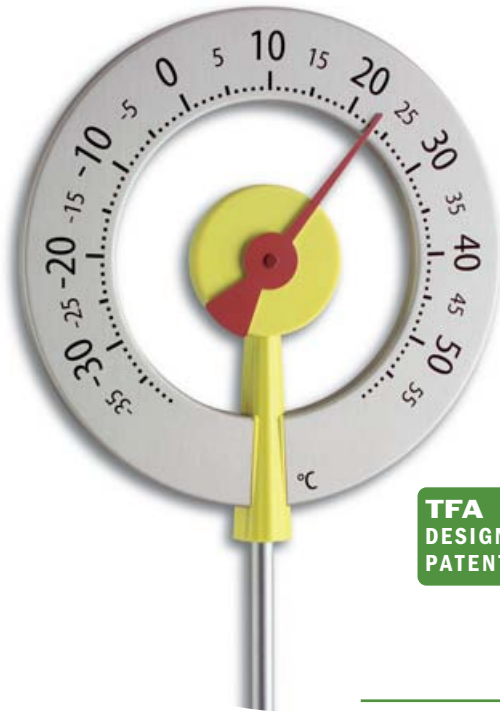

**TFA  
DESIGN  
PATENT**

**12.2055.07**

**LOLLIPOP Design-Gartenthermometer**

außergewöhnliches, patentiertes Design, mit POWER COIL Bimetall-Feder, Skala und Stab (teilbar) aus Aluminium eloxiert, wetterfest, zum Einstecken in den Boden, gelb mit rotem Zeiger

Ø 240 x 55 x 950 mm, 425 g, EK

**LOLLIPOP design garden thermometer**

extraordinary patented design, with bimetallic POWER COIL, scale and rod (separable) in eloxed aluminium, weather resistant, for putting into the ground, yellow with red pointer

**LOLLIPOP thermomètre de jardin design**

design exceptionnel breveté, avec ressort bimétal POWER COIL, échelle et bâton (séable) en aluminium anodisé, résistant aux intempéries, à planter dans le sol, jaune avec aiguille rouge



**12.2055.10**

**LOLLIPOP Design-Gartenthermometer**

wie 12.2055.07, anthrazit mit schwarzem Zeiger

Ø 240 x 55 x 950 mm, 425 g, EK

**LOLLIPOP**

**design garden thermometer**

as 12.2055.07, anthracite with black pointer

**LOLLIPOP**

**thermomètre de jardin design**

comme 12.2055.07, anthracite avec aiguille noire

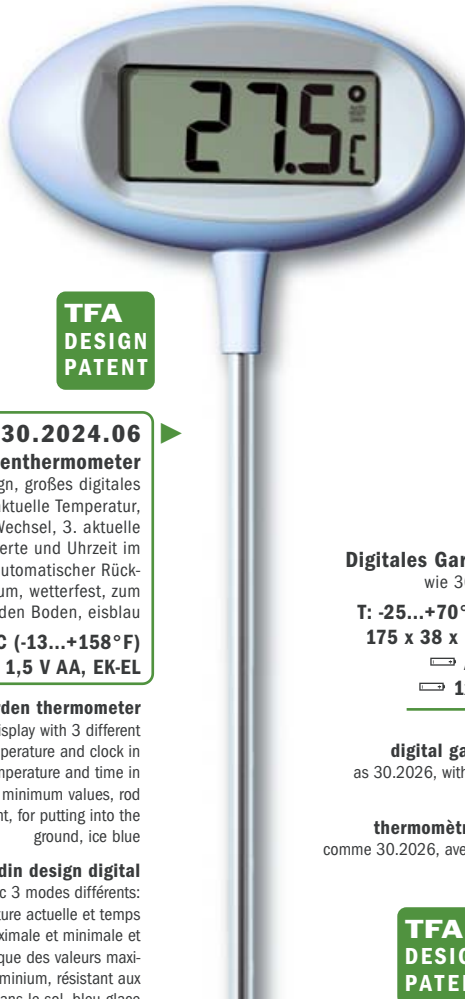

**TFA  
DESIGN  
PATENT**

**30.2024.06**

**ORION Digitales Design Gartenthermometer**

außergewöhnliches, patentiertes Design, großes digitales Display mit 3 verschiedenen Anzeigen: 1. aktuelle Temperatur, 2. aktuelle Temperatur und Uhrzeit im Wechsel, 3. aktuelle Temperatur, Tageshöchst- und Tiefstwerte und Uhrzeit im Wechsel, Maxima-Minima-Werte mit automatischer Rückstellung, Stab (teilbar) aus Aluminium, wetterfest, zum Einstecken in den Boden, eisblau

T: -25...+70°C (-13...+158°F)

230 x 100 x 800 mm, 639 g, 2x 1,5 V AA, EK-EL

**ORION digital design garden thermometer**

extraordinary patented design, large digital display with 3 different modes: 1. current temperature, 2. current temperature and clock in sequence, 3. current, highest and lowest temperature and time in sequence, auto reset of maximum and minimum values, rod (separable) in aluminium, weather resistant, for putting into the ground, ice blue

**ORION thermomètre de jardin design digital**

design exceptionnel breveté, grand écran avec 3 modes différents: 1. température actuelle, 2. température actuelle et temps réciproquement, 3. température actuelle, maximale et minimale et temps réciproquement, réactualisation automatique des valeurs maximales et minimales, bâton (séable) en aluminium, résistant aux intempéries, à planter dans le sol, bleu glace

**30.2030.54**

**AVENUE PLUS**

**Digitales Gartenthermometer**

wie 30.2026, mit Funkuhr

T: -25...+70°C (-13...+158°F)

175 x 38 x 1145 mm, 592 g,

Akku 1x 1,2V AA,

1x 1,5 V AA, EK-EL

**AVENUE PLUS**

**digital garden thermometer**

as 30.2026, with radio controlled clock

**AVENUE PLUS**

**thermomètre de jardin digital**

comme 30.2026, avec horloge radio pilotée

**30.2026**

**AVENUE Digitales Gartenthermometer**

wie 30.2024.06, mit Solarbeleuchtung über Lichtsensor und Zeitschaltautomatik, silber

T: -25...+70°C (-13...+158°F)

175 x 38 x 1145 mm, 592 g,

Akku 1x 1,2V AA, 1x 1,5 V AA, EK-EL

**AVENUE digital garden thermometer**

as 30.2024.06, with solar lighting via light sensor and time switch, silver

**AVENUE thermomètre de jardin digital**

comme 30.2024.06, à éclairage solaire avec capteur de lumière et minuterie, argenté



**TFA  
DESIGN  
PATENT**

**SOLAR  
SOLAIRE**





# Gartenthermometer

Garden thermometers | Thermomètres de jardin



12.2005

## CENTRAL PARK Design-Gartenthermometer

Aluminium eloxiert, wetterfest, zum Einstecken in den Boden (mit 2 Edelstahlstäben) oder an die Wand hängen

☞ 60 x 23 x 1375 mm, 1102 g, EK-EL

**CENTRAL PARK design garden thermometer**  
eloxed aluminium, weather resistant, for putting into the ground (with 2 rods of stainless steel) or for wall mounting

**CENTRAL PARK thermomètre de jardin design**  
aluminium anodisé, résistant aux intempéries, à planter dans le sol (avec 2 bâtons en acier fin) ou à fixer au mur

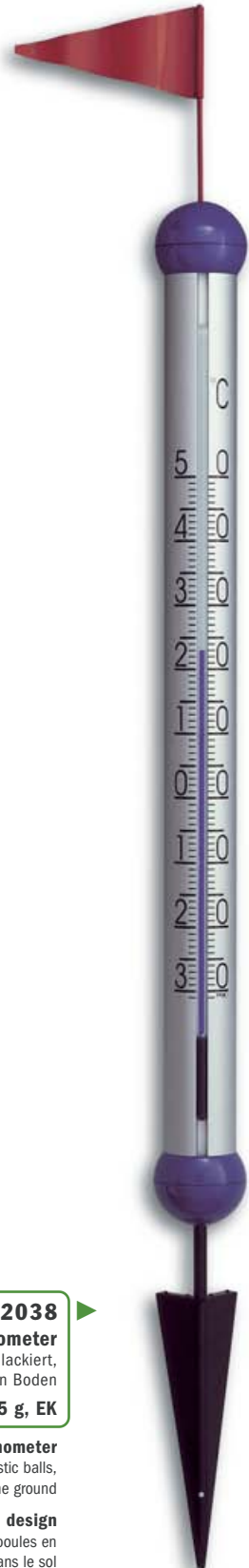

12.2057.54 ▲

## SOLINO Gartenthermometer

mit Solarbeleuchtung, Plexiglas-Rohr, Metallteile lackiert, automatisches Einschalten bei Dunkelheit, zum Einstecken in den Boden, wetterfest

Ø 138 x 1090 mm, 645 g,

☞ Akku 1x 1,2V AAA, EK

**SOLINO garden thermometer**  
with solar lighting, plexiglass tube, metal parts lacquered, light turns on automatically when dark, for putting into the ground, weather resistant

**SOLINO thermomètre de jardin**  
à éclairage solaire, tube en plexiglas, parties en métal laquées, allumage automatique à la tombée de la nuit, avec bâton à planter dans le sol, résistant aux intempéries

12.2038 ▶

## GULLIVER Design-Gartenthermometer

mit Fahne, Aluminium eloxiert, Fahne Metall rot lackiert, Kunststoffkugeln blau, wetterfest, zum Einstecken in den Boden

Ø 70 x 170 x 1215 mm, 1235 g, EK

**GULLIVER design garden thermometer**  
with flag, eloxed aluminium, flag red varnished metal, blue plastic balls, weather resistant, for putting into the ground

**GULLIVER thermomètre de jardin design**  
avec drapeau, aluminium anodisé, drapeau métal laqué en rouge, boules en plastique bleues, résistant aux intempéries, à planter dans le sol



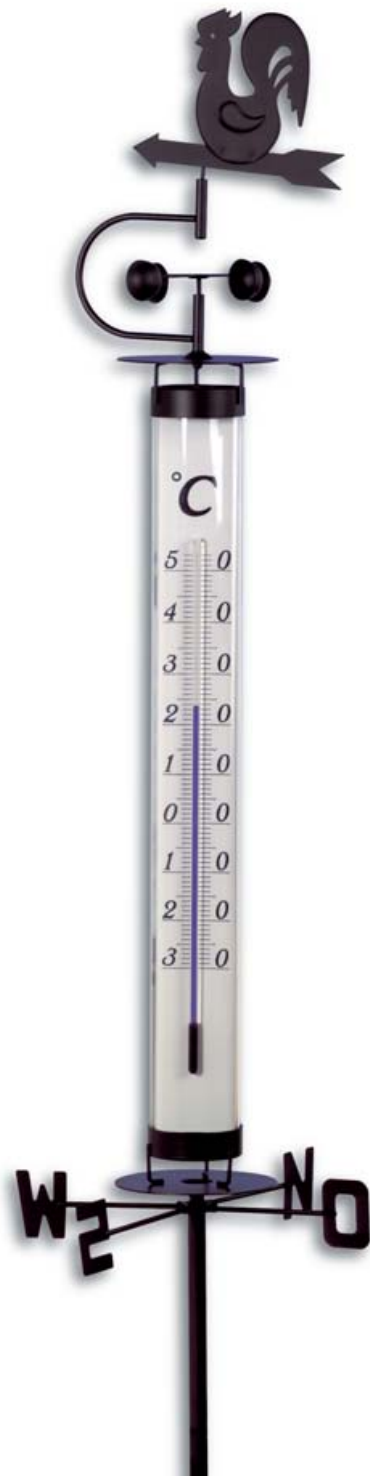

**12.2035**

**Gartenthermometer**

mit Wetterhahn und Windrad, Metall, Kunststoffrohr, wetterfest, schwarz, zum Einstecken in den Boden

276 x 272 x 1380 mm, 910 g, EK

**Garden thermometer**

with weathercock and windmill, metal, plastic tube, weather resistant, black, for putting into the ground

**Thermomètre de jardin**

avec girouette et éolienne, métal, tube en plastique, résistant aux intempéries, noir, à planter dans le sol

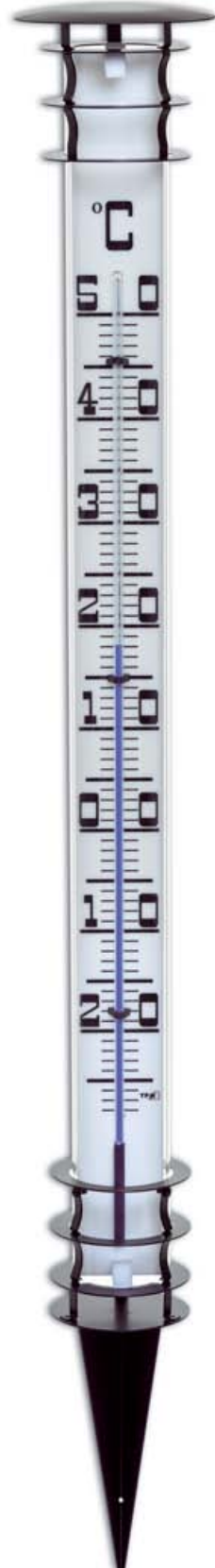

**12.2002**

**JUMBO Gartenthermometer**

Plexiglas-Rohr, Metallteile verzinkt und schwarz lackiert, wetterfest, zum Einstecken in den Boden

Ø 136 x 1150 mm, 1375 g, EK

**JUMBO garden thermometer**  
plexiglass tube, metal parts zinc plated and black lacquered, weather resistant, for putting into the ground

**JUMBO thermomètre de jardin**  
tube en plexiglas, parties en métal zingué et laqués en noir, résistant aux intempéries, à planter dans le sol

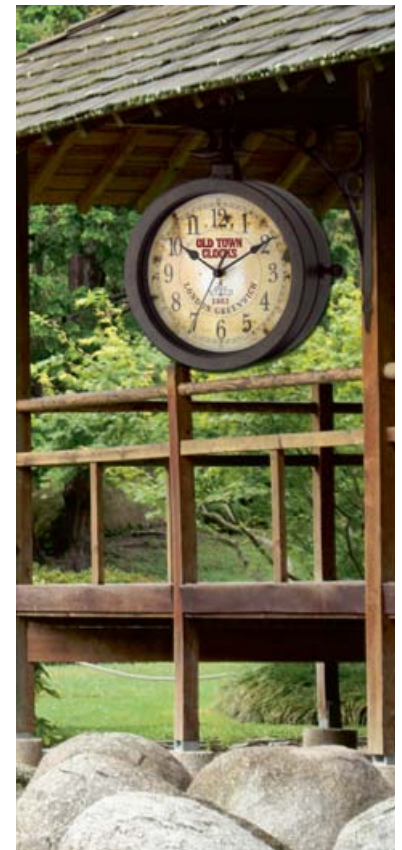

**60.3011**

**OLD TOWN®CLOCKS Wanduhr und Thermometer**

für innen und außen, Gehäuse und Halter aus Metall im Antik-Look, drehbar, wetterfest, ein dekorativer Blickfang für Haus, Balkon und Terrasse

T: -50...+50°C

☞ 270 x 95 x 295 mm, 1478 g, ☞ 1x 1,5 V AA, EK-EL

**OLD TOWN®CLOCKS wall clock and thermometer**  
for indoor and outdoor use, housing and support in metal antique look, rotatable, weather resistant, a decorative eye-catcher for home, balcony and terrace

**OLD TOWN®CLOCKS horloge murale et thermomètre**  
pour l'intérieur et l'extérieur, boîtier et support en métal antique, tournant, résistant aux intempéries, un élément décoratif pour la maison, le balcon ou la terrasse



# Fensterthermometer

Window thermometers | Thermomètres de fenêtre



**TFA  
DESIGN  
PATENT**

## 30.1025

### VISION Digitales Fensterthermometer

mit großem Display, zum Ablesen der Außentemperatur, Maxima- und Minima-werte mit automatischer Rückstellung, wetterfest, mit Selbstklebefolie

T out: -25...+70°C,

☞ 97 x 22 x 105 mm, 105 g, ☞ 1x 1,5V AAA, EK-EL, 5 SB

#### VISION digital window thermometer

with large display, for outdoor temperature, maximum and minimum values with auto reset, weather resistant, with adhesive foil

#### VISION thermomètre de fenêtre digital

avec grand affichage, pour température extérieure, valeurs maximales et minimales avec réactualisation automatique, résistant aux intempéries, avec adhésif

**TFA  
DESIGN  
PATENT**

## 30.5020

### VISION

#### Digitales Fenster-Thermo-Hygrometer

wie 30.1025, mit Luftfeuchtigkeit

T out: -25...+70°C, H out: 30...80%

☞ 97 x 22 x 105 mm, 105 g, ☞ 1x 1,5V AAA, EK-EL

#### VISION digital window thermo-hygrometer

as 30.1025, with humidity

#### VISION thermo-hygromètre de fenêtre digital

comme 30.1025, avec humidité



**SOLAR  
SOLAIRE**

**TFA  
DESIGN  
PATENT**

## 30.1035

### VISION SOLAR

#### Digitales Fensterthermometer

mit großem Display, Solarbeleuchtung über Lichtsensor und Zeitschaltautomatik, zum Ablesen der Außentemperatur, Maxima- und Minima-werte mit automatischer Rückstellung, Uhrzeit, wetterfest, mit Selbstklebefolie

T out: -25...+70°C (-13...+158°F),

☞ 122 x 28 x 131 mm, 143 g, ☞ 1x 1,5V AAA + Akku 1,2V AAA, EK-EL

#### VISION SOLAR digital window thermometer

with large display, solar lighting via light sensor and time switch, for outdoor temperature, maximum and minimum values with auto reset, time, weather resistant, with adhesive foil

#### VISION SOLAR thermomètre de fenêtre digital

avec grand affichage, à éclairage solaire par capteur de lumière et minuterie, pour température extérieure, valeurs maximales et minimales avec réactualisation automatique, horloge, résistant aux intempéries, avec adhésif





**30.1026**

**POCO Digitales Fensterthermometer**

mit großem Display, zum Ablesen der Außentemperatur, Temperaturtendenz, Maxima- und Minimaxwerte mit automatischer Rückstellung, wetterfest, mit Saugnäpfen und Selbstklebefolie

T out: -25...+70°C,

☞ 67 x 22 x 67 mm, 29 g, ⚡ 1x CR2032, EK-EL, 5 SB

**POCO digital window thermometer**

with large display, for outdoor temperature, temperature tendency, maximum and minimum values with auto reset, weather resistant, with suckers and adhesive foil

**POCO thermomètre de fenêtre digital**

avec grand affichage, pour température extérieure, tendancede la température, valeurs maximales et minimales avec réactualisation automatique, résistant aux intempéries, avec ventouses et adhésif

**TFA  
DESIGN  
PATENT**

**30.1030**

**Vista Digitales Fenster- oder Innenthermometer**

als Fensterthermometer zum Ablesen der Außentemperatur, als Innenthermometer überall einsetzbar zum Messen der Raumtemperatur, Maxima- und Minimaxwerte mit automatischer Rückstellung, wetterfest, mit Selbstklebefolie

T in: 0...+40°C, T out: -20...+50°C,

☞ 40 x 16 x 90 mm, 42 g, ⚡ 1x 1,5V LR44, EK-EL

**VISTA digital window or indoor thermometer**

as window thermometer for outdoor temperature, as indoor thermometer universal use for measuring room temperature, maximum and minimum values with auto reset, weather resistant, with adhesive foil

**VISTA thermomètre de fenêtre ou d'intérieur digital**

comme thermomètre de fenêtre pour température extérieure, comme thermomètre intérieur usage universelle pour mesurer la température intérieure, valeurs maximales et minimales avec réactualisation automatique, résistant aux intempéries, avec adhésive



ideal für Werbeaufdruck  
ideal for advertising print  
idéal pour l'impression  
publicitaire



**14.6018**

**GECKO Fensterthermometer**

mit Saugnäpfen, zum Ablesen der Außentemperatur, Kunststoff

☞ 71 x 12 x 220 mm, 56 g, EK-EL

**GECKO window thermometer**

with suckers, for outdoor temperature, plastic

**GECKO thermomètre de fenêtre**

avec ventouses, pour température extérieure, plastique

**14.6015**

**ORBIS Fensterthermometer**

mit Bogen, Edelstahl/Kunststoff, silber, mit Befestigungsmaterial

☞ 103 x 26 x 235 mm, 82 g, EK, 5 SB

**ORBIS window thermometer**

with arch, stainless steel/plastic, silver, with fixing material

**ORBIS thermomètre de fenêtre**

en arc, acier fin/plastique, argenté, avec matériel pour l'assemblage



**14.6000.01**

**Fensterthermometer**

Kunststoff, Halter Metall, mit Befestigungsmaterial, schwarz, drehbar

☞ 35 x 72 x 195 mm, 47 g, EK-EL

**Window thermometer**

plastic, metal support, with fixing material, black, rotatable

**Thermomètre de fenêtre**

plastique, support de métal, avec matériel pour l'assemblage, noir, rotatif



**TFA  
DESIGN  
PATENT**





# Fensterthermometer

Window thermometers | Thermomètres de fenêtre



**TFA**  
DESIGN  
PATENT

▲ **14.6019**

**Fensterthermometer**

Kunststoff, selbstklebend

☞ 144 x 26 x 78 mm, 24 g, EK, 10 SB

**Window thermometer**

plastic, self-adhesive

**Thermomètre de fenêtre**

plastique, auto-adhésif

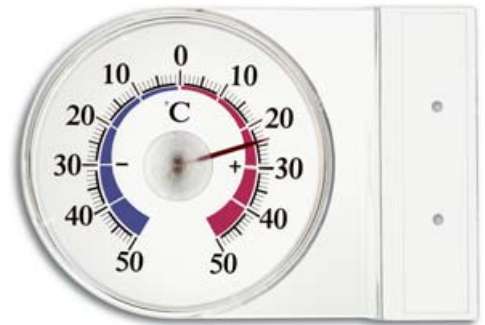

▲ **14.6003**

**Fensterthermometer**

Kunststoff, Skala drehbar, mit Befestigungsmaterial

☞ 101 x 24 x 70 mm, 28 g, EK, 10 SB

**Window thermometer**

plastic, rotary scale, with fixing material

**Thermomètre de fenêtre**

plastique, échelle pivotante, avec matériel pour l'assemblage

▲ **14.6001**

**Fensterthermometer**

Kunststoff, selbstklebend

☞ 74 x 17 x 74 mm, 28 g, EK, 10 SB

**Window thermometer**

plastic, self-adhesive

**Thermomètre de fenêtre**

plastique, auto-adhésif



▲ **14.6007**

**Fensterthermometer**

Kunststoff, drehbar

☞ 22 (70) x 27 x 200 mm, 26 g, 10 KA, 10 SB

**Window thermometer**

plastic, rotatable

**Thermomètre de fenêtre**

plastique, pivotant

▲ **14.5000**

**Fensterthermometer**

Halter Metall, drehbar

☞ 23 (75) x 32 x 200 mm, 42 g, 10 KA, 10 SB

**Window thermometer**

metal support, rotatable

**Thermomètre de fenêtre**

support en métal, pivotant



▲ **14.6013**

**Fensterthermometer**

Kunststoff, selbstklebend

☞ 24 (81) x 9 (11) x 138 mm, 17 g, EK, 10 SB

**Window thermometer**

plastic, self-adhesive

**Thermomètre de fenêtre**

plastique, auto-adhésif





◀ **14.5003**  
**Fensterthermometer**  
wie 14.5001, Längsschliff  
☞ Ø 75 x 28 x 126 mm, 51 g, 10 SB

**Window thermometer**  
as 14.5001, longitudinal grinding

**Thermomètre de fenêtre**  
comme 14.5001, surface profilée longitudinale

▼ **14.5001**   
**Fensterthermometer**  
Edelstahl, Rundschliff, mit Befestigungsmaterial  
☞ Ø 68 x 46 x 113 mm, 30 g, EK, 10 SB

**Window thermometer**  
stainless steel, circular grinding, with fixing material

**Thermomètre de fenêtre**  
acier fin, surface profilée cylindrique, avec matériel pour l'assemblage

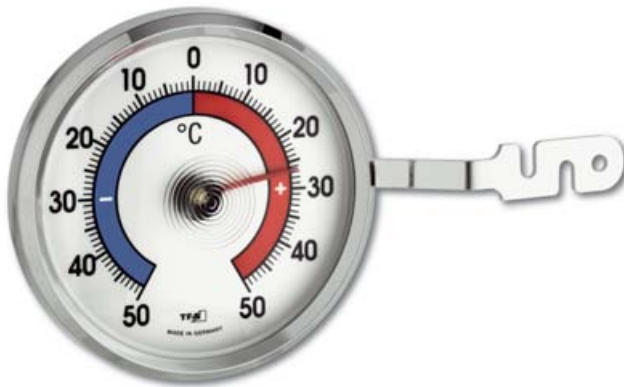

◀ **14.6005.54**   
**Fensterthermometer**  
wie 14.6004, Ring verchromt, Aluminiumhalter  
☞ Ø 72 x 21 x 124 mm, 22 g, EK, 10 SB

**Window thermometer**  
as 14.6004, chromed ring, aluminium support

**Thermomètre de fenêtre**  
comme 14.6004, anneau chromé, support en aluminium

**14.6006** ▶  
**Fensterthermometer**  
wie 14.6004, selbstklebend  
☞ Ø 72 x 21 x 126 mm, 21 g, EK, 10 SB

**Window thermometer**  
as 14.6004, self-adhesive

**Thermomètre de fenêtre**  
comme 14.6004, auto-adhésif

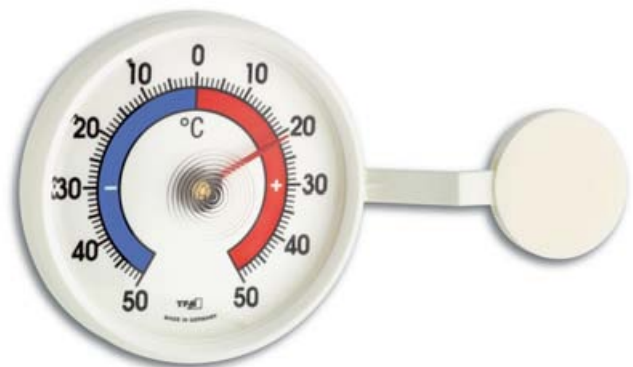

◀ **14.6004**   
**Fensterthermometer**  
Kunststoff  
☞ Ø 72 x 21 x 124 mm, 19 g, EK, 10 SB

**Window thermometer**  
plastic

**Thermomètre de fenêtre**  
plastique



# Fensterthermometer

Window thermometers | Thermomètres de fenêtre



**TFA  
DESIGN  
PATENT**

**14.6020**

**THERMO DISC Fensterthermometer**  
mit Saugnapf, zum Ablesen der Außentemperatur,  
Kunststoff, mit Befestigungsmaterial

☐ Ø 153 x 28 x 195 mm, 45 g, 10 SB

**THERMO DISC window thermometer**  
with sucker, for outdoor temperature, plastic, with fixing material

**THERMO DISC thermomètre de fenêtre**  
avec ventouse, pour température extérieure, plastique, avec  
matériel pour l'assemblage



**14.6009.30**

**TWATCHER Fensterthermometer**  
mit Saugnapf, zum Ablesen der Außen-  
temperatur, Kunststoff

☐ Ø 80 x 27 mm, 29 g, EK, 5 SB

**TWATCHER window thermometer**  
with sucker, for outdoor temperature, plastic

**TWATCHER thermomètre de fenêtre**  
avec ventouse, pour température extérieure, plastique

**TFA  
DESIGN  
PATENT**

**14.6014**

**Twatcher XL Fensterthermometer**  
mit Saugnapf, zum Ablesen der Außentemperatur, Kunststoff

☐ Ø 128 x 27 mm, 42 g, EK

**TWATCHER XL window thermometer**  
with sucker, for outdoor temperature, plastic

**TWATCHER XL thermomètre de fenêtre**  
avec ventouse, pour température extérieure, plastique

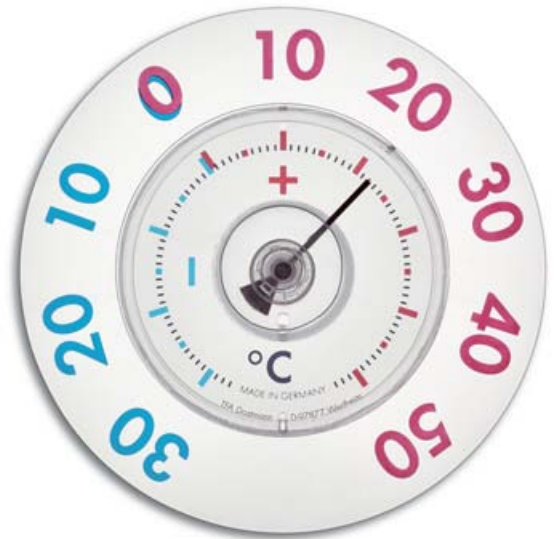

**14.6016.20**

**PINGUIN Fensterthermometer**  
mit Saugnapfen, zum Ablesen der Außentemperatur, Kunststoff

☐ Ø 160 x 13 mm, 51 g, EK

**PINGUIN window thermometer**  
with suckers, for outdoor temperature, plastic

**PINGUIN thermomètre de fenêtre**  
avec ventouses, pour température extérieure, plastique



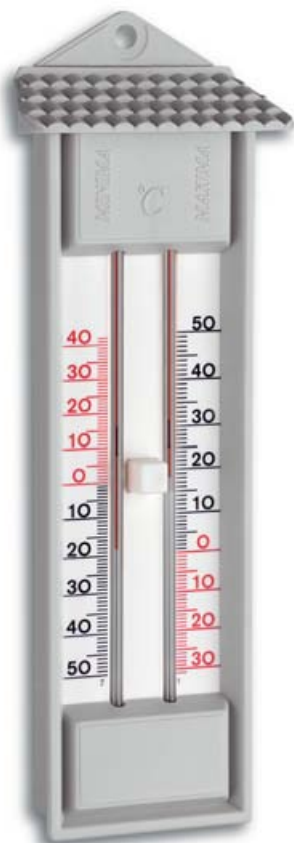

10.3014.14

**Maxima-Minima-Thermometer**  
Kunststoff, grau, mit Drucktaste, quecksilberfrei  
☞ 80 x 32 x 232 mm, 90 g, EK, 5 SB

**Maxima-minima-thermometer**  
plastic, grey, with push-button, mercury-free

**Thermomètre maxima-minima**  
plastique, gris, avec touche à pression, sans mercure

ohne Quecksilber – patentiert  
without mercury – patented  
sans mercure – breveté

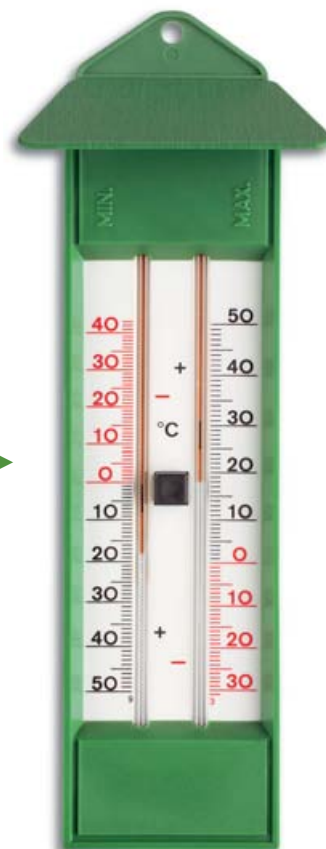

10.3015.04

**Maxima-Minima-Thermometer**  
Kunststoff, grün, mit Drucktaste, quecksilberfrei  
☞ 85 x 45 x 232 mm, 88 g, EK, 5 SB

**Maxima-minima-thermometer**  
plastic, green, with push button, mercury-free

**Thermomètre maxima-minima**  
plastique, vert, avec touche à pression, sans mercure

10.3014.02

**Maxima-Minima-Thermometer**  
wie 10.3014.14, weiß

☞ 80 x 32 x 232 mm, 90 g, EK, 5 SB

**Maxima-minima-thermometer**  
as 10.3014.14, white

**Thermomètre maxima-minima**  
comme 10.3014.14, blanc

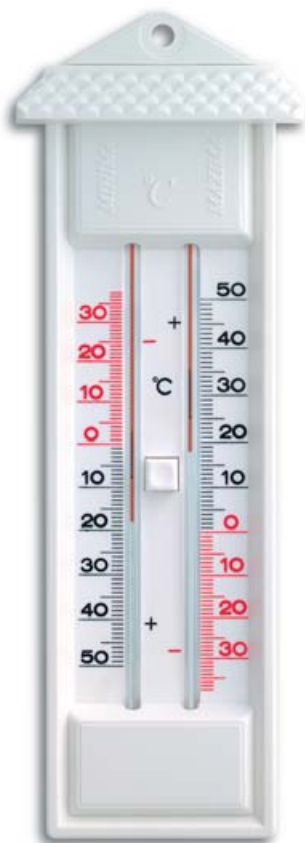

10.3015.03

**Maxima-Minima-Thermometer**  
wie 10.3015.04, beige

☞ 85 x 45 x 232 mm, 88 g, EK, 5 SB

**Maxima-minima-thermometer**  
as 10.3015.04, beige

**Thermomètre maxima-minima**  
comme 10.3015.04, beige



10.3014.02.01

**Maxima-Minima-Thermometer**  
wie 10.3014.14, weiß, orange/blaue Skala

☞ 80 x 32 x 232 mm, 90 g, EK, 5 SB

**Maxima-minima-thermometer**  
as 10.3014.14, white, orange/blue scale

**Thermomètre maxima-minima**  
comme 10.3014.14, blanc, échelle orange/bleue

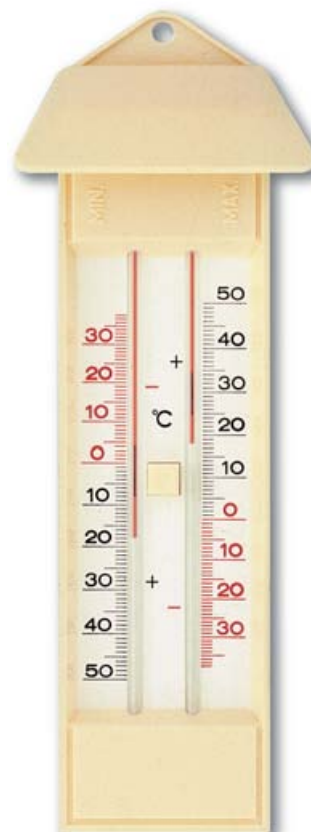

**Digitale Außen-Thermometer**  
Digital outdoor-thermometers  
Thermomètres extérieurs digitaux  
Seite | page 58 !



# Maxima-Minima-Thermometer

Maxima-minima-thermometers | Thermomètres maxima-minima



10.2007

### Maxima-Minima-Thermometer

Aluminium, silber, mit Drucktaste, quecksilberfrei

📏 50 x 24 x 220 mm, 104 g, EK, 5 SB

#### Maxima-minima-thermometer

aluminium, silver, with push button, mercury-free

#### Thermomètre maxima-minima

aluminium, argent, avec touche à pression, sans mercure

ohne Quecksilber – patentiert  
without mercury – patented  
sans mercure – breveté



10.3016

### Maxima-Minima-Thermometer

Kunststoff, schwarz, Aluminiumskala, mit Drucktaste, quecksilberfrei

📏 60 x 28 x 200 mm, 76 g, EK, 5 SB

#### Maxima-minima-thermometer

plastic, black, aluminium scale, with push button, mercury-free

#### Thermomètre maxima-minima

plastique, noir, échelle en aluminium, avec touche à pression, sans mercure



10.2006

### Maxima-Minima-Thermometer

Druckguß, massive Ausführung, silber, mit Drucktaste, quecksilberfrei

📏 77 x 28 x 230 mm, 474 g, EK, 5 SB

#### Maxima-minima-thermometer

diecasting box, solid construction, silver, with push button, mercury-free

#### Thermomètre maxima-minima

coulé sous pression, construction solide, argenté, avec touche à pression, sans mercure



10.4002

### Bimetal-Maxima-Minima-Thermometer

für innen oder außen, Kunststoffgehäuse

T: -30...+60 °C

📏 77 x 30 x 160 mm, 70 g, EK-EL, 5 SB

#### Bimetal maxima-minima-thermometer

for inside or outside use, plastic housing

#### Thermomètre maxima-minima, bilame

pour l'intérieur ou l'extérieur, boîtier en plastique



10.4001

### Bimetal-Maxima-Minima-Thermometer

für innen, Kunststoffgehäuse

T: -40...+50 °C

📏 Ø 114 x 35 mm, 78 g, EK-EL

#### Bimetal maxima-minima-thermometer

for inside use, plastic housing

#### Thermomètre maxima-minima, bilame

pour l'intérieur, boîtier en plastique



**12.5002.51**   
**Außenthermometer**  
wie 12.5002.01, altkupfer  
☞ 100 x 27 x 410 mm, 292 g, 10 SB

**Outdoor thermometer**  
as 12.5002.01, copper antique

**Thermomètre pour l'extérieur**  
comme 12.5002.01, cuivre antique

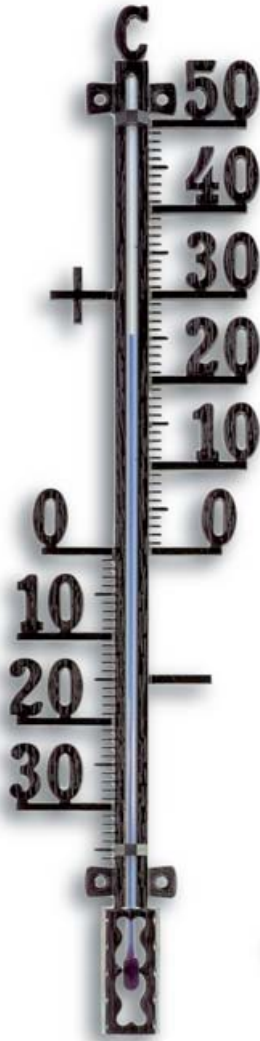

 **12.5002.01** ▲  
**Außenthermometer**  
Metall, schwarz, mit Befestigungsmaterial  
☞ 100 x 27 x 410 mm, 291 g, EK, 10 SB

**Outdoor thermometer**  
metal, black, with fixing material

**Thermomètre pour l'extérieur**  
métal, noir, avec matériel pour l'assemblage

 **12.5002.50** ▲  
**Außenthermometer**  
wie 12.5002.01, altzinn  
☞ 100 x 27 x 410 mm, 292 g, EK, 10 SB

**Outdoor thermometer**  
as 12.5002.01, tin antique

**Thermomètre pour l'extérieur**  
comme 12.5002.01, étain antique



**TFA  
DESIGN  
PATENT**

**12.5011**   
**Außenthermometer**  
Metall, silberfarben, mit Befestigungsmaterial  
☞ 100 x 17 x 428 mm, 265 g, 10 SB

**Outdoor thermometer**  
metal, silver coloured, with fixing material

**Thermomètre pour l'extérieur**  
métal, argenté, avec matériel pour  
l'assemblage



 **12.5012** ▲  
**Außenthermometer**  
Metall, silberfarben, auf Schiefer natur  
☞ 195 x 27 x 598 mm, 1951 g, EK

**Outdoor thermometer**  
metal, silver coloured, on natural slate

**Thermomètre pour l'extérieur**  
métal, argenté, sur ardoise naturelle





# Außenthermometer

Outdoor thermometers | Thermomètres pour l'extérieur

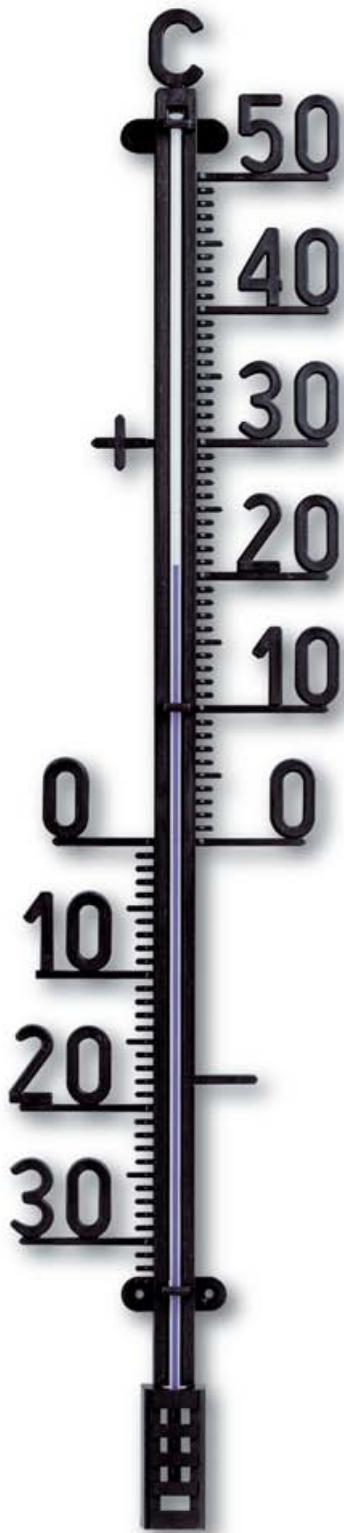

12.6005   
**Außenthermometer**  
 Kunststoff, schwarz, mit Befestigungsmaterial  
 ☞ 147 x 38 x 685 mm, 167 g, 10 SB

**Outdoor thermometer**  
plastic, black, with fixing material

**Thermomètre pour l'extérieur**  
plastique, noir, avec matériel pour l'assemblage

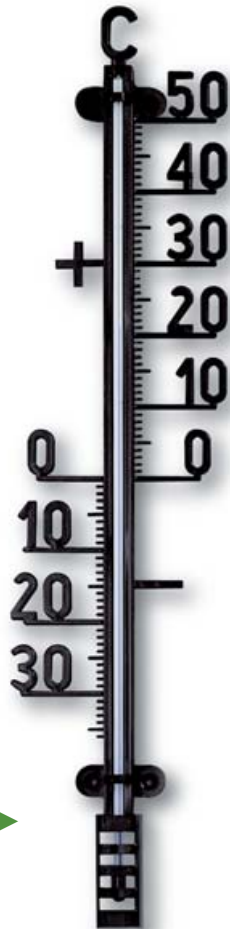

 12.6004  
**Außenthermometer**  
 Kunststoff, schwarz, mit Befestigungsmaterial  
 ☞ 98 x 27 x 415 mm, 64 g, EK, 10 SB

**Outdoor thermometer**  
plastic, black, with fixing material

**Thermomètre pour l'extérieur**  
plastique, noir, avec matériel pour l'assemblage



12.6008   
**Außenthermometer**  
 Kunststoff, schwarz, mit Befestigungsmaterial  
 ☞ 106 x 29 x 495 mm, 76 g, 10 SB

**Outdoor thermometer**  
plastic, black, with fixing material

**Thermomètre pour l'extérieur**  
plastique, noir, avec matériel pour l'assemblage



 12.5004  
**Außenthermometer**  
 Schmiedeeisen-Rahmen, massive Ausführung,  
 Thermometer Metall, mit Befestigungsmaterial  
 ☞ 148 x 35 x 385 mm, 370 g, EK

**Outdoor thermometer**  
frame forged iron, solid construction, metal thermometer,  
with fixing material

**Thermomètre pour l'extérieur**  
cadre fer forgé, construction solide, thermomètre en métal,  
avec matériel pour l'assemblage

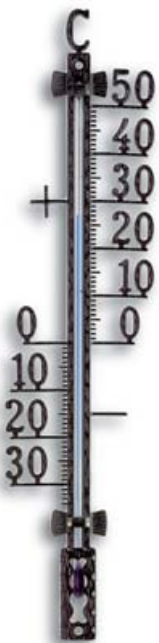

**12.5000** **Außen-thermometer**  
Metall, schwarz  
☐ 35 x 14 x 165 mm, 36 g, 10 SB  
**Outdoor thermometer**  
metal, black  
**Thermomètre pour l'extérieur**  
métal, noir

**12.6001.01.90** **Außen-thermometer**  
Kunststoff, schwarz  
☐ 34 x 15 x 160 mm, 7 g, EK, 10 SB  
**Outdoor thermometer**  
plastic, black  
**Thermomètre pour l'extérieur**  
plastique, noir

**12.6003.01.90** **Außen-thermometer**  
Kunststoff, schwarz  
☐ 65 x 23 x 275 mm, 24 g, EK, 10 SB  
**Outdoor thermometer**  
plastic, black  
**Thermomètre pour l'extérieur**  
plastique, noir

**12.6003.01.91** **Außen-thermometer**  
wie 12.6003.01.90, mit Befestigungsmaterial  
☐ 65 x 23 x 275 mm, 24 g, 10 SB  
**Outdoor thermometer**  
as 12.6003.01.90, with fixing material  
**Thermomètre pour l'extérieur**  
comme 12.6003.01.90, avec matériel pour l'assemblage

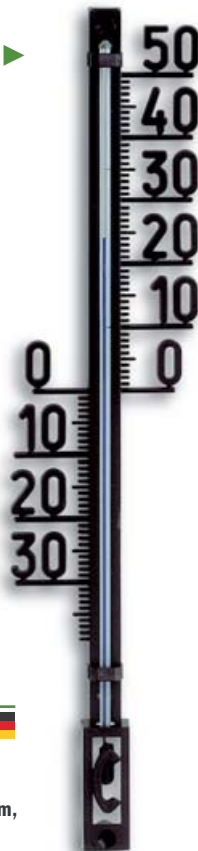

**12.6000.01** **Außen-thermometer**  
Kunststoff, schwarz  
☐ 28 x 14 x 104 mm, 4 g, EK  
**Outdoor thermometer**  
plastic, black  
**Thermomètre pour l'extérieur**  
plastique, noir

**12.6001.01.91** **Außen-thermometer**  
wie 12.6001.01.90, mit Befestigungsmaterial  
☐ 34 x 15 x 160 mm, 7 g, EK  
**Outdoor thermometer**  
as 12.6001.01.90, with fixing material  
**Thermomètre pour l'extérieur**  
comme 12.6001.01.90, avec matériel pour l'assemblage

**12.6000.53** **Außen-thermometer**  
wie 12.6000.01, goldfarben  
☐ 28 x 14 x 104 mm, 4 g, EK  
**Outdoor thermometer**  
as 12.6000.01, gold-coloured  
**Thermomètre pour l'extérieur**  
comme 12.6000.01, doré



**12.5001.51** **Außen-thermometer**  
Metall, altkupfer, mit Befestigungsmaterial  
☐ 65 x 18 x 275 mm, 109 g, 10 SB  
**Outdoor thermometer**  
metal, copper antique, with fixing material  
**Thermomètre pour l'extérieur**  
métal, cuivre antique, avec matériel pour l'assemblage

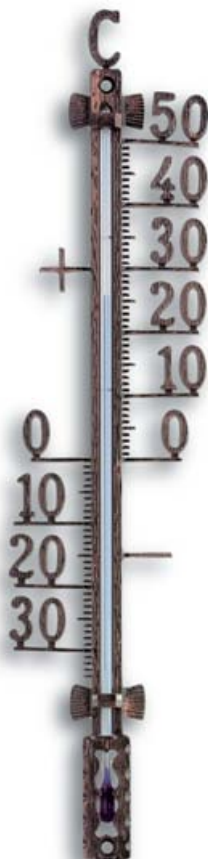

**12.5001.50** **Außen-thermometer**  
wie 12.5001.51, altzinn  
☐ 65 x 18 x 275 mm, 109 g, EK, 10 SB  
**Outdoor thermometer**  
as 12.5001.51, tin antique  
**Thermomètre pour l'extérieur**  
comme 12.5001.51, étain antique

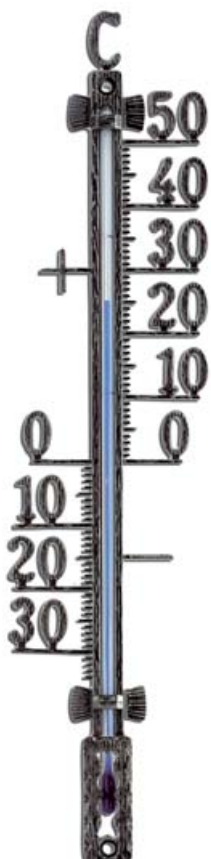

**12.5001.01** **Außen-thermometer**  
wie 12.5001.51, schwarz  
☐ 65 x 18 x 275 mm, 109 g, EK, 10 SB  
**Outdoor thermometer**  
as 12.5001.51, black  
**Thermomètre pour l'extérieur**  
comme 12.5001.51, noir



**95.1001** **TFA-Thekendisplay Innen-Außen-Thermometer**  
Inhalt 9 x 12.6001.01.90, 9 x 12.3023.02, 10 x 12.1014, 8 x 12.1032.05, Produktbeschreibung Seite 207, 213, 214, 215  
☐ 285 x 166 x 415 mm, 1770 g  
**Display indoor-outdoor-thermometers**  
content 9 x 12.6001.01.90, 9 x 12.3023.02, 10 x 12.1014, 8 x 12.1032.05, description page 207, 213, 214, 215  
**Display thermomètres intérieurs/extérieurs**  
contenue 9 x 12.6001.01.90, 9 x 12.3023.02, 10 x 12.1014, 8 x 12.1032.05, voir pages 207, 213, 214, 215



# Innen-Außen-Thermometer

Indoor-outdoor-thermometers | Thermomètres intérieurs / extérieurs



**12.2046.60**   
**Innen-Außen-Thermometer**  
Edelstahl glänzend  
☞ 45 x 9 x 280 mm, 72 g, KB

**Indoor-outdoor thermometer**  
shiny stainless steel  
**Thermomètre intérieur/extérieur**  
acier inoxydable brillant

**TFA**  
DESIGN  
PATENT



**12.2046.61**   
**Innen-Außen-Thermometer**  
Edelstahl gebürstet  
☞ 45 x 9 x 280 mm, 72 g, KB

**Indoor-outdoor thermometer**  
brushed stainless steel  
**Thermomètre intérieur/extérieur**  
acier inoxydable brossé



**12.2006**   
**Innen-Außen-Thermometer**  
Aluminium, eloxiert, wetterfest,  
mit Befestigungsmaterial  
☞ 56 x 22 x 250 mm, 108 g, 10 SB

**Indoor-outdoor thermometer**  
aluminium, eloxed, weather resistant,  
with fixing material  
**Thermomètre intérieur/extérieur**  
aluminium, anodisé, résistant aux intempéries,  
avec matériel pour l'assemblage



**TFA**  
DESIGN  
PATENT

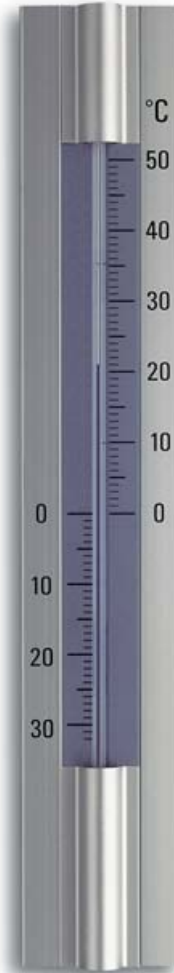

**12.2045**   
**Innen-Außen-Thermometer**  
Aluminium, eloxiert  
☞ 50 x 14 x 300 mm, 178 g, EK, 5 SB

**Indoor-outdoor thermometer**  
aluminium, eloxed  
**Thermomètre intérieur/extérieur**  
aluminium, anodisé



**12.2041.54**   
**Innen-Außen-Thermometer**  
Aluminium, silber  
☞ 59 x 10 x 297 mm, 79 g, EK, 10 SB

**Indoor-outdoor thermometer**  
aluminium, silver  
**Thermomètre intérieur/extérieur**  
aluminium, argent

**12.2001.54** 

**NOVELLI DESIGN Innen-Außen-Thermometer**  
Metall, schwere Ausführung, wetterfest, silbern lackiert  
☞ 48 x 16 x 195 mm, 99 g, EK, 10 SB

**NOVELLI DESIGN indoor-outdoor thermometer**  
metal, solid construction, weather resistant, silver varnished  
**NOVELLI DESIGN thermomètre intérieur/extérieur**  
métal, construction solide, résistant aux intempéries, laqué en argent







**12.2031**   
**RADIUS Innen-Außen-Thermometer**  
Metall grau lackiert  
☞ 51 x 34 x 295 mm, 203 g, EK, 5 SB

**RADIUS indoor-outdoor thermometer**  
metal grey varnished

**RADIUS thermomètre intérieur/extérieur**  
métal vernis gris



**TFA  
DESIGN  
PATENT**

**12.2029** 

**Innen-Außen-Thermometer**  
Aluminium, eloxiert, mit Befestigungsmaterial  
☞ 56 x 25 x 240 mm, 67 g, EK, 5 SB

**Indoor-outdoor thermometer**  
eloxed aluminium, including fixing material

**Thermomètre intérieur/extérieur**  
aluminium anodisé, matériel pour l'assemblage inclus



**12.2033** 

**LINEA Innen-Außen-Thermometer**  
Aluminium  
☞ 41 x 17 x 275 mm, 355 g, EK, 5 SB

**LINEA indoor-outdoor thermometer**  
aluminium

**LINEA thermomètre intérieur/extérieur**  
aluminium



**12.2044** 

**Innen-Außen-Thermometer**  
Aluminium

☞ 67 x 24 x 290 mm, 111 g, EK-EL

**Indoor-outdoor thermometer**  
aluminium

**Thermomètre intérieur/extérieur**  
aluminium



**95.1024** 

**BLOOMY Thekendisplay**

Set Blumentopf-Thermometer,  
für Innen und Außen, Edelstahl,  
20 Stück 12.2056 sortiert  
3 x 12.2056.01 Marienkäfer, 11 x 12.2056.02 Smiley,  
3 x 12.2056.03 Herz, 3 x 12.2056.04 Kleeblatt

☞ 230 x 150 x 320 mm, 860 g 42 x 5 x 215 mm, 41 g

**BLOOMY display**

flowerpot thermometer set, for indoor and outdoor use, stainless steel,  
20 pcs. 12.2056 assorted  
3 x 12.2056.01 ladybird,  
11 x 12.2056.02 smiley,  
3 x 12.2056.03 heart,  
3 x 12.2056.04 cloverleaf

**BLOOMY display**

assortiment de thermomètres pour pot de fleurs,  
pour l'intérieur et l'extérieur, acier inoxydable,  
20 pièces 12.2056  
3 x 12.2056.01 coccinelle,  
11 x 12.2056.02 smiley,  
3 x 12.2056.03 cœur,  
3 x 12.2056.04 feuille de trèfle

**TFA  
DESIGN  
PATENT**

**12.2056.60** 

**BLOOMY Blumentopf-Thermometer**  
für innen und außen, Edelstahl, ideal für Werbung  
42 x 5 x 215 mm, 41 g, EK

**BLOOMY flowerpot thermometer**  
for indoor and outdoor use, stainless steel,  
ideal for advertising

**BLOOMY thermomètre pour pot de fleurs**  
pour l'intérieur et l'extérieur, acier inoxydable,  
idéal pour marquage publicitaire

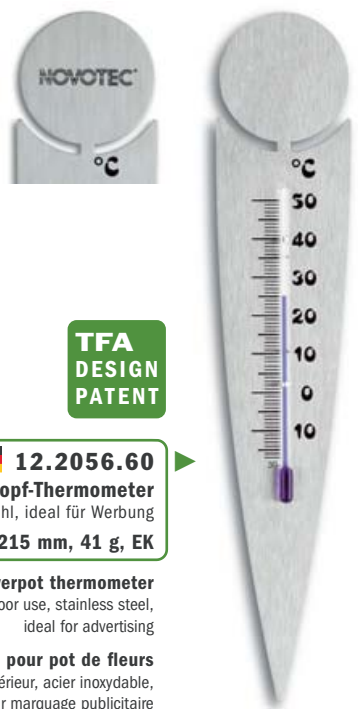



# Innen-Außen-Thermometer

Indoor-outdoor-thermometers | Thermomètres intérieurs / extérieurs



**12.2052.05**

**Innen-Außen-Thermometer**

°C/°F, Metall, rot

☞ 66 x 13 x 295 mm, 127 g, 10 SB

**Indoor-outdoor thermometer**

°C/°F, metal, red

**Thermomètre intérieur/extérieur**

°C/°F, métal, rouge



**12.2052.06**

**Innen-Außen-Thermometer**

wie 12.2052.05, blau

☞ 66 x 13 x 295 mm, 127 g, 10 SB

**Indoor-outdoor thermometer**

as 12.2052.05, blue

**Thermomètre intérieur/extérieur**

comme 12.2052.05, bleu



**12.2009**

**Innen-Außen-Thermometer**

Metall, pulverbeschichtet, weiß

☞ 56 x 12 x 222 mm, 66 g, EK, 10 SB

**Indoor-outdoor thermometer**

metal, powder coated, white

**Thermomètre intérieur/extérieur**

métal, recouvert de poudre, blanc



**12.2008**

**Innen-Außen-Thermometer**

Metall, pulverbeschichtet, weiß

☞ 40 x 12 x 204 mm, 44 g, EK, 10 SB

**Indoor-outdoor thermometer**

metal, powder coated, white

**Thermomètre intérieur/extérieur**

métal, recouvert de poudre, blanc



**12.2051.05**

**Innen-Außen-Thermometer**

wie 12.2051.04, rot

☞ 50 x 13 x 192 mm, 62 g, 10 SB

**Indoor-outdoor thermometer**

as 12.2051.04, red

**Thermomètre intérieur/extérieur**

comme 12.2051.04, rouge



**12.2051.04**

**Innen-Außen-Thermometer**

Metall, grün lackiert

☞ 50 x 13 x 192 mm, 62 g, 10 SB

**Indoor-outdoor thermometer**

metal, lacquered in green

**Thermomètre intérieur/extérieur**

métal, laqué vert



**12.2051.06**

**Innen-Außen-Thermometer**

wie 12.2051.04, blau

☞ 50 x 13 x 192 mm, 62 g, 10 SB

**Indoor-outdoor thermometer**

as 12.2051.04, blue

**Thermomètre intérieur/extérieur**

comme 12.2051.04, bleu





12.2015

**Innen-Außen-Thermometer**

Metall, pulverbeschichtet, weiß

☞ 103 x 39 x 806 mm, 1132 g, EK

**Indoor-outdoor thermometer**  
metal, powder coated, white

**Thermomètre intérieur/extérieur**  
métal, recouvert de poudre, blanc



12.3040.20

**Innen-Außen-Thermometer**

Kunststoff, mit Blumenranke

☞ 92 x 11 x 500 mm, 150 g, 5 SB

**Indoor-outdoor thermometer**  
plastic, with flower prints

**thermomètre intérieur/extérieur**  
plastique, avec motifs fleurs



12.2050.20

**Innen-Außen-Thermometer**

Metall, weiß lackiert, Nostalgie-Look, Schmetterlinge

☞ 92 x 25 x 495 mm, 325 g, 5 SB

**Indoor-outdoor thermometer**  
metal, lacquered in white, nostalgic look, butterfly prints

**Thermomètre intérieur/extérieur**  
métal, laqué blanc, style nostalgique, motifs papillons

12.2010.20

**Innen-Außen-Thermometer**

Metall, weiß lackiert, Nostalgie-Look, verschiedene Vogelmotive, sortiert

☞ 51 x 12 x 225 mm, 116 g, EK, 10 SB

**Indoor-outdoor thermometer**  
metal, lacquered in white, nostalgic look, various bird prints, assorted

**Thermomètre intérieur/extérieur**  
métal, laqué blanc, style nostalgique, différents motifs oiseaux, assorti



12.2011.20

**Innen-Außen-Thermometer**

wie 12.2010.20

☞ 71 x 12 x 326 mm, 244 g, EK, 5 SB

**Indoor-outdoor thermometer**  
as 12.2010.20

**Thermomètre intérieur/extérieur**  
comme 12.2010.20

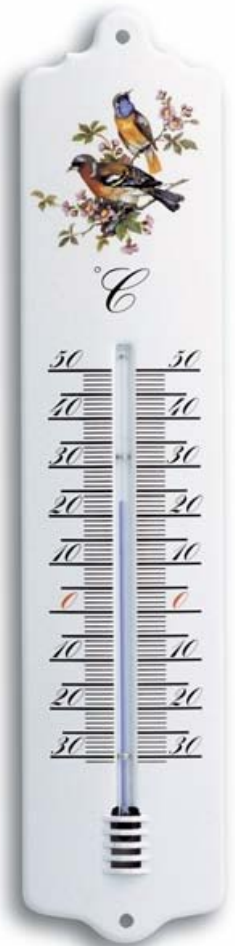





# Innen-Außen-Thermometer

Indoor-outdoor-thermometers | Thermomètres intérieurs / extérieurs

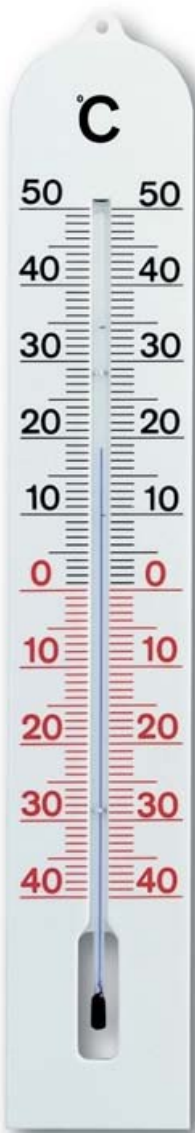

12.3005

**Innen-Außen-Thermometer**

Kunststoff, weiß

☐ 68 x 10 x 410 mm, 82 g, EK, 10 SB

**Indoor-outdoor thermometer**  
plastic, white

**Thermomètre intérieur/extérieur**  
plastique, blanc

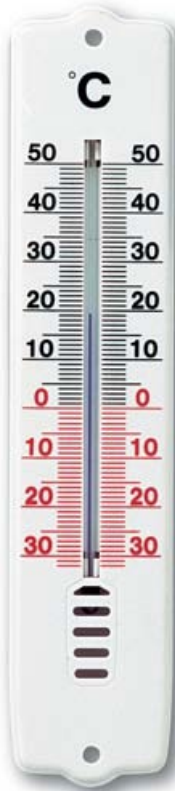

12.3009

**Innen-Außen-Thermometer**

Kunststoff, weiß

☐ 44 x 9 x 207 mm, 18 g, EK, 10 SB

**Indoor-outdoor thermometer**  
plastic, white

**Thermomètre intérieur/extérieur**  
plastique, blanc



12.3008.02

**Innen-Außen-Thermometer**

Kunststoff, weiß

☐ 26 x 9 x 180 mm, 12 g, 10 SB, 10 KA

**Indoor-outdoor thermometer**  
plastic, white

**Thermomètre intérieur/extérieur**  
plastique, blanc

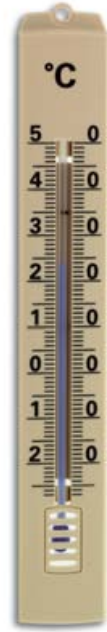

12.3008.08

**Innen-Außen-Thermometer**

wie 12.3008.02, beige

☐ 26 x 9 x 180 mm, 12 g, 10 SB, 10 KA

**Indoor-outdoor thermometer**  
as 12.3008.02, beige

**Thermomètre intérieur/extérieur**  
comme 12.3008.02, beige



12.3010

**Innen-Außen-Thermometer**

Kunststoff, weiß

☐ 48 x 9 x 198 mm, 20 g, EK, 10 SB

**Indoor-outdoor thermometer**  
plastic, white

**Thermomètre intérieur/extérieur**  
plastique, blanc



12.3004.20

**Stallthermometer**

Kunststoff, weiß

☐ 88 x 10 x 260 mm, 45 g, EK

**Stable thermometer**  
plastic, white

**Thermomètre pour l'étable**  
plastique, blanc

12.3004.02

**Innen-Außen-Thermometer**

Kunststoff, weiß, für Werbeaufdruck

☐ 88 x 10 x 260 mm, 45 g, EK

**Indoor-outdoor thermometer**  
plastic, white, for advertising print

**Thermomètre intérieur/extérieur**  
plastique, blanc, pour marquage publicitaire

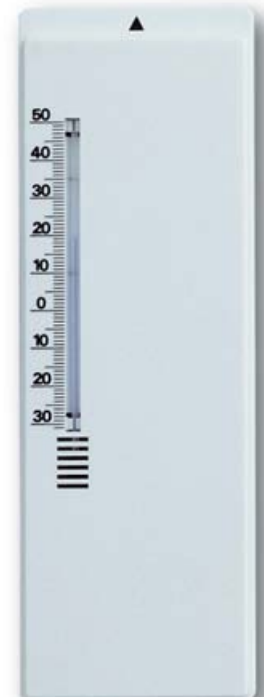



**TFA  
DESIGN  
PATENT**



◀ **12.3022.01**

**Innen-Außen-Thermometer**

Kunststoff, schwarz, Silberprägung

☞ 46 x 17 x 220 mm, 55 g, EK, 10 SB

**Indoor-outdoor thermometer**

plastic, black, silver-stamping

**Thermomètre intérieur/extérieur**

plastique, noir, relief argenté

**12.3048** ▶

**Innen-Außen-Thermometer**

Kunststoff, schwarz, Silberprägung

☞ 54 x 23 x 287 mm, 40 g, EK, 5 SB

**Indoor-outdoor thermometer**

plastic, black, silver-stamping

**Thermomètre intérieur/extérieur**

plastique, noir, relief argenté

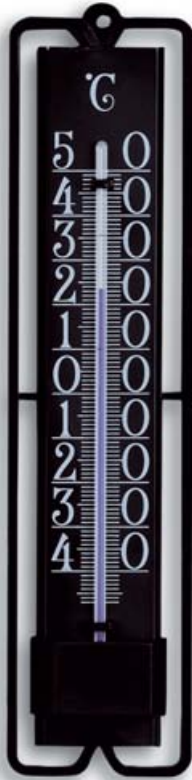

◀ **12.3000.01**

**NOVELLI DESIGN Innen-Außen-Thermometer**

Kunststoff, schwarz

☞ 47 x 15 x 195 mm, 22 g, EK, 10 SB

**NOVELLI DESIGN indoor-outdoor thermometer**

plastic, black

**NOVELLI DESIGN thermomètre intérieur/extérieur**

plastique, noir



▶ **12.3000.02**

**NOVELLI DESIGN Innen-Außen-Thermometer**

wie 12.3000.01, weiß

☞ 47 x 15 x 195 mm, 22 g, EK, 10 SB

**NOVELLI DESIGN indoor-outdoor thermometer**

as 12.3000.01, white

**NOVELLI DESIGN thermomètre intérieur/extérieur**

comme 12.3000.01, blanc



▶ **12.3049.10**

**Innen-Außen-Thermometer**

Kunststoff, weiß/dunkelgrau

☞ 40 x 7 x 200 mm, 28 g, 10 SB

**Indoor-outdoor thermometer**

plastic, white/dark grey

**Thermomètre intérieur/extérieur**

plastique, blanc/gris foncé

◀ **12.3023.02**

**Innen-Außen-Thermometer**

wie 12.3023.01, weiß, Goldprägung

☞ 31 x 12 x 145 mm, 20 g, EK, 10 SB

**Indoor-outdoor thermometer**

as 12.3023.01, white, gold-stamping

**Thermomètre intérieur/extérieur**

comme 12.3023.01, blanc, relief doré



**12.3023.01** ▶

**Innen-Außen-Thermometer**

Kunststoff, schwarz, Silberprägung

☞ 31 x 12 x 145 mm, 20 g, EK, 10 SB

**Indoor-outdoor thermometer**

plastic, black, silver-stamping

**Thermomètre intérieur/extérieur**

plastique, noir, relief argenté





# Innenthermometer

Indoor thermometers | Thermomètres pour l'intérieur



**12.1007**   
**Schulthermometer**  
 Buche  
 ☞ 57 x 16 x 251 mm, 89 g, EK

**School thermometer**  
 beech

**Thermomètre scolaire**  
 hêtre



**12.1005**   
**Innenthermometer**  
 Buche  
 ☞ 56 x 19 x 250 mm, 114 g, EK, 10 SB

**Indoor thermometer**  
 beech

**Thermomètre pour l'intérieur**  
 hêtre

**12.1004**   
**Innenthermometer**  
 Buche  
 ☞ 35 x 15 x 206 mm, 44 g, 10 KA, 10 SB

**Indoor thermometer**  
 beech

**Thermomètre pour l'intérieur**  
 hêtre

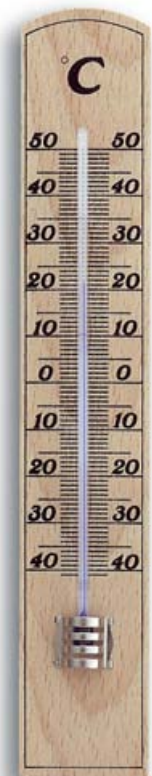

**12.1003.05**   
**Innenthermometer**  
 Buche  
 ☞ 31 x 16 x 180 mm, 34 g, 10 SB, 10 KA

**Indoor thermometer**  
 beech

**Thermomètre pour l'intérieur**  
 hêtre



**12.1003.09**   
**Innenthermometer**  
 wie 12.1003.05, altweiß  
 ☞ 31 x 16 x 180 mm, 34 g, 10 SB

**Indoor thermometer**  
 as 12.1003.05, antique white

**Thermomètre pour l'intérieur**  
 comme 12.1003.05, blanc antique



**12.1032.09**   
**Innenthermometer**  
 wie 12.1032.05, weiß lackiert  
 ☞ 34 x 10 x 152 mm, 29 g, 10 SB

**Indoor thermometer**  
 as 12.1032.05, white varnished

**Thermomètre pour l'intérieur**  
 comme 12.1032.05, laqué blanc



**12.1032.05**   
**Innenthermometer**  
 Buche  
 ☞ 34 x 10 x 152 mm, 29 g, 10 SB

**Indoor thermometer**  
 beech

**Thermomètre pour l'intérieur**  
 hêtre



**12.1001**   
**Innenthermometer**  
 Buche  
 ☞ 27 x 15 x 151 mm, 25 g, 10 SB, 10 KA

**Indoor thermometer**  
 beech

**Thermomètre pour l'intérieur**  
 hêtre

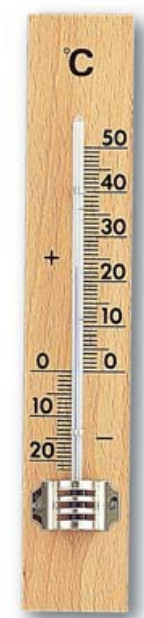





**12.1049**  
**Bambus Innen-Außen-Thermometer**  
umweltfreundlich und wetterfest  
☞ 46 x 13 x 200 mm, 44 g, 12 SB

**Bamboo indoor-outdoor thermometer**  
eco-friendly and weatherproof  
**Bambou thermomètre intérieur/extérieur**  
écologique et résistant aux intempéries

**12.1042.05**  
**Innenthermometer**  
Buche natur, mit Aluminiumskala  
☞ 40 x 12 x 165 mm, 44 g, EK, 10 SB

**Indoor thermometer**  
natural beech, aluminium scale  
**Thermomètre pour l'intérieur**  
hêtre naturel, échelle en aluminium



**12.1054.01**  
**Innen-Außen-Thermometer**  
Eiche geölt, wetterfest  
☞ 46 x 12 x 200 mm, 52 g, EK, 10 SB

**Indoor-outdoor thermometer**  
oak, oiled, weatherproof  
**Thermomètre intérieur/extérieur**  
chêne, huilé, résistant aux intempéries



**12.1043.09**  
**Innenthermometer**  
Buche, Plexiglas-Skala, weiß  
☞ 30 x 13 x 125 mm, 28 g, EK, 10 SB

**Indoor thermometer**  
beech, Plexiglas scale, white  
**Thermomètre pour l'intérieur**  
hêtre, échelle en Plexiglas, blanc



**12.1011**  
**Innenthermometer**  
Mahagoni, Kunststoff-Skala  
☞ 31 x 16 x 162 mm,  
39 g, EK, 10 SB

**Indoor thermometer**  
mahogany, plastic scale  
**Thermomètre pour l'intérieur**  
acajou, échelle en plastique



**12.1043.06**  
**Innenthermometer**  
wie 12.1043.09, schwarz  
☞ 30 x 13 x 125 mm,  
28 g, EK, 10 SB

**Indoor thermometer**  
as 12.1043.09, black  
**Thermomètre pour l'intérieur**  
comme 12.1043.09, noir



**12.1009**  
**Innenthermometer**  
Nussbaum lackiert, Plexiglas-Skala  
☞ 31 x 14 x 133 mm, 30 g, EK, 10 SB

**Indoor thermometer**  
walnut, varnished, Plexiglas scale  
**Thermomètre pour l'intérieur**  
noyer, laqué, échelle en Plexiglas



**12.1016**  
**Innenthermometer**  
Eiche, Aluminium-Skala  
☞ 42 x 14 x 200 mm, 64 g, EK, 10 SB

**Indoor thermometer**  
oak, aluminium scale  
**Thermomètre pour l'intérieur**  
chêne, échelle en aluminium

**12.1014**  
**Innenthermometer**  
Eiche, Aluminium-Skala  
☞ 41 x 14 x 137 mm,  
42 g, EK, 10 SB

**Indoor thermometer**  
oak, aluminium scale  
**Thermomètre pour l'intérieur**  
chêne, échelle en aluminium





### GALILEO GALILEI

#### Flüssigkeitsthermometer

gefertigt nach der Idee von Galileo Galilei (1564-1642). Ein fester Körper von gleicher Größe und Gewicht hat in einer Flüssigkeit bei Temperaturanstieg den Drang nach unten zu fallen, bei sinkender Temperatur steigt der Körper nach oben. Durch den Gewichtsunterschied der Glaskugeln (auf hundertstel Gramm geeicht) im Zusammenwirken mit der Flüssigkeitsdichte zeigt immer die unterste der oben schwimmenden Kugeln die richtige Temperatur an.

#### Liquid thermometer

manufactured after the idea of Galileo Galilei (1564-1642). In liquid, a solid body with the same weight and size is compelled to go down as the temperature rises. On the other hand the solid body goes up if the temperature falls. The glass balls differ in weight (calibrated to a hundredth of gram) and considering the density of the liquid, the lowest of the floating balls in the upper part of the cylinder indicates the right temperature.

#### Thermomètre à liquide

confectionné d'après l'idée de Galileo Galilei (1564-1642). A grandeur et poids égaux, un corps solide éprouve le besoin physique de descendre dans un liquide en présence d'une hausse de température ou de monter si la température baisse. La différence de poids des boules en verre (calibré à un centième de gramme) en connexion avec la densité du liquide garantit que la température correcte est toujours indiquée par la plus basse des boules flottantes en haut.



18°

### 18.1006.01.53

#### GALINO Flüssigkeitsthermometer

aus Glas, nach Galileo Galilei, 5 Kugeln, bunt, mit goldfarbenen Plomben

T: +18...+26°C / 2° graduation

□ Ø 32 (63) x 285 mm, 240 g, EK

#### GALINO liquid thermometer

made of glass, after the idea of Galileo Galilei, 5 balls, multi-colour, with gold-coloured tags

#### GALINO thermomètre à liquide

en verre, d'après l'idée de Galileo Galilei, 5 boules, multicolore, avec plaques en couleur dorée



18°

### 18.1006.01.54

#### GALINO Flüssigkeitsthermometer

wie 18.1006.01.53, mit silberfarbenen Plomben

□ Ø 32 (63) x 285 mm, 240 g, EK

#### GALINO

as 18.1006.01.53, with silver-coloured tags

#### GALINO

comme 18.1006.01.53, avec plaques en couleur argentée



18°



18°

### 18.1010

#### GALITTO Flüssigkeitsthermometer

aus Glas, nach Galileo Galilei, 4 Kugeln, bunt, mit silberfarbenen Plomben

T: +18...+24°C / 2° graduation

□ Ø 25 (46) x 178 mm, 93 g, EK

#### GALITTO liquid thermometer

made of glass, after the idea of Galileo Galilei, 4 balls, multi-colour, with silver-coloured tags

#### GALITTO thermomètre à liquide

en verre, d'après l'idée de Galileo Galilei, 4 boules, multicolore, avec plaques en couleur argentée



18°

### 18.1000.01.54

#### Flüssigkeitsthermometer

wie 18.1000.01.53, mit silberfarbenen Plomben

□ Ø 50 (80) x 340 mm, 611 g, EK

#### Liquid thermometer

as 18.1000.01.53, with silver-coloured tags

#### Thermomètre à liquide

comme 18.1000.01.53, avec plaques en couleur argentée

### 18.1000.01.53

#### Flüssigkeitsthermometer

aus Glas, nach Galileo Galilei, 5 Kugeln, bunt, mit goldfarbenen Plomben

T: +18...+26°C / 2° graduation

□ Ø 50 (80) x 340 mm, 611 g, EK

#### Liquid thermometer

made of glass, after the idea of Galileo Galilei, 5 balls, multi-colour, with gold-coloured tags

#### Thermomètre à liquide

en verre, d'après l'idée de Galileo Galilei, 5 boules, multicolore, avec plaques en couleur dorée



18°



**18.1002.01**

**Flüssigkeitsthermometer**

aus Glas, nach Galileo Galilei, 11 Kugeln, bunt, mit silberfarbenen Plomben

T: +17...+27°C / 1° graduation

□ Ø 54 (90) x 640 mm, 1500 g, EK

**Liquid thermometer**

made of glass, after the idea of Galileo Galilei, 11 balls, multi-colour, with silver-coloured tags

**Thermomètre à liquide**

en verre, d'après l'idée de Galileo Galilei, 11 boules, multicolore, avec plaques en couleur argentée

18°



**18.1001.01**

**Flüssigkeitsthermometer**

aus Glas, nach Galileo Galilei, 7 Kugeln, bunt, mit silberfarbenen Plomben

T: +18...+24°C / 1° graduation

□ Ø 50 (79) x 438 mm, 786 g, EK

**Liquid thermometer**

made of glass, after the idea of Galileo Galilei, 7 balls, multi-colour, with silver-coloured tags

**Thermomètre à liquide**

en verre, d'après l'idée de Galileo Galilei, 7 boules, multicolore, avec plaques en couleur argentée

18°



**18.1007.01.54**

**Flüssigkeitsthermometer**

aus Glas, nach Galileo Galilei, 6 Kugeln, bunt, mit silberfarbenen Plomben

T: +18...+28°C / 2° graduation

□ Ø 50 (80) x 435 mm, 807 g, EK

**Liquid thermometer**

made of glass, after the idea of Galileo Galilei, 6 balls, multi-colour, with silver-coloured tags

**Thermomètre à liquide**

en verre, d'après l'idée de Galileo Galilei, 6 boules, multicolore, avec plaques en couleur argentée

**18.1007.01.53**

**Flüssigkeitsthermometer**

wie 18.1007.01.54, mit goldfarbenen Plomben

□ Ø 50 (80) x 435 mm, 807 g, EK

**Liquid thermometer**

as 18.1007.01.54, with gold-coloured tags

**Thermomètre à liquide**

comme 18.1007.01.54, avec plaques en couleur dorée

18°







# Thermometer + Hygrometer

Thermometers + hygrometers | Thermomètres + hygromètres



**16.1003.02**

**Innen-Außen-Thermometer**

Kunststoff, weiß, selbstklebend

☐ Ø 56 x 10 mm, 12 g, EK

**Indoor-outdoor-thermometer**  
plastic, white, self-adhesive

**Thermomètre intérieur/extérieur**  
plastique, blanc, auto-adhésif



**44.1007**

**Hygrometer**

Kunststoff, selbstklebend

☐ Ø 56 x 10 mm, 12 g, EK

**Hygrometer**  
plastic, self-adhesive

**Hygromètre**  
plastique, auto-adhésif



**16.1003.01**

**Innen-Außen-Thermometer**

wie 16.1003.02, schwarz

☐ Ø 56 x 10 mm, 12 g, EK

**Indoor-outdoor-thermometer**  
as 16.1003.02, black

**Thermomètre intérieur/extérieur**  
comme 16.1003.02, noir



**45.2018**

**Thermo-Hygrometer**

Kunststoff, schwarz, mit Ständer, zum Zuklappen, ideal für unterwegs

☐ 56 x 18 (63) x 63 mm, 29 g, EK

**Thermo-hygrometer**  
plastic, black, with flip cover stand, ideal for travelling

**Thermo-hygromètre**  
plastique, noir, avec support, pour fermer, idéal en route



**16.1002**

**Thermometer**

Kunststoff, schwarz, selbstklebend

☐ 52 x 14 x 38 mm, 11 g, EK, 10 SB

**Thermometer**  
plastic, black, self-adhesive

**Thermomètre**  
plastique, noir, auto-adhésif



**19.2010**

**Thermometer**

Kunststoff, schwarz, mit Ständer und selbstklebend

☐ 51 x 16 (34) x 38 mm, 13 g, EK

**Thermometer**  
plastic, black, with support and self-adhesive

**Thermomètre**  
plastique, noir, avec support et auto-adhésif



**44.1012**

**Hygrometer**

wie 19.2010

☐ 51 x 16 (34) x 38 mm, 13 g, EK

**Hygrometer**  
as 19.2010

**Hygromètre**  
comme 19.2010



**19.2004**

**Thermometer**

Kunststoff, schwarz

☐ 101 x 38 x 81 mm, 64 g, EK, 5 SB

**Thermometer**  
plastic, black

**Thermomètre**  
plastique, noir



**44.1004**

**Hygrometer**

Kunststoff, schwarz

☐ 101 x 38 x 81 mm, 64 g, EK, 5 SB

**Hygrometer**  
plastic, black

**Hygromètre**  
plastique, noir



**16.1001**

**Thermometer**

Kunststoff, schwarz, selbstklebend

☐ 41 x 13 x 39 mm, 7 g, EK

**Thermometer**  
plastic, black, self-adhesive

**Thermomètre**  
plastique, noir, auto-adhésif



**16.1000**

**Thermometer**

Kunststoff, schwarz, selbstklebend

☐ Ø 46 x 9 mm, 6 g, EK, 10 SB

**Thermometer**  
plastic, black, self-adhesive

**Thermomètre**  
plastique, noir, auto-adhésif



**44.2000**   
**Hygrometer**  
Haar-Synthetik, Gehäuse mit Messingring  
☐ Ø 71 x 26 mm, 38 g, EK, 5 SB

**Hygrometer**  
hair-synthetic, case with brass ring  
**Hygromètre**  
à cheveu synthétique, boîtier avec anneau en laiton



**44.1001**   
**Hygrometer**  
Gehäuse mit Messingring  
☐ Ø 71 x 26 mm, 34 g, EK, 5 SB

**Hygrometer**  
case with brass ring  
**Hygromètre**  
boîtier avec lunette en laiton



**44.1002**   
**Hygrometer**  
Gehäuse mit Messingring  
☐ Ø 102 x 35 x 113 mm, 61 g, EK, 5 SB

**Hygrometer**  
case with brass ring  
**Hygromètre**  
boîtier avec lunette en laiton



**45.2006**   
**Thermo-Hygrometer**  
Gehäuse mit Messingring  
☐ Ø 71 x 26 mm, 35 g, EK, 5 SB

**Thermo-hygrometer**  
case with brass ring  
**Thermo-hygromètre**  
boîtier avec anneau en laiton



**45.2005**   
**Thermo-Hygrometer**  
Gehäuse mit Messingring  
☐ Ø 102 x 35 x 113 mm, 61 g, EK, 5 SB

**Thermo-hygrometer**  
case with brass ring  
**Thermo-hygromètre**  
boîtier avec anneau en laiton



**44.2001**   
**Hygrometer**  
Haar-Synthetik, Gehäuse mit Messingring  
☐ Ø 102 x 35 x 113 mm, 64 g, EK, 5 SB

**Hygrometer**  
hair-synthetic, case with brass ring  
**Hygromètre**  
à cheveu synthétique, boîtier avec anneau de laiton



**44.2003**   
**Hygrometer**  
Haar-Synthetik, Kunststoff, grau lackiert  
☐ Ø 103 x 35 mm, 60 g, EK, 5 SB

**Hygrometer**  
hair-synthetic, plastic, varnished in grey  
**Hygromètre**  
à cheveu synthétique, plastique, laqué gris



**45.2007**   
**Thermo-Hygrometer**  
Haar-Synthetik, Gehäuse mit Messingring  
☐ Ø 102 x 35 x 113 mm, 65 g, EK, 5 SB

**Thermo-hygrometer**  
hair-synthetic, case with brass ring  
**Thermo-hygromètre**  
à cheveu synthétique, boîtier avec anneau en laiton



**Haar-Synthetik-Hygrometer:**  
Besonders genaue Messung der Luftfeuchtigkeit  
**Hair synthetic hygrometer:**  
very exact measurement of humidity  
**Hygromètre à cheveu synthétique:**  
mesure très exacte de l'humidité





# Thermo-Hygrometer

Thermo-hygrometers | Thermo-hygromètres

TFA  
DESIGN  
PATENT



**45.2024**  
**Thermo-Hygrometer**  
mit farbigen Komfortzonen für ein gesundes Raumklima, Gehäuse mit Messingring, verchromt

☞ Ø 71 x 23 mm, 36 g, 5 SB

**Thermo-hygrometer**  
with coloured comfort zones for a healthy room climate, case with chromed brass ring

**Thermo-hygromètre**  
avec zones de confort en couleur pour un climat ambiant sain,  
boîtier avec anneau en laiton chromé

TFA  
DESIGN  
PATENT



**45.2027**

**Thermo-Hygrometer**

mit farbigen Komfortzonen für ein gesundes Raumklima,  
Haar-Synthetik, Gehäuse mit Messingring, verchromt

☞ Ø 102 x 35 x 113 mm, 75 g, 5 SB

**Thermo-hygrometer**  
with coloured comfort zones for a healthy room climate,  
hair synthetic, case with chromed brass ring

**Thermo-hygromètre**  
avec zones de confort en couleur pour un climat  
ambiant sain, à cheveu synthétique,  
boîtier avec anneau en laiton chromé

TFA  
DESIGN  
PATENT



TFA  
DESIGN  
PATENT



**45.2033**

**Thermo-Hygrometer**

wie 45.2027, mit Standfuß

☞ 102 x 35 (80) x 102 (114) mm, 79 g, EK-EL

**Thermo-hygrometer**  
as 45.2027, with stand

**Thermo-hygromètre**  
comme 45.2027, avec support

TFA  
DESIGN  
PATENT

**45.2032**

**Thermo-Hygrometer**

Haar-Synthetik, Gehäuse mit Messingring,  
verchromt, mit Standfuß

☞ 102 x 35 (80) x 102 (114) mm, 79 g, EK-EL

**Thermo-hygrometer**  
hair synthetic, case with chromed brass ring, with stand

**Thermo-hygromètre**  
à cheveu synthétique, boîtier avec anneau en  
laiton chromé, avec support

TFA  
DESIGN  
PATENT



**45.2041.42**

**Thermo-Hygrometer**

mit roten Zeigern, Gehäuse mit Messingring, verchromt

☞ Ø 71 x 23 mm, 36 g, 5 SB

**Thermo-hygrometer**  
with red pointers, case with chromed brass ring

**Thermo-hygromètre**  
avec aiguilles rouges, boîtier avec anneau en laiton chromé

TFA  
DESIGN  
PATENT



**45.2010.02**

**Thermo-Hygrometer**

Kunststoff, weiß

☞ 101 x 32 x 101 mm, 85 g, 5 SB

**Thermo-hygrometer**  
plastic, white

**Thermo-hygromètre**  
plastique, blanc

**45.2040.42**

**Thermo-Hygrometer**

mit farbigen Komfortzonen, Gehäuse mit Messingring, verchromt

☞ Ø 71 x 23 mm, 36 g, 5 SB

**Thermo-hygrometer**  
with coloured comfort zones, case with chromed brass ring

**Thermo-hygromètre**  
avec zones de confort en couleur, boîtier avec anneau  
en laiton chromé





TFA  
DESIGN  
PATENT

45.2042.50

**Thermo-Hygrometer**  
mit farbigen Komfortzonen für ein gesundes Raumklima,  
Haar-Synthetik, Glasabdeckung, integrierter Standfuß  
☞ Ø 120 x 37 (68) mm, 104 g, EK-EL

**Thermo-hygrometer**  
with coloured comfort zones for a healthy room  
climate, hair synthetic, glass cover, integrated stand

**Thermo-hygromètre**  
avec zones de confort en couleur pour un climat ambiant  
sain, à cheveu synthétique, couvercle en verre, support intégré



TFA  
DESIGN  
PATENT

45.2043.51

**Thermo-Hygrometer**  
mit Komfortzonen für ein gesundes Raumklima,  
Haar-Synthetik, Glasabdeckung, integrierter Standfuß  
☞ Ø 120 x 37 (68) mm, 107 g, EK-EL

**Thermo-hygrometer**  
with comfort zones for a healthy room  
climate, hair synthetic, glass cover, integrated stand

**Thermo-hygromètre**  
avec zones de confort pour un climat ambiant sain,  
à cheveu synthétique, couvercle en verre, support intégré



TFA  
DESIGN  
PATENT

45.2028

**Thermo-Hygrometer**  
mit farbigen Komfortzonen für ein gesundes Raumklima,  
Haar-Synthetik, Gehäuse mit Metallring  
☞ Ø 118 x 39 (63) mm, 93 g, EK-EL

**Thermo-hygrometer**  
with coloured comfort zones for a healthy room  
climate, hair synthetic, case with metal ring

**Thermo-hygromètre**  
avec zones de confort en couleur pour un climat ambiant  
sain, à cheveu synthétique, boîtier avec anneau en métal

45.2020

**Präzisions-Thermo-Hygrometer**  
mit Super-ex-Sensor zur besonders genauen und schnellen Messung, Temperatur  
Genauigkeit ±1°C von -20...+40°C, Luftfeuchtigkeit Genauigkeit ±3% von 35...70% bei 20°C  
☞ 112 x 40 x 120 mm, 80 g, EK-EL

**Precision-thermo-hygrometer**  
with Super-ex-Sensor for particularly exact and fast measurement, temperature precision ±1°C  
from -20...+40°C, humidity precision ±3% from 35...70% at 20°C

**Thermo-hygromètre de precision**  
avec Super-ex-Sensor pour une mesure particulièrement précise et rapide, température  
précision ±1°C de -20...+40°C, humidité précision ±3% de 35...70% à 20°C



TFA  
DESIGN  
PATENT

45.2019

**Thermo-Hygrometer**  
Haar-Synthetik, Glasabdeckung, Ring Messing verchromt  
☞ Ø 132 x 33 mm, 162 g, EK

**Thermo-hygrometer**  
hair-synthetic, glass cover, ring chromium plated brass

**Thermo-hygromètre**  
à cheveu synthétique, couvercle en verre,  
anneau en laiton chromé

45.2045.02

**Thermo-Hygrometer für innen und außen**  
mit farbigen Komfortzonen für ein gesundes  
Raumklima, Glasabdeckung, mit Ständer  
☞ Ø 131 x 19 (58) mm, 106 g, EK-EL

**Thermo-hygrometer for indoor/outdoor use**  
with coloured comfort zones for a healthy room climate, glass cover, with support

**Thermo-hygromètre intérieur/extérieur**  
avec zones de confort en couleur pour un climat ambiant sain, couvercle en verre, avec support



TFA  
DESIGN  
PATENT

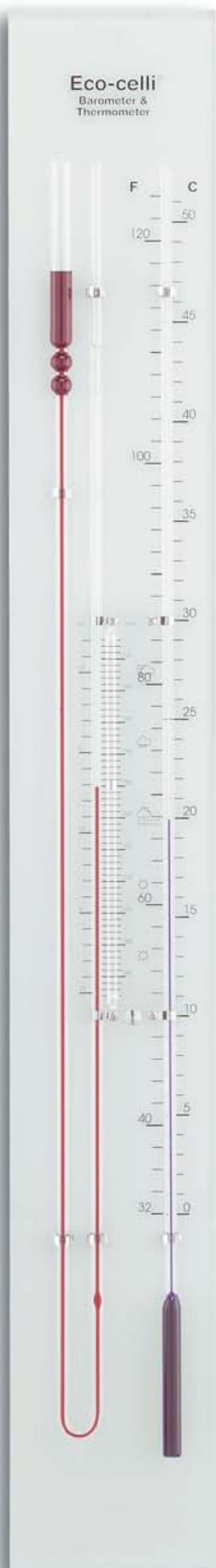

29.1007

### ECOCELLI Fluid-Barometer/Thermometer

mattiertes Glas, quecksilberfrei, inkl. Einstellset und Befestigungsmaterial

☞ 130 x 35 x 980 mm, 2775 g, EK

#### ECOCELLI fluid barometer/thermometer

float glass, mercury-free, adjusting set and fixing material included

#### ECOCELLI baromètre/thermomètre fluide

verre sablé, sans mercure, set de réglage et matériel pour l'assemblage inclus

19.2015

### MARITIM Thermometer

Messing

☞ Ø 140 x 56 mm, Ø 95 mm, 170 g, SB

#### MARITIM thermometer

brass

#### MARITIM thermomètre

laiton



29.4010B Domatic

### MARITIM Barometer

mit offenem Werk, Messing

☞ Ø 140 x 56 mm, Ø 95 mm, 232 g, SB

#### MARITIM barometer

open movement, brass

#### MARITIM baromètre

mouvement ouvert, laiton

44.1009

### MARITIM Hygrometer

Messing

☞ Ø 140 x 56 mm, Ø 95 mm, 155 g, SB

#### MARITIM hygrometer

brass

#### MARITIM hygromètre

laiton



98.1021

### MARITIM Uhr

Messing

☞ Ø 140 x 56 mm, Ø 95 mm, 189 g,

☞ 1x 1,5 V AA, SB

#### MARITIM clock

brass

#### MARITIM horloge

laiton







◀ **19.2025.54**   
**MARITIM Thermometer**  
Edelstahl  
☞ Ø 140 x 56 mm, Ø 95 mm, 152 g, SB

**MARITIM thermometer**  
stainless steel

**MARITIM thermomètre**  
acier fin

 **Domatic 29.4022.54B** ▶

**MARITIM Barometer**  
mit offenem Werk, Edelstahl  
☞ Ø 103 x 48 mm, Ø 70 mm, 141 g, SB

**MARITIM barometer**  
open movement, stainless steel

**MARITIM baromètre**  
mouvement ouvert, acier fin



◀ **29.4024.54B Domatic**   
**MARITIM Barometer**  
mit offenem Werk, Edelstahl  
☞ Ø 140 x 59 mm, Ø 95 mm, 218 g, SB

**MARITIM barometer**  
open movement, stainless steel

**MARITIM baromètre**  
mouvement ouvert, acier fin

 **44.1018.54** ▶

**MARITIM Hygrometer**  
Edelstahl  
☞ Ø 140 x 56 mm, Ø 95 mm, 218 g, SB

**MARITIM hygrometer**  
stainless steel

**MARITIM hygromètre**  
acier fin



◀ **45.2031.54**   
**MARITIM Thermo-Hygrometer**  
Edelstahl  
☞ Ø 103 x 46 mm, Ø 70 mm, 78 g, SB

**MARITIM thermo-hygrometer**  
stainless steel

**MARITIM thermo-hygromètre**  
acier fin

 **60.3014.54** ▶

**MARITIM Uhr**  
Edelstahl  
☞ Ø 140 x 56 mm, Ø 95 mm, 180 g, ☞ 1x 1,5 V AA, SB

**MARITIM clock**  
stainless steel

**MARITIM horloge**  
acier fin







# Barometer und Kombinationen

Barometers and combinations | Baromètres et combinaisons



**29.4001 Domatic**   
**Barometer**  
 Nussbaum  
 ☐ Ø 180 x 47 x 193 mm, Ø 136 mm, 460 g, EK

**Barometer**  
walnut

**Baromètre**  
noyer



**29.4003**   
**Barometer**  
 Gehäuse mit Messingring  
 ☐ Ø 102 x 35 x 113 mm, 74 g, EK

**Barometer**  
case with brass ring

**Baromètre**  
boîtier avec anneau en laiton



**29.4002**   
**Barometer**  
 Eiche massiv  
 ☐ Ø 121 x 41 x 133 mm,  
 Ø 108 mm, 175 g, EK

**Barometer**  
solid oak

**Baromètre**  
chêne massif



**45.1000.01**   
**Thermo-Barometer**  
 Eiche massiv  
 ☐ Ø 121 x 41 x 133 mm, Ø 108 mm, 178 g, EK, SB

**Thermo-barometer**  
solid oak

**Thermo-baromètre**  
chêne massif



**45.1000.05**   
**Thermo-Barometer**  
 wie 45.1000.01, Buche  
 ☐ Ø 121 x 41 x 133 mm,  
 Ø 108 mm, 178 g, EK, SB

**Thermo-barometer**  
as 45.1000.01, beech

**Thermo-baromètre**  
comme 45.1000.01, hêtre



**20.3006.42 Domatic**   
**Wetterstation**  
 wie 20.3006.32, Gehäuse mit Chromring  
 ☐ Ø 136 x 43 x 147 mm, 200 g, EK-EL

**Weather station**  
as 20.3006.32, housing with chrome ring

**Station météo**  
comme 20.3006.32, boîtier avec anneau en chrome

**Domatic 20.3006.32**   
**Wetterstation**  
 Gehäuse mit Messingring  
 ☐ Ø 136 x 43 x 147 mm, 200 g, EK-EL

**Weather station**  
housing with brass ring

**Station météo**  
boîtier avec anneau en laiton





**20.2022 Domatic**

**SYNCHRON Design-Wetterstation**

für innen und außen (Barometer, Thermometer, Hygrometer),  
Aluminium geschliffen und eloxiert, zum Hängen

☞ Ø 130 x 70 mm, 702 g, EK

**SYNCHRON design weather station**

for indoor/outdoor use (barometer, thermometer, hygrometer),  
aluminium polished and eloxed, for hanging

**SYNCHRON station météo design**

pour l'intérieur et l'extérieur (baromètre, thermomètre, hygromètre),  
aluminium poli et anodisé, à fixer au mur

**Domatic 20.2027.60**

**Wetterstation für innen und außen**

Edelstahl, Glasabdeckung

☞ Ø 160 x 46 mm, 330 g, EK

**Weather station for indoor/outdoor use**

stainless steel, glass cover

**Station météo intérieure/extérieure**

acier inoxydable, couvercle en verre



**20.2027.51 Domatic**

**Wetterstation für innen und außen**

wie 20.2027.60, Kupfer

☞ Ø 160 x 46 mm, 330 g, EK

**Weather station for indoor/outdoor use**

as 20.2027.60, copper

**Station météo intérieure/extérieure**

comme 20.2027.60, cuivre

**Domatic 20.2027.20**

**Wetterstation für innen und außen**

wie 20.2027.60, Skala blau/weiß/silber

☞ Ø 160 x 46 mm, 330 g, EK

**Weather station for indoor/outdoor use**

as 20.2027.60, scale blue/white/silver

**Station météo intérieure/extérieure**

comme 20.2027.60, échelle bleue/blanche/argentée



**20.2027.08 Domatic**

**Wetterstation für innen und außen**

wie 20.2027.60, Metall im Vintage-Look mit Rost-Patina

☞ Ø 160 x 46 mm, 342 g, EK

**Weather station for indoor/outdoor use**

as 20.2027.60, metal vintage style, with rust patina

**Station météo intérieure/extérieure**

comme 20.2027.60, en métal style vintage, avec patine rouille





### 48.1503.08

#### Wetterhäuschen

aus Holz, mit Thermometer, braun

☞ 148 x 96 x 154 mm, 217 g, EK

#### Weather house

made of wood, with thermometer, brown

#### Chalet météo

en bois, avec thermomètre, brun



### 48.1503.09

#### Wetterhäuschen

wie 48.1503.08, beige

☞ 148 x 96 x 154 mm, 217 g, EK

#### Weather house

as 48.1503.08, beige

#### Chalet météo

comme 48.1503.08, beige



### 48.1501

#### Wetterhäuschen

aus Holz, mit Kunststofffiguren und Thermometer

☞ 127 x 76 x 130 mm, 106 g, EK

#### Weather house

made of wood, with plastic figurines and thermometer

#### Chalet météo

en bois, avec des figures en plastique et thermomètre



### 29.2000.01

#### Wetterkugel

gefertigt nach einer Idee von Johann Wolfgang von Goethe, zeigt schnell und präzise Luftdruckschwankungen an, mit Zubehör zum Einfärben des Wassers, Symbol Sonne/Wolken

☞ 120 x 104 x 180 mm, 136 g, EK

#### Weather ball

based on an idea by Johann Wolfgang von Goethe, indicates quickly and accurately any variation in air pressure, all accessories to colour the liquid included, symbol sun/clouds

#### Boule barométrique

réalisée selon une idée de Johann Wolfgang von Goethe, indique de manière rapide et précise les variations de la pression atmosphérique, tous les accessoires pour colorer l'eau inclus, symbole soleil/nuages



### 20.3015.54

#### Mini-Wetterstation

Kunststoff, silber-metallisch, anthrazit

☞ 54 x 35 (56) x 166 mm, 116 g, EK-EL

Mini weather station  
plastic, silver-metallic/anthracite

Station météo mini  
plastique, métallique argenté/anthracite





20.2047.52

**SPUTNIK Wetterstation**

für Innen (Barometer, Thermometer, Hygrometer), drehbarer Korpus aus Plexiglas, Halter aus Messing, klassisches Tischobjekt mit offenem Barometerwerk

□ Ø 126 x 200 mm, 565 g, EK

**SPUTNIK weather station**

for indoor use (barometer, thermometer, hygrometer), turnable Plexiglas corpus, holder made of brass, classic table model with open barometer movement

**SPUTNIK station météo**

pour l'intérieur (baromètre, thermomètre, hygromètre), corps tournant en plexiglas, support en laiton, modèle à table classique avec mouvement de baromètre ouvert



20.2047.54

**SPUTNIK Wetterstation**

wie 20.2047.52, Chrom

□ Ø 126 x 200 mm, 565 g, EK

**SPUTNIK weather station**

as 20.2047.52, chrome

**SPUTNIK station météo**

comme 20.2047.52, chrome



◀ **20.3020.02 Domatic**   
**Wetterstation**  
 Glas, matt, weiße Skalen  
 ☝ 120 x 35 x 340 mm,  
 Ø 81/81/81 mm, 533 g, EK

**Weather station**  
 glass, matt finish, white scales  
**Station météo**  
 verre mat, cadrans blancs

 **Domatic 20.3022** ▶  
**Wetterstation**  
 Glas matt  
 ☝ 120 x 36 x 240 mm,  
 Ø 95/95 mm, 422 g, EK

**Weather station**  
 glass, matt finish  
**Station météo**  
 verre mat



 **Domatic 20.1067.17** ▶  
**Wetterstation**  
 wie 20.1067.05, grau  
 ☝ 120 x 55 x 385 mm,  
 Ø 81/95/81 mm, 685 g, EK

**Weather station**  
 as 20.1067.05, grey  
**Station météo**  
 comme 20.1067.05, gris



◀ **20.1067.05 Domatic**   
**Wetterstation**  
 Buche natur/Glas  
 ☝ 120 x 55 x 385 mm,  
 Ø 81/95/81 mm, 685 g, EK

**Weather station**  
 natural beech/glass  
**Station météo**  
 hêtre naturel/verre



◀ **20.3002 Domatic**   
**Wetterstation**  
 Plexiglas, mit Befestigungsmaterial  
 ☝ 90 x 35 x 290 mm,  
 Ø 70/70/70 mm, 225 g, EK, SB

**Weather station**  
 plexiglass, with fixing material  
**Station météo**  
 plexiglas, avec matériel pour l'assemblage

 **Domatic 20.3018** ▶  
**Wetterstation**  
 Schiefer geschnitten und lackiert  
 ☝ 140 x 40 x 370 mm, Ø 81/81/81 mm, 1008 g, EK

**Weather station**  
 slate, cut and varnished  
**Station météo**  
 ardoise, découpée et laquée







**20.1082.17 Domatic**

**Wetterstation**  
wie 20.1082.05, anthrazit/Aluminium  
☞ 127 x 64 x 390 mm, Ø 81/81/81 mm, 700 g, EK

**Weather station**  
as 20.1082.05, anthracite/aluminium

**Station météo**  
comme 20.1082.05, anthracite/aluminium

**Domatic 20.1053.17**

**Wetterstation**  
Buche natur/silber  
☞ 128 x 40 x 350 mm, Ø 81/81/81 mm, 658 g, EK

**Weather station**  
natural beech/silver

**Station météo**  
hêtre naturel/argenté



**20.1082.05 Domatic**

**Wetterstation**  
Buche/Aluminium  
☞ 127 x 64 x 390 mm,  
Ø 81/81/81 mm, 700 g, EK

**Weather station**  
beech/aluminium

**Station météo**  
hêtre/aluminium



**20.1028.04 Domatic**

**Wetterstation**  
Buche mahagonifarben  
☞ 105 x 40 x 350 mm,  
Ø 81/81/81 mm, 450 g, EK-EL

**Weather station**  
beech mahogany-coloured

**Station météo**  
hêtre couleur acajou



**20.1091.01 Domatic**

**Wetterstation**  
Eiche geölt  
☞ 130 x 40 x 360 mm,  
Ø 95/95/95 mm, 765 g, EK

**Weather station**  
oiled oak

**Station météo**  
chêne huilé



**Domatic 20.1028.05**

**Wetterstation**  
wie 20.1028.04, natur  
☞ 105 x 40 x 350 mm,  
Ø 81/81/81 mm, 450 g, EK-EL

**Weather station**  
as 20.1028.04, naturel

**Station météo**  
comme 20.1028.04, naturel





### 20.1000.01

#### Wetterstation

Eiche massiv

☞ 105 x 40 x 275 mm, Ø 70/81/70 mm, 361 g, EK, SB

#### Weather station

solid oak

#### Station météo

chêne massif

### Domatic 20.1088

#### Wetterstation

Nussbaum

☞ 120 x 37 x 270 mm, Ø 70/70/70 mm, 433 g, EK

#### Weather station

walnut

#### Station météo

noyer



### 20.1000.03

#### Wetterstation

wie 20.1000.01, nussbaumfarben

☞ 105 x 40 x 275 mm, Ø 70/81/70 mm, 361 g, EK, SB

#### Weather station

as 20.1000.01, walnut coloured

#### Station météo

comme 20.1000.01, couleur de noyer



### 20.1087.01 Domatic

#### Wetterstation

Eiche

☞ 120 x 36 x 195 mm, Ø 70/70 mm, 342 g, EK

#### Weather station

oak

#### Station météo

chêne



### 20.1000.11

#### Wetterstation

wie 20.1000.01, Kiefer massiv

☞ 105 x 40 x 275 mm, Ø 70/81/70 mm, 361 g, EK, SB

#### Weather station

as 20.1000.01, solid pine

#### Station météo

comme 20.1000.01, pin massif



### 20.1087.03 Domatic

#### Wetterstation

Nussbaum

☞ 120 x 36 x 195 mm, Ø 70/70 mm, 342 g, EK

#### Weather station

walnut

#### Station météo

noyer





**20.1002.01**

**Wetterstation**

Eiche

110 x 36 x 272 mm, Ø 70/70/70 mm, 361 g, EK, SB

**Weather station**

oak

**Station météo**

chêne

**20.1002.05**

**Wetterstation**

wie 20.1002.01, Buche natur

110 x 36 x 272 mm, Ø 70/70/70 mm, 361 g, EK, SB

**Weather station**

as 20.1002.01, natural beech

**Station météo**

comme 20.1002.01, hêtre naturel



**20.1002.03**

**Wetterstation**

wie 20.1002.01, Nussbaum

110 x 36 x 272 mm, Ø 70/70/70 mm, 361 g, EK, SB

**Weather station**

as 20.1002.01, walnut

**Station météo**

comme 20.1002.01, noyer



**20.1001**

**Wetterstation**

Eiche massiv

280 x 40 x 110 mm, Ø 70/81/70 mm, 390 g, EK, SB

**Weather station**

solid oak

**Station météo**

chêne massif



**20.1002.04**

**Wetterstation**

wie 20.1002.01, Mahogany

110 x 36 x 272 mm, Ø 70/70/70 mm, 361 g, EK, SB

**Weather station**

as 20.1002.01, mahogany

**Station météo**

comme 20.1002.01, acajou







**20.1076.01B Domatic**   
**Wetterstation**  
 Eiche massiv, rustikal, mit offenem Barometerwerk  
 ☐ 123 x 37 x 337 mm,  
 Ø 93/93/93 mm, 563 g, EK

**Weather station**  
 solid oak, rustic, open barometer movement

**Station météo**  
 chêne massif, rustique, mouvement de baromètre ouvert



**20.1076.20B Domatic**   
**Wetterstation**  
 wie 20.1076.01B, Wurzelnuss  
 ☐ 123 x 37 x 337 mm,  
 Ø 93/93/93 mm, 563 g, EK

**Weather station**  
 as 20.1076.01B, root timber nut

**Station météo**  
 comme 20.1076.01B, racine de noyer



 **Domatic 20.1076.03B**  
**Wetterstation**  
 wie 20.1076.01B, Nussbaum  
 ☐ 123 x 37 x 337 mm,  
 Ø 93/93/93 mm, 563 g, EK

**Weather station**  
 as 20.1076.01B, walnut

**Station météo**  
 comme 20.1076.01B, noyer

 **Domatic 20.1064.03**  
**Wetterstation**  
 Eiche massiv, nussbaumfarben  
 ☐ 155 x 40 x 385 mm,  
 Ø 108/108/108 mm, 920 g, EK

**Weather station**  
 solid oak, walnut coloured

**Station météo**  
 chêne massif, couleur de noyer



**20.1019.01 Domatic**   
**Wetterstation**  
 Rahmen Eiche massiv  
 ☐ 160 x 40 x 385 mm,  
 Ø 93/93/93 mm, 1000 g, EK

**Weather station**  
 frame solid oak

**Station météo**  
 cadre chêne massif



**B**   
**offenes Domatic-  
 Barometerwerk**  
**open barometer-  
 movement Domatic**  
**mouvement de  
 baromètre ouvert  
 Domatic**

 **20.1011**  
**Wetterstation**  
 Eiche massiv, Tischmodell  
 ☐ 115 x 115 x 146 mm,  
 Ø 70/70/70 mm, 390 g, EK

**Weather station**  
 solid oak, table standing

**Station météo**  
 chêne massif, modèle de table







**20.1060.01**   
**Wetterstation**  
Sheraton, Eiche massiv, rustikal  
☞ 110 x 40 x 418 mm,  
Ø 95/45 mm, 438 g, EK

**Weather station**  
sheraton, solid oak, rustic

**Station météo**  
sheraton, chêne massif, rustique

**20.1060.03** 

**Wetterstation**  
wie 20.1060.01, Nussbaum

☞ 110 x 40 x 418 mm, Ø 95/45 mm, 410 g, EK

**Weather station**  
as 20.1060.01, walnut

**Station météo**  
comme 20.1060.01, noyer



**20.1060.02**   
**Wetterstation**  
wie 20.1060.01, Eiche natur  
☞ 110 x 40 x 418 mm,  
Ø 95/45 mm, 435 g, EK

**Weather station**  
as 20.1060.01, natural oak

**Station météo**  
comme 20.1060.01, chêne naturel



**20.1060.10** 

**Wetterstation**  
wie 20.1060.01, Kirschbaum

☞ 110 x 40 x 418 mm,  
Ø 95/45 mm, 375 g, EK

**Weather station**  
as 20.1060.01, cherry wood

**Station météo**  
comme 20.1060.01, bois de cerisier



**20.1051**   
**Wetterstation**  
Eiche massiv  
☞ 92 x 38 x 170 mm,  
Ø 70/70 mm, 182 g, EK-EL

**Weather station**  
solid oak

**Station météo**  
chêne massif





### 20.1037.01 Domatic

#### Wetterstation

Sheraton, Eiche massiv, Flanschringe

📏 125 x 40 x 460 mm, Ø 108/50 mm, 515 g, EK

#### Weather station

sheraton, solid oak, flange

#### Station météo

sheraton, chêne massif, anneau bride



### 20.1037.03 Domatic

#### Wetterstation

wie 20.1037.01, Nussbaum

📏 125 x 40 x 460 mm, Ø 108/50 mm, 515 g, EK

#### Weather station

as 20.1037.01, walnut

#### Station météo

comme 20.1037.01, noyer



### 20.1038

#### Wetterstation

Sheraton, Eiche massiv

📏 107 x 38 x 390 mm, Ø 81/45 mm, 325 g, EK

#### Weather station

sheraton, solid oak

#### Station météo

sheraton, chêne massif



### 20.1040.01

#### Wetterstation

Sheraton, Eiche massiv, rustikal

📏 105 x 40 x 385 mm, Ø 93/50 mm, 380 g, EK

#### Weather station

sheraton, solid oak, rustic

#### Station météo

sheraton, chêne massif, rustique



### 20.1040.02

#### Wetterstation

wie 20.1040.01, natur

📏 105 x 40 x 385 mm, Ø 93/50 mm, 380 g, EK

#### Weather station

as 20.1040.01, natural

#### Station météo

comme 20.1040.01, naturel





**45.3004.01**

**Wetterstation**

mit Quarzuhr, Sheraton, Eiche massiv

☐ 155 x 45 x 602 mm, Ø 70/136/70 mm, 800 g,

🔋 1x 1,5 V AA, EK

**Weather station**

with quartz clock, sheraton, solid oak

**Station météo**

avec horloge à quartz, sheraton, chêne massif



**45.3004.03**

**Wetterstation**

wie 45.3004.01, Nussbaum

☐ 155 x 45 x 602 mm, Ø 70/136/70 mm, 800 g,

🔋 1x 1,5 V AA, EK

**Weather station**

as 45.3004.01, walnut

**Station météo**

comme 45.3004.01, noyer



**45.3004.04**

**Wetterstation**

wie 45.3004.01, Mahagoni

☐ 155 x 45 x 602 mm,

Ø 70/136/70 mm, 800 g, 🔋 1x 1,5 V AA, EK

**Weather station**

as 45.3004.01, mahogany

**Station météo**

comme 45.3004.01, acajou



**20.1047.03**

**Wetterstation**

wie 20.1047.01, Nussbaum

☐ 160 x 48 x 525 mm,

Ø 136/70 mm, 750 g, EK

**Weather station**

as 20.1047.01, walnut

**Station météo**

comme 20.1047.01, noyer



**20.1047.01 Domatic**

**Wetterstation**

Sheraton, Eiche

☐ 160 x 48 x 525 mm, Ø 136/70 mm, 750 g, EK

**Weather station**

sheraton, solid oak

**Station météo**

sheraton, chêne massif

**20.1047.04**

**Wetterstation**

wie 20.1047.01, mahagonifarben

☐ 160 x 48 x 525 mm, Ø 136/70 mm, 750 g, EK

**Weather station**

as 20.1047.01, mahogany coloured

**Station météo**

comme 20.1047.01, couleur acajou







### 20.2046

**Außenwetterstation**  
Edelstahl, Glasabdeckung

☞ 142 x 70 x 225 mm, 569 g, EK-EL

**Outdoor weather station**  
stainless steel, glass cover

**Station météo extérieure**  
acier fin, couvercle en verre



### 20.2045 Domatic

**Außenwetterstation**  
Aluminium/Kunststoff, Glasabdeckung

☞ 146 x 70 x 216 mm, 461 g, EK-EL

**Outdoor weather station**  
aluminium/plastic, glass cover

**Station météo extérieure**  
aluminium/plastique, couvercle en verre

TFA  
DESIGN  
PATENT



### 20.2034.02 Domatic

**Außenwetterstation**  
Edelstahl, weiße Skalen, mit Befestigungsmaterial

☞ 96 x 35 x 282 mm, Ø 70/70/70 mm, 340 g, EK-EL

**Outdoor weather station**  
stainless steel, white scales, with fixing material

**Station météo extérieure**  
acier fin, échelles blanches, avec matériel pour l'assemblage



### Domatic 20.2010.60

**Außenwetterstation**  
Edelstahl, mit Befestigungsmaterial

☞ 160 x 68 x 221 mm,  
Ø 95/70/70 mm, 465 g, EK-EL

**Outdoor weather station**  
stainless steel, with fixing material

**Station météo extérieure**  
acier fin, avec matériel pour l'assemblage

### 20.2034.06 Domatic

**Außenwetterstation**  
wie 20.2034.02, blaue Skalen

☞ 96 x 35 x 282 mm, Ø 70/70/70 mm,  
340 g, EK-EL

**Outdoor weather station**  
as 20.2034.02, blue scales

**Station météo extérieure**  
comme 20.2034.02, échelles bleues

TFA  
DESIGN  
PATENT



### Domatic 20.1079.01

**Wetterstation für innen und außen**  
Eiche geölt/Edelstahl

☞ 200 x 100 x 256 mm, Ø 161 mm, 1024 g, EK-EL

**Weather station for indoor/outdoor use**  
oiled oak/stainless steel

**Station météo intérieure/extérieure**  
chêne huilé/acier fin





**TFA**  
DESIGN  
PATENT

**20.2038**

**Außenwetterstation**

Edelstahl, Glasabdeckung

☞ 142 x 68 x 356 mm, 839 g, EK-EL

**Outdoor weather station**  
stainless steel, glass cover

**Station météo extérieure**  
acier fin, couvercle en verre

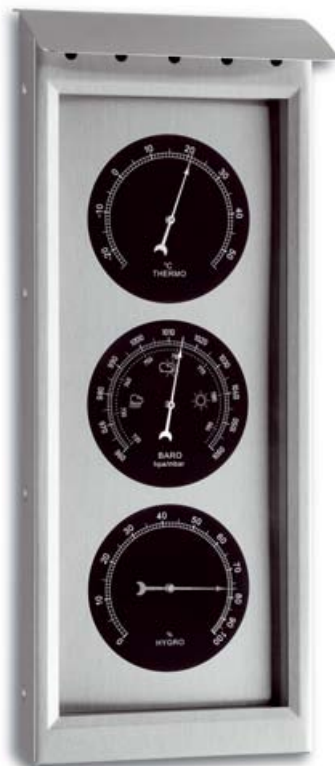

**20.3024**

**Werke-Set für Wetterstation**

Thermo-Werk, Baro-Werk, Hygro-Werk, ideal, um sich eine eigene Wetterstation zu basteln, für innen und außen geeignet, Skala weiß, Zierring silber, 3 Montageringe, Bohrung Unterlage Ø 63 mm

☞ 3 x Ø 81 mm, 294 g, EK

**Set of movements for weather station**

thermometer, barometer and hygrometer movements, ideal to build your own weather station, for indoor/outdoor use, white scale, silver bezel, 3 assembling rings, drilling base Ø 63 mm

**Kit de mouvements pour station météo**

mouvement de thermomètre, baromètre et hygromètre, idéal pour construire votre propre Station météo, adapté pour l'intérieur et l'extérieur, cadran blanc, lunette argentée, 3 anneaux de montage, support alésage Ø 63 mm



**20.2033 Domatic**

**Außenwetterstation**

Metall, anthrazit lackiert

☞ 138 x 40 x 380 mm, Ø 108/108/108 mm, 690 g, EK

**Outdoor weather station**  
metal, lacquered in anthracite

**Station météo extérieure**  
métal, laqué anthracite



**Domatic 20.2006**

**Außenwetterstation**

Schmiedeeisen, verzinkt, schwarz

☞ 178 x 41 x 340 mm, Ø 81/81/81 mm, 685 g, EK

**Outdoor weather station**  
forged iron, zined, black

**Station météo extérieure**  
fer forgé, zingué, noir

**Domatic 20.2019**

**Außenwetterstation**

Hammerschlag/Aluminium

☞ 390 x 60 x 174 mm, 1286 g, EK

**Outdoor weather station**  
hammered metal/aluminium

**Station météo extérieure**  
fer battu/aluminium







Produkte sind in Deutschland hergestellt / Products are made in Germany / Les produits sont fabriqués en Allemagne



◀ **Barometer, Flansch**  
domatic-Werk, 6-er Teilung  
**TFA-No.** Ø / D3  
**K1.100314** 108 mm

**Barometer, Flansch**  
10-er Teilung  
**TFA-No.** Ø / D3  
**K1.100319** 93 mm



◀ **Thermometer, Flansch**  
**TFA-No.** Ø / D3  
**K1.100410** 93 mm

**Hygrometer, Flansch**  
**TFA-No.** Ø/D3  
**K1.100393** 72 mm  
**K1.100408** 93 mm  
**K1.100416** 108 mm



◀ **Barometer**  
domatic-Werk, 6-er Teilung  
**TFA-No.** Ø / D3  
**K1.100286** 70 mm  
**K1.100866** 70 mm  
**K1.100863** 81 mm  
**K1.100871** 95 mm  
**K1.100875** 136 mm

dto. pergament Skala  
**K1.100287** 70 mm

dto. weiße Skala  
**K1.100284** 70 mm

dto. weiße Skala, Ring verchromt  
**K1.100136** 70 mm

**Barometer**  
10-er Teilung  
**TFA-No.** Ø / D3  
**K1.100857** 70 mm  
**K1.100869** 81 mm  
**K1.100311** 95 mm  
**K1.100874** 95 mm

dto. weiße Skala  
**K1.100279** 70 mm



◀ **Thermometer**  
**TFA-No.** Ø / D3  
**K1.100847** 70 mm  
**K1.100348** 81 mm  
**K1.100867** 81 mm  
**K1.100876** 95 mm

dto. weiße Skala  
**K1.100892** 95 mm

**Hygrometer**  
**TFA-No.** Ø / D3  
**K1.100325** 45 mm  
**K1.100872** 45 mm  
**K1.100365** 70 mm  
**K1.100861** 70 mm  
**K1.100868** 81 mm  
**K1.100877** 95 mm  
**K1.100364** \*70 mm

dto. pergament Skala  
**K1.100370** 70 mm

dto. weiße Skala  
**K1.100893** 95 mm



◀ **Barometer,**  
domatic-Werk, 6-er Teilung  
**TFA-No.** Ø / D3  
**K1.100291** 81 mm  
**K1.100265** 136 mm

dto. weiße Skala  
**K1.100296** 81 mm

dto. weiße Skala, Ring verchromt  
**K1.100295** 81 mm

dto. weiße Skala, ohne Ring  
**K1.100323** 81 mm



◀ **Thermometer**  
**TFA-No.** Ø / D3  
**K1.100340** 95 mm

dto. weiße Skala  
**K1.100350** 81 mm

dto. weiße Skala, Ring verchromt  
**K1.100353** 81 mm

dto. weiße Skala, ohne Ring  
**K1.100403** 81 mm

**Hygrometer**  
**TFA-No.** Ø / D3  
**K1.100358** 45 mm  
**K1.100907** 70 mm  
**K1.100378** 81 mm  
**K1.100341** 95 mm

dto. weiße Skala  
**K1.100351** 81 mm

dto. weiße Skala, Ring verchromt  
**K1.100352** 81 mm

dto. weiße Skala, ohne Ring  
**K1.100402** 81 mm



◀ **Barometer,**  
domatic-Werk, 6-er Teilung  
**TFA-No.** Ø / D3  
**K1.100878** 81 mm  
**K1.100888** 95 mm

dto. weiße Skala  
**K1.100889** 95 mm

**Barometer,**  
domatic-Werk, 6-er Teilung  
**TFA-No.** Ø / D3  
**K1.100121** 70 mm  
**K1.100887** 136 mm

dto. weiße Skala  
**K1.100120** 70 mm



◀ **Thermometer**  
**TFA-No.** Ø / D3  
**K1.100361** 45 mm  
**K1.100328** 70 mm  
**K1.100858** 70 mm  
**K1.100862** \*70 mm

dto., Skala und Ring silber  
**K1.100367** 45 mm

**Thermometer, Flansch**  
**K1.100395** 72 mm

**Hygrometer**  
**TFA-No.** Ø / D3  
**K1.100873** 45 mm  
**K1.100329** 70 mm  
**K1.100845** 70 mm  
**K1.100540** \*70 mm  
**K1.100846** \*70 mm

**Hygrometer, Flansch**  
**K1.100394** 72 mm



◀ **Thermo/Hygrometer**  
**TFA-No.** Ø / D3  
**K1.100347** \*70 mm

dto. Ring silber  
**K1.100528** \*70 mm  
**K1.100583** 95 mm



◀ **Baro- / Thermometer,**  
Flansch  
domatic-Werk, 6-er Teilung  
**TFA-No.** Ø / D3  
**K1.100315** 108 mm

**Baro- / Thermometer,**  
10-er Teilung  
**TFA-No.** Ø / D3  
**K1.100891** 95 mm

\* flache Dose / flat housing / boîtier plat





Produkte sind in Deutschland hergestellt / Products are made in Germany / Les produits sont fabriqués en Allemagne



**Barometer**  
domatic-Werk, 6-er Teilung,  
Ring Edelstahl  
**TFA-No.** Ø / D3  
**K1.100298** 81 mm



**Thermometer**  
Ring Edelstahl  
**TFA-No.** Ø / D3  
**K1.100354** 45 mm  
**Hygrometer**  
Ring Edelstahl  
**K1.100355** 45 mm



**Thermometer**  
**TFA-No.** Ø / D3  
**K1.100425** 81 mm  
**Hygrometer**  
**TFA-No.** Ø / D3  
**K1.100373** 70 mm  
**K1.100430** 81 mm



**Barometer**  
domatic-Werk, 6-er Teilung,  
Ring Edelstahl  
**TFA-No.** Ø / D3  
**K1.100297** 81 mm  
dto. Ring verchromt  
**K1.100302** 81 mm



**Thermometer**  
**TFA-No.** Ø / D3  
**K1.100336** 81 mm  
dto. Ring verchromt  
**K1.100337** 81 mm  
**Hygrometer**  
**TFA-No.** Ø / D3  
**K1.100335** 81 mm  
dto. Ring verchromt  
**K1.100334** 81 mm



**Barometer**  
domatic-Werk, 6-er Teilung  
**TFA-No.** Ø / D3  
**K1.100278** 70 mm  
**K1.100304** 81 mm  
**K1.100309** 95 mm  
dto., Skala blau,  
Zeiger und Ziffern weiß  
**K1.100027** 70 mm



**Thermometer**  
**TFA-No.** Ø / D3  
**K1.100332** 70 mm  
**K1.100389** 81 mm  
dto., Skala blau,  
Zeiger und Ziffern weiß  
**K1.100028** 70 mm  
**Hygrometer**  
**K1.100333** 70 mm  
**K1.100392** 81 mm  
dto., Skala blau,  
Zeiger und Ziffern weiß  
**K1.100029** 70 mm



**Barometer**  
10-er Teilung  
**TFA-No.** Ø / D3  
**K1.100283** 70 mm  
**K1.100301** 81 mm  
**K1.100312** 95 mm  
**Barometer**  
domatic-Werk, 6-er Teilung  
**TFA-No.** Ø / D3  
**K1.100300** 81 mm  
**K1.100433** 136 mm



**Thermometer**  
**TFA-No.** Ø / D3  
**K1.100338** 81 mm  
**K1.100418** 95 mm  
**Hygrometer**  
**TFA-No.** Ø / D3  
**K1.100359** 45 mm  
**K1.100363** 70 mm  
**K1.100339** 81 mm  
**K1.100417** 95 mm



**Barometer**  
domatic-Werk, 6-er Teilung  
**TFA-No.** Ø / D3  
**K1.100272** 70 mm  
**K1.100021** 81 mm  
**K1.100277** 95 mm  
**Barometer, Flansch**  
domatic-Werk, 6-er Teilung  
**K1.100307** 108 mm



**Thermometer**  
**TFA-No.** Ø / D3  
**K1.100273** 70 mm  
**K1.100022** 81 mm  
**K1.100276** 95 mm  
**Hygrometer**  
**TFA-No.** Ø / D3  
**K1.100274** 70 mm  
**K1.100023** 81 mm  
**K1.100275** 95 mm  
**Hygrometer, Flansch**  
**K1.100445** 108 mm



\* flache Dose / flat housing / boîtier plat



# Einbauwerke

Built-in movements | Mouvements encastrables

Produkte sind in Deutschland hergestellt / Products are made in Germany / Les produits sont fabriqués en Allemagne



Uhr  
TFA-No.            Ø / D3  
K1.100289        161 mm



Uhr  
TFA-No.            Ø / D3  
K1.100290        136 mm  
K1.100859        136 mm



Uhr  
TFA-No.            Ø / D3  
K1.100523        95 mm  
Flansch  
K1.100288        108 mm

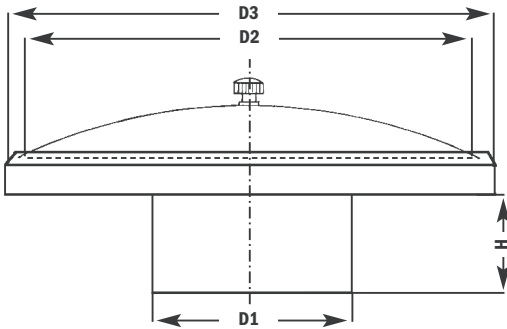

D 1 Gehäuse case / boîtier	D 2 Skala scale / échelle		D 3 Werk movement / mouvement		H Gehäuse-Höhe height of case hauteur de boîtier	Ø Bohrung Unterlage Ø Drilling base Ø Support perçage
	Zierring bezel lunette	Flansching collared bezel collerette	Zierring bezel lunette	Flansching collared bezel collerette		
33,8 mm	41,40 mm	41,40 mm	45 mm	50 mm	7 mm	35 mm
56 mm	66,45 mm	59,00 mm	70 mm	72 mm	12 mm / 19,5 mm	63 mm
56 mm	75,80 mm	75,80 mm	81 mm	93 mm	19,5 mm	63 mm
56 mm	90,80 mm	90,80 mm	95 mm	108 mm	12 mm / 19,5 mm	63 mm
73 mm	132,20 mm		136 mm		17,5 mm	80 mm
73 mm	158,00 mm		161 mm		15 mm	80 mm
75 mm	157,10 mm		161 mm		26 mm	80 mm
75 mm	128,50 mm		132 mm		26 mm	80 mm

## Montagering / Assembling ring / Anneau pour montage

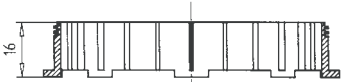

TFA-No. A1.100795  
Kunststoff / plastic / plastique  
für Einbauwerke  
for building in movements  
pour mouvement encastrable

D1=73 mm  
D1=73 mm  
D1=73 mm

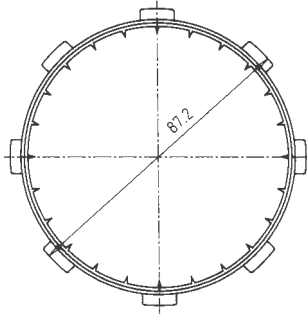
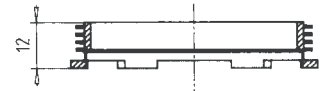

TFA-No. A1.100792  
Kunststoff / plastic / plastique  
für Einbauwerke  
for building in movements  
pour mouvement encastrable

D1=56 mm  
D1=56 mm  
D1=56 mm

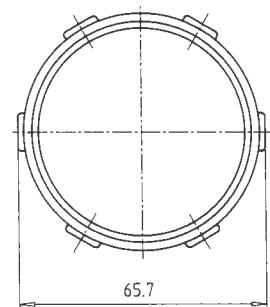

## Aufschraubthermometer / Screw-on-thermometers / Thermometres pour visser

Plexiglas, gold / plexiglass, gold / plexiglas, doré



TFA-No.            °C/°F  
K1.100511        70 x 20 mm  
K1.100513        100 x 20 mm  
K1.100515        135 x 18 mm  
K1.100516        170 x 20 mm  
K1.100517        190 x 18 mm  
K1.100519        250 x 30 mm



TFA-No.            °C  
Kapillare rot,  
red capillary, capillaire rouge  
K1.100521        200 x 25 mm  
K1.100568\*        200 x 25 mm



TFA-No.            °C/°F  
K1.100524        140 x 25 mm

\* ohne Bohrung / without holes / sans perçage





**Verkaufswände für TFA-Produkte**  
in selbstverkäuflicher SB-Verpackung, Bestückung individuell, mit Behangplan, Leitkarten und Top-Display

**Display stands for TFA-products**  
in self-service-“SB“-packaging, customized display unit, with display plan, reorder level cards and “TFA“-display-header

**Lineaires de vente pour les produits TFA**  
en emballage transparent à suspendre, assortiment selon votre besoin, avec plan d’implantation, fonds de broche et habillage de linéaire

**98.3050**

**TFA-Verkaufsständer**

Behangfläche in Holzoptik, Marmorboden mit Drehelement, beidseitig bestückbar, platzsparend

□ Ø 350 x 1850 mm, 18.700 g

**TFA display stand**  
surface natural timber look, rotating marble base, can be loaded on both sides, space-saving

**Présentoir TFA**  
surface en effet bois, fond rotatif en marbre, peut être garni des deux côtés, économisant l’espace



**98.3059**

**TFA Verkaufsständer für Wanduhren**

zur Präsentation und Bevorratung am POS, platzsparend (1 qm Stellfläche), durchgefärbtes MDF mit feiner Oberfläche, massiv und strapazierfähig  
Basismodul: 16 Uhren - Ø max. 35 cm  
Top (optional): 2 Uhren - Ø max. 60 cm

□ 800 x 800 x 2364 mm, 153.500 g

**TFA Display stand for wall clocks**  
presentation and stocking at the POS, space-saving (1 sqm floor space), fully coloured MDF with fine surface, solid and durable  
Basic module: 16 watches - Ø max. 35 cm  
Top (optional): 2 watches - Ø max. 60 cm

**TFA Lineaire du vent pour horloges murales**  
pour la présentation et le stockage sur le point de vente, économisant l’espace (1 m<sup>2</sup> de surface au sol), MDF de couleur unie avec une surface fine, solide et résistante  
Module de base : 16 horloges - Ø max. 35 cm  
Partie supérieure (optionnelle) : 2 horloges - Ø max. 60 cm





Sender Transmitter Émetteur	Messgröße Measured variable Grandeur à mesurer	Batterie Battery Pile	Abmessung Measurements Dimensions	Gewicht Weight Poids	
30.3120.30 30.3120.90 <b>für / for / pour</b>	T Displaykabel T Display	☞ 2x 1,5 V AAA ☞ 2x 1,5 V AAA 30.3009, 30.3012, 30.3014, 30.3015, 30.3016, 30.3018, 30.3019, 35.1018, 35.1024, 35.1026, 35.1032, 35.1035, 35.1037, 35.1041, 35.1044, 35.1048, 35.1053, 35.1064, 98.1006, 98.1011, 98.1032	☐ 40 x 28 x 133 mm ☐ 40 x 28 x 133 mm	75 g 63 g	EK EK-EL
30.3139 <b>für / for / pour</b>	T Display	☞ 2x 1,5 V AAA 30.3033, 35.1057, 35.1058, 35.1066, 35.1071, 35.1085	☐ 61 x 30 (45) x 96 mm	63 g	EK
30.3157 <b>für / for / pour</b>	T Display	☞ 2x 1,5 V AAA 35.1079	☐ 69 x 29 x 90 mm	82 g	EK-EL
30.3160 <b>für / for / pour</b>	Pool Display	☞ 2x 1,5 V AA 30.3033, 35.1057, 35.1066, 35.1071	∅ 120 x 155 mm	210 g	EK
30.3161 <b>für / for / pour</b>	R	☞ 2x 1,5 V AA 47.3003	☐ ∅ 132 x 160 mm	247 g	EK
30.3163 <b>für / for / pour</b>	T	☞ 2x 1,5 V AAA 30.3034	☐ 36 (46) x 16 (30) x 120 (123) mm	33 g	EK-EL
30.3166.02.S2 <b>für / for / pour</b>	T/H Display	☞ 2x 1,5 V AAA 35.1083	☐ 69 x 29 x 90 mm	82 g	EK
30.3167 <b>für / for / pour</b>	T	☞ 2x 1,5 V AA 35.1093	☐ 75 x 27 x 93 mm	87 g	EK
30.3169 <b>für / for / pour</b>	T/H Display	☞ 2x 1,5 V AA 35.1098	☐ 60 x 25 x 90 mm	55 g	EK
30.3194 <b>für / for / pour</b>	T Display	☞ 2x 1,5 V AAA 35.1123 (< 06/2013)	☐ 66 x 21 (65) x 100 mm	55 g	EK
30.3194.54.S2 <b>für / for / pour</b>	T Display	☞ 2x 1,5 V AAA 35.1123 (> 10/2013)	☐ 66 x 21 (65) x 100 mm	55 g	EK
30.3195 <b>für / for / pour</b>	T/H Display	☞ 2x 1,5 V AAA 30.3049, 35.1152	☐ 63 x 24 (35) x 102 mm	62 g	EK
30.3196 <b>für / for / pour</b>	T/H	☞ 2x 1,5 V AA 35.1122, 35.1128	☐ 53 x 26 x 105 mm	50 g	EK
30.3197 <b>für / for / pour</b>	T	☞ 2x 1,5 V AAA 30.3051	☐ 56 x 25 (55) x 90 mm	53 g	EK
30.3198 <b>für / for / pour</b>	T/H	☞ 2x 1,5 V AAA 30.3052	☐ 56 x 25 (55) x 90 mm	53 g	EK
30.3200 <b>für / for / pour</b>	T/H Display	☞ 2x 1,5 V AA 35.1126	☐ 69 x 25 (70) x 105 mm	80 g	EK
30.3201 <b>für / for / pour</b>	T Display Kabel	☞ 2x 1,5 V AAA 14.1504	☐ 63 x 23 (68) x 85 mm	60 g	EK
30.3202 <b>für / for / pour</b>	Vibration	Akku 60.2521	33 x 10 x 45 mm	13 g	EK
30.3205 <b>für / for / pour</b>	T/H Display	☞ 2x 1,5 V AA 35.1122, 35.1128	☐ 53 x 25 x 105 mm	52 g	EK
30.3207.02 <b>für / for / pour</b>	T	☞ 2x 1,5 V AAA 35.1133	☐ 40 x 24 x 92 mm	29 g	EK
30.3208.02 <b>für / for / pour</b>	T/H Display	☞ 2x 1,5 V AAA 30.3054, 30.3056	☐ 45 x 20 x 110 mm	52 g	EK-EL
30.3209.02 <b>für / for / pour</b>	T/H Display	☞ 2x 1,5 V AAA 35.1134	☐ 61 x 28 x 92 mm	54 g	EK
30.3210.10 <b>für / for / pour</b>	T Display	☞ 2x 1,5 V AAA 30.3047, 30.3048, 60.4510	☐ 63 x 24 (35) x 102 mm	64 g	EK
30.3211.02 <b>für / for / pour</b>	T/H Display	☞ 2x 1,5 V AA 35.1135	☐ 63 x 35 x 100 mm	78 g	EK
30.3212.02 <b>für / for / pour</b>	T Display	☞ 2x 1,5 V AAA 30.3055	☐ 61 x 28 x 92 mm	54 g	EK
30.3215.02 <b>für / for / pour</b>	T/H	☞ 2x 1,5 V AAA 35.1136, 35.1141.01, 35.1142.01	☐ 45 x 20 x 108 mm	45 g	EK-EL
30.3216.20 <b>für / for / pour</b>	Pool Display	☞ 4x 1,5 V AAA 30.3054, 30.3056	☐ 95 x 106 x 220 mm	290 g	EK
30.3220.02 <b>für / for / pour</b>	T	☞ 2x 1,5 V AAA 30.3061	☐ 56 x 21 (65) x 91 mm	46 g	EK
30.3221.02 <b>für / for / pour</b>	T/H	☞ 2x 1,5 V AA 30.3057.01, 30.3058.01, 35.1129, 35.1139.01, 35.1140.01, 35.1150	☐ 40 x 21 x 130 mm	47 g	EK
30.3222.02 <b>für / for / pour</b>	T/H/W	☞ 2x 1,5 V C 35.1140.01	☐ 468 x 141 x 163 mm	439 g	EK
30.3225.10 <b>für / for / pour</b>	T Display	☞ 2x 1,5 V AA 47.3004.01	☐ 43 x 21 x 156 mm	66 g	EK
30.3226.10 <b>für / for / pour</b>	R	☞ 2x 1,5 V AA 47.3004.01	☐ 155 x 107 x 134 mm	267 g	EK
30.3228.02 <b>für / for / pour</b>	T Display	☞ 2x 1,5 V AAA 30.3054, 30.3056, 30.3062.10	☐ 45 x 20 x 111 mm	51 g	EK



Sender Transmitter Émetteur	Messgröße Measured variable Grandeur à mesurer	Batterie Battery Pile	Abmessung Measurements Dimensions	Gewicht Weight Poids	
30.3229.02 für / for / pour	T Display Kabel	☞ 2x 1,5 V AAA 30.3054, 30.3056, 30.3062.10	☞ 45 x 20 x 111 mm	60 g	EK
30.3231.01 für / for / pour	T Display 2x Kabel	☞ 2x 1,5 V AAA 14.1511.01	☞ 60 x 24 x 122 mm	66 g	EK
30.3233.01 für / for / pour	R (neu/new/nouveau)	☞ 2x 1,5 V AA 47.3005.01	☞ 182 x 121 x 133 mm	215 g	EK
30.3234.02 für / for / pour	T	☞ 2x 1,5 V AA 30.3065.02	☞ 64 x 20 x 41 mm	33 g	EK
30.3235.02 für / for / pour	T/H Display	☞ 2x 1,5 V AAA 35.1149.01	☞ 43 x 22 x 114 mm	57 g	EK
30.3236.02 für / for / pour	T	☞ 2x 1,5 V AAA 60.2548	☞ 40 x 24 x 92 mm	29 g	EK
30.3237.02 für / for / pour	T/H	☞ 2x 1,5 V AAA 35.1151.01	☞ 49 x 25 x 84 mm	38 g	EK
30.3238.06 für / for / pour	Pool Display	☞ 2x 1,5 V AA 30.3066.01, 35.8000, 35.8001, 35.8002	☞ 97 x 105 x 168 mm	174 g	EK
30.3239.02 für / for / pour	T/H	☞ 2x 1,5 V AA 30.3066.01, 35.8000, 35.8001, 35.8002	☞ 51 x 20 x 146 mm	60 g	EK
30.3240.10 für / for / pour	Pool Display	☞ 2x 1,5 V AAA 30.3067.10	☞ 81 x 81 x 151 mm	146 g	EK
30.3241.02 für / for / pour	T/H	☞ 2x 1,5 V AA 35.1151.01, 35.1153	☞ 49 x 31 x 91 mm	57 g	EK
30.3242.02 für / for / pour	T Display	☞ 2x 1,5 V AAA 35.1155.01	☞ 50 x 30 x 97 mm	45 g	EK-EL
30.3243.02 für / for / pour	T (3 CH)	☞ 2x 1,5 V AA 30.3063.01, 30.3064, 30.3068.01, 30.3069.01	☞ 40 x 21 x 120 mm	45 g	EK
30.3244.02 für / for / pour	T/H Display	☞ 2x 1,5 V AA 35.1156.01	☞ 41 (53) x 18 (53) x 98 (103) mm	36 g	EK
30.3245.02 für / for / pour	T/H Display (5 CH)	☞ 2x 1,5 V AAA 30.3043, 35.1060, 35.1062, 35.1063, 35.1075, 35.1094, 35.1095, 35.1100, 35.1101, 35.1106, 35.1107, 35.1116, 35.1127, 35.1130, 35.1131, 98.1034, 98.1035	☞ 43 (57) x 22 (57) x 115 (120) mm	56 g	EK
30.3246.02 für / for / pour	T	☞ 2x 1,5 V AA 35.1159.01	☞ 40 x 25 (27) x 105 mm	42 g	EK
30.3247.02 für / for / pour	T/H Display	☞ 2x 1,5 V AAA 35.1158.01	☞ 40 x 26 x 104 mm	43 g	EK
30.3800.02 für / for / pour	868 MHz T/H Display	☞ 2x 1,5 V AA 35.8000.01, 35.8001.01, 35.8002.01	☞ 50 x 20 x 145 mm	60 g	EK-EL
30.3801.02 für / for / pour	868 MHz W	☞ 2x 1,5 V C 35.8000.01, 35.8001.01, 35.8002.01	☞ 158 x 158 x 475 mm	440 g	EK
30.5045.54 für / for / pour	T/H	☞ 2x 1,5 V AAA 30.3054.10, 30.3056.10, 30.3062.10	☞ 64 x 18 (40) x 109 mm	65 g	EK-EL

WD	30.3155.WD für / for / pour	868 MHz T/H Display	☞ 2x 1,5 V AA 35.5000.IT, 35.5001.IT, 35.5017.IT, 35.5020.IT, 35.5021.IT, 35.5027.IT, 35.5029.IT, 35.5032.IT, 35.5046.IT, 35.5047.IT, 35.5050.IT	☞ 39 (51) x 21 (46) x 129 (135) mm	45 g	EK
	30.3156.WD für / for / pour	868 MHz T	☞ 2x 1,5 V AA 35.5002.IT, 35.5003.IT, 35.5010.IT, 35.5011.IT, 35.5012.IT, 35.5014.IT, 35.5015.IT, 35.5016.IT, 35.5018.IT, 35.5019.IT, 35.5020.IT, 35.5022.IT, 35.5024.IT, 35.5025.IT, 35.5027.IT, 35.5028.IT, 35.5030.IT, 35.5031.IT, 35.5034.IT, 35.5035.IT, 35.5036.IT, 35.5037.IT, 35.5038.IT, 35.5039.IT, 35.5040.IT, 35.5041.IT, 35.5042.IT, 35.5043.IT, 35.5045.IT, 35.5049.IT, 35.5051.IT, 35.5052.IT, 35.5053.IT, 35.5054.IT, 35.5055.IT, 35.5056.IT, 35.5057.IT, 35.5058.10.IT, 35.5059.01.IT, 35.5060.01.IT, 35.5061.IT	☞ 39 (51) x 21 (46) x 129 (135) mm	45 g	EK-EL

IT 868 MHz	30.3143.IT für / for / pour	868 MHz T Display Dualchannel	☞ 2x 1,5 V AAA 30.3009.IT, 30.3018.IT, 30.3022.IT, 30.3032.IT, 30.3050.54.IT, 35.1026.IT, 35.1044.IT, 35.1048.IT, 35.1064.IT, 35.1068.IT, 35.1070.IT, 35.1076.IT	☞ 41 (83) x 23 (61) x 128 (135) mm	52 g	EK-EL
	30.3144.IT für / for / pour	868 MHz T/H Display	☞ 2x 1,5 V AA 30.3013.IT, 35.1036.IT, 35.1045.IT, 35.1070.IT, 35.1078.IT	☞ 44 (76) x 24 (56) x 160 (165) mm	75 g	EK-EL
	30.3146.IT für / for / pour	868 MHz T Dualchannel	☞ 2x 1,5 V AAA 30.3009.IT, 30.3018.IT, 30.3022.IT, 30.3032.IT, 30.3050.54.IT, 35.1026.IT, 35.1044.IT, 35.1048.IT, 35.1064.IT, 35.1068.IT, 35.1070.IT, 35.1076.IT, 30.3050.54.IT	☞ 41 (83) x 23 (61) x 128 (135) mm	50 g	EK-EL
	30.3147.IT für / for / pour	868 MHz T	☞ 2x 1,5 V AA 30.3009.IT, 30.3016.IT, 30.3018.IT, 30.3022.IT, 30.3030.IT, 30.3032.IT, 30.3037.IT, 35.1026.IT, 35.1044.IT, 35.1048.IT, 35.1064.IT, 35.1068.IT, 35.1076.IT, 35.1084.IT, 35.1089.IT, 35.1115.IT, 35.1117.IT, 35.1125.IT, 98.1006.IT	☞ 39 (51) x 21 (46) x 129 (135) mm	45 g	EK-EL
	30.3164.IT für / for / pour	868 MHz T	☞ 2x 1,5 V AAA 30.3036.IT, 30.3040.IT	☞ 33 (39) x 17 (34) x 87 (92) mm	24 g	EK



Sender Transmitter Émetteur	Messgröße Measured variable Grandeur à mesurer	Batterie Battery Pile	Abmessung Measurements Dimensions	Gewicht Weight Poids	
30.3180.IT / 30.3180.K <b>für / for / pour</b>	868 MHz T/H Display	☞ 2x 1,5 V AA 30.3039.IT, 30.3060.IT	☞ 44 (76) x 24 (56) x 160 (165) mm	75 g	EK-EL
30.3181.IT / 30.3181.K <b>für / for / pour</b>	868 MHz T Kabel	☞ 2x 1,5 V AAA 30.3039.IT, 30.3053.IT, 30.3060.IT	☞ 41 (83) x 23 (61) x 128 (135) mm	52 g	EK-EL
IT 868 MHz 30.3183.IT <b>für / for / pour</b>	868 MHz T/H Display	☞ solar 2x 1,5 V AAA 30.3042.IT	☞ 36 (42) x 17 (35) x 103 (108) mm	34 g	EK
30.3187.IT <b>für / for / pour</b>	868 MHz T/H Display	☞ 2x 1,5 V AAA 30.3044.IT, 30.3045.IT, 35.1109.IT, 35.1111.IT, 35.1113.IT, 35.1121.IT	☞ 36 (42) x 17 (35) x 103 (108) mm	34 g	EK
30.3199.IT <b>für / for / pour</b>	Pool Display	☞ 2x 1,5 V AA 30.3060, 30.3039.IT, 30.3053.IT	110 x 115 x 135 mm	242 g	EK
30.3224.02.IT <b>für / for / pour</b>	T/H	☞ 2x 1,5 V AA 35.1143.01.IT, 35.1147.01.IT, 35.1148.01.IT	☞ 39 (51) x 21 (46) x 129 (135) mm	42 g	EK

Nr. No. N°.	Einzelteil Component Piece detachee	für for pour	Kabellänge Cable length Longueur de cable	Gewicht Weight Poids	
30.3175	USB	30.3039.IT, 35.1099.IT, 35.1112.IT	23 x 9 x 82 mm	11 g	Polybeutel
30.3223.02	Vibrationseinheit	60.2538.02	ca. 1,0 m	150 g	Polybeutel
30.3501	T Kabel	30.3143.IT, 30.3146.IT, 30.3181.IT	ca. 2,0 m	10 g	Polybeutel
30.3502	T Kabel	30.3133, 30.3139	ca. 1,5 m	12 g	Polybeutel
30.3506	T Kabel	14.1500	ca. 1,0 m	20 g	Polybeutel
30.3517	T Kabel	14.1504	ca. 0,8 m	26 g	Polybeutel
30.3518	T Kabel	14.1502	ca. 1,0 m	20 g	Polybeutel
30.3520	T Kabel	14.1503	ca. 1,0 m	33 g	Polybeutel
30.3521	T Kabel	30.3302.02 (WeatherHub)	ca. 1,5 m	9 g	Polybeutel
30.3522	T Kabel	14.1552.01	ca. 1,0 m	35 g	Polybeutel
30.3523	T Kabel	14.1509	ca. 1,1 m	21 g	EK
30.3526	T Kabel	14.1511.01	ca. 1,0 m	24 g	EK
30.3527	T Kabel	14.1510.02	ca. 1,2 m	27 g	EK
30.3528	T Kabel	14.1512.01	ca. 1,2 m	26 g	EK
30.3530	T Kabel	30.3302.02, 30.3313.02 (WeatherHub)	ca. 4,0 m	36 g	Polybeutel
98.1121	Schlüssel	30.3216.20		38 g	LO
K1.100693	W Windrad	30.3307.02, 35.1067.IT, 35.1099.IT, 35.1112.IT		19 g	Polybeutel
K1.100894	W Windrad	35.1140.01		17 g	Polybeutel

T = Temperatur  
T = Temperature  
T = Température



H = Feuchte  
H = Humidity  
H = Humidité

W = Wind  
W = Wind  
W = Vent



R = Regenmenge  
R = Rainfall  
R = Quantité de pluie



30.3157



30.3161



30.3163



30.3166.02.S2



30.3167



30.3169



30.3194



30.3195



30.3196



30.3197 / 30.3198



30.3200



30.3201



30.3205

30.3207.02  
30.3236.02





30.3208.02



30.3209.02



30.3210.10



30.3211.02



30.3212.02



30.3215.02



30.3216.20



30.3220.02



30.3221.02 (3CH)



30.3222.02



30.3225.10



30.3226.10



30.3228.02



30.3229.02



30.3231.01



30.3233.01



30.3234.02



30.3235.02 (T)  
30.3245.02 (TH)



30.3238.06



30.3239.02



30.3240.10



30.3241.02



30.3242.02



30.3243.02 (3CH)



30.3244.02



30.3246.02



30.3247.02



30.3800.02



30.3801.02



30.5045.54



IT

30.3143.IT



IT

30.3144.IT



IT

30.3146.IT



IT

30.3147.IT



IT

30.3164.IT



IT

30.3180.IT



IT

30.3181.IT  
miT Kabel



IT

30.3187.IT



IT

30.3199.IT



IT

30.3224.02.IT



WD

30.3155.WD



WD

30.3156.WD



◀ **Made in Germany / EU**  
Produkte sind in Deutschland / EU hergestellt



**Made in Germany / EU**  
Products are made in Germany / E.U

**Made in Germany / EU**  
Les produits sont fabriqués en Allemagne / UE



◀ **IT Instant Transmission**  
Funkübertragung auf 868 MHz mit kurzem Übertragungsintervall, über 100 Meter Reichweite und langer Batterielebensdauer (2 Jahre mit Alkaline Batterien)

**IT Instant Transmission**  
Wireless transmission on 868 MHz with short transmission interval, long-distance range more than 100 m and long battery lifetime (2 years using Alkaline batteries)

**IT Instant Transmission**  
Transmission radio-pilotée sur 868 MHz avec intervalle courte de transmission, rayon d'action de plus de 100 m et durée de batterie longue (2 années en utilisant des batteries Alkaline)



◀ **Color Sharp**  
Kontrastreiches und farbintensives Display mit 600 Farbnuancen

**Color Sharp**  
High-contrast and colour-intensive display with 600 colour nuances

**Color Sharp**  
Écran contrasté et composé de couleurs vives avec 600 nuances de couleur



◀ **Swiss Precision Sensor / Humidity Precision Sensor**  
TFA nutzt besonders hochwertige Sensoren für Hygrometer mit einer Genauigkeit, die sonst nur Industrieeräte erreichen: ±3% / ±4% relative Luftfeuchtigkeit (von 35...75%, ansonsten ±5%).  
Alle Produkte, die solche Präzisionssensoren besitzen, sind mit diesen Qualitätssiegeln im Katalog und auf der Verpackung gekennzeichnet.

**Swiss Precision Sensor / Humidity Precision Sensor**  
TFA uses high quality sensors for hygrometers with the precision of industrial measuring instruments: ±3% / ±4% relative humidity (from 35...75%, otherwise ±5%).  
All products using such precision sensors are labelled in the catalogue and on the packaging with these quality seals.

**Swiss Precision Sensor / Humidity Precision Sensor**  
TFA utilise des capteurs hygromètres de haute qualité d'une précision des appareils de mesure industriels : ±3% / ±4% humidité relative (de 35...75%, ±5% en outre).  
Tous les produits qui détiennent un tel capteur sont marqués avec un sceau de qualité dans le catalogue et également sur l'emballage.



◀ **Lebensmitteleignung von Messgeräten**  
Die Messgeräte wurden geprüft und sind aufgrund der Bauart, der verwendeten Materialien, des Messverfahrens und der Messgenauigkeit uneingeschränkt verwendbar für Temperaturmessungen im Rahmen von Eigenkontrollen im Lebensmittelbereich.

**Suitability of measuring instruments for food use**  
The measuring instruments have been proofed and due to the type, the used materials, the technology and precision of measurement they are applicable for all kind of temperature measurements for the control of food safety.

**Qualification alimentaire des instruments de mesure**  
Les instruments de mesure ont été vérifiés et par leur construction, les matériaux incorporés, le processus de mesure et la précision de mesure ils peuvent être utilisés sans restriction pour mesurer la température en cadre du contrôle propre des produits alimentaires.



◀ **Messgeräte mit Zertifikat**  
Ein Zertifikat wird durch eine Vergleichsmessung mit einem Referenzmessgerät erstellt, das auf nationale Standards rückführbar ist. Es gibt Werkszertifikate, ISO-Zertifikate und DAkkS-Zertifikate.

**Measuring instruments with certificate**  
A certificate is issued due to a comparison of measurements performed by a reference instrument, which is traceable to national standards. There are factory certificates, ISO certificates and DAkkS certificates.

**Instrument de mesure avec certificat**  
Un certificat est établi par une mesure comparative réalisée à l'usine avec un appareil de mesure de référence qui est traçable à un instrument aux normes nationales. Il existe des certificats d'usine, des certificats ISO et des certificats DAkkS.

**Mehr Info/more info/Plus d'infos :** [www.tfa-dostmann.de/produkte/messgeraete-mit-zertifikat](http://www.tfa-dostmann.de/produkte/messgeraete-mit-zertifikat).



◀ **Konform EN 13485 / EN 12830 Logger**  
Entspricht der Europäischen Norm für Thermometer für den Transport, die Lagerung und die Verteilung von gekühlten, gefrorenen und tiefgefrorenen Lebensmitteln und Eiscreme.

**Conform EN 13485 / EN 12830 Logger**  
According to the European standard specifications for thermometers for the transport, storage and distribution of chilled, frozen and deep-frozen food and ice cream.

**Conforme EN 13485 / EN 12830 Logger**  
Conforme à la norme européenne pour thermomètres pour le transport, l'entreposage et la distribution des denrées alimentaires réfrigérées, congelées et surgelées et des crèmes glacées.



Alle verwendeten Texte, Fotos und grafischen Gestaltungen sind urheberrechtlich geschützt. Sollten Sie Teile hiervon verwenden wollen, kontaktieren Sie uns bitte per E-Mail.  
All texts, photos and graphic designs used are protected by copyright. If you would like to use parts of this catalogue, please contact us by e-mail.  
Tous les textes, photos et conceptions graphiques utilisés sont protégés par le droit d'auteur. Merci de nous contacter par e-mail si vous souhaitez utiliser certains de ces contenus.

[marketing@tfa-dostmann.de](mailto:marketing@tfa-dostmann.de)











Die technischen Daten entsprechen dem Stand bei Drucklegung und können ohne vorherige Benachrichtigung geändert werden.  
Die neuesten technischen Daten und Informationen finden Sie auf unserer Homepage unter Eingabe der Artikel-Nummer in das Suchfeld.

The technical data are correct at the time of going to print and may change without prior notice.  
The latest technical data and information can be found in our homepage by simply entering the product number in the search box.  
Les caractéristiques techniques ont été actualisées au moment de l'impression et peuvent être modifiées sans avis préalable.  
Les dernières données techniques et les informations peuvent être consultées en entrant le numéro de l'article sur notre site Internet.

[www.tfa-dostmann.de](http://www.tfa-dostmann.de)

Skalendrucke und Zeiger können von den Abbildungen abweichen. / Scale prints and pointers may differ from the photos. / Le marquage du cadran et les aiguilles peuvent différer des photos.



<b>10.3000.03</b>	<b>Artikelnummer / Item number / Référence</b>
<b>IT</b>	<b>Instant Transmission 868 MHz</b>
<b>K</b>	<b>Mit Zertifikat / with certificate / avec certificat</b>
<b>Domatic</b>	<p><b>Barometer mit „Domatic“-Präzisions-Höhenwerk</b>          einstellbar 0-1.800 m, großer Ausschlag durch 6er Teilung, Genauigkeit ± 3 hPa, TFA-Patent</p> <p><b>Barometer with “Domatic“-movement</b>          adjustable 0-1.800 m, large deflection by graduation in 1/6 degrees, accuracy ± 3 hPa, TFA-patent</p> <p><b>Baromètre avec mouvement « Domatic »</b>          réglable 0-1.800 m, grande déviation par graduation en 1/6 degrés, précision ± 3 hPa, brevet TFA</p>
<b>T</b>	<b>Temperatur / Temperature / Température</b>
<b>H</b>	<b>Luftfeuchtigkeit / Humidity / Humidité</b>
<b>W</b>	<b>Wind / Wind / Vent</b>
<b>R</b>	<b>Regen / Rain / Pluie</b>
<b>In / Out</b>	<b>Innen/Außen / Indoor/outdoor / Intérieur/extérieur</b>
	<b>Wandmontage oder Tischaufstellung</b> Wall mounting or table standing / Fixation murale ou à poser sur table
	<b>Wandmontage</b> Wall mounting / Fixation murale
	<b>Tischaufstellung</b> Table standing / à poser sur table
	<b>Batterie(n)</b> Battery(ies) / Pile(s)
	<b>Sender T/H</b> Transmitter T/H / Émetteur T/H
	<b>Sender W</b> Transmitter W / Émetteur W
	<b>Sender R</b> Transmitter R / Émetteur R
	<b>Netzadapter</b> Power adapter / Adaptateur secteur
	<b>nicht inklusive, z.B. Batterie(n)</b> not included, such as battery(ies) / non inclus, p. ex. pile(s)
<b>95 x 20 (41) x 137 mm</b>	<p><b>Abmessung des Produkts:</b> Länge x Breite (mit Ständer) x Höhe  <b>Measurements of the product:</b> length x width (with stand) x height  <b>Dimensions du produit :</b> longueur x largeur (avec support) x hauteur</p> 
<b>Ø 70/80/70 mm</b>	<p><b>Durchmesser der Einbauwerke</b> (von oben nach unten oder von links nach rechts)  <b>Diameter of movements</b> (order from the top to the bottom or from the left to the right)  <b>Diamètre des mécanismes encastrés</b> (ordre allant du haut vers le bas ou de gauche vers la droite)</p>
<b>240 g</b>	<p><b>Gewicht</b> (nur Produkt, ohne Zubehör)  <b>Weight</b> (product only, without equipment) / <b>Poids</b> (seulement produit, sans accessoires)</p>
	<b>Angaben bezogen auf die Verpackung</b> Details related to box / Information relative à l'emballage
<b>EK-EL</b>	<p><b>Einzelkarton mit farbiger Abbildung</b>, Euroloch-Aufhänger und GTIN-13 (Barcode)  <b>Individual box with colour picture</b>, Euro slot hanger and GTIN-13 (bar-code)  <b>Boite individuelle avec image en couleur</b>, orifice d'accrochage Européen et code GTIN-13 (code à barres)</p>
<b>SB</b>	<p><b>Selbstbedienungsverpackung</b>, Klarsicht mit Euroloch-Aufhänger und GTIN-13 (Barcode)  <b>Packaging for self-service vending</b>, transparent cover with Euro slot hanger and GTIN-13 (bar-code)  <b>Emballage libre-service</b>, transparent avec orifice d'accrochage Européen et code GTIN-13 (code à barres)</p>
<b>KB</b>	<p><b>PET-Box</b>, Klarsicht mit Euroloch-Aufhänger und GTIN-13 (Barcode)  <b>PET-box</b>, transparent cover with Euro slot hanger and GTIN-13 (bar-code)  <b>Boite PET</b>, transparent avec orifice d'accrochage Européen et code GTIN-13 (code à barres)</p>
<b>EK</b>	<b>Einzelkarton / Individual box / Boite individuelle</b>
<b>PB</b>	<b>Polybeutel / Polybag / Sac en polyéthylène</b>
<b>LOSE</b>	<b>Produkte lose / Items bulk / Produits en vrac</b>
<b>10 EK / 10 SB</b>	<b>Verpackungseinheit 10 St / Packing unit 10 pcs. / 10 unités par emballage</b>
<b>10 KA</b>	<b>10 Produkte lose im Karton / 10 items in carton, bulk / 10 produits par carton, en vrac</b>
<b>DESIGN PATENT</b>	<b>Geschmacksmuster geschützt / Registered design / Dessin breveté</b>





**TFA**<sup>®</sup>



**TFA Dostmann GmbH & Co. KG**

Zum Ottersberg 12  
97877 Wertheim-Reicholzheim  
Germany  
T: +49 (0)93 42/308-0

[info@tfa-dostmann.de](mailto:info@tfa-dostmann.de)  
[www.tfa-dostmann.de](http://www.tfa-dostmann.de)

**KOMETEC Karl Oelkers e.K.**  
Mess- und Prüfgeräte · Shop  
Mozartstr. 10 · D-88097 Eriskirch  
T: 07541 / 955-1313 · F: 07541 / 955-1131  
[info@kometec.de](mailto:info@kometec.de) · [www.kometec.de](http://www.kometec.de)