

2014



KOPP
VERPACKUNGEN



Einfach anders!

Über 30 Jahre Erfahrung in Versand, Verpackung und Produktion

Produktberatung:

Wir ermitteln das für Sie optimal geeignete Produkt sowie aufeinander abgestimmte Produkteinheiten und informieren Sie über Alternativen.

Entwicklungsberatung:

Unser Erfinderteam steht Ihnen zur Verfügung, um gemeinsam mit Ihnen auf Ihren Bedarf zugeschnittene individuelle Produkte zu gestalten. Dadurch entstehen Lösungen für Ihre Verpackungsprobleme, die es am Markt bisher noch nicht gibt.

Optimierungsberatung:

Wenn es Ihr Ziel ist, Lagerflächen, Lieferanten, Stückzahlen, Aufwand und nicht zuletzt Kosten zu optimieren, dann hilft Ihnen unser Team der Optimierungsberatung. Durch eine fundierte, ganzheitliche Bestandsaufnahme in vertrauensvoller Atmosphäre ermitteln wir Ihr individuelles Packmittel-Management-System.



Warum Sie uns vertrauen können!



Seit über 30 Jahren sind wir in der Versand-, Verpackungs- und Logistikbranche kompetent tätig. Unsere Mitarbeiter halten ihr Know-How durch ständige Weiterbildungen auf dem neusten Stand. Gerne beraten Sie unsere Außendienstmitarbeiter vor Ort, ganz individuell und qualifiziert.

Wir stellen Ihnen große Lagerflächen für Rahmenkontrakte zur Verfügung. Sie zahlen erst dann, wenn Sie die Ware brauchen. Im Tagesgeschäft werden Sie durch die Möglichkeit der Reduzierung Ihrer Lieferanten deutlich entlastet.

Bei uns kommt alles aus einer Hand! Im Verbund der Packsynergy AG zählen wir europaweit zu den Top Unternehmen der Branche.

Mit unserem eigenen, großen Fuhrpark können wir "just in time" liefern. Profitieren Sie von der riesigen Produktauswahl von ca. 3.000 Artikeln, die wir ständig für Sie auf Lager haben.

Unsere Produkte sind zertifizierte, erstklassige Qualität.



Nr. GE-08/13-01-002

Ihre kompetenten Partner Outsourcing, Logistik und Transport



Immer die richtige Lösung!

Als erfahrener Logistiker bringen wir Transparenz in dynamische Prozesse. Wir steuern Ihre Logistik von der Bestellung Ihres Kunden bis zur Lieferung. Dafür stehen uns über 18.000 m² Lagerfläche zur Verfügung.

Unsere Lagerhallen sind speziell ausgestattet, um Güter schnell bewegen, sowie be- und entladen zu können. In Ergänzung zu den baulichen und technischen Einrichtungen haben wir Systeme entwickelt, die eine optimale, effiziente, zeit- und kostensparende Logistik ermöglichen.

Bei der Erfüllung Ihrer Aufträge sind wir flexibel und stellen Ihnen ausreichend Kapazitäten zur Verfügung. Ein-, aus- und umpacken, sortieren, kontrollieren, zusammenstellen, aufrichten, bestücken, kleben, eintüten, wiegen, stretchen, etikettieren ... maschinell und von Hand.

Unser komplettes Sortiment an Verpackungen - ca. 3.000 Produkte - steht für Sie auf Abruf bereit. Speziell konzipierte Individualverpackungen fertigen wir nach Bedarf. Vom Lebensmittelbeutel bis zur seemäßigen Gefahrgut-Exportverpackung.

In unseren Produktionsstätten entwickeln wir spezielle Lösungen für Ihre Verpackungsprobleme. Von Kartonagen jeder Art und Größe über Gefahrgutverpackungen bis zu individuellen Holzverpackungen auch für Großmaschinenteile.

Unsere LKW-Flotte liefert im Schichtbetrieb Tagesbedarf in unbegrenzten Mengen zu den gewünschten Zeiten.



Zurück zur Natur:

Holz - ein alter Werkstoff hoch modern!

Holz - das Multitalent

Den heutigen ökologischen Ansprüchen, wird kaum ein anderer Werkstoff so sehr gerecht wie Holz. Der organische Werkstoff, der Feuchtigkeit in den Zellwänden speichert und diese bei sinkender Luftfeuchtigkeit auch wieder abgeben kann.

Jeder Kubikmeter verarbeitetes Holz wirkt sich auf die CO₂-Bilanz positiv aus. Kein anderer Werkstoff wird mit so geringem Energiebedarf und so wenig umweltbelastend erzeugt, verarbeitet und genutzt.



Für jeden Anspruch das richtige Produkt

Wir sind auf die Herstellung von Paletten, Holzkisten sowie Transportverschlagen und -gestellen spezialisiert. Unsere Produkte genügen höchsten Qualitätsansprüchen.

Kundenwünsche haben stets höchste Priorität. Gemeinsam mit unseren Kunden entwickeln wir neue Ideen für sichere, zuverlässige und doch kostengünstige Verpackungslösungen aus Holz.

Holz kann millimetergenau verarbeitet werden und lässt sich ganz individuell an die Anforderungen der Verpackung für Ihre Produkte anpassen. Der Rohstoff Holz garantiert Langlebigkeit und Stabilität einer Verpackung, wie kein anderes Material

Die Vorzüge Ihrer individuellen Holzverpackung werden Sie begeistern.

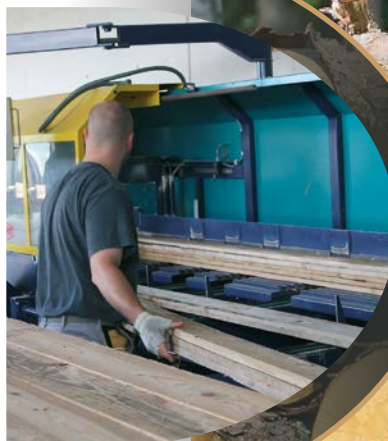

Holz von bester Qualität und Güte

Unsere Verpackungen aus Holz bestehen ausschließlich aus Rohstoffen heimischer Wälder in bester Qualität.

In computergesteuerten Trocknungsanlagen werden die Hölzer getrocknet und auf die jeweiligen Längen zugeschnitten sowie weiter verarbeitet.

Ein stets ausreichend bestücktes Holzlager garantiert eine schnelle Lieferung an unsere Kunden.

Ganz nach den Wünschen unserer Kunden fertigen wir auch Verpackungen für z.B. große Maschinen oder Anlageteile aus Sperrholz, OSB- oder Multiplexplatten.



Zurück zur Natur: Holzverpackung / Spezialverpackung

Profitieren Sie von unserer Erfahrung

Seit über 20 Jahren beliefern wir unsere langjährigen Kunden aus Industrie und Handel mit rationalen, bedarfsgerechten Verpackungslösungen.

Wir fertigen individuelle Holzpaletten und Holzkisten sowie maßgeschneiderte Transportsysteme, ganz auf die individuellen Wünsche und Anforderungen unserer Kunden zugeschnitten. Ihre Vorgabe ist unsere Norm. Jedes Maß und jede Stückzahl ist möglich.

Unsere modernen Fertigungsanlagen ermöglichen flexible, zuverlässige und preiswerte Ausführungen. Termingerechte Lieferung ist selbstverständlich.



Kleine Holzkunde

Holzfeuchte

Holz trocknet nach dem Fällen und Sägen aus. Dabei spielt die Umgebungsluftfeuchte eine wesentliche Rolle. Das Volumen des Holzes verringert sich bei der Trocknung. Es kann aber auch umgekehrt, Wasserdampf oder flüssiges Wasser aus der Luft aufnehmen und sein Volumen vergrößern. Trocken ist Schnittholz bei unter 20% Holzfeuchte (nach DIN 4074)

Rissbildung

Da Holz eine ungleichmäßige Struktur besitzt, können beim Trocknungsprozess Risse entstehen. Die Stabilität des Holzes leidet jedoch nicht unter den Trockenrissen.

Harzaustritt

Nadelhölzer können auch noch nachträglich weiche oder harte Harzaustritte haben. Nach der Aushärtung können diese entfernt werden oder sie verwittern mit der Zeit.

Farbunterschiede

Farb- und Strukturunterschiede sind natürlich für Holz. Mit der Zeit gleichen sich diese Stellen jedoch farblich an. Dunkle Flecken auf dem Holz können ebenso vorkommen. Diese sind von der Markröhre, die den Baum durchzog, und ebenfalls natürlich.

Vergrauung

Durch Bewitterung und Sonneneinwirkung ändert sich die Farbe des Holzes im Laufe der Zeit, es entsteht eine silbergraue Patina, auf Nutzbarkeit und Dauerhaftigkeit des Holzes hat diese keinen Einfluss.

Äste und Maserung

Maserungen und Äste gehören zum natürlichen Erscheinungsbild des Holzes. Sie unterscheiden sich abhängig von der Holzart. Heimische Nadelhölzer beispielsweise neigen zu einem lebhaften Astbild.

Raue Oberflächen

Trotz größter Sorgfalt beim Herstellungsprozess können raue Stellen, Faserausrisse und Hobelschläge nicht immer vermieden werden, diese können besonders im Astbereich und bei entgegen der Bearbeitung gerichteten Holzfasern auftreten.

Maßtoleranzen

Holz kann, abhängig von der relativen Luftfeuchte, Feuchtigkeit aufnehmen oder abgeben, daher handelt es sich bei allen Maßangaben um Circa-Maße.



TIGERPRODUCTS®

www.tigerproducts.de

Unsere Eigenmarken - produziert von namhaften Herstellern
nach unseren strengen Qualitätskriterien



TIGERBOX KLT®

www.tigerproducts.de

TigerBox KLT®

Robuste, stapelbare KLT - Boxen aus Karton
Im Mehr- und Einzelweg einsetzbar

Seite 15

TIGERCHIPS BIO®

www.tigerproducts.de

TigerChips Bio®

100% biologisch abbaubar
Sehr gute Polstereigenschaften

Seite 67



TIGEREDGE®

www.tigerproducts.de

TigerEdge®

Sicherer Halt mit Kantenschutz
Recyclebar

Seite 106



TIGERSPEED-BOX®

www.tigerproducts.de

TigerSpeed-Box®

Schnelles Aufrichten durch Automatikboden
Einfach zu verschließen und zu öffnen

Seite 16

TIGERSTRETCH®

www.tigerproducts.de

TigerStretch®

Beste Transportsicherung
Als Hand- und Maschinenfolie erhältlich
Aus extra zäher Coexfolie

Seite 108



TIGERWRAP®

www.tigerproducts.de

TigerWrap®

Durch doppelte Folienkante wesentlich reifester
Sehr glatte Außenseite
Als Hand- und Maschinenfolie erhältlich

Seite 109



Der Tiger steht für Qualität

www.tigerproducts.de



TigerStrap®

PP-Band mit guter Reißfestigkeit
Manuell und maschinell einsetzbar

Seite 110



TigerTool®

Industrielles Handumreifungsgerät für den Dauereinsatz
Vier Betriebsarten
Variable Bandbreiten

Seite 137



TigerClose®

Halbautomatischer Kartonverschliesser
Erhältlich in drei Ausführungen
Viel Zubehör

Seite 129



TigerTable Strap®

Halbautomatische Umreifungsmaschine
Fahrbare Kompaktausführung

Seite 139



TigerTape®

Für mittlere und schwere Kartongen
Als Hand- und Maschinenband erhältlich
Hohe Verschlussicherheit

Seite 90



<p>Umverpackungen Wellpapp-Faltkartons, Palettenkartons, Kartons für Export, Gefache, Holzaufsetzrahmen</p>	4		Umverpackungen
<p>Versandverpackungen Postversandverpackungen, Versandhülsen und -Rohre, Wickelverpackungen, Versandtaschen, Briefhüllen, Begleitpapiertaschen</p>	29		Versandverpackungen
<p>Folienverpackungen, Folienbeutel und Säcke Flach- und Seitenfaltenbeutel, Druckverschlussbeutel, Schlauchfolien, Bau- und Abdeckfolien, Säcke für KLT-Behälter, Transportsäcke, Einstellhauben</p>	49		Folienverpackungen
<p>Schützen und Polstern Schaumstoffprofile, Füll- und Polstermaterialien, Pack- und Einschlagpapiere, Korrosionsschutz</p>	63		Schützen und Polstern
<p>Verschliessen Klebebänder, Warnklebebänder, Heftklammern</p>	87		Verschliessen
<p>Waren- und Ladungssicherung Paletten, Stretchfolien, Antirutschfolien und -Papiere, Umreifungsbänder, Kantenschutz, Schrumpfhäuben, Staupolster</p>	101		Ladungssicherung
<p>Verpackungstechnik Impuls-Schweißgeräte, Stretchfolienwickler, Umreifungs-Maschinen, Papier-Polstermaschinen, Kartonheftgeräte, Packplatz-Systeme</p>	117		Verpackungstechnik

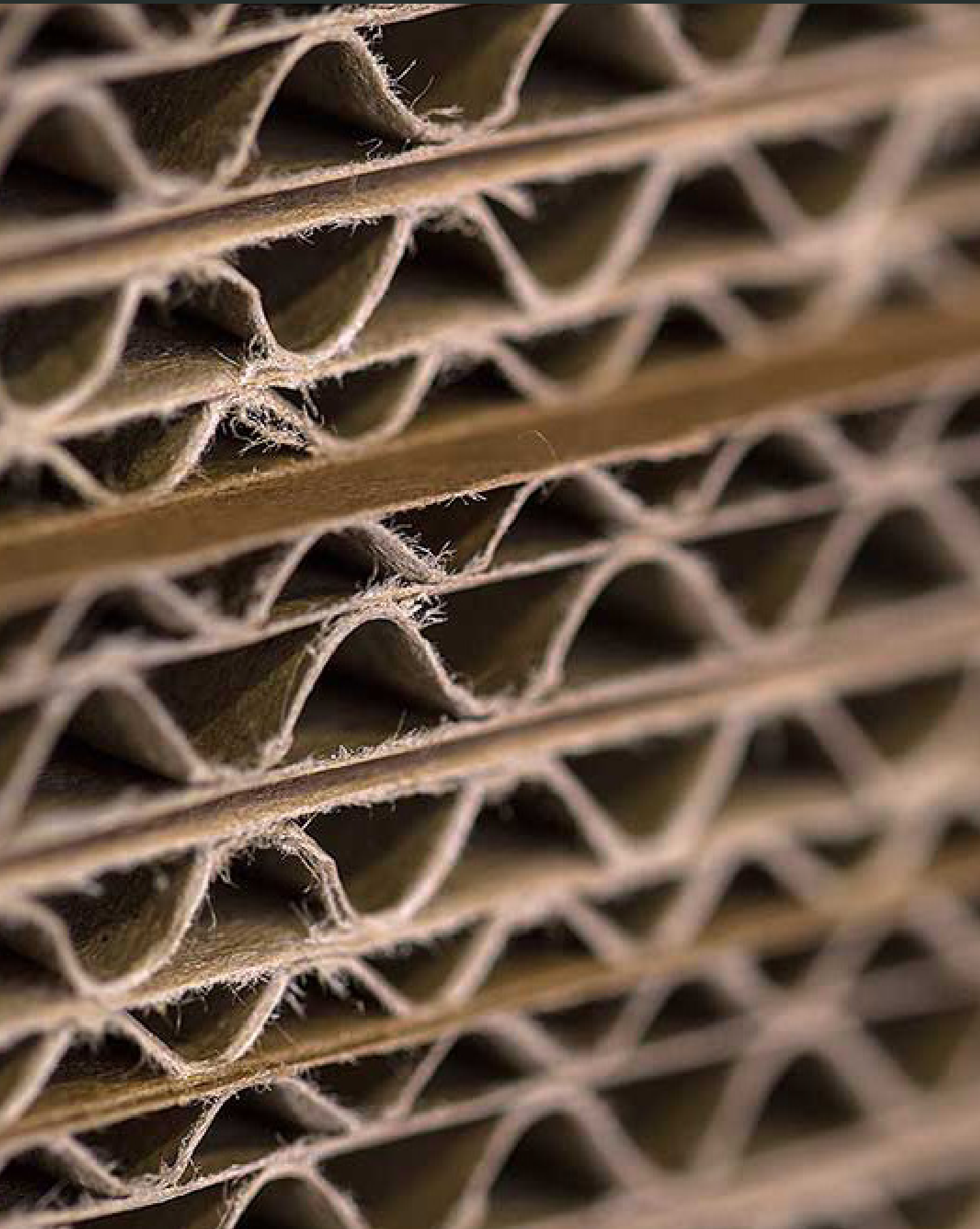

UMVERPACKUNGEN

Endloswellpappe, Protector Bags	9
Fefco-Ausführungsformen	10
Wellpapp-Faltkartons 1-wellig	11
Wellpapp-Faltkartons 2-wellig	12
Export-Wellkisten	13
TigerBox KLT®	15
TigerSpeed-Box® Faltkartons	16
Wellpappzuschnitte	18
Umzugkartons	18
Gitterfacheinsätze	19
Karton-Abdeckspray	19
Bücherkartons	19
Visitenkartenkarton	20
Formularkarton DIN A4 Aufrichteschachteln	20
Gefahrgutverpackungen	20
Mehrweg Containerkarton FLT	21
pal-box	23
Paletten-Containerkartons	23
Big Bag's	24
StacPac	24
multicross Box	25
Mehrweg-Pendelverpackung PP-Container	25
Hohlkammerplatten für Gitterboxen	26
Drahtbügeltaschen	26
Holzaufsatzrahmen für Europaletten	26
Stapelecken für Holzaufsatzrahmen	27
	27



BLUMEN VERSAND BOX

Smurfit Kappa Innovation Awards®



Kundennutzen

Topfpflanzen und Gestecke jeder Art und Form können fixiert und sicher versendet werden

Nachhaltigkeit

Es ist kein Füllmaterial notwendig, die Pflanzen haben Raum zum Atmen und überstehen den Transport unbeschadet

Differenzierung

Festbinden statt Auspolstern



DIE NATUR IST VIELFÄLTIG -
DIESE VERPACKUNG AUCH

Endloswellpappe

Unendlich variable Endloswellpappe, das flexible Verpackungskonzept für unsterschiedlichste Aufgaben

Produkteigenschaften allgemein

- Einfachste Anwendung
- Zickzackstapelung
- Auf jede Produktlänge abschneidbar

Ausführung

- Individuell gerillt

Anwendung

- Bestens geeignet für lange Packstücke
- Sperrige Möbel, Markisen, Kunststoff- und Metallprofile
- Für jeden Kisten- und Anforderungsquerschnitt

Wirtschaftlichkeit

- Sehr platzsparend

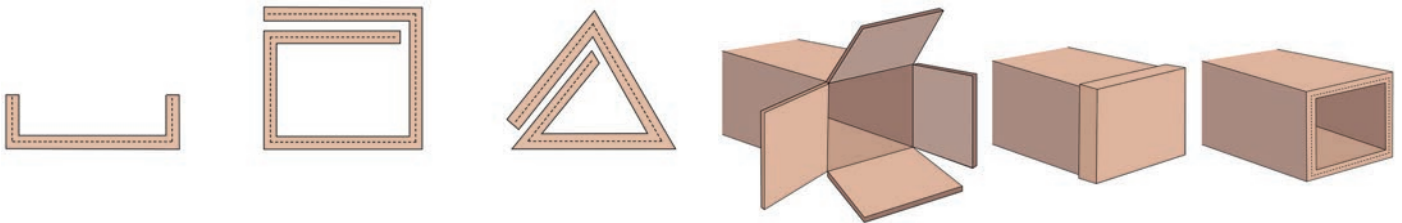
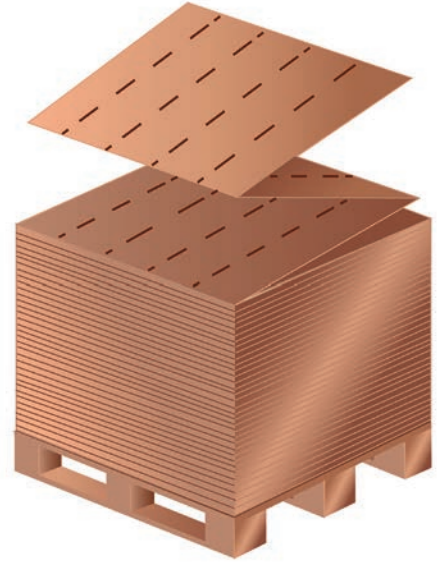

Anwendungsformen

Verschlussformen

Protector Bags

Robuste Säcke und Taschen aus Papier für flexiblen Schutz, zugeschnitten auf das Format des Produkts

Ausführung

- Mit Verschlussklappe und Tragegriff
- Bis zu 4 Papierlagen mit unterschiedlichen Eigenschaften

Anwendung

- Für sperrige und schwer verpackbare Güter
- Für empfindliche Produkte und Ersatzteile
- Zum Beispiel Spiegel, Sanitärartikel usw.

Wirtschaftlichkeit

- Senkung von Verpackungs-, Transport- und Lagerkosten



Ausführungsformen von Wellpappschachteln

Die gängigsten Ausführungsformen von Wellpappschachteln und Stanzverpackungen sind in der so genannten Fefco-Liste genormt. Fefco = Fédération Européenne des Fabricants de Cartons Ondulé (Europäische Föderation der Wellpappenfabrikanten). Nutzen Sie unsere Fefco Standards und sparen Sie Geld. Hier einige wichtige Beispiele:

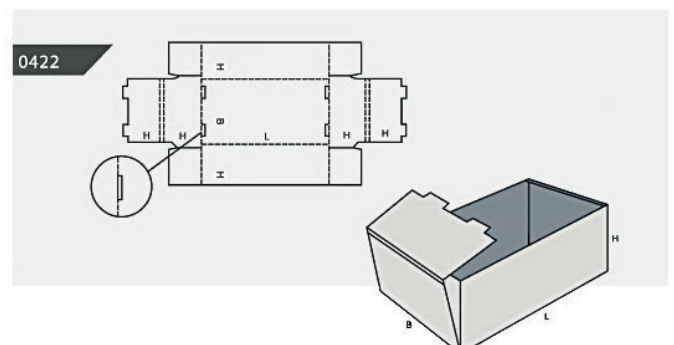
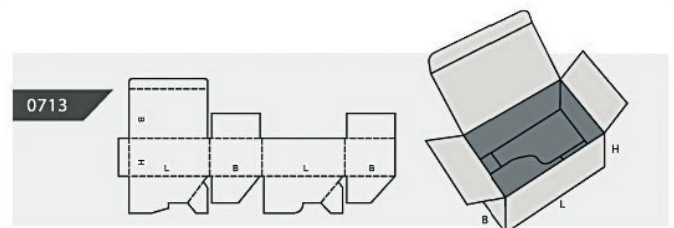
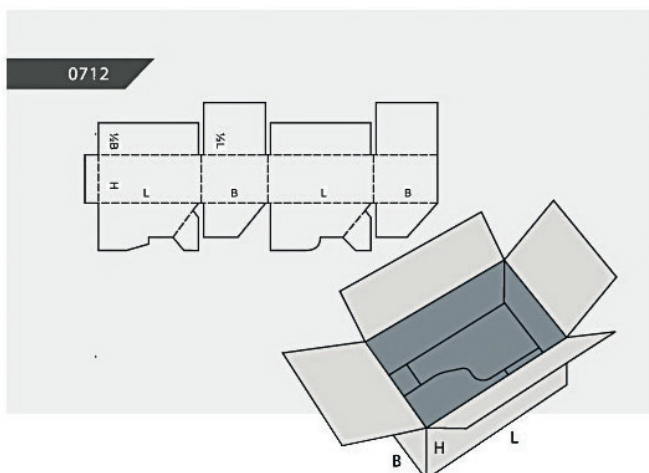
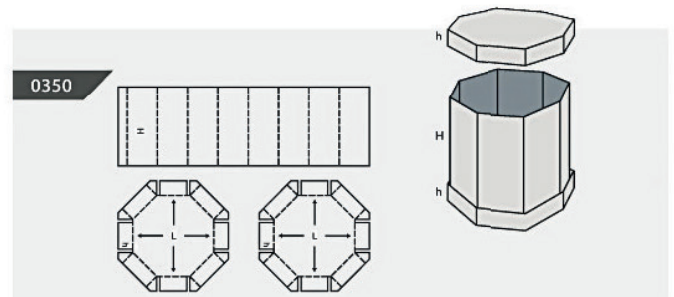
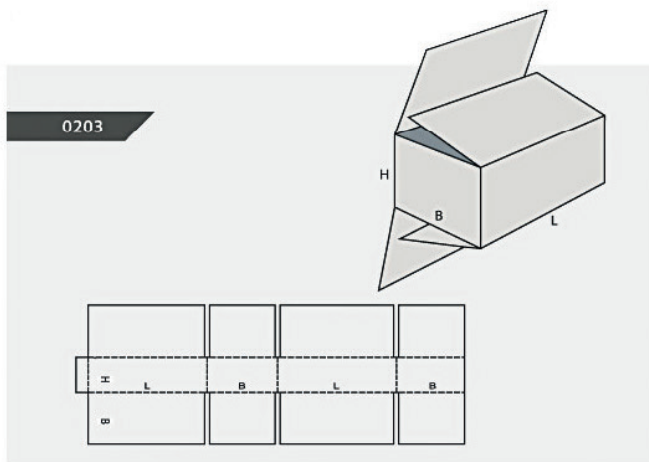
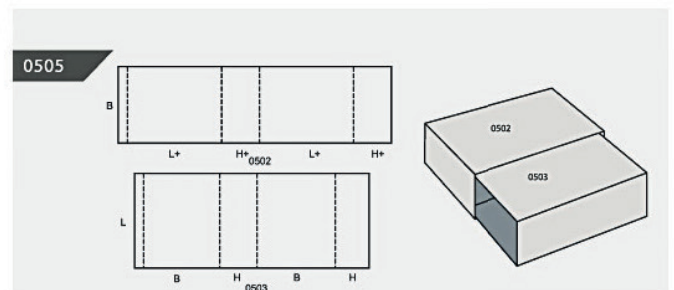
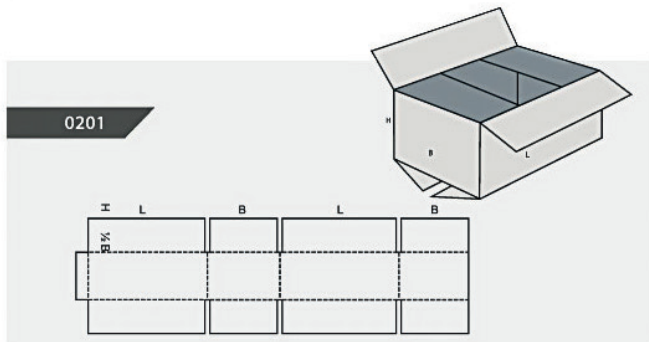
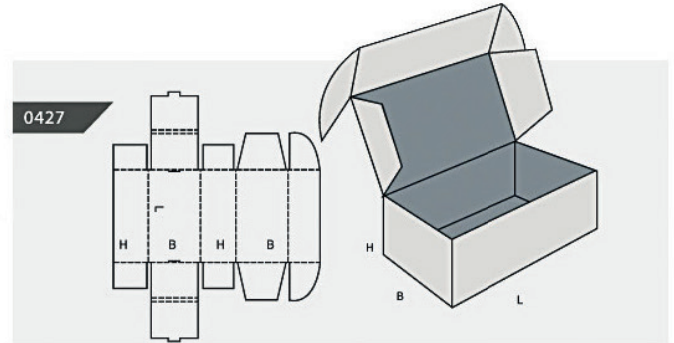
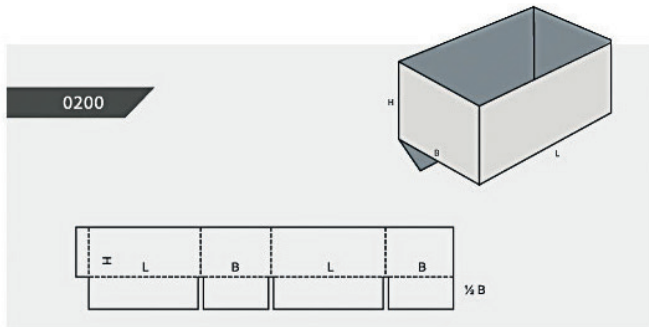

Wellpapp-Faltkartons I-wellig

Wir führen über 120 verschiedene Wellpapp-Faltkartons in unterschiedlichen Qualitäten ständig am Lager. Das heisst für Sie ständige Verfügbarkeit ohne eigene Lagervorhaltung und Lieferung innerhalb 48 Stunden.

Ausführung

Günstige Standardausführung

Qualität

Hochwertige Verarbeitung, dadurch stabil und sicher. Belastbar je nach Ausführung:

Qualität 1.10 bis 10 kg

Qualität 1.20 bis 20 kg

Qualität 1.30 bis 30 kg

Anwendung

Besonders geeignet für Lagerhaltung und zum Versand von leichten Produkten. Einfach mit Klebeband zu verschließen.



Tabellenerklärung

LxBxH = Länge x Breite x Höhe (Innenmaß)

E = Euromodulmaß zur optimalen Ausnutzung von Europaletten

D = Passend für Packstücke in DIN A4 Größe

R = Anzahl Zusatzrillung, um die Kartonhöhe einfach zu reduzieren

1 = Eine Zusatzrillung auf 3/4 Höhe des Kartons

2 = Zwei Zusatzrillungen auf 3/4 und 1/2 Höhe des Kartons

VE = Verpackungseinheit

INH = Kleinste Verkaufseinheit

ME = Mengeneinheit

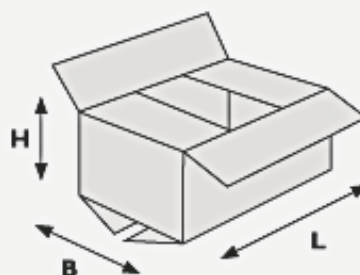

Bestell-Nr.	Innenmaß L x B x H	Qualität	ED/R	ME	Stück/Palette	Euro je 1 Stück bei Abnahme ab		
						1/4 Pal.	1/2 Pal.	1 Pal.
01015321	140 x 80 x 60 mm	1.30 c	- / -	Stück	3.000	0,72	0,62	0,53
01015322	150 x 100 x 100 mm	1.20 c	- / 2	Stück	3.000	0,49	0,42	0,36
01015323	160 x 160 x 100 mm	1.20 c	- / 2	Stück	1.800	0,35	0,30	0,26
01015324	185 x 135 x 100 mm	1.20 c	- / 2	Stück	1.800	0,42	0,36	0,31
01014111	200 x 200 x 150 mm	1.20 c	- / 2	Stück	1.200	0,49	0,42	0,36
01015325	220 x 150 x 80 mm	1.30 c	- / -	Stück	1.800	0,42	0,36	0,31
01015326	220 x 210 x 210 mm	1.20 c	- / 2	Stück	800	0,51	0,44	0,37
01015361	245 x 145 x 120 mm	1.20 c	- / 2	Stück	1.800	0,42	0,36	0,31
01015327	250 x 170 x 140 mm	1.30 c	- / -	Stück	1.600	0,44	0,38	0,32
01011121M	285 x 185 x 130 mm	1.20 c	E / 2	Stück	1.600	0,58	0,50	0,43
01015328	285 x 200 x 100 mm	1.20 c	- / 2	Stück	1.200	0,44	0,38	0,32
01015329	285 x 285 x 250 mm	1.20 c	- / 2	Stück	400	0,90	0,78	0,66
01015330	290 x 180 x 180 mm	1.30 c	- / -	Stück	1.200	0,83	0,72	0,61
01014935	305 x 215 x 100 mm	1.20 c	D / 2	Stück	800	0,53	0,46	0,39
01014936	305 x 215 x 140 mm	1.20 c	D / 2	Stück	800	0,60	0,52	0,44
01015331	305 x 215 x 180 mm	1.20 c	D / 2	Stück	800	0,49	0,42	0,36
01015332	305 x 215 x 220 mm	1.20 c	D / 1	Stück	400	1,04	0,90	0,77
01012091	305 x 215 x 290 mm	1.20 c	D / 1	Stück	400	1,09	0,94	0,80
01014057	325 x 230 x 160 mm	1.20 c	- / 2	Stück	800	0,60	0,52	0,44
01015333	325 x 235 x 225 mm	1.20 c	- / 2	Stück	400	0,90	0,78	0,66
01011123L	350 x 250 x 250 mm	1.20 c	- / -	Stück	400	1,13	0,98	0,83
01015334	360 x 250 x 100 mm	1.20 c	- / 2	Stück	800	0,90	0,78	0,66
01015335	360 x 250 x 200 mm	1.20 c	- / 2	Stück	400	1,04	0,90	0,77
01011353	385 x 235 x 170 mm	1.20 c	- / 2	Stück	600	0,81	0,70	0,60
01015336	385 x 285 x 100 mm	1.20 c	E / 2	Stück	800	0,76	0,66	0,56
01011124M	385 x 285 x 130 mm	1.20 c	E / 2	Stück	800	0,79	0,68	0,58
01011125M	385 x 285 x 180 mm	1.20 c	E / 2	Stück	800	0,88	0,76	0,65

Bestell-Nr.	Innenmaß L x B x H	Qualität	ED/R	ME	Stück/Palette	Euro je 1 Stück bei Abnahme ab		
						1/4 Pal.	1/2 Pal.	1 Pal.
01015337	385 x 285 x 230 mm	1.20 c	E / 2	Stück	400	1,02	0,88	0,75
01011126M	385 x 285 x 280 mm	1.20 c	E / 2	Stück	400	1,18	1,03	0,87
01015338	385 x 285 x 330 mm	1.20 c	E / 1	Stück	400	1,18	1,03	0,87
01015339	385 x 285 x 380 mm	1.20 c	E / 1	Stück	400	1,39	1,21	1,02
01015340	400 x 250 x 150 mm	1.20 c	- / 2	Stück	600	0,83	0,72	0,61
01012055	400 x 300 x 250 mm	1.20 c	- / 2	Stück	400	0,85	0,74	0,63
01015341	400 x 330 x 160 mm	1.20 c	- / 2	Stück	400	1,06	0,92	0,78
01015342	400 x 400 x 400 mm	1.20 c	- / 2	Stück	200	1,55	1,35	1,14
01012053	410 x 310 x 250 mm	1.20 c	- / 2	Stück	400	1,18	1,03	0,87
01015343	415 x 235 x 230 mm	1.20 c	- / 2	Stück	400	0,81	0,70	0,60
01015344	430 x 200 x 150 mm	1.30 c	- / -	Stück	800	0,95	0,82	0,70
01015346	440 x 300 x 300 mm	1.20 c	- / 2	Stück	400	1,25	1,09	0,92
01015347	450 x 250 x 120 mm	1.30 c	- / -	Stück	600	0,88	0,76	0,65
01012290	450 x 350 x 350 mm	1.20 c	- / 2	Stück	200	1,36	1,19	1,00
01015348	450 x 450 x 150 mm	1.30 c	- / -	Stück	400	1,29	1,13	0,95
01015349	500 x 200 x 200 mm	1.30 c	- / -	Stück	600	1,13	0,98	0,83
01015350	500 x 300 x 200 mm	1.30 c	- / 2	Stück	400	1,09	0,94	0,80
01015351	500 x 370 x 310 mm	1.30 c	- / 2	Stück	200	2,19	1,91	1,62
01015352	500 x 400 x 400 mm	1.30 c	- / 2	Stück	200	2,03	1,77	1,50
01015353	520 x 380 x 300 mm	1.30 c	- / 2	Stück	200	1,87	1,63	1,38
01015354	570 x 375 x 229 mm	1.40 c	- / -	Stück	400	1,46	1,27	1,07
01015355	585 x 285 x 380 mm	1.30 c	- / 1	Stück	400	2,06	1,79	1,51
01011127	585 x 385 x 280 mm	1.30 c	E / 2	Stück	400	1,85	1,61	1,36
01011368W	585 x 385 x 380 mm	1.30 c	E / 2	Stück	200	2,24	1,95	1,65
01015356	585 x 385 x 480 mm	1.30 c	E / 1	Stück	200	2,33	2,03	1,72
01015357	600 x 300 x 100 mm	1.30 c	- / 1	Stück	400	1,59	1,39	1,17
01015010	600 x 300 x 200 mm	1.30 c	- / 2	Stück	400	1,71	1,49	1,26
01015358	600 x 450 x 400 mm	1.30 c	- / 2	Stück	200	2,52	2,19	1,85
01015359	700 x 250 x 250 mm	1.30 c	- / -	Stück	400	1,64	1,43	1,21
01015360	685 x 485 x 480 mm	1.30 c	- / 2	Stück	200	2,98	2,59	2,19
01011128	785 x 485 x 580 mm	1.30 c	- / 1	Stück	200	3,44	2,99	2,53
01014112	430 x 310 x 250 mm	1.20 c	- / 2	Stück	400	1,52	1,33	1,12
01015345	430 x 305 x 180 mm	1.20 c	- / 2	Stück	400	1,11	0,96	0,82

Palettengerechte Maße zur Optimierung für Ihren Versand

Verpacken mit Köpfchen!

Beispiele der Ausnutzung von Europaletten 800 x 1.200 mm mit unseren Wellpapp-Faltkartons. Die Angaben entsprechen dem Karton-Innenmaß in Länge x Breite.

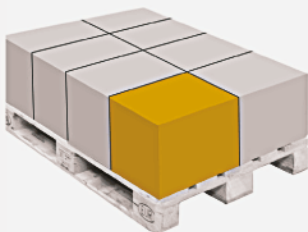

8 Kartons 385x285 mm

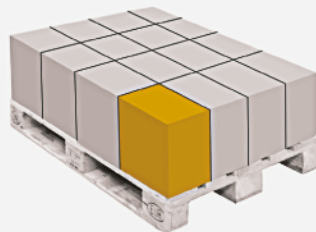

16 Kartons 280x185 mm

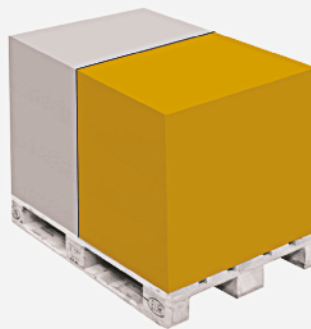

2 Kartons 785x585 mm

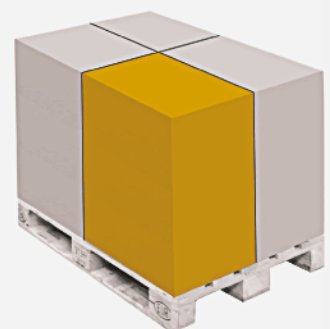

4 Kartons 585x385 mm

Wellpapp-Faltkartons 2-wellig

Wir führen über 120 verschiedene Wellpapp-Faltkartons in unterschiedlichen Qualitäten ständig am Lager. Das heisst für Sie ständige Verfügbarkeit ohne eigene Lagervorhaltung und Lieferung innerhalb 48 Stunden.

Ausführung

Sehr stabile Ausführung

Qualität

Hochwertige Verarbeitung, dadurch stabil und sicher. Belastbar je nach Ausführung:

- Qualität 2.03 bis 20 kg
- Qualität 2.30 bis 30 kg
- Qualität 2.40 bis 40 kg
- Qualität 2.70 bis 70 kg



Anwendung

Sicherer Versand von schweren, aber auch leichten und empfindlichen Produkten durch hohe Festigkeit

Tabellenerklärung

LxBxH = Länge x Breite x Höhe (Innenmaß)

E = Euromodulmaß zur optimalen Ausnutzung von Europaletten

D = Passend für Packstücke in DIN A4 Größe

R = Anzahl Zusatzrillung, um die Kartonhöhe einfach zu reduzieren

1 = Eine Zusatzrillung auf 3/4 Höhe des Kartons

2 = Zwei Zusatzrillungen auf 3/4 und 1/2 Höhe des Kartons

VE = Verpackungseinheit

INH = Kleinste Verkaufseinheit

ME = Mengeneinheit

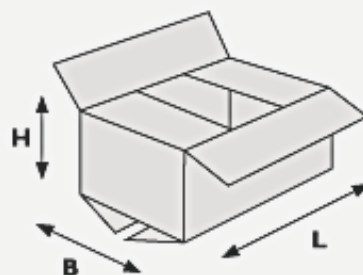

Bestell-Nr.	Innenmaß LxBxH	Qualität	ED/R	ME	Stück/Palette	Euro je 1 Stück bei Abnahme ab		
						1/4 Pal.	1/2 Pal.	1 Pal.
01025907	180 x 180 x 130 mm	2.20 bc	- / 2	Stück	720	0,70	0,60	0,50
01025908	210 x 210 x 380 mm	2.50 bc	- / 2	Stück	480	1,55	1,35	1,11
01025909	245 x 180 x 170 mm	2.20 bc	- / 2	Stück	480	0,90	0,78	0,64
01025910	280 x 180 x 170 mm	2.20 bc	- / 2	Stück	480	0,90	0,78	0,64
01025911	280 x 185 x 205 mm	2.30 bc	E / 1	Stück	720	1,25	1,09	0,89
01025912	280 x 240 x 120 mm	2.70 bc	- / -	Stück	480	1,04	0,90	0,74
01025913	305 x 215 x 150 mm	2.20 bc	D / 2	Stück	480	1,04	0,90	0,74
01022014	305 x 215 x 220 mm	2.20 bc	D / 1	Stück	240	1,07	0,92	0,76
01025914	305 x 215 x 310 mm	2.20 bc	D / 1	Stück	240	1,23	1,07	0,87
01024162	320 x 290 x 60 mm	2.30 bc	- / -	Stück	480	1,39	1,21	0,99
01025915	320 x 290 x 100 mm	2.70 bc	- / -	Stück	480	1,39	1,21	0,99
01025916	320 x 290 x 200 mm	2.50 bc	- / -	Stück	240	1,42	1,23	1,01
01025917	350 x 320 x 240 mm	2.70 bc	- / -	Stück	240	1,83	1,59	1,30
01025918	380 x 285 x 180 mm	2.30 bc	- / -	Stück	480	1,72	1,49	1,22
01025919	380 x 300 x 200 mm	2.70 bc	- / -	Stück	240	1,58	1,37	1,12
01025920	385 x 285 x 270 mm	2.40 bc	E / 2	Stück	240	2,00	1,73	1,42
01021165M	385 x 285 x 370 mm	2.40 bc	E / 1	Stück	240	2,60	2,25	1,85
01025921	400 x 300 x 200 mm	2.70 bc	- / 2	Stück	240	3,02	2,61	2,15
01025922	400 x 325 x 273 mm	2.30 bc	- / 2	Stück	240	1,90	1,65	1,35
01025923	400 x 400 x 300 mm	2.70 bc	- / -	Stück	240	2,67	2,31	1,90
01021135	410 x 410 x 410 mm	2.30 bc	- / 2	Stück	120	2,95	2,55	2,10
01021136	420 x 370 x 323 mm	2.30 bc	- / 2	Stück	120	2,06	1,79	1,47
01025777	430 x 310 x 150 mm	2.20 bc	- / 2	Stück	240	1,42	1,23	1,01
01024125	430 x 310 x 250 mm	2.03 bc	- / 2	Stück	240	1,69	1,47	1,20
01021017	430 x 310 x 315 mm	2.30 bc	- / 1	Stück	240	2,11	1,83	1,50
01024733	430 x 300 x 250 mm	2.30 bc	- / 2	Stück	240	1,42	1,23	1,01
01024168	450 x 350 x 300 mm	2.30 bc	- / 2	Stück	240	1,88	1,63	1,34

Wellpapp-Faltkartons 2-wellig

Bestell-Nr.	Innenmaß L x B x H	Qualität	ED/R	ME	Stück/Palette	Euro je 1 Stück bei Abnahme ab		
						1/4 Pal.	1/2 Pal.	1 Pal.
01025924	450 x 450 x 450 mm	2.30 bc	- / 2	Stück	120	2,81	2,43	2,00
01021138	480 x 275 x 235 mm	2.30 bc	- / 2	Stück	240	1,79	1,55	1,27
01025148	480 x 285 x 280 mm	2.30 bc	- / 2	Stück	240	2,58	2,23	1,83
01025072	500 x 300 x 300 mm	2.70 bc	- / 2	Stück	240	3,20	2,77	2,28
01011367M	500 x 500 x 500 mm	2.30 bc	- / 2	Stück	120	3,39	2,93	2,41
01021143	575 x 370 x 370 mm	2.30 bc	- / 2	Stück	120	3,13	2,71	2,23
01021145	580 x 285 x 200 mm	2.30 bc	- / 2	Stück	240	2,04	1,77	1,45
01025925	580 x 480 x 360 mm	2.30 bc	- / 2	Stück	120	3,64	3,16	2,59
01021167M	585 x 385 x 280 mm	2.20 bc	E / 2	Stück	120	2,74	2,37	1,95
01021166M	585 x 385 x 370 mm	2.40 bc	E / 2	Stück	120	3,16	2,73	2,24
01025772	585 x 385 x 480 mm	2.30 bc	E / 1	Stück	120	3,41	2,95	2,43
01025718	590 x 390 x 565 mm	2.30 bc	- / 1	Stück	120	3,76	3,26	2,67
01021148	590 x 590 x 590 mm	2.30 bc	- / 2	Stück	120	4,62	4,00	3,28
01022057	610 x 320 x 335 mm	2.30 bc	- / 1	Stück	240	3,06	2,65	2,18
01025926	650 x 550 x 500 mm	2.30 bc	- / 2	Stück	120	3,53	3,06	2,51
01024760	700 x 400 x 400 mm	2.30 bc	- / 2	Stück	120	3,46	2,99	2,46
01014966	750 x 500 x 400 mm	2.30 bc	- / 2	Stück	120	3,50	3,04	2,49
01021170M	785 x 485 x 570 mm	2.30 bc	- / 1	Stück	120	4,66	4,04	3,32
01022744	785 x 585 x 525 mm	2.30 bc	E / 2	Stück	120	5,13	4,44	3,65
01025927	800 x 300 x 300 mm	2.20 bc	- / -	Stück	120	3,34	2,89	2,38
01024312	800 x 460 x 125 mm	2.50 bc	- / -	Stück	120	3,46	2,99	2,46
01014944	1100 x 300 x 300 mm	2.20 bc	- / -	Stück	120	3,46	2,99	2,46

Wellpapp-Faltkartons für den Exportversand

Die stoßsichere Verpackung, stapelfest und feuchtigkeitsbeständig.

Ausführung

3-lagige Wellpappe

Qualität

Hochwertige Verarbeitung, dadurch stabil und sicher.

Anwendung

Optimal für raue Transportbedingungen und lange Lagerzeiten.

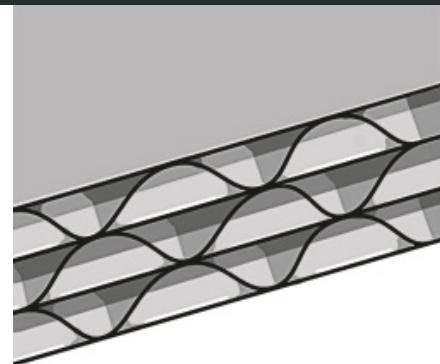

Wellpapp-Faltkartons für den Exportversand

Bestell-Nr.	Innenmaß L x B x H	Qualität	ME	Stück/Palette	Euro je 1 Stück bei Abnahme ab		
					1/2 Pal.	1 Pal.	2 Pal.
01022702	600 x 400 x 430 mm	2.91/3	Stück	50	12,30	8,60	6,70
01032003W	1.160 x 760 x 980 mm	2.91/3	Stück	60	30,00	21,70	17,50

2-wellige Exportqualität, extra stark

Bestell-Nr.	Innenmaß L x B x H	Qualität	ME	Stück/Palette	Euro je 1 Stück bei Abnahme ab		
					1/2 Pal.	1 Pal.	2 Pal.
01025955	500 x 300 x 270 mm	2.93 ca	Stück	180	5,70	4,20	3,50
01025956	600 x 400 x 305 mm	2.93 ca	Stück	90	7,50	5,40	4,60
01025957	700 x 400 x 350 mm	2.93 ca	Stück	90	8,95	6,60	5,50
01025958	750 x 400 x 450 mm	2.93 ca	Stück	90	9,60	7,00	5,90
01025959	850 x 400 x 450 mm	2.93 ca	Stück	90	12,95	9,50	8,00
01025960	850 x 600 x 600 mm	2.93 ca	Stück	50	17,65	13,00	10,90

Der praktische Wellpapp-Kleinlastträger, einsetzbar als Mehr- und/ oder Einwegsystem



TIGERPRODUCTS - Die starken Eigenmarken der PackSynergy AG

Produkteigenschaften allgemein

- Einsetzbar als Einweg- oder Mehrwegsystem
- Immer inklusive Deckel
- Gemischt und stabil stapelbar
- Größen passend auf Europalette
- Schnell und einfach aufgebaut
- Wesentlich leichter als Kunststoff KLT

Ausführung

Sehr stabile Ausführung (2-wellig, 2.40 BC)

Wirtschaftlichkeit

- Starker Preisvorteil gegenüber Kunststoff KLT
- Flache Anlieferung, spart Lagerkosten
- Keine Rückführungskosten
- Sehr günstige Logistik-Gesamtkosten
- Bei Einwegnutzung kein Behältermanagement notwendig
- Keine Kosten für Reinigung



Lieferung immer inklusive Deckel

Gemischt und stabil stapelbar



Wir bieten passende Seitenfaltensäcke für alle KLT-Boxen an

Bestell-Nr.	Ausführung	Aussenmaß LxBxH	Innenmaß LxBxH	Qualität	VE	ME	Euro je 1 Stück bei Abnahme ab				
							10	50	100	250	500
1221000	KLT 3214	296 x 196 x 143 mm	258 x 158 x 122 mm	2.40 bc	1	Stück	4,20	3,20	2,55	2,15	1,95
1221010	KLT 4314	392 x 296 x 143 mm	352 x 253 x 122 mm	2.40 bc	1	Stück	5,20	3,75	3,00	2,65	2,35
1221020	KLT 4328	392 x 296 x 280 mm	352 x 253 x 260 mm	2.40 bc	1	Stück	6,95	5,85	4,85	4,45	4,05
1221030	KLT 6414	593 x 392 x 143 mm	549 x 348 x 122 mm	2.40 bc	1	Stück	5,75	4,80	4,10	3,60	3,35
1221040	KLT 6428	593 x 392 x 280 mm	549 x 348 x 260 mm	2.40 bc	1	Stück	9,25	7,35	6,35	5,80	5,40

TigerSpeed-Box® I - 50% schneller

50% schneller gegenüber normalen Faltkartons - spart Zeit und Kosten



TIGERPRODUCTS - Die starken Eigenmarken der PackSynergy AG

Produkteigenschaften allgemein

Mit automatischem Boden für blitzschnelles Aufrichten

Teilweise mit vollüberlapptem Boden oder volldeckenden Klappen und Höhenrillung

Material

Teilweise 2-wellig für schwere Güter

Wirtschaftlichkeit

50% schneller gegenüber normalen Faltkartons - spart Zeit und Kosten

Flache Anlieferung, spart Lagerplatz und Kosten

Umwelt

100% Recyclingfähig



FEFCO 0701

Bestell-Nr.: 01015208, weiß, FEFCO 0713

Bestell-Nr.: 01315004, FEFCO 0712 - 0703



Bestell-Nr.	FEFCO	Qualität	Innenmaß LxBxH	Stück/Palette	VE	ME	Euro je 1 Stück bei Abnahme ab		
							20	60	100
01315007	0713	1.30 b	151 x 100 x 088 mm	2.000	20	Stück	0,60	0,53	0,49
01015208***	0713	1.30 e	160 x 100 x 70 mm	4.800	20	Stück	0,76	0,67	0,62
01311204	0711	1.30 b	180 x 130 x 100 mm	1.120	20	Stück	0,68	0,60	0,55
01311380*	0711	1.30 b	180 x 140 x 140 / 70 mm	1.760	20	Stück	0,72	0,63	0,59
01314062	0701	1.30 b	205 x 165 x 165 mm	1.200	20	Stück	0,86	0,72	0,66
01314077**	0701	1.03 b	300 x 220 x 260 mm	560	20	Stück	1,40	1,20	1,10
01223028	0713	2.40 eb	300 x 300 x 180 mm	380	20	Stück	2,53	2,22	2,02
01315004	07011 / 0713	1.40 c	340 x 260 x 130 mm	640	20	Stück	1,59	1,38	1,27
01314079**	0701	1.20 b	375 x 280 x 180 mm	330	20	Stück	1,56	1,35	1,25
01315010	0713	1.20 b	400 x 165 x 110 mm	2.280	20	Stück	1,08	0,95	0,88
01314076**	0701	1.20 b	400 x 250 x 250 mm	360	20	Stück	1,74	1,51	1,39
01025797**	0711	2.30 bc	450 x 395 x 300 mm	160	20	Stück	3,01	2,60	2,33
01314078**	0713	1.30 c	500 x 380 x 380 mm	200	20	Stück	2,49	2,15	1,92

* Mit Zusatzrillung

** Mit Wellenschnitt (Verletzungsschutz)

*** AD weiß

TigerSpeed-Box® II - 65% schneller

65% schneller gegenüber normalen Faltkartons - spart Zeit und Kosten mit automatischem Boden und Speed-Deckelverschluss

Produkteigenschaften allgemein

Mit Einsteck-Speedverschluss am Deckel, dadurch kein Klebeband nötig
Höherer Diebstahlschutz durch Sicherheitsboden
Verletzungsschutz durch speziellen Wellenschnitt

Material

2-wellige Qualität für schwere Güter

Wirtschaftlichkeit

65% schneller gegenüber normalen Faltkartons - spart Zeit und Kosten
Flache Anlieferung, spart Lagerplatz und Kosten



Bestell-Nr.	FEFCO	Qualität	Innenmaß L x B x H	Stück/Palette	VE	ME	Euro je 1 Stück bei Abnahme ab		
							20	60	100
01314081	0701	1.10 e	184 x 134 x 137 mm	3.200	20	Stück	0,60	0,54	0,48
01314083	0701	1.10 b	284 x 184 x 137 mm	1.120	20	Stück	0,80	0,70	0,65
01314082	0701	1.10 b	284 x 184 x 167 mm	960	20	Stück	0,84	0,74	0,68
01314084	0701	1.10 b	284 x 284 x 167 mm	600	20	Stück	0,90	0,75	0,69
01314085	0711	1.20 b	384 x 284 x 167 mm	600	20	Stück	1,04	0,87	0,80
01314086	0711	1.20 b	384 x 284 x 284 mm	320	20	Stück	1,22	1,02	0,94
01324019	0711	2.2 eb	379 x 379 x 289 mm	240	20	Stück	2,07	1,79	1,66

TigerSpeed-Box® III - 85% schneller

85% schneller gegenüber normalen Faltkartons - spart Zeit und Kosten mit Selbstklebestreifen und Aufreißlasche

Produkteigenschaften allgemein

Hohe Stabilität durch doppelten Boden
Mit Anretierung und überlappenden Innen- und Deckelklappen
Verletzungsschutz durch speziellen Wellenschnitt
Einfaches Öffnen durch Aufreißfaden oder Aufreißlasche
Hoher Diebstahlschutz durch Sicherheitsboden

Wirtschaftlichkeit

Flache Anlieferung, spart Lagerplatz und Kosten



Bestell-Nr.	FEFCO	Qualität	Innenmaß L x B x H	Stück/Palette	VE	ME	Euro je 1 Stück bei Abnahme ab		
							20	60	100
01012520*	0703	1.20 b	160 x 130 x 70 mm	2.400	20	Stück	1,48	1,30	1,20
01314087**	0703	1.20 b	213 x 153 x 106 mm	1.600	20	Stück	1,24	1,09	1,01
01012521**	0703	1.20 b	230 x 160 x 80 mm	1.600	20	Stück	1,28	1,12	1,04
01012522*	0703	1.20 b	260 x 200 x 160 mm	880	20	Stück	1,76	1,47	1,35
01314089**	0703	1.20 b	284 x 184 x 167 mm	1.000	20	Stück	1,55	1,20	1,18
01012524*	0703	1.20 b	310 x 230 x 110 mm	800	20	Stück	2,09	1,74	1,60
01012525**	0703	1.20 b	310 x 230 x 160 mm	1.000	20	Stück	2,09	1,74	1,60
01012527*	0703	1.20 b	315 x 290 x 215 mm	460	20	Stück	2,46	2,13	1,97
01012528*	0703	1.20 b	370 x 280 x 173 mm	480	20	Stück	2,37	2,05	1,90
01314091**	0703	1.20 b	384 x 284 x 180 mm	600	20	Stück	2,40	2,08	1,92
01012530*	0703	1.20 b	400 x 260 x 260 mm	4.400	20	Stück	2,58	2,24	2,06
01012532*	0703	1.20 b	493 x 223 x 195 mm	600	20	Stück	2,46	2,13	1,97

Wellpapp-Zuschnitte in Formaten

Anwendung

- Als Zwischenlage im Wellpappfaltkarton
- Als Zwischenlage im Palettenstapel für sicheren Halt

Optionen

- Viele weitere Größen auf Lager!



Wellpappzuschnitte 1-wellig

Bestell-Nr.	Abmessung	Qualität	Palette	Euro je 1.000 Stück bei Abnahme ab		
				1 Pal.	2 Pal.	3 Pal.
01114581	360 x 560 mm	1.20	2	205,00	172,00	150,00
01115088	580 x 380 mm	1.10	1	335,00	280,00	240,00
01114648	759 x 549 mm	1.20	500	474,00	395,00	340,00
01112027	780 x 1.180 mm	1.03	420	695,00	580,00	495,00

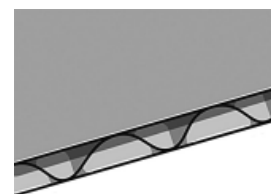

Wellpappe 1-wellig

Wellpappzuschnitte 2-wellig

Bestell-Nr.	Abmessung	Qualität	Palette	Euro je 1.000 Stück bei Abnahme ab		
				1 Pal.	2 Pal.	3 Pal.
01125506	780 x 1.185 mm	2.20	250	1.190,00	985,00	845,00

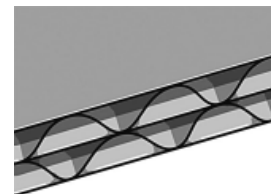

Wellpappe 2-wellig

Umzugskartons

Produkteigenschaften allgemein

- Einfache Aufstellung durch aufgedruckte Falthanleitung

Ausführung

- Mit Beschriftungsfeld
- Verstärkte Tragegriff-Ausstanzungen

Anwendung

- Für Büro, Haushalt oder Umzug.
- Ideal auch als Aufbewahrungskarton und zur Ordner-Archivierung

Wirtschaftlichkeit

- Ohne Klebeband zu verschließen
- Mehrfach verwendbar
- Faltbar; dadurch platzsparende Aufbewahrung der Leerkartons



Bestell-Nr.	Ausführung	Qualität	Innenmaß LxBxH	Palette	VE	ME	Euro je 1 Stück bei Abnahme ab		
							1 Pal.	3 Pal.	5 Pal.
01024823	Typ 2	2.30 bc	440 x 340 x 460 mm	120	10	Stück	2,35	2,14	2,00
2169N	Bücherkarton	2.40 bc	500 x 350 x 370 mm	140	10	Stück	2,80	2,35	2,00
01022746W	Typ 4	2.30 bc	650 x 350 x 370 mm	120	10	Stück	2,50	2,30	2,10
01025069	Typ 4	2.40 bc	650 x 350 x 370 mm	120	10	Stück	2,95	2,50	2,20

Gitterfacheinsätze

Ihre Produkte sind formgenau eingepaßt für den Transport, effizient geordnet, sauber getrennt und kommen sicher ans Ziel.

Material

Aus Wellpappe, Vollpappe und PP-Welle

Ausführung

Gesteckt und flachliegend

Anwendung

Von der Ampullenverpackung bis zum Mikrochip

Optionen

Auch beidseitig mit PE-Schaum kaschiert für oberflächenempfindliche Teile

In PP-Welle verschweißt für den Mehrweg

Auch mit Blindfläche lieferbar, damit Stöße abgefangen werden

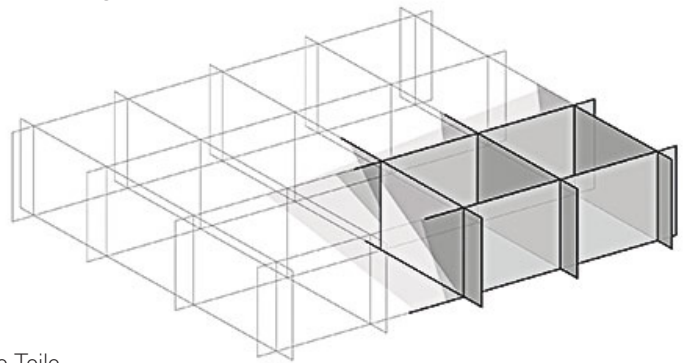

Optimaler Schutz

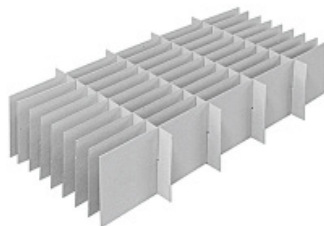

Individuelle Abmessungen



Individuelle Formen

Karton-Abdeckspray

Karton-Abdeckspray eignet sich hervorragend, um gebrauchte Verpackungen wieder verwenden zu können. Übersprühen Sie alte Aufdrucke und Aufkleber. Deckt gut und sicher.



Bestell-Nr.	Bezeichnung	Farbe	Füllmenge	Inhalt / Karton	Euro je Dose bei Abnahme ab		
					6 Dosen	12 Dosen	24 Dosen
04971053	Abdeckspray	Braun / Beige	400 ml	12 Stk.	7,22	6,21	5,39

Bücherkartons

Bücherkartons mit Standarddruck und Verstärkungsfaden im Griffbereich.



Bestell-Nr.	Innenmaß L x B x H	Qualität	Palette	VE	ME	Euro je 1 Stück bei Abnahme ab			
						10 St.	20 St.	50 St.	1 Pal.
01022451N	500 x 350 x 370 mm	2.4	120 Stk.	10	Stück	2,75	2,53	2,20	1,98

Visitenkartenkarton

Praktischer Duplexkarton für sicheres Verpacken von Visitenkarten.

Bestell-Nr.	Ausführung	Farbe	Grundmaß L x B x H	g/m ²	Preis
06251004	Duplexkarton	Weiß	109 x 56 x 56 mm	350	Auf Anfrage
06251005	Duplexkarton	Weiß	90 x 60 x 60 mm	350	Auf Anfrage



Formularkarton DIN A4

Die praktische Aufrichteschachtel aus zwei Teilen.

Material

Braune Wellpappe

Ausführung

Packgutaufnahme mit „stand-up“-Funktion
Höhenvariabel
Sicherheitswellenschnitt als Verletzungsschutz

Anwendung

Rationelles Verpacken von Katalogen und sonstigen Drucken im Format DIN A4

Wirtschaftlichkeit

Zeitsparend durch schnelles Aufrichten
Benötigt weniger Lagerfläche durch flache Anlieferung



Bestell-Nr.	Qualität	Innenmaß LxBxH	Aussenmaß LxBxH	Gewicht	Palette	ME	Euro je Stk. bei Abnahme ab			
							25 St.	100 St.	250 St.	500 St.
00800164	1.02 e	305 x 215 x 50 mm	311 x 227 x 52 mm	120 g	3	Stück	0,95	0,49	0,45	0,40
00800165	1.02 e	304 x 215 x 100 mm	310 x 230 x 103 mm	182 g	3	Stück	1,05	0,59	0,54	0,50
00800166	1.02 e	305 x 215 x 150 mm	313 x 227 x 150 mm	243 g	3	Stück	1,19	0,75	0,72	0,69

Aufrichteschachteln aus Vollpappe

Produkteigenschaften allgemein

Einfach aufzurichten

Material

Aus stabilem Graukarton

Ausführung

Komplett mit Boden und Deckel

Anwendung

Ideal für Druckerzeugnisse im Grundformat DIN A4



Bestell-Nr.	Deckel/Boden	Innenmaß LxBxH	Palette	VE	ME	Preis	Euro je 1.000 Stück bei Abnahme ab		
							1.000	2.000	1 Pal.
06251001	450 g/m ² / 450 g/m ²	305 x 215 x 50/50 mm	5100	25	Stück	170,00	164,00	159,00	147,00
06251002	450 g/m ² / 450 g/m ²	305 x 215 x 100/100 mm	5100	25	Stück	188,00	182,00	175,00	163,00
06251006	600 g/m ² / 600 g/m ²	305 x 215 x 50/50 mm	3900	25	Stück	234,00	226,00	218,00	202,00
06251007	600 g/m ² / 600 g/m ²	305 x 215 x 100/100 mm	3600	25	Stück	271,00	262,00	253,00	234,00
06251008	600 g/m ² / 450 g/m ²	305 x 215 x 100/100 mm	5100	25	Stück	229,00	222,00	214,00	198,00
06251009	450 g/m ² / 600 g/m ²	305 x 215 x 100/100 mm	3600	25	Stück	229,00	222,00	214,00	198,00

4 GV Gefahrgutverpackungen nach UN - Zulassung

Höchste Sicherheit ist gefordert beim Transport von gefährlichen Gütern. Unsere 4 GV Standard - Gefahrgutverpackungen erfüllen diese Anforderungen und sind geeignet für den Transport gefährlicher Güter gemäß den Bestimmungen des

- IMDG-Code (Seeverkehr)
- IATA-DGR bzw. ICAO-TI (Luftverkehr)
- RID (Eisenbahn) und des
- ADR (Straßenverkehr).

4 GV bedeutet, dass die Außenverpackung (Gefahrgutkarton) zur Verwendung jeglicher Innenverpackungen geeignet ist, vorausgesetzt die jeweiligen Anforderungen gemäß den durchgeführten Prüfungen und Zulassungen werden eingehalten.

Bei 4 GV Verpackungen sind keine Nachprüfungen / Fallprüfungen durch den Kunden (Anwender, Versender) erforderlich.

Bei Verwendung eines Packstückes als 4 GV Verpackung sind in jedem Fall die im jeweiligen Zulassungsschein, Prüfbericht und Gutachten vorgegebenen Angaben strikt einzuhalten. Zulassungsschein, Prüfbericht und Gutachten erhalten Sie je Gefahrgutverpackung von uns mitgeliefert.



Gefahrgutetiketten erhalten Sie auf Anfrage



Glasfaserverstärktes Filament-Klebeband finden Sie auf Seite 94, passende PET-Umreifungsbänder auf Seite 111

Ablauf Verpackungsvorgang mit 4 GV Gefahrgutkarton

Den für das zu versendende Gefahrgut passenden 4 GV Karton aussuchen, die dazugehörigen Vorschriften von Zulassungsschein, Prüfbericht und Gutachten lesen und je Verpackung genau anwenden.

1. Karton öffnen
2. Passenden Seitenfaltensack als flüssigkeitsdichte Innenauskleidung in den Karton einstellen
3. Ausreichend Aufsaugmaterial Vermiculite Nr. 3 in den PE-Sack geben
4. Zu befördernde Güter gemäß den Vorschriften von Zulassungsschein, Prüfbericht und Gutachten im Vermiculite Nr. 3 positionieren (Flaschen etc. sicher verschließen!)
5. Nach Positionierung der gefährlichen Güter den Seitenfaltensack formschlüssig/vollständig bis Oberkante Gefahrgutkarton mit Vermiculite Nr. 3 befüllen und den Sack sicher verschließen
6. Karton schließen und gemäß den Vorschriften von Zulassungsschein, Prüfbericht und Gutachten umreifen oder mit Filamentklebeband sicher verschließen (aufgedruckte Markierung für Positionierung der Umreifungs- bzw. Klebebänder beachten!)

Gefahrgutkartons

Ausführung

- Orangeinfärbung
- DOT - Zulassung für den inländischen Transport in amerikanischen Ländern
- Markierung und Spezialbeschichtung zur Anbringung von Klebebändern

Qualität

- Wasserabweisende Spezialbeschichtung
- Nassfeste Verklebung



Bestell-Nr.	Ausführung	Innenmaß LxBxH	Inhalt dm ³	Eigengewicht	Pal.	VE	ME	Euro je Stk. bei Abnahme ab			
								1 VE	2 VE	3 VE	4 VE
01012511	39573	175 x 155 x 213 mm	6	0,2 kg	750	100	Stück	1,68	1,50	1,38	1,20
01022725	39797	275 x 195 x 300 mm	16	0,7 kg	160	40	Stück	5,09	4,51	3,93	3,64
01022726	23/17	325 x 245 x 300 mm	23	0,93 kg	160	40	Stück	5,51	4,88	4,25	3,94
01022728	28/21	360 x 260 x 300 mm	28	1,13 kg	160	40	Stück	6,04	5,35	4,66	4,31
01022604	40/30	430 x 310 x 300 mm	40	2,2 kg	160	40	Stück	5,62	5,42	5,22	5,12
01022730	65/43	390 x 390 x 430 mm	65	1,5 kg	80	20	Stück	12,35	11,16	10,36	9,56
01022732	90/60	570 x 370 x 430 mm	90	2,6 kg	80	20	Stück	13,58	12,26	11,39	10,51
01022733	241/106	770 x 570 x 550 mm	241	7,7 kg	50	10	Stück	38,54	36,27	35,14	34,01

Vermiculite Aufsaugmaterial

Zugelassenes Aufsaug- und Polstermaterial für Gefahrgutsendungen

Produkteigenschaften allgemein

- Saugt bis zum 4-fachen seines Eigengewichts auf
- Bindet sicher Flüssigkeiten wie z.B. Lacke, Farben, Säuren etc.
- Vermiculite Nr. 3 ist ein Naturprodukt und nicht brennbar

Ausführung

- 50-Litersack

Umwelt

- Gesundheitlich unbedenklich
- Unbegrenzt haltbar und leicht zu entsorgen



Bestell-Nr.	Füllmenge	Gewicht	Palette	VE	ME	Euro je 1 Sack bei Abnahme ab		
						1 Sack	3 Sack	5 Sack
14134063	50 Liter	3,65 kg	45	1	Sack	22,20	19,90	17,50

Seitenfaltensäcke für Gefahrgutkartons

Flüssigkeitsdichte Innenauskleidung für den sicheren Versand von Gefahrgut

Material

- PE-Kunststoff-Sack

Optionen

- Auch passend für KLT Behälter



Bestell-Nr.	Abmessung	Stärke	Gefahrgutkarton	VE	ME	Euro je 1 Stk. bei Abnahme ab
						1 Kto.
03715052	225 + 205 x 570 mm	100 µ	6/5	500	Stück	0,25
03715053	325 + 245 x 700 mm	100 µ	16/12	250	Stück	0,42
03715054	375 + 295 x 750 mm	100 µ	23/17	250	Stück	0,52
03715055	410 + 310 x 760 mm	100 µ	28/21	250	Stück	0,56
03715056	480 + 360 x 810 mm	100 µ	40/30	150	Stück	0,68
03715057	440 + 440 x 1.020 mm	100 µ	65/43	200	Stück	0,88
03715058	620 + 420 x 1.000 mm	100 µ	90/60	100	Stück	1,03
03715059	850 + 620 x 1.320 mm	100 µ	241/106	100	Stück	1,69

Mehrweg Containerkarton FLT

Mehrweg Containerkartons - die Platz sparende Lösung im Mehrwegversand

Produkteigenschaften allgemein

Zusammengelegt reduziert sich das Transport- und Lagervolumen um ein Vielfaches
Einfaches Aufstellen und Zusammenlegen
Integrierte 4-Wege-Palette, für den internationalen Transport nach IPPC behandelt

Ausführung

Einlagige Hülle, die ein sicheres Zusammenlegen und eine Grundstabilität gewährleistet
Mit Ladeklappe

Qualität

Starker, doppel- und dreiwelliger Innenring für höchste Ansprüche
Stabiler Deckel

Wirtschaftlichkeit

Bereits nach wenigen Umläufen oder Einsätzen amortisiert sich diese Verpackung
Geringes Eigengewicht (ca. 20 kg) - dadurch speziell bei Luftfracht enorme Ersparnis



Und so einfach geht's:

1. Entstapeln
2. Deckel abnehmen
3. Falthülle und Innenring aufrichten
4. Befüllen
5. Deckel aufsetzen - fertig

Bestell-Nr.	Ausßenmaß	Innenmaß	ME	VE je Stellplatz	Euro je Kiste ab Abnahme ab		
					12	24	36
04864015	800 x 600 mm	760 x 550 x 390 mm	Satz	12	26,00	21,00	19,00
04864005	1.200 x 800 mm	1.165 x 765 x 780 mm	Satz	12	56,00	49,00	74,00

pal-box®

Die Vorteile der pal-box® reichen von der flachen Anlieferung über das einfache Aufrichten bis zur Wiederverwertbarkeit. Gerade auch für Luftfracht ist die pal-box® aufgrund ihres geringen Eigengewichts ideal geeignet. Es stehen eine Vielzahl von pal-box® Varianten zur Verfügung.

Produkteigenschaften allgemein

Einfaches Aufrichten
Hohe Stapelfähigkeit und einfach zu transportieren
Keine Importbeschränkungen (IPPC)
Auch in individuellen Abmessungen erhältlich

Anwendung

Für Luftfracht, Ausführung air-pal®
Für Seefracht, Ausführung sea-pal®

Wirtschaftlichkeit

Flache Anlieferung spart wertvollen Lagerraum
Leichter als Holz, dadurch geringere Versandkosten

Umwelt

Zu 100% wiederverwertbar



Flache Anlieferung



Bestell-Nr.	Ausführung	Innenmaß L x B x H	Qualität	Palette	VE	ME	Euro je 1 Stück bei Abnahme ab		
							1 Stück	10 Stück	1/2 Pal.
01022520	Sea - Pal	750 x 550 x 520 mm	84000 X-Ply ACA	50	1	Stück	31,80	27,50	21,70
01022522	Sea - Pal	1.070 x 710 x 880 mm	84000 X-Ply ACA	50	1	Stück	51,50	44,50	35,10
01022510	Air - Pal	1.045 x 715 x 490 mm	2.91/3-wellig	50	1	Stück	35,10	30,30	23,90
01022502	Standard	785 x 585 x 580 mm	2.70 bc	50	1	Stück	24,00	20,70	16,40
01022503	Standard	1.185 x 785 x 675 mm	2.70 bc	50	1	Stück	32,50	28,00	22,10

Paletten-Containerkartons

Große Klappe und viel dahinter - einfachstes Be- und Entladen durch die praktische Ladeklappe

Produkteigenschaften allgemein

Platzsparend, da zusammenklappbar
Mehrfach einsetzbar
Sehr robust

Ausführung

ZR = mit Zusatzrillung für variable Packhöhe
E = Normgrößen für EURO-Paletten
* = mit Ladeklappe



Paletten-Container mit stoßenden Deckelklappen

Bestell-Nr.	Qualität	Innenmaß LxBxH	Inhalt m ³	VE	ME	Palette	Euro je 1 Stück bei Abnahme ab		
							1 Pal.	2 Pal.	3 Pal.
01021014	2.40 bc	780 x 580 x 570 mm	0,25	1	Stück	130	4,47	3,75	3,20
01021154W	2.50 bc	785 x 585 x 360 mm	0,16	1	Stück	120	6,44	5,37	4,60
01022760N	2.40 bc	790 x 580 x 900 mm	0,41	1	Stück	90	5,92	4,95	4,23
01022761N	2.40 bc	1.180 x 560 x 560 mm	0,37	1	Stück	130	5,18	4,32	3,70
01021015	2.40 bc	1.180 x 780 x 1.070 mm	1,00	1	Stück	120	8,72	7,27	6,25

Paletten-Container ohne Deckelklappen

Bestell-Nr.	Zusatzrillung	Qualität	Innenmaß LxBxH	Inhalt m ³	VE	ME	Palette	Euro je 1 Stück bei Abnahme ab		
								1 Pal.	2 Pal.	3 Pal.
0102524W	500 mm (v. o.)	2.30 bc	1.180 x 780 x 780 mm	0,70	1	Stück	100	8,32	6,95	5,95
01025248W	3 x 100 mm (v. o.)	2.40 bc	1.180 x 780 x 1.000 mm	0,92	1	Stück	100	8,36	7,00	6,00

Wellpapp-Deckel für Container, Fefco 0422, zum Krempeln, selbstarretierend

Bestell-Nr.	Qualität	Innenmaß LxBxH	VE	ME	Palette	Euro je 1 Stück bei Abnahme ab		
						1 Pal.	2 Pal.	3 Pal.
01024595	2.30 bc	795 x 595 x 80 mm	1	Stück	250	1,74	1,45	1,25
0101379W	2.30 bc	1.190 x 790 x 120 mm	1	Stück	250	2,90	2,42	2,10
01011369W	1.30 b	1.195 x 795 x 138 mm	1	Stück	480	2,44	2,05	1,75

Big Bags

Für die verschiedensten Industriezweige sind Polypropylen-Gewebe unverzichtbar. Diese Containersäcke eignen sich besonders zum Transport und zur Lagerung. Zum Beispiel von chemischen Produkten in Pulver- und Granulat-Form, Getreide, Getreide-Erzeugnisse, Mehl, Futtermittel, Torf, Zement, Steine und Erden.

Preisinformationen auf Anfrage, da Fertigung auf Kundenwunsch



Stac-Pac® ist ein innovativer, witterungsbeständiger Versand- und Lagerkarton aus gestanzter Schwerwellpappe mit patentierten Clips, welche Holzbretter für extrem hohe Belastbarkeit halten.

Produkteigenschaften allgemein

- Einfaches Handling
- Leichter als Holz, dadurch geringere Versandkosten
- Die patentierten Clips verstärken die Vertikalbelastbarkeit der Wellen
- Der Einsatz von dreiwelliger Wellpappe ermöglicht maximale Belastbarkeit

Ausführung

Bretter nach Standard IPPC behandelt

Optionen

In vielen Größen produzierbar

Umwelt

Ökologisch vorteilhaft, da die Materialien leicht zu trennen sind



Bestell-Nr.	Innenmaß LxBxH	Qualität	Palette	VE	ME	Euro je 1 Stück bei Abnahme ab		
						10 Stück	1/2 Pal.	1 Pal.
01224043	1.170 x 730 x 750 mm	2.92 ACA naßfest	35	10	Stück	44,70	38,00	31,30

multicross Box

Die MC-Box ist die holzfreie Alternative für weltweiten Versand ohne Exportbeschränkungen. Es ist keine IPPC-Behandlung notwendig. Dadurch entfallen die umständlichen Zertifikate und Zollformalitäten.

Produkteigenschaften allgemein

- Einfacher und schneller Aufbau durch nur eine Person
- Schnellere Be- und Entladung durch Entfernung der Umreifung und Seitenwand

Qualität

- Überragende Stabilität durch Sandwich-Verklebung
- Extreme Beladungs- und Belastungswerte möglich

Anwendung

Weltweiter Versand

Wirtschaftlichkeit

- Geringes Eigengewicht (etwa 40% leichter als Holz), dadurch geringere Transportkosten
- Zeiteinsparung durch sehr schnelles Be- und Entladen
- 60% weniger Ladevolumen durch zerlegte Anlieferung



MC-Box 2x2 / 1,0 t Beladung



MC-Box 3x3 / 2,0 t Beladung



MC-Box für Maschinenzylinder



Mit nur einem Handgriff entfernen Sie die Umreifung und Seitenwand - das Transportgut ist sofort zugänglich.

Bestell-Nr.	Ausführung	Aussenmaß	Innenmaß	VE	ME	Euro je 1 Stück bei Abnahme ab		
						1 Stück	5 Stück	10 Stück
01274025	Auf Inka-Palette	800 x 600 x 500 mm	740 x 540 x 500 mm	1	Stück	80,40	68,30	60,30
01275026	Mit 3 Kufen	1.200 x 800 x 1.000 mm	1.140 x 740 x 840 mm	1	Stück	130,00	110,50	97,50

Mehrweg-Pendelverpackung PP-Container

Sehr stabiler Mehrweg-Kunststoff-Container aus PP-Hohlkammerplatte. Bodenpalette und Deckel sind mit 4 Sicherungen einrastbar.

Produkteigenschaften allgemein

Belastbar bis 900 kg statisch
Stärke: 10 mm, 2.400 g/m²

Material

PP, gespritzt

Optionen

Standardfarbe grau - weitere Farben gegen Aufpreis möglich
Aufdruck und Zusatzausstattung wie z. B. Auszeichnungslabel lieferbar
Mit oder ohne Ladeklappe und in vielen weiteren Größen lieferbar

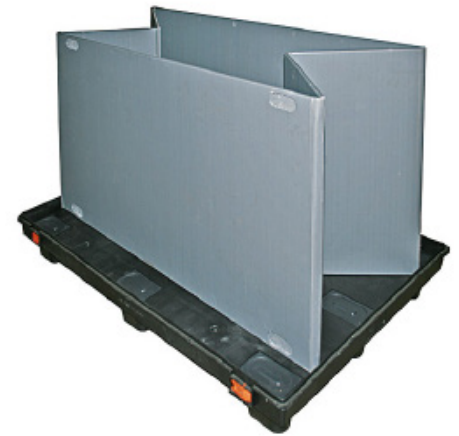

Und so einfach geht's:

1. Anlieferung flachliegend
2. Deckel entfernen
3. Rahmen aufrichten
4. Rahmen entfalten
5. Deckel aufsetzen - fertig!

Bestell-Nr.	Aussenmaß LxBxH	Innenmaß LxBxH	VE	VE je Stellplatz	ME	Euro je Kiste bei Abnahme ab		
						44	88	176
04832012	1.200 x 800 x 1.000 mm	1.130 x 730 x 820 mm	1	44	Stück	170,00	145,00	129,00
04832013	1.200 x 800 x 1.200 mm	1.130 x 730 x 1.020 mm	1	44	Stück	177,00	152,00	135,00

Hohlkammerplatten für Gitterboxen

Produkteigenschaften allgemein

Mehrfach verwendbar
Lieferbar für halbohohe und hohe Gitterboxen
Platzsparend, da zusammenklappbar

Die Farbe der Einlagen kann je nach Lieferung variieren!



Material

Aus sehr stabilen PP-Hohlkammerplatten

Anwendung

Als Sicht- und Wetterschutz und für Kleinteile
Optimaler Schutz vor Verschmutzung

Bestell-Nr.	Anwendung	Abmessung	Farbe	g/m ²	ME	Euro je Stück bei Abnahme ab		
						10 St.	30 St.	50 St.
01174180	Halbohohe Gitterboxen	1.190 x 790 x 385 mm	Rot	400	Stück	5,78	5,46	4,82
01174181	Hohe Gitterboxen	1.190 x 790 x 785 mm	Rot	400	Stück	8,50	8,02	7,08
01174182	Zwischenlagen	1.170 x 770 mm	Schwarz	800	Stück	5,94	5,61	4,95

Drahtbügelaschen

Die praktische Mehrweg-Belegtasche

Ausführung

Als DIN A5 quer und DIN A4 hochkant lieferbar

Optionen

Andere Formate Ausführungen mit Klappe / Fenster auf Anfrage erhältlich



Bestell-Nr.	Format	VE	ME	Euro je 1 Stück bei Abnahme ab			
				1 Kto.	2 Kto.	3 Kto.	5 Kto.
06735001	DIN A5 quer	200	Stück	1,00	0,90	0,85	0,80
06735003	DIN A4 hoch	200	Stück	1,40	1,26	1,19	1,12

Holzaufsatzrahmen für Europaletten

Ideal geeignet für den Export. Die Holzaufsatzrahmen sind nach IPPC behandelt und dadurch uneingeschränkt auch für den Export nach China, Kanada, USA, Mexiko, Chile und Indien geeignet.

Produkteigenschaften allgemein

Für Europalettengröße
Flexible Höhe von 200 mm bis 1.000 mm

Material

Aus 20 - 21 mm gehobelter und gefasster Brettware



IPPC behandelt



Stabile Scharniere

Bestell-Nr.	Abmessung	Ausführung	VE	ME	PE	Euro je Stück bei Abnahme ab		
						100 St.	300 St.	200 St.
04884182	800 x 600 x 200 mm	Diagonal faltbar	100	Stück	1	12,60	10.5	9.0
04892054	1.200 x 800 x 200 mm	Diagonal faltbar	100	Stück	1	15,00	12.5	10.75

Stapelecken für Holzaufsatzrahmen

Mit diesen Stapelecken können Sie problemlos Paletten mit Holzaufsatzrahmen übereinander stapeln und sparen dadurch Platz und Frachtkosten. Die Stapelecken sind für Holz- und Kunststoffaufsatzrahmen geeignet.

Produkteigenschaften allgemein

Mehrfach verwendbar

Material

Sehr robustes PE-Material

Anwendung

Für Brettstärke bis zu 22 mm



Einfach aufstecken



Holzaufsatzrahmen aufbringen



Gut gesichert



Platzsparend verstauen

Bestell-Nr.	Ausführung	Tragkraft	Anwendung	VE	ME	I Stück
04944127	Stapelecken gelb	1.000 kg	Für Palettenaufsatzrahmen	144	Stück	1,49



VERSANDVERPACKUNGEN

Versandbox Emco	30
Noppenschaum für Versandbox Emco	30
Versandhülsen Teleskop rechteckig	31
Versandrohre	31
Trapez-Versandverpackungen	32
Quadratische Universalversandhülse	33
Mailbox Post-Versandkarton	33
Post-Versandkartons aus Wellpappe	34
Universal-Versandverpackungen zum Wickeln	35
Universal-Versandverpackungen mit zentraler Packgutaufnahme	35
DISK-Pack aus Wellpappe	36
CD-Jewel-Mailer aus stabiler Wellpappe	36
DVD-Mailer aus stabiler Wellpappe	37
CD-Mailer aus stabiler Vollpappe	37
Ordner-Versandverpackung zum Wickeln	38
Ordner-Versandverpackung mit zentraler Packgutaufnahme	38
Versandtaschen aus stabiler Wellpappe	39
Versandtaschen aus stabiler Vollpappe - braun	39
Versandtaschen aus stabiler Vollpappe - weiß	40
Versandtaschen quer aus leichter Vollpappe - weiß	40
TYVEK Versandtaschen	41
PaddedBag Papierpolstertaschen	42
Luftpolster-Versandtaschen	42
OWO-Flex Versandumschläge	43
OWO-Zet Versandtaschen	43
Muster-Versandbeutel	43
Verschlussklammern für Polsterversandtaschen	44
PE-Folienversandtasche	44
Export-Dokumententasche	44
Begleitpapiertaschen	45
Etiketten, Warnhinweise, Warn- und Transportetiketten	46
Thermotransfer-Farbbänder	47
Safeshield ESD® Kartons	47



Versandbox Emco

In Verbindung mit Innenteilen aus Noppenschaum ideal für den Versand wertvoller und empfindlicher Güter. Emco Boxen umfassen dabei durch die separat erhältlichen Innenteile das Packgut mit festem Griff, absorbieren Stoß, Schlag und Vibration. Außerdem zeichnen sie sich durch einfachste Handhabung aus.

Flache Anlieferung



Einfaches Zusammenfalten



Verschiedene Größen für jeden Zweck

Bestell-Nr.	Ausführung	Qualität	Innenmaß LxBxH	Palette	VE	ME	Euro je Stück bei Abnahme ab			
							50	100	500	1.000
19515101	FEFCO 0427	1.11 B	150 x 100 x 50 mm	3.600	100	Stück	0,55	0,48	0,45	0,43
19515102	FEFCO 0427	1.25 B	210 x 140 x 65 mm	2.400	60	Stück	0,65	0,57	0,54	0,51
19515103	FEFCO 0427	1.25 B	250 x 140 x 80 mm	1.200	30	Stück	0,72	0,63	0,60	0,57
19515104	FEFCO 0427	1.25 B	308 x 200 x 110 mm	600	50	Stück	1,15	1,01	0,95	0,90
19515214	FEFCO 0427	1.40 B	530 x 328 x 80 mm	600	15	Stück	1,89	1,65	1,56	1,49

Noppenschaum für Versandbox Emco

Produkteigenschaften allgemein

- Einfache Handhabung
- Fester Sitz
- Schützt vor Stoß und Vibration

Optionen

- Auch in antistatischer Ausführung lieferbar

Wirtschaftlichkeit

- Kein zusätzliches Füllmaterial nötig

Umwelt

- FCKW-frei



Bestell-Nr.	Abmessung	VE	ME	Euro je Paar bei Abnahme ab			
				50	100	500	1.000
59000601	155 x 105 x 30 mm	250	Paar	0,62	0,54	0,51	0,49
59000602	235 x 140 x 45 mm	60	Paar	1,26	1,10	1,04	0,99
59000603	250 x 140 x 35 mm	30	Paar	0,88	0,77	0,72	0,69
59000604	310 x 200 x 60 mm	50	Paar	2,30	2,01	1,90	1,81

Versandhülsen Teleskop rechteckig

Produkteigenschaften allgemein

Außen- und Innenteil separat verwendbar

Optionen

Für lange Packgüter einfach Außen- und Innenteil zusammen verwenden

Wirtschaftlichkeit

Kein Zuschlag bei Postversand (wie bei Versandrohr)

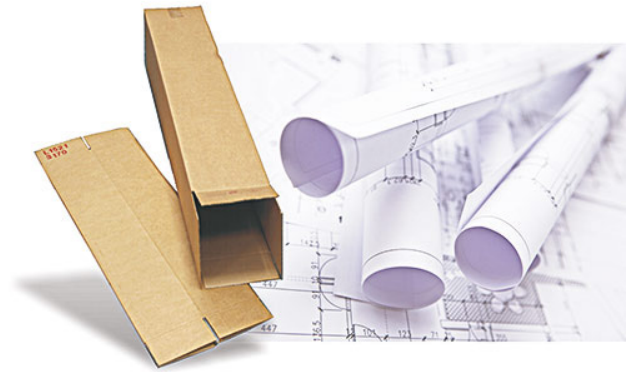

Bestell-Nr.	Ausführung	Qualität	Innenmaß LxBxH	VE	ME	Euro je 1 Stück bei Abnahme ab		
						1 Stück	20 St.	100 St.
00800068	Innenteil	1.25 b	75 x 75 x 800 mm	20	Stück	3,24	2,78	2,50
00800069	Außenteil	1.25 b	85 x 85 x 812 mm	20	Stück	3,24	2,78	2,50
00800070	Innenteil	1.2 b	100 x 100 x 800 mm	20	Stück	2,38	2,14	1,82
00800071	Außenteil	1.2 b	110 x 110 x 812 mm	20	Stück	2,38	2,14	1,82
00800072	Innenteil	1.2 b	100 x 100 x 1.100 mm	20	Stück	2,94	2,64	2,25
00800073	Außenteil	1.2 b	110 x 110 x 1.112 mm	20	Stück	2,94	2,64	2,25

Versandrohre

Produkteigenschaften allgemein

Schnelles Öffnen und Verschließen
Einfaches und schnelles Handling
Optimaler Schutz vor Feuchtigkeit und Beschädigungen

Material

Aus mehrlagig verleimten Papierbahnen
Kunststoffdeckel und -boden aus PE (weiß)

Ausführung

Wandstärke von 2 mm
Spiralwicklung, sorgt für noch mehr Stabilität
Kunststoffboden fest, Deckel lose

Optionen

Andere Durchmesser, Längen und Stärken verfügbar
Dreiecksverpackungen erhalten Sie bei ebenfalls auf Anfrage

Anwendung

Bestens geeignet für den Transport von großformatigen Plänen, Zeichnungen, Postern, Kunstdrucken usw.



Bestell-Nr.	Aussenmaß	Innenmaß	Durchmesser	Format	VE	ME	Preis	Euro je Stück bei Abnahme ab		
								100	300	500
00800074	330 mm	310 mm	50 mm	DIN A3	10	Stück	0,72	0,49	0,43	0,40
00800075	455 mm	430 mm	60 mm	DIN A2	10	Stück	0,96	0,66	0,58	0,53
00800076	455 mm	430 mm	80 mm	DIN A2	10	Stück	1,38	0,94	0,83	0,76
00800077	635 mm	610 mm	80 mm	DIN A1	10	Stück	1,89	1,29	1,13	1,04
00800078	775 mm	750 mm	80 mm	DIN A1, Ü	10	Stück	1,68	1,15	1,01	0,92
00800079	885 mm	860 mm	80 mm	DIN A0	10	Stück	2,46	1,68	1,48	1,35
00800080	1.030 mm	1.000 mm	100 mm	DIN A0, Ü	30	Stück	3,75	2,56	2,25	2,06

Trapez-Versandverpackungen PP T00 - braun

Produkteigenschaften allgemein

Einfaches und schnelles Öffnen
Maschinelle Etikettierung möglich

Ausführung

Extreme Stabilität durch Trapezform und doppelte Wellpappe
Sicherheitswellenschnitt als Verletzungsschutz

Anwendung

Geeignet für den Versand von gerollten Gütern wie Poster, Pläne, Portraits, Proofs, Urkunden, Kalender, Schirme, Rohre, Schienen u. v. m.

Wirtschaftlichkeit

Flache Anlieferung - spart Lagerplatz
Keine Sperrgutzuschläge bei Kurier-Paketdiensten außer Deutsche Post/DHL

Umwelt

Sicherer und umweltfreundlicher Selbstklebeverschluss



progress[®]
pack

Bestell-Nr.	DIN	Innenmaß L x B x H	Aussenmaß L x B x H	Gewicht	VE	ME	Euro je l Stück bei Abnahme ab			
							1 Kto.	5 Kto.	10 Kto.	20 Kto.
00800045	A2	435 x 105/55 x 75 mm	445 x 115/60 x 80 mm	150 g	20	Stück	1,18	0,95	0,85	0,77
00800046	A1	610 x 105/55 x 75 mm	620 x 115/60 x 80 mm	203 g	20	Stück	1,41	1,13	1,02	0,92
00800047	A1+	705 x 105/55 x 75 mm	710 x 115/60 x 80 mm	234 g	20	Stück	1,50	1,20	1,08	0,98
00800048	A0	860 x 105/55 x 75 mm	870 x 115/60 x 80 mm	278 g	20	Stück	1,79	1,44	1,29	1,17
00800049	A0+	1.005 x 105/55 x 75 mm	1.010 x 115/60 x 80 mm	317 g	20	Stück	2,01	1,61	1,45	1,31

Trapez-Versandverpackungen PP T05 - braun

Produkteigenschaften allgemein

Einfaches und schnelles Öffnen
Maschinelle Etikettierung möglich

Ausführung

Extreme Stabilität durch Trapezform und doppelte Wellpappe
Sicherheitswellenschnitt als Verletzungsschutz

Anwendung

Geeignet für den Versand von gerollten Gütern wie Poster, Pläne, Portraits, Proofs, Urkunden, Kalender, Schirme, Rohre, Schienen u. v. m.

Wirtschaftlichkeit

Flache Anlieferung - spart Lagerplatz
Keine Sperrgutzuschläge bei Kurier-Paketdiensten INKLUSIVE Deutsche Post/DHL

Umwelt

Sicherer und umweltfreundlicher Selbstklebeverschluss



progress[®]
pack

Bestell-Nr.	DIN	Innenmaß L x B x H	Aussenmaß L x B x H	Gewicht	VE	ME	Euro je l Stück bei Abnahme ab			
							1 Kto.	5 Kto.	10 Kto.	20 Kto.
00800050	A2	430 x 145/108 x 75 mm	440 x 158/115 x 82 mm	202 g	20	Stück	1,48	1,34	1,07	0,97
00800145	A1	610 x 145/108 x 75 mm	620 x 158/115 x 82 mm	275 g	20	Stück	1,59	1,44	1,15	1,04
00800146	A1+	705 x 145/108 x 75 mm	718 x 158/115 x 82 mm	307 g	20	Stück	1,82	1,64	1,32	1,19
00800147	A0	860 x 145/108 x 75 mm	870 x 158/115 x 82 mm	370 g	20	Stück	2,29	2,07	1,65	1,49

LongBox PP LB10 Quadratische Universalversandhülle

Produkteigenschaften allgemein

- Maximale Stabilität durch seitlich anlenkende Innenlaschen und sehr fester Wellpappenqualität
- Einfaches rationelles Handling, schnelles Aufrichten
- Stapelbar; rollt nicht weg
- Sicherer und umweltfreundlicher Selbstklebeverschluss
- Maschinelle Etikettierung möglich
- Sicheres und schnelles Öffnen mittels Aufreißfaden

Ausführung

- Quadratisch
- Für lange und gerollte Güter
- Aus extrem stabiler Wellpappe
- Braun

Qualität

- I.40 B-Welle

Anwendung

- Geeignet für den Versand von länglichen Gütern, wie Schirme, Rohre, Schienen, Gewindestangen und gerollten Gütern, wie Poster, Pläne, Portraits, Fotos, Proofs, Urkunden, Kalender; usw.

Wirtschaftlichkeit

- Keine Sperrgutzuschläge bei allen Kurier- und Postdienstleistern



Bestell-Nr.	DIN	Innenmaß LxBxH	Aussenmaß LxBxH	Gewicht	VE	ME	Euro je 1 Stück bei Abnahme ab			
							1 Kto.	5 Kto.	10 Kto.	20 Kto.
00800016	A3	315 x 105 x 105 mm	355 x 110 x 110 mm	105 g	10	Stück	2,30	1,20	1,00	0,95
00800017	A2	435 x 105 x 105 mm	455 x 110 x 110 mm	130 g	10	Stück	2,40	1,30	1,10	1,05
00800018	B2	510 x 105 x 105 mm	530 x 110 x 110 mm	173 g	10	Stück	2,50	1,40	1,20	1,15
00800019	A1	610 x 105 x 105 mm	630 x 110 x 110 mm	197 g	10	Stück	2,60	1,50	1,30	1,25
00800020	A1+	715 x 105 x 105 mm	735 x 110 x 110 mm	221 g	10	Stück	2,70	1,60	1,40	1,35
00800021	A0	860 x 105 x 105 mm	880 x 110 x 110 mm	257 g	10	Stück	2,80	1,70	1,50	1,45

Mailbox Post-Versandkarton

Produkteigenschaften allgemein

- Rationelles Handling, schnelles Aufrichten
- Sehr stabile Kartonqualität
- Flache, kompakte Anlieferung
- Eurolochung in der Verschlusslasche zum Aufhängen in Shops

Ausführung

- Interessant für den Versand - Ausführung DIN A5 und A4 haben das Maxibrief-Format

Anwendung

- Geeignet zum Versand von Ersatzteilen, Werbe- und Geschenkartikel, Pharma- und Kosmetikartikel, EDV- und Elektronikzubehör; u. v. m.

Umwelt

- 100% Recycling-Karton



Bestell-Nr.	DIN	Innenmaß LxBxH	Aussenmaß LxBxH	Gewicht	Qualität	VE	ME	Euro je Stück bei Abnahme ab			
								100	200	500	1.000
0800164	A5	244 x 148 x 38 mm	249 x 157 x 42 mm	63 g	1.03 b	20	Stück	0,54	0,50	0,44	0,43
0800166	B5	250 x 176 x 79 mm	255 x 185 x 85 mm	105 g	1.03 b	20	Stück	0,69	0,66	0,61	0,59
0800167	C4	331 x 241 x 104 mm	336 x 251 x 110 mm	181 g	1.03 b	20	Stück	0,92	0,88	0,82	0,80
0800165	A4	343 x 233 x 38 mm	348 x 245 x 45 mm	124 g	1.03 b	20	Stück	0,64	0,61	0,59	0,57
0800168	/	395 x 248 x 141 mm	400 x 261 x 150 mm	259 g	1.03 b	20	Stück	1,28	1,19	1,13	1,11
0800169	C3	460 x 333 x 174 mm	465 x 346 x 180 mm	387 g	1.03 b	20	Stück	1,69	1,58	1,54	1,51

Post-Versandkartons - PP K05 - K06 aus stabiler Wellpappe

Produkteigenschaften allgemein

- Umlaufender Kantenschutz
- Sicherer und umweltfreundlicher Selbstklebeverschluss
- Aufreißfaden für sicheres Öffnen
- Sicherheitswellenschnitt als Verletzungsschutz
- Praktische Aufnahme für Begleitschreiben



Anwendung

Geeignet zum Versand von Ersatzteilen, Werbe- und Geschenkartikeln, Pharma und Kosmetika, EDV- und Elektronikzubehör u. v. m.

Wirtschaftlichkeit

- Flache Anlieferung spart Lagerplatz
- Portooptimierte Größen

Umwelt

Umweltfreundlicher Selbstklebeverschluss



Bestell-Nr.	DIN	Innenmaß LxBxH	Aussenmaß LxBxH	Farbe	Gewicht	VE	ME	Euro je Stk. bei Abnahme ab			
								50 St.	150 St.	250 St.	500 St.
00800032*	A4	298 x 215 x 43 mm	345 x 225 x 50 mm	Weiß	141 g	50	Stück	0,93	0,75	0,68	0,61
00800033*	A4	298 x 215 x 43 mm	345 x 225 x 50 mm	Braun	141 g	50	Stück	0,92	0,74	0,67	0,60
00800034	A5+	215 x 155 x 43 mm	265 x 167 x 50 mm	Braun	94 g	50	Stück	0,68	0,55	0,50	0,45

*Groß- und Maxibrief Format 250 x 353 mm

Post-Versandkartons - pp K07 aus stabiler Wellpappe

Produkteigenschaften allgemein

- Praktische Aufnahme von Begleitschreiben
- Umlaufender Kantenschutz
- Sicherheitswellenschnitt als Verletzungsschutz

Anwendung

Geeignet zum Versand von Ersatzteilen, Werbe- und Geschenkartikeln, Pharma- und Kosmetika, EDV -und Elektronikzubehör u.v.m.

Wirtschaftlichkeit

- Flache Anlieferung spart Lagerplatz
- Portooptimierte Größen



Bestell-Nr.	DIN	Innenmaß LxBxH	Aussenmaß LxBxH	Farbe	Gewicht	VE	ME	Euro je Stk. bei Abnahme ab			
								20 St.	100 St.	200 St.	400 St.
00800035	A5+	230 x 166 x 90 mm	287 x 189 x 98 mm	Braun	151 g	20	Stück	1,13	0,91	0,82	0,74
00800036	A4	305 x 210 x 110 mm	362 x 235 x 120 mm	Braun	240 g	20	Stück	1,48	1,19	1,08	0,97
00800037	A4+	328 x 290 x 120 mm	385 x 313 x 130 mm	Braun	322 g	20	Stück	1,99	1,60	1,45	1,3
00800038	A3+	460 x 305 x 160 mm	516 x 330 x 170 mm	Braun	478 g	20	Stück	2,87	2,30	2,09	1,87

Universal-Versandverpackungen zum Wickeln

Produkteigenschaften allgemein

- Packgutaufnahme mit „Stand-up“-Funktion
- Variable Füllhöhe bis 80 mm
- Sicherheitswellenschnitt als Verletzungsschutz
- Geringes Eigengewicht, portobegünstigt
- Aufreißfaden für sicheres Öffnen
- Sicherer und umweltfreundlicher Selbstklebeverschluss



Anwendung

Für Bücher, Drucksachen aller Art, Multimedia, Elektronik, Werbemittel, Textilien u.



Bestell-Nr.	DIN	Innenmaß LxBxH	Aussenmaß LxBxH	Farbe	Gewicht	VE	ME	Euro je I Stück bei Abnahme ab			
								20 St.	100 St.	200 St.	400 St.
00800058	CD's	147 x 129 x - 55 mm	198 x 135 x - 63mm	braun	55 g	20	Stück	0,67	0,54	0,49	0,44
00800059	A5	217 x 155 x - 60 mm	268 x 160 x - 72 mm	braun	91 g	20	Stück	0,83	0,67	0,61	0,54
00800060	A5+	249 x 165 x - 60 mm	300 x 175 x - 75 mm	braun	98 g	20	Stück	0,90	0,72	0,66	0,59
00800061	B5	274 x 191 x - 80 mm	326 x 193 x 92 mm	braun	126 g	20	Stück	1,04	0,84	0,76	0,68
00800062*	A4	300 x 220 x - 80 mm	353 x 222 x - 92 mm	braun	150 g	20	Stück	1,14	0,92	0,83	0,75
00800064	C4	328 x 255 x - 80 mm	380 x 260 x - 92 mm	braun	178 g	20	Stück	1,24	1,00	0,9	0,81
00800065	C4+	335 x 275 x - 80 mm	387 x 280 x - 92 mm	braun	190 g	20	Stück	1,27	1,02	0,93	0,83
00800066	B4	378 x 295 x - 80 mm	430 x 300 x - 92 mm	braun	225 g	20	Stück	1,44	1,16	1,05	0,94
00800067	A3	455 x 325 x - 70 mm	510 x 330 x - 92 mm	braun	274 g	20	Stück	1,74	1,40	1,27	1,14

*Groß- und Maxibrief Format 250 x 353 mm

Universal-Versandverpackungen mit zentraler Packgutaufnahme - braun

Produkteigenschaften allgemein

- „Security-flap“, zusätzliche Sicherung des Packgutes
- Zentrale Packgutaufnahme mit „stand-up“-Funktion
- Variable Füllhöhe bis 92 mm
- Sicherheitswellenschnitt als Verletzungsschutz
- Umlaufender Kantenschutz
- Aufreißfaden für sicheres Öffnen
- Sicherer und umweltfreundlicher Selbstklebeverschluss



Anwendung

Für Bücher, Drucksachen aller Art, Multimedia, Electronic, Werbemittel, Textilien u. v.



Bestell-Nr.	DIN	Innenmaß LxBxH	Aussenmaß LxBxH	Gewicht	VE	ME	Euro je I Stück bei Abnahme ab			
							20 St.	100 St.	200 St.	400 St.
00800051	C5	230 x 162 x - 80 mm	284 x 172 x - 95 mm	130 g	20	Stück	1,07	0,86	0,78	0,70
00800052	B5	248 x 185 x - 80 mm	303 x 195 x - 95 mm	152 g	20	Stück	1,14	0,92	0,83	0,75
00800053*	A4	300 x 220 x - 95 mm	353 x 230 x - 110 mm	206 g	20	Stück	1,36	1,09	0,99	0,89
00800054	C4	320 x 260 x - 95 mm	376 x 270 x - 110 mm	237 g	20	Stück	1,52	1,22	1,11	0,99
00800055	B4	360 x 265 x - 95 mm	415 x 275 x - 110 mm	254 g	20	Stück	1,66	1,33	1,21	1,08
00800056	C3	463 x 330 x - 85 mm	515 x 340 x - 100 mm	343 g	20	Stück	2,18	1,75	1,59	1,42
00800057	LP	320 x 320 x - 55 mm	375 x 330 x - 55 mm	232 g	20	Stück	1,52	1,22	1,11	0,99

*Groß- und Maxibrief Format 250 x 353 mm

DISK-Pack aus stabiler Wellpappe

Produkteigenschaften allgemein

- Extrem starker Knickschutz
- Umlaufender Kantenschutz
- Zweifach-Verschluss-System
- Sicherheitswellenschnitt als Verletzungsschutz
- Aufreißfaden für sicheres Öffnen
- Sicherer und umweltfreundlicher Selbstklebeverschluss
- Variable Füllhöhen bis ca. 25 mm
- Sicherheits- und Warnhinweise



Anwendung

Geeignet zum Versand von 1-2 CD's



Bestell-Nr.	DIN	Innenmaß LxBxH	Aussenmaß LxBxH	Farbe	Gewicht	VE	ME	Euro je 1 Stück bei Abnahme ab			
								1 Kto.	3 Kto.	5 Kto.	10 Kto.
00800007	1-2 CDs	145 x 190 x - 25 mm	158 x 203 x - 28 mm	Braun	33 g	100	Stück	0,31	0,28	0,25	0,22
00800008	1-2 CDs	145 x 190 x - 25 mm	158 x 203 x - 28 mm	Weiß	33 g	100	Stück	0,33	0,30	0,26	0,24

CD-Jewel-Mailer aus stabiler Wellpappe - weiß

Produkteigenschaften allgemein

- Portooptimiert als Großbrief
- Extremer Kantenschutz durch breite Polsterbacken
- Aufreißfaden für sicheres Öffnen
- Sicherer und umweltfreundlicher Selbstklebeverschluss

Anwendung

Geeignet zum Versand von je einer CD-ROM oder DVD mit Jewelcase und Begleitschreiben / Broschüre DIN B6 lang



Bestell-Nr.	Ausführung	DIN	Innenmaß LxBxH	Aussenmaß LxBxH	Gewicht	VE	ME	Euro je 1 Stück bei Abnahme ab			
								1 Kto.	3 Kto.	5 Kto.	10 Kto.
00800001	Fenster links	DL	225 x 125 x 12 mm	228 x 130 x 17 mm	44 g	100	Stück	0,49	0,45	0,40	0,35
00800002	ohne Fenster	DL	225 x 125 x 12 mm	228 x 130 x 17 mm	45 g	100	Stück	0,49	0,45	0,40	0,35
00800003	Fenster rechts	DL	225 x 125 x 12 mm	228 x 130 x 17 mm	44 g	100	Stück	0,49	0,45	0,40	0,35

DVD-Mailer aus stabiler Wellpappe - weiß

Produkteigenschaften allgemein

- Packgutaufnahme mit „Stand-up“-Funktion durch Scharnierrillung
- Praktisches Fenster zum Ausdrücken
- Separate Aufnahme für Begleitschreiben
- Umlaufender Kantenschutz
- Sicherheitswellenschnitt als Verletzungsschutz
- Aufreißfaden für sicheres Öffnen
- Sicherer und umweltfreundlicher Selbstklebeverschluss



Anwendung

Geeignet zum Versand von einer CD-ROM oder DVD mit Jewelcase und Broschüre DI



Bestell-Nr.	DIN	Innenmaß LxBxH	Aussenmaß LxBxH	Gewicht	VE	ME	Euro je 1 Stück bei Abnahme ab			
							1 Kto.	5 Kto.	10 Kto.	20 Kto.
00800009	DVD	192 x 141 x 15 mm	239 x 146 x 24 mm	59 g	100	Stück	0,68	0,55	0,48	0,48

CD-Mailer aus stabiler Vollpappe - weiß

Produkteigenschaften allgemein

- Aufreißfaden für sicheres Öffnen
- Sicherer und umweltfreundlicher Selbstklebeverschluss

Material

Stempelfestes Vollpappmaterial

Ausführung

Portooptimiert als Kompaktbrief
(Eine CD + Brief + Verpackung wiegen nur ca. 40 g)



Anwendung

Geeignet zum Versand von einer CD-ROM oder DVD und Begleitschreiben
Gut zu bedrucken als Werbeträger



Bestell-Nr.	Ausführung	DIN	Innenmaß	Aussenmaß	Gewicht	VE	ME	Euro je 1 Stück bei Abnahme ab			
								1 Kto.	3 Kto.	5 Kto.	10 Kto.
00800004	Fenster links	DL	218 x 122 mm	224 x 124 mm	18 g	100	Stück	0,33	0,29	0,24	0,22
00800005	ohne Fenster	DL	218 x 122 mm	224 x 124 mm	18 g	100	Stück	0,33	0,29	0,24	0,22
00800006	Fenster rechts	DL	218 x 122 mm	224 x 124 mm	18 g	100	Stück	0,33	0,29	0,24	0,22

Ordner-Versandverpackungen zum Wickeln

Produkteigenschaften allgemein

Umlaufender Kantenschutz
Variable Füllhöhen von 35 bis 80 mm

Ausführung

Packgutaufnahme mit „Stand-up“-Funktion
Sicherheitswellenschnitt als Verletzungsschutz
Sicherer und umweltfreundlicher Selbstklebeverschluss
Aufreißfaden für sicheres Öffnen

Anwendung

Geeignet zum Versand aller DIN A4 Ordner
(mit Rückenbreite 35-80 mm)



progress[®]
pack

Bestell-Nr.	DIN	Innenmaß LxBxH	Aussenmaß LxBxH	Farbe	Gewicht	VE	ME	Euro je I Stück bei Abnahme ab			
								20 St.	100 St.	200 St.	400 St.
00800030	A4+	320 x 290 x 35 - 80 mm	370 x 297 x - 90 mm	Braun	198 g	20	Stück	1,23	1,05	0,93	0,84
00800031	A4+	320 x 290 x 35 - 80 mm	370 x 297 x - 90 mm	Weiß	198 g	20	Stück	1,29	1,10	0,97	0,88

Ordner-Versandverpackung mit zentraler Packgutaufnahme - braun

Material

Stempelfestes Vollpappmaterial

Ausführung

„Security-flap“, zusätzliche Sicherung des Packgutes
Zentrale Packgutaufnahme mit „Stand-up“-Funktion
Aufreißfaden für sicheres Öffnen
Sicherer und umweltfreundlicher Selbstklebeverschluss

Anwendung

Ideal als Werbeträger
Geeignet zum Versand aller Ordner im Format DIN A4
(mit Rückenbreite 35-80 mm)

Wirtschaftlichkeit

Geringes Eigengewicht, portobegünstigt



progress[®]
pack

Bestell-Nr.	DIN	Innenmaß LxBxH	Aussenmaß LxBxH	Gewicht	VE	ME	Euro je I Stück bei Abnahme ab			
							1 Kto.	5 Kto.	10 Kto.	20 Kto.
00800029	Ordner	320 x 290 x - 80 mm	374 x 300 x - 95 mm	241 g	20	Stück	1,56	1,25	1,14	1,02

Versandtaschen aus stabiler Wellpappe

Produkteigenschaften allgemein

- Extrem starker Knickschutz
- Umlaufender Kantenschutz
- Sicherheitswellenschnitt als Verletzungsschutz

Ausführung

- Zweifach-Verschluss-System
- Aufreißfaden für sicheres Öffnen
- Sicherer und umweltfreundlicher Selbstklebeverschluss
- Variable Füllhöhen bis ca. 50 mm

Anwendung

- Für Kataloge, Prospekte, Zeitschriften, Bücher, Kalender;
- Urkunden, DVD, CD-Rom, Fotos, Warensendungen u. v. m.



progress[®]
pack

Versandverpackungen

Bestell-Nr.	DIN	Innenmaß LxBxH	Aussenmaß LxBxH	Farbe	Gewicht	VE	ME	Euro je Stk. bei Abnahme ab			
								50 St.	150 St.	250 St.	500 St.
00800095	DVD	150 x 250 x - 50 mm	167 x 268 x - 52 mm	Braun	48 g	100	Stück	0,34	0,30	0,27	0,24
00800096	A5	187 x 272 x - 50 mm	200 x 288 x - 52 mm	Braun	60 g	100	Stück	0,39	0,35	0,31	0,28
00800097	A4	210 x 292 x - 50 mm	228 x 311 x - 52 mm	Braun	70 g	100	Stück	0,46	0,41	0,36	0,33
00800098*	A4+	235 x 337 x - 35 mm	250 x 352 x - 52 mm	Braun	88 g	100	Stück	0,50	0,44	0,39	0,35
00800100	C4+	248 x 340 x - 50 mm	265 x 355 x - 40 mm	Braun	94 g	100	Stück	0,54	0,48	0,43	0,38
00800101	B4	246 x 357 x - 50 mm	261 x 373 x - 52 mm	Braun	97 g	100	Stück	0,57	0,51	0,45	0,40
00800102	B4+	285 x 397 x - 50 mm	303 x 414 x - 52 mm	Braun	123 g	100	Stück	0,67	0,59	0,53	0,47
00800103	A3	335 x 500 x - 50 mm	352 x 520 x - 52 mm	Braun	173 g	100	Stück	0,87	0,77	0,68	0,61
00800104	A2-	414 x 570 x - 50 mm	434 x 585 x - 52 mm	Braun	236 g	50	Stück	1,37	1,21	1,07	0,96
00800105**	/	530 x 640 x - 55 mm	540 x 650 x - 60 mm	Braun	307 g	50	Stück	2,07	1,83	1,62	1,45
00800106**	/	530 x 740 x - 55 mm	540 x 750 x - 60 mm	Braun	352 g	50	Stück	2,26	1,99	1,77	1,59

*Groß- und Maxibrief Format 250 x 353 mm

**Geeignet für Kalenderversand

Versandtaschen aus stabiler Vollpappe - braun

Produkteigenschaften allgemein

- Starker Knickschutz mit umlaufendem Kantenschutz
- Variable Füllhöhen bis ca. 30 mm

Material

- Stempelfestes Vollpappmaterial

Ausführung

- Zweifach-Verschluss-System
- Aufreißfaden für sicheres Öffnen
- Sicherer und umweltfreundlicher Selbstklebeverschluss

Anwendung

- Für Kataloge, Prospekte, Zeitschriften, Bücher, Kalender;
- Urkunden, DVD, CD-Roms, Fotos, Warensendungen u. v. m.



progress[®]
pack

Bestell-Nr.	DIN	Innenmaß LxBxH	Aussenmaß LxBxH	Gewicht	VE	INH	ME	Euro je 1 Stück bei Abnahme ab			
								1 Kto.	5 Kto.	10 Kto.	20 Kto.
00800081	A5	167 x 240 x -30 mm	175 x 250 x - 32 mm	49 g	100	100	Stück	0,25	0,20	0,18	0,18
00800082	B5+	205 x 262 x -30 mm	214 x 269 x - 32 mm	63 g	100	100	Stück	0,34	0,28	0,24	0,24
00800083	A4	235 x 308 x -30 mm	240 x 315 x - 30 mm	80 g	100	100	Stück	0,38	0,31	0,27	0,27
00800084*	A4+	237 x 342 x -30 mm	248 x 350 x - 32 mm	92 g	100	100	Stück	0,44	0,36	0,31	0,31
00800085	C4	255 x 342 x -30 mm	265 x 350 x - 32 mm	97 g	100	100	Stück	0,44	0,36	0,31	0,31
00800086	B4	285 x 365 x -30 mm	295 x 375 x - 32 mm	115 g	100	100	Stück	0,46	0,37	0,33	0,33
00800087	A3	309 x 447 x -30 mm	321 x 455 x - 32 mm	148 g	100	100	Stück	0,68	0,55	0,48	0,48

Versandtaschen aus stabiler Vollpappe - weiß

Produkteigenschaften allgemein

Starker Knickschutz mit umlaufendem Kantenschutz

Material

Stempelfestes Vollpappmaterial

Ausführung

Zweifach-Verschluss-System
 Aufreißfaden für sicheres Öffnen
 Sicherer und umweltfreundlicher Selbstklebeverschluss
 Variable Füllhöhen bis ca. 30 mm

Anwendung

Für Kataloge, Prospekte, Zeitschriften, Bücher; Kalender;
 Urkunden, DVD, CD-ROM, Fotos, Warensendungen u. v. m.

progress[®]
 pack



Stempelfest, verwischt nicht - ideal geeignet als bedruckbarer Werbeträger

Bestell-Nr.	DIN	Innenmaß L x B x H	Aussenmaß L x B x H	Gewicht	VE	ME	Euro je 1 Stück bei Abnahme ab			
							1 Kto.	3 Kto.	5 Kto.	10 Kto.
00800088	A5	167 x 240 x - 30 mm	175 x 250 x - 32 mm	53 g	100	Stück	0,29	0,27	0,24	0,21
00800089	B5+	205 x 262 x - 30 mm	214 x 269 x - 32 mm	68 g	100	Stück	0,37	0,34	0,30	0,26
00800090	A4	235 x 308 x - 30 mm	240 x 315 x - 30 mm	90 g	100	Stück	0,44	0,40	0,36	0,31
00800091*	A4+	237 x 342 x - 30 mm	248 x 350 x - 32 mm	100 g	100	Stück	0,48	0,44	0,39	0,34
00800092	C4	255 x 342 x - 30 mm	265 x 350 x - 32 mm	109 g	100	Stück	0,51	0,46	0,41	0,36
00800093	B4	285 x 365 x - 30 mm	295 x 375 x - 32 mm	129 g	100	Stück	0,55	0,50	0,44	0,39
00800094	A3	309 x 447 x - 30 mm	321 x 455 x - 32 mm	165 g	100	Stück	0,74	0,67	0,60	0,52

*Groß- und Maxibrief Format 250 x 353 mm

Versandtaschen quer aus leichter Vollpappe - weiß

Produkteigenschaften allgemein

Querformat ermöglicht schnelleres Befüllen
 Knickschutz

Material

Stempelfestes Vollpappmaterial

Ausführung

Aufreißfaden für sicheres Öffnen
 Sicherer und umweltfreundlicher Selbstklebeverschluss

Anwendung

Ideal als Werbeträger
 Für Kataloge, Prospekte, Zeitschriften, Kalender, CD-Rom, Fotos u. v. m.

progress[®]
 pack



Bestell-Nr.	DIN	Innenmaß	Aussenmaß	Gewicht	VE	ME	Euro je 1 Stück bei Abnahme ab			
							1 Kto.	5 Kto.	10 Kto.	20 Kto.
00800107	A5	225 x 160 mm	228 x 163 mm	30 g	100	Stück	0,27	0,22	0,19	0,19
00800108	C5	246 x 172 mm	249 x 175 mm	32 g	100	Stück	0,29	0,24	0,21	0,21
00800109	A4	320 x 225 mm	323 x 229 mm	54 g	100	Stück	0,37	0,30	0,26	0,26
00800110*	C4	348 x 246 mm	352 x 250 mm	63 g	100	Stück	0,39	0,32	0,28	0,28

TYVEK Versandtaschen, weiß

TYVEK ist ein einzigartiges Material aus Polyethylen mit einer hohen Reißfestigkeit und ist darüber hinaus noch wasserundurchlässig.



Produkteigenschaften allgemein

- Extrem reißfest und sicher
- Sicherer Selbstklebeverschluss
- Wasserundurchlässig
- Extrem leicht - portosparend
- 100% Recyclingfähig
- Antistatisch
- Variable Füllhöhen durch eine praktische Seitenfalte

Anwendung

Ideal für schwere und hochwertige Dokumente, Kataloge, Urkunden, Vertragswerke usw.



Versandverpackungen



TYVEK ist reißfest und genügt somit höchsten Security-Ansprüchen



TYVEK schützt vor Feuchtigkeit und ist wasserundurchlässig



Variable Füllhöhen durch eine praktische Seitenfalte

Ohne Seitenfalte

Bestell-Nr.	DIN	Aussenmaß L x B	Gewicht	VE	ME	Euro je 100 Stück bei Abnahme ab			
						100	300	500	1.000
00800148	B5	176 x 250 mm	6 g	100	Stück	110,00	103,25	96,97	91,60
00800149	C4	229 x 324 mm	9 g	100	Stück	125,39	118,65	110,52	104,60
00800150*	B4	250 x 353 mm	11 g	100	Stück	87,03	82,40	76,59	68,40

*Groß- und Maxibrief Format 250 x 353 mm

Mit Seitenfalte

Bestell-Nr.	DIN	Aussenmaß L x B x H	Gewicht	VE	ME	Euro je 100 Stück bei Abnahme ab			
						100	300	500	1.000
0800151	B5	176 x 250 x 38 mm	11 g	100	Stück	109,00	103,25	96,97	94,60
0800152	C4	229 x 324 x 38 mm	15 g	100	Stück	125,39	118,65	110,52	104,60
0800153*	B4	250 x 353 x 38 mm	17 g	100	Stück	129,65	118,20	108,94	99,00

*Groß- und Maxibrief Format 250 x 353 mm

PaddedBag Papierpolstertasche

Die umweltfreundliche, extrem starke Polster-Versandtasche mit Polsterung aus 100% Altpapier.

Produkteigenschaften allgemein

- Extrem starke Polstereigenschaft durch wattiertes Recyclingpapier
- Barcode für eine moderne Logistik
- Staubfreie Entnahme durch Aufreißfaden
- Einfach zu verschließen mit Verschlussclip



Anwendung

Besonders geeignet zum Versand von schweren Ersatzteilen, Werkzeug, Schmuck, usw.

Wirtschaftlichkeit

Widerstandsfreie Innenfläche spart Packzeiten beim Befüllen

Umwelt

100% umweltfreundliche Monostoffverpackung

Bestell-Nr.	DIN	Aussenmaß	Innenmaß	Gewicht	ME	VE	Euro je 1 Stück bei Abnahme ab		
							1 Kto.	5 Kto.	10 Kto.
00800154	A6+	152 x 212 mm	110 x 200 mm	36 g	250	Stück	0,38	0,34	0,30
00800155	B6	155 x 212 mm	140 x 200 mm	40 g	250	Stück	0,40	0,35	0,32
00800156	C5	180 x 275 mm	170 x 250 mm	63 g	100	Stück	0,54	0,45	0,42
00800157	C5+	215 x 262 mm	200 x 250 mm	75 g	100	Stück	0,58	0,47	0,45
00800158	A4	215 x 330 mm	205 x 310 mm	99 g	100	Stück	0,64	0,55	0,50
00800159	A4+	245 x 330 mm	230 x 310 mm	115 g	100	Stück	0,66	0,57	0,52
00800160	C4	265 x 355 mm	250 x 360 mm	126 g	100	Stück	0,71	0,65	0,62
00800161	A3	315 x 440 mm	300 x 430 mm	184 g	50	Stück	1,20	0,95	0,90
00800162	A3+	355 x 490 mm	340 x 470 mm	215 g	50	Stück	1,45	1,20	1,05

Luftpolster-Versandtaschen

Produkteigenschaften allgemein

- Sehr leichte Versandtasche mit Luftpolsterfolie
- Günstig im Preis
- Stoß- und schlagfest

Material

Natronkraftpapier, braun

Ausführung

- Selbstklebend oder verschließbar mit Klammer
- Hoher Kantenschutz durch verschweißte Seiten

Optionen

Auf Anfrage auch in weiß lieferbar



Bestell-Nr.	Ausführung	Aussenmaß	Innenmaß	Gewicht	VE	ME	Preis	Euro je 100 Stück bei Abnahme ab			
								400	1.000	3.000	5.000
06011111	A / 11	120 x 175 mm	100 x 165 mm	8 g	200	Stück	7,30	6,60	6,20	5,90	5,50
06011112	B / 12	140 x 225 mm	120 x 215 mm	12 g	200	Stück	10,90	9,70	9,20	8,70	8,20
06011113	C / 13	170 x 225 mm	150 x 215 mm	15 g	100	Stück	11,60	10,40	9,90	9,30	8,70
06011114	D / 14	200 x 275 mm	180 x 265 mm	21 g	100	Stück	15,90	14,20	13,50	12,70	11,90
06011115	E / 15	240 x 275 mm	220 x 265 mm	25 g	100	Stück	17,50	15,70	14,90	14,00	13,20
06011116	F / 16	240 x 345 mm	220 x 340 mm	31 g	100	Stück	21,10	19,00	17,90	16,90	15,90
06011117	G / 17	250 x 350 mm	230 x 340 mm	32 g	100	Stück	23,40	21,00	19,90	18,70	17,60
06011118	H / 18	290 x 370 mm	270 x 360 mm	39 g	100	Stück	28,30	25,40	24,10	22,70	21,30
06011119	I / 19	320 x 455 mm	300 x 445 mm	56 g	75	Stück	38,90	35,00	33,10	31,20	29,30
06011120	K / 20	370 x 480 mm	350 x 470 mm	66 g	75	Stück	45,00	40,40	38,20	36,10	33,90

OWO-Flex Versandumschlag

Material

Aus robuster Micro-Wellpappe

Ausführung

Mit Selbstklebe-Verschlussstreifen
Extra Rillungen für flexible Höheneinstellungen

Anwendung

Ideal als Buchverpackung



Versandverpackungen

Bestell-Nr.	Abmessung	Höhe	Gewicht	Palette	VE	ME	Preis	Euro je 100 Stück bei Abnahme ab		
								100	250	500
06042010	185 x 260 mm	30 - 80 mm	136 g	1.700	25	Stück	54,30	51,10	47,90	47,90
06042011	215 x 310 mm	30 - 85 mm	200 g	1.350	25	Stück	56,90	53,60	52,00	48,70
06042012	250 x 325 mm	30 - 85 mm	210 g	1.350	25	Stück	66,20	62,30	60,40	56,60
06042013	270 x 330 mm	30 - 85 mm	220 g	950	25	Stück	73,20	69,00	66,90	62,60
06042014	330 x 330 mm	5 - 65 mm	250 g	950	25	Stück	85,30	80,40	77,90	73,00

OWO-Zet Versandtaschen

Ausführung

Schneller Verschluss über Steckverbindung

Qualität

Hohe Stabilität

Anwendung

Geeignet für schwere Produkte wie Bücher, Kataloge, Filme etc.



Bestell-Nr.	Abmessung	Gewicht	VE	ME	Euro je 100 Stück bei Abnahme ab			
					100	500	1.000	3.000
06052090	176 x 250 mm	54 g	50	Stück	22,00	17,60	14,60	12,40
06052091	215 x 270 mm	77 g	50	Stück	27,20	21,80	18,00	15,40
06052092	240 x 315 mm	103 g	50	Stück	31,70	24,90	20,80	19,50
06052093	250 x 350 mm	102 g	50	Stück	32,60	25,60	21,40	20,00
06052094	295 x 375 mm	152 g	50	Stück	44,70	35,10	29,30	27,40
06052095	324 x 458 mm	207 g	50	Stück	60,70	48,60	40,40	37,70

Muster-Versandbeutel

Material

Aus braunem Natronmisch-Papier; 120 g/m²

Ausführung

Mit praktischer Seitenfalte
Fester Verschluss durch Doppelrillung und Dreifachlochung

Anwendung

Ideal zum Versenden von Kleinteilen und Mustern als preiswerte Warensendung.



Bestell-Nr.	Abmessung	g/m ²	VE	ME	Euro je 1.000 Stück bei Abnahme ab				
					250	500	1.000	3.000	5.000
06661007	100 x 245 x 40 mm	120	250	Stück	52,50	48,80	47,10	45,40	45,40
06661006	110 x 275 x 50 mm	120	250	Stück	59,20	55,00	53,10	51,20	51,20
06664001	140 x 345 x 50 mm	120	250	Stück	77,70	72,20	69,70	67,20	67,20

Verschlussklammern für Polsterversandtaschen

Material

Messing, rostfrei

Ausführung

Flachkopf

Anwendung

Für alle gängigen Polsterversandtaschen und Musterbeutel



Bestell-Nr.	Nummer	VE	ME	Euro je 1.000 Stück bei Abnahme ab		
				1.000	10.000	5.000
00800163	590/4	1.000	Stück	14,60	11,30	12,60

PE-Folienversandtasche

Material

Aus 100 % umweltfreundlichem LDPE

Ausführung

Selbstklebeverschluss

Adhäsionstransferkleber für beschädigungsfreie Entnahme des Packgutes

Abgeschrägte Klappe und Papierabdeckband für einfaches Handling

Anwendung

Ideale Versandhüllen für Zeitschriften, Drucksachen, Kataloge, Mailings

Optionen

Frankier- und Adresstiketten aus PE auf Wunsch erhältlich

Andere Formate auf Anfrage

Sämtliche Standardgrößen sind auch geblockt lieferbar

Mit Graufeld bedruckt möglich

Mit Ihrem individuellen Motiv bedruckbar (bis zu 6 Farben)



Bestell-Nr.	Stärke	DIN	Abmessung	VE	ME	Euro je 1.000 Stück bei Abnahme ab			
						1.000	3.000	5.000	10.000
06034007	70 my	C4	225 x 310 + 50 mm	1	Stück	67,85	60,50	54,60	50,15

Export-Dokumententasche

Die Export-Dokumententasche ist die preiswerte Alternative zu allen herkömmlichen Methoden zur Anbringung von Frachtdokumenten an Holzkisten.

Material

Stabile LPDE-Folie schützt ihre Frachtpapiere zuverlässig

Ausführung

Rot-weiß markierte Befestigungszone zur sicheren Fixierung

Separates Fach für Frachtbegleitpapiere



Bestell-Nr.	DIN	Aussenmaß	Innenmaß	Stärke	Stk. / Karton	Euro je 1.000 Stück bei Abnahme ab			
						1.000	3.000	5.000	10.000
06134032	C5 / C6	240 x 185 mm	170 x 120 mm	70 my	500	134,00	119,40	107,80	99,00
06134033	C4 / C5	340 x 250 mm	235 x 165 mm	70 my	500	186,00	165,70	149,60	137,50

Begleitpapiertaschen

Schützt Ihre Begleitpapiere vor Schmutz und Nässe

Produkteigenschaften allgemein

- Einfache und schnelle Handhabung
- Keine zusätzliche Adressierung erforderlich
- Reißfest
- Stark klebende Rückseite

Material

- Selbstklebende Schutzhüllen aus Recycling-PE
- Entspiegelte Folie (EAN Code durch Folie lesbar)
- Umweltschonender Hotmeltkleber

Anwendung

Haften auf unterschiedlichen Materialien wie Karton, Kunststoff, Metall



Optionen

Auch mit Ihrem Firmenaufruck lieferbar



Ausführung A

Motiv: Lieferschein / Rechnung
(10-sprachig)



Ausführung B

Motiv: Lieferschein
(10-sprachig)

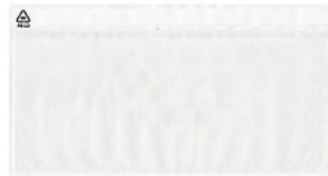

Ausführung C

Motiv: Ohne Druck



Ausführung D

Motiv: Dokumente
(10-sprachig)

Mit Druck

Bestell-Nr.	DIN	Abmessung	Ausführung	VE	ME	Euro je 1.000 Stück bei Abnahme ab				
						1.000	2.000	3.000	5.000	10.000
06131002	C6	175 x 110 + 20mm	A	1.000	Stück	36,70	31,00	26,80	23,30	20,40
06131027	C6	175 x 135 + 20mm	A	1.000	Stück	34,30	29,00	25,10	21,80	19,10
06131008	C6	175 x 135 + 20mm	B	1.000	Stück	34,30	29,00	25,10	21,80	19,10
06131026	C5	240 x 160 + 20mm	B	1.000	Stück	58,20	49,30	42,60	37,00	32,50
06131021	C5	240 x 160 + 20mm	D	1.000	Stück	58,20	49,30	42,60	37,00	32,50
06131011	DL	240 x 110 + 20mm	A	1.000	Stück	42,70	36,10	31,20	27,10	23,80
06134010	DL	240 x 110 + 20mm	B	1.000	Stück	42,70	36,10	31,20	27,10	23,80

Ohne Druck

Bestell-Nr.	DIN	Abmessung	Ausführung	VE	ME	Euro je 1.000 Stück bei Abnahme ab		
						1.000	3.000	6.000
06131005*	C6	175 x 110 + 20mm	C / Querformat	1.000	Stück	28,20	26,40	24,80
06131001	C6	130 x 160 + 20mm	C / Hochformat	1.000	Stück	28,20	26,40	24,80
06131028	C6	175 x 135 + 20mm	C / Querformat	1.000	Stück	25,90	24,30	22,80
06131016	C5	240 x 160 + 20mm	C / Querformat	1.000	Stück	53,20	49,90	46,80
06131036*	C5	240 x 160 + 20mm	C / Querformat	1.000	Stück	49,40	46,30	43,40
06131014	DL	240 x 110 + 20mm	C / Querformat	1.000	Stück	38,90	36,50	34,20
06131035	C4	230 x 310 + 20mm	C / Hochformat	500	Stück	105,00	99,00	92,00

*Bestell-Nr. 06131005 und 06131016 mit Repetierschluss

Etiketten Standardprogramm

Material

Papieretiketten, PE, PP, PVC, Polyester

Ausführung

Weißer Papieretiketten
 Farbige Papieretiketten (rot, grün, gelb, s/w, Leuchtfarben usw.)
 Typenschilder
 Auf Rolle ein- und mehrbahrig oder Einzelblätter in Lagen
 6-farbiger Druck möglich

Optionen

Standardprogramm von Einzelblattetiketten, Computernetiketten mit Lochrand, Gefahrgutetiketten u. v. m. erhalten Sie auf Anfrage!



Warnhinweise / Warn- und Transportetiketten

Material

Haftpapier auf der Rolle, selbstklebend

Optionen

Weitere Gefahrgutaufkleber, Transportetiketten und Warnhinweise in allen Ausführungen erhalten Sie bei uns auf Anfrage. Alle Ausführungen sind auch aus Kunststoff möglich. Bitte geben Sie bei Ihrer Bestellung den gewünschten Aufdruck mit an.



Transportetiketten: 1.000 Stück, selbstklebend auf Haftpapierrolle, Format 140 x 70 mm

Gefahrgutetiketten aus Papier im Format 100 x 100 mm, auch als Kleinmenge und in allen Ausführungen erhalten Sie bei uns auf Anfrage.



Warnhinweise, 1.000 Stück, selbstklebend auf Haftpapierrolle, Format 74 x 105 mm

Warnetiketten, 1.000 Stück, selbstklebend auf Haftpapierrolle, Format 140 x 40 mm

Bestell-Nr.	Ausführung	Abmessung	VE	INH	ME	Euro je 1.000 Stück bei Abnahme ab		
						1.000	3.000	6.000
03914028	Symbol Pfeile oben	74 x 105 mm	1.000	1.000	Stück	52,50	46,50	43,20
03921110	Symbol Glas zerbrechlich	74 x 105 mm	1.000	1.000	Stück	52,50	46,50	43,20
03921076	Symbol Schirm Vor Nässe schützen	74 x 105 mm	1.000	1.000	Stück	52,50	46,50	43,20
03921083	Nicht werfen	140 x 40 mm	1.000	1.000	Stück	56,25	50,45	46,80
03921088	Vorsicht Glas	140 x 40 mm	1.000	1.000	Stück	56,25	50,45	46,80
03921109	Frostempfindlich, Vor Kälte schützen	140 x 40 mm	1.000	1.000	Stück	56,25	50,45	46,80
03921111	Bruchgefahr Nicht werfen Vor Nässe schützen	140 x 70 mm	1.000	1.000	Stück	70,40	58,95	54,55
03921086	Lieferschein einliegend	140 x 70 mm	1.000	1.000	Stück	70,40	58,95	54,55
03921100	Hier oben	140 x 70 mm	1.000	1.000	Stück	70,40	58,95	54,55

Thermotransfer-Farbbänder

Wir bieten 25 unterschiedliche Qualitätsstufen in jeder Breite und Länge für alle gängigen Drucker an. Sie haben die Auswahl aus zahlreichen Produkten mit 76 Farben. Wir haben Kompatibilitätslisten um das geeignete Band für Ihren Drucker sofort anbieten zu können. Fragen Sie uns!

Produkteigenschaften allgemein

Wir bieten eine Auswahl flexibel einsetzbarer Qualitäten
Kurze Lieferzeiten zu günstigen Preisen

Ausführung

Transfer-Farbbänder nach Maß
In jeder Breite und Länge
Für alle gängigen Drucker
Erhältlich in Schwarz und vielen anderen Farben

Qualität

25 unterschiedliche Qualitäten in den
Qualitätsstufen Wachs, Wachs-Harz und Harz



SAFESHIELD® ESD Kartons

ESD-Beauftragte wissen, dass empfindliche elektronische Bauteile nicht nur gegen mechanische Einwirkungen von außen, sondern vor allem vor elektrostatischer Entladung geschützt werden müssen. Beim Verpacken, der Lagerung und beim Transport.

Produkteigenschaften allgemein

Innen- und Außendecke permanent ableitfähig und abriebfest
Korrosionsfrei
Lichtechte Farbe

Ausführung

Aufdruck des ESD-Warnsymbols mit Text und RESY-Symbol

Qualität

Alle Qualitäten, von der F- bis zur BC-Welle

Anwendung

Verpackung, Transport und Lagerung von elektronischen Bauteilen

Technische Daten

Hohe Abschirmeigenschaft gegen elektrostatische Entladungen und Felder (< 0,5 nJ im Energy Test)
Oberflächenwiderstand Innen- / Außendecke: $R_s = 10^9 - 10^{11}$ Ohm
Entspricht den Anforderungen nach DIN EN 61340-5-1



Ausführung mit Selbstklebestreifen für einfaches Verschließen

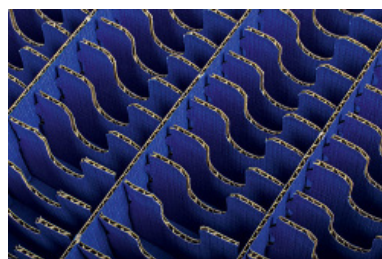

Gitterfacheinsätze



Eine spezielle Falt-Technik und Spannfolie fixieren das Produkt schwebend und schützen es optimal



FOLIENVERPACKUNGEN

Abfallsäcke und Mülleimerbeutel	50
Bodenbeutel und Abfallsäcke aus Natronkraftpapier	51
LDPE- und HDPE-Flachsäcke	52
LDPE-Seitenfaltensäcke für KLT	52
LDPE-Seitenfaltensäcke transparent	53
Abdeckhauben und Einstellsäcke	53
LDPE-Flachbeutel	54
LDPE-Seitenfaltenbeutel	55
Druckverschlussbeutel	56
LDPE-Flachfolie	57
LDPE-Baufolie	58
LDPE-Abdeckfolie	58
LDPE-Schlauchfolie	59
PE-Schutzbeutel antistatisch / elektrostatisch volumenleitfähig	60
ESD-Schutzbeutel	61



Abfallsäcke und Mülleimerbeutel



Abfallsack aus Recycling-LDPE

Bestell-Nr.	Ausführung	Abmessung	Volumen	Farbe	VE	ME	Euro je 1.000 Stück bei Abnahme ab		
							500	1.000	3.000
03712022N	Typ 60	575 x 1.000 mm	70 L	Blau	250	Stück	105,00	87,00	75,00
39009107M	Typ 60	575 x 1.000 mm	60/70 L	Goldgelb	250	Stück	170,10	157,90	152,80
3712020	Typ 50	700 x 1.100 mm	110/120 L	Blau	250	Stück	124,00	104,00	90,00
30400160M	Typ 60	700 x 1.100 mm	110/120 L	Transparent	250	Stück	232,00	215,40	208,40
39009042M	Typ 60	700 x 1.100 mm	110/120 L	Gelb	250	Stück	133,80	124,20	120,20
03712047N	Typ 80	700 x 1.100 mm	110/120 L	Blau	250	Stück	240,00	200,00	180,00
30400080M	Extra stark	700 x 1.100 mm	110/120 L	Blau	250	Stück	223,30	207,20	200,60
30400071M	Mit Zugband	720 x 1.000 mm	110/120 L	Blau	250	Stück	182,50	169,40	163,90

Abfallsack aus Mischfolien-PE

Bestell-Nr.	Abmessung	Stärke	Volumen	Farbe	VE	ME	Euro je 1.000 Stück bei Abnahme ab		
							1 Kto.	10 Kto.	5 Kto.
03712043N	300 + 240 x 530 mm	18 µ	24 L	Weiß	1.000	Rollen/Karton	36,65	27,90	24,80
03712044N	380 + 250 x 850 mm	15 µ	60 L	Weiß	360	Rollen/Karton	72,90	57,05	50,70
03712051N	380 + 250 x 850 mm	30 µ	60 L	Schwarz	1.000	Lose im Karton	147,90	115,75	102,90

Mülleimerbeutel aus Niederdruck HDPE

Bestell-Nr.	Abmessung	Stärke	Volumen	Farbe	VE	ME	Euro je 1.000 Stück bei Abnahme ab		
							1 Kto.	5 Kto.	10 Kto.
03712038N	450 x 520 mm	7 µ	16 L	Transparent	2.000	Rollen/Karton	13,80	9,00	11,50
03712039N	490 x 600 mm	7 µ	24 L	Transparent	2.000	Rollen/Karton	16,70	11,90	13,90
03712040N	500 x 600 mm	7 µ	30 L	Grau	2.000	Rollen/Karton	16,50	11,80	13,70
03712041N	630 x 740 mm	7 µ	36 L	Transparent	2.000	Rollen/Karton	26,30	18,80	21,90
03712042N	380 + 250 x 850 mm	12 µ	60 L	Weiß	360	Rollen/Karton	78,00	57,00	65,00

Einstellsäcke für Abfallbehälter Einmalhandtücher

Bestell-Nr.	Abmessung	Stärke	Farbe	VE	ME	Euro je 1.000 Stück bei Abnahme ab		
						1 Kto.	2 Kto.	3 Kto.
30200400M	370 x 250 x 850 mm	10 µ	Weiß-transparent	360	Stück	55,00	52,00	50,00

LDPE Seitenfaltensack für Aktenvernichter

Bestell-Nr.	Abmessung	Stärke	Farbe	VE	ME	Euro je 100 Stück bei Abnahme ab			
						100	300	500	1.000
30200602M	500 + 300 x 1.380 mm	60 µ	Blau	100	Stück	29,20	27,60	25,70	24,00

Bodenbeutel I- und 2-lagig

Klassische stabile Bodenbeutel in Braun und Weiß für den vielfachen Einsatz, die machen viel mit.



Optionen

Weitere Standardgrößen I-lagig ungefädelt und 2-lagig gefädelt, auch bedruckt verfügbar

Bodenbeutel I-lagig

Bestell-Nr.	Abmessung	Ausführung	Füllmenge	VE	ME	VE/Pal.	Euro je 1.000 Stk. bei Abnahme ab		
							1 VE	3 VE	5 VE
03421205	145 x 210 mm	Braun Natron gefädelt	0,5 kg	1.000	Stück	100	25,00	21,00	19,50
03421206	170 x 260 mm	Braun Natron gefädelt	1,0 kg	1.000	Stück	54	29,00	25,00	21,00
03424009	190 x 290 mm	Braun Natron gefädelt	1,5 kg	1.000	Stück	50	34,00	29,00	25,00
03424006	230 x 370 mm	Braun Natron gefädelt	2,5 kg	1.000	Stück	32	51,00	43,00	38,00
03421215	140 x 220 mm	Weiß Kraftpapier gefädelt	0,5 kg	1.000	Stück	80	29,50	24,50	21,00
03421216	170 x 260 mm	Weiß Kraftpapier gefädelt	1,0 kg	1.000	Stück	80	30,50	25,50	22,00

Bodenbeutel 2-lagig

Bestell-Nr.	Abmessung	Ausführung	Füllmenge	VE	ME	VE/Pal.	Euro je 1.000 Stk. bei Abnahme ab		
							1 VE	3 VE	5 VE
03424056	230 x 370 mm	2-fach braun Natron	2,5 kg	500	Stück	36	110,00	90,00	80,00
03421225	280 x 450 mm	2-fach braun Natron	5,0 kg	250	Stück	50	150,00	130,00	115,00
03424057	320 x 470 mm	2-fach braun Natron	7,5 kg	150	Stück	30	220,00	190,00	170,00
03424011	360 x 520 mm	Braun Natron Daumenausschnitt	10,0 kg	200	Stück	50	144,00	120,00	103,00
03421226	360 x 520 mm	2-fach braun Natron	10,0 kg	150	Stück	60	270,00	230,00	200,00
03424058	360 x 640 mm	2-fach braun Natron	15,0 kg	100	Stück	25	380,00	330,00	300,00

Abfallsäcke aus Natronkraftpapier

Nassfeste Abfallsäcke, damit die Tonne sauber bleibt. Kann zusammen mit organischem Müll kompostiert werden.



Bestell-Nr.	Abmessung	Ausführung	Motiv	Füllmenge	VE	ME	VE/Pal.	Euro je 100 Stk. bei Abnahme ab		
								100 St.	300 St.	500 St.
05724010	500 x 800 + 190 mm	Naturbraun	Ohne	70 L	25	Stück	2.000	630,00	590,00	500,00
03724011	700 x 950 + 220 mm	Naturbraun	Ohne	120 L	25	Stück	2.000	600,00	500,00	430,00
307098N	700 x 950 + 220 mm	Naturbraun	„Papier“	120 L	25	Stück	2.000	620,00	520,00	450,00
30795N	700 x 950 + 220 mm	Naturbraun	„Abfälle“	120 L	25	Stück	2.000	620,00	520,00	450,00

LDPE- und HDPE-Flachsäcke

Für Schüttgüter und Kleinteile, als Innensack für Papiersäcke und mehr.



LDPE-Flachsäcke

Bestell-Nr.	Innenmaß	Stärke	VE	ME	Stk. / Karton	Euro je 1.000 Stück bei Abnahme ab			
						1 VE	2 VE	3 VE	5 VE
03712005	400 x 700 mm	27 µ	1.500	Karton	1.700	88,00	71,00	65,00	59,00
03415012	500 x 690 mm	70 µ	500	Karton	500	200,00	182,00	167,00	155,00
03415078	550 x 650 mm	175 µ	200	Karton	200	525,00	477,00	438,00	404,00
03714041	650 x 1.150 mm	120 µ	1.150	Palette	300	655,00	596,00	547,00	505,00

HDPE-Flachsäcke

Bestell-Nr.	Innenmaß	Stärke	VE	ME	Stk. / Karton	Euro je 1.000 Stück bei Abnahme ab			
						1 VE	2 VE	3 VE	5 VE
03715030	400 x 1.000 mm	16 µ	500	Karton	500	31,00	28,20	25,80	23,80

Auszug aus unserem Standardprogramm, weitere Größen auf Anfrage!

LDPE Seitenfaltensäcke transparent für KLT

Ausführung

Mit Seitenfalte

Anwendung

Zum Verpacken loser Produkte, Kleinteile, Schüttgüter etc.
Auch als Abdeckhauben verwendbar



Die passende Umverpackung - die TigerBox KLT®

Bestell-Nr.	Abmessung	Stärke	KLT-Behälter	VE	ME	Euro je 1.000 Stk. bei Abnahme ab		
						1 Kto.	3 Kto.	5 Kto.
39006262M	300 + 200 x 500 mm	30 µ	3214,3217,3147,3215	500	Stück	87,80	73,20	67,50
39006263M	430 + 320 x 600 mm	30 µ	4317,4321,4147,4315	250	Stück	150,00	126,00	116,00
39006264M	630 + 420 x 700 mm	30 µ	6417,6421,6447	250	Stück	220,00	185,00	170,00

LDPE Seitenfaltensäcke transparent

Bestell-Nr.	Innenmaß	Stärke	Stk. / Karton	Euro je 1.000 Stk. bei Abnahme ab		
				1 Kto.	2 Kto.	5 Kto.
03711025w	300 + 260 x 520 mm	30 µ	1.000	83,60	76,00	64,30
03711024w	650 + 450 x 1.400 mm	100 µ	1.000	1.140,00	1.037,00	877,00
03711021	900 x 300 x 1.200 mm	50 µ	150	585,00	532,00	450,00
03711026w	1.250 + 850 x 1.300 mm	100 µ	40 / Rolle	1.900,00	1.728,00	1.462,00



LDPE Seitenfaltensäcke Regenerat grau

Bestell-Nr.	Abmessung	Stärke	Stk. / Karton	Euro je 1.000 Stk. bei Abnahme ab		
				1 Kto.	2 Kto.	5 Kto.
03715011	400 + 300 x 550 mm	60 µ	350	142,00	130,00	110,00
03715010	990 + 880 x 1.400 mm	60 µ	1.575	736,00	669,00	570,00
03715012	1.200 + 800 x 1.350 mm	50 µ	1.400	689,00	626,00	530,00



Folienverpackungen

LDPE-Abdeckhauben transparent

Bestell-Nr.	Abmessung	Nutzhöhe	Stärke	VE	ME	Euro je 1.000 Stück bei Abnahme ab		
						1 VE	3 VE	5 VE
03815039	1.150 + 950 x 900 mm	775 mm	80 µ	10	Stück	1.052,00	877,00	809,00
03815022	1.250 + 1.050 x 2.000 mm	1475 mm	100 µ	1	Stück	2.755,00	2.296,00	2.120,00
03815023	1350 + 900 x 1.250 mm	1475 mm	70 µ	1	Stück	1.365,00	1.240,00	1.050,00



Einstellsäcke

Bestell-Nr.	Abmessung	Stärke	VE	ME	Euro je 1.000 Stück bei Abnahme ab		
					1 VE	3 VE	5 VE
03715022	1.200 + 800 x 1.720 mm	50 my	1	Stück	1.740,00	1450,00	1340,00



LDPE Flachbeutel

Der universelle, lebensmittelechte Flachbeutel aus reißfester Folie die unkomplizierte Antwort auf bekannte Verpackungsprobleme.

Material

LDPE = Weich-Polyethylen (engl.: Low density polyethylen)
Kein Regenerat



Ausführung

In vielen Folienstärken
Transparent
Mit fortlaufendem PE-Logo

Anwendung

Ideal als Schutz vor Staub, Verschmutzung und Feuchtigkeit
Für Kleinteile aller Art

Optionen

Auch bedruckt lieferbar
Antistatische Ausführung auf Anfrage

LDPE-Flachbeutel 25 µ

Bestell-Nr.	Abmessung	Stärke	VE	ME	Stk./Umkarton	Euro je 1.000 Stück bei Abnahme ab			
						1.000	2.000	5.000	10.000
03415122	100 x 150 mm	25 µ	1.000	Stück	10.000	5,60	5,10	4,70	4,30
03415123	120 x 180 mm	25 µ	1.000	Stück	10.000	7,40	6,70	6,10	5,70
03414315	160 x 250 mm	25 µ	1.000	Stück	8.000	10,70	9,70	8,90	8,20
03415124	180 x 300 mm	25 µ	1.000	Stück	6.000	14,50	13,20	12,10	11,20
03414236	200 x 300 mm	25 µ	1.000	Stück	5.000	14,70	13,40	12,30	11,30
03412019	250 x 350 mm	25 µ	1.000	Stück	3.000	18,90	17,20	15,70	14,50
03415028	250 x 400 mm	25 µ	1.000	Stück	3.000	20,90	19,00	17,50	16,10
03414156	300 x 400 mm	25 µ	1.000	Stück	3.000	25,10	22,80	20,90	19,30
03415121	300 x 500 mm	25 µ	1.000	Stück	2.000	31,30	28,40	23,10	24,10
03415118	400 x 500 mm	25 µ	1.000	Stück	1.000	42,70	38,80	35,60	32,90
03415119	400 x 600 mm	25 µ	1.000	Stück	1.000	50,90	46,30	42,40	39,20
03415120	500 x 600 mm	25 µ	1.000	Stück	1.000	65,10	59,20	54,20	50,10

LDPE-Flachbeutel 50 µ

Bestell-Nr.	Abmessung	Stärke	VE	ME	Stk./Umkarton	Euro je 1.000 Stück bei Abnahme ab			
						1.000	2.000	5.000	10.000
03415125	70 x 100 mm	50 µ	1.000	Stück	20.000	5,20	4,70	4,30	4,00
03414241	80 x 120 mm	50 µ	1.000	Stück	16.000	6,10	5,50	5,10	4,70
03415016	100 x 150 mm	50 µ	1.000	Stück	12.000	8,50	7,70	7,10	6,50
03415126	100 x 200 mm	50 µ	1.000	Stück	6.000	9,60	8,70	8,00	7,40
03412001	120 x 170 mm	50 µ	1.000	Stück	8.000	11,00	10,00	9,10	8,40
03414011	150 x 200 mm	50 µ	1.000	Stück	5.000	14,80	13,50	12,40	11,40
03415043	150 x 300 mm	50 µ	1.000	Stück	3.000	19,60	17,80	16,30	15,10
03415127	155 x 240 mm	50 µ	1.000	Stück	2.000	17,60	16,00	14,70	13,50
03414015	160 x 250 mm	50 µ	1.000	Stück	4.000	17,60	16,00	14,70	13,50
03415023	175 x 300 mm	50 µ	1.000	Stück	3.000	22,60	20,50	18,80	17,40
03412013	180 x 250 mm	50 µ	1.000	Stück	3.000	18,50	16,80	15,40	14,20
03414040	200 x 300 mm	50 µ	1.000	Stück	3.000	25,00	22,80	20,90	19,30
03414005	200 x 320 mm	50 µ	1.000	Stück	2.000	26,70	24,30	22,20	20,50
03415026	220 x 360 mm	50 µ	1.000	Stück	2.000	32,90	29,90	27,40	25,30
03414352	250 x 300 mm	50 µ	1.000	Stück	2.000	30,60	27,90	25,50	23,60
03415014	250 x 350 mm	50 µ	1.000	Stück	2.000	36,40	33,00	30,30	28,00
03415109	250 x 400 mm	50 µ	1.000	Stück	2.000	42,80	38,90	35,70	32,90

LDPE-Flachbeutel 50 µ

Bestell-Nr.	Abmessung	Stärke	VE	ME	Stk. / Umkarton	Euro je 1.000 Stück bei Abnahme ab			
						1.000	2.000	5.000	10.000
03414353	280 x 400 mm	50 µ	1.000	Stück	2.000	47,40	43,00	39,50	36,40
03415046	300 x 400 mm	50 µ	1.000	Stück	2.000	50,70	46,00	42,20	39,00
03414354	300 x 470 mm	50 µ	1.000	Stück	1.000	58,60	53,30	48,90	45,10
03414355	300 x 500 mm	50 µ	1.000	Stück	1.000	60,40	54,90	50,30	46,50
03414356	350 x 450 mm	50 µ	1.000	Stück	1.000	63,40	57,60	52,80	48,80
03412005	400 x 600 mm	50 µ	500	Stück	500	98,50	89,50	82,10	75,80
03414357	500 x 600 mm	50 µ	500	Stück	500	122,30	111,10	102,00	94,10
03414358	500 x 700 mm	50 µ	500	Stück	500	144,00	130,90	120,00	110,80
03414359	500 x 800 mm	50 µ	500	Stück	500	161,60	146,90	134,70	124,30
03414360	600 x 800 mm	50 µ	250	Stück	250	189,50	172,20	157,90	145,70

LDPE-Flachbeutel 100 µ

Bestell-Nr.	Abmessung	Stärke	VE	ME	Stk. / Umkarton	Euro je 1.000 Stück bei Abnahme ab			
						1.000	2.000	5.000	10.000
03414361	200 x 300 mm	100 µ	1.000	Stück	1.000	50,70	46,00	42,20	39,00
03414362	300 x 400 mm	100 µ	500	Stück	500	99,00	90,00	82,50	76,10
03414363	400 x 600 mm	100 µ	200	Stück	200	195,20	177,50	162,70	150,20
03414364	500 x 800 mm	100 µ	200	Stück	200	321,30	292,00	267,70	247,50

LDPE-Seitenfaltenbeutel

Ausführung

Transparent und lebensmittelecht

Anwendung

Für sperrige und voluminöse Produkte
Als Innenbeutel für Süßwaren und Gebäck



Bestell-Nr.	Abmessung	Stärke	VE	ME	Stk. / Karton	Euro je 1.000 Stück bei Abnahme ab				
						1 Kto.	10 Kto.	2 Kto.	3 Kto.	5 Kto.
03415003	200 x 140 x 280 mm	65 µ	1	Stück	1.000	63,00	43,80	59,60	56,30	48,40
03414099	290 x 270 x 440 mm	50 µ	800	Stück	800	125,00	85,00	115,00	105,00	95,00

Druckverschlußbeutel

Schnell und sicher verschließbar. Transparent verpackt ist jedes Produkt verkaufsfördernd präsentiert.

Produkteigenschaften allgemein

Leicht wiederverschließbar

Material

PE = Polyethylen

Ausführung

Mit PE-Zeichen bedruckt

Anwendung

Für Klein- und Ersatzteile, Muster, Werbegeschenke, Gewürze u. v. m.

Optionen

Weitere Größen, Sondergrößen auch in OPP

Mehrfarbig bedruckt auf Anfrage



Druckverschlußbeutel 50 µ

Bestell-Nr.	Abmessung	Stärke	VE	ME	Stk. /Karton	Euro je 1.000 Stück bei Abnahme ab				
						1 Kto.	3 Kto.	5 Kto.	10 Kto.	20 Kto.
03511001	40 x 60 mm	50 µ	20	Stück	1.000	3,20	2,70	2,50	2,10	1,90
03511002	60 x 80 mm	50 µ	20	Stück	1.000	6,30	5,40	4,70	4,20	3,80
03514099	60 x 130 mm	50 µ	8	Stück	1.000	7,80	6,70	5,90	5,20	4,70
03511003	70 x 100 mm	50 µ	8	Stück	1.000	8,20	7,00	6,10	5,50	4,90
03511004	80 x 120 mm	50 µ	8	Stück	1.000	9,50	8,20	7,20	6,40	5,70
03511005	100 x 150 mm	50 µ	6	Stück	1.000	14,60	12,50	11,00	9,70	8,70
03511006	120 x 170 mm	50 µ	6	Stück	1.000	18,50	15,90	13,90	12,30	11,10
03514100	150 x 200 mm	50 µ	4	Stück	1.000	26,20	22,40	19,60	17,50	15,70
03511015	150 x 220 mm	50 µ	4	Stück	1.000	28,90	24,80	21,70	19,30	17,40
03514101	150 x 250 mm	50 µ	4	Stück	1.000	31,10	26,70	23,40	20,80	18,70
03511007	160 x 220 mm	50 µ	4	Stück	1.000	30,50	26,20	22,90	20,40	18,30
03514102	170 x 230 mm	50 µ	4	Stück	1.000	33,50	28,70	25,10	22,30	20,00
03511008	180 x 250 mm	50 µ	1	Stück	1.000	38,70	33,20	29,00	25,80	23,20
03511009	200 x 300 mm	50 µ	1	Stück	1.000	49,40	42,30	37,00	32,90	29,60
03514103	220 x 310 mm	50 µ	1	Stück	1.000	56,60	48,50	42,50	37,50	34,00
03514104	230 x 320 mm	50 µ	1	Stück	1.000	60,20	51,60	45,10	40,10	36,10
03511010	250 x 350 mm	50 µ	1	Stück	1.000	71,60	61,40	53,70	47,80	43,00
03511011	280 x 400 mm	50 µ	1	Stück	1.000	90,10	77,30	67,60	60,10	54,10
03511012	300 x 400 mm	50 µ	1	Stück	1.000	86,70	74,30	65,00	57,80	52,00
03514068	350 x 450 mm	50 µ	1	Stück	1.000	118,00	101,20	88,50	78,70	70,80

Bestell-Nr.	Abmessung	Stärke	VE	ME	Stk. /Karton	Euro je 1.000 Stück bei Abnahme ab				
						1 Kto.	3 Kto.	5 Kto.	10 Kto.	20 Kto.
03511020	100 x 150 mm	90 µ	6.000	Stück	1.000	27,90	23,90	20,90	18,60	16,70
03515096	100 x 200 mm	90 µ	4.000	Stück	1.000	37,20	31,90	27,90	24,80	22,30
03515006	120 x 170 mm	90 µ	4.000	Stück	1.000	37,90	32,50	28,40	25,20	22,70
03515097	150 x 250 mm	90 µ	2.000	Stück	1.000	68,00	58,30	51,00	45,30	40,80

Druckverschlußbeutel mit weißem Beschriftungsfeld

Schnell und sicher verschließbar. Transparent verpackt ist jedes Produkt verkaufsfördernd präsentiert.



Bestell-Nr.	Abmessung	Stärke	VE	ME	Stk. / Karton	Euro je 1.000 Stück bei Abnahme ab				
						1 Kto.	3 Kto.	5 Kto.	10 Kto.	20 Kto.
03514106	40 x 60 mm	50 µ	20	Stück	1.000	3,40	2,90	2,60	2,30	2,00
03514105	60 x 80 mm	50 µ	20	Stück	1.000	6,60	5,70	5,00	4,40	4,00
03514010	70 x 100 mm	50 µ	8	Stück	1.000	9,10	7,80	6,80	6,00	5,40
03514107	80 x 120 mm	50 µ	8	Stück	1.000	10,60	9,10	8,00	7,10	6,40
03514007	100 x 150 mm	50 µ	6	Stück	1.000	15,60	13,40	11,70	10,40	9,40
03514003	120 x 170 mm	50 µ	6	Stück	1.000	21,00	18,00	15,80	14,00	12,60
03514108	150 x 200 mm	50 µ	4	Stück	1.000	28,80	24,70	21,60	19,20	17,30
03514109	150 x 220 mm	50 µ	4	Stück	1.000	31,90	27,40	24,00	21,30	19,20
03514052	160 x 220 mm	50 µ	4	Stück	1.000	33,30	28,50	25,00	22,20	20,00
03514110	170 x 230 mm	50 µ	4	Stück	1.000	36,80	31,60	27,60	24,60	22,10
03514111	180 x 250 mm	50 µ	1	Stück	1.000	43,20	37,00	32,40	28,80	25,90
03514112	200 x 300 mm	50 µ	1	Stück	1.000	53,70	46,00	40,30	35,80	32,20
03514113	230 x 320 mm	50 µ	1	Stück	1.000	66,50	57,00	49,90	44,40	40,00
03514114	250 x 350 mm	50 µ	1	Stück	1.000	78,50	67,30	58,90	52,40	47,10
03514115	300 x 400 mm	50 µ	1	Stück	1.000	106,00	90,90	79,50	70,70	63,60

LDPE-Flachfolie

Produkteigenschaften allgemein

Optimaler Schutz vor Schmutz und Feuchtigkeit

Ausführung

LDPE-Flachfolie erhalten Sie in verschiedenen Ausführungen und Längen

Anwendung

Vielseitig verwendbar, vor allem für sperrige Gegenstände wie Möbel oder Maschinen

Als Transportschutz oder Schrumpffolie

Für verschiedene Industriebranchen im Bereich Lebensmittel, Holz oder Automobil



Bestell-Nr.	Breite	Länge	Stärke	Farbe	VE	ME	Euro je Rolle bei Abnahme ab			
							1 Ro.	5 Ro.	10 Ro.	25 Ro.
03015000	425 mm	400 lfm	150 µ	Transparent	1	Rolle	105,00	95,00	87,00	64,25
03015009	750 mm	500 lfm	100 µ	Transparent/Regenerat	1	Rolle	104,00	94,00	86,00	71,85
03015001	1.000 mm	250 lfm	37 µ	Transparent/Regenerat	1	Rolle	58,00	52,50	48,50	35,25

LDPE-Baufolie

Produkteigenschaften allgemein

Schützt vor Staub und Feuchtigkeit
Wetterbeständig

Ausführung

Gefaltet auf der Rolle

Anwendung

Zum Auslegen, Abdecken und Einwickeln
Einsetzbar im Außen- und Innenbereich

Qualität

Farbe der Folie kann produktionsbedingt (Regenerat) abweichen



Bestell-Nr.	m ² /Rolle	Breite	Länge	Stärke	Faltung	Farbe	VE	ME	Euro je Rolle bei Abnahme ab		
									1 Ro.	5 Ro.	10 Ro.
03012016	102 m ²	200 cm	51 lfm	80 µ	1,0 m	Transluszent	1	Rolle(n)	25,40	22,20	19,70
03012010	200 m ²	400 cm	50 lfm	120 µ	1,0 m	Transluszent	1	Rolle(n)	64,20	55,90	49,70
03012031	200 m ²	400 cm	50 lfm	150 µ	1,0 m	Transluszent	1	Rolle(n)	65,10	54,60	50,80
03012032	100 m ²	200 cm	50 lfm	150 µ	1,0 m	Transluszent	1	Rolle(n)	47,10	39,50	36,70

Folienpreise sind abhängig vom Rohstoffmarkt und können sich jederzeit ändern. Fragen Sie bitte die aktuellen Preise an.

LDPE-Abdeckfolien transparent

Produkteigenschaften allgemein

Schützt vor Feuchtigkeit und Staub
Wetterbeständig

Anwendung

Zum Auslegen, Abdecken und Einwickeln
Im Innen- und Außenbereich



Bestell-Nr.	m ² /Rolle	Breite	Länge	Stärke	Faltung	Farbe	VE	ME	Euro je Rolle bei Abnahme ab			
									1 Ro.	5 Ro.	10 Ro.	20 Ro.
03012024	250 m ²	100 cm	250 m	40 µ	Ungefaltet	Transparent	1	Rolle(n)	47,60	39,00	36,30	33,90
03012025	200 m ²	200 cm	100 m	40 µ	1 x 1,0 m	Transparent	1	Rolle(n)	26,50	21,70	20,20	18,80
03012026	400 m ²	400 cm	100 m	50 µ	2 x 1,0 m	Transparent	1	Rolle(n)	81,80	67,00	62,40	58,20
03012016	100 m ²	200 cm	50 m	80 µ	1 x 1,0 m	Transparent	1	Rolle(n)	25,50	20,90	19,40	18,10
03012027	150 m ²	300 cm	50 m	80 µ	1 x 1,5 m	Transparent	1	Rolle(n)	35,00	28,70	26,70	24,90
03012028	100 m ²	200 cm	50 m	150 µ	1 x 1,0 m	Transparent	1	Rolle(n)	49,50	40,50	37,70	35,20
03012029	200 m ²	400 cm	50 m	150 µ	2 x 1,0 m	Transparent	1	Rolle(n)	91,00	74,20	69,50	64,70
03012030	200 m ²	400 cm	50 m	250 µ	2 x 1,0 m	Transparent	1	Rolle(n)	140,80	133,00	125,20	115,10

LDPE-Schlauchfolie

Produzieren Sie Ihre Beutel in jeder gewünschten Länge

Produkteigenschaften allgemein

Sehr gut schweißbar

Material

100% Polyethylen

Anwendung

Geeignet für die Verpackung von Produkten jeder Form

50 µ Folie für leichte Güter

100 µ Folie für schwere und scharfkantige Produkte

Optionen

Auch mit fortlaufendem Druck lieferbar

Viele weitere Größen auf Anfrage



Entsprechende Hand- und Tischschweißgeräte finden Sie im Kapitel „Maschinen und Verpackungstechnik“ ab Seite 124

LDPE-Schlauchfolie 50 µ

Bestell-Nr.	Breite	Länge	Stärke	Farbe	VE	ME	Euro je Rolle bei Abnahme ab		
							1 Ro.	3 Ro.	5 Ro.
03112012	80 mm	500 lfm	50 µ	Transparent	1	Rolle	28,00	25,50	23,50
03112013	100 mm	500 lfm	50 µ	Transparent	1	Rolle	31,00	28,10	25,80
03112014	150 mm	500 lfm	50 µ	Transparent	1	Rolle	42,60	38,70	35,50
03112015	200 mm	500 lfm	50 µ	Transparent	1	Rolle	41,00	37,00	33,80
03112016	250 mm	500 lfm	50 µ	Transparent	1	Rolle	57,00	51,50	47,50
03112017	300 mm	500 lfm	50 µ	Transparent	1	Rolle	65,50	59,00	54,00
03112018	350 mm	500 lfm	50 µ	Transparent	1	Rolle	76,60	70,00	64,00
03112019	400 mm	500 lfm	50 µ	Transparent	1	Rolle	82,00	75,00	68,40
03112026	450 mm	500 lfm	50 µ	Transparent	1	Rolle	95,00	86,00	79,00
03112020	500 mm	500 lfm	50 µ	Transparent	1	Rolle	98,00	89,00	81,50
03112027	600 mm	500 lfm	50 µ	Transparent	1	Rolle	126,20	115,00	105,20
03112028	750 mm	400 lfm	50 µ	Transparent	1	Rolle	126,20	115,00	105,20
03332025	1.000 lfm	300 lfm	50 µ	Transparent	1	Rolle	126,20	115,00	105,20

LDPE-Schlauchfolie 100 µ

Bestell-Nr.	Breite	Länge	Stärke	Farbe	VE	ME	Euro je Rolle bei Abnahme ab		
							1 Ro.	3 Ro.	5 Ro.
03112031	50 mm	250 lfm	100 µ	Transparent	1	Rolle	20,00	17,90	16,40
03112032	80 mm	250 lfm	100 µ	Transparent	1	Rolle	27,80	25,30	23,20
03112033	100 mm	250 lfm	100 µ	Transparent	1	Rolle	27,00	24,50	22,50
03112034	150 mm	250 lfm	100 µ	Transparent	1	Rolle	40,00	36,00	33,00
03112035	200 mm	250 lfm	100 µ	Transparent	1	Rolle	45,00	41,00	37,50
03112036	250 mm	250 lfm	100 µ	Transparent	1	Rolle	54,00	49,00	45,00
03112037	300 mm	250 lfm	100 µ	Transparent	1	Rolle	63,00	57,00	52,50
03112038	350 mm	250 lfm	100 µ	Transparent	1	Rolle	77,00	69,60	63,80
03112039	400 mm	250 lfm	100 µ	Transparent	1	Rolle	79,80	73,00	66,50
03112058	450 mm	250 lfm	100 µ	Transparent	1	Rolle	95,00	86,00	79,00
03112040	500 mm	250 lfm	100 µ	Transparent	1	Rolle	98,20	89,30	82,00
03112041	550 mm	200 lfm	100 µ	Transparent	1	Rolle	93,00	84,50	77,50
03112059	600 mm	250 lfm	100 µ	Transparent	1	Rolle	126,20	115,00	105,50
03112044	650 mm	200 lfm	100 µ	Transparent	1	Rolle	110,00	99,50	91,50
03112045	750 mm	200 lfm	100 µ	Transparent	1	Rolle	126,20	115,00	105,50
03112046	800 mm	200 lfm	100 µ	Transparent	1	Rolle	135,00	122,50	112,50
03112042	1.000 mm	150 lfm	100 µ	Transparent	1	Rolle	80,00	73,00	67,00
03112060	1.200 mm	100 lfm	100 µ	Transparent	1	Rolle	101,00	92,00	84,50

ESD-Produkte / Elektrostatik-Schutz

Antistatische sowie elektrisch leitfähige Verpackungen aller Art zum Schutz Ihrer elektrostatisch gefährdeten Bauelemente. Konfektioniert in Beuteln, Schaum und Folien. Wir bieten eine große Vielfalt an Größen und Varianten, auch verschweißbar. Rufen Sie uns an, wir beraten Sie gerne.

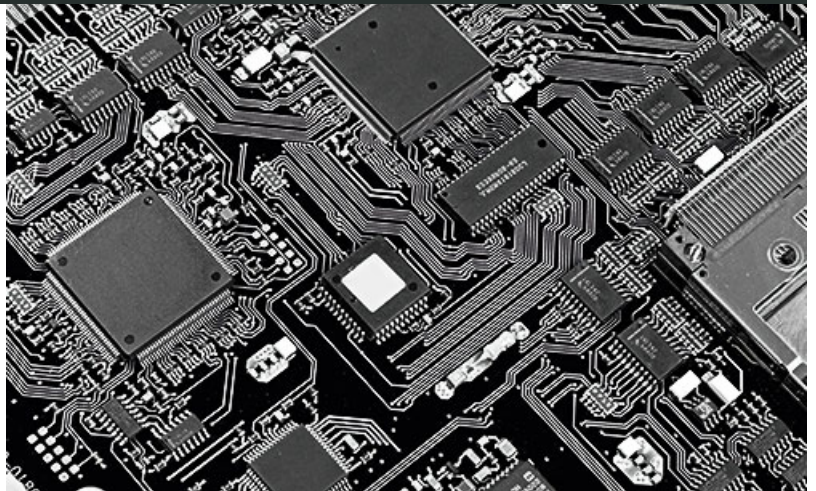

PE-Schutzbeutel - permanent antistatisch

Produkteigenschaften allgemein

Farbe: Rosa transparent

Material

Aminfreies und verschweißbares Polyethylen
Materialstärke: 100 µ

Oberflächenwiderstand

$10^{10} - 10^{11}$ Ohm

Umwelt

Recyclebar



Viele weitere Größen lieferbar,
auch mit Druckverschluß

Bestell-Nr.	Außenmaß L x B	VE	ME	Stk. / Karton
03415040	102 x 152 mm	1	Stück	1.000
03415031	152 x 254 mm	1	Stück	1.000
03415041	203 x 254 mm	1	Stück	1.000
03415042	254 x 305 mm	1	Stück	1.000

PE-Schutzbeutel - elektrostatisch volumenleitfähig

Produkteigenschaften allgemein

Farbe: schwarz

Material

Verschweißbares Polyethylen
Stärke: 80 µ

Oberflächenwiderstand

$10^4 - 10^5$ Ohm

Umwelt

Recyclebar

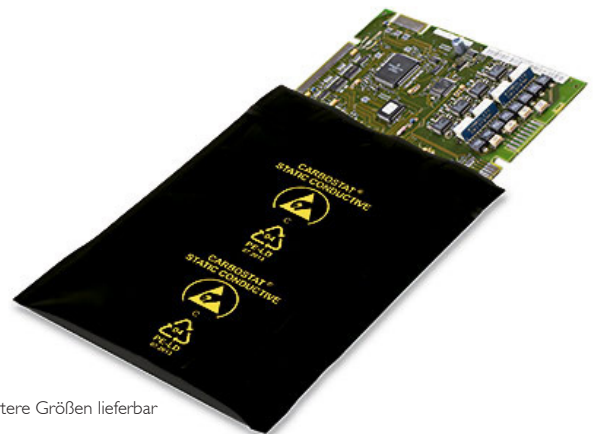

Viele weitere Größen lieferbar

Bestell-Nr.	Außenmaß L x B	VE	ME	Stk. / Karton
03414150	100 x 150 mm	1	Stück	1.000
03414151	150 x 225 mm	1	Stück	1.000
03414056	170 x 400 mm	1	Stück	1.000
03414152	200 x 250 mm	1	Stück	1.000
03414153	250 x 300 mm	1	Stück	1.000

STATLOK® ESD-Schutzbeutel

Unser STATLOK® ESD-Schutzbeutel ist ideal für Inhalte, die ausschließlich statischen, jedoch keinerlei Feuchtigkeitsschutz benötigen. Seine langlebige Konstruktion gewährt den sicheren Transport elektrostatikempfindlicher Geräte. Sie erfüllen die Anforderung von EIA 541.

Produkteigenschaften allgemein

Farbe: Silber
Verschweißbar

3-schichtiger Aufbau

1. Statisch dissipatives Polyester
2. Aluminiumbedampfung
3. Statisch dissipatives Polyethylen

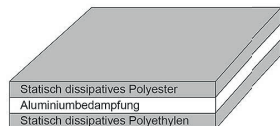

Oberflächenwiderstand

$<10^{12} \Omega$ (Innen und außen)

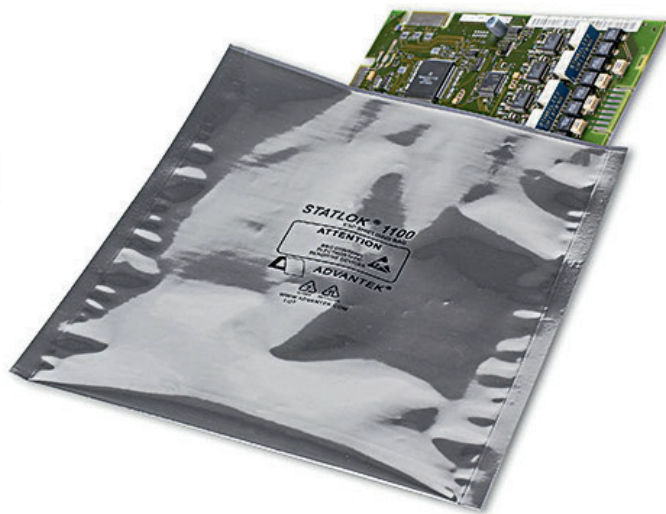

Innenmaß	VE	ME	Stk. / Karton
254 x 508 mm	1	Stück	500
254 x 762 mm	1	Stück	500
405 x 457 mm	1	Stück	500

DRYLOK® ESD-Schutzbeutel

Unser feuchtigkeitssperrender DRYLOK® ESD-Schutzbeutel wurde entwickelt, um den Inhalt vor elektrostatischem Schock und Feuchtigkeit zu schützen. Die langlebige Schutzhülle mit einer Stärke von 90 μ verhindert Beschädigungen, stellt eine Vakuumabdichtung sicher und gewährt den sicheren Transport und die Lagerung elektrostatik- und feuchtigkeitsempfindlicher Geräte. Sie erfüllen die Anforderung von EIA 541 und EIA 583.

Produkteigenschaften allgemein

Farbe: Silber
Verschweißbar
Feuchtigkeitssperrend

5-schichtiger Aufbau

1. Statisch dissipatives Polyester
2. Aluminiumbedampfung
3. Polyester
4. Aluminiumbedampfung
5. Statisch dissipatives Polyester

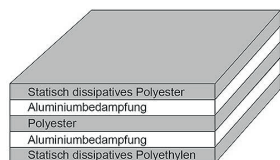

Oberflächenwiderstand

$<10^{12} \Omega$ (Innen und außen)



Innenmaß	VE	ME	Stk. / Karton
254 x 508 mm	1	Stück	400
254 x 762 mm	1	Stück	400
405 x 457 mm	1	Stück	400



SCHÜTZEN UND POLSTERN

Emba-Flex® Fixierverpackungen	ab 66
TigerChips Bio® Verpackungschips	67
FLO-PAK® Green Verpackungschips	68
FLO-PAK® BIO Verpackungschips	68
Luftpolsterfolien	ab 69
Instapak® Quick™ RT Bulk Schaumverpackungen	72
PE-Schaumfolie Rollen und Zuschnitte	73
PE-Kantenschutzprofile / Glaspads / Styroporecken	74
Technische Schaumverpackungen	75
PE-Oberflächenschutznetze	75
PP-Hohlkammerplatten / Tiefziehteile / Wellpapp-Polster	76
Wellpapp- und Formpapp-Rollen	77
Seiden- und Einschlagpapiere	78
Packpapiere	ab 79
Abdeckpapiere	82
Packkrepp und Wickelrollen gekreppt	83
Ölpapier und Natronkraft-Ölcrepp	84
Trockenmittelbeutel	85



Emba-Flex® Fixierverpackung

Emba-Flex paßt sich Ihren Produkten wie eine zweite Haut an. Der spezielle Klappmechanismus sorgt dafür, dass die Spannfolie das Produkt fest auf das Wellpapp-Format fixiert. Ein Verrutschen ist somit so gut wie ausgeschlossen.



Produkteigenschaften allgemein

Hoher Schutz für verschiedenste Produkte
 Umkarton mit Automatikboden
 Großes Standardsortiment

Wirtschaftlichkeit

Reduzierung der Verpackungsvielfalt um bis zu 90%
 Kein Zukleben mehr nötig
 Senkung der Prozesskosten
 Wiederverwendbar

Optionen

Weitere Größen erhalten Sie auf Anfrage

Umwelt

Umweltfreundlich, da ungetrennt mit Altpapier entsorgbar



Emba-Snap Plus®
 Kunststoff-Membran



ESD - schwarz
 Graphit-Beschichtung,
 beidseitig



Sonderverpackungen
 in allen Größen



Emba-flex CLEAN Line® aus PP-Kunststoff



Bestell-Nr.	Max. Produktgröße	Außenmaß L x B x H	Qualität	VE	ME	Euro je l Stück bei Abnahme ab			
						10	50	100	500
01214374	140 x 80 x 40 mm	170 x 116 x 67 mm	1.20 e	10	Stück	2,09	1,87	1,37	0,90
01214375	150 x 150 x 60 mm	199 x 183 x 109 mm	1.30 b	10	Stück	3,42	3,07	2,24	1,48
01214376	180 x 100 x 40 mm	218 x 148 x 76 mm	1.20 e	10	Stück	2,78	2,50	1,82	1,20
01214377	200 x 200 x 80 mm	249 x 235 x 119 mm	1.30 b	10	Stück	4,42	3,74	2,89	2,13
01214378	220 x 150 x 80 mm	255 x 199 x 119 mm	1.30 b	10	Stück	3,72	3,15	2,43	1,79
01214379	280 x 160 x 70 mm	335 x 232 x 121 mm	1.30 b	10	Stück	4,60	3,89	3,01	2,21
01214380	300 x 200 x 100 mm	344 x 251 x 148 mm	1.40 c	10	Stück	5,98	5,06	3,91	2,88
01224047	400 x 320 x 110 mm	538 x 380 x 190 mm	2.30 bc	10	Stück	8,50	7,19	5,56	4,09



Emba-Swing® Fixierverpackung

Emba-Swing® mit hochflexibler, praktisch reißfester Folie schmiegt sich Ihren verschiedenen Produktkonturen perfekt an. Durch das Spannen zwischen zwei Membranpolster wird Ihr Produkt schwebend versendet. Auch bei seitlichem Fall bleibt die Ware fest in Position und wird dadurch nicht beschädigt.

Produkteigenschaften allgemein

Höchster Schutz für sensible Produkte bei Stoß und Vibration
Produkte werden schwebend versendet

Wirtschaftlichkeit

Reduzierung des Lagervolumens im Vergleich zu Schaumstoff
Senkung der Prozesskosten
Wiederverwendbar und wirtschaftlich durch großes Standardprogramm

Umwelt

Umweltfreundlich da ungetrennt mit Altpapier entsorgbar



Ganz einfach und sicher verpacken: Oberteil entnehmen, Produkt einlegen, Oberteil einsetzen und Karton verschließen

Schützen und Polstern

Bestell-Nr.	Max. Produktgröße	Außenmaß L x B x H	Qualität	VE	ME	Euro je 1 Stück bei Abnahme ab			
						10	50	100	500
01214381	130 x 130 mm	200 x 200 x 104 mm	1.30 c	10	Stück	3,51	3,15	2,30	1,51
01214382	160 x 100 x 30 mm	242 x 172 x 78 mm	1.20 e	10	Stück	3,51	3,15	2,30	1,51
01224048	300 x 200 mm	400 x 300 x 270/130 mm	2.20 bc	10	Stück	8,98	7,18	5,84	5,16
01224049	300 x 300 mm	387 x 387 x 318/178 mm	2.30 bc	10	Stück	10,54	8,43	6,85	6,06
01224050	400 x 300 mm	500 x 400 x 330/240 mm	2.30 bc	10	Stück	14,94	11,95	9,71	8,59

Emba-Swing® Fixierverpackung Maxi-Line

Emba-Swing® Maxi-Line ist in der Ausführung wie Emba-Swing, aber noch sicherer durch eine 150µ PU-Folie. Diese um 100 % stärkere Folie ist für schwere Produkte bis 25 bzw. 30 kg und Produkte mit hohem Flächengewicht geeignet.



Bestell-Nr.	Max. Produktgröße	Außenmaß L x B x H	Qualität	VE	ME	Euro je 1 Stück bei Abnahme ab			
						10	50	100	250
01224051	450 x 440 mm	597 x 534 x 592/392 mm	2.40 bc	10	Stück	27,23	22,70	19,67	17,40
01224052	500 x 400 mm	649 x 505 x 558/358 mm	2.40 bc	10	Stück	26,69	22,25	19,28	17,05

Emba-Swing® ESD

Emba-Swing® ESD-Line für Produkte die vor elektrostatischen Entladungen geschützt werden müssen, um Kurzschlüsse zu vermeiden.

Oberflächenwiderstand

Antistatische Folie 10^9 bis $10^{11} \Omega$ Oberflächenwiderstand
 Max. 50 Volt Spannungspotential
 Für sanfte Ableitung der elektrischen Ströme

Optionen

Wellpappe in schwarz, beidseitig Graphit-beschichtet auf Anfrage



Bestell-Nr.	Max. Produktgröße	Außenmaß L x B x H	Qualität	VE	ME	Euro je 1 Stück bei Abnahme ab			
						10	50	100	500
01214383	250 x 180 mm	340 x 300 x 246 / 196 mm	1.30 c	10	Stück	8,74	7,39	5,71	4,20

Emba-Quick® Fixierverpackung

Emba-Quick® hat den gleichen Spann-Mechanismus wie Emba-Flex®. Die Spannfolie fixiert das Produkt fest auf dem Wellpapp-Format. Bei Emba-Quick® ist der Umkarton anhängend und spart damit Zeit und Kosten.

Produkteigenschaften allgemein

Hervorragender Schutz für verschiedenste Produkte

Anwendung

Für leichte und flache Produkte bis zu 2 kg

Wirtschaftlichkeit

Reduzierung Ihrer Verpackungsvielfalt bis zu 90%
 In 10 Sekunden verpackt
 Durch Schnellverschluss entfällt das Zukleben des Kartons
 Kein zusätzlicher Umkarton fördert die Senkung der Prozesskosten
 Wiederverwendbar

Umwelt

Umweltfreundlich, da ungetrennt im Altpapier entsorgbar



Bestell-Nr.	Max. Produktgröße	Außenmaß L x B x H	Qualität	VE	ME	Euro je 1 Stück bei Abnahme ab			
						10	50	250	500
01214384	120 x 90 x 40 mm	159 x 121 x 85 mm	1.30 b	10	Stück	2,84	2,13	1,78	1,07
01214385	180 x 110 x 50 mm	220 x 177 x 90 mm	1.50 b	10	Stück	3,25	2,91	1,57	1,40
01214386	200 x 120 x 20 mm	240 x 156 x 46 mm	1.40 e	10	Stück	2,96	2,22	1,92	1,41
01214387	240 x 160 x 70 mm	286 x 225 x 120 mm	1.50 e	10	Stück	4,90	4,39	2,37	2,11



TigerChips Bio® fixieren Ihr Packgut optimal und eignen sich wegen ihrer sehr guten Polster- und Dämmeigenschaften zum Verpacken leichter und schwerer Gütern, und das praktisch staubfrei.

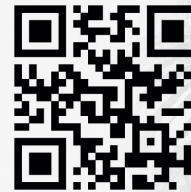

Die Eigenmarke von Packsynergy!

Produkteigenschaften allgemein

- Fixieren das Packgut optimal
- Sehr gute Polstereigenschaften
- Praktisch staubfrei

Anwendung

Geeignet zum Verpacken von leichten bis schweren Packgütern

Umwelt

Hergestellt aus nachwachsenden Rohstoffen

Entsorgung

- Biologisch vollständig abbaubar
- Einfache Entsorgung über Kompost, Biotonne oder Altpapier



Bestell-Nr.	Ausführung	Farbe	Liter/Sack	VE	INH	ME	Euro je 1 Sack bei Abnahme ab			
							1	4	10	20
5031001	Sack a. 0,5 cbm	Weiß	500	1	1	Sack	28,60	26,05	22,75	21,55

FLO-PAK® Green

Flo-Pak® Green besteht zu 99,6% aus Luft.

Produkteigenschaften allgemein

- Lebensmittelecht und geruchlos
- Sehr leicht, besteht zu 99,6% aus Luft
- Antistatisch
- Für automatische Füllanlagen geeignet
- Staubfrei und abriebfest

Umwelt

- Hergestellt aus 100% recyceltem Polystyren
- Wiederverwendbar
- Wird durch Mikroorganismen ohne chemische Schadstoffe abgebaut



Bestell-Nr.	Ausführung	Gewicht	VE	ME	Euro je Sack bei Abnahme ab			
					1	3	5	10
05021004	500 L / Sack	2,2 kg	1	Sack	22,95	20,96	18,96	16,97

FLO-PAK® BIO 8

Flo-Pak® Bio 8 sind vollständig biologisch abbaubar. Durch ihre stark polsternde Wirkung, sind sie auch für gewichtige Packgüter geeignet.

Produkteigenschaften allgemein

- Lebensmittelecht - sauber - hygienisch
- Antistatisch
- Sehr leicht
- Gute Fixierung des Packgutes
- Sehr gute Polstereigenschaften

Umwelt

- Hergestellt aus natürlichen Rohstoffen (100% Maisstärke)
- Einfache Entsorgung über Kompost oder Biotonne



Bestell-Nr.	Ausführung	Gewicht	VE	ME	Euro je Sack bei Abnahme ab			
					1	3	5	10
05025000	400 L / Sack	4,3 kg	1	Sack	24,36	22,24	20,12	17,99

Luftpolyesterfolien

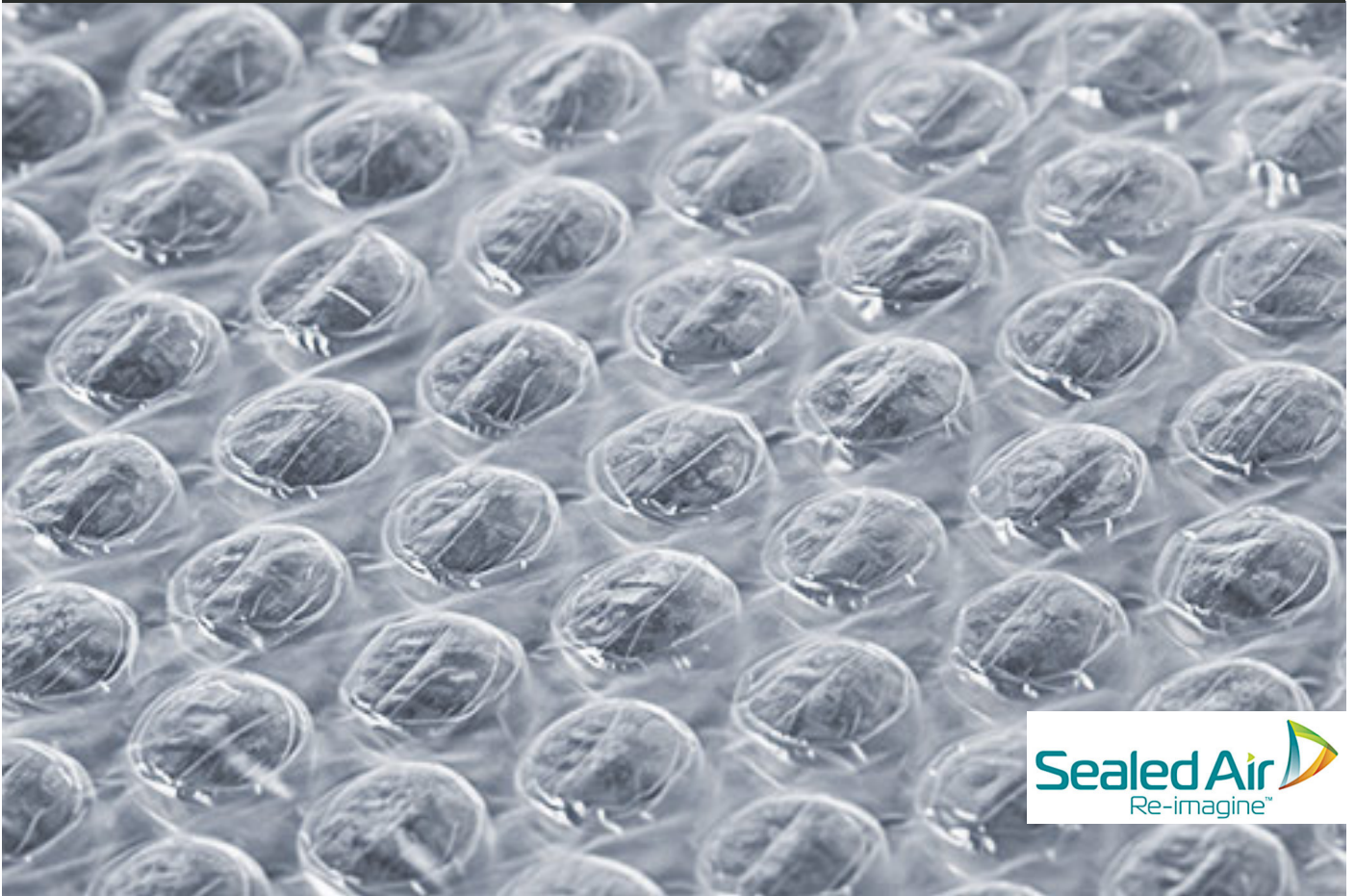

Mit der einzigartigen Langzeitversiegelung, die jede einzelne Noppe vor Luftverlust schützt. Gleichzeitig erhöht die Versiegelung die Festigkeit des Materials. AirCap® Folien haben selbst im Vergleich mit dickeren, herkömmlichen Folien eine viel längere Standzeit der Luft. Die durch die Sperrschicht dauerhaft prallgefüllten Noppen erlauben die mehrfache Verwendung der AirCap® Verpackungsfolien. Eine wesentlich engere Wicklung reduziert den Rollenumfang um ca. 20% gegenüber Standardrollen und spart somit wertvollen Lagerplatz.

Ausführung

- Kleine Noppen (Ø 9,5 mm, Noppenstärke 4,2 mm)
- Große Noppen (Ø 31,7 mm, Noppenstärke 13,7 mm)

Qualität

- CL = Standard (bei Produkten mittleren Gewichts, als Zwischenlage)
- CS = extra stark (bei Produkten mit hohem Gewicht, z. B. Wellen, Motoren, etc.)
- CM - Top Alu = mit Alufolie kaschiert (kälte- und wärmeisolierend, Bauindustrie)
- CM - Top Papier = mit Kraftpapier (ideal bei scharfkantigen Produkten)
- CL - ESD = mit antistatischen Additiven (polstert und schützt Elektronikbauteile)



Sonderanfertigungen wie z. B. Hauben, Taschen, Hüllen etc. sind auf Anfrage lieferbar

AirCap® Sperrschichtfolien

Die Dauer eines typischen Versandverlaufs kann im Durchschnitt mit 15 Tagen oder mehr angenommen werden, gerechnet ab dem Zeitpunkt des Verpackens, das anschließende Lagern, den Transport selbst, bis zum Augenblick des Auspackens der Ware. Während der gesamten Zeit sind die Luftkammern, die Ihre letzte Ware letztlich gegen Stoß- und Vibrationseinwirkungen schützen sollen, erheblichen Belastungen durch transport- und lagerbedingte Umwelteinflüsse ausgesetzt.

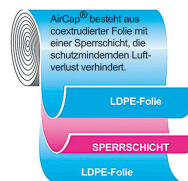
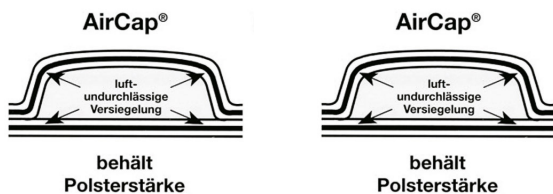

Herkömmliche Luftpolsterfolien verlieren über 50% der Polsterstärke



AirCap® Sperrschicht-Luftpolsterfolien unterliegen einem minimalen Stärkenverlust

Kleine Noppen für leichte bis mittlere Belastung

Bestell-Nr.	Typ	Farbe	Ro.-Breite	Ro.-Länge	VE	ME	Euro je 1 Rolle bei Abnahme ab		
							1 Ro.	6 Ro.	12 Ro.
02011059	CL	Transparent	300 mm	100 lfm	1	Rolle(n)	15,00	11,00	9,00
02011061	CL	Transparent	400 mm	100 lfm	1	Rolle(n)	17,00	12,50	10,00
02021061	CL	Transparent	500 mm	100 lfm	1	Rolle(n)	23,00	18,50	15,00
02011057	CL	Transparent	600 mm	100 lfm	1	Rolle(n)	24,50	20,00	17,00
02011066	CL	Transparent	750 mm	100 lfm	1	Rolle(n)	31,00	25,00	21,50
02011055	CL	Transparent	1.000 mm	100 lfm	1	Rolle(n)	36,00	28,50	25,00
02011051	CL	Transparent	1.200 mm	50 lfm	1	Rolle(n)	25,00	19,50	16,00
02011035	CL	Transparent	1.200 mm	100 lfm	1	Rolle(n)	41,00	36,50	29,00
02011049	CL	Transparent	1.500 mm	100 lfm	1	Rolle(n)	50,00	44,50	40,00
02011050	CM	Transparent	1.500 mm	100 lfm	1	Rolle(n)	52,00	46,00	41,50
02011073	CS	Transparent	1.000 mm	100 lfm	1	Rolle(n)	52,00	46,00	41,50

Große Noppen für hohe Belastung

Bestell-Nr.	Typ	Farbe	Ro.-Breite	Ro.-Länge	VE	ME	Euro je 1 Rolle bei Abnahme ab		
							1 Ro.	6 Ro.	12 Ro.
02021003	DL	Transparent	300 mm	50 lfm	1	Rolle(n)	30,00	26,00	22,00
02021012	DS	Transparent	500 mm	50 lfm	1	Rolle(n)	45,00	39,50	35,00
02124000	DL	Transparent	1.200 mm	50 lfm	1	Rolle(n)	44,50	39,00	34,50

Antistatische Luftpolsterfolie

Produkteigenschaften allgemein

Verhindert elektrostatische Aufladung

Ausführung

Kleine Noppen
3-schichtig

Anwendung

Versand von empfindlichen Gütern aus dem Elektronik- und High-Tech-Bereich

Optionen

Andere Größen sowie Zuschnitte auf Anfrage

Oberflächenwiderstand

Nach IEC 61340-5-1/TR2 10^{10} - 10^{11}

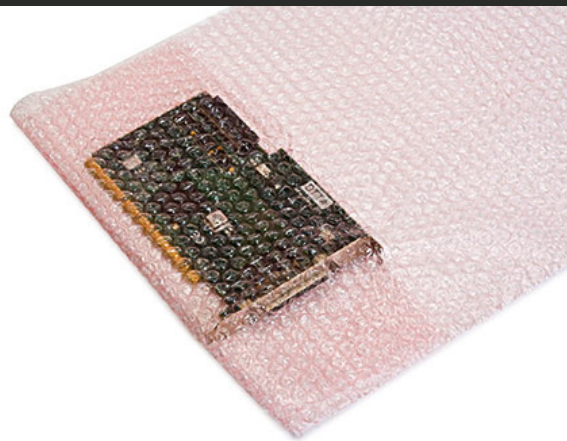

Bestell-Nr.	Typ	Farbe	Ro.-Breite	Ro.-Länge	VE	ME	Euro je 1 Rolle bei Abnahme ab		
							1 Ro.	6 Ro.	12 Ro.
02014022	CL	Rosa	1.500 mm	100 lfm	1	Rolle(n)	79,50	69,00	58,00
02011063	CL	Rosa	600 mm	100 lfm	1	Rolle(n)	60,50	50,00	41,50
02011074	CL	Rosa	500 mm	100 lfm	1	Rolle(n)	58,70	48,90	39,10

AirCap® CM Top Contact

Die selbstklebende Luftpolsterfolie hält von selbst auf den meisten glatten Oberflächen.

Produkteigenschaften allgemein

Optimaler Oberflächenschutz
Arbeitserleichterung bei großen Packstücken
Schnell und sicher anzuwenden
Rückstandsfrei abziehbar

Ausführung

3-lagig
Vollflächig klebend

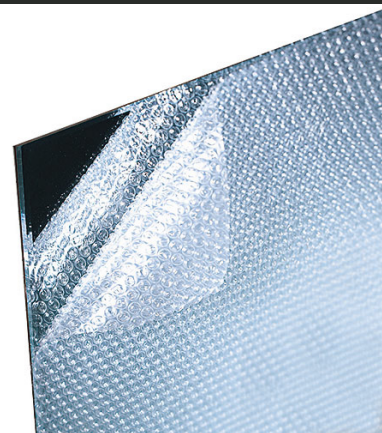

Bestell-Nr.	Typ	Stärke	Farbe	Ro.-Breite	Ro.-Länge	VE	ME	Euro je 1 Rolle bei Abnahme ab		
								1 Ro.	6 Ro.	12 Ro.
02011072	CM	80 µ	Transparent	1200 mm	150 lfm	1	1	69,00	55,00	46,00

Bubble Pak™

Sperrschicht-Luftpolsterfolie im Spenderkarton.

Produkteigenschaften allgemein

Geringer Platzbedarf
Einfaches Handling
Praktische Zuschnitte

Ausführung

Kleine Noppen
Perforation alle 500 mm

Anwendung

Idealer Schutz von kleinen und bruchempfindlichen Teilen



Bestell-Nr.	Typ	Farbe	Ro.-Breite	Ro.-Länge	Perforation	VE	ME	Euro je 1 Rolle bei Abnahme ab		
								1 Ro.	6 Ro.	12 Ro.
02011037	CM	Transp.	300 mm	50 lfm	500 mm	1	Rolle(n)	42,00	34,00	29,50

Schaumverpackungen bieten Benutzern eine maßgeschneiderte Schutzpolsterung, die schnell und einfach in der Handhabung und ideal für kleinere bis mittlere Verpackungsvolumenanwendungen ist. Dies beinhaltet Geschäfte, die per Internet getätigt werden, Galerien, Pack- und Versandlager, Gewährleistungsreparaturdepots, Umzugs- und Lagerungseinrichtungen, Versandabteilungen des Einzelhandels und Postabfertigungsräume. Da weder Systeme noch Wärme erforderlich sind, kann das Verpackungsverfahren bei Raumtemperatur aktiviert werden, wann und wo immer es benötigt wird.



Produkteigenschaften allgemein

- Erstklassiger Produktschutz
- Einfach im Gebrauch
- Just-in-time Verpackung
- Keine Vorrichtung, kein Aufbau oder Service nötig
- Platzsparend, da 27-fache Ausdehnung der Originalgröße
- Professionelle Verpackungslösung
- Gebrauchsfertig, jederzeit und überall



Den Beutel komplett auffalten und auf eine flache Oberfläche legen. Fest auf den gekennzeichneten Bereich (A) drücken, um die Versiegelung zu öffnen.

Abwechselnd 15 - 20 mal leicht auf die Bereiche (A) und (B) drücken. Den Beutel sofort in einen leeren Karton geben, bevor sich der Schaum ausdehnt.

Sobald der Schaum anfängt, sich auszudehnen, das zu verpackende Produkt auf den Mittelpunkt ausrichten und in Position halten, bis es vom Schaum gestützt wird.

Einen zweiten Beutel aktivieren und oben auf das Produkt legen. Die Kartonklappen schließen, so dass der Schaum sich zu einem Oberpolster ausdehnt.

Bestell-Nr.	Abmessung	VE	ME	Kto.-Inhalt	Euro je 1 Karton bei Abnahme ab		
					2 Kto.	3 Kto.	5 Kto.
09781001	380 x 460 mm	1	Karton	135 Beutel	2,50	2,35	2,10
09781002	460 x 460 mm	1	Karton	96 Beutel	2,80	2,60	2,30
09781005	460 x 610 mm	1	Karton	84 Beutel	3,75	3,50	3,05
09781003	460 x 610 mm	1	Karton	78 Beutel	3,90	3,70	3,20
09781004	540 x 680 mm	1	Karton	54 Beutel	4,95	4,60	4,05
09781006	640 x 690 mm	1	Karton	72 Beutel	5,70	5,40	4,70

PE-Schaumfolie

Produkteigenschaften allgemein

Weich und flexibel, dadurch leichte Verarbeitung
 Stoß- und erschütterungsdämpfend
 Geschmeidig, leicht
 Abriebfest, widerstandsfähig
 Geruchsneutral, hygienisch
 Themisch und akustisch isolierend

Anwendung

Die schonende Verpackung für empfindliche Gegenstände
 Verhindert Kratzer und schützt vor Feuchtigkeit und Staub

Optionen

Andere Rollenbreiten, Zuschnitte, kaschierte PE-Schaumfolie,
 selbstklebend oder mit HDPE-Laminierung, Schaum-Ecken und Beutel
 oder perforierte Ausführungen auf Anfrage.



PE-Schaumfolie Rolle

Bestell-Nr.	Breite	Stärke	Länge	VE	ME	Euro je Rolle bei Abnahme ab			
						1 Ro.	3 Ro.	5 Ro.	10 Ro.
02154001	100 mm	3,0 mm	175 lfm	15	Rolle(n)	/	/	/	6,70 bei 15 Rollen
02051001	500 mm	2,0 mm	250 lfm	3	Rolle(n)	/	39,00	32,00 bei 6 Rollen	29,50 bei 9 Rollen
02051005	600 mm	2,0 mm	250 lfm	2	Rolle(n)	/	46,50 bei 2 Rollen	38,50 bei 6 Rollen	35,50
02055000	1.000 mm	1,0 mm	500 lfm	1	Rolle(n)	58,00	53,00	48,50	44,50
02055004	1.000 mm	3,0 mm	175 lfm	1	Rolle(n)	61,00	55,50	51,00	47,00
02055001	1.200 mm	1,0 mm	500 lfm	1	Rolle(n)	70,00	64,00	58,00	54,00
02051002	1.200 mm	2,0 mm	250 lfm	1	Rolle(n)	70,00	64,00	58,00	54,00
02015000	700 mm	1,0 mm	500 lfm	2	Rolle(n)	40,60	37,00	34,00	31,50
02054033	1.250 mm	1,0 mm	500 lfm	1	Rolle(n)	72,50	66,00	61,00	56,00
02054000	1.250 mm	1,5 mm	350 lfm	1	Rolle(n)	76,00	69,50	63,50	59,00
02054034	1.250 mm	2,0 mm	250 lfm	1	Rolle(n)	72,50	66,00	61,00	56,00
02054035	1.250 mm	3,0 mm	175 lfm	1	Rolle(n)	76,00	69,50	63,50	59,00
02054036	1.250 mm	4,0 mm	120 lfm	1	Rolle(n)	72,50	66,00	61,00	56,00

PE-Schaumfolie als Zuschnitt

Bestell-Nr.	Abmessung	Stärke	VE	ME	Euro je 1.000 Stück bei Abnahme ab		
					1 Kto.	3 Kto.	5 Kto.
02255951	700 x 1.100 mm	1,5 mm	400	Stk. / Kto.	325,00	250,00	198,00
02252040	385 x 285 mm	2,0 mm	2.200	Stk. / Kto.	68,00	55,00	48,00
02252405	340 x 530 mm	1,0 mm	2.800	Stk. / Kto.	40,00	36,00	32,00
02252406	300 x 400 mm	1,0 mm	4.000	Stk. / Kto.	39,00	33,00	29,00
02254036	200 x 150 mm	5,0 mm	3.000	Stk. / Kto.	49,00	34,05	31,14

PE-Kantenschutzprofile

Höchste Sicherheit für sensible Güter - Kantenschutzprofile aus Polyethylen für empfindliche Gegenstände und Oberflächen aus Glas, Metall und Kunststoff. Ganz ohne Fixierungshilfen.

Produkteigenschaften allgemein

- Einfaches und schnelles Aufstecken
- Sehr flexibel, gleichzeitig mehrfach stoßdämpfend
- Hohe Klemmkraft, gleichzeitig formstabil
- Geschlossenzellig (keine Wasseraufnahme)
- Federleicht und raumsparend

Material

Unvernetztes Polyethylen

Ausführung

Diverse Profile (WS / U / O / C / L)
Selbstklebend

Entsorgung

FCKW- und HFCKW-frei, 100% recyclebar

Optionen

Auf Anfrage entwickeln wir auch Profile nach Kundenspezifikationen

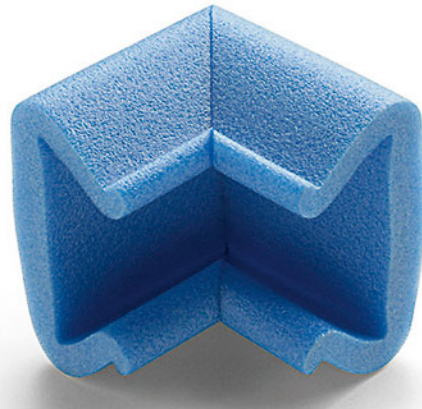

Beispiel: Eckenschutzprofil in Tulpenform

Glaspads

Klebspolster ohne Kleber für Glasoberflächen - die sauberste Lösung. Glasflächen sind empfindlich und benötigen Schutz. Die Glaspads halten Ihre Glasplatte oder Scheibe bei Lagerung und Transport auf Abstand, so verhindern Sie Kratz- und Scheuerstellen.

Produkteigenschaften allgemein

- Hinterlässt keinerlei Rückstände
- Leichte Handhabung
- Sauber; staubfrei und abgelängt

Material

XLPE-Schaum (vernetzt)
Lose geschüttet im Karton



Styroporecken

Kantenschutzecken aus Styropor®, der traditionelle Eckenschutz. Fixiert und schützt gleichzeitig Ihre Produkte während des Transportes.

Material

Aus reinem Polystyrol

Optionen

Andere Maße auf Anfrage

Umwelt

Sortenrein zu entsorgen

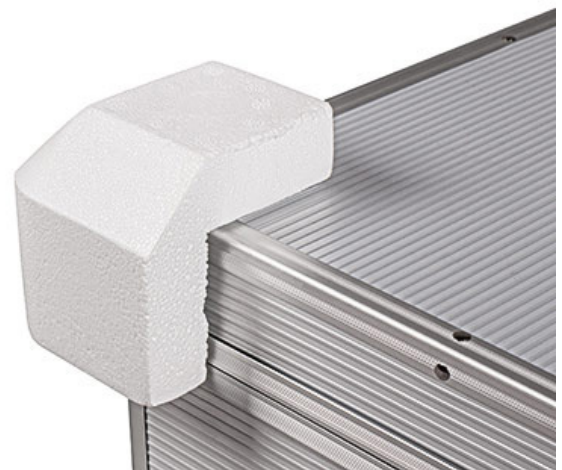

Bestell-Nr.	Abmessung L x B x H	Stärke	VE	ME	Preis	Euro je 100 Stück bei Abnahme ab	
						2.000	4.000
09101000	95 x 95 x 95 mm	30 mm	400	Stück	14,00	12,80	11,90

Technische Schaumverpackungen

Ganz gleich, welche Produkte Sie verpacken möchten - ob Meßgeräte, EDV-Hardware, Medizintechnik oder sonstige hochempfindliche Geräte - wir entwickeln Ihre Transportverpackung. Optimal auf die Erfordernisse Ihres Produktes zugeschnitten.

Material

PE- und PU-Schaumstoffe
Zweckgebunden unterschiedliche Porenstrukturen
Passendes Raumgewicht

Qualität

Produktion auf NC- und CNC-gesteuerten Fertigungsanlagen
Formschnitte, Stanzen, Fräsen und Schweißen auf höchstem Niveau

Zubehör

Für maßangefertigte Einlagen passende PP- und Alu-Koffer
Dauerhafte Laserbeschriftung (Logo, Art.-Nr., Text, etc.) möglich

Wirtschaftlichkeit

Lohnt sich bei Groß- als auch Kleinserienfertigung
Lange Lebensdauer durch Mehrfachverwendung

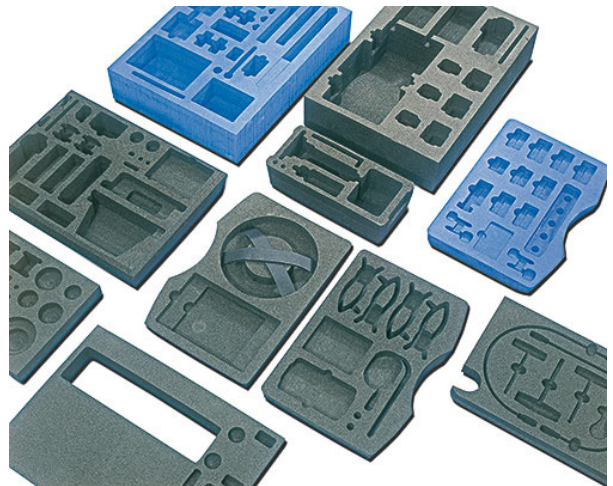

Schützen und Polstern

PE-Oberflächenschutznetze

Schutznetze aus PE schützen zuverlässig vor Kratzern, Stößen etc.

Produkteigenschaften allgemein

Sehr flexibel
Einfaches und schnelles Befüllen
Individuelle Längen durch einfaches Abschneiden

Ausführung

Verschiedene Durchmesser mit jeweils anderer Farbe

Anwendung

Ideal für Metallteile
Gute Beständigkeit gegen Öle, Fette und Säuren



Bestell-Nr.	Für Durchmesser	Typ	Farbe	Ro.-Länge	VE	ME	Euro je 100 lfm bei Abnahme ab	
							1 Ro.	6 Ro.
04944120	15 - 25 mm	TP 25	Blau	200 m	200	Meter	32,90	30,20
04944126	25 - 50 mm	TP 50	Gelb	100 m	100	Meter	44,50	40,50
04944128	50 - 100 mm	TP 100	Rot	100 m	100	Meter	87,90	87,90
04944129	100 - 200 mm	TP 200	Dunkelgrün	100 m	100	Meter	134,00	134,00
04944130	150 - 230 mm	TP 230	Dunkelgrün	50 m	50	Meter	125,50	125,50
04944131	200 - 250 mm	TP 250	Rot	100 m	100	Meter	171,00	171,00
04944132	200 - 350 mm	TP 300	Orange	100 m	100	Meter	213,50	213,50

PP-Hohlkammerplatten

Konstruktiv ist mit diesem Material nahezu alles möglich, ob als Stanzverpackung, Zuschnitt, Zwischenlage, Gitterboxauskleidung, Gitterfacheinsatz, Koffer u. v. m.

Ausführung

250 - 3.00 g/m²

Erhältlich in vielen Farben

Anwendung

Pendelverpackung in der Industrie

Lebensmittelbranche

Präsentverpackungen



Tiefziehteile aus PVC / PP / PS / ABS

Auch automatengängig, für technische Produkte, Süßwaren, auch Mehrwegladungsträger als Pendelverpackung - fragen Sie an.



Wellpapp-Polster

Richtig gepolstert mit dem zukunftsweisenden Verpackungssystem aus reiner Wellpappe. Optimal abgestimmte Papiersorten und Wellenarten sorgen dafür, dass Ihr Produkt sicher beim Kunden ankommt.

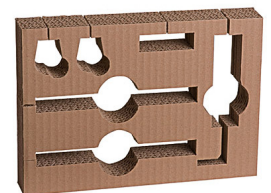
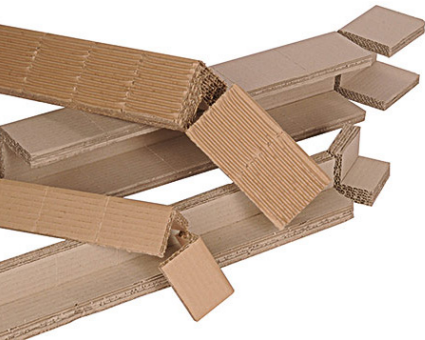

Formteile aus Wellpappe - ohne Werkzeugkosten.



Packprofil und Packplatten für universelle Anwendungen. Auf Wunsch perforiert und selbstklebend ausrüstbar.

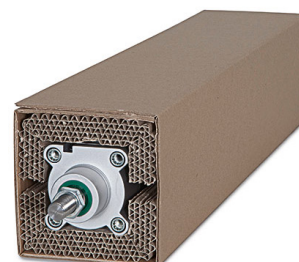

U-Profile verklebt oder flachliegend. Die Variante FL ermöglicht eine höhere Packdichte und somit ein geringeres Ladevolumen.

Wellpapp-Rollen Standard

Ausführung

Standardrollen je 70 lfm

Qualität

70/80 g/m² grobwellig

Anwendung

Schützt Oberflächen, Ecken und Kanten
Auch als Stopfmateriale geeignet

Optionen

Qualität 100/100 g/m² sowie Zuschnitte auf Anfrage

Umwelt

Umweltfreundlich, aus 100% Altpapier

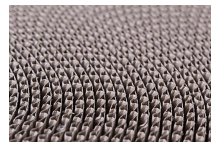

Bestell-Nr.	Ro.-Breite	Palette	VE	ME	Euro je 1 Rolle bei Abnahme ab					
					1 Ro.	1/2 Pal.	1 Pal.	2 Pal.	3 Pal.	5 Pal.
01411033	10 cm	80	1	Rolle(n)	2,12	1,97	1,65	1,60	1,53	1,48
01411001	15 cm	60	1	Rolle(n)	3,25	3,05	2,55	2,45	2,35	2,30
01411002	20 cm	40	1	Rolle(n)	4,25	3,95	3,30	3,20	3,05	2,95
01411004	25 cm	40	1	Rolle(n)	5,30	4,90	4,10	4,00	3,80	3,70
01411005	30 cm	24	1	Rolle(n)	6,35	5,90	4,95	4,80	4,60	4,45
01411007	40 cm	20	1	Rolle(n)	8,45	7,85	6,55	6,35	6,10	5,90
01411008	50 cm	16	1	Rolle(n)	10,60	9,80	8,20	7,95	7,65	7,40
01411038	60 cm	12	1	Rolle(n)	12,70	11,80	9,85	9,55	9,20	8,90
01411009	70 cm	12	1	Rolle(n)	14,85	13,75	11,50	11,15	10,70	10,35
01411010	80 cm	8	1	Rolle(n)	16,95	15,70	13,15	12,75	12,25	11,85
01411027	90 cm	8	1	Rolle(n)	19,05	17,70	14,80	14,35	13,80	13,35
01411011	100 cm	8	1	Rolle(n)	21,20	19,65	16,45	15,95	15,35	14,80
01411013	120 cm	4	1	Rolle(n)	25,40	23,55	19,75	19,10	18,40	17,75
01411022	150 cm	4	1	Rolle(n)	31,80	29,45	24,70	23,90	23,00	22,20
01411015	160 cm	4	1	Rolle(n)	33,90	31,45	26,35	25,50	24,50	23,70
01411028	200 cm	4	1	Rolle(n)	42,35	39,30	32,90	31,90	30,65	29,60

Formpapp-Rollen

Formpapp-Rollen mit Noppenprägung, der besonders flexible und anschmiegsame Schutz aus 100% geprägtem Altpapier. Dadurch ist das Material sehr rutschhemmend.

Ausführung

Standard-Rollen mit je 70 lfm / Maximale Rollenbreite 200 cm

Qualität

130 g/m²

Anwendung

Besonders geeignet für Keramik, Möbel und Metalle
Als Palettensicherung und zum Abdecken
Auch als Stopfmateriale verwendbar



Bestell-Nr.	Ro.-Breite	Palette	VE	ME	Euro je 1 Rolle bei Abnahme ab					
					1 Ro.	5 Ro.	10 Ro.	20 Ro.	50 Ro.	100 Ro.
15280004M	40 cm	48	1	Rolle(n)	12,65	9,10	7,55	6,60	6,30	6,15
15280007M	70 cm	30	1	Rolle(n)	22,15	15,90	13,25	11,55	11,05	10,75
15280010M	100 cm	30	1	Rolle(n)	31,65	22,75	18,95	16,55	15,75	13,35

Seidenpapier nassfest - Palettenware planliegend

Material

Seidenpapier

Ausführung

Nassfest

Bestell-Nr.	Abmessung	Bogen/kg	Palette	VE	ME	Preis	Euro je 100 kg bei Abnahme ab		
							25 kg	50 kg	150 kg
10240011M	75 x 100 cm	53	500	500	Kilo	389,00	364,00	336,00	311,00
10240012M	50 x 75 cm	106	500	500	Kilo	389,00	364,00	336,00	311,00

Pack Seidenpapier

Produkteigenschaften allgemein

Schützt vor Bruch
Umweltfreundlich und preiswert
Sauberes und einfaches Handling

Material

Seidenpapier

Anwendung

Zum Einwickeln, Auspolstern oder als Zwischenlage



Bestell-Nr.	Abmessung	Farbe	g/m	Bogen/kg	Palette	VE	ME	Euro je 100 kg bei Abnahme ab				
								25 kg	50 kg	150 kg	450 kg	900 kg
08141001	50 x 37,5 cm	Grau	25	213	500	25	Kilo	147,00	136,00	124,00	120,00	110,00
08141002	50 x 75 cm	Grau	25	106	500	25	Kilo	147,00	136,00	124,00	120,00	110,00
08141003	75 x 100 cm	Weiß	25	53	500	25	Kilo	147,00	136,00	124,00	120,00	110,00

Einschlag- und Schrenzpapier - Formate

Material

Natronmischpapier

Ausführung

Braun oder grau, feste Qualität

Anwendung

Geeignet als Einschlag-, Stopf- und Zwischenlagenpapier für Innenverpackungen



Bestell-Nr.	Abmessung	Farbe	g/m ²	Bogen/kg	Palette	VE	ME	Preis	Euro je 100 kg bei Abnahme ab			
									25 kg	50 kg	150 kg	500 kg
08101002	75 x 100 cm	Braun	40	33	500	1	Kilo	226,00	215,00	193,00	166,00	149,00
08101001	75 x 50 cm	Braun	80	33	500	1	Kilo	226,00	215,00	193,00	166,00	149,00

Einschlag-Packpapier Monopol Rollen

Material

Natronmischpapier

Ausführung

Leichtes Einschlag- und Packpapier

Anwendung

Geeignet als Malerabdeckpapier; Packpapier oder neutrales Geschenkpapier.



Bestell-Nr.	g/m ²	Ro.-Gewicht	Meter/Rolle	Ro.-Breite	Palette	VE	ME	Euro je 100 kg bei Abnahme ab			
								1 Ro.	3 Ro.	6 Ro.	10 Ro.
12245150M	45	100 kg	1.185 m	150 cm	800	100	Kilo	168,00	158,00	152,00	147,00

Packpapier Hansa Rollen

Material

Zellpackstoff aus Altpapier

Ausführung

Satiniert (glatte Oberfläche)
Rötlich eingefärbt



Bestell-Nr.	g/m ²	Ro.-Gewicht	Meter/Rolle	Ro.-Breite	Palette	VE	ME	Euro je 100 kg bei Abnahme ab			
								1 Ro.	3 Ro.	6 Ro.	10 Ro.
08031007	130	70 kg	540 m	100 cm	600	90	Kilo	158,00	151,00	145,00	137,00
08031006	130	90 kg	550 m	125 cm	702	120	Kilo	158,00	151,00	145,00	137,00

Packpapier Natronkraft Rollen

Material

Natronkraftpapier

Ausführung

Handliche Apparate-Rollen

Anwendung

Ideal für Postversand

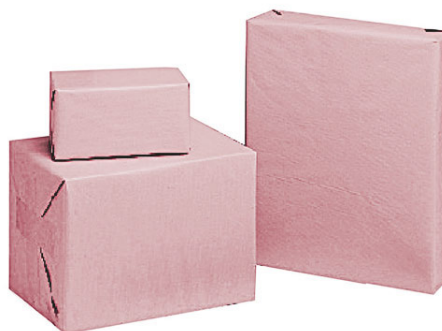

Bestell-Nr.	g/m ²	Ro.-Gewicht	Meter/Rolle	Ro.-Breite	Palette	VE	ME	Euro je 100 kg bei Abnahme ab			
								1 Ro.	3 Ro.	6 Ro.	10 Ro.
08024005	100	10 kg	285 m	50 cm	480	14	Kilo	212,00	190,00	170,00	148,00
08024006	80	20 kg	380 m	75 cm	480	20	Kilo	212,00	190,00	170,00	148,00

Packpapier Primus Format

Material

Schrenzpapier

Ausführung

Naturfarben grau, einseitig glatt

Anwendung

Auch als Malerabdeckpapier geeignet



Bestell-Nr.	Abmessung	g/m ²	Bogen/kg	Palette	VE	ME	Preis	Euro je 100 kg bei Abnahme ab				
								25 kg	50 kg	150 kg	600 kg	1 to
12080084M	70 x 110 cm	80	16,00	500	1	Kilo	100,00	97,00	86,00	81,00	75,00	70,00

Packpapier Primus Rollen

Material

Schrenzpapier

Ausführung

Naturfarben grau
Einseitig glatt oder rau

Anwendung

Auch als Malerabdeckpapier geeignet



Bestell-Nr.	g/m ²	Ro.-Gewicht	Meter/Rolle	Ro.-Breite	Palette	VE	ME	Euro je 100 kg bei Abnahme ab			
								1 Ro.	3 Ro.	6 Ro.	10 Ro.
08002007	80	30 kg	375 m	100 cm	394	30	Kilo	116,00	110,00	103,00	90,00
08002009	110	100 kg	600 m	150 cm	500	100	Kilo	116,00	110,00	103,00	90,00

Packpapier Superior Formate

Material

Natronmischpapier

Ausführung

Braun, enggerippt

Anwendung

Stopfmaterial



Bestell-Nr.	Abmessung	g/m ²	Bogen/kg	Palette	VE	ME	Euro je 100 kg bei Abnahme ab				
							25 kg	50 kg	150 kg	600 kg	900 kg
10081012M	50 x 75 cm	80	33,00	500	25	Kilo	171,00	152,00	142,00	132,00	122,00
10081085M	85 x 120 cm	80	12,00	700	25	Kilo	171,00	152,00	142,00	132,00	122,00

Packpapier Superior Rollen

Material

Natronmischpapier

Ausführung

Braun, enggerippt

Anwendung

Stopfmaterial



Bestell-Nr.	g/m ²	Ro.-Gewicht	Meter/Rolle	Ro.-Breite	Palette	VE	ME	Euro je 100 kg bei Abnahme ab			
								1 Ro.	3 Ro.	6 Ro.	10 Ro.
10081100M	80	50 kg	625 m	100 cm	590	80	Kilo	151,00	136,00	127,00	122,00
10081125M	80	80 kg	800 m	125 cm	640	100	Kilo	151,00	136,00	127,00	122,00
10081150M	80	100 kg	830 m	150 cm	800	100	Kilo	151,00	136,00	127,00	122,00

Packpapier Garant Superkraft Formate

Ausführung

Extra zäh

Anwendung

Hervorragend geeignet als Versand- und Außenverpackung

Bestell-Nr.	Abmessung	g/m ²	Bogen/kg	Palette	VE	ME	Preis	Euro je 100 kg bei Abnahme ab				
								25 kg	50 kg	150 kg	600 kg	900 kg
11106012M	50 x 75 cm	60	44,00	500	1	Kilo	238,00	213,00	201,00	188,00	176,00	164,00
11106011M	75 x 100 cm	60	22,00	500	1	Kilo	238,00	213,00	201,00	188,00	176,00	164,00
11108011M	75 x 100 cm	80	17,00	500	1	Kilo	238,00	213,00	201,00	188,00	176,00	164,00
11110085M	85 x 120 cm	100	10,00	500	1	Kilo	238,00	213,00	201,00	188,00	176,00	164,00

Packpapier Garant Superkraft Rollen

Ausführung

Extra zäh

Hoher Berstdruck

Anwendung

Hervorragend geeignet als Versand- und Außenverpackung



Bestell-Nr.	g/m ²	Ro.-Gewicht	Meter/Rolle	Ro.-Breite	VE	ME	Euro je 100 kg bei Abnahme ab			
							1 Ro.	3 Ro.	6 Ro.	10 Ro.
11108100M	80	75 kg	750 m	100 cm	75	Kilo	187,00	180,00	168,00	162,00
11108125M	80	88 kg	1250 m	125 cm	88	Kilo	187,00	180,00	168,00	162,00
11108150M	80	100 kg	830 m	150 cm	100	Kilo	187,00	180,00	168,00	162,00
11110075M	100	43 kg	570 m	75 cm	43	Kilo	187,00	180,00	168,00	162,00
11110100M	100	70 kg	700 m	100 cm	70	Kilo	187,00	180,00	168,00	162,00
11110125M	100	90 kg	720 m	125 cm	90	Kilo	187,00	180,00	168,00	162,00
11110150M	100	150 kg	665 m	150 cm	100	Kilo	187,00	180,00	168,00	162,00
11110160M	100	110 kg	685 m	160 cm	110	Kilo	187,00	180,00	168,00	162,00

Abdeckpapiere Secarerollen

Für Auto- und Industrielackierungen

Material

Natronmischpapier

Ausführung

Einseitig glatt
Braun

Anwendung

Zum Abdecken von Rädern, Fenster, etc. beim Lackieren
Auch als Verpackungsmaterial geeignet

Optionen

Zum Abdecken von Lackflächen bei direkten Lackierarbeiten
verwenden Sie bitte das Abdeckpapier „Superdicht“.



Bestell-Nr.	Ro.-Gewicht	Ro.-Breite	Palette	VE	ME	Euro je 100 kg bei Abnahme ab			
						1 Ro.	3 Ro.	6 Ro.	10 Ro.
08025001	5,0 kg	30 cm	575	5	Kilo	172,00	151,00	141,00	136,00
08025002	8,0 kg	50 cm	576	8	Kilo	172,00	151,00	141,00	136,00
08025000	9,5 kg	60 cm	456	10	Kilo	172,00	151,00	141,00	136,00
08025003	14,5 kg	90 cm	348	14	Kilo	172,00	151,00	141,00	136,00

Abdeckpapiere-Superdicht-Kurzrollen

Material

Natronmischpapier

Ausführung

Einseitig glatt
Braun

Anwendung

Zum Lackieren großer Flächen



Bestell-Nr.	Ro.-Gewicht	Ro.-Breite	Palette	VE	ME	Euro je 100 kg bei Abnahme ab			
						1 Ro.	3 Ro.	6 Ro.	10 Ro.
08025001	6,0 kg	100 cm	480	6	Kilo	192,00	172,00	163,00	155,00
08025002	2,4 kg	23 cm	500	2	Kilo	192,00	172,00	163,00	155,00
08025000	4,1 kg	40 cm	500	4	Kilo	192,00	172,00	163,00	155,00
08025003	7,1 kg	70 cm	500	7	Kilo	192,00	172,00	163,00	155,00

Packkrepp Goliath

Ausführung

Einwickelkrepp
Bräunlich

Anwendung

Malerabdeckkrepp
Ideal auch als Kisteneinschlag

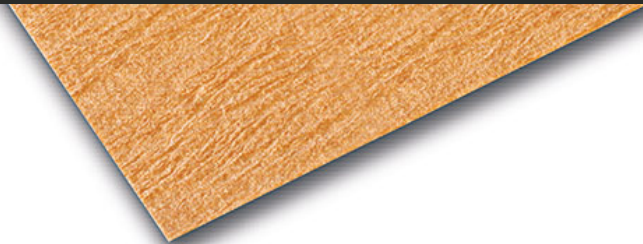

Bestell-Nr.	g/m ²	Ro.-Gewicht	Meter/Rolle	Ro.-Breite	VE	ME	Euro je 100 kg bei Abnahme ab			
							1 Ro.	3 Ro.	6 Ro.	10 Ro.
14627160M	270	100 kg	223 m	160 cm	100	Kilo	167,00	156,00	148,00	139,00
14618160M	180	100 kg	328 m	160 cm	100	Kilo	167,00	156,00	148,00	139,00
14627100M	270	100 kg	357 m	100 cm	100	Kilo	167,00	156,00	148,00	139,00

Wickelrollen gekreppt

Material

Natronkraftpapier

Ausführung

Braun

Anwendung

Als Oberflächenschutz
Zum Bündeln (z. B. von Profilen)

Schützen und Polstern



Bestell-Nr.	g/m ²	Ro.-Gewicht	Ro.-Breite	Inhalt / Kto.	VE	ME	Euro je 100 kg bei Abnahme ab			
							1 Kto.	2 Kto.	5 Kto.	10 Kto.
14810010M	70 / 120	0,55 kg	10 cm	ca. 60 Rollen	33	Kilo	328,00	307,00	286,00	264,00
14810008M	70 / 120	0,50 kg	8 cm	ca. 72 Rollen	31	Kilo	328,00	307,00	286,00	264,00

Ölpapiere

Material

Ölpapier mit Paraffin getränkt
100% wasserabweisend
Sehr elastisch

Ausführung

Handliche Rollen für flexiblen Einsatz
Rollenbreite: 100 cm
Rollenlänge: 100 m
Hülse: 5 cm

Anwendung

Für wasser- und feuchtigkeitsempfindliche Produkte
Ideal bei geölten Maschinenbauteilen
Als Einwickel- und Auslegepapier geeignet



Bestell-Nr.	g/m ²	Farbe	VE	ME	Euro je 100 kg bei Abnahme ab		
					5 Ro.	10 Ro.	20 Ro.
08081000	55	Braun	1	Rolle(n)	19,60	18,70	17,70

Natronkraft-Ölkrepp

Ausführung

Besonders geschmeidig
Rollenbreite: 100 cm
Rollenlänge: 100 m
Hülse: 7 cm

Anwendung

Ideal zum Einwickeln kleinerer Teile

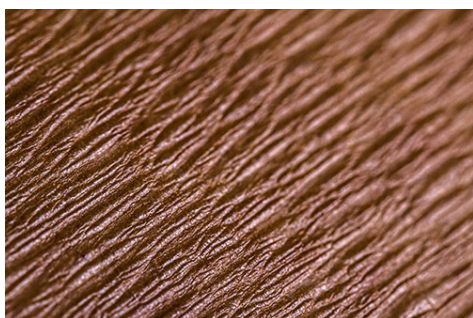

Bestell-Nr.	Ausführung	g/m ²	Ro.-Gewicht	VE	ME	Euro je 100 kg bei Abnahme ab			
						1 Ro.	4 Ro.	10 Ro.	20 Ro.
08085001	Handrollen	130	14,0 kg	14	Kilo	595,00	480,00	472,00	463,00

Trockenmittelbeutel

Klimaschutzverpackungen gegen Korrosion an verpackten Exportgütern schützt Ihr Packgut vor Feuchtigkeitsschäden. Die Trockenmittelbeutel werden im oberen Bereich des Packgutes verteilt, die erforderlichen Mengen berechnen wir gerne für Sie. Die genaue Menge des Trockenmittels richtet sich nach dem Volumen der Packgutes, der Transport- und/oder Lagerdauer und dem Klimagebiet des Empfängerlandes. Die Schutzzeit rangiert von einigen Tagen bis hin zu mehreren Jahren, beispielsweise bei Langzeiteinlagerung von Ersatzteilen oder Maschinen.

Material

Trockenton (völlig ungefährlich)
Hüllstoff aus wasserdampfdurchlässigem Material

Anwendung

Alle Bereiche, in denen Korrosion und Feuchtigkeit dem Produkt schaden könnten, sprich im Maschinen- und Anlagenbau, der Elektroindustrie und der Pharmazie

Optionen

Auch für 20 und 40 Fuß Container lieferbar
Spezielle Ausführungen der Hüllstoffe und des Verbundmaterials möglich



Container Dri® II - der Feuchtigkeitsschutz für Transporte rund um die Welt. Diese Trockenmittelbeutel schützen Ihr Versandgut in Containern beim Überseetransport u. a. Die Beutel wirken, sobald die relative Luftfeuchtigkeit im Container 50% übersteigt. Somit wird ein relativ trockenes Klima im Container erzeugt und feuchteempfindliche Güter optimal vor Schäden bewahrt. Der Unterschied zu normalen Trockenmitteln besteht darin, dass nach der Absorption lediglich eine Restfeuchte von 50% verbleibt.



Bestell-Nr.	Abmessung L x B x H	TME	VE	ME	Euro je 100 Beutel bei Abnahme ab			
					1 Kto.	3 Kto.	5 Kto.	10 Kto.
14134054	90 x 60 x 8 mm	1/3	800	Beutel	22,78	19,32	17,34	15,36
14134062	100 x 65 x 10 mm	1.0	350	Beutel	59,81	50,71	45,51	40,31
14134055	155 x 85 x 13 mm	4.0	105	Beutel	67,08	56,87	51,04	45,22
14134056	150 x 145 x 18 mm	8.0	50	Beutel	97,48	82,63	74,16	65,69
14134053	260 x 145 x 23 mm	16.0	30	Beutel	156,99	156,99	119,48	105,84
14134052	270 x 200 x 30 mm	32.0	15	Beutel	255,80	255,80	194,69	172,47

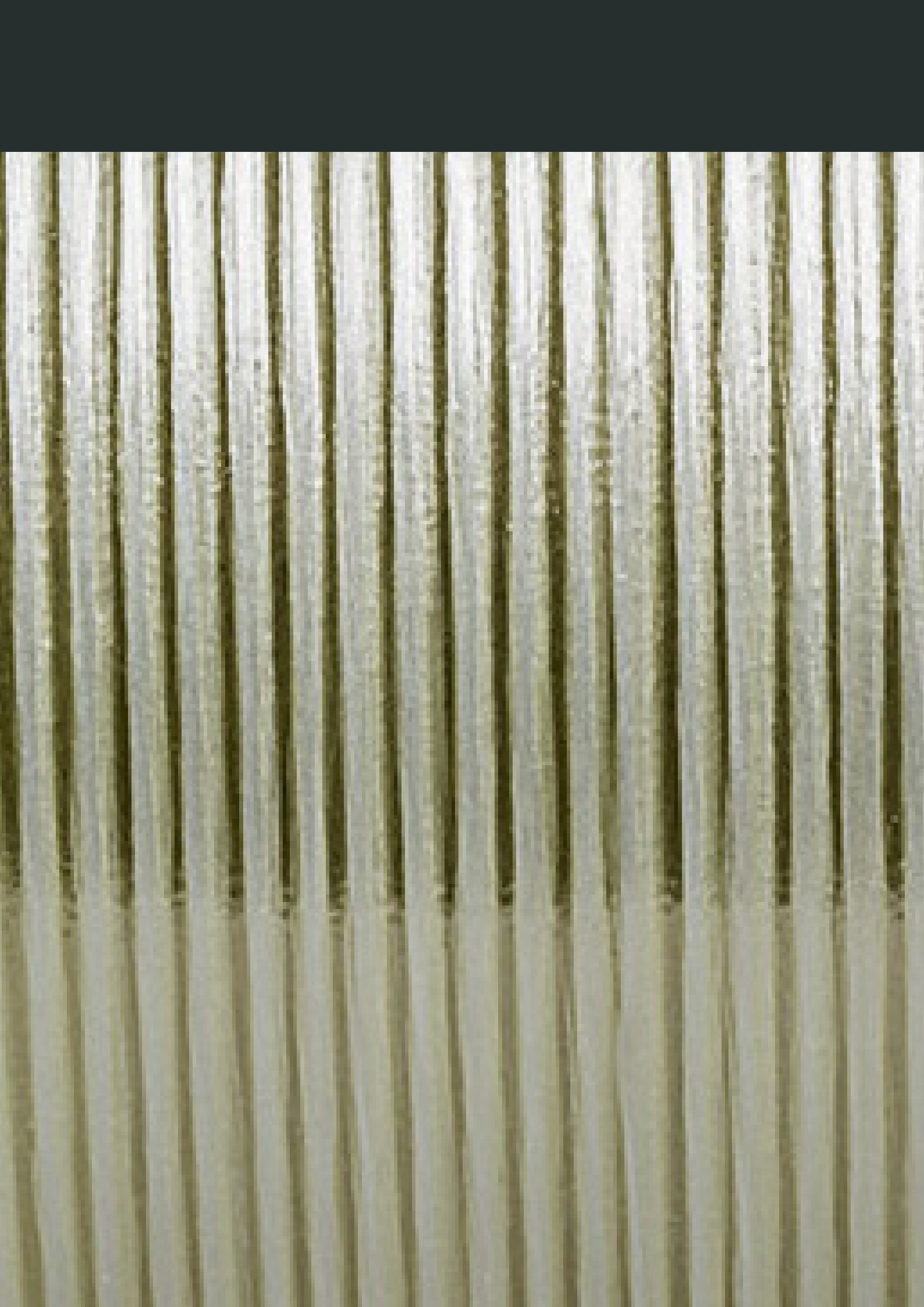

VERSCHLIESSEN

PVC-Klebebänder	88
PVC-Packband Schmalrollen	88
PP-Packband - Acrylat und Hotmelt	89
TigerTape® PP 1000	90
TigerTape® PVC 2000	90
TigerTape® PPH 1000	91
TigerTape® PPHM 1000 - Maschinenband	91
Personalisierte Klebebänder PP/PVC	92
Filamentklebebänder	94
PP-Packband mit Polyesterfäden	94
Flach- und Hochkrepp-Klebeband	95
Strappingklebebänder	95
Nasskleberollen	96
Warnbänder	97
Blitzbinder	98
Drahtsackverschlüsse	98
Heftklammern	99



PVC-Klebebänder

Produkteigenschaften allgemein

Sehr hohe Klebkraft
Hohe Verschlussicherheit

Material

Naturkautschukkleber
Stabiler, reissfester PVC-Träger

Anwendung

Geeignet für den Verschluss von Kartonagen, Papier, Pappe und Kunststoff



Bestell-Nr.	Typ	Ausführung	Qualität	Farbe	Breite	Länge	Inhalt / Kto.	Euro je Rolle bei Abnahme ab			
								1 Kto.	3 Kto.	5 Kto.	10 Kto.
07011000	283	Glatt	Standard	Braun	50 mm	66 lfm	36 Rollen	2,31	1,94	1,79	1,63
07025000	283	Glatt	Standard	Transp.	50 mm	66 lfm	36 Rollen	2,31	1,94	1,79	1,63
07011051	200	Leise, geprägt	Sehr leise abrollend	Braun	50 mm	66 lfm	36 Rollen	2,95	2,48	2,28	2,08
07021051	200	Leise, geprägt	Sehr leise abrollend	Transp.	50 mm	66 lfm	36 Rollen	2,95	2,48	2,28	2,08
07011050	281	Glatt	Premium	Braun	50 mm	66 lfm	36 Rollen	2,35	1,98	1,82	1,66
07021050	220	Glatt	Premium	Transp.	50 mm	66 lfm	36 Rollen	2,35	1,98	1,82	1,66
07021660	220	Automatenrolle	Premium	Transp.	50 mm	990 lfm	6 Rollen	34,25	28,80	26,47	24,13

PVC Packband Schmalrollen

Produkteigenschaften allgemein

Sehr hohe Klebkraft
Hohe Verschlussicherheit

Material

Naturkautschukkleber
Reissfester PVC-Träger

Anwendung

Geeignet für den Verschluss von Kunststoffbehältern, Kartonagen und Dosen
Für allgemeine Anwendung im Büro

Bestell-Nr.	Typ	Ausführung	Farbe	Breite	Länge	Inhalt / Kto.	Euro je Rolle bei Abnahme ab			
							1 Kto.	3 Kto.	5 Kto.	10 Kto.
07021012	220	Glatt	Transp.	12 mm	66 lfm	144 Ro.	0,87	0,76	0,70	0,65
07021019	220	Glatt	Transp.	19 mm	66 lfm	96 Ro.	1,29	1,13	1,04	0,97
07011025	220	Glatt	Transp.	25 mm	66 lfm	72 Ro.	1,54	1,35	1,24	1,16
07021037	220	Glatt	Transp.	38 mm	66 lfm	48 Ro.	2,27	1,98	1,82	1,70

PP Packband - Acrylat

Produkteigenschaften allgemein

- UV- und alterungsbeständig
- Leise und gleichmäßig abrollbar
- Komfortable Verarbeitung

Anwendung

Geeignet für leichte bis mittelschwere Kartons

Umwelt

Acrylatkleber auf Wasserbasis, Lösemittelfrei



Bestell-Nr.	Typ	Ausführung	Qualität	Breite	Länge	Inhalt / Kto.	Euro je Rolle bei Abnahme ab			
							1 Kto.	3 Kto.	5 Kto.	10 Kto.
07121054	PP - 610	Standard Qualität	Standard	50 mm	66 lfm	36 Rollen	1,36	1,15	1,05	0,96
07111054	PP - 610	Standard Qualität	Standard	50 mm	66 lfm	36 Rollen	1,36	1,15	1,05	0,96
07111051	PP - 611	Premium Qualität	Premium	50 mm	66 lfm	36 Rollen	1,45	1,22	1,12	1,02
07121051	PP - 611	Premium Qualität	Premium	50 mm	66 lfm	36 Rollen	1,45	1,22	1,12	1,02
07121012	PP - 610	Schmalrolle	Standard	12 mm	66 lfm	144 Rollen	0,56	0,49	0,45	0,42
07121019	PP - 610	Schmalrolle	Standard	19 mm	66 lfm	96 Rollen	0,78	0,69	0,63	0,59
07121025	PP - 610	Schmalrolle	Standard	25 mm	66 lfm	72 Rollen	0,95	0,83	0,77	0,71
07122038	PP - 610	Schmalrolle	Standard	38 mm	66 lfm	48 Rollen	1,32	1,15	1,06	0,99

PP Packband - Hotmelt

Produkteigenschaften allgemein

- Sehr hohe Klebkraft
- Leicht abrollbar für angenehme Verarbeitung

Anwendung

Geeignet für leichte bis mittelschwere Kartons
Bestens für Ware mit geringer Transportbelastung ausgelegt



Bestell-Nr.	Typ	Ausführung	Farbe	Breite	Länge	Inhalt / Kto.	Euro je Rolle bei Abnahme ab			
							1 Kto.	3 Kto.	5 Kto.	10 Kto.
07112953	PP - 301	Standard Qualität	Braun	66 lfm	48 mm	36 Rollen	1,25	1,05	0,97	0,88
07121070	PP - 301	Standard Qualität	Transp.	66 lfm	48 mm	36 Rollen	1,25	1,05	0,97	0,88
07111070	PP - 303	Premium Qualität	Braun	66 lfm	50 mm	36 Rollen	1,14	0,96	0,88	0,81
07111150	PP - 303	Premium Qualität	Transp.	66 lfm	50 mm	36 Rollen	1,14	0,96	0,88	0,81
07121150	PP - 303	Automatenrolle	Braun	990 lfm	50 mm	6 Rollen	21,87	18,50	15,56	14,30
07122953	PP - 303	Automatenrolle	Transp.	990 lfm	50 mm	6 Rollen	21,87	18,50	15,56	14,30

TigerTape®

Für alle Anwendungen das richtige Klebeband. Praktisch, preiswert und nicht nur sehr gut in der Qualität sondern auch zur Natur - TigerTape® hilft Tigern.



TigerTape® PP 1000

Produkteigenschaften allgemein

Produkteigenschaften allgemein

Material

Acrykleber

Ausführung

Hochtransparent

Folienstärke: 28my

Anwendung

Geeignet für leichte bis mittelschwere Kartonagen

Ideal für die Verarbeitung im Abroller



Bestell-Nr.	Typ	Stärke	Farbe	Breite	Länge	Inhalt / Kto.	Karton / Palette	Euro je Rolle bei Abnahme ab			
								1 Kto.	3 Kto.	5 Kto.	10 Kto.
07112957	PP 1000	28 µ	Braun	50 mm	66 lfm	36	66	1,19	0,97	0,90	0,84
07122963	PP 1000	28 µ	Transparent	50 mm	66 lfm	36	66	1,19	0,97	0,90	0,84

TigerTape® PVC 2000

Produkteigenschaften allgemein

Leise abrollend

Sehr hohe Klebekraft

Hohe Verschlussicherheit

Material

Naturkautschukkleber

Reissfester PVC-Träger

Ausführung

Folienstärke: 32 µ

Anwendung

Geeignet für mittlere bis schwere Kartonagen

Hält auf Pappe, Papier und Kunststoff



Bestell-Nr.	Typ	Stärke	Farbe	Breite	Länge	Inhalt / Kto.	Karton / Palette	Euro je Rolle bei Abnahme ab			
								1 Kto.	3 Kto.	5 Kto.	10 Kto.
07027050	PVC 2000	32 µ	Transparent	50 mm	66 lfm	36	66	1,95	1,80	1,65	1,50
07017050	PVC 2000	32 µ	Braun	50 mm	66 lfm	36	66	1,95	1,80	1,65	1,50

TigerTape® PPH 1000

Produkteigenschaften allgemein

- Leise abrollend
- Sehr hohe Klebekraft
- Von Hand abreissbar, ohne Abroller
- Hohe Verschlussicherheit

Material

Hotmeltkleber

Ausführung

Folienstärke: 28 µ

Anwendung

- Für normale Belastungen
- Geeignet für leichte bis mittelschwere Kartonagen



Bestell-Nr.	Typ	Stärke	Farbe	Breite	Länge	Inhalt / Kto.	Karton / Palette	Euro je Rolle bei Abnahme ab			
								1 Kto.	3 Kto.	5 Kto.	10 Kto.
07111155	PPH 1000	28 µ	Transparent	50 mm	66 lfm	36	66	1,09	0,95	0,88	0,82
07121155	PPH 1000	28 µ	Braun	50 mm	66 lfm	36	66	1,09	0,95	0,88	0,82

TigerTape® PPHM 1000 - Maschinenband

Produkteigenschaften allgemein

- Leise abrollend
- Sehr hohe Klebekraft
- Hohe Verschlussicherheit

Material

Hotmeltkleber

Ausführung

Folienstärke: 28 µ

Anwendung

Großrollen für Kartonverschlussautomaten



Bestell-Nr.	Typ	Stärke	Farbe	Breite	Länge	Inhalt / Kto.	Karton / Palette	Euro je Rolle bei Abnahme ab			
								1 Kto.	3 Kto.	5 Kto.	10 Kto.
07121157	PPHM 1000	28 µ	Transparent	50 mm	990 lfm	4	36	14,85	13,50	12,40	11,45
07121159	PPHM 1000	28 µ	Transparent	75 mm	990 lfm	6	36	22,25	20,25	18,55	17,15

Machen Sie Druck und sorgen Sie für mehr Aufmerksamkeit



Nutzen Sie die hohe Werbewirksamkeit für Ihr Unternehmen. Ob Firmenname, Logo oder Werbeslogan, wir machen es möglich. Hochwertiger Druck mit bis zu vier Farben. Sie sorgen beim Kunden für hohen Wiedererkennungswert und beugen durch eigene Sicherheitsklebebänder Manipulationen vor.

Übersicht Klebertypen und Verwendung

Kleber	Klebekraft cN/25cm	Träger	Stärke	Abrollkraft	Abrollgeräusch	Geeignet für Recy.-Kto.
Naturkautschuk	550	PVC (Glatt)	35 µ	Schwer	Normal	Ja
Acrylat	550	PP	28 µ	Schwer	Laut	Nein

PVC-Packband bedruckt

Das bewährte Standardband mit besten Abroll- und Klebeeigenschaften.

Ausführung

Grundfarben: Weiß / Braun / Transparent (Bitte bei Bestellung angeben)

Alle anderen Bandfarben werden als zusätzliche Druckfarbe berechnet

Bestell-Nr.	Druck	Stärke	Euro je Rolle bei Abnahme ab					
			72	108	180	360	540	720
07060010	1-farbig	35 µ	3,90	3,69	3,33	2,82	2,64	2,46
07060020	2-farbig	35 µ	4,13	3,93	3,61	3,05	2,76	2,56
07060023	3-farbig	35 µ	4,39	4,16	3,83	3,27	2,87	2,65
07060024	4-farbig	35 µ	5,11	4,85	4,48	3,83	3,32	3,08

PP-Packband bedruckt

Die Alternative aus PVC-Trägermaterial

Ausführung

Grundfarben: Weiß / Braun / Transparent (Bitte bei Bestellung angeben)

Alle anderen Bandfarben werden als zusätzliche Druckfarbe berechnet

Anwendung

Geeignet für leichte bis mittelschwere Kartons

Umwelt

Wasserbasierend und Lösemittelfrei

Bestell-Nr.	Druck	Stärke	Euro je Rolle bei Abnahme ab					
			72	108	180	360	540	720
07060130	1-farbig	28 µ	3,90	3,69	3,33	2,72	2,56	2,46
07060140	2-farbig	28 µ	4,13	3,93	3,61	2,94	2,67	2,56
07060143	3-farbig	28 µ	4,39	4,16	3,83	3,16	2,78	2,65
07060144	4-farbig	28 µ	5,11	4,85	4,48	3,70	3,22	3,08

Die Kosten auf einen Blick

Positiver Druck

1-farbig: 65,-

2-farbig: 79,-

3-farbig: 95,-

4-farbig: 130,-

Ab 720 Rollen keine Klischeekosten! Bei Folgedruck entfallen die Klischeekosten. Bitte senden Sie uns dazu eine Klebebandrolle als Muster.

Reprokosten

Keine Kosten bei Lieferung fertigen Films oder druckfähiger Datei, ansonsten nach Aufwand.

Standardfarben

Pantone C und HKS K, andere Sonderfarben kosten 20,- Euro Aufschlag je Farbe, Druckfarben Silber / Gold werden mit 10% Aufschlag verrechnet. Andere Grundfarben der Klebebänder werden als zusätzliche Druckfarbe verrechnet.

Lieferzeit

Circa 3-4 Wochen nach Druckfreigabe, bitte bestellen Sie rechtzeitig. Ab 1 Palette sinken die Kosten extrem, fragen Sie an!



Filamentklebeband Standard

Produkteigenschaften allgemein

Sehr hohe Reiß- und Dehnfestigkeit
Äußerst hohe Klebkraft

Material

Synthetischer Kautschuk

Ausführung

Mehrfach fadenverstärkt

Anwendung

Ideal für schwere Güter und für Gefahrgutverpackungen
Zum Bündeln, Fixieren und Umreifen



Bestell-Nr.	Ausführung	Breite	Länge	Inhalt / Kto.	Euro je Rolle bei Abnahme ab			
					1 Kto.	3 Kto.	5 Kto.	10 Kto.
07622003	Standard	19 mm	50 lfm	48 Ro.	1,56	1,31	1,16	1,07
07624002	Standard	25 mm	50 lfm	36 Ro.	2,13	1,79	1,57	1,44
07622000	Standard	50 mm	50 lfm	18 Ro.	4,07	3,42	2,99	2,76
07622004	Gefahrgutband	75 mm	50 lfm	12 Ro.	8,25	6,94	5,99	5,02

Filamentklebeband Gitterverstärkt

Produkteigenschaften allgemein

Für noch höhere Sicherheit gitterverstärkt
Kann weder quer noch längs einreißen
Extrem hohe Klebkraft



Bestell-Nr.	Typ	Ausführung	Farbe	Breite	Länge	Inhalt / Kto.	Euro je Rolle bei Abnahme ab				
							1 Kto.	2 Kto.	3 Kto.	5 Kto.	10 Kto.
07612000	monta pack 361	Gitterverstärkt	Transp.	50 mm	50 lfm	18 Ro.	6,35	5,75	5,30	4,90	3,69
07612001	monta pack 361	Gitterverstärkt	Transp.	75 mm	50 lfm	12 Ro.	9,50	8,65	7,90	7,30	6,39

PP-Packband mit Polyesterfäden

Die echte Alternative zum Filamentband

Produkteigenschaften allgemein

Sehr hohe Klebkraft und Reißfestigkeit

Ausführung

3 Längsfäden
1 Sinusfaden

Anwendung

Auch für Gefahrgutverpackungen geeignet



Bestell-Nr.	Typ	Farbe	Breite	Länge	Inhalt / Kto.	Euro je Rolle bei Abnahme ab			
						1 Kto.	3 Kto.	5 Kto.	10 Kto.
07111250	PP	Transp.	50 mm	66 lfm	36 Ro.	2,90	2,55	2,22	1,96
07121250	PP	Braun	50 mm	66 lfm	36 Ro.	2,70	2,38	2,05	1,80

Flachkrepp-Klebeband

Produkteigenschaften allgemein

Flach gekrepppt
Temperaturbeständig bis 60° C

Material

Kautschukkleber

Anwendung

Allzweckband
Zum Abdecken und Beschriftung geeignet



Bestell-Nr.	Ausführung	Stärke	Breite	Länge	Inhalt / Kto.	Euro je Rolle bei Abnahme ab			
						1 Kto.	2 Kto.	3 Kto.	5 Kto.
07541020	Flachkrepp	120 µ	19 mm	50 lfm	48	1,08	0,95	0,84	0,77
07541027	Flachkrepp	120 µ	25 mm	50 lfm	36	1,40	1,23	1,09	1,01
07541030	Flachkrepp	120 µ	30 mm	50 lfm	32	1,83	1,61	1,42	1,31
07541051	Flachkrepp	120 µ	50 mm	50 lfm	24	2,83	2,49	2,20	2,03

Hochkrepp-Klebeband

Produkteigenschaften allgemein

Hoch gekrepppt, hohe Dehnfähigkeit

Material

Kautschukkleber

Anwendung

Besonders gut für Radienverklebung
Für unebene Flächen
Gut zum Bündeln, Umwickeln und Fixieren



Bestell-Nr.	Ausführung	Stärke	Breite	Länge	Inhalt / Kto.	Euro je Rolle bei Abnahme ab			
						1 Kto.	2 Kto.	3 Kto.	5 Kto.
07541119	Hochkrepp	280 µ	19 mm	50 lfm	48	2,25	1,98	1,76	1,62
07541130	Hochkrepp	280 µ	30 mm	50 lfm	30	3,58	3,15	2,79	2,57
07541150	Hochkrepp	280 µ	50 mm	50 lfm	18	5,93	5,21	4,62	4,27

Strappingklebebänder

Produkteigenschaften allgemein

Niedrige Klebkraft und sehr hohe Reißfestigkeit
Farbe Orange als Hinweis zur Palettensicherung

Anwendung

Ideal zur Palettensicherung und Innerbetrieblichem Betrieb
Zum Verpacken und Bündeln

Optionen

Andere Breiten erhalten Sie auf Anfrage



Bestell-Nr.	Typ	Stärke	Farbe	Breite	Länge	Inhalt / Kto.	Euro je Rolle bei Abnahme ab				
							1 Kto.	2 Kto.	3 Kto.	5 Kto.	10 Kto.
07144050	Kautschuk	80 µ	Orange	19 mm	66 lfm	96 Ro.	1,23	1,19	1,02	0,96	0,91

Nasskleberollen in verschiedenen Ausführungen

Kleben nur mit Papier und Wasser - das ist umweltfreundlicher und wirtschaftlicher Kartonverschluss. Nassklebebänder mit Ihrem individuellen Druck eignen sich besonders gut als Werbung und Sicherheitsverschluß gegen Diebstahl. Fragen Sie uns, wir beraten Sie gerne.

Produkteigenschaften allgemein

Alterungsbeständig und temperaturunempfindlich

Material

Natron- und Unikraftpapier
Kleber besteht aus pflanzlichem Leim

Ausführung

Standard (unverstärkt)
2-fach verstärkt (KF2, besonders reißfest)
Gitternetz

Optionen

Besonders stabile Ausführungen (z. B. 4-fach verstärkt usw.)
erhalten Sie auf Anfrage



Bestell-Nr.	Ausführung	Ro.-Breite	Ro.-Länge	Farbe	g/m	VE	ME	Euro je Rolle bei Abnahme ab			
								1 Pack	4 Pack	10 Pack	20 Pack
07411007	Unverstärkt	60 mm	200 lfm	Braun	60	12	Rollen(n)	2,91	2,67	2,50	2,34
07414003	Unverstärkt	60 mm	200 lfm	Weiß	60	12	Rollen(n)	4,00	3,67	3,43	3,21
07434002	Unverstärkt	60 mm	200 lfm	Braun	75	12	Rollen(n)	3,00	2,76	2,57	2,41
07434007	Unverstärkt	70 mm	200 lfm	Braun	75	12	Rollen(n)	4,57	4,19	3,92	3,66
07434008	Unverstärkt	80 mm	200 lfm	Braun	75	12	Rollen(n)	4,99	4,58	4,27	4,00
07411002	Verstärkt, KF2	60 mm	200 lfm	Braun	60	12	Rollen(n)	5,19	4,84	4,61	4,38
07411015	Verstärkt, KF2	70 mm	200 lfm	Braun	60	12	Rollen(n)	6,24	5,82	5,54	5,25
07411016	Unikraft, Gitternetz	70 mm	150 lfm	Braun	110	12	Rollen(n)	10,05	9,20	8,58	8,01



Standardausführung



Variante mit 3 Fäden für mehr Verschlusssicherheit

Warnbänder



Unser Programm an Warnklebebandern für mehr Sicherheit während des Transports und der Lagerung. Warnen und verschliessen gleichzeitig mit hoher Signalwirkung sorgt für weniger Beschädigung der Ware.

Verschliessen

Warnbänder PP

Bestell-Nr.	Druck	Farbe	Breite	Länge	Inhalt / Kto.	Euro je Rolle bei Abnahme ab		
						1 Kto.	2 Kto.	3 Kto.
07134063	Vorsicht zerbrechlich!	Weiß	50 mm	66 lfm	36 Ro.	1,93	1,71	1,56
07151000	Vorsicht Glas!	Rot	50 mm	66 lfm	36 Ro.	1,93	1,71	1,56
07154000	Bruchgefahr! Nicht werfen!	Rot	50 mm	66 lfm	36 Ro.	1,93	1,71	1,56
07134064	Bruchgefahr! Nicht werfen!	Orange	50 mm	66 lfm	36 Ro.	2,78	2,49	2,24

Warnbänder PVC

Bestell-Nr.	Druck	Farbe	Breite	Länge	Inhalt / Kto.	Euro je Rolle bei Abnahme ab		
						1 Kto.	2 Kto.	3 Kto.
07051014	Vorsicht Glas!	Rot	50 mm	66 lfm	36 Ro.	3,62	3,26	2,91
07051012	Bruchgefahr! Nicht werfen!	Orange	50 mm	66 lfm	36 Ro.	3,62	3,26	2,91
07051013	Palette, bitte nicht belasten	Rot	50 mm	66 lfm	36 Ro.	3,62	3,26	2,91
07051017	Vorsicht Hochempfindliche elektr. Geräte	Rot	50 mm	66 lfm	36 Ro.	3,62	3,26	2,91
07051006	Oben!	Rot	50 mm	66 lfm	36 Ro.	3,62	3,26	2,91
07054002	Gesperrt	Rot	50 mm	66 lfm	36 Ro.	3,62	3,26	2,91
07064001	Gesperrt	Rot	25 mm	66 lfm	72 Ro.	2,79	2,51	2,24
07044014	Geprüft	Grün	25 mm	66 lfm	72 Ro.	2,79	2,51	2,24
07051015	Rechnung inliegend	Rot	19 mm	66 lfm	96 Ro.	2,79	2,51	2,24
07051003	Lieferschein inliegend	Rot	19 mm	66 lfm	96 Ro.	2,79	2,51	2,24

Blitzbinder

Der universelle Beutel- und Sackverschluß

Produkteigenschaften allgemein

Wiederverwendbar
Flexibel für variable Umfänge

Material

Hergestellt aus Polyethylen

Anwendung

Auch für Zwecke der Landwirtschaft
Im Obst- und Weinbau einsetzbar

Optionen

Verstärkte Blitzbinder für größere Gewichte in den Längen 140 mm, 300 mm und 700 mm auf Anfrage

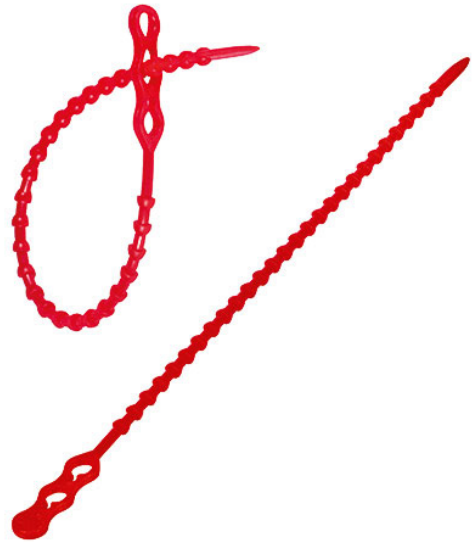

So funktionieren unsere Blitzbinder; drei Schritte und die Schlaufe ist zu

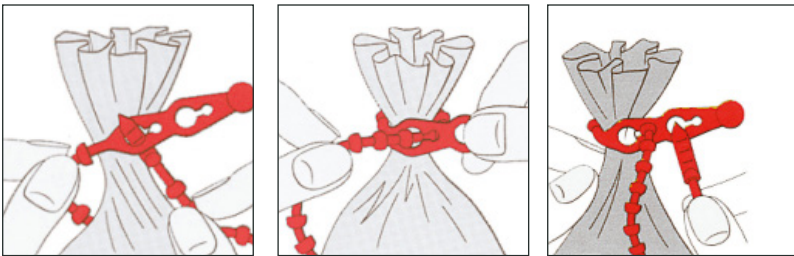

Bestell-Nr.	Qualität	Abmessung	Farbe	VE	ME	Euro je 1.000 Stück bei Abnahme ab		
						1.000	5.000	10.000
04442000	Polyethylen	120 mm	Rot	25.000	Stück	20,20	17,00	14,60
04444000	Polyethylen	180 mm	Rot	10.000	Stück	32,70	28,80	26,70
04442001	Polyethylen	240 mm	Rot	5.000	Stück	55,70	48,90	43,80

Drahtsackverschlüsse

Für den sicheren Verschluß von Papier- und Kunststoffsäcken mit Drillapparat

Material

Geglühter Eisendraht
Verkupfert

Ausführung

Blank

Zubehör

Blitz-Drillapparat mit Gummigriff zum professionellen Verschließen
Bestell-Nr.: 10134024
Preis: 19,50 Euro
Kunststoffummantelte Ausführung auf Anfrage



Bestell-Nr.	Länge	Stärke	VE	ME	Euro je 1.000 Stück bei Abnahme ab		
					1.000	5.000	10.000
04552039	200 mm	1,4 mm	1.000	Stück / Bund	16,90	16,00	15,10

Klammern für verschiedene Heftmaschinen

Erstklassige Qualität zu günstigen Preisen - Heftklammern für viele gängige Heftzangen, Heftpistolen und Heftämmer. Viele weitere Ausführungen erhalten Sie natürlich auf Anfrage.

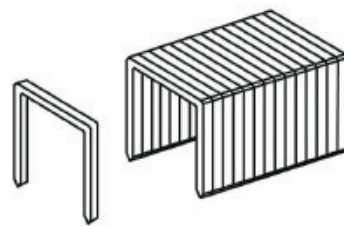
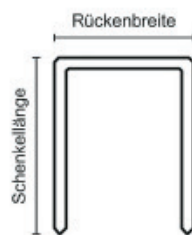

Klammern für Bodenheftmaschine

Bestell-Nr.	Schenkellänge	Rückenbreite	Gerätetyp	Stk. / Karton	Euro je 1.000 Stück bei Abnahme ab		
					1 Kto.	3 Kto.	5 Kto.
04552004	15 mm	32 mm	Bodenheftmaschine	2.500	4,65	4,09	3,44
04552005	18 mm	32 mm	Bodenheftmaschine	2.500	5,30	4,66	4,92
04552006	22 mm	32 mm	Bodenheftmaschine	2.500	6,52	5,74	4,83
04551002	15 mm	35 mm	Bodenheftmaschine	2.000	7,50	6,60	6,00
04551023	22 mm	35 mm	Bodenheftmaschine	2.000	10,50	9,20	7,50
04554011	18 mm	35 mm	Bodenheftmaschine	2.000	11,50	9,70	8,50

Klammern für Deckelhefter

Bestell-Nr.	Schenkellänge	Rückenbreite	Gerätetyp	Stk. / Karton	Euro je 1.000 Stück bei Abnahme ab		
					1 Kto.	3 Kto.	5 Kto.
04551002	15 mm	35 mm	Deckelhefter	2.000	7,52	6,62	5,57
04551023	22 mm	35 mm	Deckelhefter	2.000	10,45	9,20	7,73
04554011	18 mm	35 mm	Deckelhefter	2.000	9,20	8,10	6,81

Klammern für Hefthammer

Bestell-Nr.	Schenkellänge	Gerätetyp	Stk. / Karton	Euro je 1.000 Stück bei Abnahme ab		
				1 Kto.	3 Kto.	5 Kto.
04552012	9 mm	Hefthammer	5.000	5,98	5,26	4,42
04552013	14 mm	Hefthammer	2.500	5,98	5,26	4,42

Klammern für Rollhefter

Bestell-Nr.	Schenkellänge	Gerätetyp	Stk. / Karton	Euro je 1.000 Stück bei Abnahme ab		
				1 Kto.	3 Kto.	5 Kto.
04552007	15 mm	Rollenhefter	20.000	7,80	6,86	5,77
04552008	18 mm	Rollenhefter	20.000	8,25	7,26	6,10

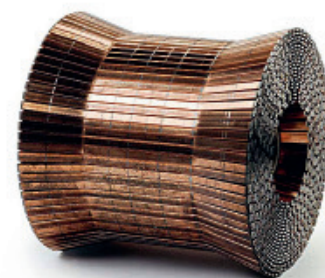



WAREN - UND LADUNGSSICHERUNG

Kunststoff- und Holzpaletten	102
Inka Paletten	103
TigerPallets®	104
Antirutschpapier	105
Palettendeckblattfolie	105
Palettensicherungspapier gekreppt	105
TigerEdge® Kantenschutzwinkel	106
Kantenschutzwinkel Sonderausführungen	107
TigerStretch® - Stretchfolien	108
TigerWrap® - Stretchfolien	109
TigerStrap® PP-Umreifungsbänder	110
TigerStrap® PET-Umreifungsbänder	111
Kunststoffumreifungsband Spenderkarton	111
Verschlusshülsen für Umreifungsband Metall / Kunststoff	112
Polyester-Umreifungsband	113
Verschlussklemmen für Polyester-Umreifungsband	113
Indikatoren	114
Staupolster	115



Kunststoff-Paletten

Wetterfeste Paletten aus Kunststoff, ideal für Lagerung, Export und Luftfracht (leichter als Holzpaletten). Leichtpaletten aus Kunststoff lassen sich platzsparend ineinander stapeln und haben trotz ihres geringen Eigengewichts eine hohe Belastbarkeit. Sie benötigen auch keinerlei Vorbehandlung gegen Ungeziefer und sind deshalb uneingeschränkt für den weltweiten Export geeignet!

Produkteigenschaften allgemein

Tragkraft: 2.000 kg (statisch) / 1.000 kg (dynamisch)

Material

HDPE

Ausführung

Mit 6 oder 9 Füßen (4-seitig befahrbar)

Mit je 3 Kufen (2-seitig befahrbar)



Bestell-Nr.	Ausführung	Abmessung	Tragkraft	Palette	VE	ME	Euro je 1 Stück bei Abnahme ab		
							10	20	50
04894005	4 Füße	600 x 400 x 140 mm	200 kg	200	1	Stück	6,25	5,30	4,35
04894006	6 Füße	800 x 600 x 130 mm	1.000 kg	100	1	Stück	10,10	8,55	7,05
04894002	9 Füße	1.200 x 800 x 160 mm	1.000 kg	50	1	Stück	15,25	12,95	10,65
04894004	3 Kufen	1.200 x 800 x 160 mm	1.000 kg	23	1	Stück	23,55	20,00	16,45

Einwegpaletten - IPPC behandelt

Problemloser Export z.B. nach China, Kanada, USA, Mexiko, Chile, Indien, da nach Standard IPPC behandelt (IPPC schreibt die Behandlung von Holz vor, um die Einfuhr von Schädlingen zu verhindern).

Ausführung

Mit 4 oder 5 Deckbrettern

4-seitig befahrbar

Tragkraft bis 500 kg

Optionen

Einwegpaletten ohne IPPC-Behandlung, Sonderpaletten und Holzboxen erhalten Sie auf Anfrage.

Wirtschaftlichkeit

Mehrfach verwendbar



Bestell-Nr.	Ausführung	Abmessung	Tragkraft	Palette	VE	ME	Euro je 1 Stück bei Abnahme ab				
							1	10	25	50	100
04884176	4 Deckbretter	400 x 600 mm	200 kg	75	1	Stück	5,85	5,30	4,70	4,25	4,00
04885307	5 Deckbretter	600 x 800 mm	500 kg	50	1	Stück	6,25	5,65	5,05	4,55	4,25
04885008	5 Deck- u. 3 Querbretter	600 x 800 mm	500 kg	50	1	Stück	8,15	7,40	6,60	5,95	5,55
04884095	5 Deck- u. 3 Querbretter	800 x 1200 mm	500 kg	25	1	Stück	10,05	9,15	8,15	7,30	6,85

Europaletten - IPPC behandelt

Bestell-Nr.	Ausführung	Abmessung	Tragkraft	Palette	VE	ME	Euro je 1 Stück bei Abnahme ab	
							1	50
04885005	5 Deckbretter	800 x 1.200 mm	1.000 kg	12	1	Stück	18,60	14,95

INKA Pressholzpaletten

Die stapelbare Leichtpalette, ideal für den Exportversand. Mit ihr können Sie Ihre Waren ohne Pflanzengesundheitszeugnis versenden. Sie ist absolut schädlingsfrei, preiswert und stabil.



Typ F 44
I/4-Format
400 x 600 mm



Typ F8 LF2
Euro-Format
800 x 1.200 mm



Typ F11
Container-Format
1.140 x 1.140 mm

Produkteigenschaften allgemein

INKA-Paletten sind in verschiedenen Formaten lieferbar
Auch in kleinen Mengen abrufbereit für Sie auf Lager
70% Lagerplatzersparnis, da ineinander stapelbar
Niedriges Eigengewicht - kostensenkend bei Luftfracht
Auch für 20- und 40-Fuß Überseecontainer lieferbar
Geschlossener Boden - schützt Ihre Fracht

Qualität

Neu-Paletten aus industrieller Fertigung
Baumusterprüfzertifikat TÜV
Hohe Stabilität
Keine Nägel (keine Gefahr für Mitarbeiter und Produkt)
Schrumpf- und Stretchfolienfreundliche Formen

Optionen

Ideal für den Export weltweit: „processed wood“ im Sinne der IPPC- ISPM15, d. h. keine Hitzebehandlung, keine IPPC-Markierung, kein Pflanzengesundheitszeugnis notwendig für z. B. Argentinien, Australien, Chile, China, Brasilien, Indien, Kanada, Mexiko, Süd-Afrika, Süd-Korea, USA usw. Zertifikate downloaden unter www.inka-paletten.com

Wirtschaftlichkeit

Geringer Platzbedarf, dadurch unproblematische Bevorratung
Schneller Lieferservice
Keine Tauschgebühren
Keine Mietkosten
Preisgünstig

Umwelt

Wiederverwendbare Mehrwegpalette
Ressourcenschonendes Recyclingprodukt (Sägewerk- u. Industrierestholz)
Biologisch abbaubar
Entsorgungsnetz mit 60 Annahmestellen in Deutschland
Sowohl stofflich, als auch thermisch problemlos entsorgbar
Als Pflanzensubstrat wachstumsfördernd



Bestell-Nr.	Typ	Abmessung	Tragkraft	Palette	VE	ME	Euro je 1 Stück bei Abnahme ab			
							10	20	50	100
04892001	F46	400 x 600 mm	250 kg	200	1	Stück	3,70	3,40	3,00	2,70
04892004	F36	400 x 800 mm	500 kg	180	1	Stück	4,85	4,40	3,90	3,50
04892002	F64	600 x 800 mm	500 kg	100	1	Stück	6,00	5,45	4,85	4,35
04892058	F87	800 x 1.200 mm	400 kg	60	1	Stück	8,35	7,55	6,75	6,05
04892000	F8/LF1	800 x 1.200 mm	900 kg	50	1	Stück	9,10	8,30	7,35	6,60
04892003	F10	1.000 x 1.200 mm	900 kg	50	1	Stück	12,35	11,25	10,00	9,00
04892006	F11	1.140 x 1.140 mm	900 kg	50	1	Stück	13,70	12,45	11,05	9,95

Ideal für eine einmalige Benutzung



TIGERPRODUCTS - Die starken Eigenmarken der PackSynergy AG

Produkteigenschaften allgemein

- Garantiert ohne Schädlinge durch Wärmebehandlung
- Niedriges Gewicht von nur 3 kg
- Einfache Handhabung
- Ideal für den Luftverkehr
- Max. Belastung bis 250 kg (dynamisch) / bis zu 300 kg (statisch)
- Stapelhöhe ca. 20 Stk./m
- Wärmebeständig von -20 C bis + 80 C

Material

100% recyclebares Papier

Wirtschaftlichkeit

- Günstiger Preis, der Grundstoff besteht aus Altpapier
- Ausgezeichnete Stapelbarkeit
- 2/3 Platzersparnis gegenüber gewöhnlichen EURO-Paletten

Umwelt

Ökologisches Produkt, voll recyclebar



Bitte beachten:

Nicht für direkten Kontakt mit Lebensmitteln bestimmt!



Antirutschpapier

Rutschhemmende Papierbögen stabilisieren palettierte Güter bis zu einer Schräglage von über 50 Grad, erleichtert innerbetriebliches Palettenhandling

Ausführung

Zweiseitig beschichtet
Diverse Grammaturen möglich

Anwendung

Für alle palettierten Güter; speziell für besonders glatte Güter wie z. B. hochglänzende Pralinschachteln, Kunststoffflaschen, Papiersäcke, etc.



Bestell-Nr.	Ausführung	Abmessung	g/m ²	Palette	Pal.	VE	ME	Euro je 1.000 Stück bei Abnahme ab		
								250	1.000	5.000
08394012	Beidseitig beschichtet	75 x 115 cm	105	5.000	5.000	250	Stück	305,00	267,00	221,00

Palettendeckblattfolie

Zum Abdecken Ihrer Produkte vor dem Stretchvorgang

Ausführung

Perforierte Rolle mit 250 Abrissen
Ca. 20 cm Überhang der Folie über dem Verapckungsgut

Anwendung

Zum Schutz vor Witterungseinflüssen, Schmutz und Diebstahl



Bestell-Nr.	Ausführung	Stärke	Abmessung	Farbe	Palette	Euro je 1 Rolle bei Abnahme ab			
						1 Ro.	5 Ro.	10 Ro.	20 Ro.
03315008	PE-Zuschnitt	35 µ	1.200 x 1.600 mm	Schwarz opak	30	78,20	74,60	64,00	53,30
03315009	PE-Zuschnitt	25 µ	1.200 x 1.600 mm	Transparent	60	57,30	54,70	46,90	39,10

Palettensicherungspapier gekreppt

Ausführung

Bräunlich, gekreppt
Palettenformat

Anwendung

Ideal als Zwischenlage
Verhindert das Verrutschen einzelner Kartons oder Gebinde



Bestell-Nr.	Abmessung	g/m ²	Palette	VE	ME	Preis	Euro je 100 kg bei Abnahme ab		
							300 kg	600 kg	1.000 kg
14618701M	70 x 110 cm	180	400	1	Kilo	189,00	177,00	168,00	159,00

TigerEdge® Kantenschutzwinkel

Kantenschutzwinkel vermeiden die Beschädigung von Kanten und erhöhen gleichzeitig die Stabilität der Packstücke und Paletten. Sie können sie auch zur Innenverstärkung von Kartons (Erhöhung der Stapelfähigkeit) einsetzen.



Der optimale Schutz für Transport und Lagerung

Produkteigenschaften allgemein

- Verhindert das Einreißen der Kartonagen
- Schützt die Kanten vor Stößen und Kratzern beim Transport und bei der Lagerung
- Verstärkt und schützt die Kanten Ihrer Palettenware
- Stabilisiert Paletten und sorgt für Schutz, auch bei weniger standfesten Produkten
- Sicherer Halt für gestapelte Ware
- Durch die richtige Wahl des Kantenschutzprofils kann die Stapelfähigkeit verdoppelt werden
- Keine Beschädigung beim Verspannen durch das Umreifungsband

Ausführung

- Verschiedene Schenkelbreiten und Längen
- Mit Aufdruck des RESY-Zeichens

Optionen

- Wir fertigen auf Ihren Wunsch jede Länge und Ausführung
- Selbstverständlich auch mit Ihrem individuellen Firmendruck lieferbar

Wirtschaftlichkeit

- Spart Umkartons

Umwelt

- Aus 100% Recyclingpapier



Bestell-Nr.	Schenkellänge	Stärke	Länge	Palette	VE	ME	Euro je 100 Stück bei Abnahme ab		
							1/4 Pal.	1/2 Pal.	1 Pal.
04664007	35 x 35 mm	3 mm	730 mm	6.000	100	Stück	18,95	16,20	14,80
04661018W	45 x 45 mm	4 mm	1.000 mm	3.000	40	Stück	38,80	33,30	30,50
04664082	50 x 50 mm	4 mm	1.100 mm	2.200	30	Stück	59,60	52,00	48,30



Kantenschutzwinkel - Varianten



Kantenschutzwinkel gibt es in verschiedensten Größen und Ausführungen. Sie bestehen alle aus 100% Recyclingpapier und sind mit dem RESY-Zeichen bedruckt.

Flexibel

Für runde und ovale Produkte, der optimale Kantenschutz von Papier- und Folienrollen. Durch die V-förmigen Ausstanzungen auf einer Schenkelseite sind sie sehr biegsam. Verfügbar sind diese in den Stärken 2 - 4 mm.

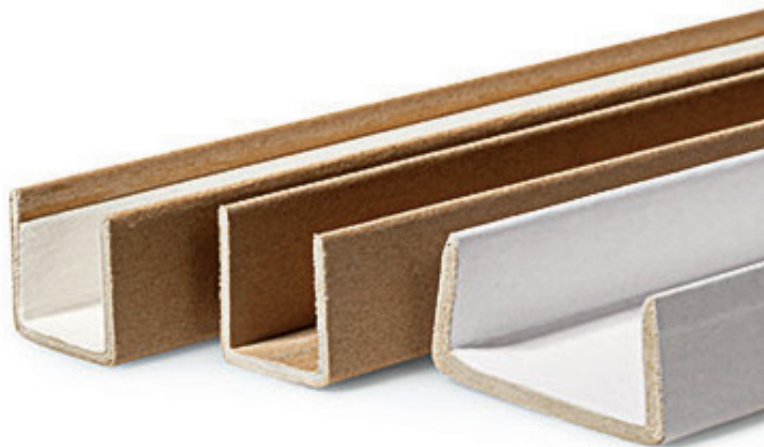

U-Profile

Für den Kantenschutz von Plattenware, lieferbar in verschiedenen Basis- und Seitenschkelabmessungen in Längen bis zu 4.000 mm. Auf Wunsch liefern wir mit Innenbeschichtung zur Vermeidung von Oberflächenkratzern oder selbstklebend.

Selbstklebend

Vereinfachen das Handling beim Einstretchen und sind erhältlich in den Varianten innen/außen und schwach/stark selbstklebend. Außerdem können Sie wählen zwischen Klebestreifen oder der praktischen, vorgezogenen Kleberaube.



TigerStretch® Handstretchfolie

Die PE-Stretchfolie für die flexible Anwendung per Hand zur Palettensicherung, Fixierung von Packstücken, Diebstahlsicherung und Bündelung.



www.tigerproducts.de

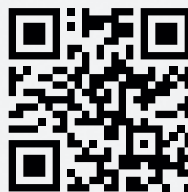

TIGERPRODUCTS - Die starken Eigenmarken der PackSynergy AG

Produkteigenschaften allgemein

- Hochelastisch und reißfest
- Schutz vor Verschmutzung / Nässe
- Einfachste Handhabung
- Stark selbsthaftend
- Gleitfähige Außenschicht garantiert reibungslose Abwicklung

Material

Extrazähe 5-Schicht-Coexfolie

Optionen

Weitere Farben wie rot, weiß, blau etc. auf Anfrage



Bestell-Nr.	Ausführung	Stärke	Dehnung	Meter/Rolle	Ro.-Breite	VE	ME	Ro. / Pal.	Euro je 1 Rolle bei Abnahme ab			
									1 Kto.	3 Kto.	5 Kto.	10 Kto.
04042006	Transparent	17 µ	130 %	285 lfm	500 mm	6	Kilo	336	10,65	8,50	7,10	6,55
04042007	Schwarz	20 µ	130 %	286 lfm	500 mm	6	Kilo	240	12,80	10,30	9,20	8,50
04042008	Transparent	20 µ	130 %	287 lfm	500 mm	6	Kilo	240	12,50	10,00	9,00	8,30
04042009	Transparent	23 µ	130 %	288 lfm	500 mm	6	Kilo	240	13,50	11,00	9,80	9,00

TigerStretch® Maschinenstretchfolie

Produkteigenschaften allgemein

- Hohe Effizienz, da Vordehnung bis 150% garantiert
- Ideal für die Verarbeitung auf Halbautomaten
- Leises Abwickeln
- Hochtransparent
- Kerngewicht von nur 1,2 kg
- Made in Germany



Bestell-Nr.	Ausführung	Stärke	Dehnung	Meter/Rolle	Ro.-Breite	Ro.-Gewicht	Palette	ME	Preis
04042010	Transparent	17 µ	150 %	2.100 lfm	500 mm	17,5 kg	ca. 525 kg	Kilo	auf Anfrage
04042011	Transparent	20 µ	150 %	1.800 lfm	500 mm	17,5 kg	ca. 525 kg	Kilo	auf Anfrage
04042014	Transparent	23 µ	150 %	1.550 lfm	500 mm	17,5 kg	ca. 525 kg	Kilo	auf Anfrage

Die revolutionäre Palettensicherung!



Sparen Sie Zeit, Geld und gehen Sie auf Nummer sicher!

Produkteigenschaften allgemein

- Sehr glatte Außenseite, Paletten kleben dadurch nicht aneinander
- Enorme Haltekraft, „schnalzt“ beim Zurückschnellen (Stringtest)
- Doppelte Rückhaltekraft bei gleichem Krafteinsatz (in cm gemessen)
- Maximale Transportsicherheit durch gleichbleibende Haltekraft

Ausführung

- Doppelte Kante, dadurch wesentlich reißfester

Wirtschaftlichkeit

- Kein Eindrücken der Kartons mehr; dadurch entfällt teurer Kantenschutz
- Extrem sparsam im Verbrauch

Optionen

- Weitere Farben (z. B. Rot, Blau etc.) sowie kleinere Mengen auf Anfrage



Bestell-Nr.	Ausführung	Stärke	Ro.-Breite	Ro.-Länge	Ro. / Pal.	VE	ME	Euro je 1 Rolle bei Abnahme ab		
								1 Pal.	3 Pal.	5 Pal.
04043117	Transparent	7 µ	45 cm	600 lfm	216	216	Rolle(n)	10,50	9,65	8,90
04043120	Transparent	8 µ	45 cm	600 lfm	200	200	Rolle(n)	13,00	11,90	11,00
04043123	Transparent	10 µ	45 cm	500 lfm	200	200	Rolle(n)	13,20	12,00	11,10

TigerWrap® Maschinenstretchfolie

Bestell-Nr.	Ausführung	Stärke	Ro.-Breite	Ro.-Länge	Ro. / Pal.	VE	ME	Euro je 1 Rolle bei Abnahme ab		
								1 Pal.	3 Pal.	5 Pal.
04043169	Transparent	7 µ	45 cm	1.800 lfm	60	60	Rolle(n)	35,50	32,50	30,00
04043170	Transparent	8 µ	45 cm	1.600 lfm	60	60	Rolle(n)	35,50	32,50	30,00
04043171	Transparent	8 µ	45 cm	2.400 lfm	56	56	Rolle(n)	51,50	47,00	43,50
04043173	Transparent	10 µ	45 cm	1.600 lfm	60	60	Rolle(n)	46,00	42,50	39,00

TigerStrap® Umreifungsbänder

Unser Standardsortiment von Umreifungsbändern aus europäischer Produktion. Ein optimales Verhältnis von Reißfestigkeit und Grammaturn, lauffähig auf nahezu allen Maschinen und Anlagen. Kostenoptimiert, einfaches Handling und konstante Qualität sprechen für sich.



TIGERPRODUCTS - Die starken Eigenmarken der PackSynergy AG

TigerStrap® PP Umreifungsband - Großrolle

Produkteigenschaften allgemein

Hohe Hitzebeständigkeit

Ausführung

Reißfestigkeiten von 1.340 bis 3.100 N
Bandbreiten von 12 - 16 mm
Großrolle - 406 mm Kern

Anwendung

Zur preiswerten Warensicherung
Ideal zum Handverschluß mit Plomben und Reibschweißgeräten

Optionen

Weitere Größen auf Anfrage lieferbar!



Bestell-Nr.	Bandbreite	Stärke	Reißfestigkeit	Kern-Durchm.	Ro.-Länge	VE	ME	Euro je 1.000 lfm bei Abnahme ab		
								1 Ro.	4 Ro.	8 Ro.
04314004	12,5 mm	0,60 mm	2.700 N	406 mm	2.500 lfm	1	Rolle(n)	31,50	28,50	26,00
04311017	15,5 mm	0,70 mm	4.220 N	406 mm	1.750 lfm	1	Rolle(n)	49,50	45,00	41,50
04311018	15,5 mm	0,90 mm	5.260 N	406 mm	1.500 lfm	1	Rolle(n)	61,80	56,00	51,50

TigerStrap® PP Automatenumreifungsband

Produkteigenschaften allgemein

Optimale Gängigkeit auf den Verpackungsmaschinen durch feine Abstufungen der Breite und Stärke
Lauffähig auf nahezu allen Maschinen und Anlagen

Ausführung

Reißfestigkeiten von 600 bis 2.730 N
Bandbreite von 5 - 16 mm
200 / 800 mm Kern

Optionen

Weitere Größen und Farben, auch mit Druck auf Anfrage lieferbar



Bestell-Nr.	Bandbreite	Stärke	Reißfestigkeit	Kern-Durchm.	Ro.-Länge	VE	ME	Euro je 1.000 lfm bei Abnahme ab		
								2 Ro.	4 Ro.	8 Ro.
04331067	12 mm	0,55 mm	1.300 N	200 mm	3.000 lfm	2	Rolle(n)	16,60	15,00	13,80
04334005	12 mm	0,63 mm	1.350 N	200 mm	3.000 lfm	2	Rolle(n)	16,70	15,20	14,00
04334004	12 mm	0,63 mm	1.350 N	280 mm	2.500 lfm	2	Rolle(n)	17,00	15,50	14,30

TigerStrap® PET Umreifungsband

TigerStrap® PET Umreifungsband, entwickelt für den kraftvollen Einsatz

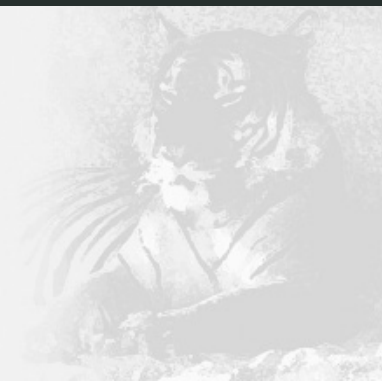

TIGERPRODUCTS - Die starken Eigenmarken der PackSynergy AG

Produkteigenschaften allgemein

- Optimal geeignet für die Verarbeitung per Hand und Maschine
- Optimale Restspannung - Garant für eine sichere Umreifung
- Hohe Hitzebeständigkeit

Material

- PET-Bänder - die praktische Alternative zu Stahl
- Rosten nicht und sind 5-6 mal leichter

Ausführung

- Reißfestigkeiten von 2.010 bis 8.170 N
- In Bandbreiten 9,3 - 18,3 mm lieferbar
- 406 mm Kern

Optionen

- Weitere Größen auf Anfrage lieferbar!



Bestell-Nr.	Bandbreite	Stärke	Reißfestigkeit	Kern-Durchm.	Ro.-Länge	VE	ME	Euro je 1.000 lfm bei Abnahme ab		
								1 Ro.	4 Ro.	8 Ro.
04331063	12 mm	0,60 mm	1.350 N	406 mm	3.000 lfm	1	Rolle(n)	17,90	16,50	15,00
04331065	12 mm	0,80 mm	2.600 N	406 mm	2.000 lfm	1	Rolle(n)	34,00	31,00	28,50

Kunststoff-Handumreifungsbänder

Produkteigenschaften allgemein

- Für einfachen Handverschluss

Material

- PP-Band, schwarz

Ausführung

- Im praktischen Spenderkarton

Optionen

- Auch für Hülsenverschluss geeignet

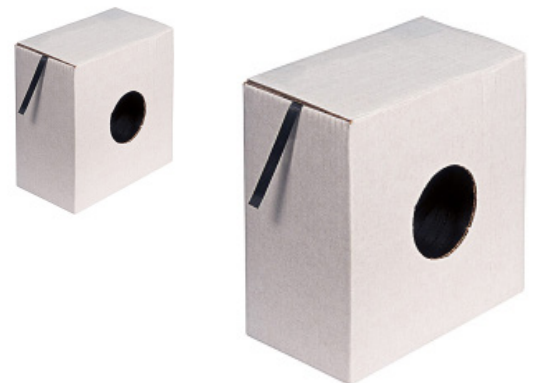

Bestell-Nr.	Bandbreite	Stärke	Reißkraft	Ro.-Länge	ME	VE	Euro je 1 Rolle bei Abnahme ab		
							1 Ro.	4 Ro.	8 Ro.
04331082	12,7 mm	0,63 mm	160 kg / 1.570 N	1.200 lfm	Rolle(n)	1	41,20	37,90	33,80
04331083	15,5 mm	0,58 mm	170 kg / 1.168 N	1.000 lfm	Rolle(n)	1	23,30	21,40	19,10
04331084	15,5 mm	0,65 mm	230 kg / 2256 N	1.000 lfm	Rolle(n)	1	36,10	33,10	29,60

Ladungssicherung

Kunststoff-Verschlüsse für Handumreifungsbänder

Ausführung

Kunststoff, daher keine Verletzungsgefahr

Material

Gezahnt

Anwendung

Zum schnellen Verschließen von Handzurrbändern bis 16 mm Breite

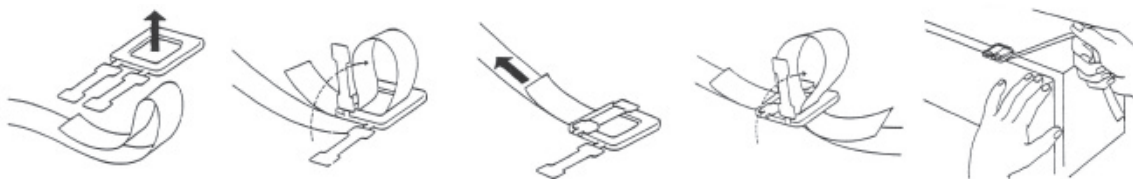

Bestell-Nr.	Für Bandbreite	VE	ME	Euro je 1.000 Stück bei Abnahme ab	
				1.000	5.000
04554000	12 - 13 mm	5.000	Stück	31,60	30,60
04554002	15 - 16 mm	5.000	Stück	31,60	30,60

Verschlußshülsen aus Metall

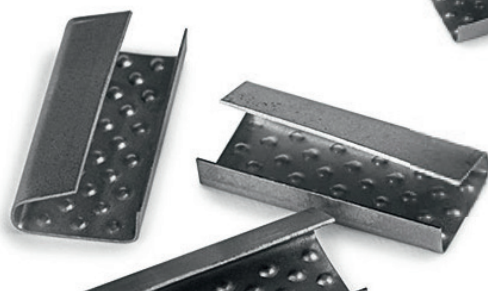

Verschlußshülsen für Zweihebel Spann- u. Verschlussgeräte

Bestell-Nr.	Gerätetyp	Breite	Stärke	ME	Stk. / Karton	Euro je 1.000 Stück bei Abnahme ab		
						1.000	2.000	6.000
04552022	Spann- u. Verschlussgerät „Standard“	13 mm	0,4 mm	Stück	2.000	32,00	26,70	23,00
04552023	Spann- u. Verschlussgerät „Standard“	16 mm	0,5 mm	Stück	2.000	35,40	29,50	25,50
04551031	Spann- u. Verschlussgerät „Profi“	13 mm	0,5 mm	Stück	2.000	34,00	28,50	24,50
04551032	Spann- u. Verschlussgerät „Profi“	16 mm	0,5 mm	Stück	2.000	36,00	30,00	26,00

Verschlußshülsen für Einhebel Verschlussgeräte

Bestell-Nr.	Ausführung	Gerätetyp	Breite	ME	Stk. / Karton	Euro je 1.000 Stück bei Abnahme ab		
						1.000	2.000	6.000
04551013	Geriffelt	Einhebelspanngerät „Kombi“	13 mm	Stück	2.000	56,00	46,70	40,00
04551027	Geriffelt	Einhebelspanngerät „Kombi“	16 mm	Stück	1.000	76,00	63,50	54,50
04334103	Verzinkt	Einhebelspanngerät „Profi“	13 mm	Stück	1.000	46,80	39,00	33,50
04334104	Verzinkt	Einhebelspanngerät „Profi“	16 mm	Stück	1.000	53,50	44,50	38,50
04334105	Verzinkt	Einhebelspanngerät „Profi“	19 mm	Stück	1.000	70,80	59,00	50,60

Polyester-Umreifungsband

Polyester-Umreifungsband für Ballenpressen Textil

Produkteigenschaften allgemein

Zeichnet sich durch extrem hohe Zugfestigkeit aus
Verwendbar in vielen Ballenpressen mit Kerndurchmesser 62 mm

Anwendung

Zum Umreifen von gepressten Abfallballen



Bestell-Nr.	Ausführung	Bandbreite	Reißkraft	ME	Stk. / Karton	Euro je 1.000 Stück bei Abnahme ab		
						1.000	2.000	6.000
59000031M	30 P	9 mm	300 kg / 2.943 N	Stück	1.000	46,80	39,00	33,50
51840930M	40 P	13 mm	400 kg / 3.924 N	Stück	1.000	53,50	44,50	38,50

Verschlussklemmen

Für Polyesterumreifungsband Textil

Ausführung

Verzinkt oder eloxiert
Phosphatiert für Kompositband

Material

Metall

Anwendung

Für sicheres Spannen von Textil-Bändern



Bestell-Nr.	Ausführung	Qualität	Bandbreite	VE	ME	Euro je 1.000 Stück bei Abnahme ab	
						I Kto.	
04552032	BG 4	Verzinkt	13 mm	1.000	Stück		27,70
04552033	BG 5	Verzinkt	16 mm	1.000	Stück		34,70
04552034	BG 6	Verzinkt	19 mm	1.000	Stück		47,80
04552035	B 8	Verzinkt	25 mm	500	Stück		117,10
04552036	BF5	Phosphatiert	16 mm	1.000	Stück		30,30
04552037	BF 8	Phosphatiert	25 mm	400	Stück		176,70
04552038	FB 10	Phosphatiert	35 mm	250	Stück		325,30

Indikatoren zur Überwachung von Transportgütern

Kontrollierbare Einhaltung Ihrer Handlungsvorschriften von der Herstellung bis zum Endkunden führt zu einer verbesserten Grundlage zur Auswahl von Spediteur und Transportweg. Zeit, Ort und Verantwortliche bei auftretenden Transportschäden können leicht ermittelt werden. Verdeckte Transportschäden werden rechtzeitig erkannt und damit genauso wie Kosten und Reklamationen reduziert. Eine verbesserte Produktrendite ist das logische Ergebnis.

WARNING

SHOCKWATCH®

Ihr Bodyguard für stoßempfindliche Produkte. Das Röhrchen verfärbt sich bei Überschreitung der gewählten Empfindlichkeit rot. Bei ausgelöstem Indikator sollte Ihr Kunde die Ware nur unter Vorbehalt annehmen.

Ausführung

Verschiedene Empfindlichkeiten lieferbar, je nach Größe und Gewicht des Packstückes
Lieferung inklusive Warnaufkleber DIN A4 oder DIN A5
Individuelle Seriennummer (keine Manipulation möglich)



TILTWATCH®

Farbfeld ändert sich beim Kippen von grün auf rot. Bei ausgelöstem Indikator sollte Ihr Kunde die Ware nur unter Vorbehalt annehmen.

Ausführung

Wird erst beim Aufkleben aktiviert
Irreversibler Farbumschlag beim Kippen von ca. 83°
Warnaufkleber DIN A5 inklusive
Individuelle Seriennummer (keine Manipulation möglich)



Staupolster

Damit Ihre Ladung während des Transports nicht verrutscht und beschädigt wird!

Staupolster eignen sich optimal zum Festsetzen, Stabilisieren und Schützen von Ladungen in Containern, Waggons und Schiffsräumen während des Transportes. Der Kunststoffbeutel garantiert optimalen Druck und Widerstandskraft. Die Staupolster sind mit einem luftdichten, zuverlässigen, einmalig oder mehrmalig verwendbaren Ventil für einfache und schnelle Anwendungen versehen.



Keine Überfüllung möglich durch wiederverschließbares Ventil „SuperFlow“ mit neuester Technologie für sicheres und schnelles Befüllen.

Schnell, einfach und sicher mit Pressluft zu füllen - spart Zeit beim Laden und Entladen. Das Ventil garantiert eine einfache Platzierung des Staupolsters. Zwei Ausführungen von Staupolstern (SuperFlow / TurboFlow) mit jeweils der passenden Füllpistole - fragen Sie an und lassen Sie sich beraten!





MASCHINEN UND VERPACKUNGSTECHNIK

Kartonriller, Messer und Sicherheitsöffner	118
Abfüllvorrichtung für Verpackungschips	119
Stretchfolien-Handabroller und Gleithülsen	119
Etikettenspender	120
Beutelschliesser	121
Abrollgeräte für Klebebänder und Etikettenschutzfolie	122
Wärme- und Impulsschweißzangen	124
Tisch-Impulsschweißgeräte	125
Heftgeräte und -zangen	126
TigerClose® Kartonverschlußmaschinen	129
Spanngeräte für PP-/PET-Bänder	133
Abrollwagen	135
TigerTool® Kombi-Spann- und Verschlussgerät	137
Spanngeräte für Stahlumreifung	138
TigerTable Strap® Umreifungsmaschinen	139
Schrumpfpistole und Zubehör	141
TigerPower® Stretchmaschinen	143
Luftpolstersysteme	147
Papierpolstersysteme	154
Schaumpolstersysteme	157
Packplatzsysteme und Schneidständer	161
Transport- und Hubwagen	165



Kartonriller

Mit dem Kartonriller können Sie die Kartonhöhe schnell und sicher selbst bestimmen.

Produkteigenschaften allgemein

- Einfachste Handhabung
- Weniger Vorratshaltung
- Schnelle individuelle Anpassung
- Rillmaß einstellbar von 2 cm bis 28 cm

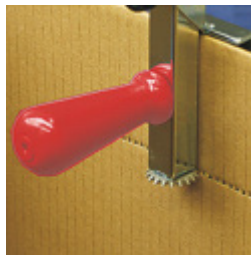

Bestell-Nr.	Verwendung	VE	ME	Preis
10984004	Zur Höhengausrichtung	1	Stück	34,10

Kartonmesser und Cutter

Qualitätsmesser in verschiedenen Ausführungen, ob zum Karton öffnen oder Stretchfolie am Packgut zu entfernen. Für alle Fälle das richtige Messer.



Bestell-Nr.	Ausführung	VE	ME	Preis
10984001	Kartonmesser, verstellbar	1	Stück	0,65
17000002	Folienschneider-Polycut, farbig	1	Stück	2,30

Sicherheits-Kartonöffner



Kartonmesser CLIP in Rot. Die fest eingespritzte Klinge dieses Kartonöffners tritt erst bei Betätigung des Hebels aus.

Das mehrfach mit Designpreisen ausgezeichnete MARTego ist ein TÜV-geprüftes Sicherheitsmesser mit vollautomatischem Klinsenrückzug. Zum Schneiden von normalen Verpackungsmaterialien geeignet. Der ergonomische Zangenriff - bestehend aus Aluminium und der weichen Griffkomponente - ermöglicht eine angenehme und rutschfestere Handhabung. Für Rechts- und Linkshänder: Einfacher Klinsenwechsel ohne Hilfsmittel. Anwendungsvorteil: 4-seitig nutzbare Klinge.

MARTOR
Solingen

Bestell-Nr.	Ausführung	VE	ME	Euro je 1 Stück bei Abnahme ab
				Preis
10984002	Kartonmesser CLIP / Rot	10	Stück	3,85
10984003	Kartonmesser MARTego	10	Stück	19,90

Abfüllvorrichtung für Verpackungschips

Zur bequemen Wiederverwendung der gesammelten oder neuen Verpackungschips. Die Aufhängevorrichtung für den Sammelsack macht die Wiederverwendung der Chips sehr einfach. Sie müssen lediglich den Abfülltrichter ankleben und schon kann es los gehen.

Abfüllvorrichtung auf Wagen mit Galgen

Wagen mit 4 Lenkrollen, 2 davon feststellbar
Stabile Stahlkonstruktion
Fahrbarer Aufhängegalgen
Bis zu 3,30 m ausziehbare Teleskoprohre
Pulverbeschichtet, feuerrot RAL 3000
Inklusive 1 Rolle zur Seilführung
Ohne Trichter und Zubehör



Abfüllvorrichtung komplett mit Zubehör

Trichter: Ø 160 mm, Länge ca. 300 mm
Mit ovaler Dosierklappe für einfaches Befüllen
Spanngummi zur Sackbefestigung
Aufhängebügel, pulverbeschichtet
Stabiles Seil (8-fach geflochten, Länge: 6 m)

Bestell-Nr.	Ausführung	VE	ME	Preis
10151002	Fahrbarer Wagen mit Galgen	1	Stück	270,00
10151001	Abfülltrichter mit Zubehör	1	Stück	97,50
10151007	Komplettsset	1	Stück	345,00

Stretchfolien-Handabroller

Professionelles Arbeiten mit dem ruckfreien Abroller für Handstretchfolien. Bremskraft variabel einstellbar

Produkteigenschaften allgemein

Jederzeit und universell einsetzbar
Einfache Handhabung
Zum Einfachen Abrollen der Stretchfolie
In verschiedenen Ausführungen



Bestell-Nr.	Typ	Ausführung	Nutzbreite	VE	ME	Preis
10111007	Handabroller	Verchromt	500 mm Rollen	15	Stück	55,00
51200067M	Handabroller	Kunststoff	100 mm Schmalrollen	100	Stück	7,50
51200244M	Gleithülse für Handstretchrollen	Kunststoff	/	1	Paar	3,95
20000461	Set*	*	/	1	Set	110,00

*Set besteht aus:

12 Rollen Stretchfolie (17 µ)
500 mm x 285 lfm
1 x Abroller verchromt

Hand-Etikettenspender

Praktisches, leichtgängiges Handspendegerät für Klebeetiketten in Rollenform. Etikettieren Sie direkt vor Ort. Die Spendergeräte erkennen mechanisch die Länge der Etiketten.



Bestell-Nr.	Etikettenbreite (max.)	Etikettenlänge (max.)	Etikettenlänge (min.)	Rollenaußendurchmesser (max.)	Rollenkern	Preis
10172015	20 - 30 mm	60 mm	20 mm	100 mm	Min. 40 mm	125,00
10172016	25 - 60 mm	60 mm	20 mm	100 mm	Min. 40 mm	131,00
10172017	55 - 100 mm	60 mm	20 mm	100 mm	Min. 40 mm	138,00

Manuelles Abziehgerät

Tischgerät für leichtes Kleben an Ort und Stelle. Ordentliche und preiswertere Qualitätsspender für Haftetiketten auf Rollen.

Material

- Metallausführung
- Pulverbeschichtung (weiß)

Optionen

- Gleichermaßen ideal für außen- und innengewickelte Rollen
- Max. Rollenaußendurchmesser bei Innenwicklung: 240 mm
- Max. Rollenaußendurchmesser bei Außenwicklung: 170 mm



Bestell-Nr.	Etikettenbreite (max.)	Rollenteiler	Preis
10172012	80 mm	1.0	102,00
10172001	120 mm	2.0	117,00
10172013	180 mm	2.0	129,00
10172014	250 mm	3.0	136,00

Elektrischer Etikettenabroller

Die ideale Lösung für einfaches, zeitsparendes Aufbringen von Haftetiketten aller Art. Robust, störungsfrei, sehr bedienungsfreundlich und beeindruckend in Leistung und Effekt. Für schnitt- und gittergestanzte Etiketten. Für Leporello- und Rollenware. Einfach Etikette entnehmen, das nächste folgt automatisch. Stück für Stück werden die Etiketten vom Trägerpapier abgezogen und abnahmebereit angeboten. Die Auslösung erfolgt jeweils dem Modell entsprechend über Mikroschalter oder Fotozelle, leeres Trägerpapier wird aufgewickelt.

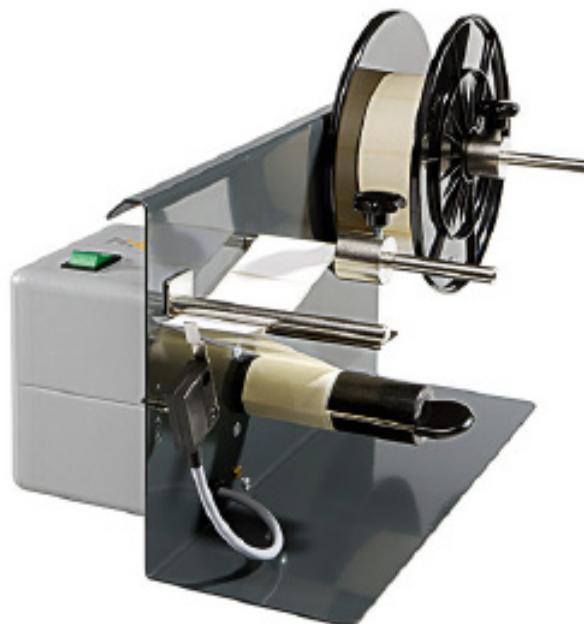

Standard-Beutelschliesser

Robuster Beutelschließer aus Metall, der in Verbindung mit dem passenden Klebeband das Verschließen von Poly-Beuteln und Poly-Tüten um ein vielfaches effizienter macht.

Produkteigenschaften allgemein

Mit Abschneidemesser
Für 12 mm Klebebänder
Gewicht: 0,8 kg

Material

Stabile Metallausführung

Anwendung

Zum schnellen Schließen von Folienbeuteln und -Tüten



Bestell-Nr.	Abmessung L x B x H	Klebebandbreite	Rollenkern	Rollengröße	VE	ME	Preis
10132002	220 x 75 x 150 mm	Max. 12 mm	Max. Ø 76,2 mm	Max. Ø 150 mm	1	Stück	19,50

tesa® Beutelschliesser

Mit diesen praktischen Geräten sind Kunststoffbeutel schnell und sicher zu verschließen.

Produkteigenschaften allgemein

Zum Verschluss aller Beutelgrößen
Für 66 m Rollen

Ausführung

Robustes Metallgehäuse
Flexible Befestigung durch Anschrauben auf der Arbeitsplatte
Geeignet für Beutel mit Halsdurchmesser bis ca. 6 mm
Für Beutel mit einem Gewicht bis ca. 3 kg
Fähnchenverschluss bis 12 mm Breite



Bestell-Nr.	Abmessung L x B x H	Klebebandbreite	Rollenkern	Rollengröße	VE	ME	Preis
10132007	240 x 70 x 145 mm	Max. 12 mm	Max. Ø 76,2 mm	Max. Ø 150 mm	1	Stück	95,00

Abrollbirnen für Filamentklebebänder



Typ: HB 25



Typ: HB 50

Bestell-Nr.	Typ	Ausführung	Bandbreite	VE	ME	Preis
10131407	HB 25	Standard	25 mm	1	Stück	11,95
10131406	HB 50	Standard	50 mm	1	Stück	14,50

Handabrollgeräte bis 50 mm Bandbreite



Typ: H 11 CP
Standardausführung
Regelbare Bremse
Ersatzteile lieferbar



Typ: T30 R/50
Regelbare Bremse
Leichtes Abrollen
Ersatzteile lieferbar



Typ: H 15
Patentierter Mechanismus
Laute Bänder werden beim Abrollen
deutlich leiser
Ersatzteile lieferbar



Typ: tesa® 6400
Stabile Metallausführung
Manuell verstellbare Rollenbremse
Weich gummierter Griff
Verdecktes Messer
Viele weitere Modelle lieferbar

Bestell-Nr.	Typ	Ausführung	Bandbreite	VE	ME	Preis
10131001	H 11 CP	Standard	50 mm	1	Stück	7,95
10121408	T 30 / R 50	Standard	50 mm	1	Stück	15,95
10131669	H 15	Leise abrollend	50 mm	1	Stück	9,95
10134033	6400	Comfort	50 mm	1	Stück	18,02

Handabrollgeräte bis 75 mm Bandbreite



Typ: H 75
Regelbare Bremse
Leichtes Abrollen
Ersatzteile lieferbar



Typ: HA 67 BM
Regelbare Bremse
Leichtes Abrollen
Ersatzteile lieferbar



Typ: H 16
Sehr leicht und leise
Liegt gut in der Hand
Ersatzteile lieferbar

Bestell-Nr.	Typ	Ausführung	Bandbreite	VE	ME	Preis
10134038	H 75	Standard	75 mm	1	Stück	13,55
10134008	HA 67 BM	Standard	75 mm	1	Stück	26,50
10131009	H 16	Leise abrollend	75 mm	1	Stück	19,95

Tischabrollgeräte



Typ:TA 62



Typ:TA 65

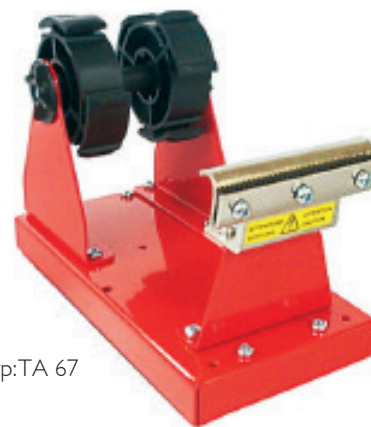

Typ:TA 67

Bestell-Nr.	Typ	Ausführung	Bandbreite	VE	ME	Preis
10134001	TA 62	Für 1 und 3 Zoll Kerne	25 mm	1	Stück	5,95
10134003	TA 65	Stabile Metallausführung	50 mm	1	Stück	14,50
10134005	SK-T 75N	Stabile Metallausführung	75 mm	1	Stück	39,00

Tischabroller mit Spendeinrichtung

Produkteigenschaften allgemein

Für Klebebänder bis zu 75 mm Breite
Mit Längeneinstellung bis 200 mm



Bestell-Nr.	Typ	Bandbreite	Preis
10132001	TAL 672	Max. 75 mm	129,50

Abroller für Etikettenschutzfolie

Produkteigenschaften allgemein

Zum Schutz Ihrer Adressetiketten
Die Empfängeradresse bleibt innen lesbar
Schutz vor Verschmutzungen und Feuchtigkeit
Für Tisch- und Wandmontage geeignet

Ausführung

Für Rollenstärken 130 und 150 mm

Zubehör

Transparente Etikettenschutzfolie



Bestell-Nr.	Typ	Bandbreite	Preis
10131005	Abroller	130 / 150 mm	23,50

Etikettenschutzfolie

Bestell-Nr.	Ausführung	Format	Inhalt / Kto.	Euro je Rolle bei Abnahme ab			
				12	24	48	60
07721130	Transparent, Hotmelt	130 mm x 66 lfm	12 Rollen	3,33	2,97	2,68	2,38
07721160	Transparent, Hotmelt	150 mm x 66 lfm	12 Rollen	3,84	3,42	3,08	2,74

Wärmesiegelzange

Die tragbare Wärmesiegelzange zum Verschließen von beschichteten Folien - einfach und mobil.

Produkteigenschaften allgemein

Siegelbacken dauerbeheizt
Aufheizzeit nur 5 Minuten

Ausführung

Stufenlos einstellbar von 0 °C - 250 °C
In 3 verschiedenen Breiten lieferbar
Gewicht: ca. 1,5 kg

Anwendung

Ideal zum Verschweißen von Alu - Verbundfolie
Außerdem geeignet für lackiertes Zellglas, PE-beschichtetes Papier etc.

Optionen

Mit und ohne Teflonbeschichtung lieferbar



hawo

Bestell-Nr.	Ausführung	Schweißnahtlänge	VE	ME	Preis
10131685	hpl WSZ 200	200 mm	1	Stück	475,00
10131686	hpl WSZ 300	300 mm	1	Stück	475,00
10131704	hpl WSZ 400	400 mm	1	Stück	500,00

Impulsschweißzange

Verschweißen Sie damit sicher Polyethylen, Polypropylen, PVC-Folien, Polyamid, dünnbeschichtete Papiere und auch Alufolien. Diese praktischen Verschleißzangen dürfen in keinem Versand fehlen.

Produkteigenschaften allgemein

Keine Aufheizzeit, daher sofort verwendbar
Automatischer Schweißimpuls nach Schließen der Zange
Einfache und sichere Bedienung

Ausführung

Verarbeitung von Folienstärken bis zu max. 2 x 0,4 mm Dicke
Schweißzeit: stufenlos einstellbar
Gewicht Zange: nur ca. 1,6 kg
Gewicht Impulsnetzgerät: ca. 8,4 kg

Anwendung

Verschweißt Polyethylen, Polypropylen, Polyamid, PE-beschichtetes Papier und Alu-Folie

Zubehör

Passende Flachbeutel auf Seite ...

Optionen

In vier verschiedenen Schweißnahtlängen lieferbar
Dauerbeheizte Variante auf Anfrage

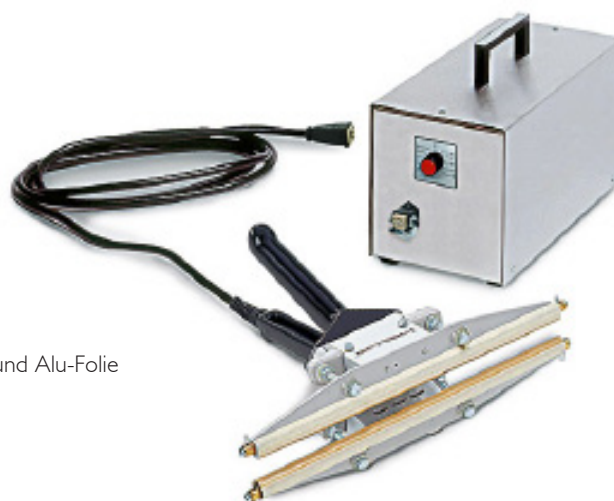

hawo

Bestell-Nr.	Ausführung	Schweißnahtlänge	VE	ME	Preis
10184005	hpl ISZ 450	450 mm	1	Stück	648,00
10184001	hpl ISZ 200	200 mm	1	Stück	608,00
10131032	hpl ISZ 300	300 mm	1	Stück	608,00
10184006	hpl ISZ 630	630 mm	1	Stück	688,00

Tisch-Impulsschweißgerät hawo hpl BMS

Produkteigenschaften allgemein

- Keine Aufheizzeit nötig
- Temperaturbereich: 0 °C - 250 °C
- Stufenlos regelbare Schweiß- und Kühlzeit
- Mit Abschneidevorrichtung
- Verarbeitung von Folienstärken bis 2 x 0,2 mm



Zubehör

Optional: Anbautisch und Folienabroller

Ausführung	hpl 300 BMS	hpl 500 BMS
Abmessung (LxBxH)	510 x 125 x 215 mm	710 x 125 x 215 mm
Gewicht	9 kg	10 kg

hawo

Bestell-Nr.	Ausführung	VE	ME	Preis
10131029	hpl 300 BMS	1	Stück	734,00
10131057	hpl 500 BMS	1	Stück	781,00

Tisch-Impulsschweißgerät hawo hpl AS

Produkteigenschaften allgemein

- Keine Aufheizzeit
- Stufenlos regelbare Schweiß- und Kühlzeitautomatik
- Verarbeitung von Folienstärken bis 2 x 0,4 mm
- Bedienung mit Fußpedal, dadurch beide Hände frei

Zubehör

Die passenden Schlauchfolien finden Sie auf Seite 59



Ausführung	hpl 450 AS	hpl 630 AS	hpl 1000 AS
Abmessung (LxBxH)	520 x 300 x 220 mm	700 x 300 x 220 mm	1.100 x 300 x 220 mm
Gewicht	18 kg	19 kg	30 kg

hawo

Bestell-Nr.	Ausführung	VE	ME	Preis
03712022N	hpl 450 AS	1	Stück	1210,00
39009107M	hpl 630 AS	1	Stück	1350,00
3712020	hpl 1000 AS	1	Stück	2580,00

Zubehör für hawo Tisch-Impulsschweißgeräte

Bestell-Nr.	Ausführung	Für Gerät	VE	ME	Preis
10131021	Anbautisch	hpl 630 und 500 BMS	1	Stück	100,00
10131024	Anbautisch	hpl 450 und 300 BMS	1	Stück	80,00
10161024	Folienabroller 400 mm breit	hpl 450 und 300 BMS	1	Stück	105,00
10161025	Folienabroller 600 mm breit	hpl 630 und 500 BMS	1	Stück	115,00

Deckelhefter a.560 M

Manuelles Kartonverschließgerät für den universellen Einsatz.

Abmessung	455 x 320 mm (L x H)		
Eindringtiefe	Fünf Eindringtiefen einstellbar		
Gewicht	nur 1,6 kg		
Klammertyp	15 - 18 mm	22 mm	
Magazinkapazität	100 Klammern		

Bestell-Nr.	Ausführung	Nummer	VE	ME	Preis
10142016	Deckelhefter-Handhebelgerät	a.560 M 15-18	1	Stück	295,00
10142019	Deckelhefter-Handhebelgerät	a.560 M 22	1	Stück	330,00



Deckelhefter pneumatic a.560 PN

Pneumatischer Deckelhefter, ein echtes Leichtgewicht mit nur 1,8 kg!

Abmessung	404 x 205 mm (L x H)		
Arbeitsdruck	5-6 bar		
Eindringtiefe	5 Eindringstufen einstellbar		
Gewicht	nur 1,8 kg		
Klammertyp	15-18 mm	22 mm	
Magazinkapazität	100 Klammern		

Bestell-Nr.	Ausführung	Nummer	VE	ME	Preis
10142017	Deckelhefter pneumatic	a.560 PN 15-18	1	Stück	496,00
10142020	Deckelhefter pneumatic	a.560 PN 22	1	Stück	555,00

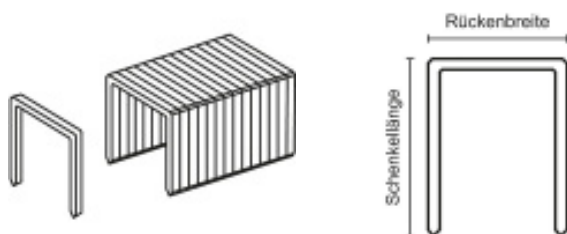

Klammern für Deckelhefter

Bestell-Nr.	Schenkelhöhe	Rückenbreite	Gerätetyp	Stk. / Karton	Euro je 1.000 Stück bei Abnahme ab		
					1 Kto.	3 Kto.	5 Kto.
04551002	15 mm	35 mm	Deckelhefter	2.000	7,52	6,62	5,57
04551023	22 mm	35 mm	Deckelhefter	2.000	10,45	9,20	7,73
04554011	18 mm	35 mm	Deckelhefter	2.000	9,20	8,10	6,81

Rollhefter pneumatic R-555P/556PN

Das Heftgerät für Verpackungsstationen mit hohem Arbeitstakt.

Magazinkapazität	1.000 Klammern
Klammertyp	Rollenmagazin
Abmessung	235 x 205 mm (LxH)
Arbeitsdruck	5-6 Bar
Eindringtiefe	5 Eindringtiefen einstellbar
Gewicht	1,8 kg



Bestell-Nr.	Ausführung	Nummer	VE	ME	Preis
10142018	Rollhefter pneumatic	R 555P / 556PN	1	Stück	792,00

Klammern für Rollhefter

Bestell-Nr.	Schenkellänge	Gerätetyp	Stk. / Karton	Euro je 1.000 Stück bei Abnahme ab		
				1 Kto.	3 Kto.	5 Kto.
04552007	15 mm	Rollhefter	20.000	7,80	6,86	5,77
04552008	18 mm	Rollhefter	20.000	8,25	7,26	6,10



Klammerpistole pneumatic JK 35-590

Sehr robuste und stabile Klammerpistole zur Befestigung von Wellpappe, Kartons, Eckenschutz etc. auf Holz wie z.B. Paletten.

Magazinkapazität	100 Klammern
Klammertyp	Schenkellänge 16 - 32 mm
Abmessung	335 x 195 mm (LxH)
Arbeitsdruck	5-6 Bar
Gewicht	2,4 kg



Bestell-Nr.	Ausführung	Nummer	VE	ME	Preis
10142032	Klammerpistole pneumatic	JK35-590	1	Stück	825,00

Griffverlängerung für Klammerpistole

Praktische Verlängerung, um Kartonagen auf Paletten oder Ähnliches zu befestigen.



Bestell-Nr.	Ausführung	Abmessung	VE	ME	Preis
10942000	Griffverlängerung für JK 35-590	Länge: 710 mm	1	Stück	406,00

Bodenheftmaschine 560

Diese robusten und äußerst platzsparenden Boden-Heftmaschinen sind ideal zur Heftung von Kartonzuschnitten, Stülpchachteln, Stülpböden sowie Stülpdeckeln aus Einfach-, Doppel- oder Dreifach-Wellpappe. Folgende Typen stehen zur Auswahl - die preisgünstigen Fußhebemaschinen mit Ständer oder Arm.



Abmessung (LxBxH)	920 x 750 x 1.350 mm
Gewicht	39 kg
Einlegetiefe	400 mm
Magazinkapazität	250 Klammern
Klammertyp	15 - 22 mm

Bestell-Nr.	Ausführung	VE	ME	Preis
10142023	Ständer / Fußhebel	1	Stück	795,00

Klammern für Bodenheftmaschine

Bestell-Nr.	Schenkellänge	Rückenbreite	Gerätetyp	Stk. / Karton	Euro je 1.000 Stück bei Abnahme ab		
					1 Kto.	3 Kto.	5 Kto.
04551002	15 mm	35 mm	Bodenheftmaschine	2.000	7,50	6,60	6,00
04551023	22 mm	35 mm	Bodenheftmaschine	2.000	10,50	9,20	7,50
04554011	18 mm	35 mm	Bodenheftmaschine	2.000	11,50	9,70	8,50

Hefthammer

Hammertacker für schnelle Hefarbeiten.

Ausführung

Robustes Qualitätswerkzeug

Anwendung

Anheften von Papier- oder Metalletiketten, Teerpappe usw.
Unter anderem besonders gebräuchlich in der Bauindustrie
Befestigung von Unterlegpappe und Dampfsperre



Bestell-Nr.	Ausführung	VE	ME	Preis
10142022	Hefthammer Rapid 11 / Metallwerkzeug mit Kunststoffummantelung	1	Stück	95,00

Klammern für Hefthammer

Bestell-Nr.	Schenkellänge	Gerätetyp	Stk. / Karton	Euro je 1.000 Stück bei Abnahme ab		
				1 Kto.	3 Kto.	5 Kto.
04552012	9 mm	Hefthammer	5.000	5,98	5,26	4,42
04552013	14 mm	Hefthammer	2.500	5,98	5,26	4,42

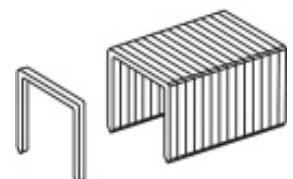

TigerClose® BASIC / Halbautomatischer Kartonverschliesser

Die Maschine stellt sich automatisch auf unterschiedliche Kartonformate ein, die in beliebiger Reihenfolge zur Maschine gelangen. 2 untere und obere Transportbänder befördern auch unförmige Kartons problemlos mit einer Leistung von bis zu 15 Packstücken pro Minute. Die pneumatische Zentriervorrichtung hält den leeren Karton fest und eignet sich als ideale Pack- und Befüllstation.



TIGERPRODUCTS - Die starken Eigenmarken der PackSynergy AG

Produkteigenschaften allgemein

- Abstiegsbegrenzer der Verschliesseinheit zur Erhöhung der Arbeitsgeschwindigkeit
- Magneto-thermischer Not-Aus-Schalter
- Messerschutz
- Schnellwechselfunktion zum Austausch der unteren Kleberolle
- Teleskop-Beine aus Aluminium mit bemaßter Führung

Material

- Grundgestell aus Stahl, Pulverbeschichtet (Epoxid)
- Stützen aus Aluminium
- Gleitebene aus verzinkten Rollen
- Arbeitsplattform auf Stahl

Zubehör

- Umlaufräder (Ø 100 mm, Typ AS77)
- Höhere Stützen (600 mm)
- Rollenbahnen (Starr / ausziehbar)

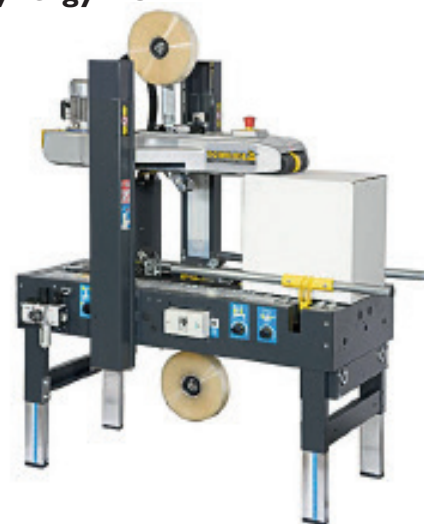

Optionaler Tintenstrahldrucker



Praktische Führung für optimales Handling



Rollenbahnen als starre und ausziehbare Version optional erhältlich

Elektrischer Anschluss	200 – 400 - 440 V (3-phasig) 220 - 240 V (1-phasig)
Antrieb	Getriebemotor selbstschmierend, Axial-Antrieb
Gewicht	145 kg
Größe	L = 1.240 - 1.390 mm B = 740 mm H = 1.275 – 2.025 mm
Arbeitshöhe	480 - 800 mm stufenlos
Klebebandbreite	50 mm (Standard-Klebekopf) 75 mm als Option lieferbar
Rollen-Durchm.	Ø = max. 410 mm
Rollenkern	Ø = 76 mm
Kartonformate	L = 150 - ∞ mm B = 140 - 500 mm H = 110 - 500 mm

Bestell-Nr.	VE	ME	Preis
10035000	1	Stück	5.240,00

SERVICE PLUS

PAKET

- ✓ Anwendungstraining
- ✓ Kostenoptimierung
- ✓ Schnelle Lieferzeiten

Gültig für alle TIGER-Produkte!

TigerClose® ECO / Halbautomatischer Kartonverschliesser

Die manuelle Kartonanpassung und die seitlich selbstzentrierenden Führungen ermöglichen dem Maschinenführer schnelles Arbeiten. Durch das doppelte Führungssystem (oben und unten) und die extrem leistungsfähigen Verschlusseinheiten (KII) ermöglicht die Maschine einen einwandfreien Verschluss der Schachtel mittels Klebeband. Die Maschine ist mit Bezeichnungen an den EEC Richtlinien 392 und nach den neuesten Ergänzungen entworfen und gebaut worden.

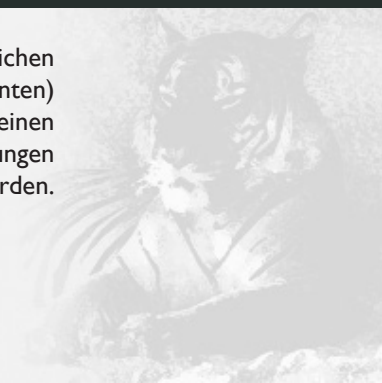

TIGERPRODUCTS - Die starken Eigenmarken der PackSynergy AG

Produkteigenschaften allgemein

- Rollenträger für 2.000 m Bandlänge
- Not-Aus-Schalter
- Seitliche Anpresser für Schachtelschenkellänge
- Seitliche Führungen, selbstzentrierend
- Magnetothermische An-/Aus-Schalter

Zubehör

- Umlaufräder (Ø 100 mm, Typ AS77)
- Höhere Stützen (600 mm)
- Rollenbahnen (Starr / ausziehbar)
- Tintenstrahlmarkierer

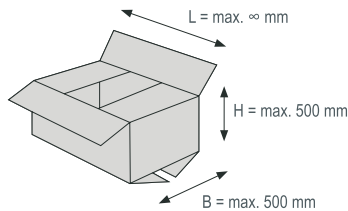

Seitliche Führung, selbstzentrierend



Not-Aus-Schalter



Rollenbahnen als starre und ausziehbare Version optional erhältlich

Elektrischer Anschluss	380 - 440 V (3-phasig) 220 - 240 V (1-phasig)	Bestell-Nr.	VE	ME	Preis
Gewicht	138 kg	10035020	1	Stück	2.950,00
Größe	L = 1.240 mm B = 740 mm H = 1.238 - 1.955 mm				
Arbeitshöhe	480 - 800 mm stufenlos				
Geschwindigkeit	20 m / min				
Klebebandbreite	50 mm (Standard-Klebekopf) 75 mm als Option lieferbar				
Kartonformate	L = 150 - ∞ mm B = 140 - 500 mm H = 110 - 500 mm				

SERVICE PLUS PAKET

- ✓ Anwendungstraining
- ✓ Kostenoptimierung
- ✓ Schnelle Lieferzeiten

Gültig für alle TIGER-Produkte!

TigerClose® PREMIUM / Halbautomatischer Kartonverschliesser

Der Klebeautomat mit automatischer Formateinstellung für große Kartons bis 800 mm in Höhe und Breite. Die pneumatisch gesteuerte Maschine verfügt über seitliche Antriebsgurte. Diese Klebemaschine vereint vollautomatische Formateinstellung durch pneumatische Anpassung mit seitlich angebrachtem Förderbandantrieb. Sie stellt sich automatisch auf das Packgutformat ein, per Selbstklebeband werden die oberen und unteren Kartonklappen verschlossen.



TIGERPRODUCTS - Die starken Eigenmarken der PackSynergy AG

Produkteigenschaften allgemein

- Mit Unfallverhütungsvorrichtung
- Auf Räder montiert (4 Stk. mit Bremse)
- Ausgangsrollenbahn / ausziehbare Ausgangsrollenbahn
- Verarbeitung maximalen Kartongewichtes von 40 kg
- Toleranzausgleich für Breite und Höhe
- geeignet für Kleberollen bis zu einer Länge von 990 m
- Höhenverstellbar zwischen 530 und 680 mm (Höhe Rollenbahnen)
- Höhe und Breite werden pneumatisch eingestellt
- Motorschutzschalter vorhanden

Zubehör

- Höhere Stützen (600 mm)
- Rollenbahnen (Starr / ausziehbar)
- Tintenstrahlmarkierer

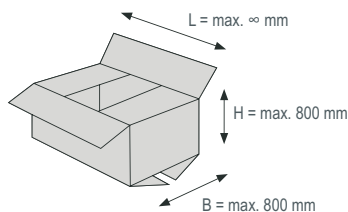

Auf Räder montiert (4 Stk. Mit Bremse)



Ausziehbare Ausgangsrollenbahn



Für Kleberollen bis zu einer Länge von 990 m

Elektrischer Anschluss	3 x 400 V / 50 Hz (3-phasig)
Antrieb	2 Motoren (je 0,14 KW) Seitlicher Gurtantrieb
Gewicht	220 kg
Größe	L = 1.300 mm B = 1.220 mm H = 1.260 – 1.610 mm
Arbeitshöhe	530 – 680 mm (Standard) 630 – 880 mm (Optional)
Geschwindigkeit	20 m / min
Klebebandbreite	75 mm
Rollen-Durchm.	Ø = max. 410 mm
Rollenkern	Ø = 76 mm
Kartonformate	L = 300 - ∞ mm B = 200 - 800 mm H = 120 – 800 mm

Bestell-Nr.	VE	ME	Preis
10035010	1	Stück	9.970,00

SERVICE PLUS

PAKET

- ✓ Anwendungstraining
- ✓ Kostenoptimierung
- ✓ Schnelle Lieferzeiten

Gültig für alle TIGER-Produkte!

Optimale Ladungssicherung mit PP- oder PET Umreifungsband

Kunststoffbänder bieten vielfältige Vorteile im Vergleich zum traditionellen Stahlband. Ungeachtet, ob manuell mit Verschlusshülsen oder mit moderner Technik umreifert wird. Ziel ist es, das Packgut bei der Verladung und auf dem Transport nach den heutigen Sicherheitsstandards zu sichern. Dazu ist PP (Polypropylen)- und PET (Polyethylen-Teraphthalat)-Band bestens geeignet.

Die Vorteile von PP- / PET-Umreifungsband gegenüber Stahlband

- Kein Rosten (Oxidation)
- Gute UV-Beständigkeit von PET (PP jedoch ist UV-empfindlich)
- Gute Temperaturbeständigkeit
- Gleichmäßige Spannungsverteilung über alle Ecken
- Keine Kantenbeschädigung am Packgut
- Hohe Verschweißungseffizienz (bis zu 80% der normalen Reißfestigkeit)
- Geringe Unfallgefahr - Band schnellt weniger zurück
- Gute Eigenschaften gegen Schockeinfluss, Schrumpfung und Ausdehnung des Packguts
- Klarer Preisvorteil - meist günstiger als Stahlband
- Hohe Rückstellkraft während Verladung und Transport
- Wesentlich geringeres Gewicht bei Transport und Handling

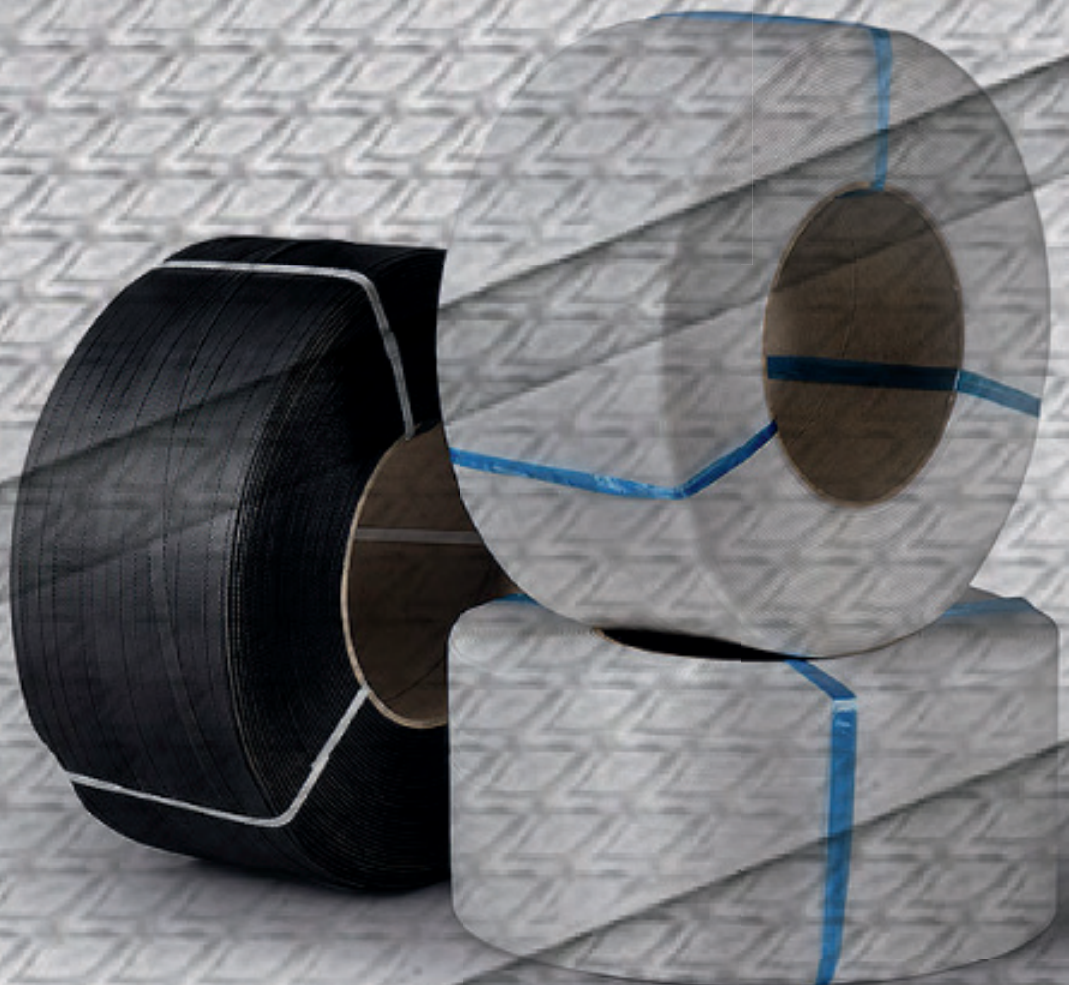

Einhebel Spanngerät Profi für PP-, PET- und Textilumreifungsbänder

Schnelles Spannen von Textil- und Polypropylen-Bändern. Textilbänder verschließen Sie mit Verschlussklemmen. PP-Bänder verschließen Sie entweder mit einer Verschlusszange und Metallplomben, oder mit Kunststoffschnallen.

Produkteigenschaften allgemein

Besonders stabile Ausführung für den Dauereinsatz
Überall einsetzbar
Einfaches und sicheres Spannen



Bestell-Nr.	Ausführung	Für Bandbreite	VE	ME	Preis
04334106	Universalspanner	13 - 19 mm	1	Stück	99,00
04334121	Universalspanner	25 mm	1	Stück	249,00

Verschlusshülsen für Einhebel Verschlussgerät PROFI

Bestell-Nr.	Ausführung	Gerätetyp	Breite	ME	Stk. / Karton	Euro je 1.000 Stück bei Abnahme ab		
						1.000	2.000	6.000
04334103	Verzinkt	Einhebelspanngerät „Profi“	13 mm	Stück	1.000	46,80	39,00	33,50
04334104	Verzinkt	Einhebelspanngerät „Profi“	16 mm	Stück	1.000	53,50	44,50	38,50
04334105	Verzinkt	Einhebelspanngerät „Profi“	19 mm	Stück	1.000	70,80	59,00	50,60

Spanngerät KOMBI für Kunststoffbänder

Spannen und Verschließen von Kunststoffbändern in einem Arbeitsgang

Produkteigenschaften allgemein

Unbegrenzte Spannkraft
Band wird manuell gespannt



Bestell-Nr.	Ausführung	Für Bandbreite	VE	ME	Preis
10131064	Einhand	12 - 13 mm	1	Stück	595,00
10131065	Einhand	15 - 16 mm	1	Stück	765,00

Verschlusshülsen für Einhebel Verschlussgerät KOMBI

Bestell-Nr.	Ausführung	Gerätetyp	Breite	ME	Stk. / Karton	Euro je 1.000 Stück bei Abnahme ab		
						1.000	2.000	6.000
04551013	Geriffelt	Einhebelspanngerät „Kombi“	13 mm	Stück	2.000	56,00	46,70	40,00
04551027	Geriffelt	Einhebelspanngerät „Kombi“	16 mm	Stück	1.000	76,00	63,50	54,50

Umfangreiches Profi-Set

Äußerst universelles Umreifungssystem für nahezu jeden Bedarfsfall. Das Set besteht aus:

- I Stück Kraftbandspanner (13 - 19 mm)
- I Stück Einfädelstab
- I Stück Bandabroller (tragbar)
- I Rolle Polyesterband (wahlweise 13 / 16 / 19 oder 25 mm)
- 1.000 Stück Metallklemmen (13 / 16 oder 19 mm)



Bestell-Nr.	Ausführung	Metallklemmen	Ro.-Breite	Ro.-Länge	VE	INH	ME	Preis
201000305	Profi-13	1.000 Stk. / f. 13 mm	13 mm	1.100 m	1	1	Set	225,00
201000306	Profi-16	1.000 Stk. / f. 16 mm	16 mm	850 m	1	1	Set	225,00
201000307	Profi-19	1.000 Stk. / f. 19 mm	19 mm	600 m	1	1	Set	225,00
10161412	Abrollständer einzeln	/	/	/	1	1	Stück	59,00
10161413	Palettiernadel einzeln	/	/	/	1	1	Stück	25,00

Zweihebel Spann- und Verschlussgerät für PP-Umreifungsbänder - Standard

Produkteigenschaften allgemein

Spann- und Verschlussfunktion sind in einem Gerät vereint

Verschlussart: Hülsenverschluss

Bestell-Nr.	Ausführung	Für Bandbreite	VE	ME	Preis
10131004	Standard	12 - 13 mm	1	Stück	125,00
10131063	Standard	15 - 16 mm	1	Stück	125,00



Verschlussgehülsen für Zweihebel Spann- u. Verschlussgerät Standard

Bestell-Nr.	Gerätetyp	Breite	Stärke	ME	Stk. / Karton	Euro je 1.000 Stück bei Abnahme ab		
						1.000	2.000	6.000
04552022	Spann- u. Verschlussgerät „Standard“	13 mm	0,4 mm	Stück	2.000	32,00	26,70	23,00
04552023	Spann- u. Verschlussgerät „Standard“	16 mm	0,5 mm	Stück	2.000	35,40	29,50	25,50

Zweihebel Spann- und Verschlussgerät für PP-Umreifungsbänder - Profi

Lediglich ein Hebel führt praktisch alle Funktionen zum Verschließen aus.

Produkteigenschaften allgemein

Das Abschneiden des Bandes erfolgt nicht unter Spannung - kein Spleißen des Kunststoffbandes

Mindestauflagefläche: 180 mm am Packgut

Verschlussart: Hülsenverschluss

Gewicht: 2,9 kg

Zubehör

Umreifungsbänder ab Seite (einfügen)

Optionen

Modell mit Magazin erhalten Sie auf Anfrage. Der Vorteil - Verschlussgehülsen werden beim Spann- und Verschlussvorgang automatisch auf das Band gelegt.



Bestell-Nr.	Ausführung	Für Bandbreite	VE	ME	Preis
04331072	KUC 13 - Profi	13 mm	1	Stück	385,00
04331074	KUD 16 - Profi	16 mm	1	Stück	385,00

Verschlussgehülsen für Zweihebel Spann- u. Verschlussgerät Profi

Bestell-Nr.	Gerätetyp	Breite	Stärke	ME	Stk. / Karton	Euro je 1.000 Stück bei Abnahme ab		
						1.000	2.000	6.000
04551031	Spann- u. Verschlussgerät „Profi“	13 mm	0,5 mm	Stück	2.000	34,00	28,50	24,50
04551032	Spann- u. Verschlussgerät „Profi“	16 mm	0,5 mm	Stück	2.000	36,00	30,00	26,00

Abrollwagen für Kunststoff-Umreifungsbänder

Ausführung

Metallgestell mit Ablagefach
 Fahrbar mit 2 stabilen Rollen
 Mit Spannbremse
 In drei Farbvarianten erhältlich (auf Anfrage)



Bestell-Nr.	Ausführung	VE	ME	Preis
10302000	Abrollwagen	1	Stück	189,00

Abrollwagen für Kurzrollen

Ausführung

Fahrbares Metallgestell, lackiert
 Innenkerndurchmesser: 62 mm (Fadenspulen)
 Mit praktischem Ablagekasten



Bestell-Nr.	Ausführung	Für Bandbreite	VE	ME	Preis
10131409	Abrollwagen für Kurzrollen)	10 - 16 mm	1	Stück	120,00

Abrollwagen für PET- und Stahumreifungsbänder

Ausführung

Fahrbares Metallgestell mit Ablagefach

Optionen

Für PET Bänder sowie für Stahlbänder in Packenwicklung



Bestell-Nr.	Ausführung	VE	ME	Preis
53600202M	Abrollwagen stabil für 406 mm Kerne	1	Stück	257,00

Bandabroller für Polyester-Umreifungsbänder Textil

Ausführung

Für Kerndurchmesser 76 mm
 Mit Ablagekasten



Bestell-Nr.	Ausführung	VE	ME	Preis
59000043M	Bandabroller	1	Stück	49,10

OR-T 250 | Akku-Gerät mit elektrischem Spanner

Das Allround-Gerät

Produkteigenschaften allgemein

Voreinstellung der Spannkraft über Touchpanel

Mit nur einem Knopfdruck vollautomatisch spannen, verschweißen und abschneiden

3 Betriebsmodi einstellbar: Automatisch / Manuell / Softspannen

Sperrung des Touchpanels möglich

Neueste Li-Ion Akku-Technik von Bosch

Automatikbetrieb	Ja
Bandtypen	PP / PET
Bandbreiten	12 - 13 mm / 15 - 16 mm
Bandstärken	0,5 - 1,0 mm
Spannkraft	400 - 2.500 N
Umfahrung je Akkuladung	ca. 200 - 400
Ladungszeit	ca. 45 min.
Batterie	Li-Ion 14,4 / 2,6 Ah
Gewicht	3,8 kg

Ersatz-Akku für OR-T-250



Bestell-Nr.	Ausführung	VE	ME	Preis
366510005	OR-T 250	1	Stück	2040,00



TigerTool® Umreifungsgerät

Leicht im Gewicht und in der Bedienung, effektiv in der Anwendung und viel Power durch den Schnell-Lade-Akku (Li-Ion-Technik). Verpackt in einem robusten Gehäuse und dazu noch schlank im Design - das ist TigerTool.

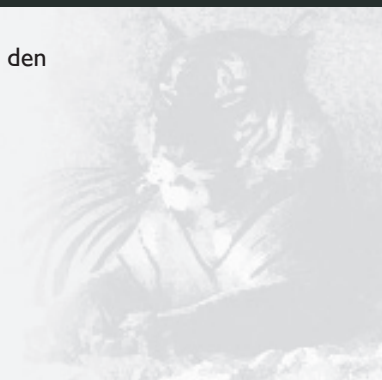

Das optimale Kombi-Spann- und Verschlussgerät für den Dauereinsatz

Produkteigenschaften allgemein

- Effektive, sichere Ladungssicherung durch hohe Spannleistung
- Schnelles Arbeiten durch hohe Spanngeschwindigkeiten
- Stabiler Einsatz durch modernste Akku- und Steuerungs-Technologie
- Optimierte Anwendungssteuerung durch vier Betriebsarten
- Flexible und anwenderfreundliche digitale Bedieneroberfläche
- Kraftsparende ausbalancierte Einhandbedienung

Qualität

Industrielles Profigerät für den Dauereinsatz

Anwendung

Waren-, Paletten- und Ladungssicherung in allen Industrie- und Versandbereichen

Wirtschaftlichkeit

Variabel nutzbare Umreifungsbandbreiten
Lange Lebensdauer und geringe Wartungskosten durch bürstenlosen Motor



Leicht im Gewicht und in der Bedienung, effektiv in der Anwendung und viel Power durch den Schnell-Lade-Akku (Li-Ion-Technik).

Ergonomisch gestalteter Griff mit rutschfester, hochwertiger Gummierung

Digitaldisplay mit Anzeige von Spannkraft, Verschweißzeit und Akkuladestatus

Li-Ion-Akku für kurze Lade- und lange Betriebszeiten. Exzellente Leistung und mehr Kraft bei geringer Größe zeichnet diesen Akku des namhaften Herstellers aus.

Gerätetyp	Akku-betriebenes Handumreifungsgerät
Verschlussyp	Reibschweißverschluss
Packstücktyp	Flach min. Länge 120 mm Rund min. Ø 700 mm
Bandtypen	PP/PET
Bandbreiten	10 - 16 mm
Bandstärken	0,5 - 1,1 mm
Bandspannung	500 - max. 2.750 N
Bandspanngeschwindigkeit	ca. 15 m/min. max.
Stromversorgung	14,4 V, 3,0 Ah (Li-Io-Akku)
Ladungszeit	23 min. (Kaltladung)
Gewicht	3,7 kg (inkl. Akku)

Bestell-Nr.	Ausführung	VE	ME	Preis
366510031	Laderät	1	Stück	Auf Anfrage
366510032	Ersatzakku	1	Stück	Auf Anfrage
366510030	TigerTool	1	Stück	1795,00

SERVICE PLUS

PAKET

- ✓ Anwendungstraining
- ✓ Kostenoptimierung
- ✓ Schnelle Lieferzeiten

Gültig für alle TIGER-Produkte!

Combi Spann- und Verschlussgerät JK 1219 für Stahlumreifungsbänder

Mit diesem Combi-Gerät benötigen Sie keine Hülsen mehr.

Produkteigenschaften allgemein

- Verschlussart ist hülsenlos
- Gerät ist besonders strapazierfähig und bedienerfreundlich
- Für horizontales und vertikales Umreifen
- Bandbreite ist einstellbar
- Nachspannen jederzeit möglich
- Gerät wiegt 4,5 kg



Bestell-Nr.	Ausführung	Für Bandbreite	VE	ME	Preis
10131062	Stahlbandgerät JK 1219	12,7 / 16 / 19 mm	1	Stück	750,00

Hülsenloses Stahlbandumreifungsgerät MK4

Produkteigenschaften allgemein

- Verschlussart ist hülsenlos
- Spannmethode erfolgt mittels Transportrad
- Mindestauflagefläche von 160 mm
- Für eckige, mittelschwere und schwere Packstücke
- Bandbreiten sind umstellbar von 13 über 16 bis 19 mm
- Gerät wiegt nur 3,6 kg



Bestell-Nr.	Ausführung	Für Bandbreite	VE	ME	Preis
	Stahlbandgerät MK 4	13 / 16 / 19 mm	1	Stück	510,00

Abrollwagen für Stahlumreifungsbänder

Ausführung

- Robuster Abrollwagen aus Stahlblech
- Mit praktischem Ablagefach
- Für Stahlbänder in Scheibenwicklung von 10 - 19 mm Breite



Bestell-Nr.	Ausführung	Für Bandbreite	VE	ME	Preis
10131050	Abrollwagen für Stahlband	13 - 19 mm	1	Stück	159,00

Stahlband-Scheren

Unentbehrlich für das sichere Öffnen von Stahl-Umreifungsbändern.



Sicherheitsstahlbandschneider - beim Durchtrennen des Stahlbandes wird mindestens eine Seite des Stahlbandes festgehalten. Die Verletzungsgefahr wird dadurch deutlich verringert.

Bestell-Nr.	Ausführung	bis Bandstärke	VE	ME	Preis
10904001	Spezialstahlbandschere	19 x 0,6 mm	1	Stück	31,50
10904002	Sicherheitsstahlbandschneider	25 x 0,8 mm	1	Stück	94,00

TigerTable Strap® BASIC

Die Umreifungsmaschine „TigerTable Strap® BASIC“ ist ein echtes Arbeitstier, entwickelt für den Dauerbetrieb. Mit einem Maximum an Schnelligkeit bei kontinuierlicher Sicherheit lassen sich durch die großzügige Tunnelgröße verschiedensten Packstückgrößen verarbeiten. Von Hand oder Rollbahn wird das Paket unter den Führungsrahmen in die gewünschte Umreifungsposition gebracht. Mittels Knopfdruck, Fußschalter oder Fotozelle wird die Umreifung ausgelöst.



TIGERPRODUCTS - Die starken Eigenmarken der PackSynergy AG

Produkteigenschaften allgemein

- Bandauswurf bei Umreifung ohne Packstück
- Bandverschluss mittels Heißkeilschweißung
- Für 10 und 12 mm Polypropylen-Kunststoffbänder
- Automatisches Bandeinführungssystem (Auto-strap-feed)
- Bandspannung stufenlos verstellbar
- Automatischer Restbandauswurf für einfachen Bandrollenwechsel
- Bedienungstableau rechts auf der Arbeitsplatte
- Maschine fahrbar (4 Laufrollen)
- Einzelstückumreifung durch mechanischen Auswerfer der Leelumreifung



Material

- Gehäuse aus Stahlblech, allseitig lackiert
- Arbeitsplatte rostfrei

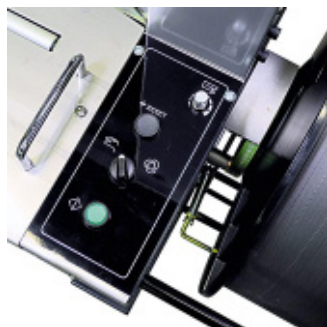

Simplex und selbsterklärendes Bedienpult

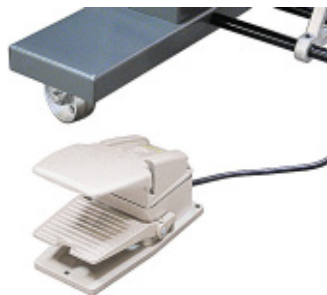

Auslösung per Handtaster, Fußschalter oder Fotozelle



Unkompliziertes und automatisches Einfädeln des Umreifungsbandes

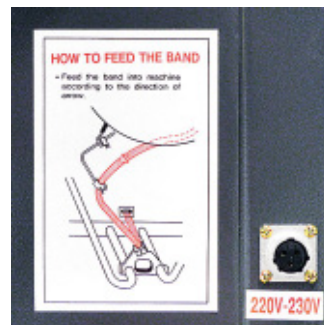

Unkompliziertes Einfädeln des Umreifungsbandes

Elektrischer Anschluss	230 V 50Hz, 1,0 KW
Rahmengröße	850 x 600 mm
Außenmaß	B = 1.430 mm H = 1.540 mm T = 620 mm
Gewicht	225 kg
Arbeitshöhe	810 mm
Bandtypen	PP-Umreifungsband
Bandspule (innen)	Ø = 280 mm
Bandbreiten	10 - 12 mm
Bandspannung	10 - 700 N (stufenlos)
Auslösung	Handtaster / Fusschalter / Fotozelle
Verschlusszeit	2,4 Sekunden
Leistung	28 Umreifungen / min.
Kartonformate	B = 30 - 590 mm H = 100 - 840 mm

Bestell-Nr.	Ausführung	VE	ME	Preis
10001014	BASIC	1	Stück	3.950,00

SERVICE PLUS PAKET

- ✓ Anwendungstraining
- ✓ Kostenoptimierung
- ✓ Schnelle Lieferzeiten

Gültig für alle TIGER-Produkte!

TigerTable Strap® ECO

Unsere halbautomatische PP-Umreifungsmaschine ist extrem robust konstruiert und wartungsarm. Diese fahrbare Kompaktausführung verwendet eine hochentwickelte und Hülsenlose Verschlusstechnik. Durch die Verbauung mechanischer Funktionselemente und den Verzicht auf Riemen-, Gurt- oder Kettenantrieb wird eine hohe Funktions- und Betriebssicherheit gewährleistet. Ideal für kleine Packstücke.

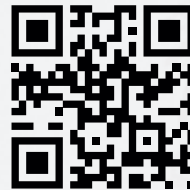

TIGERPRODUCTS - Die starken Eigenmarken der PackSynergy AG

Produkteigenschaften allgemein

- Bandverschluss mittels Heißkeilschweißung
- Schnelle Umreifung unterschiedlicher Packstückgrößen
- Individuell einstellbare Packtischhöhe
- Einfache Integration (Feststell-Rollen)
- Leichtes Ausrichten der Packstücke durch verstellbaren Anschlag
- Besonders geräuscharmer Verschluss
- Einstellbarer Bandvorschub
- Variable Bandspannung



Anwendung

- Verpackungsbereiche Holz, Papier-/(Well-)Pappen
- Unterschiedlichste Bereiche der Elektrogeräteindustrie
- Logistik und Warehousing



Einfache Bedienung

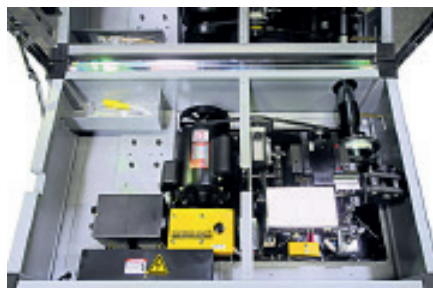

Wertig verarbeitetes Innenleben



Optimales Verbrauchsmaterial - TigerStrap® Umreifungsband

Elektrischer Anschluss	230 V / 50 Hz / 0,58 W
Größe	L = 910 mm B = 582 mm H = 745 - 900 mm
Gewicht	95 kg
Bandtypen	PP-Umreifungsband
Bandspule (innen)	Ø = 200 / 280 mm
Bandbreiten	8, 10, 12 und 16 mm
Bandstärken	0,5 - 0,8 mm
Bandspannung	100 - 600 N (stufenlos)
Leistung	5 sek./Zyklus (je nach Packstück)

Bestell-Nr.	Ausführung	VE	ME	Preis
10001017	ECO	1	Stück	780,00

SERVICE PLUS

PAKET

- ✓ Anwendungstraining
- ✓ Kostenoptimierung
- ✓ Schnelle Lieferzeiten

Gültig für alle TIGER-Produkte!

Schrumpfpistole Ripack

NEU
RIPACK® 3000
 Jetzt noch mehr Leistung
83 kW

Produkteigenschaften allgemein

- Der kalte Brennerkopf verhindert Verbrennungen durch unachtsames Berühren
- Brennerkopf kann um 360° gedreht werden
- Dank der stärkeren Heizleistung (83 kW) sparen Sie 15% Arbeitszeit
- Im Abzug befindet sich ein Inbusschlüssel für Wartungszwecke
- Kein Produktionsausfall bei schwachem Piezo-Zünder
- Wechsel des integrierten Ersatz-Piezos erfolgt leicht, schnell und OHNE Werkzeug

Anwendung

- Zum Sichern von Packgut
- Bodenmarkierungen mit thermoplastischen Materialien
- Dämmung von Dächern mit bitumenhaltigen Materialien
- Themische Unkrautvernichtung
- Enteisung und Trocknung

Zubehör

- Lieferung erfolgt im praktischen Transportkoffer mit 8 m Schlauch
- Außerdem enthalten sind der Montageschlüssel und die Bedienungsanleitung
- Zusätzlich erhalten Sie einen verstellbaren Druckregler (SECURIPACK)



Die RIPACK 3000 wird in einem stabilen, 26 cm hohen Trittkoffer geliefert. Dieser hält einem Personengewicht von bis zu 120 kg stand.

Bestell-Nr.	Ausführung	VE	ME	Preis
10121006	Ripack 2200	1	Stück	889,00
10121010	Ripack 3000	1	Stück	1035,00



Zubehör für Schrumpfpistole Ripack

Für 11 kg (ohne Flasche)



Für 20-25 kg (ohne Flasche)



Verlängerungen ohne Pistole und Brennerkopf



Bestell-Nr.	Gerätetyp	Ausführung	VE	ME	Preis
10121012	Flaschenwagen	für 11 kg Propangasflasche	1	Stück	150,00
10121004	Flaschenwagen	für 20-25 kg Propangasflasche	1	Stück	259,00
10121013	Griffverlängerung	0,57 m lang - ohne Krümmer	1	Stück	348,00
10121014	Griffverlängerung	1,15 m lang - ohne Krümmer	1	Stück	382,00
10121015	Griffverlängerung	1,06 m lang - mit Krümmer	1	Stück	442,00
10121016	Griffverlängerung	1,45 m lang - mit Krümmer	1	Stück	657,00
10121017	Griffverlängerung	2,03 m lang - mit Krümmer	1	Stück	688,00

Verpackungstechnik

Die Stretschmaschine „Basic“ ist die ideale Stretchmaschine für den kleinen bis mittleren Bedarf.



TIGERPRODUCTS - Die starken Eigenmarken der PackSynergy AG

Produkteigenschaften allgemein

- Bei dieser Maschine bieten wir 5 verschiedene Folienschnitten zur Auswahl an
- Mechanische Folienschlitten für schwere Packgüter
- Elektrisch betriebene Folienschlitten mit Vorreckung für optimale Wickelergebnisse
- Folienwechsel wird mit nur wenigen Handgriffen erledigt
- 2 Drehtellergrößen und ein Drehteller Typ „HS“ zur direkten Beladung mit dem Hubwagen
- Photozelle zur automatischen Erfassung der Packstückhöhe
- Soft-Start und Stop vorhanden
- Mechanische Bremse mit Schnellspannhebel ermöglicht schnellen Rollenwechsel
- Alle Sicherheitseinrichtungen gemäß DIN EN 415-6

Zubehör

- Fotozelle für Erkennung schwarzer Produkte
- Laderampen für Handhubwagen (verlängerte Rampe für Ameisen)
- Einbaurahmen, um die Maschine ebenerdig zu beladen
- Maschine in Edelstahl lieferbar (Lebensmittel)
- Sicherheitsabsperrung für max. Drehtellergeschwindigkeit



Abbildung: Typ „HS“, Drehteller zur direkten Beladung mit dem Handhubwagen (verlängerte Laderampe für Ameisen optional erhältlich)

Elektrischer Anschluss	400 V, 50 Hz, 3 ph, 16 Amp.
Leistung	25 Paletten / Stunde
Drehteller-Rotationsgeschwindigkeit	Max. 500 mm / Sek. 1-6 U / Min.
Drehtellergröße / Max. Palettenmaß	Ø 1.500 / 800 x 1.200 mm Ø 1.650 / 1.000 x 1.200 mm Ø 1.800 / 1.200 x 1.200 mm
Drehtellerhöhe	75 mm
Max. Folienbreite	500 mm
Max. Ladungsgewicht	2.000 kg / 1.200 kg bei Drehteller HS
Max. Palettenhöhe	2.100 bis 2.400 mm
Bedienpult	Drehteller- / Folienschlittengeschwindigkeit regelbar 2 Wickelprogramme: - Einfach- u. Kreuzwicklung - Unabhängige Verstellung am Palettenfuß und - kopf
Sicherheitseinrichtungen	Folienschlitten mit Absturzsicherung Not-Aus-Schalter an der Maschine Sicherheitsschalter unter dem Folienschlitten
Gewicht	Ca. 400 kg



Bedienpult, manuelle Steuerung



Elektrische Vorreckung (optional)

Bestell-Nr.	Ausführung	VE	ME	Preis
10014620	BASIC	1	Stück	3.750,00

SERVICE PLUS PAKET

- ✓ Anwendungstraining
- ✓ Kostenoptimierung
- ✓ Schnelle Lieferzeiten

Gültig für alle TIGER-Produkte!

Die Stretchmaschine Eco ist die ideale Stretchmaschine für den kleinen Bedarf.

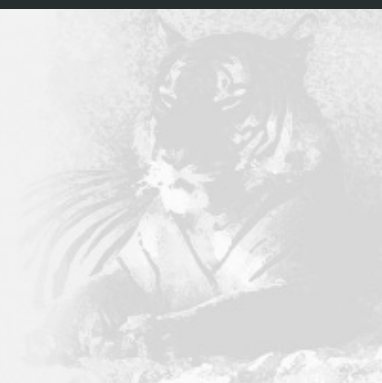

TIGERPRODUCTS - Die starken Eigenmarken der PackSynergy AG

Produkteigenschaften allgemein

- Einfache Bedienung und sehr leicht zu steuern
- Die Anlegespannung der Folie auf das Produkt erfolgt mittels mechanischer Bremse
- Einfaches Wechseln der Folienrolle mit wenigen Handgriffen
- 2 Drehtellergrößen und ein Drehteller Typ „HS“ zur direkten Beladung mit dem Hubwagen
- Photozelle zur automatischen Erfassung der Packstückhöhe
- Soft-Start und Stop vorhanden
- Mechanische Bremse mit Schnellspannhebel ermöglicht schnellen Rollenwechsel
- Alle Sicherheitseinrichtungen gemäß DIN EN 415-6

Zubehör

- Fotozelle für Erkennung schwarzer Produkte
- Laderampe für Handhubwagen



Elektrischer Anschluss	400 V, 50 Hz, 3 ph, Neutral
Leistung	25 Paletten / Stunde
Drehteller-Rotationsgeschwindigkeit	Max. 500 mm / Sek. 1-6 U / Min.
Drehtellergröße / Max. Palettenmaß	Ø 1.500 / 800 x 1.200 mm Ø 1.650 / 1.000 x 1.200 mm
Drehtellerhöhe	75 mm
Max. Folienbreite	500 mm
Max. Ladungsgewicht	2.000 kg
Max. Palettenhöhe	2.100 mm
Bedienpult	Drehteller- / Folienschlittengeschwindigkeit regelbar 1 Wickelprogramm: Kreuzwicklung
Sicherheitseinrichtungen	Folienschlitten mit Absturzsicherung Not-Aus-Schalter an der Maschine Sicherheitsschalter unter dem Folienschlitten
Gewicht	Ca. 400 kg

Bestell-Nr.	Ausführung	VE	ME	Preis
10014600	ECO	1	Stück	2.990,00

SERVICE PLUS PAKET

- ✓ Anwendungstraining
- ✓ Kostenoptimierung
- ✓ Schnelle Lieferzeiten

Gültig für alle TIGER-Produkte!

Verpackungstechnik

Die Stretchmaschine Premium ist die ideale Maschine für den Einsatz bei großen Stückzahlen.



TIGERPRODUCTS - Die starken Eigenmarken der PackSynergy AG

Produkteigenschaften allgemein

- Motorisch getriebenes Folienvorrecksystem zur Kostenoptimierung
- Mit 3 unterschiedlichen Drehtellergrößen verfügbar
- Maschine ist in 3 verschiedenen Turmhöhen erhältlich
- Niederhalter für die Verpackung leichter und instabiler Produkte
- Alle Sicherheitseinrichtungen gemäß DIN EN 415-6 vorhanden

Zubehör

- Fotozelle für Erkennung schwarzer Produkte
- Laderampen für Handhubwagen (verlängerte Rampe für Ameisen)
- Einbaurahmen, um die Maschine ebenerdig zu beladen
- Maschine in Edelstahl lieferbar (Lebensmittel)
- Sicherheitsabsperrung für max. Drehtellergeschwindigkeit



Abbildung: Typ „HS“, Hufeisenförmiger Drehteller für Beladung

Elektrischer Anschluss	400 V, 50 Hz, 3 ph, 16 Amp.
Leistung	30 - 35 Paletten / Stunde
Drehteller-Rotationsgeschwindigkeit	Max. 500 mm / Sek. 1-6 U / Min.
Drehtellergröße / Max. Palettenmaß	Ø 1.500 / 800 x 1.200 mm Ø 1.650 / 1.000 x 1.200 mm Ø 1.800 / 1.200 x 1.200 mm
Drehtellerhöhe	75 mm
Max. Folienbreite	500 mm
Max. Ladungsgewicht	2.000 kg
Max. Palettenhöhe	2.100 bis 3.000 mm
Turmhöhe / max. Palettenhöhe	2.660 / 2.100 mm 3.210 / 2.600 mm 3.510 / 3.000 mm
Bedienpult	Drehteller- und Folienschlittengeschwindigkeit regelbar 4 Wickelprogramme: - Einfach- u. Kreuzwicklung - Kreuzwicklung mit Regenschutz - Einfachwicklung mit Regenschutz - Unabhängige Verstellung am Palettenfuß und - kopf
Sicherheitseinrichtungen	Folienschlitten mit Absturzsicherung Not-Aus-Schalter an der Maschine Sicherheitsschalter unter dem Folienschlitten
Gewicht	Ca. 400 kg

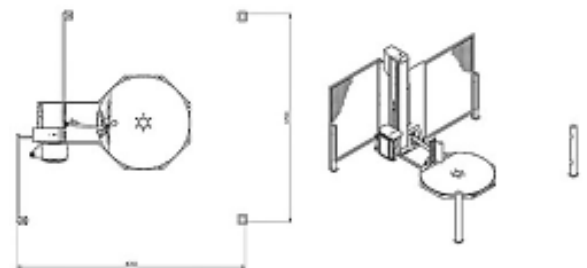

StretchWrapper mit elektronischem Sicherheitszaun verdoppelt die Leistung. Nutzen Sie mit diesem preiswerten Hilfsmittel die volle Geschwindigkeit Ihrer Stretchanlage:

Drehtellergeschwindigkeit ohne Sicherheitszaun: 6 U / min.
Drehtellergeschwindigkeit mit Sicherheitszaun: 12 U / min.
Erhältlich mit Anti-Intrusions- Sicherheitsschranke

Bestell-Nr.	Ausführung	VE	ME	Preis
10014640	PREMIUM	1	Stück	7.100,00

SERVICE PLUS

PAKET

- ✓ Anwendungstraining
- ✓ Kostenoptimierung
- ✓ Schnelle Lieferzeiten

Gültig für alle TIGER-Produkte!

TigerProducts® Weitere Stretchmaschinen im Programm

Wir erweitern und optimieren unser Programm ständig, unter anderem auch das Angebot der Palettenwickelmaschinen. Die Modelle wurden optimiert, um Produktion, Verkauf und Nachverkaufsdienstleistungen zu erleichtern. Wir bieten insgesamt 4 Modelle Stretchroboter und 3 Modelle mit rotierendem Wickelarm an.



TIGERPRODUCTS - Die starken Eigenmarken der PackSynergy

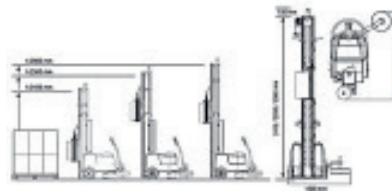

Optionen: Typ WR100 kann ausgestattet werden um Packstückgrößen mit einer Höhe von bis zu 2,8 m zu verarbeiten. Sicherheitsrammschutz und Einfahröffnung für den Staplertransport sind vorhanden.

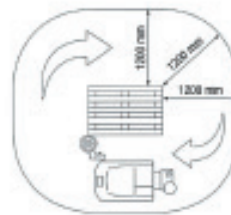

Benötigter Sicherheitsbereich für komfortables Arbeiten mit dem Stretch-Roboter:

Mobile, batteriebetriebene Stretchroboter zur Palettenwicklung von Standardgrößen bis hin zu übergroßen Packstücken verschiedenster Formen und Gewichte. Die einfache Bedienung dieser Maschinen ist für jedermann leicht verständlich. Typ WR50 besitzt ein Wickelprogramm, Typ WR100 bietet vier davon.

Maximale Packstückabmessungen: 7,0 x 5,0 x 2,1 m (L x B x H)

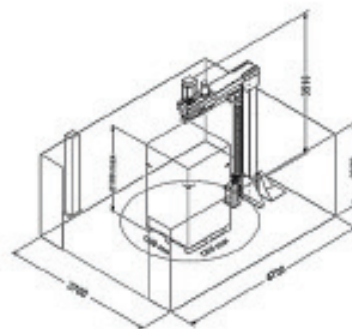

Sicherheitszaun mit Fotozelle um optimalen Schutz im Arbeitsablauf zu garantieren

Die halbautomatische Wickelmaschine mit rotierendem Dreharm, Typ RA-S. Die Geschwindigkeit des umlaufenden Arms ist verstellbar mit 6/12 Umdrehungen/min. Die außen angebrachte Bedienfeld kann auf manuellen und automatischen Wickelzyklus gestellt werden.

SERVICE PLUS

PAKET

- ✓ Anwendungstraining
- ✓ Kostenoptimierung
- ✓ Schnelle Lieferzeiten

Gültig für alle TIGER-Produkte!

Fill-Air Cyclone®

Die Geschwindigkeit, die Sie benötigen, um mit hohen Durchlaufleistungen Schritt zu halten. Diese Maschine produziert bei geringstem Platzbedarf Luftkissen, erfüllt zeitgleich höchste und umfangreiche Verpackungsanforderungen. Die Maschine ist dezentral und online einsetzbar (auf Arbeitstischen). Die Fill-Air® Folie steht in vier Breiten zur Verfügung und kann in zwei verschiedene Luftkissengrößen unterteilt werden. Dies ergibt insgesamt acht mögliche Luftkissengrößen mit einem maximalen Format von 350 x 200 mm (L x B).

Produkteigenschaften allgemein

- Sofort einsatzbereit
- Nur kurze Einweisung erforderlich
- Platzsparende Geräteausführung (weniger als 0,13 m²)
- Riesige Produktionsleistung (ca. 20 Luftpolsterkissen / min.)

Wirtschaftlichkeit

Fill Air® Folie wird erst vor Ort mit Luft befüllt, dadurch werden Lagerfläche und Transportaufkommen signifikant verringert



Elektrische Daten	220 - 240 V, Einphasig, 1,0 A, 50/60 Hz
Gewicht (ohne Rolle)	17 kg
Gesamtgröße (mit Rolle)	521 x 432 x 470 mm (L x B x H)



Geringer Platzbedarf, riesige Produktionsleistung

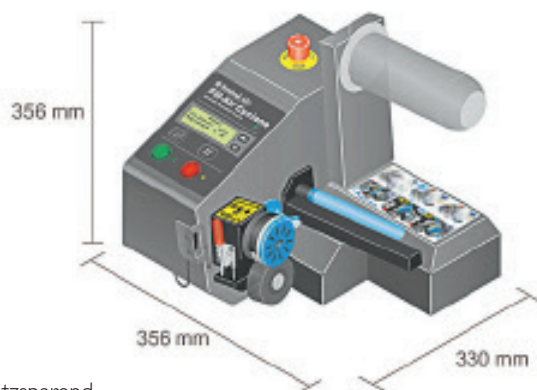

Die kompakte Geräteausführung ist äußerst platzsparend

Ausgepackt sofort einsatzbereit

Fill-Air Cyclone® Folien

Ro.-Breite	Ro.-Länge	Kissen Format B x L	Kissen pro min.	Kissen pro Rolle	Palette	VE	ME
200 mm	884 m	200 x 130 / 200 mm	100 / 156	4.420 - 6.800	48	1	Rolle
250 mm	884 m	250 x 130 / 200 mm	100 / 156	4.420 - 6.800	36	1	Rolle
300 mm	884 m	300 x 130 / 200 mm	100 / 156	4.420 - 6.800	36	1	Rolle
350 mm	884 m	350 x 130 / 200 mm	100 / 156	4.420 - 6.800	36	1	Rolle



Fill-Air Quickshot® Luftbeutel-Zuführ-System

Fill-Air Quickshot® liefert bis zu 120 Meter der luftgefüllten Beutel pro Minute und steigert die Verpackungsleistung und die Effizienz.

Das Vorrücken der Fill-Air®-Beutel direkt in den Karton, der gepackt werden soll, erhöht die Anzahl der gepackten Kartons pro Stunde.

Produkteigenschaften allgemein

- Für einfaches Abtrennen der Beutel
- Variable Längen-Funktion
- Leicht aufzufüllen und zu bedienen

Anwendung

- Ideal für den Betrieb mit mehreren Kartongrößen
- Für wechselnden Hohlraumfüll-Bedarf

Technische Daten

- Neue „Slit/Perf“ Perforations-Technologie
- Patentierter „Smart-Tug“-Funktion

Zubehör

- Arbeitet mit mehreren Größen von Fill-Air®-Beuteln

Wirtschaftlichkeit

- Geringer Platzbedarf
- Spart wertvolle Lagerfläche
- Spart Packzeit ein
- Reduziert Ausfallzeiten im Verpackungsprozess



FillTeck™ Luftbeutelssystem

Die Luftbeutelssysteme FillTeck™ bieten eine Hochleistungspolsterung auf Wunsch in jeder Form und Größe. Der Anwender kann die Höhe und Breite des Polstermaterials per Knopfdruck festlegen. Die Vielseitigkeit des FillTeck™ - Systems ermöglicht es Ihnen, offline zu arbeiten oder Material zu stapeln.

Produkteigenschaften allgemein

- Benutzerfreundliches Bedienfeld
- Anpassung an unregelmäßige Formen (Steppoption)
- Polsterdicken von 12,5 - 100 mm
- Polsterrollen können vorproduziert werden
- Schutz gegen Stöße, Vibrationen und Beschädigungen

Material

- FillTeck™ Standard- Folie für wenig anspruchsvolle Polsterung
- FillTeck™ Plus-Folie für mehr Stabilität bei zerbrechlichen Gegenständen
- FillTeck™ X-Folie für dauerhaften Schutz bei schweren Gegenständen

Optionen

- Integration der Systeme an Packstraßen

Wirtschaftlichkeit

- Individuelle Anpassung verhindert überschüssiges Material



Typenbezeichnung	FillTeck™ 400 System	FillTeck™ 600 System
Elektrischer Anschluss	220-240 V - 8A 50/60 Hz	220-240 V - 8A 50/60 Hz
Anschlussstecker	CEE7/4 (Schuko)- IP55, 16A	CEE7/4 (Schuko)- IP55, 16A
Pneumatik	1,8 KVA - 0,8 KW/h	1,8 KVA - 0,8 KW/h
Druckluft	Min. 6 Bar	Min. 6 Bar
Druckluftmenge	240 Ltr./Min. Zuluft	240 Ltr./Min. Zuluft
Sammler	75 Ltr.	75 Ltr.
Gewicht	380 kg	412 kg
Folienbreite	420 mm	620 mm
Größe (LxBxH)	980 x 1.170 x 1.440 mm	1.170 x 1.170 x 1.440 mm



Gewünschte Polsterhöhe und -breite per Knopfdruck

Polsterung nach Bedarf erstellen

FillTeck™ X-Film, hervorragender Schutz für schwere Produkte

Vielseitige und flexible Hochleistungspolsterung

NewAir I.B. Express Luftpolstersystem

Dieses Luftpolstersystem ist die ideale Anwendung für empfindliche und/oder schwere Produkte. Die Bubble-Technologie der Folie ermöglicht eine hohe Stabilität auf den weltweiten Versandwegen ohne die Luft zu verlieren. Somit kann effizient und platzsparend verpackt werden. Weil es die Folien in unterschiedlichen Breiten mit Perforationen gibt, kann sehr flexibel gepolstert und geschützt werden.

Produkteigenschaften allgemein

Sehr stabile Folienpolster, die Luft kann nicht entweichen
 Unterschiedliche Breiten, Foliensorten und Dicken
 Hohe Arbeitsgeschwindigkeit von bis zu 20 Lfm/min.
 Polsterproduktion auf Bedarf
 Vorproduktion in Behälter und auf Rollen
 Flexibel einsetzbar durch verschiedene Zubehörausstattungen

Anwendung

Ideal für sehr empfindliche und/oder schwere Produkte

Wirtschaftlichkeit

Polster werden materialsparend, bei Bedarf schnell produziert



Elektrischer Anschluss	220-240 V / 1,5 A / 50 Hz
Gewicht (ohne Rolle)	36,7 kg
Größe (LxBxH)	77 x 67 x 46 cm



Folien erhältlich in unterschiedlichen Breiten, Dicken und Sorten



Rollenwickler; optional erhältlich



Anwendungsbeispiel

NewAir I.B. Express Folienrollen

Rollen-Breite	Rollen-Länge	Ausführung	Höhe	Rollen / Palette	ME
40 cm	762 m	perforiert, 32 cm medium	13 mm	24	Rolle
80 cm	762 m	perforiert, 32 cm medium	14 mm	12	Rolle
40 cm	457 m	perforiert, 32 cm large	19 mm	24	Rolle
80 cm	427 m	perforiert, 32 cm large	19 mm	12	Rolle
40 cm	427 m	perforiert, 32 cm extra large	25 mm	24	Rolle
80 cm	427 m	perforiert, 32 cm extra large	26 mm	12	Rolle

MINI PAK'R™ - Luftkissensystem

Sie möchten Ihre Produkte während des Transportes schützen? Der MINI PAK'R™ ist die Lösung. Diese kleine, und sehr leichte, Luftkissenmaschine produziert Luftkissen, wann und wo Sie sie benötigen. Insgesamt können fünf verschiedene Luftkissensorten verwendet werden, welche jeweils für unterschiedliche Anwendungen und Bereiche gedacht sind. Die Maschine benötigt nur eine Steckdose, eine Rolle MINI PAK'R™ Luftkissenfolie, und schon können Sie Luftkissen produzieren. Anhand der RFID-Technologie werden die korrekten Einstellungen für optimale Produktion automatisch an die Maschine gesendet.



Produkteigenschaften allgemein

- Einfach im Gebrauch
- Verwendung der Umgebungsluft
- Wartungsarm
- Produktion von 5 verschiedenen Luftkissensorten
- Geschwindigkeiten von 7,5 m / Min.
- Die Maschine wiegt nur 6 kg
- Platzsparend mit einer Größe von nur 36 x 33 x 28 cm (L x B x H)

Anwendung

- Für die Hohlraumausfüllung
- Zum Umwickeln
- Für den Kantenschutz.

Optionen

- Platzsparende Wandbefestigung auf Wunsch lieferbar

Abmessung	36 x 33 x 28 cm (L x B x H)
Gewicht	6 kg
Geschwindigkeit	7,5 m / Minute
Elektrischer Anschluss	230V, 1,6 A ge-erdet
Luft	Umgebungsluft



Passende Folien für die MINI-PAKR™ - Maschine

Bezeichnung	Kissen Format (BxL)	Ro.-Länge	Gewicht	Qualität	Pal.	VE	ME
Mini pak'r Novus (ST Supertube)	400 x 150 mm	200 m	6,1 kg	Resin Blend (LDPE, 44 micron)	72	1	Rolle(n)
Mini pak'r EZ 200x130	200 x 130 mm	325 m	4 kg	Xtra (HDPE, 30 micron)	72	1	Rolle(n)
Mini pak'r Novus QS (Quilt-Air Small)	400 x 180 mm	200 m	6,1 kg	Resin Blend (LDPE, 44 micron)	72	1	Rolle(n)
Mini pak'r Novus QL (Quilt-Air Large)	400 x 150 mm	200 m	6,1 kg	Resin Blend (LDPE, 44 micron)	72	1	Rolle(n)
Mini pak'r Novus DC (Double Cushion)	400 x 150 mm	200 m	6,1 kg	Resin Blend (LDPE, 44 micron)	72	1	Rolle(n)

MINI ADS - Integrierte Packstation

Dieses vielseitige und benutzerfreundliche MINIADS gewährleistet ununterbrochene, direkte Versorgung der Verpackungsstationen mit gebrauchsfertigen Luftkissen und spart somit kostbare Zeit. Die ADS Systeme werden individuell auf die Verpackungslogistik und die vorhandenen Packplätze abgestimmt.

Produkteigenschaften allgemein

Die variable Höhenverstellung ermöglicht den Einsatz flexibel und problemlos an jedem Ort. Durch mehrere Öffnungen des Auffangkorbes können gleichzeitig mehrere Anwender mit Luftpolstern bei Bedarf versorgt werden. Keine Unterbrechung der Versorgung durch Sensorsteuerung und der hohen Arbeitsgeschwindigkeit der Systeme. Hoher Produktschutz, weil die Polster durch das integrierte Luftkanalsystem den Druck sehr gut verteilen können.

Wirtschaftlichkeit

Die Wirtschaftlichkeit ergibt sich aus der vollen Integration der ADS Systeme in die vorhandene Packplatzstruktur, somit ist eine platzsparende und einfache Versorgung sichergestellt.

Umwelt

Umweltfreundlich aufgrund von Gewichts- und Lagervorteilen in der Logistik. Die Folien sind 100% recyclingfähig und wiederverwendbar. Auf Wunsch können Folien aus Recyclingmaterial geliefert werden



Verbesserte Arbeitsplatzgestaltung und Produktionsleistung

NOVUS™ - Luftkissensystem

Das NOVUS™-Luftkissensystem ersetzt traditionelle Verpackungsmaterialien wie Papier, Schaumstoff oder voluminöse Luftpolsterfolien. Die Maschine verfügt über ein eigenes, internes Gebläse. Vorgefertigte Folien können somit an jedem beliebigen Ort schnell und einfach hergestellt werden. Umfangreiches Zubehör macht die Handhabung dieses einzigartigen Luftkissensystems noch einfacher. 5 Aspekte, das NOVUS™-System zu verwenden:

Produkteigenschaften allgemein

- Einfache Bedienung
- Herstellung 4 verschiedener Luftkissen-Sorten
- Erzeugt 22 Meter Luftpolsterfolie pro Minute
- Die Luft zirkuliert zwischen den Luftzellen

Material

- Supertube™ - Besonders geeignet für das Einwickeln von Produkten
- Double Cushion™ - Perfekt für die Hohraumausfüllung
- Quilt-Air™ Large - Bestens geeignet, wenn Sie große Luftpolster benötigen
- Quilt-Air™ Small - Eine gute Alternative zur traditionellen Luftpolsterfolie

Anwendung

- Zum Umwickeln
- Als Kantenschutz
- Zum Ausfüllen von Hohlräumen
- Als „Block & Brace“
- Als Oberflächenschutz
- Für Zwischenlagen

Wirtschaftlichkeit

- Eine Palette NOVUS™-Folie entspricht dem Volumen einer LKW-Ladung vorgefertigter Luftpolsterfolien
- Aufwändiger Transport vom Lager zur Packstelle entfällt
- Das spart Zeit und Transportkosten

Umwelt

- NOVUS™-Kissen bestehen zu 98% aus Luft
- Nur noch 2% des ursprünglichen Verpackungsvolumens müssen entsorgt werden
- Geringer Aufwand für den Transport
- Ersparnis beim Materialgebrauch und Verminderung der Kohlendioxid-Abgabe



Zwei von vier möglichen Kissenformen

Elektrischer Anschluss	230 V / 6,3 A / 50 Hz
Geschwindigkeit	22 m / sek.
Gewicht	26 kg



PILLOW PAK'R™ Luftpolstersystem

Hiermit produzieren Sie Ihre eigene Luftpolsterfolie nach Bedarf. Das patentierte Luftkammersystem ergibt einen optimalen Schutz für Ihre Produkte. Dieses System ist besonders geeignet zum Einwickeln und zum Schützen großer Oberflächen und/oder breiter Produkte.

Produkteigenschaften allgemein

- Hoher Produktschutz durch die einzigartige Luftkissentechologie
- Vermeiden von Verpackungsmaterial
- Einfache Einwicklung genügt, weil die Luftpolsterfolie 26 mm dick ist
- Keine Druckluftanschlüsse erforderlich

Wirtschaftlichkeit

- Produktion nach Bedarf erspart unnötige und teure Lagerkapazität
- Lagerplatzeinsparung, weil normale Luftpolsterfolie eingespart wird

Umwelt

- Umweltfreundlich aufgrund von Gewichts- und Lagervorteilen in der Logistik
- 100% recyclingfähig



Elektrischer Anschluss	230 V / 1,6 A
Gewicht (ohne Rolle)	28 kg
Größe (LxBxH)	55 x 40 x 50 cm



Anwendung: Kreuzweise



Anwendung: Eingeschlagen



Anwendung: Umwickelt

PILLOW PAK'R™ Folien

Ro.-Breite	Ro.-Länge	Ro.-Gewicht	Perforation	Noppenhöhe	VE	ME
760 mm	250 Lfm	11,5 kg	185 mm	26 mm		Rolle



Fas Fil® Papier-Hohlraumfüll-System

Das FasFil System ist ein schnelles und effizientes Papiersystem für die Hohlraumfüllung. Die gewünschten Papierpolster werden bei Bedarf in jeder Länge schnell produziert und können sofort in den Packstücken fixiert werden. Das System kann aufgrund der Bauform mobil eingesetzt werden. Durch das Drehgelenk ist der Papierwechsel von jeder Seite schnell erledigt. Die Stillstandzeiten werden minimiert.

Produkteigenschaften allgemein

Speziell geformtes Papier zur Hohlraumfüllung mit bestem Polsterschutz
Front- und rückseitiger Papierrollenwechsel möglich durch Drehgelenk
Polster können in variablen Längen produziert werden
Variables Arbeiten durch drei mögliche Geschwindigkeiten
Mobile Einsetzbarkeit, da auf Rollen

Wirtschaftlichkeit

Polster werden materialsparend bei Bedarf schnell produziert

Elektrischer Anschluss	220-240 V – 10A, 50/60 Hz
Abmessung	892 x 838 x 2.070 mm
Gewicht (ohne Rolle)	172 kg
Papierbreite	540 mm



Variables Arbeiten durch drei mögliche Geschwindigkeiten

Speziell geformtes Papier zur Hohlraumfüllung mit bestem Polsterschutz

FasFil® EZ™ Papier-Hohlraumfüll-System

Dies ist das ideale System bei Packstationen mit wenig Platz. Das Fas Fil EZ System kann als Tisch- oder Standsystem einfach in vorhandene Systeme integriert werden. Einfache Fußschalterbedienung bringt dauerhaften Papierpolsterausstoß. Die Entnahme erfolgt durch die integrierte Schneidevorrichtung.

Produkteigenschaften allgemein

- Einfache Polsterproduktion durch Fußschalter oder Griff in Arbeitshöhe
- Einfache Integration durch platzsparende Bauweise und variable Höheneinstellung
- Schneller Rollenwechsel ist möglich
- Variable Papierlängen sind möglich
- Mobile Einsetzbarkeit, da auf Rollen

Wirtschaftlichkeit

Polster werden materialsparend bei Bedarf schnell produziert

Umwelt

Umweltfreundlichkeit durch wiederverwendbares Papier mit Recyclinganteil



Einfache Integration durch platzsparende Bauweise und variable Höheneinstellung

Elektrischer Anschluss	220 - 240 V (Wechselstrom) 50 Hz Einphasig 13 A
Abmessung (LxBxH)	Standsystem: 107 x 107 x 159-180 cm Tischsystem: 80 x 80 x 102-124 cm
Gewicht	Bodenstativ: 33,0 kg Tischfuß: 25,5 kg
Papierbreite	377 mm



Fas Fil® EZ Papierrollen

Ro.-Breite	Ro.-Länge	g/m ²	Ausführung	VE	ME	Palette
377 mm	425 m	60	1-lagig	1	Rolle	40

PackTiger® Papierpolstersystem

Der Packtiger produziert mit 150 Papierpolstern pro Minute sehr schnell die gewünschten Polster in jeder beliebigen Länge. Die Polster sind universell für die Hohlraumfüllung in Kommissionierung, zur Produktfixierung und als Produktpolster einsetzbar.

Produkteigenschaften allgemein

- 24 Polsterkonfigurationen erlauben schnelles und effizientes Arbeiten
- Flexibler Einsatz durch Automatikbetrieb, Fußschalter oder Taster
- Schneller Rollenwechsel möglich durch die bodennahe Papieraufrollvorrichtung
- Front- und rückseitiger Papierrollenwechsel möglich durch Drehgelenk
- Die kompakte Bauweise ermöglicht die Einbindung an jeder Packstation
- Mobile Einsetzbarkeit, da auf Rollen
- Energiesparfunktion durch ein Einmotorendesign

Wirtschaftlichkeit

Polster werden materialsparend bei Bedarf schnell produziert

Umwelt

Umweltfreundlich durch wiederverwendbares Papier



Elektrischer Anschluss	220-240 V – 13A, 50 Hz
Größe (LxBxH)	870 x 690 x 1.500 mm
Gewicht (ohne Rolle)	118 kg
Papierbreite	740 mm



Mehrlagig gefalztes Design ...



... verhindert Materialverschwendung



Die einzigartige Papierfaltung verwandelt Papier in stabile, schützende Polster

PackTiger® Papierrollen

Ro.-Breite	Ro.-Länge	Ro.-Gewicht	Ausführung	Volumen	Ro. / Pal.	VE	ME
740 mm	560 m	29 kg	1-lagig	70 g/m ²	12	1	Rollen
740 mm	430 m	29 kg	1-lagig	90 g/m ²	12	1	Rollen
740 mm	325 m	29 kg	2-lagig	50/70 g/m ²	12	1	Rollen
740 mm	280 m	29 kg	2-lagig	70/70 g/m ²	12	1	Rollen

InstaPak Complete-System

Mit diesem System können Sie einfach und kosteneffizient mit Beutelketten Produkte polstern oder Hohlräume ausfüllen. Der Vorteil dieses Systems liegt in der geringen Menge Schaum pro Polster. Die Beutelketten sind frei programmierbar und individuell auf die jeweilige Packsituation abzustellen.

Produkteigenschaften allgemein

Kostengünstige und hochwertige Schaumpolster durch CFT-Beutelkettentechnik
Dieses System bietet maximalen Schutz bei minimalem Materialeinsatz
Die Vorproduktion ermöglicht den Einsatz an verschiedenen Packplätzen
Das Schaumpolster ist programmierbar, passt sich somit jedem Produkt ideal an

Wirtschaftlichkeit

Platzsparendes Schaumsystem durch kompakte Bauform
Kosteneffizienz durch optimierte Schaumpolster

Umwelt

Die Polster sind wiederverwendbar



Platzsparendes Schaumsystem durch kompakte Bauform

Elektrischer Anschluss	380-415 V, 16 A, 3 Phasen
Gewicht (ohne Rolle)	84 kg
Größe (LxBxH)	61 x 39 x 98 cm



Vorproduzierte Beutelketten



Speedy Packer Insight

Dieses Verpackungssystem ist universell und vielseitig in der Verpackungslogistik einzusetzen. Damit produzieren Sie ein Polster pro Minute. Das Aufsteigen des Schaums um das bis zu 280-fache um die Produkte herum bietet besten Polsterschutz, da der Schaum das einzige Polstersystem mit dauerhaften Rückstellkräften ist. Der Schaum passt sich jeder Kontur an und kann daher als Hohlraumfüllung und als Polster verwendet werden.

Produkteigenschaften allgemein

- Hohe Flexibilität, weil sich der Schaum an jede Kontur anpasst
- Beste Produktschutz durch die dämpfenden Eigenschaften des Schaums
- Einfache Integration in bestehende Packplätze durch Stand- oder Tischsysteme
- Einfaches Arbeiten durch vorprogrammierbare Polsterformen
- Verschiedene Schaumtypen in Verbindung mit frei programmierbaren Größen
- Für jedes Produktgewicht geeignet

Wirtschaftlichkeit

Minimales Lagervolumen wegen der bis zu 280-fachen Vergrößerung der Polster

Umwelt

100% recyclingfähig und anteilig aus recycelten Materialien



Die CFT Technologie (Continuous Foam Tube) Ihres SpeedPacker® Insight™ Systems ermöglicht eine Serie von schaumgefüllten Schlauchbeuteln zu befüllen (Auffangbehälter nicht inbegriffen).



Kombinieren Sie schaumgefüllte Beutel mit schaumgefüllten Schläuchen (CFTs), um den Schutz auch bei schwierigsten Anforderungen zu gewährleisten.



Das höhenverstellbare System ist ideal für großvolumige Anwendungen und Distributionszentren.

Instapacker Table Top

Dieses System ist der preiswerte Einstieg in die Schaumpolstersysteme. Hochwertiger Produktschutz bei minimalem Materialaufwand. Das System ist einfach per Knopfdruck zu bedienen. Die produzierten Schaumpolster können für den Produktschutz und zur Hohlraumfüllung verwendet werden.

Produkteigenschaften allgemein

- Die sehr kompakte Bauform ermöglicht den Einsatz auf Packplätzen
- Unkomplizierte Handhabung durch einfaches Bedienfeld
- Die Polster sind frei programmierbar
- Optimal auf die zu verpackenden Produkte abzustimmen
- Hohe Arbeitsgeschwindigkeit möglich (16 Beutel pro Minute)

Wirtschaftlichkeit

- Platzsparendes Schaumsystem durch kompakte Bauform
- Kosteneffizienz durch optimierte Schaumpolster

Umwelt

- 100% recyclingfähig und anteilig aus recycelten Materialien
- Die Polster sind wiederverwendbar



Elektrischer Anschluss	380-415 V / 16 A / 3 Phasen
Größe (LxBxH)	50 x 50 x 70 cm



Vorperforierte Folien



Optimale Formanpassung



Einfaches Bedienfeld

InstaPak® iMold

Das InstaPak iMold® System ist eine unglaublich einfach zu bedienende Direkteinschäum-Maschine. Es reduziert den Arbeitsaufwand erheblich und sorgt dafür, dass jedes einzelne Kissen Ihren speziellen Verpackungsanforderungen angepasst ist. Unternehmen jeder Größe können so die Vorzüge der automatisierten Produktion der maßgeschneiderten Schaumstoff-Verpackungen genießen.

Produkteigenschaften allgemein

Fortschrittliches Design für unvergleichliche Qualität und Vielseitigkeit
Bedarfsorientierte Produktion, optimale Integration
Geringer Platzbedarf, perfekte Größe für dezentrale Verpackungsplätze



Elektrischer Anschluss	380 - 415 V / 16 A
Anschlussstecker	CEE 17 (5-Pol-16 A)
Größe (LxBxH)	100 x 117 x 165 cm



Das iMold® System ist eine unglaublich einfach zu bedienende Direkteinschäum-Maschine, verbunden mit der neuesten patentierten Technologie. Durch die Verwendung der Schaumzerstreuungs-Technologie, verteilt das System den Schaum strategisch im Kissen, was eine große Vielzahl von Polsterdesigns ermöglicht.



Wir helfen Ihnen, die perfekte Form zu entwickeln. Wir bieten umfassende Design-, Prototypen-, Test- und Werkzeugleistungen.



Hüdig + Rochoholz

Systemtische und fantastische Lösungen für eine effiziente Logistik

Wir liefern Pack-, Arbeits- und Kommissioniertische, Rollenbahntische, Schneideständer und Zuschnittautomaten



MODUL 5000 im Einsatz. Das MODUL 5000 ist ein modulares Arbeitsplatzsystem mit neuen Maßstäben hinsichtlich Funktionalität, Ergonomie und Stabilität. Es läßt sich mit wenigen Handgriffen den jeweils individuellen Arbeitsbedingungen - sitzend oder stehend - anpassen. Die Arbeitshöhe ist auf Wunsch per Kurbelmechanik oder motorisch verstellbar.



Verpackungstechnik

www.huedig-rochoholz.de

Hüdig + Rocholz Packplatz System 2000

Das SYSTEM 2000 lässt sich auf Ihre spezifischen Verpackungsabläufe abstimmen und jederzeit ausbauen oder nachrüsten. Mit dem SYSTEM 2000 haben Sie alle zum Verpacken erforderliche Materialien und Utensilien sofort griffbereit: Das SYSTEM 2000 besteht aus einer belastbaren Stahlkonstruktion und ist somit besonders für den betrieblichen Einsatz geeignet.

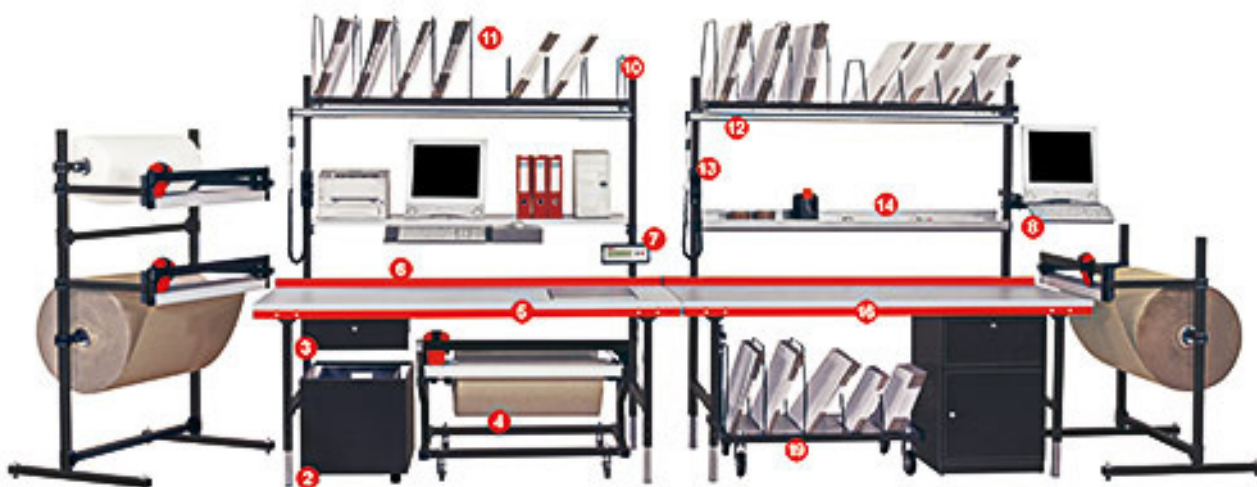

Hüdig + Rocholz

Bestell-Nr.	Ausführung	Bildverweis	VE	ME	Preis
10161042	Container fahrbar	2	1	Stück	410,00
10131206	Stahlschublade verschließbar	3	1	Stück	156,00
10161041	Untertisch-Schneidegerät	4	1	Stück	659,00
10131235	Packtisch mit Waage	5	1	Stück	1,46
10131260	Rückwandboard	6	1	Stück	69,00
10131266	Halterung für Waagenanzeigergerät	7	1	Stück	69,00
10131289	Tastatur- und Mausablage	8	1	Stück	117,00
10131264	Befestigungsholme lang	10	1	Stück	77,00
10131253	Anbaumagazine	11	1	Stück	234,00
10131270	Arbeitsplatzbeleuchtung	12	1	Stück	272,00
10131272	Doppelsteckdose	13	1	Stück	68,00
10131250	Formularablage	14	1	Stück	170,00
10131230	Packtisch höheneinstellbar	16	1	Stück	450,00
10131242	Untertischmagazin kurz	19	1	Stück	258,00

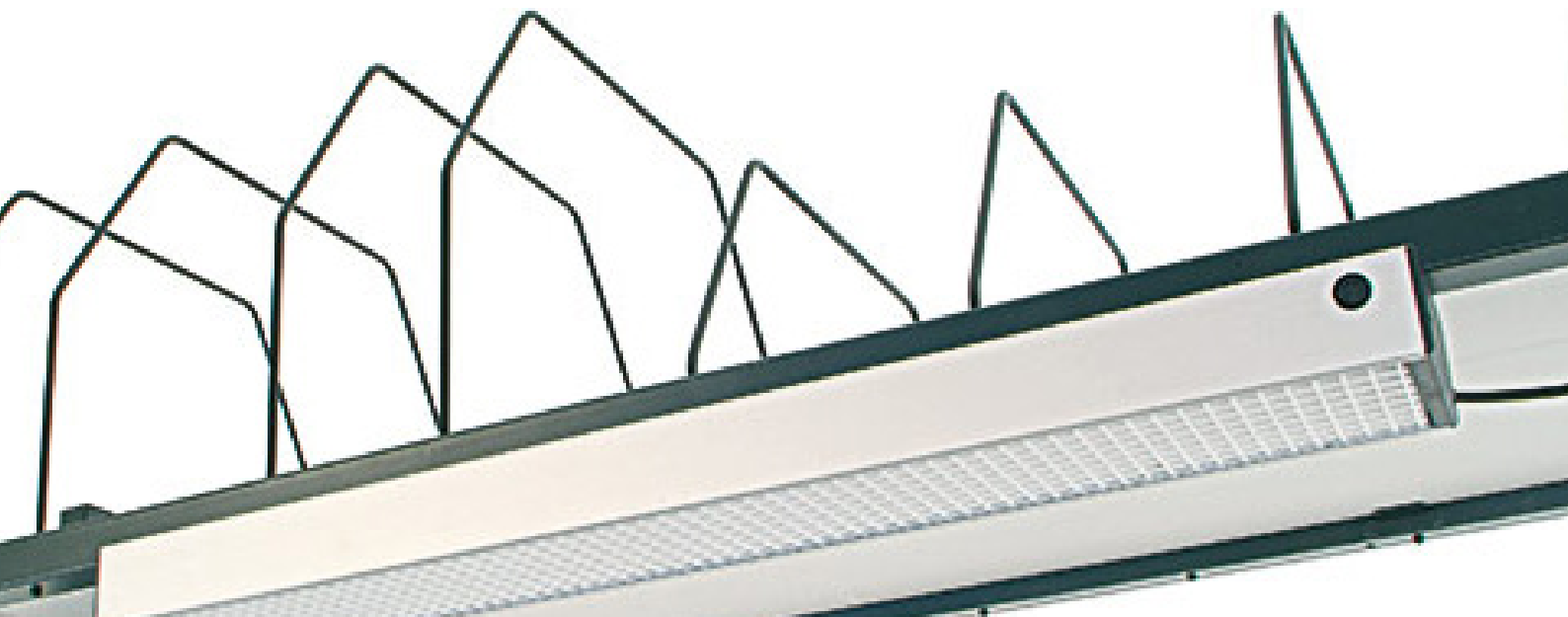

Doppel-Schneidständer waagrecht

Ausführung

Schnittbreiten: 750, 1.000, 1.250 und 1.600 mm
 Max. Rollendurchmesser: 750 mm
 Max. Rollengewicht: je 150 kg

Anwendung

Für den gleichzeitigen Einsatz von 2 verschiedenen Materialien
 Zum Beispiel oben Wellpappe und unten Folie



 Hüdig+Rocholz

Bestell-Nr.	Abmessung B x T x H	Nummer	Ro.Durchm.	Ro.-Breite	VE	ME	Preis
10161052	1.090 x 970 x 1.740 mm	55407	max. 750 mm	max. 750 mm	1	Stück	1020,00
10161002	1.340 x 970 x 1.740 mm	55410	max. 750 mm	max. 1000 mm	1	Stück	1057,00
10161003	1.590 x 970 x 1.740 mm	55412	max. 750 mm	max. 1250 mm	1	Stück	1089,00
10161033	1.940 x 970 x 1.740 mm	55416	max. 750 mm	max. 1600 mm	1	Stück	1138,00

Schneidständer senkrecht

Produkteigenschaften allgemein

Durch leichtes Ankippen auf 3 Rädern fahrbar

Ausführung

Rollenbreiten: 1.000, 1.250 und 1.600 mm
 Max. Rollendurchmesser: 700 mm
 Max. Rollengewicht: 200 kg



 Hüdig+Rocholz

Bestell-Nr.	Abmessung B x T x H	Nummer	Ro.Durchm.	Ro.-Breite	VE	ME	Preis
10161019	480 x 580 x 1.300 mm	35010	max. 450 mm	max. 1.000 mm	1	Stück	423,00
10161000	480 x 580 x 1.550 mm	35012	max. 450 mm	max. 1.250 mm	1	Stück	443,00
10161032	480 x 580 x 1.900 mm	35016	max. 450 mm	max. 1.600 mm	1	Stück	458,00
10161034	700 x 780 x 1.300 mm	35110	max. 700 mm	max. 1.000 mm	1	Stück	427,00
10164011	700 x 780 x 1.550 mm	35112	max. 700 mm	max. 1.250 mm	1	Stück	448,00
10161408	700 x 780 x 1.900 mm	35116	max. 700 mm	max. 1.600 mm	1	Stück	476,00
10161408	700 x 780 x 2.100 mm	35118	max. 700 mm	max. 1.800 mm	1	Stück	576,00

Abrollbock

Produkteigenschaften allgemein

Fahr- und arretierbar
Mit komplettem Achssatz, jedoch ohne Schneidevorrichtung

Ausführung

Für das SYSTEM 2000
Rollen Durchmesser bis 500 mm und bis max. 750 mm
Rollen-Breite 750 und 1.000 mm



 Hüdig+Rocholz

Bestell-Nr.	Abmessung B x T x H	Nummer	Ro.Durchm.	Ro.-Breite	VE	ME	Preis
10161036	1.000 x 600 x 400 mm	23107	max. 500 mm	max. 750 mm	1	Stück	237,00
10161031	1.000 x 840 x 500 mm	23207	max. 750 mm	max. 750 mm	1	Stück	272,00
10161053	1.250 x 840 x 500 mm	23210	max. 750 mm	max. 1.000 mm	1	Stück	286,00

Untertisch-Schneidergerät

Produkteigenschaften allgemein

Fahr- und arretierbar
Problemloser Rollenwechsel

Ausführung

Für das MODUL 5000
Rollenbreite: 750, 1.000 und 1.600 mm
Max. Rollengewicht: 200 kg



 Hüdig+Rocholz

Bestell-Nr.	Abmessung B x T x H	Nummer	Ro.Durchm.	Ro.-Breite	VE	ME	Preis
10161041	1.000 x 880 x 740 mm	25507	max. 750 mm	max. 750 mm	1	Stück	659,00
10161054	1.250 x 880 x 740 mm	25510	max. 750 mm	max. 1.000 mm	1	Stück	674,00
10161055	1.850 x 880 x 740 mm	25516	max. 750 mm	max. 1.600 mm	1	Stück	711,00

Abreißapparate

Ausführung

Rollendurchmesser: bis 24 cm
Rollenbreite: 50 / 75 cm

Anwendung

Für Secarerollen
Für Pack- und Geschenkpapier



Tischapparat



Wandapparat

Optionen

Als Tisch- und Wandapparat lieferbar
Lieferbar mit gezahntem Messer zum Schneiden von Folien
Weitere Abreißapparate (z. B. Untertisch- o. Senkrechtausführungen) erhalten Sie auf Anfrage

Bestell-Nr.	Ausführung	Ro.-Breite	Messer	VE	ME	Preis
10161056	Tischapparat waagrecht	50 cm	glatt	1	Stück	72,00
10161057	Tischapparat waagrecht	75 cm	glatt	1	Stück	92,00
10161058	Wandapparat waagrecht	50 cm	glatt	1	Stück	75,00
10161059	Wandapparat waagrecht	75 cm	glatt	1	Stück	95,00

 Hüdig+Rocholz

Paketroller

Erstklassig verarbeitete Aluminium-Stahlrohrkonstruktion mit Aluminium-Schaufel und hochwertigen Kunststoffteilen.

Produkteigenschaften allgemein

Schaufel und Räder mit einem Handgriff an- und abklappbar
Griffholm einschiebbar
In wenigen Sekunden einsatzbereit

Material

Räder mit Polymerbereifung blaugrau spurlos
Naben mit Rollenlager
Elastisches Spannband und Spannleiste zur Sicherung des Transportgutes
Griffbügel aus handsympathischem rutschsicherem Material



Schneller Aufbau



Leichter Transport



fetra
....

Bestell-Nr.	Ausführung	Höhe	Tragkraft	VE	ME	Preis
PS1730	Paketroller klappbar 1730	1.030 mm	50 kg	1	Stück	72,00
PS1732	Paketroller klappbar 1732	1.090 mm	125 kg	1	Stück	99,00
PS1735	Paketroller klappbar 1735	1.190 mm	250 kg	1	Stück	223,00

Stahlrohrkarre

Handliche Stahlrohrkarre, sauber verschweißt und für jeden Einsatzzweck die geeignete Ausführung.

Ausführung

Pulverbeschichteter Rahmen (nach RAL 5007)
Handgriffe mit Sicherheitsbügel

Qualität

Stabile Schweißkonstruktion
Naben mit Rollenlagerung

Optionen

Räder wahlweise mit Vollgummi- oder Luftbereifung auf Kunststoff-Felgen
Austauschbare Stahlblechschaufel (anschraubbar)



fetra
....

Bestell-Nr.	Ausführung	Höhe	Tragkraft	VE	ME	Preis
PSB1115L	Stahlrohrkarre B1115L	1.150 mm	250 kg	1	Stück	103,00
PSB1125L	Stahlrohrkarre B1125L	1.150 mm	200 kg	1	Stück	99,00
PSB1330L	Stahlrohrkarre B1330L	1.300 mm	300 kg	1	Stück	135,00

Magazinwagen / Tischwagen

Tisch- und Magazinwagen mit eleganter Rahmenkonstruktion. Formschön und absolut sichere Verbindungen von Rahmen und Stützrohren.

Material

Stahlrohr / Profilstahl geschweißt und verschraubt
Im Rahmen liegende Plattform / Böden aus Holzwerkstoffplatten

Ausführung

Pulverbeschichteter Rahmen (nach RAL 5007, blau)
2 Lenk- und 2 Bockrollen
Oberflächendekor „Buche“ (Plattform / Böden)

Qualität

Stabile Schweißkonstruktion und Verschraubung
Naben mit Rollenlagerung
Feststeller an den Lenkrollen gemäß EN 1757-3



fetra
....

Bestell-Nr.	Ausführung	Tragkraft	Ladefläche LxB	VE	ME	Preis
PS1200	Magazinwagen 1200	200 kg	850 x 450 mm	1	Stück	124,00
PS1202	Magazinwagen 1202	200 kg	1.000 x 600 mm	1	Stück	145,00
PS2740	Tischwagen 2740	250 kg	850 x 500 mm	1	Stück	183,00
PS2742	Tischwagen 2742	250 kg	1.000 x 600 mm	1	Stück	204,00

Gabelhubwagen

Produkteigenschaften allgemein

Sehr geringer Rollwiderstand
Nicht kreidend = spurlos
Hohe chemische Beständigkeit
Bedienhebel für 3 Funktionen (Heben, Fahren und Senken)

Material

Rahmen und Gabeln in verwindungsfreier Schalenbauweise
Pulverbeschichtung schwarz/gelb
Stabile Stahlrohrdeichsel mit Gegenlager für Schubbetrieb
Hydraulische Handpumpe, wartungsfrei gelagert
Griff mit Gummi ummantelt
Kletterrollen an den Gabelspitzen



fetra
....

Gabellänge	1.150 mm
Hubbereich	85 - 200 mm
Lenkeinschlag	2 x 100°
Lenkräder	Ø x B = 200 x 50 mm, Vollgummi
Gabelrollen	Ø x B = 80 x 70 mm, Nylon Tandem

Bestell-Nr.	Ausführung	Tragkraft	VE	ME	Preis
PS2116	Gabelhubwagen 2116	2.500 kg	1	Stück	277,00

A bedeckpapiere	82	Folienrollen NewAir I.B. Express	149
Abfallsäcke aus Recycling-LDPE	50	Formpapp-Rollen	77
Abfallsack aus Mischfolien-PE	50	Formularkarton DIN A4	20
Abfallsäcke aus Natronkraftpapier	51	G abelhubwagen	166
Abfüllvorrichtung für Verpackungschips	119	Gefahrgut	21
Abreißapparate	164	Gefahrgutkartons	22
Abrollbirnen für Filamentklebebänder	121	Gitterfacheinsätze	19
Abroller für Etikettenschutzfolie	123	Glaspads	74
Abrollbock	164	Gleithülsen für Stretchfolienrollen	119
Abdeckhauben transparent	53	Griffverlängerung für Klammerpistole	127
Abdeckfolien transparent	58	Griffverlängerung für Schrumpfpistole	141
Abrollwagen für PP-/PET-Umreifungsbänder	135	H albautomatischer Kartonverschiesser	129
Abrollwagen für Stahlumreifungsbänder	138	Hand-Etikettenspender	120
Antirutschpapier	105	Handabrollergeräte für Klebebänder	122
Antistatische Luftpolsterfolie	71	Handstretchfolien	108
AirCap™ CM Top Contact	71	Hefthammer	128
Aufrichteschachteln Vollpappe	20	Hülsenloses Stahlbandumreifungsgerät	138
Aufsaugmaterial Vermiculite	22	Hohlkammerplatten PP	76
B aufolie	58	Hohlkammerplatten für Gitterboxen	26
Bedruckte Klebebänder PP/PVC	93	Holzaufsatzrahmen	27
Begleitpapiertaschen mit und ohne Druck	45	Hotmelt-Klebeband TigerTape®	91
Beutelschliesser	121	I mpulsschweißzange	124
Big Bags	24	Impulsschweißgerät Tischvariante	125
Blitzbinder	98	Indikatoren	114
Bodenbeutel 1- und 2-lagig	51	INKA Pressholzpaletten	103
Bodenheftmaschine	128	InstaPak® Complete-System	157
Bubble Pak™	71	Instapacker TableTop	159
Bücherkartons	19	InstaPak® iMold Direkteinschäumung	160
C D-Jewel-Mailer aus stabiler Wellpappe	36	Instapak® Quick™ RT Bulk	72
CD-Mailer aus stabiler Vollpappe	37	K antenschutzprofile PE	74
Combi Spann- und Verschlussgerät	138	Kantenschutzwinkel TigerEdge®	106
Containersäcke (Big Bags)	24	Kantenschutzwinkel - Varianten	107
D eckelhefter manuell/pneumatisch	126	Kartonriller	118
DISK-Pack aus stabiler Wellpappe	36	Kartonmesser und Cutter	118
Drahtsackverschlüsse	98	Klammern für Heftmaschinen	99
Druckverschlussbeutel	56	Klammerpistole	127
Druckverschlussbeutel mit Beschriftungsfeld	57	Kartonverschiesser halbautomatisch	129
Doppel-Schneidständer waagrecht/senkrecht	163	Karton-Abdeckspray	19
DVD-Mailer aus stabiler Wellpappe	37	Klebebänder	88
E instellsäcke für Abfallbehälter	50	Krepp-Klebeband	95
Einstellsäcke	53	Kunststoff-Handumreifungsbänder	111
Einhebel Spanngerät	133	Kunststoff-Paletten	102
Einschlag- und Schrenzpapier	78	Kunststoff-Verschlüsse für Handumreifung	112
Einschlag-Packpapier	79	L DPE - und HDPE -Flachsäcke	52
Einwegpaletten - IPPC behandelt	102	LDPE-Seitenfaltensack für Aktenvernichter	50
Elektrischer Etikettenabroller	120	LDPE-Seitenfaltensäcke transparent für KLT	52
Emba-Flex® Fixierverpackungen	64	LDPE-Seitenfaltensäcke transparent	53
ESD-Kartons SAFESHIELD®	47	LDPE-Seitenfaltensäcke grau	53
ESD-Schutzbeutel	61	LDPE-Abdeckhauben transparent	53
Etiketten Standardprogramm	46	LDPE-Flachbeutel	54
Europaletten - IPPC behandelt	102	LDPE-Seitenfaltenbeutel	55
Export-Dokumententasche	44	LDPE-Flachfolie	57
F as Fil® Papier-Hohlraumfüll-System	154	LDPE-Baufolie	58
Faserformpaletten TigerPallet®	104	LDPE-Abdeckfolien transparent	58
Faltkartons TigerSpeed-Box®	16	LDPE-Schlauchfolie	59
Flachbeutel	54	Lieferscheintaschen mit und ohne Druck	45
Flachfolie	57	LongBox - Quadratische Universalversandhülse	33
Flachsäcke	52	Luftpolsterfolien	69
Filamentklebebänder	94	Luftbeutelssystem FillTeck™	148
Fill Air Cyclone®	146	Luftpolstersysteme	149
Fill-Air Cyclone® Folien	147	Luftpolster-Versandtaschen	42
Fill-Air Quickshot®	147	M agazinwagen	165
FillTeck™ Luftbeutelssystem	148	Mailbox Post-Versandkarton	33
Fixierverpackungen	64	Manuelles Abziehgerät für Etiketten	120
FLO-PAK® Verpackungschips	68		

Mehrweg Containerkarton FLT	23	Stahlband-Scheren	138
Mehrweg-Pendelverpackung PP Container	26	Stahlrohrkarre	165
Mülleimerbeutel aus Niederdruck HDPE	50	Staupolster	115
Muster-Versandbeutel	43	Strappingklebebänder	95
N atronkraft-Ölkrepp	84	Stretchroboter	145
Nasskleberollen	96	Styroporecken	74
NewAir I.B. Express Folienrollen	149	T hermotransfer-Farbbänder	47
Noppenschäum für Versandbox Emco	30	Tiefziehteile	76
NOVUS™ Luftkissensystem	152	Tischabrollgeräte	123
O berflächenschutznetze PE	75	Tischabroller mit Spendeeinrichtung	123
Ölpapiere	84	Tisch-Impulsschweißgerät	125
Ordner-Versandverpackungen	38	Tischwagen	165
OWO-Flex Versandumschlag	43	Tigerbox KLT® Kleinlastträger	15
OWO-Zet Versandtaschen	43	TigerChips Bio® Verpackungschips	67
P ackkrepp Rollen	83	TigerClose® Kartonverschliesser	129
Packplatzsysteme Übersicht	162	TigerEdge® Kantenschutzwinkel	106
Pack Seidenpapier	78	TigerTape® PP-/PVC-Klebeband	90
Packpapier Rollen/Formate	79	TigerTool® Umreifungsgerät	137
Paketroller	165	TigerTable Strap® Umreifungsmaschinen	139
pal-box®	23	TigerPallet® Faserformpaletten	104
Paletten	102	TigerPower® Stretchmaschinen	142
Paletten-Containerkarton	24	TigerProducts® Übersicht	6
Palettendeckblattfolie	105	TigerStretch® Stretchfolie	108
Palettensicherungspapier	105	TigerStrap® Umreifungsbänder	110
Papier-Hohlraumfüll-System PackTiger®	156	TigerSpeed-Box® Faltkartons	16
Papier-Hohlraumfüll-System Fas Fil®	154	TigerWrap® Stretchfolie	109
Papierpolstertasche PaddedBag	42	TILTWATCH® Indikator	114
PE-Folienversandtasche	44	Trapez-Versandverpackungen	32
PE-Kantenschutzprofile	74	Trockenmittelbeutel	85
PE-Schaumfolie Rollen/Zuschnitt	73	TYVEK Versandtaschen	41
PE-Schutzbeutel - antistatisch	60	U mreifungsbänder PP/PET	110
PE-Schutzbeutel - volumenleitfähig	60	Umreifungsband Polyester	113
PE-Oberflächenschutznetze	75	Umreifungsgerät Akku-betrieben	136
PE-Versandtaschen TYVEK	41	Umreifungsmaschinen	139
PILLOW PAK'R™ Luftpolstersystem	153	Umzugskartons	18
Polyester-Umreifungsband	113	Untertisch-Schneidergerät	164
Post-Versandkartons	34	V erpackungschips	67
PP-Hohlkammerplatten	76	Versandbox Emco	30
PP-Packband Acrylat/Hotmelt	89	Versandhülsen Teleskop rechteckig	31
PP-Packband mit Polyesterfäden	94	Versandhülse universal (LongBox PP LBI0)	33
Pressholzpaletten INKA	103	Versandtaschen aus Wellpappe/Vollpappe	39
PVC-Klebebänder	88	Versandtaschen quer	40
PVC-Packband Schmalrollen	88	Versandtaschen PE	41
R ollhefter	127	Versandtaschen OWO-Zet	43
Rollenwellpappe	77	Versandumschlag OWO-Flex	43
S AFESHIELD® ESD-Kartons	47	Versandverpackungen mit Packgutaufnahme	35
Schrumpfpistole	141	Versandrohre	31
Schaumfolie Rollen und Zuschnitte	73	Verschlusshülsen aus Metall	112
Schaumpolster-Systeme	157	Verschlussklammern für Polsterversandtaschen	44
Schaumbeutel Instapak® Quick™ RT Bulk	72	Verschlussklemmen für PE-Umreifungsband	113
Schrenzpapier	78	Vermiculite Aufsaugmaterial	22
Seidenpapier nassfest	78	W ar nbänder PP/PVC	97
Sicherheits-Kartonöffner	118	Warnhinweise/Warn- und Transportetiketten	46
StacPac®	25	Wärmesiegelzange	124
Stapelecken für Holzaufsatzrahmen	27	Wellpapp-Faltpapier	11
Stretchfolien-Handabroller	119	Wellpapp-Faltpapier für den Export	14
Spanngeräte für PP-, PET- u. Textilbänder	133	Wellpapp-Polster	76
Seitenfaltensack für Aktenvernichter	50	Wellpapp-Rollen	77
Seitenfaltensäcke transparent für KLT	52	Wellpapp-Zuschnitte	18
Seitenfaltensäcke	53	Wickelrollen gekrepp	83
Seitenfaltensäcke für Gefahrgut	22	Z weihebel Spann- und Verschlussgerät	134
Seitenfaltenbeutel	55	Zubehör für Tisch-Impulsschweißgeräte	125
Schlauchfolie	59	Zubehör für Schrumpfpistole	141
SHOCKWATCH® Indikator	114	Zuschnitte aus PE-Schaumfolie	73
Stretchfolien	108	Zuschnitte aus Wellpappe	18

Einfach kopieren, ausfüllen und faxen!

Firma: _____
 Branche: _____
 Herr/Frau: _____
 Abteilung: _____
 Straße: _____
 Plz/Ort: _____
 Tel: _____
 Fax: _____
 E-mail: _____

Ansprechpartner: _____

Kundennummer: _____

Firmenstempel

Bestell-Nummer:	Bezeichnung:	Menge:	Einzelpreis	Gesamtpreis
_____	_____	_____	_____	_____
_____	_____	_____	_____	_____
_____	_____	_____	_____	_____
_____	_____	_____	_____	_____
_____	_____	_____	_____	_____
_____	_____	_____	_____	_____
_____	_____	_____	_____	_____
_____	_____	_____	_____	_____
_____	_____	_____	_____	_____
_____	_____	_____	_____	_____
_____	_____	_____	_____	_____
_____	_____	_____	_____	_____
_____	_____	_____	_____	_____
_____	_____	_____	_____	_____
_____	_____	_____	_____	_____

Ich erkenne die Liefer- und Zahlungsbedingungen an. Gesamt EUR: _____

 Datum Unterschrift

Allgemeine Liefer- und Zahlungsbedingungen für unseren Versandhandel.

Es gelten ausschließlich unsere Lieferbedingungen, auch wenn diese nicht vorher oder für den jeweiligen Auftrag schriftlich vereinbart wurden. Die Preise gelten ab Werk und schließen Verpackung, Fracht, Porto, Versicherung und sonstige Versandkosten nicht ein. Unsere Zahlungsbedingungen: 10 Tage 2% Skonto, 30 Tage netto. Für alle Angaben über Qualität, Farbe, Menge, Maße und Gewichte gelten die handelsüblichen Toleranzen. Wir liefern ab einem Mindestbestellwert von 50 Euro. Alle Preise sind in Euro und gelten zuzüglich der jeweils gültigen Mehrwertsteuer. Der Kunde hat ein Rückgaberecht von 14 Tagen bei frachtfreier Rücksendung der unbenutzten Ware in der Original-Verpackung. Bei speziell angefertigten Verpackungen, z.B. Größen, Ausführungen, Druck usw., gelten unsere in einer Auftragsbestätigung ausgedruckten Bedingungen. Die Ware ist sofort auf Mängel zu untersuchen und innerhalb von 8 Tagen nach Lieferung im Schadensfall schriftlich bei uns zu reklamieren, andernfalls gilt die Ware als abgenommen. Lieferzeitangaben gelten nur annähernd.

Ereignisse höherer Gewalt wie Streik, Aussperrung, Betriebsstörungen, Verzug eines Vorlieferanten oder sonstige unvorhergesehene Umstände verlängern die Lieferzeit angemessen. Wir sind zu Teillieferungen berechtigt. Für telefonisch erteilte Aufträge, die auch von uns nach Art und Umfang des Geschäftes nicht bestätigt werden können, übernehmen wir keine Gewähr für die Richtigkeit des Bestell-Textes. Die Ware bleibt bis zur vollständigen Bezahlung sämtlicher Forderungen, einschließlich Nebenforderungen und Schadenersatzansprüchen Eigentum des Verkäufers. Die im Katalog gezeigten Dekomaterialien sind nicht im Preis enthalten. Irrtümer bei Preisen oder Produktbeschreibungen behalten wir uns vor. Als Erfüllungsort und Gerichtsstand für alle Streitigkeiten gilt Pirmasens. Sollten einzelne Bestimmungen dieser AGB oder des Vertrages unwirksam sein oder werden, so wird die Wirksamkeit der übrigen Regelungen hierdurch nicht berührt. Es gilt anstelle der unwirksamen eine solche Regelung als vereinbart, die rechtlich und wirtschaftlich am nächsten kommt.

Praktisch, bequem, kostengünstig Besuchen Sie unseren Onlineshop!

Schneller finden was Sie suchen

Die praktische Suchfunktion in unserem Online-shop auf "www.kopp-verpackungen.de" hilft Ihnen dabei das für Sie passende Produkt noch schneller zu finden.

Nehmen Sie sich etwas Zeit und stöbern Sie durch unser Sortiment – Sie werden begeistert sein.

Kostenlose Fachpack-Eintrittskarten

Geme bieten wir Ihnen auch eine Bestellfunktion zur Anforderung von Eintrittskarten zur Fachpack in Nürnberg.

Auf dem Gemeinschaftsstand der **PACK SYNERGY**
KOMPETENZ IN VERBUND, VERPACKUNG UND LOGISTIK
beraten wir Sie in persönlichen Gesprächen über aktuelle Entwicklungen und Produktneheiten.



www.kopp-verpackungen.de



H.-J. Kopp GmbH • Verpackungen
Hauptstraße 1 • 66989 Höheischweiler
Tel. +49(0)63 31 - 85 99-0 • Fax +49(0)63 31 - 85 99-50
info@kopp-verpackungen.de • www.kopp-verpackungen.de