

# MAUL



Innovation trifft Büro.

# LEUCHTEN

# PRÄSENTATIONSTECHNIK

# ARBEITSPLATZAUSSTATTUNG

**BÜRO**  
Lösungen  
die  
sitzen

..... mehr als nur Bürobedarf

**Krennmair**  
Ges.m.b.H.

- \* Marken Büromöbel
- \* Moderner Bürobedarf
- \* Tinten Toner Cartridges
- \* Wellness Bürodrehstühle
- \* Werbeartikel & Promotion

A-4407 Steyr-Dietach • Ennser Straße 83 • Fax 07252 53 0 20-9  
E-mail: [krennmair@bueroprofi.at](mailto:krennmair@bueroprofi.at) • [www.krennmair.bueroprofi.at](http://www.krennmair.bueroprofi.at) • [www.krennmair.at](http://www.krennmair.at)

## » DAS UNTERNEHMEN: NACHHALTIG UND WERTEVERBUNDEN

MAUL ist ein international agierendes Markenunternehmen mit Produktionsstätten an zwei Standorten in Deutschland. Weit über 1.000 innovative Nischenprodukte werden aus Kunststoff und Metall gefertigt.

Die Fähigkeiten unserer Mitarbeiter, verbunden mit Innovationsfreude und der Produktion auf technologischem Top-Niveau im eigenen Haus – das macht uns so stark: Wir können schnell und flexibel auf Marktentwicklungen reagieren und auf die Wünsche unserer Kunden. Dabei geht es nicht um schnelle, kurzfristige Lösungen, sondern um gute, dauerhafte, kreative Produkte. Passend zu unserer Firmenphilosophie – und das seit über 100 erfolgreichen Jahren.

## » DAS SORTIMENT: INNOVATIV UND ATTRAKTIV

Wir bieten über 1.000 Produkte aus eigener Entwicklung und Herstellung. Dass wir selbst produzieren, ermöglicht uns, schnell zu reagieren – und den Markt mit den richtigen Produkten zu bedienen. Eine geschlossene Prozesskette, von Werkzeugbau bis Vertrieb, sorgt für hohe Effizienz: In nur 6 bis 8 Monaten können wir aus einer Idee ein Produkt machen. Das funktioniert so gut, dass rund 20% des Umsatzes auf unsere Neuheiten entfallen. Unsere Innovationskraft belegen auch die rund 50 Patente und Gebrauchsmuster, die wir in den letzten 25 Jahren erhalten haben.

## » AUSGEZEICHNETES DESIGN UND GEPRÜFTE QUALITÄT

Die LED Tischleuchte MAULoptimus colour vario wurde als „winner“ mit dem German Design Award und dem German Innovation Award ausgezeichnet. Der German Design und Innovation Award ist der internationale Premiumpreis des Rats für Formgebung.

Da wir die Materialien selbst auswählen und die Produkte selbst konstruieren, können wir erstklassige Qualität garantieren. Darüber hinaus heißt Qualität am Standort Deutschland für uns: Wir treiben innovative Entwicklungen voran. So arbeiten wir zum Beispiel mit modernster LED-Technologie bei den Leuchten. Ein institutionalisierter Prüfprozess sichert die gleichbleibende Qualität aller MAUL-Produkte.



**GERMAN  
DESIGN  
AWARD  
WINNER  
2018**



**GERMAN  
INNO  
VATION  
AWARD '18  
WINNER**



# » INHALT

## LEUCHTEN



**Standleuchten 4-10**  
LED-Leuchten 4-8, 10  
Energiespar-Leuchten 9



**Deckenleuchten 11-12**



**LED-Panels/Zubehör 13-17**



**Schreibtischleuchten 18-32**



**Arbeitsplatzleuchten 33-34**



**Lupenleuchten 35-40**



**Mobile Leuchten 41-43**

## ARBEITSPLATZAUSSTATTUNG



**Wanduhren 44**

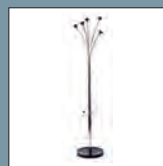

**Garderoben/Kleiderbügel  
45-48**



**Infolisten 49**

## PRÄSENTATIONSTECHNIK



**Whiteboards 50-57**  
Wand-Boards 50-52, 54-56  
Klapptafeln 52, 56



**Endlosboards 51**



**Whiteboards mobil 53, 57**



**Flipcharts 58-59**



**Moderationstafeln 60-61**



**Magnete 62**



## LED-Standleuchte MAULsirius colour vario sensor, dimmbar

NEU!

- Hochwertige Aluminium-Designleuchte mit modernem Lichtmanagement
- Konstantlichtregelung durch Bewegungs- und Tageslichtsensor
- Farbtemperatur und Beleuchtungsstärke stufenlos einstellbar je nach Tageszeit und Befinden
- Dimmer stufenlos einstellbar je nach individuellen Bedürfnissen
- Augen schonend: Reduzierte Blendung auf UGR <6 für ermüdungsfreies Sehen
- Getrennt steuern: Direktes Licht für Arbeitsfläche und indirektes für Raumbeleuchtung, Abstrahlung nach oben 70 % und nach unten 30 %
- Technisches Sicherheitskonzept Made by MAUL

- Besonders leistungsstark: Hohe Beleuchtungsstärke, hoher Lichtstrom Wert
- Langer Leuchtenkopf, 102 cm, für optimale Ausleuchtung des Arbeitsplatzes direkt von oben
- Reduziertes Design, klare Linienführung
- Hohe Energieeffizienz: modernste LED-Technik
- Biologisch wirksame Lichtkonzepte unterstützen: z. B. für erhöhte Aufmerksamkeit und Leistungsfähigkeit
- 3000 Kelvin, warmweißes Licht und 5500 Kelvin, tageslichtweiß
- Leuchte enthält eingebaute LED-Lampen. Die Lampen können nicht ausgetauscht werden
- 30.000 Stunden Lebensdauer der LEDs
- Energieeffizienzklasse "A+" (Spektrum A++ bis E)
- Extrem niedriger Energieverbrauch mit ca. 81 Watt
- Gewichteter Energieverbrauch 81 kWh/1000h
- 1620 Lux Beleuchtungsstärke bei 85 cm Abstand nach oben, 1010 Lux bei 110 cm
- 3130 Lux Beleuchtungsstärke bei 85 cm Abstand nach unten, 1980 Lux bei 110 cm
- Bewegungssensor: dimmt das Licht automatisch nach 30 Min. ohne Bewegungserkennung, Abschaltung nach weiteren 30 Min. ohne Bewegungserkennung
- Tageslichtsensor: Lichtabgabe der Leuchte verändert sich je nach Beleuchtungsniveau im Innenraum
- Lichtstrom 8750 Lumen
- Leuchtenkopf mit eingebauten Micro-Reflektoren, 102 x 6,4 cm (L x B)
- Elegant: Aluminiumgehäuse, Säulenbreite 6,4 cm, Farbe RAL 9006
- Umweltschonende und sichere Verpackung, recycelbar
- Lieferbar ab Mai 2019
- 825 92: Schwerer, massiver Standfuß aus Stahl, 50 x 22,5 cm. Steht nicht im Weg: Ausgeschnittene Fußplatte kann um ein Tischbein herum positioniert werden. Höhe Leuchte 195,5 cm. Bequeme Touchpanel-Bedienung an Säule, Höhe ca. 115 cm
- 825 93: Stabiler Klemmfuß aus Stahl, Klemmweite 1,5 bis 9,5 cm. Oberflächenschonende Unterseite mit Filzbeschichtung. Höhe Leuchte ca. 120 cm. Bequeme Touchpanel-Bedienung an Säule, Höhe ab Klemme ca. 25 cm

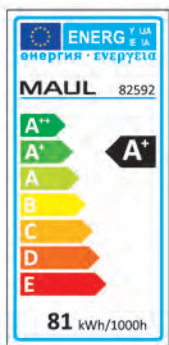

Art.-Nr.	Farben	Fuß	Kabellänge ca.	Schutzklasse	VE
825 92	95 silber	Standfuß	2,5 m	I Schukostecker	1 St.
825 93	95 silber	Klemmfuß	2,5 m	I Schukostecker	1 St.

STANDLEUCHTEN

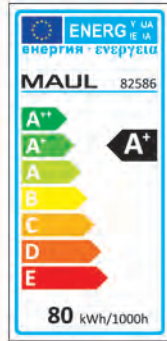
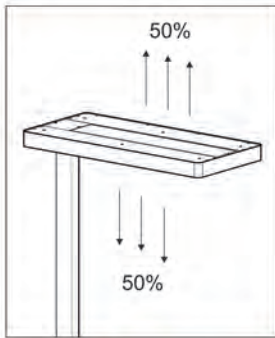
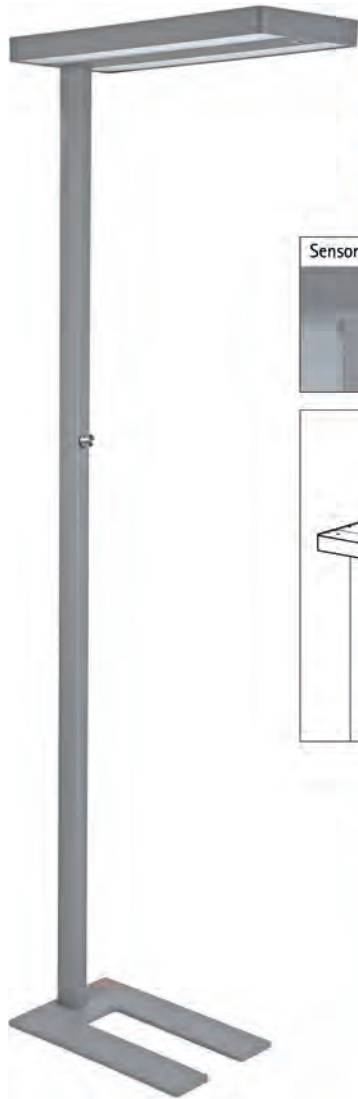

LED-Standleuchte MAULjuvis sensor, dimmbar **NEU!**

- **Energiesparend und komfortabel: Konstantlichtregelung durch Bewegungs- und Tageslichtsensor**
  - **Stufenlos einstellbarer Dimmer je nach Tätigkeit und individuellen Bedürfnissen**
  - **Abstrahlung nach oben ca. 50 % und nach unten ca. 50 %**
  - **2fach Nutzen: Direktes Licht für Arbeitsfläche und indirektes für Raumbelichtung**
  - **Hohe Energieeffizienz: modernste LED-Technik**
  - **Technisches Sicherheitskonzept Made by MAUL**
- 4000 Kelvin, neutralweißes Licht
  - Leuchte enthält eingebaute LED-Lampen. Die Lampen können nicht ausgetauscht werden
  - 30.000 Stunden Lebensdauer der LEDs
  - Energieeffizienzklasse "A+" (Spektrum A++ bis E)
  - Extrem niedriger Energieverbrauch mit ca. 80 Watt
  - Gewichteter Energieverbrauch 80 kWh/1000h
  - 1920 Lux Beleuchtungsstärke bei 85 cm Abstand nach oben, 1280 Lux bei 110 cm
  - 1920 Lux Beleuchtungsstärke bei 85 cm Abstand nach unten, 1280 Lux bei 110 cm
  - Bewegungssensor: dimmt das Licht automatisch nach 30 Min. ohne Bewegungserkennung, Abschaltung nach weiteren 30 Min. ohne Bewegungserkennung
  - Tageslichtsensor: Lichtabgabe der Leuchte verändert sich je nach Beleuchtungsniveau im Innenraum
  - Lichtstrom 7100 Lumen
  - Stabile Säule aus Aluminium
  - Leuchtenkopf geschlossen, 28 x 61 cm
  - Farbe RAL 9006
  - Umweltschonende und sichere Verpackung, recycelbar
  - Lieferbar ab Februar 2019
  - 825 86: Stabiler, massiver Standfuß aus Stahl, 30 x 45 cm. Steht nicht im Weg: Ausgeschnittene Fußplatte kann um ein Tischbein herum positioniert werden. Höhe Leuchte 196 cm. Schalter an Säule, Höhe ca. 120 cm.
  - 825 87: Stabiler Klemmfuß aus Stahl, Klemmweite 1,5 bis 9,5 cm. Oberflächenschonende Unterseite mit Filzbeschichtung. Höhe Leuchte ca. 120 cm. Dimmung über Drehrad an Säule, Höhe ab Klemme ca. 31 cm

Art.-Nr.	Farben	Fuß	Kabellänge ca.	Schutzklasse	VE
825 86	95 silber	Standfuß	2,5 m	I Schukostecker	1 St.
825 87	95 silber	Klemmfuß	2,5 m	I Schukostecker	1 St.

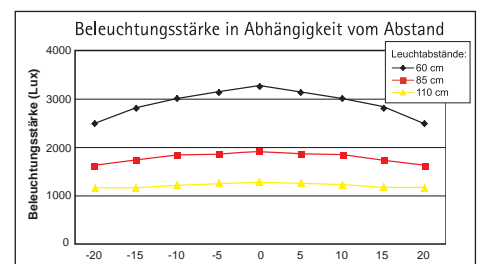
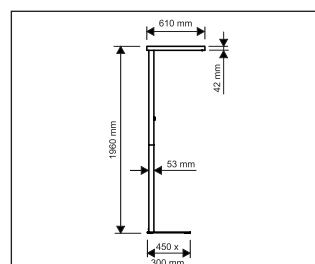
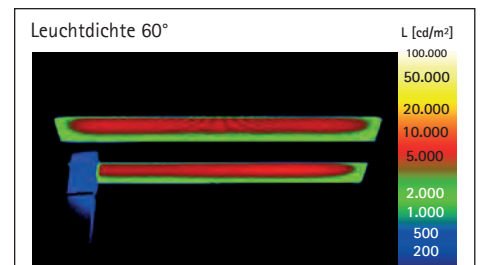
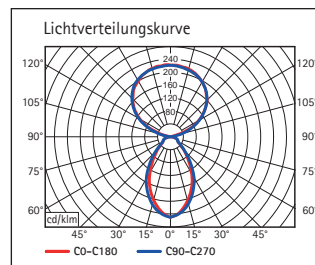

STANDLEUCHTEN

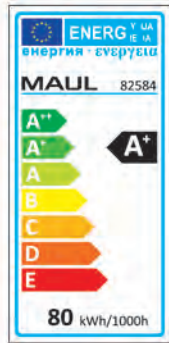
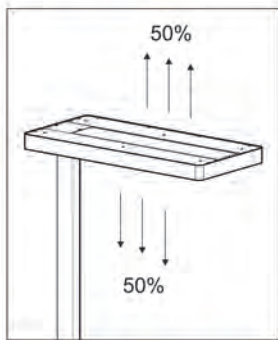
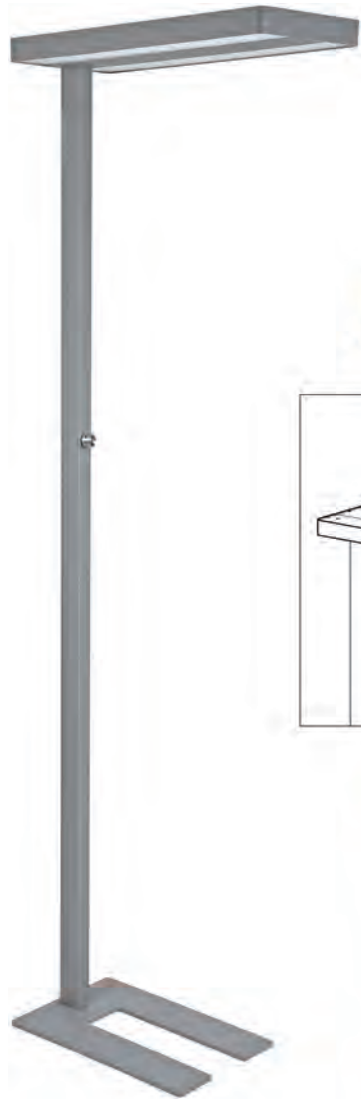

LED-Standleuchte MAULJaval, dimmbar

NEU!

- Stufenlos einstellbarer Dimmer je nach Tätigkeit und individuellen Bedürfnissen
- Abstrahlung nach oben ca. 50 % und nach unten ca. 50 %
- 2fach Nutzen: Direktes Licht für Arbeitsfläche und indirektes für Raumbeleuchtung
- Hohe Energieeffizienz: modernste LED-Technik
- Steht nicht im Weg: Ausgeschnittene Fußplatte kann um ein Tischbein herum positioniert werden
- Technisches Sicherheitskonzept Made by MAUL

- 4000 Kelvin, neutralweißes Licht
- Leuchte enthält eingebaute LED-Lampen. Die Lampen können nicht ausgetauscht werden
- 30.000 Stunden Lebensdauer der LEDs
- Energieeffizienzklasse "A+" (Spektrum A++ bis E)
- Extrem niedriger Energieverbrauch mit ca. 80 Watt
- Gewichteter Energieverbrauch 80 kWh/1000h
- 1800 Lux Beleuchtungsstärke bei 85 cm Abstand nach oben, 1160 Lux bei 110 cm
- 1800 Lux Beleuchtungsstärke bei 85 cm Abstand nach unten, 1160 Lux bei 110 cm
- Lichtstrom 7100 Lumen
- Stabile Säule aus Aluminium
- Höhe ca. 196 cm
- Leuchtenkopf geschlossen, ca. 28 x 61 cm
- Schalter an Säule, Höhe ca. 120 cm
- Stabiler, massiver Standfuß aus Stahl, 30 x 45 cm
- Farbe RAL 9006
- Umweltschonende und sichere Verpackung, recycelbar
- Lieferbar ab Februar 2019

Art.-Nr.	Farben	Kabellänge ca.	Schutzklasse	VE
825 84	95 silber	2,5 m	I Schukostecker	1 St.

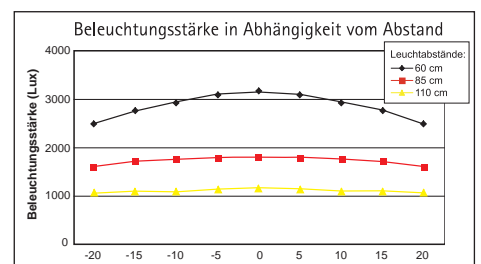
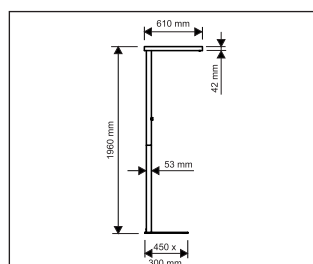
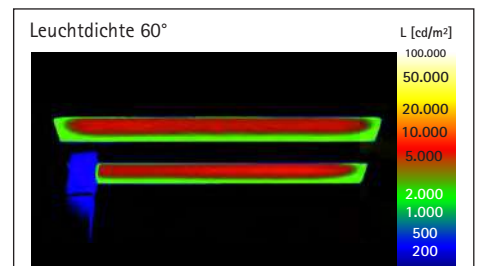
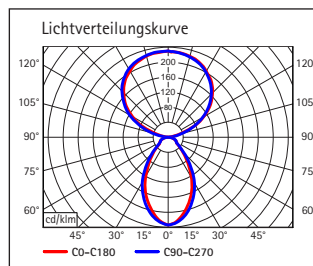

STANDLEUCHTEN

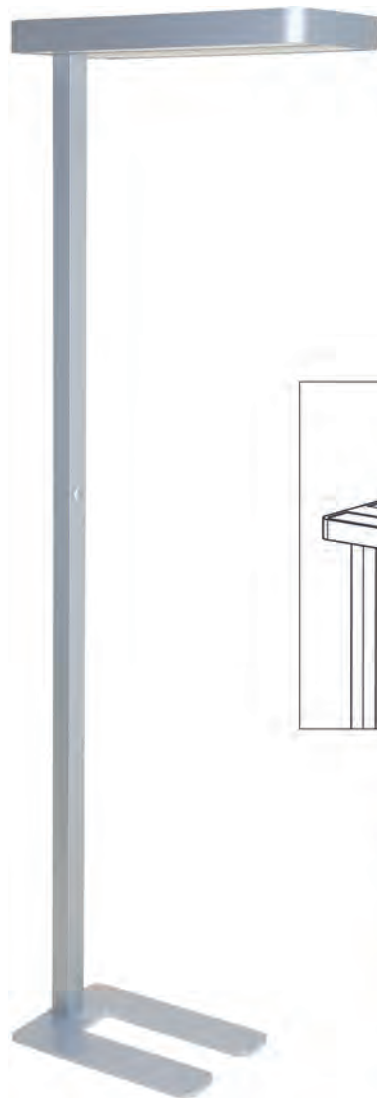

LED-Standleuchte MAULjupiter, dimmbar

- Stufenlos einstellbarer Dimmer je nach Tätigkeit
- Patentierte Konstruktion
- Abstrahlung nach oben 70 % und nach unten 30 %
- 2fach Nutzen: Direktes Licht für Arbeitsfläche und indirektes für Raumbelichtung
- Extrem sparsam: Modernste LED-Technik
- Steht nicht im Weg: Ausgeschnittene Fußplatte kann um ein Tischbein herum positioniert werden
- Technisches Sicherheitskonzept Made by MAUL

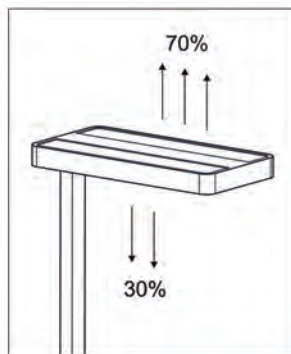

- Mit 4 Platinen je 48 LEDs, 4000 Kelvin, neutralweißes Licht
- Leuchte enthält eingebaute LED-Lampen.
- 30.000 Stunden Lebensdauer der LEDs
- Energieeffizienzklasse "A+" (Spektrum A++ bis E)
- Extrem niedriger Energieverbrauch mit ca. 75 Watt
- Gewichteter Energieverbrauch 75 kWh/1000h
- 1280 Lux Beleuchtungsstärke bei 85 cm Abstand nach oben (800 Lux bei 110 cm)
- 520 Lux Beleuchtungsstärke bei 85 cm Abstand nach unten
- Lichtstrom 6000 Lumen
- Stabile Säule aus Aluminium
- Höhe 195 cm
- Leuchtenkopf geschlossen, ca. 30 x 60 cm
- Schalter an Säule, Höhe ca. 108 cm
- Stabiler Standfuß aus Stahl, 30 x 42 cm
- Umweltschonende und sichere Verpackung, recycelbar

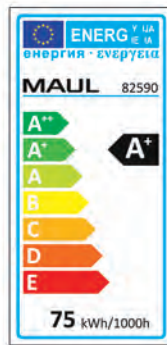

Art.-Nr.	Farben	Kabellänge ca.	Schutzklasse	VE
825 90	95 silber	2,2 m	I Schukostecker	1 St.

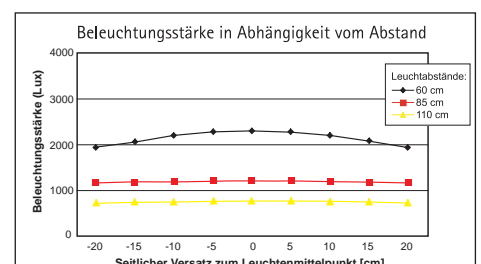
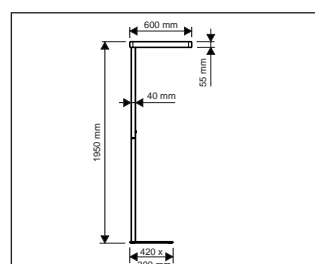
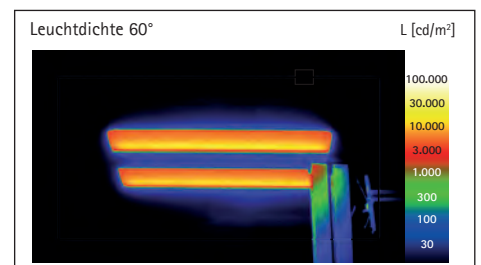
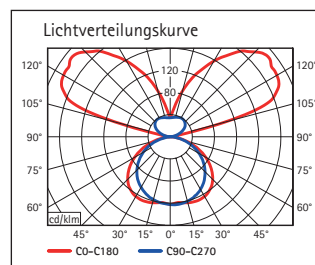

STANDLEUCHTEN

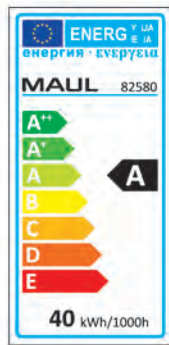
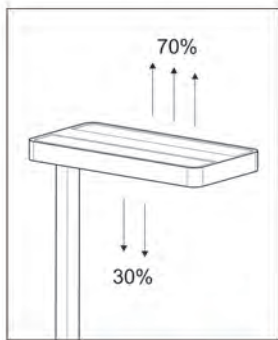
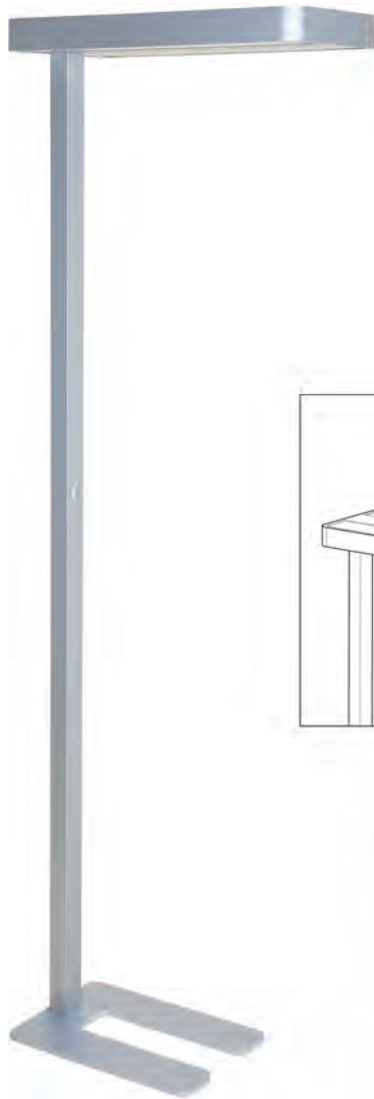

## LED-Standleuchte MAULjanus

- Patentierte Konstruktion
- Abstrahlung nach oben 70 % und nach unten 30 %
- 2fach Nutzen: Direktes Licht für Arbeitsfläche und indirektes für Raumbelichtung
- Extrem sparsam: Modernste LED-Technik
- Steht nicht im Weg: Ausgeschnittene Fußplatte kann um ein Tischbein herum positioniert werden
- Technisches Sicherheitskonzept Made by MAUL

- Mit 4 Platinen je 56 LEDs, 4000 Kelvin, neutralweißes Licht
- Leuchte enthält eingebaute LED-Lampen
- 30.000 Stunden Lebensdauer der LEDs
- Energieeffizienzklasse "A" (Spektrum A++ bis E)
- Extrem niedriger Energieverbrauch mit ca. 40 Watt
- Gewichteter Energieverbrauch 40 kWh/1000h
- 560 Lux Beleuchtungsstärke bei 85 cm Abstand nach oben (360 Lux bei 110 cm)
- 260 Lux Beleuchtungsstärke bei 85 cm Abstand nach unten
- Lichtstrom 3000 Lumen
- Stabile Säule aus Aluminium
- Höhe 195 cm
- Leuchtenkopf geschlossen, ca. 30 x 60 cm
- Schalter an Säule, Höhe ca. 108 cm
- Stabiler Standfuß aus Stahl, 30 x 42 cm
- Umweltschonende und sichere Verpackung, recycelbar

Art.-Nr.	Farben	Kabellänge ca.	Schutzklasse	VE
825 80	95 silber	2,2 m	I Schukostecker	1 St.

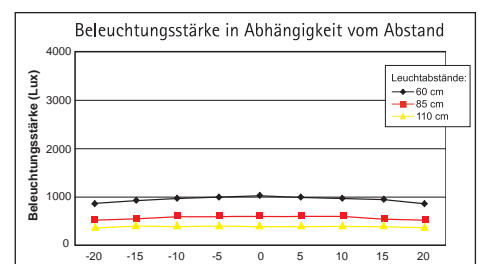
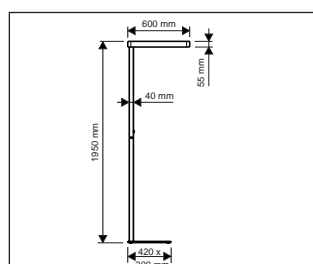
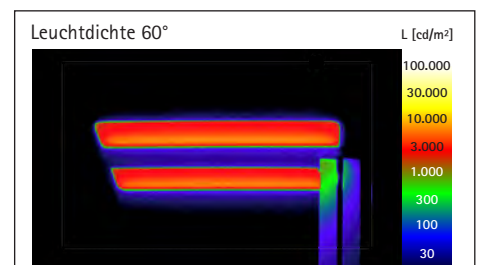
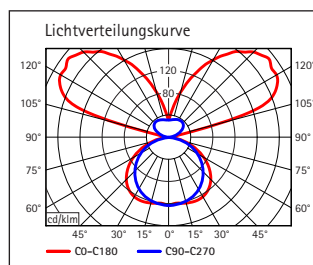



STANDLEUCHTEN

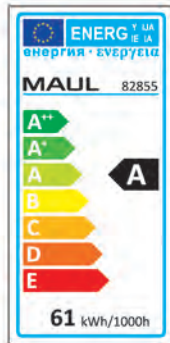
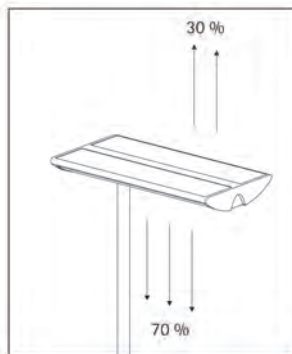
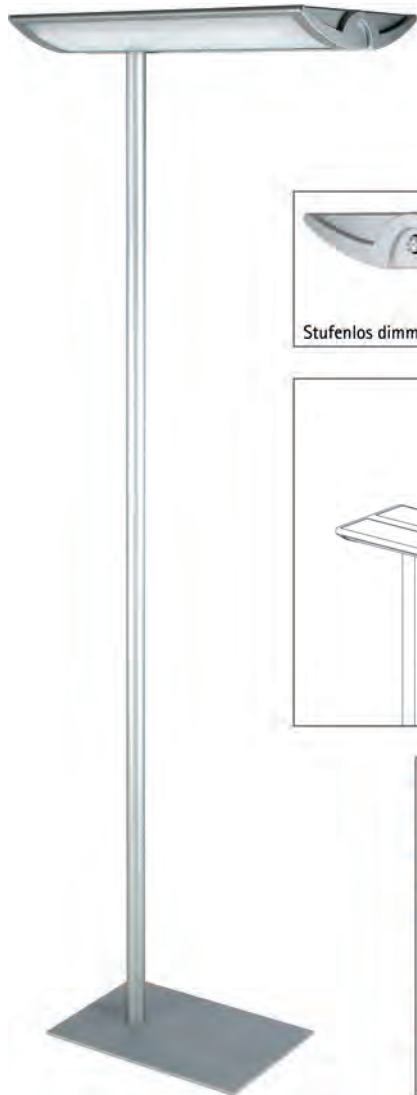

Energiespar-Standleuchte MAULcentauri, dimmbar

- Unsere leistungsstärkste Standleuchte
- Wählen Sie: Leistungsstärke stufenlos dimmbar je nach Tätigkeit oder Energieverbrauchswunsch
- Abstrahlung nach oben 30 % und nach unten 70 %
- 2fach Nutzen: Direktes Licht für Arbeitsfläche und indirektes für Raumbelichtung
- Hohe Lichtleistung: 4 x 55 Watt, 4 x 4500 Lumen
- Steht nicht im Weg: Säule außermittig, kann weit unter den Tisch geschoben werden
- Technisches Sicherheitskonzept Made by MAUL
- Stufenlos dimmbar
- Inklusive 4 x 55 Watt Energiespar-Leuchtmittel (Sockel 2G11), 4500 Kelvin, neutralweißes Licht
- Leuchte wird verkauft mit vier Leuchtmitteln der Effizienzklasse "A" (Spektrum A++ bis E)
- Gewichteter Energieverbrauch 61 kWh/1000h je Leuchtmittel
- 16.000 Stunden Lebensdauer des Leuchtmittels
- 1900 Lux Beleuchtungsstärke bei 85 cm Abstand nach unten (1300 Lux bei 110 cm)
- 800 Lux Beleuchtungsstärke bei 85 cm Abstand nach oben
- Lichtstrom 4500 Lumen je Leuchtmittel
- Stabile Säule aus Aluminium
- Höhe 190 cm
- Leuchtenkopf, ca. 33 x 62 cm, mit Lochraster nach oben und Streuscheibe nach unten
- Schalter am Leuchtenkopf
- Stabiler Standfuß aus Stahl, 28 x 42 cm
- Umweltschonende und sichere Verpackung, recycelbar
- Diese Leuchte ist geeignet für Leuchtmittel der Effizienzklassen A+ bis B

Art.-Nr.	Farben	Ersatzleuchtmittel	Kabellänge ca.	Schutzklasse	VE
825 70	95 silber	828 55 05	2 m	I Schukostecker	1 St.

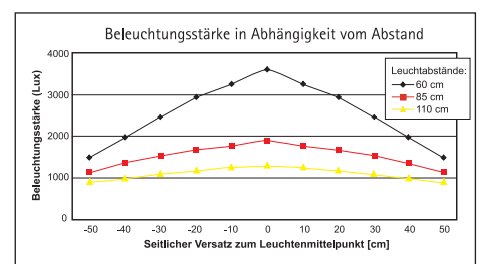
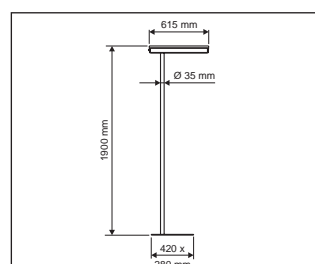
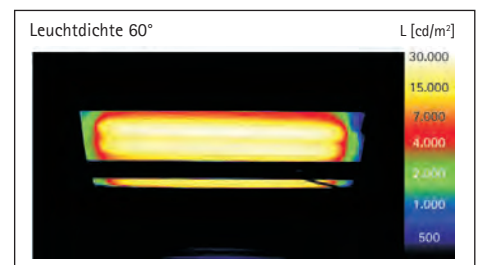
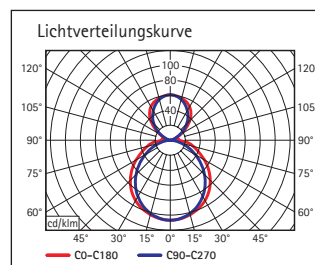

STANDLEUCHTEN

LED-Deckenfluter MAULsphere

NEU!

- Eleganter Deckenfluter in mattschwarz
- Für eine indirekte, blendfreie Raumausleuchtung und wohltuende Arbeitsatmosphäre
- Angenehmes Licht durch matt-transparente Scheibe aus hochwertigem Kunststoff
- Scheibe gleichzeitig Schutz vor Insekten, bequem zu reinigen
- Extrem sparsam: Modernste LED-Technik
- Technisches Sicherheitskonzept Made by MAUL

- Säule aus Metall, Ø 1,95 cm
- Höhe 182,5 cm
- Leuchtenkopf Ø 23,5 cm
- Praktischer Fußschalter
- Stabiler Standfuß aus Metall, Ø 23 cm
- Umweltschonende und sichere Verpackung, recycelbar
- Lieferbar ab Februar 2019

Art.-Nr.	Farben	VE
825 51	90 schwarz	1 St.

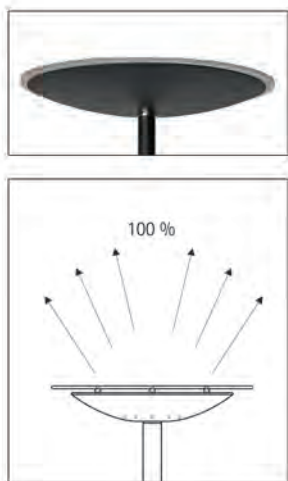

»IMMER UP-TO-DATE - OFML-DATEN VON MAUL



Daten der MAUL-Produkte können Sie auch im OFML-Datenstandard erhalten und in 3D-Raum- und Einrichtungsplanungen bequem und einfach über den pCon.update DataClient integrieren.

So können jetzt z. B. Architekten, Inneneinrichter, Fachhändler und Facility Manager ihre 3D-Räume mit Flipcharts, Moderationstafeln oder Schreibtischleuchten ausstatten.

Das fertige Raumkonzept lässt sich dank vielfältiger Präsentationsmöglichkeiten als Bild, 360°-Panorama, als Video oder zur dreidimensionalen Ansicht im Browser ausgeben.

**Bezug der MAUL OFML-Daten über das pCon.update:**

Loggen Sie sich auf der pCon.update Webseite unter [update.easterngraphics.com/de/login](http://update.easterngraphics.com/de/login) ein und suchen Sie nach MAUL. Klicken Sie dann bei MAUL auf die Schaltfläche „abonnieren“, wir bekommen nun automatisch Ihre Anfrage und bearbeiten diese.

Detaillierte Informationen erhalten Sie auf Anfrage unter: [contact@maul.de](mailto:contact@maul.de).

## PENDEL- UND DECKENLEUCHTEN



## LED-Pendelleuchte MAULstraight

- Design LED-Deckenleuchte zur optimalen Beleuchtung von Innenräumen
- Hochwertiges Design: Klare Linienführung, reduzierte Formensprache
- Abstrahlung 100 % nach unten
- Edel: Stabiles Metallgehäuse aus eloxiertem Aluminium
- Gegen Blendung: Homogene Lichtverteilung durch Streuscheibenmaterial aus PMMA
- Für Designorientierte: In repräsentativen Räumen, im eleganten Office
- GS-Zeichen, Technisches Sicherheitskonzept Made by MAUL

- Deckenmontage: Befestigung als Hängeleuchte, inklusive Stahlseilabhängung (1,5 m)
- Extrem sparsam: Modernste LED-Technik, 3900 Kelvin, neutralweißes Licht
- Leuchte enthält eingebaute LED-Lampen. Die Lampen können nicht ausgetauscht werden
- 20.000 Stunden Lebensdauer der LEDs
- Energieeffizienzklasse "A+" (Spektrum A++ bis E)
- Kabellänge 2,5 m
- 827 67: Mit 144 Hochleistungs-LEDs. Extrem niedriger Energieverbrauch mit ca. 37 Watt. Gewichteter Energieverbrauch 37 kWh/1000h. 720 Lux Beleuchtungsstärke bei 110 cm Abstand (300 Lux bei 180 cm), Lichtstrom 3050 Lumen.
- 827 69: Mit 180 Hochleistungs-LEDs. Extrem niedriger Energieverbrauch mit ca. 45 Watt. Gewichteter Energieverbrauch 45 kWh/1000h. 840 Lux Beleuchtungsstärke bei 110 cm Abstand (360 Lux bei 180 cm), Lichtstrom 3700 Lumen.

Art.-Nr.	Farben	Breite	Länge	VE
827 67	95 silber	6,5 cm	127,5 cm	1 St.
827 69	95 silber	6,5 cm	157,5 cm	1 St.



## LED-Pendelleuchte MAULeye

- Design LED-Deckenleuchte zur optimalen Beleuchtung von Innenräumen
- Hochwertiges Design: Flache Bauform mit elliptischem Querschnitt
- Abstrahlung 100 % nach unten
- Edel: Stabiles Metallgehäuse aus eloxiertem Aluminium
- Gegen Blendung: Homogene Lichtverteilung durch Streuscheibenmaterial aus PMMA
- Für Designorientierte: In repräsentativen Räumen, im eleganten Office
- GS-Zeichen, Technisches Sicherheitskonzept Made by MAUL

- Deckenmontage: Befestigung als Hängeleuchte, inklusive Stahlseilabhängung (1,5 m)
- Extrem sparsam: Modernste LED-Technik, 3900 Kelvin, neutralweißes Licht
- Leuchte enthält eingebaute LED-Lampen. Die Lampen können nicht ausgetauscht werden
- 20.000 Stunden Lebensdauer der LEDs
- Energieeffizienzklasse "A+" (Spektrum A++ bis E)
- Kabellänge 2,5 m
- 827 75: Mit 108 Hochleistungs-LEDs. Extrem niedriger Energieverbrauch mit ca. 30 Watt. Gewichteter Energieverbrauch 30 kWh/1000h. 650 Lux Beleuchtungsstärke bei 110 cm Abstand (260 Lux bei 180 cm), Lichtstrom 2500 Lumen.
- 827 77: Mit 144 Hochleistungs-LEDs. Extrem niedriger Energieverbrauch mit ca. 37 Watt. Gewichteter Energieverbrauch 37 kWh/1000h. 740 Lux Beleuchtungsstärke bei 110 cm Abstand (310 Lux bei 180 cm), Lichtstrom 3200 Lumen.

Art.-Nr.	Farben	Breite	Länge	VE
827 75	95 silber	14 cm	94 cm	1 St.
827 77	95 silber	14 cm	122,5 cm	1 St.

PENDEL- UND DECKENLEUCHTEN



### LED-Pendel- und Deckenleuchte MAULstart

- LED-Deckenleuchte zur optimalen Beleuchtung von Innenräumen
- Für Preisbewusste
- Abstrahlung 100 % nach unten
- Clever: Zur Deckenmontage oder als Hängeleuchte, inkl. Stahlseilabhangung (1,5 m)
- Gegen Blendung: Homogene Lichtverteilung durch Streuscheibenmaterial aus Polycarbonat PC
- In Buro und Verwaltung, der Werkstatt, dem Klassenzimmer, im Home Office
- GS-Zeichen, Technisches Sicherheitskonzept Made by MAUL

- Funktionales Design: Flache, sehr kompakte Bauform
- Extrem sparsam: Modernste LED-Technik, 252 LEDs, 4000 Kelvin, neutralweies Licht
- Leuchte enthalt eingebaute LED-Lampen. Die Lampen konnen nicht ausgetauscht werden
- 20.000 Stunden Lebensdauer der LEDs
- Energieeffizienzklasse "A+" (Spektrum A++ bis E)
- Extrem niedriger Energieverbrauch mit ca. 35 Watt
- Gewichteter Energieverbrauch 35 kWh/1000h
- 890 Lux Beleuchtungsstarke bei 110 cm Abstand (360 Lux bei 180 cm), Lichtstrom 3600 Lumen
- Robust: Metall-Gehause wei gepulvert
- Kabellange 2,5 m

Art.-Nr.	Farben	Breite	Lange	VE
827 37	02 wei	8 cm	120 cm	1 St.



### LED-Pendel- und Deckenleuchte MAULeco

- LED-Deckenleuchte zur optimalen Beleuchtung von Innenräumen
- Das leistungsstarke Standardmodell fur Energiebewusste
- Abstrahlung 100 % nach unten
- Clever: Zur Deckenmontage oder als Hangeleuchte, inkl. Stahlseilabhangung (1,5 m)
- Gegen Blendung: Homogene Lichtverteilung durch Streuscheibenmaterial aus Polycarbonat PC
- In Buro und Verwaltung, der Werkstatt, dem Klassenzimmer, im Home Office
- GS-Zeichen, Technisches Sicherheitskonzept Made by MAUL

- Kompakte Bauform, funktionales Design
- Extrem sparsam: Modernste LED-Technik, 420 LEDs, 4000 Kelvin, neutralweies Licht
- Leuchte enthalt eingebaute LED-Lampen. Die Lampen konnen nicht ausgetauscht werden
- 20.000 Stunden Lebensdauer der LEDs
- Energieeffizienzklasse "A+" (Spektrum A++ bis E)
- Gewichteter Energieverbrauch 46 kWh/1000h
- 1240 Lux Beleuchtungsstarke bei 110 cm Abstand (500 Lux bei 180 cm), Lichtstrom 4800 Lumen
- Robust: Metall-Gehause wei gepulvert
- Kabellange 2,5 m

Art.-Nr.	Farben	Breite	Lange	VE
827 47	02 wei	13,5 cm	119,5 cm	1 St.

## LED-PANELS UND ZUBEHÖR

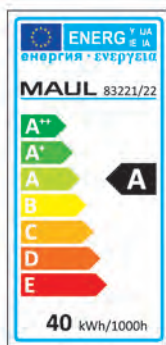

## LED-Panel MAULrise, 80 lm/W

NEU!

- Größe 59,5 cm x 59,5 cm, optimale LED-Lösung für eine flächige, gleichmäßige Allgemeinbeleuchtung
  - Sparsam: Bis zu 50% Energie-Einsparung im Vergleich zu Leuchtstofflampen
  - Effizient: Geringe Energie- und Wartungskosten, lange Lebensdauer
  - Komfortabel: Position in der Decke frei wählbar, veränderbar und einfach zu warten
  - Überall in der Gebäudetechnik: Industrie, Handwerk, Hotel- und Gaststätten, Shops
  - Homogene Lichtverteilung durch mattes Streuscheibenmaterial
  - Technisches Sicherheitskonzept Made by MAUL
- Modernste LED-Technik, 4000 Kelvin, neutralweiß
  - Lebensdauer der Leuchte: 20.000 Stunden
  - Leuchte enthält eingebaute LED-Lampen. Die Lampen können nicht ausgetauscht werden
  - Energieeffizienzklasse "A"
  - Extrem niedriger Energieverbrauch mit 40 Watt
  - Gewichteter Energieverbrauch 40kwh/1000h
  - 290 Lux Beleuchtungsstärke bei 175 cm Abstand, (140 Lux bei 250 cm, Lichtstrom 3200 Lumen)
  - Lampenwirkungsgrad 80 lm/W
  - Blendungsbewertung UGR >19
  - Halbwertswinkel (Abstrahlwinkel) 97°
  - IP-Schutzart IP 20
  - Schutzklasse 2
  - Anlaufzeit 0 Sekunden
  - Farbwiedergabeindex Ra >80
  - Gewicht ca. 2,3 kg (inklusive Netzteil)
  - Besonders flach: Rahmen, 1 cm Höhe, aus Aluminium, fügt sich harmonisch in jede Decke ein
  - Farbe ähnlich wie RAL 9010
  - Auf Langlebigkeit konstruiert: Die für LEDs erforderliche Wärmeableitung erfolgt über den Rahmen
  - Vom Markenunternehmen mit über 20 Jahren Erfahrung in der Leuchtenherstellung
  - Lieferbar ab Februar 2019
  - 832 21: Zum komfortablen Einlegen in Rasterdecken. Schnelle Montage, einfache Verkabelung über der Decke.
  - 832 22: Zur Hängemontage an Decken oder zum Einlegen in Rasterdecken. Inklusive Abhängeset, bestehend aus 4 Stahlseilen, Länge 120 cm (individuell kürzbar) und Montagematerial. Komfortables Ausrichten des Panels.

Art.-Nr.	Farben	Ausführung	VE
832 21	02 weiß	Treiber An/Aus	1 St.
832 22	02 weiß	Inkl. Abhängeset	1 St.

LED-PANELS UND ZUBEHÖR



Art.-Nr. 832 27, 832 29, 832 31: inkl. Abhängeset

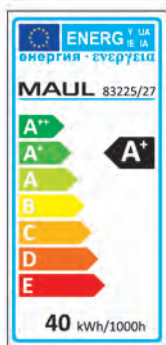

## LED-Panel MAULrise, 96 lm/W

NEU!

- Größe 59,5 cm x 59,5 cm, optimale LED-Lösung für eine flächige, gleichmäßige Allgemeinbeleuchtung
  - Sparsam: Bis zu 50% Energie-Einsparung im Vergleich zu Leuchtstofflampen, Energie-Effizienzklasse A+
  - Effizient: Geringe Energie- und Wartungskosten, lange Lebensdauer
  - Komfortabel: Position in der Decke frei wählbar, veränderbar und einfach zu warten
  - Überall in der Gebäudetechnik: Industrie, Handwerk, Hotel- und Gaststätten, Shops
  - Homogene Lichtverteilung durch mattes Streuscheibenmaterial
  - Technisches Sicherheitskonzept Made by MAUL
- Modernste LED-Technik, 4000 Kelvin, neutralweiß
  - Lebensdauer der Leuchte: 20.000 Stunden
  - Leuchte enthält eingebaute LED-Lampen. Die Lampen können nicht ausgetauscht werden
  - Energieeffizienzklasse "A+"
  - Extrem niedriger Energieverbrauch mit 40 Watt
  - Gewichteter Energieverbrauch 40kwh/1000h
  - 420 Lux Beleuchtungsstärke bei 175 cm Abstand, (210 Lux bei 250 cm, Lichtstrom 3750 Lumen
  - Lampenwirkungsgrad 96 lm/W
  - Blendungsbewertung UGR < 19, bildschirmarbeitsplatztauglich
  - Halbwertswinkel (Abstrahlwinkel) 97°
  - IP-Schutzart IP 20
  - Schutzklasse 2
  - Anlaufzeit 0 Sekunden
  - Farbwiedergabeindex Ra >80
  - Gewicht ca. 2,3 kg (inklusive Netzteil)
  - Besonders flach: Rahmen, 1 cm Höhe, aus Aluminium, fügt sich harmonisch in jede Decke ein
  - Farbe ähnlich wie RAL 9010
  - Auf Langlebigkeit konstruiert: Die für LEDs erforderliche Wärmeableitung erfolgt über den Rahmen
  - Vom Markenunternehmen mit über 20 Jahren Erfahrung in der Leuchtenherstellung
  - Lieferbar ab Februar 2019
  - 832 25: Zum komfortablen Einlegen in Rasterdecken. Schnelle Montage, einfache Verkabelung über der Decke.
  - 832 27: Zur Hängemontage an Decken oder zum Einlegen in Rasterdecken. Inklusive Abhängeset, bestehend aus 4 Stahlseilen, Länge 120 cm (individuell kürzbar) und Montagematerial. Komfortables Ausrichten des Panels.
  - 832 28: Zum komfortablen Einlegen in Rasterdecken. Dimmbar, LED-Treiber mit analoger 0-10 V Steuerung. Schnelle Montage, einfache Verkabelung über der Decke.
  - 832 29: Zur Hängemontage an Decken oder zum Einlegen in Rasterdecken. Dimmbar, LED-Treiber mit analoger 0-10 V Steuerung. Inklusive Abhängeset, bestehend aus 4 Stahlseilen, Länge 120 cm (individuell kürzbar) und Montagematerial. Komfortables Ausrichten des Panels
  - 832 30: Zum komfortablen Einlegen in Rasterdecken. Dimmbar, DALI-kompatibler LED-Treiber. Schnelle Montage, einfache Verkabelung über der Decke.
  - 832 31: Zur Hängemontage an Decken oder zum Einlegen in Rasterdecken. Dimmbar, DALI-kompatibler LED-Treiber. Inklusive Abhängeset, bestehend aus 4 Stahlseilen, Länge 120 cm (individuell kürzbar) und Montagematerial. Komfortables Ausrichten des Panels.

Art.-Nr.	Farben	Ausführung	VE
832 25	02 weiß	Treiber An/Aus	1 St.
832 27	02 weiß	Treiber An/Aus, Abhängeset	1 St.
832 28	02 weiß	Treiber 0-10 V	1 St.
832 29	02 weiß	Treiber 0-10 V, Abhängeset	1 St.
832 30	02 weiß	Treiber DALI	1 St.
832 31	02 weiß	Treiber DALI, Abhängeset	1 St.

## LED-PANELS UND ZUBEHÖR



Art.-Nr. 832 42: inkl. Abhängeset

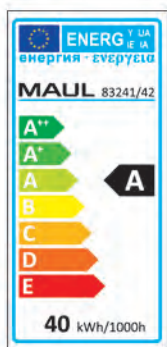

## LED-Panel MAULrise, 80 lm/W

NEU!

- Größe 62 cm x 62 cm, optimale LED-Lösung für eine flächige, gleichmäßige Allgemeinbeleuchtung
- Sparsam: Bis zu 50% Energie-Einsparung im Vergleich zu Leuchtstofflampen
- Effizient: Geringe Energie- und Wartungskosten, lange Lebensdauer
- Komfortabel: Position in der Decke frei wählbar, veränderbar und einfach zu warten
- Überall in der Gebäudetechnik: Industrie, Handwerk, Hotel- und Gaststätten, Shops
- Homogene Lichtverteilung durch mattes Streuscheibenmaterial
- Technisches Sicherheitskonzept Made by MAUL
- Modernste LED-Technik, 4000 Kelvin, neutralweiß
- Lebensdauer der Leuchte: 20.000 Stunden
- Leuchte enthält eingebaute LED-Lampen. Die Lampen können nicht ausgetauscht werden
- Energieeffizienzklasse "A"
- Extrem niedriger Energieverbrauch mit 40 Watt
- Gewichteter Energieverbrauch 40kwh/1000h
- 290 Lux Beleuchtungsstärke bei 175 cm Abstand, (150 Lux bei 250 cm), Lichtstrom 3200 Lumen
- Lampenwirkungsgrad 80 lm/W
- Blendungsbewertung UGR >19
- Halbwertswinkel (Abstrahlwinkel) 97°
- IP-Schutzart IP 20
- Schutzklasse 2
- Anlaufzeit 0 Sekunden
- Farbwiedergabeindex Ra >80
- Gewicht ca. 2,3 kg (inklusive Netzteil)
- Besonders flach: Rahmen, 1 cm Höhe, aus Aluminium, fügt sich harmonisch in jede Decke ein
- Auf Langlebigkeit konstruiert: Die für LEDs erforderliche Wärmeableitung erfolgt über den Rahmen
- Vom Markenunternehmen mit über 20 Jahren Erfahrung in der Leuchtenherstellung
- Lieferbar ab Februar 2019
- 832 41: Zum komfortablen Einlegen in Rasterdecken. Schnelle Montage, einfache Verkabelung über der Decke.
- 832 42: Zur Hängemontage an Decken oder zum Einlegen in Rasterdecken. Inklusive Abhängeset, bestehend aus 4 Stahlseilen, Länge 120 cm (individuell kürzbar) und Montagematerial. Komfortables Ausrichten des Panels.

Art.-Nr.	Farben	Ausführung	VE
832 41	02 weiß	Treiber An/Aus	1 St.
832 42	02 weiß	Treiber An/Aus, Abhängeset	1 St.

LED-PANELS UND ZUBEHÖR



Art.-Nr. 832 46, 832 49, 832 51: inkl. Abhängeset

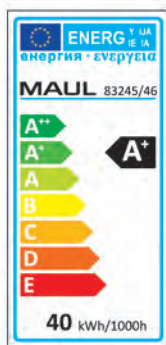

## LED-Panel MAULrise, 96 lm/W

NEU!

- Größe 62 cm x 62 cm, optimale LED-Lösung für eine flächige, gleichmäßige Allgemeinbeleuchtung
  - Sparsam: Bis zu 50% Energie-Einsparung im Vergleich zu Leuchtstofflampen, Energie-Effizienzklasse A+
  - Effizient: Geringe Energie- und Wartungskosten, lange Lebensdauer
  - Komfortabel: Position in der Decke frei wählbar, veränderbar und einfach zu warten
  - Überall in der Gebäudetechnik: Industrie, Handwerk, Hotel- und Gaststätten, Shops
  - Homogene Lichtverteilung durch mattes Streuscheibenmaterial
  - Technisches Sicherheitskonzept Made by MAUL
- Modernste LED-Technik, 4000 Kelvin, neutralweiß
  - Lebensdauer der Leuchte: 20.000 Stunden
  - Leuchte enthält eingebaute LED-Lampen. Die Lampen können nicht ausgetauscht werden
  - Energieeffizienzklasse "A+"
  - Extrem niedriger Energieverbrauch mit 40 Watt
  - Gewichteter Energieverbrauch 40kwh/1000h
  - 450 Lux Beleuchtungsstärke bei 175 cm Abstand, (220 Lux bei 250 cm), Lichtstrom 3750 Lumen
  - Lampenwirkungsgrad 96 lm/W
  - Blendungsbewertung UGR < 19, bildschirmarbeitsplatztauglich
  - Halbwertswinkel (Abstrahlwinkel) 97°
  - IP-Schutzart IP 20
  - Schutzklasse 2
  - Anlaufzeit 0 Sekunden
  - Farbwiedergabeindex Ra >80
  - Gewicht ca. 2,3 kg (inklusive Netzteil)
  - Besonders flach: Rahmen, 1 cm Höhe, aus Aluminium, fügt sich harmonisch in jede Decke ein
  - Auf Langlebigkeit konstruiert: Die für LEDs erforderliche Wärmeableitung erfolgt über den Rahmen
  - Vom Markenunternehmen mit über 20 Jahren Erfahrung in der Leuchtenherstellung
  - Lieferbar ab Februar 2019
  - 832 45: Zum komfortablen Einlegen in Rasterdecken. Schnelle Montage, einfache Verkabelung über der Decke.
  - 832 46: Zur Hängemontage an Decken oder zum Einlegen in Rasterdecken. Inklusive Abhängeset, bestehend aus 4 Stahlseilen, Länge 120 cm (individuell kürzbar) und Montagematerial. Komfortables Ausrichten des Panels.
  - 832 48: Zum komfortablen Einlegen in Rasterdecken. Dimmbar, LED-Treiber mit analoger 0-10 V Steuerung. Schnelle Montage, einfache Verkabelung über der Decke.
  - 832 49: Zur Hängemontage an Decken oder zum Einlegen in Rasterdecken. Dimmbar, LED-Treiber mit analoger 0-10 V Steuerung. Inklusive Abhängeset, bestehend aus 4 Stahlseilen, Länge 120 cm (individuell kürzbar) und Montagematerial. Komfortables Ausrichten des Panels.
  - 832 50: Zum komfortablen Einlegen in Rasterdecken. Dimmbar, DALI-kompatibler LED-Treiber. Schnelle Montage, einfache Verkabelung über der Decke.
  - 832 51: Zur Hängemontage an Decken oder zum Einlegen in Rasterdecken. Dimmbar, DALI-kompatibler LED-Treiber. Inklusive Abhängeset, bestehend aus 4 Stahlseilen, Länge 120 cm (individuell kürzbar) und Montagematerial. Komfortables Ausrichten des Panels.

Art.-Nr.	Farben	Ausführung	VE
832 45	02 weiß	Treiber An/Aus	1 St.
832 46	02 weiß	Treiber An/Aus, Abhängeset	1 St.
832 48	02 weiß	Treiber 0-10 V	1 St.
832 49	02 weiß	Treiber 0-10 V, Abhängeset	1 St.
832 50	02 weiß	Treiber DALI	1 St.
832 51	02 weiß	Treiber DALI, Abhängeset	1 St.



## LED-PANELS UND ZUBEHÖR



## Aufbaurahmen

NEU!

- Aluminiumrahmen zur Montage auf Decken oder Wänden
- Höhe 4,3 cm
- Inklusive Montagematerial
- Fügt sich dezent in jede Umgebung ein
- Bietet genügend Platz für den Treiber über dem Panel
- Lieferbar ab Februar 2019
- 832 63: Passend zu LED-Panel MAULrise 59,5 cm x 59,5 cm
- 832 64: Passend zu LED-Panel MAULrise 62 cm x 62 cm

Art.-Nr.	Farben	VE
832 63	02 weiß	1 St.
832 64	02 weiß	1 St.



## Einbau-Federset

NEU!

- Zubehör-Set zum Anbau des Panels an Hohlraumdecken und Wänden
- Passend zu allen MAUL LED Panels
- Bestehend aus 4 Feder-Elementen, die an das Panel angeschraubt werden
- Federn aus robustem Stahl
- Lieferbar ab Februar 2019

Art.-Nr.	Farben	VE
832 65	96 hell Silber	1 Set



## Abhängeset

NEU!

- Passend zu allen MAUL LED-Panels
- Elegant: Panel schwebt frei im Raum
- Zur Hängemontage an Decken
- Belastbar: 4 Stahlseile, Länge 120 cm, individuell kürzbar
- Inklusive Montagematerial
- Komfortables Ausrichten des Panels
- Lieferbar ab Februar 2019

Art.-Nr.	Farben	VE
832 66	96 hell Silber	1 Set

SCHREIBTISCHLEUCHTEN

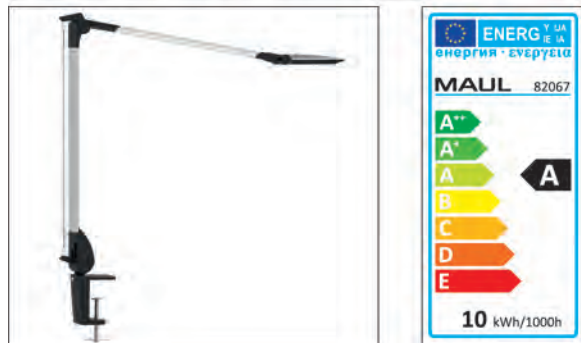

LED-Tischleuchte MAULoptimus colour vario, dimmbar

- Das Maximum an Qualität, Design und Langlebigkeit
- Farbtemperatur (2700 – 6200 Kelvin) und Beleuchtungsstärke stufenlos einstellbar
- Biologisch wirksame Lichtkonzepte unterstützen: Farbtemperatur je nach Tageszeit und Befinden einstellbar, z. B. für erhöhte Aufmerksamkeit und Leistungsfähigkeit
- Made in Germany: Entwickelt und gefertigt am Standort Deutschland, Garantie 3 Jahre
- Extrem sparsam: Modernste LED-Technik, Lebensdauer der LEDs: 50.000 Stunden
- Zweifach geprüft im MAUL Prüflabor
- Ausgezeichnet mit dem "German Innovation Award 2018" und "German Design Award 2018" (Art.-Nr. 820 67 95)

- Besonders großer Aktionsradius und exakte Positionierung durch langen Doppelgelenkarm mit Federunterstützung
- Memory-Funktion: Alle Einstellungen werden beim Ausschalten automatisch gespeichert, ideal auch für Steckerleisten mit Hauptschalter
- Filigrane Optik, Design "Made by Reutershahn"
- Mit 126 LEDs, 63 warmweiße (2700 Kelvin) und 63 tageslichtweiße (6200 Kelvin)
- Sicher: Homogene Lichtverteilung durch Hightec-Streuscheibenmaterial
- Optimales Thermo-Management durch große Kühlfläche
- Leuchte enthält eingebaute LED-Lampen. Die Lampen können nicht ausgetauscht werden
- Bequem: Dimmung über seitliches Drehrad, am unteren Gelenk integriert
- Energieeffizienzklasse "A" (Spektrum A++ bis E)
- Extrem niedriger Energieverbrauch 10 Watt, gewichteter Energieverbrauch 10 kWh/1000h
- 2500 Lux Beleuchtungsstärke bei 35 cm Abstand, Lichtstrom 600 Lumen
- Arm und Leuchtenkopf aus eloxiertem Aluminium, Gelenke aus bruchsicherem Kunststoff
- Armlänge unten 45 cm, oben 42,5 cm, Doppelgelenkarm dreh- und neigbar
- Leuchtenkopf, ca. 12 x 5,5 cm, dreh- und neigbar
- 820 66: Stabiler Klemmfuß aus Metall, Klemmweite bis ca. 7 cm. Höhe in normaler Arbeitsstellung 48 cm
- 820 67: Stabiler Standfuß, Ø ca. 22 cm, mit Beschwerungseinlage aus Stahl für hohe Standfestigkeit, oberflächenschonende Unterseite mit samtartiger Beschichtung. Höhe in normaler Arbeitsstellung 51 cm

Art.-Nr.	Farben	Fuß	Kabellänge ca.	Schutzklasse	VE
820 66	95 silber	Klemmfuß	1,75 m	II Eurosteckernetzteil	1 St.
820 67	95 silber	Standfuß	1,75 m	II Eurosteckernetzteil	1 St.

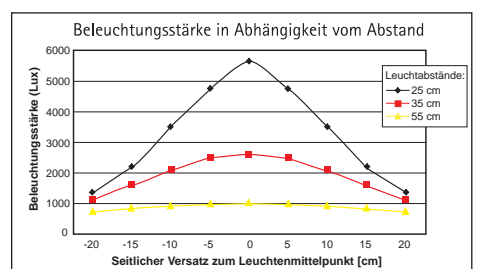
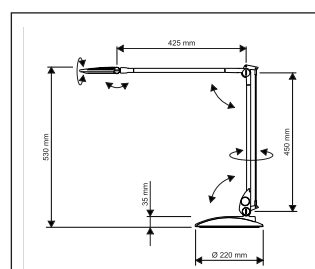
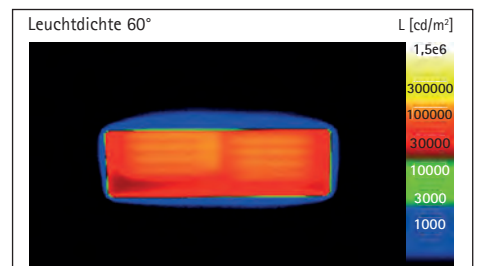
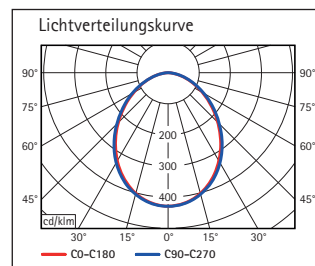

SCHREIBTISCHLEUCHTEN

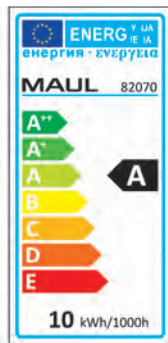

LED-Tischleuchte MAULprimus colour vario, dimmbar

- Das Maximum an Qualität, Design und Langlebigkeit
- Individuell einstellbar: 70 SMD-LEDs: 35 warmweiße (2900 Kelvin) und 35 tageslichtweiße (5500 Kelvin), getrennt dimmbar
- Sicherer: Homogene Lichtverteilung und optimierter Blendschutz durch Hightec-Streuscheibenmaterial, maximale Leuchtdichte reduziert, dadurch schonender für die Augen
- Leistungsfähiger durch höhere Beleuchtungsstärke
- Made in Germany: Entwickelt und gefertigt am Standort Deutschland, Garantie 3 Jahre
- Biologisch wirksame Lichtkonzepte unterstützen: Farbtemperatur je nach Tageszeit und Befinden einstellbar, z. B. für erhöhte Aufmerksamkeit und Leistungsfähigkeit
- Memory-Funktion: Alle Einstellungen werden beim Ausschalten automatisch gespeichert, ideal auch für Steckerleisten mit Hauptschalter
- Extrem sparsam: Modernste LED-Technik, Lebensdauer der LEDs: 50.000 Stunden
- Garantiert: Null Stromverbrauch im ausgeschalteten Zustand
- Zweifach geprüft im MAUL Prüflabor
- Preisgekröntes Design "Made by Reutershahn": Ausgezeichnet als Produkt des Jahres 2010 von der ISPA
- Leuchte enthält eingebaute LED-Lampen. Die Lampen können nicht ausgetauscht werden
- Dimmung durch elegante Touchfeld-Bedienung
- Energieeffizienzklasse "A" (Spektrum A++ bis E)
- Extrem niedriger Energieverbrauch mit ca. 10 Watt
- Gewichteter Energieverbrauch 10 kWh/1000h
- Über 5000 Lux Beleuchtungsstärke bei 23 cm Abstand (2500 Lux bei 35 cm), Lichtstrom 600 Lumen
- Elliptisch geformte Edelstahlfeder
- Höhe verstellbar von 23 bis 55 cm
- Leuchtenkopf, ca. 12 x 5,5 cm, aus eloxiertem Aluminium
- Leuchtenkopf um 60° neigbar und 80° schwenkbar
- Leuchtenfuß Ø ca. 20 cm
- Oberflächenschonende Unterseite des Leuchtenfußes mit samtartiger Beschichtung
- Hohe Standfestigkeit durch Stahleinlage im Leuchtenfuß

Art.-Nr.	Farben	Kabellänge ca.	Schutzklasse	VE
820 70	95 silber	1,9 m	I Schukostecker	1 St.

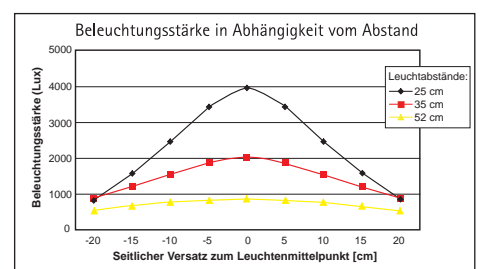
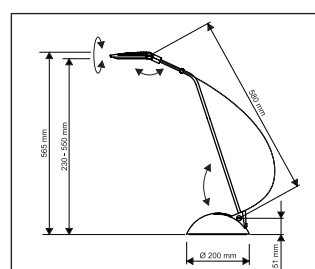
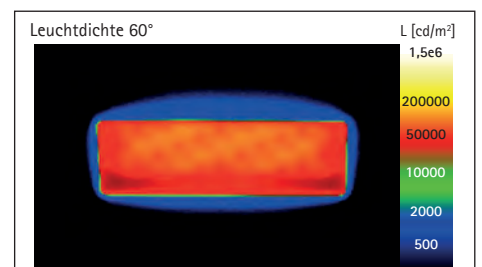
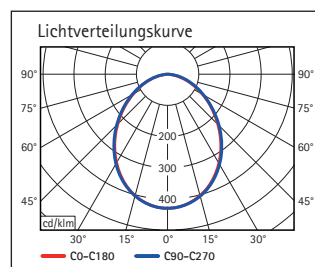

SCHREIBTISCHLEUCHTEN

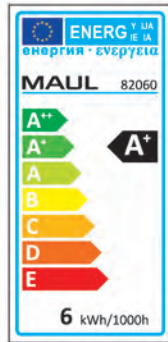

### LED-Tischleuchte MAULsolaris

- Das Maximum an Qualität, Design und Langlebigkeit
- Made in Germany: Entwickelt und gefertigt am Standort Deutschland, Garantie 3 Jahre
- Langlebiger: Besseres Thermo-Management durch vergrößerte Kühlfläche
- Leistungsfähiger durch höhere Beleuchtungsstärke
- Sicherer: Homogene Lichtverteilung und optimierter Blendschutz durch Hightec-Streuscheibenmaterial, maximale Leuchtdichte reduziert, dadurch schonender für die Augen
- Design "Made by Reutershahn"
- Extrem sparsam: Modernste LED-Technik
- Mit 48 SMD-LEDs, Lebensdauer der LED: 50.000 Stunden
- Garantiert: Null Stromverbrauch im ausgeschalteten Zustand
- Zweifach geprüft im MAUL Prüflabor
- 48 SMD-LEDs der neuesten Generation, 4000 Kelvin, neutralweißes Licht
- Leuchte enthält eingebaute LED-Lampen. Die Lampen können nicht ausgetauscht werden
- Energieeffizienzklasse "A+" (Spektrum A++ bis E)
- Extrem niedriger Energieverbrauch mit ca. 6 Watt
- Gewichteter Energieverbrauch 6 kwh/1000h
- Über 2000 Lux Beleuchtungsstärke bei 25 cm Abstand, Lichtstrom 460 Lumen
- Arm und Leuchtenkopf aus eloxiertem Aluminium
- Gelenke aus bruchsicherem Kunststoff
- Armlänge 55 cm
- Höhe verstellbar von 25 bis 62 cm
- Höhe in normaler Arbeitsstellung 50 cm
- Leuchtenkopf, ca. 12 x 5,5 cm, um 150° drehbar und um 55° neigbar
- Stabiler, 6 mm starker, pulverbeschichteter Metallfuß, 19 x 16 cm
- Schreibtischschonende Unterlage
- Netzteil im Leuchtenfuß integriert
- Schalter am Leuchtenfuß für bequemes An- und Ausschalten

Art.-Nr.	Farben	Kabellänge ca.	Schutzklasse	VE
820 60	95 silber	1,9 m	II Eurostecker	1 St.

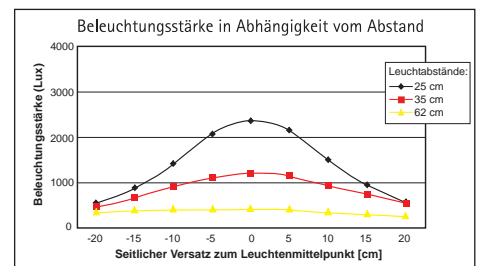
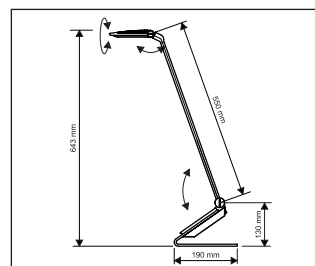
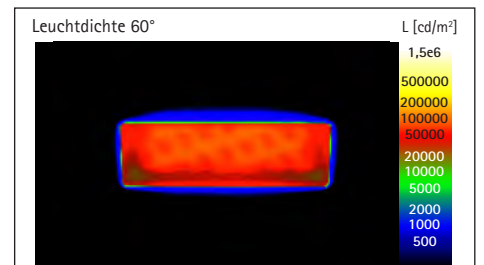
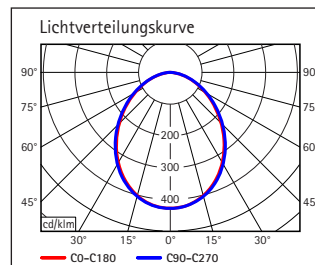

## SCHREIBTISCHLEUCHTEN

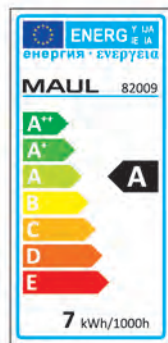

## LED-Tischleuchte MAULstorm

- Die LED-Leuchte für Preisbewusste
  - Extrem sparsam: Modernste LED-Technik
  - 2 Farben zur Auswahl: Schwarz oder silber
  - Technisches Sicherheitskonzept Made by MAUL
  - Kompakte Form: Platzsparend und handlich
- Mit 48 LEDs, 6500 Kelvin, tageslichtweiß
  - Leuchte enthält eingebaute LED-Lampen. Die Lampen können nicht ausgetauscht werden
  - 15.000 Stunden Lebensdauer der LEDs
  - Energieeffizienzklasse "A" (Spektrum A++ bis E)
  - Extrem niedriger Energieverbrauch mit ca. 7 Watt
  - Gewichteter Energieverbrauch 7 kWh/1000h
  - 1520 Lux Beleuchtungsstärke bei 35 cm Abstand, Lichtstrom 420 Lumen
  - Arm und Leuchtenkopf aus Aluminium und Kunststoff
  - Armlänge ca. 40 cm
  - Höhe in normaler Arbeitsstellung 43 cm
  - Leuchtenkopf, ca. 13 x 11 cm, dreh- und neigbar
  - Schalter am Leuchtenkopf für bequemes An- und Ausschalten
  - Stabiler Fuß, 22 x 16,5 cm, aus Kunststoff mit Beschwerungseinlage und schreibstischschonender Unterlage

Art.-Nr.	Farben	Kabellänge ca.	Schutzklasse	VE
820 09	90 schwarz, 95 silber	1,75 m	II Eurosteckernetzteil	1 St.

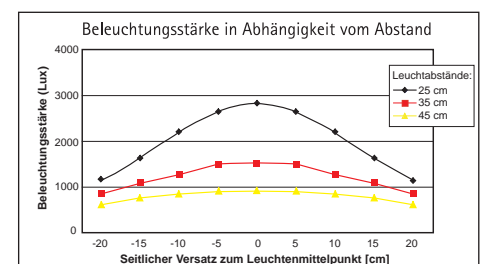
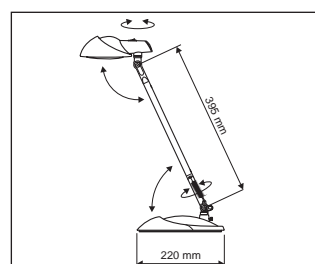

SCHREIBTISCHLEUCHTEN

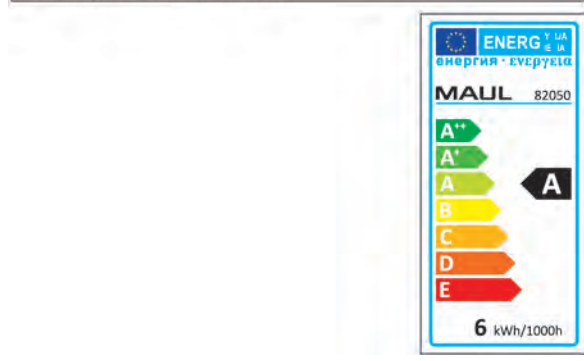
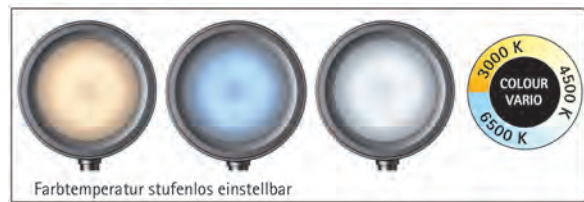

LED-Tischleuchte MAULgrace colour vario, dimmbar

NEU!

- Hochwertige Designleuchte mit Doppelarm
  - Flexibel: Farbtemperatur stufenlos und Beleuchtungsstärke in 4 Stufen einstellbar, je nach Tageszeit und Befinden
  - Modernes Design: Klare Linienführung, reduzierte Eleganz
  - Edel: Arme aus Aluminium, gebürstet und eloxiert
  - Großer Aktionsradius durch langen Doppelarm, Licht schattenfrei von oben
  - Extrem sparsam: Modernste LED-Technik
  - Technisches Sicherheitskonzept Made by MAUL
- 
- Bequem: Bedienung über Touchfeld am Leuchtenkopf
  - Mit 48 LEDs: 24 warmweiße (3000 Kelvin) und 24 tageslichtweiße (6500 Kelvin)
  - Leuchte enthält eingebaute LED-Lampen. Die Lampen können nicht ausgetauscht werden
  - 20.000 Stunden Lebensdauer der LEDs
  - Energieeffizienzklasse "A" (Spektrum A++ bis E)
  - Extrem niedriger Energieverbrauch mit ca. 6 Watt
  - Gewichteter Energieverbrauch 6 kWh/1000h
  - 1400 Lux Beleuchtungsstärke bei 35 cm Abstand, Lichtstrom 300 Lumen
  - Doppelgelenkarm dreh- und neigbar
  - Armlänge unten und oben jeweils 36,5 cm
  - Höhe in normaler Arbeitsstellung 44 cm
  - Leuchtenkopf, Ø 11,6 cm, dreh- und neigbar, Kunststoff mit Aluminiumeinsatz
  - Stabiler Standfuß, Ø 20,5 cm, mit Beschwerungseinlage und schreibtischschonender Unterlage
  - Umweltschonende und sichere Verpackung, recycelbar

Art.-Nr.	Farben	Kabellänge ca.	Schutzklasse	VE
820 50	95 silber	2 m	II Eurosteckernetzteil	1 St.

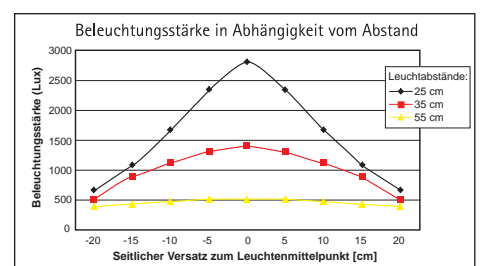
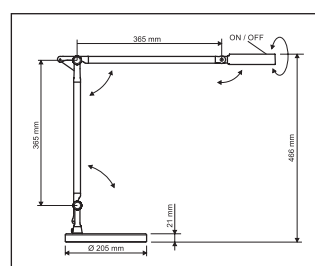
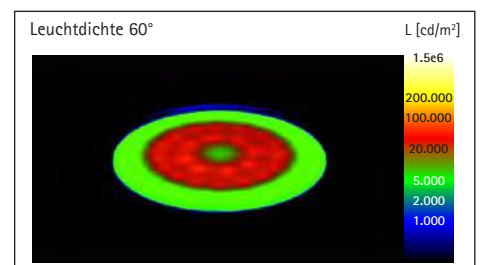
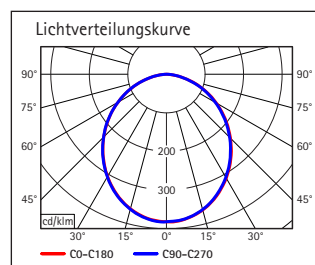

SCHREIBTISCHLEUCHTEN



LED-Tischleuchte MAULspace, dimmbar

- Preisattraktives dimmbares Modell
  - Besonderes Designelement: Leicht konvex geformte Arme
  - Extrem sparsam: Modernste LED-Technik
  - Stabil: Arm in filigraner Optik aus eloxiertem Aluminium
  - Technisches Sicherheitskonzept Made by MAUL
- 7-Stufen-Dimmer mit Touchfeld-Bedienung am Leuchtenfuß
  - 12 Hochleistungs-LEDs (SMD-LEDs), 4100 Kelvin, neutralweißes Licht
  - Leuchte enthält eingebaute LED-Lampen. Die Lampen können nicht ausgetauscht werden
  - 20.000 Stunden Lebensdauer der LEDs
  - Energieeffizienzklasse "A" (Spektrum A++ bis E)
  - Niedriger Energieverbrauch mit ca. 8 Watt
  - Gewichteter Energieverbrauch 8 kWh/1000h
  - 2080 Lux Beleuchtungsstärke bei 35 cm Abstand, Lichtstrom 440 Lumen
  - Armlänge oben 40 cm und unten 40,5 cm
  - Höhe in normaler Arbeitsstellung 46 cm
  - Leuchtenkopf, 12,7 x 11 cm, um 180° drehbar und 140° neigbar
  - Stabiler Standfuß, Ø 21 x 16,5 cm, mit Beschwerungseinlage und schreibtischschonender Unterlage

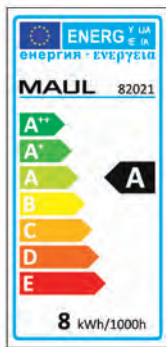
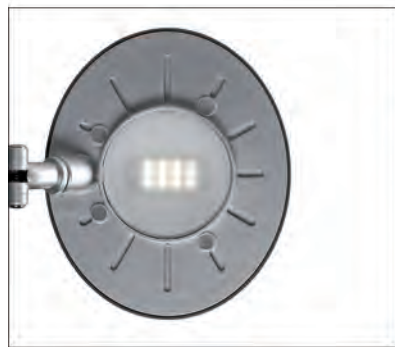

Art.-Nr.	Farben	Kabellänge ca.	Schutzklasse	VE
820 21	95 silber	1,8 m	II Eurosteckernetzteil	1 St.

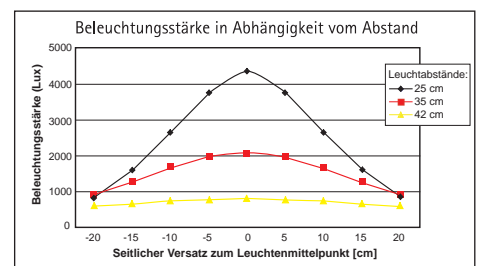
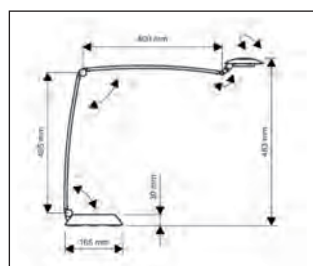
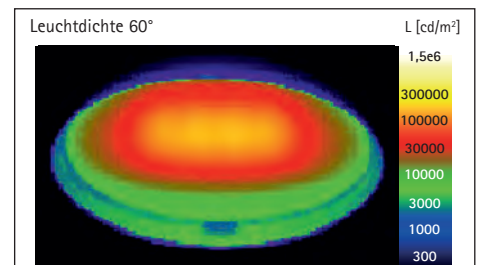
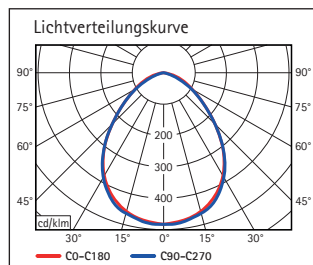

SCHREIBTISCHLEUCHTEN

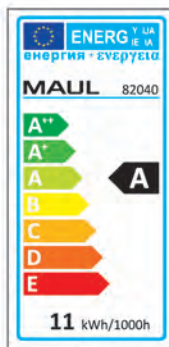
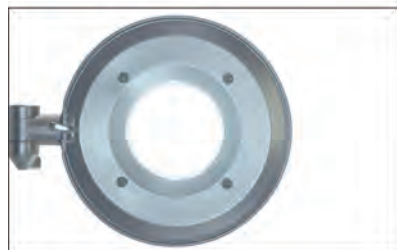

### LED-Tischleuchte MAULbusiness

- Der Design-Klassiker jetzt mit LED-Technik
  - Leuchtet überall: Extrem großer Aktionsradius durch langen Doppelarm
  - Störungsfreies Schreiben: Licht immer schattenfrei von oben
  - Extrem sparsam: Modernste LED-Technik
  - Lebensdauer der LEDs: 20.000 Stunden
  - Technisches Sicherheitskonzept Made by MAUL
- 
- 18 Hochleistungs-LEDs, 4000 Kelvin, neutralweißes Licht
  - Leuchte enthält eingebaute LED-Lampen. Die Lampen können nicht ausgetauscht werden
  - Energieeffizienzklasse "A" (Spektrum A++ bis E)
  - Extrem niedriger Energieverbrauch mit 11 Watt
  - Gewichteter Energieverbrauch 11 kWh/1000h
  - 2060 Lux Beleuchtungsstärke bei 35 cm Abstand, Lichtstrom 560 Lumen
  - Arm aus edlem Aluminium, um 160° drehbar
  - Armlänge unten und oben jeweils 41 cm
  - Höhe in normaler Arbeitsstellung 45 cm
  - Leuchtenkopf aus Kunststoff, Ø 14,2 cm, 160° dreh- und 240° neigbar
  - Schalter am Leuchtenkopf für bequemes An- und Ausschalten
  - Diffusor für geringen Schattenwurf
  - Stabiler Fuß, Ø 22,8 cm, aus Kunststoff mit anthrazitfarbener, matter Oberfläche
  - Inklusive Metall-Klemmfuß (Klemmweite bis 5,5 cm) als Alternative

Art.-Nr.	Farben	Kabellänge ca.	Schutzklasse	VE
820 40	95 silber	1,8 m	II Eurosteckernetzteil	1 St.

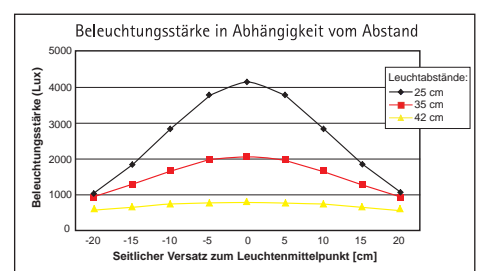
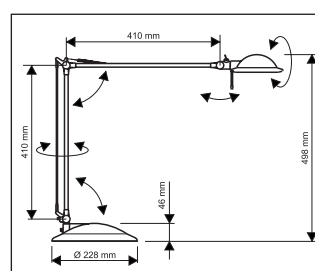
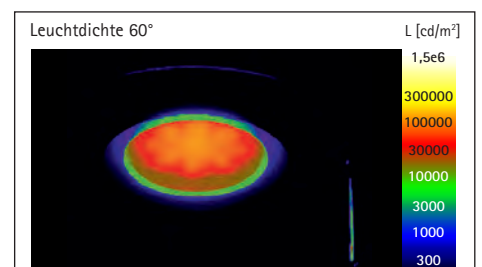
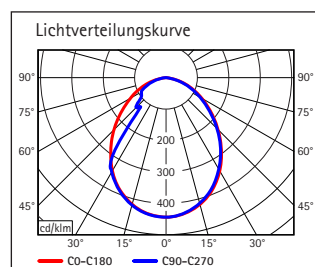



SCHREIBTISCHLEUCHTEN

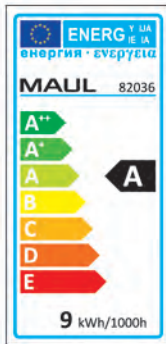
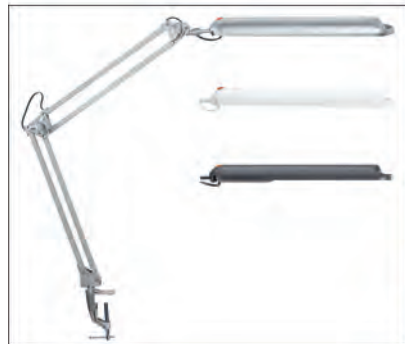

LED-Tischleuchte MAULatlantic

- Leuchtenkopf und Kühlkörper speziell an LED-Funktion angepasst
  - Intertek GS-Zeichen
  - Extrem sparsam: Modernste LED-Technik
  - Zurückhaltend: Länglicher Leuchtenkopf und filigraner Parallelogramm-Arm fügen sich dezent in die Umgebung ein
  - Technisches Sicherheitskonzept Made by MAUL
- Mit 21 LEDs, 5800 Kelvin, tageslichtweiß
  - Leuchte enthält eingebaute LED-Lampen. Die Lampen können nicht ausgetauscht werden
  - 20.000 Stunden Lebensdauer der LEDs
  - Energieeffizienzklasse "A" (Spektrum A++ bis E)
  - Garantiert: Null Stromverbrauch im ausgeschalteten Zustand
  - Extrem niedriger Energieverbrauch mit ca. 9 Watt
  - Gewichteter Energieverbrauch 9 kWh/1000h
  - Über 2140 Lux Beleuchtungsstärke bei 35 cm Abstand, Lichtstrom 400 Lumen
  - Armlänge unten 33 cm, oben 34 cm
  - Leuchtenkopf, ca. 33 x 7 cm, aus Kunststoff
  - Schalter am Leuchtenkopf für bequemes An- und Ausschalten
  - Reflektor für optimale Lichtausnutzung
  - 820 35: Metall-Klemmfuß mit schreibetischschonender Unterlage (Klemmweite bis 5,5 cm). Höhe in normaler Arbeitsstellung 42 cm
  - 820 36: Stabiler Standfuß, ca. 20 x 14,5 cm, mit Beschwerungseinlage. Höhe in normaler Arbeitsstellung 45 cm

Art.-Nr.	Farben	Fuß	Kabellänge ca.	Schutzklasse	VE
820 35	02 weiß, 90 schwarz, 95 silber	Klemmfuß	1,8 m	II Eurostecker	1 St.
820 36	02 weiß, 90 schwarz, 95 silber	Standfuß	1,8 m	II Eurostecker	1 St.

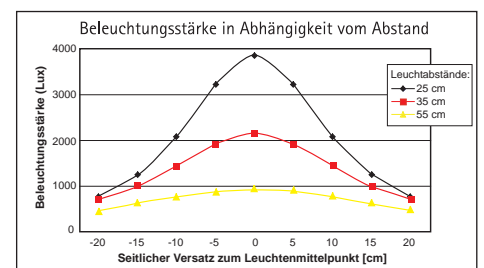
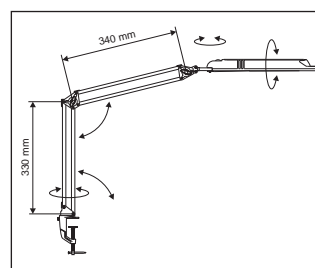
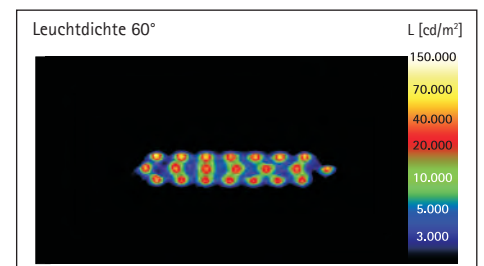
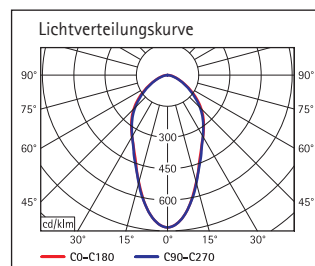

SCHREIBTISCHLEUCHTEN

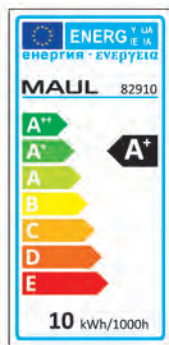

LED-Tischleuchte MAULstudy

- Hohe Energie-Effizienz: "A+"
- Extrem sparsam: Modernste LED-Technik
- Praxiserprobt und leistungsstark, flexibel in alle Richtungen einstellbar
- 10.000 Stunden Lebensdauer des Leuchtmittels
- Technisches Sicherheitskonzept Made by MAUL

- Inklusive 10 Watt LED-Leuchtmittel (Sockel E27), 4000 Kelvin, neutralweißes Licht
- Leuchte wird verkauft mit einem Leuchtmittel der Effizienzklasse "A+" (Spektrum A++ bis E)
- Extrem niedriger Energieverbrauch mit 10 Watt
- Gewichteter Energieverbrauch 10 kWh/1000h
- Kein Stromverbrauch im ausgeschalteten Zustand
- 1600 Lux Beleuchtungsstärke bei 35 cm Abstand, Lichtstrom 850 Lumen
- Arm und Leuchtenkopf aus Metall, um 360° drehbar und 130° neigbar
- Armlänge unten und oben jeweils 35 cm
- Höhe in normaler Arbeitsstellung 51 cm
- Leuchtenkopf Ø 17 cm
- Reflektor für optimale Lichtausnutzung
- Stabiler Klemmfuß (Klemmweite bis 5,5 cm)
- An- und Ausschalter am Kabel
- Diese Leuchte ist geeignet für Leuchtmittel der Effizienzklassen A++ bis B

Art.-Nr.	Farben	Ersatzleuchtmittel	Kabellänge ca.	Schutzklasse	VE
820 11	90 schwarz	829 10 05	1,75 m	II Eurostecker	1 St.

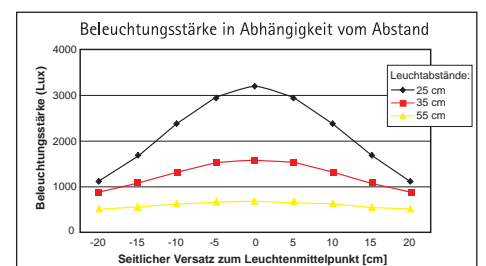
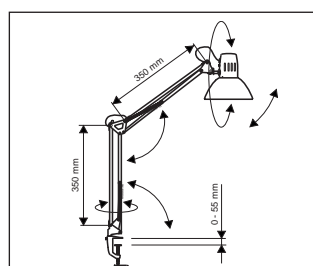

## SCHREIBTISCHLEUCHTEN

LED-Tischleuchte MAULrubia colour vario,  
dimmbar

NEU!

- **Leistungsstark:** Farbtemperatur und Beleuchtungsstärke einstellbar
  - **Biologisch wirksame Lichtkonzepte unterstützen:** Farbtemperatur je nach Tageszeit und Befinden einstellbar, z. B. für erhöhte Aufmerksamkeit und Leistungsfähigkeit
  - **Mit integriertem USB-Anschluss** als Energiequelle zum Aufladen von mobilen Geräten
  - **Hochwertiges Design:** Reduzierte, klare Formensprache
  - **Modern:** Arm und Leuchtenkopf aus hochwertigem Aluminium, silbereloxiert
  - **Extrem sparsam:** Modernste LED-Technik
  - **Technisches Sicherheitskonzept** Made by MAUL
- Mit warmweißen und kaltweißen LEDs
  - Leuchte enthält eingebaute LED-Lampen. Die Lampen können nicht ausgetauscht werden
  - Armlänge unten 38,5 cm, neigbar um 85°
  - Höhe in normaler Arbeitsstellung ca. 42,5 cm
  - Leuchtenkopf, ca. 37,5 x 2,1 cm, um 180° dreh- und neigbar
  - Homogene Lichtverteilung und optimierter Blendschutz durch Streuscheibe
  - Stabiler Standfuß in schwarz, aus hochwertigem Kunststoff, Ø 17 cm
  - Fuß mit Beschwerungseinlage und schreibschonenden Moosgummi-Füßen
  - Schalter am Leuchtenfuß für bequemes An- und Ausschalten
  - Mehr Informationen ab Dezember 2018 unter [www.maul.de](http://www.maul.de)



USB-Anschluss im Leuchtenfuß

Art.-Nr.	Farben	Kabellänge ca.	Schutzklasse	VE
820 15	95 silber	1,8 m	II Eurosteckernetzteil	1 St.

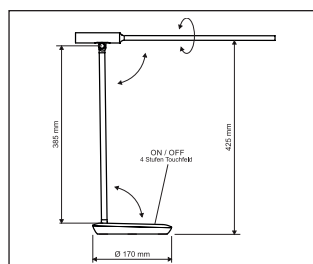

SCHREIBTISCHLEUCHTEN

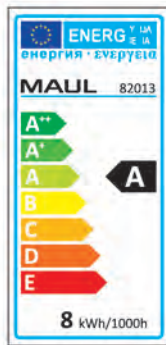

LED-Tischleuchte MAULstream

- Reduziertes Design, klare Formensprache
- Edel: Arm und Leuchtenkopf aus hochwertigem Aluminium mit Kunststoff-Elementen
- Extrem sparsam: Modernste LED-Technik
- Beweglich: Leuchtenkopf und Arm neigbar
- Technisches Sicherheitskonzept Made by MAUL

- Mit 60 LEDs, 4000 Kelvin, neutralweißes Licht
- Leuchte enthält eingebaute LED-Lampen. Die Lampen können nicht ausgetauscht werden
- 20.000 Stunden Lebensdauer der LEDs
- Energieeffizienzklasse "A" (Spektrum A++ bis E)
- Extrem niedriger Energieverbrauch mit ca. 8 Watt
- Gewichteter Energieverbrauch 8 kWh/1000h
- 1260 Lux Beleuchtungsstärke bei 35 cm Abstand, Lichtstrom 440 Lumen
- Arm und Leuchtenkopf aus Aluminium und Kunststoff
- Armlänge 37 cm
- Höhe in normaler Arbeitsstellung ca. 43 cm
- Leuchtenkopf, ca. 33 x 3 cm, um 150° neigbar
- Stabiler Standfuß, Ø 18 cm, mit Beschwerungseinlage und schreibstischschonender Unterlage
- Schalter am Leuchtenfuß für bequemes An- und Ausschalten

Art.-Nr.	Farben	Kabellänge ca.	Schutzklasse	VE
820 13	90 schwarz, 95 silber	1,6 m	II Eurosteckernetzteil	1 St.

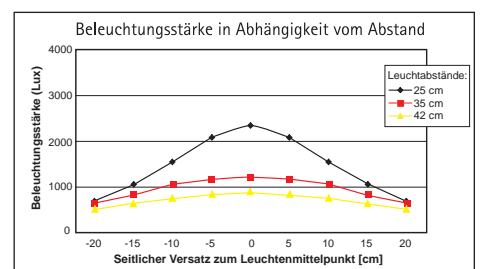
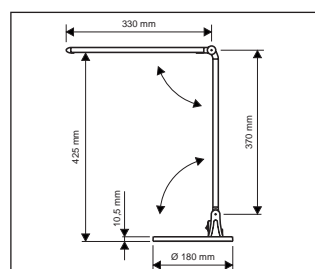
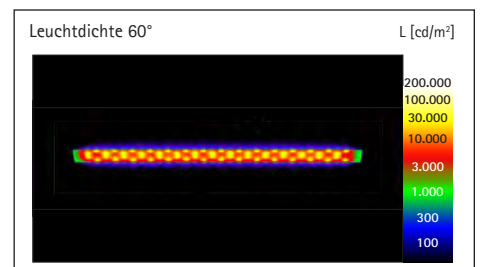
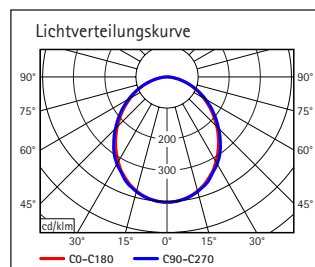

SCHREIBTISCHLEUCHTEN

LED-Tischleuchte MAULpulse colour vario, dimmbar

- Leistungsstark: Farbtemperatur (3100 – 6500 Kelvin) stufenlos einstellbar, Beleuchtungsstärke in 4 Stufen einstellbar
- Biologisch wirksame Lichtkonzepte unterstützen: Farbtemperatur je nach Tageszeit und Befinden einstellbar, z. B. für erhöhte Aufmerksamkeit und Leistungsfähigkeit
- Überzeugend: Sehr gutes Preis-/Leistungsverhältnis
- Extrem sparsam: Modernste LED-Technik
- Edel: Arm und Leuchtenkopf aus Aluminium, mattglänzend
- Technisches Sicherheitskonzept Made by MAUL

- Bequem: Bedienung am Leuchtenfuß
- 18 SMD-LEDs: 9 warmweiße (3100 Kelvin) und 9 tageslichtweiße (6500 Kelvin)
- Leuchte enthält eingebaute LED-Lampen. Die Lampen können nicht ausgetauscht werden
- 20.000 Stunden Lebensdauer der LEDs
- Energieeffizienzklasse "A" (Spektrum A++ bis E)
- Extrem niedriger Energieverbrauch mit 7 Watt
- Gewichteter Energieverbrauch 7 kWh/1000h
- 1680 Lux Beleuchtungsstärke bei 35 cm Abstand, Lichtstrom 370 Lumen
- Armlänge 40 cm
- Höhe in normaler Arbeitsstellung 47,5 cm
- Leuchtenkopf, 15 x 7,9 cm, um 270° drehbar und 130° neigbar
- Stabiler Standfuß, 19,5 x 14,7 cm, mit Beschwerungseinlage und schreibstischschonender Unterlage

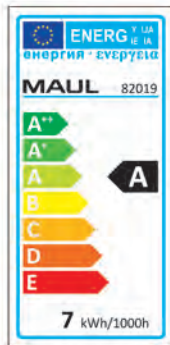

Art.-Nr.	Farben	Kabellänge ca.	Schutzklasse	VE
820 19	95 silber	1,8 m	II Eurosteckernetzteil	1 St.

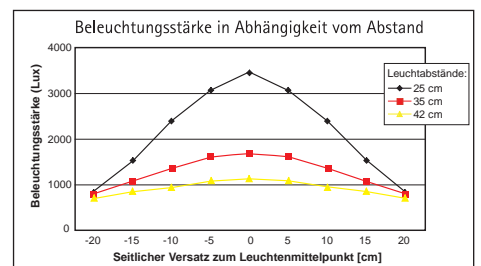
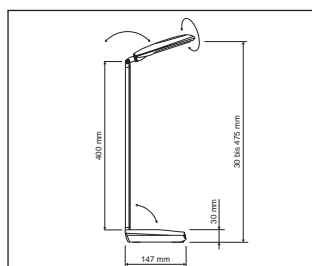
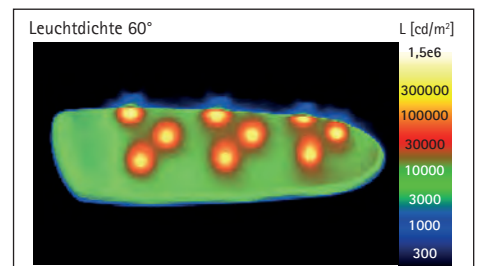
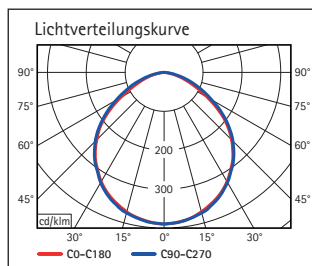

SCHREIBTISCHLEUCHTEN



USB-Anschluss im Leuchtenfuß

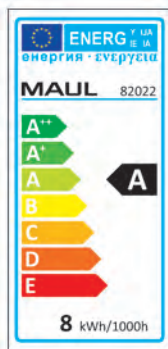

LED-Tischleuchte MAULpure, dimmbar

- Preisattraktives dimmbares Modell
- Mit integriertem 5V, max. 500 mA USB-Anschluss zum Aufladen von z. B. Smartphones
- Clever: Beleuchtung im Fuß zeigt in eingeschaltetem Zustand die Dimmstufe
- Extrem sparsam: 80 % weniger Energieverbrauch der LED im Vergleich zu einer Glühlampe
- Edel: Arm und Leuchtenkopf aus Aluminium
- Technisches Sicherheitskonzept Made by MAUL
- 7-Stufen-Dimmer mit Touchfeld-Bedienung am Leuchtenfuß
- 30 Hochleistungs-LEDs (SMD-LEDs), 6500 Kelvin, tageslichtweiß
- Leuchte enthält eingebaute LED-Lampen. Die Lampen können nicht ausgetauscht werden
- 20.000 Stunden Lebensdauer der LEDs
- Energieeffizienzklasse "A" (Spektrum A++ bis E)
- Extrem niedriger Energieverbrauch mit ca. 8 Watt
- Gewichteter Energieverbrauch 8 kWh/1000h
- 1800 Lux Beleuchtungsstärke bei 35 cm Abstand, Lichtstrom 430 Lumen
- Armlänge 42 cm
- Höhe in normaler Arbeitsstellung ca. 45 cm
- Leuchtenkopf, ca. 23 x 5 cm, um 300° drehbar und 180° neigbar
- Stabiler Standfuß, ca. 19 x 12,5 cm, mit Beschwerungseinlage und schreibtischschonender Unterlage

Art.-Nr.	Farben	Kabellänge ca.	Schutzklasse	VE
820 22	95 silber	1,5 m	II Eurosteckernetzteil	1 St.

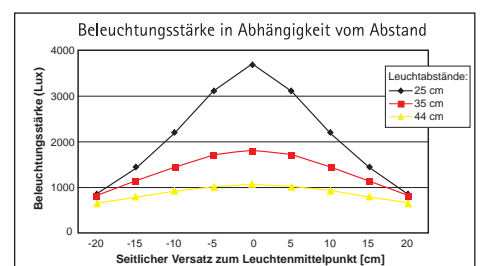
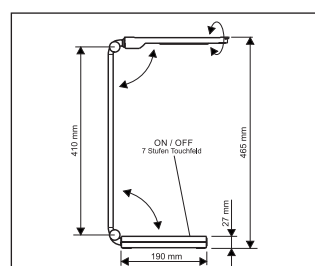
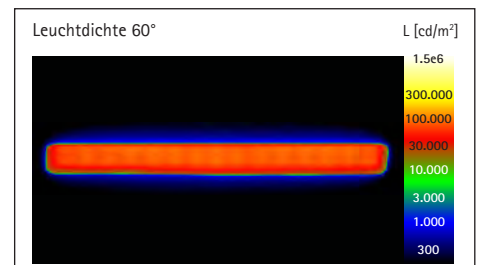
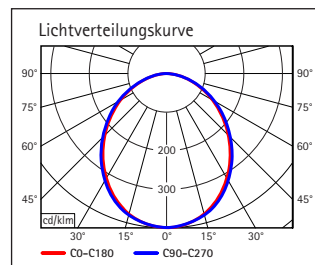

SCHREIBTISCHLEUCHTEN

LED-Tischleuchte MAULjazzy, dimmbar

NEU!

- Kompaktes, dimmbares LED-Modell für Preisbewusste
  - Mit integriertem 5V, max. 500 mA USB-Anschluss zum Aufladen von z. B. Smartphones
  - Edel: Arm eloxiertes Aluminium
  - Extrem sparsam: Modernste LED-Technik
  - Clever: Beleuchtung im Fuß zeigt in eingeschaltetem Zustand die Dimmstufe
  - Platzsparend und handlich
  - Technisches Sicherheitskonzept Made by MAUL
- 
- 5-Stufen-Dimmer mit Touchfeld-Bedienung am Leuchtenfuß
  - Mit 24 LEDs, 3000 Kelvin, warmweißes Licht
  - Leuchte enthält eingebaute LED-Lampen. Die Lampen können nicht ausgetauscht werden
  - 20.000 Stunden Lebensdauer der LEDs
  - Energieeffizienzklasse "A" (Spektrum A++ bis E)
  - Extrem niedriger Energieverbrauch mit ca. 8 Watt
  - Gewichteter Energieverbrauch 8 kWh/1000h
  - 2060 Lux Beleuchtungsstärke bei 35 cm Abstand, Lichtstrom 410 Lumen
  - Armlänge 36,5 cm
  - Höhe in normaler Arbeitsstellung 41 cm
  - Leuchtenkopf, 26 x 5 cm, dreh- und neigbar
  - Stabiler Standfuß, 18 x 13 cm, mit Beschwerungseinlage und schreibtischschonender Unterlage
  - Umweltschonende und sichere Verpackung, recycelbar



USB-Anschluss im Leuchtenfuß

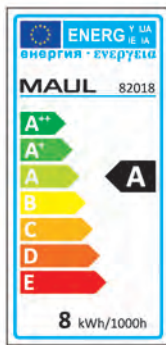

Art.-Nr.	Farben	Kabellänge ca.	Schutzklasse	VE
820 18	02 weiß	1,8 m	II Eurosteckernetzteil	1 St.

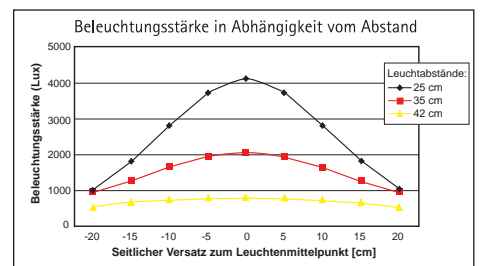
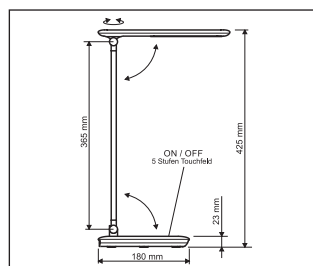
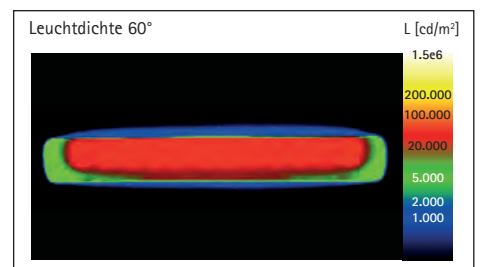
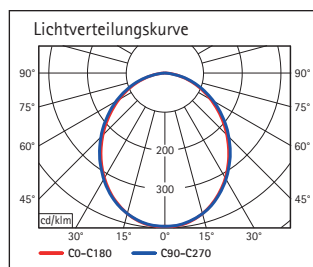

SCHREIBTISCHLEUCHTEN

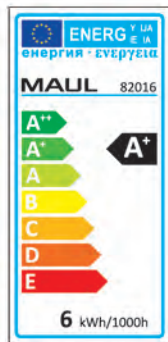

LED-Tischleuchte MAULflexi

- Leistungsstarke Kompaktleuchte
  - Gute Ausleuchtung eines begrenzten Bereiches
  - Extrem sparsam: Modernste LED-Technik
  - Stabiler Arm mit Flexbereich zur Einstellung des Leuchtwinkels
  - Platzsparend und handlich
  - Technisches Sicherheitskonzept Made by MAUL
- 
- Mit 18 LEDs, 3100 Kelvin, warmweißes Licht
  - Leuchte enthält eingebaute LED-Lampen. Die Lampen können nicht ausgetauscht werden
  - 20.000 Stunden Lebensdauer der LEDs
  - Energieeffizienzklasse "A+" (Spektrum A++ bis E)
  - Extrem niedriger Energieverbrauch mit ca. 6 Watt
  - Gewichteter Energieverbrauch 6 kWh/1000h
  - 660 Lux Beleuchtungsstärke bei 35 cm Abstand, Lichtstrom 250 Lumen
  - Arm aus Metall mit gummierter Oberfläche, Leuchtenkopf aus Kunststoff
  - Armlänge ca. 30,6 cm
  - Höhe in normaler Arbeitsstellung 33,2 cm
  - Leuchtenkopf, ca. 13,9 x 8 cm, dreh- und neigbar
  - Schalter am Leuchtenfuß für bequemes An- und Ausschalten
  - Stabiler Fuß, 16,2 x 13,2 cm, aus Kunststoff mit Beschwerungseinlage und schreibschonender Unterlage

Art.-Nr.	Farben	Kabellänge ca.	Schutzklasse	VE
820 16	02 weiß	1,2 m	II Eurosteckernetzteil	1 St.

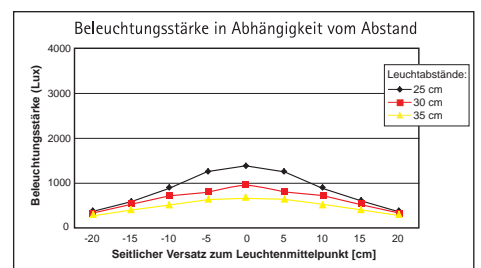
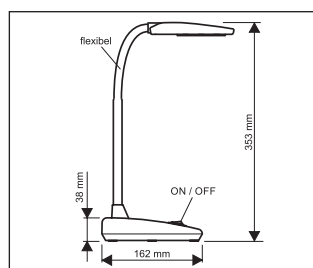
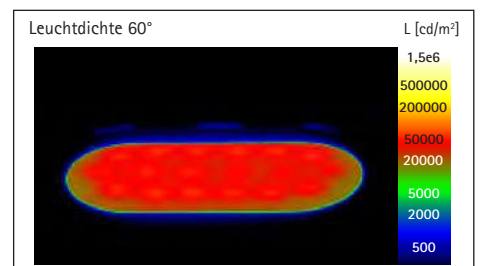
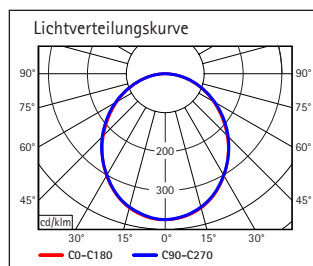



ARBEITSPLATZLEUCHTEN

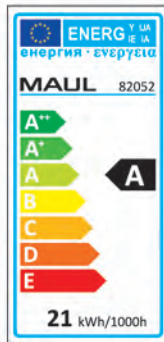
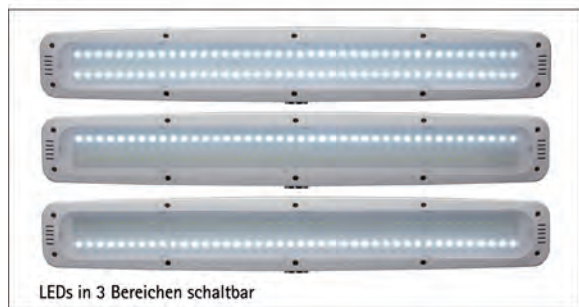

LED-Tischleuchte MAULwork, dimmbar

- Leistungsstarke LED-Leuchte
- Komfortabel: Stufenlos dimmbar, 3 Bereiche getrennt einschaltbar je nach Tätigkeit oder Energieverbrauchswunsch
- Besonders geeignet für Profis: Ideal für Arbeiten in Laboren, Werkstätten, technischen Büros und Ateliers
- Hohe Lichtstärke: 84 Hochleistungs SMD-LEDs
- Extrem sparsam: Modernste LED-Technik
- Technisches Sicherheitskonzept Made by MAUL
- 3-Bereichs-Schalter (42 LEDs vorne - 42 LEDs hinten - alle 84 LEDs) im Leuchtenkopf für bequemes Schalten
- Mit 84 Hochleistungs SMD-LEDs, 6500 Kelvin, tageslichtweiß
- Leuchte enthält eingebaute LED-Lampen. Die Lampen können nicht ausgetauscht werden
- 20.000 Stunden Lebensdauer der LEDs
- Energieeffizienzklasse "A" (Spektrum A++ bis E)
- Gewichteter Energieverbrauch 21 kWh/1000 h
- 3120 Lux Beleuchtungsstärke bei 35 cm Abstand, Lichtstrom 1180 Lumen
- Robuster Metallarm, um 360° drehbar
- Armlänge unten 39 cm und oben ca. 44 cm
- Höhe in normaler Arbeitsstellung 50 cm
- Dreidimensional verstellbarer Leuchtenkopf
- Bedienfeld am Leuchtenkopf für bequemes An- und Ausschalten
- Klemmfuß aus kunststoffumspritztem Metall (Klemmweite bis 6,3 cm)

Art.-Nr.	Farben	Kabellänge ca.	Schutzklasse	VE
820 52	02 weiß	1,5 m	II Eurosteckernetzteil	1 St.

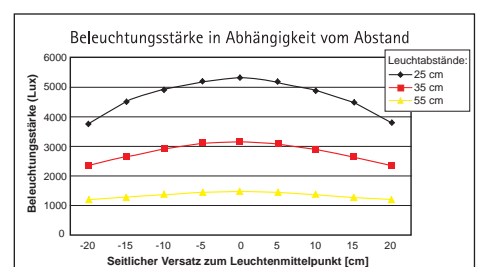
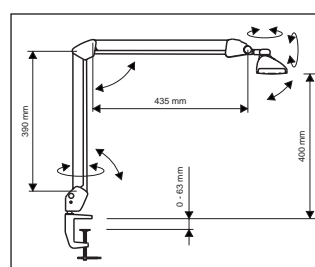
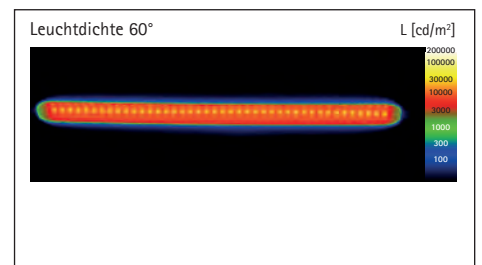
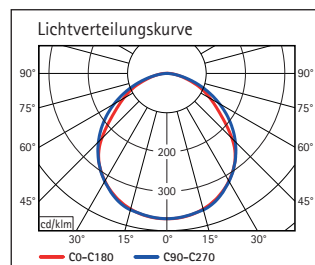

ARBEITSPLATZLEUCHTEN



LED-Tischleuchte MAULcraft, dimmbar

NEU!

- Leistungsstarke Design-LED-Tischleuchte
  - Stufenloser Dimmer mit Touchfeld-Bedienung am Leuchtenkopf
  - Besonders geeignet für Profis: Ideal für Arbeiten in Laboren, Werkstätten, technischen Büros und Ateliers
  - Extrem sparsam: Modernste LED-Technik, Energie-Effizienzklasse „A+“
  - Stabil: Robuster Metallarm aus Stahlrohr mit innenliegender Feder und massiver Klemme mit Stahleinlage
  - Technisches Sicherheitskonzept Made by MAUL
- 
- Edel: Weiße Hochglanz-Oberfläche
  - Inklusive 84 Hochleistungs-LEDs (SMD-LEDs) 6500 Kelvin, tageslichtweiß
  - Leuchte enthält eingebaute LED-Lampen. Die Lampen können nicht ausgetauscht werden
  - 20.000 Stunden Lebensdauer der LEDs
  - Energieeffizienzklasse "A+" (Spektrum A++ bis E)
  - Gewichteter Energieverbrauch 14 kWh/1000h
  - 2960 Lux Beleuchtungsstärke bei 35 cm Abstand, Lichtstrom 970 Lumen
  - Robuster Metallarm, drehbar um 360° und neigbar um 110°
  - Armlänge unten 40 cm, oben 44 cm
  - Höhe in normaler Arbeitsstellung 47 cm, höhenverstellbar von -23 cm (unter Tischkante) bis +76 cm (über Tischkante)
  - Dreidimensional verstellbarer Leuchtenkopf
  - Leuchtenkopf 8 x 45 cm
  - Homogene Lichtverteilung und optimierter Blendschutz durch Streuscheibe
  - Stabiler Klemmfuß aus Metall, Kunststoff-ummantelt, Klemmweite bis 6,3 cm
  - Umweltschonende und sichere Verpackung, recycelbar
  - Lieferbar ab Ende Januar 2019

Art.-Nr.	Farben	Kabellänge ca.	Schutzklasse	VE
820 53	02 weiß	1,7 m	II Eurostecker	1 St.

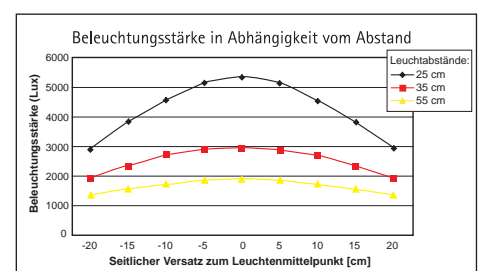
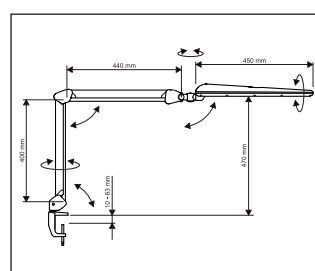
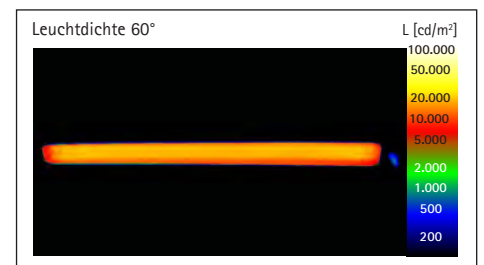
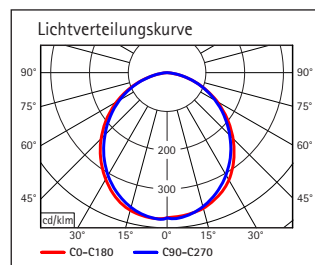

LUPENLEUCHTEN



LED-Lupenleuchte MAULcrystal, dimmbar

- Stufenlos dimmbar
  - Große Linse, 234 cm<sup>2</sup>
  - Leistungsfähig: große Beleuchtungsstärke
  - 3-Bereichs-Schalter (42 LEDs links - 42 LEDs rechts - alle 84 LEDs) im Leuchtenkopf für bequemes Schalten
  - Extrem sparsam: Modernste LED-Technik
  - Elegant: Stabiler Metallarm, sehr variabel in der Einstellung
  - Technisches Sicherheitskonzept Made by MAUL
- Ideal für präzise Arbeiten in Laboren, Werkstätten, technischen Büros, Arztpraxen. Oder im Privatbereich für Briefmarkensammler, Feinmechaniker oder als Leselupe
  - 2fach-Nutzen: Lupe und funktionelle Arbeitsplatzleuchte
  - Geschützt: Inklusive Schutzklappe, die Sonneneinstrahlung und Verstauben verhindert
  - 3 Dioptrien-Linse (1,75-fache Vergrößerung), 7" x 5,2" (17,8 x 13,2 cm), Linsenfläche 234 cm<sup>2</sup>
  - Mit 84 LEDs, 6300 Kelvin, tageslichtweiß
  - Leuchte enthält eingebaute LED-Lampen. Die Lampen können nicht ausgetauscht werden
  - 20.000 Stunden Lebensdauer der LEDs
  - Energieeffizienzklasse "A" (Spektrum A++ bis E)
  - Gewichteter Energieverbrauch 17 kWh/1000h
  - 2840 Lux Beleuchtungsstärke bei 35 cm Abstand, Lichtstrom 1250 Lumen
  - Robuster Metallarm um 360° drehbar
  - Armlänge unten 39 cm, oben 44 cm, Höhe in normaler Arbeitsstellung 42 cm
  - Leuchtenkopf ca. 25,5 x 26 cm, dreh- und neigbar
  - Dreidimensional verstellbarer Leuchtenkopf
  - Alle Schalter am Leuchtenkopf für bequemes An- und Ausschalten
  - Klemmfuß aus kunststoffumspritztem Metall (Klemmweite bis 6,3 cm)



Schalter am Leuchtenkopf:  
On/Off - Dimmer - 3-Bereichs-Schalter

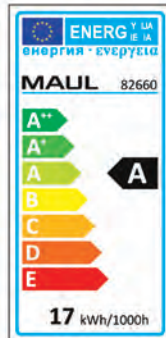

Art.-Nr.	Farben	Kabellänge ca.	Schutzklasse	VE
826 60	02 weiß	1,5 m	II Eurosteckernetzteil	1 St.

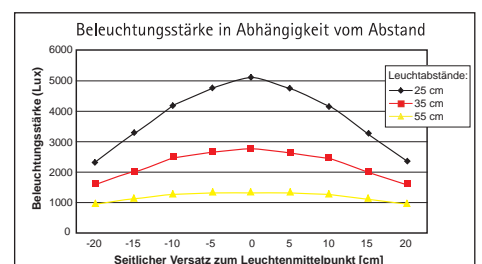
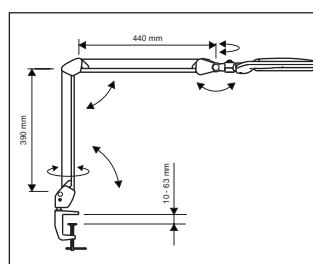
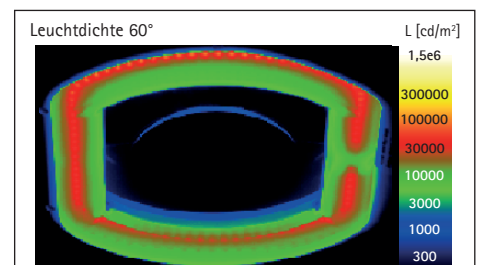
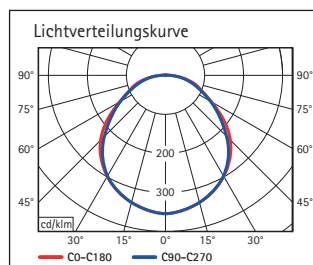

LUPENLEUCHTEN



LED-Lupenleuchte MAULsource, dimmbar

- **Stufenlos dimmbar**
  - **Große Linse, 126 cm<sup>2</sup>**
  - **Extrem sparsam: Modernste LED-Technik**
  - **Schattenfrei: Ringförmig angeordnete LEDs für gleichmäßige Ausleuchtung**
  - **Robust: Parallelogramm-Metallarm, elegant verkleidet**
  - **Technisches Sicherheitskonzept Made by MAUL**
- Ideal für präzise Arbeiten in Laboren, Werkstätten, technischen Büros, Arztpraxen. Oder im Privatbereich für Briefmarkensammler, Feinmechaniker oder als Leselupe
  - 2fach-Nutzen: Lupe und funktionelle Arbeitsplatzleuchte
  - Geschützt: Inklusive Schutzklappe, die Sonneneinstrahlung und Verstauben verhindert
  - 3 Dioptrien-Linse (1,75-fache Vergrößerung), Ø 5" (12,7 cm), Linsenfläche 126 cm<sup>2</sup>
  - Mit 60 LEDs, 6300 Kelvin, tageslichtweiß
  - Leuchte enthält eingebaute LED-Lampen. Die Lampen können nicht ausgetauscht werden
  - 20.000 Stunden Lebensdauer der LEDs
  - Energieeffizienzklasse "A" (Spektrum A++ bis E)
  - Gewichteter Energieverbrauch 11 kWh/1000h
  - 2140 Lux Beleuchtungsstärke bei 35 cm Abstand, Lichtstrom 700 Lumen
  - Robuster Metallarm um 360° drehbar
  - Armlänge unten 39 cm, oben 44 cm, Höhe in normaler Arbeitsstellung 39 cm
  - Leuchtenkopf ca. 20 x 25,5 cm, dreh- und neigbar
  - Dreidimensional verstellbarer Leuchtenkopf
  - Schalter am Leuchtenkopf für bequemes An- und Ausschalten
  - Klemmfuß aus kunststoffumspritztem Metall (Klemmweite bis 6,3 cm)

Art.-Nr.	Farben	Kabellänge ca.	Schutzklasse	VE
826 58	02 weiß	1,8 m	II Eurosteckernetzteil	1 St.

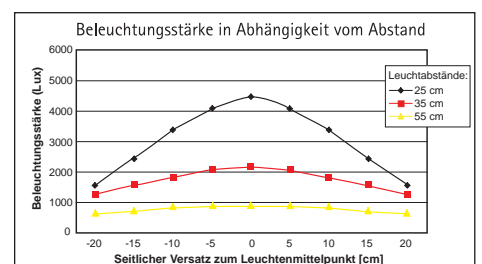
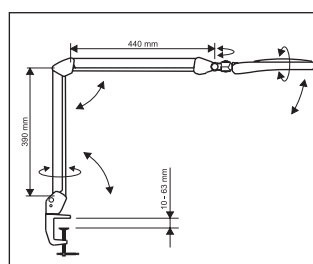
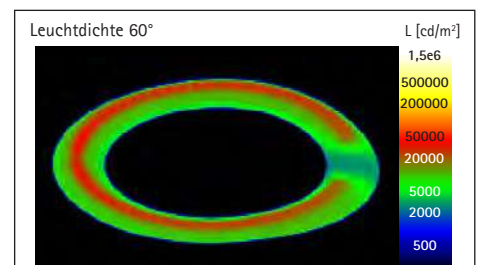
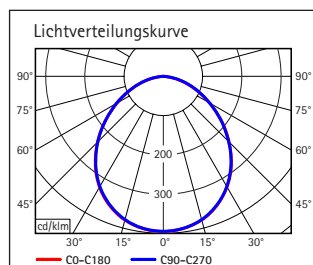

LUPENLEUCHTEN

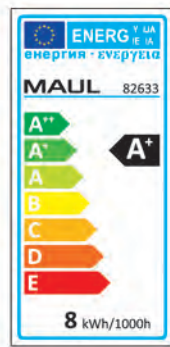

LED-Lupenleuchte MAULmakro

NEU!

- Das Designmodell unter den Lupenleuchten
  - **Elegant:** Stabiler Parallelogramm-Metallarm, sehr variabel in der Einstellung
  - **Extrem sparsam:** Modernste LED-Technik, Energieeffizienzklasse A+, lange Lebensdauer der LEDs
  - **Garantiert:** Null Stromverbrauch in ausgeschaltetem Zustand
  - **Gleichmäßige Ausleuchtung** durch ringförmig angeordnete LEDs
  - **Ideal für Feinarbeit** in Laboren, Werkstätten, technischen Büros, Arztpraxen. Oder im Privatbereich für Briefmarkensammler, Feinmechaniker oder als Leselupe
  - **Technisches Sicherheitskonzept** Made by MAUL
- 2fach-Nutzen: Lupe und funktionelle Arbeitsplatzleuchte
  - **Praktisch:** Leicht zu reinigen
  - **Geschützt:** Inklusive Schutzklappe, die Sonneneinstrahlung und Verstauben verhindert
  - 3 Dioptrien-Linse (1,75-fache Vergrößerung), Ø 5" (12,7 cm), Linsenfläche 144 cm<sup>2</sup>
  - Mit 56 SMD-LEDs, 6500 Kelvin, tageslichtweiß
  - Leuchte enthält eingebaute LED-Lampen. Die Lampen können nicht ausgetauscht werden
  - 20.000 Stunden Lebensdauer der LEDs
  - Energieeffizienzklasse "A+" (Spektrum A++ bis E)
  - Gewichteter Energieverbrauch 8 kWh/1000h
  - 2220 Lux Beleuchtungsstärke bei 35 cm Abstand, Lichtstrom 580 Lumen
  - Robuster Metallarm mit Kunststoffverkleidung, um 360°drehbar, neigbar
  - Armlänge unten 40 cm, oben 39 cm, Höhe in normaler Arbeitsstellung 44 cm
  - Höhenverstellbar bis 72 cm
  - Dreidimensional verstellbarer Leuchtenkopf
  - Größe Leuchtenkopf 30 x 18,5 cm
  - Schalter am Leuchtenkopf für bequemes An- und Ausschalten
  - Klemmfuß aus kunststoffumspritztem Metall (Klemmweite bis 6,5 cm)
  - Lieferbar ab Januar 2019

Art.-Nr.	Farben	Kabellänge ca.	Schutzklasse	VE
826 33	02 weiß	1,7 m	II Eurostecker	1 St.

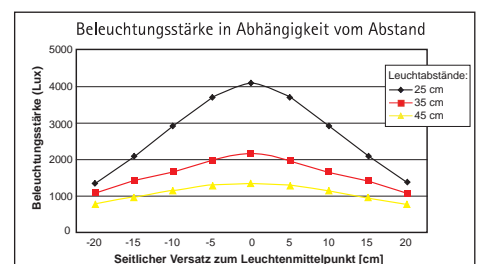
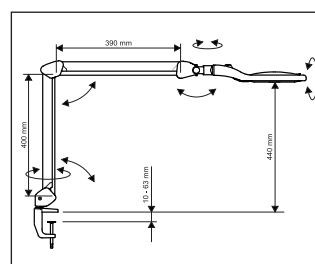
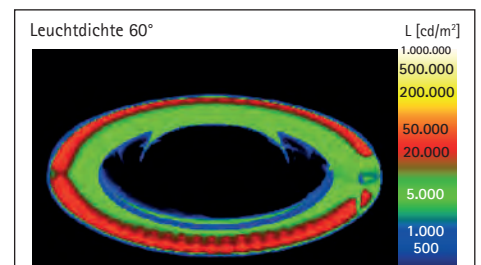
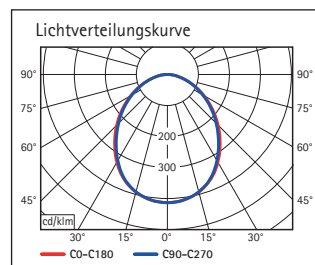

LUPENLEUCHTEN

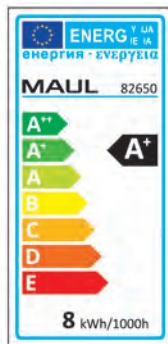

LED-Lupenleuchte MAULvitrum

NEU!

- Besonders große Linse, 307 cm<sup>2</sup>
  - Extrem sparsam: Modernste LED-Technik
  - Energieeffizienzklasse A+, lange Lebensdauer der LEDs
  - Garantiert: Null Stromverbrauch in ausgeschaltetem Zustand
  - Stabil und solide, sehr variabel in der Einstellung
  - Robust: Kräftiger Parallelgramm-Metallarm
  - Technisches Sicherheitskonzept Made by MAUL
- 
- Ideal für präzise Arbeiten in Laboren, Werkstätten, technischen Büros, Arztpraxen. Oder im Privatbereich für Briefmarkensammler, Feinmechaniker oder als Leselupe
  - 2fach-Nutzen: Lupe und funktionelle Arbeitsplatzleuchte
  - Geschützt: Inklusive Schutzklappe, die Sonneneinstrahlung und Verstauben verhindert
  - 3 Dioptrien-Linse (1,75-fache Vergrößerung), 7,5" x 6,2" (19,5 x 15,75 cm), Linsenfläche 307 cm<sup>2</sup>
  - Mit 56 SMD LEDs, 6500 Kelvin, tageslichtweiß
  - Leuchte enthält eingebaute LED-Lampen. Die Lampen können nicht ausgetauscht werden
  - 20.000 Stunden Lebensdauer der LEDs
  - Energieeffizienzklasse „A+“ (Spektrum A++ bis E)
  - Gewichteter Energieverbrauch 8 kWh/1000h
  - 1830 Lux Beleuchtungsstärke bei 35 cm Abstand, Lichtstrom 560 Lumen
  - Robuster Metallarm um 360° drehbar
  - Armlänge unten und oben 41 cm, dreh- und neigbar
  - Höhe in normaler Arbeitsstellung 38 cm
  - Höhenverstellbar bis 74 cm
  - Leuchtenkopf aus Kunststoff, ca. 21,5 x 30 cm, dreh- und neigbar
  - Schalter am Leuchtenkopf für bequemes An- und Ausschalten
  - Klemmfuß aus kunststoffumspritztem Metall (Klemmweite bis 6,5 cm)

Art.-Nr.	Farben	Kabellänge ca.	Schutzklasse	VE
826 50	02 weiß, 90 schwarz	1,6 m	II Eurostecker	1 St.

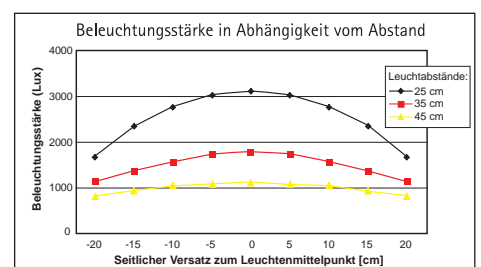
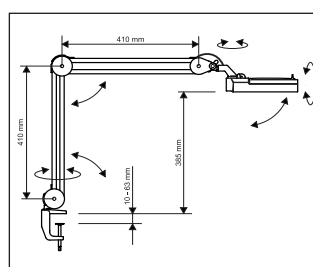
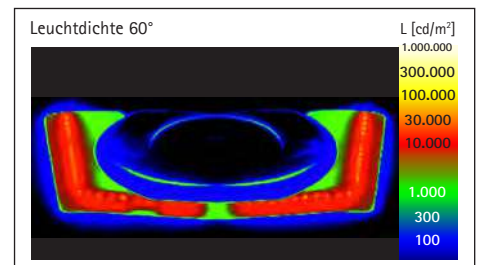
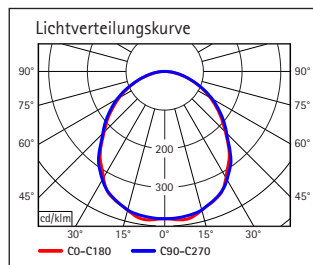

LUPENLEUCHTEN

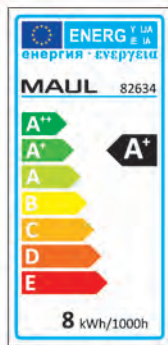

LED-Lupenleuchte MAULvisio

NEU!

- Stabil und solide, sehr variabel in der Einstellung
  - Jetzt mit modernster LED-Technik und elegantem Leuchtenkopf-Design
  - Extrem sparsam: Energieeffizienzklasse A+, lange Lebensdauer der LEDs
  - Garantiert: Null Stromverbrauch in ausgeschaltetem Zustand
  - Robust: Kräftiger Parallelgramm-Metallarm
  - Schattenfrei: Ringförmig angeordnete LEDs für gleichmäßige Ausleuchtung
  - Technisches Sicherheitskonzept Made by MAUL
- Ideal für präzise Arbeiten in Laboren, Werkstätten, technischen Büros, Arztpraxen. Oder im Privatbereich für Briefmarkensammler, Feinmechaniker oder als Leselupe
  - 2fach-Nutzen: Lupe und funktionelle Arbeitsplatzleuchte
  - Geschützt: Inklusive Schutzklappe, die Sonneneinstrahlung und Verstauben verhindert
  - 3 Dioptrien-Echtglas-Linse (1,75-fache Vergrößerung), Ø 5" (12,7 cm), Linsenfläche 144 cm<sup>2</sup>
  - Mit 56 SMD LEDs, 6500 Kelvin, tageslichtweiß
  - Leuchte enthält eingebaute LED-Lampen. Die Lampen können nicht ausgetauscht werden
  - 20.000 Stunden Lebensdauer der LEDs
  - Energieeffizienzklasse "A+" (Spektrum A++ bis E)
  - Gewichteter Energieverbrauch 8 kWh/1000h
  - 2120 Lux Beleuchtungsstärke bei 35 cm Abstand, Lichtstrom 660 Lumen
  - Robuster Metallarm, dreh- und neigbar
  - Leuchtenkopf aus Kunststoff, ca. 26,5 x 20 cm, dreh- und neigbar
  - Schalter am Leuchtenkopf für bequemes Ein- und Ausschalten
  - 826 34: Armlänge unten und oben jeweils 41 cm. Höhe in normaler Arbeitsstellung 41cm. Höhenverstellbar bis 75 cm. Arm um 360° drehbar. Klemmfuß aus kunststoffspritztem Metall, (Klemmweite bis 6,5 cm).
  - 826 35: Armlänge unten 31 cm, oben 31 cm. Höhe in normaler Arbeitsstellung 40 cm. Höhenverstellbar bis 66 cm. Stabiler Standfuß aus Kunststoff, 32 x 22 cm, mit Beschwerungseinlage. Drehwinkel Standfuß 60°.

Art.-Nr.	Farben	Fuß	Kabellänge ca.	Schutzklasse	VE
826 34	02 weiß, 90 schwarz	Klemmfuß	1,6 m	II Eurostecker	1 St.
826 35	02 weiß, 90 schwarz	Standfuß	1,6 m	II Eurostecker	1 St.

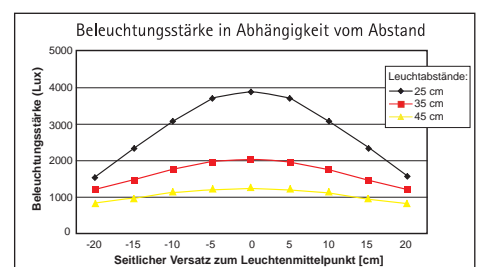
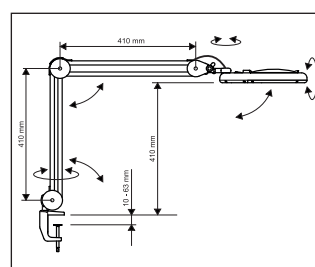
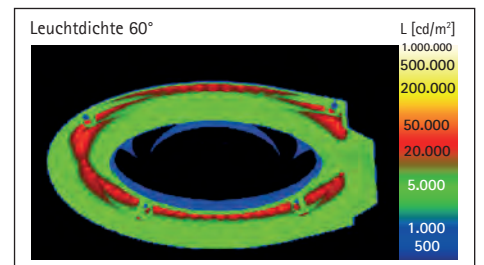
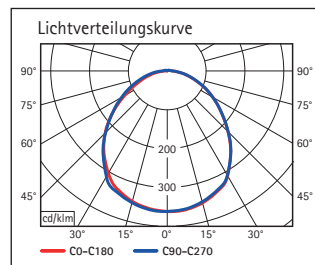

LUPENLEUCHTEN

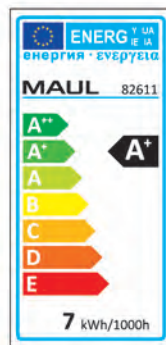

LED-Lupenleuchte MAULduplex

- Für Preisbewusste
  - Extrem sparsam: Modernste LED-Technik
  - Energie-Effizienzklasse "A+" (Spektrum A++ bis E)
  - Gleichmäßige Ausleuchtung durch ringförmig angeordnete LEDs
  - Ideal für Feinarbeit in Laboren, Werkstätten, technischen Büros, Arztpraxen. Oder im Privatbereich für Briefmarkensammler, Feinmechaniker oder als Leselupe
  - Technisches Sicherheitskonzept Made by MAUL
  - Kompakte Form: Platzsparend und handlich
- 2fach-Nutzen: Lupe und funktionelle Arbeitsplatzleuchte
  - Geschützt: Inklusive Schutzklappe, die Sonneneinstrahlung und Verstauben verhindert
  - 3 Dioptrien-Linse (1,75-fache Vergrößerung), Ø 4" (10 cm) und zusätzlich eingebetteter 12 Dioptrien Echtglas-Linse (4-fache Vergrößerung), Ø 1" (2,5 cm), Linsenfläche 78,5 cm<sup>2</sup>
  - Mit 42 LEDs, 6000 Kelvin, tageslichtweiß
  - Leuchte enthält eingebaute LED-Lampen. Die Lampen können nicht ausgetauscht werden
  - 20.000 Stunden Lebensdauer der LEDs
  - Extrem niedriger Energieverbrauch mit ca. 7 Watt
  - Gewichteter Energieverbrauch 7 kWh/1000h
  - 1500 Lux Beleuchtungsstärke bei 35 cm Abstand, Lichtstrom 550 Lumen
  - Arm aus Kunststoff, Armlänge unten 15,5 cm, oben 18 cm
  - Höhe in normaler Arbeitsstellung 30 cm
  - Dreidimensional verstellbarer Leuchtenkopf durch Kugelgelenk
  - Stabiler Standfuß aus Kunststoff, 15 x 18 cm, mit Beschwerungseinlage und schreibetischschonenden Unterlagen
  - Schalter am Leuchtenfuß für bequemes An- und Ausschalten

Art.-Nr.	Farben	Kabellänge ca.	Schutzklasse	VE
826 11	02 weiß, 90 schwarz	1,4 m	II Eurostecker	1 St.

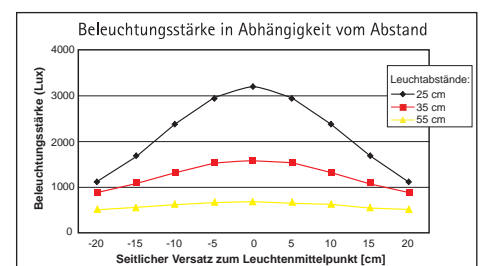
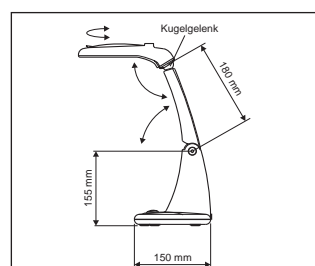



MOBILE LEUCHTEN

Akku LED-Leuchte MAULseven colour vario

NEU!

- Design pur: Formschöne, kabellose Leuchte für wenig Platz, wechselnde Arbeitsplätze oder für unterwegs
- Netzunabhängiger Akkubetrieb, kein störendes Kabel, inklusive Mini USB-Anschluss und -Kabel
- Mitnehmen, wo Licht gebraucht wird: auf der Terrasse, am Küchentisch, im Keller, im Wohnmobil oder Hotel
- Platzsparend zusammenklappbar, passt auch in Tasche oder Rucksack
- Farbtemperatur einstellbar
- Extrem sparsam: Modernste LED-Technik
- Technisches Sicherheitskonzept Made by MAUL

- Mit 15 LEDs: 5 warmweiße (3000 Kelvin) und 10 tageslichtweiße (6500 Kelvin)
- Leuchte enthält eingebaute LED-Lampen. Die Lampen können nicht ausgetauscht werden
- 20.000 Stunden Lebensdauer der LED
- Energieeffizienzklasse "A+" (Spektrum A++ bis E)
- Niedriger Energieverbrauch mit ca. 4 Watt
- Gewichteter Energieverbrauch 4 kWh/1000h
- 1560 Lux Beleuchtungsstärke bei 26 cm Abstand, Lichtstrom 210 Lumen
- Armlänge 25,3 cm
- Höhe 27,2 cm
- Leuchtenkopf, 21,7 x 5 cm, neigbar
- Fuß, 6,2 x 5 cm, mit schreibschonender Unterlage
- Lithium-Ionen-Akku
- Akkulaufzeit ca. 2 Stunden, Akkuladzeit ca. 4 Stunden
- Komfortable Touchfeld-Bedienung
- Mini USB-Anschluss an der Seite des Fußes
- Inklusive USB-Kabel, Länge ca. 94 cm
- Leuchte zusammengeklappt 26,3 x 5 x 6,2 cm
- Umweltschonende und sichere Verpackung, recycelbar

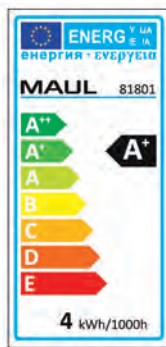
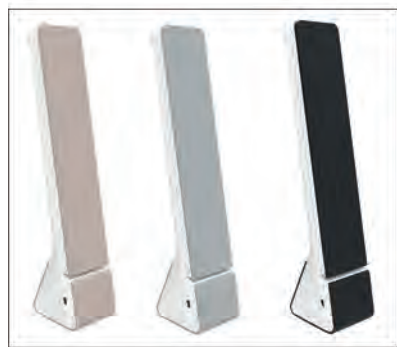

Art.-Nr.	Farben	Gewicht	Nennkapazität Akku	VE
818 01	71 sandfarben, 84 grau, 90 schwarz	410 g	1200 mAh	1 St.

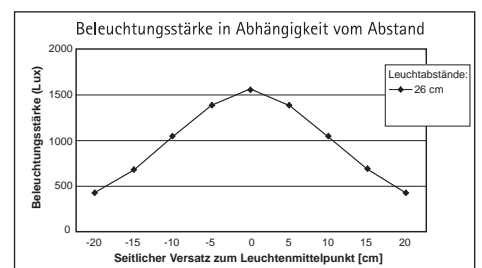
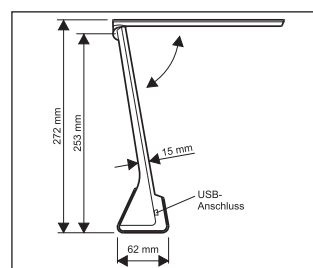
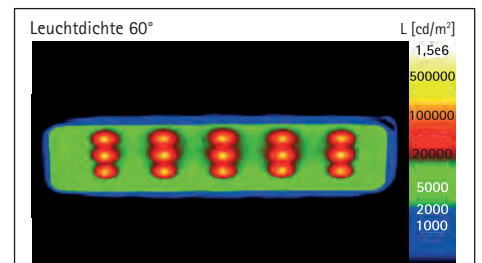
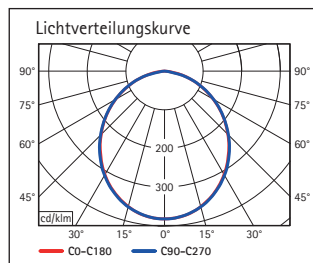

MOBILE LEUCHTEN

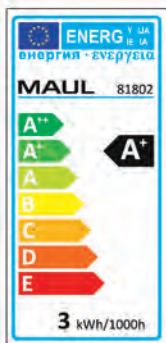

Akku LED-Leuchte MAULzed, dimmbar

NEU!

- Die mobile Leuchte für wenig Platz, wechselnde Arbeitsplätze oder für unterwegs
  - Netzunabhängiger Akkubetrieb, kein störendes Kabel, inklusive Micro USB-Anschluss und -Kabel
  - Mitnehmen, wo Licht gebraucht wird: auf der Terrasse, am Küchentisch, im Keller, Wohnmobil oder Hotel
  - Platzsparend zusammenklappbar, passt auch in Tasche oder Rucksack
  - Beleuchtungsstärke in 3 Stufen einstellbar
  - Extrem sparsam: Modernste LED-Technik
  - Technisches Sicherheitskonzept Made by MAUL
- Auch zum Aufhängen: Wandbefestigung über Birnenöse
  - 10 LEDs, 3100 Kelvin, warmweißes Licht
  - Leuchte enthält eingebaute LED-Lampen. Die Lampen können nicht ausgetauscht werden
  - 20.000 Stunden Lebensdauer der LEDs
  - Energieeffizienzklasse "A+" (Spektrum A++ bis E)
  - Niedriger Energieverbrauch mit ca. 3 Watt
  - Gewichteter Energieverbrauch 3 kWh/1000h
  - 2040 Lux Beleuchtungsstärke bei 18 cm Abstand, Lichtstrom 120 Lumen
  - Armlänge 16,7 cm, Höhe 19 cm
  - Leuchtenkopf, 15,4 x 5 cm, neigbar
  - Fuß, 18 x 5 cm, mit Beschwerungseinlage und schonenden Gummifüßen
  - Lithium-Ionen-Akku, Akkulaufzeit ca. 5 Stunden, Akkuladezeit ca. 4 Stunden
  - Komfortabel: Bedienung am Leuchtenkopf
  - Micro USB-Anschluss an der Seite des Fußes
  - Inklusive USB-Kabel, Länge ca. 94 cm
  - Leuchte zusammengeklappt 18,2 x 5 x 2,9 cm
  - Umweltschonende und sichere Verpackung, recycelbar

Art.-Nr.	Farben	Gewicht	Nennkapazität Akku	VE
818 02	02 weiß, 34 hellblau, 54 hellgrün, 90 schwarz	215 g	2000 mAh	1 St.

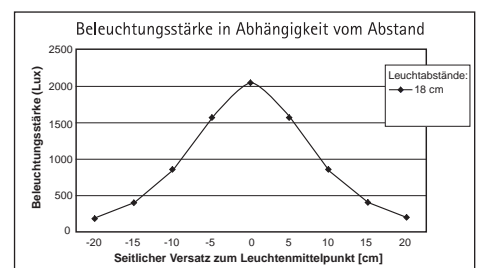
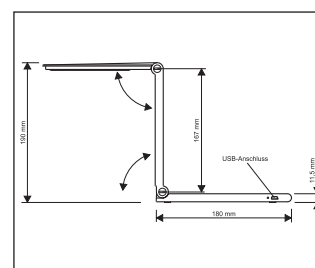
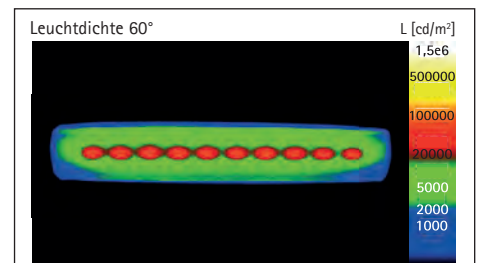
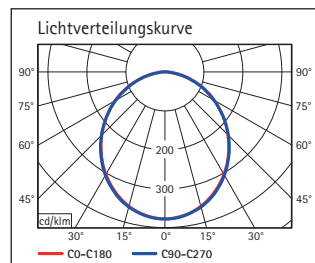
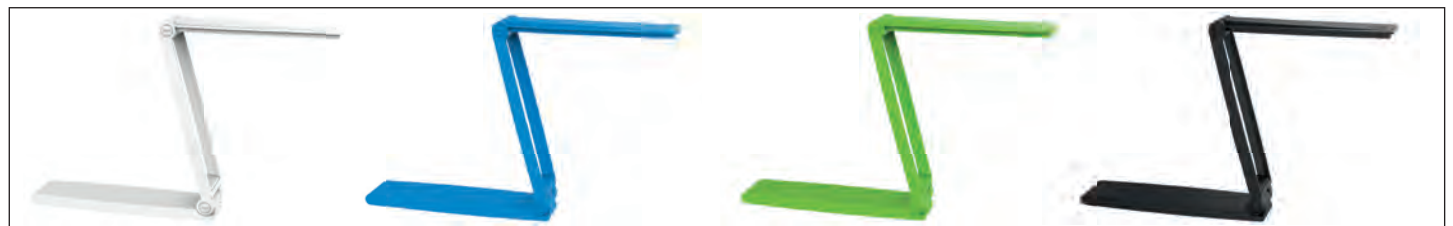

MOBILE LEUCHTEN

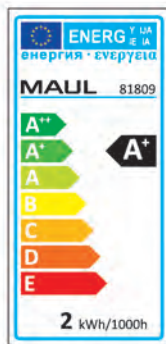

Akku LED-Leuchte MAULjack, dimmbar

NEU!

- Die mobile Leuchte für wenig Platz, wechselnde Arbeitsplätze oder für unterwegs
  - Praktisch: Mit kräftigem Klemmfuß, auch zum Stellen
  - Netzunabhängiger Akkubetrieb, kein störendes Kabel
  - Mitnehmen, wo Licht gebraucht wird: auf der Terrasse, am Küchentisch, im Keller, Wohnmobil oder Hotel
  - Inklusive: 3-Stufen Dimmer mit Touchfeldbedienung am Leuchtenfuß
  - Extrem sparsam: Modernste LED-Technik, Energie-Effizienzklasse „A+“
  - Technisches Sicherheitskonzept Made by MAUL
- 16 LEDs, 3000 Kelvin, warmweißes Licht
  - Leuchte enthält eingebaute LED-Lampen. Die Lampen können nicht ausgetauscht werden
  - 20.000 Stunden Lebensdauer der LED
  - Energieeffizienzklasse "A+" (Spektrum A++ bis E)
  - Gewichteter Energieverbrauch 2 kWh/1000h
  - 350 Lux Beleuchtungsstärke bei 33 cm Abstand, Lichtstrom 110 Lumen
  - Armlänge 30 cm
  - Höhenverstellbar bis 33 cm
  - Stabil: Metallarm mit gummierter Oberfläche, Schwanenhals mit Flexbereich, dreh- und neigbar
  - Leuchtenkopf, 13 x 6,8 cm, neigbar
  - Homogene Lichtverteilung und optimierter Blendschutz durch Streuscheibe
  - Fuß aus Kunststoff, 12,8 x 6,6 cm, Stellfläche mit schreibtischschonender Unterlage
  - Klemmfuß, Klemmweite bis 5 cm, mit rutschfester Gummieinlage
  - Ladevorgang über Micro USB-Anschluss
  - Inklusive USB-Kabel, Länge ca. 2 m
  - Lithium-Ionen-Akku 2000 mAh, 7,4 Wh
  - Akkulaufzeit ca. 14 Stunden, Akkuladezeit ca. 6,5 Stunden
  - Umweltschonende und sichere Verpackung, recycelbar
  - Lieferbar ab Januar 2019

Art.-Nr.	Farben	Gewicht	Nennkapazität Akku	VE
818 09	02 weiß	400 g	2000 mAh	1 St.

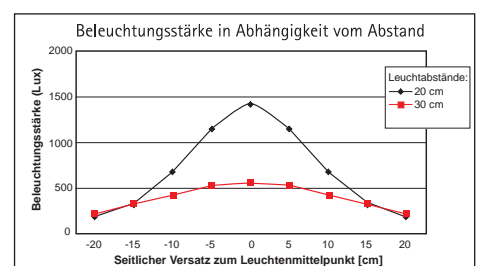
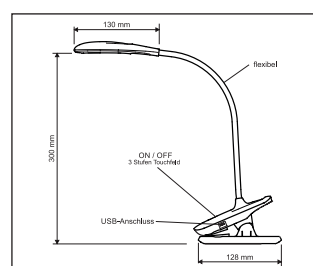
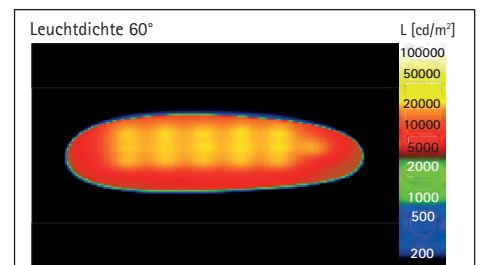
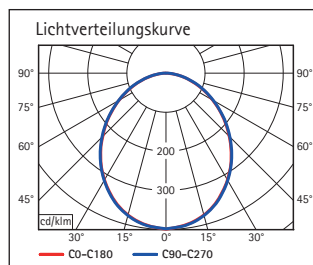

## WANDUHREN



### Wanduhr MAULflow, digital

**NEU!**

- Präzise: Sekundengenaue, digitale Uhrzeit durch Funksignal
  - Alles im Blick: Mit Anzeige der Wochentage und Kalenderwochen
  - Kalender bis 2099, mit Erinnerungsfunktion
  - Viele weitere Funktionen: Innentemperaturanzeige, Anzeige der Mondphasen, Timer-Funktion, Snooze-Funktion, dualer Alarm
  - Große Uhrzeit-Ziffern: 4,8 cm, auch aus 10 Metern lesbar, übersichtliche Anordnung der Informationen
  - Modernes Design: Hochglanz-Oberfläche in schwarz, Tasten auf der Rückseite
  - Ideal für das Büro, den Empfangsbereich, öffentliche Einrichtungen, zu Hause oder im Home-Office
- Wochentage in 7 Sprachen: Deutsch, Englisch, Französisch, Italienisch, Niederländisch, Spanisch, Dänisch
  - Automatische Umstellung von Sommerzeit auf Winterzeit
  - Flexibel: Anzeige 12/24 Stunden wählbar
  - Dualer Alarm: Zwei Alarmtöne, z. B. zur Verwendung von 2 Weckzeiten Mo-Fr und Wochenende
  - Snooze-/Schlummer-Funktion: 8 x 5 min
  - Einfache Bedienung, geräuschlose Tasten
  - Innentemperaturanzeige (-10° bis +50°C) in °C oder °F
  - Batteriebetrieb: inklusive 2 Batterien AA 1,5 V
  - Automatische Synchronisation mit dem DCF77-Signal
  - Zeitzone einstellbar +/- 12 Stunden
  - Praktisch: Zum Stellen mit ausklappbarem Standfuß oder Aufhängen, 2 Birnenösen an der Rückseite
  - Gesamtgröße Uhr 23 x 16 cm, kontrastreiche, große LCD-Anzeige, 17 x 9 cm
  - Lieferbar ab Dezember 2018

Art.-Nr.	Farben	Größe	VE
908 28	90 schwarz	23 x 16 cm	1 St.



Weitere Modelle finden Sie in unserem aktuellen Gesamtkatalog oder unter [www.maul.de](http://www.maul.de)

## GARDEROBEN

## Garderobenständer MAULcaligo

NEU!

- Hochwertige Standgarderobe aus Stahl für permanente Belastung
- Für besonders viele Kleidungsstücke
- Stabil und edel: Säule aus Stahl, mattschwarz pulverbeschichtet
- Extrem standfest: Schwerer Betonfuß mit Kunststoff-Abdeckung und Bodenschonern aus Filz
- MAUL-Design: Fuß glänzend mit matt erodierter Fläche, kratzhemmend für Schirmspitzen
- Clever: 4 zusätzliche Haken an der Säule für leichte Kleidungsstücke oder Accessoires, 4 weitere am Schirmständer für Taschenschirme
- Besonders geeignet für hohe Besucherfrequenz: öffentlich zugängliche Orte, Eingangsbereiche, Büroräume

- Vom Profi: Über 100 Jahre Erfahrung in der Metallverarbeitung
- Säule Ø 5 cm
- 32 Kunststoffhaken aus bruchfestem ABS: 8 Huthaken, 16 Jackenhaken, je 4 zusätzliche Haken an der Säule und am Schirmständer
- Drehbare Krone, Ø 46 cm, für bequemen Zugriff von allen Seiten
- Inklusive Schirmhalter, Ø 27 cm, für bis zu 8 Schirme und 4 Taschenschirme
- Fuß Ø 36,5 cm, Gewicht 6 kg
- Einfache Montage
- Recycelbar: Zerlegen und dem Wertstoffkreislauf wieder zuführen
- Lieferbar vorraussichtlich ab Dezember 2018

Art.-Nr.	Farben	Höhe	VE
940 80	90 schwarz	175 cm	1 St.



## Garderobenständer MAULnebula

NEU!

- Elegante Standgarderobe aus Stahl für starke Belastung
- Stabil und edel: Säule und Haken im glänzenden Metallic-Look
- Extrem standfest: Schwerer Betonfuß mit Kunststoff-Abdeckung und Bodenschonern aus Filz
- MAUL-Design: Fuß glänzend mit matt erodierter Fläche, kratzhemmend für Schirmspitzen
- Clever: 4 zusätzliche Haken an der Säule für leichte Kleidungsstücke oder Accessoires, 4 weitere am Schirmständer für Taschenschirme
- Fest verschraubt: Kunststoffköpfe sitzen fest und wackeln nicht
- Besonders geeignet für repräsentative Orte, z. B. Cafes, Foyers, Wartebereiche

- Sicher: Abgerundete Kunststoff-Köpfe schonen die Kleidung
- Vom Profi: Über 100 Jahre Erfahrung in der Metallverarbeitung
- Säule Ø 5 cm
- 20 Haken: 6 Huthaken und 6 Jackenhaken aus Metall, je 4 zusätzliche Haken aus Kunststoff an der Säule und am Schirmständer
- Kunststoffköpfe: Huthaken Ø 5,5 cm, Jackenhaken Ø 3,8 cm, aus bruchfestem ABS
- Drehbare Krone, Ø 41 cm, für bequemen Zugriff von allen Seiten
- Inklusive Schirmhalter, Ø 27 cm, für bis zu 8 Schirme und 4 Taschenschirme
- Fuß Ø 36,5 cm, Gewicht 6 kg
- Einfache Montage
- Recycelbar: Zerlegen und dem Wertstoffkreislauf wieder zuführen
- Lieferbar vorraussichtlich ab Dezember 2018

Art.-Nr.	Farben	Höhe	VE
940 77	96 hell Silber	176 cm	1 St.



GARDEROBEN

### Garderobenständer MAULnubis

NEU!

- **Stabile Standgarderobe aus Stahl für starke Belastung**
- **Extrem standfest: Schwere Betonfuß mit Kunststoff-Abdeckung und Bodenschonern aus Filz**
- **MAUL-Design: Fuß glänzend mit matt erodierter Fläche, kratzhemmend für Schirmspitzen**
- **Clever: 4 zusätzliche Haken an der Säule für leichte Kleidungsstücke oder Accessoires, 4 weitere am Schirmständer für Taschenschirme**
- **Sicher: Abgerundete Kunststoff-Köpfe schonen die Kleidung**
- **Fest verschraubt: Kunststoff-Köpfe sitzen fest und wackeln nicht**

- Fügt sich dezent in jede Umgebung ein
- Vom Profi: Über 100 Jahre Erfahrung in der Metallverarbeitung
- Säule Ø 5 cm, mattschwarz pulverbeschichtet
- 20 Haken: 6 Huthaken und 6 Jackenhaken aus Metall, je 4 zusätzliche Haken aus Kunststoff an der Säule und am Schirmständer
- Kunststoffköpfe: Huthaken Ø 5,5 cm, Jackenhaken Ø 3,8 cm, aus bruchfestem ABS
- Drehbare Krone, Ø 41 cm, für bequemen Zugriff von allen Seiten
- Inklusive Schirmhalter, Ø 27 cm, für bis zu 8 Schirme und 4 Taschenschirme
- Fuß Ø 36,5 cm, Gewicht 6 kg
- Einfache Montage
- Recycelbar: Zerlegen und dem Wertstoffkreislauf wieder zuführen
- Lieferbar voraussichtlich ab Dezember 2018

Art.-Nr.	Farben	Höhe	VE
940 70	90 schwarz	176 cm	1 St.



### Garderobenständer MAULgrando

NEU!

- **Robuste Standgarderobe aus Stahl für starke Belastung**
- **Durchdacht: Versetzt angeordnete Kleiderstangen mit Haken an beiden Seiten verteilen die Belastung und erlauben bequemen Zugriff**
- **Extrem standfest: Schwere Betonfuß mit Kunststoff-Abdeckung und Bodenschonern aus Filz**
- **MAUL-Design: Fuß glänzend mit matt erodierter Fläche, kratzhemmend für Schirmspitzen**
- **Clever: 4 zusätzliche Haken an der Säule für leichte Kleidungsstücke oder Accessoires, 4 weitere am Schirmständer für Taschenschirme**
- **Sicher: Abgerundete Kunststoff-Köpfe schonen die Kleidung**
- **Fest verschraubt: Kunststoff-Köpfe sitzen fest und wackeln nicht**

- Fügt sich dezent in jede Umgebung ein
- Vom Profi: Über 100 Jahre Erfahrung in der Metallverarbeitung
- Säule Ø 5 cm, schwarz glänzend
- 16 Haken: 8 Kleiderhaken aus Metall, je 4 zusätzliche Haken aus Kunststoff an der Säule und am Schirmständer
- Kunststoff-Köpfe Kleiderhaken Ø 5,5 cm, aus bruchfestem ABS
- Drehbare Krone, Ø 37,5 cm, für bequemen Zugriff von allen Seiten
- Inklusive Schirmhalter, Ø 27 cm, für bis zu 8 Schirme und 4 Taschenschirme
- Fuß Ø 36,5 cm, Gewicht 6 kg
- Schnelle und leichte Montage
- Recycelbar: Zerlegen und dem Wertstoffkreislauf wieder zuführen
- Lieferbar voraussichtlich ab Dezember 2018

Art.-Nr.	Farben	Höhe	VE
940 60	90 schwarz	175 cm	1 St.



## GARDEROBEN

## Garderobenständer MAULventus

NEU!

- Moderne Design-Standgarderobe aus Stahl im Metallic-Look
- Formschön: Kleiderhaken zeigen als fünfstufige Fontäne nach oben
- Elegant und sicher: Abgerundete Kunststoff-Köpfe schonen die Kleidung
- Extrem standfest: Schwere Betonfuß mit Kunststoff-Abdeckung und Bodenschonern aus Filz
- MAUL-Design: Fuß glänzend mit matt erodierter Fläche, kratzhemmend für Schirmspitzen
- Fest verschraubt: Kunststoff-Köpfe sitzen fest und wackeln nicht
- Blickfang: Puristischer Schirmhalter mit rundem Schutzknopf als Akzent

- Für ein cooles Ambiente in modernen Räumen, Clubs, Agenturen, Galerien
- Vom Profi: Über 100 Jahre Erfahrung in der Metallverarbeitung
- Säule Ø 4 cm
- 5 Metallhaken mit Kunststoff-Endstücken, Ø 5,5 cm, aus bruchfestem ABS
- Krone Ø 41 cm
- Inklusive Schirmhalter, Ø 21 cm, für bis zu 6 Schirme
- Fuß Ø 36,5 cm, Gewicht 6 kg
- Schnelle und leichte Montage
- Recyclbar: Zerlegen und dem Wertstoffkreislauf wieder zuführen
- Lieferbar voraussichtlich ab Dezember 2018

Art.-Nr.	Farben	Höhe	VE
940 65	96 hell Silber	188 cm	1 St.



## Garderobenständer MAULaura

NEU!

- Die junge, moderne Standgarderobe aus Stahl
- Spannender Kontrast: Mattschwarze Oberfläche und runde Holzköpfe aus Buche
- Dynamisches Design: Drei gerade plus ein elliptisch verlaufender Haken
- Platzsparend: Geringer Durchmesser auch für kleine Räume
- Sicher: Abgerundete Holzköpfe schonen die Kleidung
- Besonders geeignet für den privaten Gebrauch oder als Zweitgarderobe

- Säule unten Ø 5 cm, oben 2,5 cm
- 4 Metallhaken mit Endstücken, Ø 3,3 cm aus Holz, fest verklebt
- Krone Breite oben 35 cm
- Stahlfuß Ø 36,5 cm, in gewölbter Form sorgt für einen sicheren Stand
- Schnelle und leichte Montage
- Recyclbar: Zerlegen und dem Wertstoffkreislauf wieder zuführen
- Lieferbar voraussichtlich ab Dezember 2018

Art.-Nr.	Farben	Höhe	VE
940 55	70 Holz	180 cm	1 St.



GARDEROBEN



### Kleiderbügel Acryl

NEU!

- Modernes Designmodell
- Formschön an der Garderobe und im Kleiderschrank
- Haken und Steg aus hochwertigem Acryl
- Edel: Glänzende Oberfläche in schwarz oder weiß
- Stabil: Geht nicht kaputt, wenn er mal versehentlich herunterfällt
- Für trockene und nasse Kleidung verwendbar

- Für eine faltenlose Aufbewahrung von Kleidung
- Belastbar: Auch für schwere Jacken geeignet
- Lieferbar vorraussichtlich ab Dezember 2018

Art.-Nr.	Farben	Größe	Haken Ø	Stück/VE	VE
945 15	90 schwarz	46 x 19 cm	4 cm	5 St.	1 Pckg.



### Kleiderbügel Metall

NEU!

- Hochwertiger Kleiderbügel aus Stahl, mattschwarz pulverbeschichtet mit schwarzen Design-Endstücken
- Schützende Endstücke aus lackiertem Holz
- Dezente Optik bei hoher Stabilität
- Besonders geeignet für moderne Einrichtungen und Garderoben in Empfangsbereichen und Büroräumen
- Stabil: Geht nicht kaputt, wenn er mal versehentlich herunterfällt
- Für trockene und nasse Kleidung verwendbar

- Für eine faltenlose Aufbewahrung von Kleidung
- Belastbar: Auch für schwere Jacken geeignet
- Lieferbar vorraussichtlich ab Dezember 2018

Art.-Nr.	Farben	Größe	Haken Ø	Stück/VE	VE
945 20	90 schwarz	46 x 19 cm	5,5 cm	5 St.	1 Pckg.



### Kleiderbügel Holz

NEU!

- Der Klassiker unter den Kleiderbügeln aus massivem Buchenholz
- Mit Hosensteg und Einkerbungen zum Aufhängen von Röcken
- Praktisch: Hemden- und Blusenkragen bleiben in Form
- Drehbarer Haken aus Metall
- Belastbar: Auch für schwere Jacken geeignet
- Für trockene und nasse Kleidung verwendbar

- Bewährt: Für eine faltenlose Aufbewahrung von Kleidung
- Besonders geeignet für klassische Einrichtungen oder den Kleiderschrank
- Angenehm anzufassen
- Lieferbar vorraussichtlich ab Dezember 2018

Art.-Nr.	Farben	Größe	Haken Ø	Stück/VE	VE
945 33	70 holz	45 x 22 cm	4 cm	8 St.	1 Pckg.



## INFOLEISTEN

## Klemmleiste Aluminium

NEU!



- Befestigung der Information durch Einklemmen
- Edel: Elegante Formgebung aus silbereloxiertem Aluminium, besonders flach
- Designed by MAUL: Entwickelt und konstruiert am Standort Deutschland
- Leichte Montage: Zum Ausgleich von Wand-Unebenheiten mit Selbstklebe-Polsterschaum versehen, nicht rückstandsfrei wieder ablösbar

- So geht's: Leiste am oberen Rand drücken, Klemmgut in die Öffnung schieben, Leiste loslassen, Klemmgut hält fest
- Dezent, dauerhaft und preiswert: Zum Anbringen von Informationen im Sichtbereich, z. B. Zeichnungen, Erinnerungszettel, Pläne, Fotos oder Poster
- Im Büro, in der Werkstatt, in Flur, Küche oder Kinderzimmer, an Wänden, Schränken, Türen
- Praktisch: Befestigung einzeln oder verlängerbar durch Aneinanderreihen zu Sichtbändern
- Flache Bauhöhe, nur 1,3 cm hoch
- Klemmweite 1 cm
- SB-Verpackung
- Bedingt geeignet für Rauputz oder Raufaser-Tapete mit grobkörniger Struktur
- Untergrund muss sauber und staubfrei sein
- 624 62: Lieferbar ab Ende Mai 2019

Art.-Nr.	Farben	Breite	Länge	VE
624 69	08 aluminium	4 cm	3,5 cm	1 St.
624 66	08 aluminium	4 cm	11,3 cm	1 St.
624 65	08 aluminium	4 cm	15,6 cm	1 St.
624 64	08 aluminium	4 cm	21,8 cm	1 St.
624 63	08 aluminium	4 cm	30,5 cm	1 St.
624 62	08 aluminium	4 cm	42,8 cm	1 St.

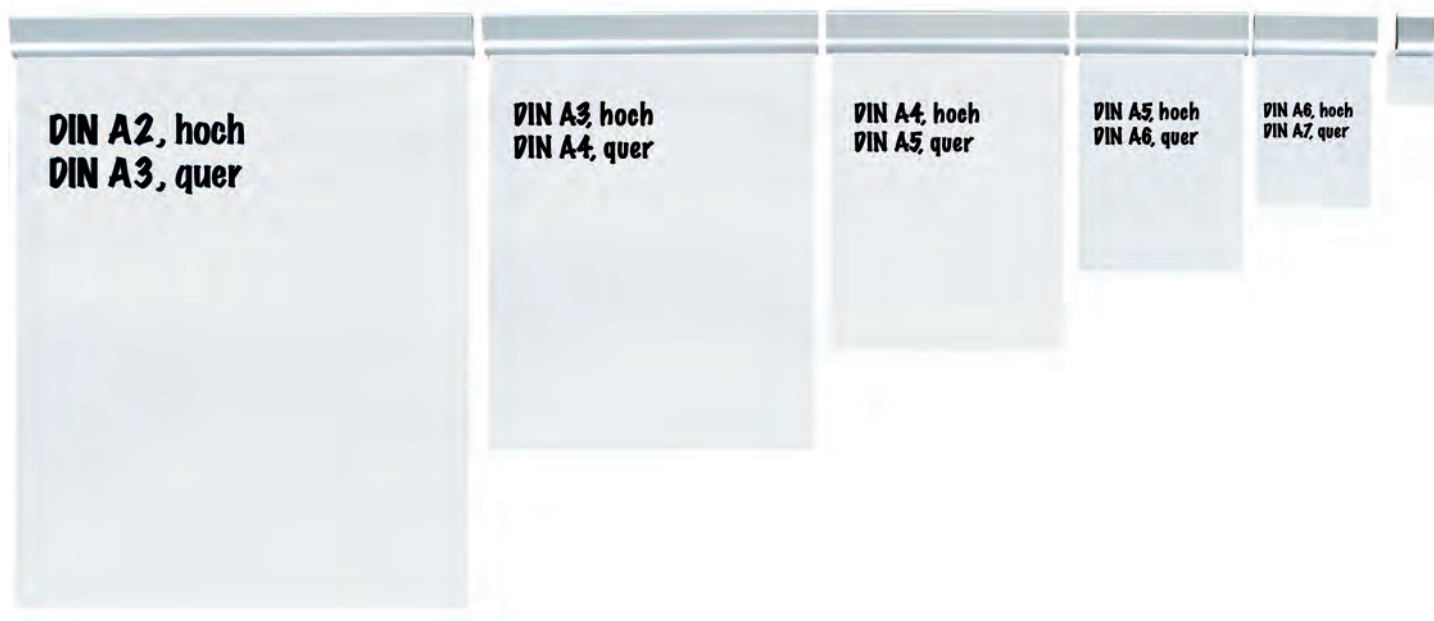

## WHITEBOARDS



### Whiteboard 2000 MAULpro, Emaille

- Das Maximum an Stabilität, Funktion und Qualität
  - Emaille-Oberfläche: Besonders kratzfest, strapazierfähig und umweltfreundlich
  - Langzeitbeständig: Garantie 30 Jahre auf die Oberfläche bei sachgemäßer Verwendung
  - Made in Germany, GS-Zeichen
  - Genial: Festigkeit und Elastizität von Metall verbunden mit der Härte und Widerstandsfähigkeit einer Glasoberfläche
  - Praktisch: Oberfläche leicht zu reinigen, säuren- und laugenresistent, korrosionsgeschützt
  - Geringes Gewicht, leichte Montage: Bequem nach dem Aufhängen bis zu 6 mm nachjustieren mit patentiertem MAUL-Exzenter-Element
- 3fach-Nutzen: Magnethaftend, beschrift- und sehr gut trocken abwischbar
  - Quer- oder Hochformat
  - Höchste Stabilität: Robustes Rahmenprofil aus silbereloxiertem Aluminium, ca. 1,3 mm stark
  - Mehr Haftkraft: Extrastarke Stahl-Arbeitsfläche auf formstabilem Kern in Sandwichtechnik
  - Schonst die Wand: Zwischen Arbeitsfläche und Wand zirkuliert Luft
  - Verschiebbare Ablegeschele aus Kunststoff
  - Als Flipchart nutzen: Mit dezenten Clip-Blockhaltern (Art.-Nr. 638 73 84) günstig nachrüstbar
  - Zu 98% recycelbar, schadstoffarm gefertigt am Standort Deutschland
  - Umweltschonende und sichere Verpackung: Versandkarton inklusive Montagematerial
  - Farbangabe bezieht sich auf Ablageschale
  - Mehr Vielfalt: Viele Größen auch mit Kork-, Struktur- und Textil-Oberfläche erhältlich
  - Ab einer Größe von 120 x 180 cm: 10 Tage Lieferzeit

Art.-Nr.	Farben	Größe	VE
630 17	84 grau	60 x 90 cm	1 St.
630 29	84 grau	90 x 120 cm	1 St.
630 41	84 grau	90 x 180 cm	1 St.
630 47	84 grau	100 x 150 cm	1 St.
630 59	84 grau	100 x 200 cm	1 St.
630 52	84 grau	120 x 180 cm	1 St.
630 54	84 grau	120 x 240 cm	1 St.
630 56	84 grau	120 x 300 cm	1 St.

Leichte Montage: Bequem nach dem Aufhängen bis zu 6 mm nachjustieren mit patentiertem MAUL-Exzenter-Element

1. Montage-Element anschrauben

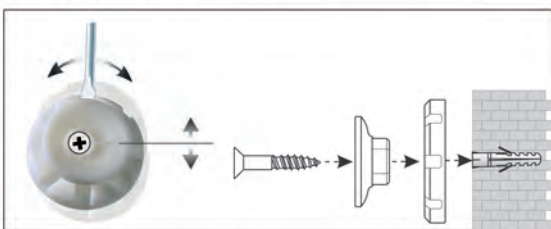

2. Board einhängen und justieren

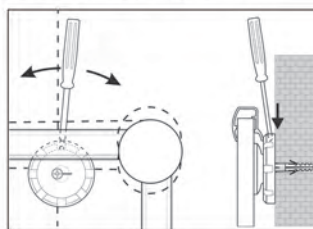

3. Board an den Ecken festschrauben

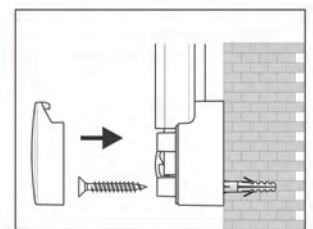

Board-Serie auch mit verschiedenen Pinn-Oberflächen erhältlich:

Textil blau oder grau



Kork



Struktur



## WHITEBOARDS



## Endlos-Whiteboards MAULpro, Emaille

- Für endlos viel Platz: Durch Erweiterungsmodule beliebig verlängerbar
- Emaille-Oberfläche: Besonders kratzfest, strapazierfähig und umweltfreundlich
- Einziges Endlos-Board mit Rahmen: Stabilisierend, auch von Laien in gerade Linie aufzuhängen
- Langzeitbeständig: Garantie 30 Jahre auf die Oberfläche bei sachgemäßer Verwendung
- Made in Germany, GS-Zeichen
- Praktisch: Oberfläche leicht zu reinigen, säuren- und laugenresistent, korrosionsgeschützt
- Geringes Gewicht, leichte Montage: Bequem nach dem Aufhängen bis zu 6 mm nachjustieren mit patentiertem MAUL-Exzenter-Element
- Kombinieren Sie: Auch mit Kork-Oberfläche erhältlich, erweiterbar mit Clip-Blockhaltern (Art.-Nr. 638 73 84) als Flipchart

- Endlos: Je ein Anfangs- und Endmodul bilden die kleinste Tafelinheit, ein Erweiterungsmodul erweitert die Tafel um jeweils 90 cm (Hochformat) bzw. 120 cm (Querformat)
- Maximale Stabilität: Robustes Rahmenprofil aus silbereloxiertem Aluminium, ca. 1,3 mm stark
- Mehr Haftkraft: Extrastarke Stahl-Arbeitsfläche auf formstabilem Kern in Sandwichtechnik
- Leise: Tafel in Sandwich-Technik dämmt Geräusche bei der Verwendung
- 3fach-Nutzen: Magnethaftend, beschrift- und sehr gut trocken abwischbar
- Genial: Bei Emaille ist die Festigkeit und Elastizität von Metall verbunden mit der Härte und Widerstandsfähigkeit einer Glasoberfläche
- Inklusive zwei verschiebbarer Ablageschalen (Grundmodul)
- Zu 98% recycelbar, schadstoffarm gefertigt am Standort Deutschland
- Umweltschonende und sichere Verpackung: Versandkarton inklusive Montagematerial
- Farbangebe bezieht sich auf Ablageschale



Art.-Nr.	Farben	Format	Größe	Modul	VE
633 46	84 grau	Querformat	90 x 120 cm	je 1 Anfangs- und Endmodul	1 Set
633 48	84 grau	Querformat	90 x 120 cm	Erweiterung	1 St.
633 47	84 grau	Hochformat	120 x 90 cm	je 1 Anfangs- und Endmodul	1 Set
633 49	84 grau	Hochformat	120 x 90 cm	Erweiterung	1 St.



## WHITEBOARDS



### Whiteboard-Klapptafel MAULpro

- Ein Platzwunder: Große Schreibfläche auf kleinstem Raum, 3x mehr Arbeitsfläche als benötigte Wandfläche
- Das Beste an Stabilität, Funktion und Qualität
- Kraftvoll und dauerstabil: Massive Flügel-Scharniere aus 3 mm dickem Stahl
- Made in Germany
- Garantie 3 Jahre, 5 Jahre auf die Oberfläche bei sachgemäßer Verwendung
- Mehr Haftkraft: Stahl-Arbeitsfläche auf formstabilem Kern in Sandwichtechnik
- Geringes Gewicht, leichte Montage: Bequem nach dem Aufhängen bis zu 6 mm nachjustieren mit patentiertem MAUL-Exzenter-Element
- Fünf beschriftbare Seiten, zwei ausklappbare Flügel
- 3fach-Nutzen: Magnethaftend, beschrift- und sehr gut trocken abwischbar
- Clever: Nach unten ausziehbare Ablageschale aus Metall
- Bei eingeschobener Ablageschale ist die Tafel verschlossen, zusätzlich halten Neodym-Magnete
- Robuste Kunststoff-Oberfläche, geeignet für permanenten Gebrauch
- Höchste Stabilität: Robustes Rahmenprofil aus silbereloxiertem Aluminium, ca. 1,3 mm stark
- Schont die Wand: Zwischen Arbeitsfläche und Wand zirkuliert Luft
- Zu 98% recycelbar, schadstoffarm gefertigt am Standort Deutschland
- Umweltschonende und sichere Verpackung: Stabiler Versandkarton inklusive Montagematerial
- Farbangabe bezieht sich auf die Eckverbindungen
- 633 72: Flügel jeweils 100 x 60 cm
- 633 70: Flügel jeweils 100 x 75 cm



Art.-Nr.	Farben	Schreibfläche	Größe, geöffnet	Größe, geschlossen	VE
633 72	84 grau	3,6 m <sup>2</sup>	100 x 240 cm	100 x 120 cm	1 St.
633 70	84 grau	4,5 m <sup>2</sup>	100 x 300 cm	100 x 150 cm	1 St.



## WHITEBOARDS

## Whiteboard mobil MAULpro easy2move

NEU!

- **Clever:** Schmale, hohe Arbeitsfläche, passend zu Hochformatsvorlagen (z. B. Flipchartpapier)
- **Made in Germany:** Maximale Stabilität, Funktion und Qualität
- **Robust:** Strapazierfähige Arbeitsfläche, hochwertiges Rahmenprofil, äußerst stabiles Gestell
- **Garantie 3 Jahre, 5 Jahre auf die Oberfläche bei sachgemäßer Verwendung**
- **Mobil:** Mühelos von einer Person zu rollen, große, leichtgängige Doppel-Lenkrollen
- **Passt überall, wo kreativ gearbeitet wird:** Am Schreibtisch, beim Meeting, am Empfang, in variablen Raumkonzepten oder coworking spaces

- **Praktisch:** Doppelte Arbeitsfläche, Whiteboard-Tafel, beidseitig zu verwenden
- **Modernes Arbeiten:** Unterstützt die wichtigsten Kreativitätstechniken, für Brainstormings, als Moodboard oder jede andere Visualisierung
- **Vielseitig:** Auch im Sitzen oder als Raumtrenner zu verwenden
- **Als Flipchart nutzen:** Inklusive zwei verschiebbare Flipchart-Blockhalter (Block Art.-Nr. 638 78 02 als Zubehör erhältlich)
- **Robust:** Arbeitsfläche mit Kunststoff-Oberfläche, für permanenten Gebrauch
- **3fach-Nutzen:** Magnethaftend, beschrift- und sehr gut trocken abwischbar
- **Hohlkammer-Rahmenprofil** Tafel aus silbereloxiertem Aluminium, ca. 1,3 mm stark, fest verklebt
- **Stahl-Arbeitsfläche** auf formstabilem Kern in Sandwichtechnik
- **Stabiles Gestell:** Silberfarbene, pulverbeschichtete Ovalrohr-Konstruktion
- **Doppel-Lenkrollen,** feststellbar, auch für Hartbodenbeläge geeignet
- **Zu 98% recycelbar,** schadstoffarm gefertigt am Standort Deutschland
- **Vom Whiteboard- und Metallbau-Profi** mit jahrzehntelanger Erfahrung
- **Lieferbar ab Februar 2019**

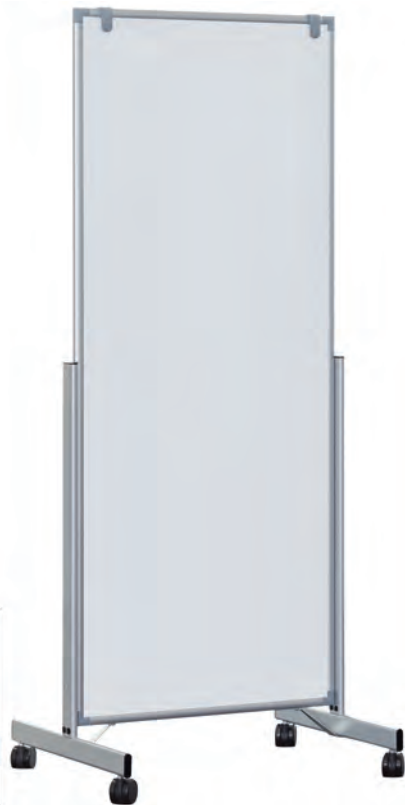

Art.-Nr.	Farben	Größe	VE
633 94	84 grau	75 x 180 cm	1 St.
633 96	84 grau	100 x 180 cm	1 St.



## WHITEBOARDS

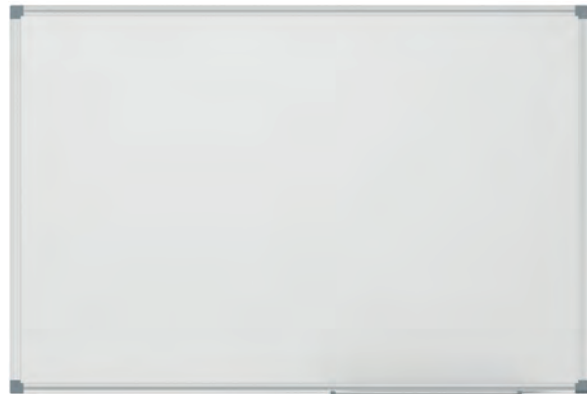

### Whiteboard MAULstandard

**NEU!**

- **Top Qualität**
- **Designed by MAUL**
- **Unschlagbares Preis-/Leistungsverhältnis**
- **Sehr stabil: Rahmenprofil aus silbereloxiertem Aluminium**
- **Robust: Arbeitsfläche aus kunststoffbeschichtetem Stahlblech, geeignet für häufigen Gebrauch**
- **Leichtgewicht: Gut zu transportieren und zu montieren**

- 3fach-Nutzen: Magnethaftend, beschrift- und sehr gut trocken abwischbar
- Quer- oder Hochformat
- Aluminium-Ablageschale
- Ablageschale 25 cm lang bis zu einer Größe von 90 x 120 cm, danach 50 cm
- Dezentres Profil in Kombination mit Eckverbindungen in grau
- Umweltschonende und sichere Verpackung: Versandkarton inklusive Montagematerial
- Farbangabe bezieht sich auf die Eckverbindungen
- Viele Größen auch mit Kork- und Textil-Oberfläche erhältlich

Board-Serie auch mit verschiedenen Pinn-Oberflächen erhältlich:

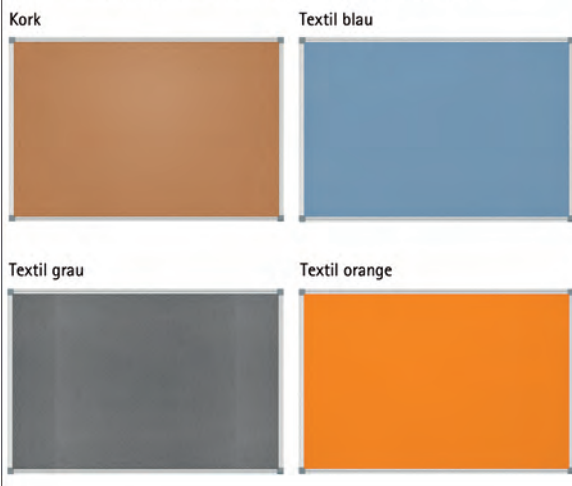

Art.-Nr.	Farben	Größe	VE
645 10	84 grau	30 x 45 cm	1 St.
645 14	84 grau	45 x 60 cm	1 St.
645 18	84 grau	60 x 90 cm	1 St.
645 22	84 grau	90 x 120 cm	1 St.
645 26	84 grau	100 x 150 cm	1 St.
645 30	84 grau	90 x 180 cm	1 St.
645 34	84 grau	100 x 200 cm	1 St.
645 36	84 grau	120 x 150 cm	1 St.
645 38	84 grau	120 x 180 cm	1 St.
645 40	84 grau	120 x 200 cm	1 St.
645 42	84 grau	120 x 240 cm	1 St.
645 46	84 grau	120 x 300 cm	1 St.

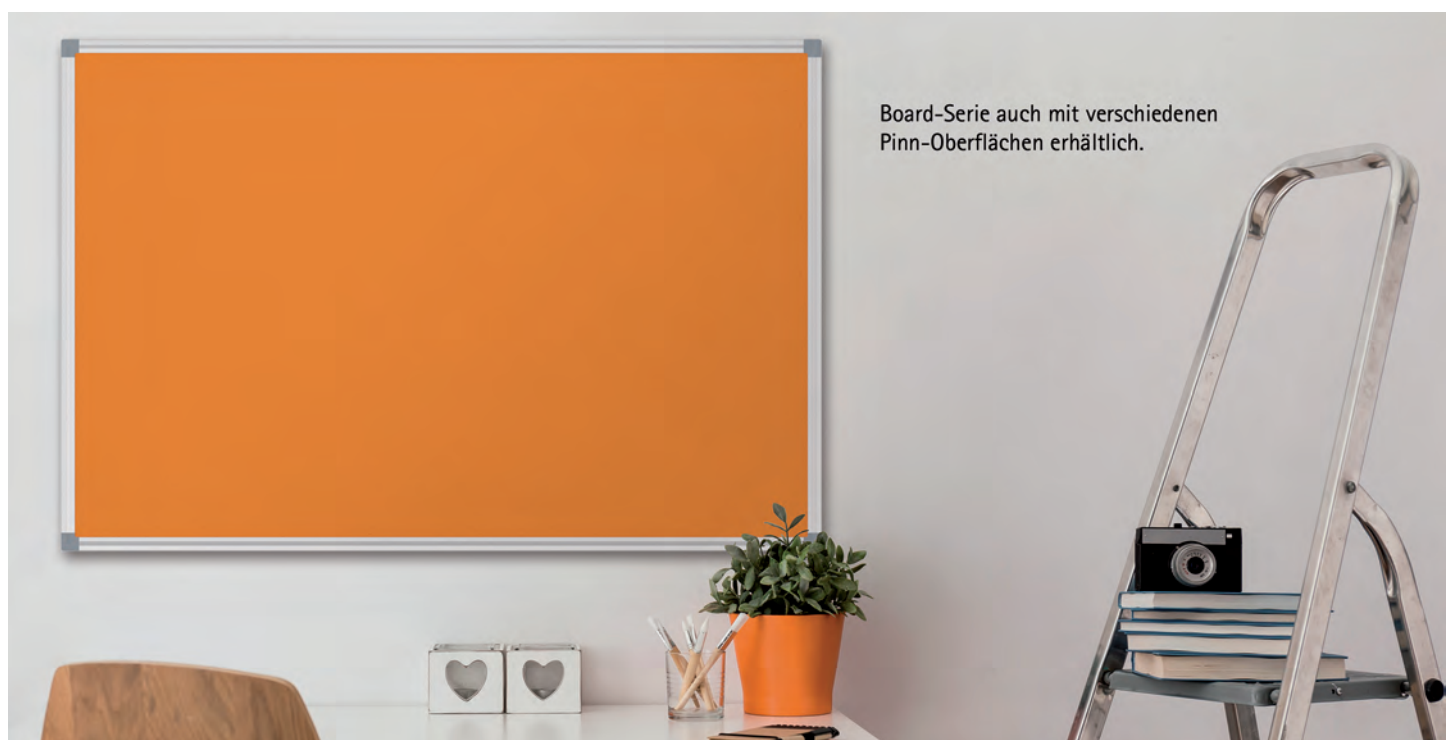

## WHITEBOARDS



## Whiteboard MAULstandard, Emaille

NEU!

- Top Qualität, unschlagbares Preis-/Leistungsverhältnis
  - Designed by MAUL
  - Emaille-Oberfläche: Besonders kratzfest, strapazierfähig und umweltfreundlich
  - Langzeitbeständig: Garantie 30 Jahre auf die Oberfläche bei sachgemäßer Verwendung
  - Genial: Festigkeit und Elastizität von Metall verbunden mit der Härte und Widerstandsfähigkeit einer Glasoberfläche
  - Praktisch: Oberfläche leicht zu reinigen, säuren- und laugenresistent, korrosionsgeschützt
  - Sehr stabil: Rahmenprofil aus silbereloxiertem Aluminium
  - Leichtgewicht: Gut zu transportieren und zu montieren
- 3fach-Nutzen: Magnethaftend, beschrift- und sehr gut trocken abwischbar
  - Quer- oder Hochformat
  - Aluminium-Ablageschale
  - Ablageschale 25 cm lang bis zu einer Größe von 90 x 120 cm, danach 50 cm
  - Dezentres Profil in Kombination mit Eckverbindungen in grau
  - Inklusive Montagematerial, Umweltschonende und sichere Verpackung: Versandkarton
  - Farbangebe bezieht sich auf die Eckverbindungen
  - Viele Größen auch mit Kork- und Textil-Oberfläche erhältlich

Art.-Nr.	Farben	Größe	VE
646 10	84 grau	30 x 45 cm	1 St.
646 14	84 grau	45 x 60 cm	1 St.
646 18	84 grau	60 x 90 cm	1 St.
646 22	84 grau	90 x 120 cm	1 St.
646 26	84 grau	100 x 150 cm	1 St.
646 30	84 grau	90 x 180 cm	1 St.
646 34	84 grau	100 x 200 cm	1 St.
646 36	84 grau	120 x 150 cm	1 St.
646 38	84 grau	120 x 180 cm	1 St.
646 40	84 grau	120 x 200 cm	1 St.
646 42	84 grau	120 x 240 cm	1 St.
646 46	84 grau	120 x 300 cm	1 St.



WHITEBOARDS



### Whiteboard-Klapptafel MAULstandard

NEU!

- **Ein Platzwunder: Große Schreibfläche auf kleinstem Raum: bis zu 3x mehr Arbeitsfläche als benötigte Wandfläche**
- **Designed by MAUL**
- **Top Qualität, unschlagbares Preis-/Leistungsverhältnis**
- **Belastbar: Stabile Scharniere**
- **Sehr stabil: Rahmenprofil aus silbereloxiertem Aluminium**
- **Robust: Arbeitsfläche aus kunststoffbeschichtetem Stahlblech, geeignet für häufigen Gebrauch**
- 3fach-Nutzen: Magnethaftend, beschrift- und sehr gut trocken abwischbar
- Clever: Nach unten ausziehbare Ablageschale aus Metall wird durch Kunststoffmagnetbänder gehalten
- Bei eingeschobener Ablageschale ist die Tafel verschlossen
- Dezentres Profil in Kombination mit Eckverbindungen in grau
- Umweltschonende und sichere Verpackung: Stabiler Versandkarton inklusive Montagematerial
- Farbangabe bezieht sich auf die Eckverbindungen
- 645 79: Flügel 100 x 60 cm. Drei beschriftbare Seiten, ein ausklappbarer Flügel. Lieferbar ab Februar 2019
- 645 80: Flügel jeweils 100 x 60 cm. Fünf beschriftbare Seiten, zwei ausklappbare Flügel
- 645 82: Flügel jeweils 100 x 75 cm. Fünf beschriftbare Seiten, zwei ausklappbare Flügel

Art.-Nr.	Farben	Schreibfläche	Größe, geöffnet	Größe, geschlossen	VE
645 79	84 grau	1,8 m <sup>2</sup>	100 x 120 cm	100 x 60 cm	1 St.
645 80	84 grau	3,6 m <sup>2</sup>	100 x 240 cm	100 x 120 cm	1 St.
645 82	84 grau	4,5 m <sup>2</sup>	100 x 300 cm	100 x 150 cm	1 St.



### Mobile Klapptafel MAULstandard

NEU!

- **Freistehendes Platzwunder: Große Schreibfläche auf kleinstem Raum**
- **Fünf beschriftbare Seiten, zwei ausklappbare Flügel**
- **Designed by MAUL: Top Qualität, unschlagbares Preis-/Leistungsverhältnis**
- **Belastbar: Robustes Gestell aus Vierkant-Stahlrohr, stabile Flügel-Scharniere**
- **Einfaches Bewegen: 4 leichtgängige, große Doppel-Lenkrollen, feststellbar**
- **Arbeitsfläche aus kunststoffbeschichtetem Stahlblech, geeignet für häufigen Gebrauch**
- **Als Infotafel, am Empfang, an der Stechuhr, in Kantinen, in Schulen oder bei Seminaren**
- Tafel 3fach-Nutzen: Magnethaftend, beschrift- und sehr gut trocken abwischbar
- Rahmenprofil der Tafel aus silbereloxiertem Aluminium in Kombination mit Eckverbindungen in grau
- Clever: Nach unten ausziehbare Ablageschale aus Metall wird durch Kunststoffmagnetbänder gehalten
- Bei eingeschobener Ablageschale ist die Tafel verschlossen
- Gestell grau lackiert
- Umweltschonende und sichere Verpackung: Stabiler Versandkarton, recycelbar
- Farbangabe bezieht sich auf die Eckverbindungen
- Fünf beschriftbare Seiten, zwei ausklappbare Flügel
- Lieferbar ab Februar 2019
- 645 85: Flügel jeweils 100 x 60 cm
- 645 86: Flügel jeweils 100 x 75 cm

Art.-Nr.	Farben	Größe, geöffnet	Größe, geschlossen	VE
645 85	84 grau	100 x 240 cm	100 x 120 cm	1 St.
645 86	84 grau	100 x 300 cm	100 x 150 cm	1 St.



## WHITEBOARDS

## Whiteboard mobil MAULsolid easy2move

NEU!

- **Clever:** Schmale, hohe Arbeitsfläche, passend zu Hochformatsvorlagen (z. B. Flipchartpapier)
- **Das Basismodell mit unschlagbarem Preis-/Leistungsverhältnis**
- **Top Qualität, Designed by MAUL**
- **Solide:** Strapazierfähige Arbeitsfläche, Rahmenprofil Tafel aus Aluminium, stabiles Gestell
- **Mobil:** Mühelos von einer Person zu rollen
- **Passt überall, wo kreativ gearbeitet wird:** Am Schreibtisch, beim Meeting, am Empfang, in variablen Raumkonzepten oder coworking offices

- **Praktisch:** Doppelte Arbeitsfläche, Whiteboard-Tafel, beidseitig zu verwenden
- **Modernes Arbeiten:** unterstützt die wichtigsten Kreativitätstechniken, für Brainstormings, als Moodboard oder jede andere Visualisierung
- **Vielseitig:** Auch im Sitzen oder als Raumtrenner zu verwenden
- **Robust:** Arbeitsfläche aus kunststoffbeschichtetem Stahlblech
- **3fach-Nutzen:** Magnethaftend, beschrift- und sehr gut trocken abwischbar
- **Hohlkammer-Rahmenprofil** der Tafel fest verklebt
- **Stahl-Arbeitsfläche** auf formstabilem Kern in Sandwichtechnik
- **Stabil:** Gestell aus weiß lackiertem Vierkant-Stahlrohr
- **Doppel-Lenkrollen**, davon zwei feststellbar
- **Zu 98% recycelbar**
- **Vom Whiteboard- und Metallbau-Profi** mit jahrzehntelanger Erfahrung
- **Lieferbar ab Februar 2019**



Art.-Nr.	Farben	Größe	VE
645 52	84 grau	75 x 180 cm	1 St.
645 54	84 grau	100 x 180 cm	1 St.



## FLIPCHARTS



### Flipchart MAULpro, Vierbein

- Das Maximum an Design, Stabilität und Funktion
- Hohe Mobilität: Große, feststellbare Doppelrollen, besonders leicht zu transportieren und einfach aufzustellen (Easy-Transport-System)
- Made in Germany, Garantie 3 Jahre
- Praktisch: Papierhalter, rechts oder links ausziehbar, z. B. für beschriebene Flipchartblätter
- Stufenlos höhenverstellbar: Arbeiten im Stehen oder Sitzen, z. B. auch für Rollstuhlfahrer oder Kinder
- Rutscht nie runter: Innovative selbst arretierende Tafel-Klemmtechnik
- Extrem stabil, dabei äußerst leicht

- Das Design-Modell: Moderne Formsprache, im Detail konsequent umgesetzt
- Innovativ: Verschieben der Tafel nach oben mit einer Hand möglich, nach unten mittels leichtem Druck auf einen seitlichen Hebel. Tafel klemmt nach Verschieben mittels Keilwirkung selbstarretierend sicher fest
- 3fach-Nutzen: Tafel magnethaftend, beschrift- und trocken abwischbar. Stufenlos höhenverstellbar von 127,5 cm (untere Position) bis 200 cm (obere Position). Tafel 69 x 100,5 cm, beschreibbare Fläche 69 x 96 cm. Extrastarke Stahl-Arbeitsfläche, kunststoffbeschichtet, auf formstabilem Kern in Sandwichtechnik
- Flexibel: Blockhalter, horizontal einzeln verschiebbar für alle handelsüblichen Blockformate (Block Art.-Nr. 638 78 02)
- Multifunktionale Abdeckklappe: Mit Federung für planes Anliegen des Blocks. Abgerundet, damit sich die Blätter knitterfrei umschlagen lassen. Gleichzeitig Abreibkante: Mit einer Hand leicht abreißen
- Großzügig: Ablageschale über die gesamte Breite für Flipchartzubehör, Marker etc.
- Hohe Standfestigkeit durch extrem stabiles Vierbeingestell aus starkem Aluminiumprofil, 20 x 32 mm
- Rahmen, Gestell, Ablageschale und Abdeckklappe in silber aus eloxiertem Aluminiumprofil
- Bei Nichtverwendung zusammenklappen und platzsparend verstauen
- Patent angemeldet
- Zu 98% recycelbar, schadstoffarm gefertigt am Standort Deutschland
- Umweltschonende und sichere Verpackung, recycelbar

Art.-Nr.	Farben	Gewicht	VE
637 70	95 silber	9,31 kg	1 St.



FLIPCHARTS

Flipchart MAULpro, Rundfuß flip2use

- Der Allrounder in maximaler Qualität: Flipchart, Whiteboard und Projektionstafel in einem, auch für Ultrakurz-Beamer
  - Speziell: Hoch- oder Querformat durch einfaches Drehen der Tafel um 90°
  - Made in Germany, Garantie 3 Jahre
  - Emaille-Oberfläche: Matt, besonders kratzfest, strapazierfähig und umweltfreundlich
  - Garantie 30 Jahre auf die Oberfläche bei sachgemäßer Verwendung
  - Praktisch: Oberfläche leicht zu reinigen, säuren- und laugenresistent, korrosionsgeschützt
  - Mobil: Leichtes Bewegen ohne Kraftaufwand durch die runde Form des Fußes und 5 feststellbare Laufrollen
  - Langlebig: Sehr stabile Materialien, belastbare Gelenke, aufwändige Verarbeitung
- Variabel: Tafel stufenlos höhenverstellbar (von vorne) im Querformat von 136 - 178 cm, Hochformat 148 - 190 cm (untere/obere Position). Sackt nicht unbeabsichtigt ab
  - Einfach zu drehen: Sterngriffschrauben etwas lösen, Flipchart drehen und Sterngriffschrauben wieder anziehen
  - Drehgelenk aus Kunststoff, sehr stabil und abriebfest
  - Arbeitsfläche 73 x 101 cm, magnetaftend, beschrift- und trocken abwischbar
  - Extrastarke große Stahl-Arbeitsfläche, emailliert, auf formstabilem Kern in Sandwichtechnik
  - Genial: Festigkeit und Elastizität von Metall verbunden mit der Härte und Widerstandsfähigkeit einer Glasoberfläche
  - Flexibel: Blockhalter, horizontal einzeln verschiebbar für alle handelsüblichen Blockformate (Block Art.-Nr. 638 78 02)
  - Verschiebbare Ablageschale für Stifte und Zubehör
  - Sehr stabil: Fuß Ø 63 cm und Säule aus kräftigem Stahlrohr
  - Zu 98% recycelbar, schadstoffarm gefertigt am Standort Deutschland
  - Umweltschonende und sichere Verpackung, recycelbar



Einfach zu drehen:  
Schrauben lösen, Flipchart drehen,  
Schrauben wieder anziehen



Art.-Nr.	Farben	Gewicht	VE
637 08	84 grau	16,5 kg	1 St.

Hoch- oder Querformat möglich durch Drehung der Tafel um 90°



## MODERATIONSTAFELN



### Moderationstafel MAULsolid

**NEU!**

- **Robustes Basismodell mit hoher Stabilität**
  - **Platzsparend in kleinen Räumen**
  - **Designed by MAUL**
  - **Vielseitig: Auch als Stellwandsystem verwendbar**
  - **Für mobile Einsätze: Leicht zu tragen, Platz sparende Aufbewahrung, praktischer Transport durch einfache Demontage der Stellfüße, inklusive Rollensatz**
  - **Hohe Stabilität: Aluminium-Rahmen pulverbeschichtet aus belastbarem Hohlkammerprofil, ca. 1 mm stark**
- **Maße Tafel 120 x 75 cm (H x B), Gesamthöhe ca. 190 cm, beidseitig nutzbar**
  - **Langlebig: Oberflächen auf 15 mm starkem formstabilen Kern in Sandwich-Technik**
  - **Schonend: Ecken aus bruchsicherem Kunststoff, Stellfüße mit Bodenschoner aus Filz**
  - **Filz-Oberfläche: Pinnfähige Textil-Oberfläche aus hochwertigem Filz, selbstheilend für permanenten Gebrauch**
  - **Whiteboard-Oberfläche: kunststoffbeschichtetes Stahlblech, magnethaftend, beschrift- und sehr gut trocken abwischbar**
  - **Umweltschonende und sichere Verpackung: Versandkarton recycelbar**
  - **Lieferbar ab Februar 2019**

Art.-Nr.	Farben	Oberfläche	VE
636 60	82 grau	Filz grau/Whiteboard	1 St.



## MODERATIONSTAFELN



## Moderationstafel MAULsolid

NEU!

- **Robustes Basismodell mit hoher Stabilität, Designed by MAUL**
  - **Vielseitig: Auch als Stellwandsystem verwendbar**
  - **Für mobile Einsätze: Leicht zu tragen, platz sparende Aufbewahrung, praktischer Transport durch einfache Demontage der Stellfüße, inklusive Rollensatz**
  - **Hohe Stabilität: Aluminium-Rahmen pulverbeschichtet aus belastbarem Hohlkammerprofil, ca. 1 mm stark**
- Maße Tafel 150 x 120 cm (H x B), Gesamthöhe ca. 190 cm, beidseitig nutzbar
  - Langlebig: Oberflächen auf 15 mm starkem formstabilen Kern in Sandwich-Technik
  - Schonend: Ecken aus bruchsicherem Kunststoff, Stellfüße mit Bodenschoner aus Filz
  - Whiteboard-Oberfläche: kunststoffbeschichtetes Stahlblech, magnethaftend, beschrift- und sehr gut trocken abwischbar
  - Papierbeschichtung: Pinnfähig und neutral
  - Filz-Oberfläche: Pinnfähige Textil-Oberfläche aus hochwertigem Filz, selbstheilend für permanenten Gebrauch
  - Kork-Oberfläche: Naturbelassen, die Pinn-Nadel sitzt fest, selbstheilend für permanenten Gebrauch
  - 636 59: Lieferbar ab Februar 2019

Art.-Nr.	Farben	Oberfläche	VE
636 59	82 grau	Whiteboard	1 St.
636 52	82 grau	Papierbeschichtung weiß	1 St.
636 56	82 grau	Filz grau	1 St.
636 54	82 grau	Filz blau	1 St.
636 58	82 grau	Kork	1 St.



## Moderationstafel MAULsolid, klappbar

NEU!

- **Robustes Basismodell mit hoher Stabilität, Designed by MAUL**
  - **Für mobile Einsätze: Klappbar, leicht zu tragen, platz sparende Aufbewahrung, praktischer Transport durch einfache Demontage der Stellfüße, inklusive Rollensatz**
  - **Einfach: Zusammenklappen mittels Schiebebolzen**
  - **Vielseitig: Auch als Stellwandsystem verwendbar**
  - **Belastbar bei ebener Fläche: Mittelprofil (Nut- und Federsystem) aus pulverbeschichtetem Aluminium hält die Oberfläche plan**
- Maße Tafel 150 x 120 cm (H x B), Gesamthöhe ca. 190 cm, beidseitig nutzbar
  - Langlebig: Oberflächen auf 15 mm starkem formstabilen Kern in Sandwich-Technik
  - Hohe Stabilität: Aluminium-Rahmen pulverbeschichtet aus belastbarem Hohlkammerprofil, ca. 1 mm stark
  - Schonend: Ecken aus bruchsicherem Kunststoff, Stellfüße mit Bodenschoner aus Filz
  - Whiteboard-Oberfläche: kunststoffbeschichtetes Stahlblech, magnethaftend, beschrift- und sehr gut trocken abwischbar
  - Papierbeschichtung: Pinnfähig und neutral
  - Filz-Oberfläche: Pinnfähige Textil-Oberfläche aus hochwertigem Filz, selbstheilend für permanenten Gebrauch
  - Kork-Oberfläche: Naturbelassen, die Pinn-Nadel sitzt fest, selbstheilend für permanenten Gebrauch
  - 636 69: Lieferbar ab Februar 2019



Art.-Nr.	Farben	Oberfläche	VE
636 62	82 grau	Papierbeschichtung weiß	1 St.
636 66	82 grau	Filz grau	1 St.
636 64	82 grau	Filz blau	1 St.
636 69	82 grau	Filz grau/Whiteboard	1 St.
636 68	82 grau	Kork	1 St.

MAGNETE



## Ferrit- oder Neodym-Magnet ?

**Ferrit-Magnete** sind die weltweit am meisten produzierten Magnete und die klassischen Büro-Magnete. Sie sind robuster und preisgünstiger als Neodym-Magnete. Mit Kunststoff-Gehäusen in vielen Farben kann man mit Ferrit-Magneten Akzente setzen. Der Versand ist unbedenklich (ausgenommen Luftfracht).

**Neodym-Magnete** haben eine besonders hohe Haftkraft im Vergleich zu ihrem Volumen, d.h. sehr kleine Magnete sind extrem stark. Neodym-Magnete müssen mit Bedacht verwendet werden. Sie sind empfindlicher als Ferrit-Magnete, splintern leichter und oxidieren schnell bei Verlust der Schutzschicht. Kinder sollten nicht damit spielen. In der Anwendung und im Versand sind besondere Sicherheitshinweise zu beachten. Details unter [www.maul.de](http://www.maul.de).

Die Haftkraft von Ferrit- und Neodym-Magneten lässt unter normalen Anwendungsbedingungen praktisch nicht nach.

## Magnet MAULsolid, SB-Verpackung

NEU!

- Für Preisbewusste
- Modernes Design: Gehäuse zart gewölbt, Oberfläche leicht erodiert, Seite mit vertikalen Rillen
- Komfortabel: Mit feinem Grifftrand
- Auf attraktiver Blistercard

- Stabil: Gehäuse aus bruchsicherem Kunststoff
- Unterseite der Ferrit-Magnete zum Schutz der magnethaftenden Oberfläche lackiert
- Vielfältig: Viele Farben, Formen und Größen zur Auswahl
- Lieferbar ab Januar 2019

Art.-Nr.	Farben	Größe	Haftkraft	Stück/VE	VE
616 52	02 weiß, 25 rot, 35 blau, 55 grün, 90 schwarz	Ø 20 x 7,5 mm Rundmagnet	0,3 kg	8 St.	10 Sets
616 54	02 weiß, 25 rot, 35 blau, 55 grün, 90 schwarz	Ø 32 x 8,5 mm Rundmagnet	0,8 kg	4 St.	10 Sets
616 56	02 weiß, 25 rot, 35 blau, 55 grün, 90 schwarz	Ø 38 x 12,5 mm Rundmagnet	1,5 kg	4 St.	10 Sets
616 58	02 weiß, 25 rot, 35 blau, 55 grün, 90 schwarz	Ø 38 x 15,5 mm Kraftmagnet	2,5 kg	2 St.	10 Sets

## Neodym-Silikonmagnet

NEU!

- Vorteil Neodym: Hohe Haftkraft bei geringem Volumen
- Rundum mit Silikon-Ummantelung
- Schonend für den Haft-Untergrund, schützend für den Magnetkern

- Gut zu greifen: Kein Abrutschen der Finger beim Abziehen
- Bitte beachten: Sicherheitshinweise zu Neodym-Magneten auf [www.maul.de](http://www.maul.de)
- Lieferbar ab November 2018

Art.-Nr.	Farben	Größe	Haftkraft	Stück/VE	VE
616 66	99 farbig sortiert	Ø 18 x 4 mm	0,8 kg	10 St.	1 Set



Artikel	Seite	Artikel	Seite	Artikel	Seite
616 52	62	646 46	55	940 77	45
616 54	62	818 01	41	940 80	45
616 56	62	818 02	42	945 15	48
616 58	62	818 09	43	945 20	48
616 66	62	820 09	21	945 33	48
624 62	49	820 11	26		
624 63	49	820 13	28		
624 64	49	820 15	27		
624 65	49	820 16	32		
624 66	49	820 18	31		
624 69	49	820 19	29		
630 17	50	820 21	23		
630 29	50	820 22	30		
630 41	50	820 35	25		
630 47	50	820 36	25		
630 52	50	820 40	24		
630 54	50	820 50	22		
630 56	50	820 52	33		
630 59	50	820 53	34		
633 46	51	820 60	20		
633 47	51	820 66	18		
633 48	51	820 67	18		
633 49	51	820 70	19		
633 70	52	825 51	10		
633 72	52	825 70	9		
633 94	53	825 80	8		
633 96	53	825 84	6		
636 52	61	825 86	5		
636 54	61	825 87	5		
636 56	61	825 90	7		
636 58	61	825 92	4		
636 59	61	825 93	4		
636 60	60	826 11	40		
636 62	61	826 33	37		
636 64	61	826 34	39		
636 66	61	826 35	39		
636 68	61	826 50	38		
636 69	61	826 58	36		
637 08	59	826 60	35		
637 70	58	827 37	12		
645 10	54	827 47	12		
645 14	54	827 67	11		
645 18	54	827 69	11		
645 22	54	827 75	11		
645 26	54	827 77	11		
645 30	54	832 21	13		
645 34	54	832 22	13		
645 36	54	832 25	14		
645 38	54	832 27	14		
645 40	54	832 28	14		
645 42	54	832 29	14		
645 46	54	832 30	14		
645 52	57	832 31	14		
645 54	57	832 41	15		
645 79	56	832 42	15		
645 80	56	832 45	16		
645 82	56	832 46	16		
645 85	56	832 48	16		
645 86	56	832 49	16		
646 10	55	832 50	16		
646 14	55	832 51	16		
646 18	55	832 63	17		
646 22	55	832 64	17		
646 26	55	832 65	17		
646 30	55	832 66	17		
646 34	55	908 28	44		
646 36	55	940 55	47		
646 38	55	940 60	46		
646 40	55	940 65	47		
646 42	55	940 70	46		