

Wir lieben
Kennzeichnung

und die Menschen hinter
Kroschke SIGN (Seite 8)

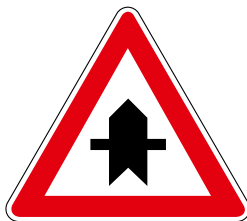
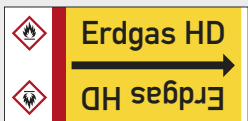
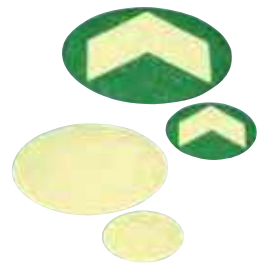
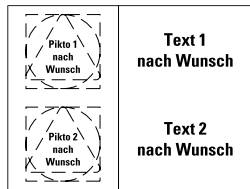
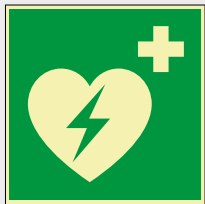

Wir sind für Sie da!

www.kroschke.com

Telefon 0531 318-318

vertrieb@kroschke.com

“Hier kommt Licht

ins Dunkel

Was nutzen wichtige Warn- oder Hinweisschilder, wenn sie **im Dunkeln oder bei Stromausfall** nicht zu sehen sind? Ich habe mich gefragt, ob erst ein Unfall passieren muss, bevor der Ruf nach lang nachleuchtenden Warnschildern laut wird.

Auf keinen Fall! Da waren wir uns im Produktmanagement schnell einig. Und während wir recherchierten und viele Lösungen sahen, die nicht unserem Qualitätsanspruch entsprachen, schielten wir auf unser tagesfluoreszierendes und lang nachleuchtendes **PERMALIGHT-Material**: Könnten wir das nicht auch für diese Art der Kennzeichnung nutzen?

„Klar können wir das!“ kommentierte Lukas, der Leiter Engineering in unserer hauseigenen Produktion, unser Ansinnen recht unaufgeregt. Und schon die ersten Tests waren überzeugend: Ein **krasses Gelb bei Licht – lang nachleuchtend in der Dunkelheit!** Das Material erreicht die Leuchtdichte Klasse C nach DIN 67510-1, wie in der ASR A1.3 und A2.3 gefordert. Zu guter Letzt hat unser Labor im Langzeittest die Qualität bestätigt: 35 Stunden Leuchtkraft nach Vollaufladung, genau wie alle übrigen **PERMALIGHT power**-Produkte auch.

Damit bringen wir eine **neue Generation** lang nachleuchtender Warnzeichen und Hinweisschilder an den Start, die **einen echten Mehrwert** bringen.

Kevin Sievers



PS: Falls Sie jetzt noch nicht so überzeugt und begeistert sind, wie ich, dann fordern Sie einfach ein Muster an: www.kroschke.com/testen!

Ansonsten finden Sie auf Seite 288 oder unter www.kroschke.com/sicherheitsgewinn unsere neuen Schilder.



Wir lieben
Kennzeichnung

Gemeinsam für eine sichere Zukunft.



Klaus und Lars Kroschke

Weniger ist das neue „mehr“. Kontinuierlich in moderne Technologien zu investieren, ist dabei kein Widerspruch. Wir sichern die Qualität unserer Produkte, unsere Zukunftsfähigkeit, den Standort Braunschweig und über 450 Arbeitsplätze.

Ein gutes Beispiel ist unsere neueste Verpackungsanlage. 85 % aller Pakete können darüber abgewickelt werden. Sie verpackt Ihre Sendung sekundenschnell exakt auf die Produktgröße abgestimmt. Dabei benötigen wir kein Füllmaterial. Gleichzeitig schrumpft das Versandvolumen, was die Anzahl der Transporte reduziert und die CO₂-Belastung verringert.

Unsere Kampagne „**Wir lieben Kennzeichnung**“ ist mehr als ein Slogan. Dahinter steckt die Idee, das, was Kroschke SIGN auszeichnet und abhebt, zu kommunizieren: **unsere Mitarbeiter**. Sie leben die Kampagne, sie sind der Motor unseres Unternehmens und der wichtigste Impulsgeber. Und sie sind bereit, für Sie die Extrameile zu gehen. Im **Booklet** in der Katalogmitte geben wir Ihnen Einblicke in unseren Arbeitsalltag.

Wir lieben nicht nur Kennzeichnung, sondern auch unsere Kunden. Mit mehr Service wollen wir, dass „Sicherheit am Arbeitsplatz“ für Sie einfacher wird. Nutzen Sie unser Wissen und unsere Expertise (z. B. auf Seite 10).

Handwritten signatures of Klaus and Lars Kroschke in black ink.

Ihr Klaus und Lars Kroschke



























PS: Fällt Ihnen bei dem Warnzeichen auf der linken Seite etwas auf? Auf der Innenseite der Klappe können Sie die Geschichte unseres neuesten Materials – von der Idee bis zur Markteinführung – entdecken.

Inhalt und Aktuelles

Kennzeichnung

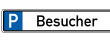
ab Seite 16

Wir drucken Ihre Schilder und Aufkleber

	1 Prüfplaketten	18
	2 Kabel- und Leiterkennzeichen	76
	3 Wartungssicherung und -kennzeichen	80
	4 Maschinenkennzeichnung	92
	5 Inventar- und Eigentumsetiketten	108
	6 Qualitätskennzeichen und Markierungspunkte	114
	7 Lager- und Regalkennzeichen	128
	8 Gefahrgut- und Verpackungskennzeichen	144
	9 Plomben und Siegel	166
	10 Rohrleitungskennzeichen	170
	11 Gefahrstoffkennzeichen	192
	12 Sicherheitskennzeichen: Rettungszeichen und Notleuchten	204 206
	PERMALIGHT-Leitsysteme	232
	Brandschutz- und Feuerwehrzeichen	246
	Verbots-, Gebots- und Warnzeichen	260
	13 Hinweisschilder	300
	14 Aushänge und Anweisungen	314
	15 Rahmen und Aushangsysteme	326
	16 Tür- und Raumkennzeichnung	346
	17 Verkehrszeichen	360
	18 Parkplatzschilder	380
	19 Schildermontage und Zubehör	386
	20  individuell. Druckservice	394



Unsere Marke PERMALIGHT

Mit unseren **PERMALIGHT power** Produkten erfüllen Sie die Vorgabe der gültigen ASR an die Leuchtdichte (DIN 67510-1, Klasse C). Gleichzeitig sorgen Sie für das höchste Maß an Sicherheit (Seite 206).



Damit Sie sicher an Ihr Ziel kommen

Bei uns finden Sie eine große Auswahl an LED-Notleuchten und Sicherheitsleuchten u. a. mit innovativer Technologie zur alltäglichen Arbeitserleichterung. So haben Sie ganz einfach alles im Blick (ab Seite 228).























Ökologisch? Na logisch.

Ganz nach dem Motto „Gutes noch besser machen“ arbeiten wir kontinuierlich daran, nachhaltigere Materialien in unseren Sortimenten zur Norm zu machen. Prüfplaketten und Hinweisschilder z. B. haben wir noch weiter ausgebaut (Seite 39 und 312).

Betriebliche Sicherheit

ab Seite 402

Ihr Spezialist für Betriebliche Sicherheit

	21 Rammschutz	404
	22 Absperrpfosten und -ketten	440
	23 Gefahrenstellensicherung	470
	24 Warnmarkierungen	488
	25 Bodenmarkierungen, Farben und Bänder	494
	26 Antirutschbeläge	518
	27 Bodenbeläge, -matten, Kabelbrücken	534
	28 E-Mobilität	548
	29 Verkehrs- und Kontrollspiegel	554
	30 Fahrzeug- und Ladungssicherung	560
	31 Gefahrstofflagerung	572
	32 Brandschutz	576
	33 Entsorgung, Reinigung und Hygiene	580
	34 Besondere Schutzmaßnahmen	596
	35 Türwächter, Sicherheitssysteme und Schlösser	600
	36 Verpackung und Transport	614
	37 Helfer für den Betrieb	
	Leitern	626
	Werkzeuge	632
	Arbeitsleuchten	636
	Batterien und Akkus	639
	38 Büroausstattung	640
	39 Energiemanagement	652



Der richtige Schutz für Menschen, Maschinen und Material

Gleich ob Rammschutzbügel, Poller, Anstoßleisten oder Winkel – ab Seite 404 finden Sie ein ausgewähltes Sortiment zum Entschärfen aller Gefahrenquellen in Ihrem Betrieb.



k.57 Unsere Eigenmarke für die betriebliche Sicherheit

Mit K.57 bieten wir Ihnen langlebige Produkte in hoher, geprüfter Qualität und optimaler Preis-Leistung. Achten Sie auf unsere neue Marke in den Bereichen Absperrung (ab Seite 440), Rammschutz (ab Seite 404), Markierung (ab Seite 488) und Erste Hilfe (ab Seite 654).



Energiemanagement





Auf Baustellen, unterwegs oder dem Betriebsgelände unabhängig von der öffentlichen Stromversorgung? Stromfresser identifizieren oder Zugluft stoppen? Alles, was Sie dafür brauchen, finden Sie in unserem neuen Sortiment ab Seite 652.

Inhalt und Aktuelles

Erste Hilfe

ab Seite 654

Rundum-Service für Erste Hilfe

	40 Erste-Hilfe-Koffer	656
	Nachfüllpacks	665
	Verbandbücher	671
	Betriebs- und KFZ-Verbandkästen	673
	Erste-Hilfe in Schulen und Kindergärten	676
	Defibrillatoren	682
	Verbandschränke	688
	Erste-Hilfe Räume	691
	Pflasterspender und Pflaster	692
	Desinfektion	704
	Augenspülung und Notduschen	708

NEU!



DYNAMIC-GLOW

Mit DYNAMIC-GLOW hat Söhngen die Erstversorgung auf ein neues Level gehoben und die Erste-Hilfe-Koffer einem innovativen Relaunch unterzogen. So leuchten sie jetzt im Dunkeln. Entdecken Sie viele weitere Vorteile ab Seite 656!



Eine Investition ins Überleben

Bei Herzversagen oder Kammerflimmern sind die Überlebenschancen umso größer, je schneller mit der Wiederbelebung begonnen wird. Mit einem AED, dem sogenannten Laiendefibrillator, kann jeder Soforthilfe leisten. Wie Sie Ihren Betrieb herzsicher gestalten können, zeigen wir Ihnen ab Seite 682.

WIR MACHEN DAS FÜR SIE.



Sie wissen nicht, welche Erste-Hilfe-Grundausrüstung Sie brauchen?

Nutzen Sie unseren kostenlosen Service und lassen Sie sich von unseren Experten ein individuelles Angebot erstellen.







Mehr unter

www.kroschke.com/eh-grundausrustung

**Erste
Hilfe**

Persönliche Schutzausrüstung ab Seite 722

Ihr Partner für Persönliche Schutzausrüstung

	41 Kopf- und Gesichtsschutz	724
	42 Augenschutz	736
	43 Gehörschutz	748
	44 Aufbewahrungssysteme	764
	45 Atemschutz	766
	46 Schutzhandschuhe	784
	47 Hautschutz	812
	48 Einwegkleidung	820
	49 Arbeitskleidung	830
	50 Sicherheitsschuhe	838
	51 Absturzsicherung	862
Größenservice, Stichwortverzeichnis		866
Rechtliche Hinweise, Datenschutz, AGB		870



Durchblick bewahren

Unsere neue **Work** Schutzbrille ist der beste Beweis, dass guter Augenschutz nicht teuer sein muss. Die **Work C7 Flex** überzeugt durch einen beweglichen Rahmen mit geringem Anpressdruck. Mehr überzeugende Argumente auf Seite 736.



Handverletzungen minimieren

Handverletzungen führen die Unfallstatistiken der Berufsgenossenschaften an. Umso wichtiger ist es, Ihr wichtigstes Werkzeug zu schützen. Ab Seite 784 finden Sie eine große Auswahl an Schutzhandschuhen und garantiert auch für Ihren Einsatzzweck den passenden Schutz.

Wir sind für Sie da!

Persönlich

mit Ihrem qualifizierten Kroschke SIGN-Mitarbeiter telefonieren
Mo. bis Do. 7:30 - 17:00 Uhr, Fr. 7:30 - 16:00 Uhr

Rund um die Uhr im Shop

mit 25.000 Produkten, zusätzlichen Bildern, Live-Konfiguratoren und ausführlichem Expertenwissen

Preise und Lieferzeiten

Wir können während der Gültigkeitsdauer dieses Kataloges keine Preisstabilität gewährleisten, daher bilden wir keine Preise ab. Sie finden diese, sowie die aktuelle Warenverfügbarkeit, bei uns im Shop auf www.kroschke.com



Shop: www.kroschke.com



Tel. 0531 318-318 Fax -151



E-Mail: vertrieb@kroschke.com



Testen vor Kauf

Ob Ihr Projekt und unsere Produkte zusammenpassen, können Sie in Ruhe ausprobieren. Sprechen Sie uns einfach auf eine Musterlieferung an.

Darum **lieben** wir unsere **Titelprodukte**

**LIEBLINGS
PRODUKT**
kroschke.com



„Mit dieser Prüfplakette ist meine Arbeit getan. Deswegen liebe ich die kleinen Dinger.“

Zhan, Betriebselektriker
www.kroschke.com/5022926



„Man behält stets einen klaren Überblick, der bei der Inventur äußerst wichtig ist und die Arbeit vereinfacht.“

Eric, Vertrieb
www.kroschke.com/7012



„Ich finde es wichtig, Stoffe, die für Mensch und Umwelt gefährlich sind, richtig und auffällig zu kennzeichnen.“

Daniela, Marketing
www.kroschke.com/26986



„Mir gibt es ein gutes Gefühl, dass auf Knopfdruck Hilfe naht. Besonders beruhigend finde ich, dass es im Dunkeln gut zu sehen ist.“

Carolin, Produktion
www.kroschke.com/47259



„Dieser Artikel ist auch etwas Besonderes für mich, da es viel Spaß macht mit unseren Kunden in den Kontakt zu gehen.“

Ellen, Auszubildende im Marketing
www.kroschke.com/54578



„Sein einzigartiges Material ist ein echter Alleskönner: Im Hellen sticht es sofort ins Auge und auch im Dunkeln ist es nicht zu übersehen.“

Kevin, Produktmanagement
www.kroschke.com/41160



„Als Brandschutzbeauftragter finde ich es wichtig, dass die Standorte von Feuerwehrleitern gut zu finden sind.“

David, Unternehmensservice
www.kroschke.com/47292



„Beklebte Gegenstände wie zum Beispiel Türen, Böden und Treppen sind damit auch bei Dunkelheit gut zu erkennen.“

Juliane, Vertrieb
www.kroschke.com/40136



„Im Notfall muss man funktionieren. Der Aushang gibt mir eine einfach verständliche Anleitung.“

Johanna, Business Development
www.kroschke.com/27287



„Mich macht es stolz, dass wir Kunden mit Rettungszeichen für kritische Situationen ausstatten.“

Oliver, Vertrieb
www.kroschke.com/47326



Wir lieben Kennzeichnung



„Durch diese kleinen Etiketten wurde mir erst so richtig bewusst, wie oft ein Hinweis zu Batterien auf Päckchen ist.“

Leonie, Grafik
www.kroschke.com/49373



„Mein Lieblingsprodukt sind die Prüfplaketten aus Graspapier. Warum, das verrate ich Ihnen im Booklet in diesem Katalog.“

Patricia, Qualitätssicherung
www.kroschke.com/5055224



„Vorbeugen ist besser als Schneiden! Ich sag den neuen Kollegen immer: das Schild ist nicht umsonst da.“

Larissa, Produktion
www.kroschke.com/23262



„Das ist quasi der Tausendsassa unter den Fluchtwegzeichen. Seine Produktion ist spannend und anspruchsvoll...“

Serdar (Momo), Produktion
www.kroschke.com/10891



„Viele Metalle bzw. seltene Erden gehen verloren, wenn Elektroschrott nicht recycelt wird.“

Dag, Customer Analytics
www.kroschke.com/39319



„Rohrleitungskennzeichen erinnern mich an die ersten erfolgreichen Schritte meiner beruflichen Entwicklung hier im Unternehmen.“

Regina, Produktion
www.kroschke.com/136701



„Ich bin in der Logistik tätig, wo viele Waren im Hochregallager aufbewahrt werden. Sicherheitsvorkehrungen stehen hier an erster Stelle.“

Lennard, Logistik
www.kroschke.com/30355



„Vorfahrt mag doch jeder, erst recht, wenn man es eilig hat.“

Paul, Auszubildender im Marketing
www.kroschke.com/18110



„Das individualisierbare Parkplatz-Reservierungsschild sorgt für Ordnung und Struktur auf dem Betriebsparkplatz.“

Nadine, Disposition
www.kroschke.com/54497



„Man muss nicht rumrätselfeln, ob man sich hier hinstellen darf und vor allem muss man keine Sorge haben, ob das Auto noch da ist, wenn man wiederkommt.“

Juliane, Marketing
www.kroschke.com/43507

Mehr erfahren: kroschke.com/liebe

Unsere Services für Ihre Sicherheit

Die richtige
Bodenmarkierung?
Ganz einfach!

Einfach 4 Fragen beantworten:

www.kroschke.com/service-boden – dann empfehlen wir die passende Bodenmarkierung aus unserem breiten Produktsortiment.

- ◆ kostenloser Service
- ◆ alles normkonform
- ◆ sofort das Richtige für Sie

Sie haben detaillierte Fragen oder Wünsche und wollen direkt mit uns sprechen? Dann sind wir gern persönlich für Sie da:

Tel. 0531 318-588

vertrieb@kroschke.com



Webinare rund um Arbeitsschutz

Sie wissen nicht, ob Prüfplaketten verpflichtend einzusetzen sind oder wie Sie die Eigenmotivation Ihrer Mitarbeiter für den Arbeitsschutz fördern? Dann sind Sie bei unseren **kostenlosen** Webinaren genau richtig! Hier beraten Sie unsere Kroschke SIGN Produktexperten zu verschiedenen Themen rund um Arbeitssicherheit.

Wir haben Ihr Interesse geweckt? Dann registrieren Sie sich noch heute!

LIVE



WEBINAR

Nutzen Sie Experten-Wissen –
normgerecht und aktuell.

Unsere Webinare sind kostenlos.

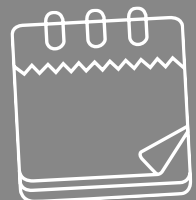

Jetzt informieren und anmelden unter
www.kroschke.com/kroschke-webinare

Begehung mit Konzept – Fachberatung vor Ort

Als Experte im Arbeitsschutz stehen mein Team und ich Ihnen in allen Fragen rund um die Themen Kennzeichnung und Betriebliche Sicherheit mit Rat und Tat zur Seite.

Neben dem Wissen über aktuelle Richtlinien und Normen habe ich Erfahrung in über 7 Jahren als Fachkraft für Arbeitssicherheit und in über 7 Jahren als Brandschutzbeauftragter.

Ihr Uli Borgsdorf

Fachberater Arbeitssicherheit
Brandschutzbeauftragter und
Fachkraft für Arbeitssicherheit



Planen Sie Ihr Projekt mit uns!

Tel. 0531 318-550 • dienstleistung@kroschke.com • kroschke.com/dienstleistungen

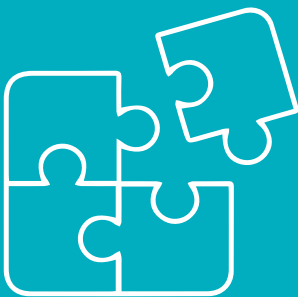

Allround-Paket oder nach Belieben kombinieren!

Jeder Anwendungsbereich ist mit jedem Modul verknüpfbar.

Ob alle **4 Service-Module** oder **nur eins** – das entscheiden Sie nach Ihrem Bedarf!



Fachberatung
vor Ort



Konzept-
erstellung



Material-
lieferung



Montage

Wir wissen, worauf es ankommt.

Unsere **Experten**



Lukas Vahl

Gruppenleiter Produktion,
Bereich Engineering



Sabrina Lorenz

Chemielaborantin im
Kroschke SIGN-Testlabor



Ingo Schönbach

Brandschutzbeauftragter
Stadtbrandmeister der Freiwilligen
Feuerwehr Braunschweig



Uli Borgsdorf

Fachberater Arbeitssicherheit
Brandschutzbeauftragter und
Fachkraft für Arbeitssicherheit



*„Wir testen für Sie –
grundsätzlich, aber
auch auf Bestellung.“*

Sabrina Lorenz

Chemielaborantin im Kroschke SIGN-Testlabor

www.kroschke.com/experten



Chris Franke

Leitung Produktmanagement
und Entwicklung



Michal Sichtanc

Produktmanagement/-entwicklung
für den Bereich Betriebliche
Sicherheit



Andrea Mai

Leitung
Produkt-Medienmanagement



Kevin Sievers

Produktmanagement/-entwicklung
für den Bereich Kennzeichnung
und unsere Marke **PERMALICHT**

Wir für Sie!

Das treibt uns an

Wir sind Hersteller aus Leidenschaft und Überzeugung mit eigener Produktion am Standort Braunschweig. Von der Prüfplakette bis zum Rettungszeichen oder auch ganz individuell und maßgeschneidert – wir drucken, was Sie brauchen. Als Spezialist für Kennzeichnung und Betriebliche Sicherheit übernehmen wir Verantwortung. Gemeinsam mit Ihnen wollen wir die Arbeitswelt zu einem sichereren Ort machen.

Persönlich

Seit über 60 Jahren sind wir persönlich für Sie da. Von Mensch zu Mensch. Am Telefon unter 0531 318-318 Mo. bis Do. 7:30 - 17:00 Uhr, Fr. 7:30 - 16:00 Uhr

Was noch für uns spricht

- kein Mindestbestellwert
- flexibel abrufbare Jahresmengen
- 21 Tage Rückgaberecht
- attraktive Mengestaffeln

Wir machen das schon

Von der Beratung und Begehung über die Beschaffung der Produkte bis hin zur Montage bei Ihnen vor Ort – bei uns erhalten Sie alles aus einer Hand. Sprechen Sie noch heute mit uns über Ihr nächstes Projekt unter dienstleistung@kroschke.com oder Tel. 0531 318-550. Weitere Infos unter kroschke.com/dienstleistungen

Immer informiert

Sollen wir Sie regelmäßig über aktuelle und wichtige Themen aus der Welt der Arbeitssicherheit und Normänderungen auf dem Laufenden halten? Dann abonnieren Sie einfach unseren kostenlosen Newsletter: www.kroschke.com/newsletter



Mit uns können Sie rechnen

Sie brauchen besser gestern als heute ein individuelles Angebot? Übermitteln Sie uns Ihre Anfrage bis 16:00 Uhr und Sie erhalten noch am selben Tag Ihr persönliches Angebot.

Mit Brief und Siegel

Wir leben den kontinuierlichen Verbesserungsprozess.



Unser Qualitäts- und Umweltmanagement ist nach ISO 9001 und ISO 14001 zertifiziert.



Als DIN-Mitglied bringen wir unser Fachwissen in die Normungsarbeit ein und wirken aktiv in den Ausschüssen Sicherheitstechnische Grundsätze (NASG) und Lichttechnik (FNL) mit.



Wir sind Mitglied im VTH Verband Technischer Handel und engagieren uns in der VTH-Fachgruppe „Persönliche Schutzausrüstungen“.



Wir nutzen EcoVadis für das Monitoring, die Verbesserung und die transparente Kommunikation unserer CSR-Werte (Corporate Social Responsibility).

Mehr im Netz

Zusätzlich zu über 25.000 Produkten finden Sie ausführliche Expertenbeiträge, Lexikonartikel, Checklisten, Videos und vieles mehr unter www.kroschke.com

Die Trusted Shops Note von 4,78 berechnet sich aus 388 Bewertungen in den letzten 12 Monaten von insgesamt 3.823 Bewertungen. Auslesedatum ist der 18.10.2023. Wir nutzen Trusted Shops als unabhängigen Bewertungsdienstleister. Trusted Shops ergreift die notwendigen Maßnahmen, um sicherzustellen, dass die Bewertungen echt sind.



kroschke.com



facebook.com/kroschke.bs/



youtube.com/user/KroschkeBS



linkedin.com/company/kroschke-sign-international-gmbh

Lassen Sie sich begeistern! Kontaktieren Sie uns!

Nachhaltig? Natürlich.



Unsere Mission: Eine lebenswerte Welt für künftige Generationen!

„Unsere Verantwortung im Bereich der nachhaltigen Entwicklung wollen wir so wahrnehmen, wie es zu unserer Unternehmensphilosophie passt: Faktenbasiert, nachvollziehbar und traditionellen Werten entsprechend. So ist unser Weg zur Klimaneutralität nicht nur ein symbolischer Akt, sondern ein echtes Anliegen. Gerade als Familienunternehmen fühlen wir uns verpflichtet, unseren Kindern und Enkelkindern eine lebenswerte Umwelt zu hinterlassen.“

Lars Kroschke, Geschäftsführer & Inhaber

Kroschke Energy

Wind, Sonne, Blockheizkraft – wir setzen auf unsere eigene und regionale Energie. 700 Mitarbeiter und über 100 Produktionsmaschinen werden mit Strom von Kroschke Energy versorgt.



Druck-Technik

Unsere topaktuelle Druckmaschine DURST macht es möglich: Mit ihr drucken wir ökologischer und nachhaltiger.

Ecovadis

Für unser Engagement wurden wir im Ecovadis-Assessment mit dem Bronze-Rating ausgezeichnet.



Weitere Infos unter www.kroschke.com/nachhaltigkeit

Kennzeichnung



Unsere Produktionsmarke für Kennzeichen aus eigener Herstellung

Kroschke SIGN ist Kennzeichnungshersteller seit 1957. Wir investieren kontinuierlich in neue Druck- und Fertigungstechnologien und gehören heute zu den größten und modernsten Druckereien für industrielle Kennzeichnung in Europa. Damit Sie wissen, welche Schilder, Kennzeichen oder Produkte hier bei uns am Standort Braunschweig gefertigt werden, haben wir die Marke **KSIGN** entwickelt. Sie finden dieses Label auf allen Produkten, die hier bei uns mit Herzblut und Hingabe hergestellt werden.



Bester Service für Ihre Kennzeichnung

- Versprochen:
mit Sicherheit normgerecht
- Einfach gut beraten:
ein Anruf genügt
- Wir machen das für Sie! Nutzen
Sie unsere Experten für Ihre
Flucht- und Rettungswegplanung:
www.kroschke.com/dienstleistungen

Beratung, Anfrage, Bestellung:

Tel. 0531 318-318

Inhalt

1	Prüfplaketten	18
2	Kabel- und Leiterkennzeichen	76
3	Wartungssicherung und -kennzeichen	80
4	Maschinenkennzeichnung	92
5	Inventar- und Eigentumsetiketten	108
6	Qualitätskennzeichen und Markierungspunkte	114
7	Lager- und Regalkennzeichen	128
8	Gefahrgut- und Verpackungskennzeichen	144
9	Plomben und Siegel	166
10	Rohrleitungskennzeichen	170
11	Gefahrstoffkennzeichen	192
12	Sicherheitskennzeichen: Rettungszeichen und Notleuchten	204 206
	PERMALICHT-Leitsysteme	232
	Brandschutz- und Feuerwehrrzeichen	246
	Verbots-, Gebots- und Warnzeichen	260
13	Hinweisschilder	300
14	Aushänge und Anweisungen	314
15	Rahmen und Aushangsysteme	326
16	Tür- und Raumkennzeichnung	346
17	Verkehrszeichen	360
18	Parkplatzschilder	380
19	Schildermontage und Zubehör	386
20	◀ Individuell. Druckservice	394

Mehr Auswahl unter

www.kroschke.com

1

Prüfplaketten **KSIGN**

Inhalt

Einjahresprüfplaketten	20
Grundetiketten	30
Mehrjahresprüfplaketten	
– nächster Prüftermin	32
Plaketten aus ökologischen Materialien	39
– geprüft	41
Zum Selbstbeschriften	43
Kalibrierung, Wartung und Inspektion	45
Leiterprüfungen und -gebrauchsanweisungen	46
Gesetzlichen Prüfplaketten	
– DGUV, TRBS und BetrSichV	49
Elektrische Prüfungen	60
Krankenhaus und Labor	64
Individuelle Prüfplaketten	66
Kabelprüfplaketten	70
Zubehör	75

Unser BESTSELLER:

- **perfekt, wenn im Unternehmen unterschiedliche Prüfzeitpunkte anfallen**
- **nicht in einem Stück ablösbar**



Dokumentenfolie
Alle Ausführungen ab Seite 32.

6 Ein Heft, 8 Materialien

Sichern Sie sich unser Musterheft als Geschenk und testen Sie unter Ihren Bedingungen.

Prüfplaketten-Muster im praktischen Taschenheft

Material ablösbare Folie, Dokumentenfolie, Dokumentenfolie spezial, Folie mit Sicherheitsstanzung, Hochleistungsfolie, ökologische Folie, ökologisches Graspapier, Schachbrettfolie
Einheit Heft
Anzahl Aufkleber 38

Best.-Nr.
41888



Code scannen oder direkt anrufen:
0531 318-318



Wir lieben
Kennzeichnung





Wir lieben Kennzeichnung

- Made in Germany
- spürbar hochwertige Materialien
- engagierte, persönliche Beratung

Jährliche Prüfungen auf einen Blick!

Plaketten aus  ökologischen Materialien
ab Seite 39.



INFO. Jahresfarben

2024 rot	2025 braun	2026 gelb
2027 orange	2028 violett	

TOP 
PRODUKT

Dokumentenfolie



Seite 20.

- nicht in einem Stück ablösbar
- chemikalienresistent, wisch- und kratzfest
- manipulationssicher

Spezialmaterialien



Seite 21.

- ideal für anspruchsvollere Untergründe und in Bereichen mit starker Beanspruchung/ aggressiverer Reinigung

Ablösbare Folie



Seite 22.

- gute Klebkraft, in einem Stück vom Untergrund zu entfernen
- ideal für regelmäßige Prüfungen und Leasinggeräte

Dokumentenfolie – Bogen



Prüfplaketten
Design Seite 23.

Jahresprüfplakette auf Bogen, Ø 10 mm

Ø 10
Material Dokumentenfolie
Einheit Bogen
Anzahl Aufkleber 128

Jahre	Farbe	Best.-Nr.
24	rot	5000924
25	braun	5000925
26	gelb	5000926
27	orange	5000927
28	violett	5000928

Jahresprüfplakette auf Bogen, Ø 15mm

Ø 15
Material Dokumentenfolie
Einheit Bogen
Anzahl Aufkleber 60

Jahre	Farbe	Best.-Nr.
24	rot	5001024
25	braun	5001025
26	gelb	5001026
27	orange	5001027
28	violett	5001028

Jahresprüfplakette, auf Bogen, Ø 20 mm

Ø 20
Material Dokumentenfolie
Einheit Bogen
Anzahl Aufkleber 36

Jahre	Farbe	Best.-Nr.
24	rot	5046824
25	braun	5046825
26	gelb	5046826
27	orange	5046827
28	violett	5046828

Jahresprüfplakette auf Bogen, Ø 25 mm

Ø 25
Material Dokumentenfolie
Einheit Bogen
Anzahl Aufkleber 21

Jahre	Farbe	Best.-Nr.
24	rot	5001124
25	braun	5001125
26	gelb	5001126
27	orange	5001127
28	violett	5001128

Jahresprüfplakette, auf Bogen, Ø 30 mm

Ø 30
Material Dokumentenfolie
Einheit Bogen
Anzahl Aufkleber 18

Jahre	Farbe	Best.-Nr.
24	rot	5047024
25	braun	5047025
26	gelb	5047026
27	orange	5047027
28	violett	5047028

 Hier geht's zu den Preisen → [kroschke.com](https://www.kroschke.com)

Dokumentenfolie – Heft



Prüfplaketten
Design Seite 23.

Jahresprüfplakette im Taschenheft, Ø 10 mm

Ø 10
Material Dokumentenfolie
Einheit Heft
Anzahl Aufkleber 384

Jahre	Farbe	Best.-Nr.
24	rot	2000124
25	braun	2000125
26	gelb	2000126
27	orange	2000127
28	violett	2000128

Jahresprüfplakette im Taschenheft, Ø 15 mm

Ø 15
Material Dokumentenfolie
Einheit Heft
Anzahl Aufkleber 420

Jahre	Farbe	Best.-Nr.
24	rot	2000224
25	braun	2000225
26	gelb	2000226
27	orange	2000227
28	violett	2000228

Jahresprüfplakette, im Heft, Ø 20mm

Ø 20
Material Dokumentenfolie
Einheit Heft
Anzahl Aufkleber 180

Jahre	Farbe	Best.-Nr.
24	rot	5052224
25	braun	5052225
26	gelb	5052226
27	orange	5052227
28	violett	5052228

Jahresprüfplakette, im Taschenheft, Ø 25 mm

Ø 25
Material Dokumentenfolie
Einheit Heft
Anzahl Aufkleber 105

Jahre	Farbe	Best.-Nr.
24	rot	2000324
25	braun	2000325
26	gelb	2000326
27	orange	2000327
28	violett	2000328

Jahresprüfplakette, im Heft, Ø 30mm

Ø 30
Material Dokumentenfolie
Einheit Heft
Anzahl Aufkleber 108

Jahre	Farbe	Best.-Nr.
24	rot	5052324
25	braun	5052325
26	gelb	5052326
27	orange	5052327
28	violett	5052328

Dokumentenfolie – Rolle



Prüfplaketten Design Seite 23.

Jahresprüfplakette auf Rolle Ø 10 mm

Ø 10
Material Dokumentenfolie
Einheit Rolle
Anzahl Aufkleber 1000

Jahre	Farbe	Best.-Nr.
24	rot	5041724
25	braun	5041725
26	gelb	5041726
27	orange	5041727
28	violett	5041728

Jahresprüfplakette auf Rolle, Ø 15 mm

Ø 15
Material Dokumentenfolie
Einheit Rolle
Anzahl Aufkleber 1000

Jahre	Farbe	Best.-Nr.
24	rot	5001324
25	braun	5001325
26	gelb	5001326
27	orange	5001327
28	violett	5001328

Jahresprüfplakette, auf Rolle, Ø 20 mm

Ø 20
Material Dokumentenfolie
Einheit Rolle
Anzahl Aufkleber 500

Jahre	Farbe	Best.-Nr.
24	rot	5046924
25	braun	5046925
26	gelb	5046926
27	orange	5046927
28	violett	5046928

Jahresprüfplakette auf Rolle, Ø 25 mm

Ø 25
Material Dokumentenfolie
Einheit Rolle
Anzahl Aufkleber 500

Jahre	Farbe	Best.-Nr.
24	rot	5001424
25	braun	5001425
26	gelb	5001426
27	orange	5001427
28	violett	5001428

Jahresprüfplakette, auf Rolle, Ø 30 mm

Ø 30
Material Dokumentenfolie
Einheit Rolle
Anzahl Aufkleber 500

Jahre	Farbe	Best.-Nr.
24	rot	5047124
25	braun	5047125
26	gelb	5047126
27	orange	5047127
28	violett	5047128

Dokumentenfolie mit Spezialkleber

Zum Einsatzzweck – mehr auf Seite 37.



Jahresprüfplakette mit Spezialkleber, auf Bogen, Ø 10 mm,

Ø 10
Material Dokumentenfolie spezial
Einheit Bogen
Anzahl Aufkleber 128

Jahre	Farbe	Best.-Nr.
24	rot	5000424
25	braun	5000425
26	gelb	5000426
27	orange	5000427
28	violett	5000428



Jahresprüfplakette, für ölige Untergründe, auf Bogen, Ø 15 mm

Ø 15
Material Dokumentenfolie spezial
Einheit Bogen
Anzahl Aufkleber 60

Jahre	Farbe	Best.-Nr.
24	rot	5000324
25	braun	5000325
26	gelb	5000326
27	orange	5000327
28	violett	5000328



Jahresprüfplakette, für ölige Untergründe, auf Bogen, Ø 25 mm

Ø 25
Material Dokumentenfolie spezial
Einheit Bogen
Anzahl Aufkleber 21

Jahre	Farbe	Best.-Nr.
24	rot	5000224
25	braun	5000225
26	gelb	5000226
27	orange	5000227
28	violett	5000228

Sicherheitsfolie mit Schachbrettmuster

Folie mit Sicherheitsstanzung

Zum Einsatzzweck – mehr auf Seite 37.



Jahresprüfplakette mit Jahreszahl

Ø 15
Material Schachbrettmuster
Einheit Bogen
Anzahl Aufkleber 60

Jahre	Farbe	Best.-Nr.
24	rot	5000524
25	braun	5000525
26	gelb	5000526
27	orange	5000527
28	violett	5000528



Jahresprüfplakette mit Sicherheitsstanzung, auf Bogen, Ø 15 mm

Ø 15
Material Folie mit Sicherheitsstanzung
Einheit Bogen
Anzahl Aufkleber 60

Jahre	Farbe	Best.-Nr.
24	rot	5000624
25	braun	5000625
26	gelb	5000626
27	orange	5000627
28	violett	5000628



Jahresprüfplakette, ablösbar, auf Bogen, Ø 25 mm

Ø 25
Material Folie mit Sicherheitsstanzung
Einheit Bogen
Anzahl Aufkleber 21

Jahre	Farbe	Best.-Nr.
24	rot	5000724
25	braun	5000725
26	gelb	5000726
27	orange	5000727
28	violett	5000728

Ablösbare Folie – Bogen



Prüfplaketten
Design Seite 23.

Jahresprüfplakette auf Bogen, Ø 10 mm

Ø 10
Material ablösbare Folie
Einheit Bogen
Anzahl Aufkleber 128

Jahre	Farbe	Best.-Nr.
24	rot	5043024
25	braun	5043025
26	gelb	5043026
27	orange	5043027
28	violett	5043028

Jahresprüfplakette auf Bogen, Ø 15 mm

Ø 15
Material ablösbare Folie
Einheit Bogen
Anzahl Aufkleber 60

Jahre	Farbe	Best.-Nr.
24	rot	5043124
25	braun	5043125
26	gelb	5043126
27	orange	5043127
28	violett	5043128

Jahresprüfplakette, auf Bogen, Ø 20 mm

Ø 20
Material ablösbare Folie
Einheit Bogen
Anzahl Aufkleber 36

Jahre	Farbe	Best.-Nr.
24	rot	5047424
25	braun	5047425
26	gelb	5047426
27	orange	5047427
28	violett	5047428

Jahresprüfplakette auf Bogen, Ø 25 mm

Ø 25
Material ablösbare Folie
Einheit Bogen
Anzahl Aufkleber 21

Jahre	Farbe	Best.-Nr.
24	rot	5043224
25	braun	5043225
26	gelb	5043226
27	orange	5043227
28	violett	5043228

Jahresprüfplakette, auf Bogen, Ø 30 mm

Ø 30
Material ablösbare Folie
Einheit Bogen
Anzahl Aufkleber 18

Jahre	Farbe	Best.-Nr.
24	rot	5047624
25	braun	5047625
26	gelb	5047626
27	orange	5047627
28	violett	5047628

 Hier geht's zu den Preisen → [kroschke.com](https://www.kroschke.com)

Ablösbare Folie – Heft



Prüfplaketten
Design Seite 23.

Jahresprüfplakette im Taschenheft, Ø 10 mm

Ø 10
Material ablösbare Folie
Einheit Heft
Anzahl Aufkleber 384

Jahre	Farbe	Best.-Nr.
24	rot	5043524
25	braun	5043525
26	gelb	5043526
27	orange	5043527
28	violett	5043528

Jahresprüfplakette im Taschenheft, Ø 15 mm

Ø 15
Material ablösbare Folie
Einheit Heft
Anzahl Aufkleber 420

Jahre	Farbe	Best.-Nr.
24	rot	5043624
25	braun	5043625
26	gelb	5043626
27	orange	5043627
28	violett	5043628

Jahresprüfplakette, im Heft, Ø 20 mm

Ø 20
Material ablösbare Folie
Einheit Heft
Anzahl Aufkleber 180

Jahre	Farbe	Best.-Nr.
24	rot	5052424
25	braun	5052425
26	gelb	5052426
27	orange	5052427
28	violett	5052428

Jahresprüfplakette im Taschenheft, Ø 25 mm

Ø 25
Material ablösbare Folie
Einheit Heft
Anzahl Aufkleber 105

Jahre	Farbe	Best.-Nr.
24	rot	5043724
25	braun	5043725
26	gelb	5043726
27	orange	5043727
28	violett	5043728

Jahresprüfplakette, im Heft, Ø 30 mm

Ø 30
Material ablösbare Folie
Einheit Heft
Anzahl Aufkleber 108

Jahre	Farbe	Best.-Nr.
24	rot	5052524
25	braun	5052525
26	gelb	5052526
27	orange	5052527
28	violett	5052528

Ablösbare Folie – Rolle



Prüfplaketten Design siehe unten.

Jahresprüfplakette auf Rolle, Ø 10 mm

Ø 10
Material ablösbare Folie
Einheit Rolle
Anzahl Aufkleber 1000

Jahre	Farbe	Best.-Nr.
24	rot	5043924
25	braun	5043925
26	gelb	5043926
27	orange	5043927
28	violett	5043928

Jahresprüfplakette auf Rolle, Ø 15 mm

Ø 15
Material ablösbare Folie
Einheit Rolle
Anzahl Aufkleber 1000

Jahre	Farbe	Best.-Nr.
24	rot	5044024
25	braun	5044025
26	gelb	5044026
27	orange	5044027
28	violett	5044028

Jahresprüfplakette, auf Rolle, Ø 20 mm

Ø 20
Material ablösbare Folie
Einheit Rolle
Anzahl Aufkleber 500

Jahre	Farbe	Best.-Nr.
24	rot	5047524
25	braun	5047525
26	gelb	5047526
27	orange	5047527
28	violett	5047528

Jahresprüfplakette auf Rolle, Ø 25 mm

Ø 25
Material ablösbare Folie
Einheit Rolle
Anzahl Aufkleber 500

Jahre	Farbe	Best.-Nr.
24	rot	5044124
25	braun	5044125
26	gelb	5044126
27	orange	5044127
28	violett	5044128

Jahresprüfplakette, auf Rolle, Ø 30 mm

Ø 30
Material ablösbare Folie
Einheit Rolle
Anzahl Aufkleber 500

Jahre	Farbe	Best.-Nr.
24	rot	5047724
25	braun	5047725
26	gelb	5047726
27	orange	5047727
28	violett	5047728

Design Prüfplatten mit Jahreszahl in Originalgröße



Ø 10 mm



Ø 15 mm



Ø 20 mm





Ø 25 mm



Ø 30 mm

INFO. Materialeigenschaften

Material/Eigenschaften	übertragungs-sicher	chemikalien-resistent	für leicht ölige Untergründe	für den Innen-einsatz	für den Außen-einsatz	temperatur-beständig	wasser-, öl-, laugen-beständig	kratz- und wischfest	ökologisch
Dokumentenfolie mit Oberflächenschutz	✓	✓		✓		-40 bis +80 °C		✓	
Dokumentenfolie mit Spezialkleber mit Oberflächenschutz	✓	✓	✓	✓		-40 bis +80 °C	✓	✓	
Folie mit Sicherheitsstanzung	✓	✓		✓	✓	-40 bis +80 °C			
Ablösbare Folie		✓		✓	✓	-40 bis +80 °C	✓	✓	
Sicherheitsfolie mit Schachbrettmuster	✓	✓		✓	✓	-40 bis +150 °C		✓	
Hochleistungsfolie		✓		✓	✓	-40 bis +90 °C	✓	✓	
Ökologische Folie 				✓	begrenzt	-20 bis +80 °C		✓	✓
Ökologisches Graspapier 				✓	begrenzt	-20 bis +80 °C			✓



Wir lieben Kennzeichnung

- hauseigene Produktion
- für jeden Anspruch die richtige Plakette
- langlebig und widerstandsfähig

Für die jährliche Prüfung!

Plaketten aus  ökologischen Materialien
ab Seite 39.



INFO. Jahresfarben

2024 rot	2025 braun	2026 gelb
2027 orange	2028 violett	



Dokumentenfolie



Seite 25.

- nicht in einem Stück ablösbar – manipulationssicher
- chemikalienresistent, wisch- und kratzfest

Ablösbare Folie



Seite 27.

- gute Klebkraft, in einem Stück vom Untergrund zu entfernen
- ideal für regelmäßige Prüfungen und Leasinggeräte

Spezialmaterial & weitere Layouts

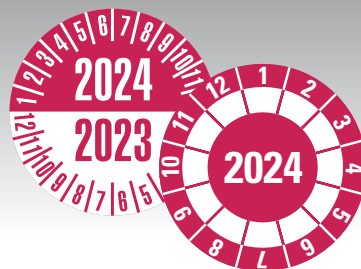

Seite 29.

- ideal für anspruchsvollere Untergründe und in Bereichen mit starker Beanspruchung/aggressiverer Reinigung

Dokumentenfolie – Bogen

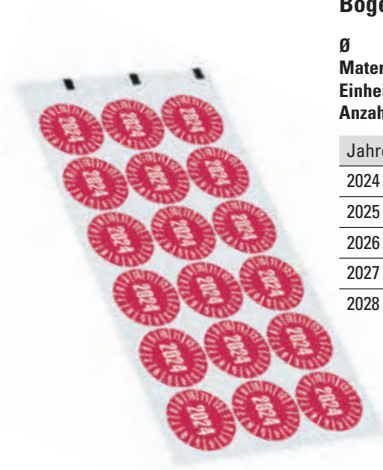

Jahresprüfplakette, auf Bogen, Ø 10 mm

Ø 10
Material Dokumentenfolie
Einheit Bogen
Anzahl Aufkleber 128

Jahre	Farbe	Best.-Nr.
2024	rot	5048124
2025	braun	5048125
2026	gelb	5048126
2027	orange	5048127
2028	violett	5048128

Jahresprüfplakette, auf Bogen, Ø 15 mm

Ø 15
Material Dokumentenfolie
Einheit Bogen
Anzahl Aufkleber 60

Jahre	Farbe	Best.-Nr.
2024	rot	5001924
2025	braun	5001925
2026	gelb	5001926
2027	orange	5001927
2028	violett	5001928

Jahresprüfplakette auf Bogen, Ø 20 mm

Ø 20
Material Dokumentenfolie
Einheit Bogen
Anzahl Aufkleber 36

Jahre	Farbe	Best.-Nr.
2024	rot	5002024
2025	braun	5002025
2026	gelb	5002026
2027	orange	5002027
2028	violett	5002028

Jahresprüfplakette auf Bogen, Ø 25 mm

Ø 25
Material Dokumentenfolie
Einheit Bogen
Anzahl Aufkleber 21

Jahre	Farbe	Best.-Nr.
2024	rot	5002124
2025	braun	5002125
2026	gelb	5002126
2027	orange	5002127
2028	violett	5002128

Jahresprüfplakette, auf Bogen, Ø 30 mm

Ø 30
Material Dokumentenfolie
Einheit Bogen
Anzahl Aufkleber 18

Jahre	Farbe	Best.-Nr.
2024	rot	5048424
2025	braun	5048425
2026	gelb	5048426
2027	orange	5048427
2028	violett	5048428

Jahresprüfplakette auf Bogen, Ø 35 mm

Ø 35
Material Dokumentenfolie
Einheit Bogen
Anzahl Aufkleber 10

Jahre	Farbe	Best.-Nr.
2024	rot	5002224
2025	braun	5002225
2026	gelb	5002226
2027	orange	5002227
2028	violett	5002228

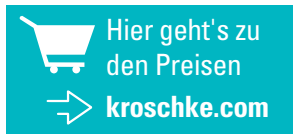

Dokumentenfolie – Heft



Jahresprüfplakette, im Heft, Ø 10mm

Ø 10
Material Dokumentenfolie
Einheit Heft
Anzahl Aufkleber 384

Jahre	Farbe	Best.-Nr.
2024	rot	5052624
2025	braun	5052625
2026	gelb	5052626
2027	orange	5052627
2028	violett	5052628

Jahresprüfplakette, im Taschenheft, Ø 15 mm

Ø 15
Material Dokumentenfolie
Einheit Heft
Anzahl Aufkleber 420

Jahre	Farbe	Best.-Nr.
2024	rot	2202024
2025	braun	2202025
2026	gelb	2202026
2027	orange	2202027
2028	violett	2202028

Jahresprüfplakette, im Heft, Ø 20 mm

Ø 20
Material Dokumentenfolie
Einheit Heft
Anzahl Aufkleber 180

Jahre	Farbe	Best.-Nr.
2024	rot	5037724
2025	braun	5037725
2026	gelb	5037726
2027	orange	5037727
2028	violett	5037728

Weitere Größen finden Sie auf Seite 26.

Bestellen Sie jetzt online unter www.kroschke.com/pruefplaketten



Dokumentenfolie – Heft

Jahresprüfplakette, im Taschenheft, Ø 25 mm

Ø 25
Material Dokumentenfolie
Einheit Heft
Anzahl Aufkleber 105

Jahre	Farbe	Best.-Nr.
2024	rot	2102024
2025	braun	2102025
2026	gelb	2102026
2027	orange	2102027
2028	violett	2102028

Jahresprüfplakette, im Heft, Ø 30mm

Ø 30
Material Dokumentenfolie
Einheit Heft
Anzahl Aufkleber 108

Jahre	Farbe	Best.-Nr.
2024	rot	5052824
2025	braun	5052825
2026	gelb	5052826
2027	orange	5052827
2028	violett	5052828

Jahresprüfplakette, im Taschenheft, Ø 35 mm

Ø 35
Material Dokumentenfolie
Einheit Heft
Anzahl Aufkleber 60

Jahre	Farbe	Best.-Nr.
2024	rot	2002024
2025	braun	2002025
2026	gelb	2002026
2027	orange	2002027
2028	violett	2002028



Weitere Größen finden Sie auf Seite 25.

Dokumentenfolie – Rolle

Jahresprüfplakette, auf Rolle, Ø 10 mm

Ø 10
Material Dokumentenfolie
Einheit Rolle
Anzahl Aufkleber 1000

Jahre	Farbe	Best.-Nr.
2024	rot	5048224
2025	braun	5048225
2026	gelb	5048226
2027	orange	5048227
2028	violett	5048228

Jahresprüfplakette auf Rolle, Ø 15 mm

Ø 15
Material Dokumentenfolie
Einheit Rolle
Anzahl Aufkleber 1000

Jahre	Farbe	Best.-Nr.
2024	rot	5002324
2025	braun	5002325
2026	gelb	5002326
2027	orange	5002327
2028	violett	5002328

Jahresprüfplakette auf Rolle, Ø 20 mm

Ø 20
Material Dokumentenfolie
Einheit Rolle
Anzahl Aufkleber 500

Jahre	Farbe	Best.-Nr.
2024	rot	5037824
2025	braun	5037825
2026	gelb	5037826
2027	orange	5037827
2028	violett	5037828

Jahresprüfplakette auf Rolle, Ø 25 mm

Ø 25
Material Dokumentenfolie
Einheit Rolle
Anzahl Aufkleber 500

Jahre	Farbe	Best.-Nr.
2024	rot	5002424
2025	braun	5002425
2026	gelb	5002426
2027	orange	5002427
2028	violett	5002428

Jahresprüfplakette, auf Rolle, Ø 30 mm



Ø 30
Material Dokumentenfolie
Einheit Rolle
Anzahl Aufkleber 500

Jahre	Farbe	Best.-Nr.
2024	rot	5048524
2025	braun	5048525
2026	gelb	5048526
2027	orange	5048527
2028	violett	5048528

Jahresprüfplakette, auf Rolle, Ø 35 mm

Ø 35
Material Dokumentenfolie
Einheit Rolle
Anzahl Aufkleber 500

Jahre	Farbe	Best.-Nr.
2024	rot	5002524
2025	braun	5002525
2026	gelb	5002526
2027	orange	5002527
2028	violett	5002528

 Hier geht's zu den Preisen
 [kroschke.com](https://www.kroschke.com)

INFO. Manipulationssichere Prüfplaketten

Diese Prüfplaketten sind nicht in einem Stück vom Untergrund zu lösen. Wir bieten Ihnen hierfür drei unterschiedliche Folien an, die Sie je nach Einsatzbereich und Untergrund einsetzen sollten. Unsere **Dokumentenfolie** eignet sich speziell für innenliegende Bereiche mit viel Publikumsverkehr, die **Dokumentenfolie mit Spezialkleber** bietet zusätzlich einen besonders guten Halt auf leicht öligen Untergründen. Muss es eine fälschungssichere Folie sein, die auch Temperaturen bis

+150 °C Stand hält, empfehlen wir Ihnen unsere **Folie mit Schachbrettmuster**. Außerdem eignen sich die Folien mit Schachbrettmuster oder **Sicherheitsstanzung** auch für den Außenbereich und sind somit universell einsetzbar.

Die ganze Materialübersicht auf Seite 23.

Ablösbare Folie – Bogen



Jahresprüfplakette, auf Bogen, Ø 10 mm

Ø 10
Material ablösbare Folie
Einheit Bogen
Anzahl Aufkleber 128

Jahre	Farbe	Best.-Nr.
2024	rot	5048824
2025	braun	5048825
2026	gelb	5048826
2027	orange	5048827
2028	violett	5048828

Jahresprüfplakette auf Bogen, Ø 15 mm

Ø 15
Material ablösbare Folie
Einheit Bogen
Anzahl Aufkleber 60

Jahre	Farbe	Best.-Nr.
2024	rot	5044324
2025	braun	5044325
2026	gelb	5044326
2027	orange	5044327
2028	violett	5044328

Jahresprüfplakette auf Bogen, Ø 20 mm

Ø 20
Material ablösbare Folie
Einheit Bogen
Anzahl Aufkleber 36

Jahre	Farbe	Best.-Nr.
2024	rot	5044424
2025	braun	5044425
2026	gelb	5044426
2027	orange	5044427
2028	violett	5044428

Jahresprüfplakette auf Bogen, Ø 25 mm

Ø 25
Material ablösbare Folie
Einheit Bogen
Anzahl Aufkleber 21

Jahre	Farbe	Best.-Nr.
2024	rot	5044524
2025	braun	5044525
2026	gelb	5044526
2027	orange	5044527
2028	violett	5044528

Jahresprüfplakette, auf Bogen, Ø 30 mm

Ø 30
Material ablösbare Folie
Einheit Bogen
Anzahl Aufkleber 18

Jahre	Farbe	Best.-Nr.
2024	rot	5049024
2025	braun	5049025
2026	gelb	5049026
2027	orange	5049027
2028	violett	5049028

Jahresprüfplakette auf Bogen, Ø 35 mm

Ø 35
Material ablösbare Folie
Einheit Bogen
Anzahl Aufkleber 10

Jahre	Farbe	Best.-Nr.
2024	rot	5044624
2025	braun	5044625
2026	gelb	5044626
2027	orange	5044627
2028	violett	5044628

INFO. Jahresfarben

2024 rot	
2025 braun	2026 gelb
2027 orange	2028 violett

Ablösbare Folie – Heft

Materialbeschreibung auf Seite 23.



Jahresprüfplakette, im Heft, Ø 10 mm

Ø 10
Material ablösbare Folie
Einheit Heft
Anzahl Aufkleber 384

Jahre	Farbe	Best.-Nr.
2024	rot	5052924
2025	braun	5052925
2026	gelb	5052926
2027	orange	5052927
2028	violett	5052928

Jahresprüfplakette im Taschenheft, Ø 15 mm

Ø 15
Material ablösbare Folie
Einheit Heft
Anzahl Aufkleber 420

Jahre	Farbe	Best.-Nr.
2024	rot	5044724
2025	braun	5044725
2026	gelb	5044726
2027	orange	5044727
2028	violett	5044728

Jahresprüfplakette im Taschenheft, Ø 20 mm

Ø 20
Material ablösbare Folie
Einheit Heft
Anzahl Aufkleber 180

Jahre	Farbe	Best.-Nr.
2024	rot	5044824
2025	braun	5044825
2026	gelb	5044826
2027	orange	5044827
2028	violett	5044828

Weitere Größen finden Sie auf Seite 28.

Haben Sie Fragen zu unseren Produkten?
Rufen Sie an: Tel. 0531 318-318



Ablösbare Folie – Heft

Jahresprüfplakette im Taschenheft, Ø 25 mm

Ø	25
Material	ablösbare Folie
Einheit	Heft
Anzahl Aufkleber	105

Jahre	Farbe	Best.-Nr.
2024	rot	5044924
2025	braun	5044925
2026	gelb	5044926
2027	orange	5044927
2028	violett	5044928

Jahresprüfplakette, im Heft, Ø 30 mm

Ø	30
Material	ablösbare Folie
Einheit	Heft
Anzahl Aufkleber	108

Jahre	Farbe	Best.-Nr.
2024	rot	5053024
2025	braun	5053025
2026	gelb	5053026
2027	orange	5053027
2028	violett	5053028

Jahresprüfplakette im Taschenheft, Ø 35 mm

Ø	35
Material	ablösbare Folie
Einheit	Heft
Anzahl Aufkleber	60

Jahre	Farbe	Best.-Nr.
2024	rot	5045024
2025	braun	5045025
2026	gelb	5045026
2027	orange	5045027
2028	violett	5045028

Weitere Größen finden Sie auf Seite 27.

Ablösbare Folie – Rolle

Jahresprüfplakette, auf Rolle, Ø 10 mm

Ø	10
Material	ablösbare Folie
Einheit	Rolle
Anzahl Aufkleber	1000

Jahre	Farbe	Best.-Nr.
2024	rot	5048924
2025	braun	5048925
2026	gelb	5048926
2027	orange	5048927
2028	violett	5048928

Jahresprüfplakette auf Rolle, Ø 15 mm

Ø	15
Material	ablösbare Folie
Einheit	Rolle
Anzahl Aufkleber	1000

Jahre	Farbe	Best.-Nr.
2024	rot	5045124
2025	braun	5045125
2026	gelb	5045126
2027	orange	5045127
2028	violett	5045128

Jahresprüfplakette auf Rolle, Ø 20 mm

Ø	20
Material	ablösbare Folie
Einheit	Rolle
Anzahl Aufkleber	500

Jahre	Farbe	Best.-Nr.
2024	rot	5045224
2025	braun	5045225
2026	gelb	5045226
2027	orange	5045227
2028	violett	5045228

Jahresprüfplakette auf Rolle, Ø 25 mm

Ø	25
Material	ablösbare Folie
Einheit	Rolle
Anzahl Aufkleber	500

Jahre	Farbe	Best.-Nr.
2024	rot	5045324
2025	braun	5045325
2026	gelb	5045326
2027	orange	5045327
2028	violett	5045328

Jahresprüfplakette, auf Rolle, Ø 30 mm



Ø	30
Material	ablösbare Folie
Einheit	Rolle
Anzahl Aufkleber	500

Jahre	Farbe	Best.-Nr.
2024	rot	5049124
2025	braun	5049125
2026	gelb	5049126
2027	orange	5049127
2028	violett	5049128

Jahresprüfplakette auf Rolle, Ø 35 mm

Ø	35
Material	ablösbare Folie
Einheit	Rolle
Anzahl Aufkleber	500

Jahre	Farbe	Best.-Nr.
2024	rot	5045424
2025	braun	5045425
2026	gelb	5045426
2027	orange	5045427
2028	violett	5045428

 Hier geht's zu den Preisen
 [kroschke.com](https://www.kroschke.com)

INFO. Ablösbare Prüfplaketten

Unsere Prüfplaketten kommen in den unterschiedlichsten Bereichen zum Einsatz. Aus diesem Grund arbeiten wir ständig daran unsere Folien für Sie weiterzuentwickeln und Ihnen mit unseren Materialien für jeden Einsatzzweck die optimale Lösung zu bieten.

Unsere **ablösbare Folie** lässt sich, trotz guter Klebkraft, in einem Stück vom Untergrund entfernen und eignet sich somit perfekt für kurze Prüfzeiträume, Leih- und Leasinggeräte. Auch in Bereichen, in denen keine Manipulation des

Prüfnachweises befürchtet werden muss, können unsere ablösbaren Plaketten für Sie die perfekte Lösung sein.

Mein Tipp: Suchen Sie das Material nach Einsatzzweck und Untergrund aus, um eine optimale Haftung zu erreichen!

Mehr Informationen zu unserem Material finden Sie unter:

www.kroschke.com/etiketten-material



Mehrjahresprüfplakette auf Bogen, Ø 25 mm

Ø 25
Material Dokumentenfolie
Einheit Bogen
Anzahl Aufkleber 21

Jahre	Farbe	Best.-Nr.
2024/2025	braun	5002625
2025/2026	gelb	5002626
2026/2027	orange	5002627
2027/2028	violett	5002628



Mehrjahresprüfplakette auf Bogen, Ø 35 mm

Ø 35
Material Dokumentenfolie
Einheit Bogen
Anzahl Aufkleber 10

Jahre	Farbe	Best.-Nr.
2024/2025	braun	5002825
2025/2026	gelb	5002826
2026/2027	orange	5002827
2027/2028	violett	5002828



Mehrjahres-Prüfplakette mit Monaten, auf Bogen, Ø 40 mm

Ø 40
Material Dokumentenfolie
Einheit Bogen
Anzahl Aufkleber 10

Jahre	Farbe	Best.-Nr.
2024-2026	gelb	5001724
2025-2027		5001725
2026-2028		5001726
2027-2029		5001727
2028-2030		5001728



Jahresprüfplakette zur individuellen Markierung, auf Bogen, Ø 40 mm

Ø 40
Material Dokumentenfolie
Einheit Bogen
Anzahl Aufkleber 10

Jahre	Farbe	Best.-Nr.
2024	rot	5001624
2025	braun	5001625
2026	gelb	5001626
2027	orange	5001627
2028	violett	5001628

Dokumentenfolie mit Spezialkleber

- ✓ nicht in einem Stück ablösbar
- ✓ ideal für leicht ölige Untergründe
- ✓ für den Inneneinsatz geeignet
- ✓ temperaturbeständig -40 bis +80 °C
- ✓ wasser-, öl-, laugenbeständig
- ✓ kratz- und wischfest



Jahresprüfplakette auf Bogen, Ø 20 mm

Ø 20
Material Dokumentenfolie
 spezial
 Bogen
Einheit Bogen
Anzahl Aufkleber 36

Jahre	Farbe	Best.-Nr.
2024	rot	5500224
2025	braun	5500225
2026	gelb	5500226
2027	orange	5500227
2028	violett	5500228



Jahresprüfplakette auf Bogen, Ø 35 mm

Ø 35
Material Dokumentenfolie
 spezial
 Bogen
Einheit Bogen
Anzahl Aufkleber 10

Jahre	Farbe	Best.-Nr.
2024	rot	5500324
2025	braun	5500325
2026	gelb	5500326
2027	orange	5500327
2028	violett	5500328

INFO. Jahresfarben

2024 rot	2026 gelb
2025 braun	2028 violett
2027 orange	

➔ **Materialbeschreibung auf Seite 23.**

individuell. | Individuelle Plaketten als effektive Werbeträger!

- ➔ Ihr **Firmenname** auf der Plakette
- ➔ Ihr **Logo** auf der Plakette
- ➔ Ihre **Telefonnummer**

Schauen Sie direkt rein und bestellen Sie hier im Katalog ab Seite 66 oder online:

www.kroschke.com/individuell

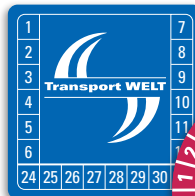

Mehr Informationen auf einen Blick!

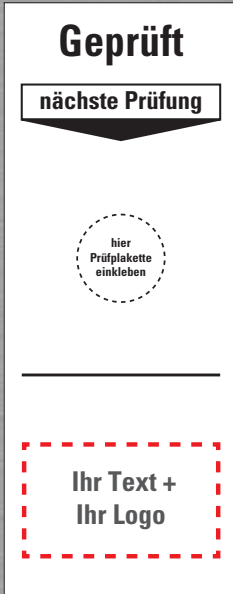

Design 1
Best.-Nr. 556__

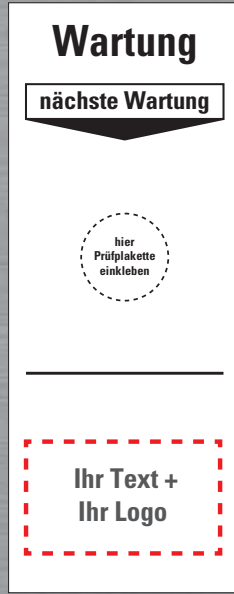

Design 2
Best.-Nr. 564__



Design 3
Best.-Nr. 562__

Beispiele



Bestellen Sie einfach in 3 Schritten:

1. **Design für das Etikett wählen**, z. B. Design 1 Bestell.-Nr. 556__
2. **Best.-Nr. des Designs durch gewünschtes Layout ergänzen:**
 Layout 01: Ihr Text
 Layout 02: Ihr Logo
 Layout 03: Ihr Text oben, Ihr Logo unten
 Layout 04: Ihr Logo oben, Ihr Text unten
 Layout 05: Ihr Text oben, Ihr Logo mittig, Ihr Text unten
 z. B. Design 1 Best.-Nr. 556__ + Layout 02 (Ihr Logo) = 55602
3. **Text, Textfarbe, Logo (falls gewünscht) und Hintergrundfarbe für das Grundetikett angeben**

Farben



Format: 40 x 100 mm, Folie ablösbar
5 Stück = 1 Bogen

Mindestbestellmenge: 200 Stück = 40 Bogen



Für Plaketten bis Ø 35 mm

Best.-Nr. mit Layout Nr. ergänzen

Design 1	Design 2	Design 3
556__	564__	562__

Mehr Infos zu Dateiformaten für das Logo über die Such-Eingabe von 732 unter www.kroschke.com

- mehrfach zu bekleben
- zum Aufkleben oder Anhängen
- Platz für Ihre individuelle Beschriftung

Grundetikett Wartung - nächste Wartung, für Prüfplaketten bis Ø 35mm

Wartung

Wartung

am.....
durch.....

nächste Wartung

hier Prüfplakette einkleben

Material	Variante	Stück	B x H/mm	Best.-Nr.
selbstklebende Folie	Bogen	5	40 x 100	4277
	Heft	40		4282

Grundetikett Geprüft gemäß §...nächste Prüfung, für Prüfplaketten bis Ø 35mm

Geprüft

Geprüft

am.....
durch.....
gem. §.....

nächste Prüfung

hier Prüfplakette einkleben

Material	Variante	Stück	B x H/mm	Best.-Nr.
selbstklebende Folie	Bogen	5	40 x 100	4276
	ablösbare Folie	Heft		40
Kunststoff	Anhänger	10		170859

Grundetikett Prüfung gemäß § ... - letzte Prüfung, für Plaketten bis Ø 35mm

Prüfung gem. §

Prüfung

gem. §.....

nächste Prüfung

hier Prüfplakette einkleben

letzte Prüfung

Material	Variante	Stück	B x H/mm	Best.-Nr.
selbstklebende Folie	Bogen	5	40 x 100	4274
	Heft	40		4279

Grundetiketten Geprüft durch..., für Prüfplaketten bis Ø 35mm

Geprüft

Geprüft

durch.....

hier Prüfplakette einkleben

Material	Variante	Stück	B x H/mm	Best.-Nr.
selbstklebende Folie	Bogen	5	40 x 100	120433
	Heft	40		120434
Kunststoff	Anhänger	10		25403

Materialbeschreibung auf Seite 23.

Grundetiketten Geprüft nach DGUV Vorschrift... durch...nächste Prüfung

Geprüft

Geprüft

nach DGUV Vorschrift

durch.....

nächste Prüfung

hier Prüfplakette einkleben

Material	Variante	Stück	B x H/mm	Best.-Nr.
selbstklebende Folie	Bogen	5	40 x 100	32183
	Heft	40		32184
Kunststoff	Anhänger	10		32185

Grundetiketten Geprüft am...durch...Geräte-Nr..., für Prüfplaketten bis Ø 35mm

Geprüft

Geprüft

am.....
durch.....
Geräte-Nr:.....

nächste Prüfung

hier Prüfplakette einkleben

Material	Variante	Stück	B x H/mm	Best.-Nr.
selbstklebende Folie	Bogen	5	40 x 100	120435
	Heft	40		120436

Grundetiketten Geprüft gemäß DIN EN 15635, DGUV Regel 108-007

Geprüft gemäß DIN EN 15635
DGUV Regel 108-007

**Geprüft gemäß
DIN EN 15635
DGUV
Regel 108-007**

letzte Prüfung

hier Prüfplakette einkleben

Material	Variante	Stück	B x H/mm	Best.-Nr.
ablösbare Folie	Bogen	5	40 x 100	32100
	Heft	40		39537

Hier geht's zu den Preisen
➔ kroschke.com

Mini-Grundetiketten Prüfung gemäß DGUV Vorschrift - nächste Prüfung, 20x40mm

Prüfung gemäß DGUV Vorschrift

**Prüfung
gemäß DGUV
Vorschrift**

nächste Prüfung

hier Prüfplakette einkleben

Material	Variante	Stück	B x H/mm	Best.-Nr.
ablösbare Folie	Bogen	16	20 x 40	32182



Wir lieben Kennzeichnung

- große Auswahl an Layouts
- exzellente Klebkraft
- laborgetestete Materialien

Prüfplakette „Nächster Prüftermin“

Plaketten aus  ökologischen Materialien
ab Seite 39.



Hier geht's zu den Preisen



[kroschke.com](https://www.kroschke.com)

TOP 
PRODUKT

Dokumentenfolie



Seite 33.

- nicht in einem Stück ablösbar – manipulationssicher
- chemikalienresistent, wisch- und kratzfest
- Farbe: gelb

Ablösbare Folie



Seite 34.

- gute Klebkraft, in einem Stück vom Untergrund zu entfernen
- ideal für regelmäßige Prüfungen und Leasinggeräte
- Farbe: gelb

Jahresfarben, Spezialmaterialien & weitere Layouts

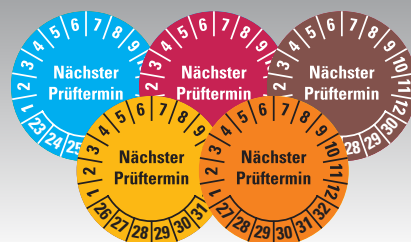

Seite 36.

- Jahresfarben: einfache Kontrolle durch jährlichen Farbwechsel
- Spezialmaterialien: gut geeignet für anspruchsvolle Untergründe

Dokumentenfolie – Bogen



Nächster Prüftermin

Mehrjahresprüfplakette Nächster Prüftermin, auf Bogen, Ø 10 mm

Ø 10
Material Dokumentenfolie
Einheit Bogen
Anzahl Aufkleber 128

Jahre	Farbe	Best.-Nr.
24-27	gelb	5049224
25-28		5049225
26-29		5049226
27-30		5049227
28-31		5049228

Nächster Prüftermin

Mehrjahresprüfplakette Nächster Prüftermin, auf Bogen, Ø 15 mm

Ø 15
Material Dokumentenfolie
Einheit Bogen
Anzahl Aufkleber 60

Jahre	Farbe	Best.-Nr.
24-29	gelb	5003124
25-30		5003125
26-31		5003126
27-32		5003127
28-33		5003128

Nächster Prüftermin

Mehrjahresprüfplakette Nächster Prüftermin, auf Bogen, Ø 20 mm

Ø 20
Material Dokumentenfolie
Einheit Bogen
Anzahl Aufkleber 36

Jahre	Farbe	Best.-Nr.
24-29	gelb	5003224
25-30		5003225
26-31		5003226
27-32		5003227
28-33		5003228

Nächster Prüftermin

Mehrjahresprüfplakette Nächster Prüftermin, auf Bogen, Ø 25 mm

Ø 25
Material Dokumentenfolie
Farbe gelb
Einheit Bogen
Anzahl Aufkleber 21

Jahre	Best.-Nr.
24-29	5003324
25-30	5003325
26-31	5003326
27-32	5003327
28-33	5003328

Nächster Prüftermin

Mehrjahresprüfplakette Nächster Prüftermin, auf Bogen, Ø 30 mm

Ø 30
Material Dokumentenfolie
Einheit Bogen
Anzahl Aufkleber 18

Jahre	Farbe	Best.-Nr.
24-29	gelb	5003424
25-30		5003425
26-31		5003426
27-32		5003427
28-33		5003428

Dokumentenfolie – Heft



Nächster Prüftermin

Mehrjahresprüfplakette Nächster Prüftermin, im Heft, Ø 10mm

Ø 10
Material Dokumentenfolie
Einheit Heft
Anzahl Aufkleber 384

Jahre	Farbe	Best.-Nr.
24-27	gelb	5053124
25-28		5053125
26-29		5053126
27-30		5053127
28-31		5053128

Nächster Prüftermin

Mehrjahresprüfplakette Nächster Prüftermin, im Taschenheft, Ø 15 mm

Ø 15
Material Dokumentenfolie
Einheit Heft
Anzahl Aufkleber 420

Jahre	Farbe	Best.-Nr.
24-29	gelb	2100024
25-30		2100025
26-31		2100026
27-32		2100027
28-33		2100028

Nächster Prüftermin

Mehrjahresprüfplakette Nächster Prüftermin, im Taschenheft, Ø 20 mm

Ø 20
Material Dokumentenfolie
Einheit Heft
Anzahl Aufkleber 180

Jahre	Farbe	Best.-Nr.
24-29	gelb	2100124
25-30		2100125
26-31		2100126
27-32		2100127
28-33		2100128

Nächster Prüftermin

Mehrjahresprüfplakette Nächster Prüftermin, im Taschenheft, Ø 25 mm

Ø 25
Material Dokumentenfolie
Einheit Heft
Anzahl Aufkleber 105

Jahre	Farbe	Best.-Nr.
24-29	gelb	2100224
25-30		2100225
26-31		2100226
27-32		2100227
28-33		2100228

Nächster Prüftermin

Mehrjahresprüfplakette Nächster Prüftermin, im Taschenheft, Ø 30 mm

Ø 30
Material Dokumentenfolie
Einheit Heft
Anzahl Aufkleber 108

Jahre	Farbe	Best.-Nr.
24-29	gelb	2100324
25-30		2100325
26-31		2100326
27-32		2100327
28-33		2100328

Dokumentenfolie – Rolle



Nächster Prüftermin

Mehrjahresprüflakette Nächster Prüftermin auf Rolle Ø 10 mm

Ø 10
Material Dokumentenfolie
Einheit Rolle
Anzahl Aufkleber 1000

Jahre	Farbe	Best.-Nr.
24-27	gelb	5042024
25-28		5042025
26-29		5042026
27-30		5042027
28-31		5042028

Nächster Prüftermin

Mehrjahresprüflakette Nächster Prüftermin, auf Rolle, Ø 15 mm

Ø 15
Material Dokumentenfolie
Einheit Rolle
Anzahl Aufkleber 1000

Jahre	Farbe	Best.-Nr.
24-29	gelb	5003524
25-30		5003525
26-31		5003526
27-32		5003527
28-33		5003528

Nächster Prüftermin

Mehrjahresprüflakette Nächster Prüftermin, auf Rolle, Ø 20 mm

Ø 20
Material Dokumentenfolie
Einheit Rolle
Anzahl Aufkleber 500

Jahre	Farbe	Best.-Nr.
24-29	gelb	5003624
25-30		5003625
26-31		5003626
27-32		5003627
28-33		5003628

Nächster Prüftermin

Mehrjahresprüflakette Nächster Prüftermin, auf Rolle, Ø 25 mm

Ø 25
Material Dokumentenfolie
Einheit Rolle
Anzahl Aufkleber 500

Jahre	Farbe	Best.-Nr.
24-29	gelb	5003724
25-30		5003725
26-31		5003726
27-32		5003727
28-33		5003728

Nächster Prüftermin

Mehrjahresprüflakette Nächster Prüftermin, auf Rolle, Ø 30 mm

Ø 30
Material Dokumentenfolie
Einheit Rolle
Anzahl Aufkleber 500

Jahre	Farbe	Best.-Nr.
24-29	gelb	5003824
25-30		5003825
26-31		5003826
27-32		5003827
28-33		5003828

Ablösbare Folie – Bogen



Nächster Prüftermin

Mehrjahresprüflakette Nächster Prüftermin, auf Bogen, Ø 10 mm

Ø 10
Material ablösbare Folie
Einheit Bogen
Anzahl Aufkleber 128

Jahre	Farbe	Best.-Nr.
24-27	gelb	5049624
25-28		5049625
26-29		5049626
27-30		5049627
28-31		5049628

Nächster Prüftermin

Mehrjahresprüflaketten Nächster Prüftermin, auf Bogen, Ø 15mm

Ø 15
Material ablösbare Folie
Einheit Bogen
Anzahl Aufkleber 60

Jahre	Farbe	Best.-Nr.
24-29	gelb	5039724
25-30		5039725
26-31		5039726
27-32		5039727
28-33		5039728

Nächster Prüftermin

Mehrjahresprüflaketten Nächster Prüftermin, auf Bogen, Ø 20mm

Ø 20
Material ablösbare Folie
Einheit Bogen
Anzahl Aufkleber 36

Jahre	Farbe	Best.-Nr.
24-29	gelb	5039824
25-30		5039825
26-31		5039826
27-32		5039827
28-33		5039828

Nächster Prüftermin

Mehrjahresprüflaketten Nächster Prüftermin, auf Bogen, Ø 25mm

Ø 25
Material ablösbare Folie
Einheit Bogen
Anzahl Aufkleber 21

Jahre	Farbe	Best.-Nr.
24-29	gelb	5039924
25-30		5039925
26-31		5039926
27-32		5039927
28-33		5039928

Nächster Prüftermin

Mehrjahresprüflaketten Nächster Prüftermin, auf Bogen, Ø 30mm

Ø 30
Material ablösbare Folie
Einheit Bogen
Anzahl Aufkleber 18

Jahre	Farbe	Best.-Nr.
24-29	gelb	5040024
25-30		5040025
26-31		5040026
27-32		5040027
28-33		5040028

Ablösbare Folie – Heft



Nächster Prüftermin

Mehrjahresprüfplakette Nächster Prüftermin, im Heft, Ø 10 mm

Ø 10
Material Dokumentenfolie
Einheit Heft
Anzahl Aufkleber 384

Jahre	Farbe	Best.-Nr.
24-27	gelb	5053224
25-28		5053225
26-29		5053226
27-30		5053227
28-31		5053228

Nächster Prüftermin

Mehrjahresprüfplaketten Nächster Prüftermin, im Taschenheft, Ø 15 mm

Ø 15
Material ablösbare Folie
Einheit Heft
Anzahl Aufkleber 420

Jahre	Farbe	Best.-Nr.
24-29	gelb	5041024
25-30		5041025
26-31		5041026
27-32		5041027
28-33		5041028

Nächster Prüftermin

Mehrjahresprüfplaketten Nächster Prüftermin, im Taschenheft, Ø 20 mm

Ø 20
Material ablösbare Folie
Einheit Heft
Anzahl Aufkleber 180

Jahre	Farbe	Best.-Nr.
24-29	gelb	5041124
25-30		5041125
26-31		5041126
27-32		5041127
28-33		5041128

Nächster Prüftermin

Mehrjahresprüfplaketten Nächster Prüftermin, im Taschenheft, Ø 25 mm

Ø 25
Material ablösbare Folie
Einheit Heft
Anzahl Aufkleber 105

Jahre	Farbe	Best.-Nr.
24-29	gelb	5041224
25-30		5041225
26-31		5041226
27-32		5041227
28-33		5041228

Nächster Prüftermin

Mehrjahresprüfplaketten Nächster Prüftermin, im Taschenheft, Ø 30 mm

Ø 30
Material ablösbare Folie
Einheit Heft
Anzahl Aufkleber 108

Jahre	Farbe	Best.-Nr.
24-29	gelb	5041324
25-30		5041325
26-31		5041326
27-32		5041327
28-33		5041328

Ablösbare Folie – Rolle

Hier geht's zu den Preisen kroschke.com



Nächster Prüftermin

Mehrjahresprüfplaketten Nächster Prüftermin, auf Rolle, Ø 10 mm

Ø 10
Material ablösbare Folie
Einheit Rolle
Anzahl Aufkleber 1000

Jahre	Farbe	Best.-Nr.
24-27	gelb	5041424
25-28		5041425
26-29		5041426
27-30		5041427
28-31		5041428

Nächster Prüftermin

Mehrjahresprüfplaketten Nächster Prüftermin, auf Rolle, Ø 15 mm

Ø 15
Material ablösbare Folie
Einheit Rolle
Anzahl Aufkleber 1000

Jahre	Farbe	Best.-Nr.
24-29	gelb	5040124
25-30		5040125
26-31		5040126
27-32		5040127
28-33		5040128

Nächster Prüftermin

Mehrjahresprüfplaketten Nächster Prüftermin, auf Rolle, Ø 20 mm

Ø 20
Material ablösbare Folie
Einheit Rolle
Anzahl Aufkleber 500

Jahre	Farbe	Best.-Nr.
24-29	gelb	5040224
25-30		5040225
26-31		5040226
27-32		5040227
28-33		5040228

Nächster Prüftermin

Mehrjahresprüfplaketten Nächster Prüftermin, auf Rolle, Ø 25 mm

Ø 25
Material ablösbare Folie
Einheit Rolle
Anzahl Aufkleber 500

Jahre	Farbe	Best.-Nr.
24-29	gelb	5040324
25-30		5040325
26-31		5040326
27-32		5040327
28-33		5040328

Nächster Prüftermin

Mehrjahresprüfplaketten Nächster Prüftermin, auf Rolle, Ø 30 mm

Ø 30
Material ablösbare Folie
Einheit Rolle
Anzahl Aufkleber 500

Jahre	Farbe	Best.-Nr.
24-29	gelb	5040424
25-30		5040425
26-31		5040426
27-32		5040427
28-33		5040428

Jahresfarben



Dokumentenfolie – Bogen



Nächster Prüftermin

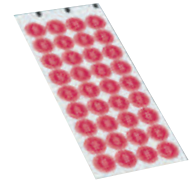

Nächster Prüftermin

Prüfplakette Nächster Prüftermin in Jahresfarben, auf Bogen, Ø 30 mm

Ø	30
Material	Dokumentenfolie
Einheit	Bogen
Anzahl Aufkleber	18

Jahre	Farbe	Best.-Nr.
24-29	rot	5003024
25-30	braun	5003025
26-31	gelb	5003026
27-32	orange	5003027
28-33	violett	5003028

Prüfplakette Nächster Prüftermin in Jahresfarben, auf Bogen, Ø 20 mm

Ø	20
Material	Dokumentenfolie
Einheit	Bogen
Anzahl Aufkleber	36

Jahre	Farbe	Best.-Nr.
24-29	rot	5038124
25-30	braun	5038125
26-31	gelb	5038126
27-32	orange	5038127
28-33	violett	5038128

Dokumentenfolie – Heft



Nächster Prüftermin



Nächster Prüftermin

Prüfplakette Nächster Prüftermin in Jahresfarben, im Heft, Ø 30 mm

Ø	30
Material	Dokumentenfolie
Einheit	Heft
Anzahl Aufkleber	108

Jahre	Farbe	Best.-Nr.
24-29	rot	5004024
25-30	braun	5004025
26-31	gelb	5004026
27-32	orange	5004027
28-33	violett	5004028

Mehrjahresprüfplakette Nächster Prüftermin, im Heft

Ø	20
Material	Dokumentenfolie
Einheit	Heft
Anzahl Aufkleber	180

Jahre	Farbe	Best.-Nr.
24-29	rot	5038224
25-30	braun	5038225
26-31	gelb	5038226
27-32	orange	5038227
28-33	violett	5038228

Dokumentenfolie – Rolle



Nächster Prüftermin



Nächster Prüftermin

Prüfplakette Nächster Prüftermin in Jahresfarben, auf Rolle, Ø 30 mm

Ø	30
Material	Dokumentenfolie
Einheit	Rolle
Anzahl Aufkleber	500

Jahre	Farbe	Best.-Nr.
24-29	rot	5004124
25-30	braun	5004125
26-31	gelb	5004126
27-32	orange	5004127
28-33	violett	5004128

Mehrjahresprüfplakette Nächster Prüftermin, auf Rolle, Ø 20 mm

Ø	20
Material	Dokumentenfolie
Einheit	Rolle
Anzahl Aufkleber	500

Jahre	Farbe	Best.-Nr.
24-29	rot	5038324
25-30	braun	5038325
26-31	gelb	5038326
27-32	orange	5038327
28-33	violett	5038328

Ablösbare Folie – Heft



Nächster Prüftermin

Mehrjahresprüfplaketten Nächster Prüftermin, auf Bogen, Ø 30mm

Ø	30
Material	ablösbare Folie
Einheit	Bogen
Anzahl Aufkleber	18

Jahre	Farbe	Best.-Nr.
24-29	rot	5039624
25-30	braun	5039625
26-31	gelb	5039626
27-32	orange	5039627
28-33	violett	5039628

Ablösbare Folie – Rolle



Nächster Prüftermin

Mehrjahresprüfplaketten Nächster Prüftermin, auf Rolle, Ø 30mm

Ø	30
Material	ablösbare Folie
Einheit	Rolle
Anzahl Aufkleber	500

Jahre	Farbe	Best.-Nr.
24-29	rot	5040524
25-30	braun	5040525
26-31	gelb	5040526
27-32	orange	5040527
28-33	violett	5040528

Hier geht's zu den Preisen
 [kroschke.com](https://www.kroschke.com)

Materialbeschreibung auf Seite 23.

Besonderer Einsatzzweck – spezielles Material!

Dokumentenfolie mit Spezialkleber

- für leicht ölige und unebene Oberflächen in Werkstätten und Produktion
- im Innenbereich einsetzbar

Folie mit Sicherheitsstanzung

- für manipulationssichere Kennzeichnung Ihrer Büroausstattung, Werkzeuge oder Fotoausrüstung
- im Innen- und Außenbereich einsetzbar

Sicherheitsfolie mit Schachbrettmuster

- für manipulationssichere Kennzeichnung Ihrer Geräte/Einrichtung
- hinterlässt ein auffälliges Schachbrettmuster beim Entfernen
- im Innen- und temporär auch Außenbereich einsetzbar

Folie mit Sicherheitsstanzung – Bogen



Nächster Prüftermin

Mehrjahresprüfplakette, Nächster Prüftermin, auf Bogen, Ø 20 mm

Ø	20
Material	Dokumentenfolie spezial
Einheit	Bogen
Anzahl Aufkleber	36

Jahre	Farbe	Best.-Nr.
24-29	gelb	5004224
25-30		5004225
26-31		5004226
27-32		5004227
28-33		5004228



Nächster Prüftermin

Mehrjahresprüfplakette, für ölige Untergr., Nächst. Prüfterm., auf Bogen., Ø 30

Ø	30
Material	Dokumentenfolie spezial
Einheit	Bogen
Anzahl Aufkleber	18

Jahre	Farbe	Best.-Nr.
24-29	gelb	5004324
25-30		5004325
26-31		5004326
27-32		5004327
28-33		5004328

Folie mit Sicherheitsstanzung – Bogen



Nächster Prüftermin



Nächster Prüftermin

Schachbrettfolie – Bogen



Nächster Prüftermin

Mehrjahresprüfplakette Nächster Prüftermin, mit Sicherheitsstanzung, auf Bogen

Ø	20
Material	Folie mit Sicherheitsstanzung
Einheit	Bogen
Anzahl Aufkleber	36

Jahre	Farbe	Best.-Nr.
24-29	gelb	5004424
25-30		5004425
26-31		5004426
27-32		5004427
28-33		5004428

Mehrjahresprüfplakette, ablösbar, Nächster Prüftermin, auf Bogen, Ø 30 mm

Ø	30
Material	Folie mit Sicherheitsstanzung
Einheit	Bogen
Anzahl Aufkleber	18

Jahre	Farbe	Best.-Nr.
24-29	gelb	5004524
25-30		5004525
26-31		5004526
27-32		5004527
28-33		5004528

Mehrjahresprüfplakette nächster Prüftermin

Ø	30
Material	Schachbrettfolie
Einheit	Bogen
Anzahl Aufkleber	18

Jahre	Farbe	Best.-Nr.
24-29	rot	5004624
25-30	braun	5004625
26-31	gelb	5004626
27-32	orange	5004627
28-33	violett	5004628

Lochzange zur Terminmarkierung auf Prüfplaketten!

- Maultiefe: 48 mm
- Material: robuster Edelstahl

Einfaches Markieren der Plaketten noch auf der Trägerfolie.

Kerbform	Best.-Nr.
1. ▲ (schmal)	28479
2. ▲ (breit)	28485
3. ● (Ø 2 mm)	28431
4. ● (Ø 3 mm)	28469

🔍 Anwendungsempfehlung über die Such-Eingabe von 779 unter www.kroschke.com

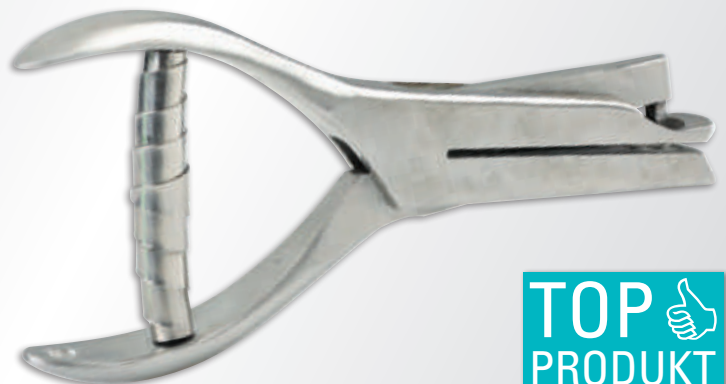

Dokumentenfolie – Bogen



Auffällig durch 8-eckiges Design



Nächster Prüftermin



Nächster Prüftermin

Jahresprüfplakette Nächster Prüftermin, Achteck, auf Bogen, Ø 30 mm

Material Dokumentenfolie
B x H/mm 30 x 30
Einheit Bogen
Anzahl Aufkleber 18

Jahre	Farbe	Best.-Nr.
2024	rot	5005024
2025	braun	5005025
2026	gelb	5005026
2027	orange	5005027
2028	violett	5005028

Prüfplakette Nächster Prüftermin, auf Bogen, Ø 30 mm

Ø 30
Material Dokumentenfolie
Farbe gelb
Einheit Bogen
Anzahl Aufkleber 18

Jahre	Best.-Nr.
2024	5001824
2025	5001825
2026	5001826
2027	5001827
2028	5001828



Nächster Prüftermin



Nächster Prüftermin lt. Hersteller



Nächste Prüfung



Nächster Prüftermin

Jahresprüfplakette Nächster Prüftermin (Kranz), auf Bogen, Ø 30 mm

Ø 30
Material Dokumentenfolie
Einheit Bogen
Anzahl Aufkleber 18

Jahre	Farbe	Best.-Nr.
24	rot	5005124
25	braun	5005125
26	gelb	5005126
27	orange	5005127
28	violett	5005128

Mehrjahresprüfplakette Nächster Prüftermin lt. Hersteller, auf Bogen, Ø 30 mm

Ø 30
Material Dokumentenfolie
Farbe rot
Einheit Bogen
Anzahl Aufkleber 18

Jahre	Best.-Nr.
24-29	5005524
25-30	5005525
26-31	5005526
27-32	5005527
28-33	5005528

Mehrjahresprüfplakette Nächster Prüftermin, auf Bogen, Ø 30 mm

Ø 30
Material Dokumentenfolie
Farbe gelb
Einheit Bogen
Anzahl Aufkleber 18

Jahre	Best.-Nr.
24-27	5005424
25-28	5005425
26-29	5005426
27-30	5005427
28-31	5005428

Jahresprüfplakette Quadrat, 30 x 30 mm

Material Dokumentenfolie
B x H/mm 30 x 30
Einheit Bogen
Anzahl Aufkleber 18

Jahre	Farbe	Best.-Nr.
2024	rot	5005224
2025	braun	5005225
2026	gelb	5005226
2027	orange	5005227
2028	violett	5005228

Hier geht's zu den Preisen
kroschke.com



Prüfung bestanden, Nächster Prüftermin



Prüfung bestanden, Nächster Prüftermin



Prüfung bestanden, Nächster Prüftermin



Mehrjahresprüfplakette Prüfung bestanden, auf Bogen, Ø 30 mm

Ø 30
Material Dokumentenfolie
Farbe grün
Einheit Bogen
Anzahl Aufkleber 18

Jahre	Best.-Nr.
24-29	5004724
25-30	5004725
26-31	5004726
27-32	5004727
28-33	5004728

Mehrjahresprüfplakette Prüfung bestanden, im Heft, Ø 30 mm

Ø 30
Material Dokumentenfolie
Farbe grün
Einheit Heft
Anzahl Aufkleber 108

Jahre	Best.-Nr.
24-29	5004824
25-30	5004825
26-31	5004826
27-32	5004827
28-33	5004828

Mehrjahresprüfplakette Prüfung bestanden, auf Rolle, Ø 30 mm

Ø 30
Material Dokumentenfolie
Farbe grün
Einheit Rolle
Anzahl Aufkleber 500

Jahre	Best.-Nr.
24-29	5004924
25-30	5004925
26-31	5004926
27-32	5004927
28-33	5004928

www.kroschke.com/etiketten-material

Ökologische Folie

gemeinsam für unsere Umwelt!

- Cellulose aus nachhaltig kontrolliertem Anbau
- kratz- und wischfest
- temperaturbeständig -20 bis +80 °C
- für den Innen- und begrenzten Außeneinsatz

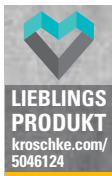

geprüft nach DGUV Vorschrift 3, Nächster Prüftermin

Prüfplakette geprüft nach DGUV Vorschrift 3, NP, aus ökologischer Folie

Ø 30
Material ökologische Folie
Einheit Bogen
Anzahl Aufkleber 18

Jahre	Farbe	Best.-Nr.
24-29	rot	5046124
25-30	braun	5046125
26-31	gelb	5046126
27-32	orange	5046127
28-33	violett	5046128



geprüft nach DGUV Vorschrift 3, Nächster Prüftermin

Mehrjahresprüfplakette geprüft nach DGUV Vorschrift 3, NP, Ø 30mm, auf Rolle

Ø 30
Material ökologische Folie
Einheit Rolle
Anzahl Aufkleber 500

Jahre	Farbe	Best.-Nr.
24-29	rot	5054024
25-30	braun	5054025
26-31	gelb	5054026
27-32	orange	5054027
28-33	violett	5054028



Prüfplaketten, mit Jahreszahl, aus ökologischer Folie

Ø 30
Material ökologische Folie
Einheit Bogen
Anzahl Aufkleber 18

Jahre	Farbe	Best.-Nr.
24	rot	5045524
25	braun	5045525
26	gelb	5045526
27	orange	5045527
28	violett	5045528



Jahresprüfplakette, Ø 30mm, auf Rolle

Ø 30
Material ökologische Folie
Einheit Rolle
Anzahl Aufkleber 500

Jahre	Farbe	Best.-Nr.
24	rot	5048624
25	braun	5048625
26	gelb	5048626
27	orange	5048627
28	violett	5048628



Jahresprüfplaketten, mit Jahreszahl, vierstellig, aus ökologischer Folie

Ø 30
Material ökologische Folie
Einheit Bogen
Anzahl Aufkleber 18

Jahre	Farbe	Best.-Nr.
2024	rot	5045724
2025	braun	5045725
2026	gelb	5045726
2027	orange	5045727
2028	violett	5045728



Jahresprüfplakette, Ø 30mm, auf Rolle

Ø 30
Material ökologische Folie
Einheit Rolle
Anzahl Aufkleber 500

Jahre	Farbe	Best.-Nr.
2024	rot	5053524
2025	braun	5053525
2026	gelb	5053526
2027	orange	5053527
2028	violett	5053528



Nächster Prüftermin

Mehrjahresprüfplaketten, Nächster Prüftermin, aus ökologischer Folie

Ø 30
Material ökologische Folie
Farbe gelb
Einheit Bogen
Anzahl Aufkleber 18

Jahre	Best.-Nr.
24-29	5045924
25-30	5045925
26-31	5045926
27-32	5045927
28-33	5045928



Nächster Prüftermin

Mehrjahresprüfplakette Nächster Prüftermin, Ø 30mm, auf Rolle

Ø 30
Material ökologische Folie
Farbe gelb
Einheit Rolle
Anzahl Aufkleber 500

Jahre	Best.-Nr.
24-29	5054824
25-30	5054825
26-31	5054826
27-32	5054827
28-33	5054828

Graspapier

gemeinsam für unsere Umwelt!

- temperaturbeständig -20 bis +80 °C
- optimal für den Inneneinsatz
- aus nachwachsenden Grasfasern



KSIGN



geprüft nach DGUV Vorschrift 3, Nächster Prüftermin

Prüfplakette geprüft nach DGUV Vorschrift 3, NP, aus ökologischem Graspapier

Ø 30
Material ökologisches Graspapier
Einheit Bogen
Anzahl Aufkleber 18

Jahre	Farbe	Best.-Nr.
24-29	rot	5046224
25-30	braun	5046225
26-31	gelb	5046226
27-32	orange	5046227
28-33	violett	5046228



geprüft nach DGUV Vorschrift 3, Nächster Prüftermin

Mehrjahresprüfplakette geprüft nach DGUV Vorschrift 3, NP, Ø 30mm, auf Rolle

Ø 30
Material ökologisches Graspapier
Einheit Rolle
Anzahl Aufkleber 500

Jahre	Farbe	Best.-Nr.
24-29	rot	5055224
25-30	braun	5055225
26-31	gelb	5055226
27-32	orange	5055227
28-33	violett	5055228



Prüfplaketten, mit Jahreszahl, aus ökologischem Graspapier

Ø 30
Material ökologisches Graspapier
Einheit Bogen
Anzahl Aufkleber 18

Jahre	Farbe	Best.-Nr.
24	rot	5045624
25	braun	5045625
26	gelb	5045626
27	orange	5045627
28	violett	5045628



Jahresprüfplakette, Ø 30mm, auf Rolle

Ø 30
Material ökologisches Graspapier
Einheit Rolle
Anzahl Aufkleber 500

Jahre	Farbe	Best.-Nr.
24	rot	5055024
25	braun	5055025
26	gelb	5055026
27	orange	5055027
28	violett	5055028



Jahresprüfplaketten, mit Jahreszahl, vierstellig, aus ökologischem Graspapier

Ø 30
Material ökologisches Graspapier
Einheit Bogen
Anzahl Aufkleber 18

Jahre	Farbe	Best.-Nr.
2024	rot	5045824
2025	braun	5045825
2026	gelb	5045826
2027	orange	5045827
2028	violett	5045828



Jahresprüfplakette, Ø 30mm, auf Rolle

Ø 30
Material ökologisches Graspapier
Einheit Rolle
Anzahl Aufkleber 500

Jahre	Farbe	Best.-Nr.
2024	rot	5055124
2025	braun	5055125
2026	gelb	5055126
2027	orange	5055127
2028	violett	5055128



Nächster Prüftermin

Mehrjahresprüfplaketten Nächster Prüftermin, aus ökologischem Graspapier

Ø 30
Material ökologisches Graspapier
Farbe gelb
Verkaufsmengeneinheit Bogen
Anzahl Aufkleber 18

Jahre	Best.-Nr.
24-29	5046024
25-30	5046025
26-31	5046026
27-32	5046027
28-33	5046028



Nächster Prüftermin

Mehrjahresprüfplakette Nächster Prüftermin, Ø 30mm, auf Rolle

Ø 30
Material ökologisches Graspapier
Farbe gelb
Verkaufsmengeneinheit Rolle
Anzahl Aufkleber 500

Jahre	Best.-Nr.
24-29	5055324
25-30	5055325
26-31	5055326
27-32	5055327
28-33	5055328

Prüfplaketten „Geprüft“

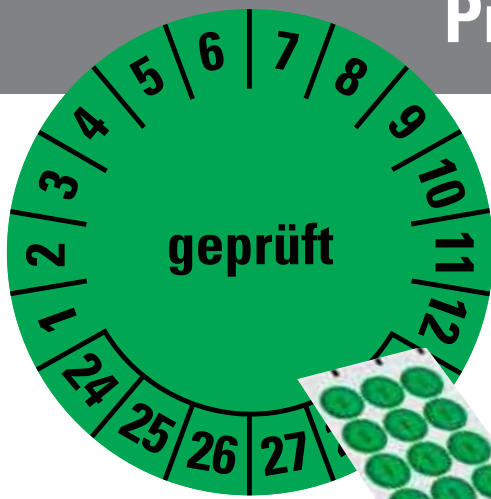

Dokumentenfolie

🔍 Aktuelle Preise über die Such-Eingabe der Best.-Nr. unter www.kroschke.com



Ø 30 mm

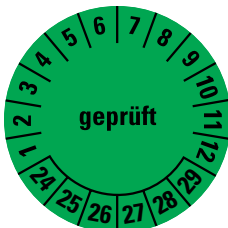

geprüft

Bogen

Mehrfjahresprüfplakette Geprüft, auf Bogen, Ø 30 mm

Ø 30
Material Dokumentenfolie
Farbe grün
Verkaufsmengeneinheit Bogen
Anzahl Aufkleber 18

Jahre	Best.-Nr.
24-29	5005624
25-30	5005625
26-31	5005626
27-32	5005627
28-33	5005628

Heft

Mehrfjahresprüfplakette Geprüft, Ø 30 mm, im Heft

Ø 30
Material Dokumentenfolie
Farbe grün
Verkaufsmengeneinheit Heft
Anzahl Aufkleber 108

Jahre	Best.-Nr.
24-29	5005724
25-30	5005725
26-31	5005726
27-32	5005727
28-33	5005728

Rolle

Mehrfjahresprüfplakette Geprüft, auf Rolle

Ø 30
Material Dokumentenfolie
Farbe grün
Verkaufsmengeneinheit Rolle
Anzahl Aufkleber 500

Jahre	Best.-Nr.
24-29	5005824
25-30	5005825
26-31	5005826
27-32	5005827
28-33	5005828

Ø 20 mm



geprüft

Mehrfjahresprüfplakette auf Bogen, Ø 20 mm

Ø 20
Material Dokumentenfolie
Farbe grün
Verkaufsmengeneinheit Bogen
Anzahl Aufkleber 36

Jahre	Best.-Nr.
24-29	5005924
25-30	5005925
26-31	5005926
27-32	5005927
28-33	5005928

Mehrfjahresprüfplakette Geprüft, im Heft

Ø 20
Material Dokumentenfolie
Farbe grün
Verkaufsmengeneinheit Heft
Anzahl Aufkleber 180

Jahre	Best.-Nr.
24-29	5006024
25-30	5006025
26-31	5006026
27-32	5006027
28-33	5006028

Mehrfjahresprüfplakette Geprüft, auf Rolle

Ø 20
Material Dokumentenfolie
Farbe grün
Verkaufsmengeneinheit Rolle
Anzahl Aufkleber 500

Jahre	Best.-Nr.
24-29	5006124
25-30	5006125
26-31	5006126
27-32	5006127
28-33	5006128

Ø 20 mm



geprüft

Jahresprüfplakette geprüft, auf Bogen, Ø 30 mm

Ø 30
Material Dokumentenfolie
Farbe grün
Verkaufsmengeneinheit Bogen
Anzahl Aufkleber 18

Jahre	Best.-Nr.
2024	5006224
2025	5006225
2026	5006226
2027	5006227
2028	5006228

Ø 20 mm



geprüft

Mehrfjahresprüfplakette geprüft auf Rolle Ø 10 mm

Ø 10
Material Dokumentenfolie
Farbe grün, weiß
Verkaufsmengeneinheit Rolle
Anzahl Aufkleber 1000

Jahre	Best.-Nr.
24-27	5041924
25-28	5041925
26-29	5041926
27-30	5041927
28-31	5041928

Jahresfarben

Dokumentenfolie

Ø 30 mm



geprüft

Bogen

Mehrjahresprüfplakette Geprüft, auf Bogen, Ø 30 mm

Ø 30
Material Dokumentenfolie
Einheit Bogen
Anzahl Aufkleber 18

Jahre	Farbe	Best.-Nr.
24-29	rot	5006524
25-30	braun	5006525
26-31	gelb	5006526
27-32	orange	5006527
28-33	violett	5006528



Heft

Mehrjahresprüfplakette Geprüft, im Heft, Ø 30 mm

Ø 30
Material Dokumentenfolie
Einheit Heft
Anzahl Aufkleber 108

Jahre	Farbe	Best.-Nr.
24-29	rot	5006624
25-30	braun	5006625
26-31	gelb	5006626
27-32	orange	5006627
28-33	violett	5006628

Rolle

Mehrjahresprüfplakette Geprüft, auf Rolle Ø 30 mm

Ø 30
Material Dokumentenfolie
Einheit Rolle
Anzahl Aufkleber 500

Jahre	Farbe	Best.-Nr.
24-29	rot	5006724
25-30	braun	5006725
26-31	gelb	5006726
27-32	orange	5006727
28-33	violett	5006728

Ø 25 mm



geprüft

Mehrjahresprüfplakette Geprüft, DF, Ø 25mm, auf Bogen

Ø 25
Material Dokumentenfolie
Einheit Bogen
Anzahl Aufkleber 21

Jahre	Farbe	Best.-Nr.
24-29	rot	5006924
25-30	braun	5006925
26-31	gelb	5006926
27-32	orange	5006927
28-33	violett	5006928

Ø 15 mm



geprüft

Mehrjahresprüfplakette Geprüft, DF, Ø 15mm, auf Bogen

Ø 15
Material Dokumentenfolie
Einheit Bogen
Anzahl Aufkleber 60

Jahre	Farbe	Best.-Nr.
24-29	rot	5006824
25-30	braun	5006825
26-31	gelb	5006826
27-32	orange	5006827
28-33	violett	5006828

INFO. Jahresfarben

2024 rot 2025 braun 2026 gelb 2027 orange 2028 violett

Unseren gratis Prüfplaketten Ratgeber als Download für Sie!
www.kroschke.com/wissen



Funktion geprüft

Jahresprüfplakette Funktion Geprüft, auf Bogen, Ø 15 mm

Ø 15
Material Dokumentenfolie
Einheit Bogen
Anzahl Aufkleber 60

Jahre	Farbe	Best.-Nr.
24	rot	5007224
25	braun	5007225
26	gelb	5007226
27	orange	5007227
28	violett	5007228



Geprüft

Jahresprüfplakette Geprüft, auf Bogen, Ø 15 mm

Ø 15
Material Dokumentenfolie
Einheit Bogen
Anzahl Aufkleber 60

Jahre	Farbe	Best.-Nr.
24	rot	5007124
25	braun	5007125
26	gelb	5007126
27	orange	5007127
28	violett	5007128



Technisch geprüft

Jahresprüfplakette Technisch geprüft, auf Bogen, Ø 30 mm

Ø 30
Material Dokumentenfolie
Einheit Bogen
Anzahl Aufkleber 18

Jahre	Farbe	Best.-Nr.
2024	rot	5007324
2025	braun	5007325
2026	gelb	5007326
2027	orange	5007327
2028	violett	5007328



geprüft, am, durch, gemäß §, nächster Prüftermin

Mehrjahresprüfplakette Geprüft - am - durch - nach §, auf Bogen, Ø 40 mm

Ø 40
Material Dokumentenfolie
Einheit Bogen
Anzahl Aufkleber 10

Jahre	Farbe	Best.-Nr.
24-29	rot	5011824
25-30	braun	5011825
26-31	gelb	5011826
27-32	orange	5011827
28-33	violett	5011828

Ø 40 mm

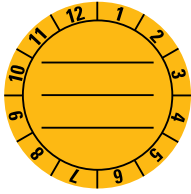

Jahresprüfplakette zum Selbstbeschriften

Ø 40
Material Dokumentenfolie
Farbe gelb
Verkaufsmengeneinheit Bogen
Anzahl Aufkleber 10

Best.-Nr.
 11016

Ø 30 mm

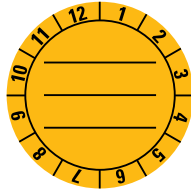

Prüfplakette zum Selbstbeschriften

Ø 30
Material Dokumentenfolie
Farbe gelb
Verkaufsmengeneinheit Bogen
Anzahl Aufkleber 18

Best.-Nr.
 11001

Ø 30 mm



Prüfplakette geprüft am...,durch...

Ø 30
Material Dokumentenfolie
Farbe hellblau
Verkaufsmengeneinheit Bogen
Anzahl Aufkleber 18

Best.-Nr.
 21969

geprüft, am, durch, gemäß §, Nächster Prüftermin

**Gleich mitbestellen –
 Faserschreiber auf
 Seite 75.**



Ø 30 mm



Funktion geprüft, Datum, Prüfer:

Prüfplakette Funktion geprüft, zum Selbstbeschriften

Ø 30
Material ablösbare Folie
Farbe gelb
Verkaufsmengeneinheit Bogen
Anzahl Aufkleber 18

Best.-Nr.
 13184

Ø 30 mm



Inhalt geprüft, Datum, Prüfer:

Prüfplakette Inhalt geprüft, zum Selbstbeschriften, Ø 30mm

Ø 30
Material ablösbare Folie
Farbe gelb
Verkaufsmengeneinheit Bogen
Anzahl Aufkleber 18

Best.-Nr.
 13185

Ø 30 mm

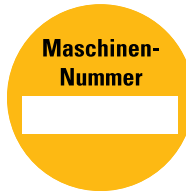

Maschinen-Nummer

Infoplakette Maschinen-Nummer

Ø 30
Material Dokumentenfolie
Farbe gelb
Verkaufsmengeneinheit Bogen
Anzahl Aufkleber 18

Best.-Nr.
 22133

40 x 40 mm



Inhalt geprüft durch, Nächste Prüfung am:

Sicherheitsiegel Inhalt geprüft durch

Material Folie mit Sicherheitsstanzung
Farbe rot
B x H/mm 40 x 40
Verkaufsmengeneinheit Bogen
Anzahl Aufkleber 12

Best.-Nr.
 16710



Schuttlaminat für Prüfplaketten auf Seite 57.

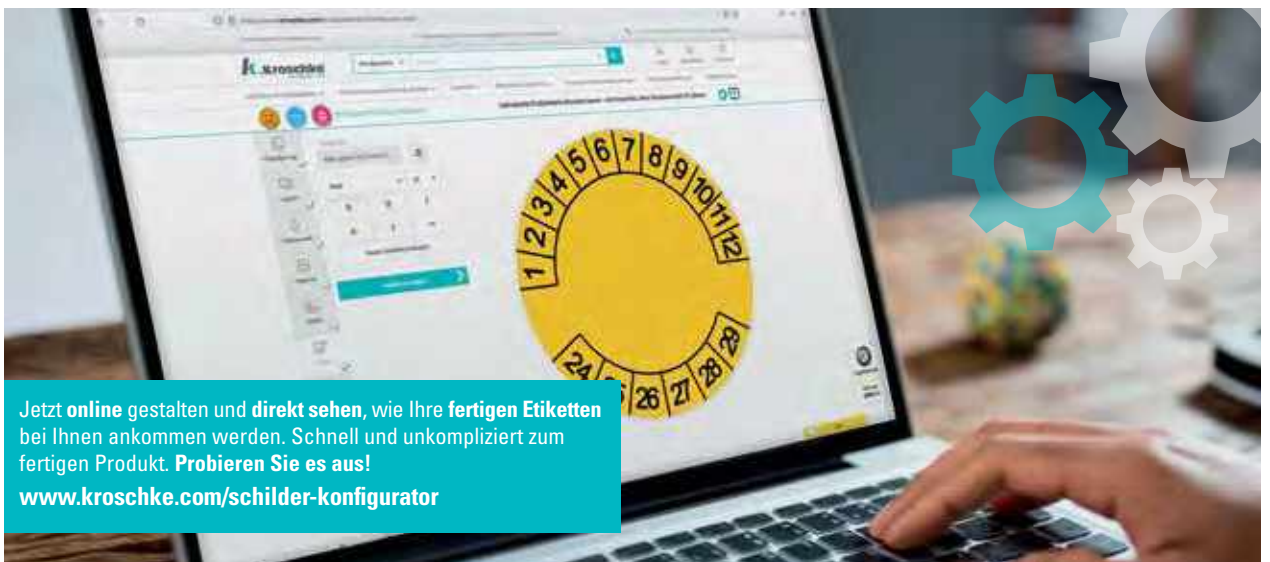

Jetzt **online** gestalten und **direkt** sehen, wie Ihre **fertigen** Etiketten bei Ihnen ankommen werden. Schnell und unkompliziert zum fertigen Produkt. **Probieren Sie es aus!**
www.kroschke.com/schilder-konfigurator

► Ein Muss alle 2 Jahre!

Sicherstellung der Funktionsbereitschaft von Feuerlöschern und deren Beschilderung als Nachweis.



Feuerlöscheraushänge finden Sie auf Seite 320.

Instandhaltungsnachweis		
Instandhaltung durchgeführt am:	Sachkundiger:	Innenkontrolle durchgeführt am:

Instandhaltungsnachweis

Instandhaltungsnachweis für Feuerlöscher, auf Bogen

Material ablösbare Folie
B x H/mm 100 x 60
Einheit Bogen
Anzahl Aufkleber 4

Best.-Nr.

36764

INFO. Feuerlöcherprüfung

Die Einsatzbereitschaft von Feuerlöschern muss durch Sachkundige gemäß DIN 14406-4 in regelmäßigen Abständen, die nicht mehr als 2 Jahre betragen dürfen, sichergestellt werden.

Zum Nachweis muss auf dem Löscher jeweils nach der Instandhaltung ein Schild, wahlweise mit oder ohne Angaben der nächsten Prüfung, neben oder unter dem Beschriftungsbild nach DIN EN 3-7 angebracht werden. Durch das Anbringen dürfen keinesfalls andere Beschriftungen auf dem Feuerlöscher verdeckt werden.

Instandhaltungsnachweise mit Wunschtext und Logo auf Anfrage.

Tel. 0531 318-318

Instandhaltungsnachweis für Feuerlöscher, im Heft, 120x60mm

Material ablösbare Folie
B x H/mm 120 x 60
Einheit Heft
Anzahl Aufkleber 15

Best.-Nr.

37418



Instandhaltungsnachweis

Instandhaltungsnachweis		
Instandhaltung durchgeführt am:	Sachkundiger:	Innenkontrolle durchgeführt am:

Instandhaltungsnachweis

Instandhaltungsnachweis für Feuerlöscher, im Heft, 100x60mm

Material ablösbare Folie
B x H/mm 100 x 60
Einheit Heft
Anzahl Aufkleber 15

Best.-Nr.

37415

Instandhaltungsnachweis für Feuerlöscher

Material ablösbare Folie
B x H/mm 120 x 60
Einheit Bogen
Anzahl Aufkleber 4

Best.-Nr.

36765



Instandhaltungsnachweis



Unser gesamtes Sortiment finden Sie unter www.kroschke.com/pruefplaketten
 Ich berate Sie gerne bei der Produktauswahl:
Tel. 0531 318-318

Werkzeugmarken

Ø 40 mm



Kalibriert

Prüfplakette Kalibriert, auf Bogen, Ø 10mm

Ø 10
Material ablösbare Folie
Farbe grün
Verkaufsmengeneinheit Bogen
Anzahl Aufkleber 128

Best.-Nr.
 12453



Nicht kalibriert

Prüfplakette Nicht kalibriert, auf Bogen, Ø 10mm

Ø 10
Material ablösbare Folie
Farbe rot
Verkaufsmengeneinheit Bogen
Anzahl Aufkleber 128

Best.-Nr.
 12452



kalibriert am: durch:, Nächster Kalibriertermin

Mehrfjahresprüfplakette kalibriert, auf Bogen, Ø 40 mm

Ø 40
Material Dokumentenfolie
Einheit Bogen
Anzahl Aufkleber 10

Jahre	Farbe	Best.-Nr.
24-29	rot	5020524
25-30	braun	5020525
26-31	gelb	5020526
27-32	orange	5020527
28-33	violett	5020528

Weitere Prüfplaketten für Ihre Kalibrierung, Wartung und Inspektion auf Seite 48.

Ø 30 mm



Empfohlene Inspektion

Jahresprüfplakette Empfohlene Inspektion, auf Bogen, Ø 30 mm

Ø 30
Material Dokumentenfolie
Einheit Bogen
Anzahl Aufkleber 18

Jahre	Farbe	Best.-Nr.
24	rot	5018124
25	braun	5018125
26	gelb	5018126
27	orange	5018127
28	violett	5018128

Ø 20 mm



Nächste Kalibrierung

Mehrfjahresprüfplakette Nächste Kalibrierung, auf Bogen, Ø 20mm

Ø 20
Material Dokumentenfolie
Einheit Bogen
Anzahl Aufkleber 36

Jahre	Farbe	Best.-Nr.
24-27	rot	5020324
25-28	braun	5020325
26-29	gelb	5020326
27-30	orange	5020327
28-31	violett	5020328

Ø 20 mm





Prüfmittel-Überwachung, Nächster Termin

Mehrfjahresprüfplakette Prüfmittelüberwachung, auf Bogen, Ø 20 mm

Ø 20
Material Dokumentenfolie
Farbe gelb
Verkaufsmengeneinheit Bogen
Anzahl Aufkleber 36

Jahre	Best.-Nr.
24-29	5020124
25-30	5020125
26-31	5020126
27-32	5020127
28-33	5020128

 Hier geht's zu den Preisen  kroschke.com

Ihre Pflicht:

► Ein Muss!

Regelmäßige Prüfung von Leitern gemäß BetrSichV und DGUV Information 208-016.

INFO.

Leiterprüfung gemäß BetrSichV und DGUV Information 208-016

Im Betrieb verwendete Leitern müssen gemäß **BetrSichV** und **DGUV Information 208-016** regelmäßig auf ihre Sicherheit und lesbare Sicherheitshinweise geprüft werden. Der Unternehmer hat dafür zu sorgen, dass eine von ihm beauftragte Person Leitern und Tritte **wiederkehrend auf deren ordnungsgemäßen Zustand prüft**. Auch die **Gebrauchsanweisung gemäß DIN EN 131-3 muss auf Lesbarkeit geprüft** und ggf. erneuert werden.

Schützen Sie sich und Ihre Mitarbeiter und weisen Sie den Nutzer auf den einwandfreien Zustand der Leitern hin.

Unsere Empfehlung:

Prüfen Sie jährlich nach den aktuellen Vorschriften!

Grundetikett mit Prüflakette für Leiter

50 x 200 mm

DGUV



Leitern und Tritte, Prüfung gemäß BetrSichV §3 (6), DGUV Information 208-016, Nächste Prüfung

Grundetiketten Prüfung gemäß BetrSichV § 3 (6), DGUV Information 208-016

Material ablösbare Folie
Farbe gelb
B x H/mm 50 x 200
Einheit Stück

Jahre	Best.-Nr.
24-26	5031824
25-27	5031825
26-28	5031826
27-29	5031827
28-30	5031828



Leitern und Tritte, Prüfung gemäß BetrSichV §3 (6), DGUV Information 208-016, Nächste Prüfung

Grundetiketten Prüfung gemäß BetrSichV § 3 (6), DGUV Information 208-016

Material ablösbare Folie
Farbe gelb
B x H/mm 50 x 200
Einheit Heft
Anzahl Aufkleber 10

Jahre	Best.-Nr.
24-26	5039424
25-27	5039425
26-28	5039426
27-29	5039427
28-30	5039428

Ø 30 mm

DGUV



geprüft gem. BetrSichV §3 (6), DGUV Information 208-016

Mehrjahresprüflakette BetrSichV § 3 (6) DGUV Information 208-016, Ø 30mm

Ø 30
Material Dokumentenfolie
Einheit Bogen
Anzahl Aufkleber 18

Jahre	Farbe	Best.-Nr.
24-29	rot	5031924
25-30	braun	5031925
26-31	gelb	5031926
27-32	orange	5031927
28-33	violett	5031928



Leiter-Gebrauchsanweisungen

Mit Prüffeld gemäß DIN EN 131-3, für Ø 15 mm

Material: Folie, ablösbar

65 x 225 mm



Sicherheits- und Gebrauchsanweisung für Leitern

Material selbstklebende Folie
B x H/mm 65 x 220
Verkaufsmengeneinheit Heft
Anzahl Aufkleber 10

Jahre	Best.-Nr.
2024	5042524
2025	5042525
2026	5042526
2027	5042527
2028	5042528

50 x 200 mm



Sicherheits- und Gebrauchsanweisung für Leitern

Sicherheits- und Gebrauchsanweisungen für Leitern

Material selbstklebende Folie
Farbe blau, gelb, grün, rot, schwarz, weiß
B x H/mm 50 x 200
Verkaufsmengeneinheit Bogen
Anzahl Aufkleber 2

Best.-Nr.
41968

50 x 150 mm



Rollhocker-Gebrauchsanweisung

Leiter-Gebrauchsanweisung Rollhocker

Material selbstklebende Folie
Farbe rot, schwarz, weiß
B x H/mm 50 x 150
Verkaufsmengeneinheit Bogen
Anzahl Aufkleber 2

Best.-Nr.
37363

Gleich mitbestellen!

15-mm-Plakette für Leiter-Gebrauchsanweisung ab Seite 20.



Leitern kennzeichnen

65 x 225 mm

Sicherheits- und Gebrauchsanweisungen für Leitern

Selbstklebende Sicherheits- und Gebrauchsanweisung, welche die vorgeschriebene Prüfung von Leitern und Tritten auf deren ordnungsgemäßen Zustand erleichtert. Mit einem Prüffeld für kleine Prüfplaketten.

Gemäß	DIN EN 131-3
Material	ablösbare Folie
Breite	65 mm
Höhe	225 mm
Durchmesser (Prüfplakette) max.	15 mm
Farbe	blau, gelb, grün, rot, schwarz, weiß
Anzahl Aufkleber	2 Stück
Schriftfarbe	schwarz, weiß
Form	Rechteck
Einsatzgebiet	Innen- und Außeneinsatz

Text	Best.-Nr.
Sicherheits- und Gebrauchsanweisung für Leitern	41199
Sicherheits- und Gebrauchsanweisung für Anlegeleitern	41200
Sicherheits- und Gebrauchsanweisung für Stehleitern	41201
Sicherheits- und Gebrauchsanweisung für Mehrzweckleitern	41203
Sicherheits- und Gebrauchsanweisung für Schiebeleitern	41204
Sicherheits- und Gebrauchsanweisung für Ein- und Mehrgelenkleitern	41205
Sicherheits- und Gebrauchsanweisung für Teleskopleitern	41207
Sicherheits- und Gebrauchsanweisung für Podestleitern	41208



Sie müssen kennzeichnen:

Die DIN EN 131-2 „Anforderung, Prüfung, Kennzeichnung“ von Leitern fordert eine dauerhafte und gut lesbare Kennzeichnung auf Leitern. Mit unseren Gebrauchsanweisungen nach DIN EN 131-3 kennzeichnen Sie Ihre Leitern normkonform!

Unsere Empfehlung: Prüfen Sie regelmäßig und erneuern Sie auch die bereits bestehende Kennzeichnung an Ihren Leitern, um sich rechtlich umfassend abzusichern.

individuell. | Leiter-Gebrauchsanweisungen

Material: Folie, ablösbar
1 Bogen = 2 Stück
Mindestbestellmenge: 10 Bogen à 2 Stück

Wichtige Angaben bei Ihrer Bestellung!

- ➔ **Bestellnummer**
- ➔ **Vorlage für Ihr Logo:** Wir verarbeiten viele Dateiformate, wie z. B. EPS, PDF oder JPG.

🔍 Mehr Infos über die Such-Eingabe von **732** unter www.kroschke.com

Wir fertigen verbindlich nach Ihren Vorgaben.

Leiter-Gebrauchsanweisung Allgemein, mit Logo nach Wunsch

Material selbstklebende Folie
Farbe blau, gelb, grün, rot, schwarz, weiß
Verkaufsmengeneinheit Bogen
Anzahl Aufkleber 2

Material	Stück	B x H/mm	Best.-Nr.
selbstklebende Folie	2	50 x 200	503128
		65 x 225	503127

Sicherheits- und Gebrauchsanweisung für Leitern

Leihzeit: _____
 Hersteller/Verleiher: _____
 Anschrift: _____
 Internetadresse: _____
 bestehend aus _____ Teilen
 max. Länge bei der Benutzung: _____
 max. Höhe in Gebrauchshstellung: _____
 gemäß EN 131
 Herstellungsdatum: _____ (MM/JJJJ)
 Seriennummer: _____ (MM/2222)
 Schwere der Leiter: _____ kg
 Isolierung: ja nein
 Die _____ Sprünge sind oben in die oberste Spalte, die als Streifenfläche genutzt werden darf.

Benutzte Leitern sofort aus dem Verkehr ziehen

Abbildung: _____
 Mithilfe Prüfung: _____

Logo nach Wunsch

Artikel-Nr. 503127

Ich berate Sie gern.
Tel. 0531 318-318

Aktuelle Verfügbarkeiten und Lieferzeiten finden Sie unter www.kroschke.com

Ø 30 mm



Sichtprüfung durchgeführt, am:, durch:

Infoplakette Sichtprüfung durchgeführt am..., durch...

Ø 30
Material Dokumentenfolie
Farbe gelb
Verkaufsmengeneinheit Bogen
Anzahl Aufkleber 18

Best.-Nr.
22131

Ø 30 mm



Nächste Wartung/Ölwechsel

Mehrfjahresprüfplakette Nächste Wartung/Ölwechsel, auf Bogen, Ø 30 mm

Ø 30
Material Dokumentenfolie
Farbe gelb
Verkaufsmengeneinheit Bogen
Anzahl Aufkleber 18

Jahre	Best.-Nr.
27-32	5017927
23-28	5017923
24-29	5017924
25-30	5017925
26-31	5017926
28-33	5017928

Ø 30 mm



Letzte Wartung, am:, durch:, Nächster Termin

Mehrfjahresprüfplakette Letzte Wartung am...,durch...,Nächster Termin

Ø 30
Material Dokumentenfolie
Verkaufsmengeneinheit Bogen
Anzahl Aufkleber 18

Jahre	Farbe	Best.-Nr.
27-32	orange	5018027
23-28	hellblau	5018023
24-29	rot	5018024
25-30	braun	5018025
26-31	gelb	5018026
28-33	violett	5018028

Weitere Prüfplaketten für Ihre Kalibrierung, Wartung und Inspektion auf Seite 45.

Ø 20 mm



Nächste Inspektion

Mehrfjahresprüfplakette Nächste Inspektion, auf Bogen, Ø 20 mm

Ø 20
Material Dokumentenfolie
Farbe gelb
Einheit Bogen
Anzahl Aufkleber 36

Jahre	Best.-Nr.
24-29	5017824
25-30	5017825
26-31	5017826
27-32	5017827
28-33	5017828

45 x 25 mm



Nächste Wartung

Jahresprüfplakette Nächste Wartung, rechteckig, 45 x 25 mm

Material Dokumentenfolie
B x H/mm 45 x 25
Einheit Bogen
Anzahl Aufkleber 12

Jahre	Best.-Nr.
24	5018524
25	5018525
26	5018526
27	5018527
28	5018528

45 x 25 mm



Letzte Wartung

Jahresprüfplakette Letzte Wartung, auf Bogen, 45 x 25 mm

Material Dokumentenfolie
B x H/mm 45 x 25
Einheit Bogen
Anzahl Aufkleber 12

Jahre	Best.-Nr.
2024	5018424
2025	5018425
2026	5018426
2027	5018427
2028	5018428



Hier geht's zu den Preisen



kroschke.com



Wir lieben Kennzeichnung

- immer 100 % normkonform
- manipulationssichere Terminkennzeichnung
- Made in Germany

Prüfplaketten für gesetzliche Prüfungen

Plaketten aus  **ökologischen Materialien**
ab Seite 39.



INFO. Jahresfarben

2024 rot	2025 braun	2026 gelb
2027 orange	2028 violett	



Dokumentenfolie



Seite 50.

- nicht in einem Stück ablösbar
- chemikalienresistent, wisch- und kratzfest
- manipulationssicher

Ablösbare Folie



Seite 51.

- gute Klebkraft, in einem Stück vom Untergrund zu entfernen
- ideal für regelmäßige Prüfungen und Leasinggeräte

Weitere Layouts



Seite 53.

- ideal für anspruchsvollere Untergründe und in Bereichen mit starker Beanspruchung/aggressiver Reinigung

Dokumentenfolie – Bogen



geprüft DGUV 3

Mehrjahresprüfplakette geprüft nach DGUV Vorschrift 3 NP, auf Bogen, Ø 10mm

Ø 10
Material Dokumentenfolie
Einheit Bogen
Anzahl Aufkleber 128



Jahre	Farbe	Best.-Nr.
24-27	rot	5047824
25-28	braun	5047825
26-29	gelb	5047826
27-30	orange	5047827
28-31	violett	5047828

geprüft nach DGUV Vorschrift 3

Mehrjahresprüfplakette geprüft nach DGUV Vorschrift 3, auf Bogen, Ø 15mm

Ø 15
Material Dokumentenfolie
Einheit Bogen
Anzahl Aufkleber 60



Jahre	Farbe	Best.-Nr.
24-29	rot	5049924
25-30	braun	5049925
26-31	gelb	5049926
27-32	orange	5049927
28-33	violett	5049928

Geprüft nach DGUV Vorschrift 3

Mehrjahresprüfplakette geprüft nach DGUV Vorschrift 3, auf Bogen

Ø 20
Material Dokumentenfolie
Einheit Bogen
Anzahl Aufkleber 36



Jahre	Farbe	Best.-Nr.
24-29	rot	5011724
25-30	braun	5011725
26-31	gelb	5011726
27-32	orange	5011727
28-33	violett	5011728

geprüft nach DGUV Vorschrift 3, Nächster Prüftermin

Mehrjahresprüfplakette geprüft nach DGUV Vorschrift 3 NP, auf Bogen, Ø 25mm

Ø 25
Material Dokumentenfolie
Einheit Bogen
Anzahl Aufkleber 21



Jahre	Farbe	Best.-Nr.
24-29	rot	5050024
25-30	braun	5050025
26-31	gelb	5050026
27-32	orange	5050027
28-33	violett	5050028

geprüft nach DGUV Vorschrift 3, Nächster Prüftermin

Mehrjahresprüfplakette geprüft nach DGUV Vorschrift 3 Nä. Prüftermin, Bogen, Ø 30mm

Ø 30
Material Dokumentenfolie
Einheit Bogen
Anzahl Aufkleber 18



Jahre	Farbe	Best.-Nr.
24-29	rot	5007824
25-30	braun	5007825
26-31	gelb	5007826
27-32	orange	5007827
28-33	violett	5007828

Dokumentenfolie – Heft



geprüft DGUV 3

Mehrjahresprüfplakette geprüft nach DGUV Vorschrift 3, im Heft, Ø 10mm

Ø 10
Material Dokumentenfolie
Einheit Heft
Anzahl Aufkleber 384



Jahre	Farbe	Best.-Nr.
24-27	rot	5053324
25-28	braun	5053325
26-29	gelb	5053326
27-30	orange	5053327
28-31	violett	5053328

geprüft nach DGUV Vorschrift 3

Mehrjahresprüfplakette geprüft nach DGUV Vorschrift 3 NP, im Heft, Ø 15mm

Ø 15
Material Dokumentenfolie
Einheit Heft
Anzahl Aufkleber 420



Jahre	Farbe	Best.-Nr.
24-29	rot	5053424
25-30	braun	5053425
26-31	gelb	5053426
27-32	orange	5053427
28-33	violett	5053428

geprüft nach DGUV Vorschrift 3

Mehrjahresprüfplakette geprüft nach DGUV Vorschrift 3, im Heft

Ø 20
Material Dokumentenfolie
Einheit Heft
Anzahl Aufkleber 180



Jahre	Farbe	Best.-Nr.
24-29	rot	5037924
25-30	braun	5037925
26-31	gelb	5037926
27-32	orange	5037927
28-33	violett	5037928

geprüft nach DGUV Vorschrift 3, Nächster Prüftermin

Mehrjahresprüfplakette geprüft nach DGUV Vorschrift 3 NP, im Heft, Ø 25mm

Ø 25
Material Dokumentenfolie
Einheit Heft
Anzahl Aufkleber 105



Jahre	Farbe	Best.-Nr.
24-29	rot	5053624
25-30	braun	5053625
26-31	gelb	5053626
27-32	orange	5053627
28-33	violett	5053628

geprüft nach DGUV Vorschrift 3, Nächster Prüftermin

Mehrjahresprüfplakette Geprüft nach DGUV Vorschrift 3 NP, im Heft, Ø 30 mm

Ø 30
Material Dokumentenfolie
Einheit Heft
Anzahl Aufkleber 108



Jahre	Farbe	Best.-Nr.
24-29	rot	5007924
25-30	braun	5007925
26-31	gelb	5007926
27-32	orange	5007927
28-33	violett	5007928

Dokumentenfolie – Rolle



INFO. Jahresfarben

	2024 rot
2025 braun	2026 gelb
2027 orange	2028 violett

geprüft DGUV 3

Mehrjahresprüfplakette geprüft DGUV Vorschrift 3 auf Rolle Ø 10 mm

Ø	10
Material	Dokumentenfolie
Einheit	Rolle
Anzahl Aufkleber	1000



Jahre	Farbe	Best.-Nr.
24-27	rot	5042124
25-28	braun	5042125
26-29	gelb	5042126
27-30	orange	5042127
28-31	violett	5042128

geprüft nach DGUV Vorschrift 3

Mehrjahresprüfplakette geprüft nach DGUV Vorschrift 3, auf Rolle, Ø 15 mm

Ø	15
Material	Dokumentenfolie
Einheit	Rolle
Anzahl Aufkleber	1000



Jahre	Farbe	Best.-Nr.
24-29	rot	5051824
25-30	braun	5051825
26-31	gelb	5051826
27-32	orange	5051827
28-33	violett	5051828

geprüft nach DGUV Vorschrift 3

Mehrjahresprüfplakette geprüft nach DGUV Vorschrift 3, auf Rolle

Ø	20
Material	Dokumentenfolie
Einheit	Rolle
Anzahl Aufkleber	500



Jahre	Farbe	Best.-Nr.
24-29	rot	5038024
25-30	braun	5038025
26-31	gelb	5038026
27-32	orange	5038027
28-33	violett	5038028

geprüft nach DGUV Vorschrift 3, Nächster Prüftermin

Mehrjahresprüfplakette geprüft nach DGUV Vorschrift 3 NP, auf Rolle, Ø 25 mm

Ø	25
Material	Dokumentenfolie
Einheit	Rolle
Anzahl Aufkleber	500



Jahre	Farbe	Best.-Nr.
24-29	rot	5050124
25-30	braun	5050125
26-31	gelb	5050126
27-32	orange	5050127
28-33	violett	5050128

geprüft nach DGUV Vorschrift 3, Nächster Prüftermin

Mehrjahresprüfplakette Geprüft nach DGUV Vorschrift 3 NP, auf Rolle, Ø 30 mm

Ø	30
Material	Dokumentenfolie
Einheit	Rolle
Anzahl Aufkleber	500



Jahre	Farbe	Best.-Nr.
24-29	rot	5008024
25-30	braun	5008025
26-31	gelb	5008026
27-32	orange	5008027
28-33	violett	5008028

Ablösbare Folie – Bogen



geprüft DGUV 3

Mehrjahresprüfplakette geprüft nach DGUV Vorschrift 3, auf Bogen, Ø 10 mm

Ø	10
Material	ablösbare Folie
Einheit	Bogen
Anzahl Aufkleber	128



Jahre	Farbe	Best.-Nr.
24-27	rot	5050424
25-28	braun	5050425
26-29	gelb	5050426
27-30	orange	5050427
28-31	violett	5050428

geprüft nach DGUV Vorschrift 3

Mehrjahresprüfplakette geprüft nach DGUV Vorschrift 3, auf Bogen, Ø 15 mm

Ø	15
Material	ablösbare Folie
Einheit	Bogen
Anzahl Aufkleber	60



Jahre	Farbe	Best.-Nr.
24-29	rot	5050724
25-30	braun	5050725
26-31	gelb	5050726
27-32	orange	5050727
28-33	violett	5050728

geprüft nach DGUV Vorschrift 3

Mehrjahresprüfplakette geprüft nach DGUV Vorschrift 3..., auf Bogen, Ø 20 mm

Ø	20
Material	ablösbare Folie
Einheit	Bogen
Anzahl Aufkleber	36



Jahre	Farbe	Best.-Nr.
24-29	rot	5050924
25-30	braun	5050925
26-31	gelb	5050926
27-32	orange	5050927
28-33	violett	5050928

geprüft nach DGUV Vorschrift 3, Nächster Prüftermin

Mehrjahresprüfplakette geprüft nach DGUV Vorschrift 3..., auf Bogen, Ø 25 mm

Ø	25
Material	ablösbare Folie
Einheit	Bogen
Anzahl Aufkleber	21



Jahre	Farbe	Best.-Nr.
24-29	rot	5051124
25-30	braun	5051125
26-31	gelb	5051126
27-32	orange	5051127
28-33	violett	5051128

geprüft nach DGUV Vorschrift 3, Nächster Prüftermin

Mehrjahresprüfplakette geprüft nach DGUV Vorschrift 3..., auf Bogen, Ø 30 mm

Ø	30
Material	ablösbare Folie
Einheit	Bogen
Anzahl Aufkleber	18



Jahre	Farbe	Best.-Nr.
24-29	rot	5051324
25-30	braun	5051325
26-31	gelb	5051326
27-32	orange	5051327
28-33	violett	5051328

Ablösbare Folie – Heft



geprüft DGUV 3

Mehrjahresprüfplakette geprüft DGUV Vorschrift 3, im Heft, Ø 10 mm

Ø 10
Material ablösbare Folie
Einheit Heft
Anzahl Aufkleber 384



Jahre	Farbe	Best.-Nr.
24-27	rot	5053724
25-28	braun	5053725
26-29	gelb	5053726
27-30	orange	5053727
28-31	violett	5053728

geprüft nach DGUV Vorschrift 3

Mehrjahresprüfplakette geprüft DGUV Vorschrift 3, im Heft, Ø 15 mm

Ø 15
Material ablösbare Folie
Einheit Heft
Anzahl Aufkleber 420



Jahre	Farbe	Best.-Nr.
24-29	rot	5053924
25-30	braun	5053925
26-31	gelb	5053926
27-32	orange	5053927
28-33	violett	5053928

geprüft nach DGUV Vorschrift 3

Mehrjahresprüfplakette geprüft DGUV Vorschrift 3, im Heft, Ø 20 mm

Ø 20
Material ablösbare Folie
Einheit Heft
Anzahl Aufkleber 180



Jahre	Farbe	Best.-Nr.
24-29	rot	5054124
25-30	braun	5054125
26-31	gelb	5054126
27-32	orange	5054127
28-33	violett	5054128

geprüft nach DGUV Vorschrift 3, Nächster Prüftermin

Mehrjahresprüfplakette geprüft DGUV Vorschrift 3, im Heft, Ø 25 mm

Ø 25
Material ablösbare Folie
Einheit Heft
Anzahl Aufkleber 105



Jahre	Farbe	Best.-Nr.
24-29	rot	5054224
25-30	braun	5054225
26-31	gelb	5054226
27-32	orange	5054227
28-33	violett	5054228

geprüft nach DGUV Vorschrift 3, Nächster Prüftermin

Mehrjahresprüfplakette geprüft DGUV Vorschrift 3, im Heft, Ø 30 mm

Ø 30
Material ablösbare Folie
Einheit Heft
Anzahl Aufkleber 108



Jahre	Farbe	Best.-Nr.
24-29	rot	5054324
25-30	braun	5054325
26-31	gelb	5054326
27-32	orange	5054327
28-33	violett	5054328

Ablösbare Folie – Rolle



geprüft DGUV 3

Mehrjahresprüfplakette geprüft nach DGUV Vorschrift 3, auf Rolle, Ø 10 mm

Ø 10
Material ablösbare Folie
Einheit Rolle
Anzahl Aufkleber 1000



Jahre	Farbe	Best.-Nr.
24-27	rot	5050624
25-28	braun	5050625
26-29	gelb	5050626
27-30	orange	5050627
28-31	violett	5050628

geprüft nach DGUV Vorschrift 3

Mehrjahresprüfplakette geprüft nach DGUV Vorschrift 3..., auf Rolle, Ø 15 mm

Ø 15
Material ablösbare Folie
Einheit Rolle
Anzahl Aufkleber 1000



Jahre	Farbe	Best.-Nr.
24-29	rot	5050824
25-30	braun	5050825
26-31	gelb	5050826
27-32	orange	5050827
28-33	violett	5050828

geprüft nach DGUV Vorschrift 3

Mehrjahresprüfplakette geprüft nach DGUV Vorschrift 3..., auf Rolle, Ø 20 mm

Ø 20
Material ablösbare Folie
Einheit Rolle
Anzahl Aufkleber 500



Jahre	Farbe	Best.-Nr.
24-29	rot	5051024
25-30	braun	5051025
26-31	gelb	5051026
27-32	orange	5051027
28-33	violett	5051028

geprüft nach DGUV Vorschrift 3, Nächster Prüftermin

Mehrjahresprüfplakette geprüft nach DGUV Vorschrift 3..., auf Rolle, Ø 25 mm

Ø 25
Material ablösbare Folie
Einheit Rolle
Anzahl Aufkleber 500



Jahre	Farbe	Best.-Nr.
24-29	rot	5051224
25-30	braun	5051225
26-31	gelb	5051226
27-32	orange	5051227
28-33	violett	5051228

geprüft nach DGUV Vorschrift 3, Nächster Prüftermin

Mehrjahresprüfplakette geprüft nach DGUV Vorschrift 3..., auf Rolle, Ø 30 mm

Ø 30
Material ablösbare Folie
Einheit Rolle
Anzahl Aufkleber 500



Jahre	Farbe	Best.-Nr.
24-29	rot	5051424
25-30	braun	5051425
26-31	gelb	5051426
27-32	orange	5051427
28-33	violett	5051428

INFO. Jahresfarben

	2024 rot
2025 braun	2026 gelb
2027 orange	2028 violett



Bogen



Heft



Rolle

Ø 25 mm



Geprüft von, nach DGUV 3 bis

Mehrjahresprüfplakette Geprüft von - nach DGUV Vorschrift 3 / K1-K2

Ø 25
Material Dokumentenfolie
Einheit Bogen
Anzahl Aufkleber 21

Jahre	Farbe	Best.-Nr.
24-29	rot	5009024
25-30	braun	5009025
26-31	gelb	5009026
27-32	orange	5009027
28-33	violett	5009028

Mehrjahresprüfplakette Geprüft von - nach DGUV Vors. 3, K1/K2, Taschenheft, Ø25mm

Ø 25
Material Dokumentenfolie
Einheit Heft
Anzahl Aufkleber 105

Jahre	Farbe	Best.-Nr.
24-29	rot	5009124
25-30	braun	5009125
26-31	gelb	5009126
27-32	orange	5009127
28-33	violett	5009128

Mehrjahresprüfplakette Geprüft von - nach DGUV Vorschrift 3 / K1-K2, auf Rolle

Ø 25
Material Dokumentenfolie
Einheit Rolle
Anzahl Aufkleber 500

Jahre	Farbe	Best.-Nr.
24-29	rot	5009224
25-30	braun	5009225
26-31	gelb	5009226
27-32	orange	5009227
28-33	violett	5009228

Materialbeschreibung auf Seite 23.

Ø 25 mm



Geprüft von, nach DGUV Vorschrift 3

Mehrjahresprüfplakette Geprüft von - nach DGUV Vorschrift 3, auf Bogen, Ø 25mm

Ø 25
Material Dokumentenfolie
Einheit Bogen
Anzahl Aufkleber 21

Jahre	Farbe	Best.-Nr.
24-33	rot	5008424
25-34	braun	5008425
26-35	gelb	5008426
27-36	orange	5008427
28-37	violett	5008428

Mehrjahresprüfplakette Geprüft von - nach DGUV Vorschrift 3, im Taschenheft

Ø 25
Material Dokumentenfolie
Einheit Heft
Anzahl Aufkleber 105

Jahre	Farbe	Best.-Nr.
24-33	rot	5008524
25-34	braun	5008525
26-35	gelb	5008526
27-36	orange	5008527
28-37	violett	5008528

Mehrjahresprüfplakette Geprüft von - nach DGUV Vorschrift 3, Ø 25 mm

Ø 25
Material Dokumentenfolie
Einheit Rolle
Anzahl Aufkleber 500

Jahre	Farbe	Best.-Nr.
24-33	rot	5008624
25-34	braun	5008625
26-35	gelb	5008626
27-36	orange	5008627
28-37	violett	5008628

Ø 30 mm



Geprüft von, nach DGUV Vorschrift 3

Jahresprüfplakette Geprüft von ... nach DGUV Vorschrift 3, auf Bogen, Ø 30 mm

Ø 30
Material Dokumentenfolie
Einheit Bogen
Anzahl Aufkleber 18

Jahre	Farbe	Best.-Nr.
2024	rot	5009624
2025	braun	5009625
2026	gelb	5009626
2027	orange	5009627
2028	violett	5009628

Prüfplakette Geprüft von ... nach DGUV Vorschrift 3, im Heft

Ø 30
Material Dokumentenfolie
Einheit Heft
Anzahl Aufkleber 108

Jahre	Farbe	Best.-Nr.
2024	rot	5009724
2025	braun	5009725
2026	gelb	5009726
2027	orange	5009727
2028	violett	5009728

Prüfplakette Geprüft von ... nach DGUV Vorschrift 3, auf Rolle

Ø 30
Material Dokumentenfolie
Einheit Rolle
Anzahl Aufkleber 500

Jahre	Farbe	Best.-Nr.
2024	rot	5009824
2025	braun	5009825
2026	gelb	5009826
2027	orange	5009827
2028	violett	5009828

INFO. DGUV Vorschrift 3 – warum geht es?



Die DGUV Vorschrift 3 gilt für **elektrische Anlagen und Betriebsmittel**. Im Sinne dieser Vorschrift sind alle Gegenstände, die dem Anwenden elektrischer Energie, dem Übertragen, Verteilen oder Verarbeiten von Informationen dienen, elektrische Betriebsmittel.

Unternehmer haben dafür **Sorge zu tragen**, dass sie auf ihren ordnungsgemäßen Zustand **geprüft werden**:

- vor der **ersten Inbetriebnahme/nach einer Änderung oder Instandsetzung** durch eine Elektrofachkraft oder unter deren Leitung und Aufsicht
- in **bestimmten Zeitabständen** – wobei diese so zu wählen sind, dass entstehende Mängel, mit denen gerechnet werden kann, rechtzeitig festgestellt werden

10 Prüffahre!



► Pflichtprüfungen richtig kennzeichnen!

Kennzeichnen Sie mit den aktuellen DGUV-Plaketten, um allgemeine Verständlichkeit und einen einheitlichen Standard zu gewährleisten.

Bogen



Heft



Rolle



Ø 25 mm



Geprüft, nach DGUV Vorschrift



Mehrjahresprüfplakette Geprüft nach DGUV Vorschrift, auf Bogen, Ø 25mm

Ø 25
Material Dokumenten- folie
Farbe grün
Verkaufsmengeneinheit Bogen
Anzahl Aufkleber 21

Jahre	Best.-Nr.
24-33	5010524
25-34	5010525
26-35	5010526
27-36	5010527
28-37	5010528

Mehrjahresprüfplakette Geprüft nach DGUV Vorschrift, im Taschenheft, Ø 25 mm

Ø 25
Material Dokumenten- folie
Farbe grün
Verkaufsmengeneinheit Heft
Anzahl Aufkleber 105

Jahre	Best.-Nr.
24-33	5010624
25-34	5010625
26-35	5010626
27-36	5010627
28-37	5010628

Mehrjahresprüfplakette Geprüft...nach DGUV Vorschrift, auf Rolle, Ø 25 mm

Ø 25
Material Dokumenten- folie
Farbe grün
Verkaufsmengeneinheit Rolle
Anzahl Aufkleber 18

Jahre	Best.-Nr.
24-33	5010724
25-34	5010725
26-35	5010726
27-36	5010727
28-37	5010728

Ø 30 mm



Geprüft, nach DGUV Vorschrift

Mehrjahresprüfplakette Geprüft nach DGUV Vorschrift

Ø 30
Material Dokumenten- folie
Farbe grün
Verkaufsmengeneinheit Bogen
Anzahl Aufkleber 18

Jahre	Best.-Nr.
24-33	5011124
25-34	5011125
26-35	5011126
27-36	5011127
28-37	5011128

Mehrjahresprüfplakette Geprüft - nach DGUV Vorschrift, im Taschenheft, Ø 30 mm

Ø 30
Material Dokumenten- folie
Farbe grün
Verkaufsmengeneinheit Heft
Anzahl Aufkleber 18

Jahre	Best.-Nr.
24-33	5011224
25-34	5011225
26-35	5011226
27-36	5011227
28-37	5011228

Mehrjahresprüfplakette Geprüft - nach DGUV Vorschrift, Ø 30 mm

Ø 30
Material Dokumenten- folie
Farbe grün
Verkaufsmengeneinheit Rolle
Anzahl Aufkleber 500

Jahre	Best.-Nr.
24-33	5011324
25-34	5011325
26-35	5011326
27-36	5011327
28-37	5011328



Unseren gratis Prüfplaketten – Ratgeber als Download für Sie!
www.kroschke.com/wissen

“ Ein Heft, 8 Materialien

Sichern Sie sich unser Musterheft als Geschenk und testen Sie unter Ihren Bedingungen.

Wir lieben Kennzeichnung



Code scannen oder direkt anrufen: **0531 318-318**
 Bestell-Nr.: 41888



Elektrische Anlagen/Betriebsmittel



geprüft gemäß DGVU Vorschrift 4, Nächster Prüftermin

Prüfplakette Geprüft nach DGVU Vorschrift 4

Ø 30
Material Dokumentenfolie
Einheit Bogen
Anzahl Aufkleber 18

Jahre	Farbe	Best.-Nr.
24-29	rot	5014524
25-30	braun	5014525
26-31	gelb	5014526
27-32	orange	5014527
28-33	violett	5014528

Winden, Hub- und Zugeräte



Geprüft nach DGVU Vorschrift 54, Nächster Prüftermin

Jahresprüfplakette Geprüft nach DGVU Vorschrift 54 Nächster Prüftermin

Ø 30
Material Dokumentenfolie
Einheit Bogen
Anzahl Aufkleber 18

Jahre	Farbe	Best.-Nr.
2024	rot	5033624
2025	braun	5033625
2026	gelb	5033626
2027	orange	5033627
2028	violett	5033628

Kipp- und Absetzbehälter



Geprüft nach DGVU Information 214-016, Nächster Prüftermin

Jahresprüfplakette Geprüft nach DGVU Information 214-016, NP, auf Bogen, Ø 30 mm

Ø 30
Material Dokumentenfolie
Einheit Bogen
Anzahl Aufkleber 18

Jahre	Farbe	Best.-Nr.
2024	rot	5042824
2025	braun	5042825
2026	gelb	5042826
2027	orange	5042827
2028	violett	5042828

Fahrzeuge



Geprüft nach DGVU Vorschrift 70

Jahresprüfplakette Geprüft nach DGVU Vorschrift 70, auf Bogen, Ø 30 mm

Ø 30
Material Dokumentenfolie
Einheit Bogen
Anzahl Aufkleber 18

Jahre	Farbe	Best.-Nr.
2024	rot	5032724
2025	braun	5032725
2026	gelb	5032726
2027	orange	5032727
2028	violett	5032728

Sicherheitsfolie mit Schachbrettmuster

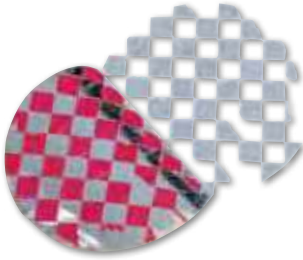

Geprüft nach DGVU Vorschrift 3, nächster Prüftermin

Mehrjahresprüfplakette Geprüft nach DGVU Vorschrift 3 Nächster Prüftermin, Bogen

Ø 30
Material Schachbrettfolie
Einheit Bogen
Anzahl Aufkleber 18

Jahre	Farbe	Best.-Nr.
24-29	rot	5033224
25-30	braun	5033225
26-31	gelb	5033226
27-32	orange	5033227
28-33	violett	5033228

- ✓ übertragungssicher: hinterlässt beim Ablösen ein Muster
- ✓ resistent gegen viele Chemikalien
- ✓ temperaturbeständig: -40 bis +150 °C
- ✓ Schriftfarbe: silber

Dokumentenfolie mit Spezialkleber



Geprüft von, nach DGVU Vorschrift 3

Mehrjahresprüfplakette Geprüft von nach DGVU Vorschrift 3, Ø 25 mm

Ø 25
Material Dokumentenfolie
Einheit spezial Bogen
Anzahl Aufkleber 21

Jahre	Farbe	Best.-Nr.
24-33	rot	5033024
25-34	braun	5033025
26-35	gelb	5033026
27-36	orange	5033027
28-37	violett	5033028



Bestellen Sie schnell und einfach!
www.kroschke.com
 oder Tel. 0531 318-318

INFO. Jahresfarben

2024 rot	
2025 braun	2026 gelb
2027 orange	2028 violett



Geprüft nach DGVU Regel 112-198/199, Nächster Prüftermin

Mehrjahresprüfplakette Geprüft nach DGVU Regel 112-198/199

Ø 30
Material Dokumentenfolie
Einheit Bogen
Anzahl Aufkleber 18

Jahre	Farbe	Best.-Nr.
24-27	rot	5033524
25-28	braun	5033525
26-29	gelb	5033526
27-30	orange	5033527
28-31	violett	5033528



DGVU Vorschrift geprüft

Mehrjahresprüfplakette DGVU Vorschrift geprüft, auf Bogen, Ø 30 mm

Ø 30
Material Dokumentenfolie
Einheit Bogen
Anzahl Aufkleber 18

Jahre	Farbe	Best.-Nr.
24-29	rot	5014424
25-30	braun	5014425
26-31	gelb	5014426
27-32	orange	5014427
28-33	violett	5014428



DGVU Vorschrift geprüft

Jahresprüfplakette DGVU Vorschrift geprüft, auf Bogen, Ø 30 mm

Ø 30
Material Dokumentenfolie
Einheit Bogen
Anzahl Aufkleber 18

Jahre	Farbe	Best.-Nr.
2024	rot	5014324
2025	braun	5014325
2026	gelb	5014326
2027	orange	5014327
2028	violett	5014328

Hier geht's zu den Preisen
[kroschke.com](http://www.kroschke.com)

INFO. Ein MUSS: Jährliche Prüfung im Lager

Laut DGUV Regel 108-007 hat der Unternehmer dafür zu sorgen, dass **kraftbetriebene Regale und Schränke** sowie Regale und Schränke mit kraftbetriebenen Inneneinrichtungen nach Bedarf, mindestens **einmal jährlich, geprüft werden**. Die Prüfung auf ihren sicheren Zustand muss von einer sachkundigen Person durchgeführt werden. Die Prüfergebnisse sind aufzuzeichnen.



Lagereinrichtungen und Geräte

Ø 30 mm



Lagereinrichtung geprüft gem. DIN EN 15635, DGUV Regel 108-007

Flurförderzeuge

Ø 40 mm



Geprüft nach DGUV Vorschrift 68

UVV bereits abgelöst durch DGUV

Ø 30 mm



UVV geprüft

Ø 30 mm



UVV geprüft

Prüfplakette Lagereinrichtung geprüft gem. DIN EN 15635, DGUV Regel 108-007

Ø 30
Material Dokumentenfolie
Einheit Bogen
Anzahl Aufkleber 18

Jahre	Farbe	Best.-Nr.
2024	rot	5030524
2025	braun	5030525
2026	gelb	5030526
2027	orange	5030527
2028	violett	5030528

Mehrjahresprüfplakette Geprüft nach DGUV Vorschrift 68

Ø 40
Material Hochleistungsfolie
Einheit Bogen
Anzahl Aufkleber 10

Jahre	Farbe	Best.-Nr.
24-30	rot	5032924
25-31	braun	5032925
26-32	gelb	5032926
27-33	orange	5032927
28-34	violett	5032928

Jahresprüfplakette UVV geprüft, auf Bogen, Ø 30 mm

Ø 30
Material Dokumentenfolie
Einheit Bogen
Anzahl Aufkleber 18

Jahre	Farbe	Best.-Nr.
2024	rot	5013724
2025	braun	5013725
2026	gelb	5013726
2027	orange	5013727
2028	violett	5013728

Prüfplakette UVV geprüft, auf Bogen, Ø 30 mm

Ø 30
Material Dokumentenfolie
Einheit Bogen
Anzahl Aufkleber 18

Jahre	Best.-Nr.
24-29	5013824
25-30	5013825
26-31	5013826
27-32	5013827
28-33	5013828



„Ihre Pflicht: Nachweis Ihrer Prüfungen!“

Sie tragen die **Verantwortung für die Sicherheit** in Ihrem Unternehmen. Aus diesem Grund sind **regelmäßige Prüfungen unerlässlich**. Die Betriebs-sicherheitsverordnung (**BetrSichV**) schreibt in § 14 Absatz 7 die **Dokumentation und auch den Nachweis der Prüfung am Einsatzort vor**.

Die Technische Regel für Betriebssicherheit (TRBS) 1201 konkretisiert die BetrSichV und weist im Abschnitt 8.3 „Durchführung der Prüfung und Kontrollen“ dafür noch mal ausdrücklich auf die **Verwendung von Prüfplaketten** hin. Prüfplaketten sind für jeden sichtbar und ermöglichen einen schnellen Überblick über den Wartungsstand. Nutzen Sie für den Nachweis Ihrer Prüfungen unsere Prüfplaketten.

So sorgen Sie für mehr Sicherheit!

Andrea Mai
Leitung Produkt-Medienmanagement

WIR SCHÜTZEN LEBEN

INFO. Betriebssicherheitsverordnung!

Die BetrSichV enthält Arbeitsschutzanforderungen für die Auswahl und Benutzung von Arbeitsmitteln und für den Betrieb überwachungsbedürftiger Anlagen im Sinne des Arbeitsschutzes.

Weitere Infos unter www.kroschke.com/betriebssicherheitsverordnung

Eine **regelmäßige Prüfung** von Maschinen gewährleistet den einwandfreien Zustand und die fehlerfreie Funktion der Anlagen.



Hier geht's zu den Preisen ➔ kroschke.com

Ø 30 mm

Ø 30 mm

Arbeitsmittel

Krane

Ø 30 mm

Ø 30 mm



geprüft gem. BetrSichV, Nächster Prüftermin



geprüft gem. BetrSichV



geprüft gem. BetrSichV, DGUV 100-500, Nächster Prüftermin



geprüft gem. BetrSichV § 14, DGUV 52, Nächster Prüftermin

Mehrjahresprüfplakette geprüft gemäß BetrSichV - Nächster Prüftermin

Ø 30
Material Dokumentenfolie
Einheit Bogen
Anzahl Aufkleber 18

Jahre	Farbe	Best.-Nr.
24-29	rot	5012824
25-30	braun	5012825
26-31	gelb	5012826
27-32	orange	5012827
28-33	violett	5012828

Mehrjahresprüfplakette geprüft gemäß BetrSichV

Ø 30
Material Dokumentenfolie
Einheit Bogen
Anzahl Aufkleber 18

Jahre	Farbe	Best.-Nr.
24-29	rot	5012724
25-30	braun	5012725
26-31	gelb	5012726
27-32	orange	5012727
28-33	violett	5012728

Mehrjahresprüfplakette geprüft gem. BetrSichV, DGUV 100-500, Nächster Prüftermin

Ø 30
Material Dokumentenfolie
Einheit Bogen
Anzahl Aufkleber 18

Jahre	Farbe	Best.-Nr.
24-29	rot	5031124
25-30	braun	5031125
26-31	gelb	5031126
27-32	orange	5031127
28-33	violett	5031128

Einjahresprüfplakette geprüft gem. BetrSichV § 14, DGUV 52, Nächster Prüftermin

Material Hochleistungsfolie
Einheit Bogen
Anzahl Aufkleber 18

Jahre	Farbe	Best.-Nr.
2027	orange	5031427
2024	rot	5031424
2025	braun	5031425
2026	gelb	5031426
2028	violett	5031428



Schutzlaminat für Prüfplaketten

Material selbstklebende Folie
Farbe transparent
Form Runde
Einsatzgebiet Innen- und begrenzter Außeneinsatz

Ø mm	Anzahl Aufkleber Stück	Verkaufsmengeneinheit	Best.-Nr.
30	18	Bogen	34585
35	10		34586
45	8		34588

Faserschreiber auf Seite 75.



Ökologische Materialien

Gemeinsam für unsere Umwelt und ein gutes Gefühl!

Unsere neuen Hinweisschilder auf ökologischer Papierplatte, ökologischer Folie und Graspapier finden Sie im Onlineshop unter www.kroschke.com/oekomaterial. Schauen Sie direkt rein und entdecken Sie auch unsere ökologischen Verpackungskennzeichen, Markierungspunkte und Organizationskennzeichen.

INFO. Technische Regeln für Betriebssicherheit

Die technischen Regeln für Betriebssicherheit (TRBS) geben den Stand der Technik (...) für die Bereitstellung und Benutzung von Arbeitsmitteln und den Betrieb überwachungsbedürftiger Anlagen wieder.

Diese technische Regel konkretisiert die Betriebssicherheitsverordnung (BetrSichV) hinsichtlich:

- Art, Umfang und Fristen erforderlicher Prüfungen nach Abschnitt 2 oder 3 der BetrSichV
- Verfahrensweisen zur Bestimmung der prüfenden Person oder zugelassenen Überwachungsstelle
- Durchführung und Dokumentation der Prüfung

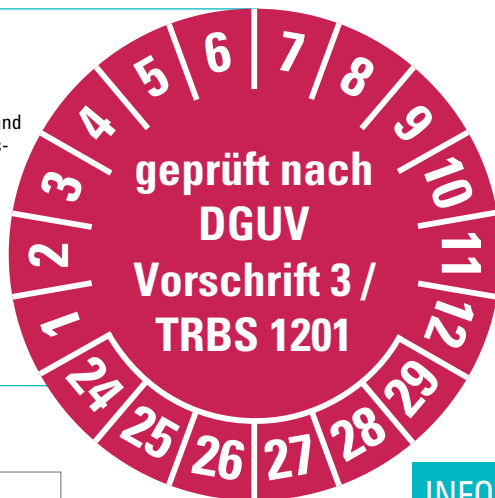

Materialbeschreibung auf Seite 23.

Arbeitsmittel und überwachungsbedürftige Anlagen

Ø 30 mm



geprüft nach DGUV Vorschrift 3 / TRBS 1201

Mehrjahresprüfplakette geprüft nach DGUV Vorschrift 3/TRBS 1201

Ø 30
Material Dokumentenfolie
Einheit Bogen
Anzahl Aufkleber 18

Jahre	Farbe	Best.-Nr.
24-29	rot	5033924
25-30	braun	5033925
26-31	gelb	5033926
27-32	orange	5033927
28-33	violett	5033928

Brandschutz/Feuerlöscheinrichtungen

Ø 30 mm



Geprüft von, nach DGUV Regel 100-500

Mehrjahresprüfplakette Geprüft von ... nach DGUV Regel 100-500, auf Bogen

Ø 30
Material Dokumentenfolie
Einheit Bogen
Anzahl Aufkleber 18

Jahre	Farbe	Best.-Nr.
24-27	rot	5033724
25-28	braun	5033725
26-29	gelb	5033726
27-30	orange	5033727
28-31	violett	5033728



Brandschutztür geprüft gem. §4 (3) ArbStättV

Mehrjahresprüfplakette für Feuerschutzeinrichtungen, Brandschutztür geprüft

Ø 30
Material Dokumentenfolie
Einheit Bogen
Anzahl Aufkleber 18

Jahre	Farbe	Best.-Nr.
24-27	rot	5017424
25-28	braun	5017425
26-29	gelb	5017426
27-30	orange	5017427
28-31	violett	5017428

INFO. Jahresfarben

2024 rot
2025 braun
2026 gelb
2027 orange
2028 violett



Unsere gratis Prüfplaketten Ratgeber als Download für Sie!
www.kroschke.com/wissen

Lochzange zur Terminmarkierung auf Prüfplaketten!

- Maultiefe: 48 mm
- Material: robuster Edelstahl



Einfaches Markieren der Plaketten noch auf der Trägerfolie.

Kerbform	Best.-Nr.
1. ▲ (schmal)	28479
2. ▲ (breit)	28485
3. ● (Ø 2 mm)	28431
4. ● (Ø 3 mm)	28469

🔍 Anwendungsempfehlung über die Such-Eingabe von 779 unter www.kroschke.com

► DGVU statt BGV: Jetzt wechseln!

Kennzeichnen Sie mit den aktuellen DGVU-Plaketten, um allgemeine Verständlichkeit und einen einheitlichen Standard zu gewährleisten.



Geprüft gem. BGV D 36 Leitern u. Tritte



geprüft nach BGV A3, Nächster Prüftermin



Dokumentenfolie

Ø 30 mm



Nicht mehr aktuell.

Aus BGV wurde DGVU.
Aktuell gültige Plakette auf Seite 50 bestellen!

 **Hier geht's zu den Preisen** → kroschke.com

Mehrjahresprüfplakette
Geprüft gem. BGV D 36, auf Bogen, Ø 30 mm

Ø 30
Material Dokumentenfolie
Einheit Bogen
Anzahl Aufkleber 18

Jahre	Farbe	Best.-Nr.
24-29	rot	5012424
25-30	braun	5012425
26-31	gelb	5012426
27-32	orange	5012427
28-33	violett	5012428

Mehrjahresprüfplakette
Geprüft nach BGV A3 Nächster Termin, auf Rolle, Ø 30 mm

Ø 30
Material Dokumentenfolie
Einheit Rolle
Anzahl Aufkleber 500

Jahre	Farbe	Best.-Nr.
24-29	rot	5007724
25-30	braun	5007725
26-31	gelb	5007726
27-32	orange	5007727
28-33	violett	5007728

Plaketten und Grundetiketten zur Leiter-Prüfung

Ø 30 mm

Bereits abgelöst durch DGVU:



Geprüft gem. BetrSichV §3 (3) BGI 694

Ø 30 mm



geprüft nach BGV A3, Nächster Prüftermin

Mehrjahresprüfplakette
BGI 694

Ø 30
Material Dokumentenfolie
Einheit Bogen
Anzahl Aufkleber 18

Jahre	Farbe	Best.-Nr.
24-29	rot	5012524
25-30	braun	5012525
26-31	gelb	5012526
27-32	orange	5012527
28-33	violett	5012528

Prüfplakette Geprüft nach BGV A3, auf Bogen, Ø 30 mm

Ø 30
Material Dokumentenfolie
Einheit Bogen
Anzahl Aufkleber 18

Jahre	Farbe	Best.-Nr.
24-29	rot	5007524
25-30	braun	5007525
26-31	gelb	5007526
27-32	orange	5007527
28-33	violett	5007528

50 x 200 mm

Bereits abgelöst durch DGVU:



Leitern und Tritte, Prüfung gemäß BetrSichV §3 (3), BGI 694, Nächste Prüfung



Leitern und Tritte, Prüfung gemäß BGV D 36, Nächste Prüfung

Grundetiketten Prüfung gemäß BetrSichV §3 (3) BGI 694, zur Leiter-Prüfung

Material ablösbare Folie
Farbe gelb
B x H/mm 50 x 200
Verkaufsmengeneinheit Stück

Jahre	Best.-Nr.
24-26	5012224
25-27	5012225
26-28	5012226
27-29	5012227
28-30	5012228

Grundetiketten mit Mehrjahresprüfplakette, für Leitern, 50 x 200 mm

Material ablösbare Folie
Farbe gelb
B x H/mm 50 x 200
Verkaufsmengeneinheit Stück

Jahre	Best.-Nr.
24-26	5012124
25-27	5012125
26-28	5012126
27-29	5012127
28-30	5012128

Elektro-Check

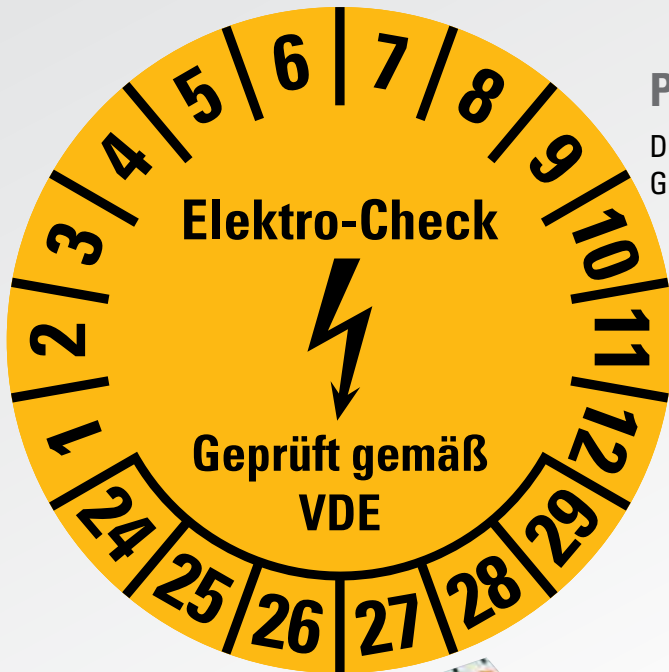

Prüfung alle 2 Jahre!

Der Gesetzgeber schreibt vor, dass alle elektrischen Geräte mindestens alle 2 Jahre zu prüfen sind!



Dokumentenfolie



Ø 20 mm

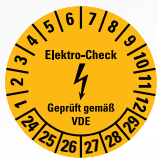

Elektro-Check, Geprüft gemäß VDE

Bogen



Mehrjahresprüfplakette Elektro-Check Geprüft gemäß VDE

Ø	20
Material	Dokumentenfolie
Farbe	gelb
Verkaufsmengeneinheit	Bogen
Anzahl Aufkleber	36

Jahre	Best.-Nr.
24-29	5022724
25-30	5022725
26-31	5022726
27-32	5022727
28-33	5022728

Heft



Mehrjahresprüfplakette Elektro-Check Ø 20 mm, im Heft

Ø	20
Material	Dokumentenfolie
Farbe	gelb
Verkaufsmengeneinheit	Heft
Anzahl Aufkleber	180

Jahre	Best.-Nr.
24-29	5022824
25-30	5022825
26-31	5022826
27-32	5022827
28-33	5022828

Rolle



Mehrjahresprüfplakette Elektro-Check Ø 20 mm, auf Rolle

Ø	30
Material	Dokumentenfolie
Farbe	gelb
Verkaufsmengeneinheit	Rolle
Anzahl Aufkleber	500

Jahre	Best.-Nr.
24-29	5022924
25-30	5022925
26-31	5022926
27-32	5022927
28-33	5022928

Ø 30 mm

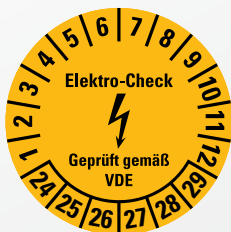

Elektro-Check, Geprüft gemäß VDE

Mehrjahresprüfplakette Elektro-Check ECs

Ø	30
Material	Dokumentenfolie
Farbe	gelb
Verkaufsmengeneinheit	Bogen
Anzahl Aufkleber	18

Jahre	Best.-Nr.
24-29	5023024
25-30	5023025
26-31	5023026
27-32	5023027
28-33	5023028

Mehrjahresprüfplakette Elektro-Check

Ø	30
Material	Dokumentenfolie
Farbe	gelb
Verkaufsmengeneinheit	Heft
Anzahl Aufkleber	108

Jahre	Best.-Nr.
24-29	5023124
25-30	5023125
26-31	5023126
27-32	5023127
28-33	5023128

Mehrjahresprüfplakette Elektro-Check Ø 30 mm, auf Rolle

Ø	30
Material	Dokumentenfolie
Farbe	gelb
Verkaufsmengeneinheit	Rolle
Anzahl Aufkleber	500

Jahre	Best.-Nr.
24-29	5023224
25-30	5023225
26-31	5023226
27-32	5023227
28-33	5023228



Hier geht's zu den Preisen



kroschke.com



Elektro-Check, Geprüft gemäß VDE

Jahresprüfplakette Elektro-Check Geprüft gemäß VDE, Ø 30mm, auf Bogen

Ø 30
Material Dokumentenfolie
Farbe gelb
Verkaufsmengeneinheit Bogen
Anzahl Aufkleber 18

Jahre	Best.-Nr.
2024	5023524
2025	5023525
2026	5023526
2027	5023527
2028	5023528

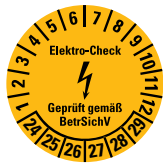

Elektro-Check, Geprüft gemäß BetrSichV

Mehrjahresprüfplakette Elektro-Check geprüft gemäß BetrSichV

Ø 20
Material Dokumentenfolie
Verkaufsmengeneinheit Bogen
Anzahl Aufkleber 36

Jahre	Best.-Nr.
24-29	5023324
25-30	5023325
26-31	5023326
27-32	5023327
28-33	5023328



Elektr. geprüft

Mehrjahresprüfplakette Elektr. geprüft Ø20 mm

Ø 20
Material Dokumentenfolie
Farbe gelb
Verkaufsmengeneinheit Bogen
Anzahl Aufkleber 36

Jahre	Best.-Nr.
24-29	5024924
25-30	5024925
26-31	5024926
27-32	5024927
28-33	5024928



Elektrisch geprüft, BetrSichV, DGUV 3,4

Mehrjahresprüfplakette Elektr. geprüft, BetrSichV, DGUV 3/4, auf Bogen

Ø 30
Material Dokumentenfolie
Farbe gelb
Verkaufsmengeneinheit Bogen
Anzahl Aufkleber 18

Jahre	Best.-Nr.
24-29	5031024
25-30	5031025
26-31	5031026
27-32	5031027
28-33	5031028

DGUV



ELEKTRO-CHECK, Geprüft gemäß VDE

Jahresprüfplakette ELEKTRO-CHECK Geprüft gemäß VDE, Ø 20mm, auf Bogen

Ø 20
Material Dokumentenfolie
Farbe gelb, schwarz
Verkaufsmengeneinheit Bogen
Anzahl Aufkleber 36

Jahre	Best.-Nr.
2024	5023824
2025	5023825
2026	5023826
2027	5023827
2028	5023828



Elektrisch geprüft

Prüfplakette Elektrisch geprüft, mit Blitzfeil, auf Bogen

Ø 10
Material Dokumentenfolie
Farbe gelb
Verkaufsmengeneinheit Bogen
Anzahl Aufkleber 128

Best.-Nr.
12464



Elektro-Check, Geprüft gemäß VDE

Jahresprüfplakette Elektro-Check Geprüft gemäß VDE, Ø 20mm, auf Bogen

Ø 20
Material Dokumentenfolie
Farbe gelb
Verkaufsmengeneinheit Bogen
Anzahl Aufkleber 36

Jahre	Best.-Nr.
2024	5023424
2025	5023425
2026	5023426
2027	5023427
2028	5023428

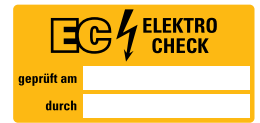

EC, Elektro Check, geprüft am, durch

Prüfplakette ELEKTRO CHECK mit Klappkaschierung

Material selbstklebende Folie
Farbe gelb
B x H/mm 50 x 25
Verkaufsmengeneinheit Bogen
Anzahl Aufkleber 8

Best.-Nr.
36376

individuell. | Elektro-Check

Dokumentenfolie, **Grundfarbe:** gelb, **Schriftfarbe:** schwarz
1 Bogen = 18 Plaketten
Mindestbestellmenge: 10 Bogen = 180 Plaketten

Wichtige Angaben bei Ihrer Bestellung!

- ➔ Bestellnummer
- ➔ Wunschttext und Jahreszahl

Prüfplakette Elektro-Check mit Layout 114, nach Wunsch

Ø 30
Material Dokumentenfolie
Farbe individuell
Verkaufsmengeneinheit Bogen
Anzahl Aufkleber 18

Best.-Nr.
53907

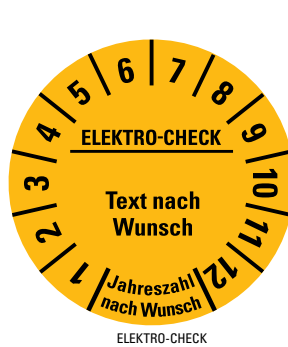

ELEKTRO-CHECK



Beispiel

Fragen Sie größere Mengen und weitere Ausführungen an!
Tel. 0531 318-318

Aktuelle Verfügbarkeiten und Lieferzeiten finden Sie unter www.kroschke.com

INFO. Aus einer Norm werden zwei!

2008 wurden die Normen DIN VDE 0701 und DIN VDE 0702 zur DIN VDE 0701/0702 zusammengefasst, um die Anwendung der Normen zu erleichtern, da die Prüfungen oftmals von der gleichen Organisation durchgeführt werden. Dem europäischen Harmonisierungsgebot ist es nun zu verdanken, dass die Normen seit 2021 wieder separiert Anwendung finden.

DIN EN 50699 VDE 0702

Wiederholungsprüfung für elektrische Geräte

Dokumentenfolie

Ø 20 mm



Geprüft nach DIN EN 50699 (VDE 0702)

Bogen

Mehrjahresprüfplakette Geprüft nach DIN EN 50699 (VDE 0702), auf Bogen, Ø 30 mm

Ø 30
Material Dokumentenfolie
Verkaufsmengeneinheit Bogen
Anzahl Aufkleber 18

Jahre	Farbe	Best.-Nr.
24-30	rot	5055824
25-31	braun	5055825
26-32	gelb	5055826
27-33	orange	5055827
28-34	violett	5055828

Heft

Mehrjahresprüfplakette Geprüft nach DIN EN 50699 (VDE 0702), im Heft, Ø 30 mm

Ø 30
Material Dokumentenfolie
Verkaufsmengeneinheit Heft

Jahre	Farbe	Best.-Nr.
24-30	rot	5055724
25-31	braun	5055725
26-32	gelb	5055726
27-33	orange	5055727
28-34	violett	5055728

Rolle

Mehrjahresprüfplakette Geprüft nach DIN EN 50699 (VDE 0702), auf Rolle, Ø 30 mm

Ø 30
Material Dokumentenfolie
Verkaufsmengeneinheit Rolle
Anzahl Aufkleber 500

Jahre	Farbe	Best.-Nr.
24-30	rot	5055624
25-31	braun	5055625
26-32	gelb	5055626
27-33	orange	5055627
28-34	violett	5055628

Ø 30 mm



Geprüft nach VDE 0702

Prüfplakette Geprüft nach VDE 0702

Ø 30
Material Dokumentenfolie
Einheit Bogen
Anzahl Aufkleber 18

Jahre	Farbe	Best.-Nr.
24-30	rot	5051924
25-31	braun	5051925
26-32	gelb	5051926
27-33	orange	5051927
28-34	violett	5051928

Prüfplakette Geprüft nach VDE 0702 im Heft

Ø 30
Material Dokumentenfolie
Einheit Heft
Anzahl Aufkleber 108

Jahre	Farbe	Best.-Nr.
24-30	rot	5052024
25-31	braun	5052025
26-32	gelb	5052026
27-33	orange	5052027
28-34	violett	5052028

Prüfplakette Geprüft nach VDE 0702 auf Rolle

Ø 30
Material Dokumentenfolie
Einheit Rolle
Anzahl Aufkleber 500

Jahre	Farbe	Best.-Nr.
24-30	rot	5052124
25-31	braun	5052125
26-32	gelb	5052126
27-33	orange	5052127
28-34	violett	5052128

Aktualisierte Version!
 Jetzt umstellen.

Aushang gemäß DIN VDE 0105-100 (VDE 0105-100):2020-10 auf Seite 314.



geprüft gem. DIN VDE 0105-100, Nächster Prüftermin

VDE-Bestimmungen für den Betrieb von elektrischen Anlagen

Diese Norm ist zugleich eine VDE-Bestimmung im Sinne von VDE 802. Sie ist nach Überführung der von VDE-Prüfplaketten bescheinigten Geräteprüfungen unter der oben angeführten Nummer in die VDE-Verschaltenschemata aufzunehmen und in der „mit Elektrotechnik + Automation“-Indexart gegeben worden.

Gültig ab 01.10.2020

Hier geht's zu den Preisen
[kroschke.com](https://www.kroschke.com)

Prüfplakette Geprüft gem. VDE 0105-100

Ø 30
Material Dokumentenfolie
Einheit Bogen
Anzahl Aufkleber 18

Jahre	Farbe	Best.-Nr.
24-29	rot	5024424
25-30	braun	5024425
26-31	gelb	5024426
27-32	orange	5024427
28-33	violett	5024428

DIN EN 50678 VDE 0701

Überprüfung der Wirksamkeit der Schutzmaßnahmen von Elektrogeräten nach der Reparatur

Nach VDE (Verein deutscher Elektriker) geprüfte Geräte geben Sicherheit und sorgen für hohe Qualität.



Bogen



Heft



Rolle

Ø 30 mm



Geprüft nach DIN EN 50678 (VDE 0701)

Mehrjahresprüfplakette Geprüft nach DIN EN 50678 (VDE 0701), auf Bogen, Ø 30 mm

Ø 30
Material Dokumentenfolie
Einheit Bogen
Anzahl Aufkleber 18

Jahre	Farbe	Best.-Nr.
24-30	rot	5056224
25-31	braun	5056225
26-32	gelb	5056226
27-33	orange	5056227
28-34	violett	5056228

Mehrjahresprüfplakette Geprüft nach DIN EN 50678 (VDE 0701), im Heft, Ø 30 mm

Ø 30
Material Dokumentenfolie
Einheit Heft
Anzahl Aufkleber 108

Jahre	Farbe	Best.-Nr.
24-30	rot	5056124
25-31	braun	5056125
26-32	gelb	5056126
27-33	orange	5056127
28-34	violett	5056128

Mehrjahresprüfplakette Geprüft nach DIN EN 50678 (VDE 0701), auf Rolle, Ø 30 mm

Ø 30
Material Dokumentenfolie
Einheit Rolle
Anzahl Aufkleber 500

Jahre	Farbe	Best.-Nr.
24-30	rot	5055924
25-31	braun	5055925
26-32	gelb	5055926
27-33	orange	5055927
28-34	violett	5055928

Ø 30 mm



Geprüft nach VDE 0701

Mehrjahresprüfplaketten Geprüft nach VDE 0701, auf Bogen, Ø 30 mm

Ø 30
Material Dokumentenfolie
Einheit Bogen
Anzahl Aufkleber 18

Jahre	Farbe	Best.-Nr.
24-30	rot	5012324
25-31	braun	5012325
26-32	gelb	5012326
27-33	orange	5012327
28-34	violett	5012328

Mehrjahresprüfplaketten geprüft nach VDE 0701, im Heft, Ø 30 mm

Ø 30
Material Dokumentenfolie
Einheit Heft
Anzahl Aufkleber 108

Jahre	Farbe	Best.-Nr.
24-30	rot	5012624
25-31	braun	5012625
26-32	gelb	5012626
27-33	orange	5012627
28-34	violett	5012628

Mehrjahresprüfplaketten geprüft nach VDE 0701, auf Rolle, Ø 30 mm

Ø 30
Material Dokumentenfolie
Einheit Rolle
Anzahl Aufkleber 500

Jahre	Farbe	Best.-Nr.
24-30	rot	5013024
25-31	braun	5013025
26-32	gelb	5013026
27-33	orange	5013027
28-34	violett	5013028



Nächste elektrische Prüfung



Jahresprüfplakette mit Blitzpfeil auf Bogen, Ø 15 mm

Ø 15
Material Dokumentenfolie
Einheit Bogen
Anzahl Aufkleber 60

Farbe	Best.-Nr.
braun	4355
gelb	4356
orange	4357
violett	4358
grün	4359
hellblau	4360
rot	4361

Mehrjahresprüfplakette Nächste elektrische Prüfung

Ø 30
Material Dokumentenfolie
Einheit Bogen
Anzahl Aufkleber 18

Jahre	Farbe	Best.-Nr.
24-27	rot	5024324
25-28	braun	5024325
26-29	gelb	5024326
27-30	orange	5024327
28-31	violett	5024328

INFO. Jahresfarben

2024 rot 2025 braun 2026 gelb 2027 orange 2028 violett

Kabelprüfplaketten –
leichte Anbringung, einfaches Handling

- extrem robust durch Oberflächenschutz
- öl-, wasser- und laugenresistent
- temperaturbeständig von -40 bis +80 °C

Große Auswahl ab Seite 70.



Speziell für Labor und

Wichtig: Sicherheitstechnische Kontrollen sind laut Medizinprodukte-Betreiberverordnung (MPBetreibV) mindestens alle zwei Jahre durchzuführen.

STK-pflichtige Geräte sind u.a.:

- Defibrillatoren
- HF-Geräte
- Infusionspumpen
- Inkubatoren
- Patientenmonitore (invasiv)
- Reizstrom-Therapiegeräte
- Spritzenpumpen
- externer Herzschrittmacher
- Ultraschalltherapiegerät

Dokumentenfolie



Geöffnet am:

Haltbar bis:

Sicherheitstechnische Kontrolle, STK, gültig bis

Mehrjahresprüfplakette STK Sicherheitstechnische Kontrolle

Ø 30
Material Hochleistungsfolie
Einheit Bogen
Anzahl Aufkleber 18

Jahre	Farbe	Best.-Nr.
24-29	rot	5021824
25-30	braun	5021825
26-31	gelb	5021826
27-32	orange	5021827
28-33	violett	5021828

Geöffnet am, Haltbar bis:

Infoplaketten, Geöffnet am:..., Haltbar bis:..., Ø 30mm, auf Bogen

Ø 30
Material Dokumentenfolie
Farbe weiß
Verkaufsmengeneinheit Bogen
Anzahl Aufkleber 18

Best.-Nr.

43838

Alle Prüfplaketten finden Sie im Online-Shop unter www.kroschke.com

Geprüft

am: _____
 durch: _____

Geprüft, am, durch:

Infoplakette, geprüft am, durch:

Material Hochleistungsfolie
B x H/mm 50 x 25
Einheit Bogen
Anzahl Aufkleber 10

Best.-Nr.
 36346

Grundetiketten inklusive Prüfplakette – mehrfach zu bekleben

Geprüft
 gem. §
nächste Prüfung

hier Prüfplakette einkleben

Geprüft

Geprüft
 nach DGUV Vorschrift.....
 durch
nächste Prüfung

hier Prüfplakette einkleben

nach DGUV Vorschrift, durch, nächste Prüfung

Hier geht's zu den Preisen
kroschke.com

Ersatzplaketten Ø 25 mm



Grundetikett für Labor und Krankenhaus

Material Hochleistungsfolie
B x H/mm 40 x 100
Einheit Bogen
Anzahl Aufkleber 5

Best.-Nr.
 25404

Grundetikett für Prüfplakette, Geprüft nach DGUV Vorschrift, mit Prüfplakette

Material Hochleistungsfolie
B x H/mm 40 x 100
Einheit Bogen
Anzahl Aufkleber 5

Best.-Nr.
 32407

Prüfplakette für Grundetikett für Labor und Krankenhaus

Ø 25
Material Hochleistungsfolie
Einheit Bogen
Anzahl Aufkleber 21

Farbe	Best.-Nr.
gelb	25410
grün	25409
rot	25408
hellblau	25407



Hochleistungsfolie mit Oberflächenschutz

Die perfekte Lösung für Kennzeichnungen in Krankenhäusern, Laboren und Pflegeheimen:

Prüfplaketten aus Hochleistungsfolie mit Oberflächenschutz und Spezialkleber ermöglichen eine Reinigung mit Desinfektionsmitteln und Dampfstrahler.

Materialbeschreibung ab Seite 23.

Jahresprüfplakette Nächster Prüftermin, auf Bogen, Ø 25 mm

Ø	25
Material	Hochleistungsfolie
Farbe	weiß
Verkaufsmengeneinheit	Bogen
Anzahl Aufkleber	35

Jahre	Best.-Nr.
2024	5021024
2025	5021025
2026	5021026
2027	5021027
2028	5021028



Resistent gegen Desinfektionsmittel

Jahresprüfplakette Nächster Prüftermin, Ø 35mm, auf Bogen

Ø	35
Material	Hochleistungsfolie
Farbe	weiß
Verkaufsmengeneinheit	Bogen
Anzahl Aufkleber	35

Jahre	Best.-Nr.
2024	5021124
2025	5021125
2026	5021126
2027	5021127
2028	5021128

Mehrjahresprüfplakette Nächster Prüftermin

Ø	35
Material	Hochleistungsfolie
Farbe	weiß
Verkaufsmengeneinheit	Bogen
Anzahl Aufkleber	10

Jahre	Best.-Nr.
24-27	5021324
25-28	5021325
26-29	5021326
27-30	5021327
28-31	5021328



Jahresprüfplakette Nächster Prüftermin, auf Bogen, Ø 25 mm

Ø	25
Material	Hochleistungsfolie
Farbe	weiß
Verkaufsmengeneinheit	Bogen
Anzahl Aufkleber	35

Jahre	Best.-Nr.
2024	5021024
2025	5021025
2026	5021026
2027	5021027
2028	5021028



Bogen

Jahresprüfplakette aus Hochleistungsfolie, auf Bogen, Ø 25 mm

Ø	25
Material	Hochleistungsfolie
Farbe	weiß
Verkaufsmengeneinheit	Bogen
Anzahl Aufkleber	25

Jahre	Best.-Nr.
2024	5020624
2025	5020625
2026	5020626
2027	5020627
2028	5020628



Heft

Jahresprüfplakette aus Hochleistungsfolie mit Laminat

Ø	25
Material	Hochleistungsfolie
Farbe	weiß
Verkaufsmengeneinheit	Heft
Anzahl Aufkleber	105

Jahre	Best.-Nr.
2024	5020724
2025	5020725
2026	5020726
2027	5020727
2028	5020728

Rolle

Jahresprüfplakette auf Rolle, Ø 25 mm

Ø	25
Material	Hochleistungsfolie
Farbe	weiß
Verkaufsmengeneinheit	Rolle
Anzahl Aufkleber	500

Jahre	Best.-Nr.
2024	5020824
2025	5020825
2026	5020826
2027	5020827
2028	5020828

Jahresprüfplaketten, mit Oberflächenschutz und Spezialkleber, Ø 35mm, auf Bogen

Ø	35
Material	Hochleistungsfolie
Farbe	weiß
Verkaufsmengeneinheit	Bogen
Anzahl Aufkleber	35

Jahre	Best.-Nr.
2024	5020924
2025	5020925
2026	5020926
2027	5020927
2028	5020928



Hochleistungsfolie mit Oberflächenschutz

✓ temperaturbeständig von -40 bis +90 °C

Resistent gegen:

- ✓ destilliertes Wasser
- ✓ Desinfektionsmittel
- ✓ Kaltreiniger
- ✓ viele Chemikalien
- ✓ Waschlauge
- ✓ Transformatorenöl

Prüfplaketten für den anspruchsvollen Einsatz!



Monatsring oben, Jahreszahlen unten, 6 Jahre Bogen

Ø/mm	Stück/ Bogen	Dokumentenfolie	Ablösbare Folie	Dokumentenfolie mit Spezialkleber
20	36	53566*	53597*	53572*
30	18	547_ _	635_ _	565_ _
40	10	559_ _	636_ _	568_ _

Monatskranz oben, Jahreszahlen unten, 6 Jahre Bogen

Ø/mm	Stück/ Bogen	Dokumentenfolie	Ablösbare Folie	Dokumentenfolie mit Spezialkleber
20	36	53574*	53600*	53580*
30	18	573_ _	617_ _	578_ _
40	10	574_ _	621_ _	588_ _

Heft Rolle

Ø/mm	Stück/ Heft	Dokumentenfolie	Ø/mm	Rolle	Dokumentenfolie
20	180	53569*	20	500	90690*
30	108	558_ _	30	500	817_ _
40	80	567_ _	40	500	818_ _

Heft Rolle

Ø/mm	Stück/ Heft	Dokumentenfolie	Ø/mm	Rolle	Dokumentenfolie
20	180	53577*	20	500	90235*
30	108	632_ _	30	500	903_ _
40	80	577_ _	40	500	904_ _



Individuelle Plaketten aus ökologischen Materialien

Weitere Plaketten ab Seite 39.

Rolle

Ø/mm	Rolle	Ökologische Folie	Graspapier
20	500	90694*	90692*
30	500	827_ _	823_ _
40	500	832_ _	824_ _

Rolle

Ø/mm	Rolle	Ökologische Folie	Graspapier
20	500	90237*	90236*
30	500	907_ _	905_ _
40	500	908_ _	906_ _

*nur mit Text nach Wunsch (zentriert) bestellbar

Wählen Sie zuerst die gewünschte Plakette z. B. Monatskranz oben, Jahreszahlen unten, 6 Jahre und ergänzen die Best.-Nr. mit dem gewünschten Layout z. B. 01 (Ihr Text).



Layout 01



Layout 02



Layout 03



Layout 04



Layout 05

Beispiele Originalgröße Ø 30 mm



Best.-Nr. 57301



Best.-Nr. 57302



Best.-Nr. 57303



Best.-Nr. 57304

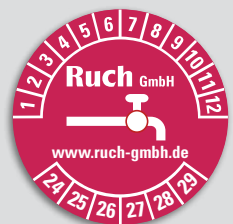

Best.-Nr. 57305

Sie brauchen Unterstützung bei der richtigen Auswahl?

Tel. 0531 318-318

Wichtige Angaben bei Ihrer Bestellung!

Ganz einfach in 3 Schritten bestellen:

1. **Plakette/Material/Größe wählen**, z. B. Bestell.-Nr. 573__
2. **Best.-Nr. der Plakette durch gewünschtes Layout ergänzen:**
Layout 01: Ihr Text
Layout 02: Ihr Logo
Layout 03: Ihr Text oben, Ihr Logo unten
Layout 04: Ihr Logo oben, Ihr Text unten
Layout 05: Ihr Text oben, Ihr Logo mittig, Ihr Text unten
z. B. Design 1 Best.-Nr. 573__ + Layout 01 (Ihr Logo) = 57302

3. **Text, Textfarbe, Logo (falls gewünscht) und Hintergrundfarbe für die Prüfplakette angeben**

Mehr Infos zu Dateiformaten über die Such-Eingabe von 732 unter www.kroschke.com

Jahresfarben	2024 rot	2025 braun	2026 gelb	2027 orange	2028 violett
Graspapier	2024 rot	2025 braun	2026 gelb	2027 orange	2028 violett

 Aktuelle Verfügbarkeiten und Lieferzeiten finden Sie unter www.kroschke.com



Hier geht's zu den Preisen



kroschke.com



Monatskranz oben, Jahreszahlen unten, 6 Jahre

Bogen, Dokumentenfolie

Ø/mm	Plaketten/ Bogen	Best.-Nr.
40	10	53586

Weitere Staffelpreise auf Anfrage.

Bogen, Dokumentenfolie mit Spezialkleber für raue oder ölige Oberflächen

Ø/mm	Plaketten/ Bogen	Best.-Nr.
40	10	53587

Taschenheft, Dokumentenfolie

Ø/mm	Plaketten/ Heft	Best.-Nr.
40	80	53588



Hier geht's zu den Preisen



[kroschke.com](https://www.kroschke.com)

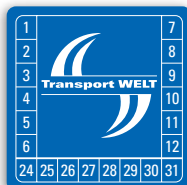
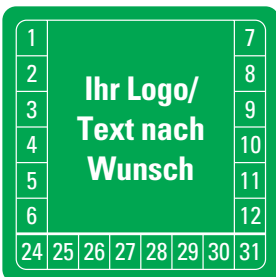

Beispiel Layout 02

Monate links/rechts, Jahreszahlen unten, 6 Jahre

Bogen, Dokumentenfolie

B x H/mm	Stück/ Bogen	Best.-Nr.
40 x 40	12	589__

Weitere Staffelpreise auf Anfrage.

Bogen, Dokumentenfolie mit Spezialkleber für raue oder ölige Oberflächen

B x H/mm	Stück/ Bogen	Best.-Nr.
40 x 40	12	593__

Bestellen Sie schnell und einfach Ihre individuellen Prüfplaketten

Wählen Sie zuerst die gewünschte Plakette z. B. Monatskranz oben, Jahreszahlen unten, 6 Jahre und ergänzen die Best.-Nr. mit dem gewünschten Layout z. B. 01 (Ihr Text).

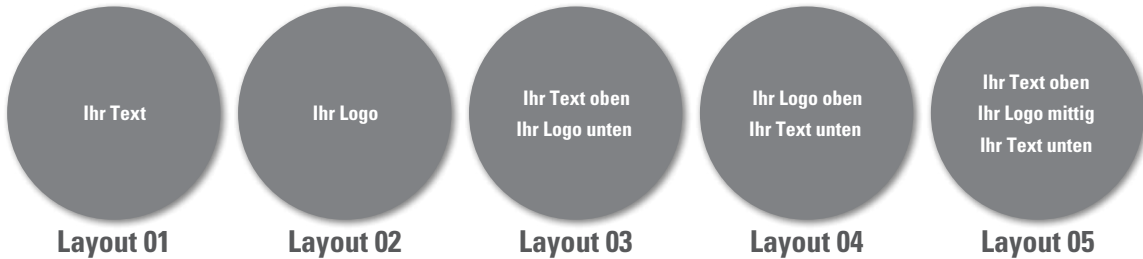

Monatsring außen

Bogen, Dokumentenfolie

Ø/mm	Plaketten/ Bogen	Best.-Nr.
30	18	599__

Weitere Staffelpreise auf Anfrage.

Bogen, Dokumentenfolie mit Spezialkleber für raue oder ölige Oberflächen

Ø/mm	Plaketten/ Bogen	Best.-Nr.
30	18	594__

Taschenheft, Dokumentenfolie

Ø/mm	Plaketten/ Heft	Best.-Nr.
30	108	597__



Beispiel Layout 02



Monatsring außen, Jahreszahlen unten

Bogen, Dokumentenfolie

Ø/mm	Plaketten/ Bogen	Best.-Nr.
20*	36	53589
30	18	626__
40	10	627__

Bogen, Dokumentenfolie mit Spezialkleber für raue oder ölige Oberflächen

Ø/mm	Plaketten/ Bogen	Best.-Nr.
20*	36	53592
30	18	629__
40	10	631__

*nur mit Text nach Wunsch (zentriert) bestellbar



Beispiel Layout 05



Wichtige Angaben bei Ihrer Bestellung!

Kinderleicht in 3 Schritten bestellen:

1. **Plakette/Material/Größe wählen**, z. B. Bestell.-Nr. 599__
2. **Best.-Nr. der Plakette durch gewünschtes Layout ergänzen:**
Layout 01: Ihr Text
Layout 02: Ihr Logo
Layout 03: Ihr Text oben, Ihr Logo unten
Layout 04: Ihr Logo oben, Ihr Text unten
Layout 05: Ihr Text oben, Ihr Logo mittig, Ihr Text unten
 z. B. Design 1 Best.-Nr. 599__ + Layout 01 (Ihr Text) = **59901**

3. **Text, Textfarbe, Logo** (falls gewünscht) **und Hintergrundfarbe für die Prüfplakette angeben**

Mehr Infos zu Dateiformaten über die Such-Eingabe von **732** unter www.kroschke.com

Farben

Jetzt gestalten unter: www.kroschke.com/meinepruefplakette

Aktuelle Verfügbarkeiten und Lieferzeiten finden Sie unter www.kroschke.com

Kabelprüfplaketten

Zum Umwickeln: einfach, sauber, gut verklebt!



Material: selbstklebende, transparente Folie mit Oberflächenschutz

- noch robuster durch Oberflächenschutz
- jetzt noch bessere Klebkraft
- beständig gegen Öl, Wasser und Lösungsmittel
- temperaturbeständig von -40 bis +80 °C

Wählen Sie das passende Format für Ihre Kabeldurchmesser:

57 x 25 mm für Kabel Ø 5 - 20 mm,
95 x 25 mm für Kabel Ø 5 - 30 mm



Hier geht's zu den Preisen [kroschke.com](https://www.kroschke.com)



Nächster Prüftermin

Mehrjahreskabelprüfplaketen, Nächster Prüftermin, auf Bogen, 57 x 25 mm

Material selbstklebende Folie
Farbe gelb
B x H/mm 57 x 25
Verkaufsmengeneinheit Bogen
Anzahl Aufkleber 6

Jahre	Best.-Nr.
24-29	5025724
25-30	5025725
26-31	5025726
27-32	5025727
28-33	5025728



Nächster Prüftermin

Mehrjahreskabelprüfplaketen, Nächster Prüftermin, auf Bogen, 95 x 25 mm

Material selbstklebende Folie
Farbe gelb
B x H/mm 95 x 25
Verkaufsmengeneinheit Bogen
Anzahl Aufkleber 6

Jahre	Best.-Nr.
24-29	5025824
25-30	5025825
26-31	5025826
27-32	5025827
28-33	5025828



Nächster Prüftermin

Mehrjahreskabelprüfplakete, Nächster Prüftermin, im Heft, 57 x 25 mm

Material selbstklebende Folie
Farbe gelb
B x H/mm 57 x 25
Verkaufsmengeneinheit Heft
Anzahl Aufkleber 60

Jahre	Best.-Nr.
24-29	5025924
25-30	5025925
26-31	5025926
27-32	5025927
28-33	5025928



Nächster Prüftermin

Mehrjahreskabelprüfplaketen, Nächster Prüftermin, im Heft, 95 x 25 mm

Material selbstklebende Folie
Farbe gelb
B x H/mm 95 x 25
Verkaufsmengeneinheit Heft
Anzahl Aufkleber 60

Jahre	Best.-Nr.
24-29	5026024
25-30	5026025
26-31	5026026
27-32	5026027
28-33	5026028



Jahreskabelprüfplaketen, auf Bogen, 57 x 25 mm

Material selbstklebende Folie
B x H/mm 57 x 25
Einheit Bogen
Anzahl Aufkleber 6

Jahre	Farbe	Best.-Nr.
24	rot	5026124
25	braun	5026125
26	gelb	5026126
27	orange	5026127
28	violett	5026128



Jahreskabelprüfplaketen, auf Bogen, 95 x 25 mm

Material selbstklebende Folie
B x H/mm 95 x 25
Einheit Bogen
Anzahl Aufkleber 6

Jahre	Farbe	Best.-Nr.
24	rot	5026224
25	braun	5026225
26	gelb	5026226
27	orange	5026227
28	violett	5026228



Jahreskabelprüfplakette, im Taschenheft, 57 x 25 mm

Material selbstklebende Folie
B x H/mm 57 x 25
Einheit Heft
Anzahl Aufkleber 60

Jahre	Farbe	Best.-Nr.
24	rot	5026324
25	braun	5026325
26	gelb	5026326
27	orange	5026327
28	violett	5026328



Jahreskabelprüfplakette, im Heft, 95 x 25 mm

Material selbstklebende Folie
B x H/mm 95 x 25
Einheit Heft
Anzahl Aufkleber 60

Jahre	Farbe	Best.-Nr.
24	rot	5026424
25	braun	5026425
26	gelb	5026426
27	orange	5026427
28	violett	5026428



Nächster Prüftermin

Jahreskabelprüfplakette, Nächster Prüftermin, auf Bogen, 57 x 25 mm

Material selbstklebende Folie
B x H/mm 57 x 25
Einheit Bogen
Anzahl Aufkleber 6

Jahre	Farbe	Best.-Nr.
24	rot	5027624
25	braun	5027625
26	gelb	5027626
27	orange	5027627
28	violett	5027628



Nächster Prüftermin

Jahreskabelprüfplakette, Nächster Prüftermin, auf Bogen, 95 x 25 mm

Material selbstklebende Folie
B x H/mm 95 x 25
Verkaufsmengeneinheit Bogen
Anzahl Aufkleber 6

Jahre	Farbe	Best.-Nr.
24	rot	5027724
25	braun	5027725
26	gelb	5027726
27	orange	5027727
28	violett	5027728



Nächster Prüftermin

Jahreskabelprüfplakette, Nächster Prüftermin, im Heft, 57 x 25 mm

Material selbstklebende Folie
B x H/mm 57 x 25
Einheit Heft
Anzahl Aufkleber 60

Jahre	Farbe	Best.-Nr.
24	rot	5032424
25	braun	5032425
26	gelb	5032426
27	orange	5032427
28	violett	5032428



Nächster Prüftermin

Jahreskabelprüfplakette, Nächster Prüftermin, im Heft, 95 x 25 mm

Material selbstklebende Folie
B x H/mm 95 x 25
Einheit Heft
Anzahl Aufkleber 60

Jahre	Farbe	Best.-Nr.
24	rot	5032524
25	braun	5032525
26	gelb	5032526
27	orange	5032527
28	violett	5032528



Geprüft nach DGUV Vorschrift

Mehrjahreskabelprüfplakette, Geprüft nach DGUV Vorschrift

Material selbstklebende Folie
Farbe grün
B x H/mm 57 x 25
Verkaufsmengeneinheit Bogen
Anzahl Aufkleber 6

Jahre	Best.-Nr.
24-33	5026924
25-34	5026925
26-35	5026926
27-36	5026927
28-37	5026928



Geprüft nach DGUV Vorschrift

Mehrjahreskabelprüfplakette, Geprüft nach DGUV Vorschrift

Material selbstklebende Folie
Farbe grün
B x H/mm 95 x 25
Verkaufsmengeneinheit Bogen
Anzahl Aufkleber 6

Jahre	Best.-Nr.
24-33	5027024
25-34	5027025
26-35	5027026
27-36	5027027
28-37	5027028



Geprüft nach DGUV Vorschrift

Mehrjahreskabelprüfplakette, Geprüft nach DGUV Vorschrift, im Heft, 57 x 25 mm

Material selbstklebende Folie
Farbe grün
B x H/mm 57 x 25
Verkaufsmengeneinheit Heft
Anzahl Aufkleber 60

Jahre	Best.-Nr.
24-33	5027124
25-34	5027125
26-35	5027126
27-36	5027127
28-37	5027128



Geprüft nach DGUV Vorschrift

Mehrjahreskabelprüfplakette, Geprüft nach DGUV Vorschrift, im Heft, 95 x 25 mm

Material selbstklebende Folie
B x H/mm 95 x 25
Einheit Heft
Anzahl Aufkleber 60

Jahre	Best.-Nr.
24-33	5027224
25-34	5027225
26-35	5027226
27-36	5027227
28-37	5027228

DGUV

Geprüft nach DGUV Vorschrift 3



Mehrjahreskabelprüfplakette, Geprüft nach DGUV Vorschrift

Material selbstklebende Folie
Farbe rot
B x H/mm 57 x 25
Verkaufsmengeneinheit Bogen
Anzahl Aufkleber 6

Jahre	Best.-Nr.
24-29	5030824
25-30	5030825
26-31	5030826
27-32	5030827
28-33	5030828

Infos zu den neuen Nummern der DGUV unter www.kroschke.com/dguv

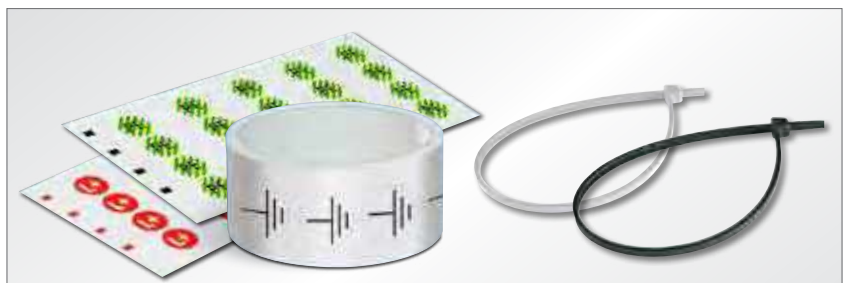

➤ Große Auswahl an Kabel- und Leiterkennzeichen ab Seite 76.

➤ Gleich mitbestellen – Kabelmarkierer ab Seite 78.



Nächste Prüfung

Jahreskabelprüfplakette, Nächste Prüfung, auf Bogen, 57 x 25 mm

Material selbstklebende Folie
B x H/mm 57 x 25
Einheit Bogen
Anzahl Aufkleber 6

Jahre	Farbe	Best.-Nr.
24	rot	5028024
25	braun	5028025
26	gelb	5028026
27	orange	5028027
28	violett	5028028



Nächste Prüfung

Jahreskabelprüfplakette, Nächste Prüfung, auf Bogen, 95 x 25 mm

Material selbstklebende Folie
B x H/mm 95 x 25
Einheit Bogen
Anzahl Aufkleber 6

Jahre	Farbe	Best.-Nr.
24	rot	5028124
25	braun	5028125
26	gelb	5028126
27	orange	5028127
28	violett	5028128



Nächster Prüftermin

Mehrjahreskabelprüfplakette, Nächster Prüftermin, 57 x 25 mm

Material selbstklebende Folie
B x H/mm 57 x 25
Einheit Bogen
Anzahl Aufkleber 6

Jahre	Farbe	Best.-Nr.
24-29	rot	5027824
25-30	braun	5027825
26-31	gelb	5027826
27-32	orange	5027827
28-33	violett	5027828



Nächster Prüftermin

Mehrjahreskabelprüfplakette, Nächster Prüftermin, auf Bogen, 95 x 25 mm

Material selbstklebende Folie
B x H/mm 95 x 25
Einheit Bogen
Anzahl Aufkleber 6

Jahre	Farbe	Best.-Nr.
24-29	rot	5027924
25-30	braun	5027925
26-31	gelb	5027926
27-32	orange	5027927
28-33	violett	5027928



geprüft nach VDE

Mehrjahreskabelprüfplakette, geprüft nach VDE auf Bogen, 57 x 25 mm

Material selbstklebende Folie
B x H/mm 57 x 25
Einheit Bogen
Anzahl Aufkleber 6

Jahre	Farbe	Best.-Nr.
24-27	rot	5028224
25-28	braun	5028225
26-29	gelb	5028226
27-30	orange	5028227
28-31	violett	5028228



geprüft nach VDE

Mehrjahreskabelprüfplakette, geprüft gemäß VDE, auf Bogen, 95 x 25 mm

Material selbstklebende Folie
B x H/mm 95 x 25
Einheit Bogen
Anzahl Aufkleber 6

Jahre	Farbe	Best.-Nr.
24-27	rot	5028324
25-28	braun	5028325
26-29	gelb	5028326
27-30	orange	5028327
28-31	violett	5028328



Elektrisch geprüft

Mehrjahreskabelprüfplakette, Elektrisch geprüft, auf Bogen, 57 x 25 mm

Material selbstklebende Folie
Farbe rot
B x H/mm 25 x 57
Verkaufsmengeneinheit Bogen
Anzahl Aufkleber 6

Jahre	Best.-Nr.
24-29	5032324
25-30	5032325
26-31	5032326
27-32	5032327
28-33	5032328



Elektro-Check Geprüft gemäß VDE

Jahreskabelprüfplakette, Elektro-Check Geprüft gemäß VDE, auf Bogen, 57 x 25 mm

Material selbstklebende Folie
Farbe gelb
B x H/mm 25 x 57
Verkaufsmengeneinheit Bogen
Anzahl Aufkleber 6

Jahre	Best.-Nr.
2024	5028424
2025	5028425
2026	5028426
2027	5028427
2028	5028428



Bestellen Sie schnell und einfach!
Tel. 0531 318-318

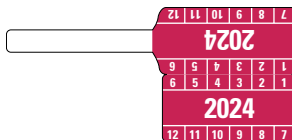

Jahreskabelprüfplakette, auf Bogen, 65 x 30 mm

Material selbstklebende Folie
B x H/mm 65 x 30
Einheit Bogen
Anzahl Aufkleber 10

Jahre	Farbe	Best.-Nr.
2024	rot	5027524
2025	braun	5027525
2026	gelb	5027526
2027	orange	5027527
2028	violett	5027528

INFO. Jahresfarben

2024 rot 2025 braun 2026 gelb 2027 orange 2028 violett

 Hier geht's zu den Preisen  [kroschke.com](https://www.kroschke.com)

 **Materialbeschreibung auf Seite 23 und unter www.kroschke.com/etiketten-material**

individuell. | Kabelprüfplaketten

Kabel professionell kennzeichnen!

Material: selbstklebende, transparente Folie mit Oberflächenschutz
Format: 57 x 25 mm

Mindestbestellmenge: 10 Bogen = 60 Plaketten



Design 1



Design 2

Best.-Nr. Design 1	Best.-Nr. Design 2	Plaketten/Bogen
569__	572__	6



Wichtige Angaben bei Ihrer Bestellung!

- Design für das Etikett wählen, z. B. Design 1 Bestell.-Nr. 569__
- Best.-Nr. des Designs durch gewünschtes Layout ergänzen:
 Layout 01: Ihr Text
 Layout 02: Ihr Logo
 Layout 03: Ihr Text oben, Ihr Logo unten
 Layout 04: Ihr Logo oben, Ihr Text unten
 Layout 05: Ihr Text oben, Ihr Logo mittig, Ihr Text unten
 z. B. Design 1 Best.-Nr. 569__ + Layout 03 (Text oben, Logo unten) = 56903
- Text, Textfarbe, Logo (falls gewünscht) und Hintergrundfarbe für das Grundetikett angeben

Farben

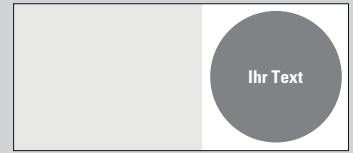

Layout 01



Layout 02



Layout 03



Layout 04



Layout 05

Aktuelle Verfügbarkeiten und Lieferzeiten finden Sie unter www.kroschke.com

Grundplaketten für Kabel!

- zum Selbstbeschriften
- universell einsetzbar
- einfach anzubringen

Grundplakette zur individuellen Kennzeichnung von Kabeln mit weiß bedruckter Fläche zum Selbstbeschriften oder vorbedruckter Fläche zum Bekleben mit einer Standardplakette. Beschriftbar mit Faser-, Kugelschreiber oder Bleistift.

Für Plaketten bis Durchmesser 30 mm.

Material: Folie, transparent, selbstklebend

Beschriftungsfläche

Best.-Nr.:

35473: 40 x 40 mm

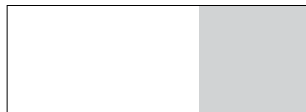

Zum Selbstbeschriften

Grundplakette für Prüfplaketten zur Kabelkennzeichnung, für Plaketten bis Ø 30mm

Material selbstklebende Folie
 B x H/mm 110 x 40
 Einheit Bogen
 Anzahl Aufkleber 5

Best.-Nr.

35473



Geprüft nach DGUV Vorschrift nächste Prüfung

Kabel-Grundetiketten, für Prüfplaketten bis Ø 20mm

Material selbstklebende Folie
 B x H/mm 25 x 95
 Einheit Heft
 Anzahl Aufkleber 60

Best.-Nr.

32457



Prüfung gem. nächste Prüfung

Kabel-Grundetikett für Prüfplaketten, nächste Wartung, 95 x 25 mm

Material selbstklebende Folie
 B x H/mm 25 x 95
 Einheit Heft
 Anzahl Aufkleber 60

Best.-Nr.

24355

Systemplaketten

- für eine erfolgreich durchgeführte Prüfung

Dieses System wird regelmäßig von vielen Maschinen- und Anlagenherstellern sowie von Kunden aus dem Gesundheits- und Pflegewesen benutzt.

Sie haben zwei Möglichkeiten, dieses Kennzeichnungssystem einzusetzen. Nach der Prüfung einfach mit einer neuen Prüfplakette überkleben, um den nächsten Prüftermin anzuzeigen, siehe Beispiel 1 und 2.

Sie haben Fragen zur Anwendung?

Wir helfen gerne:

Tel. 0531 318-318



Beispiel 1: Kleben Sie die Grundplakette immer mit dem Monat der nächsten Prüfung nach oben auf. So bleibt das Jahr der nächsten Prüfung oder der Zeitpunkt der letzten Prüfung immer auf den ersten Blick erkennbar.

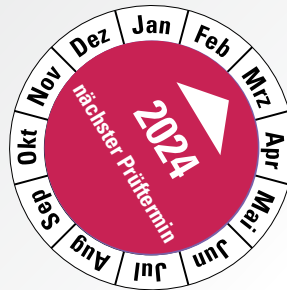

Beispiel 2: Verwenden Sie die Grundplakette mit dem Monat Januar oben und kleben Sie die Plakette mit dem Pfeil auf den Prüfungsmonat. So erkennen Sie auf einen Blick, in welchem Monat die nächste Prüfung fällig ist.



nächster Prüftermin

Systemprüfplakette nächster Prüftermin, auf Bogen, Ø 30 mm

Ø 30
Material Dokumentenfolie
Einheit Bogen
Anzahl Aufkleber 10

Jahre	Farbe	Best.-Nr.
2024	rot	5022524
2025	braun	5022525
2026	gelb	5022526
2027	orange	5022527
2028	violett	5022528

Materialbeschreibung auf Seite 23.

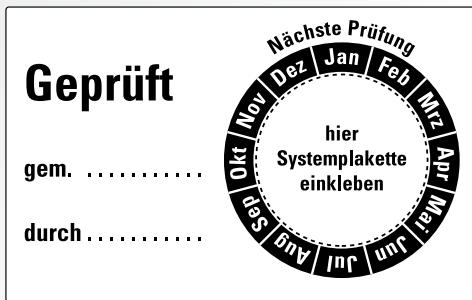

Prüfung

Grundetikett für Systemplaketten

Material selbstklebende Folie
B x H/mm 80 x 50
Einheit Bogen
Anzahl Aufkleber 4

Best.-Nr.
25411

Grundplakette für Systemprüfplakette, auf Bogen, Ø 40mm

Ø 40
Material selbstklebende Folie
Einheit Bogen
Anzahl Aufkleber 10

Best.-Nr.
10148

Hier geht's zu den Preisen kroschke.com

individuell. | Systemplaketten

Wichtige Angaben bei Ihrer Bestellung!

- ➔ Bestellnummer wählen, mit Layoutnummer ergänzen
- ➔ Farbe: Grund, Schrift, ggf. Logo (Layout 02-05)
- ➔ Wunschtext/Logo



Mehr Infos zu Dateiformaten über die Such-Eingabe von 732 unter www.kroschke.com



Jahr	Best.-Nr.
Nach Wunsch	575_ _



Dokumentenfolie
Format: Ø 30 mm
1 Bogen = 18 Plaketten

Aktuelle Verfügbarkeiten und Lieferzeiten finden Sie unter www.kroschke.com

Praktisches Zubehör gleich mitbestellen!

Lochzange zur Terminmarkierung auf Prüfplaketten!

- Maultiefe: 48 mm
- Material: robuster Edelstahl

Einfaches Markieren der Plaketten noch auf der Trägerfolie.



🔍 Anwendungsempfehlung über die Such-Eingabe von 779 unter www.kroschke.com

Kerbform	Best.-Nr.
1. ▲ (schmal)	28479
2. ▲ (breit)	28485
3. ● (Ø 2 mm)	28431
4. ● (Ø 3 mm)	28469

Etikettenlöser-Spray und -Stift

- gezielte Handhabung durch die Nutzung vom Stift

Etikettenlöser zum sicheren Entfernen von Etiketten und Rückständen von Haftklebstoffen.

- + Spray mit aufsteckbarem Kapillarröhrchen
- + für viele Oberflächen, wie z. B. Glas, Metall, Holz, Folien und Kunststoffe
- + mit Zitrusgeruch

Einheit Stück

Best.-Nr.

5086



Etiketten-Entferner mit Spezial Spatel

Etikettenentferner mit Spezialspatel zum Entfernen von Etiketten und deren Rückstände. Geeignet für viele Oberflächen, wie z. B. Glas, Metall, Holz, Folien und Kunststoffe.

Einheit Stück

Best.-Nr.

27057



MARTOR Etikettenschaber SCRAPEX ARGENTAX

- gut für flache Schabwinkel geeignet

Mehrzweck-Schaber mit abgerundetem Griff und Schutzkappe über der Klinge.

Farbe	Einheit	Best.-Nr.
blau, schwarz	Stück	156483
silber*	VE = 10 St.	156484

*Ersatzklingen



STAEDTLER Faserschreiber Lumocolor permanent special

Farbe schwarz
Schriftfarbe schwarz
Einheit Stück

Strichstärke mm	Best.-Nr.
0,4	5257
0,6	5258



MARTOR Etikettenschaber SCRAPEX CLEANY

Schaber mit rückziehbarer Klinge zum Reinigen von Untergründen und Entfernen von Etiketten.

Einsatzgebiet Innen- und Außeneinsatz

Farbe	Einheit	Best.-Nr.
blau, schwarz	Stück	1641
silber*	VE = 10 St.	1645

*Ersatzklingen



Faber Castell Bleistift

Bleistift für glatte Untergründe.
+ leicht entfernbar
+ extra bruchfeste Mine

Breite 7 mm
Höhe 7 mm
Länge 174 mm
Einheit Stück

Best.-Nr.

22530



2

Kabel- und Leiterkennzeichen

Inhalt

Leiterkennzeichen	76
Kabelmarkierer und Etiketten	78
Kabelbinder	79

Leiterkennzeichen

- für Betriebsmittel gemäß IEC 60417
- DIN EN 60445 (VDE 0197):2018-02
- RoHS-konform

► Ihre Pflicht: Farbkennzeichnung richtig anwenden!

Die Kennzeichnung muss an Leiterenden oder durchgehend über die gesamte Länge erfolgen!

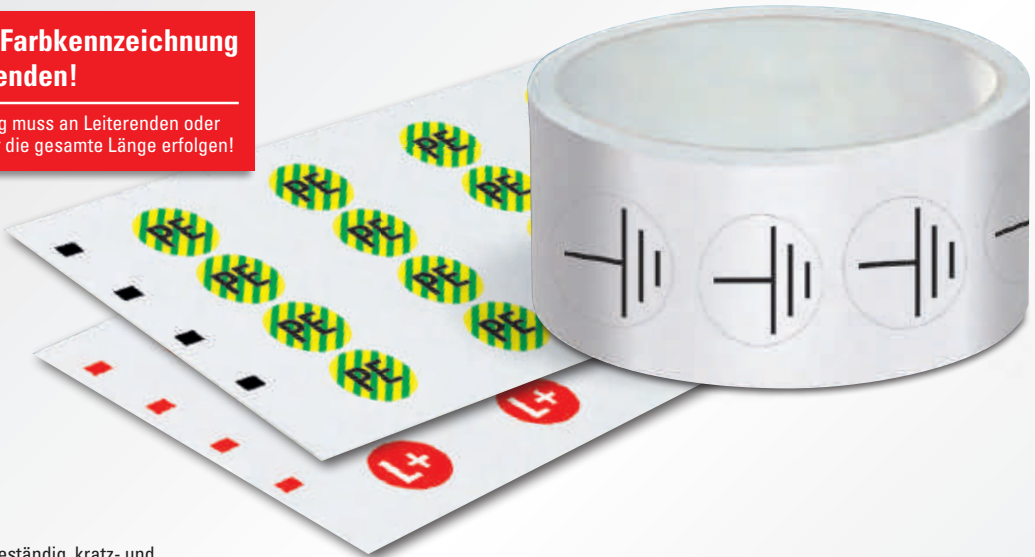

Selbstklebende Folie

Wasser-, öl- und laugenbeständig, kratz- und wischfest, temperaturbeständig von -40 bis +80 °C, auch für den Außenbereich



Ich helfe Ihnen gern bei der Auswahl Ihrer Produkte.
Rufen Sie an:
Tel. 0531 318-318

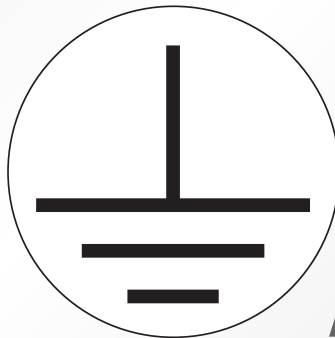

Erde

Leiterkennzeichen Erde

Ø mm	Anzahl Aufkleber	Best.-Nr.
12,5	20 Stück/Bogen	2035
16		2036
20		2037
12,5	500 Stück/Rolle	9376
16		41685
20		9382



Schutzleiter

Leiterkennzeichen Schutzleiter

Ø mm	Anzahl Aufkleber	Best.-Nr.
12,5	20 Stück/Bogen	2025
16		2026
20		2027
12,5	500 Stück/Rolle	9375
16		41684
20		9381



Hier geht's zu den Preisen



kroschke.com

DIN EN 60445 (VDE 0197)

Die **DIN EN IEC 60445 (VDE 0197)** wurde im Februar 2023 **aktualisiert**. Mit der aktuellen Anpassung sind die zu verwendenden Farben **keine Empfehlung mehr**, sondern eine **Anforderung**. Die Norm verfolgt unter anderem **das Ziel**, durch die Anwendung von bestimmten Farben oder alpha-

numerischen Zeichen für die Kennzeichnung von Leitern, **Doppeldeutigkeiten zu vermeiden** und so eine **einwandfreie Betriebsweise zu sichern**. Mit unseren Produkten sind Sie auf der sicheren Seite und kennzeichnen nach der aktualisierten DIN EN IEC 60445 (VDE 0197):2023-02.



L1

Leiterkennzeichen L1 Wechselstromnetz Außenleiter 1

Ø mm	Anzahl Aufkleber	Best.-Nr.
12,5	20 Stück/Bogen	1950
16		1951
20		1952
12,5	500 Stück/Rolle	9371
20		9377



Erde

Leiterkennzeichen Schutzleiter Erde

Ø mm	Anzahl Aufkleber	Best.-Nr.
12,5	20 Stück/Bogen	83854
16		83855
20		83856
12,5	500 Stück/Rolle	179067



Funktionspotentialausgleichsleiter

Leiterkennzeichen Masse

Ø mm	Anzahl Aufkleber	Best.-Nr.
12,5	20 Stück/Bogen	83831
16		83832
20		83833
12,5	500 Stück/Rolle	172131
16		172134
20		172136



L2

Leiterkennzeichen L2 Wechselstromnetz Außenleiter 2

Ø mm	Anzahl Aufkleber	Best.-Nr.
12,5	20 Stück/Bogen	1955
16		1956
20		1957
12,5	500 Stück/Rolle	9372
20		9378



PE

Leiterkennzeichen PE

Ø mm	Anzahl Aufkleber	Best.-Nr.
12,5	20 Stück/Bogen	1985
16		1986
20		1987
12,5	500 Stück/Rolle	9374
20		9380



N

Leiterkennzeichen N Wechselstromnetz Neutraleiter

Ø mm	Best.-Nr.
12,5	1965
16	1966
20	1967



L3

Leiterkennzeichen L3 Wechselstromnetz Außenleiter 3

Ø mm	Anzahl Aufkleber	Best.-Nr.
12,5	20 Stück/Bogen	1960
16		1961
20		1962
12,5	500 Stück/Rolle	9373
20		9379



PEN

Leiterkennzeichen PEN Neutraleiter mit Schutzfunktion

Ø mm	Best.-Nr.
12,5	1995
16	1996
20	1997

**Haben Sie noch Fragen?
Wir beraten Sie gern.
Tel. 0531 318-318**

individuell. | Leiterkennzeichnung, mit Symbol oder Text nach Wunsch

Material: selbstklebende Folie
Wasser-, öl- und laugenbeständig, temperaturbeständig von -40 bis +110 °C

Wichtige Angaben bei Ihrer Bestellung!

- Bestellnummer
- Grundfarbe und Schriftfarbe
- Wunschttext oder Symbol

Mindestabnahme: 10 Bogen

Bestellen Sie einfach und bequem unter www.kroschke.com

Farben gelb orange rot blau grün schwarz

Aktuelle Verfügbarkeiten und Lieferzeiten: www.kroschke.com



Ø mm	Anzahl Aufkleber Stück	Best.-Nr.
12,5	12	54514
16	10	54515
20	9	54516
25	7	54517
31,5	6	54518





KSIGN

Kabelmarkierer zum Selbstbeschriften auf Bogen

Kabelmarkierer zum Selbstbeschriften im Taschenheft

Anzahl Aufkleber	Schriftfeld/mm	VE/Bogen	Best.-Nr.
24	19 x 24,5	25	12968
16	25,4 x 25,4		12972
32	12,7 x 25,4		12973

Breite mm	Höhe mm	Anzahl Aufkleber	Schriftfeld/mm	VE/Heft	Best.-Nr.
75	25	10	25 x 25	60	12020
230				30	12021
150				30	19872
110	40	5	40 x 40	50	35354



Kabelmarkierer mit Kennzeichnungsfeld

Etiketten aus Papier zum Selbstbeschriften

Breite mm	Höhe mm	VE/Stück	Best.-Nr.
20	8	50	20917
30			20918
43	18		20919

Anzahl Aufkleber	Schriftfeld/mm	VE/Stück	Best.-Nr.
342	8 x 20	3420	20920
240	6,3 x 27	2400	20922
60	16,5 x 40	600	20924



KSIGN

Typ 1

KSIGN

Typ 2

Stromkreisbezeichnungsschilder, Typ 1, zum Selbstbeschriften

Stromkreisbezeichnungsschilder, Typ 2, zum Selbstbeschriften

Best.-Nr.
2060

Best.-Nr.
37105

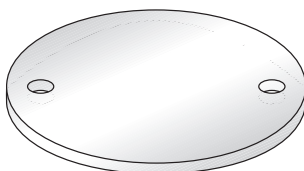

KSIGN

STAEDTLER

Grundplatte für Stromkreisbezeichnung

STAEDTLER Faserschreiber Lumocolor permanent special

Best.-Nr.
2061

Best.-Nr.
5258

TOP. Produkt

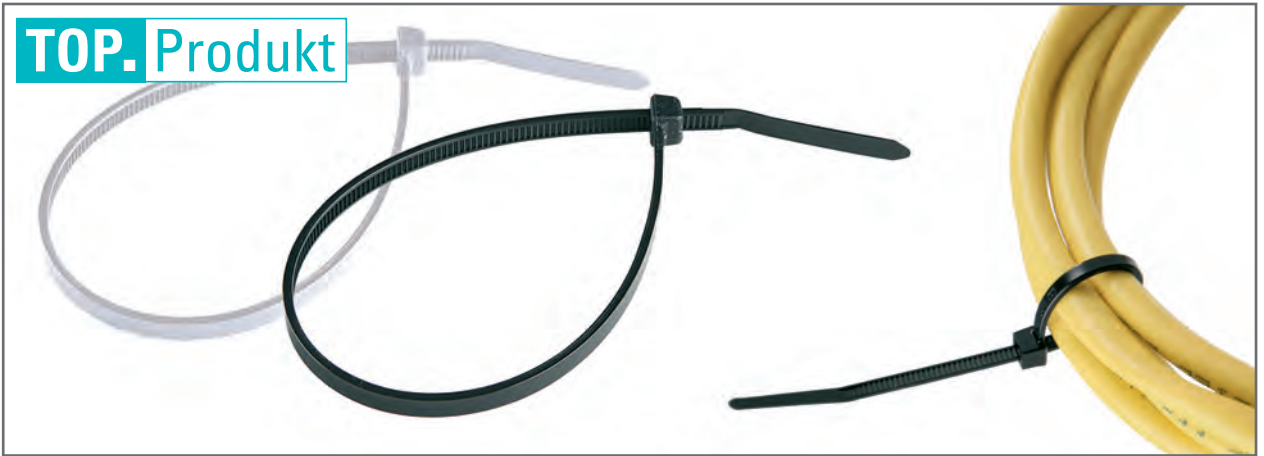

Kabelbinder Standard

Breite mm	Länge mm	Farbe	VE/Stück	Best.-Nr.
2,5	100	schwarz	100	20910
4,8	370			20911
7,8	540			20912
2,5	100	weiß		20913
3,6	200			20914
4,8	370			20915
7,8	540		20916	

Wir statten Ihren Betrieb individuell aus!
Fragen Sie an: Tel. 0531 318-318



Kabelbinder

Material Polyamid
Breite 7,5 mm
Farbe schwarz
Einsatzgebiet Innen- und Außeneinsatz

Länge mm	VE/Stück	Best.-Nr.
200	100	20905
250		20906
350		20907

Kabelbinder mit Kennzeichnungsfeld

Material Kunststoff
Breite 9 mm



Farbe	Länge mm	VE/Stück	Best.-Nr.
weiß	170	200	84
gelb			85
rot			91
grün	136		
weiß	220		161
gelb			166
rot		169	
grün		170	

Hier geht's zu den Preisen kroschke.com

3 | Wartungssicherung und -kennzeichen

Inhalt

Lockout-Stationen	81
Wartungsverschlusskästen	83
Schlösser	84
Verriegelungen und Absperrungen	85
Wartungskennzeichen	90

Viele neue **ABUS** Artikel finden Sie auf den folgenden Seiten.

Die richtige Kennzeichnung vermittelt wichtige Informationen an Dritte. Gerade bei Wartungsarbeiten muss dies besonders beachtet werden, um Unfälle zu vermeiden.



P031 Schalten verboten

Wartungsanhänger und -aufkleber Schalten verboten! Es wird gearbeitet

Gemäß ASR A1.3, DIN EN ISO 7010
 Material Kunststoff
 Einsatzgebiet Innen- und Außeneinsatz
 Symbol/Pikto P031 Schalten verboten

Breite mm	Länge mm	Variante	Best.-Nr.
80	150	Aufkleber 100/VE	39483
76	147	Anhänger 10/VE	39482



Noch mehr Wartungskennzeichen ab Seite 90.



Hier geht's zu den Preisen



[kroschke.com](https://www.kroschke.com)

TOP. Seller

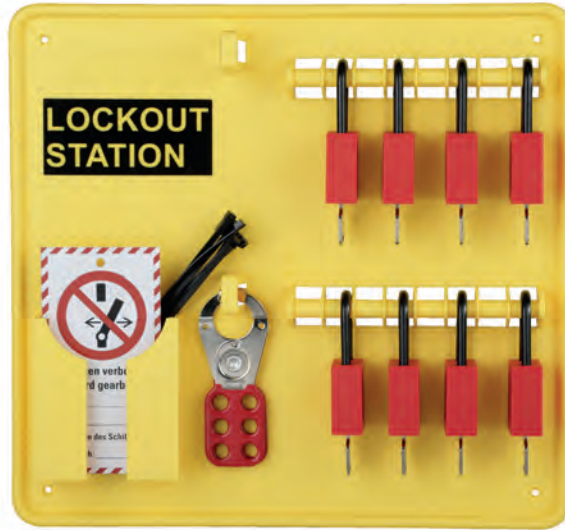

Lockout Stationen

Gefüllte Lockout-Station als kompaktes und zentrales Aufbewahrungssystem für Schlösser, Etiketten und Multischließklammern.

Material Kunststoff
Länge 55 mm
Einsatzgebiet Innenbereich

Breite mm	Höhe mm	Set-Inhalt	Symbol/Pikto	Best.-Nr.
390	290	1x Lockout-Station 10x Wartunganhänger Schalten Verboten! 10x Wartunganhänger Achtung! Anlage ist außer Betrieb 4x rote Vorhängeschlösser 2x Multischließklammer	Außer Betrieb, P031 Schalten verboten	42261
				42262
340	360	1x Lockout-Station 10x Wartunganhänger Schalten Verboten! 8x Vorhängeschloß 1x Multischließklammer	P031 Schalten verboten	42263
				42264

Lockout-Station ohne Inhalt

Unbefüllte Lockout-Station als kompaktes und zentrales Aufbewahrungssystem für Schlösser, Etiketten und Multischließklammern.

Material Kunststoff
Länge 55 mm
Einsatzgebiet Innenbereich

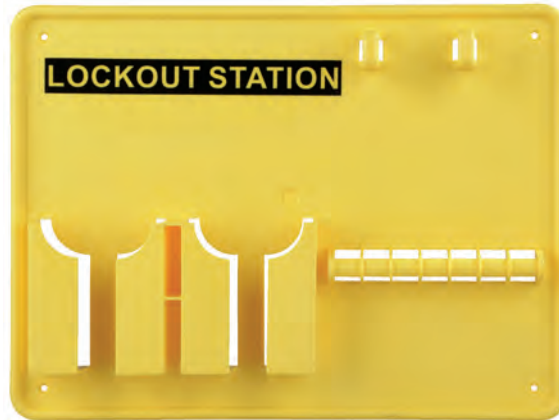

Breite mm	Höhe mm	Best.-Nr.
360	340	41972
390	290	41969

Sie müssen Instandhaltungsarbeiten absichern!

Die BetrSichV legt in §10 (3) mit 12 Punkten ganz klar die **Pflichten des Arbeitgebers** zur Durchführung von **Instandhaltungsarbeiten** fest. Der Arbeitgeber ist dazu verpflichtet „den **Arbeitsbereich** während der Instandhaltung **abzusichern**“ und „**erforderliche Warn- und Gefahrenhinweise** bezogen auf Instandhaltungsarbeiten an den Arbeitsmitteln **zur Verfügung zu stellen**.“ Die Arbeiten dürfen nur im **Stillstand** vorgenommen werden und das **Betret**en des Arbeitsbereiches durch Unbefugte ist zu **verhindern**, soweit dies nach der Gefährdungsbeurteilung erforderlich ist.

Zur Unterstützung bei Ihren Wartungsarbeiten empfehlen wir das **Lockout/Tagout-System**. Damit erfüllen die die BetrSichV und schützen gleichzeitig Ihre Mitarbeiter!
Nutzen Sie unsere praktische Checkliste, um zu prüfen, ob Ihr Lockout/Tagout-System sicher ist: www.kroschke.com/abus



Andrea Mai
 Leitung Produkt-Medienmanagement

WIR SCHÜTZEN LEBEN



Starter Set Lockout-Center

Starter Set Lockout-Center zur Erst-Befüllung.

- Set-Inhalt**
- 4 Vorhangschlössern Aluminium 72/40
 - 2 Schlüsseln
 - 4 Vorhangschlösser Aluminium 72/40HB40
 - 2 Schlüsseln
 - 2 Multi-Schließklammern (groß), für 6 Schlösser
 - 10 Wartunganhänger Außer Betrieb!
 - inkl. Kabelbinder
 - 1 Kabelverriegelung Safelex Universal
 - 1 Steckerverriegelung (groß)

Best.-Nr.

42496

Alle Produkte finden Sie unter www.kroschke.com



TOP Qualität

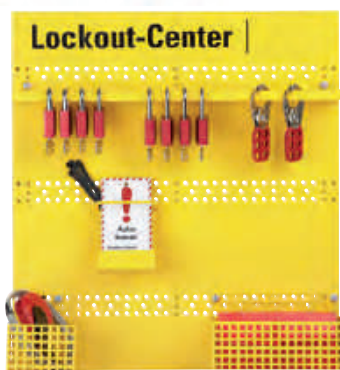

Lockout-Center

Bei Wartung- und Instandhaltungsarbeiten benötigen Ihre Mitarbeiter ein gut funktionierendes System um selbst vor Unfällen geschützt zu sein. Dazu gehört, dass die zur Wartung benötigten Materialien griffbereit zur Hand sind wie z.B. Schlösser, Absperrungen, Anhänger und Aufkleber. Der 100 mm Korb des Lockout-Centers mit geschlossener Form schützt vor dem Verlust von Kleinteilen. Der Korb 200 mm dient z.B. zur Aufbewahrung kleinerer Ventilverriegelungen, Steckerabsperrungen. Der Tag Holder ist angepasst auf das Maß unserer Wartungsaufkleber und -anhänger. Die Schlosstraverse ist ideal zum Einhängen von Schlössern und Multischließklammern.

Material Metall
Farbe RAL 1023 (Verkehrsgelb)
Einsatzgebiet Innenbereich

Breite mm	Höhe mm	Länge mm	Set-Inhalt	Best.-Nr.
550	500	165	Rückwand Schlosstraverse Tag Holder 2 Körbe	41699



Verriegelbare Lockout Station

Verriegelbare Lockout-Station zur einfachen und geschützten Aufbewahrung Ihrer Wartungskennzeichnung und -absperrung. + mit 2 verstellbaren Einlegebögen

Material Metall
Breite 405 mm
Höhe 355 mm
Länge 56 mm

Best.-Nr.

32563

ABUS Wartungsschutzdepot Safety Redbox

Das ABUS Wartungsschutzdepot Safety Redbox ist ein Wartungsverchlusskasten für mehrere Mitarbeiter zur Aufbewahrung von Verriegelungssystemen und Wartung von Anlagen mit vielen Ausschlusspunkten, stabil und leicht, für max. 18 Schlösser. Bei der Wartung von Anlagen werden alle Verriegelungspunkte gesichert, die Schlüssel in der Safety Redbox aufbewahrt und durch die Arbeiter mit ihrem Schloss verriegelt. Ist die Wartung abgeschlossen, werden alle Schlösser entfernt und die Verriegelungspunkte freigegeben. Lieferung inklusive Wandhalterung.

Material Kunststoff, Metall
Breite 240 mm
Höhe 240 mm
Länge 94 mm
Ausstattung klappbare Griffe

Best.-Nr.

35908



ABUS Permit Redbox™, zur Aufbewahrung und Transport

ABUS Permit Redbox™, zur Aufbewahrung und Transport zur Organisation von Gruppen-Lockout-Verfahren in Kombination mit Permit-to-Work-Systemen. Ideal auch zur Aufbewahrung der Maschinenschlösser direkt an der Maschine, verschließbare Frontscheibe zur Aufnahme von Arbeitsfreigabebescheinigen (A4 Format), 20 Aufnahmen für persönliche Vorhangschlösser plus 3 zusätzliche für autorisierte Personen, Stauraum mit Hakenleisten für bis zu 24 Maschinenschlösser, Tragegriff für mobilen Einsatz und Wandhalter für den stationären Einsatz.

Material Stahlblech
Breite 240 mm
Höhe 380 mm
Länge 68 mm
Ausstattung Tragegriff, Wandhalterung

Best.-Nr.

43796



Perfekte Lösungen für jede Branche. Wir erstellen Ihnen gern ein individuelles Angebot. Rufen Sie an:

Tel. 0531 318-318

ABUS Wandhalterung für Wartungsschutzdepot Safety Redbox

ABUS Wandhalterung für Wartungsschutz zum schnellen Befestigen der Safety Redbox an vorher ausgewählten Plätzen.

Breite 174 mm
Höhe 40 mm
Länge 20 mm

Best.-Nr.

41717



Hier geht's zu den Preisen



kroschke.com



P031 Schalten verboten

Vorhängeschloss zur Wartungssicherung, mit Stahlbügel, verschieden schließend

Vorhängeschloss mit Stahlbügel zur Wartungssicherung mit leeren Feldern und Piktogrammen zur Identifizierung des Monteurs.
+ mit Verbotssymbolen „Schalten verboten“

- Gemäß** ASR A1.3, DIN EN ISO 7010
- Breite** 37 mm
- Höhe** 89 mm
- Länge** 20 mm
- Ausstattung** selbstklebendes Etikett in 3 Sprachen, Stahlbügel
- Symbol/Pikto** P031 Schalten verboten
- Bügelhöhe** 37 mm

Farbe	Best.-Nr.
schwarz	31660
rot	31656
gelb	31657
grün	31658
blau	31659

Vorhängeschloss zur Wartungssicherung, mit Kunststoffbügel

Vorhängeschloss mit Kunststoffbügel zur Wartungssicherung mit leeren Feldern und Piktogrammen zur Identifizierung des Monteurs.
+ mit Verbotssymbolen „Schalten verboten“

- Gemäß** ASR A1.3, DIN EN ISO 7010
- Breite** 37 mm
- Höhe** 89 mm
- Länge** 20 mm
- Ausstattung** Kunststoffbügel, selbstklebendes Etikett in 3 Sprachen
- Symbol/Pikto** P031 Schalten verboten
- Bügelhöhe** 37 mm



P031 Schalten verboten

Farbe	Best.-Nr.
rot	31662
gelb	31663
grün	31664
blau	31665
schwarz	31666

ABUS Vorhängeschlösser Aluminium 72/40

Leichtes und handliches Vorhängeschloss von ABUS zur Absicherung von mittleren Werten/Gegenständen oder bei durchschnittlichem Diebstahlrisiko. Präzisions-6-Stiftzylinder, doppelte Bügel-Verriegelung, automatisch verriegelnd durch Herunterdrücken des Bügels.

- Material** Aluminium
- Breite** 39 mm
- Höhe** 74 mm
- Länge** 19 mm
- Ausstattung** automatisch verriegelnd durch Herunterdrücken des Bügels, doppelte Bügel-Verriegelung, Präzisions-6-Stiftzylinder
- Bügelhöhe** 27 mm



Farbe	Best.-Nr.
blau	39355
gelb	39356
rot	39357
schwarz	39358
grün	39359



ABUS Vorhängeschlösser Aluminium 72/40HB40

Leichtes und handliches Vorhängeschloss mit höheren Bügel von ABUS zur Absicherung von mittleren Werten/Gegenständen oder bei durchschnittlichem Diebstahlrisiko. Präzisions-6-Stiftzylinder, doppelte Bügel-Verriegelung, automatisch verriegelnd durch Herunterdrücken des Bügels.

- Material** Aluminium
- Breite** 39 mm
- Höhe** 86 mm
- Länge** 19 mm
- Ausstattung** automatisch verriegelnd durch Herunterdrücken des Bügels, doppelte Bügel-Verriegelung, Präzisions-6-Stiftzylinder
- Bügelhöhe** 39 mm



Farbe	Best.-Nr.
blau	39382
gelb	39383
rot	39384
schwarz	39385
grün	39386

ABUS Pflegespray

ABUS Pflegespray Nicht fettend, rostlösend, beugt Vereisung vor. Pflegt Vorhängeschlösser, Tür- und Autoschlösser und Schlosszylinder. Schützt deren Mechanik vor Salz, Wasser, Feuchtigkeit und Schmutz

Variante	Best.-Nr.
Inhalt 125 ml	1515
Inhalt 50 ml	1514





Perfekte Lösungen für jede Branche. Wir erstellen Ihnen gern ein individuelles Angebot. Rufen Sie an:

Tel. 0531 318-318



Nicht berühren, P031 Schalten verboten



Nicht berühren, P031 Schalten verboten

Multiverriegelungsgerät, flexibel, nicht leitend, mit Stahlschnur

Flexibles Multiverriegelungsgerät zur gleichzeitigen Absperrung einer Anlage für bis 12 Monteuren.

- + verhindert Wiederinbetriebnahme
- + mit Verbotsschildern „Schalten verboten“ und „Nicht berühren“

Material Nylon
Länge 2000 mm
Symbol/Pikto Nicht berühren, P031 Schalten verboten

Best.-Nr.
29965

Multiverriegelungsgerät, nicht leitend

Das nicht leitende Multiverriegelungsgerät erlaubt die gleichzeitige Absperrung einer Anlage für bis zu 4 Monteure und verhindert damit eine Wiederinbetriebnahme, leere Felder mit Piktogrammen für die Identifizierung des Monteurs und Verbotsschildern Schalten verboten und Nicht berühren.

Gemäß ASR A1.3, DIN EN ISO 7010
Breite 108 mm
Höhe 46 mm
Symbol/Pikto Nicht berühren, P031 Schalten verboten

Variante	Best.-Nr.
Bügeldurchmesser 3 mm	163026
Bügeldurchmesser 6 mm	163027



ABUS Kabelverriegelung Safelex Universal

ABUS Kabelverriegelung Safelex Universal zum einfachen Abriegeln der Energiequellen im Wartungsfall, Überbrückung zwischen 2 Verriegelungspunkten mit bis zu 6 Vorhängeschlössern möglich, selbsterklärende Anwendung mit patentiertem Klemmmechanismus, auch im abgeschlossenen Zustand nachspannbar, mit isoliertem, austauschbarem Metallkabel.

Material Kunststoff
Breite 61 mm
Höhe 26 mm
Länge 128 mm
Ausstattung patentierter Klemmmechanismus

Kabellänge m	Best.-Nr.
1	190332
2	35954
3	190412
5	190413



ABUS Vorhängeschloss, mit flexiblem Seil

Abus Vorhängeschloss, verschieden schließend, mit flexiblem Seil, eignet sich für den gleichzeitigen Ausschluss mehrerer Punkte oder wenn die Verriegelungspunkte schlecht zugänglich sind, unempfindliche Eloxalschicht sorgt für einen guten Korrosionsschutz.

Material Aluminium
Breite 32 mm
Höhe 34 mm
Länge 12 mm

Farbe	Best.-Nr.
schwarz	43787
rot	43769
gelb	43778
grün	43779
blau	43786

● **Sicherung durch bis zu 6 Schlösser/Personen möglich**



TOP 
PRODUKT



ABUS Hauptschalter-Verriegelungen, aus Stahlblech

Hauptschalter-Verriegelung zur Sicherung von Schaltanlagen und Hauptschaltern im Wartungsfall.
+ zum Einhängen von sechs Schlössern für die Nutzung durch mehrere Personen

Material Stahl

Breite mm	Höhe mm	Länge mm	Best.-Nr.
45	118	12	131344
128	60	10	44857
45	115		44858
60	131	12	44859



P031 Schalten verboten

Multischließkammer, Nylon

Die nicht leitende Multischließkammer erlaubt die gleichzeitige Absperrung einer Anlage für bis zu 6 Monteure und verhindert damit eine Wiederinbetriebnahme, leere Felder mit Piktogrammen für die Identifizierung des Monteurs, Verbotsschilder Schalten verboten, flexibel einsetzbar.

Gemäß ASR A1.3, DIN EN ISO 7010
Höhe 183 mm
Symbol/Pikto P031 Schalten verboten

Best.-Nr.

163030



ABUS Multi-Schließklammer H751 (klein)

Multi-Schließklammer von ABUS zur Sicherung von Schaltanlagen und Hauptschalter im Wartungsfall und vor unbeabsichtigten Wiedereinschalten.
+ zum Einhängen von 6 Schlössern für eine gleichzeitige Nutzung durch mehrere Personen

Material Aluminium
Breite 40 mm
Höhe 112 mm
Länge 10 mm

Best.-Nr.

35907



Multischließklammer CATU ALM-20/45

Multischließklammer CATU ALM-20/45 mit zwei unterschiedlich große Scheren für verschieden breite Abstände zum Einhängen von bis zu 6 Schlössern für eine gleichzeitige Absicherung durch mehrere Personen, der Schließkörper verfügt über eine Vinyl-Schichtisolation.

Material Vinyl
Länge 138 mm

Best.-Nr.

39856



Nicht schalten



P010 Berühren verboten, P031 Schalten verboten

Abspernung für Kugelhähne

Abspernung mit zwei Schiebeelementen für Kugelhähne zum Schutz vor einem versehentlichen Öffnen.

- + mit Verbotssymbolen „Nicht schalten“ und elektrischer Warnung
- + verriegelbar durch ein Schloss

Gemäß ASR A1.3, DIN EN ISO 7010
Material Polyurethan
Symbol/Pikto Nicht schalten

Länge mm	Best.-Nr.
195	29962
254	29963

Ventilabspernung mit Verbotssymbolen Berühren/Schalten verboten

Verriegelbare Ventilabspernung zum Schutz vor versehentlichen Öffnen des Ventils.

- + mit Verbotssymbolen Berühren verboten

Gemäß ASR A1.3, DIN EN ISO 7010
Material Polyurethan
Symbol/Pikto P010 Berühren verboten, P031 Schalten verboten

Variante	Best.-Nr.
Typ 1, rot, Ø 25-63 mm	34117
Typ 1, gelb, Ø 25-63 mm	34122
Typ 2, rot, Ø 63-127 mm	34119
Typ 2, gelb, Ø 63-127 mm	34123
Typ 3, rot, Ø 127-165 mm	81168
Typ 3, gelb, Ø 127-165 mm	81169
Typ 4, rot, Ø 165-254 mm	34120
Typ 4, gelb, Ø 165-254 mm	34124
Typ 5, rot, Ø 254-355 mm	34121
Typ 5, gelb, Ø 254-355 mm	34126



ABUS Kugelhahnventil-Verriegelung

- für nahezu alle Griffgrößen/-formen
- ergonomischer Drehgriff für einfaches Verstellen

Die ABUS Kugelhahnventil-Verriegelung ist flexibel und universell, sie sorgt dafür, dass es einen Einhängpunkt für eine Kabelverriegelung gibt. Diese verbindet den Ventilgriff durch den Einhängpunkt mit einem festen Konterpunkt, sodass das Kugelhahnventil fixiert ist und vor unbefugtem Zugriff geschützt wird. Die Verriegelung passt auf jeden Kugelhahnventilgriff, unabhängig von Form und Größe des Ventilgriffs, in der Höhe verstellbarer Klemmbereich, mithilfe einer Kabel-/Seilverriegelung wird der Griff gegen unbeabsichtigte Bedienung gesichert.

Länge 57 mm

Best.-Nr.
43794



ABUS Kugelventil-Verriegelung

Das ABUS Kugelventil-Verriegelung dient zur Verriegelung von gängigen Kugelventilen, besonders geeignet für schwer zugängliche Rohre, universell einsetzbar und stabil, mit einem Einhängeschloss wird die Verriegelung fixiert und versperrt.

Material Stahl

Breite mm	Höhe mm	Länge mm	Best.-Nr.
52	90	63	35909
125	148	122	35952

Hier geht's zu den Preisen → kroschke.com

Zur Verriegelung von

- Differentialschaltern
- magnetisch-thermischen Schaltautomaten
- Lastschaltern
- Sicherungsautomaten



Sperrelement Clip Block™

Sperrelement zur Verriegelung der meisten Typen von Differenzialschaltern, magnetisch-thermischen Schaltautomaten, für Schalter mit Umschaltöffnung (> 8 mm), Lastschaltern und Sicherungsautomaten.
 + Schutz vor einem versehentlichen Wiedereinschalten
 + mit Verbotssymbolen „Nicht schalten“

Gemäß ASR A1.3, DIN EN ISO 7010
Material Polyamid
Symbol/Pikto Nicht schalten

Best.-Nr.
 29967



ABUS Motorschutzschalter-Verriegelung

Die ABUS Motorschutzschalter-Verriegelung erhöht die Sicherheit im Bereich der elektrischen Abschaltung, wird auf dem Motorschutzschalter platziert, mittels Verschlussmechanismus festgeklemmt und mit einem Vorhangschloss gesichert, Motorschutzschalter können nicht mehr einfach zugeschaltet werden, für Motorschutzschalter mit 45 mm Bauhöhe der Schalterfront.

Breite 45 mm
Höhe 57 mm
Länge 44 mm

Best.-Nr.
 43791



P010 Berühren verboten, P031 Schalten verboten

Verschlussstasche für Bedienelemente

Verschlussstasche für Bedienelemente mit Verbotssymbolen Nicht schalten und Nicht berühren zum Sichern von Maschinenfernbedienungen vor unberechtigtem Zugriff. Gürtel in 6 Stufen zu verstellen, einfach mit Schlössern durch vorgesehene Löcher.

Gemäß DIN EN ISO 7010
Material Leder, Segeltuch
Symbol/Pikto P010 Berühren verboten, P031 Schalten verboten

Best.-Nr.
 32566



Sperrelement für Sicherungsautomat

Das Sperrelement für mittlere und große Schutzschalter ist eine Verriegelung ohne Werkzeug durch Schraube und Schloss.

Variante	Best.-Nr.
Typ 1 (ohne Nase), Spannweite 11 mm	163032
Typ 2 (mit Nase), Spannweite 11 mm	163031

Steckerverriegelung

Steckerabsperrung für die Sicherung von Steckern jeder Art, einfach einsetzbar und sehr wirksam gegen unbefugten und unachtsamen Einsatz von elektrischen Geräten, einfach zu verschließen mit Wartungsschlüssern

Breite mm	Höhe mm	Länge mm	Best.-Nr.
87	50	50	32614
171	80	80	32615



ABUS D-Sicherungs-Verriegelung, für Schraubungen

Die ABUS D-Sicherungs-Verriegelung für E27 und E33 Gewinde (DII + DIII Schraubungen) erhöht die Sicherheit im Bereich der elektrischen Abschaltung. Keine Zuschaltung von Motorschutzschaltern ist mehr möglich. Die Verriegelung wird in den Schraubsockel eingedreht und verhindert dadurch ein Einsetzen der Sicherungspatrone, 1 Einhängpunkt, für Vorhängeschlösser mit bis zu 6,5 mm Bügeldurchmesser, mehrere Schraubsockel können durch die flexible Aufnahme in Reihe mit Hilfe eines Seils oder Kabelschloss, Lieferung inklusive Spezialschlüssel.

Länge 61 mm

Best.-Nr.
43793

ABUS Starkstrom-Stecker-Verriegelung

ABUS Starkstrom-Stecker-Verriegelung verhindert das Einführen eines Steckers in eine Steckdose, zum Ausschluss von Starkstromsteckern, von 16A (3-polig) bis 125A (5-polig), 1 Einhängpunkt für Vorhängeschloss, leicht, handlich und platzsparend.

Material Polypropylen
Breite 39 mm
Höhe 550 mm
Länge 27 mm

Best.-Nr.
43795

Hier geht's zu den Preisen
kroschke.com



ABUS D0-Sicherungs-Verriegelung, für Schraubungen

Die ABUS D0-Sicherungs-Verriegelung für E14 und E18 Gewinde (Schraubungen D01 + D02) erhöht die Sicherheit im Bereich der elektrischen Abschaltung. Keine Zuschaltung von Motorschutzschaltern ist mehr möglich. Die Verriegelung wird in den Schraubsockel eingedreht und verhindert dadurch ein Einsetzen der Sicherungspatrone, mit 1 Einhängpunkt, mehrere Schraubsockel können durch die flexible Aufnahme in Reihe mit Hilfe eines Seils oder Kabelschloss gesichert werden.

Breite 25 mm
Höhe 25 mm
Länge 52 mm

Best.-Nr.
43792



Steckerkennzeichnung

Steckerkennzeichnung warnt vor Inbetriebnahme des Gerätes und den Anschluss an die Stromversorgung, wenn gerade Wartungsarbeiten stattfinden oder ein Defekt vorliegt, einfache Handhabung, für kurzzeitige Anwendung.

Material selbstklebende Folie
Breite 120 mm
Länge 30 mm
Set-Inhalt 3

Variante	Best.-Nr.
Beschriftung „Defekt“	24382
Beschriftung „Benutzung verboten“	24380

← individuell.

Wichtige Angaben bei Ihrer Bestellung!

→ Bestellnummer

→ Wunschtext und ggf. Piktogramm

Mindestabnahmemenge: 10 VE

Text nach Wunsch

Wartungskennzeichen, mit Text nach Wunsch

Material selbstklebende Folie

Breite 70 mm

Länge 15 mm

Set-Inhalt 10

Individualisierung Text nach Wunsch

Individualisierbar

Einsatzgebiet Innen- und Außeneinsatz

Best.-Nr. 54556

Verfügbarkeiten und Lieferzeiten: www.kroschke.com

Wartungshänger und - aufkleber
Schalten verboten! Es wird gearbeitet

Beschriftbarer Wartungshänger und -aufkleber mit dem Ausdruck „Schalten verboten“ zur deutlichen Warnung während der Arbeit an großen, unübersichtlichen Maschinen.



Gemäß ASR A1.3, DIN EN ISO 7010
Material Kunststoff
Einsatzgebiet Innen- und Außeneinsatz
Symbol/Piktogramm P031 Schalten verboten

P031 Schalten verboten

Breite mm	Länge mm	Variante	Best.-Nr.
80	150	Aufkleber 100/VE	39483
76	147	Anhänger 10/VE	39482



Außer Betrieb



P031 Schalten verboten



Wartungshänger und - aufkleber
Außer Betrieb!

Beschriftbarer Wartungshänger und -aufkleber mit dem Ausdruck „Außer Betrieb“ zur deutlichen Warnung während der Arbeit an großen, unübersichtlichen Maschinen. Vorgebohrte Löcher und Kabelbinder garantieren eine schnelle problemlose Anbringung vor Ort.

Material Kunststoff
Breite 76 mm
Länge 147 mm
Set-Inhalt 10
Einsatzgebiet Innen- und Außeneinsatz
Symbol/Piktogramm Außer Betrieb

Best.-Nr. 39480



W012 Warnung vor elektrischer Spannung

Wartungshänger und - aufkleber
Verriegelung nicht öffnen!...

Beschriftbarer Wartungshänger und -aufkleber mit dem Ausdruck „Verriegelung nicht öffnen“ zur deutlichen Warnung während der Arbeit an großen, unübersichtlichen Maschinen. Vorgebohrte Löcher und Kabelbinder garantieren eine schnelle problemlose Anbringung vor Ort.

Gemäß ASR A1.3, DIN EN ISO 7010
Material Kunststoff
Breite 76 mm
Länge 147 mm
Set-Inhalt 10
Einsatzgebiet Innen- und Außeneinsatz
Symbol/Piktogramm P031 Schalten verboten

Best.-Nr. 39484



W001 Allgemeines Warnzeichen

Wartungshänger und - aufkleber
Nicht in Betrieb setzen...

Beschriftbarer Wartungshänger und -aufkleber mit dem Ausdruck „Nicht in Betrieb setzen“ zur deutlichen Warnung bei großen, unübersichtlichen Maschinen.

Material Kunststoff
Breite 76 mm
Länge 147 mm
Set-Inhalt 10
Einsatzgebiet Innen- und Außeneinsatz

Best.-Nr. 39478



Wartungshänger mit Text
und Piktogramm nach Wunsch

Beschriftbarer Wartungshänger und -aufkleber mit Text und Piktogramm nach Wunsch zur deutlichen Warnung während der Arbeit an großen, unübersichtlichen Maschinen. Vorgebohrte Löcher und Kabelbinder garantieren eine schnelle problemlose Anbringung vor Ort. Wir drucken für Sie abgestimmt auf Ihr Unternehmen.

Material Kunststoff
Breite 76 mm
Länge 147 mm
Set-Inhalt 10ST
 inkl. Kabelbinder
Individualisierung Text und Symbol nach Wunsch
Individualisierbar
Einsatzgebiet Innen- und Außeneinsatz

Best.-Nr. 502238

Wartungshänger und - aufkleber
Vorsicht! Arbeit an der Anlage

Beschriftbarer Wartungshänger und -aufkleber mit dem Ausdruck „Vorsicht! Arbeit an der Anlage“ zur deutlichen Warnung vor elektrischer Spannung bei großen, unübersichtlichen Maschinen.

Material Kunststoff
Breite 76 mm
Länge 147 mm
Set-Inhalt 10
Einsatzgebiet Innen- und Außeneinsatz
Symbol/Piktogramm W012 Warnung vor elektrischer Spannung

Best.-Nr. 15320

Wartungshänger und - aufkleber
Achtung! Anlage ist außer Betrieb

Beschriftbarer Wartungshänger und -aufkleber mit dem Ausdruck „Achtung! Anlage ist außer Betrieb“ zur deutlichen Warnung bei großen, unübersichtlichen Maschinen.

Material Kunststoff
Set-Inhalt 10
Einsatzgebiet Innen- und Außeneinsatz
Symbol/Piktogramm W001 Allgemeines Warnzeichen

Breite mm	Höhe mm	Best.-Nr.
80	150	4867
76	147	16146



Außer Betrieb

Wartungsaufkleber, Außer Betrieb!

Wartungsanhänger und -aufkleber mit dem Ausdruck „Außer Betrieb“ zur deutlichen Warnung während der Arbeit an großen, unübersichtlichen Maschinen.

Set-Inhalt 10
Einsatzgebiet Innen- und Außeneinsatz
Symbol/Pikto Außer Betrieb

Breite mm	Länge mm	Best.-Nr.
70	15	39417
100	20	39418



P031 Schalten verboten

Wartungsaufkleber, Verriegelung nicht öffnen!

Wartungsanhänger und -aufkleber mit dem Ausdruck „Verriegelung nicht öffnen“ zur deutlichen Warnung während der Arbeit an großen, unübersichtlichen Maschinen.

Gemäß ASR A1.3, DIN EN ISO 7010
Set-Inhalt 10
Einsatzgebiet Innen- und Außeneinsatz
Symbol/Pikto P031 Schalten verboten

Breite mm	Länge mm	Best.-Nr.
70	15	39413
100	20	39414



P031 Schalten verboten

Wartungsaufkleber, Schalten verboten, es wird gearbeitet!...

Beschriftbarer Wartungsanhänger und -aufkleber mit dem Ausdruck „Schalten verboten“ zur deutlichen Warnung während der Arbeit an großen, unübersichtlichen Maschinen.

Gemäß ASR A1.3, DIN EN ISO 7010
Set-Inhalt 10
Einsatzgebiet Innen- und Außeneinsatz

Breite mm	Länge mm	Best.-Nr.
70	15	39432
100	20	39433



Wartungsaufkleber Schalten verboten, es wird gearbeitet.. zum Selbstbeschriften

Wartungsanhänger und Aufkleber mit dem Verbotssymbol „Schalten verboten“ und einem freien Feld für einen Text nach Wunsch.

Einsatzgebiet Innen- und Außeneinsatz
Symbol/Pikto P031 Schalten verboten

Gemäß	Breite mm	Länge mm	Set-Inhalt	Best.-Nr.
ASR A1.3, DIN EN ISO 7010	70	15	10	39434



Wartungsarbeiten – Ihr ständiger Begleiter

Sie sind nicht fündig geworden? Noch mehr Artikel zum Thema Wartung finden Sie in folgenden Kapiteln:

- **Prüfplaketten ab Seite 44**
- **Verbotsschilder auf Seite 265**
- **Gebotszeichen ab Seite 271**
- **Gefahrenstellensicherung ab Seite 470**
- **Absperrbänder ab Seite 479**



4

Maschinenkennzeichnung

Inhalt

Warn- und Sicherheitsetiketten und -schilder	92
CE-Zeichen	100
Produktsicherheitsschilder	
– gemäß DIN ISO 3864-2	102
– gemäß ISO 11684	104
– praxisbewährt	104
Leiterkennzeichen	105
Pfeile und Drehrichtungspfeile	106
Not-Halt Kontrastunterlagen	107



WIR SCHÜTZEN LEBEN

„Kennzeichnen Sie gemäß Maschinenverordnung (EU) 2023/1230!“

Denken Sie daran, dass es nicht immer möglich ist, die Bediener Ihrer Maschine persönlich einzuweisen. Der Maschinenhersteller oder dessen Bevollmächtigter muss nach Maschinenverordnung vor allen Risiken warnen, die er nicht ausschließen konnte.

Neben der grundsätzlichen Sicherheitskennzeichnung nach ISO 7010 gibt es eine breite Normenvielfalt und mehrere Gestaltungsvarianten für Maschinenkennzeichen.

Kroschke SIGN gibt Ihnen im folgenden Kapitel einen Überblick mit Handlungsempfehlungen. Achten Sie auf unsere **INFO.-Kästen**.

Uli Borgsdorf

Fachberater Arbeitssicherheit
Brandschutzbeauftragter und Fachkraft für Arbeitssicherheit

Warnschilder, Warnung vor elektrischer Spannung, ISO/ASR



▶ **Ein Muss!**
 Gemäß Maschinenverordnung (EU) 2023/1230 müssen alle Restrisiken an Maschinen und Anlagen permanent gekennzeichnet werden!

Gemäß ASR A1.3, DIN EN ISO 7010
Material selbstklebende Folie
Farbe gelb, schwarz
Form Dreieck
Einsatzgebiet Innen- und Außeneinsatz
Temperaturbereich min. -40 °C
Temperaturbereich max. 80 °C
Symbol/Pikto W012 Warnung vor elektrischer Spannung



Schenkellänge mm	Anzahl Aufkleber Stück	Best.-Nr.
12,5	100	177268
25		177269
50		177267
12,5	500	171160
25		178934
50		178935

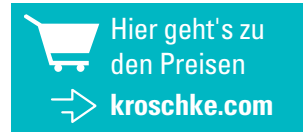

INFO. Pflichten für Hersteller nach der Maschinenverordnung (EU) 2023/1230*

Ihre Aufgaben

- Gewährleistung, dass die Maschine gemäß den grundlegenden Sicherheits- und Gesundheitsschutzanforderungen konstruiert und gebaut worden ist
- Konformitätsbewertungsverfahren durchführen (lassen)
- Erstellung der technischen Unterlagen
- Aufbewahrung der technischen Unterlagen nach dem Inverkehrbringen oder der Inbetriebnahme für mindestens 10 Jahre
- Kennzeichnung der Maschine mit den notwendigen Informationen, siehe Kennzeichnungspflicht
- Gewährleistung, dass die Betriebsanleitung und relevante Informationen beigelegt sind

Ihre Kennzeichnungspflicht

- Kennzeichnung von Restrisiken, die trotz Sicherheitsvorkehrungen und ergänzender Schutzmaßnahmen weiterhin bestehen
- Bezeichnung des Modells der Maschine
- Baujahr d. h. das Jahr, in dem der Herstellungsprozess abgeschlossen wurde
- Chargen- oder Seriennummer
- Nennleistung, ausgedrückt in Kilowatt (kW)
- Masse in Kilogramm beim gängigsten Betriebszustand
- CE-Kennzeichnung (falls nicht auf Maschine möglich in beigelegten Unterlagen)

Die „INFO.“-Kästen gelten als **Kroschke Service**. Trotz größtmöglicher Sorgfalt kann keine Haftung auf Vollständigkeit und inhaltliche Richtigkeit erhoben werden. Unsere Informationen beziehen sich auf **die in Deutschland durch uns geprüften gültigen** Vorschriften. Wir empfehlen Ihnen Ihre Rechte und Pflichten für das entsprechende Zielland zu prüfen.

Mit uns kennzeichnen Sie normkonform!

*Einführer und Händler von Maschinen / dazugehörigen Produkten müssen ebenfalls sicherstellen / die gebührende Sorgfalt walten lassen, dass die Anforderungen der Verordnung erfüllt werden.

Warnschilder, Warnung vor heißer Oberfläche, ASR/ISO

Gemäß ASR A1.3, DIN EN ISO 7010
Farbe gelb, schwarz
Form Dreieck
Symbol/Pikto W017 Warnung vor heißer Oberfläche



Alle Produkte unter www.kroschke.com



Material	Schenkellänge mm	Anzahl Aufkleber Stück	Variante	Einsatzgebiet	Best.-Nr.
selbstklebende Folie	25	10	Bogen	Innen- und Außeneinsatz	178967
	50				5088
	100				17255
	200		542		
	300		42583		
	100		42584		
Kunststoff	100	-	Stück	Innen- und begrenzter Außeneinsatz	178894
	200				311035
	300				543
Aluminium	100	-	-	Innen- und Außeneinsatz	163783
	100				173606
	200				13855

Warnschilder, Warnung vor Quetschgefahr, ISO



Gemäß DIN EN ISO 7010
Material selbstklebende Folie
Farbe gelb, schwarz
Form Dreieck
Einsatzgebiet Innen- und Außeneinsatz
Temperaturbereich min. -40 °C
Temperaturbereich max. 80 °C
Symbol/Pikto W030 Warnung vor Quetschgefahr der Hand zwischen den Werkzeugen einer Presse

Schenkellänge mm	Anzahl Aufkleber Stück	Variante	Best.-Nr.
50	10	Bogen	34071
100	-	Stück	41192

Warnschilder, Warnung vor heißer Oberfläche, ASR/ISO



Gemäß ASR A1.3, DIN EN ISO 7010
Material selbstklebende Folie
Farbe gelb, schwarz
Form Dreieck
Einsatzgebiet Innen- und Außeneinsatz
Temperaturbereich min. -40 °C
Symbol/Pikto W017 Warnung vor heißer Oberfläche

Schenkellänge mm	Anzahl Aufkleber Stück	Variante	Temperaturbereich max. °C	Best.-Nr.
12,5	10	Bogen	150	173609
25			173610	
			80	180451
12,5	500	Rolle		171426

Warnschild Warnung vor Quetschgefahr der Hand zwischen Presse und Werkstück



Gemäß DIN EN ISO 7010
Material selbstklebende Folie
Farbe gelb, schwarz
Form Dreieck
Einsatzgebiet Innen- und Außeneinsatz
Temperaturbereich min. -40 °C
Temperaturbereich max. 80 °C
Symbol/Pikto W031 Warnung vor Quetschgefahr der Hand zwischen Presse und Werkstück

Schenkellänge mm	Anzahl Aufkleber Stück	Variante	Best.-Nr.
50	10	Bogen	34772
100	-	Stück	34773

 Hier geht's zu den Preisen → kroschke.com

INFO. Meist verwendete Sicherheitskennzeichen

Eine der gebräuchlichsten Maschinenkennzeichnungen ist die Kennzeichnung mit Sicherheitssymbolen nach DIN EN ISO 7010, die mit Warnungen, Geboten und Verboten auf Restrisiken hinweisen.

- international einsetzbar
- erfüllt gleichzeitig die ArbStättV und ASR A1.3
- maschinenbezogene Warnungen ab Seite 98

Unser Material: höchste Qualität – beste Haltbarkeit!

- extrem hohe Klebkraft – auch auf pulverbeschichteten, öligen Untergründen
- chemikalienbeständig – auch bei Kontakt mit Diesel und Benzin
- UV-beständig
- hohe Temperaturbeständigkeit von -40 bis +80 °C
- RoHS-konform

INFO. Maschinenmanipulation – verantwortlich für ein Viertel aller Arbeitsunfälle

Herstellende und betreibende **Unternehmen** sind **verpflichtet**, bedienenden Personen sichere Maschinen zur Verfügung zu stellen und **regelmäßige Sicherheitsunterweisungen** durchzuführen. Eine **Maschine** kann als sicher betrachtet werden, wenn sie keinen Anreiz zur **Manipulation** bietet. Ob dies an der Maschine der Fall ist, ist sowohl für das herstellende als auch für das betreibende Unter-

nehmen von besonderer Relevanz, da Maschinenmanipulation zu **Unfällen, hohen Zusatzkosten** und **ausfallenden Maschinen** führen kann.

Unsere Empfehlung:

Weisen Sie Ihre Mitarbeiter zusätzlich mit Kennzeichen auf korrektes Verhalten hin.



Verbotsschilder, Maschine darf nur von einer Person bedient...!, Kombischilder

Gemäß	praxisbewährt
Breite	200 mm
Höhe	300 mm
Farbe	rot, schwarz, weiß
Text	Die Maschine darf nur von einer Person bedient werden!
Form	Rechteck
Einsatzgebiet	Innen- und Außeneinsatz
Symbol/Pikto	Maschine darf nur von einer Person bedient werden

Material	Best.-Nr.
Kunststoff	41281
selbstklebende Folie	41290

Verbotsschilder, Kein Zutritt für Personen mit Herzschrittmachern..., ASR/ISO

Gemäß	ASR A1.3, DIN EN ISO 7010
Material	selbstklebende Folie
Ø	50 mm
Farbe	rot, schwarz, weiß
Anzahl Aufkleber	10 Stück
Form	Runde
Einsatzgebiet	Innen- und Außeneinsatz
Temperaturbereich min.	-40 °C
Temperaturbereich max.	80 °C
Symbol/Pikto	P007 Kein Zutritt für Personen mit Herzschrittmachern oder implantierten Defibrillatoren

Best.-Nr.
34778



Verbotsschilder Benutzen von Handschuhen verboten, ASR/ISO

Gemäß	ASR A1.3, DIN EN ISO 7010
Material	selbstklebende Folie
Ø	50 mm
Farbe	rot, schwarz, weiß
Anzahl Aufkleber	10 Stück
Form	Runde
Einsatzgebiet	Innen- und Außeneinsatz
Temperaturbereich min.	-40 °C
Temperaturbereich max.	80 °C
Symbol/Pikto	P028 Benutzen von Handschuhen verboten

Best.-Nr.
34788



Gebotszeichen, Handschutz benutzen, ASR/ISO

Gemäß	ASR A1.3, DIN EN ISO 7010
Material	selbstklebende Folie
Ø	50 mm
Farbe	blau, weiß
Anzahl Aufkleber	10 Stück
Form	Runde
Einsatzgebiet	Innen- und Außeneinsatz
Temperaturbereich min.	-40 °C
Temperaturbereich max.	80 °C
Symbol/Pikto	M009 Handschutz benutzen

Best.-Nr.
34786

TOP-Produkt



Unsere Magnetfolie:

- wiederverwendbar
- rückstandslos zu entfernen – kein zusätzlicher Putzaufwand
- ideal für temporäre Kennzeichnung z. B. an Leih- und Leasinggeräten

Warnschilder, Starkstrom Lebensgefahr, Kombischilder

Farbe gelb, schwarz
Text Starkstrom Lebensgefahr
Form Dreieck
Symbol/Pikto W012 Warnung vor elektrischer Spannung

Gemäß	Material	Breite mm	Höhe mm	Einsatzgebiet	Temperaturbereich min. °C	Temperaturbereich max. °C	Best.-Nr.
praxisbewährt	selbstklebende Folie	100	120	Innen- und Außeneinsatz	-40	80	172904
ASR A1.3, DIN EN ISO 7010		210	240				172905
praxisbewährt	Kunststoff	100	120		-20	70	172906
ASR A1.3, DIN EN ISO 7010		210	240				172907
		Aluminium			-50	130	172909
	Magnetfolie			Innen- und begrenzter Außeneinsatz	-15	70	41121

Warnschilder, Vorsicht! Anlage steht unter Spannung, Kombischilder

Gemäß praxisbewährt
Breite 300 mm
Höhe 200 mm
Farbe gelb, schwarz
Text Vorsicht! Anlage steht unter Spannung
Form Rechteck
Einsatzgebiet Innen- und Außeneinsatz
Symbol/Pikto W012 Warnung vor elektrischer Spannung



Material	Temperaturbereich min. °C	Temperaturbereich max. °C	Best.-Nr.
selbstklebende Folie	-40	80	173562
Kunststoff	-20	70	173563

Warnschilder, Anlage unter Spannung, Kombischilder

Farbe gelb, schwarz
Text Anlage unter Spannung
Form Dreieck
Einsatzgebiet Innen- und Außeneinsatz
Symbol/Pikto W012 Warnung vor elektrischer Spannung



Gemäß	Material	Breite mm	Höhe mm	Temperaturbereich min. °C	Temperaturbereich max. °C	Best.-Nr.
praxisbewährt	selbstklebende Folie	100	120	-40	80	172887
ASR A1.3, DIN EN ISO 7010		210	240			172888
praxisbewährt	Kunststoff	100	120	-20	70	172889
ASR A1.3, DIN EN ISO 7010		210	240			172890
		Aluminium			-50	130

Warnschild Achtung! Zugang zu den elektrischen...

Breite 300 mm
Höhe 200 mm
Farbe gelb, schwarz
Text Achtung!
 Zugang zu den elektrischen Schalteinrichtungen und Verteilertafeln unbedingt freilassen
Form Rechteck
Einsatzgebiet Innen- und Außeneinsatz

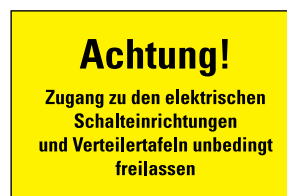

Material	Temperaturbereich min. °C	Temperaturbereich max. °C	Best.-Nr.
selbstklebende Folie	-40	80	172943
Kunststoff	-20	70	172944

Warnschilder, Hochspannung! Vorsicht Lebensgefahr!, Kombischilder

Gemäß praxisbewährt
Farbe gelb, schwarz
Text Hochspannung! Vorsicht Lebensgefahr!
Form Rechteck
Symbol/Pikto W012 Warnung vor elektrischer Spannung



Material	Breite mm	Höhe mm	Einsatzgebiet	Anzahl Bohrungen	Best.-Nr.
Resopal	300	200	Innen- und Außeneinsatz	4	172829
selbstklebende Folie	200	120		–	171034
Kunststoff	300	200		173923	
Magnetfolie	200	120	Innen- und begrenzter Außeneinsatz		172823
					41182

Warnschilder, Achtung! Geerdet und kurzgeschlossen, Kombischilder

Breite 200 mm
Höhe 120 mm
Farbe gelb, schwarz
Text Achtung! Geerdet und kurzgeschlossen
Form Rechteck
Symbol/Pikto W012 Warnung vor elektrischer Spannung



Gemäß	Material	Einsatzgebiet	Anzahl Bohrungen	Best.-Nr.
ASR A1.3, DIN EN ISO 7010	Resopal	Innen- und Außeneinsatz	4	173646
praxisbewährt	selbstklebende Folie		–	173642
	Kunststoff		173644	
ASR A1.3, DIN EN ISO 7010	Magnetfolie	Innen- und begrenzter Außeneinsatz		170795

Warnschild Vorsicht Rückspannung

Breite 200 mm
Höhe 120 mm
Farbe gelb, schwarz
Text Vorsicht Rückspannung
Form Rechteck
Symbol/Pikto W012 Warnung vor elektrischer Spannung



Gemäß	Material	Einsatzgebiet	Anzahl Bohrungen	Best.-Nr.
ASR A1.3, DIN EN ISO 7010	Resopal	Innen- und Außeneinsatz	4	172355
praxisbewährt	selbstklebende Folie		–	179723
	Kunststoff		172352	
ASR A1.3, DIN EN ISO 7010	Magnetfolie	Innen- und begrenzter Außeneinsatz		177101

Warnschilder, Vorsicht! Warnung vor Berührung der elektrischen..., Kombischilder

Gemäß praxisbewährt
Farbe gelb, schwarz
Text Vorsicht! Warnung vor Berührung der elektrischen Einrichtungen
Form Rechteck
Einsatzgebiet Innen- und Außeneinsatz
Symbol/Pikto W012 Warnung vor elektrischer Spannung



Material	Breite mm	Höhe mm	Temperaturbereich min. °C	Temperaturbereich max. °C	Best.-Nr.
selbstklebende Folie	300	200	-40	80	177232
Kunststoff	200	120	-20	70	177233
	300	200			177234

Warnschilder, Vorsicht! Spannung, Kombischilder

Gemäß praxisbewährt
Farbe gelb, schwarz
Text Vorsicht! Spannung
Form Rechteck
Symbol/Pikto W012 Warnung vor elektrischer Spannung



Material	Breite mm	Höhe mm	Einsatzgebiet	Temperaturbereich min. °C	Temperaturbereich max. °C	Best.-Nr.
selbstklebende Folie	300	200	Innen- und Außeneinsatz	-40	80	177335
Kunststoff	200	120		-20	70	177337
	300	200		177338		
Magnetfolie	200	120	Innen- und begrenzter Außeneinsatz	-15		41122

Wichtig!

Wenn Text, dann in Amtssprache der Gemeinschaft oder mehrsprachig für Anwender unterschiedlicher Nationalitäten.



Warnschild Achtung! Auch bei ausgeschaltetem Hauptschalter unter Spannung!

Breite mm	Höhe mm	Anzahl Aufkleber Stück	Variante	Best.-Nr.
52	26	10	Bogen	170085
74	37	–	Stück	174276
148	74			174278

Warnschild Vorsicht Spannung

Breite mm	Höhe mm	Variante	Best.-Nr.
52	26	10 Stück / Bogen	171587
74	37	Stück	171588
148	74		171590

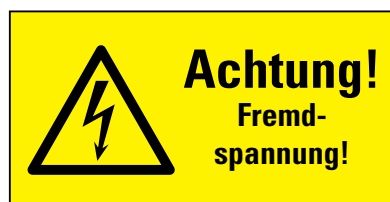

Warnschilder, Hochspannung! Vorsicht Lebensgefahr!, Kombischilder, praxisbewährt

Material	Breite mm	Höhe mm	Variante	Best.-Nr.
selbstklebende Folie	52	26	10 Stück / Bogen	1550
	74	37	Stück	1552
	105	52		1554
	148	74		171281
	300	200		13175
Kunststoff				13176

Warnschilder, Achtung! Fremdspannung!, Kombischilder

Breite mm	Höhe mm	Anzahl Aufkleber Stück	Variante	Best.-Nr.
52	26	10	Bogen	171296
74	37	–	Stück	171297
148	74			171299



Warnschilder, Achtung! Vor dem Öffnen spannungsfrei schalten!, Kombischilder

Breite mm	Höhe mm	Anzahl Aufkleber Stück	Variante	Best.-Nr.
52	26	10	Bogen	179923
74	37	–	Stück	179924
148	74			41221

Warnschilder, Achtung! Öffnen des Schaltschranks nur durch..., Kombischilder

Breite mm	Höhe mm	Anzahl Aufkleber Stück	Variante	Best.-Nr.
52	26	10	Bogen	179925
74	37	–	Stück	179926
148	74			41232

INFO. Warnhinweise an Maschinen

Laut Maschinenverordnung sollten Informationen und Warnhinweise an der Maschine in Form von leicht verständlichen Symbolen und Piktogrammen gegeben werden.

Unser Tipp:

Überwinden Sie eventuelle Sprachbarrieren durch zusätzliche Piktogramme auf Ihren Textschildern und sorgen Sie somit für mehr Sicherheit.



230 Volt



W012 Warnung vor elektrischer Spannung ACHTUNG gefährliche Spannung! Nur vom Fachpersonal zu öffnen ATTENTION high voltage! Opening by qualified personnel only ATTENTION haute tension! Défense d'ouvrir sauf des personnes autorisées ATTENZIONE alta tensione! Apertura consentita solo al personale autorizzato

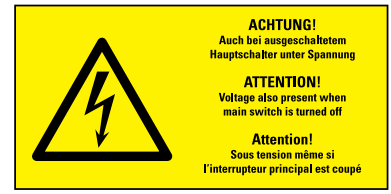

W012 Warnung vor elektrischer Spannung ACHTUNG! Auch bei ausgeschaltetem Hauptschalter unter Spannung ATTENTION! Voltage also present when main switch is turned off Attention! Sous tension même si l'interrupteur principal est coupé

Warnschilder, 230 Volt

Breite mm	Höhe mm	Anzahl Aufkleber	Variante	Best.-Nr.
52	26	10	Bogen	173787
74	37	-	Stück	173788
148	74	-	-	41238

Warnschilder, ACHTUNG gefährliche Spannung! Fachpersonal, mehrsprachig

Breite mm	Höhe mm	Anzahl Aufkleber	Variante	Best.-Nr.
52	26	10	Bogen	41261
74	37	-	Stück	172980
148	74	-	-	41262

Warnschilder, Achtung! Auch bei ausgeschaltetem Hauptschalter..., Kombischilder

Breite mm	Höhe mm	Anzahl Aufkleber	Variante	Best.-Nr.
52	26	10	Bogen	172555
74	37	-	Stück	170006
105	52	-	-	172556
148	74	-	-	41275



W012 Warnung vor elektrischer Spannung Vor Öffnen des Gehäuses Netzstecker ziehen!



400 Volt

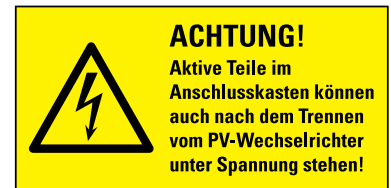

W012 Warnung vor elektrischer Spannung ACHTUNG! Aktive Teile im Anschlusskasten können auch nach dem Trennen vom PV-Wechselrichter unter Spannung stehen!

Warnschilder, Vor Öffnen des Gehäuses Netzstecker ziehen!, Kombi, praxisbewährt

Breite mm	Höhe mm	Anzahl Aufkleber	Variante	Best.-Nr.
52	26	10	Bogen	1592
74	37	-	Stück	1594
105	52	-	-	1596

Warnschilder, 400 Volt

Breite mm	Höhe mm	Variante	Best.-Nr.
52	26	10 Stück / Bogen	173805
74	37	Stück	170007
148	74	-	41248

Warnschilder, Achtung! Aktive Teile können auch nach dem ..., Kombischilder

Breite mm	Höhe mm	Anzahl Aufkleber	Variante	Best.-Nr.
52	26	10	Bogen	177103
74	37	-	Stück	177109
148	74	-	-	41230



W012 Warnung vor elektrischer Spannung Vorsicht Spannung! Auch bei ausgeschaltetem Hauptschalter ist Zuleitung unter Spannung



W012 Warnung vor elektrischer Spannung ACHTUNG! Auch bei ausgeschaltetem Hauptschalter unter Spannung ATTENTION! Voltage also present when main switch is turned off ATTENTION! Sous tension même si l'interrupteur principal est coupé ATTENZIONE! Voltaggio anche con interruttore generale spento

Warnschilder, Vorsicht Spannung! Auch bei ausgeschaltetem..., Kombischilder

Breite mm	Höhe mm	Anzahl Aufkleber	Variante	Best.-Nr.
52	26	10	Bogen	170071
74	37	-	Stück	174252
148	74	-	-	41233

Warnschilder, Auch bei ausgeschaltetem Hauptschalter..., Kombischilder

Breite mm	Höhe mm	Anzahl Aufkleber	Variante	Best.-Nr.
52	26	10	Bogen	41266
74	37	-	Stück	172736
148	74	-	-	41267

Hier geht's zu den Preisen
➔ kroschke.com

Sie möchten eine schnelle Auskunft zu aktuellen Preisen, Rabattstaffeln oder direkt bestellen? Besuchen Sie gleich **unseren Kroschke Online-Shop** – alles ohne Registrierung! Einfach bei der Sucheingabe die **Best.-Nr.** eingeben – fertig!

► Diese Kennzeichen sind Pflicht!

TOP 
PRODUKT

CE-, UKCA- und



UKCA-Kennzeichen

Material selbstklebende Folie
Farbe weiß
Anzahl Aufkleber 10 Stück
Text UKCA
Form Quadrat
Einsatzgebiet Innen- und Außeneinsatz
Temperaturbereich min. -40 °C
Temperaturbereich max. 80 °C

Breite mm	Höhe mm	Best.-Nr.
10	10	181466
15	15	181467

CE-Zeichen

Material selbstklebende Folie
Farbe weiß
Text CE
Einsatzgebiet Innen- und Außeneinsatz
Temperaturbereich min. -40 °C
Temperaturbereich max. 80 °C

Breite mm	Höhe mm	Ø mm	Anzahl Aufkleber	Variante	Form	Best.-Nr.
-	-	10	1000	Rolle	Ronde	174626
		12,5				170075
		16				174627
		20				174628
		30				174629
20	15	-	500	Bogen	Rechteck	174624
		10			174623	
		12			174625	
30	25	-	500	Bogen	-	174625
45	35	-			174621	
60	45	-			174622	

 Hier geht's zu den Preisen → [kroschke.com](https://www.kroschke.com)



CE-Zeichen aus Aluminium

Material eloxiertes Aluminium
Farbe silber
Text CE
Form Rechteck
Inhalt 100 Stück
Einsatzgebiet Innen- und Außeneinsatz

Breite mm	Höhe mm	Best.-Nr.
40	25	8733
75	50	8734



CE-Zeichen auf Rolle

Material selbstklebende Folie
Farbe weiß
Anzahl Aufkleber 500 Stück
Text CE
Einsatzgebiet Innen- und Außeneinsatz
Temperaturbereich min. -40 °C
Temperaturbereich max. 80 °C

Breite mm	Höhe mm	Ø mm	Form	Best.-Nr.
17	15	-	Rechteck	8870
26	16	-	Oval	79614
64	40	-	Oval	79615
-	-	12,5	Ronde	8868

WEEE-Kennzeichen

INFO. Qualitätssicherheit

Qualitätssicherheit – Geräte ordnungsgemäß kennzeichnen!

Hersteller sind durch nationale Gesetze und Richtlinien dazu verpflichtet, Maßnahmen zur Qualitätssicherheit Ihrer Produkte vorzunehmen. An dem Zusammenspiel der CE-, WEEE-, und RoHS-Kennzeichnung erkennt der Verbraucher, dass ein Produkt den EU-Vorschriften entspricht und somit in der gesamten EU und den EFTA-Staaten vermarktet und verkauft werden darf.

CE-Kennzeichnung

Die CE-Kennzeichnung ist gemäß Geräte- und Produktsicherheitsgesetz (GPSG) bei einer Vielzahl von Produkten ein „MUSS“ und die Voraussetzung, um sie in der EU in den Verkehr zu bringen. CE zeigt die Einhaltung von Anforderungen zur Gewährleistung von Gesundheitsschutz, Sicherheit und Umweltschutz an. Zusätzlich gibt die Maschinenverordnung (EU) 2023/1230 vor, dass die CE-Kennzeichnung gut leserlich, sichtbar und dauerhaft an Produkt/Maschine anzubringen ist.

UKCA-Kennzeichen

(UK Conformity Assessed), zeigt die Konformität des Produktes mit den geltenden Normen des Vereinigten Königreiches, RoHS konform.

WEEE- Richtlinie

Der stetig wachsende Anteil an Elektro- und Elektronikschrott kann zu besonderen Umwelt- und Gesundheitsrisiken führen. Um diese Risiken zu reduzieren, hat die EU-Kommission die WEEE- Richtlinie erlassen. Sie verfolgt das Ziel, den Anteil der ausgedienten Elektro- und Elektronik-Geräte von Verbrauchern am Hausmüll zu reduzieren. Die Rohstoffe sollen dadurch fachgerecht gesammelt und für die Wiederverwertung aufbereitet werden. Gemäß ElektroG -2015 § 9 müssen Geräte (mit erforderlicher Garantie) dauerhaft mit der durchkreuzten Tonne gekennzeichnet werden. Seit dem 13. August 2015 muss das Datum des Inverkehrbringens des Geräts zusätzlich angebracht werden. Befindet sich unter der durchkreuzten Abfalltonne ein schwarzer Balken, braucht das Herstellerdatum nicht angebracht zu werden.

WEEE-Gerätekennzeichen mit Balken

Material	selbstklebende Folie
Farbe	schwarz, weiß
Anzahl Aufkleber	10 Stück
Form	Rechteck
Einsatzgebiet	Innen- und Außeneinsatz
Temperaturbereich min.	-40 °C
Temperaturbereich max.	80 °C
Symbol/Pikto	Durchgestrichenen Mülltonne mit Balken



Breite mm	Höhe mm	Best.-Nr.
10	15	170019
15	20	170020

WEEE-Gerätekennzeichen ohne Balken

Material	selbstklebende Folie
Farbe	schwarz, weiß
Anzahl Aufkleber	10 Stück
Form	Rechteck
Einsatzgebiet	Innen- und Außeneinsatz
Temperaturbereich min.	-40 °C
Temperaturbereich max.	80 °C
Symbol/Pikto	Durchgestrichenen Mülltonne

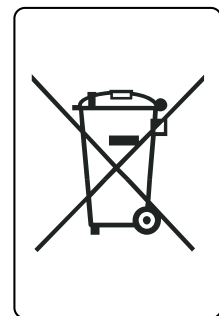

Breite mm	Höhe mm	Best.-Nr.
10	15	170017
15	20	170018

CE-Zeichen auf Bogen

Material	selbstklebende Folie
Farbe	weiß
Text	CE
Form	Oval
Einsatzgebiet	Innen- und Außeneinsatz
Temperaturbereich min.	-40 °C
Temperaturbereich max.	80 °C



Breite mm	Höhe mm	Anzahl Aufkleber Stück	Best.-Nr.
26	16	20	4022
64	40	8	4023



**Bestellen Sie
schnell und einfach!
Tel. 0531 318-318**



P015 Hineinfassen verboten, W025 Warnung vor gegenläufigen Rollen
Warnung Nicht in die laufende Maschine greifen.



P015 Hineinfassen verboten, W024 Warnung vor Handverletzungen
Warnung Bewegte Maschinenteile.
Risiko von Handverletzungen
Betrieb der Maschine nur mit Schutzkleidung.

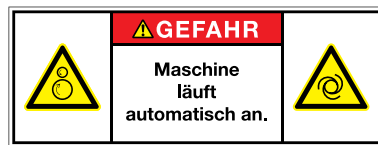

W018 Warnung vor automatischem Anlauf, W025 Warnung vor gegenläufigen Rollen
Gefahr Maschine läuft automatisch an.

Produktsicherheitsschild Warnung - Nicht in die laufende ..., nach ISO 3864-2

Breite mm	Höhe mm	Best.-Nr.
100	35	178316
200	75	178334

Produktsicherheitsschild Warnung - Bewegte Maschinenteile ..., nach ISO 3864-2

Breite mm	Höhe mm	Best.-Nr.
100	35	178311
200	75	178329

Produktsicherheitsschild Gefahr - Maschine läuft automatisch, nach ISO 3864-2

Breite mm	Höhe mm	Best.-Nr.
100	35	178317
200	75	178335



M002 Anleitung beachten, W001 Allgemeines Warnzeichen
Warnung Wartung und Reparatur nur durch qualifizierte Personen.



P015 Hineinfassen verboten, W017 Warnung vor heißer Oberfläche
Warnung Verbrennungsgefahr durch heiße Maschinenteile.
Nicht in die Maschine fassen.



P007 Kein Zutritt für Personen mit Herzschrittmachern oder implantierten Defibrillatoren
Gefahr Starkes magnetisches Feld.
Bedienung der Anlage durch Personen mit Herzschrittmacher ist untersagt.

Produktsicherheitsschild Warnung - Wartung...qualifizierte P..., nach ISO 3864-2

Breite mm	Höhe mm	Best.-Nr.
100	35	178304
200	75	178322

Produktsicherheitsschild Verbrennungsgefahr, nach ISO 3864-2

Breite mm	Höhe mm	Best.-Nr.
100	35	175411
200	75	175412

Produktsicherheitsschild Gefahr - Starkes magnetisches Feld, nach ISO 3864-2

Breite mm	Höhe mm	Best.-Nr.
100	35	175413
200	75	175414



W001 Allgemeines Warnzeichen
Gefahr Druckluft Gefahr von schweren Verletzungen.
Vor Arbeit an der Anlage Druckluft komplett ablassen.



M021 Vor Wartung oder Reparatur freischalten, W025 Warnung vor gegenläufigen Rollen
Warnung Abdeckung nur bei abgeschalteter Maschine entfernen.



P015 Hineinfassen verboten, W024 Warnung vor Handverletzungen
Warnung Rotierendes Werkzeug
Risiko von Handverletzungen.
Nicht in die laufende Maschine greifen.

Produktsicherheitsschilder, Gefahr - Druckluft..., ISO 3864-2

Breite mm	Höhe mm	Best.-Nr.
100	35	177412
200	75	177413

Produktsicherheitsschild Warnung - Abdeckung nur bei..., nach ISO 3864-2

Breite mm	Höhe mm	Best.-Nr.
100	35	178305
200	75	178323

Produktsicherheitsschilder, Warnung - Rotierendes Werkzeug..., ISO 3864-2

Breite mm	Höhe mm	Best.-Nr.
100	35	176223
200	75	176224



P009 Aufsteigen verboten, W019 Warnung vor Quetschgefahr
Gefahr Nicht auf oder in die laufende Maschine klettern.



Warnung Reinigungs- und Wartungsarbeiten nur bei ausgeschaltetem Hauptschalter.

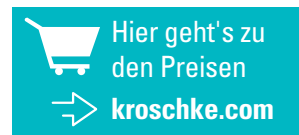

Produktsicherheitsschild Gefahr - Nicht auf oder in die ..., nach ISO 3864-2

Breite mm	Höhe mm	Best.-Nr.
100	35	178309
200	75	178327

Produktsicherheitsschild Warnung - Reinigungs- und Wartungs ..., nach ISO 3864-2

Breite mm	Höhe mm	Symbol/Pikto	Best.-Nr.
100	35	M021 Vor Wartung oder Reparatur freischalten, W001 Allgemeines Warnzeichen	178310
200	75	M021 Vor Wartung oder Reparatur freischalten W012 Warnung vor elektrischer Spannung	178328

individuell.

Schilder gemäß DIN ISO 3864-2 mit Pikto und Text nach Wunsch

Material: Folie, selbstklebend

Layout 01



Beispiel



Layout 02



Beispiel

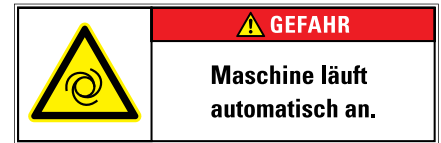

Produktsicherheitsschild mit Piktos, Signalwort und Text nach Wunsch

Gemäß ASR A1.3, DIN 4844, DIN EN ISO 7010, ISO 3864-2
 Material selbstklebende Folie
 Farbe individuell
 Form Rechteck
 Individualisierung Text und Symbol nach Wunsch
 Einsatzgebiet Innen- und Außeneinsatz
 Temperaturbereich min. -40 °C
 Temperaturbereich max. 150 °C

Breite mm	Höhe mm	Best.-Nr.
100	35	982101
200	75	982201
300	105	982301

Produktsicherheitsschild mit Pikto, Signalwort und Text nach Wunsch

Gemäß ASR A1.3, DIN 4844, DIN EN ISO 7010, ISO 3864-2
 Material selbstklebende Folie
 Farbe individuell
 Form Rechteck
 Individualisierung Text und Symbol nach Wunsch
 Einsatzgebiet Innen- und Außeneinsatz
 Temperaturbereich min. -40 °C
 Temperaturbereich max. 150 °C

Breite mm	Höhe mm	Best.-Nr.
100	35	982102
200	75	982202
300	105	982302



Mit Signalwort:

Ohne Signalwort:

Wichtige Angaben bei Ihrer Bestellung!

- ➔ Bestellnummer mit der Layoutnummer ergänzen (z. B. H 982101)
- ➔ Pikto und Wunschtext
- ➔ Signalwort (optional) Warnzeichen wird ohne Signalwort mittig abgebildet



Bestellen Sie einfach und bequem unter www.kroschke.com

B x H/mm	Best.-Nr. + Layout-Nr.
100 x 35	9821__
200 x 75	9822__
300 x 105	9823__

Aktuelle Verfügbarkeiten und Lieferzeiten finden Sie unter www.kroschke.com

INFO. DIN ISO 3864-2

Gehen Sie mit der DIN ISO 3864-2 auf Nummer sicher – nutzen Sie Ihre Vorteile:

- Text in Amtssprache
- international einsetzbar – ISO 3864-2 ist in länderspezifischen Normen übernommen
- Verwendung von internationalen Symbolen (ISO 7010)

International einsetzbare Produktsicherheitsschilder enthalten zusätzlich zum Text Sicherheitszeichen, um wichtige Informationen über Sprachgrenzen hinweg zu vermitteln. Der Gefährdungsgrad wird durch das Sicherheitszeichen und Signalfarben eingestuft: Vorsicht (gelb), Warnung (orange), Gefahr (rot).

Seit November 2017 gilt: Das Signalwort ist optional und muss damit nicht mehr beim Warnzeichen stehen.

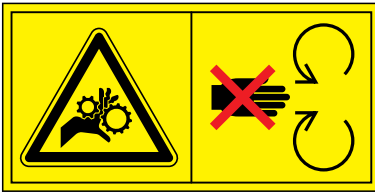

Produktsicherheitsschilder, Nicht öffnen...Motor läuft, Querformat

Breite mm	Höhe mm	Variante	Best.-Nr.
70	35	selbstklebende Folie	25617
100	50		25616
140	70		25618

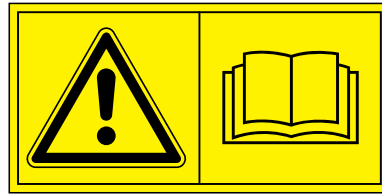

Hinweisschild Achtung! Betriebsanweisung lesen

Breite mm	Höhe mm	Variante	Best.-Nr.
70	35	selbstklebende Folie	25623
100	50		25622
140	70		25624



Hinweisschild Achtung! Betriebsanweisung lesen

Breite mm	Höhe mm	Variante	Best.-Nr.
35	70	selbstklebende Folie	25680
50	100		25679
70	140		25681



Produktsicherheitsschilder, Nicht öffnen...Motor läuft, Hochformat

Breite mm	Höhe mm	Variante	Best.-Nr.
35	70	selbstklebende Folie	25674
50	100		25673
70	140		25675

Maschinenkennzeichen Achtung! Bedienungsanleitung lesen

Best.-Nr. 17394



Maschinenkennzeichen Warnung vor Gefahr des ungewollten Einzugs

Best.-Nr. 2699



Hier geht's zu den Preisen
[kroschke.com](https://www.kroschke.com)

Maschinenkennzeichen Warnung vor Handverletzungen

Best.-Nr. 28900



INFO. Gemäß ISO 11684

Die 2- oder 3-teilige Kennzeichnung nach ISO 11684 besteht unter anderem aus zwei Piktogrammen und einem optionalen Signalwort. Ein Piktogramm weist hierbei auf die Gefahr hin und das zweite zeigt die empfohlene Verhaltensweise an. Das Signalwort gibt das Ausmaß der Gefahr an. Durch die eindeutige Gestaltung bietet sich die Kennzeichnung nach ISO 11684 für einen sprachübergreifenden & internationalen Verwendungszweck an. Durch die schnelle Bilderfassung hat sich die ISO 11684 in sämtlichen Bereichen der Maschinenkennzeichnung etabliert. Der Ursprung der Norm liegt in der Kennzeichnung von Traktoren und Maschinen für die Land-, Garten- und Forstwirtschaft. Vorteile einer Kennzeichnung nach ISO 11684:

- schnelle Bilderfassung
- in vielen Bereichen der Maschinenkennzeichnung etabliert
- sprachübergreifend und international einsetzbar
- eindeutige Einstufung der Gefahr durch Signalwort möglich

INFO. Praxisbewährte Schilder

In Anlehnung an die US-amerikanische Norm ANSI Z 535 und an die (DIN EN) ISO 7010 haben sich praxisbewährte Maschinenkennzeichen entwickelt. Sie übernehmen die Piktogramme der ANSI und (DIN EN) ISO 7010

und die Panelgestaltung der ISO 11684, jedoch mit deutschen Texthinweisen.

Weitere Kennzeichen: www.kroschke.com

▶ **Ihre Pflicht: Farbkennzeichnung richtig anwenden!**

Die Kennzeichnung muss an Leiterenden oder durchgehend über die gesamte Länge erfolgen!

TOP
PRODUKT



Leiterkennzeichen Schutzleiter

Ø mm	Anzahl Aufkleber Stück	Variante	Best.-Nr.
12,5	20	Bogen	2025
16			2026
20			2027
12,5	500	Rolle	9375
20			9381
16			41684

Leiterkennzeichen PE

Ø mm	Anzahl Aufkleber Stück	Variante	Best.-Nr.
12,5	20	Bogen	1985
16			1986
20			1987
12,5	500	Rolle	9374
20			9380



Leiterkennzeichen L1 Wechselstromnetz Außenleiter 1

Ø mm	Anzahl Aufkleber Stück	Variante	Best.-Nr.
12,5	20	Bogen	1950
16			1951
20			1952
12,5	500	Rolle	9371
20			9377



Leiterkennzeichen L2 Wechselstromnetz Außenleiter 2

Ø mm	Anzahl Aufkleber Stück	Variante	Best.-Nr.
12,5	20	Bogen	1955
16			1956
20			1957
12,5	500	Rolle	9372
20			9378



Leiterkennzeichen L3 Wechselstromnetz Außenleiter 3

Ø mm	Anzahl Aufkleber Stück	Variante	Best.-Nr.
12,5	20	Bogen	1960
16			1961
20			1962
12,5	500	Rolle	9373
20			9379

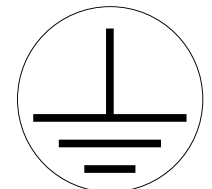

Leiterkennzeichen Erde

Ø mm	Anzahl Aufkleber Stück	Variante	Best.-Nr.
12,5	20	Bogen	2035
16			2036
20			2037
12,5	500	Rolle	9376
20			9382
16			41685



Leiterkennzeichen Schutzleiter Erde

Ø mm	Anzahl Aufkleber Stück	Variante	Best.-Nr.
12,5	20	Bogen	83854
16			83855
20			83856
12,5	500	Rolle	179067

INFO. DIN EN 60445 (VDE 0197)

Die **DIN EN IEC 60445 (VDE 0197)** wurde im Februar 2023 **aktualisiert**.

Mit der aktuellen Anpassung sind die zu verwendenden Farben **keine Empfehlung mehr**, sondern eine **Anforderung**.

Die **Norm** verfolgt unter anderem **das Ziel**, durch die Anwendung von bestimmten Farben oder alphanumerischen Zeichen für die Kennzeichnung von Leitern, **Doppeldeutigkeiten zu vermeiden** und so eine **einwandfreie Betriebsweise zu sichern**.

Mit unseren Produkten sind Sie auf der sicheren Seite und kennzeichnen nach der aktualisierten DIN EN IEC 60445 (VDE 0197):2023-02.

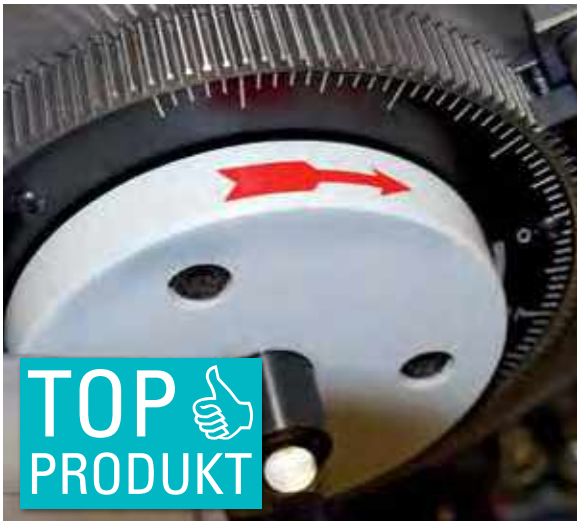

Drehrichtungspfeile gerade, verschiedene Größen, auf Bogen

Material selbstklebende Folie
Einsatzgebiet Innen- und Außeneinsatz
Temperaturbereich min. -40 °C
Temperaturbereich max. 80 °C

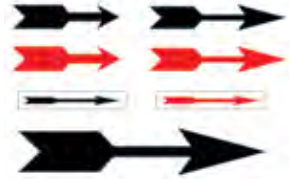

Breite mm	Höhe mm	Farbe	Anzahl Aufkleber	Form	Best.-Nr.
75	15	rot	10	Pfeil	175423
		schwarz			175424
60	10	schwarz, weiß	5	Rechteck	175796
		rot, weiß			175795
136	26	schwarz		Pfeil	175854

- **selbstklebende Folie: besonders einfach anzubringen**
- **eindeutige Richtungsangabe: für eine sichere Bedienung Ihrer Maschinen**

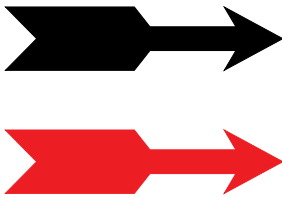

Drehrichtungspfeil

Material selbstklebende Folie
Anzahl Aufkleber 5 Stück
Form Pfeil
Einsatzgebiet Innen- und Außeneinsatz
Temperaturbereich min. -40 °C
Temperaturbereich max. 80 °C

Breite mm	Höhe mm	Farbe	Best.-Nr.
60	10	schwarz	3569
		rot	3570
136	26		175427

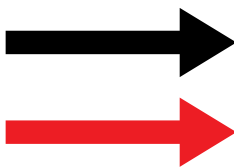

Drehrichtungspfeile gerade, 9 x 45 mm, auf Rolle

Material selbstklebende Folie
Breite 45 mm
Höhe 9 mm
Farbe rot
Anzahl Aufkleber 500 Stück
Form Pfeil
Einsatzgebiet Innen- und Außeneinsatz
Temperaturbereich min. -40 °C
Temperaturbereich max. 80 °C

Variante	Best.-Nr.
rot	175832



Drehrichtungspfeile gerade, 16 x 80 mm, auf Bogen

Material selbstklebende Folie
Breite 80 mm
Höhe 16 mm
Farbe rot
Anzahl Aufkleber 10 Stück
Form Pfeil
Einsatzgebiet Innen- und Außeneinsatz
Temperaturbereich min. -40 °C
Temperaturbereich max. 80 °C

Variante	Best.-Nr.
rot	175417

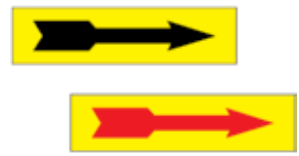

Drehrichtungspfeile gerade, 15 x 50 mm, auf Bogen

Material selbstklebende Folie
Breite 50 mm
Höhe 15 mm
Anzahl Aufkleber 10 Stück
Form Pfeil
Einsatzgebiet Innen- und Außeneinsatz
Temperaturbereich min. -40 °C
Temperaturbereich max. 80 °C

Farbe	Best.-Nr.
rot	175421
schwarz	175422

Drehrichtungspfeile gerade, 15 x 50 mm, auf Rolle

Material selbstklebende Folie
Breite 50 mm
Höhe 15 mm
Anzahl Aufkleber 500 Stück
Form Pfeil
Einsatzgebiet Innen- und Außeneinsatz
Temperaturbereich min. -40 °C
Temperaturbereich max. 80 °C

Farbe	Best.-Nr.
rot	175821
schwarz	175822

Drehrichtungspfeile gerade, 20 x 80 mm, auf gelbem Grund

Material selbstklebende Folie
Breite 80 mm
Höhe 20 mm
Anzahl Aufkleber 10 Stück
Form Rechteck
Einsatzgebiet Innen- und Außeneinsatz
Temperaturbereich min. -40 °C
Temperaturbereich max. 80 °C
Symbol/Pikto Pfeil

Farbe	Best.-Nr.
gelb, schwarz	175825
gelb, rot	175826

INFO. Not-Halt-Schalter

Gemäß DIN EN ISO 13850 und DIN EN 60204 muss der Betätiger des Not-Halt-Gerätes Rot und der Hintergrund (sofern vorhanden) gelb sein! Verwenden Sie die Kroschke Kontrastunterlage und gehen Sie auf Nummer Sicher! Bleiben Sie normkonform!

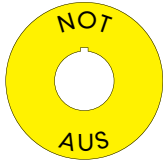

NOT-AUS-Kontrastunterlage

Farbe gelb
Text NOT AUS
Form Runde
Einsatzgebiet Innen- und Außeneinsatz

Material	Variante	Best.-Nr.
selbstklebende Folie	Ø 60/22,5 mm	38811
	Kunststoff	38812



NOT-HALT-Kontrastunterlage

Farbe gelb
Text NOT HALT
Form Runde
Einsatzgebiet Innen- und Außeneinsatz

Material	Variante	Best.-Nr.
selbstklebende Folie	Ø 60/22,5 mm	177984
	Ø 75/22,5 mm	177986
Kunststoff	Ø 60/22,5 mm	177985
	Ø 75/22,5 mm	177987
	Ø 90/22,5 mm	178587



Not-Halt -Schild englisch

Farbe gelb
Text EMERGENCY STOP
Form Runde
Einsatzgebiet Innen- und Außeneinsatz

Material	Variante	Best.-Nr.
selbstklebende Folie	Ø 60/22,5 mm	172236
	Ø 75/22,5 mm	172231
Kunststoff		172233
	Ø 60/22,5 mm	172238



Drehrichtungspfeile gebogen, 18 x 62 mm

Material selbstklebende Folie
Breite 62 mm
Höhe 18 mm
Farbe schwarz, weiß
Anzahl Aufkleber 5 Stück
Form Oval
Einsatzgebiet Innen- und Außeneinsatz
Temperaturbereich min. -40 °C
Temperaturbereich max. 80 °C
Symbol/Pikto Pfeil

Variante	Best.-Nr.
linksweisend	175787
rechtsweisend	175788



Drehrichtungspfeile gebogen, 9 x 75 mm, auf Bogen

Material selbstklebende Folie
Breite 75 mm
Höhe 9 mm
Farbe rot
Anzahl Aufkleber 10 Stück
Form Pfeil
Einsatzgebiet Innen- und Außeneinsatz
Temperaturbereich min. -40 °C
Temperaturbereich max. 80 °C

Variante	Best.-Nr.
linksweisend	175839
rechtsweisend	175853

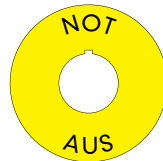

NOT-AUS-Kontrastunterlage

Farbe gelb
Text NOT AUS
Form Runde
Einsatzgebiet Innen- und Außeneinsatz

Material	Variante	Best.-Nr.
selbstklebende Folie	Ø 60/22,5 mm	38811
	Kunststoff	38812



Drehrichtungspfeile gebogen, 11 x 45 mm, auf Bogen

Material selbstklebende Folie
Breite 45 mm
Höhe 11 mm
Farbe rot
Anzahl Aufkleber 10 Stück
Form Pfeil
Einsatzgebiet Innen- und Außeneinsatz
Temperaturbereich min. -40 °C
Temperaturbereich max. 80 °C

Variante	Best.-Nr.
linksweisend	175837
rechtsweisend	175838

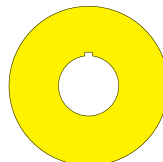

Not-Halt-Schild, blanko, zum Selbstbeschriften

Farbe gelb
Form Runde
Einsatzgebiet Innen- und Außeneinsatz

Material	Variante	Best.-Nr.
selbstklebende Folie	Ø 60/22,5 mm	172499
	Kunststoff	172500



Drehrichtungspfeil rechts, -linksweisend

Material selbstklebende Folie
Breite 111 mm
Höhe 19 mm
Farbe rot
Anzahl Aufkleber 5 Stück
Form Pfeil
Einsatzgebiet Innen- und Außeneinsatz
Temperaturbereich min. -40 °C
Temperaturbereich max. 80 °C

Variante	Best.-Nr.
linksweisend	902
rechtsweisend	1868



Hier geht's zu den Preisen



kroschke.com

5

Inventar- und Eigentumsetiketten

Inhalt

Standardetiketten	109
Individuelle Etiketten mit Grundlayout	112



Erleichtern Sie sich Ihre Inventur!

Nach §240 Abs. 1 und 2 HGB hat **jeder Kaufmann** „zu Beginn seines Handelsgewerbes (...) seine sonstigen Vermögensgegenstände genau zu verzeichnen und dabei den Wert der einzelnen **Vermögensgegenstände** (...) **anzugeben**. Er hat demnächst für den Schluss eines jeden Geschäftsjahres ein solches **Inventar aufzustellen**“.

Auf dem Etikett sollte der Eigentümer und eine eindeutige **Identifikation** (Nummer/Barcode) des gekennzeichneten Gegenstandes vermerkt werden um die Zuordnung während der **Inventur** zu vereinfachen.

Unsere Etiketten sind eine einfache Möglichkeit Ihre **Prozesse im Überblick zu behalten** und sie zu **optimieren**. Nutzen Sie sie!

Andrea Mai
Leitung Produkt-Medienmanagement

individuell. | Etiketten mit individuellem Beschriftungsfeld

Wichtige Angaben bei Ihrer Bestellung!

- ➔ **Bestellnummer**
- ➔ **Farbe: Grund und Schrift**, bis zu 3 Farben sind möglich
- ➔ **Wunschtext, Nummernkreis, Barcode-Typ** (Barcode 39, Interleaved 2 of 5, 128 A + B + C, weitere auf Anfrage)

Mindestabnahmemenge: 10 Bogen

Farben 



Inventar Nr.



Inventaretiketten, Inventar-Nr., Layout 200, ein Textfeld nach Wunsch

Inventaretiketten „Inventar-Nr.“ für die ordentliche und übersichtliche Kennzeichnung und eine geregelte Inventur. Schnell und einfach mit Lackmarker oder Faserschreiber zu beschriften.

Farbe individuell
Text Inventar Nr.
Form Rechteck

Material	Breite mm	Höhe mm	Anzahl Aufkleber Stück	Einsatzgebiet	Best.-Nr.
Dokumentenfolie	40	20	16	Inneneinsatz	54047
	50	25	9		54088
	60	30			54089
	70	50	3		54090
Dokumentenfolie spezial	50	25	9		53983
	40	20	16		53982
	60	30	9		53984
Schachbrettfolie	50	25		Innen- und Außeneinsatz	54092
	40	20	16		54091
	60	30	9		54093
Hochleistungsfolie	40	20	12		54481
	50	25	9		54482
	60	30	8		54483

 Hier geht's zu den Preisen [➔ kroschke.com](http://kroschke.com)

Inventaretiketten, Eigentum, Layout 201, zwei Textfelder nach Wunsch

Bedruckbares Inventaretikett, welches „Eigentum“ und „Inventarnummer“ kennzeichnet und dazu zwei Textfelder nach Wunsch bietet.

Farbe individuell
Text Eigentum
Form Rechteck



Eigentum



Material	Breite mm	Höhe mm	Anzahl Aufkleber Stück	Einsatzgebiet	Best.-Nr.
Dokumentenfolie	50	25	9	Inneneinsatz	61321
	60	30			61322
	70	50	3		61323
Dokumentenfolie spezial	50	25	9		61325
	60	30			61326
Schachbrettfolie	50	25		Innen- und Außeneinsatz	61332
	60	30			61333
Hochleistungsfolie	50	25			61351
	60	30	8		61352

Sie benötigen individuelle Fachberatung?

Rufen Sie an:

Tel. 0531 318-318

Inventaretiketten, Geräte-Nr., Layout 202, drei Textfelder nach Wunsch

Inventaretiketten „Geräte-Nr.“ im Layout 202 mit 3 Textfeldern nach Wunsch. Zum Selbstbeschriften

Farbe individuell
Text Geräte-Nr.
Form Rechteck

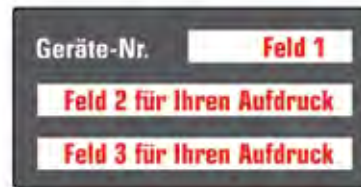

Geräte-Nr.



Material	Breite mm	Höhe mm	Anzahl Aufkleber Stück	Einsatzgebiet	Best.-Nr.
Dokumentenfolie	50	25	9	Inneneinsatz	61354
	60	30			61355
	70	50	3		61356
Dokumentenfolie spezial	50	25	9		61357
	60	30			61358
Schachbrettfolie	50	25		Innen- und Außeneinsatz	61378
	60	30			61379
Hochleistungsfolie	50	25			61381
	60	30			61382

 Verfügbarkeiten und Lieferzeiten: www.kroschke.com

individuell.

Etiketten mit individuellem Beschriftungsfeld

KSIGN



Inventaretiketten, Inventar von, Layout 205 zwei Textfelder nach Wunsch, Runde

Inventaretiketten „Inventar-Nr.“ nach Wunsch für die ordentliche und übersichtliche Kennzeichnung und eine geregelte Inventur. Schnell und einfach mit Lackmarker oder Faserschreiber zu beschriften.

Farbe individuell
Form Runde

Material	Anzahl Aufkleber Stück	Ø mm	Text	Einsatzgebiet	Best.-Nr.
Dokumentenfolie	18	30	Inventar von	Inneneinsatz	54580
	10	40	–		54581

Verfügbarkeiten und Lieferzeiten: www.kroschke.com



KSIGN

Eigentum

Inventaretikett Eigentum mit Spezialkleber

Material Dokumentenfolie spezial
Breite 50 mm
Höhe 25 mm
Anzahl Aufkleber 9 Stück
Text Eigentum
Form Rechteck
Einsatzgebiet Inneneinsatz

Farbe	Best.-Nr.
rot	8122
blau	8134
schwarz	8238
gelb	8163
grün	8225

KSIGN

Eigentum

Inventaretikett Eigentum aus Dokumentenfolie

Material Dokumentenfolie
Breite 60 mm
Höhe 30 mm
Anzahl Aufkleber 9 Stück
Text Eigentum
Form Rechteck
Einsatzgebiet Inneneinsatz

Farbe	Best.-Nr.
blau	6280
grün	6281
schwarz	6335
rot	6251
gelb	15829

Inventaretikett Eigentum, zum nachträglichen Laminieren

Material ablösbare Folie
Breite 50 mm
Höhe 25 mm
Anzahl Aufkleber 8 Stück
Text Eigentum von
Form Rechteck
Einsatzgebiet Innen- und Außeneinsatz

Farbe	Best.-Nr.
rot	36289
schwarz	36292
blau	36290
grün	36291



KSIGN

Inventar von

Inventaretikett Inventar von mit Spezialkleber

Material Dokumentenfolie spezial
Breite 60 mm
Höhe 30 mm
Anzahl Aufkleber 9 Stück
Text Inventar von
Form Rechteck
Einsatzgebiet Inneneinsatz

Farbe	Best.-Nr.
blau	7699
schwarz	7841
rot	7647
gelb	7832
grün	7834

Inventaretikett Inventar von, zum nachträglichen Laminieren

Material ablösbare Folie
Breite 60 mm
Höhe 30 mm
Anzahl Aufkleber 6 Stück
Text Inventar von
Form Rechteck
Einsatzgebiet Innen- und Außeneinsatz

Farbe	Best.-Nr.
blau	36282
schwarz	36284
grün	36283
rot	36281
gelb	36285

KSIGN

Schutzlaminat für Inventaretiketten

Material selbstklebende Folie
Farbe Farbgruppe transparent, transparent
Form Rechteck
Einsatzgebiet Innen- und begrenzter Außeneinsatz

Breite mm	Höhe mm	Anzahl Aufkleber Stück	Best.-Nr.
40	20	16	34589
60	30	9	34591
50	25		34590



KSIGN Inventar-Nr.

Inventaretikett Inventar-Nr.

Material Dokumentenfolie spezial
Anzahl Aufkleber 18 Stück
Ø 30 mm
Text Inventar-Nr.
Form Runde
Einsatzgebiet Inneneinsatz

Farbe	Best.-Nr.
blau	31466
gelb	31467
rot	31465



KSIGN Inventar-Nr.

Inventaretikett Inventar-Nr. aus Dokumentenfolie, Ø 30mm

Material Dokumentenfolie
Anzahl Aufkleber 18 Stück
Ø 30 mm
Text Inventar-Nr.
Form Runde
Einsatzgebiet Inneneinsatz

Farbe	Best.-Nr.
blau	7638
rot	7628
gelb	7640



Inventar-Nr.

Inventaretikett Inventar Nr., zum nachträglichen Laminieren, Ø 40mm

Material Hochleistungsfolie
Anzahl Aufkleber 10 Stück
Ø 40 mm
Text Inventar-Nr.
Form Runde
Einsatzgebiet Innen- und Außeneinsatz

Farbe	Best.-Nr.
blau	36304
rot	36300
gelb	36305



KSIGN Geräte-Nr.

Inventaretikett Geräte-Nr.

Material Dokumentenfolie spezial
Anzahl Aufkleber 18 Stück
Ø 30 mm
Text Geräte-Nr.
Form Runde
Einsatzgebiet Inneneinsatz

Farbe	Best.-Nr.
blau	31424
rot	31423
gelb	31425



KSIGN Geräte-Nr.

Inventaretikett Geräte-Nr. aus Dokumentenfolie, Ø 30mm

Material Dokumentenfolie
Anzahl Aufkleber 18 Stück
Ø 30 mm
Text Geräte-Nr.
Form Runde
Einsatzgebiet Inneneinsatz

Farbe	Best.-Nr.
blau	7644
gelb	7645
rot	7643



Geräte-Nr.

KSIGN Geräte-Nr. im Taschenheft

Material Dokumentenfolie
Anzahl Aufkleber 180 Stück
Ø 30 mm
Text Geräte-Nr.
Form Runde
Einsatzgebiet Inneneinsatz

Farbe	Best.-Nr.
blau	31484
gelb	31485
rot	31483



KSIGN Geräte-Nr.

Inventaretikett Geräte-Nr. mit Spezialkleber

Material Dokumentenfolie spezial
Breite 50 mm
Höhe 25 mm
Anzahl Aufkleber 9 Stück
Text Geräte-Nr.
Form Rechteck
Einsatzgebiet Inneneinsatz

Farbe	Best.-Nr.
blau	7965
rot	7921
schwarz	8121
grün	8087
gelb	8022

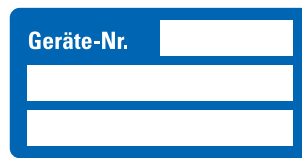

Geräte-Nr.

Inventaretikett Geräte Nr., mit Superkleber zum nachträglichen Laminieren

Material Hochleistungsfolie
Breite 50 mm
Höhe 25 mm
Anzahl Aufkleber 8 Stück
Text Geräte-Nr.
Form Rechteck
Einsatzgebiet Innen- und Außeneinsatz

Farbe	Best.-Nr.
blau	36294
rot	36293
gelb	36295



Geräte-Nr.

Inventaretikett Geräte-Nr., zum nachträglichen Laminieren

Material selbstklebende Folie
Breite 50 mm
Höhe 25 mm
Anzahl Aufkleber 8 Stück
Text Geräte-Nr.
Form Rechteck
Einsatzgebiet Innen- und Außeneinsatz

Farbe	Best.-Nr.
rot	36296
blau	36297
grün	36298



Farbe individuell
Form Rechteck
Individualisierbar

Wichtige Angaben bei Ihrer Bestellung!

- **Bestellnummer**
 - **Farbe: Grund, Schrift**, bis zu 3 Farben sind möglich
 - **Wunschtext, Nummernkreis, Barcode-Typ** (Barcode 39, Interleaved 2 of 5, 128 A + B + C, weitere auf Anfrage)
 - **Vorlage für Ihr Logo:** Wir verarbeiten viele Dateiformate, wie z. B. EPS, PDF oder JPG.
- Mindestabnahmemenge: 10 Bogen**



Farbe individuell
Form Rechteck
Individualisierbar



Farbe individuell
Form Rechteck
Individualisierbar



Inventaretiketten, Wunschtext, Layout 207, ein Textfeld nach Wunsch

Selbstklebendes, eckiges Inventaretikett mit einem Textfeld nach Wunsch.
+ möglich mit fortlaufender Nummerierung und/oder Barcode
+ auch zum Selbstbeschriften

Schmitt OHG

662002

Material	Breite mm	Höhe mm	Anzahl Aufkleber Stück	Einsatzgebiet	Best.-Nr.
Dokumentenfolie	40	20	16	Inneneinsatz	54690
	50	25	9		54691
	60	30			54692
Dokumentenfolie spezial	40	20	16		54783
	50	25	9		54784
	60	30			54785
Schachbrettfolie	40	20	16	Innen- und Außeneinsatz	54707
	50	25	9		54709
	60	30			54710
Folie mit Sicherheitsstanzung	40	20	16		54737
	50	25	9		54738
	60	30			54739
ablösbare Folie	40	20	16	54816	
	50	25	9	54817	
	60	30		54818	

Inventaretiketten, Wunschtext, Layout 210, zwei Textfelder nach Wunsch

Selbstklebendes, eckiges Inventaretikett mit 2 Textfeldern nach Wunsch.
+ möglich mit fortlaufender Nummerierung und/oder Barcode
+ auch zum Selbstbeschriften



Material	Breite mm	Höhe mm	Anzahl Aufkleber Stück	Einsatzgebiet	Best.-Nr.
Dokumentenfolie	50	25	9	Inneneinsatz	61421
	60	30			61422
Dokumentenfolie spezial	40	20	16		61424
	50	25			61425
	60	30			61426
Schachbrettfolie	50	25	Innen- und Außeneinsatz		61428
	60	30		61429	
Folie mit Sicherheitsstanzung	50	25		61431	
	60	30		61432	
ablösbare Folie	50	25		61418	
	60	30		61419	

Inventaretiketten, Wunschtext, Layout 209, drei Textfelder nach Wunsch

Selbstklebendes, eckiges Inventaretikett mit 3 Textfeldern nach Wunsch.
+ möglich mit fortlaufender Nummerierung und/oder Barcode
+ auch zum Selbstbeschriften



Material	Breite mm	Höhe mm	Anzahl Aufkleber Stück	Einsatzgebiet	Best.-Nr.
Dokumentenfolie	50	25	9	Inneneinsatz	61405
	60	30			61406
Dokumentenfolie spezial	40	20	16		61408
	50	25			61409
	60	30			61410
Schachbrettfolie	50	25	Innen- und Außeneinsatz		61412
	60	30		61413	
Folie mit Sicherheitsstanzung	50	25		61415	
	60	30		61416	
ablösbare Folie	50	25		61402	
	60	30		61403	

Text und Logo



Farbe individuell
Form Rechteck
Individualisierbar

Wichtige Angaben bei Ihrer Bestellung!

- **Bestellnummer**
- **Farbe: Grund, Schrift**, bis zu 3 Farben sind möglich
- **Wunschtext, Nummernkreis, Barcode-Typ** (Barcode 39, Interleaved 2 of 5, 128 A + B + C, weitere auf Anfrage)
- **Vorlage für Ihr Logo**: Wir verarbeiten viele Dateiformate, wie z. B. EPS, PDF oder JPG.

Mindestabnahmemenge: 10 Bogen



Farbe individuell
Form Rechteck
Individualisierbar



Farbe individuell
Form Rechteck
Individualisierbar

Inventaretiketten, Layout 00, Logo und Text nach Wunsch

Selbstklebendes, eckiges Inventaretikett mit Logo und Text nach Wunsch.
+ möglich mit fortlaufender Nummerierung und/oder Barcode
+ auch zum Selbstbeschriften



Material	Breite mm	Höhe mm	Anzahl Aufkleber Stück	Einsatzgebiet	Best.-Nr.
Dokumentenfolie	40	20	16	Inneneinsatz	61485
	50	25	9		61468
	60	30			61487
Dokumentenfolie spezial	40	20	16	Inneneinsatz	61489
	50	25	9		61490
	60	30			61491
Schachbrettfolie	40	20	16	Innen- und Außeneinsatz	61493
	50	25	9		61494
	60	30			61495
Folie mit Sicherheitsstanzung	40	20	16	Innen- und Außeneinsatz	61497
	50	25	9		61498
	60	30			61499
ablösbare Folie	40	20	16	Innen- und Außeneinsatz	61481
	50	25	9		61482
	60	30			61483

Inventaretiketten, Wunschtext oder Logo, Layout 220, ein Textfeld nach Wunsch

Selbstklebendes, eckiges Inventaretikett mit Logo oder einem Textfeld nach Wunsch.
+ möglich mit fortlaufender Nummerierung und/oder Barcode
+ auch zum Selbstbeschriften



Material	Breite mm	Höhe mm	Anzahl Aufkleber Stück	Einsatzgebiet	Best.-Nr.
Dokumentenfolie	50	25	9	Inneneinsatz	61469
	60	30			61470
Dokumentenfolie spezial	50	25	9	Inneneinsatz	61472
	60	30			61473
Schachbrettfolie	50	25	9	Innen- und Außeneinsatz	61475
	60	30			61476
Folie mit Sicherheitsstanzung	50	25	9	Innen- und Außeneinsatz	61478
	60	30			61479
ablösbare Folie	50	25	9	Innen- und Außeneinsatz	61466
	60	30			61467

Inventaretiketten, Wunschtext, Layout 213, Logo und ein Textfeld nach Wunsch

Selbstklebendes, eckiges Inventaretikett mit Logo und einem Textfeld nach Wunsch.
+ möglich mit fortlaufender Nummerierung und/oder Barcode
+ auch zum Selbstbeschriften



Material	Breite mm	Höhe mm	Anzahl Aufkleber Stück	Einsatzgebiet	Best.-Nr.
Dokumentenfolie	50	25	9	Inneneinsatz	61454
	60	30			61455
Dokumentenfolie spezial	50	25	9	Inneneinsatz	61457
	60	30			61458
Schachbrettfolie	50	25	9	Innen- und Außeneinsatz	61460
	60	30			61461
Folie mit Sicherheitsstanzung	50	25	9	Innen- und Außeneinsatz	61463
	60	30			61464
ablösbare Folie	50	25	9	Innen- und Außeneinsatz	61434
	60	30			61435

Verfügbarkeiten und Lieferzeiten: www.kroschke.com

6

Qualitätskennzeichen und Markierungspunkte

Inhalt

Qualitätskennzeichen	114
Qualitätskennzeichen aus ökologischen Materialien 	115
Markierungspunkte	118
Markierungspunkte aus ökologischen Materialien 	119
Anhänger zur Qualitätskontrolle	123
Klebebänder	126
Etikettenspender und Handabroller	127

- für die Qualitätsprüfung
- zur Organisation betrieblicher Abläufe

Organisations- und Qualitätsetiketten helfen Ihnen beim Kennzeichnen von Rohmaterialien, Halb- und Fertigerzeugnissen und vielem mehr. Kommunizieren Sie auf einfachem und schnellem Weg einen erreichten Stand. Damit sparen Sie Zeit und Kosten!



 Hier geht's zu den Preisen → [kroschke.com](https://www.kroschke.com)

Organisationsetikett

Die Organisationsetiketten sind hervorragend zur Regelung von betrieblichen Abläufen geeignet. Wichtige Informationen einfach und schnell kennzeichnen.

Material	ablösbares Papier
Breite	50 mm
Höhe	20 mm
Anzahl Aufkleber	500 Stück
Schriftfarbe	schwarz
Form	Rechteck
Einsatzgebiet	Inneneinsatz



Farbe	Text	Best.-Nr.
rot	Gesperrt!	79602
	Defekt!	20232
grün	Freigegeben!	79601
	Geprüft!	20234
gelb	Muster!	20249
rot	Zur Reparatur!	20236
	Achtung Reklamation!	79603



Organisationsetikett

- Grundmaterial kompostierbar

Material ökologisches Graspapier
Ø 60 mm
Anzahl Aufkleber 500 Stück
Schriftfarbe schwarz
Form Runde
Einsatzgebiet Innen- und begrenzter Außeneinsatz

Farbe	Text	Best.-Nr.
grün, natur	FREIGABE	46283
natur, rot	GESPERRT	46282
gelb, natur	NACHARBEIT	46284
natur, rot	DEFEKT	47176



Organisationsetikett

- rückstandsfrei ablösbar

Material ablösbares Papier
Ø 60 mm
Anzahl Aufkleber 500 Stück
Schriftfarbe schwarz
Form Runde
Einsatzgebiet Inneneinsatz

Farbe	Text	Best.-Nr.
grün	FREIGABE	1968
rot	GESPERRT	1959
gelb	NACHARBEIT	1964
rot	ZUR REPARATUR	20261
gelb	ZUR NACHARBEIT	20263
rot	DEFEKT	20265
	AUSSCHUSS	20259



Organisationsetikett

- Grundmaterial kompostierbar

Material ökologische Folie
Ø 60 mm
Anzahl Aufkleber 100 Stück
Schriftfarbe schwarz
Form Runde
Einsatzgebiet Innen- und begrenzter Außeneinsatz

Farbe	Text	Best.-Nr.
rot	GESPERRT	46272
	DEFEKT	47170
gelb	NACHARBEIT	46274
grün	FREIGABE	46273



Organisationsetiketten, aus ökologischer Folie

- Grundmaterial kompostierbar

Material ökologische Folie
Ø 60 mm
Anzahl Aufkleber 6 Stück
Schriftfarbe schwarz
Form Runde
Einsatzgebiet Innen- und begrenzter Außeneinsatz

Farbe	Text	Best.-Nr.
rot	GESPERRT	43330
	DEFEKT	43325
grün	FREIGABE	43324
gelb	NACHARBEIT	43308

individuell. Qualitätskennzeichen

Wichtige Angaben bei Ihrer Bestellung!

- ➔ Bestellnummer
- ➔ Wunschtext

Organisationsetiketten, mit Text nach Wunsch, 50x20mm

- individuell nach Ihrem Wunsch

Material ablösbares Papier
Breite 50 mm
Höhe 20 mm
Anzahl Aufkleber 500 Stück
Schriftfarbe schwarz
Form Rechteck
Individualisierung Text nach Wunsch
Einsatzgebiet Inneneinsatz

Farbe	Best.-Nr.
gelb	54355
grün	54354
rot	54334



individuell. Qualitätskennzeichen

Wichtige Angaben bei Ihrer Bestellung!

- ➔ Bestellnummer
- ➔ Wunschtext
- ➔ ggf. Pikto (A - M)

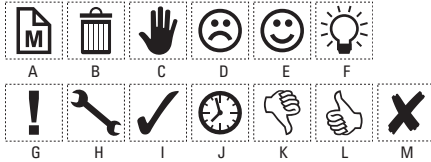

Organisationsetiketten, mit Piktogramm und Text nach Wunsch, 50x20mm

- Material** ablösbares Papier
- Breite** 50 mm
- Höhe** 20 mm
- Anzahl Aufkleber** 500 Stück
- Schriftfarbe** schwarz
- Form** Rechteck
- Individualisierung** Text und Symbol nach Wunsch
- Einsatzgebiet** Inneneinsatz

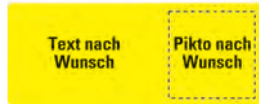

Farbe	Best.-Nr.
gelb	54367
grün	54366
rot	54365

Organisationsetiketten, mit Piktogramm und Text nach Wunsch, 17x17mm

- Material** ablösbares Papier
- Breite** 17 mm
- Höhe** 17 mm
- Anzahl Aufkleber** 500 Stück
- Schriftfarbe** schwarz
- Form** Quadrat
- Individualisierung** Text und Symbol nach Wunsch
- Einsatzgebiet** Inneneinsatz

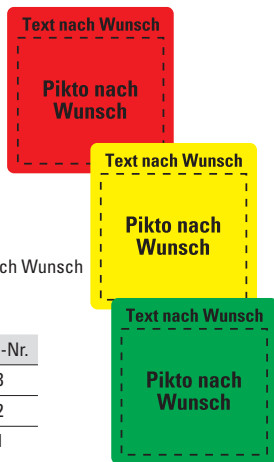

Farbe	Best.-Nr.
gelb	54333
grün	54332
rot	54331

Klebpunkte für die Qualitätskontrolle, mit Text nach Wunsch

- Material** selbstklebende Folie
- Ø** 30 mm
- Anzahl Aufkleber** 18 Stück
- Schriftfarbe** schwarz, weiß
- Form** Runde
- Individualisierung** Text nach Wunsch
- Einsatzgebiet** Innen- und Außeneinsatz

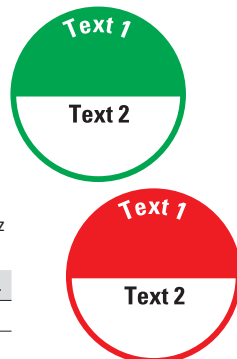

Farbe	Best.-Nr.
rot, weiß	54324
grün, weiß	54323

Aktuelle Verfügbarkeiten und Lieferzeiten: www.kroschke.com

Organisationsetikett

- Material** ablösbares Papier
- Breite** 17 mm
- Höhe** 17 mm
- Anzahl Aufkleber** 500 Stück
- Schriftfarbe** schwarz
- Form** Quadrat
- Einsatzgebiet** Inneneinsatz



Farbe	Text	Symbol/Pikto	Best.-Nr.
grün	Geprüft	Haken	20225
	FREIGEgeben		79604
rot	GESPERRT	Kreuz	79605
	Defekt	trauriger Smiley	20223
gelb	Nacharbeit	Hand	20222
rot	Zur Reparatur	Doppelschraubenschlüssel	20226
	Ausschuss	Mülltonne	20220
gelb	Muster	Muster	20221
rot	Eilt!	Uhr	20227
	Nicht geprüft	Ausrufezeichen	20224



Organisationsetikett mit Pikto

- Material** ablösbares Papier
- Breite** 50 mm
- Höhe** 20 mm
- Anzahl Aufkleber** 500 Stück
- Schriftfarbe** schwarz
- Form** Rechteck
- Einsatzgebiet** Inneneinsatz



Farbe	Text	Symbol/Pikto	Best.-Nr.
grün	Geprüft	Haken	19919
	Freigegeben		19925
rot	Gesperrt	Kreuz	19917
	Defekt	trauriger Smiley	19915
	Zur Reparatur	Doppelschraubenschlüssel	19900

Klebpunkte für die Qualitätskontrolle

- Material** selbstklebende Folie
- Ø** 30 mm
- Anzahl Aufkleber** 18 Stück
- Schriftfarbe** schwarz, weiß
- Form** Runde
- Einsatzgebiet** Innen- und Außeneinsatz

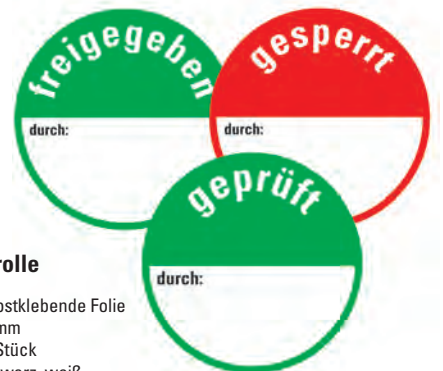

Farbe	Text	Best.-Nr.
rot, weiß	gesperrt	3577
grün, weiß	geprüft	20295
	freigegeben	3585

Infoplakette Nicht bestanden

Die Infoplakette besteht aus Dokumentenfolie mit Laminat und ist die ideale Wahl für eine sichere, dauerhafte Kennzeichnung.

Material Dokumentenfolie
Ø 30 mm
Farbe rot, weiß
Anzahl Aufkleber 18 Stück
Text Nicht bestanden
Schriftfarbe schwarz
Form Runde
Einsatzgebiet Inneneinsatz

Best.-Nr. 12867



Infoplakette Freigabe erteilt

Die Infoplakette besteht aus Dokumentenfolie mit Laminat und ist die ideale Wahl für eine sichere, dauerhafte Kennzeichnung.

Material Dokumentenfolie
Ø 30 mm
Farbe grün, weiß
Anzahl Aufkleber 18 Stück
Text Freigabe erteilt
Schriftfarbe grün
Form Runde
Einsatzgebiet Inneneinsatz

Best.-Nr. 22103



Organisationsetikett

Material ablösbares Papier
Breite 148 mm
Höhe 74 mm
Anzahl Aufkleber 500 Stück
Form Rechteck
Einsatzgebiet Inneneinsatz

Farbe	Text	Schriftfarbe	Best.-Nr.
grün	Freigegeben	weiß	36392
	GEPRÜFT		85267
gelb	Muster	schwarz	85273
rot	Defekt	weiß	85270
			Zur Reparatur
	Eilt		85271
	GESPERRT		40677



Organisationsetikett oval

Material ablösbares Papier
Breite 50 mm
Höhe 30 mm
Anzahl Aufkleber 500 Stück
Schriftfarbe schwarz
Form Oval
Einsatzgebiet Inneneinsatz

Farbe	Text	Best.-Nr.
rot	Gesperrt	22285
	Defekt	22283
grün	Freigegeben	22295
gelb	Nacharbeit	22303
grün	Geprüft	22296
rot	Zur Reparatur	22281
	Retoure	22278
	Eilt	22280
	Nicht geprüft	22282
	Reklamation	22279



Organisationsetikett oval, 90 x 53 mm

Material ablösbares Papier
Breite 90 mm
Höhe 53 mm
Anzahl Aufkleber 500 Stück
Schriftfarbe schwarz
Form Oval
Einsatzgebiet Inneneinsatz

Farbe	Text	Best.-Nr.
grün	Geprüft	22291
rot	Gesperrt	22277
grün	Freigegeben	22290
rot	Eilt	22272
	Defekt	22275
	Retoure	22270
gelb	Nacharbeit	22299
rot	Nicht geprüft	22274
	Zur Reparatur	22273
	Reklamation	22271

individuell. Qualitätskennzeichen

Wichtige Angaben bei Ihrer Bestellung!

➔ Bestellnummer und Wunschtext

Organisationsetiketten, mit Text nach Wunsch

Material ablösbares Papier
Anzahl Aufkleber 500 Stück
Schriftfarbe schwarz
Form Rechteck
Individualisierung Text nach Wunsch
Einsatzgebiet Inneneinsatz

Breite mm	Höhe mm	Farbe	Best.-Nr.
70	40	grün	54114
100	70		54115
70	40	rot	54112
100	70		54113

Hier geht's zu den Preisen ➔ kroschke.com

Informationen auf den Punkt gebracht!

Farbige Markierungspunkte und Etiketten zur vielfältigen Anwendung in Ihrem Betrieb. Ideal einsetzbar im Wareneingang, zur Warenauszeichnung, Qualitätskennzeichnung, bei der allgemeinen Lager- und Büroorganisation und vielem mehr.

Papier: rückstandsfrei wieder ablösbar

Folie: permanent haftend, wasser-, öl-, laugenbeständig und auch zur kurzfristigen Kennzeichnung im Außenbereich geeignet



Markierungspunkte, Papier, Ø10mm

Farbe	Best.-Nr.
grün	24451
rot	24461
hellblau	24453
gelb	24452
weiß	24455



Markierungspunkte, Papier, Ø25mm

Farbe	Best.-Nr.
rot	10099
grün	10100
gelb	10101
hellblau	10102
weiß	10103



Markierungspunkte, Papier, Ø50mm

Farbe	Best.-Nr.
rot	24472
weiß	24498
grün	24495
gelb	24496
hellblau	24497



Markierungspunkte, Papier, Ø75mm

Farbe	Best.-Nr.
grün	178902
rot	178900
hellblau	178903
weiß	178904
gelb	178901



Markierungspunkte, Folie, Ø10mm

Farbe	Best.-Nr.
rot	176471
grün	176473
gelb	176472
blau	176474
schwarz	176475
weiß	176470



Markierungspunkte, Folie, Ø25mm

Farbe	Best.-Nr.
rot	176477
grün	176479
gelb	176478
blau	176480
schwarz	176481
weiß	176476



Markierungspunkte, Folie, Ø50mm

Farbe	Best.-Nr.
rot	176483
gelb	176484
grün	176485
blau	176486
schwarz	176487
weiß	176482



Markierungspunkte, Folie, Ø75mm

Farbe	Best.-Nr.
rot	24587
grün	24588
blau	24590
gelb	24589
schwarz	25071
weiß	24591



Etiketten zum Selbstbeschriften, 50x25mm

Material ablösbares Papier
Anzahl Aufkleber 500 Stück

Farbe	Best.-Nr.
rot	20598
grün	20599
gelb	20600
weiß	20602
hellblau	20601



Organisationsetiketten, auf Rolle, 25x25mm

Material selbstklebende Folie
Anzahl Aufkleber 100 Stück

Farbe	Best.-Nr.
rot	35756
gelb	35757
grün	35759
blau	35760
weiß	35761
schwarz	35762



Organisationsetiketten, auf Rolle, 50x25mm

Material selbstklebende Folie
Anzahl Aufkleber 100 Stück

Farbe	Best.-Nr.
gelb	35751
rot	35750
grün	35752
blau	35753
weiß	35754
schwarz	35755



Etikett Pfeil auf Rolle

Material ablösbares Papier
Breite 35 mm
Höhe 25 mm
Anzahl Aufkleber 500 Stück

Farbe	Best.-Nr.
rot	24514
gelb	24516
hellblau	24517
grün	24515
weiß	24518



Markierungspunkte, aus ökologischer Folie

Material ökologische Folie
Ø 25 mm
Anzahl Aufkleber 21 Stück
Form Runde
Einsatzgebiet Innen- und begrenzter Außeneinsatz

Farbe	Best.-Nr.
rot	43333
grün	43334
gelb	43335
blau	43336
weiß	43337

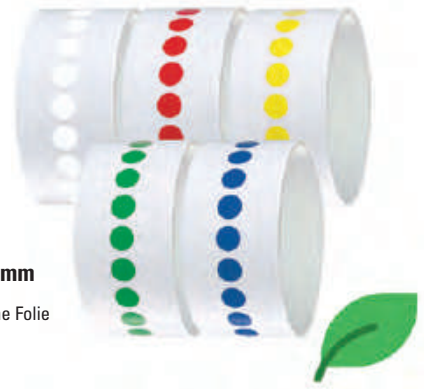

Markierungspunkte, ökologische Folie, Ø 25mm

Material ökologische Folie
Ø 25 mm
Anzahl Aufkleber 100 Stück
Form Runde
Einsatzgebiet Innen- und begrenzter Außeneinsatz

Farbe	Best.-Nr.
rot	46266
grün	46267
gelb	46271
blau	46268
weiß	46269



Markierungspunkte auf Bogen

Material ablösbares Papier
Ø 25 mm
Anzahl Aufkleber 21 Stück
Form Runde
Einsatzgebiet Inneneinsatz

Farbe	Best.-Nr.
rot	6489
grün	6490
hellblau	6492
gelb	6491
weiß	6493



Markierungspunkte auf Bogen, Ø10mm

Material ablösbares Papier
Ø 10 mm
Anzahl Aufkleber 128 Stück
Form Runde
Einsatzgebiet Inneneinsatz

Farbe	Best.-Nr.
rot	24456
grün	24457
gelb	24459
hellblau	25091
weiß	24462



Markierungspunkte auf Bogen, Ø37mm

Material ablösbares Papier
Ø 37 mm
Anzahl Aufkleber 10 Stück
Form Runde
Einsatzgebiet Inneneinsatz

Farbe	Best.-Nr.
rot	24524
gelb	24526
grün	24525
weiß	24528
hellblau	24527



Markierungspunkte, ökologisches Graspapier, Ø 25mm

Material ökologisches Graspapier
Ø 25 mm
Anzahl Aufkleber 500 Stück
Form Runde
Einsatzgebiet Innen- und begrenzter Außeneinsatz

Farbe	Best.-Nr.
grün	46277
rot	46276
gelb	46281
hellblau	46278
weiß	46279



Markierungspunkte im Heft, Ø25mm

Material ablösbares Papier
Ø 25 mm
Anzahl Aufkleber 105 Stück
Form Runde
Einsatzgebiet Inneneinsatz

Farbe	Best.-Nr.
gelb	29288
rot	29286
grün	29287
blau	29289



Markierungspunkte, farbig sortiert

Material ablösbares Papier
Ø 25 mm
Farbe blau, gelb, grün, rot, weiß
Anzahl Aufkleber 105 Stück
Form Runde
Einsatzgebiet Innen- und begrenzter Außeneinsatz

Best.-Nr.
39072

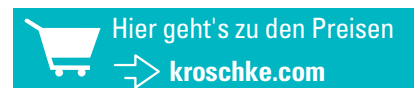

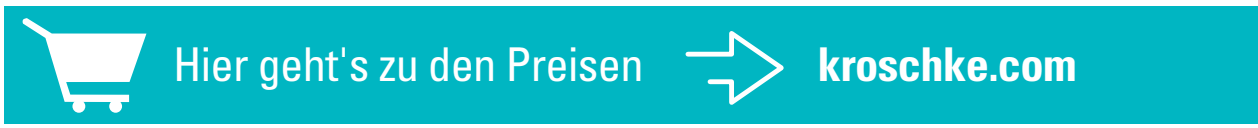

Markierungspunkte Inventur, auf Rolle

Material ablösbares Papier
Ø 37 mm
Farbe hellrot
Anzahl Aufkleber 500 Stück
Text Inventur
Schriftfarbe schwarz
Form Runde
Einsatzgebiet Inneneinsatz

Best.-Nr.
 5022



Markierungspunkte Geprüft, auf Rolle

Material ablösbares Papier
Ø 25 mm
Farbe grün
Anzahl Aufkleber 500 Stück
Text Geprüft
Schriftfarbe schwarz
Form Runde
Einsatzgebiet Inneneinsatz

Best.-Nr.
 35763



Markierungspunkte, Gesperrt, auf Rolle

Material ablösbares Papier
Ø 25 mm
Farbe rot
Anzahl Aufkleber 500 Stück
Text Gesperrt
Schriftfarbe schwarz
Form Runde
Einsatzgebiet Inneneinsatz

Best.-Nr.
 35764



Markierungspunkte, mit Jahreszahl, auf Rolle

Material ablösbares Papier
Ø 37 mm
Anzahl Aufkleber 500 Stück
Schriftfarbe schwarz
Form Runde
Einsatzgebiet Inneneinsatz

Farbe	Text	Best.-Nr.
weiß	2023	43636
hellblau	2024	47169

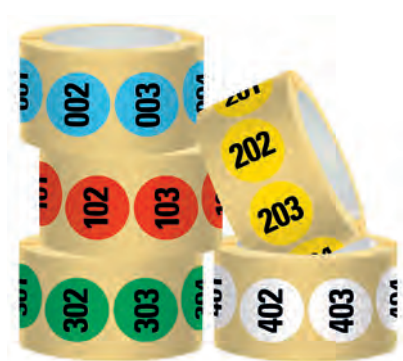

Markierungspunkte mit fortlaufender Nummerierung auf Rolle

Material ablösbares Papier
Ø 25 mm
Anzahl Aufkleber 500 Stück
Text 001-500
Form Runde
Einsatzgebiet Inneneinsatz

Farbe	Best.-Nr.
hellgrün	19450
hellrot	19449
hellblau	19452
hellgelb	19451
weiß	19453



Ronden im Spenderkarton

Material Gewebefolie
Ø 30 mm
Farbe silber
Anzahl Aufkleber 300 Stück
Form Runde
Einsatzgebiet Inneneinsatz

Best.-Nr.
 90193





Rückstandsfrei wieder ablösbar!

Wichtige Angaben bei Ihrer Bestellung!

- ➔ Bestellnummer
- ➔ Grundfarbe
- ➔ Schriftfarbe (bei weißem Etikett)
- ➔ Wunschtex/-zahl

🔍 Weitere Infos über die Such-Eingabe **732** unter www.kroschke.com

Markierungspunkte, mit Text nach Wunsch

- rückstandsfrei wieder ablösbar

Die Markierungspunkte mit Text nach Wunsch sind eine universell einsetzbare Kennzeichnung für Lager, Wareneingang, Warenkennzeichnung, Versand, Qualitätskontrolle, Inventur oder bei der allgemeinen Büro-Organisation.

Material	ablösbares Papier
Farbe	individuell
Anzahl Aufkleber	500 Stück
Form	Ronde
Individualisierung	Text nach Wunsch
Einsatzgebiet	Inneneinsatz

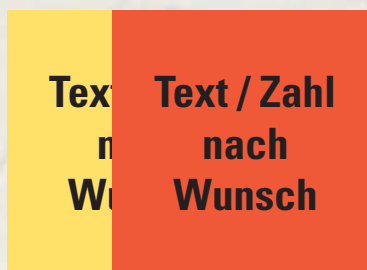
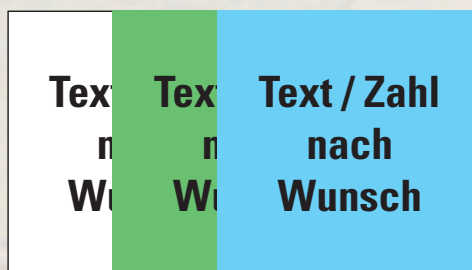
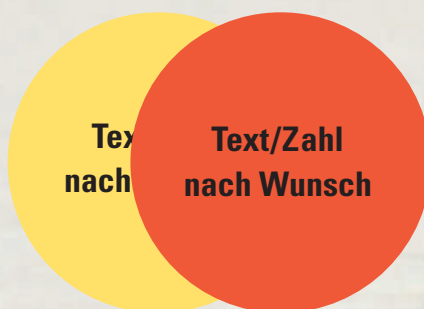
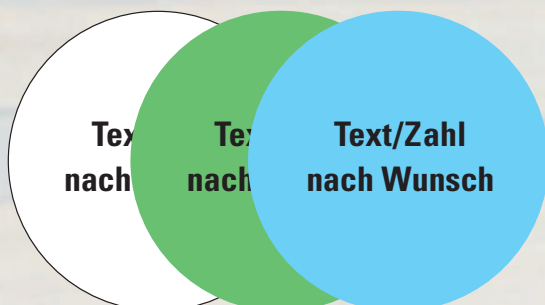

Ø mm	Best.-Nr.
25	54371
50	54373
37	54372
75	54374

Etiketten, mit Text nach Wunsch, eckig

Farbiges Etikett mit Beschriftung nach Wunsch.

Material	ablösbares Papier
Farbe	individuell
Anzahl Aufkleber	500 Stück
Form	Rechteck
Individualisierung	Text nach Wunsch
Einsatzgebiet	Inneneinsatz



Breite mm	Höhe mm	Best.-Nr.
35	15	54377
50	20	54380
70	40	54382
98	70	54384

Bestellen Sie einfach und bequem unter www.kroschke.com



Aktuelle Verfügbarkeiten und Lieferzeiten finden Sie unter www.kroschke.com



TOP **PRODUKT**

Etikett für Qualitätskontrolle auf Rolle

Die Qualitätsaufkleber sind individuell beschriftbar und für den Innen- und kurzfristigen Außeneinsatz geeignet. Verwendbar für Verpackungskennzeichnung oder innerbetriebliche Transporte bzw. Qualitätsmerkmal.

Material ablösbares Papier
Breite 40 mm
Höhe 25 mm
Anzahl Aufkleber 250 Stück
Form Rechteck
Einsatzgebiet Inneneinsatz

Farbe	Text	Schriftfarbe	Best.-Nr.
rot, weiß	Gesperrt	rot, weiß	79611
schwarz, weiß	Geprüft	schwarz, weiß	79606
	Repariert		79609
	Freigabe		79608
rot, weiß	Ausschuss	rot, weiß	79613
schwarz, weiß	Kalibriert	schwarz, weiß	79607
rot, weiß	Zur Reparatur	rot, weiß	79612

Etikett für Qualitätskontrolle im Taschenheft

- rückstandsfrei ablösbar

Die Etiketten zur Qualitätskontrolle sind zur Regelung von betrieblichen Abläufen geeignet. Wichtige Informationen einfach und schnell kennzeichnen.

Hier geht's zu den Preisen
kroschke.com

Material Gewebefolie
Breite 45 mm
Höhe 25 mm
Anzahl Aufkleber 120 Stück
Form Rechteck
Einsatzgebiet Innen- und Außeneinsatz

Farbe	Text	Schriftfarbe	Best.-Nr.
rot, weiß	Gesperrt	rot, weiß	18011
schwarz, weiß	Geprüft	schwarz, weiß	18024
	Kalibriert		18009
	Freigabe		18010
	Repariert		18027
rot, weiß	Zur Reparatur	rot, weiß	18030
	Ausschuss		18029



individuell. Qualitätskennzeichen

Wichtige Angaben bei Ihrer Bestellung!

- ➔ Bestellnummer
- ➔ Farbe: Grund und Schrift
- ➔ Kopftext/Wunschtext für die entsprechenden Felder

Wir fertigen verbindlich nach Ihren Vorgaben.

Die individuellen Organisationsetiketten sind hervorragend zur exakten Regelung von betrieblichen Abläufen geeignet. Wichtige organisationspezifische Informationen einfach und schnell kennzeichnen - so sparen Sie Zeit und Kosten. Wir drucken für Sie: Organisationsetiketten perfekt abgestimmt auf Ihr Unternehmen.

Bestellen Sie einfach und bequem unter www.kroschke.com

Farben



Aktuelle Verfügbarkeiten und Lieferzeiten: www.kroschke.com

Kopftext¹

Wunschtext² _____

Wunschtext³ _____

Qualitätskennzeichen mit Text nach Wunsch

- individuell nach Ihrem Wunsch

Material selbstklebende Folie
Farbe individuell
Schriftfarbe individuell
Form Rechteck
Individualisierung Text nach Wunsch
Einsatzgebiet Innen- und Außeneinsatz

Breite mm	Höhe mm	Anzahl Aufkleber Stück	Best.-Nr.
40	20	12	54833
70	40	6	54834
10	50	4	54835



Qualitätsaufkleber

- rückstandsfrei ablösbar

Die Qualitätsaufkleber sind hervorragend zur Regelung von betrieblichen Abläufen geeignet. Wichtige Informationen einfach und schnell kennzeichnen.

Material selbstklebende Folie
Breite 80 mm
Höhe 150 mm
Form Rechteck
Einsatzgebiet Innen- und Außeneinsatz

Farbe	Text	Schriftfarbe	Best.-Nr.
rot	Qualitätskontrolle Gesperrt	rot, weiß	18924
schwarz	Qualitätskontrolle Freigabe	schwarz, weiß	18926
rot	Qualitätskontrolle Zur Reparatur	rot, weiß	18920
	Qualitätskontrolle Zur Nacharbeit		18921
schwarz	Qualitätskontrolle Geprüft	schwarz, weiß	18919



Qualitätsaufkleber

- rückstandsfrei ablösbar

Die Qualitätsaufkleber sind zur Regelung von betrieblichen Abläufen geeignet. So können Sie wichtige Informationen einfach und schnell kennzeichnen.

Material Papier
Breite 80 mm
Höhe 150 mm
Anzahl Aufkleber 100 Stück
Form Rechteck
Einsatzgebiet Inneneinsatz

Farbe	Text	Schriftfarbe	Best.-Nr.
rot	Qualitätskontrolle Gesperrt	rot, weiß	8725
	Qualitätskontrolle Zur Reparatur		8726
schwarz	Qualitätskontrolle Freigabe	schwarz, weiß	3251
	Qualitätskontrolle Geprüft		3252
rot	Qualitätskontrolle Zur Nacharbeit	rot, weiß	8727



Qualitätsanhänger

Qualitätsanhänger „Qualitätskontrolle“ mit Raum für Notizen, Signatur und Datum. Aus Karton, gelocht, mit Bindedraht.

Material Karton
Breite 80 mm
Höhe 150 mm
Inhalt 50 Stück
Form Rechteck
Einsatzgebiet Inneneinsatz

Farbe	Text	Best.-Nr.
rot, weiß	Qualitätskontrolle Gesperrt	9541
schwarz, weiß	Qualitätskontrolle Geprüft	9539
rot, weiß	Qualitätskontrolle Zur Reparatur	41572
schwarz, weiß	Qualitätskontrolle Freigabe	9540
rot, weiß	Qualitätskontrolle Zur Nacharbeit	9542





Wir statten Ihren Betrieb aus.

Fragen Sie an!

Tel. 0531 318-318





 Hier geht's zu den Preisen
 [kroschke.com](https://www.kroschke.com)

Kollianhänger, zum Selbstbeschriften, weiß

Kollianhänger als praktische Organisationshilfe für z.B. Wareneingang und -ausgang.
 + zur Steuerung im Lager und in der Produktion
 + mit Stanzloch
 + in 5 Farben und verschiedenen Formaten erhältlich

Material Kunststoff
Farbe weiß
Inhalt 500 Stück
Form Rechteck
Einsatzgebiet Innen- und Außeneinsatz

Breite mm	Höhe mm	Best.-Nr.
54	100	177561
64	120	177562
74	130	177563



Kollianhänger, zum Selbstbeschriften, verschiedene Farben

● **flexibel und robust**

Die Blanko-Kolli-Anhänger zum Selbstbeschriften unterstützen Sie im Warenein- und -ausgang sowie in der Steuerung Ihrer Produktions- und Lagerabläufe. Mit Stanzloch. Material: flexibler Kunststoff

Material Kunststoff
Inhalt 500 Stück
Form Rechteck
Einsatzgebiet Innen- und Außeneinsatz

Breite mm	Höhe mm	Farbe	Best.-Nr.
64	120	rot	179879
		grün	179881
		gelb	177400
		orange	177402
99	150	gelb	177401



Schnell und einfach bestellen:
www.kroschke.com



Qualitätsanhänger inklusive Befestigung

Beschriftbarer und robuster Qualitätsanhänger inkl. Befestigung für die logistische Kennzeichnung aller Produkte.

Material PP-Folie
Länge 210 mm
Einsatzgebiet Innen- und Außeneinsatz

Farbe	Inhalt Stück	Text	Schriftfarbe		Best.-Nr.
rot, weiß	100	GESPERRT	rot	-	35591
grün, weiß		FREIGABE	grün		35594
blau, gelb, grün, rot, schwarz, weiß	600	GESPERRT FREIGABE NACHARBEIT MUSTER	blau, grün, rot, schwarz	je 200 Anhänger Gesperrt und Freigabe, je 100 Anhänger Nacharbeit und Muster, mit Spenderbox	35595
gelb, schwarz, weiß	100	NACHARBEIT	schwarz	-	35593
blau, weiß		MUSTER	blau		35592

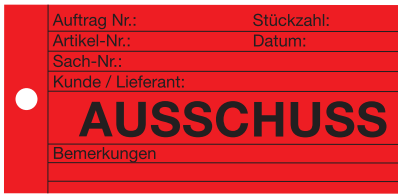

Qualitätsanhänger Ausschuss

Material	Karton	Best.-Nr.	
Breite	140 mm		
Höhe	66 mm		
Farbe	rot		
Inhalt	100 Stück		
Text	AUSSCHUSS		
Schriftfarbe	schwarz		
Form	Rechteck		
Einsatzgebiet	Inneneinsatz	171570	



Qualitätssicherungsanhänger blanko

Material	Karton	Best.-Nr.	
Breite	140 mm		
Höhe	66 mm		
Farbe	rot		
Inhalt	100 Stück		
Form	Rechteck		
Einsatzgebiet	Inneneinsatz	176360	



Qualitätsanhänger Muster

Material	Karton	Best.-Nr.	
Breite	140 mm		
Höhe	66 mm		
Farbe	blau		
Inhalt	100 Stück		
Text	MUSTER		
Schriftfarbe	schwarz		
Form	Rechteck		
Einsatzgebiet	Inneneinsatz	176359	



Qualitätssicherungsanhänger Freigabe

Material	Karton	Best.-Nr.	
Breite	140 mm		
Höhe	66 mm		
Farbe	grün		
Inhalt	100 Stück		
Text	FREIGABE		
Schriftfarbe	schwarz		
Form	Rechteck		
Einsatzgebiet	Inneneinsatz	176358	



Qualitätssicherungsanhänger Gesperrt

Material	Karton	Best.-Nr.	
Breite	140 mm		
Höhe	66 mm		
Farbe	rot		
Inhalt	100 Stück		
Text	GESPERRT		
Schriftfarbe	schwarz		
Form	Rechteck		
Einsatzgebiet	Inneneinsatz	176356	



Qualitätsanhänger Nacharbeit

Material	Karton	Best.-Nr.	
Breite	140 mm		
Höhe	66 mm		
Farbe	orange		
Inhalt	100 Stück		
Text	NACHARBEIT		
Schriftfarbe	schwarz		
Form	Rechteck		
Einsatzgebiet	Inneneinsatz	176357	



Qualitätsanhänger

Material	Kunststoff
Breite	120 mm
Höhe	165 mm
Form	Dreieck
Einsatzgebiet	Innen- und Außeneinsatz

Farbe	Text	Schriftfarbe	Symbol/Pikto	Best.-Nr.
rot, weiß	Gesperrt	weiß	Kreuz	20272
gelb, schwarz, weiß	Nacharbeit	schwarz	Schraubenschlüssel	20296
grün, weiß	Geprüft	weiß	Haken	20271
	Freigegeben			20270





 Hier geht's zu den Preisen
 [kroschke.com](https://www.kroschke.com)



Qualitätsband

Beschriftbares Band für die Kennzeichnung des Qualitätsstatus von Produkten.

Material Polypropylen
Länge 66 mm
Schriftfarbe schwarz
Einsatzgebiet Innen- und begrenzter Außeneinsatz

Breite mm	Farbe	Text	Best.-Nr.
38	grün	FREIGABE Prüfer:	34251
50	rot	IN PRÜFUNG	34252
75	orange	GESPERRT Grund: Prüfer/Dat.:	34250



Klebeband für Qualitätskontrolle

- ideal für Produkte mit größerem Volumen

Klebeband mit hoher Reißfestigkeit für die Qualitätskontrolle von Produkten.

Material Polypropylen
Breite 50 mm
Länge 66 m
Einsatzgebiet Innen- und begrenzter Außeneinsatz

Farbe	Text	Schriftfarbe	Best.-Nr.
rot	GESPERRT	schwarz	186000
weiß	GESPERRT QS	rot	34204
gelb	Muster	schwarz	186001
weiß	GEPRÜFT	grün	34253
	DEFEKT	rot	186003
orange	Ausschuss/Abfall	schwarz	186002
weiß	RETOURE-NACHARBEIT	rot	34254
	Qualitätskontrolle	grün	186006
	FREIGEgeben		34205
	REPARIERT		34255



Sicherheitsabroller

Material Aluminium
Breite 50 mm
für Verpackungsbänder

Best.-Nr.
3373



Handabroller für Verpackungsbänder

Breite 50 mm
für Verpackungsbänder

Best.-Nr.
90186



tesa® 6400 Handabroller COMFORT

Breite 50 mm
für Verpackungsbänder

Best.-Nr.
12535



Tisch-Etikettenspender Office

Material Stahlblech
Farbe weiß
Einsatzgebiet Inneneinsatz
für innen- und außengewickelte Rollen

Best.-Nr.
19929



Tischspender für Etiketten

Material Stahl
Höhe 135 mm
Länge 250 mm
Farbe blau
Einsatzgebiet Inneneinsatz
für innen- und außengewickelte Rollen

Breite mm	Best.-Nr.
85	21028
122	21029
172	21031
222	21032
325	21033



Tisch- und Wandspender

Material Stahl
Breite 82 mm
Höhe 120 mm
Länge 220 mm
Farbe grau
Einsatzgebiet Inneneinsatz
für Kerndurchmesser 76 mm

Best.-Nr.
21034



**Bestellen Sie
 schnell und einfach!
 Tel. 0531 318-318**

7

Lager- und Regalkennzeichen

Inhalt

Zahlen und Buchstaben	128
Regalkennzeichnung gemäß DIN EN 15635 und DGUV 108-007	132
Individuelle Lagerplatzkennzeichnung	134
Lager- und Regalkennzeichnung	135
Magnetbänder	138
Belegtaschen	140
Bodenzeichen und Bodenmarkierungen	142



Blanko-Fahnschilder zum Selbstbekleben auf Seite 135.

Schnell und einfach bestellen.

Tel. 0531 318-318 oder
www.kroschke.com



Lagerkennzeichnung – ein nicht zu vernachlässigendes Thema

Lagerorganisation und Logistik nehmen in heutigen Betrieben einen immer höheren Stellenwert ein. Die Kennzeichnung ist nicht nur für einen optimalen Ablauf der Lagerarbeiten notwendig, sondern auch ein Muss für die jährliche Prüfung der Lagereinrichtung.

Damit Sie auf der sicheren Seite sind, finden Sie ab Seite 128 alle wichtigen Lagerkennzeichen nach DIN EN 15635 und DGUV 108-007 sowie zusammengefasste Informationen zum Thema „Jährliche Lagerprüfung“.

Mein TIPP: Nutzen Sie nicht nur die notwendigen Lagerkennzeichnungen, sondern sorgen Sie mit eindeutigen Bezeichnungen ihrer Lagereinrichtung für einen effizienteren Ablauf Ihrer Lagerprozesse. Mit der Verwendung eines Farbsystems lassen sich z. B. Lagerplätze schnell zuordnen und Abläufe beschleunigen.

Kennzeichnung ist wichtig: kennzeichnen Sie richtig – auch im Lager!

Andrea Mai
Leitung Produkt-Medienmanagement



Selbstklebende Ziffern und Buchstaben, 75 mm, gelb/schwarz

Selbstklebende Ziffern und Buchstaben, 75 mm, weiß/schwarz

Material	Variante	Stück	B x H/mm	Best.-Nr.
selbstklebende Folie	Pfeil	100	38 x 88	28287
	0			28210
	1			28211
	2			28212
	3			28213
	A			28220
	B			28221
	C			28222

Material	Variante	Stück	B x H/mm	Best.-Nr.
selbstklebende Folie	Pfeil	100	38 x 88	36687
	0			36610
	1			36611
	2			36612
	3			36613
	A			36620
	B			36621
	C			36622



Selbstklebende Ziffern und Buchstaben, 25 mm, gelb/schwarz

Selbstklebende Ziffern und Buchstaben, 50 mm, gelb/schwarz

Kombipackungen selbstklebende Ziffern und Buchstaben, 8 - 200 mm, gelb/schwarz

Material	Variante	Stück	B x H/mm	Best.-Nr.
selbstklebende Folie	Pfeil	320	22 x 36	27787
	0			27710
	1			27711
	2			27712
	3			27713
	A			27720
	B			27721
	C			27722

Material	Variante	Stück	B x H/mm	Best.-Nr.
selbstklebende Folie	Pfeil	160	22 x 57	27887
	0			27810
	1			27811
	2			27812
	3			27813
	A			27820
	B			27821
	C			27822

Material	Variante	Stück	B x H/mm	Best.-Nr.
selbstklebende Folie	Ziffern 0-9	720	14 x 19	14677
	Buchstaben A-Z	936		14682



Selbstklebende Ziffern und Buchstaben, 50 mm, weiß/schwarz

Selbstklebende Ziffern und Buchstaben, 150 mm, weiß/schwarz

Kombipackungen selbstklebende Ziffern und Buchstaben, 8 - 200 mm, weiß/schwarz

Material	Variante	Stück	B x H/mm	Best.-Nr.
selbstklebende Folie	Pfeil	160	22 x 57	36587
	0			36510
	1			36511
	2			36512
	3			36513
	A			36520
	B			36521
	C			36522

Material	Variante	Stück	B x H/mm	Best.-Nr.
selbstklebende Folie	Pfeil	20	72 x 170	36887
	0			36810
	1			36811
	2			36812
	3			36813
	A			36820
	B			36821
	C			36822

Material	Variante	Stück	B x H/mm	Best.-Nr.
selbstklebende Folie	Ziffern 0-9	720	14 x 19	15148
	Buchstaben A-Z	936		15156

Hier geht's zu den Preisen [kroschke.com](http://www.kroschke.com)

Weitere Buchstaben und Ziffern finden Sie in unserem Online Shop: [kroschke.com](http://www.kroschke.com)

Jetzt informieren und bestellen im **Online-Shop** unter www.kroschke.com



Selbstklebende Ziffern, Schriftgröße: 25mm

Material	Variante	Stück	B x H/mm	Best.-Nr.
selbstklebende Folie	1	50	14,9 x 32,5	94211
	2			94212
	3			94213

Weitere Buchstaben und Ziffern finden Sie in unserem Online Shop: www.kroschke.com



Selbstklebende Ziffern, automatics, Schriftgröße 25mm

Material	Variante	Stück	B x H/mm	Best.-Nr.
selbstklebende Folie	0	50	14,9 x 32,5	78610
	1			78611
	2			78612
	3			78613
	A			78620
	B			78621
	C			78622



Selbstklebende Ziffern, Schriftgröße: 30mm

Material	Variante	Stück	B x H/mm	Best.-Nr.
selbstklebende Folie	1	50	17,7 x 39	94311
	2			94312
	3			94313

DDDDDDDDDD
 CCCCCCCCCC
 BBBBBBBBBB
 AAAAAAAAAA
 4444444444
 5555555555

Selbstklebende Ziffern, automatics, Schriftgröße 40mm

Material	Variante	Stück	B x H/mm	Best.-Nr.
selbstklebende Folie	0	50	23,8 x 52,9	78810
	1			78811
	2			78812
	3			78813
	A			78820
	B			78821
	C			78822



Selbstklebende Ziffern, Schriftgröße: 60mm

Material	Variante	Stück	B x H/mm	Best.-Nr.
selbstklebende Folie	1	50	35,7 x 78	94611
	2			94612
	3			94613



Etiketten zum Selbstbeschriften

Material	Stück	B x H/mm	Best.-Nr.
Gewebebiegefolie	348	9 x 15	13001
	240	11 x 19	13000
	297	8 x 20	13002



Hier geht's zu den Preisen



kroschke.com



A-Z
A-Z

1 2 3 4 5
6 7 8 9 0

Selbstklebende Stanzbuchstaben A-Z

Material selbstklebende Folie
Anzahl Aufkleber 26 Stück
Set-Inhalt 1x jeder Buchstabe (26 Buchstaben)
Einsatzgebiet Innen- und Außeneinsatz
Zeichen A, B, C, D, E, F, G, H, I, J, K, L, M, N, O, P, Q, R, S, T, U, V, W, X, Y, Z
Temperaturbereich min. -40 °C
Temperaturbereich max. 80 °C

Farbe	Schriftgröße mm	Best.-Nr.
schwarz	25	27125
	50	27126
	60	27127
	75	27128
	100	27129
gelb	25	27120
	50	27121
	60	27122
	75	27123
	100	27124

Selbstklebende Stanzzahlen 0-9

Material selbstklebende Folie
Anzahl Aufkleber 10 Stück
Set-Inhalt 1x jede Ziffer (10 Ziffern)
Einsatzgebiet Innen- und Außeneinsatz
Zeichen 1, 2, 3, 4, 5, 6, 7, 8, 9, 0
Temperaturbereich min. -40 °C
Temperaturbereich max. 80 °C

Farbe	Schriftgröße mm	Best.-Nr.
schwarz	25	27135
	50	27150
	60	27151
	75	27152
	100	27153
gelb	25	27130
	50	27131
	60	27132
	75	27133
	100	27134



Schnell und einfach bestellen!
Tel. 0531 318-318
oder www.kroschke.com



Stanzzahl, Schriftgröße 50 mm

Material selbstklebende Folie
Farbe schwarz
Anzahl Aufkleber 10 Stück
Einsatzgebiet Innen- und Außeneinsatz
Schriftgröße 50 mm
Temperaturbereich min. -40 °C
Temperaturbereich max. 80 °C

Zeichen	Best.-Nr.
0	28600
1	28601
2	28602
3	28603
4	28604
5	28605
6	28606
7	28607
8	28608
9	28609

Stanzzahl, Schriftgröße 75 mm

Material selbstklebende Folie
Farbe schwarz
Anzahl Aufkleber 10 Stück
Einsatzgebiet Innen- und Außeneinsatz
Schriftgröße 75 mm
Temperaturbereich min. -40 °C
Temperaturbereich max. 80 °C

Zeichen	Best.-Nr.
1	28701
2	28702
4	28704
3	28703
5	28705
0	28700
7	28707
6	28706
9	28709
8	28708

Stanzzahl, Schriftgröße 100 mm

Material selbstklebende Folie
Farbe schwarz
Anzahl Aufkleber 10 Stück
Einsatzgebiet Innen- und Außeneinsatz
Schriftgröße 100 mm
Temperaturbereich min. -40 °C
Temperaturbereich max. 80 °C

Zeichen	Best.-Nr.
1	28801
2	28802
3	28803
4	28804
5	28805
6	28806
9	28809
0	28800
7	28807
8	28808

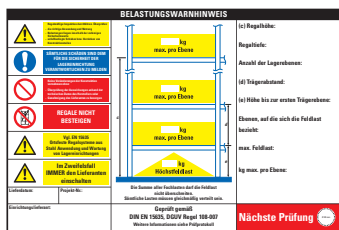
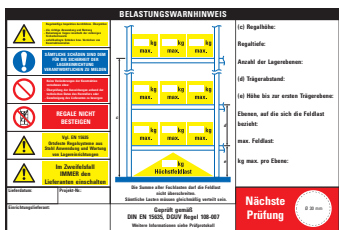

Belastungswarnhinweise für Palettenregale

Gemäß DGVV Regel 108-007, DIN EN 15635
Material Kunststoff
Breite 300 mm
Höhe 200 mm
Farbe blau, gelb, rot, schwarz, weiß
Text BELASTUNGSWARNHINWEIS
Schriftfarbe schwarz
Form Rechteck
Einsatzgebiet Innen- und Außeneinsatz
Temperaturbereich min. -20 °C
Temperaturbereich max. 70 °C

Best.-Nr. 38973

Belastungswarnhinweis für Palettenregale, 1 Einheit

Gemäß DGVV Regel 108-007, DIN EN 15635
Material Kunststoff
Farbe blau, gelb, rot, schwarz, weiß
Text BELASTUNGSWARNHINWEIS
Schriftfarbe schwarz
Form Rechteck
Einsatzgebiet Innen- und Außeneinsatz
Temperaturbereich min. -20 °C
Temperaturbereich max. 70 °C

Breite mm	Höhe mm	Best.-Nr.
300	200	32116
600	400	32117

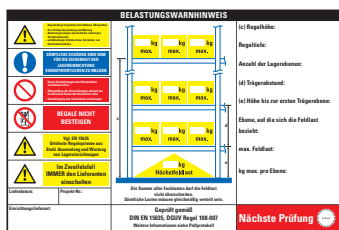
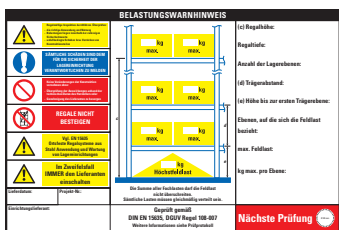

Belastungswarnhinweis für Palettenregale, 2 Einheiten, DGVV Regel 108-007

Gemäß DGVV Regel 108-007, DIN EN 15635
Material Kunststoff
Farbe blau, gelb, rot, schwarz, weiß
Text BELASTUNGSWARNHINWEIS
Schriftfarbe schwarz
Form Rechteck
Einsatzgebiet Innen- und Außeneinsatz
Temperaturbereich min. -20 °C
Temperaturbereich max. 70 °C

Breite mm	Höhe mm	Best.-Nr.
300	200	32129
600	400	32130

Belastungswarnhinweis für Palettenregale, 3 Einheiten

Gemäß DGVV Regel 108-007, DIN EN 15635
Material Kunststoff
Farbe blau, gelb, rot, schwarz, weiß
Text BELASTUNGSWARNHINWEIS
Schriftfarbe schwarz
Form Rechteck
Einsatzgebiet Innen- und Außeneinsatz
Temperaturbereich min. -20 °C
Temperaturbereich max. 70 °C

Breite mm	Höhe mm	Best.-Nr.
600	400	32103

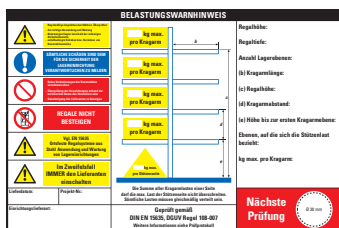
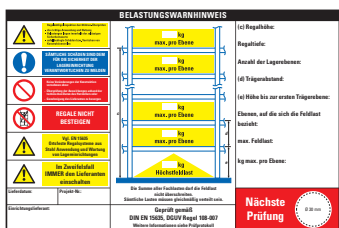

Belastungswarnhinweis für Fachbodenregale

Gemäß DGVV Regel 108-007, DIN EN 15635
Material Kunststoff
Breite 300 mm
Höhe 200 mm
Farbe blau, gelb, rot, schwarz, weiß
Text BELASTUNGSWARNHINWEIS
Schriftfarbe schwarz
Form Rechteck
Einsatzgebiet Innen- und Außeneinsatz
Temperaturbereich min. -20 °C
Temperaturbereich max. 70 °C

Best.-Nr. 32099

Belastungswarnhinweis für Kragarmregale

Gemäß DGVV Regel 108-007, DIN EN 15635
Material Kunststoff
Breite 300 mm
Höhe 200 mm
Farbe blau, gelb, rot, schwarz, weiß
Text BELASTUNGSWARNHINWEIS
Schriftfarbe schwarz
Form Rechteck
Einsatzgebiet Innen- und Außeneinsatz
Temperaturbereich min. -20 °C
Temperaturbereich max. 70 °C

Best.-Nr. 32097

Regalbelastung	Max. Fachlast kg	Max. Feldlast kg	
-----------------------	-------------------------	-------------------------	--

Regalbelastungsaufkleber mit Feld für Prüfnachweis

Best.-Nr.
38974

Material selbstklebende Folie
Breite 300 mm
Höhe 24 mm
Farbe gelb, schwarz
Anzahl Aufkleber 8 Stück
Text Regalbelastung Max. Fachlast kg Max. Feldlast kg
Schriftfarbe schwarz
Form Rechteck
Einsatzgebiet Innen- und Außeneinsatz
Temperaturbereich min. -40 °C
Temperaturbereich max. 80 °C



Max. Feldlast _____ kg

Regalbelastungs-Aufkleber

Material selbstklebende Folie
Breite 150 mm
Höhe 50 mm
Farbe gelb, schwarz
Anzahl Aufkleber 5 Stück
Schriftfarbe schwarz
Form Rechteck
Einsatzgebiet Innen- und Außeneinsatz
Temperaturbereich min. -40 °C
Temperaturbereich max. 80 °C

zulässige Fachlast: max. _____ kg
zulässige Feldlast: max. _____ kg
Summe der Fachlast darf Feldlast nicht überschreiten!

Hinweisschilder, Zulässige Fach- und Feldlast

Gemäß DIN EN 15635
Material selbstklebende Folie
Breite 200 mm
Farbe gelb, schwarz
Text zulässige Fachlast: max. kg zulässige Fachlast: max. kg
Schriftfarbe schwarz
Form Rechteck
Einsatzgebiet Innen- und Außeneinsatz
Temperaturbereich min. -40 °C
Temperaturbereich max. 80 °C

Text	Best.-Nr.	Höhe mm	Best.-Nr.
Max. Fachlast kg	38975	35	38979
Max. kg	38977	50	38978

Jährliche Prüfungen sind ein Muss im Lager!

Das Lager ist in vielen Betrieben ein Unfallschwerpunkt. Daher ist es mir besonders wichtig, Sie auf die jährliche Prüfung der Lagereinrichtung inkl. Dokumentation gemäß DIN EN 15635 und DGVU 108-007 hinzuweisen. Lagersysteme wie Regale sind Arbeitsmittel. Aus diesem Grund gelten die allgemeinen Schutzziele für das sichere Bereitstellen gemäß Betriebssicherheitsverordnung (vgl. BetrSichV § 3 und § 10). In der DIN EN 15635 sind Vorgaben für Lagersysteme festgehalten und konkretisiert.

Um die Vorschriften zu erfüllen und die Sicherheit zu gewährleisten, müssen Sie als Betreiber unter anderem folgende Maßnahmen veranlassen:

- **Warnhinweise anbringen:**
Angabe in der Landessprache über die zulässige Belastung (an oder neben den Lagereinrichtungen installieren!)
- **Prüfung durch fachkundige Personen:**
Sie müssen veranlassen, dass alle 12 Monate eine Experteninspektion von einer fachkundigen Person durchgeführt wird.
- **Schadenkontrollverfahren einführen:**
Prüfbericht über den Regalschaden erstellen lassen, so dass betroffene Regalbereiche gekennzeichnet und repariert werden können (Definition von Gefahrenstufen).

Die DGVU 108-007 (ehemals BGR 234) gibt in diesem Zusammenhang vor, dass an ortsfesten Regalen mit einer Fachlast von mehr als 200 kg oder einer Feldlast von mehr als 1000 kg, Angaben zu dem Hersteller oder Einführer, der Typbezeichnung, dem Baujahr oder Kommissionsnummer, der zulässigen Fach- und Feldlast sowie ggf. zu elektrischen Kenndaten enthalten sein müssen. Dies gilt auch für verfahrbare Regale, Schränke sowie für Regale und Schränke mit kraftbetriebenen Inneneinrichtungen.

Andrea Mai
Leitung Produkt-Medienmanagement



Hier geht's zu den Preisen
 kroschke.com



Lager- und Regalkennzeichnung



Wichtige Angaben bei Ihrer Bestellung!

- ➔ Bestellnummer
- ➔ Wunschttext:
 - Buchstabe/Buchstabe
 - Buchstabe/Zahl
 - Zahl/Buchstabe
 - Zahl/Zahl

Einseitig bedruckbar, pro Schild max. 2 Schriftzeichen in numerischer, alphanumerischer oder alphabetischer Anordnung.

Regalgangschilder, mit Text nach Wunsch

Regalgangschild zur Kennzeichnung und Orientierung in Lagerhallen.

Material	Kunststoff
Farbe	gelb
Schriftfarbe	schwarz
Individualisierung	Text nach Wunsch
Einsatzgebiet	Innen- und Außeneinsatz
Temperaturbereich min.	-20 °C
Temperaturbereich max.	70 °C



Breite mm	Höhe mm	Form	Schrifthöhe mm	Best.-Nr.
200	200	Quadrat	100	54226
300	300		150	54227
450	450		300	54229
300	400	Rechteck	200	54228

Barcode und QR-Code Etiketten

Wichtige Angaben bei Ihrer Bestellung!

- ➔ Bestellnummer
- ➔ Schriftart
- ➔ Barcode Typ
- ➔ Grundfarbe und Schriftfarbe
- ➔ Wunschttext als Tabelle in Excel, siehe über die Such-Eingabe von 827 unter www.kroschke.com



Etiketten, mit Barcode und Text nach Wunsch oben, Folie

Material	selbstklebende Folie
Farbe	individuell
Anzahl Aufkleber	500 Stück
Schriftfarbe	individuell
Form	Rechteck
Individualisierung	Text nach Wunsch, Barcode
Einsatzgebiet	Innen- und Außeneinsatz
Temperaturbereich min.	-40 °C
Temperaturbereich max.	80 °C

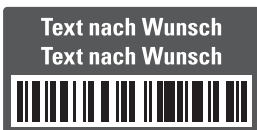

Etiketten, mit QR-Code und Text nach Wunsch rechts, Folie

Material	selbstklebende Folie
Farbe	individuell
Anzahl Aufkleber	500 Stück
Schriftfarbe	individuell
Form	Rechteck
Individualisierung	Text nach Wunsch, QR-Code
Einsatzgebiet	Innen- und Außeneinsatz
Temperaturbereich min.	-40 °C
Temperaturbereich max.	80 °C



Breite mm	Höhe mm	Best.-Nr.
50	20	55328
60	30	55329
80	40	55330
100	50	55331
150		55332

Breite mm	Höhe mm	Best.-Nr.
50	20	55333
60	30	55334
80	40	55335
100	50	55349
150		55350

Etiketten, mit Barcode und Text nach Wunsch oben, Haftpapier

Material	ablösbares Papier
Farbe	individuell
Anzahl Aufkleber	500 Stück
Schriftfarbe	individuell
Form	Rechteck
Individualisierung	Text nach Wunsch, Barcode
Einsatzgebiet	Inneneinsatz
Temperaturbereich min.	-20 °C
Temperaturbereich max.	80 °C

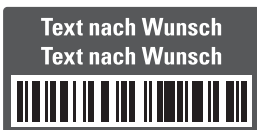

Etiketten, mit QR-Code und Text nach Wunsch rechts, Haftpapier

Material	ablösbares Papier
Farbe	individuell
Anzahl Aufkleber	500 Stück
Schriftfarbe	individuell
Form	Rechteck
Individualisierung	Text nach Wunsch, QR-Code
Einsatzgebiet	Inneneinsatz
Temperaturbereich min.	-20 °C
Temperaturbereich max.	80 °C



Breite mm	Höhe mm	Best.-Nr.
50	20	55252
60	30	55253
80	40	55254
100	50	55260
150		55261

Breite mm	Höhe mm	Best.-Nr.
50	20	55265
60	30	55266
80	40	55317
100	50	55318
150		55319

Hinweistiketten für die Regalkennzeichnung gleich mitbestellen!

Hinweistiketten, Gefahrenstufe

Hinweisschild Gefahrenstufe zur schnellen Sichtung der aktuellen Gefahrenstufe

Gemäß DGVV Regel 108-007, DIN EN 15635
Material selbstklebende Folie
Anzahl Aufkleber 5 Stück
Text Gefahrenstufe nach Prüfung gemäß DIN EN 15635, DGVV Regel 108-007
Schriftfarbe schwarz
Form Rechteck
Einsatzgebiet Innen- und Außeneinsatz
Temperaturbereich min. -40 °C
Temperaturbereich max. 80 °C

Breite mm	Höhe mm	Farbe	Best.-Nr.
40	100	grün, weiß	32095
100	40		32096
40	100	orange, weiß	32092
100	40		32093
40	100	rot, weiß	32089
100	40		32091

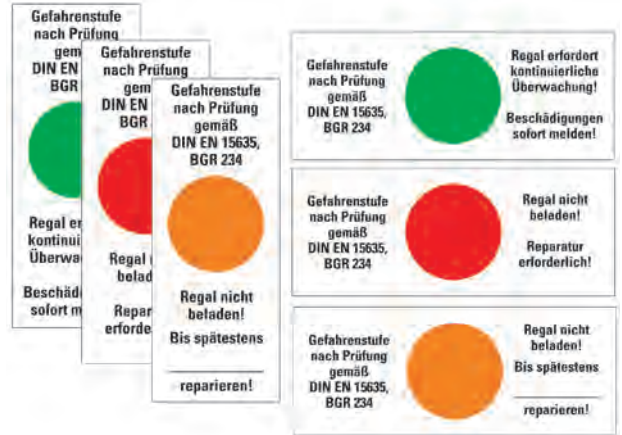

Individuell mit selbstklebenden Zahlen und Buchstaben zu beschriften – gleich mitbestellen

Fahnschild für Lagerplatzkennzeichnung, blanko

Beklebbares Fahnschild für Zahlen und Buchstaben zur Kennzeichnung von Lagerflächen, Regalen, Wänden und Schränken.

Höhe 250 mm
Farbe weiß
Form Rechteck
Einsatzgebiet Innen- und Außeneinsatz



Material	Breite mm	Temperaturbereich min. °C	Temperaturbereich max. °C	Best.-Nr.
Kunststoff	230	-20	70	31128
	350			31129
Aluminium	230	-50	130	31126
	350			31127



Hier geht's zu den Preisen



kroschke.com

Gefahrstofflagerung

Grundsätze und Verhaltensregeln für die Lagerung von Gefahrstoffen gemäß TRGS 510

Gefahrstoffe dürfen nicht an Ort und Stelle oder abgestellt werden, an denen es zu einer Gefährdung von Beschäftigten oder anderen Personen kommen kann, zum Beispiel bei:

- Passen: Überschülßen, Sackeln, Sackziehen oder Lagermengenfüllen
- Gefahrstoffe dürfen niemals in unmittelbarer Nähe von Kennzeichnung, Leucht- oder Fotomaterialien einschließlich deren Zusatzstoffe, Kosmetika und Genussmitteln aufbewahrt oder gelagert werden

nur autorisierten Personen ist der Zugang zum Gefahrstofflager gestattet

Kennzeichnung der Lagerbehälter und Zusammenlagerungsregeln beachten, maximal 1 Lagermenge pro Lagerbehälter und Fach- und Felder nicht überschreiten

Hilflich Festhalten- und Sichtverhinderung durchkleben, Müllgefäß und Schläuche sofort melden

Innenabluftanlagen verwenden, wenn möglich durch Klappen

Behälteranordnungen im Lager nicht erschließen oder zerstören

- Nahrung- oder Genussmittel dürfen im Lager nicht konsumiert werden
- auf Sauberkeit und Übersicht in dem Bereich achten

alle gelagerten Gefahrstoffe müssen identifizierbar sein, Kennzeichnung beachten

(Kernenergiegebiete nicht ansetzen)

- Gefahrstoffe möglichst in Originalbehältern und -verpackungen belassen, nicht in Behältern für Lebensmittel oder zur Verwendung geeigneten Behältern aufbewahren
- Gefahrstoffe sicher abtrennen, Ausschüttungsgefahr auf der Verpackung beachten, möglichen herausfallen und kippen vermeiden, sichere Entnahme gewährleisten
- auf geschlossenen Verpackungen und Behältern eventuelle Beschädigung von Behältern und Verpackungen achten, Unversehrtheit regelmäßig prüfen
- Ausschüttungsgefahr bei Transport von Lagermengen mit Druckgasflaschen mitführen, Vorfall von Gasflaschen mit Schmelzeinrichtung sichern
- Gas nicht im Lager ablassen oder Druckbehälter belassen lassen
- Gefahrstoffe zur Vermeidung/Verhinderung nur für die max. Menge eines Tages/Schichtedeckungs ansetzen
- bei Durchströmung, von Dampf durch Leckagen ggf. geeignete persönliche Schutzausrüstung verwenden
- Aufheben von Gefahrstoffen durch Hebelwirkung, unter Aufsicht und Isolierung vermeiden



Aushang Grundsätze und Verhaltensregeln Gefahrstofflagerung

Sicherheitskennzeichen-Set, ASR/ISO

Material	Kunststoff
Breite	210 mm
Höhe	297 mm
Farbe	orange, weiß
Text	Gefahrstofflagerung
Schriftfarbe	schwarz, weiß
Form	Rechteck
Einsatzgebiet	Innen- und Außeneinsatz
Temperaturbereich min.	-20 °C
Temperaturbereich max.	70 °C



Gemäß	ASR A1.3, DIN 4844, DIN EN ISO 7010, ISO 7010
Material	selbstklebende Folie
Ø	200 mm
Farbe	blau, rot, schwarz, weiß
Set-Inhalt	Rauchen verboten Zutritt nur für Unbefugte verboten Mit Wasser löschen verboten Feuer, offene Flamme und Rauchen verboten Atemschutz benutzen
Form	Runde
Einsatzgebiet	Innen- und Außeneinsatz
Temperaturbereich min.	-40 °C
Temperaturbereich max.	80 °C

Best.-Nr.

29277

Best.-Nr.

29274

INFO. Gefahrstofflager

Die Zusammenlagerung von Gefahrstoffen in ortsbeweglichen Behältern ist gemäß TRGS 510 geregelt. Zuvor ist die Klassifizierung der Gefahrstoffe in Lagerklassen notwendig. Die Lagerklasse lässt sich anhand des Ablaufschemas in der TRGS 510 (Anlage 5) bestimmen. Diese dient zur Festlegung der Zusammenlagerung. Die Gefahrstoffe dürfen zusammengelagert werden, solange dadurch keine Gefährdungserhöhung entsteht.

Grundregeln für Gefahrstofflager:

- Keine offene Flamme, Feuer, offene Zündquelle und Rauchen verboten
- Gefahrstoffe nicht mit Wasser löschen
- Zutritt nur für Befugte
- in Lagern mit Druckgasflaschen Atemschutzgerät mitführen

individuell. | Hinweisschild

Wichtige Angaben bei Ihrer Bestellung!

- ➔ Bestellnummer
- ➔ Lagerklasse



Hinweisschilder Gefahrstofflager, mit Lagerklasse nach Wunsch

- sehr witterungs- und UV-beständig
- resistent gegen Feuchtigkeit und schwache Säuren
- schwer entflammbar

Material	Kunststoff
Farbe	orange, weiß
Text	Gefahrstofflager Lagerklasse:
Schriftfarbe	schwarz
Form	Rechteck
Individualisierung	Text nach Wunsch
Einsatzgebiet	Innen- und Außeneinsatz
Temperaturbereich min.	-20 °C
Temperaturbereich max.	70 °C

Breite mm	Höhe mm	Best.-Nr.
400	200	54470
600	300	54471

Bestellen Sie einfach und bequem unter www.kroschke.com

Aktuelle Verfügbarkeiten und Lieferzeiten finden Sie unter www.kroschke.com

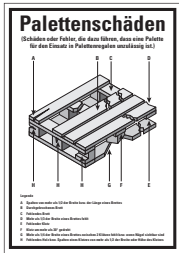

Aushang Palettschäden

Gemäß DIN EN 15635
Material Kunststoff
Breite 210 mm
Höhe 297 mm
Farbe schwarz, weiß
Text Palettschäden
Schriftfarbe schwarz
Form Rechteck
Einsatzgebiet Innen- und Außeneinsatz
Temperaturbereich min. -20 °C
Temperaturbereich max. 70 °C

Best.-Nr.

29111

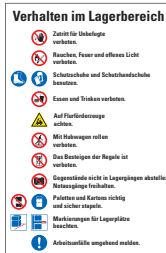

Hinweisschild Verhalten im Lagerbereich

Gemäß DIN EN ISO 7010
Breite 200 mm
Höhe 300 mm
Farbe blau, gelb, rot, schwarz, weiß
Text Verhalten im Lagerbereich
Schriftfarbe schwarz
Form Rechteck
Einsatzgebiet Innen- und Außeneinsatz

Material	Temperaturbereich min. °C	Temperaturbereich max. °C	Best.-Nr.
Kunststoff	-20	70	29126
selbstklebende Folie	-40	80	29127



Regalabspermband Regal gesperrt

Material Polyethylen
Breite 80 mm
Text Regal gesperrt

Best.-Nr.

28419

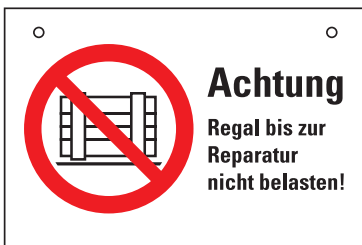

Verbotsschilder, Achtung Regal bis zur Reparatur ..., Kombischilder, ISO/P023

Gemäß DIN EN 15635, DIN EN ISO 7010
Material Kunststoff
Breite 300 mm
Höhe 200 mm
Farbe rot, schwarz, weiß
Text Achtung Regal bis zur Reparatur nicht belasten!
Schriftfarbe schwarz
Form Rechteck
Einsatzgebiet Innen- und Außeneinsatz
Temperaturbereich min. -20 °C
Temperaturbereich max. 70 °C

Best.-Nr.

29129

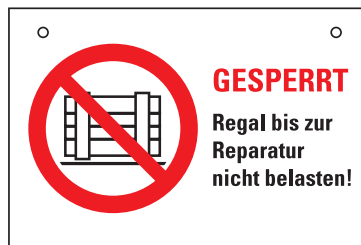

Verbotsschilder, Gesperrt Regal bis zur Reparatur..., Kombischilder, ISO/P023

Gemäß DIN EN 15635, DIN EN ISO 7010
Material Kunststoff
Breite 300 mm
Höhe 200 mm
Farbe rot, schwarz, weiß
Text GESPERRT Regal bis zur Reparatur nicht belasten!
Schriftfarbe schwarz
Form Rechteck
Einsatzgebiet Innen- und Außeneinsatz
Temperaturbereich min. -20 °C
Temperaturbereich max. 70 °C

Best.-Nr.

29128



Bestellen Sie schnell und einfach! Tel. 0531 318-318



Weitere Sicherheitskennzeichen ab Seite 204.

Magnetbänder

- schnelle Orientierung durch Farben und Formen
- wichtige Informationen auf einen Blick erkennen
- Zuschnitte und Beschriftung selbst bestimmen



➤ Magnetklebeband auf Seite 391.



Magnetband

Material Magnetfolie
Länge 30 m
Einsatzgebiet Innen- und begrenzter Außeneinsatz
Stärke 0,6 mm
Temperaturbereich min. -15 °C
Temperaturbereich max. 70 °C

Breite mm	Farbe	Best.-Nr.
20	weiß	14650
25		14651
30		14652
40		14654
50		14655
20	blau	2753
25		2763
30		2781
40		2797
50		2808
20	gelb	2748
25		2760
30		2766
40		2782
50		2798
20	rot	2750
25		2761
30		2775
40		2783
50		2800
20	grün	2751
25		2762
30		2776
40		2784
50		2806



Magnetetiketten

Material Magnetfolie
Breite 100 mm
Inhalt 100 Stück
Form Rechteck
Einsatzgebiet Innen- und begrenzter Außeneinsatz
Temperaturbereich min. -15 °C
Temperaturbereich max. 70 °C

Höhe mm	Farbe	Best.-Nr.
20	weiß	14637
30		14638
50		14640
20	gelb	2823
30		2900
50		2999
20	rot	2829
30		2995
50		3000
20	grün	2830
30		2996
50		3001
20	blau	2899
30		2998
50		3004



Sie benötigen Fachberatung?
 Rufen Sie an:
Tel. 0531 318-318

 Hier geht's zu den Preisen
 kroschke.com



Magnetische C-Profilzuschnitte

Länge 50 m

Breite /mm	Best.-Nr.
10	14663
15	14664
20	14665
25	14666
30	14667
40	14668
50	14669



Etiketten für coroset® Etikettenhalter

Breite mm	Höhe mm	Best.-Nr.
88	25	14674
	50	14690
110	34	14691
128	50	14692
210	74	41250



coroset® magnetische Etikettenhalter, gelb

Breite mm	Höhe mm	Inhalt Stück	Best.-Nr.
97	30	100	14670
	58		14671
120	40		14673
137	58		14672
220	81	50	41251



Papierstreifen

Breite mm	Höhe mm	Best.-Nr.
500	7	19578
	27	19582
50	37	19583
500	47	19584
	12	19579
	17	19580
	22	19581



Magnetisches C-Profil-Set



Breite mm	Höhe mm	Best.-Nr.
75	20	19563
100	25	19599
	30	19600



coroset® magnetische Etikettenhalter, rot

Breite mm	Höhe mm	Inhalt Stück	Best.-Nr.
97	30	100	31132
	58		31133
	120		40
137	58		31134
220	81	50	41249



coroset® magnetische Etikettenhalter, blau

Breite mm	Höhe mm	Inhalt Stück	Best.-Nr.
97	30	100	31136
	58		31137
120	40		31149
137	58		31148
220	81	50	41252



Klarsichtfolien

Breite mm	Best.-Nr.
8	37871
13	37872
17	37873
22	37874
27	37875
37	37876
47	37877

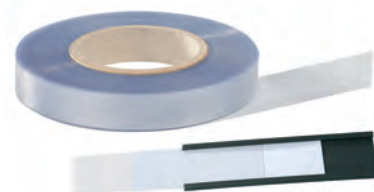



tarifold Magnettasche, grün



Breite mm	Höhe mm	für	Einlegemaß	Best.-Nr.
225	220	Querformat	DIN A5	41452
310	275		DIN A4	41454
225	355	Hochformat		41453
259	360			41455



tarifold Magnettasche, blau



Breite mm	Höhe mm	für	Einlegemaß	Best.-Nr.
225	220	Querformat	DIN A5	41456
310	275		DIN A4	41458
225	355	Hochformat		41457
259	360			41459



tarifold Magnettasche, gelb



Breite mm	Höhe mm	für	Einlegemaß	Best.-Nr.
225	220	Querformat	DIN A5	41434
310	275		DIN A4	41436
225	355	Hochformat		41435
259	360			41437



tarifold Magnettasche, rot



Breite mm	Höhe mm	für	Einlegemaß	Best.-Nr.
225	220	Querformat	DIN A5	41438
310	275		DIN A4	41450
225	355	Hochformat		41449
259	360			41451



Magnettaschen coropac Typ 4



Breite mm	Höhe mm	für	Einlegemaß	Best.-Nr.
160	150	Querformat	DIN A6	42434
225	195		DIN A5	42433
310	255		DIN A4	42436
225	345	Hochformat		42435



coroplan® Magnetquadrate



Best.-Nr.
31150



Wir statten Ihren Betrieb individuell aus!
Fragen Sie an:
Tel. 0531 318-318

Lagerbelegtaschen mit Haken



Breite mm	Höhe mm	für	Best.-Nr.
445	195	Gitterbehälter aller Art, Querformat	31837
428	358	Gitterbehälter aller Art, Hochformat	31838

DURABLE Kennzeichnungstaschen, selbstklebend

Scannertaugliche Kennzeichnungstasche mit zwei rückseitigen Klebestreifen.
+ geeignet für metallische Oberflächen wie z.B. an Lagerregalen und Metallbehältern oder an Kunststoffbehältern, Holz und Kartonagen

Material Polypropylen
Farbe blau, transparent
Inhalt 50 Stück
Form Rechteck
Einsatzgebiet für Innen- und Außeneinsatz metallische Oberflächen

Breite mm	Höhe mm	Einlegemaß	Best.-Nr.
163	120	DIN A6	38918
223	163	DIN A5	38919
233	313	DIN A4	38920



 DURABLE



 DURABLE

DURABLE Dokumententasche, mit flexiblem Drahtbügel

Farbe	für	Einlegemaß	Best.-Nr.
blau, transparent	Aufsatzrahmen, Gitterboxen, Querformat	DIN A4	36164
	Aufsatzrahmen, Gitterboxen, Hochformat		36163
gelb, transparent	Aufsatzrahmen, Gitterboxen, Querformat	DIN A5	36162
	Aufsatzrahmen, Gitterboxen, Hochformat	DIN A4	46924
	Aufsatzrahmen, Gitterboxen, Querformat	DIN A5	46922

DURABLE Kennzeichnungstasche, magnetisch

Breite mm	Höhe mm	Farbe	für	Einlegemaß	Best.-Nr.
163	120	gelb, transparent	metallische Oberflächen, Querformat	DIN A6	46918
223	163			DIN A5	46919
	313		Hochformat, metallische Oberflächen	DIN A4	46920
311	225		metallische Oberflächen, Querformat		46921

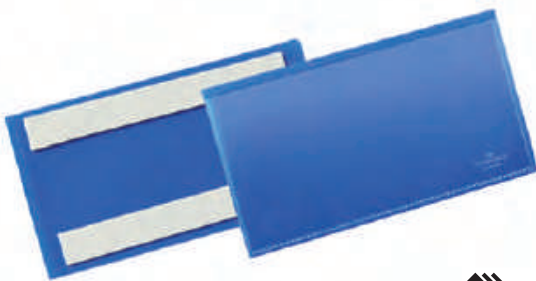

 DURABLE



 DURABLE

DURABLE Etikettentaschen, selbstklebend

Breite mm	Höhe mm	Best.-Nr.
113	53	38923
163	83	38924
223	81,5	38925
311		38926

DURABLE Etikettentaschen, magnetisch

Breite mm	Höhe mm	Farbe	Best.-Nr.
110	50	gelb, transparent	46905
163	83		46906
223	81,5		46907



Hier geht's zu den Preisen



kroschke.com



**Zahlen und Buchstaben,
für die Bodenmarkierung
von Lagerplätzen und
Regalen**

Gemäß ASR A1.5, DGUV Regel 108-003
Material Kunststoff
Breite 180 mm
Höhe 400 mm
Farbe gelb
Schriftfarbe schwarz
Inhalt 3 Stück
Form Rechteck
Einsatzgebiet Inneneinsatz
Temperaturbereich min. -20 °C
Temperaturbereich max. 70 °C

Text	Zeichen	Best.-Nr.
0	0	57010
1	1	57011
2	2	57012
3	3	57013
4	4	57014
5	5	57015
6	6	57016
7	7	57017
8	8	57018
9	9	57019
A	A	57020
B	B	57021
C	C	57022
D	D	57023
E	E	57024
F	F	57025
G	G	57026
H	H	57027
I	I	57028
J	J	57029
K	K	57030
L	L	57031
M	M	57032
N	N	57033
O	O	57034
P	P	57035
Q	Q	57036
R	R	57037
S	S	57038
T	T	57039
U	U	57040
V	V	57041
W	W	57042
X	X	57043
Y	Y	57044
Z	Z	57045



Extrem haltbar

Stellplatzmarkierung L-Stücke

Gemäß ASR A1.5, DGUV Regel 108-003
Material Spezial-Kunststoff
Breite 210 mm
Länge 210 mm
Einsatzgebiet Gabelstapler überfahrbar, Inneneinsatz

Farbe	Best.-Nr.
gelb	11081
rot	15751
blau	15752
grün	15753
weiß	11068

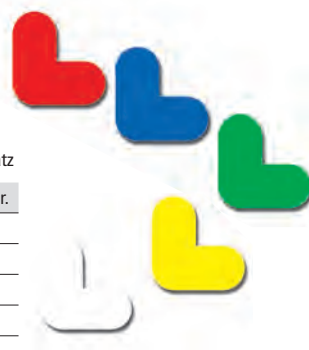

Stellplatzmarkierungen T-Stücke

Gemäß ASR A1.5, DGUV Regel 108-003
Material Spezial-Kunststoff
Breite 320 mm
Länge 210 mm
Einsatzgebiet Gabelstapler überfahrbar, Inneneinsatz

Farbe	Best.-Nr.
blau	15749
weiß	11091
rot	15735
grün	15750

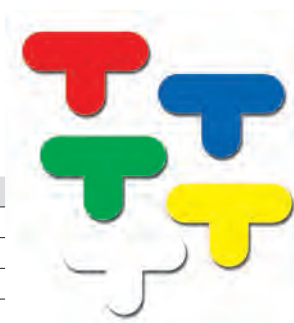

Stellplatzmarkierungen Runde

Gemäß ASR A1.5, DGUV Regel 108-003
Material Spezial-Kunststoff
Ø 100 mm
Einsatzgebiet Gabelstapler überfahrbar, Inneneinsatz

Farbe	Best.-Nr.
rot	13477
grün	13794
blau	13478
weiß	11065





Gabelstapler überfahrbar

Bodenmarkierungsband Premium mit Schutzlaminat

Laminiertes Bodenmarkierungsband in verschiedenen erkennbaren Farben zur Fahr- und Laufwegkennzeichnung.

- + geeignet für lange durchgehende Markierungen im innerbetrieblichen Bereich
- + besonders abriebfest (für den ständigen Gabelstaplerverkehr geeignet)

Material PVC
Einsatzgebiet Gabelstapler überfahrbar, mittlere Belastung
Temperaturbereich min. -20 °C
Temperaturbereich max. 60 °C

Breite mm	Farbe	Best.-Nr.
50	gelb, schwarz	33195
75		33196



 Hier geht's zu den Preisen
 kroschke.com

K.57 Bodenmarkierungsband Standard

Bodenmarkierungsband in verschiedenen erkennbaren Farben zur Fahr- und Laufwegkennzeichnung.

- + geeignet für lange durchgehende Markierungen im innerbetrieblichen Bereich
- + nicht für ständigen Gabelstaplerverkehr geeignet

Material PVC
Einsatzgebiet geringe Belastung, Inneneinsatz
Temperaturbereich min. -20 °C
Temperaturbereich max. 60 °C
für Fahrwegkennzeichnung, Laufwegkennzeichnung

Breite mm	Farbe	Best.-Nr.
50	RAL 9016 (Verkehrsweiß)	33177
75		33178
50	RAL 1023 (Verkehrsgelb)	33170
75		33176
50	RAL 6018 (Gelbgrün)	33183
75		33189
50	RAL 3000 (Feuerrot)	33179
75		33180
50	RAL 5015 (Himmelblau)	33181
75		33182
50	RAL 2008 (Hellrotorange)	33190
75		33191



k.57

8

Gefahrgut- und Verpackungskennzeichen

Inhalt

Gefahrgutkennzeichen	144
Gefahrenklassen 1-9	146
Individuelle Gefahrgutkennzeichen	152
UN-Nummern	153
Gefahrgutkennzeichen	
- für Batterien	155
- für Verpackungen allgemein	158
- für Luftfracht und Eisenbahn	160
Warn- und Hinweisbänder und Schablonen	161
Etiketten und Verpackungskennzeichen auf ökologischem Material	162
Warn- und Hinweistiketten	164
Individuelle Warn- und Hinweistiketten	165

Die Abkürzungen der Transportwege

- **ADR** (Straße- und Bahnverkehr)
- **RID** (Straße- und Bahnverkehr)
- **GGVSEB** (Straßen, Eisenbahnen und Binnenschifffahrt)
- **IMDG-Code** (Seefahrt)
- **IATA-DGR** (Luftfahrt)

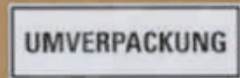

WIR SCHÜTZEN LEBEN

“Das ADR 2023 ist da!!

Alle zwei Jahre wird das „Übereinkommen über die internationale Beförderung gefährlicher Güter auf der Straße“ (kurz ADR) aktualisiert. Für das Jahr 2023 wurde eine neue Übergangsfrist aufgenommen, die die Kennzeichen für Lithium-Batterien (Seite 155 und 156) betrifft.

Mit unserer Kennzeichnung sind Sie auf der sicheren Seite und **kennzeichnen immer nach dem aktuellen Regelwerk**. Gerade im stetig wachsenden Versandhandel wird das Thema **Verpackungskennzeichen immer wichtiger**.

Mein Tipp: Kennzeichnen Sie immer nach dem neuesten Stand und gehen Sie beim Versand Ihrer Güter keine Kompromisse ein!

Andrea Mai
Leitung Produkt-Medienmanagement

Hier geht's zu den Preisen
 kroschke.com

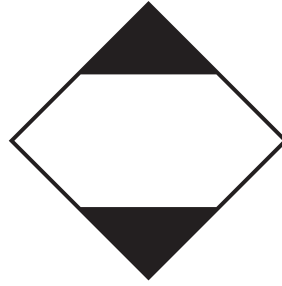

Verpackungskennzeichen Begrenzte Mengen

Gemäß	Material	Breite mm	Höhe mm	Anzahl Aufkleber Stück	Einsatzgebiet	Einheit	Best.-Nr.
ADR, GGVSEB, IMDG, RID	permanent Haftpapier	50	50	1000	Inneneinsatz	Rolle	37404
				–		Stück	45588
		100	100	1000		Rolle	37430
ADR, GGVSEB, IATA, IMDG, RID				–		Stück	45589
ADR, GGVSEB, IMDG, RID	selbstklebende Folie	50	50	500	Innen- und Außeneinsatz	Rolle	37405
				–		Stück	45587
		100	100	500		Rolle	27286
ADR, GGVSEB, IATA, IMDG, RID				–		Stück	30226



Verpackungskennzeichen Umweltgefährdende Stoffe

Gemäß	Material	Breite mm	Höhe mm	Anzahl Aufkleber Stück	Einsatzgebiet	Einheit	Best.-Nr.
ADR, GGVSEB, IATA, IMDG, RID	selbstklebende Folie	100	100	500	Innen- und Außeneinsatz	Rolle	26986
						50	50
		100	100	–		Stück	31205
		50	50	–		45592	
ADR, GGVSEB, IATA, IMDG, RID	permanent Haftpapier	100	100	1000	Inneneinsatz	Rolle	37431
				–		Stück	45594
		50	50	1000		Rolle	37096
ADR, GGVSEB, IMDG, RID				–		Stück	45593

Gefahrzettel (Placards) umweltgefährdende Stoffe

Gemäß ADR, GGVSEB, IATA, IMDG, RID
Material selbstklebende Folie
Breite 250 mm
Höhe 250 mm
Form Quadrat
Einsatzgebiet Innen- und Außeneinsatz
Farbe schwarz, weiß

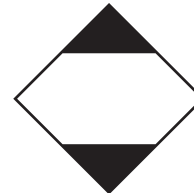

Gefahrgutzettel (Placards) begrenzte Menge

Anzahl Aufkleber Stück	Einheit	Best.-Nr.
100	Rolle	45595
–	Stück	70717



Material	Stück	B x H/mm	Best.-Nr.
selbstklebende Folie	100	250 x 250	45591



INFO. Witterungs- und seewasserbeständige Etiketten

Gemäß ADR müssen Gefahrgutkennzeichen der Witterung ohne nennenswerte Beeinträchtigung ausgesetzt werden können. Der IMDG-Code fordert, dass Angaben auf Gefahrgutetiketten nach mindestens 3 Monaten im Seewasser weiterhin erkennbar sein müssen. Mit unserer Kennzeichnung erfüllen Sie alle Anforderungen der ADR und des IMDG-Code und können unbesorgt alle Transportwege nutzen.



Placards aus Kunststoff und Aluminium ab Seite 564.



Verpackungskennzeichen Klasse 1 - Explosive Stoffe



Material	Breite mm	Höhe mm	Anzahl Aufkleber Stück	Einsatzgebiet	Einheit	Best.-Nr.
selbstklebende Folie	50	50	500	Innen- und Außeneinsatz	Rolle	37367
			–		Stück	45627
	100	100	500		Rolle	45628
			–		Stück	70034
permanent Haftpapier	–	–	1000	Inneneinsatz	Rolle	32968
			–		Stück	45630
	50	50	1000		Rolle	37366
			–		Stück	45629



Gefahrgutzettel Klasse 1 - Explosive Stoffe

Anzahl Aufkleber St.	Einheit	Best.-Nr.
100	Rolle	45631
–	Stück	70139



Verpackungskennzeichen Klasse 1.4 - Explosive Stoffe



Material	Breite mm	Höhe mm	Anzahl Aufkleber St.	Einsatzgebiet	Einheit	Best.-Nr.
permanent Haftpapier	50	50	1000	Inneneinsatz	Rolle	37306
selbstklebende Folie			500			Innen- und Außeneinsatz
			100	100	–	
permanent Haftpapier	–	–			500	Inneneinsatz
			1000	32989		
selbstklebende Folie	50	50	–	Innen- und Außeneinsatz	Stück	45632
permanent Haftpapier	100	100	–			Inneneinsatz
	50	50	–	–	–	45661



Gefahrgutzettel Klasse 1.4 - Explosive Stoffe (Unterklasse)

Anzahl Aufkleber St.	Einheit	Best.-Nr.
100	Rolle	45666
–	Stück	70140



Verpackungskennzeichen Klasse 1.5



Material	Breite mm	Höhe mm	Anzahl Aufkleber St.	Einsatzgebiet	Einheit	Best.-Nr.
selbstklebende Folie	100	100	500	Innen- und Außeneinsatz	Rolle	45682
	50	50				37365
	100	100			–	Stück
permanent Haftpapier	–	–	1000	Inneneinsatz	Rolle	32998
			50			50
selbstklebende Folie	–	–	–	Innen- und Außeneinsatz	Stück	45679
permanent Haftpapier	100	100	–			Inneneinsatz
–	–	–	–	–	–	45691



Gefahrgutzettel Klasse 1.5 - Explosiv

Material	Stück	B x H/mm	Best.-Nr.
selbstklebende Folie	100	250 x 250	45692



Verpackungskennzeichen Klasse 1.6



Material	Breite mm	Höhe mm	Anzahl Aufkleber St.	Einsatzgebiet	Einheit	Best.-Nr.
selbstklebende Folie	100	100	500	Innen- und Außeneinsatz	Rolle	45705
	50	50				37370
	100	100			–	Stück
permanent Haftpapier	–	–	1000	Inneneinsatz	Rolle	33018
			50			50
selbstklebende Folie	–	–	–	Innen- und Außeneinsatz	Stück	45704
permanent Haftpapier	100	100	–			Inneneinsatz
–	–	–	–	–	–	45716



Gefahrgutzettel Klasse 1.6 - Explosiv

Material	Stück	B x H/mm	Best.-Nr.
selbstklebende Folie	100	250 x 250	45734

Placards aus Kunststoff und Aluminium ab Seite 564.

Gefahrzettel Nr. 2

Gemäß ADR, GGVSEB, IATA, IMDG, RID
Material selbstklebende Folie
Breite 250 mm
Höhe 250 mm
Schriftfarbe schwarz
Einsatzgebiet Innen- und Außeneinsatz



Anzahl Aufkleber Stück	Einheit	Best.-Nr.
100	Rolle	45684
-	Stück	70143



Gefahrzettel Klasse 2.1 - Entzündbare Gase

Gemäß ADR, GGVSEB, IATA, IMDG, RID
Material selbstklebende Folie
Breite 250 mm
Höhe 250 mm
Schriftfarbe schwarz
Einsatzgebiet Innen- und Außeneinsatz



Anzahl Aufkleber Stück	Einheit	Best.-Nr.
100	Rolle	45680
-	Stück	70145



Verpackungskennzeichen Klasse 2.1 - Entzündbare Gase

Material	Breite mm	Höhe mm	Anzahl Aufkleber St.	Einsatzgebiet	Einheit	Best.-Nr.
selbstklebende Folie	50	50	500	Innen- und Außeneinsatz	Rolle	37376
			-		Stück	45638
	100	100	500		Rolle	70074
			-		Stück	70036
permanent Haftpapier	50	50	1000	Inneneinsatz	Rolle	37375
			-		Stück	45649
	100	100	1000		Rolle	70125
			-		Stück	45651



Verpackungskennzeichen Klasse 2.2 - Nicht entflammbare, komprimierte Gase

Material	Breite mm	Höhe mm	Anzahl Aufkleber St.	Einsatzgebiet	Einheit	Best.-Nr.
selbstklebende Folie	50	50	500	Innen- und Außeneinsatz	Rolle	37378
			-		Stück	45654
	100	100	500		Rolle	70075
			-		Stück	70037
permanent Haftpapier	50	50	1000	Inneneinsatz	Rolle	37377
			-		Stück	45656
	100	100	1000		Rolle	70126
			-		Stück	45658



Verpackungskennzeichen Klasse 2.3 - Giftige Gase

Material	Breite mm	Höhe mm	Anzahl Aufkleber St.	Einsatzgebiet	Einheit	Best.-Nr.
selbstklebende Folie	50	50	500	Innen- und Außeneinsatz	Rolle	37380
			-		Stück	45662
	100	100	500		Rolle	42065
			-		Stück	70049
permanent Haftpapier	50	50	1000	Inneneinsatz	Rolle	37379
			-		Stück	45663
	100	100	1000		Rolle	33055
			-		Stück	45665

Gefahrgutzettel Klasse 2.3 - Giftige Gase

Breite mm	Höhe mm	Anzahl Aufkleber St.	Einheit	Best.-Nr.
100	100	100	Rolle	45685

INFO.

Gefahrgut richtig kennzeichnen – wann nutze ich welche Größe?

Verpackungen von **Gefahrgütern** müssen laut ADR mit Gefahrzetteln **gekennzeichnet werden**. Die Mindestabmessungen der Etiketten beträgt **100 x 100 mm**. Die Kennzeichen dürfen **nur dann kleiner** sein, wenn das **Packstück es erfordert**. Außerdem müssen Gefahrzettel auf einem kontrastreichen Hintergrund angebracht werden. Kann dies nicht gewährleistet werden, müssen sie eine gestrichelte oder durchgehende äußere Begrenzungslinie aufweisen.

Bei der **Kennzeichnung mit Großzetteln** auf beispielsweise Großcontainern, Schüttgut-Containern, ortsbeweglichen Tanks, Fahrzeugen u.v.m. muss die Kennzeichnung eine **Mindestgröße von 250 x 250 mm** haben.

Sie haben Fragen zur Gefahrgutkennzeichnung? Wir helfen Ihnen gerne:

Tel. 0531 318-318

Hier geht's zu den Preisen
[kroschke.com](http://www.kroschke.com)



**Verpackungskennzeichen Klasse 3 -
Entzündbare Flüssigkeiten**

Material	Breite mm	Höhe mm	Anzahl Aufkleber St.	Einsatzgebiet	Einheit	Best.-Nr.
selbstklebende Folie	50	50	500	Innen- und Außeneinsatz	Rolle	37382
			–		Stück	45686
	100	100	500		Rolle	70076
			–		Stück	70050
permanent Haftpapier	50	50	1000	Inneneinsatz	Rolle	37381
			–		Stück	45687
	100	100	1000		Rolle	37913
			–		Stück	45688



Gefahrzettel Nr. 3

Gemäß ADR, GGVSEB, IATA, IMDG, RID
Material selbstklebende Folie
Breite 250 mm
Höhe 250 mm
Einsatzgebiet Innen- und Außeneinsatz

Anzahl Aufkleber St.	Einheit	Best.-Nr.
100	Rolle	45689
–	Stück	70149



**Verpackungskennzeichen Klasse 4.1 -
Entzündbare feste Stoffe**

Material	Breite mm	Höhe mm	Anzahl Aufkleber Stück	Einsatzgebiet	Einheit	Best.-Nr.
selbstklebende Folie	50	50	500	Innen- und Außeneinsatz	Rolle	37384
			–		Stück	45599
	100	100	500		Rolle	70077
			–		Stück	70051
permanent Haftpapier	50	50	1000	Inneneinsatz	Rolle	37383
			–		Stück	45605
	100	100	1000		Rolle	70128
			–		Stück	45608



Gefahrzettel Klasse 4.1 - Entzündbare, feste Stoffe

Gemäß ADR, GGVSEB, IATA, IMDG, RID
Material selbstklebende Folie
Breite 250 mm
Höhe 250 mm
Einsatzgebiet Innen- und Außeneinsatz

Anzahl Aufkleber St.	Einheit	Best.-Nr.
100	Rolle	45609
–	Stück	70151



**Verpackungskennzeichen Klasse
4.2 - Selbstentzündliche Stoffe**

Material	Breite mm	Höhe mm	Anzahl Aufkleber St.	Einsatzgebiet	Einheit	Best.-Nr.
selbstklebende Folie	50	50	500	Innen- und Außeneinsatz	Rolle	37386
			–		Stück	45610
	100	100	–		Rolle	70078
			–		Stück	70053
permanent Haftpapier	50	50	1000	Inneneinsatz	Rolle	37385
			–		Stück	45616
	100	100	1000		Rolle	33103
			–		Stück	45617



Gefahrzettel Klasse 4.2 - Selbstentzündliche Stoffe

Gemäß ADR, GGVSEB, IATA, IMDG, RID
Material selbstklebende Folie
Breite 250 mm
Höhe 250 mm
Anzahl Aufkleber 100 Stück
Einsatzgebiet Innen- und Außeneinsatz

Anzahl Aufkleber St.	Einheit	Best.-Nr.
100	Rolle	45618
–	Stück	70153



**Verpackungskennzeichen Klasse 4.3 -
Entzündliche Feststoffe (wasseraktiv)**

Material	Breite mm	Höhe mm	Anzahl Aufkleber St.	Einsatzgebiet	Einheit	Best.-Nr.
selbstklebende Folie	50	50	–	Innen- und Außeneinsatz	Rolle	37390
			–		Stück	45653
	100	100	–		Rolle	70079
			–		Stück	70054
permanent Haftpapier	50	50	–	Inneneinsatz	Rolle	37389
			–		Stück	45655
	100	100	1000		Rolle	33108
			–		Stück	45659



Gefahrzettel Klasse 4.3 - Entzündliche Feststoffe (wasseraktiv)

Gemäß ADR, GGVSEB, IATA, IMDG, RID
Material selbstklebende Folie
Breite 250 mm
Höhe 250 mm
Einsatzgebiet Innen- und Außeneinsatz

Einheit	Best.-Nr.
Rolle	45660
Stück	70155



Verpackungskennzeichen Klasse 5.1 - Entzündend wirkende Stoffe

Gemäß	Material	Breite mm	Höhe mm	Anzahl Aufkleber Stück	Einsatzgebiet	Einheit	Best.-Nr.
ADR, GGVSEB, IMDG, RID	selbstklebende Folie	50	50	500	Innen- und Außeneinsatz	Rolle	37392
				–		Stück	45633
ADR, GGVSEB, IATA, IMDG, RID		100	100	500		Rolle	70114
				–		Stück	70058
ADR, GGVSEB, IMDG, RID	permanent Haftpapier	50	50	1000	Inneneinsatz	Rolle	37391
				–		Stück	45648
ADR, GGVSEB, IATA, IMDG, RID		100	100	1000		Rolle	70129
				–		Stück	45650

Gefahrgutzettel Klasse 5.1 - Entzündend (oxidierend) wirkende Stoffe



Gemäß ADR, GGVSEB, IATA, IMDG, RID
Material selbstklebende Folie
Breite 250 mm
Höhe 250 mm
Form Quadrat
Einsatzgebiet Innen- und Außeneinsatz
Symbol/Pikto Entzünden (oxidierend) wirkende Stoffe
Farbe gelb



Anzahl Aufkleber Stück	Einheit	Best.-Nr.
100	Rolle	45652
–	Stück	70157



Placards aus Kunststoff und Aluminium ab Seite 564.



Verpackungskennzeichen Klasse 5.2 - Organische Peroxide

Gemäß	Material	Breite mm	Höhe mm	Anzahl Aufkleber Stück	Einsatzgebiet	Einheit	Best.-Nr.
ADR, GGVSEB, IMDG, RID	selbstklebende Folie	50	50	500	Innen- und Außeneinsatz	Rolle	37394
				–		Stück	45670
ADR, GGVSEB, IATA, IMDG, RID		100	100	500		Rolle	70115
				–		Stück	70059
ADR, GGVSEB, IMDG, RID	permanent Haftpapier	50	50	1000	Inneneinsatz	Rolle	37393
				–		Stück	45681
ADR, GGVSEB, IATA, IMDG, RID		100	100	1000		Rolle	33112
				–		Stück	45683



Gefahrgutzettel Klasse 5.2 - Organische Peroxide

Gemäß ADR, GGVSEB, IATA, IMDG, RID
Material selbstklebende Folie
Breite 250 mm
Höhe 250 mm
Form Quadrat
Einsatzgebiet Innen- und Außeneinsatz
Symbol/Pikto Organische Peroxide
Farbe gelb, rot



Anzahl Aufkleber Stück	Einheit	Best.-Nr.
100	Rolle	45693
–	Stück	70159





Verpackungskennzeichen Klasse 6.1 - Giftig

Material	Breite mm	Höhe mm	Anzahl Aufkleber Stück	Einsatzgebiet	Einheit	Best.-Nr.
selbstklebende Folie	50	50	500	Innen- und Außeneinsatz	Rolle	37396
			–		Stück	45695
	100	100	500		Rolle	70116
			–		Stück	70061
permanent Haftpapier	50	50	1000	Inneneinsatz	Rolle	37395
			–		Stück	45699
	100	100	1000		Rolle	37434
			–		Stück	45701



Gefahrgutzettel Klasse 6.1 - Giftig

Gemäß ADR, GGVSEB, IATA, IMDG, RID
Material selbstklebende Folie
Breite 250 mm
Höhe 250 mm
Einsatzgebiet Innen- und Außeneinsatz

Anzahl Aufkleber St.	Einheit	Best.-Nr.
100	Rolle	45703
–	Stück	70161



Verpackungskennzeichen Klasse 6.2 - Ansteckungsgefährliche Substanzen

Material	Breite mm	Höhe mm	Anzahl Aufkleber Stück	Einsatzgebiet	Einheit	Best.-Nr.
selbstklebende Folie	50	50	500	Innen- und Außeneinsatz	Rolle	37398
			–		Stück	45709
	100	100	500		Rolle	70117
			–		Stück	70062
permanent Haftpapier	50	50	1000	Inneneinsatz	Rolle	37397
			–		Stück	45711
	100	100	1000		Rolle	33125
			–		Stück	45712



Gefahrgutzettel Klasse 6.2 - Ansteckungsgefährliche Substanzen

Gemäß ADR, GGVSEB, IATA, IMDG, RID
Material selbstklebende Folie
Breite 250 mm
Höhe 250 mm
Einsatzgebiet Innen- und Außeneinsatz

Anzahl Aufkleber St.	Einheit	Best.-Nr.
100	Rolle	45714
–	Stück	70163



Verpackungskennzeichen Klasse 7 (B) Radioaktive Stoffe

Material	Anzahl Aufkleber Stück	Einsatzgebiet	Einheit	Best.-Nr.
permanent Haftpapier	1000	Inneneinsatz	Rolle	33130
selbstklebende Folie	–	Innen- und Außeneinsatz	Stück	70063



7(E)FISSILE
 CRITICALITY
 SAFETY INDEX

Verpackungskennzeichen Klasse 7 - Fissile (Nr.7E)



Material	B x H/mm	Best.-Nr.
selbstklebende Folie	100 x 100	70245



Ich berate Sie gerne zum Thema Gefahrgutzettel.
 Tel. 0531 318-318



Verpackungskennzeichen Klasse 8 - Ätzende Stoffe

Material	Breite mm	Höhe mm	Anzahl Aufkleber St.	Einsatzgebiet	Einheit	Best.-Nr.
selbstklebende Folie	50	50	500	Innen- und Außeneinsatz	Rolle	37401
			-		Stück	45619
	100	100	500		Rolle	70119
			-		Stück	70066
permanent Haftpapier	50	50	1000	Inneneinsatz	Rolle	37399
			-		Stück	45620
	100	100	-		Rolle	37435
			-		Stück	45621

Gefahrgutzettel Klasse 8 - Ätzende Stoffe

Gemäß ADR, GGVSEB, IATA, IMDG, RID
Material selbstklebende Folie
Breite 250 mm
Höhe 250 mm
Einsatzgebiet Innen- und Außeneinsatz

Anzahl Aufkleber St.	Einheit	Best.-Nr.
100	Rolle	45622
-	Stück	70169



Verpackungskennzeichen Klasse 9 - Verschiedene gefährliche Stoffe

Material	Breite mm	Höhe mm	Anzahl Aufkleber St.	Einsatzgebiet	Einheit	Best.-Nr.
selbstklebende Folie	50	50	500	Innen- und Außeneinsatz	Rolle	37403
			-		Stück	45623
	100	100	500		Rolle	37449
			-		Stück	70067
permanent Haftpapier	50	50	1000	Inneneinsatz	Rolle	37402
			-		Stück	45624
	100	100	1000		Rolle	37436
			-		Stück	45625

Gefahrgutzettel Klasse 9 - Verschiedene gefährliche Stoffe

Breite mm	Höhe mm	Einheit	Best.-Nr.
100	100	Rolle	45626



Verpackungskennzeichen Klasse 9A - Lithiumbatterien

Material	Breite mm	Höhe mm	Anzahl Aufkleber St.	Einsatzgebiet	Einheit	Best.-Nr.
selbstklebende Folie	50	50	500	Innen- und Außeneinsatz	Rolle	37865
			-		Stück	45634
	100	100	500		Rolle	37861
			-		Stück	37862
permanent Haftpapier	50	50	1000	Inneneinsatz	Rolle	37866
			-		Stück	45635
	100	100	1000		Rolle	37863
			-		Stück	45636

Klasse 9

Verschiedene gefährliche Stoffe und Gegenstände



Welche Kennzeichnung und welches Material ist für Sie das Richtige?

Wir beraten Sie gern!

Tel. 0531 318-318 oder unter www.kroschke.com



Hier geht's zu den Preisen
 [kroschke.com](http://www.kroschke.com)



Wichtige Angaben bei Ihrer Bestellung!

- Bestellnummer
- Gefahrgutkennzeichen
- Kl. 1 - 9 wahlweise mit Text oder UN-Nummer, umweltgefährdende Stoffe oder begrenzte Mengen

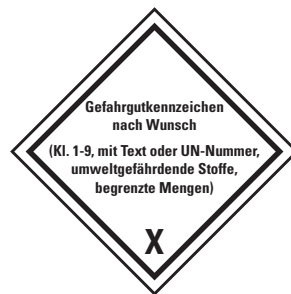

Gefahrgutkennzeichen, Klasse 1-9 mit Text oder UN-Nummer nach Wunsch

Schriftfarbe schwarz
Form Quadrat
Individualisierung Text nach Wunsch

Gemäß	Material	Breite mm	Höhe mm	Einsatzgebiet	Einheit	Best.-Nr.
ADN, ADR, GGVSEB, IATA, IMDG, RID	selbstklebende Folie	250	250	Innen- und Außeneinsatz	Stück	54550
		100	100			54549
ADN, ADR, GGVSEB, IMDG, RID		50	50			54548
ADN, ADR, GGVSEB, IATA, IMDG, RID		300	300			54551

Aktuelle Verfügbarkeiten und Lieferzeiten finden Sie unter www.kroschke.com

Wichtige Angaben bei Ihrer Bestellung!

- Bestellnummer
- UN-Nummer/n
- ggf. Gefahrenkennzeichen (Klasse 1 - 9)



Verpackungskennzeichen, mit UN-Nummer nach Wunsch, seewasserbeständig

Gemäß ADR, GGVSEB
Breite 100 mm
Höhe 100 mm
Anzahl Aufkleber 10 Stück
Text UN
Schriftfarbe schwarz
Form Quadrat
Individualisierung Text nach Wunsch
Einheit Bogen



Material	Einsatzgebiet	Best.-Nr.
selbstklebende Folie	Innen- und begrenzter Außeneinsatz	54473

UN-Kennzeichen, mit UN-Nummer nach Wunsch, seewasserbeständig

Breite 147 mm
Höhe 50 mm
Text UN
Schriftfarbe schwarz
Form Rechteck
Individualisierung Text nach Wunsch
Einheit Rolle



Gemäß	Material	Anzahl Aufkleber Stück	Einsatzgebiet	Best.-Nr.
ADR	selbstklebende Folie	250	Innen- und begrenzter Außeneinsatz	54472

Aktuelle Verfügbarkeiten und Lieferzeiten finden Sie unter www.kroschke.com

Gefahrgut-Aufkleber mit UN-Nummer für Sondervorschriften gemäß ADR, ADN und GGVSEB

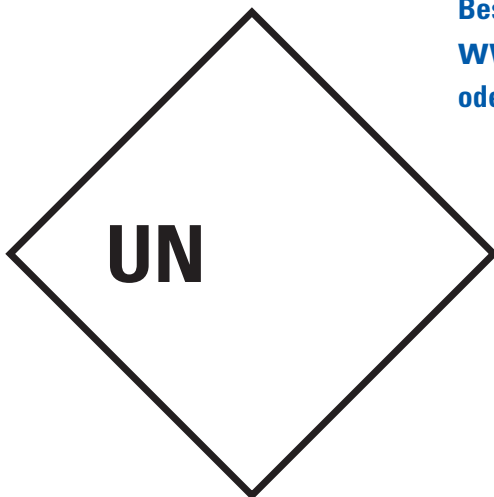

Bestellen Sie schnell und einfach!
www.kroschke.com
oder Tel. 0531 318-318

Verpackungskennzeichen UN

Breite 100 mm
Höhe 100 mm
Schriftfarbe schwarz
Form Quadrat

Gemäß	Material	Anzahl Aufkleber Stück	Einsatzgebiet	Einheit	Best.-Nr.
ADN, ADR, GGVSEB, IMDG	selbstklebende Folie	500	Innen- und begrenzter Außeneinsatz	Rolle	37453
		–		Stück	26181
ADN, ADR, GGVSEB	permanent Haftpapier	1000	Inneneinsatz	Rolle	37429
		–		Stück	45637

Faserschreiber auf Seite 393.

Hier geht's zu den Preisen kroschke.com

Kennzeichnung für ansteckungsgefährliche Stoffe gemäß ADR

Verpackungskennzeichen Ansteckungsgefährliche Stoffe, UN 3373

Gemäß ADR
Breite 210 mm
Höhe 148 mm
Text UN3373
Biologischer Stoff, Kategorie B
Schriftfarbe schwarz
Form Rechteck
Einheit Stück



KSIGN

Material	Einsatzgebiet	Best.-Nr.
selbstklebende Folie	Innen- und begrenzter Außeneinsatz	28449
permanent Haftpapier	Inneneinsatz	45757

INFO. UN-Nummern

Jetzt prüfen und umstellen!

Für alle Verkehrsträger darf bereits seit dem 01.01.2019 das neue ADR angewandt werden. Basis der neuen Vorschriften ist die 20. Ausgabe der UN-Empfehlungen zum Transport gefährlicher Güter. Einträge zu aktuellen UN-Nummern werden geändert, gekürzt aber auch ergänzt. Neue UN-Nummern werden eingeführt.

Unsere Empfehlung lautet daher:

Transporte, die mit Gefahrgutkennzeichen zu kennzeichnen sind, sollten möglichst vom Sicherheitsbeauftragten auf Änderungen geprüft werden.

[Gefahrstoffkennzeichen ab Seite 192.](#)

Gefahrgutkennzeichen UN

Breite 147 mm
Höhe 50 mm
Schriftfarbe schwarz
Form Rechteck
Einheit Rolle

UN

Gemäß	Material	Anzahl Aufkleber St.	Einsatzgebiet	Best.-Nr.
ADN, ADR, GGVSEB	selbstklebende Folie	250	Innen- und begrenzter Außeneinsatz	37455
	permanent Haftpapier	500	Inneneinsatz	45667

Gefahrgutkennzeichen für Diesel UN 1202

Breite 147 mm
Höhe 50 mm
Text UN 1202
Schriftfarbe schwarz
Form Rechteck
Einheit Rolle

UN 1202

Gemäß	Material	Anzahl Aufkleber St.	Einsatzgebiet	Best.-Nr.
ADN, ADR, GGVSEB	selbstklebende Folie	250	Innen- und begrenzter Außeneinsatz	37454
	permanent Haftpapier	500	Inneneinsatz	45668

Gefahrgutkennzeichen für Benzin UN 1203

Gemäß ADN, ADR, GGVSEB
Breite 147 mm
Höhe 50 mm
Text UN 1203
Schriftfarbe schwarz
Form Rechteck
Einheit Rolle

UN 1203

Material	Anzahl Aufkleber St.	Einsatzgebiet	Best.-Nr.
selbstklebende Folie	250	Innen- und Außeneinsatz	6970
permanent Haftpapier	500	Inneneinsatz	45669

Gefahrgutaufkleber mit UN-Nummer 3077



Gemäß ADN, ADR, GGVSEB
Breite 147 mm
Höhe 50 mm
Text UN 3077
Schriftfarbe schwarz
Form Rechteck
Einheit Rolle

UN 3077

Material	Anzahl Aufkleber Stück	Einsatzgebiet	Best.-Nr.
selbstklebende Folie	250	Innen- und begrenzter Außeneinsatz	28974
permanent Haftpapier	500	Inneneinsatz	45672

Gefahrgutaufkleber mit UN-Nummer 3082



Gemäß ADN, ADR, GGVSEB
Breite 147 mm
Höhe 50 mm
Text UN 3082
Schriftfarbe schwarz
Form Rechteck
Einheit Rolle

UN 3082

Material	Anzahl Aufkleber St.	Einsatzgebiet	Best.-Nr.
selbstklebende Folie	250	Innen- und begrenzter Außeneinsatz	28973
permanent Haftpapier	500	Inneneinsatz	45673

Gefahrgutaufkleber mit UN-Nummer 3480



Gemäß ADR, GGVSEB, IMDG
Breite 147 mm
Höhe 50 mm
Text UN 3480
Schriftfarbe schwarz
Form Rechteck
Einheit Rolle

UN 3480

Material	Anzahl Aufkleber St.	Einsatzgebiet	Best.-Nr.
permanent Haftpapier	500	Inneneinsatz	45675
selbstklebende Folie	250	Innen- und Außeneinsatz	28976

Gefahrgutaufkleber mit UN-Nummer 3481, Lithium-Ionen-Batterien in Ausrüstung



Gemäß ADR, GGVSEB, IMDG
Breite 147 mm
Höhe 50 mm
Text UN 3481
Schriftfarbe schwarz
Form Rechteck
Einheit Rolle

UN 3481

Material	Anzahl Aufkleber St.	Einsatzgebiet	Best.-Nr.
permanent Haftpapier	500	Inneneinsatz	45676
selbstklebende Folie	250	Innen- und Außeneinsatz	38972

Verpackungskennzeichen Freigestellte Mengen



Gemäß ADR, IATA, IMDG
Breite 100 mm
Höhe 100 mm
Form Quadrat
Symbol/Pikto Freigestellte Mengen



Material	Anzahl Aufkleber St.	Einsatzgebiet	Einheit	Best.-Nr.
permanent Haftpapier	1000	Inneneinsatz	Rolle	37303
	-		Stück	45607
selbstklebende Folie	-	Innen- und Außeneinsatz	-	21898

Verpackungskennzeichen für Kühlmittel

Gemäß ADR, GGVSEB
Breite 150 mm
Höhe 250 mm
Text WARNING AS COOLANT



Material	Einsatzgebiet	Best.-Nr.
selbstklebende Folie	Innen- und Außeneinsatz	28650
permanent Haftpapier	Inneneinsatz	45724

Verpackungskennzeichen für Kühlmittel, Stickstoff

Gemäß ADR, GGVSEB
Breite 150 mm
Höhe 250 mm
Text WARNUNG STICKSTOFF, TIEFGEKÜHLT, FLÜSSIG ALS KÜHLMITTEL



Material	Einsatzgebiet	Best.-Nr.
selbstklebende Folie	Innen- und Außeneinsatz	38922
permanent Haftpapier	Inneneinsatz	45706

Verpackungskennzeichen für Kühlmittel, Kohlendioxid fest

Gemäß ADR, GGVSEB
Breite 150 mm
Höhe 250 mm
Text WARNUNG KOHLEN-DIOXID; FEST ALS KÜHLMITTEL



Material	Einsatzgebiet	Best.-Nr.
selbstklebende Folie	Innen- und Außeneinsatz	38906
permanent Haftpapier	Inneneinsatz	45694

Verpackungskennzeichen für Kühlmittel

Gemäß ADR, GGVSEB
Breite 150 mm
Höhe 250 mm
Text WARNUNG ALS KÜHLMITTEL



Material	Einsatzgebiet	Best.-Nr.
selbstklebende Folie	Innen- und Außeneinsatz	28772
permanent Haftpapier	Inneneinsatz	45723

Verpackungskennzeichen für Kühlmittel, Trockeneis

Gemäß ADR, GGVSEB
Breite 150 mm
Höhe 250 mm
Text WARNUNG TROCKENEIS ALS KÜHLMITTEL



Material	Einsatzgebiet	Best.-Nr.
selbstklebende Folie	Innen- und Außeneinsatz	38907
permanent Haftpapier	Inneneinsatz	45698

Verpackungskennzeichen Lithiumbatterien zum Recycling

Gemäß ADR, GGVSEB, IMDG, RID
Breite 147 mm
Höhe 50 mm
Anzahl Aufkleber 500 Stück
Schriftfarbe schwarz
Form Rechteck
Einheit Rolle



Material	Text	Einsatzgebiet	Best.-Nr.
selbstklebende Folie	LITHIUMBATTERIEN ZUM RECYCLING	Innen- und Außeneinsatz	32579
permanent Haftpapier		Inneneinsatz	45755
selbstklebende Folie	LITHIUM BATTERIES FOR RECYCLING	Innen- und Außeneinsatz	32580
permanent Haftpapier		Inneneinsatz	45756

Hier geht's zu den Preisen [kroschke.com](http://www.kroschke.com)

Verpackungskennzeichen Defekte Lithium Ion Batterien

Gemäß ADR, GGVSEB, IMDG, RID
Breite 147 mm
Höhe 50 mm
Anzahl Aufkleber 500 Stück
Schriftfarbe schwarz
Form Rechteck
Einheit Rolle

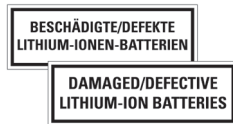

Material	Text	Einsatzgebiet	Best.-Nr.
selbstklebende Folie	BESCHÄDIGTE/DEFEKTE LITHIUM-IONEN BATTERIEN	Innen- und Außeneinsatz	32567
permanent Haftpapier	DAMAGED/DEFECTIVE LITHIUM-METAL BATTERIES	Inneneinsatz	45715
selbstklebende Folie	DAMAGED/DEFECTIVE LITHIUM-ION BATTERIES	Innen- und Außeneinsatz	32568
permanent Haftpapier	BESCHÄDIGTE/DEFEKTE LITHIUM-IONEN BATTERIEN	Inneneinsatz	45713

Verpackungskennzeichen Lithiumbatterien zur Entsorgung

Gemäß ADR, GGVSEB, IMDG, RID
Breite 147 mm
Höhe 50 mm
Anzahl Aufkleber 500 Stück
Schriftfarbe schwarz
Form Rechteck
Einheit Rolle



Material	Text	Einsatzgebiet	Best.-Nr.
selbstklebende Folie	LITHIUMBATTERIEN ZUR ENTSORGUNG	Innen- und Außeneinsatz	32577
permanent Haftpapier		Inneneinsatz	45753
selbstklebende Folie	LITHIUM BATTERIES FOR DISPOSAL	Innen- und Außeneinsatz	32578
permanent Haftpapier		Inneneinsatz	45754

Verpackungskennzeichen Defekte Lithium Metall Batterien

Gemäß ADR, GGVSEB, IMDG, RID
Breite 147 mm
Höhe 50 mm
Anzahl Aufkleber 500 Stück
Schriftfarbe schwarz
Form Rechteck
Einheit Rolle

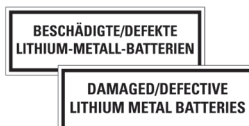

Material	Text	Einsatzgebiet	Best.-Nr.
selbstklebende Folie	BESCHÄDIGTE/DEFEKTE LITHIUM-METALL BATTERIEN	Innen- und Außeneinsatz	32569
	DAMAGED/DEFECTIVE LITHIUM-METAL BATTERIES		32570
permanent Haftpapier	BESCHÄDIGTE/DEFEKTE LITHIUM-METALL BATTERIEN	Inneneinsatz	45697
	DAMAGED/DEFECTIVE LITHIUM-ION BATTERIES		45707

INFO. EIN MUSS: Kennzeichnung defekter Lithium-Batterien

Beschädigte und defekte Lithium-Batterien müssen im Versand mit einem entsprechenden Hinweis gekennzeichnet werden. Dieser Hinweis muss zusätzlich zur Kennzeichnung für Lithium-Batterien auf der Verpackung aufgebracht werden. Dies gilt auch für Lithium-Batterien, die zur Entsorgung oder zum Recycling transportiert werden.

Kennzeichen für Lithium-Batterien gemäß ADR Sondervorschrift 188



**LIEBLINGS
PRODUKT**
kroschke.com/44066



Verpackungskennzeichen für Lithiumzellen mit UN-Nummern

Verpackungskennzeichen zur Kennzeichnung und Markierung von Packstücken bezüglich der Inhalte und Handhabung von Versandstücken

Gemäß ADN, ADR, IATA, IMDG, RID
Breite 100 mm
Schriftfarbe schwarz
Symbol/Pikto Lithiumbatterien

Material	Höhe mm	Anzahl Aufkleber Stück	Text	Form	Einsatzgebiet	Einheit	Best.-Nr.
selbstklebende Folie	70	500	3091	Rechteck	Innen- und Außeneinsatz	Rolle	45771
			3090				45772
			3091			Stück	44069
			3480				44078
	100	500	3091	Quadrat		44059	
			3481			Rolle	45720
			3090			Stück	44068
			3091				44077
			3091			44079	

 Hier geht's zu den Preisen  [kroschke.com](https://www.kroschke.com)

individuell. Kennzeichnung für Lithium-Batterien

Material: selbstklebende Folie, seewasserbeständig
Mindestabnahme: 50 Einzeletiketten / 3 Rollen
 Material: selbstklebendes Papier
Mindestabnahme: 50 Einzeletiketten / 3 Rollen

► **Neue ADR – Übergangsfrist bis 2026:**
 Angabe der Telefonnummern ab 2023 freiwillig.

Wichtige Angaben bei Ihrer Bestellung!

- ➔ Bestellnummer
- ➔ UN-Nummer und ggf. Telefonnummer



Verpackungskennzeichen, für Lithium-Batterien, UN- und Telefonnummer nach Wunsch

Individualisierbare Verpackungskennzeichnung für Lithiumbatterien.

Gemäß Text ADN, ADR, IATA, IMDG, RID
 UN
 Phone:
Schriftfarbe schwarz
Individualisierung Text nach Wunsch
Symbol/Pikto Lithiumbatterien



Material	Breite mm	Höhe mm	Anzahl Aufkleber Stück	Form	Einsatzgebiet	Einheit	Best.-Nr.
selbstklebende Folie	147	50	500	Quadrat	Innen- und Außen-einsatz	Rolle	55507
	100	100	–	Rechteck		Stück	55504
		70	–			55503	
permanent Haftpapier		100	1000	Quadrat	Inneneinsatz	Rolle	90262
		70	–	Rechteck		Stück	90261
			–			–	90260

Aktuelle Verfügbarkeiten und Lieferzeiten finden Sie unter www.kroschke.com

INFO. ADR Sondervorschrift 188 – Kennzeichnung von Lithium-Batterien

Versandstücke, die unter die **Sondervorschrift 188 der ADR** fallen, müssen mit diesem **Kennzeichen** versehen werden. Wenn solche Versandstücke in einer Umverpackung eingesetzt werden, muss das Kennzeichen für Lithium-Batterien **deutlich sichtbar** sein oder **zusätzlich auf der Umverpackung** angebracht werden.

Das Kennzeichen ist für alle Verkehrsträger gemäß ADR, RID, ADN, IMDG-Code und IATA gültig.



➔ Wurde ersetzt durch



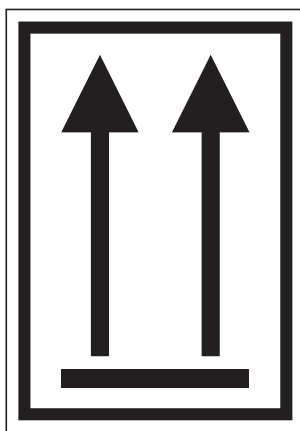

Verpackungskennzeichen Oben

Gemäß ADR, IATA, IMDG
Breite 74 mm
Höhe 105 mm
Form Rechteck
Symbol/Pikto Richtungspfeile Oben

Material	Anzahl Aufkleber Stück	Einsatzgebiet	Einheit	Best.-Nr.
permanent Haftpapier	1000	Inneneinsatz	Rolle	37426
	–		Stück	45721
selbstklebende Folie	500	Innen- und Außeneinsatz	Rolle	27482
	–		Stück	27481

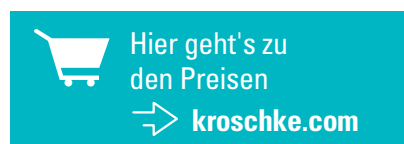

Verpackungskennzeichen Vorsicht zerbrechlich

Gemäß DIN EN ISO 780
Breite 74 mm
Höhe 105 mm
Form Rechteck
Symbol/Pikto Vorsicht zerbrechlich

Material	Anzahl Aufkleber Stück	Einsatzgebiet	Einheit	Best.-Nr.
selbstklebende Folie	500	Innen- und Außeneinsatz	Rolle	6686
	–		Stück	3501
permanent Haftpapier	1000	Inneneinsatz	Rolle	37428
	–		Stück	45725

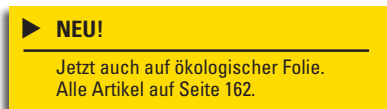

Verpackungskennzeichen Vor Nässe schützen

Gemäß DIN EN ISO 780
Breite 74 mm
Höhe 105 mm
Form Rechteck
Symbol/Pikto Vor Nässe schützen

Material	Anzahl Aufkleber Stück	Einsatzgebiet	Einheit	Best.-Nr.
selbstklebende Folie	500	Innen- und Außeneinsatz	Rolle	6684
	–		Stück	3492
permanent Haftpapier	1000	Inneneinsatz	Rolle	8542
	–		Stück	45722

Kennzeichnung gemäß ADR, IMDG-Code und GGVSEB



► Ihre Pflicht: Umverpackungen kennzeichnen!

Umverpackungen müssen gekennzeichnet werden, wenn nicht für alle in der Umverpackung enthaltenen gefährlichen Güter die repräsentativen Kennzeichen und Gefahrzettel sichtbar sind.*

Verpackungskennzeichen



Gemäß ADR, IMDG
Breite 147 mm
Höhe 50 mm
Anzahl Aufkleber 500 Stück
Schriftfarbe schwarz
Form Rechteck
Einheit Rolle

Material	Text	Einsatzgebiet	Best.-Nr.
selbstklebende Folie	OVERPACK	Innen- und Außeneinsatz	27487
	UMVERPACKUNG		27486
permanent Haftpapier	OVERPACK	Inneneinsatz	20302
	UMVERPACKUNG		7930

Kennzeichnung der Belastbarkeit von Großverpackungen gemäß ADR

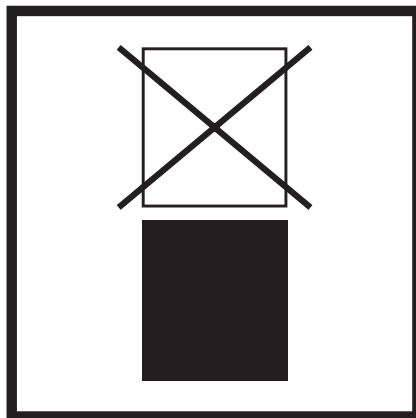

Verpackungskennzeichen Nicht stapeln

Gemäß ADR
Breite 100 mm
Höhe 100 mm
Form Quadrat
Symbol/Pikto Nicht stapeln

Material	Anzahl Aufkleber St.	Einsatzgebiet	Einheit	Best.-Nr.
selbstklebende Folie	500	Innen- und Außeneinsatz	Rolle	45718
	-		Stück	28489
permanent Haftpapier	1000	Inneneinsatz	Rolle	37304
	-		Stück	45719



Verpackungsmaterial ab Seite 614.

► **Ein Muss!**

„Cargo Aircraft Only“-
Label für Lithium-Batterien



Verpackungskennzeichen Begrenzte Mengen Y

Gemäß ADR, GGVSEB, IATA, IMDG, RID
Breite 100 mm
Höhe 100 mm
Text Y
Schriftfarbe schwarz
Form Quadrat

Material	Anzahl Aufkleber Stück	Einsatzgebiet	Einheit	Best.-Nr.
selbstklebende Folie	500	Innen- und Außeneinsatz	Rolle	26989
	–		Stück	30230
permanent Haftpapier	1000	Inneneinsatz	Rolle	30229
	–		Stück	45606



Verpackungskennzeichen Time And Temperature Sensitive

Gemäß IATA
Material permanent Haftpapier
Breite 100 mm
Höhe 100 mm
Anzahl Aufkleber 2 Stück
Text TIME & TEMPERATURE SENSITIVE
Schriftfarbe blau
Form Quadrat
Einsatzgebiet Inneneinsatz
Symbol/Pikto Time And Temperature Sensitive
Einheit Bogen

Best.-Nr.
32587

Verpackungsetikett Cargo Aircraft only

Gemäß IATA
Material permanent Haftpapier
Breite 125 mm
Höhe 115 mm
Text CARGO AIRCRAFT ONLY
 FORBIDDEN IN PASSENGER AIRCRAFT
Schriftfarbe schwarz
Form Rechteck
Einsatzgebiet Inneneinsatz
Symbol/Pikto Cargo Aircraft Only

Anzahl Aufkleber Stück	Einheit	Best.-Nr.
1000	Rolle	28651
–	Stück	32584

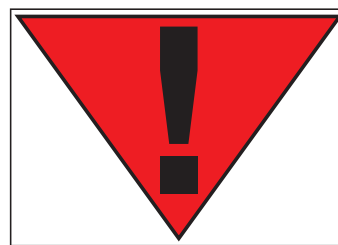
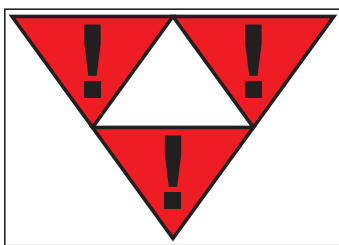

Rangierzettel Anstoß- und Ablaufverlauf

Gemäß GGVSEB, RID
Material Hochleistungsfolie
Breite 105 mm
Höhe 74 mm
Form Rechteck
Einsatzgebiet Innen- und Außeneinsatz
Symbol/Pikto Abstoß- und Abfahrverbot
Einheit Stück

Best.-Nr.
30232

Rangierzettel Vorsichtig schieben

Gemäß GGVSEB, RID
Material Hochleistungsfolie
Breite 105 mm
Höhe 74 mm
Form Rechteck
Einsatzgebiet Innen- und Außeneinsatz
Symbol/Pikto Achtung

Anzahl Aufkleber Stück	Einheit	Best.-Nr.
500	Rolle	37305
–	Stück	30233



Klebeband für die Qualitätskontrolle

Material	Breite mm	Länge m	Text	Schriftfarbe	Einsatzgebiet	Best.-Nr.
Polypropylen	50	66	GESPERRT	schwarz	Innen- und begrenzter Außeneinsatz	34296

Warnband, PP-Folie

Material Polypropylen
Breite 50 mm
Länge 66 mm
Einsatzgebiet Innen- und begrenzter Außeneinsatz
Einheit Verpackungseinheit



 Hier geht's zu den Preisen → kroschke.com



Variante	Best.-Nr.
Gelb/schwarz schraffiert	34209
Bruchgefahr! Nicht werfen! Vor Nässe schützen!	34208
Vorsicht! Hochempfindliche Elektrogeräte	34206
Vorsicht Glas	34207
Sicherheitsband	34248
Zerbrechlich!	34247
Nicht mit dem Messer öffnen!	34249
Transport-Sicherung	34246

Klebeband für Qualitätskontrolle

Material Polypropylen
Breite 50 mm
Länge 66 mm
Text FREIGEgeben
Schriftfarbe grün
Einsatzgebiet Innen- und begrenzter Außeneinsatz
Einheit Verpackungseinheit

Einheit	Best.-Nr.
Verpackungseinheit	34297



Sprühschablonen für Verpackungskennzeichen

Gemäß DIN EN ISO 780
Material Kunststoff
Breite 180 mm
Höhe 150 mm
Symbol/Pikto Verpackungskennzeichen
Einheit Stück

Variante	Best.-Nr.
Vorsicht Glas	37297
Oben	37283
Vor Nässe schützen	37298



MARSH-Rolmark Express Signier-Füllroller Set

Set-Inhalt	Einheit	Best.-Nr.
1 Füllroller	Stück	2134
1 Farbkartusche		

Signierspray

Inhalt 400 ml
Einheit Stück

Variante	Best.-Nr.
schwarz	11706
rot	11707



Signierspray

Inhalt 400 ml
Einheit Stück

Variante	Best.-Nr.
beige, grau	11708
beige, braun	11709



Ökologische Materialien

Erleben Sie unsere Qualität auf eine ganz neue Art und Weise und lassen Sie uns gemeinsam etwas für unsere Umwelt tun! Unser neues Material ökologisches Graspapier besteht aus nachwachsenden Rohstoffen und vereint somit die Kroschke-Qualität mit dem Aspekt der Nachhaltigkeit.

GRASPAPIER

- aus nachwachsenden Grasfasern
- temperaturbeständig -20 bis +80 °C
- optimal für den Inneneinsatz



Warnetiketten, leuchtrot, aus ökologischem Graspapier

Zur Kennzeichnung und Markierung von Packstücken. Informieren Sie Spediteure und Empfänger über Inhalte und Handhabung der Versandstücke.

Material	ökologisches Graspapier
Breite	147 mm
Höhe	50 mm
Anzahl Aufkleber	6 Stück
Schriftfarbe	schwarz
Einsatzgebiet	Innen- und begrenzter Außeneinsatz
Einheit	Bogen



Text	Best.-Nr.
Vorsicht Bruchgefahr! Handle with care! Attention fragile! Attenzione fragile!	43293
ACHTUNG! SCHWERES PAKET	44719
Hovhempfindliche Elektrogeräte	43299
Lieferschein innenliegend!	43292
Lieferung besteht aus Teilen	43358
Vorsicht Glas! Glass Verre Vidrios	43294
Bruchgefahr! DANGER OF BREAKING	43298
Oben! Nicht stürzen Top! Not to be dropped Dessus! Ne pas laisser tomber	43296
ACHTUNG! SCHWERES PAKET < 20kg	43356
Vor Nässe und Druck schützen!	43305
Bitte Verpackung und Inhalt sofort auf Beschädigung prüfen!	43359
Vor Nässe schützen!	43360
Vor Frost schützen!	43361
Bitte nicht werfen!	43306
Nicht belastbar!	43307
Vorsicht zerbrechlich!	43362
Nicht mit dem Messer öffnen!	44716
Nicht rollen/kippen!	44717
Nicht stürzen	44718

Lieferschein innenliegend!

FOLIE

- Cellulose aus nachhaltig kontrolliertem Anbau
- kratz- und wischfest
- temperaturbeständig -20 bis +80 °C
- für den Innen- und begrenzten Außeneinsatz

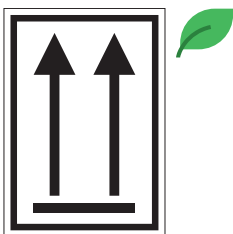

Verpackungskennzeichen Oben

Gemäß ADR, IATA, IMDG
Material ökologische Folie
Breite 74 mm
Höhe 105 mm
Form Rechteck
Einsatzgebiet Innen- und begrenzter Außeneinsatz
Symbol/Pikto Richtungspfeile Oben

Anzahl Aufkleber Stück	Einheit	Best.-Nr.
500	Rolle	47981
-	Stück	47980

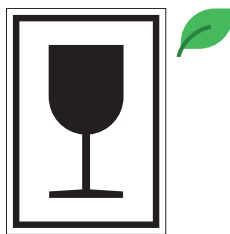

Verpackungskennzeichen Vorsicht zerbrechlich

Gemäß DIN EN ISO 780
Material ökologische Folie
Breite 74 mm
Höhe 105 mm
Form Rechteck
Einsatzgebiet Innen- und begrenzter Außeneinsatz
Symbol/Pikto Vorsicht zerbrechlich

Anzahl Aufkleber Stück	Einheit	Best.-Nr.
500	Rolle	48033
-	Stück	48004



Verpackungskennzeichen Vor Nässe schützen

Gemäß DIN EN ISO 780
Material ökologische Folie
Breite 74 mm
Höhe 105 mm
Form Rechteck
Einsatzgebiet Innen- und begrenzter Außeneinsatz
Symbol/Pikto Vor Nässe schützen

Anzahl Aufkleber Stück	Einheit	Best.-Nr.
500	Rolle	48045
-	Stück	48055



Verpackungskennzeichen Umweltgefährdende Stoffe

Gemäß ADR, GGVSEB, IATA, IMDG, RID
Material ökologische Folie
Breite 100 mm
Höhe 100 mm
Form Quadrat
Einsatzgebiet Innen- und begrenzter Außeneinsatz
Symbol/Pikto Umweltgefährdende Stoffe

Anzahl Aufkleber Stück	Einheit	Best.-Nr.
500	Rolle	47971
-	Stück	47920

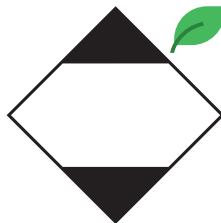

Verpackungskennzeichen für begrenzte Mengen

Gemäß ADR, GGVSEB, IATA, IMDG, RID
Material ökologische Folie
Breite 100 mm
Höhe 100 mm
Form Quadrat
Einsatzgebiet Innen- und begrenzter Außeneinsatz

Anzahl Aufkleber Stück	Einheit	Best.-Nr.
500	Rolle	47857
-	Stück	47833



 Hier geht's zu den Preisen
 [kroschke.com](http://www.kroschke.com)



Warn- und Hinweisetiketten, weiß, 147x50mm

Material permanent Haftpapier
Breite 147 mm
Höhe 50 mm
Anzahl Aufkleber 250 Stück
Schriftfarbe schwarz
Form Rechteck
Einsatzgebiet Inneneinsatz
Einheit Rolle

Text	Best.-Nr.
Oben!	28078
Nicht belastbar!	28071
Nicht mit dem Messer öffnen!	28495
Lieferschein innenliegend!	28082
Bitte nicht werfen!	28085
Lieferung besteht aus Teilen	28081
Vor Frost schützen!	28087
BRUCHGEFAHR! DANGER OF BREAKING	28080
Bitte Verpackung und Inhalt sofort auf Beschädigung prüfen	28084
Nicht rollen/kippen!	28498
Vorsicht, zerbrechlich!	28079
Vorsicht zerbrechlich! Vor Nässe und Druck schützen!	28083
Vor Nässe schützen!	28086
Vorsicht! Hochempfindliche Elektrogeräte	28088
ACHTUNG! SCHWERES PAKET über 20kg	39954
ACHTUNG! Schweres Paket	39956



Warn- und Hinweisetiketten, leuchtrrot, 147x50mm

Material permanent Haftpapier
Breite 147 mm
Höhe 50 mm
Anzahl Aufkleber 250 Stück
Schriftfarbe schwarz
Form Rechteck
Einsatzgebiet Inneneinsatz
Einheit Rolle

Text		Best.-Nr.
Nicht belastbar!	-	37465
Bruchgefahr! DANGER OF BREAKING		37458
Oben!	Rolle	37456
Vorsicht zerbrechlich!	-	37457
Vorsicht! Hochempfindliche Elektrogeräte		37460
Lieferschein innenliegend!		9761
Nicht mit dem Messer öffnen!	Rolle	28592
Bitte nicht werfen!	-	37462
Vorsicht zerbrechlich! Vor Nässe und Druck schützen!	Rolle	37461
Vor Nässe schützen!	-	37463
Bitte Verpackung und Inhalt sofort auf Beschädigung prüfen!		37464
ACHTUNG! SCHWERES PAKET über 20kg		39950
Vor Frost schützen!		37459
Lieferung besteht aus Teilen		9062
ACHTUNG! SCHWERES PAKET		39957
Nicht rollen/kippen!		28591

Warn- und Hinweisetiketten, weiß, 170x60mm

Material permanent Haftpapier
Breite 170 mm
Höhe 60 mm
Anzahl Aufkleber 250 Stück
Schriftfarbe schwarz
Form Rechteck
Einsatzgebiet Inneneinsatz
Einheit Rolle



Text	Symbol/Pikto	Best.-Nr.
Nicht stürzen	-	28075
Vorsicht Glas! Glass Verre Vidrios	Vorsicht zerbrechlich	28074

Warn- und Hinweisetiketten, leuchtrrot, 170x60mm

Material permanent Haftpapier
Breite 170 mm
Höhe 60 mm
Anzahl Aufkleber 250 Stück
Schriftfarbe schwarz
Form Rechteck
Einsatzgebiet Inneneinsatz
Einheit Rolle



Text	Symbol/Pikto	Best.-Nr.
Vorsicht Bruchgefahr! Handle with care! Attention fragile! Attenzione fragile!	Vorsicht zerbrechlich	37414
Vorsicht Glas! Glass Verre Vidrios		37416
Vorsicht zerbrechlich!	-	37417
Nicht stürzen		9303

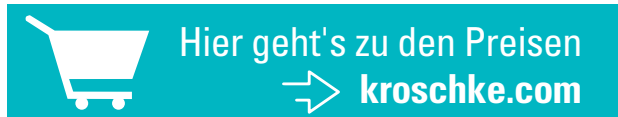



Zur Kennzeichnung und Markierung von Packstücken

Durch eine richtige und vollständige Markierung von Verpackungen vermeiden Sie falsche Handhabung, Unfälle oder Falschlieferung. Die Piktos sind selbsterklärend und werden international verstanden. Hoch- oder Querformat möglich.

Material: Haftpapier, leuchtrot oder weiß

Mindestabnahmemenge: pro Sorte je 5 Rollen

Beispiele



Warn- und Hinweistiketten, mit Wunschttext, permanent haftendes Papier

Material permanent Haftpapier
 Schriftfarbe schwarz
 Form Rechteck
 Individualisierung Text nach Wunsch
 Einsatzgebiet Inneneinsatz
 Einheit Rolle

Breite mm	Höhe mm	Anzahl Aufkleber Stück	Best.-Nr.
147	50	250	54182
170	60		54116
150	75		54466
148	104		54464
60	35	500	54459
100	50		54422
			54462
186	105	125	54416
150	100	250	54417
	75		54418
210	148	125	54419
148	104	250	54420
60	35	500	54425
170	60		54426
147	50		54427
80	40	500	54461
210	148		54465
150	100	250	54467
186	105		54468
80	40	500	54423

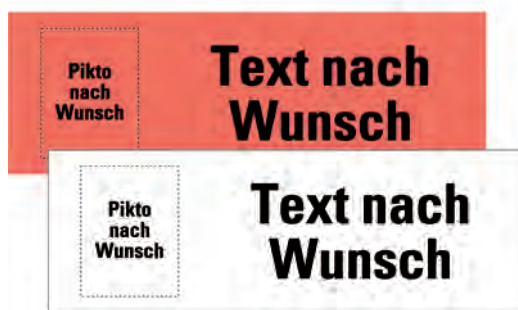

Warn- und Hinweistiketten, mit Piktogramm und Text nach Wunsch

Material permanent Haftpapier
 Schriftfarbe schwarz
 Form Rechteck
 Individualisierung Text und Symbol nach Wunsch
 Einsatzgebiet Inneneinsatz
 Einheit Rolle

Breite mm	Höhe mm	Anzahl Aufkleber Stück	Best.-Nr.
150	75	250	54393
186	105		54395
148	104	250	54391
170	60		54294
60	35	500	54385
80	40		54388
100	50	250	54389
210	148		125
150	100	250	54394
147	50		54293

Wichtige Angaben bei Ihrer Bestellung!

- ➔ Bestellnummer
- ➔ Wunschttext
- ➔ **Pikto (A - P) oder Logo** bei Bedarf, Farbe: schwarz
- ➔ **Vorlage für Ihr Logo:** Wir verarbeiten viele Dateiformate, wie z. B. EPS, PDF oder JPG. Mehr Infos über die Such-Eingabe von **732** unter www.kroschke.com

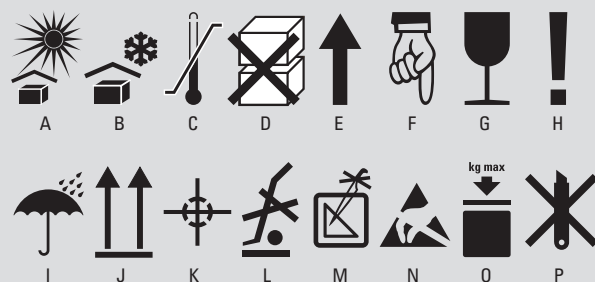

- A = vor Hitze schützen
- B = vor Kälte schützen
- C = zulässiger Temperaturbereich
- D = nicht stapeln
- E = oben
- F = Hohlkörper
- G = zerbrechlich
- H = Achtung
- I = vor Nässe schützen
- J = oben
- K = Schwerpunkt
- L = Sackkarre hier nicht ansetzen
- M = Sperrschicht nicht beschädigen
- N = elektrostatisch gefährdetes Bauelement
- O = zulässige Stapellast
- P = nicht mit Messer öffnen

Verfügbarkeiten und Lieferzeiten: kroschke.com

9

Plomben und Siegel

Inhalt

Durchziehplomben	166
Fixlängenplombe	167
Kabelplomben	168
Bolzenplombe	168
Zubehör für Plomben	168
Sicherheitssiegel	169

TOP 
PRODUKT

Manipulation vermeiden!

Für Kisten, Transportbehälter,
LKW und vieles mehr

Durchziehplombe SHORT LOCK SEAL

Flexible Durchziehplombe mit Rasterverschluss und einem Durchmesser von 2,7 mm für kleine Öffnungen (z.B. Ventile, Schränke, Trolleys).

+ spezielle Konstruktion erschwert mögliche Manipulationsversuche

Material	Polypropylen
Länge	273 mm
Ausstattung	fortlaufende Nummerierung
Inhalt	1000 Stück
Anwendungsbereich	Fässer, Schränke, Trolleys, Ventile, Zähler
Durchmesser (Plombenband)	2,7 mm
Einsatzlänge	175 mm
Fahnengröße	40 x 18 mm
für	kleine Öffnungen
Eigenschaften	flexibel einsetzbar, zeigt Manipulationsversuche an

Farbe	Best.-Nr.
rot	42149
gelb	42137
hellblau	42136
hellgrün	42148

INFO. Plomben

Plomben werden verwendet, um unbefugtes Öffnen schnell und einfach zu erkennen, zu erschweren bzw. zu verhindern.

Plomben sollten stets fortlaufend nummeriert sein und lassen sich wie folgt unterteilen:

Indikativplomben (I) – Durchzieh- und Fixlängenplomben: können leicht per Hand zerstört werden

Sicherheitsplomben (S): lassen sich mit Hilfe von Werkzeug öffnen

Hochsicherheitsplomben (H): können nur mit hochwertigen Bolzen- und Stahlschneidern entfernt werden und sind in der Regel nach ISO 17712:2013 in der Kategorie H zertifiziert



Wartungssicherung und -kennzeichen ab Seite 80.



Hier geht's zu den Preisen



kroschke.com

Sicherheits-Zugplombe TEN-LOK 1

- Sicherheits-Zugplombe mit Metall-Inlay zum Schutz vor Manipulation.
- + ideal geeignet zur Versiegelung von chemischen Gebinden, ATM- und Geldkassetten, Trolleys, Notausgängen und Anwendungen, bei denen ein dünnes Plombenband erforderlich ist
 - + mit einer einmalig fortlaufenden Nummerierung bedruckt

Material	Nylon
Länge	345 mm
Farbe	blau
Ausstattung	entfernen nur mit Werkzeug möglich, fortlaufende Nummerierung, hohe Zugkraft, Verschlussmechanismus aus Metall bietet eine erhöhte Manipulationssicherheit
Inhalt	1000 Stück
Anwendungsbereich	Behälter für chemische Produkte, Gitter- und Kunststoffboxen, Tankwagen
Durchmesser (Plombenband)	2 mm
Einsatzlänge	260 mm
Fahnggröße für	54 x 22 mm
Eigenschaften	kleine Öffnungen, starke Temperaturschwankungen flexibel einsetzbar

Best.-Nr.
30410

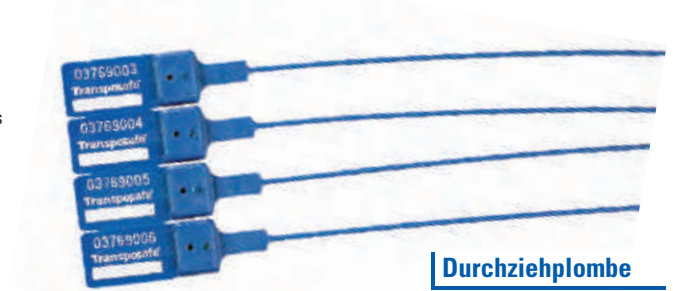

Durchziehplombe

Indikativplombe SLIK SEAL II

Vielseitige Indikativplombe mit großer Plombenfahne und dauerhaften und manipulationssicheren Laserprint.

Material	Polypropylen
Länge	300 mm
Inhalt	1000 Stück
Anwendungsbereich	Fässer, LKW, Transportboxen, Ventile
Durchmesser (Plombenband)	2,5 mm
Fahnggröße	25 x 33 mm

Farbe	Eigenschaften	Best.-Nr.
gelb	mit Sollbruchstelle, vielseitig	42205
weiß	leicht verschleißbar, mit Sollbruchstelle, vielseitig	42199
dunkelblau	mit Sollbruchstelle, vielseitig	42206

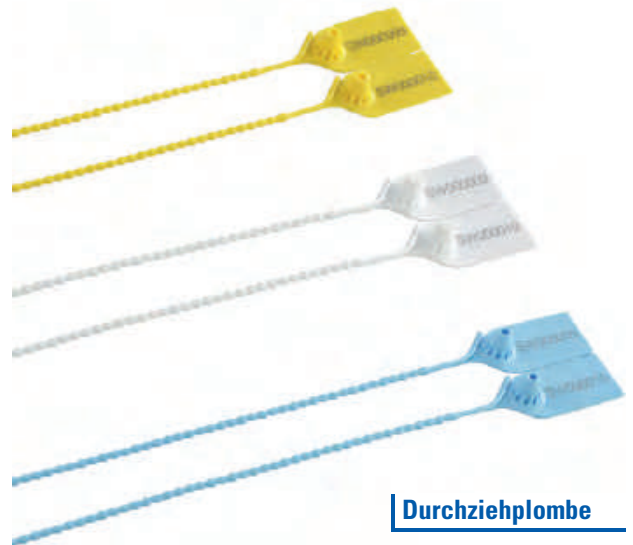

Durchziehplombe

Plombe TRUCK SEAL

- Sichere und stabile Plombe mit festem Durchmesser und Sollbruchstellen zum leichten Entfernen von Hand und zum Schutz vor Manipulation.
- + das schmale Plombenband ermöglicht das Verplomben an kleinen Öffnungen
 - + optimaler Einsatz im Außenbereich z.B. bei LKW und Tankfahrzeugen, Luftfracht

Material	Polypropylen
Länge	255 mm
Farbe	weiß
Ausstattung	fortlaufende Nummerierung, per Hand entfernbar
Inhalt	1000 Stück
Anwendungsbereich	Container, Eisenbahnwaggons, LKW, Luftfracht, Tankwagen
Einsatzgebiet	Innen- und Außeneinsatz
Durchmesser (Plombenband)	5 mm
Einsatzlänge	195 mm
Fahnggröße für	50 x 21 mm
Eigenschaften	kleine Öffnungen mit Sollbruchstelle, witterungsbeständig

Best.-Nr.
42207



Durchziehplombe

Sicherheitsplomben CABLE SEAL

Gemäß ISO 17712
Material Stahlkabel mit Aluminiumkörper
Länge 250 mm
Farbe rot
Ausstattung dauerhafter und manipulationssicherer Laserprint, entfernen nur mit Werkzeug möglich, fortlaufende Nummerierung
Inhalt 100 Stück
Anwendungsbereich Container, Fässer, Tankwagen, Ventile
Durchmesser (Plombenband) 3,5 mm
Eigenschaften einfach anzuwenden, zeigt Manipulationsversuche an



Hochsicherheitsplombe

Best.-Nr.
42229



Durchziehplombe METER SEAL

Material Polypropylen
Länge 190 mm
Farbe gelb
Ausstattung Verschlussmechanismus aus Metall bietet eine erhöhte Manipulationssicherheit
Inhalt 1000 Stück
Anwendungsbereich Zähler
Durchmesser (Plombenband) 1,4 mm
Einsatzlänge für 165 mm
 die Sicherung von Strom- Gas- und Wasserzählern

Best.-Nr.
42231



Bleiplomben

Material für Blei die Anwendung mit einer Plombenzange

Ø mm	Inhalt Stück	Best.-Nr.
8	850	11812
10	380	19094



Plombenzange

Best.-Nr.
19088

Bolzenversiegelung GUARD SEAL

Gemäß ISO 17712
Material ABS-Kunststoffummantelung, gehärtetem Stahl
Länge 85 mm
Ø 11 mm
Farbe weiß
Ausstattung dauerhafter und manipulationssicherer Laserprint, entfernen nur mit Werkzeug möglich, fortlaufende Nummerierung, „anti-spin“ – nicht drehbarer Verschlussmechanismus
Inhalt 10 Stück
Anwendungsbereich Container, Eisenbahnwaggons, LKW
Einsatzlänge 47 mm
Eigenschaften 2-teilig, zeigt Manipulationsversuche an



Hochsicherheitsplombe

Best.-Nr.
42230



Kunststoffplomben für Stempeleinsätze ohne Gravur

Material Kunststoff
Farbe orange
Inhalt 1000 Stück
Anwendungsbereich für Schaltschränke, Sicherungskästen, Zähler, Zählerkästen
Eigenschaften Stempeleinsätze ohne Gravur umweltfreundlich

Ø mm	Best.-Nr.
10	20563
8	11813



Plombendraht

Best.-Nr.
19095



Bestellen Sie schnell und einfach!
Tel. 0531 318-318

Seitenschneider-Plombenzange kombiniert, vernickelt

Best.-Nr.
11811



Sicherheitssiegel, auf Bogen

Material VOID-Folie
Breite 65 mm
Höhe 15 mm
Farbe weiß
Anzahl Aufkleber 30 Stück
Ausstattung Hinterlässt beim Ablösen einen Schriftzug VOID zur Kennzeichnung der Manipulation
Schriftfarbe rot
Form Rechteck
Einsatzgebiet Innen- und begrenzter Außeneinsatz

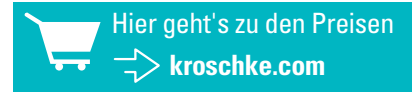

Text	Best.-Nr.
Sicherheitssiegel	12278
Sicherheitsverschluss	20180
Garantiesiegel	20181



Sicherheitssiegel, auf Bogen

Material Dokumentenfolie
Ø 30 mm
Farbe rot
Anzahl Aufkleber 18 Stück
Text Sicherheits Siegel
Schriftfarbe weiß
Form Ronde
Einsatzgebiet Inneneinsatz
Eigenschaften chemikalienbeständig, fälschungssicher, kratzsicher, nur durch zerstören entfernbar, RoHS konform, selbstklebend, übertragungssicher, wischfest

Best.-Nr.
12279

Sicherheitssiegel, auf Bogen

Material permanent Haftpapier
Breite 60 mm
Höhe 20 mm
Anzahl Aufkleber 12 Stück
Text Sicherheitssiegel
Form Siegelknochen
Einsatzgebiet Inneneinsatz
Eigenschaften ablösbar, RoHS konform, selbstklebend

Farbe	Schriftfarbe	Best.-Nr.
leuchttrot	schwarz	11903
weiß	rot	12280
gelb	schwarz	11906



Sicherheitssiegel Nicht öffnen!, auf Bogen

Material permanent Haftpapier
Breite 60 mm
Höhe 20 mm
Anzahl Aufkleber 12 Stück
Text Nicht öffnen !
Form Siegelknochen
Einsatzgebiet Inneneinsatz
Eigenschaften ablösbar, RoHS konform, selbstklebend

Farbe	Schriftfarbe	Best.-Nr.
leuchttrot	schwarz	11901
weiß	rot	38883
gelb	schwarz	11904

Sicherheitssiegel Versiegelt am:, auf Bogen

Material permanent Haftpapier
Breite 60 mm
Höhe 20 mm
Anzahl Aufkleber 12 Stück
Text Versiegelt am:
Form Siegelknochen
Einsatzgebiet Inneneinsatz
Eigenschaften ablösbar, RoHS konform, selbstklebend

Farbe	Schriftfarbe	Best.-Nr.
leuchttrot	schwarz	11902
gelb		11905
weiß	rot	38882

10

Rohrleitungskennzeichen

Inhalt

Rohrleitungsbänder	172
Individuelle Rohrleitungsbänder	179
Einzeletiketten mit integrierten CLP/GHS-Symbolen	180
Individuelle Einzeletiketten	182
Gefahrensymbole gemäß CLP/GHS	183
Blanko-Rohrleitungsbänder	184
Bänder für Feuerlösch- und Wasserleitungen	186
Ventilkennzeichnung	187
Individuelle witterungsbeständige Anlagenkennzeichnung	188
Kennzeichnungssysteme	190

► Ihre Pflicht!

Die ASR A1.3 fordert: Rohrleitungen müssen gemäß TRGS 201 dauerhaft und eindeutig nach ihrem Durchfluss-Stoff gekennzeichnet werden.

Mehr Informationen unter INFO. auf dieser Seite.

INFO. Ihre Pflicht: Rohrleitungen kennzeichnen – ASR A1.3 erfüllen!

Die **ASR A1.3** fordert unter anderem die Einstufung und Kennzeichnung von Gefahrstoffen in Behältern und Rohrleitungen. Sie hat gemäß den Regelungen der Gefahrstoffverordnung, insbesondere der **TRGS 201**, zu erfolgen. Demnach darf der Arbeitgeber eine Tätigkeit mit Gefahrstoffen **erst dann ausüben** (lassen), **wenn** alle verwendeten **Stoffe und Gemische** (einschließlich Abfälle) **identifizierbar** und innerbetrieblich **gekennzeichnet** sind.

Die **DIN 2403** gibt für die Kennzeichnung der nichterdverlegten Rohrleitungen die Gestaltungsgrundsätze vor. Die von Kroschke produzierten Bänder und Einzeletiketten sind stets nach aktueller Norm und beinhalten die Kennzeichnungselemente nach **CLP-Verordnung**.

Erfüllen Sie die ASR A1.3 mit der Kennzeichnung von Kroschke, um im Schadensfall die Vermutungswirkung beanspruchen zu können!

Ihre Vorteile:

- **festgelegte Gefahrensymbole gemäß CLP/GHS**
Alle Durchfluss-Stoffe mit professionell geprüfter Gefahreneinstufung
- **mehr Klarheit bei der Auswahl**
Ein Stoff – eine Ausführung: Sie brauchen nichts zusammenzustellen
- **fares Preissystem**
vorteilhafte Preisstaffelungen und Einheitspreise

Unsere Garantien

- **professionelle Gefahrenbeurteilung durch Chemiker**
- **100 % Erfüllung der TRGS 201**
- **100 % normkonform gemäß aktueller DIN 2403:2018:10**

Sie erhalten professionell geprüfte Kennzeichnung – alle Rohrleitungsbänder wurden in Zusammenarbeit mit unserem langjährigen Partner **DLAC Dienstleistungsagentur Chemie GmbH** erstellt.



Jetzt auch Einzeletiketten für Sie eingestuft: → automatische Zuweisung der CLP/GHS-Symbole!

DIN 2403

Praxisbewährt

Rollen

- leichte Anwendung durch Abziehlasche
- Abreiß-Perforation alle 30 cm
- von allen Seiten lesbar



Einzeletiketten

- praktisches Bogenformat
- bereits ab 2 Stück
- mit integriertem CLP/GHS-Symbol



Einzeletiketten mit integriertem CLP/GHS-Symbol ab Seite 180.

Unser Material

Selbstklebende Folie: mit Oberflächenschutz, rückseitigem Abdeckpapier und UV-beständigem Druck. Stärke: 122 µ

Eigenschaften: stark haftend, witterungs-, säuren- und laugen-resistent, temperaturbeständig -40° bis +150 °C

Etikettenbreite: 104 mm

Rollenlänge: 33 m

Farben für Stoffgruppen (gemäß TRGS und DIN 2403)

Durchfluss-Stoff	Gruppenfarbe	Zusatzfarbe	Schriftfarbe
Wasser	grün	–	weiß
Wasserdampf	rot	–	
Luft	grau	–	schwarz
Sauerstoff	blau	–	weiß
Brennbare Gase	gelb	rot	schwarz
Nicht brennbare Gase	gelb	schwarz	
Säuren	orange	–	schwarz
Laugen	violett	–	
Brennbare Flüssigkeiten und Feststoffe	braun	rot	weiß
Nicht brennbare Flüssigkeiten und Feststoffe	braun	schwarz	

Gefahrstoffe für Sie eingestuft! Einfach

Praxisbewährt



Brennbare Gase

Material selbstklebende Folie
Länge 33 m



Brennbare Gase

Gruppenfarbe: gelb, Schriftfarbe: schwarz, Zusatzfarbe: rot

Durchflusstoff	Symbol	Breite/mm	für Ø/ mm von	Best.-Nr.
Wasserstoff	CLP-GHS 02	104	10	214603
Treibgas, entzündbar				257003
Stadtgas				197703
Reingas				190703
Prozessgas				169403
Propylen Gas				169303
Propylen flüssig				169203
Rohgas	CLP-GHS 02, CLP-GHS 08			191203

DIN 2403



Brennbare Gase

Material selbstklebende Folie
Länge 33 m



Brennbare Gase

Gruppenfarbe: gelb, Schriftfarbe: schwarz, Zusatzfarbe: rot

Durchflusstoff	Symbol	Breite/mm	für Ø/ mm von	Best.-Nr.
Wasserstoff	CLP-GHS 02	104	15	214601
Treibgas, entzündbar				257001
Stadtgas				197701
Reingas				190701
Prozessgas				169401
Propylen Gas				169301
Propylen flüssig				169201
Rohgas	CLP-GHS 02, CLP-GHS 08			191201

Praxisbewährt



Brennbare Gase

Material selbstklebende Folie
Länge 33 m



Brennbare Gase

Gruppenfarbe: gelb, Schriftfarbe: schwarz, Zusatzfarbe: rot

Durchflusstoff	Symbol	Breite/mm	für Ø/ mm von	Best.-Nr.
Wasserstoff	CLP-GHS 02	104	50	214602
Treibgas, entzündbar				257002
Stadtgas				197702
Reingas				190702
Prozessgas				169402
Propylen Gas				169302
Propylen flüssig				169202
Rohgas	CLP-GHS 02, CLP-GHS 08			191202

Die gesamte Auswahl an Durchflusstoffen finden Sie unter www.kroschke.com

Die Legende zu den CLP-Symbolen finden Sie auf Seite 173.

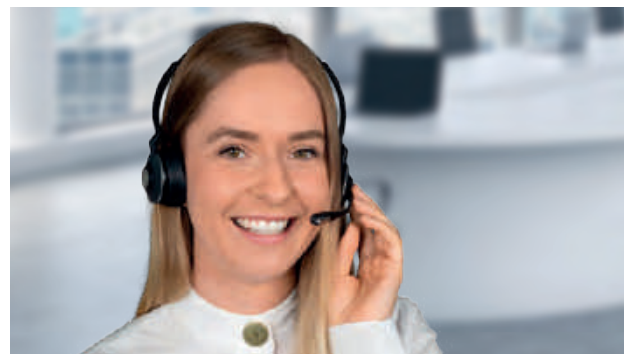

Sie brauchen Unterstützung bei der richtigen Auswahl? Ich helfe gern:

Tel. 0531 318-318

Stoff aussuchen, bestellen – fertig!

Praxisbewährt



DIN 2403

Auf Rolle

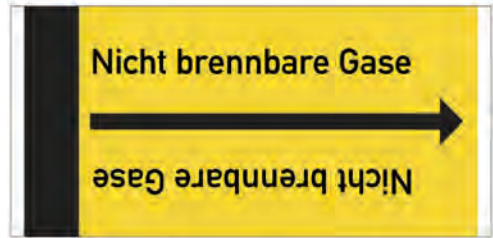

Material selbstklebende Folie
Länge 33 m



Material selbstklebende Folie
Länge 33 m



Gruppenfarbe: gelb, Schriftfarbe: schwarz, Zusatzfarbe: schwarz

Durchflusstoff	Symbol	Breite/mm	für Ø/mm von	Best.-Nr.
Abgas	CLP-GHS 08	104	10	114103
Ammoniakgas	CLP-GHS 05, CLP-GHS 06, CLP-GHS 09			120303
Chlor	CLP-GHS 03, CLP-GHS 06, CLP-GHS 09			127703
Argon				122403
CO2				128303
Corgon				128403
Helium				146203
Inertgas				146703

Gruppenfarbe: gelb, Schriftfarbe: schwarz, Zusatzfarbe: schwarz

Durchflusstoff	Symbol	Breite/mm	für Ø/mm von	Best.-Nr.
Abgas	CLP-GHS 08	104	15	114101
Ammoniakgas	CLP-GHS 05, CLP-GHS 06, CLP-GHS 09			120301
Chlor	CLP-GHS 03, CLP-GHS 06, CLP-GHS 09			127701
Argon				122401
CO2				128301
Corgon				128401
Helium				146201
Inertgas				146701

Eine Ansicht Ihres Rohrleitungsbandes finden Sie unter Angabe der Artikelnummer auch im Online-Shop: www.kroschke.com

Praxisbewährt

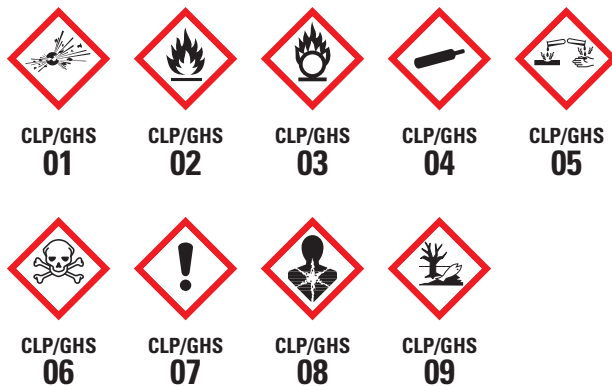

Material selbstklebende Folie
Länge 33 m



Gruppenfarbe: gelb, Schriftfarbe: schwarz, Zusatzfarbe: schwarz

Durchflusstoff	Symbol	Breite/mm	für Ø/mm von	Best.-Nr.
Abgas	CLP-GHS 08	104	50	114102
Ammoniakgas	CLP-GHS 05, CLP-GHS 06, CLP-GHS 09			120302
Chlor	CLP-GHS 03, CLP-GHS 06, CLP-GHS 09			127702
Argon				122402
CO2				128302
Corgon				128402
Helium				146202
Inertgas				146702



Praxisbewährt

DIN 2403



Luft

Material selbstklebende Folie
Länge 33 m

Luft Gruppenfarbe: grau, Schriftfarbe: schwarz				
Durchflussstoff	Symbol	Breite/mm	für Ø/mm von	Best.-Nr.
Druckluft	CLP-GHS 04	104	10	134503
Luft				158403
Zuluft				215803
Abluft				114303
Außenluft				122903
Brennluft				126503
Arbeitsluft				120903
Vakuum				199903

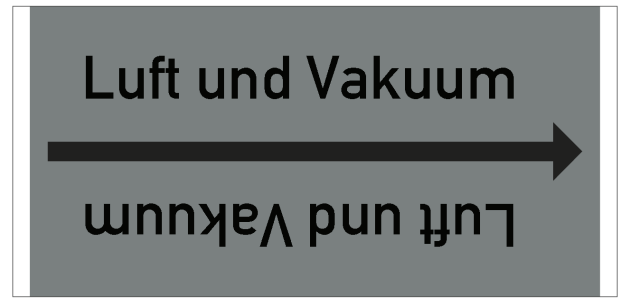

Luft

Material selbstklebende Folie
Länge 33 m

Luft Gruppenfarbe: grau, Schriftfarbe: schwarz				
Durchflussstoff	Symbol	Breite/mm	für Ø/mm von	Best.-Nr.
Druckluft	CLP-GHS 04	104	15	134501
Druckluft 8 bar				134901
Druckluft 10 bar				134601
Luft				158401
Abluft				114301
Prozessluft				169501
Spülluft				197001
Vakuum				199901

Praxisbewährt



Luft

Material selbstklebende Folie
Länge 33 m

Luft Gruppenfarbe: grau, Schriftfarbe: schwarz				
Durchflussstoff	Symbol	Breite/mm	für Ø/mm von	Best.-Nr.
Druckluft	CLP-GHS 04	104	50	134502
Druckluft 8 bar				134902
Belüftung/Entlüftung				123002
Zuluft				215802
Abluft				114302
Fortluft				140202
Außenluft				122902
Vakuum				199902

Die gesamte Auswahl an Durchflussstoffen finden Sie unter www.kroschke.com

► Ihre Pflicht!

Die ASR A1.3 fordert: Rohrleitungen **müssen** gemäß TRGS 201 dauerhaft und eindeutig nach ihrem Durchfluss-Stoff gekennzeichnet werden.

Als besonderen Service haben Experten für Sie die Gefahren der Durchfluss-Stoffe nach CLP/GHS eingestuft.

Mehr Informationen auf Seite 170.

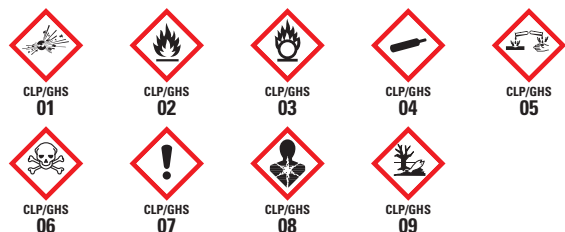

Praxisbewährt



Brennbare Flüssigkeiten & Feststoffe

Material selbstklebende Folie
Länge 33 m

Brennbare Flüssigkeiten & Feststoffe				
Gruppenfarbe: braun, Schriftfarbe: weiß, Zusatzfarbe: rot				
Durchflusstoff	Symbol	Breite/mm	für Ø/mm von	Best.-Nr.
Glycol	CLP-GHS 07	104	10	141603
Methanol	CLP-GHS 02, CLP-GHS 06			159903
Aceton	CLP-GHS 02, CLP-GHS 07			116703
Toluol	CLP-GHS 02, CLP-GHS 08			199403
Hydrauliköl	CLP-GHS 08			146603
Heizöl	CLP-GHS 02, CLP-GHS 09			143903
Diesel	CLP-GHS 08, CLP-GHS 09			133303
Benzin				123203

DIN 2403

Auf Rolle

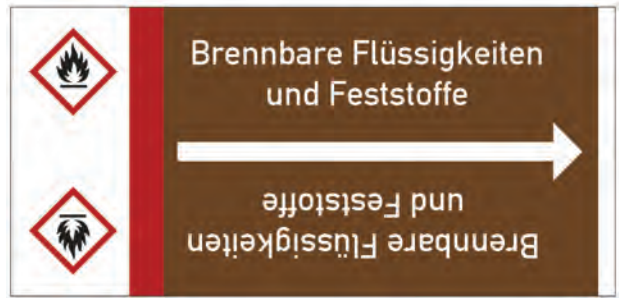

Brennbare Flüssigkeiten & Feststoffe

Material selbstklebende Folie
Länge 33 m

Brennbare Flüssigkeiten & Feststoffe				
Gruppenfarbe: braun, Schriftfarbe: weiß, Zusatzfarbe: rot				
Durchflusstoff	Symbol	Breite/mm	für Ø/mm von	Best.-Nr.
Glycol	CLP-GHS 07	104	15	141601
Hydrauliköl	CLP-GHS 08			146601
Ethanol	CLP-GHS 02, CLP-GHS 07			137501
Heizöl EL	CLP-GHS 02, CLP-GHS 08, CLP-GHS 09			144201
Heizöl				143901
Öl				164601
Thermalöl				199301
Fett				138901

Praxisbewährt



Brennbare Flüssigkeiten & Feststoffe

Material selbstklebende Folie
Länge 33 m

Brennbare Flüssigkeiten & Feststoffe				
Gruppenfarbe: braun, Schriftfarbe: weiß, Zusatzfarbe: rot				
Durchflusstoff	Symbol	Breite/mm	für Ø/mm von	Best.-Nr.
Glycol	CLP-GHS 07	104	50	141602
Aceton	CLP-GHS 02, CLP-GHS 07			116702
1,2 Propandiol				104602
Hydrauliköl	CLP-GHS 08			146602
Benzol	CLP-GHS 02, CLP-GHS 08			123702
Heizöl EL	CLP-GHS 02, CLP-GHS 08, CLP-GHS 09			144202
Benzin				123202
Diesel				133302

Auch als Einzeletiketten erhältlich.

Neues Bestellsystem bei Einzeletiketten

- automatische Zuweisung der Gefahrensymbole, siehe **INFO**. Seite 181!
- zusätzliches Kleben von Gefahrensymbolen wird erspart
- Bestellung bereits ab 2 Stück möglich



Hier geht's zu den Preisen kroschke.com

Praxisbewährt

DIN 2403



Wasser



Wasser

Material selbstklebende Folie
Länge 33 m

Material selbstklebende Folie
Länge 33 m

Wasser
Gruppenfarbe: grün, Schriftfarbe: weiß

Wasser
Gruppenfarbe: grün, Schriftfarbe: weiß

Durchflusstoff	Breite/mm	für Ø/mm von	Best.-Nr.
Wasser, ozoniert	104	10	247003
Aufbereitetes Wasser			122803
Abwasser			114803
Abwasser aufbereitet			114903
Abwasser Chemie			115203
Abwasser Entlüftung			115503
Abwasser Druckleitung			115403
Abwasser Fäkalien			115803
Abschlammwasser			114503

Durchflusstoff	Breite/mm	für Ø/mm von	Best.-Nr.
Wasser, ozoniert	104	15	247001
Aufbereitetes Wasser			122801
Abwasser			114801
Abwasser aufbereitet			114901
Abwasser Chemie			115201
Abwasser Entlüftung			115501
Abwasser Druckleitung			115401
Abwasser Fäkalien			115801
Abschlammwasser			114501

Praxisbewährt



Wasser

Die gesamte Auswahl an Durchflusstoffen finden Sie unter www.kroschke.com

Die Legende zu den CLP-Symbolen finden Sie auf Seite 177.

Material selbstklebende Folie
Länge 33 m



**Sie haben Fragen zu den Vorgaben der ASR A1.3? Ich helfe gern:
Tel. 0531 318-318**

Wasser
Gruppenfarbe: grün, Schriftfarbe: weiß

Durchflusstoff	Breite/mm	für Ø/mm von	Best.-Nr.
Aufbereitetes Wasser	104	50	122802
Abwasser			114802
Abwasser aufbereitet			114902
Abwasser Druckleitung			115402
Abwasser Chemie			115202
Abwasser Entlüftung			115502
Abwasser Fäkalien			115802
Abschlammwasser			114502

Praxisbewährt

DIN 2403

Auf Rolle



Wasserdampf

Wasserdampf

Material selbstklebende Folie
Länge 33 m

Material selbstklebende Folie
Länge 33 m

Wasserdampf Gruppenfarbe: rot, Schriftfarbe: weiß				
Durchflussstoff	Symbol	Breite/mm	für Ø/mm von	Best.-Nr.
Dampf 0,5 bar		104	10	128803
Dampf 1,5 bar				128903
Dampf 3 bar	CLP-GHS 04			129303
Dampf 12 bar				129003
Abdampf				113903
Anfahrdampf				120603
Anzapfdampf				120803
Brüendampf				126703

Wasserdampf Gruppenfarbe: rot, Schriftfarbe: weiß				
Durchflussstoff	Symbol	Breite/mm	für Ø/mm von	Best.-Nr.
Dampf 0,5 bar		104	15	128801
Dampf 1,5 bar				128901
Dampf 3 bar	CLP-GHS 04			129301
Dampf 12 bar				129001
Abdampf				113901
Anfahrdampf				120601
Anzapfdampf				120801
Brüendampf				126701

**Sie brauchen Unterstützung bei der richtigen Auswahl?
Rufen Sie an: Tel. 0531 318-318**

Praxisbewährt



Wasserdampf

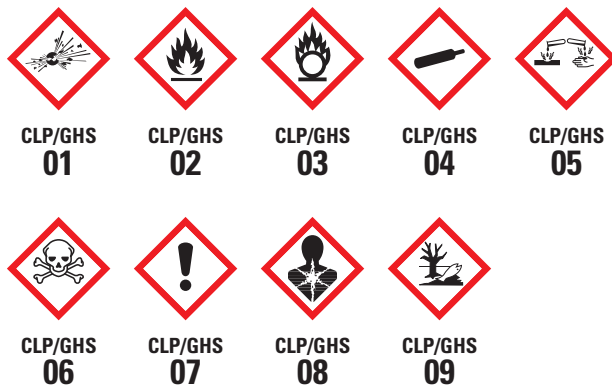

Material selbstklebende Folie
Länge 33 m

Wasserdampf Gruppenfarbe: rot, Schriftfarbe: weiß				
Durchflussstoff	Symbol	Breite/mm	für Ø/mm von	Best.-Nr.
Dampf 0,5 bar		104	50	128802
Dampf 1,5 bar				128902
Dampf 3 bar	CLP-GHS 04			129302
Dampf 12 bar				129002
Abdampf				113902
Anfahrdampf				120602
Anzapfdampf				120802
Brüendampf				126702



Praxisbewährt



Säuren

Material selbstklebende Folie
Länge 33 m

Säuren Gruppenfarbe: orange, Schriftfarbe: schwarz				
Durchflusstoff	Symbol	Breite/mm	für Ø/ mm von	Best.-Nr.
Abwasser schwach sauer	CLP-GHS 07	104	10	116203
Abwasser stark sauer	CLP-GHS 05			116603
Altsäure				117803
Ameisensäure	CLP-GHS 02, CLP-GHS 05			119603
Chemieabwasser	CLP-GHS 05			127603
Chromsäure	CLP-GHS 05, CLP-GHS 06, CLP-GHS 09			128203
Essigsäure	CLP-GHS 02, CLP-GHS 05			137303
Fe Cl3	CLP-GHS 05			138303

DIN 2403

Auf Rolle



Säuren

Material selbstklebende Folie
Länge 33 m

Säuren Gruppenfarbe: orange, Schriftfarbe: schwarz				
Durchflusstoff	Symbol	Breite/mm	für Ø/ mm von	Best.-Nr.
Abwasser schwach sauer	CLP-GHS 07	104	15	116201
Abwasser stark sauer	CLP-GHS 05			116601
Altsäure				117801
Ameisensäure	CLP-GHS 02, CLP-GHS 05			119601
Chemieabwasser	CLP-GHS 05			127601
Chromsäure	CLP-GHS 05, CLP-GHS 06, CLP-GHS 09			128201
Essigsäure	CLP-GHS 02, CLP-GHS 05			137301
Fe Cl3	CLP-GHS 05			138301

Praxisbewährt



Säuren

Material selbstklebende Folie
Länge 33 m

Säuren Gruppenfarbe: orange, Schriftfarbe: schwarz				
Durchflusstoff	Symbol	Breite/mm	für Ø/mm von	Best.-Nr.
Abwasser schwach sauer	CLP-GHS 07	104	50	116202
Abwasser stark sauer	CLP-GHS 05			116602
Altsäure				117802
Ameisensäure	CLP-GHS 02, CLP-GHS 05			119602
Chemieabwasser	CLP-GHS 05			127602
Chromsäure	CLP-GHS 05, CLP-GHS 06, CLP-GHS 09			128202
Essigsäure	CLP-GHS 02, CLP-GHS 05			137302
Fe Cl3	CLP-GHS 05			138302

Die gesamte Auswahl an Durchflusstoffen finden Sie unter www.kroschke.com

Die Legende zu den CLP-Symbolen finden Sie auf Seite 177.



Sie brauchen Unterstützung bei der richtigen Auswahl? Ich helfe gern:
Tel. 0531 318-318



Jetzt auch online bestellbar!

- sehr gute Beständigkeit durch Oberflächenschutz
- exakte Handhabung durch Abreiß-Perforation
- bis zu 3 wählbare Gefahrensymbole

Praxisbewährt



Jumbo, praxisbewährt



DIN 2403

Wichtige Angaben bei Ihrer Bestellung!

- ➔ Bestellnummer
- ➔ Farbe: Gruppenfarbe, Zusatzfarbe
- ➔ Wunschtext (Sonderzeichen, ausländische Schriftzeichen und Wörter auf Anfrage)
- ➔ Gefahrensymbol mittels Buchstaben oder Nummerierung (bis zu 3 Symbole)

Wir fertigen verbindlich nach Ihren Vorgaben.

Wählen Sie Ihre Farbe:



Bestellen Sie einfach und bequem unter www.kroschke.com



Wählen Sie Ihr Symbol gemäß CLP/GHS-Verordnung



DIN 2403



Praxisbewährt



Jumbo



Material selbstklebende Folie
Länge 33 m

Breite/mm	für Ø/mm von	Best.-Nr.
104	15	81309

Material selbstklebende Folie
Länge 33 m

Breite/mm	für Ø/mm von	Best.-Nr.
104	10	81319
	50	81310

Material selbstklebende Folie
Breite/mm 104

Variante	für Ø/mm von	Best.-Nr.
15 Meter / Rolle	100	81320
33 Meter / Rolle		81324



Aktuelle Verfügbarkeiten und Lieferzeiten finden Sie unter www.kroschke.com

Jetzt informieren und bestellen im Online-Shop unter www.kroschke.com

Einzeletiketten gemäß

Neues Bestellsystem bei Einzeletiketten

- Automatische Zuweisung der Gefahrensymbole, siehe [INFO](#), Seite 181!
- zusätzliches Kleben von Gefahrensymbolen wird erspart
- Bestellung bereits ab 2 Stück möglich



Weitere Etikettenmaße und Durchflusstoffe finden Sie unter www.kroschke.com

Etikettengröße/mm	empfohlen für Rohre Ø/mm	Etiketten/Bogen
96 x 17	15 - 25	8
154 x 26	25 - 40	5
218 x 37	40 - 60	5
310 x 52	60 - 90	3
440 x 100	ab 90	2

Hier geht's zu den Preisen kroschke.com



Mit 1 bis 3 Gefahrensymbolen



Ohne Gefahrensymbol



Wasser Wasser

Material selbstklebende Folie



Wasser Trinkwasser

Material selbstklebende Folie

Wasser				
Gruppenfarbe: grün, Schriftfarbe: weiß				
Durchflusstoff	Stück	B x H/mm	für Ø/mm von bis/mm	Best.-Nr.
Wasser	8	96 x 17	15 - 25	603351
	5	154 x 26	25 - 40	603352
		218 x 37	40 - 60	603353

Wasser				
Gruppenfarbe: grün, Schriftfarbe: weiß				
Durchflusstoff	Stück	B x H/mm	für Ø/mm von bis/mm	Best.-Nr.
Trinkwasser	8	96 x 17	15 - 25	603301
	5	126 x 26	25 - 40	603302
		218 x 37	40 - 60	603303



Wasser Warmwasser

Material selbstklebende Folie



Wasser Kaltwasser

Material selbstklebende Folie

Wasser				
Gruppenfarbe: grün, Schriftfarbe: weiß				
Durchflusstoff	Stück	B x H/mm	für Ø/mm von bis/mm	Best.-Nr.
Warmwasser	8	96 x 17	15 - 25	603311
	5	126 x 26	25 - 40	603312
		218 x 37	40 - 60	603313

Wasser				
Gruppenfarbe: grün, Schriftfarbe: weiß				
Durchflusstoff	Stück	B x H/mm	für Ø/mm von bis/mm	Best.-Nr.
Kaltwasser	8	96 x 17	15 - 25	603131
	5	126 x 26	25 - 40	603132
		218 x 37	40 - 60	603133



Wasser Heizung Vorlauf

Material selbstklebende Folie



Wasser Heizung Rücklauf

Material selbstklebende Folie

Wasser				
Gruppenfarbe: grün, Schriftfarbe: weiß				
Durchflusstoff	Stück	B x H/mm	für Ø/mm von bis/mm	Best.-Nr.
Heizung Vorlauf	8	96 x 17	15 - 25	603121
	5	126 x 26	25 - 40	603122
		218 x 37	40 - 60	603123

Wasser				
Gruppenfarbe: grün, Schriftfarbe: weiß				
Durchflusstoff	Stück	B x H/mm	für Ø/mm von bis/mm	Best.-Nr.
Heizung Rücklauf	8	96 x 17	15 - 25	603111
	5	126 x 26	25 - 40	603112
		218 x 37	40 - 60	603113

DIN 2403 und praxisbewährt

Auf Bogen



CLP-GHS 02, CLP-GHS 08, CLP-GHS 09 Brennbare Flüssigkeiten & Feststoffe Benzin
Material selbstklebende Folie

Brennbare Flüssigkeiten & Feststoffe

Gruppenfarbe: braun, Schriftfarbe: weiß, Zusatzfarbe: rot

Durchflusstoff	Variante	Symbol	Stück	B x H/mm	für Ø/mm von bis/mm	Best.-Nr.
Benzin	Durchflussrichtung links	CLP-GHS 02, CLP-GHS 08, CLP-GHS 09	8	96 x 17	15 - 25	2123017
			5	154 x 26	25 - 40	2123027
				218 x 37	40 - 60	2123037
	Durchflussrichtung rechts		8	96 x 17	15 - 25	2123016
			5	154 x 26	25 - 40	2123026
				218 x 37	40 - 60	2123036



CLP-GHS 04 Luft Druckluft
Material selbstklebende Folie

Luft

Gruppenfarbe: grau, Schriftfarbe: schwarz

Durchflusstoff	Variante	Symbol	Stück	B x H/mm	für Ø/mm von bis/mm	Best.-Nr.
Druckluft	Durchflussrichtung links	CLP-GHS 04	8	96 x 17	15 - 25	6147017
			5	154 x 26	25 - 40	6147027
				218 x 37	40 - 60	6147037
	Durchflussrichtung rechts		8	96 x 17	15 - 25	6147016
			5	154 x 26	25 - 40	6147026
				218 x 37	40 - 60	6147036



Wasserdampf Dampf

Material selbstklebende Folie

Wasserdampf

Gruppenfarbe: rot, Schriftfarbe: weiß

Durchflusstoff	Stück	B x H/mm	für Ø/mm von bis/mm	Best.-Nr.
Dampf	8	96 x 17	15 - 25	603381
	5	154 x 26	25 - 40	603382
		218 x 37	40 - 60	603383
	3	310 x 52	60 - 90	603384
	2	440 x 100	90	603385



CLP-GHS 05 Säuren Säure

Material selbstklebende Folie

Säuren

Gruppenfarbe: orange, Schriftfarbe: schwarz

Durchflusstoff	Variante	Symbol	Stück	B x H/mm	für Ø/mm von bis/mm	Best.-Nr.
Säure	Durchflussrichtung links	CLP-GHS 05	8	96 x 17	15 - 25	5097017
			5	154 x 26	25 - 40	5097027
				218 x 37	40 - 60	5097037
	Durchflussrichtung rechts		8	96 x 17	15 - 25	5097016
			5	154 x 26	25 - 40	5097026
				218 x 37	40 - 60	5097036



CLP-GHS 05 Laugen Lauge

Material selbstklebende Folie

Laugen

Gruppenfarbe: violett, Schriftfarbe: weiß

Durchflusstoff	Variante	Symbol	Stück	B x H/mm	für Ø/mm von bis/mm	Best.-Nr.
Lauge	Durchflussrichtung links	CLP-GHS 05	8	96 x 17	15 - 25	2113017
			5	154 x 26	25 - 40	2113027
				218 x 37	40 - 60	2113037
	Durchflussrichtung rechts		8	96 x 17	15 - 25	2113016
			5	154 x 26	25 - 40	2113026
				218 x 37	40 - 60	2113036



CLP-GHS 02 Brennbare Gase Erdgas

Material selbstklebende Folie

Brennbare Gase

Gruppenfarbe: gelb, Schriftfarbe: schwarz, Zusatzfarbe: rot

Durchflusstoff	Variante	Symbol	Stück	B x H/mm	für Ø/mm von bis/mm	Best.-Nr.
Erdgas	Durchflussrichtung links	CLP-GHS 02	8	96 x 17	15 - 25	6159017
			5	154 x 26	25 - 40	6159027
				218 x 37	40 - 60	6159037
	Durchflussrichtung rechts		8	96 x 17	15 - 25	6159016
			5	154 x 26	25 - 40	6159026
				218 x 37	40 - 60	6159036



Nicht brennbare Gase Stickstoff

Material selbstklebende Folie

Nicht brennbare Gase

Gruppenfarbe: gelb, Schriftfarbe: schwarz, Zusatzfarbe: schwarz

Durchflusstoff	Stück	B x H/mm	für Ø/mm von bis/mm	Best.-Nr.
Stickstoff	8	96 x 17	15 - 25	603461
	5	154 x 26	25 - 40	603462
		218 x 37	40 - 60	603463
	3	310 x 52	60 - 90	603464
	2	440 x 100	90	603465

INFO. Automatische Ergänzung der CLP/GHS-Symbole gemäß DIN 2403

Gemäß DIN 2403 muss die Kennzeichnung der Rohrleitungen bei Gefahrstoffen durch Gefahrensymbole ergänzt werden. Alle Durchflusstoffe wurden für Sie professionell eingestuft. Die festgelegten Gefahrensymbole entsprechen der CLP/GHS Verordnung und werden von Kroschke bei Ihrer Bestellung automatisch ergänzt. Sie müssen auf der Durchflussrichtung entgegengesetzten Seite angebracht sein, daher ist die Angabe der Durchflussrichtung bei der Bestellung erforderlich.



Auf Bogen



INFO.

Kombination mit CLP/ GHS-Symbolen gemäß DIN 2403

Gemäß **DIN 2403** muss die Kennzeichnung der Rohrleitungen bei Gefahrstoffen durch Gefahrensymbole ergänzt werden. Sie müssen auf der Durchflussrichtung entgegengesetzten Seite angebracht werden, daher ist die Angabe der Laufrichtung bei der Bestellung erforderlich. Die festgelegten Gefahrensymbole entsprechen der CLP/ GHS Verordnung. Ergänzen Sie Ihr Einzeletikett mit Angabe der Gefahrensymbole bei der Bestellung oder ordern Sie die Gefahrensymbole separat (siehe Seite 179)!

Durchfluss-Stoff	Gruppenfarbe	Zusatzfarbe	Schriftfarbe
Wasser	grün	–	weiß
Wasserdampf	rot	–	schwarz
Luft	grau	–	weiß
Sauerstoff	blau	–	schwarz
Brennbare Gase	gelb	rot	schwarz
Nicht brennbare Gase	gelb	schwarz	schwarz
Säuren	orange	–	weiß
Laugen	violett	–	weiß
Brennbare Flüssigkeiten und Feststoffe	braun	rot	schwarz
Nicht brennbare Flüssigkeiten und Feststoffe	braun	schwarz	schwarz

DIN 2403



Material selbstklebende Folie

Variante	Stück	B x H/mm	für Ø/mm von	Best.-Nr.
Durchflussrichtung links & rechts	2	440 x 100	90	545610
Durchflussrichtung rechts	8	96 x 17	15 - 25	5455706
	5	154 x 26	25 - 40	5455806
		218 x 37	40 - 60	5455906
	3	310 x 52	60 - 90	5456006
	2	440 x 100	90	5456106
Durchflussrichtung links	8	96 x 17	15 - 25	5455707
	5	154 x 26	25 - 40	5455807
		218 x 37	40 - 60	5455907
	3	310 x 52	60 - 90	5456007
	2	440 x 100	90	5456107

Praxisbewährt



Material selbstklebende Folie

Variante	Stück	B x H/mm	für Ø/mm von	Best.-Nr.
Durchflussrichtung links & rechts	2	440 x 100	90	545660
Durchflussrichtung rechts	8	96 x 17	15 - 25	5456206
	5	154 x 26	25 - 40	5456306
		218 x 37	40 - 60	5456406
	3	310 x 52	60 - 90	5456506
	2	440 x 100	90	5456606
Durchflussrichtung links	8	96 x 17	15 - 25	5456207
	5	154 x 26	25 - 40	5456307
		218 x 37	40 - 60	5456407
	3	310 x 52	60 - 90	5456507
	2	440 x 100	90	5456607

Wichtige Angaben bei Ihrer Bestellung!

- ➔ **Bestellnummer**
- ➔ **Farbe: Gruppenfarbe, Schrift** und bei Bedarf **Zusatzfarbe** (DIN) und **Pfeilfarbe** (nur bei praxisbewährt wählbar)
- ➔ **Wunschtext** (Sonderzeichen, ausländische Schriftzeichen und Wörter auf Anfrage)
- ➔ **Durchflussrichtung bei Stoffen mit Gefahrensymbolen angeben:**
Pfeilspitze rechtsweisend **6**, Pfeilspitze linksweisend **7**
Beispiel mit Gefahrstoff: Etikettengröße 96 x 17 mm, Ausführung DIN 2403: Bestell-Nr. 545570 **6** mit **Symbol 01**
Beispiel ohne Gefahrstoff: Etikettengröße 96 x 17 mm, Ausführung DIN 2403: Bestell-Nr. 545570

➔ Gefahrensymbol CLP/GHS (max. 3 wählbar):



Wir fertigen verbindlich nach Ihren Vorgaben
Weitere Farbkombinationen und fremdsprachige Texte bitte anfragen.

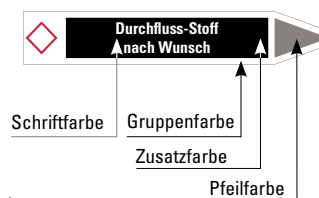

Auf Rolle

Hier geht's zu den Preisen
 [kroschke.com](http://www.kroschke.com)



Material selbstklebende Folie
 Länge 10 m

Ihre Pflicht!

Die ASR A1.3 fordert: Rohrleitungen müssen gemäß TRGS 201 dauerhaft und eindeutig nach ihrem Durchfluss-Stoff gekennzeichnet werden. Die DIN 2403 schreibt die Kombination mit CLP-Symbolen vor. Als besonderen Service haben Experten für Sie die Gefahren der Durchfluss-Stoffe nach CLP/GHS eingestuft.

Mehr Informationen auf Seite 170.

Variante	Breite/mm	Best.-Nr.	Variante	Breite/mm	Best.-Nr.
Ausrufezeichen	50	29695	Gasflasche	50	29692
Flamme		29690	Totenkopf		29694
Umwelt		29697	Explodierende Bombe		29689
Ätzwirkung		29693	Flamme über Kreis		29691
Gesundheitsgefahr		29696			

Auf Bogen



GHS 07 Ausrufezeichen

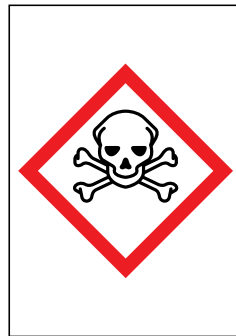

GHS 06 Totenkopf mit gekreuzten Knochen

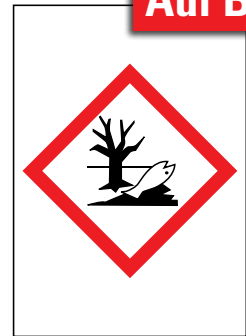

GHS 09 Umwelt

Material selbstklebende Folie

Material selbstklebende Folie

Material selbstklebende Folie

Stück	B x H/mm	Best.-Nr.
10	12 x 17	39061
	18 x 26	29722
	26 x 37	29723
6	70 x 100	39062

Stück	B x H/mm	Best.-Nr.
10	12 x 17	39059
	18 x 26	29720
	26 x 37	29721
	37 x 52	29719
6	70 x 100	39060

Stück	B x H/mm	Best.-Nr.
10	12 x 17	39065
	18 x 26	29728
	26 x 37	29729
	37 x 52	29730
6	70 x 100	39066



GHS 08 Gesundheitsgefahr

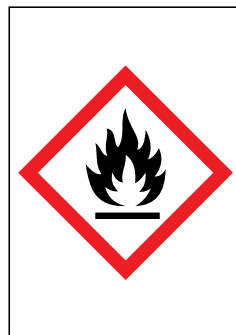

GHS 02 Flamme



GHS 05 Ätzwirkung

Material selbstklebende Folie

Material selbstklebende Folie

Material selbstklebende Folie

Stück	B x H/mm	Best.-Nr.
10	12 x 17	39063
	18 x 26	29725
	26 x 37	29726
	37 x 52	29727
6	70 x 100	39064

Stück	B x H/mm	Best.-Nr.
10	12 x 17	39051
	18 x 26	29701
	26 x 37	29702
	37 x 52	29703
	70 x 100	39052
6	70 x 100	39052

Stück	B x H/mm	Best.-Nr.
10	12 x 17	39057
	18 x 26	29716
	26 x 37	29717
	37 x 52	29718
	70 x 100	39058
6	70 x 100	39058

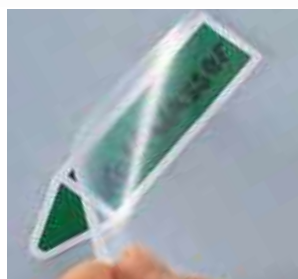

Praxisbewährt: Einzeletiketten zum Selbstbeschriften



Material selbstklebende Folie

Variante	Stück	B x H/mm	für Ø/mm von bis/mm	Best.-Nr.
gelb	80	75 x 17	15 - 25	17733
grau				17731
grün				17729
blau				17738
gelb/rot				17732
rot				17730
violett				17735
braun				10023
orange				17734
braun/rot				17736

➤ **Stifte auf Seite 393.**

Einzeletiketten für Kälteanlagen und Kühleinrichtungen gemäß DIN 2405

Für Rohrleitungen für Kältemittel, Kühlmittel und Kälte- und Wärmeträger in Kälteanlagen und Kühleinrichtungen, die nicht innerhalb eines geschlossenen Bausatzes verlegt sind.

Pfeilspitze gelb = nicht brennbare Durchflusstoffe der Sicherheitsklassen wie A1 oder B1

Pfeilspitze rot = brennbare Durchflusstoffe der Sicherheitsklassen A3, B3

Zusätzlich ist der Durchflusstoff mittels Kurzzeichen oder chemischer Formel auf dem Etikett anzugeben.



Kältemittel



Kältemittel



Kältemittel

Material selbstklebende Folie

Durchflusstoff	Stück	B x H/mm	Best.-Nr.
R-717	36	74 x 18	20988
R-407C			20986
R-134a			20983

Material selbstklebende Folie

Variante	Stück	B x H/mm	Best.-Nr.
rot	30	174 x 26	20993
grün			20994
blau			20995

Material selbstklebende Folie

Variante	Stück	B x H/mm	Best.-Nr.
blau	30	174 x 26	20992
rot			20990
grün			20991

Hier geht's zu den Preisen ➔ [kroschke.com](https://www.kroschke.com)

Fließrichtungspfeile zur Rohrleitungskennzeichnung

Material	selbstklebende Folie
Breite	50 mm
Länge	33 m
Einsatzgebiet	Innen- und Außeneinsatz
Durchflussrichtung	links und rechts
Temperaturbereich max.	150 °C
Temperaturbereich min.	-40 °C

Variante	Best.-Nr.
gelb/schwarz	9313
gelb/rot	9312
braun/schwarz	9316
braun/rot	9317
rot/weiß	9310
blau/weiß	9311
grün/weiß	9309
weiß/schwarz	4858
grau/schwarz	9318
orange/schwarz	9314
violett/weiß	9315



Unifarbenes Rohrleitungsband

Material	selbstklebende Folie
Breite	104 mm
Länge	33 m
Einsatzgebiet	Innen- und Außeneinsatz
Temperaturbereich max.	150 °C
Temperaturbereich min.	-40 °C

Variante	Best.-Nr.
grün	115604
braun	115674
blau	115624
gelb	115634
rot	115614
schwarz	115684
orange	115654
weiß	115644
violett	115664
grau	115694



Trassenwarnbänder für unterirdische Leitungen

Sie brauchen Unterstützung bei der richtigen Auswahl? Rufen Sie an: Tel. 0531 318-318

Trassenwarnband

Material	Polyethylen-Verbundfolie
Breite	40 mm
Länge	250 m
Schriftfarbe	schwarz
Einsatzgebiet	Innen- und Außeneinsatz

Variante	Best.-Nr.
Achtung Kabel	8029
Achtung Starkstromkabel	8032
Achtung Wasserleitung	8033
Achtung Rohrleitung	8034
Achtung Gasleitung	8036
Achtung Fernwärmeleitung	83593



Auf Rolle



Praxisbewährt



Material selbstklebende Folie
Länge 33 m

Variante	Breite/mm	für Ø/mm von	Best.-Nr.
Löschleitung	104	50	102156
Feuerlöschwasser			102306
Feuerlösch nass			102266
Feuerlösch trocken			102276
Feuerlöschleitung			102286

DIN 2403-2018-10

Wasserversorgungsanlagen

Leitungen unterschiedlicher Versorgungssysteme sind nach der Trinkwasserverordnung zu kennzeichnen.

Feuerlöschleitungen

sind eindeutig zu kennzeichnen.

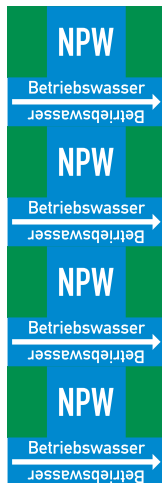

Material selbstklebende Folie
Länge 33 m



F004 Mittel und Geräte zur Brandbekämpfung



Durchflusstoff	Breite/mm	für Ø/mm von	Best.-Nr.
Trinkwasser, warm	104	50	454996
Trinkwasser, kalt			454995
Trinkwasser, Zirkulation warm			454997
Trinkwasser			454994
Nichttrinkwasser			454998
Nichttrinkwasser, Betriebswasser			454999

Material selbstklebende Folie
Länge 33 m

Durchflusstoff	Breite/mm	für Ø/mm von	Best.-Nr.
Wasser	104	50	29731
CO ₂			29732
Dampf			29733
Schaum			29734



Hier geht's zu den Preisen



kroschke.com



Kennzeichnungsmarken

Material Aluminium
Farbe Farbgruppe grau
Inhalt 100 Stück

Kennzeichnungsmarken aus Aluminium

Material Aluminium
Farbe Farbgruppe grau
Inhalt 100 Stück
Schriftfarbe grau
Individualisierung 100er Nummerfolge

Kennzeichnungsmarken, blanko

Material Aluminium
Ø 30 mm
Inhalt 100 Stück

Material	Variante	Ø/mm	Best.-Nr.
Aluminium	Ø 20 mm	20	178523
	Ø 23 mm	23	178524
	Ø 27 mm	27	178526

Material	Variante	Ø/mm	Best.-Nr.
Aluminium	Ø 20 mm	20	175545
	Ø 23 mm	23	175537
	Ø 25 mm	25	175536
	Ø 27 mm	27	175538
	Ø 30 mm	30	175539

Material	Variante	Best.-Nr.
Aluminium	rot	8319
	grün	8321
	blau	8323



Wartungssicherung und -kennzeichen ab Seite 80, Plomben und Siegel ab Seite 166.



1 - 100



Kennzeichnungsmarken von 1-100 numeriert

Material Aluminium
Ø 30 mm
Inhalt 100 Stück
Text 1 - 100

Kennzeichnungsmarken, 100er Nummerfolge

Material Aluminium
Ø 30 mm
Inhalt 100 Stück
Schriftfarbe grau
Individualisierung 100er Nummerfolge

Material	Variante	Best.-Nr.
Aluminium	rot	21885
	blau	21887
	grün	21886

Material	Variante	Best.-Nr.
Aluminium	rot	8320
	grün	8322
	blau	8324



Bestellen Sie kinderleicht auch online unter www.kroschke.com



► Ihre Pflicht!

Die ASR A1.3 fordert: Rohrleitungen müssen gemäß TRGS 201 dauerhaft und eindeutig nach ihrem Durchfluss-Stoff gekennzeichnet werden. Mehr Informationen auf Seite 170.

Stellen Sie sich anhand der Typenbezeichnungen das passende Kennzeichnungssystem zusammen:

- gravierte oder bedruckte Schilder
- Ergänzung durch gravierte Pfeilspitzen oder CLP/GHS-Symbole (Seite 189)
- Schilderträger (Seite 190)
- Befestigungsmaterial (Seite 191)



Beispiel:

- Schild 35 x 100 mm (Typ 3)
- Schilderträger 38 x 120 mm (Typ 3)
- Befestigungsmaterial (typunabhängig, passend für alle Schilderträger und Profilschienen)

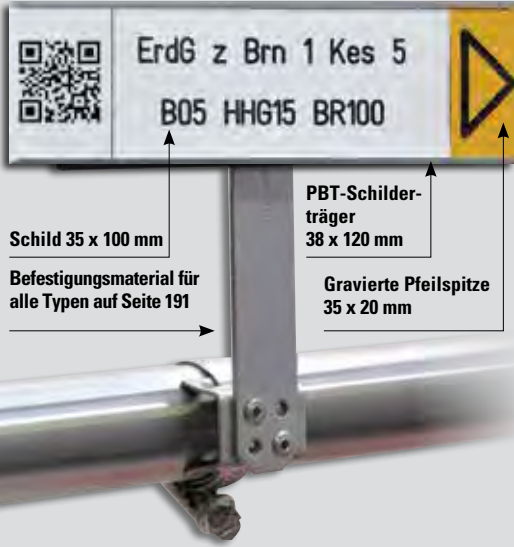

Schild 35 x 100 mm

Befestigungsmaterial für alle Typen auf Seite 191

PBT-Schilderträger 38 x 120 mm

Gravierte Pfeilspitze 35 x 20 mm

Beispiele für Blankschilder



Zum Selbstbeschriften

Gravur-Schilder, blanko, zum Selbstbeschriften, Farben nach Wunsch

Material mehrschichtiger Gravur-Kunststoff

Variante	B x H/mm	Best.-Nr.
geeignet für Schilderträger Typ 0	47 x 20	37834
	47 x 100	132146
	47 x 120	132147
	47 x 140	132150
	47 x 160	26385
geeignet für Schilderträger Typ 3	35 x 20	37833
	35 x 60	132144
	35 x 80	132145
	35 x 100	21011
	35 x 120	21014
geeignet für Schilderträger Typ 6	85 x 40	37835
	85 x 120	132151
	85 x 140	21017
	85 x 160	132152
	85 x 200	132153



Gravur-Schilder, nach Wunsch, 2-zeilig

Material mehrschichtiger Gravur-Kunststoff

Variante	B x H/mm	Best.-Nr.
geeignet für Schilderträger Typ 0	47 x 100	130644
	47 x 120	130645
	47 x 140	130648
	47 x 160	26384
	35 x 60	130642
geeignet für Schilderträger Typ 3	35 x 80	130643
	35 x 100	21013
	35 x 120	21016
	85 x 120	130649
geeignet für Schilderträger Typ 6	85 x 140	21019
	85 x 160	130650
	85 x 200	130651

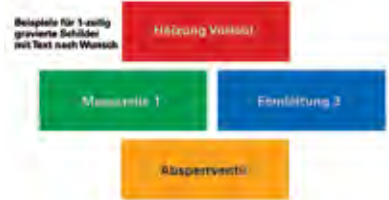

Gravur-Schilder, nach Wunsch, 1-zeilig

Material mehrschichtiger Gravur-Kunststoff

Variante	B x H/mm	Best.-Nr.
geeignet für Schilderträger Typ 0	47 x 100	19615
	47 x 120	19616
	47 x 140	19619
	47 x 160	26383
	35 x 60	19613
geeignet für Schilderträger Typ 3	35 x 80	19614
	35 x 100	21012
	35 x 120	21015
	85 x 120	19620
geeignet für Schilderträger Typ 6	85 x 140	21018
	85 x 160	19621
	85 x 200	19622



Hier geht's zu den Preisen → [kroschke.com](https://www.kroschke.com)

Wichtige Angaben bei Ihrer Bestellung!

- Bestellnummer
- Farbe: Gruppe, Schrift
- Wunschttext (per Excel/Word-Datei)
- Gefahrensymbol (CLP/GHS) bei bedruckten Schildern
- Layout (Text mittig, links- oder rechtsbündig)

Gefahrensymbole gemäß CLP/GHS-Verordnung



CLP/GHS 01



CLP/GHS 02



CLP/GHS 03



CLP/GHS 04



CLP/GHS 05



CLP/GHS 06



CLP/GHS 07



CLP/GHS 08



CLP/GHS 09

Bestellen Sie einfach und bequem unter www.kroschke.com

Anlagen- und Rohrkenzeichnung



Schilderträger zum Aufnieten auf Seite 190



Gravur-Schilder, nach Wunsch, 1-zeilig, zum Aufnieten

Material	B x H/mm	Best.-Nr.
mehrschichtiger Gravur-Kunststoff	20 x 72	21043
	20 x 108	21051
	40 x 72	21057
	40 x 108	21061
	50 x 116	21064
	60 x 108	21067
	60 x 144	21070

Gravurschilder nach Wunsch, 2-zeilig, zum Aufnieten

Material	B x H/mm	Best.-Nr.
mehrschichtiger Gravur-Kunststoff	20 x 72	21045
	20 x 108	21053
	40 x 72	21059
	40 x 108	21062
	50 x 116	21065
	60 x 108	21068
	60 x 144	21071



Gravurschilder nach Wunsch, 3-zeilig, zum Aufnieten

Material	B x H/mm	Best.-Nr.
mehrschichtiger Gravur-Kunststoff	20 x 72	42634
	20 x 108	42635
	40 x 72	42636
	40 x 108	42637
	50 x 116	42638
	60 x 108	42648
	60 x 144	42649

Gravurschilder nach Wunsch, 4-zeilig, zum Aufnieten

Material	B x H/mm	Best.-Nr.
mehrschichtiger Gravur-Kunststoff	20 x 72	42652
	20 x 108	42653
	40 x 72	42654
	40 x 108	42655
	50 x 116	42656
	60 x 108	42657
	60 x 144	42658

Schilderträger und Befestigungsmaterial finden Sie ab Seite 190.

➔ **Vorlage für Ihr Logo (nur für bedruckte Schilder, in Schriftfarbe):**
Wir verarbeiten viele Dateiformate, wie z. B. EPS, PDF oder JPG.

🔍 Mehr Infos finden Sie unter www.kroschke.com

Auf Anfrage erhalten Sie unsere praktische Excel-Liste.

Wir fertigen verbindlich nach Ihren Vorgaben.

Farben

Gruppenfarbe	Schriftfarbe	Gruppenfarbe	Schriftfarbe	Gruppenfarbe	Schriftfarbe
grün	weiß	violett	weiß	rot	weiß
braun	weiß	gelb	schwarz	gelb	rot
orange	schwarz	schwarz	weiß	blau	weiß
grau	schwarz	weiß	rot	weiß	schwarz

Verfügbarkeiten und Lieferzeiten: www.kroschke.com

Jetzt informieren und bestellen im **Online-Shop** unter www.kroschke.com



Schilderträger zum Einschieben – geeignet für bedruckte und gravierte Schilder



Schilderträger aus Aluminium

Material	B x H/mm	Best.-Nr.
eloxiertes Aluminium	50 x 100	17833
	50 x 120	17834
	50 x 140	21023
	38 x 60	17829
	38 x 80	17830
	38 x 100	17831
	38 x 120	17832
	90 x 140	21025
	90 x 120	21024

Schilderträger aus Edelstahl

Material	B x H/mm	Best.-Nr.
Edelstahl	50 x 100	17854
	50 x 120	17855
	50 x 140	21020
	38 x 60	17850
	38 x 80	17851
	38 x 100	17852
	38 x 120	17853
	90 x 120	21021
	90 x 140	21022

Schilderträger aus PBT-Kunststoff

Material	B x H/mm	Best.-Nr.
PBT-Kunststoff	50 x 100	5128
	50 x 120	5129
	50 x 140	23575
	50 x 160	26349
	38 x 60	2831
	38 x 80	2832
	38 x 100	2833
	38 x 120	2838
	90 x 120	23576
	90 x 140	23577
	90 x 160	23578
90 x 200	23579	

Hier geht's zu den Preisen → [kroschke.com](https://www.kroschke.com)

Schilderträger zum Aufnieten – geeignet für gravierte Schilder



Schilderträger zum Aufnieten aus Aluminium

Material	B x H/mm	Best.-Nr.
eloxiertes Aluminium	20 x 72	2840
	20 x 108	2841
	40 x 72	2842
	40 x 108	2843
	50 x 116	2844
	60 x 108	2845
	60 x 144	2846

Schilder zum Aufnieten erhältlich auf Seite 189.

INFO. Anwendungshinweise

Kennzeichnung von **Kunststoff-Rohren**: PBT-Träger, Polyamid-Sockel und Befestigungsband aus Acetat.

Kennzeichnung von **Metall-Rohren**: Alu, Edelstahl oder PBT-Träger (je nach Temperaturbelastung) U-Bügel und Schlauchschellen oder Metallband.

Metall-Träger: Nach Bestückung mit Gravurschildern müssen die Enden leicht mit einer Zange zusammengedrückt werden. So hält das Schild bei hohen Temperaturschwankungen besser.

PBT-Kunststoff

- (Polybutylenterephthalat)
- witterungs- und UV-beständig
 - weitgehend beständig gegen viele Chemikalien
 - glasfaserverstärkt
 - temperaturbeständig -40 bis +200 °C

Edelstahl (V2A-Stahl)

- besonders beständig gegen Chemikalien, Säuren, Laugen
 - schlag- und biegefest
 - temperaturbeständig bis +1000 °C
- Edelstahl V4A auf Anfrage

Aluminium eloxiert

- weitgehend beständig gegen viele Chemikalien
- schlag- und biegefest
- temperaturbeständig bis +500 °C

Befestigungsmaterial für alle Schilderträger



Befestigungsband

Einsatzgebiet Innen- und Außeneinsatz

Material	Variante	B /mm	Best.-Nr.
Acetat	Länge 10 m	12,7	26391
	Länge 25 m		17827
Edelstahl		8	37832



Haben Sie Fragen zu unseren Produkten? Wir beraten Sie gern.
Tel. 0531 318-318



Pa-Sockel und Adapter

Material	B x H/mm	Best.-Nr.
Polyamid	22 x 22	2866



Verschlüsse für Befestigungsband

Einsatzgebiet Innen- und Außeneinsatz

Material	Best.-Nr.
Edelstahl	37831
Acetat	17828



Schlauchschelle

Material Edelstahl
Farbe Farbgruppe grau
Einsatzgebiet Innen- und Außeneinsatz

Material	Variante	Best.-Nr.
Edelstahl	für Rohrdurchmesser von 12 - 22 mm	21074
	für Rohrdurchmesser von 20 - 32 mm	2882
	für Rohrdurchmesser von 25 - 40 mm	2884
	für Rohrdurchmesser von 40 - 60 mm	2886
	für Rohrdurchmesser von 60 - 80 mm	2889
	für Rohrdurchmesser von 80 - 100 mm	21075



Schlauchschellen

Material Stahl
Farbe Farbgruppe grau
Einsatzgebiet Innen- und Außeneinsatz

Material	Variante	Best.-Nr.
Stahl	für Rohrdurchmesser von 12 - 22 mm	21072
	für Rohrdurchmesser von 20 - 32 mm	2877
	für Rohrdurchmesser von 25 - 40 mm	2878
	für Rohrdurchmesser von 40 - 60 mm	2879
	für Rohrdurchmesser von 60 - 80 mm	2880
	für Rohrdurchmesser von 80 - 100 mm	21073

Inhalt

Grundetiketten mit Signalwort	193
Gefahrstoffsymbole zum Kombinieren	197
Gefahrstoffsymbole mit Schutzlaminat	197
Rahmen und Etiketten für gefährliche Stoffe	198
Kraftstoffetiketten	201
Gefahrstoffetiketten gemäß CLP/GHS-Verordnung 2015	202
Individuelle Gefahrstoffetiketten	203



► Ein MUSS!

Kennzeichnung gemäß CLP/GHS-Verordnung.

Gefahrstoffkennzeichnung ist Ihre Pflicht!

Der Arbeitgeber darf laut TRGS 201 eine Tätigkeit mit Gefahrstoffen erst dann ausüben (lassen), wenn alle verwendeten Stoffe und Gemische (einschließlich Abfälle) identifizierbar und innerbetrieblich gekennzeichnet sind. Seit dem 01.06.2015 müssen diese Stoffe und Gemische gemäß CLP-VO eingestuft, gekennzeichnet und verpackt werden.

Beugen Sie schweren Unfällen mit Gefahrstoffen vor und **KENNZEICHNEN SIE mit Kroschke zu 100 % konform nach CLP/GHS!**

Ihre Vorteile:

100 % Erfüllung der TRGS 201, CLP/GHS*

geprüfte Materialien

Materialien von Kroschke werden einer laufenden Qualitätskontrolle unterzogen (Klebkraftmessung, Test „Chemikalienbeständigkeit“, Test „UV-Beständigkeit“). Materialbeschreibung siehe Seite 193.

alles auf einen Blick

Regeln, Fristen und Infos haben wir kompakt als Download für Sie aufbereitet:

www.kroschke.com/ghs

Unser Service

Von der Einstufung bis zum fertigen Gefahrstoff-Etikett!

Wir drucken Ihre neuen Gefahrstoffkennzeichen mit allen nötigen Symbolen und Texten nach Ihren Vorgaben:

- ohne Mindestmengen
- volle Gestaltungsfreiheit
- kurze Lieferzeit

Wir definieren für Sie die Inhalte Ihres CLP/GHS-Etiketts nach Vorlage Ihrer Sicherheitsdatenblätter

Unser CLP/GHS-Komplettservice in Zusammenarbeit mit unserem kompetenten Partner DLAC:

- Einstufung Ihrer Stoffe oder Gemische
- Kennzeichnung gemäß CLP/GHS

INFO. GHS-Rechtsgrundlage

Die Rechtsgrundlage für die Einstufung, Kennzeichnung und Verpackung von Chemikalien in der EU ist die CLP-Verordnung.

Grundlage der Einstufungs- und Kennzeichnungsregelungen sind die von den vereinten Nationen entwickelten Kriterien für den internationalen Umgang mit Gefahrstoffen und deren Transport - kurz GHS.

Für die europäische Gemeinschaft wurden diese Grundlagen in der CLP-Verordnung (EG-Nr. 1272/2008) verankert.

Der Vorteil: Mit dem GHS werden die Eigenschaften von Chemikalien international nach identischen Kriterien bewertet und mit weltweit gültigen Warnhinweisen gekennzeichnet.

 Weitere Infos unter

www.kroschke.com/ghs

*Die Verantwortung für die richtige Risikobewertung und die abgeleiteten Schutzmaßnahmen bei der Erstellung einer Gefährdungsbeurteilung nach Gefahrstoffverordnung liegt beim jeweiligen Betrieb.

Gefahrensymbol Ausrufezeichen GHS07 - Achtung

Gefahrensymbol „Ausrufezeichen GHS07 - Achtung“ zur Kennzeichnung bei akuter Toxizität (oral, dermal, inhalativ), bei Haut- und Augenreizung, Sensibilisierung der Haut, betäubender Wirkung und spezifischer Zielorgan-Toxizität. Piktogramm und Signalwort.

Gemäß GHS / CLP
Farbe rot, schwarz, weiß
Schriftfarbe schwarz
Symbol/Pikto GHS 07 Ausrufezeichen
Signalwort Achtung



Material	Breite mm	Höhe mm	Anzahl Aufkleber Stück	Einsatzgebiet	Einheit	Best.-Nr.
selbstklebende Folie	18	26	500	Innen- und Außeneinsatz	Rolle	27392
	37	52				21664
	26	37				21663
	52	74				21661
	74	105				21662
	18	26	30		Bogen	21869
	26	37	12			21870
37	52	6	21871			
permanent Haftpapier	26	37	1000	Inneneinsatz	Rolle	85252
	37	52				85253
	52	74				85256
	74	105				85257
	18	26				28171

Gefahrensymbol Ätzwirkung GHS05 - Gefahr

Gefahrensymbol „Ätzwirkung GHS05 - Gefahr“ zur Kennzeichnung von Stoffen mit hautätzender oder augenschädigender Wirkung sowie auf Metalle korrosiv wirkenden Stoffen. Piktogramm und Signalwort.

Gemäß GHS / CLP
Farbe rot, schwarz, weiß
Schriftfarbe schwarz
Symbol/Pikto GHS 05 Ätzwirkung
Signalwort Gefahr



Material	Breite mm	Höhe mm	Anzahl Aufkleber Stück	Einsatzgebiet	Einheit	Best.-Nr.		
selbstklebende Folie	18	26	30	Innen- und Außeneinsatz	Bogen	21860		
	26	37	12			21861		
	37	52	6			21862		
	18	26	500		Rolle	27390		
						26	37	21299
						37	52	21300
						52	74	21297
74	105	21298						
permanent Haftpapier	18	26	1000	Inneneinsatz	Rolle	28289		
	26	37				85244		
	37	52				85245		
	52	74				85248		
74	105	85249						

 Hier geht's zu den Preisen
 kroschke.com

INFO. Materialien

Folie, selbstklebend (Bogen und Rolle)

- mit Oberflächenschutz
- permanent haftend
- resistent gegen viele Chemikalien
- wasser-, öl- und laugenbeständig
- UV- und witterungsbeständig
- für den Inneneinsatz und bedingt im Außenbereich
- besonders für Kunststoffflaschen und verformbare Behälter geeignet
- temperaturbeständig von -40 bis +80 °C

Papier, selbstklebend (Rolle)

- für den Inneneinsatz auf Kartonagen, Kunststoff-Folien, HDPE-Behältern
- gute Haftung auch bei tiefen Temperaturen und leicht beschlagenen Oberflächen (Praxistest empfohlen)
- lebensmitteltauglich
- temperaturbeständig von -20 bis +80 °C

Haben Sie Fragen zum passenden Material?

Wir beraten Sie gern: Tel. 0531 318-318

Gefahrensymbol Flamme über Kreis GHS03 - Gefahr



Material	Breite mm	Höhe mm	Anzahl Aufkleber Stück	Einsatzgebiet	Einheit	Best.-Nr.	
selbstklebende Folie	18	26	30	Innen- und Außen-einsatz	Bogen	21851	
	26	37	12			21852	
	37	52	6			21853	
	18	26	500		Rolle	27387	
						21251	
						21252	
						21249	
						21250	
						28319	
						85228	
permanent Haftpapier	18	26	1000	Innen-einsatz	85229		
					85232		
					85233		
					26	37	85228
					37	52	85229
52	74	85232					
74	105	85233					

Gefahrensymbol Gasflasche GHS04 - Achtung



Material	Breite mm	Höhe mm	Anzahl Aufkleber Stück	Einsatzgebiet	Best.-Nr.		
selbstklebende Folie	18	26	30	Innen- und Außeneinsatz	21866		
	26	37	12		21867		
	37	52	6		21868		
	18	26	500		Rolle	27388	
						21636	
						21637	
						21634	
						21635	
						28294	
						85204	
permanent Haftpapier	18	26	1000	Inneneinsatz	85205		
					85208		
					85209		
					26	37	85204
					37	52	85205
52	74	85208					
74	105	85209					

Gefahrensymbol Ätzwirkung GHS05 - Achtung



Material	Breite mm	Höhe mm	Anzahl Aufkleber Stück	Einsatzgebiet	Einheit	Best.-Nr.	
selbstklebende Folie	18	26	30	Innen- und Außen-einsatz	Bogen	21857	
	26	37	12			21858	
	37	52	6			21859	
	18	26	500		Rolle	27389	
						21283	
						21284	
						21281	
						21282	
						28288	
						85188	
permanent Haftpapier	18	26	1000	Innen-einsatz	85189		
					85192		
					85193		
					26	37	85188
					37	52	85189
52	74	85192					
74	105	85193					

Gefahrensymbol Totenkopf mit gekreuzten Knochen GHS06 - Gefahr



Material	Breite mm	Höhe mm	Anzahl Aufkleber Stück	Einsatzgebiet	Einheit	Best.-Nr.	
selbstklebende Folie	18	26	30	Innen- und Außen-einsatz	Bogen	21854	
	26	37	12			21855	
	37	52	6			21856	
	18	26	500		Rolle	27391	
						21267	
						21268	
						21265	
						21266	
						28291	
						85236	
permanent Haftpapier	18	26	1000	Innen-einsatz	85237		
					85240		
					85241		
					26	37	85236
					37	52	85237
52	74	85240					
74	105	85241					

Gefahrensymbol Gesundheitsgefahr GHS08 - Gefahr



Material	Breite mm	Höhe mm	Anzahl Aufkleber Stück	Einsatzgebiet	Einheit	Best.-Nr.	
selbstklebende Folie	18	26	30	Innen- und Außen-einsatz	Bogen	21875	
	26	37	12			21876	
	37	52	6			21877	
	18	26	500		Rolle	27394	
						21695	
						21696	
						21693	
						21694	
						28292	
						85220	
permanent Haftpapier	18	26	1000	Inneneinsatz	85221		
					85224		
					85225		
					26	37	85220
					37	52	85221
52	74	85224					
74	105	85225					

Gefahrensymbol Umwelt GHS09 - Achtung



Material	Breite mm	Höhe mm	Anzahl Aufkleber Stück	Einsatzgebiet	Einheit	Best.-Nr.	
selbstklebende Folie	18	26	30	Innen- und Außen-einsatz	Bogen	21863	
	26	37	12			21864	
	37	52	6			21865	
	18	26	500		Rolle	27395	
						21596	
						21597	
						21594	
						21595	
						28276	
						85196	
permanent Haftpapier	18	26	1000	Inneneinsatz	85197		
					85200		
					85201		
					26	37	85196
					37	52	85197
52	74	85200					
74	105	85201					

Gefahrensymbol Flamme GHS 02 - Achtung

Gefahrensymbol „Flamme GHS 02 - Achtung“ für die Kennzeichnung entzündbarer Stoffe. Piktogramm und Signalwort.

Material	Breite mm	Höhe mm	Anzahl Aufkleber Stück	Einsatzgebiet	Einheit	Best.-Nr.
selbstklebende Folie	18	26	30	Innen- und Außen-einsatz	Bogen	21829
	26	37	12			21830
	37	52	6			21831
	18	26	500		Rolle	27384
	26	37				21185
	37	52				21186
	52	74				21183
	74	105				21184
permanent Haftpapier	18	26	1000	Innenein-satz	28295	
	26	37			85166	
	37	52			85167	
	52	74			85170	
	74	105			85171	

Gemäß GHS / CLP
Farbe rot, schwarz, weiß
Schriftfarbe schwarz
Symbol/Pikto GHS 02 Flamme
Signalwort Achtung



Gefahrensymbol Flamme GHS02 - Gefahr

Gefahrensymbol „Flamme GHS02 - Gefahr“ für die Kennzeichnung entzündbarer Stoffe. Piktogramm und Signalwort.

Material	Breite mm	Höhe mm	Anzahl Aufkleber Stück	Einsatzgebiet	Einheit	Best.-Nr.
selbstklebende Folie	18	26	30	Innen- und Außen-einsatz	Bogen	21832
	26	37	12			21833
	37	52	6			21834
	18	26	500		Rolle	27385
	26	37				21208
	37	52				21209
	52	74				21199
	74	105				21207
permanent Haftpapier	18	26	1000	Innenein-satz	28296	
	26	37			85174	
	37	52			85175	
	52	74			85178	
	74	105			85179	

Gemäß GHS / CLP
Farbe rot, schwarz, weiß
Schriftfarbe schwarz
Symbol/Pikto GHS 02 Flamme
Signalwort Gefahr



Gefahrensymbol Flamme über Kreis GHS03 - Achtung

Gefahrensymbol „Flamme über Kreis GHS03 - Achtung“ für die Kennzeichnung entzündend (oxidierend) wirkender Stoffe. Piktogramm und Signalwort.

Material	Breite mm	Höhe mm	Anzahl Aufkleber Stück	Einsatzgebiet	Einheit	Best.-Nr.
selbstklebende Folie	18	26	30	Innen- und Außen-einsatz	Bogen	21835
	26	37	12			21836
	37	52	6			21837
	18	26	500		Rolle	27386
	26	37				21224
	37	52				21225
	52	74				21222
	74	105				21223
permanent Haftpapier	18	26	1000	Innenein-satz	28318	
	26	37			85260	
	37	52			85261	
	52	74			85184	
	74	105			85185	

Gemäß GHS / CLP
Farbe rot, schwarz, weiß
Schriftfarbe schwarz
Symbol/Pikto GHS 03 Flamme über Kreis
Signalwort Achtung



Gefahrensymbol Ausrufezeichen GHS07 - gesundheits-schädlich

Gemäß GHS / CLP
Material selbstklebende Folie
Breite 26 mm
Höhe 37 mm
Farbe rot, schwarz, weiß
Anzahl Aufkleber 12 Stück
Text gesundheitsschädlich
Schriftfarbe schwarz
Form Rechteck
Einsatzgebiet Innen- und Außeneinsatz
Symbol/Pikto GHS 07 Ausrufezeichen

Best.-Nr.

27469



Gefahrensymbol Totenkopf mit gekreuzten Knochen GHS06 - giftig

Gemäß GHS / CLP
Material selbstklebende Folie
Breite 26 mm
Höhe 37 mm
Farbe rot, schwarz, weiß
Anzahl Aufkleber 12 Stück
Text giftig
Schriftfarbe schwarz
Form Rechteck
Einsatzgebiet Innen- und Außeneinsatz
Symbol/Pikto GHS 06 Totenkopf mit gekreuzten Knochen

Best.-Nr.

27467



Gefahrensymbol Ätzwirkung GHS05 - ätzend/korrosiv

Gemäß GHS / CLP
Material selbstklebende Folie
Breite 26 mm
Höhe 37 mm
Farbe rot, schwarz, weiß
Anzahl Aufkleber 12 Stück
Text ätzend/korrosiv
Schriftfarbe schwarz
Form Rechteck
Einsatzgebiet Innen- und Außeneinsatz
Symbol/Pikto GHS 05 Ätzwirkung

Best.-Nr.

27465



Gefahrensymbol Flamme GHS 02 - leichtentzündlich

Gemäß GHS / CLP
Material selbstklebende Folie
Breite 26 mm
Höhe 37 mm
Farbe rot, schwarz, weiß
Anzahl Aufkleber 12 Stück
Text leichtentzündlich
Schriftfarbe schwarz
Form Rechteck
Einsatzgebiet Innen- und Außeneinsatz
Symbol/Pikto GHS 02 Flamme

Best.-Nr.

27459



Alle Infos und Fristen zum Thema „Gefahrstoffe richtig kennzeichnen“ unter www.kroschke.com/ghs

**Sie benötigen individuelle Fachberatung? Rufen Sie an:
 Tel. 0531 318-318**

**Hinweisschilder, Asbestfasern!
Zutritt für Unbefugte verboten**

Gemäß ASR A1.3, DIN EN ISO 7010, TRGS 519
Breite 450 mm
Höhe 550 mm
Farbe rot, schwarz, weiß
Text Asbestfasern!
Schriftfarbe schwarz
Form Rechteck
Einsatzgebiet Innen- und Außeneinsatz
Symbol/Pikto D-P006 Zutritt für Unbefugte verboten

Material	Best.-Nr.
Kunststoff	34074
selbstklebende Folie	34073



**Gefahrsymbol Ausrufezeichen
GHS07 - reizend**

Gemäß GHS / CLP
Material selbstklebende Folie
Breite 26 mm
Höhe 37 mm
Farbe rot, schwarz, weiß
Anzahl Aufkleber 12 Stück
Text reizend, verursacht Augen- und Hautreizung
Schriftfarbe schwarz
Form Rechteck
Einsatzgebiet Innen- und Außeneinsatz
Symbol/Pikto GHS 07 Ausrufezeichen

Best.-Nr.	27470
-----------	-------



**reizend,
verursacht Augen-
und Hautreizungen**



**Gefahrsymbol Gesundheitsgefahr
GHS08 - gesundheitsschädlich**

Gemäß GHS / CLP
Material selbstklebende Folie
Breite 26 mm
Höhe 37 mm
Farbe rot, schwarz, weiß
Anzahl Aufkleber 12 Stück
Text gesundheitsschädlich, kann die Organe schädigen
Schriftfarbe schwarz
Form Rechteck
Einsatzgebiet Innen- und Außeneinsatz
Symbol/Pikto GHS 08 Gesundheitsgefahr

Best.-Nr.	27473
-----------	-------



**gesundheitsschädlich,
kann die Organe
schädigen**

**Gefahrsymbol Umwelt
GHS09 - umweltgefährlich**

Gemäß GHS / CLP
Material selbstklebende Folie
Breite 26 mm
Höhe 37 mm
Farbe rot, schwarz, weiß
Anzahl Aufkleber 12 Stück
Text umweltgefährlich
Schriftfarbe schwarz
Form Rechteck
Einsatzgebiet Innen- und Außeneinsatz
Symbol/Pikto GHS 09 Umwelt

Best.-Nr.	27477
-----------	-------



**umwelt-
gefährlich**

individuell. | Gefahrstoffetiketten

Wichtige Angaben bei Ihrer Bestellung!

- ➔ Bestellnummer
- ➔ Piktogramme (z. B. GHS 09 Seite 197)
- ➔ Wunschttext

GHS-Etikett mit Text und Pikto nach Wunsch

Material selbstklebende Folie
Breite 26 mm
Höhe 37 mm
Farbe weiß
Anzahl Aufkleber 12 Stück
Schriftfarbe schwarz
Form Rechteck
Individualisierung Text und Symbol nach Wunsch
Einsatzgebiet Innen- und Außeneinsatz

Best.-Nr.	61050
-----------	-------

- wasser-, öl- und laugenbeständig
- temperaturbeständig von -40 bis +80 °C





**Grundetikett
Achtung, 2
Piktogramme**

Material selbstklebende Folie
Farbe weiß
Schriftfarbe schwarz
Einsatzgebiet Innen- und Außeneinsatz
Signalwort Achtung

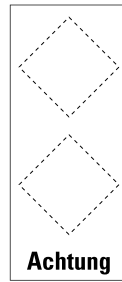

**Grundetikett
Gefahr, 2 Piktogramme**

Material selbstklebende Folie
Farbe weiß
Schriftfarbe schwarz
Einsatzgebiet Innen- und Außeneinsatz
Signalwort Gefahr

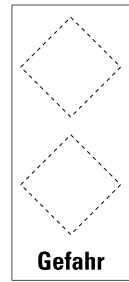

**Grundetiketten mit Signalwort
für 2 CLP/GHS-Piktos**



Breite mm	Höhe mm	Anzahl Aufkleber Stück	Einheit	Best.-Nr.
30	70	8	Bogen	31162
50	95	3		31170
55	115	-	Stück	27221
88	168	-		31178

Breite mm	Höhe mm	Anzahl Aufkleber Stück	Einheit	Best.-Nr.
30	70	8	Bogen	31161
50	95	3		31169
55	115	-	Stück	27220
88	168	-		31177

**Grundetiketten auch mit englischen
Signalwörtern erhältlich unter
www.kroschke.com**

**Grundetiketten mit Signalwort
für 3 CLP/GHS-Piktos**

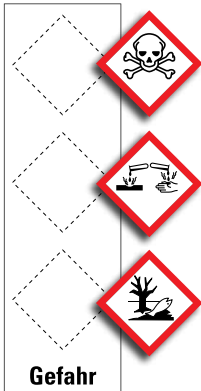

**Grundetikett
Achtung, 3
Piktogramme**

Material selbstklebende Folie
Farbe weiß
Schriftfarbe schwarz
Einsatzgebiet Innen- und Außeneinsatz
Signalwort Achtung



**Grundetikett
Gefahr, 3 Piktogramme**

Material selbstklebende Folie
Farbe weiß
Schriftfarbe schwarz
Einsatzgebiet Innen- und Außeneinsatz
Signalwort Gefahr

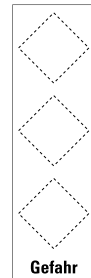

Breite mm	Höhe mm	Anzahl Aufkleber Stück	Einheit	Best.-Nr.
30	100	6	Bogen	31166
60	135	2		31174
55	165	-	Stück	27225
88	247	-		31182

Breite mm	Höhe mm	Anzahl Aufkleber Stück	Einheit	Best.-Nr.
30	100	6	Bogen	31165
60	135	2		31173
55	165	-	Stück	27224
88	247	-		31181

individuell. | CLP/GHS-Grundetiketten

Wichtige Angaben bei Ihrer Bestellung!

- ➔ Bestellnummer
- ➔ Signalwort (Achtung oder Gefahr)
- ➔ Piktogramme

GHS-Grundetiketten, mit 2 CLP/GHS-Piktogrammen und Signalwort

Material selbstklebende Folie
Schriftfarbe schwarz
Form Rechteck
Einsatzgebiet Innen- und Außeneinsatz

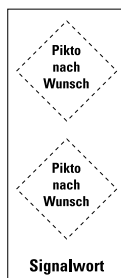

Breite mm	Höhe mm	Anzahl Aufkleber Stück	Einheit	Best.-Nr.
30	70	8	Bogen	54475
50	95	3		54476
55	115	-	Stück	54456
88	168	-		54477

GHS-Grundetiketten, mit 3 CLP/GHS-Piktogrammen und Signalwort

Material selbstklebende Folie
Schriftfarbe schwarz
Form Rechteck
Einsatzgebiet Innen- und Außeneinsatz

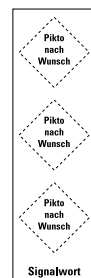

Breite mm	Höhe mm	Anzahl Aufkleber Stück	Einheit	Best.-Nr.
30	100	6	Bogen	54478
60	135	2		54479
55	165	-	Stück	54457
88	247	-		54480

Aktuelle Verfügbarkeiten und Lieferzeiten finden Sie unter www.kroschke.com



Gefahrensymbol Explodierende Bombe GHS01, ohne Signalwort

Breite mm	Höhe mm	Anzahl Aufkleber Stück	Einheit	Best.-Nr.
18	18	8	Bogen	30049
26	26	21		30063
32	32	16		27204
52	52	5		31191
105	105	2		30084
18	18	500	Rolle	32337
26	26			30075
32	32			32338
52	52			32348
105	105			28322



Gefahrensymbol Flamme GHS02, ohne Signalwort



Breite mm	Höhe mm	Anzahl Aufkleber Stück	Einheit	Best.-Nr.
18	18	8	Bogen	30055
26	26	21		30066
32	32	16		27205
52	52	5		31194
105	105	2		30087
18	18	500	Rolle	32355
26	26			30078
32	32			32356
52	52			32363
105	105			28323



Gefahrensymbol Flamme über einem Kreis GHS03, ohne Signalwort

Breite mm	Höhe mm	Anzahl Aufkleber Stück	Einheit	Best.-Nr.
18	18	8	Bogen	30060
26	26	21		30069
32	32	16		27206
52	52	5		31197
105	105	2		30091
18	18	500	Rolle	32364
26	26			30081
32	32			32292
52	52			32293
105	105			28325

Gefahrensymbol Gasflasche GHS04, ohne Signalwort



Breite mm	Höhe mm	Anzahl Aufkleber Stück	Einheit	Best.-Nr.
18	18	8	Bogen	30047
26	26	21		30062
32	32	16		27207
52	52	5		31190
105	105	2		30083
18	18	500	Rolle	32294
26	26			30074
32	32			32493
52	52			32494
105	105			28326

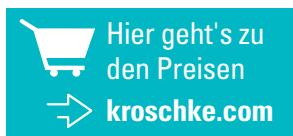

Gefahrensymbol Ätzwirkung GHS05, ohne Signalwort

Breite mm	Höhe mm	Anzahl Aufkleber Stück	Einheit	Best.-Nr.
18	18	8	Bogen	30053
26	26	21		30065
32	32	16		27208
52	52	5		31193
105	105	2		30086
18	18	500	Rolle	32495
26	26			30077
32	32			32502
52	52			32503
105	105			28327

INFO. Signalwörter

Gefahrstoffetiketten und Signalwörter

Verwenden Sie Gefahrstoffsymbole immer mit Signalwort für eine eindeutige Kennzeichnung.

Wir erleichtern Ihnen die Größenzuordnung:

Größe Gefahrstoffsymbol	Größe Signalwort
18 x 18	26 x 10
26 x 26	46 x 12
32 x 32	37 x 15
52 x 52	74 x 18
105 x 105	148 x 20



Gefahrenkennzeichen Achtung enthält Asbest

Gemäß TRGS 519, Verordnung (EG) Nr. 1907/2006 (REACH-V)
Material selbstklebende Folie
Farbe rot, schwarz, weiß
Text Achtung enthält Asbest
Schriftfarbe weiß
Form Rechteck
Einsatzgebiet Innen- und Außeneinsatz



Breite mm	Höhe mm	Anzahl Aufkleber Stück	Variante	Einheit	Best.-Nr.
25	60	8	Typ A	Bogen	3276
40	95	–		Stück	3277
50	120	–			3278
100	240	–			3279

Gefahrensymbol Ausrufezeichen GHS07, ohne Signalwort

Gemäß GHS / CLP
Material selbstklebende Folie
Farbe rot, schwarz, weiß
Form Quadrat
Einsatzgebiet Innen- und Außeneinsatz
Symbol/Pikto GHS 07 Ausrufezeichen



Breite mm	Höhe mm	Anzahl Aufkleber Stück	Einheit	Best.-Nr.
18	18	8	Bogen	30045
26	26	21		30061
32	32	16		27210
52	52	5		31189
105	105	2		30082
18	18	500	Rolle	32513
26	26	–		30073
32	32	–		32551
52	52	–		32552
105	105	–		28329

Gefahrensymbol Gesundheitsgefahr GHS08, ohne Signalwort

Gemäß GHS / CLP
Material selbstklebende Folie
Farbe rot, schwarz, weiß
Form Quadrat
Einsatzgebiet Innen- und Außeneinsatz
Symbol/Pikto GHS 08 Gesundheitsgefahr



Breite mm	Höhe mm	Anzahl Aufkleber Stück	Einheit	Best.-Nr.
18	18	8	Bogen	30051
26	26	21		30064
32	32	16		27211
52	52	5		31192
105	105	2		30085
18	18	500	Rolle	32553
26	26	–		30076
32	32	–		32554
52	52	–		32555
105	105	–		28330



Gefahrenkennzeichen Achtung enthält Asbest

Gemäß TRGS 519, Verordnung (EG) Nr. 1907/2006 (REACH-V)
Material selbstklebende Folie
Farbe rot, schwarz, weiß
Text Achtung enthält Asbest
Schriftfarbe weiß
Form Rechteck
Einsatzgebiet Innen- und Außeneinsatz



Breite mm	Höhe mm	Anzahl Aufkleber Stück	Variante	Einheit	Best.-Nr.
25	60	8	Typ B	Bogen	4199
40	95	–		Stück	4200
50	120	–			4201
100	240	–			4202

Gefahrensymbol Akute Toxizität GHS06, ohne Signalwort

Gemäß GHS / CLP
Material selbstklebende Folie
Farbe rot, schwarz, weiß
Form Quadrat
Einsatzgebiet Innen- und Außeneinsatz
Symbol/Pikto GHS 06 Totenkopf mit gekreuzten Knochen



Breite mm	Höhe mm	Anzahl Aufkleber Stück	Einheit	Best.-Nr.
18	18	8	Bogen	30059
26	26	21		30068
32	32	16		27209
52	52	5		31196
105	105	2		30089
18	18	500	Rolle	32504
26	26	–		30080
32	32	–		32505
52	52	–		32512
105	105	–		28328

Gefahrensymbol Umwelt GHS09, ohne Signalwort

Gemäß GHS / CLP
Material selbstklebende Folie
Farbe rot, schwarz, weiß
Form Quadrat
Einsatzgebiet Innen- und Außeneinsatz
Symbol/Pikto GHS 09 Umwelt



Breite mm	Höhe mm	Anzahl Aufkleber Stück	Einheit	Best.-Nr.
18	18	8	Bogen	30057
26	26	21		30067
32	32	16		27212
52	52	5		31195
105	105	2		30088
18	18	500	Rolle	32556
26	26	–		30079
32	32	–		32557
52	52	–		32558
105	105	–		28324

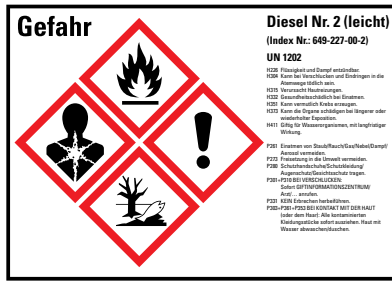

Gefahrstoffetikett Diesel leicht UN 1202 gemäß GefStoffV/GHS/CLP

Gemäß Gefahrstoffverordnung, GHS / CLP
Material selbstklebende Folie
Farbe rot, schwarz, weiß
Schriftfarbe schwarz
Form Rechteck
Einsatzgebiet Innen- und Außeneinsatz

Breite mm	Höhe mm	Anzahl Aufkleber Stück	Best.-Nr.
105	74	8	41183
148	105	4	27293



Gefahrstoffetikett Heizöl leicht UN 1202 gemäß GefStoffV/GHS/CLP

Gemäß Gefahrstoffverordnung, GHS / CLP
Material selbstklebende Folie
Farbe rot, schwarz, weiß
Schriftfarbe schwarz
Form Rechteck
Einsatzgebiet Innen- und Außeneinsatz

Breite mm	Höhe mm	Anzahl Aufkleber Stück	Best.-Nr.
105	74	8	41174
148	105	4	27292

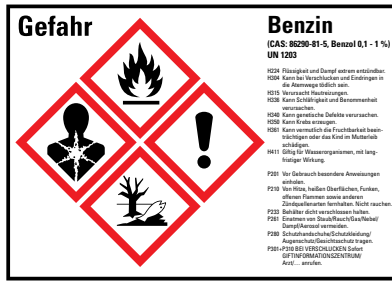

Gefahrstoffetikett Benzin UN 1203 gemäß GefStoffV/GHS/CLP

Gemäß Gefahrstoffverordnung, GHS / CLP
Material selbstklebende Folie
Farbe rot, schwarz, weiß
Schriftfarbe schwarz
Form Rechteck
Einsatzgebiet Innen- und Außeneinsatz

Breite mm	Höhe mm	Anzahl Aufkleber Stück	Best.-Nr.
105	74	8	41123
148	105	4	27290

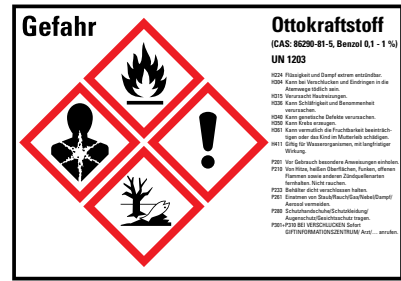

Gefahrstoffetikett Ottokraftstoff UN 1203 gemäß GefStoffV/GHS/CLP

Gemäß Gefahrstoffverordnung, GHS / CLP
Material selbstklebende Folie
Farbe rot, schwarz, weiß
Schriftfarbe schwarz
Form Rechteck
Einsatzgebiet Innen- und Außeneinsatz

Breite mm	Höhe mm	Anzahl Aufkleber Stück	Best.-Nr.
105	74	8	41149
148	105	4	27291

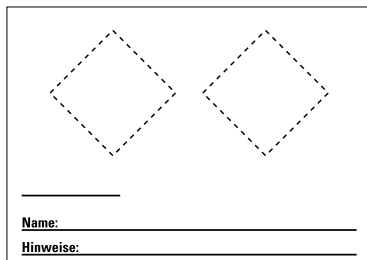

Gefahrstoffetikett zum Selbstbekleben und -beschriften für 2 GHS-Piktogramme

Material selbstklebende Folie
Schriftfarbe schwarz
Form Rechteck
Einsatzgebiet Innen- und Außeneinsatz
Einheit Bogen

Breite mm	Höhe mm	Anzahl Aufkleber Stück	Einheit	Best.-Nr.
74	52	10	Bogen	27201
105	74	8	—	27202
148	105	4	—	27203

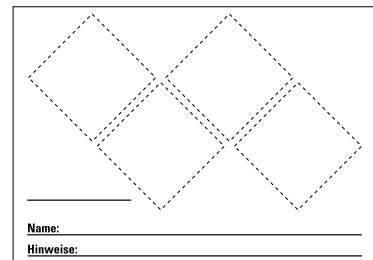

Gefahrstoffetikett zum Selbstbekleben und -beschriften für 4 GHS-Piktogramme

Material selbstklebende Folie
Schriftfarbe schwarz
Form Rechteck
Einsatzgebiet Innen- und Außeneinsatz
Einheit Bogen

Breite mm	Höhe mm	Anzahl Aufkleber Stück	Best.-Nr.
74	52	10	27198
105	74	8	27199
148	105	4	27200

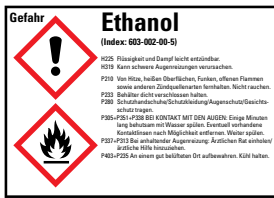

Gefahrstoffetikette Ethanol, gemäß GefStoffV/GHS/CLP

Material	Stück	B x H/mm	Best.-Nr.
selbstklebende Folie	4	148 x 105	796005
	8	105 x 74	796004
	10	52 x 74	796003



Gefahrstoffetikette Benzin, gemäß GefStoffV/GHS/CLP

Material	Stück	B x H/mm	Best.-Nr.
selbstklebende Folie	4	148 x 105	873005
	8	105 x 74	873004
	10	52 x 74	873003



Gefahrstoffetikette Heizöl No.2 (leicht), gemäß GefStoffV/GHS/CLP

Material	Stück	B x H/mm	Best.-Nr.
selbstklebende Folie	4	148 x 105	869005
	8	105 x 74	869004
	10	52 x 74	869003

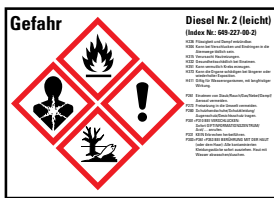

Gefahrstoffetikette Diesel No.2 (leicht), gemäß GefStoffV/GHS/CLP

Material	Stück	B x H/mm	Best.-Nr.
selbstklebende Folie	4	148 x 105	853005
	8	105 x 74	853004
	10	52 x 74	853003

Wichtige Informationen:

- sofort einsatzbereit mit vollständigen H- und P-Sätzen
- in Zusammenarbeit mit der DLAC Dienstleistungsagentur Chemie GmbH erstellt
- immer nach aktueller CLP/GHS-Verordnung
- keine Zusendung des Sicherheitsdatenblattes nötig
- Fassungsvermögen der Verpackung: Ausführung 3: bis 3 l
Ausführung 4: > 3 l - max. 50 l
Ausführung 5: > 50 l - max. 500 l
Gebinde ab 500 l sind mit einer Etikettengröße von min. 210 x 148 mm zu kennzeichnen



Gefahrstoffetikette Ottokraftstoff, gemäß GefStoffV/GHS/CLP

Material	Stück	B x H/mm	Best.-Nr.
selbstklebende Folie	4	148 x 105	871005
	8	105 x 74	871004
	10	52 x 74	871003

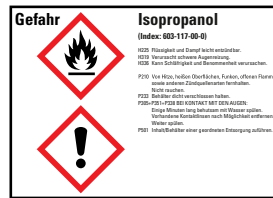

Gefahrstoffetikette Isopropanol, gemäß GefStoffV/GHS/CLP

Material	Stück	B x H/mm	Best.-Nr.
selbstklebende Folie	4	148 x 105	829005
	8	105 x 74	829004
	10	52 x 74	829003

Eine größere Auswahl an Gefahrstoffetiketten finden Sie auf www.kroschke.com

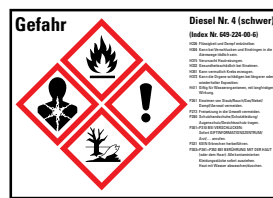

Gefahrstoffetikette Diesel schwer gemäß GefStoffV/GHS/CLP

Material	Stück	B x H/mm	Best.-Nr.
selbstklebende Folie	4	148 x 105	835005
	8	105 x 74	835004
	10	52 x 74	835003

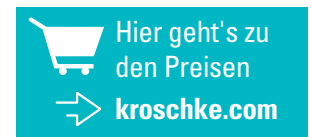

INFO. Gefahrstoffetiketten gemäß CLP/GHS-Verordnung

Die Angaben auf den Etiketten wurden in Zusammenarbeit mit der DLAC (Dienstleistungsagentur Chemie GmbH) nach der CLP/GHS-Verordnung erstellt und stützen sich auf den heutigen Stand der Kenntnisse. Sie erheben jedoch keinen Anspruch auf Vollständigkeit und entbinden nicht von der Verpflichtung des Anwenders zu prüfen, ob alle Kennzeichnungsvorschriften erfüllt sind, die sich auch nach dem Anwendungszweck richten (z. B. interne Verwendung oder in Verkehr bringen des Stoffes). Geprüft werden sollte auch, ob die Angaben auf dem Etikett z. B. mit dem Sicherheitsdatenblatt übereinstimmen. Für Rückfragen steht Ihnen unser Verkaufsteam unter 0531 318-318 gern zur Verfügung.



Ihre Vorteile:

- für alle Stoffe und Gemische
- besonders resistente Oberfläche

Bestellen Sie einfach und bequem unter www.kroschke.com

Folie, selbstklebend

- mit Oberflächenschutz
- permanent haftend
- für leicht strukturierte Oberflächen
- wasser-, öl- und laugenbeständig
- für den Innenbereich

Papier

- rückstandsfrei ablösbar

Gefahrstoffetikett nach Wunsch, mit 1 Pikto, gemäß GefStoffV/GHS/CLP, PVC-Folie

Breite mm	Höhe mm	Best.-Nr.
105	74	50580
210	148	50582
148	105	50581



Gefahrstoffetikett n.Wunsch, 1 Pikto, gemäß GefStoffV/GHS/CLP, Haftpapier perm.

Breite mm	Höhe mm	Best.-Nr.
105	74	103415
148	105	103416
210	148	103417



Gefahrstoffetikett nach Wunsch, mit 2 Piktos, gemäß GefStoffV/GHS/CLP, PVC-Folie

Breite mm	Höhe mm	Best.-Nr.
105	74	50589
148	105	50590
210	148	50594



Gefahrstoffetikett n.Wunsch, 2 Piktos, gemäß GefStoffV/GHS/CLP, Haftpapier perm.

Breite mm	Höhe mm	Best.-Nr.
105	74	103515
148	105	103516
210	148	103517



Gefahrstoffetikett nach Wunsch, mit 3 Piktos, gemäß GefStoffV/GHS/CLP, PVC-Folie

Breite mm	Höhe mm	Best.-Nr.
105	74	50595
210	148	50597
148	105	50596

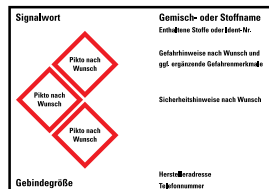

Gefahrstoffetikett n.Wunsch, 3 Piktos, gemäß GefStoffV/GHS/CLP, Haftpapier perm.

Breite mm	Höhe mm	Best.-Nr.
105	74	103715
148	105	103716
210	148	103717



Gefahrstoffetikett nach Wunsch, mit 4 Piktos, gemäß GefStoffV/GHS/CLP, PVC-Folie

Breite mm	Höhe mm	Best.-Nr.
105	74	50598
210	148	50633
148	105	50599

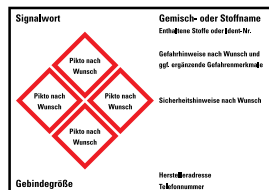

Gefahrstoffetikett n.Wunsch, 4 Piktos, gemäß GefStoffV/GHS/CLP, Haftpapier perm.

Breite mm	Höhe mm	Best.-Nr.
105	74	103815
148	105	103816
210	148	103817

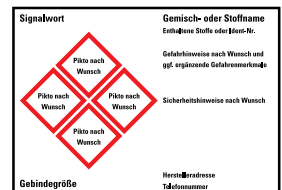

Wichtige Angaben bei Ihrer Bestellung!

- ➔ **Bestellnummer** (Fassungsvermögen der Verpackung, Seite 202)
- ➔ **Signalwort** (Achtung oder Gefahr)
- ➔ **Gemisch- oder Stoffname**
- ➔ **enthaltenen Stoffe oder Ident-Nr.**
- ➔ **H- und P-Sätze** (max. 6)
- ➔ **Mindestabnahme: 31 Stück**
- ➔ **ggf. EUH-Satz**
- ➔ **Gebindegröße**
- ➔ **Piktogramme** (max. 4, von Seite 199)
- ➔ **Herstelleradresse, Telefonnummer**

Praktische Bestellhilfe:

Nutzen Sie unseren Online-Shop und bestellen Sie schnell und einfach!
Unsere Bestellhilfe führt Sie sicher durch die Gestaltung Ihres individuellen Gefahrstoffetikettes.

🔍 Weitere Infos unter www.kroschke.com

Aktuelle Verfügbarkeiten und Lieferzeiten finden Sie unter www.kroschke.com

12

Sicherheitskennzeichen

Leben schützen: richtig und sicher kennzeichnen!

Inhalt

Rettungszeichen	206
- Notleuchten	228
PERMALIGHT-Leitsysteme	232
Brandschutzzeichen	246
Feuerwehrzeichen	254
Verbotszeichen	260
Gebotszeichen	270
Warnzeichen	278



„Wir von **Kroschke** stehen für Arbeitssicherheit und sehen es als unsere Mission an, Leben zu schützen. Kennzeichnung mit unseren **lang nachleuchtenden PERMALIGHT-Produkten** gehört definitiv dazu!“

Kevin Sievers

Produktmanagement und -entwicklung für den Bereich Kennzeichnung und unsere Marke **PERMALIGHT**

„Effizienter Arbeitsschutz und Unfallvermeidung sind in einer immer schnelleren und anspruchsvolleren Arbeitswelt elementar. Verlässliche gesetzliche Grundlagen sind dafür unerlässlich, weshalb ich empfehle, nach **aktueller ASR A1.3** aus dem März 2022 zu kennzeichnen. Denn beim Arbeitsschutz sollten Sie keine Kompromisse machen – **Arbeitsschutz will gelebt werden!**“

Uli Borgsdorf

Fachberater Arbeitssicherheit
Brandschutzbeauftragter und Fachkraft für Arbeitssicherheit

Tel.: 0531 318-550 | E-Mail: dienstleistung@kroschke.com

TOP-THEMEN:

PERMALIGHT power – der lebensrettende Unterschied

Mit der neuen Fassung der ASR A1.3 und A2.3 (März 2022) gab es wichtige Änderungen: **Alle Notausgangs-, Rettungs- und Brandschutzzeichen müssen lang nachleuchtend sein**, wenn keine Sicherheitsbeleuchtung vorhanden ist. Die lang nachleuchtenden Sicherheitskennzeichen müssen nach den neuen Anforderungen nun mindestens die Klasse C (DIN 67510-1) erfüllen.

Unsere **PERMALIGHT power**-Produkte erfüllen die geforderte Klasse C uneingeschränkt und der Einsatz dieser Produkte im Kennzeichnungsbereich sichert Sie auf Basis der Vermutungswirkung rechtlich ab!

Um unserem eigenen Qualitätsanspruch als Kennzeichnungsexperte und -spezialist gerecht zu werden, **fokussieren wir uns im Bereich unserer lang nachleuchtenden Kennzeichnungsprodukte auf PERMALIGHT power.**

Wir beraten Sie gerne persönlich zu dem Thema.

Rufen Sie uns an – Tel. 0531 318-318.



Gefahren keine Chance geben – mit dem neuen PERMALIGHT power-Material

Knallig am Tag, leuchtend bei Nacht! Unsere **neuen lang nachleuchtenden und tagesfluoreszierenden Schilder in Permalight power Qualität erfüllen die Vorgaben der ASR A1.3 und A2.3** (Klasse C nach DIN 67510-1) an die **Leuchtdichte** und garantieren durch ihren intensiven gelben Farbton eine optimale Erkennbarkeit von Gefahren – **bei Licht und Dunkelheit!**

Mehr Sicherheitsgewinn geht nicht.

Warten Sie nicht, bis es zu einer Notsituation kommt, sondern **weisen Sie zu jederzeit klar und deutlich auf Gefahrenstellen hin.** Die Zeichen der neuen Generation lang nachleuchtender Warnzeichen finden Sie **auf Seite 288-289.**

NEU!

bei Licht



im Dunkeln

Notleuchten von Fischer: Jetzt in unserem Sortiment verfügbar

Moderne Gebäude können groß und unübersichtlich sein. Wenn dann noch der Strom ausfällt, ist die Orientierung stark erschwert oder sogar unmöglich. **Sicherheitsbeleuchtung hilft, Panik zu vermeiden** und ermöglicht es Menschen, einen Raum oder ein Gebäude in einer Gefahrensituation sicher und schnell zu verlassen.

Wir bieten Ihnen eine Auswahl von Notleuchten entsprechend den gesetzlichen Anforderungen an. **Neu sind die Notleuchten von Fischer u. a. mit der innovativen easy-NB Technik zur Überwachung und Prüfung.** Diese vereinfacht Ihre Wartungspflicht gemäß ArbStättV sowie die nach DIN VDE 0108-100-1 vorgeschriebene Überwachung und Wartung. Egal ob jährlich, wöchentlich oder täglich – damit haben Sie mit einem Klick alles auf einen Blick!

Sie wollen mehr wissen? Dann blättern Sie gleich zu Seite 230.

NEU!



FISCHER
AKKUMULATORENTECHNIK

► Aktualisierte ASR A1.3 und A2.3:

Lang nachleuchtende Rettungszeichen müssen mindestens die Anforderungen der DIN 67510-1, Klasse C (PERMALIGHT *power*) erfüllen.

Leben schützen: richtig kennzeichnen!



Hier geht's zu den Preisen



kroschke.com



“PERMALIGHT *power* – der lebensrettende Unterschied!

Jetzt wichtiger als je zuvor, da wichtige Änderungen in der ASR A1.3 und A2.3 vorgenommen wurden. Was bedeutet das für Sie?

- Alle Notausgangs-, Rettungs- und Brandschutzzeichen müssen lang nachleuchtend sein, wenn keine Sicherheitsbeleuchtung vorhanden ist (dies galt bisher nur auf Fluchtwegen).
- Die lang nachleuchtenden Sicherheitszeichen müssen mindestens den Anforderungen der DIN 67510-1, Klasse C entsprechen (unsere PERMALIGHT *power*-Produkte).

Meine Empfehlung um rechtssicher im Sinne der Vermutungswirkung zu sein: Stellen Sie jetzt komplett auf PERMALIGHT *power* um, damit gehen Sie kein Risiko ein und sind gemäß der neuen ASR A1.3 und A2.3 (März 2022) auf der sicheren Seite! Gleichzeitig sorgen Sie mit wenig Aufwand für ein hohes Maß an Sicherheit.

Wollen Sie noch mehr wissen? Dann gehen Sie auf www.kroschke.com/neufassung-asr

Uli Borgsdorf

Fachberater Arbeitssicherheit
Brandschutzbeauftragter und Fachkraft für Arbeitssicherheit

TOP. Produkt

ASR A1.3



E001 Notausgang links, Richtungspfeil, oben ASR A1.3, ASR A2.3, DIN 67510, DIN EN ISO 7010

Gemäß DIN ISO 16069:
 ↑ geradeaus gehen
 ↑ durch die Tür gehen
 ↑ aufwärts gehen



E001 Notausgang links, Richtungspfeil, oben ASR A1.3, DIN EN ISO 7010

PERMALIGHT® power Rettungszeichen, Rettungsweg geradeaus, ASR/ISO

Gemäß ASR A1.3, ASR A2.3, DIN 67510, DIN EN ISO 7010
Farbe grün, Permalight
Form Rechteck
Einsatzgebiet Innen- und Außeneinsatz
Leuchtdichte 150 / 22 - Permalight Power
Lang nachleuchtend ja
Klasse nach DIN 67510 Klasse C
Schilderart Symbol

Material	B x H/mm	Best.-Nr.
PERMALIGHT power		
Aluminium	300 x 150	29873
	400 x 200	31821
Kunststoff	300 x 150	47409
	400 x 200	47412
selbstklebende Folie	300 x 150	47410
	400 x 200	47417

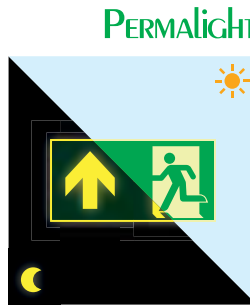

Rettungszeichen, Notausgang geradeaus*

Gemäß ASR A1.3, DIN EN ISO 7010
Farbe grün, weiß
Form Rechteck
Einsatzgebiet Innen- und Außeneinsatz
Schilderart Symbol

Material	B x H/mm	Best.-Nr.
selbstklebende Folie	300 x 150	29867
	400 x 200	31812
Kunststoff	300 x 150	29869
	400 x 200	31813
Aluminium	300 x 150	31817
	400 x 200	31818



E001 Notausgang links, Richtungspfeil, oben



E001 Notausgang links, Richtungspfeil, oben ASR A1.3, ASR A2.3, DIN 67510, DIN EN ISO 7010

PERMALIGHT® power Rettungswegschild, geradeaus, im Rahmen, ISO

Gemäß ASR A1.3, ASR A2.3, DIN 67510, DIN EN ISO 7010
Material Acrylglas, Aluminium, Kunststoff
Breite 300 mm
Höhe 150 mm
Farbe grün, Permalight, silber
Form Rechteck
Einsatzgebiet Inneneinsatz
Leuchtdichte 150 / 22 - Permalight Power
Lang nachleuchtend ja
Klasse nach DIN 67510 Klasse C
Schilderart Symbol

Material	Best.-Nr.
PERMALIGHT power	
Acrylglas, Aluminium, Kunststoff	47754



PERMALIGHT® power Rettungszeichen Notausgang, mit Klemmbefestigung, ASR/ISO

Gemäß ASR A1.3, ASR A2.3, DIN 67510, DIN EN ISO 7010
Material Acryl
Breite 347 mm
Höhe 198 mm
Farbe grün, Permalight
Form Rechteck
Einsatzgebiet Innen- und Außeneinsatz
Leuchtdichte 150 / 22 - Permalight Power
Lang nachleuchtend ja
Klasse nach DIN 67510 Klasse C
Schilderart Symbol

Material	Best.-Nr.
PERMALIGHT power	
Acryl	47850



INFO. Erkennungsweiten für Rettungszeichen

Um die größtmögliche Sicherheit im Betrieb zu gewährleisten, ist nicht nur die richtige Auswahl des Piktogramms ausschlaggebend, sondern auch die Größe des Schildes. Für die einfache Anwendung in der Praxis enthält die ASR A1.3 konkrete Angaben, bis zu welcher maximalen Entfernung bestimmte Schildergrößen gut zu erkennen sind – anbei einige Beispiele der gängigsten Formate:

Größe B x H/mm	50 x 50	100 x 100	200 x 200	300 x 150	400 x 200	400 x 400	600 x 600	1200 x 600
Erkennungsweite/m	5	10	20	15	20	40	60	60

Mehr Informationen in unserem Blog: www.kroschke.com/erkennungsweite



► Aktualisierte ASR A1.3 und A2.3:

Lang nachleuchtende Rettungszeichen müssen mindestens die Anforderungen der DIN 67510-1, Klasse C (PERMALIGHT power) erfüllen.

TOP-Produkt

↓ nur abwärts gehen



E001 Notausgang links, Richtungspfeil, unten

ASR A1.3, ASR A2.3, DIN 67510, DIN EN ISO 7010

E001 Notausgang links, Richtungspfeil

ASR A1.3, DIN EN ISO 7010

PERMALIGHT® power Rettungszeichen, Notausgang, ASR/ISO

Gemäß ASR A1.3, ASR A2.3, DIN 67510, DIN EN ISO 7010
Farbe grün, Permalight
Form Rechteck
Einsatzgebiet Innen- und Außeneinsatz
Leuchtdichte 150 / 22 - Permalight Power
Lang nachleuchtend ja
Klasse nach DIN 67510 Klasse C
Schilderart Symbol

PERMALIGHT

Material	B x H/mm	Best.-Nr.
PERMALIGHT power		
Aluminium	300 x 150	190013
	400 x 200	31836
Kunststoff	300 x 150	47419
	400 x 200	47423
selbstklebende Folie	300 x 150	47421
	400 x 200	47432



Rettungszeichen, Notausgang, ASR/ISO*

Gemäß ASR A1.3, DIN EN ISO 7010
Farbe grün, weiß
Form Rechteck
Einsatzgebiet Innen- und Außeneinsatz

Material	B x H/mm	Best.-Nr.
Kunststoff	300 x 150	33080
	400 x 200	28777
selbstklebende Folie	300 x 150	24672
	400 x 200	28778
Aluminium	300 x 150	28779
	400 x 200	29178



Jetzt auf PERMALIGHT power umstellen: Damit erfüllen Sie die neuen Anforderungen der ASR A1.3 und A2.3!

[Hier geht's zu den Preisen → kroschke.com](https://www.kroschke.com)



E001 Notausgang links, Richtungspfeil, unten

PERMALIGHT® power Rettungswegschild, Notausgang, im Rahmen, ASR/ISO

Gemäß ASR A1.3, ASR A2.3, DIN 67510, DIN EN ISO 7010
Material Acrylglas, Aluminium, Kunststoff
Breite 300 mm
Höhe 150 mm
Farbe grün, Permalight, silber
Form Rechteck
Einsatzgebiet Inneneinsatz
Leuchtdichte 150 / 22 - Permalight Power
Lang nachleuchtend ja
Klasse nach DIN 67510 Klasse C
Schilderart Symbol

Material	Best.-Nr.
PERMALIGHT power	
Acrylglas, Aluminium, Kunststoff	47753

PERMALIGHT



E001 Notausgang links, Richtungspfeil, links, Richtungspfeil, oben, Richtungspfeil, rechts, Richtungspfeil, unten

PERMALIGHT® power Rettungszeichen-Set, 10-teilig

Gemäß ASR A1.3, ASR A2.3, DIN 67510, DIN EN ISO 7010
Breite 300 mm
Höhe 150 mm
Farbe grün, Permalight
Set-Inhalt 4x Rettungszeichen Pfeil nach oben
 2x Rettungszeichen Pfeil nach unten
 2x Rettungszeichen Pfeil nach rechts
 2x Rettungszeichen Pfeil nach links

Form Rechteck
Einsatzgebiet Innen- und Außeneinsatz
Leuchtdichte 150 / 22 - Permalight Power
Lang nachleuchtend ja
Symbol/Pikto E001 Notausgang links, E002 Notausgang rechts, Richtungspfeil, links, Richtungspfeil, oben, Richtungspfeil, rechts, Richtungspfeil, unten

Klasse nach DIN 67510 Klasse C
Schilderart Symbol

Material	Best.-Nr.
PERMALIGHT power	
selbstklebende Folie	47521
Kunststoff	47523

PERMALIGHT

ASR A1.3



Pfeil gerade, Rettung ASR A1.3, ASR A2.3, DIN 67510



45°-Pfeil, Rettung ASR A1.3, ASR A2.3, DIN 67510

PERMALIGHT® power Rettungszeichen, Richtungspfeil gerade, ASR/ISO

Gemäß ASR A1.3, ASR A2.3, DIN 67510
Farbe grün, Permalight
Form Quadrat
Einsatzgebiet Innen- und Außeneinsatz
Leuchtdichte 150 / 22 - Permalight Power
Lang nachleuchtend ja
Klasse nach DIN 67510 Klasse C
Schilderart Symbol

Material	B x H/mm	Best.-Nr.
PERMALIGHT		
Aluminium	150 x 150	40193
	200 x 200	190055
Kunststoff	150 x 150	47358
	200 x 200	47365
selbstklebende Folie	150 x 150	47359
	200 x 200	47374

PERMALIGHT® power Zusatzzeichen, Richtungspfeil diagonal, ASR/ISO

Gemäß ASR A1.3, ASR A2.3, DIN 67510
Farbe grün, Permalight
Form Quadrat
Einsatzgebiet Innen- und Außeneinsatz
Leuchtdichte 150 / 22 - Permalight Power
Lang nachleuchtend ja
Klasse nach DIN 67510 Klasse C
Schilderart Symbol

Material	B x H/mm	Best.-Nr.
PERMALIGHT power		
Aluminium	150 x 150	40194
	200 x 200	190059
Kunststoff	150 x 150	47323
	200 x 200	47356
selbstklebende Folie	150 x 150	47336
	200 x 200	47357

INFO.

Richtig kombinieren – ganz einfach

Eine **Kombination aus Rettungszeichen und Pfeil** bietet den Vorteil, alle Möglichkeiten eines Fluchweges mit nur vier Schildern darzustellen.

Nach ASR A1.3 **muss ein Sicherheitskennzeichen für Rettungswege/Notausgänge mit einem Richtungspfeil kombiniert werden**. Die Pfeile können dafür in 45°-Schritten gedreht werden.

Rettungszeichen für Mittel und Einrichtungen zur Ersten Hilfe können ebenfalls mit dem Richtungspfeil als Zusatzzeichen kombiniert werden. An Pfeilern bietet es sich an, den Richtungspfeil über dem Rettungszeichen zu platzieren. So können Sie auch auf engem Raum einen eindeutigen Hinweis zur Fluchrichtung platzieren!

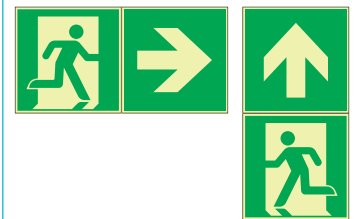

E001 Notausgang links ASR A1.3, ASR A2.3, DIN 67510, DIN EN ISO 7010

PERMALIGHT® power Rettungszeichen, Rettungsweg/Notausgang links, ASR/ISO

Gemäß ASR A1.3, ASR A2.3, DIN 67510, DIN EN ISO 7010
Farbe grün, Permalight
Form Quadrat
Einsatzgebiet Innen- und Außeneinsatz
Leuchtdichte 150 / 22 - Permalight Power
Lang nachleuchtend ja
Klasse nach DIN 67510 Klasse C

Material	B x H/mm	Best.-Nr.
PERMALIGHT power		
Aluminium	150 x 150	40192
	200 x 200	190051
Kunststoff	150 x 150	47375
	200 x 200	47382
selbstklebende Folie	150 x 150	47381
	200 x 200	47384



E002 Notausgang rechts ASR A1.3, ASR A2.3, DIN 67510, DIN EN ISO 7010

PERMALIGHT® power Rettungszeichen, Notausgang rechts, ASR/ISO

Gemäß ASR A1.3, ASR A2.3, DIN 67510, DIN EN ISO 7010
Farbe grün, Permalight
Form Quadrat
Einsatzgebiet Innen- und Außeneinsatz
Leuchtdichte 150 / 22 - Permalight Power
Lang nachleuchtend ja
Klasse nach DIN 67510 Klasse C

Material	B x H/mm	Best.-Nr.
PERMALIGHT power		
Aluminium	150 x 150	40190
	200 x 200	190034
Kunststoff	150 x 150	47387
	200 x 200	47399
selbstklebende Folie	150 x 150	47398
	200 x 200	47400

Anwendungsempfehlung für lang nachleuchtende Sicherheitskennzeichen

Lang nachleuchtende Sicherheitskennzeichen weisen bei Stromausfall zuverlässig den kürzesten Weg ins Freie. **Gemäß ASR A1.3 müssen Rettungs- und Brandschutzzeichen aus lang nachleuchtenden Materialien bestehen, wenn keine Sicherheitsbeleuchtung vorhanden ist.** Lang nachleuchtende Produkte unterscheiden sich u. a. in der Leuchtdichte. Angegeben werden Leuchtdichten in **Millicandela pro Quadratmeter (mcd/m²)**. Die Schreibweise „150/22“ beschreibt z. B. die Leuchtdichte nach 10 min (150 mcd/m²) und nach 60 min (22 mcd/m²).

PERMALIGHT power 150/22 mcd/m²

Geeignet für Rettungs- und Brandschutzzeichen gemäß ASR A1.3 und A2.3.



Kevin Sievers

Produktmanagement und -entwicklung für den Bereich Kennzeichnung und unsere Marke **PERMALIGHT**



ASR A1.3

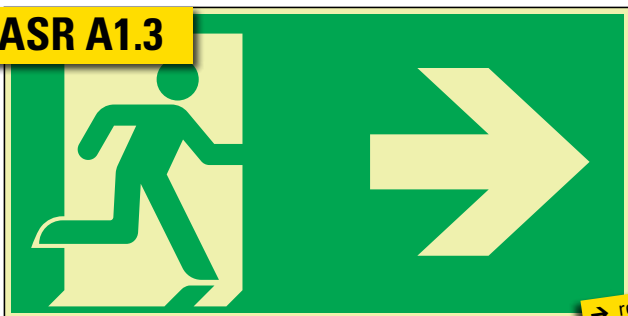

→ rechts gehen

E002 Notausgang rechts, Richtungspfeil, rechts ASR A1.3, ASR A2.3, DIN 67510, DIN EN ISO 7010

PERMALIGHT® power Rettungszeichen, Rettungsweg rechts, ASR/ISO

Material	B x H/mm	Best.-Nr.
PERMALIGHT power		
Aluminium	300 x 150	190005
	400 x 200	31853
Kunststoff	300 x 150	47317
	400 x 200	47319
selbstklebende Folie	300 x 150	47318
	400 x 200	47320

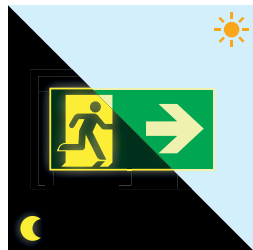

E002 Notausgang rechts, Richtungspfeil, rechts ASR A1.3, ASR A2.3, DIN 67510, DIN EN ISO 7010

PERMALIGHT® power Rettungszeichen Rettungsweg rechts, ASR/ISO

Gemäß	ASR A1.3, ASR A2.3, DIN 67510, DIN EN ISO 7010
Material	Acryl
Breite	347 mm
Höhe	198 mm
Einsatzgebiet	Innen- und Außeneinsatz
Leuchtdichte	150 / 22 - Permalight Power
Lang nachleuchtend	ja
Klasse nach DIN 67510	Klasse C

Material	Best.-Nr.
PERMALIGHT power	
Acryl	47852

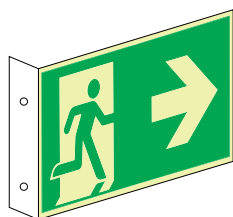

E002 Notausgang rechts, Richtungspfeil, links, Richtungspfeil, rechts ASR A1.3, ASR A2.3, DIN 67510, DIN EN ISO 7010

PERMALIGHT® power Rettungszeichen, Rettungsweg links/rechts, Fahnschilder, ISO

Gemäß	ASR A1.3, ASR A2.3, DIN 67510, DIN EN ISO 7010
Material	Kunststoff
Breite	300 mm
Höhe	150 mm
Einsatzgebiet	Innen- und Außeneinsatz
Leuchtdichte	150 / 22 - Permalight Power
Lang nachleuchtend	ja
Klasse nach DIN 67510	Klasse C
Schilderart	Symbol

Material	Best.-Nr.
PERMALIGHT power	
Kunststoff	47466



▶ Aktualisierte ASR A1.3 und A2.3:

Lang nachleuchtende Rettungszeichen müssen mindestens die Anforderungen der DIN 67510-1, Klasse C (PERMALIGHT power) erfüllen.



E002 Notausgang rechts, Richtungspfeil ASR A1.3, DIN EN ISO 7010

Rettungszeichen, Rettungsweg rechts, ASR/ISO*

Material	B x H/mm	Best.-Nr.
Aluminium	300 x 150	28776
	400 x 200	103977
Kunststoff	300 x 150	33072
	400 x 200	28774
selbstklebende Folie	300 x 150	24700
	400 x 200	28775



E002 Notausgang rechts, Richtungspfeil, rechts ASR A1.3, ASR A2.3, DIN 67510, DIN EN ISO 7010

PERMALIGHT® power Rettungszeichen, Rettungsweg rechts, im Rahmen, ASR/ISO

Gemäß	ASR A1.3, ASR A2.3, DIN 67510, DIN EN ISO 7010
Material	Acrylglas, Aluminium, Kunststoff
Breite	300 mm
Höhe	150 mm
Einsatzgebiet	Inneneinsatz
Leuchtdichte	150 / 22 - Permalight Power
Lang nachleuchtend	ja
Klasse nach DIN 67510	Klasse C
Schilderart	Symbol

Material	Best.-Nr.
PERMALIGHT power	
Acrylglas, Aluminium, Kunststoff	47751



www.kroschke.com/materialübersicht



Doppelseitig



E001 Notausgang links, E002 Notausgang rechts, Richtungspfeil ASR A1.3, ASR A2.3, DIN 67510, DIN EN ISO 7010

PERMALIGHT® power Rettungszeichen, Rettungsweg links/rechts, ASR/ISO

Material	B x H/mm	Best.-Nr.
PERMALIGHT power		
Aluminium	300 x 150	47463
Kunststoff	400 x 200	47464





E001 Notausgang links, Richtungspfeil, links ASR A1.3, ASR A2.3, DIN 67510, DIN EN ISO 7010

ASR A1.3



E001 Notausgang links, Richtungspfeil, links ASR A1.3, DIN EN ISO 7010

PERMALIGHT® power Rettungszeichen, Rettungsweg links, ASR/ISO

Material	B x H/mm	Best.-Nr.
PERMALIGHT power		
Aluminium	300 x 150	190000
	400 x 200	31848
Kunststoff	300 x 150	47299
	400 x 200	47302
selbstklebende Folie	300 x 150	47301
	400 x 200	47313

PERMALIGHT

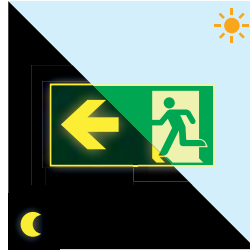

Retlungszeichen, Rettungsweg links, ASR/ISO*

Material	B x H/mm	Best.-Nr.
Kunststoff	300 x 150	33076
	400 x 200	28782
selbstklebende Folie	300 x 150	24925
	400 x 200	28783
Aluminium	300 x 150	28784
	400 x 200	103978

KSIGN



E001 Notausgang links, Richtungspfeil, links ASR A1.3, ASR A2.3, DIN 67510, DIN EN ISO 7010



E001 Notausgang links, Richtungspfeil, links ASR A1.3, ASR A2.3, DIN 67510, DIN EN ISO 7010

PERMALIGHT® power Rettungszeichen Rettungsweg links, Klamm Befestigung, ASR/ISO

Gemäß ASR A1.3, ASR A2.3, DIN 67510, DIN EN ISO 7010
Material Acryl
Breite 347 mm
Höhe 198 mm
Einsatzgebiet Innen- und Außeneinsatz
Leuchtdichte 150 / 22 - Permalight Power
Lang nachleuchtend ja
Symbol/Pikto E001 Notausgang links, Richtungspfeil, links
Klasse nach DIN 67510 Klasse C

Material	Best.-Nr.
PERMALIGHT power	
Acryl	47854

PERMALIGHT

PERMALIGHT® power Rettungszeichen, Rettungsweg links im Rahmen, ASR/ISO

Gemäß ASR A1.3, ASR A2.3, DIN 67510, DIN EN ISO 7010
Material Acrylglas, Aluminium, Kunststoff
Breite 300 mm
Höhe 150 mm
Einsatzgebiet Inneneinsatz
Leuchtdichte 150 / 22 - Permalight Power
Lang nachleuchtend ja
Klasse nach DIN 67510 Klasse C

Material	Best.-Nr.
PERMALIGHT power	
Acrylglas, Aluminium, Kunststoff	47752

PERMALIGHT

Montagerahmen für Rettungszeichen

Montagerahmen mit gewölbten Profil für Rettungszeichen.
 + wahlweise zur Wand,- Decken- oder Fahnenmontage

Farbe silber
Einlegemaß 300 x 150 mm



Befestigungsart	Best.-Nr.
Wandmontage	24272
Deckenmontage	24273
Fahnenmontage	24274



Hier geht's zu den Preisen → [kroschke.com](http://www.kroschke.com)

ASR A1.3



↘ rechts abwärts gehen

E002 Notausgang rechts, Richtungspfeil, rechts abwärts ASR A1.3, ASR A2.3, DIN 67510, DIN EN ISO 7010

PERMALIGHT® power Rettungszeichen, Rettungsweg rechts abwärts, ASR/ISO

Material	B x H/mm	Best.-Nr.
PERMALIGHT power		
Aluminium	300 x 150	31851
Kunststoff	300 x 150	47454
	400 x 200	47457
selbstklebende Folie	300 x 150	47456
	400 x 200	47458

PERMALIGHT



↗ rechts aufwärts gehen

E002 Notausgang rechts, Richtungspfeil, rechts aufwärts ASR A1.3, ASR A2.3, DIN 67510, DIN EN ISO 7010

PERMALIGHT® power Rettungszeichen, Rettungsweg rechts aufwärts, ASR/ISO

Material	B x H/mm	Best.-Nr.
PERMALIGHT power		
Aluminium	300 x 150	31857
Kunststoff	300 x 150	47459
	400 x 200	47461
selbstklebende Folie	300 x 150	47460
	400 x 200	47462

PERMALIGHT



E002 Notausgang rechts, Richtungspfeil, rechts abwärts ASR A1.3, DIN EN ISO 7010

Rettungszeichen Rettungsweg rechts abwärts, ASR/ISO*

Gemäß ASR A1.3, DIN EN ISO 7010
Breite 300 mm
Höhe 150 mm
Farbe grün, weiß
Form Rechteck
Einsatzgebiet Innen- und Außeneinsatz

Material	Best.-Nr.
selbstklebende Folie	29934
Kunststoff	29951

KSIGN



E002 Notausgang rechts, Richtungspfeil, rechts aufwärts ASR A1.3, DIN EN ISO 7010

Rettungszeichen Rettungsweg rechts aufwärts, ASR/ISO*

Gemäß ASR A1.3, DIN EN ISO 7010
Breite 300 mm
Höhe 150 mm
Farbe grün, weiß
Form Rechteck
Einsatzgebiet Innen- und Außeneinsatz

Material	Best.-Nr.
selbstklebende Folie	30709
Kunststoff	30710

KSIGN



E001 Notausgang links, E002 Notausgang rechts, Richtungspfeil, links, Richtungspfeil, oben, Richtungspfeil, rechts

PERMALIGHT® power Set Notausgangswürfel, ASR/ISO

Gemäß ASR A1.3, ASR A2.3, DIN 67510, DIN EN ISO 7010
Material Kunststoff
Breite 600 mm
Höhe 300 mm
Länge 600 mm
Set-Inhalt Notausgangsschild Pfeil nach oben
 Notausgangsschild Pfeil rechts
 Notausgangsschild Pfeil links
 Blankoschild (nicht nachleuchtend)
 Stecker zum Aufbau
Einsatzgebiet Innen- und Außeneinsatz
Leuchtdichte 150 / 22 - Permalight Power
Lang nachleuchtend ja
Klasse nach DIN 67510 Klasse C

Material	Best.-Nr.
PERMALIGHT power	
Kunststoff	48034

PERMALIGHT

► Aktualisierte ASR A1.3 und A2.3:
 Lang nachleuchtende Rettungszeichen müssen mindestens die Anforderungen der DIN 67510-1, Klasse C (PERMALIGHT power) erfüllen.

Jetzt auf PERMALIGHT power umstellen!

Mehr Informationen unter www.kroschke.com/neufassung-asr

Gleich mitbestellen:



K.57

K.57 S-Haken

Material	Ø mm	Farbe	Set-Inhalt	Best.-Nr.
feuerverzinkter Stahl	6	gelb, schwarz	20 Stück	9434
		rot, weiß		9433
		-		9432
galvanisch verzinkter Stahl				
Stahl vernickelt	1,8		10 Stück	4964



K.57 Knotenkette

Breite mm	Höhe mm	Ø mm	Best.-Nr.
7	23	1,6	4963
9	28	2	6127
11	35	2,5	6128

K.57



↖ links aufwärts gehen

E001 Notausgang links, Richtungspfeil, links aufwärts ASR A1.3, ASR A2.3, DIN 67510, DIN EN ISO 7010

PERMALIGHT® power Rettungszeichen, Rettungsweg links aufwärts, ASR/ISO

Material	B x H/mm	Best.-Nr.
PERMALIGHT power		
Aluminium	300 x 150	31858
Kunststoff		47435
	400 x 200	47437
selbstklebende Folie	300 x 150	47436
	400 x 200	47438

PERMALIGHT



↙ links abwärts gehen

E001 Notausgang links, Richtungspfeil, links abwärts ASR A1.3, ASR A2.3, DIN 67510, DIN EN ISO 7010

PERMALIGHT® power Rettungszeichen, Rettungsweg links abwärts, ASR/ISO

Material	B x H/mm	Best.-Nr.
PERMALIGHT power		
Aluminium	300 x 150	31855
Kunststoff		47450
	400 x 200	47452
selbstklebende Folie	300 x 150	47451
	400 x 200	47453

PERMALIGHT



E001 Notausgang links, Richtungspfeil, links aufwärts ASR A1.3, DIN EN ISO 7010

Rettungszeichen Rettungsweg links aufwärts, ASR/ISO*

Gemäß ASR A1.3, DIN EN ISO 7010
Breite 300 mm
Höhe 150 mm
Farbe grün, weiß
Form Rechteck
Einsatzgebiet Innen- und Außeneinsatz

Material	Best.-Nr.
selbstklebende Folie	30711
Kunststoff	30712

KSIGN



E001 Notausgang links, Richtungspfeil, links abwärts ASR A1.3, DIN EN ISO 7010

Rettungszeichen, Rettungsweg links abwärts, ASR/ISO*

Gemäß ASR A1.3, DIN EN ISO 7010
Breite 300 mm
Höhe 150 mm
Farbe grün, weiß
Form Rechteck
Einsatzgebiet Innen- und Außeneinsatz

Material	Best.-Nr.
selbstklebende Folie	29952
Kunststoff	29953

KSIGN

PERMALIGHT® power Rettungszeichen Notausgang in 3D-Optik

Gemäß ASR A1.3, ASR A2.3, DIN 67510, DIN EN ISO 7010
Material Kunststoff
Breite 972 mm
Höhe 150 mm
Farbe grün, Permalight
Form Rechteck
Einsatzgebiet Innen- und Außeneinsatz
Leuchtdichte 150 / 22 - Permalight Power
Lang nachleuchtend ja
Klasse nach DIN 67510 Klasse C

PERMALIGHT

Symbol/Pikto	Best.-Nr.
PERMALIGHT power	
Richtungspfeil, links, Richtungspfeil, oben, Richtungspfeil, rechts	48232
Richtungspfeil, oben, Richtungspfeil, rechts	48233
Richtungspfeil, links, Richtungspfeil, oben	48234



 Hier geht's zu den Preisen kroschke.com 



Sie benötigen individuelle Fachberatung? Rufen Sie an: **Tel. 0531 318-318**

Blankoschilder für Rettungs- und Brandschutzzeichen



Fahnschilder



Nasenschilder



Rettungszeichen Nasenschild, blanko

Breite mm	Höhe mm	Form	Best.-Nr.
200	200	Quadrat	13849
300	150	Rechteck	9281
400	200		17054

Rettungszeichen Fahnschild, blanko

Breite mm	Höhe mm	Best.-Nr.
200	200	13851
150	150	38999
300		39224

Rettungszeichen Fahnschild, blanko, deckenhängend

Breite mm	Höhe mm	Best.-Nr.
400	200	39226
	300	2556
300	150	39225

Zum schnelleren Auffinden können Rettungs- und Brandschutzzeichen mit dem Richtungspfeil als Zusatzzeichen ergänzt werden (siehe Seite 209 und 252).

Sicherheitsbodenmarkierungen



Notausgang geradeaus Der Fluchtweg muss freigehalten werden

PERMALIGHT® power Sicherheitsbodenmarkierungen Fluchtweg muss freigehalten...

- Gemäß** ASR A1.3, ASR A1.5, DGUV Regel 108-003, DIN 67510, DIN EN ISO 7010
- Material** selbstklebende Folie
- Breite** 750 mm
- Höhe** 300 mm
- Farbe** grün, Permalight
- Text** Der Fluchtweg muss freigehalten werden
- Form** halbrund
- Einsatzgebiet** Innen- und Außeneinsatz
- Leuchtdichte** 150 / 22 - Permalight Power
- Lang nachleuchtend** ja
- Rutschklasse** R10
- Symbol/Pikto** Notausgang geradeaus



Notausgang geradeaus Der Fluchtweg muss freigehalten werden

Sicherheitsbodenmarkierungen Der Fluchtweg muss freigehalten werden

- Gemäß** ASR A1.3, ASR A1.5, DGUV Regel 108-003, DIN EN ISO 7010
- Material** selbstklebende Folie
- Breite** 750 mm
- Höhe** 300 mm
- Farbe** grün, weiß
- Text** Der Fluchtweg muss freigehalten werden
- Form** halbrund
- Einsatzgebiet** Innen- und Außeneinsatz
- Rutschklasse** R10
- Symbol/Pikto** Notausgang geradeaus



Material	Best.-Nr.
PERMALIGHT power	
selbstklebende Folie	47860

Best.-Nr.
41589

Wir empfehlen den Einsatz nur auf Fluchtwegen mit Sicherheitsbeleuchtung!

Anwendungsvideo unter www.kroschke.com/bodenzeichen

ASR A1.3



D-E019 Notausstieg ASR A1.3, ASR A2.3, DIN 4844, DIN 67510



E016 Notausstieg mit Fluchtleiter ASR A1.3, ASR A2.3, DIN 67510, DIN EN ISO 7010

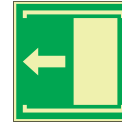

E034 Schiebetür öffnet nach links ASR A1.3, ASR A2.3, DIN 67510, DIN EN ISO 7010

PERMALIGHT® power Rettungszeichen, Notausstieg, ASR/DIN

Gemäß ASR A1.3, ASR A2.3, DIN 4844, DIN 67510
Breite 200 mm
Höhe 200 mm
Einsatzgebiet Innen- und Außeneinsatz
Leuchtdichte 150 / 22 - Permalight Power
Lang nachleuchtend ja
Klasse nach DIN 67510 Klasse C

Material	Best.-Nr.
PERMALIGHT power	
selbstklebende Folie	47433
Kunststoff	47861

PERMALIGHT® power Rettungszeichen, Notausstieg mit Fluchtleiter, ASR/ISO

Gemäß ASR A1.3, ASR A2.3, DIN 67510, DIN EN ISO 7010
Breite 200 mm
Höhe 200 mm
Einsatzgebiet Innen- und Außeneinsatz
Leuchtdichte 150 / 22 - Permalight Power
Lang nachleuchtend ja
Klasse nach DIN 67510 Klasse C

Material	Best.-Nr.
PERMALIGHT power	
selbstklebende Folie	47424
Kunststoff	47834

PERMALIGHT® power Rettungszeichen, Schiebetür öffnet nach links, ASR/ISO

Gemäß ASR A1.3, ASR A2.3, DIN 67510, DIN EN ISO 7010
Material selbstklebende Folie
Breite 100 mm
Höhe 100 mm
Einsatzgebiet Innen- und Außeneinsatz
Leuchtdichte 150 / 22 - Permalight Power
Lang nachleuchtend ja
Klasse nach DIN 67510 Klasse C

Material	Best.-Nr.
PERMALIGHT power	
selbstklebende Folie	47497



D-E019 Notausstieg ASR A1.3, DIN EN ISO 7010



E016 Notausstieg mit Fluchtleiter ASR A1.3, DIN EN ISO 7010



E033 Schiebetür öffnet nach rechts ASR A1.3, ASR A2.3, DIN 67510, DIN EN ISO 7010

Rettungszeichen Notausstieg, ASR/ISO*

Gemäß ASR A1.3, DIN EN ISO 7010
Material selbstklebende Folie
Breite 200 mm
Höhe 200 mm
Einsatzgebiet Innen- und Außeneinsatz

Best.-Nr.
37474



Rettungszeichen Notausstieg mit Fluchtleiter, ASR/ISO*

Gemäß ASR A1.3, DIN EN ISO 7010
Material selbstklebende Folie
Breite 200 mm
Höhe 200 mm
Einsatzgebiet Innen- und Außeneinsatz

Best.-Nr.
37473



PERMALIGHT® power Rettungszeichen, Schiebetür öffnet nach rechts, ASR/ISO

Gemäß ASR A1.3, ASR A2.3, DIN 67510, DIN EN ISO 7010
Material selbstklebende Folie
Breite 100 mm
Höhe 100 mm
Einsatzgebiet Innen- und Außeneinsatz
Leuchtdichte 150 / 22 - Permalight Power
Lang nachleuchtend ja
Klasse nach DIN 67510 Klasse C

Material	Best.-Nr.
PERMALIGHT power	
selbstklebende Folie	47496

Hier geht's zu den Preisen kroschke.com

INFO. So setzen Sie Ihre Sicherheitskennzeichnung richtig ein

Wir empfehlen Ihnen, sich in Kennzeichnungsfragen immer an dem aktuellen Stand der Technik zu orientieren. Somit sollten Sie Ihre Beschilderung auch in diesem Fall einer Prüfung unterziehen und gegebenenfalls eine Anpassung an die eindeutigen Vorgaben der DIN ISO 16069 umsetzen.

Anwendungsvideo unter: www.kroschke.com/pfeilrichtungen

Hier eine Übersicht der in der DIN ISO 16069 festgelegten Pfeilrichtungen:

Pfeilrichtung	Laufrichtung	Etagenwechsel
	geradeaus gehen und durch eine Tür gehen	aufwärts gehen
	-	abwärts gehen
Pfeilrichtung	Laufrichtung	Etagenwechsel
	nach schräg links gehen	aufwärts nach links gehen
	nach schräg rechts gehen	aufwärts nach rechts gehen

Pfeilrichtung	Laufrichtung	Etagenwechsel
	nach rechts gehen	-
	nach links gehen	-
Pfeilrichtung	Laufrichtung	Etagenwechsel
	-	abwärts nach links gehen
	-	abwärts nach rechts gehen

Sammelstelle für Ernstfall prüfen!

PERMALIGHT® power Rettungszeichen, Sammelstelle, ASR/ISO

Gemäß	ASR A1.3, ASR A2.3, DIN 67510, DIN EN ISO 7010
Breite	400 mm
Höhe	400 mm
Einsatzgebiet	Innen- und Außeneinsatz
Leuchtdichte	150 / 22 - Permalight Power
Lang nachleuchtend	ja
Klasse nach DIN 67510	Klasse C

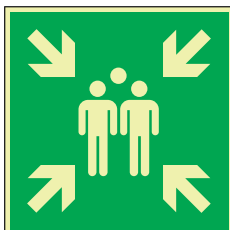

PERMALIGHT

Material	Best.-Nr.
PERMALIGHT power	
Kunststoff	47862
Aluminium	190094

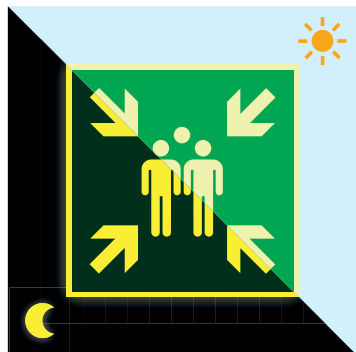

E007 Sammelstelle ASR A1.3, ASR A2.3, DIN 67510, DIN EN ISO 7010

Hinweis: Die Leuchtdichte kann aufgrund der Sonnenstrahlung abweichen.

PERMALIGHT® power Rettungszeichen, Sammelstelle, Kombischilder, ASR/ISO

Gemäß	ASR A1.3, ASR A2.3, DIN 67510, DIN EN ISO 7010
Breite	400 mm
Höhe	600 mm
Text	Sammelplatz
Einsatzgebiet	Innen- und Außeneinsatz
Leuchtdichte	150 / 22 - Permalight Power
Lang nachleuchtend	ja
Klasse nach DIN 67510	Klasse C



PERMALIGHT

Material	Best.-Nr.
PERMALIGHT power	
Kunststoff	47869
Aluminium	41527

E007 Sammelstelle Sammelplatz ASR A1.3, ASR A2.3, DIN 67510, DIN EN ISO 7010

Rettungszeichen, Sammelstelle, ASR/ISO

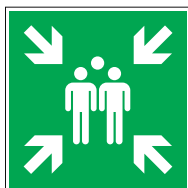

E007 Sammelstelle

Farbe	grün, weiß
Form	Quadrat
Einsatzgebiet	Innen- und Außeneinsatz

KSIGN

Gemäß	Material	Breite mm	Höhe mm	Best.-Nr.
ASR A1.3, DIN EN ISO 7010	Kunststoff	400	400	83863
	Aluminium			26191
		600	600	812572
ASR A1.3, DIN 67520, DIN EN ISO 7010	Aluminium RAO	400	400	44167
		600	600	44168

Rettungszeichen, Sammelstelle, Text Sammelplatz, Kombischilder, ASR/ISO



E007 Sammelstelle Sammelplatz

Breite	400 mm
Höhe	600 mm
Text	Sammelplatz
Einsatzgebiet	Innen- und Außeneinsatz

KSIGN

Gemäß	Material	Best.-Nr.
ASR A1.3, DIN EN ISO 7010	Aluminium	62018
ASR A1.3, DIN 67520, DIN EN ISO 7010	Aluminium RAO	44176

individuell. | Kombischild

PERMALIGHT® power Rettungszeichen, Sammelstelle, mit Text nach Wunsch

Gemäß	ASR A1.3, ASR A2.3, DIN 67510, DIN EN ISO 7010
Breite	400 mm
Höhe	600 mm
Individualisierung	Text nach Wunsch
Einsatzgebiet	Innen- und Außeneinsatz
Leuchtdichte	150 / 22 - Permalight Power
Lang nachleuchtend	ja
Klasse nach DIN 67510	Klasse C



E007 Sammelstelle ASR A1.3, ASR A2.3, DIN 67510, DIN EN ISO 7010



Wichtige Angaben bei Ihrer Bestellung!

- ➔ Bestellnummer
- ➔ Wunschtext

Sonderwünsche wie Unterstreichungen, Fettschrift und Standardpfeile sind im Preis inbegriffen.

Material	Best.-Nr.
PERMALIGHT	
Kunststoff	47962
Aluminium	62020

PERMALIGHT

Aktuelle Verfügbarkeiten und Lieferzeiten finden Sie unter www.kroschke.com

PERMALIGHT® power Dreieckset Rettungszeichen Sammelstelle, ASR/ISO



E007 Sammelstelle

Gemäß ASR A1.3, ASR A2.3, DIN 67510, DIN EN ISO 7010
Material Aluminium
Breite 400 mm
Farbe grün, Permalight
Set-Inhalt 3x Rettungszeichen Sammelstelle, vorgebohrt
 3x Schraubenset mit je 4 Gewindeschrauben, 4 Sechskantmutter und 8 Karosserie-U-Scheiben
 Bandschelle zur Befestigung am Schilderständer
Einsatzgebiet Innen- und Außeneinsatz
Leuchtdichte 150 / 22 - Permalight Power
Lang nachleuchtend ja
Symbol/Pikto E007 Sammelstelle
Klasse nach DIN 67510 Klasse C

Material	H/mm	Best.-Nr.
PERMALIGHT power		
Aluminium	400	47063

PERMALIGHT

PERMALIGHT® power Würfelset Rettungszeichen Sammelstelle, ASR/ISO



E007 Sammelstelle

Gemäß ASR A1.3, ASR A2.3, DIN 67510, DIN EN ISO 7010
Material Aluminium
Breite 400 mm
Höhe 400 mm
Farbe grün, Permalight
Set-Inhalt 4x Rettungszeichen Sammelstelle, vorgebohrt
 4x Schraubenset mit je 4 Gewindeschrauben, 4 Sechskantmutter und 8 Karosserie-U-Scheiben
 Bandschelle zur Befestigung am Schilderständer
 Quadrat
Form Innen- und Außeneinsatz
Einsatzgebiet Innen- und Außeneinsatz
Leuchtdichte 150 / 22 - Permalight Power
Lang nachleuchtend ja
Symbol/Pikto E007 Sammelstelle
Klasse nach DIN 67510 Klasse C
Schilderart Symbol

Material	Best.-Nr.
PERMALIGHT power	
Aluminium	44157

PERMALIGHT

► Aktualisierte ASR A1.3 und A2.3:

Lang nachleuchtende Rettungszeichen müssen mindestens die Anforderungen der DIN 67510-1, Klasse C (PERMALIGHT power) erfüllen.

Die „Sammelstelle“ in der ASR A2.3

Eine **weitere Neuerung** in der ASR A2.3 ist die explizite Benennung des Rettungszeichens „Sammelstelle“ als zu verwendendes Zeichen.

Der **Technische Report DIN TR 4844-4** empfiehlt für eine gut erkennbare Sammelstelle eine hochmontierte und allseits ausgerichtete Kennzeichnung (z. B. in Form einer Würfelbandschelle an einem Pfosten). Somit stellen Sie sicher, dass die Sammelstelle aus allen Laufrichtungen erkannt wird.

Mehr Infos und Produkte zum Thema Sammelstelle und zur neuen DIN TR 4844-4 unter www.kroschke.com/sammelplatz

Mehr zur Einrichtung Ihrer Sammelstellen und zum neuen Technischen Report DIN TR 4844-4 finden Sie unter www.kroschke.com/sammelplatz

oder in unserem Anwendungsvideo unter

www.kroschke.com/sammelplatz

Würfelset Rettungszeichen Sammelstelle, ASR/ISO



E007 Sammelstelle

Gemäß ASR A1.3, DIN EN ISO 7010
Material Aluminium
Breite 400 mm
Höhe 400 mm
Farbe grün, weiß
Set-Inhalt 4x Rettungszeichen Sammelstelle
 4x Schraubenset mit je 4 Gewindeschrauben, 4 Sechskantmutter und 8 Karosserie-U-Scheiben
 Bandschelle zur Befestigung am Schilderständer
 Quadrat
Form Innen- und Außeneinsatz
Einsatzgebiet Innen- und Außeneinsatz
Symbol/Pikto E007 Sammelstelle
Schilderart Symbol
Schildergruppe

Best.-Nr.
44155

www.kroschke.com

KSIGN



E007 Sammelstelle



E007 Sammelstelle

Vorteils-Set Sammelplatz PERMALIGHT® power

Gemäß ASR A1.3, ASR A2.3, DIN 67510, DIN EN ISO 7010
Material Aluminium, feuerverzinkter Stahl
Breite 400 mm
Höhe 400 mm
Ø 60 mm
Farbe grün, Permalight
Anwendungsbereich Betriebsgelände
Set-Inhalt PERMALIGHT power Rettungszeichen, Sammelstelle, Aluminium 400x400mm
 Rohrpfosten zum Einbetonieren, Stahl, DM 60mm, Länge 3000mm
 Rohrschelle R107, für DM 60mm
Form Quadrat
Einsatzgebiet Innen- und Außeneinsatz
Befestigungsart zum Einbetonieren
Leuchtdichte 150 / 22 - Permalight Power
Lang nachleuchtend ja
Symbol/Pikto E007 Sammelstelle
Klasse nach DIN 67510 Klasse C
Schilderart Symbol

Best.-Nr.
26918



Vorteils-Set Sammelplatz

Gemäß ASR A1.3, ASR A2.3, DIN EN ISO 7010
Material Aluminium, feuerverzinkter Stahl
Breite 400 mm
Höhe 400 mm
Ø 60 mm
Farbe grün, weiß
Anwendungsbereich Betriebsgelände
Set-Inhalt Rettungszeichen, Sammelstelle, Aluminium 400x400mm
 Rohrpfosten zum Einbetonieren, Stahl, DM 60mm, Länge 3000mm
 Rohrschelle R107, für DM 60mm
Form Quadrat
Einsatzgebiet Innen- und Außeneinsatz
Befestigungsart zum Einbetonieren
Symbol/Pikto E007 Sammelstelle
Schilderart Symbol

Best.-Nr.
26919



ASR A1.3, ASR A2.3, DIN 67510, DIN EN ISO 7010



ASR A1.3, DIN EN ISO 7010



PERMALIGHT® power Rettungszeichen Sammelstelle mit Pfeil

Gemäß ASR A1.3, ASR A2.3, DIN 67510, DIN EN ISO 7010
Material Aluminium
Breite 400 mm
Höhe 200 mm
Farbe grün, Permalight
Form Rechteck
Einsatzgebiet Innen- und Außeneinsatz
Leuchtdichte 150 / 22 - Permalight Power
Lang nachleuchtend ja
Klasse nach DIN 67510 Klasse C
Schilderart Symbol

Rettungszeichen Sammelstelle mit Pfeil

Gemäß ASR A1.3, DIN EN ISO 7010
Material Aluminium
Breite 400 mm
Höhe 200 mm
Farbe grün, weiß
Form Rechteck
Einsatzgebiet Innen- und Außeneinsatz
Schilderart Symbol



Variante	Symbol/Pikto	Best.-Nr.
PERMALIGHT power		
Richtungspfeil links	E007 Sammelstelle, Richtungspfeil, links	39799
Richtungspfeil rechts	E007 Sammelstelle, Richtungspfeil, rechts	40818

Symbol/Pikto	Best.-Nr.
E007 Sammelstelle, Richtungspfeil, links	39655
E007 Sammelstelle, Richtungspfeil, rechts	40819



▶ Alle Schilder in den Maßen 150 x 300 mm

ASR A1.3

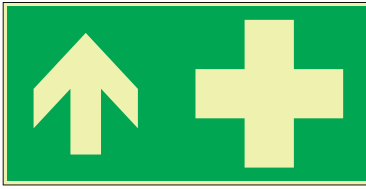

E003 Erste Hilfe, Richtungspfeil, oben ASR A1.3, DIN 67510, DIN EN ISO 7010

PERMALIGHT® power Rettungszeichen Erste Hilfe oben, ASR/ISO

Material	Best.-Nr.
PERMALIGHT power	
Kunststoff	47926

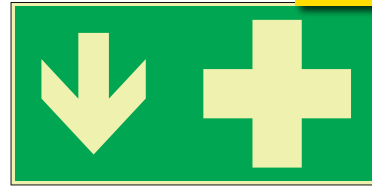

E003 Erste Hilfe, Richtungspfeil, unten ASR A1.3, DIN 67510, DIN EN ISO 7010

PERMALIGHT® power Rettungszeichen Erste Hilfe unten, ASR/ISO

Material	Best.-Nr.
PERMALIGHT power	
Kunststoff	47927

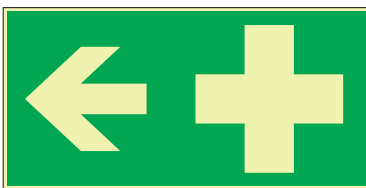

E003 Erste Hilfe, Richtungspfeil, links ASR A1.3, DIN 67510, DIN EN ISO 7010

PERMALIGHT® power Rettungszeichen Erste Hilfe links, ASR/ISO

Material	Best.-Nr.
PERMALIGHT power	
Kunststoff	47928

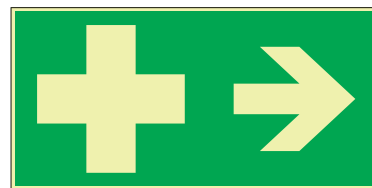

E003 Erste Hilfe, Richtungspfeil, rechts ASR A1.3, DIN 67510, DIN EN ISO 7010

PERMALIGHT® power Erste Hilfe rechts, ASR/ISO

Material	Best.-Nr.
PERMALIGHT power	
Kunststoff	47929

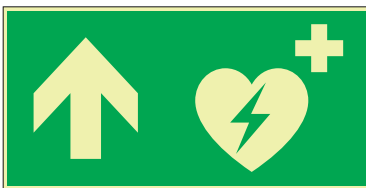

E010 Automatisierter externer Defibrillator, Richtungspfeil, oben ASR A1.3, DIN 67510, DIN EN ISO 7010

PERMALIGHT® power Rettungszeichen Automat. Externer Defibrillator (AED) geradeaus

Material	Best.-Nr.
PERMALIGHT power	
Kunststoff	47914

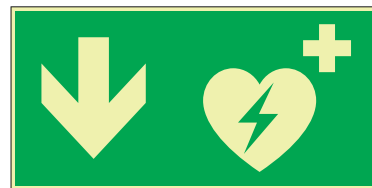

E010 Automatisierter externer Defibrillator, Richtungspfeil, unten ASR A1.3, DIN 67510, DIN EN ISO 7010

PERMALIGHT® power Rettungszeichen Automat. Externer Defibrillator (AED) unten

Material	Best.-Nr.
PERMALIGHT power	
Kunststoff	47915

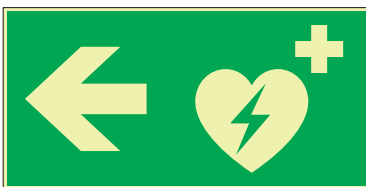

E010 Automatisierter externer Defibrillator, Richtungspfeil, links ASR A1.3, DIN 67510, DIN EN ISO 7010

PERMALIGHT® power Rettungszeichen Automat. Externer Defibrillator (AED) links

Material	Best.-Nr.
PERMALIGHT power	
Kunststoff	47916

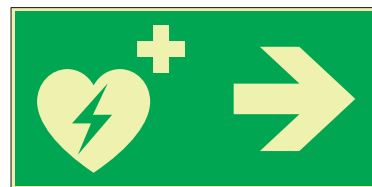

E010 Automatisierter externer Defibrillator, Richtungspfeil, rechts ASR A1.3, DIN 67510, DIN EN ISO 7010

PERMALIGHT® power Rettungszeichen Automat. Externer Defibrillator (AED) rechts

Material	Best.-Nr.
PERMALIGHT power	
Kunststoff	47917

Mehr zu dem Thema finden Sie unter
[www.kroschke.com/
jedesekundezaehlt](http://www.kroschke.com/jedesekundezaehlt)

ASR A1.3



E003 Erste Hilfe ASR A1.3, DIN 67510, DIN EN ISO 7010

PERMALIGHT® power Rettungszeichen, Erste Hilfe, ASR/ISO

Gemäß ASR A1.3, DIN 67510, DIN EN ISO 7010
Farbe grün, Permalight
Form Quadrat
Einsatzgebiet Innen- und Außeneinsatz
Leuchtdichte 150 / 22 - Permalight Power
Lang nachleuchtend ja
Klasse nach DIN 67510 Klasse C

Material	B x H/mm	Best.-Nr.
PERMALIGHT power		
selbstklebende Folie	150 x 150	47876
	200 x 200	47314
Kunststoff	150 x 150	47986
	200 x 200	47303
Aluminium		200598

PERMALIGHT

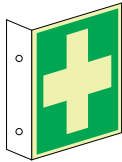

E003 Erste Hilfe ASR A1.3, DIN 67510, DIN EN ISO 7010

PERMALIGHT® power Rettungszeichen, Erste Hilfe, Fahnschilder, ASR/ISO

Gemäß ASR A1.3, DIN 67510, DIN EN ISO 7010
Material Kunststoff
Breite 200 mm
Höhe 200 mm
Farbe grün, Permalight
Form Quadrat
Einsatzgebiet Innen- und Außeneinsatz
Leuchtdichte 150 / 22 - Permalight Power
Lang nachleuchtend ja
Klasse nach DIN 67510 Klasse C

Material	Best.-Nr.
PERMALIGHT power	
Kunststoff	47316

PERMALIGHT

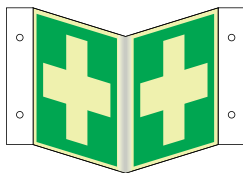

E003 Erste Hilfe ASR A1.3, DIN 67510, DIN EN ISO 7010

PERMALIGHT® power Rettungszeichen, Erste Hilfe, Nasenschilder, ASR/ISO

Gemäß ASR A1.3, DIN 67510, DIN EN ISO 7010
Material Kunststoff
Farbe grün, Permalight
Form Quadrat
Einsatzgebiet Innen- und Außeneinsatz
Leuchtdichte 150 / 22 - Permalight Power
Lang nachleuchtend ja
Klasse nach DIN 67510 Klasse C

Material	B x H/mm	Best.-Nr.
PERMALIGHT power		
Kunststoff	300 x 300	47872
	200 x 200	47315

PERMALIGHT



E003 Erste Hilfe ASR A1.3, DIN EN ISO 7010

Rettungszeichen, Erste Hilfe, ASR/ISO*

Gemäß ASR A1.3, DIN EN ISO 7010
Farbe grün, weiß
Form Quadrat
Einsatzgebiet Innen- und Außeneinsatz

Material	Breite mm	Höhe mm	Best.-Nr.
selbstklebende Folie	50	50	1016
	100	100	1017
	148	148	151276
	150	150	1018
Kunststoff	200	200	1021
	148	148	163754
Aluminium	200	200	1024
			3572

KSIGN

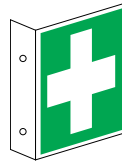

E003 Erste Hilfe ASR A1.3, DIN EN ISO 7010

Rettungszeichen, Erste Hilfe, Fahnschilder, ASR/ISO*

Gemäß ASR A1.3, DIN EN ISO 7010
Material Kunststoff
Breite 200 mm
Höhe 200 mm
Farbe grün, weiß
Form Quadrat
Einsatzgebiet Innen- und Außeneinsatz

Best.-Nr.
9274

KSIGN

Hier geht's zu den Preisen [kroschke.com](https://www.kroschke.com)

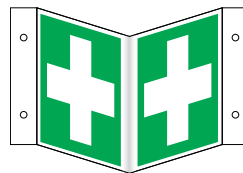

E003 Erste Hilfe ASR A1.3, DIN EN ISO 7010

Rettungszeichen, Erste Hilfe, Nasenschilder, ASR/ISO*

Gemäß ASR A1.3, DIN EN ISO 7010
Material Kunststoff
Breite 200 mm
Höhe 200 mm
Farbe grün, weiß
Form Quadrat
Einsatzgebiet Innen- und Außeneinsatz

Best.-Nr.
17847

KSIGN

▶ Alle Schilder in den Maßen 300 x 400 mm

ASR A1.3



E003 Erste Hilfe Erste-Hilfe-Koffer ASR A1.3, DIN 67510, DIN EN ISO 7010



E003 Erste Hilfe Erste-Hilfe-Koffer ASR A1.3, DIN EN ISO 7010

PERMALIGHT® power Rettungszeichen Erste-Hilfe-Koffer, Kombischilder, ASR/ISO

Material	Best.-Nr.
PERMALIGHT power	
Kunststoff	47831

PERMALIGHT

Rettungszeichen Erste-Hilfe-Koffer, Kombischilder*

Material	Best.-Nr.
Kunststoff	43807

KSIGN



E003 Erste Hilfe Verbandkasten ASR A1.3, DIN 67510, DIN EN ISO 7010



E003 Erste Hilfe Sanitätsraum ASR A1.3, DIN 67510, DIN EN ISO 7010

PERMALIGHT® power Rettungszeichen Verbandkasten, Kombischilder, ASR/ISO

Material	Best.-Nr.
PERMALIGHT power	
Kunststoff	47880

PERMALIGHT

PERMALIGHT® power Rettungszeichen Sanitätsraum, Kombischilder, ASR/ISO

Material	Best.-Nr.
PERMALIGHT power	
Kunststoff	47882

PERMALIGHT



E003 Erste Hilfe Sanitätsraum



E003 Erste Hilfe Verbandkasten

Rettungs-Kombischild Erste Hilfe mit Text Sanitätsraum, ASR/ISO*

Best.-Nr.
37492

KSIGN

Rettungs-Kombischild Erste Hilfe mit Text Verbandkasten, ASR/ISO*

Best.-Nr.
37493

KSIGN



Richtungsangabe für Erste-Hilfe-Einrichtungen



E003 Erste Hilfe Bei Beschädigung Inhalt sofort überprüfen und ggf. auffüllen! Nächste Prüfung

PERMALIGHT® power Richtungsangabe gerade, für Erste-Hilfe Einrichtungen

Gemäß	DIN 4844, DIN 67510
Material	Aluminium
Breite	100 mm
Höhe	200 mm
Farbe	grün, Permalight
Form	Rechteck
Einsatzgebiet	Innen- und Außeneinsatz
Leuchtdichte	150 / 22 - Permalight Power
Lang nachleuchtend	ja
Klasse nach DIN 67510	Klasse C

Material	Best.-Nr.
PERMALIGHT	
Aluminium	44097

PERMALIGHT

Sicherheitssiegel Erste Hilfe

Gemäß	DIN EN ISO 7010
Breite	25 mm
Farbe	grün, weiß
Text	Bei Beschädigung Inhalt sofort überprüfen und ggf. auffüllen! Nächste Prüfung
Form	Rechteck
Einsatzgebiet	Inneneinsatz

KSIGN

Material	Höhe mm	Anzahl Aufkleber Stück	Best.-Nr.
Folie mit Sicherheitsstanzung	45	12	20562
ablösbares Papier	65	36	43836
		9	43837

ASR A1.3



E004 Notruftelefon ASR A1.3, DIN 67510, DIN EN ISO 7010

PERMALIGHT® power Rettungszeichen, Notruftelefon, ASR/ISO

Gemäß	ASR A1.3, DIN 67510, DIN EN ISO 7010
Breite	200 mm
Höhe	200 mm
Farbe	grün, Permalight
Form	Quadrat
Einsatzgebiet	Innen- und Außeneinsatz
Leuchtdichte	150 / 22 - Permalight Power
Lang nachleuchtend	ja
Klasse nach DIN 67510	Klasse C

Material	Best.-Nr.
PERMALIGHT power	
Kunststoff	47296
selbstklebende Folie	47297



E013 Krankentrage ASR A1.3, DIN 67510, DIN EN ISO 7010

PERMALIGHT® power Rettungszeichen, Krankentrage, ASR/ISO

Gemäß	ASR A1.3, DIN 67510, DIN EN ISO 7010
Breite	200 mm
Höhe	200 mm
Farbe	grün, Permalight
Form	Quadrat
Einsatzgebiet	Innen- und Außeneinsatz
Leuchtdichte	150 / 22 - Permalight Power
Lang nachleuchtend	ja
Klasse nach DIN 67510	Klasse C

Material	Best.-Nr.
PERMALIGHT power	
Kunststoff	47401
selbstklebende Folie	47411



E004 Notruftelefon ASR A1.3, DIN 67510, DIN EN ISO 7010

PERMALIGHT® power Rettungszeichen, Notruftelefon, Fahnschilder, ASR/ISO

Gemäß	ASR A1.3, DIN 67510, DIN EN ISO 7010
Material	Kunststoff
Breite	200 mm
Höhe	200 mm
Farbe	grün, Permalight
Form	Quadrat
Einsatzgebiet	Innen- und Außeneinsatz
Leuchtdichte	150 / 22 - Permalight Power
Lang nachleuchtend	ja
Klasse nach DIN 67510	Klasse C

Material	Best.-Nr.
PERMALIGHT power	
Kunststoff	47300



E013 Krankentrage ASR A1.3, DIN 67510, DIN EN ISO 7010

PERMALIGHT® power Rettungszeichen, Krankentrage, Fahnschilder, ASR/ISO

Gemäß	ASR A1.3, DIN 67510, DIN EN ISO 7010
Material	Kunststoff
Breite	200 mm
Höhe	200 mm
Farbe	grün, Permalight
Form	Quadrat
Einsatzgebiet	Innen- und Außeneinsatz
Leuchtdichte	150 / 22 - Permalight Power
Lang nachleuchtend	ja
Klasse nach DIN 67510	Klasse C

Material	Best.-Nr.
PERMALIGHT power	
Kunststoff	47420

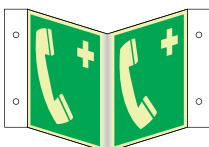

E004 Notruftelefon ASR A1.3, DIN 67510, DIN EN ISO 7010

PERMALIGHT® power Rettungszeichen, Notruftelefon, Nasenschilder, ASR/ISO

Gemäß	ASR A1.3, DIN 67510, DIN EN ISO 7010
Material	Kunststoff
Breite	200 mm
Höhe	200 mm
Farbe	grün, Permalight
Form	Quadrat
Einsatzgebiet	Innen- und Außeneinsatz
Leuchtdichte	150 / 22 - Permalight Power
Lang nachleuchtend	ja
Klasse nach DIN 67510	Klasse C

Material	Best.-Nr.
PERMALIGHT power	
Kunststoff	47298

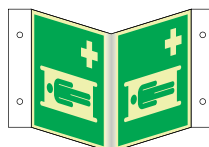

E013 Krankentrage ASR A1.3, DIN 67510, DIN EN ISO 7010

PERMALIGHT® power Rettungszeichen, Krankentrage, Nasenschilder, ASR/ISO

Gemäß	ASR A1.3, DIN 67510, DIN EN ISO 7010
Material	Kunststoff
Breite	200 mm
Höhe	200 mm
Farbe	grün, Permalight
Form	Quadrat
Einsatzgebiet	Innen- und Außeneinsatz
Leuchtdichte	150 / 22 - Permalight Power
Lang nachleuchtend	ja
Klasse nach DIN 67510	Klasse C

Material	Best.-Nr.
PERMALIGHT power	
Kunststoff	47413



Hier geht's zu den Preisen
➔ [kroschke.com](https://www.kroschke.com)

INFO.

DIN TR 4844-4

Im Juli 2020 ist die **neue DIN TR 4844-4** erschienen und sie führt zu den bekannten Richtungspfeilen, die auch in der ASR A1.3 verwendet werden**, **neue Pfeile** ein. Eingesetzt werden sollen diese ausschließlich **in Verbindung mit Erste-Hilfe-Einrichtungen**. Eine Anwendung der neuen Pfeile könnte einen **Sicherheitsgewinn** bringen, da im Ernstfall Verwechslungen durch optisch verschiedene Richtungsangaben (Einrichtung oder Fluchtweg) vermieden werden könnten.

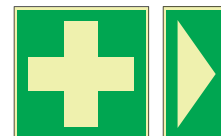

Beispiel

Mehr dazu unter www.kroschke.com/technischerreport

**Beachten Sie bei diesem Punkt bitte, dass nur die Kennzeichnung nach ASR A1.3 die Vermutungswirkung zur Folge hat!



„Wissen Sie, wo der nächste Defibrillator in Ihrem Unternehmen hängt?“
Weitere Artikel finden Sie auf Seite 219.

ASR A1.3

E010 Automatisierter externer Defibrillator ASR A1.3, DIN 67510, DIN EN ISO 7010

PERMALIGHT® power Rettungszeichen, Automatisierter ext. Defibrillator, ASR/ISO

Gemäß ASR A1.3, DIN 67510, DIN EN ISO 7010
Farbe grün, Permalight
Form Quadrat
Einsatzgebiet Innen- und Außeneinsatz
Leuchtdichte 150 / 22 - Permalight Power
Lang nachleuchtend ja
Klasse nach DIN 67510 Klasse C

Material	B x H/mm	Best.-Nr.
PERMALIGHT power		
selbstklebende Folie	150 x 150	47858
	200 x 200	47331
Kunststoff	150 x 150	47859
	200 x 200	47326
Aluminium		31864

PERMALIGHT® power Sicherheitsbodenmarkierungen Defibrillator

Gemäß ASR A1.3, ASR A1.5, DGUV Regel 108-003, DIN 67510, DIN EN ISO 7010
Material selbstklebende Folie
Breite 750 mm
Höhe 300 mm
Farbe grün, Permalight
Form halbrund
Einsatzgebiet Innen- und Außeneinsatz
Leuchtdichte 150 / 22 - Permalight Power
Lang nachleuchtend ja
Rutschklasse R10

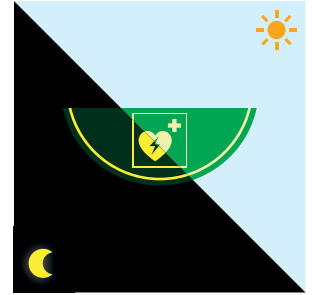

E010 Automatisierter externer Defibrillator

Material	Best.-Nr.
PERMALIGHT power	
selbstklebende Folie	49235

PERMALIGHT

PERMALIGHT

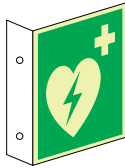

E010 Automatisierter externer Defibrillator ASR A1.3, DIN 67510, DIN EN ISO 7010

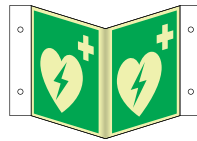

E010 Automatisierter externer Defibrillator ASR A1.3, DIN 67510, DIN EN ISO 7010

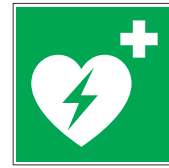

E010 Automatisierter externer Defibrillator ASR A1.3, DIN EN ISO 7010

PERMALIGHT® power Rettungszeichen, Autom.Ext. Defibrillator, Fahnschilder, ASR

Gemäß ASR A1.3, DIN 67510, DIN EN ISO 7010
Material Kunststoff
Breite 200 mm
Höhe 200 mm
Farbe grün, Permalight
Form Quadrat
Einsatzgebiet Innen- und Außeneinsatz
Leuchtdichte 150 / 22 - Permalight Power
Lang nachleuchtend ja
Klasse nach DIN 67510 Klasse C

Best.-Nr. 47335

PERMALIGHT

PERMALIGHT® power Rettungszeichen, Autom.Ext. Defibrillator, Nasenschilder, ISO

Gemäß ASR A1.3, DIN 67510, DIN EN ISO 7010
Material Kunststoff
Breite 200 mm
Höhe 200 mm
Farbe grün, Permalight
Form Quadrat
Einsatzgebiet Innen- und Außeneinsatz
Leuchtdichte 150 / 22 - Permalight Power
Lang nachleuchtend ja
Klasse nach DIN 67510 Klasse C

Best.-Nr. 47333

PERMALIGHT

Rettungszeichen, Automatisierter externer Defibrillator (AED), ASR/ISO*

Gemäß ASR A1.3, DIN EN ISO 7010
Farbe grün, weiß
Form Quadrat
Einsatzgebiet Innen- und Außeneinsatz

KSIGN

Material	Breite mm	Höhe mm	Best.-Nr.
selbstklebende Folie	50	50	31859
	100	100	31860
	200	200	13182
Kunststoff	148	148	163759
	300	300	26201

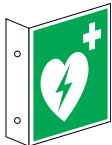

E010 Automatisierter externer Defibrillator ASR A1.3, DIN EN ISO 7010

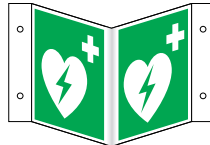

E010 Automatisierter externer Defibrillator ASR A1.3, DIN EN ISO 7010



E010 Automatisierter externer Defibrillator Defibrillator befindet sich ASR A1.3, DIN EN ISO 7010

Rettungszeichen, Automatisierter Externer Defibrillator (AED), Fahnschild, ASR*

Gemäß ASR A1.3, DIN EN ISO 7010
Material Kunststoff
Breite 200 mm
Höhe 200 mm
Farbe grün, weiß
Form Quadrat
Einsatzgebiet Innen- und Außeneinsatz

Best.-Nr. 31867

KSIGN

Rettungszeichen, Automatisierter Externer Defibrillator (AED), Nasenschild, ASR*

Gemäß ASR A1.3, DIN EN ISO 7010
Material Kunststoff
Breite 200 mm
Höhe 200 mm
Farbe grün, weiß
Form Quadrat
Einsatzgebiet Innen- und Außeneinsatz

Best.-Nr. 31866

KSIGN

Rettungszeichen, Defibrillator befindet sich, Kombischild, ASR/ISO*

Gemäß ASR A1.3, DIN EN ISO 7010
Material Kunststoff
Breite 300 mm
Höhe 400 mm
Farbe grün, weiß
Text Defibrillator befindet sich
Form Rechteck
Einsatzgebiet Innen- und Außeneinsatz

Best.-Nr. 10503

KSIGN

ASR A1.3



E011 Augenspüleinrichtung ASR A1.3, DIN 67510, DIN EN ISO 7010

PERMALIGHT® power Rettungszeichen, Augenspüleinrichtung, ASR/ISO

Gemäß ASR A1.3, DIN 67510, DIN EN ISO 7010
Breite 200 mm
Höhe 200 mm
Farbe grün, Permalight
Form Quadrat
Einsatzgebiet Innen- und Außeneinsatz
Leuchtdichte 150 / 22 - Permalight Power
Lang nachleuchtend ja
Symbol/Pikto E011 Augenspüleinrichtung
Klasse nach DIN 67510 Klasse C
Schilderart Symbol

Material	Best.-Nr.
PERMALIGHT power	
selbstklebende Folie	47405
Kunststoff	47404
Aluminium	28747

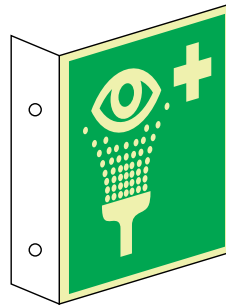

E011 Augenspüleinrichtung ASR A1.3, DIN 67510, DIN EN ISO 7010

PERMALIGHT® power Rettungszeichen, Augenspüleinrichtung, Fahnschilder, ASR/ISO

Gemäß ASR A1.3, DIN 67510, DIN EN ISO 7010
Material Kunststoff
Breite 200 mm
Höhe 200 mm
Farbe grün, Permalight
Form Quadrat
Einsatzgebiet Innen- und Außeneinsatz
Leuchtdichte 150 / 22 - Permalight Power
Lang nachleuchtend ja
Symbol/Pikto E011 Augenspüleinrichtung
Klasse nach DIN 67510 Klasse C
Schilderart Symbol

Material	Best.-Nr.
PERMALIGHT power	
Kunststoff	47407

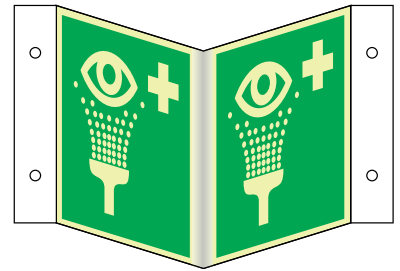

E011 Augenspüleinrichtung ASR A1.3, DIN 67510, DIN EN ISO 7010

PERMALIGHT® power Rettungszeichen, Augenspüleinrichtung, Nasenschilder, ASR/ISO

Gemäß ASR A1.3, DIN 67510, DIN EN ISO 7010
Material Kunststoff
Breite 200 mm
Höhe 200 mm
Farbe grün, Permalight
Form Quadrat
Einsatzgebiet Innen- und Außeneinsatz
Leuchtdichte 150 / 22 - Permalight Power
Lang nachleuchtend ja
Symbol/Pikto E011 Augenspüleinrichtung
Klasse nach DIN 67510 Klasse C
Schilderart Symbol

Material	Best.-Nr.
PERMALIGHT power	
Kunststoff	47406



E011 Augenspüleinrichtung ASR A1.3, DIN EN ISO 7010

Rettungszeichen, Augenspüleinrichtung, ASR/ISO*

Gemäß ASR A1.3, DIN EN ISO 7010
Farbe grün, weiß
Form Quadrat
Einsatzgebiet Innen- und Außeneinsatz
Symbol/Pikto E011 Augenspüleinrichtung
Schilderart Symbol

Material	Breite mm	Höhe mm	Best.-Nr.
Kunststoff	148	148	163756
	200	200	1865
Aluminium			1866
			1864
selbstklebende Folie			1864

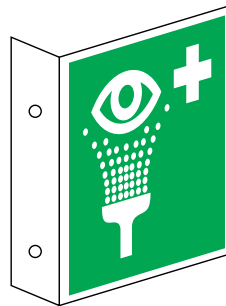

E011 Augenspüleinrichtung ASR A1.3, DIN EN ISO 7010

Rettungszeichen, Augenspüleinrichtung, Fahnschilder, ASR/ISO*

Gemäß ASR A1.3, DIN EN ISO 7010
Material Kunststoff
Breite 200 mm
Höhe 200 mm
Farbe grün, weiß
Form Quadrat
Einsatzgebiet Innen- und Außeneinsatz
Symbol/Pikto E011 Augenspüleinrichtung
Schilderart Symbol

Best.-Nr.
939

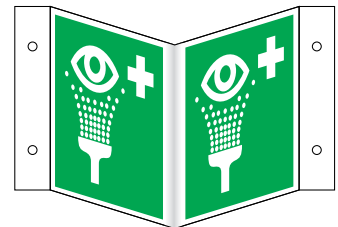

E011 Augenspüleinrichtung ASR A1.3, DIN EN ISO 7010

Rettungszeichen Augenspüleinrichtung, Nasenschild, ASR/ISO*

Gemäß ASR A1.3, DIN EN ISO 7010
Material Kunststoff
Breite 200 mm
Höhe 200 mm
Farbe grün, weiß
Form Quadrat
Einsatzgebiet Innen- und Außeneinsatz
Symbol/Pikto E011 Augenspüleinrichtung
Schilderart Symbol

Best.-Nr.
934



Hier geht's zu den Preisen



kroschke.com

K.57 Set-Augenspülstation, 5-teilig

Anwendungsbereich Auge, Entfernung von Fremdkörpern, für sofortiges Ausspülen, kühlen von Brandwunden, Wundreinigung
Befestigungsart Wandmontage

Set-Inhalt	Best.-Nr.
Augenspülstation Single 500 Augenspülflasche 500 ml, Kochsalzlösung 0,9% PERMALIGHT power Rettungszeichen Augenspüleinrichtung, 200 x 200 mm 5x Prüftafeln für Augenduschen, 210 x 297 mm STAEDTLER Faserschreiber Lumocolor permanent special, Farbe: schwarz DIN A4 Rahmen inkl. Halter für die Wandmontage	48567

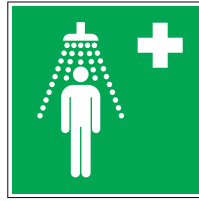

E012 Notdusche ASR A1.3, DIN 67510, DIN EN ISO 7010

E012 Notdusche ASR A1.3, DIN EN ISO 7010

PERMALIGHT® power Rettungszeichen, Notdusche, ASR/ISO

Gemäß ASR A1.3, DIN 67510, DIN EN ISO 7010
Breite 200 mm
Höhe 200 mm
Farbe grün, Permalight
Form Quadrat
Einsatzgebiet Innen- und Außeneinsatz
Leuchtdichte 150 / 22 - Permalight Power
Lang nachleuchtend ja
Symbol/Pikto E012 Notdusche
Klasse nach DIN 67510 Klasse C
Schilderart Symbol



Material	Best.-Nr.
PERMALIGHT power	
selbstklebende Folie	47415
Kunststoff	47414

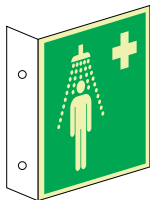

E012 Notdusche ASR A1.3, DIN 67510, DIN EN ISO 7010

Rettungszeichen, Notdusche, ASR/ISO*

Gemäß ASR A1.3, DIN EN ISO 7010
Breite 200 mm
Höhe 200 mm
Farbe grün, weiß
Form Quadrat
Einsatzgebiet Innen- und Außeneinsatz
Symbol/Pikto E012 Notdusche
Schilderart Symbol



Material	Best.-Nr.
selbstklebende Folie	26204
Kunststoff	26208

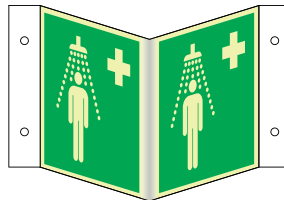

E012 Notdusche ASR A1.3, DIN 67510, DIN EN ISO 7010

Prüftafel-Set für Augenduschen

Farbe grün, schwarz, weiß
Set-Inhalt 5x Prüftafeln Augenduschen
 Rahmen, DIN A4
 Faserschreiber
Einlegemaß DIN A4
Format DIN A4



Best.-Nr.
13082



E011 Augenspüleinrichtung Augenspülstation
 ASR A1.3, DIN 67510, DIN EN ISO 7010

PERMALIGHT® power Rettungszeichen, Notdusche, Fahnschilder, ASR/ISO

Gemäß ASR A1.3, DIN 67510, DIN EN ISO 7010
Material Kunststoff
Breite 200 mm
Höhe 200 mm
Farbe grün, Permalight
Form Quadrat
Einsatzgebiet Innen- und Außeneinsatz
Leuchtdichte 150 / 22 - Permalight Power
Lang nachleuchtend ja
Symbol/Pikto E012 Notdusche
Klasse nach DIN 67510 Klasse C
Schilderart Symbol
Schildergruppe



Material	Best.-Nr.
PERMALIGHT power	
Kunststoff	47418

PERMALIGHT® power Rettungszeichen, Notdusche, Nasenschilder, ASR/ISO

Gemäß ASR A1.3, DIN 67510, DIN EN ISO 7010
Material Kunststoff
Breite 200 mm
Höhe 200 mm
Farbe grün, Permalight
Form Quadrat
Einsatzgebiet Innen- und Außeneinsatz
Leuchtdichte 150 / 22 - Permalight Power
Lang nachleuchtend ja
Symbol/Pikto E012 Notdusche
Klasse nach DIN 67510 Klasse C
Schilderart Symbol
Schildergruppe



Material	Best.-Nr.
PERMALIGHT power	
Kunststoff	47416

PERMALIGHT® power Rettungszeichen, Augenspüleinrichtung, Kombischilder, ASR/ISO

Gemäß ASR A1.3, DIN 67510, DIN EN ISO 7010
Material Kunststoff
Breite 200 mm
Höhe 400 mm
Farbe grün, Permalight
Text Augenspülstation
Form Rechteck
Einsatzgebiet Innen- und Außeneinsatz
Leuchtdichte 150 / 22 - Permalight Power
Lang nachleuchtend ja
Symbol/Pikto E011 Augenspüleinrichtung
Klasse nach DIN 67510 Klasse C
Schilderart Symbol und Text



Material	Best.-Nr.
PERMALIGHT power	
Kunststoff	47863

ASR A1.3



E017 Rettungsausstieg DIN 67510, DIN EN ISO 7010

PERMALIGHT® power Rettungszeichen Rettungsausstieg, ASR/ISO

Gemäß DIN 67510, DIN EN ISO 7010
Breite 200 mm
Höhe 200 mm
Farbe grün, Permalight
Form Quadrat
Einsatzgebiet Innen- und Außeneinsatz
Leuchtdichte 150 / 22 - Permalight Power
Lang nachleuchtend ja
Symbol/Pikto E017 Rettungsausstieg
Klasse nach DIN 67510 Klasse C

Material	Best.-Nr.
PERMALIGHT power	
selbstklebende Folie	47865
Kunststoff	47864



E059 Fluchtleiter DIN 67510, DIN EN ISO 7010

PERMALIGHT® power Rettungszeichen Fluchtleiter, ISO

Gemäß DIN 67510, DIN EN ISO 7010
Material Kunststoff
Breite 200 mm
Höhe 200 mm
Farbe grün, Permalight
Form Quadrat
Einsatzgebiet Innen- und Außeneinsatz
Leuchtdichte 150 / 22 - Permalight Power
Lang nachleuchtend ja
Symbol/Pikto E059 Fluchtleiter
Klasse nach DIN 67510 Klasse C

Material	Best.-Nr.
PERMALIGHT power	
Kunststoff	47866



Sie haben Fragen zu unseren Produkten? Rufen Sie an:
Tel. 0531 318-318



E019 Öffnung durch Rechtsdrehung ASR A2.3, DIN 67510, DIN EN ISO 7010

PERMALIGHT® power Türgriff-Hinweis für Notfalleinrichtungen, ISO

Gemäß ASR A2.3, DIN 67510, DIN EN ISO 7010
Material Aluminium
Breite 100 mm
Höhe 100 mm
Farbe grün, Permalight
Anwendungsbereich Türen
Form Quadrat
Einsatzgebiet Innen- und Außeneinsatz
Leuchtdichte 150 / 22 - Permalight Power
Lang nachleuchtend ja
Klasse nach DIN 67510 Klasse C

Symbol/Pikto	Best.-Nr.
PERMALIGHT power	
E018 Öffnung durch Linksdrehung	29134
E019 Öffnung durch Rechtsdrehung	29135



E057 Tür öffnet durch Ziehen auf der linken Seite ASR A2.3, DIN 67510, DIN EN ISO 7010

PERMALIGHT® power Rettungszeichen, Tür öffnet durch Ziehen auf der linken Seite

Seite
Gemäß ASR A2.3, DIN 67510, DIN EN ISO 7010
Material selbstklebende Folie
Breite 100 mm
Höhe 100 mm
Farbe grün, Permalight
Form Quadrat
Einsatzgebiet Innen- und Außeneinsatz
Leuchtdichte 150 / 22 - Permalight Power
Lang nachleuchtend ja
Klasse nach DIN 67510 Klasse C

Best.-Nr.
PERMALIGHT power
34107

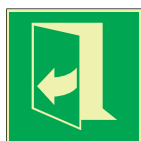

E058 Tür öffnet durch Ziehen auf der rechten Seite ASR A2.3, DIN 67510, DIN EN ISO 7010

PERMALIGHT® power Rettungszeichen, Tür öffnet durch Ziehen auf der rechten Seite

Seite
Gemäß ASR A2.3, DIN 67510, DIN EN ISO 7010
Material selbstklebende Folie
Breite 100 mm
Höhe 100 mm
Farbe grün, Permalight
Form Quadrat
Einsatzgebiet Innen- und Außeneinsatz
Leuchtdichte 150 / 22 - Permalight Power
Lang nachleuchtend ja
Klasse nach DIN 67510 Klasse C

Best.-Nr.
PERMALIGHT power
34108



E022 Tür öffnet durch Drücken auf der linken Seite ASR A2.3, DIN 67510, DIN EN ISO 7010

PERMALIGHT® power Rettungszeichen, Tür öffnet durch Drücken auf der linken Seite

Seite
Gemäß ASR A2.3, DIN 67510, DIN EN ISO 7010
Material selbstklebende Folie
Breite 100 mm
Höhe 100 mm
Farbe grün, Permalight
Form Quadrat
Einsatzgebiet Innen- und Außeneinsatz
Leuchtdichte 150 / 22 - Permalight Power
Lang nachleuchtend ja
Klasse nach DIN 67510 Klasse C

Best.-Nr.
PERMALIGHT power
34063



E023 Tür öffnet durch Drücken auf der rechten Seite ASR A2.3, DIN 67510, DIN EN ISO 7010

PERMALIGHT® power Rettungszeichen, Tür öffnet durch Drücken.. rechten Seite, ISO

Gemäß ASR A2.3, DIN 67510, DIN EN ISO 7010
Material selbstklebende Folie
Breite 100 mm
Höhe 100 mm
Farbe grün, Permalight
Form Quadrat
Einsatzgebiet Innen- und Außeneinsatz
Leuchtdichte 150 / 22 - Permalight Power
Lang nachleuchtend ja
Klasse nach DIN 67510 Klasse C

Best.-Nr.
PERMALIGHT power
34065



Notausgang DIN 67510, praxisbewährt

PERMALIGHT® power Rettungszeichen Notausgang, praxisbewährt

Gemäß DIN 67510, praxisbewährt
Breite 297 mm
Höhe 105 mm
Farbe grün, Permalight
Text Notausgang
Einsatzgebiet Innen- und Außeneinsatz
Leuchtdichte 150 / 22 - Permalight Power
Lang nachleuchtend ja
Klasse nach DIN 67510 Klasse C

Material	Best.-Nr.
PERMALIGHT power	
selbstklebende Folie	47909
Kunststoff	47910



Notausgang praxisbewährt

Rettungszeichen, Notausgang, praxisbewährt

Gemäß praxisbewährt
Farbe grün, weiß
Text Notausgang
Form Rechteck
Einsatzgebiet Innen- und Außeneinsatz
Schilderart Text

Material	B x H/mm	Best.-Nr.
selbstklebende Folie	297 x 105	1315
	400 x 140	1319
Kunststoff	297 x 105	1318
	400 x 140	1320
Aluminium	297 x 105	3575



Zur Kombination mit Ihren Rettungszeichen!

 Hier geht's zu den Preisen kroschke.com



Notausgang freihalten DIN 67510, praxisbewährt

PERMALIGHT® power Rettungszeichen Notausgang freihalten, praxisbewährt

Gemäß DIN 67510, praxisbewährt
Material selbstklebende Folie
Breite 297 mm
Höhe 105 mm
Farbe grün, Permalight
Text Notausgang freihalten
Einsatzgebiet Innen- und Außeneinsatz
Leuchtdichte 150 / 22 - Permalight Power
Lang nachleuchtend ja
Klasse nach DIN 67510 Klasse C

Material	Best.-Nr.
PERMALIGHT power	
selbstklebende Folie	47918



Notausstieg DIN 67510, praxisbewährt

PERMALIGHT® power Rettungszeichen, Notausstieg, praxisbewährt

Gemäß DIN 67510, praxisbewährt
Material selbstklebende Folie
Breite 297 mm
Höhe 105 mm
Farbe grün, Permalight
Text Notausstieg
Einsatzgebiet Innen- und Außeneinsatz
Leuchtdichte 150 / 22 - Permalight Power
Lang nachleuchtend ja
Klasse nach DIN 67510 Klasse C

Material	Best.-Nr.
PERMALIGHT power	
selbstklebende Folie	47919



Tür alarmgesichert! Nur im Notfall öffnen
 Tür alarmgesichert! Nur im Notfall öffnen
 DIN 67510, praxisbewährt

PERMALIGHT® power Rettungszeichen, Tür alarmgesichert! Nur im Notfall öffnen

Gemäß DIN 67510, praxisbewährt
Material selbstklebende Folie
Breite 200 mm
Höhe 120 mm
Farbe grün, Permalight
Text Tür alarmgesichert! Nur im Notfall öffnen
Einsatzgebiet Innen- und Außeneinsatz
Leuchtdichte 150 / 22 - Permalight Power
Lang nachleuchtend ja
Klasse nach DIN 67510 Klasse C

Material	Best.-Nr.
PERMALIGHT power	
selbstklebende Folie	47891



Notausgang freihalten praxisbewährt

Rettungszeichen Notausgang freihalten, praxisbewährt

Gemäß praxisbewährt
Breite 297 mm
Höhe 105 mm
Farbe grün, weiß
Text Notausgang freihalten
Form Rechteck
Einsatzgebiet Innen- und Außeneinsatz



Material	Best.-Nr.
selbstklebende Folie	1333
Kunststoff	1334
Aluminium	8082



Notausstieg praxisbewährt

Rettungszeichen, Notausstieg, praxisbewährt

Gemäß praxisbewährt
Farbe grün, weiß
Text Notausstieg
Form Rechteck
Einsatzgebiet Innen- und Außeneinsatz



Material	B x H/mm	Best.-Nr.
selbstklebende Folie	297 x 105	5113
	400 x 140	5116
Kunststoff	297 x 105	24763
	297 x 105	24759



Tür alarmgesichert! Nur im Notfall öffnen
 Tür alarmgesichert! Nur im Notfall öffnen
 praxisbewährt

Rettungszeichen, Tür alarmgesichert! Nur im Notfall öffnen, praxisbewährt

Gemäß praxisbewährt
Material selbstklebende Folie
Breite 200 mm
Höhe 120 mm
Farbe grün, weiß
Text Tür alarmgesichert! Nur im Notfall öffnen
Einsatzgebiet Innen- und Außeneinsatz



Material	Best.-Nr.
selbstklebende Folie	8209

Alle Endverbraucher sind lt. BattG gesetzlich zur Rückgabe von Altbatterien verpflichtet. Die Entsorgung über den unsortierten Siedlungsabfall ist verboten. Dies wird auch durch die durchgestrichene Mülltonne auf den Batterien verdeutlicht. Falls sich auf den Batterien Angaben finden wie HG = Quecksilber, CD = Cadmium oder PB = Blei, ist der Grenzwert o. g. Stoffe überschritten. Batterien können uns unentgeltlich frei Haus zurückgesendet werden.



E001 Notausgang links, E002 Notausgang rechts, Richtungs Pfeil, links, Richtungs Pfeil, oben, Richtungs Pfeil, rechts, Richtungs Pfeil, unten



b-lite LED-Rettungszeichenleuchte L-Lux Standard ECO

Gemäß ASR A1.3, ASR A2.3, DIN EN ISO 7010, DIN EN 1838, DIN EN 50172, DIN EN 60598-1, DIN EN 60598-2-22, VDE 108-100

Material Polycarbonat
Breite 307 mm
Höhe 232 mm
Länge 35 mm
Einsatzgebiet Inneneinsatz
Befestigungsart Deckenmontage, Wandmontage
Schilderart Symbol
Anschlussart Dauer- und Bereitschaftsschaltung
Leuchtmittel LED

Best.-Nr.

37858



E001 Notausgang links, E002 Notausgang rechts, Richtungs Pfeil, links, Richtungs Pfeil, oben, Richtungs Pfeil, rechts, Richtungs Pfeil, unten



b-lite LED Rettungszeichenleuchte L-Lux Standard

Gemäß ASR A1.3, ASR A2.3, DIN EN ISO 7010, DIN EN 1838, DIN EN 50172, DIN EN 60598-1, DIN EN 60598-2-22, VDE 108-100

Material eloxiertes Aluminium, Polycarbonat
Breite 274 mm
Einsatzgebiet Inneneinsatz
Anschlussart Dauer- und Bereitschaftsschaltung
Leuchtmittel LED

Höhe mm	Länge mm	Befestigungsart	Best.-Nr.
520	40	Pendelmontage	27219
195	44	Wandmontage	27217
213	40	Deckenmontage	27218



E001 Notausgang links, E002 Notausgang rechts, Richtungs Pfeil, links, Richtungs Pfeil, oben, Richtungs Pfeil, rechts, Richtungs Pfeil, unten



b-lite LED-Sicherheits- und Rettungszeichenleuchte V-Lux Standard

Gemäß ASR A1.3, ASR A2.3, DIN EN ISO 7010, DIN EN 1838, DIN EN 60598-1, DIN EN 60598-2-22

Material Polycarbonat
Breite 352 mm
Höhe 110 mm
Länge 64 mm
Einsatzgebiet Inneneinsatz
Befestigungsart Deckenmontage, Wandmontage
Schilderart Symbol
Anschlussart Dauer- und Bereitschaftsschaltung
Leuchtmittel LED

Best.-Nr.

42917



E001 Notausgang links, E002 Notausgang rechts, Richtungs Pfeil, links, Richtungs Pfeil, oben, Richtungs Pfeil, rechts, Richtungs Pfeil, unten



b-lite Sicherheits- und Rettungszeichenleuchte V-LUX Standard

Gemäß ASR A1.3, ASR A2.3, DIN EN ISO 7010, DIN EN 1838, DIN EN 60598-1, DIN EN 60598-2-22

Material Polycarbonat
Breite 345 mm
Höhe 110 mm
Länge 64 mm
Einsatzgebiet Inneneinsatz
Befestigungsart Deckenmontage, Wandmontage
Anschlussart Dauer- und Bereitschaftsschaltung
Leuchtmittel LED

Best.-Nr.

43996



E001 Notausgang links, E002 Notausgang rechts, Richtungs Pfeil, links, Richtungs Pfeil, oben, Richtungs Pfeil, rechts, Richtungs Pfeil, unten



b-lite Einzelbatterie-Rettungszeichenleuchte L-LUX Standard ECO

Gemäß ASR A1.3, ASR A2.3, DIN EN ISO 7010, DIN EN 1838, DIN EN 50172, DIN EN 60598-1, DIN EN 60598-2-22, VDE 108-100

Material Polycarbonat
Breite 307 mm
Höhe 232 mm
Länge 35 mm
Einsatzgebiet Inneneinsatz
Befestigungsart Deckenmontage, Wandmontage
Anschlussart Dauer- und Bereitschaftsschaltung
Leuchtmittel LED

Best.-Nr.

43997

Hier geht's zu den Preisen
[kroschke.com](https://www.kroschke.com)

INFO.

Erklärung der Piktogramme

Erkennungsweite	Schutzart	Betriebsdauer
Schutzklasse I	Schutzklasse II	

Unsere Online-Auswahlhilfe erleichtert Ihnen die Suche nach der passenden Notleuchte. Einfach über die Such-Eingabe von **772** unter www.kroschke.com oder unter www.kroschke.com/notleuchten

Rettungszeichenwürfel

b-lite CUBE-LUX STANDARD
Rettungszeichenwürfel
Einsatzgebiet Inneneinsatz

5 Jahre
Garantie
auf die
Leuchte



b-lite
PROFESSIONAL LIGHTING SOLUTIONS



Gemäß	Material	Breite mm	Höhe mm	Symbol/Pikto	Best.-Nr.
ASR A1.3, ASR A2.3, DIN EN ISO 7010	Polycarbonat	210	190	E002 Notausgang rechts, Richtungspfeil, unten	44931
				E002 Notausgang rechts, Richtungspfeil, rechts	44932
				E001 Notausgang links, Richtungspfeil, links	44933
				E001 Notausgang links, Richtungspfeil, links abwärts	44934
				E002 Notausgang rechts, Richtungspfeil, rechts abwärts	44935
				E001 Notausgang links, Richtungspfeil, links aufwärts	44936
				E002 Notausgang rechts, Richtungspfeil, rechts aufwärts	44937
				E002 Notausgang rechts, Richtungspfeil, oben	44938

CEAG Sicherheitsleuchte SV Euro 4L LED

Einsatzgebiet Inneneinsatz



CEAG

Gemäß	Material	Breite mm	Höhe mm	Länge mm	Befestigungsart	Symbol/Pikto	Anschlussart	Leuchtmittel	Best.-Nr.
ASR A1.3, ASR A2.3, DIN EN ISO 7010, DIN EN 1838, DIN EN 60598-1, DIN EN 60598-2-22	Kunststoff	340	137	95	Deckenmontage, Kettenmontage, Wandmontage	E001 Notausgang links, Richtungspfeil, links, Richtungspfeil, rechts, Richtungspfeil, unten	Dauer- und Bereitschaftsschaltung	LED	41675
						E001 Notausgang links, Richtungspfeil, links, Richtungspfeil, oben, Richtungspfeil, rechts, Richtungspfeil, unten			502638



E001 Notausgang links, Richtungspfeil, oben ASR A1.3, DIN EN ISO 7010

CEAG Wandmontageset, für Rettungszeichenleuchte 10811 CGLine+

Material Polycarbonat
Breite 226 mm
Höhe 134 mm
Farbe grün, weiß
Einsatzgebiet Inneneinsatz

CEAG

Gemäß	Form	Symbol/Pikto	Best.-Nr.
ASR A1.3, ASR A2.3, DIN EN ISO 7010	Rechteck	E001 Notausgang links, Richtungspfeil, links	29894
		E002 Notausgang rechts, Richtungspfeil, rechts	29895
		E002 Notausgang rechts, Richtungspfeil, unten	29896
		E002 Notausgang rechts, Richtungspfeil, oben	41575

Rettungszeichen Rettungsweg/Notausgang geradeaus durch die Tür gehen

Gemäß ASR A1.3, DIN EN ISO 7010
Material selbstklebende Folie
Breite 330 mm
Höhe 85 mm
Farbe grün, weiß
Form Rechteck
Einsatzgebiet Inneneinsatz
Symbol/Pikto E001 Notausgang links, Richtungspfeil, oben

Best.-Nr.
48249

KSIGN

NEU!

Zentral alles im Blick

Ab sofort haben wir Einzelbatterieleuchten von FISCHER mit der innovativen easy-NB Technik in unserem Sortiment. Mit dieser Technik hat FISCHER eine zentrale Stelle geschaffen, wo alle Funktionen überwacht werden können. Wollen Sie mehr zu dieser einzigartigen und innovativen Technik erfahren?



Video mit allen wichtigen Informationen zu der easy-NB Technik und ihrer Funktion finden Sie im Online-Shop:
www.kroschke.com/fischer



E001 Notausgang links, E002 Notausgang rechts, Richtungspfeil, links, Richtungspfeil, oben, Richtungspfeil, rechts, Richtungspfeil, unten

FISCHER LED-Rettungszeichenleuchte Typ UL

FISCHER LED-Rettungszeichenleuchte Typ UL, Haubenleuchte. Sorgt unabhängig von der Hauptstromversorgung für Sicherheit und Orientierung in Notsituationen. Mit Autotest-Funktion.

Gemäß ASR A1.3, ASR A2.3, DIN EN ISO 7010, DIN EN 1838, DIN EN 50172, DIN EN 60598-1, DIN EN 60598-2-22, VDE 108-100

Material Kunststoff

Breite 360 mm

Höhe 125 mm

Farbe grün, weiß

Einsatzgebiet Inneneinsatz

Befestigungsart Deckenmontage, Wandmontage

Symbol/Pikto E001 Notausgang links, E002 Notausgang rechts, Richtungspfeil, links, Richtungspfeil, oben, Richtungspfeil, rechts, Richtungspfeil, unten

Anschlussart Dauer- und Bereitschaftsschaltung



INFO. BattG

Alle Endverbraucher sind lt. BattG gesetzlich zur Rückgabe von Altbatterien verpflichtet. Die Entsorgung über den unsortierten Siedlungsabfall ist verboten. Dies wird auch durch die durchgestrichene Mülltonne auf den Batterien verdeutlicht. Falls sich auf den Batterien Angaben finden wie HG = Quecksilber, CD = Cadmium oder PB = Blei, ist der Grenzwert o. g. Stoffe überschritten. Batterien können uns unentgeltlich frei Haus zurückgesendet werden.

Best.-Nr.

39210



E001 Notausgang links, E002 Notausgang rechts, Richtungspfeil, links, Richtungspfeil, oben, Richtungspfeil, rechts, Richtungspfeil, unten

FISCHER LED-Rettungszeichenleuchte Typ F1

FISCHER LED-Rettungszeichenleuchte Typ F1, Haubenleuchte. Sorgt unabhängig von der Hauptstromversorgung für Sicherheit und Orientierung in Notsituationen. Mit Autotest-Funktion.

Gemäß ASR A1.3, ASR A2.3, DIN EN ISO 7010, DIN EN 1838, DIN EN 50172, DIN EN 60598-1, DIN EN 60598-2-22, VDE 108-100

Material Kunststoff, Steckfolie

Breite 50 mm

Höhe 186 mm

Länge 283 mm

Farbe grün, weiß

Einsatzgebiet Inneneinsatz

Befestigungsart Deckenmontage, Wandmontage

Symbol/Pikto E001 Notausgang links, E002 Notausgang rechts, Richtungspfeil, links, Richtungspfeil, oben, Richtungspfeil, rechts, Richtungspfeil, unten

Anschlussart Dauer- und Bereitschaftsschaltung

Best.-Nr.

39208



E001 Notausgang links, E002 Notausgang rechts, Richtungspfeil, links, Richtungspfeil, oben, Richtungspfeil, rechts, Richtungspfeil, unten

FISCHER LED-Rettungszeichenleuchte Typ S1

FISCHER LED-Rettungszeichenleuchte Typ S1, Scheibenleuchte. Sorgt unabhängig von der Hauptstromversorgung für Sicherheit und Orientierung in Notsituationen. Mit Autotest-Funktion.

Gemäß ASR A1.3, ASR A2.3, DIN EN ISO 7010, DIN EN 1838, DIN EN 50172, DIN EN 60598-1, DIN EN 60598-2-22, VDE 108-100

Material Kunststoff, Steckfolie

Breite 283 mm

Höhe 198 mm

Farbe grün, weiß

Einsatzgebiet Inneneinsatz

Befestigungsart Deckenmontage, Wandmontage

Symbol/Pikto E001 Notausgang links, E002 Notausgang rechts, Richtungspfeil, links, Richtungspfeil, oben, Richtungspfeil, rechts, Richtungspfeil, unten

Anschlussart Dauer- und Bereitschaftsschaltung

Best.-Nr.

39209





E001 Notausgang links, E002 Notausgang rechts, Richtungspfeil, links, Richtungspfeil, oben, Richtungspfeil, rechts, Richtungspfeil, unten



E001 Notausgang links, E002 Notausgang rechts, Richtungspfeil, links, Richtungspfeil, oben, Richtungspfeil, rechts, Richtungspfeil, unten

FISCHER LED-Rettungszeichenleuchte Typ F1 Easy NB

Haubenleuchte, selbstversorgte LED-Notleuchte Typ F1 mit easyNB-Technologie, mit einem Überwachungsmodul für automatische Funktions- und Betriebsdauer- tests ausgestattet. Geeignet zur Wand- und Deckenmontage.

Gemäß ASR A1.3, ASR A2.3, DIN EN ISO 7010, DIN EN 1838, DIN EN 50172, DIN EN 60598-1, DIN EN 60598-2-22, VDE 108-100

Material Kunststoff, Steckfolie

Breite 50 mm

Höhe 186 mm

Länge 283 mm

Farbe grün, weiß

Einsatzgebiet Inneneinsatz

Befestigungsart Deckenmontage, Wandmontage

Symbol/Pikto E001 Notausgang links, E002 Notausgang rechts, Richtungspfeil, links, Richtungspfeil, oben, Richtungspfeil, rechts, Richtungspfeil, unten

Anschlussart Dauer- und Bereitschaftsschaltung

Best.-Nr.

40733

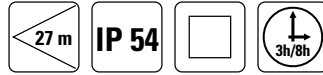

FISCHER LED-Rettungszeichenleuchte Typ S1 Easy NB

Scheibenleuchte, selbstversorgte LED-Notleuchte Typ S1 mit easyNB-Technologie. Die Leuchte ist mit einem Überwachungsmodul für automatische Funktions- und Betriebsdauer- tests ausgestattet. Geeignet zur Wand- und Deckenmontage.

Gemäß ASR A1.3, ASR A2.3, DIN EN ISO 7010, DIN EN 1838, DIN EN 50172, DIN EN 60598-1, DIN EN 60598-2-22, VDE 108-100

Material Kunststoff, Steckfolie

Breite 283 mm

Höhe 198 mm

Farbe grün, weiß

Einsatzgebiet Inneneinsatz

Befestigungsart Deckenmontage, Wandmontage

Symbol/Pikto E001 Notausgang links, E002 Notausgang rechts, Richtungspfeil, links, Richtungspfeil, oben, Richtungspfeil, rechts, Richtungspfeil, unten

Anschlussart Dauer- und Bereitschaftsschaltung

Best.-Nr.

40734

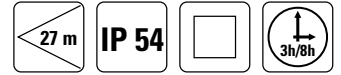

FISCHER Einbaurahmen

Material Kunststoff

Breite 344 mm

Höhe 85 mm

Farbe weiß

Einsatzgebiet Inneneinsatz

Best.-Nr.

39211



 Hier geht's zu den Preisen
➔ kroschke.com

Eine alltägliche Arbeitserleichterung!

Sicherheits- und Notbeleuchtung kann nach ASR A2.3 notwendig sein, wenn z. B. eine unübersichtliche Fluchtwegführung vorliegt. **Aber wussten Sie auch, dass Ihre Notbeleuchtung regelmäßig gewartet und geprüft werden muss?** Die ASR A2.3 gibt vor, dass die Funktionsfähigkeit zu prüfen ist und die DIN VDE V 0108-100-1 enthält die Anforderungen an diese.

Klingt kompliziert? Es geht auch anders und einfacher! **Mit der Fischer easy-NB Technologie. Diese erinnert Sie regelmäßig an gesetzlich notwendige Wartungsarbeiten und Prüfungen und zeigt Ihnen zentral den Zustand der Leuchten an.** So vermeiden Sie Produktions- und Nutzungsausfälle und erreichen eine **höchst-mögliche Betriebssicherheit.**

Die Produkte von Fischer easy-NB machen Ihre Not- und Sicherheitsbeleuchtung mittels Funk überwachbar, steuerbar und wartbar.

Kevin Sievers
Produktmanagement und -entwicklung für den Bereich Kennzeichnung und unsere Marke **PERMALICHT**



PERMALIGHT-Leitsysteme

Sicherheitsleitsysteme bestehen aus:

- | | ab Seite |
|---|----------|
| – Darum lieben wir
Kennzeichnung | 232 |
| – Sicherheitskennzeichen | 234 |
| – Bodenmarkierungen | 236 |
| – Wandmarkierungen | 238 |
| – Treppenmarkierungen | 240 |
| – Türmarkierungen | 242 |
| – Warn-/Schutzprofile und
Warnmarkierungen | 244 |



Dieses Foto zeigt unseren
PERMALIGHT Showroom
in Braunschweig bei
kompletter Dunkelheit.

Klare Vorgaben laut ASR A2.3:

- ▶ Lang nachleuchtende Sicherheitsleitsysteme müssen mindestens die Anforderungen der DIN 67510-1, Klasse C (PERMALIGHT **power**) erfüllen – Jetzt umstellen!

PERMALIGHT

unsere Marke **k.kroschke**



“Leuchtqualitäten: Was müssen Sie beachten?”

Ein entscheidendes Kriterium für lang nachleuchtende Produkte hinsichtlich den Vorgaben der ASR A2.3 (Fluchtwege und Notausgänge) ist die Leuchtdichte, d. h. wie viel Lichtenergie über welchen Zeitraum nach Anregung von den Produkten wieder abgegeben wird. Dabei ist vor allem wichtig, dass lang nachleuchtende Sicherheitsleitsysteme und Sicherheitskennzeichen mindestens die Anforderungen der DIN 67510-1:2020-05, Klasse C, erfüllen.

Mit **PERMALIGHT power**-Produkten sind Sie auf der sicheren Seite: **PERMALIGHT power** sorgt dafür, dass die in ASR A2.3 geforderten Mindestwerte der Leuchtdichte und Abklingdauer uneingeschränkt eingehalten werden. Deshalb empfehlen wir den Einsatz dieser Qualität!

Kevin Sievers

Produktmanagement und -entwicklung für den Bereich
Kennzeichnung und unsere Marke **PERMALIGHT**

PERMALIGHT power-Fluchtwegkennzeichen



↑ geradeaus gehen
↑ durch die Tür gehen
↑ aufwärts gehen

E001 Notausgang links, Richtungspfeil, oben ASR A1.3, ASR A2.3, DIN 67510, DIN EN ISO 7010

PERMALIGHT® power Rettungszeichen, Rettungsweg geradeaus, ASR/ISO

Material	B x H/mm	Best.-Nr.
PERMALIGHT power		
selbstklebende Folie	300 x 150	47410
	400 x 200	47417
Kunststoff	300 x 150	47409
	400 x 200	47412
	600 x 300	49823
Aluminium	200 x 100	31820
	300 x 150	29873
	400 x 200	31821



↓ nur abwärts gehen

E001 Notausgang links, Richtungspfeil, unten ASR A1.3, ASR A2.3, DIN 67510, DIN EN ISO 7010

PERMALIGHT® power Rettungszeichen, Notausgang, ASR/ISO

Material	B x H/mm	Best.-Nr.
PERMALIGHT power		
selbstklebende Folie	300 x 150	47421
	400 x 200	47432
Kunststoff	300 x 150	47419
	400 x 200	47423
	600 x 300	49830
Aluminium	200 x 100	40253
	300 x 150	190013
	400 x 200	31836



← links gehen

E001 Notausgang links, Richtungspfeil, links ASR A1.3, ASR A2.3, DIN 67510, DIN EN ISO 7010

PERMALIGHT® power Rettungszeichen, Rettungsweg links, ASR/ISO

Material	B x H/mm	Best.-Nr.
PERMALIGHT power		
selbstklebende Folie	300 x 150	47301
	400 x 200	47313
Kunststoff	300 x 150	47299
	400 x 200	47302
	600 x 300	49837
Aluminium	200 x 100	31849
	300 x 150	190000
	400 x 200	31848



→ rechts gehen

E002 Notausgang rechts, Richtungspfeil, rechts ASR A1.3, ASR A2.3, DIN 67510, DIN EN ISO 7010

PERMALIGHT® power Rettungszeichen, Rettungsweg rechts, ASR/ISO

Material	B x H/mm	Best.-Nr.
PERMALIGHT power		
Aluminium	200 x 100	31854
selbstklebende Folie	300 x 150	47318
	400 x 200	47320
Kunststoff	300 x 150	47317
	400 x 200	47319
	600 x 300	49834
Aluminium	300 x 150	190005
	400 x 200	31853

➤ www.kroschke.com/materialübersicht

🛒 Hier geht's zu den Preisen ➔ kroschke.com

INFO. Pfeil nach oben = geradeaus



Prüfen Sie die Beschilderung in Ihrem Betrieb: Nur der „Pfeil nach oben“ zeigt gemäß DIN ISO 16069 die Laufrichtung „geradeaus“ an! Wenn Sie zudem in allen Fällen auf die lang nachleuchtenden **PERMALIGHT-Produkte** zur Rettungskennzeichnung zurückgreifen, schließen Sie jedes Risiko aus und gehen in jedem Fall auf Nummer Sicher!

Aber wie kommt die Leuchtkraft zustande, wie werden die Produkte hergestellt und wo kommen sie zum Einsatz?

Informationen und Einblicke dazu gibt unser **PERMALIGHT-Video**:

▶ www.kroschke.com/permalight



F001 Feuerlöscher

PERMALIGHT® power Brandschutzzeichen, Feuerlöscher, ASR/ISO

Material	B x H/mm	Best.-Nr.
PERMALIGHT power		
selbstklebende Folie	100 x 100	47922
	150 x 150	47230
	200 x 200	47250
	300 x 300	47923
Kunststoff	100 x 100	47924
	150 x 150	47220
	200 x 200	47249
	300 x 300	47925
Aluminium	200 x 200	28696

Doppelseitig



F001 Feuerlöscher

PERMALIGHT® power Brandschutzzeichen, Feuerlöscher, Fahnschilder, ASR/ISO

Material	B x H/mm	Best.-Nr.
PERMALIGHT power		
Kunststoff	150 x 150	47969
	200 x 200	47385
	300 x 300	47970
Aluminium	150 x 150	31870



F001 Feuerlöscher

PERMALIGHT® power Brandschutzzeichen, Feuerlöscher, Nasenschilder, ASR/ISO

Material	B x H/mm	Best.-Nr.
PERMALIGHT power		
Kunststoff	200 x 200	47383
	300 x 300	47950
Aluminium	200 x 200	190108



F005 Brandmelder

PERMALIGHT® power Brandschutzzeichen, Brandmelder, ASR/ISO

Material	B x H/mm	Best.-Nr.
PERMALIGHT power		
selbstklebende Folie	150 x 150	47955
	200 x 200	47259
Kunststoff		47258
Aluminium		31899

Doppelseitig



F005 Brandmelder

PERMALIGHT® power Brandschutzzeichen, Brandmelder, Fahnschilder, ASR/ISO

Material	B x H/mm	Best.-Nr.
PERMALIGHT power		
Kunststoff	200 x 200	47402
Aluminium	150 x 150	31900

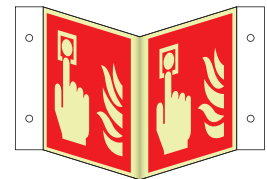

F005 Brandmelder

PERMALIGHT® power Brandschutzzeichen, Brandmelder, Nasenschilder, ASR/ISO

Material	B x H/mm	Best.-Nr.
PERMALIGHT power		
Kunststoff	200 x 200	47386
Aluminium		190110

Wichtig:

Optische Sicherheitsleitsysteme sind **kein Ersatz** für gegebenenfalls erforderliche hochmontierte Rettungszeichen. **Sie werden zusätzlich montiert!**



P020 Aufzug im Brandfall nicht benutzen
Aufzug im Brandfall nicht benutzen!

PERMALIGHT® power Verbotsschilder, Aufzug im Brandfall nicht benutzen!, Kombi

Material	B x H/mm	Best.-Nr.
PERMALIGHT power		
selbstklebende Folie	140 x 250	47952
Aluminium		31977



E007 Sammelstelle ASR A1.3, ASR A2.3, DIN 67510, DIN EN ISO 7010

PERMALIGHT® power Rettungszeichen, Sammelstelle, ASR/ISO

Material	B x H/mm	Best.-Nr.
PERMALIGHT power		
Kunststoff	400 x 400	47862
Aluminium		190094



F001 Feuerlöscher

PERMALIGHT power Hinterlegung für Feuerlöscher, langnachleuchtend

Material	B x H/mm	Best.-Nr.
PERMALIGHT power		
Kunststoff	500 x 800	35678

Bodenmarkierungen

Immer auf dem richtigen Weg!

Aktuelle Preise über die Such-Eingabe der Best.-Nr. unter www.kroschke.com

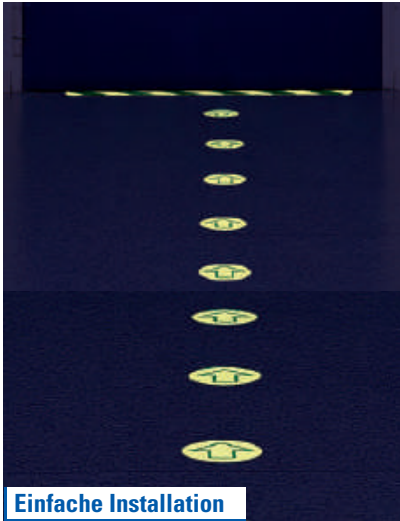



Einfache Installation

PERMALIGHT® power Anti-Rutsch-Bodenpunkte

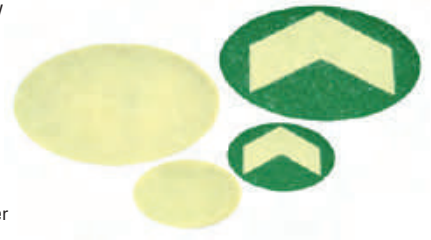
Gemäß ASR A1.5, ASR A2.3, DGVV Regel 108-003, DIN 51130, DIN 67510, DIN ISO 16069
Material Polycarbonat
Anzahl Aufkleber 10 Stück
Anwendungsbereich Bereiche mit hoher mechanischer Belastung, Fußboden
Einsatzgebiet Innen- und Außeneinsatz
Leuchtdichte 150 / 22 - Permalight Power
Lang nachleuchtend ja
Rutschklasse R10
Klasse nach DIN 67510 Klasse C



 Hier geht's zu den Preisen
 kroschke.com

Material	Variante	Ø/mm	Best.-Nr.
PERMALIGHT power			
Polycarbonat	blanko	60	16915
	mit Pfeil		16916
	blanko	100	16917
	mit Pfeil		10891



PERMALIGHT® power Gießharz-Bodenmarkierung

Gemäß ASR A2.3, DIN 67510
Material Epoxid, Gießharz
Farbe Permalight
Anwendungsbereich Bereiche mit hoher chemischer und mechanischer Belastung
Einsatzgebiet Innen- und begrenzter Außeneinsatz
Leuchtdichte 150 / 22 - Permalight Power
Lang nachleuchtend ja
Klasse nach DIN 67510 Klasse C

Pfeilschablone für PERMALIGHT® Gießharz-Bodenmarkierung



Material	B x H/mm	Best.-Nr.
Aluminium	100 x 100	8622
	185 x 100	8935

 Lang nachleuchtende Farbsysteme gemäß ASR A2.3 auf Seite 239.



PERMALIGHT® power Platten, für Gitterroste

Material	B x H/mm	Best.-Nr.
PERMALIGHT power		
Aluminium	50 x 200	16945
	100 x 200	16949

PERMALIGHT® power Ronden, für Gitterroste



Material	Variante	Stück	Ø/mm	Best.-Nr.
PERMALIGHT power				
Aluminium	blanko	10	100	16967
			60	16963
	mit Pfeil			16966
			100	16968

PERMALIGHT® power Markierungskreise, Rutschhemmung R9



Material	Variante	Stück	Ø/mm	Best.-Nr.
PERMALIGHT power				
selbstklebende Folie	blanko	12	90	35198
				35189
	mit Pfeil		100	42427
				42426

Grundweiß, für PERMALIGHT® lang nachleuchtende Farbe



Material	Best.-Nr.
PERMALIGHT	
Polyurethan	12476
Acrylat	15676
Epoxid	15672

Überzugslack, für PERMALIGHT® Farbsysteme



Material	Best.-Nr.
PERMALIGHT	
Acrylat	15679
Polyurethan	12478

Rührstab



Material	Ø/mm	Best.-Nr.
verzinkter Stahl	55	12029

PERMALIGHT® power Anti-Rutsch-Leitmarkierung

Gemäß	ASR A1.5, ASR A2.3, DGUV Regel 108-003, DIN 51130, DIN 67510
Material	Polycarbonat
Höhe	1000 mm
Farbe	Permalight
Anwendungsbereich	Bereiche mit hoher mechanischer Belastung, Fußboden
Einsatzgebiet	Innen- und Außeneinsatz
Leuchtdichte	150 / 22 - Permalight Power
Lang nachleuchtend	ja
Rutschklasse	R10
Klasse nach DIN 67510	Klasse C

Material	B /mm	Best.-Nr.
PERMALIGHT power		
Polycarbonat	50	16893
	100	16913



PERMALIGHT® power Bodenzeichen Notausgang, ASR/ISO



Material	Variante	B x H/mm	Best.-Nr.
PERMALIGHT power			
selbstklebende Folie	Notausgang links	400 x 400	48096
	Notausgang rechts		48097

PERMALIGHT® power Rettungszeichen Notausgang/Pfeil für Anti-Rutsch-Leitstreifen



E002 Notausgang rechts, Richtungspfeil, oben
ASR A1.3, ASR A1.5, ASR A2.3, DGUV Regel 108-003,
DIN 51130, DIN 67510

Material	B x H/mm	Best.-Nr.
PERMALIGHT power		
Polycarbonat	50 x 100	666690
	100 x 200	666691

PERMALIGHT® power Bodenzeichen Richtungspfeil gerade, ASR/ISO

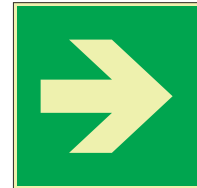

Pfeil gerade, Rettung

Material	B x H/mm	Best.-Nr.
PERMALIGHT power		
selbstklebende Folie	400 x 400	48099

INFO. Einsatz von bodennahen lang nachleuchtenden Sicherheitsleitsystemen

Gemäß der **ASR A2.3** können optische Sicherheitsleitsysteme zusätzlich zur Kennzeichnung mit hochmontierten Sicherheitszeichen oder zusätzlich zur Sicherheitsbeleuchtung als Orientierungshilfe eingesetzt werden.

Sie führen insbesondere zu einer Verbesserung:

- der **Wahrnehmung des Verlaufs und Begrenzung des Fluchtweges**
- der **Wahrnehmung baulicher Einrichtungen z. B. Türrahmen, Treppenstufen und Bedienelementen**
- der **Orientierung bei Verrauchung**

Der Arbeitgeber muss die höchstmögliche Anzahl der anwesenden Personen berücksichtigen, dazu gehören auch Betriebsfremde (gemäß ArbSchG § 10, Abs. 1).

Das Sicherheitsleitsystem ist jedoch kein Ersatz für hoch montierte Rettungszeichen – sie werden zusätzlich montiert!

Weitere Infos finden Sie auf www.kroschke.com oder unter www.kroschke-blog.com



Gratis Download für Sie!
www.kroschke.com/wissen



Wandmarkierungen

Schnelle Orientierung bei Verrauchung!



PERMALIGHT® power Klebeband lang nachleuchtend

Gemäß ASR A2.3, DIN 67510
Material selbstklebende Folie
Farbe Permalight
Anwendungsbereich Wand
Einsatzgebiet Innen- und begrenzter Außeneinsatz
Leuchtdichte 150 / 22 - Permalight Power
Lang nachleuchtend ja
Klasse nach DIN 67510 Klasse C

PERMALIGHT® power Klebeband mit Rettungszeichen

Gemäß ASR A1.3, ASR A2.3, DIN 67510, DIN EN ISO 7010
Material selbstklebende Folie
Breite 50 mm
Farbe grün, Permalight
Anwendungsbereich Wand
Einsatzgebiet Innen- und begrenzter Außeneinsatz
Leuchtdichte 150 / 22 - Permalight Power
Lang nachleuchtend ja
Länge 25 m
Klasse nach DIN 67510 Klasse C

PERMALIGHT power Leitstreifen

Gemäß ASR A2.3
Material Aluminium
Höhe 1000 mm
Farbe Permalight
Anwendungsbereich Wand
Einsatzgebiet Innen- und Außeneinsatz
Leuchtdichte 150 / 22 - Permalight Power
Lang nachleuchtend ja
Klasse nach DIN 67510 Klasse C

Material	B /mm	Best.-Nr.
PERMALIGHT power		
selbstklebende Folie	15	40134
	25	40135
	50	40136
	100	40137

Material	Variante	Best.-Nr.
PERMALIGHT power		
selbstklebende Folie	Notausgang links	40132
	Notausgang rechts	40133

Material	B /mm	Best.-Nr.
PERMALIGHT power		
Aluminium	50	29802
	75	29803
	100	29804

Rettungszeichen zur Anzeige der Fluchtrichtung gleich mitbestellen!

Rettungszeichen oben für Leitmarkierungen, ASR/ISO

Material selbstklebende Folie
Farbe grün, transparent
Einsatzgebiet Innen- und Außeneinsatz



E001 Notausgang links, Richtungspfeil, oben
 ASR A1.3, DIN EN ISO 7010

Material	B x H/mm	Best.-Nr.
selbstklebende Folie	100 x 50	29890
	150 x 75	29891
	190 x 95	29892



Rettungszeichen, Notausgang links, mit Pfeil geradeaus, ASR/ISO

Material selbstklebende Folie
Farbe grün, transparent
Einsatzgebiet Innen- und Außeneinsatz



E001 Notausgang rechts, Richtungspfeil, oben
 ASR A1.3, DIN EN ISO 7010

Material	B x H/mm	Best.-Nr.
selbstklebende Folie	100 x 50	31971
	150 x 75	31975
	190 x 95	31976



Aufkleber Rettungszeichen Rettungsweg rechts, für Leitmarkierungen, ASR

Material selbstklebende Folie
Farbe grün, transparent
Einsatzgebiet Innen- und Außeneinsatz



E002 Notausgang rechts, Richtungspfeil, rechts

Material	B x H/mm	Best.-Nr.
selbstklebende Folie	100 x 50	28749
	150 x 75	28697
	190 x 95	28751



Aufkleber mit Rettungszeichen links für Wandmarkierungen, ISO

Material selbstklebende Folie
Farbe grün, transparent
Einsatzgebiet Innen- und Außeneinsatz



E001 Notausgang links, Richtungspfeil, links

Material	B x H/mm	Best.-Nr.
selbstklebende Folie	150 x 75	28698
	100 x 50	28752
	190 x 95	28753



 Aktuelle Preise über die Such-Eingabe der Best.-Nr. unter www.kroschke.com

PERMALIGHT® power Klebeband mit Richtungsfeil

Gemäß ASR A2.3, DIN 67510
Material selbstklebende Folie
Breite 50 mm
Farbe grün, Permalight
Anwendungsbereich Wand
Einsatzgebiet Innen- und begrenzter Außeneinsatz
Leuchtdichte 150 / 22 - Permalight Power
Lang nachleuchtend ja
Länge 25 m
Symbol/Pikto Pfeil
Klasse nach DIN 67510 Klasse C

Material	Best.-Nr.
PERMALIGHT power	
selbstklebende Folie	40131

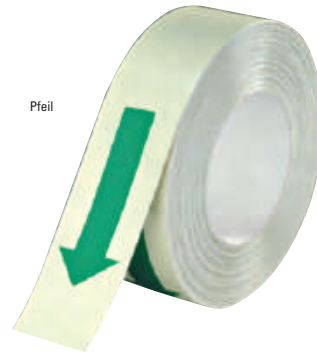

PERMALIGHT® power Farbe, lang nachleuchtend

Gemäß ASR A2.3, DIN 67510
Farbe Permalight
Leuchtdichte 150 / 22 - Permalight Power
Lang nachleuchtend ja
Klasse nach DIN 67510 Klasse C

Material	Best.-Nr.
PERMALIGHT power	
Acrylat	34105
Epoxid	40109
Polyurethan	40206



Trockenzeiten	staubtrocken**	überstreichen**	voll belastbar**
Farben	nach	nach	nach
2/3-Komponenten-Polyurethan	4 Std.	8 Std.	2 - 3 Tagen
2/3-Komponenten-Epoxid	8 Std.	24 Std.	3 - 4 Tagen
1/2-Komponenten-Acrylat	0,5 Std.	12 Std.	2 - 3 Tagen

**Bei Verarbeitung gemäß Herstellervorgaben.



 **Gießharz-Bodenmarkierung auf Seite 236.**

Grundweiß, für PERMALIGHT® lang nachleuchtende Farbe

Farbe weiß

Material	Best.-Nr.
PERMALIGHT	
Polyurethan	12476
Epoxid	15672
Acrylat	15676



 Hier geht's zu den Preisen  kroschke.com

Überzugslack, für PERMALIGHT® Farbsysteme

Farbe transparent

Material	Best.-Nr.
PERMALIGHT	
Polyurethan	12478
Acrylat	15679



Farbsysteme	Leuchtqualität mcd/m ²	Ergiebigkeit
Acrylat-Farbsystem*** (2 Komponenten)	Lang nachleuchtend PERMALIGHT power	ca. 1300 g/qm, 2 - 3 Anstriche
Grundweiß		ca. 200 g/qm, 1 - 2 Anstriche
Überzugslack für Acrylat-Farbsysteme, klar		ca. 125 g/qm, 1 Anstrich
Polyurethan-Farbsystem*** (3 Komponenten)	Lang nachleuchtend PERMALIGHT power	ca. 1300 g/qm, 2 - 3 Anstriche
Grundweiß		ca. 200 g/qm, 1 - 2 Anstriche
Überzugslack für Polyurethan-Farbsysteme, klar		ca. 125 g/qm, 1 Anstrich
3-Komponenten-Epoxid-Farbsystem***	Lang nachleuchtend PERMALIGHT power	ca. 1300 g/qm, 2 - 3 Anstriche
Grundweiß		ca. 200 g/qm, 1 - 2 Anstriche
Überzugslack für Polyurethan-Farbsysteme, klar		ca. 125 g/qm, 1 Anstrich

***Nach Vorbehandlung für Kunststoffuntergründe geeignet

Größere Gebinde auf Anfrage erhältlich. Rufen Sie an – wir beraten Sie gern: Tel. 0531 318-318

Jetzt informieren und bestellen im **Online-Shop** unter www.kroschke.com

Treppenmarkierungen

Perfekte Sicht und gute Trittsicherheit!

PERMALIGHT® power Anti-Rutsch-Bodenband, 50mm

Gemäß	ASR A1.5, ASR A2.3, DGUV Regel 108-003, DIN 51130, DIN 67510
Material	selbstklebende Folie
Breite	50 mm
Farbe	Permalight
Anwendungsbereich	Fußboden, Treppe
Einsatzgebiet	Inneneinsatz
Leuchtdichte	150 / 20 - Permalight Power
Lang nachleuchtend	ja
Rutschklasse	R10
Länge	16 m
Klasse nach DIN 67510	Klasse C



PERMALIGHT® power Antirutsch-Beläge

Gemäß	ASR A1.5, ASR A2.3, DGUV Regel 108-003, DIN 51130, DIN 67510
Material	selbstklebende Folie
Höhe	800 mm
Anwendungsbereich	Fußboden, Treppe
Einsatzgebiet	Inneneinsatz
Leuchtdichte	150 / 22 - Permalight Power
Lang nachleuchtend	ja
Rutschklasse	R13
Klasse nach DIN 67510	Klasse C



Material	Best.-Nr.
PERMALIGHT power	
selbstklebende Folie	34409

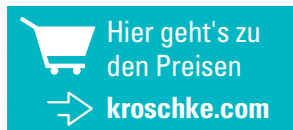

Material	Variante	B / mm	Best.-Nr.
PERMALIGHT power			
selbstklebende Folie	blanko	25	40212
		50	40213
		schräffiert	



PERMALIGHT® power Antirutsch-Warmmarkierung, R10

Gemäß	ASR A1.5, ASR A2.3, DGUV Regel 108-003, DIN 51130, DIN 67510, ASR A1.5
Material	selbstklebende Folie
Farbe	gelb, Permalight, schwarz
Einsatzgebiet	Inneneinsatz
Leuchtdichte	140 / 20 - Permalight Power
Lang nachleuchtend	ja
Rutschklasse	R10
Länge	6 m
Tagesfluoreszierend	ja



Material	B / mm	Best.-Nr.
PERMALIGHT power		
selbstklebende Folie	25	444568
	50	444567

PERMALIGHT® power Antirutsch-Warmmarkierung, R13

Gemäß	ASR A1.5, ASR A2.3, DGUV Regel 108-003, DIN 51130, DIN 67510, ASR A1.5
Material	selbstklebende Folie
Farbe	gelb, Permalight, schwarz
Einsatzgebiet	Inneneinsatz
Leuchtdichte	140 / 20 - Permalight Power
Lang nachleuchtend	ja
Rutschklasse	R13
Länge	6 m
Tagesfluoreszierend	ja



Material	B / mm	Best.-Nr.
PERMALIGHT power		
selbstklebende Folie	25	5550
	50	5551



PERMALIGHT® power Anti-Rutsch-Streifen, tagesfluoreszierend/nachleuchtend

Gemäß	ASR A1.5, ASR A2.3, DGUV Regel 108-003, DIN 51130, DIN 67510, ASR A1.5
Material	selbstklebende Folie
Breite	150 mm
Länge	610 mm
Farbe	gelb, Permalight, schwarz
Einsatzgebiet	Inneneinsatz
Leuchtdichte	140 / 20 - Permalight Power
Lang nachleuchtend	ja
Rutschklasse	R13
Tagesfluoreszierend	ja

Material	Best.-Nr.
PERMALIGHT power	
selbstklebende Folie	444564



Profil-Andruckrolle

Material	B	Best.-Nr.
Holz, Kautschuk, Metall	43	9103

Kantenversiegelung

Material	Best.-Nr.
Kunstharz	44923



INFO. ASR A2.3

Gemäß ASR A2.3 sind Treppen, Handläufe und Rampen im Verlauf von Fluchtwegen so zu kennzeichnen, dass der Beginn, der Verlauf und das Ende eindeutig erkennbar sind.

🔍 Aktuelle Preise über die Such-Eingabe der Best.-Nr. unter www.kroschke.com

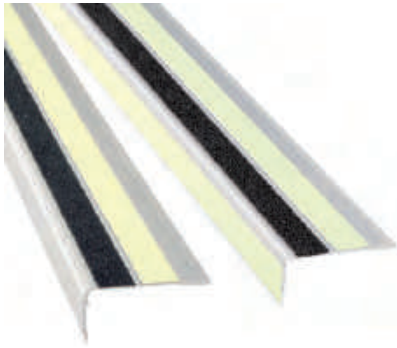

PERMALIGHT® power Antirutsch-Treppenkantenschutzprofil, nachleuchtend/schwarz

Gemäß ASR A1.5, ASR A2.3, DGUV Regel 108-003, DIN 51130, DIN 67510

Material Aluminium

Breite 1000 mm

Höhe 30 mm

Länge 66 mm

Farbe Permalight, schwarz

Anwendungsbereich Treppe, Treppenhäuser

Einsatzgebiet Innen- und Außeneinsatz

Leuchtdichte 150 / 22 - Permalight Power

Lang nachleuchtend ja

Rutschklasse R10, R13

Klasse nach DIN 67510 Klasse C

Material	Variante	Best.-Nr.
PERMALIGHT power		
Aluminium	2 Streifen	37826
	3 Streifen	37827

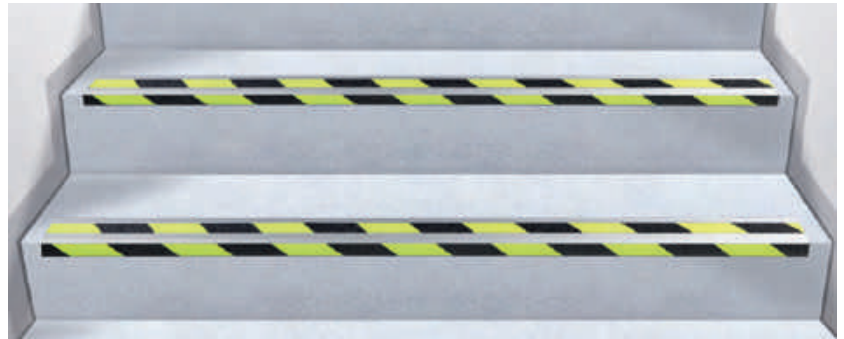

PERMALIGHT® power Antirutsch-Treppenkantenprofil, R10

Gemäß ASR A1.5, ASR A2.3, DGUV Regel 108-003, DIN 67510

Material Aluminium

Breite 53 mm

Höhe 31 mm

Farbe gelb, schwarz

Einsatzgebiet Inneneinsatz

Befestigungsart kleben

Leuchtdichte 140 / 20 - Permalight Power

Lang nachleuchtend ja

Rutschklasse R10

Tagesfluoreszierend ja

Material	Variante	Best.-Nr.
PERMALIGHT power		
Aluminium	Länge 610 mm	33258
	Länge 800 mm	33255
	Länge 1000 mm	33252

PERMALIGHT® power Antirutsch-Treppenkantenprofil R13

Gemäß ASR A1.5, ASR A2.3, DGUV Regel 108-003, DIN 67510

Material Aluminium

Breite 53 mm

Höhe 31 mm

Farbe gelb, schwarz

Einsatzgebiet Inneneinsatz

Befestigungsart kleben

Leuchtdichte 140 / 20 - Permalight Power

Lang nachleuchtend ja

Rutschklasse R13

Tagesfluoreszierend ja

Material	Variante	Best.-Nr.
PERMALIGHT power		
Aluminium	Länge 610 mm	33267
	Länge 800 mm	33264
	Länge 1000 mm	33261

➔ Große Auswahl an Antirutschbelägen ab Seite 518.

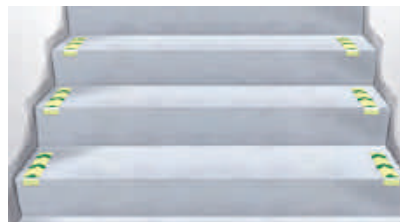

PERMALIGHT® power Treppenmarkierungswinkel

Gemäß ASR A1.5, ASR A2.3, DGUV Regel 108-003, DIN 51130, DIN 67510

Material Aluminium

Breite 50 mm

Höhe 25 mm

Länge 200 mm

Anwendungsbereich Treppe, Treppenhäuser

Einsatzgebiet Innen- und Außeneinsatz

Leuchtdichte 150 / 22 - Permalight Power

Lang nachleuchtend ja

Rutschklasse R10

Klasse nach DIN 67510 Klasse C

Material	Variante	Best.-Nr.
PERMALIGHT power		
Aluminium	blanko	83573
	Pfeilrichtung unten	83574
	Pfeilrichtung oben	83575

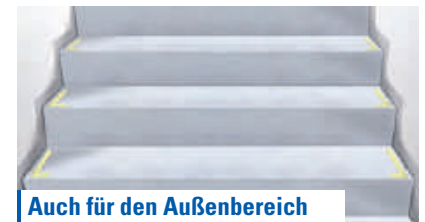

Auch für den Außenbereich

PERMALIGHT® power L-Treppenmarker

Gemäß ASR A2.3, DIN 67510

Material Aluminium

Breite 76 mm

Höhe 25 mm

Länge 203 mm

Farbe Permalight

Anwendungsbereich Treppe, Treppenhäuser

Einsatzgebiet Innen- und Außeneinsatz

Leuchtdichte 150 / 22 - Permalight Power

Lang nachleuchtend ja

Klasse nach DIN 67510 Klasse C

Material	Variante	Best.-Nr.
PERMALIGHT power		
Aluminium	links	28694
	rechts	28693



Haben Sie Fragen zur Montage? Ich berate Sie gern.
Tel. 0531 318-318



PERMALIGHT® power Türgriff-Hinweis

Gemäß	ASR A2.3, DIN 67510, DIN EN ISO 7010
Material	Polycarbonat
Breite	100 mm
Höhe	254 mm
Farbe	grün, Permalight
Anwendungsbereich	Türen
Einsatzgebiet	Innen- und Außeneinsatz
Leuchtdichte	150 / 22 - Permalight Power
Lang nachleuchtend	ja
Klasse nach DIN 67510	Klasse C

Material	Variante	Best.-Nr.
PERMALIGHT power		
Polycarbonat	Türgriff links	27491
	Türgriff rechts	27490



PERMALIGHT® power Drehknopf-Hinweis Notausgang, ASR/ISO

Gemäß	ASR A2.3, DIN 67510, DIN EN ISO 7010
Material	Polycarbonat
Breite	100 mm
Höhe	195 mm
Farbe	grün, Permalight
Anwendungsbereich	Türen
Einsatzgebiet	Innen- und Außeneinsatz
Leuchtdichte	150 / 22 - Permalight Power
Lang nachleuchtend	ja
Klasse nach DIN 67510	Klasse C

Material	Variante	Best.-Nr.
PERMALIGHT power		
Polycarbonat	linksdrehend	29861
	rechtsdrehend	29860

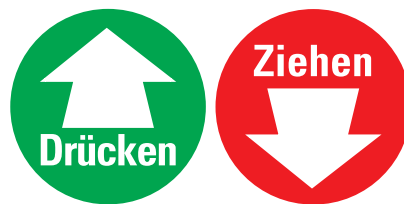

Pfeil

PERMALIGHT® power Türhinweis Drücken / Ziehen

Gemäß	ASR A2.3, DIN 67510
Material	selbstklebende Folie
Ø	100 mm
Anzahl Aufkleber	1 Stück
Einsatzgebiet	Innen- und Außeneinsatz
Leuchtdichte	150 / 22 - Permalight Power
Lang nachleuchtend	ja
Symbol/Pikto	Pfeil
Klasse nach DIN 67510	Klasse C

Material	Variante	Best.-Nr.
PERMALIGHT power		
selbstklebende Folie	ziehen	28699
	drücken	28746

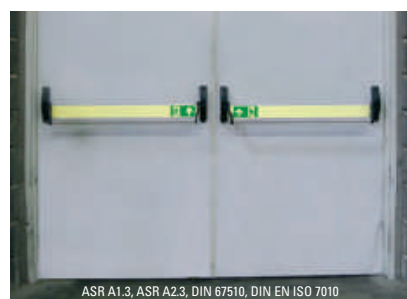

ASR A1.3, ASR A2.3, DIN 67510, DIN EN ISO 7010

PERMALIGHT power Rettungszeichen Notausgang, für Panikstangen

Gemäß	ASR A1.3, ASR A2.3, DIN 67510, DIN EN ISO 7010
Material	Aluminium
Breite	1000 mm
Höhe	75 mm
Farbe	grün, Permalight
Anwendungsbereich	Türen
Einsatzgebiet	Innen- und Außeneinsatz
Leuchtdichte	150 / 22 - Permalight Power
Lang nachleuchtend	ja
Klasse nach DIN 67510	Klasse C

Material	Variante	Best.-Nr.
PERMALIGHT power		
Aluminium	Pfeilrichtung links	29152
	Pfeilrichtung rechts	29154

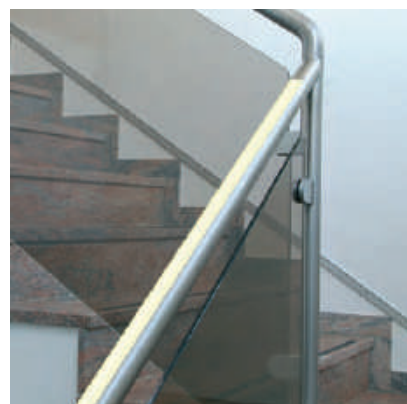

PERMALIGHT® power Handlaufmarkierung

Gemäß	ASR A2.3, DIN 67510
Material	selbstklebende Folie
Breite	25 mm
Farbe	Permalight
Anwendungsbereich	Handläufe
Einsatzgebiet	Innen- und begrenzter Außeneinsatz
Leuchtdichte	150 / 22 - Permalight Power
Lang nachleuchtend	ja
Klasse nach DIN 67510	Klasse C

Material	Variante	Best.-Nr.
PERMALIGHT power		
selbstklebende Folie	Rolle 10 m	40034
	Stück	40033

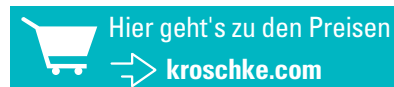

INFO. Türgriffe sind lang nachleuchtend zu kennzeichnen

Als wichtige Bestandteile des Rettungsweges müssen Türen und Ausgänge in allen Situationen schnell zu finden sein. „Türen im Verlauf von Fluchtwegen und Notausstiege sind mit langnachleuchtenden Materialien zu umranden. Türgriffe und z. B. Panikstangen sind langnachleuchtend zu gestalten oder mit langnachleuchtendem Material hervorzuheben“ – gemäß ASR A2.3 Punkt 8.4.2, Absatz 4.



PERMALIGHT® power Türstreifen, gezackte Ausführung

Gemäß	ASR A2.3, DIN 67510
Material	Aluminium
Breite	25 mm
Höhe	1000 mm
Farbe	Permalight
Anwendungsbereich	Türen
Einsatzgebiet	Innen- und Außeneinsatz
Leuchtdichte	150 / 22 - Permalight Power
Lang nachleuchtend	ja
Klasse nach DIN 67510	Klasse C

Best.-Nr.

16981



PERMALIGHT® power Türwinkel

Gemäß	ASR A2.3, DIN 67510
Material	Aluminium
Höhe	200 mm
Farbe	Permalight
Anwendungsbereich	Türen
Einsatzgebiet	Innen- und Außeneinsatz
Leuchtdichte	150 / 22 - Permalight Power
Lang nachleuchtend	ja
Klasse nach DIN 67510	Klasse C

Breite mm

25

50

Best.-Nr.

16974

16973

PERMALIGHT® power Klebeband lang nachleuchtend

Gemäß	ASR A2.3, DIN 67510
Material	selbstklebende Folie
Farbe	Permalight
Anwendungsbereich	Wand
Einsatzgebiet	Innen- und begrenzter Außeneinsatz
Leuchtdichte	150 / 22 - Permalight Power
Lang nachleuchtend	ja
Klasse nach DIN 67510	Klasse C

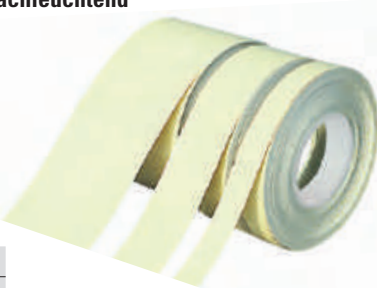

Material	Variante	B / mm	Best.-Nr.
PERMALIGHT power			
selbstklebende Folie	Länge 10 m	15	40134
		25	40135
	Länge 25 m	50	40136
		100	40137

K.57 Türwächter

Gemäß	praxisbewährt
Material	Aluminium
Breite	179 mm
Höhe	49 mm
Länge	82 mm
Farbe	grün
Set-Inhalt	1x Montageanleitung mit Bohrschablone 1x Lithium-Batterie Befestigungsschrauben 3x Schlüssel 2x Hinweisschilder Notausgang 2x Aufkleber für die Drehrichtungsanzeige 2x Aufkleber Signalstopp



Variante	Best.-Nr.
gleichschließend	455050
verschiedenschließend	455055

k.57

Warn-/Schutzprofile und Warnmarkierungen

Auffällige Kennzeichnung reduziert Unfälle!



Eckschutzprofil Typ A, lang nachleuchtend

Gemäß	DIN 67510, ASR A1.3, DIN EN 13501-1 Klasse E
Material	PU-Schaum
Länge	1000 mm
Ø	40 mm
Farbe	gelb, schwarz
Einsatzgebiet	Innen- und begrenzter Außeneinsatz
Leuchtdichte	146 / 23

Material	Best.-Nr.
PU-Schaum	35683

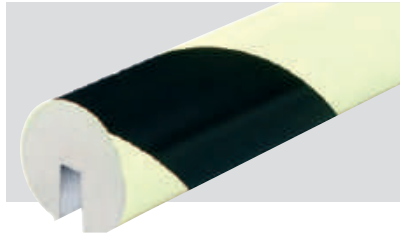

Kantenschutzprofil Typ B, lang nachleuchtend

Gemäß	DIN 67510, ASR A1.3, DIN EN 13501-1 Klasse E
Material	PU-Schaum
Länge	1000 mm
Ø	40 mm
Farbe	gelb, schwarz
Einsatzgebiet	Innen- und begrenzter Außeneinsatz
Leuchtdichte	146 / 23

Material	Best.-Nr.
PU-Schaum	35684



Flächenschutzprofil Typ C, lang nachleuchtend

Gemäß	DIN 67510, ASR A1.3, DIN EN 13501-1 Klasse E
Material	PU-Schaum
Breite	40 mm
Höhe	30 mm
Länge	1000 mm
Farbe	gelb, schwarz
Einsatzgebiet	Innen- und begrenzter Außeneinsatz
Leuchtdichte	146 / 23

Material	Best.-Nr.
PU-Schaum	35685

Eigenschaft: Leuchtdichte nach Beendigung der Anregung von mind. 60 Minuten mit mind. 100 Lux bei Lichtfarbe 840

nach 10 min.:

nach 60 min.:

Abklingdauer:

Tagesfluoreszierend und lang nachleuchtend

140 mcd/m²

20 mcd/m²

ca. 35 Std.

Lang nachleuchtend (kein Signalgelb)

146 mcd/m²

23 mcd/m²

ca. 35 Std.



PERMALIGHT® power Eckschutzprofil Typ A, tagesfluoreszierend/nachleuchtend

Gemäß	ASR A2.3, DIN 67510, ASR 1.3, DIN EN 13501-1 Klasse E
Material	PU-Schaum
Länge	1000 mm
Ø	40 mm
Farbe	gelb, schwarz
Einsatzgebiet	Innen- und begrenzter Außeneinsatz
Leuchtdichte Tagesfluoreszierend	140 / 20 - Permalight Power

Material	Best.-Nr.
PERMALIGHT power	
PU-Schaum	5673

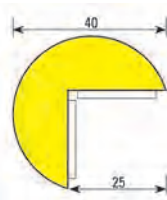

PERMALIGHT® power Kantenschutzprofil Typ B, tagesfluoreszierend/nachleuchtend

Gemäß	ASR A2.3, DIN 67510, ASR 1.3, DIN EN 13501-1 Klasse E
Material	PU-Schaum
Länge	1000 mm
Ø	40 mm
Farbe	gelb, schwarz
Einsatzgebiet	Innen- und begrenzter Außeneinsatz
Leuchtdichte Tagesfluoreszierend	140 / 20 - Permalight Power

Material	Best.-Nr.
PERMALIGHT power	
PU-Schaum	5678

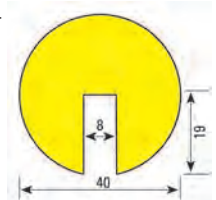

Weitere Warn- und Schutzprofile ab Seite 404 oder unter www.kroschke.com

INFO. Markierung von Gefährdungen entlang des Fluchtweges

Entsprechend der DIN ISO 16069 (7.4.3.) müssen Hindernisse (z. B. Pfeiler usw.) im Verlauf von Fluchtwegen mit der entsprechenden Warnmarkierung nach ISO 3864-1 gekennzeichnet werden.

PERMALIGHT® power Warnmarkierungsbänder

Gemäß ASR A1.3, DIN 67510
Material selbstklebende Folie
Einsatzgebiet Innen- und Außeneinsatz
Leuchtdichte 150 / 22 - Permalight Power
Länge 16 m

Material	B /mm	Best.-Nr.
PERMALIGHT power		
selbstklebende Folie	50	40123
	100	40124
	50	40125
	100	40126
	50	40127
	100	40128
	50	40129
	100	40130



PERMALIGHT® power Warnmarkierungsbänder

Gemäß ASR A2.3, ASR A1.3, DIN 67510
Material selbstklebende Folie
Farbe gelb, schwarz
Einsatzgebiet Innen- und begrenzt
 Außeneinsatz
Leuchtdichte 140 / 20 - Permalight Power
Länge 25 m
Tagesfluoreszierend ja

Material	Variante	B /mm	Best.-Nr.
PERMALIGHT power			
selbstklebende Folie	rechtsweisend/ schwarz	50	40149
		100	40150
	linksweisend/ schwarz	50	40151
		100	40152



Große Auswahl an Warnmarkierungsbändern ab Seite 488.

Leuchtkraft auch mit LED-Beleuchtung!

In unserem **Kroschke-Labor** haben wir die Wirkung von LEDs auf unsere lang nachleuchtenden -Produkte getestet. **Ergebnis: Auch LED-Leuchten sind geeignet, lang nachleuchtende Sicherheitsleitsysteme mit ausreichend Licht anzuregen.**

Mein Tipp: Um die unveränderte Wirksamkeit der lang nachleuchtenden Produkte zu erhalten, müssen bei einer Umrüstung auf LED-Technik folgende Faktoren beachtet und in ihren bisherigen Werten beibehalten werden:

- Beleuchtungsstärke (Helligkeit)
- Lichtfarbe (Farbtemperatur)
- Lichtlenkung (Ausstrahlwinkel)

Auch beim Einsatz von Notleuchten empfehlen sich die kostensparenden und energieeffizienten LED-Leuchten. Unsere große Auswahl finden Sie ab Seite 224!

Sabrina Döhrmann
 Chemielaborantin im
Kroschke-Testlabor





TOP. Produkt



Leben schützen: lang nachleuchtend kennzeichnen!



WIR SCHÜTZEN LEBEN

“**Jeder Feuerlöscher ist nach ASR A2.2 zu kennzeichnen!**

...auch wenn dieser gut sichtbar an einer freien Wand angebracht ist. Denken Sie außerdem daran, dass seit März 2022 **Brandschutzzeichen überall lang nachleuchtend** anzubringen sind, **wenn keine Sicherheitsbeleuchtung vorhanden ist** (galt bisher nur auf Fluchtwegen). Diese Forderung besteht nach aktueller ASR A1.3, um die Erkennbarkeit der notwendigen Brandschutzzeichen auch bei Ausfall der Allgemeinbeleuchtung zu gewährleisten.

Um Ihre Gefährdungsbeurteilung an dieser Stelle zu vereinfachen, **kennzeichnen Sie für eine bessere Erkennbarkeit alle Feuerlöscher/Brandschutzeinrichtungen lang nachleuchtend.**

Mein Tipp: Unsere **PERMALIGHT power**-Produkte erfüllen die Anforderungen der ASR A1.3, also am besten gleich auf **PERMALIGHT power** umstellen.

Weitere Informationen unter www.kroschke-blog.com

Uli Borgsdorf

Fachberater Arbeitssicherheit
Brandschutzbeauftragter und Fachkraft für Arbeitssicherheit

► **Aktualisierte ASR A1.3**

Lang nachleuchtende Brandschutzzeichen müssen mindestens die Anforderungen der DIN 67510-1, Klasse C (PERMALIGHT power) erfüllen.

ASR A1.3



F001 Feuerlöscher



PERMALIGHT



F001 Feuerlöscher



PERMALIGHT® power Brandschutzzeichen, Feuerlöscher, ASR/ISO

Material	B x H/mm	Best.-Nr.
PERMALIGHT power		
selbstklebende Folie	100 x 100	47922
	150 x 150	47230
	200 x 200	47250
	300 x 300	47923
	300 x 300	47925
Kunststoff	100 x 100	47924
	150 x 150	47220
	200 x 200	47249
	300 x 300	47925
Aluminium	200 x 200	28696

Brandschutzzeichen, Feuerlöscher, ASR/ISO*

Material	B x H/mm	Best.-Nr.
selbstklebende Folie	100 x 100	24417
	150 x 150	42538
	200 x 200	42537
	300 x 300	42549
Kunststoff	100 x 100	28791
	150 x 150	24422
	200 x 200	10856
	300 x 300	26223
Aluminium	200 x 200	24469

INFO. Erkennungsweiten für Brandschutzzeichen

Die folgende Tabelle gibt an, bei welcher Größe ein Zeichen auf welche Distanz noch erkennbar ist.

Größe B x H/mm	100 x 15	100 x 100	150 x 150	300 x 150	200 x 200	200 x 270	200 x 275	200 x 300	300 x 300	450 x 450
Erkennungsweite/m	1,5	10	15	15	20	27	27,5	30	30	45

Mehr Informationen in unserem Blog: www.kroschke.com/erkennungsweite



F001 Feuerlöscher, Richtungspfeil, links



F001 Feuerlöscher, Richtungspfeil, oben



F001 Feuerlöscher, Richtungspfeil, rechts

PERMALIGHT

PERMALIGHT® power Brandschutzzeichen, Feuerlöscher links, ASR/ISO

Material	B x H/mm	Best.-Nr.
PERMALIGHT power		
Kunststoff	300 x 150	47956

PERMALIGHT

PERMALIGHT® power Brandschutzzeichen, Feuerlöscher geradeaus, ASR/ISO

Material	B x H/mm	Best.-Nr.
PERMALIGHT power		
Kunststoff	300 x 150	47958

PERMALIGHT

PERMALIGHT® power Brandschutzzeichen, Feuerlöscher rechts, ASR/ISO

Material	B x H/mm	Best.-Nr.
PERMALIGHT power		
Kunststoff	300 x 150	47960



F001 Feuerlöscher Feuerlöscher



F001 Feuerlöscher, Richtungspfeil, unten



F001 Feuerlöscher CO2

PERMALIGHT

PERMALIGHT® power Brandschutzzeichen, Feuerlöscher, Kombischilder, ASR/ISO/DIN

Material	B x H/mm	Best.-Nr.
PERMALIGHT		
Kunststoff	200 x 270	47968
Aluminium		35747

PERMALIGHT

PERMALIGHT® power Brandschutzzeichen, Feuerlöscher nach unten, ASR/ISO

Material	B x H/mm	Best.-Nr.
PERMALIGHT power		
Kunststoff	300 x 150	47954

PERMALIGHT

PERMALIGHT® power Brandschutzzeichen, Feuerlöscher, CO2, Kombischilder

Material	B x H/mm	Best.-Nr.
PERMALIGHT power		
Kunststoff	200 x 270	47899
Aluminium		39638



F001 Feuerlöscher, Richtungspfeil, links



F001 Feuerlöscher, Richtungspfeil, oben



F001 Feuerlöscher, Richtungspfeil, rechts

KSIGN

Brandschutzzeichen Feuerlöscher links, ASR/ISO*

Material	B x H/mm	Best.-Nr.
selbstklebende Folie	300 x 150	31888
Kunststoff		31889

KSIGN

Brandschutzzeichen Feuerlöscher geradeaus, ASR/ISO*

Material	B x H/mm	Best.-Nr.
selbstklebende Folie	300 x 150	31891
Kunststoff		31892

KSIGN

Brandschutzzeichen Feuerlöscher rechts, ASR/ISO*

Material	B x H/mm	Best.-Nr.
selbstklebende Folie	300 x 150	31894
Kunststoff		31895

INFO.

Feuerlöscher schnell finden

Brandschutzzeichen bieten eine schnelle Orientierung im Notfall. Sie gelten daher als **wichtiger und unverzichtbarer Bestandteil** im Betrieb und sollen die Arbeitssicherheit erhöhen. Um den „Feuerlöscher“ **intuitiv zu finden** und nicht lange nach ihm suchen zu müssen, kann ein Brandschutzzeichen mit einem Richtungspfeil ergänzt werden. Mehr dazu auf Seite 250 oder online unter www.kroschke.com/jedesekundezaehlt



Hier geht's zu den Preisen
kroschke.com



F001 Feuerlöscher

PERMALIGHT® power Brand- schutzzeichen, Feuerlöscher, Nasenschilder, ASR/ISO

Material	B x H/mm	Best.-Nr.
PERMALIGHT power		
Kunststoff	200 x 200	47383
	300 x 300	47950
Aluminium	200 x 200	190108

PERMALIGHT

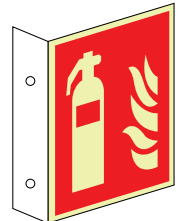

F001 Feuerlöscher

PERMALIGHT® power Brand- schutzzeichen, Feuerlöscher, Fahnschilder, ASR/ISO

Material	B x H/mm	Best.-Nr.
PERMALIGHT power		
Kunststoff	150 x 150	47969
	200 x 200	47385
	300 x 300	47970
Aluminium	150 x 150	31870

PERMALIGHT



F001 Feuerlöscher

PERMALIGHT® power Triarama-Set, Brandschutzzeichen, Feuerlöscher, ASR/ISO

Gemäß	ASR A1.3, DIN 67510, DIN EN ISO 7010
Material	Kunststoff
Breite	250 mm
Höhe	250 mm
Farbe	Permalight, rot
Form	Quadrat
Einsatzgebiet	Innen- und Außeneinsatz
Leuchtdichte	150 / 22 - Permalight Power
Lang nachleuchtend	ja
Symbol/Pikto	F001 Feuerlöscher
Klasse nach DIN 67510	Klasse C
Schilderart	Symbol
Schildergruppe	

Material	Best.-Nr.
PERMALIGHT power	
Kunststoff	48718

PERMALIGHT

individuell. | Nasenschild

Wichtige Angaben bei Ihrer Bestellung!

- ➔ Bestellnummer
- ➔ Wunschtext

Sonderwünsche wie Unterstreichungen, Fettschrift und Standardpfeile sind im Preis inbegriffen.

Mindestabnahme: 10 Stück
Wir fertigen verbindlich nach Ihren Vorgaben.

PERMALIGHT® power Brand- schutz- Nasenschilder, Feuerlöscher, mit Text nach Wunsch

Gemäß	ASR A1.3, DIN 67510, DIN EN ISO 7010
Material	Kunststoff
Breite	200 mm
Höhe	275 mm
Farbe	Permalight, rot
Form	Rechteck
Individualisierung	Text nach Wunsch
Einsatzgebiet	Innen- und Außeneinsatz
Leuchtdichte	150 / 22 - Permalight Power
Lang nachleuchtend	ja
Symbol/Pikto	F001 Feuerlöscher
Klasse nach DIN 67510	Klasse C
Schilderart	Symbol und Text

Material	Best.-Nr.
PERMALIGHT	
Kunststoff	47963



F001 Feuerlöscher

Aktuelle Verfügbarkeiten und Lieferzeiten: www.kroschke.com



F001 Feuerlöscher

Triarama-Set, Brandschutzzeichen, Feuerlöscher, dreiseitig, ASR/ISO*

Gemäß	ASR A1.3, DIN EN ISO 7010
Material	Kunststoff
Breite	250 mm
Höhe	250 mm
Farbe	rot, weiß
Form	Quadrat
Einsatzgebiet	Innen- und Außeneinsatz
Symbol/Pikto	F001 Feuerlöscher
Schilderart	Symbol
Schildergruppe	

Material	Best.-Nr.
Kunststoff	48708

KSIGN



F001 Feuerlöscher

Brandschutzzeichen, Feuerlöscher, Nasenschilder, ASR/ISO*

Material	Breite mm	Höhe mm	Best.-Nr.
Kunststoff	200	200	24247
	300	300	24251
	450	450	28795
Aluminium	200	200	24362

KSIGN



F001 Feuerlöscher

Brandschutzzeichen, Feuerlöscher, Fahnschilder, ASR/ISO*

Material	Breite mm	Höhe mm	Best.-Nr.
Kunststoff	150	150	31869
	200	200	24375
	300	300	28798
Aluminium	200	200	24376

KSIGN

ASR A1.3



F002 Löschschlauch

PERMALIGHT

PERMALIGHT® power Brandschutzzeichen, Löschschlauch, Fahnschilder, ASR/ISO

Material	B x H/mm	Best.-Nr.
PERMALIGHT power		
Kunststoff	200 x 200	47408



F003 Feuerleiter

PERMALIGHT

PERMALIGHT® power Brandschutzzeichen, Feuerleiter, ASR/ISO

Material	B x H/mm	Best.-Nr.
PERMALIGHT power		
selbstklebende Folie	200 x 200	47292
Kunststoff		47291

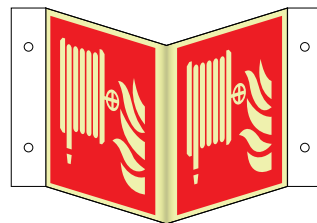

F002 Löschschlauch

PERMALIGHT

PERMALIGHT® power Brandschutzzeichen, Löschschlauch, Nasenschilder, ASR/ISO

Material	B x H/mm	Best.-Nr.
PERMALIGHT power		
Kunststoff	200 x 200	47403

► Aktualisierte ASR A1.3:

Lang nachleuchtende Brandschutzzeichen müssen mindestens die Anforderungen der DIN 67510-1, Klasse C (**PERMALIGHT power**) erfüllen.



F002 Löschschlauch Wandhydrant Typ F

PERMALIGHT® power Brandschutzzeichen, Wandhydrant, Kombischilder, ASR/ISO/DIN

PERMALIGHT

Material	B x H/mm	Best.-Nr.
PERMALIGHT power		
Aluminium	200 x 270	35709



F003 Feuerleiter

Brandschutzzeichen, Feuerleiter, ASR/ISO*

Material	B x H/mm	Best.-Nr.
selbstklebende Folie	200 x 200	11280
Kunststoff		11299



F002 Löschschlauch

Brandschutzzeichen, Löschschlauch, Nasenschilder, ASR/ISO*

Material	B x H/mm	Best.-Nr.
Kunststoff	200 x 200	18873



F002 Löschschlauch

Brandschutzzeichen, Löschschlauch, ASR/ISO*

Material	B x H/mm	Best.-Nr.
selbstklebende Folie	150 x 150	42561
	200 x 200	42560
	300 x 300	42562
Kunststoff	200 x 200	10949



F002 Löschschlauch Wandhydrant Typ F

Brandschutz-Kombischild Wandhydrant, ASR/ISO/DIN*

Gemäß	ASR A1.3, DIN EN ISO 7010
Material	selbstklebende Folie
Breite	200 mm
Höhe	270 mm
Farbe	rot, weiß
Text	Wandhydrant Typ F
Form	Rechteck
Einsatzgebiet	Innen- und Außeneinsatz
Symbol/Pikto	F002 Löschschlauch
Schilderart	Symbol und Text
Best.-Nr.	35708



F001 Feuerlöscher, F002 Löschschlauch Versiegelt!

Sicherheitsiegel Feuerschutz-einrichtung, praxisbewährt

Material	permanent Haftpapier
Breite	100 mm
Höhe	15 mm
Farbe	rot, weiß
Anzahl Aufkleber	8 Stück
Text	Versiegelt!
Anwendungsbereich	Feuerschutzeinrichtungen
Form	Rechteck
Einsatzgebiet	Inneneinsatz
Symbol/Pikto	F001 Feuerlöscher, F002 Löschschlauch
Best.-Nr.	24416

ASR A1.3



F005 Brandmelder

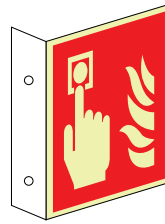

F005 Brandmelder

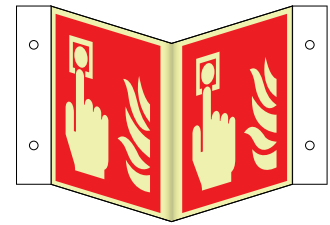

F005 Brandmelder

PERMALIGHT

PERMALIGHT® power Brandschutzzeichen, Brandmelder, ASR/ISO

Material	B x H/mm	Best.-Nr.
PERMALIGHT power		
selbstklebende Folie	150 x 150	47955
	200 x 200	47259
Kunststoff		47258
Aluminium		31899

PERMALIGHT

PERMALIGHT® power Brandschutzzeichen, Brandmelder, Fahnschilder, ASR/ISO

Material	B x H/mm	Best.-Nr.
PERMALIGHT power		
Kunststoff	200 x 200	47402
Aluminium	150 x 150	31900

PERMALIGHT

PERMALIGHT® power Brandschutzzeichen, Brandmelder, Nasenschilder, ASR/ISO

Material	B x H/mm	Best.-Nr.
PERMALIGHT power		
Kunststoff	200 x 200	47386
Aluminium		190110

Hier geht's zu den Preisen kroschke.com



F006 Brandmeldetelefon



F006 Brandmeldetelefon



F005 Brandmelder

PERMALIGHT

PERMALIGHT® power Brandschutzzeichen, Brandmeldetelefon, ASR/ISO

Material	B x H/mm	Best.-Nr.
PERMALIGHT power		
selbstklebende Folie	200 x 200	47322
		47325
Kunststoff		

KSIGN

Brandschutzzeichen, Brandmeldetelefon, ASR/ISO*

Material	B x H/mm	Best.-Nr.
selbstklebende Folie	200 x 200	11217
Kunststoff		11239

KSIGN

Brandschutzzeichen, Brandmelder, ASR/ISO*

Material	B x H/mm	Best.-Nr.
selbstklebende Folie	150 x 150	31897
	200 x 200	10994
Kunststoff	150 x 150	501972
	200 x 200	10998

„Mehr Sichtbarkeit – mehr Sicherheit!“

Besonders in **langen Fluren oder weiten Hallen** haben flach angebrachte Rettungszeichen einen entscheidenden Nachteil: Sie sind praktisch erst gut erkennbar, wenn der Betrachter direkt davorsteht. In diesem Fall sind **Fahnen- und Nasenschilder** (auch Winkelschilder genannt) die besser sichtbare und sinnvollere Variante. Sie **ragen in den Flur- oder Hallenbereich hinein** und sind auch bei seitlicher Betrachtung zu erkennen.

Dieses Plus an Erkennbarkeit kommt direkt der Sicherheit zugute. Denn im Notfall muss schnell gehandelt werden und es kommt auf Sekunden an.

Besondere Relevanz haben Nasen- und Fahnschilder bei Brandschutzzeichen wie z. B. „Feuerlöscher“ (Seite 247) und den Erste-Hilfe-Zeichen (Seite 216).

Kevin Sievers

Produktmanagement und -entwicklung für den Bereich Kennzeichnung und unsere Marke **PERMALIGHT**



WIR SCHÜTZEN LEBEN

Hier geht's zu den Preisen kroschke.com

ASR A1.3

PERMALIGHT® power
Zusatzzeichen Brand-
schutz, Richtungs-
pfeil, ASR/ISO

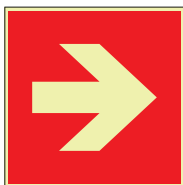

Richtung, Pfeil, Brandschutz

PERMALIGHT

Material	B x H/mm	Best.-Nr.
PERMALIGHT power		
selbstklebende Folie	150 x 150	47978
	200 x 200	47334
Kunststoff	150 x 150	47979
	200 x 200	47332
Aluminium		29850

PERMALIGHT® power
Zusatzzeichen Brand-
schutz Richtungs-
pfeil diagonal, ASR/ISO

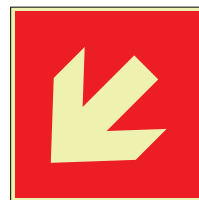

PERMALIGHT

Material	B x H/mm	Best.-Nr.
PERMALIGHT power		
selbstklebende Folie	150 x 150	47878
	200 x 200	47354
Kunststoff	150 x 150	47877
	200 x 200	47353
Aluminium		29830

PERMALIGHT® power
Brandschutzzeichen
Feuerlöschdecke, ISO



F016 Feuerlöschdecke

PERMALIGHT

Material	B x H/mm	Best.-Nr.
PERMALIGHT power		
selbstklebende Folie	200 x 200	47934
Kunststoff		47935

Brandschutzzeichen
Feuerlöschdecke, ISO*



F016 Feuerlöschdecke

KSIGN

Material	B x H/mm	Best.-Nr.
selbstklebende Folie	200 x 200	35705
Kunststoff		39943

PERMALIGHT® power
Brandschutzzeichen,
Mittel und Geräte
Brandbekämpfung,
ASR/ISO



F004 Mittel und Geräte zur Brandbekämpfung

PERMALIGHT

Material	B x H/mm	Best.-Nr.
PERMALIGHT power		
selbstklebende Folie	200 x 200	47290
Kunststoff		47279
Aluminium		37471

Brandschutzzeichen,
Mittel und Geräte zur
Brandbekämpfung,
ASR/ISO*



F004 Mittel und Geräte zur Brandbekämpfung

KSIGN

Material	B x H/mm	Best.-Nr.
selbstklebende Folie	150 x 150	37470
	200 x 200	10705
		10798
Kunststoff		

PERMALIGHT® power
Richtungsangabe gerade, für
Brandschutz-Einrichtungen



Richtungsangabe für Brand-
schutzeinrichtungen

Material	B x H/mm	Best.-Nr.
PERMALIGHT		
Aluminium	100 x 200	44148

PERMALIGHT

Brandschutzzeichen,
Richtungsangabe,
ASR/ISO*

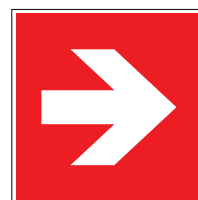

Richtung, Pfeil, Brandschutz

KSIGN

Material	B x H/mm	Best.-Nr.
selbstklebende Folie	150 x 150	29857
	200 x 200	29854
	150 x 150	29858
	200 x 200	29855
Kunststoff		

INFO. DIN TR 4844-4

Im Juli 2020 ist die neue DIN TR 4844-4 erschienen und sie führt zu den bekannten Richtungs-pfeilen, die auch in der ASR A1.3 verwendet werden*, neue Pfeile ein. Eingesetzt werden sollen diese ausschließlich in Verbindung mit Brandschutz-Einrichtungen. Eine Anwendung der neuen Pfeile könnte einen Sicherheitsgewinn bringen, da im Ernstfall Verwechslungen durch optisch verschiedene Richtungsangaben (Einrichtung oder Fluchtweg) vermieden werden könnten. Mehr dazu unter www.kroschke.com/technischerreport *Beachten Sie bei diesem Punkt bitte, dass nur die Kennzeichnung nach ASR A1.3 die Vermutungswirkung zur Folge hat!



F001 Feuerlöscher



F001 Feuerlöscher

PERMALIGHT

KSIGN

PERMALIGHT® power Sicherheitsbodenmarkierungen Feuerlöscher

Gemäß	ASR A1.3, ASR A1.5, ASR A2.3, DGVU Regel 108-003, DIN 67510, DIN EN ISO 7010
Material	selbstklebende Folie
Breite	750 mm
Höhe	300 mm
Farbe	Permalight, rot
Form	halbrund
Einsatzgebiet	Innen- und Außeneinsatz
Leuchtdichte	150 / 22 - Permalight Power
Lang nachleuchtend	ja
Rutschklasse	R10
Symbol/Pikto	F001 Feuerlöscher

Material	Best.-Nr.
PERMALIGHT power	
selbstklebende Folie	47835

Sicherheitsbodenmarkierungen Feuerlöscher

Gemäß	ASR A1.3, ASR A1.5, DGVU Regel 108-003, DIN EN ISO 7010
Material	selbstklebende Folie
Breite	750 mm
Höhe	300 mm
Farbe	rot, weiß
Form	halbrund
Einsatzgebiet	Innen- und Außeneinsatz
Rutschklasse	R10
Symbol/Pikto	F001 Feuerlöscher

Best.-Nr. 41587 Wir empfehlen den Einsatz nur auf Fluchtwegen mit Sicherheitsbeleuchtung!

TIPP. Kennzeichnen Sie für eine bessere Erkennbarkeit alle Feuerlöscher/Brandschutzeinrichtungen ausschließlich mit lang nachleuchtenden Materialien von **PERMALIGHT power**. Damit erfüllen Sie die neuen Vorgaben der ASR A1.3 (März 2022)!

PERMALIGHT



F001 Feuerlöscher

Vorteils-Set PERMALIGHT® power Brandschutzzeichen & Bodenmarkierung Feuerlöscher

Gemäß	ASR A1.3, DGVU Regel 108-003, DIN 67510, DIN EN ISO 7010
Material	Kunststoff, selbstklebende Folie
Farbe	Permalight, rot
Set-Inhalt	Sicherheitskennzeichen Feuerlöscher, Kunststoff, 200 x 200mm Sicherheitsbodenmarkierung Feuerlöscher, Folie, 750 x 300mm, Rutschklasse R10
Einsatzgebiet	Innen- und Außeneinsatz
Leuchtdichte	150 / 22 - Permalight Power
Lang nachleuchtend	ja
Symbol/Pikto	F001 Feuerlöscher
Klasse nach DIN 67510	Klasse C
Schilderart	Symbol

Material	Best.-Nr.
PERMALIGHT power	
Kunststoff, selbstklebende Folie	48079

🎥 Anwendungsvideo unter www.kroschke.com/bodenzeichen



Hier geht's zu den Preisen kroschke.com

Feuerwehrzeichen gemäß DIN 4066



 Hier geht's zu den Preisen
 [kroschke.com](https://www.kroschke.com)

Leben schützen: schnelle Orientierung im Brandfall!

TOP 
PRODUKT



PERMALIGHT

KSIGN

PERMALIGHT® power Feuerwehrschild Brandschutztür verkeilen, verstellen..

Gemäß DIN 4066, DIN 67510
Farbe Permalight, rot
Text Brandschutztür verkeilen, verstellen, festbinden o.Ä. verboten!
Form Rechteck
Einsatzgebiet Innen- und Außeneinsatz
Leuchtdichte 150 / 22 - Permalight Power
Lang nachleuchtend ja
Klasse nach DIN 67510 Klasse C
Schilderart Text

Feuerwehrschilder, Brandschutztuer verkeilen, verstellen

Gemäß DIN 4066
Farbe rot, weiß
Text Brandschutztür verkeilen, verstellen, festbinden o. Ä. verboten!
Form Rechteck
Einsatzgebiet Innen- und Außeneinsatz
Schilderart Text

Material	Breite mm	Höhe mm	Best.-Nr.
selbstklebende Folie	297	105	44116
	210	74	44128
			44129
Kunststoff			44347
Aluminium			190111

Material	Breite mm	Höhe mm	Best.-Nr.		
selbstklebende Folie	210	74	2405		
			4225		
	297	105	19553		
			210	74	42563
					42564
Kunststoff	210	74	2406		

Feuerschutztür
verkeilen, verstellen, festbinden o. Ä. verboten!

PERMALIGHT

PERMALIGHT® power Feuerwehrschild Feuerschutztür verkeilen, verstellen, ...

Material	B x H/mm	Best.-Nr.
PERMALIGHT power		
selbstklebende Folie	210 x 74	44112
		44113
	297 x 105	44115
Kunststoff	210 x 74	44114

Brandschutztür geschlossen halten

PERMALIGHT

PERMALIGHT® power Feuerwehrschild Brandschutztür geschlossen halten

Material	B x H/mm	Best.-Nr.
PERMALIGHT power		
selbstklebende Folie	210 x 74	44057
		297 x 105
Kunststoff		44043

Brandschutztür
schließt bei Rauch automatisch

PERMALIGHT

PERMALIGHT® power Feuerwehrschilder, Brandschutztür schließt bei Rauch...

Material	B x H/mm	Best.-Nr.
PERMALIGHT power		
selbstklebende Folie	210 x 74	43689
		297 x 105

Brandschutztür
Diese Tür muss nach Durchgang stets sofort wieder geschlossen werden

PERMALIGHT

PERMALIGHT® power Feuerwehrschild Brandschutztür - Diese Tür muss ...

Material	B x H/mm	Best.-Nr.
PERMALIGHT power		
selbstklebende Folie	210 x 74	44480

Rauchschutztür geschlossen halten

PERMALIGHT

PERMALIGHT® power Feuerwehrschild Rauchschutztür geschlossen halten

Material	B x H/mm	Best.-Nr.
PERMALIGHT power		
selbstklebende Folie	210 x 74	43393
		43467

Brandschutztür geschlossen halten

PERMALIGHT

PERMALIGHT® power Feuerwehrschilder, Brandschutztür geschlossen halten

Material	B x H/mm	Best.-Nr.
PERMALIGHT		
Aluminium	297 x 105	190112

Feuerschutztür
verkeilen, verstellen, festbinden o. Ä. verboten!

PERMALIGHT

PERMALIGHT® power Feuerwehrschilder, Feuerschutztür verkeilen, verstellen...

Material	B x H/mm	Best.-Nr.
PERMALIGHT		
Aluminium	210 x 74	190113

Feuerschutztür
verkeilen, verstellen, festbinden o. Ä. verboten!

KSIGN

Feuerwehrschilder, Feuerschutztür verkeilen, verstellen, festbinden...

Material	B x H/mm	Best.-Nr.
selbstklebende Folie	210 x 74	2416
		4233
	297 x 105	31902
Kunststoff	210 x 74	4251

INFO. Feuerwehrzeichen

Feuerwehrzeichen dienen der Feuerwehr, sich im Gebäude und auf Ihrem Firmengelände zu orientieren. Weiterhin geben diese Schilder Ihren Mitarbeitern Hinweise auf richtiges Verhalten im Notfall. Die DIN 14675 beschreibt neben der DIN VDE 0833 und der DIN EN 54 den fachgerechten Aufbau und Betrieb einer Brandmeldeanlage. Weitere Auskünfte zu einer richtigen Beschilderung kann auch die Feuerwehr vor Ort erteilen.

Brandschutztür
Diese Tür muss nach Durchgang stets sofort wieder geschlossen werden

KSIGN

Feuerwehrschilder, Brandschutztür Diese Tür muss nach Durchgang stets...

Material	B x H/mm	Best.-Nr.
selbstklebende Folie	210 x 74	2398

Brandschutztür geschlossen halten

KSIGN

Feuerwehrschilder, Brandschutztür geschlossen halten

Material	B x H/mm	Best.-Nr.
selbstklebende Folie	210 x 74	4226
		31903
	297 x 105	2395
Kunststoff		2396



**Aufzug im Brandfall
nicht benutzen**

PERMALIGHT

PERMALIGHT® power Feuerwehrschild
Aufzug im Brandfall nicht benutzen

Material	B x H/mm	Best.-Nr.
PERMALIGHT power		
selbstklebende Folie	210 x 74	43790
	297 x 105	43981
Kunststoff	210 x 74	43904

Brandschutztür

PERMALIGHT

PERMALIGHT® power Feuerwehrschilder
Brandschutztür

Material	B x H/mm	Best.-Nr.
PERMALIGHT power		
selbstklebende Folie	210 x 74	44522

**Feuerlöscher
für elektrische Brände**

PERMALIGHT

PERMALIGHT® power Feuerwehrschilder,
Feuerlöscher für elektrische Brände

Material	B x H/mm	Best.-Nr.
PERMALIGHT power		
selbstklebende Folie	210 x 74	45091

← BMZ

PERMALIGHT

PERMALIGHT® power Feuerwehrschild,
BMZ linksweisend

Material	B x H/mm	Best.-Nr.
PERMALIGHT power		
selbstklebende Folie	297 x 105	43181
		43184
Kunststoff		

BMZ

PERMALIGHT

PERMALIGHT® power Feuerwehrschild
BMZ

Material	B x H/mm	Best.-Nr.
PERMALIGHT power		
selbstklebende Folie	210 x 74	43012
		43043
	297 x 105	43093
Kunststoff		

BMZ →

PERMALIGHT

PERMALIGHT® power Feuerwehrschilder,
BMZ rechtsweisend

Material	B x H/mm	Best.-Nr.
PERMALIGHT power		
selbstklebende Folie	297 x 105	43096
		43097
Kunststoff		

← BMZ

KSIGN

Feuerwehrschilder, BMZ links

Material	B x H/mm	Best.-Nr.
selbstklebende Folie	297 x 105	2440
Kunststoff		2441

BMZ

KSIGN

Feuerwehrschilder, BMZ

Material	B x H/mm	Best.-Nr.
selbstklebende Folie	210 x 74	22172
		2433
	297 x 105	2434
Kunststoff		

BMZ →

KSIGN

Feuerwehrschilder, BMZ rechtsweisend

Material	B x H/mm	Best.-Nr.
selbstklebende Folie	297 x 105	2447
Kunststoff		2448

**Aufzug im Brandfall
nicht benutzen**

KSIGN

Feuerwehrschilder, Aufzug im Brandfall
nicht benutzen

Material	B x H/mm	Best.-Nr.
selbstklebende Folie	210 x 74	2455
	297 x 105	31907
	210 x 74	2456
Kunststoff		

**Feuerlöscher
für elektrische Brände**

KSIGN

Feuerwehrschilder, Feuerlöscher für
elektrische Brände

Material	B x H/mm	Best.-Nr.
selbstklebende Folie	210 x 74	2269
Kunststoff		2270

**Feuerschutzabschluss
Schließbereich freihalten**

KSIGN

Feuerwehrschilder, Feuerschutzabschluss -
Schließbereich freihalten

Material	B x H/mm	Best.-Nr.
selbstklebende Folie	297 x 105	2419

 Hier geht's zu den Preisen
→ [kroschke.com](https://www.kroschke.com)

„Erst im Brandfall merken Sie, wie lebenswichtig Feuerwehrschilder sind – sorgen Sie deshalb rechtzeitig vor!“

Wo ist die Brandschutztür? Wo ist die Feuerwehrezufahrt? Wo befinden sich Feuerlöscher oder die Steigleitung? Spezielle Informationen, die die Rettungskräfte im Notfall dringend benötigen. Hier helfen Feuerwehrschilder. Diese geben **der Feuerwehr und den Rettungskräften Orientierung im Brandfall, um sofort helfen zu können.**

Erhöhen Sie die Sicherheit in Ihrem Betrieb und erleichtern Sie den Rettungskräften die Arbeit im Notfall, indem Sie wichtige Brandschutzeinrichtungen (wie z. B. Löschwasser Entnahmestelle, Saugstelle etc.) gemäß geltender DIN-Normen eindeutig mit Feuerwehrschildern kennzeichnen und gut sichtbar anbringen.

Weitere Informationen zu Feuerlöscheinrichtungen finden Sie auch in der DGUV Regel 113-017 („Tätigkeiten mit Explosivstoffen“).

Ingo Schönbach
Brandschutzbeauftragter
Stadtbrandmeister der Freiwilligen Feuerwehr Braunschweig



Feuerwehrezufahrt

PERMALIGHT

PERMALIGHT® power Feuerwehrschilder, Feuerwehrezufahrt

Material	B x H/mm	Best.-Nr.
PERMALIGHT power		
Aluminium	420 x 148	43737



PERMALIGHT

PERMALIGHT® power Feuerwehrschilder Stelle zum Anleitern

Material	B x H/mm	Best.-Nr.
PERMALIGHT power		
Aluminium	200 x 250	44454

Rauchabzug

PERMALIGHT

PERMALIGHT® power Feuerwehrschilder Rauchabzug

Material	B x H/mm	Best.-Nr.
PERMALIGHT power		
Kunststoff	105 x 105	46569

Löschwassereinspeisung

KSIGN

Feuerwehrschilder, Löschwassereinspeisung

Material	B x H/mm	Best.-Nr.
selbstklebende Folie	420 x 148	2263
Kunststoff	297 x 105	23712
	420 x 148	2264
Aluminium	297 x 105	23713
	420 x 148	3485

Löschwasser Entnahmestelle

KSIGN

Feuerwehrschilder, Löschwasser Entnahmestelle

Material	B x H/mm	Best.-Nr.
selbstklebende Folie	297 x 105	2260
Kunststoff		2261
		3488
Aluminium	420 x 148	23714

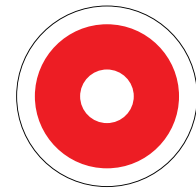

KSIGN

Feuerwehrschilder, Brandmelder

Material	Ø/mm	Best.-Nr.
selbstklebende Folie	65	2551
Kunststoff		2552

FIZ

KSIGN

Feuerwehrschilder, FIZ

Material	B x H/mm	Best.-Nr.
selbstklebende Folie	297 x 105	41413
Kunststoff		41473

FSD

KSIGN

Feuerwehrschilder, FSD

Material	B x H/mm	Best.-Nr.
selbstklebende Folie	297 x 105	15454
Kunststoff		15455

**Gas-
haupt-
hahn**



KSIGN

Feuerwehrschilder, Gashaupthahn

Material	Variante	B x H mm	SL/mm	Best.-Nr.
Aluminium	Pfeil		250	2147
RA0	Schild	250 x 250		2145

Rauchschtür

verkeilen, verstellen, festbinden o. Ä. verboten!

PERMALIGHT® power Feuerwehrschilder Rauchschtür verkeilen...

PERMALIGHT

Material	B x H/mm	Best.-Nr.
PERMALIGHT power		
selbstklebende Folie	210 x 74	44588

Steigleitung, trocken für Feuerwehr

PERMALIGHT® power Feuerwehrschilder, Steigleitung, trocken für Feuerwehr

PERMALIGHT

Material	B x H/mm	Best.-Nr.
PERMALIGHT power		
selbstklebende Folie	210 x 74	45093

Sprinklerzentrale

Feuerwehrschilder, Sprinklerzentrale

KSIGN

Material	B x H/mm	Best.-Nr.
selbstklebende Folie	297 x 105	37483
Kunststoff		37484



Steigleitung, trocken für Feuerwehr

Feuerwehrschilder, Steigleitung, trocken für Feuerwehr

KSIGN

Gemäß DIN 4066
Breite 210 mm
Höhe 74 mm
Farbe rot, weiß
Text Steigleitung, trocken für Feuerwehr
Form Rechteck
Einsatzgebiet Innen- und Außeneinsatz
Schilderart Text

Material	B x H/mm	Best.-Nr.
selbstklebende Folie	210 x 74	2332
Kunststoff		2333

 Hier geht's zu den Preisen  [kroschke.com](https://www.kroschke.com)

Saugstelle

Feuerwehrschilder, Saugstelle

KSIGN

Material	B x H/mm	Best.-Nr.
Aluminium	297 x 105	3491

Rauchschtür

verkeilen, verstellen, festbinden o. Ä. verboten!

Feuerwehrschilder Rauchschtür

KSIGN

Material	B x H/mm	Best.-Nr.
selbstklebende Folie	210 x 74	13856

Zuluftöffnung NRA

Feuerwehrschilder, Zuluftöffnung NRA

KSIGN

Material	B x H/mm	Best.-Nr.
selbstklebende Folie	297 x 105	37481
Kunststoff		37482

Hinweisschilder, Photovoltaikanlage mit Batteriespeicher für Feuerwehr

KSIGN

Material	B x H/mm	Best.-Nr.
selbstklebende Folie	50 x 100	39193
	100 x 200	39194
Kunststoff		39195

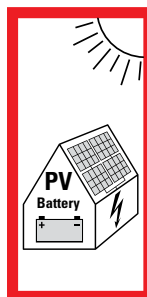

DC-Notschalter

Zur Trennung des Wechselrichters von der Photovoltaikanlage. Die Photovoltaikanlage führt noch Strom!

Hinweisschilder, Photovoltaik, Trennung der AC/DC Geräte vom Hausnetz

KSIGN

Material	B x H/mm	Best.-Nr.
selbstklebende Folie	210 x 74	39223

Hinweisschilder, Photovoltaikanlage für Feuerwehr

KSIGN

Material	B x H/mm	Best.-Nr.
selbstklebende Folie	50 x 100	27372
	100 x 200	27378
Kunststoff		27379

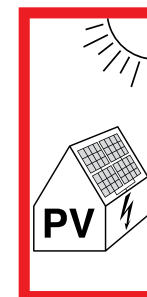



individuell.

Feuerwehrzeichen gemäß DIN 4066



**Notentriegelung
(Nur im Notfall benutzen!)**

Im Notfall drücken

**Aufzug im Brandfall
nicht benutzen!
Fluchtweg über Treppenraum!**

Beispiele



Wichtige Angaben bei Ihrer Bestellung!

- Bestellnummer
- Wunschtext

Wir fertigen verbindlich nach Ihren Vorgaben.

Text nach Wunsch

Bestellen Sie einfach und bequem unter
www.kroschke.com

Feuerwehrschilder, mit Text nach Wunsch

Gemäß DIN 4066
 Farbe rot, weiß
 Form Rechteck
 Individualisierung Text nach Wunsch
 Individualisierbar
 Einsatzgebiet Innen- und Außeneinsatz
 Schilderart Text

Material	Breite mm	Höhe mm	Best.-Nr.
selbstklebende Folie	210	74	54526
	297	105	54527
	420	148	54529
Kunststoff	210	74	54499
	297	105	54528
	420	148	54530
Aluminium	210	74	54520
	297	105	54521
	420	148	54522

Wichtige Angaben bei Ihrer Bestellung!

- Bestellnummer
- Wunschtext, bei Bedarf Pfeilrichtung

Wir fertigen verbindlich nach Ihren Vorgaben.

Text nach Wunsch

Feuerwehr-Hinweisschilder, mit Text nach Wunsch

Gemäß DIN 4066
 Material Aluminium RAO
 Breite 594 mm
 Höhe 210 mm
 Farbe rot, weiß
 Form Rechteck
 Individualisierung Text nach Wunsch
 Individualisierbar
 Einsatzgebiet Innen- und Außeneinsatz
 Schilderart Text

Best.-Nr.
503314

Aktuelle Verfügbarkeiten und Lieferzeiten finden Sie unter www.kroschke.com

Jetzt informieren und bestellen im **Online-Shop** unter www.kroschke.com



Leben schützen: Gefahren vermeiden!



WIR SCHÜTZEN LEBEN

Was tun, wenn das benötigte Verbot weder in der ASR A1.3, DIN EN ISO 7010 noch in der DIN 4844-2 enthalten ist?

Hierzu gibt es sozusagen den „Joker“ unter den Verbotzeichen: **P001 „Allgemeines Verbotzeichen“**. Dieses Verbotzeichen ist nur mit einem Zusatzzeichen anzuwenden, das eine Aussage über das konkrete Verbot macht (entweder als graphisches Symbol oder Text). Hier sind Sie in der Gestaltung recht frei, da der Inhalt eines Zusatzzeichens derzeit nicht genormt ist. Das allgemeine Sicherheitszeichen gibt es ebenfalls für die Kategorien Gebots- und Warnzeichen.

Wir empfehlen die Kennzeichnung nach der aktuellen Fassung der ASR A1.3.



Zusatzzeichen:

**Das Entfernen der
Schutzeinrichtung
ist verboten!**

Schilder mit Ihrem Wunschttext auf Seite 395.

Uli Borgsdorf

Fachberater Arbeitssicherheit

Brandschutzbeauftragter und Fachkraft für Arbeitssicherheit

PERMALIGHT® power Verbotsschilder, Rauchen verboten, ASR/ISO

ASR A1.3



Gemäß	ASR A1.3, DIN 67510, DIN EN ISO 7010
Material	selbstklebende Folie
Ø	200 mm
Farbe	Permalight, rot, schwarz
Einsatzgebiet	Innen- und Außeneinsatz
Leuchtdichte	150 / 22 - Permalight Power
Lang nachleuchtend	ja
Symbol/Pikto	P002 Rauchen verboten
Klasse nach DIN 67510	Klasse C



Material	Best.-Nr.
PERMALIGHT power	
selbstklebende Folie	47953

PERMALIGHT

P002 Rauchen verboten ASR A1.3, DIN 67510, DIN EN ISO 7010

 Hier geht's zu den Preisen
 kroschke.com

Verbotsschilder, Rauchen verboten, ASR/ISO

Gemäß	ASR A1.3, DIN EN ISO 7010
Farbe	rot, schwarz, weiß
Einsatzgebiet	Innen- und Außeneinsatz
Symbol/Pikto	P002 Rauchen verboten

TOP 
PRODUKT



Material	Ø/mm	Best.-Nr.
selbstklebende Folie	100	83871
	200	42520
	300	42525
	400	42527
Reflexfolie RA0	200	28849
Kunststoff		83873
	300	30371
	400	28853
Aluminium	200	30372
	300	28850
	400	28852
	600	29966

P002 Rauchen verboten ASR A1.3, DIN EN ISO 7010

 [Materialbeschreibung unter www.kroschke.com/materialübersicht](http://www.kroschke.com/materialübersicht)

INFO. Erkennungsweiten für Verbotsschilder

Die folgende Tabelle gibt an, bei welcher Größe ein Zeichen auf welche Distanz noch erkennbar ist.

Mehr Informationen in unserem Blog: www.kroschke.com/erkennungsweite

Durchmesser/mm	50	100	200	300	400	600
Erkennungsweite/m	2	3 - 4	5 - 8	9 - 12	13 - 16	17 - 24

ASR A1.3



P020 Aufzug im Brandfall nicht benutzen Aufzug im Brandfall nicht benutzen! ASR A1.3, DIN 67510, DIN EN ISO 7010



P020 Aufzug im Brandfall nicht benutzen Aufzug im Brandfall nicht benutzen! ASR A1.3, DIN EN ISO 7010



P020 Aufzug im Brandfall nicht benutzen ASR A1.3, DIN EN ISO 7010

PERMALIGHT

PERMALIGHT® power Verbotsschilder, Aufzug im Brandfall nicht benutzen!, Kombi

Material	B x H/mm	Best.-Nr.
PERMALIGHT power		
selbstklebende Folie	140 x 250	47952
Aluminium		31977

Verbotsschilder, Aufzug im Brandfall nicht benutzen!, Kombischilder, ASR/ISO

Material	B x H/mm	Best.-Nr.
selbstklebende Folie	140 x 250	30266
Kunststoff		30267

Verbotsschilder, Aufzug im Brandfall nicht benutzen, ASR/ISO

Material	Ø/mm	Best.-Nr.
selbstklebende Folie	100	35584
	200	35585



P002 Rauchen verboten Rauchen verboten ASR A1.3, DIN EN ISO 7010



P002 Rauchen verboten ASR A1.3, DIN EN ISO 7010



P002 Rauchen verboten Rauchen verboten ASR A1.3, DIN EN ISO 7010

Verbotsschilder, Rauchen Verboten, Kombischilder, ASR/ISO

Material	B x H/mm	Best.-Nr.
selbstklebende Folie	200 x 300	30355
Kunststoff		30353
	300 x 400	30354

Verbotsschilder, Rauchen verboten, Aufkleber-Set, ASR/ISO

Material	Stück	B x H/mm	Best.-Nr.
selbstklebende Folie	8	148 x 210	30329

Verbotsschilder, Rauchen Verboten, Kombischilder

Material	B x H/mm	Best.-Nr.
selbstklebende Folie	210 x 74	30264
Kunststoff	200 x 300	30261
	210 x 74	30263
	300 x 400	30262



P002 Rauchen verboten Rauchverbot im gesamten Gebäude ASR A1.3, DIN EN ISO 7010



P002 Rauchen verboten Rauchverbot auf dem gesamten Werksgelände ASR A1.3, DIN EN ISO 7010



P002 Rauchen verboten Rauchen verboten No smoking ASR A1.3, DIN EN ISO 7010

Verbotsschilder, Rauchverbot im gesamten Gebäude, Kombischilder, ASR/ISO

Material	B x H/mm	Best.-Nr.
selbstklebende Folie	200 x 300	30349
Kunststoff		30350
	300 x 400	30351

Verbotsschilder, Rauchverbot auf dem gesamten Werksgelände, ASR/ISO

Material	B x H/mm	Best.-Nr.
Kunststoff	200 x 300	30256

Verbotsschilder, No smoking, Kombischilder, ASR/ISO

Material	B x H/mm	Best.-Nr.
selbstklebende Folie	200 x 300	30257
Kunststoff		30258



P003 Keine offene Flamme, Feuer, offene Zündquelle und Rauchen verboten
ASR A1.3, DIN 67510, DIN EN ISO 7010



P003 Keine offene Flamme, Feuer, offene Zündquelle und Rauchen verboten
Feuer, offenes Licht und Rauchen verboten, ASR A1.3, DIN 67510, DIN EN ISO 7010

ASR A1.3

PERMALIGHT® power Verbotsschilder, Keine offene Flamme, Feuer..., ASR/ISO

Gemäß ASR A1.3, DIN 67510, DIN EN ISO 7010
Ø 200 mm
Farbe Permalight, rot, schwarz
Einsatzgebiet Innen- und Außeneinsatz
Leuchtdichte 150 / 22 - Permalight Power
Lang nachleuchtend ja
Symbol/Pikto P003 Keine offene Flamme, Feuer, offene Zündquelle und Rauchen verboten
Klasse nach DIN 67510 Klasse C

Material	Best.-Nr.
PERMALIGHT power	
selbstklebende Folie	47951
Kunststoff	46610

PERMALIGHT® power Verbotsschilder, Feuer, offenes Licht und Rauchen..., Kombi

Gemäß ASR A1.3, DIN 67510, DIN EN ISO 7010
Material Kunststoff
Farbe Permalight, rot, schwarz
Text Feuer, offenes Licht und Rauchen verboten
Einsatzgebiet Innen- und Außeneinsatz
Leuchtdichte 150 / 22 - Permalight Power
Lang nachleuchtend ja
Symbol/Pikto P003 Keine offene Flamme, Feuer, offene Zündquelle und Rauchen verboten
Klasse nach DIN 67510 Klasse C

Material	B x H/mm	Best.-Nr.
PERMALIGHT power		
Kunststoff	200 x 300	47949

PERMALIGHT

PERMALIGHT



P003 Keine offene Flamme, Feuer, offene Zündquelle und Rauchen verboten
Feuer, offenes Licht und Rauchen verboten ASR A1.3, DIN EN ISO 7010



P022 Essen und Trinken verboten ASR A1.3, DIN EN ISO 7010



P003 Keine offene Flamme, Feuer, offene Zündquelle und Rauchen verboten ASR A1.3, DIN EN ISO 7010

Verbotsschilder, Feuer, offenes Licht und Rauchen verboten, Kombischilder, ASR/ISO

Material	B x H/mm	Best.-Nr.
selbstklebende Folie	200 x 300	171799
	300 x 400	30374
Kunststoff	200 x 300	2559
	300 x 400	2568

Verbotsschilder, Essen und Trinken verboten, ASR/ISO

Material	Ø/mm	Best.-Nr.
selbstklebende Folie	100	30304
	200	30305
Kunststoff		30306

Verbotsschilder, Keine offene Flamme, Feuer, offene Zündquelle ..., ASR/ISO

Material	Variante	Stück	Ø/mm	Best.-Nr.
selbstklebende Folie	Bogen	10	50	35555
			100	2142
	Stück		200	42533
			300	42535
			400	42536
			200	10316
Reflexfolie RAO				
Kunststoff				2170
		300	2178	
		400	2189	
		200	2172	
		300	2179	
Aluminium		400	2190	
		600	3453	



P024 Betreten der Fläche verboten ASR A1.3, DIN EN ISO 7010



P004 Für Fußgänger verboten ASR A1.3, DIN EN ISO 7010

Verbotsschilder, Betreten der Fläche verboten, ASR/ISO

Material	Ø/mm	Best.-Nr.
selbstklebende Folie	100	1259
	200	1264
Kunststoff	100	24713
	200	1265
Aluminium	300	24715

Verbotsschilder, Für Fußgänger verboten, ASR/ISO

Material	Ø/mm	Best.-Nr.
selbstklebende Folie	100	29969
	200	30357
	300	30358
Kunststoff	200	29970
	300	30359



ASR A1.3



D-P006 Zutritt für Unbefugte verboten ASR A1.3, DIN 4844, DIN 67510

PERMALIGHT® power Verbotsschilder, Zutritt für Unbefugte verboten, ASR/DIN

Gemäß ASR A1.3, DIN 4844, DIN 67510
Material selbstklebende Folie
Ø 200 mm
Farbe Permalight, rot, schwarz
Einsatzgebiet Innen- und Außeneinsatz
Leuchtdichte 150 / 22 - Permalight Power
Lang nachleuchtend ja
Symbol/Pikto D-P006 Zutritt für Unbefugte verboten
Klasse nach DIN 67510 Klasse C

Material	Best.-Nr.
PERMALIGHT power	
selbstklebende Folie	47948
Kunststoff	46609

PERMALIGHT



D-P006 Zutritt für Unbefugte verboten Zutritt für Unbefugte verboten

PERMALIGHT® power Verbotss-Kombischilder, Zutritt für Unbefugte verboten

Material	B x H/mm	Best.-Nr.
PERMALIGHT power		
Kunststoff	300 x 400	46570

PERMALIGHT



D-P006 Zutritt für Unbefugte verboten



D-P006 Zutritt für Unbefugte verboten Zutritt für Unbefugte verboten ASR A1.3, DIN 4844



D-P006 Zutritt für Unbefugte verboten Durchgang verboten ASR A1.3, DIN 4844

Verbotsschilder, Zutritt für Unbefugte verboten, ASR/DIN

Material	Ø/mm	Best.-Nr.
selbstklebende Folie	100	2204
	200	42565
	300	42567
	400	42568
Kunststoff	200	2209
	300	2251
	400	2306
Aluminium	200	2212
	300	2252
	400	2307
	600	3457
Magnetfolie	200	153768
	300	153769

Verbotsschilder, Zutritt für Unbefugte verboten, Kombischilder, ASR/DIN

Material	B x H/mm	Best.-Nr.
selbstklebende Folie	200 x 300	18326
	300 x 400	30377
	200 x 300	2572
Kunststoff	300 x 400	2574
	200 x 300	109306
Aluminium	300 x 400	150893

Verbotsschilder, Durchgang verboten, Kombischilder, ASR/DIN

Material	B x H/mm	Best.-Nr.
selbstklebende Folie	200 x 300	30379
	300 x 400	9898
	200 x 300	2602
Kunststoff	300 x 400	2603

Die Zusatzaussage bei einem Sicherheitskennzeichen sollte die eigentliche Sicherheitsaussage **nicht verändern**. Richtig wäre hier der Einsatz des Kombischildes „Zutritt für Unbefugte verboten“.



D-P006 Zutritt für Unbefugte verboten Nur für Mitarbeiter ASR A1.3, DIN 4844

Verbotsschilder, Nur für Mitarbeiter, Kombischilder, ASR/DIN

Material	B x H/mm	Best.-Nr.
selbstklebende Folie	210 x 74	10287
		10289
Kunststoff		



P013 Eingeschaltete Mobiltelefone verboten 7010 ASR A1.3, DIN EN ISO

Verbotsschilder, Eingeschaltete Mobiltelefone verboten, ASR/ISO

Material	Stück	Ø/mm	Best.-Nr.
selbstklebende Folie	10	50	35572
		100	2481
		200	2483
		300	2489
		400	151312
Kunststoff		200	2486
		300	2495



P013 Eingeschaltete Mobiltelefone verboten 7010 ASR A1.3, DIN EN ISO

Verbotsschilder, Mobiltelefone benutzen verboten, ASR/ISO

Material	B x H/mm	Best.-Nr.
selbstklebende Folie	200 x 300	30388
Kunststoff		3176

ASR A1.3



P015 Hineinfassen verboten ASR A1.3, DIN EN ISO 7010



P010 Berühren verboten ASR A1.3, DIN EN ISO 7010



P031 Schalten verboten ASR A1.3, DIN EN ISO 7010

Verbotsschilder, Hineinfassen verboten, ASR/ISO

Material	Variante	Stück	Ø/mm	Best.-Nr.
Dokumentenfolie spezial	Bogen	18	30	103338
selbstklebende Folie	Stück		100	30360
			200	30362
Kunststoff				30361
Aluminium				184152

Verbotsschilder, Berühren verboten, ASR/ISO

Material	Variante	Stück	Ø/mm	Best.-Nr.
selbstklebende Folie	Bogen	10	50	35573
	Stück		100	30273

Verbotsschilder, Schalten verboten, ASR/ISO

Material	Variante	Stück	Ø/mm	Best.-Nr.
selbstklebende Folie	Bogen	10	50	35574
	Stück		100	27508
Kunststoff			200	27509
			100	27546
Magnetfolie			200	183022



P031 Schalten verboten Schalten verboten, es wird gearbeitet! Ort: Datum: Entfernen des Schildes nur durch: ASR A1.3, DIN EN ISO 7010



P031 Schalten verboten Schalten verboten, es wird gearbeitet! Ort: Datum: Entfernen des Schildes nur durch: ASR A1.3, DIN EN ISO 7010

Hier geht's zu den Preisen
 kroschke.com

Jetzt einfach telefonisch bestellen:

Tel. 0531 318-318 oder www.kroschke.com

Verbots-Kombischild Schalten verboten es..., zum Selbstbeschriften, ASR/ISO

Material	B x H/mm	Best.-Nr.
Kunststoff	200 x 300	183105
Magnetfolie		183107

Verbots-Kombischild Schalten verboten, zum Selbstbeschriften, ASR

Material	B x H/mm	Best.-Nr.
Kunststoff, Schultafellack	200 x 300	28926
	300 x 400	28927
Magnetfolie, Schultafellack	200 x 300	183108
	300 x 400	28929

www.kroschke.com/materialübersicht

INFO. Nicht schalten!
Alle Einrichtungen, mit denen freigeschaltet wurde, müssen vor Wartungsarbeiten durch ein Verbotsschild gegen Wiedereinschalten gesichert werden!



P028 Benutzen von Handschuhen verboten ASR A1.3, DIN EN ISO 7010



P016 Mit Wasser spritzen verboten ASR A1.3, DIN EN ISO 7010

Verbotsschilder Benutzen von Handschuhen verboten, ASR/ISO

Material	Ø/mm	Best.-Nr.
selbstklebende Folie	100	27504

Verbotsschilder, Mit Wasser spritzen verboten, ISO

Material	Ø/mm	Best.-Nr.
selbstklebende Folie	100	33498

Spezialstift, für Schultafellackschilder

Best.-Nr.
179053



ASR A1.3



P007 Kein Zutritt für Personen mit Herzschrittmachern oder implantierten Defibrillatoren ASR A1.3, DIN EN ISO 7010



P023 Abstellen oder Lagern verboten Nichts abstellen oder lagern ASR A1.3, DIN EN ISO 7010

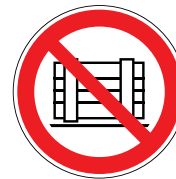

P023 Abstellen oder Lagern verboten ASR A1.3, DIN EN ISO 7010

Verbotsschilder, Kein Zutritt für Personen mit Herzschrittmachern..., ASR/ISO

Material	Ø/mm	Best.-Nr.
selbstklebende Folie	50	184319
	100	30364
	200	30365
Kunststoff		30366
	300	30367
Aluminium	200	30368

Verbotsschilder, Nichts abstellen oder lagern, Kombischilder, ASR/ISO

Material	B x H/mm	Best.-Nr.
selbstklebende Folie	200 x 300	30303
	Kunststoff	
		300 x 400

Verbotsschilder, Abstellen oder Lagern verboten, ASR/ISO

Material	Ø/mm	Best.-Nr.
selbstklebende Folie	100	30282
	200	30283
	400	30284
Kunststoff	200	30296



P006 Für Flurförderzeuge verboten ASR A1.3, DIN EN ISO 7010



P006 Für Flurförderzeuge verboten Für Flurförderzeuge verboten ASR A1.3, DIN EN ISO 7010



P009 Aufsteigen verboten ASR A1.3, DIN EN ISO 7010

Verbotsschilder, Für Flurförderzeuge verboten, ASR/ISO

Material	Ø/mm	Best.-Nr.
selbstklebende Folie	100	30274
	200	30275
	300	30276
	400	30277
Kunststoff	300	30278
Aluminium	200	30279
	300	30280
	400	30281

Verbotsschilder, Für Flurförderzeuge verboten, Kombischilder, ASR/ISO

Material	B x H/mm	/mm	Best.-Nr.
Kunststoff	200 x 300		30297
	300 x 400		30298

Verbotsschilder, Aufsteigen verboten, ASR/ISO

Material	Ø/mm	Best.-Nr.
selbstklebende Folie	200	34053
		34061
Kunststoff	300	34062



P027 Personenbeförderung verboten Personenbeförderung verboten ASR A1.3, DIN EN ISO 7010



P027 Personenbeförderung verboten ASR A1.3, DIN EN ISO 7010

INFO. Nichts abstellen oder lagern!

Das Verbotsschilder „Nichts abstellen oder lagern“ wird verwendet, um **Transport- und Fluchtwege** von abgestellten Objekten freizuhalten. Eine Missachtung der Verbotsschilderzeichnung kann den Betriebsablauf behindern und im schlimmsten Fall wichtige Rettungswege blockieren. Deswegen **fordert die ASR A2.3**: Notausgänge und Notausstiege, die von außen verstellbar sind, sind auch von außen gem. Punkt 7 (3) zu kennzeichnen und durch weitere Maßnahmen zu sichern.

Verbotsschilder, Personenbeförderung verboten, Kombischilder, ISO

Material	B x H/mm	Best.-Nr.
selbstklebende Folie	140 x 250	28930

Verbotsschilder, Personenbeförderung verboten, ASR/ISO

Material	Ø/mm	Best.-Nr.
selbstklebende Folie	100	28932
	200	28933
Kunststoff		28934

www.kroschke.com/materialübersicht

Sicherheitsbodenmarkierungen

- **äußerst strapazierfähig, abrieb- und putzfest**
- **einfache Anbringung auf nahezu allen Untergründen (staub- und fettfrei)**
- **unbegrenzter Innen- und begrenzter Außen-einsatz (2 Jahre)**

Material: stark selbstklebende Folie, Materialdicke nur 0,3 mm, mit rutschhemmenden Laminat, temperaturbeständig von -40 bis +80 °C, resistent gegen viele Chemikalien Rutschhemmung R9 (ASR A1.5, DGVV 108-003)

Weitere Infos unter www.kroschke.com/sicherheitsbodenmarkierungen

Anwendungsvideo unter www.kroschke.com/bodenzeichen



P023 Abstellen oder Lagern verboten, Pfeil Abstellen oder Lagern verboten



Pfeil Dieser Bereich muss freigehalten werden

Sicherheitsbodenmarkierungen Abstellen oder Lagern verboten

Material	B x H/mm	Best.-Nr.
selbstklebende Folie	750 x 750	41585
	1000 x 1000	41586

Sicherheitsbodenmarkierungen Dieser Bereich muss freigehalten werden

Material	B x H/mm	Best.-Nr.
selbstklebende Folie	750 x 750	41583
	1000 x 1000	41584

ASR A1.3

ISO, DIN EN ISO



P029 Fotografieren verboten DIN EN ISO 7010

Verbotsschilder, Fotografieren verboten, ISO

Material	Ø/mm	Best.-Nr.
selbstklebende Folie	100	27506
	200	27507



P009 Aufsteigen verboten DIN EN ISO 7010

Verbotsschilder, Aufsteigen verboten, ISO

Material	Ø/mm	Best.-Nr.
selbstklebende Folie	100	10532
	200	10546
Kunststoff		10652



P021 Mitführen von Hunden verboten ASR A1.3, DIN EN ISO 7010

Verbotsschilder, Mitführen von Hunden verboten, ASR/ISO

Material	Ø/mm	Best.-Nr.
selbstklebende Folie	100	30315
	200	30316
Aluminium		30318



P014 Kein Zutritt für Personen mit Implantaten aus Metall ASR A1.3, DIN EN ISO 7010

Verbotsschilder, Verbot für Personen mit Implantaten aus Metall, ASR/ISO

Material	Ø/mm	Best.-Nr.
selbstklebende Folie	100	30309
	200	30310
Kunststoff		30311



Kleiderreinigung mit Druckluft verboten praxisbewährt

Verbotsschilder, Kleiderreinigung mit Druckluft verboten

Material	Ø/mm	Best.-Nr.
selbstklebende Folie	200	142
		143
Kunststoff		



Mit Hubwagen rollen verboten praxisbewährt

Verbotsschilder, Mit Hubwagen rollen verboten, praxisbewährt

Material	Ø/mm	Best.-Nr.
selbstklebende Folie	100	3805
	200	3806



P071 Barriere nicht übersteigen DIN EN ISO 7010

Verbotsschilder, Barriere nicht übersteigen, ISO

Material	Ø/mm	Best.-Nr.
Kunststoff	300	43158
		43159
Aluminium		





Betreten verboten, Durchsturzgefahr praxisbewährt

Verbotsschilder, Betreten verboten, Durchsturzgefahr, praxisbewährt

Material	Ø/mm	Best.-Nr.
selbstklebende Folie	100	17267
	200	146
Kunststoff		147



Haben Sie Fragen zu unseren Produkten? Ich berate Sie gern.
Tel. 0531 318-318

 Hier geht's zu den Preisen  kroschke.com

Praxisbewährt

Ergänzende Sonderzeichen, nicht nach ASR/ISO/DIN.



E-Zigarette verboten Rauchen verboten praxisbewährt



E-Zigarette verboten E-Zigarette rauchen verboten praxisbewährt

Verbotsschilder, E-Zigarette rauchen und Rauchen verboten, Kombisch., praxisbewährt

Material	B x H/mm	Best.-Nr.
selbstklebende Folie	200 x 300	39158
Kunststoff		39159

Verbotsschilder, E-Zigarette rauchen verboten, Kombischilder, praxisbewährt

Material	B x H/mm	Best.-Nr.
selbstklebende Folie	200 x 300	39160
Kunststoff		39161



Maschine darf nur von einer Person bedient werden praxisbewährt



Kein Hundeklo praxisbewährt

Verbotsschilder, Maschine darf nur von einer Person bedient..., praxisbewährt

Material	Ø/mm	Best.-Nr.
selbstklebende Folie	100	16219

Verbotsschilder, Hier kein Hundeklo, praxisbewährt

Material	Ø/mm	Best.-Nr.
selbstklebende Folie	200	173680
Kunststoff		24719
Aluminium		24720

Hier geht's zu den Preisen kroschke.com



„Richtig kennzeichnen – so gehts!“:
 Unser Ratgeber über alles Wissenswerte rund um die Sicherheitskennzeichnung im Betrieb. Expertenwissen kompakt für Sie zusammengefasst und auf den Punkt gebracht.

Jetzt kostenlos herunterladen:
www.kroschke.com/wissen

Gratis Download für Sie!



Verbotsschilder, mit Text und nach Wunsch, Kombischilder, ASR/ISO

Gemäß ASR A1.3, DIN 4844, DIN EN ISO 7010
Farbe rot, schwarz, weiß
Form Rechteck
Individualisierung Text und Symbol nach Wunsch
Individualisierbar
Einsatzgebiet Innen- und Außeneinsatz
Schilderart Symbol und Text

Material	Breite mm	Höhe mm	Best.-Nr.
selbstklebende Folie	100	200	54677
	200	300	54678
Kunststoff	100	200	54674
	200	300	54675
	300	400	54676



Zusatzzeichen, für Sicherheitskennzeichnungen, mit Text nach Wunsch

Farbe weiß
Form Rechteck
Individualisierung Text nach Wunsch
Individualisierbar
Einsatzgebiet Innen- und Außeneinsatz
Schilderart Text

Material	Breite mm	Höhe mm	Best.-Nr.
selbstklebende Folie	200	100	54412
	300	150	54414
Kunststoff	200	100	54404
	300	150	54413



Wichtige Angaben bei Ihrer Bestellung!

- ➔ Bestellnummer
- ➔ Wunschtext

Verbotsschilder, mit Piktogramm nach Wunsch, ASR/ISO

Gemäß ASR A1.3, DIN 4844, DIN EN ISO 7010
Farbe rot, schwarz, weiß
Form Runde
Individualisierung Symbol nach Wunsch
Individualisierbar
Einsatzgebiet Innen- und Außeneinsatz
Schilderart Symbol

Material	Ø mm	Best.-Nr.
selbstklebende Folie	50	54689
	100	54694
	200	54696
	300	54697
	400	54698
Kunststoff	100	54699
	200	54700
	300	54706
	400	54708



Wichtige Angaben bei Ihrer Bestellung!

- ➔ Bestellnummer
- ➔ Pikto und Wunschtext (nur für Kombischild)

Etikett mit 3 Piktos nach Wunsch

Gemäß ASR A1.3, DIN 4844, DIN EN ISO 7010, ISO 7010
Material selbstklebende Folie
Farbe individuell
Form Rechteck
Individualisierung Symbol nach Wunsch
Individualisierbar
Einsatzgebiet Innen- und Außeneinsatz
Schilderart Symbol

Breite mm	Höhe mm	Best.-Nr.
80	250	61295
170	60	61296
340	120	61297

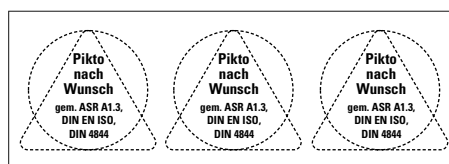

Wichtige Angaben bei Ihrer Bestellung!

- ➔ Bestellnummer
- ➔ 3 Piktogramme

Wir fertigen verbindlich nach Ihren Vorgaben.

Beispiele



Leben schützen: richtiges Verhalten vorgeben!



WIR SCHÜTZEN LEBEN

“Welches Material für welchen Einsatzzweck?”

Unsere Sicherheitskennzeichen gibt es in unterschiedlichen Materialien.
Bei der Auswahl sollten Sie darauf achten, das Material auf das jeweilige Einsatzgebiet abzustimmen:

Folie: geeignet für glatte Oberflächen wie z. B. Glas, lackierte Oberflächen oder Kunststoffe
Vorteile: permanent haftend und beschriftbar, leicht ablösbar

Kunststoff: geeignet für Innen- und Außeneinsatz
Vorteile: flexible Anbringungsmöglichkeiten wie Anschrauben, Kleben oder Abhängen

Aluminium: dauerhafte Kennzeichnung für Maschinen, Anlagen und Rettungswege
Vorteile: sehr temperaturbeständig, stabil und bruchsicher

Alle unsere Materialien erhalten Sie auch in der Ausführung **lang nachleuchtend** von **PERMALIGHT**.
Für Sonderfälle – zum Beispiel bei der Arbeit mit gefährlichen Chemikalien oder bei sehr hohen Temperaturen über 150 °C – sprechen Sie uns gerne an. Die komplette Materialübersicht finden Sie unter www.kroschke.com/materialübersicht
Das entsprechende Zubehör zur Anbringung ab Seite 386.

Lukas Vahl
Gruppenleiter Produktion, Bereich Engineering

INFO. Erkennungsweiten für Gebotszeichen

Die folgende Tabelle gibt an, bei welcher Größe ein Zeichen auf welche Distanz noch erkennbar ist.

Mehr Informationen in unserem Blog: www.kroschke.com/erkennungsweite

Durchmesser/mm	12,5	25	50	100	200	300	400	600
Erkennungsweite/m	0,5	1	2	3 - 4	5 - 8	9 - 12	13 - 16	17 - 24



M004 Augenschutz benutzen ASR A1.3, DIN EN ISO 7010



ASR A1.3

M004 Augenschutz benutzen Augenschutz benutzen ASR A1.3, DIN EN ISO 7010

Gebotszeichen, Augenschutz benutzen, ASR/ISO

Material	Variante	Stück	Ø/mm	Best.-Nr.
selbstklebende Folie	Bogen	10	50	34782
			200	42551
	Stück		100	83877
			200	42551
			300	42552
			400	29971
Kunststoff		100	28857	
		200	83879	
		300	23123	
		400	29971	
Aluminium		100	103979	
		200	177381	
		300	104084	

Gebotszeichen, Augenschutz benutzen, Kombischilder, ASR/ISO

Material	B x H/mm	Best.-Nr.
selbstklebende Folie	200 x 300	26215
Kunststoff	300 x 400	779
	300 x 400	790

Hier geht's zu den Preisen kroschke.com



M004 Augenschutz benutzen Augenschutz benutzen! ASR A1.3, DIN EN ISO 7010

Gebotszeichen, Augenschutz benutzen!, Kombischilder

Material	B x H/mm	Best.-Nr.
selbstklebende Folie	210 x 74	253
Kunststoff		358



M004 Augenschutz benutzen In diesem Bereich Augenschutz tragen!

Gebotszeichen, In diesem Bereich Augenschutz tragen!, Kombischilder

Material	B x H/mm	Best.-Nr.
Kunststoff	200 x 300	857
	300 x 400	917



M004 Augenschutz benutzen, M009 Handschutz benutzen Bei allen Arbeiten mit ätzenden Säuren und Laugen Schutzbrille und Handschuhe tragen

Gebotszeichen, Arbeiten mit Säuren und Laugen, Kombischilder

Material	B x H/mm	Best.-Nr.
Kunststoff	200 x 300	22578
selbstklebende Folie		22579

www.kroschke.com/materialübersicht



ASR A1.3



TOP. Produkt

M003 Gehörschutz benutzen ASR A1.3, DIN EN ISO 7010

Gebotszeichen, Gehörschutz benutzen, ASR/ISO

Material	Variante	Stück	Ø/mm	Best.-Nr.
selbstklebende Folie	Bogen	10	50	34780
	Stück		100	23191
			200	42554
			300	42555
Kunststoff			100	28861
			200	23203
			300	23209
			200	177378
Aluminium			300	28862
Kunststoff			400	28863



M003 Gehörschutz benutzen Gehörschutz benutzen ASR A1.3, DIN EN ISO 7010

Gebotszeichen, Gehörschutz benutzen, Kombischilder, ASR/ISO

Material	B x H/mm	Best.-Nr.
selbstklebende Folie	200 x 300	26216
Kunststoff		21966



M003 Gehörschutz benutzen In diesem Bereich Gehörschutz tragen!

Gebotszeichen, In diesem Bereich Gehörschutz tragen!, Kombischilder

Material	B x H/mm	Best.-Nr.
Kunststoff	200 x 300	21803
	300 x 400	21804



M014 Kopfschutz benutzen ASR A1.3, DIN EN ISO 7010

Gebotszeichen, Kopfschutz benutzen, ASR/ISO

Material	Variante	Stück	Ø/mm	Best.-Nr.
selbstklebende Folie	Bogen	10	50	35649
	Stück		100	23124
			200	42671
			300	42672
Kunststoff			200	23154
			300	28864
			400	502262
	Aluminium			200



M014 Kopfschutz benutzen In diesem Bereich Schutzhelm tragen!

Gebotszeichen, In diesem Bereich Schutzhelm tragen!, Kombischilder

Material	B x H/mm	Best.-Nr.
Kunststoff	200 x 300	938
	300 x 400	940



M003 Gehörschutz benutzen Gehörschutz benutzen!

Gebotszeichen, Gehörschutz benutzen!, Kombischilder

Material	B x H/mm	Best.-Nr.
selbstklebende Folie	210 x 74	22224

 Hier geht's zu den Preisen
 kroschke.com



„Richtig kennzeichnen – so gehts!“:
 Unser Ratgeber über alles Wissenswerte rund um die Sicherheitskennzeichnung im Betrieb. Expertenwissen kompakt für Sie zusammengefasst und auf den Punkt gebracht.
 Jetzt kostenlos herunterladen:
www.kroschke.com/wissen

Gratis Download für Sie!



M009 Handschutz benutzen ASR A1.3, DIN EN ISO 7010

Gebotszeichen, Handschutz benutzen, ASR/ISO

Material	Variante	Stück	Ø/mm	Best.-Nr.
selbstklebende Folie	Bogen	10	50	35651
	Stück			23256
		100	23262	
		200	42659	
Kunststoff				23286
			300	28868
			400	502259
Aluminium		200	28869	



M008 Fußschutz benutzen ASR A1.3, DIN EN ISO 7010

Gebotszeichen, Fußschutz benutzen, ASR/ISO

Material	Ø/mm	Best.-Nr.
selbstklebende Folie	100	83874
	200	42651
	300	42650
Kunststoff	200	83876
	300	23287
	400	502261



M008 Fußschutz benutzen In diesem Bereich Schutzschuhe tragen!

Gebotszeichen, In diesem Bereich Schutzschuhe tragen!, Kombischilder

Material	B x H/mm	Best.-Nr.
Kunststoff	200 x 300	22265
	300 x 400	22266



M011 Hände waschen ASR A1.3, DIN EN ISO 7010

Gebotszeichen, Hände waschen, ASR/ISO

Material	Ø/mm	Best.-Nr.
selbstklebende Folie	100	30394
	200	30395

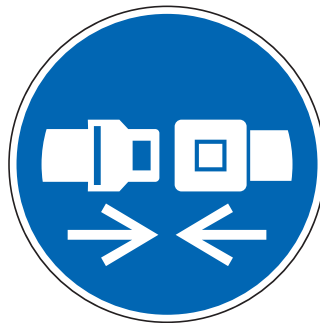

M020 Rückhaltesystem benutzen ASR A1.3, DIN EN ISO 7010

Gebotszeichen, Rückhaltesystem benutzen, ASR/ISO

Material	Ø/mm	Best.-Nr.
selbstklebende Folie	50	35654
	100	22255
	200	22256



M022 Hautschutzmittel benutzen ASR A1.3, DIN EN ISO 7010

Gebotszeichen, Hautschutzmittel benutzen, ASR/ISO

Material	Ø/mm	Best.-Nr.
selbstklebende Folie	100	30396
	200	30397



M001 Allgemeines Gebotszeichen ASR A1.3, DIN EN ISO 7010

Gebotszeichen, Allgemeines Gebotszeichen, ASR/ISO

Material	Ø/mm	Best.-Nr.
selbstklebende Folie	100	19108
	200	16900
Kunststoff		16901

Schnell und einfach bestellen!
Tel. 0531 318-318 oder www.kroschke.com



M008 Fußschutz benutzen Schutzschuhe benutzen!

Gebotszeichen, Schutzschuhe benutzen!, Kombischilder

Material	Best.-Nr.
selbstklebende Folie	22267



M009 Handschutz benutzen Schutzhandschuhe benutzen!

Gebotszeichen, Schutzhandschuhe benutzen!, Kombischilder

Material	Best.-Nr.
selbstklebende Folie	22352

ASR A1.3



M010 Schutzkleidung benutzen ASR A1.3, DIN EN ISO 7010

Gebotszeichen, Schutzkleidung benutzen, ASR/ISO

Material	Ø/mm	Best.-Nr.
selbstklebende Folie	100	22234
	200	22235
Kunststoff		22249



M017 Atemschutz benutzen ASR A1.3, DIN EN ISO 7010

Gebotszeichen, Atemschutz benutzen, ASR/ISO

Material	Ø/mm	Best.-Nr.
Kunststoff	200	22228
	300	22229
	400	502263
selbstklebende Folie	100	22226
	200	22227
Aluminium		22231



M013 Gesichtsschutz benutzen ASR A1.3, DIN EN ISO 7010

Gebotszeichen, Gesichtsschutz benutzen, ASR/ISO

Material	Ø/mm	Best.-Nr.
selbstklebende Folie	100	57
	200	81
Kunststoff		83



M018 Auffanggurt benutzen ASR A1.3, DIN EN ISO 7010

Gebotszeichen, Auffanggurt benutzen, ASR/ISO

Material	Variante	Stück	Ø/mm	Best.-Nr.
selbstklebende Folie	Bogen	10	50	35655
			100	23215
			200	23221
Kunststoff				310993
Aluminium				185092



M015 Warnweste benutzen Warnweste benutzen

Gebotsschilder, Kombischilder, Warnweste benutzen, ASR/ISO

Material	B x H/mm	Best.-Nr.
selbstklebende Folie	300 x 400	109297
Kunststoff	200 x 300	35599
	300 x 400	35608



M015 Warnweste benutzen ASR A1.3, DIN EN ISO 7010

Gebotszeichen, Warnweste benutzen, ASR/ISO

Material	Variante	Stück	Ø/mm	Best.-Nr.
selbstklebende Folie	Bogen	10	50	35650
			100	30393
			200	310995
Kunststoff				310994



M024 Fußgängerweg benutzen ASR A1.3, DIN EN ISO 7010

Gebotszeichen, Fußgängerweg benutzen, ASR/ISO

Material	Ø/mm	Best.-Nr.
selbstklebende Folie	200	27499
	300	27500
	400	27501
Kunststoff	300	29978

Hier geht's zu den Preisen → [kroschke.com](https://www.kroschke.com)



Alle wichtigen und aktuellen Sicherheitskennzeichen immer auf einen Blick!
Nutzen Sie unsere praktische „Prüf- und Bestellliste“ – jetzt kostenlos herunterladen:

www.kroschke.com/asra13

Regelmäßige Aktualisierung!

ASR A1.3



M016 Maske benutzen DIN EN ISO 7010

Gebotszeichen, Maske benutzen, ISO

Material	Ø/mm	Best.-Nr.
selbstklebende Folie	100	30389
	200	30390
Kunststoff		30391
Aluminium	600	44915



M012 Handlauf benutzen ASR A1.3, DIN EN 115-1, DIN EN ISO 7010

Gebotszeichen, Handlauf benutzen, ASR/ISO

Material	Variante	Stück	Ø/mm	Best.-Nr.
selbstklebende Folie	Bogen	10	50	35653
			100	30398
	Stück		200	30399
			100	502265
Kunststoff		400	502264	
		200	29980	



M002 Anleitung beachten DIN EN ISO 7010

Gebotszeichen, Anleitung beachten, ISO

Material	Variante	Ø/mm	Best.-Nr.
selbstklebende Folie	Bogen	100	34784
	Stück		22580



M021 Vor Wartung oder Reparatur freischalten ASR A1.3, DIN EN ISO 7010

Gebotszeichen, Vor Wartung oder Reparatur freischalten, ASR/ISO

Material	Variante	Stück	Ø/mm	Best.-Nr.
selbstklebende Folie	Bogen	10	50	35652
	Stück		100	28888
Aluminium			200	185093



M016 Maske benutzen Bitte einen Mund-Nasen-Schutz aufsetzen!

Gebotsschilder, Bitte einen Mund-Nasen-Schutz aufsetzen!, Kombischilder

Material	B x H/mm	Best.-Nr.
selbstklebende Folie	200 x 300	61945
Kunststoff		61947



Schnell und einfach bestellen!

Tel. 0531 318-318
oder www.kroschke.com



M046 Gasflaschen sichern



M026 Schutzschürze benutzen ASR A1.3, DIN EN ISO 7010

Gebotsschild Gaszylinder absichern, ISO

Material	Variante	Stück	Ø/mm	Best.-Nr.
selbstklebende Folie	Bogen	10	50	35656
	Stück		100	31925
Kunststoff			200	31926

Gebotszeichen, Schutzschürze benutzen, ASR/ISO

Material	Ø/mm	Best.-Nr.
selbstklebende Folie	100	27502

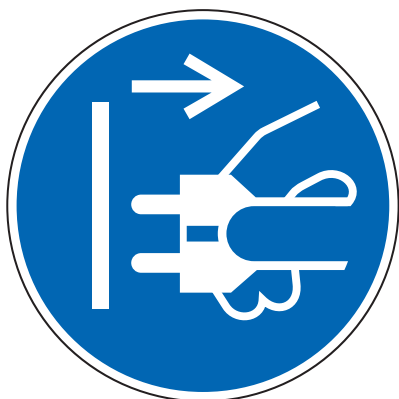

M006 Netzstecker ziehen DIN EN ISO 7010



Rauchen gestattet Rauchen gestattet

Gebotszeichen, Netzstecker ziehen, ISO

Material	Variante	Stück	Ø/mm	Best.-Nr.
selbstklebende Folie	Bogen	10	12,5	23032
			25	23088
			50	23104
	Stück		100	23105

Gebotsschilder, Rauchen gestattet, Kombischilder, praxisbewährt

Material	B x H/mm	Best.-Nr.
selbstklebende Folie	100 x 150	39227
Kunststoff	200 x 300	39228

[www.kroschke.com/
materialübersicht](http://www.kroschke.com/materialübersicht)

Hier geht's zu den Preisen

kroschke.com

Sie möchten eine schnelle Auskunft zu aktuellen Preisen, Rabattstaffeln oder direkt bestellen? Besuchen Sie gleich **unseren Kroschke Online-Shop** – alles ohne Registrierung! Einfach bei der Sucheingabe die **Best.-Nr.** eingeben – fertig!



ASR A1.3, DIN EN ISO 7010

Gebotszeichen, mit Text und nach Wunsch, Kombischilder, ASR/ISO

Gebotszeichen, mit Piktogramm nach Wunsch, ASR/ISO

Material	B x H/mm	Best.-Nr.
selbstklebende Folie	100 x 200	54682
	200 x 300	54683
Kunststoff	100 x 200	54679
	200 x 300	54680
	300 x 400	54681

Material	Ø/mm	Best.-Nr.
selbstklebende Folie	50	54714
	100	54715
	200	54716
	300	54717
	400	54718
Kunststoff	100	54719
	200	54720
	300	54721
	400	54722

Wichtige Angaben bei Ihrer Bestellung!

- ➔ Bestellnummer
- ➔ Pikto und Wunschtext (nur für Kombischild)

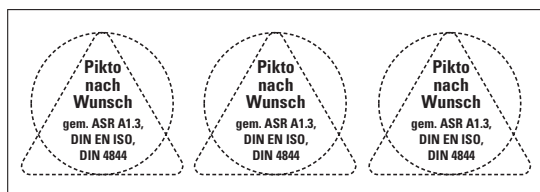

Etikett mit 3 Piktos nach Wunsch



Zusatzzeichen, für Sicherheitskennzeichnungen, mit Text nach Wunsch

Material	B x H/mm	Best.-Nr.
selbstklebende Folie	80 x 250	61295
	170 x 60	61296
	340 x 120	61297

Material	B x H/mm	Best.-Nr.
selbstklebende Folie	200 x 100	54412
	300 x 150	54414
Kunststoff	200 x 100	54404
	300 x 150	54413

Wichtige Angaben bei Ihrer Bestellung!

- ➔ Bestellnummer
- ➔ 3 Piktogramme

Wir fertigen verbindlich nach Ihren Vorgaben.

Wichtige Angaben bei Ihrer Bestellung!

- ➔ Bestellnummer
- ➔ Wunschtext

Kombinieren Sie Verbots-, Gebots- und Warnzeichen nach Ihren Anforderungen!



Beispiele



Aktuelle Verfügbarkeiten und Lieferzeiten finden Sie unter www.kroschke.com

Leben schützen: auf Gefahren hinweisen!



WIR SCHÜTZEN LEBEN

„Beugen Sie Gefährdungen ausreichend vor?“

Ein Warnzeichen **macht auf eine mögliche Gefährdung oder ein erhöhtes Risiko aufmerksam**. Es appelliert an Personen, die einen solchen Bereich betreten oder an einer Gefahrenstelle arbeiten, besonders aufmerksam zu sein und **erfüllt somit eine präventive Aufgabe**. So dient das Warnzeichen „Warnung vor elektrischer Spannung“ der Kennzeichnung von Bereichen, in denen mit elektrischer Spannung zu rechnen und eine akute Gefahr für Personen darstellen. Eine Kennzeichnung durch Warnschilder ist insbesondere aus dem Grund wichtig, weil die unsichtbare Stromschlaggefahr für Mitarbeiter und Passanten meist nicht auf andere Weise ersichtlich ist. Die somit eindeutig informierte Person kann den Aufenthalt/Zutritt in solch gekennzeichneten Bereichen vermeiden und einem Unfall durch Stromschlag kann zielgerichtet vorgebeugt werden.

Uli Borgsdorf

Fachberater Arbeitssicherheit
Brandschutzbeauftragter und Fachkraft für Arbeitssicherheit

ASR A1.3



Warnung vor elektrischer Spannung



Warnschilder, Warnung vor elektrischer Spannung, ASR/ISO

Gemäß KennV, ASR A1.3, DIN EN ISO 7010
Farbe gelb, schwarz
Einsatzgebiet Innen- und Außeneinsatz
Symbol/Pikto W012 Warnung vor elektrischer Spannung

Material	Anz. Aufkl. Stück	Variante	Schenkellänge mm	Best.-Nr.
selbstklebende Folie	10	Bogen	12,5	1486
			25	1487
			50	1488
Kunststoff	-	Heft Stück		17554
			100	1489
			200	1492
			100	1490
			200	1493
Aluminium	-	-	300	1496
			100	171162
			200	1491
Reflexfolie RA0	-	-	300	14360
			200	10317

Warnschilder, Warnung vor elektrischer Spannung, ISO/ASR

Gemäß KennV, ASR A1.3, DIN EN ISO 7010
Material selbstklebende Folie
Farbe gelb, schwarz
Einsatzgebiet Innen- und Außeneinsatz
Symbol/Pikto W012 Warnung vor elektrischer Spannung

Anzahl Aufkleber Stück	Schenkellänge mm	Best.-Nr.
100	12,5	177268
500		171160
100	25	177269
500		178934
100	50	177267
500		178935
	100	178936



INFO. Erkennungsweiten für Warnzeichen

Hier geht's zu den Preisen kroschke.com

Die folgende Tabelle gibt an, bei welcher Größe ein Zeichen auf welche Distanz noch erkennbar ist.

Mehr Informationen in unserem Blog: www.kroschke.com/erkennungsweite

Schenkellänge (SL)/mm	12,5	25	50	100	200	300	400	600
Erkennungsweite/m	0,2	0,5	1	2-3	4-6	7-9	10-12	13-19

ASR A1.3



W012 Warnung vor elektrischer Spannung Hochspannung Lebensgefahr

Warnschilder, Hochspannung Lebensgefahr, Kombischilder

Material	B x H/mm	Best.-Nr.
selbstklebende Folie	100 x 120	172859
	210 x 240	172860
Kunststoff	100 x 120	172862
	210 x 240	172863
Aluminium	100 x 120	172865
	210 x 240	172866
Resopal	100 x 120	172868
	210 x 240	172869
Magnetfolie		177247



W012 Warnung vor elektrischer Spannung Elektrische Einrichtungen Zugang freihalten!

Warnschilder, Elektrische Einrichtungen - Zugang freihalten!, Kombischilder, ASR

Material	B x H/mm	Best.-Nr.
selbstklebende Folie	200 x 300	9005
		9006
Kunststoff	300 x 400	14361



W012 Warnung vor elektrischer Spannung Hochspannung Lebensgefahr



W012 Warnung vor elektrischer Spannung Vorsicht! Kabel unter Spannung



W012 Warnung vor elektrischer Spannung Rückspannung!

Warnschilder, Hochspannung Lebensgefahr, Kombischilder, ASR/ISO

Material	B x H/mm	Best.-Nr.
selbstklebende Folie	200 x 300	9003
		9004
Kunststoff	300 x 400	14362

Warnschilder, Vorsicht! Kabel unter Spannung, Kombischilder, ASR/ISO

Material	B x H/mm	Best.-Nr.
Kunststoff	200 x 300	8996

Warnschilder, Rückspannung!, Kombischilder, ASR/ISO

Material	B x H/mm	Best.-Nr.
selbstklebende Folie	200 x 300	8997
		8998
Kunststoff		8998



W012 Warnung vor elektrischer Spannung Vorsicht! Elektrische Spannung

Warnschilder, Vorsicht Elektrische Spannung, Kombischilder

Material	B x H/mm	Best.-Nr.
selbstklebende Folie	210 x 74	10499

Plaketten für elektrische Prüfungen ab Seite 50, Kabelkennzeichen ab Seite 76.

Mehr Aufmerksamkeit durch Zusatzzeichen!

ASR A1.3



Elektrische Einrichtungen! Zugang freihalten!

Hinweisschild Hochspannung Lebensgefahr, ASR

Material	B x H/mm	Best.-Nr.
selbstklebende Folie	200 x 100	8661
		8662
		8663
Kunststoff	210 x 74	151695

Hinweisschild Elektrische Einrichtungen! - Zugang freihalten!, ASR

Material	B x H/mm	Best.-Nr.
selbstklebende Folie	100 x 50	8658
	200 x 100	8659
Kunststoff		8660



Achtung!
Geerdet und kurzgeschlossen

Hinweisschilder, Achtung! Geerdet und kurzgeschlossen, ASR

Material	B x H/mm	Best.-Nr.
selbstklebende Folie	200 x 100	35667
		8667
Kunststoff	210 x 74	133034

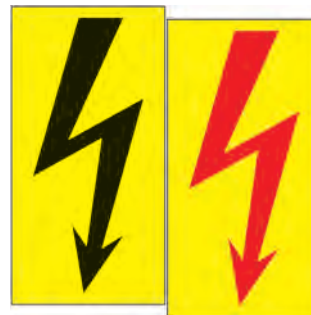

Blitzfeil

Warnschilder, Blitzfeil, praxisbewährt

Material	Variante	B x H/mm	Best.-Nr.
selbstklebende Folie	rot	37 x 74	173751
		50 x 100	10439
	schwarz		10548

INFO. Zusatzzeichen

Eine sinnvolle Ergänzung:

- Piktogramme mit Zusatztext verdeutlichen die Gefahren

Zusatzzeichen gemäß ASR A1.3 sind Zeichen, die zusammen mit einem Sicherheitszeichen verwendet werden und zusätzliche Hinweise in Form eines kurzen Textes liefern.



Mehr Warn- und Sicherheitszeichen ab Seite 102.

Kennzeichnung von Photovoltaik-Anlagen gemäß ASR A1.3

INFO. Photovoltaik (PV)-Anlagen

In Deutschland werden Photovoltaik (PV)-Anlagen immer beliebter. In Gefahrensituationen, wie z. B. im Brandfall, müssen die Einsatzkräfte über die Installation einer PV-Anlage informiert werden, da von ihr verschiedenste Gefahren ausgehen – u. a. Gefahren durch Elektrizität und Atemgifte.



W012 Warnung vor elektrischer Spannung Achtung Photovoltaikanlage

Warnschilder, Achtung Photovoltaikanlage, Kombischilder

Material	B x H/mm	Best.-Nr.
Kunststoff	210 x 240	27374
selbstklebende Folie		27373



W012 Warnung vor elektrischer Spannung Achtung Photovoltaikanlage

Warnschilder, Achtung Photovoltaikanlage, Kombischilder

Material	B x H/mm	Best.-Nr.
selbstklebende Folie	200 x 300	27375
Kunststoff		27376

Hier geht's zu den Preisen kroschke.com

Warnschilder, Vor Öffnen des Gehäuses Hauptschalter ausschalten!, Kombi, praxis.



W012 Warnung vor elektrischer Spannung Vor Öffnen des Gehäuses Hauptschalter ausschalten!

Material	B x H/mm	Best.-Nr.
selbstklebende Folie	74 x 37	1588
	105 x 52	1590
	300 x 200	14363

Warnschilder, Warnung Berührung elektrischen Einrichtungen, Kombi, praxisbewährt



W012 Warnung vor elektrischer Spannung Warnung vor Berührung der elektrischen Einrichtungen Vorsicht!

Material	B x H/mm	Best.-Nr.
selbstklebende Folie	74 x 37	1570
	105 x 52	1572

Warnschilder, Vorsicht! Starkstrom Lebensgefahr, Kombischilder, praxisbewährt



W012 Warnung vor elektrischer Spannung Vorsicht! Starkstrom Lebensgefahr

Material	B x H/mm	Best.-Nr.
selbstklebende Folie	74 x 37	1558
	105 x 52	1560
	300 x 200	13178
Kunststoff		13177

Warnschilder, Vorsicht! Rückspannung!, Kombischilder, praxisbewährt

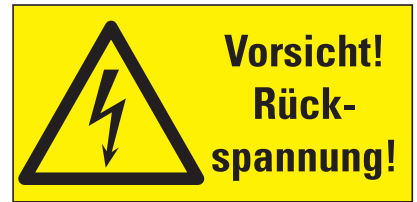

W012 Warnung vor elektrischer Spannung Vorsicht! Rückspannung!

Material	B x H/mm	Best.-Nr.
selbstklebende Folie	74 x 37	1564
	105 x 52	1566

Mehrsprachige Warnzeichen

Warnschilder, Vor Öffnen Netzspannung abschalten, Kombischilder, praxisbewährt

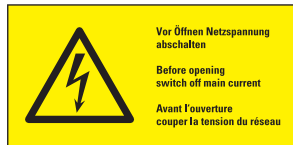

W012 Warnung vor elektrischer Spannung Vor Öffnen Netzspannung abschalten Before opening switch off main current Avant l'ouverture couper la tension du réseau

Material	B x H/mm	Best.-Nr.
selbstklebende Folie	100 x 50	8333

Warnschilder, Vor Öffnen des Gerätes Netzstecker ziehen, Kombischilder, praxis



W012 Warnung vor elektrischer Spannung Vor Öffnen des Gerätes Netzstecker ziehen Before opening disconnect mains Avant d'ouvrir l'appareil retirez la fiche mâle Antes de abrir el aparato sacar el enchufe

Material	B x H/mm	Best.-Nr.
selbstklebende Folie	100 x 50	8332
	300 x 200	35675

Warnschilder, Öffnen des Schaltschranks nur durch..., Kombi, praxisbewährt



W012 Warnung vor elektrischer Spannung Öffnen des Schaltschranks nur durch autorisiertes Fachpersonal erlaubt! Danger electric access to authorised personnel only!

Material	B x H/mm	Best.-Nr.
selbstklebende Folie	100 x 50	8330
	300 x 200	14366

Warnschilder, Achtung! - Nur n.Ausschalten d.Hauptschalters öffnen, Kombi, praxis



W012 Warnung vor elektrischer Spannung ACHTUNG! Nur nach Ausschalten des Hauptschalters öffnen ATTENTION! Only open after interrupting the main switch ATTENTION! Ouvrir seulement après interruption du commutateur principal

Material	B x H/mm	Best.-Nr.
selbstklebende Folie	100 x 50	8331

Warnschilder, Bei ausgeschaltetem Hauptschalter unter Spannung, Kombi, praxis

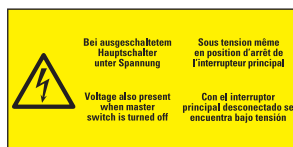

W012 Warnung vor elektrischer Spannung Bei ausgeschaltetem Hauptschalter unter Spannung Voltage also present when master switch is turned off Sous tension même en position d'arrêt de l'interrupteur principal Con el interruptor principal desconectado se encuentra bajo tensión

Material	B x H/mm	Best.-Nr.
selbstklebende Folie	100 x 50	1057
	300 x 200	35677

Warnschilder, Achtung! - Bei ausgeschaltetem Hauptschalter..., Kombi, praxis



W012 Warnung vor elektrischer Spannung ACHTUNG! Bei ausgeschaltetem Hauptschalter unter Spannung DANGER! High voltage when main switch is off

Material	B x H/mm	Best.-Nr.
selbstklebende Folie	100 x 50	5164
	300 x 200	35676

Warnschilder, Warnung vor Laserstrahl, ASR/ISO

W004 Warnung vor Laserstrahl



Material	Variante	Stück	SL/mm	Best.-Nr.
selbstklebende Folie	Bogen	10	50	2649
		Stück	100	2650
		200	2653	
		300	2658	
	Kunststoff		200	2656

**TOP
PRODUKT**

ASR A1.3

Warnschilder, Warnung vor Laserstrahl, ASR/ISO

W004 Warnung vor Laserstrahl

Material	Stück	SL/mm	Best.-Nr.
selbstklebende Folie	500	25	24275



DIN EN 60825



Laser Klasse 1

Hinweisschild für Lasereinrichtung, blanko, DIN

Material	Variante	Stück	B x H/mm	Best.-Nr.
selbstklebende Folie	Bogen	10	52 x 26	1763
	Stück		100 x 50	1764
			200 x 100	1089

Hinweisschild für Lasereinrichtung Laser Klasse 1, DIN

Material	Variante	Stück	B x H/mm	Best.-Nr.
selbstklebende Folie	Bogen	10	52 x 26	1726
	Stück		100 x 50	1727
			150 x 100	1095

Warnschilder, Laserstrahlung Laser Klasse 2, Kombischilder

W004 Warnung vor Laserstrahl LASERSTRAHLUNG NICHT IN DEN STRAHL BLICKEN LASER KLASSE 2



Material	Variante	Stück	B x H/mm	Best.-Nr.
selbstklebende Folie	Bogen	3	50 x 70	4943
	Stück		150 x 200	13230

Warnschilder, Laserstrahlung Laser Klasse 3B, Kombischilder

W004 Warnung vor Laserstrahl LASERSTRAHLUNG NICHT DEM STRAHL AUSSETZEN LASER KLASSE 3B



Material	Stück	B x H/mm	Best.-Nr.
selbstklebende Folie	3	50 x 70	4980

Warnschilder, Laserstrahlung Laser Klasse 4, Kombischilder

W004 Warnung vor Laserstrahl LASERSTRAHLUNG BESTRAHLUNG VON AUGEN ODER HAUT DURCH DIREKTE ODER STREUSTRABUNG VERMEIDEN LASER KLASSE 4



Material	Variante	Stück	B x H/mm	Best.-Nr.
selbstklebende Folie	Bogen	3	50 x 70	4936
	Stück		150 x 200	13251

Warnschilder, Unsichtbare Laserstrahlung Laser Klasse 4, Kombischilder

W004 Warnung vor Laserstrahl UNSICHTBARE LASERSTRAHLUNG BESTRAHLUNG VON AUGEN ODER HAUT DURCH DIREKTE ODER STREUSTRABUNG VERMEIDEN LASER KLASSE 4



Material	Variante	Stück	B x H/mm	Best.-Nr.
selbstklebende Folie	Bogen	3	50 x 70	4939
	Stück		150 x 200	13252

**DIN EN 61340
ESD-Symbole**

Ergänzende Sonderzeichen, nicht nach ASR/ISO.



Hier geht's zu den Preisen ➔ kroschke.com

ESD

Elektro-Warnschild Elektrostatisch gefährdete Bauelemente

Material	Stück	SL/mm	Best.-Nr.
selbstklebende Folie	10	10	1830
		25	1833

ASR A1.3

Warnschilder, Allgemeines Warnzeichen, ASR/ISO

W001 Allgemeines Warnzeichen



Material	Variante	Stück	SL/mm	Best.-Nr.
selbstklebende Folie	Bogen	10	50	173474
			100	17254
	Stück		200	496
			300	499
			200	497
Kunststoff			200	497
Aluminium				495

Warnschilder, Warn.vor radioaktiven Stoffen oder ionisierender Strahlung, ASR/ISO

W003 Warnung vor radioaktiven Stoffen oder ionisierender Strahlung



Material	Variante	Stück	SL/mm	Best.-Nr.
selbstklebende Folie	Bogen	10	25	458
			50	459
	Stück		100	461
			200	463
			400	151517
			300	467
Kunststoff			300	467
Aluminium			200	3464

Warnschilder, Warnung vor Biogefährdung, ASR/ISO

W009 Warnung vor Biogefährdung



Material	Variante	Stück	SL/mm	Best.-Nr.
selbstklebende Folie	Bogen	10	50	171043
			100	13315
	Stück		200	13314
			300	163737
Kunststoff				35673
				300

Warnschilder, Warnung vor giftigen Stoffen, ASR/ISO

W016 Warnung vor giftigen Stoffen



Material	SL/mm	Best.-Nr.
selbstklebende Folie	100	15988
	200	15989
Kunststoff		29992

Warnschilder, Radioaktiv, Kombischilder, ASR/ISO

W003 Warnung vor radioaktiven Stoffen oder ionisierender Strahlung Radioaktiv



Material	B x H/mm	Best.-Nr.
selbstklebende Folie	150 x 200	2584
	200 x 300	2587
Kunststoff		2588
Aluminium	150 x 200	8085
	200 x 300	3467

Warnschilder, Röntgen - Kein Zutritt für Unbefugte, Kombischilder, ASR/ISO

W003 Warnung vor radioaktiven Stoffen oder ionisierender Strahlung Röntgen Kein Zutritt für Unbefugte



Material	B x H/mm	Best.-Nr.
selbstklebende Folie	150 x 200	2626
	200 x 300	2629

Warnschilder, Warnung vor nicht ionisierender Strahlung, ASR/ISO

W005 Warnung vor nicht ionisierender Strahlung



Material	Variante	Stück	SL/mm	Best.-Nr.
selbstklebende Folie	Bogen	10	50	173282
			100	7979
	Stück		200	1526
				150864
			300	163732
Kunststoff			300	163732
Aluminium			200	173284

INFO. Kennzeichnungspflicht im Strahlenschutz

Strahlenschutzbereiche schützen das Betriebspersonal vor den Auswirkungen ionisierender Strahlung und sie sind durch eine deutliche Kennzeichnung hervorzuheben. Die Kennzeichnungspflicht ist in der Strahlenschutzverordnung (§§ 36, 68) und in der Röntgenverordnung (§ 19) geregelt. Sie bezieht sich auf

- Räume, Geräte, Vorrichtungen, Schutzbehälter, Aufbewahrungsbehältnisse und Umhüllungen für radioaktive Stoffe
- Anlagen zur Erzeugung ionisierender Strahlen
- Kontroll- und Sperrbereiche
- kontaminierte Bereiche
- bauartzugelassene Vorrichtungen

Die Kennzeichnung muss folgende Angaben enthalten: Vorsicht - Strahlung, Radioaktiv, Kernbrennstoffe oder Kontamination. Zusätzlich muss bei Kontroll- und Sperrbereichen folgende Kennzeichnung erfolgen: Kontrollbereich oder Sperrbereich - kein Zutritt



ASR A1.3



W026 Warnung vor Gefahren durch das Aufladen von Batterien



W025 Warnung vor gegenläufigen Rollen

Warnschilder, Warnung vor Gefahren durch Batterien, ASR/ISO

Material	Variante	Stück	SL/mm	Best.-Nr.
selbstklebende Folie	Bogen	10	50	1500
	Stück		100	1501
			200	1504
			300	1507
Kunststoff			100	311058
			200	1505
			300	1508
Aluminium			200	1503

Warnschilder, Warnung vor gegenläufigen Rollen, ASR/ISO

Material	Variante	Stück	SL/mm	Best.-Nr.
selbstklebende Folie	Bogen	10	50	183162
	Stück		100	183163
			200	183164
Kunststoff				28879

Hier geht's zu den Preisen → kroschke.com



W007 Warnung vor Hindernissen am Boden



W011 Warnung vor Rutschgefahr

Warnschilder, Warnung vor Absturzgefahr, ASR/ISO



W008 Warnung vor Absturzgefahr

Warnschilder, Warnung vor Stolpergefahr, ASR/ISO

Material	SL/mm	Best.-Nr.
selbstklebende Folie	100	13949
	200	13950
Kunststoff	100	310998
	200	13951
	300	13952

Warnschilder, Warnung vor Rutschgefahr, ASR/ISO

Material	SL/mm	Best.-Nr.
selbstklebende Folie	100	16521
	200	16522
Kunststoff	100	311003
	200	16523

Material	SL/mm	Best.-Nr.
selbstklebende Folie	100	15997
	200	15998
	300	16446
Kunststoff	100	311000
	200	35665
	300	35666
	Aluminium	200



W014 Warnung vor Flurförderzeugen

Warnschilder, Warnung vor Flurförderzeugen, ASR/ISO

Material	SL/mm	Best.-Nr.
selbstklebende Folie	100	28882
	200	14394
	300	14401
	400	28884
Kunststoff	100	311004
	200	28883
	300	14419
	400	28885
Aluminium	200	28886
	600	14420
	900	42135



W014 Warnung vor Flurförderzeugen Vorsicht! Flurförderzeuge

Warnschilder, Vorsicht Flurförderzeuge, Kombischilder, ASR/ISO

Material	B x H/mm	Best.-Nr.
selbstklebende Folie	200 x 300	13726
		13720
Kunststoff		

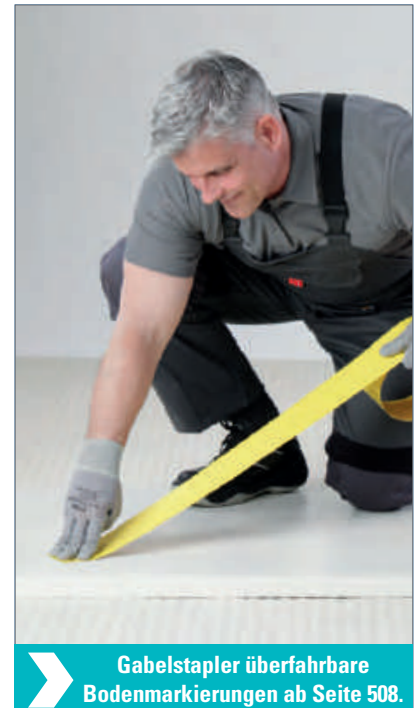

Gabelstapler überfahrbare Bodenmarkierungen ab Seite 508.

ASR A1.3

Warnschilder, Warnung vor heißer Oberfläche, temperaturgesteuert, ASR/ISO

W017 Warnung vor heißer Oberfläche



Material	SL/mm	Best.-Nr.
temperaturgesteuerte Folie	100	88753
	200	88754
temperaturgesteuertes Aluminium		88755



Warnschilder, Heiße Oberfläche, Kombischilder, ASR/ISO

W017 Warnung vor heißer Oberfläche Heiße Oberfläche

Material	B x H/mm	Best.-Nr.
selbstklebende Folie	200 x 300	9714
Aluminium		16616



Warnschilder, Warnung vor heißer Oberfläche, ASR/ISO

W017 Warnung vor heißer Oberfläche



Material	Stück	SL/mm	Best.-Nr.
selbstklebende Folie	500	25	178599
		50	24949
		100	24951



W017 Warnung vor heißer Oberfläche Vorsicht! Heiße Oberfläche

Thermo-Warnschilder, Vorsicht Heiße Oberfläche, Kombischilder, ASR/ISO

Material	B x H/mm	Best.-Nr.
temperaturgesteuerte Folie	210 x 74	88752

Hier geht's zu den Preisen [kroschke.com](https://www.kroschke.com)

Temperaturgesteuerte Schilder

- **Farbänderung bei +55 °C**
- **bei einer Temperatur bis +80 °C ca. 2.000 mal aktivierbar**

Warnen Sie vor heißen Flächen, bevor Verbrennungen schmerzhaft werden! Die „magischen“ Schilder verändern ihre Farbe bei steigender Temperatur und dienen durch die rote Farbe auch als ein zusätzlich optisches Warnsystem.

Material: Folie oder Aluminium



W017 Warnung vor heißer Oberfläche Vorsicht! Heiße Oberfläche

Warnschilder, Warnung vor Heiße Oberfläche, Kombischilder, ASR/ISO

Material	B x H/mm	Best.-Nr.
temperaturgesteuerte Folie	210 x 240	88756
temperaturgesteuertes Aluminium		88757



W017 Warnung vor heißer Oberfläche Vorsicht! Heiße Oberfläche

Warnschilder, Vorsicht Heiße Oberfläche, Kombischilder

Material	B x H/mm	Best.-Nr.
selbstklebende Folie	210 x 74	10485
Kunststoff		10489

Warnschilder, Warnung vor niedriger Temperatur/Frost, ASR/ISO

W010 Warnung vor niedriger Temperatur/Frost



Material	SL/mm	Best.-Nr.
selbstklebende Folie	100	13973
	200	14112
Kunststoff	100	311002
	200	35670

ASR A1.3

Warnschilder, Warnung vor explosionsfähiger Atmosphäre, ASR/DIN

D-W021 Warnung vor explosionsfähiger Atmosphäre



Material	Variante	Stück	SL/mm	Best.-Nr.
selbstklebende Folie	Bogen	10	50	171291
	Stück		100	592
			200	42674
			300	42675
Kunststoff			200	595
			300	598
			400	601
			200	593
Aluminium			300	596
			400	599



Warnschilder, Warnung vor explosionsgefährlichen Stoffen, ASR/ISO

W002 Warnung vor explosionsgefährlichen Stoffen

Material	SL/mm	Best.-Nr.
selbstklebende Folie	100	424
	200	426
	300	15474
	400	151513
Kunststoff	100	310997
	200	427
	300	15475



Warnschilder, Warnung vor brandfördernden Stoffen, ASR/ISO

W028 Warnung vor brandfördernden Stoffen

Material	SL/mm	Best.-Nr.
selbstklebende Folie	100	28873
	200	28874
Kunststoff		28875

Warnschilder, Vorsicht! Feuergefährliche Stoffe, Kombischilder, ASR/ISO

W021 Warnung vor feuergefährlichen Stoffen Vorsicht! Feuergefährliche Stoffe

Material	B x H/mm	Best.-Nr.
selbstklebende Folie	200 x 300	26229
Kunststoff		13567



Brandschutzprodukte ab Seite 576.

Warnschilder, Warnung vor feuergefährlichen Stoffen, ASR/ISO

W021 Warnung vor feuergefährlichen Stoffen

Material	Variante	Stück	SL/mm	Best.-Nr.
selbstklebende Folie	Bogen	10	50	28872
	Stück		100	14376
			200	14391
Kunststoff				311049
				14392



Warnschilder, Warnung vor Gasflaschen, ASR/ISO

W029 Warnung vor Gasflaschen

Material	SL/mm	Best.-Nr.
Kunststoff	200	27555
	100	311059
selbstklebende Folie	200	35660
	100	35659



Warnschilder, Warnung vor automatischem Anlauf, ASR/ISO

W018 Warnung vor automatischem Anlauf

Material	Variante	Stück	SL/mm	Best.-Nr.
selbstklebende Folie	Bogen	10	50	183165
	Stück		100	15967
			200	180501
Kunststoff			100	311037
			200	35672



Warnschilder, Warnung vor magnetischem Feld, ASR/ISO

W006 Warnung vor magnetischem Feld

Material	Variante	Stück	SL/mm	Best.-Nr.
selbstklebende Folie	Bogen	10	50	14183
	Stück		100	14356
			200	14113
Kunststoff				14115



Warnschilder, Warnung vor Quetschgefahr, ASR/ISO

W019 Warnung vor Quetschgefahr

Material	Variante	Stück	SL/mm	Best.-Nr.
selbstklebende Folie	Bogen	10	50	35671
	Stück		100	14421
			200	14422
Kunststoff			100	311038
			200	29989



Warnschilder, Warnung vor schwebender Last, ASR/ISO

W015 Warnung vor schwebender Last

Material	SL/mm	Best.-Nr.
selbstklebende Folie	100	15952
	200	15953
	300	311006
Kunststoff	100	311005
	200	29986
	300	15966



NEU!

Unsere neue Generation:



Warnschilder sind wichtige visuelle Hinweise und ihre klare und eindeutige Kommunikation trägt dazu bei, die Sicherheit am Arbeitsplatz oder an öffentlichen Orten zu gewährleisten.

Unsere neuen tagesfluoreszierenden Schilder in gewohnter **PERMALIGHT power**-Qualität stechen durch den intensiven gelben Farbton sofort ins Auge – bei Licht und Dunkelheit!

Und das Beste: Das Material erreicht die Leuchtdichte Klasse C nach DIN 67510-1, wie in der ASR A1.3 und A2.3 gefordert.



W012 Warnung vor elektrischer Spannung

PERMALIGHT® power Warnschild Warnung vor elek. Spannung, ISO

Material	SL/mm	Best.-Nr.
PERMALIGHT power		
selbstklebende Folie	100	41148
	200	41150
Kunststoff		41152
		41154



W017 Warnung vor heißer Oberfläche

PERMALIGHT® power Warnschild Warnung vor heißer Oberfläche, ISO

Material	SL/mm	Best.-Nr.
PERMALIGHT power		
selbstklebende Folie	100	41156
	200	41158
Aluminium		41160



W007 Warnung vor Hindernissen am Boden

PERMALIGHT® power Warnschild Warnung vor Hindernisse am Boden, ISO

Material	SL/mm	Best.-Nr.
PERMALIGHT power		
selbstklebende Folie	100	49565
	200	49566
Kunststoff		49567



W011 Warnung vor Rutschgefahr

PERMALIGHT® power Warnschild Warnung vor Rutschgefahr, ISO

Material	SL/mm	Best.-Nr.
PERMALIGHT power		
selbstklebende Folie	100	49568
	200	49569
Kunststoff		49570



W008 Warnung vor Absturzgefahr

PERMALIGHT® power Warnschild Warnung vor Absturzgefahr, ISO

Material	SL/mm	Best.-Nr.
PERMALIGHT power		
selbstklebende Folie	100	49562
	200	49563
Kunststoff		49564



W001 Allgemeines Warnzeichen

PERMALIGHT® power Warnschild Allgemeines Warnzeichen, ISO

Material	SL/mm	Best.-Nr.
PERMALIGHT power		
selbstklebende Folie	100	49559
	200	49560
Kunststoff		49561

Knallig bei Tag – leuchtend bei Nacht

Alle neuen tagesfluoreszierenden Produkte
finden Sie im Shop:
www.kroschke.com/sicherheitsgewinn



Warnung vor Stolpergefahr auf Treppe Achtung Stufe

PERMALIGHT® power Treppenmarkierung Achtung Stufe, praxisbewährt

Material	B x H/mm	Best.-Nr.
PERMALIGHT power		
selbstklebende Folie	1000 x 120	49596



W070 Warnung vor Abwärtsstufe

**PERMALIGHT power Warnschild
Warnung vor Abwärtsstufe, ISO**

Material	SL/mm	Best.-Nr.
PERMALIGHT power		
selbstklebende Folie	100	49574
	200	49575
Kunststoff		49576



W007 Warnung vor Hindernissen am Boden

**PERMALIGHT® power Bodenzeichen
vor Hindernissen am Boden, ISO**

Material	SL/mm	Best.-Nr.
PERMALIGHT power		
selbstklebende Folie	300	49589



W011 Warnung vor Rutschgefahr

**PERMALIGHT® power Bodenzeichen
Warnung vor Rutschgefahr, ISO**

Material	SL/mm	Best.-Nr.
PERMALIGHT power		
selbstklebende Folie	300	49590

Hier geht's zu den Preisen → kroschke.com



W020 Warnung vor Hindernissen im Kopfbereich

**PERMALIGHT® power Warnschild
Warnung vor Hindernissen im Kopfbereich, ISO**

Material	SL/mm	Best.-Nr.
PERMALIGHT power		
selbstklebende Folie	100	49571
	200	49572
Kunststoff		49573



W012 Warnung vor elektrischer Spannung

**PERMALIGHT® power Warnzeichen
Elektrische Spannung, ISO**

Material	B x H/mm	Best.-Nr.
PERMALIGHT power		
selbstklebende Folie	750 x 300	49594



W017 Warnung vor heißer Oberfläche

**PERMALIGHT® power Warnzeichen
Heiße Oberfläche, ISO**

Material	B x H/mm	Best.-Nr.
PERMALIGHT power		
selbstklebende Folie	750 x 300	49595

ASR A1.3



Warnschilder, Warnung vor Handverletzung, ASR/ISO

W024 Warnung vor Handverletzungen

Material	Stück	SL/mm	Best.-Nr.
selbstklebende Folie	500	25	28890
		50	28891
		100	28892



Warnschilder, Warnung vor Handverletzungen, ASR/ISO



Material	Variante	Stück	SL/mm	Best.-Nr.
selbstklebende Folie	Rolle	500	12,5	34776
	Bogen	10	25	34775
			50	183109
			100	27553
	Stück		200	27554
			100	311057
200			28893	
Kunststoff				29990
Aluminium				

Warnschilder Warnung vor ätzenden Stoffen, ASR/ISO

W023 Warnung vor ätzenden Stoffen

Material	Variante	Stück	SL/mm	Best.-Nr.
selbstklebende Folie	Bogen	10	50	27547
	Stück		100	27550
			200	27551
Kunststoff				29991

Warn-Kombischild Vorsicht! Ätzende Stoffe, ASR/ISO

W023 Warnung vor ätzenden Stoffen Vorsicht! Ätzende Stoffe

Material	B x H/mm	Best.-Nr.
selbstklebende Folie	200 x 300	28894
Kunststoff		28895



Warnschilder, Warnung vor ungewolltem Einzug, praxisbewährt

Warnung vor ungewolltem Einzug

Material	Variante	Stück	SL/mm	Best.-Nr.
selbstklebende Folie	Bogen	10	50	170136
	Stück		100	11032
			200	11033
Kunststoff				11034



Warnschilder, Warnung vor rotierenden Walzen, praxisbewährt

Warnung vor rotierenden Walzen

Material	Variante	Stück	SL/mm	Best.-Nr.
selbstklebende Folie	Bogen	10	50	170138
	Stück		100	17256
			200	546
Kunststoff				547
selbstklebende Folie			80	102752



Warnschilder, Warnung durch Stolpergefahr auf der Treppe, praxisbewährt

Material	SL/mm	Best.-Nr.
selbstklebende Folie	100	17261
	200	554
Kunststoff		555



Warnschilder, Warnung vor heißen Flüssigkeiten und Dämpfen, praxisbewährt

Warnung vor heißen Flüssigkeiten und Dämpfen

Material	SL/mm	Best.-Nr.
selbstklebende Folie	100	17264
	200	538
Kunststoff		35674



Hinweisschild Flurförderzeug hier ansetzen, praxisbewährt

Flurförderzeuge hier ansetzen

Material	B x H/mm	Best.-Nr.
selbstklebende Folie	100 x 100	24823



W070 Warnung vor Abwärtsstufe



Warnschilder, Warnung vor Abwärtsstufe, ISO

Material	SL/mm	Best.-Nr.
selbstklebende Folie	200	43189
	300	43190
Kunststoff	200	43191
	300	43192

W036 Warnung vor nicht durchtrittsicherem Dach



Warnschilder, Warnung vor nicht durchtrittsicherem Dach, ISO

Material	SL/mm	Best.-Nr.
selbstklebende Folie	100	31935
Kunststoff	200	31934

W020 Warnung vor Hindernissen im Kopfbereich



ASR A1.3

Warnschilder, Warnung vor Hindernissen im Kopfbereich, ISO

Material	SL/mm	Best.-Nr.
selbstklebende Folie	100	10660
	200	10664
Kunststoff		16525

ACHTUNG!
Löschvorgang mit Kohlendioxid-Feuerlöscher (CO₂) im Raum einleiten.
Nach Löschvorgang Raum sofort verlassen und Tür schließen.
Danach den Raum nicht betreten:
Erstickungsgefahr



W041 Warnung vor Erstickungsgefahr
Achtung! Löschvorgang mit Kohlendioxid-Feuerlöscher (CO₂) im Raum einleiten. Nach Löschvorgang Raum sofort verlassen und Tür schließen! Danach den Raum nicht betreten:
Erstickungsgefahr!



W035 Warnung vor herabfallenden Gegenständen



Warnschilder, Warnung vor herabfallenden Gegenständen, ISO

Material	SL/mm	Best.-Nr.
selbstklebende Folie	100	31928
	200	31929
Kunststoff		31930

Zusatzschilder, CO² Feuerlöscher

Material	B x H/mm	Best.-Nr.
selbstklebende Folie	200 x 300	44962
		44963

Warnschilder, CO²-Feuerlöscher, Kombischilder

Material	B x H/mm	Best.-Nr.
Kunststoff	300 x 400	44960
		44961
		44962

W022 Warnung vor spitzem Gegenstand



Warnschilder, Warnung vor spitzem Gegenstand, ISO 7010

Material	SL/mm	Best.-Nr.
selbstklebende Folie	100	30404
Kunststoff	200	30405

W039 Warnung vor herabfallenden Eiszapfen Vorsicht! Eisschlag



Warnschilder, Warnung vor Eisschlag, Kombischilder

Material	B x H/mm	Best.-Nr.
Aluminium	300 x 400	35664

W038 Warnung vor unvermittelt auftretendem lauten Geräusch



Warnschilder, Warnung vor unvermittelt auftretendem lauten Geräusch, ISO

Material	Variante	Stück	SL/mm	Best.-Nr.
selbstklebende Folie	Bogen	10	50	31931
	Stück		100	31932
Kunststoff			200	31933



W041 Warnung vor Erstickungsgefahr

Warnschilder, Warnung vor Erstickungsgefahr

Material	SL/mm	Best.-Nr.
selbstklebende Folie	200	42673
		42432
Kunststoff		

INFO. Warnung vor Erstickungsgefahr

Laut DGUV Information 205-034 sollte an allen Zugängen zu den Lösch- und Gefährdungsbereichen das Warnzeichen W041 „Warnung vor Erstickungsgefahr“ und ein Zusatzzeichen mit einem entsprechendem Hinweis sichtbar und dauerhaft angebracht sein.

Mehr zum Thema unter www.kroschke-blog.com



W072 Warnung vor umweltgefährdenden Stoffen oder Gemischen

Warnschilder, Warnung vor Stoff der Umweltgefährdung verursacht, ISO

Material	SL/mm	Best.-Nr.
selbstklebende Folie	200	45383
Kunststoff		45384

Wichtige Angaben bei Ihrer Bestellung!

- Bestellnummer
- Piktogramm
- Wunschtext

Wir fertigen verbindlich nach Ihren Vorgaben.



Beispiele



Warnschilder, mit Text und Pikto nach Wunsch, Kombischilder

Material	B x H/mm	Best.-Nr.
selbstklebende Folie	210 x 240	61272
Kunststoff		61274
Aluminium		61276



Kombischilder, mit Text und Warnpikto nach Wunsch

Material	B x H/mm	Best.-Nr.
selbstklebende Folie	100 x 200	54687
	200 x 300	54688
Kunststoff	100 x 200	54684
	200 x 300	54685
	300 x 400	54686

Wünschen Sie andere Formate oder größere Mengen?
Rufen Sie an! Tel. 0531 318-318 oder bestellen Sie online
unter www.kroschke.com

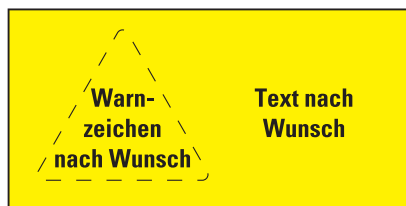

Beispiele

Warnschilder mit Pikto gemäß ASR/BGV/DIN und Text nach Wunsch

Gemäß	ASR A1.3, DIN EN ISO 7010
Material	selbstklebende Folie
Farbe	gelb, schwarz
Anzahl Aufkleber	10 Stück
Individualisierung	Text und Symbol nach Wunsch
Einsatzgebiet	Innen- und Außeneinsatz

Breite mm	Höhe mm	Best.-Nr.
52	26	90166
74	37	90227
105	52	90167
148	74	90169



Hier geht's zu den Preisen



kroschke.com

Zusatzzeichen

Wichtige Angaben bei Ihrer Bestellung!

- ➔ Bestellnummer
- ➔ Wunschtext

Beispiel



Zusatzzeichen, für Warnschilder, mit Text nach Wunsch

Material	B x H/mm	Best.-Nr.
selbstklebende Folie	100 x 50	61291
	200 x 100	61292
Kunststoff	100 x 50	61293
	200 x 100	61294

INFO. Zusatzzeichen

Sicherheitskennzeichen müssen zur Kennzeichnung am Arbeitsplatz eingesetzt werden, wenn es um ständige Verbote, Warnungen, Gebote und sonstige sicherheitsrelevante Hinweise geht. **Zum eindeutigen Verständnis** einiger Sicherheitsaussagen erfordert die betriebliche Praxis aber teilweise weitere Zeichen, die **die Sicherheitsaussage konkretisieren** (Text oder Symbol).

Wichtige Angaben bei Ihrer Bestellung!

- ➔ Bestellnummer
- ➔ Piktogramm

Wir fertigen verbindlich nach Ihren Vorgaben.

Warnschilder, mit Text und Pikto nach Wunsch

Gemäß ASR A1.3, DIN EN ISO 7010
Farbe gelb, schwarz
Individualisierung Symbol nach Wunsch
Einsatzgebiet Innen- und Außeneinsatz

Material	Schenkellänge mm	Best.-Nr.
selbstklebende Folie	25	54723
	50	54724
	100	54725
	200	54726
	300	54727
Kunststoff	100	54728
	200	54729
	300	54730



Beispiel

Kombinieren Sie Verbots-, Gebots- und Warnzeichen nach Ihren Anforderungen!

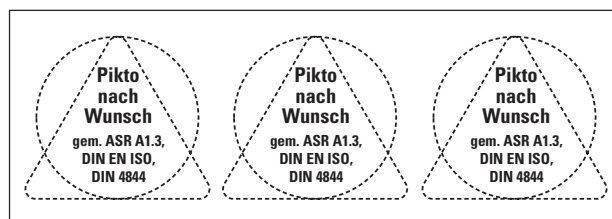

Etikett mit 3 Piktos nach Wunsch

Gemäß ASR A1.3, DIN 4844, DIN EN ISO 7010, ISO 7010
Material selbstklebende Folie
Farbe individuell
Individualisierung Symbol nach Wunsch
Einsatzgebiet Innen- und Außeneinsatz

Breite mm	Höhe mm	Best.-Nr.
80	250	61295
170	60	61296
340	120	61297

Wichtige Angaben bei Ihrer Bestellung!

- ➔ Bestellnummer
- ➔ 3 Piktogramme

Wir fertigen verbindlich nach Ihren Vorgaben.



Beispiele



Kombischilder gemäß ISO 3864

TOP-Produkt



Vorsicht!
Gefahr durch Batterien

Feuer, offenes Licht und Rauchen verboten

P003 Keine offene Flamme, Feuer, offene Zündquelle und Rauchen verboten, W026 Warnung vor Gefahren durch das Aufladen von Batterien Vorsicht! Gefahr durch Batterien Feuer, offenes Licht und Rauchen verboten



Vorsicht!
Feuergefährliche Stoffe

Feuer, offenes Licht und Rauchen verboten

P003 Keine offene Flamme, Feuer, offene Zündquelle und Rauchen verboten, W021 Warnung vor feuergefährlichen Stoffen Feuergefährliche Stoffe Feuer, offenes Licht und Rauchen verboten

Kombischild mit Symbolen Vorsicht! Gefahr durch Batterien

Material	B x H/mm	Best.-Nr.
selbstklebende Folie	200 x 150	4249
Kunststoff		18327

Kombischild mit Symbolen Vorsicht! Feuergefährliche Stoffe..., ASR/ISO

Material	B x H/mm	Best.-Nr.
selbstklebende Folie	200 x 150	28897
Kunststoff		28898



Vorsicht!
Gefährliche elektrische Spannung

Mit Wasser löschen verboten

P011 Mit Wasser löschen, W012 Warnung vor elektrischer Spannung Gefährliche elektrische Spannung Mit Wasser löschen verboten



Vorsicht!
Explosionsfähige Atmosphäre

Feuer, offenes Licht und Rauchen verboten

D-W021 Warnung vor explosionsfähiger Atmosphäre, P003 Keine offene Flamme, Feuer, offene Zündquelle und Rauchen verboten Vorsicht! Explosionsfähige Atmosphäre Feuer, offenes Licht und Rauchen verboten



Vorsicht!
Biogefährdung

Zutritt für Unbefugte verboten

D-P006 Zutritt für Unbefugte verboten, W009 Warnung vor Biogefährdung Vorsicht! Biogefährdung Zutritt für Unbefugte verboten

Kombischild gem. ISO 3864-2 Vorsicht! Gefährlich elektrische Spannung - Mit ...

Material	B x H/mm	Best.-Nr.
selbstklebende Folie	200 x 150	16936
Kunststoff		16937

Kombischild mit Symbolen Vorsicht! Explosionsfähige Atmosphäre

Material	B x H/mm	Best.-Nr.
selbstklebende Folie	200 x 150	4239
Kunststoff		18328

Kombischilder, mit Symbolen Vorsicht! Biogefährdung

Material	B x H/mm	Best.-Nr.
selbstklebende Folie	200 x 150	4245



Vorsicht!
Gasflaschen

Feuer, offenes Licht und Rauchen verboten

P003 Keine offene Flamme, Feuer, offene Zündquelle und Rauchen verboten, W029 Warnung vor Gasflaschen Vorsicht! Gasflaschen Feuer, offenes Licht und Rauchen verboten

Kombischild Vorsicht! Gasflaschen..., ISO

Material	B x H/mm	Best.-Nr.
selbstklebende Folie	200 x 150	29227
Kunststoff		29228



Vorsicht!
Heiße Oberflächen

Berühren verboten

P010 Berühren verboten, W017 Warnung vor heißer Oberfläche Vorsicht! Heiße Oberflächen Berühren verboten!

Kombischilder mit 2 Piktogrammen gemäß ISO 3864-2

Material	B x H/mm	Best.-Nr.
selbstklebende Folie	200 x 150	16617
Kunststoff		16618

 Hier geht's zu den Preisen

 [kroschke.com](https://www.kroschke.com)

 www.kroschke.com/materialübersicht

M009 Handschutz benutzen, W017 Warnung vor heißer Oberfläche Heiße Oberfläche Handschutz benutzen



Vorsicht!
Heiße Oberfläche

Schutzhandschuhe benutzen

Kombischild mit Symbolen Vorsicht! Heiße Oberfläche, gemäß ISO 3864-2

Material	B x H/mm	Best.-Nr.
selbstklebende Folie	200 x 150	17181
Kunststoff		17182



Vorsicht!
Flurförderzeuge

Sicherheitsschuhe benutzen

M008 Fußschutz benutzen, W014 Warnung vor Flurförderzeugen fahrzeuge Flurförderzeuge Sicherheitsschuhe benutzen



Vorsicht!
Absturzgefahr

Auffanggurt anlegen

M018 Auffanggurt benutzen, W008 Warnung vor Absturzgefahr Absturzgefahr Auffanggurt anlegen



Vorsicht!
Lärmpegel über 80 dB (A)

Gehörschutz benutzen

M003 Gehörschutz benutzen, W001 Allgemeines Warnzeichen Lärmpegel über 80dB (A) Gehörschutz benutzen

Kombischild mit Symbolen Vorsicht! Flurförderzeuge, gemäß ISO 3864-2

Material	B x H/mm	Best.-Nr.
selbstklebende Folie	200 x 150	17195
Kunststoff		17197

Kombischilder mit Symbolen Vorsicht! Absturzgefahr..., gemäß ISO 3864-2

Material	B x H/mm	Best.-Nr.
selbstklebende Folie	200 x 150	17665
Kunststoff		17797

Kombischild mit Symbolen Vorsicht! Lärmpegel über 80 dB(A) gemäß ISO 3864-2

Material	B x H/mm	Best.-Nr.
selbstklebende Folie	200 x 150	17176
Kunststoff		17177



Vorsicht!
Ultraviolette Strahlung

Augenschutz benutzen

M004 Augenschutz benutzen, Warnung vor UV-Strahlung Ultraviolette Strahlung Augenschutz benutzen



Vorsicht!
Giftige Stoffe

Atemschutz benutzen

M017 Atemschutz benutzen, W016 Warnung vor giftigen Stoffen Giftige Stoffe Atemschutz benutzen



Vorsicht!
Ätzende Stoffe

Schutzhandschuhe benutzen

M009 Handschutz benutzen, W023 Warnung vor ätzenden Stoffen Ätzende Stoffe Schutzhandschuhe benutzen

Kombischild mit Symbolen Vorsicht! Ultraviolette Strahlung gem. ISO 3864-2

Material	B x H/mm	Best.-Nr.
selbstklebende Folie	200 x 150	17178

Kombischild mit Symbolen Vorsicht! Giftige Stoffe, gemäß EN 3864-2

Material	B x H/mm	Best.-Nr.
selbstklebende Folie	200 x 150	17174

Kombischild mit Symbolen Ätzende Stoffe..., gemäß ISO 3864-2

Material	B x H/mm	Best.-Nr.
selbstklebende Folie	200 x 150	17180

individuell. | Kombischilder gemäß ISO 3864

Wichtige Angaben bei Ihrer Bestellung!

- ➔ Bestellnummer
- ➔ Wunschttext und Piktogramme

Wir fertigen verbindlich nach Ihren Vorgaben.

**LIEBLINGS
PRODUKT**

kroschke.com/54578

Pikto 1 nach Wunsch

Pikto 2 nach Wunsch

Text 1 nach Wunsch

Text 2 nach Wunsch

Kombischild mit Pikto und Text nach Wunsch

Material	B x H/mm	Best.-Nr.
selbstklebende Folie	200 x 150	54578
Kunststoff		54579

Wünschen Sie andere Formate oder größere Mengen? Rufen Sie an!
Tel. 0531 318-318 oder bestellen Sie online unter www.kroschke.com

🚚 Aktuelle Verfügbarkeiten und Lieferzeiten finden Sie unter www.kroschke.com



P003 Keine offene Flamme, Feuer, offene Zündquelle und Rauchen verboten, W012 Warnung vor elektrischer Spannung Achtung Elektrische Einrichtungen Feuer, offenes Licht und Rauchen verboten!

Sicherheits-Kombischild Achtung Elektrische Einrichtungen - Rauchen, Feuer ...

Gemäß DIN EN ISO 7010
Farbe gelb, rot, schwarz, weiß
Text Achtung Elektrische Einrichtungen
 Feuer, offenes Licht und Rauchen verboten!
Einsatzgebiet Innen- und Außeneinsatz
Symbol/Pikto P003 Keine offene Flamme, Feuer, offene Zündquelle und Rauchen verboten, W012 Warnung vor elektrischer Spannung

Material	Breite mm	Höhe mm	Best.-Nr.
selbstklebende Folie	200	300	18290
Kunststoff	300	400	2867



P003 Keine offene Flamme, Feuer, offene Zündquelle und Rauchen verboten, W021 Warnung vor feuergefährlichen Stoffen Achtung Feuergefährliche Stoffe Feuer, offenes Licht und Rauchen verboten!

Sicherheits-Kombischild Achtung Feuergefährliche Stoffe - Rauchen, Feuer ...

Gemäß DIN EN ISO 7010
Farbe gelb, rot, schwarz, weiß
Text Achtung Feuergefährliche Stoffe
 Feuer, offenes Licht und Rauchen verboten!
Einsatzgebiet Innen- und Außeneinsatz
Symbol/Pikto P003 Keine offene Flamme, Feuer, offene Zündquelle und Rauchen verboten, W021 Warnung vor feuergefährlichen Stoffen

Material	Breite mm	Höhe mm	Best.-Nr.
selbstklebende Folie	200	300	18075
Kunststoff	300	400	18074



P031 Schalten verboten, W001 Allgemeines Warnzeichen Achtung Nicht einschalten! Reparaturarbeiten

Sicherheits-Kombischild Achtung - Nicht einschalten! Reparaturarbeiten

Gemäß DIN EN ISO 7010
Farbe gelb, rot, schwarz, weiß
Text Achtung
 Nicht einschalten!
 Reparaturarbeiten
Einsatzgebiet Innen- und Außeneinsatz
Symbol/Pikto P031 Schalten verboten, W001 Allgemeines Warnzeichen

Material	Breite mm	Höhe mm	Best.-Nr.
selbstklebende Folie	200	300	28921
Kunststoff	300	400	28922



P003 Keine offene Flamme, Feuer, offene Zündquelle und Rauchen verboten, W001 Allgemeines Warnzeichen Vorsicht Gefahrstoffbereich Feuer, offenes Licht und Rauchen verboten!

Sicherheits-Kombischild Vorsicht Gefahrstoffbereich - Rauchen, Feuer und ...

Gemäß DIN EN ISO 7010
Farbe gelb, rot, schwarz, weiß
Text Vorsicht Gefahrstoffbereich
 Feuer, offenes Licht und Rauchen verboten!
Einsatzgebiet Innen- und Außeneinsatz
Symbol/Pikto P003 Keine offene Flamme, Feuer, offene Zündquelle und Rauchen verboten, W001 Allgemeines Warnzeichen

Material	Breite mm	Höhe mm	Best.-Nr.
selbstklebende Folie	200	300	18134
Kunststoff	300	400	2856

 Hier geht's zu den Preisen  kroschke.com



Piktos und Text nach Wunsch

Wichtige Angaben bei Ihrer Bestellung!

- Bestellnummer mit der Layoutnummer ergänzen
- Wunschtext und Piktogramme (ab Seite 260)



P001 Allgemeines Verbotssymbol, W001 Allgemeines Warnzeichen

Kombischild mit Warn- und Verbotssymbolen und Text nach Wunsch

Material	B x H/mm	Best.-Nr.
Kunststoff	300 x 400	54830



Kombischilder nach Wunsch, 1 Warn- und Verbotssymbol, 2 Textfelder, Folie

Material	B x H/mm	Best.-Nr.
selbstklebende Folie	150 x 200	982401
	300 x 400	982501



Kombischilder nach Wunsch, 1 Warn- und Verbotssymbol, 2 Textfelder, Kunststoff

Material	B x H/mm	Best.-Nr.
Kunststoff	150 x 200	982601
	300 x 400	982701

Text nach Wunsch

Wichtige Angaben bei Ihrer Bestellung!

- Bestellnummer
- Wunschtext

Diese Schilder fertigen wir mit den abgebildeten Piktogrammen.

Wir fertigen verbindlich nach Ihren Vorgaben.

Wünschen Sie andere Layouts, Formate oder größere Mengen? Fragen Sie an!

Tel. 0531 318-318



M001 Allgemeines Gebotssymbol, W001 Allgemeines Warnzeichen

Kombischilder, mit Warn- und Gebotssymbolen und Text nach Wunsch

Material	B x H/mm	Best.-Nr.
Kunststoff	300 x 400	54181



Kombischilder nach Wunsch, 1 Verbotssymbol und Gebotssymbol, 2 Textfelder, Folie

Material	B x H/mm	Best.-Nr.
selbstklebende Folie	150 x 200	982403
	300 x 400	982503



Kombischilder nach Wunsch, 1 Verbotssymbol und Gebotssymbol, 2 Textfelder, Kunststoff

Material	B x H/mm	Best.-Nr.
Kunststoff	150 x 200	982603
	300 x 400	982703





Schilder mit Text und Normpikto nach Wunsch

Folie

- selbstklebend
- stark haftende Folie
- rückstandsfrei ablösbar

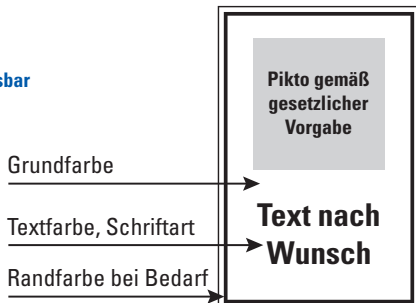

Kunststoff

- für Innen- und Außenbereiche geeignet
- sehr witterungs- und UV-beständig

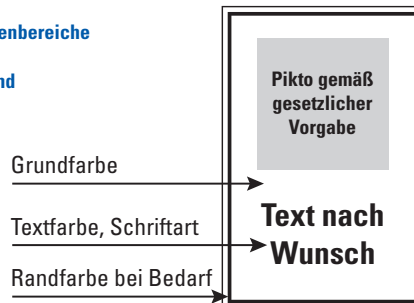

Hinweisschilder nach Wunsch, Normpikto oben und Text unten, Folie

Material	B x H/mm	Best.-Nr.
selbstklebende Folie	100 x 50	979001
	150 x 100	979201
	200 x 100	979301
	300 x 200	979801
	400 x 200	980001

Hinweisschilder nach Wunsch, Normpikto oben und Text unten, Kunststoff

Material	B x H/mm	Best.-Nr.
Kunststoff	100 x 50	981601
	150 x 100	980201
	200 x 100	980301
	300 x 200	980801
	400 x 200	981001

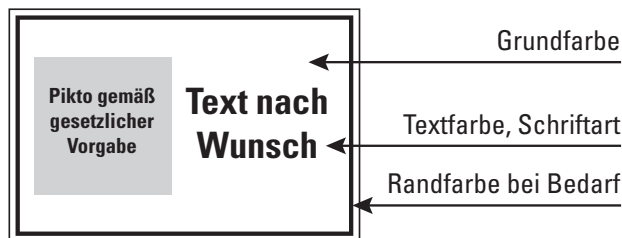
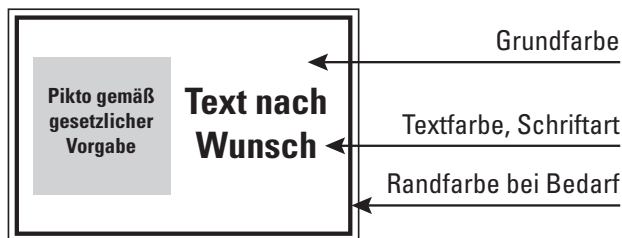

Hinweisschilder nach Wunsch, 1 Normpikto links und Text rechts, Folie

Material	B x H/mm	Best.-Nr.
selbstklebende Folie	100 x 50	979003
	150 x 100	979203
	200 x 100	979303
	300 x 200	979803
	400 x 200	980003

Hinweisschilder nach Wunsch, 1 Normpikto links und Text rechts, Kunststoff

Material	B x H/mm	Best.-Nr.
Kunststoff	100 x 50	981603
	150 x 100	980203
	200 x 100	980303
	300 x 200	980803
	400 x 200	981003

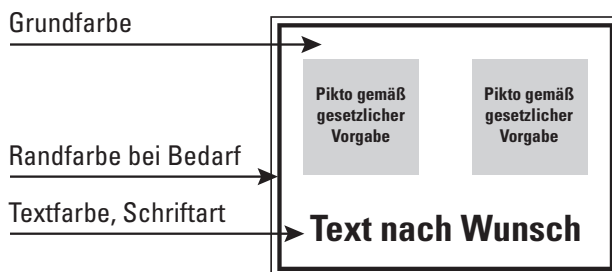
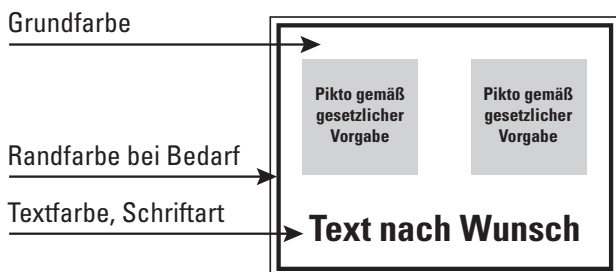

Hinweisschilder nach Wunsch, 2 Normpikto oben und Text unten, Folie

Material	B x H/mm	Best.-Nr.
selbstklebende Folie	100 x 50	979006
	150 x 100	979206
	200 x 100	979306
	300 x 200	979806
	400 x 200	980006

Hinweisschilder nach Wunsch, 2 Normpikto oben und Text unten, Kunststoff

Material	B x H/mm	Best.-Nr.
Kunststoff	100 x 50	981606
	150 x 100	980206
	200 x 100	980306
	300 x 200	980806
	400 x 200	981006

Wünschen Sie andere Formate, Materialien oder größere Mengen? Fragen Sie an!

Tel. 0531 318-318
oder bestellen Sie online unter
www.kroschke.com/
individuell

Wichtige Angaben bei Ihrer Bestellung!

- Bestellnummer ergänzen
- Farbe: Grund, Schrift und bei Bedarf Rand oder Feld
- Schriftart: **Arial Bold**, *Brush Script*, **Cooper Black**, Garamond 3 Bold, Times New Roman oder **Univers Condensed Bold**
- Wunschttext und Piktogramme (ab Seite 260)

Farben	gelb	rot	blau
			
			

 Bestellschein erhalten Sie über die Such-Eingabe von **732** unter www.kroschke.com

Zeichen nach Wunsch

Wichtige Angaben bei Ihrer Bestellung!

- Bestellnummer ergänzen
- Wunschttext (Zeichen mit Pikto nach Wunsch auf Seite 269 und 277)

Wir fertigen verbindlich nach Ihren Vorgaben.

Ronden, mit Text nach Wunsch, aus Folie

Material	Ø/mm	Best.-Nr.
selbstklebende Folie	50	983202
	100	983302
	200	983402
	300	983502
	400	983602

Ronden, mit Text nach Wunsch, aus Kunststoff

Material	Ø/mm	Best.-Nr.
Kunststoff	100	982902
	200	983002
	300	983102
	400	983702



Ronden, mit Text nach Wunsch, aus Folie

Material	Ø/mm	Best.-Nr.
selbstklebende Folie	50	983201
	100	983301
	200	983401
	300	983501
	400	983601

Ronden, mit Text nach Wunsch, aus Kunststoff

Material	Ø/mm	Best.-Nr.
Kunststoff	100	982901
	200	983001
	300	983101
	400	983701



Hier geht's zu den Preisen



kroschke.com



Aktuelle Verfügbarkeiten und Lieferzeiten finden Sie unter www.kroschke.com

Jetzt informieren und bestellen im **Online-Shop** unter www.kroschke.com

13

Hinweisschilder

Inhalt

Videoüberwachung, Schilder nach DS-GVO	300
Allgemeine Hinweise & Baustellen	302
Durchgangs- und Zutrittsverbote	303
Anlagen und Maschinen	304
Räume mit Gefahren	305
Umweltschutz	305
Individuelle Textschilder und Hygiene	307
Abfallkennzeichen für Tonnen und Container	309
Hinweisschilder und Etiketten aus ökologischen Materialien	312



Hinweisschild Dieser Bereich wird videoüberwacht!

Das Hinweisschild „Dieser Bereich wird videoüberwacht“ informiert mit Text und Piktogramm über die aktive Videoüberwachung der Umgebung.

Breite	300 mm
Höhe	200 mm
Farbe	rot, weiß
Text	Dieser Bereich wird videoüberwacht!
Einsatzgebiet	Innen- und Außeneinsatz
Symbol/Pikto	Videokamera

Material	Best.-Nr.
Kunststoff	13758
selbstklebende Folie	13759

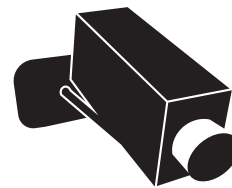

**Dieser Bereich wird
videoüberwacht!**

Videokamera Dieser Bereich wird videoüberwacht!



„Hinweisschilder sind notwendige Helfer

Sie schützen Leben, können Sie rechtlich absichern und geben Ihren Mitarbeitern oder Besuchern wichtige Hinweise zu Verhaltensweisen oder räumlichen Gegebenheiten. Aus diesen Gründen sind Hinweisschilder im Unternehmen mehr als notwendig.

Wir setzen uns regelmäßig mit den Bedürfnissen unserer Kunden auseinander und aktualisieren unser Sortiment hinsichtlich Informationen und Materialien. So sind wir für Sie stets aktuell und können Ihnen garantieren, dass unserer Schilder immer höchsten Qualitätsansprüchen genügen.

Andrea Mai
Leitung Produkt-Medienmanagement



Hier geht's zu den Preisen



kroschke.com

Hinweisschilder, Video-Infozeichen - Dieser Bereich wird videoüberwacht!, Kombi

Das Hinweis-Kombischild „Dieser Bereich wird videoüberwacht!“ weist darauf hin, dass der Bereich videoüberwacht wird.



Gemäß DIN 33450
Breite 200 mm
Höhe 300 mm
Farbe blau, weiß
Schriftfarbe weiß
Text Dieser Bereich wird videoüberwacht!
Form Rechteck
Einsatzgebiet Innen- und Außeneinsatz
Schilderart Symbol und Text
Symbol/Pikto Videokamera

Material	Best.-Nr.
Kunststoff	29279
selbstklebende Folie	41570

Hinweisschild Video-Infozeichen

Das Hinweisschild mit Videokamera-Piktogramm informiert über die aktive Videoüberwachung der Umgebung.

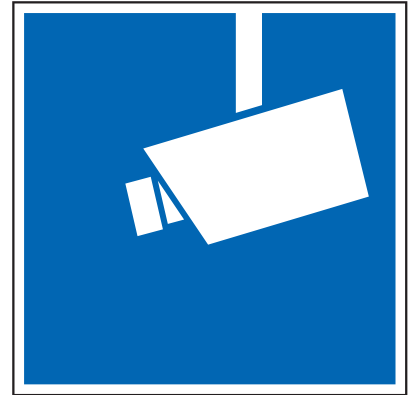

Gemäß DIN 33450
Farbe blau, weiß
Form Quadrat
Einsatzgebiet Innen- und Außeneinsatz
Schilderart Symbol
Symbol/Pikto Videokamera

Material	Breite mm	Höhe mm	Best.-Nr.
selbstklebende Folie	90	90	29278
Kunststoff	200	200	179975
selbstklebende Folie			179974

individuell. | Kombi- und Hinweisschilder



Hinweisschilder nach DS-GVO, nach Wunsch

Gemäß DSGVO
Farbe blau, weiß
Schriftfarbe schwarz
Individualisierung Text nach Wunsch
Einsatzgebiet Innen- und Außeneinsatz
Schilderart Symbol und Text
Symbol/Pikto Videokamera

Material	Breite mm	Höhe mm	Best.-Nr.
Kunststoff	297	210	656502
	420	297	656503
selbstklebende Folie	297	210	656500
			54798
Aluminium	420	297	54799
			656501

Wichtige Angaben bei Ihrer Bestellung!

- ➔ **Bestellnummer**
- ➔ **Wunschtext:**
 - Name und Kontaktdaten des Verantwortlichen und ggf. seines Vertreters
 - Kontaktdaten des Datenschutzbeauftragten
 - Zwecke und Rechtsgrundlage der Datenverarbeitung
 - Berechtigte Interessen, die verfolgt werden
 - Speicherdauer oder Kriterien für die Festlegung
 - Weitere Informationen z. B. QR-Code optional



Hinweisschilder Videoinfozeichen, mit Text nach Wunsch

Gemäß DIN 33450
Material Kunststoff
Breite 200 mm
Höhe 300 mm
Farbe blau, weiß
Schriftfarbe schwarz
Individualisierung Text nach Wunsch
Einsatzgebiet Innen- und Außeneinsatz
Schilderart Symbol und Text
Symbol/Pikto Videokamera

Best.-Nr.
54193

Wichtige Angaben bei Ihrer Bestellung!

- ➔ **Bestellnummer**
- ➔ **Wunschtext**

Schnell und einfach bestellen unter www.kroschke.com



TOP. Produkt

Türhinweisschild Vorsicht Stufe!

Farbe rot, weiß
Schriftfarbe rot
Text Vorsicht Stufe!
Einsatzgebiet Innen- und Außeneinsatz

Material	B x H/mm	Best.-Nr.
Kunststoff	300 x 200	42586
selbstklebende Folie	150 x 100	1152

Hinweisschild Technikraum

Breite 300 mm
Höhe 200 mm
Farbe schwarz, weiß
Schriftfarbe schwarz
Text Technikraum
Einsatzgebiet Innen- und Außeneinsatz

Material	Best.-Nr.
Kunststoff	24839
selbstklebende Folie	24835

Türhinweisschild Bitte Tür geschlossen halten!

Farbe schwarz, weiß
Schriftfarbe schwarz
Text Bitte Tür geschlossen halten!
Einsatzgebiet Innen- und Außeneinsatz

Material	B x H/mm	Best.-Nr.
Kunststoff	300 x 200	10688
selbstklebende Folie	150 x 100	10687



Hinweisschilder Vorsicht! Tür bitte langsam öffnen!

Breite 300 mm
Höhe 200 mm
Farbe gelb, schwarz
Schriftfarbe schwarz
Text Vorsicht! Tür bitte langsam öffnen!
Einsatzgebiet Innen- und Außeneinsatz
Symbol/Pikto Tür

Material	Best.-Nr.
Kunststoff	41997
selbstklebende Folie	41998

Zufahrts- und Zutrittschild Betreten der Baustelle verboten!

Farbe gelb, schwarz
Schriftfarbe schwarz
Text Betreten der Baustelle verboten!
 Eltern haften für ihre Kinder!
Einsatzgebiet Innen- und Außeneinsatz

Material	B x H/mm	Best.-Nr.
Kunststoff	300 x 200	2980
Aluminium	400 x 300	3816
Kunststoff		2982

Hinweisschilder Tragkraft, Wunschzahl

Breite 300 mm
Höhe 200 mm
Farbe gelb, schwarz
Schriftfarbe schwarz
Text Tragkraft ...kg
Individualisierung Text nach Wunsch
Individualisierbar
Einsatzgebiet Innen- und Außeneinsatz

Material	Best.-Nr.
Kunststoff	54098
Aluminium	54099



Hinweisschild Notschalter Kran

Breite 150 mm
Höhe 100 mm
Farbe gelb, schwarz
Schriftfarbe schwarz
Text Notschalter Kran
Einsatzgebiet Innen- und Außeneinsatz

Material	Best.-Nr.
Kunststoff	1187
selbstklebende Folie	1186

Hinweisschild Ausfahrt Tag u. Nacht freihalten!

Material Kunststoff
Breite 300 mm
Höhe 200 mm
Farbe schwarz, weiß
Schriftfarbe schwarz
Text Ausfahrt Tag u. Nacht freihalten!
Einsatzgebiet Innen- und Außeneinsatz

Best.-Nr.
1136

Hinweisschild Vorsicht! Absturzgefahr!

Material Kunststoff
Breite 300 mm
Höhe 200 mm
Farbe gelb, schwarz
Schriftfarbe schwarz
Text Vorsicht! Absturzgefahr!
Einsatzgebiet Innen- und Außeneinsatz

Best.-Nr.
15593

Betriebsvorschriften für Krane im Kapitel Aushänge ab Seite 314.

INFO. *Bestellhinweis
 Bitte geben Sie bei Bestellung die gewünschte Zahl an.



Hinweisschild Elektrischer Betriebsraum

Farbe rot, weiß
Schriftfarbe schwarz
Text Elektrischer Betriebsraum
 Unbefugten Zutritt verboten
Einsatzgebiet Innen- und Außeneinsatz

Material	B x H/mm	Best.-Nr.
Kunststoff	300 x 200	3052
	350 x 170	3051
selbstklebende Folie	300 x 200	24873



Hinweisschild Unbefugten ist der Zutritt verboten!

Farbe schwarz, weiß
Schriftfarbe schwarz
Text Unbefugten ist der Zutritt verboten!
Einsatzgebiet Innen- und Außeneinsatz

Material	B x H/mm	Best.-Nr.
Kunststoff	200 x 100	3037
	300 x 200	42591
Aluminium		42593
selbstklebende Folie		42589
Kunststoff	400 x 300	42592



Hinweisschild Feuer- und Explosionsgefahr!

Breite 300 mm
Höhe 200 mm
Farbe rot, weiß
Schriftfarbe schwarz
Text Feuer- und Explosionsgefahr!
 Rauchen und Umgang mit offenem Licht oder Feuer verboten!
Einsatzgebiet Innen- und Außeneinsatz

Material	Best.-Nr.
Kunststoff	2817
selbstklebende Folie	24875



Zufahrts- und Zutrittschild Betreten des Grundstückes verboten!

Material Kunststoff
Farbe gelb, schwarz
Schriftfarbe schwarz
Text Betreten des Grundstückes verboten!
 Eltern haften für ihre Kinder!
Einsatzgebiet Innen- und Außeneinsatz

B x H/mm	Best.-Nr.
300 x 200	2974
400 x 300	2975



Türhinweisschild Tür bitte freihalten!

Farbe schwarz, weiß
Schriftfarbe schwarz
Text Tür bitte freihalten!
Einsatzgebiet Innen- und Außeneinsatz

Material	B x H/mm	Best.-Nr.
Kunststoff	300 x 200	10750
selbstklebende Folie	150 x 100	10749



Hinweisschilder, Fahrräder abstellen verboten!

Breite 300 mm
Höhe 200 mm
Farbe rot, weiß
Schriftfarbe schwarz
Text Fahrräder abstellen verboten!
Einsatzgebiet Innen- und Außeneinsatz

Material	Best.-Nr.
Kunststoff	43272
Aluminium	43273



Türhinweisschild Lager

Breite 300 mm
Höhe 200 mm
Farbe schwarz, weiß
Schriftfarbe schwarz
Text Lager
Einsatzgebiet Innen- und Außeneinsatz

Material	Best.-Nr.
Kunststoff	1141
selbstklebende Folie	10176



Hinweisschild Betreten verboten

Material Kunststoff
Breite 300 mm
Höhe 200 mm
Farbe rot, weiß
Schriftfarbe schwarz
Text Betreten verboten
Einsatzgebiet Innen- und Außeneinsatz

Best.-Nr.
3060



Hinweisschild Unbefugten ist der Zutritt strengstens verboten

Breite 300 mm
Höhe 200 mm
Farbe rot, weiß
Schriftfarbe schwarz
Text Unbefugten ist der Zutritt strengstens verboten
Einsatzgebiet Innen- und Außeneinsatz

Material	Best.-Nr.
Kunststoff	3059
selbstklebende Folie	24855



Hinweisschild Außer Betrieb

Breite 200 mm
Farbe gelb, schwarz
Schriftfarbe schwarz
Text Außer Betrieb

Material	H/mm	/mm	Best.-Nr.
Kunststoff	150		2770
Magnetfolie	120		175560

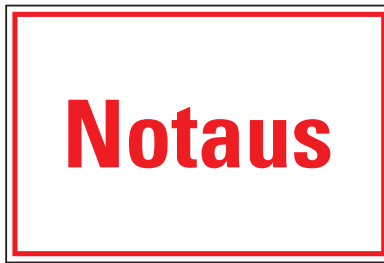

Hinweisschild Notaus

Breite 300 mm
Höhe 200 mm
Farbe rot, weiß
Schriftfarbe rot
Text Notaus
Einsatzgebiet Innen- und Außeneinsatz

Material	Best.-Nr.
Kunststoff	15599
selbstklebende Folie	15597



Maschinen-Hinweisschilder, Warnung vor elektrischer ... Nicht einschalten!

Material	Einsatzgebiet	Best.-Nr.
Kunststoff	Innen- und Außeneinsatz	29282
selbstklebende Folie		34665
Magnetfolie	Innen- und begrenzter Außeneinsatz	2643



Warnschild Achtung! Aufzug außer Betrieb

Material Magnetfolie
Farbe gelb, schwarz
Schriftfarbe schwarz
Text Achtung!
Einsatzgebiet Aufzug außer Betrieb
Einsatzgebiet Innen- und begrenzter Außeneinsatz

Material	B x H/mm	Best.-Nr.
Magnetfolie	200 x 120	175556
	300 x 200	2657



Maschinen-Hinweisschilder, Nicht schalten! Es wird gearbeitet

Gemäß praxisbewährt
Breite 300 mm
Höhe 200 mm
Farbe gelb, schwarz
Schriftfarbe schwarz
Text Nicht schalten!
Text Es wird gearbeitet
Symbol/Pikto W011 Warnung vor Rutschgefahr

Material	Best.-Nr.
Magnetfolie	2645
Kunststoff	29281
selbstklebende Folie	34664



Maschinen-Hinweisschild Anlage ist außer Betrieb

Gemäß BGV A8
Material Magnetfolie
Breite 300 mm
Höhe 150 mm
Farbe blau, weiß
Schriftfarbe weiß
Text Anlage ist außer Betrieb
Einsatzgebiet Innen- und begrenzter Außeneinsatz

Material	Best.-Nr.
Magnetfolie	9170



Warnschild Nicht einschalten! Reparaturarbeiten

Material Magnetfolie
Farbe gelb, schwarz
Schriftfarbe schwarz
Text Nicht einschalten!
Text Reparaturarbeiten
Einsatzgebiet Innen- und begrenzter Außeneinsatz

Material	B x H/mm	Best.-Nr.
Magnetfolie	300 x 200	2636
	200 x 120	173207



Doppelseitiges Magnetschild Frei/Gesperrt

Material Magnetfolie
Farbe grün, rot
Schriftfarbe grün, weiß
Text Frei-Gesperrt
Einsatzgebiet Innen- und begrenzter Außeneinsatz

Material	B x H/mm	Best.-Nr.
Magnetfolie	200 x 100	37066
	300 x 200	37067
	150 x 100	37065



**Haben Sie Fragen zu unseren Produkten?
 Ich berate Sie gern.
 Tel. 0531 318-318
 oder auf kroschke.com**



Magnet Hinweisschild Außer Betrieb

Material Magnetfolie
Breite 300 mm
Höhe 200 mm
Farbe gelb, schwarz
Schriftfarbe schwarz
Text Außer Betrieb
Einsatzgebiet Innen- und begrenzter Außeneinsatz

Material	Best.-Nr.
Magnetfolie	2654



Warnschilder, Nicht einschalten! Wartungsarbeiten, Magnetfolie

Material Magnetfolie
Farbe gelb, schwarz
Schriftfarbe schwarz
Text Nicht schalten!
 Wartungsarbeiten
Einsatzgebiet Innen- und begrenzter Außeneinsatz

Material	B x H/mm	Best.-Nr.
Magnetfolie	200 x 120	175548
	300 x 200	2635



Schultafellack-Schild Vorsicht! Es wird gearbeitet!

Breite 300 mm
Höhe 200 mm
Farbe gelb, schwarz
Schriftfarbe schwarz
Text Vorsicht!
 Es wird gearbeitet! Nicht verstellen, nicht schalten: Unfallgefahr
 Betrieb:
 Entfernen der Tafel nur durch:
Einsatzgebiet Innen- und begrenzter Außeneinsatz

Material	Best.-Nr.
Kunststoff, Schultafellack	12702
Magnetfolie, Schultafellack	12703



Doppelseitiges Magnetschild Testlauf/ Außer Betrieb

Material Magnetfolie
Farbe grün, rot
Schriftfarbe grün, weiß
Text Testlauf-Außer Betrieb
Einsatzgebiet Innen- und begrenzter Außeneinsatz

Material	B x H/mm	Best.-Nr.
Magnetfolie	300 x 200	37070
	200 x 100	37069
	150 x 100	37068



Hinweisschild Achtung! Wartungsarbeiten

Material Magnetfolie
Breite 300 mm
Höhe 200 mm
Farbe gelb, schwarz
Schriftfarbe schwarz
Text Achtung!
 Wartungsarbeiten
Einsatzgebiet Innen- und begrenzter Außeneinsatz

Material	Best.-Nr.
Magnetfolie	6626



Maschinen-Hinweisschild Wartungsarbeiten

Material Magnetfolie
Breite 300 mm
Höhe 150 mm
Farbe blau, weiß
Schriftfarbe weiß
Text Achtung! Wartungsarbeiten! Maschine ist nicht betriebsbereit
Einsatzgebiet Innen- und begrenzter Außeneinsatz

Material	Best.-Nr.
Magnetfolie	9172



Maschinen-Hinweisschild Anlage ist außer Betrieb

Gemäß BGV A8
Material Magnetfolie
Breite 300 mm
Höhe 150 mm
Farbe blau, weiß
Schriftfarbe weiß
Text Anlage ist außer Betrieb
Einsatzgebiet Innen- und begrenzter Außeneinsatz

Material	Best.-Nr.
Magnetfolie	9170



Hinweisschild Der Aufenthalt im Gefahrenbereich ist verboten!

Material Kunststoff
Breite 300 mm
Höhe 200 mm
Farbe gelb, schwarz
Schriftfarbe schwarz
Text Der Aufenthalt im Gefahrenbereich ist verboten!
Einsatzgebiet Innen- und Außeneinsatz

Material	Best.-Nr.
Kunststoff	2767



Hinweisschild Vorsicht Quetschgefahr

Material Kunststoff
Breite 300 mm
Höhe 200 mm
Farbe gelb, schwarz
Schriftfarbe schwarz
Text Vorsicht! Quetschgefahr
Einsatzgebiet Innen- und Außeneinsatz

Material	Best.-Nr.
Kunststoff	2765



Hinweisschild Gas-Haupthahn

Material Kunststoff
Breite 300 mm
Höhe 200 mm
Farbe gelb, schwarz
Schriftfarbe schwarz
Text Gas-Haupthahn
Einsatzgebiet Innen- und Außeneinsatz

Best.-Nr.
2885



Hinweisschild Batterieladestation im Umkreis ...

Gemäß praxisbewährt
Farbe gelb, rot, schwarz, weiß
Schriftfarbe schwarz
Text Achtung Batterie-Ladestation Im Umkreis von 2,5m keine brennbaren Gegenstände lagern!
Einsatzgebiet Innen- und Außeneinsatz
Symbol/Pikto P002 Rauchen verboten, W026 Warnung vor Gefahren durch das Aufladen von Batterien

Material	B x H/mm	Best.-Nr.
Kunststoff	400 x 300	185073
selbstklebende Folie	300 x 200	185072



Hinweisschild Batterieraum - Umgang mit Feuer

Gemäß praxisbewährt
Breite 300 mm
Höhe 200 mm
Farbe rot, schwarz, weiß
Schriftfarbe schwarz
Text Batterieraum Umgang mit Feuer, offenem Licht und Rauchen verboten
Einsatzgebiet Innen- und Außeneinsatz

Material	Best.-Nr.
selbstklebende Folie	42587
Kunststoff	42588



Hinweisschild Heizraum Rauchen, Feuer und offenes Licht verboten

Breite 300 mm
Höhe 200 mm
Farbe gelb, schwarz
Schriftfarbe schwarz
Text Heizraum Rauchen, offenes Feuer und offenes Licht verboten
Einsatzgebiet Innen- und Außeneinsatz

Material	Best.-Nr.
selbstklebende Folie	34661
Aluminium	4505



Hinweisschild Lager für Druckgasbehälter

Gemäß praxisbewährt
Material Kunststoff
Breite 300 mm
Höhe 200 mm
Farbe gelb, rot, schwarz, weiß
Schriftfarbe schwarz
Text Lager für Druckgasbehälter Rauchen, Feuer und offenes Licht sowie das Betreten des Lagers durch Unbefugte ist verboten!
Einsatzgebiet Innen- und Außeneinsatz
Symbol/Pikto D-P006 Zutritt für Unbefugte verboten, D-W021 Warnung vor explosionsfähiger Atmosphäre, P003 Keine offene Flamme, Feuer, offene Zündquelle und Rauchen verboten

Material	Best.-Nr.
Kunststoff	13753



Hinweisschilder Explosionsgefahr!..., Kombischilder

Gemäß praxisbewährt
Farbe rot, weiß
Schriftfarbe schwarz
Text Explosionsgefahr! Rauchen, offenes Licht und Feuer verboten. Funkenbildung vermeiden.
Einsatzgebiet Innen- und Außeneinsatz
Symbol/Pikto D-W021 Warnung vor explosionsfähiger Atmosphäre, P003 Keine offene Flamme, Feuer, offene Zündquelle und Rauchen verboten

Material	B x H/mm	Best.-Nr.
Kunststoff	300 x 200	1160
selbstklebende Folie		24874
Kunststoff	400 x 300	2815

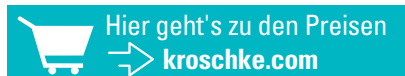

Hinweisschilder, Das Licht ausschalten Die Umwelt schützen, Kombischilder

Material Kunststoff
Breite 300 mm
Höhe 200 mm
Farbe grün, weiß
Schriftfarbe grün
Text Licht ausschalten, Umwelt schützen
Einsatzgebiet Innen- und Außeneinsatz
Symbol/Pikto Glühbirne

Best.-Nr.
43237



Hinweisschild Elektrischer Betriebsraum

Farbe schwarz, weiß
Schriftfarbe schwarz
Text Elektrischer Betriebsraum
Einsatzgebiet Innen- und Außeneinsatz

Material	B x H/mm	Best.-Nr.
selbstklebende Folie	200 x 100	8573
	300 x 150	8577
Kunststoff	200 x 100	8574



Hinweisschild Öllagerraum

Breite 300 mm
Höhe 200 mm
Farbe gelb, schwarz
Schriftfarbe schwarz
Text Öllagerraum Rauchen, Feuer und offenes Licht verboten
Einsatzgebiet Innen- und Außeneinsatz

Material	Best.-Nr.
selbstklebende Folie	34662
Kunststoff	2865

individuell. | Hinweisschilder

Hinweisschilder, mit Text nach Wunsch, gelb/schwarz



Farbe	gelb	Material	B x H/mm	Best.-Nr.
Schriftfarbe	schwarz	Kunststoff	200 x 100	54488
Individualisierung	Text nach Wunsch		300 x 200	54486
Einsatzgebiet	Innen- und Außeneinsatz		400 x 300	54490
		selbstklebende Folie	200 x 100	54487
			300 x 200	54485
			400 x 300	54489

Hinweisschilder, mit Text nach Wunsch, weiß/schwarz



Farbe	weiß	Material	B x H/mm	Best.-Nr.
Schriftfarbe	schwarz	Kunststoff	200 x 100	54494
Individualisierung	Text nach Wunsch		300 x 200	54492
Einsatzgebiet	Innen- und Außeneinsatz		400 x 300	54496
		selbstklebende Folie	200 x 100	54493
			300 x 200	54491
			400 x 300	54495

Wichtige Angaben bei Ihrer Bestellung!

- ➔ Bestellnummer
- ➔ Wunschtext

Wir fertigen verbindlich nach Ihren Vorgaben.

Bestellen Sie einfach und bequem unter www.kroschke.com

Beispiele



Mit Bohrungen!

Hinweisschilder, mit Text nach Wunsch, mit Bohrungen, für Absperrketten

Material	Kunststoff
Breite	300 mm
Höhe	200 mm
Farbe	weiß
Schriftfarbe	schwarz
Individualisierung	Text nach Wunsch
Einsatzgebiet	Innen- und Außeneinsatz
Anzahl Bohrungen	2

Best.-Nr.

54180



Aktuelle Verfügbarkeiten und Lieferzeiten finden Sie unter www.kroschke.com

Hinweisschild Hände richtig desinfizieren

Gemäß	CEN EN 1500
Breite	200 mm
Höhe	300 mm
Farbe	blau, weiß
Schriftfarbe	blau
Text	Hände richtig desinfizieren Schritte 1 - 6
Einsatzgebiet	Innen- und Außeneinsatz
Symbol/Pikto	Hände desinfizieren

Material	Best.-Nr.
selbstklebende Folie	25224
Kunststoff	25225

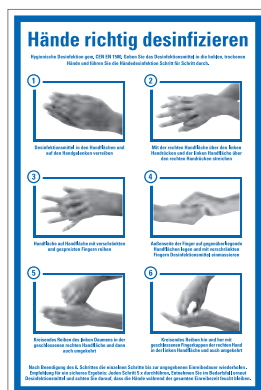

Haben Sie Fragen zu unseren Produkten? Ich berate Sie gern.
Tel. 0531 318-318



**Fahrräder abstellen
verboten**

**Achtung!
Hygienebereich**

Beispiele

Privat

**WERTVOLLER
TIERBESTAND**
Betreten für Unbefugte
verboten!

Mehr individuelle Schilder ab Seite 392 und unter
www.kroschke.com/individuell

Hinweisschilder, mit Text nach Wunsch, Folie

Material	B x H/mm	Best.-Nr.
selbstklebende Folie	200 x 100	979305
	210 x 148	979505
	300 x 200	979805
	400 x 300	979905
	400 x 200	980005
	594 x 297	980105

Hinweisschilder, mit Text nach Wunsch, Kunststoff

Material	B x H/mm	Best.-Nr.
Kunststoff	200 x 100	980305
	210 x 148	980505
	300 x 200	980805
	400 x 300	980905
	400 x 200	981005
	594 x 297	981105

Hinweisschilder, mit Text nach Wunsch, Magnetfolie

Material	B x H/mm	Best.-Nr.
Magnetfolie	200 x 100	976505
	210 x 148	976705
	300 x 200	977105
	400 x 300	977205
	400 x 200	977305
	594 x 297	977505

Hinweisschilder, mit Text nach Wunsch, Aluminium

Material	B x H/mm	Best.-Nr.
Aluminium	200 x 100	977805
	210 x 148	978005
	300 x 200	978405
	400 x 300	978505
	400 x 200	978605
	594 x 297	978805

Wichtige Angaben bei Ihrer Bestellung!

- Bestellnummer
- Farbe: Grund, Schrift, bei Bedarf Rand
- Schriftart: Arial Bold, *Bush Script*, **Cooper Black**, Garamond 3 Bold, Times New Roman oder **Univers Condensed Bold**
- Wunschtext
- Hoch- oder Querformat

Wir fertigen verbindlich nach Ihren Vorgaben.

Farben



Grundfarbe

Textfarbe, Schriftart

Randfarbe bei Bedarf



**Spezielle Formate, Materialien oder
größere Mengen? Fragen Sie an:**

Tel. 0531 318-318



Kosten sparen, Müll trennen, Umwelt schützen!

Restmüll

Hinweisschild Restmüll

Material	selbstklebende Folie
Breite	297 mm
Höhe	105 mm
Farbe	rot, weiß
Schriftfarbe	weiß
Text	Restmüll
Form	Rechteck
Einsatzgebiet	Innen- und Außeneinsatz
Schilderart	Text

Best.-Nr.
21724

Kunststoff

Hinweisschild Kunststoff

Material	selbstklebende Folie
Breite	297 mm
Höhe	105 mm
Farbe	gelb, schwarz
Schriftfarbe	schwarz
Text	Kunststoff
Form	Rechteck
Einsatzgebiet	Innen- und Außeneinsatz
Schilderart	Text

Best.-Nr.
21718

Papier/Pappe

Hinweisschild Papier/Pappe

Material	selbstklebende Folie
Breite	297 mm
Höhe	105 mm
Farbe	orange, schwarz
Schriftfarbe	schwarz
Text	Papier/Pappe
Form	Rechteck
Einsatzgebiet	Innen- und Außeneinsatz
Schilderart	Text

Best.-Nr.
21712

Papier

Hinweisschild Papier

Material	selbstklebende Folie
Breite	297 mm
Höhe	105 mm
Farbe	schwarz, weiß
Schriftfarbe	schwarz
Text	Papier
Form	Rechteck
Einsatzgebiet	Innen- und Außeneinsatz
Schilderart	Text

Best.-Nr.
21710

Biomüll

Hinweisschild Biomüll

Material	selbstklebende Folie
Breite	297 mm
Höhe	105 mm
Farbe	grün, weiß
Schriftfarbe	weiß
Text	Biomüll
Form	Rechteck
Einsatzgebiet	Innen- und Außeneinsatz
Schilderart	Text

Best.-Nr.
21722

Glas

Hinweisschild Glas

Material	selbstklebende Folie
Breite	297 mm
Höhe	105 mm
Farbe	braun, weiß
Schriftfarbe	weiß
Text	Glas
Form	Rechteck
Einsatzgebiet	Innen- und Außeneinsatz
Schilderart	Text

Best.-Nr.
21716

individuell. | Abfallkennzeichen

Wichtige Angaben bei Ihrer Bestellung!

- Bestellnummer
- Farbe: Grund, Schrift und Rand
- Wunschtext

Farben



Material	Best.-Nr.
selbstklebende Folie	54761
Kunststoff	54765

Umweltkennzeichen nach Wunsch

Grundfarbe

Textfarbe

Randfarbe



Bestellen Sie einfach und bequem unter www.kroschke.com

Aktuelle Verfügbarkeiten und Lieferzeiten finden Sie unter www.kroschke.com





Hier geht's zu den Preisen



www.kroschke.com

Mülltrennung – auch bei Ihnen ein Muss?

 Hier geht's zu den Preisen
 [kroschke.com](https://www.kroschke.com)



TOP. Produkt

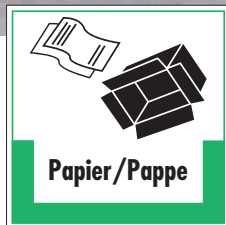

Abfallkennzeichen Restmüll

Material	B x H/mm	Best.-Nr.
selbstklebende Folie	200 x 200	39279
	100 x 100	39278
Kunststoff	400 x 400	39281
	200 x 200	39280

Abfallkennzeichen Papier/Pappe

Material	B x H/mm	Best.-Nr.
selbstklebende Folie	200 x 200	39275
	100 x 100	39274
Kunststoff	400 x 400	39277
	200 x 200	39276

Abfallkennzeichen Folien

Material	B x H/mm	Best.-Nr.
selbstklebende Folie	200 x 200	39263
	100 x 100	39262
Kunststoff	400 x 400	39265
	200 x 200	39264

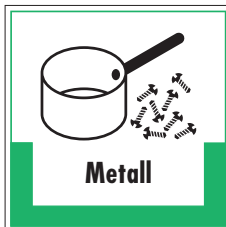

Abfallkennzeichen Kunststoffe

Material	B x H/mm	Best.-Nr.
selbstklebende Folie	200 x 200	39349
Kunststoff		39350

Abfallkennzeichen Metall

Material	B x H/mm	Best.-Nr.
Kunststoff	200 x 200	39352
selbstklebende Folie		39351

Abfallkennzeichen Altröl

Material	B x H/mm	Best.-Nr.
selbstklebende Folie	200 x 200	39315
Kunststoff		39316

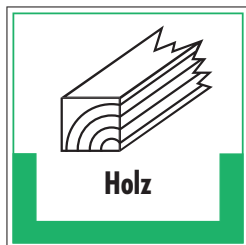

Abfallkennzeichen Holz

Material	B x H/mm	Best.-Nr.
Kunststoff	200 x 200	39336
selbstklebende Folie		39335

Abfallkennzeichen ölhaltige Putzlappen

Material	B x H/mm	Best.-Nr.
selbstklebende Folie	200 x 200	39353
Kunststoff		39354

Abfallkennzeichen Wertstoffe

Material	B x H/mm	Best.-Nr.
selbstklebende Folie	200 x 200	39360
Kunststoff		39361

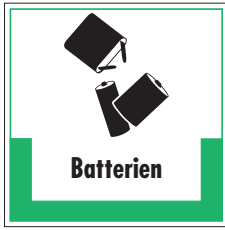

Abfallkennzeichen Batterien

Material	B x H/mm	Best.-Nr.
selbstklebende Folie	200 x 200	39317
Kunststoff		39318

Abfallkennzeichen Elektronikschrott

Material	B x H/mm	Best.-Nr.
selbstklebende Folie	200 x 200	39319
Kunststoff		39320

Abfallkennzeichen Sprühdosen

Material	B x H/mm	Best.-Nr.
selbstklebende Folie	200 x 200	39370
Kunststoff		39371

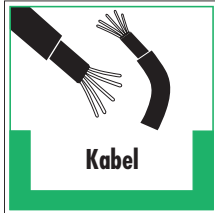

Abfallkennzeichen Kabel

Material	B x H/mm	Best.-Nr.
selbstklebende Folie	200 x 200	39337
Kunststoff		39348

Abfallkennzeichen Ölfilter

Material	B x H/mm	Best.-Nr.
selbstklebende Folie	200 x 200	39364
Kunststoff		39365

Abfallkennzeichen Leuchtstoffröhren

Material	B x H/mm	Best.-Nr.
selbstklebende Folie	200 x 200	39368
Kunststoff		39369

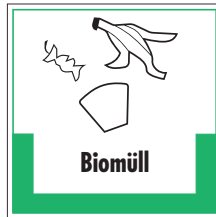

Abfallkennzeichen Abfallsammelstelle

Material	B x H/mm	Best.-Nr.
selbstklebende Folie	200 x 200	39293
Kunststoff		39294

Abfallkennzeichen Biomüll

Material	B x H/mm	Best.-Nr.
selbstklebende Folie	200 x 200	39376
Kunststoff		39377

Umweltschutz-Piktogramm grüner Punkt

Material	Ø/mm	Best.-Nr.
selbstklebende Folie	100	16179
	200	17071

individuell. | Abfallkennzeichen

Wichtige Angaben bei Ihrer Bestellung!

- ➔ Bestellnummer mit der Layoutnummer ergänzen
- ➔ Farbe: Grund, Schrift und bei Bedarf Rand
- ➔ Wunschttext und Piktogramme

Wir fertigen verbindlich nach Ihren Vorgaben.

Farben

Wünschen Sie andere Materialien oder größere Mengen? Fragen Sie an! Tel. 0531 318-318

Text nach Wunsch

Text nach Wunsch

Pikto nach Wunsch

Text nach Wunsch

Abfallkennzeichen, mit Text nach Wunsch

Material	B x H/mm	Best.-Nr.
selbstklebende Folie	400 x 200	984602
	300 x 300	984302
	200 x 200	984002
	100 x 100	983902
Kunststoff	400 x 200	984702
	300 x 300	984402
	200 x 200	984102
Magnetfolie	400 x 200	984802
	300 x 300	984502
	200 x 200	984202

Ökologische Materialien

Unsere drei neuen Materialien ökologische Papierplatte, -Folie und -Graspapier bestehen aus nachwachsenden Rohstoffen und vereinen somit unsere bewährte Kroschke-Qualität mit dem Aspekt der Nachhaltigkeit und geben Ihnen ein rundum gutes Gefühl. Überzeugen Sie sich selbst und fordern Sie kostenlose Materialmuster an: Tel. 0531 318 318



Türhinweisschild Vorsicht Stufe!

Material	B x H/mm	Best.-Nr.
ökologische Folie	300 x 200	46501
Ökologische Papierplatte		46503
ökologisches Graspapier		46502



Hinweisschild Bitte Tür geschlossen halten

Material	B x H/mm	Best.-Nr.
ökologische Folie	300 x 200	46577
Ökologische Papierplatte		46579
ökologisches Graspapier		46578



Hinweisschild Vorsicht! Tür bitte langsam öffnen!

Material	B x H/mm	Best.-Nr.
ökologische Folie	300 x 200	46504
Ökologische Papierplatte		46506
ökologisches Graspapier		46505



Hinweisschild Betreten verboten

Material	B x H/mm	Best.-Nr.
ökologische Folie	300 x 200	46574
Ökologische Papierplatte		46576
ökologisches Graspapier		46575

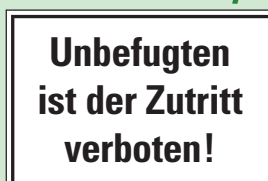

Hinweisschild Unbefugten ist der Zutritt verboten!

Material	B x H/mm	Best.-Nr.
ökologische Folie	300 x 200	46508
Ökologische Papierplatte		46510
ökologisches Graspapier		46509

Wir beraten Sie gerne bei der Auswahl Ihres ökologischen Materials. Rufen Sie uns direkt an
Tel: 0531 318 318

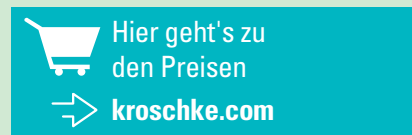

◀ individuell. | Etiketten

Wichtige Angaben bei Ihrer Bestellung

- **Bestellnummer** mit der **Layoutnummer** ergänzen
- **Farbe: Grund, Schrift** und bei Bedarf **Rand oder Feld**
- **Schriftart: Arial Bold, Brush Script, Cooper Black, Garamond 3 Bold, Times New Roman** oder **Univers Condensed Bold**
- **Wunschtext**
- **Vorlage für Ihr Logo:** Wir verarbeiten viele Dateiformate, wie z. B. EPS, PDF oder JPG. Mehr Informationen finden Sie über die Such-Eingabe von 732 unter www.kroschke.com

Wir liefern Ihnen:

- fortlaufende Nummerierung
- Freifeld zum Selbstbeschriften
- Logo
- Text
- Barcode



Abb. Graspapier



Folien



Abfallkennzeichen Folien



Restmüll



Abfallkennzeichen Restmüll



**Papier / Pappe
Kartonagen**



Abfallkennzeichen Papier/Pappe

Material	B x H/mm	Best.-Nr.
ökologische Folie	200 x 200	46561
Ökologische Papierplatte		46563
ökologisches Graspapier		46562

Material	B x H/mm	Best.-Nr.
ökologische Folie	200 x 200	46558
ökologisches Graspapier		46559
Ökologische Papierplatte		46560

Material	B x H/mm	Best.-Nr.
ökologische Folie	200 x 200	46537
Ökologische Papierplatte		46557
ökologisches Graspapier		46538



Hinweisschilder, Energie sparen ist aktiver Umweltschutz

Material	Ø/mm	Best.-Nr.
ökologische Folie	100	46487
ökologisches Graspapier		46488



Hinweisschild Müll trennen ist aktiver Umweltschutz

Material	B x H/mm	Best.-Nr.
ökologische Folie	200 x 300	46525
ökologisches Graspapier		46526
Ökologische Papierplatte		46527



Hinweisschilder, Wasser sparen ist aktiver Umweltschutz

Material	B x H/mm	Best.-Nr.
ökologische Folie	200 x 300	46528
ökologisches Graspapier		46529
Ökologische Papierplatte		46530

Etiketten Text nach Wunsch, Graspapier, selbstklebend

Breite mm	Höhe mm	Anzahl Aufkleber Stück	Form	Best.-Nr.
40	20	16	Rechteck	57006
50	25	9		57106
60	30			57206
70	50	3		57306
50	30	9		Oval
60				57706
-	-	18	Ronde	57406
		10		57506

Etiketten Text nach Wunsch, ökologische Folie

Breite mm	Höhe mm	Anzahl Aufkleber Stück	Form	Best.-Nr.
40	20	16	Rechteck	55906
50	25	9		56106
60	30			56206
70	50	3		56406
50	30	9		Oval
60				56906
-	-	18	Ronde	56506
		10		56706

14

Aushänge und Anweisungen

Inhalt

Elektrische Anlagen und aushangpflichtige Gesetze	314
Kranbetrieb	316
Sicherheit am Arbeitsplatz	317
Erste-Hilfe und Notfälle	318
Minisymbole	322
Sicherheit und Gefahrstoffe	323
Rahmen	324
Betriebsanweisungen	325



Erfüllen Sie Ihre Informationspflicht!



Aushang VDE-Bestimmungen für den Betrieb von elektrischen Anlagen

Aushang, welcher die aktuellen VDE-Bedingungen für den Betrieb von elektrischen Anlagen abbildet.

Gemäß	DIN VDE 0105-100
Breite	610 mm
Höhe	980 mm
Farbe	gelb
Text	VDE-Bestimmungen für den Betrieb von elektrischen Anlagen
Schriftfarbe	schwarz
Einsatzgebiet	Innen- und Außeneinsatz

Material	Best.-Nr.
Kunststoff	39075
selbstklebende Folie	39076



Warn- u. Hinweisschildersatz gemäß DIN VDE 0105

Normgerechter Warn- und Hinweisschildersatz in verschiedenen Formaten.

Material	Kunststoff
Set-Inhalt	Aushang VDE-Bestimmungen für den Betrieb von elektrischen Anlagen Merkblatt Bekämpfung von Bränden in elektrischen Anlagen Erste Hilfe Aushang Verbots-Kombischild Schalten verboten Warn-Kombischild Hochspannung! Vorsicht Lebensgefahr! Warnschild Warnung vor gefährlicher elektrischer Spannung Hinweisschild Achtung! Geerdet und kurzgeschlossen Hinweisschild 5 Sicherheitsregeln
Einsatzgebiet	Innen- und Außeneinsatz

Best.-Nr.	40211
-----------	-------

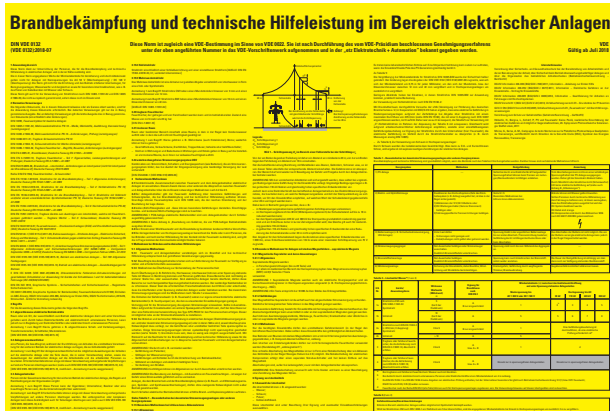

Brandbekämpfung und technische Hilfeleistung im Bereich elektrischer Anlagen



Aushang Brandbekämpfung von Bränden in elektrischen Anlagen

Aushang mit Informationen für die Brandbekämpfung und technische Hilfeleistung im Bereich elektrischer Anlagen.

- Gemäß** DIN VDE 0132
- Breite** 500 mm
- Höhe** 700 mm
- Farbe** gelb
- Text** Brandbekämpfung und technische Hilfeleistung im Bereich elektrischer Anlagen
- Schriftfarbe** schwarz
- Einsatzgebiet** Innen- und Außeneinsatz

Material	Best.-Nr.
Kunststoff	35985
selbstklebende Folie	35984
Aluminium	35978

► Übergangsfrist zum 30.06.2021 abgelaufen!

Aktualisieren Sie Ihre Aushänge!

Sicherheitsvorschriften für Hochspannungsanlagen

1. Schaltungen und Arbeiten sind nur unter Aufsicht auszuführen!
2. Bei Verständigung mit dem Schaltwärter oder der schaltenden Person Abmachungen wiederholen und Namen der betreffenden Person angeben lassen. Falls Zeit genug vorhanden ist, persönlich hingehen.
3. Freischalten!
4. Gegen Wiedereinschalten sichern!
5. Auf Rückspannung achten! (Möglich durch Kabel, Transformatoren und Spannungswandler)
6. Spannungsfreiheit allpolig feststellen! (Durch geeigneten Spannungsprüfer, der vorher und nachher auf Funktion zu prüfen ist.)

Sicherheitsvorschriften für Hochspannungsanlagen



Aushänge, Sicherheitsvorschriften für Hochspannungsanlagen

Informieren Sie Ihre Mitarbeiter mit dem Aushang „Sicherheitsvorschriften für Hochspannungsanlagen“ über Verhaltensregeln und Unfallgefahren am Arbeitsplatz.

- Material** Kunststoff
- Breite** 400 mm
- Höhe** 600 mm
- Farbe** blau
- Text** Sicherheitsvorschriften für Hochspannungsanlagen
- Schriftfarbe** weiß
- Einsatzgebiet** Innen- und Außeneinsatz

Best.-Nr.
1175

 Hier geht's zu den Preisen  kroschke.com

Aushangpflichtige Gesetze

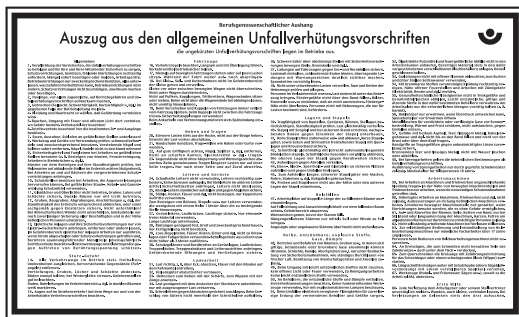

Auszug aus den allgemeinen Unfallverhütungsvorschriften

Aushänge, Auszug allgemeiner Unfallverhütungsvorschriften

- temperaturbeständig von -20 bis +70°C
- resistent gegen Feuchtigkeit und schwache Säuren
- schwer entflammbar

Aushang eines Auszugs der allgemeinen Unfallverhütungsvorschriften.

- Material** Kunststoff
- Breite** 430 mm
- Höhe** 260 mm
- Farbe** weiß
- Text** Auszug aus den allgemeinen Unfallverhütungsvorschriften
- Schriftfarbe** schwarz
- Einsatzgebiet** Innen- und Außeneinsatz

Best.-Nr.
170005



Gesetz zum Schutz der arbeitenden Jugend (Jugendarbeitsschutzgesetz-JArbSchG)

Aushänge, Gesetz zum Schutz der arbeitenden Jugend

Informieren Sie Ihre jungen Mitarbeiter mit dem Aushang „Gesetz zum Schutz der arbeitenden Jugend“ über Rechte am Arbeitsplatz.

- Material** Kunststoff
- Breite** 700 mm
- Höhe** 1000 mm
- Farbe** gelb
- Text** Gesetz zum Schutz der arbeitenden Jugend (Jugendarbeitsschutzgesetz-JArbSchG)
- Schriftfarbe** schwarz
- Einsatzgebiet** Innen- und Außeneinsatz

Best.-Nr.
4551





Aushänge, Betriebsvorschriften für Krane, gemäß DGUV 52

Berufsgenossenschaftlicher Aushang zur Belehrung von Betriebsvorschriften für Krane.

- Gemäß** DGUV Vorschrift 52
- Breite** 300 mm
- Höhe** 400 mm
- Farbe** gelb
- Text** Betriebsvorschriften für Krane
- Schriftfarbe** schwarz
- Einsatzgebiet** Innen- und Außeneinsatz

Material	Best.-Nr.
Kunststoff	32248
selbstklebende Folie	32249

Hier geht's zu den Preisen [kroschke.com](https://www.kroschke.com)

Aushänge, Kranbedienung und Kranbetrieb

Informieren Sie Ihre Mitarbeiter mit dem Aushang „Kranbedienung und Kranbetrieb“ über wichtige Aspekte und Grundlagen des Kranbetriebs.

- Material** Kunststoff
- Breite** 200 mm
- Höhe** 300 mm
- Farbe** gelb
- Text** Kranbedienung und Kranbetrieb
- Schriftfarbe** schwarz
- Einsatzgebiet** Innen- und Außeneinsatz



Best.-Nr.	2786
-----------	------

Aushänge, Belastungstabellen für Anschlagmittel gemäß DGUV

Vorschriftsgemäßer Aushang mit Informationen über Belastungstabellen, welche die Tragfähigkeit von verschiedenen Anschlagmitteln angeben.

- Gemäß** DGUV
- Material** Kunststoff
- Farbe** gelb
- Schriftfarbe** schwarz
- Einsatzgebiet** Innen- und Außeneinsatz

Breite mm	Höhe mm	Text	Best.-Nr.
400	600	Belastungstabelle für Chemiefaserverhebbänder nach DIN EN 1492 Teil 1	32230
600	400	Belastungstabelle für Anschlagmittel aus Rundstahlketten der Güteklasse 8	32237
		Belastungstabelle für Anschlagseile aus Stahldrahtseilen	32238

Aushänge, Handzeichen zum Einweisen gemäß ASR (Anlage 2)

Aushang, welcher über allgemeine und spezifische Handzeichen für eine technische, sicherheitsrelevante Einweisung informiert.

- Gemäß** ASR A1.3
- Material** Kunststoff
- Breite** 400 mm
- Höhe** 600 mm
- Farbe** gelb
- Text** Handzeichen zum Einweisen gemäß ASR A 1.3 (Anlage 2)
- Schriftfarbe** schwarz
- Einsatzgebiet** Innen- und Außeneinsatz

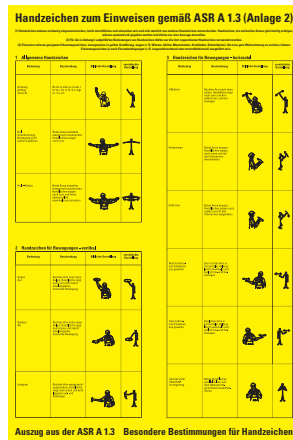

Best.-Nr.	29763
-----------	-------

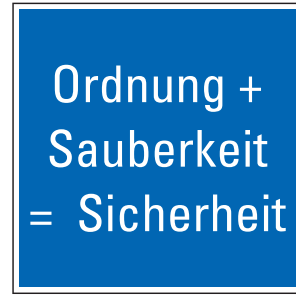

Hinweisschilder, 5 Sicherheitsregeln

Das Hinweisschild „5 Sicherheitsregeln - Vor Beginn der Arbeiten“ vermittelt dem Betrachter Informationen für mehr Sicherheit bei Arbeitsbeginn.

Text 5 Sicherheitsregeln
Schriftfarbe weiß
Einsatzgebiet Innen- und Außeneinsatz

Gemäß	Material	Breite mm	Höhe mm	Best.-Nr.
DIN VDE 0105-100	Kunststoff	200	150	1920
	selbstklebende Folie			1919
	Kunststoff	400	300	42506
	selbstklebende Folie			42505

Hinweisschilder, Ordnung + Sauberkeit = Sicherheit

Das Hinweisschild „Ordnung + Sauberkeit = Sicherheit“ erinnert den Betrachter an die Einhaltung von Arbeitsplatzordnung für mehr Sicherheit.

Breite 250 mm
Höhe 250 mm
Farbe blau, weiß
Text Ordnung + Sauberkeit = Sicherheit
Schriftfarbe weiß
Einsatzgebiet Innen- und Außeneinsatz

Material	Best.-Nr.
Kunststoff	41289
selbstklebende Folie	15482

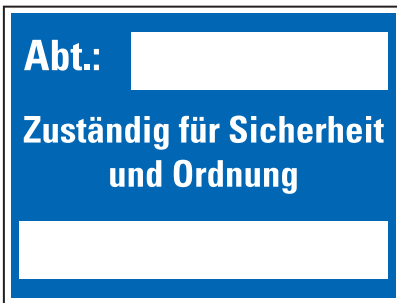

Hinweisschilder, Abt....Zuständig für Sicherheit und Ordnung

Das Hinweisschild „Abt.: - Zuständig für Sicherheit - und Ordnung“ vermittelt dem Betrachter Informationen für mehr Sicherheit und Ordnung.

Breite 400 mm
Höhe 300 mm
Text Abt.:
 Zuständig für Sicherheit und Ordnung
Einsatzgebiet Innen- und Außeneinsatz

Material	Best.-Nr.
Kunststoff	18938
selbstklebende Folie	41278

Hinweisschild Dieser Betrieb ist seit ___ Tagen unfallfrei

Das Hinweisschild „Dieser Betrieb ist seit ___ Tagen unfallfrei“ vermittelt dem Betrachter Informationen für mehr Sicherheit und als Anreiz für die Einhaltung der Sicherheitsbestimmungen.

Material Magnetfolie, Stahlblech
Breite 400 mm
Höhe 300 mm
Text Dieser Betrieb ist seit ___ Tagen unfallfrei
Set-Inhalt Schild aus Edelstahl
 3x Satz Magnetziffern 0 - 9, Schrifthöhe: 30 mm aus Magnetfolie
Einsatzgebiet Innen- und begrenzter Außeneinsatz

Best.-Nr.
9564

← individuell.

Anweisungen

Wir fertigen für Sie nach Ihren Vorgaben. Informationen, Orientierung, Einweisungen oder Hinweise für Ihre Mitarbeiter lassen sich einfach und schnell umsetzen.

Grundfarbe: blau, Textfarbe: weiß
Material: Kunststoff

Wichtige Angaben bei Ihrer Bestellung!

- ➔ Bestellnummer
- ➔ Wunschtext

Material Kunststoff
Farbe blau
Schriftfarbe weiß
Individualisierung Text nach Wunsch
Einsatzgebiet Innen- und Außeneinsatz

Breite mm	Höhe mm	Best.-Nr.
200	100	54189
300	200	54190
400		54192
	300	54191

Text nach Wunsch

Text nach Wunsch

Hinweisschilder, mit Text nach Wunsch

Weitere Formate auf Anfrage:
Tel. 0531 318-318



RICHTIGES VERHALTEN IM NOTFALL

Ideal neben Fahrstühlen, in Kantinen, Sozialräumen und Durchgängen.

Informationspflicht erfüllen!

Unsere Empfehlung: Erste Hilfe Aushang gemäß DGUV 204-001 nutzen.

Erste-Hilfe-Aushang

Erste-Hilfe-Aushang fasst kurz alle wichtigen Erste-Hilfe-Maßnahmen nach Auffinden einer Person zusammen.

Gemäß	DGUV Information 204-001
Breite	395 mm
Höhe	575 mm
Farbe	grün, schwarz, weiß
Text	Erste Hilfe Auffinden einer Person
Schriftfarbe	rot, schwarz, weiß
Einsatzgebiet	Innen- und Außeneinsatz
Symbol/Pikto	E003 Erste Hilfe



E003 Erste Hilfe Erste Hilfe Auffinden einer Person

Material	Best.-Nr.
Kunststoff	27287
Aluminium	27288



E003 Erste Hilfe Erste Hilfe

Aushänge, Aushang Erste Hilfe

Informieren Sie Ihre Mitarbeiter mit dem Aushang „Erste Hilfe“ über Unfallgefahren und die korrekte Reaktion im Falle eines Unfalls am Arbeitsplatz. Ideal in entsprechend gefährdeten Bereichen und neben Fahrstühlen, Kantinen, Sozialräumen und Durchgängen.

Material	Kunststoff
Breite	200 mm
Höhe	300 mm
Farbe	grün
Text	Erste Hilfe
Schriftfarbe	weiß
Einsatzgebiet	Innen- und Außeneinsatz
Symbol/Pikto	E003 Erste Hilfe

Best.-Nr.	17278
------------------	-------

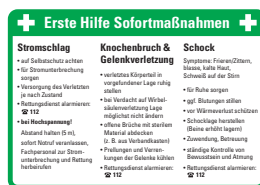

E003 Erste Hilfe Erste Hilfe Sofortmaßnahmen

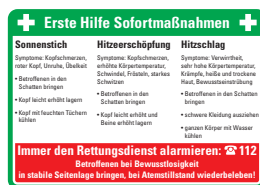

Anweisungen Erste Hilfe Sofortmaßnahmen kompakt

Anweisungen für Erste Hilfe Sofortmaßnahmen für Stromschlag, Knochenbruch, Gelenkverletzung, Schock, Sonnenstich, Hitzerschöpfung, Hitzschlag. Im praktischen Taschenformat zum mitnehmen, doppelseitig

Material	Kunststoff
Breite	106 mm
Höhe	74 mm
Farbe	grün, rot, weiß
Text	Erste Hilfe Sofortmaßnahmen
Schriftfarbe	schwarz, weiß
Einsatzgebiet	Innen- und Außeneinsatz
Symbol/Pikto	E003 Erste Hilfe

Best.-Nr.	34594
------------------	-------



Aushänge, Erste Hilfe bei Unfällen durch elektrischen Strom

Aushang „Erste Hilfe bei Unfällen durch elektrischen Strom“ aus Kunststoff für den Innen- und Außeneinsatz.

Material Kunststoff
Einsatzgebiet Innen- und Außeneinsatz

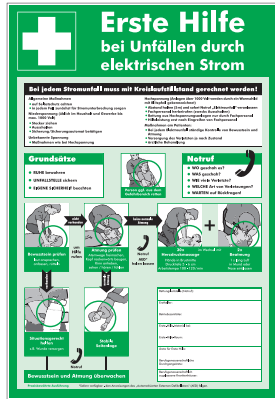

Breite mm	Höhe mm	Best.-Nr.
395	575	17169

Aushänge, Anleitung zur Ersten Hilfe

Aushang mit Anleitung zu allen wichtigen Erste-Hilfe-Maßnahmen nach dem Auffinden einer Person zusammen.

Material Kunststoff
Breite 395 mm
Höhe 575 mm
Farbe dunkelgrün, hellgrün, schwarz, weiß
Text Anleitung zur Ersten Hilfe
Schriftfarbe schwarz, weiß
Einsatzgebiet Innen- und Außeneinsatz
Symbol/Pikto E003 Erste Hilfe

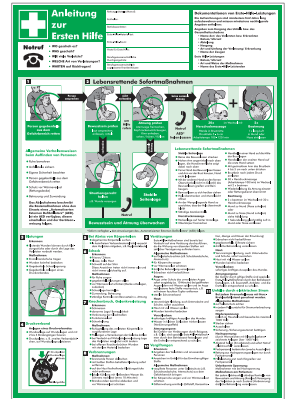

Best.-Nr.
16620



Aushänge, Verhalten bei Unfällen

Aushang, welcher über das Verhalten bei Unfällen informiert.

Material Kunststoff
Breite 200 mm
Höhe 200 mm
Farbe grün, rot, weiß
Text Verhalten bei Unfällen Ruhe bewahren
Schriftfarbe rot, schwarz
Einsatzgebiet Innen- und Außeneinsatz
Symbol/Pikto E003 Erste Hilfe, E004 Notruftelefon

Best.-Nr.
28978



PERMALIGHT® power Aushänge, Erste Hilfe

- resistent gegen Feuchtigkeit und schwache Säuren
- schwer entflammbar

Lang nachleuchtender Erste-Hilfe-Aushang, geeignet für optische Sicherheitsleitsysteme gemäß ASR A2.3, für den Innen- und Außeneinsatz, temperaturbeständig von -20 bis +70°C

Gemäß DIN 67510
Material Kunststoff
Breite 200 mm
Höhe 300 mm
Text Erste Hilfe
Einsatzgebiet Innen- und Außeneinsatz
Symbol/Pikto E003 Erste Hilfe
Leuchtdichte 150 / 22 - Permalight Power
Klasse nach DIN 67510 Klasse C

Best.-Nr.
46572

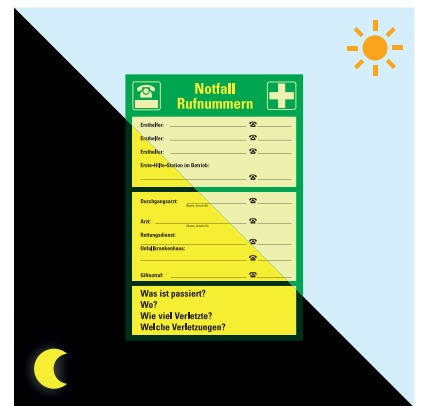

PERMALIGHT® power Aushang, Notfall Rufnummern

Gemäß DIN 67510
Material Kunststoff
Breite 200 mm
Höhe 300 mm
Farbe grün, Permalight
Text Notfall Rufnummern
Schriftfarbe Permalight, schwarz
Einsatzgebiet Innen- und Außeneinsatz
Symbol/Pikto E003 Erste Hilfe

Best.-Nr.
49585



Aushänge, Notfall Rufnummern

Informieren Sie Ihre Mitarbeiter mit dem Aushang „Notfall-Rufnummern“. Ideal neben Fahrstühlen, Kantinen, Sozialräumen und Durchgängen.

Material Kunststoff
Farbe grün, weiß
Text Notfall Rufnummern
Schriftfarbe schwarz, weiß
Einsatzgebiet Innen- und Außeneinsatz
Symbol/Pikto E003 Erste Hilfe

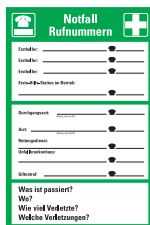

Breite mm	Höhe mm	Best.-Nr.
200	300	17284
300	400	17285



INFO. Grundpflichten des Unternehmers

Der **Unternehmer** ist in der **Pflicht** präventive Maßnahmen zur Verhütung von Arbeitsunfällen, Berufskrankheiten und arbeitsbedingten Gefährdungen zu treffen und im **Notfall** eine wirksame **Erste-Hilfe** zu leisten.

Bei den getroffenen Maßnahmen hat er von den **allgemeinen Grundsätzen** nach §4 Arbeitsschutzgesetz auszugehen. Das staatliche und berufsgenossenschaftliche Regelwerk ist als Unterstützung vorrangig zu **berücksichtigen**.

Die **Planung**, **Organisation** und **Durchführung** der Maßnahmen hat nach **§3 Abs. 1 Sätze 2 und 3 ArbSchG** zu erfolgen.

Haben Sie noch Fragen? Wir beraten Sie gern.

Tel. 0531 318-318



Aushänge, Brände verhüten DIN 14096 Brandschutzordnung Teil A

Gemäß ASR A1.3, DIN EN ISO 7010
Breite 210 mm
Höhe 297 mm
Text Brände verhüten
Einsatzgebiet Innen- und Außeneinsatz

Material	Best.-Nr.
Kunststoff	31403
selbstklebende Folie	31402



Aushänge, Umgang mit Feuerlöschern

Material Kunststoff
Breite 200 mm
Höhe 300 mm
Text Der richtige Umgang mit Feuerlöschern
Einsatzgebiet Innen- und Außeneinsatz

Material	Best.-Nr.
Kunststoff	41324



Notfallpläne, Verhalten im Brandfall

Gemäß ASR A1.3, DIN EN ISO 7010
Breite 200 mm
Höhe 200 mm
Text Verhalten im Brandfall, Ruhe bewahren
Einsatzgebiet Innen- und Außeneinsatz

Material	Best.-Nr.
Kunststoff	42514
selbstklebende Folie	42513



Aushänge für Löscheinrichtungen

Aushang für den Einsatz neben entsprechenden Löscheinrichtungen. Machen Sie deutlich, welche Löscheinrichtungen in der Gefahrensituation geeignet sind

Gemäß DIN 67510, DIN EN ISO 7010
Material Kunststoff
Breite 100 mm
Höhe 300 mm
Einsatzgebiet Innen- und Außeneinsatz
Symbol/Pikto F001 Feuerlöscher
Leuchtdichte 55 / 8 - Permalight Plus
Klasse nach DIN 67510 Klasse B

Text	Best.-Nr.
KOHLENDIOXID-Feuerlöscher (CO ₂)	41283
SCHAUM-Feuerlöscher	41285
FETTBRAND-Feuerlöscher	41286
PULVER-Feuerlöscher mit Glutbrandpulver	41282



Aushänge, Im Brandfall

Gemäß ASR A1.3, DIN EN ISO 7010
Material Kunststoff
Text Im Brandfall
Einsatzgebiet Innen- und Außeneinsatz

Material	B x H/mm	Best.-Nr.
Kunststoff	210 x 297	29133
	300 x 400	28981



Aushänge, Brände verhüten DIN 14096 Brandschutzordnung Teil A

Breite 210 mm
Höhe 297 mm
Text Brände verhüten
Einsatzgebiet Innen- und Außeneinsatz

Material	Best.-Nr.
Kunststoff	31407
selbstklebende Folie	31405



PERMALIGHT® power Aushänge, Brände verhüten DIN 14096 Brandschutzordnung Teil A

Gemäß ASR A1.3, DIN 14096, DIN 67510, DIN EN ISO 7010
Material Kunststoff
Höhe 297 mm
Text Brände verhüten
Einsatzgebiet Innen- und Außeneinsatz
Leuchtdichte 150 / 22 - Permalight Power
Klasse nach DIN 67510 Klasse C

Material	Best.-Nr.
PERMALIGHT power	
Kunststoff	46663



PERMALIGHT® power Aushänge, Brände verhüten DIN 14096 Brandschutzordnung Teil A

Gemäß ASR A1.3, DIN 14096, DIN 67510, DIN EN ISO 7010
Material Kunststoff
Breite 210 mm
Höhe 297 mm
Text Brände verhüten
Einsatzgebiet Innen- und Außeneinsatz
Leuchtdichte 150 / 22 - Permalight Power
Klasse nach DIN 67510 Klasse C

Material	Best.-Nr.
PERMALIGHT	
Kunststoff	46691



PERMALIGHT® power Notfallpläne, Verhalten im Brandfall

Gemäß DIN 67510, DIN EN ISO 7010
Breite 200 mm
Höhe 200 mm
Text Verhalten im Brandfall, Ruhe bewahren
Einsatzgebiet Innen- und Außeneinsatz
Symbol/Pikto E003 Erste Hilfe, E004 Notruftelefon
Leuchtdichte 150 / 22 - Permalight Power
Klasse nach DIN 67510 Klasse C

Material	Best.-Nr.
PERMALIGHT power	
selbstklebende Folie	45253
Kunststoff	45826



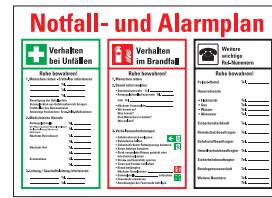
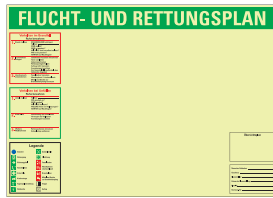

PERMALIGHT® power Flucht- und Rettungswegplan, im Wechselrahmen

Gemäß ASR A2.3, DIN 67510, DIN ISO 23601, ISO 7010
Material Aluminium, Kunststoff
Farbe grün, Permalight
Text FLUCHT- UND RETTUNGSPLAN
Schriftfarbe Permalight, rot, schwarz
Set-Inhalt Planträger, 2 Verhaltensregeln, Legende, Sonstige Informationen, Übersichtsplan, Sammelbogen mit Minisymbolen, Hellgrüne Folie für Rettungswege, Wechselrahmen
Leuchtdichte 150 / 22 - Permalight Power
Klasse nach DIN 67510 Klasse C

Notfall- und Alarmpläne, mit Piktogrammen

Gemäß ASR A1.3, DIN EN ISO 7010
Material Kunststoff
Breite 700 mm
Höhe 500 mm
Farbe grün, rot, schwarz, weiß
Text Notfall- und Alarmplan
Schriftfarbe rot, schwarz
Einsatzgebiet Innen- und Außeneinsatz

Material	B x H/mm	Best.-Nr.
PERMALIGHT power		
Aluminium	594 x 420	40088
	420 x 297	40087

Material	Best.-Nr.
Kunststoff	28996



PERMALIGHT

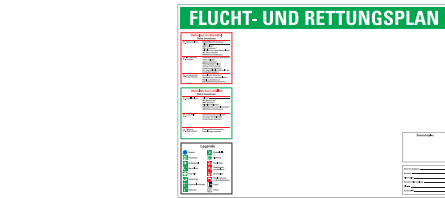

Flucht- und Rettungswegplan, im Wechselrahmen

Gemäß DIN ISO 23601, ISO 7010
Material Aluminium, Kunststoff
Farbe grün, weiß
Text FLUCHT- UND RETTUNGSPLAN
Schriftfarbe rot, schwarz, weiß
Set-Inhalt Planträger, 2 Verhaltensregeln, Legende, Sonstige Informationen, Übersichtsplan, Sammelbogen mit Minisymbolen, Hellgrüne Folie für Rettungswege, Wechselrahmen

PERMALIGHT® power Notfall- und Alarmpläne, mit Piktogrammen

Gemäß ASR A1.3, DIN 67510, DIN EN ISO 7010
Material Kunststoff
Breite 700 mm
Höhe 500 mm
Farbe Permalight
Text Notfall- und Alarmplan
Schriftfarbe rot, schwarz
Einsatzgebiet Innen- und Außeneinsatz

Material	B x H/mm	Best.-Nr.
Aluminium, Kunststoff	420 x 297	40085
	594 x 420	40086

Material	Best.-Nr.
PERMALIGHT power Kunststoff	49583

PERMALIGHT

DIN 23601 seit November 2021 aktualisiert. Fluchtwegpläne prüfen und aktualisieren.

PERMALIGHT

Hier geht's zu den Preisen kroschke.com

Vorteils-Set PERMALIGHT® power Set Flucht- und Rettungswegplan

Gemäß ASR A1.3, DIN 67510, DIN EN ISO 7010
Material Kunststoff
Farbe grün, Permalight
Text FLUCHT- UND RETTUNGSPLAN
Schriftfarbe Permalight, rot, schwarz
Set-Inhalt Planträger aus Kunststoff
 2 Verhaltensregeln
 Legende
 sonstige Informationen
 Übersichtsplan
 Sammelbogen mit Minisymbolen
 hellgrüne Folie für Rettungswege
Einsatzgebiet Innen- und Außeneinsatz

Material	B x H/mm	Best.-Nr.
PERMALIGHT power		
Kunststoff	420 x 297	40227
	594 x 420	40228

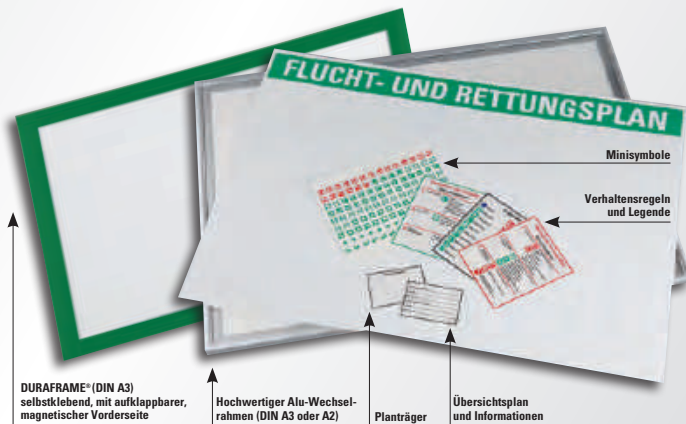

Im Notfall entscheiden Sekunden

Halten Sie Ihre Sicherheitskennzeichnung aktuell und nutzen Sie einheitliche Sicherheitskennzeichen, um eine Verwechslung der Symbole zu vermeiden.

Minisymbol-Sammelbogen Brandschutz I, ASR/ISO

Material	Stück	B x H/mm	Best.-Nr.
selbstklebende Folie	3	8 x 8	28999
	56		28998

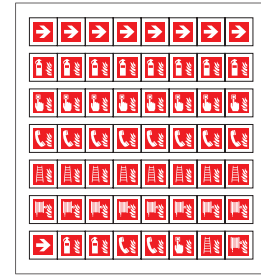

F001 Feuerlöscher, F002 Löschschlauch, F003 Feuerleiter, F005 Brandmelder, F006 Brandmeldetelefon, Richtung, Pfeil, Brandschutz

 Hier geht's zu den Preisen  [kroschke.com](https://www.kroschke.com)

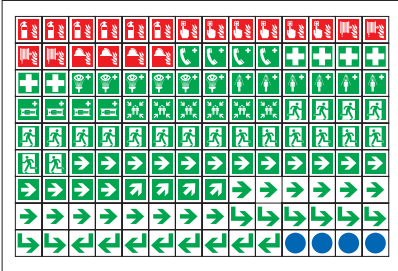

45°-Pfeil, Rettung, E001 Notausgang links, E002 Notausgang rechts, E003 Erste Hilfe, E004 Notruftelefon, E007 Sammelstelle, E011 Augenspüleinrichtung, E012 Notdusche, E013 Krankentrage, F001 Feuerlöscher, F002 Löschschlauch, F004 Mittel und Geräte zur Brandbekämpfung, F005 Brandmelder, Pfeil gerade, Rettung, Punkt, Richtungspfeil

Minisymbol-Sammelbogen Rettungsweg, ASR/ISO

Material	Stück	B x H/mm	Best.-Nr.
selbstklebende Folie	126	8 x 8	74112



M003 Gehörschutz benutzen, M004 Augenschutz benutzen, M008 Fußschutz benutzen, M009 Handschutz benutzen, M010 Schutzkleidung benutzen, M013 Gesichtsschutz benutzen, M014 Kopfschutz benutzen, M017 Atemschutz benutzen

Minisymbol-Sammelbogen Gebotszeichen

Material	Stück	Ø/mm	Best.-Nr.
selbstklebende Folie	20	20	41308

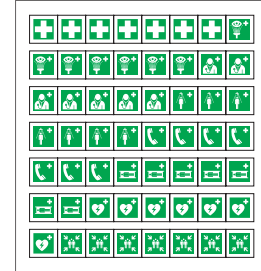

E003 Erste Hilfe, E004 Notruftelefon, E007 Sammelstelle, E009 Arzt, E010 Automatisierter externer Defibrillator, E011 Augenspüleinrichtung, E012 Notdusche, E013 Krankentrage

Minisymbol-Sammelbogen Erste Hilfe Einrichtungen, ASR/ISO

Material	Stück	B x H/mm	Best.-Nr.
selbstklebende Folie	56	8 x 8	28994
	30	12 x 12	28995



GHS 02 Flamme

Minisymbole GHS 02, Entzündbare Stoffe

Material	Stück	B x H/mm	Best.-Nr.
selbstklebende Folie	30	20 x 20	24234



GHS 05 Ätzwirkung

Minisymbole GHS 05, Hautätzend, korrosiv wirkend

Material	Stück	B x H/mm	Best.-Nr.
selbstklebende Folie	30	20 x 20	24237



GHS 06 Totenkopf mit gekreuzten Knochen

Minisymbole GHS 06, Akute Toxizität

Material	Stück	B x H/mm	Best.-Nr.
selbstklebende Folie	30	20 x 20	24235



GHS 07 Ausrufezeichen

Minisymbole GHS 07, Gesundheitsgefährdend

Material	Stück	B x H/mm	Best.-Nr.
selbstklebende Folie	30	20 x 20	24243



GHS 08 Gesundheitsgefahr

Minisymbole GHS 08, Gesundheitsgefahr

Material	Stück	B x H/mm	Best.-Nr.
selbstklebende Folie	30	20 x 20	24239



GHS 09 Umwelt

Minisymbole GHS 09, Gewässergefährdend

Material	Stück	B x H/mm	Best.-Nr.
selbstklebende Folie	30	20 x 20	25084

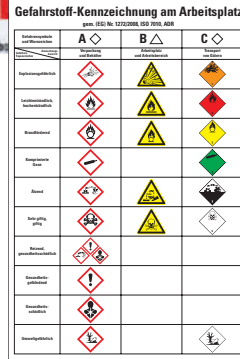
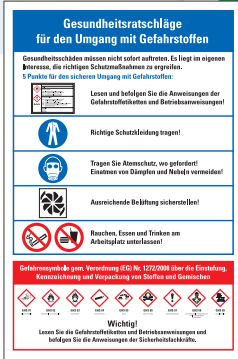

Aushänge, Gesundheitsratschläge für den Umgang mit Gefahrstoffen

Gemäß Gefahrstoffverordnung, GHS / CLP
Material Kunststoff
Breite 400 mm
Höhe 600 mm
Farbe blau, rot, weiß
Text Gesundheitsratschläge für den Umgang mit Gefahrstoffen
Schriftfarbe schwarz, weiß
Einsatzgebiet Innen- und Außeneinsatz

Best.-Nr. 29210

Aushänge, Gefahrstoff-Kennzeichnung am Arbeitsplatz

Gemäß ADR, ISO 7010
Material Kunststoff
Breite 400 mm
Höhe 600 mm
Farbe weiß
Text Gefahrstoff-Kennzeichnung am Arbeitsplatz
Schriftfarbe schwarz
Einsatzgebiet Innen- und Außeneinsatz

Best.-Nr. 34595

Aushänge, Sicherheit am Arbeitsplatz

Gemäß ASR A1.3, DIN EN ISO 7010
Material Kunststoff
Breite 500 mm
Höhe 700 mm
Farbe weiß
Text Sicherheit am Arbeitsplatz
Schriftfarbe schwarz
Einsatzgebiet Innen- und Außeneinsatz

Best.-Nr. 29057

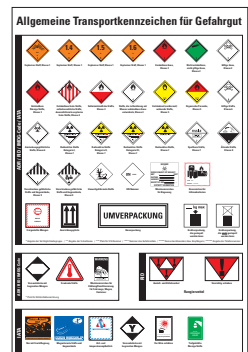
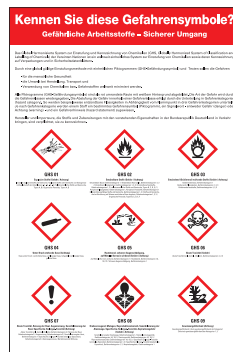
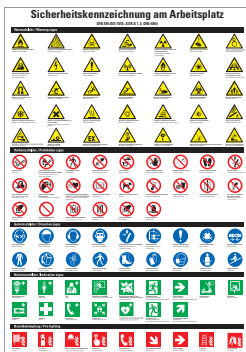

Aushänge, Sicherheitskennzeichnung am Arbeitsplatz

Gemäß ASR A1.3, DIN 4844, DIN EN ISO 7010
Material Kunststoff
Breite 297 mm
Höhe 420 mm
Farbe schwarz, weiß
Text Sicherheitskennzeichnung am Arbeitsplatz
Schriftfarbe schwarz, weiß
Einsatzgebiet Innen- und Außeneinsatz

Best.-Nr. 29061

Schulungstafeln, Gefährliche Arbeitsstoffe, gemäß CPL-Verordnung

Gemäß GHS / CLP
Material Kunststoff
Breite 400 mm
Höhe 600 mm
Farbe rot, weiß
Text Kennen Sie diese Gefahrensymbole? Gefährliche Arbeitsstoffe - Sicherer Umgang
Schriftfarbe schwarz, weiß
Einsatzgebiet Innen- und Außeneinsatz

Best.-Nr. 47826

Aushänge, Allgemeine Transportkennzeichen für Gefahrgut

Gemäß ADR, IATA, IMDG, RID
Material Kunststoff
Breite 400 mm
Höhe 600 mm
Farbe schwarz, weiß
Text Allgemeine Transportkennzeichen für Gefahrgut
Schriftfarbe schwarz, weiß
Einsatzgebiet Innen- und Außeneinsatz

Best.-Nr. 34596

Klapprahmen, mit Blanko-Maschinenbetriebsanweisungen

Klapprahmen mit Blanko-Maschinenbetriebsanweisungen zum Selbstbeschriften.



Material Kunststoff
Farbe blau
Set-Inhalt Klapprahmen mit Wandhalterung
 20x Maschinenbetriebsanweisungen zum Selbstbeschriften
Einsatzgebiet Innen- und Außeneinsatz
Format DIN A4

Best.-Nr.
18840

Betriebsanweisung im Rahmen, blanko

Blanko-Betriebsanweisung im Rahmen zum Selbstbeschriften.

Format DIN A4



Material	Farbe	Set-Inhalt	Best.-Nr.
Kunststoff	blau	Einzelrahmen 2x Maschinen-Betriebsanweisungen	29308
Papier	blau, weiß	-	12114

Blanko-Betriebsanweisungen

Blanko-Betriebsanweisungen zum Selbstbeschriften.

Material Papier
Farbe orange, weiß
Text BETRIEBSANWEISUNG
 GEM. § 14 GEFSTOFFV
Schriftfarbe schwarz, weiß
Einsatzgebiet Inneneinsatz
Format DIN A4

BETRIEBSANWEISUNG GEM. § 14 GEFSTOFFV	
FIRMA: GEBÄUDE:	ARBEITSPLATZ: TÄTIGKEIT:
GEFÄHRSTOFFBEZEICHNUNG	
GEFÄHREN FÜR MENSCH UND UMWELT	
SCHUTZMASSNAHMEN UND VERHALTENSGEHEMISSE	
VERHALTEN IM GEFÄHRFALL	
ERSTE HILFE	
SACHGERECHTE ENTSORGUNG	

Best.-Nr.
12117

Klapprahmen, mit Blanko-Betriebsanweisungen für Gefahrstoffe

Klapprahmen mit Wandhalterung und reflexfreier Schutzfolie mit Blanko-Vorlage zum Selbstbeschriften.



Material Kunststoff
Set-Inhalt Klapprahmen mit Wandhalterung
 20x Maschinenbetriebsanweisungen zum Selbstbeschriften
Einsatzgebiet Innen- und Außeneinsatz
Format DIN A4

Farbe	Best.-Nr.
orange	18909
weiß	13701

Blanko-Betriebsanweisungen im Einzelrahmen

Blanko-Betriebsanweisungen im Einzelrahmen zum Selbstbeschriften.



Material Kunststoff
Farbe orange, weiß
Schriftfarbe schwarz, weiß
Set-Inhalt Einzelrahmen
 2x Gefahrstoff-Betriebsanweisungen
Einsatzgebiet Innen- und Außeneinsatz
Format DIN A4

Best.-Nr.
3293

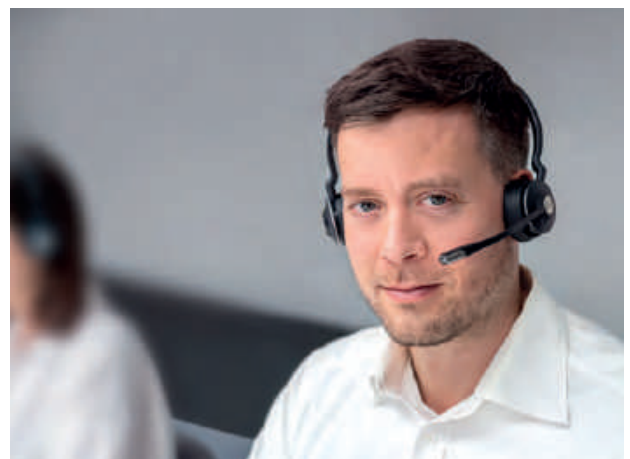

Schnell und einfach bestellen!
Tel. 0531 318-318
 oder www.kroschke.com

INFO. Betriebsanweisungen – erfüllen Sie Ihre Pflicht!

Die **Arbeitgeber** haben die **Pflicht**, ihre Mitarbeiter über Gefahrenpotentiale zum Schutz der Gesundheit zu **informieren**. Sobald Arbeitnehmer in Ihrem Arbeitsumfeld mit **Gefahrstoffen** in Kontakt kommen, müssen Arbeitgeber sie über das neue System zur Einstufung und Kennzeichnung von Gefahrstoffen gemäß **CLP-Verordnung unterrichten**.

Dies erfolgt u. a. durch **regelmäßige Unterweisungen** und durch den Aushang von Betriebsanweisungen an geeigneten Stellen innerhalb des Betriebes. Die Einführung der CLP/GHS-Verordnung macht die Umstellung der Betriebsanweisungen auf die weltweit einheitlichen Symbole erforderlich.

Maschinenbetriebsanweisungen

Vorschriftgemäße Maschinenbetriebsanweisungen, welche mit individuellen Angaben durch unsere Beschriftungsgeräte ergänzt werden können.



Gemäß ASR A1.3, DIN EN ISO 7010
Material Kunststoff
Breite 210 mm
Höhe 297 mm
Farbe blau, weiß
Schriftfarbe schwarz, weiß
Einsatzgebiet Innen- und Außeneinsatz

Text	Best.-Nr.
Betriebsanweisung Leitern und Tritte	29097
Betriebsanweisung Kompressoren und Druckluftanlagen	29093
Betriebsanweisung Tisch- und Ständerbohrmaschinen	29103
Betriebsanweisung Bandsägen	29078
Betriebsanweisung Gabelstapler	29088
Betriebsanweisung Sicheres Arbeiten	29101
Betriebsanweisung Werkzeugmaschinen	29104
Betriebsanweisung Handbohrmaschinen	29089
Betriebsanweisung Elektro-Schweißarbeiten	29080
Betriebsanweisung Handschleifmaschinen	29091
Betriebsanweisung Flurförderzeuge	29086
Betriebsanweisung Metall-Kreissägen	29099
Betriebsanweisung Fräsmaschinen	29087
Betriebsanweisung Lagerung von Druckgasflaschen	29096
Betriebsanweisung Lagereinrichtungen	29095
Betriebsanweisung Drehmaschinen	29079
Betriebsanweisung Hebezeuge	29092
Betriebsanweisung Pressen	29100
Betriebsanweisung Autogenschweißgeräte	29065
Betriebsanweisung Arbeiten an elektrischen Anlagen und Betriebsmitteln	29063
Betriebsanweisung Defibrillatoren	31398

Betriebsanweisungen, gemäß CLP/GHS Verordnung

Ordnungsgemäße Betriebsanweisungen für verschiedene Gefahrstoffe.



Gemäß ASR A1.3, DIN EN ISO 7010
Material Kunststoff
Breite 210 mm
Höhe 297 mm
Farbe orange, weiß
Schriftfarbe schwarz, weiß
Einsatzgebiet Innen- und Außeneinsatz

Text	Best.-Nr.
Betriebsanweisung Diesel	29115
Betriebsanweisung Säuren und Laugen	28759
Betriebsanweisung Lösemittel	28758
Betriebsanweisung Reinigungsmittel	29124
Betriebsanweisung Benzin	29116
Betriebsanweisung Reinigungsarbeiten in Räumen mit Gefahrstoffen	29122
Betriebsanweisung Heizöl EL	29114
Betriebsanweisung Kühlschmiermittel	29121
Betriebsanweisung Feststoffe	29112
Betriebsanweisung Aceton	29118
Betriebsanweisung Ethanol	31399
Betriebsanweisung Isopropanol	29120
Betriebsanweisung Methanol	29119

Hier geht's zu den Preisen

[kroschke.com](http://www.kroschke.com)

Hinweisschilder, für Betriebsanweisungen

Das Hinweisschild für Betriebsanweisungen weist gut sichtbar auf den Aushang der Betriebsanweisungen hin und bietet dem Betrachter Informationen für mehr Sicherheit.

Material Kunststoff
Breite 300 mm
Höhe 200 mm
Farbe blau, weiß
Schriftfarbe schwarz
Einsatzgebiet Innen- und Außeneinsatz
Symbol/Pikto Pfeil



Best.-Nr.
20178

Hinweisschilder, Hier hängen Betriebsanweisungen aus

Hinweisschild mit Pfeil und Text „Hier hängen Betriebsanweisungen aus“.

Material Kunststoff
Breite 300 mm
Höhe 200 mm
Farbe orange, weiß
Schriftfarbe schwarz
Einsatzgebiet Innen- und Außeneinsatz
Symbol/Pikto Pfeil



Best.-Nr.
17060

Inhalt

Wechselrahmen	326
- Brandschutz	326
- LED	329
Kunststoffrahmen	331
Klapprahmen/Sichttafel-systeme	333
Info-/Magnetrahmen	340
Whiteboards und Zubehör	342
Schaukästen und Aushang-systeme	343
Prospekthalter	344
Bodenständer	345

Brandlast reduzieren! Brandschutzrahmen – verhindern das Ausbreiten von Feuer!

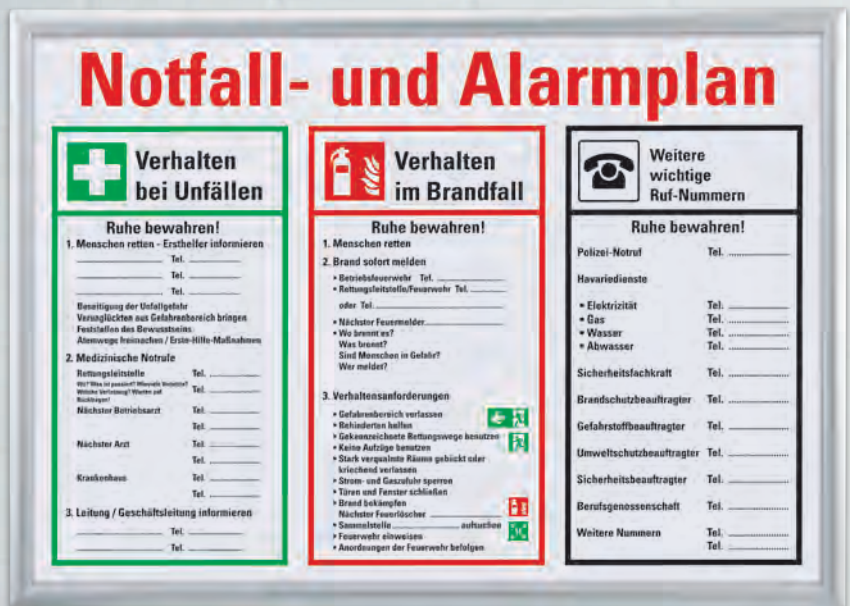

Lieferung ohne Inhalt.

► Brandlast reduzieren!

Gemäß § 14 MBO müssen bauliche Anlagen so eingerichtet sein, dass Brandentstehung und -ausbreitung vorgebeugt wird. Unsere Empfehlung: Nutzen Sie unsere „schwer entflammbaren“ Wechselrahmen. Damit reduzieren Sie die Brandlast in Ihrem Unternehmen!

INFO. DIN-Formate

Maße der DIN Formate zur einfachen Auswahl Ihres Rahmens:

DIN A1 = 594 x 841 mm

DIN A2 = 420 x 594 mm

DIN A3 = 297 x 420 mm

DIN A4 = 210 x 297 mm

DIN A5 = 148 x 210 mm

Noch mehr Brandschutzrahmen finden Sie im



Vorteils-Set Notfall- und Alarmplan im Brandschutz-Wechselrahmen

- brandschutzzertifiziert B1 nach DIN 4102
- erfüllt DIN EN ISO 7010 und ASR A 1.3

Vorteils-Set bestehend aus Notfall- und Alarmplan sowie brandschutzzertifiziertem Wechselrahmen, einsetzbar im Innen- und geschützten Außenbereich, einseitig nutzbar, horizontal sowie vertikal verwendbar, leicht und aufklappbar, schneller und unkomplizierter Motivwechsel möglich

Set-Inhalt Notfall- und Alarmplan, mit Piktogrammen gemäß DIN EN ISO 7010, ASR A 1.3, (700 x 500 mm)
Wechselrahmen, brandschutzzertifiziert B1 nach DIN 4102 (700 x 500 mm)

Einsatzgebiet Innen- und geschützter Außeneinsatz

Befestigungsart Wandmontage

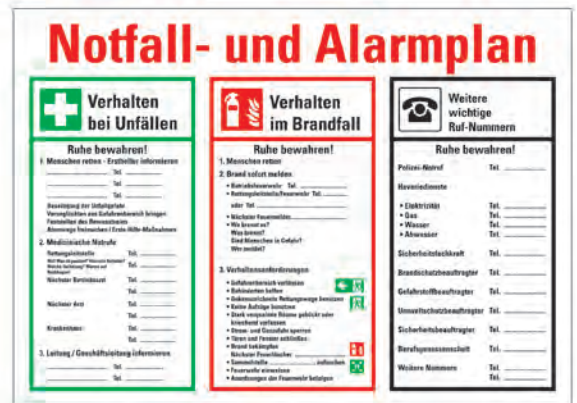

Best.-Nr.

45469

 Hier geht's zu den Preisen → kroschke.com

Klapprahmen Snap frame, mit spitzen Ecken, Profilbreite 25mm

- Brandschutzklasse B1 gemäß DIN 4102

Klapprahmen Snap frame mit spitzen Ecken für den Innen- und geschützten Außenbereich, horizontal oder vertikal nutzbar, leicht und aufklappbar, schneller und unkomplizierter Motivwechsel ohne Werkzeug, UV-resistente Antireflex-Kunststoffscheibe schützt Ihr Motiv vor dem Ausbleichen

Gemäß DIN 4102-1
Farbe silber
Einsatzgebiet Innen- und geschützter Außeneinsatz
Befestigungsart Wandmontage
Ausstattung spitze Ecken
Brandschutzklasse B1 schwer entflammbar
Breite (Rahmenprofil) 25,00 mm
Material (Scheibe) Kunststoff

Einlegemaß	Best.-Nr.
DIN A4	41108
DIN A3	41109
DIN A2	41117
DIN A1	41118
500 x 700 mm	41119
700 x 1000 mm	41120



Online-Shop unter www.kroschke.com

TOP Preis-Leistung!

- unschlagbar günstiger Preis
- im Innenbereich einsetzbar



Wechselrahmen, mit runden Ecken, Profilbreite 25mm

Material Kunststoff
Farbe silber
Einsatzgebiet Inneneinsatz
Befestigungsart Wandmontage
Ausstattung runde Ecken
Breite (Rahmenprofil) 25,00 mm
Material (Scheibe) Kunststoff
Material (Rahmen) Aluminium

Einlegemaß	Best.-Nr.
DIN A4	37936
DIN A3	37937
DIN A2	37949
DIN A1	37950



Wechselrahmen, mit runden Ecken, Profilbreite 32mm

Material Kunststoff
Farbe silber
Einsatzgebiet Innen- und Außeneinsatz
Befestigungsart Wandmontage
Ausstattung runde Ecken
Breite (Rahmenprofil) 32,00 mm
Material (Scheibe) Kunststoff
Material (Rahmen) Aluminium

Einlegemaß	Best.-Nr.
DIN A3	37952
DIN A2	37953
DIN A1	37954



Wechselrahmen, mit spitzen Ecken, Profilbreite 20mm

Material Kunststoff
Farbe silber
Einsatzgebiet Innen- und Außeneinsatz
Befestigungsart Wandmontage
Ausstattung spitze Ecken
Breite (Rahmenprofil) 20,00 mm
Material (Scheibe) Kunststoff
Material (Rahmen) Aluminium

Einlegemaß	Best.-Nr.
DIN A4	37955
DIN A3	37956
DIN A2	37957
DIN A1	37958



Wechselrahmen, mit spitzen Ecken, Profilbreite 32mm

Material Kunststoff
Farbe silber
Einsatzgebiet Innen- und Außeneinsatz
Befestigungsart Wandmontage
Ausstattung spitze Ecken
Breite (Rahmenprofil) 32,00 mm
Material (Scheibe) Kunststoff
Material (Rahmen) Aluminium

Einlegemaß	Best.-Nr.
DIN A3	37960
DIN A2	37961
DIN A1	37962



 Hier geht's zu den Preisen
 kroschke.com



LED-Leuchtrahmen

Farbe	silber
Einsatzgebiet	Innenbereich
Befestigungsart	Wandmontage
Ausstattung	12 V-LED-Lampen, Ecken auf Gehrung
Breite (Rahmenprofil)	30,00 mm
Material (Scheibe)	Antireflexfolie
Material (Rahmen)	Aluminum
Ausrichtung	Hoch- oder Querformat
Lieferumfang	inkl. Trafo

Einlegemaß	Best.-Nr.
DIN A4	46813
DIN A3	46814
DIN A2	46815
DIN A1	46816

Wechselrahmen mit spitzen Ecken

Einsatzgebiet	Innenbereich
Einlegemaß	DIN A2
Befestigungsart	Wandmontage
Ausstattung	spitze Ecken
Material (Scheibe)	Kunststoff
Material (Rahmen)	Aluminum

Farbe	Best.-Nr.
weiß	20198
rot	20195

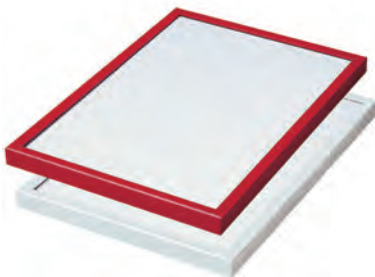

Wechselrahmen mit spitzen Ecken

Einsatzgebiet	Innenbereich
Einlegemaß	DIN A3
Befestigungsart	Wandmontage
Ausstattung	spitze Ecken
Material (Scheibe)	Kunststoff
Material (Rahmen)	Aluminum

Farbe	Best.-Nr.
rot	20194
weiß	20193

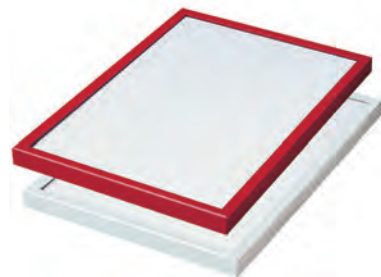

Wechselrahmen mit spitzen Ecken

Einsatzgebiet	Innenbereich
Einlegemaß	700 x 1000 mm
Befestigungsart	Wandmontage
Ausstattung	spitze Ecken
Material (Scheibe)	Kunststoff
Material (Rahmen)	Aluminum

Farbe	Best.-Nr.
rot	20197
weiß	20200



nielsen® Wechselrahmen Largo

Wechselrahmen mit Scheibe, um das darin enthaltene Motiv vor Verblässen oder Vergilben zu schützen.

Einsatzgebiet	Innenbereich
Befestigungsart	Wandmontage
Ausstattung	Rückwand mit Drehfeder und Aufhänger
Breite (Rahmenprofil)	30,00 mm
Material (Scheibe)	Floatglas
Material (Rahmen)	Aluminum
Ausrichtung	Hoch- oder Querformat

Farbe	Einlegemaß	Best.-Nr.
silber-matt	DIN A4	13271
	DIN A3	13272
	DIN A1	13274
	DIN A2	13273
schwarz-matt	DIN A4	13275
	DIN A3	13276
	DIN A2	13277
	DIN A1	13281

nielsen® Wechselrahmen Undercover Classic, A4

Stabiler Wechselrahmen mit Klemmfedern zum Fixieren.

+ keine Verschleißerscheinungen bei häufigem Bildertausch

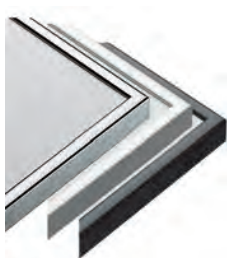

Einsatzgebiet	Innenbereich
Einlegemaß	DIN A4
Befestigungsart	Wandmontage
Ausstattung	Klemmfedern zur Fixierung
Breite (Rahmenprofil)	9,50 mm
Material (Scheibe)	Floatglas
Material (Rahmen)	Aluminum
Ausrichtung	Hoch- oder Querformat
Lieferumfang	inklusive Befestigungsmaterial

Farbe	Best.-Nr.
silber-matt	12264
silber	12263
schwarz-matt	12265

nielsen® Wechselrahmen Undercover Classic, A3

nielsen® Wechselrahmen Undercover Classic mit stabilen Innenrahmen für die Wandbefestigung. Der Dekorrahmen wird durch Klemmfedern fest fixiert und ist selbst bei häufigem Bildertausch verschleißarm



Einsatzgebiet	Innenbereich
Einlegemaß	DIN A3
Befestigungsart	Wandmontage
Ausstattung	Klemmfedern zur Fixierung
Breite (Rahmenprofil)	9,50 mm
Material (Scheibe)	Floatglas
Material (Rahmen)	Aluminum
Ausrichtung	Hoch- oder Querformat
Lieferumfang	inklusive Befestigungsmaterial

Farbe	Best.-Nr.
silber-matt	12268
silber	12267
schwarz-matt	12269

nielsen® Wechselrahmen Undercover Classic, A2

Stabiler Wechselrahmen mit Klemmfedern zum Fixieren.

+ keine Verschleißerscheinungen bei häufigem Bildertausch

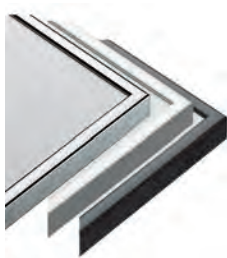

Farbe	silber
Einsatzgebiet	Innenbereich
Einlegemaß	DIN A2
Befestigungsart	Wandmontage
Ausstattung	Klemmfedern zur Fixierung
Breite (Rahmenprofil)	9,50 mm
Material (Scheibe)	Floatglas
Material (Rahmen)	Aluminum
Ausrichtung	Hoch- oder Querformat
Lieferumfang	inklusive Befestigungsmaterial

Farbe	Best.-Nr.
silber-matt	12272
silber	12271

nielsen® Wechselrahmen Undercover Classic, A1

Stabiler Wechselrahmen mit Klemmfedern zum Fixieren.

+ keine Verschleißerscheinungen bei häufigem Bildertausch

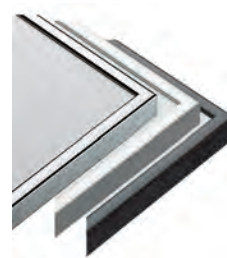

Einsatzgebiet	Innenbereich
Einlegemaß	DIN A1
Befestigungsart	Wandmontage
Ausstattung	Klemmfedern zur Fixierung
Breite (Rahmenprofil)	9,50 mm
Material (Scheibe)	Floatglas
Material (Rahmen)	Aluminum
Ausrichtung	Hoch- oder Querformat
Lieferumfang	inklusive Befestigungsmaterial

Farbe	Best.-Nr.
silber-matt	12285
silber	12284
schwarz-matt	12286



Kunststoffrahmen DIN A5

Material ABS-Kunststoff
Einlegemaß DIN A5
Befestigungsart Wandmontage
Lieferumfang inkl. Befestigungsmaterial

Farbe	Best.-Nr.
weiß	16271
rot	16272
gelb	16273
grün	16274
orange	16275
blau	16276



Rahmen, verschiedene Farben

Material ABS-Kunststoff
Einlegemaß DIN A4
Befestigungsart Wandmontage
Ausstattung Einschub an der Oberseite
Lieferumfang inkl. Halter

Farbe	Best.-Nr.
silber	35479
weiß	16296
rot	18161
gelb	20010
grün	20012
orange	17407
blau	130257



Hier geht's zu den Preisen
kroschke.com



Kunststoffrahmen DIN A3

Material ABS-Kunststoff
Einlegemaß DIN A3
Befestigungsart Wandmontage
Lieferumfang inkl. Befestigungsmaterial

Farbe	Best.-Nr.
silber	35480
weiß	16297
rot	20008
gelb	20009
grün	20011
orange	130081
blau	130084

Kunststoffrahmen DIN A2

Material ABS-Kunststoff
Einlegemaß DIN A2
Befestigungsart Wandmontage
Lieferumfang inkl. Befestigungsmaterial

Farbe	Best.-Nr.
weiß	130076
rot	130077
gelb	130078
grün	130079
orange	130080
blau	130082

INFO. Anwendungsmöglichkeiten für Rahmenfarben

Nach Empfehlung der DGUV Information 211-010

■ Brandschutz-
hinweise

■ Gefahrstoff-
hinweise

■ Bedienung von
Maschinen

■ Benutzung persönlicher
Schutzausrüstung

Zubehör gleich mitbestellen!

Geeignet für alle Rahmen in DIN A5, A4 und A3

Magnethalter rechteckig für Rahmen in DIN A5, A4 und A3 Format

Farbe transparent
Ausstattung für Rahmenadapter die Befestigung von Kunststoffrahmen an einer magnetischen Fläche, Kunststoffrahmen im Format DIN A3, Kunststoffrahmen im Format DIN A4, Kunststoffrahmen im Format DIN A5



Best.-Nr.
35482

Aufhängeöse für Rahmen in DIN A5, A4 und A3 Format

Material Polycarbonat
Farbe für transparent
für alle Rahmen in DIN A3, A4 und A5 Format



Best.-Nr.
5609



Aushangrahmen

Praktischer Rahmen für Aushänge in Ihrem Betrieb, die regelmäßig verändert werden müssen, bestehend aus einer Grundplatte für die Wandbefestigung und einem farbigen Abdeckrahmen mit entspiegelter Abdeckfolie

Material	Kunststoff
Breite	223 mm
Höhe	24 mm
Länge	307 mm
Einlegemaß	DIN A4
Befestigungsart	Wandmontage

Farbe	Best.-Nr.
grau	12039
rot	12035
blau	12037



Kunststoffrahmen für laminierte DIN A4-Formate

Kunststoffrahmen zur Wandmontage für laminierte DIN A4 Formate, schneller Motivwechsel über Einschub an der Oberseite, inkl. Befestigungsmaterial

Material	Kunststoff
Einlegemaß	DIN A4
Befestigungsart für	Wandmontage laminierte A4 Formate
Lieferumfang	inklusive Befestigungsmaterial

Farbe	Best.-Nr.
blau	3965
orange	3964
rot	3752
schwarz	3750
grün	3751



Schnell und einfach bestellen!
Tel. 0531 318-318
 oder www.kroschke.com

Hier geht's zu den Preisen
kroschke.com



tarifold magnetischer Rahmen

tarifold magnetischer Rahmen, DIN 4, zur auffälligen Präsentation von Informationen und Dokumenten. Der magnetische Rahmen haftet auf allen metallischen Untergründen wie Whiteboards, Maschinen, Lagerregalen, Stahltüren, usw. Im Hoch- oder Querformat verwendbar

Material	ABS-Kunststoff
Breite	221 mm
Höhe	4 mm
Länge	311 mm
Einlegemaß für	DIN A4 metallische Oberflächen

Farbe	Best.-Nr.
blau	28530
rot	28526
weiß	28529
grün	28528



tarifold selbstklebender Rahmen

tarifold selbstklebender Rahmen, DIN 4, zur auffälligen Präsentation von Informationen und Dokumenten. Der selbstklebender Rahmen haftet auf jeder ebenen und sauberen Fläche. Im Hoch- oder Querformat verwendbar

Material	ABS-Kunststoff
Breite	221 mm
Höhe	4 mm
Länge	311 mm
Einsatzgebiet	glatte Flächen
Einlegemaß	DIN A4

Farbe	Best.-Nr.
weiß	28579
rot	28576
blau	28580



tarifold Kontrollblatthalter

tarifold Kontrollblatthalter mit Öse, ideal für Kontroll- und Unterschriftenlisten. Die Laschen an der linken und rechten Seite halten das Blatt fest und verhindern so das Verrutschen oder herausfallen beim Beschriften

Material	PVC
Farbe	blau
Einlegemaß	DIN A4
Inhalt	5 Stück

Best.-Nr.
18159
18160



Sichthüllen, selbstklebend

Selbstklebende Sichthüllen zum einfachen Aushängen Ihrer Dokumente und Informationen, individuell einsetzbar, antireflektierend

Einlegemaß	Inhalt Stück	Best.-Nr.
DIN A4, Hochformat	5	4084
DIN A4, Querformat		4085
DIN A3, Hochformat		4087
DIN A2, Hochformat		4088



Sichthüllen, magnetisch

Magnethaftende Sichthüllen zum einfachen Aushängen Ihrer Dokumente und Informationen, haften auf Stahlblech und magnetischen Untergründen, jederzeit wiederverwendbar, antireflektierend

Inhalt 5 Stück

Einlegemaß	Best.-Nr.
DIN A4, Hochformat	4094
DIN A4, Querformat	4095



DURABLE Aushangtasche mit Öse

DURABLE Aushangtasche mit Öse zum Aufhängen, für Sicherheitshinweise, Telefonverzeichnisse, Reparaturzettel u.v.m

Material Hartfolie
Farbe transparent
Einlegemaß DIN A4
Ausstattung 1 Öse

Best.-Nr.
27051



DURABLE Pocketfix

DURABLE Pocketfix®, hochwertige Selbstklebetasche mit Einschub an der Schmalseite, ideal für Aushänge, Ordner etc.

Material Polypropylen
Farbe transparent

Einlegemaß	Best.-Nr.
DIN A4	27055
DIN A5	27053



tarifold Sichthülle KANG

tarifold Sichthülle KANG, ideal zum Auslegen von Informationsmaterial. Zur Aufnahme von bis zu 10 Papierblättern, mit magnetischen Verschluss. Selbstklebend und kann rückstandslos wieder entfernt werden

Material PVC
Farbe rot, transparent
Ausstattung magnetische Schließung
Fassungsvermögen (Blatt) 10 Blatt
Inhalt 5 Stück

Einlegemaß	Best.-Nr.
DIN A4	18168
DIN A5	41327

Aushangschienen



Metallband für Magnete

Ein Metallband für Magnete.
+ selbstklebend auf glatten Flächen
+ Länge individuell zuschneidbar
+ angepinnte Aushänge lassen sich schnell wechseln

Breite 35 mm

Best.-Nr.
9567



Magnete

Ein Set an Magneten, geeignet für Whiteboards und alle magnethaftenden Oberflächen.

Inhalt 10 ml

Farbe	Best.-Nr.
weiß	18311
rot	18312



Alu-Klemmschiene

Klemmschiene zum Aushängen von Informationen, Aushängen, Flipcharts etc., Blatt wird von unten eingeschoben und lässt sich seitlich wieder herausziehen, für den schnellen Wechsel der Motive, inklusive Wandbefestigungsmaterial

Material Aluminium
Länge 1 mm
Lieferumfang inklusive Befestigungsmaterial

Best.-Nr.
18225

Klapprahmen – schneller

**TOP
SELLER** 



Lieferung ohne Inhalt



Klapprahmen INFOLINE, mit Wandhalterung

Klapprahmen zum Schutz vor Staub und Schmutz mit 5 Rahmen und einer einteiligen Wandhalterung.

+ alle Informationen übersichtlich im Blick mit getrennten Anwendungsmöglichkeiten für die jeweilige Rahmenfarbe

Material Kunststoff
Ausstattung 5 Rahmen, einteilige Wandhalterung

Farbe	Variante	Best.-Nr.
orange	DIN A4	18910
blau		19727
rot		19725
blau, grün, orange, rot, weiß		9584
grün		16211
schwarz		19728
weiß		15720
gelb		19724
blau	DIN A3	130074
orange		130113
rot		130075

INFO. Anwendungsmöglichkeiten für Rahmenfarben

Nach Empfehlung der DGUV Information 211-010

- Brandschutz-hinweise
- Gefahrstoff-hinweise
- Bedienung von Maschinen
- Benutzung persönlicher Schutzausrüstung

Zugriff auf Informationen!



Klapprahmen mit PVC-Zuschnitt

Klapprahmen in verschiedenen Farben zum Schutz der Dokumente und zur übersichtlichen Darstellung von Informationen.

Material Kunststoff
Einlegemaß DIN A4
Ausstattung PVC-Zuschnitt
Inhalt 5 Stück

Farbe	Best.-Nr.
blau	10492
orange	10487
rot	10488
grün	10491
schwarz	10494
weiß	10483
gelb	10486

 Hier geht's zu den Preisen
 [kroschke.com](https://www.kroschke.com)



Wandhalterung für Klapprahmen

Wandhalterung für einen Klapprahmen im DIN A4-Format.

Farbe schwarz
für Klapprahmen DIN A4

Best.-Nr.
 130011



Klapprahmen INFOLINE, mit magnetischer Wandhalterung

Klapprahmen INFOLINE mit magnetischer Wandhalterung zur flexiblen Anbringung an magnetischen Untergründen, mit 5 Rahmen, reflexfreie Kunststoffhüllen, zum Schutz vor Staub und Schmutz, schnell und einfach platzierbar, einfacher Austausch der Dokumente

Material Kunststoff
Ausstattung 2 Magnete, 5 Rahmen, einteilige Wandhalterung

Farbe	Variante	Best.-Nr.
orange	DIN A4	38380
blau	DIN A3	37964
		37965
orange		38386

Jetzt informieren und bestellen im **Online-Shop** unter www.kroschke.com

Ideal für Industrie- und Handwerksbetriebe

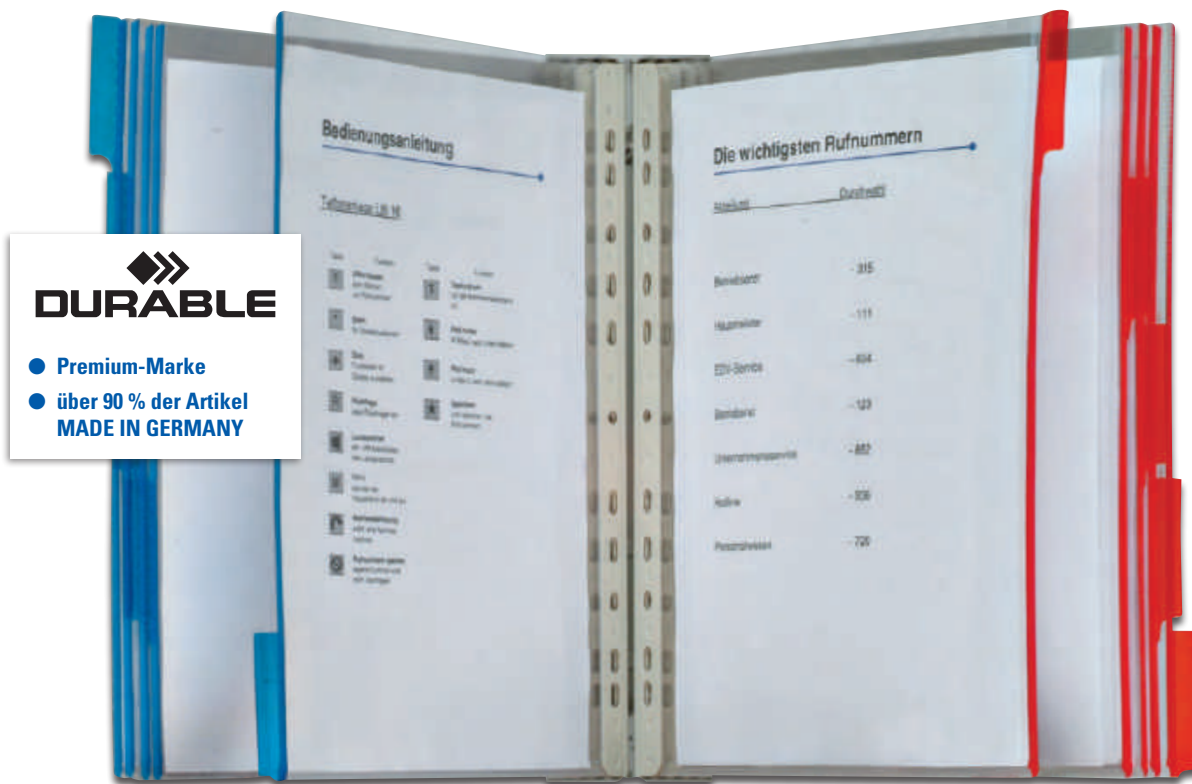

DURABLE

- Premium-Marke
- über 90 % der Artikel
MADE IN GERMANY



DURABLE

DURABLE FUNCTION Sichttafel-Systeme

DURABLE Sichttafeln für die FUNCTION Sichttafel-Systeme, mit Randstreifen zur optischen Unterteilung

Material PVC
Variante DIN A4
Einlegemaß DIN A4
Ausstattung Randstreifen zur optischen Unterteilung
Inhalt 5 Stück

Farbe	Best.-Nr.
transparent	9572
blau	9579
rot	9576
grün	9578
gelb	9577



DURABLE

DURABLE FUNCTION Sichttafel-System, Wandhalter

Der Wandhalter des DURABLE FUNCTION Sichttafel-Systems kann in beliebiger Anzahl aneinandergereiht werden. Der Wandhalter ist kompatibel mit Sichttafeln der VARIO®-Serie von Durable. Lieferung inkl. Befestigungsmaterial.

Material Metall
Breite 322 mm
Höhe 73 mm

Farbe	für	Best.-Nr.
grau	bis zu 10 DIN A4 Sichttafeln, Sichttafeln der VARIO®-Serie von Durable	9580
blau, rot		35490
grau	bis zu 5 DIN A4 Sichttafeln, Sichttafeln der VARIO®-Serie von Durable	35485

Weitere Produkte von Durable unter www.kroschke.com/durable

Ideal für Lager- und Produktionsumgebungen

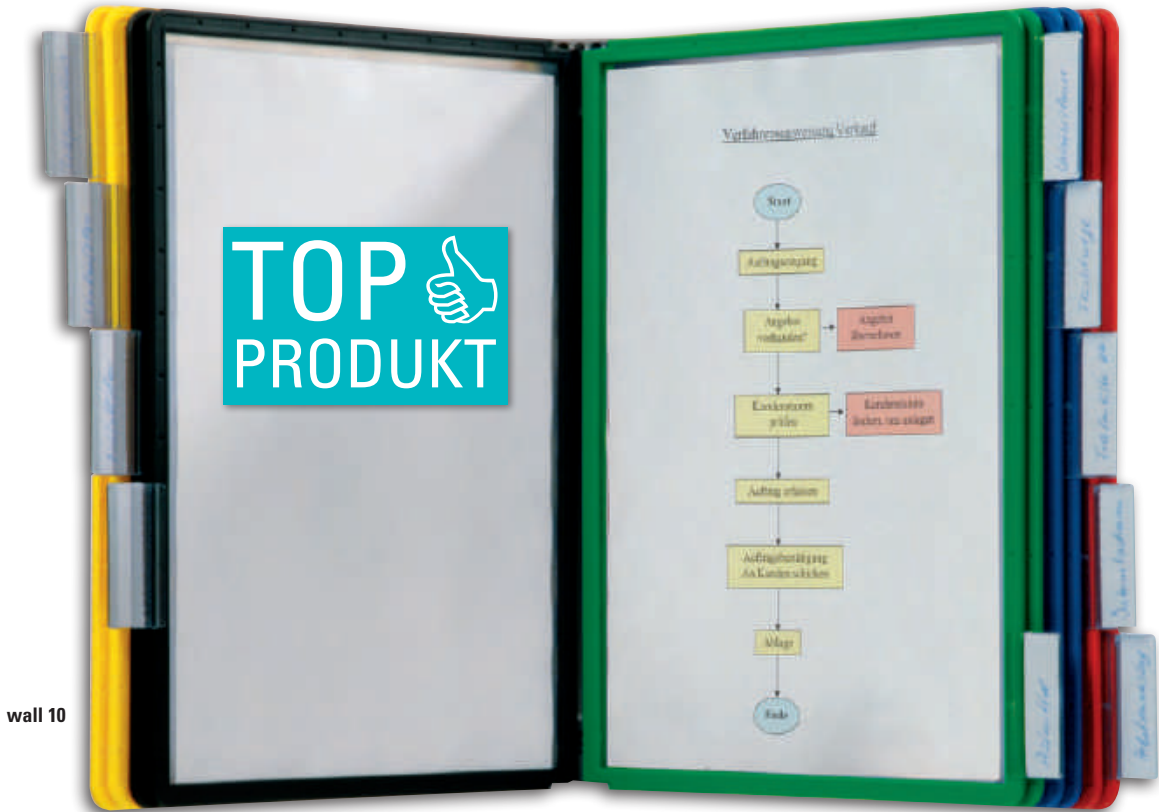

wall 10

Hier geht's zu den Preisen → kroschke.com



DURABLE VARIO®-Sichttafel-Systeme

Komplettes System in verschiedenen Farben zur Befestigung von informative Sichttafeln.

+ wahlweise als Wandhalterung oder als Tischständer

Material Polypropylen, Stahlblech
für SHERPA® Sichttafel-Systeme
Lieferumfang inklusive Befestigungsmaterial

Farbe	Ausstattung	Best.-Nr.
dunkelblau, gelb, grün, rot, schwarz	10 DIN A4 Sichttafeln, 2 Stück je Farbe	16090
blau	5 DIN A4 Sichttafeln	50006
orange		50007
rot		50005
dunkelblau, gelb, grün, rot	20 DIN A4 Sichttafeln, 5 Stück je Farbe	16092
schwarz	10 DIN A4 Sichttafeln	50004
dunkelblau, gelb, grün, rot, schwarz	10 DIN A4 Sichttafeln, 2 Stück je Farbe	16091

DURABLE VARIO® magnetischer Wandhalter Wall

DURABLE VARIO® magnetischer Wandhalter Wall 10, zum Schutz der Dokumente vor Staub und Nässe. Kann schnell und einfach an magnetischen Oberflächen wie Regalen oder Maschinen befestigt werden. Lieferung erfolgt mit 10 passenden Sichttafeln

Material Stahlblech
Farbe schwarz
Einlegemaß 210 x 297 mm

Ausstattung	Best.-Nr.
10 DIN A4 Sichttafeln	39036
5 DIN A4 Sichttafeln	32491

Ideal für Produktionsstätten, Fertigungslinien und Lager

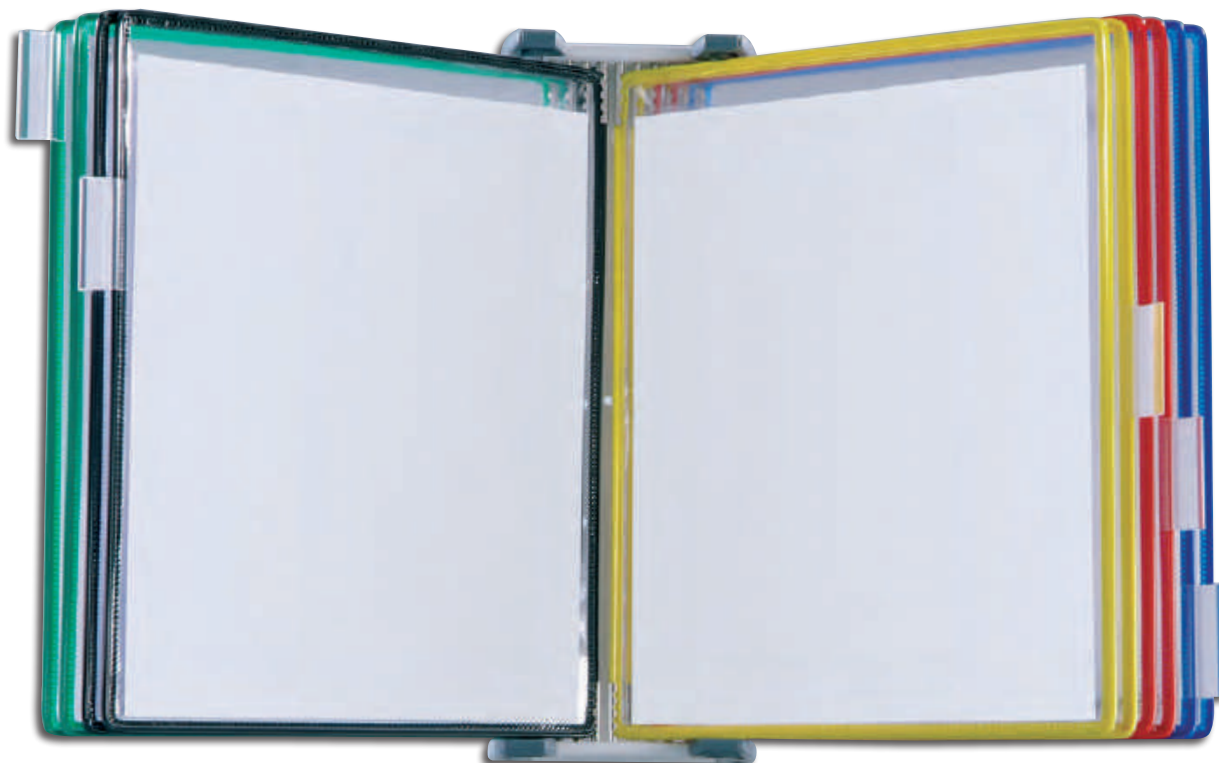

Wandelement-Set

Tischständer



tarifold Sichttafel System

Sichttafelsystem, entwickelt für den Einsatz in der Industrie.
+ wichtige Informationen immer gut lesbar

Lieferumfang inklusive Befestigungsmaterial

Material	Farbe	Best.-Nr.
Kunststoff, Stahlblech, Stahldraht, feuerverzinkt	blau, gelb, grün, rot, schwarz	18150
Stahlblech	grau	18152
Kunststoff, Stahldraht, feuerverzinkt	rot	18155
	blau	18154
	gelb	18156
	schwarz	18158
Basic-Folie, PVC	blau, gelb, grün, rot, schwarz	18153
Kunststoff, Stahldraht, feuerverzinkt	grün	18157
Kunststoff, Stahlblech, Stahldraht, feuerverzinkt	blau, gelb, grün, rot, schwarz	18151



tarifold Wandelement PRO

tarifold Wandelement PRO, mit magnetischem System zur Befestigung der Tafeln. Schützt häufig verwendete Dokumente vor Staub, Spritzern und alltäglichen Gebrauchsspuren. Schneller Dokumentenwechsel durch Taschenöffnung auf der Oberseite

Material Aluminium, PVC
Höhe 355 mm
Länge 170 mm
Farbe schwarz
Befestigungsart Wandmontage

Breite mm	Ausstattung	Best.-Nr.
430	10 DIN A4 Sichttafeln	42100
390	5 DIN A4 Sichttafeln	42099

Ideal für Büro oder repräsentative Umgebungen



Wall 10

DURABLE Tafelträger für SHERPA® Sichttafel-Systeme

DURABLE Tafelträger für SHERPA® Sichttafel-Systeme, es ist leicht zu montieren und sorgt für eine schnelle Erkennbarkeit, bestehend aus einem Tafelträger mit 10 Sichttafeln (je 5 in rot und schwarz), sowie 10 Kunststoffreitern mit Einsteckschildern

Material Polyamid
Farbe rot, schwarz
Ausstattung für 10 DIN A4 Sichttafeln, 5 Stück je Farbe SHERPA® Sichttafel-Systeme

Best.-Nr.
13500



DURABLE

DURABLE Sichttafeln für SHERPA® Sichttafel-Systeme

DURABLE Sichttafeln für SHERPA® Sichttafel-Systeme mit stabilem, farbigen Profilrahmen, dokumentenecht und scanntauglich, leicht recycelbar, ideal für das Büro oder repräsentative Umgebungen.

Material Polypropylen
Variante DIN A4
Inhalt für 5 Stück SHERPA® Sichttafel-Systeme



DURABLE

Farbe	Best.-Nr.
blau	13515
orange	50011
rot	13512
schwarz	13511
grün	13514
gelb	13513

DURABLE Tafelträger für SHERPA® Sichttafel-Systeme

Die stabilen DURABLE Tafelträger für SHERPA® Sichttafel-Systeme zur Wandmontagem sind leicht zu montieren und sorgen für eine schnelle Erkennbarkeit. Nutzbar für 10 Sichttafeln DIN A4.

Material Polyamid
Farbe für grau bis zu 10 DIN A4 Sichttafeln, SHERPA® Sichttafel-Systeme



Best.-Nr.
13522

DURABLE

Wir beraten Sie gern bei der richtigen Auswahl Ihres Sichttafelsystems.

Tel. 0531 318-318

DURABLE Magnetrahmen DURAFRAME MAGNETIC, DIN A4

DURABLE Magnetrahmen DURAFRAME MAGNETIC, zur schnellen Bestückung, durch die magnetische Rückseite haftet der Rahmen auf metallischen Oberflächen, Quer- und Hochformat möglich

- Material** Kunststoff
- Breite** 236 mm
- Länge** 323 mm
- Einsatzgebiet** Innenbereich
- Einlegemaß** DIN A4
- Inhalt** 5 Stück
- für** metallische Oberflächen



Farbe	Best.-Nr.
silber	32486
rot	32483
dunkelblau	32484
schwarz	32482
orange	32485

DURABLE Magnetrahmen DURAFRAME MAGNETIC, DIN A3

DURABLE Magnetrahmen DURAFRAME MAGNETIC, zur schnellen Bestückung, durch die magnetische Rückseite haftet der Rahmen auf metallischen Oberflächen, Quer- und Hochformat möglich



- Material** Kunststoff
- Breite** 323 mm
- Länge** 446 mm
- Einlegemaß** DIN A3
- Inhalt** 5 Stück
- für** metallische Oberflächen

Farbe	Best.-Nr.
silber	32490
rot	32488
dunkelblau	32489
schwarz	32487

DURABLE Magnetrahmen DURAFRAME MAGNETIC SECURITY, DIN A4

DURABLE Magnetrahmen DURAFRAME MAGNETIC SECURITY, zur schnellen Bestückung, durch die magnetische Rückseite haftet der Rahmen auf metallischen Oberflächen, Quer- und Hochformat möglich



- Material** Kunststoff
- Breite** 236 mm
- Länge** 323 mm
- Farbe** RAL 1003 (Signalgelb), RAL 9004 (Signal schwarz)
- Einsatzgebiet** Innenbereich
- Einlegemaß** DIN A4
- Inhalt** 5 Stück
- für** metallische Oberflächen

Best.-Nr.
32473

DURABLE Magnetrahmen DURAFRAME Magnetic plus

DURABLE Magnetrahmen DURAFRAME Magnetic plus, zum Schutz der Dokumente vor Staub und Nässe. Kann schnell und einfach an magnetischen Oberflächen wie Regalen oder Maschinen befestigt werden



- Material** Kunststoff
- Breite** 236 mm
- Länge** 323 mm
- Einlegemaß** DIN A4
- für** metallische Oberflächen

Farbe	Best.-Nr.
silber	39029
schwarz	39028



Schnell und einfach bestellen!

Tel. 0531 318-318
oder www.kroschke.com

DURABLE Informationsrahmen DURAFRAME

DURABLE Informationsrahmen DURAFRAME, für Betriebsanweisungen, selbstklebend, mit aufklappbarer magnetischer Vorderseite, für glatte, tragfähige Flächen, können rückstandslos entfernt und wieder neu aufgeklebt werden, anwendbar im Hoch- und Querformat

Einlegemaß DIN A4

Ausstattung aufklappbare magnetische Vorderseite



Farbe	Best.-Nr.
dunkelblau	26500
rot	26501
orange	26502
grün	44981

DURABLE Informationsrahmen DURAFRAME, A4

DURABLE Informationsrahmen DURAFRAME A4, für Betriebsanweisungen, selbstklebend, mit aufklappbarer magnetischer Vorderseite, für glatte, tragfähige Flächen, können rückstandslos entfernt und wieder neu aufgeklebt werden, anwendbar im Hoch- und Querformat



Material Kunststoff

Breite 236 mm

Länge 323 mm

Einsatzgebiet glatte Flächen

Einlegemaß DIN A4

Ausstattung aufklappbare magnetische Vorderseite

Farbe	Best.-Nr.
silber	50001
schwarz	50000
weiß	32501

DURABLE Informationsrahmen DURAFRAME, A3

DURABLE Informationsrahmen DURAFRAME A3, für Betriebsanweisungen, selbstklebend, mit aufklappbarer magnetischer Vorderseite, für glatte, tragfähige Flächen, können rückstandslos entfernt und wieder neu aufgeklebt werden, anwendbar im Hoch- und Querformat



Material Kunststoff

Breite 325 mm

Länge 445 mm

Einsatzgebiet glatte Flächen

Einlegemaß DIN A3

Ausstattung aufklappbare magnetische Vorderseite

Farbe	Best.-Nr.
grün	44977
silber	50003
rot	44982
dunkelblau	35484
schwarz	50002

DURABLE Informationsrahmen DURAFRAME NOTE, DIN A4

DURABLE Informationsrahmen DURAFRAME NOTE, zur direkten Beschriftung von Aushängen, durch die selbstklebende Rückseite haftet der Rahmen auf allen glatten Oberflächen. Aushänge können durch magnetische Vorderseite beliebig oft ausgetauscht werden, Quer- und Hochformat möglich



Material Kunststoff

Breite 236 mm

Höhe 323 mm

Einsatzgebiet glatte Flächen

Einlegemaß DIN A4

Ausstattung aufklappbare magnetische Vorderseite

Fassungsvermögen (Blatt) 5 Blatt

Lieferumfang inkl. Stiftehalter

Farbe	Best.-Nr.
silber	36601
schwarz	36600

DURABLE Informationsrahmen DURAFRAME NOTE, DIN A5

DURABLE Informationsrahmen DURAFRAME NOTE, zur direkten Beschriftung von Aushängen, durch die selbstklebende Rückseite haftet der Rahmen auf allen glatten Oberflächen, Aushänge können durch magnetische Vorderseite beliebig oft ausgetauscht werden, Quer- und Hochformat möglich



Material Kunststoff

Breite 236 mm

Höhe 176 mm

Einsatzgebiet glatte Flächen

Einlegemaß DIN A5

Ausstattung aufklappbare magnetische Vorderseite

Fassungsvermögen (Blatt) 5 Blatt

Farbe	Best.-Nr.
silber	41216

nobo Whiteboard Essence, mit Stiftablage

Magnethaftende Weißwandtafeln für den allgemeinen Gebrauch.
+ beschriftbar mit trocken abwischbaren Whiteboardmarkern

Material Stahlblech
Farbe weiß
Ausstattung Stiftablage
Lieferumfang inklusive Befestigungsmaterial



Breite mm	Höhe mm	Best.-Nr.
600	450	40010
900	600	40011
	1200	40012
1500	1000	40013

Zubehör gleich mitbestellen!

Whiteboard-Marker Set

Whiteboard-Marker zum Schreiben und Markieren.
+ trocken und rückstandsfrei abwischbar von Whiteboards oder von Flächen wie Glas, Porzellan oder Emaille
+ schnelltrocknend und geruchsarm
+ Kappe mit Clip in Schreibfarbe

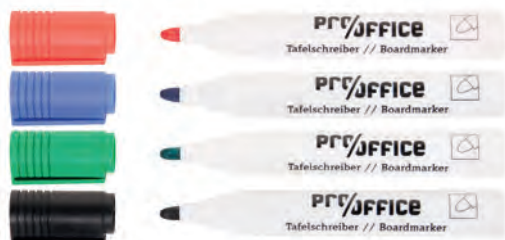

Farbe weiß
Set-Inhalt 4
für Glas, Porzellan

Best.-Nr.
37765

Zubehör-Set, für nobo Whiteboard Essence

Zubehör-Set, für nobo Whiteboard Essence, bestehend aus 4 trocken abwischbaren Markern in den Farben schwarz, rot, grün und blau, 1 Tafelwischer, 5 Ersatzvlies für den Tafelwischer, 1 Flasche Reinigungsspray, Inhalt: 125 ml, 1 Mikrofaser-Reinigungstuch, 10 Magnete



Set-Inhalt Marker schwarz
Marker rot
Marker grün
Marker blau
Tafelwischer
5x Ersatzvlies für Tafelwischer
Reinigungsspray (125 ml)
Mikrofaser-Reinigungstuch
10x Magnete
für nobo Whiteboard Essence



Best.-Nr.
41761

nobo Tafelwischer, magnetisch

nobo Tafelwischer, magnetisch, für Flipchart- und Magnettafeln und auswechselbarem Löschfilz. Entfernt zuverlässig alles, was mit Boardmarkern geschrieben wurde



Material	Breite mm	Länge mm	Ausstattung	für	Best.-Nr.
Kunststoff	60	140	auswechselbarer Löschfilz	Flipcharts, Magnettafeln	12180
	135	55	-	nobo Tafelwischer	27359

Haftmagnete

Haftmagnete für Whiteboards und alle magnethaftenden Oberflächen.
+ farbig sortiert

Farbe blau, gelb, grün, rot, weiß
Inhalt 10 Stück



Best.-Nr.
37766

nobo Kork-Notiztafel Essence

Notiztafel zum Arrangieren und Anpinnen von Mitteilungen.

Material Kork
Farbe natur
Befestigungsart Wandmontage
Lieferumfang inklusive Befestigungsmaterial

Breite mm	Höhe mm	Best.-Nr.
900	600	10695
1200	900	10696



Pfosten für Outdoor Schaukästen

Pfosten für Outdoor-Schaukästen, zum Einbetonieren oder Aufdübeln, hochwertig und stabil

Material Aluminium
Farbe silber-matt
Einsatzgebiet Außeneinsatz

Höhe mm	Befestigungsart	Best.-Nr.
2000	zum Aufdübeln	48227
2500	zum Einbetonieren	48226



Schaukästen XS

● **Brandschutzklasse B1 gemäß DIN 4102**

Schaukästen XS für Aushänge im A4-Format, für den Inneneinsatz, ideal für aushangspflichtige Informationen, die an der Rückwand auch mit Magneten befestigt werden können, alternativ ist eine Beschriftung der weißen Rückwand mit Markern möglich, verschließbar, mit abgerundeten Ecken, Lieferung inklusive 2 Schlüsseln

Material Stahlblech
Länge 26 mm
Einsatzgebiet Inneneinsatz
Ausstattung beschriftbare Rückwand, magnetische Rückwand
Brandschutzklasse B1 schwer entflammbar
Material (Scheibe) Kunststoff
Lieferumfang inkl. 2 Schlüssel

Breite mm	Höhe mm	Einlegemaß	Best.-Nr.
491	350	2 x DIN A4, Hochformat	39783
	655	4 x DIN A4, Hochformat	39784
711		6 x DIN A4, Hochformat	39785
	931	9 x DIN A4, Hochformat	39787
931		8 x DIN A4, Hochformat	39786
	931	12 x DIN A4, Hochformat	39788



LED Schaukästen, abschließbar

- Brandschutz zertifiziert B1 nach DIN 4102
- vollständig wetterfest

Schaukästen mit LED-Beleuchtung, abschließbar, für den Einsatz im Außenbereich und für alle Witterungsverhältnisse geeignet

Material Aluminium
Länge 47 mm
Farbe silber-matt
Einsatzgebiet Außeneinsatz
Ausstattung leuchtstarke LED
Brandschutzklasse B1 schwer entflammbar
Material (Scheibe) Glas
Lieferumfang inkl. 2 Schlüssel
Schutzart IP 56

Breite mm	Höhe mm	Einlegemaß	Best.-Nr.
860	583	Hochformat, 4 x DIN A4	48207
	805	Hochformat, 6 x DIN A4	48208
	1025	Hochformat, 8 x DIN A4	48209
1167	1025	Hochformat, 12 x DIN A4	48211
	1245	Hochformat, 15 x DIN A4	48212

Hier geht's zu den Preisen → kroschke.com

INFO. B1 nach DIN 4102

Baustoffe werden entsprechend ihres Brandverhaltens in Baustoffklassen eingeteilt. National erfolgt das in Deutschland nach DIN 4102-1 (Klassifizierung von Baustoffen). Die **Brandschutzklasse B1 nach DIN 4102** („Brandverhalten von Baustoffen und Bauteilen“) steht für **schwer entflammbare Produkte**. Dies bedeutet, dass die Stoffe zwar **grundsätzlich brennbar** sind, jedoch nach Beseitigung der Wärmequelle nicht selbst weiterbrennen, das Feuer also **nicht zusätzlich entfachen**.

Hier geht's zu den Preisen
 [kroschke.com](https://www.kroschke.com)



Prospekthalter aus Polystyrol

Transparenter Prospekthalter zur Wandbefestigung mit 5 Fächern im Format A4 und 1 Wandhalter

Material Polystyrol
Breite 241 mm
Höhe 578 mm
Länge 150 mm
Farbe transparent
Einlegemaß DIN A4, Hochformat
Ausstattung Wandhalterung
Anzahl Fächer

Best.-Nr.
9367



Prospekthalter aus Polystyrol

Prospekthalter mit Bohrungen für die Wandmontage

Material Polystyrol
Länge 40 mm
Farbe transparent
Befestigungsart Wandmontage

Breite mm	Höhe mm	Best.-Nr.
225	250	130281
162	165	130282

Tischaufteller L-Form

Tischaufteller in L-Form mit optimalen Präsentationswinkel für den Einsatz auf dem Verkaufstresen, im Schaufenster o.ä., Infoblätter, Plakate oder Werbung können einfach zwischen die Kunststoffscheiben geklemmt werden

Material Acryl
Farbe transparent

Einlegemaß	Best.-Nr.
DIN A4, Hochformat	8751
DIN A5, Hochformat	8752



DURABLE

DURABLE Prospektspender Flexiplus 6, Hochformat

DURABLE Prospektspender Flexiplus 6, Wandprospektspender-Set im Hochformat A4, bestehend aus 6 einzelnen Elementen, die sich beliebig zusammenstecken oder erweitern lassen. Für die übersichtliche Präsentation von Katalogen, Zeitschriften und anderen wichtigen Informationen, einfache Wandmontage

Material Polystyrol
Höhe 745 mm
Einlegemaß DIN A4, Hochformat
Befestigungsart Wandmontage

Breite mm	Länge mm	Farbe	Best.-Nr.
250	105	Farbgruppe schwarz	28369
247	100	transparent	28370



DURABLE

DURABLE Prospektspender Flexiplus 6, Querformat

DURABLE Prospektspender Flexiplus 6, Wandprospektspender-Set im Querformat A4, bestehend aus 6 einzelnen Elementen, die sich beliebig zusammenstecken oder erweitern lassen. Für die übersichtliche Präsentation von Katalogen, Zeitschriften und anderen wichtigen Informationen, einfache Wandmontage

Material Polystyrol
Breite 340 mm
Höhe 520 mm
Länge 105 mm
Einlegemaß DIN A4, Querformat
Befestigungsart Wandmontage

Farbe	Best.-Nr.
Farbgruppe schwarz	28379
transparent	28389

Informationsständer inkl. Schutzfolie DIN A4

Informationsständer für den mobilen Einsatz im Lager, Versand, Produktion oder in Verkaufsräumen, mit stabiler Fußplatte für festen Stand, ausziehbar von 32 auf 62 cm, Einlegeformat Din A4, mit entspiegelter Schutzfolie

Material	Edelstahl, Stahlblech
Höhe	320 mm
Einlegemaß	DIN A4
Ausstattung	Standfuß
Material (Scheibe)	Kunststoff
Folienstärke	0,2 µ



Farbe	Best.-Nr.
rot	5867
blau	5865
orange	5866

Klapp-Profilrahmen mit Fußständer

Klapp-Profilrahmenn mit Fußständer und runden Ecken. Spritzwasserfest mit splinter- und reflexfreier Kunststoffscheibe. Besitzt eine stabile Rückplatte und ist beschriftbar mit wasserlöslichen Filzstiften. Fußständer besteht aus lackiertem Stahl. Geeignet als Aufsteller für Informationen im Innen- und geschützten Außenbereich

Material	Aluminium, Polystyrol, Stahl
Farbe	weiß
Einsatzgebiet	Innen- und begrenzter Außeneinsatz
Einlegemaß	DIN A3
Ausstattung	Standfuß
Material (Scheibe)	Kunststoff



Best.-Nr.	3959
-----------	------

tarifold Prospekttaschen DIN A4

tarifold Prospekttaschen DIN A4, zur Präsentation von Einzelblättern oder Broschüren. Bietet Platz für 150 Blatt mit praktischer Einstecktasche auf der Rückseite für eine Mustervorlage. Wandbefestigung durch Öse

Material	PVC
Farbe	blau
Fassungsvermögen (Blatt)	150 Blatt
Inhalt	5 Stück



Einlegemaß	Ausstattung	Best.-Nr.
DIN A4, Hochformat	1 Öse, Einstecktasche auf der Rückseite für Mustervorlage, kunststoffummantelter Stahldrahtrahmen	19506
DIN A4, Querformat	2 Ösen, Einstecktasche auf der Rückseite für Mustervorlage, kunststoffummantelter Stahldrahtrahmen	19507

DURABLE Bodenständer INFO SIGN STAND

DURABLE Bodenständer INFO SIGN STAND, für Infotafeln DIN A4, läßt sich problemlos durch einen Rastmechanismus vom Hoch- ins Querformat drehen, höhenverstellbar

Material	Aluminium
Breite	297 mm
Höhe	1180 mm
Farbe	silber
Material (Scheibe)	Plexiglas



Länge mm	Einlegemaß	Best.-Nr.
420	DIN A3	13695
210	DIN A4	19957





Ich helfe Ihnen gern bei der Auswahl Ihrer Produkte. Rufen Sie an:
Tel. 0531 318-318

16

Tür- und Raumkennzeichnung

Inhalt

Schilder aus Aluminium	347
Schilder aus Kunststoff	351
Schilder aus Kunststoff und Glas	352
Türaufkleber aus Folie	354
 	
Türkennzeichnung für Sanitär- bereiche/Nichtraucherschutz im Betrieb	356
Fensteraufkleber und Dekorfolien	358

Dezent & edel



TOP 
PRODUKT



Türschilder Madrid

Hilfreich zur effektiven Kommunikation und Orientierung von Mitarbeitern und Besuchern.

Material	Breite mm	Höhe mm	Farbe	Befestigungsart	für	Best.-Nr.
eloxiertes Aluminium	150,5	150,5	silber	zum Anschrauben	Wandmontage	13749
Papier 10 Stück	147	147	weiß	–	Türschild Madrid	13750
eloxiertes Aluminium	151	106	silber	zum Anschrauben	Wandmontage	38859
Aluminium	150,5	50,5		zum Aufkleben	–	38860
			schwarz			43524
			bronze			43525
			weiß			43526
eloxiertes Aluminium		150,5	schwarz		Wandmontage	43527
			weiß			43528
			bronze			43529
			–			46898
						46897

Schlicht & elegant



DURABLE Türschild Info-Sign

Hilfreich zur effektiven Kommunikation und Orientierung von Mitarbeitern und Besuchern. Das Türschild besitzt einen hochwertigen Aluminiumrücken, der verklebt oder verschraubt werden kann. Die nicht spiegelnde Acrylplatte wird durch 2 Kappen dezent fixiert.



Farbe silber eloxiert, silber
Ausstattung entspiegelter Abdeckung
Form Rechteck



Material	Breite mm	Höhe mm	Best.-Nr.
eloxiertes Aluminium	149	105,5	15629
	210	148,5	15634
		297	15649
Acryl, eloxiertes Aluminium	149	52,5	15627

Papiereinlage für Türschild Info-Sign und Click-Sign

● **Professionelle, kostenlose Beschriftungssoftware:** www.duraprint.de

Passende Papiereinlagen für Türschilder Info-Sign und Click-Sign. Bedruckbar mit allen gängigen Laser- und Tintenstrahldruckern.



Material Papier
Farbe weiß
Form Rechteck
für Türschild Info-Sign und Click Sign



Breite mm	Höhe mm	Inhalt Stück	Best.-Nr.
149	52,5	50	15628
	105,5	20	15633
210	148,5	10	15635
	297		15650

Türschild Unitex L

● **flaches Design**

Hilfreich zur effektiven Kommunikation und Orientierung von Mitarbeitern und Besuchern. Der Rahmen hat lediglich eine Tiefe von 10 mm, die glasklare Acrylscheibe kann mittels einer Saugvorrichtung entfernt werden.



Material eloxiertes Aluminium
Breite 155 mm
Höhe 155 mm
Farbe silber
Form Quadrat

Best.-Nr.
15616



Folieneinlagen für Türschilder Unitex

Folieneinlagen für Türschilder Unitex G.

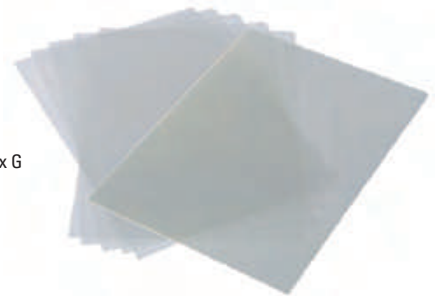
Material Klarsichtfolie
Breite 210 mm
Höhe 297 mm
Farbe transparent
Inhalt 10 Stück
Form Rechteck
für Türschild Unitex G



Best.-Nr.
13628

 Hier geht's zu den Preisen  [kroschke.com](http://www.kroschke.com)

INFO. DIN-Formate
 DIN A1 = 594 x 841 mm DIN A3 = 297 x 420 mm DIN A5 = 148 x 210 mm
 DIN A2 = 420 x 594 mm DIN A4 = 210 x 297 mm

Gewölbte Systeme

Hochwertig & elegant

TOP
PRODUKT



Türschild- und Etagenweiser Orlando

- Abdeckung und Papiereinlage sind gegen unerlaubten Zugriff geschützt

Hilfreich zur effektiven Kommunikation und Orientierung von Mitarbeitern und Besuchern. Entspiegelte Abdeckung. Die leicht gewölbte Form ermöglicht Ihnen die problemlose Anpassung an jedes Gebäude.

Material	eloxiertes Aluminium
Farbe	silber
Ausstattung	entspiegelter Abdeckung, leicht gewölbte Form
Brandschutzklasse	B1 schwer entflammbar

Breite mm	Höhe mm	Form	Best.-Nr.
110	148	Rechteck	12408



Türschild infoswing

Hilfreich zur effektiven Kommunikation und Orientierung von Mitarbeitern und Besuchern.

Material	Acryl
Breite	147 mm
Höhe	150 mm
Ausstattung	entspiegelter Abdeckung, leicht gewölbte Form
Form	Rechteck
Einlegemaß	150 x 150 mm

Farbe	Best.-Nr.
blau	1346
grau	1339
rot	1335
grün	1337
weiß	1338

Papiereinlagen

Passende Papiereinlagen für Türschilder infoswing und infoprint. Bedruckbar mit allen gängigen Laser- und Tintenstrahldruckern.

Material	Papier
Breite	210 mm
Höhe	297 mm
Farbe	weiß
Inhalt	10 Stück
Form für	Rechteck Türschild infoprint, Türschild infoswing

Best.-Nr.
1347



Hier geht's zu den Preisen



kroschke.com

Türschilder Frankfurt

Hilfreich zur effektiven Kommunikation und Orientierung von Mitarbeitern und Besuchern. Vielfältig einsetzbar als Außenaufsteller, Innenaufsteller oder Wand- und Deckenwegweiser. Konvexe Form.

Höhe 148 mm

Material	Breite mm	Farbe	Befestigungsart	für	Best.-Nr.
eloxiertes Aluminium	120	aluminiumgrau	zum Aufkleben, zum Aufbohren	-	38874
	149				38873
Papier	115	weiß	-	Laserdrucker, Tintenstrahldrucker, Türschild Frankfurt	38877
	149				38878



Türschild Infosoft vista

Hilfreich zur effektiven Kommunikation und Orientierung von Mitarbeitern und Besuchern. Die Beschriftung des Grundelements aus silber-eloxiertem Aluminium wird durch eine Antireflex-Abdeckung perfekt geschützt. Zum Wechseln der Beschriftung wird die Abdeckung mit Hilfe eines Saugers nach vorn herausgezogen.

Material eloxiertes Aluminium
Breite 150 mm
Höhe 150 mm
Farbe silber eloxiert, silber gewölbte, spiefelfreie Abdeckung
Ausstattung Quadrat
Form Quadrat
Best.-Nr. 13734

Papiereinlagen für Infosoft Vista

Passende Papiereinlagen für Türschild Infosoft Vista. Bedruckbar mit allen gängigen Laser- und Tintenstrahldruckern.

Material Papier
Breite 147 mm
Höhe 150 mm
Farbe weiß
Inhalt 10 Stück
Form Quadrat
für Türschild infosoft vista

Best.-Nr. 10313



Etagenweiser Sydney

Hilfreich zur effektiven Kommunikation und Orientierung von Mitarbeitern und Besuchern.

Material	Farbe	Ausstattung	Breite mm	Höhe mm	Best.-Nr.
eloxiertes Aluminium	silber	einseitige Wandhalterung	167	148	14267
			320	420	13748

Papiereinlagen für Klapprahmen Sydney

Passende Papiereinlagen für Klapprahmen Sydney. Bedruckbar mit allen gängigen Laser- und Tintenstrahldruckern.

Material Papier
Breite 148 mm
Höhe 144 mm
Farbe weiß
Form Rechteck
für Klapprahmen Sydney

Best.-Nr. 14268



Strukturiert & wandlungsfähig



Türbeschilderserie Silver

- einfacher und schneller Austausch der Beschriftungsetiketten

Hilfreich zur effektiven Kommunikation und Orientierung von Mitarbeitern und Besuchern. Hochwertiger Rahmen zur Wandmontage, mit Anti-Reflex-Schutzfolie.



Breite 180 mm

Material	Höhe mm	Farbe	Stück	Befestigungsart	für	Best.-Nr.
eloxiertes Aluminium	54	aluminiumgrau	-	zum Aufkleben, zum Aufbohren	Türen, Wandmontage	35356
	72				Türen	35362
	90					35363
	108					35364
	72					35365
	108					35366
Papier	72	weiß	40	-	Laserdrucker, Türschild Silver	35372
	36		80			35373
	180		190			35374

Silver Schiebeschild

- zur nachträglichen Erweiterung von bereits vorhandenen Türschildern geeignet

Hilfreich zur effektiven Kommunikation und Orientierung von Mitarbeitern und Besuchern. Diese schlichte und elegante, dabei besonders funktionale Lösung ist optimal für alle Türen und Räume. Das Schiebeschild mit einem Aluminiumrahmen bietet für alle Bereiche eine Lösung. Individuelle Beschriftung und Kombination ist möglich.

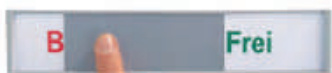

Material eloxiertes Aluminium
Breite 180 mm
Höhe 36 mm
Farbe silber eloxiert
Form Rechteck
Befestigungsart zum Aufkleben, zum Aufbohren
für Türen

Best.-Nr.
10238

Silver Kombi-Raumschild

- Raum- und Schiebeschild in einem
- besonders flexibel

Hilfreich zur effektiven Kommunikation und Orientierung von Mitarbeitern und Besuchern. Eine individuelle Beschriftung ist für jeden Bedarf möglich. Durch einen dezenten Aluminiumrahmen für jeden Einsatzzweck gut geeignet.



Material eloxiertes Aluminium
Breite 180 mm
Höhe 108 mm
Farbe silber eloxiert
Ausstattung FREI/BESETZT Anzeige
Form Rechteck
Befestigungsart zum Aufkleben, zum Aufbohren
für Türen

Best.-Nr.
10236

Praktisch & funktional



DURABLE Tür- und Raumschild Click-Sign

- leichtes Austauschen der Einlagen

Hochwertiges Türschild aus Kunststoff. Hilfreich zur effektiven Kommunikation und Orientierung von Mitarbeitern und Besuchern.

Material ABS-Kunststoff
Länge 12 mm
Befestigungsart Schrauben, zum Aufkleben



Papierereinlage für Türschild Click-Sign

- Professionelle, kostenlose Beschriftungssoftware: www.duraprint.de

Passende Papierereinlagen für Türschild Click-Sign. Bedruckbar mit allen gängigen Laser- und Tintenstrahl Druckern.

Material Papier
Breite 149 mm
Höhe 148,5 mm
Farbe weiß
Inhalt 20 Stück
für Türschild Click-Sign



Breite mm	Höhe mm	Farbe	Form	Einlegemaß	Best.-Nr.
176	76	graphit	Rechteck	149 x 52,5 mm	19952
172	129			149 x 105,5 mm	19953
	172		Quadrat	149 x 148,5 mm	19954
233	327	dunkelblau	Rechteck	210 x 297 mm	28968
176	76			149 x 52,5 mm	24922
172	129		149 x 105,5 mm	24923	
	172		Quadrat	149 x 148,5 mm	24924
233	327	Rechteck	210 x 297 mm	28969	

Best.-Nr. 23531

Klassisch & einfach



Türschild Maxi

- universell einsetzbar

Hilfreich zur effektiven Kommunikation und Orientierung von Mitarbeitern und Besuchern.

Material Kunststoff
Breite 150 mm
Höhe 150 mm
Inhalt 3 Stück
Form Quadrat

Farbe	Best.-Nr.
grau, transparent	46649
rot	46660
blau	46666
grau	46667
weiß	46668

Papierereinlagen für Türschild Maxi

Passende Papierereinlagen für Türschild Maxi. Bedruckbar mit allen gängigen Laser- und Tintenstrahl Druckern.

Material Papier
Breite 150 mm
Höhe 150 mm
Farbe weiß
Ausstattung angestanz auf DIN A4-Bogen
Inhalt 10 Stück
Form Quadrat
für Türschild Maxi

Sie benötigen individuelle Fachberatung? Rufen Sie an: Tel. 0531 318-318

Best.-Nr. 12099

Modern & stilvoll



Wegweiser und Türschilder Monaco

- Glasscheiben können direkt mittels Folienplott oder UV-Druck beschriftet werden

Hilfreich zur effektiven Kommunikation und Orientierung von Mitarbeitern und Besuchern. Das hochwertige Einscheiben-Sicherheitsglas wird von mindestens einem silberfarbenen Adapter gehalten, die Sandwichbauweise ermöglicht eine einfache Beschriftung mithilfe von Folie in Milchglasoptik.

Farbe milchglas

Material	Breite mm	Höhe mm	St.	für	Best.-Nr.
Einscheiben-Sicherheits-Glas, 4 mm	148	105	-	Wandmontage	39604
		148			39603
	297	210			39605
Milchglasfolie blanko	147	147	10	Laserdrucker, Türschild Monaco	39611
		104			39606
	296	209			39612



Türschild Unitex G

- flaches Design

Hilfreich zur effektiven Kommunikation und Orientierung von Mitarbeitern und Besuchern. Beidseitig silberne Klapp-Profile aus silbern eloxiertem Aluminium.

Material eloxiertes Aluminium
 Breite 155 mm
 Farbe silber

Höhe mm	Form	Best.-Nr.
155	Quadrat	15622
110	Rechteck	15621



Haben Sie Fragen zu unseren Produkten?
 Wir beraten Sie gern.
 Tel. 0531 318-318

Modern & edel



Noch mehr Produkte finden Sie in unserem Onlineshop:

www.kroschke.com



Raumschild Galerie

- Montage mittels Abstandshaltern

Hilfreich zur effektiven Kommunikation und Orientierung von Mitarbeitern und Besuchern. Die Abstandshalter aus Edelstahl gewährleisten einen sicheren Abstand zur Wand und heben die Beschriftung im gesamten Einsatzbereich besonders gut lesbar hervor

Material	Breite mm	Höhe mm	Farbe	Ausstattung	Form	Befestigungsart	Best.-Nr.
Einscheiben-Sicherheits-Glas, 4 mm	150	150	milchglas	4 Bohrungen, Ø 10 mm	Quadrat	zum Anschrauben	10260
	297	210			Rechteck		10262
	100	160		2 Bohrungen, Ø 10 mm			38866
	150	150		4 Bohrungen, Ø 10 mm, FREI/BESETZT Anzeige	Quadrat		38867
	297	420		4 Bohrungen, Ø 10 mm	Rechteck		10268



Hier geht's zu den Preisen



[kroschke.com](http://www.kroschke.com)



Höchste Sicherheit und leichte Orientierung!

Eindeutige Kennzeichnung schützt vor Unfällen und hilft in Notfall- und Paniksituationen. Lang nachleuchtende Kennzeichnung – der lebensrettende Unterschied.

Hier geht's zu den Preisen [kroschke.com](https://www.kroschke.com)

Doppel- und einseitige Türaufkleber



Türhinweis Drücken / Ziehen doppelseitig

- langnachleuchtend

Türhinweis Drücken und Ziehen mit Pfeilsymbol, doppelseitig, für Glastüren.
Farbe: grün/rot, Material: selbstklebende Folie.

Material	selbstklebende Folie		
Ø	100 mm		
Anzahl Aufkleber	1 Stück		
Text	Drücken/Ziehen		
Form	Ronde		
Einsatzgebiet	Innen- und Außeneinsatz		
Symbol/Pikto für	Pfeil Glastüren, Türen		

	Farbe		Best.-Nr.
-	grün, rot	-	1001
DIN 67510	grün, Permalight, rot	Klasse B	1000

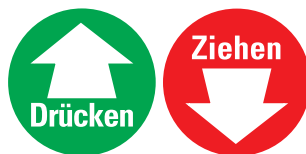

Türhinweis Ziehen/Drücken, einseitig

Türhinweis Ziehen/Drücken, einseitig zum Schutz vor Unfällen.

Material	selbstklebende Folie		
Ø	100 mm		
Anzahl Aufkleber	1 Stück		
Form	Ronde		
Einsatzgebiet	Innen- und Außeneinsatz		
Symbol/Pikto für	Pfeil Glastüren, Türen		

Farbe	Text	Best.-Nr.
rot	Ziehen	41329
grün	Drücken	41328



PERMALIGHT® power Türhinweis Ziehen / Drücken

- ideal bei Stromausfall oder Dunkelheit und für optische Sicherheitsleitsysteme

Stark nachleuchtende Türhinweise zum Ziehen oder Drücken.
+ zur Kennzeichnung von Notausgangstüren und Türen im Verlauf von Fluchtwegen
+ geeignet für den Innen- und begrenzten Außeneinsatz

Gemäß	ASR A2.3, DIN 67510		
Material	selbstklebende Folie		
Ø	100 mm		
Anzahl Aufkleber	1 Stück		
Form	Ronde		
Einsatzgebiet	Innen- und Außeneinsatz		
Symbol/Pikto für	Pfeil Glastüren, Türen		
Klasse nach DIN 67510	Klasse C		

Material	Variante	Best.-Nr.
PERMALIGHT power		
selbstklebende Folie	ziehen	28699
	drücken	28746



Leuchtqualität:
PERMALIGHT power 150/22 mcd/m², DIN 67510 (KI. C) ASR A2.3, Leuchtdauer: 35 Stunden

Ausführliche Informationen zu PERMALIGHT und unseren Leuchtqualitäten finden Sie ab Seite 232.

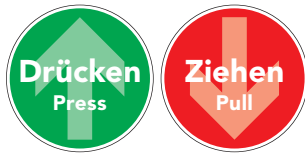

Türhinweise, Drücken oder Ziehen mit Pfeil, 2-sprachig

Material selbstklebende Folie
Ø 100 mm
Anzahl Aufkleber 1 Stück
Form Runde
Einsatzgebiet Innen- und Außeneinsatz
Symbol/Pikto für Pfeil
 Glastüren, Türen

Farbe	Text	Best.-Nr.
rot	Ziehen Pull	41375
grün	Drücken Press	41374

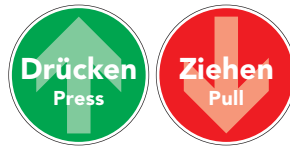

Türhinweise, Drücken/Ziehen mit Pfeil, 2-sprachig

Material selbstklebende Folie
Ø 100 mm
Farbe grün
Anzahl Aufkleber 1 Stück
Text Drücken / Ziehen
 Press / Pull
Form Runde
Einsatzgebiet Innen- und Außeneinsatz
Symbol/Pikto für Pfeil
 Glastüren, Türen

Best.-Nr.
41373

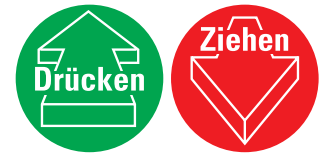

Türhinweis Ziehen oder Drücken

Material selbstklebende Folie
Ø 100 mm
Anzahl Aufkleber 1 Stück
Form Runde
Einsatzgebiet Innen- und Außeneinsatz
Symbol/Pikto für Pfeil
 Glastüren, Türen

Farbe	Text	Best.-Nr.
rot	Ziehen	3065
grün	Drücken	3064

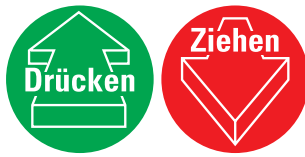

Türhinweis Drücken/Ziehen, doppelseitig mit Pfeil

Material selbstklebende Folie
Ø 100 mm
Farbe grün, rot
Anzahl Aufkleber 1 Stück
Text Drücken / Ziehen
Form Runde
Einsatzgebiet Innen- und Außeneinsatz
Symbol/Pikto für Pfeil
 Glastüren, Türen

Best.-Nr.
41330



Türhinweis Ziehen oder Drücken

Material selbstklebende Folie
Ø 100 mm
Anzahl Aufkleber 1 Stück
Form Runde
Einsatzgebiet für Innen- und Außeneinsatz
 Glastüren, Türen

Farbe	Text	Best.-Nr.
grün	drücken	3062
rot	ziehen	3063

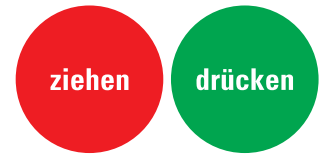

Türhinweis, Drücken/Ziehen

Material selbstklebende Folie
Ø 100 mm
Farbe grün, rot
Anzahl Aufkleber 1 Stück
Text drücken/ziehen
Form Runde
Einsatzgebiet Innen- und Außeneinsatz
Symbol/Pikto für Pfeil
 Glastüren, Türen

Best.-Nr.
41331



Edelstahlpiktogramm Ziehen / Drücken

Material Edelstahl
Ø 60 mm
Farbe Edelstahl matt gebürstet
Form Runde

Text	Best.-Nr.
DRÜCKEN	14280
ZIEHEN	14281



Türhinweise, Drücken/Ziehen, doppelseitig

Material selbstklebende Folie
Ø 100 mm
Farbe silber
Anzahl Aufkleber 1 Stück
Text Drücken / Ziehen
Form Runde
Einsatzgebiet für Innen- und Außeneinsatz
 Glastüren, Türen

Best.-Nr.
41380



Türaufkleber Drücken/Ziehen

Material selbstklebende Folie
Ø 100 mm
Farbe silber
Anzahl Aufkleber 1 Stück
Form Runde
Einsatzgebiet für Innen- und Außeneinsatz
 Glastüren, Türen

Text	Best.-Nr.
ZIEHEN	4449
DRÜCKEN	4448



Türschild Damen WC

Gemäß ASR A4.1
Material Aluminium
Breite 80 mm
Höhe 80 mm
Farbe schwarz, Edelstahl
Form Quadrat
Symbol/Pikto Damen

Material	Best.-Nr.
Aluminium	13786

Edelstahlpiktogramm Herren WC

Gemäß ASR A4.1
Material Edelstahl
Ø 60 mm
Farbe Edelstahl matt gebürstet
Form Runde
Einsatzgebiet Inneneinsatz
Symbol/Pikto Herren

Material	Best.-Nr.
Edelstahl	14204

Türaufkleber Damen/Herren

Gemäß ASR A4.1
Ø 100 mm
Farbe schwarz, silber
Form Runde
Einsatzgebiet Innen- und Außeneinsatz

Symbol/Pikto	Best.-Nr.
Herren	4453
Damen	4451



Türaufkleber Damen/Herren mit Text und Symbol

Gemäß ASR A4.1
Breite 210 mm
Höhe 74 mm
Form Rechteck
Einsatzgebiet Innen- und Außeneinsatz

Farbe	Symbol/Pikto	Best.-Nr.
blau, schwarz, silber	Damen	4926
schwarz, silber	Herren	4927

Türschild Damen/Herren WC

Gemäß ASR A4.1
Material Aluminium
Breite 80 mm
Höhe 80 mm
Farbe schwarz, Edelstahl
Form Quadrat
Symbol/Pikto Damen- und Herren WC

Material	Best.-Nr.
Aluminium	13785

Piktogramme WC

Gemäß ASR A4.1
Material Aluminium
Höhe 150 mm
Länge 1,5 mm
Farbe silber eloxiert
Einsatzgebiet Inneneinsatz

Symbol/Pikto	Best.-Nr.
Damen	47795
Herren	47796
Behinderten-WC	47797



Türschild Damen/Herren WC

Gemäß ASR A4.1
Material Aluminium
Breite 160 mm
Höhe 40 mm
Farbe schwarz, Edelstahl
Form Rechteck
Symbol/Pikto Damen- und Herren WC

Material	Best.-Nr.
Aluminium	13764

Türschild Damen WC

Gemäß ASR A4.1
Material Aluminium
Breite 160 mm
Höhe 40 mm
Farbe schwarz, Edelstahl
Form Rechteck
Symbol/Pikto Damen

Material	Best.-Nr.
Aluminium	13778

Türschild Herren WC

Gemäß ASR A4.1
Material Aluminium
Breite 160 mm
Höhe 40 mm
Farbe schwarz, Edelstahl
Form Rechteck
Symbol/Pikto Herren

Material	Best.-Nr.
Aluminium	13779



Edelstahlpiktogramm Damen WC

Gemäß ASR A4.1
Material Edelstahl
Ø 60 mm
Farbe Edelstahl matt gebürstet
Form Runde
Einsatzgebiet Inneneinsatz
Symbol/Pikto Damen

Material	Best.-Nr.
Edelstahl	14203

Türschild Herren WC

Gemäß ASR A4.1
Material Aluminium
Breite 80 mm
Höhe 80 mm
Farbe schwarz, Edelstahl
Form Quadrat
Symbol/Pikto Herren

Material	Best.-Nr.
Aluminium	13787

Edelstahlpiktogramm Behinderten WC

Gemäß ASR A4.1
Material Edelstahl
Ø 60 mm
Farbe Edelstahl matt gebürstet
Form Runde
Einsatzgebiet Inneneinsatz
Symbol/Pikto Behinderten-WC

Material	Best.-Nr.
Edelstahl	14201



Tür- und Raumschilder

- in 2 Ausführungen
- Druck: schwarz, Grund: weiß
- Format: 150 x 150 mm

Hier geht's zu den Preisen → kroschke.com

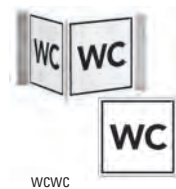
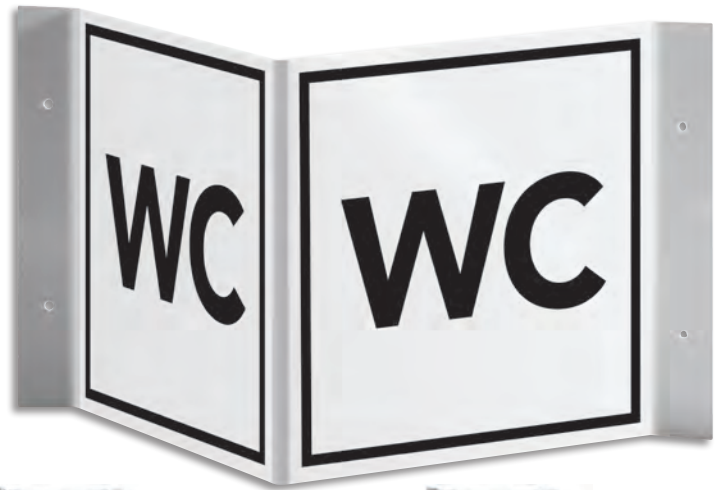

WCWC



Türschilder, WC

Material	Variante	Best.-Nr.
selbstklebende Folie	Aufkleber	41501
Kunststoff	Nasenschild	41502

Türschilder, Piktogramm Putzraum

Material	Variante	Best.-Nr.
selbstklebende Folie	Aufkleber	45201
Kunststoff	Nasenschild	45202

Türschilder, Piktogramm Dusche

Material	Variante	Best.-Nr.
selbstklebende Folie	Aufkleber	42501
Kunststoff	Nasenschild	42502



Türschilder, Piktogramm WC Damen

Material	Variante	Best.-Nr.
selbstklebende Folie	Aufkleber	41801
Kunststoff	Nasenschild	41802

Türschilder, Piktogramm WC Herren

Material	Variante	Best.-Nr.
selbstklebende Folie	Aufkleber	41701
Kunststoff	Nasenschild	41702

Türschilder, Piktogramm Behinderten-WC

Material	Variante	Best.-Nr.
selbstklebende Folie	Aufkleber	41901
Kunststoff	Nasenschild	41902

➔ Weitere Tür- und Raumschilder im Online-Shop unter www.kroschke.com

individuell. | Aufkleber mit Text und Picto nach Wunsch

- Wichtige Angaben bei Ihrer Bestellung!**
- ➔ Bestellnummer
 - ➔ Grundfarbe, Farbe des Piktogramms/Schrift
 - ➔ Schriftart: **Arial Bold**, *Brush Script*, **Cooper Black**, **Garamond 3 Bold**, **Times New Roman**, **Univers Condensed bold** oder **Avenir LT Std 95 black** (Avenir LT Std 95 black wird bei den oben abgebildeten Standardzeichen angewendet)
 - ➔ Wunschttext oder Piktogramm

Mindestbestellmenge: 10 Stück/Ausführung

Wir fertigen verbindlich nach Ihren Vorgaben.

Türschilder mit Piktogramm nach Wunsch

Material	B x H/mm	Best.-Nr.
selbstklebende Folie	150 x 150	43901

Nasenschild (blanko)

Material	B x H/mm	Best.-Nr.
Kunststoff	150 x 150	17584

Rettungszeichen Fahnschild, blanko

Material	B x H/mm	Best.-Nr.
Kunststoff	150 x 150	38999

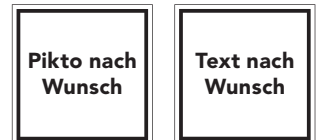

Türschilder, Personal-WC

Material	Variante	B x H/mm	Best.-Nr.
selbstklebende Folie	Aufkleber	150 x 150	42901
Kunststoff	Nasenschild		42902



Aktuelle Verfügbarkeiten und Lieferzeiten finden Sie unter www.kroschke.com

► Ihre Pflicht!

Kennzeichnung von Glastüren:
versicherungstechnisch absichern
gemäß ASR und DGUV!

Folienpunkte

● **auf Montagefolie – einfach anzubringen**

Gemäß ASR A1.6, ASR A1.7 und DGUV 208-014.

Material: selbstklebende Folie

Größe: Ø 50 mm

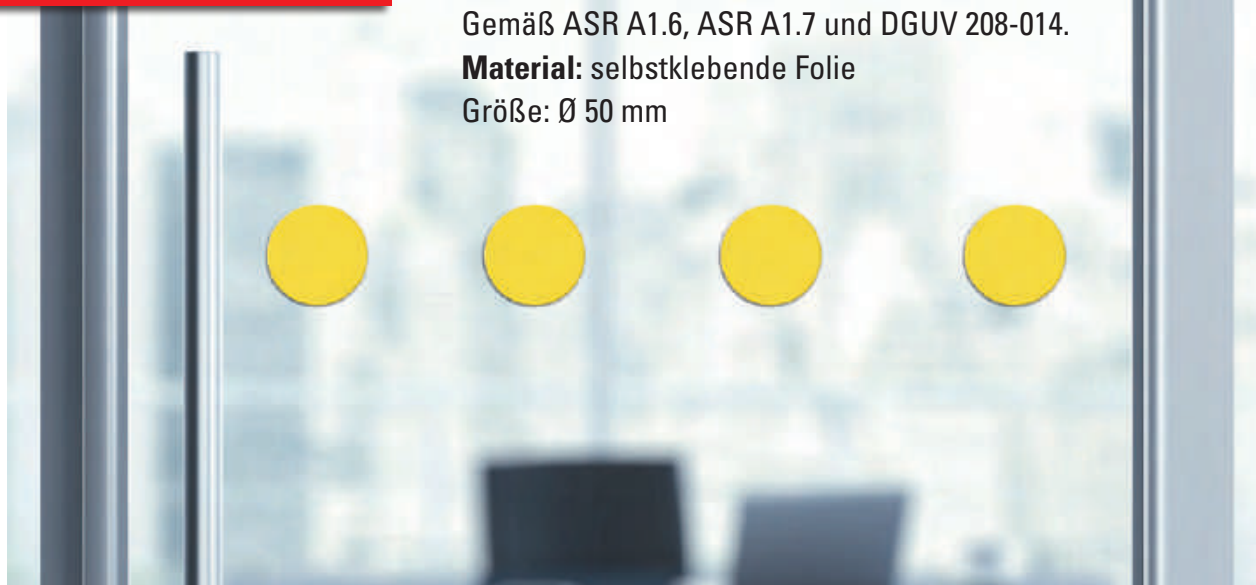

Folienpunkte

Farbe	Anzahl Aufkleber Stück	Best.-Nr.
milchglas	5	3100
	12	3102
gelb	5	9804
	12	9810
blau	5	9803
	12	9809
weiß	5	9210
	12	8952
grün	5	29233
	12	29234
rot	5	9801
	12	9807

PERMALIGHT® plus Folienpunkte

Anzahl Aufkleber Stück	Best.-Nr.
5	41334
12	41335

INFO. Vorschrift: Glastüren müssen gekennzeichnet sein!

Laut ASR A1.6, ASR A1.7 und DGUV 208-014 **müssen Glastüren und -flächen in Augenhöhe gekennzeichnet sein**, um das Verletzungsrisiko zu minimieren. Diese Regelung betrifft Türen und Tore, deren Fläche mehr als drei Viertel aus Glas bestehen.

Entsprechende Anforderungen zur Kenntlichmachung findet man auch im Anhang Nr. 1.5 (3) der ArbStättV: „Durchsichtige oder lichtdurchlässige Wände, insbesondere Ganzglaswände im Bereich von Arbeitsplätzen oder Verkehrswegen, müssen deutlich gekennzeichnet sein ...“.

Eine einfache und in vielen Fällen wirksame Maßnahme zur Kenntlichmachung ist das Bekleben der Glasflächen mit Folienpunkten und -ringen oder auch Dekorfolien. **Diese Markierungen sollten in einer Höhe angebracht werden, die von Türbenutzern gut zu erkennen ist.** Je nach Hintergrund und Beleuchtungssituation sollen die Markierungen sich gut erkennbar abheben.

Tipp: Beachten Sie die Erkennungsweite, um die Größe der Klebefolie zu bestimmen (siehe ASR A1.3 Tabelle 2).



Hier geht's zu den Preisen



kroschke.com

Dekorfolie für Glastüren



- Unfälle vermeiden
- dekorativen Sichtschutz schaffen
- preiswerte Alternative zur Sandstrahlmattierung

Glastüren sind elegant, schaffen Leichtigkeit und vermitteln Großzügigkeit. Oft bergen Sie jedoch auch Unfallgefahren in sich, weil die Glasfront in der Eile nicht erkannt wird. Nachfolgende Sets helfen Ihnen, im Handumdrehen eine Unfallquelle zu entfernen. Verklebetemperatur: mind. +8 °C, Haltbarkeit ca. 7 Jahre. Nassverklebung wird empfohlen, für innen und außen geeignet.

🔍 Verklebeanleitung über die Such-Eingabe von 703 unter www.kroschke.com

Dekorfolie für Glastüren um Unfälle zu vermeiden.

Gemäß ASR A1.7, ASR A1.6, DGUV 208-014
Material selbstklebende Folie
Farbe milchglas
Form Rechteck
Einsatzgebiet für Innen- und Außeneinsatz Glasscheiben, Glastüren

Breite mm	Höhe mm	Anzahl Aufkleber St.	Set-Inhalt	Best.-Nr.
750	200	3	–	25522
800				25523
1000				25524
–	2150	2	1 Streifen 70 mm breit 1 Streifen 150 mm breit	25525
–			1 Streifen 100 mm breit 1 Streifen 200 mm breit	25526

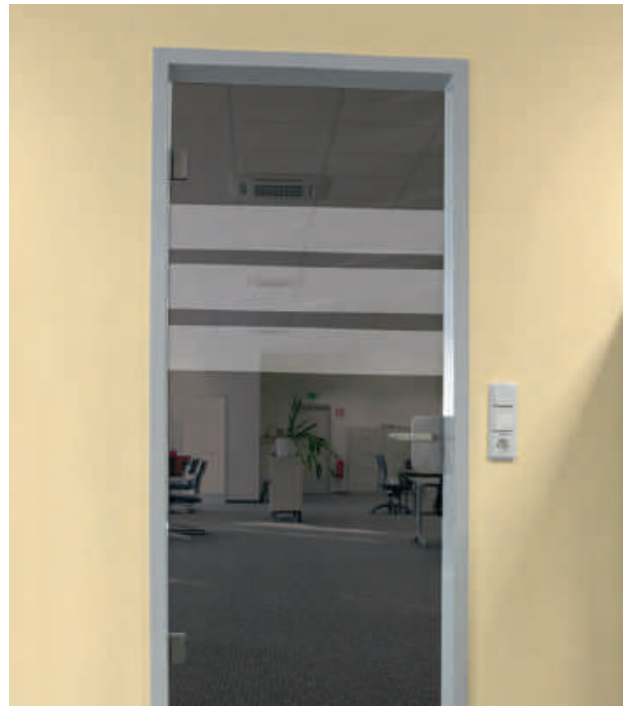

➔ **Rakel auf Seite 392.**

Dekorfolien, für Glastüren

- vermeidet Unfälle, die durch Übersehen der Glastür entstehen

Dekorfolie mit Milchglaseffekt für Glastüren in verschiedenen Formaten.

Gemäß ASR A1.7, ASR A1.6, DGUV 208-014
Material selbstklebende Folie
Farbe milchglas
Ausstattung auf Montagefolie
Anzahl Aufkleber 3 Stück
Einsatzgebiet für Innen- und Außeneinsatz Glasscheiben, Glastüren

Form	Best.-Nr.
Rechteck	41382
Quadrat	41383
Dreieck	41384



Fensteraufkleber-Set Vögel

Das Set Fensteraufkleber Vögel verhindert, dass Vögel gegen große Glas- und Fensterflächen fliegen. Material: selbstklebende Folie.

Material selbstklebende Folie
Anzahl Aufkleber 3 Stück
Set-Inhalt 1 x Vogel 375 x 230 mm
2 x Vögel 125 x 200 mm

Farbe	Best.-Nr.
schwarz	19750
silber	12414



Fensteraufkleber Vogel

Der Fensteraufkleber Vogel verhindert, dass Vögel gegen große Glas- und Fensterflächen fliegen. Material: selbstklebende Folie,

Material selbstklebende Folie
Breite 300 mm
Höhe 140 mm
Farbe schwarz

Best.-Nr.
4885



Inhalt

Verkehrszeichen	360
Höhenleitmale und Leitbaken	365
Park- und Haltverbot	366
Vorteils-Sets	369
Geschwindigkeitsbegrenzung	370
Feuerwehruzufahrten	372
Hinweisschilder	372
Betriebsgelände und Wegweiser	376
Individuelle Wegweiser und Hinweisschilder	378

Erfüllen Sie jetzt Ihre Verkehrssicherungspflicht:

voraussehbare Gefahren kennzeichnen, um Unfällen und Schadensersatzansprüchen vorzubeugen. Wir empfehlen Ihnen unsere Verkehrszeichen mit **TOP Preis-Leistung** in **Aluminium RA1**, die in Form und Design der aktuellen Straßenverkehrsordnung entsprechen.



Beratung und Verkauf:

Tel. 0531 318-318

INFO. Kleine Materialkunde – wann nehme ich welche Schilder?

In der **DIN 67520** „Retroreflektierende Materialien zur Verkehrssicherung“ finden sich **Anforderungen für Reflexfolien**, die zum Einsatz im Straßen- und Schienenverkehr sowie für die Luft- und Schifffahrt kommen. **Unsere Schilder aus robustem Aluminium mit RA1 und RA2 Reflexfolie erfüllen diese Voraussetzungen und sind sowohl für den Gebrauch im Straßen- und Schienenverkehr sowie in der Luft- und Schifffahrt zugelassen.**

Aluminium RA2: Materialstärke 2 mm – erhöhte Sicherheit für neuralgische Bereiche.

Aluminium RA1, RA1i, RA0 und Aluminium: Materialstärke 2 mm – für Ihr Betriebsgelände.

Kunststoff: Bedruckt, für den Innen- und Außeneinsatz. Aufgrund des geringen Gewichtes gut mit doppelseitigem Klebeband zu befestigen – gleich mitbestellen: Doppelseitiges Klebeband siehe Seite 389.

Folie: Selbstklebende Folie, wenn Sie nicht bohren möchten.





Verbot der Einfahrt Nr. 267



Verbot für Kraftfahrzeuge über 3,5 t Nr. 253

► **Unsere Produktempfehlung!**

Reflexionsklasse RA1

- für den Einsatz im Straßenverkehr zulässig
 - sehr robustes Aluminium mit langlebiger Reflexfolie
 - **7 Jahre Funktionsgarantie**
- Ausführliche Materialbeschreibung unten.

Verkehrszeichen Verbot der Einfahrt Nr. 267

Farbe rot, weiß
Form Runde
Einsatzgebiet Innen- und Außeneinsatz
StVO Nummer Nr. 267
Symbol/Pikto Verbot der Einfahrt

Material	Ø/mm	Best.-Nr.
Aluminium RA2	600	43405
Aluminium RA1		7256
Aluminium RA0		7254
Kunststoff	200	293
	400	297
selbstklebende Folie	200	292
	400	296

Verkehrszeichen, Verbot für Kraftfahrzeuge 3,5 t

Farbe rot, schwarz, weiß
Ø 600 mm
Form Runde
Einsatzgebiet Innen- und Außeneinsatz
StVO Nummer Nr. 253
Stärke 2 mm
Symbol/Pikto Verbot für Kraftfahrzeuge über 3,5 t

Material	Best.-Nr.
Aluminium RA2	43406
Aluminium RA1	7232
Aluminium RA0	7231

Hier geht's zu den Preisen
kroschke.com



Verbot für Fahrzeuge aller Art Nr. 250



Halt! Vorfahrt gewähren! Nr. 206 STOP



Verbot für Kraftfahrzeuge Nr. 260

Verkehrszeichen Verbot für Fahrzeuge aller Art Nr. 250

Farbe rot, weiß
Form Runde
Einsatzgebiet Innen- und Außeneinsatz
StVO Nummer Nr. 250
Stärke 2 mm
Symbol/Pikto Verbot für Fahrzeuge aller Art.

Material	Ø/mm	Best.-Nr.
Aluminium RA2	600	43407
	420	43408
Aluminium RA1	600	7223
		7221
Aluminium RA1	420	7222
Aluminium RA0		7220

Verkehrszeichen Halt! Vorfahrt gewähren! Nr. 206

Farbe rot, weiß
Breite 900 mm
Höhe 900 mm
Text STOP
Schriftfarbe weiß
Form Achteck
Einsatzgebiet Innen- und Außeneinsatz
StVO Nummer Nr. 206
Stärke 2 mm
Symbol/Pikto Halt! Vorfahrt gewähren!

Material	Best.-Nr.
Aluminium RA2	43397
Aluminium RA1	7149
Aluminium RA0	13479

Verkehrszeichen Verbot für Kraftfahrzeuge, Verkehrszeichen-Nr. 260

Farbe rot, schwarz, weiß
Ø 600 mm
Form Runde
Einsatzgebiet Innen- und Außeneinsatz
StVO Nummer Nr. 260
Stärke 2 mm
Symbol/Pikto Verbot für Kraftfahrzeuge

Material	Best.-Nr.
Aluminium RA2	43410
Aluminium RA1	42365
Aluminium RA0	42364

	TOP Qualität	TOP Preis-Leistung	Die Grundausstattung	Die individuelle Lösung
Eigenschaften	Aluminium RA2	Aluminium RA1	Aluminium RA0	Aluminium RA1i
Funktionsgarantie auf die Reflexfolie	10 Jahre	7 Jahre	2 Jahre	4 Jahre
Materialstärke	2 mm	2 mm	2 mm	2 mm
Empfohlene Einsatzgebiete	Vielbefahrene Straßen, neuralgische Bereiche	Weniger befahrene Bereiche, für Ihr Betriebsgelände	Bei ruhendem Verkehr, Sonderwege, Halteverbot und Parken	Weniger befahrene Bereiche, für Ihr Betriebsgelände
RAL-Gütesiegel	✓	✓	–	–
Einsatz auf Ihrem Betriebsgelände	✓	✓	✓	✓
Für den Geltungsbereich der StVO	✓	✓	–	–
Sonstiges	Durch das RAL-Gütesiegel werden höchste Reflexionswerte garantiert. Mit Angabe der Nutzungsdauer.		Standardkennzeichnung mit ausgezeichneten Reflexionswerten	Individuelle Kennzeichnung mit RA1-Reflexionswerten.



Verbot für Fußgänger Nr. 259

Verkehrszeichen Verbot für Fußgänger Nr. 259

Farbe rot, schwarz, weiß
Ø 600 mm
Form Runde
Einsatzgebiet Innen- und Außeneinsatz
StVO Nummer Nr. 259
Stärke 2 mm
Symbol/Pikto Verbot für Fußgänger

Material	Best.-Nr.
Aluminium RA2	43413
Aluminium RA1	7241
Aluminium RA0	7240



Verbot für Radverkehr Nr. 254

Verkehrszeichen Verbot für Radverkehr, Verkehrszeichen-Nr. 254

Farbe rot, schwarz, weiß
Ø 600 mm
Form Runde
Einsatzgebiet Innen- und Außeneinsatz
StVO Nummer Nr. 254
Stärke 2 mm
Symbol/Pikto Verbot für Radverkehr

Material	Best.-Nr.
Aluminium RA2	43412
Aluminium RA1	70997
Aluminium RA0	42366



Fußgänger, Aufstellung rechts Nr. 133-10

Verkehrszeichen Fußgänger, Aufstellung rechts Nr. 133-10

Farbe rot, schwarz, weiß
Form Dreieck
Einsatzgebiet Innen- und Außeneinsatz
StVO Nummer Nr. 133-10
Stärke 2 mm
Symbol/Pikto Fußgänger, Aufstellung rechts

Material	SL/mm	Best.-Nr.
Aluminium RA2	900	43417
Aluminium RA1		7096
Aluminium RA0		13460



Radverkehr, Aufstellung rechts Nr. 138-10

Verkehrszeichen Radverkehr Nr. 138-10

Farbe rot, schwarz, weiß
Form Dreieck
Einsatzgebiet Innen- und Außeneinsatz
Schenkellänge 900 mm
StVO Nummer Nr. 138-10
Stärke 2 mm
Symbol/Pikto Radverkehr, Aufstellung rechts

Material	Best.-Nr.
Aluminium RA2	47529
Aluminium RA1	42778
Aluminium RA0	42777



Vorrang des Gegenverkehrs Nr. 208

Verkehrszeichen, Dem Gegenverkehr Vorrang gewähren!

Farbe rot, schwarz, weiß
Form Runde
Einsatzgebiet Innen- und Außeneinsatz
StVO Nummer Nr. 208
Symbol/Pikto Vorrang des Gegenverkehrs

Material	Ø/mm	Best.-Nr.
Aluminium RA2	600	43411
Aluminium RA1		7151
Aluminium RA0		15839
Kunststoff	300	501971



Fußgänger, Aufstellung links Nr. 133-20

Verkehrszeichen Fußgänger, Aufstellung links Nr. 133-20

Farbe rot, schwarz, weiß
Form Dreieck
Einsatzgebiet Innen- und Außeneinsatz
StVO Nummer Nr. 133-20
Stärke 2 mm
Symbol/Pikto Fußgänger, Aufstellung links

Material	SL/mm	Best.-Nr.
Aluminium RA2	900	43416
Aluminium RA1		7097
Aluminium RA0		13462

Passende Rohrfosten und Zubehör ab Seite 387.

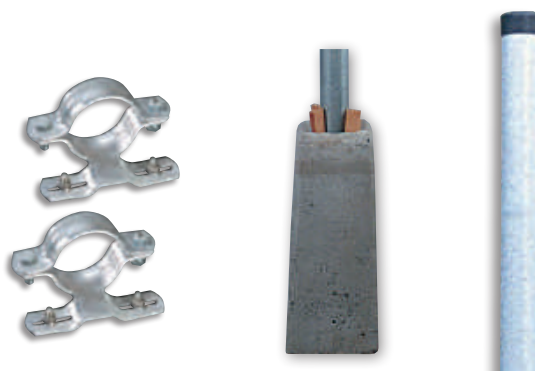

WIR MACHEN DAS FÜR SIE.

Wenn Sie sich für den Montageservice von Kroschke entscheiden, erhalten Sie einen **RUNDUM-SORGLOS-SERVICE**: Von der professionellen Beratung und Planung über die Begehung vor Ort sowie der Materiallieferung und Installation vor Ort – in ganz Deutschland – bieten wir alle Leistungen aus einer Hand.





Vorfahrt gewähren Nr. 205

Verkehrszeichen Vorfahrt gewähren! Nr. 205

Farbe rot, weiß
Einsatzgebiet Innen- und Außeneinsatz
StVO Nummer Nr. 205
Stärke 2 mm
Symbol/Pikto Vorfahrt gewähren

Material	SL/mm	Best.-Nr.
Aluminium RA2	900	43430
Aluminium RA1		7141
Aluminium RA0		7139



Nr. 101 Vorsicht Fußgänger!

Verkehrszeichen, Gefahrenstelle, Vorsicht Fußgänger, Kombischilder

Farbe rot, schwarz, weiß
Text Vorsicht Fußgänger!
Schriftfarbe schwarz
Anwendungsbereich Betriebsgelände, Parkplätze
Form Rechteck
Einsatzgebiet Innen- und Außeneinsatz
StVO Nummer Nr. 101
Stärke 2 mm

Material	Breite mm	Höhe mm	Best.-Nr.
Alu	400	600	18107
Alu RA0	600	900	83820

Ihre Pflicht!

Verkehrskreuzungen und -einmündungen müssen laut **ASR A1.8** übersichtlich und einsehbar sein. Ist dies nicht möglich, sind verkehrssichernde Maßnahmen, wie z. B. das Anbringen von **Schildern**, zu ergreifen. Schaffen Sie jetzt Sicherheit und Übersichtlichkeit auf Ihren Wegen mit unseren Verkehrszeichen.

Hier geht's zu den Preisen
[kroschke.com](http://www.kroschke.com)



Nr. 101 Achtung Staplerverkehr!

Verkehrszeichen, Gefahrenstelle, Achtung Staplerverkehr, Kombischilder

Farbe rot, schwarz, weiß
Text Achtung Staplerverkehr!
Schriftfarbe schwarz
Anwendungsbereich Betriebsgelände, Parkplätze
Form Rechteck
Einsatzgebiet Innen- und Außeneinsatz
StVO Nummer Nr. 101
Stärke 2 mm

Material	B x H/mm	Best.-Nr.
Aluminium	400 x 600	18106
Aluminium RA0	600 x 900	83819



unebene Fahrbahn Nr. 112

Verkehrszeichen Unebene Fahrbahn Nr. 112

Farbe rot, schwarz, weiß
Form Dreieck
Einsatzgebiet Innen- und Außeneinsatz
StVO Nummer Nr. 112
Stärke 2 mm
Symbol/Pikto unebene Fahrbahn

Material	SL/mm	Best.-Nr.
Aluminium RA2	900	43433
Aluminium RA1		7067
Aluminium RA0		7066

individuell. Verkehrszeichen

Wichtige Angaben bei Ihrer Bestellung!

➔ **Bestellnummer**
 ➔ **Wunschtext oder Ziffer**

Wir fertigen verbindlich nach Ihren Vorgaben.



Nr. 101

Material	Breite mm	Höhe mm	Best.-Nr.
Alu	400	600	54134
Alu RA0	600	900	54519

Wichtige Angaben bei Ihrer Bestellung!

➔ **Bestellnummer**
 ➔ **Wunschzahl**

Wir fertigen verbindlich nach Ihren Vorgaben.



Verbot für Fahrzeuge über angegebene tatsächliche Masse Nr. 262

Material	Best.-Nr.
Aluminium RA1i	54174
Aluminium RA0	54173

Bestellen Sie einfach und bequem unter www.kroschke.com

Aktuelle Verfügbarkeiten und Lieferzeiten: www.kroschke.com



Gefahrenstelle Nr. 101

Verkehrszeichen, Gefahrenstelle

Farbe rot, schwarz, weiß
Form Dreieck
Einsatzgebiet Innen- und Außeneinsatz
StVO Nummer Nr. 101
Stärke 2 mm
Symbol/Pikto Gefahrenstelle

Material	SL/mm	Best.-Nr.
Aluminium RA2	900	43432
Aluminium RA1		7051
Aluminium RA0		7050



Arbeitsstelle Nr. 123

Verkehrszeichen Baustelle Nr. 123

Farbe rot, schwarz, weiß
Form Dreieck
Einsatzgebiet Innen- und Außeneinsatz
StVO Nummer Nr. 123
Stärke 2 mm
Symbol/Pikto Arbeitsstelle

Material	SL/mm	Best.-Nr.
Aluminium RA2	900	43431
Aluminium RA1		7086
Aluminium RA0		7085



Einbahnstraße rechtsweisend Nr. 220-20 Einbahnstraße

Verkehrszeichen Einbahnstraße rechtsweisend, Verkehrszeichen Nr. 220-20

Farbe blau, weiß
Breite 800 mm
Höhe 300 mm
Text Einbahnstraße
Schriftfarbe schwarz
Form Rechteck
Einsatzgebiet Innen- und Außeneinsatz
StVO Nummer Nr. 220-20
Stärke 2 mm
Symbol/Pikto Einbahnstraße rechtsweisend

Material	Best.-Nr.
Aluminium RA2	43509
Aluminium RA1	7181
Aluminium RA0	7180



Einbahnstraße linksweisend Nr. 220-10 Einbahnstraße

Verkehrszeichen Einbahnstraße linksweisend Nr. 220-10

Farbe blau, weiß
Breite 800 mm
Höhe 300 mm
Text Einbahnstraße
Schriftfarbe schwarz
Form Rechteck
Einsatzgebiet Innen- und Außeneinsatz
StVO Nummer Nr. 220-10
Stärke 2 mm
Symbol/Pikto Einbahnstraße linksweisend

Material	Best.-Nr.
Aluminium RA2	43510
Aluminium RA1	7184
Aluminium RA0	7183



Einbahnstraße doppelseitig Nr. 220-40 Einbahnstraße

Verkehrszeichen Einbahnstraße, doppelseitig, Nr. 220-40

Farbe blau, weiß
Breite 800 mm
Höhe 300 mm
Text Einbahnstraße
Schriftfarbe schwarz
Form Rechteck
Einsatzgebiet Innen- und Außeneinsatz
StVO Nummer Nr. 220-40
Stärke 2 mm
Symbol/Pikto Einbahnstraße doppelseitig

Material	Best.-Nr.
Aluminium RA2	47530
Aluminium RA1	42785
Aluminium RA0	42784



Vorgeschriebene Fahrtrichtung rechts Nr. 209

Verkehrszeichen Fahrtrichtung rechts Nr. 209-20

Farbe blau, weiß
Ø 600 mm
Form Runde
Einsatzgebiet Innen- und Außeneinsatz
StVO Nummer Nr. 209
Stärke 2 mm
Symbol/Pikto Vorgeschriebene Fahrtrichtung rechts

Material	Best.-Nr.
Aluminium RA2	43438
Aluminium RA1	7153
Aluminium RA0	7152



Vorgeschriebene Fahrtrichtung links Nr. 209-10

Verkehrszeichen Fahrtrichtung links, Verkehrszeichen Nr. 209-10

Farbe blau, weiß
Ø 600 mm
Form Runde
Einsatzgebiet Innen- und Außeneinsatz
StVO Nummer Nr. 209-10
Stärke 2 mm
Symbol/Pikto Vorgeschriebene Fahrtrichtung links

Material	Best.-Nr.
Aluminium RA2	43449
Aluminium RA1	7156
Aluminium RA0	7155



Sackgasse Nr. 357

Verkehrszeichen Sackgasse Nr. 357

Farbe blau, rot, weiß
Breite 600 mm
Höhe 600 mm
Form Quadrat
Einsatzgebiet Innen- und Außeneinsatz
StVO Nummer Nr. 357
Stärke 2 mm
Symbol/Pikto Sackgasse

Material	Best.-Nr.
Aluminium RA2	43458
Aluminium RA1	7370
Aluminium RA0	7369



Vorgeschriebene Fahrtrichtung rechts vorbei Nr. 222

Verkehrszeichen Fahrtrichtung rechts vorbei, Verkehrszeichen-Nr. 222-20

Farbe blau, weiß
Ø 600 mm
Form Runde
Einsatzgebiet Innen- und Außeneinsatz
StVO Nummer Nr. 222
Stärke 2 mm
Symbol/Pikto Vorgeschriebene Fahrtrichtung rechts vorbei

Material	Best.-Nr.
Aluminium RA2	43435
Aluminium RA1	7187
Aluminium RA0	7186



Fußgängerüberweg, Aufstellung rechts Nr. 350-10

Verkehrszeichen Fußgängerüberweg rechts, Verkehrszeichen-Nr. 350-10

Farbe blau, schwarz, weiß
Breite 600 mm
Höhe 600 mm
Form Quadrat
Einsatzgebiet Innen- und Außeneinsatz
StVO Nummer Nr. 350-10
Stärke 2 mm
Symbol/Pikto Fußgängerüberweg, Aufstellung rechts

Material	Best.-Nr.
Aluminium RA2	43469
Aluminium RA1	105168
Aluminium RA0	42390



Nr. 394

Laternenband

Gemäß StVO
Material Reflexfolie RA1
Farbe rot
Breite 70 mm
Länge 1 mm
Einsatzgebiet Innenbereich, Außenbereich
StVO Nummer Nr. 394

Material	Best.-Nr.
Reflexfolie RA1	177224



Verkehrszeichen Höhenleitmal

Farbe rot, weiß
Form Rechteck
Einsatzgebiet Innen- und Außeneinsatz
Stärke 2 mm
Farbmuster geblockt

Gemäß	Material	Breite mm	Höhe mm	Variante	Best.-Nr.	
DIN 67520, StVO	Aluminium RA2	1200	250	doppelseitig	49958	
		800	100	doppelseitig	49959	
		1200	250	einseitig	50227	
		800	100	einseitig	50261	
	Aluminium RA1	1200	250	doppelseitig	50263	
		800	100	doppelseitig	50267	
		1200	250	einseitig	50269	
		800	100	einseitig	50289	
-	Aluminium RA0	1200	250	doppelseitig	50291	
		800	100	doppelseitig	50479	
	-	Aluminium RA0	1200	250	einseitig	50480
			800	100	einseitig	49957



Hier geht's zu den Preisen kroschke.com

Verkehrszeichen Leitbake rechtsweisend, Verkehrszeichen-Nr. 605-20



Farbe rot, weiß
Breite 250 mm
Höhe 1000 mm
Form Rechteck
Einsatzgebiet Innen- und Außeneinsatz
StVO Nummer Nr. 605-20
Stärke 2 mm
Symbol/Pikto Schraffenbake, Aufstellung links
Farbmuster schraffiert
Weisungsrichtung rechtsweisend

Material	Best.-Nr.
Aluminium RA2	43478
Aluminium RA1	7417
Aluminium RA0	16509

Verkehrszeichen Leitbake linksweisend, Verkehrszeichen-Nr. 605-10



Farbe rot, weiß
Form Rechteck
Einsatzgebiet Innen- und Außeneinsatz
StVO Nummer Nr. 605-10
Stärke 2 mm
Symbol/Pikto Schraffenbake, Aufstellung rechts
Farbmuster schraffiert
Weisungsrichtung linksweisend

Material	B x H/mm	Best.-Nr.
Aluminium RA2	250 x 1000	43477
Aluminium RA1		7414
Aluminium RA0	594 x 210	16510

Verkehrszeichen Pfeilbake links-/rechtsweisend, Verkehrszeichen-Nr. 605-42



Farbe rot, weiß
Breite 250 mm
Höhe 1000 mm
Form Rechteck
Einsatzgebiet Innen- und Außeneinsatz
StVO Nummer Nr. 605-42
Stärke 2 mm
Symbol/Pikto Pfeilbake, Aufstellung rechts (doppelseitig)
Farbmuster schraffiert
Weisungsrichtung linksweisend, rechtsweisend

Material	Best.-Nr.
Aluminium RA2	43479
Aluminium RA1	26089
Aluminium RA0	26088

individuell. Höhenleitmal und Verkehrszeichen

Wichtige Angaben bei Ihrer Bestellung!

- ➔ Bestellnummer
- ➔ Wunschtext oder Zahl



Verkehrszeichen, Höhenleitmal, mit Text nach Wunsch

Material	B x H/mm	Best.-Nr.
Aluminium RA0	1000 x 250	54370



Nr. 265

Verkehrszeichen, Verbot für Fahrzeuge, Höhe, Zahl nach Wunsch

Material	Ø/mm	Best.-Nr.
Aluminium RA1i	600	54177
Aluminium RA0		54176



Nr. 264

Verkehrszeichen, Verbot für Fahrzeuge, Breite nach Wunsch

Material	Ø/mm	Best.-Nr.
Aluminium RA0	600	54175

Aktuelle Verfügbarkeiten und Lieferzeiten finden Sie unter www.kroschke.com

Alle Schilder mit Reflexionsklasse RA1 sind für den Gebrauch im Straßenverkehr zulässig!



TOP-Produkt



Absolutes Haltverbot Nr. 283

Verkehrszeichen, Absolutes Haltverbot

Farbe blau, rot, weiß
Form Runde
Einsatzgebiet Innen- und Außeneinsatz
StVO Nummer Nr. 283
Symbol/Pikto Absolutes Haltverbot

Material	Ø/mm	Best.-Nr.
Aluminium RA2	600	44160
Aluminium RA1		7279
Aluminium RA0		7271
Aluminium RA2	420	43480
Aluminium RA1		7278
Aluminium RA0		7270
selbstklebende Folie	200	285
Kunststoff	400	290



Absolutes Haltverbot Nr. 283 Widerrechtlich abgestellte Fahrzeuge werden kostenpflichtig abgeschleppt

Haltverbotschilder, Widerrechtlich abgestellte Fahrzeuge ... mit VKZ Nr.283

Farbe blau, rot, schwarz, weiß
Text Widerrechtlich abgestellte Fahrzeuge werden kostenpflichtig abgeschleppt

Schriftfarbe schwarz
Form Rechteck
Einsatzgebiet Innen- und Außeneinsatz
StVO Nummer Nr. 283
Symbol/Pikto Absolutes Haltverbot

Material	B x H/mm	Best.-Nr.
Aluminium	400 x 250	39661
Aluminium RA0	600 x 450	39662
Kunststoff	600 x 400	3703



Absolutes Haltverbot Mitte (Aufstellung rechts) Nr. 283-30

Verkehrszeichen Absolutes Haltverbot Mitte, rechts, Verkehrszeichen-Nr. 283-30

Farbe blau, rot, weiß
Ø 600 mm
Form Runde
Einsatzgebiet Innen- und Außeneinsatz
StVO Nummer Nr. 283-30
Stärke 2 mm
Symbol/Pikto Absolutes Haltverbot Mitte (Aufstellung rechts)

Material	Best.-Nr.
Aluminium RA2	43481
Aluminium RA1	7285
Aluminium RA0	7277



Absolutes Haltverbot Anfang (Aufstellung rechts) Nr. 283-10

Verkehrszeichen, Absolutes Haltverbot Anfang, Aufstellung rechts, Nr. 283-10

Farbe blau, rot, weiß
Ø 600 mm
Form Runde
Einsatzgebiet Innen- und Außeneinsatz
StVO Nummer Nr. 283-10
Stärke 2 mm
Symbol/Pikto Absolutes Haltverbot Anfang (Aufstellung rechts)

Material	Best.-Nr.
Aluminium RA2	43484
Aluminium RA1	7281
Aluminium RA0	7273



Absolutes Haltverbot Ende (Aufstellung rechts) Nr. 283-20

Verkehrszeichen, Absolutes Haltverbot Ende, Verkehrszeichen-Nr. 283-20

Farbe blau, rot, weiß
Ø 600 mm
Form Runde
Einsatzgebiet Innen- und Außeneinsatz
StVO Nummer Nr. 283-20
Stärke 2 mm
Symbol/Pikto Absolutes Haltverbot Ende (Aufstellung rechts)

Material	Best.-Nr.
Aluminium RA2	43483
Aluminium RA1	7283
Aluminium RA0	7275



Absolutes Haltverbot Mitte (Aufstellung links) Nr. 283-31

Verkehrszeichen Absolutes Haltverbot Mitte, Verkehrszeichen-Nr. 283-31

Farbe rot, schwarz, weiß
Ø 600 mm
Form Runde
Einsatzgebiet Innen- und Außeneinsatz
StVO Nummer Nr. 283-31
Stärke 2 mm
Symbol/Pikto Absolutes Haltverbot Mitte (Aufstellung links)

Material	Best.-Nr.
Aluminium RA2	43482
Aluminium RA1	42376
Aluminium RA0	42375

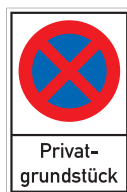

Nr. 283 Privatgrundstück

Haltverbotschild Privatgrundstück

Material Aluminium
Farbe blau, rot, schwarz, weiß
Breite 400 mm
Höhe 600 mm
Text Privatgrundstück
Schriftfarbe schwarz
Anwendungsbereich Betriebsgelände, Parkplätze
Form Rechteck
Einsatzgebiet Innen- und Außeneinsatz
StVO Nummer Nr. 283
Stärke 2 mm

Material	Best.-Nr.
Aluminium	4252



Widerrechtlich abgestellte Fahrzeuge werden kostenpflichtig abgeschleppt!

Parkverbotschilder, Widerrechtlich abgestellte Fahrzeuge...

Farbe schwarz, weiß
Text Widerrechtlich abgestellte Fahrzeuge werden kostenpflichtig abgeschleppt!

Schriftfarbe schwarz
Form Rechteck
Einsatzgebiet Innen- und Außeneinsatz

Material	B x H/mm	Best.-Nr.
Aluminium	400 x 250	4259
Aluminium RA0	600 x 450	10551
Kunststoff	600 x 400	39665



Hinweisschilder, Privatparkplatz! Widerrechtlich geparkte Fahrzeuge...

Farbe schwarz, weiß
Schriftfarbe schwarz
Einsatzgebiet Innen- und Außeneinsatz

Material	B x H/mm	Best.-Nr.
Aluminium	400 x 250	3704
Kunststoff	600 x 400	39663

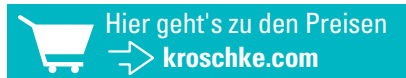

WIR MACHEN DAS FÜR SIE.

Wenn Sie sich für den Montage-service von Kroschke entscheiden, erhalten Sie einen **RUNDUM-SORGLOS-SERVICE:** Nutzen Sie unseren Montage-service für Ihre Bodenmarkierungsarbeiten. Mehr unter www.kroschke.com/ **dienstleistung** oder Sie rufen direkt an: **Tel. 0531 318-550**



Eingeschränktes Haltverbot Nr. 286



Eingeschränktes Haltverbot Ende (Aufstellung rechts) Nr. 286-20



Eingeschränktes Haltverbot Anfang (Aufstellung rechts) Nr. 286-10

Verkehrszeichen Eingeschränktes Haltverbot, Verkehrszeichen Nr. 286

Farbe blau, rot
Form Runde
Einsatzgebiet Innen- und Außeneinsatz
StVO Nummer Nr. 286
Stärke 2 mm
Symbol/Pikto Eingeschränktes Haltverbot

Material	Ø/mm	Best.-Nr.
Aluminium RA2	600	43488
Aluminium RA1		7304
Aluminium RA0		7296
Aluminium RA2	420	43487
Aluminium RA1		7303
Aluminium RA0		7295

Verkehrszeichen Eingeschränktes Haltverbot Ende, Verkehrszeichen-Nr. 286-20

Farbe blau, rot, weiß
Ø 600 mm
Form Runde
Einsatzgebiet Innen- und Außeneinsatz
StVO Nummer Nr. 286-20
Stärke 2 mm
Symbol/Pikto Eingeschränktes Haltverbot Ende (Aufstellung rechts)

Material	Best.-Nr.
Aluminium RA2	43491
Aluminium RA1	7308
Aluminium RA0	7300

Verkehrszeichen Eingeschränktes Haltverbot Anfang, Verkehrszeichen-Nr. 286-10

Farbe blau, rot, weiß
Ø 600 mm
Form Runde
Einsatzgebiet Innen- und Außeneinsatz
StVO Nummer Nr. 286-10
Stärke 2 mm
Symbol/Pikto Eingeschränktes Haltverbot Anfang (Aufstellung rechts)

Material	Best.-Nr.
Aluminium RA2	43492
Aluminium RA1	7306
Aluminium RA0	7298



Parkverbottsschilder, Privatparkplatz!

Material Aluminium RA0
Farbe schwarz, weiß
Breite 600 mm
Höhe 450 mm
Text Privatparkplatz!
 Widerrechtlich geparkte Fahrzeuge werden kostenpflichtig abgeschleppt
Schriftfarbe schwarz
Anwendungsbereich Betriebsgelände, Parkplätze
Form Rechteck
Einsatzgebiet Innen- und Außeneinsatz
Folienklasse RA0
Funktionsgarantie 2 Jahre
Stärke 2 mm

Material	Best.-Nr.
Aluminium RA0	39664



Nr. 286 Ladezone

Parkverbottsschild Ladezone

Material Aluminium
Farbe blau, rot, schwarz, weiß
Breite 400 mm
Höhe 600 mm
Text Ladezone
Schriftfarbe schwarz
Anwendungsbereich Betriebsgelände, Parkplätze
Form Rechteck
Einsatzgebiet Innen- und Außeneinsatz
StVO Nummer Nr. 286
Stärke 2 mm

Material	Best.-Nr.
Aluminium	4221



Nr. 286 Be- und Entladen erlaubt

Parkverbottsschild Be- und Entladen erlaubt

Material Aluminium
Farbe blau, rot, schwarz, weiß
Breite 400 mm
Höhe 600 mm
Text Be- und Entladen erlaubt
Schriftfarbe schwarz
Anwendungsbereich Betriebsgelände, Parkplätze
Form Rechteck
Einsatzgebiet Innen- und Außeneinsatz
StVO Nummer Nr. 286
Stärke 2 mm

Material	Best.-Nr.
Aluminium	4222



← **individuell.** Verkehrszeichen

Wichtige Angaben bei Ihrer Bestellung!

- ➔ Bestellnummer
- ➔ Wunschtext



Wir fertigen verbindlich nach Ihren Vorgaben.



Kombischilder, Verkehrszeichen Nr.283, mit Text nach Wunsch

Breite 400 mm
Höhe 600 mm
Schriftfarbe schwarz
Anwendungsbereich Betriebsgelände
Einsatzgebiet Innen- und Außeneinsatz
Stärke 2 mm
Symbol/Pikto Absolutes Haltverbot

Material	Best.-Nr.
Aluminium	54186



Verkehrszeichen Nr.283 Absolutes Haltverbot, mit Text nach Wunsch

Breite 600 mm
Höhe 900 mm
Schriftfarbe schwarz
Einsatzgebiet Innen- und Außeneinsatz
Stärke 2 mm
Symbol/Pikto Absolutes Haltverbot

Material	Best.-Nr.
Aluminium RA1i	54169
Aluminium RA0	54168



Verkehrszeichen Nr.286 Eingeschränktes Haltverbot, mit Text nach Wunsch

Breite 400 mm
Höhe 600 mm
Schriftfarbe schwarz
Anwendungsbereich Betriebsgelände
Einsatzgebiet Innen- und Außeneinsatz
Stärke 2 mm
Symbol/Pikto Eingeschränktes Haltverbot

Material	Best.-Nr.
Aluminium	54185

Aktuelle Verfügbarkeiten und Lieferzeiten: www.kroschke.com



Nr. 283 Feuerwehruzufahrt

Parkverbot Kombischild Feuerwehruzufahrt

Farbe blau, rot, schwarz, weiß
Breite 600 mm
Höhe 900 mm
Text Feuerwehruzufahrt
Schriftfarbe schwarz
Form Rechteck
Einsatzgebiet Innen- und Außeneinsatz
StVO Nummer Nr. 283
Stärke 2 mm

Material	Best.-Nr.
Aluminium RA1	7131
Aluminium RA0	7126



Nr. 283 Anfahzone für Rettungsdienste

Parkverbot Kombischild Anfahzone für Rettungsdienste

Farbe blau, rot, schwarz, weiß
Breite 600 mm
Höhe 900 mm
Text Anfahzone für Rettungsdienste
Schriftfarbe schwarz
Form Rechteck
Einsatzgebiet Innen- und Außeneinsatz
StVO Nummer Nr. 283
Stärke 2 mm

Material	Best.-Nr.
Aluminium RA1	7134
Aluminium RA0	7129



Nr. 283 Notausgang freihalten

Haltverbotsschild Notausgang freihalten

Material Aluminium
Farbe blau, rot, schwarz, weiß
Breite 400 mm
Höhe 600 mm
Text Notausgang freihalten
Schriftfarbe schwarz
Anwendungsbereich Betriebsgelände, Parkplätze
Form Rechteck
Einsatzgebiet Innen- und Außeneinsatz
StVO Nummer Nr. 283
Stärke 2 mm

Material	Best.-Nr.
Aluminium	4224



Nr. 283 Werkseinfahrt Feuerwehruzufahrt Tag und Nacht freihalten

Kombischild Feuerwehruzufahrt mit Text Werkseinfahrt

Breite 600 mm
Höhe 900 mm
Text Werkseinfahrt Feuerwehruzufahrt Tag und Nacht freihalten
Schriftfarbe schwarz
Einsatzgebiet Innen- und Außeneinsatz
StVO Nummer Nr. 283
Stärke 2 mm

Material	Best.-Nr.
Aluminium RA1	8903
Aluminium RA0	8902



Nr. 283 Rettungsweg freihalten

Parkverbot Kombischild Rettungsweg freihalten

Farbe blau, rot, schwarz, weiß
Breite 600 mm
Höhe 900 mm
Text Rettungsweg freihalten
Schriftfarbe schwarz
Form Rechteck
Einsatzgebiet Innen- und Außeneinsatz
StVO Nummer Nr. 283
Stärke 2 mm

Material	Best.-Nr.
Aluminium RA1	7132
Aluminium RA0	7127



Unfälle vermeiden! Kombinieren Sie Ihre Schilder mit Tempo-Stopp-Schwellen von Seite 542!

Befestigungssets für Verkehrszeichen

Material	feuerverzinkter Stahl
Farbe	Farbgruppe grau
Ø	60 mm
Anwendungsbereich	Betriebsgelände
Einsatzgebiet	Außeneinsatz

Variante	Set-Inhalt	Best.-Nr.
Set für runde Verkehrszeichen	1x Rohrfosten zum Einbetonieren, Material: feuerverzinkter Stahl, mit Bohrungen und Erdanker inkl. Abdeckkappe, Länge: 3000 mm 2x Rohrschellen R135, Material: Stahl, feuerverzinkt, Lochabstand (mittig): 350 mm, inklusive Schrauben und Muttern 1x Betonformstein, Höhe: 430 mm	43232
Set für rechteckige Verkehrszeichen	1x Rohrfosten zum Einbetonieren, Material: feuerverzinkter Stahl, mit Bohrungen und Erdanker inkl. Abdeckkappe, Länge: 3000 mm 2x Rohrschellen R150, Material: Stahl, feuerverzinkt, Lochabstand (mittig): 500 mm, inklusive Schrauben und Muttern 1x Betonformstein, Höhe: 430 mm	43234
Set für dreieckige Verkehrszeichen	1x Rohrfosten zum Einbetonieren, Material: feuerverzinkter Stahl, mit Bohrungen und Erdanker inkl. Abdeckkappe, Länge: 3000 mm, 2x Rohrschellen R107, Material: Stahl, feuerverzinkt, Lochabstand (mittig): 70 mm, inklusive Schrauben und Muttern 1x Betonformstein, Höhe: 430 mm	43233



Vorteils-Set Parkverbot

Vorteilsset, welches alles rund um ein absolutes Haltverbot umfasst.

Gemäß	DIN 67520
Material	Aluminium RA1, feuerverzinkter Stahl, Kunststoff, PVC
Farbe	Farbgruppe grau
Anwendungsbereich	Betriebsgelände
Set-Inhalt	Set bestehend aus: 1x Verkehrszeichen Absolutes Haltverbot Anfang, Verkehrszeichen-Nr. 283-10, 1x Verkehrszeichen Absolutes Haltverbot Ende, Verkehrszeichen-Nr. 283-20, gemäß DIN 67520, für den Einsatz im Geltungsbereich der StVO, Material: reflektierendes Aluminium RA1, Durchmesser: 600 mm, Material: Stahl, feuerverzinkt, Format: 40 x 40 mm, Länge: 3000 mm, mit Fußplatte, Format: 800 x 400 mm, Gewicht: ca. 28 kg, 4 Universal-Klemmen, mit 2 Ösen, für Schaftrohre mit Durchmesser von 42 mm
Einsatzgebiet	Außeneinsatz

Best.-Nr.



Vorteils-Set Baustelle

Komplettes Set für die Kennzeichnung einer Baustelle.

Gemäß	DIN 67520
Material	Aluminium RA1, feuerverzinkter Stahl, Kunststoff, PVC
Farbe	Farbgruppe grau
Anwendungsbereich	Betriebsgelände, Baustellen
Set-Inhalt	Vorteilsset Baustelle, bestehend aus: 1x Verkehrszeichen Baustelle, Verkehrszeichen-Nr. 123, gemäß DIN 67520, für den Einsatz im Geltungsbereich der StVO, Material: Aluminium RA1, reflektierend, Schenkellänge: 900 mm, 1x Schaftrohr, Material: Stahl, feuerverzinkt, Format: 40 x 40 mm, Länge: 3000 mm, 1x Fußplatte, Material: PVC, Format: 800 x 400 mm mit Kombiöffnung, Gewicht: ca. 28 kg, 2x Universal-Klemmen, mit 2 Ösen, Farbe: weiß, Material: Kunststoff, Maße: 40 x 40 mm
Einsatzgebiet	Außeneinsatz

Best.-Nr.



Hier geht's zu den Preisen



kroschke.com



Verkehrszeichen Zulässige Höchstgeschwindigkeit, Verkehrszeichen-Nr. 274

Farbe rot, schwarz, weiß
Ø 600 mm
Schriftfarbe schwarz
Variante 10 km/h
Form Runde
Einsatzgebiet Innen- und Außeneinsatz
Stärke 2 mm
Symbol/Pikto zulässige Höchstgeschwindigkeit

Material	Best.-Nr.
Aluminium RA2	43496
Aluminium RA1	7262
Aluminium RA0	7261

Verkehrszeichen Schritt fahren, Verkehrszeichen-Nr. 274

Farbe rot, weiß
Text Schritt fahren
Schriftfarbe schwarz
Form Rechteck
Einsatzgebiet Innen- und Außeneinsatz

Material	Ø/mm	Best.-Nr.
Aluminium RA2	600	43495
Aluminium RA1		7673
Aluminium RA0		7672
Kunststoff	200	6557

Kombischilder, Zulässige Höchstgeschwindigkeit Hier gilt die StVO

Material Aluminium RA0
Farbe rot, schwarz, weiß
Breite 600 mm
Höhe 900 mm
Text Hier gilt die StVO
Schriftfarbe schwarz
Anwendungsbereich Betriebsgelände, Parkplätze
Variante 10 km/h
Form Rechteck
Einsatzgebiet Innen- und Außeneinsatz
Folienklasse RA0
Funktionsgarantie 2 Jahre
Stärke 2 mm

Material	Best.-Nr.
Aluminium RA0	8756

Kombischilder, Zulässige Höchstgeschwindigkeit Auf dem gesamten Betriebsgelände



Material Aluminium RA0
Farbe rot, schwarz, weiß
Breite 600 mm
Höhe 900 mm
Text Auf dem gesamten Betriebsgelände
Schriftfarbe schwarz
Anwendungsbereich Betriebsgelände, Parkplätze
Variante 10 km/h
Form Rechteck
Einsatzgebiet Innen- und Außeneinsatz
Folienklasse RA0
Funktionsgarantie 2 Jahre
Stärke 2 mm

Material	Best.-Nr.
Aluminium RA0	5928

Kombischilder, Zulässige Höchstgeschwindigkeit Achtung Fußgänger



Material Aluminium RA0
Farbe rot, schwarz, weiß
Breite 600 mm
Höhe 900 mm
Text Achtung Fußgänger
Schriftfarbe schwarz
Anwendungsbereich Betriebsgelände, Parkplätze
Variante 10 km/h
Form Rechteck
Einsatzgebiet Innen- und Außeneinsatz
Folienklasse RA0
Funktionsgarantie 2 Jahre
Stärke 2 mm

Material	Best.-Nr.
Aluminium RA0	6248

Hinweisschilder, Schritt fahren - Hier gilt die StVO

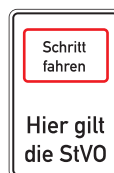

Material Aluminium RA0
Farbe rot, schwarz, weiß
Breite 600 mm
Höhe 900 mm
Text Schritt fahren
Schriftfarbe schwarz
Anwendungsbereich Betriebsgelände, Parkplätze
Form Rechteck
Einsatzgebiet Innen- und Außeneinsatz
Folienklasse RA0
Funktionsgarantie 2 Jahre
Stärke 2 mm

Material	Best.-Nr.
Aluminium RA0	8759



DSD Geschwindigkeitsanzeigesystem

Variante	Best.-Nr.
Ladegerät	37715
Solar-Modul	37716

DataCollector zum Auslesen der Verkehrsdaten via Bluetooth®

Variante	Best.-Nr.
Ladegerät	37737
Solar-Modul	37738

Pflichttexte:

Alle Endverbraucher sind lt. BattG gesetzlich zur Rückgabe von Altbatterien verpflichtet. Die Entsorgung über den unsortierten Siedlungsabfall ist verboten. Dies wird auch durch die durchgestrichene Mülltonne auf den Batterien verdeutlicht. Falls sich auf den Batterien Angaben finden wie HG = Quecksilber, CD = Cadmium oder PB = Blei, ist der Grenzwert o. g. Stoffe überschritten. Batterien können uns unentgeltlich frei Haus zurückgeschickt werden.

DSD Geschwindigkeitsanzeigesystem

- mit Hochleistungs-Akku oder Solar-Modul
- mit oder ohne Datenerfassung

- Wechsellanze zwischen gefährerer Geschwindigkeit und Smiley
- einstellbare Geschwindigkeitsschwellwerte: 7, 10, 20, 30, 40 bis 100 km/h

Mit automatischer Helligkeitsregelung, Ziffernhöhe ca. 300 mm, Stahlgehäuse, verzinkt und pulverbeschichtet, leistungsfähiger und wartungsfreier Akku, Einsatzbereitschaft bis zu 10 Tage ohne Aufladung, Automatik-Schnell-Ladegerät mit integrierter Ladekontrollanzeige (Ausführung mit Akku-Betrieb). Gewicht: 7,5 kg Lieferumfang: Anzeigetafel, Akku*, Schnell-Ladegerät, Universal-Masthalterung, Befestigungsmaterial, Werkzeug.

Ausführung inkl. DataCollector: Zusätzlich Speicherung von Datum, Uhrzeit und Geschwindigkeit. Ermöglicht eine Erfolgskontrolle.

Bitte geben Sie bei Ihrer Bestellung den gewünschten Geschwindigkeitsschwellenwert (7, 10, 20, 30, 40 bis 100 km/h) an – dieser wird vorab für Sie eingestellt.

Alle hier gezeigten Systeme werden mit Universal-Masthalterung geliefert, die an Rohrpfosten und Masten bis 160 mm Ø befestigt werden kann. Ein beiliegendes Marken-Schloss dient als Diebstahlsicherung für Batterie und Anzeigetafel. Die Geschwindigkeitsmessung erfolgt mittels integriertem Mikrowellen-Radar bereits aus 120 m Entfernung.

*Infos gemäß BattG siehe Seite 641.

Verkehrszeichen Zulässige Höchstgeschwindigkeit, Verkehrszeichen-Nr. 274

Farbe rot, schwarz, weiß
Ø 600 mm
Schriftfarbe schwarz
Form Runde
Einsatzgebiet Innen- und Außeneinsatz
Stärke 2 mm
Symbol/Pikto zulässige Höchstgeschwindigkeit

Material	Variante	Best.-Nr.
Aluminium RA2	30 km/h	43498
Aluminium RA1		7266
Aluminium RA0		7265
Aluminium RA2	20 km/h	43497
Aluminium RA1		7264
Aluminium RA0		7263



Verkehrszeichen Beginn Tempo 20-Zone verkehrsberuhigte Bereiche, Nr. 274.1-20

Farbe rot, schwarz, weiß
Breite 600 mm
Höhe 600 mm
Text 20 ZONE
Schriftfarbe schwarz
Form Quadrat
Einsatzgebiet Innen- und Außeneinsatz
StVO Nummer Nr. 274.1-20
Stärke 2 mm
Symbol/Pikto Beginn einer Tempo 20-Zone

Material	Best.-Nr.
Aluminium RA2	43499
Aluminium RA1	42368
Aluminium RA0	42367

Kombischilder, Zulässige Höchstgeschwindigkeit Hier gilt die StVO

Material Aluminium RA0
Farbe rot, schwarz, weiß
Breite 600 mm
Höhe 900 mm
Text Hier gilt die StVO
Schriftfarbe schwarz
Anwendungsbereich Betriebsgelände, Parkplätze
Form Rechteck
Einsatzgebiet Innen- und Außeneinsatz
Folienklasse RA0
Funktionsgarantie 2 Jahre
Stärke 2 mm

Variante	Best.-Nr.
20 km/h	8757
30 km/h	8758



Verkehrszeichen Ende Tempo 20-Zone verkehrsberuhigter Bereiche, Nr. 274.2-20

Farbe grau, schwarz, weiß
Breite 600 mm
Höhe 600 mm
Text 20 Zone
Schriftfarbe grau
Form Quadrat
Einsatzgebiet Innen- und Außeneinsatz
StVO Nummer Nr. 274.2-20
Stärke 2 mm
Symbol/Pikto Ende einer Tempo 20-Zone

Material	Best.-Nr.
Aluminium RA2	43505
Aluminium RA1	42370
Aluminium RA0	42369

Kombischilder, Zulässige Höchstgeschwindigkeit Auf dem gesamten Betriebsgelände

Material Aluminium RA0
Farbe rot, schwarz, weiß
Breite 600 mm
Höhe 900 mm
Text Auf dem gesamten Betriebsgelände
Schriftfarbe schwarz
Anwendungsbereich Betriebsgelände, Parkplätze
Variante 20 km/h
Form Rechteck
Einsatzgebiet Innen- und Außeneinsatz
Folienklasse RA0
Funktionsgarantie 2 Jahre
Stärke 2 mm

Material	Best.-Nr.
Aluminium RA0	5933

Kombischilder, Zulässige Höchstgeschwindigkeit Achtung Fußgänger

Material Aluminium RA0
Farbe rot, schwarz, weiß
Breite 600 mm
Höhe 900 mm
Text Achtung Fußgänger
Schriftfarbe schwarz
Anwendungsbereich Betriebsgelände, Parkplätze
Variante 20 km/h
Form Rechteck
Einsatzgebiet Innen- und Außeneinsatz
Folienklasse RA0
Funktionsgarantie 2 Jahre
Stärke 2 mm

Material	Best.-Nr.
Aluminium RA0	6249

individuell. Verkehrszeichen

Wichtige Angaben bei Ihrer Bestellung!

➔ Bestellnummer
➔ Wunschzahl und -text **KSIGN**

Wir fertigen verbindlich nach Ihren Vorgaben.

Zahl/Text nach Wunsch

Text nach Wunsch

Kombischilder, Verkehrszeichen Nr.262, mit Zahl/Text nach Wunsch

Breite 600 mm
Höhe 900 mm
Schriftfarbe schwarz
Anwendungsbereich Betriebsgelände, Parkplätze
Einsatzgebiet Innen- und Außeneinsatz
Stärke 2 mm

Material	Best.-Nr.
Aluminium RA0	54164

Verkehrszeichen Verbot für Fahrzeuge, mit Zahl/Text nach Wunsch

Ø 600 mm
Schriftfarbe schwarz
Einsatzgebiet Innen- und Außeneinsatz
StVO Nummer Nr. 262
Stärke 2 mm
Symbol/Pikto Verbot für Fahrzeuge über angegebene tatsächliche Masse

Material	Best.-Nr.
Aluminium RA1i	54179
Aluminium RA0	54178

Aktuelle Verfügbarkeiten und Lieferzeiten: www.kroschke.com

Viele weitere Verkehrszeichen sowie andere hilfreiche Produkte zur Sicherung Ihres Betriebsgeländes finden Sie unter

www.kroschke.com/vkz



Feuerwehr-Hinweisschilder

- optimal für Ihr Betriebsgelände
- Feuerwehrwege deutlich kennzeichnen – Leben retten

Feuerwehzufahrt

Feuerwehrschilder, Feuerwehzufahrt

Gemäß	DIN 4066, DIN 67520
Material	Aluminium RA0
Farbe	rot, weiß
Breite	594 mm
Höhe	210 mm
Text	Feuerwehzufahrt
Schriftfarbe	schwarz
Form	Rechteck
Einsatzgebiet	Innen- und Außeneinsatz

Material	B x H/mm	Best.-Nr.
Aluminium RA0	594 x 210	5468

Feuerwehzufahrt

Haltverbot nach StVO 

Feuerwehr-Hinweisschild Feuerwehzufahrt Haltverbot nach StVO

Gemäß	DIN 4066
Farbe	rot, weiß
Breite	594 mm
Höhe	210 mm
Text	Feuerwehzufahrt Haltverbot nach StVO
Schriftfarbe	schwarz
Form	Rechteck
Einsatzgebiet	Innen- und Außeneinsatz
Stärke	2 mm

Material	Best.-Nr.
Aluminium RA0	14683

Saugstelle

Feuerwehr-Hinweisschild Saugstelle

Gemäß	DIN 4066
Material	Aluminium RA0
Farbe	rot, weiß
Breite	594 mm
Höhe	210 mm
Text	Saugstelle
Schriftfarbe	schwarz
Anwendungsbereich	Betriebsgelände, Parkplätze
Form	Rechteck
Einsatzgebiet	Innen- und Außeneinsatz
Folienklasse	RA0
Funktionsgarantie	2 Jahre
Stärke	2 mm

Material	Best.-Nr.
Aluminium RA0	21775



Feuerwehr-Hinweisschild Pfeil

Gemäß	DIN 4066
Material	Aluminium RA0
Farbe	rot, weiß
Breite	594 mm
Höhe	210 mm
Anwendungsbereich	Betriebsgelände, Parkplätze
Form	Rechteck
Einsatzgebiet	Innen- und Außeneinsatz
Folienklasse	RA0
Funktionsgarantie	2 Jahre
Stärke	2 mm

Material	Best.-Nr.
Aluminium RA0	21792

Hydrant

Feuerwehr-Hinweisschild Hydrant

Gemäß	DIN 4066
Material	Aluminium RA0
Farbe	rot, weiß
Breite	594 mm
Höhe	210 mm
Text	Hydrant
Schriftfarbe	schwarz
Anwendungsbereich	Betriebsgelände, Parkplätze
Form	Rechteck
Einsatzgebiet	Innen- und Außeneinsatz
Folienklasse	RA0
Funktionsgarantie	2 Jahre
Stärke	2 mm

Material	Best.-Nr.
Aluminium RA0	21776

BMZ

Feuerwehr-Hinweisschild BMZ

Gemäß	DIN 4066
Material	Aluminium RA0
Farbe	rot, weiß
Breite	594 mm
Höhe	210 mm
Text	BMZ
Schriftfarbe	schwarz
Anwendungsbereich	Betriebsgelände, Parkplätze
Form	Rechteck
Einsatzgebiet	Innen- und Außeneinsatz
Folienklasse	RA0
Funktionsgarantie	2 Jahre
Stärke	2 mm
Symbol/Pikto	Pfeil

Material	Best.-Nr.
Aluminium RA0	21769



Hier geht's zu den Preisen



kroschke.com

**Feuerwehr-Hinweisschild
Feuerwehr-Zufahrt
ständig freihalten**



Gemäß DIN 67520
Material Aluminium RA0
Farbe rot, weiß
Breite 500 mm
Höhe 500 mm
Text Feuerwehrzufahrt
 Ständig Freihalten
Schriftfarbe schwarz
Anwendungsbereich Betriebsgelände, Parkplätze
Form Quadrat
Einsatzgebiet Innen- und Außeneinsatz
Folienklasse RA0
Funktionsgarantie 2 Jahre
Stärke 2 mm
Symbol/Pikto Stelle zum Anleitern

Material	Best.-Nr.
Aluminium RA0	5464

**Hinweisschild
Rettungsweg für
die Feuerwehr
freihalten**



Gemäß DIN 67520
Material Aluminium RA0
Farbe rot, weiß
Breite 500 mm
Höhe 500 mm
Text Rettungsweg für die Feuerwehr freihalten
Schriftfarbe rot, schwarz
Anwendungsbereich Betriebsgelände, Parkplätze
Form Quadrat
Einsatzgebiet Innen- und Außeneinsatz
Folienklasse RA0
Funktionsgarantie 2 Jahre
Stärke 2 mm

Material	Best.-Nr.
Aluminium RA0	5462

**Feuerwehr-Hinweisschild
Feuerwehr-
zufahrt Tag und Nacht
freihalten**



Material Aluminium RA0
Farbe schwarz, weiß
Breite 600 mm
Höhe 450 mm
Text Feuerwehr-Zufahrt Tag und Nacht freihalten
Schriftfarbe schwarz
Anwendungsbereich Betriebsgelände, Parkplätze
Form Rechteck
Einsatzgebiet Innen- und Außeneinsatz
Folienklasse RA0
Funktionsgarantie 2 Jahre
Stärke 2 mm

Material	Best.-Nr.
Aluminium RA0	13714



**Feuerwehr-Hinweisschild
Feuerwehr-
Zufahrt ständig freihalten**

Gemäß DIN 67520
Material Aluminium RA0
Farbe rot, weiß
Breite 1000 mm
Höhe 333 mm
Text Feuerwehrzufahrt
 Ständig Freihalten
Schriftfarbe schwarz
Anwendungsbereich Betriebsgelände, Parkplätze
Form Rechteck
Einsatzgebiet Innen- und Außeneinsatz
Folienklasse RA0
Funktionsgarantie 2 Jahre
Stärke 2 mm
Symbol/Pikto Stelle zum Anleitern

Material	Best.-Nr.
Aluminium RA0	5466

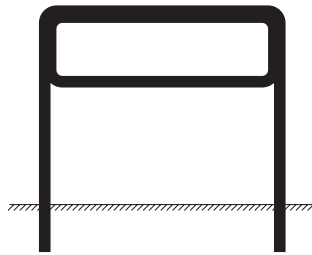

Rohrrahmen

Material feuerverzinkter Stahl
Farbe Farbgruppe grau
Länge 1750 mm
Ø 60 mm
Anwendungsbereich Betriebsgelände
Einsatzgebiet Außeneinsatz

Material	Best.-Nr.
feuerverzinkter Stahl	7621

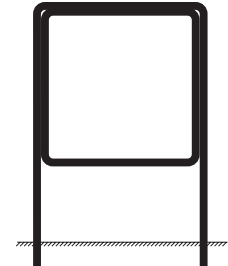

**Rohrrahmen 2-beinig für
Feuerwehrhin-
weisschilder**

Material feuerverzinkter Stahl
Farbe Farbgruppe grau
Ø 60 mm
Anwendungsbereich Betriebsgelände
Einsatzgebiet Außeneinsatz

Material	Best.-Nr.
feuerverzinkter Stahl	5559

individuell. | **Feuerwehr-Hinweisschilder gemäß DIN 4066**

**Wichtige Angaben bei
Ihrer Bestellung!**

- ➔ Bestellnummer
- ➔ Wunschttext, bei Bedarf Pfeilrichtung

Wir fertigen verbindlich nach Ihren Vorgaben.

Bestellen Sie einfach und bequem unter www.kroschke.com

Weitere Formate auf Anfrage:
Tel. 0531 318-318 oder
 auf kroschke.com



Gemäß DIN 4066
Material Aluminium RA0
Farbe rot, weiß
Breite 594 mm
Höhe 210 mm
Schriftfarbe schwarz
Anwendungsbereich Betriebsgelände, Parkplätze
Form Rechteck
Individualisierung Text nach Wunsch
Einsatzgebiet Innen- und Außeneinsatz
Folienklasse RA0
Funktionsgarantie 2 Jahre
Stärke 2 mm



Material	Best.-Nr.
Aluminium RA0	54363

**Weitere Brandschutzzeichen
ab Seite 244. Feuerlöscher
ab Seite 578.**

Aktuelle Verfügbarkeiten und Lieferzeiten finden Sie unter www.kroschke.com

Nutzen Sie unsere langlebigen Aluminium RAO Schilder für den Außenbereich!

Aluminium mit spitzen Ecken.

Weitere Hinweisschilder auf Seite 300.

 Hier geht's zu den Preisen
 [kroschke.com](https://www.kroschke.com)



Rauchverbot auf dem gesamten Werksgelände!

Verbotsschilder, Rauchverbot auf dem gesamten Werksgelände, Kombischilder, ISO

Gemäß DIN EN ISO 7010
Farbe rot, schwarz, weiß
Text Rauchverbot auf dem gesamten Werksgelände
Schriftfarbe schwarz
Anwendungsbereich Betriebsgelände, Parkplätze
Form Rechteck
Einsatzgebiet Innen- und Außeneinsatz
Stärke 2 mm
Symbol/Pikto P002 Rauchen verboten

Material	B x H/mm	Best.-Nr.
Aluminium	400 x 600	355043
Aluminium RAO	600 x 900	31519



Kein Zutritt für betriebsfremde Personen

Verbotsschild Kein Zutritt für betriebsfremde Personen, Kombischild

Gemäß DIN EN ISO 7010
Farbe rot, schwarz, weiß
Text Kein Zutritt für betriebsfremde Personen
Schriftfarbe schwarz
Anwendungsbereich Betriebsgelände, Parkplätze
Form Rechteck
Einsatzgebiet Innen- und Außeneinsatz
Stärke 2 mm
Symbol/Pikto D-P006 Zutritt für Unbefugte verboten

Material	B x H/mm	Best.-Nr.
Aluminium	400 x 600	61911
Aluminium RAO	600 x 900	61909



Kein Zutritt für betriebsfremde Personen

Verbotsschild Kein Zutritt für betriebsfremde Personen, Kombischild

Gemäß DIN EN ISO 7010
Farbe rot, schwarz, weiß
Text Kein Zutritt für betriebsfremde Personen
Schriftfarbe schwarz
Anwendungsbereich Betriebsgelände, Parkplätze
Form Rechteck
Einsatzgebiet Innen- und Außeneinsatz
Stärke 2 mm
Symbol/Pikto D-P006 Zutritt für Unbefugte verboten

Material	B x H/mm	Best.-Nr.
Aluminium	400 x 600	61911
Aluminium RAO	600 x 900	61909



Videüberwachung auf dem gesamten Werksgelände!

Hinweisschild Videüberwachung auf dem gesamten Werksgelände

Farbe rot, schwarz, weiß
Text Videüberwachung auf dem gesamten Werksgelände!
Schriftfarbe schwarz
Anwendungsbereich Betriebsgelände, Parkplätze
Form Rechteck
Einsatzgebiet Innen- und Außeneinsatz
Stärke 2 mm

Material	B x H/mm	Best.-Nr.
Aluminium	400 x 600	19080
Aluminium RAO	600 x 900	31516



Zutritt für Unbefugte verboten!

Kombischilder Zutritt für Unbefugte verboten

Farbe rot, schwarz, weiß
Text Zutritt für Unbefugte verboten!
Schriftfarbe schwarz
Anwendungsbereich Betriebsgelände, Parkplätze
Form Rechteck
Einsatzgebiet Innen- und Außeneinsatz
Stärke 2 mm
Symbol/Pikto D-P006 Zutritt für Unbefugte verboten

Material	B x H/mm	Best.-Nr.
Aluminium	400 x 600	23564
Aluminium RAO	600 x 900	31518



**Haben Sie Fragen zu unseren Produkten?
 Ich berate Sie gern!
 Tel. 0531 318-318**



Kombischilder, Betriebsgelände

Breite	600 mm
Höhe	900 mm
Text	Betriebsgelände
Schriftfarbe	schwarz
Anwendungsbereich	Betriebsgelände, Parkplätze
Form	Rechteck
Einsatzgebiet	Innen- und Außeneinsatz
Stärke	2 mm



Betriebsgeländeschilder mit Symbolen

Farbe	rot, schwarz, weiß
Breite	600 mm
Höhe	900 mm
Text	Betriebsgelände
Schriftfarbe	schwarz
Anwendungsbereich	Betriebsgelände, Parkplätze
Form	Rechteck
Einsatzgebiet	Innen- und Außeneinsatz
StVO Nummer	Nr. 274-10, Nr. 283, Nr. 314
Stärke	2 mm

Variante	Material	Folienklasse	Best.-Nr.
ISO+10 km/h+Fußgänger	Aluminium	RA0	31526
Stapler(ISO)+10 km/h+Fußgänger		–	355045
STVO+10 km/h+Feuer	Aluminium RA0	RA0	31525
	Aluminium	–	17843
P+Parkverbot+Diebstahl	Aluminium RA0	RA0	31527
	Aluminium	–	17842
STVO+10 km/h+Parken	Aluminium RA0	RA0	31533
	Aluminium	–	17840

Material	Best.-Nr.
Aluminium RA0	15175
Aluminium	31528

individuell. Kombischilder nach Wunsch

Wichtige Angaben bei Ihrer Bestellung!

- ➔ Bestellnummer
- ➔ Piktogramm (Verbots-, Gebots-, Warnzeichen, Verkehrszeichen gemäß StVO)
- ➔ Wunschttext oder Ziffer

Wir fertigen verbindlich nach Ihren Vorgaben.

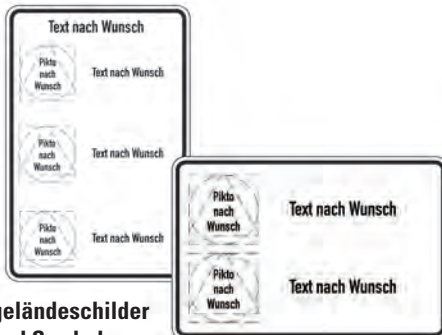

Betriebsgeländeschilder mit Text und Symbolen nach Wunsch

Material	Aluminium RA0
Farbe	rot, schwarz, weiß
Schriftfarbe	schwarz
Anwendungsbereich	Betriebsgelände, Parkplätze
Form	Rechteck
Individualisierung	Text und Symbol nach Wunsch
Einsatzgebiet	Innen- und Außeneinsatz
Folienklasse	RA0
Funktionsgarantie	2 Jahre
Stärke	2 mm

Material	B x H/mm	Best.-Nr.
Aluminium RA0	600 x 900	54606
	400 x 600	54671



Weitere individuelle Hinweisschilder ab Seite 392.

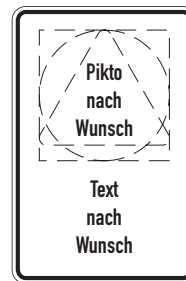

Betriebsgeländeschilder mit Text und Piktogramm nach Wunsch

Material	Aluminium RA0
Farbe	rot, schwarz, weiß
Breite	600 mm
Höhe	900 mm
Schriftfarbe	schwarz
Anwendungsbereich	Betriebsgelände, Parkplätze
Form	Rechteck
Individualisierung	Text und Symbol nach Wunsch
Einsatzgebiet	Innen- und Außeneinsatz
Folienklasse	RA0
Funktionsgarantie	2 Jahre
Stärke	2 mm

Material	Best.-Nr.
Aluminium RA0	78200

Aktuelle Verfügbarkeiten und Lieferzeiten finden Sie unter www.kroschke.com

Hinweisschilder in Verkehrszeichenqualität

- witterungsbeständig
- nachts sichtbar durch Reflexfolie
- 2 mm Aluminium für den dauerhaften Außeneinsatz



Hinweisschild Eingeschränkter Winterdienst

Material	Aluminium RA0
Farbe	schwarz, weiß
Breite	600 mm
Höhe	330 mm
Text	Eingeschränkter Winterdienst
Schriftfarbe	schwarz
Anwendungsbereich	Betriebsgelände, Parkplätze
Form	Rechteck
Einsatzgebiet	Innen- und Außeneinsatz
Folienklasse	RA0
Funktionsgarantie	2 Jahre
Stärke	2 mm

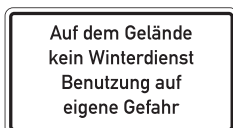

Hinweisschild Auf dem Gelände kein Winterdienst

Material	Best.-Nr.
Aluminium RA0	26095

Hinweisschilder

Material	Aluminium	
Folienklasse	RA0	
Text	B x H/mm	Best.-Nr.
Hier gilt die StVO	600 x 330	16099
Lieferverkehr frei		10665
Warenannahme		10668
Ladezone		10666
Keine Wendemöglichkeit für LKW	600 x 450	16405

Material	Best.-Nr.
Aluminium RA0	26096



Hinweisschild 2-sprachig Warenannahme Receiving Department

Material	Aluminium RA0
Farbe	schwarz, weiß
Breite	600 mm
Höhe	330 mm
Text	Warenannahme Receiving Department
Schriftfarbe	schwarz
Anwendungsbereich	Betriebsgelände, Parkplätze
Form	Rechteck
Einsatzgebiet	Innen- und Außeneinsatz
Folienklasse	RA0
Funktionsgarantie	2 Jahre
Stärke	2 mm

Material	Best.-Nr.
Aluminium RA0	26099

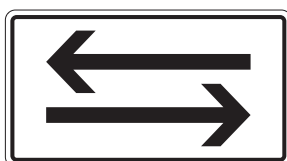

Nr. 1000-30

Wegweiser Pfeil links- und rechtsweisend

Material	Aluminium RA0
Farbe	schwarz, weiß
Anwendungsbereich	Betriebsgelände, Parkplätze
Form	Rechteck
Einsatzgebiet	Innen- und Außeneinsatz
StVO Nummer	Nr. 1000-30
Folienklasse	RA0
Funktionsgarantie	2 Jahre
Stärke	2 mm

Material	B x H/mm	Best.-Nr.
Aluminium RA0	420 x 231	7434
	600 x 330	7435



Nr. 1000-10

Wegweiser Pfeil linksweisend

Material	Aluminium RA0
Farbe	schwarz, weiß
Anwendungsbereich	Betriebsgelände, Parkplätze
Form	Rechteck
Einsatzgebiet	Innen- und Außeneinsatz
StVO Nummer	Nr. 1000-10
Folienklasse	RA0
Funktionsgarantie	2 Jahre
Stärke	2 mm

Material	B x H/mm	Best.-Nr.
Aluminium RA0	420 x 231	7428
	600 x 330	7429



Alle Schilder finden Sie im neuen Kapitel E-Mobilität ab Seite 548.



Nr. 1044-10

Hinweisschild mit Behindertensymbol

Material	Aluminium RA0
Farbe	schwarz, weiß
Breite	600 mm
Höhe	330 mm
Anwendungsbereich	Betriebsgelände, Parkplätze
Form	Rechteck
Einsatzgebiet	Innen- und Außeneinsatz
StVO Nummer	Nr. 1044-10
Folienklasse	RA0
Funktionsgarantie	2 Jahre
Stärke	2 mm

Material	Best.-Nr.
Aluminium RA0	7560

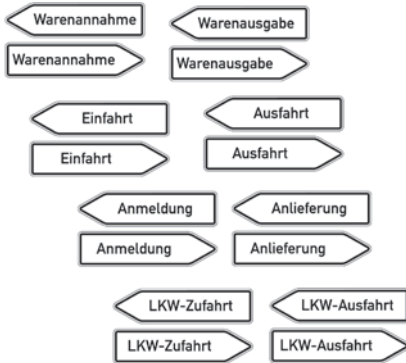

Wegweiser

Material Aluminium RA0
Farbe schwarz, weiß
Breite 1400 mm
Höhe 350 mm
Schriftfarbe schwarz
Einsatzgebiet Innen- und Außeneinsatz
Funktionsgarantie 2 Jahre
Stärke 2 mm

Text	Variante	Best.-Nr.
Einfahrt	Linksweisend	10649
Ausfahrt		10646
Anmeldung		10644
Anlieferung		10638
LKW-Zufahrt		10651
LKW-Ausfahrt		10654
Warenannahme		10634
Einfahrt	Rechtsweisend	10650
Ausfahrt		10647
Anmeldung		10645
Anlieferung		10639
LKW-Zufahrt		10653
LKW-Ausfahrt		10655
Warenannahme		10635



Wegweiser Ausfahrt/Exit, 2-sprachig

Material Aluminium RA0
Farbe schwarz, weiß
Breite 1400 mm
Höhe 350 mm
Text Ausfahrt
 Exit
Schriftfarbe schwarz
Anwendungsbereich Betriebsgelände, Parkplätze
Form Pfeil
Einsatzgebiet Innen- und Außeneinsatz
Folienklasse RA0
Funktionsgarantie 2 Jahre
Stärke 2 mm

Material	Variante	Best.-Nr.
Aluminium RA0	linksweisend	26112
	rechtsweisend	26113

Wegweiser Warenannahme Receiving Department, 2-sprachig

Material Aluminium RA0
Farbe schwarz, weiß
Breite 1400 mm
Höhe 350 mm
Text Warenannahme
 Receiving Department
Schriftfarbe schwarz
Anwendungsbereich Betriebsgelände, Parkplätze
Form Pfeil
Einsatzgebiet Innen- und Außeneinsatz
Folienklasse RA0
Funktionsgarantie 2 Jahre
Stärke 2 mm

Material	Variante	Best.-Nr.
Aluminium RA0	linksweisend	26101
	rechtsweisend	26103



Sie haben Fragen zum Anbringen der Schilder? Ich berate Sie gern.
Tel. 0531 318-318



Hinweisschild 2-sprachig Warenausgabe Customer Pick Up

Material Aluminium RA0
Farbe schwarz, weiß
Breite 1400 mm
Höhe 350 mm
Text Warenausgabe
 Customer Pick Up
Schriftfarbe schwarz
Anwendungsbereich Betriebsgelände, Parkplätze
Form Pfeil
Einsatzgebiet Innen- und Außeneinsatz
Folienklasse RA0
Funktionsgarantie 2 Jahre
Stärke 2 mm

Material	Variante	Best.-Nr.
Aluminium RA0	rechtsweisend	26105
	linksweisend	26104

Wegweiser Anmeldung/Registration, 2-sprachig

Material Aluminium RA0
Farbe schwarz, weiß
Breite 1400 mm
Höhe 350 mm
Text Anmeldung
 Registration
Schriftfarbe schwarz
Anwendungsbereich Betriebsgelände, Parkplätze
Form Pfeil
Einsatzgebiet Innen- und Außeneinsatz
Folienklasse RA0
Funktionsgarantie 2 Jahre
Stärke 2 mm

Material	Variante	Best.-Nr.
Aluminium RA0	rechtsweisend	26108
	linksweisend	26107



Text nach Wunsch

Material: 2 mm Aluminium RA0 und RA1i, reflektierend
Grundfarbe: weiß, **Randfarbe:** schwarz
Format: 1400 x 350 (B x H mm)

Notaufnahme

Text nach Wunsch

Wegweiser rechtsweisend, mit Text nach Wunsch

Material	Best.-Nr.
Aluminium RA0	54315
Aluminium RA1i	54317

Text nach Wunsch

Wegweiser linksweisend, mit Text nach Wunsch

Material	Best.-Nr.
Aluminium RA0	54314
Aluminium RA1i	54316

Text und Logo nach Wunsch

Material: 2 mm Aluminium RA0, reflektierend
Grundfarbe: weiß, **Randfarbe:** schwarz
Format: 1400 x 350 (B x H mm)

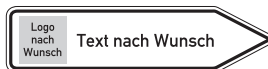
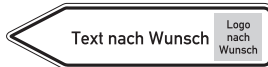

P-Zeichen und Text nach Wunsch

Material: 2 mm Aluminium RA0, reflektierend
Grundfarbe: weiß, **Randfarbe:** schwarz,
P-Zeichen: blau-weiß
Format: 1400 x 350 mm (B x H)



Wegweiser nach Wunsch, aus Aluminium

Material	Aluminium RA0
Farbe	individuell, schwarz, weiß
Breite	1400 mm
Höhe	350 mm
Schriftfarbe	individuell
Anwendungsbereich	Betriebsgelände, Parkplätze
Form	Pfeil
Individualisierung	Text und Symbol nach Wunsch
Einsatzgebiet	Innen- und Außeneinsatz
Folienklasse	RA0
Funktionsgarantie	2 Jahre
Stärke	2 mm

Material	Variante	Best.-Nr.
Aluminium RA0	linksweisend , Text links	72088
	linksweisend , Text rechts	54187
	rechtsweisend, Text rechts	54188
	rechtsweisend, Text links	72087

Wegweiser Parkhinweise, mit Text nach Wunsch

Material	Aluminium RA0
Farbe	blau, schwarz, weiß
Breite	1400 mm
Höhe	350 mm
Text	P
Schriftfarbe	individuell
Anwendungsbereich	Betriebsgelände, Parkplätze
Form	Pfeil
Individualisierung	Text nach Wunsch
Einsatzgebiet	Innen- und Außeneinsatz
Folienklasse	RA0
Funktionsgarantie	2 Jahre
Stärke	2 mm

Material	Variante	Best.-Nr.
Aluminium RA0	rechtsweisend	54369
	linksweisend	54368



- für den dauerhaften Einsatz
- witterungsbeständig
- stabil durch 2 mm Aluminium

Hinweisschilder, mit Text nach Wunsch

Material	Aluminium RA0
Farbe	schwarz, weiß
Schriftfarbe	schwarz
Anwendungsbereich	Betriebsgelände, Parkplätze
Individualisierung	Text nach Wunsch
Einsatzgebiet	Innen- und Außeneinsatz
Folienklasse	RA0
Funktionsgarantie	2 Jahre
Stärke	2 mm

Breite mm	Höhe mm	Form	Best.-Nr.
420	231	Rechteck	54292
	315		54295
	420	Quadrat	54296
600	330	Rechteck	54297
	450		54298
	600	Quadrat	54299
750	412	Rechteck	54300
	562		54312
	750	Quadrat	54313

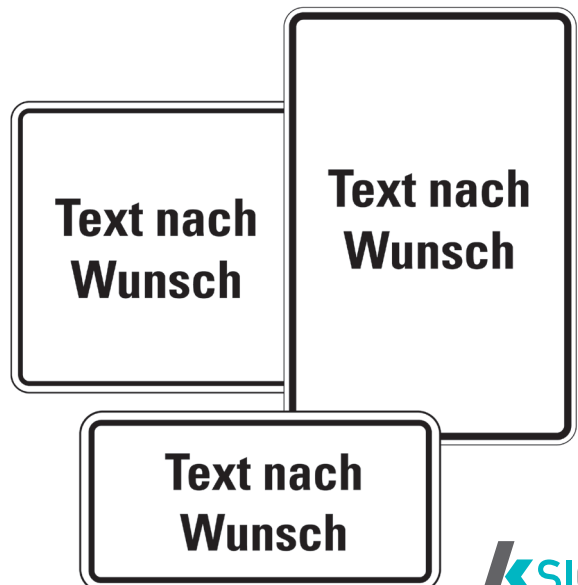

Schnell und einfach online bestellen!
www.kroschke.com

TOP. Produkt

Wichtige Angaben bei Ihrer Bestellung!

- ➔ **Bestellnummer**
- ➔ **Wunschtext**
- ➔ **Bei Wegweisern: Schrift- und Logofarbe**
- ➔ **Bei Wegweisern: Schriftart: Arial Bold, Brush Script, Cooper Black, Garamond 3 Bold, Times New Roman, DIN oder Univers Condensed Bold**
- ➔ **Vorlage für Ihr Logo:** Wir verarbeiten viele Dateiformate, wie z. B. EPS, PDF oder JPG. Infos über die Such-Eingabe von 732 unter www.kroschke.com

 Hier geht's zu den Preisen ➔ kroschke.com

Farben

gelb orange rot hellblau blau violett grün schwarz

 Aktuelle Verfügbarkeiten und Lieferzeiten finden Sie unter www.kroschke.com

Inhalt

Reservierungsschilder	380
Individuelle Reservierungsschilder	381
Parkplatzkennzeichnung	382
Parkausweise	383
Individuelle Parkplatzschilder	384
Parkplatzbegrenzungen	385



Parkplatzreservierungsschild Besucher



Variante	Best.-Nr.
ohne Befestigungsset	36666
mit Befestigungsset 1	36667
mit Befestigungsset 2	36668

Parkplatzreservierungsschild Motorräder



Variante	Best.-Nr.
ohne Befestigungsset	36696
mit Befestigungsset 1	36697
mit Befestigungsset 2	36699



Parkplatzreservierungsschild Reserviert

Variante	Best.-Nr.
ohne Befestigungsset	36669
mit Befestigungsset 1	36670
mit Befestigungsset 2	36672

Parkplatzreservierungsschild Frauenparkplatz

Variante	Best.-Nr.
ohne Befestigungsset	36685
mit Befestigungsset 1	36686
mit Befestigungsset 2	36688

Parkplatzreservierungsschild Kunden

Variante	Best.-Nr.
ohne Befestigungsset	36682
mit Befestigungsset 1	36683
mit Befestigungsset 2	36684

Parkplatzreservierungsschild Dienstfahrzeug

Variante	Best.-Nr.
ohne Befestigungsset	36703
mit Befestigungsset 1	36704
mit Befestigungsset 2	36766



Parkplatzreservierungsschild Mitarbeiter

Variante	Best.-Nr.
ohne Befestigungsset	36676
mit Befestigungsset 1	36677
mit Befestigungsset 2	36678

Parkplatzreservierungsschild Privatparkplatz

Variante	Best.-Nr.
ohne Befestigungsset	36689
mit Befestigungsset 1	36690
mit Befestigungsset 2	36691

Parkplatzreservierungsschild Behinderte

Variante	Best.-Nr.
ohne Befestigungsset	36679
mit Befestigungsset 1	36680
mit Befestigungsset 2	36681

Parkplatzreservierungsschild Geschäftsleitung

Variante	Best.-Nr.
ohne Befestigungsset	36673
mit Befestigungsset 1	36674
mit Befestigungsset 2	36675

Reservierungsschilder

- mit und ohne Befestigungsset



Reflektierende Reservierungsschilder sind zusätzlich mit Reflexionseigenschaften versehen und sorgen deshalb für verbesserte Sichtbarkeit bei Tag und Nacht.

Schriftfarbe: schwarz

Material: Aluminium, Reflexfolie, mit 4 Bohrungen

Format: 520 x 110 mm (B x H)



Parkplatzreservierungsschilder, Poolfahrzeug

Variante	Best.-Nr.
ohne Befestigungsset	41188
mit Befestigungsset 1	41189
mit Befestigungsset 2	41191



Parkplatzreservierungsschilder, Elektrofahrzeug

Variante	Best.-Nr.
ohne Befestigungsset	41181
mit Befestigungsset 1	41185
mit Befestigungsset 2	41187

individuell. | Reservierungsschilder

Wichtige Angaben bei Ihrer Bestellung!

- ➔ Bestellnummer
 - ➔ Wunschttext oder Nummerierung
- Wir fertigen verbindlich nach Ihren Vorgaben.

Material: Aluminium, Reflexfolie
Ohne Bohrungen für Wandhalterung, vorgebohrt für Befestigungsset 1
Format: 520 x 110 mm (B x H)
Schrift: schwarz



Parkplatz-Reservierungsschilder, mit Text nach Wunsch

Parkplatzreservierungsschild mit Text nach Wunsch zur individuellen Kennzeichnung und Organisation von Parkflächen

Material	Aluminium
Breite	520 mm
Höhe	110 mm
Farbe	blau, schwarz, weiß
Schriftfarbe	schwarz
Anwendungsbereich	Betriebsgelände, Parkplätze
Form	Rechteck
Individualisierung	Text nach Wunsch
Einsatzgebiet	Innen- und Außeneinsatz
Symbol/Pikto	P



P

Variante		Best.-Nr.
ohne Bohrung	–	54497
Anzahl Bohrungen	4	54498

Passende Schraubanker (1 VE = 4 Stück) für Set 2 gleich mitbestellen!

Parkplatz-Reservierungsschild, mit Text nach Wunsch, mit Befestigungsset

Parkplatzreservierungsschild mit Text nach Wunsch zur individuellen Kennzeichnung und Organisation von Parkflächen

Breite	520 mm
Höhe	110 mm
Farbe	blau, schwarz, weiß
Schriftfarbe	schwarz
Anwendungsbereich	Betriebsgelände, Parkplätze
Form	Rechteck
Individualisierung	Text nach Wunsch
Einsatzgebiet	Innen- und Außeneinsatz
Symbol/Pikto	P
Anzahl Bohrungen	4



P

Set-Inhalt	Best.-Nr.
1x Parkplatz-Reservierungsschild mit Text nach Wunsch, 2x vorgebohrte Winkleisen 500 mm lang, mit Einschlagspitze, 1x Schildverstärkung, 4x Schrauben inklusive Kappen	41064
1x Parkplatz-Reservierungsschild mit Text nach Wunsch, 2x vorgebohrte Winkleisen 300 mm über Flur, 1x Schildverstärkung, mit Bodenplatte zum Aufschrauben, 4x Schrauben inklusive Kappen	41065

Aktuelle Verfügbarkeiten und Lieferzeiten finden Sie unter www.kroschke.com

Befestigungsset für Parkplatzreservierungsschild

Vorteilsset rund um das Schild für die betriebliche Parkplatzreservierung.

Einsatzgebiet Innen- und Außeneinsatz

Breite mm	Höhe mm	Länge mm	Set-Inhalt	Best.-Nr.
525	–	500	2 vorgebohrte Winkleisen mit Einschlagspitze, inkl. Wandhalterung und 4 Schrauben mit Kappen	14510
–	–	300	2 vorgebohrte Winkleisen mit Bodenplatten zum Aufschrauben inkl. Wandhalterung und 4 Schrauben mit Kappen	11309
525	132	–	–	175753



**Verkehrszeichenqualität:
reflektierend und gut sichtbar!**

Durch reflektierende Folie erhalten Sie eine deutlich bessere Sichtbarkeit im Dunkeln z. B. in den frühen Morgen- und späten Abendstunden.

Weitere Ausführungen unter www.kroschke.com

WIR MACHEN DAS FÜR SIE.

Nutzen Sie Kroschke als Dienstleister, z. B. für die Kennzeichnung Ihrer Parkplätze.

Mehr unter www.kroschke.com/dienstleistungen oder Sie rufen direkt an: Tel. 0531 318-550



P, Rollstuhl



P, Nur für Besucher



P, Nur für Kunden

Parkplatzschild mit Behindertensymbol

Material	Breite mm	Höhe mm	Best.-Nr.
Kunststoff	250	400	19224
Aluminium	400	600	4190
Aluminium RA0	600	900	19225

Parkplatzschild Nur für Besucher

Material	Breite mm	Höhe mm	Best.-Nr.
Kunststoff	250	400	4955
Aluminium	400	600	3974
Aluminium RA0	600	900	9457

Parkplatzschild Nur für Kunden

Material	B x H/mm	Best.-Nr.
Kunststoff	250 x 400	4951
Aluminium	400 x 600	3973
Aluminium RA0	600 x 900	9458

Hier geht's zu den Preisen
➔ [kroschke.com](https://www.kroschke.com)



P Nur für Betriebsangehörige



P Nr. 314



Parkplatzschild Nur für Betriebsangehörige

Material	Breite mm	Höhe mm	Best.-Nr.
Kunststoff	250	400	4959
Aluminium	400	600	4187
Aluminium RA0	600	900	9459

Parkplatzschild ohne Zusatztext mit Rahmen

Material	Breite mm	Höhe mm	Best.-Nr.
Aluminium RA0	600	600	7336
Aluminium RA1			7341
Aluminium RA2			43507

Parkplatzschild ohne Zusatztext

Material	Breite mm	Höhe mm	Best.-Nr.
Kunststoff	250	400	4949
Aluminium	400	600	3910
Aluminium RA0	600	900	49593



P, Pfeil

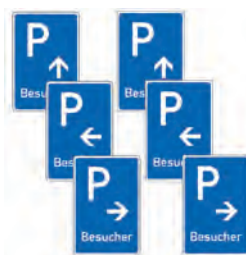

P, Pfeil, Besucher

Parkleitschilder, mit Pfeil

Farbe blau, weiß
Anwendungsbereich Betriebsgelände, Parkplätze
Form Rechteck
Einsatzgebiet Innen- und Außeneinsatz
Symbol/Pikto P, Pfeil

Parkleitschilder, Besucher mit Pfeil

Farbe blau, weiß
Text Besucher
Schriftfarbe weiß
Anwendungsbereich Betriebsgelände, Parkplätze
Form Rechteck
Einsatzgebiet Innen- und Außeneinsatz
Symbol/Pikto P, Pfeil

Material	Breite mm	Höhe mm	Symbol/Pikto	Best.-Nr.
Kunststoff	250	400	Richtungspfeil, rechts	41161
			Richtungspfeil, links	41163
			Richtungspfeil, geradeaus	41165
Aluminium	400	600	Richtungspfeil, rechts	41155
			Richtungspfeil, links	41157
			Richtungspfeil, geradeaus	41159
	600	900	Richtungspfeil, rechts	9450
			Richtungspfeil, links	9451
			Richtungspfeil, geradeaus	9452

Material	Breite mm	Höhe mm	Symbol/Pikto	Best.-Nr.
Kunststoff	250	400	Richtungspfeil, rechts	41170
			Richtungspfeil, links	41171
			Richtungspfeil, geradeaus	41172
Aluminium	400	600	Richtungspfeil, rechts	41167
			Richtungspfeil, links	41168
			Richtungspfeil, geradeaus	41169
	600	900	Richtungspfeil, rechts	19227
			Richtungspfeil, links	19228
			Richtungspfeil, geradeaus	19229

Parkplatzschild mit Parkdauer

Das Parkplatzschild „zeitlich limitierte Parkdauer“ ermöglicht die unmissverständliche Kennzeichnung von Parkplätzen für einen reibungslosen Verkehrsfluss auf dem Betriebsgelände.
+ wahlweise max. 2 Stunden oder max. 4 Stunden

Material	Aluminium RA0
Breite	600 mm
Höhe	330 mm
Farbe	blau, schwarz, weiß
Schriftfarbe	schwarz
Anwendungsbereich	Betriebsgelände, Parkplätze
Form	Rechteck
Einsatzgebiet	Innen- und Außeneinsatz
Symbol/Pikto	Parkscheibe
Folienklasse	RA0
Funktionsgarantie	2 Jahre
Stärke	2 mm



Parkscheibe



Text	Best.-Nr.
2 Std.	45585
4 Std.	45586



Alles rund um E-Mobilität finden Sie ab Seite 548.

individuell. Parkausweise

Wichtige Angaben bei Ihrer Bestellung!

- ➔ Bestellnummer
- ➔ Farbe: Grund, Schrift und bei Bedarf Logofarbe
- ➔ Vorlage für Ihr Logo: Wir verarbeiten viele Dateiformate, wie z. B. EPS, PDF oder JPG.

Parkausweise, mit Text nach Wunsch



Der Parkausweis mit Parkplatzzeichen und Wunschtext ermöglicht die schnelle Überprüfung der Parkberechtigung für eine kontrollierte Parksituation auf dem Betriebsgelände.

Material	Kunststoff
Breite	120 mm
Höhe	165 mm
Text	Parkausweis
Schriftfarbe	weiß
Individualisierung	Text nach Wunsch
Einsatzgebiet	Innen- und Außeneinsatz
Symbol/Pikto	P

Farbe	Best.-Nr.
blau, weiß	6566
rot, weiß	6567
grün, weiß	6568

Wichtige Angaben bei Ihrer Bestellung!

- ➔ Bestellnummer
- ➔ Symbol „P“ und/oder Wunschtext/Nummerierung

Weitere Stifte zum Beschriften auf Seite 391!

Parkausweis mit Parkplatzzeichen



- auch für hohe Temperaturen geeignet

Der Parkausweis mit Parkplatzzeichen ermöglicht die schnelle Überprüfung der Parkberechtigung für eine kontrollierte Parksituation auf dem Betriebsgelände.

Material	Kunststoff
Breite	120 mm
Höhe	165 mm
Text	Parkausweis
Schriftfarbe	weiß
Einsatzgebiet	Innen- und Außeneinsatz
Symbol/Pikto	P

Farbe	Best.-Nr.
blau, weiß	6560
rot, weiß	6561
grün, weiß	6562

Aktuelle Verfügbarkeiten und Lieferzeiten finden Sie unter www.kroschke.com



individuell.

Parkplatzschilder



Wichtige Angaben bei Ihrer Bestellung!

- ➔ Bestellnummer
 - ➔ Wunschttext und bei Bedarf Piktogramm
- Schilder mit Ihrem Logo auf Anfrage.
Rufen Sie direkt an: Tel. 0531 318-318

Wir fertigen verbindlich nach Ihren Vorgaben.

Verfügbarkeiten und Lieferzeiten: www.kroschke.com



P

Parkplatzschilder, mit Text nach Wunsch

Das Parkplatzschild mit Wunschttext ermöglicht die spezifische Kennzeichnung von Parkplätzen für einen reibungslosen Verkehrsfluss auf dem Betriebsgelände.

- Farbe** blau, weiß
- Schriftfarbe** weiß
- Anwendungsbereich** Betriebsgelände, Parkplätze
- Individualisierung** Text nach Wunsch
- Einsatzgebiet** Innen- und Außeneinsatz
- Symbol/Pikto** P

Material	Breite mm	Höhe mm	Best.-Nr.
Kunststoff	250	400	54275
			54135
Aluminium	400	600	54184
			45590
Aluminium RA0	600	900	54274



P

Parkplatzschilder, mit Piktogramm und Text nach Wunsch

Parkplatzschild mit Piktogramm und Text nach Wunsch.

- Farbe** blau, weiß
- Schriftfarbe** weiß
- Anwendungsbereich** Betriebsgelände, Parkplätze
- Individualisierung** Text und Symbol nach Wunsch
- Einsatzgebiet** Innen- und Außeneinsatz
- Symbol/Pikto** P

Material	Breite mm	Höhe mm	Best.-Nr.
Kunststoff	250	400	54165
			54136
Aluminium	400	600	54166
			45779
Aluminium RA0	600	900	54167

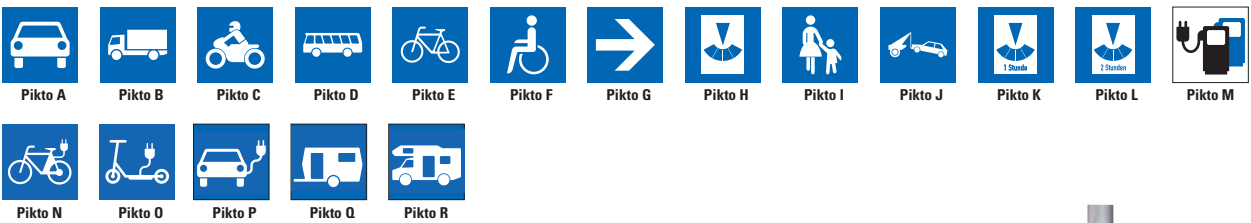

Parkplatzwürfel Set

Würfelset Parkplatzkennzeichnung, Pikto und Text nach Wunsch

- Material** Aluminium
- Breite** 400 mm
- Höhe** 600 mm
- Farbe** blau, weiß
- Anwendungsbereich** Betriebsgelände, Parkplätze
- Set-Inhalt** 4x Parkplatzschilder mit Pikto und Text nach Wunsch, 1x Bandschellenset, 4x Schraubenset
- Individualisierung** Text und Symbol nach Wunsch
- Einsatzgebiet** Innen- und Außeneinsatz
- Symbol/Pikto** P
- Anzahl Bohrungen** 4

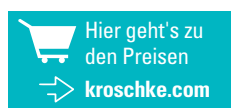

Best.-Nr. 45848



Radstopp Park-AID, zum Aufdübeln, schwarz/gelb

Radstopp welcher das Einparken erleichtert und für mehr Sicherheit sorgt. Geeignet als frontale oder seitliche Parkplatzbegrenzung. Für erhöhte Sichtbarkeit mit eingelassenen, schwarz/gelben Reflexstreifen.



Material Recycling-Gummi
Breite 150 mm
Höhe 100 mm
Farbe gelb, schwarz
Einsatzgebiet Innen- und Außeneinsatz

Länge mm	Best.-Nr.
900	45569
1200	45568
1800	45570

Radstopp Park-AID, zum Aufdübeln, schwarz/weiß

Radstopp welcher das Einparken erleichtert und für mehr Sicherheit sorgt. Geeignet als frontale oder seitliche Parkplatzbegrenzung. Für erhöhte Sichtbarkeit mit eingelassenen, schwarz/weißen Reflexstreifen.

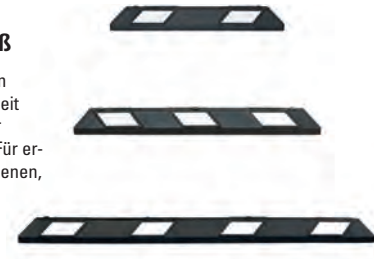

Material Recycling-Gummi
Breite 150 mm
Höhe 100 mm
Farbe schwarz, weiß
Einsatzgebiet Innen- und Außeneinsatz

Länge mm	Best.-Nr.
900	45571
1200	45572
1800	45573

Schwerlastanker SZ

Schwerlastanker für Bohrungen mit 10 mm Durchmesser. Mit Sechskantschraube für konstruktive Verankerungen, geeignet für Beton und Naturstein mit dichten Gefüge. Beim Anziehen wird der Konus in die Sprezhülse gezogen und verspannt diese gegen die Bohrlochwand.



Material verzinkter Stahl

Best.-Nr.
41925

Parkplatzbegrenzungen

Mit dieser Parkplatzbegrenzung markieren Sie Parkflächen und Fahrwege und schützen Fahrzeuge vor Anfahrtschäden.



Material Kunststoff
Breite 100 mm
Höhe 90 mm
Einsatzgebiet Innen- und Außeneinsatz

Länge mm	Farbe	Text	Schriftfarbe	Symbol/Pikto	Best.-Nr.
900	weiß	BESUCHER	schwarz	P	9825
450		KUNDEN			47658
900		RESERVIERT			9823
450	gelb	-	-	-	47657
900					9822
450					10678
	weiß				10677
900	gelb				10685
	weiß				10679

Park Lite

- mit Bewegungssensor - Parkuhr stellt sich bei jedem Stillstand von selbst ein

Vollautomatische elektrische Parkscheibe mit Display.

- + manuelles Vorstellen der Parkzeit möglich
- + automatisches Umschalten von Sommer- und Winterzeit

Gemäß StVO, Zulassung vom Kraftfahrt-Bundesamt ECE 10 R-047203

Material Kunststoff
Breite 100 mm
Höhe 72 mm
Farbe blau, schwarz, weiß



Best.-Nr.
46683

individuell. | Parkplatzbegrenzung

Wichtige Angaben bei Ihrer Bestellung!

- ➔ Bestellnummer
- ➔ Wunschttext oder Nummerierung

Wir fertigen verbindlich nach Ihren Vorgaben.



Parkplatzbegrenzungen, mit Text nach Wunsch

Mit der Parkplatzbegrenzung nach Wunsch markieren Sie Parkflächen und Fahrwege und schützen Fahrzeuge vor Anfahrtschäden.

Material Kunststoff
Breite 100 mm
Höhe 90 mm
Farbe weiß
Schriftfarbe schwarz
Individualisierung Text nach Wunsch
Einsatzgebiet Innen- und Außeneinsatz
Symbol/Pikto P

Länge mm	Best.-Nr.
450	47693
900	54183



Aktuelle Verfügbarkeiten und Lieferzeiten finden Sie unter www.kroschke.com

19

Schildermontage und Zubehör

Inhalt

Schilderstände	386
Rohrrahmen	387
Befestigungsschellen	388
Bodenhülsen und Befestigungssets	390
Befestigungsmittel	391
Befestigungs- und Reinigungsmittel	392
Stifte	393



Schilderstände

Kleiner Schilderstand für Schilderformate bis 400 mm Schenkellänge für Bereiche, in denen die Beschilderungen häufig gewechselt werden müssen. Die Schilderbefestigung erfolgt mittels Auflageschiene und Klemmschellen. Zusammenklappbar, geeignet für den Innenbereich.

Material	Stahldraht, feuerverzinkt
Breite	420 mm
Höhe	600 mm
Farbe	grau
Einsatzgebiet	Inneneinsatz
Befestigungsart	Auflageschiene, Klemmschellen
Lieferumfang	inkl. Auflageschiene, inkl. Klemmschellen
für	Schilderformate bis 400 mm Schenkellänge

Best.-Nr.

5194

Schilderstände - mittel

● zusammenklappbar

Mittelgroßer Dreibein-Schilderstand für Schilderformate ab 600 mm Durchmesser und 630 mm Schenkellänge. Maximale senkrechte Klemmhöhe 740 mm. Mit Trageöse und Fahنشuh zum Einstecken einer Warnflagge. Schilderbefestigung durch Klemmschrauben mit Flügelmutter.

Material	feuerverzinkter Stahl
Breite	930 mm
Höhe	1050 mm
Farbe	grau
Ausstattung	Fahنشuh zum Einstecken einer Warnflagge, Tragegriff für den mobilen Einsatz, Trägerösen
Form	Dreibein
Einsatzgebiet	Innen- und Außeneinsatz
Befestigungsart	Flügelmutter, Klemmschrauben
Lieferumfang	inkl. Klemmschrauben mit Flügelmutter
für	Schilderformate ab 600 mm Durchmesser

Best.-Nr.

7903

Schilderstände - groß

Großer Schilderstand, passend für alle Schilderformate. Befestigung durch 2 stabile Kombi-Klemmschellen mit 2 Ösen.

Breite	40 mm
Höhe	40 mm
Länge	3000 mm
Farbe	grau, schwarz, weiß
Set-Inhalt	2x stabile Kombi-Klemmschellen mit 2 Ösen, 1x Fußplatte, 1x Schaftrohr
Einsatzgebiet	Außeneinsatz
Breite (Fußplatte)	
für	alle Schilderformate

Best.-Nr.

18230

INFO. Länge der Rohrfosten

Berücksichtigen Sie bei der Auswahl der Rohrfosten auch auf Ihrem Betriebsgelände die Verwaltungsvorschriften zu §§ 39 - 43 StVO, Abschnitt III, Ziffer 13 a): Die Unterkante der Verkehrszeichen sollte, soweit nicht bei einzelnen Zeichen anderes angegeben ist, in der Regel 2 m vom Boden entfernt sein, über Radwegen 2,20 m, an Schilderbrücken 4,50 m, auf Inseln und an Verkehrsteilern 0,60 m.

Beachten Sie bei der Ermittlung der Pfostenlänge die Schildhöhe, die gewünschte Bodenfreiheit und die Einbautiefe in den Boden (zwischen 500 und 700 mm). Auch sind örtliche Gegebenheiten, z. B. eine abfallende Böschung, Bodenwellen etc. zu berücksichtigen.

Aufstellung	Bodenfreiheit
Hoch	min. 2,00 m
über Radwegen	min. 2,20 m
über Fahrbahnen	min. 4,50 m
Tief	1,00 m
Verkehrsinselfen und -teilern	0,60 m

Rohrpfosten, mit Bodenplatte zum Aufschrauben

Material feuerverzinkter Stahl
Ø 60 mm
Farbe grau
Anwendungsbereich Betriebsgelände
Einsatzgebiet Innen- und Außeneinsatz
Befestigungsart zum Aufschrauben
Lieferumfang inkl. Abdeckkappe aus schwarzem Kunststoff
Wandstärke 2 mm



Länge mm	Best.-Nr.
1000	41603
1500	41604
2000	41605
2500	41606
3000	41607



Rohrpfosten für Schilder

Material feuerverzinkter Stahl
Ø 76 mm
Farbe Farbgruppe grau
Anwendungsbereich Betriebsgelände
Einsatzgebiet Außeneinsatz
Befestigungsart zum Einbetonieren
Lieferumfang inkl. Abdeckkappe aus schwarzem Kunststoff, inkl. Erdanker
Wandstärke 2 mm

Länge mm	Best.-Nr.
2500	7589
3000	7591
3500	7593
4000	7595



Rohrrahmen

Material feuerverzinkter Stahl
Ø 60 mm
Farbe grau
Anwendungsbereich Betriebsgelände
Einsatzgebiet Außeneinsatz
Befestigungsart zum Einbetonieren
Wandstärke 2 mm
für Wegweiser mit einem Format von 1400x350 mm

Best.-Nr.
6163

Rohrpfosten zum Einbetonieren

Material feuerverzinkter Stahl
Ø 60 mm
Farbe grau
Anwendungsbereich Betriebsgelände
Einsatzgebiet Außeneinsatz
Befestigungsart zum Einbetonieren
Lieferumfang inkl. Abdeckkappe aus schwarzem Kunststoff, inkl. Erdanker
Wandstärke 2 mm



Länge mm	Best.-Nr.
2000	7580
2500	7582
3000	7584
3500	7586
4000	7588

Schaftrohr

Einsatzgebiet Innen- und Außeneinsatz

Material	Variante	B x H/mm	Best.-Nr.
Kunststoff	Länge 1,5 m	60 x 60	8007
	Länge 2 m		8008
feuerverzinkter Stahl	Länge 1,25 m	40 x 40	15992
	Länge 1,5 m		15993
	Länge 2 m		15994
	Länge 3 m		6657



Rohrrahmen

Material feuerverzinkter Stahl
Länge 3000 mm
Ø 60 mm
Farbe grau
Anwendungsbereich Betriebsgelände
Einsatzgebiet Außeneinsatz
Befestigungsart zum Einbetonieren
Bodenfreiheit
Wandstärke 2 mm
für runde Schilder mit einem Ø von 600 mm

Best.-Nr.
7615

Ersatzkappen für Rohrpfosten

Material Kunststoff
Farbe schwarz
Form Runde
Einsatzgebiet Außeneinsatz
für Rohrpfosten



Ø mm	Best.-Nr.
60	16412
76	16413

Hier geht's zu den Preisen
[kroschke.com](http://www.kroschke.com)



Fußplatte

Farbe schwarz
Einsatzgebiet Außeneinsatz

Material	B x H/mm	Best.-Nr.
Recyclingmaterial	400 x 400	8010
PVC	800 x 400	12909

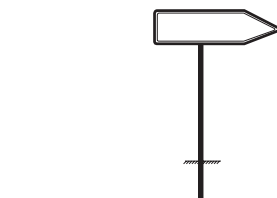

Rohrrahmen für Verkehrsschilder

Material feuerverzinkter Stahl
Länge 3000 mm
Ø 60 mm
Farbe grau
Anwendungsbereich Betriebsgelände
Einsatzgebiet Außeneinsatz
Befestigungsart zum Einbetonieren
Bodenfreiheit
Wandstärke 2 mm
für Wegweiser mit einem Format von 1400x350 mm

Best.-Nr.
16411

Rohrschelle

● stabil und haltbar

Rohrschelle für die einfache Befestigung von Flachschildern an Pfosten mit 76 mm Durchmesser.



Material feuerverzinkter Stahl
Höhe 30 mm
Farbe grau
Einsatzgebiet Innen- und Außeneinsatz
Lieferumfang inkl. Schrauben und Muttern
für die Befestigung von Flachschildern an Pfosten mit einem Ø von 76 mm

Breite mm	Variante	Best.-Nr.
115	70 mm Lochabstand	7605
400	350 mm Lochabstand	7606
545	500 mm Lochabstand	7607
745	700 mm Lochabstand	7608
945	900 mm Lochabstand	7609

Rohrschelle aus feuerverzinktem Stahl

Rohrschelle aus für die einfache Befestigung von Flachschildern an Pfosten mit 60 mm Durchmesser.



Material feuerverzinkter Stahl
Höhe 30 mm
Farbe grau
Einsatzgebiet Innen- und Außeneinsatz
Lieferumfang inkl. Schrauben und Muttern
für die Befestigung von Flachschildern an Pfosten mit einem Ø von 60mm

Breite mm	Variante	Best.-Nr.
120	70 mm Lochabstand	7599
400	350 mm Lochabstand	7600
555	500 mm Lochabstand	7601
750	700 mm Lochabstand	7602
955	900 mm Lochabstand	7603

Ausleger-Rohrschelle

Ausleger-Rohrschelle für die Befestigung von Flachschildern an Pfosten.



Material feuerverzinkter Stahl
Höhe 30 mm
Farbe grau
Einsatzgebiet Innen- und Außeneinsatz
Lieferumfang inkl. Schrauben und Muttern
für die Befestigung von Flachschildern an Pfosten mit einem Ø von 76 mm

Breite mm	Variante	Best.-Nr.
248	70 mm Lochabstand	47504
538	350 mm Lochabstand	47503
693	500 mm Lochabstand	47499
893	700 mm Lochabstand	47498
1093	900 mm Lochabstand	47495

Ausleger-Rohrschelle

Ausleger-Rohrschelle für die einfache Befestigung von Flachschildern an Pfosten.



Material feuerverzinkter Stahl
Höhe 30 mm
Farbe grau
Einsatzgebiet Innen- und Außeneinsatz
Lieferumfang inkl. Schrauben und Muttern
für die Befestigung von Flachschildern an Pfosten mit einem Ø von 60mm

Breite mm	Variante	Best.-Nr.
247	70 mm Lochabstand	47509
527	350 mm Lochabstand	47508
677	500 mm Lochabstand	47507
877	700 mm Lochabstand	47506
1077	900 mm Lochabstand	47505

INFO. Welche und wie viele Schellen benötigen Sie?

Große Schilder sollten Sie grundsätzlich mit 2 Schellen befestigen. Bei der Montage mit nur einer Schelle ist die Belastung der Bohrlöcher durch die Vibration (Windlast) extrem hoch, die Löcher könnten einreißen. Der Einsatz der in der Tabelle genannten Schellen garantiert Ihnen optimale Stabilität. Als Minimalbefestigung sind auch 2 kleine Schellen mit Lochabstand 70 mm möglich. Bei Wandmontage raten wir zu 2 Bohrungen, um sie gegen mutwilliges Verdrehen zu sichern.

Wir empfehlen Ihnen folgende Schellen:

Schilderart	Maße	Schelle, Lochabstand mittig	Anzahl
Ronden	Ø 420 mm	350 mm	1 x
Ronden	Ø 600 mm	350 mm	2 x
Dreiecke	SL 900 mm	70 mm	2 x
Leitbaken	250 x 1000 mm (B x H)	70 mm	2 x
Schilder	bis 399 mm Breite	70 mm	1 x
Schilder	ab 400 mm Breite	70 mm	2 x
Schilder	ab 500 mm Breite	350 mm	2 x
Schilder	ab 600 mm Breite	500 mm	2 x
Vorfahrtstraße	600 x 600 mm (B x H)	350 mm	2 x
Schilder	ab 750 mm Breite	500 mm	2 x
Einbahnstraße	800 x 300 mm (B x H)	500 mm	2 x
Stoppschild	900 x 900 mm (B x H)	500 mm	2 x
Schilder	1000 x 333 mm (B x H)	700 mm	2 x
Wegweiser	ab 1250 x 350 mm (B x H)	900 mm	2 x



Sie haben Fragen zur Montage?

Tel. 0531 318-318

Bandschellen

Bandschelle zur Befestigung von Schildern. Montagegeeignet für runde, eckige und achteckige Pfosten. Unabhängig vom Querschnitt oder Umfang ist eine schnelle Befestigung möglich.



Farbe silber
Einsatzgebiet für Innen- und Außeneinsatz Befestigung von Schildern

Breite mm	Variante	Best.-Nr.
120	70 mm Lochabstand	13398
400	350 mm Lochabstand	6123
545	500 mm Lochabstand	6124
950	900 mm Lochabstand	6126



Universal-Bandschellen zur Befestigung

Universal-Bandschelle zur Befestigung von Schildern, bestehend aus einem Spannkörper mit einem Satz Spannschrauben.

Material feuerverzinkter Stahl
Farbe silber
Ausstattung Spannkörper
Variante 70 mm Lochabstand
Einsatzgebiet für Innen- und Außeneinsatz inkl. einem Satz Spannschrauben Befestigung von Schildern

Best.-Nr.
15835



Schlaufe

Schleife zur Befestigung vom Schellenband für Pfosten aller Art.

Material Edelstahl
Farbe Edelstahl
Einsatzgebiet für Innen- und Außeneinsatz Befestigung des Schellenbandes

Best.-Nr.
36175

Spannwerkzeug

• erleichtert das Spannen des Schellenbandes

Spannwerkzeug zur Befestigung von Bandschellen. Geeignet für runde, eckige und achteckige Pfosten.

Farbe schwarz, silber
für Befestigung von Bandschellen an Rohrpfosten

Best.-Nr.
36176

 Hier geht's zu den Preisen  [kroschke.com](http://www.kroschke.com)



Universal-Klemme

Universal-Klemme aus Kunststoff mit 2 Ösen. Geeignet für Schaftröhre mit einem Durchmesser von 42 mm.

Material Kunststoff
Farbe Farbgruppe weiß
Ausstattung zwei Ösen
Einsatzgebiet für Innen- und Außeneinsatz inkl. Schraube Schaftröhre mit einem Format 40x40 mm, Schaftröhre mit einem Ø von 42 mm

Best.-Nr.
15005

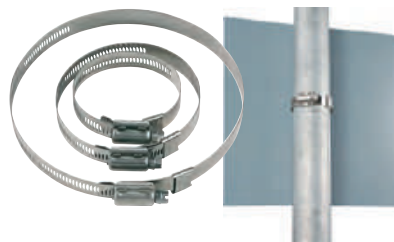

Schneckschraubenschelle

• hohe Auszugsbelastbarkeit

Schneckschraubenschelle zur Befestigung von Bandschellen an Rohrpfosten.

Material Edelstahl
Höhe 0,7 mm
Farbe Edelstahl
Ausstattung hohe Auszugsbelastbarkeit
Einsatzgebiet für Innen- und Außeneinsatz Befestigung von Bandschellen an Rohrpfosten

Spannbereich min. mm	Spannbereich max. mm	Best.-Nr.
102	156	20571
54	105	20570
32	67	20569



Spannschloss für Bandbefestigung

Spannschloss mit geschlitzter Schraube zur Befestigung von Stahlbändern. Material: feuerverzinkter Stahl.

Material feuerverzinkter Stahl
Breite 45 mm
Höhe 40 mm
Farbe silber
Ausstattung geschlitzte Schraube
Einsatzgebiet für Innen- und Außeneinsatz Befestigungsband, Stahlband 19 x 0,7 mm

Best.-Nr.
20498

Betonformsteine

Betonformstein für die Pfosteninstallation in 3 einfachen Schritten: Loch graben - Stein einsetzen - Pfosten fixieren - fertig!

Material Beton
Breite 200 mm
Höhe 200 mm
Länge 430 mm
Ø 80 mm
Farbe grau
Einsatzgebiet für Außeneinsatz
 Rohrpfosten



Lieferumfang	Best.-Nr.
inkl. 4 Hartholzkeile	1195

Befestigungsset für Schilder

Mit diesem Befestigungsset können Sie Aluminium- und Kunststoffschilder problemlos an Schilderständern montieren.



Farbe silber
Set-Inhalt 4x Gewindeschrauben, 4x Sechskantmutter, 8x Karosserie-U-Scheiben
Einsatzgebiet für Innen- und Außeneinsatz
 Befestigung am Schilderständern

Variante	Best.-Nr.
rostfrei	49534
verzinkt	49535

Bodenhülse für Rohrrahmen oder -pfosten

Bodenhülse für Rohrrahmen/-pfosten mit Feststellvorrichtung. Ermöglicht das Entfernen von Rohrrahmen oder -pfosten.



Material feuerverzinkter Stahl
Länge 500 mm
Farbe grau
Ausstattung Feststellvorrichtung
Einsatzgebiet für Außeneinsatz

Ø mm	Best.-Nr.
60	16517
76	16518

Abdeckstopfen für Bodenhülse

Abdeckstopfen gegen die Verschmutzung der Bodenhülse. Schützt die Bodenhülse, wenn Rohrrahmen oder -pfosten temporär entfernt werden.



Material feuerverzinkter Stahl
Farbe grau
Einsatzgebiet für Außeneinsatz
 Bodenhülse

Ø mm	Best.-Nr.
60	7717
76	16520

K.57 Knotenkette

Knoten-Absperkette zum dauerhaften Absperren und Sichern auch im Außenbereich, besonders korrosionsbeständig, maximal mögliche Einzellänge 30 m



Gemäß DIN 5685
Material galvanisch verzinkter Stahl

Breite mm	Höhe mm	Länge mm	Best.-Nr.
23	1,6	7	4963

fischer Verbundankerset, für Rohrpfosten

fischer Verbundankerset für die Befestigung von Rohrpfosten auf Betonböden.



Material galvanisch verzinkter Stahl
Länge 130 mm
Anwendungsbereich Betonböden
Set-Inhalt 4 Verbundankerpatronen
 4 Ankerstangen mit Außen-sechskant
 4 Muttern
 4 Unterlegscheiben
 Setzwerkzeug
 Rohrpfosten

Best.-Nr.
8554



Schraubfundament KSF G 89

● kein Einbetonieren oder Eingraben erforderlich

Eindrehbares Schraubfundament für die schnelle Montage von Pfosten.



Material feuerverzinkter Stahl
Länge 800 mm
Farbe grau
Einsatzgebiet für Außeneinsatz
 Rohrpfosten

Best.-Nr.
28104

Schraubfundament Profi-Star, inkl. Zentriervorrichtung (Exzenter)

Schraubfundament in zwei Längen. Einfach mit der Eindrehstange in den Boden drehen, Pfosten einsetzen, mit Wasserwaage und Zentriervorrichtung ausrichten und festschrauben. Kein Einbetonieren oder Eingraben nötig.



Einsatzgebiet Außeneinsatz

Länge mm	Farbe	für	Best.-Nr.
550	grau	Rohrpfosten Ø 60 mm	179114
800			179115
1200	silber	Schraubfundament	27285



3M Klebeband, doppelseitig

Doppelseitiges Klebeband der Marke 3M für schwierige Untergründe und unebene Flächen. Zum Fixieren oder Verbinden.

Material Polyethylen mit Acrylatkleber



Breite mm	Best.-Nr.
12	31317
19	31578

Selbstklebendes Magnetband

- einfach mit einer Schere auf die benötigte Länge zuschneiden
- ideal zur Beschriftung von Metallregalen
- wiederverwendbar

Die Magnetbänder haften auf Stahlblech, eisenimprägniertem Karton und allen ferromagnetischen Werkstoffen. Sie lassen sich einfach und schnell entfernen und an anderer Stelle wieder anbringen. Die Magnetbandabschnitte sind beschriftbar und haben eine sehr gute Haftkraft. Ideal geeignet zum nachträglichen Bestücken von Schildern, Regalgangkennzeichnungen, Warntafeln, Anweisungen, Transporttaschen oder auch anderen Hinweisen.

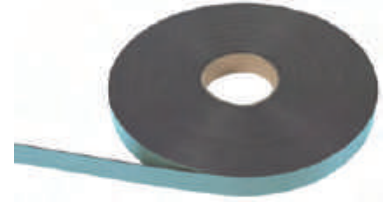

Breite 19 mm
Länge 30 m
Farbe dunkelbraun
Einsatzgebiet Innen- und Außeneinsatz

Best.-Nr.
10091

Klettunkte

Selbstklebende Klettunkte zur einfachen Montage von Schildern.

Ø 22 mm
Farbe weiß
Anzahl Aufkleber 100 Stück
Form Runde
für Schilder montage



Best.-Nr.
5084

Deckenbefestigung

Selbstklebender Deckenhaken aus Kunststoff zur Deckenbefestigung. Kompatibel mit glatten Untergründen.

Material Kunststoff
Breite 25 mm
Höhe 25 mm
Farbe Farbgruppe weiß
Inhalt für 10 Stück
für Deckenbefestigung, glatte Untergründe



Best.-Nr.
8060

Ceiling-Clip

Ceiling-Clip aus Kunststoff zum Einhängen an T-Schienen der Deckenkonstruktion (Odenwalddecke).

Material Kunststoff
Breite 19 mm
Höhe 30 mm
Farbe Farbgruppe weiß
Inhalt für 10 Stück
für Einhängen an T-Schiene der Deckenkonstruktion (Odenwalddecke)

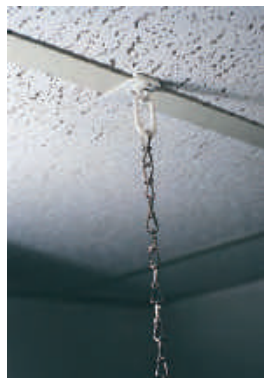

Best.-Nr.
8037

tesa® Schaumstoffklebeband Removable 65610

Doppelseitiges, robustes Schaumstoffklebeband der Marke tesa® für den Innen- und Außenbereich.

Material PE-Schaum mit Acrylatkleber
Breite 19 mm
Farbe weiß
Ausstattung PET-Verstärkungsfolie
Variante 50 Meter
Einsatzgebiet Innen- und Außeneinsatz



Best.-Nr.
41409

tesa® Klebeband ACXplus 707 High Resistance

Doppelseitiges, robustes Klebeband der Marke tesa® für die Verklebung im Außenbereich.

Material geschäumtes Acrylat
Breite 19 mm
Farbe schwarz
Variante 25 Meter
Einsatzgebiet für Außeneinsatz raue Oberflächen



Best.-Nr.
41410

tesa® Schaumstoffklebeband tesafix® 4952

Doppelseitiges Schaumstoffklebeband der Marke tesa® für eine sofortige Haftung und einem Ausgleich bei Unebenheiten.

Breite 19 mm
Farbe weiß
Einsatzgebiet Innen- und Außeneinsatz



Material	Variante	Best.-Nr.
PE-Schaum	5 Meter	46866
PE-Schaum mit Acrylatkleber		46865

Metallmarker

Metallmarker zur dauerhaften Beschriftung von gebräuchlichen Oberflächen.

- + wie Metall, harte Kunststoffe, lackierten Oberflächen, Holz, Stein, Asphalt usw.
- + Farbe besitzt einen doppelten Deckeffekt und durchdringt Fett, Öl und Rost
- + wasserfest
- + lichtecht
- + Trocknungszeit 3-5 Minuten (je nach Oberfläche und Umgebungsbedingungen)



Set-Inhalt 50ml
für Metall, Stein

Farbe	Best.-Nr.
gelb	42720
weiß	2069
rot	2052
schwarz	2059

Rakel Oranienburg ORAFOL

Rakel Oranienburg ORAFOL zum blasenfreien Anbringen selbstklebender Folien.



Material Kunststoff
Breite 100 mm
Höhe 70 mm
Farbe RAL 7001 (Silbergrau)
Form Rechteck
Einsatzgebiet Innen- und Außeneinsatz

Best.-Nr.
36763

3M Rakel aus Filz

Rakel zum blasenfreien Anbringen empfindlicher Folien.



Breite 70 mm
Höhe 10 mm
Länge 100 mm
Farbe weiß
Form Rechteck
Einsatzgebiet Innen- und Außeneinsatz
für profilierte Untergründe

Best.-Nr.
31612



Sprühreiniger S

• mit Spezialventil für Arbeiten über Kopf

Sprühreiniger mit Orangengeruch für Reparatur und Montage. Entfettet Metall, Glas, Keramik und viele Kunststoffe. Mit rückstandsfreier Verdunstung.



Ausstattung Spezialventil für Arbeiten über Kopf
für Glas, Keramik, Kunststoff, Metall

Best.-Nr.
28470

Hier geht's zu den Preisen → [kroschke.com](https://www.kroschke.com)

Graffiti-EX Spray

Spray zum Reinigen von verschiedenen Untergründen, die durch Farbe verunreinigt wurden. Nicht für Autos geeignet.



für glatte Oberflächen,
Verunreinigungen durch Farbe

Best.-Nr.
30590

Andrückrolle

Andrückrolle zum blasenfreien Anbringen von selbstklebenden Folien.



Material Hartgummi, Holz
Länge 45 mm
Ø 30 mm
Ausstattung einseitig verzinkter Bügel, Holzheft, Walzkern aus Kunststoff, zylindrische Walze

für Folie
Best.-Nr.
31413

INFO. Folienschilder fachgerecht verkleben

Vor dem Verkleben eines Folienschildes, muss der Untergrund sorgfältig von Staub und Schmutz gesäubert werden. Um Fette oder Öl zu entfernen eignet sich am besten ein entsprechender Sprühreiniger (Best.-Nr. 28470). Nach der Reinigung der Fläche einfach das Schild positionieren und mit der Rakel blasenfrei andrücken.



edding Marker 3300

Farbe schwarz
Set-Inhalt 10
für Folie, Kunststoff, Metall,
Papier



Best.-Nr.
10069



edding 751 Lackmarker

Inhalt 3 ml



Farbe	Best.-Nr.
schwarz	22534
weiß	22532
grün	22533
rot	22531
blau	22535



STAEDTLER Lumocolor - non permanent - 8 Farben in praktischer Kunststoffbox

Farbe blau, braun, gelb, grün,
orange, rot, schwarz,
violett
Set-Inhalt 8
für Folie, Kunststoff, Metall,
Papier



Best.-Nr.
15315



STAEDTLER Faserschreiber Lumocolor non-permanent 316

Farbe schwarz
Schriftfarbe schwarz
für Folie, glatte Oberflächen



Best.-Nr.
26157



STAEDTLER Lumocolor Dry Safe - permanent marker

Farbe schwarz
Set-Inhalt 5
für Glas, Kunststoff, Leder,
Metall, Porzellan, Stein,
Styropor



Best.-Nr.
15316



STAEDTLER Lumocolor correctable 305 F

Universalstift der Marke STAEDTLER.
+ trocken abwischbarer Stift für glatte
Oberflächen
+ Korrektur-Vlies am Stiftdende
+ wasserlöslich
+ verwischfeste, lichtbeständige, farb-
intensive und geruchsarme Tinte

Schriftfarbe schwarz



Best.-Nr.
25496



STAEDTLER Lumocolor Temperaturbeständiger Stift - non permanent

Farbe schwarz
für Glas, glatte Oberflächen,
Leder, Metall



Best.-Nr.
15304
15311



Drehkugelschreiber prodிர DS5 TPP

Kugelschreiber mit Kroschke-Logo auf
dem Clip.
+ schreibt mit blauer Tinte

Material Kunststoff
Farbe weiß
Schriftfarbe blau



Best.-Nr.
44693

Inhalt

Schilder und Aufkleber

- mit Ihrem Text 394

- mit Ihrem Text und Normpikto 396

Wegweiser 400

Parkplatzreservierungsschilder 401





Wir lieben Kennzeichnung

über **2400** 
STUNDEN pro Jahr.

So viele Stunden stellen über 50 Mitarbeiter eine telefonische Erreichbarkeit von 99 % sicher. Wir sind für Sie da und beraten Sie bei Fragen zu Ihren Bestellungen, unseren Produkten oder individuellen Angeboten! Persönlich und ohne Warteschleife.

39 
MILLIONEN

Schilder und Etiketten. Jedes Jahr. 3500 m² Produktionsfläche. 50 Maschinen. Das sind wir. Das ist unsere Leidenschaft. Wir drucken für Sie am Standort Braunschweig in einer der modernsten Digital- und Siebdruckereien Europas.

370 
MATERIALIEN.

Bereit für jeden Einsatzzweck und jeden Einsatzort. Egal ob Folien, Papier, Kunststoffe oder Aluminium in mehreren Stärken. Bei uns finden Sie, was Sie brauchen, um Ihr Unternehmen auszustatten.

25.000



Mehr im Netz

Bestellen Sie unter
www.kroschke.com/individuell

Produkte, individuelle
Schilder und Etiketten

kSIGN

1 
LABOR

Wir testen herstellerneutral im hauseigenen Labor, denn für uns ist höchste Qualität selbstverständlich. Witterungsbeständigkeit, ein brillantes Druckbild und lange Haltbarkeit sind drei unserer wichtigsten Kriterien. Wir prüfen unser Material auf Herz und Nieren.



**Fahrzeugbau
Schmidt**

Wir sind für Sie da:

Mo – Do 6.00 – 17.00 Uhr

Fr 6.00 – 12.00 Uhr

Tel. 0531 / 8 86 36 83

**ACHTUNG
TIEFFLIEGER**

**Nur ölfreie, fettfreie und
trockene Werkstücke in
der Anlage bearbeiten.**

**Gebrauchsanweisung
beachten!**



Hinweisschilder, mit Text nach Wunsch, Folie

Material	B x H/mm	Best.-Nr.
selbstklebende Folie	200 x 100	979305
	210 x 148	979505
	200 x 200	975005
	300 x 200	979805
	400 x 300	979905
	400 x 200	980005
	597 x 297	980105

Hinweisschilder, mit Text nach Wunsch, Kunststoff

Material	B x H/mm	Best.-Nr.
Kunststoff	210 x 148	980505
	200 x 100	980305
	300 x 200	980805
	400 x 300	980905
	400 x 200	981005
	594 x 297	981105

Hinweisschilder, mit Text nach Wunsch, Magnetfolie

Material	B x H/mm	Best.-Nr.
Magnetfolie	210 x 148	976705
	200 x 100	976505
	300 x 200	977105
	400 x 300	977205
	400 x 200	977305
	594 x 297	977505

Hinweisschilder, mit Text nach Wunsch, Aluminium

Material	B x H/mm	Best.-Nr.
Aluminium	210 x 148	978005
	200 x 100	977805
	300 x 200	978405
	400 x 300	978505
	400 x 200	978605
	594 x 297	978805



Hier geht's zu den Preisen



kroschke.com

**Fahrräder
abstellen
verboten!**

**Zutritt für
Unbefugte
verboten!**

Öffnungszeiten:
8.00 - 13.00 Uhr
16.00 - 20.00 Uhr

**Notausstieg
freihalten**

**Das Betreten der Werksanlagen
ist für**

**Unbefugte
verboten**

Gemäß § 6 (1) der ABVO (allgemeine Bergverordnung über Untertagebetriebe, Tagebaue und Salinen im Oberbergamtsbezirk Clausthal Zellerfeld)

Ganz einfach online bestellen unter
www.kroschke.com/individuell

Wichtige Angaben bei Ihrer Bestellung!

- Bestellnummer
- Grundfarbe, Schriftfarbe, Randfarbe bei Bedarf
- Schriftart: **Arial Bold**, *Brush Script*, **Cooper Black**, Garamond 3 Bold, Times New Roman oder **Univers Condensed Bold**
- Wunschtext
- Hoch- oder Querformat

Wir fertigen verbindlich nach Ihren Vorgaben.

Bestellen Sie einfach und bequem unter www.kroschke.com

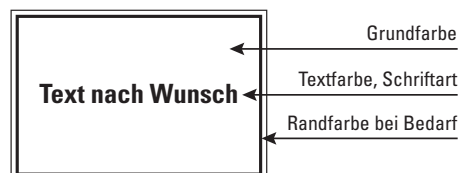

Farben



Aktuelle Verfügbarkeiten und Lieferzeiten finden Sie unter www.kroschke.com



individuell.

Schilder mit Text und



Layout 03



Layout 06



Hier geht's zu den Preisen



[kroschke.com](https://www.kroschke.com)

KSIGN



Bestellen Sie ganz einfach und bequem online unter www.kroschke.com/individuell

Hinweisschilder nach Wunsch, Folie

B x H/ mm	Best.-Nr.
100 x 50	9790 __
130 x 80	9791 __
150 x 100	9792 __
200 x 100	9793 __
200 x 200	9750 __
210 x 74	9794 __
210 x 148	9795 __
297 x 148	9796 __
297 x 210	9813 __
300 x 100	9797 __
300 x 200	9798 __
300 x 400	9799 __
400 x 200	9800 __
500 x 100	9815 __
594 x 297	9801 __
600 x 150	9814 __

Bitte mit gewünschtem Layout ergänzen!

Hinweisschilder nach Wunsch, Kunststoff

B x H/ mm	Best.-Nr.
100 x 50	9816 __
130 x 80	9817 __
150 x 100	9802 __
200 x 100	9803 __
200 x 200	9738 __
210 x 74	9804 __
210 x 148	9805 __
297 x 148	9806 __
297 x 210	9818 __
300 x 100	9807 __
300 x 200	9808 __
300 x 400	9809 __
400 x 200	9810 __
500 x 100	9819 __
594 x 297	9811 __
600 x 150	9812 __

Bitte mit gewünschtem Layout ergänzen!

Schilder im Großformat (z. B. 2,5 x 1,25 m) auf Anfrage.
Tel. 0531 318-318



Layout 01



Wählen Sie Ihr Layout!

Layout 01

Pikto oben, Text unten

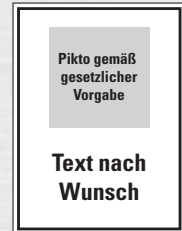

Layout 03

Pikto links, Text rechts

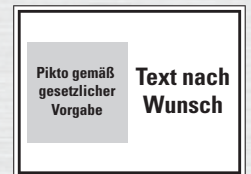

Layout 06

Pikto oben links und rechts, Text unten mittig

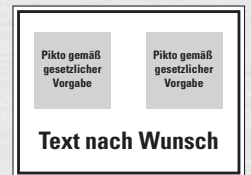

Hinweisschilder nach Wunsch, Magnetfolie

B x H/ mm	Best.-Nr.
150 x 100	9764 __
200 x 100	9765 __
200 x 200	9890 __
210 x 74	9766 __
210 x 148	9767 __
297 x 148	9768 __
297 x 210	9769 __
300 x 100	9770 __
300 x 200	9771 __
300 x 400	9772 __
400 x 200	9773 __
500 x 100	9774 __
594 x 297	9775 __
600 x 150	9776 __

Bitte mit gewünschtem Layout ergänzen!

Hinweisschilder nach Wunsch, Aluminium

B x H/ mm	Best.-Nr.
150 x 100	9777 __
200 x 100	9778 __
200 x 200	9884 __
210 x 74	9779 __
210 x 148	9780 __
297 x 148	9781 __
297 x 210	9782 __
300 x 100	9783 __
300 x 200	9784 __
300 x 400	9785 __
400 x 200	9786 __
500 x 100	9787 __
594 x 297	9788 __
600 x 150	9789 __

Bitte mit gewünschtem Layout ergänzen!

Wichtige Angaben bei Ihrer Bestellung!

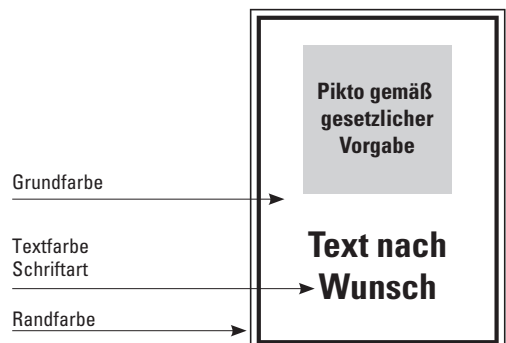

- Bestellnummer mit der Layoutnummer ergänzen
- Farbe: Grund, Schrift und bei Bedarf Rand oder Feld
- Schriftart: **Arial Bold**, *Brush Script*, **Cooper Black**, Garamond 3 Bold, Times New Roman oder **Univers Condensed Bold**
- Wunschttext und Piktogramme (ab Seite 260)

Farben







individuell.

Schilder, Wegweiser

KSIGN



 Hier geht's zu den Preisen
 kroschke.com

Hinweisschilder, mit Text nach Wunsch, in Verkehrszeichenqualität

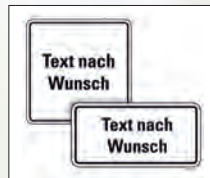

Material Aluminium RA0
Farbe schwarz, weiß
Schriftfarbe schwarz
Anwendungsbereich Betriebsgelände, Parkplätze
Einsatzgebiet Innen- und Außeneinsatz

Material	B x H/mm	Best.-Nr.
Aluminium RA0	420 x 231	54276
	420 x 315	54277
	420 x 420	54278
	600 x 330	54279
	600 x 450	54280
	600 x 600	54281
	750 x 412	54282
	750 x 562	54283
750 x 750	54284	



Wegweiser links- und rechtsweisend, mit Text nach Wunsch, doppelseitig

Breite 1400 mm
Höhe 350 mm
Farbe schwarz, weiß
Schriftfarbe individuell
Form Pfeil
Individualisierung Text nach Wunsch
Einsatzgebiet Innen- und Außeneinsatz

Material	Anwendungsbereich	Best.-Nr.
Aluminium RA0	Betriebsgelände, Parkplätze	54287
Aluminium RA1i	Betriebsgelände, Verkehrsberuhigte Bereiche, Parkplätze	54290

Wichtige Angaben bei Ihrer Bestellung für Hinweisschilder und Wegweiser!

- Bestellnummer
- **Schriftart:** Arial Bold, *Brush Script*, **Cooper Black**, Garamond 3 Bold, Times New Roman oder **Univers Condensed Bold**
- **Wunschtext**
- **Schriftfarbe** für Wegweiser

Schriftfabrik für Wegweiser



Haben Sie noch Fragen?

Tel. 0531 318-318

 **Aktuelle Verfügbarkeiten und Lieferzeiten finden Sie unter www.kroschke.com**



TOP 
PRODUKT



P

Parkplatz-Reservierungsschild, mit Text nach Wunsch

Reservierungsschild für den Parkplatz mit Beschriftung nach Wunsch zur individuellen Kennzeichnung.

Material	Aluminium
Breite	520 mm
Höhe	110 mm
Farbe	blau, schwarz, weiß
Schriftfarbe	schwarz
Anwendungsbereich	Betriebsgelände, Parkplätze
Form	Rechteck
Individualisierung	Text nach Wunsch
Einsatzgebiet	Innen- und Außeneinsatz

Variante	Best.-Nr.
Ohne Bohrungen	503315
4 Bohrungen	503316

Passendes Zubehör – gleich mitbestellen:

Befestigungsset, für Parkplatz-reservierungsschild

Befestigungsset für die Montage eines Parkplatzreservierungsschildes.



Farbe grau, schwarz
Einsatzgebiet Innen- und Außeneinsatz



Breite mm	Länge mm	Variante	Best.-Nr.
525	500	zum Einschlagen	503317
–	300	zum Aufschrauben	503318



P



Set Parkplatz-Reservierungsschild, mit Befestigungsset und Text nach Wunsch

Komplettes Set für ein Parkplatzreservierungsschild zur individuellen Kennzeichnung.

Breite	520 mm
Höhe	110 mm
Farbe	blau, schwarz, weiß
Schriftfarbe	schwarz
Anwendungsbereich	Betriebsgelände, Parkplätze
Form	Rechteck
Individualisierung	Text nach Wunsch
Einsatzgebiet	Innen- und Außeneinsatz

Variante	Best.-Nr.
zum Einschlagen	503320
zum Aufschrauben	503321

Wichtige Angaben bei Ihrer Bestellung!

- **Bestellnummer** vom Reservierungsschild
- **Wunschtext** oder **Nummerierung**

Wir fertigen verbindlich nach Ihren Vorgaben.

Bestellen Sie einfach und bequem unter www.kroschke.com/individuell

Betriebliche Sicherheit



k.57 Unsere Eigenmarke für Betriebliche Sicherheit

Die 57 steht für die Gründung des Unternehmens im Jahr 1957 und spiegelt die Verbundenheit und Werte der Firma Kroschke SIGN wider. Unser Unternehmen steht auch bei unseren Partnern für Beständigkeit und Zuverlässigkeit, für Qualität und Zukunftsorientierung. Mit **k.57** wird die Historie gewürdigt und zugleich der Blick in die Zukunft gerichtet. Entscheiden Sie sich für unsere preiswerte Eigenmarke in Markenqualität und bestellen Sie aus den vier Kategorien: Absperrung, Erste Hilfe, Rammschutz und Markierung! Sie werden begeistert sein.



Unser Service für die Sicherheit in Ihrem Betrieb

- Passgenau:
Rammschutz nach Maß
- Gewusst wie:
wir beraten Sie kompetent
- Wir machen das für Sie!
Von der Beratung bis hin zur fertigen Montage
www.kroschke.com/dienstleistungen

Beratung, Anfrage, Bestellung:

Tel. 0531 318-318



Inhalt

21	Rammschutz	404
22	Absperpfosten und -ketten	440
23	Gefahrenstellensicherung	470
24	Warnmarkierungen	488
25	Bodenmarkierungen, Farben und Bänder	494
26	Antirutschbeläge	518
27	Bodenbeläge, -matten, Kabelbrücken	534
28	E-Mobilität	548
29	Verkehrs- und Kontrollspiegel	554
30	Fahrzeug- und Ladungssicherung	560
31	Gefahrstofflagerung	572
32	Brandschutz	576
33	Entsorgung, Reinigung und Hygiene	580
34	Besondere Schutzmaßnahmen	596
35	Türwächter, Sicherheitssysteme und Schlösser	600
36	Verpackung und Transport	614
37	Helfer für den Betrieb	
	Leitern	626
	Werkzeuge	632
	Arbeitsleuchten	636
	Batterien und Akkus	639
38	Büroausstattung	640
39	NEU! Energiemanagement	652

Mehr Auswahl unter

www.kroschke.com

Inhalt

Warn- und Schutzprofile	404
- Eckschutz	405
- Flex Eckschutz	407
- Kantenschutz	408
- Flex Kantenschutz	409
- Flächenschutz	410
- Rohrschutz	411
- frostbeständig	412
- nachleuchtend	412
- magnetisch	413
- ablösbarer Eckschutz	413
- wegweisend	online 
- Edelstahl	online 
Anfahrerschutz	414
Eck- und Fahrzeugschutz	417
Wand- und Flächenschutz	419
Rollstopp	420
Rammschutzbügel, -winkel und -pfosten	421
Mobiler Rammschutz	427
Rammschutzgeländer	428
Stahlschutzplanken	430



Hier geht's zu
den Preisen



[kroschke.com](https://www.kroschke.com)



Knuffi®

- Made in Germany
- Patentiertes Herstellungsverfahren
- 5 Jahre Garantie bei bestimmungsgemäßem Gebrauch auf Elastizität, Oberfläche und Beständigkeit*

*gilt nicht für lang nachleuchtend und tagesfluoreszierend

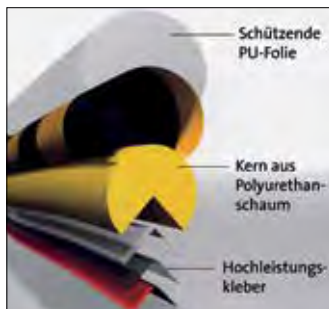

Patentiertes Herstellungsverfahren verspricht höchste Qualität

Flexibles Material:

- flexibler Polyurethanschaum
- mit einem Cutter-Messer zuschneidbar
- transparente Schutzschicht über Warnmarkierung
- alterungsbeständig
- temperaturbeständig von -40 bis +100 °C (kurzfristig), langfristig bis +80 °C
- Brandprüfung nach DIN EN 13501-1 Klasse E

Einfachste Montage:

- Acrylatkleber
- sehr starke Haftkraft (21N/25 mm)
- für fast alle sauberen, fettfreien Oberflächen
- gute Feuchtigkeitsresistenz
- auf schwierigen Untergründen können die Profile auch angeschraubt werden
- Profil Typ B, B plus und BB ohne Kleber

Knuffi Eckschutzprofil Typ A, 40/25 mm, gelb/schwarz

Gemäß ASR A1.3, DIN EN 13501-1 Klasse E
Material PU-Schaum
Farbe gelb, schwarz
Ø 40 mm
Farbmuster schraffiert
Einsatzgebiet Innen- und begrenzter Außeneinsatz

Variante	Länge m	Best.-Nr.
Zuschnitt 1 m	1	5062
Rolle 5 m	5	5665
Endlosprofil bis 50 m (Preis pro lfm)	–	6481



Knuffi Eckschutzprofil Typ A, 40/25 mm, weiß

Gemäß DIN EN 13501-1 Klasse E
Material PU-Schaum
Farbe weiß
Ø 40 mm
Einsatzgebiet Innen- und begrenzter Außeneinsatz

Variante	Länge m	Best.-Nr.
Zuschnitt 1 m	1	14710
Rolle 5 m	5	14713



Knuffi Eckschutzprofil Typ A, 40/25 mm, rot/weiß

Gemäß ASR A1.3, DIN EN 13501-1 Klasse E
Material PU-Schaum
Farbe rot, weiß
Ø 40 mm
Farbmuster schraffiert
Länge 1 m
Einsatzgebiet Innen- und begrenzter Außeneinsatz

Best.-Nr.
5068



Knuffi Eckschutzprofil Typ A, 40/25 mm, schwarz

Gemäß DIN EN 13501-1 Klasse E
Material PU-Schaum
Farbe schwarz
Ø 40 mm
Länge 1 m
Einsatzgebiet Innen- und begrenzter Außeneinsatz

Best.-Nr.
5065



Gleich mitbestellen!

Knuffi Schutzecken Typ A, schwarz

Gemäß DIN EN 13501-1 Klasse E
Material PU-Schaum
Farbe schwarz
Breite 52 mm
Einsatzgebiet Innen- und begrenzter Außeneinsatz

Höhe mm	Variante	Best.-Nr.
52	zweidimensional	5075
65	dreidimensional	5076





Knuffi Eckschutzprofil Typ E, 26/19/7 mm, gelb/schwarz

Gemäß ASR A1.3, DIN EN 13501-1 Klasse E
Material PU-Schaum
Farbe gelb, schwarz
Höhe 26 mm
Farbmuster schraffiert
Breite 26 mm
Einsatzgebiet Innen- und begrenzter Außeneinsatz

Variante	Länge m	Best.-Nr.
Zuschnitt 1 m	1	5396
Rolle 5 m	5	5669
Endlosprofil bis 50 m (Preis pro lfm)	-	7399



Knuffi Eckschutzprofil Typ E, 26/19/7 mm, schwarz

Gemäß DIN EN 13501-1 Klasse E
Material PU-Schaum
Farbe schwarz
Höhe 26 mm
Länge 1 m
Breite 26 mm
Einsatzgebiet Innen- und begrenzter Außeneinsatz

Best.-Nr.
336678

 Hier geht's zu den Preisen
→ [kroschke.com](https://www.kroschke.com)

Gleich mitbestellen!



Knuffi Schutzecken Typ E, schwarz

Gemäß DIN EN 13501-1 Klasse E
Material PU-Schaum
Farbe schwarz
Einsatzgebiet Innen- und begrenzter Außeneinsatz

Höhe mm	Variante	Breite mm	Best.-Nr.
26	zweidimensional	45	7401
45	dreidimensional	38	7402

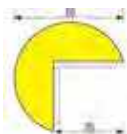

Knuffi Eckschutzprofil Typ A+, 60/35 mm, gelb/schwarz

Gemäß ASR A1.3, DIN EN 13501-1 Klasse E
Material PU-Schaum
Farbe gelb, schwarz
Ø 60 mm
Farbmuster schraffiert
Länge 1 m
Einsatzgebiet Innen- und begrenzter Außeneinsatz

Best.-Nr.
25485

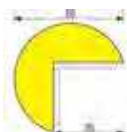

Knuffi Eckschutzprofil Typ A+, 60/35 mm, schwarz

Gemäß DIN EN 13501-1 Klasse E
Material PU-Schaum
Farbe schwarz
Ø 60 mm
Länge 1 m
Einsatzgebiet Innen- und begrenzter Außeneinsatz

Best.-Nr.
336677

Knuffi Eckschutzprofil Typ H, 45/35/10 mm, gelb/schwarz

Gemäß ASR A1.3, DIN EN 13501-1 Klasse E
Material PU-Schaum
Farbe gelb, schwarz
Höhe 45 mm
Farbmuster schraffiert
Breite 45 mm
Einsatzgebiet Innen- und begrenzter Außeneinsatz

Variante	Länge m	Best.-Nr.
Zuschnitt 1 m	1	5404
Rolle 5 m	5	5405
Endlosprofil bis 50 m (Preis pro lfm)	–	5406



Knuffi Eckschutzprofil Typ H, 45/35/10 mm, schwarz

Gemäß DIN EN 13501-1 Klasse E
Material PU-Schaum
Farbe schwarz
Höhe 45 mm
Länge 1 m
Breite 45 mm
Einsatzgebiet Innen- und begrenzter Außeneinsatz

Best.-Nr.
336679



Knuffi Eckschutzprofil Typ H+, 60/48/12 mm, gelb/schwarz

Gemäß ASR A1.3, DIN EN 13501-1 Klasse E
Material PU-Schaum
Farbe gelb, schwarz
Höhe 60 mm
Farbmuster schraffiert
Länge 1 m
Breite 60 mm
Einsatzgebiet Innen- und begrenzter Außeneinsatz

Best.-Nr.
21026



Knuffi Eckschutzprofil Typ H+, 60/48/13 mm, schwarz

Gemäß DIN EN 13501-1 Klasse E
Material PU-Schaum
Farbe schwarz
Höhe 60 mm
Länge 1 m
Breite 60 mm
Einsatzgebiet Innen- und begrenzter Außeneinsatz

Best.-Nr.
336680



Knuffi Eckschutzprofil H+ FLEX, gelb/schwarz

Gemäß ASR A1.3, DIN EN 13501-1 Klasse E
Material PU-Schaum
Farbe gelb, schwarz
Höhe 60 mm
für Winkelgrößen zwischen 45° - 160°
Farbmuster schraffiert
Länge 1 m
Breite 60 mm
Einsatzgebiet Innen- und begrenzter Außeneinsatz

Best.-Nr.
35387



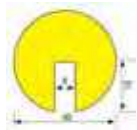

Knuffi Kantenschutzprofil Typ B, 40/19 mm, gelb/schwarz

Gemäß	ASR A1.3, DIN EN 13501-1 Klasse E
Material	PU-Schaum
Farbe	gelb, schwarz
Ø	40 mm
Farbmuster	schraffiert
Einsatzgebiet	Innen- und begrenzter Außeneinsatz

Variante	Länge m	Best.-Nr.
Zuschnitt 1 m	1	5063
Rolle 5 m	5	5667
Endlosprofil bis 50 m (Preis pro lfm)	–	6482

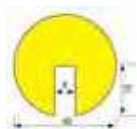
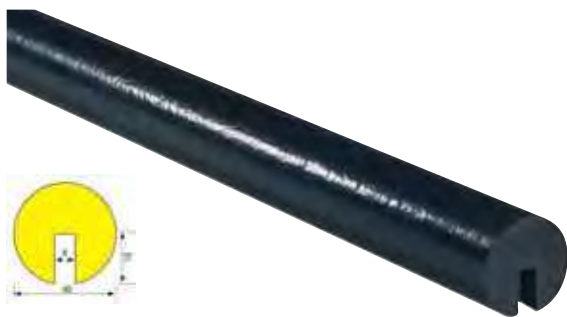

Knuffi Kantenschutzprofil Typ B, 40/19 mm, schwarz

Gemäß	DIN EN 13501-1 Klasse E
Material	PU-Schaum
Farbe	schwarz
Ø	40 mm
Länge	1 m
Einsatzgebiet	Innen- und begrenzter Außeneinsatz

Best.-Nr.
5066

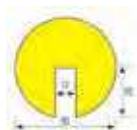

Knuffi Kantenschutzprofil Typ B+, zum Aufstecken/Anschrauben, gelb/schwarz

Gemäß	ASR A1.3, DIN EN 13501-1 Klasse E
Material	PU-Schaum
Farbe	gelb, schwarz
Höhe	25 mm
Ø	50 mm
Farbmuster	schraffiert
Länge	1 m
Einsatzgebiet	Innen- und begrenzter Außeneinsatz

Best.-Nr.
39566

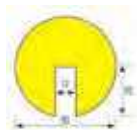

Knuffi Warn- und Schutzprofil Typ B+, zum Aufstecken/Anschrauben, schwarz

Gemäß	DIN EN 13501-1 Klasse E
Material	PU-Schaum
Farbe	schwarz
Höhe	25 mm
Ø	50 mm
Länge	1 m
Einsatzgebiet	Innen- und begrenzter Außeneinsatz

Best.-Nr.
39567

Gleich mitbestellen!



technicoll® Spezialkleber

Kleber zur Fixierung des Knuffi Schutzprofils Typ B, B+ und BB.
+ streichfähiger, besonders rasch anziehender Kontaktklebstoff mit hoher Beständigkeit gegen Wasser, Luftfeuchtigkeit und Wärme

Höhe	109 mm
für	Schutzprofile Typ B
Länge	132 mm
Breite	110 mm

Best.-Nr.
29809



Knuffi Kantenschutzprofil Typ G, 26/30 mm, gelb/schwarz

Gemäß ASR A1.3, DIN EN 13501-1 Klasse E
Material PU-Schaum
Farbe gelb, schwarz
Höhe 30 mm
Farbmuster schraffiert
Breite 26 mm
Einsatzgebiet Innen- und begrenzter Außeneinsatz

Variante	Länge m	Best.-Nr.
Rolle 5 m	5	5672
Endlosprofil bis 50 m (Preis pro lfm)	–	7598
Zuschnitt 1 m	1	9404

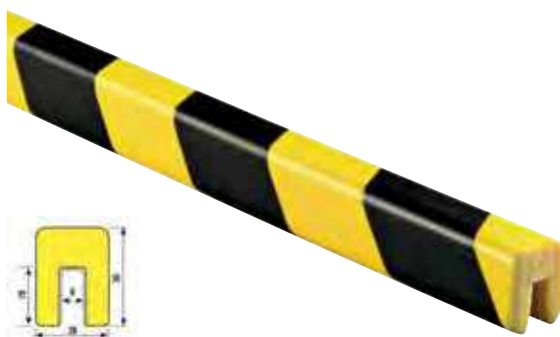

Knuffi Kantenschutzprofil Typ G, 26/30 mm, schwarz

Gemäß DIN EN 13501-1 Klasse E
Material PU-Schaum
Farbe schwarz
Höhe 30 mm
Länge 1 m
Breite 26 mm
Einsatzgebiet Innen- und begrenzter Außeneinsatz

Best.-Nr.
336681

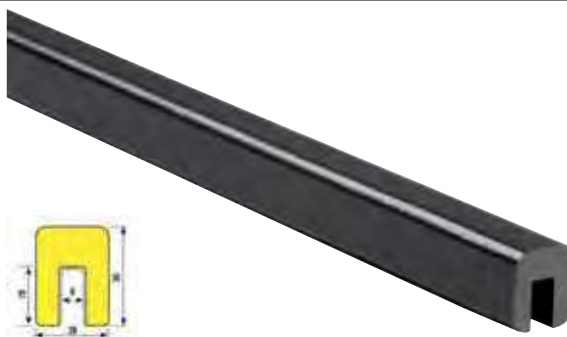

Knuffi Kantenschutzprofil Typ BB, 19/40 mm, gelb/schwarz

Gemäß ASR A1.3, DIN EN 13501-1 Klasse E
Material PU-Schaum
Farbe gelb, schwarz
Höhe 36 mm
Farbmuster schraffiert
Länge 1 m
Breite 40 mm
Einsatzgebiet Innen- und begrenzter Außeneinsatz

Best.-Nr.
25487

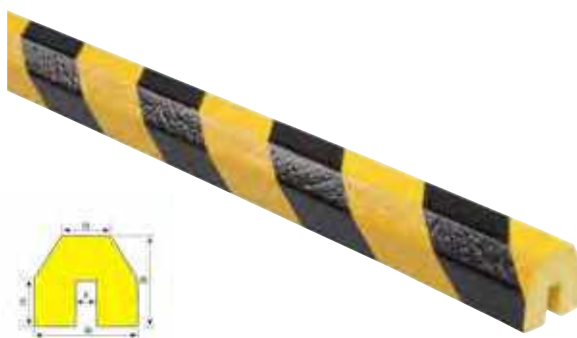

Knuffi Eckschutzprofil Typ W FLEX, gelb/schwarz

Gemäß ASR A1.3, DIN EN 13501-1 Klasse E
Material PU-Schaum
Farbe gelb, schwarz
für Winkelgrößen zwischen 0° - 160°
Farbmuster schraffiert
Einsatzgebiet Innen- und begrenzter Außeneinsatz

Länge m	Best.-Nr.
1	39568



Knuffi Eckschutzprofil Typ W FLEX, schwarz

Gemäß DIN EN 13501-1 Klasse E
Material PU-Schaum
Farbe schwarz
für Winkelgrößen zwischen 0° - 160°
Einsatzgebiet Innen- und begrenzter Außeneinsatz

Länge m	Best.-Nr.
1	39584

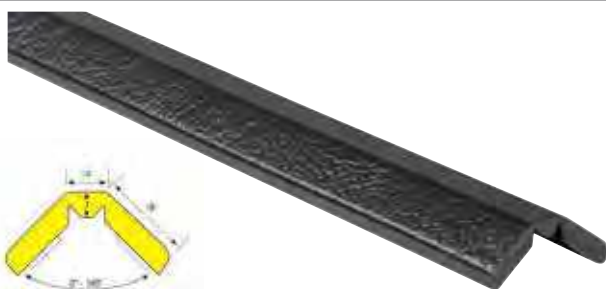

▶ Flächenschutz selbstklebend oder zum Aufschrauben

Knuffi Flächenschutzprofil Typ F, 40/11 mm, schwarz

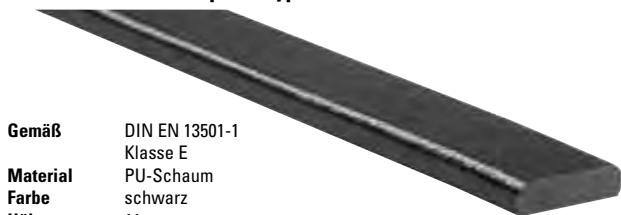

Gemäß DIN EN 13501-1 Klasse E
Material PU-Schaum
Farbe schwarz
Höhe 11 mm
Länge 1 m
Breite 40 mm
Einsatzgebiet Innen- und begrenzter Außeneinsatz

Best.-Nr. 336684

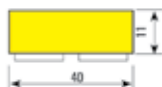

Knuffi Flächenschutzprofil Typ F, 40/11 mm, gelb/schwarz

Gemäß ASR A1.3, DIN EN 13501-1 Klasse E
Material PU-Schaum
Farbe gelb, schwarz
Höhe 11 mm
Farbmuster schraffiert
Breite 40 mm
Einsatzgebiet Innen- und begrenzter Außeneinsatz



Variante	Länge m	Best.-Nr.
Zuschnitt 1 m	1	5397
Rolle 5 m	5	5670
Endlosprofil bis 50 m (Preis pro lfm)	–	7400



Knuffi Flächenschutzprofil Typ D, 50/20 mm, schwarz

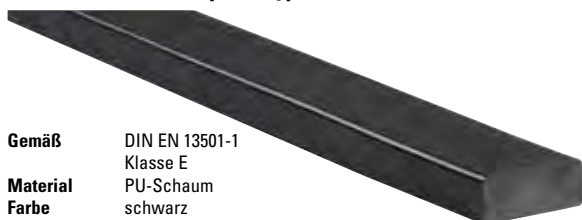

Gemäß DIN EN 13501-1 Klasse E
Material PU-Schaum
Farbe schwarz
Höhe 20 mm
Länge 1 m
Breite 50 mm
Einsatzgebiet Innen- und begrenzter Außeneinsatz

Best.-Nr. 336682



Knuffi Flächenschutzprofil Typ D, 50/20 mm, gelb/schwarz

Gemäß ASR A1.3, DIN EN 13501-1 Klasse E
Material PU-Schaum
Farbe gelb, schwarz
Höhe 20 mm
Farbmuster schraffiert
Breite 50 mm
Einsatzgebiet Innen- und begrenzter Außeneinsatz



Variante	Länge m	Best.-Nr.
Rolle 5 m	5	5674
Endlosprofil bis 50 m (Preis pro lfm)	–	5676
Zuschnitt 1 m	1	9908



Knuffi Flächenschutzprofil Typ C+, 70/35 mm, schwarz



Gemäß DIN EN 13501-1 Klasse E
Material PU-Schaum
Farbe schwarz
Höhe 35 mm
Länge 1 m
Breite 70 mm
Einsatzgebiet Innen- und begrenzter Außeneinsatz

Best.-Nr. 29826

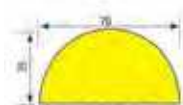

Knuffi Flächenschutzprofil Typ C+, 70/35 mm, gelb/schwarz

Gemäß ASR A1.3, DIN EN 13501-1 Klasse E
Material PU-Schaum
Farbe gelb, schwarz
Höhe 35 mm
Farbmuster schraffiert
Länge 1 m
Breite 70 mm
Einsatzgebiet Innen- und begrenzter Außeneinsatz



Best.-Nr. 29825

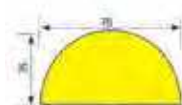

Knuffi Flächenschutzprofil Typ S, 75/20 mm, schwarz

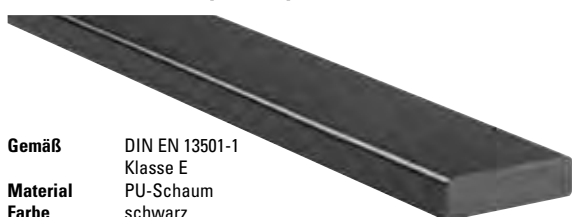

Gemäß DIN EN 13501-1 Klasse E
Material PU-Schaum
Farbe schwarz
Höhe 20 mm
Länge 1 m
Breite 75 mm
Einsatzgebiet Innen- und begrenzter Außeneinsatz

Best.-Nr. 28261



Knuffi Flächenschutzprofil Typ S, 75/20 mm, gelb/schwarz

Gemäß ASR A1.3, DIN EN 13501-1 Klasse E
Material PU-Schaum
Farbe gelb, schwarz
Höhe 20 mm
Farbmuster schraffiert
Länge 1 m
Breite 75 mm
Einsatzgebiet Innen- und begrenzter Außeneinsatz



Best.-Nr. 14175



Weitere Ausführungen und Farben unter www.kroschke.com/knuffi

Knuffi Flächenschutzprofil Typ C, 30/40 mm, schwarz



Gemäß DIN EN 13501-1 Klasse E
Material PU-Schaum
Farbe schwarz
Höhe 30 mm
Länge 1 m
Breite 40 mm
Einsatzgebiet Innen- und begrenzter Außeneinsatz

Best.-Nr.
5067

Hier geht's zu den Preisen
kroschke.com

Knuffi Flächenschutzprofil Typ C, 30/40 mm, gelb/schwarz

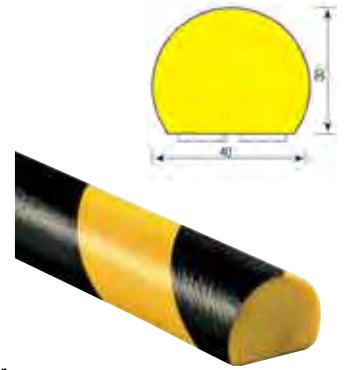

Gemäß ASR A1.3, DIN EN 13501-1 Klasse E
Material PU-Schaum
Farbe gelb, schwarz
Höhe 30 mm
Farbmuster schraffiert
Breite 40 mm
Einsatzgebiet Innen- und begrenzter Außeneinsatz

Variante	Länge m	Best.-Nr.
Zuschnitt 1 m	1	5064
Rolle 5 m	5	5668
Endloprofil bis 50 m (Preis pro lfm)	-	6483

▶ Rohrschutz selbstklebend oder Befestigung mit Schellen

Typ R1 ist geeignet für Rohre Ø 20 bis 40 mm

Typ R2 ist geeignet für Rohre Ø 40 bis 70 mm

Knuffi Rohrschutzprofil Typ R1, 50/30 mm, schwarz



Gemäß DIN EN 13501-1 Klasse E
Material PU-Schaum
Farbe schwarz
Länge 1 m
Einsatzgebiet Innen- und begrenzter Außeneinsatz

Best.-Nr.
28250

Knuffi Rohrschutzprofil Typ R1, 50/30 mm, gelb/schwarz

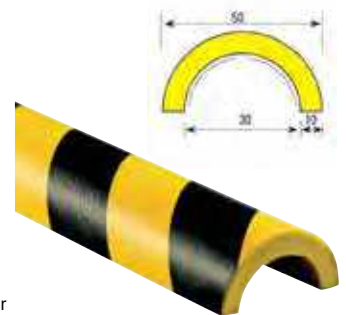

Gemäß ASR A1.3, DIN EN 13501-1 Klasse E
Material PU-Schaum
Farbe gelb, schwarz
Farbmuster schraffiert
Einsatzgebiet Innen- und begrenzter Außeneinsatz

Variante	Länge m	Best.-Nr.
Zuschnitt 1 m	1	14754
Rolle 5 m	5	14755
Endloprofil bis 50 m (Preis pro lfm)	-	14756

Knuffi Rohrschutzprofil Typ R2, 70/50 mm, schwarz



Gemäß DIN EN 13501-1 Klasse E
Material PU-Schaum
Farbe schwarz
Länge 1 m
Einsatzgebiet Innen- und begrenzter Außeneinsatz

Best.-Nr.
28175

Knuffi Rohrschutzprofil Typ R2, 70/50 mm, gelb/schwarz

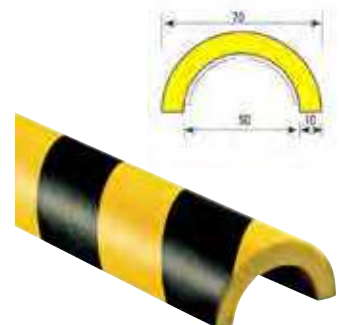

Gemäß ASR A1.3, DIN EN 13501-1 Klasse E
Material PU-Schaum
Farbe gelb, schwarz
Farbmuster schraffiert
Länge 1 m
Einsatzgebiet Innen- und begrenzter Außeneinsatz

Best.-Nr.
7403

Weitere Ausführungen und Farben unter www.kroschke.com/knuffi

▶ Lang nachleuchtend für Fluchtwege, Leitsysteme

Tagesfluoreszierend und lang nachleuchtend: eignet sich für lang nachleuchtende Sicherheitsleitsysteme nach ASR A3.4/7 und ist ideal bei Stromausfall oder Dunkelheit.

PERMALIGHT® power Eckschutzprofil Typ A, tagesfluoreszierend/nachleuchtend

Gemäß ASR A2.3, DIN 67510, ASR 1.3, DIN EN 13501-1 Klasse E
Material PU-Schaum
Farbe gelb, schwarz
Ø 40 mm
Farbmuster schraffiert
Länge 1 m
Einsatzgebiet Innen- und begrenzter Außeneinsatz

Best.-Nr.

5673



PERMALIGHT® power Kantenschutzprofil Typ B, tagesfluoreszierend/nachleuchtend

Gemäß ASR A2.3, DIN 67510, ASR 1.3, DIN EN 13501-1 Klasse E
Material PU-Schaum
Farbe gelb, schwarz
Ø 40 mm
Farbmuster schraffiert
Länge 1 m
Einsatzgebiet Innen- und begrenzter Außeneinsatz

Best.-Nr.

5678



▶ Frostbeständige Schutzprofile

für stationäre Hindernisse gemäß ASR A1.3

- geeignet für den Einsatz in Kühlhäusern
- für den Innen- und Außeneinsatz von -40 bis +100 °C



Knuffi Eckschutzprofil Frost Typ A, gelb/schwarz

Gemäß ASR A1.3
Material PU-Schaum
Farbe gelb, schwarz
Ø 40 mm
Farbmuster schraffiert
Länge 1 m
Einsatzgebiet Innen- und begrenzter Außeneinsatz

Best.-Nr.

42966

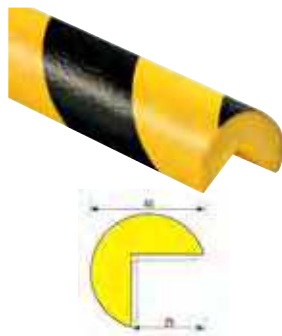

- Made in Germany
- Patentiertes Herstellungsverfahren
- 5 Jahre Garantie bei bestimmungsgemäßem Gebrauch auf Elastizität, Oberfläche und Beständigkeit*

*gilt nicht für lang nachleuchtend und tagesfluoreszierend

Knuffi Eckschutz Frost Typ E, gelb/schwarz

Gemäß ASR A1.3
Material PU-Schaum
Farbe gelb, schwarz
Höhe 26 mm
Farbmuster schraffiert
Länge 1 m
Breite 26 mm
Einsatzgebiet Innen- und begrenzter Außeneinsatz

Best.-Nr.

42979

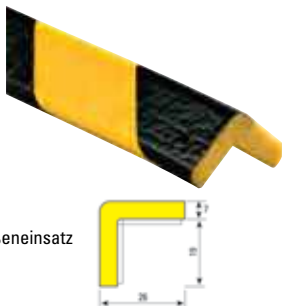

Knuffi Eckschutzprofil Frost Typ E, schwarz

Material PU-Schaum
Farbe schwarz
Höhe 26 mm
Länge 1 m
Breite 26 mm
Einsatzgebiet Innen- und begrenzter Außeneinsatz

Best.-Nr.

42980

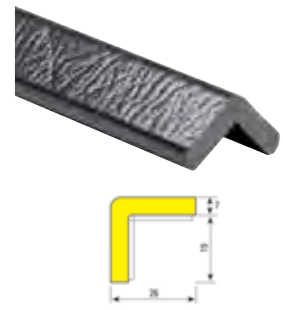

Knuffi Flächenschutzprofil Frost Typ F, gelb/schwarz

Gemäß ASR A1.3
Material PU-Schaum
Farbe gelb, schwarz
Höhe 11 mm
Farbmuster schraffiert
Länge 1 m
Breite 40 mm
Einsatzgebiet Innen- und begrenzter Außeneinsatz

Best.-Nr.

42976



Knuffi Eckschutzprofil Frost Typ E, weiß

Material PU-Schaum
Farbe weiß
Höhe 26 mm
Länge 1 m
Breite 26 mm
Einsatzgebiet Innen- und begrenzter Außeneinsatz

Best.-Nr.

42981



▶ Magnetische und ablösbare/wiederverwendbare Schutzprofile

- rückstandsfrei entfernbar
- nachhaltig, budget- und ressourcenschonend
- für den temporären Einsatz auf glatten Untergründen
- für den Innen- und Außeneinsatz

Knuffi Eckschutzprofil Removable Typ A, gelb/schwarz



Gemäß ASR A1.3, DIN EN 13501-1 Klasse E
Material PU-Schaum
Farbe gelb, schwarz
Ø 40 mm
Farbmuster schraffiert
Länge 1 m
Einsatzgebiet Innen- und begrenzter Außeneinsatz

Best.-Nr.
42927

Knuffi Warn- und Schutzprofil Typ A, magnetisch, gelb/schwarz



Gemäß ASR A1.3, DIN EN 13501-1 Klasse E
Material PU-Schaum
Farbe gelb, schwarz
Ø 40 mm
Farbmuster schraffiert
Länge 1 m
Einsatzgebiet Innen- und begrenzter Außeneinsatz

Best.-Nr.
39253

Knuffi Eckschutzprofil Removable Typ E, gelb/schwarz



Gemäß ASR A1.3, DIN EN 13501-1 Klasse E
Material PU-Schaum
Farbe gelb, schwarz
Höhe 26 mm
Farbmuster schraffiert
Länge 1 m
Breite 26 mm
Einsatzgebiet Innen- und begrenzter Außeneinsatz

Best.-Nr.
42934

Knuffi Warn- und Schutzprofil Typ E, magnetisch, gelb/schwarz



Gemäß ASR A1.3, DIN EN 13501-1 Klasse E
Material PU-Schaum
Farbe gelb, schwarz
Höhe 26 mm
Farbmuster schraffiert
Länge 1 m
Breite 26 mm
Einsatzgebiet Innen- und begrenzter Außeneinsatz

Best.-Nr.
39254

Knuffi Warn- und Schutzprofil Typ D, magnetisch, gelb/schwarz



Gemäß ASR A1.3, DIN EN 13501-1 Klasse E
Material PU-Schaum
Farbe gelb, schwarz
Höhe 20 mm
Farbmuster schraffiert
Länge 1 m
Breite 50 mm
Einsatzgebiet Innen- und begrenzter Außeneinsatz

Best.-Nr.
39256

Knuffi Warn- und Schutzprofil Typ F, magnetisch, gelb/schwarz



Gemäß ASR A1.3, DIN EN 13501-1 Klasse E
Material PU-Schaum
Farbe gelb, schwarz
Höhe 11 mm
Farbmuster schraffiert
Länge 1 m
Breite 40 mm
Einsatzgebiet Innen- und begrenzter Außeneinsatz

Best.-Nr.
39255

Anfahrerschutz

Massiver Anfahrerschutz aus Stahl – auch mit Doppelschraffur!



Anfahrerschutzwinkel gemäß DGUV 108-007

Wählen Sie für Ihre individuellen Einsatzzwecke zwischen 3 verschiedenen Höhen. Für die Zwischenstützen bieten wir Ihnen ein spezielles U-Profil an, das die Stütze an 3 Seiten umschließt und dadurch Schäden beim Ein- und Auslagern wirkungsvoll verhindert.

Gelb-schwarze Warnmarkierung: gemäß ASR A1.3 zur einfachen Selbstmontage

Montage: einfach Anfahrerschutzprofil hinstellen, direkt durch die Montagelöcher des Bauteils bohren, die Anker einsetzen, festziehen – fertig! Kein Anzeichnen und Vorbohren notwendig! Befestigungsmaterial gleich mitbestellen!

Ersatzfolien zur Nachbesserung beschädigter Oberflächen: selbstklebend, gelb-schwarz

Belastungstest

Anforderungen seitens DGUV fordern eine minimale Stoßfestigkeit ab 400 Newtonmeter von einem Anfahrerschutz. Unser Anspruch ist höher als ein Mindestwert. Deswegen haben wir zusätzlich die maximale Belastbarkeit in Zusammenarbeit mit dem TÜV Nord Institut geprüft und Bruchwerte sogar über 12 tausend Newtonmeter erreicht (Prüfbericht Nr. 35303259-001).

Weitere Informationen und Messwerte finden Sie unter www.kroschke.com/anfahrerschutz

**Wir beraten Sie gerne bei der Auswahl Ihres Rammschutzes.
Tel. 0531 318-318**

k.57

K.57 Anfahrtschutzprofil, L-Form

Gemäß ASR A1.3, DGUV Regel 108-007
Material Stahl
Farbe gelb, schwarz
Set-Inhalt Anfahrtschutzprofil
 Folienzuschnitte zum Aufdübeln
Befestigungsart L-Stück
Form L-Form
Ausstattung ohne Befestigungselemente
Anzahl Bohrungen 4



Höhe mm	Best.-Nr.
1000	6266
1500	6267
400	130059

K.57 Anfahrtschutzprofil L-Form, zum Aufdübeln

Gemäß DGUV Regel 108-007
Material Stahl
Farbe RAL 1023 (Verkehrsgelb), Farbgruppe schwarz
Set-Inhalt Anfahrtschutzprofil
 Folienzuschnitte schraffiert
Form L-Stück
Ausstattung ohne Befestigungselemente
Anzahl Bohrungen 4



Höhe mm	Best.-Nr.
400	70335
1000	70338
1500	70341

K.57 Anfahrtschutzprofil U-Form

Gemäß ASR A1.3, DGUV Regel 108-007
Material Stahl
Farbe RAL 1023 (Verkehrsgelb), schwarz
Set-Inhalt Anfahrtschutzprofil U-Form
 Folienzuschnitte zum Aufdübeln
Befestigungsart Höhe 400 mm
Form U-förmig
Ausstattung ohne Befestigungselemente
Anzahl Bohrungen 6



Best.-Nr.
7338

K.57 Anfahrtschutzprofil U-Form, zum Aufdübeln

Gemäß DGUV Regel 108-007
Material Stahl
Farbe RAL 1023 (Verkehrsgelb), schwarz
Set-Inhalt Anfahrtschutzprofil U-Form
 Folienzuschnitte
Höhe 400 mm
Form U-förmig
Ausstattung ohne Befestigungselemente
Anzahl Bohrungen 6



Best.-Nr.
70334



Ersatzfolie für Anfahrtschutzprofil L

Gemäß ASR A1.3
Material selbstklebende Folie
Farbe gelb, schwarz
für Anfahrtschutzwinkel
Farbmuster schraffiert
Einsatzgebiet Innen- und begrenzter Außeneinsatz



Höhe mm	Breite mm	Best.-Nr.
1480	150	32612
980		32613
380	290	35208

Ersatzfolien mit Pfeilschraffur für Anfahrtschutzwinkel, gelb/schwarz

Gemäß ASR A1.3
Material selbstklebende Folie
Farbe gelb, schwarz
für Anfahrtschutzwinkel
Farbmuster schraffiert
Breite 150 mm
Einsatzgebiet Innen- und begrenzter Außeneinsatz



Höhe mm	Best.-Nr.
380	29764
980	29765
1480	29801



boplan® Pfeiler- und Säulenschutz Kolom Protector, Serie Flex impact®

Der Pfeiler- und Säulenschutz besteht aus 2 Teilen, die mit 3 Befestigungsgurten (Ø 450 mm mit 2 Befestigungsgurten) fixiert werden. Dank der großen Kompressionskraft werden Stöße z. B. von Staplern abgeschwächt und aufgefangen. Protector und Säule bleiben unbeschädigt. Einfach und schnell ohne Werkzeug montiert. Inkl. Befestigungsgurte.

Ist Ihre Säule eher rechteckig als quadratisch? Nutzen Sie zur Anpassung an Ihre individuelle Säulengröße die Erweiterungsstücke von 100 mm zwischen den beiden Hälften eines Boplan-Säulenschutzes. Maximale Verlängerungen mit 3 Stücken bis zu 300 mm möglich.

Material HDPE-Kunststoff
Farbe gelb

Höhe mm	für	Ø mm	Lieferumfang	Einsatzgebiet	Best.-Nr.
1100	Säulenmaß 150 x 150 mm	450	inkl. Befestigungsgurten	Innen- und Außeneinsatz	29881
	Säulenmaß 200 x 200 mm	520			29882
	Säulenmaß 300 x 300 mm	620			29883
	Säulenmaß 400 x 400 mm	830			29884
	Säulenmaß 500 x 500 mm	930			29885
	Säulenmaß 600 x 600 mm	1035			45526
Erweiterungsstücke, je 2 Stück	Kolom Protector 100/150/200/300	–	–	–	45527
	Kolom Protector 400/500/600	–	–	–	45528



boplan® Regalanfahrerschutz RackBull®

Regalanfahrerschutz RackBull® von boplan® für Palettenregale mit flexiblen und zusammendrückbaren Aufprallabsorptionskern. Dadurch passt er sich individuell der Stütze an. Er ist stapelbar für höheren Schutz und optional verstärkbar.

Größe Large: für Palettenregale von 75 bis 110 mm Stützenbreite und 35 bis 45 mm Stützentiefe

Größe X-Large: für Palettenregale von 75 bis 110 mm Stützenbreite und 70 bis 80 mm Stützentiefe

Material Spezial-Kunststoff
Farbe gelb
Befestigungsart Ein-Klick-Montage
Höhe 600 mm



Variante	Best.-Nr.
Large, für 35-45 mm Stützentiefe	32082
X-Large, für 70-80 mm Stützentiefe	45548

Hier geht's zu den Preisen [kroschke.com](https://www.kroschke.com)

K.57 Eckschutz 90°

- feste Verankerung mit Untergrund

Der Eckschutz 90° ist ein Anfahrerschutz mit 90° Winkel zum Schutz von Ecken, Kanten und Anlagen. Lieferung inkl. selbstklebender Warnmarkierungsfolie zur einfachen Selbstmontage.

Material feuerverzinkter Stahl, selbstklebende Folie
Farbe gelb, schwarz
Set-Inhalt Eckschutzprofil
 2 Folienzuschnitte gelb-schwarz schraffiert
Befestigungsart zum Aufdübeln
Höhe 1000 mm
Lieferumfang ohne Befestigungsmaterial
Anzahl Bohrungen 4



K.57

Breite mm	Best.-Nr.
100	18436
200	18437

Eckenanfahrerschutz Bodenwinkel

- vermeidet beschädigte Hallenböden und ausgerissene Bohreranker

Eckenanfahrerschutz mit wiederverwendbaren Boden- und Rammschutzwinkel.
 + bei Überlastung und Aufprall trennen sich die Komponenten voneinander
 + Lieferung inkl. Bodenanker und Schraubenverbinder

Gemäß DGUV Regel 108-007, DIN 18800
Material chromierter Stahl
Höhe 400 mm
Lieferumfang inkl. 2 HV-Schraubverbinder
Schenkellänge 170 mm



K.57

Variante	Best.-Nr.
außen	23920
innen	23919

Anfahrerschutz mit Leitrollen

Eckenanfahrerschutz für Lagerregalstützen im Eck- Durchfahrtsbereich und anderen Bereichen mit Lieferverkehr.
 + vertikal fixierte Rolle erhöht Lebensdauer und Dämpfung des Winkels
 + auch einsetzbar als Anfahrerschutz für Maschinengitter und Trennwandsysteme

Gemäß ASR A1.3, DGUV Regel 108-007, BGV A8
Material Stahl
Farbe gelb, schwarz
Befestigungsart zum Aufdübeln
Höhe 400 mm
Farbmuster schraffiert



Form	Anzahl Bohrungen	Best.-Nr.
L-Stück	4	28956
U-förmig	6	28967

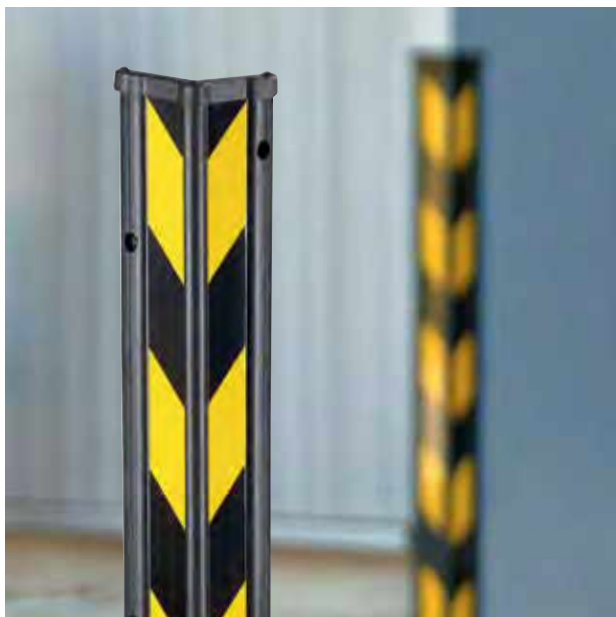

Warn- und Schutzwinkel Korner Protector

Der Warn- und Schutzwinkel Korner Protector® verbindet Kennzeichnung mit extrem widerstandsfähigem Schutz von Ecken und Kanten an Regalen, Toren, Maschinen, Laderampen und Garageneinstellplätzen. Vorgebohrte Löcher, Lieferung mit Befestigungsmaterial.

Material	Kunststoff, Stahl
Farbe	gelb, schwarz
Lieferumfang	inkl. Dübeln, inkl. Schrauben
Inhalt	2 ml
Farbmuster	schraffiert
Länge	900 mm
Breite	84 mm
Ausstattung	Stahlkern
Anzahl Bohrungen	6



Best.-Nr.

4853

Rammpuffer Rubber

Der Rammpuffer Rubber ist ein dauerhafter Anfahrschutz von Fahrzeugen, Maschinen und Rampen vor Anfahr- und Rammschäden. Er ist leicht zu montieren, langlebig und passend für fast alle Standard-Überladebrücken. Lieferung ohne Schwerlastdübel.

Material	verzinkter Stahl, vulkanisiertes Neugummi
Farbe	schwarz
Befestigungsart	Verschraubung mit Schwerlastdübeln
Ausstattung	ein vulkanisierte, verzinkte Stahlscheiben, ohne Befestigungselemente



Höhe mm	Länge mm	Breite mm	Anzahl Bohrungen	Best.-Nr.
140	500	250	2	7535
70	400	80	3	7542
60		52		7545
80	200	150	4	7543
60		52		2

Rammschutzprofil Delta

Das Rammschutzprofil Delta ist ein äußerst robuster und dauerhaft haltbarer Anfahrschutz zum Anschrauben für extreme Beanspruchung z. B. an Gebäuden, Laderampen, Arbeitsmaschinen oder LKW. Lieferung ohne Befestigungsmaterial.

Material	vulkanisiertes Neugummi
Farbe	schwarz
Ausstattung	ohne Befestigungselemente



Befestigungsart	Höhe mm	Breite mm	Best.-Nr.
zum Anschrauben mit Durchsteckanker M12	97	110	7548
	70	80	7547
zum Anschrauben mit Spaxschrauben und 8 mm Dübeln	22	40	7546



K.57 Wandschutzbügel



Robuste Wandschutzbügel zum Aufdübeln für den Innen- und Außenbereich.

- + als Anfahrerschutz für Steuergeräte, Apparaturen und andere empfindliche Gegenstände, die an Wänden montiert sind
- + Lieferung inkl. Montageplatten (ohne Bolzenanker für Betonuntergründe)

Material feuerverzinkter Stahl, selbstklebende Folie
Farbe gelb, schwarz
Ø 60 mm

Höhe mm	Länge mm		Best.-Nr.
250	150	-	7381
500			7382
750			7383
1000			7384
250	300	4	7385
500			7386
750			7387
1000			7388



 Hier geht's zu den Preisen  kroschke.com

K.57 Flächenschutzprofil

Großflächiges Schutzprofil für gerade Flächen.

- + z. B. für Leichtbauwände, Heizkörper und Warenstellplätze
- + wirksamer Schutz vor Rammschäden
- + mit doppelseitiger Befestigung zum Aufdübeln
- + zur einfachen Selbstmontage (Lieferung ohne Befestigungsmaterial)

Material Stahl
Farbe gelb
Set-Inhalt Flächenschutzprofil
 Folienzuschnitt
Befestigungsart zum Aufdübeln
Ausstattung ohne Befestigungselemente



Höhe mm	Breite mm	Anzahl Bohrungen	Best.-Nr.
400	1000	6	6269
1000	500	8	55593



K.57 Winkelschiene

Schiene zum Aufdübeln für die Winkelmontage.

- + Lieferung ohne Befestigungsmaterial

Material feuerverzinkter Stahl
Farbe gelb
Befestigungsart zum Aufdübeln
Länge 100 mm
Ausstattung ohne Befestigungselemente

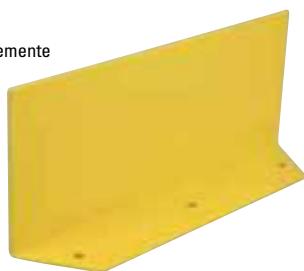

Höhe mm	Breite mm	Anzahl Bohrungen	Best.-Nr.
100	500	2	86649
	1000	4	86650
200	500	2	86651
	1000	4	86652





K.57 Rollstopp, gelb/schwarz

- Rollstopp zum Aufdübeln für den Innen- und Außenbereich.
 + stabiler Stahlschutz als Abstandshalter bei Ladevorgängen mit Transportwagen oder Hubwagen
 + gewährt ungehinderten Zugang zu den gesicherten Plätzen
 + Lieferung inkl. 2 Bodenplatten (ohne Befestigungsmaterial)

Material feuerverzinkter Stahl, selbstklebende Folie
Farbe gelb, schwarz
Befestigungsart zum Aufdübeln
Ø 76 mm
Ausstattung ohne Befestigungselemente
Anzahl Bohrungen 4

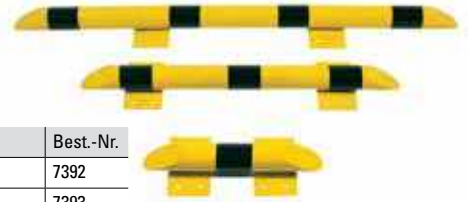

Länge mm	Best.-Nr.
500	7392
1000	7393
1500	7394

 Hier geht's zu den Preisen  [kroschke.com](https://www.kroschke.com)



K.57 Rollstopp Baukastensystem

Rollstopp-System, welches Anfahrtschäden durch Gabelstapler im Lagerbereich oder auch von Maschinen und Türen verhindert.

Material selbstklebende Folie, Stahl
Farbe RAL 1023 (Verkehrsgelb), schwarz
Befestigungsart zum Aufdübeln
Ø 76 mm

Winkel	Länge mm	Anzahl Bohrungen	Best.-Nr.
–	500	8	46696
90	250	4	46695
–	1000	8	46708

**WIR MACHEN
DAS FÜR SIE.**

Wenn Sie sich für Kroschke als Dienstleister entscheiden, erhalten Sie einen RUNDUM-SORGLOS-SERVICE:

Von der professionellen Beratung und Planung über die Begehung vor Ort sowie der Materiallieferung und Installation vor Ort – in ganz Deutschland – bieten wir alle Leistungen aus einer Hand.

Mehr unter www.kroschke.com/dienstleistung oder Sie rufen direkt an: Tel. 0531 318-550





Rammschutzbügel aus Stahl – TÜV-geprüft!

- halten selbst härteste Stöße ab
- warnen deutlich vor Gefahrenstellen
- für innen und außen

Belastungstest

Anforderungen seitens DGUV fordern eine minimale Stoßfestigkeit ab 400 Newtonmeter von einem Anfahrerschutz. Unser Anspruch ist höher als ein Mindestwert. Deswegen haben wir zusätzlich die maximale Belastbarkeit in Zusammenarbeit mit dem TÜV Nord Institut geprüft und Bruchwerte sogar über 12.000 Newtonmeter erreicht (Prüfbericht Nr. 35303259-001).

Weitere Informationen und Messwerte finden Sie unter www.kroschke.com/anfahrerschutz

K.57 Schutzbügel, zum Aufdübeln, gelb/schwarz

Der gelb-schwarze Schutzbügel zum Aufdübeln für den Innen- und Außenbereich ist ein wirkungsvoller Schutz bei leichtem Transportverkehr. Schutzbügel leiten den Verkehr sicher auf den vorgegebenen Wegen und weisen deutlich auf Gefahrenstellen hin. Zum Aufdübeln der Bodenplatten werden 8 Bolzenanker benötigt - Befestigungsmaterial gleich mitbestellen.

Material feuerverzinkter Stahl, Polyesterfolie
Farbe gelb, schwarz
Befestigungsart zum Aufdübeln
Ø 76 mm

Höhe mm	Breite mm	Best.-Nr.
250	300	10980
	750	10981
	1000	10982
650	300	7349
	750	10978
	1000	10979
1150	300	7348
	750	10976
	1000	10977

k.57

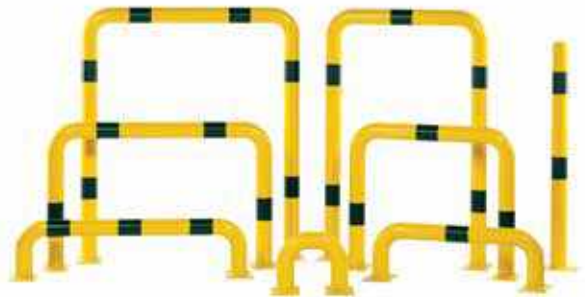

K.57 Schutzbügel, zum Aufdübeln, rot/weiß

Rot-weiße Schutzbügel zum Aufdübeln zum Schutz von Gebäuden, Maschinen, Betriebswegen und anderen empfindlichen Gegenständen im Außenbereich. Lieferung inkl. 2 fest verschweißter Bodenplatten (ohne Befestigungsmaterial)

Material feuerverzinkter Stahl, Polyesterfolie
Farbe rot, weiß
Befestigungsart zum Aufdübeln
Ø 76 mm
Einsatzgebiet Innen- und Außeneinsatz

Höhe mm	Breite mm	Best.-Nr.
650	300	11315
	750	11316
	1000	11317
1150	300	11319
	750	11320
	1000	11321



K.57 Schutzbügel, zum Einbetonieren

Höhe mm	Höhe über Flur mm	Breite mm	Best.-Nr.
1050	650	300	11327
		750	11328
		1000	11329
1150	1150	300	11331
		750	11332
		1000	11333

INFO. Verkehrswege trennen – ASR A1.8 erfüllen!

Die ASR A1.8 fordert unter anderem die Kennzeichnung und Abgrenzung von Wegen zwischen Fußgänger- und Fahrzeugverkehr. Sie empfiehlt Fußgänger durch Geländer oder Stahlschutzplanken vom Fahrzeugverkehr zu trennen.
Schützen Sie Ihre Mitarbeiter jetzt mit unseren Rammschutzsystemen!



K.57 Schutzbügel light, zum Einbetonieren, rot/weiß

- Leichter Schutzbügel zum Einbetonieren.
 + wirkungsvoller Schutz und deutliche Wegweisung bei leichtem Transportverkehr
 + für den Innen- und Außeneinsatz
 + doppelter Schutz durch mittigen Knieholm

Material feuerverzinkter Stahl, selbstklebende Folie
Farbe rot, weiß
Befestigungsart zum Einbetonieren
Höhe 1400 mm
Höhe (Knieholm) 500 mm
Höhe unter Flur 400 mm
Höhe über Flur 1000 mm
Ø 42 mm
Einsatzgebiet Innen- und Außeneinsatz

Breite mm	Best.-Nr.
1000	42752
1500	42756
2000	42757



K.57 Schutzbügel light, zum Einbetonieren, gelb/schwarz

- Beständiger Schutzbügel mit Knieholm zum Einbetonieren.
 + Schutz bei leichtem Transportverkehr und Warnung vor Gefahrenstellen
 + für den Innen- und Außeneinsatz
 + Lieferung inkl. Bodenanker

Material feuerverzinkter Stahl, selbstklebende Folie
Farbe gelb, schwarz
Befestigungsart zum Einbetonieren
Höhe 1400 mm
Höhe (Knieholm) 500 mm
Höhe unter Flur 400 mm
Höhe über Flur 1000 mm
Ø 42 mm
Ausstattung Knieholm
Einsatzgebiet Innen- und Außeneinsatz

Breite mm	Best.-Nr.
1000	42732
1500	42736
2000	42737



K.57 Schutzbügel light, zum Aufdübeln, rot/weiß

- Schutzbügel zum Aufdübeln für den Innen- und Außeneinsatz.
 + bietet Schutz bei leichtem Transportverkehr und an Arbeitsplätzen
 + leitet den Verkehr sicher auf den vorgegebenen Wegen und weist deutlich auf Gefahrenstellen hin
 + Lieferung inkl. Bodenplatte (ohne Befestigungsmaterial)

Material feuerverzinkter Stahl, selbstklebende Folie
Farbe rot, weiß
Befestigungsart zum Aufdübeln
Höhe 1000 mm
Höhe (Knieholm) 500 mm
Ø 42 mm
Ausstattung Knieholm
Einsatzgebiet Innen- und Außeneinsatz

Breite mm	Best.-Nr.
1000	11718
1500	11719
2000	11720

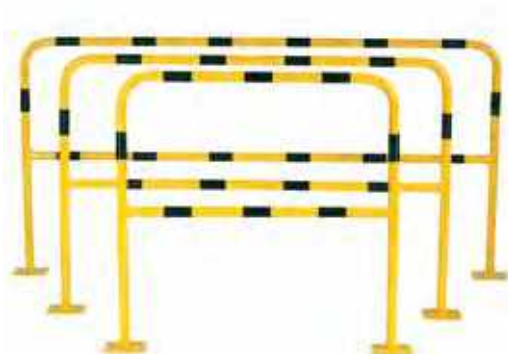

K.57 Schutzbügel light, zum Aufdübeln, gelb/schwarz

- Der gelb-schwarze Schutzbügel light zum Aufdübeln für den Innen- und Außenbereich ist ein wirkungsvoller Schutz bei leichtem Transportverkehr. Schutzbügel leiten den Verkehr sicher auf den vorgegebenen Wegen und weisen deutlich auf Gefahrenstellen hin. Zum Aufdübeln der Bodenplatten werden 8 Bolzenanker benötigt - Befestigungsmaterial gleich mitbestellen.

Material feuerverzinkter Stahl, selbstklebende Folie
Farbe gelb, schwarz
Befestigungsart zum Aufdübeln
Höhe 1000 mm
Höhe (Knieholm) 500 mm
Ø 42 mm
Ausstattung Knieholm
Einsatzgebiet Innen- und Außeneinsatz

Breite mm	Best.-Nr.
1000	10992
1500	10993
2000	10995

 Hier geht's zu
den Preisen
 kroschke.com

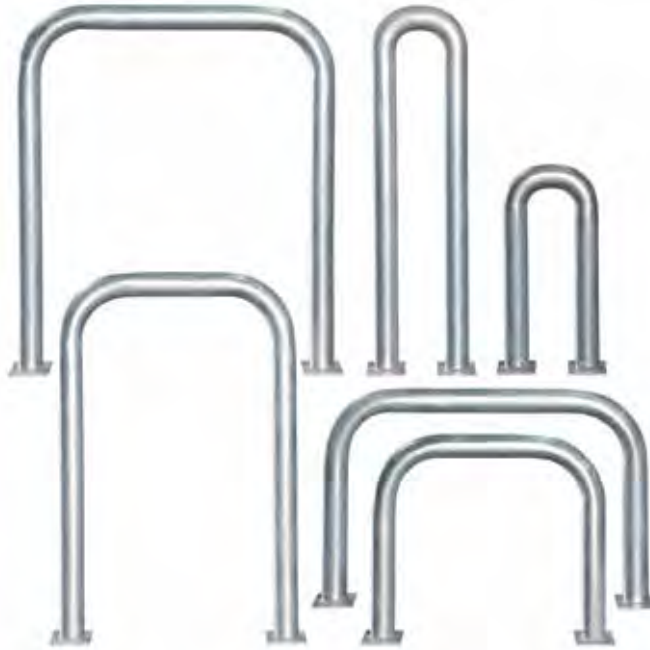

K.57 Schutzbügel Allround XL, zum Aufdübeln

Universell einsetzbarer Schutzbügel für wirkungsvollen Schutz auf Parkplätzen, in Lager- und Produktionsbereichen und überall dort wo sich Gefahrenzonen entwickeln können.

Material feuerverzinkter Stahl
Befestigungsart zum Aufdübeln
Ø 76 mm
Einsatzgebiet Innen- und Außeneinsatz

Höhe mm	Breite mm	Best.-Nr.
650	300	82353
	750	82354
	1000	82355
1150	300	82356
	750	82357
	1000	82358



K.57 Schutzbügel Allround light

Universell einsetzbarer Schutzbügel mit Knieholm zum Aufdübeln.
+ geeignet für Betriebsgelände, Abgrenzung und Schutz auf Parkplätzen, in Lager- und Produktionsbereichen
+ mit Bodenplatte (ohne Befestigungsmaterial)

Material feuerverzinkter Stahl
Befestigungsart zum Aufdübeln
Höhe 1000 mm
Höhe (Knieholm) 500 mm
Ø 42 mm
Einsatzgebiet Innen- und Außeneinsatz

Bestellen Sie schnell und einfach!
www.kroschke.com oder Tel. 0531 318-318

Breite mm	Best.-Nr.
1000	82350
1500	82351
2000	82352



K.57 Schutzbügel mit Knieholm, gelb/schwarz

Schutzbügel mit Knieholm zum Aufdübeln.

- + bietet Anfahrschutz für Transportverkehr und warnt vor Gefahrenstellen
- + stationärer Rammschutz im Falle von keiner häufigen Demontage
- + für den Innen- und Außeneinsatz
- + Lieferung inkl. Bodenplatte (ohne Befestigungsmaterial)

Material	feuerverzinkter Stahl, Polyesterfolie
Farbe	gelb, schwarz
Befestigungsart	zum Aufdübeln
Höhe (Knieholm)	225 mm
Ø	76 mm
Ausstattung	Knieholm
Einsatzgebiet	Innen- und Außeneinsatz

Höhe mm	Breite mm	Best.-Nr.
650	750	20350
	1000	20351
1150	750	20352
	1000	20353



K.57 Schutzbügel mit Unterfahrerschutz, inkl. gelb/schwarzer Folie z. Selbstmontage

Der gelbe Schutzbügel mit Unterfahrerschutz zum Aufdübeln mit 2 fest verschweißten Bodenplatten verhindert das Unterfahren mit Staplergabeln. Lieferung inkl. schraffierter, selbstklebender Warnmarkierungsfolie zur einfachen Selbstmontage. Zum Aufdübeln der Bodenplatte werden 8 Bolzenanker benötigt. Befestigungsmaterial separat mitbestellen.

Material	feuerverzinkter Stahl, selbstklebende Folie
Farbe	RAL 1023 (Verkehrsgelb), schwarz
Set-Inhalt	Schutzbügel 2 x Folien gelb-schwarz schraffiert
Befestigungsart	zum Aufdübeln
Ø	76 mm
Lieferumfang	ohne Befestigungsmaterial
Farbmuster	schraffiert
Ausstattung	Unterfahrerschutz
Einsatzgebiet	Einsatzgebiet Global, Innen- und Außeneinsatz

Höhe mm	Breite mm	Best.-Nr.
650	750	17858
	1000	17859
1150	750	17951
	1000	17952



K.57 Schutzbügel mit Unterfahrerschutz, rot/weiß

Fester Schutzbügel mit Unterfahrerschutz zum Aufdübeln für den Innen- und Außenbereich.

- + Anfahrschutz bei Transportverkehr und Warnung vor Gefahrenstellen
- + Lieferung inklusive Bodenplatten (ohne Befestigungsmaterial)

Material	feuerverzinkter Stahl, Polyesterfolie
Farbe	rot, weiß
Befestigungsart	zum Aufdübeln
Höhe (Knieholm)	255 mm
Ø	76 mm
Ausstattung	Knieholm
Einsatzgebiet	Innen- und Außeneinsatz

Höhe mm	Breite mm	Best.-Nr.
650	750	140004
	1000	140005
1150	750	140006
	1000	140007



K.57 Stahlrohr-Schutzbügel mit Unterfahrerschutz

Fester Schutzbügel mit Unterfahrerschutz zum Aufdübeln für den Innen- und Außenbereich.

- + verhindert Schäden an Inventar und Material (z.B. das Unterfahren mit Staplergabeln)
- + Anfahrschutz bei Transportverkehr und Warnung vor Gefahrenstellen
- + Lieferung inklusive Bodenplatten (ohne Befestigungsmaterial)

Material	feuerverzinkter Stahl, selbstklebende Folie
Farbe	weiß
Set-Inhalt	Schutzbügel 2 x Folien rot-weiß schraffiert
Befestigungsart	zum Aufdübeln
Ø	76 mm
Farbmuster	schraffiert
Ausstattung	Unterfahrerschutz
Einsatzgebiet	Innen- und Außeneinsatz

Höhe mm	Breite mm	Best.-Nr.
650	750	200086
	1000	200087
1150	750	200088
	1000	200089

K.57 90°-Schutzwinkel light, zum Aufdübeln, gelb/schwarz

Der 90°-Schutzwinkel Light zum Aufdübeln als Abstandshalter.

- + Schutz bei leichtem Transportverkehr
- + Lieferung inklusive Bodenplatte mit 4 Bohrungen (ohne Befestigungsmaterial)
- + für den Innen- und Außenbereich

Material	feuerverzinkter Stahl, Polyesterfolie
Farbe	gelb, schwarz
Befestigungsart	zum Aufdübeln
Höhe	1000 mm
Ø	42 mm
Breite	350 mm
Anzahl Bohrungen	6
Einsatzgebiet	Innen- und Außeneinsatz

Best.-Nr.

7373



K.57 90°-Schutzwinkel light, zum Aufdübeln, rot/weiß

Material	feuerverzinkter Stahl, Polyesterfolie
Farbe	rot, weiß
Befestigungsart	zum Aufdübeln
Höhe	1000 mm
Ø	42 mm
Breite	350 mm
Anzahl Bohrungen	4
Einsatzgebiet	Innen- und Außeneinsatz

Best.-Nr.

11726



K.57 90°-Schutzwinkel, zum Aufdübeln, gelb/schwarz

Der 90°-Schutzwinkel für den Innen- und Außenbereich zum Aufdübeln mit hoher Belastbarkeit ist zur Sicherung von z.B. Maschinenbereichen, Schaltschränken, Tankstellen-Einrichtungen oder als Säulenschutz. Zum Aufdübeln der Bodenplatten sind 12 Bolzenanker erforderlich - Befestigungsmaterial gleich mitbestellen.

Material	feuerverzinkter Stahl, Polyesterfolie
Farbe	gelb, schwarz
Befestigungsart	zum Aufdübeln
Ø	76 mm
Breite	350 mm
Anzahl Bohrungen	4
Einsatzgebiet	Innen- und Außeneinsatz

Höhe mm	Best.-Nr.
250	7350
650	7351
1150	7352



 Hier geht's zu den Preisen
 kroschke.com

K.57 90°-Schutzwinkel, zum Aufdübeln, rot/weiß

Material	feuerverzinkter Stahl, Polyesterfolie
Farbe	rot, weiß
Befestigungsart	zum Aufdübeln
Ø	76 mm
Breite	350 mm
Anzahl Bohrungen	4
Einsatzgebiet	Innen- und Außeneinsatz

Höhe mm	Best.-Nr.
650	11314
1150	11318



Bolzenanker

Bolzenanker für die Durchsteckmontage auf gerissenem und ungerissenem Beton oder Naturstein in trockenen Innenräumen, mit Spezialclip für gleichmäßige Lastenverteilung.

Material verzinkter Stahl



für	Länge mm		Best.-Nr.
Betondecken,- stützen,- wände, Fundamentplatten, ungerissenes Beton	85	-	41886
Betondecken,- stützen,- wände, gerissenes Beton, ungerissenes Beton	105	Spreizclip	41905
Betondecken,- stützen,- wände, Fundamentplatten, ungerissenes Beton	125	-	41924

K.57 90°-Schutzwinkel, zum Einbetonieren, rot/weiß

Reflektierender Winkel zum Schutz von Gebäuden, Zäunen, Toren, Maschinen, anderen empfindlichen Gegenständen oder als Absperrung auf Betriebswegen.

- + für den Innen- und Außenbereich
- + zum Einbetonieren
- + Lieferung inkl. Bodenplatten (ohne Befestigungsmaterial)

Material	feuerverzinkter Stahl, Polyesterfolie
Farbe	rot, weiß
Befestigungsart	zum Einbetonieren
Höhe unter Flur	400 mm
Ø	76 mm
Breite	350 mm
Einsatzgebiet	Innen- und Außeneinsatz

Höhe mm	Höhe über Flur mm	Best.-Nr.
1050	650	11326
1150	750	11330





K.57 Schutzpfosten XL

Der Rammschutzpfosten XL bietet sicheren Schutz gefährdeter Bereiche für den Innen- und Außenbereich. Mit wenig Aufwand herausnehmbar aus den Sicherungen (z.B. beim Befüllen von Regalen, Bestücken von Maschinen und häufigen Wartungsarbeiten). Zum Aufdübeln der Bodenplatte werden 4 Bodenanker benötigt.

Material feuerverzinkter Stahl, selbstklebende Folie
Befestigungsart zum Aufdübeln
Höhe 1000 mm
Ø 76 mm
Einsatzgebiet Innen- und Außen-einsatz

Farbe	Best.-Nr.
gelb, schwarz	10983
rot, weiß	46118

K.57 Schutzpfosten XL mit Kettenösen



Best.-Nr.
35559

Hier geht's zu den Preisen
[kroschke.com](https://www.kroschke.com)



K.57 Schutzpfosten XXL

Der Rammschutzpfosten XXL bietet massiven und sicheren Schutz gefährdeter Bereiche für den Innen- und Außenbereich.

Material feuerverzinkter Stahl, selbstklebende Folie
Ø 159 mm
Einsatzgebiet Innen- und Außen-einsatz

K.57 Schutzpfosten XXL mit Kettenösen



Befestigungsart	Höhe mm	Höhe über Flur mm	Best.-Nr.
zum Einbetonieren	1700	1300	35557
zum Aufdübeln	1300	-	35558

Farbe	Befestigungsart	Höhe mm	Höhe über Flur mm	Best.-Nr.
gelb, schwarz	zum Einbetonieren	1700	1300	5510
	zum Aufdübeln	1300	-	7398
rot, weiß	zum Einbetonieren	1700	1300	11334
	zum Aufdübeln	1300	-	11335



K.57 Schutzpfosten XXXL zum Aufdübeln

Der Rammschutzpfosten XXXL bietet sicheren Schutz gefährdeter Bereiche für den Innen- und Außenbereich. Zum Aufdübeln der Bodenplatte werden 4 Bodenanker benötigt. Befestigungsmaterial separat mitbestellen.

Befestigungsart zum Aufdübeln
Höhe 1300 mm
Ø 219 mm
Einsatzgebiet Innen- und Außen-einsatz

Material	Farbe	Best.-Nr.
feuerverzinkter Stahl, selbstklebende Folie	gelb, schwarz	28450



boplan
www.boplan.com

boplan® Schutzpoller Light Flex impact®

Schutzpoller mit Reflexionsstreifen für Gebäude, Durchgänge und Fassaden.
 + hält massiven Aufprällen stand und kehrt nach Aufprall in seine Ursprungsform zurück

Material Kunststoff, Reflexfolie RA1, Stahl
Farbe gelb, schwarz
Befestigungsart zum Aufdübeln
Höhe 750 mm
Lieferumfang inklusive Befestigungsmaterial ohne Befestigungselemente
Ausstattung
Anzahl Bohrungen 4

Best.-Nr.
232455

INFO. Verkehrswege trennen – ASR A1.8 erfüllen!

Die ASR A1.8 fordert unter anderem die Kennzeichnung und Abgrenzung von Wegen zwischen Fußgänger- und Fahrzeugverkehr. Sie empfiehlt Fußgänger durch Geländer oder Stahlschutzplanken vom Fahrzeugverkehr zu trennen.
Schützen Sie Ihre Mitarbeiter jetzt mit unseren Rammschutzsystemen!

K.57 Schutzpfosten XL

Der Rammschutzpfosten XL bietet sicheren Schutz gefährdeter Bereiche für den Innen- und Außenbereich. Mit wenig Aufwand herausnehmbar aus den Sicherungen (z.B. beim Befüllen von Regalen, Bestücken von Maschinen und häufigen Wartungsarbeiten). Zum Aufdübeln der Bodenplatte werden 4 Bodenanker benötigt.

Material feuerverzinkter Stahl, selbstklebende Folie
Befestigungsart zum Aufdübeln
Höhe 1000 mm
Ø 76 mm
Einsatzgebiet Innen- und Außeneinsatz

Best.-Nr.

10391



K.57 90°-Schutzwinkel XXL, mobil

Mobiler XXL-90°-Schutzwinkel als Anfahrtschutz und Warnung vor Gefahrenstellen.

- + mit wenig Aufwand herausnehmbar aus den Sicherungen (z.B. beim Befüllen von Regalen, Bestücken von Maschinen und häufigen Wartungsarbeiten)
- + Lieferung inkl. Bodenplatten zum Aufdübeln (ohne Befestigungsmaterial)

Material feuerverzinkter Stahl, Polyesterfolie
Farbe gelb, schwarz
Befestigungsart zum Aufdübeln
Ø 76 mm
Breite 350 mm
Anzahl Bohrungen 4
Einsatzgebiet Innen- und Außeneinsatz

Höhe mm	Best.-Nr.
250	10388
650	10389
1150	10390



K.57 Schutzbügel XXL, mobil

Mobiler XXL-Schutzbügel als Anfahrtschutz und Warnung vor Gefahrenstellen.

- + mit wenig Aufwand herausnehmbar aus den Sicherungen (z.B. beim Befüllen von Regalen, Bestücken von Maschinen und häufigen Wartungsarbeiten)
- + Lieferung inkl. Bodenplatten zum Aufdübeln (ohne Befestigungsmaterial)

Material feuerverzinkter Stahl, Polyesterfolie
Farbe gelb, schwarz
Ø 76 mm
Einsatzgebiet Innen- und Außeneinsatz

Höhe mm	Breite mm	Best.-Nr.
250	300	10379
	750	10380
	1000	10381
650	300	10382
	750	10383
	1000	10384
1150	300	10385
	750	10386
	1000	10387

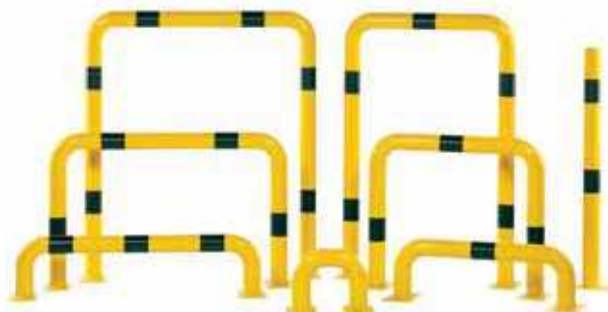



boplan
www.boplan.com



boplan
www.boplan.com

Rammschutz-Baukasten, kunststoffbeschichtet

Der Rammschutz-Baukasten ist ein variables Schutzsystem mit Standpfosten und Querbalken und eignet sich hervorragend zur Absicherung von z. B. Fahrwegen, Maschinen, Regalen und Laderampen. Das variable System ist ideal für individuelle und objektbezogene Lösungen und lässt sich problemlos erweitern. Lieferung inkl. Befestigungsmaterial

Material Stahl
Farbe gelb



Befestigungsart	Höhe mm	Variante	Breite mm	Best.-Nr.
zum Verschrauben an Standpfosten	520	Geländertür	905	39477
zum Aufdübeln	1000	Querbalken	-	50194
	1200			50195
	1500			50196
	2000			50197
	1000	Standpfosten Anfang/Ende		50191
		Standpfosten Mitte		50192
		Standpfosten Ecke		50193

boplan® Schutzgeländer Light Flex impact®

- gibt beim Anfahren nach
- kehrt in seine Ursprungsform zurück

Flexibler Rammschutz Light Flex Impact® zum Schutz von Maschinen, Lagereinrichtungen oder Gebäudeteilen, absorbiert Aufprallkräfte und reduziert Anfahr-schäden an Fahrzeugen und Schutzgeländer, wartungsfrei, beliebig erweiterbar, zum Aufdübeln und inklusive Befestigungsmaterial

Material Kunststoff
Befestigungsart zum Aufdübeln
Höhe 1150 mm
Lieferumfang inklusive Befestigungsmaterial
Ausstattung ohne Befestigungselemente

Breite mm	Farbe Pfosten	Farbe Streben	Best.-Nr.
1250	gelb	gelb-schwarz	232440
2500			232441
3750			232442
1250	schwarz	schwarz-gelb	232445
2500			232446
3750			232447

boplan® Schutzsystem Mega Flex impact®

Das Rammschutzsystem vereint Objekt- und Personenschutz in Bereichen mit häufigem Gabelstaplerverkehr.

- + schützt Maschinen, Lagereinrichtungen und Inventar
- + sichere Abgrenzung von Personenwegen durch Schutzgeländer
- + zum Aufdübeln

Material Kunststoff, Stahl
Farbe gelb, schwarz
Befestigungsart zum Aufdübeln
Höhe 1160 mm
Lieferumfang inklusive Befestigungsmaterial
Einsatzgebiet Innen- und Außeneinsatz

Breite mm	Best.-Nr.
2250	555460
3450	555461
5050	555462

 Hier geht's zu den Preisen  kroschke.com

Stahlrammschutz-Baukasten, kunststoffbeschichtet

Baukasten mit Standpfosten und Planken rund um einen stabilen Rammschutz für den Innenbereich.

Mit den Planken umranden Sie Arbeits- oder Maschinenbereiche schnell und individuell. Die massiven Stahlelemente ermöglichen eine maximale Kraftaufnahme. Die Abstände zwischen den Planken sind so konzipiert, dass Paletten nicht mehr durchrutschen können. Die verschiedenen Längen der Planken und das Eckprofil verhelfen Ihnen, selbst schwierigste Objekte optimal zu sichern. Dank des C-Profiles können Sie die Pfosten an jede Stelle der Planke schieben und verschrauben. Das System ist durch das Anbringen von Verbindungsstücken an den Planken und Eckplanken problemlos erweiterbar.

Material Stahl
Farbe gelb
Einsatzgebiet Inneneinsatz

Höhe mm	Variante	Länge mm	Breite mm	Best.-Nr.
465	Standpfosten	80	80	24481
100	Planke C-Profil	40	1000	24486
			1500	24488
			2000	24489
	Eckplanke Planke C-Profil	450	24491	



Stahlrammschutz-Baukasten, verzinkt

Flexibler Rammschutz für schwierige Objektumbauten für den Außenbereich. Mit den Planken umranden Sie Arbeits- oder Maschinenbereiche schnell und individuell. Die massiven Stahlelemente ermöglichen eine maximale Kraftaufnahme. Die Abstände zwischen den Planken sind so konzipiert, dass Paletten nicht mehr durchrutschen können. Die verschiedenen Längen der Planken und das Eckprofil verhelfen Ihnen, selbst schwierigste Objekte optimal zu sichern. Dank des C-Profiles können Sie die Pfosten an jede Stelle der Planke schieben und verschrauben. Das System ist durch das Anbringen von Verbindungsstücken an den Planken und Eckplanken problemlos erweiterbar.

Material feuerverzinkter Stahl
Form C-Profil
Länge 40 mm
Einsatzgebiet Innen- und Außeneinsatz

Variante	Breite mm	Best.-Nr.
Planke C-Profil	1000	24482
	1500	24484
	2000	24485
Eckplanke C-Profil	450	24490



Gleich mitbestellen!

Verlängerungsset für Stahlrammschutz-Baukasten

Material Aluminium
Farbe silber
für Stahlrammschutz-Baukasten
Lieferumfang inklusive Befestigungsmaterial

Best.-Nr.



Abschlusskappe für Stahlrammschutz-Baukasten

Abschlusskappe und Verlängerung für die flexible Montage von Planken, Pfosten und Eckplanken.

Material Kunststoff
Farbe schwarz
für Stahlrammschutz-Baukasten

Best.-Nr.



Inhalt

Fertigbausätze	
- Sigma	430
- IPE	432
Außenwinkel- und Säulenschutz-Sets	434
Einzelteile und Zubehör	435

Stahlschutzplanken

INFO. Auswahlhilfe für Sie:

1. Wahl der Holmen bzw. Höhe der Planke

Die Einfachbeplankung ist überall dort einzusetzen wo Fahrzeuge geführt werden müssen und Schäden an Objekt oder Mensch vermieden werden soll.

Die Doppelbeplankung bietet noch mehr Beständigkeit und Schutz vor einer Kollision mit Fahrzeugen. Die zweite Planke vergrößert die Hemmschwelle des Übersteigens.

Die Dreifachbeplankung für Spezialschutz bietet Ihnen eine Schutzbarriere bis auf eine Höhe von 112,5 cm.

2. Wahl zwischen zwei Träger-Pfosten-Systemen

	Sigma-Pfosten	IPE-Pfosten
Geeignet für	Straßenverkehr, Betriebsgelände	Betriebsgelände
Befestigung	einrammen, aufdübeln	aufdübeln
Beplankung	einfach, doppelt	einfach, doppelt, dreifach
Höhe Pfosten/mm	515, 750	250, 500, 750, 1000
Farbe	verzinkt, gelb	verzinkt
Bodenplatte	fest verschraubt mit Sollbruchstelle	verschweißt
Besonderheit	Neigungswinkel der Pfosten von 4 Grad nach hinten (Feuchtheitsableitung)	Einfacher Aufbau: Pfosten sind an gleichfarbigen Punkten miteinander kombinierbar

3. Wahl der Montageoption

Pfosten zum Einrammen: soweit es der Untergrund zulässt, sind sie für den Außenbereich mit LKW Verkehr geeignet mit einer empfohlenen Einrammtiefe von 1200 mm

Pfosten zum Aufdübeln: einfache und schnelle Lösung primär für Innenbereiche, Betriebsgelände und Brücken aus Beton.

Wandhalterung (Seite 438): bei ungeeignetem oder drainiertem Boden.

4. Welche Länge soll abgesichert werden?

Alle Längen in den Sets werden mit Baulänge angegeben. Bitte beachten Sie bei Ihrem Aufmaß, dass zu der Baulänge noch 2 Kopfstücke (2 x 0,4 m) addiert werden. Bei einer Erweiterung des Startsets wird eine Überlappung (2 x 0,15 m) zu der gesamten Baulänge addiert.

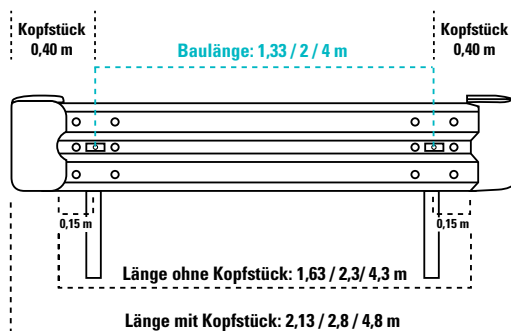

Σ Sigma Fertigbausätze

- für den Straßenverkehr oder Betriebsgelände
- von Einfach- bis Zweifachbeplankung
- verzinkten Schutzplanken entsprechen den Technischen Lieferbedingungen für Stahlschutzplanken (TL-SP 99)

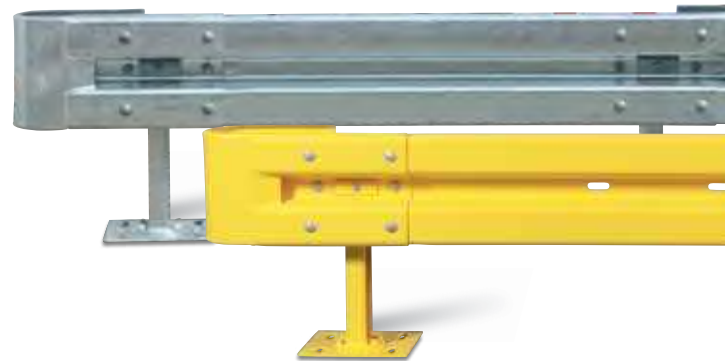



Material: Stahl, feuerverzinkt oder gelb (RAL 1023) pulverbeschichtet, alle Sets inkl. Befestigungsmaterial.



B-Profil



 Hier geht's zu den Preisen
 [kroschke.com](https://www.kroschke.com)

Sigma-Start-Sets einfache Beplankung:

zum Einrammen		1,33 m	2 m	4 m
Farbe	Pfostenhöhe	Best.-Nr.	Best.-Nr.	Best.-Nr.
verzinkt	515 mm	17595	16688	7524
gelb	515 mm	60083	60077	–
Inhalt pro Set inklusive komplettem Befestigungsmaterial				
Planke		1	1	1
Kopfstücke		2	2	2
Sigma-Pfosten		2	2	2
Stützbügel, Laschen		2	2	2

zum Aufdübeln		1,33 m	2 m	4 m
Farbe	Pfostenhöhe	Best.-Nr.	Best.-Nr.	Best.-Nr.
verzinkt	515 mm	17596	16689	7526
gelb	515 mm	60084	60081	–
Inhalt pro Set inklusive komplettem Befestigungsmaterial				
Planke		1	1	1
Kopfstücke		2	2	2
Sigma-Pfosten		2	2	3
Stützbügel, Laschen		2	2	3

 Aufbauanleitung über die Such-Eingabe von **773** unter www.kroschke.com

Sigma-Start-Sets doppelte Beplankung:

zum Einrammen		1,33 m	2 m	4 m
Farbe	Pfostenhöhe	Best.-Nr.	Best.-Nr.	Best.-Nr.
verzinkt	750 mm	37678	37677	37676
gelb	750 mm	37688	37687	–
Inhalt pro Set inklusive komplettem Befestigungsmaterial				
Planke		2	2	2
Kopfstücke		4	4	4
Sigma-Pfosten		2	2	2
Stützbügel, Laschen		4	4	4

zum Aufdübeln		1,33 m	2 m	4 m
Farbe	Pfostenhöhe	Best.-Nr.	Best.-Nr.	Best.-Nr.
verzinkt	750 mm	37675	37674	37673
gelb	750 mm	37686	37685	–
Inhalt pro Set inklusive komplettem Befestigungsmaterial				
Planke		2	2	2
Kopfstücke		4	4	4
Sigma-Pfosten		2	2	3
Stützbügel, Laschen		4	4	4

 Aufbauanleitung über die Such-Eingabe von **774** unter www.kroschke.com

Sigma Erweiterungs-Sets einfache Beplankung:

zum Einrammen		1,33 m	2 m	4 m
Farbe	Pfostenhöhe	Best.-Nr.	Best.-Nr.	Best.-Nr.
verzinkt	515 mm	17597	17587	7525
gelb	515 mm	60109	60093	–
Inhalt pro Set inklusive komplettem Befestigungsmaterial				
Planke		1	1	1
Sigma-Pfosten		1	1	1
Stützbügel, Laschen		1	1	1

zum Aufdübeln		1,33 m	2 m	4 m
Farbe	Pfostenhöhe	Best.-Nr.	Best.-Nr.	Best.-Nr.
verzinkt	515 mm	17598	17588	7527
gelb	515 mm	60120	60108	–
Inhalt pro Set inklusive komplettem Befestigungsmaterial				
Planke		1	1	1
Sigma-Pfosten		1	1	2
Stützbügel, Laschen		1	1	2

Sigma Erweiterungs-Sets doppelte Beplankung:

zum Einrammen		1,33 m	2 m	4 m
Farbe	Pfostenhöhe	Best.-Nr.	Best.-Nr.	Best.-Nr.
verzinkt	750 mm	48060	48061	48062
gelb	750 mm	48115	48116	–
Inhalt pro Set inklusive komplettem Befestigungsmaterial				
Planke		2	2	2
Sigma-Pfosten		1	1	2
Stützbügel, Laschen		2	2	4

zum Aufdübeln		1,33 m	2 m	4 m
Farbe	Pfostenhöhe	Best.-Nr.	Best.-Nr.	Best.-Nr.
verzinkt	750 mm	48091	48092	48093
gelb	750 mm	48057	48059	–
Inhalt pro Set inklusive komplettem Befestigungsmaterial				
Planke		2	2	2
Sigma-Pfosten		1	1	2
Stützbügel, Laschen		2	2	4



I IPE-Stahlschutzplanken –

Beispiel: Pfosten IPE-100, 500 mm
alle Höhen- und Lochabstände finden Sie
unter www.kroschke.com/IPE

- für Betriebsgelände
- in 4 unterschiedlichen Pfostenhöhen
- von Einfach- bis Dreifachbeplankung
- farbige Lochmarkierung an Pfosten für einfache Planung und variable Montage

Die Unterschiede zu Sigma-Pfosten auf Seite 430.

Material: Stahl, feuerverzinkt, zum Aufdübeln für den Innen- und Außeneinsatz, Pfostenhöhen miteinander kombinierbar, alle Sets inkl. Befestigungsmaterial.



IPE-Start-Set einfache Beplankung:

🔍 Aufbauanleitung über die Such-Eingabe von **773** unter www.kroschke.com

	1,33 m	2 m	4 m
Pfostenhöhe	Best.-Nr.	Best.-Nr.	Best.-Nr.
250 mm	44273	44274	44275
500 mm	44279	44280	44281
750 mm	44291	44292	44293
1000 mm	44308	44309	44310
Inhalt pro Set inklusive komplettem Befestigungsmaterial			
Planke	1	1	1
Kopfstücke	2	2	2
IPE-Pfosten	2	2	3
Stützbügel und Decklaschen	2	2	3

IPE-Start-Set doppelte Beplankung:

🔍 Aufbauanleitung über die Such-Eingabe von **774** unter www.kroschke.com

	1,33 m	2 m	4 m
Pfostenhöhe	Best.-Nr.	Best.-Nr.	Best.-Nr.
500 mm	44282	44283	44284
750 mm	44294	44295	44296
1000 mm	44311	44312	44313
Inhalt pro Set inklusive komplettem Befestigungsmaterial			
Planke	2	2	2
Kopfstücke	4	4	4
IPE-Pfosten	2	2	3
Stützbügel und Decklaschen	4	4	6

IPE-Start-Set dreifache Beplankung:

🔍 Aufbauanleitung über die Such-Eingabe von **830** unter www.kroschke.com

	1,33 m	2 m	4 m
Pfostenhöhe	Best.-Nr.	Best.-Nr.	Best.-Nr.
1000 mm	44314	44315	44316
Inhalt pro Set inklusive komplettem Befestigungsmaterial			
Planke	3	3	3
Kopfstücke	6	6	6
IPE-Pfosten	2	2	3
Stützbügel und Decklaschen	6	6	9

Fertigbausätze B-Profil



 Hier geht's zu den Preisen
 kroschke.com

IPE-Erweiterungs-Sets einfache Beplankung:

	1,33 m	2 m	4 m
Pfostenhöhe	Best.-Nr.	Best.-Nr.	Best.-Nr.
250 mm	44276	44277	44278
500 mm	44285	44286	44287
750 mm	44297	44298	44299
1000 mm	44317	44318	44319
Inhalt pro Set inklusive komplettem Befestigungsmaterial			
Planke	1	1	1
IPE-Pfosten	1	1	2
Stützbügel und Decklaschen	1	1	2

IPE-Erweiterungs-Set doppelte Beplankung:

	1,33 m	2 m	4 m
Pfostenhöhe	Best.-Nr.	Best.-Nr.	Best.-Nr.
500 mm	44288	44289	44290
750 mm	44305	44306	44307
1000 mm	44320	44321	44322
Inhalt pro Set inklusive komplettem Befestigungsmaterial			
Planke	2	2	2
IPE-Pfosten	1	1	2
Stützbügel und Decklaschen	2	2	4

 Einzelteile auf Seite 435.

IPE-Erweiterungs-Set dreifache Beplankung:

	1,33 m	2 m	4 m
Pfostenhöhe	Best.-Nr.	Best.-Nr.	Best.-Nr.
1000 mm	44323	44324	44325
Inhalt pro Set inklusive komplettem Befestigungsmaterial			
Planke	3	3	3
IPE-Pfosten	1	1	2
Stützbügel und Decklaschen	3	3	6

WIR MACHEN DAS FÜR SIE.

Nutzen Sie Kroschke als Dienstleister.
 Sparen Sie sich die zeitaufwendige Berechnung der Stahlschutzplanken und die Koordination zwischen Montagedienstleistern.
 Das schont Nerven, Ihr Zeitkontingent und Budget.



www.kroschke.com/dienstleistung
dienstleistung@kroschke.com
 Tel. 0531 318-550



Stahl-Schutzplanken-Set mit Außenwinkel

Vorteilsset, bestehend aus Stahlschutzplanken, Außenwinkeln, Kopfstücken, Sigma-Pfosten, Stützbugeln und Decklaschen.

- + schnelle und einfache Montage zum Aufdübeln
- + inkl. Bodenanker und Befestigungsmaterial

Material	feuerverzinkter Stahl
Farbe	silber
Set-Inhalt	2 Stahlschutzplanken B 1,33 m
	1 Kopfstück rechts
	1 Kopfstück links
	24 Schrauben M 16 x 27
	3 Sigma-Stahlpfosten Schutzplanken Typ B
	3 Stahlstützbugel Schutzplanken Typ B
	3 Stahl-Decklaschen M 10
	6 Plankenschrauben M 10 x 45
	90°-Außenwinkel Schenkellänge 520mm

Best.-Nr.

16649



Stahl-Schutzplanken-Set mit Außenwinkel, gelb

Stahlschutzplanken vom Typ B im Außenwinkel-Set zum Aufdübeln.

- + schützt vor Schwerlastverkehr
- + komplettes Befestigungsmaterial

Material	feuerverzinkter Stahl
Farbe	gelb
Set-Inhalt	2 Stahlschutzplanken
	1 Kopfstück rechts
	1 Kopfstück links
	24 Schrauben M 16 x 27
	3 Sigma-Stahlpfosten Typ B
	3 Stahlstützbugel Typ B
	3 Stahl-Decklaschen M 10
	6 Plankenschrauben M 10 x 45

Befestigungsart zum Aufdübeln

Best.-Nr.

60135



Pfeiler- und Säulenschutz

Material	feuerverzinkter Stahl
Farbe	silber
Set-Inhalt	2 U-Stück Profil B
	4 Pfosten mit Fußplatte
	4 Stahlschutzbugel
	4 Stahl-Decklaschen
	Plankenschrauben und Verbundklebeanker

Best.-Nr.

6986





Pfeiler- und Säulenschutz, gelb

Material	feuerverzinkter Stahl
Farbe	gelb
Set-Inhalt	2 U-Stück Profil B
	4 Pfosten mit Fußplatte
	4 Stahlschutzbugel
	4 Stahl-Decklaschen
	Plankenschrauben und Verbundklebeanker

Best.-Nr.

60136

 Hier geht's zu den Preisen  [kroschke.com](https://www.kroschke.com)

INFO. Verkehrswege trennen – ASR A1.8 erfüllen!

Die ASR A1.8 fordert unter anderem die Kennzeichnung und Abgrenzung von Wegen zwischen Fußgänger- und Fahrzeugverkehr. Sie empfiehlt Fußgänger durch Geländer oder Stahlschutzplanken vom Fahrzeugverkehr zu trennen. **Schützen Sie Ihre Mitarbeiter jetzt mit unseren Stahlschutzplanken!**

Stahlschutzplanke Typ B

Einzelne Planke Typ B ohne Pfosten für den wirksamen Schutz von Industrieanlagen, den Werkverkehr oder den öffentlichen Straßenraum, fängt stärkere Stöße durch Gabelstapler oder LKW sicher ab.

Gemäß TL-SP 99

Material feuerverzinkter Stahl

Baulänge m	Best.-Nr.
1,33	7519
2	7520
4	9461



Stahlschutzplanke Typ B, gelb

Einzelne Planke Typ B ohne Pfosten für den wirksamen Schutz von Industrieanlagen, den Werkverkehr oder den öffentlichen Straßenraum, fängt stärkere Stöße durch Gabelstapler oder LKW sicher ab.

Gemäß TL-SP 99

Material feuerverzinkter Stahl

Farbe gelb

Baulänge m	Best.-Nr.
2	60122
1,33	60123



K.57 Pfosten IPE-100, zum Aufdübeln

Stahlschutzplanken IPE-Pfosten zum Aufdübeln zur Aufnahme der Stahlschutzplanke Typ B für den Einsatz auf dem Betriebsgelände. Die Bodenplatte ist verschweißt mit Pfosten zum Aufdübeln. Die Besonderheit der IPE-Pfosten ist der einfache Aufbau mit variabler Montage – die Pfosten sind an gleichfarbigen Bohrlochpunkten miteinander kombinierbar. Ohne Montagewerkzeug und -zubehör.

Material feuerverzinkter Stahl

Farbe silber

Befestigungsart für zum Aufdübeln Schutzplanke Typ B

Anzahl Bohrungen 4

Einsatzgebiet Industrielle Bereiche, Betriebsgelände

Höhe mm	Best.-Nr.
250	67025
500	67050
750	67075
1000	67100



k.57

Wir beraten Sie gerne bei der Auswahl Ihres Rammschutzes.

Tel. 0531 318-318



Sigma-Stahlpfosten, für Stahlschutzplanke Typ B

Stahlschutzplatten Sigma-Pfosten für die Befestigung einer Stahlschutzplanke.
+ zum Aufdübeln auf festem Untergrund

Material feuerverzinkter Stahl
Farbe silber
Befestigungsart zum Aufdübeln
Höhe 515 mm
für Schutzplanke Typ B
Anzahl Bohrungen 4

Best.-Nr.
9463



Sigma-Stahlpfosten für Stahlschutzplanke Typ B, gelb

Gemäß TL-SP 99
Material feuerverzinkter Stahl
Farbe gelb
für Schutzplanke Typ B

Befestigungsart	Höhe mm	Anzahl Bohrungen	Best.-Nr.
zum Einrammen	1900	–	60124
zum Aufdübeln	515	4	60125

Sigma-Stahlpfosten, für Doppelbeplankung Typ B

Stahlschutzplatten Sigma-Pfosten für eine Doppelbeplankung vom Typ B.
+ wahlweise zum Aufdübeln auf festem Untergrund oder zum Einrammen in unbefestigte Böden
+ ein zweites Loch ermöglicht die Befestigung eines zweiten Schutzplankenholms



Material feuerverzinkter Stahl
Farbe silber
für Schutzplanke Typ B

Befestigungsart	Höhe mm	Anzahl Bohrungen	Best.-Nr.
zum Aufdübeln	750	4	37582
zum Einrammen	1900	–	37583

Sigma-Stahlpfosten für Doppelbeplankung Typ B, zum Einrammen, gelb

Stahlschutzplatten Sigma-Pfosten für eine Doppelbeplankung mit Fußplatte zum zum Einrammen in unbefestigte Böden.
+ zweites Loch ermöglicht die Befestigung eines zweiten Schutzplankenholms



Material feuerverzinkter Stahl
Farbe gelb
Befestigungsart zum Einrammen
Höhe 1900 mm
für Schutzplanke Typ B

Best.-Nr.
60754

Sigma-Stahlpfosten für Doppelbeplankung Typ B, mit Fußplatte, gelb

Stahlschutzplatten Sigma-Pfosten für eine Doppelbeplankung mit Fußplatte zum Aufdübeln auf festem Untergrund.
+ zweites Loch ermöglicht die Befestigung eines zweiten Schutzplankenholms



Material feuerverzinkter Stahl
Farbe gelb
Befestigungsart zum Aufdübeln
Höhe 750 mm
für Schutzplanke Typ B
Anzahl Bohrungen 4

Best.-Nr.
60753

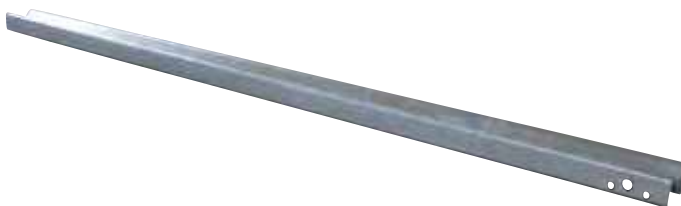

Befestigung für Stahlschutzplanke Typ B

Stahlschutzplatten Sigma-Pfosten für die Befestigung einer Stahlschutzplanke.
+ zum Einrammen in unbefestigte Böden

Material feuerverzinkter Stahl
Farbe silber
Befestigungsart zum Einrammen
Höhe 1900 mm
für Schutzplanke Typ B

Best.-Nr.
9462



Kopfstück für Stahlschutzplanke Typ B

Kopfstück zum Verhindern von Verletzungen an den scharfkantigen Plankenenden.

Material feuerverzinkter Stahl
Farbe silber

für	Ausstattung	Best.-Nr.
links anbringbar, Schutzplanke Typ B	Rundloch	2716
rechts anbringbar, Schutzplanke Typ B	Tropfloch	2717



Kopfstück für Stahlschutzplanke Typ B, gelb

Gemäß TL-SP 99
Material feuerverzinkter Stahl
Farbe gelb

für	Best.-Nr.
links anbringbar, Schutzplanke Typ B	60127
rechts anbringbar, Schutzplanke Typ B	60128

Winkel für Stahlschutzplanken Typ B

Material feuerverzinkter Stahl
für Schutzplanke Typ B
Schenkellänge 520 mm



	Best.-Nr.
90°-Innenwinkel	5508
90°-Außenwinkel	5509

Winkel für Stahlschutzplanke Typ B, gelb

Gemäß TL-SP 99
Material feuerverzinkter Stahl
Farbe gelb
für Schutzplanke Typ B
Schenkellänge 520 mm



	Best.-Nr.
90°-Innenwinkel	60129
90°-Außenwinkel	60130



Decklasche für Stahlschutzplanke Typ B

Material feuerverzinkter Stahl
für Schutzplanke Typ B

	Best.-Nr.
Decklasche M 10	7669
Decklasche M 16	9466



Decklasche für Stahlschutzplanke Typ B, gelb

Material feuerverzinkter Stahl
Farbe gelb
für Schutzplanke Typ B

	Best.-Nr.
Decklasche M 10	60132
Decklasche M 16	60133



Stützbügel für Stahlschutzplanke Typ B

Material feuerverzinkter Stahl
Höhe 250 mm
für Schutzplanke Typ B
Breite 300 mm

Best.-Nr.
9465



Stahlstützbügel für Schutzplanke Typ B, gelb

Material feuerverzinkter Stahl
Farbe gelb
Höhe 250 mm
für Schutzplanke Typ B
Breite 300 mm

Best.-Nr.
60131

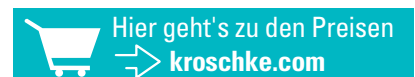





Wandhalter für Stahlschutzplanke Typ B, gelb

Material feuerverzinkter Stahl
Farbe gelb

Best.-Nr.

60126

 Hier geht's zu den Preisen  kroschke.com



3M Warnmarkierung, teil- und vollreflektierend

Warnmarkierungsband der Marke 3M zur Kennzeichnung von beweglichen oder feststehenden Hindernissen.

- + für den Innen- und Außeneinsatz
- + mit rückseitiger Trägerfolie
- + leicht zu verkleben
- + witterungsbeständig

Gemäß ASR A1.3
Material selbstklebende Folie
Farbmuster schraffiert
Einsatzgebiet Inneneinsatz

Farbe	Set-Inhalt	Breite mm	Best.-Nr.
gelb, schwarz	je 1 Rolle links- und rechtsweisend	50	16097
rot, weiß			16098



Schrauben-Set für Stahlschutzplanken Typ B

Material für Stahldraht, feuerverzinkt
Schutzplanke Typ B
Lieferumfang inkl. Muttern, inkl. Unterlegscheiben

Variante	Best.-Nr.
Schrauben-Set für Planken M16 x 27	7622
Schrauben-Set für Pfosten M10 x 45	7629
Schrauben-Set für Abstandshalter M16 x 45	8200



Verbundklebeanker

Verbundklebeanker mit 4 Ankerstangen und Klebpatronen für die schnelle und einfache Montage von Leitplanken, die in der Patrone enthaltenen Komponenten werden beim Eintreiben der Ankerstange zu einem schnell aushärtenden Kunstharzmörtel vermischt.

Material verzinkter Stahl
Set-Inhalt 4 Ankersteangen
4 Klebpatronen
4 Muttern
4 U-Scheiben
1 Setzwerkzeug

Länge 165 mm

Best.-Nr.
59723

Darf es etwas **MEHR** **SERVICE** sein?



Begehung mit Konzept – Fachberatung vor Ort durch Uli Borgsdorf, unseren Fachberater Arbeitssicherheit

Unsere **DIENSTLEISTUNGEN** – von der Beratung bis hin zur fertigen Montage

Durch unsere jahrelange Erfahrung als **Hersteller** und **Lieferant** für Sicherheitskennzeichen, Schilder, Bodenmarkierungen und andere Produkte für mehr Sicherheit im Betrieb kennen wir die vielfältigen Aufgabenbereiche unserer Kunden. Mit **unserem deutschlandweiten Netzwerk** an erfahrenen und spezialisierten Partnern bieten wir Ihnen alles aus einer Hand. Von der Beratung und Begehung über die Bereitstellung der Produkte, der Montage bis hin zum Austausch von defekter Beschilderung.



Kennzeichnung von Flucht- und Rettungswegen sowie Brand-schutzeinrichtungen



Parkplatzmarkierung und -beschilderung – auch für E-Mobilität



Hallenmarkierung und -beschilderung



Stahlschutzplanken und Rammschutz im Innen- und Außenbereich



Anlagenkennzeichnung

IHRE VORTEILE:

- Alles aus einer Hand – Kroschke als Projektpartner an Ihrer Seite
- Stressfreie und professionelle Ausführung in den Bereichen Bodenmarkierung, Kennzeichnung, Stahlschutzplanken und Rammschutz
- Regelkonforme und sicherheitsgemäße Ausstattung
- Ein fester Ansprechpartner: er organisiert und koordiniert alle Arbeiten bis zur Abnahme

WIR MACHEN DAS FÜR SIE.

Sie planen ein neues Projekt? Gerne beraten wir Sie dazu:



Tel. 0531 318-550



dienstleistung@kroschke.com



kroschke.com/dienstleistungen

Inhalt

Mobile Kettenständer	440
Kunststoffketten	446
Stahlketten	448
Gurtpfosten	450
Flexible Absperrpfosten	458
Absperrpfosten	460
Absperrpfosten zum Herausnehmen oder Umklappen	464
Parkbügel	467
Fahrradständer und -bügel	468



Klapp-Pfosten

- unbefüllt oder mit Sandfüllung
- leichter Transport von unbefüllter Ausführung
- laborgeprüfte UV-Beständigkeit im Außeneinsatz



Gleich mitbestellen!

Quarzsilbersand

- + Quarzsilbersand zum Befüllen von Aschereinsätzen, Tisch-Ascher, Wand-Ascher oder Kombi-Ascher
- + ausreichend für die Befüllung von ca. 6 Standaschern
- + auch zum Beschweren von Standfüßen

Material Quarzsilbersand
Gewicht 25 kg
Farbe natur

Best.-Nr.
25122



k.57

TOP Preis-Leistung!

5 Jahre Garantie

UV-beständig
laborgeprüft



K.57 Klapp-Pfosten-Set

Klapp-Pfosten-Set zum schnellen Absperren. Einfach zu transportieren und platzsparend zu lagern durch raffinierten Klapp-Mechanismus.

Material Kunststoff
Höhe 870 mm
Ausstattung 4 Kettenösen
Ø Pfosten 40 mm
Ø Bodenplatte 300

Set-Inhalt	Farbe	Einsatzgebiet	Best.-Nr.
6x Pfosten mit unbefüllten Füßen 10m Kunststoffkette 10x Verbindungsglieder 10x Ersatzglieder	rot, weiß	Inneneinsatz	1870
	gelb, schwarz		1871
6x Pfosten mit befüllten Füßen 10m Kunststoffkette 10x Verbindungsglieder 10x Ersatzglieder	rot, weiß		1872
	gelb, schwarz		1873
6x UV-beständige Pfosten mit unbefüllten Füßen 10m Kunststoffkette 10x Verbindungsglieder 10x Ersatzglieder	rot, weiß	Außeneinsatz	9093
	gelb, schwarz		9094
6x UV-beständige Pfosten mit befüllten Füßen 10m Kunststoffkette 10x Verbindungsglieder 10x Ersatzglieder	rot, weiß	9095	
	gelb, schwarz	9096	

K.57 Klapp-Pfosten

mit 4 Kettenösen

Klapp-Pfosten zum schnellen Absperren. In ungefülltem Zustand leicht zu transportieren, platzsparend aufzubewahren

Material Kunststoff
Höhe 870 mm
Ausstattung 4 Kettenösen
Ø Pfosten 40 mm
Farbmuster geblockt
Durchmesser (Fußplatte)

Farbe	Einsatzgebiet	Best.-Nr.
rot, weiß	Außeneinsatz	10935
gelb, schwarz		10936
rot, weiß		10937
gelb, schwarz		10938
rot, weiß	Inneneinsatz	18070
gelb, schwarz		18071
rot, weiß		18072
gelb, schwarz		18073



Hier geht's zu den Preisen



kroschke.com



Klapppfosten-Set, 6-teilig

Klapppfosten-Set 6-teilig zum schnellen Absperren im Innen- und Außenbereich. Pfosten mit jeweils 2 Kettenhaken, platzsparend zu lagern durch klappbaren Fuß

- Material** Kunststoff
- Höhe** 900 mm
- Set-Inhalt** 6x Pfosten mit je 2 Kettenhaken
10x Verbindungs- & Endglied
- Einsatzgebiet** Innen- und Außeneinsatz

Farbe	Best.-Nr.
rot, weiß	42252
gelb, schwarz	42492



Klapp-Pfosten

- fertig montiert - sofort einsatzbereit
- mit 2 Kettenhaken
- patentierter Klapp-Mechanismus

Klapp-Pfosten Premium mit stabilem Betonsockel zum schnellen Auf- und Abbau von Absperungen, für den Innen- und Außeneinsatz, 5 Jahre Garantie auf Klappmechanismus und UV-Beständigkeit, Arretierung des Sockels in offener und geschlossener Position möglich, dadurch einfacher zu transportieren und platzsparend zu lagern

- Material** Kunststoff
- Höhe** 900 mm
- Ausstattung** 2 Ösen
- Ø Pfosten** 50 mm
- Farbmuster** geblockt
- Einsatzgebiet** Innen- und Außeneinsatz
- Höhe (Bodenplatte)**
- Breite (Bodenplatte)**
- Länge (Bodenplatte)**

Farbe	Best.-Nr.
rot, weiß	42251
gelb, schwarz	42486

**Absperrketten
und Zubehör
ab Seite 446.**



K.57 Einzelkettenständer Intern Maxi

Kettenpfosten Intern Maxi mit 4 Kettenösen zur schnellen Einrichtung von Absperrungen im Innen- und (temporär) Außenbereich

Material Kunststoff
Höhe 1100 mm
Ausstattung 4 Kettenösen
Ø Pfosten 40 mm

Farbe	Best.-Nr.
rot, weiß	12121
gelb, schwarz	12817



K.57 Einzelkettenständer Intern Medi

Kettenpfosten Intern Medi mit 4 Kettenösen zur schnellen Einrichtung von Absperrungen im Innenbereich, betongefüllter Standfuß

Material Kunststoff
Höhe 900 mm
Ausstattung 4 Kettenösen
Ø Pfosten 40 mm

Farbe	Best.-Nr.
rot, weiß	5478
rot, schwarz, weiß	7705
gelb, schwarz	13443
weiß	14568

K.57 Kettenständer-Set Intern Maxi

Kettenständer-Set für den Inneneinsatz, bestehend aus Kettenständern und Kunststoffkette.

- + ideal für schnelle und mobile Absperrungen
- + auch für befristete Außeneinsätze

Set-Inhalt 6 Kettenständer
 10m Kunststoffkette
 10 Verbindungsglieder
 10 Ersatzglieder

Variante	Best.-Nr.
rot/weiß	12122
gelb/schwarz	12818



K.57 Kettenständer-Set Intern Medi

Kettenständer-Set Intern Medi zum Einrichten von Absperrungen im Innen- oder (temporär) Außenbereich, besonders leicht und schnell aufzubauen, Füße mit Klappfunktion zum platzsparenden Lagern

Material Kunststoff
Höhe mm 900

Set-Inhalt	Farbe	Ø mm	Best.-Nr.
6x Kettenständern 10 m Kunststoffkette 10x Verbindungsgliedern 10x Ersatzgliedern betongefüllte, schwarze Standfüße	rot, schwarz, weiß	40	5480
	rot, weiß		9440
	rot, schwarz, weiß		13662
	gelb, schwarz		13663
6x Kettenständern 10 m Kunststoffkette 10x Verbindungsgliedern 10x Ersatzgliedern zementgefüllte, weiße Standfüße	weiß	6	19157



K.57 Rahmen für Kettenständerpfosten

Rahmen für einen Kettenständerpfosten.
 + ideal zum Kennzeichnen, Warnen und Hinweisen
 + Lieferung inkl. 2 Befestigungs-Clips und Kette zum Aufhängen

Material Kunststoff
Ausstattung 2 Befestigungsclips für Rahmen
für Gefahrenstellen kennzeichnen
Format DIN A4

Best.-Nr.	6687
-----------	------



 Hier geht's zu den Preisen
 kroschke.com

K.57 Kettenständer-Set Mobil Medi

Kettenständer-Set Mobil zum Einrichten von Absperrungen im Innen- oder Außenbereich, besonders leicht und schnell aufzubauen

- Material** Kunststoff
- Höhe** 900 mm
- Ausstattung** 4 Kettenösen
- Ø Pfosten** 40 mm
- Breite (Bodenplatte)**
- Länge (Bodenplatte)**



Set-Inhalt	Farbe	Best.-Nr.
6x Kettenständer Mobil Medi, rot/weiß, Höhe: 900 mm 10 m Kunststoffkette, rot/weiß, Durchmesser: 6 mm 10x Verbindungsglieder 10x Ersatzglieder	rot, weiß	5482 19161
6x Kettenständer Mobil Medi, gelb/schwarz, Höhe: 900 mm 10 m Kunststoffkette, gelb/schwarz, Durchmesser: 6 mm 10x Verbindungsglieder 10x Ersatzglieder	gelb, schwarz	19162

K.57 Kettenständer-Set Universal Medi

Kettenständer-Set Universal zum Einrichten von Absperrungen, ideal für den Innen- und befristeten Außeneinsatz, Füße zum Selbstbefüllen mit Sand oder Wasser, dadurch leicht zu transportieren

- Material** Kunststoff
- Höhe** 900 mm
- Set-Inhalt** 6x Kettenständern
10 m Kunststoffkette
10x Verbindungsglieder
10x Ersatzgliedern
betongefüllte, schwarze Standfüße
- Ø** 300 mm
- Länge (Kette)** 10 mm



Farbe	Best.-Nr.
rot, weiß	5732 5733 5734
gelb, schwarz	5736

K.57 Einzelkettenständer Mobil Medi

Kettenpfosten Mobil zur schnellen Einrichtung von Absperrungen im Innen- und Außenbereich, mit 2 Kettenösen, schwarzer Standfuß aus Recyclingmaterial

- Material** Kunststoff
- Höhe** 900 mm
- Ausstattung** 4 Kettenösen
- Ø Pfosten** 40 mm
- Breite (Bodenplatte)**
- Länge (Bodenplatte)**

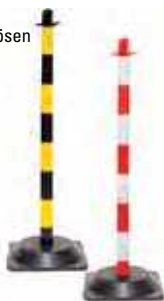

Farbe	Best.-Nr.
rot, weiß	5481 16867
gelb, schwarz	19163

K.57 Einzelkettenständer Universal Medi

Kettenpfosten Universal zur schnellen Einrichtung von Absperrungen im Innen- und (temporär) Außenbereich, mit 2 Kettenösen, schwarzer befüllbarer Standfuß für bis zu 5 Kilo Sand oder Wasser

- Material** Kunststoff
- Höhe** 900 mm
- Ausstattung** 4 Kettenösen
- Ø Pfosten** 40 mm
- Ø Bodenplatte** 300

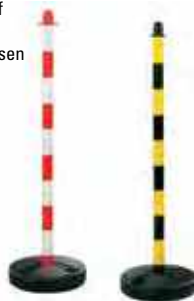

Farbe	Best.-Nr.
rot, weiß	5729 5730
gelb, schwarz	5731



Reflexring für Kettenpfosten Extern

Selbstklebender Reflexring zur Befestigung an Parkpfosten und -Bügeln, sorgt für mehr Sichtbarkeit im Dunkeln, ideal zum Erneuern beschädigter Folien

- Material** Reflexfolie RAO
- Farbe** rot
- Ausstattung** Reflexfolie
- Länge** 150 mm
- Breite** 150 mm
- für** Parkpfosten- und bügel Innen- und Außeneinsatz
- Einsatzgebiet**
- Best.-Nr.** 32611

K.57 Kettenpfosten-Set Extern

- Material** Kunststoff
- Höhe** 1250 mm
- Ausstattung** 2 Kettenösen, Einschlagspitze
- Ø Pfosten** 40 mm
- Höhe über Flur** 1000 mm
- Einsatzgebiet** Einsatzgebiet Global, Außeneinsatz



Set-Inhalt	Farbe	Best.-Nr.
6x Kettenpfosten Extern, rot/weiß, Höhe: 1250 mm 10 m Kunststoffkette, rot/weiß, Durchmesser: 6 mm 10x Verbindungsglieder 10x Ersatzglieder	rot, weiß	5477
6x Kettenpfosten Extern, weiß, Höhe: 1250 mm 10 m Kunststoffkette, weiß, Durchmesser: 6 mm 10x Verbindungsglieder 10x Ersatzglieder	weiß	19158

Hier geht's zu den Preisen → [kroschke.com](https://www.kroschke.com)

K.57 Kettenpfosten Extern

- mit Einschlagspitze für unbefestigte Böden

Kettenpfosten Extern mit 2 Kettenösen und Einschlagspitze zur schnellen und flexiblen Einrichtung von Absperrungen auf unbefestigtem Boden, mit Reflexstreifen für gute Sichtbarkeit auch im Dunkeln

- Material** Kunststoff
- Höhe** 1250 mm
- Ausstattung** 2 Kettenösen, Einschlagspitze
- Ø Pfosten** 40 mm
- Höhe über Flur** 1000 mm
- Einsatzgebiet** Einsatzgebiet Global, Außeneinsatz

Farbe	Best.-Nr.
rot, weiß	5476
weiß	14567



K.57 Kettenständer Robust

- Fuß aus 100% Recyclingmaterial

Stabiler Kettenpfosten Robust mit 2 Kettenösen zur schnellen Einrichtung von Absperrungen im Innen- und Außenbereich, abnehmbarer Fuß aus Recyclingmaterial

Ø Bodenplatte 400
Material feuerverzinkter Stahl
Höhe 1000 mm



Farbe	Ausstattung	Ø Pfosten mm	Best.-Nr.
rot, weiß	2 Kettenösen	60	13664
gelb, schwarz			19159

K.57 Kettenpfosten-Wagen Caddie

Kettenpfostenwagen Caddie zum kompakten und leichten Transport von kompletten Absperrreinrichtungen (Fußplatten, Pfosten, Ketten und Verbindungsgliedern), praktischer Rundumgriff, gummierte Rollen für geräuscharmes Gleiten, material-schonende Gummieinlagen in den Sammelfächern

Material Stahl
Höhe 1023 mm
Farbe anthrazit
Länge 612 mm
Breite 444 mm

K.57 Kettenpfosten-Set Steel

Kettenständer-Set Steel zum Einrichten von Absperrungen im Innen- oder Außenbereich, schnell aufzubauen, abnehmbare Füße, komplett mit praktischem Transportwagen Caddie.

Set-Inhalt	Best.-Nr.
Kettenpfosten-Wagen 6 Pfosten, Stahl feuerverzinkt, rot-weiß 6 Fußplatten, Recyclinggummi 20 S-Haken, Stahl feuerverzinkt, rot-weiß 25m Stahlkette, rot-weiß	47993
Kettenpfosten-Wagen 6 Pfosten, Stahl feuerverzinkt, gelb-schwarz 6 Fußplatten, Recyclinggummi 20 S-Haken, Stahl feuerverzinkt, gelb-schwarz 25m Stahlkette, gelb-schwarz	47994

Absperrpfosten FlexPin

- im Notfall überfahrbar

Absperrpfosten FlexPin mit 90° Gelenk. Pfosten kann gefahrlos angefahren und im Notfall überrollt werden, richtet sich selbstständig auf, optimal zur Sicherung von Zufahrten für Einsatzfahrzeuge, Reflexstreifen für gute Sichtbarkeit auch im Dunkeln



Material Polyethylen
Farbe rot, weiß
Ausstattung voll retroreflektierende Folie
Ø Pfosten 100 mm
Farbmuster geblockt
Befestigungsart zum Aufschrauben
Lieferumfang ohne Befestigungsmaterial
Einsatzgebiet Innen- und Außeneinsatz

Höhe mm	Best.-Nr.
460	464646
760	464647
1000	464648

Absperrpfosten LeitPin

- im Notfall überfahrbar
- selbstaufrichtend
- mit Ösenkappe

Absperrpfosten LeitPin zur flexiblen Sperrung von Wegen oder Übergängen, oder zum Eingrenzen von temporären Gefahrstellen. Selbstaufrichtend, mit Ösenkappe zur Befestigung einer Kunststoffkette oder Absperrbandes



Material Polyethylen
Höhe 1050 mm
Farbe rot, weiß
Ausstattung 1 Öse, voll retroreflektierende Folie
Ø Pfosten 100 mm
Farbmuster geblockt
Befestigungsart zum Aufschrauben
Lieferumfang ohne Befestigungsmaterial
Einsatzgebiet Innen- und Außeneinsatz

Best.-Nr.
464649

Absperrpfosten-Set LeitPin

Praktisches Absperrpfosten-Set LeitPin zur flexiblen Sperrung von Wegen oder Übergängen, oder zum Eingrenzen von temporären Gefahrstellen



Material Polyethylen
Höhe 1050 mm
Set-Inhalt 6x Leitpin, rot/weiß, Höhe: 1050 mm
10 m Kunststoffkette, rot/weiß, Durchmesser: 6 mm
10x Verbindungsglieder
10x Ersatzglieder
rot, weiß

Farbe rot, weiß
Ausstattung 1 Öse, voll retroreflektierende Folie
Ø Pfosten 100 mm
Befestigungsart zum Aufschrauben
Lieferumfang ohne Befestigungsmaterial
Einsatzgebiet Innen- und Außeneinsatz

Best.-Nr.
464650

K.57

K.57 Kettenständer-Set Robust

Robustes Kettenständer-Set für den Außeneinsatz, bestehend aus Fußpfosten, Stahlkette und S-Haken.

Material feuerverzinkter Stahl
Höhe 1000 mm
Set-Inhalt 6x Pfosten mit Fußplatte
10m Stahlkette
20x S-Haken

Ausstattung 2 Kettenösen
Ø Pfosten 60 mm
Ø Bodenplatte 400



Farbe	Best.-Nr.
gelb, schwarz	14696
rot, weiß	14774

K.57 Kettenpfosten-Wagen Caddie einzeln

Best.-Nr.
47755



K.57 Kettenpfosten-Set Poly

Kettenständer-Set Poly zum Einrichten von Absperrungen im Innen- oder Außenbereich, besonders leicht und schnell aufzubauen, abnehmbare Füße, komplett mit praktischem Transportwagen Caddie.

Set-Inhalt	Best.-Nr.
Kettenpfosten-Wagen 6 Pfosten, Stahl feuerverzinkt, rot-weiß 6 Fußplatten, Recyclinggummi 20 S-Haken, Kunststoff rot-weiß 25m Kunststoffkette rot-weiß	47996
Kettenpfosten-Wagen 6 Pfosten, Stahl feuerverzinkt, gelb-schwarz 6 Fußplatten, Recyclinggummi 20 S-Haken, Kunststoff gelb-schwarz 25m Kunststoffkette gelb-schwarz	47997



Kunststoffketten

federleicht und geräuschlos

Absperren und Sichern wird mit Kunststoffketten zum Kinderspiel. Das langlebige Material und die gute Verarbeitung machen die Kette zu einer robusten, widerstandsfähigen Absperrung **für den Innen- und temporären Außeneinsatz.**

Federleicht, bequem zu tragen und zusammen mit den Kettenständern fast geräuschlos aufzubauen. In Kombination mit unseren Kettenständern ergibt sie stets eine wirkungsvolle Absperrung.

K.57



K.57 Absperrkette Kunststoff

Absperrkette Kunststoff für eine widerstandsfähige und robuste Absperrung im Innen- oder (temporären) Außenbereich, zweifarbiger Farbwechsel alle 50 cm, max. Einzellänge 10 m, größere Lauflängen mit Verbindungsgliedern möglich.

Material Polyethylen
Einsatzgebiet Innen- und begrenzter Außeneinsatz

Farbe	Ø mm	Farbwechsel	Best.-Nr.
rot, weiß	6	alle 50 cm	5485
	8		5486
	10		5487
	6		7808
	8		7810
	10		5483
gelb, schwarz	6	5484	
	8	7809	
	8	7811	
weiß	6	-	7828

Meterware. Bitte gewünschte Länge in Meter angeben, Länge (max.): 10

Nylon-Gütekette

- besonders leicht
- UV-beständig

Wetterbeständige Absperrkette Nylon für eine widerstandsfähige und robuste Absperrung im Innen- oder Außenbereich, zweifarbig mit Farbwechsel alle 50 cm, maximal mögliche Einzellänge 25 m

Material Nylon
Höhe 67 mm
Ø 8 mm
Breite 31 mm
Einsatzgebiet Außeneinsatz

Farbe	Best.-Nr.
rot, weiß	4648
gelb, schwarz	4649

Meterware. Bitte gewünschte Länge in Meter angeben, Länge (max.): 25





Nylon-Gütekette

- besonders leicht
- UV-beständig

Wetterbeständige Absperrkette Nylon für eine widerstandsfähige und robuste Absperrung im Innen- oder Außenbereich, zweifarbig mit Farbwechsel alle 50 cm, maximal mögliche Einzellänge 50 m

Material Nylon
Höhe 58 mm
Ø 6 mm
Breite 24 mm
Einsatzgebiet Außeneinsatz

Farbe	Best.-Nr.
gelb, schwarz	151947
rot, weiß	152449

PERMALIGHT® plus Absperrkette

- leuchtet im Dunkeln

PERMALIGHT

Absperrkette Kunststoff mit lang nachleuchtenden PERMALIGHT® Pigmenten für eine gut sichtbare Absperrung im Innen- oder (temporären) Außenbereich, bietet Sicherheit bei Stromausfall oder Dunkelheit, zweifarbig mit Farbwechsel alle 50 cm, maximal mögliche Einzellänge 50 m

Gemäß DIN 67510
Material Kunststoff
Ø 6 mm
Einsatzgebiet Innen- und begrenzter Außeneinsatz

Farbe	Best.-Nr.
Permalight	13867
Permalight, rot	14543

Zubehör gleich mitbestellen!

K.57 Verbindungsglieder Kunststoff

Verbindungsglied um Ketten in Ösen einzuhängen oder zwei Ketten miteinander zu verbinden.

Material Kunststoff
Set-Inhalt 20 Stück
für Einhängen in Ösen, Verbinder zweier Ketten miteinander



k.57



k.57



k.57

Farbe	Ø mm	Best.-Nr.
rot, weiß	6	5488
	8	5489
	10	5492
gelb, schwarz		5493
rot, weiß	6	19141
	8	19142
gelb, schwarz	6	19143
	8	19144
weiß	20	19145

K.57 Einhängehaken Kunststoff

Einhängehaken um Ketten in Ösen einzuhängen oder zwei Ketten miteinander zu verbinden.

Material Kunststoff
Set-Inhalt 20 Stück
Ø 6 mm

Farbe	Best.-Nr.
rot, weiß	5491
	19146
gelb, schwarz	19147
weiß	19148

K.57 S-Haken

S-Haken für Absperrketten zum Einhängen in Ösen oder zum Verbinden zweier Ketten

Material Kunststoff
Set-Inhalt 10 Stück
Ausstattung Ösen
Ø 8 mm

Farbe	Best.-Nr.
rot, weiß	35605
gelb, schwarz	35606
weiß	35607

INFO. Bestellhinweis

Ketten sind meterweise oder in größeren Längen erhältlich. Die maximalen Längen finden Sie in der Produktbeschreibung. Für größere Lauflängen bitte Verbindungsglieder mitbestellen. **ACHTUNG!** Angegebene Prüflasten und Beanspruchungsgrenzen nur gültig ohne Verbindungsglieder!

Kettenabmessungen

Durchmesser = D Äußere Breite = B
 Teilung = T Toleranz ± 0,5 mm



k.57

K.57 Schraubenkettenglieder

Schraubenkettenglied mit Gewinde-Überwurfmutter zum Verbinden von Kunststoffketten

Material Kunststoff
Set-Inhalt 10 Stück
Ausstattung Gewinde-Überwurfmutter

Farbe	Ø mm	Best.-Nr.
rot	6	37087
	8	37088
weiß	6	37089
	8	37091



k.57

K.57 Wandplatte

Offene Platine mit Haken zum Einhängen von Absperrketten.
 + zum Anschrauben an die Wand
 + für den Innenbereich
 + als Alternative zu Sicherheits-Gurtpfosten
 + Lieferung inkl. Schrauben

Material Polyamid
Ausstattung inkl Befestigungsmaterial
für Absperrketten von 6-10mm Durchmesser

Farbe	Best.-Nr.
rot	5710
schwarz	5711
weiß	5712

Stahlketten: langlebig und widerstandsfähig!

Ideal für dauerhaften Außeneinsatz!



Hier geht's zu den Preisen  [kroschke.com](https://www.kroschke.com)

k.57



K.57 Absperrkette Stahl

Absperrkette Stahl für eine korrosionsbeständige und robuste Absperrung im dauerhaften Außeneinsatz, zweifarbiger Farbwechsel alle 50 cm, max. Einzellänge 15 m, größere Lauflängen mit Verbindungsgliedern möglich.

Material feuerverzinkter Stahl
Ø 6 mm
Farbwechsel alle 50 cm
Einsatzgebiet Außenbereich

Farbe	Best.-Nr.
rot, weiß	7813
gelb, schwarz	7814

Meterware. Bitte gewünschte Länge in Meter angeben, Länge (max.): 15

K.57 Rundstahlketten

Kurzgliedrige Absperrkette Rundstahl zum dauerhaften Absperrn und Sichern auch im Außenbereich, besonders korrosionsbeständig, maximal mögliche Einzellänge 10 m

Gemäß DIN 5685
Material feuerverzinkter Stahl



Ø mm	Best.-Nr.
8	7142
5	41153



Bestellen Sie schnell und einfach!
 Tel. 0531 318-318

INFO. Bestellhinweis

Ketten sind meterweise oder in größeren Längen erhältlich. Die maximalen Längen finden Sie in der Produktbeschreibung. Für größere Lauflängen bitte Verbindungsglieder mitbestellen. ACHTUNG! Angegebene Prüflasten und Beanspruchungsgrenzen nur gültig ohne Verbindungsglieder!

Kettenabmessungen

Durchmesser = D Äußere Breite = B
 Teilung = T Toleranz ± 0,5 mm

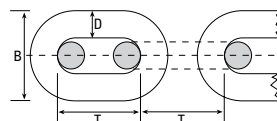



K.57 Rundstahlketten, gemäß DIN 5685

Langgliedrige Absperrkette Rundstahl zum dauerhaften Absperrn und Sichern auch im Außenbereich, besonders korrosionsbeständig, maximal mögliche Einzel-länge 30 m

Gemäß DIN 5685
Material INOX-Edelstahl

Ø mm	Breite mm	Best.-Nr.
6	24	7113
8	32	7114

K.57 Rundstahlketten, gemäß DIN 5685, feuerverzinkt

Langgliedrige Absperrkette Rundstahl zum dauerhaften Absperrn und Sichern auch im Außenbereich, besonders korrosionsbeständig, maximal mögliche Einzel-länge 30 m

Gemäß DIN 5685
Material feuerverzinkter Stahl

Ø mm	Breite mm	Best.-Nr.
8	32	6167
6	24	7812

Zubehör gleich mitbestellen!



K.57 Knotenkette

Knoten-Absperrkette zum dauerhaften Absperrn und Sichern auch im Außenbereich, besonders korrosionsbeständig, maximal mögliche Einzellänge 30 m

Gemäß DIN 5685
Material galvanisch verzinkter Stahl

Höhe mm	Ø mm	Breite mm	Best.-Nr.
23	1,6	7	4963
28	2	9	6127
35	2,5	11	6128

K.57 Kugulkette, Ø 3,2mm, Messing - vernickelt

Kugulkette zum Abhängen von Schildern o.ä., maximal mögliche Einzellänge 50 m

Material Messing vernickelt
Ø 3,2 mm

Best.-Nr.
6107



K.57 Verbindungsglieder Stahl

Offenes Verbindungsglied um Ketten in Ösen einzu-hängen oder zwei Ketten miteinander zu verbinden.

Material Stahl
Set-Inhalt 20 Stück
Ø 6 mm
für Verbinder zweier Ketten miteneinander

Farbe	Best.-Nr.
rot, weiß	19150
gelb, schwarz	19151

Zubehör gleich mitbestellen!



K.57 Karabinerhaken

Materialkarabiner zum Befestigen von leichten Gegenständen oder zur Schnellen Befestigung an Ösen und Schlaufen.

+ dürfen nicht zum Heben von Lasten verwendet werden

Set-Inhalt 20 Stück

Material	Ø mm	Best.-Nr.
Stahl	6	7116
		7118
Edelstahl	8	7119
	10	7120



K.57 S-Haken

S-Haken um Ketten in Ösen einzuhängen oder zwei Ketten miteinander zu verbinden.

für Absperrketten

Material	Set-Inhalt	Farbe	Ø mm	Best.-Nr.
Stahl vernickelt	10 Stück	–	1,8	4964
galvanisch ver-zinkter Stahl	20 Stück	rot, weiß	6	9432
				9433
feuerverzinkter Stahl		gelb, schwarz		9434



K.57 Schraubenkettenglieder

Schraubkettenglieder können zum Ver-binden von Kunststoffketten an Ösen, Pollern und Absperrpfosten verwendet werden.

Set-Inhalt 20 Stück

Material	Ø mm	Best.-Nr.
galvanisch verzinkter Stahl	6	7117

Gurtpfosten – die richtige

ab Seite

Für den Innenbereich:

- Gurtpfosten Indoor 450
- Wandkassetten Indoor 453

Für Innen und Außen:

- Top Preis Gurtpfosten 455

Für den Außenbereich:

- Gurtpfosten Outdoor 456

RS-GUIDESYSTEMS

- hergestellt in Deutschland
- Qualität durch permanente Kontrolle
- für höchste Beanspruchung
- langlebiger und stabiler Aufrollmechanismus

**3 Jahre
Garantie**

Auf Aufrollmechanismus und Gurtqualität*

TOP 
PRODUKT

Ihre Vorteile:

- Leben retten durch Panikverschlüsse, springt bei starkem Zug auf
- Pfosten inkl. 4-Wege-Kassetten zum Andocken 3 weiterer Gurte



4-Wegekassette

*bei sachgemäßer Handhabung ab Lieferdatum

 Hier geht's zu den Preisen  [kroschke.com](https://www.kroschke.com)

Lösung für jeden Bereich

**3 Jahre
Garantie**

Siehe Seite 450.



RS-GUIDESYSTEMS Sicherheits-Gurtpfosten Indoor, Gurtbreite 100mm

Gurt-Absperrpfosten Indoor zum schnellen Absperrn oder Leiten von Besuchern, stabiler und überfahrbarer Bodenteller, stufenlos ausziehbarer Gewebegurt mit Aufrollautomatik und Panikverschluss, Auszugslänge bis zu 3,8 Meter, 3 Jahre Garantie auf Aufrollmechanismus und Gurtqualität

Material	Kunststoff
Höhe	990 mm
Ausstattung	Kunststoffabdeckung zum Schutz vor Kratzern, Panikverschluss
Ø Pfosten	65 mm
Gurtbreite	100 mm
Material (Gurt)	Nylon-Kunststoff-Gewebe
Farbmuster	schräffiert
Gurtlänge	3,8 m
Einsatzgebiet	Inneneinsatz
Breite (Fußplatte)	
Höhe (Bodenplatte)	

Farbe	Farbe (Gurt)	Best.-Nr.
gelb	gelb, schwarz	224455
rot	rot, weiß	224456



RS-GUIDESYSTEMS Sicherheits-Gurtabsperpfosten Indoor, für große Distanzen

Gurt-Absperrpfosten Indoor zum schnellen Absperrn oder Leiten von Besuchern, stabiler und überfahrbarer Bodenteller, stufenlos ausziehbarer Gewebegurt mit Aufrollautomatik und Panikverschluss, Auszugslänge bis zu 4 Meter, 3 Jahre Garantie auf Aufrollmechanismus und Gurtqualität

Material	Stahl
Höhe	1000 mm
Farbe	schwarz
Ausstattung	Kunststoffabdeckung zum Schutz vor Kratzern, Panikverschluss
Ø Pfosten	100 mm
Gurtbreite	50 mm
Farbmuster	schräffiert
Gurtlänge	9 m
Einsatzgebiet	Inneneinsatz
Breite (Fußplatte)	
Höhe (Bodenplatte)	

Farbe (Gurt)	Best.-Nr.
rot, weiß	60112
gelb, schwarz	60113



RS-GUIDESYSTEMS Sicherheits-Gurtabsperpfosten REFLECTO

RS-GUIDESYSTEMS Sicherheits-Gurtabsperpfosten REFLECTO mit reflektierendem Gurtband, ideal für großflächige Absperrungen, auch für den multiplen Einsatz bei wechselnden Distanzanforderungen, hohe Standfestigkeit der Fußplatte, Kunststoffabdeckung schützt vor Kratzern und anderen Beschädigungen.

Material	Stahl
Höhe	990 mm
Farbe	Farbgruppe schwarz, schwarz
Ausstattung	Kunststoffabdeckung zum Schutz vor Kratzern, Panikverschluss
Ø Pfosten	65 mm
Gurtbreite	50 mm
Material (Gurt)	Nylon-Kunststoff-Gewebe
Farbmuster	schräffiert
Gurtlänge	7 m
Einsatzgebiet	Inneneinsatz
Breite (Fußplatte)	
Höhe (Bodenplatte)	

Farbe (Gurt)	Best.-Nr.
rot, weiß	47912
gelb, schwarz	47913



RS-GUIDESYSTEMS Sicherheits-Gurtabsperpfosten Indoor

Gurt-Absperrpfosten Indoor zum schnellen Absperrn oder Leiten von Besuchern, stabiler und überfahrbarer Bodenteller, stufenlos ausziehbarer Gewebegurt mit Aufrollautomatik und Panikverschluss, Auszugslänge bis zu 4 Meter, 3 Jahre Garantie auf Aufrollmechanismus und Gurtqualität

Material	Kunststoff
Höhe	990 mm
Ausstattung	Kunststoffabdeckung zum Schutz vor Kratzern, Panikverschluss
Ø Pfosten	65 mm
Gurtbreite	50 mm
Material (Gurt)	Nylon-Kunststoff-Gewebe
Einsatzgebiet	Inneneinsatz
Breite (Fußplatte)	
Höhe (Bodenplatte)	

Farbe	Farbmuster	Gurtlänge m	Farbe (Gurt)	Best.-Nr.
weiß	gestreift	2,3	schwarz, weiß	9247
rot			rot, schwarz	9248
gelb			gelb, schwarz	9249
RAL 7016 (Anthrazitgrau)	-	4	blau	14760
			gelb	17559
		2,3	schwarz	14759
rot	schräffiert	4	rot, weiß	9284
gelb			gelb, schwarz	9286
schwarz			rot, weiß	21003
			gelb, schwarz	21004

**3 Jahre
Garantie**
Siehe Seite 450.



RS-GUIDESYSTEMS Gestreifter Sicherheits-Gurtpfosten Indoor

Gestreifter Gurt-Absperrpfosten Indoor zum schnellen Absperrn oder Leiten von Besuchern, besonders auffällig, gusseiserner Bodenteller, stufenlos ausziehbarer Gewebegurt mit Aufrollautomatik und Panikverschluss, Auszugslänge bis zu 4 Meter, 3 Jahre Garantie auf Aufrollmechanismus und Gurtqualität

- Material** Kunststoff
- Höhe** 990 mm
- Ausstattung** Kunststoffabdeckung zum Schutz vor Kratzern, Panikverschluss
- Ø Pfosten** 65 mm
- Gurtbreite** 50 mm
- Material (Gurt)** Nylon-Kunststoff-Gewebe
- Farbmuster** geblockt
- Gurtlänge** 4 m
- Einsatzgebiet** Inneneinsatz
- Breite (Fußplatte)**
- Höhe (Bodenplatte)**

Farbe	Farbe (Gurt)	Best.-Nr.
gelb	gelb, schwarz	41396
weiß	rot, weiß	41397



RS-GUIDESYSTEMS Sicherheits-Gurtabsperpfosten Dual

- noch auffälliger durch 2 Gurte

Gurt-Absperrpfosten Dual zum schnellen Absperrn oder Leiten von Besuchern, mit 2 vertikalen, unabhängig voneinander ausziehbaren Gewebegurten mit Aufrollautomatik und Panikverschluss, Auszugslänge jeweils bis zu 4 Meter, 3 Jahre Garantie auf Aufrollmechanismus und Gurtqualität

- Material** Metall
- Höhe** 980 mm
- Ausstattung** zwei unabhängige Gurtkassetten
- Ø Pfosten** 66 mm
- Gurtbreite** 50 mm
- Material (Gurt)** Nylon-Kunststoff-Gewebe
- Farbmuster** schraffiert
- Gurtlänge** 4 m
- Breite (Fußplatte)**

Farbe	Farbe (Gurt)	Best.-Nr.
gelb	gelb, schwarz	87062
rot	rot, weiß	87063

Hier geht's zu den Preisen → [kroschke.com](https://www.kroschke.com)

RS-GUIDESYSTEMS Wandkassette für Sicherheits-Gurtpfosten Dual, doppelter Auszug

Wandkassette für Gurtpfosten Dual für die Wand-zu-Wand-Montage oder in Verbindung mit Gurtpfosten, mit zwei unabhängig voneinander ausziehbaren Gurten, Aufrollautomatik und Panikverschluss, Montage mit Wandclip oder mobilem Standfuß möglich (bitte separat mitbestellen)

Material	Metall
Ausstattung	Aufrollautomatik, Panikverschluss, stufenlos ausziehbares Gurtband, zwei unabhängige Gurtkassetten
Breite	50 mm
Farbmuster	schraffiert
Gurtlänge	4 m

Farbe	Best.-Nr.
rot, schwarz, weiß	32562
gelb, schwarz	32561



RS-GUIDESYSTEMS Wandkassette für Sicherheits-Gurtpfosten Indoor, 8 m Gurt

Wandkassette für Gurtpfosten Indoor für die Wand-zu-Wand-Montage oder in Verbindung mit einem Gurtpfosten, stufenlos ausziehbares Gurtband mit Einrast-sicherung, Aufrollautomatik und Panikverschluss, Befestigung mittels Wandclip (bitte separat mitbestellen)

Material	Metall, Polyester
Farbe	schwarz
Ausstattung für	Aufrollautomatik, Panikverschluss, Rastsicherung zur Fixierung Verbindung von Gurtpfosten, Wand-zu-Wand-Absperrung
Farbmuster	schraffiert
Gurtlänge	3,8 m
Einsatzgebiet	Innenbereich

Farbe (Gurt)	Best.-Nr.
gelb, schwarz	35378
rot, weiß	35379



Passende Pfosten finden Sie ab Seite 450, Wand-clips auf Seite 454.

RS-GUIDESYSTEMS Wandkassette für Sicherheits-Gurtpfosten Indoor

Gewebegurte-Wandkassetten für den Inneneinsatz in verschiedenen Farben und Auszugslängen.

- + als Wand-zu-Wandmontage oder in Verbindung mit Gurtpfosten
- + auch für eine Absperrung, die schnell auf- und abgebaut sein soll
- + komfortable Sicherung dank Aufrollautomatik und Panikverschluss
- + wasserabweisende Gurte
- + Montage erfolgt per Verschraubung (Lieferung ohne Befestigungsmaterial)

Ausstattung	Aufrollautomatik, Panikverschluss
Breite	50 mm
für	Verbindung von Gurtpfosten, Wand-zu-Wand-Absperrung
Einsatzgebiet	Innenbereich

Material	Farbe	Farbmuster	Best.-Nr.
Metall, Polypropylen	rot, weiß	schraffiert	9308
	gelb, schwarz		9395
ABS-Kunststoff, Polypropylen	rot, schwarz, weiß		17561
	gelb, schwarz		17562



3 Jahre Garantie

Siehe Seite 668.



RS-GUIDESYSTEMS

RS-GUIDESYSTEMS Wandclip für Gurtpfosten Outdoor, Edelstahl

Witterungsbeständiger Wandclip für Gurtpfosten RS-GUIDESYSTEMS zum Einhängen des Gurtes

Material Edelstahl
für Einhängen des Gurtendstücks, Gurtabsperpfosten Aluminium, Gurtabsperpfosten Kunststoff

Best.-Nr.
83778

RS-GUIDESYSTEMS

RS-GUIDESYSTEMS Wandclip für Gurtabsperpfosten

Clip zum Einhängen des Gurtendstücks an der Wand.
 + mit 2 Bohrungen bzw. Magnetbefestigung

Material Kunststoff
Farbe schwarz
Anzahl Bohrungen 2

für	Best.-Nr.
100 mm-Gurt, Einhängen des Gurtendstücks	33908
50 mm-Gurt, Einhängen des Gurtendstücks	9418



RS-GUIDESYSTEMS

RS-GUIDESYSTEMS Wandclip für Wandkassette, magnetisch

Wandclip für Wandkassette mit Magnetbefestigung zum Einsatz des Endstücks ohne Gurtpfosten (Wandkassette separat mitbestellen)

Material Kunststoff
Farbe schwarz
für Wandkassetten

Best.-Nr.
60118

3 Jahre Garantie

Siehe Seite 450.

RS-GUIDESYSTEMS



RS-GUIDESYSTEMS Wandkassette für Sicherheits-Gurtpfosten Indoor, magnetisch

Wandkassette für Gurtpfosten Indoor für die Wand-zu-Wand-Montage oder in Verbindung mit einem Gurtpfosten, mit Aufrollautomatik und Panikverschluss, Magnetplatte zur magnetischen Befestigung

Material Kunststoff, Polyester
Ausstattung Aufrollautomatik
Breite 50 mm
Farbmuster schraffiert

Farbe	Gurtlänge m	Best.-Nr.
rot, weiß	8	60114
gelb, schwarz		60115
rot, weiß	5	60116
gelb, schwarz		60117



 Hier geht's zu den Preisen  [kroschke.com](https://www.kroschke.com)

RS-GUIDESYSTEMS

RS-GUIDESYSTEMS Wandkassette Indoor, 20m Gurt

Wandkassette für Gurtpfosten Indoor für die Wand-zu-Wand-Montage oder in Verbindung mit einem Gurtpfosten, mit Aufrollautomatik und Panikverschluss, zur Befestigung mittels Schrauben

Ausstattung Arretierknopf, Aufrollautomatik, ohne Befestigungselemente, Panikverschluss, stufenlos ausziehbares Gurtband

Farbmuster schraffiert
Gurtlänge 20 m

Farbe	Best.-Nr.
gelb, schwarz	332196
rot, weiß	332197



Schilderhalter Indoor

Schilderhalter für Sicherheits-Gurtpfosten.
 + für den Inneneinsatz
 + Schildtafel-Montage auf den Pfosten per Schraub-Klemmverschluss
 + eingelegte Kennzeichnungen ein- und doppelseitig verwendbar

Material Acrylglas, Aluminium
Ausstattung Klemmmechanismus, Schraubverschluss
Einsatzgebiet Innenbereich

Format	Best.-Nr.
DIN A4	8066
	8076
DIN A3	8106
	8107

Top Preis für innen und außen

k.57

K.57 Gurtabsperreffosten aus Kunststoff

- einfach aufzustellen durch geringes Gewicht

Leichter Gurt-Absperreffosten Kunststoff zum schnellen Absperren oder Leiten von Besuchern, stabiler, gusseiserner Bodenteller, stufenlos ausziehbarer Gewebegurt mit Aufrollautomatik, Auszugslänge bis zu 4 Meter, innen und außen einsetzbar

Material	Kunststoff
Höhe	990 mm
Ausstattung	Aufrollautomatik, stufenlos einstellbare Absperrdistanz
Ø Pfosten	80 mm
Gurtbreite	50 mm
Material (Gurt)	Nylon-Kunststoff-Gewebe
Farbmuster	schraffiert
Gurtlänge	4 m
Einsatzgebiet	Innen- und Außeneinsatz
Breite (Fußplatte)	

Farbe	Farbe (Gurt)	Best.-Nr.
rot	rot, weiß	46176
gelb	gelb, schwarz	46177



K.57 Gurtabsperreffosten aus Aluminium

Gurt-Absperreffosten Aluminium zum schnellen Absperren oder Leiten von Besuchern, stabiler, gusseiserner Bodenteller, stufenlos ausziehbarer Gewebegurt mit Aufrollautomatik, Auszugslänge bis zu 2,6 Meter, innen und außen einsetzbar

Material	Aluminium
Höhe	990 mm
Ausstattung	Aufrollautomatik, stufenlos einstellbare Absperrdistanz
Ø Pfosten	90 mm
Gurtbreite	50 mm
Material (Gurt)	Nylon-Kunststoff-Gewebe
Farbmuster	schraffiert
Gurtlänge	2,6 m
Einsatzgebiet	Innen- und Außeneinsatz
Breite (Fußplatte)	

Farbe	Farbe (Gurt)	Best.-Nr.
gelb	gelb, schwarz	46173
rot	rot, weiß	46174



K.57 Wandkassetten, für Gurtendstücke

Wandkassette für Gurtpfosten für die Wand-zu-Wand-Montage im Innen- oder Außenbereich oder in Verbindung mit einem Gurtpfosten, stufenlos ausziehbares Gurtband mit Einrastesicherung zur Fixierung des Gurtendstücks, Aufrollautomatik, innen und außen einsetzbar, inkl. Montagematerial

Material	Nylon, Stahl
Set-Inhalt	Befestigungsmaterial
Ausstattung	Aufrollautomatik, inkl Befestigungsmaterial
Breite für	Wandmontage
Farbmuster	schraffiert
Gurtlänge	4 m
Einsatzgebiet	Innen- und Außeneinsatz

Farbe	Best.-Nr.
rot, weiß	46162
gelb, schwarz	46164



K.57 Wandclip, für Absperrpfosten

Wandclip für Gurtpfosten zum Einhängen des Gurtes, incl. Befestigungsmaterial

Material	Kunststoff
Set-Inhalt	Befestigungsmaterial
Farbe	schwarz
Ausstattung	inkl Befestigungsmaterial

für	Inhaltsmenge	Best.-Nr.
Gurtabsperreffosten Aluminium, Gurtabsperreffosten Kunststoff, Wandkassetten	–	46159
Gurtabsperreffosten Aluminium, Gurtabsperreffosten Kunststoff, metallische Oberflächen, Wandkassetten	2	46160



**3 Jahre
Garantie**

Siehe Seite 450.

**TOP
PRODUKT**



RS-GUIDESYSTEMS Sicherheits-Gurtab- sperrpfosten Outdoor

hohe Witterungsbeständigkeit

Gurt-Absperrpfosten Outdoor zum schnellen Absperren oder Leiten von Besuchern, stabiler und überfahrbarer Bodenteller, stufenlos ausziehbarer Gewebegurt mit Aufrollautomatik und Panikverschluss, 3 Jahre Garantie auf Aufrollmechanismus und Gurtqualität

Material	Kunststoff
Höhe	990 mm
Ausstattung	überfahrbarer Bodenteller
Ø Pfosten	65 mm
Farbmuster	schraffiert
Gurtlänge	4 m
Einsatzgebiet	Außeneinsatz
Breite (Fußplatte)	
Höhe (Bodenplatte)	

Farbe	Gurtbreite mm	Farbe (Gurt)	Best.-Nr.
weiß	50	rot, weiß	9158
schwarz	100	gelb, schwarz	21006
rot	50	rot, weiß	9157
gelb		gelb, schwarz	9159
schwarz		rot, weiß	21005



RS-GUIDESYSTEMS Sicherheits-Gurtpfosten Outdoor, Gurt- breite 100mm

Gurt-Absperrpfosten Outdoor zum schnellen Absperren oder Leiten von Besuchern, stabiler und überfahrbarer Bodenteller, stufenlos ausziehbarer Gewebegurt mit Aufrollautomatik und Panikverschluss, 3 Jahre Garantie auf Aufrollmechanismus und Gurtqualität

Material	Kunststoff
Höhe	990 mm
Ausstattung	überfahrbarer Bodenteller
Ø Pfosten	65 mm
Gurtbreite	100 mm
Material (Gurt)	Nylon-Kunststoff-Gewebe
Farbmuster	schraffiert
Gurtlänge	3,8 m
Einsatzgebiet	Außeneinsatz
Breite (Fußplatte)	
Höhe (Bodenplatte)	

Farbe	Farbe (Gurt)	Best.-Nr.
gelb	gelb, schwarz	224490
rot	rot, weiß	224491

den Außenbereich

**3 Jahre
Garantie**

Siehe Seite 450.

RS-GUIDESYSTEMS Sicherheits-Gurtabsperreffosten Outdoor, mit Reflexfolie

● Sicherheit auch im Dunkeln

Gurt-Absperreffosten Outdoor zum schnellen Absperren oder Leiten von Besuchern, mit Reflexfolie für mehr Sicherheit bei schlechten Lichtverhältnissen, stabiler und überfahrbarer Bodenteller, stufenlos ausziehbarer Gewebegurt mit Aufrollautomatik und Panikverschluss, Auszugslänge bis zu 4 Meter, 3 Jahre Garantie auf Aufrollmechanismus und Gurtqualität

Material	Kunststoff
Höhe	990 mm
Ausstattung	Reflexstreifen, überfahrbarer Bodenteller
Ø Pfosten	65 mm
Gurtbreite	50 mm
Material (Gurt)	Nylon-Kunststoff-Gewebe
Farbmuster	schraffiert
Gurtlänge	4 m
Einsatzgebiet	Außeneinsatz
Breite (Fußplatte)	
Höhe (Bodenplatte)	



Farbe	Farbe (Gurt)	Best.-Nr.
gelb	gelb, schwarz	65015
weiß	rot, weiß	65016
rot		65014



Hier geht's zu den Preisen → [kroschke.com](https://www.kroschke.com)

RS-GUIDESYSTEMS Wandkassette für Gurtpfosten Outdoor

Gewebegurt-Wandkassetten für den Außeneinsatz in verschiedenen Farben.

- + als Wand-zu-Wandmontage oder in Verbindung mit Gurtpfosten
- + auch für eine Absperrung, die schnell auf- und abgebaut sein soll
- + komfortable Sicherung dank Aufrollautomatik und Panikverschluss
- + wasserabweisende Gurte
- + Montage erfolgt per Verschraubung (Lieferung ohne Befestigungsmaterial)

Material	ABS-Kunststoff
Ausstattung	Aufrollautomatik, ohne Befestigungselemente
Gurtlänge	5 m
Einsatzgebiet	Innen- und Außeneinsatz

Farbe	Best.-Nr.
rot, weiß	9587
gelb, schwarz	9588



Jetzt informieren und bestellen im **Online-Shop** unter www.kroschke.com



Absperpfosten FlexPin

- im Notfall überfahrbar

Absperpfosten FlexPin mit 90° Gelenk. Pfosten kann gefahrlos angefahren und im Notfall überrollt werden, richtet sich selbsttätig auf, optimal zur Sicherung von Zufahrten für Einsatzfahrzeuge, Reflexstreifen für gute Sichtbarkeit auch im Dunkeln

Material Polyethylen
Farbe rot, weiß
Ausstattung voll retroreflektierende Folie
Ø Pfosten 100 mm
Farbmuster geblockt
Befestigungsart zum Aufschrauben
Lieferumfang ohne Befestigungsmaterial
Einsatzgebiet Innen- und Außeneinsatz

Höhe mm	Best.-Nr.
460	464646
760	464647
1000	464648



Absperpfosten Madrid

- gibt beim Anfahren nach
- selbstaufrichtend

Flexibler Absperpfosten Madrid zum Aufdübeln, ideal für begrenzte Rangierbereiche oder enge Kurven, gibt beim Anfahren nach und richtet sich durch einen Federmechanismus wieder auf, vorgebohrte Bodenplatte

Material feuerverzinkter Stahl
Höhe 900 mm
Set-Inhalt Bodenplatte mit 3 Bohrungen ohne Befestigungsmaterial ohne Befestigungselemente
Ausstattung
Ø Pfosten 76 mm
Farbmuster geblockt
Befestigungsart zum Aufdübeln
Durchmesser (Bohrung) 10 mm



Farbe	Best.-Nr.
rot, weiß	5524
gelb, schwarz	5528

Sperrpfosten Flex

Flexibler Absperpfosten für begrenzte Rangierbereiche oder enge Kurven, neigt sich beim Anfahren um bis zu 30° und richtet sich selbsttätig wieder auf, vermindert Anfahrtschäden an Fahrzeugen

Material feuerverzinkter Stahl
Ø Pfosten 76 mm
Farbmuster geblockt
Höhe über Flur 1000 mm

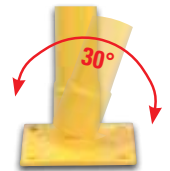

Höhe mm	Farbe	Befestigungsart	Ø Bohrung	Best.-Nr.
1330	rot, weiß	zum Einbetonieren	-	50220
	gelb, schwarz			50221
1000	rot, weiß	zum Aufdübeln	13	50222
	gelb, schwarz			50223



City-Poller Kapa

- gibt beim Anfahren nach
- selbstaufrichtend

Flexibler und selbstaufrichtender Absperpfosten City-Poller Kapa zum Absichern von Verkehrswegen und Parkplätzen. Minimiert Anfahrtschäden, ist nicht zum Überfahren geeignet, gute Sichtbarkeit durch 2 retroreflektierende Streifen.

Ø Pfosten 110 mm
Einsatzgebiet Innen- und Außeneinsatz
Material Polyurethan
Ausstattung retroreflektierende Streifen
Farbe anthrazit

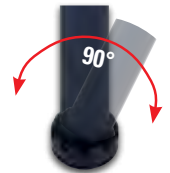

Höhe mm	Farbmuster	Befestigungsart	Lieferumfang	Best.-Nr.
620	gestreift	zum Aufschrauben	inkl. Befestigungsmaterial	46256
810				46257



Hier geht's zu den Preisen



kroschke.com



K.57

K.57 Absperrpfosten StandUp gelb/schwarz

- komplett überfahrbar
- selbstaufrichtend

Flexibler Absperrpfosten StandUp zum Sichern von Parkplätzen und Verkehrswegen, neigt sich um 90° in alle Richtungen und richtet sich nach dem Überfahren wieder auf, vermeidet Schäden an den Fahrzeugen, Reflexstreifen für gute Sichtbarkeit auch im Dunkeln, inkl. 3 Schrauben und Dübeln

Material	Polyurethan
Farbe	gelb
Ausstattung	retroreflektierende Streifen
Ø Pfosten	80 mm
Farbmuster	gestreift
Befestigungsart	zum Aufschrauben
Lieferumfang	3 Schrauben und Dübel
Einsatzgebiet	Innen- und Außeneinsatz

Höhe mm	Best.-Nr.
750	35408
1000	35409



K.57

K.57 Absperrpfosten StandUp

- komplett überfahrbar
- selbstaufrichtend

Flexibler Absperrpfosten StandUp zum Sichern von Parkplätzen und Verkehrswegen, neigt sich um 90° in alle Richtungen und richtet sich nach dem Überfahren wieder auf, vermeidet Schäden an den Fahrzeugen, Reflexstreifen für gute Sichtbarkeit auch im Dunkeln, inkl. 3 Schrauben und Dübeln

Material	Polyurethan
Farbe	orange
Ausstattung	retroreflektierende Streifen
Ø Pfosten	80 mm
Farbmuster	gestreift
Befestigungsart	zum Aufschrauben
Lieferumfang	3 Schrauben und Dübel
Einsatzgebiet	Innen- und Außeneinsatz

Höhe mm	Best.-Nr.
750	28350
1000	28358

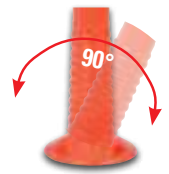

Absperrpfosten LeitPin

- im Notfall überfahrbar
- selbstaufrichtend
- mit Ösenkappe

Absperrpfosten LeitPin zur flexiblen Sperrung von Wegen oder Übergängen, oder zum Eingrenzen von temporären Gefahrstellen. Selbstaufrichtend, mit Ösenkappe zur Befestigung einer Kunststoffkette oder Absperrbandes

Material	Polyethylen
Höhe	1050 mm
Farbe	rot, weiß
Ausstattung	1 Öse, voll retroreflektierende Folie
Ø Pfosten	100 mm
Farbmuster	geblockt
Befestigungsart	zum Aufschrauben
Lieferumfang	ohne Befestigungsmaterial
Einsatzgebiet	Innen- und Außeneinsatz

Best.-Nr.
464649



K.57

K.57 Absperrpfosten StandUp

- komplett überfahrbar
- selbstaufrichtend

Flexibler Absperrpfosten StandUp zum Sichern von Parkplätzen und Verkehrswegen, neigt sich um 90° in alle Richtungen und richtet sich nach dem Überfahren wieder auf, vermeidet Schäden an den Fahrzeugen, Reflexstreifen für gute Sichtbarkeit auch im Dunkeln, inkl. 3 Schrauben und Dübeln

Farbe	weiß
Ausstattung	retroreflektierende Streifen
Ø Pfosten	80 mm
Farbmuster	gestreift
Befestigungsart	zum Aufschrauben
Lieferumfang	3 Schrauben und Dübel
Einsatzgebiet	Innen- und Außeneinsatz

Material	Höhe mm	Best.-Nr.
Polyurethan	750	29660
	1000	29670
Thermoplastisches Elastomer	750	45550
	1000	45560

Alle Produkte finden Sie auch unter www.kroschke.com

k.57



TOP 
PRODUKT



K.57 Schutzpfosten XL mit Kettenösen

Der Rammschutzpfosten mit Kettenösen bietet sicheren Schutz gefährdeter Bereiche für den Innen- und Außenbereich. Er kann flexibel mit oder ohne Ösen-System zum Einhängen von Absperrketten kombiniert werden.

Material	feuerverzinkter Stahl
Höhe	1000 mm
Farbe	gelb, schwarz
Ausstattung	Ösen
Ø	76 mm
Befestigungsart	zum Aufdübeln
Einsatzgebiet	Innen- und Außeneinsatz
Durchmesser (Bohrung)	12,5 mm

Best.-Nr.
35559

K.57 Schutzpfosten XXL mit Kettenösen

Der Rammschutzpfosten XXL mit Kettenösen bietet massiven und sicheren Schutz im Innen- und Außenbereich.

Material	feuerverzinkter Stahl
Farbe	gelb, schwarz
Ausstattung	Ösen
Ø	159 mm
Einsatzgebiet	Innen- und Außeneinsatz

Höhe mm	Befestigungsart	Höhe über Flur mm	Ø Bohrung	Best.-Nr.
1700	zum Einbetonieren	1300	–	35557
1300	zum Aufdübeln	–	12,5	35558



Hier geht's zu den Preisen



[kroschke.com](https://www.kroschke.com)

K.57 Einschlagpfosten

- zum Einschlagen in den Boden
- jederzeit herausnehmbar

Absperrpfosten zum Einschlagen in unbefestigte Böden wie Schotter, Kies, Rasen oder Sand. Mit 2 Kettenösen und Stahl-Einschlagspitze

Material	feuerverzinkter Stahl
Höhe	1000 mm
Set-Inhalt	Verankerung mit 500 mm Stahl-Einschlagspitze
Ausstattung	2 Kettenösen
Ø Pfosten	60 mm
Farbmuster	geblockt
Befestigungsart	zum Einschlagen
Höhe über Flur	1000 mm

Farbe	Best.-Nr.
rot, weiß	9441
gelb, schwarz	9442



K.57 Schutzpfosten Light

Der Rammschutzpfosten Light bietet sicheren Schutz gefährdeter Bereiche für den Innen- und Außenbereich. Er kann flexibel mit oder ohne Ösen-System zum Einhängen von Absperrketten kombiniert werden.

Material	feuerverzinkter Stahl
Höhe	1400 mm
Ø	42 mm
Befestigungsart	zum Einbetonieren
Höhe über Flur	1000 mm

Farbe	Best.-Nr.
gelb, schwarz	47500
rot, weiß	47600



K.57 Ösen-System für Schutzpfosten Light

Ösen-System für den Absperrpfosten „Light“, Gewindestange mit 2 Ösen und Distanzstücken zum Durchstecken in die vorgebohrten Löcher, ideal um Ketten professionell zu befestigen

Material	Stahl
für	Schutzbügel Light (42 mm)

Farbe	Best.-Nr.
gelb	47501
	47502
weiß	47601
	47602



Befestigungsmaterial ab Seite 426.

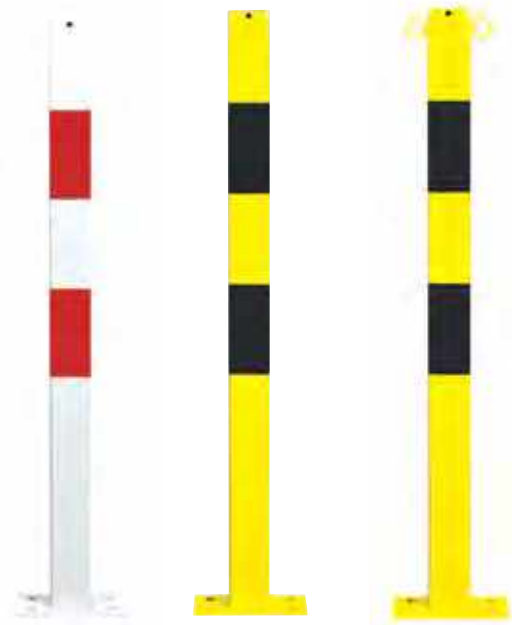



K.57 Absperreffosten Bern zum Aufdübeln

Absperreffosten Bern zum Aufdübeln für den Innen- und Außeneinsatz, zur Sicherung von Zufahrten und Parkplätzen, als Ramm- und Anfahrtsschutz oder zur Begrenzung in Lager- oder Produktionshallen, Bodenplatte mit 4 Bohrungen (Ø 12,5 mm), Befestigungsmaterial separat mitbestellen

Material feuerverzinkter Stahl
Höhe 1000 mm
Set-Inhalt Bodenplatte mit 4 Bohrungen ohne Befestigungsmaterial
Farbmuster geblockt
Befestigungsart zum Aufdübeln
Durchmesser (Bohrung) 12,5 mm

Farbe	Ausstattung	Ø Pfosten mm	Breite mm	Best.-Nr.
rot, weiß	ohne Befestigungselemente	70	70	11920
	2 Kettenösen, ohne Befestigungselemente			11921
gelb, schwarz	ohne Befestigungselemente	60	-	11924
	2 Kettenösen, ohne Befestigungselemente			11925
rot, weiß	ohne Befestigungselemente	60	-	13163
	2 Kettenösen, ohne Befestigungselemente			13165
gelb, schwarz	ohne Befestigungselemente	60	-	19167
	2 Kettenösen, ohne Befestigungselemente			19169

 Hier geht's zu den Preisen  [kroschke.com](https://www.kroschke.com)

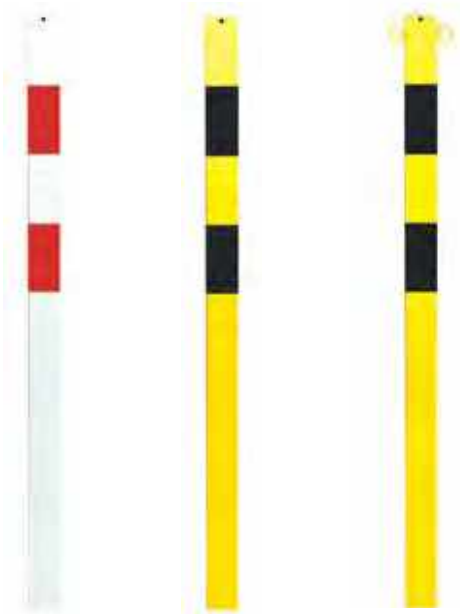

K.57 Absperreffosten Bern zum Einbetonieren

Absperreffosten Bern zum Einbetonieren für den Innen- und Außeneinsatz, zur dauerhaften Sicherung von Zufahrten oder als Ramm- und Begrenzung in Lager- oder Produktionshallen, Lieferung inklusive Bodenanker

Material feuerverzinkter Stahl
Höhe 1400 mm
Set-Inhalt Bodenanker
Befestigungsart zum Einbetonieren
Höhe über Flur 1000 mm

Farbe	Ausstattung	Ø Pfosten mm	Best.-Nr.
rot, weiß	-	60	7709
	2 Kettenösen		7715
gelb, schwarz	-	70	11918
	2 Kettenösen		11919
gelb, schwarz	-	60	11922
	2 Kettenösen		11923
gelb, schwarz	-	60	19164
	2 Kettenösen		19166



Weitere Absperreffketten und Zubehör ab Seite 446.



K.57 Absperreffosten Bern zum Herausnehmen

Absperreffosten Bern zum Herausnehmen für den Innen- und Außeneinsatz, zur Sicherung von Zufahrten und Parkplätzen oder Begrenzung in Lager- oder Produktionshallen, Lieferung inklusive Bodenhülle

Material feuerverzinkter Stahl
Höhe 1400 mm
Set-Inhalt Bodenhülle ohne Ketten und Befestigungsmaterial
Farbmuster geblockt
Befestigungsart zum Einbetonieren, zum Herausnehmen
Höhe über Flur 1000 mm
Einsatzgebiet Innen- und Außeneinsatz

Farbe	Ausstattung	Ø Pfosten mm	Breite mm	Best.-Nr.
gelb, schwarz	–	60	60	7103
rot, weiß				7101
gelb, schwarz	2 Kettenösen	–	70	7104
rot, weiß				7102
	–			7212
gelb, schwarz	2 Kettenösen			7214
rot, weiß			7215	
				7213

K.57 Bodenhülle für Absperreffosten

Hülle zum Einbetonieren für herausnehmbare Absperreffosten.
 + um herausgenommene Pfosten sicher und bequem abstellen zu können, empfiehlt sich die Installation einer zweiten Bodenhülle

Material verzinkter Stahl
Höhe 400 mm
Befestigungsart zum Einbetonieren



für	Best.-Nr.
herausnehmbare Rundrohr-Absperreffosten mit einem Durchmesser von 60 mm	7716
herausnehmbare Vierkantrrohr-Absperreffosten mit 70 x 70 mm	10231

Ich helfe Ihnen gerne bei Ihrer Bestellung!
 Tel. 0531 318-318





Vermeiden Sie Überfahrtschäden!



K.57 Absperreffosten Wien, zum Einbetonieren

- **Feuerwehdreikant-Schloss zum schnellen Öffnen**

Absperreffosten Wien zum Einbetonieren, Entriegelung mit Dreikantschlüssel, dadurch jederzeit Zufahrt für Rettungsfahrzeuge, komplett herausnehmbar, keine Überfahrtschäden oder Stolperfallen

Material feuerverzinkter Stahl
Höhe 1400 mm
Farbe rot, weiß
Farbmuster geblockt
Befestigungsart zum Einbetonieren, zum Herausnehmen
Schlossart Dreikantschloss
Lieferumfang inkl. Bodenhülse
Höhe über Flur 1000 mm

Ausstattung	Ø Pfosten mm	Breite mm	Best.-Nr.
-	60	-	37836
2 Kettenösen			37837
-	-	70	37849
2 Kettenösen			37850

K.57 Ersatzbodenhülse, für herausnehmbaren Absperreffosten Wien

Bodenhülse für Absperreffosten Wien zum Einbetonieren, ideal als Ersatz, wenn Parkpfosten umgesetzt werden sollen.



Ø mm	Best.-Nr.
60	37855
70	37856

Reflexring für Parkpfosten und -bügel

Selbstklebender Reflexring zur Befestigung an Parkpfosten und -Bügeln, sorgt für mehr Sichtbarkeit im Dunkeln, ideal zum Erneuern beschädigter Folien

Material Reflexfolie RA0
Höhe 300 mm
Farbe rot
Breite 150 mm
Einsatzgebiet Innen- und Außeneinsatz



K.57 Universalpfosten Rom

Umklappbarer Absperrpfosten Rom zum Sichern von Einfahrten, Parkplätzen oder Privatwegen, 2 rote Reflexstreifen für gute Sichtbarkeit auch im Dunkeln, Auflage mit Gummipuffer

Material feuerverzinkter Stahl
Farbe rot, weiß
Ausstattung Vierkantröhr
Länge 70 mm
Breite 70 mm
Farbmuster geblockt
Höhe über Flur 1000 mm

Höhe mm	Befestigungsart	Schlossart	Lieferumfang	Best.-Nr.
1000	zum Aufdübeln	Dreikantschloss	inkl. Befestigungsmaterial	38778
		Profilzylinder		38779
1400	zum Einbetonieren	Dreikantschloss	inkl. Bodenhülse	38789
		Profilzylinder		38790



K.57 Universalpfosten Dublin

● **umklappbar**

Absperrpfosten Dublin zum Sichern von Einfahrten, Parkplätzen oder Privatflächen. Sicherung durch Sperrbügel und Vorhängeschloss (nicht im Lieferumfang enthalten), Auflage mit Gummipuffer

Material feuerverzinkter Stahl
Ausstattung ohne Befestigungselemente, Vierkantröhr
Länge 70 mm
Breite 70 mm
Höhe über Flur 1000 mm

Höhe mm	Farbe	Farbmuster	Befestigungsart	Lieferumfang	Ø Bohrung	Best.-Nr.
1400	rot, weiß	geblockt	zum Einbetonieren	inkl. Bodenhülse	–	5475
1000	gelb, schwarz	–	zum Aufdübeln	inkl. Bodenplatte, ohne Befestigungsmaterial	12,5	5511
				inkl. Bodenplatte	–	47175
	–	–	–			–



K.57 Parkpfosten Bonn

● **zum Umklappen**

Parkpfosten Bonn zum Sperren von Parkplätzen oder Zufahrten mittels Sperrbügel und Vorhängeschloss (nicht im Lieferumfang enthalten), Überfahrhöhe 100 mm im umgeklappten Zustand

Material Stahl
Set-Inhalt ohne Befestigungsmaterial
Farbe rot, weiß
Ausstattung ohne Befestigungselemente
Ø Pfosten 60 mm
Farbmuster geblockt
Schlossart Vorhängeschloss

Höhe mm	Befestigungsart	Höhe über Flur mm	Ø Bohrung	Best.-Nr.
1400	zum Einbetonieren	1000	–	7738
1100	zum Aufdübeln	–	12,5	7740



Einbauanleitung für Bodenhülse

Für ausreichenden Wasserablauf sorgen!

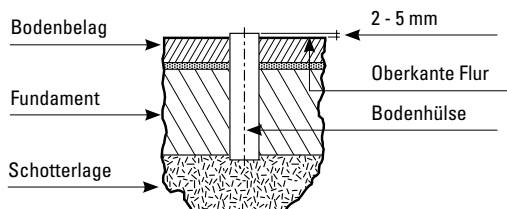

 Hier geht's zu den Preisen
 kroschke.com

 Befestigungsmaterial auf Seite 426.



Parkpfosten Parky AR 700

● zum Umklappen

Parkpfosten Parky AR 700 zur Beschränkung von Zufahrten, Fußwegen, Durchgängen oder Parkplätzen. Integriertes Schloss, zwei Reflexstreifen für gute Sichtbarkeit auch im Dunkeln, zum Aufdübeln mit 3 Bohrungen

- Material** feuerverzinkter Stahl
- Höhe** 900 mm
- Ausstattung** Reflexring
- Länge** 60 mm
- Breite** 60 mm
- Befestigungsart** zum Aufdübeln
- Schlossart** Profilzylinder
- Lieferumfang** inkl. Befestigungsmaterial
- Durchmesser (Bohrung)** 10 mm



Variante	Best.-Nr.
verschiedenschließend	14766
gleichschließend	14767
mit Dreikantschloss	14768



Zierstahlpoller

Absperrpfosten Zierstahlpoller mit Zierkappe aus Aluminiumguss

- Material** feuerverzinkter Stahl
- Höhe** 900 mm
- Farbe** RAL 7021 (Schwarzgrau)
- Ø Pfosten** 76 mm

Set-Inhalt	Befestigungsart	Ausstattung	Best.-Nr.
Zierkappe aus Aluminiumguss	zum Einbetonieren	–	7803
	zum Einbetonieren, zum Herausnehmen	Dreikantschloss	7805
Zylinderschloss Zierkappe aus Aluminiumguss	zum Aufdübeln	–	5535



Edelstahlpfosten

Absperrpfosten mit Edelstahlrundkopf für repräsentative Bereiche, korrosionsresistent und wartungsarm

- Material** Edelstahl
- Höhe** 900 mm
- Farbe** Edelstahl

Set-Inhalt	Ø Pfosten mm	Befestigungsart	Ausstattung	Best.-Nr.
Edelstahlrundkopf	60	zum Einbetonieren	–	8586
Edelstahlrundkopf Dreikantschloss			Dreikantschloss	8587
Edelstahlrundkopf	76	zum Aufdübeln	–	7233
			zum Aufdübeln	Dreikantschloss
		zum Einbetonieren	–	7234
			zum Aufdübeln	Dreikantschloss



Zierring

Zierring für Edelstahlpfosten zum Abdecken von Befestigungsschrauben am Boden

- Material** Edelstahl
- Ø** 60 mm
- für** Edelstahlpfosten

Best.-Nr.
8588

Hier geht's zu den Preisen
kroschke.com



K.57 Parkbügel Rom

• zum Umklappen

Parkbügel Rom zum Sperren von Einfahrten, Parkplätzen oder Privatwegen, abschließbar, Überfahrhöhe 80 mm, mit roten Reflexringen für mehr Sichtbarkeit auch im Dunkeln, zum Aufdübeln mit vorgebohrter Bodenplatte und Befestigungsmaterial

Material	feuerverzinkter Stahl
Höhe	500 mm
Farbe	rot, weiß
Länge	70 mm
Breite	750 mm
Befestigungsart	zum Aufdübeln
Lieferumfang	inkl. Befestigungsmaterial
Höhe liegend	
Durchmesser (Bohrung)	9 mm
Anzahl Bohrungen	4
Breite (Bodenplatte)	
Länge (Bodenplatte)	



k.57

Schlossart	Best.-Nr.
Zylinderschloss	44017
Dreikantschloss	44018



Parkbügel Parky AR 100

Parkbügel Parky AR 100 zur Beschränkung von Zufahrten oder Parkplätzen. Integriertes Schloss, zwei Reflexstreifen für gute Sichtbarkeit auch im Dunkeln, zum Aufdübeln mit 3 Bohrungen

Material	feuerverzinkter Stahl
Höhe	500 mm
Set-Inhalt	Bodenplatte mit 3 Bohrungen 3 Erdanker Reflexringe 3x Schlüssel Befestigungsmaterial
Farbe	grau, rot
Ausstattung	inkl. Befestigungsmaterial
Ø Pfosten	40 mm
Breite	730 mm
Farbmuster	geblockt
Befestigungsart	zum Aufdübeln
Schlossart	Profilzylinder



Variante	Best.-Nr.
verschiedenschließend	2210
gleichschließend	2211



Automatischer Parkbügel, mit smarter App-Steuerung

• smarte Steuerung via App macht Aussteigen und Aufschließen unnötig

Mit dem automatischen Parkbügel, mit smarter App-Steuerung ist kein Aussteigen und Aufschließen nötig. Er kann einfach via App oder Bluetooth-Handsender ferngesteuert werden. Er schützt den Parkplatz vor unbefugter Nutzung und bietet gleichzeitig eine zuverlässige Kontrolle und ein effizientes Parkmanagement. Manuelle Steuerung und Teilen des temporären digitalen Schlüssels für Besucher möglich, mit Solarpanel und dualer Stromversorgungsoption (wiederaufladbare Lithium-Ionen-Akkus) für die konstante Versorgung, robuste Stahlkonstruktion mit bis zu 9 Tonnen Belastbarkeit

Material	feuerverzinkter Stahl
Höhe	520 mm
Set-Inhalt	Solar- & Akkupack Safety-Pin Netzteil Gehäuseschlüssel Befestigungsmaterial
Farbe	rot, weiß
Ausstattung	inkl. Befestigungsmaterial, Solarbetrieb, stabile Verankerung
Befestigungsart	zum Aufschrauben
Schlossart	Profilzylinder

Best.-Nr.	46259
-----------	-------



Parkbügel Parky AR 580

Parkbügel Parky AR 580 zur Beschränkung von Zufahrten oder Parkplätzen, Überfahrhöhe 50 mm im umgeklappten Zustand, drei Standpfosten geben Stabilität, integriertes Zylinder-Schloss, zwei Reflexstreifen für gute Sichtbarkeit auch im Dunkeln, zum Aufdübeln mit 3 Bohrungen

Material	feuerverzinkter Stahl
Höhe	460 mm
Set-Inhalt	Bodenplatte mit 3 verdeckten Bohrungen 3 Erdanker Reflexringe 3x Schlüssel Befestigungsmaterial
Farbe	grau, rot
Ausstattung	inkl. Befestigungsmaterial
Ø Pfosten	50 mm
Breite	940 mm
Farbmuster	geblockt
Befestigungsart	zum Aufschrauben
Schlossart	Profilzylinder
Durchmesser (Bohrung)	10,5 mm



Variante	Best.-Nr.
verschiedenschließend	2213
gleichschließend	2214



Fahrradständer City

Fahrradständer City zum platzsparenden Parken von Fahrrädern bis zu einer Reifenbreite von 45 mm, mit Stellbügeln in wechselnder Hoch-Tief-Stellung, inklusive Befestigungsmaterial (4 Schrauben und 4 Dübel) zur Bodenbefestigung

Material feuerverzinkter Stahl

Höhe mm	Ausstattung	Länge mm	Breite mm	Lieferumfang	Best.-Nr.
489	einseitiger Haltebügel	412	3500	inkl. Befestigungsmaterial	17556
			2100		17555
			1750		17553
			1050		17552



Fahrradständer Urbany®

Fahrradständer mit mehreren Einstellplätzen inklusive Befestigungsmaterial. + mit abgerundeter Form

Material Glasfasergewebe, Nylon, verzinkter Stahl

Höhe mm	Ausstattung	Länge mm	Breite mm	Best.-Nr.
226	Befestigungsmaterial, doppelsetige Einstellung, elektrolytische Verzinkung zum Korrosionsschutz	1626	510	32565
464	Befestigungsmaterial, elektrolytische Verzinkung zum Korrosionsschutz, Hoch- und Tiefeinstellung	466	1529	32564

 Hier geht's zu den Preisen  [kroschke.com](https://www.kroschke.com)



K.57

K.57 Rammschutzbügel U-Form

Der Rammschutzbügel U-Form ist ein Fahrrad-Anlehn- oder Baumschutzbügel zum Einbetonieren

Material feuerverzinkter Stahl
Höhe 1500 mm
Ausstattung ohne Befestigungselemente
Ø Pfosten 60 mm
Breite 360 mm
Befestigungsart zum Einbetonieren
Höhe über Flur 1000 mm

Best.-Nr. 44013



K.57

K.57 Rammschutzbügel V-Form

Der Rammschutzbügel V-Form ist ein Fahrrad-Anlehn- oder Baumschutzbügel zum Einbetonieren

Material feuerverzinkter Stahl
Höhe 1500 mm
Ausstattung ohne Befestigungselemente
Ø Pfosten 60 mm
Breite 800 mm
Befestigungsart zum Einbetonieren
Höhe über Flur 1000 mm

Best.-Nr. 43999



K.57 Fahrrad-Anlehnbügel Proof

Fahrradbügel Proof mit Knieholm zum sicheren und beidseitigen Anschließen von Fahrrädern, 2 Stellplätze, passend für alle Fahrradgrößen

Material feuerverzinkter Stahl
Ø 42 mm
Breite 900 mm
Höhe (Knieholm) 350 mm
Höhe über Flur 800 mm

Höhe mm	Ausstattung	Befestigungsart	Best.-Nr.
1200	–	zum Einbetonieren	44135
800	ohne Befestigungsmaterial	zum Aufdübeln	44136

K.57 Fahrrad-Anlehnbügel Proof, anthrazit

Der Fahrrad-Anlehnbügel Proof ist ein freistehender Anlehnbügel zum beidseitigen Anschließen von Fahrrädern.

Material feuerverzinkter Stahl
Farbe RAL 7016 (Anthrazitgrau)
Ø 42 mm
Breite 900 mm
Höhe über Flur 800 mm

Höhe mm	Ausstattung	Befestigungsart	Best.-Nr.
1200	–	zum Einbetonieren	44133
800	ohne Befestigungsmaterial	zum Aufdübeln	44134

BEST. Seller



K.57 Fahrrad-Anlehnbügel Proof, feuerverzinkt

Der Fahrrad-Anlehnbügel Proof ist ein freistehender Anlehnbügel zum beidseitigen Anschließen von Fahrrädern.

Material feuerverzinkter Stahl
Ø 42 mm
Breite 900 mm
Höhe über Flur 800 mm

Höhe mm	Ausstattung	Befestigungsart	Best.-Nr.
800	ohne Befestigungsmaterial	zum Aufdübeln	39073
1200	–	zum Einbetonieren	39074

Bestellen Sie schnell und einfach!

Tel. 0531 318-318

Inhalt

Leitkegel	470
Faltsignale	475
Warnaufsteller	476
Absperrbänder	479
Leitbaken und Bau- stellensicherung	483
Bauzäune	485
Absperrungen	486
Schachtschutzgitter	487

Grabenbrücken unter
www.kroschke.com

**K.57 Leitkegel mit Recyclingfuß****k.57**

- Standfeste Leitkegel für Tages- oder Nachteinsätze.
 + für die Absicherung und Wegweisung
 + nicht für den öffentlichen Verkehrsraum geeignet

Material Polyethylen, Recyclingmaterial
Farbe rot, weiß
Höhe 500 mm

Farbe	Einsatzgebiet	Best.-Nr.
rot, weiß	Tageseinsatz	16926
rot, silber	Nachteinsatz, Tageseinsatz	16927



Hier geht's zu den Preisen



kroschke.com

Sicherheit durch Leitkegel für Ihr Betriebsgelände

- äußerst langlebig und formstabil
- unterschiedliche Gewichte für jedes Einsatzgebiet
- optimales Stapeln ohne Festsaugen



➤ Absperribänder zur Sicherung von
Gefahrenstellen nach ASR A1.3
ab Seite 479.

K.57 Leitkegel für den Tageinsatz, leicht

Der Leitkegel in leichter Ausführung für den Tageinsatz hat ein geringes Eigengewicht für erhöhte Mobilität. Er eignet sich für häufig wechselnde und temporäre Absperungen und lässt sich ohne Festsaugen stapeln. Sie sind nicht für den öffentlichen Verkehrsraum geeignet.

Material	PVC	Höhe mm	Best.-Nr.
Farbe	rot, weiß	350	35998
Einsatzgebiet	Betriebsgelände, Tageinsatz	500	36057
Ausführung	leicht	750	36059



K.57 Leitkegel für den Tageinsatz, schwer

Der Leitkegel in schwerer Ausführung für den Tageinsatz hat eine hervorragende Standfestigkeit bei hoher Windlast. Er eignet sich für stark befahrene Betriebswege, sichert zuverlässig dauerhafte Gefahrenstellen und lässt sich ohne Festsaugen stapeln. Sie sind nicht für den öffentlichen Verkehrsraum geeignet.

Material	PVC	Höhe mm	Best.-Nr.
Farbe	rot, weiß	350	36066
Einsatzgebiet	Betriebsgelände, Tageinsatz	500	36067
Ausführung	schwer	750	36068
		1000	36069



K.57 Leitkegel für den Tag- und Nachteinsatz, leicht

Der Leitkegel in leichter Ausführung für den Tages- und Nachteinsatz mit reflektierenden Silberringen hat ein geringes Eigengewicht für erhöhte Mobilität. Er eignet sich für häufig wechselnde und temporäre Absperungen und lässt sich ohne Festsaugen stapeln. Sie sind nicht für den öffentlichen Verkehrsraum geeignet.

Material	PVC	Höhe mm	Best.-Nr.
Farbe	rot, silber	350	36061
Einsatzgebiet	Betriebsgelände, Nachteinsatz, Tageinsatz	500	36063
Ausführung	leicht	750	36065



K.57 Leitkegel für den Tages- und Nachteinsatz, schwer

Der Leitkegel in schwerer Ausführung für den Tages- und Nachteinsatz hat eine hervorragende Standfestigkeit bei hoher Windlast. Er eignet sich optimal für stark befahrene Betriebswege und lässt sich ohne Festsaugen stapeln. Nicht für den öffentlichen Verkehrsraum geeignet.

Material	PVC	Höhe mm	Best.-Nr.
Farbe	rot, silber	350	36070
Einsatzgebiet	Betriebsgelände, Nachteinsatz, Tageinsatz	500	36071
Ausführung	schwer	750	36072





Ideal für Gabelstaplerzonen!

Leitkegel, gelb/schwarz, leichte Ausführung

Der Leitkegel in leichter Ausführung für den Tageseinsatz hat ein geringes Eigengewicht für erhöhte Mobilität. Er eignet sich für häufig wechselnde und temporäre Absperungen und lässt sich stapeln. Sie sind nicht für den öffentlichen Verkehrsraum geeignet.

Material	PVC
Farbe	gelb, schwarz
Einsatzgebiet	Betriebsgelände
Ausführung	leicht

Höhe mm	Best.-Nr.
500	55512
200	55510
320	55511
750	55513



Leitkegel-Absperrset Medium

Leitkegel-Set für die temporäre Absicherung und Warnung von Arbeits-, Einsatz- und Unfallstellen.

Farbe	Höhe mm	Einsatzgebiet	Set-Inhalt	Best.-Nr.
gelb, schwarz	500	Betriebsgelände, Tageseinsatz	6 x 500 mm Kegel 10 m Kunststoff-Absperrkette 6 x frei drehbare Einhängen	37681
rot, weiß			6 x 500 mm Kegel 10 m Kunststoff-Absperrkette 6 x frei drehbare Einhängen	37682



Leitkegel-Absperrset Maxi

Höhe	750 mm
Einsatzgebiet	Betriebsgelände, Tageseinsatz
Set-Inhalt	5 x 750 mm Kegel 10 m Kunststoff-Absperrkette 5 frei drehbare Einhängen

Hier geht's zu den Preisen
 [kroschke.com](https://www.kroschke.com)

Einhängen und Absperrketten ab Seite 446.

Farbe	rot, weiß
Best.-Nr.	37684

WEMAS

Leitkegel mit Blitzlampe

- ideal für Sicherheitsmaßnahmen bei Nacht

Reflektierender Leitkegel mit Blitzlampe für Bundesstraßen und Autobahnen.

- + zur schnellen und auffälligen Absperrung von Gefahrenstellen und zur Verkehrslenkung
- + für den Tages- und Nachteinsatz
- + Fuß mit Kippschutzkante



Gemäß	BASt, DIN EN 13422, Gemäß RSA21, StVO, TL-Leitkegel
Material	HDPE-Kunststoff, Recyclingmaterial, Reflexfolie RA2
Farbe	rot, weiß
Einsatzgebiet für	Bundeststraßen, Betriebsgelände, Nachteinsatz, Tageseinsatz
Lieferumfang	Geltungsbereich der StVO
Batterietyp	inkl. 2 Blockbatterien 6 V, inkl. Blitzlampe 4R25

Best.-Nr.
4598

Pflichttexte:

Alle Endverbraucher sind lt. BattG gesetzlich zur Rückgabe von Altbatterien verpflichtet. Die Entsorgung über den unsortierten Siedlungsabfall ist verboten. Dies wird auch durch die durchgestrichene Mülltonne auf den Batterien verdeutlicht. Falls sich auf den Batterien Angaben finden wie HG = Quecksilber, CD = Cadmium oder PB = Blei, ist der Grenzwert o. g. Stoffe überschritten. Batterien können uns unentgeltlich frei Haus zurückgesendet werden.



Leitkegel für den Einsatz auf dem Betriebsgelände, BAST geprüft, 1-teilig

- ideal geeignet für ein häufiges Versetzen der Kegel

Reflektierender, 1-teiliger Leitkegel für den ordnungsgemäßen Einsatz außerhalb von Autobahnen.

- + zur schnellen und auffälligen Absperrung von Gefahrenstellen und zur Verkehrslenkung
- + für den Tages- und Nachteinsatz

Gemäß	BASt, DIN EN 13422, TL-Leitkegel
Material	PVC, Reflexfolie RA1
Farbe	rot, weiß
Einsatzgebiet für	Betriebsgelände, Nachteinsatz, Tageseinsatz
	Betriebsgelände

Höhe mm	Best.-Nr.
500	35973
750	35974



Leitkegel, für Bundesstraßen, BAST geprüft, 2-teilig

Reflektierender Leitkegel für Bundesstraßen und Autobahnen.

- + zur schnellen und auffälligen Absperrung von Gefahrenstellen und zur Verkehrslenkung
- + für den Tages- und Nachteinsatz
- + Fußunterseite mit Eckknoppen zum Platzieren über frischen Markierungen

Gemäß	BASt, DIN EN 13422, Gemäß RSA21, TL-Leitkegel
Material	PVC, Recyclingmaterial, Reflexfolie RA2
Farbe	rot, weiß
Höhe	500 mm
Einsatzgebiet	Bundeststraßen, Betriebsgelände, Nachteinsatz, Tageseinsatz

Best.-Nr.
35975



Leitkegel, BAST geprüft, für den Einsatz auf dem Betriebsgelände, 2-teilig

Reflektierender, 2-teiliger Leitkegel für den ordnungsgemäßen Einsatz außerhalb von Autobahnen.

- + zur schnellen und auffälligen Absperrung von Gefahrenstellen und zur Verkehrslenkung
- + für den Tages- und Nachteinsatz
- + Fußunterseite mit Eckknoppen zum Platzieren über frischen Markierungen

Gemäß	BASt, DIN EN 13422, TL-Leitkegel
Material	PVC, Recyclingmaterial, Reflexfolie RA1
Farbe	rot, weiß
Einsatzgebiet für	Betriebsgelände, Nachteinsatz, Tageseinsatz
	Betriebsgelände

Höhe mm	Best.-Nr.
500	35971
750	35972



K.57

K.57 Leitkegelaufsatz mit Gurtabspermband

Leitkegelaufsatz mit schraffiertem Absperrband für Leitkegel ab 750 mm Höhe zum Verbinden mehrerer Kegel für eine effektive Gefahrstellensicherung, einfach aufzustecken, mit Aufrollautomatik und Andockmöglichkeit für 3 weitere Gurte. Rastsicherung zur Fixierung des Gurtendstückes und Arretierknopf um Auszug zu stoppen. Nicht für den öffentlichen Verkehrsraum.

Material	Kunststoff, Nylon
Farbe	rot
Höhe	180 mm
Leitkegelhöhe für	750 mm
für	Leitkegel ab 750 mm
Länge	180 mm
Breite	280 mm
Farbmuster	schraffiert

Variante	Best.-Nr.
rot-weiß	46197
gelb-schwarz	46198



K.57

K.57 Wandhalterung, für Leitkegelaufsatz

Wandhalterung für Leitkegelaufsatz zur Nutzung ohne Leitkegel, Halterung einfach an die Wand schrauben und Leitkegelaufsatz aufstecken, inklusive Befestigungsmaterial für die Wandmontage

Material	Kunststoff, Stahl
Farbe	schwarz
Höhe	155 mm
für	Leitkegelaufsätze
Lieferumfang	inklusive Befestigungsmaterial
Länge	140 mm
Breite	100 mm

Best.-Nr.
46199



Bestellen Sie schnell und einfach!
Tel. 0531 318-318



Aufsteckbare Blinkleuchte für Faltleitkegel

- Aufsteckbare Blinkleuchte für Faltleitkegel.
- + sorgt für beste Auffälligkeit auch bei Dunkelheit und schlechter Sicht
- + spritzwassergeschützt

Farbe	orange
Höhe	160 mm
Einsatzgebiet	Außeneinsatz
Lieferumfang	inkl. Batterien
Länge	45 mm
Breite	45 mm
Batterietyp	Mignon/AA

5 Jahre Garantie

auf Material und Funktion bei bestimmungsgemäßem Gebrauch



Best.-Nr.
10378

Pflichttexte:

Alle Endverbraucher sind lt. BattG gesetzlich zur Rückgabe von Altbatterien verpflichtet. Die Entsorgung über den unsortierten Siedlungsabfall ist verboten. Dies wird auch durch die durchgestrichene Mülltonne auf den Batterien verdeutlicht. Falls sich auf den Batterien Angaben finden wie HG = Quecksilber, CD = Cadmium oder PB = Blei, ist der Grenzwert o. g. Stoffe überschritten. Batterien können uns unentgeltlich frei Haus zurückgesendet werden.

Faltleitkegel mit Blink-LED

- Faltleitkegel mit Reflexstreifen und Blinkeinrichtung.
- + mit stabilem, standfestem Fuß
- + platzsparend zusammenfaltbar
- + Blinkeinrichtung ist spritzwassergeschützt

Material	Nylongewebe, Polyethylen
Farbe	orange
Einsatzgebiet	Außeneinsatz
Lieferumfang	inkl. Batterien, PVC-Schutztasche
Batterietyp	Micro/AAA

Höhe mm	Leitkegelhöhe mm	Breite mm	Best.-Nr.
255	450	255	10375
305	600	305	10376
335	700	335	10377
285	500	285	18396
395	750	395	18397

Pflichttexte:

Alle Endverbraucher sind lt. BattG gesetzlich zur Rückgabe von Altbatterien verpflichtet. Die Entsorgung über den unsortierten Siedlungsabfall ist verboten. Dies wird auch durch die durchgestrichene Mülltonne auf den Batterien verdeutlicht. Falls sich auf den Batterien Angaben finden wie HG = Quecksilber, CD = Cadmium oder PB = Blei, ist der Grenzwert o. g. Stoffe überschritten. Batterien können uns unentgeltlich frei Haus zurückgesendet werden.

K.57 Faltsignale, mit Warnhinweis, 3-seitig

- Stabiles Faltsignal mit 3-seitigem Warnhinweis.
 + ideal als standfeste Zusatzabsicherung für kurzfristige Gefahrenstellen (z. B. Baustellen, Reparaturarbeiten oder Unfallstellen)
 + raumsparend und mobil einsetzbar
 + Warnleuchte kann ohne zusätzliche Haltevorrichtung aufgesteckt werden

Material Kunststoff, verzinkter Stahl
Farbe gelb, schwarz
Lieferumfang inkl. Schutzhülle
Schenkellänge 600 mm

K.57

Symbol/Pikto	Best.-Nr.
Achtung Wartungsarbeiten	41591
Hochspannungsarbeiten	41592
Warnung vor Rutschgefahr	41593
Elektroarbeiten	41594



K.57 Faltsignale, mit Warnhinweis, 3-seitig, rot/weiß

- Stabiles Faltsignal mit 3-seitigem Warnhinweis.
 + optimal als zusätzlicher Hinweis für kurzfristige Gefahrenstellen (z. B. Baustellen, Reparaturarbeiten oder Unfallstellen)
 + raumsparend und mobil einsetzbar

Material Kunststoff, verzinkter Stahl
Farbe rot, weiß
für Gefahrenstellen kennzeichnen
Lieferumfang inkl. Schutzhülle

K.57

Schenkellänge mm	Symbol/Pikto	Best.-Nr.
600	Ausrufezeichen	41595
900		41596
600	Wasserrohrbruch	41599
900		41608
600	Kanalarbeiten	41609
900		41614
600	Ölspur	41616
900		41618
600	Baustelle	41617
900		41620
600	Arbeiten an Gasleitungen	41619
900		41620



Elektronen-Blitzleuchte

- Blitzleuchte mit Streulinse und doppelseitigem Lichtaustritt.
 + ausklappbare Stahlbügel
 + kann ohne zusätzliche Haltevorrichtung auf Faltsignale gesteckt werden
 + außenliegender, regengeschützter Ein-/Ausschalter

Gemäß EN 12352
Material Kunststoff
Farbe gelb
Lieferumfang ohne Batterien



Best.-Nr.
60283

◀ individuell. | Faltsignale mit Symbol VZ 101

Wichtige Angaben bei Ihrer Bestellung!

- ➔ Bestellnummer
- ➔ Wunschtext (Preise inkl. aller Drucknebenkosten)

K.57 Faltsignal mit Zeichen VZ 101 mit Text nach Wunsch

3-seitiges Faltsignal mit Gefahrenstellen-Warnhinweis und Text nach Wunsch.
 + mit stabilen Dreibeingestell

Material Kunstfasergewebe

K.57

Farbe	Schenkellänge mm	Best.-Nr.
rot, weiß	600	3105
	900	3107
gelb, schwarz	600	5803
	900	5804

Sie benötigen Ihr individuelles Faltsignal z. B. mit Logo?
Fragen Sie an! Tel. 0531 318-318



INFO. Warnaufsteller empfohlen!

Fußbodenstellen, an denen sich die Gefahr des Stolperns oder Ausrutschens technisch nicht vermeiden lässt, z. B. wenn die erforderliche Rutschhemmung kurzzeitig herabgesetzt ist und sich die Ursachen hierfür nicht unverzüglich beseitigen lassen, wie nach einer Feuchtreinigung, sind entsprechend der ASR A1.3 „Sicherheits- und Gesundheitsschutzkennzeichnung“ zu kennzeichnen. Hierzu haben sich Warnaufsteller bewährt. Erforderlichenfalls ist der betreffende Bereich zusätzlich abzusperren.

Warnaufsteller, leichte Ausführung

Der leichte Warnaufsteller mit doppelseitigem Warnhinweis ist eine klassisch & einfache Ausführung auf abwaschbaren Wellplatten. Er ist platzsparend zusammenklappbar und wird empfohlen für den kurzfristigen Einsatz im Innenbereich. Zeichen mit gelben Piktos werden auf gelben, mit roten Piktos auf roten Aufstellern geliefert.

Material Polypropylen
Höhe 650 mm
Breite 350 mm



Gemäß	Farbe	Symbol/Pikto	Text	Best.-Nr.
-	blau, gelb, grau, weiß	-	Abstand halten Hände waschen Hände desinfizieren Hände von Gesicht fernhalten In die Armbeuge niesen und husten	43555
	blau, gelb, schwarz, weiß	Abstand einhalten	Abstand von 2 m einhalten!	43521
ASR A1.3, DIN EN ISO 7010	rot, schwarz, weiß	Arbeitsstelle	ACHTUNG! Bauarbeiten	50118
		D-P006 Zutritt für Unbefugte verboten	Durchgang verboten!	50119
	gelb, schwarz, weiß	W001 Allgemeines Warnzeichen	Außer Betrieb! Aufenthalt im Gefahrenbereich verboten! ACHTUNG! Wartungsarbeiten	50124 50125 50127
ASR A1.3	gelb, schwarz	Warnschraffen gelb-schwarz	kein Text	50248
	rot, weiß	Warnschraffen rot-weiß		50249
ASR A1.3, DIN EN ISO 7010	gelb, schwarz, weiß	W007 Warnung vor Hindernissen am Boden	ACHTUNG! Stolpergefahr	88622
		W014 Warnung vor Flurförderzeugen	ACHTUNG! Staplerverkehr	88623
		W015 Warnung vor schwebender Last	ACHTUNG! Schwebende Last	88624
		W011 Warnung vor Rutschgefahr	ACHTUNG! Rutschgefahr	355028



Hier geht's zu den Preisen → [kroschke.com](https://www.kroschke.com)

Warnaufsteller, schwere Ausführung

Schwerer Warnaufsteller mit 3-seitigem Warnhinweis für befristete Gefahrenstellen für innen und außen. Er ist stapelbar und mit Tragloch transportierbar.

Material Kunststoff
Höhe 540 mm
Einsatzgebiet Innen- und begrenzter Außeneinsatz
Breite 400 mm



Gemäß	Farbe	Symbol/Pikto	Text	Best.-Nr.
ASR A1.3	gelb, schwarz, weiß	W001 Allgemeines Warnzeichen	Außer Betrieb!	60181
-			Aufenthalt im Gefahrenbereich verboten!	60182
ASR A1.3	gelb, rot, schwarz, weiß	Arbeitsstelle	ACHTUNG! Bauarbeiten	60185
	gelb, schwarz, weiß	W001 Allgemeines Warnzeichen	ACHTUNG! Wartungsarbeiten	60184
	gelb, rot, schwarz, weiß	D-P006 Zutritt für Unbefugte verboten	Durchgang verboten!	60186
	gelb, schwarz	Warnschraffen gelb-schwarz	kein Text	63010
	gelb, schwarz, weiß	W011 Warnung vor Rutschgefahr	ACHTUNG! Rutschgefahr	88616
		W007 Warnung vor Hindernissen am Boden	ACHTUNG! Stolpergefahr	88617
		W014 Warnung vor Flurförderzeugen	ACHTUNG! Staplerverkehr	88618
		W015 Warnung vor schwebender Last	ACHTUNG! Schwebende Last	88619

Verbotaufsteller in 3D-Optik, mit Piktogramm, Verbot

- **mehr Aufmerksamkeit durch Sonderformat und 3D-Optik**

Der innovative 3D-Aufsteller mit doppelseitigem Hinweis, umlaufender Warnschraffur sowie zwei blickfangenden Piktogrammen mit 3D-Effekt dient zur Absicherung von Gefahrenstellen. Das robuste, formstabile Material für längerfristige Einsätze ist platzsparend zusammenklappbar, leicht zu transportieren und für innen und temporär außen nutzbar.

Farbe	rot, weiß
Höhe	650 mm
Einsatzgebiet	Innen- und begrenzter Außeneinsatz
Breite	480 mm
Symbol/Pikto	Stop! Hier kein Durchgang
Text	Stop! Hier kein Durchgang!
Farbmuster	schraffiert

Variante	Best.-Nr.
Stop! Hier kein Durchgang!	47699
Stop! Zutritt für Unbefugte verboten	47705
Achtung! Betreten der Fläche verboten	47709
Mobiltelefone + Fotografieren verboten	47717



Stop! Hier kein Durchgang Stop! Hier kein Durchgang!



Warnaufsteller in 3D-Optik, mit Piktogramm, Warnzeichen

- **mehr Aufmerksamkeit durch Sonderformat und 3D-Optik**

Der innovative 3D-Aufsteller mit doppelseitigem Hinweis, umlaufender Warnschraffur sowie zwei blickfangenden Piktogrammen mit 3D-Effekt dient zur Absicherung von Gefahrenstellen. Das robuste, formstabile Material für längerfristige Einsätze ist platzsparend zusammenklappbar, leicht zu transportieren und für innen und temporär außen nutzbar.

Gemäß	ASR A1.3, DIN EN ISO 7010
Material	Kunststoff
Farbe	gelb, schwarz
Höhe	650 mm
Einsatzgebiet	Innen- und begrenzter Außeneinsatz
Breite	480 mm
Symbol/Pikto	W007 Warnung vor Hindernissen am Boden
Text	ACHTUNG! Stolpergefahr
Farbmuster	schraffiert

Variante	Best.-Nr.
ACHTUNG! Stolpergefahr	47706
Achtung! Hier wird gearbeitet	47696
ACHTUNG! Bauarbeiten	47728
ACHTUNG! Rutschgefahr	47729
ACHTUNG! Staplerverkehr	47727
Achtung! Außer Betrieb	47726
Aufenthalt im Gefahrenbereich verboten!	47697
ACHTUNG! Wartungsarbeiten	47723
Achtung! Elektroarbeiten	47695



W007 Warnung vor Hindernissen am Boden ACHTUNG! Stolpergefahr



 **Viele weitere Varianten finden Sie unter www.kroschke.com/warnaufsteller**

Hinweisaufsteller in 3D-Optik, mit Piktogramm, Gebot

- **mehr Aufmerksamkeit durch Sonderformat und 3D-Optik**

Der innovative 3D-Aufsteller mit doppelseitigem Hinweis, umlaufender Warnschraffur sowie zwei blickfangenden Piktogrammen mit 3D-Effekt dient zur Absicherung von Gefahrenstellen. Das robuste, formstabile Material für längerfristige Einsätze ist platzsparend zusammenklappbar, leicht zu transportieren und für innen und temporär außen nutzbar.

Farbe	blau, weiß
Höhe	650 mm
Einsatzgebiet	Innen- und begrenzter Außeneinsatz
Breite	480 mm
Symbol/Pikto	Achtung! Dieser Bereich wird videoüberwacht
Text	ACHTUNG! Dieser Bereich wird videoüberwacht
Farbmuster	schraffiert

Best.-Nr.	47698
-----------	-------



Achtung! Dieser Bereich wird videoüberwacht ACHTUNG! Dieser Bereich wird videoüberwacht



K.57 Waraufsteller Stabil

Der Waraufsteller Stabil warnt auffällig vor Rutschgefahr mit Text und Symbol. Die stabile Kunststoff-Ausführung ist doppelseitig bedruckt, abwaschbar und platzsparend zusammenklappbar.



Material Polypropylen
Farbe gelb, rot, schwarz
Höhe 600 mm
Breite 230 mm
Symbol/Pikto Warnung vor Rutschgefahr
Text Achtung Rutschgefahr

Best.-Nr. 10470



Warnung vor Rutschgefahr Achtung Rutschgefahr

Wechsel-Waraufsteller Flexo

Flexibler Aufsteller mit 4 verschiedenen, doppelseitigen Warnschildern.

- + individuell anpassbare Schilder für Gefahrensituationen wie „Rutschgefahr“, „Wartungsarbeiten“, „Durchgang verboten“ oder „Frisch gestrichen“



Gemäß ASR A1.3, DIN EN ISO 7010
Material Kunststoff
Farbe gelb, rot, schwarz, weiß
Höhe 600 mm
Einsatzgebiet Innen- und begrenzter Außeneinsatz
Set-Inhalt 2x Achtung! Rutschgefahr
 2x Achtung! Wartungsarbeiten
 2x Durchgang verboten
 2x Achtung! Frisch gestrichen
Lieferumfang inkl. 8 Wechselschildern (4 Motive à 2 Schilder)
Breite 230 mm
Text Achtung! Rutschgefahr,
 Achtung! Wartungsarbeiten
 Durchgang verboten!
 Achtung! Frisch gestrichen

Best.-Nr. 88005



Achtung! Rutschgefahr,
 Achtung! Wartungsarbeiten
 Durchgang verboten!
 Achtung! Frisch gestrichen

BEST. Seller

Waraufsteller mit Reflektoren

Doppelseitiger, zusammenklappbarer Waraufsteller mit Reflektoren.

- + mit praktischem Handgriff
- + platzsparend zu lagern



Material Polypropylen
Höhe 620 mm
Einsatzgebiet Innen- und begrenzter Außeneinsatz
Breite 245 mm



Gemäß	Farbe	Symbol/Pikto	Text	Best.-Nr.
ASR A1.3, DIN EN ISO 7010	gelb, schwarz, weiß	W011 Warnung vor Rutschgefahr	ACHTUNG! Rutschgefahr	323211
		W001 Allgemeines Warnzeichen	ACHTUNG! Wartungsarbeiten	323212
	gelb, rot, schwarz, weiß	D-P006 Zutritt für Unbefugte verboten	ACHTUNG! Durchgang verboten	323213
	gelb, schwarz, weiß	W007 Warnung vor Hindernissen am Boden	ACHTUNG! Stolpergefahr	323214
-	gelb, rot, schwarz, weiß	Arbeitsstelle	ACHTUNG! Bauarbeiten	323215
ASR A1.3, DIN EN ISO 7010	gelb, schwarz, weiß	W001 Allgemeines Warnzeichen	Warning!	323217
	gelb, rot, schwarz, weiß	D-P006 Zutritt für Unbefugte verboten	Do not enter!	323218

Waraufsteller mit Duriframe

Waraufsteller mit Reflektoren und einem Informationsrahmen.

- + mit aufklappbarer magnetischer Vorderseite für die flexible Einbindung von Meldungen, Informationen oder Warnungen



Material Polypropylen
Farbe gelb, schwarz
Höhe 620 mm
Set-Inhalt Waraufsteller Reflektor
 2 x Informationsrahmen,
 selbstklebend
Breite 245 mm

Best.-Nr. 43718

Hier geht's zu den Preisen
[kroschke.com](https://www.kroschke.com)

Lange Strecken schnell absperren!

Absperrband Super, ohne Beschriftung

Extrem reißfestes Absperrband Super zum Absperrn, Eingrenzen oder Warnen, beidseitig bedruckt und geblockt

Material Polyethylen
Länge 500 m
Breite 80 mm
Farbmuster geblockt

Farbe	Best.-Nr.
rot, weiß	8023
gelb, schwarz	8025



Recycling Absperrband Super, rot/weiß geblockt

Extrem reißfestes Absperrband Super zum Absperrn, Eingrenzen oder Warnen für langfristige Einsätze, beidseitig bedruckt und schraffiert. Es ist extrem reißfest für hohe Anforderungen. Das Band ist aus min. 80 % recycelten und zertifizierten PE-Rohstoffen, CO₂-reduzierend und zertifiziert gem. Richtlinien „Blauer Engel“.

Material Polyethylen
Farbe rot, weiß
Länge 500 m
Breite 80 mm
Farbmuster geblockt



Best.-Nr.
47524

 Beschriftete sowie weitere Absperrbänder ab Seite 481.

Absperrband Super, schraffiert

Extrem reißfestes Absperrband Super zum Absperrn, Eingrenzen oder Warnen für langfristige Einsätze, beidseitig bedruckt und schraffiert. Es ist extrem reißfest für hohe Anforderungen

Gemäß ASR A1.3
Material Polyethylen
für bewegliche Hindernisse
Länge 500 m
Breite 80 mm
Farbmuster schraffiert

Farbe	Best.-Nr.
rot, weiß	178549
gelb, schwarz	178550



 **MADE IN GERMANY**

INFO. Kennzeichnung gemäß ASR A1.3

Die **ASR A1.3** fordert die deutliche und dauerhafte **Kennzeichnung** von Hindernissen und Gefahrenstellen durch rot-weiße oder gelb-schwarze Streifen. Diese müssen in einem Neigungswinkel von etwa 45° angeordnet sein und ein Breitenverhältnis von 1:1 haben. Die Kennzeichnung muss dem Ausmaß der Hindernisse oder Gefahrenstellen entsprechen.

Rot-weiß: wird vorzugsweise für zeitlich begrenzte oder bewegliche Hindernisse und Gefahrenstellen empfohlen, dies sind z. B. Kranhaken, Baugruben, Leitern etc.

Gelb-schwarz: wird gemäß ASR A1.3 vorzugsweise für ständige Hindernisse und Gefahrenstellen empfohlen. Dies sind z. B. Stellen, an denen die Gefahr des Anstoßens, Quetschens, Stürzens, Ab- oder Ausrutschens, Abstürzens, Stolperns von Personen oder des Fallens von Lasten besteht.

Unsere Absperrbänder sind **einfach** und **schnell** anzubringen und durch ihre **extreme Reißfestigkeit** sehr **langlebig!**

Nutzen Sie die schraffierten Absperrbänder zur Erfüllung der ASR A1.3!



k.57

K.57 Absperrband Basic

Band zur Absperrung von Hindernissen und Gefahrenstellen.
 + für leichte Anforderungen und kurzfristige Einsätze geeignet
 + einseitig bedruckt
 + von Hand zerreibar

Material Polyethylen
Lnge 500 m
Breite 75 mm

Farbe	Farbmuster	Best.-Nr.
rot, wei	geblockt	507530
	schraffiert	507531
gelb, schwarz	geblockt	507532
	schraffiert	507533



Unser gesamtes Sortiment finden Sie unter www.kroschke.com

Ich berate Sie gerne bei der Produktauswahl:
Tel. 0531 318-318

Folienabsperrrand mit Beschriftung

Das Folienabsperrrand mit Beschriftung ist eine extrem reißfeste Folienabsperrrand mit Warnhinweisen im Abrollkarton. Die Warnschraffen auf dem Band sind farblich beidseitig bedruckt, der Text einseitig bedruckt.

Material Polyethylen
Breite 80 mm



Farbe	Länge m	Symbol/Pikto	Text	Best.-Nr.
rot, weiß	500	Achtung Wartungsarbeiten	Achtung Wartungsarbeiten	9520
		Sperrzone	Sperrzone	10807
		Gesperrt	Gesperrt	10808



Absperrband Abstand halten

Folienabsperrrand im Abrollkarton mit Warnhinweis „Abstand halten“.

Material Polyethylen
Farbe rot, weiß
Länge 500 m
Breite 80 mm
Text Abstand halten
Farbmuster geblockt

Abstand halten

Best.-Nr.
43620

Absperrband Premium nach TL-97, ohne Beschriftung

Reißfestes Band für zeitlich befristete Zutrittsbeschränkungen und Absperrranden.
+ im praktischen Abrollkarton

Material Polyethylen
Farbe rot, weiß
Länge 250 m
Breite 80 mm
Farbmuster geblockt

Best.-Nr.
4828

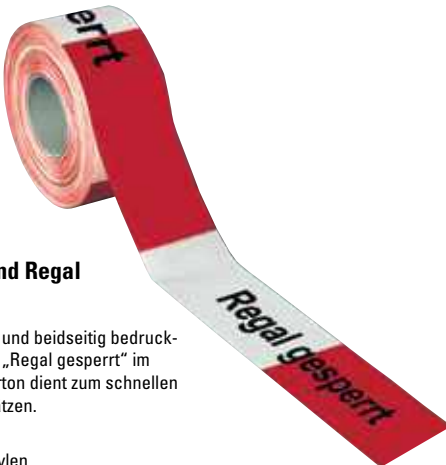

Regalabsperrrand Regal gesperrt

Das extrem reißfeste und beidseitig bedruckte Regalabsperrrand „Regal gesperrt“ im praktischen Abrollkarton dient zum schnellen Sperren von Lagerplätzen.

Material Polyethylen
Farbe rot, weiß
Länge 500 m
Breite 80 mm
Text Regal gesperrt
Farbmuster geblockt

Regal gesperrt

Best.-Nr.
28419

Absperrstab

Stab zur Befestigung von Absperrrändern, Warnbändern, Kunststoffketten und Warnleuchten.
+ mit Doppelschleufe und Einschlagspitze
+ abgerundete Einhängevorrichtung

Material Stahl
Farbe rot
Höhe 1200 mm
Ø 14 mm

Best.-Nr.
18135



WEMAS



Absperrgirlande, mit Reflexbändern, fluoreszierend und retroreflektierend

Girlande mit Reflexbändern für kurzfristige und optisch wirkungsvolle Absperrmaßnahmen.

Material Kunststoff
Farbe rot, weiß

Länge m	Best.-Nr.
6	501895
10	501896



Absperrgirlande

Wiederverwendbare Absperrgirlande für eine optisch wirkungsvolle Absperrung.
+ ideal für kurzfristige Absperrungen im Baustellen- oder Veranstaltungsbereich dank schnellem Auf- und Abbau
+ platzsparende Lagerung

Material Kunststoff
Farbe rot, weiß
Farbmuster geblockt

Länge m	Best.-Nr.
7	22527
10	22528



Absperrband, 2-fach fadenverstärkt

Reißfestes Absperrband mit Abschneidevorrichtung zur Markierung von Gefahrenstellen.

Material Polyethylen
Länge 250 m
Breite 80 mm
Farbmuster schraffiert

Farbe	Best.-Nr.
rot, weiß	8026
gelb, schwarz	14791





WEMAS

Euromash 024 Kunststoffzaun

Kunststoffzaun zur Sicherung und Absperrung von Gefahrenbereichen.
+ flexibel und reißfest
+ individuell kürzbar

Farbe orange
Höhe 1000 mm
Länge 50 m

Best.-Nr.
19503

 Hier geht's zu den Preisen
 [kroschke.com](https://www.kroschke.com)

individuell.

Bänder mit Logo und Text nach Wunsch

Wichtige Angaben bei Ihrer Bestellung!

- ➔ Bestellnummer
 - ➔ Wunschtext
 - ➔ Vorlage für Ihr Logo: Wir verarbeiten viele Dateiformate, wie z. B. EPS, PDF oder JPG.
-  Mehr Informationen über die Such-Eingabe von 732 unter www.kroschke.com

Text nach Wunsch

Folienabsperband mit Text und Logo nach Wunsch

Folienabsperband mit individueller Bedruckung passend zum Einsatzzweck.
+ Druck ist einseitig

Material Polyethylen-Verbundfolie
Farbe rot, weiß
Länge 500 m
Breite 80 mm
Farbmuster geblockt

Best.-Nr.
8093

VW Kraftwerk GmbH

ELECTROMAGNETIC FIELD



 Aktuelle Verfügbarkeiten und Lieferzeiten finden Sie unter www.kroschke.com

Klappbake

Klappbake zum befristeten Absperren von Parkplätzen, Einfahrten und Gefahrenstellen und Nachtbaustellen auf Autobahnen.

- + sehr standfest durch schwere Grundplatte
- + platzsparend klappbar
- + mit Tragegriff

Gemäß BAST
Material HDPE-Kunststoff, Recyclingmaterial
Farbe rot, weiß
Höhe 750 mm
Einsatzgebiet Außeneinsatz
Weisungsrichtung linksweisend, rechtsweisend
Farbmuster schraffiert

Best.-Nr. 26396



WEMAS

Sicherheits-Leitbake, links-/ rechtsweisend

Zweiseitige, reflektierende Sicherheitsleitbake für den Einsatz auf dem Betriebsgelände.

- + zum befristeten Absperren von Parkplätzen, Einfahrten und Gefahrenstellen
- + auswechselbares Standrohr
- + rutschfest stapelbar

Gemäß BAST
Material Aluminium, Kunststoff
Farbe rot, weiß
Höhe 1319 mm
Einsatzgebiet Außeneinsatz
Länge 60 mm
Weisungsrichtung linksweisend, rechtsweisend
Breite 304 mm
Farbmuster schraffiert



Folienklasse	Best.-Nr.
RA1	104108
RA2	47130

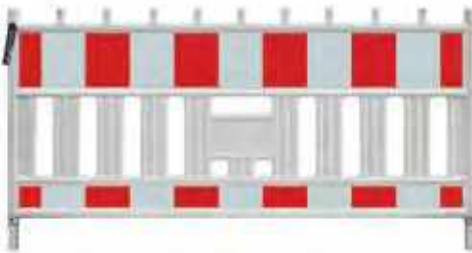

WEMAS

Baustellensicherung

- für den Einsatz im Geltungsbereich der StVO zugelassen

Baustellensicherung zur Absperrung von Baustellen, -gruben oder Gefahrenstellen, gut sichtbar durch Reflexfolie, einfach und schnell aufzubauen, beliebig erweiterbar.

Material Kunststoff
Farbe rot, weiß
Höhe 1000 mm
Einsatzgebiet Betriebsgelände
Länge 50 mm
Breite 2000 mm
Farbmuster geblockt
Ø 40 mm

	Folienklasse	Best.-Nr.
-	RA1	35980
StVO	RA2	47760



Baken-und Warnleuchten BakoLight LED

- nahezu unbegrenzte Lebensdauer
- Dämmerungsautomatik

Zweiseitige LED Warnleuchte BakoLight zur Befestigung an Baken, Absperrschranken, Absturzsicherungen oder Bauzäunen, Batteriebetrieben (6V-Blockbatterie, nicht im Lieferumfang enthalten)

Gemäß BAST, EN 12352
Material Kunststoff
Farbe gelb
Einsatzgebiet für Außeneinsatz Absperrschranken, Absturzsicherung, Baken, Bauzäune
Lieferumfang ohne Batterien
Batterietyp 6 V-Blockbatterie

Best.-Nr. 39460



Schlüssel für Baken-und Warnleuchten BakoLight LED

Farbe gelb
Einsatzgebiet für Außeneinsatz Warnleuchte BakoLight LED
Länge 215 mm

Best.-Nr. 41625



Fußplatte

Fußplatte für die mobile, standfeste Aufstellung von Verkehrszeichen und Absperrsystemen.

Farbe schwarz
Einsatzgebiet Außeneinsatz

Gemäß	Material	Höhe mm	für	Länge mm	Breite mm	Best.-Nr.
BAST	recycelter Kunststoff	115	mit Einstecköffnung 2 x Ø 45 mm, mit Einstecköffnung 40 x 40 mm, mit Einstecköffnung 41 x 41 mm, mit Einstecköffnung 60 x 60 mm, mit Einstecköffnung Ø 43 mm	440	895	104107
-	PVC	400	Schaftröhre mit einem Format 40x40 mm, Schaftröhre mit einem Format 60x60 mm, Schaftröhre mit einem Ø von 42 mm	-	800	12909



Leitbaken-Komplett-Set

Komplettes Set für Leitbaken.
 + zum Absichern und Warnen vor Gefahrenstellen
 + zum Leiten rund um Gefahrenstellen

Gemäß BAST
Material Kunststoff
Farbe rot, weiß
Einsatzgebiet Außeneinsatz
Weisungsrichtung linksweisend, rechtsweisend
Farbmuster schraffiert

Set-Inhalt	Folienklasse	Best.-Nr.
1x Stapelpalette 1x Zurrgrut 30 x TL-Fußplatte 2x Bakenkorb 32x Leitbaken RA1	RA1	45797
1x Stapelpalette 1x Zurrgrut 30 x TL-Fußplatte 2x Bakenkorb 32x Leitbaken RA2	RA2	47422

10x



1x

5x

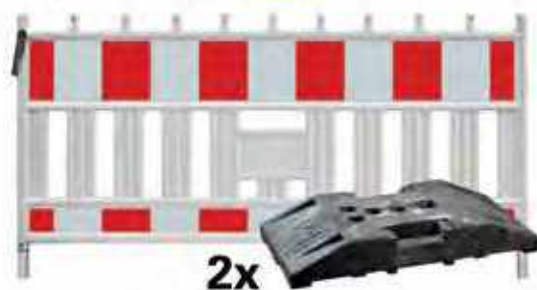

2x



Vorteilssets Baustellensicherung

- Variante RA2 ist für den Einsatz im Geltungsbereich der StVO zugelassen

Vorteilsset Baustellensicherung mit den wichtigsten Komponenten für die Abspernung von Gefahrenstellen oder Baustellen. Besonders standfest und sicher, beliebig erweiterbar

Set-Inhalt	Best.-Nr.
Baustellensicherung, Folie Typ RA1 2 x Fußplatten	45450
Baustellensicherung, Folie Typ RA1 Fußplatte	45451
Baustellensicherung Folie Typ RA2 2 Fußplatten	47610
Baustellensicherung Folie Typ RA2 1 Fußplatte	47611

Baustellensicherung-Komplett-Set

Komplettset für die umfangreiche Abspernung von Baustellenbereichen.

Set-Inhalt	Best.-Nr.
1x Lager- und Transporttraverse 1x Aufsatzteil für Fußplatten 10x Zaunelemente RA1 11x TL-Fußplatte 2x Zurrgrut 2-tlg. mit Ratsche	45796
1x Lager- und Transporttraverse 1x Aufsatzteil für Fußplatten 10x Zaunelemente Typ RA2 11x TL-Fußplatte 2x Zurrgrut 2-tlg. mit Ratsche	47455

Leitbakensystem

Leitbake mit Sicherheitsfußplatte zum Warnen oder Absperren von Gefahrenstellen, beidseitige Reflexfolie mit rot-weißer Schraffur, stabiler und sicherer Stand

Gemäß BAST
Material Kunststoff
Farbe rot, weiß
Höhe 895 mm
Einsatzgebiet Außeneinsatz
Länge 115 mm
Weisungsrichtung linksweisend, rechtsweisend
Breite 440 mm
Farbmuster schraffiert



Hier geht's zu den Preisen ➔ [kroschke.com](https://www.kroschke.com)

Set-Inhalt	Lieferumfang	Batterietyp	Best.-Nr.
Sicherheits-Leitbake Sicherheitsfußplatte TL 56 K1 Warnleuchte BakoLight LED	ohne Batterien	6 V-Blockbatterie	39461
Sicherheits-Leitbake Sicherheitsfußplatte TL 56 K1	–	–	39496
Sicherheits-Leitbake Sicherheitsfußplatte TL 56 K1 Warnleuchte BakoLight LED	ohne Batterien	6 V-Blockbatterie	47172
Sicherheits-Leitbake Sicherheitsfußplatte TL 56 K1	–	–	47173



Bauzaun Profi Komplettsset

Bauzaun Profi Komplettsset zum Absperrn von Baustellenbereichen, umlaufender Rohrrahmen mit eingeschweißtem Gitter, feuerverzinkte Profiqualität für alle Anforderungen, schneller Auf- und Abbau, jede Winkelstellung möglich durch frei bewegliche Zaunfelder.

Material	feuerverzinkter Stahl
Breite (Maschenweite)	100 mm
Höhe (Maschenweite)	300 mm
Anzahl Drähte senkrecht	33 Stück
Anzahl Drähte waagrecht	7 Stück
Länge (max.)	2000 mm

Set-Inhalt	Best.-Nr.
20 Bauzaunelementen mit Haken und Ösen 1 Traverse 21 Kunststoff-Recyclingfüßen 20 Verbindungsschellen	43131
29 Bauzaunelementen mit Haken und Ösen 1 Traverse 30 Kunststoff-Recyclingfüßen	43132

Komplettsset Bauzaun Light

Komplettsset Bauzaun Light zum Absperrn von Baustellenbereichen, sendzimverzinkter umlaufender Rohrrahmen mit eingeschweißtem Gitter, leichte Handhabung durch geringes Gewicht, schneller Auf- und Abbau, jede Winkelstellung möglich durch frei bewegliche Zaunfelder.

Set-Inhalt	- 29 x Bauzaunelemente mit Haken und Ösen - 29 x Verbindungsschellen - 1 x Traverse - 30 x Kunststoff-Recyclingfüßen
-------------------	---

Breite (Maschenweite)	100 mm
Höhe (Maschenweite)	300 mm
Anzahl Drähte senkrecht	33 Stück
Anzahl Drähte waagrecht	5 Stück
Länge (max.)	2000 mm

Best.-Nr. 43135

Alle Produkte finden Sie unter
www.kroschke.com

Ich helfe Ihnen gern bei der Auswahl Ihrer Produkte.
Rufen Sie an: Tel. 0531 318-318





K.57 Scherensperren

Die Scherensperre mit Ösen für ein Abspermband dient zur Sicherung von gelagerten Produkten auf Gängen und Wegen oder als Leitsystem durch den Betrieb. Die Sperre ist sehr standfest und kann zusammengeklappt platzsparend gelagert werden.

Material Stahl
Höhe 950 mm
Länge 450 mm

Farbe	Einsatzgebiet	Ausführung	Breite mm	Länge (max.) mm	Best.-Nr.
gelb, schwarz	Inneneinsatz	leicht	300	2	7178
		mittel	380	3,6	7179
		schwer	460	4,3	7182
rot, weiß	Außeneinsatz	mittel	380	3,6	7918
		mittel	380	3,6	7919
		leicht	300	2	15834

Mehr Auswahl finden Sie im Online Shop unter www.kroschke.com

k.57



k.57

K.57 Mobile Faltabspernung Extend

Die mobile Faltabspernung Extend ist ein auffälliges und mobiles Absperssystem mit einer Länge bis zu 4 Metern und bietet viele Einsatzmöglichkeiten der Abspernung.

Material Kunststoff
Farbe gelb
Höhe 1000 mm
Einsatzgebiet Inneneinsatz
Länge 300 mm
Länge 4 m
Breite 550 mm

Best.-Nr.
47554



Xpandit - Absperssystem

- leicht und handlich zu transportieren
- platzsparende Lagerung

Zusammenfaltbare Scherensperre zur Abspernung und Sicherung von nicht zu betretenden Bereichen.

Material Kunststoff
Höhe 1000 mm
Länge 400 mm
Länge 3 m
Breite 500 mm
Farbmuster schraffiert

Farbe	Best.-Nr.
rot, weiß	41001
gelb, schwarz	41002

Absperrgitter

- durch geringes Gewicht und einfacher Verbindungselemente bauen Sie selbst lange Absperrungen blitzschnell auf

Reflektierendes Absperrgitter mit drehbaren, festmontierten Füßen.

- + Absperrschranken können in jedem Winkel aneinander gestellt und mit 90° Abzweig aufgebaut werden
- + platzsparende Lagerung

Gemäß	ZTVSA
Material	Polyethylen, Reflexfolie RA1
Farbe	rot, weiß
Höhe	1090 mm
Set-Inhalt	inkl. Leuchtenstutzen
Breite	2105 mm

Best.-Nr.
1073



WEMAS

Schachtschutzgitter Blitz

- beliebig erweiterbar

Schachtschutzgitter zur Absicherung von Baugruben und Bodenöffnungen, gut sichtbar, einfach und schnell aufzubauen

Material	Kunststoff, Reflexfolie RA1
Höhe	1050 mm
Länge	1340 mm
Breite	1340 mm

Best.-Nr.
18368



WEMAS

K.57 Schachtschutzgitter

Erweiterbares Schachtschutzgitter zur Absicherung offener Einstiege.

- + mit Knie- und Fußleiste
- + platzsparende Lagerung

Gemäß	DGUV
Material	feuerverzinkter Stahl
Farbe	rot, weiß
Höhe	1000 mm
Breite	1000 mm

Best.-Nr.
7920

K.57



 Hier geht's zu den Preisen
 [kroschke.com](http://www.kroschke.com)

Inhalt

Warnmarkierungen	488
Lang nachleuchtende Warnmarkierungen	491
Reflektierende Warnmarkierungen	492
Warn-Reflektoren	492
Magnetische Warnmarkierungen	492
Kunststoff Warnmarkierungen	492
Aluminium Warnmarkierungen	493



Hier geht's zu den Preisen



[kroschke.com](https://www.kroschke.com)

Markieren gemäß ASR A1.3

Wo bitte geht's lang?

Die ASR A1.3 fordert die deutliche und dauerhafte Kennzeichnung von Hindernissen und Gefahrenstellen durch gelb-schwarze oder rot-weiße Streifen. Diese müssen dem Ausmaß der Hindernisse oder Gefahrenstellen entsprechen. Warnmarkierungen sind dabei preiswert in der Anschaffung, einfach und schnell anzubringen und je nach Einsatzzweck relativ langlebig!

Welche Farbe setze ich ein?

Gelb-schwarz: wird gemäß ASR A1.3 vorzugsweise für ständige Hindernisse und Gefahrstellen empfohlen. Dies sind z. B. Stellen, an denen die Gefahr des Anstoßens, Quetschens, Stürzens, Ab- oder Ausrutschens, Abstürzens, Stolperns von Personen oder des Fallens von Lasten besteht.

Rot-weiß: wird vorzugsweise für zeitlich begrenzte oder bewegliche Hindernisse und Gefahrstellen empfohlen, dies sind z. B. Kranhaken, Baugruben, Leitern etc.

Was bedeutet eigentlich links- oder rechtsweisend?

Links- oder rechtsweisende Warnmarkierungen sollen den Betrachter links oder rechts an dem Hindernis oder der Gefahrstelle vorbei lenken. Dies lässt sich sehr anschaulich mit dem „Aha-Effekt“ erklären: Wenn Sie gedanklich die Warnmarkierungen aneinander legen, ergeben die Schraffen ein A!



Extrem lange haltbar, hervorragende Haftung!

ASR A1.3

K.57 Warnmarkierungsband aus Gewebefolie, 25m/Rolle

Schraffiertes, selbstklebendes Warnmarkierungsband mit hoher Reißfestigkeit und starker Klebkraft zur Kennzeichnung von Hindernissen oder Gefahrenstellen, besonders stapazierfähig, haftet auch auf rauen oder schwierigen Oberflächen

Gemäß ASR A1.3
Material Gewebefolie
Farbe gelb, schwarz
Farbmuster schraffiert
Länge 25 m

Inhalt	Breite mm	Weisungsrichtung	Best.-Nr.
1 Rolle	50	rechtsweisend	43370
	75		43371
	100		43372
	50	linksweisend	43373
	75		43374
	100		43375
je 1 Rolle rechts- und linksweisend	50	linksweisend, rechtsweisend	43376
	75		43377
	100		43378

TOP
PRODUKT



k.57

K.57 Warnmarkierungsband aus Gewebefolie, 50m/Rolle

Schraffiertes, selbstklebendes Warnmarkierungsband mit hoher Reißfestigkeit und starker Klebkraft zur Kennzeichnung von Hindernissen oder Gefahrenstellen, besonders stapazierfähig, haftet auch auf rauen oder schwierigen Oberflächen

Gemäß ASR A1.3
Material Gewebefolie
Farbe gelb, schwarz
Farbmuster schraffiert
Länge 50 m

Inhalt	Breite mm	Weisungsrichtung	Best.-Nr.
1 Rolle	50	rechtsweisend	50466
	75		50467
	100		50468
	50	linksweisend	50469
	75		50470
	100		50471
je 1 Rolle rechts- und linksweisend	50	linksweisend, rechtsweisend	50472
	75		50473
	100		50474



k.57

Warnmarkierungsband aus Polyethylen-Folie

Markierungsband für die stationäre Kennzeichnung von Gefahrenstellen oder die Kennzeichnung beweglicher Gefahrenstellen.

+ einfache Verklebung durch rückseitige Trägerfolie

Gemäß ASR A1.3
Material Polyethylen
Farbmuster schraffiert
Set-Inhalt je 1 Rolle links- und rechtsweisend
Länge 16,5 m
Weisungsrichtung linksweisend, rechtsweisend
Einsatzgebiet Inneneinsatz

Farbe	Breite mm	Ausstattung	Best.-Nr.
RAL 1003 (Signalgelb), schwarz	50	Laminat	16902
	75		16613
	100		16903
rot, weiß	50		16904
	75		16905
	100		16906





Warnmarkierungsband

- rechtsweisend

Schräffiertes, rechtsweisendes Warnmarkierungsband zur Kennzeichnung von stationären oder beweglichen Gefahrenstellen, selbstklebend und leicht anzubringen

Gemäß ASR A1.3
Material selbstklebende Folie
Farbmuster schräffiert
Länge 66 m
Breite 60 mm
Weisungsrichtung rechtsweisend

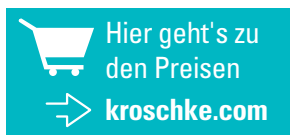

Farbe	Best.-Nr.
gelb, schwarz	30894
rot, weiß	30896



Warnmarkierungsstreifen, schräffiert

Schräffierte Warnmarkierung zur Kennzeichnung von Hindernissen oder Gefahrenstellen, zugeschnittene Streifen, selbstklebend und leicht anzubringen, für den Innen- und Außeneinsatz

Gemäß ASR A1.3
Material selbstklebende Folie
Farbmuster schräffiert
Set-Inhalt 10x 1000mm Streifen
Länge 1000 mm
Weisungsrichtung rechtsweisend
Temperaturbereich max. 80 °C
Einsatzgebiet Innen- und Außeneinsatz
Temperaturbereich min. -40 °C



Farbe	Breite mm	Best.-Nr.
gelb, schwarz	50	43834
	75	43835
rot, weiß	50	43859
	75	43861

Warnmarkierungsband, von Hand einreißbar

Schräffiertes, linksweisendes Warnmarkierungsband tesa® zur Kennzeichnung von temporären oder beweglichen Hindernissen, für den Inneneinsatz, selbstklebend und leicht anzubringen, von Hand einreißbar

Gemäß ASR A1.3
Material Weich-PVC
Farbmuster schräffiert
Set-Inhalt 2 Rollen
Breite 50 mm
Weisungsrichtung linksweisend
Einsatzgebiet Inneneinsatz



Farbe	Best.-Nr.
gelb, schwarz	16502
rot, weiß	16503

PERMALIGHT® power Warnmarkierungsbänder

● mehr Sicherheit im Dunkeln

Lang nachleuchtendes, schraffiertes Warnmarkierungsband in Permalight Qualität zur Kennzeichnung von beweglichen oder feststehenden Hindernissen, für den Innen- und (temporären) Außeneinsatz, selbstklebend und leicht zu verlegen

Gemäß	ASR A2.3, ASR A1.3, DIN 67510
Material	selbstklebende Folie
Farbe	gelb, schwarz
Farbmuster	schraffiert
Länge	25 m
Temperaturbereich max.	50 °C
Leuchtdichte	140 / 20 - Permalight Power
Einsatzgebiet	Innen- und begrenzter Außeneinsatz
Temperaturbereich min.	-40 °C

PERMALIGHT

Breite mm	Weisungsrichtung	Best.-Nr.
50	rechtsweisend	40149
	linksweisend	40151
100	rechtsweisend	40150
	linksweisend	40152



PERMALIGHT® power Warnmarkierungsbänder

● mehr Sicherheit im Dunkeln

Lang nachleuchtendes, schraffiertes Warnmarkierungsband in Permalight Power Qualität zur Kennzeichnung von beweglichen oder feststehenden Hindernissen, für den Innen- und Außeneinsatz, selbstklebend und leicht zu verlegen

Gemäß	ASR A1.3, DIN 67510
Material	selbstklebende Folie
Farbmuster	schraffiert
Länge	16 m
Temperaturbereich max.	80 °C
Leuchtdichte	150 / 22 - Permalight Power
Einsatzgebiet	Innen- und Außeneinsatz
Temperaturbereich min.	-40 °C

PERMALIGHT

Farbe	Breite mm	Weisungsrichtung	Best.-Nr.
gelb, schwarz	50	rechtsweisend	40127
		linksweisend	40129
	100	rechtsweisend	40128
		linksweisend	40130
rot, weiß	50	rechtsweisend	40123
		linksweisend	40125
	100	rechtsweisend	40124
		linksweisend	40126



3M Warnmarkierung, teil- und vollreflektierend

Warnmarkierungsband der Marke 3M zur Kennzeichnung von beweglichen oder feststehenden Hindernissen.

- + für den Innen- und Außeneinsatz
- + mit rückseitiger Trägerfolie
- + leicht zu verkleben
- + witterungsbeständig

Gemäß	ASR A1.3
Material	selbstklebende Folie
Farbmuster	schraffiert
Länge	25 m
Einsatzgebiet	Inneneinsatz

3M

Farbe	Breite mm	Weisungsrichtung	Best.-Nr.
rot, weiß	100	rechtsweisend	5442
		linksweisend	5444
gelb, schwarz	100	rechtsweisend	5438
		linksweisend	5440





Einfarbig reflektierendes Warnband

Reflektierendes Warnband zur Kennzeichnung von Pfosten, Laderampen, Maschinen und Regalen.

+ für die Innen- und Außenanwendung

Material	PVC
Länge	10 m
Breite	50 mm
Temperaturbereich max.	82 °C
Einsatzgebiet	Innen- und Außeneinsatz
Temperaturbereich min.	-40 °C

Farbe	Best.-Nr.
rot	8533
gelb	8534
orange	8498

K.57 Warn-Reflektoren

Warnreflektoren zum preisgünstigen Schutz von Gebäuden, Fahrzeugen, Absperrketten und Einfahrten.

+ bieten gute Sicherheit bei Dunkelheit

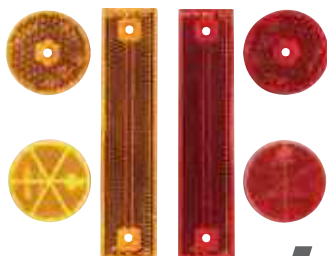

Material Kunststoff
Einsatzgebiet Innen- und Außeneinsatz

K.57

Farbe	Breite mm	Höhe mm	SL/mm	Ausstattung	Befestigungsart	Best.-Nr.
gelb	–	–	61	Schraubloch	Schrauben	38608
rot	–	–	–			38607
gelb	41	182	–			38609
rot	–	–	60	Klebestreifen	kleben	38617
gelb	–	–	–			38616



Warnmarkierung aus Kunststoff, rot/weiß schraffiert

Schraffierte Warnmarkierungen zum Anschrauben, für den Inneneinsatz zur auffälligen Kennzeichnung von Hindernissen oder Gefahrenstellen, vorgebohrt

Material Kunststoff
Farbe rot, weiß
Farbmuster schraffiert
Länge 990 mm
Anzahl Bohrungen 6
Ausstattung Bohrungen
Durchmesser (Bohrung) 5 mm
Einsatzgebiet Inneneinsatz

KSIGN

Breite mm	Weisungsrichtung	Best.-Nr.
150	rechtsweisend	10395
250		10399
150	linksweisend	10396
250		10400
–	linksweisend, rechtsweisend	150 10417
–		250 10418

Magnetische Warnflächen

● haftet auf magnetischem Untergrund

Schraffierte magnetische Warnmarkierung zur einfachen Kennzeichnung von beweglichen oder feststehenden Hindernissen oder Gefahrstellen, einfach und schnell anzubringen und rückstandslos zu entfernen, wiederverwendbar



Gemäß ASR A1.3
Farbmuster schraffiert
Länge 1000 mm

Farbe	Breite mm	Weisungsrichtung	Best.-Nr.
gelb, schwarz	50	rechtsweisend	178544
	100		178546
rot, weiß	50	rechtsweisend	178543
	100		178545
gelb, schwarz	50	linksweisend	178612
	100		177758
rot, weiß	50	linksweisend	177743
	100		177753



Warnmarkierung aus Kunststoff, gelb/schwarz schraffiert

Schraffierte Warnmarkierungen zum Anschrauben, für den Inneneinsatz zur auffälligen Kennzeichnung von Hindernissen oder Gefahrenstellen, vorgebohrt

Material Kunststoff
Farbe RAL 1003 (Signalgelb), schwarz
Farbmuster schraffiert
Länge 990 mm
Anzahl Bohrungen 6
Ausstattung Bohrungen
Durchmesser (Bohrung) 5 mm
Einsatzgebiet Inneneinsatz

KSIGN

Breite mm	Weisungsrichtung	Best.-Nr.
150	rechtsweisend	10397
250		10401
150	linksweisend	10398
250		10402
–	linksweisend, rechtsweisend	150 10419
–		250 10420



Warnmarkierung aus Aluminium, gelb/schwarz

- Für feststehende Hindernisse.

Flache Warnmarkierung zum Anbringen an feststehende Hindernisse, intensive Warnwirkung, für den Innen- und Außeneinsatz, einfach zu montieren, 2 Vorbohrungen à 5 mm Durchmesser

Gemäß	ASR A1.3
Material	Aluminium
Farbe	gelb, schwarz
Farbmuster	schraffiert
Länge	990 mm
Stärke	1,5 mm
Ausstattung	Bohrungen
Befestigungsart	Schrauben, kleben
Durchmesser (Bohrung)	5 mm
Einsatzgebiet	Innen- und Außeneinsatz

Breite mm	Weisungsrichtung	Variante	SL/mm	Anzahl Bohrungen	Best.-Nr.
50	rechtsweisend	Flachmarkierung	-	2	5692
100				4	5693
50	linksweisend			2	15618
100				4	15619
-	linksweisend, rechtsweisend	Winkelmarkierung	50	5697	
			100	5698	



Warnmarkierung aus Aluminium, rot/weiß

- Für bewegliche Hindernisse.

Flache Warnmarkierung zum Anbringen an feststehende Hindernisse, intensive Warnwirkung, für den Innen- und Außeneinsatz, einfach zu montieren, 2 Vorbohrungen à 5 mm Durchmesser

Gemäß	ASR A1.3
Material	Aluminium
Farbe	rot, weiß
Farbmuster	schraffiert
Länge	990 mm
Stärke	1,5 mm
Ausstattung	Bohrungen
Befestigungsart	Schrauben, kleben
Durchmesser (Bohrung)	5 mm
Einsatzgebiet	Innen- und Außeneinsatz

Breite mm	Weisungsrichtung	Variante	SL/mm	Anzahl Bohrungen	Best.-Nr.
50	rechtsweisend	Flachmarkierung	-	2	14798
100				4	14807
50	linksweisend			2	14799
100				4	14809
-	linksweisend, rechtsweisend	Winkelmarkierung	50	2	14810
			100	4	14811



Warnmarkierung aus Aluminium, reflektierend

- Intensive Warnwirkung durch reflektierende Oberfläche. Für feststehende Hindernisse.

Flache Warnmarkierung zum Anbringen an feststehende Hindernisse, intensive Warnwirkung durch reflektierende Oberfläche, für den Innen- und Außeneinsatz, einfach zu montieren, 2 Vorbohrungen à 5 mm Durchmesser

Gemäß	ASR A1.3
Material	Aluminium
Farbe	gelb, schwarz
Farbmuster	schraffiert
Länge	990 mm
Stärke	1,5 mm
Ausstattung	Bohrungen
Befestigungsart	Schrauben, kleben
Durchmesser (Bohrung)	5 mm
Einsatzgebiet	Innen- und Außeneinsatz

Breite mm	Weisungsrichtung	Variante	SL/mm	Anzahl Bohrungen	Best.-Nr.
50	rechtsweisend	Flachmarkierung	-	2	20633
100				4	20634
50	linksweisend			2	20635
100				4	20636
-	linksweisend, rechtsweisend	Winkelmarkierung	50	20649	
			100	20650	



Warnmarkierung aus Aluminium, fluoreszierend/nachleuchtend

- Signalisiert bei Licht und sogar bei völliger Dunkelheit auffällig Gefahrenquellen

Flache Warnmarkierung zum Anbringen an feststehende Hindernisse, intensive Warnwirkung bei Licht und sogar bei völliger Dunkelheit, für den Innen- und Außeneinsatz, einfach zu montieren, 2 Vorbohrungen à 5 mm Durchmesser

Gemäß	ASR A2.3, ASR A1.3, DIN 67510
Material	Aluminium
Farbe	gelb, schwarz
Farbmuster	schraffiert
Länge	990 mm
Temperaturbereich max.	130 °C
Stärke	1,5 mm
Leuchtdichte	150 / 22 - Permalight Power
Ausstattung	Bohrungen
Befestigungsart	Schrauben, kleben
Durchmesser (Bohrung)	5 mm
Temperaturbereich min.	-40 °C

Breite mm	Weisungsrichtung	Variante	SL/mm	Anzahl Bohrungen	Best.-Nr.
50	rechtsweisend	Flachmarkierung	-	2	7216
100				4	7217
50	linksweisend			2	7286
100				4	7294
-	linksweisend, rechtsweisend	Winkelmarkierung	100	7219	
			50	7218	



Hier geht's zu den Preisen



kroschke.com

25

Bodenmarkierungen, Farben und Bänder

Inhalt

Markiergeräte und -farben	494
Bodenfarben für kurzfristige Markierungen	499
Schablonen	500
Bodenmarkierungs-bänder	502
Bodenzeichen	512
Bodenreparatur	515
Bodenreinigung	516
Hallenfarbe	517

NEU! Taktikale Bodenmarkierungen zur barrierefreien Orientierung



www.kroschke.com/taktikl



TOP **PRODUKT**



A.M.P.E.R.E. Markiergerät SUPER-Striper neue Ausführung

- **stufenlos verstellbare Strichbreite von 3 - 10 cm**
- **patentierter Dosenhalter mit selbstjustierender Dose**

Bodenmarkiergerät SUPER-Striper® zum unkomplizierten, sauberen und schnellen Markieren großer Flächen, Einstellplätze, Baustellen oder schwieriger Bereiche, wie z. B. unmittelbar an der Wand entlang. Wartungsfrei, robust und stabil, integrierter Windschutz für besonders gerade Linien, wird durch Ausklinken der Führungsstange einfach zum Handmarkiergerät, kompatibel mit den Bodenmarkierfarben TRAFFIC PAINT, TRAFFIC extra PAINT und TRAFFIC PROTEKTOR Schutzlacken, Halterung für bis zu 3 Ersatzdosen.

Material	Stahl
Farbe	silber
für	500 ml Dosen
Set-Inhalt	Markierwagen Super Stripper Softflasche Markierpulver Schlagschnur Bedienungsanleitung
Einsatzgebiet	Innen- und Außeneinsatz
Strich-/Sprühbreiteneinstellung min.	30 mm
Strich-/Sprühbreiteneinstellung max.	100 mm
Anzahl Rollen	4,00 Stück
Ausstattung	4 Laufräder, abnehmbare Handmarkierstange, Ersatzdosen-Halter, Handhebel, Side-Striper, verstellbarer Richtungspfeil, verstellbarer Sprühwinkel, verstellbare Strichbreite

A.M.P.E.R.E. Markierungsset SUPER-Striper®

Vorteilsset Bodenmarkierfarbe Traffic mit Markierwagen Super-Striper® zum schnellen Markieren von Flächen oder Linien für Einstellplätze, Wegmarkierungen etc., mit Bodenmarkierfarbe Traffic für dauerhafte, randscharfe Bodenmarkierungen innen und außen.



für 500 ml Dosen
Einsatzgebiet Innen- und Außeneinsatz
Strich-/Sprühbreiteneinstellung min. 30 mm
Strich-/Sprühbreiteneinstellung max. 100 mm

Set-Inhalt	Reichweite	Best.-Nr.
Markierwagen Super Stripper 200 g Softflasche Markierpulver 30 m Schlagschnur Bedienungsanleitung 1x Dose ampere Traffic Paint weiß 500ml	ca. 50 m	25099
Markierwagen Super Stripper 200 g Softflasche Markierpulver 30 m Schlagschnur Bedienungsanleitung 1x Dose ampere Traffic Paint gelb 500ml		25101
Markierwagen Super Stripper 200 g Softflasche Markierpulver 30 m Schlagschnur Bedienungsanleitung 12x Dosen ampere Traffic Paint gelb 500ml	ca. 600 m	43195
Markierwagen Super Stripper 200 g Softflasche Markierpulver 30 m Schlagschnur Bedienungsanleitung 12x Dosen ampere Traffic Paint weiß 500ml		43196

Best.-Nr.
25105



Markieren Sie gemäß ASR A1.8? Infos siehe unten.

A.M.P.E.R.E. Bodenmarkierungsfarbe TRAFFIC Paint

Bodenmarkierungsfarbe Traffic Paint für dauerhafte und randscharfe Bodenmarkierungen Innen und Außen, wetter- und abriebfest, optimal in Kombination mit dem Super-Striper.

für a.m.p.e.r.e. Super Striper
Haltbarkeit für dauerhafte Markierung
Einsatzgebiet geringe Belastung, Innen- und Außen-einsatz
Inhalt 500 ml
Reichweite bei einer Strichbreite von 7 cm ca. 50 m
Strich-/Sprühbreiteneinstellung min. 3 mm
Strich-/Sprühbreiteneinstellung max. 10 mm

Farbe	Best.-Nr.
RAL 1006 (Maisgelb)	37027
RAL 9003 (Signalweiß)	37055
RAL 3000 (Feuerrot)	61512
RAL 6024 (Verkehrsgrün)	61513
RAL 5007 (Brillantblau)	61514
RAL 7038 (Achatgrau)	61515
RAL 9004 (Signalschwarz)	61516

A.M.P.E.R.E. Bodenmarkierungsfarbe TRAFFIC Extra Paint®

- hohe Deckkraft, Farbintensität und Abriebfestigkeit

Bodenmarkierungsfarbe Traffic extraPaint für dauerhafte und randscharfe Bodenmarkierungen innen und außen, besonders wetter- und abriebfest, optimal in Kombination mit dem Super-Striper.

Haltbarkeit für dauerhafte Markierung
Einsatzgebiet mittlere Belastung, Innen- und Außen-einsatz
Strich-/Sprühbreiteneinstellung min. 3 mm
Strich-/Sprühbreiteneinstellung max. 10 mm

Farbe	für	Inhalt ml	Reichweite	Best.-Nr.
RAL 9003 (Signalweiß)	a.m.p.e.r.e. Super Striper	500	bei einer Strichbreite von 7 cm ca. 50 m	63532
RAL 1006 (Maisgelb)				63533

A.M.P.E.R.E. Schutzlack Protektor Traffic

Schutzlack von A.M.P.E.R.E. zum Schutz vor Verschmutzung von Traffic Paint und Traffic Extra Paint Farben in Bereichen mit hoher mechanischer Belastung.
 + verstärkt die Leuchtkraft der Farben

Farbe transparent
für a.m.p.e.r.e. Super Striper
Haltbarkeit für dauerhafte Markierung
Einsatzgebiet hohe Belastung, Innen- und Außeneinsatz
Inhalt 500 ml
Reichweite bei einer Strichbreite von 7 cm ca. 50 m

Best.-Nr.
63534



Jetzt auch von Hand sprühbar!



INFO. Verkehrswege kennzeichnen – ASR A1.8 erfüllen!

Die **ASR A1.8** fordert unter anderem die Kennzeichnung und Abgrenzung von Wegen zwischen Fußgänger- und Fahrzeugverkehr. Dies kann z. B. in Lagerhallen aber auch auf dem Betriebsgelände der Fall sein und laut ASR A1.8 durch eine **dauerhafte Farbmarkierung** erfolgen.

Nutzen Sie unsere Bodenmarkierungsfarben um Ihre Verkehrswege zu kennzeichnen und die ASR A1.8 zu erfüllen! So erhöhen Sie die Sicherheit am Arbeitsplatz und haben im Schadensfall Rechtssicherheit.



Hier geht's zu den Preisen



kroschke.com



COLORMARK Bodenmarkierungsfarbe LINEMARKER

Bodenmarkierungsfarbe LINEMARKER für dauerhafte und randscharfe Bodenmarkierungen innen und außen, besonders wetterbeständig, schmutzabweisend und hochdeckend, von Hand sprühbar, optimal in Kombination mit dem Markierwagen.

- für** Speedliner
- Haltbarkeit** für dauerhafte Markierung
- Einsatzgebiet** mittlere Belastung, Innen- und Außeneinsatz
- Inhalt** 750 ml
- Reichweite** ca. 60 m, bei einer Sprühbreite von 10 cm

Farbe	Best.-Nr.
RAL 9010 (Reinweiß)	31383
RAL 1006 (Maisgelb)	31385
RAL 3000 (Feuerrot)	31387
RAL 6029 (Minzgrün)	31389
RAL 5012 (Lichtblau)	31392
RAL 9004 (Signalschwarz)	31396
RAL 1023 (Verkehrsgelb)	31397

Versiegelungslack Line Protection

Schutzlack Line Protection zum Versiegeln von Bodenmarkierungen der COLORMARK Linemarker-Serie, empfohlen für Bereiche mit hoher mechanischer Belastung, schnelltrocknend, transparent, bildet auf trockenen Markierungen eine glasklare, dauerhafte Schutzschicht, mit patentiertem Spezialventil für saubere, randscharfe Markierungslinien, frei von schädlichen Schwermetallen

- Farbe** transparent
- Haltbarkeit** für dauerhafte Markierung
- Einsatzgebiet** hohe Belastung, Innen- und Außeneinsatz
- Inhalt** 500 ml
- Reichweite** 100m, abhängig bei einer Strichbreite von 5 cm

Best.-Nr.
32727

Hier geht's zu den Preisen → [kroschke.com](https://www.kroschke.com)



COLORMARK LINEMARKER Set mit Markierwagen

Vorteilssset Bodenmarkierungsfarbe LINEMARKER mit Markierwagen zum schnellen Markieren von Flächen oder Linien für Einstellplätze, Wegmarkierungen etc., mit 6 Dosen Bodenmarkierungsfarbe LINEMARKER für dauerhafte, randscharfe Bodenmarkierungen innen und außen.

- Einsatzgebiet** Bodenmarkierung, Innen- und Außeneinsatz
- Inhalt** 750 ml
- Inhaltsmenge** 1VE = 6 Dosen
- Reichweite** ca. 600 m
- Strich-/Sprühbreiteneinstellung min.** 60 mm
- Strich-/Sprühbreiteneinstellung max.** 120 mm

Farbe	Set-Inhalt	Best.-Nr.
RAL 9010 (Reinweiß)	Markierwagen 6x Dosen LINEMARKER weiß 750ml	39298
RAL 1006 (Maisgelb)	Markierwagen 6x Dosen LINEMARKER gelb 750ml	39299
RAL 1023 (Verkehrsgelb)	Markierwagen 6x Dosen LINEMARKER verkehrsgelb 750ml	39304

COLORMARK Bodenmarkierungsfarbe LINEMARKER, 2-Komponentenfarbe

- 2-Komponenten: Farbe und Härter in Einem
- 5-fach widerstandsfähiger gegen Abrieb

2-Komponenten Bodenmarkierungsfarbe 2K LINEMARKER für hochdeckende, dauerhafte und randscharfe Bodenmarkierungen innen, außen, sowie glatten Betonböden, besonders wetterbeständig und schmutzabweisend, beständig gegen Ölgemische, Streusalz und Reifenabrieb, von Hand sprühbar, optimal in Kombination mit dem Markierwagen, Reichweite je Dose ca. 50 m bei 5 cm Strichbreite.

für	Speedliner
Haltbarkeit	für dauerhafte Markierung
Einsatzgebiet	Gabelstapler überfahrbar, hohe Belastung, Innen- und Außeneinsatz
Inhalt	500 ml
Reichweite	50 m, bei einer Sprühbreite von 5cm
Ausstattung	Farbe und Härter

Farbe	Best.-Nr.
RAL 9010 (Reinweiß)	333444
RAL 1023 (Verkehrsgelb)	333445
RAL 3000 (Feuerrot)	333456



Applicator für Vorteils-Set SOPPEC Linienmarkierwagen DRIVER™

Praktischer Tape-Applicator zur Montage am Markierwagen Soppec Driver, zum exakten und gleichmäßigen Aufkleben von Bodenmarkierungsbändern mit einer Breite von 50, 75 oder 100 mm

Material	Stahl
Farbe	schwarz
für	selbstklebende Bänder, Breit 50-75 mm ohne Liner
Einsatzgebiet	glatte Böden, Bodenmarkierung, Inneneinsatz
Anzahl Rollen	1,00 Stück
Ausstattung	Andruckwalze, für Bodenbänder 50 - 75 mm ohne Liner

Best.-Nr.
47017



SOPPEC Linienmarkierwagen DRIVER™

Bodenmarkiergerät SOPPEC DRIVER™ für gerade Linien auf glatten oder strukturierten Böden im Innen- und Außenbereich, geeignet für alle Sprühfarben, Räder mit breiter Lauffläche (32 mm) und langem Radstand sichern den Geradeauslauf, geschützte Spritzzone, stufenlos einstellbare Markierungsbreite von 5 bis 12 cm, mit (optional) Tape-Applikator auch zum Aufbringen von Bodenbändern einsetzbar.

Material	Polyethylen, Polyurethan, Stahl
Farbe	orange, schwarz
für	500 ml Dosen, 750 ml Dosen
Breite	257 mm
Höhe	880 mm
Länge	488 mm
Einsatzgebiet	Bodenmarkierung
Strich-/Sprühbreiteneinstellung min.	50 mm
Strich-/Sprühbreiteneinstellung max.	120 mm
Anzahl Rollen	4,00 Stück
Ausstattung	4 Laufräder, Ersatzdosen-Halter, Handhebel, langer Radstand, schwenkbare Markierungsscheibe, verstellbare Strichbreite

Best.-Nr.
47016



SOPPEC Bodenmarkierungs- farbe Tracing®

Bodenmarkierungsfarbe Tracing® für dauerhafte und randscharfe Bodenmarkierungen innen und außen sowie auf glatten Industrieböden, wetterbeständig und abriebfest, optimal in Kombination mit dem SOPPEC DRIVER™.

für
Haltbarkeit
Einsatzgebiet

Inhalt
Reichweite
Strich-/Sprühbreiteneinstellung min.
Strich-/Sprühbreiteneinstellung max.



Soppec Driver, Tracer P Markierwagen für dauerhafte Markierung
geringe Belastung, Innen- und Außen-einsatz
500 ml
50-75m, abhängig von Strichbreite
4 mm
12 mm

Farbe	Best.-Nr.
RAL 1023 (Verkehrsgelb)	10136
RAL 9010 (Reinweiß)	10137
RAL 9004 (Signalschwarz)	10138
RAL 3001 (Signalrot)	10139
RAL 5017 (Verkehrsblau)	10140
RAL 6001 (Smaragdgrün)	10141

Bodenmarkierungsfarbe PROFILINE

• bis zu 13 cm Sprühbreite

Bodenmarkierungsfarbe PROFILINE für besonders dauerhafte und randscharfe Bodenmarkierungen innen und außen, wetter- und abriebfest, resistent gegen Öle und viele Chemikalien, optimal in Kombination mit den PROFILINE Hand- und Radmarkierern.



PROFILINE

für
Haltbarkeit
Einsatzgebiet

Inhalt
Strich-/Sprühbreiteneinstellung min.
Strich-/Sprühbreiteneinstellung max.

Handmarkierer, Markierstange für dauerhafte Markierung
mittlere Belastung, Innen- und Außen-einsatz
750 ml
5 mm
13 mm

Farbe	Reichweite	Best.-Nr.
RAL 1023 (Verkehrsgelb)	80-110 m Markierung bei einer Strichbreite von 5 cm	8147
RAL 9016 (Verkehrsweiß)	80-110 m Markierung bei einer Strichbreite von 5 cm	8148
RAL 3020 (Verkehrsröt)		8150
RAL 5017 (Verkehrsblau)		8151
RAL 6024 (Verkehrsrgrün)		8152
RAL 9017 (Verkehrsschwarz)		8153
RAL 7042 (Verkehrsrgrau A)		45000

PROFI line Bodenmarkierer

Bodenmarkierer in verschiedenen Ausführungen für das unkomplizierte, saubere und auch schnelle Auftragen von Sprühfarben der Marke PROFILINE. Auch für enge Kurven geeignet.

Farbe blau, schwarz
für 750 ml Dosen
Einsatzgebiet Bodenmarkierung
Anzahl Rollen 4,00 Stück
Ausstattung 4 Laufräder, Handhebel



Strich-/Sprühbreiteneinstellung min. mm	Strich-/Sprühbreiteneinstellung max. mm	Best.-Nr.
50	75	8562
100	130	8576

SOPPEC Bodenmarkierungsfarbe Tracing® Pro

• deutlich schnellere Applikationsgeschwindigkeit

Bodenmarkierungsfarbe Tracing® Pro für dauerhafte und randscharfe Bodenmarkierungen innen und außen sowie auf glatten Industrieböden, wetterbeständig und abriebfest, optimal in Kombination mit dem SOPPEC DRIVER™, Reichweite je Dose ca. 90 bei 75 mm Strichbreite, auch gut von Hand sprühbar, schon nach 11 Minuten trocken, belastbar nach 60 Minuten



für
Haltbarkeit
Einsatzgebiet

Inhalt
Reichweite
Strich-/Sprühbreiteneinstellung min.
Strich-/Sprühbreiteneinstellung max.

Soppec Driver für dauerhafte Markierung
hohe Belastung, Innen- und Außeneinsatz
750 ml
100-150m, abhängig von Strichbreite
4 mm
12 mm

Farbe	Best.-Nr.
RAL 9016 (Verkehrsweiß)	47003
RAL 1033 (Dahliengelb)	47004
RAL 3020 (Verkehrsröt)	47005
RAL 6024 (Verkehrsrgrün)	47013
RAL 9017 (Verkehrsschwarz)	47014
RAL 5017 (Verkehrsblau)	47006
RAL 7045 (Telegrau 1)	47015

Schutzlack PROFI line

Schutzlack PROFI line zum Versiegeln von Bodenmarkierungen der PROFILINE Farben, für Innen- und Außenbereiche mit hoher mechanischer Belastung, erhöht die Abriebfestigkeit, passend für Hand- und Radmarkierer, mit Überkopfventil für schnelle und exakte Markierungen, Trockenzeit 30-40 Minuten, ausgehärtet nach 12 Stunden

Farbe farblos
für Handmarkierer, Markierstange
Haltbarkeit für dauerhafte Markierung
Einsatzgebiet hohe Belastung, Innen- und Außeneinsatz
Inhalt 750 ml
Reichweite 80-100 m Markierung bei einer Strichbreite von 5 cm

Best.-Nr.
45001



PROFILINE

PROFI line Hand-Markierer

PROFILINE Handmarkierer für PROFILINE Markierfarben mit 750 ml Inhalt, ermöglicht exakte und gleichmäßige Markierungen, besonders für den Einsatz mit Schablonen geeignet

Farbe blau, schwarz
für 750 ml Dosen, Markierung mit Schablonen
Einsatzgebiet Bodenmarkierung
Ausstattung Fingerabzug



Best.-Nr.
8557



SOPPEC Markierfarbe Tempo Marker

Farben für sehr kurzzeitige Markierungen.

- + haftet auf allen möglichen und feuchten Untergründen
- + löst sich bei mechanischen Belastungen von der Oberfläche ab

für Handmarkierer, Markierstange
Haltbarkeit 5 bis 15 Tage
Einsatzgebiet geringe Belastung, Innen- und Außeneinsatz
Inhalt 500 ml
Ausstattung Sicherheitskappe

Farbe	Best.-Nr.
orange	12429
blau	12430
pink	12431



SOPPEC Markierfarbe Fluo T.P.

Fluoreszierende Farben für temporäre Markierungen.

- + haftet auf allen möglichen und feuchten Untergründen
- + löst sich bei mechanischen Belastungen von der Oberfläche ab

für Handmarkierer, Markierstange
Haltbarkeit durchschnittlich 12 Monate
Einsatzgebiet geringe Belastung, Innen- und Außeneinsatz
Inhalt 500 ml
Ausstattung Sicherheitskappe

Farbe	Best.-Nr.
neonrot	12423
neonorange	12424
neongelb	12425
neongrün	12426
neonblau	12427
neonpink	12428



SOPPEC Markierfarbe Tempo T.P.

Farben für kurzzeitige Markierungen.

- + haftet auf allen möglichen und feuchten Untergründen
- + löst sich bei mechanischen Belastungen von der Oberfläche ab

für Handmarkierer, Markierstange
Haltbarkeit 2 bis 8 Wochen
Einsatzgebiet geringe Belastung, Innen- und Außeneinsatz
Inhalt 500 ml
Ausstattung Sicherheitskappe

Farbe	Best.-Nr.
neonrot	12454
neonorange	12455
neongelb	12456
neongrün	12457
neonblau	12458
neonpink	12459
weiß	33909

 Hier geht's zu den Preisen
 kroschke.com



Baustellen-Markierfarbe

- hält bis zu 12 Monate
- ideal für Baustellen

Bodenmarkierfarbe für temporäre Markierungen, auf allen Flächen und ohne Hilfsmittel von Hand sprühbar, hochwertiger deckender Acrylharzlack mit matter Oberfläche, jederzeit überlackierbar.

Material Acrylharzlack
Haltbarkeit bis 12 Monate
Einsatzgebiet Innen- und Außeneinsatz
Inhalt 500 ml
Reichweite 3-4m², abhängig von Strichbreite

Farbe	Best.-Nr.
RAL 1026 (Leuchtgelb)	10331
RAL 9010 (Reinweiß)	10332
RAL 3024 (Leuchtröt)	10333
neonblau	10334
RAL 6038 (Leuchtgrün)	10335
RAL 2005 (Leuchtorange)	10336
neonpink	10337
RAL 9005 (Tiefschwarz)	10338



Kreidespray

- hält bis zu 8 Tage
- vollständig organisch abbaubar

Kreidespray für temporäre und kurzfristige Markierungen auf Asphalt-, Beton- oder Rasenflächen, von Hand sprühbar, lässt sich rückstandslos durch Hochdruckreiniger/Wasser entfernen, organisch abbaubar

Haltbarkeit wenige Tage / bis zum nächsten Regen
Einsatzgebiet geringe Belastung, Innen- und Außeneinsatz
Inhalt 400 ml
Reichweite 3m², abhängig von Strichbreite
Ausstattung löst sich bei mechanischen Belastungen vom Untergrund

Farbe	Best.-Nr.
RAL 9010 (Reinweiß)	19901
RAL 1018 (Zinkgelb)	19902
RAL 3018 (Erdbeerrot)	19903
RAL 6033 (Minttürkis)	19904
RAL 5010 (Enzianblau)	19905
RAL 2009 (Verkehrorange)	19906
RAL 4003 (Erikaviolett)	19907
RAL 9005 (Tiefschwarz)	19908

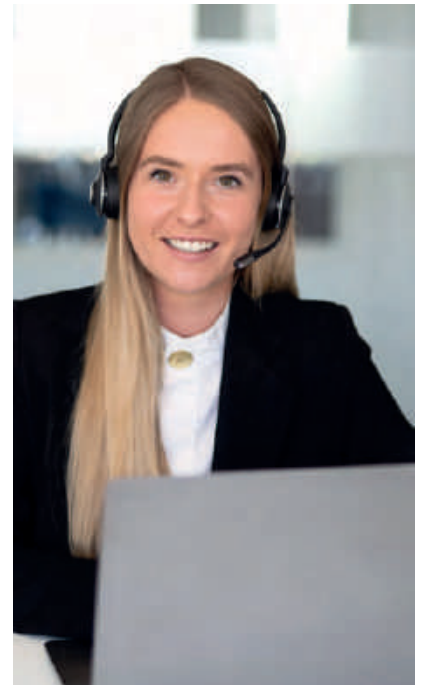

Schnell und einfach bestellen!
Tel. 0531 318-318
 oder www.kroschke.com

Bogenformat 700 x 500 mm

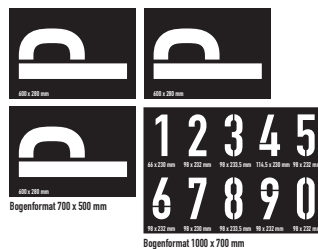
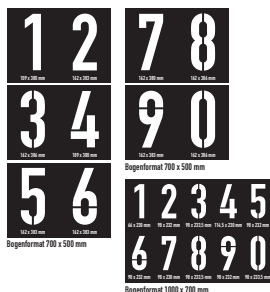
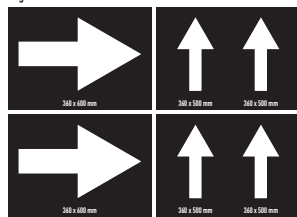

Schablonensatz 5

Wiederverwendbare Schablonen für saubere und dauerhafte Markierungen im Innen- und Außenbereich.

- + für Pfeilrichtungsmarkierungen
- + geeignet für alle Farben

Material	Kunststoff
Farbe	weiß
Set-Inhalt	4 Schablonen: Pfeile 2x Pfeile Piktogramm 600x360mm 2x 2 Pfeile Piktogramm 180x360mm
Einsatzgebiet	Bodenmarkierung, Innen- und Außenbereich
Inhaltsmenge	1 VE = 4 Stück
Form	Rechteck

Best.-Nr.

33660



Schablonensätze

Schablonensatz Nr. 2 zum Aufsprühen von Zahlen von 0 bis 9 zur Markierung auf dem Boden, für deutliche und randscharfe Ergebnisse, mehrfach benutzbar, mit allen Sprüh- und Bodenfarben verwendbar

Material	Kunststoff
Farbe	weiß
Set-Inhalt	6 Schablonen: Zahlen 0-9 5 Schablonen große Zahlen 1+2/3+4/5+6/7+8/9+0 (Schriftgröße je Zahl 180/250mmx380mm) 1 Schablone kleine Zahlen 0-9 (Schriftgröße je Zahl 110x230mm)
Einsatzgebiet	Bodenmarkierung, Innen- und Außenbereich
Inhaltsmenge	1 VE = 6 Stück
Form	Rechteck

Best.-Nr.

1036

Schablonensatz 6

Wiederverwendbare Schablonen für saubere und dauerhafte Markierungen im Innen- und Außenbereich.

- + für Parkplatzmarkierungen und -nummerierungen
- + geeignet für alle Farben

Material	Kunststoff
Farbe	weiß
Set-Inhalt	4 Schablonen: Parkplatznummerierung 3x Parkplatz Piktogramm 600x280mm 1x Zahlen 0-9 Schriftgröße 110x220mm
Einsatzgebiet	Bodenmarkierung, Innen- und Außenbereich
Inhaltsmenge	1 VE = 4 Stück
Form	Rechteck

Best.-Nr.

33661

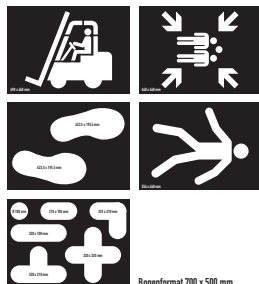

Bogenformat 700 x 500 mm



Bogen 130 x 200 mm



Schablonensätze für Markierungen im Innen- und Außenbereich

Schablonensatz Nr. 8 mit Piktogrammen für Flurförderzeuge, Sammelplatz, Füße, Fußgänger sowie Lagerplatzmarkierungen für saubere Markierungen im Innen- und Außenbereich, mehrfach verwendbar

Material	Kunststoff
Farbe	weiß
Set-Inhalt	5 Schablonen: Piktogramme Lagerkennzeichnung 1x Flurförderfahrzeug Piktogramm 500x440mm 1x 2 Schuhabdrücke Piktogramm 420x190/380mm 1x 6 Sonderzeichen Palettenstellplatz etc. 210x210mm
Einsatzgebiet	Bodenmarkierung, Innen- und Außenbereich
Inhaltsmenge	1 VE = 5 Schablonen
Form	Rechteck

Best.-Nr.

41666

A.M.P.E.R.E. Schablonensatz Zebrastrifen

Schablonensatz a.m.p.e.r.e. Zebrastrifen für saubere Markierungen im Innen- und Außenbereich, mehrfach benutzbar, mit allen Sprüh- und Bodenfarben verwendbar

Material	Karton
Set-Inhalt	12 x Schablonen - für 860 cm Zebrastrifen: Höhe 300 mm, Streifenbreite 175 mm
Einsatzgebiet	Bodenmarkierung, Innen- und Außenbereich
Inhaltsmenge	1 VE = 12 Schablonen

Best.-Nr.

47803

Schablonensatz A-Z und 0-9

Schablonensatz Nr. 4 zum Aufsprühen von Buchstaben und Zahlen zur Markierung auf dem Boden, für deutliche und randscharfe Ergebnisse, mehrfach benutzbar, mit allen Sprüh- und Bodenfarben verwendbar

Farbe	weiß
Set-Inhalt	60 Schablonen: Buchstaben und Zahlen (Schriftgröße 90x150mm) 36x Buchstaben A-Z 4x Sonderzeichen für Pfeile 20x Zahlen 0-9
Einsatzgebiet	Bodenmarkierung, Innen- und Außenbereich
Inhaltsmenge	1VE = 60 Schablonen
Form	Rechteck

Material

Kunststoff

Ökologische Papierplatte

Best.-Nr.

1039

47149



Hier geht's zu den Preisen
➔ kroschke.com



Schablonensätze

Schablonensatz Nr. 3 zum Aufsprühen von Buchstaben mit 230 mm Schrifthöhe, Piktogrammen und Symbolen zur Markierung auf dem Boden, für deutliche und randscharfe Ergebnisse, mehrfach benutzbar, mit allen Sprüh- und Bodenfarben verwendbar

- Material** Kunststoff
Farbe weiß
Set-Inhalt **6 Schablonen: Buchstaben und Piktos**
3 Schablonen: A-Z und Sonderzeichen /+o (Schriftgröße 120x230mm)
1 Schablone: Rollstuhlfahrer als Piktogramm 790x480mm
1 Schablone: Frau und Kind als Piktogramm 860x530mm
1 Schablone: Fahrrad als Piktogramm 870x525mm
Einsatzgebiet Bodenmarkierung, Innen- und Außeneinsatz
Inhaltsmenge 1 VE = 6 Stück
Form Rechteck

Best.-Nr. 1037



SOPPEC Markierstange

- Stange als hilfreiches Zubehör bei längeren Markierarbeiten.
Material Kunststoff, Metall
Farbe grau
für 500 ml Dosen
Einsatzgebiet Bodenmarkierung, Innen- und Außeneinsatz
Ausstattung 1 Laufrad, Fingerabzug

Best.-Nr. 60202

Schablonensätze

Schablonensatz Nr. 1 zum Aufsprühen von Piktogrammen, Symbolen und Texten zur Parkplatzmarkierung auf dem Boden, für deutliche und randscharfe Ergebnisse, mehrfach benutzbar, mit allen Sprüh- und Bodenfarben verwendbar

- Material** Kunststoff
Farbe weiß
Set-Inhalt **8 Schablonen**
EINFAHRT / AUSFAHRT (Schriftgröße 830x205mm)
RESERVIERT (Schriftgröße 960x170mm)
STOP (Schriftgröße 820x400mm)
BESUCHER Schriftgröße 900x200mm
PARKPLATZ (Schriftgröße 960x205mm)
Rollstuhlfahrer (als Piktogramm 790x205mm)
Pfeilspitze (als Piktogramm 530x380mm)
Strich Bogen (Bauch für Pfeilmarkierung, Piktogramm 650x140mm / 650x60mm)
Einsatzgebiet Bodenmarkierung, Innen- und Außeneinsatz
Inhaltsmenge 1 VE = 8 Stück
Form Rechteck

Best.-Nr. 1035



Handmarkierer, für Sprühfarben Tracing® und Fluo TP

- Handmarkierer zum ermüdungsfreien Auftragen von Sprühfarben der Marken Tracing® und Fluo TP, ideal in Kombination mit Schablonen, Farben separat mitbestellen.
Material Kunststoff
Farbe grau
für 500 ml Dosen, Markierung mit Schablonen
Einsatzgebiet Bodenmarkierung, Innen- und Außeneinsatz
Ausstattung Fingerabzug

Best.-Nr. 45017

A.M.P.E.R.E. Ersatz-Markierpulver für Markierungsgerät SUPER Stripper

- Optimale Hilfe zur Vormarkierung für den Einsatz eines Markierungsgeräts von A.M.P.E.R.E..
Material Pulver
Farbe blau
für exakte und saubere Linien, Vormarkierungen
Einsatzgebiet Innen- und Außeneinsatz
Inhalt 200 ml
Reichweite 500m
Best.-Nr. 14520

A.M.P.E.R.E. Ersatzschlagschnur für Markierungsgerät SUPER Stripper

- Optimale Hilfe zur Vormarkierung für den Einsatz eines Markierungsgeräts von A.M.P.E.R.E..
Material Kunststoff
Farbe orange
für exakte und saubere Linien, Vormarkierungen
Einsatzgebiet Innen- und Außeneinsatz
Reichweite 30m
Ausstattung Befestigungshake, einklappbarer Kurbelgriff, robustes Kunststoffgehäuse, Schnur
Best.-Nr. 14519



TRAFFIC TAPE – Qualität



- langjährige Erfahrung in der Bodenmarkierung
- wenig Dehnung, leise beim Abrollen
- TRAFFIC PAINT Bodenfarben ab Seite 495



A.M.P.E.R.E. Bodenmarkierer Startset mit TRAFFIC TAPE

Starterset für die Bodenmarkierung, bestehend aus einem A.M.P.E.R.E. Markierungsgerät und 1 Rolle Markierungsband.

Farbe gelb
Einsatzgebiet Bodenmarkierung, Inneneinsatz
Länge 33 m
Stangenlänge min. 900 mm
Stangenlänge max. 1.300 mm

Set-Inhalt	Breite mm	Best.-Nr.
Markierwagen TapeMarker Bodenmarkierungsband Traffic Tape gelb 50mm breit 33m Rolle	50	37284
Markierwagen TapeMarker Bodenmarkierungsband Traffic Tape gelb 75mm breit 33m Rolle	75	37285



A.M.P.E.R.E. TRAFFIC TAPE Uni

Bodenmarkierungsband Traffic Tape Uni zur Markierung von innerbetrieblichen Lauf- und Verkehrswegen, Stellplätzen oder Gefahrenbereichen im Innenbereich, gute Klebkraft, leicht zu entfernen

Material PVC
Einsatzgebiet Inneneinsatz
Klebkraft >15N / cm
Länge 33 m

Farbe	Breite mm	Best.-Nr.
RAL 9016 (Verkehrsweiß)	50	36087
RAL 1023 (Verkehrsgelb)		36088
RAL 5015 (Himmelblau)		36089
RAL 6018 (Gelbgrün)		36091
RAL 3000 (Feuerrot)		36092
RAL 9016 (Verkehrsweiß)	75	36096
RAL 1023 (Verkehrsgelb)		36097
RAL 5015 (Himmelblau)		36099
RAL 6018 (Gelbgrün)		36100
RAL 3000 (Feuerrot)		36101

INFO. Finden Sie schnell die passende Bodenmarkierung für Ihre Anforderung!

Eigenschaften	TRAFFIC TAPE Uni und TRAFFIC TAPE schraffiert	TRAFFIC TAPE EXTRA	K.57 Standard	Premium	tesaflex 4169	tesaband	K.57 Überfahrbar	Extra stark	K.57 Steel	Strong	Outdoor
Gefahrenstellen kennzeichnen	✓	✓	✓	✓	✓	✓	✓	✓	✓	✓	✓
Gabelstapler überfahrbar	nein	✓	nein	✓	nein	nein	✓	✓	✓	✓	✓
Gabelstapler drehen und wenden	nein	nein	nein	nein	nein	nein	nein	nein	✓	nein	nein
Katalogseite	502 und 503	503	504	505	505	505	506	507	508	508	509

zum Top-Preis!

🔍 Aktuelle Preise über die Such-Eingabe der Best.-Nr. unter www.kroschke.com



A.M.P.E.R.E. TRAFFIC TAPE, schraffiert

Schraffiertes Bodenmarkierungsband Traffic Tape zur Markierung von innerbetrieblichen Lauf- und Verkehrswegen, Stellplätzen oder Gefahrenbereichen im Innenbereich, hohe Warnwirkung, gute Klebkraft, leicht zu entfernen

Material PVC
Einsatzgebiet Inneneinsatz
Länge 33 m
Farbmuster

Farbe	Breite mm	Best.-Nr.
rot, weiß	50	36146
	75	36147
gelb	50	36148
	75	36149

TOP-Produkt



A.M.P.E.R.E. TRAFFIC TAPE EXTRA, schraffiert

● für den Gabelstaplerverkehr geeignet

Besonders widerstandsfähiges, schraffiertes Bodenmarkierungsband Traffic Tape Extra zur Markierung von innerbetrieblichen Lauf- und Verkehrswegen, Stellplätzen oder Gefahrenbereichen im Innenbereich, hohe Warnwirkung, besonders abriebfest durch Schutzlaminat, hervorragende Klebkraft

Material PVC
für Gabelstapler überfahrbar
Einsatzgebiet Gabelstapler überfahrbar, Inneneinsatz
Klebkraft > 5.75 N / mm
Länge 30 m
Farbmuster schraffiert

Farbe	Breite mm	Best.-Nr.
gelb, schwarz	50	36105
rot, weiß		36107
gelb, schwarz	75	36108
rot, weiß		36109



Hier geht's zu den Preisen



kroschke.com

Bestellen Sie kinderleicht auch online unter
www.kroschke.com



Jetzt informieren und bestellen im **Online-Shop** unter www.kroschke.com

k.57



K.57 Bodenmarkierungsband Standard

Bodenmarkierungsband in verschiedenen erkennbaren Farben zur Fahr- und Laufwegkennzeichnung.
 + geeignet für lange durchgehende Markierungen im innerbetrieblichen Bereich
 + nicht für ständigen Gabelstaplerverkehr geeignet

Material PVC
für Fahrwegkennzeichnung, Laufwegkennzeichnung
Einsatzgebiet geringe Belastung, Inneneinsatz
Kleber Kautschuk-Kleber
Klebkraft 22,5 N/10 mm
Länge 33 m

Farbe	Breite mm	Farbmuster	Best.-Nr.
RAL 1023 (Verkehrsgelb)	50	-	33170
	75		33176
RAL 9016 (Verkehrsweiß)	50		33177
	75		33178
RAL 3000 (Feuerrot)	50		33179
	75		33180
RAL 5015 (Himmelblau)	50		33181
	75		33182
RAL 6018 (Gelbgrün)	50		33183
	75		33189
RAL 2008 (Hellrotorange)	50		33190
	75		33191
RAL 1023 (Verkehrsgelb) rot, weiß	50	schraffiert	47131
			47133



K.57 Bodenmarkierungsbänder Standard, geblockt

Strapazierfähiges Bodenmarkierungsband Standard für lange durchgehende Markierungen im Innenbereich, schnell und einfach zu verlegen, trittfest und belastbar

Material PVC
Einsatzgebiet geringe Belastung, Inneneinsatz
Kleber Kautschuk-Kleber
Klebkraft 2,5 N/cm
Länge 33 m
Farbmuster geblockt

Farbe	Breite mm	Best.-Nr.
gelb, schwarz	50	10849
	75	10850
rot, weiß	50	10851
	75	10853

Bodenmarkierungsband Premium mit Schutzlaminat

Laminieretes Bodenmarkierungsband in verschiedenen erkennbaren Farben zur Fahr- und Laufwegkennzeichnung.

- + geeignet für lange durchgehende Markierungen im innerbetrieblichen Bereich
- + besonders abriebfest (für den ständigen Gabelstaplerverkehr geeignet)

Material	PVC
Einsatzgebiet	Gabelstapler überfahrbar, mittlere Belastung
Kleber	Kautschuk-Kleber
Klebkraft	2,5 kg/25 mm
Länge	33 m



Farbe	Breite mm	Farbmuster	Best.-Nr.
gelb, schwarz	50	schraffiert	33195
	75		33196
rot, weiß	50		33197
	75		33198
gelb, schwarz	100		43309
rot, weiß			43310
gelb	50	–	43311
	75		43312
	100		43313

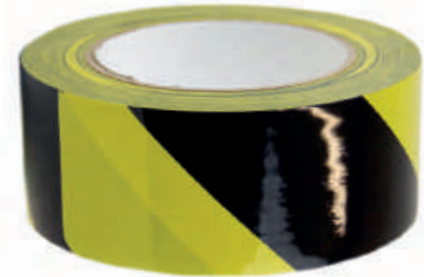

tesa® Bodenmarkierungsbänder 4169

- besonders flexibel und für Kurven geeignet

Bodenmarkierungsband tesa® für dauerhafte und anspruchsvolle Markierungen im Innen- und Außenbereich, tritt- und abriebfest, schmutzabweisend

Material	Weich-PVC
für	raue Oberflächen, unebene Böden
Breite	50 mm
Einsatzgebiet	Innen- und Außeneinsatz
Kleber	Acrylat-Kleber
Klebkraft	2 N/cm
Länge	33 m

Farbe	Farbmuster	Best.-Nr.
RAL 9003 (Signalweiß)	–	12570
RAL 1003 (Signalgelb)		12571
RAL 3001 (Signalrot)		12572
gelb, schwarz	schraffiert	23569



 Hier geht's zu den Preisen → kroschke.com

tesaband® Gewebeband 4651

- zum Beschriften geeignet
- von Hand einreißbar

Multifunktionales Tesa® Bodenmarkierungsband für farbige Markierungen im Innen- und Außenbereich, sehr hohe Klebkraft, robust und langlebig, wetterbeständig und abriebfest, auch zum Bündeln, Befestigen, Verschließen von z.B. Verpackungen, Abdichten von Bohrlöchern, Geräusch- und Scheuerschutz oder als Schutz bei scharfkantigen Gegenständen einsetzbar

Material	kunststoffbeschichtetes Gewebe
Einsatzgebiet	Innen- und begrenzter Außeneinsatz
Kleber	Kautschuk-Kleber
Klebkraft	3,3N/cm
Länge	25 m

Farbe	Breite mm	Best.-Nr.
RAL 7000 (Fehgrau)	25	1581
	50	1582
RAL 9005 (Tiefschwarz)	25	1629
	50	1630
RAL 9010 (Reinweiß)	25	12577
RAL 1016 (Schwefelgelb)		12578
RAL 9010 (Reinweiß)	50	12580
RAL 1016 (Schwefelgelb)		12581



k.57



K.57 Bodenmarkierungsbänder, überfahrbar

• für den Gabelstaplerverkehr geeignet

Besonders widerstandsfähiges Bodenmarkierungsband Stark zum Markieren von Fahrbahnen, Abstellflächen, Sicherheitszonen oder Wegen in Produktionshallen, Speditionen oder Lagerhäusern, mit Flurförderzeugen überfahrbar

Material PVC
für Gabelstapler überfahrbar
Einsatzgebiet Inneneinsatz
Kleber Acrylat-Kleber
Klebkraft 9N/10mm
Ausstattung Trägerpapier

Farbe	Breite mm	Länge m	Farbmuster	Best.-Nr.		
RAL 1023 (Verkehrsgelb)	50	25	-	28952		
	75			28953		
RAL 9016 (Verkehrsweiß)	50			28954		
	75			28955		
RAL 3020 (Verkehrsrot)	50			10	-	35060
	75					35061
RAL 1023 (Verkehrsgelb)	50	35062				
	75	35063				
RAL 9016 (Verkehrsweiß)	50	35064				
	75	35065				
RAL 5017 (Verkehrsblau)	50	35066				
	75	35067				
RAL 1023 (Verkehrsgelb), schwarz	50	-	schraffiert			35068
	75					35069
rot, weiß	50					35070
	75					35071

Hier geht's zu den Preisen
[kroschke.com](https://www.kroschke.com)



K.57 Abrollgerät Tape-Master

Abrollgerät Tape Master zum Aufbringen von selbstklebenden Bodenbändern und Antirutschbelägen, für alle Bänder mit Trägerfolie sowie ohne Trägerfolie bis 100 mm Bandbreite, automatischer Abzug der Trägerfolie beim Verkleben des Bandes

Einsatzgebiet Bodenmarkierung, Inneneinsatz

Set-Inhalt	Best.-Nr.
Markierwagen Tape-Master 1 Rolle Bodenmarkierungsband Stark 50mm breit 25m Rolle	37898
Markierwagen Tape-Master 1 Rolle Bodenmarkierungsband Stark 75mm breit 25m Rolle	37899
-	37999

k.57

Haft-Primer Nr. 5

• verbessert die Klebkraft und Haftung

Haftprimer Nr. 5 zur optimalen Vorbereitung von schwierigen Böden wie Beton und Stein für das Verkleben von Bodenbändern, Bodenmarkierungen oder Antirutschbelägen, für Außenbereiche geeignet

Farbe transparent
für Betonböden, poröse Oberflächen, Steinböden

Einsatzgebiet Außenbereich
Inhalt 1000 ml
Reichweite > 0,3 kg/m² (Der tatsächliche Verbrauch ist abhängig von der Porosität/Saugfähigkeit des Untergrundes.)



Best.-Nr.
45195



Rakel Oranienburg ORAFOL

Rakel Oranienburg ORAFOL zum blasenfreien Anbringen selbstklebender Folien.

Material Kunststoff
Farbe RAL 7001 (Silbergrau)
Breite 100 mm
Höhe 70 mm
Einsatzgebiet Innen- und Außeneinsatz

Best.-Nr.
36763



Bodenmarkierungsbänder, extra stark

- für den Gabelstaplerverkehr geeignet
- mit abgeschrägten Rändern

Extrem widerstandsfähiges Bodenmarkierungsband WT 500 zum Markieren von Fahrbahnen, Abstellflächen, Sicherheitszonen oder Wegen in Produktionshallen, Speditionen oder Lagerhäusern, leicht mit Flurförderzeugen überfahrbar durch abgeschrägte Ränder, schmutzresistent und leicht zu reinigen

Material PVC
für Gabelstapler überfahrbar
Kleber Acrylat-Kleber
Länge 10 m
Ausstattung abgeschrägte Ränder, Trägerpapier

Farbe	Breite mm	Best.-Nr.
RAL 1023 (Verkehrsgelb)	50	35072
	75	35073
RAL 3020 (Verkehrsrot)	50	35074
	75	35075
RAL 5017 (Verkehrsblau)	50	35076
	75	35077
RAL 9016 (Verkehrsweiß)	50	35078
	75	35079

WIR MACHEN DAS FÜR SIE.

Wenn Sie sich für Kroschke als Dienstleister entscheiden, erhalten Sie einen **RUNDUM-SORGLOS-SERVICE**: Nutzen Sie unsere Dienstleistungen für Ihre Bodenmarkierungsarbeiten. Mehr unter www.kroschke.com/dienstleistung oder Sie rufen direkt an: Tel. 0531 318-550





k.57

K.57 Bodenmarkierung WT 6000 Steel

- für den Gabelstaplerverkehr geeignet

Besonders widerstandsfähiges Bodenmarkierungsband WT 6000 Steel zum Markieren von Fahrbahnen, Abstellflächen, Sicherheitszonen oder Wegen in Produktionshallen, Speditionen oder Lagerhäusern, ideal für trockene glatte Böden im Innenbereich, mit Flurförderzeugen überfahrbar, leicht zu reinigen

Material für Stahl
Breite 75 mm
Einsatzgebiet Inneneinsatz
Kleber Acrylat-Kleber
Klebkraft 9N/10mm
Ausstattung Trägerpapier

Farbe	Länge m	Best.-Nr.
RAL 1018 (Zinkgelb)	1,49	28198
	6	28199
RAL 3000 (Feuerrot)	1,49	28692
RAL 5017 (Verkehrsblau)		28695
RAL 6016 (Türkisgrün)		28858
RAL 9016 (Verkehrsweiß)		28859
RAL 3000 (Feuerrot)	6	28860
RAL 5017 (Verkehrsblau)		28866
RAL 6016 (Türkisgrün)		28876
RAL 9016 (Verkehrsweiß)		28877

Bodenmarkierungsband Strong, rutschhemmend

- rutschhemmend
- für den Gabelstaplerverkehr geeignet

Besonders widerstandsfähiges Bodenmarkierungsband Strong mit Rutschhemmung R11 für den Innen- und (temporär) Außeneinsatz, für Markierungen auf Beton, Stein, Holz, PVC, Kunststoff oder Keramikcacheln geeignet, mit Flurförderzeugen überfahrbar

Gemäß ASR A1.5, DGUV Regel 108-003
Material Elastomer, PU-beschichtet
Einsatzgebiet Innen- und Außeneinsatz
Kleber Kautschuk-Kleber
Klebkraft 40 N/25 mm
Länge 50 m
Rutschklasse R11

Farbe	Breite mm	Best.-Nr.
rot	50	28878
	100	28924
blau	50	28925
	100	28928
weiß	50	28950
	100	28951
gelb	50	33028
	100	33029



Schnell und einfach bestellen!

Tel. 0531 318-318 oder www.kroschke.com

 Hier geht's zu den Preisen  **kroschke.com**

k.57



K.57 Bodenmarkierungswagen TapeMarker

Bodenmarkierungswagen für eine schnelle und einfache Handhabung der Kennzeichnung.

- + stufenlos höhenverstellbar
- + leichte Radien sind möglich

Einsatzgebiet Bodenmarkierung, Inneneinsatz
Stangenlänge min. 900 mm
Stangenlänge max. 1.300 mm

Farbe	für	Set-Inhalt	Breite mm	Länge m	Best.-Nr.
gelb, schwarz	Fahrwegkennzeichnung, Laufwegkennzeichnung	Markierungswagen Tapemarker Bodenband Traffic Tape Uni gelb 50mm breit Rolle 33m	50	33	6421
	–	Markierungswagen Tapemarker Bodenband Traffic Tape Uni gelb 75mm breit Rolle 33m	75		6422
schwarz	–	Markierungswagen Tapemarker	–	–	8292

Bodenmarkierungsband outdoor

- für den Gabelstaplerverkehr geeignet
- im Außeneinsatz bewährt

Besonders widerstandsfähiges Bodenmarkierungsband Outdoor zum Markieren von Fahrbahnen, Abstellflächen, Sicherheitszonen oder Wegen in Produktionshallen, Speditionen, Lagerhäusern und im Außenbereich, mit Flurförderzeugen überfahrbar, haftet auch auf problematischem Untergrund

Material PVC
Länge 25 m
Ausstattung Trägerpapier

Farbe	Breite mm	Einsatzgebiet	Best.-Nr.
RAL 1023 (Verkehrsgelb)	50	Innen- und Außeneinsatz	60205
RAL 9016 (Verkehrsweiß)			60206
RAL 1023 (Verkehrsgelb)	75	Außeneinsatz	60207
RAL 9016 (Verkehrsweiß)			60208



BodenmarkierungsfüÙe

- rutschhemmend
- für den Gabelstaplerverkehr geeignet

Besonders widerstandsfähige BodenmarkierungsfüÙe mit Rutschhemmung R11 für den Innen- und Außenbereich, für Markierungen auf Beton, Stein, Holz, PVC, Kunststoff oder Keramikcheln geeignet, mit Flurförderzeugen überfahrbar



Farbe	Breite mm	Länge mm	Inhaltsmenge	Best.-Nr.
gelb	120	300	1 VE = 5 Paar	33031





Bodenmarkierungsband Strong

• für den Gabelstaplerverkehr geeignet

Besonders widerstandsfähiges Bodenmarkierungsband Strong für den Innen- und (temporär) Außeneinsatz, für Markierungen auf Beton, Stein, Holz, PVC, Kunststoff oder Keramikfliesen geeignet, mit Flurförderzeugen überfahrbar

Material Elastomer, PU-beschichtet
Einsatzgebiet Innen- und Außeneinsatz
Kleber Kautschuk-Kleber
Klebkraft 40 N/25 mm
Länge 50 m

Farbe	Breite mm	Best.-Nr.
RAL 1003 (Signalgelb)	50	33020
	100	33021
RAL 9003 (Signalweiß)	50	33022
	100	33023
RAL 5002 (Ultramarinblau)	50	33024
	100	33025
RAL 3020 (Verkehrsrot)	50	33026
	100	33027



K.57 Bodenmarkierungspfeile

Markierungspfeile für die eindeutige Wegweisung und Markierung von Transportwegen oder zur Abgrenzung von Stellplätzen.
 + für den Innenbereich

Material PVC
Einsatzgebiet Inneneinsatz
Klebkraft 3,5 N/cm
Ausstattung Übertragungsfolie und Trägerpapier

Farbe	Inhaltsmenge	Symbolbreite mm	Symbolhöhe mm	Best.-Nr.
RAL 1018 (Zinkgelb)	1VE = 170 Pfeile	40	85	8970
	1VE = 110 Pfeile	90	135	8972
RAL 3000 (Feuerrot)	1VE = 170 Pfeile	40	85	8985
	1VE = 110 Pfeile	90	135	8987
RAL 5015 (Himmelblau)	1VE = 170 Pfeile	40	85	9241
	1VE = 110 Pfeile	90	135	9243
RAL 6018 (Gelbgrün)	1VE = 170 Pfeile	40	85	9244
	1VE = 110 Pfeile	90	135	9246





Stellplatzmarkierungen Ronde

● für den Gabelstaplerverkehr geeignet

Widerstandsfähige Stellplatzmarkierung in Form Ronden zum Markieren von Strecken. Geeignet für den Inneneinsatz.

Gemäß	ASR A1.5, DGUV Regel 108-003
Material	Spezial-Kunststoff
Einsatzgebiet	Gabelstapler überfahrbar, Inneneinsatz
Inhaltsmenge	1 VE = 50 Punkte
Ø	100 mm
Rutschklasse	R10
Ausstattung	Trägerpapier
Form	Ronden

Farbe	Best.-Nr.
gelb	11050
weiß	11065
rot	13477
blau	13478
grün	13794

Stellplatzmarkierungen T-Stücke

● für den Gabelstaplerverkehr geeignet

Widerstandsfähige Stellplatzmarkierung in Form von T-Stücken zum optischen Trennen von zwei Plätzen. Geeignet für den Inneneinsatz. Lässt sich mit Bodenmarkierungsbändern kombinieren.

Gemäß	ASR A1.5, DGUV Regel 108-003
Material	Spezial-Kunststoff
Breite	320 mm
Länge	210 mm
Einsatzgebiet	Gabelstapler überfahrbar, Inneneinsatz
Inhaltsmenge	1 VE = 10 T-Stücke
Rutschklasse	R10
Ausstattung	Trägerpapier
Form	T-Stück

Farbe	Best.-Nr.
gelb	11051
weiß	11091
rot	15735
blau	15749
grün	15750



Maß- und Markierungsband, für Stellplatzmarkierungen

Selbstklebendes Maß- und Markierungsband zum exakten Anbringen und Kennzeichnen (von bspw. Bodenpunkten).

Material	selbstklebende Folie
Farbe	weiß
für	exakte und saubere Linien, Vormarkierungen
Breite	12 mm
Einsatzgebiet	Innen- und Außeneinsatz
Länge	66 m

Best.-Nr.
11069



Stellplatzmarkierung L-Stücke

● für den Gabelstaplerverkehr geeignet

Widerstandsfähige Stellplatzmarkierung in Form von L-(Eck-)Stücken für den Anfang und das Ende von Strecken oder einzelnen Plätzen. Geeignet für den Inneneinsatz. Lässt sich mit Bodenmarkierungsbändern kombinieren.

Gemäß	ASR A1.5, DGUV Regel 108-003
Material	Spezial-Kunststoff
Breite	210 mm
Länge	210 mm
Einsatzgebiet	Gabelstapler überfahrbar, Inneneinsatz
Inhaltsmenge	1 VE = 10 L-Stücke
Rutschklasse	R10
Ausstattung	Trägerpapier
Form	L-Stück

Farbe	Best.-Nr.
weiß	11068
rot	15751
blau	15752
grün	15753
gelb	11081



Mit Abziehhilfe zur einfachen Anwendung

Alle Bodenzeichen auf dieser Seite sind:

selbstklebend, mit Rutschhemmung R10, für den Inneneinsatz, mit Abziehhilfe zum einfachen Aufbringen, strapazierfähig, abrieb- und scheuerfest



P006 Für Flurförderzeuge verboten



M008 Fußschutz benutzen



P024 Betreten der Fläche verboten

Bodenzeichen Für Flurförderfahrzeuge verboten

Material	Ø/mm	Best.-Nr.
PVC	600	35500
	200	355012
	400	355024

Bodenzeichen Fußschutz benutzen

Material	Ø/mm	Best.-Nr.
PVC	600	35548
	200	355015
	400	355027

Bodenzeichen Betreten der Fläche verboten

Material	Ø/mm	Best.-Nr.
PVC	600	35502



Bodenzeichen Fußgänger

Material	Ø/mm	Best.-Nr.
PVC	600	35509
	200	355008
	400	355020



P023 Abstellen oder Lagern verboten

Bodenzeichen Nichts abstellen oder lagern

Material	Ø/mm	Best.-Nr.
PVC	600	35504
	200	355007
	400	355019



D-P006 Zutritt für Unbefugte verboten

Bodenzeichen Zutritt für Unbefugte verboten

Material	Ø/mm	Best.-Nr.
PVC	400	11968
	600	35501
	200	60001



P004 Für Fußgänger verboten

Bodenzeichen Für Fußgänger verboten

Material	Ø/mm	Best.-Nr.
PVC	600	35505
	200	355011
	400	355023



F001 Feuerlöscher

Bodenzeichen Feuerlöscher

Material	B x H/mm	Best.-Nr.
PVC	600 x 600	35552
	200 x 200	29876
	400 x 400	29877



W014 Warnung vor Flurförderzeugen

Bodenzeichen Warnung vor Flurförderzeugen

Material	SL/mm	Best.-Nr.
PVC	800	35549
	300	355005
	600	355017

K.57 Bodenzeichen für unebene Untergründe, Rutschhemmung R11

- besonders flexibel und daher auch für unebene Böden geeignet

Verformbares Bodenzeichen mit Piktogramm zum Verkleben auf besonders schwierigem Untergrund in Innen-, Außen- und Nassbereichen, sehr gut haftend durch 3M™ Acrylkleber, UV-beständig, abriebfest, strapazierfähig, rutschhemmende Oberfläche mit Beschichtung aus Aluminiumoxidschleifkorn (R13), schnell und einfach aufzubringen

Gemäß ASR A1.3, ASR A1.5, DGUV Regel 108-003
Material Polyurethan-Beschichtung
für Asphaltböden, Betonböden
Kleber Acrylat-Kleber
Rutschklasse R11
Ausstattung Trägerpapier



k.57

Farbe	Ø mm	SL mm	Symbol/Pikto	Form	Best.-Nr.
rot, schwarz, weiß	400	–	P004 Für Fußgänger verboten	Ronden	47660
			P006 Für Flurförderzeuge verboten		47679
gelb, schwarz	–	600	W014 Warnung vor Flurförderzeugen	Dreieck	47684
rot, schwarz, weiß	400	–	D-P006 Zutritt für Unbefugte verboten	Ronden	47680
blau, rot			–		47681
gelb, schwarz	–	600	D-W021 Warnung vor explosionsfähiger Atmosphäre	Dreieck	47685
rot, schwarz, weiß	400	–	P023 Abstellen oder Lagern verboten	Ronden	47682
blau, weiß			–		47683



K.57 Bodenzeichen Gabelstapler überfahrbar, Rutschhemmung R13

- Gabelstapler überfahrbar

Bodenzeichen „Fußgänger“ zum einfachen Verkleben in Innen-, Außen- und Nassbereichen, sehr gut haftend durch 3M™ Acrylkleber, UV-beständig, abriebfest, strapazierfähig, rutschhemmende Oberfläche mit Beschichtung aus Aluminiumoxidschleifkorn (R13)

Gemäß DIN 4844, DIN EN ISO 7010, ASR A1.3, ASR A1.5, DGUV Regel 108-003, DIN EN ISO 7010
Material PVC
Einsatzgebiet Nassbereich, Innen- und Außeneinsatz
Kleber Acrylat-Kleber
Klebkraft 80N/100mm
Rutschklasse R13
Ausstattung Trägerpapier



k.57

Farbe	Ø mm	SL mm	Symbol/Pikto	Form	Best.-Nr.
blau, weiß	400	–	M024 Fußgängerweg benutzen	Ronden	10198
rot, schwarz, weiß			P004 Für Fußgänger verboten		10197
gelb, schwarz	–	600	W014 Warnung vor Flurförderzeugen	Dreieck	10199
rot, schwarz, weiß	400	–	D-P006 Zutritt für Unbefugte verboten	Ronden	32077
gelb, schwarz	–	600	D-W021 Warnung vor explosionsfähiger Atmosphäre	Dreieck	32078
rot, schwarz, weiß	400	–	P023 Abstellen oder Lagern verboten	Ronden	32079
			P006 Für Flurförderzeuge verboten		32080
blau, rot	–	–	–	–	32081



PREMARK® Bodenmarkierung Zebrastreifen

Bodenzeichen PREMARK® „Zebrastreifen“ zum Aufbrennen auf festem Untergrund, schon nach kurzer Zeit befahr- oder begehbar, bis zu 8 mal haltbarer als aufgesprühte Bodenmarkierungen, Glasperlen erhöhen die Anfangsreflexion und den Warneffekt, rutschhemmende Oberfläche (R12), Selbstreinigungseffekt im Außenbereich, mit ausführlicher Verlegeanleitung

- Gemäß** ASR A1.5, DGUV Regel 108-003, BAST
- Farbe** weiß
- Breite** 500 mm
- Länge** 1000 mm
- Einsatzgebiet** Straßenmarkierung, Außeneinsatz
- Inhaltsmenge** 1VE=5 Streifen
- Rutschklasse** R12
- Form** Streifen

Best.-Nr.

39469



Nr. 283

PREMARK® Bodenzeichen Absolutes Halteverbot

- extrem abriebfest und belastbar

Bodenzeichen PREMARK® „Absolutes Halteverbot“ zum Aufbrennen auf festem Untergrund, schon nach kurzer Zeit befahr- oder begehbar, bis zu 8 mal haltbarer als aufgesprühte Bodenmarkierungen, Glasperlen erhöhen die Anfangsreflexion und den Warneffekt, rutschhemmende Oberfläche (R12), Selbstreinigungseffekt im Außenbereich, mit ausführlicher Verlegeanleitung

- Gemäß** ASR A1.5, DGUV Regel 108-003, BAST
- Farbe** blau, rot
- Einsatzgebiet** Straßenmarkierung, Außeneinsatz
- Ø** 750 mm
- Rutschklasse** R12
- Form** Ronden

Best.-Nr.

6932

PREMARK® Markierungsstreifen, 1m

- extrem abriebfest und belastbar

Boden-Markierungsstreifen PREMARK® zum Aufbrennen auf festem Untergrund, schon nach kurzer Zeit befahr- oder begehbar, bis zu 8 mal haltbarer als aufgesprühte Bodenmarkierungen, Glasperlen erhöhen die Anfangsreflexion und den Warneffekt, rutschhemmende Oberfläche (R12), Selbstreinigungseffekt im Außenbereich, mit ausführlicher Verlegeanleitung

- Gemäß** ASR A1.5, DGUV Regel 108-003, BAST
- Länge** 1000 mm
- Einsatzgebiet** Straßenmarkierung, Außeneinsatz
- Rutschklasse** R12
- Form** Streifen

Farbe	Breite mm	Inhaltsmenge	Best.-Nr.
weiß	100	1VE=10 Streifen	11874
gelb			11875
schwarz			11876
gelb	75	1VE =5 Streifen	35570



Warnung vor Flurförderzeugen

PREMARK® Bodenzeichen Warnung vor Staplerverkehr

- extrem abriebfest und belastbar

Bodenzeichen PREMARK® „Warnung vor Staplerverkehr“ zum Aufbrennen auf festem Untergrund, schon nach kurzer Zeit befahr- oder begehbar, bis zu 8 mal haltbarer als aufgesprühte Bodenmarkierungen, Glasperlen erhöhen die Anfangsreflexion und den Warneffekt, rutschhemmende Oberfläche (R12), Selbstreinigungseffekt im Außenbereich, mit ausführlicher Verlegeanleitung

- Gemäß** ASR A1.5, DGUV Regel 108-003, BAST
- Farbe** gelb, schwarz
- Einsatzgebiet** Straßenmarkierung, Außeneinsatz
- Rutschklasse** R12
- Schenkellänge** 1000 mm
- Symbol/Pikto** Warnung vor Flurförderzeugen
- Form** Dreieck

Best.-Nr.

7224



PREMARK® Markierungsstreifen, 5m

- extrem abriebfest und belastbar

Boden-Markierungsstreifen PREMARK® zum Aufbrennen auf festem Untergrund, schon nach kurzer Zeit befahr- oder begehbar, bis zu 8 mal haltbarer als aufgesprühte Bodenmarkierungen, Glasperlen erhöhen die Anfangsreflexion und den Warneffekt, rutschhemmende Oberfläche (R12), Selbstreinigungseffekt im Außenbereich, mit ausführlicher Verlegeanleitung

- Gemäß** ASR A1.5, DGUV Regel 108-003, BAST
- Farbe** gelb
- Einsatzgebiet** Straßenmarkierung, Außeneinsatz
- Länge** 5 m
- Rutschklasse** R12
- Form** Streifen

Breite mm	Best.-Nr.
50	11224
100	11226

dmd Betonoberflächenreparatursystem

Das dmd-Betonreparatursystem ist ein 2-Komponenten-Oberflächenreparaturgemisch zum Reparieren der Oberfläche oder Glätten von Betonböden sowie Löchern, für den Innen- und Außenbereich, extrem hart und widerstandsfähig, frei modellierbar, staubfrei, chemikalienresistent, wasserdicht, beschichtbar und bereits nach 2 bis 6 Stunden begehbar. Der dmd-Mörtel ist ideal für die Verarbeitung von Höhenausgleichen, Löchern, extrem beanspruchten oder abgenutzten Stellen, beschädigten Fugen oder defekten Stufen und Unebenheiten. Das Reparatursystem ist dauerhaft fest mit dem Untergrundmaterial verbunden, hat eine extrem hohe Tragfähigkeit und ist Gabelstapler überfahrbar.

- Material** Zementpulver
- Farbe** grau
- für** abgenutzte Stellen, Betonböden, Unebenheiten
- Set-Inhalt** 2-Komponenten bestehend aus Zementpulver und Härter
- Einsatzgebiet** Beton, Innen- und Außeneinsatz
- Reichweite** 4 qm

Best.-Nr.
70323



dmd Betonreparatursystem

Das dmd-Betonreparatursystem ist ein 2-Komponenten-Epoxidharzmörtel zum Reparieren von Beton und Steinböden, extrem hart und widerstandsfähig, frei modellierbar und staubfrei, Chemikalienresistent, wasserdicht und bereits nach 3 bis 6 Stunden begehbar. Der dmd-Mörtel ist ideal für die Verarbeitung von Höhenausgleichen, Löchern, extrem beanspruchten oder abgenutzten Stellen, beschädigten Fugen oder defekten Stufen und Unebenheiten. Das Reparatursystem ist dauerhaft fest mit dem Untergrundmaterial verbunden (bereits ab 5 mm Stärke) und hat eine extrem hohe Tragfähigkeit. Für den Innen- und Außenbereich geeignet.

- Material** Epoxidharz
- Farbe** grau
- für** abgenutzte Stellen, beschädigte Fugen, Betonböden, Höhenausgleich, Schlaglöcher, Steinböden
- Set-Inhalt** 2-Komponenten bestehend aus Epoxidharzmörtel und Härter
- Einsatzgebiet** Beton, Stein, Innen- und Außeneinsatz

Reichweite	Best.-Nr.
1,2 qm bei 5 mm Stärke	70321
3 qm bei 5 mm Stärke	70322
0,6 qm bei 5 mm Stärke	555900



Asphalt-Reparatursystem

Das Asphalt-Reparatursystem ist eine Bitumen-Fertigmischung zur Reparatur von Schlaglöchern und abgenutzten Stellen oder den Höhenausgleich in Asphaltböden im Außenbereich. Für extreme Beanspruchung im Außenbereich. Gebrauchsfertige Mischung, verwendbar bei Nässe, Frost und Hitze, in kühler und belüfteter Umgebung lagern. Einbautiefe bis zu 100 mm in einer Schicht möglich, nach dem Auftragen mit einem Handverdichter verdichten. Die reparierte Stelle ist schnell wieder befahrbar.

- Material** Bitumen
- für** abgenutzte Stellen, Schlaglöcher
- Einsatzgebiet** Außeneinsatz
- Reichweite** ca. 1 qm bei 15 mm Stärke

Best.-Nr.
34875



Hier geht's zu den Preisen ➔ [kroschke.com](http://www.kroschke.com)

PREMARK® Thermo Primer, für Bodenmarkierungen

Primer zur Vorbehandlung von Asphalt-Untergründen für thermoplastische Markierungen.

+ bietet optimale Haftung bei problematischen Böden

für Asphaltböden, thermoplastische Bodenmarkierung, Vormarkierungen
Inhalt 4000 ml
Reichweite 16 m²



PREMARK® Spezial-Kartuschen-Pistole

Spezial-Kartuschen-Pistole zum Auftragen von PREMARK® Markierungen auf verschiedenen Substraten.

Farbe rot, schwarz
für Kartuschen
Ausstattung Handhebel

Best.-Nr.

41416

Best.-Nr.

39468



Viaxi® 2-Komponenten-Primer

Primer zur Vorbehandlung von Untergründen für Markierungen.

+ bietet optimale Haftung bei problematischen Böden wie frischer Beton, Pflastersteinen, Granit, usw.

für Betonböden, Granit, Pflastersteine, raue Oberflächen, thermoplastische Bodenmarkierung, Vormarkierungen
Set-Inhalt 2 Komponenten Produkt

Inhalt ml	Reichweite	Best.-Nr.
380	2 m ²	41415



ambratec®

ambratec Intensivschaumreiniger AQUABASE® V

Schaumreiniger AQUABASE® V entfernt Verunreinigungen von pflanzlichen und mineralischen Ölen oder Fetten, Trennmitteln, Wachsen, frischen Farbresten, schmierigen Verschmutzungen, Ruß und vieles mehr, löst ebenso Eiweißreste, Harze und eingebrannte Rückstände, viskos und schaumstark eingestellt, damit hervorragend zur Anwendung auf senkrechten Flächen, Gitterrosten, Grills etc. geeignet

für die Reinigung bei hartnäckigen Verschmutzungen, die Reinigung von ölhaltigen und fetthaltigen Verschmutzungen, Eiweißreste, Harze und eingebrannte Rückstände, Gitterroste, Grills etc., Nikotin, Ruß, Stempelfarbe, etc.

Inhalt 1000 ml

Best.-Nr.

60201



ambratec®

ambratec Intensivreinigungsspray Solvatec®

Intensivreinigungsspray Solvatec® entfernt Rückstände von Kleb- und Schmierstoffen, Fetten, Ölen sowie Graffiti, Gummireste, Abrieb von Stein, Beton, Fliesen, Marmor, Holz, Glas, Kaltleim, Kugelschreiber- und Bleistiftstrichen auf Resopalplatten und eignet sich daher ideal zum Einsatz in Tischlereien sowie im Laden- und Innenausbau, besteht überwiegend aus biologisch abbaubaren Citruschalensextrakten, schnell trocknend, kurze Reinigungszeit

für die Reinigung bei hartnäckigen Verschmutzungen, Entfernung von Gummireste, Abrieb von Stein, Beton, Fliesen, Marmor, Holz, Glas, entfernt Kaltleim, Kugelschreiber- und Bleistiftstriche auf Resopalplatten, Reinigung und Entfernung von Lack-, Klebstoff- und Dichtungsresten, Schmier- und Gleitmittel, Harze, Fette, Farbanhaftungen wie Graffiti

Einsatzgebiet Innen- und Außeneinsatz
Inhalt 400 ml

Best.-Nr.

19857



ambratec®

ambratec LKE 2010 Intensivreinigungsspray

Intensivreinigungsspray LKE 2010 mit außerordentlich starker Lösekraft bei Verunreinigungen, Lack-, Dicht- und Klebstoffrückständen und anderen Resten, die sich mit herkömmlichen Mitteln nicht entfernen lassen, geeignet für Oberflächen aus Metall, Glas, Keramik, Polyethylen, Polypropylen, Hartholz und Stein

für Entfernung von Cyanacrylat- und anerobe Klebstoffe, Reinigung und Entfernung von Lack-, Klebstoff- und Dichtungsresten, Schmier- und Gleitmittel, Harze, Fette, Farbanhaftungen wie Graffiti, senkrechte Flächen

Inhalt 400 ml

Best.-Nr.

19855





Hallenfarbe PROline paint

Beständige 1-Komponentenfarbe für den Innenbereich.

- + geeignet für Beton, Asphalt, Estrich, Verbundstein und offene porige Fliesen
- + staplerfest und resistent gegen Öl, Lösungs- und Reinigungsmittel
- + schnell trocknend

Haltbarkeit für dauerhafte Markierung
Einsatzgebiet Asphalt, Estrich, feinsporige Fliesen, großporige Fliesen, Gabelstapler überfahrbar, hohe Belastung, Beton, Stein, Inneneinsatz
Inhalt 5000 ml
Inhaltsmenge 1 Eimer = 5 Liter
Reichweite 20-25 m²

Farbe	Best.-Nr.
RAL 9016 (Verkehrsweiß)	19995
RAL 1003 (Signalgelb)	19996
RAL 5017 (Verkehrsblau)	19997
RAL 7030 (Steingrau)	19998
RAL 7001 (Silbergrau)	19999

Außenmarkierfarbe PROline-Paint

- hoch abriebfestes 1-Komponenten-Produkt

Bodenmarkierungsfarbe für Außenbereiche zum Markieren großer Flächen, haftet auf Beton, Estrich, Asphalt und Verbundstein, schnell trocknend, hohe Deckkraft, weitgehend resistent gegen Öl, einfach mit Pinsel, Rolle oder Spritzsystem aufzutragen, wetterbeständig, Farben untereinander mischbar z.B. gelb + blau = grün.

Haltbarkeit für dauerhafte Markierung
Einsatzgebiet Asphalt, Estrich, feinsporige Fliesen, großporige Fliesen, hohe Belastung, Beton, Stein, Außeneinsatz
Inhalt 5000 ml
Reichweite 20-25 m²

Farbe	Best.-Nr.
RAL 1023 (Verkehrsgelb)	37263
RAL 9016 (Verkehrsweiß)	37264
RAL 3020 (Verkehrsrot)	37265
RAL 5017 (Verkehrsblau)	37272
RAL 7043 (Verkehrsgrau B)	37276



Hallenbeschichtung PROline-paint 2K

Beständige 2-Komponenten-Hallenbeschichtung für stark beanspruchte Industrieböden, Lager- und Verkaufsräume im Innenbereich.

- + haftet auf Beton, Asphalt, Estrich, Verbundstein und offener porigen Fliesen
- + schmutzabweisend und resistent gegen Öl, Lösungs- und Reinigungsmittel
- + schnell trocknend
- + staplerfest
- + leicht zu reinigen

Haltbarkeit für dauerhafte Markierung
Einsatzgebiet Asphalt, Estrich, feinsporige Fliesen, großporige Fliesen, Gabelstapler drehen und wenden, hohe Belastung, Beton, Stein, Inneneinsatz
Inhalt 5000 ml
Inhaltsmenge 5-l-Gebinde (3,9 l Farbe + 1,1 l Härter)
Reichweite 20-25 m²
Ausstattung Farbe und Härter

Farbe	Best.-Nr.
RAL 9016 (Verkehrsweiß)	28204
RAL 1003 (Signalgelb)	28205
RAL 5017 (Verkehrsblau)	28206
RAL 7001 (Silbergrau)	28207
RAL 7030 (Steingrau)	28208

Antirutsch-Hallenfarbe PROline-paint

Rutschhemmende 1-Komponentenfarbe für den Innenbereich.

- + geeignet für Beton, Asphalt, Estrich, Verbundstein und offene porige Fliesen
- + staplergeeignet
- + schnell trocknend

Gemäß DIN 51130
Haltbarkeit für dauerhafte Markierung
Inhalt 5000 ml
Inhaltsmenge 1 Eimer = 5 Liter
Reichweite 20-25 m²
Rutschklasse R10

Farbe	Einsatzgebiet	Best.-Nr.
RAL 1003 (Signalgelb)	Asphalt, Estrich, feinsporige Fliesen, großporige Fliesen, Gabelstapler überfahrbar, hohe Belastung, Beton, Stein, Innen- und Außeneinsatz	87053
RAL 7030 (Steingrau)	Asphalt, Estrich, feinsporige Fliesen, großporige Fliesen, Gabelstapler überfahrbar, hohe Belastung, Beton, Stein, Inneneinsatz	87055
RAL 7001 (Silbergrau)		87057
RAL 5017 (Verkehrsblau)		87059
RAL 9016 (Verkehrsweiß)		87060

Inhalt

Antirutschbeläge für jeden Einsatzzweck	518
Zubehör	524
Treppenkantenprofile	526
Antirutschbeläge mit Warnhinweis	528
Lang nachleuchtende Antirutschbeläge	530
Antirutsch-Flächenbeschichtung	532

Wir schützen Leben – schützen Sie Ihre Mitarbeiter!

Stolpern, Stürzen und Ausrutschen zählen zu den häufigsten Unfallursachen in Betrieben. Die **ArbStättV** schreibt daher vor, dass **Fußböden rutschhemmend** ausgerüstet sein müssen. Dies wird in der ASR A1.5 konkretisiert. Mehr Infos siehe unten oder unter www.kroschke.com/asr15

Antirutschbeläge werden in fünf R-Gruppen unterteilt, wobei R-9 die geringste und die R-13 die höchste Rutschhemmung aufweist. Damit Antirutsch-Maßnahmen nicht zu Stolperfallen werden, dürfen sich die Rutschklassen der Bodenbeläge um höchstens ein bis zwei R-Gruppen unterscheiden.

Beugen Sie den Gefahren vor und statten Sie Ihren Betrieb jetzt gemäß ASR A 1.5 rechtssicher aus. Wir haben die Antirutschbeläge für Sie übersichtlich nach R-Gruppen und Einsatzzweck sortiert.

INFO. Ihre Pflicht aus der Arbeitsstättenverordnung

Stolpern, Stürzen und Ausrutschen zählen zu den häufigsten Unfallursachen in Betrieben.

Die Arbeitsstättenverordnung fordert daher in § 3 „Gefährdungsbeurteilung“ Abs. 1:

„[...] Entsprechend dem Ergebnis der Gefährdungsbeurteilung hat der Arbeitgeber Maßnahmen zum Schutz der Beschäftigten gemäß den Vorschriften dieser Verordnung einschließlich ihres Anhangs nach dem Stand der Technik, Arbeitsmedizin und Hygiene festzulegen. [...]“

Anhang nach § 3 Abs. 1 „Allgemeine Anforderungen, 1.5 Fußböden, Wände, Decken, Dächer“ Abs. 2:

„Die Fußböden der Räume dürfen keine Unebenheiten, Löcher, Stolperstellen oder gefährlichen Schrägen aufweisen. Sie müssen gegen Verrutschen gesichert, tragfähig, trittsicher und rutschhemmend sein.“

Erfüllen Sie Ihre Pflicht und statten Sie Ihren Betrieb mit unseren Antirutschbelägen aus.

Warnen und stoppen mit einer Bodenmarkierung!

K.57 Antirutsch-Warmmarkierung, gelb/schwarz

● Gabelstapler überfahrbar

Extrem widerstandsfähige, selbstklebende Antirutsch-Warmmarkierung, ideal für Treppenstufen, Absätze, Rampenkanten, Stolperfallen auf Verkehrswegen oder zum Abgrenzen von Verkehrswegen, innen und außen einsetzbar, Rutschhemmung R 13, schraffiert

Gemäß	DGUV Regel 108-003, DIN 51130, ASR A1.5
Rutschklasse	R13
Einsatzgebiet für	Gabelstapler überfahrbar, Innen- und Außeneinsatz Gabelstapler überfahrbar, unebene Böden
Länge	18,3 m
Farbe	gelb, schwarz
Material	PVC
Temperaturbereich min.	-40 °C
Temperaturbereich max.	80 °C
Farbmuster	schraffiert
Kleber	Acrylat-Kleber
Klebkraft	38,5N/10mm
Ausstattung	Trägerpapier

Breite mm	Best.-Nr.
25	7485
50	7495
100	7502
150	7578

▶ Ihre Pflicht!

Fußböden **müssen** gemäß ArbStättV **rutschhemmend** ausgerüstet sein! Weitere Infos auf Seite 518.



R13

K.57 Antirutsch-Warmmarkierung, rot/weiß

● Gabelstapler überfahrbar

Extrem widerstandsfähige, selbstklebende Antirutsch-Warmmarkierung, ideal für Treppenstufen, Absätze, Rampenkanten, Stolperfallen auf Verkehrswegen oder zum Abgrenzen von Verkehrswegen, innen und außen einsetzbar, Rutschhemmung R 13, schraffiert

Gemäß	DGUV Regel 108-003, DIN 51130, ASR A1.5
Rutschklasse	R13
Einsatzgebiet für	Gabelstapler überfahrbar, Innen- und Außeneinsatz Gabelstapler überfahrbar, unebene Böden
Länge	18,3 m
Farbe	rot, weiß
Material	PVC
Temperaturbereich min.	-40 °C
Temperaturbereich max.	80 °C
Farbmuster	schraffiert
Kleber	Acrylat-Kleber
Klebkraft	38,5N/10mm
Ausstattung	Trägerpapier

Breite mm	Best.-Nr.
50	10156
100	10157



 Hier geht's zu den Preisen
 kroschke.com

K.57 Geblockte Antirutsch-Warmmarkierung, R13

● Gabelstapler überfahrbar

Extrem widerstandsfähige, selbstklebende Antirutsch-Warmmarkierung, ideal für Treppenstufen, Absätze, Rampenkanten, Stolperfallen auf Verkehrswegen oder zum Abgrenzen von Verkehrswegen, innen und außen einsetzbar, Rutschhemmung R 13, geblockt

Gemäß	DGUV Regel 108-003, DIN 51130, ASR A1.5
Rutschklasse	R13
Einsatzgebiet für	Gabelstapler überfahrbar, Innen- und Außeneinsatz Gabelstapler überfahrbar, unebene Böden
Länge	18,3 m
Breite	50 mm
Farbe	gelb, schwarz
Material	PVC
Temperaturbereich min.	-40 °C
Temperaturbereich max.	80 °C
Farbmuster	geblockt
Kleber	Acrylat-Kleber
Klebkraft	38,5N/10mm
Ausstattung	Trägerpapier

Best.-Nr.
32085





Safety-Walk™

3M™ Safety-Walk™ Antirutschbelag Typ 1

Antirutschbelag 3M™ Safety-Walk™ Universal (Typ 1) mit Rutschhemmung R13 für alle Arbeitsbereiche, z.B. Treppenstufen, Rampen oder Flure, selbstklebend und problemlos zu verlegen, exzellente Klebkraft (optimal nach 24 Stunden) auf allen Böden, innen und außen einsetzbar, individuell zuschneidbare Rollenware

Gemäß ASR A1.5, DGUV Regel 108-003
Rutschklasse R13
Einsatzgebiet glatte Flächen, glatte Böden, Industrielle Bereiche, Laufstraßen, Nassbereich
Länge 18,3 m
Material selbstklebende Folie
Kleber Kautschuk-Kleber
Materialstärke 0,9 mm
Ausstattung Trägerpapier

Breite mm	Farbe	Temperaturbereich min. °C	Temperaturbereich max. °C	Best.-Nr.
25	schwarz	-30	60	8366
51				8367
102				8368
152				8369
25	transparent	-29	65	8397
51				8398
102				8399
152				8400
25	gelb	-30	60	9097
51				9098
102				9099



3M Safety-Walk Antirutschbelag Typ 2

● haftet auch auf strukturiertem Untergrund

Verformbarer 3M™ Safety-Walk™ Antirutschbelag Typ 2 mit Rutschhemmung R13, passt sich dem Untergrund an, ideal für Riffel- oder Tränenbleche, Leiterstufen, Rampen, Kanten ect., innen und außen einsetzbar

Gemäß ASR A1.5, DGUV Regel 108-003
Rutschklasse R13
Einsatzgebiet unebene Flächen, strukturierte Flächen, Industrielle Bereiche, hohe Belastung
Länge 18,3 m
Farbe schwarz
Material selbstklebende Folie
Temperaturbereich min. -30 °C
Temperaturbereich max. 60 °C
Kleber Kautschuk-Kleber
Ausstattung Trägerpapier

Breite mm	Materialstärke mm	Best.-Nr.
51	0,76	8371
102	1,6	8372
152		8373



Hier geht's zu den Preisen [kroschke.com](https://www.kroschke.com)

Antirutschbeläge

R13

3M™ Safety-Walk™ Antirutschbelag Extra stark, Typ 4

- maximale Rutschhemmung in besonders stark frequentierten Bereichen

Antirutschbelag 3M™ Safety-Walk™ Extra stark (Typ 4) mit besonders strukturierter Oberfläche und Rutschhemmung R13 für alle stark strapazierten Arbeitsbereiche, z.B. Lager, Produktion, Baufahrzeuge etc., selbstklebend und problemlos zu verlegen, exzellente Klebkraft (optimal nach 24 Stunden) und Abriebfestigkeit, innen und außen einsetzbar

Gemäß	ASR A1.5, DGUV Regel 108-003
Rutschklasse	R13
Einsatzgebiet	schmutzige Bereiche, stark beanspruchte Flächen, Industrielle Bereiche, hohe Belastung
Länge	18,3 m
Farbe	schwarz
Material	selbstklebende Folie
Temperaturbereich min.	-30 °C
Temperaturbereich max.	60 °C
Kleber	Kautschuk-Kleber
Materialstärke	1,6 mm
Ausstattung	Trägerpapier



Breite mm	Best.-Nr.
51	8186

3M™ Safety-Walk™ Antirutschbelag Extra stark Typ 4

- maximale Rutschhemmung in besonders stark frequentierten Bereichen

Antirutschbelag 3M™ Safety-Walk™ Extra stark (Typ 4) mit besonders strukturierter Oberfläche und Rutschhemmung R13 für alle stark strapazierten Arbeitsbereiche, z.B. Lager, Produktion, Baufahrzeuge etc., selbstklebend und problemlos zu verlegen, exzellente Klebkraft (optimal nach 24 Stunden) und Abriebfestigkeit, zugeschnittene Formteile mit abgerundeten Ecken, innen und außen einsetzbar

Gemäß	ASR A1.5, DGUV Regel 108-003
Rutschklasse	R13
Einsatzgebiet	schmutzige Bereiche, stark beanspruchte Flächen, Industrielle Bereiche, hohe Belastung
Farbe	schwarz
Material	selbstklebende Folie
Temperaturbereich min.	-30 °C
Temperaturbereich max.	60 °C
Kleber	Kautschuk-Kleber
Materialstärke	1,6 mm
Ausstattung	Trägerpapier



Breite mm	Länge mm	Inhaltsmenge	Best.-Nr.
100	1000	1 Verpackungseinheit = 10 Stück	7470
	200	1 Verpackungseinheit = 25 Stück	8390
150	1000	1 Verpackungseinheit = 8 Stück	8395

Nasszonen-Rutschhemmung A+B (Liste NB)

R10

3M™ Safety-Walk™ Antirutschbelag für Nasszonen Typ 3

- speziell für Nasszonen

Antirutschbelag 3M™ Safety-Walk™ Typ3 mit strukturierter Oberfläche und Rutschhemmung R10 speziell für Duschen, Umkleiden, Bäder oder Wassersportgeräte, hervorragende Trittsicherheit, hohe Abriebfestigkeit, exzellente Klebkraft auf allen Böden, schnell und einfach zu verlegen, innen und außen einsetzbar, weitgehend UV-beständig

Gemäß	ASR A1.5, DGUV Regel 108-003
Rutschklasse	R10
Einsatzgebiet	glatte Flächen, glatte Böden, Nassbereich
Länge	18,3 m
Farbe	grau
Material	selbstklebende Folie
Temperaturbereich min.	-30 °C
Temperaturbereich max.	60 °C
Kleber	Kautschuk-Kleber
Materialstärke	1,17 mm
Ausstattung	Trägerpapier



Breite mm	Best.-Nr.
25	8381
51	8382
102	8383
152	9101

k.57 Antirutschbeläge für

R13



K.57 m2 Antirutschbelag für strukturierte Flächen auf Rolle

Selbstklebender und verformbarer Antirutschbelag, passt sich dem Untergrund an, ideal für unebene Oberflächen wie Riffel- oder Tränenbleche, beugt Rutsch- und Stolperunfällen auf Leiterstufen, Treppen, Rampen, Absätzen oder Verkehrswegen vor, innen und außen einsetzbar, individuell und passgenau zuschneidbare Rollenware, Rutschhemmung R13

Gemäß	DGUV Regel 108-003, DIN 51130, ASR A1.5
Rutschklasse	R13
Einsatzgebiet	unebene Flächen, strukturierte Flächen, Gabelstapler überfahrbar, Innen- und Außeneinsatz Gabelstapler überfahrbar, unebene Böden
für	unebene Böden
Länge	18,3 m
Material	selbstklebende Folie
Temperaturbereich min.	-40 °C
Temperaturbereich max.	80 °C
Kleber	Acrylat-Kleber
Klebkraft	2000g/25mm
Materialstärke	0,9 mm
Ausstattung	Trägerpapier

Breite mm	Farbe	Best.-Nr.
25	schwarz	8745
50		8746
100		8747
150		8748
25	gelb	58001
50		58002
100		58003
150		58004
25	gelb, schwarz	58008
50		58009
100		58010
150		58011



Ich helfe Ihnen gern bei der Auswahl Ihrer Produkte.
Rufen Sie an: Tel. 0531 318-318

K.57 m2-Antirutschbelag Formteil für strukturierte Flächen

Selbstklebender und verformbarer Antirutschbelag, passt sich dem Untergrund an, ideal für unebene Oberflächen wie Riffel- oder Tränenbleche, beugt Rutsch- und Stolperunfällen auf Leiterstufen, Treppen, Rampen, Absätzen oder Verkehrswegen vor, innen und außen einsetzbar, fertig zugeschnittene Formteile, abgerundete Ecken, Rutschhemmung R13

Gemäß	DGUV Regel 108-003, DIN 51130, ASR A1.5
Rutschklasse	R13
Einsatzgebiet	unebene Flächen, strukturierte Flächen, Gabelstapler überfahrbar, Innen- und Außeneinsatz unebene Böden
für	unebene Böden
Material	selbstklebende Folie
Temperaturbereich min.	-40 °C
Temperaturbereich max.	80 °C
Kleber	Acrylat-Kleber
Klebkraft	2000g/25mm
Materialstärke	0,9 mm
Ausstattung	Trägerpapier



Breite mm	Farbe	Länge mm	Inhaltsmenge	Best.-Nr.
25	schwarz	800	1 Verpackungseinheit =	10884
		140	50 Formteile	10885
150	gelb	610	1 Verpackungseinheit =	10886
			10 Formteile	58005
25		800	1 Verpackungseinheit =	58006
140		50 Formteile	58007	
150	gelb, schwarz	610	1 Verpackungseinheit =	58012
		10 Formteile		
25		800	1 Verpackungseinheit =	58013
140		50 Formteile	58014	

jede Anwendung!

► Ihre Pflicht!

Fußböden **müssen** gemäß ArbStättV **rutschhemmend** ausgerüstet sein!
Weitere Infos auf Seite 518.

K.57 Antirutschbelag, universal, Rollenware

Selbstklebende Antirutsch-Warnmarkierung Universal, ideal für Treppenstufen oder glatte Böden, Rutschhemmung R13, innen und außen einsetzbar

Gemäß	DGUV Regel 108-003, DIN 51130, ASR A1.5
Rutschklasse	R13
Einsatzgebiet für	Gabelstapler überfahrbar, Innen- und Außeneinsatz Gabelstapler überfahrbar
Länge	18,3 m
Material	selbstklebende Folie
Temperaturbereich min.	-40 °C
Temperaturbereich max.	80 °C
Kleber	Acrylat-Kleber
Klebkraft	38,5N/10mm
Materialstärke	1 mm
Ausstattung	Trägerpapier

Breite mm	Farbe	Best.-Nr.
25	schwarz	1271
50		1272
100		1273
150		1274
25	Farbgruppe transparent, transparent	8166
50		8167
100		8168
150		8169



K.57 Antirutschbelag, universal, Formteile

Selbstklebender fertig zugeschnittener Antirutschbelag mit abgerundeten Ecken, ideal für Treppenstufen oder glatte Böden, Rutschhemmung R13, innen und außen einsetzbar

Gemäß	DGUV Regel 108-003, DIN 51130, ASR A1.5
Rutschklasse	R13
Einsatzgebiet für	Gabelstapler überfahrbar, Innen- und Außeneinsatz Gabelstapler überfahrbar
Farbe	schwarz
Material	selbstklebende Folie
Temperaturbereich min.	-40 °C
Temperaturbereich max.	80 °C
Kleber	Acrylat-Kleber
Klebkraft	38,5N/10mm
Materialstärke	1 mm
Ausstattung	Trägerpapier

Breite mm	Länge mm	Inhaltsmenge	Best.-Nr.
140	140	1 Verpackungseinheit = 50 Formteile	10794
150	610	1 Verpackungseinheit = 10 Formteile	10795



K.57 Antirutschbelag Public

- maximale Rutschhemmung in Bereichen mit viel Publikumsverkehr

Antirutschbelag Public mit Warnwirkung und Rutschhemmung R13 für alle glatten, feuchten oder verschmutzten Böden, optimal für öffentliche Gebäude oder Flächen wie Einkaufszentren, Parkhäuser, Bahnhöfe mit hoher Publikumsfrequenz

Gemäß	DGUV Regel 108-003, DIN 51130, ASR A1.5
Rutschklasse	R13
Einsatzgebiet für	stark beanspruchte Flächen, glatte Flächen, feuchte Flächen, ölige Flächen, glatte Böden, Gabelstapler überfahrbar, hohe Belastung, Innen- und Außeneinsatz Gabelstapler überfahrbar, unebene Böden
Länge	18,3 m
Farbe	gelb
Material	Aluminium, Epoxidharz, PVC
Temperaturbereich min.	-40 °C
Temperaturbereich max.	80 °C
Kleber	Acrylat-Kleber
Klebkraft	38,5N/10mm
Materialstärke	1 mm
Ausstattung	Trägerpapier

Breite mm	Best.-Nr.
50	58015
100	58016





R10

K.57

K.57 Antirutschbelag Simple Cleaning, 6 m

Selbstklebender Antirutschbelag Simple-Cleaning mit hoher Abriebfestigkeit und hervorragenden Reinigungseigenschaften, ideal für Büro- oder Verwaltungsgebäude, Rutschhemmung R10, individuell zuschneidbare Rollenware, innen und außen einsetzbar



K.57

Gemäß ASR A1.5, DGUV Regel 108-003, BGV A8
Rutschklasse R10
Einsatzgebiet Nassbereich, Gabelstapler überfahrbar, mittlere Belastung, Inneneinsatz
Länge 6 m
Material selbstklebende Folie
Temperaturbereich min. -20 °C
Temperaturbereich max. 60 °C
Kleber Acrylat-Kleber
Materialstärke 1 mm
Ausstattung Trägerpapier

Breite mm	Farbe	Best.-Nr.
25	transparent	32597
50		32598
25	schwarz	32599
50		32603
25	grau	32604
50		32605
25	weiß	32606
50		32607
25	gelb, schwarz	32633
50		32634

K.57 Antirutschbelag Simple-Cleaning, Formteile

Selbstklebender Antirutschbelag Simple-Cleaning mit hoher Abriebfestigkeit und hervorragenden Reinigungseigenschaften, ideal für Büro- oder Verwaltungsgebäude, Rutschhemmung R10, zugeschnittene Formteile mit abgerundeten Ecken, innen und außen einsetzbar

Gemäß ASR A1.5, DGUV Regel 108-003, BGV A8
Rutschklasse R10
Einsatzgebiet Nassbereich, Gabelstapler überfahrbar, mittlere Belastung, Inneneinsatz
Material selbstklebende Folie
Temperaturbereich min. -20 °C
Temperaturbereich max. 60 °C
Kleber Acrylat-Kleber
Materialstärke 1 mm
Ausstattung Trägerpapier

Breite mm	Farbe	Länge mm	Inhaltsmenge	Best.-Nr.
25	schwarz	800	1 Verpackungseinheit = 10 Formteile	32627
50		1000		32628
25	gelb, schwarz	800	1 Verpackungseinheit = 10 Formteile	32637
50		1000		32638

K.57 Antirutschbelag Simple Cleaning, 18,3 m

Selbstklebender Antirutschbelag Simple-Cleaning mit hoher Abriebfestigkeit und hervorragenden Reinigungseigenschaften, ideal für Büro- oder Verwaltungsgebäude, Rutschhemmung R10, individuell zuschneidbare Rollenware, innen und außen einsetzbar



K.57

Gemäß ASR A1.5, DGUV Regel 108-003, BGV A8
Rutschklasse R10
Einsatzgebiet Nassbereich, Gabelstapler überfahrbar, mittlere Belastung, Inneneinsatz
Länge 18,3 m
Material selbstklebende Folie
Temperaturbereich min. -20 °C
Temperaturbereich max. 60 °C
Kleber Acrylat-Kleber
Materialstärke 1 mm
Ausstattung Trägerpapier

Breite mm	Farbe	Best.-Nr.
25	grau	32560
50		32559
25	transparent	32608
50		32609
25	schwarz	32610
50		32622
25	weiß	32623
50		32624
25	gelb, schwarz	32635
50		32636

3M Industrie-Reiniger

- optimale Bodenvorbereitung sorgt für beständige Ergebnisse

Industriereiniger zur Vorbehandlung von Untergründen und zur Entfernung von Klebstoff-Rückständen, für Material-Oberflächen wie z.B. Aluminium, Kunststoff, Stein, beschichtete oder lackierte Metalle, auf Limonenbasis, lösemittelfrei, pH-neutral

für Kunststoff, Metall, Stein
Farbe farblos

Inhalt ml	Best.-Nr.
500	4749
5000	15797



3M

Haft-Primer Nr. 5

- verbessert die Klebkraft und Haftung

Haftprimer Nr. 5 zur optimalen Vorbereitung von schwierigen Böden wie Beton und Stein für das Verkleben von Bodenbändern, Bodenmarkierungen oder Antirutschbelägen, für Außenbereiche geeignet

Einsatzgebiet Außenbereich
für Betonböden, poröse Oberflächen, Steinböden

Farbe transparent
Inhalt 1000 ml

Best.-Nr.
45195



R10/R13



Antirutschbeläge mit Warnhinweis, R10

Selbstklebender Antirutschbelag mit Warnhinweis bzw. Piktogramm, ideal für Treppenstufen, Absätze oder Stolperfallen auf Verkehrswegen, Rutschhemmung R10, innen und außen einsetzbar, fertig zugeschnitten, schraffiert

Gemäß	DGUV Regel 108-003, DIN 51130, ASR A1.5
Rutschklasse	R10
Einsatzgebiet für	Innen- und Außeneinsatz
Breite	ebene Böden, Treppenkantenprofile
Farbe	200 mm
Material	gelb, schwarz
Temperaturbereich min.	selbstklebende Folie
Temperaturbereich max.	-20 °C
Länge	70 °C
Farbmuster	800 mm
Ausstattung	schraffiert
	Trägerpapier

Symbol/Pikto	Text	Best.-Nr.
W007 Warnung vor Hindernissen am Boden	Stufe	32588
Treppe	Treppe	32589
W007 Warnung vor Hindernissen am Boden	Stolpergefahr	32590
W011 Warnung vor Rutschgefahr	Rutschgefahr	32591
Warnschraffen ohne Symbol/Text	–	32592
W011 Warnung vor Rutschgefahr	Handlauf benutzen	32593

Antirutschbeläge mit Warnhinweis, R13

- dreifache Sicherheit durch Warnmarkierung, Rutschhemmung und Warnhinweis

Selbstklebende Antirutsch-Warnmarkierung mit Warnhinweis, ideal zur Kennzeichnung von Treppenstufen, Absätzen oder Stolperfallen auf Verkehrswegen, innen und außen einsetzbar, Rutschhemmung R13, fertig zugeschnitten, schraffiert

Gemäß	DGUV Regel 108-003, DIN 51130, ASR A1.5
Rutschklasse	R13
Einsatzgebiet für	Innen- und Außeneinsatz
Breite	ebene Böden, Treppenkantenprofile
Farbe	200 mm
Material	gelb, schwarz
Temperaturbereich min.	selbstklebende Folie
Temperaturbereich max.	-20 °C
Länge	70 °C
Farbmuster	800 mm
Ausstattung	schraffiert
	Trägerpapier

Symbol/Pikto	Text	Best.-Nr.
Treppe	Treppe	47892
Warnschraffen ohne Symbol/Text	–	47897
W011 Warnung vor Rutschgefahr	Handlauf benutzen	47902
W007 Warnung vor Hindernissen am Boden	Stufe	47901
	Stolpergefahr	47900
W011 Warnung vor Rutschgefahr	Rutschgefahr	47898

Kantenversiegelung

- schützt Kanten von Klebeflächen
- sorgt für langanhaltende Ergebnisse

Kantenversiegelung für aufgeklebte Bodenbänder, -beläge oder Antirutschprofile, verhindert das Eindringen von Feuchtigkeit, Öl oder Schmutz in die Klebeflächen und sorgt für glatte Kanten, im Innen- und Außenbereich nutzbar, Reichweite bis zu 25 Meter Laufflänge

Einsatzgebiet für	Außenbereich
Farbe	Glas, Metall
Material	farblos
Trocknungszeit ca.	Kunstharz
	140 Minuten

Best.-Nr.
44923



Profilandruckrolle für Beläge

Profil-Andruckrolle zum Fixieren von aufgeklebten Bodenbändern, -belägen oder Antirutschprofilen, sorgt für gleichmäßigen Druck und bessere Haftung

Breite	100 mm
Farbe	natur, rot
Material	Gummigemisch, Holz, Metall

Best.-Nr.
15794



 Hier geht's zu den Preisen
 [kroschke.com](http://www.kroschke.com)

R13



Treppenkantenprofil, mit 3M Safety-Walk™-Antirutschbelag, schwarz

Gemäß ASR A1.5, DGUV Regel 108-003
Rutschklasse R13
Einsatzgebiet Innen- und Außeneinsatz
Breite 120 mm
Farbe schwarz
Material Aluminium
Materialstärke 1,5 mm
Ausstattung vorgebohrte Befestigungslöcher

für	Länge mm	Best.-Nr.
verwendbar bei leichten Verschmutzungen	635	7969
grobe Verschmutzung		7970
verwendbar bei leichten Verschmutzungen	1000	7971
grobe Verschmutzung		7978

Treppenkantenprofil, mit 3M Safety-Walk™-Antirutschbelag, schwarz/gelb

Gemäß ASR A1.5, DGUV Regel 108-003
Rutschklasse R13
Einsatzgebiet Innen- und Außeneinsatz
Breite 120 mm
Farbe gelb, schwarz
Material Aluminium
Länge 635 mm
Farbmuster schraffiert
Materialstärke 1,5 mm
Ausstattung vorgebohrte Befestigungslöcher



Symbol/Pikto	Text	Best.-Nr.
W001 Allgemeines Warnzeichen	Achtung Rutschgefahr	2948
	Achtung Stolpergefahr	2950
	Achtung Stufe	2951
schraffiert ohne Symbol und Text		2953

Platten, mit unterschiedlichen Texten und 3M Safety-Walk™ Antirutschbelag

Gemäß ASR A1.5, DGUV Regel 108-003
Rutschklasse R13
Einsatzgebiet Innen- und Außeneinsatz
für ebene Böden
Breite 114 mm
Farbe gelb, schwarz
Material Aluminium
Länge 635 mm
Farbmuster schraffiert
Materialstärke 1,5 mm



Symbol/Pikto	Text	Best.-Nr.
W001 Allgemeines Warnzeichen	Achtung Rutschgefahr	2930
	Achtung Stolpergefahr	2931
	Achtung Stufe	2937
schraffiert ohne Symbol und Text		2943

Platten, mit 3M Safety-Walk™-Antirutschbelag, schwarz

Gemäß ASR A1.5, DGUV Regel 108-003
Rutschklasse R13
Einsatzgebiet Innen- und Außeneinsatz
Breite 114 mm
Farbe schwarz
Material Aluminium
Materialstärke 1,5 mm



für	Länge mm	Best.-Nr.
verwendbar bei leichten Verschmutzungen	635	7961
grobe Verschmutzung		7963
verwendbar bei leichten Verschmutzungen	1000	7966
grobe Verschmutzung		7967



► Ein Muss!
Gemäß ASR A1.8 sind rutschhemmende Auftrittsflächen bei Treppen **Pflicht!**

R12/R13

K.57 Antirutsch-Treppenkantenprofil R10, selbstklebend

Selbstklebendes Treppenkantenprofil mit Rutschhemmung für den Inneneinsatz, warnt und schützt gleichzeitig, leicht zu reinigen, rückstandsfrei zu entfernen

- Gemäß** ASR A1.5, DGUV Regel 108-003
- Rutschklasse** R10
- Einsatzgebiet** Inneneinsatz
- Breite** 53 mm
- Material** Aluminium
- Materialstärke** 3 mm



Farbe	Länge mm	Best.-Nr.
schwarz	1000	33209
gelb, schwarz		33251
schwarz	800	33253
gelb, schwarz		33254
schwarz	610	33256
gelb, schwarz		33257

K.57 Antirutsch-Treppenkantenprofil R10, zum Aufschrauben

- ideal für glatte, kalte und feuchte Böden

Treppenkantenprofil mit Rutschhemmung für den Innen- und Außeneinsatz, auch auf schwierigem und leicht unebenem Untergrund montierbar, vorgebohrte Befestigungslöcher, leicht zu reinigen, rückstandsfrei zu entfernen

- Gemäß** ASR A1.5, DGUV Regel 108-003
- Rutschklasse** R13
- Einsatzgebiet** Inneneinsatz
- Breite** 53 mm
- Material** Aluminium
- Materialstärke** 3 mm
- Ausstattung** vorgebohrte Befestigungslöcher



Farbe	Länge mm	Best.-Nr.
schwarz	610	43622
	800	43623
	1000	43624
gelb, schwarz	610	43625
	800	43626
	1000	43627

K.57 Antirutsch-Treppenkantenprofil R13, selbstklebend

- Gemäß** ASR A1.5, DGUV Regel 108-003
- Rutschklasse** R13
- Einsatzgebiet** Inneneinsatz
- Material** Aluminium
- Materialstärke** 3 mm



Breite mm	Farbe	Länge mm	Best.-Nr.
53	schwarz	1000	33259
	gelb, schwarz		33260
	schwarz	800	33262
	gelb, schwarz		33263
610	schwarz	53	33265
	gelb, schwarz		33266

K.57 Antirutsch-Treppenkantenprofil R13, zum Aufschrauben

- Gemäß** ASR A1.5, DGUV Regel 108-003
- Rutschklasse** R13
- Einsatzgebiet** Inneneinsatz
- Breite** 53 mm
- Material** Aluminium
- Materialstärke** 3 mm
- Ausstattung** vorgebohrte Befestigungslöcher



Farbe	Länge mm	Best.-Nr.
schwarz	610	43628
	800	43629
	1000	43630
gelb, schwarz	610	43631
	800	43632
	1000	43633



K.57



K.57

K.57 Antirutsch-Treppenkantenprofil

Individuell zuschneidbares Treppenkantenprofil mit Rutschhemmung für den Innen- und Außeneinsatz, auf allen Untergründen einsetzbar, auch zur Sanierung von beschädigten Beton- oder Holzoberflächen geeignet.

- Gemäß** ASR A1.5, DGUV Regel 108-003
- Rutschklasse** R13
- Einsatzgebiet** Innen- und Außeneinsatz
- Breite** 70 mm
- Material** Glasverstärkter Kunststoff, Spezial-Kunststoff

Farbe	Länge mm	Best.-Nr.
gelb	1000	39196
	600	29679
	800	29681
schwarz	1000	29682
gelb		29683
schwarz	800	29680
	600	29678

K.57 Antirutsch-Stufenprofil

Individuell zuschneidbares Treppenkantenprofil mit Rutschhemmung, auf allen Untergründen einsetzbar, auch zur Sanierung von beschädigten Beton- oder Holzoberflächen geeignet.

- Gemäß** ASR A1.5, DGUV Regel 108-003
- Rutschklasse** R13
- Einsatzgebiet** Innen- und Außeneinsatz
- Breite** 230 mm
- Material** Glasverstärkter Kunststoff, Spezial-Kunststoff

Farbe	Länge mm	Best.-Nr.
schwarz	1000	29671
gelb, schwarz		29673
	600	29659
gelb		29658
schwarz		29657
gelb, schwarz	800	29669
gelb	1000	29672
	800	29668
schwarz		29667

Strukturkleber GRIPFILL™

Strukturkleber GRIPFILL™ zum Verkleben auf Holz, Keramik, Glas, Metall, Kork, Beton oder PVC im Innenbereich, spaltfüllend, stellt eine sichere Verbindung zwischen den Materialien her, trocknet weiß, kann abgeschliffen, oder übermalt werden, auf wasserbasis, nicht flammbar, abwischbar im Nasszustand, Trocknungszeit ca. 6 Stunden, ausreichend für ca. 3 qm, zum Auftragen mit einer Kartuschenpistole

- Einsatzgebiet** Innenbereich
- für** Beton, Glas, Keramik, Metall
- Farbe** weiß
- Temperaturbereich min.** -10 °C
- Temperaturbereich max.** 50 °C
- Inhalt** 350 ml
- Trocknungszeit ca.** 360 Minuten



Best.-Nr.
41723

Kartuschenpistole, für Strukturkleber GRIPFILL™

Kartuschenpistole für Silikon-, Fugmaterial- und Klebstoffkartuschen zum punktuellen oder gleichmäßigen Auftragen, schnell nachfüllbar

- für** Kartuschen
- Farbe** rot
- Material** Metall
- Ausstattung** Federmechanismus, Handhebel



Best.-Nr.
41724

K.57 Trittschutz-Warnmarkierung

Gemäß	DGUV Regel 108-003, DIN 51130, ASR A1.5
Rutschklasse	R13
Einsatzgebiet	unebene Flächen, strukturierte Flächen, Gabelstapler überfahrbar, Innen- und Außeneinsatz
für	Gabelstapler überfahrbar, unebene Böden
Farbe	gelb, schwarz
Material	selbstklebende Folie
Farbmuster	schraffiert
Kleber	Acrylat-Kleber
Klebkraft	1800g/25mm
Ausstattung	Trägerpapier

Breite mm	Länge mm	Best.-Nr.
25	1000	17977
50		17980
25	800	17976
50	650	17978
100	1000	7579
50	800	17979



K.57

 Hier geht's zu den Preisen  kroschke.com

K.57 Antirutsch-Warnmarkierung mit Aufdruck

Gemäß	DGUV Regel 108-003, DIN 51130, ASR A1.5
Rutschklasse	R13
Einsatzgebiet	unebene Flächen, strukturierte Flächen, Gabelstapler überfahrbar, Innen- und Außeneinsatz
für	Gabelstapler überfahrbar, unebene Böden
Länge	18,3 m
Breite	75 mm
Farbe	gelb, schwarz
Material	Aluminium, Epoxidharz, PVC
Kleber	Acrylat-Kleber
Klebkraft	1800g/25mm
Materialstärke	1 mm
Ausstattung	Trägerpapier

Text	Best.-Nr.
\\ ACHTUNG STUFE \\	7908
\\ ACHTUNG RUTSCHGEFAHR \\	7909



K.57

Treppenmarkierung mit Sicherheitskennzeichen

Gemäß	DGUV Regel 108-003, DIN 51130, ASR A1.5
Rutschklasse	R10
Einsatzgebiet	Inneneinsatz
für	ebene Böden, Treppenkantenprofile
Farbe	gelb, schwarz
Material	selbstklebende Folie
Länge	1000 mm
Farbmuster	schraffiert
Ausstattung	Trägerpapier

Breite mm	Symbol/Pikto	Text	Best.-Nr.
120	Warnung vor Stolpergefahr auf Treppe	Achtung Stufe	35496
	M012 Handlauf benutzen	Handlauf benutzen	29900
230	W007 Warnung vor Hindernissen am Boden		29899
120	M012 Handlauf benutzen	Bitte rechts gehen	35497

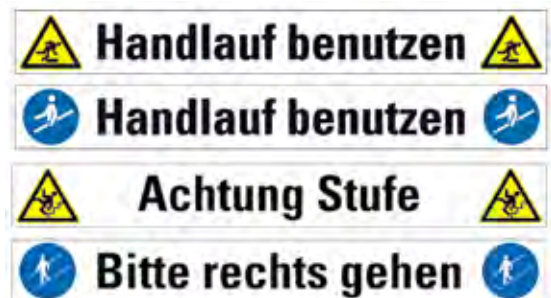

KSIGN

Antirutschbelag Stolpermännchen

Gemäß	DGUV Regel 108-003, ASR A1.5
Rutschklasse	R9
Einsatzgebiet	Inneneinsatz
für	Gabelstapler überfahrbar
Länge	5 m
Breite	50 mm
Farbe	gelb, schwarz
Material	Polyvinylchlorid
Farbmuster	geblockt
Kleber	Acrylat-Kleber
Materialstärke	0,25 mm
Ausstattung	Trägerpapier

Best.-Nr.
28203



PERMALIGHT Lang nachleuchtende

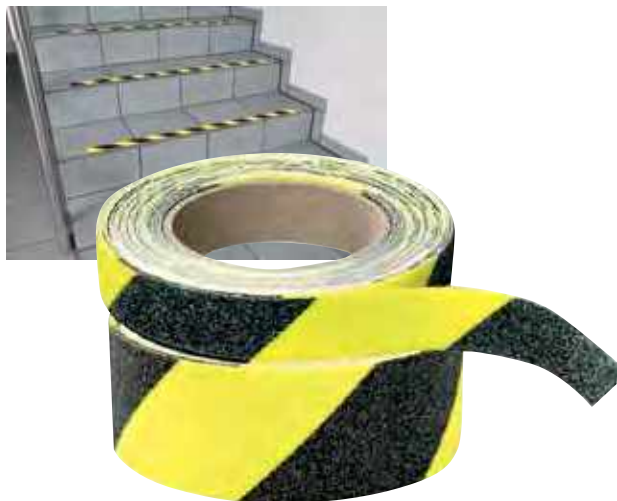

PERMALIGHT

PERMALIGHT® power Antirutsch-Warmmarkierung, R10

- lang nachleuchtend für mehr Trittsicherheit im Dunkeln

Antirutsch-Warmmarkierung PERMALIGHT® mit Rutschhemmung R10 und fluoreszierenden Farbpigmenten, optimal für Treppenstufen, Absätze, Rampen oder Stolperfallen auf Verkehrswegen im Innenbereich, selbstklebend, individuell zuschneidbare Rollenware, schraffiert

Gemäß	ASR A1.5, ASR A2.3, DGUV Regel 108-003, DIN 51130, DIN 67510, ASR A1.5
Rutschklasse	R10
Einsatzgebiet	Inneneinsatz
Länge	6 m
Farbe	gelb, Permalight, schwarz
Material	selbstklebende Folie
Farbmuster	schraffiert
Leuchtdichte	140 / 20 - Permalight Power
Lang nachleuchtend	ja
Ausstattung	Trägerpapier

Breite mm	Best.-Nr.
50	444567
25	444568

PERMALIGHT® power Antirutsch-Warmmarkierung, R13

- lang nachleuchtend für mehr Trittsicherheit im Dunkeln

Antirutsch-Warmmarkierung PERMALIGHT® mit Rutschhemmung R13 und fluoreszierenden Farbpigmenten, optimal für Treppenstufen, Absätze, Rampen oder Stolperfallen auf Verkehrswegen im Innenbereich, selbstklebend, individuell zuschneidbare Rollenware, schraffiert

Gemäß	ASR A1.5, ASR A2.3, DGUV Regel 108-003, DIN 51130, DIN 67510, ASR A1.5
Rutschklasse	R13
Einsatzgebiet	Inneneinsatz
Länge	6 m
Farbe	gelb, Permalight, schwarz
Material	selbstklebende Folie
Farbmuster	schraffiert
Leuchtdichte	140 / 20 - Permalight Power
Lang nachleuchtend	ja
Ausstattung	Trägerpapier

Breite mm	Best.-Nr.
50	5551
25	5550



PERMALIGHT

PERMALIGHT® power Antirutschbelag R13

- lang nachleuchtend für mehr Trittsicherheit im Dunkeln

Selbstklebender Antirutschbelag PERMALIGHT® power mit maximaler Rutschhemmung R13 und fluoreszierenden Farbpigmenten, optimal für Treppenstufen, Absätze, Rampen oder Stolperfallen auf Verkehrswegen im Innen- und Außenbereich, individuell zuschneidbare Rollenware

Gemäß	ASR A1.5, ASR A2.3, DIN 51130, DIN 67510, ASR A1.5
Rutschklasse	R13
Einsatzgebiet	Innen- und begrenzter Außeneinsatz
Material	selbstklebende Folie
Temperaturbereich min.	-40 °C
Temperaturbereich max.	80 °C
Leuchtdichte	150 / 22 - PERMALIGHT® Power
Lang nachleuchtend	ja
Ausstattung	Trägerpapier

Länge m	Breite mm	Farbe		Best.-Nr.
18,3	25	PERMALIGHT®	–	43638
6	50			43648
18,3	25			43649
	50			43650
6	25	PERMALIGHT®, schwarz	schraffiert	43651
	50			43652
18,3	25			43653
	50			43654



PERMALIGHT

Antirutschbeläge

► **Ein Muss!**

Gemäß ASR A1.8 sind rutschhemmende Auftrittsflächen bei Treppen **Pflicht!**

**Neubau, Umbau, Renovierung?
Fordern Sie Ihr individuelles
Angebot an!**



PERMALIGHT® power Antirutsch-Treppenkantenprofil R13

● lang nachleuchtend für mehr Trittsicherheit im Dunkeln

PERMALIGHT

Selbstklebendes Treppenkantenprofil PERMALIGHT® mit fluoreszierenden Farbpigmenten und Rutschhemmung für den Inneneinsatz, warnt und schützt gleichzeitig, leicht zu reinigen, rückstandsfrei zu entfernen

Gemäß	ASR A1.5, ASR A2.3, DGUV Regel 108-003, DIN 67510
Rutschklasse	R13
Einsatzgebiet	Inneneinsatz
Breite	53 mm
Farbe	gelb, schwarz
Material	Aluminium
Farbmuster	schraffiert
Materialstärke	3 mm
Leuchtdichte	140 / 20 - Permalight Power
Lang nachleuchtend	ja

Länge mm	Best.-Nr.
1000	33261
800	33264
610	33267



PERMALIGHT® power Antirutsch-Treppenkantenprofil, R10

● lang nachleuchtend für mehr Trittsicherheit im Dunkeln

PERMALIGHT

Selbstklebendes Treppenkantenprofil PERMALIGHT® mit fluoreszierenden Farbpigmenten und Rutschhemmung für den Inneneinsatz, warnt und schützt gleichzeitig, leicht zu reinigen, rückstandsfrei zu entfernen

Gemäß	ASR A1.5, ASR A2.3, DGUV Regel 108-003, DIN 67510
Rutschklasse	R10
Einsatzgebiet	Inneneinsatz
Breite	53 mm
Farbe	gelb, schwarz
Material	Aluminium
Farbmuster	schraffiert
Materialstärke	3 mm
Leuchtdichte	140 / 20 - Permalight Power
Lang nachleuchtend	ja



Länge mm	Best.-Nr.
1000	33252
800	33255
610	33258

Rufen Sie uns einfach an, wenn Sie Fragen haben oder Beratung benötigen.

Wir helfen Ihnen gern: **Tel. 0531 318-318**



► Ihre Pflicht!

Fußböden müssen gemäß ArbStättV rutschhemmend ausgerüstet sein!
Weitere Infos auf Seite 518.



Safe Step™

die rutschfeste Hochleistungs-Beschichtung



ROCOL Antirutsch-Flächenbeschichtung Safe Step™ 50

Antirutsch-Flächenbeschichtung Safe Step™ 50 mit Rutschhemmung R 11 für Bereiche mit Fußgängerverkehr, einfach mit Spachtel, Pinsel oder Schaumstoffrolle auftragen, 1-Komponenten-Produkt mit einer Reichweite von ca. 15 m²

Gemäß DGUV Regel 108-003, ASR A1.5
Rutschklasse R13
Einsatzgebiet Beton, Holz, Metall, Innen- und Außeneinsatz
für Fußgängerverkehr und Leichtfahrzeuge
Farbe grau
Material Kunstharz
Inhalt 5000 ml
Volumen 5 l
Trocknungszeit ca. 360 Minuten

Best.-Nr.
6954

ROCOL Antirutsch-Flächenbeschichtung Safe Step™ 100

Antirutsch-Flächenbeschichtung Safe Step™ 100 mit Rutschhemmung R 11 für Bereiche mit Fußgängerverkehr oder Leichtfahrzeugen, einfach mit Spachtel oder harter Rolle auftragen, 2-Komponenten-Produkt mit einer Reichweite von ca. 4 m², beständig gegen Öle, Säuren und azyklische Lösungsmittel

Gemäß DGUV Regel 108-003, ASR A1.5
Rutschklasse R13
Einsatzgebiet Beton, Holz, Metall, hohe Belastung, Innen- und Außeneinsatz
für Fußgängerverkehr
Material Epoxidharz
Inhalt 5000 ml
Volumen 5 l
Trocknungszeit ca. 720 Minuten

Farbe	Best.-Nr.
grau	7916
gelb	7938

ROCOL Antirutsch-Flächenbeschichtung Safe Step™ 200

Robuste Antirutschbeschichtung Safe Step™ 200 mit Rutschhemmung R 11 für große Flächen und stark befahrene Bereiche, einfach mit Spachtel oder harter Rolle auftragen, 2-Komponenten-Produkt mit einer Reichweite von ca. 5 m², beständig gegen Öle, Säuren, Laugen, Löseungsmittel, Fette und Öle

Gemäß DGUV Regel 108-003, ASR A1.5
Rutschklasse R11
Einsatzgebiet Beton, Holz, Metall, hohe Belastung, Innen- und Außeneinsatz
für Betonböden, metallische Oberflächen, stark befahrene Flächen
Material Epoxidharz
Volumen 5 l
Trocknungszeit ca. 720 Minuten
Set-Inhalt 1 Dose Härter
Ausstattung 1 Eimer Farbe
 Farbe und Härter

Farbe	Best.-Nr.
grau	7531
gelb	7777

ROCOL Antirutsch-Spray Safe Step™

Schnelltrocknendes Antirutschspray mit Rutschhemmung R 12 für innen und außen, schnell und einfach aufzutragen, ideal für Bereiche mit Fußgängerverkehr, haftet auf vielen Untergründen, z. B. Marmor, Metall, Beton, Fliesen, innerhalb von 30 Minuten trocken/begehbar

Gemäß DGVU Regel 108-003, ASR A1.5
Rutschklasse R12
Einsatzgebiet Beton, Holz, Metall, Zement, geringe Belastung, Stein, Innen- und Außeneinsatz
für Fußgängerverkehr
Farbe transparent
Material Epoxidharz, Epoxyester
Inhalt 400 ml
Volumen 0,4 l
Trocknungszeit ca. 40 Minuten

Best.-Nr.
8027



dmd Epoxidbodenbeschichtung Extra Stark

Staubfreie Epoxidbodenbeschichtung zur Steigerung des Härtegrades.
 + ergibt eine glatte, leicht glänzende Oberfläche
 + gute Haftung auf Beton-, Stein-, und bestimmten Asphaltböden (bspw. für stark beanspruchte Industrie- und Werkstattböden oder Lagerhäuser)

Einsatzgebiet Beton, Stein, Inneneinsatz
für Asphaltböden, Betonböden, Steinböden
Material Epoxidharz
Set-Inhalt 2-Komponenten bestehend aus Epoxidharz und Härter

Farbe	Best.-Nr.
grau	70325
hellgrau	70326

Rollengriff

Rollengriff für harte Papierrollen zum gleichmäßigen Auftragen von Antirutsch-Flächenbeschichtungen



für Antirutschbeläge
Material Kunststoff, Metall
Ausstattung Handgriff gerade

Best.-Nr.
8021

Zubehör für Rocol Antirutsch-Flächenbeschichtung Safe Step

Primer für Antirutschbeschichtung Safe Step zur Vorbehandlung poröser oder glatter Böden, 2-Komponenten-Produkt mit großer Ergiebigkeit (ca. 4-6 m²)

Material Epoxid



Einsatzgebiet	für	Inhalt ml	Volumen l	Set-Inhalt	Best.-Nr.
Asphalt, Beton, Holz, Zement, Stein, Innen- und Außeneinsatz	nichtmetallische Oberflächen, poröse Oberflächen, Vormarkierungen	700	0,7	2 Komponenten	7992
Metall, Innen- und Außeneinsatz	metallische Oberflächen, Vormarkierungen	750	0,8		8004

Rolle hart

Harte Andruckrolle zum Aufstecken auf einen Rollengriff (bitte separat mitbestellen), ideal für das Auftragen von Antirutschbeschichtungen



für Antirutschbeläge
Material Pappe
Inhaltsmenge 1 Verpackungseinheit = 6 Stück

Best.-Nr.
8005

Inhalt

Arbeitsplatzmatten	534
Ergonomische Bodenbeläge	537
Antistatik- und Spannungsschutzmatten	538
Anti-Ermüdungsmatten	539
Bodenroste	540
Schmutzfangmatten	541
Bodenschutz- und Fußwärmematten	543
Kabelbrücken	544



Gratis Download für Sie:
Die wichtigsten Themen zu Steharbeitsplätzen für Sie kompakt zusammengefasst:
www.kroschke.com/wissen

Ergonomische Bodenbeläge

- erhöhen die Rutschsicherheit
- sorgen für höhere Arbeitsleistungen
- beugen langfristig Arbeitsausfällen vor

Ein Video und weitere Informationen finden Sie unter www.kroschke.com/bodenbelaege

Antirutsch-Fliesen-Module "Easy Lock and Tough" zum einfachen Verlegen unter www.kroschke.com

Arbeitsplatzmatte Orthomat® Soft Yellow

- reduziert die Ermüdung der Bein- und Rückenmuskulatur

Rutschhemmende Arbeitsmatte für leichte Beanspruchung und kurze Stehphasen in Trockenbereichen.

- + abgeschrägte Kanten an den Längsseiten vermeiden Stolpergefahr
- + gute Isolierung gegen kalte Böden
- + schalldämmend

Gemäß ASR A1.5, DGUV Regel 108-003
Material PVC Schaum
Farbe gelb, schwarz
Rutschklasse R10
Einsatzgebiet Innenbereich, Trockenbereiche

Einheit	Breite mm	Länge mm	Best.-Nr.
Stück	600	900	7243
	900	1500	7246

INFO. Piktogramme

Mit diesen Piktogrammen erleichtern wir Ihnen die Auswahl des richtigen Bodenbelages. Sie erkennen jetzt auf einen Blick den Einsatzbereich des entsprechenden Produktes.



Wir beraten Sie gerne: **Tel. 0531 318-318**

Serie Orthomat® Soft

- für leichte Beanspruchung und kurze Stehphasen

Lieferbar als Meterware oder Zuschnitt mit rundum abgeschägten Kanten.

Material: PVC-Schaum (geschlossene Poren), **Stärke:** 9 mm
Rutschhemmung R10 (ASR A1.5/1,2, DGUV 108-003)



Arbeitsplatzmatte Orthomat® Soft

Farbe grau
Einsatzgebiet Innenbereich, Trockenbereiche

Einheit	Breite mm	Rollenlänge (max) m	Best.-Nr.
Stück	600	–	18056
	900		18057
Meter	–	18,3	18058
	1200		18059

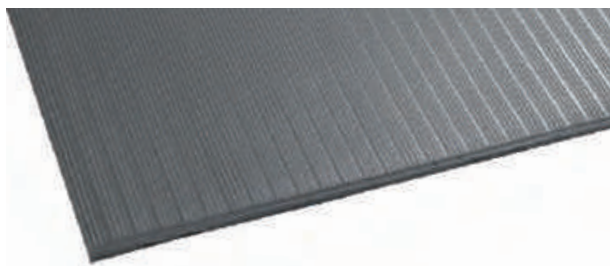

Arbeitsplatzmatte Orthomat® Soft Plus

Farbe schwarz
Einsatzgebiet Innenbereich, Trockenbereiche

Einheit	Breite mm	Länge mm	Rollenlänge (max) m	Best.-Nr.
Stück	600	900	–	1636
	900	1500		1637
Meter	–	–	18,3	1634
	1200	–		1635



Arbeitsplatzmatte Orthomat® Soft Black

Einsatzgebiet für Innenbereich, Trockenbereiche
mittlere Belastung / lange Stehphasen
Ausstattung Hammerschlagoptik

Einheit	Breite mm	Länge mm	Rollenlänge (max) m	Best.-Nr.
Stück	600	900	–	73003
	900	1500		73004
Meter	–	–	18,3	73001



Arbeitsplatzmatte Orthomat® Soft Yellow

Farbe gelb, schwarz
Einsatzgebiet Innenbereich, Trockenbereiche

Einheit	Breite mm	Rollenlänge (max) m	Best.-Nr.
Meter	900	18,3	73000



Arbeitsplatzmatte Orthomat® Ultimate

Gemäß ASR A1.5, DGUV Regel 108-003

Material Poly-Nit, PVC

Farbe schwarz

Rutschklasse R10

Breite 900 mm

Materialstärke 10 mm

Einsatzgebiet für Innenbereich, Nassbereich, Trockenbereiche
hohe Belastung / Mehrschichtbetrieb

Ausstattung Diamant-Oberfläche

Einheit	Länge mm	Rollenlänge (max) m	Best.-Nr.
Stück	600	–	31963
	1500		31964
Meter	–	18,3	31965



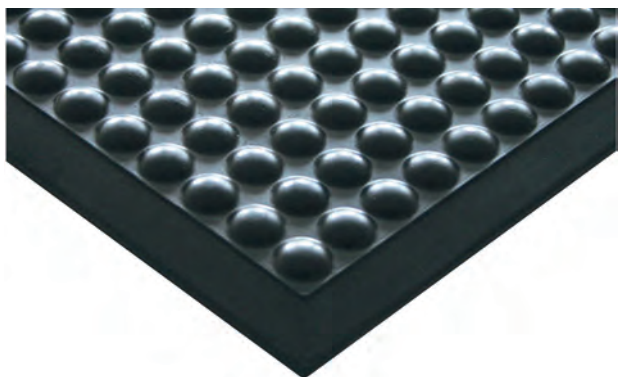

Arbeitsmatte Ergowork



Material Naturgummi
Farbe schwarz
Einheit Stück
Materialstärke 14 mm
Einsatzgebiet für Innenbereich, Trockenbereiche
 hohe Belastung / Mehrschichtbetrieb

Breite mm	Länge mm	Best.-Nr.
600	900	8183
900	1200	8184



Bodenmatte Ergowork



Material Naturgummi
Farbe schwarz
Breite 600 mm
Länge 900 mm
Einsatzgebiet für Innenbereich, Trockenbereiche
 Bodenmatte Ergowork, hohe Belastung / Mehrschichtbetrieb

Einheit	Best.-Nr.
Verpackungseinheit	73005
Stück	73007

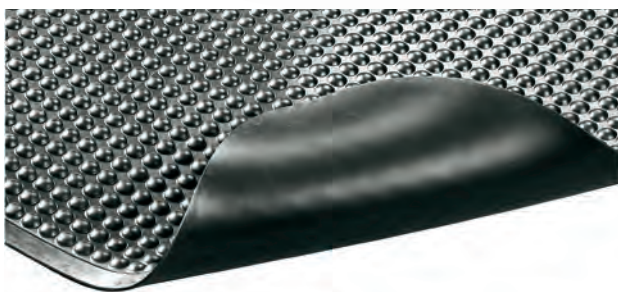

Arbeitsmatte Ergowork PU-Lite



Material Polyurethan
Farbe schwarz
Einheit Stück
Breite 900 mm
Einsatzgebiet für Innenbereich, Steharbeitsplätze mit antistatischen Anforderungen, Trockenbereiche
 hohe Belastung / Mehrschichtbetrieb

Länge mm	Best.-Nr.
600	7255
1200	7257



Antirutschmatte



Gemäß ASR A1.5, DGUV
 Regel 108-003
Material Gummi
Farbe schwarz
Rutschklasse R13
Einheit Stück
Breite 1510 mm
Länge 910 mm
Materialstärke 6 mm
Einsatzgebiet für feuchte Flächen, ölige Flächen, Außenbereich, Innenbereich,
 Nassbereich, Trockenbereiche
Ausstattung Drainage-Schlitze

Best.-Nr.
7469



Bodenbelag Deckplate



Material geschäumter Trägerstoff, PVC
Einsatzgebiet Innenbereich, Trockenbereiche

Einheit	Breite mm	Länge mm	Rollenlänge (max) m	für	Best.-Nr.
Stück	900	1500	-	leichte Beanspruchung / kurze Stehphasen	5623
				hohe Belastung / Mehrschichtbetrieb	7590 73011
Meter	1200	-	18,3	leichte Beanspruchung / kurze Stehphasen	73008 73009

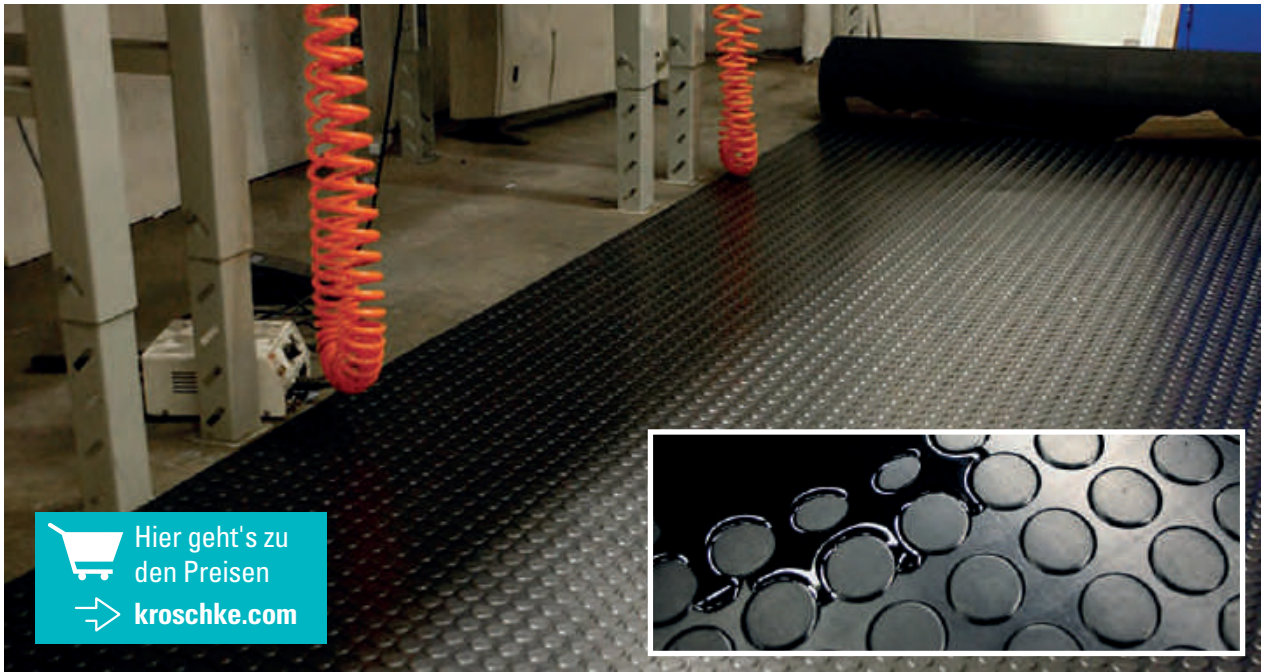

 Hier geht's zu den Preisen
 kroschke.com

Laufmeter Bodenbelag COBADot Nitril

Bodenbelag für die Sicherheit, Kälte- und Trittschalldämmung für gewerbliche oder industrielle Zwecke.



Material Gummi, Nitril
Farbe schwarz
Einheit Meter
Breite 1200 mm
Einsatzgebiet Innenbereich, Trockenbereiche
für hohe Belastung / Mehrschichtbetrieb
Ausstattung isoliert vor aufsteigender Kälte, Trittschalldämmung

Materialstärke mm	Best.-Nr.
3	31993
4,5	31994

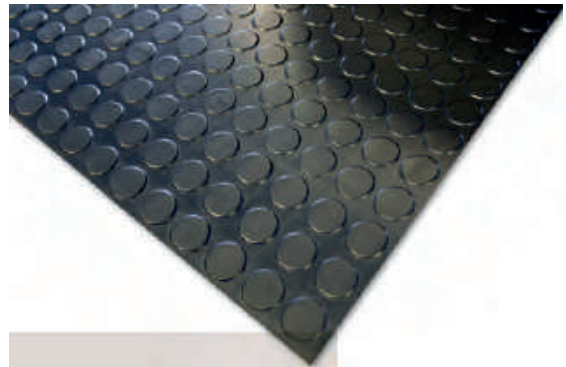

Riefen-Läufer Rib

Rutschhemmender Riefenläufer mit gerillter Oberfläche.

- + einsatzfähig im Lager, an Arbeitsplätzen und Gängen sowie als Belag auf Arbeitstischen, Geräte- und Materialwagen und Regalen
- + doppelseitiges Klebeband verhindert ein Verrutschen des Belages
- + ideal für schräge Flächen
- + isolierend und wasserabweisend
- + leicht zu schneiden und zu verlegen
- + einfache Säuberung (auch mit Hochdruckreiniger durch ph-neutrale Reinigungsmittel)



Material Naturgummi
Farbe schwarz
Einheit Meter
Materialstärke 3 mm
Rollenlänge (max.) 10 m
Einsatzgebiet Innenbereich, Trockenbereiche

Breite mm	Best.-Nr.
900	10218
1200	10219

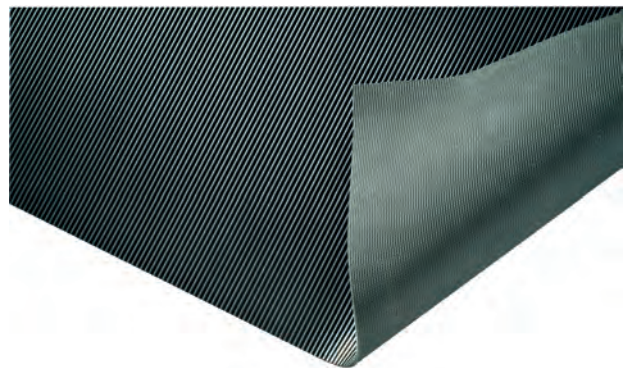

 Erklärung der Symbole auf Seite 534.



Bestellen Sie kinderleicht auch online unter www.kroschke.com



Bodenmatte Switch

Matte speziell für Arbeiten unter Spannung und zum Schutz vor elektrischen Schlägen.
+ geriffelte Oberfläche wirkt rutschhemmend



Farbe schwarz
Einheit Meter
Rollenlänge (max.) 10 m
Einsatzgebiet Innenbereich, Trockenbereiche
für Spannungsschutz

Breite mm	Materialstärke mm	Spannung max. V	Best.-Nr.
900	6	11.000	8379
1200			8380
900	9	15.000	8386
1200			8394

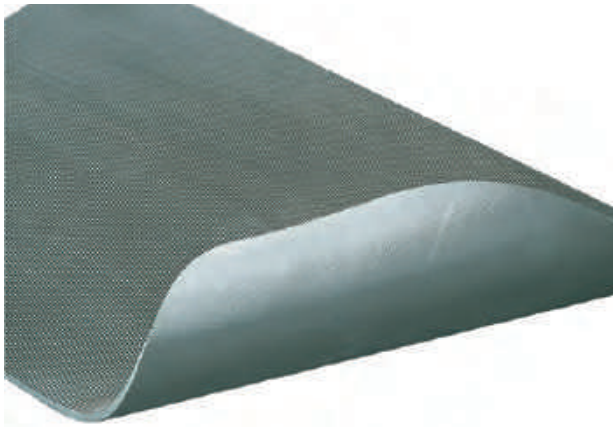

Bodenmatte Switch VDE

Rutschhemmende Matte speziell für Arbeiten unter Spannungen zum Schutz vor elektrischen Schlägen.
+ zur Verwendung vor Schaltschränken oder in Umgebung von Hochspannungsgeräten



Farbe grau
Einheit Meter
Breite 1000 mm
Materialstärke 4,5 mm
Rollenlänge (max.) 10 m
Einsatzgebiet Innenbereich, Trockenbereiche
für Spannungsschutz
Spannung max. 50.000 V

Best.-Nr.
73010

Erklärung der Symbole auf Seite 534.

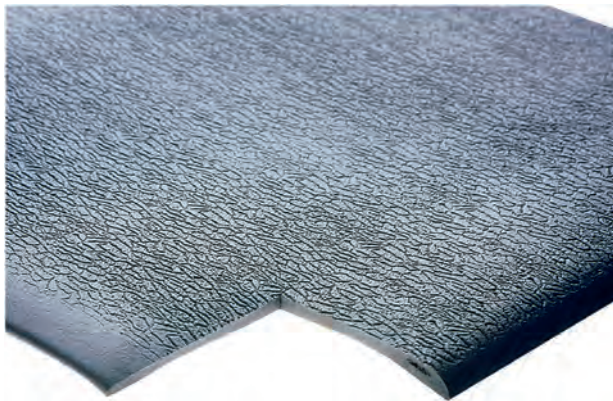

Erdungskabel/-stecker Arbeitsplatzmatte Antistatic



Antistatische, leitfähige Arbeitsplatzmatte für Steharbeiten.
+ für kurze Stehphasen und leichte Beanspruchung
+ gute Isolation gegen kalte Fußböden

Farbe gelb
Einheit Stück

für	Ausstattung	Best.-Nr.
leichte Beanspruchung / kurze Stehphasen, Matte Antistatic	integrierter Widerstand, ohne Kupplung	37503
hohe Belastung / Mehrschichtbetrieb, Matte Antistatic	Eurostecker, integrierter Widerstand	37504



ESD-Anti-Ermüdungsmatte

Rutschhemmende Anti-Ermüdungsmatte für den Arbeitsplatz.



+ abgeflachte Ränder mindern eine Stolpergefahr

Gemäß IEC 61340-4-5
Material Gummi
Farbe schwarz
Einheit Meter
Breite 100 mm
Materialstärke 10 mm
Rollenlänge (max.) 10 m
Lieferumfang inkl. Erdungskabel
Ableitwiderstand (min.) 0,5 MΩ
Ableitwiderstand (max.) 3 MΩ
Einsatzgebiet Innenbereich, Trockenbereiche
für leichte Beanspruchung / kurze Stehphasen

Best.-Nr.
60197

Arbeitsplatzmatte Worksafe

Robuste, schwer abnutzbare Arbeitsplatzmatte Worksafe für Schweißarbeitsplätze für hohe Belastungen im Mehrschichtbetrieb. Die besondere Unterseite verhindert das Verrutschen der Matte.
Einsatzbereiche: für nasse oder ölige Anwendungsbereiche.

Einheit	Stück
Breite	900 mm
Länge	1500 mm
Materialstärke	15 mm
Einsatzgebiet für	Außenbereich, Innenbereich, Nassbereich, Trockenbereiche leichte Beanspruchung / kurze Stehphasen

Material	Farbe	Best.-Nr.
Naturgummi	schwarz	19812
Nitrilkautschuk	blau	19813



Arbeitsplatzmatte High Duty

Arbeitsplatzmatte High Duty für hohe Belastungen im Mehrschichtbetrieb, robust und langlebig, rutschhemmend, ergonomisch, sehr gute Resistenz gegenüber Fetten, Ölen, Maschinen-Kühlschmierstoffen, Säuren und Laugen

Material	Naturkautschuk, Nitrilkautschuk
Farbe	schwarz
Einheit	Stück
Breite	900 mm
Länge	1500 mm
Materialstärke	14 mm
Einsatzgebiet für	Innenbereich, Trockenbereiche hohe Belastung / Mehrschichtbetrieb

Best.-Nr.
7253



Anti-Ermüdungsmatte Orthomat® Premium

Die Anti-Ermüdungsmatte Orthomat® Premium mit gehärteter Oberseite ist verschleißfest und abnutzungsbeständig und die gesäumte Innenlage bietet eine angenehme Dämpfung und Entlastung. Die 2-lagige Anti-Ermüdungsmatte ist gut geeignet für mittlere bis schwere Belastungen – auch Punktbelastungen. Die abgeschrägten Mattenränder reduzieren die Stolpergefahren.

Material	PVC
Farbe	schwarz
Materialstärke	12 mm
Einsatzgebiet für	Innenbereich, Punktbelastung, Trockenbereiche



Einheit	Breite mm	Länge mm	Rollenlänge (max) m	für	Best.-Nr.
Stück	900	1500	–	leichte Beanspruchung / kurze Stehphasen, mittlere Belastung / lange Stehphasen	31980
	600	900		hohe Belastung / Mehrschichtbetrieb	31979
Meter	–	–	18,3	–	31984
	900	–		leichte Beanspruchung / kurze Stehphasen, mittlere Belastung / lange Stehphasen	31985
	1200	–		hohe Belastung / Mehrschichtbetrieb	32616

Durchbrochene Anti-Ermüdungsmatte Rampat

Die durchbrochene Anti-Ermüdungsmatte Rampat beugt frühzeitigen Ermüdungserscheinungen und Rutschgefahren vor. Abgeschrägte Mattenränder reduzieren die Stolpergefahr.

Gemäß	ASR A1.5, DIN 4102
Material	SBR-Gummi
Farbe	schwarz
Rutschklasse	R10
Einheit	Stück
Materialstärke	10 mm
Einsatzgebiet für	Innenbereich, Nassbereich, Trockenbereiche hohe Belastung / Mehrschichtbetrieb

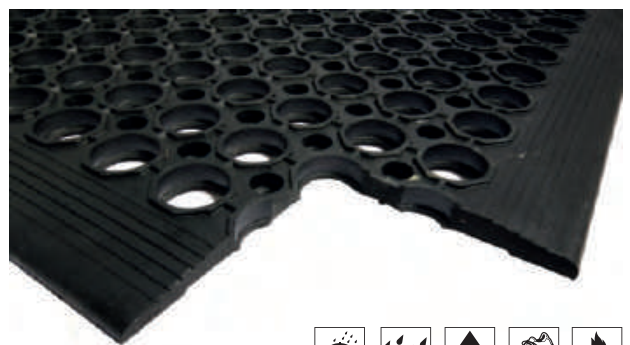

Breite mm	Länge mm	Best.-Nr.
800	1200	32012
900	1500	32013

 Hier geht's zu den Preisen  kroschke.com

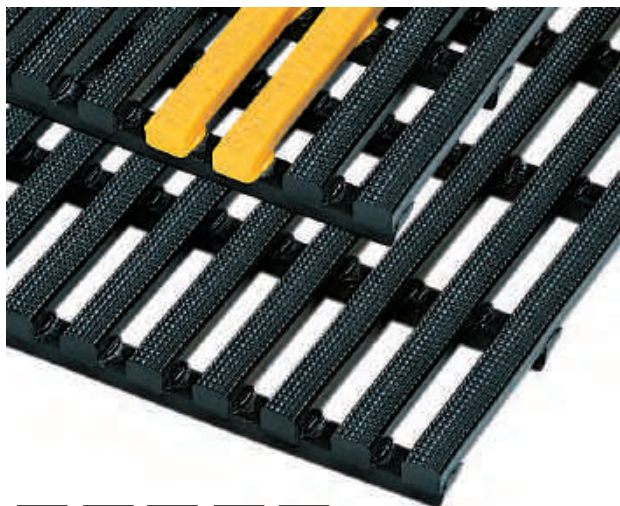

Industrie-Matte

Material Recyclingmaterial, Weich-PVC
Einsatzgebiet Industrielle Bereiche, Innen-, Nass-, und Trockenbereiche
Rutschklasse R10
Einheit Meter
Höhe mm 12,5
Rollenlänge (max.) m 20

Farbe	Breite mm	Variante	Best.-Nr.
schwarz	600	Industriematte lfm	17984
	750		17985
	900		17986
	1000		17987
gelb, schwarz	600		17988
	750		17989
	900		17990
	1000		17991
schwarz	60	Kantenprofil für Breitseite lfm	17992
		Kantenprofil für Längsseite lfm	17993
gelb, schwarz	70	Kantenprofil für Breitseite lfm	17994
		Kantenprofil für Längsseite lfm	17995



Rutschhemmender Bodenrost, R11



Gemäß ASR A1.5, DGUV Regel 108-003
Material Poleythylen, Recyclingmaterial
Rutschklasse R11
Einheit Meter
Materialstärke 18 mm
Rollenlänge (max.) 30 m
Einsatzgebiet feuchte Flächen, ölige Flächen, Außenbereich, Innenbereich, Nassbereich, Trockenbereiche
für feuchte Bedingungen, ölige Bedingungen

Breite mm	Best.-Nr.
600	17981
800	17982
1000	17983



Kantenprofile, für rutschhemmendes Bodenrost



Gemäß ASR A1.5, DGUV Regel 108-003
Material Polyethylen, Recyclingmaterial
Breite 70 mm
Einsatzgebiet Außenbereich, Innenbereich, Trockenbereiche
für feuchte Bedingungen, ölige Bedingungen, rutschhemmendes Bodenrost

Farbe	Best.-Nr.
schwarz	16345
gelb, schwarz	16346
schwarz	16347
gelb, schwarz	16348

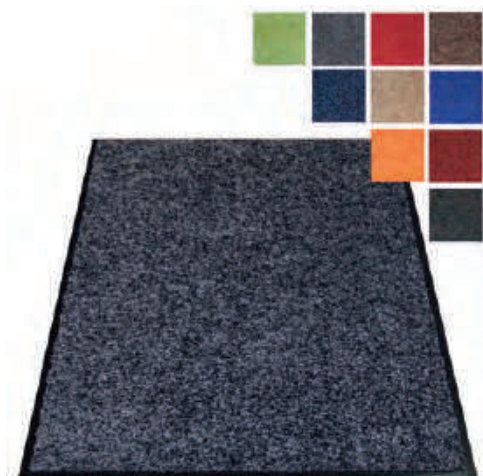

Schmutzfangmatte Eazycare



Material Polyamid, Vinyl
Einheit Stück
Materialstärke 9 mm
Einsatzgebiet Innenbereich, Nassbereich, Trockenbereiche

Farbe	Breite mm	Höhe mm	Best.-Nr.
grau	600	900	665540
	900	1500	881210
	1200	1800	779910
schwarz	600	900	665545
	900	1500	881215
	1200	1800	779915

Hier geht's zu den Preisen [kroschke.com](https://www.kroschke.com)

Matte Eazycare Scrub



Rutsch- und wetterfeste Matte und Verbindungsstück mit hoher Schmutzaufnahme.

- + für den Inneneinsatz
- + auch bei extremen Umweltbedingungen

Material Kautschuk
Farbe schwarz
Einsatzgebiet Außenbereich, Nassbereich

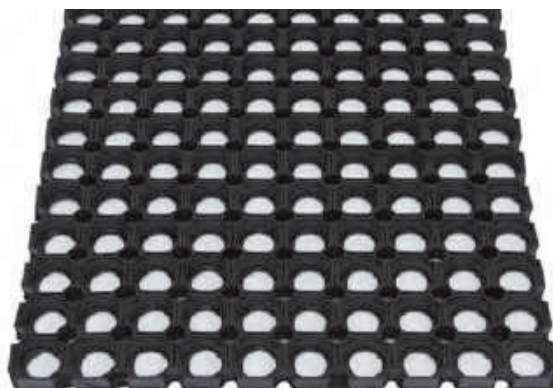

Einheit	Breite mm	Länge mm	Materialstärke mm	Best.-Nr.
Verpackungseinheit	70	700	–	8853
	600	400	22	60162
Stück	800	1200		60163
	1000	1500		60164

Rundbürsteneinsätze für Ringgummimatten

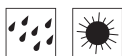

Rundbürsteneinsätze für den individuellen Einsatz in Ringgummimatten.

- + zur Reinigung der Arbeitsschuhe

Material Kautschuk, Kunststoff
Einheit Verpackungseinheit
Ø 30 mm
Einsatzgebiet für Außenbereich, Nassbereich
Matte EazyCare Scrub

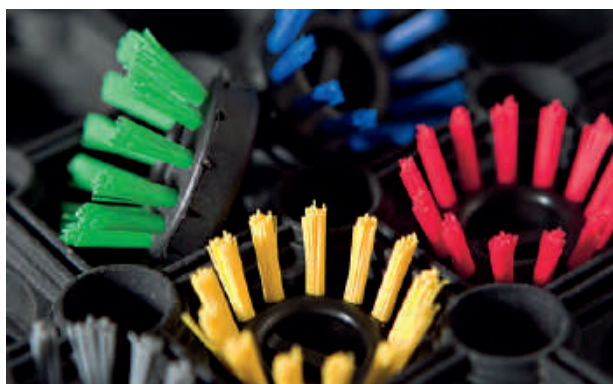

Farbe	Best.-Nr.
gelb	79791
schwarz	79792
grün	79793
grau	79794
rot	79795
blau	79796

Erklärung der Symbole auf Seite 534.

Schmutzfangmatte Eazycare Aqua



Schmutzfangmatte für den Innenbereich mit viel Publikumsverkehr (z.B. Eingangsbereich).

- + befreit Schuhe zuverlässig von Matsch und Nässe
- + nimmt auch feinsten Schmutz auf

Material Polypropylen, Vinyl
Einsatzgebiet Innenbereich, Nassbereich
Ausstattung hoher Flor

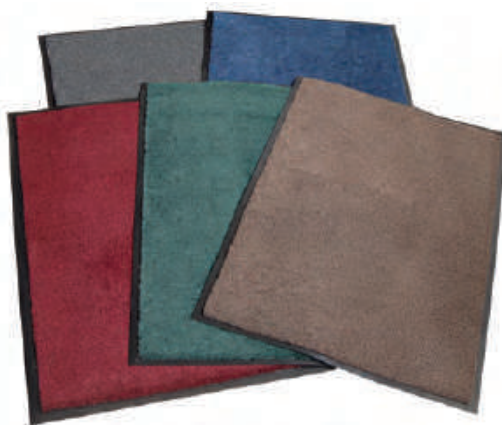

Farbe	Einheit	Breite mm	Länge mm	Best.-Nr.
blau	Stück	600	910	65651
grau				65652
braun				65653
rot				65654

Schmutzfangmatten Eazycare Zone



Fußmatte zur Aufnahme von Grobschmutz, Feinschmutz, Feuchtigkeit und Nässe.

- + optimale Schmutzaufnahme durch drei unterschiedliche Oberflächenstrukturen

Material Polypropylen, Purofin
Einheit Stück
Höhe 1500 mm
Materialstärke 8 mm
Einsatzgebiet Innenbereich, Nassbereich, Trockenbereiche
Ausstattung 3 Funktionszonen für Grobschmutz-Feinschmutz-Feuchtigkeit-Nässe, umlaufender Rand



Farbe	Einheit	Breite mm	Best.-Nr.
grau, schwarz	Stück	670	44894
schwarz			44895
grau, schwarz	Stück	900	44896
schwarz			44897

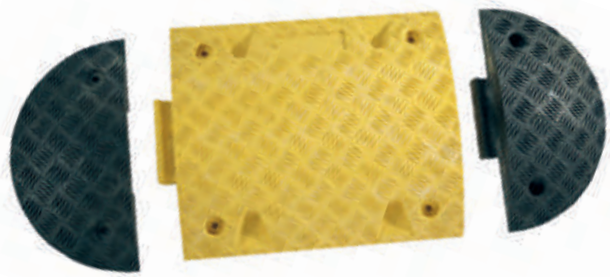

Tempo-Stopp-Schwellen

Robuste fest aufliegende Tempo-Stopp-Schwelle mit integrierten Reflektoren für gute Sichtbarkeit im Dunkeln, zwingt zur Reduzierung der Fahrgeschwindigkeit und sorgt für mehr Sicherheit auf dem Betriebsgelände, einfaches Stecksystem zum Verbinden der Elemente, kann fest verankert und sicher überfahren werden.

Material Kunststoff
Belastbarkeit 5,00 t/Radlast
Einsatzgebiet Außeneinsatz
Ausstattung integrierte Reflektoren

Farbe	Einheit	Breite mm	Länge mm	Höhe mm	Variante	Ø mm	Set-Inhalt	Best.-Nr.					
gelb	Stück	420	500	50	Mittelteil	-	-	9272					
				75				9396					
schwarz				50				9273					
				75				9397					
gelb				Stück	420			250	50	Anfangsstück mit Nase	-	-	9137
									75				9198
schwarz									50				9138
									75	9199			
gelb	Stück	420	250			50	Endstück ohne Nase		-	-			9362
						75							9608
schwarz				50	9363								
	75	9609											
gelb	Verpackungseinheit	-	-	50	Ronde	420	1x Anfangsstück, 1x Endstück	42255					
				75				42256					
schwarz				50				42254					
				75				42253					

Tempo-Stopp-Schwellen, 50mm

Robuste fest aufliegende Tempo-Stopp-Schwelle zwingt zur Reduzierung der Fahrgeschwindigkeit und sorgt für mehr Sicherheit auf dem Betriebsgelände, einfaches Stecksystem (Nasen) zum Verbinden der Elemente, kann zusätzlich mit Durchsteckern festverankert werden, sicheres Überfahren der Schwelle durch strukturierte, rutschfeste Oberfläche.

Material Recycling-Gummi
Einheit Stück
Höhe 50 mm
Einsatzgebiet Außeneinsatz
Ausstattung integrierte Reflektoren



Farbe	Breite mm	Länge mm	Best.-Nr.
gelb	400	500	48369
schwarz			48368
gelb	250	400	48373
schwarz			48372
gelb			48371
schwarz			48370

Tempo-Stopp-Schwellen, 75mm

Robuste fest aufliegende Tempo-Stopp-Schwelle zwingt zur Reduzierung der Fahrgeschwindigkeit und sorgt für mehr Sicherheit auf dem Betriebsgelände, einfaches Stecksystem (Nasen) zum Verbinden der Elemente, kann zusätzlich mit Durchsteckern festverankert werden, sicheres Überfahren der Schwelle durch strukturierte, rutschfeste Oberfläche.

Material Recycling-Gummi
Einheit Stück
Höhe 75 mm
Einsatzgebiet Außeneinsatz
Ausstattung integrierte Reflektoren



Farbe	Breite mm	Länge mm	Best.-Nr.
gelb	400	500	48375
schwarz			48374
gelb	200	400	48379
schwarz			48378
gelb			48377
schwarz			48376



Hier geht's zu den Preisen



kroschke.com

Markierungsnägel

Reflektierender Markierungsnagel zur dauerhaften Markierung von Lager- und Parkplätzen, Fahrbahnen und Sperrflächen.

- + auch für Abgrenzungen und zur Wegweisung
- + akustischer Warneffekt beim Überfahren



Material Kunststoff
Farbe gelb
Einheit Stück
Einsatzgebiet für Innen- und Außeneinsatz
 Fahrbahnen und Sperrflächen, Lager- und Parkplätze
Ausstattung Reflektor, Verstärkungsrippen

Variante	Best.-Nr.
mit Reflektoren	41718
ohne Reflektoren	41719

Markierungsnägel ohne Reflektoren für Asphalt und Beton

Markierungsnagel ohne Reflektoren und mit breitem Schaft zur dauerhaften Markierung von Lager- und Parkplätzen, Fahrbahnen, Sperrflächen, Abgrenzungen oder zur Wegweisung.

- + für Asphalt und Beton



Material Aluminium
Farbe silber
Einheit Stück
Höhe 18 mm
Einsatzgebiet für Innen- und Außeneinsatz
 Fahrbahnen und Sperrflächen, Lager- und Parkplätze
Ausstattung breiter Schaft

Best.-Nr.
8350

Tempo-Stopp-Nagel Kölner Teller

- **kein Dübeln oder Bohren erforderlich**

Tempo-Stopp-Nägel „Kölner Teller“ werden als verkehrsberuhigende Elemente eingesetzt, Gefahrenpunkte werden entschärft wie z.B. vor Kindergärten, Schulen, Fußgängerüberwegen usw. Höhe und Anordnung der verlegten Kölner Teller zwingen die Kraftfahrer, bestimmte Geschwindigkeiten einzuhalten, werden zweireihig mit einem Achsabstand von 500 mm verlegt, um Kraftfahrer auf die Tempo-Stopp-Nägel aufmerksam zu machen, müssen in beiden Fahrrichtungen Verkehrszeichen aufgestellt werden. Mit Stützrippen an der Unterseite sind diese Tempo-Stopp-Nägel jeder Verkehrsbelastung gewachsen. Befestigung: mit 2-Komponentenkleber.



Material Aluguss
Farbe silber
Einheit Stück
Höhe 60 mm
Ø 300 mm
Einsatzgebiet für Außeneinsatz
 Verbundpflaster, Verkehrsberuhigung
Ausstattung Stützrippen an der Unterseite

Best.-Nr.
8362

Markierungsnagel, ohne Reflektoren, für unbefestigte Flächen

Markierungsnagel ohne Reflektoren und mit spitzen Schaft zur dauerhaften Markierung von Lager- und Parkplätzen, Fahrbahnen, Sperrflächen, Abgrenzungen oder zur Wegweisung.

- + für unbefestigte Flächen



Material Aluminium
Farbe silber
Einheit Stück
Einsatzgebiet für Innen- und Außeneinsatz
 Fahrbahnen und Sperrflächen, Lager- und Parkplätze
Ausstattung spitzer Schaft, UVA-Heißschmelzfolie

Best.-Nr.
8351

Markierungsnägel mit Heißschmelzfolie

Reflektierender Markierungsnagel mit Heißschmelzfolie zur dauerhaften Markierung von Lager- und Parkplätzen.

- + für Fahrbahnen, Sperrflächen, Abgrenzungen oder zur Wegweisung
- + für Bereiche mit hoher Beanspruchung



Material Kunststoff
Farbe gelb
Einheit Stück
Einsatzgebiet für Innen- und Außeneinsatz
 Fahrbahnen und Sperrflächen, Lager- und Parkplätze
Ausstattung Reflexlinsen, UVA-Heißschmelzfolie

Best.-Nr.
44525

Stahlbolzen

Stahlbolzen zum Durchschlagen von Kunststoffmarkierungsnägeln vom Typ C (unbefestigte Böden).

Material Stahl
Farbe silber
Einheit Stück
Länge 180 mm
für Kunststoffmarkierungsnagel Typ C (unbefestigte Böden)



Best.-Nr.
8354



Bestellen Sie schnell und einfach!
Tel. 0531 318-318

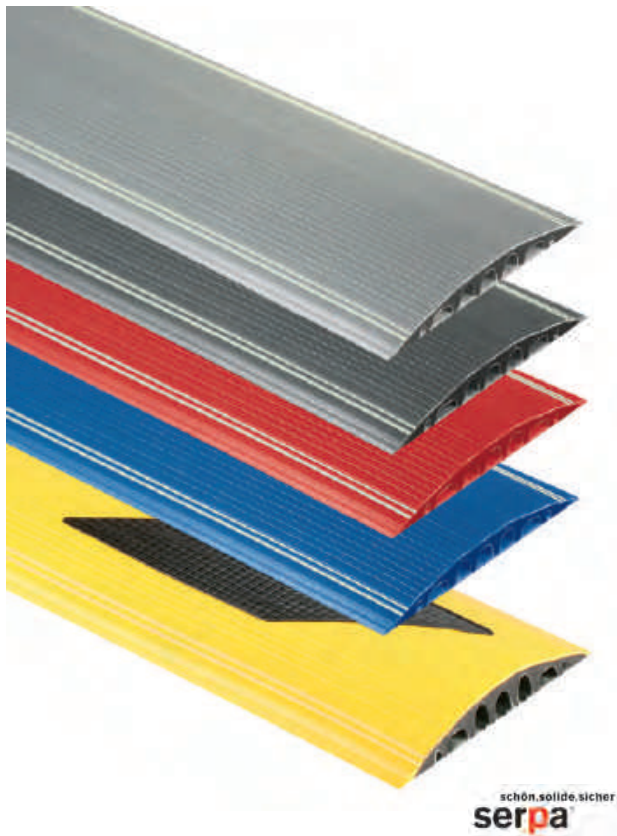

Kabelbrücken-Set

- Gemäß** Arbeitsstättenverordnung
- Material** PVC
- Länge** 3000 mm
- Anzahl Kabelkanäle** 4
- Set-Inhalt** 1x Rolle doppel-seitiges Klebeband à 5m
1x Kabelbrücke 3m

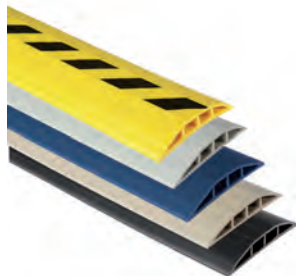

Farbe	Einheit	Breite mm	Best.-Nr.
gelb, schwarz	Pack	100	4709
schwarz		75	18060
gelb, schwarz			4710
schwarz		100	18063
grau		75	18062
beige		100	18064
grau			18065
beige		75	18061

Kabelbrücke Toploader 1,5m

- Material** Weich-PVC
- Einheit** Stück
- Breite** 12 mm
- Länge** 1500 mm
- Höhe** 62 mm
- Anzahl Kabelkanäle** 1

Variante	Best.-Nr.
Farbe grau	70279
Farbe gelb	70283
Farbe schwarz	70278
Farbe blau	70282

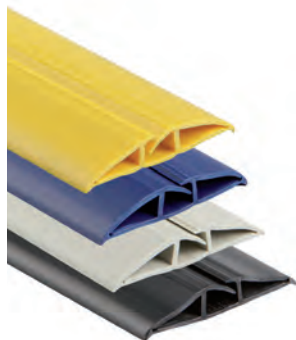

serpa® Kabelbrücken

Die serpa® Kabelbrücke liegt durch Ihr hohes Eigengewicht glatt am Boden. Die griffige Bodenschicht haftet am Untergrund und bettet Kabel sicher in die aufklappbaren Kanäle. Sie ist mit der Schere zu kürzen oder mit Kupplungselementen zu verlängern. Inkl. Tragekoffer und 2 Endkappen.

- Gemäß** DIN EN 50085
- Material** TPE-Kunststoff

Farbe	Breite mm	Länge mm	Höhe mm	Anzahl Kabel (max.) Stück	Anzahl Kabelkanäle	Best.-Nr.
hellgrau	94	1500	17	3	5	160384
		3000				160385
dunkelgrau		1500				160378
		3000				160379
rot		1500			7	160392
blau		3000			160393	
	gelb, schwarz	1500	9	7	70103	
300		70104				
hellgrau	1500	160386				
dunkelgrau	3000	160387				
	1500	160380				
rot	3000	160381				
	1500	160394				
blau	3000	160395				
	1500	160390				
	3000	160391				

Kabelbrücken-Set, Aluminium

- Material** Aluminium
- Einheit** Stück
- Breite** 80 mm
- Höhe** 20 mm
- Anzahl Kabel (max.)** 10 Stück
- Belastbarkeit** 1500,00 kg



Länge mm	Anzahl Kabelkanäle	Set-Inhalt	Best.-Nr.
1500	1	1x Kabelbrücke 1,5m	10204
		Doppelklebeband zum Fixieren 1x Längsverbinder Gebrauchsanleitung	10206
400	3	3x Kabelbrücke 40cm	10205
		Doppelklebeband zum Fixieren 6x Längsverbinder Gebrauchsanleitung	10207

Kabelbrücke Toploader 3m

- Material** Weich-PVC
- Einheit** Stück
- Breite** 12 mm
- Länge** 3000 mm
- Höhe** 62 mm
- Anzahl Kabelkanäle** 1

Variante	Best.-Nr.
Farbe grau	70286
Farbe gelb	70288
Farbe schwarz	70285
Farbe blau	70287

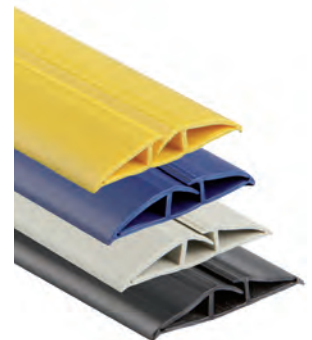

Kabelbrücke Defender Mini

Gemäß DIN EN 13501-1 Klasse E
Material Kunststoff, Polyurethan
Farbe gelb, schwarz
Einheit Stück
Breite 1000 mm
Länge 48 mm
Höhe 290 mm
für Fußgänger-
verkehr und
Leichtfahrzeuge,
geeignet für
PKW-Verkehr

Anzahl Kabelkanäle 3

Best.-Nr.
30706



Kabelbrücke Defender Midi

Gemäß DIN EN 13501-1 Klasse E
Material Polyurethan
Farbe gelb, schwarz
Einheit Stück
Breite 890 mm
Länge 50 mm
Höhe 540 mm
für Fußgänger-
verkehr und
Leichtfahrzeuge,
geeignet für
PKW-Verkehr

Anzahl Kabelkanäle 5

Best.-Nr.
8928



Kabelbrücke Defender III

Gemäß DIN EN 13501-1 Klasse E
Material Polyurethan
Farbe gelb, schwarz
Einheit Stück
Breite 1000 mm
Länge 75 mm
Höhe 600 mm
für Fußgänger-
verkehr und
Leichtfahrzeuge,
geeignet für
PKW-Verkehr

Anzahl Kabelkanäle 3

Best.-Nr.
8938



Kabelbrücke Defender XXL

Gemäß DIN EN 13501-1 Klasse E
Material Kunststoff, Polyurethan
Farbe gelb, schwarz
Einheit Stück
Breite 700 mm
Länge 87 mm
Höhe 696 mm
für Fußgänger-
verkehr und
Leichtfahrzeuge,
geeignet für
PKW-Verkehr

Anzahl Kabelkanäle 5

Best.-Nr.
30707



Endstück für Kabelbrücke Defender III

Gemäß DIN EN 13501-1 Klasse E
Material Polyurethan
Farbe schwarz
Einheit Stück
Breite 605 mm
Länge 75 mm
Höhe 140 mm
für Fußgänger-
verkehr und
Leichtfahrzeuge, geeignet
für PKW-Verkehr

Einheit	Best.-Nr.
Stück	87051



45° Biegung, für Kabelbrücke Defender III

Gemäß DIN EN 13501-1 Klasse E
Material Polyurethan
Farbe gelb, schwarz
Einheit Stück
Breite 640 mm
Länge 75 mm
Höhe 550 mm
für Fußgänger-
verkehr und
Leichtfahrzeuge,
geeignet für
PKW-Verkehr

Anzahl Kabelkanäle 3

Best.-Nr.
87049



Endstück für Kabelbrücke Defender Midi

Gemäß DIN EN 13501-1 Klasse E
Material Polyurethan
Farbe schwarz
Einheit Stück
Breite 530 mm
Länge 50 mm
Höhe 125 mm
für Fußgänger-
verkehr und
Leichtfahrzeuge, geeignet
für PKW-Verkehr

Best.-Nr.
87047



45° Biegung, für Kabelbrücke Defender Midi

Gemäß DIN EN 13501-1 Klasse E
Material Polyurethan
Farbe gelb, schwarz
Breite 550 mm
Länge 50 mm
Höhe 470 mm
für Fußgänger-
verkehr und
Leichtfahrzeuge, geeignet
für PKW-Verkehr

Anzahl Kabelkanäle 5

Einheit	Best.-Nr.
Stück	87045



 Hier geht's zu den Preisen  [kroschke.com](http://www.kroschke.com)



WEMAS



WEMAS

Schlauch- und Kabelbrücke Yellow

Flexible Schlauch- und Kabelbrücke mit hoher Warnwirkung, beliebig verlängerbar, lässt sich mit der Kappsäge auf jede Länge zuschneiden

Material	Elastomer
Farbe	gelb
Einheit	Stück
Breite	1500 mm
Länge	65 mm
Höhe	200 mm
Einsatzgebiet	Innen- und Außeneinsatz
Anzahl Kabelkanäle	3
Kanalbreite	

Best.-Nr.
9230

Schlauch- und Kabelbrücke Black Sturdy

Robuste Schlauch- und Kabelbrücke mit flachem Anfahrwinkel.
 + geeignet für Gabelstapler
 + beidseitig verwendbar
 + durch Steckverbindung erweiterbar (farblich auch gemischt)

Material	Vollgummi
Einheit	Stück
Breite	305 mm
Länge	830 mm
Höhe	87 mm
Ø	75 mm
für	geeignet für Schwerlastverkehr
Anzahl Kabelkanäle	2
Kanalbreite	

Farbe	Best.-Nr.
schwarz	8802
gelb	23598

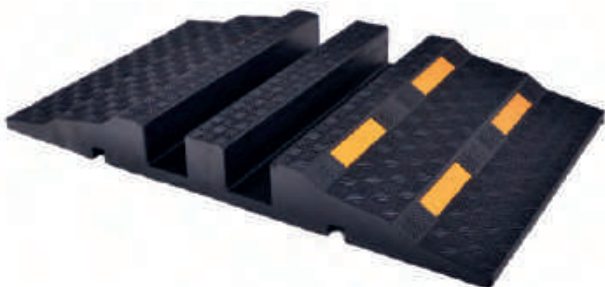

Kabelschutz-Brücke Maxi

Kabelschutz-Brücke Maxi für das Verstecken bzw. für den vorübergehenden Schutz von elektrischen Leitungen, Kabeln und Feuerlöschschläuchen auf Straßen, Bühnen. Unempfindlich auf hohe Belastungen.

Material	Gummi
Farbe	schwarz
Einheit	Stück
Breite	850 mm
Länge	500 mm
Höhe	90 mm
Einsatzgebiet	Innen- und Außeneinsatz
Anzahl Kabelkanäle	2

Best.-Nr.
48380

Universaler Gummibordstein

Mobiler Gummibordstein zum Leiten des Verkehrs, für Kreisverkehr oder Verkehrsinseln geeignet, mit 3M Reflextape, biegsam und flexibel, kann auch als mobile Bordsteinrampe verwendet werden.

Material	Gummi
Farbe	schwarz
Einheit	Stück
Breite	100 mm
Länge	1000 mm
Höhe	90 mm
Einsatzgebiet	Innen- und Außeneinsatz
Ausstattung	Reflexstreifen

Best.-Nr.
26331



Hier geht's zu den Preisen



kroschke.com

Sie möchten eine schnelle Auskunft zu aktuellen Preisen, Rabattstaffeln oder direkt bestellen? Besuchen Sie gleich **unseren Kroschke Online-Shop** – alles ohne Registrierung! Einfach bei der Sucheingabe die **Best.-Nr.** eingeben – fertig!



Tempo-Stopp-Schwellen, lang, 56mm

Robuste fest aufliegende Tempo-Stopp-Schwelle zwingt zur Reduzierung der Fahrgeschwindigkeit und sorgt für mehr Sicherheit auf dem Betriebsgelände, kann zusätzlich mit Durchsteckängern festverankert werden, sicheres Überfahren der Schwelle durch strukturierte, rutschfeste Oberfläche.

Material Recycling-Gummi
Einheit Stück
Höhe 56 mm
Einsatzgebiet Außeneinsatz
Ausstattung integrierte Reflektoren

Farbe	Länge mm	Ø mm	Best.-Nr.
gelb, schwarz	1800	300	48389
schwarz	300	200	48391



Tempo-Stopp-Schwellen, lang, 75mm

Robuste fest aufliegende Tempo-Stopp-Schwelle zwingt zur Reduzierung der Fahrgeschwindigkeit und sorgt für mehr Sicherheit auf dem Betriebsgelände, kann zusätzlich mit Durchsteckängern festverankert werden, sicheres Überfahren der Schwelle durch strukturierte, rutschfeste Oberfläche.

Material Recycling-Gummi
Farbe gelb, schwarz
Einheit Stück
Höhe 75 mm
Einsatzgebiet Außeneinsatz
Ausstattung integrierte Reflektoren

Länge mm	Ø mm	Best.-Nr.
1800	300	48392
300	200	48393

Unser gesamtes Sortiment finden Sie unter www.kroschke.com/bodenbelaege

Ich berate Sie gerne bei der Produktauswahl:
Tel. 0531 318-318

Inhalt

Wallboxen/Ladestationen	548
Parkplatzkennzeichnung	550
Bodenmarkierung	552
Rammschutz und Ladesäulensicherung	553

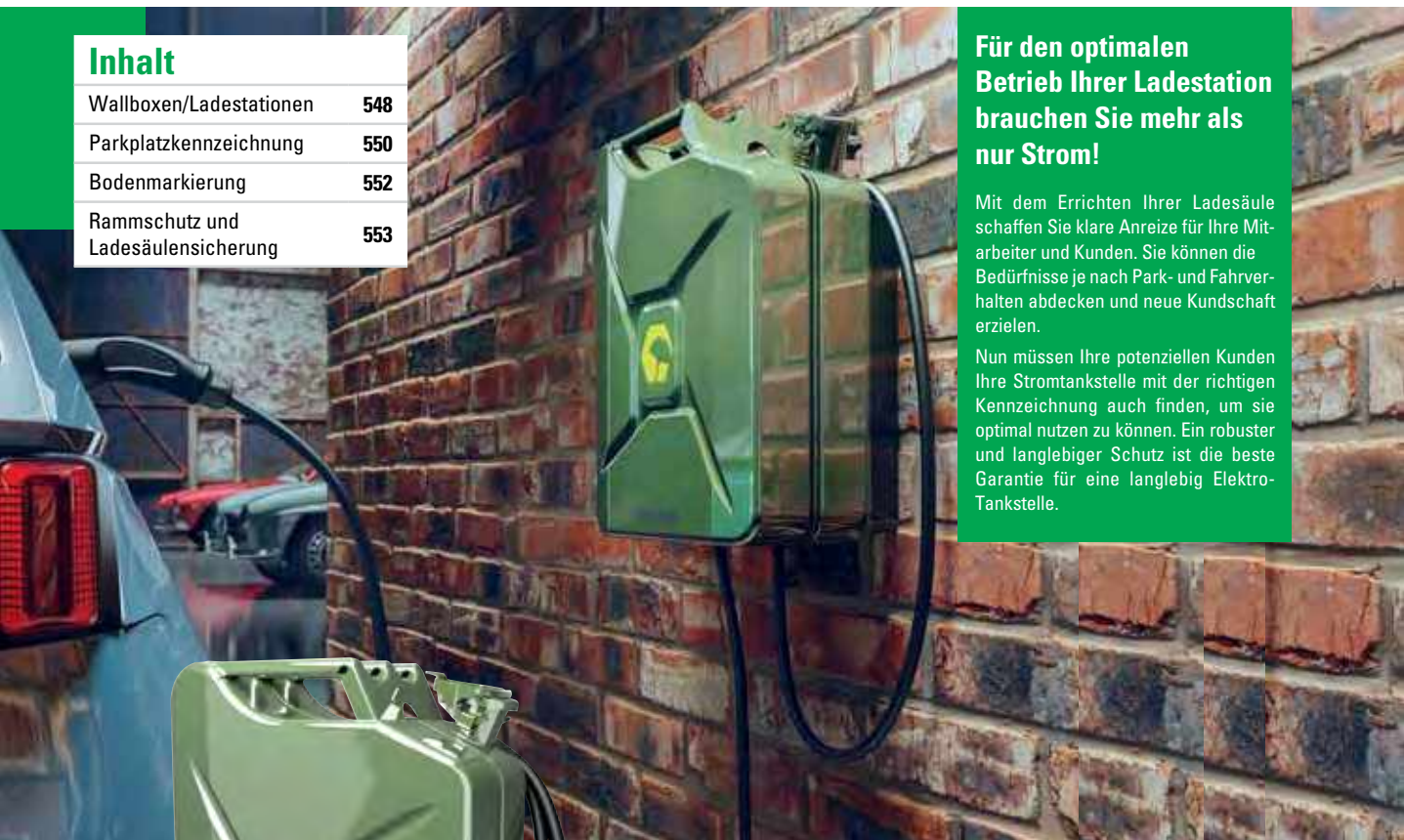

Für den optimalen Betrieb Ihrer Ladestation brauchen Sie mehr als nur Strom!

Mit dem Errichten Ihrer Ladesäule schaffen Sie klare Anreize für Ihre Mitarbeiter und Kunden. Sie können die Bedürfnisse je nach Park- und Fahrverhalten abdecken und neue Kundschaft erzielen.

Nun müssen Ihre potenziellen Kunden Ihre Stromtankstelle mit der richtigen Kennzeichnung auch finden, um sie optimal nutzen zu können. Ein robuster und langlebiger Schutz ist die beste Garantie für eine langlebig Elektro-Tankstelle.



Wallbox Power2Car FUEL

Mit der Wallbox Power2Car FUEL verbinden Sie den Spirit der Vergangenheit mit der Technik der Zukunft! Die robuste, langlebige und vor allem einzigartige Ladestation ist für die Innen- und Außenmontage geeignet (regengeschützter Platz im Außenbereich). Die leistungsstarke Ladestation (3,7 - 11 kW Ladeleistung, max. 16 A) für den gewerblichen Einsatz ist leicht zu bedienen und zu installieren. Sie ist handgefertigt in Deutschland mit integrierter DC Fehlerstromerkennung und Zugangsschutz/Ladefreigabe durch RFID Technologie (Lieferung inkl. 3 RFID Transpondern) und Typ 2 Ladekabel (7 m). Leuchtstarke LED zeigt in unterschiedlichen Farben den aktuellen Zustand des Ladesystems an.

Material	Edelstahl, Stahl
Breite	354 mm
Höhe	468 mm
Farbe	olivgrün
Kabellänge	7 m
Einsatzgebiet	Innen- und Außeneinsatz

Best.-Nr.

46888



Kabelhalterung PREMIUM HOOK

Kabelhalterung PREMIUM HOOK für Wallbox Power2Car RIM, STEEL und FUEL, Montage an Wand oder Standfuß RIM Tower oder STEEL Tower möglich, Lieferung inklusive Montagematerial.

Material	Edelstahl
Breite	85 mm
Höhe	125 mm
Farbe	silber
Länge	82 mm

Best.-Nr.

46889

Wallbox Power2Car

Sie haben sich für E-Mobilität entschieden und suchen nun exzellente Ladestationen für den gewerblichen Einsatz? Die kompakten und leistungsstarken **Power2Car** Ladestationen mit leichter Bedienbarkeit und einfacher Installation* garantieren Ihnen eine zukunftssichere Technik. Die Power2Car Wallboxen sind für die Befestigung an der Wand konzipiert, optional können Sie den Standfuß mitbestellen.

- **3,7 - 11 kW Ladeleistung (max. 16 A)**
- **Typ 2 Ladekabel (7 m)**
- **Zugangsschutz/Ladefreigabe durch RFID Technologie (Lieferung inkl. 3 RFID Transpondern)**
- **integrierte DC Fehlerstromerkennung**
- **höchste Qualitätsstandards – handgefertigt in Deutschland.**

*Elektrischer Anschluss: 3 Ph, 400 V, 50/60 Hz, 16 A und Steckertyp 2 erforderlich. Installation von Elektrofachkraft empfohlen.



Wallbox Power2Car RIM

Mit dieser kompakten Wallbox Power2Car RIM für Elektrofahrzeuge in Form einer Felge können Sie das Kabel komfortabel aufrollen. Durch das spritzwassergeschützte, stabile Gehäuse mit Edelstahlfront eignet sie sich sowohl für den Innen- als auch den Außenbereich (IP 54). Die leistungsstarke Ladestation (3,7 - 11 kW Ladeleistung, max. 16 A) für den gewerblichen Einsatz ist leicht zu bedienen und zu installieren. Sie ist handgefertigt in Deutschland mit integrierter DC Fehlerstromerkennung und Ladefreigabe durch RFID Technologie (Lieferung inkl. 3 RFID Transpondern) und Typ 2 Ladekabel (7 m). Leuchtstarke LED zeigt in unterschiedlichen Farben den aktuellen Zustand des Ladesystems an.

Material	Edelstahl, Metall
Breite	290 mm
Höhe	290 mm
Farbe	silber
Schutzart	IP 54
Kabellänge	7 m
Leistung	11 kW
Einsatzgebiet	Innen- und Außeneinsatz



Best.-Nr.
46877

Wallbox Power2Car STEEL

Das gebürstete und korrosionsbeständige Edelstahlgehäuse der Wallbox Power2Car STEEL ist nicht nur elegant anzuschauen, es trotzt auch allen Wetterwidrigkeiten und ist dadurch äußerst robust und langlebig. Sie ist geeignet für die Innen- und Außenmontage (IP 65). Die leistungsstarke Ladestation (3,7 - 11 kW Ladeleistung, max. 16 A) für den gewerblichen Einsatz ist leicht zu bedienen und zu installieren. Sie ist handgefertigt in Deutschland mit integrierter DC Fehlerstromerkennung und Zugangsschutz/Ladefreigabe durch RFID Technologie (Lieferung inkl. 3 RFID Transpondern) und Typ 2 Ladekabel (7 m). Leuchtstarke LED zeigt in unterschiedlichen Farben den aktuellen Zustand des Ladesystems an.

Material	Edelstahl
Breite	300 mm
Höhe	400 mm
Farbe	silber
Schutzart	IP 65
Kabellänge	7 m
Einsatzgebiet	Innen- und Außeneinsatz

Best.-Nr.
46879

 Hier geht's zu den Preisen  [kroschke.com](http://www.kroschke.com)

Standfuß, für Wallbox Power2Car

Das Zubehör für die Wallboxen besteht wahlweise aus der Kabelhalterung für die Montage an der Wand oder dem Standfuß für die Power2Car Ladestationen.

Material	Edelstahl
Farbe	silber

	Breite mm	Höhe mm	Länge mm	Best.-Nr.
Standfuß RIM Tower	200	1300	300	46878
Standfuß STEEL Tower	270	1230	200	46887



TIPP Parkplatz kennzeichnen und Nutzung einschränken

Ladesäulen ohne Beschilderung sind unzweckmäßig, denn dann wird jedem das Parken ermöglicht. Folglich wurde 2015 durch das Elektromobilitätsgesetz (EmoG) ein neues Sinnbild in der StVO eingeführt für Fahrzeuge mit E-Kennzeichen bzw. Plakette bei ausländischem KFZ.

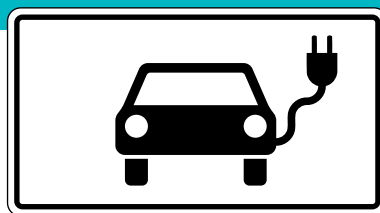

Nr. 1010-66

Zusatzzeichen Verkehrszeichen, Elektrisch betriebene Fahrzeuge, Nr. 1010-66

Material	Folienklasse	B x H/mm	Best.-Nr.
Aluminium	RA0	420 x 231	43516
		600 x 330	43517
			48562



Nr. 1024-20; frei

Verkehrszeichen, Elektrisch betriebene Fahrzeuge frei, Nr. 1024-20

Material	Folienklasse	B x H/mm	Best.-Nr.
Aluminium	RA0	600 x 450	39660



Nr. 1050-33; Elektrofahrzeuge;

Hinweisschilder, Elektrofahrzeuge

Material	Folienklasse	B x H/mm	Best.-Nr.
Aluminium	RA0	600 x 330	38379



Elektro Tankstelle;

Hinweisschilder, Elektro Tankstelle

Material	Folienklasse	B x H/mm	Best.-Nr.
Aluminium	RA0	600 x 600	39659



Elektro Tankstelle

Hinweisschilder, Parkplatz Elektro Tankstelle

Material	Folienklasse	B x H/mm	Best.-Nr.
Aluminium	RA0	600 x 600	39658



Nr. 1026-60 Elektrofahrzeuge während des Ladevorgangs frei

Hinweisschilder, Elektrofahrzeuge während des Ladevorgangs frei

Material	Folienklasse	B x H/mm	Best.-Nr.
Aluminium	RA0	600 x 600	38376

Schnell und einfach bestellen:

Tel. 0531 318-318

TIPP Nutzung der Stromtankstelle durch appgesteuerten Parkbügel ermöglichen

Der Inhaber des Parkbügels kann einen temporären digitalen Schlüssel mit einer Smartphone-App an Mitarbeiter oder Kunden senden und den Parkplatz für die Ladedauer freigeben. Innerhalb der App wird der von Ihnen autorisierte Besucher zur genauen Stelle des Parkbügels geleitet (Außenparkplatz oder Garage) und kann vom Auto aus den Parkbügel in 4 Sekunden anheben und absenken.



Automatischer Parkbügel, mit smarter App-Steuerung

- smarte Steuerung via App macht Aussteigen und Aufschließen unnötig

Mit dem automatischen Parkbügel, mit smarter App-Steuerung ist kein Aussteigen und Aufschließen nötig. Er kann einfach via App oder Bluetooth-Handsender ferngesteuert werden. Er schützt den Parkplatz vor unbefugter Nutzung und bietet gleichzeitig eine zuverlässige Kontrolle und ein effizientes Parkmanagement. Manuelle Steuerung und Teilen des temporären digitalen Schlüssels für Besucher möglich, mit Solarpanel und dualer Stromversorgungsoption (wiederaufladbare Lithium-Ionen-Akkus) für die konstante Versorgung, robuste Stahlkonstruktion mit bis zu 9 Tonnen Belastbarkeit

Material	feuerverzinkter Stahl
Höhe	520 mm
Set-Inhalt	Solar- & Akkupack Safety-Pin Netzteil Gehäuseschlüssel Befestigungsmaterial
Farbe	rot, weiß
Befestigungsart	zum Aufschrauben
Schließung	verschiedenschließend

Best.-Nr.	46259
-----------	-------



TIPP Parkzeitbeschränkung

Gemäß Straßenverkehrsordnung (VwV-StVO zu §45 Abs. 1g StVO) soll die Erlaubnis zum Parken während des Ladevorgangs von elektrisch betriebenen Fahrzeugen tagsüber zeitlich beschränkt werden. Die maximale Parkdauer an Ladesäulen soll tagsüber in der Zeit von 8 - 18 Uhr vier Stunden nicht überschreiten. Wählen Sie dazu unsere passenden Schilder zur Parkzeitbeschränkung. Eine besonders smarte Lösung dafür sind die appgesteuerten Parkbügel von Seite 550.



E-Ladesäule; Nr. 365-65



Parkscheibe;

Verkehrszeichen Ladestation für Elektrofahrzeuge, Verkehrszeichen-Nr. 365-65

Material	Folienklasse	B x H/mm	Best.-Nr.
Aluminium	RA1	600 x 600	38366
	RA0		38387
	RA2		43506

Parkplatzschild mit Parkdauer

Material	Text	Folienklasse	B x H/mm
Aluminium	2 Std.	RA0	600 x 330
	4 Std.		



M004 Augenschutz benutzen, M009 Handschutz benutzen, P002 Rauchen verboten, P007 Kein Zutritt für Personen mit Herzschrittmachern oder implantierten Defibrillatoren, W023 Warnung vor ätzenden Stoffen, W026 Warnung vor Gefahren durch das Aufladen von Batterien; LADESTATION
 Gangbreite um den Stellplatz0,6m
 Abstand Batterie zu Ladegerät bzw. Funken bildenden Betriebsmitteln1,0m
 Horizontaler Abstand Einzelladeplatz zu brennbaren Materialien.....2,5m
 Abstand Stellplatz zu feuer-, explosions- oder explosivstoffgefährdeten Bereichen.....5,0m;

Hinweisschilder, LADESTATION, Kombischilder

Material	B x H/mm	Best.-Nr.
selbstklebende Folie	200 x 300	43323
Kunststoff		43322

TIPP Kennzeichnung Ihrer Ladesäule

An den Ladestationen selber muss das Logo des Fördermittelgebers gut sichtbar angebracht sein. Der mit diesem Bescheid übersandte Aufkleber ist dafür zu verwenden. Folgende Hinweisschilder können ergänzt werden:



Hinweisschilder, Ladestation Elektrofahrzeuge

Material	Best.-Nr.
Kunststoff	39429
selbstklebende Folie	39430



Hinweisschild Batterie-Ladestation im Umkreis ...

Material	B x H/mm	Best.-Nr.
selbstklebende Folie	300 x 200	185072
Kunststoff	400 x 300	185073



Hinweisschilder, Ladestation Elektrofahrzeuge, mit Piktogramm

Material	Best.-Nr.
selbstklebende Folie	39428
Kunststoff	39427



TIPP Bodenmarkierung

Ein weiterer wichtiger Bestandteil für die Kennzeichnung von Ladesäulen ist eine eindeutige Bodenmarkierung, die eine Zweckbestimmung der Stellflächen ergänzend verdeutlicht. Eigenständig ohne weitere Kennzeichnung kann diese Bodenmarkierung kein Ge- oder Verbot erwirken. Wir empfehlen dazu das EmoG-Bodenzeichen (1010-66) zum Aufbrennen oder die Variante zum Aufbringen mit der Schablone. Beide gemäß EmoG und StVO (1010-66).

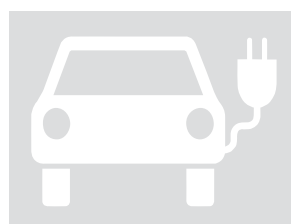
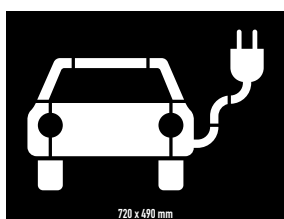

Schablone E-Fahrzeug

Schablone „Elektrofahrzeug“ zum Aufspritzen des Piktogramms auf dem Boden, für deutliche und randscharfe Ergebnisse, mehrfach benutzbar, mit allen Sprüh- und Bodenfarben verwendbar

- Material** Kunststoff
- Breite** 850 mm
- Set-Inhalt** 2 x Schablonen Elektroauto Piktogramm 720x500mm
- Farbe** weiß
- Inhaltsmenge** 1VE = 2 Schablonen
- Einsatzgebiet** Bodenmarkierung, Innen- und Außeneinsatz

Best.-Nr.
43210



Außenmarkierfarbe PROline-Paint

● **hoch abriebfestes 1-Komponenten-Produkt**

Bodenmarkierungsfarbe für Außenbereiche zum Markieren großer Flächen, haftet auf Beton, Estrich, Asphalt und Verbundstein, schnell trocknend, hohe Deckkraft, weitgehend resistent gegen Öl, einfach mit Pinsel, Rolle oder Spritzsystem aufzutragen, wetterbeständig, Farben untereinander mischbar z.B. gelb + blau = grün.

Einsatzgebiet Asphalt, Estrich, feinporige Fliesen, großporige Fliesen, hohe Belastung, Beton, Stein, Außeneinsatz

Farbe	Inhalt	Best.-Nr.
RAL 1023 (Verkehrsgelb)	5 l	37263
RAL 5017 (Verkehrsblau)	5 l	37272

PREMARK® Bodenzeichen Elektrofahrzeug

Bodenzeichen PREMARK® „Elektrofahrzeug“ zum Aufbrennen auf festem Untergrund, schon nach kurzer Zeit befahr- oder begehbar, bis zu 8 mal haltbarer als aufgespritzte Bodenmarkierungen, Glasperlen erhöhen die Anfangsreflexion und den Warneffekt, rutschhemmende Oberfläche (R12), Selbstreinigungseffekt im Außenbereich, mit ausführlicher Verlegeanleitung

- Gemäß** ASR A1.5, DGUV Regel 108-003, BAST
- Breite** 500 mm
- Farbe** weiß
- Länge** 1000 mm
- für** Parkflächen und Fahrwege
- Rutschklasse** R12
- Einsatzgebiet** Straßenmarkierung, Außeneinsatz

Best.-Nr.
43363

Hier geht's zu den Preisen
 [kroschke.com](https://www.kroschke.com)



A.M.P.E.R.E. Bodenmarkierungsfarbe TRAFFIC Extra Paint®

● **hohe Deckkraft, Farbintensität und Abriebfestigkeit**

Bodenmarkierungsfarbe Traffic extraPaint für dauerhafte und randscharfe Bodenmarkierungen innen und außen, besonders wetter- und abriebfest, optimal in Kombination mit dem Super-Striper.

Einsatzgebiet mittlere Belastung, Innen- und Außeneinsatz

Farbe	Inhalt	für	Best.-Nr.
RAL 9003 (Signalweiß)	500 ml	a.m.p.e.r.e. Super Striper	63532
RAL 1006 (Maisgelb)	500 ml		63533
weiß	750 ml	a.m.p.e.r.e. Smart Striper XL	49073
gelb	750 ml		49074



Unser Spartipp: Komplett-Set Elektro-Ladestation

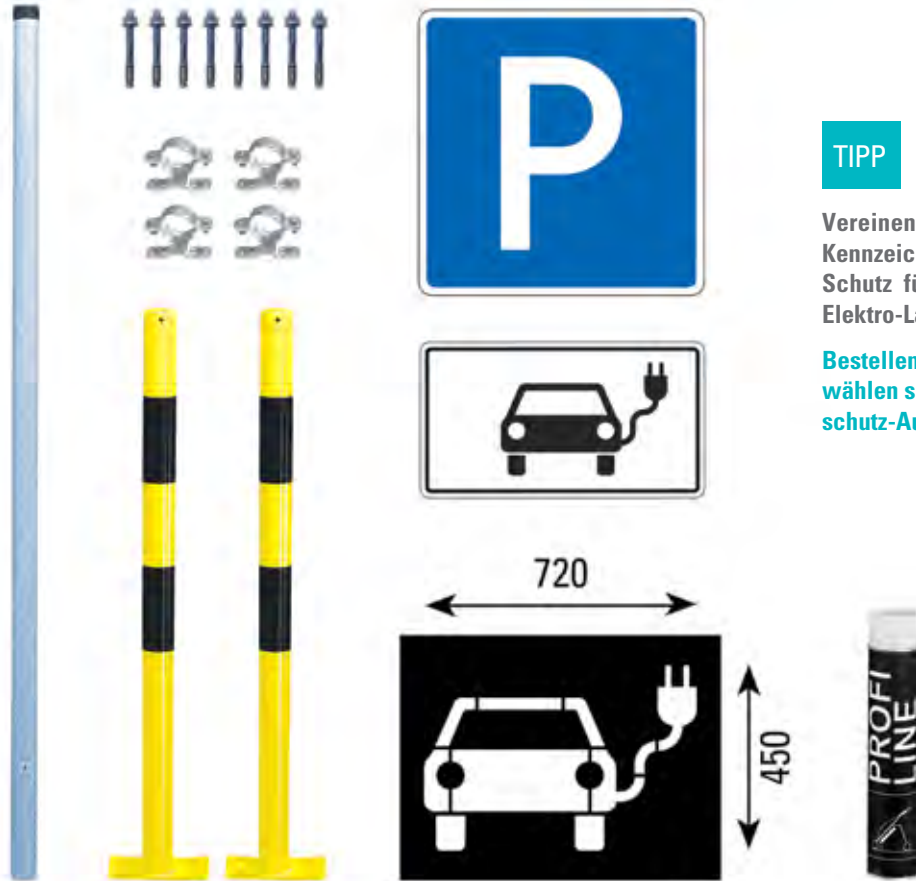

TIPP

Vereinigen Sie gut sichtbare Kennzeichnung und robusten Schutz für eine langlebige Elektro-Ladestation!

Bestellen Sie das Set und wählen sie aus 3 Ramm-schutz-Ausführungen aus!

Vorteils-Set Elektro-Ladestation für 1 Parkplatz

Komplett-Set für die kennzeichnende Ausstattung von einer Elektro-Ladestation aus hochwertigen und langlebigen Materialien mit Sinnbild nach Rechtsgrundlage.

Set-Inhalt	Best.-Nr.
Set-Ausführung mit 2 Absperrpfosten Bern (gelb-schwarz) zum Aufdübeln 1 Parkplatzschild, 600 x 600 mm 1 Schablonensatz 7 für E-Fahrzeuge 1 Dose Markierfarbe weiß PROFILINE, 750 ml 1 Rohrpfosten zum Einbetonieren 4 Rohrschellen R107 1 Zusatzzeichen: Elektrisch betriebene Fahrzeuge 8 Bolzenanker BZ Plus 12-10-30/105	45269
Set-Ausführung mit 2 Absperrpfosten zum Aufdübeln	
Set-Ausführung mit 2 Schutzbügel Allround XL	
Set-Ausführung mit 2 Absperrpfosten zum Einbetonieren	
Set-Ausführung mit 2 Schutzbügel Allround XL, zum Aufdübeln	46955
Set-Ausführung mit 2 Absperrpfosten Bern (weiß-rot) zum Einbetonieren	46956

WIR MACHEN DAS FÜR SIE.

RUNDUM-SORGLOS-SERVICE:

Nutzen Sie Kroschke als Dienstleister, z. B. für die Kennzeichnung Ihrer Ladesäulensicherung.

Mehr unter www.kroschke.com/dienstleistung oder Sie rufen direkt an: Tel. 0531 318-550



Inhalt

Industrie- und Kontrollspiegel	554
Verkehrsspiegel	558
Zubehör	559

► Ihre Pflicht!

Verkehrskreuzungen und -einmündungen müssen laut ASR A1.8 übersichtlich und einsehbar sein! Ist dies nicht möglich, sind verkehrssichernde Maßnahmen, wie z. B. das Anbringen von Spiegeln, zu ergreifen.
Schaffen Sie jetzt Sicherheit und Übersichtlichkeit auf Ihren Wegen mit unseren Spiegeln.



**Wir statten
Ihren Betrieb aus.
Fragen Sie an!**

Tel. 0531 318-318

Rundum alles im Blick



WIR SCHÜTZEN LEBEN

Garantiert gut!

Auf alle Spiegel für den Außenbereich erhalten Sie von uns eine Funktionsgarantie von 5 Jahren auf das Spiegelglas. Das Spiegelglas hat eine versiegelte Rückwand um zu verhindern, dass im Außenbereich Feuchtigkeit in den Spiegel eindringt und dieser trüb wird.

Michal Sichtanc

Produktmanagement und -Entwicklung für den Bereich Betriebliche Sicherheit

360°-Rundumsicht-Spiegel

360°-Rundumsicht-Spiegel, der jeder Seite einen optimalen Einblick in alle unübersichtlichen Kreuzungen bietet.

- + für die Überwachung von Verkaufs- und Ausstellungsräumen
- + zur Vermeidung von Zusammenstößen und Unfällen
- + nur für den Innenraum

Material	bruchfestes Acrylglas
Einsatzgebiet	Inneneinsatz
Herstellergarantie	5 Jahre auf das Spiegelglas
Befestigungsart	Abhängung, zum Aufschrauben

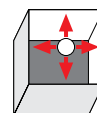

Ø mm	Beobachtungsabstand m	sichtbarer Bereich min. m ²	sichtbarer Bereich max. m ²	Höhe mm	Best.-Nr.
450	3	3	19	190	14424
600	5	20	30	235	14425
800	8	30	40	300	13660
1000	12	40	55	370	13661
1250	14	50	70	450	17820

Montage-Set für 360°-Rundumsicht-Spiegel

Material	galvanisch verzinkter Stahl
Set-Inhalt	4 x Knotenkette à 1m 5 x S-Haken



Best.-Nr.

7696



5 Jahre
Funktionsgarantie
auf das
Spiegelglas

Für innen und außen

180° Spiegel Super Vision

Der 180° Spiegel Super Vision ist ein schlagfester Acrylglas-Spiegel für den Innen- und Außenbereich mit extrem starker Weitwinkelwirkung und einfacher, vielseitiger Befestigung mit individueller Winklereinstellung. Die hochwertige Dichtung und die robuste, versiegelte Rückwand garantieren eine lange Lebensdauer.

Material bruchfestes Acrylglas
Lieferumfang inkl. Rohrschelle
Einsatzgebiet Innen- und Außeneinsatz
Herstellergarantie 5 Jahre auf das Spiegelglas
Befestigungsart mit Rohrschelle

Ø mm	Beobachtungsabstand m	Best.-Nr.
750	5	895
840	8	896

 Hier geht's zu den Preisen → kroschke.com

180°-Spiegel

180°-Spiegel, welcher an der Stirnseite einen optimalen Einblick in unübersichtliche Kreuzungen bietet.

- + für die Überwachung von Verkaufs- und Ausstellungsräumen
- + zur Vermeidung von Zusammenstößen und Unfällen
- + nur für den Innenraum

Material bruchfestes Acrylglas
Einsatzgebiet Inneneinsatz
Herstellergarantie 5 Jahre auf das Spiegelglas
Befestigungsart zum Aufschrauben

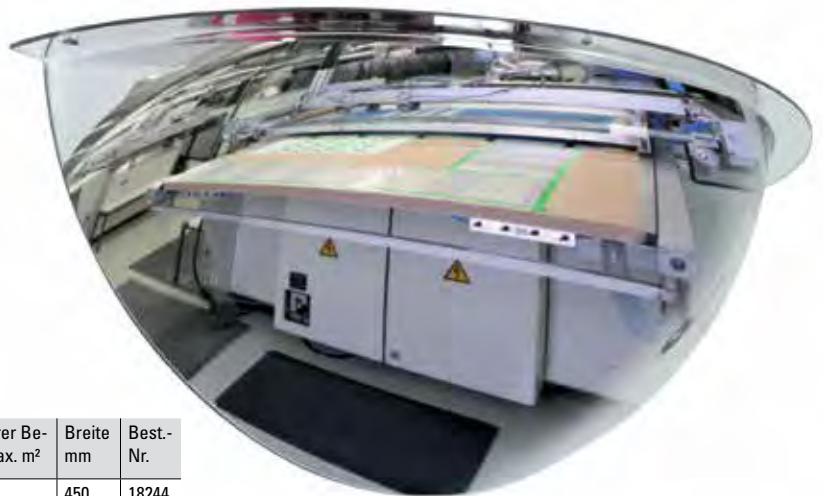

Ø mm	Beobachtungsabstand m	sichtbarer Bereich min. m²	sichtbarer Bereich max. m²	Breite mm	Best.-Nr.
450	3	0	5	450	18244
800	8	10	15	800	18245

... hier ist ein Auszug unseres Sortiments zu sehen.

Da ist mehr für Sie drin!

z. B. der Sicherheitsspiegel Allround in 3 Größen (Best.-Nr. 43548, 43549, 43550) für einen großen Blickwinkel

www.kroschke.com



Industriespiegel Prävent

Der Industriespiegel Prävent für den Innenbereich ist antistatisch vorbehandelt und bietet eine erhöhte Sicherheit in unübersichtlichen, schlecht einsehbaren oder gefährlichen Bereichen. Die Halterung ermöglicht eine präzise und stufenlose Einstellung des Blickwinkels.

Der Spiegel ist ausgestattet mit schlagfestem Acrylglas, robustem Rahmen mit gelb-schwarzer Warnmarkierung und geschlossener Rückwand mit vertikal schwenkbarer, feuerverzinkter Rohrschelle für Rohre Ø 60 bis 76 mm.

Material bruchfestes Acrylglas
Lieferumfang inkl. Wandhalter
Farbe gelb, schwarz
Einsatzgebiet Inneneinsatz
Set-Inhalt inkl. flexibler Wandhalterung
Befestigungsart mit Rohrschelle

	Beobachtungsabstand m	Breite mm	Höhe mm	Best.-Nr.
-	10	600	400	13962
	18	800	600	13963
600	10	-	-	13964
800	18	-	-	13987

Multifunktionsspiegel

Multifunktionaler Spiegel mit starker Weitwinkelwirkung.

- + als Beobachtungsspiegel bei engen Verkehrswegen (ideal für Gabelstapler)
- + stufenlose Neigungswinkeleinstellung
- + mit flexiblem Halter
- + geschlossene Rückwand
- + Lieferung inkl. Halterung
- + für Innen- und Außeneinsatz

Material bruchfestes Acrylglas
Beobachtungsabstand 1 m
Breite 270 mm
Höhe 190 mm
Länge 95 mm
Einsatzgebiet Innen- und Außeneinsatz
Herstellergarantie 5 Jahre auf Funktionalität
Befestigungsart Schraubzwinge

Best.-Nr. 23951



Controller

Gewölbter Spiegel für den Innenbereich mit individuell verstellbarem Flexarm.

- + für die Überwachung von kleinen Flächen (z.B. Förderbändern und Maschinen)
- + zur Vermeidung von Zusammenstößen und Unfällen
- + mit Kugelgelenk zur Wandmontage

Material bruchfestes Acrylglas
Beobachtungsabstand 5 m
Breite 330 mm
Höhe 380 mm
Länge 330 mm
Einsatzgebiet Inneneinsatz
Befestigungsart mit Flexarm

Best.-Nr. 897



Hier geht's zu den Preisen



kroschke.com

Innenbeobachtungsspiegel

Beobachtungsspiegel zur Überwachung von Produktionsanlagen, Verkaufs- und Lagerräumen.

- + leicht gewölbte Form ermöglicht eine optimale Übersicht über große Flächen und gibt Einblick in tote Winkel
- + für den Innenbereich
- + Lieferung inkl. individuell verstellbaren Flexarm zur Wandmontage



Material bruchfestes Acrylglas
Einsatzgebiet Inneneinsatz
Befestigungsart mit Flexarm

Ø mm	Beobachtungsabstand m	Breite mm	Höhe mm	Best.-Nr.
400	5	-	-	801
600	8			803
750	12			893
-	6	600	400	894

Kontrollspiegel In-Out

Wetterfester Kontrollspiegel für den Innen- und Außenbereich.

- + klares Spiegelbild mit Weitwinkelwirkung für den perfekten Einblick und mehr Sicherheit
- + Halterung ermöglicht eine präzise Einstellung des Blickwinkels
- + Spiegelglas mit versiegelter Rückwand

Material bruchfestes Acrylglas
Lieferumfang inkl. Rohrschelle
Einsatzgebiet Innen- und Außeneinsatz
Set-Inhalt inkl. schwenkbarer, feuerverzinkter Rohrschelle
Herstellergarantie 5 Jahre auf Funktionalität
Befestigungsart mit Rohrschelle



Ø mm	Beobachtungsabstand m	Breite mm	Höhe mm	Best.-Nr.
400	5	-	-	13932
600	8			13934
800	12			13936
-	6	400	600	13937
	12	600	800	13960
	18	800	1000	13961

Flachspiegel

Leichter rahmenloser Flachspiegel für Lager oder Produktion.

- + für die Verspiegelung von großen Flächen
- + für Innenbereich mit vorgebohrten Befestigungslöchern
- + zum Aufschrauben oder Abhängen mit Ketten

Material Acrylglas
Einsatzgebiet Inneneinsatz
Befestigungsart Abhängung, zum Aufschrauben



Beobachtungsabstand m	Breite mm	Höhe mm	Best.-Nr.
12	600	400	27
22	800	600	29



Bestellen Sie auch online unter
www.kroschke.com



Verkehrsspiegel, Acrylglas

Der Verkehrsspiegel Acryl ist ein wetterfester und UV-beständiger Spiegel aus schlagfestem Acrylglas mit roten Reflektoren RA1 und einer robusten, versiegelten Rückwand für den Innen- und Außenbereich. Ihn zeichnet eine verzerrungsfreie Optik mit optimaler Wölbung für bestmögliche Sicht aus und ist für den langjährigen Außeneinsatz geeignet.

Optional Spiegel mit Heizung: freie Sicht auch bei kalter Witterung, Nebel, usw. Die eingebaute Heizung (externer Trafo 24 V mit 220-V-Anschluss) verhindert das Beschlagen oder Vereisen des Spiegels bei Temperaturen bis -20 °C.

Gemäß DIN EN ISO 179-1
Material ABS-Kunststoff, Acrylglas
Lieferumfang inkl. Rohrschelle
Farbe rot, weiß
Einsatzgebiet Innen- und Außeneinsatz
Herstellergarantie 5 Jahre auf das Spiegelglas
Befestigungsart mit Rohrschelle

Ø mm	Beobachtungsabstand m	Breite mm	Höhe mm	Variante	Best.-Nr.
600	12	–	–	–	14088
800	22				14090
–	12	600	400	ohne Heizung	14096
	22	800	600	mit Heizung	14125
	27	1000	800		14128
	22	800	600	ohne Heizung	14150
	27	1000	800		14157
	12	600	400	mit Heizung	14158

Verkehrsspiegel Polycarbonat

Der Verkehrsspiegel Polycarbonat mit seiner nahezu verzerrungsfreien Optik mit optimaler Wölbung für bestmögliche Sicht ist für den langjährigen Außeneinsatz geeignet. Rückwand und Rahmen sind besonders schlagfest und witterungsbeständig.

Der reflektierende Rand mit RA1-Reflektoren weist Verkehrsteilnehmer schon von Weitem auf den Spiegel hin.

Gemäß DIN EN ISO 179-1
Material ABS-Kunststoff, Polycarbonat
Lieferumfang inkl. Rohrschelle
Farbe rot, weiß
Einsatzgebiet Innen- und Außeneinsatz
Herstellergarantie 5 Jahre auf das Spiegelglas
Befestigungsart mit Rohrschelle

Beobachtungsabstand m	Breite mm	Höhe mm	Best.-Nr.
12	600	400	14136
22	800	600	14137
27	1000	800	14143

DURABEL Verkehrsspiegel IceFree ECO

- Beschlags- und vereisungsfrei
- Keine Stromzufuhr erforderlich

Der Verkehrsspiegel IceFree ECO von DURABEL besitzt eine Temperaturregelung der Spiegeloberflächen durch thermoaktives Gelkissen in Abhängigkeit von der Außentemperatur, selbst bei unter -20 Grad klare Sicht. Witterungsbeständiger Rahmen mit roten Reflexstreifen.

Material Edelstahl, Kunststoff
Lieferumfang inkl. Rohrschelle
Farbe rot, weiß
Einsatzgebiet Innen- und Außeneinsatz
Herstellergarantie 5 Jahre Garantie auf das Spiegelglas

Beobachtungsabstand m	Breite mm	Höhe mm	Best.-Nr.
5	600	450	47769
10	800	600	47771
15	1000	800	47772

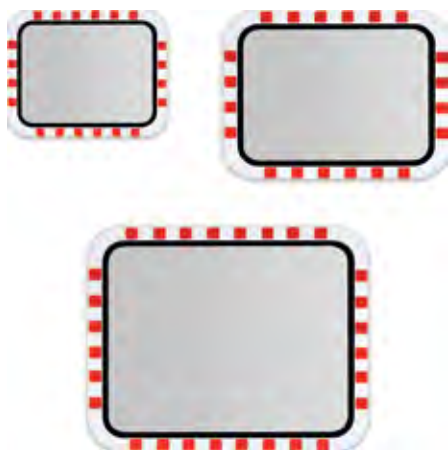

Hier geht's zu den Preisen



kroschke.com

Verkehrsspiegel DIAMOND

Robuster Industrie-Verkehrsspiegel für den Innen- und Außenbereich zur Anbringung an Pfosten.
 + bietet Übersicht und Sicherheit in der Produktion oder auf stark befahrenen Betriebswegen
 + mit versiegelter Rückwand



Material Kunststoff, SEKURIT-Sicherheitsglas
Lieferumfang inkl. Rohrschelle
Farbe rot, weiß
Einsatzgebiet Einsatzgebiet Global, Innen- und Außeneinsatz
Herstellergarantie 5 Jahre auf das Spiegelglas
Befestigungsart mit Rohrschelle

Beobachtungsabstand m	Breite mm	Höhe mm	Best.-Nr.
5	600	400	43868
10	800	600	43869
15	1000	800	43870

Industrieverkehrsspiegel Standard

Der Industriespiegel Standard ist ein wetterfester und UV-beständiger Spiegel aus schlagfestem Acrylglas mit roten Reflektoren RA1 und einer robusten, versiegelten Rückwand mit vertikal schwenkbarer, feuerverzinkter Rohrschelle für den Innen- und Außenbereich



Material Acrylglas
Lieferumfang inkl. Rohrschelle
Farbe rot
Einsatzgebiet Innen- und Außeneinsatz
Herstellergarantie 5 Jahre auf das Spiegelglas
Befestigungsart mit Rohrschelle

Beobachtungsabstand m	Breite mm	Höhe mm	Best.-Nr.
10	600	400	14056
18	800	600	14068
24	1000	800	14070

Verkehrsspiegel mit runden Ecken aus Edelstahl

Verkehrsspiegel mit runden Ecken aus Edelstahl ist schlag- und stoßfest, beständig gegen Hitze und aggressive Stoffe und ist daher auch für die Lebensmittelindustrie und Petrochemie geeignet. Spiegelflächen aus Edelstahl und Befestigungsschellen aus verzinktem Stahl sind besonders langlebig und sind für den Innen- und Außenbereich geeignet. Der Verkehrsspiegel mit Halterung besitzt eine hohe optische Qualität des Spiegelbilds. Der reflektierende Rand weist Verkehrsteilnehmer schon von Weitem auf den Spiegel hin.

Lieferumfang inkl. Rohrschelle
Farbe rot, weiß
Einsatzgebiet Innen- und Außeneinsatz
Herstellergarantie 5 Jahre auf das Spiegelglas
Befestigungsart mit Rohrschelle



Material	Beobachtungsabstand m	Breite mm	Höhe mm	Best.-Nr.
Edelstahl, Kunststoff	10	600	450	16572
Edelstahl	18	800	600	16573

Drehgelenkhalter für Spiegel

Der Drehgelenkhalter ist ein 360° stufenlos, drehbarer Spiegelhalter für den Innen- und Außenbereich für alle rechteckigen Spiegel bis max. Größe 600 x 800 mm.

Material galvanisch verzinkter Stahl
Breite 180 mm
Höhe 30 mm
Länge 125 mm
Lieferumfang inkl. Befestigungsmaterial



Best.-Nr.
16584

Wandarm

Der Wandarm ist zur Wandbefestigung für Kontroll- oder Verkehrsspiegel In – Out, Industriespiegel Prävent und Standard sowie Verkehrsspiegel gemäß EN ISO 179-1 für den Innen- und Außenbereich.

Material feuerverzinkter Stahl
Ø 76 mm
Länge 230 mm



Best.-Nr.
31

Abstandhalter

Der Abstandhalter ist zur Wandbefestigung für Kontroll- oder Verkehrsspiegel In – Out, Industriespiegel Prävent und Standard sowie Verkehrsspiegel gemäß EN ISO 179-1.

Material feuerverzinkter Stahl
Ø 60 mm
Länge 500 mm



Best.-Nr.
14509



Bestellen Sie schnell und einfach!
Tel. 0531 318-318

Inhalt

KFZ-Warn- und Sicherheitsmarkierungen	560
Gefahrgutzettel und -tafeln	565
Fahrzeugausstattung	567
Ladungssicherung	570

3M™ KFZ-Warnmarkierung Serie 3410 gemäß DIN 30710



3M™ Kantenschutzfolie, für KFZ-Warnmarkierungen

Reflektierende, zuschneidbare Warnmarkierungsfolie für Fahrzeuge.
+ selbstklebend
+ flexibel und wieder ablösbar

Material	Reflexfolie RA2
Farbe	transparent
Breite	25 mm
Lieferumfang	inkl. Rakel
Länge	45,7 m
Ausstattung	Trägerpapier
Eigenschaften	ablösbar, selbstklebend

Best.-Nr.

6681



3M™ KFZ-Warnmarkierung Serie 3410

Flexibele KFZ-Warnmarkierung 3M™ Serie 3410, lässt sich gut über Rundungen verkleben und problemlos auf genaue Passform zuschneiden, der Spezialkleber ermöglicht ein rückstandsloses Demontieren, Lieferung inklusive Verarbeitungshinweis und Rakel

Gemäß	DIN 67520, DIN 30710
Material	Reflexfolie RA2
Farbe	rot, weiß
Ausstattung	Trägerpapier
Länge	1000 mm

Breite mm	Eigenschaften	Best.-Nr.
141	ablösbar, rechtsweisend, selbstklebend	33247
	ablösbar, linksweisend, selbstklebend	33248
282	ablösbar, rechtsweisend, selbstklebend	33249
	ablösbar, linksweisend, selbstklebend	33250

INFO. DIN 30710

In der DIN 30710 ist Folgendes festgelegt: Die Sicherheitskennzeichnung von Fahrzeugen, welche Sonderrechte nach § 35 Abs. 6 StVO beanspruchen, muss an der Vorder- und Rückseite mindestens aus je 8 Normflächen bestehen.

linksweisend:



rechtsweisend:



3M™ KFZ-Warnmarkierungs-Set Serie 3410

Breite mm	Eigenschaften	Best.-Nr.
141	ablösbar, selbstklebend	30235
282	ablösbar, linksweisend, rechtsweisend, selbstklebend	30236

ORALITE® KFZ-Warnmarkierung

Stark reflektierende KFZ-Warnmarkierung zur Kennzeichnung von Fahrzeugen, selbstklebend

Gemäß	DIN 30710, ECE 70
Material	Reflexfolie RA2
Farbe	rot, weiß
Set-Inhalt	je 9 m links- und rechtsweisender Reflexfolie
Lieferumfang	inkl. Rakel
Haltbarkeit	bei fachgerechter Verarbeitung und vertikaler Außenbewitterung 5 Jahre (unbedruckt) bei mitteleuropäischem Normalklima
Ausstattung	Trägerpapier
Länge	9 mm

Breite mm	Best.-Nr.
282	39952
141	39951



 Hier geht's zu den Preisen → kroschke.com

Warnmarkierung magnetisch gemäß DIN 30710 und StVO § 35

Magnetische, reflektierende Warnmarkierung für den temporären Einsatz auf Fahrzeugen.

+ besonders geeignet für Leasing-Fahrzeuge, Fahrzeuge im Baustellenbereich, Straßenbau, Straßenreinigung oder Müllabfuhr

Gemäß	DIN 67520, DIN 30710, StVO §35
Material	Magnetfolie, Reflexfolie RA2
Farbe	rot, weiß
Breite	141 mm
Höhe	282 mm
Set-Inhalt	4 Zuschnitte rechtsweisend 4 Zuschnitte linksweisend

Best.-Nr.	35407
-----------	-------



ORALITE

3M™ Container-Warnmarkierung Serie 983

● **haftet auch auf unebenen Flächen**

Selbstklebende Container-Warnmarkierung aus links- und rechtsweisenden Signalfolien-Streifen.

Gemäß	DIN 67520, DIN 6171, StVO §32 (1)
Material	Reflexfolie RA2
Farbe	rot, weiß
Breite	141 mm
Höhe	705 mm
Set-Inhalt	8er Satz = je 4 linksweisend und je 4 rechtsweisend
Ausstattung	Trägerpapier

Best.-Nr.	37963
-----------	-------

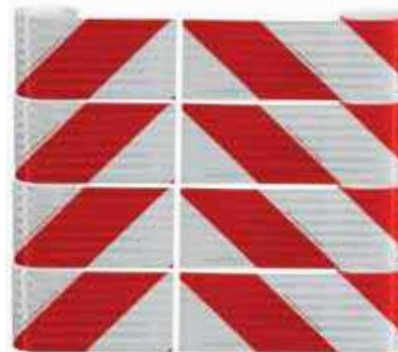

3M

ORALITE® Containerwarnmarkierung

Selbstklebende Warnmarkierung für den Container.

+ unempfindlich gegen Hochdruckreiniger, Benzin und gängige Reinigungsmittel
+ klebt selbst bei niedrigen Temperaturen
+ problemloser Zuschnitt

Gemäß	DIN 67520, DIN 6171, StVO §32 (1)
Material	PP-Folie, Reflexfolie RA2
Farbe	rot, weiß
Breite	141 mm
Höhe	705 mm
Set-Inhalt	8er Satz = je 4 linksweisend und je 4 rechtsweisend
Haltbarkeit	5 Jahre bei fachgerechter Verarbeitung
Ausstattung	Trägerpapier

Best.-Nr.	9405
-----------	------



ORALITE

ORALITE® Kontur-Sicherheitsmarkierung, für Festaufbauten



Reflektierende Sicherheitsmarkierung für die Seiten- und Heckmarkierung von Nutzfahrzeugen und deren Anhängern oder für alle Festaufbauten.

- + erhöht die Sicherheit aller Verkehrsteilnehmer und reduziert die Unfallgefahr
- + inkl. Verlegeanleitung und Rakel

Gemäß ECE 104, UN/ECE Regelung 104
Material selbstklebende Spezial-Folie
Breite 50 mm
Lieferumfang inkl. Rakel
Ausstattung Trägerpapier
Einsatzgebiet Fahrzeug- & Ladungssicherung
Länge



Farbe	Best.-Nr.
rot	60254
weiß	83991
gelb	83992

ORALITE® Konturenmarkierung für Tankfahrzeuge



Gemäß ECE 104, UN/ECE Regelung 104
Material selbstklebende Spezial-Folie
Breite 50 mm
Höhe 160 mm
Lieferumfang inkl. Rakel
Inhaltsmenge 1 Rolle = 60 Sticker
Ausstattung Trägerpapier
Einsatzgebiet Fahrzeug- & Ladungssicherung



Farbe	Best.-Nr.
rot	60255
weiß	83993
gelb	83994

3M™ Kontur-Sicherheitsmarkierung Serie 983



Reflektierende Kontur-Sicherheitsmarkierung von 3M für erhöhte Sichtbarkeit und Aufmerksamkeit.

- + um Fahrzeuge mit einer Kontur zu markieren (z.B. Festaufbauten, Tankfahrzeuge und Feuerwehr)
- + gut sichtbar bei Nässe und Verschmutzung
- + unempfindlich gegen Benzindämpfe und gelegentliches Verschütten von Kraftstoff sowie Hochdruckreinigung
- + kantenversiegelt gegen Schmutz und Nässe

Gemäß ECE 104, UN/ECE Regelung 104
Material selbstklebende Spezial-Folie
Breite 55 mm
Ausstattung Trägerpapier
Länge 50 m
Eigenschaften ablösbar, benzinbeständig, retroreflektierend, selbstklebend, witterungsbeständig

Farbe	Einsatzgebiet	Best.-Nr.
weiß	Fahrzeug- & Ladungssicherung	5679
gelb	—	5683
rot	—	5685

3M™ Kontur-Sicherheitsmarkierung für Tankfahrzeuge Serie 983



Gemäß ECE 104, UN/ECE Regelung 104
Material selbstklebende Spezial-Folie
Breite 52 mm
Höhe 106 mm
Inhaltsmenge 1 Rolle = 434 Sticker
Ausstattung Trägerpapier

Farbe	Best.-Nr.
weiß	28681
rot	28688
gelb	28689



Hier geht's zu den Preisen



kroschke.com

Warntafel für Abfalltransporte

Warntafel zur Kennzeichnung von Fahrzeugen mit Abfallstoffen im nationalen Verkehr.

+ Lieferung ohne Befestigungsmaterial

Gemäß krWG § 55(1)
Material Stahlblech
Farbe schwarz, weiß
Breite 400 mm
Höhe 300 mm
Ausstattung Drehriegel



Best.-Nr.

8440



Warntafeln, aus Folie

Reflektierende Warntafel zur Sicherung von Fahrzeugen mit Überbreite.

Gemäß DIN 11030, StVZO §53b
Material Reflexfolie RA1
Farbe rot, weiß
Folienklasse RA1

Breite mm	Höhe mm	Typ	Best.-Nr.
423	423	A	8412
282	564	B1	7701
		B2	7702
423	282	C2	7787
		C1	7807



KFZ-Schild mit Kilometerangabe

Gemäß StVZO §58
Farbe schwarz, weiß
Ø 200 mm
Form Runde
Einsatzgebiet Innen- und Außeneinsatz

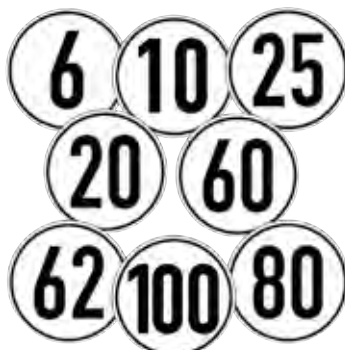

Material	Geschwindigkeit	Ausstattung	Best.-Nr.
Aluminium	6	ohne Befestigungselemente	4454
	10		12931
	20		4455
	25		4456
	60		4457
	62		4458
	80		4459
	100		4460
selbstklebende Folie	6	-	4915
	10		12930
	20		4921
	25		4923
	60		4929
	62		13193
	80		4931
	100		4933

Warntafeln, aus Aluminium oder Stahlblech

Reflektierende Warntafel zur Sicherung von Fahrzeugen mit Überbreite.
 + Lieferung ohne Befestigungsmaterial

Gemäß DIN 11030, StVZO §53b
Farbe rot, weiß
Ausstattung ohne Befestigungselemente
Folienklasse RA1



Material	Breite mm	Höhe mm	Typ	Best.-Nr.
Aluminium RA1	423	423	A	8411
	282	564	B1	7604
			B2	7614
Reflexfolie RA1, Stahl	423	282	C2	7779
			C1	7784

Heckmarkierung nach ECE 70

Reflektierende Heckmarkierung für Anhänger oder Auflieger.
+ flache Ausführung

Gemäß	ECE 70
Material	Aluminium RA2
Farbe	gelb, rot
Breite	570 mm
Höhe	197 mm
Inhaltsmenge	1 VE = 2 Stück
Folienklasse	RA2



Best.-Nr.
999

Schulbustafeln

Tafel zur Kennzeichnung von Schulbussen und Fahrzeugen zum Schülertransport.
+ für den Außeneinsatz

Gemäß	§ 33 Abs. 4 BO Kraft
Material	Reflexfolie RA1
Farbe	orange, schwarz
Breite	400 mm
Höhe	400 mm
Typ	A
Folienklasse	RA1



Eigenschaften	Best.-Nr.
reflektierend, selbstklebend	8466
magnetisch, reflektierend	8469

Aufkleber Achtung Toter Winkel - Angles Morts

Aufkleber für LKW-Fahrzeuge, der die Lage der toten Winkel für Verkehrsbeteiligte anzeigt.

Material	PVC, selbstklebende Folie
Farbe	gelb, rot, schwarz, weiß
Breite	170 mm
Höhe	250 mm
Form	Rechteck



Vorteils-Set Toter Winkel - Angles Morts Frankreich

Vorteilsset mit Aufklebern „Angles Mort“ (Toter Winkel) zur Erfüllung der französischen Straßenverkehrsordnung, Pflicht für alle Fahrzeuge über 3,5 t

Gemäß	Artikel R.313 der französischen Straßenverkehrsverordnung, DIN 30710
Material	PVC, selbstklebende Folie
Farbe	gelb, rot, schwarz, weiß
Breite	170 mm
Höhe	250 mm
Set-Inhalt	3 Aufkleber Angles Morts 1x Rakel Oranienburg ORAFOL
Text	ATTENTION ANGLES MORTS
Form	Rechteck



Best.-Nr.
45395

Gemäß	Text	Best.-Nr.
StVO	ACHTUNG TOTER WINKEL	46758
-	ATTENTION ANGLES MORTS	45249

Gefahrguttransporte richtig kennzeichnen!



Für ADR, GGVSEB, RID, ADN (Straßen- und Bahnverkehr), IMDG-Code (Seefahrt) und IATA (Luftfahrt)

Gefahrguttransporte müssen mit Gefahrenkennzeichen in einer Größe von mindestens 250 x 250 mm deutlich sichtbar markiert werden. Gemäß dem **ADR-Abkommen 2019** müssen diese Großzettel zusätzlich **witterungsbeständig** sein und eine **dauerhafte Kennzeichnung** während der Beförderung gewährleisten. Unsere Gefahrgutzettel können Sie für die **Kennzeichnung von Lastkraftwagen, Tankwagen, Aufsetztanks und Container** verwenden, da diese den **Anforderungen des ADR-Abkommens 2019 entsprechen**.

Für Ihre individuellen Anforderungen liefern wir Ihnen extrem haltbare, **seewasserbeständige*** Folienaufkleber, langlebige Kunststoff- und robuste Aluminiumschilder, die den aggressiven Umwelteinflüssen auf Straße und See standhalten.

Gleich mitbestellen: Mit dem Wechselhalter lassen sich die Kennzeichen bei Bedarf schnell und einfach austauschen.

* Geprüft! Seewasserbeständige Folie gemäß Vorschriften des IMDG-Codes

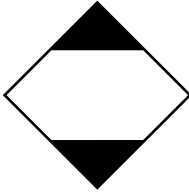

Explosive Stoffe und Gegenstände mit Explosivstoff 1



Umweltgefährdende Stoffe

Gefahrgutzettel (Placards) begrenzte Menge

Gemäß ADR, GGVSEB, IATA, IMDG, RID
Farbe schwarz, weiß
Form Quadrat
Einsatzgebiet Innen- und Außeneinsatz

Material	B x H/mm	Best.-Nr.
Kunststoff	250 x 250	70113
	300 x 300	30423
Aluminium	250 x 250	30622
	300 x 300	30623
selbstklebende Folie		30424

Gefahrgutzettel Klasse 1 - Explosive Stoffe

Gemäß ADR, GGVSEB, IATA, IMDG, RID
Farbe orange
Form Quadrat
Einsatzgebiet Innen- und Außeneinsatz

Material	B x H/mm	Best.-Nr.
Kunststoff	250 x 250	70109
	300 x 300	59041
Aluminium	250 x 250	30632
	300 x 300	30633
selbstklebende Folie		59040

Gefahrgutzettel Umweltgefährdende Stoffe

Gemäß ADR, GGVSEB, IATA, IMDG, RID
Farbe schwarz, weiß
Form Quadrat
Einsatzgebiet Innen- und Außeneinsatz

Material	B x H/mm	Best.-Nr.
Aluminium	250 x 250	30610
	300 x 300	30611
Kunststoff		31208
selbstklebende Folie		31209
Kunststoff	250 x 250	70112



Explosive Stoffe und Gegenstände mit Explosivstoff 1



1.4 1



Nicht entzündbare, nicht giftige Gase 2.2

Gefahrgutzettel Klasse 1 - Explosive Stoffe

Gemäß ADR, GGVSEB, IATA, IMDG, RID
Material selbstklebende Folie
Farbe orange
Breite 250 mm
Höhe 250 mm
Form Quadrat
Einsatzgebiet Innen- und Außeneinsatz

Material	Best.-Nr.
selbstklebende Folie	70139

Gefahrgutzettel Klasse 1.4 - Explosive Stoffe (Unterklasse)

Gemäß ADR, GGVSEB, IATA, IMDG, RID
Farbe orange
Text 1.4
Form Quadrat
Einsatzgebiet Innen- und Außeneinsatz

Material	B x H/mm	Best.-Nr.
Kunststoff	250 x 250	70099
	300 x 300	59038
Aluminium	250 x 250	30634
	300 x 300	30635
selbstklebende Folie		59039

Gefahrgutzettel Nr. 2

Gemäß ADR, GGVSEB, IATA, IMDG, RID
Farbe grün
Form Quadrat
Einsatzgebiet Innen- und Außeneinsatz

Material	B x H/mm	Best.-Nr.
Kunststoff	250 x 250	70096
	300 x 300	59032
Aluminium	250 x 250	30655
	300 x 300	30656
selbstklebende Folie		59033



Entzündbare, brennbare Gase 2.1



Entzündbare flüssige Stoffe 3



Entzündbare feste Stoffe 4.1

Gefahrgutzettel Klasse 2.1 - Entzündbare Gase

Gemäß ADR, GGVSEB, IATA, IMDG, RID
Farbe rot
Form Quadrat
Einsatzgebiet Innen- und Außeneinsatz

Material	B x H/mm	Best.-Nr.
Kunststoff	250 x 250	70081
	300 x 300	59002
Aluminium	250 x 250	30657
	300 x 300	30658
selbstklebende Folie		59003

Gefahrgutzettel Nr. 3

Gemäß ADR, GGVSEB, IATA, IMDG, RID
Farbe rot
Form Quadrat
Einsatzgebiet Innen- und Außeneinsatz

Material	B x H/mm	Best.-Nr.
Kunststoff	250 x 250	70095
	300 x 300	59031
Aluminium	250 x 250	30659
	300 x 300	30660
selbstklebende Folie		59030

Gefahrgutzettel Klasse 4.1 - Entzündbare, feste Stoffe

Gemäß ADR, GGVSEB, IATA, IMDG, RID
Material selbstklebende Folie
Farbe rot, weiß
Form Quadrat
Einsatzgebiet Innen- und Außeneinsatz

Material	B x H/mm	Best.-Nr.
selbstklebende Folie	250 x 250	70151

Gefahrguttafel, blanko



Lieferumfang ohne Ziffernsatz
Folienklasse RA1
Einsatzgebiet Gefahrguttransport

Material	B x H/mm	Best.-Nr.
Reflexfolie RA1, Stahlblech	400 x 300	8427
		8428
Magnetfolie, Reflexfolie RA1	300 x 120	15214
	400 x 300	11887

Gefahrguttafel für Wechselziffern



Gemäß GGVSEB ADR
Breite 400 mm
Höhe 300 mm
Folienklasse RA1
Einsatzgebiet Gefahrguttransport

Material	Variante	Best.-Nr.
Reflexfolie RA1, Stahlblech	mit Halter und Ziffernsatz, feststehend	11879
	mit Halter und Ziffernsatz, klappbar	7551
	Halter, feststehend	8432

Grundplatte/-rahmen für Gefahrzettel



Gemäß GGVSEB ADR
Material Stahlblech
Set-Inhalt Wechselrahmen Befestigungsmaterial: 4 Abstandhalter (PVC 15 x 5 x 7 mm)

Lieferumfang inklusive Befestigungsmaterial
Ausstattung Halterbügel, Sicherheitslasche

Material	B x H/mm	Best.-Nr.
Stahlblech	300 x 300	17198
	250 x 250	70033

Gefahrguttafel mit Ziffern nach Wunsch



Gemäß GGVSEB ADR
Material Reflexfolie RA1, Stahlblech
Breite 400 mm
Höhe 300 mm
Lieferumfang inkl. Halter, inkl. Ziffernsatz
Folienklasse RA1
Einsatzgebiet Gefahrguttransport
Eigenschaften korrosionsbeständig

Material	Best.-Nr.
Reflexfolie RA1, Stahlblech	8430
	8431

Gefahrguttafel, klappbar



Gemäß ADR, GGVS
Lieferumfang ohne Ziffernsatz
Ausstattung Drehriegel
Folienklasse RA1
Einsatzgebiet Gefahrguttransport
Eigenschaften blanko, klappbar, korrosionsbeständig

Material	B x H/mm	Best.-Nr.
Aluminium RA1	400 x 300	8429
Reflexfolie RA1, Stahlblech		11888
Aluminium RA1	300 x 120	14685

Drehverschluss für Gefahrguttafeln



Material Edelstahl
Breite 12,5 mm
Höhe 11,8 mm
Ausstattung Drehriegel
Einsatzgebiet Gefahrguttransport
Länge 30,5 mm
Eigenschaften drehbar

Material	Best.-Nr.
Edelstahl	19211



Radioaktive Stoffe 7(D) RADIOACTIVE



Ätzende Stoffe 8



Ätzende Stoffe 8

Gefahrgutzettel Klasse 7D - Radioactive

Gemäß ADR, GGVSEB, IATA, IMDG, RID
Text RADIOACTIVE
Einsatzgebiet Innen- und Außeneinsatz

Material	B x H/mm	Best.-Nr.
Kunststoff	250 x 250	70084
	300 x 300	59008
Aluminium	250 x 250	30671
	300 x 300	30672
selbstklebende Folie		59009

Gefahrgutzettel Klasse 8 - Ätzende Stoffe

Gemäß ADR, GGVSEB, IATA, IMDG, RID
Material selbstklebende Folie
Einsatzgebiet Innen- und Außeneinsatz

Material	B x H/mm	Best.-Nr.
selbstklebende Folie	250 x 250	70169

Gefahrgutzettel Klasse 8 - Ätzende Stoffe

Gemäß ADR, GGVSEB, IATA, IMDG, RID
Einsatzgebiet Innen- und Außeneinsatz

Material	B x H/mm	Best.-Nr.
Kunststoff	250 x 250	70083
	300 x 300	59007
Aluminium	250 x 250	30620
	300 x 300	30621
selbstklebende Folie		59006



9



9

Gefahrgutzettel Klasse 9 - Verschiedene gefährliche Stoffe

Gemäß ADR, GGVSEB, IATA, IMDG, RID
Einsatzgebiet Innen- und Außeneinsatz

Material	B x H/mm	Best.-Nr.
Kunststoff	250 x 250	70082
	300 x 300	59004
Aluminium	250 x 250	30624
	300 x 300	30625
selbstklebende Folie		59005

Gefahrgutzettel Klasse 9 - Verschiedene gefährliche Stoffe

Material selbstklebende Folie
Einsatzgebiet Innen- und Außeneinsatz

Material	B x H/mm	Best.-Nr.
selbstklebende Folie	250 x 250	70170



Haben Sie Fragen zu unseren Produkten? Ich berate Sie gern.
Tel. 0531 318-318
 oder auf kroschke.com



Unterlegkeil, Stahlblech

Keil, welcher das Fortrollen von Fahrzeugen verhindert.
 + bspw. bei Be- und Entladung auf stark unebenen Flächen
 + mit Griffschale

Gemäß DIN 76051, TÜV
Material Stahlblech



Breite mm	Höhe mm	Set-Inhalt	Länge mm	Radlast kN	Best.-Nr.
160	190	Unterlegkeil Halter	365	50	45496
200	231		465	65	45497
160	190	Unterlegkeil	365	50	19188
200	231		465	65	19189

Unterlegkeile, Kunststoff

Unterlegkeil und Halterung, welche das Fortrollen von Fahrzeugen verhindert.
 + bei Be- und Entladung von Fahrzeugen auf stark unebenen Geländen
 + extrem belastbar durch Verstärkungsrippen
 + keine Deformierung oder Rosten
 + mit integriertem Tragegriff

Gemäß DIN 76051, TÜV
Radlast 65 kN



Material	Farbe	Breite mm	Höhe mm	Set-Inhalt	Länge mm	Best.-Nr.
Polypropylen, Stahlblech	RAL 1003 (Signalgelb), silber	160	190	Unterlegkeil Halter	380	45495
Polypropylen		200	230		440	11023
	RAL 1003 (Signalgelb)	160	190	Unterlegkeil	380	44971
		200	230		440	11021

Unterleg-Schutzplatten

● **deutlich leichter als Eisenplatten**

Schutzplatten für hydraulische oder mechanische Abstützfüße und Wechselbrücken.

- + für extreme Belastungen und Gewichtsübertragung
- + keine Beschädigung der Untergründe
- + auch Schutz für Straßenbelag und Pflaster
- + sicherer Stand für Stützfüße
- + profilierte Oberfläche
- + splitterfrei
- + mit Tragegriff



Material Hartgummi
Belastbarkeit 40,00 kg
Ausstattung Tragegriff
Zugfestigkeit 80 kg
Einsatzgebiet hohe Belastung, Schutz für Straßenbelag und Pflaster
Reißdehnung 250 %
Eigenschaften rutschhemmend, vulkanisiert

Breite mm	Höhe mm	Länge mm	Best.-Nr.
400	30	400	7532
	50		7533
500	40	500	7534

 Hier geht's zu den Preisen  [kroschke.com](http://www.kroschke.com)

Unterlegkeile gemäß DIN 76051

● **TÜV-geprüft**

Formate (B x H x L):
NG 46 ca. 160 x 190 x 380 mm
NG 53 ca. 200 x 230 x 470 mm

Ketten gleich mitbestellen
 (ab Seite 446)!



Unterseite mit Verstärkungsrippen

Unterlegkeil, Vollgummi

● **ideal für Gefahrguttransporte, da keine statische Aufladung und Funkenbildung entsteht**

Unterlegkeil und Halterung, welche das Fortrollen von Fahrzeugen verhindert.
 + bei Be- und Entladung von Fahrzeugen auf stark unebenen Geländen
 + keine Deformierung oder Rosten
 + mit integriertem Tragegriff

Gemäß DIN 76051, TÜV
Material Vollgummi
Breite 160 mm
Höhe 190 mm
Länge 360 mm
Radlast 65 kN
Eigenschaften stabil, TÜV geprüft



Set-Inhalt	Best.-Nr.
Unterlegkeil und Halter	45498
Unterlegkeil	7530

Anti-Rutsch-Beläge

Langlebige Anti-Rutsch-Pads für die Ladungssicherung.

- + besonders geeignet für sehr schweres Ladegut, die Stahlindustrie oder auch für unebene Fahrzeugböden
- + hohe Reißdehnung und Zugkraft
- + leicht zuschneidbar



Material Gummigranulat
Farbe schwarz
Eigenschaften benzinbeständig, laugenbeständig, ölbeständig, rutschfest, säurebeständig, schwer entflammbar

Breite mm	Höhe mm	Inhaltsmenge	Form	Länge m	Best.-Nr.
200	200	1 Verpackungseinheit = 50 Pads	Quadrat	–	3763
	100	1 Verpackungseinheit = 100 Pads	Rechteck	–	13905
240	80	1 Verpackungseinheit = 150 Pads		–	13869
250	–	Rolle	–	5	6873
150	–	–	–	13,6	6874

Gefahrgutkoffer, mit Schutz- ausrüstung nach GGVS und ADR

Stabiler Koffer mit Schutz- und Notfallausrüstung zum Mitführen bei Gefahrguttransporten.



Material Kunststoff
Farbe schwarz
Einsatzgebiet Gefahrguttransport, unterwegs

Breite mm	Höhe mm	Set-Inhalt	Länge mm	Best.-Nr.
140	250	Koffer Partikelmaske FFP2 Kat.3 EN 149 + A1 Vollsichtschutzhülle, farblos, EN 16 PVC-Schutzhandschuhe EN 420/388:4.1./2.1./374-3:A.K.L, Kat.3 Schutzschürze, Kat.3 Augenspülflasche DIN EN 15154-4, auslaufsicher, leer	370	9507
		Koffer Halbmaske, EN 140 Mehrbereichs-Kombifilter A2B2E2K2P3 R, EN 14387 Rundgewinde EN 148-1 Vollsichtschutzhülle farblos, EN 166 PVC-Schutzhandschuhe EN 420/388:4.1./2.1./374-3:A.K.L, Kat.3 Schutzschürze EN 1149-5 Augenspülflasche DIN EN 15154-4, auslaufsicher, leer		9508
155	305	Koffer Vollmaske EN 136 Mehrbereichs-Kombinationsfilter A2B2E2K2-HGP3 Säureschutzhülle EN 166 PVC-Schutzhandschuhe, Kat.2 Säureschutz-Overall Überziehtiefel Augenspülflasche, 0,20 l, gefüllt mit steriler Augenspülflüssigkeit	420	9777

GLORIA Auto-Feuerlöscher, gemäß EN 3

Nachfüllbarer Auto-Feuerlöscher mit Halterung.
+ abstellbarer Löschmittelstrahl
+ prüfbar
+ ohne Befestigungsmaterial



Gemäß GGVSEB, EN 3
Farbe rot
Breite 150 mm
Höhe 322 mm
Ausstattung Kunststoff-Fußring, Messgarnatur mit integriertem Prüfventil, Wandhalterung
Länge 115 mm

Best.-Nr. 1639

GLORIA



Schnell und einfach bestellen!

Tel. 0531 318-318

oder www.kroschke.com

MARTOR Sicherheitsmesser/-hammer SECUMAX SALVEX SOS

Erste-Hilfe-Werkzeug zum Zerstören von Autoseitenscheiben und zum Aufschneiden von Gurten.

+ inkl. Halterung zum leichten Anbringen im Betrieb und in Fahrzeugen

Ausstattung Gurtmesser, Halterung



martor

Best.-Nr. 8203

Warnweste, leuchtorange

Warnweste mit 2 breiten, umlaufenden Reflexstreifen, mit Doppelringverschluss

Gemäß DIN EN ISO 20471
Material Baumwolle, Polyester
Farbe leuchtorange
Ausstattung Reflexstreifen



Best.-Nr. 25210

Euro-Warndreieck

Europaweit zugelassenes Warndreieck zur Absicherung von Unfall- und Gefahrenstellen im Straßenverkehr. Zusammenfaltbar, dadurch platzsparend im Auto unterzubringen. In stabiler PE-Box.

Farbe rot
Set-Inhalt Warndreieck gemäß ECE E13 27R 03 4006
Aufbewahrungsbox 43x4,5x3cm
Einsatzgebiet Fahrzeug- & Ladungssicherung, europaweit
Schenkellänge 430 mm



Best.-Nr. 72001

Warnweste, leuchtgelb

Warnweste mit 2 breiten 3M-Scotchli-te Reflexstreifen, mit Ringverschluss

Gemäß DIN EN ISO 20471, StVZO
Material Baumwolle, Polyester
Farbe leuchtgelb
Ausstattung Reflexstreifen
Eigenschaften tagesleuchtend



Best.-Nr. 25204

SÖHNGEN® KFZ-Verbandkoffer mit Füllung DIN 13164

SÖHNGEN® KFZ-Verbandkasten mit zusätzlicher GGVSEB-Schutzausrüstung.

- Gemäß** GGVSEB, DIN 13164
Material ABS-Kunststoff
Farbe orange
Breite 310 mm
Höhe 210 mm
Set-Inhalt dichtschießende Schutzbrille
 oculav NIT® Augen-Sofortspülung 250 ml
 Trinkwasser-Konserven á 100 ml,
 SIRIUS®-Rettungsdecke
 ein Paar Schutzhandschuhe
 (gemäß EN 420, EN 388, EN 374, Kat. III); 300 mm lang
Ausstattung 90° Stopp-Arretierung, variable Unterteilung der
 Innenfächer, verstärkte Tragegriffe, Wandhalterung
Länge 130 mm

Best.-Nr.
46959

SÖHNGEN
PROTECTING LIFE



K.57

K.57 KFZ-Verbandkasten Car

KFZ-Verbandkasten für eine professionelle Erste Hilfe im gesamten Fuhrpark, in Werkstattwagen, Baustellenfahrzeugen, Land- und Forstwirtschaft.
 + staub- und spritzwassergeschützt
 + mit Scharnier und Verschlusslaschen

- Gemäß** DIN 13164, StVZO
Material Kunststoff
Farbe schwarz
Breite 220 mm
Höhe 150 mm
Ausführung mit Füllung
Ausstattung Scharnier, Verschlusslaschen
Länge 75 mm

Best.-Nr.
46960

Hier geht's zu den Preisen
kroschke.com



Elektronischer Alkoholtester Universal PRO

Elektronischer Alkoholtester mit automatischer Abschaltfunktion.
 + inkl. 6 auswechselbarer Mundstücke und Etui für Gerät und Zubehör
 + mit Batterie-Ladeanzeige

Set-Inhalt	Ausstattung	Best.-Nr.
Digitales Display mit Batterie-Ladeanzeige 6x auswechselbare Mundstücke Etui	Abschaltung bei Nichtbenutzung nach 15 Sek., hochempfindliche Sensoren, Messbereich 0,0 - 5,0 Promille Atemalkohol-Konzentration, Messgenauigkeit +/- 0,05 Promille	50075
Ersatzmündstücksatz Alkoholtester	-	50076



Alkoholtest

Einweg Speicheltest zum Nachweis des aktuellen Blutalkoholspiegels, für mehr Sicherheit im Straßenverkehr und am Arbeitsplatz. Das Ergebnis entspricht nahezu dem Ergebnis einer Alkoholblutprobe, einfache Anwendung, gibt innerhalb von wenigen Minuten ein zuverlässiges Ergebnis.

- Ausstattung** Sichtbereich und Kontrolllinien
Eigenschaften hygienisch, mobil einsetzbar, präzise, schnell

Best.-Nr.
26335



Drogentest 11+1 Multipanel

Der Drogentest 11+1 Multipanel bietet ein zuverlässiges und einfaches Testverfahren, um die am häufigsten konsumierten Drogenarten (AMP/BAR/BZO/COC/METH/MDMA/MTD/OPI/OXY/PCP/THC + ALCO) schnell und sicher nachzuweisen, bequeme Anwendung, innerhalb weniger Minuten erhalten Sie ein verlässliches Ergebnis.

- Ausstattung** Sichtbereich und Kontrolllinien
Eigenschaften hygienisch, mobil einsetzbar, präzise, schnell

Best.-Nr.
39795

Dolezych Ratschen-Zurrurt

Gemäß DIN EN 12195-2
Material Polyester
Einsatzgebiet Fahrzeug- & Ladungssicherung



Breite mm	Zugkraft/ Umreifung daN	Ausstattung	Länge m	Best.- Nr.
25	250	Gurtklemme	3	7674
			5	7675
	700	Ratschen-Zurrurt		7676
35	2000	Kurzhebel, Ratschen-Zurrurt	6	7677
50	4000	Langhebel, Ratschen-Zurrurt	8	7678
25	700	Langhebel, Profilhaken, Ratschen-Zurrurt	5	7679
			6	7680
50	2000		6	7681
			8	7681
	1500	Festende, Ratschen-Zurrurt, Universal-Ankerschienenbelag	3,5	12956

Zurrurte gemäß DIN EN 12195-2

Die Gurte sind leicht, oberflächenschonend, verrüttungsbeständig, durch Spezial-Imprägnierung gegen Abrieb geschützt und halten hohen Zugkräften stand. Korrosionsschutzte Verschlüsse, mit Spezialimprägnierung gegen Feuchtigkeit und Abrieb.

Material: 100 % Polyestergerewebe
Temperaturbeständig von -40 bis +100 °C

Dolezych Langhebel-Zugratsche

Gemäß DIN EN 12195-2
Material Polyester
Farbe orange
Breite 50 mm
Zugkraft/Umreifung 5000 daN
Ausstattung Langhebel, Profilhaken, Ratschen-Zurrurt
Einsatzgebiet Fahrzeug- & Ladungssicherung
Länge 8 mm
Eigenschaften 2-teilig, abriebfest, feuchtigkeitsresistent, GS geprüft, imprägniert, korrosionsbeständig, leicht, oberflächenschonend, temperaturbeständig



Best.-Nr.
8862

Dolezych Bordwandzurrurt

Material Polyester
Farbe orange
Breite 50 mm
Zugkraft/Umreifung 250 daN
Ausstattung Klemmvorrichtung, Kurzhebel, Ratschen-Zurrurt
Einsatzgebiet Fahrzeug- & Ladungssicherung
Länge 3,5 mm



Best.-Nr.
19549

Dolezych Trucker's Disc

Ø 180 mm



Best.-Nr.
4057



Bestellen Sie
schnell und einfach!
Tel. 0531 318-318

Dolezych Gleitschutzwinkel für Spanngurte

Material Polyethylen
Farbe anthrazit
Breite 135 mm
Inhaltsmenge 1 Verpackungseinheit = 5 Stück
Gurtbreite 50 mm
Einsatzgebiet Fahrzeug- & Ladungssicherung
Schenkellänge 95 mm



Best.-Nr.
6847

Dolezych Kantenschutzwinkel

Material Kunststoff
Farbe orange
Einsatzgebiet Fahrzeug- & Ladungssicherung
Länge 1200 mm
Schenkellänge 190 mm



Best.-Nr.
24885

Dolezych Kantenschutzwinkel

Material Kunststoff
Gurtbreite 50 mm
Einsatzgebiet Fahrzeug- & Ladungssicherung



Best.-Nr.
36365



SEILFLECHTER

Qualitäts-Tauwerk – ideal zum Abspannen und Sichern



Tauwerk

Zur Befestigung von Waren, zum Sichern von Planen oder anderen Abdeckungen, zum Transport u. v. m.

Atlantik-Winschenschot-Seile: zum Abspannen, Sichern und als Ablassseil in der Baumpflege. Kernmantelgeflecht aus Birolen (Polyester) fast ohne Dehnung, scheuerfest, höchste Festigkeit.

Birolenseile: für härteste Einsätze und höchste Ansprüche. Hochfestes Birolen (Polyester), geflochten, UV- und säurebeständig, dehnungs- und drallarm und geschmeidig (wird nicht hart).

Birolenseile B1: schwer entflammbar, gefertigt gemäß DIN 4102, Brandschutzklasse 1.

Hanfseile: zum Vertauen, Festbinden und auch für alle „Handarbeiten“. Erstklassiger Langhanf, gedreht, 4-litzig.

Polypropylenseile: Vielseitig einsetzbares Polypropylenseil. 3-schäftig, in 2 Farben lieferbar. Geeignet als Festmacher für Boote und als Absperrung in Gefahrenbereichen. Öl- und wasserfest, schwimmfähig. Ø 8 mm, Mindestbruchkraft 1070 daN, Nutzlast/kg 100.
1 Spule = 220 Meter



Seilflechter Atlantik Winschenschot

Material Birolen, Polyester
Farbe blau, grün, rot, schwarz, weiß

Ø mm	Rollenlänge (max.) m	Best.-Nr.
6	300	1831
8	200	1834
10		1835
12	250	1836

Seilflechter Hanfseil

Gemäß DIN EN 1261 B
Material Langhanf
Farbe natur
Rollenlänge (max.) 220 m

Belastbarkeit kg	Ø mm	Best.-Nr.
100,00	12	1838
140,00	14	1840
180,00	16	1841

Seilflechter Birolenseil

Gemäß DIN 4102
Material Polyester
Farbe weiß
Brandschutzklasse B1 schwer entflammbar

Ø mm	Rollenlänge (max.) m	Best.-Nr.
6	450	19586
8	300	19627

Hier geht's zu den Preisen
 [kroschke.com](http://www.kroschke.com)



Seilflechter Birolen-Tauwerk

Gemäß DIN EN 679
Material Birolen- Planenleinen
Farbe weiß

Ø mm	Rollenlänge (max.) m	Tragfähigkeit max. kg	Best.-Nr.
4	500	25	1843
6	450	60	1844
8	250	100	1845
10	300	150	1847
12	200	210	1848

Seilflechter Polypropylenseil

Polyesterseil zum Festmachen von Booten und als Absperrung in Gefahrenbereichen.
+ öl- und wasserfest
+ schwimmfähig

Ø 8 mm
Eigenschaften 3-schäftig, ölbeständig, schwimmfähig, wasserfest

Material	Ausstattung	Länge mm	Best.-Nr.
Langhanf	1 Litze rot, 2 Litzen weiß	220	23603
Polypropylen	1 Litze schwarz, 2 Litzen gelb	-	23604
			23527
Langhanf	1 Litze rot, 2 Litzen weiß		23528

Seilflechter Bauaufzugseil

Gemäß DIN 83307
Material PP Multifil
Farbe blau, weiß
Ø 16 mm
Ausstattung eingehängtem Karabinerhaken 11x120, Karabinerhaken, Kausche, verzinktem Ring 10 x 70
Form H-förmig
Reißdehnung 18 %

Länge mm	Best.-Nr.
20	19628
30	19634
40	19637

Inhalt

Auffangwannen	572
Gefahrstoffschränke	574
Sicherheitsbehälter	575
Universal- und Öl-Sorbents	575



Sicherheit und Umweltschutz durch vorschriftsmäßige Lagerung

Lagerung entzündbarer und gewässer-gefährdender Flüssigkeiten in Wannensystemen



1 asecos Auffangwanne

Gemäß	Bauregelliste A Teil 1, DIBt, Berlin, STAWA-R, WHG
Material	Stahlblech
Breite	815 mm
Höhe	355 mm
Länge	1236 mm
Auffangvolumen	205 l
Maximale Kapazität je Fass	200 l

Fässer Stück	für	Ausstattung	Best.-Nr.
1	entzündbare Flüssigkeiten, Fässer, Kleingebinde, wassergefährdende Stoffe	Fußkonstruktion, ohne Gitterrost	16062
2	entzündbare Flüssigkeiten, Fässer, wassergefährdende Stoffe	Fußkonstruktion, Gitterrost	16063

2 asecos Auffangwanne

Gemäß	Bauregelliste A Teil 1, DIBt, Berlin, STAWA-R, WHG
Material	Stahlblech
Farbe	RAL 5010 (Enzianblau)
Breite	815 mm
Höhe	355 mm
Länge	1236 mm
Auffangvolumen	205 l
Maximale Kapazität je Fass für	200 l Fässer, Kleingebinde

Fässer Stück	Ausstattung	Best.-Nr.
1	Fußkonstruktion, ohne Gitterrost	16060
2	Fußkonstruktion, Gitterrost	16061

3 asecos Stahlauffangwanne

Gemäß	Bauregelliste A Teil 1, DIBt, Berlin, STAWA-R, WHG
Material	Stahlblech
Breite	1210 mm
Höhe	290 mm
Länge	1236 mm
Auffangvolumen	220 l
Maximale Kapazität je Fass	200 l
Fässer für	4 Stück Fässer
Ausstattung	Fußkonstruktion, Gitterrost

Farbe	Best.-Nr.
RAL 5010 (Enzianblau)	16110
silber	16115

4 asecos IBC-Station

Gemäß	allgemeine bauaufsichtliche Zulassung des DIBt, Berlin mit Übereinstimmungserklärung (ÜHP)
Material	Polyethylen
Farbe	Farbgruppe blau, blau
Breite	1380 mm
Höhe	760 mm
Auffangvolumen	1000 l
Traglast	2000

Länge mm	für	Ausstattung	Best.-Nr.
1800	zum Schutz bei Abfüllvorgängen, zur sicheren Lagerung von aggressiven Stoffen	Abstellfläche, Einfahrtaschen, integrierter Abfüllbereich, integrierter Lagerbock als Stellfläche mit seitlichen Aufkantungen, ohne Gitterrost	16148
1575	zur sicheren Lagerung von aggressiven Stoffen	Einfahrtaschen, integrierter Abfüllbereich, integrierter Lagerbock als Stellfläche mit seitlichen Aufkantungen, ohne Abstellfläche, ohne Gitterrost	16147

Hier geht's zu den Preisen → [kroschke.com](https://www.kroschke.com)

asecos Auffangwanne fahrbar

Fahrbare Auffangwanne zur Lagerung gewässergefährdender Flüssigkeiten aller Art.

Gemäß	allgemeine bauaufsichtliche Zulassung des DIBt, Berlin mit Übereinstimmungserklärung (ÜHP)
Material	Polyethylen
Farbe	blau
Breite	865 mm
Höhe	1060 mm
Länge	1245 mm
Auffangvolumen	220 l
Maximale Kapazität je Fass für	200 l Kleingebinde, speziell für Öl

Fässer Stück	Ausstattung	Best.-Nr.
1	ohne Gitterrost, Schiebebügel	37411
2	Gitterrost, Schiebebügel, verzinkt	37412
	Gitterrost, Polyethylen	37413



asecos Auffangwanne unterfahrbar

Unterfahrbare, robuste Auffangwanne zur Lagerung gewässergefährdender Flüssigkeiten aller Gefährdungsklassen.

- + hohe Beständigkeit gegen Öle, Säuren und Laugen
- + für den leichten und sicheren innerbetrieblichen Transport
- + nicht für entzündbare Stoffe geeignet

Gemäß	allgemeine bauaufsichtliche Zulassung des DIBt, Berlin mit Übereinstimmungserklärung (ÜHP)
Material	Polyethylen
Farbe	blau
Breite	865 mm
Höhe	350 mm
Länge	1245 mm
Auffangvolumen	220 l
Maximale Kapazität je Fass für	200 l Fässer, Kleingebinde, speziell für Öl

Fässer Stück	Ausstattung	Best.-Nr.
1	ohne Gitterrost	37408
2	Gitterrost, verzinkt	37409
	Gitterrost, Polyethylen	37410



asecos Auffangwanne 2001 Typ F

Auffangwanne für die Lagerung von gefährlichen Stoffen oder Flüssigkeiten.

- + geeignet für (leicht) entzündbare Stoffe und gewässergefährdende Flüssigkeiten
- + leichter und sicherer innerbetrieblicher Transport mit Staplerschuhen

Gemäß	allgemeine bauaufsichtliche Zulassung des DIBt, Berlin mit Übereinstimmungserklärung (ÜHP)
Material	Polyethylen
Farbe	blau
Breite	725 mm
Höhe	320 mm
Länge	525 mm
Auffangvolumen	60 l
für	Kleingebinde, speziell für Öl

Ausstattung	Best.-Nr.
Fußkonstruktion, ohne Gitterrost	16143
Fußkonstruktion, Gitterrost, verzinkt	16144
Fußkonstruktion, Gitterrost, Polyethylen	16145



asecos Auffangwanne 2001 Typ E

Gemäß	allgemeine bauaufsichtliche Zulassung des DIBt, Berlin mit Übereinstimmungserklärung (ÜHP)
Material	Polyethylen
Farbe	blau
Breite	725 mm
Höhe	235 mm
Länge	525 mm
Auffangvolumen	60 l

für	Ausstattung	Best.-Nr.
Kleingebinde, speziell für Öl	ohne Gitterrost	16137
speziell für Öl, wässergefährdende Stoffe	Gitterrost	16138
	Gitterrost, Polyethylen	16139





Lagern Sie gewässergefährdende Stoffe sicher und vorschriftsmäßig!



Produkte entsprechen der technischen Regel Stawa-R (Stahlwannen-Richtlinie)



- für entzündbare Flüssigkeiten der GHS-Kategorien 1 - 3
- für gewässergefährdende Flüssigkeiten der GHS-Kategorien 1 - 4
- max. Dichte 1,9 kg/l



Eine saubere Lösung für Ihr Unternehmen!
Wir beraten Sie gern. Tel. 0531 318-318

BAUER Kleingebindewannen

Auffangwanne für die Lagerung von Kleingebinden (Gefahrstoffen) am Arbeitsplatz.
+ zum Schutz für Mitarbeiter und Betriebsausstattung

Gemäß allgemeine bauaufsichtliche Zulassung des DIBt, Berlin mit Übereinstimmungserklärung (ÜHP), STAWA-R

Material für Stahlblech
Kanister, Dosen und ähnliche Kleingebinde, Kleingebinde

Breite mm	Höhe mm	Länge mm	Auffangvolumen l	Best.-Nr.
370	60	940	20	87028
470			25	87029
600	70	1000	30	87030
	60	1390	40	87031
		1850	60	87032

asecos Sicherheitsschrank Serie Q, 2-türig, 1200 mm

- Robuster Sicherheitsschrank zur Lagerung entzündbarer Flüssigkeiten in Arbeitsräumen.
- + 2-türige Flügeltüren arretieren in jede Position und sind im Brandfall selbstschließend
- + mit unterfahrbarem Sockel, flüssigkeitsdichter Bodenwanne, Lochblech und 3 auszug- und kippsichere Einlegeböden
- + manipulationssicheres Schloss mit Anzeige des Schließzustands (Integration in Schließanlage möglich)
- + Justiervorrichtungen gleichen schnell und effektiv kleine Bodenunebenheiten aus



Gemäß	Breite mm	Höhe mm	Länge mm	Auffangvolumen je Wanne l	Set-Inhalt	Traglast je Einlegeboden kg	Türenfarbe	Ausstattung	Best.-Nr.
EN 14470-1	1193	1953	615	33	asecos Sicherheitsschrank Serie Q 3x Fachboden Lochblecheinsatz flüssigkeitsdichte Bodenauffangwanne	75	sicherheitsgelb (RAL 1004)	Lochblecheinsatz, Schloss	55556

asecos Sicherheitsschrank Serie Q, 2-türig, 900 mm

Sicherheitsschrank zur Lagerung brennbarer Medien in Arbeitsräumen.



Gemäß	Breite mm	Höhe mm	Länge mm	Auffangvolumen je Wanne l	Set-Inhalt	Traglast je Einlegeboden kg	Türenfarbe	Ausstattung	Best.-Nr.
EN 14470-1	893	1953	615	22	asecos Sicherheitsschrank Serie Q 3x Fachboden Lochblecheinsatz flüssigkeitsdichte Bodenauffangwanne	75	sicherheitsgelb (RAL 1004)	Lochblecheinsatz, Schloss	55563

Hier geht's zu den Preisen
 [kroschke.com](https://www.kroschke.com)

INFO. Gefahrstoffe sicher lagern

Wannensysteme

Zum Schutz von Mensch und Umwelt müssen die entsprechenden Vorschriften in den Betrieben umgesetzt werden. Ein wichtiger Bestandteil zur Nutzung von Auffangwannen ist deren Zulassung. Alle hier angebotenen Auffangwannen entsprechen der aktuellen Zulassungstechnik.

Aufstellung und Lagerung

Behälter, in denen sich entzündbare oder gewässergefährdende Flüssigkeiten befinden, müssen auf geeigneten Auffangwannen gelagert werden. (Schutz des Grundwassers/Wasserhaushaltsgesetz). Die Auffangwanne muss den

Inhalt des größten Gebindes (min. 10 % der eingelagerten Menge) aufnehmen können. In Wasserschutzgebieten, sofern die Lagerung dort zugelassen ist, muss die Lagermenge zu 100 % aufgefangen werden können.

Beständigkeit

Die Korrosionsbeständigkeit der verwendeten Wannensubstanzen sowie ihre Verträglichkeit mit den eingelagerten Stoffen muss nachweislich gegeben sein. Bei vielen chemischen Stoffen können Auffangwannen aus Stahl eingesetzt werden. Insbesondere bei ätzenden Stoffen ist meistens die Verwendung von Wannen aus Kunststoff erforderlich.

asecos Entsorgungsbehälter

Material Stahlblech
Farbe rot
Ausstattung Fußpedal



Höhe mm	Fassungsvermögen l	Best.-Nr.
400	23	16170
460	38	16171
510	53	16172
600	80	16173



asecos Granulat Universal Feinkorn

Inhaltsmenge für 20 kg
Kraftstoffe,
Lacke, Laugen,
Öle



Best.-Nr.
20630



asecos Umweltschrank, mit Sicherheitsbox

- zur sicheren Lagerung von wassergefährdenden Stoffen sowie entzündbaren Flüssigkeiten

asecos Umweltschrank mit Sicherheitsbox mit selbstschließenden Flügeltüren, für die Lagerung wassergefährdender Gefahrstoffe im Schrank sowie entzündbarer Flüssigkeiten in der Sicherheitsbox, abschließbar mit Sicherheitsschloß, flexible Inneneinrichtung mit höhenverstellbaren Auffangwannen



Gemäß	Breite mm	Höhe mm	Länge mm	Ausstattung	Best.-Nr.
EN 14470-1	950	1950	500	Flügeltüren, Rolljalousie, Schloss, Sicherheitsbox, T30 Fach	16101

asecos Umweltschrank

Material Stahlblech
Farbe blau
Breite 950 mm
Länge 500 mm
Auffangvolumen je Wanne 20 l
Traglast je Einlegeboden 30 kg
Türenfarbe für lichtgrau (RAL 7035)
wassergefährdende Stoffe



Höhe mm	Set-Inhalt	Best.-Nr.
1950	4 höhenverstellbare, verzinkte Auffangwannen	16049
1400	3 höhenverstellbare, verzinkte Auffangwannen	16046

Universal-Sorbent, diverse Ausführungen

Material Polypropylen
Farbe grau
für Aufnahme von Flüssigkeiten



Breite mm	Länge m	Inhaltsmenge	Best.-Nr.
400	0,5	100 Tücher	37651
	40	2 Rollen	37652
800		1 Rolle	37653

Öl-Sorbents

Material Polypropylen
Farbe blau
für Kraftstoffe, Öle



Breite mm	Länge m	Inhaltsmenge	Best.-Nr.
400	0,5	100 Tücher	37628
	40	2 Rollen	37637
800		1 Rolle	37638

Zulassungen

Übereinstimmungserklärung (ÜHP) des Herstellers, wobei das Produkt der technischen Regel STAWA-R (Stahlwannen-Richtlinie) entsprechen muss. Für Auffangwannen aus nichtmetallischen Werkstoffen wird vom DIBt (Deutsches Institut für Bautechnik) eine allgemeine bauaufsichtliche Zulassung erteilt.



Anwendung

Auffangwannen aus Stahl: Lagerung entzündbarer und gewässergefährdender Flüssigkeiten.

Auffangwannen aus Kunststoff: Lagerung gewässergefährdender, insbesondere aggressiver Flüssigkeiten.

🔍 Weitere Infos über die Such-Eingabe von **650** unter www.kroschke.com

Wir beraten Sie ausführlich! Tel. 0531 318-318

Inhalt

Feuerlöscher	576
Zubehör	578
Löschdecken	579

Passende Rettungszeichen ab Seite 202, Brandschutzzeichen ab Seite 245.

Für jeden Brand den richtigen Feuerlöscher

**TOP
PRODUKT**



GLORIA Kohlendioxid-Löschers KS

Kohlendioxid Feuerlöscher mit CO₂-Löschmittel für sicheres und rückstandsfreies Löschen, ideal für Labors, EDV-Zentren oder Anlagen mit hoher elektrischer Spannung, mit Schneebräuse (2-kg-Version) bzw. Hochdruckschlauch mit Schneerohr (5-kg-Version) für gezielten Löschmittelstrahl, große Flächenabdeckung und optimale Ausbringung

Gemäß	EN 3
Bauart Feuerlöscher	Dauerdrucklöscher
Löschmittel	Kohlendioxid (CO ₂)
für	EDV-Zentren, elektrische Anlagen bis 1000 Volt, Lagern mit brennbaren Flüssigkeiten
Temperaturbereich min.	-30 °C
Temperaturbereich max.	60 °C
Ausstattung	Druckhebel-Armatur, Schneebräuse, Wandhalterung
Lieferumfang	inkl. Wandhalter



GLORIA

Löschmitteleinheiten LE	Leistungsklasse / LE	Höhe mm	Gewicht Füllung kg	Ø mm	Best.-Nr.
2	Brandklasse B: 34B/2 LE	590	2	104	25462
5	Brandklasse B: 89B/5 LE	930	5	136	25463

GLORIA Pulver-Dauerdruckfeuerlöscher PD

Wiederbefüllbarer Pulver-Dauerdruck Feuerlöscher der Standardklasse mit permanentem Druck sofort einsatzbereit, Messgarnatur mit integriertem Prüfventil, abstellbare Löschpistole, inkl. Wandhalterung

Gemäß	EN 3
Bauart Feuerlöscher	Dauerdrucklöscher
Löschmittel	ABC- Löschpulver
für	elektrische Anlagen bis 1000 Volt bei Mindestabstand 1 m
Temperaturbereich min.	-30 °C
Temperaturbereich max.	60 °C
Ausstattung	Kunststoff-Fußring, Messgarnatur mit integriertem Prüfventil, Wandhalterung
Lieferumfang	inkl. Wandhalter



GLORIA

Leistungsklasse / LE	Höhe mm	Gewicht Füllung kg	Ø mm	Best.-Nr.
Brandklasse A: 34A/10 LE, Brandklasse B: 233B/15 LE, Brandklasse C	500	6	150	3888
Brandklasse A: 55A/15 LE, Brandklasse B: 233B/15 LE, Brandklasse C	590	12	190	3889

GLORIA Wasser-Feuerlöscher WH PRO

Umweltschonender Wasser Aufladefeuerslöscher mit großer und wartungsfreundlicher Einfüllöffnung, Abstell- und drehbare Löschpistole mit Injektordüse zur gezielten, dosierten und umweltschonenden Ausbringung des Löschmittels, bewährte Schlagknopfbetätigung, inkl. Wandhalterung

Gemäß EN 3
Bauart Feuerlöscher Aufladefeuerslöscher
Löschmittel Wasser
Temperaturbereich min. 0 °C
Temperaturbereich max. 60 °C
Ausstattung Kunststoff-Fußring, Löschpistole, Schlagkopfarmatur, Wandhalterung
Lieferumfang inkl. Wandhalter



Leistungsklasse / LE	Höhe mm	Inhalt l	Ø mm	Best.-Nr.
Brandklasse A: 34A/10 LE	550	6	150	60258
Brandklasse A: 43A/12 LE	585	9	190	60259

GLORIA Fettbrand-Löschler FB 3 EASY

Wartungsfreundlicher Fettbrand Aufladefeuerslöscher mit innenliegender CO2-Treibmittelflasche, für Speiseöl- und Fettbrände bis 75 l, kombinierte Trage- und Auslösearmatur mit Handhebel, Verhindert Fettextensionen beim Löschen von Fettbränden. Das Löschmittel unterbindet die Sauerstoffzufuhr, kühlt das Brandgut und verhindert so ein erneutes Aufflackern des Brandes.

Gemäß EN 3
Bauart Feuerlöscher Aufladefeuerslöscher
Löschmittel Pulver
Leistungsklasse / LE Brandklasse A: 8A/2 LE, Brandklasse B: 55B/3 LE
Höhe 432 mm
Inhalt 3 l
Temperaturbereich min. -30 °C
Temperaturbereich max. 60 °C
Ø 150 mm
Ausstattung Handhebel, Kunststoff-Fußring
Lieferumfang inkl. Wandhalter



Best.-Nr.
60265

GLORIA Wasser-Aufladefeuerslöscher mit Cool-Down-Effekt

● für brennende Lithium-Ionen-Akkus

Umweltschonender Wasser-Kartuschen Aufladefeuerslöscher mit Cool-Down-Effekt für heikle Einsatzbereiche, Abstell- und drehbare Löschpistole mit Injektordüse zur gezielten, dosierten und umweltschonenden Ausbringung des Löschmittels, bewährte Schlagknopfbetätigung, inkl. Wandhalterung

Gemäß EN 3
Bauart Feuerlöscher Aufladefeuerslöscher
Löschmittel Wasser
Leistungsklasse / LE Brandklasse A: 21A
Höhe 640 mm
Inhalt 6 l
Temperaturbereich min. 5 °C
Temperaturbereich max. 60 °C
Ø 165 mm
Ausstattung Kunststoff-Fußring, Löschlanze, Löschpistole, Schlagkopfarmatur
Lieferumfang inkl. Wandhalter



Best.-Nr.
47069

GLORIA Pulver-Feuerlöscher P 6 PRO / P 12 PRO

Wartungsfreundlicher Pulver Aufladefeuerslöscher mit wiederbefüllbarer innenliegender CO2-Treibmittelflasche, große und wartungsfreundliche Einfüllöffnung, bewährte Schlagknopfbetätigung, abstellbare Löschpistole, inkl. Wandhalterung

Gemäß EN 3
Bauart Feuerlöscher Aufladefeuerslöscher
Löschmittel Pulver
Temperaturbereich min. -30 °C
Temperaturbereich max. 60 °C
Ausstattung Kunststoff-Fußring, Löschpistole, Schlagkopfarmatur, Signalautomatik, Wandhalterung
Lieferumfang inkl. Wandhalter



Brandklasse / Leistungsklasse / LE	Höhe mm	Gewicht Füllung kg	Ø mm	Best.-Nr.
A: 34A/10 LE, B: 233B/15 LE, C	510	6	150	60212
A: 55A/15 LE, B: 233B/15 LE, C	610	12	190	60213

GLORIA BIO-Schaumlöschler SE+ PRO

● Für Bereiche, in denen verschiedene Stoffe vorhanden sind, entstehen kaum Folgeschäden.

Wartungsfreundlicher Schaum Aufladefeuerslöscher mit umweltverträglichem Hochleistungs-Bio-Schaum, wiederbefüllbar, innenliegende CO2-Treibmittelflasche, große und wartungsfreundliche Einfüllöffnung, Ventilkörper aus glasfaserverstärktem Spezial-Kunststoff, Schlagknopf-Armatur, abstell- und drehbare Löschpistole mit Schaumrohr und schlagfestem Kunststoff-Fußring, inkl. Wandhalterung.

Gemäß EN 3
Bauart Feuerlöscher Aufladefeuerslöscher
Löschmittel für Bio-Schaum elektrische Anlagen bis 1000 Volt bei Mindestabstand 1 m
Temperaturbereich min. 0 °C
Temperaturbereich max. 60 °C
Ausstattung Kunststoff-Fußring, Löschpistole, Schlagkopfarmatur
Lieferumfang inkl. Wandhalter



Brandklasse / Leistungsklasse / LE	Höhe mm	Inhalt l	Ø mm	Best.-Nr.
A: 34A/10 LE, B: 183B/12 LE	550	6	150	38828
A: 43A/12 LE, B: 233B/15 LE	585	9	190	38829

GLORIA Schaumlöschler SKA+ PRO, fluorfrei

Der GLORIA Schaumlöschler SKA+ PRO fluorfrei ist ein vollständig fluorfreier Schaum-Aufladefeuerslöscher mit Schlagknopfauflösung und Löschpistole, wartungsfreundlich und sanft zur Umwelt, ergonomisch geformter und extrem stabiler Tragegriff, Ventilkörper aus Spezialkunststoff mit Metall-Überwurfmutter.

Gemäß EN 3
Bauart Feuerlöscher Aufladefeuerslöscher
Löschmittel für Schaum elektrische Anlagen bis 1000 Volt bei Mindestabstand 1 m
Temperaturbereich min. 5 °C
Temperaturbereich max. 60 °C
Ausstattung Kunststoff-Fußring, Löschpistole, Schlagkopfarmatur
Lieferumfang inkl. Wandhalter



Brandklasse / Leistungsklasse / LE	Höhe mm	Gewicht Füllung kg	Inhalt l	Ø mm	Best.-Nr.
A: 34A/10 LE B: 144B/9 LE	550	10,1	6	150	26333
A: 43A/12 LE B: 183B/12 LE	585	15,3	9	190	26334

Feuerlöscher-Schutzbehälter Typ A

Feuerlöscher-Schutzbehälter Typ A für Feuerlöscher bis 12 kg, geeignet, zum Schutz vor Beschädigungen und Witterungseinflüssen, mit Zylinderschloss und 2 Schlüsseln, Lieferung inklusive Aufkleber, ohne Befestigungsmaterial.

für	Feuerlöscher bis 12 kg
Breite	300 mm
Höhe	760 mm
Material	Stahlblech



Best.-Nr.

6363

Feuerlöscher-Schutzbehälter Typ B

Feuerlöscher-Schutzbehälter Typ B für Feuerlöscher bis 12 kg, geeignet, zum Schutz vor Beschädigungen und Witterungseinflüssen, mit Drehriegelverschluss, Lieferung inklusive Aufkleber, ohne Befestigungsmaterial.

Breite	300 mm
Höhe	760 mm
Material	Stahlblech



Best.-Nr.

6364

Feuerlöscher-Schutzbehälter Typ C

Feuerlöscher-Schutzbehälter Typ C für Feuerlöscher von 9-12 kg geeignet, zum Schutz vor Beschädigungen und Witterungseinflüssen, für den Innen- und Außenbereich, mit 2 stabilen, verzinkten Hakenverschlüsse, Lieferung ohne Aufkleber und Befestigungsmaterial. (Nicht für CO2-Löschler geeignet)



Einsatzgebiet	Außeneinsatz, Inneneinsatz
Material	Polyester, Polystyrol

für	Best.-Nr.
Feuerlöscher bis 9 kg	6367
Feuerlöscher bis 12 kg	6368

GLORIA Design-Ständer

Der GLORIA Design-Ständer ist ideal zur variablen Positionierung von Feuerlöschern. Bei Bedarf kann der Ständer am Boden fest verschraubt werden. Für alle Feuerlöscher (außer 2 kg).

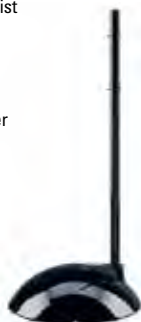

für	Feuerlöscher bis 12 kg
Höhe	700 mm
Ø	300 mm
Material	ABS-Kunststoff, Stahl

Best.-Nr.

6085

Feuerlöscher-Ständer

Der Feuerlöscher-Ständer für 4- bis 12-kg-Löschler ermöglicht eine sichere und standfeste Aufbewahrung der Geräte ohne aufwendige Montage.



für	Feuerlöscher bis 12 kg
Breite	30 mm
Höhe	60 mm
Material	Stahl

Ausstattung	Best.-Nr.
Halter für 1 Gerät	10008
Halter für 2 Geräte	10009

ABUS Feuerlöschspray Feuerstopp AFS625

Das leichte und schnell griffbereite ABUS Feuerlöschspray Feuerstopp AFS625 ist ein hochwirksames Schaumlöschmittel zum Bekämpfen von Entstehungsbränden, für den Einsatz bei elektrischen Anlagen bis 1000 V und auch für Fettbrände. Ideal für Büro, Haus und Wohnung und zum Mitführen in Fahrzeugen. Intuitive Handhabung - Bedienung analog herkömmlicher Spraydosen, Made in Germany.

Gemäß	EN 3
Bauart Feuerlöscher	Feuerlöschspray
Löschmittel	Schaum
Leistungsklasse / LE	Brandklasse A: 21B, Brandklasse A: 5A
Inhalt	1 l
Temperaturbereich min.	-10 °C
Temperaturbereich max.	60 °C
1 VE	6 Dosen



Best.-Nr.

42333



Feuerlöscher-Halter

• Sicherer Halt durch Kniehebel

Feuerlöscher-Halter für die schnelle Entnahme im Notfall. Stabiler, verstellbarer Universalhalter mit 2 robusten Textil-Spannbändern und verzinkten Verschlüssen, sicherer Halt durch Kniehebel (variable Länge von 145 bis 200 mm) und Spannbänder, nicht kompatibel mit CO2-Löschern

für	Feuerlöscher bis 12 kg
Höhe	440 mm
Material	feuerverzinkter Stahl



Best.-Nr.

6362



➤ Rauchmelder und viele weitere Produkte finden Sie unter www.kroschke.com/brandschutz

Löschdecken aus Glasfaser, mit 2 Zuglaschen

Die Glasfaser-Löschdecken sind ideal zur Ergänzung Ihrer Feuerlöscher und optimal zum Löschen von Entstehungsbränden an Holz, Papier, Textilien, Kunststoffen, Lösungsmitteln, Alkohol, Benzin, Ölen, Wachsen, elektrischen und elektronischen Einrichtungen ohne Verschmutzung durch Löschmittel (Schaum, Wasser, Pulver). Sie ist hitzebeständig, nicht brennbar, hat 2 Zuglaschen zur schnellen Entnahme, ist 3-lagig, davon 2 Lagen Glasfaser. Lieferung inklusive schlagfester Kunststoffbox zur Wandmontage, ohne Befestigungsmaterial.

- Gemäß** DIN EN 1869
- Einsatzgebiet** Textilbrände, Holzbrände, Lösungsmittelbrände, Ölbrände, Wachsbrände, Papierbrände, Kunststoffbrände, Alkoholbrände, Benzinbrände, Elektrische und elektronische Einrichtungen
- Eigenschaften** 3-lagig, hitzebeständig, nicht brennbar
- Grammatur** 530 g/m²
- Ausstattung** 2 Zuglaschen
- Set-Inhalt** Feuerlöschdecke
Schlagfester Kunststoffbox
- Material** Glasfasergewebe



Breite mm	Höhe mm	Best.-Nr.
1100	1100	20496
1800	1200	20497

Löschdecke

Die Löschdecken sind ideal zur Ergänzung Ihrer Feuerlöscher und optimal zum Löschen von Entstehungsbränden ohne Verschmutzung durch Löschmittel (Schaum, Wasser, Pulver). Die hitzebeständige, nicht brennbare Decke ist für den Einsatz bei festen, glutbildenden Stoffen, Entstehungsbränden, Speisefett und Öl geeignet. Sie hat einen schnellen Löscheffekt durch die hohe Grammatur, die Kanten sind gesäumt, Nähte aus Kevlar, mit 2 Handeingriffstaschen.

- Gemäß** DIN EN 1869
- Einsatzgebiet** Fettbrände, Ölbrände
- Eigenschaften** hitzebeständig, nicht brennbar
- Breite** 1800 mm
- Höhe** 1600 mm
- Grammatur** 450 g/m²
- Ausstattung** 2 Handgriffstaschen
- Material** Glasfasergewebe



Best.-Nr.

30101

GLORIA Löschdecke GLD 120

- ideale Ergänzung zum Feuerlöscher
- keine Verschmutzung durch Löschmittel (Schaum, Wasser, Pulver)

Glasfaserlöschdecke zum Ersticken und Löschen von Entstehungsbränden. + geeignet für handelsübliche Fritteusen und Fettbackgeräte bis max. 3 l Fassungsvermögen

- Gemäß** DIN EN 1869
- Einsatzgebiet** Fettbrände
- Eigenschaften** hitzebeständig, nicht brennbar
- Breite** 1200 mm
- Höhe** 1200 mm
- Grammatur** 340 g/m²
- Set-Inhalt** Feuerlöschdecke, Hardbox mit Aufhängeausstattung
- Material** Glasfasergewebe



Best.-Nr.

35983



Feuerlöschdecken

Die Löschdecken sind ideal zur Ergänzung Ihrer Feuerlöscher und optimal zum Löschen von Entstehungsbränden ohne Verschmutzung durch Löschmittel (Schaum, Wasser, Pulver). Die hitzebeständige, nicht brennbare Löschdecke ist FIH-typgeprüft und eignet sich zum schnellen Löschen von brennendem Holz, Papier, Textilien, Kunststoffen, Lösungsmitteln, Alkohol, Benzin, Ölen, Wachsen, elektrischen und elektronischen Einrichtungen. Lieferung inklusive roter Kunststoffertasche mit Aufhängeöse und Klettverschluss, ohne Befestigungsmaterial.

- Gemäß** DIN EN 1869
- Einsatzgebiet** Textilbrände, Holzbrände, Lösungsmittelbrände, Ölbrände, Wachsbrände, Papierbrände, Kunststoffbrände, Alkoholbrände, Benzinbrände, Elektrische und elektronische Einrichtungen
- Eigenschaften** FIH-typgeprüft, hitzebeständig, nicht brennbar
- Grammatur** 365 g/m²
- Ausstattung** 2 Handgriffstaschen
- Set-Inhalt** Feuerlöschdecke
rote Kunststoffertasche mit Aufhängeöse und Klettverschluss
- Material** Glasfasergewebe



Breite mm	Höhe mm	Best.-Nr.
1800	1600	4787
1000	1000	4786

Schutzbox für Löschdecken

Schutzbox für Glasfaser- und Nadelfilz-Löschdecken, ideal zur Ergänzung Ihrer Feuerlöscher, damit Ihre Löschdecke jederzeit gut geschützt und schnell griffbereit ist. Durch die rote Signalfarbe der Behälter sind die Löschdecken im Brandfall schnell zu finden. Zur Wandmontage, nach unten aufklappbar, mit Drehverschluss. Lieferung ohne Löschdecken.

- für** Löschdecken im Format 1600 x 2000 mm
- Eigenschaften** nach unten aufklappbar
- Breite** 315 mm
- Höhe** 305 mm
- Ausstattung** Drehschloss
- Material** Stahlblech



Best.-Nr.

17087

Schutzbox für Löschdecken

Schutzbox für Glasfaser- und Nadelfilz-Löschdecken ideal zur Ergänzung Ihrer Feuerlöscher, damit Ihre Löschdecke jederzeit gut geschützt und schnell griffbereit ist. Durch die rote Signalfarbe der Behälter sind die Löschdecken im Brandfall schnell zu finden. Zur Wandmontage. Lieferung ohne Löschdecken.

- für** Löschdecken im Format 1600 x 2000 mm
- Breite** 320 mm
- Höhe** 320 mm
- Material** Kunststoff



Best.-Nr.

15515

 Hier geht's zu den Preisen → [kroschke.com](http://www.kroschke.com)

Inhalt

Sicherheitsascher und Abfallsammler	580
Abfallentsorgung und Recycling	586
Reinigungsmittel und -Geräte	589
Waschraumausstattung	591
Wischtücher	592
Flächendesinfektion	595

Für Innen- und Außenbereiche**Ascher mit Abfallbehälter B 32**

Kombi-Sammler Aschenbecher mit integriertem Abfallbehälter.
+ Inneneinsatz mit Bügelgriffen und drei Einwurfoffnungen

Material	verzinkter Stahl
Breite	395 mm
Höhe	910 mm
Befestigungsart	Bodenbefestigung
Fassungsvermögen	38 l
Einsatzgebiet	Innen- und Außeneinsatz
Ausstattung	Aschereinsatz, Ascher und Abfallbehälter, Diebstahlschutz, Drei Einwurf-Öffnungen, herausnehmbarer Innenbehälter, inkl. Befestigungsmaterial, Inneneimer mit Doppelhenkel, Schutzdach, Siebeinsatz

Farbe	Best.-Nr.
grau	35562
silber	35565
rot	35561
grün	35563
blau	35564

**Kombi-Sammler für Abfall und Zigaretten, H61 K**

Kombi-Sammler für Abfall und Zigaretten, beschichteter Ascheraufsatz mit Aufgangschale für Zigarettenabfall, große Einwurfoffnung für Abfälle, bodenschonen-der Kantenschutz

Material	verzinkter Stahl
Breite	250 mm
Höhe	610 mm
Fassungsvermögen	17 l
Einsatzgebiet	Innen- und Außeneinsatz
Ausstattung	Aschereinsatz, Ascher und Abfallbehälter, Eine Einwurf-Öffnung

Farbe	Best.-Nr.
silber	35569
rot	35566
grau	35567
blau	35568



Hier geht's zu den Preisen



[kroschke.com](https://www.kroschke.com)

Standascher Diabolo

- Robuster Standaschenbecher mit Drehverschluss und Sicherheitsieb.
- + ideal für Eingangsbereiche, Flure und Aufenthaltsräume, Werkhallen oder auch Außenbereiche
 - + mit Alu-Einsatz zum Befüllen mit Sand
 - + schnelle und einfache Säuberung erfolgt durch die Entnahme des Siebes
 - + mechanischer Drehverschluss verhindert Lösen der Kegel und erhöht somit die Stabilität

Material Edelstahl
Höhe 770 mm
Ø 405 mm

Farbe	Ausstattung	Best.-Nr.
graphit	Ascher, herausnehmbarer Innenbehälter	4796
rot		4790
silber		4797
blau		4788
silber	Ascher, herausnehmbarer Innenbehälter, Siebeinsatz	4768



Abfall-/Ascher-Kombination

- Kombi-Sammler für Zigaretten und Abfall.
- + Sammler mit großer Einwurföffnung und Kantenschutz
 - + Deckelkonstruktion verhindert einen permanenten Sauerstoffaustausch, so dass Feuer und Glut gelöscht werden
 - + Aschereinsatz komplett herausnehmbar
 - + mit Standfuß

Höhe 825 mm
Farbe (Verschlussblende) schwarz
Ø 180 mm
Fassungsvermögen 10 l
Einsatzgebiet Innen- und Außeneinsatz
Ausstattung Aschereinsatz, Ascher und Abfallbehälter, Eine Einwurf-Öffnung, Standfuß



Material	Farbe	Best.-Nr.
Stahlblech	grau	2221
	silber	2220
Edelstahl		3755
Stahlblech	rot	3720

Abfall-/Ascher-Kombination, zur Wandmontage

- Kombi-Sammler für Zigaretten und Abfall.
- + Sammler mit großer Einwurföffnung und Kantenschutz
 - + Deckelkonstruktion verhindert einen permanenten Sauerstoffaustausch, so dass Feuer und Glut gelöscht werden
 - + Aschereinsatz komplett herausnehmbar
 - + zur Wandmontage (Lieferung ohne Befestigungsmaterial)

Höhe 410 mm
Farbe (Verschlussblende) schwarz
Ø 180 mm
Fassungsvermögen 10 l
Einsatzgebiet Innen- und Außeneinsatz
Ausstattung Aschereinsatz, Ascher und Abfallbehälter, Eine Einwurf-Öffnung, ohne Befestigungsmaterial



Material	Farbe	Befestigungsart	Best.-Nr.
Stahlblech	silber	Wandmontage	2222
	rot	-	3722
	grau	Wandmontage	2223
Edelstahl	silber		3754

Regenschutzdach Diabolo

Regenschutzdach mit Bügelschloss für den Standascher Diabolo.

Material feuerverzinkter Stahl
Farbe schwarz
Breite 420 mm
Länge 285 mm
Höhe 420 mm
Oberfläche feuerverzinkt
Ausstattung Befestigungsmaterial, Schutzdach



Best.-Nr.
42061



Abfall-/Ascher-Kombination

- Kombi-Sammler für Zigaretten und Abfall.
- + Sammler mit großer Einwurföffnung und Kantenschutz
 - + Deckelkonstruktion verhindert einen permanenten Sauerstoffaustausch, so dass Feuer und Glut gelöscht werden
 - + Aschereinsatz komplett herausnehmbar
 - + zur Bodenaufstellung

Material Stahlblech
Höhe 410 mm
Farbe (Verschlussblende) schwarz
Fassungsvermögen 10 l
Einsatzgebiet Innen- und Außeneinsatz
Ausstattung Aschereinsatz, Ascher und Abfallbehälter, Eine Einwurf-Öffnung, Standfuß



Farbe	Farbe (Behälter)	Best.-Nr.
weiß	weiß	3725
rot	rot	3724



Wandascher, halbrund mit Dach

Halbrunder Wandascher mit Dach für den dauerhaften Außeneinsatz, zur Wand- und Pfostenbefestigung, das Regenschutzdach und der gelochte Boden für den Wasserablauf bieten zusätzlichen Schutz vor Wasser und Feuchtigkeit, schnell und einfach mit Dreikantschlüssel zu öffnen und entleeren, Lieferung inkl. Befestigungsschiene, Dreikantschlüssel und Aufkleber mit Zigarettenpiktogramm

Höhe 290 mm
Ø 200 mm
Befestigungsart Rohrbefestigung, Wandmontage
Einsatzgebiet Innen- und Außeneinsatz
Ausstattung Ascher, Integriertes Schloss mit Dreikantschlüssel, Schutzdach, Siebeinsatz



Material	Farbe	Oberfläche	Best.-Nr.
Stahlblech	silber	feuerverzinkt	26961
	anthrazit	pulverbeschichtet, verzinkt	16621
Edelstahl	silber	–	26962
Stahlblech	schwarz	feuerverzinkt	26968

Sicherheits-Wandascher

Wandascher mit trichterförmigen Sicherheitsrand.
 + bis 180 Grad kippbar, dadurch schnell und sauber zu entleeren
 + selbstlöschende Deckelkonstruktion verhindert Flammenbildung und minimiert Qualmbildung
 + Lieferung ohne Befestigungsmaterial

Befestigungsart Wandmontage



Material	Farbe	Höhe mm	Ø mm	Fassungsvermögen l	Ausstattung	Best.-Nr.
Stahlblech	graphit, schwarz	100	90	0,6	Ascher, Deckel mit Öffnung, ohne Befestigungsmaterial	6623
		145	150	2,4		6620
Edelstahl	silber	100	90	0,6		6592
						6594
Stahlblech	schwarz, silber	145	150	2,4		6622
						6602
	rot, schwarz	100	90	0,6		6611
		145	150	2,4		39113

Sicherheits-Tischascher

Tischascher für mehr Sicherheit in Raucherbereichen.
 + selbstlöschende Deckelkonstruktion verhindert Flammenbildung und minimiert Qualmbildung
 + durch breiten Seitenrand können abgelegte Zigaretten nicht herausfallen
 + Deckel komplett abnehmbar
 + spülmaschinenfest

Ausstattung Ascher, Deckel mit Öffnung

Material	Farbe	Höhe mm	Ø mm	Fassungsvermögen l	Best.-Nr.	
Edelstahl	silber	40	90	0,2	9556	
Stahlblech	grau, schwarz	70	150	1	6242	
		40	90	0,2	6240	
	rot, schwarz	70	150	1	6607	
		40	90	0,2	6605	
	Edelstahl	schwarz, silber	70	150	1	6243
						9593
Stahlblech	schwarz, silber	40	90	0,2	6241	

Wandascher, rund mit Dach

Runder Wandascher mit Dach für den dauerhaften Außeneinsatz, zur Wand- und Pfostenbefestigung, das Regenschutzdach und der gelochte Boden für den Wasserablauf bieten zusätzlichen Schutz vor Wasser und Feuchtigkeit, schnell und einfach mit Dreikantschlüssel zu öffnen und entleeren, Lieferung inkl. Befestigungsschiene, Dreikantschlüssel und Aufkleber mit Zigarettenpiktogramm

Höhe 290 mm
Befestigungsart Rohrbefestigung, Wandmontage
Durchmesser (Einwurf) 200 mm
Fassungsvermögen 4 l
Ausstattung Ascher, Integriertes Schloss mit Dreikantschlüssel, Schutzdach, Siebeinsatz



Material	Farbe	Oberfläche	Best.-Nr.
Stahlblech	silber	feuerverzinkt	26978
		–	26979
Stahlblech	graphit	pulverbeschichtet, verzinkt	16622
	schwarz	feuerverzinkt, pulverbeschichtet	26985

Schneckeschraubenschele

● **hohe Auszugsbelastbarkeit**

Schneckenschraubenschele zur Befestigung von Bandschellen an Rohrpfosten.

Material Edelstahl
Farbe Edelstahl
für Befestigung von Bandschellen an Rohrpfosten
Höhe 0,7 mm
Einsatzgebiet Innen- und Außeneinsatz
Ausstattung hohe Auszugsbelastbarkeit



Best.-Nr. 39163

Papierkörbe

Feuersicherer Papierkorb mit abnehmbaren Deckel zur schnellen und sauberen Entleerung.

Material	Stahlblech
Farbe (Verschlussblende)	schwarz
Einsatzgebiet	Inneneinsatz
Ausstattung	Deckel mit Öffnung



Fassungsvermögen l	Farbe	Höhe mm	Ø mm	Best.-Nr.
15	schwarz, silber	370	250	39150
	rot, schwarz			39128
30	schwarz	400	370	39137
	schwarz, silber			39151
	rot, schwarz			39129
15	schwarz	370	250	39136
50	schwarz, silber	530	370	39152
	rot, schwarz			39135
	schwarz			39138

Abfallbehälter FIRE EX

- verhindern Brände in der Entstehungsphase
- TÜV-geprüfte Löschwirkung

Selbstlöschender Abfallbehälter FIRE EX mit Deckel, die trichterförmige Öffnung des Deckels leitet aufsteigenden Rauch nach unten, wodurch der Behälter feuerhemmend wirkt und Flammen erstickt, verhindert das Entstehen gesundheitsschädlicher Rauchgase

Material	Stahlblech
Farbe (Verschlussblende)	schwarz
Durchmesser (Einwurf)	120 mm
Einsatzgebiet	Inneneinsatz
Ausstattung	Deckel mit Öffnung



Fassungsvermögen l	Farbe	Höhe mm	Ø mm	Best.-Nr.
24	rot, schwarz	370	290	9865
30		415	344	9868
60		630	392	9871
24	schwarz	370	290	9866
30		415	344	9869
60		630	392	9872

Zigarettenbehälter Smoker

Auffälliger Standaschenbecher Smoker in Zigarettenform für den Innen- und Außenbereich, das integrierte Sicherheitssieb verhindert, dass Asche und Glut wieder herausfallen



Material	Aluminium
Farbe	silber
Höhe	1041 mm
Ø	100 mm
Fassungsvermögen	3 l
Einsatzgebiet	Innen- und Außeneinsatz
Ausstattung	2 Schlüssel, Ascher, Eine Einwurf-Öffnung, herausnehmbare Innenbehälter, Siebeinsatz

Best.-Nr.
941

Abfallbehälter Mondo

Abfallbehälter Mondo in verschiedenen Ausführungen, zur Wandmontage, zur Bodenbefestigung oder zum Einbetonieren, besonders geeignet für den Außenbereich z.B. Parks, Schulen, Freizeitparks oder öffentliche Außenanlagen, der Behälter kann mittels eines Dreikantschlüssels zum Entleeren herausgenommen werden, Lieferung inklusive Dreikantschlüssel



Material	feuerverzinkter Stahl, Stahlblech
Farbe	silber
Breite	320 mm
Länge	260 mm
Höhe	540 mm
Fassungsvermögen	35 l
Materialstärke	1,5 mm
Einsatzgebiet	Innen- und Außeneinsatz
Ausstattung	Integriertes Schloss mit Dreikantschlüssel

Befestigungsart	Best.-Nr.
Wandmontage	47293
Bodenbefestigung	47294
Einbetonieren	47295

 Hier geht's zu den Preisen  kroschke.com



Abfallbehälter pure Essential, mit farbigem Deckel

Repräsentativer Abfallbehälter pure Essential bestehend aus Korpus und farbigem Deckel mit großer Öffnung, einzeln zu nutzen oder als Mülltrennungssystem kombinierbar, eckige Form, für den Innen- und überdachtetem Außenbereich, einfach zu entleeren durch integrierten Klemmring, mit farbigen Piktogrammen zum aufkleben

Material Aluminium, Stahlblech
Breite 385 mm
Länge 385 mm
Höhe 800 mm
Farbe (Behälter) grau
Fassungsvermögen 100 l
Einsatzgebiet Innen- und begrenzter Außeneinsatz
Ausstattung Deckel mit Öffnung, Klemmring

Farbe	Farbe (Verschlussblende)	Best.-Nr.
grau, rot	rot	47324
blau, grau	blau	47327
grau, grün	grün	47329
grau, silber	silber	47330
gelb, grau	gelb	47328



DURABLE Sensor Abfalleimer NO TOUCH 21L

● kontaktlose und hygienische Müllentsorgung durch Sensortechnik

Sensor gesteuerter Abfalleimer DURABLE NO TOUCH 21L zur berührungslosen Müllentsorgung, öffnet durch Bewegungssensor und schließt automatisch mit Soft-Close Funktion, alternativ auch manuell über Open/Close Tasten bedienbar, herausnehmbarer Inneneimer mit Henkel und Beutelfixierung, abnehmbare Deckel zum einfachen Entleeren, Trageöffnung an Rückseite des Abfalleimers, benötigt 4 AA Batterien (nicht enthalten)

Material Edelstahl, Polypropylen
Farbe silber
Farbe (Behälter) silber
Farbe (Verschlussblende) schwarz
Fassungsvermögen 21 l
Einsatzgebiet Inneneinsatz
Ausstattung Bewegungssensor, herausnehmbarer Innenbehälter, Inneneimer mit Beutelfixierung, Inneneimer mit Henkel, ohne Batterie, Open-Close Taste

Best.-Nr.

46675

DURABLE Sensor Abfalleimer NO TOUCH 35L

Material Edelstahl, Polypropylen
Farbe silber
Farbe (Behälter) silber
Farbe (Verschlussblende) schwarz
Fassungsvermögen 35 l
Einsatzgebiet Inneneinsatz
Ausstattung Einwurfklappe, Inneneimer mit Beutelfixierung, Inneneimer mit Henkel, ohne Batterie, Open-Close Taste

Best.-Nr.

46676

Abfall-Trennsystem SAUBERMANN

Abfallbehälter Saubermann mit selbstschließenden Schwingdeckeln, für den Innenbereich und geschützten und überdachten Außenbereich, die Behälter sind einzeln nutzbar oder individuell zur Wertstoff Sammelstation erweiterbar, leicht mit einem Fahrzeug zu transportieren



Material Stahlblech
Breite 315 mm
Länge 315 mm
Höhe 900 mm
Farbe (Behälter) grau
Farbe (Verschlussblende) gelb, grün, rot
Fassungsvermögen 65 l
Set-Inhalt 3x Abfallbehälter mit Innenbehälter und selbstschließender Einwurfklappe (rot/grün/gelb)
Einsatzgebiet Innen- und begrenzter Außeneinsatz
Ausstattung Einwurfklappe, herausnehmbarer Innenbehälter

Best.-Nr.

47321

Tretabfalleimer Monika Economy

● kontaktlose Müllentsorgung

Tretabfalleimer Monika Economy mit integriertem Innenbehälter, mit Doppelgriff, an dem die Mülltüte problemlos befestigt werden kann, Anti Rutsch Pedal, für den Innenbereich



Material Edelstahl, Kunststoff
Farbe silber
Einsatzgebiet Inneneinsatz
Ausstattung Deckel, Deckelarretierung, Fußpedal, herausnehmbarer Innenbehälter, Inneneimer mit Doppelhenkel

Höhe mm	Ø mm	Fassungsvermögen l	Best.-Nr.
280	210	5	47485
650	300	30	47493

Mülltonne Pro Wave

Mülltonne für alle festen, trockenen, hausmüllähnlichen Gewerbeabfälle und Reststoffe.

- + Deckel mit umlaufender Abtropfriple (für Kondenswasser)
- + stabilisierende Verrippungen an den oberen Rändern
- + erhöhte Standfestigkeit durch große Standfläche und tiefen Schwerpunkt
- + mit Fußtritt

Gemäß DIN EN 840
Material HDPE-Kunststoff
Einsatzgebiet Innen- und Außeneinsatz
Ausstattung Deckel mit Griff, Transportrollen



Hier geht's zu den Preisen
 → kroschke.com

Fassungsvermögen l	Farbe	Breite mm	Länge mm	Höhe mm	Best.-Nr.
80	anthrazit	448	514	932	39169
	grün				39165
	blau				39167
	rot				39164
	braun				39168
	gelb				39166
120	anthrazit	482	555	934	39185
	grün				39181
	blau				39183
	rot				39180
	braun				39184
	gelb				39182
240	anthrazit	580	729	1074	39191
	grün				39187
	blau				39189
	rot				39186
	braun				39190
	gelb				39188

Große Auswahl an Abfallkennzeichen ab Seite 309.



Folien

Papier/Pappe

Kunststoff

Metall

DURABLE Großer Abfall- und Sortierbehälter, quadratisch

Material Kunststoff
Fassungsvermögen 90 l
Einsatzgebiet Inneneinsatz



Variante	Farbe	Breite mm	Länge mm	Höhe mm	Ausstattung	Best.-Nr.
Behälter	grau	520	490	610	Tragegriff	90127
Deckel		550	510	90	Deckel mit Griff	90128
	gelb					90129
	grün					90132
	blau					90130
	schwarz					90131

DURABLE Abfallbehälter in Rechteckform

Fassungsvermögen 60 l



Variante	Farbe	Breite mm	Länge mm	Höhe mm	Best.-Nr.
Behälter	grau	590	282	600	62000
Deckel	gelb	-	-	-	45351
	blau				45352
	grau				45350
	grün				45354

Fahrwagen für DURABLE Abfallbehälter

Material Metall
Farbe weiß
Einsatzgebiet Inneneinsatz
Ausstattung Transportrollen



Breite mm	Länge mm	Höhe mm	Fassungsvermögen l	Best.-Nr.
260	470	180	60	90126
395	180	385	90	90134

Sackständer Economy

Material Polypropylen
Breite 400 mm
Länge 400 mm
Höhe 800 mm
Farbe (Behälter) grau
Fassungsvermögen 70 l
Einsatzgebiet Innen- und Außeneinsatz
Ausstattung Deckel mit Griff



Farbe	Best.-Nr.
gelb, grau	19649
braun, grau	211300
blau	211298
grau	211299

Großvolumenwertstoffsammler

Farbe grau
Einsatzgebiet Inneneinsatz



Variante	Farbe	Breite mm	Länge mm	Höhe mm	Best.-Nr.
Behälter	anthrazit	730	695	950	40021
Rollensatz	grau	-	-	-	24892

Sackständer, stapelbar



Farbe grau

	Breite mm	Länge mm	Höhe mm	Ø mm	Best.-Nr.
1.	545	545	920	545	19644
2.	-	-	-	-	70100

Putzwollkasten



Material Stahlblech
Breite 400 mm
Länge 400 mm
Höhe 640 mm
Fassungsvermögen 90 l
Einsatzgebiet Inneneinsatz
Ausstattung Schwingdeckel

Farbe	Farbe (Behälter)	Best.-Nr.
blau, grau	grau	7438
rot	rot	7433

Wandhalter für Abfallsäcke



Material feuerverzinkter Stahl
Farbe grau
Breite 365 mm
Länge 460 mm
Höhe 115 mm
Farbe (Verschlussblende)
Befestigungsart Wandmontage
Fassungsvermögen 120 l
Einsatzgebiet Inneneinsatz
Ausstattung Deckel mit Griff, ohne Befestigungsmaterial

Best.-Nr.
19643

PREMIUM Abfallsäcke Typ 60

Abfallsäcke in verschiedenen Farben für schnelle Mülltrennung.

Inhaltmenge 250 Säcke =
10 Rollen á 25 Stück
Fassungsvermögen 70 l
Materialstärke 40,00 µ



Farbe	Breite mm	Länge mm	Best.-Nr.
blau	1000	575	39157
gelb	575	1000	39156
transparent			39155

Premium Abfallsäcke, 120 l

Großer Abfallsack für den Alltagsgebrauch.

Material PE-LD Spezialfolie
Inhaltmenge 250 Säcke = 1
0 Rollen á 25 Stück
Breite 700 mm
Länge 1100 mm
Fassungsvermögen 120 l
Materialstärke 60,00 µ



Farbe	Best.-Nr.
blau	16226
gelb	21123
transparent	21121



PREMIUM® Wertstoffsammelsäcke

Wertstoffsammelsack für die Sammlung und Entsorgung von Verpackungsmaterial.

Material PE-LD Spezialfolie

Farbe	Inhaltmenge	Fassungsvermögen l	Best.-Nr.
blau	100 Säcke lose	180	21125
		240	21126
transparent	20 Säcke lose	1000	24265
		1 Rolle mit 20 Säcken	2500

Abfallsäcke aus Kunststoff

Transparente Abfallsäcke für anfallenden Müll.

Material HDPE-Kunststoff
Farbe transparent
Inhaltmenge 2000= 40 Rollen á 50 Säcke
Breite 450 mm
Länge 540 mm
Fassungsvermögen 20 l
Materialstärke 4,50 µ

Best.-Nr.
60051

Abfallsäcke aus Papier

Nassfester Abfallsack für schwere, kantige Abfälle.
+ 2-lagig
+ mit Aufdruck „Abfälle“

Material Papier
Farbe braun
Inhaltmenge 25
Breite 700 mm
Länge 1100 mm
Grammatur 70 g/m²
Fassungsvermögen 120 l

Best.-Nr.
3982

Zubehör gleich mitbestellen!

Sackverschlussgerät für Abfallsäcke



Ein Sackverschlussgerät ist ein geeignetes Hilfsmittel um Müllbeutel und Abfallsäcke schnell und sorgfältig zu verschließen.

Länge 280 mm
Ausstattung Griff mit Kunststoffüberzug, Metall S-Haken und Öse zum Aufhängen

Best.-Nr.
21116

Drahtschlingen für Abfallsäcke



Drahtschlingen sind die geeigneten Hilfsmittel um Müllbeutel und Abfallsäcke schnell und sorgfältig zu verschließen.

Material Metall
Inhaltmenge 1000 = 5 Bunde á 200 Stück
Länge 250 mm
Ausstattung 2 Ösen

Best.-Nr.
21115



Schnell und einfach bestellen!
Tel. 0531 318-318
oder www.kroschke.com



Vorteils-Set Wischmöppe für Klapphalter

Wischmopp für handelsübliche Klapphalter in verschiedenen Ausführungen für eine effiziente Reinigung aller Bodenbeläge, mit 4-Farbsystem zur Kennzeichnung des Nutzungsbereiches, Hinweis: Vor dem ersten Gebrauch bitte waschen

Einsatzgebiet Innen- und Außeneinsatz

Material	für	Ausstattung	Best.-Nr.
Polyester	feuchtigkeitsbeständige Hartbodenbeläge, glatte Böden, grobe Verschmutzung, Klapphalter	4-Farbsystem zur Kennzeichnung der Nutzungsbereiche, Leichtlaufstreifen	47982
	ebene Böden, ebene Hartböden, Klapphalter, unebene Böden		47983
	feuchtigkeitsbeständige Hartbodenbeläge, glatte Böden, grobe Verschmutzung, Klapphalter	4-Farbsystem zur Kennzeichnung der Nutzungsbereiche	47984
Baumwolle, Polyester	glatte Oberflächen, Klapphalter, poröse Oberflächen, Reinigungsarbeiten	4-Farbsystem zur Kennzeichnung der Nutzungsbereiche, Fransen, Schlingen	47871

Vileda SprayPro Set Edelstahl

- schnelles und unkompliziertes Bodenreinigungssystem
- kein Eimer mehr nötig

Vileda SprayPro Edelstahl ist das unkomplizierte, ready-to-use Bodenreinigungssystem, das alles beinhaltet, was Sie für die tägliche Reinigung benötigen, einfach den Stiel mit Reinigungslösung befüllen - so haben Sie immer einen Vorrat parat, um Fußböden und Treppen schnell und einfach mit dem Wischmopp zu reinigen

- für** Nassreinigung
- Breite** 40 mm
- Länge** 1450 mm
- Set-Inhalt** SprayPro Edelstahl Stiel
Messbecher 500 ml
CombiSpeedPro Klapphalter
TrioMop Bezug
- Reichweite** 75 m²



Klapphalter, für handelsübliche Wischbezüge/Wischmöppe

Klapphalter für alle handelsüblichen Wischbezüge, mit Doppelgelenk, Befestigung des Stiels mit Edelstahlschraube, geringes Gewicht ermöglicht ergonomisches Arbeiten

- Material** Polypropylen
- Farbe** schwarz
- für** Nassreinigung
- Breite** 115 mm
- Länge** 500 mm
- Befestigungsart** Schraubbefestigung
- Einsatzgebiet** feuchte Flächen
- Nutzbreite** 500 mm
- Stieldurchmesser** 235 mm
- Ausstattung** Doppelgelenk, Tritttaster



Best.-Nr.

47995



Best.-Nr.

47988



Stiele für Klapphalter/Wischmopp

Leichter Stiel mit Griffkappe für alle handelsüblichen Klapphalter und dazugehörigen Wischmöppe

- Material** eloxiertes Aluminium, Polypropylen
- Farbe** schwarz, silber
- für** Klapphalter
- Ø** 23,5 mm
- Materialstärke** 9 mm

Länge mm	Best.-Nr.
1400	47989
1450	47990



➔ **Warnaufsteller ab Seite 476**

DR.SCHNELL Universalreiniger Forol

für die Reinigung von ölhaltigen und fetthaltigen Verschmutzungen, glatte und glänzende Flächen aus Kunststoff, Lack, Glas, Keramik, Metall, Nikotin, Ruß, Stempelfarbe, etc., Oberflächen aus Kunststoff, Glas, etc.



	Inhalt ml	Best.-Nr.
1 Flasche	1000	9398
Verpackungseinheit = 12 Flaschen	—	6846

DR.SCHNELL Bodenwischpflege Floortop

Gemäß DIN 18032
für ableitfähige Beläge, alle wasserfesten Bodenbeläge, Turn- und Sporthallen
Inhalt 1000 ml



Best.-Nr.
9821

DR.SCHNELL Sanitärreiniger und Kalklöser Milizid Mint



Inhalt ml	Best.-Nr.
1000	9815



Saalbesen, mit Metallstielhalter

Material für Holz alle Böden, feinen Schmutz, groben und trockenen Schmutz
Inhaltsmenge 10
Länge 800 mm
Einsatzgebiet Inneneinsatz
Ausstattung Flügelschraube, Metallstielhalter
Material (Borsten) Poly-Kokos

Best.-Nr.
41696



Industrie-Saalbesen

Material Holz
Inhaltsmenge 10
Breite 500 mm
Ausstattung Stielloch

Material (Borsten)	Best.-Nr.
Qualitätsmischung	15189
Elaston	9069



Saalbesen, mit Stielloch

Material für Holz feinen Schmutz, groben und trockenen Schmutz, trockene Böden
Inhaltsmenge 10
Länge 500 mm
Einsatzgebiet Inneneinsatz
Ausstattung Stielloch
Material (Borsten) Poly-Kokos

Best.-Nr.
41694



Industriehandfeger

Material für Holz groben und trockenen Schmutz, trockene Böden
Inhaltsmenge 10
Länge 280 mm
Ausstattung Aufhängeloch
Material (Borsten) Poly-Kokos

Best.-Nr.
41697



Langstielhandfeger

Material für Holz groben und trockenen Schmutz, trockene Böden
Inhaltsmenge 20
Länge 430 mm
Ausstattung Aufhängeloch
Material (Borsten) Poly-Kokos

Best.-Nr.
41689



Industriehandfeger

Material für	Holz	
Material (Borsten)	Kokos	
für	Breite mm	Best.-Nr.
feinen Schmutz	300	70025



Hand-Drahtbürste

Material für Holz schwierige Untergründe
Inhaltsmenge 12
Länge 280 mm

Ausstattung	Material (Borsten)	Best.-Nr.
3-reihig	Stahldraht	9221
4-reihig	Messingdraht	9233
	Stahldraht	9225



Kehrschaufel

Material Holzstiel, Metall
Farbe schwarz
Inhaltsmenge 1VE = 10 Stück
Breite 220 mm
Länge 440 mm
Höhe 70 mm
Materialstärke 6 mm

Best.-Nr.
15187



Straßenbesen

Material für Holz Asphaltböden, feuchte Bedingungen, Pflastersteine
Inhaltsmenge 10
Breite 400 mm
Einsatzgebiet Außeneinsatz
Ausstattung 6/16 Reihen, Stielloch
Material (Borsten) Elaston

Best.-Nr.
15191

CWS Faltpapierspender Paradise Slim

Faltpapierspender mit Schloss zur Diebstahlsicherung.

Befestigungsart	Wandmontage
Lieferumfang	inkl. Bedienungsanleitung, inkl. Befestigungsmaterial, inkl. Schlüssel
Länge (Blatt)	25 cm
Breite (Blatt)	12 cm
Fassungsvermögen (Blatt)	300 Blatt



Farbe	für	Ausstattung	Best.-Nr.
weiß	C-Falz / Lagenfalz, hohe Besucherfrequenz, V-Falz / Zick-Zack	Diebstahlschutz, Druckknopfverriegelung, Füllstandanzeige, integriertes Schloss mit Schlüssel	45060
rot			47355
schwarz	–	Diebstahlschutz, Füllstandanzeige, integriertes Schloss mit Schlüssel	47366

CWS Seatcleaner Paradise

Material	Kunststoff
Farbe	weiß
für	CWS Seatcleaner
Breite	84 mm
Länge	119 mm
Höhe	194 mm
Befestigungsart	Wandmontage
Fassungsvermögen	0,3 l
Lieferumfang	inkl. Bedienungsanleitung, inkl. Befestigungsmaterial, inkl. Schlüssel



Best.-Nr.	45078
-----------	-------

Pflichttexte:

Biozidprodukte vorsichtig verwenden. Vor Gebrauch stets Etikett und Produktinformation lesen.
Registrierungsnummer Biozidprodukte: N-76103

CWS Cremeseifenspender Paradise Cream Slim

Befestigungsart	Wandmontage
Fassungsvermögen	0,5 l
Lieferumfang	inkl. Bedienungsanleitung, inkl. Befestigungsmaterial, inkl. Schlüssel

Farbe	Best.-Nr.
weiß	45069
schwarz	47389
rot	47388

CWS Cremeseifenspender Paradise Cream Universal

Farbe	weiß
Befestigungsart	Wandmontage
Fassungsvermögen	1 l
Lieferumfang	inkl. Bedienungsanleitung, inkl. Befestigungsmaterial, inkl. Schlüssel

Best.-Nr.	45072
-----------	-------

CWS Schaumseifenspender Paradise Foam Slim

Befestigungsart	Wandmontage
Fassungsvermögen	0,5 l
Lieferumfang	inkl. Bedienungsanleitung, inkl. Befestigungsmaterial, inkl. Schlüssel

Farbe	Best.-Nr.
weiß	45063

CWS Seifencreme Mild

Inhaltsmenge	1 Verpackungseinheit = 12 Flaschen
pH-Wert	4,9



Inhalt ml	Reichweite	Best.-Nr.
500	500ml für ca. 800 Portionen	45083
1000	1000ml für ca. 1.600 Portionen	45084

CWS Seifenkonzentrat Mild

Inhalt ml	Reichweite	Best.-Nr.
500	500ml für ca. 1.250 Portionen	45081
1000	500ml für ca. 2.500 Portionen	45082

CWS Reinigungs-Liquid für Seatcleaner

Wirkungsspektrum für bakterizid, begrenzt viruzid, levurozid, Norovirus, Rotavirus alle abwaschbaren Oberflächen, CWS Seatcleaner, Sanitär- und Lebensmittelverarbeitenden Bereiche

Inhaltsmenge	12 Beutel a' 300ml
Inhalt	300 ml
Reichweite	1 Beutel ca. 1.500 Portionen
pH-Wert	5,5

Best.-Nr.	45085
-----------	-------

Pflichttexte:

Biozidprodukte vorsichtig verwenden. Vor Gebrauch stets Etikett und Produktinformation lesen.
Registrierungsnummer Biozidprodukte: N-76103



SC Johnson Refresh® Toilet Seat Cleaner Spray und Spender



SC Johnson
PROFESSIONAL
A family company™

Variante	für	mm	Breite mm	Länge mm	Höhe mm	Best.-Nr.
Spender	500 ml Kartusche SCJ STOKO Refresh Toilet Seat Cleaner – Spray	–	99	125	190	26329
Kartusche	–	500	–	–	–	26330

TORK Falthandtuch-Spender



Material für

Kunststoff
C-Falz / Lagenfalz,
hohe Besucherfrequenz, V-Falz /
Zick-Zack
333 mm
136 mm
439 mm
Wandmontage
inkl. Bedienungsanleitung, inkl. Befestigungsmaterial,
inkl. Schlüssel
Diebstahlschutz, integriertes Schloss mit Schlüssel,
seitliche Öffnung, Sichtfenster
750 Blatt

**Breite
Länge
Höhe
Befestigungsart
Lieferumfang**

Ausstattung

Fassungsvermögen (Blatt)

Best.-Nr.

20927



TORK Flüssigseife für Seifenspender



für normale bis trockene Haut, Tork Seifenspender
Inhalt 1000 ml
Breite 92 mm
Länge 92 mm
Höhe 240 mm
Reichweite 1.000 Handwaschvorgänge

Best.-Nr.
16586

TORK Seifenspender für Flüssigseife



Material Kunststoff
Farbe weiß
für hohe Besucherfrequenz
Breite 291 mm
Länge 114 mm
Höhe 112 mm
Befestigungsart Wandmontage
Fassungsvermögen 1 l
Lieferumfang inkl. Befestigungsmaterial, inkl. Schlüssel, Montageanleitung
Ausstattung Drucktaste, Einhandbedienung

Inhalt ml	Set-Inhalt	Best.-Nr.
1000	Tork Seifen Spender Tork Flüssigseife Mild 1000ml	20929

TORK Abfallkorb



Material Metall
Farbe hellgrau
Einsatzgebiet Inneneinsatz

Befestigungsart	Fassungsvermögen l	Ausstattung	Best.-Nr.
Wandmontage	25	ohne Befestigungsmaterial	24229
Standkorb	60	–	11676

Hier geht's zu den Preisen [kroschke.com](http://www.kroschke.com)

Handwaschbürste



Material Kunststoff, Polypropylen
Farbe weiß
Inhaltsmenge 10/VE
Breite 90 mm
Länge 35 mm
Höhe 40 mm

Best.-Nr.
41568

Toilettenpapier und Papierhandtücher gleich mitbestellen!



KATRIN Toilettenpapier Classic

Best.-Nr.
85006



Für alle gängigen Spender geeignet.

WIPEX-Falhandtücher Basic, Z-Faltung

Inhaltsmenge	Best.-Nr.
1 Verpackungseinheit = 20 Pack (5000 Stück)	38406

Sicherheit durch Sauberkeit in Werkstatt, Lager und Produktion!



TOP. Seller

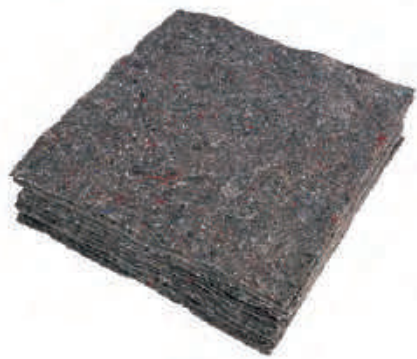

Wischtuch Multi

Wischtücher auf der Rolle für das Aufsaugen von größere Mengen an Flüssigkeiten und Lösungsmitteln.

Material Kunstfasergewebe, Zellstoff
Farbe weiß
Inhaltsmenge Rolle = 500 Tücher
Grammatur 70 g/m²
Länge (Blatt) 30 cm
Breite (Blatt) 38 cm

Best.-Nr.

37713



Wischtuch Eco

Wischtücher für einfache oder mittelschwere Wischvorgänge.

- + geeignet für großen Flüssigkeitsmengen, Ölerschmutzungen und Reinigungspasten
- + Reinigung in Werkstatt, Produktion und Lager
- + volumengeprägt, reißfest und fusselarm

Material 100 % Recycling-Papier
Farbe blau
für Reinigungsarbeiten
Länge (Blatt) 38 cm

Inhaltsmenge	Grammatur g/m ²	Breite (Blatt) cm	Best.-Nr.
Verpackungseinheit = 2 Rollen à 500 Tücher	40	22	9645
Verpackungseinheit = 2 Rollen à 500 Tücher	54	36	43000

Vliestuch Universal

Vliestuch Universal zur Aufnahme von grobem Schmutz, z. B. Schmierstoffen, Metallspäne auf Maschinen, besonders saugstark, strapazierfähig und reißfest

Material Vliesstoff
Farbe grau
Inhaltsmenge 450 Tücher im Polysack
Länge (Blatt) 38 cm
Breite (Blatt) 40 cm

Best.-Nr.

7407

 Hier geht's zu den Preisen
 [kroschke.com](https://www.kroschke.com)

Polypropylen-Tuch Poly

- strapazierfähig, auswringbar und mehrfach verwendbar

Wischtuch Poly für die Nassreinigung von empfindlichen Oberflächen, sehr weich, absolut fusselfrei, nassreißfest

Material für Polypropylen glatte, strukturierte und empfindliche Oberflächen, Nassreinigung
Inhaltsmenge 1 Rolle à 500 Blatt
Breite 30 mm
Höhe 38 mm
Grammatur 80 g/m²

Best.-Nr.

4068



Bestellen Sie kinderleicht auch online unter
www.kroschke.com





Kimberly-Clark Wischtücher Wypall® L10 EXTRA

Material AIRFLEX-Material
Inhaltsmenge Rolle à 1000 Tücher
Länge (Blatt) 33 cm
Breite (Blatt) 32 cm

Best.-Nr.
44419

Kimberly-Clark Wischtücher Wypall® L10 EXTRA+

Material AIRFLEX-Material
Inhaltsmenge Verpackungseinheit = Rolle à 1000 Tücher
Länge (Blatt) 24 cm
Breite (Blatt) 38 cm

Farbe	Best.-Nr.
blau	1268
weiß	1269

Kimberly-Clark Wischtücher Wypall® L20 EXTRA

Material AIRFLEX-Material
Breite (Blatt) 38 cm

Inhaltsmenge	Länge (Blatt) cm	Best.-Nr.
Verpackungseinheit = Rolle à 1000 Tücher	23,5	42232
Verpackungseinheit = 2 Rollen à 500 Tücher	33	42234
Verpackungseinheit = Rolle à 1000 Tücher	24	1276



Kimberly-Clark Wischtücher Wypall® X60



Material HYDRONIT™
für Reinigungsarbeiten
Ausstattung ¼ gefaltet



Inhaltsmenge	Best.-Nr.
Verpackungseinheit = Rolle à 150 Tücher	1632
Verpackungseinheit = 12 Beutel à 76 Tücher	1394

Kimberly-Clark Wischtücher Wypall® L30 Ultra+



Material AIRFLEX-Material
Farbe blau
Breite (Blatt) 38 cm



Inhaltsmenge	Länge (Blatt) cm	Best.-Nr.
Verpackungseinheit = 1 Rolle = 670 Tücher	37	44328
Verpackungseinheit = 1 Rolle = 750 Tücher	24	1327

Kimberly-Clark Wandhalter / Tischspender für Großrollen



Material Metall
Befestigungsart Wandmontage
Rollenbreite max. 400 mm
Einsatzgebiet Industrielle Bereiche
Ausstattung Abreißkante, Abrisschiene, ohne Befestigungsmaterial

Best.-Nr.
167405



Kimberly-Clark Bodenständer für Großrollen



Material Metall
Farbe blau
für Werkstatt
Breite 515 mm
Länge 550 mm
Höhe 960 mm
Rollenbreite max. 400 mm
Einsatzgebiet Industrielle Bereiche
Ausstattung Abreißkante, Abrisschiene

Best.-Nr.
1100



Kimberly-Clark fahrbarer Bodenständer für Großrollen



Material Metall
Farbe blau
für Werkstatt
Breite 500 mm
Länge 1090 mm
Höhe 740 mm
Rollenbreite max. 400 mm
Einsatzgebiet Industrielle Bereiche
Ausstattung Abreißkante, Abrisschiene, Transportrollen

Best.-Nr.
10412



DIRTEEZE Industriewischtücher



Breite 200 mm

Variante	Best.-Nr.
für Hände und Oberflächen	31668
für Hände und Arbeitsutensilien	31670
für Glas-, Kunststoff und Keramikoberflächen	69999



TORK Standard Papierwischtücher

Farbe weiß
für Hände, verwendbar bei leichten Verschmutzungen
Inhaltmenge 2 Rollen mit je 1500 Blättern
Breite 235 mm
Länge 510 m
Länge (Blatt) 34 cm
Breite (Blatt) 23,5 cm
Innendurchmesser 71,00 mm
Durchmesser (Rolle) 315 mm

Best.-Nr.
7339



TORK Mehrzweck Papierwischtücher

Gemäß ISEGA-Zertifikat
Breite 370 mm
Länge (Blatt) 34 cm
Breite (Blatt) 37 cm
Einsatzgebiet Industrielle Bereiche
Innendurchmesser 71,00 mm
Durchmesser (Rolle) 375 mm

für	Best.-Nr.
Hände, verwendbar bei leichten Verschmutzungen	7343
die Reinigung von ölhaltigen und fett-haltigen Verschmutzungen	13406



TORK Performance Wandhalter

Material ABS-Kunststoff, Metall
Farbe türkis, weiß
Breite 646 mm
Länge 274 mm
Höhe 463 mm
Rollenbreite max. 430 mm
Ausstattung Abrisschiene

Best.-Nr.
40008



Reinigungstücher und -schwämme



TORK Performance Bodenständer

Material ABS-Kunststoff, Metall
Farbe türkis, weiß
Breite 646 mm
Länge 530 mm
Höhe 1006 mm
Ausstattung GummifüÙe

Best.-Nr.
40009



Scheuerschwamm ECO 60

Material Polyester
Farbe gelb, grün
Länge (Blatt) 7 cm
Breite (Blatt) 15 cm

Best.-Nr.
101281



Schwammtuch PRO65, groß

Farbe rot
für Reinigungsarbeiten
Breite 31,5 mm
Höhe 25,7 mm
Länge (Blatt) 25,7 cm

Best.-Nr.
310187



3M™ Scotch-Brite™ Mikrofaser-tuch 2010

Farbe blau
für die Reinigung von ölhaltigen und fetthaltigen Verschmutzungen
Breite 360 mm
Höhe 320 mm

Best.-Nr.
83614



3M™ Mikrofaser-tuch Universal 14

Material Polyamid, Polyester
für unempfindliche Oberflächen
Breite 400 mm
Höhe 400 mm

Farbe	Best.-Nr.
blau	24263
gelb	24264



3M Scotch-Brite Reinigungsschwamm

Material Nylon, Polyester
Farbe blau
für Oberflächen aus Kunststoff, Glas, etc., Reinigungsarbeiten
Breite 130 mm
Höhe 70 mm

Best.-Nr.
83760





HARTMANN

HARTMANN Flächen-Desinfektionsmittel Mikrobac® forte

Parfümfreies, alkoholisches Desinfektionsmittelkonzentrat der Marke HARTMANN.

- + ideal zur Anwendung in Krankenhäusern, Altenheimen, Großküchen- und Lebensmittelbereichen
- + für alkoholbeständige Flächen
- + trocknet rückstandsfrei

für alle abwaschbaren Oberflächen

Inhalt ml	Best.-Nr.
5000	40031

Pflichttexte:

Biozidprodukte vorsichtig verwenden. Vor Gebrauch stets Etikett und Produktinformation lesen.
Registrierungsnummer Biozidprodukte: N-11866, N-11868



HARTMANN

HARTMANN Desinfektionstücher Mikrobac®

Desinfektionstücher HARTMANN MikrobacAQUABASE® zur Schnelldesinfektion von Medizinprodukten und anderen Flächen.

- + einfache und sichere Entnahme einzelner Tücher
- + wiederverschließbare Verpackung

Wirkungsspektrum bakterizid, begrenzt viruzid (inkl. HBV, HIV, HCV), levurozid, Norovirus, Polyomavirus, Rotavirus
für die Reinigung von Medizinprodukten und anderen Flächen
Ausstattung wiederverschließbare Verpackung

Inhaltsmenge	Breite mm	Höhe mm	Best.-Nr.
80	200	180	40032

Pflichttexte:

Biozidprodukte vorsichtig verwenden. Vor Gebrauch stets Etikett und Produktinformation lesen.
Registrierungsnummer Biozidprodukte: N-34287, N-50093



HARTMANN

HARTMANN Feuchttuchspender

Wiederverwendbarer Spender für Feuchttücher zur Flächendesinfektion in Kliniken, Arztpraxen, Pflegeheimen, pharmazeutischen Unternehmen und hygienischen sensiblen Bereichen, Spender mit Desinfektionsmittel und perforierter Vliesrolle befüllen, nach 10 Minuten einsatzbereit, wiederverwendbar, strapazierfähig, spülmaschinenfest und hitzebeständig, Spender für 2500 ml Desinfektionsmittel, Lieferung ohne Vliesrolle

für 2500 ml Desinfektionsmittel
Lieferumfang ohne Vliesrolle

Farbe	Best.-Nr.
rot	60210
blau	60209



WIPEX® WET Feuchttuchspender

Praktischer Feuchttuchsystem Spender WIPEX WET® speziell für die Flächendesinfektion in Kliniken, Arztpraxen, Pflegeheimen, pharmazeutischen Unternehmen u.ä. hygienischen sensiblen Bereichen, einfach den Spender mit 2500 ml Desinfektionsmittel Ihrer Wahl und einer perforierten Vliesrolle befüllen, nach 10 Minuten ist das System einsatzbereit

Material Vliesstoff
Farbe weiß
für WIPEX®WET-Spender
Inhaltsmenge Verpackungseinheit = 6 Rollen, 1 Rolle = 90 Tücher
Grammatur 60 g/m²

Best.-Nr.
400204



Inhalt

Windsackanlagen	596
Streugutwagen und -behälter	597
Signalgeber und Rettungswesten	598
Rettungshilfen	599

TOP 
PRODUKT



Windsackanlagen

Zur Vermeidung von Unfällen kommen Windsäcke dort zum Einsatz, wo eine leicht zu interpretierende, schnell fassbare Anzeige von Windrichtung und Windstärke erforderlich ist. Aufkommende und plötzliche Seitenwinde stellen eine ernsthafte Gefahr dar.

Windsack-Set, inkl. Korb und Hülle

Vorteilsset für eine Windsackanlage, bestehend aus Hülle und Korb.

Set-Inhalt Windsackset inkl. Korb und Hülle
1x Windsackhülle, mit Befestigungsschlaufen, reißfest, witterungsbeständig und 1x Windsackkorb (Stahl, verzinkt, mit Drehkugellager)

Länge mm	Durchmesser (Korb) mm	Best.-Nr.
1800	300	8507
2500	400	8508
3500	650	8509
4500	900	8510

Windsackhülle

Windsackhülle inkl. Befestigungsschlaufen.



Einsatzgebiet Außenbereich
Farbe rot, weiß
Material Polyester

Länge mm	Ø (Korb) mm	Best.-Nr.
1800	300	8511
2500	400	8512

Windsackmast

Mast für einen Windrichtungsanzeiger.



Material Stahl
Ø 42 mm

Länge mm	Best.-Nr.
1500	8523
2000	8528
3000	8530

Mauerhalterung

Anschraubbare Mauerhalterung zur Befestigung von Windsackmasten.



Einsatzgebiet Außenbereich
Material verzinkter Stahl
Set-Inhalt 2 x Mast-Haltebügel für die Außenwand inkl. zugehörige Schellen

Best.-Nr.
16547

Mastständer

Belastbare, steck- und verlängerbarer Mastständer zum Einbetonieren für eine Windsackanlage.



Farbe silber
Länge 1500 mm
Höhe 1000 mm

Best.-Nr.
8525

Kippständer für Flachdächer, zum Aufdübeln

Kippständer für Flachdächer zum Aufdübeln.



Einsatzgebiet Außenbereich
Farbe Farbgruppe silber, silber
Material Stahl
Länge 1500 mm
Höhe 250 mm
Breite 250 mm

Best.-Nr.
8693

Abspannset

Set zum Abspannen des Seils für eine Windsackanlage.



Einsatzgebiet Außenbereich
Material verzinkter Stahl
Set-Inhalt Spannseil, 25 m lang
Spannschelle
10 x Seilkautschen
12 x Seilklemmen
3 x Spannschlösser

Best.-Nr.
8541

Hier geht's zu den Preisen
→ kroschke.com

CEMO Streuwagen

Robuster Streuwagen mit PE-Behälter für mittlere Streuflächen und unterschiedliche Streumaterialien bis 8 mm Körnung, robuster Aufbau, mit PE-Behälter und Siebeinsatz, Achsen aus Edelstahl, robustes Getriebe, Gummiräder luftbereift mit Winterprofil, mit dreifach längenverstellbarer Schubstange aus Edelstahl, klappbarer Stützfuß, Stromenge einstellbar auf 6 Streustufen mit festem Anschlag und verstellbarem Streubreitenbegrenzer, Streubreite 1 bis 4 m. Lieferung im Bausatz vormontiert.

Farbe gelb, grau
Material Edelstahl, Kunststoff

Fassungsvermögen l	Best.-Nr.
20	36367
35	36368
50	37407



50 l
für große Flächen, z. B. Betriebswege, Hof- und Gewerbeflächen



35 l
für mittlere Flächen, z. B. Betriebswege und Gewerbeflächen bis ca. 10.000 m²



20 l
für kleine Flächen, z. B. Fusswege und Hofflächen

CEMO Streugutbehälter

Witterungs- und korrosionsbeständiger Streugutbehälter.
+ durch selbstschließenden Mechanismus eine längere Haltbarkeit des Streugutes
+ mit Vorhängeschloss verschließbar
+ platzsparend stapelbar

Farbe grau, orange
Material Glasfasergewebe, Kunststoff

Länge mm	Höhe mm	Breite mm	Ausführung	Fassungsvermögen l	Best.-Nr.
1340	780	990	ohne Entnahmeöffnung	550	8549
	960			700	8550
1630	1010	1210	mit Entnahmeöffnung	1100	8551
1340	780	990		550	13299
	960		700	13300	
1630	1010	1210	1100	13301	



CEMO Streugutbehälter Plus 3

Nicht unterfahrbahrer, stapelbarer Streugutbehälter.
+ wahlweise mit und ohne Entnahmeöffnung
+ mit Kindersicherung – Deckel lässt sich von innen öffnen
+ mit Vorhängeschloss verschließbar

Farbe grau, orange
Material Glasfasergewebe, Kunststoff

Länge mm	Höhe mm	Breite mm	Ausführung	Fassungsvermögen l	Best.-Nr.
890	640	600	mit Entnahmeöffnung	200	35827
			ohne Entnahmeöffnung		35828
1210	670	820	mit Entnahmeöffnung	400	35829
			ohne Entnahmeöffnung		35830



CEMO Schneeschieber

Hochwertige Schaufel als Hilfe beim Schneeschieben.
+ mit ergonomischem Stiel und Griff

Farbe orange
Material Aluminium
Länge (Schaufelstab) 161 cm



Best.-Nr.
50252

CEMO Handschaufel

Handschaufel für die Verteilung von Streugut.
+ kann in die Streugutbehälter gelegt werden
+ korrosionsbeständig

Farbe orange
Material Polypropylen
Länge 230 mm
Höhe 90 mm
Breite 170 mm



Best.-Nr.
18297



Handmegafon Typ A

Megafon mit bündelungsstarken Schalltrichter, äußerst rückkopplungsarm, Lieferung ohne Batterien (8 Mignonzellen UM-3 bitte separat bestellen).

Farbe	rot
Material	ABS-Kunststoff
Länge	315 mm
Trichterdurchmesser	190 mm
Signal-Reichweite	500 m
Energiequelle	Batterie



Handmegafon Typ B

Leistungsstarkes Handmegafon Typ B mit sehr bündelungsstarkem Schalltrichter, eingebautes Mikrophon mit Sprech-
taste und Lautstärkereglern, äußerst rückkopplungsarm, Pistolengriff mit Trageriemen. Sprech-
taste mit einer

Hand bedienbar, während sich zugleich mit dem Daumen die Lautstärke einstellen lässt, Lieferung ohne Batterien (6 Babyzellen UM-2 bitte separat bestellen).

Farbe	hellbraun, perlweiß
Material	ABS-Kunststoff
Länge	375 mm
Trichterdurchmesser	211 mm
Signal-Reichweite	1000 m
Leistung max.	25 W
Energiequelle	Batterie

Variante	Leistung max. W	Best.-Nr.
ohne Sirene	12	8634
mit Sirene	10	8635

Variante	Best.-Nr.
ohne Sirene	15322
mit Sirene	15323



Schultermegafon Typ C

Schultermegafon Typ C mit sehr bündelungsstarkem Schalltrichter, eingebautes Mikrophon mit Sprech-
taste und Lautstärkereglern, äußerst rückkopplungsarm, mit Sockel zur Befestigung des Mikrofons, mit einer Hand bedienbar, Lieferung ohne Batterien (6
Babyzellen UM-2 bitte separat bestellen).

Farbe	hellbraun, perlweiß
Material	ABS-Kunststoff
Höhe	220 mm
Breite	215 mm
Trichterdurchmesser	211 mm
Signal-Reichweite	1000 m
Leistung max.	25 W
Energiequelle	Batterie

Länge mm	Variante	Best.-Nr.
375	ohne Sirene	15324
360	mit Sirene	15325



Schultermegafon Typ D

Leistungsstarkes Schultermegafon Typ D mit elektronisch auf- und abschwellender Sirene, sehr bündelungsstarker Schalltrichter, eingebautes Mikrophon mit arretierbarer Sprech-
taste und Lautstärkereglern, äußerst rückkopplungsarm, Sockel zur Befestigung des Mikrofons und Außenstromanschluss, integrierte Ladeschaltung für komfortables Laden, Lieferung ohne Akkus. (8 Akkus Babyzellen UM-2 bitte separat bestellen).

Farbe	perlweiß
Material	ABS-Kunststoff
Länge	450 mm
Höhe	340 mm
Breite	340 mm
Trichterdurchmesser	313 mm
Signal-Reichweite	1500 m
Leistung max.	40 W
Energiequelle	Akku

Best.-Nr.
15327

 Hier geht's zu den Preisen
➔ [kroschke.com](https://www.kroschke.com)



Akku-Ladegerät für Megafon Typ D

Akku-Ladegerät für Megafon Typ D.

Farbe	schwarz
Energiequelle	Strom

Variante	Best.-Nr.
Akku-Ladegerät	1799

 **Batterien und Akkus finden Sie auf Seite 641.**

Rettungsweste Kadematic 275 A



Vollautomatisch aufblasbare Rettungsweste für Arbeiten auf Gewässern und hoher See, mit Front-Sicherheits-schnellverschluss und Rückengurt inkl. Aufbewahrungstasche. Auftrieb von 275 N, einsetzbar für ein Gewicht von 50 bis 120 kg.

Gemäß	DGVU 112-201, DIN EN ISO 12402-2
Farbe	rot

Best.-Nr.
19669

Rettungsarbeitsweste Kadematic 150 A



Vollautomatisch aufblasbare Rettungsarbeitsweste für Arbeiten auf Gewässern, mit Front-Sicherheits-schnellverschluss, mit einfachem Rückengurt, inkl. Aufbewahrungstasche. Auftrieb von 150N, einsetzbar für ein Gewicht von 50 bis 120 kg.

Gemäß	DGVU 112-201, DIN EN ISO 12402-3
--------------	----------------------------------

Farbe	Best.-Nr.
rot	30253

Rettungsarbeitsweste Kadematic 275 ALR



Vollautomatisch aufblasbare Rettungsarbeitsweste für Arbeiten auf Gewässern, mit Lifebelt zum Ein-
haken und Sichern, Geweberückenteil für hohen Tragekomfort, inkl. Aufbewahrungstasche. Auftrieb von 275 N, einsetzbar für ein Gewicht von 50 bis 120 kg.

Gemäß	DGVU 112-201, EN 399
Farbe	blau

Best.-Nr.
19670

Rettungsring-Set

Das Rettungsring-Set ist eine Rettungs-ausstattung für die Binnenschifffahrt, geeignet und zugelassen für die Arbeitssicherheitsausstattung der Industrie.



- Set-Inhalt**
- Rettungsring gem. SOLAS EN 14144
 - Rettungsleine, 30 m
 - Ringhalter (2-teilig)
 - Befestigungsset

Best.-Nr.
10525

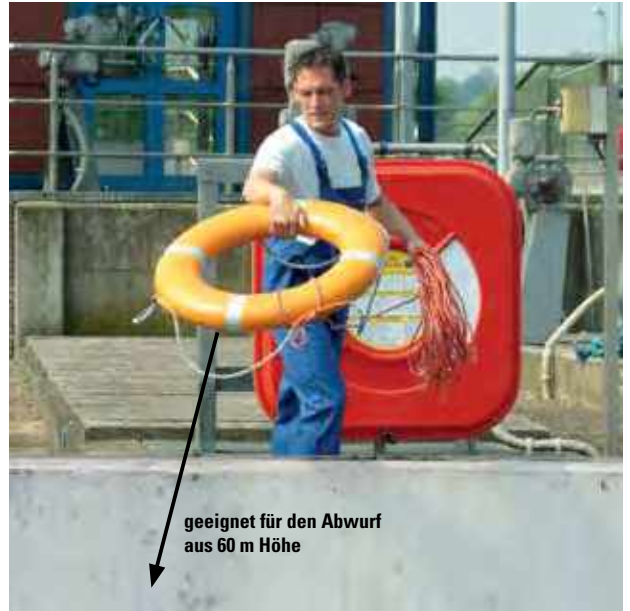

geeignet für den Abwurf aus 60 m Höhe



Rettungsring-Standgehäuse-Set

Rettungsring-Standgehäuse-Set, 4 Teile/VE.

- Set-Inhalt**
- Rettungsring-Kasten mit Edelstahlprofil zum Einbetonieren, 2000 x 80 x 40 mm
 - Rettungsring gem. SOLAS EN 14144 inkl. Aufkleber Anweisung Rettung Ertrinkender,
 - Rettungsleine, 30 m
 - Befestigungsset

Best.-Nr.
48733



Rettungsring-Wandgehäuse-Set

Rettungsring-Wandgehäuse-Set, 3 Teile/VE.

- Set-Inhalt**
- Rettungsring gem. SOLAS EN 14144
 - Rettungsleine, 30 m
 - Rettungsringkasten, inkl. Befestigungsmaterial

Best.-Nr.
222701



Rettungsringe

Rettungsring mit umlaufender Greifleine und 4 roten Reflexstreifen zur Wasserrettung in Schwimmbädern, Freizeitanlagen und Wassersportbereichen

- Gemäß** SOLAS/EN 14144
Farbe orange, rot
Material PVC
Höhe 750 mm
Breite 750 mm
Ringdurchmesser 750 mm

Best.-Nr.
19672



Ringhalter für Rettungsringe

Ringhalter, für Rettungsringe für Wand- und Geländermontage (2-teilig), inklusive Befestigungsset.

- Gemäß** DIN EN 14145-B
Material Aluminium
Länge 700 mm
Höhe 700 mm
Breite 300 mm

Best.-Nr.
10523



Greifring

Greifschlinge

Rettungsstange

Rettungsstange für Schleusen, Freizeitanlagen, Windparks sowie alle Wasserstraßen.
+ schwimmfähig

- Material** Aluminium
Länge (Stange) 500 mm
Ringdurchmesser 500 mm

Best.-Nr.
67006
67007



Rettungsleine

Schwimmfähige Rettungsleine als Wurfleine einsetzbar.

Farbe	Material	Länge mm	Best.-Nr.
gelb, schwarz	Polypropylen	30000	41100

Inhalt

Türwächter	602
Türsicherungen	604
Fluchttürhauben	605
Schlösser	606
Keygaragen und Schlüsselkästen	609
Schlüssel-Zubehör	612



TOP 
PRODUKT

K.57 Türwächter

Sirene: ca. 80-105 dB, mit ABUS Profilhalbzylinder für gleichschließende und verschiedenschließende Schließungen, netzunabhängig, für rechte und linke Türen geeignet, Lieferumfang inklusive Montageanleitung mit Bohrschablone, Lithium-Batterie, Befestigungsschrauben, 3 Schlüssel, 2 Hinweisschilder Notausgang, 2 Aufkleber für die Drehrichtungsanzeige und 2 Aufkleber Signalstopp

Gemäß	praxisbewährt
Material	Aluminium
Farbe	grün
Breite	179 mm
Höhe	49 mm
Länge	82 mm
Set-Inhalt	1x Montageanleitung mit Bohrschablone 1x Lithium-Batterie Befestigungsschrauben 3x Schlüssel 2x Hinweisschilder Notausgang 2x Aufkleber für die Drehrichtungsanzeige 2x Aufkleber Signalstopp

Lautstärke Sirene min.	80 db
Laustärke Sirene max.	105 db
Anzahl Schlüssel	3
Schlossart	Profilhalbzylinder
Zylinderlänge für	30/10 Türen DIN links, Türen DIN rechts
Nennspannung	9 V

K.57

Schließung	Best.-Nr.
gleichschließend	455050
verschiedenschließend	455055

PERMALIGHT® power Aufkleberset für Türwächter

Gemäß	ASR A2.3, DIN 67510
Material	selbstklebende Folie
Set-Inhalt	5-teilig
Leuchtdichte	150 / 22 - Permalight Power
Einsatzgebiet	Innen- und begrenzter Außeneinsatz

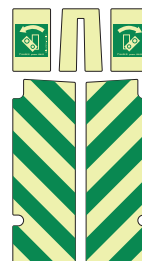

Best.-Nr.
40801

PERMALIGHT

 Notausgangsschilder ab Seite 204.

Wie funktioniert der Basis-Türwächter?

1. Türwächter unmittelbar unter der Notausgangs-Türklinke anbringen. Die Tür bleibt unverschlossen und kann im Notfall geöffnet werden.
2. Im Notfall Türwächter umlegen – der 80 bzw. 105 dB laute Alarm wird ausgelöst und warnt andere Personen.
3. Türklinke herunterdrücken und Notausgang benutzen. Mit dem Schlüssel kann eine berechnigte Person den Alarm beenden und den Türwächter wieder richtig positionieren.



Wie umgeht man den Alarm?

3 Möglichkeiten für berechnigte Personen:

1. Die Klinke wird nicht benutzt, sondern die Tür mit dem Schlüssel geöffnet.
2. Der Türwächter wird mit seinem Schlüssel zum Öffnen der Tür kurz zur Seite gedreht.
3. Er wird mit Schlüssel um 180° gedreht, rastet in dieser Stellung ein, gibt keinen Alarm und die Tür ist dauerhaft frei zugänglich.



K.57 Montageplatte für Glas-Rahmentüren



Komplettsatz für die Montage an Glasrahmentüren mit Stahlplatten und Zubehör.

- + sabotagesichere und unsichtbare Befestigung
- + rechts oder links verwendbar

Gemäß praxisbewährt
Material Stahl
Farbe grün
Breite 110 mm
Höhe 180 mm
Set-Inhalt 4 Schrauben
 2 Stahlplatten



für Doppeltüren, Fluchttüren, Türen DIN links, Türen DIN rechts, Türklinken gemäß DIN/EN 179

Best.-Nr.
9180



K.57 Adapter für Paniktreibriegel



Der Adapter erlaubt die Umrüstung des Basis-Türwächters in einen Türwächter für Fluchttüren.
 + geeignet für rechte und linke Hebelbewegung
 + inkl. Notausgangsschilder links und rechts und Montageanleitung

Material Kunststoff
für Doppeltüren, Fluchttüren, Türen DIN links, Türen DIN rechts, Türklinken gemäß DIN/EN 179, Türwächter

Best.-Nr.
169075



K.57 Montageplatte für Vollglastüren



Komplettsatz für die Montage an Vollglastüren mit Stahlplatte, Kleber und Zubehör.
 + auch für Türen aus Kunststoff

Material Stahl
Farbe grün
für Doppeltüren, Fluchttüren, Türen DIN links, Türen DIN rechts, Türklinken gemäß DIN/EN 179

Best.-Nr.
9195



PERMALIGHT

PERMALIGHT® plus Ersatzschild Drehrichtung, für Türwächter

Gemäß DIN 67510
Material selbstklebende Folie
Farbe Permalight
Höhe 35 mm
Länge 35 mm
Leuchtdichte 55 / 8 - Permalight Plus
Einsatzgebiet Innen- und Außeneinsatz

Breite mm	für	Best.-Nr.
35	Türen DIN rechts, Türwächter	149661
-	Türen DIN links, Türwächter	149662



PERMALIGHT

PERMALIGHT® plus Ersatzschild Notausgang alarmgesichert, ISO

Gemäß DIN 67510
Material selbstklebende Folie
Farbe Permalight
Breite 150 mm
Höhe 100 mm
Leuchtdichte 55 / 8 - Permalight Plus
Einsatzgebiet Innen- und begrenzter Außeneinsatz

für	Best.-Nr.
Türen DIN rechts, Türwächter	169005
Türen DIN links, Türwächter	169004



ABUS Türzylinder TI12ST 10/30 gleich- und verschiedenschließend

Material Aluminium
Set-Inhalt 1x Schloss
 3x Schlüssel
Schlossart Profilhalbzylinder
für Türwächter

Schließung	Best.-Nr.
gleichschließend	46729
verschiedenschließend	46728

Ein-Hand-Türwächter –



EH-Türwächter für Türklinken gemäß DIN/EN 179

Der langnachleuchtende Einhand-Türwächter für Türklinken versperrt Türen, die nur im Notfall geöffnet werden sollen.

Wahlweise mit oder ohne Voralarm, für Türklinken. Das Drücken der Türklinke aktiviert Alarm. Die rote Taste des Voralarms soll signalisieren, dass die Tür nur im Notfall geöffnet werden darf. Berührt die Klinke die Taste wird ein akustisches Signal ausgelöst, mit Loslassen der Klinke verstummt der Voralarm, mit Profilhalbzylinder, Alarm 95 dB/1m, Lieferung inklusive 9-V-Batterie und Schrauben zur Befestigung.

Gemäß	DIN EN 179
Material	Aluminium
Farbe	grün
Breite	52 mm
Höhe	175 mm
Länge	76 mm
Set-Inhalt	inklusive 9-V-Batterie und Schrauben zur Befestigung
Lautstärke	95 db
Schließung	gleichschließend
Anzahl Schlüssel	3
Schlossart	Profilhalbzylinder
Zylinderlänge	30/10
für	Türklinken gemäß DIN/EN 179
Nennspannung	9 V



lang nachleuchtend

Variante	Best.-Nr.
mit Voralarm	2020
ohne Voralarm	2007
mit Voralarm, lang nachleuchtend	2021
ohne Voralarm, lang nachleuchtend	2010

Montageplatten, für Glasrahmen

Schraubbare Platte für die Montage auf Glasrahmen.

- + für das Montieren von Türwächtern geeignet
- + rechts und links verwendbar
- + mit verdeckten Schrauben

Material	Stahl
Farbe	RAL 6029 (Minzgrün)
Breite	170 mm
Höhe	175 mm
für	Türen DIN links, Türen DIN rechts

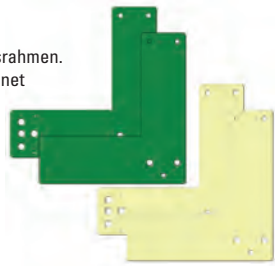

Variante	Leuchtdichte	Best.-Nr.
nicht lang nachleuchtend	–	2011
lang nachleuchtend	20 / 3 - Permalight plus	2012

Montageplatte, für Brandschutz- und Vollglastüren

Selbstklebende Platte für die Montage des DIN-Einhand-Türwächters auf Brandschutz- und Vollglastüren, rechts und links verwendbar.

Material	Stahl
Farbe	RAL 6029 (Minzgrün)
Breite	52 mm
Höhe	175 mm
für	Brandschutztüren, Türen DIN links, Türen DIN rechts, Türklinken gemäß DIN/EN 179, Vollglastüren



Best.-Nr.
2015

Aufkleber für Türwächter, Signal-Stopp nur mit Schlüssel!

Aufkleber-Set „Signal-Stopp“ mit Feld Zuständigkeit zum Selbstbeschriften für den Türwächter.

Material	selbstklebende Folie
Einsatzgebiet	Innen- und begrenzter Außeneinsatz



Breite mm	Höhe mm	Set-Inhalt	Best.-Nr.
50	20	2x 35 x 20 mm und 2x 50 x 50 mm	31577

Lithium-Batterie CR9V/P

für	Türwächter
Nennspannung	9 V



Pflichttexte:

Alle Endverbraucher sind lt. BattG gesetzlich zur Rückgabe von Altbatterien verpflichtet. Die Entsorgung über den unsortierten Siedlungsabfall ist verboten. Dies wird auch durch die durchgestrichene Mülltonne auf den Batterien verdeutlicht. Falls sich auf den Batterien Angaben finden wie HG = Quecksilber, CD = Cadmium oder PB = Blei, ist der Grenzwert o. g. Stoffe überschritten. Batterien können uns unentgeltlich frei Haus zurückgesendet werden.

Best.-Nr.
46694



Sie haben Fragen zur Montage?
Ich helfe Ihnen gerne:
Tel. 0531 318-318

mit einem Handgriff zu öffnen!

EH-Türwächter für Panikstangen gemäß DIN/EN 1125

Türwächter und Distanzstücke für Türen mit Einhandbedienung und Panikstange. Der Ein-Hand-Türwächter ist für Türen mit Panikstange, wahlweise mit oder ohne Voralarm, rote Taste des Voralarms signalisiert, dass die Tür nur im Notfall geöffnet werden darf, berührt die Panikstange die Taste wird ein akustisches Signal ausgelöst, mit Loslassen verstummt der Voralarm, Drücken der Panikstange und Öffnen der Tür aktiviert Daueralarm, die Einhandbedienung ermöglicht bei Nofallsituationen eine schnelle Bedienung.

Gemäß	DIN EN 1125
Material	verzinkter Stahl
Farbe	grün
Breite	52 mm
Höhe	220 mm
Länge	72 mm
Set-Inhalt	inklusive 9-V-Batterie und Schrauben zur Befestigung
Lautstärke	95 db
Schließung	gleichschließend
Anzahl Schlüssel	3
Schlossart	Profilhalbzylinder
Zylinderlänge	30/10
Geeignet für	Stangengriffe gemäß DIN EN 1125
Nennspannung	9 V

Variante	Best.-Nr.
mit Voralarm	18391
ohne Voralarm	18390



Distanzstück für Vollblattdüren mit Panikstange

Material	Stahl
Farbe	grün
Breite	52 mm
Höhe	175 mm
Länge	30 mm
für	Stangengriffe gemäß DIN EN 1125



Best.-Nr.	18394
-----------	-------

Distanzstück für Glasrahmentüren mit Panikstange

Material	Stahl
Farbe	grün
Breite	170 mm
Höhe	175 mm
Länge	30 mm
für	Stangengriffe gemäß DIN EN 1125

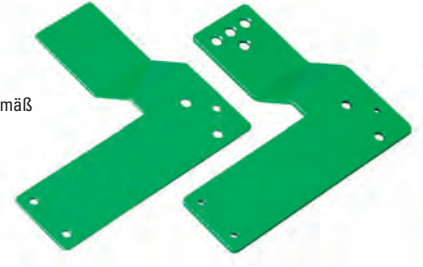

Variante	Best.-Nr.
links	18393
rechts	18392

Mehr Sicherheit im Notfall

Mit lang nachleuchtenden Leitsystemen gemäß ASR A3.4/3 finden Sie im Notfall immer den richtigen Weg.
Statten Sie sich jetzt aus!

Das komplette Sortiment finden Sie ab Seite 232.



Exit-Stop

● keine Elektroinstallation notwendig

Netzunabhängiger Mini-Türwächter mit Sicherheitsverschraubung für beengte, kleine Montageplätze, z. B. zur Sicherung von Gefahrgut- oder Giftschrank, z. B. für Fenster in schmalen Nischen, für Behälter und Koffer mit teuren Geräten oder auch zur Überwachung von Schlüssel- oder Schaltschränken. Er verhindert unbefugtes Öffnen von Feuertüren und Notausgängen.

- + lauter Warnton mit einstellbarer Dauer
- + manipulationssicherer Spezialschlüssel für autorisierte Personen
- + Installation wahlweise mit Magnet- und Federkontakt
- + inkl. Montagematerial und Batterie



Material ABS-Kunststoff
Farbe rot
Breite 85 mm
Höhe 85 mm
Länge 25 mm
Set-Inhalt 1x Exit-Stop Mini
 1x 9V-Blockbatterie
 Montagezubehör
Lautstärke Sirene min. 95 db

Best.-Nr. 8207



Fluchtwegsicherung DEXCON

Fluchtwegsicherung DEXCON um den Verschluss von Türen im Verlauf von Rettungswegen zu überwachen, Meldung bei unbefugtem Zutritt über ein akustisches Signal, Lautstärke des Alarmgebers kann gedrosselt werden, Alarmabschaltung über den Geräteschlüssel.

Material Kunststoff
Farbe rot
Länge 60 mm
Set-Inhalt mit 2 m Kabel
Lautstärke Sirene min. 95 db
Ø 200 mm

Best.-Nr. 39462



Fluchtwegsicherung DEXCON für Stangengriff

Material Kunststoff
Farbe rot
Länge 60 mm
Set-Inhalt 9 V Batterie
Lautstärke Sirene min. 95 db
für Stangengriffe gemäß DIN EN 1125
Ø 200 mm

Best.-Nr. 39463



Ersatzoberplatten, Fluchtwegsicherung DEXCON für Stangengriff

Material Kunststoff
Farbe rot
für Stangengriffe gemäß DIN EN 1125

Best.-Nr. 39465



Rettungswegschild Notausgang freihalten f. Fluchtwegsicherung DEXCON

Material selbstklebende Folie
Farbe grün
Breite 130 mm
Höhe 130 mm

Best.-Nr. 39467



Sie haben Fragen zu unseren Produkten? Rufen Sie an: Tel. 0531 318-318



Schlüsselset für Exit-Stop Maxi

Das Schlüsselset ist vorgesehen für den Exit-Stop Maxi. Der ausgelöste Alarm erlischt nach einer bestimmten Zeit automatisch oder kann durch die Spezialschlüssel gestoppt werden.

Set-Inhalt 2

Best.-Nr. 6052



Klebestreifen f. Fluchtwegsicherung DEXCON

Farbe transparent
Breite 150 mm
Höhe 150 mm

Best.-Nr. 39466



Kunststoffhaube für Türklinken

Kunststoffhaube und Ersatzelemente zur Absicherung für Türklinken.
+ verschiedene Befestigungsmöglichkeiten

für Fluchttüren, Türen DIN links, Türen DIN rechts, Türklinken gemäß DIN/EN 179

Material	Breite mm	Höhe mm	Länge mm	Best.-Nr.
Kunststoff	82	100	215	10037

Fluchttürhaube für Paniktreibriegel

Fluchttürhaube von Paniktreibriegeln.

- + mit Sicherheitsverschluss
- + keine Verletzungsgefahr
- + splitterfrei
- + problemlose Montage (inkl. Befestigungsplatten)
- + wiederverwendbar mit zwei neuen Befestigungsplatten



Material	Breite mm	Höhe mm	Länge mm	Best.-Nr.
Kunststoff	80	70	300	6369



Exit-Stop Maxi

- **keine Elektroinstallation notwendig**

Netzunabhängiger Maxi-Türwächter mit Sicherheitsverschraubung.
+ Abschreckung durch gute Sichtbarkeit
+ verhindert unbefugtes Öffnen von Feuer-türen und Notausgängen
+ lauter Warnton mit einstellbarer Dauer
+ manipulationssicherer Spezialschlüssel für autorisierte Personen
+ auch für Doppeltüren geeignet
+ Installation wahlweise mit Magnet- und Federkontakt
+ inkl. Montagematerial und Batterie

Farbe rot
Breite 136 mm
Höhe 136 mm
Länge 50 mm



Auslösewinkel, Fluchtwegsicherung DEXCON für Stangenriff

Material Kunststoff
Farbe rot
Set-Inhalt inklusive Sicherungsband
für Stangenriffe gemäß DIN EN 1125



Best.-Nr.
39464

Wir statten Ihren Betrieb individuell aus!

Fragen Sie an:

Tel. 0531 318-318

Set-Inhalt	Lautstärke db	für	Best.-Nr.
inklusive 9V-Blockbatterie, Spezialwerkzeug und Montagematerial, sowie Spezialschlüssel zum Stoppen des Alarms	97	Türen DIN links, Türen DIN rechts, Türgriffe, Türklinken	41964
inklusive 9V-Blockbatterie, Spezialwerkzeug und Montagematerial, sowie Spezialschlüssel zum Stoppen des Alarms	120	Doppeltüren	41965

 **Hier geht's zu den Preisen**  **kroschke.com**



ABUS Kombinations-Zahlenschloss Serie 165

Kombinations-Zahlenschloss von ABUS für den Innenbereich.
 + normale Sicherheitsstufe
 + 3 Codezahlen für Breite 23 und 31 mm, 4 Codezahlen ab Breite 40 mm
 + für den Innenbereich

Material Messing
Farbe gold
Schlossart Zahlenschloss
Einsatzgebiet Inneneinsatz

Breite mm	Ø Bügel mm	Bügelbreite mm	Bügelhöhe mm	Best.-Nr.
23	3	9	21	11896
31	5	14	25	11897
41	6	22	26	11898

Hier geht's zu den Preisen → [kroschke.com](https://www.kroschke.com)



ABUS Vorhängeschloss Serie 60, verschieden schließend

Qualitätsschloss von ABUS für universelle Einsatzzwecke im Innenbereich.
 + normale Sicherheitsstufe
 + erhöhte Stabilität durch doppelte Bügelverriegelung
 + Manipulierschutz durch hochwertiges Schlüsselprofil und Pilzkopfgegenstifte
 + Lieferung inkl. 2 Schlüssel

Material Messing
Farbe gold, silber
Schließung verschiedenschließend
Anzahl Schlüssel 2
Schlossart Vorhängeschloss

Breite mm	Ø Bügel mm	Bügelbreite mm	Bügelhöhe mm	Best.-Nr.
20	3,5	9,2	13	11735
29	5	14,5	19	11736
48	7	25,5	32	11738



ABUS Vorhängeschlösser T84 MB

• spannungsarm und sehr geringe elektrostatische Aufladung

Rostfreies Vorhängeschloss Serie T84MB - NS mit Doppelverriegelung.
 + Normale Sicherheitsstufe
 + Aus funkenfreiem Material zum Einsatz in feuergefährlichen Umgebungen.
 + Farbige Kunststoff-Ummantelung zur genauen Zuordnung zu Personen, Abteilungen
 + Inkl. 2 Schlüsseln, verschieden schließend.

Material Messing
Breite 43 mm
Höhe 60 mm
Schließung verschiedenschließend
Ø Bügel 6,5 mm
Anzahl Schlüssel 2
Schlossart Vorhängeschloss
Bügelbreite 20 mm
Bügelhöhe 21 mm
Einsatzgebiet Innen- und Außeneinsatz

Farbe	Best.-Nr.
rot	12714
schwarz	12723
blau	12712
grau	12725
dunkelgrün	12713
gelb	12724



ABUS Vorhängeschloss Serie 60, gleichschließend

Qualitätsschloss von ABUS für universelle Einsatzzwecke im Innenbereich.
 + normale Sicherheitsstufe
 + erhöhte Stabilität durch doppelte Bügelverriegelung
 + Manipulierschutz durch hochwertiges Schlüsselprofil und Pilzkopfgegenstifte
 + Lieferung inkl. 2 Schlüssel

Material Messing
Farbe gold, silber
Schließung gleichschließend
Anzahl Schlüssel 2
Schlossart Vorhängeschloss

Breite mm	Ø Bügel mm	Bügelbreite mm	Bügelhöhe mm	Best.-Nr.
20	3,5	9,2	13	11046
29	5	14,5	19	11047
38,5	6,5	20	25	11071
50	7	25,5	32	11049

ABUS Kombinations-Zahlenschloss Serie 145

Kombinations-Zahlenschloss von ABUS für den Innenbereich.

- + Normale Sicherheitsstufe
- + Korrosionsbeständig mit anodisierter Beschichtung
- + 3 Codezahlen für Breite 22,5 und 31,5 mm, 4 Codezahlen ab Breite 41 mm

Material Aluminium
Schlossart Zahlenschloss
Einsatzgebiet Inneneinsatz

Farbe	Breite mm	Ø Bügel mm	Bügelbreite mm	Bügelhöhe mm	Best.-Nr.
hellrot	22,5	3	9	22	70212
mittelblau					70211
silber					70210
aluminiumgrau, silber					70209
hellrot	31,5	5	14	25	70216
hellblau					70215
silber					70214
aluminiumgrau					70213
hellrot	41	6	21,5	26	70220
hellblau					70219
silber					70218
aluminiumgrau					70217



ABUS Vorhängeschloss Serie T65 AL

Verschiedenschließendes Vorhängeschloss von ABUS.

- + Mit Präzisionsschließwerk mit normaler Sicherheitsstufe
- + Beschriftung auf der Rückseite der Kunststoff-Ummantelung möglich,
- + Doppelte Bügelverriegelung, für den Außenbereich,
- + Inkl. 2 Schlüsseln

Material Aluminium
Breite 43 mm
Schließung verschiedenschließend
Ø Bügel 6,5 mm
Anzahl Schlüssel 2
Schlossart Vorhängeschloss
Bügelbreite 22 mm
Bügelhöhe 23 mm
Einsatzgebiet Innen- und Außeneinsatz



Farbe	Best.-Nr.
rot	70224
gelb	70226
schwarz	70222
blau	70225
violett	70227
weiß	70223



ABUS Diskus-Schloss

Diskus®-Schloss Serie 26 - EXHs mit integriertem Zylinderschutz sowie gehärtetem Anbohr- und Ziehschutz vor dem Zylinder. Nahezu verdeckter Bügel und hochwertige Schweißnähte für hohe Zugfestigkeit. Durch die schmale Bügelöffnung im verschlossenen Zustand optimal gegen Angriffe geschützt. 5-Stift-Messing-Zylinderschloss mit 2 Schlüsseln, verschiedenschließend.

Material Edelstahl
Farbe Edelstahl
Schließung verschiedenschließend
Anzahl Schlüssel 2
Schlossart Diskusschloss
Einsatzgebiet Innen- und Außeneinsatz

Breite mm	Ø Bügel mm	Bügelbreite mm	Bügelhöhe mm	Best.-Nr.
71	10	19,5	17	13166
81	11	25	18	13167

ABUS Vorhängeschloss Serie Aqua Safe

- für extreme Umwelteinflüsse

Vorhängeschloss von ABUS für extreme Umwelteinflüsse im Außenbereich.

- + erhöhte Sicherheitsstufe
- + seewasserfest
- + Schlüssellochabdeckung schützt den Schließzylinder vor Staub, Schmutz und Feuchtigkeit
- + Lieferung inkl. 2 Schlüsseln

Material ABS-Kunststoffummantelung, Messing
Farbe blau, schwarz
Breite 49 mm
Schließung verschiedenschließend
Ø Bügel 8 mm
Anzahl Schlüssel 2
Schlossart Vorhängeschloss
Bügelbreite 20 mm
Einsatzgebiet Außeneinsatz



Bügelhöhe mm	Best.-Nr.
24	13102

ABUS Pflegespray

ABUS Pflegespray Nicht fettend, rostlösend, beugt Vereisung vor. Pflegt Vorhängeschlösser, Tür- und Autoschlösser und Schlosszylinder. Schützt deren Mechanik vor Salz, Wasser, Feuchtigkeit und Schmutz



Variante	Best.-Nr.
Inhalt 50 ml	1514
Inhalt 125 ml	1515



BURG WÄCHTER Schloss-Set

- ein Schlüssel für alle Schlösser

Das BURG WÄCHTER Schloss-Set ist ein praktisches Set jeweils in gleichschließendem Ausfüh- rung mit verchromten Bügel für den Innen- und Außenbereich, inkl. 4 Schlüssel pro Set.

Material	Messing
Farbe	gold
Schließung	gleichschließend
Anzahl Schlüssel	4
Schlossart	Vorhängeschloss
Einsatzgebiet	Innen- und Außeneinsatz

Breite mm	Set-Inhalt	Ø Bügel mm	Bügelbreite mm	Bügelhöhe mm	Best.-Nr.
30	4 Schlösser 4 Schlüssel pro Set	5	14,3	16	15230
40	3 Schlösser 4 Schlüssel pro Set	6	20	22	15231



BURG WÄCHTER Zahlenschloss Combi-Lock 90

BURG WÄCHTER Zahlenschloss Combi-Lock 90 aus massivem Aluminium mit verchromten Bügel, individuelle Gestaltung des Öffnungs- codes für den Innen- und Außenbereich.

Material	Aluminium
Farbe	silber
Schlossart	Zahlenschloss
Einsatzgebiet	Innen- und Außeneinsatz

Breite mm	Ø Bügel mm	Bügelbreite mm	Bügelhöhe mm	Best.-Nr.
20	3,2	9	22	15250
30	5	12	27	15256
40	6,5	18,5	32,5	15257



BURG WÄCHTER Zylinder Vorhängeschloss 116 Profi

Material	Messing
Farbe	gold
Anzahl Schlüssel	2
Schlossart	Zylinderschloss
Einsatzgebiet	Innen- und Außeneinsatz

Breite mm	Schließung	Ø Bügel mm	Bügelbreite mm	Bügelhöhe mm	Best.-Nr.
30	gleichschließend	5	16	17,5	15242
40		6	23	22	15244
50		8	28	27	15245
30	verschiedenschlie- ßend	5	16	17,5	15233
40		6	23	22	15234
50		8	28	27	15235
40		6	23	45	15248



BURG WÄCHTER Zylinder Vorhängeschloss 400 E Magno

Material	Messing
Farbe	gold
Schließung	verschiedenschließend
Anzahl Schlüssel	2
Schlossart	Zylinderschloss
Einsatzgebiet	Innen- und Außeneinsatz

Breite mm	Ø Bügel mm	Bügelbreite mm	Bügelhöhe mm	Best.-Nr.
20	3,5	10	11	15491
30	5	16	17	15492
40	6,5	22	23,5	15493
50	8	28	29,5	15494

ABUS Schlüsseltresor KeyGarage 787 Smart Bluetooth

Mit der KeyGarage 787 Smart Bluetooth können Sie, als Admin über eine App, 6-stellige Zahlencodes für mehrere Personen gleichzeitig generieren, die auch ohne Smartphone, Zugriff auf Ihre Schlüssel und Karten erhalten sollen. Eine weitere Möglichkeit ist, ein elektronisches Zutriffsticket zu versenden. Sie haben in der App Einsicht über die Log-Historie und aktuelle Benutzer. Die KeyGarage hat ein stabiles Metallgehäuse für den Innen- und geschützten Außenbereich und ist mit beleuchtetem, elektronischen Tastenfeld für den Zahlencode ausgestattet. Die Batterien der Wandmontage sind von außen zugänglich, Gerät verriegelt automatisch. Kapazität bis zu: 3 Auto-, 20 -Schlüssel oder 30 Plastikkarten.

Material Metall
Breite 83 mm
Höhe 120 mm
Schlossart für Zahlenschloss Wandmontage
Einsatzgebiet Innen- und Außeneinsatz

Best.-Nr.

46935



ABUS KeyGarage™ 797

● mit Bügel

Abus KeyGarage mit großem Bügel, stabiles Metallgehäuse und Verschlussklappe aus Zink-Druckguss mit Schiebemechanismus. Zahlenräder für individuell einstellbaren 4-stelligen Zahlencode. Für bis zu 14 Plastikkarten oder 20 Schlüssel.

Ausführung mit LED: beleuchtete Zahlenwalzen, leuchten ca. 30 Sekunden (Lebensdauer bei 1x/Tag ca. 2 Jahre).

Material Metall
Höhe 120 mm
Schlossart für Zahlenschloss Wandmontage
Einsatzgebiet Innen- und begrenzter Außeneinsatz

Breite mm	Länge mm	Best.-Nr.
84	44	46952
85	45	46951



Alle Endverbraucher sind lt. BattG gesetzlich zur Rückgabe von Altbatterien verpflichtet. Die Entsorgung über den unsortierten Siedlungsabfall ist verboten. Dies wird auch durch die durchgestrichene Mülltonne auf den Batterien verdeutlicht. Falls sich auf den Batterien Angaben finden wie HG = Quecksilber, CD = Cadmium oder PB = Blei, ist der Grenzwert o. g. Stoffe überschritten. Batterien können uns unentgeltlich frei Haus zurückgesendet werden.

ABUS KeyGarage™ 727 Mini

Abus KeyGarage Mini zur Wandbefestigung, stabiles Metallgehäuse und Verschlussklappe aus Zink-Druckguss mit Schiebemechanismus. Zahlenräder für individuell einstellbaren 4-stelligen Zahlencode. Für bis zu 8 Schlüssel oder kleine Wertgegenstände wie USB-Sticks

Material Metall
Breite 62 mm
Höhe 95 mm
Länge 38 mm
Schlossart für Zahlenschloss Wandmontage
Einsatzgebiet Innen- und begrenzter Außeneinsatz

Best.-Nr.

46953



ABUS KeyGarage™

Abus KeyGarage zur Wandbefestigung, stabiles Metallgehäuse und Verschlussklappe aus Zink-Druckguss mit Schiebemechanismus. Zahlenräder für individuell einstellbaren 4-stelligen Zahlencode. Für bis zu 14 Plastikkarten oder 20 Schlüssel.

Ausführung BIG für bis zu 30 Plastikkarten oder 50 Schlüssel
Ausführung mit LED: beleuchtete Zahlenwalzen, leuchten ca. 30 Sekunden (Lebensdauer bei 1x/Tag ca. 2 Jahre)

Material Metall
Höhe 120 mm
Schlossart für Zahlenschloss Wandmontage
Einsatzgebiet Innen- und begrenzter Außeneinsatz

Breite mm	Länge mm	Best.-Nr.
84	42	46937
	62	46948
		46949



Wir statten Ihren Betrieb individuell aus!
Fragen Sie an:
Tel. 0531 318-318



Notschlüsselkasten

Schlüsselkasten zur sicheren Aufbewahrung von Notfallschlüsseln.
 + Schutz vor unbefugter Benutzung durch Schlüsselschloss
 + gemäß EN 179 nicht für Notausgänge einsetzbar
 + mit Klöppel zum Einschlagen der austauschbaren Glasscheibe
 + Lieferung inkl. Befestigungsmaterial

Sie haben Fragen zu unseren Produkten? Rufen Sie an:

Tel. 0531 318-318

Material	Farbe	Breite mm	Höhe mm	Länge mm	Schlossart	Anzahl Schlüsselhaken Stück	Best.-Nr.
Stahlblech	rot	150	120	40	Zylinderschloss	1	88200

Notschlüsselkasten oval

Notschlüsselkasten zum universellen Einsatz an Orten, an denen aus Sicherheitsgründen ein Schlüssel verfügbar sein muss, mit Halterung für den Einschlagklöppel, hochwertiges Schloss mit zwei Schlüsseln



Material	Farbe	Breite mm	Höhe mm	Länge mm	Schließung	Schlossart	Anzahl Schlüsselhaken Stück	Best.-Nr.
Stahlblech	rot	175	170	50	verschiedenschließend	Zylinderschloss	1	25205
	weiß							25207
	grün							25206

FORMAT Schlüsselschränke, Modell SZ

FORMAT Schlüsselschränke, Modell SZ, mit voll schwenkbarem Schlüsselregister. Zweitürige Ausführung zur Wandbefestigung. Glatte Vorderfront durch eine innenliegende Tür mit umlaufendem Rand. Hakenleiste im Rastersystem verstellbar, fortlaufend nummeriert und verschiedenfarbig. Lieferung mit Zylinderschloss und 2 Schlüsseln. Weiteres Zubehör enthalten



Material Kunststoff, Stahlblech
Farbe RAL 7035 (Lichtgrau)
Breite 730 mm
Anzahl Schlüssel 2
Schlossart Zylinderschloss



Anzahl Schlüsselhaken Stück	Höhe mm	Länge mm	Best.-Nr.
100	550	80	14430
200			14431
500		205	14432
940	1300	250	14433

FORMAT Schlüsselschrank Modell S

FORMAT Schlüsselschrank Modell S, übersichtlicher abschließbarer Schlüsselschrank mit Wandbefestigung und schwenkbarem Schlüsselregister. Glatte Vorderfront durch einliegende Türen und umlaufenden Rand. Variabel einstellbare Hakenleisten zur Aufbewahrung von bis zu 100 Schlüsseln. Verschiedenfarbig sowie fortlaufend nummeriert. Lieferung inklusive Zylinderschloss mit 2 Schlüsseln

Material Kunststoff, Stahlblech
Farbe RAL 7035 (Lichtgrau)
Anzahl Schlüssel 2
Schlossart Zylinderschloss

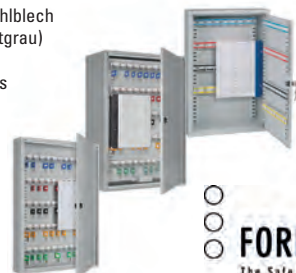

Anzahl Schlüsselhaken Stück	Breite mm	Höhe mm	Länge mm	Best.-Nr.
64	450	300	80	24240
100	550	380		24241
300			205	24242

Schlüsselschrank Modell X

Flacher Schlüsselschrank mit geräumigen Innenleben.
 + mit feststehenden Hakenleisten, dem Fassungsvermögen entsprechend nummeriert
 + Lieferung inkl. Sicherheitsschloss mit zwei nummerierten Schlüsseln und Befestigungsmaterial

Material Stahlblech
Farbe RAL 7035 (Lichtgrau)
Anzahl Schlüssel 2
Schlossart Zylinderschloss



Anzahl Schlüsselhaken Stück	Breite mm	Höhe mm	Länge mm	Best.-Nr.
24	250	60	180	15223
36				15224
70	370	80	280	15226
110				15227



BURG WÄCHTER Schlüsselschrank 6750

BURG WÄCHTER Schlüsselschrank 6750

Material Stahlblech
Farbe RAL 7035 (Lichtgrau)
Höhe 60 mm
Anzahl Schlüssel 2
Schlossart Zylinderschloss



Anzahl Schlüsselhaken Stück	Breite mm	Länge mm	Best.-Nr.
72	455	380	88193
48	560	280	88192
96	595	380	88194
120			88195



DURABLE



DURABLE

DURABLE Key Box

DURABLE Key Box, praktische Schlüsselboards und passende Anhänger. Mit speziellen Schlüsselleisten, auf denen die Schlüssel mit Anhängern permanent übersichtlich und sicher hängen. Die variable Steckhöhe ermöglicht eine individuelle Nutzung. Einfache Wandmontage

Material Aluminium
Farbe silber
Breite 302 mm
Höhe 118 mm
Anzahl Schlüssel 2
Schlossart Drehriegelschloss

Länge mm	Anzahl Schlüsselhaken Stück	Best.-Nr.	
130	12	88307	
280	18	88308	
	72	88310	
	36		88309

DURABLE Key Box mit Zahlenschloss

DURABLE Key Box mit Zahlenschloss

Material Aluminium
Farbe silber
Länge 118 mm
Schlossart Zahlenschloss

Breite mm	Höhe mm	Anzahl Schlüsselhaken Stück	Best.-Nr.
280	300	18	31711
	380	36	88300
400		72	88301

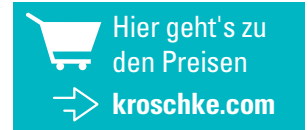

DURABLE

DURABLE Key Box plus

Material Aluminium
Farbe silber
Breite 400 mm
Höhe 118 mm
Länge 302 mm
Schlossart Zahlenschloss
Anzahl Schlüsselhaken 54 Stück

Best.-Nr.
21798



DURABLE

DURABLE Key Board 24

Material Kunststoff
Farbe grau
Breite 400 mm
Höhe 365 mm
Länge 275 mm
Anzahl Schlüsselhaken 24 Stück

Best.-Nr.
88311



DURABLE

DURABLE Key Clips

Material Kunststoff
Breite 30 mm
Höhe 10 mm
Länge 70 mm
Inhaltmenge 6

Farbe	Best.-Nr.
farbig sortiert	88312
schwarz	88313
dunkelblau	88316
rot	88314
gelb	88315

Schlüsselkasten Haky® Box 12

Material ABS-Kunststoff, Edelstahl
Farbe schwarz, silber
Breite 274 mm
Höhe 60 mm
Länge 231 mm
Anzahl Schlüssel 2
Schlossart Drehriegelschloss
Inhaltmenge 12
Anzahl Schlüsselhaken 12 Stück

Best.-Nr.
36648



HaKy Schlüsselleiste

Material Kunststoff
Höhe 35 mm
Länge 25 mm
Inhaltmenge 25



Farbe	Breite mm	Anzahl Schlüsselhaken Stück	Best.-Nr.
dunkelblau	210	6	17571
schwarz			17572
dunkelblau	310	10	17573
schwarz			17574

Schlüsselanhänger, mit S-Haken und Öse

Schlüsselanhänger mit S-Haken und Öse zum Aufhängen.
+ mit auswechselbaren beschriftbaren Farbetiketten

Material Kunststoff
Breite 3 mm
Höhe 21 mm
Länge 52 mm



Farbe	Inhaltsmenge	Best.-Nr.
blau, gelb, grün, rot, weiß	1 Verpackungseinheit = 25 Stück	88320
schwarz	1 Verpackungseinheit = 10 Stück	88322
weiß		88321

Schlüsselanhänger Standard

Schlüsselanhänger mit großer Beschriftungsfläche, mit Folienstift beidseitig beschriftbar, auch zur Anbringung von Aufklebern geeignet, ideal für Schlüssel mit kleiner Öse

Material Polypropylen-Hartfolie
Länge für 210 mm
Anbringung von Aufklebern, beidseitige Beschriftung mit Folienstift, Schlüssel mit kleiner Öse
Inhaltsmenge 1 Verpackungseinheit = 100 Stück



Farbe	Best.-Nr.
gelb	21817
blau	21815
grün	21816
rot	21814



Schlüsselanhänger, mit Klappscharnier

Beschriftbarer Schlüsselanhänger mit Klappscharnier, ermöglicht die Beschriftung ohne Ablösung vom Ring, beidseitig lesbar

Material Kunststoff, Metall vernickelt
Farbe transparent blau, transparent gelb, transparent grün, transparent orange, transparent weiß
Breite 29,5 mm
Höhe 6 mm
Länge 56 mm
Inhaltsmenge 1 Verpackungseinheit = 25 Stück

Best.-Nr.
83410



Namensschild mit Ausweishalter und Aufrollmechanismus

DURABLE Namensschild mit Ausweishalter und Aufrollmechanismus, mit Metallclip zur Befestigung an der Kleidung, Aufrollmechanismus zur flexiblen Nutzung

Einsatzgebiet Innen- und geschützter Außeneinsatz

Material	Farbe	Best.-Nr.
Kunststoff, Metall	schwarz	13752

Schlüsselanhänger Schlaufe

Einfache Schlüsselanhänger mit schmalen Beschriftungsfeld, 2-seitig mit Folienstift oder Kugelschreiber beschriftbar, flexible Schlaufe, auch für die Kennzeichnung von Geräten und Kabeln geeignet.

Material PVC
Breite 12,7 mm
Länge für 160 mm
Kennzeichnung von Geräten und Kabeln
Inhaltsmenge 1 Verpackungseinheit = 1 Rolle, 1 Rolle = 1000 Stück

Farbe	Best.-Nr.
rot	21820
weiß	21822
gelb	21821
grün	21819
blau	21818

Schlüsselkennringe und -kappen

Farbige Schlüsselkennringe und Schlüsselkappen mit verschiedenen Tastzeichen zur schnellen Wiedererkennung, Übersicht und Orientierung, jeweils farbig sortiert (5 Farben)

Material flexibler Kunststoff
Farbe dunkelblau, gelb, grün, rot, schwarz
Inhaltsmenge 1 Verpackungseinheit = 25 Stück

Breite mm	Höhe mm	Ø mm	Best.-Nr.
30	27	-	83402
25	19	-	83401
-	-	25	83400

Schlüsselringe

Ringe zur sicheren Aufbewahrung von Schlüsseln.

Material Stahl
Inhaltsmenge 1 Verpackungseinheit = 10 Stück

Farbe	Durchmesser (Schlüsselring) mm	Best.-Nr.
silber	25	19816
	30	19817
-	verschiedene Durchmesser: 3 x 24 mm, 3 x 20 mm, 1 x 35 mm, 1 x 38 mm, 2 x 30 mm	83409



Schlüsselrolle KEY-BAK XXL®

Schlüsselrolle KEY BAK XXL für mehr als 20 Schlüssel, um 90° schwenkbare Seiltrommel, mit Federstahl-Gürtelclip, bruchsicher, mit 120 cm langem Kevlarseil

Material ABS-Kunststoff
Farbe schwarz



Best.-Nr.
6916

DURABLE Aufrollmechanismus Jojo Style, mit LED-Lampe

Schlüsselrolle mit Jojo-Aufrollmechanismus für Namensschilder oder Sicherheitsausweishaltern.
+ mit Metallclip-Befestigung, Schlüsselring und starker LED-Lampe

Farbe schwarz
Inhaltsmenge 1 Verpackungseinheit = 5 Stück



Best.-Nr.
31710



DURABLE Aufrollmechanismus Jojo Style

Schlüsselrolle mit Jojo-Aufrollmechanismus für Namensschilder oder Sicherheitsausweishaltern.
+ mit Metallclip-Befestigung und Federhaken

Länge 800 mm
für Namensschilder, zur einfachen Kombination mit allen Namensschildern oder Sicherheitsausweishaltern
Inhalt 5 Stück

Farbe	Best.-Nr.
schwarz	37357
blau	39114
gelb	31698
violett	31700
grün	31699
grau	37358
rot	31693

KEY-BAK®

Ausziehbare Schlüsselrolle zum Clippen an Gürtel oder Hose für die sichere und mobile Verwahrung.

Farbe schwarz



Material	Best.-Nr.
Aluminium, Kunststoff	161533
Edelstahl, Metall	161531

Gürtel-Clip

Gürtelclip mit Schlüsselring und ausziehbarem Seil und automatischem Rückzug

Material Metall vernickelt
Inhaltsmenge 1 Verpackungseinheit = 10 Stück



Ausstattung	Best.-Nr.
Nylonschnur	83406
Stahlseil	83407



Sie haben Fragen zu unseren Produkten? Rufen Sie an:
Tel. 0531 318-318



Schlüsselkette mit Karabinerhaken

Schlüsselkette mit Karabinerhaken zur sicheren und mobilen Verwahrung.

Material Stahl vernickelt
Inhaltsmenge 1 Verpackungseinheit= 40 Stück

Variante	Best.-Nr.
Karabinerhaken 65 mm	83404
Karabinerhaken 75 mm	83405



Schlüssel-Sicher-Etui

Schlüsselsetui mit langer Stahlkette und Aufrollmechanismus, großer Schlüsselring, Edelstahl-Klammer, Sattler-Steppnaht und Eckenverstärkungen

Best.-Nr.
6917

36

Verpackung und Transport

Inhalt

Verpackungsmaterial	615
Pack- und Klebebänder	618
Sicherheitsmesser und Scheren	622
Transportgeräte	625



Hier geht's zu
den Preisen



[kroschke.com](https://www.kroschke.com)

Blitzbinder

Blitzbinder zum Verschließen von Beuteln und Säcken oder zum Bündeln von Drähten, Rohren und Schläuchen, durch Spezialverschluss nahezu unbegrenzt wieder zu verwenden, der Doppelverschluss ermöglicht die Bildung einer Aufhängeschlaufe

Material Polyethylen
Farbe rot
Inhalt 1000 Stück
Einheit Verpackungseinheit



Länge mm	Best.-Nr.
120	161527
180	161528
240	161529
320	161530

LDPE-Druckverschußbeutel mit Beschriftungsfeld

BEST. Seller

Praktische Druckverschußbeutel mit Beschriftungsfeld und Verschlussleiste, können beliebig oft geöffnet und wieder geschlossen werden, kein zusätzliches Verschlussmaterial nötig, lebensmittelunbedenklich

Material Polyethylen
Farbe farblos
Inhalt 1000 Stück
Einheit Verpackungseinheit



Breite mm	Länge mm	Best.-Nr.
60	40	15310
100	70	15317
150	100	15332
170	120	15333
220	160	15342
300	200	15343

LDPE-Druckverschußbeutel ohne Beschriftungsfeld

Praktische Druckverschußbeutel mit Verschlussleiste, können beliebig oft geöffnet und wieder geschlossen werden, kein zusätzliches Verschlussmaterial nötig, lebensmittelunbedenklich

Material Polyethylen
Farbe farblos
Inhalt 1000 Stück
Einheit Verpackungseinheit



Breite mm	Länge mm	Best.-Nr.
60	40	15270
100	70	15271
150	1000	15282
170	120	15283
220	150	15286
	160	15291
250	180	15292
300	200	15294
310	220	15296
350	250	15297
450	350	15298

LDPE-Beutel, unbedruckt

Transparente Beutel zum Aufbewahren und Verpacken von Klein- und Ersatzteilen, lebensmittelunbedenklich

Material Polyethylen
Farbe transparent
Einheit Verpackungseinheit



Breite mm	Länge mm	Inhalt Stück	Best.-Nr.
200	100	5000	15347
210	150	2000	16657
300	210	1000	15354
350	250		15356
400			15357
500	300		15358
600	400		15361

 **Kabelbinder ab Seite 79.**



**Wir statten Ihren Betrieb individuell aus! Fragen Sie an:
 Tel. 0531 318-318**



Versandtaschen, Lieferschein-Rechnung

Versandtaschen für Lieferschein und/oder Rechnung.
 + optimaler Schutz für Versendungen
 + haftet zuverlässig und selbstklebend auf Karton, Metall und Kunststoff

Material Polypropylen, selbstklebende Folie
Farbe rot, transparent
Inhalt 1000
Einheit Verpackungseinheit

Format	Best.-Nr.
DIN A5	17231
DIN A6	17229
DIN Lang	17227

➤ Verpackungskennzeichen ab Seite 144.

Versandtaschen, Blanko

Versandtaschen mit optimalen Schutz für Versendungen.
 + haftet zuverlässig und selbstklebend auf Karton, Metall und Kunststoff

Material Polypropylen, selbstklebende Folie
Farbe Farbgruppe transparent
Inhalt 1000
Einheit Verpackungseinheit

Format	Best.-Nr.
DIN A5	17232
DIN A6	17230
DIN Lang	17228



Umreifungsband-Start-Set

Vorteilsset, bestehend aus Umreifungsband und Metallhülsen, zum sicheren Transport von Packstücken und diversen Waren.

Set-Inhalt 1000m Umreifungsband
 1 Plombenverschließgerät aus Metall
 1 Handgerät zum Spannen
 1000 Metallhülsen zum Verschließen

Einheit Pack
Best.-Nr. 17669

 Hier geht's zu den Preisen
 [kroschke.com](https://www.kroschke.com)



Luftpolsterfolie, 4 mm Noppenhöhe

Vielfältig einsetzbare Luftpolsterfolie für alle leichten und mittelschweren Gegenstände.
 + bspw. zum Schutz von stoßempfindlichen Oberflächen

Material Polyethylen
Höhe 4 mm
Farbe transparent
Länge 100 m
Materialstärke 60,00 µ
Einheit Rolle

Breite mm	Best.-Nr.
300	39714
600	39715
1200	39716
1500	39717



Stretchfolie

Flexible und dehnbare Stretchfolie.
 + sichert Ihre Ladung vor Verrutschen
 + schützt bedingt vor UV-Strahlung durch die schwarze Farbe

Material	Polyethylen
Breite	500 mm
Farbe	schwarz
Länge	260 m
Materialstärke	23,00 µ
Inhalt	6 Stück
Einheit	Verpackungseinheit

Einheit	Best.-Nr.
Verpackungseinheit	3365



Stretchfolie RS20

Flexible Stretchfolie für die Sicherung der Ladung vor dem Verrutschen.
 + schützt bedingt vor UV-Strahlung

Material	Polyethylen
Breite	500 mm
Farbe	transparent
Länge	300 m
Materialstärke	17,00 µ
Inhalt	6 Stück
Einheit	Verpackungseinheit

Best.-Nr.
39536

Stretchfolien-Start-Set

Vorteilsset, bestehend aus Stretchfolien und Handabroller für die Sicherung von Ladung.

Set-Inhalt	6 Rollen Schutzfolie à 300m 1 Stretchfolien-Handabroller
Einheit	Pack

Best.-Nr.
17663



Abrollgerät für Bündelfolie

Abrollgerät mit Bündelfolie zum Umwickeln von Packstücken.
 + zur Palettensicherung, Kommissionierung, Umreifung und Bündelung von Kleinteilen
 + Abroller mit optimaler Bremswirkung gewährleistet eine schnelle Bündelung ihrer Packstücke
 + Bündelfolie ist flexibel und dehnbare, lässt sich schnell und einfach mit dem Abrollgerät verarbeiten

Breite für	90 mm Bündelfolie
-------------------	-------------------



Material	Länge m	Materialstärke µ	Inhalt ml	Einheit	Best.-Nr.
Polyesterfolie	150	12,00	8	Verpackungseinheit	24100
Handabroller				Stück	24101

tesa Verpackungsklebeband tesapack® 4124

Material PVC
Breite 50 mm
Inhalt 6 Stück
Länge 66 m



Farbe	Best.-Nr.
transparent	12525
braun	12526

tesa Gefahrgut-Verpackungsband tesapack 64044 PP

Material Polypropylen
Breite 50 mm
Inhalt 6 Stück
Länge 66 m
Materialstärke 85,00 µ
Einheit Verpackungseinheit



Farbe	Best.-Nr.
transparent	29041
braun	29042



tesa Gefahrgut-Verpackungsband tesapack 4122

Material PVC
Breite 50 mm
Inhalt 6 Stück
Länge 6 m
Materialstärke 88,00 µ
Einheit Verpackungseinheit

Best.-Nr.
29039



tesapack® Klebeband 4313

Material permanent Haftpapier
Breite 50 mm
Länge 50000 mm
Inhalt 6 Stück
Einheit Verpackungseinheit

Best.-Nr.
12531



Verpackungsband

Material PVC
Breite 50 mm
Inhalt 6 Stück
Länge 66 m
Materialstärke 33,00 µ
Einheit Verpackungseinheit
Temperaturbereich min. -40 °C
Temperaturbereich max. 80 °C

Farbe	Best.-Nr.
transparent	30912
braun	30911

Filamentband

Material Glasfasergewebe, Kautschuk, Polypropylen
Länge 50 m
Einheit Rolle
Temperaturbereich min. -35 °C
Temperaturbereich max. 130 °C

Breite mm	Best.-Nr.
25	90183
50	90191
75	90203

Verpackungsband

Material Polypropylen
Breite 50 mm
Inhalt 6 Stück
Länge 66 m
Einheit Verpackungseinheit

Farbe	Best.-Nr.
transparent	30910
braun	30909



Flachkreppband Gerband 132

Material Papier
Farbe chamois
Länge 50 m
Stärke 0,13 mm
Inhaltsmenge 1 Verpackungseinheit = 6 Rollen
Kleber Kautschuk-Kleber
Temperaturbereich min. -40 °C
Temperaturbereich max. 60 °C

Breite mm	Best.-Nr.
19	45124
30	45128
50	45129

Papierklebeband

Papierklebeband zum Verschluss leichten bis mittelschweren Versachtern.
 + hohe Dehnungsreserve
 + ohne Reißfestigkeit
 + folienfrei

Material Papier
Breite 50 mm
Inhalt 6 Stück
Länge 50 m
Einheit Verpackungseinheit



Farbe	Best.-Nr.
chamois	28167
braun	28166

Security Tape

Fälschungssicheres Siegel-Klebeband zum Verschließen und Kennzeichnen.
 + ideal für Produkte und Waren, die einem erhöhten Sicherheitsrisiko ausgesetzt sind.
 + hinterlässt beim Entfernen einen roten Warntext

Material Polypropylen
Breite 50 mm
Länge 50 m
Einheit Rolle



Best.-Nr.
28168

tesa® Kreuzfilament-Klebeband 4591

Kreuzfilament-Klebeband von tesa® zur Palettensicherung und zum Verschließen und Verstärken von Versandschachteln.
 + besonders geeignet für den Verschluss von Verpackungen aus Wellpappe sowie zum Bündeln und Umreifen von schweren Gütern und Rohren

Material Polyester
Länge 50 m
Einheit Verpackungseinheit



Breite mm	Inhalt Stück	Best.-Nr.
25	6	76004
50	3	76005



Handabroller für Verpackungsbänder

Handabroller für Verpackungsbänder mit weich gummiertem Griff.
Breite 50 mm
für Verpackungsbänder
Einheit Stück

Best.-Nr.
90186



Perfekte Lösungen für jede Branche.
 Wir erstellen Ihnen gern ein individuelles Angebot.
Tel. 0531 318-318



Hier geht's zu den Preisen



kroschke.com



tesa Premium Gewebeband 4651

Material Gewebe
Länge 50 m
Stärke 0,31 mm
Kleber Kautschuk-Kleber
Einheit Rolle

Breite mm	Farbe	Best.-Nr.
15	weiß	13480
	rot	13484
	gelb	13483
	blau	13482
	schwarz	13481
30	weiß	13490
	rot	13494
	gelb	13493
	blau	13492
	schwarz	13491
50	weiß	152749
	rot	152455
	gelb	23634
	schwarz	152747
100	weiß	23631
	schwarz	23633



tesaband® 4651 Premium

Flexibles Gewebeband von tesa mit beschriftbarer Oberfläche.
 + zum Kennzeichnen von Schaltkästen oder elektrischen Bauteilen
 + zum Bündeln und Markieren von Kabeln und Isolierungen
 + wetterbeständig, temperaturbeständig und wasserfest
 + hohe Klebkraft
 + leicht von Hand reißbar und schnell zu entfernen

Material Zellwollgewebe
Länge 50 mm
Materialstärke 310,00 µ
Kleber Kautschuk-Kleber

Best.-Nr.
20191

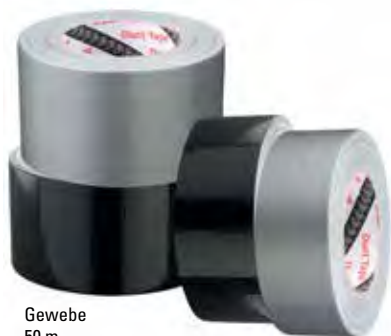

Reparaturband

Material Gewebe
Länge 50 m
Stärke 0,17 mm
für Beton, Putz, Stein
Kleber Kautschuk-Kleber
Einheit Rolle
Temperaturbereich min. -30 °C
Temperaturbereich max. 60 °C

Breite mm	Farbe	Best.-Nr.
48	silber	39884
	schwarz	39886
72	silber	39885
	schwarz	39887



tesa® Outdoor-Gewebeband 4665

Material Gewebe
Breite 48 mm
Farbe transparent
Länge 25 m
Stärke 0,2 mm
Inhaltmenge 1 Verpackungseinheit = 3 Rollen
Kleber Kautschuk-Kleber
Einheit Verpackungseinheit
Temperaturbereich min. -20 °C
Temperaturbereich max. 95 °C

Best.-Nr.
83660



tesa Gewebe - Bodenmarkierungsband 4651, 19 mm

Material Gewebe
Breite 19 mm
Länge 25 m
Stärke 0,31 mm
Kleber Kautschuk-Kleber
Einheit Rolle

Farbe	Best.-Nr.
RAL 9005 (Tiefschwarz)	1628
RAL 7000 (Fehgrau)	1580

Gewebe-Klebeband

Material Textilgewebe
Länge 50 m
Stärke 0,31 mm
Kleber Kautschuk-Kleber
Einheit Rolle
Temperaturbereich max. 80 °C

Breite mm	Farbe	Temperaturbereich min. °C	Best.-Nr.
15	weiß	-40	30889
	gelb		30887
	rot		30888
	grün		30891
	blau		30892
30	weiß	-40	30890
	gelb		30882
	rot		30883
	grün		30893
	blau		30885
50	weiß	-40	30886
	gelb		30879
	rot		30881
	grün		30884
	blau		30880



 Hier geht's zu den Preisen → kroschke.com



Markierungsband, für kurzfristige Kennzeichnungen

Markierungsband zum Verpacken und Bündeln für Farbcodierungen aller Art.
 + auch für kurzfristige Kennzeichnungen im Innenbereich
 + bedruckbar
 + hohe Reißfestigkeit und Klebekraft

Material PVC
Länge 66 m
Stärke 0,05 mm
Kleber Kautschuk-Kleber
Einheit Rolle
Temperaturbereich min. -40 °C
Temperaturbereich max. 80 °C

Breite mm	Farbe	Best.-Nr.
25	weiß	30906
	gelb	30907
	rot	30599
	grün	30903
	blau	30902
	schwarz	30905
	50	weiß
gelb	30908	
rot	30898	
grün	30899	
blau	30901	
schwarz	30904	

Elektro-Isolierband

Gemäß IEC/EN 60454-3-1
Material Weich-PVC
Breite 19 mm
Länge 33 m
Stärke 0,12 mm
Kleber Kautschuk-Kleber
Einheit Rolle
Temperaturbereich min. -10 °C
Temperaturbereich max. 105 °C

Farbe	Best.-Nr.
weiß	30922
gelb	30919
rot	30920
grau	30923
blau	30924
grün	30921
schwarz	30918



Wir statten Ihren Betrieb individuell aus!
Fragen Sie an:
Tel. 0531 318-318



martor



MARTOR Sicherheitsmesser SECUNORM

Material Aluminium
Höhe 22 mm
Farbe blau, silber
Einheit Stück



MARTOR Sicherheitsmesser SECUNORM MIZAR

Material Kunststoff
Farbe blau, schwarz
Einheit Stück

Breite mm	Länge mm	Best.-Nr.	Schnitttiefe max. mm	Best.-Nr.
38	158	41523	14	501912



MARTOR Sicherheitsmesser SECUNORM 175

Material Glasverstärkter Kunststoff
Schnitttiefe max. 10 mm
Höhe 13,5 mm
Breite 34 mm
Länge 109,5 mm
Farbe blau, schwarz
Einheit Stück



MARTOR Sicherheitsmesser SECUNORM 380

Material Glasverstärkter Kunststoff
Schnitttiefe max. 73 mm
Höhe 20 mm
Breite 34 mm
Länge 170,5 mm
Farbe blau, schwarz
Einheit Stück



MARTOR Sicherheitsmesser SECUNORM 525

Höhe 17 mm
Breite 31 mm
Länge 143 mm
Farbe blau, schwarz, silber
Einheit Stück

Best.-Nr.
37352

Best.-Nr.
55095

Best.-Nr.
44527



**Sie brauchen Unterstützung bei der richtigen Auswahl? Ich helfe gern:
 Tel. 0531 318-318**

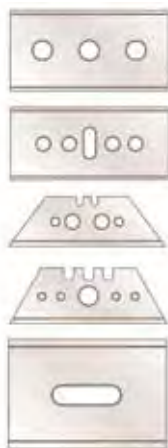

Ersatzklingen für MARTOR Sicherheitsmesser

Einheit Verpackungseinheit

Höhe mm	Länge mm	Inhalt Stück	Stärke mm	für	Best.-Nr.
19	53	10	0,63	MARTOR SECUNORM PROFI, MARTOR SECUNORM PROFILIGHT	7507
18,4	39		0,3	MARTOR HANDY, MARTOR OPTISAFE	7512
19	50		0,63	MARTOR SECUNORM 500 PROFI	41472
	55,5			MARTOR SECUPRO	60563
17,9	109,5		0,5	MARTOR SECUNORM 380	55096



MARTOR Gürteltaschen

Material Nylon
Länge 215 mm
Farbe Farbgruppe schwarz, schwarz
Einheit Stück

Höhe mm	Breite mm	Best.-Nr.
23	53	37356
28	60	103932
40	68	60608

- **GS-geprüft**
- **alle Messer für Rechts- und Linkshänder geeignet**
- **sicherer und einfacher Klingenwechsel ohne Hilfsmittel**



MARTOR Sicherheitsmesser SECUPRO MEGASAFE

Höhe 26 mm
Breite 38 mm
Länge 153 mm
Farbe blau, schwarz
Einheit Stück

Best.-Nr.
13430



MARTOR Sicherheitsmesser SECUPRO MARTEGO

Höhe 18 mm
Breite 46,5 mm
Länge 157 mm
Farbe blau, grau, schwarz
Einheit Stück

Best.-Nr.
101784



MARTOR Sicherheitsmesser SECUPRO MERAK

Material Kunststoff
Höhe 18 mm
Breite 50 mm
Länge 128 mm
Farbe blau, schwarz
Einheit Stück

Best.-Nr.
60330



MARTOR Sicherheitsmesser SECUPRO 625

Material Aluminium, Kunststoff
Höhe 22 mm
Breite 67 mm
Länge 154 mm
Farbe blau, schwarz, silber
Einheit Stück

Best.-Nr.
311323



MARTOR Messer SECUPRO MAXISAFE

Material Glasverstärkter Kunststoff
Schnitttiefe max. 16 mm
Länge 148 mm
Einheit Stück

Höhe mm	Breite mm	Best.-Nr.
18	42	41525



MARTOR Sicherheitsmesser SECUMAX 145

Material Glasverstärkter Kunststoff
Farbe schwarz
Einheit Verpackungseinheit

Best.-Nr.
41471

MARTOR Sicherheitsmesser SECUMAX 350

Material Glasverstärkter Kunststoff
Höhe 16 mm
Breite 45 mm
Länge 163 mm
Farbe blau, schwarz, silber
Einheit Stück

Best.-Nr.
60597



Ersatzklingen für MARTOR Sicherheitsmesser

Einheit Verpackungseinheit



Inhalt Stück	Stärke mm	für	Best.-Nr.
10	0,3	MARTOR SECUMAX	60598
	0,4	MARTOR MARTEGO, MARTOR MERAK	101785
	0,63	MARTOR MAXISAFE, MARTOR MEGASAFE, MARTOR SECUNORM PROFI 25, MATOR MULTiset	3131



MARTOR Sicherheitsmesser SECUMAX EASYSAFE

Höhe 10 mm
Breite 61 mm
Länge 205 mm
Farbe blau, schwarz
Einheit Stück

Best.-Nr.
21800

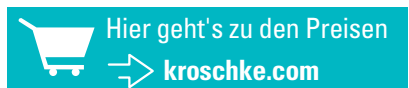



martor

MARTOR Sicherheitsmesser SECUNORM PROFI 25, metalledektierbar

Material Aluminium
Höhe 19 mm
Breite 31 mm
Länge 142 mm
Farbe blau, grau
Einheit Stück

Best.-Nr.
28169



martor

MARTOR Sicherheitsmesser SECUNORM SMARTCUT, metalledektierbar

Material Kunststoff
Höhe 14 mm
Breite 27 mm
Länge 113 mm
Farbe blau
Einheit Stück

Best.-Nr.
27746



martor

MARTOR Sicherheitsmesser SECUNORM HANDY, metalledektierbar

Höhe 7,5 mm
Breite 25 mm
Länge 100 mm
Farbe blau, grau
Einheit Stück

Best.-Nr.
28127

martor

MARTOR Sicherheitsmesser SECUMAX 320 MDP

Material Kunststoff
Höhe 13 mm
Breite 56 mm
Länge 158 mm
Farbe blau
Einheit Stück

Best.-Nr.
41522



Hier geht's zu den Preisen
[kroschke.com](https://www.kroschke.com)

martor

Ersatzklingen für MARTOR Sicherheitsmesser

Einheit Verpackungseinheit

Höhe mm	Länge mm	Inhalt Stück	Stärke mm	für	Best.-Nr.
18,4	39	10	0,3	MARTOR HANDY	28164
19	60		0,63	MARTOR SECUNORM PROFI 25	28170
18,5	26		0,4	MARTOR SECUMAX MDP	41529

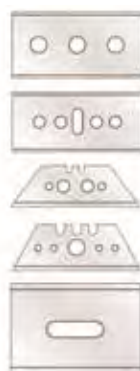

martor

MARTOR Sicherheitsschere SECUMAX

Material Edelstahl
Farbe blau, schwarz
Einheit Stück



Höhe mm	Breite mm	Länge mm	Best.-Nr.
8	65,5	134	117900
12	82	218	117901
13	83	216	37354



ECOBRA Sicherheitsmesser

Material	Höhe mm	Breite mm	Länge mm	Farbe	Einheit	Best.-Nr.
Kunststoff	17	30	128	rot, schwarz	Stück	13442
	20	35	158			13455
	21			grau, rot		13456



Soft-Cutter

Material Metall

Höhe mm	Breite mm	Länge mm	Farbe	Einheit	Best.-Nr.
15	40	175	blau, schwarz	Stück	17576



Schere Soft-Cut

Material Edelstahl
Länge 255 mm
Farbe Farbgruppe blau, blau, schwarz

Einheit Stück



Best.-Nr.
37353

fetra®

Transportgeräte

- hervorragende Funktionalität und beste Verarbeitung
- Feststeller gemäß EN1757-3
- Plattformen aus hochwertigen Holzwerkstoffplatten
- Bereifung TPE, 2 Lenk- und 2 Bockrollen
- Stahlrohr, Schweißkonstruktion, pulverbeschichtet, blau (RAL 5007)



10 Jahre Garantie
auf Material und Fabrikat

fetra Schiebebügelwagen

Gemäß EN 1757-3
Material Holz, Stahl
Höhe 990 mm
Farbe blau, natur
Einheit Stück



Breite mm	Länge mm	Best.-Nr.
600	1125	60221
700		60222
800	1325	60223

fetra Magazinwagen

Gemäß EN 1757-3
Material Holz, Stahl
Farbe blau, natur
Einheit Stück



Höhe mm	Breite mm	Länge mm	Best.-Nr.
900	450	1100	60215
953	505	1030	31822
900	600	1250	60216
953	705	1180	31823

fetra Tischwagen

Gemäß EN 1757-3
Material Holz, Stahl
Farbe blau, natur
Einheit Stück



Höhe mm	Breite mm	Länge mm	Best.-Nr.
1039	511	986	60224
	611	1136	60225
900	609	1197	60227
	709		60228
	809	1397	60229

fetra Klappwagen

Gemäß EN 1757-3
Einheit Stück



Material	Höhe mm	Breite mm	Länge mm	Farbe	Best.-Nr.
Aluminium	930	470	815	silber	31824
	965	620	995		31825
Holz, Stahl	-	-	-	blau, natur	60219
					60220

fetra Paketroller

Material Aluminium, Kunststoff
für Transport von Päckchen und Paketen
Einheit Stück



Höhe mm	Breite mm	Länge mm	Best.-Nr.
1090	488	490	60236
1030	450	390	60235

fetra Stahlrohrkarre

Gemäß EN 1757-3
Material Holz, Stahl
Farbe blau, rot
Einheit Stück

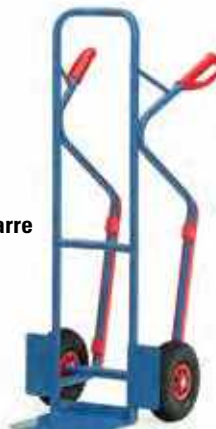

Höhe mm	Breite mm	Best.-Nr.
1150	570	60233
1130	580	60234

fetra Paketroller

Material Holz
Höhe 140 mm
Länge 600 mm
Farbe blau
für Transport von Möbeln, Transport von sperrigen Gütern
Inhaltmenge 1 Verpackungseinheit = 2 Stück
Einheit Verpackungseinheit



Breite mm	Best.-Nr.
300	60237
350	60238



Lagerkennzeichen ab Seite 128, weitere Transportgeräte unter www.kroschke.com

Inhalt

Leitern	626
Werkzeuge	632
Arbeitsleuchten	636
Stirn- und Taschenlampen	638
Batterien und Akkus	639



Hier geht's zu den Preisen



[kroschke.com](https://www.kroschke.com)

**INFO. TRBS 2121-2****Eine Neuanschaffung von Leitern ist nach folgenden Gesichtspunkten zu wählen:**

nur Stufen- oder Plattformleitern sind für Arbeitsplätze zulässig



Sprossenleitern nur für Verkehrswege



Nach DIN EN 131 gefertigt und für gewerblichen Gebrauch geeignet.

Wir beraten Sie gern: Tel. 0531 318-318



Nutzbare Arbeitshöhe der Leiter (Standhöhe) maximal 2 m, Standhöhen zwischen 2-5 m sind für max. 2 h erlaubt

Wir bieten Alternativen z. B. die Krause Vielseckleiter +S oder die Alu-Podestleiter an.

Die BG BAU fördert die

Anschaffung von Leitern bis zu 50 % über die Arbeitsschutzprämien „Absturz“ unter www.bgbau.de/praemien

KRAUSE Alu-Klaptritt Rolly

Der Alu Klaptritt Rolly lässt sich leicht und bequem schieben, unter Belastung versinken die Rollen im Holm und gewähren einen sicheren Stand. Bequemen Stand durch tiefe, profilierte Stufen und großer Plattform. Die stabile Sicherung verhindert das ungewollte Zusammenklappen und kann mit einem Handgriff entriegelt werden. Platzsparend klappbar.

Gemäß EN 14183
Material Aluminium
Eigenschaften GS geprüft, rutschfest, sicher, TÜV geprüft
Ausstattung Profilierte/geriffelte Stufen/Sprossen, rutschfeste Fußkappen
Breite (Plattform)

Höhe mm	Farbe	Anzahl Stufen Stück	Best.-Nr.
450	blau	4	7562
	gelb		7558
	silber		7557
650		6	7559



Rollhocker aus Metall

Rollhocker mit auf Stahlfedern gelagerten Rollen, standsicher ab 5 kg Belastung, Trittstufen mit rutschfestem Gummibelag, sehr robust, Standing aus Gummi

Gemäß EN 14183
Material Stahlblech
Höhe 440 mm
Eigenschaften belastbar, bleifrei, cadmiumfrei, robust, rutschfeste Oberfläche, TÜV geprüft
Ausstattung Standing mit Gummieinlage
Durchmesser (oben) 290 mm

Farbe	Best.-Nr.
RAL 7035 (Lichtgrau)	14700
schwarz	14703
blau	14702



Rollhocker aus Kunststoff

Rollhocker mit auf Stahlfedern gelagerten Rollen, standsicher ab 5 kg Belastung, Trittstufen mit rutschfestem Gummibelag, sehr robust, Standing aus Gummi

Gemäß EN 14183
Material Polypropylen
Höhe 430 mm
Eigenschaften bruchfest, rutschfeste Oberfläche, standfest, TÜV geprüft
Ausstattung Standing mit Gummieinlage
Durchmesser (oben) 290 mm

Farbe	Best.-Nr.
grau	18895
RAL 7035 (Lichtgrau)	18894
weiß	18890



Hier geht's zu den Preisen
 [kroschke.com](https://www.kroschke.com)



KRAUSE Alu-Montagetritt mit Rollen und Handlauf

Der Krause Alu-Montagetritt mit Rollen ist ein mobiles Arbeitspodest mit ergonomisch geformtem Handlauf, der die seitliche Bewegungsfreiheit nicht einschränkt. Die tiefen Stufen und die große Standfläche aus rutschsicherem Alu-Riffelblech gewährleisten sicheres und bequemes Arbeiten. Fußkappen an den Holmenden schonen Fußböden und verhindert das Wegrutschen. Die stabile, verschweißte Alu-Rohrkonstruktion lässt sich durch das geringe Gewicht und den 2 Fahrrollen bequem transportieren.

Gemäß EN 14183
Eigenschaften GS geprüft, TÜV geprüft
Farbe silber
Ausstattung Fahrrollen, Handlauf, Profilierte/geriffelte Stufen/Sprossen, rutschfeste Fußkappen
Breite (Plattform) 520,00 mm

Höhe mm	Anzahl Stufen Stück	Arbeitshöhe max. m	Leiterlänge max. m	Best.-Nr.
600	3	2,6	0,6	13562
800	4	2,8	0,8	13563
1000	5	3	1	13564



KRAUSE Podestleiter einseitig, fahrbar

KRAUSE Podestleiter, mobile und einseitig begehbar mit 3 Stufen. Große Aluminium-Plattform (600 x 700 mm) sowie korrosionsbeständigem Geländer. Für besondere Sicherheit beim Auf- und Abstieg sorgen (175 mm) tiefe, geriefte Aluminium-Stufen und rutschfeste Fußkappen. 4 selbst-arretierenden Lenkrollen, davon 2 mit Feststellern ausgestattet, gewährleisten leichtes Verfahren und sichere Benutzung



Gemäß EN 131
Material Aluminium
Eigenschaften einseitig begehbar, fahrbar, rutschfest, TÜV geprüft
Ausstattung Handlauf, Lenkrollen, rutschfeste Fußkappen
Breite (Plattform) 700,00 mm

Höhe mm	Anzahl Stufen Stück	Arbeitshöhe max. m	Leiterlänge max. m	Best.-Nr.
1700	3	2,7	1,7	24463
1950	4	3	1,9	24464
2200	5	3,2	2,2	24465
2450	6	3,5	2,5	24466
2650	7	3,6	2,6	24467
2900	8	3,9	2,9	24468

KRAUSE Alu-Montagetritt

Der leichte Krause Alu-Montagetritt aus stabile, verschweißter Alu-Rohrkonstruktion dient als Arbeitspodest, sowohl für den Arbeitsplatz als auch für Verkehrswege. Die tiefen Stufen und die große Standfläche aus rutschsicherem Alu-Riffelblech gewährleisten sicheres und bequemes Arbeiten. Fußkappen an den Holmenden schonen Fußböden und verhindert das Wegrutschen.



Gemäß EN 14183
Material Aluminium
Eigenschaften GS geprüft, rutschfeste Oberfläche, TÜV geprüft, verschweißte
Farbe silber
Ausstattung Profilierte/geriffelte Stufen/Sprossen, rutschfeste Fußkappen

Höhe mm	Länge mm	Anzahl Stufen Stück	Arbeitshöhe max. m	Breite (Plattform) mm	Leiterlänge max. m	Best.-Nr.
200	590	1	2,2	360,00	0,2	7563
400	630	2	2,4	680,00	0,4	7564
600	880	3	2,6	730,00	0,6	7565



WERNER® Kombileiter Leansafe X3

● leichte Anlege-, Steh- und verlängerte Anlegeleiter in einem

Die Kombileiter Leansafe X3 bietet einen Schnellen Aufbau als Anlege-, Steh- und verlängerte Anlegeleiter mit Einhand- Gelenkbedienung, All-in-one-Oberteil für schnelles Anlegen an Ecken oder Mast, ohne jeweilige Verstellung des Oberteils, Kanterversteifung zur Vermeidung von Schäden an den unteren Holmenden, Schutz der Arbeitsflächen durch abriebfeste Materialien an Leiterfüßen und Anlegepads, Integrierter Aufsatz mit Werkzeugbehälter und Magnetbereich.



Gemäß EN 131
Material Aluminium
Eigenschaften abriebfest, einfache Handhabung, verstellbar
Farbe silber
Anzahl Stufen 5 Stück
Ausstattung rutschfeste Fußkappen



Best.-Nr.
47612

KRAUSE Handlauf links zu Alu-Podestleiter

KRAUSE Handlauf links, Zubehör für die Aluminium-Podestleitern von KRAUSE

Material Aluminium
Eigenschaften beidseitig verwendbar
Farbe silber

Variante	Best.-Nr.
Handlauf beids. für Leiter 3-4 Stufen	25216
Handlauf beids. für Leiter 5-6 Stufen	25218
Handlauf beids. für Leiter 7-8 Stufen	25223



ZARGES Stufen-Stehleiter

Die Zarges Stufen-Stehleiter ermöglichen Ihnen zeitsparendes Arbeiten auf beiden Leiterseiten sowie einen sicheren, bequemen Auf- und Abstieg breite Stufen mit Anti-Rutsch-Profilen und ist dadurch zulässig für Arbeitsplätze und Verkehrswege. Die rutschfesten, auswechselbaren Kunststoffschuhe garantieren einen sicheren, festen Stand. Die Stufen und Holme sind aus abriebfest-eloxierten Alu-Strangpressprofilen. Alu-Scharniere und die hochfeste Zarges-Bördelung von Stufen und Holmen, machen die Leiter selbst unter schwierigsten Einsatzbedingungen unverwüstlich.

Material Aluminium
Eigenschaften beidseitig begehbar, ergonomisch, rutschfest, sicher, TÜV geprüft
Farbe silber
Ausstattung rutschfeste Fußkappen



Höhe mm	Länge mm	Anzahl Stufen Stück	Arbeitshöhe max. m	Leiterlänge max. m	Best.-Nr.
860	440	3	2,2	860	12974
1140	470	4	2,5	1,1	12975
1420	500	5	2,8	1,4	12976
1700	530	6	3	1,7	12977
1980	560	7	3,2	2	12978
2260	590	8	3,5	2,3	12979
2820	650	10	4	2,8	12980
3380	710	12	4,6	3,4	12981
3940	770	14	5,1	3,9	12982
4500	830	16	5,7	4,5	12983

ZARGES Sprossenstehleiter

ZARGES Sprossenstehleiter, ideal für schnell zu erledigende Arbeiten. Sie ist sehr leicht und dennoch äußerst stabil. Optimale Sicherheit garantieren die rutschsicheren geriffelten Auftrittsflächen der Sprossen (30x30mm) und die rutschfesten Leiternschuhe. Eine lange Lebensdauer wird durch die hochfeste Zarges-Qualitätsbördelung der Sprossen-Holm-Verbindung sowie die robusten Stahlscharniere garantiert

Gemäß EN 131, EN 131-1+2
Material Aluminium
Eigenschaften beidseitig begehbar, flexibel einsetzbar, langlebig, leicht, robust, rutschfeste Oberfläche, stabil, TÜV geprüft
Farbe silber
Ausstattung Profilierte/geriffelte Stufen/Sprossen, rutschfeste Fußkappen



Höhe mm	Anzahl Stufen Stück	Arbeitshöhe max. m	Leiterlänge max. m	Best.-Nr.
1800	12	3	1,8	6342
2360	16	3,5	2,4	6343
2930	20	4	2,9	6360
3480	24	4,6	3,5	6384
4040	28	5,1	4	6455
4610	32	5,7	4,6	6539
5100	36	6,2	5,1	6644
5730	40	6,7	5,7	6659

KRAUSE Stufen-Stehleiter, eloxiert



Einseitig begehbare, eloxierte Stufen-Stehleiter von KRAUSE mit hohem Sicherheitsbügel und großer rutschsicherer Alu-Trittplatte. Abriebfeste eloxierte Steig- und Stützholme verhindern ein Verschmutzen der Hände. Ergonomisch geformte Ablageschale zur Aufnahme von Werkzeugen mit integriertem Eimerhaken. Große Fußkappen gewährleisten sicheren Stand. Verbördelte Stufen-/ Holmverbindung gewährleisten eine hohe Haltbarkeit. Die stabilen Gelenkböcke verbinden das Steig- und Stützteil und bewirken somit eine hohe Gesamtstabilität der Leiter.

Gemäß EN 131
Material Aluminium
Eigenschaften einseitig begehbar, rutschfest, stabil, TÜV geprüft, zusammenklappbar
Farbe silber
Ausstattung rutschfeste Fußkappen

Höhe mm	Anzahl Stufen Stück	Arbeitshöhe max. m	Leiterlänge max. m	Best.-Nr.
1,4	4	2,9	1,4	40061
1,6	5	3	1,6	40062
1,9	6	3,3	1,9	40063
2,1	7	2,1	2,1	40064
2,3	8	2,3	2,3	40065

KRAUSE Stufen-Doppelleiter

Die beidseitig begehbare Krause Stufen-Doppelleiter besitzt stabile Steig- und Stützholme aus Aluminium-Rechteckrohr mit tiefen, profilierten Stufen und ist für Arbeitsplätze und Verkehrswege zulässig. Die Leiter ist ausgestattet mit mehrfach genietet Stufen/Holmverbindungen, Schutzkappen an den Stufen und rutschsicheren Fußkappen. Sie besitzt ab 6 Stufen 2 Sicherheitsgurten und ab 10 Stufen verbördelte Stufen-/ Holmverbindung.

Gemäß EN 131, EN 131-1+2
Eigenschaften beidseitig begehbar, beidseitig verwendbar, rutschfest, stabil, TÜV geprüft, zusammenklappbar
Farbe silber



Höhe mm	Anzahl Stufen Stück	Arbeitshöhe max. m	Leiterlänge max. m	Best.-Nr.
430	6	2,2	0,4	11003
650	8	2,4	0,7	11004
860	10	2,6	0,9	11005
1080	12	2,8	1,1	11006
1290	14	3	1,3	11007
1510	16	3,3	1,5	12418
2350	20	3,9	2,4	12420
2750	24	4,3	2,8	12422

WERNER® Teleskopleiter 2,9 m

• **kompaktes Transportmaß**

Die Alu-Teleskop-Anlegeleiter von WERNER lässt sich mit einer verstellbaren Länge von 2,9 m bis 0,79 m im zusammengeklappten Zustand besonders einfach transportieren und lagern. Ohne Finger einklemmen mit Soft-Close-Design einfach zusammenschieben, automatischer Verriegelungsmechanismus, Einhand-Entriegelungssystem für einfaches Schließen.



Gemäß EN 131
Material Aluminium
Höhe 2900 mm
Eigenschaften ausziehbar, kompakt, verriegelbar
Farbe blau, gelb, silber



Best.-Nr.

47609



 Hier geht's zu den Preisen  [kroschke.com](https://www.kroschke.com)

KRAUSE Stufen-Stehleiter mit großer Standplattform

Einseitig besteigbare, fahrbare Alu-Stehleiter von KRAUSE mit hohem Sicherheitsbügel und großer, stabiler Alu-Plattform. Neuartige, Stabile Quertraverse mit integrierten Fahrrollen sorgt für einen sicheren Stand sowie einen leichten Transport der Leiter. Beidseitig angebrachte Handläufe gewähren einen sicheren Auf- und Abstieg. Leicht zu verfahren, schnell zusammengeklappt für den einfachen Transport und eine platzsparende Unterbringung, integrierte Zug- und Drucksicherungen für einen sicheren Stand.



Material Aluminium
Eigenschaften einseitig begehrbar, fahrbar, sicher, TÜV geprüft, zusammenklappbar
Farbe silber
Ausstattung Fahrrollen, Handlauf, rutschfeste Fußkappen

Höhe mm	Anzahl Stufen Stück	Arbeitshöhe max. m	Leiterlänge max. m	Best.-Nr.
1,9	4	3	0,9	41418
2,4	6	3,4	1,4	41419
2,6	7	3,6	1,6	41420
2,9	8	3,8	1,9	41421
3,1	9	4,1	2,1	41422
3,4	10	4,3	2,4	41423
3,8	12	4,8	2,8	41424
4,3	14	5,3	3,3	41425

STABILO® Professional Sprossen-Gelenk-Teleskopleiter

- **verstärkte, höhenverstellbare, treppengängige Steh- und Anlegeleiter mit Arbeitsbühnenfunktion**
- **für komplexe Steigaufgaben**

Die TÜV-geprüfte Sprossen-Gelenk-Teleskop Leiter mit 4 Holmverlängerungen zum Höhenausgleich ist einsetzbar als Anlege-, Doppel-Stehleiter und Arbeitsbühne (in Verbindung mit dem TeleBoard), patentiertes ClickMatic-System für komfortable Höhenverstellung, 4 integrierte Holmverlängerungen an den Leiternaußenteilen, Leiterninnenteil und Leiternaußenteile ergeben 2 separate Stehleitern, Eckverstreben für zusätzliche Stabilität, Innenleiter als Stehleiter nur mit Combi-Traverse, rutschhemmende Fußkappen.



Gemäß EN 131
Material Aluminium
Eigenschaften höhenverstellbar, klappbar, rutschhemmend, TÜV geprüft, zusammenklappbar
Farbe silber
Ausstattung rutschfeste Fußkappen



Höhe mm	Anzahl Stufen Stück	Arbeitshöhe max. m	Leiterlänge max. m	Best.-Nr.
4100	16	5	4,1	47650
5150	20	6,5	5,2	47651

ZARGES Mehrzweckleiter

Die 3-teilige Zarges Mehrzweckleiter ist mit dem Kopffahrwerk (ab 3 x 8 Sprossen), Steckhaken und Abhebesicherung in der Oberleiter leicht zu bedienen und für Verkehrswege zulässig. Standsicherheit durch Spreizungssicherung mit zwei starren Verbindungen, zusätzliche hochfeste Perlongurte, rutschsichere Standfüße und extrabreite Quertraverse. Sprossen und Holme aus Alu-Strangpressprofilen mit strapazierfähiger Zarges-Bördelung, auswechselbare Kunststofffüße, Abhebesicherung und Führungsbeschläge. Ausführung mit 3 x 6 bis 3 x 10 Sprossen treppengängig, sowie Oberleiter auch separat als Anlegeleiter einsetzbar.



Gemäß EN 131, EN 131-1+2
Material Aluminium
Eigenschaften mehrteilig, rutschfest, strapazierfähig, TÜV geprüft
Farbe silber
Ausstattung rutschfeste Fußkappen

Farbe silber
Ausstattung rutschfeste Fußkappen

Anzahl Stufen Stück	Arbeitshöhe max. m	Leiterlänge max. m	Best.-Nr.
18	4,9	4,2	10513
24	6,5	5,8	10515
30	7,7	6,9	10518
36	9,2	8,9	10519
42	10,3	9,7	10520





**TOP
PRODUKT** 

STABILO® Professional Vielzweckleiter +S

- Stufen/Sprossen-Kombination in einer Leiter
- kann als Verkehrsweg und als Arbeitsplatz verwendet werden

Dreiteilige Aluminium-Vielzweckleiter +S mit Stufen/Sprossen-Kombination. Einsetzbar als Anlege-, Schiebe- und Stehleiter mit ausschließbarem und, durch die KRAUSE Trigon-Traverse, einzeln herausnehmbarem und nutzbarem Leiterenteil. Stabile, holmumgreifende Aluminium-Führungsprofile für eine hohe Stabilität, hohe Standsicherheit durch integrierte Zug- und Drucksicherung, Holme aus Alu-Pressprofil mit zusätzlicher Kantenverstärkung, automatisch einrastender Sperrhebel, Extra breite Quertraverse für sicheren Stand, rutschhemmende, rundum profilierte Sprossen im Stütz- und Steigteil, rutschhemmende Fußkappen und -stopfen, hochfeste, in Metallaschen eingewählte Gurtbänder.

Gemäß EN 131
Material Aluminium
Eigenschaften langlebig, mehrteilig, rutschhemmend, stabil, vielseitig, witterungsbeständig, zusammenklappbar
Farbe silber
Ausstattung Profilierte/geriffelte Stufen/Sprossen, rutschfeste Fußkappen

Anzahl Stufen Stück	Arbeitshöhe max. m	Leiterlänge max. m	Best.-Nr.
24	6	5,2	47623
30	7,5	6,9	47624
36	9,1	8,6	47625



KRAUSE Vielzweckleiter

Die 3-teilige Vielzweckleiter von KRAUSE ist eine vielseitig verwendbare Sprossenleiter: als Anlege-, Steh- und Schiebeleiter. Breite Quertraversen, rutschfeste Fußkappen, witterungsbeständige Gurtbänder und hochwertige Sprossen/Holmverbindungen sorgen für Standfestigkeit, Langlebigkeit und hohe Stabilität. Rundum profilierte Sprossen gewährleisten einen sicheren Auf- und Abstieg. Durch stabile pulverbeschichtete Stahl-Führungsprofile lässt sich die Leiter einfach und bequem ausschieben. Ab 3 x 12 Sprossen inkl. Trigon-Traverse zur Einzelnutzung der Leiternteile.

Material Aluminium
Eigenschaften langlebig, mehrteilig, rutschfest, stabil, TÜV geprüft
Farbe silber
Ausstattung rutschfeste Fußkappen

Höhe mm	Anzahl Stufen Stück	Arbeitshöhe max. m	Leiterlänge max. m	Best.-Nr.
2700	24	6,8	6	39836
3000	30	7,7	6,9	39837
3550	36	9,3	8,6	39849
4100	42	10,9	10,2	39850



Bestellen Sie schnell und einfach!
Tel. 0531 318-318





HAZET® Werkzeugkoffer

Der HAZET® Werkzeugkoffer mit übersichtlicher Werkzeug-Anordnung und Sicherung gegen Herausfallen der Werkzeuge durch Klemm-Effekt in Einlagen.

- Höhe** 105 mm
- Länge** 445 mm
- Ausstattung** Klemm-Effekt in den Einlagen, Leerfach für Kleinteile, Sicherung gegen Herausfallen der Werkzeuge
- Set-Inhalt** Seitenschneider, hochglanzverchromt
LED-Lenser Triplex
Klein-Metallsäge
Winkelschraubendreher 2/2,5/3/4/5/6/7/8 mm
TORX® Winkelschraubendreher-Satz T9/T10/T15/T20/T25/T27/T30/T40
Schlosser-Hammer
Rollband-Maß
Universal-Messer
Universal-Schere
Doppel-Maulschlüssel 6 x 7/8 x 9/10 x 11/12 x 13/14 x 15/16 x 17/18 x 19/21 x 22 mm
Universal-Zange
3 x HEXAnamic®Schlitz-Schraubendreher 0,8 x 4 x 199/1 x 5,5 x 239/1,2 x 6,5 x 264 mm
HEXAnamic®Kreuzschlitz-Schraubendreher PH 1 x 194/PH 2 x 214/PZ 2 x 214 mm
Spannungsprüfer, Schlitzschrauben, 2,8 mm
Sechskant-Steckschlüssel-Einsatz, Innenvierkant 10 mm (3/8") 8/10/11/12/13/14/15/16/17/18/19/20/21/22 mm
Umschaltknarre, Innenvierkant 10 mm (3/8"), Vierkant 10 mm (3/8")
Verlängerung, Innenvierkant 10 mm (3/8"), L=74 mm
Verlängerung, Innenvierkant 10 mm (3/8"), L=150 mm .

Best.-Nr.

48260



HAZET® Zangen-Satz, 3-teilig

- Material** Stahl
- Eigenschaften** ergonomisch geformt
- Farbe** blau, schwarz, silber
- Ausstattung** Abrutschschutz, stoßgeschütztes 2-Komponenten-Gehäuse
- Set-Inhalt** 1x Flachrund-Zange mit Schneide
1x Universalzange
1x Kraft-Seitenschneider

Best.-Nr.

48352



HAZET® Schlosserhammer BluGuard

- Gemäß** DIN 1041, Güteklasse A
- Höhe** 116 mm
- Länge** 321 mm
- Farbe** blau, schwarz

Best.-Nr.

48265



HAZET® Schraubendreher Sätze

Höhe mm	Länge mm	Ausstattung	Set-Inhalt	Best.-Nr.
167	313	Aufhängeloch, rutschfester 3-Komponenten-Griff	6-teilig Kreuzschlitz Profil PH Schlitz Profil Schlüsselweite: 0,5 x 3 - 1,2 x 6,5 PH1 - PH2,	48266
75	225	Halterung, Kugelkopf	9-teilig Abtrieb: Innen-Sechskant Profil Schlüsselweite: 1,5 - 10	48267



HAZET® Fäustel Hammer BluGuard

- Gemäß** DIN 6475
- Höhe** 109 mm
- Länge** 282 mm
- Farbe** blau, schwarz

Best.-Nr.

48264

Vorteils-Set WD-40 SPECIALIST® Sprays

WD-40 Sprays unterstützen bei der Arbeit an jeglichen Maschinen, Fahrzeugen und Freizeitgeräten. Das WD-40 Set bietet eine vielfältige Produktpalette zum Reinigen, Schmieren, Lösen und Schützen von beweglichen und mechanischen Teilen.



Eigenschaften	für	Variante	Best.-Nr.
druckbeständig, hervorragende Schmiereigenschaften	Kunststoff, Metall	Silikonspray	48107
entfernt Öl, rückstandsfrei, schnell trocknend	Kunststoff	Kontaktspray	48109
durchdringt und trennt als Löser festsitzende Teile, korrosionsbeständig, kraftvoll, schnell wirkend, wasserabweisend	Metall	Rostlöser	48108



WD-40 Multifunktionsprodukt

Ausstattung	Variante	Best.-Nr.
360° Ventil für aufrecht- oder über-Kopf-sprühen, Sprühkopf behält gewünschte Form bei, Wechsel zwischen großflächigem und präzisen Sprühen möglich	fester Präzisions-Sprühkopf	48113
360° Ventil für aufrecht- oder über-Kopf-sprühen, biegsamer Sprühkopf, Sprühkopf behält gewünschte Form bei, Sprühkopf mit integriertem Metallrohr, Wechsel zwischen großflächigem und präzisen Sprühen möglich	biegsamer Sprühkopf	48112

 Hier geht's zu den Preisen → kroschke.com



HAZET® Ring Maulschlüssel

HAZET® Ring Maulschlüssel, verchromt, Kopf poliert, Schaft mit extra stabilem Doppel-T-Profil.

Gemäß	Material	Höhe mm	Länge mm	Ausstattung	Set-Inhalt	Best.-Nr.
DIN 3113 Form A, ISO 3318, ISO 7738	chromatierter Stahl	55	435	polierter Kopf, Ringschlüsselkopf 15° abgewinkelt, schlanke Ausführung, stabiles Doppel-T-Profil	17-teilig Abtrieb: Außen-Doppel-Sechskant-Traktionsprofil Schlüsselweite: 7 - 27	48271
			330			48273
			230,5			48272

HAZET® Steckschlüssel-, Bit- und Inbussatz

HAZET® Steckschlüssel-, Bit- und Inbussatz im Kunststoffkasten.

Set-Inhalt	Best.-Nr.
Antrieb: Sechskant massiv 6,3 (1/4 Zoll) Vierkant hohl 6,3 mm (1/4 Zoll) Abtrieb: Außen-Doppel-Sechskant-Traktionsprofil Schlitz Profil Kreuzschlitz Profil PH Pozidriv Profil PZ Innen-Sechskant Profil Innen TORX Profil Anzahl Werkzeuge: 50	48268
9-teilig Kunststoff-Kasten 165-S 2-Komponenten-Weichschaum-Einlage Antrieb: Vierkant 12,5 mm (1/2 Zoll) Abtrieb: Innen-Sechskant Profil Schlüsselweite: 5 - 17	48270
18-teilig Kunststoff-Kasten 165-L Safety-Insert-System 2-Komponenten-Weichschaum-Einlage Antrieb: Vierkant 12,5 mm (1/2 Zoll) Abtrieb: Außen-Sechskant-Traktionsprofil	48269





Makita Akku-Bohrschrauber DDF485RTJ

Makita Akku-Bohrschrauber DDF485RTJ

Eigenschaften wartungsfrei
Ausstattung 21fache Drehmomenteinstellung, 2-Gang-Vollmetall-Planetengetriebe, bürstenloser Motor, langlebiger Motor, Makpac-Aufbewahrungskoffer, Tiefentladeschutz

Akkuspannung 18 V

Best.-Nr.
48995

Hier geht's zu den Preisen → [kroschke.com](https://www.kroschke.com)



Makita Akku-Winkelschleifer DGA513Z

Der leistungsfähige Makita Akku-Winkelschleifer DGA513Z mit bürstenlosem Motor und einstellbarer Drehzahl zum Trennen und Schleifen mit einem Scheibendurchmesser von max. 125 mm für anspruchsvolle, professionelle Anwendungen. Ausgestattet mit AFT, ADT und Motorbremse. Die Drehzahl ist elektronisch regelbar, mit Sanftanlauf, stoppt den Motor beim Blockieren des Werkzeugs, LED warnt vor nachlassender Akkuspannung und Überlastung.

Höhe 140 mm

Länge 382 mm

für 18V-Akkus, Scheibendurchmesser max. 125 mm, Winkelschleifer

Ausstattung bürstenloser Motor, elektronisch regelbare Drehzahl, LED-Anzeige für Akkuspannung, Sanftanlauf, stoppt Motor bei Blockierung des Werkzeugs

Best.-Nr.
48305



Makita LED-Akku-Handleuchte DEADML815

Makita LED-Akku-Handleuchte DEADML815

Höhe mm	Länge mm	für	Ausstattung	Best.-Nr.
116	227	18V-Akkus	12-fach verstellbarer Lampenkopf, lange Lebensdauer der LED, LED-Lampenleistung 0,5W, Leuchtstärke: 3000lx, maximaler Neigungswinkel: 170°, ummantelter Handgriff für sicheren Halt	48320



Makita Doppel-Schnellladegerät DC18RD

Makita Doppel-Schnellladegerät DC18RD ist für Akkus der LXT-Serie mit 14,4 V und 18 V geeignet. Dank eines Kühlsystems werden die Akkus während des Ladevorgangs gekühlt, um eine schnelle Ladung zu erzielen und die Leistung zu verbessern. Nach einem erfolgreichen Ladevorgang ertönt optional eine Melodie, die angepasst werden kann.

Die LXT-Akkus liefern die Energie zu dem 18 V Li-Ion-Akku-Sortiment. Das umfangreiche LXT-Sortiment umfasst Maschinen und Gartengeräte mit 18 V- sowie 2 x 18 V-Antrieb. Das stetig wachsende LXT-System bietet professionelles Werkzeug für jeden Job. Mit Ladestandsanzeige, Ladezeit 22 min. im Schnellladegerät.

Höhe 100 mm

Länge 205 mm

für 18V-Akkus, Akkus der LXT-Serie mit 14,4V und 18V

Ausstattung Akkuspannung 14,4-18V, akustisches Signal nach Beendigung des Ladevorgangs, Kühlung der Akkus beim Ladevorgang, Ladestandsanzeige

Kabellänge 2 m

Akkuspannung 18 V

Best.-Nr.
48290

Vorteils-Set Makita Akku-Schlagschrauber

Das Vorteils-Set mit Makita Akku-Schlagschrauber, Doppel-Schnellladegerät und 2 LXT-Akkus ist ideal für Anwendungen, die ein hohes Anzugsdrehmoment erfordern. Der Makita Akku-Schlagschrauber DTW300Z ist ein bürstenloser Schlagschrauber mit hohem Drehmoment und vier Drehzahlstellungen für intensive Arbeit. Ein kraftvoller bürstenloser Schlagschrauber 1/2" mit einem Anzugsdrehmoment von bis zu 330 Nm. Vier verschiedene Drehzahlstellungen. Ausgestattet mit einem LED-Arbeitslicht für zusätzliche Beleuchtung. Mit Auto-Stopp-Funktion zur effizienten Energienutzung.

Set-Inhalt 1x Akku-Schlagschrauber
1x Doppel-Schnellladegerät
2x Akku 18V 6Ah

Best.-Nr.
48354



Makita Akku-Schlagschrauber DTW300Z

Höhe 81 mm
Länge 144 mm
für Anwendungen, die ein hohes Anzugsdrehmoment erfordern
Ausstattung Anzugsdrehmoment von bis zu 330 Nm, Auto-Stopp-Funktion zur effizienten Energienutzung, bürstenloser Motor, hoher Drehmoment mit vier Drehzahlstellungen, LED-Arbeitslicht für zusätzliche Beleuchtung
Akkuspannung 18 V

Best.-Nr.
48495



Makita Doppel-Schnellladegerät DC18RD, mit Akkus

Akkuspannung 18 V

Set-Inhalt	Best.-Nr.
1x Doppel-Schnellladegerät 2x Akkus 3Ah, 18V	48291
1x Doppel-Schnellladegerät 2x Akkus 6Ah, 18V	48293

Makita Akku-Schlagbohrschrauber DHP482F3JB

Makita Akku-Schlagbohrschrauber DHP482F3JB und Vorteilsset

Farbe schwarz
für Schrauben und Bohren
Ausstattung 2-Gang-Vollmetall-Planetengetriebe, Drehmoment max: 62Nm, LED-Arbeitslicht für zusätzliche Beleuchtung, Schlagwerk je nach Anwendung abschaltbar
Akkuspannung 18 V
Set-Inhalt 1x Akku-Bohrschrauber
1x Koffersystem Makpac Größe 2
1x Schnellladegerät
3x 18V 3Ah Akkus

Best.-Nr.
48996



Makita Akku-BL 1830B

Makita Akku-BL 1830B mit Lade-standanzeige, Akkuspannung: 18 Volt, Akkutyp: Lithium-Ionen, Ladezeit: 22 min. mit Schnellladegerät.

Höhe 62 mm
Länge 113 mm
Geeignet für Schnellladegerät
Ausstattung Ladestandsanzeige
Akkuspannung 18 V
Breite 75 mm



Variante	Best.-Nr.
3 Ah	48292
6 Ah	48294

Pflichttexte:

Alle Endverbraucher sind lt. BattG gesetzlich zur Rückgabe von Altbatterien verpflichtet. Die Entsorgung über den unsortierten Siedlungsabfall ist verboten. Dies wird auch durch die durchgestrichene Mülltonne auf den Batterien verdeutlicht. Falls sich auf den Batterien Angaben finden wie HG = Quecksilber, CD = Cadmium oder PB = Blei, ist der Grenzwert o. g. Stoffe überschritten. Batterien können uns unentgeltlich frei Haus zurückgesendet werden.



ANSMANN Arbeitsstrahler FL4500R

Flexibler Ansmann Akku Arbeitsstrahler mit bis zu 80° verstellbarem Aufstellbügel, Leuchtenkopf 360° drehbar, mit integriertem Akku, Leuchtdauer bei 100 % bis zu 3 Std., bei 25 % Helligkeit bis zu 12 Stunden ohne Netzteil nutzbar, drei Helligkeitsstufen, inklusive Netzteil

Höhe	115 mm
Länge	340 mm
Eigenschaften	flexibel einsetzbar, spritzwassergeschützt, wählbare Helligkeit
Farbe	blau, schwarz
Ausstattung	360° verstellbarer Leuchtenkopf, 80° verstellbarer Aufstellbügel, stabile Verstellwinkel
Leuchtkraft	4500 Lumen
Leuchart	LED
Schutzart	IP 54

Best.-Nr.

45564



Akku-Arbeitscheinwerfer

Robuster Arbeitsstrahler mit schlagfestem und spritzwassergeschütztem Gehäuse, mit umschaltbarer Pilot-/Hauptlampe und integriertem Netzteil, inkl. Wandhalterung, Leuchtdauer: Pilot LED ca. 120 Std., Hauptlampe ca. 4,0 Std.

Höhe	112 mm
Länge	336 mm
Eigenschaften	elektronisch, schlagfest, spritzwassergeschützt
Farbe	rot
Ausstattung	Dauerlicht, drehbarer Leuchtenkopf, integriertes Akku, umschaltbare Pilot- Hauptlampe
Leuchart	LED

Best.-Nr.

15773

Pflichttexte:

Alle Endverbraucher sind lt. BattG gesetzlich zur Rückgabe von Altbatterien verpflichtet. Die Entsorgung über den unsortierten Siedlungsabfall ist verboten. Dies wird auch durch die durchgestrichene Mülltonne auf den Batterien verdeutlicht. Falls sich auf den Batterien Angaben finden wie HG = Quecksilber, CD = Cadmium oder PB = Blei, ist der Grenzwert o. g. Stoffe überschritten. Batterien können uns unentgeltlich frei Haus zurückgesendet werden.



ANSMANN LED-Handscheinwerfer HS20R Pro

Robuster ANSMANN HS20R Handscheinwerfer mit LED-Technologie, extrem hell durch 3 LEDs mit max. 20W, stufenlos dimmbar, Warnlichtfunktion, separate Auswahl der Leuchtquellen, die speziell für den Nah-, Mittel- sowie Fernbereich entwickelt wurden, starker Haltemagnet zum Fixieren an metallischen Gegenständen. Leuchtweite 500 m, Leuchtdauer bei 100 % Leuchtkraft ca. 7 Stunden, je nach LED-Auswahl mehr als 100 Stunden möglich, fest verbauter Lithium-Ionen-Akku*, inklusive Ladeschale mit USB-Kabel und Wandhalterung zur einfachen Montage sowie Farbfilter-Scheibe für Einsatz als Warnleuchte

Material	ABS-Kunststoff
Höhe	81,5 mm
Länge	215,5 mm
Eigenschaften	handlich
Farbe	schwarz
Ausstattung	integriertes Akku, stufenlose Dimmfunktion, Warnlichtfunktion
Leuchart	LED
Schutzart	IP 20

Best.-Nr.

42719



AccuLux Arbeitsleuchte SL 6 LED Set

Multifunktionaler Arbeitsstrahler mit stark fokussiertem Lichtstrahl und hoher Leuchtweite, 110° schwenkbarer Leuchtenkopf, mitgelieferte orange Vorsatzscheibe ermöglicht den Blinkbetrieb als Warnleuchte, wiederaufladbarer und wartungsfreier Akku ohne Memory-Effekt, inklusive Ladestation und Netzkabel

Eigenschaften	spritzwassergeschützt, staubgeschützt
Farbe	grau, rot
Ausstattung	110° schwenkbarer Leuchtenkopf, dauerladbarer Akku, fokussierter Lichtstrahl, Restkapazitätsanzeige, wiederaufladbarer und wartungsfreier Akku ohne Memory-Effekt, inklusive Ladestation und Netzkabel
Leuchart	LED

Best.-Nr.

41433

Pflichttexte:

Alle Endverbraucher sind lt. BattG gesetzlich zur Rückgabe von Altbatterien verpflichtet. Die Entsorgung über den unsortierten Siedlungsabfall ist verboten. Dies wird auch durch die durchgestrichene Mülltonne auf den Batterien verdeutlicht. Falls sich auf den Batterien Angaben finden wie HG = Quecksilber, CD = Cadmium oder PB = Blei, ist der Grenzwert o. g. Stoffe überschritten. Batterien können uns unentgeltlich frei Haus zurückgesendet werden.



Baustellenleuchte Euro-Nitra LED

Baustellenleuchte mit fest montiertem Universalhalter, Blink- u. Dauerlicht mit Dämmerungsautomatik, drehbarer Leuchtenknopf, DIN-Linse, doppelseitiger Lichtaustritt, Dauerlicht ca. 250 Stunden, Blinklicht ca. 750 Stunden

Gemäß	EN 12352
Material	Kunststoff
Eigenschaften	schlagzäh
Ausstattung	drehbarer Leuchtenknopf, fest montierter Universalhalter
Durchmesser (Linse)	200 mm

Farbe	Best.-Nr.
gelb	10619
gelb, rot	12399



Rundumwarnleuchte MonoLight LED WL 8

360° Rundumwarnleuchte MonoLight mit Dämmerungsautomatik, Blink- und Dauerlicht, mit fest montiertem Masthalter zur senkrechten Befestigung an Absperrschranken, Bauzäunen oder Gerüsten (nicht auf Leitbaken zu verwenden), energieeffizient, nur eine 6-V-Blockbatterie notwendig (bitte separat mitbestellen)

Gemäß	BAST
Material	Kunststoff
Höhe	280 mm
Länge	130 mm
Farbe	gelb
Blinkfrequenz	70
Leuchtmittel	LED

Best.-Nr.
47652

 Hier geht's zu den Preisen
 kroschke.com



Halogen-Rundumkennleuchte

Leistungsstarke Rundumkennleuchte zur leichteren optischen Erkennung, Kennzeichnung und Sicherung von Gefahrenstellen, mit orangefarbener Haube, Drehverschluss und Rutschkupplung, Spiralkabel und KFZ-Ladestecker. Darf als zusätzliche Sicherung für liegen gebliebene (stehende) Fahrzeuge genutzt werden, keine Zulassung für den fließenden Verkehr im Geltungsbereich der StVO

Höhe	177 mm
Eigenschaften	wartungsfrei
Farbe	dunkelgrau, orange
Ausstattung	Drehverschluss, KFZ-Ladestecker, Magnetfüße, metallisiertem Stahlspiegel, Rutschkupplung, Spiralkabel
Kabellänge	3,5 m
Blinkfrequenz	160
Schutzart	IP 44

Best.-Nr.
11647



Kabeltrommel

Stabile Kabeltrommel mit eingebautem Thermo-Überlastschuttschalter und Wiederanlaufschutz, schaltet beim Überschreiten der Grenztemperatur die Stromzufuhr automatisch ab, Patentierte Kabelführung verhindert das Rutschen des Kabels hinter die Trommelränder beim Aufwickeln

Ausstattung	stabil
Kabellänge	25 m

Eigenschaften	Schutzart	Best.-Nr.
bruchfest, ergonomisch, robust, stabil, verzinkt	IP 44	35034
bruchfest, robust, stabil, verzinkt	IP 20	35035



ANSMANN Taschenlampen M-Serie

Professionelle Taschenlampe ANSMANN M-Serie mit stufenloser Fokussierung, abnehmbarer Halteclip und Handschlaufe, die robuste und sehr griffige Gehäuseoberfläche ermöglicht den Einhandbetrieb oder den Einsatz mit Handschuhen, Lieferung inkl. Batterien

Eigenschaften drehbar, fokussierend, griffig, stoßfest
Farbe schwarz
Ausstattung Clip, mit Handschlaufe
Schutzart IP 54

Höhe mm	Länge mm	Best.-Nr.
25	104	41460
34	123	41461
38,5	142	41462



AccuLux Mini-Taschenlampe MHL 5 EX

Explosiongeschützte AccuLux Mini Taschenlampe MHL 5 EX für den Einsatz in Ex-Zonen, ideal als Wartungs- und Inspektionsleuchte sowie für Gefahrguttransporte, stoßfestes und wasserdichtes Kunststoffgehäuse (IP 68), tauchfähig bis 3 m, Leuchtweite bis zu 30 m, Leuchtdauer ca. 4 Stunden, Lieferung inklusive 2 x AAA Micro-Batterien

Gemäß DIN 14649
Länge 145 mm
Eigenschaften explosionsgeschützt, stoßfest, tauchfähig, wasserdicht
Farbe gelb, schwarz
Leuchtweite 30 m
Leuchttart LED
Anzahl Batterien
Schutzart IP 68

Best.-Nr. 41432

Pflichttexte:

Alle Endverbraucher sind lt. BattG gesetzlich zur Rückgabe von Altbatterien verpflichtet. Die Entsorgung über den unsortierten Siedlungsabfall ist verboten. Dies wird auch durch die durchgestrichene Mülltonne auf den Batterien verdeutlicht. Falls sich auf den Batterien Angaben finden wie HG = Quecksilber, CD = Cadmium oder PB = Blei, ist der Grenzwert o. g. Stoffe überschritten. Batterien können uns unentgeltlich frei Haus zurückgesendet werden.



ANSMANN Kopflampe HD200B, mit Kopfband

Spritzwassergeschützte Stirnlampe ANSMANN HD200B mit elastischem Kopfband, flexibel und universell einstellbar, Lampenkopf mit bis zu 45° Neigungswinkel für optimale Ausleuchtung, 2 Helligkeitsstufen, Lieferung inklusive 3 Micro AAA Batterien

Eigenschaften handschuhkompatibel
Farbe schwarz
Ausstattung 45° verstellbarer Neigungswinkel des Lampenkopfs
Leuchtweite 50 m
Leuchttart LED
Schutzart IP 44

Best.-Nr. 41464



Hier geht's zu den Preisen



kroschke.com



VARTA Alkali-Mangan-Batterie LONGLIFE Power

Die VARTA Alkali-Mangan-Batterie LONGLIFE Power ist extra langlebig und für alle Geräte mit hohem Stromverbrauch geeignet.

Eigenschaften langlebig

Nennspannung V	Batterietyp	Anzahl Batterien Stück	Best.-Nr.
1,5	Micro/AAA	4,00	41765
	Baby/C	1,00	41767
	Mono/D		41768
9	9 V-Block		41769

Pflichttexte:

Alle Endverbraucher sind lt. BattG gesetzlich zur Rückgabe von Altbatterien verpflichtet. Die Entsorgung über den unsortierten Siedlungsabfall ist verboten. Dies wird auch durch die durchgestrichene Mülltonne auf den Batterien verdeutlicht. Falls sich auf den Batterien Angaben finden wie HG = Quecksilber, CD = Cadmium oder PB = Blei, ist der Grenzwert o. g. Stoffe überschritten. Batterien können uns unentgeltlich frei Haus zurückgesendet werden.



ANSMANN Alkaline Batterie RED

Die ANSMANN Alkaline Batterie RED ist für Geräte mit gleichbleibendem Energieverbrauch geeignet. Mit einer langanhaltenden, präzisen Energieabgabe sind die Alkaline-Batterien die ideale Energiequelle für unterschiedlichste Alltagsgeräte mit durchschnittlichem Verbrauch, u.a. Fernbedienungen, Taschenlampen, Wecker oder Wanduhren.

Farbe rot
Nennspannung 1,5 V
Anzahl Batterien 20,00 Stück
Set-Inhalt 20 Stück

Batterietyp	Best.-Nr.
Mignon/AA	37296
Micro/AAA	37295

Pflichttexte:

Alle Endverbraucher sind lt. BattG gesetzlich zur Rückgabe von Altbatterien verpflichtet. Die Entsorgung über den unsortierten Siedlungsabfall ist verboten. Dies wird auch durch die durchgestrichene Mülltonne auf den Batterien verdeutlicht. Falls sich auf den Batterien Angaben finden wie HG = Quecksilber, CD = Cadmium oder PB = Blei, ist der Grenzwert o. g. Stoffe überschritten. Batterien können uns unentgeltlich frei Haus zurückgesendet werden.



ANSMANN NiMH max-e-Akku

- **Auspacken – Einlegen – Benutzen!**

Sofort einsetzbarer vorgeladener Akku in verschiedenen Ausführungen.
 + wiederaufladbar mit allen herkömmlichen Ladegeräten
 + lange Lagerzeit durch minimale Selbstentladung

Anzahl Batterien 1,00 Stück

Nennspannung V	Batterietyp	Kapazität mAh	Best.-Nr.
1,2	Mignon/AA	2500	37294
	Mono/D	8500	37287
	Baby/C	4500	10108
8,4	9 V-Block	300	41005
1,2	Micro/AAA	800	17724

Pflichttexte:

Alle Endverbraucher sind lt. BattG gesetzlich zur Rückgabe von Altbatterien verpflichtet. Die Entsorgung über den unsortierten Siedlungsabfall ist verboten. Dies wird auch durch die durchgestrichene Mülltonne auf den Batterien verdeutlicht. Falls sich auf den Batterien Angaben finden wie HG = Quecksilber, CD = Cadmium oder PB = Blei, ist der Grenzwert o. g. Stoffe überschritten. Batterien können uns unentgeltlich frei Haus zurückgesendet werden.



VARTA Trockenbatterie Special

Die VARTA Trockenbatterie Special ist eine kompakte, leistungsstarke Batterie für den Dauerbetrieb. Mögliche Einsatzgebiete sind in Baustellen- und Elektronen-Blitzleuchten.

Eigenschaften geeignet für Dauerbetrieb, kompakt, leistungsstark
Nennspannung 6 V
Batterietyp 4R25
Kapazität 8500 mAh
Anzahl Batterien 1,00 Stück

Best.-Nr.
41797

Pflichttexte:

Alle Endverbraucher sind lt. BattG gesetzlich zur Rückgabe von Altbatterien verpflichtet. Die Entsorgung über den unsortierten Siedlungsabfall ist verboten. Dies wird auch durch die durchgestrichene Mülltonne auf den Batterien verdeutlicht. Falls sich auf den Batterien Angaben finden wie HG = Quecksilber, CD = Cadmium oder PB = Blei, ist der Grenzwert o. g. Stoffe überschritten. Batterien können uns unentgeltlich frei Haus zurückgesendet werden.



ANSMANN Nickel-Metall-Hybrid-Hochleistungsakkus

ANSMANN Nickel-Metall-Hybrid-Hochleistungsakkus, mehr als 1000 mal aufladbar. Neueste Akkugeneration, schnellladefähig mit sehr hoher Kapazität

Eigenschaften auslaufsicher, schnellladefähig, wiederaufladbar
Farbe grau
Nennspannung 1,2 V
Anzahl Batterien 1,00 Stück

Batterietyp	Kapazität mAh	Best.-Nr.
Mono/D	100000	10109
Micro/AAA	1100	41004
Mignon/AA	2850	41003

Pflichttexte:

Alle Endverbraucher sind lt. BattG gesetzlich zur Rückgabe von Altbatterien verpflichtet. Die Entsorgung über den unsortierten Siedlungsabfall ist verboten. Dies wird auch durch die durchgestrichene Mülltonne auf den Batterien verdeutlicht. Falls sich auf den Batterien Angaben finden wie HG = Quecksilber, CD = Cadmium oder PB = Blei, ist der Grenzwert o. g. Stoffe überschritten. Batterien können uns unentgeltlich frei Haus zurückgesendet werden.



ANSMANN Schnell-Ladegerät Comfort Plus

ANSMANN Schnell-Ladegerät Comfort Plus, mit Statusanzeige und Akku Analyse. Mikrocontrollergesteuerte Ladung mit Einzelschachtüberwachung, automatischer Ladebeginn und Ladestromanpassung. Das Ladegerät ist mit einer Entladefunktion ausgestattet

Höhe 75 mm
Länge 197 mm
Farbe schwarz, weiß

Best.-Nr.
45563

Schnell und einfach bestellen!
Tel. 0531 318-318
 oder www.kroschke.com

Inhalt

Büromöbel	640
Bürotechnik	
- Laminiergerät und Aktenvernichter	643
- Bürotechnik und Zubehör	644
- Bürotechnik	644
- Etikettendrucker/Dymogeräte	646
Besucherausweise	648
Büromaterial und Bürobedarf	650

**SPARVORTEIL:**

Nutzen Sie direkt unsere Komplett-Sets mit Preisvorteil gegenüber Einzelkauf!

**Vorteils-Set, höhenverstellbarer Tisch, Hocker und Teppich-Schutzunterlage**

Vorteilsset, welches einen höhenverstellbaren Schreibtisch sowie einen ergonomischen Hocker und eine Bodenschutzmatte für hochflorige Teppiche beinhaltet.

Set-Inhalt höhenverstellbarer Schreibtisch EasyUp
ergonomischer Hocker
Teppich-Schutzunterlage

Best.-Nr.

46132

Vorteils-Set Tisch höhenverstellbar, ergonom. Hocker, Matte für harte/glatte Böden

Best.-Nr.

46133

Schreibtisch EasyUp

Elektrisch höhenverstellbarer Schreibtisch.

- + vorgesehen für die Ausstattung ergonomischer Arbeitsplätze
- + mit Kabeldurchlass
- + geräuscharmer elektrischer Antrieb

Material	Kunststoff, Stahl
Farbe	silber, perlweiß
Höhe	650 mm
Breite	1600 mm
Länge	800 mm
Eigenschaften	ergonomisch
Ausstattung	Kabeldurchlass
Materialstärke	25 mm

Best.-Nr.

45998



Hier geht's zu den Preisen



kroschke.com

- Steigerung der täglichen Leistungsfähigkeit
- Unterstützung bei prozessorientiertem Arbeiten
- aktive Gesundheitsvorsorge

Professionell ausgestattet – produktiv arbeiten!

Die Arbeitsstättenverordnung schreibt für Betriebsstätten und Homeoffice-Arbeitsplätze eine konkrete, ergonomische Arbeitsumgebung und -ausstattung vor. Als Arbeitgeber profitieren Sie nachhaltig, wenn Sie auch „mobiles Arbeiten“ in den eigenen vier Wänden Ihrer Mitarbeiter durch ergonomisches Mobiliar und eine funktionsfähige Ausstattung unterstützen.

Kleine Maßnahmen – große Tragweite

Mit unserem neuen Produktportfolio verwandeln sie improvisierte Küchentischlösungen in echte, ergonomische Arbeitsplätze. Das sind Investitionen in die Gesundheit und Zufriedenheit Ihrer Mitarbeiter, die sich schnell auszahlen.

Vorteils-Set Tisch höhenverstellbar, ergonom. Bürostuhl, Teppich-Schutzunterlage

Set-Inhalt	Best.-Nr.
höhenverstellbarer Tisch EasyUp ergonomischer Bürostuhl Dauphin AJ 4876 EVO Teppich- Schutzunterlage	46138
höhenverstellbarer Schreibtisch EasyUp ergonomischer Bürostuhl Dauphin AJ 4876 EVO Bodenmatte für harte/glatte Böden	46148



Vorteils-Set höhenverstellbarer Schreibtisch, Drehstuhl, Bodenschutzmatte

Vorteilsset, welches einen höhenverstellbaren Schreibtisch, einen Drehstuhl sowie eine Bodenschutzmatte beinhaltet.

Set-Inhalt	Best.-Nr.
höhenverstellbarer Schreibtisch EasyUp Drehstuhl Dauphin AJ 5776 EVO Bodenmatte für harte/glatte Böden	47218
höhenverstellbarer Schreibtisch EasyUp Drehstuhl Dauphin AJ 5776 EVO Teppich-Schutzunterlage	47219



Vorteils-Set Tisch höhenverstellbar, premium Bürostuhl, Teppich-Schutzunterlage

Vorteilsset, welches einen höhenverstellbaren Schreibtisch sowie einen Bürostuhl und eine Bodenschutzmatte beinhaltet.

Set-Inhalt	Best.-Nr.
höhenverstellbarer Schreibtisch EasyUp Premium Bürostuhl Lezgo Orange Air KN Bodenmatte für harte/glatte Böden	46135
höhenverstellbarer Schreibtisch EasyUp Premium Bürostuhl Lezgo Orange Air KN Teppich-Schutzunterlage	46134



Weitere Vorteils-Sets online:
www.kroschke.com/buero



Drehstuhl Dauphin AJ 4876 EVO

Drehstuhl mit hoher Rückenlehne.
 + ergonomisch für Büro und/oder Homeoffice
 + geeignet für alle Bodenbeläge dank weichen Rollen
 + verstellbar in Neigung, Sitztiefe sowie Höhe

Material Kunststoff
Farbe Farbgruppe schwarz, RAL 9011 (Graphitschwarz)
Sitzhöhe (min.) 400 mm
Sitzhöhe (max.) 520 mm
für alle Bodenbeläge
Eigenschaften ergonomisch
Ausstattung Sitzneigeverstellung, Sitztiefeverstellung, Syncro-Evolution®, verstellbare Rückenlehne

Best.-Nr.

45982



Drehstuhl Dauphin AJ 5776 EVO

Ergonomischer Drehstuhl Dauphin AJ 5776 EVO mit hoher Rückenlehne und atmungsaktivem Netzrücken, höhenverstellbar um 7 cm, vorwählbare Sitzneigung, Sitztiefeverstellung, weiche Rollen, geeignet für alle Bodenbeläge

Material Glasverstärkter Kunststoff, Stoff
Farbe schwarz
Sitzhöhe (min.) 400 mm
Sitzhöhe (max.) 520 mm
Eigenschaften ergonomisch
Ausstattung Armlehnen, einstellbarer Rückenlehnen-Anpressdruck, Lendenwirbelstütze, Netzrücken, Sitzneigeverstellung, Sitztiefeverstellung, Synchon-Mechanik, verstellbare Armlehnen

Best.-Nr.

47494



Hocker ERGO - Das Sitzmobil

- ermüdungsfreies und gesünderes Sitzen
- permanentes Ausbalancieren des horizontalen und vertikalen Körpermittelpunkts aktiviert die Muskulatur

Ergonomisch beweglicher Hocker für Büro oder Homeoffice.
 + stufenlose Sitzhöhenverstellung inklusive Sitztiefedämpfung
 + innovative 360° ERGO-TOP®-Technologie mit rundum beweglicher Sitzfläche

Material Buche, Stoff
Farbe natur, schwarz
Durchmesser (Sitzfläche) 300 mm
Sitzhöhe (min.) 520 mm
Sitzhöhe (max.) 770 mm
Eigenschaften ergonomisch, ermüdungshemmend

Ausstattung

Best.-Nr.

45971



Premium Bürostuhl Lezgo Orange Air KN, Büro und Homeoffice, schwarz

Bürostuhl mit Multifunktions-Armlehne und Softpad-Auflage.
 + weiche Doppelaufrollen für alle Bodenbeläge
 + mit Netzrücken für hervorragende Belüftung auch bei warmen Temperaturen
 + Sitztiefeverstellung und Tiefenfederung für optimalen Sitzkomfort
 + Rückenlehnenhöhe in 8 Positionen einstellbar
 + mit Lordosenstütze

Material Aluminium, Kunststoff
Farbe schwarz
Höhe 1240 mm
Breite 680 mm
Länge 680 mm
Sitzhöhe (min.) 430 mm
Sitzhöhe (max.) 530 mm
für alle Bodenbeläge
Eigenschaften kratzsicher, UV-beständig
Ausstattung Armlehnen, Doppelaufrollen, Gasfederlift, Lendenwirbelstütze, Netzrücken, Sitztiefeverstellung, Tiefenfederung, verstellbare Rückenlehne

Best.-Nr.

45987



Vorteils-Set Bürostuhl Lezgo Orange Air KN mit Kopfstütze

Vorteilsset, welches einen Premium Bürostuhl sowie eine Kopfstütze beinhaltet.

Set-Inhalt Premium Bürostuhl Lezgo Orange Air KN Kopfstütze

Best.-Nr.

47552



Kopfstütze für Bürostuhl Lezgo Orange Air KN

- sorgt für besonderen Komfort und Stärkung der Nackenmuskulatur

Eine zusätzliche Kopfstütze für den Bürostuhl Lezgo Orange Air KN.

Material Polyester
Farbe schwarz
Höhe 65 mm

Best.-Nr.

47520



Wir statten Ihren Betrieb individuell aus! Fragen Sie an: Tel. 0531 318-318

GBC Laminiergerät Fusion

- Laminiergerät mit schneller Aufwärm- und Laminierzeit
- + intuitive Benutzeroberfläche
 - + einstellbare Anschlag und die Auffangschale sorgen für präzises Einziehen und makellos glatte Lamine
 - + ideal für den häufigen Gebrauch im Büro
 - + Auto-Abschaltung nach 30 Minuten
 - + Anti-Stau-System



Material Kunststoff
Farbe schwarz
Format min. Visitenkarte
Vorheizzeit 60 Sekunden

Höhe mm	Breite mm	Länge mm	Format max.	Laminierformat	Folienstärke max. µ	Best.-Nr.
146	501	97	DIN A3	DIN A3	175	35092
121	578	235			250	39706

GBC Folientaschen für Laminiergeräte

- mit EZ-In-Option (Folie über Eck vorlaminier, erleichtert Zentrieren des Dokuments)
- Zeitersparnis durch bereits vorlamierte lange Seite der Folie



Folientaschen zum Laminieren von Dokumenten.

- + lassen den Text schärfer erscheinen und die Farben stärker leuchten
- + versiegelt Ihre Dokumente wasserfest und unveränderlich
- versiegeln Ihre Dokumente wasserfest und unveränderlich lassen den Text schärfer erscheinen, die Farben leuchten stärker



Material Polyester
Farbe transparent

Format	Folienstärke µ	Inhalt Stück	Eigenschaften	Best.-Nr.	€/VE
DIN ID-1	250	100	glänzend, über Eck vorlaminier, wasserfest	31703	22,55
DIN A7	125		glänzend, wasserfest	18207	16,35
DIN A6				18206	25,35
DIN A5			glänzend, über Eck vorlaminier, wasserfest	10064	35,25
DIN A4	75	10062		42,95	
	125	50		10063	60,25
	250			31702	86,90
	125	100	an langer Seite vorlaminier, glänzend, wasserfest	18208	65,50
	75	25	selbstklebend, wasserfest	10065	85,75
	100			10066	127,90
DIN A3	75	50	glänzend, über Eck vorlaminier, wasserfest	10057	87,25
	125			10058	133,90
	250			31701	177,90



LEITZ IQ Aktenvernichter Home Office Slim

Kompakter Aktenvernichter LEITZ IQ Home Office Slim zur sicheren Entsorgung sensibler Daten oder Unterlagen, schreddert bis zu 10 DIN-A4-Seiten gleichzeitig in Sicherheitsstufe P4 (Schnipselgröße max. 160 mm²), besonders kompakt und leise, Anti-Papierstau-Technologie, per Touch Control leicht zu bedienen

Höhe 255 mm
Breite 375 mm
Länge 370 mm
Format DIN A4
Ausstattung Anti-Papierstau-Technologie, Touch Control
Volumen 23 l

Best.-Nr. 45786

Hier geht's zu den Preisen kroschke.com

Anti-Ermüdungsmatte Orthomat® Office, für Steharbeitsplätze

Die Anti-Ermüdungsmatte Orthomat® Office ist ideal für Steharbeitsplätze und bietet ein angenehm weiches Stehen und einen festen Halt. Sie hat eine widerstandsfähige Oberfläche, ist abwischbar, hat abgeschrägte Kanten, ist lose verlegbar und ist nur für den Innenbereich.

Material Polyurethan
Farbe schwarz
Breite 500 mm
Länge 800 mm
für hohe Belastung / Mehrschichtbetrieb
Eigenschaften abwischbar, lose verlegbar, widerstandsfähig
Materialstärke 16 mm



Best.-Nr. 45887

Tischlehne IOE Rest Syncro

- erweitert die Tiefe des Tisches und bietet damit eine Entlastung der Haltemuskulatur
- unterstützt körperzentriertes Arbeiten

Ergonomisch entlastende Tischlehne bei viel Schreibezeit am PC.
 + kann durch angebrachte Haltebügel an jeder Tischplatte befestigt werden

Material Polyester
Farbe schwarz
Höhe 25 mm
Breite 665 mm
Länge 230 mm
Eigenschaften AGR-zertifiziert



Best.-Nr. 45972

ANSMANN Powerbank 20000 mAh PB320PD

Farbe schwarz
Set-Inhalt inkl. Micro-USB-Kabel
Eigenschaften geringe Selbstentladung, leicht, platzsparend, schnellladefähig

Anzahl Ports
Ausgang. max. Stromstärke (DC) 12 A
Ausgangstyp



Best.-Nr.
47782

USB-Ladegerät 30W für Smartphones, Tablets und andere USB-Geräte, 4 USB-Ports

Farbe schwarz
Set-Inhalt 1 Lagerät mit 4 USB-Ports
Ausstattung geringer Stand-By-Verbrauch, intelligente Ladesteuerung, Multi-safe-Technologie
Leistung max. 30 W



Best.-Nr.
45975

ANSMANN Cable-USB-to-3in1-120cm-cb

Länge 1200 mm
Set-Inhalt 1x Ladekabel 120cm, 1x USB-C-Anschluss, 1x Lightning-Anschluss, 1x Micro-USB-Anschluss
Eigenschaften robust



Best.-Nr.
47856

Hochwertiges Daten- & Ladekabel, USB-C/Lightning/Micro-USB-Anschlüsse, Zugentlastung

Material Aluminium
Farbe schwarz
Länge 2000 mm
Set-Inhalt USB-C Ladekabel
Eigenschaften PVC-frei, robust



Ausstattung	Best.-Nr.
integrierte Zugentlastung, Lightning-Kabel	45979
integrierte Zugentlastung	45980

DURABLE, SCHREIBUNTERLAGE ARTWORK in verschiedenen Farben

Material Kunststoff
Breite 650 mm
Länge 520 mm

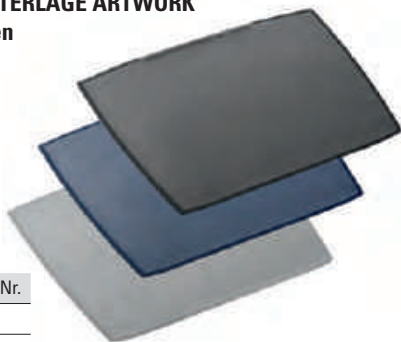

Farbe	Best.-Nr.
schwarz, transparent	45951
blau, transparent	45952
grau, transparent	45953



DURABLE, DURAGLAS®, transparente Schreibtischunterlage

Material Kunststoff
Farbe transparent
Eigenschaften rutschfest



Breite mm	Länge mm	Best.-Nr.
530	400	45949
650	500	45950



DURABLE, magnetischer Blickschutzfilter für Laptops

Farbe transparent
Eigenschaften magnetische Befestigung



für	Best.-Nr.
Laptops mit 13,3 Zoll	45956
Laptops mit 14 Zoll	45957
Laptops mit 15,6 Zoll	45959



DURABLE, CAVOLINE® GRIP, Klett-Kabelbinder, zuschneidbar, wiederverwendbar

Länge 1000 mm
Eigenschaften individuell zuschneidbar, wiederverwendbar



Farbe	Breite mm	Best.-Nr.
schwarz	10	46057
weiß	10	46059
schwarz	20	46062
weiß	20	46063
schwarz	30	46064
weiß	30	46065





CO₂-Warmmelder AirSecure C02WM110

CO₂ Warmmelder AirSecure zur permanenten Überwachung der CO₂-Konzentration der Raumluft sowie Luftfeuchtigkeit und Temperatur, Anzeige der Luftqualität per LED-Farbanzeige und großem OLED-Display, zusätzlicher akustischer Alarm bei hohen CO₂-Werten, Stromversorgung über Micro-USB-Anschluss, inkl. 1000 mAh Lithium-Ionen-Akku zur Notstromversorgung, Lebensdauer des Sensors bis zu 10 Jahre

Material	Kunststoff
Farbe	schwarz, weiß
Höhe	120 mm
Breite	120 mm
Länge	26 mm
Eigenschaften	akustisches Warnsignal, Wandmontage möglich
Ausstattung	Schutz vor Ansteckung

Best.-Nr.

45869



Leitz Complete Laptoptasche, Schultergurt, hochwertig, Geheimfach, schwarz

- für jeglichen Arbeitsbedarf ein optimaler Wegbegleiter

Laptoptasche mit Schultergurt.

- + mit zwei Hauptfächern und einem kleineren Frontfach
- + 18 Fächer inkl. Schnellzugriffsfach, geheimes Handyfach, Schlüsselhalter, herausnehmbares Etui für Kabel, gepolstertes Tablet-Fach
- + mit Trolleyhalterung
- + Schultergurt ist verstellbar
- + wasserfest

Material	Leder, Metall, Polyester
Farbe	schwarz
Eigenschaften	wasserfest, widerstandsfähig

Höhe mm	Breite mm	Länge mm	für	Best.-Nr.
310	410	130	Laptops mit 15,6 Zoll	46005
280	380	100	Laptops mit 13,3 Zoll	46004

INFO.

Laut ASR A3.6 hat eine erhöhte CO₂-Konzentration einen negativen Einfluss auf die Aufmerksamkeitsleistung. Die optimale CO₂-Konzentration sollten unter 1.000 ppm liegen.



Hier geht's zu den Preisen



kroschke.com

Luftreiniger ViBa-Clear Basic

- Luftreinigung durch UV-C Strahlen
- kein Filter notwendig

Luftreiniger ViBa-Clear Basic befreit die Raumluft von Corona-, Grippe-, und vielen anderen Viren, Luftfilter mit UV-C-Licht, Keime werden im Luftstrom des UV-C-Licht zerstört, das Licht tritt nicht aus dem Gerät aus, kann gefahrlos in Räumen mit Personen aller Altersstufen eingesetzt werden, für eine Raumgröße von ca. 20-30 qm mit bis zu 3 Personen, Lieferung inklusive Standfuß und Wartungsset

Eigenschaften	einfache Bedienung
Ausstattung	Schutz vor Ansteckung



Material	Farbe	Höhe mm	Breite mm	Länge mm	Set-Inhalt	Best.-Nr.
Aluminium	weiß	1085	113	65	Luftreiniger ViBa-Clear Basic Standfuß Wartungsset	45223



HP OfficeJet 250, mobiler Drucker und Scanner mit Akku bis Größe A4, Touchscreen

Mobiler Drucker und Scanner HP OfficeJet 250 HP, druckt, scannt und kopiert mehrseitige Dokumente schnell und ohne Steckdose, integrierter Akku, HP Auto Wireless Connect, All-In-One-Lösung für die Aktentasche und das Auto, lange Akkulaufzeit, Farb-Touchscreen mit 6,73cm Diagonale (2,65Zoll), innerhalb von 90Minuten voll aufgeladen, WLAN und USB möglich

Format	DIN A4
Set-Inhalt	1x mobiler Scanner und Drucker mit Akku Touchscreen WLAN USB
Ausstattung	Anti-Papierstau-Technologie, Batterieabschaltfunktion, Display, Touch Control, Touchscreen

Best.-Nr.

45983

Mobile Beschriftungsgeräte



Mit diesen handlichen Beschriftungsgeräten von DYMO erstellen Sie spielend leicht Ihr individuelles Etikett für eine Vielzahl an Einsatzzwecken.

DYMO Etikettendrucker LabelManager™ 360D

Etikettendrucker DYMO LabelManager 360D zum Erstellen von Etiketten in 7 Schriftgrößen, 3 Schriftstilen, 7 Textstilen, 8 Rahmen und Unterstreichung, schnelle Texteingabe durch die QWERTZ-Tastatur, Speicherung von 9 häufig verwendeten Etiketten für einen schnellen Zugriff, mit wiederaufladbarem Lithium-Ionen-Akku und Ladeadapter, Lieferung inklusive D1-Starter-Etikettenkassette, Kurzanleitung und Garantiekarte

Länge	3000 mm
Set-Inhalt	inkl. D1-Starter-Etikettenkassette Kurzanleitung Garantiekarte
Ausstattung	Display
Schriftbandbreite	12 mm
Schriftfarbe	schwarz

Best.-Nr.
42465

DYMO

Gerne beraten wir Sie!
Tel. 0531 318-318



DYMO

DYMO Beschriftungsgerät LabelManager 280

Beschriftungsgerät DYMO LabelManager 280 für professionelle Beschriftungen und Label, kompatibel mit PC und Mac, mit USB-Anschluss, großes Display, Computer ähnliche QWERTZ-Tastatur, mit Bandabschneider, automatische Stromabschaltung, über USB aufladbarer Akku, Lieferung inkl. aufladbarem Akku, USB-Kabel, 12 mm Band schwarz auf weiß und Kurzanleitung

Set-Inhalt für	inkl. aufladbarem Akku Schriftbandbreite 6, 9 und 12 mm
Ausstattung	Batterieabschaltfunktion, Display
Schriftbandbreite	6 mm
Schriftfarbe	schwarz

Best.-Nr.
29273

DYMO

Vorteils-Set DYMO Beschriftungsgerät LabelManager 160

Beschriftungsgerät DYMO LabelManager 160 mit 195 Symbolen und Clip-Arts, großes Display mit Druckvorschau, Computer-Tastatur(QWERTZ), schnelle Formatierung (fett, kursiv, unterstrichen, vertikaler Text) durch Schnellzugriffstasten, manueller Bandabschneider, 5 Schriftgrößen, 7 Textstile, 8 Rahmen und Unterstreichungen, speichert das letztgedruckte Etikett, Batterieabschaltfunktion, für Schriftbänder mit 6, 9 und 12 mm Breite, Lieferung inklusive 12 mm Band schwarz auf weiß, ohne Batterien, 6 Mikrozellen (AA) erforderlich

Set-Inhalt für	inkl. 12 mm Band Schriftbandbreite 6, 9 und 12 mm
Schriftbandbreite	6 mm
Schriftfarbe	schwarz
Batterietyp	Micro/AAA

Best.-Nr.
61005



DYMO

DYMO Koffer LabelManager™ 280

• mit zwei Beschriftungskassetten

Beschriftungsgerät DYMO LabelManager 280 für professionelle Beschriftungen und Label, kompatibel mit PC und Mac, mit USB-Anschluss, großes Display, Computer ähnliche QWERTZ-Tastatur, mit Bandabschneider, automatische Stromabschaltung, über USB aufladbarer Akku, Lieferung inkl. aufladbarem Akku, USB-Kabel, 2 Bandkassetten mit 12 mm Band schwarz/weiß und schwarz/transparent, Kurzanleitung

Breite	12 mm
Länge	7000 mm
Ausstattung	Batterieabschaltfunktion, Display, QWERTZ-Tastatur
Schriftbandbreite	12 mm

Best.-Nr.
42463

DYMO

DYMO Koffer LabelManager™ 420P

Etikettendrucker DYMO LabelManager 420P zum Erstellen von Etiketten mit Barcodes, Logos und Grafiken auf dem Computer per PC- oder Mac®-Anbindung, druckt bis zu 10 Kopien eines Etiketts, großes, 4-zeiliges Grafikdisplay mit Hintergrundbeleuchtung, wiederaufladbarer Akku-Pack und Ladeadapter, USB-Kabel, 4 Bandkassetten, Kurzanleitung und Garantiekarte

Set-Inhalt für	1x Dymo Labelmanager 420P Akku-Pack Ladeadapter USB-Kabel 4 Bandkassetten
Schriftbandbreite	Schriftbandbreite 6, 9 und 12 mm
Ausstattung	Display
Schriftbandbreite	6 mm
Schriftfarbe	schwarz

Best.-Nr.
42464



– vielfältig einsetzbar **DYMO®**

Die Schriftbänder garantieren Ihnen für viele Jahre dauerhafte und hochwertige Beschriftungen.

**TOP
SELLER**



DYMO Schriftbandkassetten

Kassetten, welche Schriftbänder für Etikettendrucker oder Beschriftungsgeräte beinhalten.

- + ideal für glatte Flächen
- + wiederablösbar

DYMO Schriftbandkassetten Polyester

DYMO Schriftbandkassette Polyester für alle DYMO Label-Manager mit 12 oder 19 mm Aufnahmeformat, besonders stabil und dauerhaft klebend, beim Ablösen bleiben Kleberückstände zurück, ideal für glatte Flächen

Material Polyester, selbstklebende Folie
Farbe schwarz
für Schriftbandbreite 6, 9 und 12 mm
Eigenschaften selbstklebend
Schriftfarbe weiß

Breite mm	Best.-Nr.
12	42473
19	42474



DYMO Schriftbandkassetten Vinyl

DYMO Schriftbandkassette Vinyl für alle DYMO Label-Manager mit 12 mm Aufnahmeformat, hohe Klebkraft, besonders dünn und flexibel, für alle Oberflächen geeignet

Material Vinyl
Breite 12 mm
für Schriftbandbreite 6, 9 und 12 mm
Eigenschaften selbstklebend

Farbe	Schriftfarbe	Best.-Nr.
schwarz	weiß	42466
weiß	rot	42468
schwarz	orange	42469
weiß	schwarz	42467

Farbe	Breite mm	für	Schriftbandbreite mm	Schriftfarbe	Best.-Nr.
weiß	9	LM 100, LM 160, LM 220P, LM 280, LM 300, LM 350, LM 350 P, LM 360 D, LM 400, LM 420P, LM 450, LM 450 D, LM PC II, LP 120 P, LP 150, LP 200, LP 250, LP 300, LP 350	9	schwarz	9552
rot					9554
grün					9555
blau					9550
transparent					9548
gelb					9551
weiß	12	LM 100, LM 160, LM 220P, LM 280, LM 300, LM 350, LM 350 D, LM 360 D, LM 400, LM 420P, LM 450, LM 450 D, LM 500TS, LM PC II, LP 120 P, LP 150, LP 200, LP 250, LP 300, LP 350	12	schwarz	15814
transparent					15818
gelb					15817
blau					15820
weiß					15822
rot					15823
weiß	19	LM 300, LM 350, LM 350 D, LM 360 D, LM 400, LM 420P, LM 450, LM 450 D, LM 500TS, LM PC II, LP 2000, LP 300, LP 350, LP 4500, LP 5500	19	schwarz	15821
rot					15816
weiß					5007
blau					5005
transparent					5002
gelb					4024
grün	5003				
weiß	19			blau	5008
rot					5001
schwarz					5006

INFO. Materialeigenschaften von Schriftbändern

Polyester Standard: Wiederablösbar, Kleberückstände können beim Ablösen zurückbleiben. Ideal für glatte Flächen.

Polyester permanent: Dauerhaft klebend, Kleberückstände bleiben beim Ablösen zurück, ideal für glatte Flächen.

Vinyl: Mit erhöhter Klebkraft, dünner, weicher und geschmeidiger als Polyester, für alle Oberflächen.

Nylon: Textiles Gewebe, extrem reißfest, ideal für Elektroinstallation und Kabelkennzeichnung.



Material Kunststoff
Höhe 85,6 mm
Breite 54 mm
Set-Inhalt inkl. Farbband YMCKO, blanko Karten für 100 Ausdrücke, Schnellstartanleitung, Netzteil, Netz Kabel und USB-Kabel

Auflösung
Speicher RAM



DURABLE Kartendrucker Duracard ID 300

Kartendrucker Duracard ID 300 zum schnellen und professionellen Erstellen von Mitglieds-, Kundenkarten und Ausweisen, am eigenen Rechner gestalten und sofort ohne Vorlaufzeiten ausdrucken, randloser Ausdruck in Fotoqualität mit 260 x 300 dpi, monochrom oder in Farbe möglich, komplett mit YMCKO-Farbband (mehrfarbig) und blanko-Karten für 100 Ausdrücke, Schnellstartanleitung, Netzteil, Netzkabel, USB-Kabel, kostenlose Beschriftungssoftware unter www.duraprint.de

Best.-Nr.
39124

Farbband, für DURABLE Kartendrucker Duracard ID 300

	Best.-Nr.
Mehrfarbig CMYKO	39125
Farbgruppe schwarz	39126



Wir statten Ihren Betrieb individuell aus!
 Fragen Sie an:
 Tel. 0531 318-318

Namensschild mit Ausweishalter und Aufrollmechanismus

DURABLE Namensschild mit Ausweishalter und Aufrollmechanismus, mit Metallclip zur Befestigung an der Kleidung, Aufrollmechanismus zur flexiblen Nutzung



Material	Farbe	Höhe mm	Breite mm	Set-Inhalt	Eigenschaften	Best.-Nr.
Hartfolie, Kunststoff, Metall	schwarz, transparent	60	90	10x Namensschilder 10x Aufrollmechanismus 10x blanko Einsteckschilder	einfache Handhabung, schnell auswechselbar	7061

DURABLE Kartenhalter RFID SECURE MONO

DURABLE Kartenhalter RFID SECURE MONO, zum Schutz vor unbefugtem Auslesen Ihrer sensiblen Daten auf Karten und Ausweisen. TÜV-geprüft, mit drehbarem Clip-Befestigung, Quer- und Hochformat möglich

Material Kunststoff
Farbe silber
Höhe 54 mm
Breite 87 mm
Eigenschaften drehbar, schützt
Ausstattung Filmscharnier



Ausweiskarten, zur Bedruckung durch den Duracard ID 300

Farbe Farbgruppe transparent
Höhe 85,6 mm
Breite 54 mm
Materialstärke 0,76 mm

Best.-Nr. €/VE
39127 42,30



Best.-Nr. €/VE
41431 72,50

Hier geht's zu den Preisen
kroschke.com

und sicher verstauen!

🔍 Aktuelle Preise über die Such-Eingabe der Best.-Nr. unter www.kroschke.com



DURABLE Hartbox mit Clip für Betriebsausweise

Material Kunststoff
Farbe transparent
Höhe 54 mm
Breite 85 mm
Eigenschaften drehbar, einfache Handhabung, schnell auswechselbar
Ausstattung Klemme drehbar

Best.-Nr.

8425



DURABLE Doppelbox für 2 Betriebsausweise

Material Kunststoff
Farbe transparent
Höhe 54 mm
Breite 85 mm
Eigenschaften drehbar, einfache Handhabung, schnell auswechselbar
Ausstattung Klemme drehbar

Best.-Nr.

24432



DURABLE Namensschilder mit drehbarem Clip

Material Hartfolie
Farbe transparent
Höhe 60 mm
Breite 90 mm
Set-Inhalt 25x Namensschilder
Eigenschaften 25 blanko Einsteckschilder drehbar, einfache Handhabung, schnell auswechselbar
Ausstattung Klemme drehbar

Best.-Nr.

3997



DURABLE Namensschild Click Fold mit Kombiklemme

DURABLE Namensschild Click Fold mit Kombiklemme PP. Flexibles Namensschild mit auswechselbarem blanko Einsteckschild. Einzigartiger Klick-Mechanismus zum einfachen Austauschen der Einsteckschilder

Material Polypropylen
Farbe transparent
Höhe 45 mm
Breite 75 mm
Eigenschaften einfache Handhabung, schnell auswechselbar
Ausstattung Filmscharnier

Variante	Best.-Nr.
75 x 40 mm	13702
54 x 90 mm	13703



DURABLE Namensschild Click Fold mit Magnet

Material Polypropylen
Farbe transparent
Eigenschaften einfache Handhabung, schnell auswechselbar

Höhe mm	Breite mm	Best.-Nr.
40	75	13704
54	90	13705



DURABLE Namensschild mit Magnet

Material Hartfolie
Farbe transparent
Eigenschaften einfache Handhabung, magnetische Befestigung, schnell auswechselbar

Höhe mm	Breite mm	Best.-Nr.
40	75	13788
54	90	7060

Die Befestigungsvarianten

	Clip Drehbar, auch seitlich verwendbar.		Kombiklemme Zum Ankleben oder Anstecken.		Nadel Einfacher Gebrauch an jeder Kleidung.		Magnet Schonend zur Kleidung, extra starker Halt.
--	---	--	--	--	---	--	---



DURABLE Namensschilder mit Clip

Material Hartfolie
Höhe 60 mm
Breite 90 mm
Set-Inhalt 25x Namensschilder
Eigenschaften 25x blanko Einsteckschilder einfache Handhabung, schnell auswechselbar
Ausstattung nach oben offene Tasche

Farbe	Best.-Nr.
transparent	3998
blau	4569
rot	3999



DURABLE Kartenhalter Pushbox

Material Acryl
Farbe transparent
Höhe 54 mm
Breite 87 mm
Eigenschaften einfache Handhabung, kratzsicher, schützt vor Schmutz und Grobstaub

Variante	Best.-Nr.
Pushbox Mono, für einen Ausweis	39120
Pushbox Duo, für zwei Ausweise	39121
Pushbox Trio, für drei Ausweise	39122



DURABLE Textilband Soft Colour

Material Polyester
Breite 15 mm
Länge 440 mm
Eigenschaften einfache Handhabung, sicher, weich
Ausstattung Karabinerhaken, Sicherheitsverschluss

Farbe	Best.-Nr.
petrol	39117
schwarz	39115
RAL 5022 (Nachtblau)	39116
RAL 1024 (Ockergelb)	39118
RAL 3016 (Korallenrot)	39119



tesafilM® kristall-klar, 1 Rolle 10 m

- stark klebende und kristall-klare Eigenschaft ist nahezu unsichtbar auf fast allen Untergründen

Der tesafilM® mit besonders hoher Transparenz.
 + eignet sich perfekt zum unsichtbaren Zukleben, Befestigen, Reparieren und Verpacken
 + für alle tesafilM® Abroller geeignet

Material	PP-Folie
Farbe	Farbgruppe transparent, transparent
Breite	15 mm
Länge	10 m

Best.-Nr.

45885



tesafilM® Mini Abroller mit 2 Rollen kristall-klar 10m

Der mobile Mini tesafilM® Abroller im ergonomischen Design mit scharfem Wellenmesser für einen sauberen Schnitt.

- + einfach auf den Finger aufgesteckt eine praktische Lösung für das freihändige Abrollen und Abschneiden von tesafilM®
- + für zu Hause, im Homeoffice oder im Büro

Farbe	blau, rot, transparent
Breite	19 mm
Set-Inhalt	1 x tesafilM® Mini-Abroller, 2 x tesafilM®
Eigenschaften	freihändig benutzbar
Länge	20 m

Best.-Nr.

45880



tesa®Notes Haftnotizen gelb, 100 Blatt

Größere Haftnotizen von tesa als analoge Gedächtnisstützen.

- + schnelleinsatzbereit auf dem Schreibtisch oder für Unterwegs
- + in gelb für optimale Lesbarkeit
- + trotz Haftstärke leicht wieder lösbar

Material	Papier
Farbe	gelb
Breite	75 mm
Länge	75 mm
Eigenschaften	analog, stark haftend
Anzahl Blätter	

Best.-Nr.

45883

**Bestellen Sie schnell und einfach:
Tel. 0531 318-318**



tesa®Notes Haftnotizen gelb, 3 Blöcke 100 Blatt

Haftnotizen von tesa als analoge Gedächtnisstützen.
 + schnelleinsatzbereit auf dem Schreibtisch oder für Unterwegs
 + in gelb für optimale Lesbarkeit
 + trotz Haftstärke leicht wieder lösbar

Material	Papier
Farbe	gelb
Breite	50 mm
Länge	40 mm
Set-Inhalt	3 Blöcke je 100 Blatt
Eigenschaften	analog, stark haftend

Best.-Nr.

45884



Leitz MyBox WOW Aufbewahrungsboxen, hochwertiges Material, Hochglanz

Eine Aufbewahrungsbox für die optimale Organisation persönlicher Büroutsensilien.
 + perfekt für Homeoffice sowie Büro
 + ineinander stapelbar

Material	ABS-Kunststoff
Farbe	weiß
Eigenschaften	BPA-frei, für den Kontakt mit Lebensmitteln geeignet, lebensmittelecht, robust, stapelbar, wasserdicht

Höhe mm	Breite mm	Länge mm	Best.-Nr.
55	307	105	45921
98	246	160	45922
198	318	385	45923



Newell, Sharpie® S-Gel, Gelschreiber in 3 Farben, rot / schwarz / blau

Komfortabler Gel-Schreiber für Homeoffice und Büro.
 + enthält 3 verschiedene Farben

Farbe	schwarz
Set-Inhalt	3
Schriftfarbe	blau, rot, schwarz

Best.-Nr.

45875

Hier geht's zu den Preisen
[kroschke.com](https://www.kroschke.com)



LEITZ Qualitäts-Ordner 180° Solid breit

Material Polyfoam
Höhe 318 mm
Breite 82 mm
Länge 290 mm
Ausführung breit
Ausstattung austauschbares Rückenschild, Rücken mit Griffloch, Sichttasche

Verschlussart Gummiband

Farbe	Best.-Nr.
blau	41476
rot	41475
grün	41477
weiß	41474
schwarz	41478



LEITZ Qualitäts-Ordner 180° Solid schmal

Material Polyfoam
Höhe 318 mm
Breite 62 mm
Länge 290 mm
Ausführung schmal
Ausstattung austauschbares Rückenschild, Rücken mit Griffloch, Sichttasche

Verschlussart Gummiband

Farbe	Best.-Nr.
rot	41480
schwarz	41483
blau	41481
weiß	41479
grün	41482



LEITZ Heftgeräte NeXXt

Material Kunststoff, Metall
Höhe 58 mm
Breite 40 mm
Länge 151 mm
Eigenschaften stabil
Ausstattung geschlossene Heftung, Heftklammern, integrierter Entklammerer, offene Heftung, rutschfeste Füße

Heftleistung max. 30 Blatt

Farbe	Best.-Nr.
blau	41486
schwarz	41488
grün	41487
rot	41485
weiß	41484



LEITZ Bürolocher NeXXt

Material Metall
Eigenschaften ergonomisch
Ausstattung 4-fach Lochung, Anschlagschiene, aufklappbarer Abfallkasten, ergonomische Griffmulde, erkennbare Formatangabe, rutschfester Boden

Stanzleistung max. 30 Blatt

Farbe	Best.-Nr.
rot	41490
blau	41491
weiß	41489
grün	41492
schwarz	41493



LEITZ Heftklammern Power Performance P3

Material verzinkter Stahl
Farbe weiß
Inhalt 1000 ml
Ausstattung Heftung bis zu 30 Blatt
Heftleistung max. 30 Blatt

Best.-Nr.
41521



LEITZ Briefkörbe plus

Material Polystyrol
Höhe 70 mm
Breite 255 mm
Länge 357 mm
Format max. DIN A4
Eigenschaften senkrecht stapelbar, versetzt stapelbar

Farbe	Best.-Nr.
schwarz	41515
grün	41514
rot	41512
blau	41513
weiß	41511

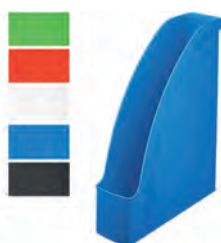

LEITZ Stehsammler Plus

Material Polystyrol
Höhe 308 mm
Breite 78 mm
Länge 278 mm
Format DIN A4
Eigenschaften langlebig

Farbe	Best.-Nr.
weiß	41505
rot	41506
blau	41507
grün	41508
schwarz	41509



LEITZ Projektmappen Solid

Material Polypropylen
Höhe 38 mm
Breite 254 mm
Länge 330 mm
Eigenschaften beschriftbar, dehnbar
Fassungsvermögen (Blatt) 250 Blatt
Verschlussart Gummiband

Farbe	Best.-Nr.
weiß	41516
blau	41518
rot	41517
grün	41519
schwarz	41520



LEITZ Office Collegeblock, DIN A4

Material Papier, Polypropylen
Breite 225 mm
Format DIN A4
Grammat 90 g/m²
Ausstattung 360° Öffnung, Datumszeile, herausnehmbares Lineal, Spiralbindung, Titelzeile

Farbe	Höhe mm	Länge mm	Best.-Nr.
rot	297	13	41497
blau	13	297	41498
grün			41499



ANSMANN Steckdose mit ZeroWatt Technologie

Die ANSMANN Steckdose mit ZeroWatt Technologie ist eine intelligente zeitgesteuerte Steckdose und trennt die angeschlossenen Energieverbraucher (z.B. Heizlüfter, Bügeleisen, Drucker, Kopierer) nach einer vor-eingestellten Betriebszeit (15 Min. - 8 Std.) automatisch vom Netz, damit ist der Stromverbrauch im Standby-

Betrieb gleich null, einfache Bedienung, mit einer Taste kann die verbleibende Betriebszeit eingestellt werden, mit optischer LED Anzeige für die verbleibende Betriebszeit, wählbar sind 15/30 Minuten, 1 Stunde, 2/4/8 Stunden.

Breite	90 mm
Höhe	85 mm
Farbe	rot, weiß
Länge	130 mm
Betriebsspannung	230,00 V
Ausstattung	LED

Best.-Nr.

42291



Steckdosenleiste mit Master-Slave-Pro Funktion

Material	Kunststoff
Breite	74 mm
Höhe	47 mm
Farbe	grau, schwarz
Länge	590 mm
Kabellänge	1,5 m
Anzahl Ports	7
Betriebsspannung	250,00 V
Ausstattung	Ein-/Ausschalter, elektrische Schaltautomatik mit Master—Schaltwelle, Endkappe mit Befestigungsmöglichkeit, FI-Schutzschalter, integrierter Berührungsschutz

Best.-Nr.

41787



Steckdosenleiste, mit Überspannungsschutz und Netzfilter, 5-fach

Material	Kunststoff
Breite	74 mm
Höhe	47 mm
Farbe	grau, schwarz
Länge	590 mm
Kabellänge	1,5 m
Anzahl Ports	5
Betriebsspannung	230,00 V
Ausstattung	Ein-/Ausschalter, elektrische Schaltautomatik mit Master—Schaltwelle, Endkappe mit Befestigungsmöglichkeit, FI-Schutzschalter, integrierter Berührungsschutz

Best.-Nr.

41786



Steckdosenleiste mit Personenschutz, FI-Schutzschalter, 4-fach

Material	Kunststoff
Breite	74 mm
Höhe	47 mm
Farbe	grau, schwarz
Länge	462 mm
Kabellänge	1,5 m
Anzahl Ports	4
Ausstattung	Ein-/Ausschalter, elektrische Schaltautomatik mit Master—Schaltwelle, Endkappe mit Befestigungsmöglichkeit, FI-Schutzschalter, integrierter Berührungsschutz

Best.-Nr.

41790



Steckdosenleiste, 3-fach

Material	Kunststoff
Breite	74 mm
Höhe	47 mm
Farbe	grau, schwarz
Länge	334 mm
Kabellänge	3 m
Anzahl Ports	3
Ausstattung	Ein-/Ausschalter, elektrische Schaltautomatik mit Master—Schaltwelle, Endkappe mit Befestigungsmöglichkeit, FI-Schutzschalter, integrierter Berührungsschutz

Best.-Nr.

41762

ANSMANN Faltbares Solarpanel

Mit dem faltbaren ANSMANN Solarpanel sind Sie überall stromunabhängig, sei es auf einer Baustelle oder in abgelegenen Gebieten. Nutzen Sie die Energie der Sonne, um Ihre Geräte zu laden und Ihre Aktivitäten reibungslos am Laufen zu halten, keine Sorge mehr über fehlende Steckdosen oder leere Batterien.

- Breite** 1180 mm
- Höhe** 520 mm
- Farbe** türkis, schwarz
- Ausgangstyp** DC-Output, USB-A, USB-C
- Ausstattung** 4 Hängeösen, integrierte Aufbewahrungsbox mit Deckel, integrierte ausklappbare Füße, Kurzschlusschutz, Überstromschutz
- Lieferumfang** 3 Steckeradapter, DC Kabel

Best.-Nr.

49629



ANSMANN Energiekosten Messgerät

ANSMANN Energiekosten Messgerät misst die elektrische Leistung von Haushaltsgeräten am 230V Stromnetz inkl. Messung von W, kWh, A, Hz und PF, ermittelt Gesamtkosten und minimalen und maximalen Verbrauch. Mit extra großem LCD Display, mit einstellbarer Stromtarif- und Speicherfunktion, Speicherfunktion aller Messwerte, individueller Stromtarif programmierbar, für Schutzkontakt Steckdosen bis 16 A / 3680 W, Messbereich AC 230-250 V.

- Breite** 82 mm
- Höhe** 65 mm
- Farbe** weiß
- Länge** 165 mm
- Ausstattung** digitales, großflächiges Display, integrierter Datenspeicher
- Lieferumfang** inkl. Bedienungsanleitung

Best.-Nr.

42294



ANSMANN Digitale Wochen-Zeitschaltuhr AES6

ANSMANN Digitale Wochen-Zeitschaltuhr AES6 mit Tages- und Wochenprogramm, Zeiteinstellung für Stunde, Minute und Tag, Zufallseinstellung, Kindersicherung, einfacher Tastendruck, Sommer-/Winterzeitschaltbar, mit LCD Display.

- Höhe** 60 mm
- Farbe** weiß
- Länge** 125 mm
- Betriebsspannung** 240,00 V
- Ausstattung** Display, Kindersicherung, Sommer und Winterzeit

Best.-Nr.

42346



ANSMANN Powerstation PS600AC

ANSMANN Powerstation PS600AC springt bei Stromausfall für Ihre wichtigen Anwendungen ein: Medizinische Geräte (z.B. CPAP-Beatmungsgeräte), Sicherheitselektronik, SecuritySysteme, betreibt zuverlässig Handy, Tablet, Notebook, Beamer, passende Schnittstellen zur Ladung der Powerstation: an der Steckdose durch mitgeliefertes AC-Netzteil, im Kraftfahrzeug durch mitgeliefertes 12V-Auto-ladekabel, per USB-CPD Anschluss oder am Solarpanel Eingang.

- Material** ABS-Kunststoff
- Breite** 260 mm
- Höhe** 220 mm
- Farbe** anthrazit
- Länge** 200 mm
- Ausgangstyp** Autoadapter, DC-Output, EU-Stecker, USB-A, USB-C
- Ausstattung** Kurzschlusschutz, LED Lampe, Überlastschutz, Überstromschutz, Übertemperaturschutz, Unterspannungsschutz
- Akkuspannung** 230 V
- Leistung** 600 W
- Lieferumfang** inkl. Netzteil

Best.-Nr.

42397



ANSMANN Powerstation PS2200AC

- Material** ABS-Kunststoff
- Breite** 360 mm
- Höhe** 280 mm
- Farbe** anthrazit
- Länge** 270 mm
- Ausgangstyp** Autoadapter, DC-Output, EU-Stecker, USB-A, USB-C
- Ausstattung** Kurzschlusschutz, LED Lampe, Überlastschutz, Überstromschutz, Übertemperaturschutz, Unterspannungsschutz
- Akkuspannung** 230 V
- Leistung** 2200 W
- Lieferumfang** inkl. Netzteil

Best.-Nr.

42727

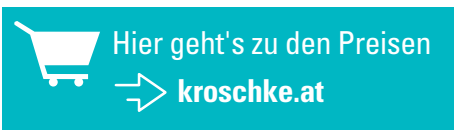

Erste Hilfe





Rundum-Service für Erste Hilfe

- Wir liefern immer nach aktueller Norm – garantiert!
- Vom Pflaster bis zum Defibrillator: alles aus einer Hand
- Wir machen das für Sie!
Und stellen Ihnen eine maßgeschneiderte Erste-Hilfe-Ausstattung zusammen:
www.kroschke.com/eh-grundausstattung

Wir beraten Sie gern:

Tel. 0531 318-318

Inhalt

40	Erste-Hilfe-Koffer	656
	Nachfüllpacks	665
	Verbandbücher	671
	Betriebs- und KFZ-Verbandkästen	672
	Erste-Hilfe in Schulen und Kindergärten	676
	Defibrillatoren	682
	Verbandschränke	688
	Erste-Hilfe-Räume	691
	Pflasterspender und Pflaster	692
	Desinfektion	704
	Augenspülung und Notduschen	708

Kontrollieren Sie jetzt die Umsetzung Ihrer Erste-Hilfe Maßnahmen:

 Unsere Checkliste erhalten Sie unter
www.kroschke.com/kontrolliste

Mehr Auswahl unter

www.kroschke.com

Erste Hilfe neu gedacht

gemacht

DYNAMIC GLOW
next level visibility

Leuchtet im Dunkeln ohne Strom*

*vorherige Anregung durch Lichtquelle erforderlich



Ihre neue Lösung für eine erstklassige Erste-Hilfe-Versorgung

SÖHNGEN

PROTECTING LIFE

 **MADE IN
GERMANY**

NEU!

SÖHNGEN® Erste-Hilfe-Koffer DYNAMIC-GLOW S

SÖHNGEN® Erste-Hilfe-Koffer DYNAMIC-GLOW S im neuen Design mit Füllung nach aktuellster Norm zur Erstversorgung, transparente Abdeckplatten, 90°-Stopp-Arretierung, variable und großzügige Fächer

- + durch lang nachleuchtende **PERMALIGHT** Elemente im Dunkeln sichtbar
- + viel Platz für mehr Übersicht und individuelle Ergänzungen
- + mit einer Hand griffbereit durch patentierte EASY-OUT Technologie für schnellere Hilfe

Gemäß	ASR A4.3, DIN 13157:2021
Material	ABS-Kunststoff
Breite	300 mm
Höhe	220 mm
Länge	140 mm
Ausführung	mit Füllung
Ausstattung	90° Stopp-Arretierung, Gummidichtung, transparente Abdeckplatten, variable Unterteilung der Innenfächer, Wandhalterung



Farbe	Best.-Nr.
orange	49750
weiß	49752



SÖHNGEN® Erste-Hilfe-Koffer DYNAMIC-GLOW L

SÖHNGEN® Erste-Hilfe-Koffer DYNAMIC-GLOW L im neuen Design mit Füllung nach aktuellster Norm zur Erstversorgung, transparente Abdeckplatten, 90°-Stopp-Arretierung, variable und großzügige Fächer

- + durch lang nachleuchtende **PERMALIGHT** Elemente im Dunkeln sichtbar
- + viel Platz für mehr Übersicht und individuelle Ergänzungen
- + mit einer Hand griffbereit durch patentierte EASY-OUT Technologie für schnellere Hilfe

Gemäß	ASR A4.3, DIN 13169
Material	ABS-Kunststoff
Breite	470 mm
Höhe	370 mm
Länge	160 mm
Ausführung	ohne Füllung
Ausstattung	90° Stopp-Arretierung, Gummidichtung, transparente Abdeckplatten, variable Unterteilung der Innenfächer, Wandhalterung



Farbe	Best.-Nr.
orange	49754
weiß	49756

“ Mit DYNAMIC-GLOW hat Söhngen seine bewährten Erste-Hilfe-Koffer einem innovativen Relaunch unterzogen. Neben zahlreichen praktischen Features und einem großen Volumen überzeugen die neuen Verbändkoffer durch unsere nach nachleuchtenden **PERMALIGHT** Elemente. Damit sind sie auch im Dunkeln und bei schlechten Sichtverhältnissen gut sichtbar – für eine noch bessere und schnellere Erste Hilfe.

Chris Franke
Leitung Produktmanagement und Entwicklung



SÖHNGEN
PROTECTING LIFE

MADE IN GERMANY

TOP PRODUKT

TOP QUALITÄT

gemäß aktueller DIN!

Die neue DIN gilt bereits seit 01.11.2021!

Mit diesen Erste-Hilfe-Koffern erhalten Sie eine erstklassige Erste-Hilfe-Ausstattung gemäß ASR A4.3.

SÖHNGEN® bietet herausragende Qualität und eine außergewöhnlich lange Haltbarkeitsgarantie von 20 Jahren ab Herstellung für sterile Verbandstoffe.

Tauschen Sie jetzt!

SÖHNGEN® Erste-Hilfe-Koffer Junior, Quick-CD

SÖHNGEN® Erste-Hilfe-Koffer nach aktuellster Norm zur Erstversorgung.

- + 90°-Stopp-Arretierung verhindert vollständiges Aufklappen
- + umlaufende Gummidichtung schützt vor Staub und Spritzwasser
- + variable Unterteilung der Innenfächer
- + transparente Abdeckplatten für schnellen Überblick und hygienischen Schutz

Material ABS-Kunststoff

Breite 260 mm

Höhe 170 mm

Länge 110 mm

Ausstattung 90° Stopp-Arretierung, Gummidichtung, transparente Abdeckplatten, variable Unterteilung der Innenfächer, Wandhalterung

	Farbe	Ausführung	Best.-Nr.
-	orange	ohne Füllung	10820
	weiß		10823
ASR, DIN 13157	orange	mit Füllung	46275
	weiß		46285

SÖHNGEN® Erste-Hilfe-Koffer Senior, MT-CD, DIN 13169

SÖHNGEN® Erste-Hilfe-Koffer mit Füllung nach aktuellster Norm zur Erstversorgung.

- + 90°-Stopp-Arretierung verhindert vollständiges Aufklappen
- + umlaufende Gummidichtung schützt vor Staub und Spritzwasser
- + variable Unterteilung der Innenfächer
- + transparente Abdeckplatten für schnellen Überblick und hygienischen Schutz

Gemäß ASR A4.3, DIN 13169:2021

Material ABS-Kunststoff

Breite 400 mm

Höhe 300 mm

Länge 150 mm

Ausführung mit Füllung

Ausstattung 90° Stopp-Arretierung, Gummidichtung, transparente Abdeckplatten, variable Unterteilung der Innenfächer, Wandhalterung

Farbe	Best.-Nr.
orange	46286
weiß	46296





Hier geht's zu den Preisen
→ kroschke.com

Erste-Hilfe Komplet-Set ASR/DIN

Komplet-Set für Ihre betriebliche Erste Hilfe für Arbeitsbereiche und Betriebe mit 1 bis max. 50 Mitarbeitern.

Set-Inhalt	Best.-Nr.
SÖHNGEN® Verbandkoffer JUNIOR komplett gefüllt nach DIN 13157:2021 Verbandblock A5, zur Dokumentation von Erste-Hilfe-Leistungen nach DGUV, 35 Seiten, PERMALIGHT® power Rettungszeichen Erste Hilfe gemäß ASR A 1.3, Material: Kunststoff, Format: 200 x 200 mm Aushang Erste Hilfe nach BGI/GUV, Material: Kunststoff, Format: 395 x 575 mm	46620

SÖHNGEN® Sicherheitsplombe

Ersatzplombe für SÖHNGEN® Erste-Hilfe-Koffer mit beschriftbarem Kunststoffanhänger. Lässt sofort erkennen, ob der Koffer geöffnet wurde.

Material Kunststoff
Farbe weiß
Länge 55 mm
Inhalt 10 Stück

Best.-Nr.
25425



INFO. Verbandkästen gemäß ASR A4.3 (DIN 13157 und DIN 13169)

Verbandkästen gemäß DIN 13157 und DIN 13169 unterscheiden sich nur durch die Füllmenge des Verbandmaterials. *Ein großer Kasten (DIN 13169) kann durch zwei kleine (DIN 13157) ersetzt werden. Verbandkästen sind so zu verteilen, dass sie höchstens in **100 m Wegstrecke** oder einer **Geschoss-höhe** erreichbar sind.

Kontrollieren Sie jetzt die Umsetzung Ihrer Erste-Hilfe-Maßnahmen:

Informationen zur ASR A4.3 unter www.kroschke.com/asr-a43

Checkliste zur Überprüfung erhalten Sie unter www.kroschke.com/kontrollliste

Gerne beraten wir Sie persönlich:

Tel. 0531 318-318

So viele Koffer benötigt Ihr Betrieb lt. ASR A4.3 mindestens:		Verbandkasten	
Betriebsart	Zahl der Beschäftigten	klein DIN 13157	groß* DIN 13169
Verwaltungs- und Handelsbetriebe	1 - 50	1	–
	51 - 300	–	1
	301 - 600	–	2
	für je 300 weitere Beschäftigte	–	+1
Herstellungs-, Verarbeitungs- und vergleichbare Betriebe	1 - 20	1	–
	21 - 100	–	1
	101 - 200	–	2
	für je 100 weitere Beschäftigte	–	+1
Baustellen	1 - 10	1	–
	11 - 50	–	1
	51 - 100	–	2
	für je 50 weitere Beschäftigte	–	+1

k.57

K.57 ist unsere neue Eigenmarke, unter der wir Ihnen langlebige Produkte in hoher, geprüfter Qualität und optimaler Preis-Leistung bieten. Mehr darüber unter www.kroschke.com/K57



K.57 Erste-Hilfe-Koffer Classic, DIN 13157:2021

Erste-Hilfe-Koffer K.57 Classic zur Erstversorgung.

- + 90°-Stopp-Arretierung verhindert vollständiges Aufklappen
- + umlaufende Gummidichtung schützt vor Staub und Spritzwasser
- + variable Unterteilung der Innenfächer
- + transparente Abdeckplatten für schnellen Überblick und hygienischen Schutz

Gemäß	ASR, DIN 13157
Material	ABS-Kunststoff
Farbe	leuchtorange
Breite	280 mm
Höhe	200 mm
Länge	115 mm
Ausführung	mit Füllung
Ausstattung	90° Stopp-Arretierung, Gummidichtung, transparente Abdeckplatten, variable Unterteilung der Innenfächer, Wandhalterung

Best.-Nr.
46238



K.57 Erste-Hilfe-Koffer Pro, DIN 13169:2021

Erste-Hilfe-Koffer K.57 Pro zur Erstversorgung.

- + 90°-Stopp-Arretierung verhindert vollständiges Aufklappen
- + umlaufende Gummidichtung schützt vor Staub und Spritzwasser
- + variable Unterteilung der Innenfächer
- + transparente Abdeckplatten für schnellen Überblick und hygienischen Schutz

Gemäß	ASR, DIN 13169
Material	ABS-Kunststoff
Farbe	leuchtorange
Breite	430 mm
Höhe	305 mm
Länge	150 mm
Ausführung	mit Füllung
Ausstattung	90° Stopp-Arretierung, Gummidichtung, transparente Abdeckplatten, variable Unterteilung der Innenfächer, Wandhalterung

Best.-Nr.
46254



K.57 Vorteils-Set für Erste Hilfe Classic

Komplett-Set für Ihre betriebliche Erste Hilfe für Arbeitsbereiche und Betriebe mit 1 bis max. 50 Mitarbeitern.

Set-Inhalt	Best.-Nr.
K.57 Erste Hilfe Koffer Classic mit Füllung gemäß DIN 13157:2021, inkl. Wandhalterung	46664
Erste-Hilfe-Aushang gemäß DGUV Information 204-001, 395 x 575 mm PERMALIGHT® power Rettungszeichen Erste Hilfe, aus Kunststoff, 200 x 200 mm	
K.57 Verbandblock, kartoniert, 35 Dokumentationsseiten, DIN A5, gemäß DSGVO	

Hier geht's zu den Preisen kroschke.com



K.57 Erste-Hilfe-Koffer Classic Plus Verwaltung

Erste-Hilfe-Koffer mit Zusatzausstattung für die Gefährdungen und Risiken in der Verwaltung. Geeignet für Arbeitsstätten mit überwiegender Bürotätigkeit, Versicherungen, Verwaltungsabteilungen von Industrie, Handel und Gewerbe.

Gemäß ASR, DIN 13157
Material ABS-Kunststoff
Farbe leuchtorange
Breite 430 mm
Höhe 305 mm
Länge 150 mm
Ausführung mit branchentypischer Zusatzausstattung
Ausstattung 90° Stopp-Arretierung, Gummidichtung, transparente Abdeckplatten, variable Unterteilung der Innenfächer, Wandhalterung

Best.-Nr.

42422

K.57 Erste-Hilfe-Koffer Classic Plus Baustelle

Erste-Hilfe-Koffer mit Zusatzausstattung für die Gefährdungen und Risiken in Werkstätten. Geeignet für Instandsetzungs- und Reparaturbetriebe, technische Werkstätten.

Gemäß ASR, DIN 13157
Material ABS-Kunststoff
Farbe leuchtorange
Breite 430 mm
Höhe 305 mm
Länge 150 mm
Ausführung mit branchentypischer Zusatzausstattung
Ausstattung 90° Stopp-Arretierung, Gummidichtung, transparente Abdeckplatten, variable Unterteilung der Innenfächer, Wandhalterung

Best.-Nr.

42416



K.57 Erste-Hilfe-Koffer Classic Plus Werkstatt

Erste-Hilfe-Koffer mit Zusatzausstattung für die Gefährdungen und Risiken in Werkstätten. Geeignet für Instandsetzungs- und Reparaturbetriebe, technische Werkstätten.

Gemäß ASR, DIN 13157
Material ABS-Kunststoff
Farbe leuchtorange
Breite 430 mm
Höhe 305 mm
Länge 150 mm
Ausführung mit branchentypischer Zusatzausstattung
Ausstattung 90° Stopp-Arretierung, Gummidichtung, transparente Abdeckplatten, variable Unterteilung der Innenfächer, Wandhalterung

Best.-Nr.

42415

Gleich unsere neue K.57-Serie bestellen:

Tel. 0531 318-318 oder
www.kroschke.com



K.57 Nachfüllpack für Erste-Hilfe-Koffer Classic Plus Werkstatt

Nachfüllpack für Verbandkästen, -koffer und -schränke mit Zusatzausstattung für die Gefährdungen und Risiken in Werkstätten.

Gemäß ASR, DIN 13157
Ausführung mit branchentypischer Zusatzausstattung

Best.-Nr.

55553



SÖHNGEN® Erste-Hilfe-Koffer Spezial Verwaltung

SÖHNGEN® Erste-Hilfe-Koffer mit Zusatzausstattung für die Gefährdungen und Risiken in der Verwaltung. Geeignet für Arbeitsstätten mit überwiegender Büro-tätigkeit, Versicherungen, Verwaltungsabteilungen von Industrie, Handel und Gewerbe.

- Gemäß** ASR, DIN 13157
- Material** ABS-Kunststoff
- Farbe** orange
- Breite** 400 mm
- Höhe** 300 mm
- Länge** 150 mm
- Ausführung** mit branchentypischer Zusatzausstattung
- Ausstattung** 90° Stopp-Arretierung, Gummidichtung, transparente Abdeckplat-ten, variable Unterteilung der Innenfächer, Wandhalterung

Best.-Nr.

46361



SÖHNGEN® Erste-Hilfe-Koffer Spezial Werkstatt

SÖHNGEN® Erste-Hilfe-Koffer mit Zusatzausstattung für die Gefährdungen und Risiken in Werkstätten. Geeignet für Instandsetzungs- und Reparaturbetriebe, technische Werkstätten.

- Gemäß** ASR, DIN 13157
- Material** ABS-Kunststoff
- Farbe** orange
- Breite** 400 mm
- Höhe** 300 mm
- Länge** 150 mm
- Ausführung** mit branchentypischer Zusatzausstattung
- Ausstattung** 90° Stopp-Arretierung, Gummidichtung, transparente Abdeckplat-ten, variable Unterteilung der Innenfächer, Wandhalterung

Best.-Nr.

46362



Nachfüllpack für SÖHNGEN® Erste-Hilfe-Koffer Spezial für Werkstatt

- Gemäß** ASR, DIN 13157
- Ausführung** mit branchentypischer Zusatzausstattung

Best.-Nr.

46368

Nachfüllpack für SÖHNGEN® Erste-Hilfe-Koffer Spezial Verwaltung

- Gemäß** ASR, DIN 13157
- Ausführung** mit branchentypischer Zusatzausstattung

Best.-Nr.

46367



SÖHNGEN® Erste-Hilfe-Koffer Spezial Baustelle

SÖHNGEN® Erste-Hilfe-Koffer mit Zusatzausstattung für die Gefährdungen und Risiken auf Baustellen. Geeignet für Hoch- und Tiefbau, Straßenbau- und Unter-haltungsbetriebe, Abriss- und Sanierungsbetriebe, Landschafts- und Gartenbau.

- Gemäß** ASR, DIN 13157
- Material** ABS-Kunststoff
- Farbe** orange
- Breite** 400 mm
- Höhe** 300 mm
- Länge** 150 mm
- Ausführung** mit branchentypischer Zusatzausstattung
- Ausstattung** 90° Stopp-Arretierung, Gummidichtung, transparente Abdeckplat-ten, variable Unterteilung der Innenfächer, Wandhalterung

Best.-Nr.

46330



SÖHNGEN® Erste-Hilfe-Koffer Spezial Elektrotechnik

SÖHNGEN® Erste-Hilfe-Koffer mit Zusatzausstattung für die Gefährdungen und Risiken in der elektronischen Industrie.

- Gemäß** ASR, DIN 13157
- Material** ABS-Kunststoff
- Farbe** orange
- Breite** 400 mm
- Höhe** 300 mm
- Länge** 150 mm
- Ausführung** mit branchentypischer Zusatzausstattung
- Ausstattung** 90° Stopp-Arretierung, Gummidichtung, transparente Abdeckplat-ten, variable Unterteilung der Innenfächer, Wandhalterung

Best.-Nr.

46331

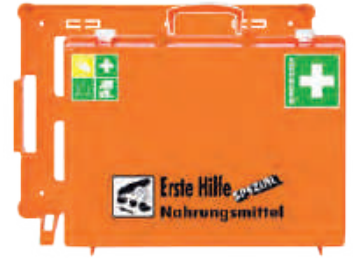

SÖHNGEN® Erste-Hilfe-Koffer Spezial Metallverarbeitung

SÖHNGEN® Erste-Hilfe-Koffer mit Zusatzausstattung für die Gefährdungen und Risiken in der Metallverarbeitung. Geeignet für Gießerei, Stahlbearbeitung, Aluminiumwerke, Dreherei, Schlosserei, Schweißtechnik und andere Metallberufe.

Gemäß	ASR, DIN 13157
Material	ABS-Kunststoff
Farbe	orange
Breite	400 mm
Höhe	300 mm
Länge	150 mm
Ausführung	mit branchentypischer Zusatzausstattung
Ausstattung	90° Stopp-Arretierung, Gummidichtung, transparente Abdeckplatten, variable Unterteilung der Innenfächer, Wandhalterung

Best.-Nr.

46357

SÖHNGEN® Erste-Hilfe-Koffer Spezial Labor und Chemie

SÖHNGEN® Erste-Hilfe-Koffer mit Zusatzausstattung für die Gefährdungen und Risiken in chemischen Bereichen. Geeignet für die chemische Industrie, medizinische, technische und chemische Laborbetriebe.

Gemäß	ASR, DIN 13157
Material	ABS-Kunststoff
Farbe	orange
Breite	400 mm
Höhe	300 mm
Länge	150 mm
Ausführung	mit branchentypischer Zusatzausstattung, mit detecablen Pflastern
Set-Inhalt	Lieferung inkl. detecablen Pflastern
Ausstattung	90° Stopp-Arretierung, Gummidichtung, transparente Abdeckplatten, variable Unterteilung der Innenfächer, Wandhalterung

Best.-Nr.

46335

SÖHNGEN® Erste-Hilfe-Koffer Spezial Nahrungsmittel-Industrie

SÖHNGEN® Erste-Hilfe-Koffer mit Zusatzausstattung für die Gefährdungen und Risiken in der Nahrungsmittel-Industrie. Geeignet für Nahrungsmittelindustrie, -weiterverarbeitung, Tiefkühlkost-, Konserven- und Fleischereibetriebe, Molkereien, Bäckereien.

Gemäß	ASR, DIN 13157
Material	ABS-Kunststoff
Farbe	orange
Breite	400 mm
Höhe	300 mm
Länge	150 mm
Ausführung	mit branchentypischer Zusatzausstattung, mit detecablen Pflastern
Set-Inhalt	Lieferung inkl. detecablen Pflastern
Ausstattung	90° Stopp-Arretierung, Gummidichtung, transparente Abdeckplatten, variable Unterteilung der Innenfächer, Wandhalterung

Best.-Nr.

46358

Nachfüllpack für SÖHNGEN® Erste-Hilfe-Koffer Spezial Metallverarbeitung

Gemäß	ASR, DIN 13157
Ausführung	mit branchentypischer Zusatzausstattung

Best.-Nr.

46363

Nachfüllpack für SÖHNGEN® Erste-Hilfe-Koffer Spezial Labor und Chemie

Gemäß	ASR, DIN 13157
Ausführung	mit branchentypischer Zusatzausstattung

Best.-Nr.

46338

Nachfüllpack für SÖHNGEN® Erste-Hilfe-Koffer Spezial Nahrungsmittel-Industrie

Gemäß	ASR, DIN 13157
Ausführung	mit branchentypischer Zusatzausstattung, mit detecablen Pflastern

Best.-Nr.

46364



Perfekte Lösungen für jede Branche.
Wir erstellen Ihnen gern ein individuelles Angebot.

Tel. 0531 318-318





SÖHNGEN® Erste-Hilfe-Koffer Advocat

- integrierter Pflasterspender zur schnellen Entnahme von Pflastern

SÖHNGEN® Erste-Hilfe-Koffer Advocat zur Erstversorgung.

- + schnelle Versorgung von kleinen Verletzungen durch integrierten Pflasterspender
- + steriler Inhalt bleibt unberührt und hygienisch sauber
- + Diebstahlsicherung am Pflasterspender
- + variable Unterteilung der Innenfächer

Gemäß ASR, DIN 13169
Material ABS-Kunststoff
Farbe orange
Breite 400 mm
Höhe 300 mm
Länge 150 mm

Ausführung mit Füllung, mit Pflasterspender, herausnehmbar
Ausstattung 90° Stopp-Arretierung, Gummidichtung, transparente Abdeckplatten, variable Unterteilung der Innenfächer, verstärkte Tragegriffe, Wandhalterung

Best.-Nr.

46371



SÖHNGEN® Erste-Hilfe-Koffer Advocat Verwaltung

- integrierter Pflasterspender zur schnellen Entnahme von Pflastern

SÖHNGEN® Erste-Hilfe-Koffer Advocat zur Erstversorgung Erste-Hilfe-Koffer mit Zusatzausstattung für die Gefährdungen und Risiken in der Verwaltung. Geeignet für Arbeitsstätten mit überwiegender Bürotätigkeit, Versicherungen, Verwaltungsabteilungen von Industrie, Handel und Gewerbe.

- + schnelle Versorgung von kleinen Verletzungen durch integrierten Pflasterspender
- + steriler Inhalt bleibt unberührt und hygienisch sauber
- + Diebstahlsicherung am Pflasterspender
- + variable Unterteilung der Innenfächer

Gemäß ASR, DIN 13157
Material ABS-Kunststoff
Farbe orange
Breite 400 mm
Höhe 300 mm
Länge 150 mm

Ausführung mit Füllung, mit Pflasterspender, herausnehmbar
Ausstattung 90° Stopp-Arretierung, Gummidichtung, transparente Abdeckplatten, variable Unterteilung der Innenfächer, verstärkte Tragegriffe, Wandhalterung

Best.-Nr.

46403



SÖHNGEN® Erste-Hilfe-Koffer Advocat Werkstatt

- integrierter Pflasterspender zur schnellen Entnahme von Pflastern

SÖHNGEN® Erste-Hilfe-Koffer Advocat zur Erstversorgung mit Zusatzausstattung für die Gefährdungen und Risiken in Werkstätten. Geeignet für Instandsetzungs- und Reparaturbetriebe, technische Werkstätten.

- + schnelle Versorgung von kleinen Verletzungen durch integrierten Pflasterspender
- + steriler Inhalt bleibt unberührt und hygienisch sauber
- + Diebstahlsicherung am Pflasterspender
- + variable Unterteilung der Innenfächer

Gemäß ASR, DIN 13157
Material ABS-Kunststoff
Farbe orange
Breite 400 mm
Höhe 300 mm
Länge 150 mm

Ausführung mit Füllung, mit Pflasterspender, herausnehmbar
Ausstattung 90° Stopp-Arretierung, Gummidichtung, transparente Abdeckplatten, variable Unterteilung der Innenfächer, verstärkte Tragegriffe, Wandhalterung

Best.-Nr.

46402



SÖHNGEN® Erste-Hilfe-Koffer Advocat Hotel/Gastronomie

- integrierter Pflasterspender zur schnellen Entnahme von Pflastern

SÖHNGEN® Erste-Hilfe-Koffer mit Zusatzausstattung für die Gefährdungen und Risiken in der Gastronomie.

- + schnelle Versorgung von kleinen Verletzungen durch integrierten Pflasterspender
- + steriler Inhalt bleibt unberührt und hygienisch sauber
- + Diebstahlsicherung am Pflasterspender

Gemäß ASR, DIN 13157
Material ABS-Kunststoff
Farbe orange
Breite 400 mm
Höhe 300 mm
Länge 150 mm

Ausführung mit Füllung, mit Pflasterspender, herausnehmbar
Ausstattung 90° Stopp-Arretierung, Gummidichtung, transparente Abdeckplatten, variable Unterteilung der Innenfächer, verstärkte Tragegriffe, Wandhalterung

Best.-Nr.

46404



SÖHNGEN® Erste-Hilfe-Nachfüllpack nach DIN

SÖHNGEN® Nachfüllpack nach aktueller DIN für Verbandkästen, -koffer und -schränke, hygienisch verpackt.

Gemäß	Best.-Nr.
ASR A4.3, DIN 13157:2021	46290
ASR A4.3, DIN 13169:2021	46291

aluderm® Erste-Hilfe-Nachfüllpack, inklusive Erweiterungsset

aluderm® Nachfüllpack für Verbandkästen, -koffer und -schränke, hygienisch verpackt. Mit zusätzlicher Air-Vita® Beatmungshilfe.

Ausführung mit Beatmungstuch

Gemäß	Best.-Nr.
ASR, DIN 13157	46287
ASR, DIN 13169	46297



Erste-Hilfe-Ergänzungsset zur DIN 13169:2021

Hygienisch verpackte Ergänzungssets zum einfachen und schnellen Nachrüsten der zusätzlichen Materialien gemäß neuer Norm, sowie Aktualisierung des gesamten Pflastersatzes der jeweiligen Norm.

Gemäß DIN 13169
Set-Inhalt 12 x Fingerverband (ca. 12 x 2 cm)
 12 x Fingerkuppenverband (ca. 4,3 x 7,2 cm)
 12 x Strip (1,9 x 7,2 cm)
 12 x Strip (2,5 x 7,2 cm)
 24 x Wundschnellverband (10 x 6 cm)
 8 x Feuchttücher zur Reinigung unverletzter Haut
 4 x Gesichtsmasken einzeln oder paarweise, hygienisch verpackt
für Nachfüllpacks, Verbandkästen, Verbandkoffer

Best.-Nr.
46491

Erste-Hilfe-Ergänzungsset, DIN 13157:2021

Hygienisch verpackte Ergänzungssets zum einfachen und schnellen Nachrüsten der zusätzlichen Materialien gemäß neuer Norm, sowie Aktualisierung des gesamten Pflastersatzes der jeweiligen Norm.

Gemäß DIN 13157
Set-Inhalt 6 x Fingerverband (ca. 12 x 2 cm)
 6 x Fingerkuppenverband (ca. 4,3 x 7,2 cm)
 6 x Strip (1,9 x 7,2 cm)
 12 x Strip (2,5 x 7,2 cm)
 12 x Wundschnellverband (10 x 6 cm)
 4 x Feuchttücher zur Reinigung unverletzter Haut
 2 x Gesichtsmasken, einzeln oder paarweise hygienisch verpackt
für Nachfüllpacks, Verbandkästen, Verbandkoffer

Best.-Nr.
46490

Jetzt bestellen! Tel. 0531 318-318 oder www.kroschke.com

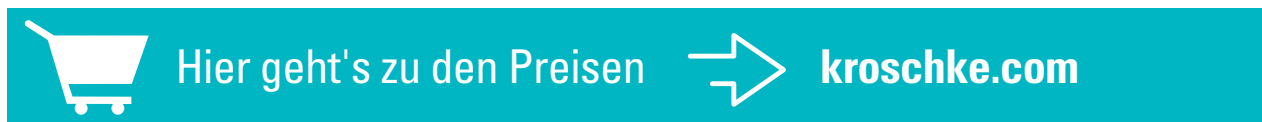



SÖHNGEN® Kälte-Sofortkomresse

Farbe blau, weiß
Breite 150 mm
Länge 210 mm
Inhalt 5 Stück

Best.-Nr.
25118



aluderm® Komresse

Material aluminiumbedampfte Wundauflage, Polyestervlies
Breite 100 mm
Länge 100 mm
Inhalt 30 Stück
Inhaltsmenge Verpackungseinheit = 5 Packungen, 1 Pack = 6 Stück

Best.-Nr.
18066



SÖHNGEN® Feuchttücher

Inhalt 20 ml
Inhaltsmenge Verpackungseinheit = 5 Packungen, 1 Packung = 4 Stück
für die hygienische Reinigung unverletzter Haut, Nachfüllpacks, Verbandkästen, Verbandkoffer

Best.-Nr.
46497



aluderm®-aluplast Pflasterstrip

Farbe weiß
Länge 72 mm
Ausführung Alu Pflaster, aluminiumbedampfte Wundauflage
für Verbandkästen, Verbandkoffer
Ausstattung einzeln eingeschiegelt

Breite mm	Inhalt Stück	Best.-Nr.
25	10	340008
19	30	46494
25	60	46495



aluderm®-aluplast Fingerverband

Gemäß DIN 13019
Farbe weiß
Breite 20 mm
Länge 120 mm
Ausführung Alu Pflaster, aluminiumbedampfte Wundauflage
Inhalt 30 Stück
Inhaltsmenge Verpackungseinheit = 5 Packungen, 1 Packung = 6 Stück
für Verbandkästen, Verbandkoffer
Ausstattung einzeln eingeschiegelt

Best.-Nr.
46493



SÖHNGEN® Plast-Heftpflaster

Gemäß DIN 13019
Farbe beige
Breite 25 mm
Länge 5000 mm
Inhalt 5 Stück
Ausstattung Spule mit Schutzring

Best.-Nr.
18040



aluderm® Verbandpäckchen

Gemäß DIN 13151
Material aluminiumbedampfte Wundauflage, Polyestervlies
Ausstattung Wundkomresse

Breite mm	Länge mm	Inhalt St.	Best.-Nr.
80	4000	15	18051
100		10	18053
		5	25097
60	3000		25116



aluderm®-aluplast Wundschnellverbände

Gemäß DIN 13019
Farbe weiß
Breite 60 mm
Länge 100 mm
Ausführung Alu Pflaster, aluminiumbedampfte Wundauflage
Inhalt 60 Stück
Inhaltsmenge Verpackungseinheit = 5 Packungen, 1 Packung = 12 Stück
für Verbandkästen, Verbandkoffer
Ausstattung einzeln eingeschiegelt

Best.-Nr.
46496



SÖHNGEN® Fixierbinde

Gemäß DIN 61634
Länge 4000 mm
Inhalt 10 Stück
Inhaltsmenge Verpackungseinheit = 5 Packungen, 1 Packung = 2 Stück

Breite mm	Best.-Nr.
80	25104
60	25103



SÖHNGEN

SÖHNGEN® Anleitung zur Ersten-Hilfe-Leistung

Best.-Nr.
46299



SÖHNGEN

SÖHNGEN® Vliestücher

Material Vliesstoff
Farbe weiß
Breite 200 mm
Länge 300 mm
Inhalt 25 Stück
Inhaltsmenge 1 Verpackungseinheit = 5 Packungen, 1 Pack = 5 Stück

Best.-Nr.
25107

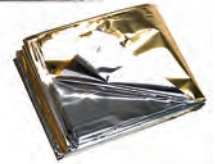

SIRIUS® Rettungsdecke

Farbe gold, silber
Breite 1600 mm
Länge 2100 mm
für Verbandskästen, Verbandkoffer

Best.-Nr.
9130

Hier geht's zu den Preisen
 kroschke.com



SÖHNGEN

SÖHNGEN® Einmalhandschuhe

Gemäß EN 455
Material Vinyl
Farbe transparent
Inhaltsmenge Verpackungseinheit = 5 Packungen, 1 Packung = 4 Stück
für Erste-Hilfe-Kästen
Größe Universalgröße

Best.-Nr.
18037



SÖHNGEN

SÖHNGEN® Dreiecktuch V

Gemäß DIN 13168
Material Polypropylen-Vlies
Farbe weiß
Breite 960 mm
Höhe 960 mm
Länge 1360 mm
Inhalt 10 Stück
Inhaltsmenge Verpackungseinheit = 5 Packungen, 1 Packung = 2 Stück
für Verbandskästen, Verbandkoffer

Best.-Nr.
25119



SÖHNGEN

aluderm® Verbandtuch Nachfüllset

Gemäß DIN 13152
Material aluminiumbedampfte Wundauflage, Polyestervlies
Inhalt 5 Stück

Breite mm	Länge mm	Best.-Nr.
800	600	18054
600	400	18055



SÖHNGEN® Druckverschlussbeutel

Material Polyethylen
Farbe transparent
Breite 300 mm
Höhe 400 mm
Inhaltsmenge 10

Best.-Nr.
18036



Erste-Hilfe-Schere

Gemäß DIN 58279 B
Material Stahl
Farbe schwarz, silber
Länge 190 mm
für Verbandskästen, Verbandkoffer
Ausstattung abgerundete Spitzen, Griff mit Kunststoffüberzug

Best.-Nr.
3740



SÖHNGEN

aluderm®-aluplast Fingerkuppenverband

Gemäß DIN 13019
Farbe weiß
Breite 43 mm
Länge 72 mm
Ausführung Alu Pflaster, aluminiumbedampfte Wundauflage
Inhalt 30 Stück
Inhaltsmenge Verpackungseinheit = 5 Packungen, 1 Packung = 6 Stück
für Verbandskästen, Verbandkoffer
Ausstattung einzeln eingeschelt

Best.-Nr.
46492

INFO. Inhalte jetzt prüfen: Alle Materialien einzeln bestellbar!

Ihre Erste-Hilfe-Ausstattung muss dem aktuellen Stand der Regelwerke entsprechen und sofort einsatzbereit sein. Werden erst im Notfall Mängel oder Versorgungslücken festgestellt, verlieren Ersthelfer wertvolle Zeit – mit vielleicht weitreichenden Konsequenzen. So einfach gehts:

- Erste-Hilfe-Koffer, -Kästen, -Schränke, o. ä. mindestens einmal im Jahr kontrollieren
- Produkte kurz vor Ablauf des Haltbarkeitsdatums austauschen
- fehlende oder verbrauchte Materialien sofort nachfüllen
- Prüfung dokumentieren, um etwaige Rechtsfolgen zu vermeiden

Einzelverbandmaterialien (ab Seite 666) zur Ergänzung und zum Austausch gemäß ASR A4.3 (DIN 13157) bzw. ASR A4.3 (DIN 13169). Je Bestellnummer erhalten Sie die Füllung für 5 Koffer oder Verbandkästen gemäß ASR A4.3 (DIN 13157). Nutzen Sie unsere praktische Prüf- und Bestellliste! Jetzt kostenlos herunterladen:

www.kroschke.com/kontrollliste



k.57

K.57 Erste-Hilfe Nachfüll-Set

Hygienisch verpackte Nachfüllpacks für Erste-Hilfe-Koffer, -Schränke und Verbandkästen gemäß aktuellster Norm.

Gemäß ASR, DIN 13157

Best.-Nr. 46236

Hier geht's zu den Preisen → kroschke.com



K.57 Erste-Hilfe Nachfüll-Set, DIN 13169:2021

Nachfüllpacks für Erste-Hilfe-Koffer, -Schränke und Verbandkästen gemäß aktuellster Norm, hygienisch verpackt, 5 Jahre Haltbarkeit auf sterile Verbandstoffe ab Herstellungsdatum.

Gemäß ASR, DIN 13169



K.57 Vorteils-Set Erste-Hilfe Nachfüll-Set, mit Verbandblock

Nachfüllpack für Verbandkästen, -koffer und -schränke, hygienisch verpackt.

für Verbandkästen, Verbandkoffer

Gemäß	Set-Inhalt	Best.-Nr.
DIN 13157	Nachfüll-Set-Erste-Hilfe BASIC, DIN 13157 Verbandblock A5	43199
DIN 13169	Nachfüll-Set-Erste-Hilfe BASIC, DIN 13169 Verbandblock A5	43207

Best.-Nr. 46237



K.57 Nachfüllpack Pflasterstrip , DIN 13157:2021

Gemäß DIN 13019
Farbe beige
Länge 72 mm
Ausstattung einzeln eingesiegelt

Breite mm	Inhalt Stück	Best.-Nr.
25	60	46228
19	30	46227



K.57 Nachfüllpack Gesichtsmaske , DIN 13157:2021

Gemäß EN 14683, DIN 13157
Farbe hellblau
Ausführung ohne Ventil
Inhalt 10 Stück
Ausstattung Kopfbänderung – Textilband, Nasenbügel

Best.-Nr.
46235



K.57 Komresse

Material Polyestervlies
Breite 100 mm
Länge 100 mm
Inhalt 30 Stück
Inhaltsmenge Verpackungseinheit = 5 Packungen á 6 Stück

Best.-Nr.
42265



K.57 Kälte-Sofortkomresse

Farbe weiß
Breite 155 mm
Länge 170 mm
Inhalt 5 Stück

Best.-Nr.
42272



K.57 Nachfüllpack Feuchttuch , DIN 13157:2021

Breite 8,5 mm
Höhe 6,5 mm
Inhalt 20 ml
Inhaltsmenge Verpackungseinheit = 5 Packungen, 1 Packung = 4 Stück
für die hygienische Reinigung unverletzter Haut, Nachfüllpacks, Verbandkästen, Verbandskoffer

Best.-Nr.
46230



Druckverschlussbeutel

Material Polyethylen
Farbe transparent
Breite 300 mm
Höhe 400 mm
Inhalt 10 ml

Best.-Nr.
42411



K.57 Verbandpäckchen, mit Wundkomresse

Gemäß DIN 13151
Material Polyestervlies
für Verbandkästen, Verbandskoffer

Breite mm	Länge mm	Inhalt St.	Best.-Nr.
60	3000	5	42266
80	4000	15	42267
100		5	42268



K.57 Nachfüllpack Wundschnellverband , DIN 13157:2021

Gemäß DIN 13019
Farbe beige
Breite 60 mm
Länge 100 mm
Inhalt 60 Stück
Inhaltsmenge Verpackungseinheit = 5 Packungen, 1 Packung = 12 Stück

Best.-Nr.
46229



K.57 Fixierbinde

Gemäß DIN 61634
Farbe weiß
Länge 4000 mm
Inhalt 10 Stück
Inhaltsmenge Verpackungseinheit = 5 Packungen, 1 Packung = 2 Stück
für Verbandkästen, Verbandskoffer

Breite mm	Best.-Nr.
60	42295
80	42312



K.57 Verbandtuch

Verbandtuch für alle oberflächlichen Wunden, Verletzungen, Brandwunden, Schürfwunden, Riss- und Schnittverletzungen, stark saugend, atmungsaktiv, Nachfüllpack für Verbandkästen, -koffer und -schränke

Gemäß DIN 13152
Material Polyestervlies
Breite 600 mm
Länge 800 mm
Inhalt 5 Stück
für Verbandkästen, Verbandkoffer

Best.-Nr.

42269



K.57 Heftpflaster

Heftpflaster mit sehr hoher Klebekraft, reißbar, sehr zugfest, luftdurchlässig

Gemäß DIN 13019
Farbe beige
Breite 25 mm
Länge 5000 mm
Inhalt 5 Stück
Ausstattung Spule mit Schutzring

Best.-Nr.

42271



K.57 Vliestücher

Atmungsaktives Vliestuch zum Nachbefüllen für Verbandkästen, -koffer und -schränke. Leicht, stabil, und recyclingfähig.

Material Vliesstoff
Farbe weiß
Breite 200 mm
Länge 300 mm
Inhalt 25 Stück
Inhaltsmenge 1 Verpackungseinheit = 5 Packungen, 1 Pack = 5 Stück

Best.-Nr.

42314



K.57 Erste-Hilfe-Schere

Erste-Hilfe-Schere mit Kunststoffüberzug und kniegebogen, korrosionsbeständig.

Gemäß DIN 58279 B
Material Stahl
Farbe schwarz, silber
Länge 190 mm
für Verbandkästen, Verbandkoffer
Ausstattung abgerundete Spitzen, Griff mit Kunststoffüberzug

Best.-Nr.

42317



K.57 Nachfüllpack, Fingerkuppenverband, DIN 13157:2021

Fingerkuppenverband Nachfüllpack für Verbandkästen, -koffer und -schränke.

Gemäß DIN 13019
Farbe beige
Breite 40 mm
Länge 65 mm
Inhalt 30 Stück
Inhaltsmenge Verpackungseinheit = 5 Packungen, 1 Packung = 6 Stück
Ausstattung einzeln eingeseigelt

Best.-Nr.

46225



K.57 Rettungsdecke

Rettungsdecke zum Schutz vor Kälte, Unterkühlung, Erfrieren und auch vor extremen Sonnenstrahlen. Reißfest, leicht, auch zur Nachrüstung für Kfz-Verbandkasten geeignet.

Farbe gold, silber
Breite 1600 mm
Länge 2100 mm
für Verbandkästen, Verbandkoffer

Best.-Nr.

42316



K.57 Augenkompressen

Augenkompressen zur Wundversorgung und Polsterung von Augenverletzungen, für alle oberflächlichen Wunden, Verletzungen, Brandwunden, Schürfwunden, Riss- und Schnittverletzungen, fasert nicht, stark saugend, atmungsaktiv.

Material Polyestervlies
Breite 50 mm
Länge 70 mm
Inhalt 10 Stück
Inhaltsmenge Verpackungseinheit = 5 Packungen mit je 2 Stück

Best.-Nr.

42270



K.57 Dreieckstuch

Dreieckstuch für Verbandkästen, -koffer und -schränke. Hohe Reißfestigkeit, wieder verwendbar

Gemäß DIN 13168
Material Polypropylen-Vlies
Farbe weiß
Breite 96 mm
Höhe 96 mm
Länge 1360 mm
Inhaltsmenge Verpackungseinheit = 5 Packungen, 1 Packung = 2 Stück
für Verbandkästen, Verbandkoffer

Best.-Nr.

42313



K.57 Nachfüllpack Fingerverband, DIN 13157:2021

Fingerverband Nachfüllpack für Verbandkästen, -koffer und -schränke.

Gemäß DIN 13019
Farbe beige
Breite 20 mm
Länge 120 mm
Inhalt 30 Stück
Inhaltsmenge Verpackungseinheit = 5 Packungen, 1 Packung = 6 Stück
Ausstattung einzeln eingeseigelt

Best.-Nr.

46226

Ideal zur Erfüllung Ihrer Dokumentationspflicht



▶ Ihre Pflicht

Laut DGVV Vorschrift 1 § 24 Absatz 6 muss jede **Erste-Hilfe-Leistung** schriftlich **dokumentiert und 5 Jahre aufbewahrt** werden. Die Dokumente sind **vertraulich** zu behandeln, da es sich laut DSGVO* um schützenswerte personenbezogene Daten handelt.

*Datenschutz Grundverordnung

Verbandbuch

Verbandbuch zur lückenlosen Dokumentation von Erste Hilfe-Leistungen, übersichtlicher Aufbau mit vorgedruckten Spalten zur Registrierung von Betriebsunfällen, kartonierter Umschlag.

Format	Best.-Nr.
DIN A4	3735
DIN A5	3736

Hier geht's zu den Preisen ➔ kroschke.com



K.57

K.57 Verbandblock

- erhöhter Datenschutz durch Einzelentnahme der ausgefüllten Seiten

Verbandblock für eine lückenlose Dokumentation von geleisteten Erste-Hilfe-Maßnahmen. Perforation zur einzelnen Entnahme ausgefüllter Blätter sorgt für mehr Datenschutz. Inklusive Anleitung zur Ersten Hilfe.

Format DIN A5

Best.-Nr.
42405



K.57

K.57 Halter, für Verbandbuch DIN A5

Halter zur Aufbewahrung des Verbandbuch in der Nähe des Verbandkoffers. Mit Bohrungen zum Anschrauben und Aufkleber „Verbandbuch“.

Material Polystyrol
Farbe transparent
Länge für 40 mm
für Verbandbuch

Breite mm	Höhe mm	Format	Ausstattung	Best.-Nr.
162	150	DIN A5	Aufkleber „Verbandbuch“	19887
225	250	DIN A4		19888
162	165	DIN A5	Aufkleber „Verbandblock“	43297



SÖHNGEN® Verbandkasten Kiel

Verbandkasten Kiel von SÖHNGEN® für die Erstversorgung in kleinen bis mittelgroßen Betrieben. Mit Scharnier und Verschlusslaschen, gute Innenübersicht durch Extra-Tray für Kleinteile.

- Gemäß** ASR, DIN 13157
- Material** ABS-Kunststoff
- Breite** 260 mm
- Höhe** 160 mm
- Länge** 80 mm
- Ausführung** mit Füllung
- Ausstattung** Extra-Tray für Kleinteile, Scharnier, Verschlusslaschen

Farbe	Best.-Nr.
orange	46295
schwarz	46298



SÖHNGEN® Wandhalterung für Verbandkasten

SÖHNGEN® Wandhalterung für Verbandkästen Kiel und Lübeck.

- Material** Kunststoff
- Farbe** schwarz
- Breite** 270 mm
- Höhe** 80 mm
- Länge** 90 mm
- für** Erste-Hilfe-Kästen, Verbandkästen

Best.-Nr.
20442



SÖHNGEN® Verbandkasten Office

Verbandkasten Office von SÖHNGEN® zur Erstversorgung.
 + handliches Format, jederzeit griffbereit
 + inklusive Sicherheitsplombe

- Gemäß** ASR, DIN 13157
- Material** ABS-Kunststoff
- Farbe** weiß
- Breite** 260 mm
- Höhe** 160 mm
- Länge** 80 mm
- Ausführung** mit Füllung
- Ausstattung** Befestigungsmaterial, Scharnier, Verschlusslaschen, Wandhalterung

Best.-Nr.
46289

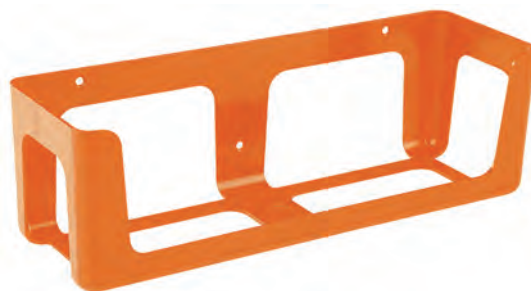

Wandhalterung für SÖHNGEN® Verbandkasten

SÖHNGEN® Wandhalterung für eine sichere und griffbereite Aufbewahrung von Verbandkästen.

- Material** Kunststoff
- Farbe** orange
- Breite** 270 mm
- Höhe** 80 mm
- Länge** 90 mm
- für** Erste-Hilfe-Kästen, Verbandkästen

Best.-Nr.
3475

 Hier geht's zu den Preisen  [kroschke.com](https://www.kroschke.com)

Holthaus Medical Verbandbox Office

Verbandbox Office von Holthaus Medical zur Erstversorgung.
+ handliches Format
+ mit integrierter Wandhalterung für stationäre Aufbewahrung und mobilen Einsatz

Gemäß	ASR, DIN 13157
Material	recycelter Kunststoff
Farbe	grün
Breite	260 mm
Höhe	170 mm
Länge	90 mm
Ausführung	mit Füllung
Ausstattung	2 Klettbänder zur Befestigung an stoffbespannten Fahrzeugteilen, Umlaufendem Reißverschluss, Wandhalterung

Best.-Nr.

46400



Holthaus Medical

SÖHNGEN® Verbandkasten Oslo

SÖHNGEN® Verbandkasten Oslo zur Erstversorgung.
+ handliches Format
+ je 2 Spannverschlüsse und Fallgriffe

Gemäß	ASR, DIN 13169
Material	Stahlblech
Farbe	weiß
Breite	350 mm
Höhe	250 mm
Länge	100 mm
Ausführung	mit Füllung
Ausstattung	Fallgriffe, Profildichtung aus kunststoffummanteltem Drahtgeflecht, Spannverschlüssen

Best.-Nr.

46294



SÖHNGEN

K.57 Verbandkasten Compact, DIN 13157:2021

Verbandkasten K.57 Compact
+ handliches Format
+ mit Scharnier und Verschlusslaschen
+ Lieferung inkl. Wandhalterung

Gemäß	ASR, DIN 13157
Material	ABS-Kunststoff
Farbe	leuchtorange
Breite	273,5 mm
Höhe	177 mm
Länge	90,5 mm
Ausführung	mit Füllung
Ausstattung	Scharnier, Verschlusslaschen, Wandhalterung

Best.-Nr.

46265



K.57



SÖHNGEN

SÖHNGEN® KFZ-Verbandkasten Lübeck AIR

- 20 Jahre Haltbarkeit auf sterile Verbandstoffe ab Herstellungsdatum

SÖHNGEN® KFZ-Verbandkasten für eine professionelle Erste Hilfe im gesamten Fuhrpark, in Werkstattwagen, Baustellenfahrzeugen, Land- und Forstwirtschaft.
 + zusätzliches Beatmungstuch BT-Dry
 + staub- und spritzwassergeschützt
 + Innenausstattung mit Extra-Tray für Kleinteile
 + mit Scharnier und Verschlusslaschen

Gemäß	DIN 13164, StVZO
Material	Kunststoff
Farbe	schwarz
Breite	260 mm
Höhe	160 mm
Länge	80 mm
Ausführung	mit Beatmungstuch , mit Füllung
Ausstattung	Extra-Tray für Kleinteile, Scharnier, Verschlusslaschen

Best.-Nr. 46965



SÖHNGEN

SÖHNGEN® Nachfüllpack AIR für KFZ-Verbandkästen

Nachfüllpack für KFZ-Verbandkästen.

Gemäß	DIN 13164
Ausführung	mit Beatmungstuch

Best.-Nr. 46966



K.57

K.57 KFZ-Verbandkasten Car

KFZ-Verbandkasten für eine professionelle Erste Hilfe im gesamten Fuhrpark, in Werkstattwagen, Baustellenfahrzeugen, Land- und Forstwirtschaft.
 + staub- und spritzwassergeschützt
 + mit Scharnier und Verschlusslaschen

Gemäß	DIN 13164, StVZO
Material	Kunststoff
Farbe	schwarz
Breite	220 mm
Höhe	150 mm
Länge	75 mm
Ausführung	mit Füllung
Ausstattung	Scharnier, Verschlusslaschen

Best.-Nr. 46960

Hier geht's zu den Preisen → [kroschke.com](https://www.kroschke.com)



Holthaus Medical

Holthaus Medical KFZ-Verbandtasche Mini

KFZ-Verbandtasche von Holthaus Medical mit umlaufendem Reißverschluss und 2 Klettbindern zur Befestigung an allen stoffbespannten Fahrzeugteilen (Kofferraum, Fußraum etc.)

Gemäß	Breite mm	Höhe mm	Länge mm	Ausführung	Best.-Nr.
DIN 13164	220	85	80	mit Füllung	46963

SÖHNGEN® Erste-Hilfe-Koffer Joker

- SÖHNGEN® Erste-Hilfe-Koffer nach aktuellster Norm zur Erstversorgung.
- + mit drei übersichtlichen, einzeln geschützten Ebenen
 - + separates Fach für Kältekompressen

Material	ABS-Kunststoff
Farbe	orange
Breite	260 mm
Höhe	170 mm
Länge	110 mm
Ausstattung	90° Stopp-Arretierung, Gummidichtung, transparente Abdeckplatten, Wandhalterung

Gemäß	Ausführung	Best.-Nr.
-	ohne Füllung	29929
ASR, DIN 13157	mit Füllung	46320



SÖHNGEN

CEDERROTH Verbandkoffer DIN 13157

- integrierter Pflasterspender zur schnellen Entnahme von Pflastern

- CEDERROTH Verbandkoffer zur Erstversorgung.
- + schnelle Versorgung von kleinen Verletzungen durch integrierten Pflasterspender
 - + steriler Inhalt bleibt unberührt und hygienisch sauber
 - + Refill-Aufkleber im Koffer zeigen an, wenn ein Produkt nachgefüllt werden muss
 - + zusätzlicher Platz für ergänzende Produkte
 - + Inhalt ist vor Staub, Feuchtigkeit und Schmutz geschützt

Gemäß	ASR, DIN 13157
Farbe	grün
Breite	420 mm
Höhe	300 mm
Länge	118 mm
Ausführung	mit Pflasterspender
Ausstattung	Wandhalterung

Best.-Nr.
47810



Erste-Hilfe-Tasche PRO

- SÖHNGEN® Erste-Hilfe-Tasche für den sicheren Transport von Ausrüstung und Erste-Hilfe-Material zum Einsatzort. Kompaktes, leichtes Design, großes und gutstrukturiertes Raumangebot, äußerst robust, reiß- und abriebfest. Mit wasserfester Bodenwanne, 2 großen Seitentaschen und innenliegendem Reißverschlussfach.

Material	Polyester, PVC
Farbe	rot
Breite	430 mm
Höhe	250 mm
Länge	270 mm
Ausstattung	2 Seitentaschen, Bodenwanne, dreigeteiltes Innenfach, innenliegendes Reißverschlussfach, Reflexstreifen, Zipper

Gemäß	Ausführung	Best.-Nr.
-	ohne Füllung	37550
ASR, DIN 13157	mit Füllung	37584
ASR, DIN 13169		37585



Erste-Hilfe-Rucksack PRO

- SÖHNGEN® Erste-Hilfe-Rucksack Pro für den sicheren Transport von Ausrüstung und Erste-Hilfe-Material zum Einsatzort. Mit großem Klarsichtfach, wasserfester Bodenwanne, ergonomischen Griffen, Schultertragegurt und Klettstreifen für weitere Module. Ausklappbare Front, Hauptfach mit Rahmen und Trennstegen sowie 2 Front- und 2 Seitentaschen sorgen für übersichtlichen Stauraum.

Material	Polyester, PVC
Farbe	rot
Breite	360 mm
Höhe	470 mm
Länge	260 mm
Ausstattung	2 Fronttaschen, 2 Seitentaschen, ausklappbare Front, Bodenwanne, ergonomische Griffe, gepolsterte Rückentraggurte, Klarsichtfach, Klettstreifen für zusätzliche Module, Rahmen, Reflexstreifen, Trennstegen, Zipper

Gemäß	Ausführung	Best.-Nr.
-	ohne Füllung	37549
ASR, DIN 13157	mit Füllung	37580
ASR, DIN 13169		37581



Erste Hilfe in Schulen und Kindergärten

Kindergärten, Schulen und Bildungsstätten sind Betriebsstätten im Sinne der Arbeitsstätten-Regeln (ASR A 4.3) und unterliegen den Verpflichtungen der gültigen Unfallverhütungsvorschriften. Wir bieten Ihnen Erste-Hilfe-Material gemäß DGVV 202-059 „Erste Hilfe in Schulen“ und DGVV 202-089 „Erste Hilfe in Kindertageseinrichtungen“. Soweit nicht anders vermerkt enthalten alle Verbandkoffer, -kästen und -schränke eine Füllung in Anlehnung an die ASR A4.3 mit Verbandstoffen in kindgerechten Größen, die speziell auf die häufigsten Schul- und Kindergartenunfälle abgestimmt sind.



SÖHNGEN® Erste-Hilfe-Koffer Schule

SÖHNGEN® Erste-Hilfe-Koffer Schule mit Verbandstoffe in kindgerechter Größe.
 + 90°-Stopp-Arretierung verhindert vollständiges Aufklappen
 + umlaufende Gummidichtung schützt vor Staub und Spritzwasser
 + plombierbar

Gemäß in Anlehnung an die ASR A4.3, in Anlehnung an die DIN 13157
Material ABS-Kunststoff
Farbe orange
Breite 260 mm
Höhe 170 mm
Länge 110 mm
Ausführung mit Füllung, mit Zusatzausstattung, Verbandstoffe in kindgerechter Größe
Ausstattung 90° Stopp-Arretierung, Gummidichtung, transparente Abdeckplatten, variable Unterteilung der Innenfächer, Wandhalterung

Best.-Nr.

25419



SÖHNGEN® Erste-Hilfe-Koffer Kindergarten

SÖHNGEN® Erste-Hilfe-Koffer Kinder mit Verbandstoffe in kindgerechter Größe.
 + 90°-Stopp-Arretierung verhindert vollständiges Aufklappen
 + umlaufende Gummidichtung schützt vor Staub und Spritzwasser

Gemäß in Anlehnung an die ASR A4.3, in Anlehnung an die DIN 13157
Material ABS-Kunststoff
Farbe orange
Breite 260 mm
Höhe 170 mm
Länge 110 mm
Ausführung mit Zusatzausstattung, Verbandstoffe in kindgerechter Größe
Ausstattung 90° Stopp-Arretierung, Gummidichtung, transparente Abdeckplatten, variable Unterteilung der Innenfächer, Wandhalterung

Best.-Nr.

30510



SÖHNGEN® Erste-Hilfe-Verbandkasten Schule

SÖHNGEN® Verbandkasten Schule mit Verbandstoffe in kindgerechter Größe. Mit Scharnier und Verschlusslaschen, geeignet für Schulunfälle im Unterricht und in den Pausen.

Gemäß in Anlehnung an die ASR A4.3, in Anlehnung an die DIN 13157
Material Kunststoff
Farbe orange
Breite 260 mm
Höhe 160 mm
Länge 80 mm
Ausführung mit Zusatzausstattung, Verbandstoffe in kindgerechter Größe
Ausstattung Scharnier, Verschlusslaschen

Best.-Nr.

30530



SÖHNGEN® Erste-Hilfe-Verbandkasten Kindergarten

SÖHNGEN® Verbandkasten Kindergarten mit Verbandstoffe in kindgerechter Größe. Mit Scharnier und Verschlusslaschen.

Gemäß in Anlehnung an die ASR A4.3, in Anlehnung an die DIN 13157
Material Kunststoff
Farbe orange
Breite 260 mm
Höhe 160 mm
Länge 80 mm
Ausführung Verbandstoffe in kindgerechter Größe
Ausstattung Scharnier, Verschlusslaschen

Best.-Nr.

30511

DGUV-Information 202-059 „Erste Hilfe in Schulen“ aktualisiert. Anhang 1 verweist auf die neue DIN 13157.



SÖHNGEN Erste Hilfe Koffer Kleine GROSSE Hilfe

SÖHNGEN® Erste-Hilfe-Koffer mit Verbandstoffen in kindgerechten Größen und ansprechendem Design.

- + 90°-Stopp-Arretierung verhindert vollständiges Aufklappen
- + umlaufende Gummidichtung schützt vor Staub und Spritzwasser
- + variable Unterteilung der Innenfächer
- + transparente Abdeckplatten für schnellen Überblick und hygienischen Schutz

Gemäß	Material	Farbe	Breite mm	Höhe mm	Länge mm	für	Best.-Nr.
in Anlehnung an die ASR A4.3, in Anlehnung an die DIN 13157	ABS-Kunststoff	weiß	260	170	110	Kita-Vorschulalter bis 6 Jahre	48280
			310	210	130	Grundschüler ab 6 Jahren	48281
			400	300	150	Jugendliche, Kinder	48282

SÖHNGEN® Nachfüllpack Erste-Hilfe Koffer Schule

Söhngen Nachfüllpack für Erste Hilfe Koffer mit Zusatzausstattung mit Verbandstoffen in kindgerechter Ausführung für die speziellen Anforderungen in Schulen

Gemäß in Anlehnung an die ASR A4.3, in Anlehnung an die DIN 13157

Ausführung Verbandstoffe in kindgerechter Größe



Best.-Nr.

25400



Nachfüllpack für SÖHNGEN® Erste-Hilfe-Koffer Schule XS - XXL

Nachfüllpack mit Zusatzausstattung mit Verbandstoffen in kindgerechter Ausführung für die speziellen Anforderungen in Schulen.

Gemäß in Anlehnung an die ASR A4.3, in Anlehnung an die DIN 13157

Ausführung Verbandstoffe in kindgerechter Größe

Best.-Nr.

45865



Nachfüllpack SÖHNGEN® Kindergarten

SÖHNGEN® Nachfüllpack für Verbandkästen, -koffer und -schränke, hygienisch verpackt mit Zusatzausstattung für Kindergartenkinder, speziell entwickelte Verbandstoffe in kindgerechter Größe.

Gemäß in Anlehnung an die ASR A4.3, in Anlehnung an die DIN 13157

Ausführung Verbandstoffe in kindgerechter Größe

Best.-Nr.

30512



aluderm®-aluplast Pflasterspender Kinder

SÖHNGEN® Pflasterspender zur Aufbewahrung von Pflastern. Jede Art von Pflaster kann in einem eigenen Fach untergebracht werden. So ist jederzeit ein guter Überblick über den Bestand gewährleistet.

Breite mm	Höhe mm	Länge mm	Set-Inhalt	Best.-Nr.
160	122	57	30x Strips (7,2 x 2,5 cm) 30x Strips (7,2 x 1,9 cm) 30x Kinder-Strips bunt bedruckt mit Clowns und Indianern (7,2 x 1,9 cm) 5x Wundpflasterstreifen (10 x 4 cm) Schere	30135



E003 Erste Hilfe

SÖHNGEN® Verbandschrank Kindergarten

SÖHNGEN® Verbandschrank Kindergarten mit abgerundeten Ecken und Kanten um Verletzungen zu vermeiden. 1-türig, zur festen Wandmontage. Mit höhenverstellbarem Einlegeboden, Klapptableau in der Tür und Sicherheitsschloss mit 2 Schlüsseln.

- Gemäß** in Anlehnung an die ASR A4.3, in Anlehnung an die DIN 13157
- Material** Stahlblech
- Farbe** weiß
- Breite** 302 mm
- Höhe** 362 mm
- Länge** 140 mm
- Ausführung** Verbandstoffe in kindgerechter Größe
- Set-Inhalt** Verbandschrank Kindergarten mit Füllung in Anlehnung an ASR A4.3 (DIN 13157) Zusatzausstattung
- Lieferumfang** inkl. 2 Schlüssel
- Symbol/Pikto** E003 Erste Hilfe
- für** Wandmontage
- Ausstattung** 1-türig, abgerundete Ecken und Kanten, höhenverstellbarer Einlegeboden, klappbares Ablage-Tableau, Tür abgekantet

Best.-Nr.	30509
-----------	-------



SÖHNGEN® Erste-Hilfe-Tasche KiTa unterwegs

SÖHNGEN® Reißverschluss tasche mit Verbandstoffen, Pflastern, Kompressen und Erste-Hilfe-Material in kindgerechten Größen.

- Material** Nylongewebe
- Breite** 240 mm
- Höhe** 170 mm
- Ausführung** Verbandstoffe in kindgerechter Größe
- Ausstattung** Reißverschluss

Farbe	Best.-Nr.
orange	30134
blau	45858



SÖHNGEN® Erste-Hilfe-Tasche SCOUT Schulausflug

SÖHNGEN® Umhängetasche zur Erstversorgung von Verletzungen, mit denen bei Schulausflügen und Wanderungen besonders gerechnet werden muss.

- Material** Nylongewebe
- Farbe** orange
- Breite** 310 mm
- Höhe** 225 mm
- Länge** 70 mm
- Ausführung** Verbandstoffe in kindgerechter Größe
- Ausstattung** Reißverschluss

Best.-Nr.	30133
-----------	-------

 Hier geht's zu den Preisen  kroschke.com

beurer LifePad® Reanimationshilfe

SÖHNGEN® Reanimationshilfe zur Unterstützung der Ersthelfer bei der Herzdruckmassage. Durch akustische sowie visuelle Signale wird sowohl der ideale Rhythmus als auch der nötige Druck, welcher ausgeübt werden muss, angezeigt. Zur Verwendung bei Personen ab 12 Jahren, passt sich der Körperform an, mit einem Defibrillator kombinierbar.

Breite 160 mm
Länge 210 mm
Schutzart IP 44
für Personen ab 12 Jahre
Ausstattung Batterien

Best.-Nr.
24716



beurer

TOP. Seller



SÖHNGEN® Eis-Pack

SÖHNGEN® Eis-Pack zur Schmerzlinderung und Kühlung von Haut- und Unterhautgewebe bei Blutergüssen, Schwellungen, Verrenkungen, Prellungen, Verstauchungen, Zerrungen. Entwickelt ohne Vorkühlen schnell eine anhaltende Intensivkälte. Einfach durch Zusammendrücken aktivieren. Zum Einmalgebrauch.

Breite 150 mm

Farbe	Länge mm	Best.-Nr.
blau, weiß	210	1003



SÖHNGEN



Kühlspray

Kühlspray zur Anwendung bei Prellungen, Verstauchungen und Zerrungen, zur Kühlung von Haut- und Unterhautgewebe bei Blutergüssen. Die sofortige Anwendung senkt die Nervenleitfähigkeit, verhindert Gefäßschwellungen und wirkt schmerzlindernd.

Inhalt ml	Best.-Nr.
150	48605
300	48606



Thermo-Kompresse kalt/warm

Thermo-Kompresse zur Kältebehandlung von Prellungen, Insektenstichen etc. oder zur durchblutungsfördernden, lockernnden Wärmebehandlung.

Farbe blau

Breite mm	Länge mm	Best.-Nr.
80	130	35455
150	280	35456

 Hier geht's zu den Preisen → [kroschke.com](https://www.kroschke.com)



SÖHNGEN

SÖHNGEN® Air-Vita® Bi-Protect Beatmungshilfe

Dicht abschließende, anatomiegerecht geformte Beatmungsmaske von SÖHN-GEN® vermeidet direkten Kontakt zwischen Helfer und Patient. Mit Schutzfilter gegen Speichelübertragung, Beatmungsrohr mit dichtschießendem 2-Wege-Ventilsystem.

Ausstattung Beatmungsrohr, Filter, transparente Gesichtsschürze

Best.-Nr.
152532



SÖHNGEN

SÖHNGEN® Beatmungstuch

SÖHNGEN® Beatmungstuch zum Schutz für Helfer und Patienten bei Mund-zu-Mund- und Mund-zu-Nase-Beatmung.

Breite 210 mm
Länge 300 mm
Inhalt 10 Stück
Ausstattung aufgedruckte Gebrauchsanleitung, feinporiger Filter

Best.-Nr.
8172



Holthaus Medical

Holthaus Medical Taschenmaske, im Etui

Taschenmaske im Etui von Holthaus Medical zur Mund-zu-Maske Beatmung. Kann auch an Beatmungshilfen angeschlossen werden (Beatmungsbeutel oder sauerstoffbetriebene Beatmungsgeräte). Filter und Einweg-Ventil können nach dem Einsatz ausgetauscht werden.

Gemäß DIN EN ISO 15223-1
Breite 186 mm
Höhe 130 mm
Länge 57 mm
Set-Inhalt Holthaus Medical Taschenmaske
2x Bakterienfilter
Einweghandschuhe
Hartschalenbox
für Erwachsene, Kinder über 8 Jahre
Ausstattung Einweg-Ventil, Filter, Kopfhaltband

Best.-Nr.
47099

Bestellen Sie schnell und einfach!
Tel. 0531 318-318
oder www.kroschke.com



Holthaus Medical

Zubehör für Holthaus Medical Taschenmaske, im Etui

Auswechselbares Zubehör für die Holthaus Medical Taschenmaske

für Holthaus Medical Taschenmaske

Variante	Best.-Nr.
Einweg-Ersatzventil	47096
Ersatzfilter	47097



CEDERROTH Erste Hilfe bei Verbrennungen

● zur Versorgung von Brandwunden

Umfangreiches CEDERROTH Erste Hilfe Kit mit zusätzlichen Kompressen für Brandwunden in verschiedenen Größen sowie einer großen Komresse/Gesichtsmaske, kühlende und schmerzlindernde Wirkung bei Brandwunden und Sonnenbrand, ideal für Arbeitsplätze mit hoher Verbrennungsgefahr durch offenes Feuer, Flammen, heiße Oberflächen, Dampf, heiße Flüssigkeiten und Öfen

- Breite** 310 mm
- Höhe** 80 mm
- Länge** 250 mm
- Set-Inhalt** Kompressen für Brandwunden in 3 verschiedenen Größen
große Komresse/Gesichtsmaske 300 x 400 mm
Burn Gel 100 ml
4-in-1 Blutstiller
Netzverband
6x elastische Fixierbinden
2 Paar Handschuhe
Schere
Erste-Hilfe-Anleitung
Anleitung für Brandwunden

Best.-Nr.
44378



CEDERROTH Pflaster-Set Burn Cover

CEDERROTH Pflaster-Set Burn Cover mit Hydro-Gel-Auflage für kleinere Brandverletzungen, Schnitt- oder Schürfwunden. Wirkt sofort kühlend und schmerzlindernd, sorgt für ein feuchtes Wundklima und ermöglicht eine schnellere Wundheilung, verklebt nicht mit der Wunde, optisch detektierbar, dadurch ideal auch für den Einsatz in Küchen und Lebensmittel verarbeitenden Betrieben.

- Breite** 45 mm
- Länge** 74 mm
- Inhalt** 10 Stück
- Ausstattung** Hydro-Gel-Auflage

Best.-Nr.
33269



CEDERROTH Burn Gel

● schnelle Abkühlung und Schmerzlinderung

Kühlendes und schmerzlinderndes CEDERROTH Burn Gel zum Aufsprühen für kleinere Verbrennungen, Verbrühungen und Sonnenbrand. Leicht aufzutragen dank Sprühflasche, mehrfach verwendbar.

Inhalt 100 ml

Best.-Nr.
42014



Cederroth Burn Gel Komresse

Kühlende und schmerzlindernde CEDERROTH Burn Gel Komresse zur Soforthilfe für kleinere Verbrennungen, Verbrühungen und Sonnenbrand, Insektenstichen oder Juckreiz. Komresse einfach auflegen (selbst auf brandgeschädigte Kleidung), Kühleffekt ist sofort spürbar und hält bis zu 2 Stunden an.

- Breite** 100 mm
- Länge** 100 mm
- Inhalt** 10 Stück
- Inhaltsmenge** pro Schachtel zwei Kompressen
- Ausstattung** Hydro-Gel-Auflage

Best.-Nr.
29806

Ihre Investition fürs Überleben!

WERDE ZUM LEBENSRETTER



Video zur Anwendung eines Defis:
www.kroschke.com/defi

PHILIPS



Philips Defibrillator HeartStart FRx

- Einsatz auch bei Nässe

Defibrillator HeartStart FRx mit vollautomatischer Analyse des Herzrhythmus und schneller Schockabgabe (Quick Shock™). Einfache Sprachanweisungen leiten den Anwender durch die gesamte Bedienung (inkl. Herz-Lungen Wiederbelebung). Keine externe sicherheitstechnische Kontrolle (STK) vom Hersteller vorgeschrieben: permanente Selbsttests garantieren die Einsatzbereitschaft. Integrierte Herzschrittmacherererkennung, auch für Kinder geeignet.

Ausführung
Lieferumfang
Batterielebensdauer in Bereitschaft
Schutzart
für
Haltbarkeit der Elektroden
Ausstattung

halbautomatisch
inkl. Elektrodenpads, inkl. Langzeitbatterie
4 Jahre
IP 55
Erwachsene, Kinder über 8 Jahre
Batterien, Herzschrittmacherererkennung

Variante	Best.-Nr.
Defibrillator FRx	41610
mit Wandhalterung	41611
mit Tasche und Safebox	41612

Pflichttexte:

Defibrillatoren sind Medizinprodukte gemäß dem Medizinprodukte-Durchführungsgesetz (MPDG).

Als Betreiber eines Medizinproduktes sind Sie zur Erstinbetriebnahme und Ersteinweisung durch eine vom Hersteller autorisierte Person verpflichtet. Diese Dienstleistung bieten wir Ihnen bundesweit durch unseren Partner an. Nur in Verbindung mit Gerätekauf oder Anmietung!



Weltmarktführer im Bereich automatisierter externer Defibrillatoren

- eines der drei größten Medizintechnikunternehmen weltweit
 - führende Technik im Bereich AED* (z. B. durch Quick Shock-Funktion für höhere Überlebenschancen)
- * Automatisierter externer Defibrillator



Tragetasche für Philips Defibrillator HeartStart FRx

Praktische Tragetasche für den Philips HeartStart FRx Defibrillator, staubsichere griffbereite Aufbewahrung

für Philips Defibrillator HeartStart FRx

Best.-Nr.

41613

Safebox Indoor, für Philips Defibrillator HeartStart FRx und HS1

Safebox für Philips Defibrillator HeartStart FRx und HS1 zur Wandmontage und diebstahlgeschützten Aufbewahrung des AEDs in der Tragetasche, Öffnung erfolgt durch Schlüssel oder im Notfall auch durch Einschlagen der Bruchglas-scheibe

Material Stahlblech

Farbe weiß

Breite 400 mm

Höhe 147 mm

Länge 322 mm

Ausführung Aufbewahrung des Defibrillators in der Tragetasche

Befestigungsart Wandmontage

für Philips Defibrillator HeartStart FRx, Philips Defibrillator HeartStart HS1

Ausstattung 2 Schlüssel

Best.-Nr.

41887

Wandhalter, für Philips Defibrillator HeartStart FRx

Wandhalter für den Philips Defibrillator HeartStart FRx in der Tragetasche, AED ist sofort griffbereit

Material Acrylglas

Farbe transparent

Breite 230 mm

Höhe 135 mm

Länge 220 mm

Ausführung Aufbewahrung des Defibrillators in der Tragetasche

Befestigungsart Wandmontage

für Philips Defibrillator HeartStart FRx

Best.-Nr.

41891



Ersatzpads für Philips Defibrillator HeartStart FRx

Ersatzpads für den Philips Defibrillator HeartStart FRx, Pads nach dem Einsatz des Defibrillators direkt auswechseln



für Philips Defibrillator HeartStart FRx

Best.-Nr.

52730

INFO. Produktübersicht

	PHILIPS		MedX5		
	HS1	FRx	SAM 350P	SAM 360P	SAM 500P
Ausführung	Halbautomatisch	Halbautomatisch	Halbautomatisch	Vollautomatisch	Halbautomatisch
Herstellergarantie	5 Jahre	5 Jahre	8 Jahre	8 Jahre	8 Jahre
Schutzklasse	IP21, Schutz vor Tropfwasser	IP55, Schutz vor Staub- und Strahlwasser	IP56, Schutz vor Staub- und starkem Strahlwasser	IP56, Schutz vor Staub- und starkem Strahlwasser	IP56, Schutz vor Staub- und starkem Strahlwasser
Sprachanweisung	✓	✓	✓	✓	✓
Täglicher Selbsttest	✓	✓	✓	✓	✓
Kontrolle der Herzdruckmassage	-	-	-	-	✓
Haltbarkeit der Batterie	4 Jahre	4 Jahre	4 Jahre	4 Jahre	4 Jahre
Haltbarkeit der Elektroden	2 Jahre	2 Jahre	4 Jahre	4 Jahre	4 Jahre
Erst-Inbetriebnahme Online möglich	-	-	✓	✓	✓
Geeignet für Kinder unter 8 Jahre/25 kg	-	Ja, mit eingestecktem Kinderschlüssel	Ja, mit separater PED-PAK Batterie- und Elektrodenkassette	Ja, mit separater PED-PAK Batterie- und Elektrodenkassette	Ja, mit separater PED-PAK Batterie- und Elektrodenkassette

* Defibrillatoren sind Medizinprodukte gemäß dem Medizinprodukterecht-Durchführungsgesetz (MPDG). Als Betreiber eines Medizinproduktes sind Sie zur Erstinbetriebnahme und Ersteinweisung durch eine vom Hersteller autorisierte Person verpflichtet. Diese Dienstleistung bieten wir Ihnen bundesweit durch unseren Partner an. Nur in Verbindung mit Gerätekauf oder Anmietung!

Formular unter www.kroschke.com/einweisung

Jetzt informieren und bestellen im **Online-Shop** unter www.kroschke.com

Haben Sie Fragen zu unseren Produkten? Wir beraten Sie gern.

Tel. 0531 318-318



PHILIPS

Philips Defibrillator HeartStart HS1

Defibrillator HeartStart HS1 mit vollautomatischer Analyse des Herzrhythmus und schneller Schockabgabe (Quick Shock™). Einfache Sprachanweisungen leiten den Anwender durch die gesamte Bedienung (inkl. Herz-Lungen Wiederbelebung). Keine externe sicherheitstechnische Kontrolle (STK) vom Hersteller vorgeschrieben: permanente Selbsttests garantieren die Einsatzbereitschaft. Integrierte Herzschrittmachererkennung, auch für Kinder geeignet.

Ausführung	halbautomatisch
Lieferumfang	inkl. Elektrodenpads, inkl. Langzeitbatterie
Batterielebensdauer in Bereitschaft	4 Jahre
Schutzart	IP 21
für	Erwachsene, Kinder über 8 Jahre
Haltbarkeit der Elektroden	
Ausstattung	Batterien, Herzschrittmachererkennung

Variante	Set-Inhalt	Best.-Nr.
mit Tasche und Safebox	Safebox	34572
mit Wandhalterung	–	34571
Defibrillator HS1		34570

Pflichttexte:

Defibrillatoren sind Medizinprodukte gemäß dem Medizinprodukte-Durchführungsgesetz (MPDG). Als Betreiber eines Medizinproduktes sind Sie zur Erstinbetriebnahme und Ersteinweisung durch eine vom Hersteller autorisierte Person verpflichtet. Diese Dienstleistung bieten wir Ihnen bundesweit durch unseren Partner an. Nur in Verbindung mit Gerätekauf oder Anmietung!



Ersatzbatterie für Defibrillatoren HS1 und FRx

Ersatzbatterie für Defibrillatoren HS1 und FRx von Philips.

für Philips Defibrillator HeartStart FRx, Philips Defibrillator HeartStart HS1

Best.-Nr.
52690

Hier geht's zu den Preisen → [kroschke.com](https://www.kroschke.com)

INFO. Vollautomatische und halbautomatische AEDs

Defibrillatoren können in zwei Kategorien unterteilt werden: **vollautomatische** und **halbautomatische** AEDs. Bei dem Großteil der Defibrillatoren in Deutschland handelt es sich um die **halbautomatische** Bauweise. Bei diesen Geräten muss der Anwender den **Schock per Knopfdruck** selbstauslösen, sobald das Gerät dazu auffordert.

In der **vollautomatischen** Bauweise gibt der AED den **Elektroschock eigenständig** ab, während er dauerhaft die Schockvoraussetzungen überwacht. Die Schockabgabe erfolgt in der Regel nach dem Ablauf eines **Countdowns**, damit Ersthelfer ausreichend Zeit haben, sich vom Patienten zu entfernen.

Defibrillatoren sind Medizinprodukte gemäß dem Medizinprodukte-Durchführungsgesetz (MPDG). Als Betreiber eines Medizinproduktes sind Sie zur Erstinbetriebnahme und Ersteinweisung durch eine vom Hersteller autorisierte Person verpflichtet. Für MedX5-Defibrillatoren können Sie zwischen einer Erstinbetriebnahme vor Ort (Best.-Nr. 44335), einer Live Online-Schulung via Zoom (Best.-Nr. 44334) oder einer selbstständigen Online-Schulung mit Zertifikat (Best.-Nr. 44333, kostenlos) wählen. Nur in Verbindung mit Gerätekauf!



Tasche für Philips Defibrillator HeartStart HS1

für Philips Defibrillator HeartStart HS1

Best.-Nr.

34573



Wandhalter, für Philips Defibrillator HeartStart HS1

Wandhalter für den Philips Defibrillator HeartStart HS1 in der Tragetasche, AED ist sofort griffbereit

Material	Acrylglas
Farbe	transparent
Breite	230 mm
Höhe	110 mm
Länge	220 mm
Ausführung	Aufbewahrung des Defibrillators in der Tragetasche
Befestigungsart	Wandmontage
für	Philips Defibrillator HeartStart HS1

Best.-Nr.

41890



Ersatzpads für Philips Defibrillator HeartStart HS1

für Philips Defibrillator HeartStart HS1

Best.-Nr.

52720

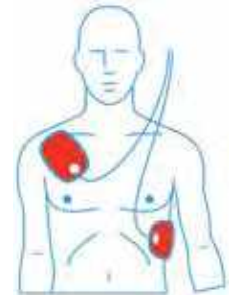

Inbetriebnahme / Einweisung Defibrillator

Gemäß MPBetreibV in Deutschland für den Betreiber eines Medizinproduktes vorgeschrieben. Nur in Verbindung mit Gerätekauf, Inbetriebnahme/Einweisung wird an einen Servicepartner weitergereicht.

für Philips Defibrillator HeartStart FRx, Philips Defibrillator HeartStart HS1

Best.-Nr.

26670

Mieten Sie Ihre Defibrillatoren!

- gleiche Vorteile wie beim Kauf – geringere Kosten
- unbegrenzte Garantie
- Service für Ersatzmaterialien und Updates inklusive¹
- Option zur Fernüberwachung rund um die Uhr

Die hochwertigen Markengeräte von Philips bieten Ihnen höchste Sicherheit und Effizienz. Beim Rundum-Sorglos-Paket sind Ersatzteile und der Austausch-Service inklusive!

🔍 Weitere Infos zum Ablauf und eine Kostenübersicht erhalten Sie auf www.kroschke.com/defi



Defibrillator HeartSine SAM PAD350P

Der halbautomatische Defibrillator analysiert den Herzrhythmus innerhalb von 8 Sekunden. Intuitive Bedienung durch optische und akustische Anleitung, mit integriertem Datenspeicher zur Ereignisdokumentation und kontinuierlicher Statusanzeige für Batterie und Elektroden.

Breite	184 mm
Höhe	200 mm
Länge	48 mm
Ausführung	halbautomatisch
Lieferumfang	inkl. Doppeltrages tasche mit Zubehör, inkl. Elektrodenpads, inkl. Langzeitbatterie
Batterielebensdauer*	4 Jahre
Schutzart für	IP 56 Erwachsene, Kinder über 8 Jahre
Haltbarkeit der Elektroden Ausstattung	Batterien, integrierter Datenspeicher

Best.-Nr.

44330



Defibrillator HeartSine SAM PAD360P

Der vollautomatische Defibrillator analysiert den Herzrhythmus innerhalb von 8 Sekunden und löst automatisch einen Schock aus. Intuitive Bedienung durch optische und akustische Anleitung, mit integriertem Datenspeicher zur Ereignisdokumentation und kontinuierlicher Statusanzeige für Batterie und Elektroden.

Breite	184 mm
Höhe	200 mm
Länge	48 mm
Ausführung	vollautomatisch
Lieferumfang	inkl. Doppeltrages tasche mit Zubehör, inkl. Elektrodenpads, inkl. Langzeitbatterie
Batterielebensdauer*	4 Jahre
Schutzart für	IP 56 Erwachsene, Kinder über 8 Jahre
Haltbarkeit der Elektroden Ausstattung	Batterien, integrierter Datenspeicher

Best.-Nr.

44331



Defibrillator HeartSine SAM PAD500P

● **kontrolliert die Qualität der Herzdruckmassage**

Der halbautomatische Defibrillator analysiert den Herzrhythmus innerhalb von 8 Sekunden. Intuitive Bedienung durch optische und akustische Anleitung, mit integriertem Datenspeicher zur Ereignisdokumentation und kontinuierlicher Statusanzeige für Batterie und Elektroden.

Breite	184 mm
Höhe	200 mm
Länge	48 mm
Ausführung	halbautomatisch
Lieferumfang	inkl. Doppeltrages tasche mit Zubehör, inkl. Elektrodenpads, inkl. Langzeitbatterie
Batterielebensdauer*	4 Jahre
Schutzart für	IP 56 Erwachsene, Kinder über 8 Jahre
Haltbarkeit der Elektroden Ausstattung	Batterien, integrierter Datenspeicher

Best.-Nr.

44332

Pflichttexte:

Defibrillatoren sind Medizinprodukte gemäß dem Medizinprodukte-Durchführungsgesetz (MPDG).

Als Betreiber eines Medizinproduktes sind Sie zur Erstinbetriebnahme und Ersteinweisung durch eine vom Hersteller autorisierte Person verpflichtet. Für MedX5-Defibrillatoren können Sie zwischen einer Erstinbetriebnahme vor Ort (Best.-Nr. 44335), einer Live-Schulung via Zoom (Best.-Nr. 44334), oder einer selbstständigen Online Schulung mit Zertifikat (Best.-Nr. 44333, kostenlos) wählen. Nur in Verbindung mit Gerätekauf!

***in Bereitschaft**



Wandkästen für Defibrillatoren

Praktische Aufbewahrungslösungen für alle HeartSine Medx5 Defibrillatoren

Variante	für	Best.-Nr.
Universal-Wandkasten, Metall	(AED) Defibrillatoren	44352
Universal-Wandkasten, Plexiglas	HeartSine Defibrillatoren	44353
Universal-Wandkasten, Edelstahl	(AED) Defibrillatoren	44367
Defi Verbandtasche mit 8 Staufächern	Erste-Hilfe-Befüllungen gemäß DIN 13157, Erste-Hilfe-Befüllungen gemäß DIN 13169, SAM 350P, SAM 360P, SAM 500P	45015

Batterie- und Elektrodenkassetten für Defibrillatoren

Kombinierte Elektroden- und Batterieeinheit für alle HeartSine Medx5 Defibrillatoren, 4 Jahre lagerfähig ohne Beeinträchtigung der Leistung

Lieferumfang inkl. Langzeitbatterie



für	Ausstattung	Best.-Nr.
Kleinkinder unter 8 Jahren und unter 25 kg, SAM 350P, SAM 360P, SAM 500P	2 spezielle Kleinkinder-Klebeelektroden, Batterien	44351
Erwachsene, Kinder über 8 Jahre, SAM 350P, SAM 360P, SAM 500P	Batterien, Klebeelektroden	45221

Defibrillator SAM PAD350P, verschiedene Ausführungen

Der halbautomatische Defibrillator analysiert den Herzrhythmus innerhalb von 8 Sekunden. Intuitive Bedienung durch optische und akustische Anleitung, mit integriertem Datenspeicher zur Ereignisdokumentation und kontinuierlicher Statusanzeige für Batterie und Elektroden.

Ausführung	halbautomatisch
Lieferumfang	inkl. Doppeltragetasche mit Zubehör, inkl. Elektrodenpads, inkl. Langzeitbatterie
Batterielebensdauer in Bereitschaft	4 Jahre
Schutzart für	IP 56 Erwachsene, Kinder über 8 Jahre, Unterstützung von Laien und Ersthelfern während der Herzdruckmassage
Haltbarkeit der Elektroden Ausstattung	Batterien, integrierter Datenspeicher



Variante	Set-Inhalt	Best.-Nr.
Mit Plexiglaskasten	Defibrillator HeartSine SAM PAD350P Wandkasten (Acrylglas) für den Innenbereich, mit Alarm BEATY Herzdruckmassage-Unterstützung	44354
Mit Metallkasten	Defibrillator HeartSine SAM PAD350P Universal-Wandkasten (Metall) für den Innenbereich, mit Alarm BEATY Herzdruckmassage-Unterstützung	44355
Mit Edelstahlkasten	Defibrillator HeartSine SAM PAD350P Universal-Wandkasten (Edelstahl) für den Außenbereich, mit Alarm und Beleuchtung, BEATY Herzdruckmassage-Unterstützung	44356
Mit BEATY und Verbandtasche	Defibrillator HeartSine SAM PAD350P Erste Hilfe Defi-Verbandtasche BEATY zur Unterstützung der Herzdruckmassage	45051

 Hier geht's zu den Preisen  kroschke.com

Defibrillator SAM PAD360P, verschiedene Ausführungen

Der vollautomatische Defibrillator analysiert den Herzrhythmus innerhalb von 8 Sekunden und löst automatisch einen Schock aus. Intuitive Bedienung durch optische und akustische Anleitung, mit integriertem Datenspeicher zur Ereignisdokumentation und kontinuierlicher Statusanzeige für Batterie und Elektroden.



Variante	Set-Inhalt	Schutzart	Best.-Nr.
Mit Plexiglaskasten	Wandkasten (Acrylglas) für den Innenbereich, mit Alarm BEATY Herzdruckmassage-Unterstützung	IP 56	44357
Mit Metallkasten	Universal-Wandkasten (Metall) für den Innenbereich, mit Alarm BEATY Herzdruckmassage-Unterstützung		44358
Mit Edelstahlkasten	Universal-Wandkasten (Edelstahl) für den Außenbereich, mit Alarm und Beleuchtung, BEATY Herzdruckmassage-Unterstützung		44359
Mit BEATY und Verbandtasche	Defibrillator HeartSine SAM PAD360P Erste Hilfe Defi-Verbandtasche BEATY zur Unterstützung der Herzdruckmassage	–	45053

Pflichttexte:

Defibrillatoren sind Medizinprodukte gemäß dem Medizinprodukte-Durchführungsgesetz (MPDG). Als Betreiber eines Medizinproduktes sind Sie zur Erstinbetriebnahme und Ersteinweisung durch eine vom Hersteller autorisierte Person verpflichtet. Für MedX5-Defibrillatoren können Sie zwischen einer Erstinbetriebnahme vor Ort (Best.-Nr. 44335), einer Live-Schulung via Zoom (Best.-Nr. 44334), oder einer selbstständigen Online Schulung mit Zertifikat (Best.-Nr. 44333, kostenlos) wählen. Nur in Verbindung mit Gerätekauf!

Defibrillator HeartSine SAM PAD500P, verschiedene Ausführungen

- **kontrolliert die Qualität der Herzdruckmassage**

Der halbautomatische Defibrillator analysiert den Herzrhythmus innerhalb von 8 Sekunden. Intuitive Bedienung durch optische und akustische Anleitung, mit integriertem Datenspeicher zur Ereignisdokumentation und kontinuierlicher Statusanzeige für Batterie und Elektroden.



Variante	Set-Inhalt	Schutzart	Best.-Nr.
Mit Plexiglaskasten	Wandkasten (Acrylglas) für den Innenbereich, mit Alarm BEATY Herzdruckmassage-Unterstützung	IP 56	44360
Mit Metallkasten	Universal-Wandkasten (Metall) für den Innenbereich, mit Alarm BEATY Herzdruckmassage-Unterstützung		44361
Mit Edelstahlkasten	Universal-Wandkasten (Edelstahl) für den Außenbereich, mit Alarm und Beleuchtung, BEATY Herzdruckmassage-Unterstützung		44362
Mit BEATY und Verbandtasche	Defibrillator HeartSine SAM PAD500P Erste Hilfe Defi-Verbandtasche BEATY zur Unterstützung der Herzdruckmassage	–	45055



SÖHNGEN® Verbandschrank London

Extra großer Verbandschrank von SÖHNGEN® mit viel Stauraum für Verbandmaterial, Augenspülungen oder weiteres Erste-Hilfe-Material. 2-türig mit höhenverstellbaren Einlegeböden, 2 Schubladen und Sicherheitsschloss mit 2 Schlüsseln.

Material	Stahlblech
Farbe	weiß
Breite	604 mm
Höhe	462 mm
Länge	170 mm
Lieferumfang	inkl. 2 Schlüssel
Symbol/Pikto für	E003 Erste Hilfe Wandmontage
Ausstattung	2 Schubladen, 2-türig, 4 höhenverstellbarer Einlegeböden, Ablage-tabelleau, Türen mit je 3 Ablageschalen

Gemäß	Set-Inhalt	Best.-Nr.
ASR, DIN 13157	Verbandschrank London Füllung gemäß DIN 13157	13911
ASR, DIN 13169	Verbandschrank London Füllung gemäß DIN 13169	13913



SÖHNGEN® Verbandschrank Rom

Zweitüriger SÖHNGEN® Verbandschrank mit 2 höhenverstellbaren Einlegeböden, 3 Ablageschalen und 2 Schubladen.

Material	Stahlblech
Farbe	weiß
Breite	404 mm
Höhe	462 mm
Länge	170 mm
Lieferumfang	inkl. 2 Schlüssel
Symbol/Pikto für	E003 Erste Hilfe Wandmontage

Gemäß	Variante	Set-Inhalt	Ausstattung	Best.-Nr.
ASR, DIN 13169	gefüllt	Verbandschrank Rom Füllung gemäß DIN 13169	2 höhenverstellbarer Einlegeböden, 2 Schubladen, 2-türig, klappbares Ablage-tabelleau	46317
-	ungefüllt	-	2 höhenverstellbarer Einlegeböden, 2 Schubladen, 2-türig, abschließbare Medikamenten-box, klappbares Ablage-tabelleau	25423



SÖHNGEN® Verbandschrank Heidelberg

Eintüriger SÖHNGEN® Verbandschrank mit höhenverstellbaren Einlegeböden, klappbarem Ablage-tabelleau und Sicherheitsschloss inklusive 2 Schlüsseln.

Material	Stahlblech
Farbe	weiß
Breite	302 mm
Höhe	362 mm
Länge	140 mm
Lieferumfang	inkl. 2 Schlüssel
Symbol/Pikto für	E003 Erste Hilfe Wandmontage
Ausstattung	1-türig, höhenverstellbarer Einlegeboden, klappbares Ablage-tabelleau, Zylinderschloss

Gemäß	Set-Inhalt	Best.-Nr.
ASR A4.3, DIN 13157:2021	Verbandschrank Heidelberg Füllung gemäß DIN 13157	46318



K.57



SÖHNGEN

K.57 Verbandschrank Classic Steel

Eintüriger Verbandschrank K.57 Classic Steel mit 3 festen Einlegeböden und Sicherheitsschloss. Mit Schriftzug „Erste Hilfe“ und Aufkleber Rettungszeichen.

Material	Stahlblech
Farbe	weiß
Breite	247 mm
Höhe	343 mm
Länge	110 mm
Lieferumfang	inkl. 2 Schlüssel
Symbol/Pikto für	E003 Erste Hilfe Wandmontage
Ausstattung	1-türig, fester Fachboden

Gemäß	Höhe mm	Länge mm	Ausführung	Set-Inhalt	Best.-Nr.
DIN 13157	110	343	mit Füllung	Verbandschrank C Füllung gemäß DIN 13157	42916

SÖHNGEN® Verbandschrank Paris

1-türiger Verbandschrank Paris von SÖHNGEN® zur Aufbewahrung von Erste-Hilfe-Material. Abschließbar, mit 2 höhenverstellbare Einlegeböden, klappbarem Ablagetableau und Sicherheitsschloss mit 2 Schlüsseln.

Material	Stahlblech
Farbe	weiß
Breite	402 mm
Höhe	462 mm
Länge	112 mm
Lieferumfang	inkl. 2 Schlüssel
Symbol/Pikto für	E003 Erste Hilfe Wandmontage
Ausstattung	1-türig, 2 höhenverstellbarer Einlegeböden, abgerundete Ecken und Kanten, klappbares Ablagetableau

Gemäß	Set-Inhalt	Best.-Nr.
ASR, DIN 13157	Verbandschrank Paris Füllung gemäß DIN 13157	30552
ASR, DIN 13169	Verbandschrank Paris Füllung gemäß DIN 13169	30553



SÖHNGEN

SÖHNGEN® Verbandschrank NovoLine

Verbandschrank Novoline von SÖHNGEN® zur Aufbewahrung von Erste-Hilfe-Material. Tür mit Drehknopf und sicherem Schnappverschluss, mit Einlegeboden und Türfachablage.

Material	Stahlblech
Farbe	weiß
Breite	360 mm
Länge	200 mm
Symbol/Pikto für	E003 Erste Hilfe Wandmontage
Ausstattung	1-türig, höhenverstellbarer Einlegeboden

Gemäß	Höhe mm	Set-Inhalt	Best.-Nr.
ASR, DIN 13157	420	Verbandschrank NovoLine 1 Füllung gemäß DIN 13157	46321
ASR, DIN 13169	560	Verbandschrank NovoLine 2 Füllung gemäß DIN 13169	46319



SÖHNGEN

SÖHNGEN Verbandschrank Pro Werkstatt

Eintüriger SÖHNGEN® Verbandschrank zur Aufbewahrung von Erste-Hilfe-Material. Mit Zusatzausstattung für die Gefährdungen und Risiken in Werkstätten. Geeignet für Instandsetzungs- und Reparaturbetriebe, technische Werkstätten.

Gemäß	ASR, DIN 13157
Material	Stahlblech
Farbe	weiß
Breite	402 mm
Höhe	462 mm
Länge	112 mm
Set-Inhalt	Verbandschrank „pro Werkstatt“ Füllung gemäß DIN 13157 Branchentypische Zusatzausstattung Werkstatt
Lieferumfang	inkl. 2 Schlüssel
Symbol/Pikto für	E003 Erste Hilfe
Ausstattung	1-türig, 2 höhenverstellbarer Einlegeböden, klappbares Ablagetableau

Best.-Nr.	13278
------------------	-------



Set Aufbewahrungsschränke

Schränke zur Aufbewahrung von Feuerlöschern, Verbandkästen und Defis.

Variante	Set-Inhalt	Best.-Nr.
3-teilig, weiß	1x Aufbewahrungsschrank weiß 1x Aufsatz Defibrillator für Aufbewahrungsschrank 1x Aufsatz Verbandkasten für Aufbewahrungsschrank	48530
3-teilig, rot	1x Aufbewahrungsschrank rot 1x Aufsatz Defibrillator für Aufbewahrungsschrank 1x Aufsatz Verbandkasten für Aufbewahrungsschrank	48531
2-teilig, weiß	1x Aufbewahrungsschrank weiß 1x Aufsatz Verbandkasten für Aufbewahrungsschrank	48570
2-teilig, rot	1x Aufbewahrungsschrank rot 1x Aufsatz Verbandkasten für Aufbewahrungsschrank	48571

SÖHNGEN

SÖHNGEN® Sanitätsschrank Lean

SÖHNGEN® Sanitätsschrank Lean zur Aufbewahrung von Mitteln zur Ersten Hilfe. Eintürig mit Sicherheits-Zylinderschloss und Notschlüsselfach.

- Material** Qualitäts-Feinblech
- Breite** 300 mm
- Höhe** 2000 mm
- Länge** 200 mm
- Lieferumfang** inkl. 2 Schlüssel
- Symbol/Pikto** E003 Erste Hilfe
- für** Aufbewahrung von Erste-Hilfe-Materialien
- Ausstattung** 1-türig, Aufhängeösen, Notschlüsselfach, Rettungszeichen Erste Hilfe gemäß ASR A1.3 und EN ISO 7010, Zylinderschloss

SÖHNGEN® Sanitätsschrank Addition

SÖHNGEN® Sanitätsschrank Addition zur Aufbewahrung von Mitteln zur Ersten Hilfe. Mit Sicherheits-Zylinderschloss, Notschlüsselfach und 2 Einlegböden. Zur Wandmontage oder als Aufsatz auf Wandschrank SÖHNGEN® Stocky.



- Material** Qualitäts-Feinblech
- Breite** 490 mm
- Länge** 200 mm
- Lieferumfang** inkl. 2 Schlüssel
- Symbol/Pikto** E003 Erste Hilfe
- Ausstattung** Aufhängeösen, fester Fachboden, Notschlüsselfach, Zylinderschloss

Gemäß	Farbe	Set-Inhalt	Best.-Nr.
DIN 13157	weiß	Sanitätswandschrank Lean, weiss Krankentrage (DIN 13024) Rettungstuch, Erste-Hilfe-Koffer, Rettungssitz, Taschenlampe Verbandkoffer Junior (DIN 13157:2021) Beatmungshilfe 2x Orion-Reflex-Rettungsdecke	46406
	orange	Sanitätswandschrank Stocky, orange Krankentrage (DIN 13024) Rettungstuch, Erste-Hilfe-Koffer, Rettungssitz, Taschenlampe Verbandkoffer Junior (DIN 13157:2021) Beatmungshilfe Orion-Reflex-Rettungsdecke	46438

Gemäß	Farbe	Höhe mm	Variante	Best.-Nr.
DIN 13157	weiß	430	Mit Füllung DIN 13157	46408
DIN 13169			Mit Füllung DIN 13169	46476
DIN 13157	orange		Mit Füllung DIN 13157	46485
DIN 13169			Mit Füllung DIN 13169	46486

Ruheliege ultraREST 200

Bequeme, 2-teilige Untersuchungsliege für Sanitäts- und Ruheräume. Mit verstellbarem Kopfteil.

Material Stahl
Breite 700 mm
Höhe 500 mm
Länge 1900 mm
Ausführung 2-teilig, 4-Beinestell, Ruheraumliege
Ausstattung verstellbares Kopfteil



Farbe	Best.-Nr.
tannengrün	19061
dunkelblau	19062
hellgrau	19063
dunkelrot	19064
mittelblau	19066
weiß	19067
mittelbraun	24220
melone	24221
pastellgelb	24222
schwarz	30132



Krankentrage

Zusammenklappbare Krankentragage zum sicheren Transport von Verletzten.

Material Aluminium, Chemiefaser
Höhe 145 mm
Ausstattung 4 Gleitfüße, ausziehbare Griffe, Brustgurt, Fußgurt, Schnellverschlüsse, verriegelbare Quergelenke

Breite mm	Länge mm	Variante	Best.-Nr.
150	1920	Modell A	17972
180	1040	Modell B	9010



SÖHNGEN

SÖHNGEN® Rettungstuch

Stabiles Rettungstuch zum Transport von Verletzten. Die Tragegriffe sind mit Kunststoffschlauch verstärkt, das Gurtband ist über die ganze Länge und Breite des Rettungstuches vernäht. An den Längsseiten je drei, am Kopf- und Fußende je ein Tragegriff. Schwer entflammbar, schmutzabweisend, reißfest und pflegeleicht.

Material Polyester Hochfestgewebe
Farbe orange
Ausstattung verstärkte Tragegriffe

Gemäß	Breite mm	Höhe mm	Best.-Nr.
DIN 13040	2000	700	9156
EN 1865	1000	2000	43268



SÖHNGEN

SÖHNGEN® Ärztekrepp

Hygieneische Papierauflage für alle Liegen mit Perforation zum Abreißen alle 370 - 380 mm.

Material Papier
Farbe weiß
Breite 550 mm
Länge 50000 mm
für Liegen

Best.-Nr.
43812



Jetzt einfach bestellen unter www.kroschke.com oder Tel. 0531 318-318



Salvequick® Pflasterspender

- Pflaster sofort kleb- und einsatzfähig
- einhändige Nutzung problemlos möglich
- transparente Abdeckhaube schützt vor Schmutz und Staub

Salvequick Pflasterspender zur schnellen Entnahme von Pflastern
 + Platz für 2 Pflastersätze, verschiedene Pflasterarten können in einem Spender kombiniert werden
 + zur Wandbefestigung
 + Wechsel und Austausch nur mit beiliegendem Spezialschlüssel (Diebstahlschutz) möglich

Material überwiegend recycelter Kunststoff
Farbe grün
Breite 230 mm
Höhe 120 mm
Länge 55 mm
Befestigungsart Wandbefestigung
Ausstattung transparente Abdeckplatten

Variante	Set-Inhalt	Best.-Nr.
Mit je 1 Satz wasserfesten und elastische Pflasterstrips	Pflastersatz wasserfeste Pflasterstrips Pflastersatz elastische Pflasterstrips Spezialschlüssel	26830
Mit 2 Sätzen detectable Pflasterstrips	2 Sätze detectable Pflasterstrips Spezialschlüssel	42064
Leer	Spezialschlüssel	192167

SPARTIPP!

Pflasterspender neben Verbandkoffern montieren, so dass kleine Verletzungen sofort versorgt sind und der Betriebsverbandkasten unangetastet bleibt. Wird der Koffer versiegelt, ist sofort zu erkennen, wenn Material entnommen wurde. Der Koffer ist trotzdem stets einsatzbereit.



Cederroth Pflasterspender® Plus, gefüllt

Cederroth Pflasterspender® Plus zur Versorgung kleinerer Wunden als optimale Ergänzung zur Erste-Hilfe-Station. Alle Produkte sind leicht zugänglich und durch einen grünen, transparenten Deckel vor Staub und Feuchtigkeit geschützt. Das Nachfüllen ist nur mit beiliegendem Spezialschlüssel (Diebstahlschutz) möglich.

Material überwiegend recycelter Kunststoff
Farbe grün
Breite 306 mm
Höhe 203 mm
Länge 155 mm
Set-Inhalt Salvequick Wundreiniger
Soft Foam Bandage Blue
Salvequick Textilpflaster
wasserabweisende Pflaster
Salvequick XL Textilpflaster
Spezialschlüssel
Befestigungsart Wandbefestigung
Ausstattung transparente Abdeckplatten

Best.-Nr. 43285



Hier geht's zu den Preisen



kroschke.com



Nachfüll-Pflastersatz für Salvequick® Pflasterspender

Hochwertige Pflaster zur Befüllung von Salvequick® Pflasterspendern + auf Allergien getestet

für Salvequick® Pflasterspender

Farbe	Ausführung	Inhalt Stück	Inhaltsmenge	Best.-Nr.
hautfarben	Wasserfeste Pflaster	270	Verpackungseinheit = 6 Packungen, 1 Packung = 45 Stück (27 Strips à 72 x 19 mm, 18 Strips à 72 x 25 mm)	20444
	Elastische Pflaster	240	Verpackungseinheit = 6 Packungen, 1 Packung = 40 Stück (24 Strips à 72 x 19mm, 16 Strips à 72 x 25 mm)	20445
	Elastische Pflaster, XL Pflaster	90	Verpackungseinheit = 6 Packungen, 1 Packung = 15 Stück, 87 x 58 mm	20454
		126	Verpackungseinheit = 6 Packungen, 1 Packung = 21 Stück (14 Strips á 80 x 30 mm, 7 Strips á 80 x 60 mm)	20474
	Sensitive Pflaster	258	Verpackungseinheit = 6 Packungen, 1 Packung = 43 Stück (27 Strips á 72 x 19 mm, 16 Strips á 72 x 25 mm)	20475
blau	Detektable Pflaster	180	Verpackungseinheit = 6 Packungen, 1 Packung = 30 Stück (15 Strips á 72 x 19 mm, 15 Fingerspitzen-Pflaster á 63 x 39 mm)	42062
		210	Verpackungseinheit = 6 Packungen, 1 Packung = 35 Stück (14 Strips à 72 x 25 mm, 21 Strips à 72 x 19 mm)	42063

Haben Sie Fragen zu unseren Produkten? Wir beraten Sie gern.

Tel. 0531 318-318



CEDERROTH Soft Foam Bandage, 4,5 m

Elastische, selbstklebende CEDERROTH Soft Foam Bandage zum Einsatz auf kleineren Wunden. Hautfreundlich und atmungsaktiv, haftet nicht auf der Wunde oder Haut. Verliert auch im Wasser seine Hafteigenschaften nicht, kann auch zusammen mit Salben oder Cremes verwendet werden. Zum einmaligen Gebrauch.

Breite 60 mm
Länge 4500 mm
Ausführung Elastische Pflaster

Farbe	Best.-Nr.
blau	46759
beige	46768
schwarz	46769



K.57



K.57 Pflasterspender - Sets

Pflasterspender zur hygienischen Entnahme von Pflastern. Bei der Entnahme eines Pflasters ist eine Hälfte klebefertig und sofort verwendbar. Das Eindringen von Schmutz, wie z. B. Staub, ist nahezu unmöglich. Mit Platz für 2 Pflastersätze, so halten Sie verschiedene Pflasterarten in einem Spender bereit.

Material	Kunststoff
Farbe	orange
Breite	190 mm
Höhe	107 mm
Länge	35 mm
Befestigungsart	Wandbefestigung
Ausstattung	transparente Abdeckplatten

Set-Inhalt	Best.-Nr.
K.57 Pflaster wasserfest (45 Stück) K.57 Pflaster elastisch (40 Stück)	44559
2x K.57 Pflaster wasserfest (je 45 Stück)	44560
2x K.57 Pflaster elastisch (je 40 Stück)	44562



 Hier geht's zu den Preisen
➔ [kroschke.com](https://www.kroschke.com)

K.57 Nachfüll-Pflastersatz für Pflasterspender

Nachfüll-Pflastersatz für Pflasterspender BASIC, bei der Entnahme ist eine Hälfte des Pflasters klebefertig und sofort verwendbar.

für Pflasterspender BASIC

Ausführung	Inhaltsmenge	Best.-Nr.
Wasserfeste Pflaster	Verpackungseinheit = 6 Packungen, 1 Packung = 45 Pflaster (27 Pflaster á 72 x 19 mm, 18 Pflaster á 75 x 25 mm)	44407
Elastische Pflaster	Verpackungseinheit = 6 Packungen, 1 Packung = 40 Pflaster (24 Pflaster á 72 x 19 mm, 16 Pflaster á 75 x 25 mm)	44408



Pflasterspender QuickFix

Pflasterspender QuickFix zur hygienischen Entnahme von Pflastern. Bei der Entnahme eines Pflasters ist eine Hälfte klebefertig und sofort verwendbar. Das Eindringen von Schmutz, wie z. B. Staub, ist nahezu unmöglich. Mit Platz für 2 Pflastersätze, so halten Sie verschiedene Pflasterarten in einem Spender bereit.

- Material** Kunststoff
- Farbe** grün, weiß
- Breite** 230 mm
- Höhe** 135 mm
- Länge** 30 mm
- Befestigungsart** Wandbefestigung



Set-Inhalt	Best.-Nr.
Pflasterspender QuickFix 2x Pflastersatz QuickFix Water Resistant	60278
Pflasterspender QuickFix 2x Pflastersatz QuickFix Elastic	60280
Pflasterspender QuickFix 2x Pflastersatz QuickFix Detectable	502068
Pflasterspender QuickFix Pflastersatz QuickFix Elastic Pflastersatz QuickFix Water Resistant	42257

Augenspülampullen QuickRinse

Augenspülampullen QuickRinse zum Ausspülen von Staub und Schmutz aus dem Auge sowie zur Linderung trockener, ermüdeten oder gereizter Augen. Leicht zu entnehmen und mit einem Dreh zu öffnen, enthält eine Lösung, die dem natürlichen Salzgehalt des Auges entspricht. Ideal zum Wiederauffüllen der QuickSafe Box oder für den Einzeleinsatz in Verbandkästen und -koffern.

- Inhalt** 400 ml
- Inhaltsmenge** 20 Ampullen je 20 ml
- Halbbarkeit** bis zu 3 Jahre
- Spülflüssigkeit** Sterile Kochsalzlösung (0,9%)
- für** QuickSafe Station, trockene, ermüdete oder gereizte Augen, Verbandkästen



Best.-Nr.
32424

Nachfüll-Pflastersatz für QuickFix Pflasterspender

Nachfüll-Pflastersatz für QuickFix Pflasterspender. Besonders hygienisch durch einzeln verpackte Pflaster. Bei der Entnahme ist eine Hälfte des Pflasters klebefertig und kann sofort mit nur einer Hand auf die Wunde aufgetragen werden.

- Farbe** hautfarben
- Inhalt** 270 Stück
- für** QuickFix Pflasterspender





Breite mm	Länge mm	Ausführung	Inhaltsmenge	Best.-Nr.
25	72	Elastische Pflaster	Verpackungseinheit = 6 Packungen, 1 Packung = 45 Stück	18597
		Wasserfeste Pflaster	Verpackungseinheit = 6 Packungen, 1 Packung = 45 Stück	83786
		Detektable Pflaster	Verpackungseinheit = 6 Packungen, 1 Packung = 45 Stück	60288
20	120	Elastische Pflaster	Verpackungseinheit = 6 Packungen, 1 Packung = 45 Stück	60331
		Detektable Pflaster		60332
25	72	Aloe Vera Pflaster	Verpackungseinheit = 6 Packungen, 1 Packung = 45 Stück	42258
		Alu Pflaster		42259
		Blutstiller Pflaster	Verpackungseinheit = 6 Packungen, 1 Packung = 45 Stück	42260



aluderm®-aluplast Pflasterspender

SÖHNGEN® Pflasterspender zur Aufbewahrung von Pflastern. Jede Art von Pflaster kann in einem eigenen Fach untergebracht werden. So ist jederzeit ein guter Überblick über den Bestand gewährleistet.

Variante	Inhalt St.	Best.-Nr.
Pflasterspender mit 115 Pflastern	115	12520
Nachfüllset Strips 72 x 19 mm	120	12521
Nachfüllset Strips 72 x 25 mm		12522
Nachfüllset Fingerkuppenverbände	100	12523
Nachfüllset Fingerstrips 120 x 20 mm	80	12524
Nachfüllset komplett	115	294524

 Hier geht's zu den Preisen  [kroschke.com](https://www.kroschke.com)



SÖHNGEN® Pflasterspender Detectable

SÖHNGEN® Pflasterspender zur Aufbewahrung von Pflastern und sofortigen Wundversorgung. Jede Art von Pflaster kann in einem eigenen Fach untergebracht werden. So ist jederzeit ein guter Überblick über den Bestand gewährleistet. Die Detectablen Pflaster sind visuell gut zu erkennen und durch Aluminiumstreifen unter dem Wundkissen mit allen herkömmlichen Metaldetektoren einfach und zuverlässig auffindbar.

Variante	Inhalt Stück	Best.-Nr.
Nachfüllset Fingerverbandstrips	20	20615
Nachfüllset Fingergelenkverbände	40	20614
Nachfüllset Fingerkuppenverbände		20613
Nachfüllset Strips 72 x 25 mm	80	20612
Nachfüllset Strips 72 x 20 mm		20611
Nachfüllset mit 130 detect. Pflastern	130	20610
Pflasterspender mit 130 detect. Pflastern	130	20609



Bestellen Sie schnell und einfach!
Tel. 0531 318-318
 oder www.kroschke.com

aluderm®-aluplast Pflaster-Strips

aluderm®-aluplast Pflaster-Strips für kleine Wunden. Gut luftdurchlässig, wasserabweisend, hypoallergen.

- Material** hochelastisches Polyestervlies
- Farbe** weiß
- Breite** 25 mm
- Länge** 72 mm
- Ausführung** Alu Pflaster, aluminiumbedampfte Wundauflage
- Inhalt** 100 Stück
- Ausstattung** einzeln eingeschiegelt

Best.-Nr.
7691



aluderm®-aluplast Fingerverband

aluderm®-aluplast Fingerverband mit extra langem Klebestreifen. Dadurch kann die verletzte Hautpartie sicher klebend umwickelt werden. Gut luftdurchlässig, wasserabweisend, hypoallergen. Elastisch, einzeln verpackt.

- Farbe** weiß
- Breite** 20 mm
- Ausführung** Alu Pflaster, aluminiumbedampfte Wundauflage
- Ausstattung** einzeln eingeschiegelt

Länge mm	Inhalt Stück	Best.-Nr.
180	100	3738
120	50	232880
180	10	501204

aluderm®-aluplast Fingerkuppenverband

aluderm®-aluplast Fingerkuppenverband zur Versorgung von Verletzungen an Fingerkuppen. Gut luftdurchlässig, wasserabweisend, hypoallergen. Elastisch, einzeln verpackt.

- Farbe** weiß
- Breite** 43 mm
- Länge** 72 mm
- Ausstattung** einzeln eingeschiegelt

Ausführung	Inhalt Stück	Best.-Nr.
Alu Pflaster, aluminiumbedampfte Wundauflage	50	3739
	10	501205



aluderm®-aluplast Fingergelenkverband

aluderm®-aluplast Fingergelenkverband für Verletzungen an den Fingern. Die Beweglichkeit des Gelenkes bleibt durch die anpassungsfähige Form gewährleistet. Gut luftdurchlässig, wasserabweisend, hypoallergen.

- Farbe** weiß
- Breite** 40 mm
- Länge** 72 mm
- Ausführung** Alu Pflaster, aluminiumbedampfte Wundauflage
- Inhalt** 50 Stück
- Ausstattung** einzeln eingeschiegelt

Best.-Nr.
80338

aluderm®-aluplast Wundverbandpflaster

aluderm®-aluplast Pflaster zur Versorgung von Wunden. Gut luftdurchlässig, wasserabweisend, hypoallergen.

- Farbe** weiß
- Länge** 5000 mm
- Ausführung** Alu Pflaster, aluminiumbedampfte Wundauflage

Breite mm	Best.-Nr.
40	45988
60	45989

Haben Sie Fragen zu unseren Produkten? Wir beraten Sie gern. Tel. 0531 318-318



Hansaplast® Classic-Pflaster

Individuell zuschneidbares Hansaplast® Pflaster zum Schutz von Wunden.
 + luftdurchlässig, stark klebend
 + verklebt nicht mit der Wunde

- Material** Viskoseträger mit Vlieswundauflage
- Farbe** beige
- Länge** 5000 mm
- Inhalt** 1 Stück
- für** normale Haut
- Ausstattung** Erste Hilfe, im Spenderkarton

Breite mm	Best.-Nr.
40	8558
60	8559
80	8560



Hansaplast® Pflaster CLASSIC

Hansaplast® Pflaster CLASSIC zur schnellen, einfachen und hygienischen Versorgung, für normale Haut, verklebt nicht mit der Wunde, zuverlässig haftend, individuell zuschneidbar, widerstandsfähig und atmungsaktiv

Breite mm	Best.-Nr.	€/VE
60	41629	69,50
80	41198	79,02



Hansaplast® Pflaster Sensitiv

Hansaplast® Pflaster Sensitiv geeignet für alle Arten von kleineren Wunden, hautfreundlich, mit Wundauflage zum Schutz und zur Polsterung, atmungsaktiv, hautfreundlich, lässt sich schmerzlos entfernen, zum Zuschneiden

- Farbe** weiß
- Länge** 5000 mm
- Ausführung** Sensitive Pflaster
- Inhalt** 1 Stück
- Ausstattung** im Spenderkarton

Breite mm	Best.-Nr.
40	42428
60	42429
80	42431



Hansaplast® Soft-Pflaster

Hansaplast® Soft-Pflaster für empfindliche Haut. Das Pflaster verklebt nicht mit der Wunde und lässt sich sanft von Haut und Haaren lösen.

- Farbe** beige
- Länge** 5000 mm
- Inhalt** 1 Stück
- für** empfindliche Haut
- Ausstattung** Erste Hilfe, im Spenderkarton

Breite mm	Best.-Nr.
60	8579
40	8578
80	8589



Hansaplast® Fingerverband

Elastischer, luftdurchlässiger Hansaplast® Fingerverband zur Versorgung von oberflächlichen Wunden, Schürf-, Riss- und Schnittverletzung, verklebt nicht mit der Wunde.

- Ausführung** Elastische Pflaster
- Inhalt** 100 Stück
- Ausstattung** Zellwollgewebe-Trägermaterial

Breite mm	Länge mm	Best.-Nr.
20	180	3674
19	120	5625



Hansaplast® Elastic-Pflaster

Hansaplast® Elastic-Pflaster speziell für Gelenke und viel bewegte Körperstellen mit hoher Klebkraft. Sehr elastisch, anschiemig und luftdurchlässig, individuell zuschneidbar

- Farbe** beige
- Länge** 5000 mm
- Ausführung** Elastische Pflaster
- Inhalt** 1 Stück
- Ausstattung** Erste Hilfe, im Spenderkarton

Breite mm	Best.-Nr.
40	8563
60	8566
80	8567

Hansaplast® Aqua Protect

Wasserfestes, atmungsaktives Pflaster von Hansaplast® zur Versorgung von oberflächlichen Wunden, Schürf-, Riss- und Schnittverletzung, verklebt nicht mit der Wunde.



Farbe Farbgruppe transparent
Ausführung Wasserfeste Pflaster
Set-Inhalt 5x 8 Strips (39 x 39mm)
 5x 12 Strips (25 x 72mm)
Inhalt 100 Stück
Inhaltsmenge Verpackungseinheit = 5 Packungen, 1 Packung = 20 Strips (8 Strips 39 x 39 mm und 12 Strips 25 x 72 mm)
für normale Haut

Best.-Nr.
3803

Hier geht's zu den Preisen
kroschke.com

Hansaplast® Sprühpflaster

Hochelastischer, aufsprühbarer Wundverband von Hansaplast®, luftdurchlässig, wasserfest, kaum sichtbar, verklebt nicht mit der Wunde.



Farbe transparent
Ausführung Sprühpflaster, Wasserfeste Pflaster
Inhalt 1 ml
Inhalt 32,5 ml

Best.-Nr.
3681

Hansaplast Pflaster Sensitiv



Hansaplast Pflaster Sensitiv für kleine Verletzungen oder Wunden. Besonders hautfreundliches Material, das die Haut atmen lässt. Schmerzlos zu entfernen, nicht verklebende Wundauflage schützt und polstert die Wunde.

Farbe weiß
Ausführung Sensitive Pflaster

Set-Inhalt	Inhalt Stück	Best.-Nr.
70x Hansaplast® Sensitive Strips (19 x 72mm) 30x Hansaplast® Sensitive Strips (30 x 72mm)	100	36608
5x 20 Strips (19 x 72mm) 5x 10 Strips (30 x 72m) 5x 2 Strips (50 x 72mm) 5x 8 Strips (23mm Durchmesser)	200	36609

Hansaplast® Water-Resistant Pflaster-Strips



Pflaster von Hansaplast® zur Versorgung kleiner Verletzungen, die feuchter Umgebung ausgesetzt sind, wasser- und schmutzabweisend, widerstandsfähiges Material, mit antiseptischer Wundauflage, die nicht mit der Wunde verklebt.

Farbe beige
Länge 72 mm
Ausführung Wasserfeste Pflaster
Inhalt 100 Stück
für normale Haut
Ausstattung einzeln eingeschiegelt

Breite mm	Best.-Nr.
19	3672
30	3673

Hansaplast® Pflaster GREEN & PROTECT



Nachhaltige Hansaplast GREEN & PROTECT Pflaster aus umweltfreundlichen Fasern, wasserabweisend und strapazierfähig, mit schützender Wundauflage, die nicht mit der Wunde verklebt, klimaneutralisiertes Produkt (erneuerbare Energiequellen, kompensierte Restemission)

Farbe beige

Inhalt Stück	Inhaltsmenge	Best.-Nr.
200	Verpackungseinheit = 10 Packungen, 1 Packung = 14 Strips á 22 x 72 mm, 6 Strips á 30 x 72 mm	32524
10	Verpackungseinheit = 10 Packungen, 1 Packung = 1 m x 6 cm (Meterware)	32525

Hansaplast® Fingerkuppenverband



Elastischer, luftdurchlässiger Hansaplast® Fingerkuppenverband zur Versorgung von oberflächlichen Wunden, Schürf-, Riss- und Schnittverletzung, verklebt nicht mit der Wunde.

Farbe beige
Breite 44 mm
Länge 50 mm
Ausführung Elastische Pflaster
Inhalt 50 Stück

Best.-Nr.
6244



Holthaus Medical Pflastersortiment YPSIPLAST®

Holthaus Medical Pflasterset mit Pflastern in verschiedenen Größen.

- Farbe** beige
- Set-Inhalt** 5x YPSIPLAST® Fingerkuppenverband
- 5x YPSIPLAST® Fingergelenkverband
- 5x YPSIPLAST® Quadratpflaster
- 5x YPSIPLAST® Fingerverband (2 x 18cm)
- 5x YPSIPLAST® Fingerverband (2 x 12cm)
- 5x YPSIPLAST® Pflasterstrips (rund (2,3cm))
- 10x YPSIPLAST® Pflasterstrips (1,9 x 7,2cm)
- 10x YPSIPLAST® Pflasterstrips (2,5 x 7,2cm)
- Inhalt** 50 Stück

Best.-Nr.
233133



Holthaus Medical Ypsiplast Pflasterstrips

Elastische, wasserfeste Pflaster, die einhändig verklebt werden können. Einzeln eingeschigelt.

- Material** Polyethylen
- Farbe** beige
- Länge** 72 mm
- Ausführung** Wasserfeste Pflaster
- Inhalt** 50 Stück

Breite mm	Best.-Nr.
25	2054
19	2053



Holthaus Medical Fingerverband YPSIPLAST®

Holthaus Medical Fingerverband mit dezentraler Wundauflage:

- Gemäß** DIN EN ISO 15223-1
- Material** Naturkautschuk, Viskose
- Farbe** beige
- Ausführung** Elastische Pflaster
- Inhalt** 100 Stück
- Ausstattung** Wundauflage

Breite mm	Länge mm	Best.-Nr.
20	180	66721
	120	66719
30		66720



Holthaus Medical Fingerkuppenverband YPSIPLAST

Holthaus Medical Fingerkuppenverband mit dezentraler Wundauflage.

- Material** Naturkautschuk, Viskose
- Breite** 80 mm
- Länge** 45 mm
- Inhalt** 50 Stück

Best.-Nr.
66722

 Hier geht's zu den Preisen
 [kroschke.com](https://www.kroschke.com)



Holthaus Medical Wundpflaster YPSIPLAST®

Holthaus Medical Wundpflaster mit durchlaufender Wundauflage zur Wundversorgung. Für hohe mechanische Beanspruchung geeignet.

- Material** Kautschuk, starres & gelochtes Gewebe
- Farbe** beige
- Länge** 5000 mm
- Inhalt** 1 Stück
- Ausstattung** im Spenderkarton, Wundauflage

Breite mm	Best.-Nr.
60	66669
80	66670
40	43828



Holthaus Medical Heftpflaster YPSIILK®

Holthaus Medical Heftpflaster zur Fixierung von Wundauflagen.

- Material** Kunstseide
- Länge** 5000 mm
- Ausstattung** Spule mit Schutzring

Breite mm	Best.-Nr.
25	105109
12,5	43831



Leukosilk® Fixierpflaster

Fixierpflaster zur Fixierung von Verbänden jeder Art, ideal für empfindliche Haut, anschiessbar, von Hand reißbar und beschriftbar, gute Klebkraft, rückstandsfrei entfernbar.

Farbe weiß
Länge für 5000 mm empfindliche Haut
Ausstattung Spule mit Schutzring

Breite mm	Inhalt Stück	Best.-Nr.
12,5	24	3618
25	12	3619

Leukoplast® Fixierpflaster

Fixierpflaster zur Fixierung von Verbänden jeder Art, wasserabweisend, luft und wasserdampfdurchlässig. Besonders zugfest, hohe Sofort- und Dauerklebkraft.

Farbe beige
Länge für 5000 mm empfindliche Haut, normale Haut
Ausstattung Spule mit Schutzring

Breite mm	Inhalt Stück	Best.-Nr.
12,5	24	4027
25	12	4028



Detectaplast® Pflasterstrips

Detectaplast® Pflasterstrips, die maschinell detektierbar sind.

Gemäß BRC (Global Food Standard), HACCP, IFS (International Food Standard)
Material Textilgewebe
Farbe blau
Länge 72 mm
Inhalt 100 Stück
Ausstattung Aluminiumfäden unter dem Wundkissen

Breite mm	Best.-Nr.
25	101094
19	101093



Detectables Pflaster - Textile Ausführung

Detectables Pflaster mit Metallfaden zur einfachen Erkennung von Deketoren in Produktionsstraßen der Lebensmittelindustrie. Textile Ausführung mit anti-allergischem Kleber. Flexibles Gewebe, verklebt nicht mit der Wunde, im Spenderkarton.

Gemäß BRC (Global Food Standard), HACCP, IFS (International Food Standard)
Material Textilgewebe
Farbe blau
Breite 60 mm
Länge 5000 mm
Inhalt 1 Stück
Ausstattung Aluminiumfäden unter dem Wundkissen

Best.-Nr.
2265



Detectaplast® Fingerverband

Detektierbarer textiler Fingerverband mit Metallfaden, flexibles Gewebe mit anti-allergischem Kleber, verklebt nicht mit der Wunde, auch als Fingerkuppenverband verwendbar. Im Spenderkarton.

Gemäß BRC (Global Food Standard), HACCP, IFS (International Food Standard)
Material Textilgewebe
Farbe blau
Breite 20 mm
Länge 180 mm
Inhalt 100 Stück
Ausstattung Aluminiumfäden unter dem Wundkissen

Best.-Nr.
2257



Leukoplast® Fixierbinde Elastomull® haft

Leukoplast® Fixierbinde zur Fixierung von Wundauflagen oder als leichter Stützverband. Materialsparende, schnelle Anbringung. Sitzt faltenfrei, elastisch und bequem.

Material für Baumwolle, Polyamid, Viskose
 die Anwendung als Stützverband, Fixierung der Wundauflage, Fixierung von Castschienen

Farbe	Breite mm	Länge mm	Inhalt Stück	Best.-Nr.
weiß	60	4000	10	43910
	80			43911
blau		20000	–	43912

Salvequick® Wundreinigungstücher

Salvequick® Wundreinigungstücher mit physiologischer Kochsalzlösung getränkt, nur einzeln entnehmbar.

Inhaltsmenge 40



Best.-Nr.

20447

Hansaplast® Wundspray

Hansaplast® Wundspray zur antiseptischen Wundreinigung durch mechanische Spülung, für akute Wunden wie z.B. Schnittwunden, Schürfwunden, kleinere Verbrennungen 1. und 2. Grades sowie offene Blasen. Zur einfachen Entfernung von verklebten und verkrustete Verbänden, für empfindliche Haut geeignet, 360° Sprühkopf ermöglicht Anwendung kopfüber.

Ausführung 360° Sprühkopf
Inhalt 50 ml
für empfindliche Haut

Best.-Nr.

41628



Hansaplast® Wundheilsalbe

Hansaplast® Wundheilsalbe zur Unterstützung der natürliche Heilung von kleineren, oberflächlichen Wunden wie z.B. Schnittwunden, Schürfwunden, Kratzern und kleineren Brandwunden. Bildet einen atmungsaktiven Schutzfilm, der die Wunde vor äußeren Einflüssen schützt und die Wunde vor dem Austrocknen bewahrt. Fördert eine schnelle Wundheilung und reduziert das Risiko von Narbenbildung. Dermatologisch getestet, frei von Duft-, Farb- und Konservierungsstoffen und tierischen Inhaltsstoffen (vegan). Auch für Babys und empfindliche Haut geeignet.

für empfindliche Haut

Best.-Nr.

41627



ELYTH® Salbe

ELYTH® Salbe zur Behandlung von Schürf-, Schnitt- und Risswunden, Prellungen, Zerrungen, Verstauchungen sowie Schwellungen, Blutergüssen und Verbrennungen (1. und 2. Grades). Wundheilungsfördernde und abschwellende Wirkung, reduziert die Narbenbildung.

Best.-Nr.

12750



schülke Wundgel octenisept®

schülke Wundgel octenisept® zur äußeren Behandlung von akuten Wunden und leichten Verbrennungen. Fördert und beschleunigt den Heilungsprozess und schützt vor Infektionen, Entzündungen und Keimen. Versorgt Wunden optimal mit Feuchtigkeit, inaktiviert Keime bereits nach 1 Minute Einwirkzeit, brennt nicht beim Auftragen. Sehr gute Hautverträglichkeit, bitte Packungsbeilage beachten.

Inhalt 20 ml

Best.-Nr.

34576



YPSILIN® Wundreinigungsset

Wundreinigungsset zur sanften und gründlichen Reinigung von kleinflächigen Verletzungen wie Schnitt-, Schürf- oder Stichwunden, ideal für unterwegs.

Set-Inhalt 50 ml Fluid und 10 Feuchtkompressen

Best.-Nr.

2116



Mollelast® Fixierbinde

Mollelast® Fixierbinde zur Fixierung von Wundauflagen oder als leichter Stützverband, auch an konischen Körperteilen und Gelenken. Elastisch, luftdurchlässig und hautverträglich.

Material Polyamid, Viskose
Farbe weiß
Länge 40 mm
Inhalt 20 Stück

Breite mm	Best.-Nr.
60	5627
80	5628
100	5629



Leukoplast® Fixierbinde Elastomull

Leukoplast® Fixierbinde Elastomull zur Fixierung von Wundauflagen oder als leichter Stützverband. Materialsparende, schnelle Anbringung. Sitzt faltenfrei, elastisch und bequem.

Material Gasgewebe
Farbe weiß
Länge 4000 mm
Inhalt 20 Stück
für Fixierung der Wundauflage

Breite mm	Best.-Nr.
60	43913
80	43914
100	43915



Untersuchungshandschuh Sentina® Ambidextrous, ungepudert

Untersuchungshandschuh Sentina® mit hoher Reißfestigkeit und hervorragendem Tastvermögen.

Material Latex

Größe	Best.-Nr.
S	6444
M	6445
L	6446

Mollelast® Haft Fixierbinde

Mollelast® Haft Fixierbinde zur Fixierung von Wundauflagen oder als leichter Stützverband, auch an konischen Körperteilen und Gelenken. Selbsthaftend, elastisch, luftdurchlässig und hautverträglich.

Länge 20000 mm
für Fixierung von konischen Körperteilen

Farbe	Breite mm	Best.-Nr.
weiß	60	5611
	80	5612
	100	5613
rot	60	5614
	80	5615
	100	5616
blau	60	5617
	80	5619
	100	5620



Splitter-Pinzette Feilchenfeld

Splitter-Pinzette zum Entfernen von Splintern oder auch Zecken, stabil und präzise in der Anwendung.

Material Stahl
Länge 110 mm

Best.-Nr.
 44692



K.57 Untersuchungsfingerlinge

Fingerlinge zum Schutz bei Untersuchungen oder als Hilfsmittel bei schwer zu verbindenden Wunden an Fingerspitzen oder Fingergelenken. Auch als zusätzlicher Schutz in Verwendung mit Pflaster oder bei vorgeschädigter Haut, z. B. durch Blasen oder Schnittverletzungen geeignet.

Farbe naturweiß
Inhalt 100 Stück

Größe	Best.-Nr.
3	45506
4	45507
5	45508

Desinfektion und Hygiene

Hände desinfizieren –
Krankenstand senken*

HARTMANN



Für den sicheren Infektionsschutz in Ihrem Betrieb

- einer der führenden Hygienespezialisten
- in zuverlässiger Qualität
- mit hohem Anwendernutzen



HARTMANN Desinfektionsmittel Sterillium®

- besonders hautverträglich und rückfettend

Sterillium® Handdesinfektion zum Einreiben mit umfassendem Wirkungsspektrum und sehr guter Langzeitwirkung.

Wirkungsspektrum Adenovirus, bakterizid, begrenzt viruzid, begrenzt viruzid, Rotavirus, tuberkolozid

Inhalt ml	Best.-Nr.
100	37093
500	37095
5000	37319
1000	37325

Pflichttexte:

Zu Risiken und Nebenwirkungen lesen Sie die Packungsbeilage und fragen Sie Ihren Arzt oder Apotheker.

Sterillium: Wirkstoffe: Propan-2-ol, Propan-1-ol, Mecetroniumethylsulfat. Zusammensetzung: 100 g Lösung enthalten: Wirkstoffe: Propan-2-ol 45,0 g, Propan-1-ol 30,0 g, Mecetroniumethylsulfat 0,2 g. Sonstige Bestandteile: Glycerol 85 %, Tetradecan-1-ol, Duftstoffe, Patentblau V 85 %, Gereinigtes Wasser. Anwendungsgebiete: Zur hygienischen und chirurgischen Händedesinfektion. Zur Hautdesinfektion vor Injektionen und Punktionen. Gegenanzeigen: Für die Desinfektion von Schleimhäuten nicht geeignet. Nicht in unmittelbarer Nähe der Augen oder offener Wunden anwenden. Überempfindlichkeit (Allergie) gegen einen der Inhaltsstoffe. Nebenwirkungen: Gelegentlich kann eine leichte Trockenheit oder Reizung der Haut auftreten. In solchen Fällen wird empfohlen, die allgemeine Hautpflege zu intensivieren. Allergische Reaktionen sind selten. Warnhinweise: Sterillium soll nicht bei Neu- und Frühgeborenen angewendet werden. Erst nach Auftrocknung elektrische Geräte benutzen. Nicht in Kontakt mit offenen Flammen bringen. Auch nicht in der Nähe von Zündquellen verwenden. Flammpunkt 23 °C, entzündlich. Bei bestimmungsgemäßer Verwendung des Präparates ist mit Brand- und Explosionsgefahren nicht zu rechnen. Nach Verschütten des Desinfektionsmittels sind folgende Maßnahmen zu treffen: sofortiges Aufnehmen der Flüssigkeit, Verdünnen mit viel Wasser, Lüften des Raumes sowie das Beseitigen von Zündquellen. Nicht rauchen. Im Brandfall mit Wasser, Löschpulver, Schaum oder CO₂ löschen. Ein etwaiges Umfüllen darf nur unter aseptischen Bedingungen (Sterilbank) erfolgen. BODE Chemie GmbH, Melanchthonstraße 27, 22525 Hamburg

* Eine Studie der Universität Greifswald (ISRCTN 963 40690) kam zu dem Ergebnis, dass die regelmäßige Desinfektion der Hände nachweisbar vor Erkältungs- und Durchfallerkrankungen schützt.

INFO. Produkt- und Anwendungsübersicht

		Inhaltsstoffe				Wirkpektrum								haut- pflegend	bei Allergien
		Propanol	Ethanol	farbstoff- frei	parfüm- frei	begrenzt viruzid	begrenzt viruzid PLUS	viruzid	bakterizid	levurozid	fungizid	tuber- kulozid	myko- bakterizid		
Händedesinfektion	Sterillium®	✓				✓			✓	✓		✓	✓	✓	
	Sterillium® med		✓	✓	✓	✓	✓		✓	✓	✓	✓	✓	✓	✓
	Sterillium® Gel pure		✓	✓	✓	✓		✓	✓	✓	✓	✓	✓	✓	✓
	Sterillium® pure	✓		✓	✓	✓	✓		✓	✓		✓	✓	✓	
	Sterillium® Virugard		✓	✓	✓	✓	✓	✓	✓	✓	✓	✓	✓		✓
	Cutasept® F	✓		✓	✓	✓	✓		✓		✓	✓			
Flächen- desinfektion	Bacillo® AF	✓	✓	✓	✓	✓			✓	✓	✓	✓	✓		
	Bacillo® Tissues	✓	✓	✓	✓	✓			✓	✓	✓	✓	✓		



HARTMANN Sterillium® med

HARTMANN Sterillium® med Handdesinfektionsmittel zur hygienischen und chirurgischen Händedesinfektion. Für hygienerrelevante Bereiche in Gesundheitswesen und Industrie. Ideal für empfindliche Haut.

Wirkungsspektrum Adenovirus, bakterizid, begrenzt viruzid, fungizid, levurozid, mykobakterizid, Norovirus, Rotavirus, tuberkolozid

Inhalt ml	Best.-Nr.
100	37273
500	37274
1000	37275

Pflichttexte:

Zu Risiken und Nebenwirkungen lesen Sie die Packungsbeilage und fragen Sie Ihren Arzt oder Apotheker.

Sterillium med: Wirkstoff: Ethanol. Zusammensetzung: 100 g Lösung enthalten: Wirkstoff: Ethanol 99 % 85,0 g, Sonstige Bestandteile: Butan-2-on, 1-Propanol (Ph. Eur.), Tetradecan-1-ol, Glycerol 85 %, Gereinigtes Wasser. Anwendungsgebiete: Zur hygienischen und chirurgischen Händedesinfektion. Gegenanzeigen: Nicht in unmittelbarer Nähe der Augen oder offener Wunden anwenden. Hinweis: Bei Kontakt der Lösung mit den Augen sollten die geöffneten Augen für einige Minuten mit fließendem Wasser gewaschen werden. Nicht bei Überempfindlichkeit (Allergie) gegen den Wirkstoff oder einen der sonstigen Bestandteile anwenden. Nebenwirkungen: Gelegentlich kann eine leichte Trockenheit oder Reizung der Haut auftreten. In solchen Fällen wird empfohlen, die allgemeine Hautpflege zu intensivieren. Allergische Reaktionen sind selten. Warnhinweise: Nur äußerlich anwenden. Aufgrund des Gehaltes an Alkohol kann häufige Anwendung des Arzneimittels auf der Haut Reizungen oder Entzündungen verursachen. Nicht in Kontakt mit offenen Flammen bringen. Von Zündquellen fernhalten – nicht rauchen. Flammpunkt nach DIN 51755: ca. 16 °C, leichtentzündlich. Bei bestimmungsgemäßer Verwendung des Präparates ist mit Brand- und Explosionsgefahren nicht zu rechnen. Nach Verschütten des Desinfektionsmittels sind folgende Maßnahmen zu treffen: sofortiges Aufnehmen der Flüssigkeit, Verdünnen mit viel Wasser, Lüften des Raumes sowie das Beseitigen von Zündquellen. Im Brandfall mit Wasser, Löschpulver, Schaum oder CO2 löschen. Ein etwaiges Umfüllen darf nur unter aseptischen Bedingungen (Sterilbank) erfolgen. BODE Chemie GmbH, Melanchthonstraße 27, 22525 Hamburg



HARTMANN Desinfektionsmittel Sterillium® pure

HARTMANN Desinfektionsmittel Sterillium® pure zur Händedesinfektion ohne Beeinträchtigung der Genusstauglichkeit von Lebensmitteln (HACCP bewertet). Ausgezeichnete Verträglichkeit auch bei Langzeitanwendung.

Wirkungsspektrum Adenovirus, bakterizid, begrenzt viruzid, begrenzt viruzid plus, levurozid, mykobakterizid, Norovirus, Rotavirus, tuberkolozid

Inhalt ml	Best.-Nr.
100	42681
500	42682
1000	42683
5000	42684

Pflichttexte:

Biozidprodukte vorsichtig verwenden. Vor Gebrauch stets Etikett und Produktinformation lesen. Registrierungsnummer Biozidprodukte: N-69083



HARTMANN Desinfektionsmittel Sterillium® Virugard

HARTMANN Desinfektionsmittel Sterillium® Virugard zum Einreiben.

Wirkungsspektrum bakterizid, begrenzt viruzid, fungizid, levurozid, mykobakterizid, Norovirus, tuberkolozid, viruzid

Inhalt ml	Best.-Nr.
100	37316
500	37109
1000	37260

Pflichttexte:

Zu Risiken und Nebenwirkungen lesen Sie die Packungsbeilage und fragen Sie Ihren Arzt oder Apotheker.

Sterillium Virugard: Wirkstoff: Ethanol. Zusammensetzung: 100 g Lösung enthalten: Wirkstoff: Ethanol 99 % 95,0 g, Sonstige Bestandteile: Butan-2-on, Glycerol, Tetradecan-1-ol, Benzin. Anwendungsgebiete: Hygienische und chirurgische Händedesinfektion. Gegenanzeigen: Nicht auf Schleimhäuten anwenden. Nicht in unmittelbarer Nähe der Augen oder offener Wunden anwenden. Überempfindlichkeit gegen Inhaltsstoffe. Nebenwirkungen: Selten treten leichte, diffuse Hautirritationen oder allergische Reaktionen auf. In solchen Fällen wird empfohlen, die allgemeine Hautpflege zu intensivieren. Warnhinweise: Nicht in Kontakt mit offenen Flammen bringen. Nicht in der Nähe von Zündquellen verwenden. Flasche nach Gebrauch verschließen. Flammpunkt nach DIN 51755: 0 °C. Leicht entzündlich. Elektrostatische Aufladung vermeiden. Mit alkoholnassen Händen nichts berühren. Nach Verschütten des Desinfektionsmittels sind folgende Maßnahmen zu treffen: Sofortiges Aufnehmen der Flüssigkeit, Verdünnen mit viel Wasser, Lüften des Raumes sowie das Beseitigen von Zündquellen. Nicht rauchen. Ein etwaiges Umfüllen darf nur unter aseptischen Bedingungen (Sterilbank) erfolgen. BODE Chemie GmbH, Melanchthonstraße 27, 22525 Hamburg



HARTMANN Desinfektionsmittel Sterillium® Gel pure

● tropffreie Geltextur

HARTMANN Sterillium® Gel pure Handdesinfektionsmittel als Gel zum Einreiben. Mit umfassendem Wirkungsspektrum und einer sehr guten Langzeitwirkung.

Wirkungsspektrum bakterizid, begrenzt viruzid, fungizid, levurozid, mykobakterizid, Norovirus, tuberkolozid

Inhalt ml	Best.-Nr.
100	37997
475	37998
1000	38359

Pflichttexte:

Biozidprodukte vorsichtig verwenden. Vor Gebrauch stets Etikett und Produktinformation lesen. Registrierungsnummer Biozidprodukte: N-58648



HARTMANN Desinfektionsmittel Cutasept® F

Desinfektionsmittel zur Wund- und Hautdesinfektion mit Pumpperstäuber.

Wirkungsspektrum bakterizid, begrenzt viruzid, fungizid, Rotavirus, tuberkolozid

Inhalt ml	Best.-Nr.
50	37092
250	36774
1000	37103

Pflichttexte:

Zu Risiken und Nebenwirkungen lesen Sie die Packungsbeilage und fragen Sie Ihren Arzt oder Apotheker.
 Cutasept F: Wirkstoff: Propan-2-ol. Zusammensetzung: 100 g Lösung enthalten: Wirkstoff: Propan-2-ol 63,0 g, entspricht 72 Vol.%. Sonstige Bestandteile: Benzalkoniumchlorid, Gereinigtes Wasser. Anwendungsgebiete: Hautdesinfektion vor Punktionen, Injektionen und operativen Eingriffen. Chirurgische und hygienische Händedesinfektion. Gegenanzeigen: Nicht in unmittelbarer Nähe der Augen anwenden. Unverträglichkeit gegenüber Inhaltsstoffen. Bei sachgemäßem Gebrauch kann Cutasept F während der Schwangerschaft und Stillzeit verwendet werden. Nebenwirkungen: Leichte, diffuse Hautreizungen sind häufig. Kontaktallergische Reaktionen können auftreten. Warnhinweise: Für die Behandlung von Säuglingen und Kleinkindern liegen keine ausreichenden Erfahrungen vor. Die Anwendung darf in diesen Fällen nur nach besonders strenger Indikationsstellung und unter ärztlicher Aufsicht erfolgen. Benzalkoniumchlorid kann Hautreizungen hervorrufen. Keine Hautbenutzung unter Blutleere-Manschetten. Bei Inzisionsfolien vollständige Auftrocknung abwarten. Erst nach Auftrocknung elektrische Geräte benutzen. Ansammlungen auf Patientenliegeflächen vermeiden. Nicht in Kontakt mit offenen Flammen bringen. Von Zündquellen fernhalten. Bei bestimmungsgemäßer Verwendung des Präparates ist mit Brand- und Explosionsgefahren nicht zu rechnen. Bei Kontakt der Lösung mit den Augen sollten die geöffneten Augen für einige Minuten mit fließendem Wasser gewaschen werden. Nach Verschütten des Desinfektionsmittels sind folgende Maßnahmen zu treffen: Sofortiges Aufnehmen der Flüssigkeit, Verdünnen mit viel Wasser, Lüften des Raumes sowie das Beseitigen von Zündquellen. Flammpunkt nach DIN 51755: 21 °C. Entzündlich. Ein etwaiges Umfüllen darf nur unter aseptischen Bedingungen (Sterilbank) erfolgen.
 BODE Chemie GmbH, Melanchthonstraße 27, 22525 Hamburg

HARTMANN Schnell-Desinfektionsmittel Bacillo® AF

Parfümfreies, alkoholisches Desinfektionsmittel der Marke HARTMANN.

- + ideal zur Anwendung in Krankenhäusern, Altenheimen, Großküchen- und Lebensmittelbereichen
- + für alkoholbeständige Flächen
- + trocknet rückstandsfrei



HARTMANN tissues (Desinfektionstücher) Bacillo®

Desinfektionstücher für alkoholbeständige Flächen.

- + trocknet rückstandsfrei
- + reißfest
- + geruchlos



Wirkungsspektrum Adenovirus, bakterizid (inkl. Salmonellen und Listerien), begrenzt viruzid, fungizid, levurozid, mykobakterizid, Papovavirus, Rotavirus, tuberkolozid
für alkoholbeständige Flächen

Inhalt ml	Best.-Nr.
50	4846
500	4847
1000	5579
5000	293002

Pflichttexte:

Biozidprodukte vorsichtig verwenden. Vor Gebrauch stets Etikett und Produktinformation lesen.
 Registrierungsnummer Biozidprodukte: N-11854, N-11855

Farbe weiß
Inhaltsmenge Verpackungseinheit = 100 Tücher
Wirkungsspektrum Adenovirus, bakterizid, begrenzt viruzid (inkl. HBV, HIV, HCV), fungizid, levurozid, mykobakterizid, Papovavirus, Rotavirus, tuberkolozid
für alkoholbeständige Flächen

Variante	Best.-Nr.
Nachfüllbeutel mit 100 Tüchern	17888
Spenderdose	17889

Pflichttexte:

Biozidprodukte vorsichtig verwenden. Vor Gebrauch stets Etikett und Produktinformation lesen.
 Registrierungsnummer Biozidprodukte: N-30605, N-30606

Sensorspender EURO-2

- **hygienisch durch kontaktlose Bedienung**

Sensorspender zur berührungslosen Produktentnahme von Seifen, Desinfektionsmittel und Cremes. Aufgrund der Verwendung mit unterschiedlichen Verbrauchsmitteln eignet sich das Spendersystem für Krankenhäuser, Laboratorien, Pathologien, Arzt- und Schwesternzimmer, Patienten- und Behandlungsräume, Ambulanzen usw.

Material Kunststoff
Farbe weiß
Breite 112 mm
Höhe 362 mm
Länge 123 mm
Ausstattung Batterien, Flaschenadapterset

Best.-Nr.	44162
-----------	-------



Zubehör gleich mitbestellen



Zubehör für Sensorspender EURO-2

Zubehör für den berührungslosen Sensorspender EURO-2

Variante	Best.-Nr.
Auffangschale mit Aufhängung	44199
Pumpen-Adapter für kleine Verschlüsse	44326
Pumpen-Adapter für große Verschlüsse	44327
Sicherheitsschloss mit Schlüssel	44690



HARTMANN Spender CleanSafe touchless, für 1000 ml Überkopfflasche

- **hygienisch durch kontaktlose Bedienung**

HARTMANN Spender CleanSafe touchless zur berührungslosen Handdesinfektion für 1000 ml Überkopfflasche. Einfache Montage und Flaschenwechsel, 3 Dosiermengen (1 - 3 Hübe je 1,1-ml) einstellbar. Mit Statusanzeige der Batteriespannung und langer Batterielaufzeit.

Material Kunststoff
Farbe weiß
für 1000 ml Überkopfflasche
Ausstattung Batterien, Befestigungsmaterial, Infrarot-Sensor, integriertes Schloss mit Schlüssel, LED-basierte Statusanzeige

Best.-Nr.

38389



TOP. Seller

BODE Eurospender 1 plus

HARTMANN Eurospender mit langem Armhebel zur hygienischen Entnahme von Produkten zur Händedesinfektion, -reinigung und -pflege.

- + desinfizierbar (abnehmbare Teile autoklavierbar bei 121 °C, 1 bar)
- + Dosierung einstellbar von ca. 0,75 bis 1,5 ml je Hub
- + einfacher Flaschen- und Pumpenwechsel

Material Metall
Ausstattung Befestigungsmaterial, langer Armhebel

Farbe	Breite mm	Höhe mm	Länge mm	für	Best.-Nr.
grau	82	295	215	350 ml Flaschen, 500 ml Flaschen	29710
	92	340	225	1000 ml Flaschen	29712
leuchtrot	82	295	215	350 ml Flaschen, 500 ml Flaschen	28357
	92	340	225	1000 ml Flaschen	28359

Weitere Desinfektionsmittel und Spender unter www.kroschke.com/sichererarbeiten



HARTMANN Dosierpumpe

HARTMANN Dosierpumpe zur einfachen und hygienischen Produktentnahme ohne Spendersystem

für	Best.-Nr.
350 ml Flaschen, 500 ml Flaschen	42331
1000 ml Flaschen	42332



HARTMANN Desinfektionsmittel Sterillium® Gel pure, für Spender CleanSafe

- **tropffreie Geltextur**

HARTMANN Sterillium® Gel pure Handdesinfektionsmittel als Gel zum Einreiben. Mit umfassendem Wirkungsspektrum und einer sehr guten Langzeitwirkung. Mit vormontierter Dosierpumpe.

Inhalt 1000 ml
Wirkungsspektrum bakterizid, begrenzt viruzid, fungizid, levurozid, mykobakterizid, Norovirus, tuberkolozid
für CleanSafe Spender basic, CleanSafe Spender touchless

Best.-Nr.

38360

Pflichttexte:

Biozidprodukte vorsichtig verwenden. Vor Gebrauch stets Etikett und Produktinformation lesen.
 Registrierungsnummer Biozidprodukte: N-58648



Hier geht's zu den Preisen



kroschke.com

Augenspülflaschen –

Schnelle Hilfe bei Augenverletzungen – jetzt bestellen!

Bei einem Unfall entscheiden wenige Sekunden darüber, ob Ihr Augenlicht beeinträchtigt wird. Unsere Augenspülflaschen dienen als Erste-Hilfe-Maßnahme. Der sofortige Einsatz kann die Schwere der Verletzung deutlich reduzieren!



Hier geht's zu den Preisen



kroschke.com



k.57

K.57 Augenspülflasche

Augenspülflasche zum Ausspülen von Fremdkörpern aus dem Auge.

- + steril verschlossen und wartungsfrei
- + sichere Anwendung durch ergonomisch geformten Spülkopf mit Augenstütze
- + Staubschutzkappe schützt vor Verschmutzung

Gemäß	DIN EN 15154-4
Haltbarkeit	bis zu 3 Jahre
Spülflüssigkeit	Sterile Kochsalzlösung (0,9%)
Lagertemperatur min.	5
Lagertemperatur max.	35
Ausstattung	Augenstütze, Duschkopf mit Staubschutzkappe



TOP
PRODUKT

Inhalt ml	Spülzeit/Flasche ca.	Best.-Nr.
500	5 Minuten	4724
1000	10 Minuten	17003
200	2 Minuten	13370

sofort einsatzbereit!

Gefahren für die Augen am Arbeitsplatz

Fremdkörper: z. B. Späne, Splitter, Körner, Staub, Schmutz usw. Diese Fremdkörper können oberflächliche oder innere Verletzungen wie Prellungen oder Blutungen im Auge verursachen.

Chemische Stoffe: Säuren und alkalische Substanzen können zu starken Verletzungen des Gewebes führen. Maßgebend für die Schwere der Verletzung sind die Konzentration der Chemikalie, die Temperatur und die Kontaktdauer.

K.57 Augenspülung pH Neutral

Augenspülflasche zum Neutralisieren von Säuren und Alkali.

- + steril verschlossen und wartungsfrei
- + auch zum Kühlen von Brandwunden oder zur Wundreinigung geeignet
- + sichere Anwendung durch ergonomisch geformten Spülkopf mit Augenstütze
- + Staubschutzkappe schützt vor Verschmutzung

Gemäß	DIN EN 15154-4
Inhalt	200 ml
Haltbarkeit	bis zu 3 Jahre
Spülflüssigkeit	Sterile Phosphatpufferlösung (4,9%)
Spülzeit/Flasche ca. für	2 Minuten
Lagertemperatur min.	5
Lagertemperatur max.	35
Ausstattung	Augenstütze, Duschkopf mit Staubschutzkappe

Best.-Nr.

2001



k.57

K.57 Augenspülflasche pH Neutral Duo

Augenspülflasche mit Augenstütze für beide Augen zum Neutralisieren von Säuren und Alkali.

- + steril verschlossen und wartungsfrei
- + auch zum Kühlen von Brandwunden oder zur Wundreinigung geeignet
- + Staubschutzkappe schützt vor Verschmutzung

Gemäß	DIN EN 15154-4
Inhalt	500 ml
Haltbarkeit	bis zu 3 Jahre
Spülflüssigkeit	Sterile Phosphatpufferlösung (4,9%)
Spülzeit/Flasche ca. für	2 Minuten
Lagertemperatur min.	5
Lagertemperatur max.	35
Ausstattung	Augenstütze, Duo-Augenaufsatz, Duschkopf mit Staubschutzkappe

Best.-Nr.

25435



k.57

K.57 Augenspülflasche Duo

Augenspülflasche Augenstütze für beide Augen zum Ausspülen von Fremdkörpern aus dem Auge.

- + steril verschlossen und wartungsfrei
- + sichere Anwendung durch ergonomisch geformten Spülkopf mit Augenstütze
- + Staubschutzkappe schützt vor Verschmutzung

Gemäß	DIN EN 15154-4
Haltbarkeit	bis zu 3 Jahre
Spülflüssigkeit	Sterile Kochsalzlösung (0,9%)
Lagertemperatur min.	5
Lagertemperatur max.	35
Ausstattung	Augenstütze, Duo-Augenaufsatz, Duschkopf mit Staubschutzkappe

Inhalt ml	Spülzeit/Flasche ca.	Best.-Nr.
1000	5 Minuten	25434
500	2 Minuten	32492



k.57



Hier geht's zu den Preisen
 ➔ [kroschke.com](https://www.kroschke.com)



CEDERROTH Augendusche

● Augenspülung und Neutralisierung von Substanzen in Einem

CEDERROTH Augendusche zum Ausspülen von Fremdkörpern und Neutralisierung von Säure- und Laugenspritzern in dem sie den pH-Wert im Auge ausgleicht. Die Wirkung ist bei Alkalien generell stärker als bei Säuren. Ergonomisch geformte Augenschale hilft Auge offen zu halten. Beim Entnehmen aus der Wandhalterung wird die Augendusche mit einem Dreh geöffnet und ist sofort spülbereit.

Haltbarkeit	bis zu 4,5 Jahre
Spülflüssigkeit	Sterile, isotonische gepufferte Kochsalzlösung
Lagertemperatur min.	2
Lagertemperatur max.	40

Variante	Spülzeit/Flasche ca.	Best.-Nr.
1 Flasche mit 235 ml	1,5 Minuten	9390
2 Flaschen je 500 ml	4 Minuten	75080



CEDERROTH Augenduschen-Wandhalter

Vorteilssset mit 2 Flaschen CEDERROTH Augendusche und praktischer Wandhalterung mit transparenter Abdeckung, transparente Abdeckung für gute Sichtbarkeit, beim Herausdrehen aus der Halterung öffnen sich die Flaschen automatisch, so kann sofort mit der Spülung begonnen werden

Material	überwiegend recycelter Kunststoff
Farbe	grün, transparent
Breite	190 mm
Höhe	90 mm
Länge	300 mm
Set-Inhalt	Augenduschen-Wandhalter 2x CEDERROTH Augendusche 500 ml
Haltbarkeit	bis zu 4,5 Jahre
Spülflüssigkeit	Sterile, isotonische gepufferte Kochsalzlösung
Spülzeit/Flasche ca.	4 Minuten
Befestigungsart	Wandmontage
für	2 Flaschen, 500 ml Augenspülflasche
Lagertemperatur min.	2
Lagertemperatur max.	40
Ausstattung	transparenter Deckel

Best.-Nr.

75081



CEDERROTH Wandhalterung für Augendusche

CEDERROTH Wandhalterung für die Augendusche 500 ml. Die Flaschen sind arretiert und werden bei der Entnahme aus der Wandhalterung automatisch geöffnet.

Material	überwiegend recycelter Kunststoff
Farbe	grün
Breite	90 mm
Höhe	270 mm
Länge	70 mm
Set-Inhalt	CEDERROTH Wandhalterung für Augendusche 500 ml Langnachleuchtender Bedienungsanleitung 85 x 250 mm
für	500 ml Augenspülflasche

Best.-Nr.

9201



K.57 Augenspülstation

Komplette Augenspülstationen zur Wandmontage - für jeden Einsatz die richtige Lösung. Egal ob Sie zentral an einem Ort größere Flaschen und Mengen bereitstellen oder an verschiedenen Stellen kleinere Stationen einrichten möchten. Augenspülfalche mit Augenstütze für ein Auge, zum Ausspülen von Fremdkörpern. Optimale Erstversorgung, mit sterilisierter Augenspülflüssigkeit.

Gemäß	DIN EN 15154-4
Haltbarkeit	bis zu 3 Jahre
Spülflüssigkeit	Sterile Kochsalzlösung (0,9%)
Befestigungsart	Wandmontage
Lagertemperatur min.	5
Lagertemperatur max.	35
Ausstattung	Augenstütze

Set-Inhalt	Best.-Nr.
Augenspülstation mit Einzelhalterung Augenspülflasche 1000 ml, Kochsalzlösung 0,9% Anleitungstafel mit Spiegel und Kennzeichnung Augenspüleinrichtung	4430
Augenspülstation mit Doppelhalterung 2x Augenspülflasche 1000 ml, Kochsalzlösung 0,9% Anleitungstafel mit Spiegel und Kennzeichnung Augenspüleinrichtung	4432
Augenspülstation mit Einzelhalterung Augenspülflasche 500 ml, Kochsalzlösung 0,9% Anleitungstafel mit Spiegel und Kennzeichnung Augenspüleinrichtung	4600
Augenspülstation mit Doppelhalterung Augenspülflasche 500 ml, Kochsalzlösung 0,9% Anleitungstafel mit Spiegel und Kennzeichnung Augenspüleinrichtung	4650

K.57 Augenspülstation Single 500

Augen-Notfallstation zur Erstversorgung zum Ausspülen der Augen von Fremdkörpern.

Gemäß	DIN EN 15154-4
Set-Inhalt	Augenspülstation Single 500 Augenspülflasche 500 ml, Kochsalzlösung 0,9% Anleitungstafel mit Spiegel und Kennzeichnung Augenspüleinrichtung
Lieferumfang	inklusive Befestigungsmaterial
Haltbarkeit	bis zu 3 Jahre
Spülflüssigkeit	Sterile Kochsalzlösung (0,9%)
Spülzeit/Flasche ca.	5 Minuten
Befestigungsart	Wandmontage
für	1 Flasche, 500 ml Augenspülflasche
Lagertemperatur min.	5
Lagertemperatur max.	35

Best.-Nr.	4725
-----------	------



Bestellen Sie schnell und einfach!
Tel. 0531 318-318

K.57 Augen-Notfallstation offen

Augen-Notfallstation zur Erstversorgung beim Eindringen von Schmutz und Schadstoffen ins ungeschützte Auge.

Breite	228 mm
Höhe	290 mm
Länge	3 mm
Set-Inhalt	Wandstation Augenspülflasche 200 ml, pH Neutral Augenspülflasche 500 ml, Kochsalzlösung 0,9% Anleitungstafel mit Spiegel und Kennzeichnung Augenspüleinrichtung
Lieferumfang	inklusive Befestigungsmaterial
Haltbarkeit	bis zu 3 Jahre
Spülflüssigkeit	Sterile Kochsalzlösung (0,9%), Sterile Phosphatpufferlösung (4,9%)
Spülzeit/Flasche ca.	2 Minuten, 5 Minuten
Befestigungsart	Wandmontage
für	200 ml Augenspülflasche, 2 Flaschen, 500 ml Augenspülflasche
Lagertemperatur min.	5
Lagertemperatur max.	35
Ausstattung	Wandhalterung

Best.-Nr.	4901
-----------	------



➤ Beschreibung der Spülflüssigkeiten auf Seite 708 und 709



K.57 Einzel-Wandhalterung für Augenspülflasche

Einzel-Wandhalterung für Augenspülflasche ohne mechanischen Verschlüsse zur schnelle Entnahme im Notfall. Mit Klemmringen zur sicheren Aufbewahrung.

Material	Stahlblech
Farbe	grün

für	Best.-Nr.
1 Liter Augenspülflasche	7951
500 ml Augenspülflasche	7954



K.57 Augenspülstation Double 500

Augenspülstation zur Wandmontage zum Bereitstellen von Augenspülflaschen

- Gemäß** DIN EN 15154-4
- Set-Inhalt** Augenspülstation Double 500
2x Augenspülflasche 500 ml, Kochsalzlösung 0,9%
Anleitungstafel mit Spiegel und Kennzeichnung Augenspüleinrichtung
- Lieferumfang** inklusive Befestigungsmaterial
- Haltbarkeit** bis zu 3 Jahre
- Spülflüssigkeit** Sterile Kochsalzlösung (0,9%)
- Spülzeit/Flasche ca.** 2 Minuten
- Befestigungsart** Wandmontage
- für** 2 Flaschen, 500 ml Augenspülflasche
- Lagertemperatur min.** 5
- Lagertemperatur max.** 35

Best.-Nr.

5700



K.57 Wand-Augenspülstation SMALL

Augenspülstation zur sicheren Aufbewahrung von Augenspülflaschen mit erklärenden Piktogrammen und praktischem Spiegel aus Folie. Geeignet zur Bereitstellung von einer Augenspülflasche mit 500 oder 1000 ml Inhalt.

- Material** Kunststoff
- Farbe** grün
- Breite** 310 mm
- Höhe** 520 mm
- Haltbarkeit** bis zu 3 Jahre
- Spülflüssigkeit** Sterile Kochsalzlösung (0,9%)
- Befestigungsart** Wandmontage
- für** 1 Flasche, 1 Liter Augenspülflasche, 500 ml Augenspülflasche
- Lagertemperatur min.** 5
- Lagertemperatur max.** 35

Variante	Best.-Nr.
mit 1x 500 ml	47904
mit 1x 1000 ml	47905
mit 1x DUO 500 ml	47906
mit 1x DUO 1000 ml	47907



K.57 Augenspülstation Duo 1000

Augenspülstation zur Wandmontage zum Bereitstellen von Augenspülflaschen

- Set-Inhalt** Augenspülstation Duo 1000
Augenspülflasche Duo 1000 ml, Kochsalzlösung 0,9%
Anleitungstafel mit Spiegel und Kennzeichnung Augenspüleinrichtung
- Lieferumfang** inklusive Befestigungsmaterial
- Haltbarkeit** bis zu 3 Jahre
- Spülflüssigkeit** Sterile Kochsalzlösung (0,9%)
- Befestigungsart** Wandmontage
- für** 1 Flasche, 1 Liter Augenspülflasche, Augenspülflasche Duo
- Lagertemperatur min.** 5
- Lagertemperatur max.** 35
- Ausstattung** Wandhalterung

Best.-Nr.

25439

➔ Beschreibung der Spülflüssigkeiten auf Seite 708 und 709



K.57 Wand-Augenspülstation MID

Augenspülstation zur sicheren Aufbewahrung von Augenspülflaschen mit erklärenden Piktogrammen und praktischem Spiegel aus Folie. Geeignet zur Bereitstellung von einer Augenspülflasche mit 500 oder 1000 ml Inhalt.

- Material** Kunststoff
- Farbe** grün
- Breite** 680 mm
- Höhe** 520 mm
- Haltbarkeit** bis zu 3 Jahre
- Spülflüssigkeit** Sterile Kochsalzlösung (0,9%)
- Befestigungsart** Wandmontage
- für** 1 Liter Augenspülflasche, 2 Flaschen, 500 ml Augenspülflasche
- Lagertemperatur min.** 5
- Lagertemperatur max.** 35

Variante	Best.-Nr.
mit 2x 500 ml	47974
mit 2x 1000 ml	47975
mit 2x DUO 500 ml	47976
mit 2x DUO 1000 ml	47977

Augenspülstationen

Es ist immer ein besonderer Moment, wenn aus einer Idee ein marktfähiges Produkt wird. Lesen Sie die Geschichte hinter den Augenspülstationen, die wir selbst hier fertigen, online: www.kroschke.com/47790

Hans-Jürgen Wenk
Produktentwicklung



 Hier geht's zu den Preisen
➔ kroschke.com

K.57 Wandbox Augenspülung Duo

- Aufsatz auf den Flaschen spült beide Augen gleichzeitig

Wandbox mit 2 1000-ml-Augenspülflaschen und Kennzeichen für eine Augenspüleinrichtung.

- + stabile, staubgeschützte Wandbox zur sauberen Aufbewahrung der Spüllösungen
- + bindet und deaktiviert Verschmutzungen, Säuren und Alkali
- + keine Wartung und Reinigung der Flaschen nötig (das Haltbarkeitsdatum muss dennoch beachtet werden)
- + mit integriertem Piktogramm und Spiegel
- + inkl. Befestigungsmaterial sowie Anleitungstafel

Material	Polystyrol
Farbe	grün
Breite	250 mm
Höhe	115 mm
Länge	355 mm
Lieferumfang	inklusive Befestigungsmaterial
Befestigungsart	Wandmontage
für	1 Liter Augenspülflasche, 2 Flaschen

Variante	Best.-Nr.
ungefüllt	41624
gefüllt	502885



K.57 Wandbox für zwei Augenspülflaschen, gefüllt

Wandbox mit 2 500-ml-Augenspülflaschen.

- + stabile, staubgeschützte Wandbox zur sauberen Aufbewahrung der Spüllösungen
- + bindet und deaktiviert Verschmutzungen, Säuren und Alkali
- + mit Piktogramm für Hinweise zur Anwendung
- + Lieferung inkl. Kennzeichnung bezüglich Augenspüleinrichtung

Gemäß	DIN EN 15154-4
Material	Polystyrol
Farbe	grün
Breite	226 mm
Höhe	110 mm
Länge	270 mm
Set-Inhalt	Wandbox Augenspülung 2x Augenspülflasche 500 ml, Kochsalzlösung 0,9% Anleitungstafel mit Spiegel und Kennzeichnung Augenspüleinrichtung inklusive Befestigungsmaterial bis zu 3 Jahre
Lieferumfang	
Haltbarkeit	
Spülflüssigkeit	Sterile Kochsalzlösung (0,9%)
Spülzeit/Flasche ca.	5 Minuten
Befestigungsart	Wandmontage
für	2 Flaschen, 500 ml Augenspülflasche
Lagertemperatur min.	5
Lagertemperatur max.	35



K.57 Set iBox 1 mit 1x500ml Augenspülung single

Schwarze Wandbox mit einer 500-ml-Augenspülflasche.

- + stabile, staubgeschützte Wandbox zur sauberen Aufbewahrung der Spüllösungen
- + bindet und deaktiviert Verschmutzungen, Säuren und Alkali
- + keine Wartung und Reinigung der Flaschen nötig (das Haltbarkeitsdatum muss dennoch beachtet werden)
- + mit großem Sichtfenster und Anleitungstafel
- + zur Montage an der Wand (inkl. Befestigungsmaterial)

Gemäß	DIN EN 15154-4
Material	expandiertes Polypropylen
Farbe	schwarz
Breite	186 mm
Höhe	135 mm
Länge	425 mm
Set-Inhalt	Augenspülwandbox Augenspülflasche 500 ml, Kochsalzlösung 0,9% Anleitungstafel mit Spiegel und Kennzeichnung Augenspüleinrichtung
Lieferumfang	inklusive Befestigungsmaterial
Haltbarkeit	bis zu 3 Jahre
Spülflüssigkeit	Sterile Kochsalzlösung (0,9%)
Spülzeit/Flasche ca.	5 Minuten
Befestigungsart	Wandmontage
für	1 Flasche, 1 Liter Augenspülflasche, 200 ml Augenspülflasche, 500 ml Augenspülflasche
Lagertemperatur min.	5
Lagertemperatur max.	35

Best.-Nr.	46212
-----------	-------

K.57 Augen-Notfallstation geschlossen

Augen-Notfallstation zur optimalen Erstversorgung beim Eindringen von Schmutz und Schadstoffen ins Auge.

Gemäß	DIN EN 15154-4
Material	Polystyrol
Breite	226 mm
Höhe	270 mm
Länge	110 mm
Set-Inhalt	Wandbox Augenspülflasche 200 ml, pH Neutral Augenspülflasche 500 ml, Kochsalzlösung 0,9% Anleitungstafel mit Spiegel und Kennzeichnung Augenspüleinrichtung inklusive Befestigungsmaterial bis zu 3 Jahre
Lieferumfang	
Haltbarkeit	
Spülflüssigkeit	Sterile Kochsalzlösung (0,9%), Sterile Phosphatpufferlösung (4,9%)
Spülzeit/Flasche ca.	2 Minuten, 5 Minuten
Befestigungsart	Wandmontage
für	200 ml Augenspülflasche, 2 Flaschen, 500 ml Augenspülflasche
Lagertemperatur min.	5
Lagertemperatur max.	35
Ausstattung	Wandhalterung

Best.-Nr.	4660
-----------	------





SecuBox® Augenspülstation für 2x500ml Flaschen

SecuBox® Wandstationen zur staub- und spritzwassergeschützten Aufbewahrung von Augenspülflaschen. Der Schutzdeckel weist im geschlossenen Zustand durch ein auffälliges Piktogramm auf die Augenspüleinrichtungen hin, bequem mit einer Hand zu öffnen und zu arretieren, mit Spiegel im Inneren des Deckels.

Gemäß	DIN EN 15154-4
Material	Kunststoff
Farbe	grün, transparent, weiß
Breite	236 mm
Höhe	125 mm
Länge	225 mm
Set-Inhalt	Augenspülstation mit Pikto Augenspüleinrichtung 2x Augenspülflasche 500 ml, Kochsalzlösung 0,9%
Lieferumfang	inklusive Befestigungsmaterial
Haltbarkeit	bis zu 3 Jahre
Spülflüssigkeit	Sterile Kochsalzlösung (0,9%)
Spülzeit/Flasche ca.	5 Minuten
Befestigungsart	Wandmontage
für	2 Flaschen, 500 ml Augenspülflasche
Lagertemperatur min.	5
Lagertemperatur max.	35

SecuBox®



SecuBox® Augenspülstation für 3x500ml Flaschen

SecuBox® Augenspülstation zur Aufbewahrung von Augenspülflaschen. Die Spülflaschen sind vor Staub und Spritzwasser geschützt und bleiben so lange sauber und einsatzbereit. Der Schutzdeckel lässt sich bequem mit einer Hand öffnen und arretieren.

Gemäß	DIN EN 15154-4
Material	Kunststoff
Farbe	grün, weiß
Breite	225 mm
Höhe	125 mm
Länge	236 mm
Set-Inhalt	Augenspülstation mit Pikto Augenspüleinrichtung 3x Augenspülflasche 500 ml, Kochsalzlösung 0,9%
Lieferumfang	inklusive Befestigungsmaterial
Haltbarkeit	bis zu 3 Jahre
Spülflüssigkeit	Sterile Kochsalzlösung (0,9%)
Spülzeit/Flasche ca.	5 Minuten
Befestigungsart	Wandmontage
für	3 Flaschen, 500 ml Augenspülflasche
Lagertemperatur min.	5
Lagertemperatur max.	35

Best.-Nr.
4164

Best.-Nr.
37432

➔ Beschreibung der Spülflüssigkeiten auf Seite 708 und 709.



SecuBox Augenspülstation mit 2 x 1000 ml Flaschen Augenspülung

SecuBox® Augenspülstation zur Aufbewahrung von Augenspülflaschen. Die Spülflaschen sind vor Staub und Spritzwasser geschützt und bleiben so lange sauber und einsatzbereit. Der Schutzdeckel lässt sich bequem mit einer Hand öffnen und arretieren.

Gemäß	DIN EN 15154-4
Material	Kunststoff
Farbe	grün, schwarz, transparent
Breite	315 mm
Höhe	200 mm
Länge	236 mm
Set-Inhalt	Augenspülstation mit Pikto Augenspüleinrichtung 2x Augenspülflasche 1000 ml, Kochsalzlösung 0,9%
Lieferumfang	inklusive Befestigungsmaterial
Haltbarkeit	bis zu 3 Jahre
Spülflüssigkeit	Sterile Kochsalzlösung (0,9%)
Spülzeit/Flasche ca.	10 Minuten
Befestigungsart	Wandmontage
für	1 Liter Augenspülflasche, 2 Flaschen
Lagertemperatur min.	5
Lagertemperatur max.	35



Best.-Nr.
37451

Erste-Hilfe-Station Quick Safe Box

Erste-Hilfe-Station für eine schnelle Erstversorgung. Mit staubdichtem Klappdeckel für guten Überblick und Hygiene. Geringer Platzbedarf, Inhalte können bedarfsgerecht zusammengestellt werden.

Material	Kunststoff
Farbe	grün, transparent
Breite	253 mm
Höhe	92 mm
Länge	430 mm
Lieferumfang	inklusive Befestigungsmaterial
Befestigungsart	Wandmontage
für	200 ml Augenspülflasche, 3 Flaschen, 500 ml Augenspülflasche
Ausstattung	transparenter Deckel



 Hier geht's zu den Preisen  kroschke.com

Set-Inhalt	Best.-Nr.
QuickSafe Box Basic 2x K.57 Augenspülflasche, DIN 15154-4, Spülzeit 5 Minuten, 500ml/Flasche, Kochsalzlösung 0,9% K.57 Augenspülung pH Neutral, DIN 15154-4, Spülzeit 2 Minuten, 200ml/Flasche 5x QuickRinse Augenspülampullen 20 ml, NaCl Pflasterspender QuickFIX mit 45 elastischen Pflastern	310902
QuickSafe Box Basic 2x K.57 Augenspülflasche, DIN 15154-4, Spülzeit 5 Minuten, 500ml/Flasche, Kochsalzlösung 0,9% K.57 Augenspülung pH Neutral, DIN 15154-4, Spülzeit 2 Minuten, 200ml/Flasche 5x QuickRinse Augenspülampullen 20 ml, NaCl Pflasterspender QuickFIX mit 45 elastischen Pflastern 18x QuickCool Sachets 20x QuickClean Wundreinigungstücher Wundverband-Set QuickStop	310903



Augenspülampullen QuickRinse

Augenspülampullen QuickRinse zum Ausspülen von Staub und Schmutz aus dem Auge sowie zur Linderung trockener, ermüdeten oder gereizter Augen. Leicht zu entnehmen und mit einem Dreh zu öffnen, enthält eine Lösung, die dem natürlichen Salzgehalt des Auges entspricht. Ideal zum Wiederauffüllen der QuickSafe Box oder für den Einzeleinsatz in Verbandkästen und -koffern.

Inhalt	400 ml
Inhaltsmenge	20 Ampullen je 20 ml
Haltbarkeit	bis zu 3 Jahre
Spüfflüssigkeit	Sterile Kochsalzlösung (0,9%)
für	QuickSafe Station, trockene, ermüdete oder gereizte Augen, Verbandkästen

Best.-Nr. 32424



Kühlgel QuickCool

Schmerzlinderndes und kühlendes Kühlgel QuickCool zur Behandlung von kleineren Verbrennungen und Verbrühungen. Gel vorsichtig auf die Haut auftragen und ca. 30-60 Minuten einwirken lassen, ideal zum Wiederauffüllen der QuickSafe Station oder für den Einzeleinsatz in Verbandkästen und -koffern.

Set-Inhalt für	1 Box = 18 Sachets je 3,5 g QuickSafe Station, Verbandkästen, Verbandkoffer
-----------------------	---

Best.-Nr. 32427



Wundreinigungstücher QuickClean

Wundreinigungstücher QuickClean zum Säubern von unverletzter Haut, kleinen Wunden oder Schnittverletzungen. Ideal zum Wiederauffüllen der QuickSafe Box oder für den Einzeleinsatz in Verbandkästen und -koffern.

Set-Inhalt für	1 Box = 20 Reinigungstücher QuickSafe Station, Verbandkästen, Verbandkoffer
-----------------------	---

Best.-Nr. 32426

 **Passende Pflaster-Nachfüllsätze auf Seite 695.**



Schnell und einfach bestellen!
Tel. 0531 318-318
oder www.kroschke.com



CEDERROTH Augenduschen-Station mit Pflasterspender und Augenspülflaschen

CEDERROTH Augenduschen-Station mit Pflasterspender und Augenspülflaschen. Mit großem Fach für 2 Flaschen Cederroth Augendusche à 500 ml, separatem Fach für weitere Erste-Hilfe-Materialien und Salvequick Pflasterspender.

Material	überwiegend recycelter Kunststoff
Farbe	grün, transparent
Breite	290 mm
Höhe	120 mm
Länge	560 mm
Set-Inhalt	CEDERROTH Augenduschen-Station 2x CEDERROTH Augendusche 500 ml Salvequick Pflasterspender 95teilig
Haltbarkeit	bis zu 4,5 Jahre
Spülflüssigkeit	Sterile, isotonische gepufferte Kochsalzlösung
Spülzeit/Flasche ca.	4 Minuten
Befestigungsart	Wandmontage
für	2 Flaschen, 500 ml Augenspülflasche
Lagertemperatur min.	2
Lagertemperatur max.	40
Ausstattung	Fach für Erste-Hilfe-Materialien, transparenter Deckel

Best.-Nr.
30930

➤ [Passende Pflaster-Nachfüllsätze auf Seite 693.](#)

Augen- und Wunddusche BAG in CAN-System

Augen- und Wunddusche für oberflächliche Verletzungen. Soforthilfe zur schnellen, sterilen Wundreinigung und -spülung und zur Augenreinigung und -spülung.

Inhalt 250 ml
Spülflüssigkeit Sterile Kochsalzlösung (0,9%)

Best.-Nr.
30475



SCHNIGEN
PROTECTING LIFE

aluderm® Augenkomresse DuOcul, 5x7cm

Augenkomresse zur Wundversorgung und Polsterung bei Augenverletzungen. Steril verpackt in Peelpackung mit je einer ovalen Komresse aluderm® und einer ovalen Komresse DermaCare®.

Material	aluminiumbedampfte Wundauflage, Polyestervlies
Breite	55 mm
Länge	75 mm
Inhalt	10 Stück
Inhaltsmenge	1 Verpackungseinheit = 5 Packungen, 1 Pack = 2 Stück, Gesamtinhalt 10 Stück (je eine Komresse aluderm® & eine Komresse aluderm DermaCare®)

Best.-Nr.
18067



Hier geht's zu den Preisen



[kroschke.com](https://www.kroschke.com)

SÖHNGEN® Augenspülbox Oculav NIT®

SÖHNGEN® Augenspülbox Oculav NIT® für eine sofortige Spülung der Augen und des Bindehautsackes am Unfallort, für alle unfallgefährdeten Arbeitsplätze

Spülflüssigkeit Sterile Phosphatpufferlösung (4,9%)

Variante	Set-Inhalt	Ausstattung	Best.-Nr.
gefüllte Box	SÖHNGEN® Augenspülbox 4x 250 ml Sterillösung, auf Basis eines Phosphatpuffers Augenkomresse und -klappe Pflasterstreifen Kompressen Einmal-Schutzhandschuhe	Wandhalterung	8403
Ersatzflasche	–	–	40857



SÖHNGEN
PROTECTING LIFE

SÖHNGEN® Augenspülbox Aqua NIT®

SÖHNGEN® Augenspülbox zum Ausschwemmen von Fremdkörpern aus dem Auge.

Spülflüssigkeit Sterile Flüssigkeit

Variante	Set-Inhalt	Ausstattung	Best.-Nr.
gefüllte Box	SÖHNGEN® Augenspülbox 4x Augenspülflasche 250 ml, Sterilwasser Augenkomresse und -klappe Pflasterstreifen Kompressen Einmal-Schutzhandschuhe	Wandhalterung	3728
Ersatzflasche	–	–	40855



SÖHNGEN
PROTECTING LIFE



PREVOR
VORBEUGEN UND RETZEN

PREVOR Mini-Augendusche Previn® ADI

Mini-Augendusche für die schnelle Reinigung.
+ bindet und deaktiviert Verschmutzungen, Säuren und Alkali

Gemäß DIN EN 15154-4
Breite 50 mm
Höhe 110 mm
Länge 35 mm
Set-Inhalt PREVOR Mini-Augendusche Previn® ADI 50 ml
Gürteltasche
Inhalt 50 ml
Spülflüssigkeit Sterile Flüssigkeit
Lagertemperatur min. 1
Lagertemperatur max. 25

Best.-Nr.
6427



PREVOR
VORBEUGEN UND RETZEN

PREVOR Spraydose Previn Mikro-TAD

PREVOR Spraydose Previn Mikro-TAD zur Haut- und Gesichtsspülung und Chemikalien-Absorption. Sofort einsatzbereit, geeignet für jede Art von chemischen Spritzern (Ausnahme Flusssäure). Innerhalb von 60 Sekunden nach chemischen Spritzern einsetzen. Vorherige Wasserspülung reduziert die Wirksamkeit! Steriles Medizinprodukt der Klasse IIa.

Gemäß DIN EN 15154-4
Inhalt 100 ml
Spülflüssigkeit Sterile Flüssigkeit
Lagertemperatur min. 1
Lagertemperatur max. 25

Best.-Nr.
6428

 Hier geht's zu den Preisen
 [kroschke.com](https://www.kroschke.com)



Wandaugendusche für die Aufputzmontage

Wandaugendusche zum Ausspülen der Augen.
 + automatisches Spülen beim Öffnen des Betätigungshebels
 + gleichbleibendes Strahlbil

Gemäß DIN EN 15154-2, ANSI Z358.1, DIN DVGW
Breite 425 mm
Länge 385 mm
Ausführung Augennotdusche
Befestigungsart Wandflansch, Aufputz
Wasseranschluss
Ausstattung Auffangbecken Ø 275mm, dichtschießende Staubabdeckkappe

Best.-Nr.
 70311



Wandaugendusche für die Unterputzmontage

Wandaugendusche zum Ausspülen der Augen.
 + automatisches Spülen beim Öffnen des Betätigungshebels
 + gleichbleibendes Strahlbil

Gemäß DIN EN 15154-2, ANSI Z358.1, DIN DVGW
Breite 240 mm
Höhe 280 mm
Ausführung Augennotdusche
Befestigungsart Wandmontage, Unterputz
Wasseranschluss
Ausstattung dichtschießende Staubabdeckkappe

Best.-Nr.
 70312



Plum Dekontaminationslösung BodyNeutrAll

Mobile Körperdusche Plum BodyNeutrAll mit hochwirksamer Dekon-Lösung für Haut, Flächen und Bekleidung. Zur schnellen und wirksamen Dekontamination von Körper und Oberflächen bei Kontakt mit ätzenden und giftigen Gefahrstoffen, starke Säuren und Laugen, Oxydationsmittel, Formaldehyd, Phenol, organische Lösemittel, Flusssäure und Fluoride.

Inhalt ml	für	Best.-Nr.
100	ca. 1 qm oder 1 Armlänge, schnelle und wirksame Dekontamination von Haut, Oberflächen und Kleidung	48971
600	ca. 6 qm oder für bis zu 3 Personen, schnelle und wirksame Dekontamination von Haut, Oberflächen und Kleidung	48972
5000	ca. 50 qm oder für mehrere Personen, schnelle und wirksame Dekontamination von Haut, Oberflächen und Kleidung	48973



Hand-Augendusche ClassicLine, mit einem Brausekopf

Augendusche ClassicLine zur festen Installation oder zur Verwendung als Handbrause.

- + mit Hochleistungsbrausekopf für einen begrenzten, gleichmäßigen und weichen Wasserstrahl
- + Integrierter Mengenregulator und Rückflussverhinderer
- + mit Gummimuffen zum Schutz vor Stoßverletzungen
- + durch den Wasserdruck selbständig öffnende Staubabdeckkappen bei Betätigung der Augendusche

Gemäß	DIN EN 15154-2
Ausführung	Augennotdusche
Lieferumfang	inkl. Hinweisschild
Volumenstrom ca.	7 l/min pro Brausekopf
Befestigungsart	Wandmontage, Tischmontage
Fließdruck	
Wasseranschluss	
Ausstattung	automatischer Mengenbegrenzer, edelstahlummantelten Schlauch, Hochleistungsbrausekopf inkl. Gummischutz und dichtschießendem Staubdeckel mit Klappmechanismus

Best.-Nr.

46231



Handaugendusche mit Brausekopf

Handaugendusche zum Ausspülen der Augen.

- + gleichbleibendes Strahlbild
- + Sicherheit gegen Rückfließen
- + Aktivierung durch Drücken des arretierenden Auslösegriffs
- + Staubabdeckkappe öffnen beim Spülen selbstständig

Gemäß	DIN EN 15154-2, DIN DVGW
Länge	1500 mm
Ausführung	Augennotdusche
Lieferumfang	inkl. Hinweisschild
Befestigungsart	Wandmontage, Tischmontage
Ausstattung	dichtschießende Staubabdeckkappe mit Klappscharnier, edelstahlummantelten Schlauch

Best.-Nr.

70308



Hand-Augendusche, mit zwei Brauseköpfen 45°

Hand-Augendusche zum Ausspülen der Augen zur Wand- und Tischmontage.

- + gleichbleibendes Strahlbild
- + Sicherheit gegen Rückfließen
- + Aktivierung durch Drücken des arretierenden Auslösegriffs
- + Staubabdeckkappe öffnen beim Spülen selbstständig
- + langer Schlauch zur Behandlung anderer Körperteile oder am Boden liegender Personen

Gemäß	DIN EN 15154-2, DIN DVGW
Ausführung	Augennotdusche
Lieferumfang	inkl. Hinweisschild
Befestigungsart	Wandmontage, Tischmontage
Ausstattung	dichtschießende Staubabdeckkappe mit Klappscharnier, edelstahlummantelten Schlauch

Best.-Nr.

39050





Körper-Notdusche

Körper-Notdusche zur Wandmontage.

Gemäß	DIN EN 15154-1
Material	Kunststoff, Messing
Farbe	grün
Breite	675 mm
Höhe	275 mm
Länge	160 mm
Ausführung	Körpertotdusche
Lieferumfang	inklusive Befestigungsmaterial
Volumenstrom ca.	60 l/min
Befestigungsart	Wandmontage
Fließdruck	

Best.-Nr.

16653



Körper-Notdusche

Körper-Notdusche zur Montage über Türen.

Gemäß	DIN EN 15154-1
Material	Kunststoff, Messing
Farbe	grün
Breite	600 mm
Höhe	150 mm
Länge	670 mm
Ausführung	Körpertotdusche
Lieferumfang	inklusive Befestigungsmaterial
Volumenstrom ca.	60 l/min
Befestigungsart	Über-Tür-Montage
Fließdruck	

Best.-Nr.

16654



Körper-Notdusche ClassicLine, mit Zugstangenumlenkung

ClassicLine Körper-Notdusche für die Über-Tür-Montage. Mit Hochleistungsduschkopf für einen begrenzten, gleichmäßigen und weichen Wasserstrahl, optimiert für das Abspülen von Chemikalien auf der Haut, perfekte Anpassung der Körper-Notdusche an die jeweilige Gefährdungssituation vor Ort, selbst entleerend, robuste Konstruktion.

Gemäß	DIN EN 15154-1, DIN EN 15154-5
Breite	630 mm
Höhe	2330 mm
Länge	500 mm
Ausführung	Körpertotdusche
Lieferumfang	inkl. Hinweisschild
Volumenstrom ca.	50 l/min
Befestigungsart	Über-Tür-Montage, Aufputz
Fließdruck	
Wasseranschluss	
Ausstattung	automatischer Mengenbegrenzer, Zugstangen-Umlenkung über Winkel

Best.-Nr.

46232

Hier geht's zu den Preisen [kroschke.com](https://www.kroschke.com)



Notduschen-Prüfwagen

Notduschen-Prüfwagen für die monatliche Funktionsprüfung von Körperduschen.

Gemäß	BGR 120
Höhe	2100 mm
Ausführung	3-teilig

Best.-Nr.

26880



Körper-Notdusche ClassicLine, mit Augendusche

Kombinationen aus Körper-Notdusche und Augendusche, platzsparend, mit Hochleistungsduschkopf für einen begrenzten, gleichmäßigen und weichen Wasserstrahl, optimiert für das Abspülen von Chemikalien auf der Haut, perfekte Anpassung der Körper-Notdusche an die jeweilige Gefährdungssituation vor Ort, selbst entleerend, robuste Konstruktion.

- Gemäß** DIN EN 15154-2, DIN EN 15154-1, DIN EN 15154-5
- Ausführung** Augennotdusche, Körpernotdusche
- Lieferumfang** inkl. Hinweisschild
- Volumenstrom ca.** Körperdusche 50 l/min, Augendusche: 14 l/min
- Befestigungsart** Wandmontage, Aufputz
- Fließdruck**
- Wasseranschluss**
- Ausstattung** automatischer Mengenbegrenzer, oberer und unterer Wasseranschluss für den Einbau in Zirkulationsleitungen

Best.-Nr.

46233

Körper-Notdusche ClassicLine, mit Augendusche

Freistehende Kombinationen aus Körper-Notdusche und Augen- und Gesichtsdusche. Mit Hochleistungsduschkopf für einen begrenzten, gleichmäßigen und weichen Wasserstrahl, optimiert für das Abspülen von Chemikalien auf der Haut, perfekte Anpassung der Körper-Notdusche an die jeweilige Gefährdungssituation vor Ort, selbst entleerend, robuste Konstruktion.

- Gemäß** DIN EN 15154-2, DIN EN 15154-1, DIN EN 15154-5
- Höhe** 2330 mm
- Ausführung** Augennotdusche, Körpernotdusche
- Lieferumfang** inkl. Hinweisschild
- Volumenstrom ca.** Körperdusche 50 l/min, Augendusche: 14 l/min
- Befestigungsart** Bodenmontage
- Fließdruck**
- Wasseranschluss**
- Ausstattung** automatischer Mengenbegrenzer, oberer und unterer Wasseranschluss für den Einbau in Zirkulationsleitungen, PUSH-Hebel-Bedienung

Best.-Nr.

46222



Körper-Notdusche ClassicLine, mit Augen- und Gesichtsdusche inkl. Auffangbecken

Kombinationen aus Körper-Notdusche, Augen- und Gesichtsdusche inklusive Becken und Abdeckung. Mit Hochleistungsduschkopf für einen begrenzten, gleichmäßigen und weichen Wasserstrahl, optimiert für das Abspülen von Chemikalien auf der Haut, perfekte Anpassung der Körper-Notdusche an die jeweilige Gefährdungssituation vor Ort, selbst entleerend, robuste Konstruktion.

- Gemäß** DIN EN 15154-2, DIN EN 15154-1, DIN EN 15154-5
- Ausführung** Augennotdusche, Gesichtsdusche, Körpernotdusche
- Lieferumfang** inkl. Hinweisschild
- Volumenstrom ca.** Körperdusche 50 l/min, Augendusche: 14 l/min
- Befestigungsart** Wandmontage, Aufputz
- Fließdruck**
- Wasseranschluss**
- Ausstattung** Abdeckung dient gleichzeitig als Staubschutz und Hinweisschild, automatischer Mengenbegrenzer, oberer und unterer Wasseranschluss für den Einbau in Zirkulationsleitungen

Best.-Nr.

46234



Freistehende Körperdusche kombiniert mit Augendusche

Freistehende, selbstentleerende Körperdusche kombiniert mit Augendusche. Ausgelöst wird die Augendusche durch Herunterziehen der Abdeckung.

- Breite** 665 mm
- Höhe** 2300 mm
- Ausführung** Augennotdusche, freistehend, Körpernotdusche
- Ausstattung** Mengenregler für konstanten Wasserstrahl

Material	Farbe	Volumenstrom ca.	Best.-Nr.
Stahldraht, feuerverzinkt	grün	–	4108
Edelstahl	silber	60 l/min	5795



Persönliche Schutzausrüstung





Unser PSA-Service für Sie

- Starke Marken, große Auswahl
- Persönliche Beratung

Einfach anrufen:

Tel. 0531 318-318



Ausgezeichnete Partnerschaft

„Kroschke SIGN hat sich als kompetenter und leistungsstarker Arbeitsschutzfachhändler für PSA nach VTH-Standard qualifiziert. Die Auszeichnung steht für höchste **Qualität bei Produkten, Service und Prozessen.**“

Wir sind Mitglied im VTH und engagieren uns in der VTH-Fachgruppe „Persönliche Schutzausrüstungen“. (Registriernummer VTH-DE-PSA-026)



Inhalt

41	Kopf- und Gesichtsschutz	724
42	Augenschutz	736
43	Gehörschutz	748
44	Aufbewahrungssysteme	764
45	Atemschutz	766
46	Schutzhandschuhe	784
47	Hautschutz	812
48	Einwegkleidung	820
49	Arbeitskleidung	830
50	Sicherheitsschuhe	838
51	Absturzsicherung	862

Mehr Auswahl unter

www.kroschke.com

41

Kopf- und Gesichtsschutz

Inhalt

Anstoßkappen	724
Arbeitsschutzhelme	727
Zubehör	731
Gesichtsschutzschirme und Visiere	732

3M ● **atmungsaktiv: verhindert Überhitzen**
● **optimiertes Design für noch mehr Komfort!**



3M™ Anstoßkappe First Base 3, mit Standardschirm, in optimiertem Design

Einfarbige Anstoßkappe 3M™ First Base 3 Elite mit Standardschirm, stoßabsorbierende Schaumstoffeinlage, großer Belüftungsbereich, umlaufendes Gewebe-Schweißband, bogenförmige Gestaltung über dem Ohr zur Kompatibilität mit anderer PSA, maschinenwaschbar bis 40°C

Gemäß	EN 812
Material	Polyester
Länge (Schirm)	70 mm
Ausstattung	Belüftung, Polsterung der Innenschale, Schweißband
Artikelgewicht	200 g
Größeneinstellung min.	52 cm
Größeneinstellung max.	66 cm

Farbe	Best.-Nr.
dunkelblau	36401
kornblumenblau	36402
schwarz	36403
dunkelblau/grau	41856



3M™ Anstoßkappe First Base 3 mit Kurzschirm in optimiertem Design

Einfarbige Anstoßkappe 3M™ First Base 3 Elite mit Kurzschirm, stoßabsorbierende Schaumstoffeinlage, großer Belüftungsbereich, umlaufendes Gewebe-Schweißband, bogenförmige Gestaltung über dem Ohr zur Kompatibilität mit anderer PSA, maschinenwaschbar bis 40°C

Gemäß	EN 812
Material	Polyester
Länge (Schirm)	54 mm
Ausstattung	Belüftung, Polsterung der Innenschale, Schweißband
Größeneinstellung min.	52 cm
Größeneinstellung max.	66 cm



Farbe	Artikelgewicht g	Best.-Nr.
dunkelblau	190	37331
schwarz		37333
kornblumenblau		37332



3M™ Anstoßkappe First Base 3, mit Standardschirm und Reflexband

Einfarbige Anstoßkappe 3M™ First Base 3 Elite in Warnfarben mit Reflexband und Standardschirm, stoßabsorbierende Schaumstoffeinlage, großer Belüftungsbereich, umlaufendes Gewebe-Schweißband, bogenförmige Gestaltung über dem Ohr zur Kompatibilität mit anderer PSA, maschinenwaschbar bis 40°C

Gemäß	EN 812
Material	ABS-Kunststoff, Polyester
Länge (Schirm)	70 mm
Materialzusammensetzung	100 % Polyester
Artikelgewicht	230 g
Größeneinstellung min.	52 cm
Größeneinstellung max.	65 cm



Farbe	Ausstattung	Best.-Nr.
signalorange	Belüftung, elastisches Band, Polsterung der Innenschale, Reflexeffekt, Schweißband	39999
signalgelb		41791



Anstoskappe Runner

Klassische Anstoßkappe VOSS Runner im Baseballkappen-Look, gepolsterte Innenschale, gute Belüftung durch seitliche Öffnungen, langer Schirm

Gemäß EN 812
Material ABS-Kunststoff, Baumwolle
Länge (Schirm) 65 mm
Ausstattung Klettverschluss, Polsterung der Innenschale, vier seitliche Öffnungen
Artikelgewicht 165 g
Größeneinstellung min. 54 cm
Größeneinstellung max. 59 cm



Farbe	Best.-Nr.
dunkelblau	90039
Farbgruppe schwarz	90040
mittelblau	90041



JSP® Anstoßkappe A1+™, mit Kurzschirm

Unauffällige Anstoßkappe JSP® A1+ im Basecap Design mit Kurzschirm, stabile Innenschale für hervorragenden Rundumschutz vor Stoßverletzungen, großzügige Belüftungsöffnungen, Einhandriemen zur schnellen und individuellen Anpassung

Gemäß EN 812
Material Canvas
Länge (Schirm) 50 mm
Ausstattung Belüftung, Einhand-Verstellriemen, Reflexeffekt, Schweißband
Artikelgewicht 200 g
Größeneinstellung min. 53 cm
Größeneinstellung max. 64 cm



Farbe	Best.-Nr.
blau	42493
schwarz	42494
grau, schwarz	42495



JSP® Anstoßkappe A1+ mit Mikroschirm

Unauffällige Anstoßkappe JSP® A1+ im Basecap Design mit Mikroschirm, stabile Innenschale für hervorragenden Rundumschutz vor Stoßverletzungen, großzügige Belüftungsöffnungen, Einhandriemen zur schnellen und individuellen Anpassung

Gemäß EN 812
Material Canvas
Länge (Schirm) 25 mm
Ausstattung Belüftung, Schweißband
Artikelgewicht 200 g
Größeneinstellung min. 53 cm
Größeneinstellung max. 64 cm



Farbe	Best.-Nr.
schwarz	45596
marineblau	45597

➔ Arbeitsschutzhelme ab Seite 727.

INFO. Anstoßkappen

Die EN 812 legt die physikalischen Anforderungen an Industrie-Anstoßkappen fest. Sie schützen den Kopf des Trägers, wenn dieser gegen harte, feststehende Gegenstände prallt. Anstoßkappen bieten keinen Schutz gegen pendelnde Lasten und dürfen daher nicht mit einem Industrie-Schutzhelm (genormt nach EN 397) verwechselt werden. Sie sind leichter als Helme und haben einen höheren Tragekomfort. Bitte niemals Klebebänder, Farbe oder selbstklebende Etiketten an der Innenschale anbringen – die Schutzwirkung kann dadurch beeinträchtigt werden.

🛒 Hier geht's zu den Preisen ➔ kroschke.com

Helm, Anstoßkappe oder Visier?

Konkrete Hilfen zur Umsetzung der staatlichen Arbeitsvorschriften gibt Ihnen die DGUV-Regel 112-193. Den Link zum Volltext finden Sie unter www.kroschke.com/normen

Unsere Fachberater helfen Ihnen gern:

Tel. 0531 318-318



**VOSS Anstoßkappe
Cap classic**

Klassische Anstoßkappe VOSS Cap classic mit integrierter und stoß-absorbierender Hartschale, genietete Lüftungsöffnungen, atmungsaktiv, saugstarkes Frottee-Schweißband, Größeneinstellung per Klettverschluss



Gemäß	EN 812
Material	Baumwolle, Polyester
Länge (Schirm)	75 mm
Materialzusammensetzung	65% Baumwolle, 35% Polyester
Ausstattung	Belüftung, Klettverschluss, Schweißband, vier seitliche Öffnungen
Artikelgewicht	165 g
Größeneinstellung min.	56 cm
Größeneinstellung max.	61 cm

Farbe	Best.-Nr.
dunkelblau	11756
mittelblau	11757
rot	11758
grün	11759
schwarz	11760



**VOSS Anstoßkappe
modern style**

Pflegeleichte Anstoßkappe VOSS modern style mit vernetzten Lüftungsöffnungen, flexible und ergonomisch angepasste Schale mit guter Stoßabsorbierung



Gemäß	EN 812
Material	Microfaser
Länge (Schirm)	50 mm
Ausstattung	anpassbare Schale, Belüftung, Klettverschluss, Schweißband
Artikelgewicht	130 g
Größeneinstellung min.	52 cm
Größeneinstellung max.	65 cm

Farbe	Best.-Nr.
dunkelblau	101578
schwarz	90028
blau	90029



uvex

uvex Anstoßkappe u-cap sport, mit langem Schirm

uvex u-cap sport Anstoßkappe mit langem Schirm zum Schutz vor Abschürfen und Stoßverletzungen, flexible Kunststoffschale mit Dämpfungselementen, geschwungene Kontur zur optimalen Kombination mit Gehörschutzkapseln, stufenlose Größenregulierung

Gemäß	EN 812
Material	ABS-Kunststoff, Baumwolle, Mesh-Gewebe
Länge (Schirm)	70 mm
Ausstattung	anpassbare Schale, Klettverschluss, Schweißband, Stoßdämpfung
Artikelgewicht	190 g

Größeneinstellung min. cm	Größeneinstellung max. cm	Best.-Nr.
55	59	38879
60	63	38881



uvex

uvex Anstoßkappen u-cap sport

uvex u-cap sport Anstoßkappe zum Schutz vor Abschürfen und Stoßverletzungen, flexible Kunststoffschale mit Dämpfungselementen, geschwungene Kontur zur optimalen Kombination mit Gehörschutzkapseln, stufenlose Größenregulierung

Gemäß	EN 812
Material	Baumwolle
Farbe	schwarz
Ausstattung	anpassbare Schale, Schweißband, Stoßdämpfung

Größeneinstellung min. cm	Größeneinstellung max. cm	Best.-Nr.
55	59	34675
60	63	34676
55	59	34677
60	63	34678
52	54	154675

Hier geht's zu den Preisen [kroschke.com](https://www.kroschke.com)

Schubert Arbeitsschutzhelm CROSS®GUARD

Hochwertiger Schubert Schutzhelm CROSS®GUARD für alle Einsatzbereiche in der Industrie, bietet maximalen Schutz und Bewegungsfreiheit, einfaches Handling des Zubehörs durch Multifunktionsadapter, regelbare Seitenbelüftung, höhenverstellbare 6-Punkt Innenansattung für sicheren Sitz und Tragekomfort

Gemäß	EN 397
Material	Polypropylen
Ausstattung	4-Punkt-Kinnriemenaufhängung, Belüftung, Drehverschluss, Schweißband, Zusatzprüfung Kälte (-20°C)
Artikelgewicht	395 g
Größeneinstellung min.	53 cm
Größeneinstellung max.	61 cm
Innenausstattung	6-Punkt
Temperaturbereich min.	-20 °C

Farbe	Best.-Nr.
Farbgruppe gelb, gelb	38908
weiß	38909
blau	38915
rot	38916



SCHUBERTH

Schubert Arbeitsschutzhelm EuroGuard 6 I/79 GY, Drehverschluss

Klassischer Schubert Schutzhelm EuroGuard 6 für das Baugewerbe, Regenrinne, regelbare Seitenbelüftung, erhöhte Seitensteifigkeit, höhenverstellbare 6-Punkt Innenansattung für sicheren Sitz und Tragekomfort

Gemäß	EN 397
Material	HDPE-Kunststoff
Ausstattung	Belüftung, Drehverschluss, Kinnriemenhalterung, Regenrinne, Schweißband, Steckschlitze
Größeneinstellung min.	61 cm
Größeneinstellung max.	53 cm
Innenausstattung	6-Punkt

Farbe	Best.-Nr.
gelb	34750
weiß	34751
blau	34752
rot	34753



SCHUBERTH

Schubert Arbeitsschutzhelm BOP R, mit Drehverschluss

Stabiler Schubert Schutzhelm BOP R für anspruchsvolle industrielle Anforderungen, formbeständig auch bei hohen Temperaturen bis 150 °C, hohe Seitensteifigkeit, höhenverstellbare Innenansattung für sicheren Sitz und Tragekomfort

Gemäß	EN 397
Material	Glasfaser-Polyesterharz
Ausstattung	Regenrinne, Schweißband, seitliche Verformung, Zusatzprüfung Hitze Arbeitsplätze (+150°C), Zusatzprüfung Metallspritzer
Artikelgewicht	405 g
Größeneinstellung min.	53 cm
Größeneinstellung max.	61 cm
Innenausstattung	6-Punkt

Farbe	Best.-Nr.
gelb	34754
weiß	34755
blau	34756
rot	34757



SCHUBERTH



SCHUBERTH

Schubert Arbeitsschutzhelm Baumeister 80

Gemäß	EN 397
Material	HDPE-Kunststoff
Ausstattung	Belüftung, Drehverschluss, Kinnriemenhalterung, Regenrinne, Schweißband, Steckschlitz
Artikelgewicht	365 g
Größeneinstellung min.	53 cm
Größeneinstellung max.	61 cm
Innenausstattung	6-Punkt

Farbe	Best.-Nr.
weiß	41932
gelb	41933
blau	41934
rot	41935



SCHUBERTH

Schubert Elektrikerhelm BOP Energy 3000, mit Drehverschluss

Gemäß	EN 397, EN 50365
Material	glasfaserverstärkter Kunststoff, Polyester
Farbe	weiß
Ausstattung	4-Punkt-Kinnriemenaufhängung, Drehverschluss, Schweißband, seitliche Verformung, Störlichtbogenschutz, Zusatzprüfung Hitze-arbeitsplätze (+150°C), Zusatzprüfung Kälte (-30°C), Zusatzprüfung Metallspritzer
Artikelgewicht	475 g
Größeneinstellung min.	53 cm
Größeneinstellung max.	61 cm
Innenausstattung	6-Punkt
Temperaturbereich min.	-30 °C
Temperaturbereich max.	150 °C

Best.-Nr.
34708



SCHUBERTH

Schubert Elektrikerschutzhelm CROSS® ELECTRIC

Gemäß	EN 397, EN 50365
Material	Polypropylen-Thermoplast
Ausstattung	Drehverschluss, Kinnriemenhalterung, Multifunktionsadapter, Schweißband, Störlichtbogenschutz, Zusatzprüfung Kälte (-20°C)
Artikelgewicht	395 g
Größeneinstellung min.	53 cm
Größeneinstellung max.	61 cm
Innenausstattung	6-Punkt
Temperaturbereich min.	-20 °C

Farbe	Best.-Nr.
gelb	41756
weiß	41757
blau	41758
rot	41759
grün	46979

INFO. Arbeitsschutzhelme

Die **EN 397** legt die Anforderungen an Schutzfunktion, Prüfverfahren sowie Kennzeichnung für Industrieschutzhelme fest. Schutzhelme müssen den Träger vor herabfallenden Gegenständen oder pendelnden Lasten schützen. Alle Helme in unserem Sortiment erfüllen diese Norm, sowie teilweise zusätzliche Normen.

Helmschalen-Materialien:

Thermoplaste, z. B. HDPE (Hochdruck-Polyethylen), ABS (Acrylnitril-Butadien-Styrol), PE (Polyethylen), Polycarbonat (PC) oder Polyamid (PA), verlieren bei Hitzeeinwirkung – z. T. schon ab 70 °C – ihre Form; sind dafür

aber kältebeständiger. Sie eignen sich vorwiegend für das Baugewerbe, Handwerk oder Montagearbeiten.

Duroplaste, z. B. PF-SF (Textil-Phenol) oder UP-GF (Glasfaser-Polyester), bleiben auch bei sehr hohen Temperaturen von z.T. über 500 °C stabil. Sie kommen überall dort zum Einsatz, wo hohe Temperaturen herrschen oder die Gefahr von starker Hitzeeinwirkung besteht: wie in der Metallindustrie, bei der Stahlerzeugung und bei Energie- und Gasversorgern. Gleichzeitig sind Duroplaste sehr chemikalienbeständig und damit ideal für den Einsatz in der chemischen Industrie.

VOSS Arbeitsschutzhelm INAP-Master-K-90/6

Gemäß	EN 397
Material	Kunststoff, Polyethylen-Thermoplast
Ausstattung	für 30 mm-Steckschlitz, Kinnriemenhalterung, Nackenschutz, Regenrinne, Schweißband, Zusatzprüfung Kälte (-20°C)
Artikelgewicht	350 g
Größeneinstellung min.	51 cm
Größeneinstellung max.	64 cm
Innenausstattung	6-Punkt
Temperaturbereich min.	-20 °C

Farbe	Best.-Nr.
gelb	65150
weiß	65151
dunkelblau	65152
rot	65153



VOSS Arbeitsschutzhelm INAP-Master-4

Gemäß	EN 397
Ausstattung	Belüftung, für 30 mm-Steckschlitz, Kinnriemenhalterung, Nackenband, Nackenschutz, Regenrinne, Zusatzprüfung Kälte (-20°C)
Artikelgewicht	335 g
Größeneinstellung min.	51
Größeneinstellung max.	64
Innenausstattung	4-Punkt
Temperaturbereich min.	-20

Material	Farbe	Best.-Nr.
Polyethylen	gelb	11748
	dunkelblau	11749
	mittelblau, gelb	11750
	rot	11751
	weiß	11752
	hellgrün	11754
	orange	11755
RAL 7001 (Silbergrau)		570015

Universeller Schutzhelm VOSS INAP-Master 4 für Baugewerbe und Industrie, heruntergezogene Helmschale, Regenrinne, seitliche Belüftungslöcher, 4-Punkt-Innenausstattung mit Kinnriemenhalterung, auswechselbares Schweißband



 Hier geht's zu den Preisen
 kroschke.com



**Haben Sie Fragen zu unseren Produkten?
Wir beraten Sie gerne.
Tel. 0531 318-318**



Einsatzdauer:

- In jedem Schutzhelm ist das Produktionsdatum eingepreßt – bitte nicht mit einem „Ablaufdatum“ verwechseln!
- Thermoplast-Schutzhelme sollten nach ca. 4 Jahren, Duroplast-Helme nach 6-8 Jahren ausgetauscht werden. Konkrete Angaben über die Nutzungsdauer finden Sie in den Gebrauchsanleitungen, die jedem Helm beiliegen.
- Die Nutzungsdauer von Helmen richtet sich nach dem jeweiligen Material und den thermischen bzw. optischen Einflüssen (Sonnenstrahlung, Hitze).
- Nach einem starken Schlag darf ein Helm nicht mehr benutzt werden.
- „Knacktest“ bitte nie bei glasfaserverstärkten thermoplastischem Kunststoffen durchführen!

Sie haben Fragen oder benötigen Beratung? Wir helfen gerne: Tel. 0531 318-318



uvex

uvex Arbeitsschutzhelm pheos B-WR 9772

uvex Schutzhelm pheos B-WR mit ergonomischer Passform und variablen Ventilationsöffnungen, Adaptersystem für Visiere, Helm kapseln und Helmlampen, 6-Punkt-Textilband-Innenausstattung mit Drehverschluss

Gemäß EN 397
Material Leder, PE- & elastisches Textilgewebe, Polyethylen-Thermoplast
Ausstattung Drehverschluss, für 30 mm-Steckschlitz, Schweißband, Ventilationsöffnungen an Vorder- u. Rückseite, Zusatzprüfung Kälte (-30°C), Zusatzprüfung Metallspritzer
Artikelgewicht 430 g
Größeneinstellung min. 52 cm
Größeneinstellung max. 61 cm
Innenausstattung 6-Punkt
Temperaturbereich min. -30 °C

Farbe	Best.-Nr.
weiß	190219
gelb	36371
blau	36372
Farbgruppe rot, rot	36373

uvex Schutzhelm pheos B-S-WR 9772

● mit besonders kurzem Schirm

uvex Schutzhelm pheos B-S-WR mit ergonomischer Passform und variablen Ventilationsöffnungen, Adaptersystem für Visiere, Helm kapseln und Helmlampen, extrem kurzer Schirm für erweitertes Blickfeld, 6-Punkt-Textilband-Innenausstattung mit Drehverschluss

Gemäß EN 397
Material Leder, PE- & elastisches Textilgewebe, Polyethylen-Thermoplast
Ausstattung Drehverschluss, für 30 mm-Steckschlitz, Kurzschild, Schweißband, Ventilation, Ventilationsöffnungen an Vorder- u. Rückseite, Zusatzprüfung Kälte (-30°C), Zusatzprüfung Metallspritzer
Artikelgewicht 394 g
Größeneinstellung min. 52 cm
Größeneinstellung max. 61 cm
Innenausstattung 6-Punkt
Temperaturbereich min. -30 °C

Farbe	Best.-Nr.
weiß	235748
gelb	36252
rot	36253
blau	36254
schwarz	311878

JSP® Schutzhelm EVO®5 DualSwitch™

● für Arbeiten am Boden und in der Höhe

Multifunktionaler Schutzhelm EVO®5 DualSwitch™ für Arbeiten am Boden und in der Höhe, die Norm kann nach Bedarf durch einfaches Umstellen des Schalters an die Tätigkeit angepasst werden, mit 4-Punkt-Kinnriemen und Schweißband, Drehrad zur Größeneinstellung, elektrische Isolierung, mit Seitenventilation

Gemäß EN 12492, EN 397, EN 50365
Material ABS-Kunststoff, ägyptische Baumwolle, expandiertes Polypropylen, Polyester
Ausstattung 4-Punkt-Kinnriemenaufhängung, Belüftung, Drehverschluss, Nackenband, Patentierter Schalter zum Wechsel zwischen den Normen, Schweißband, seitliche Verformung
Artikelgewicht 440 g
Größeneinstellung min. 53 cm
Größeneinstellung max. 64 cm
Innenausstattung 6-Punkt
Temperaturbereich min. -40 °C
Temperaturbereich max. 50 °C

Farbe	Best.-Nr.
weiß	41792
gelb	41892
rot	55758



uvex

Hier geht's zu den Preisen → [kroschke.com](https://www.kroschke.com)



3M™ Schutzhelm G3000N

- mit UV-Sensor, der anzeigt, wenn der Helm ausgetauscht werden sollte

Industrie- und Forst Schutzhelm 3M™ G3000 mit Uvicator UV-Sensor, erleichtert die Beurteilung des Schutzhelm in Hinsicht auf die UV-Exposition, besondere schmale Bauart mit kurzem Schirm für gute Sicht und hervorragenden Schutz, optimierte Lüftung, 4-Punkt-Innenausstattung, um 180° drehbar, so dass der Schirm auch im Nacken getragen werden kann

Gemäß EN 397
Material ABS-Kunststoff
Ausstattung für 30 mm-Steckschlitz, manuelle Drehung um 180°, UV-Sensor

Größeneinstellung min. 53 cm
Größeneinstellung max. 62 cm
Innenausstattung 4-Punkt
Temperaturbereich min. 53 °C
Temperaturbereich max. 62 °C



3M

Farbe	Artikelgewicht g	Best.-Nr.
Farbgruppe weiß, weiß	310	501011
gelb		501024
blau		501026
Farbgruppe rot, rot	425	501032
neongrün		192025



SCHUBERTH

Schubert Kinnriemen

Schubert Kinnriemen mit 4-Punkt-Befestigung, für Schutzhelme mit 4 oder 6-Punkt-Innenausstattung, individuell anpassbar durch Gurtregelung, leicht zu öffnendes Steckschloss

Material Polyester
Farbe schwarz
Ausstattung 4-Punkt-Kinnriemenaufhängung
Artikelgewicht 50 g

Best.-Nr.
39710



uvex

uvex Schweißband 9760.005

Ersatz Schweißband 9790.005 für Schutzhelme uvex uvex pheos, leicht auswechselbar

Material Kunstleder

Inhaltsmenge	Best.-Nr.
1	100237
5	36394



VOSS HELME

Ersatzschweißband für VOSS-Helm IN-AP-Master 4 und INAP-Defender 6

Ersatz Schweißband für VOSS Schutzhelme INAP-Master 4 und INAP-Defender 6 ab Fertigungsdatum 02/2021

Material Polyurethan

Best.-Nr.
46217



VOSS HELME

Ersatzschweißband für VOSS Master-Schutzhelme

Ersatz Schweißband für VOSS Schutzhelme Master mit Fertigungsdatum bis 01/2021

Material Polyurethan
Inhaltsmenge 5

Best.-Nr.
46216



SCHUBERTH

Schubert Ersatzschweißband für Arbeitsschutzhelme

Schweißband für Schubert Schutzhelme, für mehr Hygiene und Tragekomfort regelmäßig auswechseln

Material Leder
Inhaltsmenge 5

Best.-Nr.
7706

Schubert Kapselgehörschützer SHP 28-C

- SNR 28

Kapselgehörschützer SHP 28-C zur einfachen Befestigung an Schubert Schutzhelmen, druckfreier Sitz durch schaumstoffgefüllte Dichtringe, höhenverstellbar und drehbar

Gemäß EN 352-3
Material ABS-Kunststoff, Polyester, PVC
Farbe orange, schwarz
Ausstattung Memory-Foam Dämmkissen, paarweise
Artikelgewicht 267 g

SCHUBERTH

Variante	Best.-Nr.
für 2x 16 mm Slots	45296
für 30 mm Slots	45297
für MFA-Slots	45298





Gesichtsschutzschirm 1901

Praktischer Gesichtsschutzschirm 1901 mit beschlagfreier Beschichtung zum Schutz vor mechanischen Einflüssen, Kopfhalterung mit Kopfpolster und Drehverschluss zur Größenanpassung, Schirm hochklappbar

Gemäß	EN 166
Farbe	farblos
Ausstattung	Drehverschluss, gepolstertes Stirnband, Hochklappmechanismus, Kopfhalterband
Artikelgewicht	268 g
Stärke	1 mm

Material	Temperaturbereich max. °C	Best.-Nr.
Acetat	80	17774
Polycarbonat	135	17772

Ersatzscheibe für Gesichtsschutzschirm 1901

Material	Artikelgewicht g	Temperaturbereich max. °C	Best.-Nr.
Polycarbonat	160	135	17773
Acetat		80	17775

 Hier geht's zu den Preisen → [kroschke.com](https://www.kroschke.com)



Gesichtsschutzschirm 1902 mit Stirnschutz

Kratzfester Gesichtsschutzschirm 1902 mit Stirnschutz zum Schutz vor mechanischen Einflüssen, Kopfhalterung mit Ratschenverschluss zur Größenanpassung, Schirm hochklappbar

Gemäß	EN 166
Material	Polycarbonat
Farbe	Farbgruppe blau, blau, farblos
Ausstattung	Ratschen-Verschluss, Stirnschutz
Artikelgewicht	286 g
Temperaturbereich max.	135 °C
Stärke	1 mm

Best.-Nr.	5835
-----------	------



uvex

uvex Gesichtsschutzschirm 9706.514

Gesichtsschutzschirm uvex 9706.514 mit integrierter Stirnabdeckung, innen beschlagfrei beschichtet, Hochklappmechanismus stufenlos einstellbar, mit Drehverschluss zum Einstellen der Kopfgröße

Gemäß	EN 166, EN 170
Material	Acetat
Farbe	schwarz, farblos
Ausstattung	Drehverschluss, Hochklappmechanismus, Stirnschutz
Artikelgewicht	237 g
Temperaturbereich max.	80 °C
Stärke	1,2 mm

Best.-Nr.	167005
-----------	--------



uvex

uvex Gesichtsschutzschirm 9705.014

Gesichtsschutzschirm uvex 9705.014 mit integrierter Stirnabdeckung, Hochklappmechanismus stufenlos einstellbar, mit Drehverschluss zum Einstellen der Kopfgröße

Material	Acetat
Ausstattung	Drehverschluss, Hochklappmechanismus, Stirnschutz
Stärke	1,1 mm

Gemäß	Farbe	Artikelgewicht g	Temperaturbereich max. °C	Best.-Nr.
EN 166	schwarz, farblos	237	80	160006

Ersatzscheibe für uvex Gesichtsschutzschirm 9705.014

Gemäß	Farbe	Best.-Nr.
EN 166	farblos	232897

Honeywell Gesichtsschutz Bionic™

Komfortabler Gesichtsschutz Bionic von Honeywell für erweiterten Schutz für Oberkopf und Kinn, großes und leicht auswechselbares Visier für weite Rundumsicht, 3 einstellbare Haltepositionen, mit Kopfpolster und Schweißband, Drehverschluss zur Größenanpassung

Gemäß	Material	Farbe	Ausstattung	Artikelgewicht g	Temperaturbereich max. °C	Best.-Nr.
EN 166, EN 170	ABS-Kunststoff, Polycarbonat	schwarz, farblos	Drehverschluss, gepolstertes Stirnband, Kinnabdeckung, Kopfschutz, Polsterung der Innenschale, Schweißband, Stirnschutz	371	135	100336
						18213
	ABS-Kunststoff, Acetat				80	18214



Honeywell
THE POWER OF CONNECTED

Honeywell Sichtscheibe, für Gesichtsschutz Bionic™

Gemäß	Material	Artikelgewicht g	Temperaturbereich max. °C	Best.-Nr.
EN 166, EN 170	Polycarbonat	118	135	18215
		112		18216
	Acetat	100	80	18218

3M™ PELTOR™ Gehör-/Gesichtsschutz-Kombination G 500

Flexible 3M™ Gesichts- und Gehörschutzkombination G500 mit integriertem Stirnschutz, Kopfband mit Ratschensystem zur schnellen Größenanpassung, Visier mit Antibeschlag-Beschichtung, Kapselgehörschützer 3M™ PELTOR™ OPTIME I (SNR 27 dB), auswechselbares Schweißband

Gemäß	Material	Farbe	Ausstattung	Artikelgewicht g	Best.-Nr.
EN 166, EN 352-1	–	gelb, schwarz, farblos	Belüftung, Gehörschutz, Hochklappmechanismus, Kopfhaltband, Nackenband, Ratschen-Verschluß, Schweißband, Stirnschutz	350	32898
EN 166	Polycarbonat	farblos	Störlichtbogenschutz	138	70281



3M PELTOR

3M™ Kopfhalterung Tuffmaster H8™

Gemäß EN 166

Ausstattung Ratschen-Verschluß

Material	Farbe	Artikelgewicht g	Best.-Nr.
Thermoplastik	silber	370	181675
Polycarbonat	farblos	200	181676
Acetat		220	181677



3M

INFO. Schutzschirme

Schutzschirme schützen Gesicht und zum Teil auch den Hals vor mechanischen, chemischen, optischen oder thermischen Gefahren, z. B. bei Fräs- und Holzarbeiten, Reinigungs- oder Laborarbeiten. Sie werden am Schutzhelm oder direkt am Kopf getragen. Alle Sichtscheiben können zusätzlich beschichtet sein, um weitere Eigenschaften zu erreichen.

- **Polycarbonat:** hohe Stoßfestigkeit, zäh, relativ leicht und bruchsicher, gute Beständigkeit gegen glühende Teilchen, temperaturbeständig bis ca. +135 °C
- **Acetat:** chemikalienbeständig, geringe Entflammbarkeit, relativ leicht und kratzfest, temperaturbeständig bis ca. +80 °C

Für alle Schutzschirme: Lieferung ohne Helm



uvex

uvex Visier pheos magnetic 9906.003

Beschlagfreies Visier uvex pheos magnetic 9906.003 zur Anbringung an die uvex Schutzhelme uvex pheos B-S-WR, E-S-WR und pheos alpine, mit selbstverriegelnden Magnetverschlüssen, zuverlässiger Schutz des Gesichts, hoher Tragekomfort, ausbalancierte Parkposition des Visiers direkt über der Helmschale

Gemäß EN 166, EN 170
Temperaturbereich max. 135 °C

Material	Farbe	Ausstattung	Artikelgewicht g	Best.-Nr.
Polycarbonat	schwarz, farblos, weiß	Hochklappmechanismus, Magnetverschluss	176	36260

uvex Helmadapter magnetisch

Magnetischer uvex Helmadapter zur Befestigung von magnetischem Helmzubehör an den Schutzhelmen Uvex pheos oder pheos alpine

Material Kunststoff
Farbe schwarz

Best.-Nr.
 43031



uvex

 Hier geht's zu den Preisen [kroschke.com](https://www.kroschke.com)



uvex

Vorteils-Set Kopfschutz, 3-teilig, uvex Schutzhelm, Gehörschutzkapseln & Visier

● **Helm mit Gehörschutz und Visier**

Praktisches Komplett-Set des uvex Schutzhelms pheos B-S-WR mit magnetischem Adaptersystem und Helmgehörschutzkapseln pheos K2P magnet (SNR 30 dB) und Visier pheos magnetic

Gemäß EN 352-3, EN 397
Material Leder, PE- & elastisches Textilgewebe, Polyethylen-Thermoplast
Farbe weiß
Ausstattung Drehverschluss, für 30 mm-Steckschlitz, Kurzschild, Memory-Foam Dämmkissen, Schweißband, Ventilation, Zusatzprüfung Kälte (-30°C), Zusatzprüfung Metallspritzer
Größeneinstellung min. 52 cm
Größeneinstellung max. 61 cm
Innenausstattung 6-Punkt
Temperaturbereich min. -30 °C

Best.-Nr.
 45437

Honeywell Gesichtsschutz Turboschild

Honeywell Gesichtsschutz-System Turboschild zum Schutz vor fallenden oder fliegenden Objekten, Stößen, Spritzern, UV-Strahlen sowie Schmutzpartikeln, leicht mit vielen Schutzbrillen, Atemschutzgeräten und Kapselgehörschützern kombinierbar

Ausstattung Entriegelungssystem, Hochklappmechanismus

Gemäß	Material	Farbe	Ausstattung	Best.-Nr.
EN 166	ABS-Kunststoff, TPE-Kunststoff	schwarz	gepolsterte Kopffixierung, gepolstertes Stirnband, Ratschenverschluss	38854
EN 166, EN 169, EN 170, EN 172	Polycarbonat	farblos	Entriegelungssystem, Hochklappmechanismus	38904
EN 166				38905
	Nylon	dunkelgrau		38899



Honeywell
THE POWER OF CONNECTED

Schubert Elektriker-Gesichtsschutz, für Elektriker-Schutzhelm Cross® Electric

Elektriker Schutzschirm mit Einsteckbefestigung für Schubert Crossline Elektrikerschutzhelme zum Schutz bei Arbeiten mit Starkstrom bis 1000V

Gemäß EN 166, EN 170
Material Polycarbonat
Farbe farblos
Stärke 1,5 mm
Breite 235 mm

Best.-Nr.
42077



 **Elektrikerhandschuhe auf Seite 811.**

Schutz gegen Störlichtbogen (1000 V)

Elektriker-Gesichtsschutzschirm GFKES 001/GFKES 002

• zum Schutz vor Störlichtbögen

Elektriker Schutzschirm GFKES zur Befestigung an Elektrikerschutzhelmen für den Schutz gegen Störlichtbögen, mit speziell abgerundeten Kanten, Schirm hochklappbar, breites und verstellbares Gummiband zur rutschfesten Helmbefestigung

Material Polycarbonat
Farbe farblos
Ausstattung Gummizug, Störlichtbogenschutz
Breite 200 mm



Gemäß	Artikelgewicht g	Stärke mm	Best.-Nr.
EN 166, EN 170, GS-ET-29	245	1,5	1869



Sie brauchen Unterstützung bei der richtigen Auswahl? Ich helfe gern:

Tel. 0531 318-318

Inhalt

Bügelbrillen	738
Zubehör	747
Vollsichtbrillen	748

Work

by Kroschke

- geprüft
- bewährt
- günstig



Work Schutzbrille C7 Flex mit flexiblem Rahmen und geringem Anpressdruck, anatomisches Gesichtsfeld, verzerrungsfreie Sicht, Nasenpolster, Augenbrauensschutz für gute Augenraumabdeckung

Gemäß	EN 166
Farbe	blau
Branchenbereiche	Bauindustrie, Elektroindustrie, Mechanische Industrie, Stahlindustrie, Verpackungsindustrie
Beschichtung	antistatisch, beschlagfrei, kratzfest
Farbe (Rahmen)	blau, schwarz
Material (Scheibe)	Polycarbonat
Scheibentönung	farblos
Tönungsstufe	1,2
Filterstufe	2C

Best.-Nr.
84070



Work Schutzbrille C6 EyeEvolution

Multifunktionale Schutzbrille Work C6 EyeEvolution mit abnehmbaren Bügeln, herausnehmbarem Schaumrahmen und Kopfband, als Bügel- oder Vollsichtbrille mit optimalem Dichtsitz nutzbar, flexibler Rahmen mit geringem Anpressdruck, anatomisches Gesichtsfeld, verzerrungsfreie Sicht, gummierte Bügelenden

Gemäß	EN 166
Beschichtung	beschlagfrei, chemikalienresistent, kratzfest
Farbe (Rahmen)	blau, schwarz
Material (Scheibe)	Polycarbonat
Scheibentönung	farblos
Tönungsstufe	1,2
Filterstufe	2C

Best.-Nr.
84006



Work Schutzbrille C5 Basic Plus

Work C5 Basic Plus Einscheibenschutzbrille mit beschlagfreier, kratzester Scheibe, anatomische Passform, Softbügel, geringer Anpressdruck, ohne blickverzerrenden Scheibenrand weitgehend chemikalienbeständig, schützt vor mechanischen Gefahren und aufprallenden Teilen, inkl. Brillenband

Gemäß	EN 166
Temperaturbereich max.	120 °C
Beschichtung	beschlagfrei, chemikalienresistent, kratzfest
Farbe (Rahmen)	blau, dunkelgrau
Material (Scheibe)	Polycarbonat
Scheibentönung	farblos
Tönungsstufe	1,2
Filterstufe	2C

Best.-Nr.
84005



Work Schutzbrille C1 Basic

Work Schutzbrille C1 Basic mit beschlagfreier, kratzfester Scheibe, anatomische Passform, geringer Anpressdruck, ohne blickverzerrenden Scheibenrand, weitgehend chemikalienbeständig, schützt vor mechanischen Gefahren und aufprallenden Teilen, Bügel mit Befestigungslöchern für eine Brillenkordel, detektierbar

Gemäß	EN 166
Temperaturbereich max.	120 °C
Beschichtung	beschlagfrei, chemikalienresistent, kratzfest
Material (Scheibe)	Polycarbonat
Scheibentönung	farblos
Tönungsstufe	1,2
Filterstufe	2C

Best.-Nr.
84004



Work Schutzbrille C4 Visi

Klassische Schutzbrille Work C4 Visi mit zusätzlichem Seiten- und Augenbrauenschutz, ideal für Besucher oder über Korrekturbrillen tragbar, Bügel mit Löchern zur Befestigung eines Brillenkordels

Gemäß	EN 166
Temperaturbereich max.	120 °C
Beschichtung	chemikalienresistent, kratzfest
Farbe (Rahmen)	transparent
Material (Scheibe)	Polycarbonat
Scheibentönung	farblos
Tönungsstufe	1,2
Filterstufe	2C

Best.-Nr.
84002



Work Schutzbrille C3 Comfort

Beschlagfreie und kratzfreie Work Schutzbrille C3 Comfort, flexibler Rahmen und gepolsterter nasenstreg mit geringem Anpressdruck, neigungs- und längenverstellbare Bügel, detektierbar, anatomisches Gesichtsfeld, verzerrungsfreier Blick, schützt vor mechanischen Risiken wie beschleunigten Teilchen, inklusive Brillenband

Gemäß	EN 166
Temperaturbereich max.	120 °C
Beschichtung	beschlagfrei, chemikalienresistent, kratzfest
Farbe (Rahmen)	blau, schwarz
Material (Scheibe)	Polycarbonat
Scheibentönung	farblos
Tönungsstufe	1,2
Filterstufe	2C

Best.-Nr.
84003



Work Schutzbrille C2 Classic

Klassische Schutzbrille Work C2 mit Seiten- und Augenbrauenschutz, längen- und neigungsverstellbare Bügel, gut chemikalienbeständige Scheibe mit beschlagfreier Beschichtung, mit Brillenband, detektierbar, antistatisch

Gemäß	EN 166
Temperaturbereich max.	120 °C
Beschichtung	beschlagfrei, chemikalienresistent, kratzfest
Farbe (Rahmen)	blau, schwarz
Material (Scheibe)	Polycarbonat
Scheibentönung	farblos
Tönungsstufe	1,2
Filterstufe	2C

Best.-Nr.
84001

INFO. Sichtscheiben-Materialien

Polycarbonat: hohe Stoßfestigkeit, zäh, relativ leicht und bruchsicher, gute Beständigkeit gegen glühende Teilchen, temperaturbeständig bis ca. +120 °C. Durch eine extra Beschichtung lassen sich Polycarbonat-Scheiben (PC) besser reinigen, sind kratzfest und haben eine sehr gute Chemikalienbeständigkeit.

Acetat: chemikalienbeständig, geringe Entflammbarkeit, relativ leicht, bruchsicher, gute Beständigkeit gegen glühende Teilchen, temperaturbeständig bis ca. +80 °C.

Verbundglas: kratzfest, relativ schwer, empfindlich gegen auftreffende glühende Teilchen. Durch zusätzliche Beschichtung werden weitere Eigenschaften erreicht.

Gratis:
Spenderbox
bei Abnahme
von 12 **Work-**
Brillen einer
Sorte.



Hier geht's zu den Preisen



kroschke.com



uvex Einscheiben-Schutzbrille i-3 9190

Trendige 3-Komponenten Schutzbrille uvex i-3 mit weicher verstellbarer Nasenschlinge, weichen rutschhemmenden Bügelenden und metallfreiem Bügelscharnier für hohen Tragekomfort ohne Druckstellen, mehrstufige Bügelinklination für perfekten Sitz, komplett metallfrei

Gemäß EN 166, EN 170
Material (Scheibe) Polycarbonat
Tönungsstufe 1,2

Beschichtung	Farbe (Rahmen)	Scheibentönung	Filterstufe	Best.-Nr.
beschlagfrei, chemikalienresistent, kratzfest, reinigungsfreundlich	blau, dunkelgrau	farblos	2C	65057
beschlagfrei, kratzfest	dunkelgrau, schwarz	grün	2	65066
beschlagfrei, kratzfest, reinigungsfreundlich	grau, schwarz	farblos	2C	104782
beschlagfrei, entspiegelt, kratzfest, reinigungsfreundlich	blau, schwarz			311375
beschlagfrei, chemikalienresistent, kratzfest, reinigungsfreundlich	grau, schwarz			372088
chemikalienresistent, kratzfest, reinigungsfreundlich	blau, dunkelgrau			503006
beschlagfrei, chemikalienresistent, kratzfest, reinigungsfreundlich	dunkelgrau, grün			503391



uvex Schutzbrille sportstyle 9393

Federleichte Schutzbrille uvex sportstyle 9393 in sportivem Design, weiche verstellbare Nasenauflage und weiche rutschhemmende Bügelenden für druckfreien Sitz

Material (Scheibe) Polycarbonat

Gemäß	Beschichtung	Farbe (Rahmen)	Scheibentönung	Tönungsstufe	Filterstufe	Best.-Nr.
EN 166, EN 170	beschlagfrei, kratzfest	blau, schwarz	farblos	1,2	2C	36247
EN 166, EN 172		schwarz, weiß	braun	1,4	5	41376
EN 166, EN 170	beschlagfrei, chemikalienresistent, kratzfest, reinigungsfreundlich	grün, schwarz	farblos	1,2	2C	65067
	beschlagfrei, kratzfest	schwarz	grün		2	56735



uvex Bügelbrille pheos cx2 9198

Schutzbrille uvex pheos cx2 in modernem, sportlichen Design mit direkt an die Scheibe angespritzte, weiche Stirn- und Nasenauflage, hält Staub und Wasser zuverlässig ab, großes Sichtfeld, X-Twist-Bügel-Technologie für sicheren und rutschfreien Sitz, gut mit weiterer PSA kombinierbar

Beschichtung beschlagfrei, chemikalienresistent, kratzfest, reinigungsfreundlich

Material (Scheibe) Polycarbonat

Gemäß	Farbe (Rahmen)	Scheibentönung	Tönungsstufe	Filterstufe	Best.-Nr.
EN 166, EN 170	hellblau, schwarz	farblos	1,2	2C	38884
	blau, grau				38885
EN 166, EN 172	schwarz, weiß	braun	1,4	5	41381
EN 166, EN 170	gelb, schwarz	gelb	1,2	2C	88913
EN 166, EN 172	schwarz, weiß	grau	2,5	5	311813

 Hier geht's zu den Preisen  [kroschke.com](https://www.kroschke.com)

uvex Schutzbrille i-5 9183

Innovative Schutzbrille uvex i-5 9183 mit direkt an die Scheibe angespritzte weiche Stirn- und Nasenauflage für erhöhten Schutz vor umherfliegenden Partikeln, Staub und Schmutz, integrierter Seiten- und Augenbrauenschutz, längen- und neigungs-verstellbare Bügel für optimale Anpassung, weiche Bügelenden

Gemäß	EN 166, EN 170
Beschichtung	beschlagfrei, chemikalienresistent, kratzfest, reinigungsfreundlich
Farbe (Rahmen)	blau, dunkelgrau
Material (Scheibe)	Polycarbonat
Scheibentönung	farblos
Tönungsstufe	1,2
Filterstufe	2C

Best.-Nr.

42994



uvex Überbrille super OTG 9169

• als Überbrille über konventionellen Brillen geeignet

Komfortable Schutzbrille uvex super OTG 9169 mit exzellenter Augenraumabdeckung und scharnierlosen Bügeln, hochflexible weiche Bügelenden für angenehmes Tragegefühl, uneingeschränkte Seitenwahrnehmung, ideal als Überbrille tragbar

Material	Kunststoff
Material (Scheibe)	Polycarbonat



Gemäß	Beschichtung	Farbe (Rahmen)	Scheibentönung	Tönungsstufe	Filterstufe	Best.-Nr.
EN 166, EN 170	beschlagfrei, chemikalienresistent, kratzfest, reinigungsfreundlich	blau, weiß	farblos	1,2	2C	65036
EN 166, EN 172	chemikalienresistent, kratzfest, reinigungsfreundlich	schwarz, transparent	grau	2,5	5	503125
EN 166, EN 170	beschlagfrei, chemikalienresistent, kratzfest, reinigungsfreundlich	blau	farblos	1,2	2C	293194

uvex Einscheiben-Schutzbrille astrospec 2.0

Schutzbrille uvex astrospec 2.0 mit Panoramascheiben und Seitenschutz für optimale Augenraumabdeckung, Weiterentwicklung des Klassikers Astrospec, weiche rutschhemmende Bügelenden, mehrstufige Bügelinklination und innovative Belüftungstechnik für hohen Tragekomfort

Material (Scheibe)	Polycarbonat
---------------------------	--------------



Gemäß	Beschichtung	Farbe (Rahmen)	Scheibentönung	Tönungsstufe	Filterstufe	Best.-Nr.
EN 166, EN 170	beschlagfrei, chemikalienresistent, kratzfest, reinigungsfreundlich	blau, hellblau	farblos	1,2	2C	65062
		grün, schwarz				65063
EN 166, EN 169	beschlagfrei, kratzfest	schwarz	grau	2,5	4	88926
EN 166, EN 170	beschlagfrei, kratzfest, reinigungsfreundlich	blau, grau	farblos	1,2	2C	88912

uvex Einscheiben-Bügelbrille 9161

Klassische Bügelbrille uvex 9161 mit großer Panoramascheibe und integriertem Seitenschutz, längenverstellbare duroflex-Bügel für druckfreien Sitz, hervorragend als Überbrille für Korrektionsbrillenträger geeignet

Gemäß	EN 166, EN 170
Farbe (Rahmen)	transparent
Material (Scheibe)	Polycarbonat
Scheibentönung	farblos
Tönungsstufe	1,2
Filterstufe	2C



Beschichtung	Best.-Nr.
beschlagfrei, chemikalienresistent, kratzfest, reinigungsfreundlich	65024
unbeschichtet	155405
beschlagfrei, kratzfest, reinigungsfreundlich	66761



uvex Einscheiben-Schutzbrille i-vo 9160

Funktionale Schutzbrille uvex i-vo 9160 mit Bügellängenverstellung und Bügelinklination für optimale Anpassung an jede Gesichtsform, weiche Komponenten an Nase und Stirn für druckfreien Sitz, Scheibengeometrie mit uneingeschränkter Seitenwahrnehmung

Material (Scheibe) Polycarbonat

Gemäß	Beschichtung	Farbe (Rahmen)	Scheibentönung	Tönungsstufe	Filterstufe	Best.-Nr.
EN 166, EN 170	beschlagfrei, chemikalienresistent, kratzfest, reinigungsfreundlich	blau, orange	farblos	1,2	2	100994
		blau, grau			2C	400109
EN 166, EN 169, EN 172	chemikalienresistent, kratzfest, reinigungsfreundlich	grau, schwarz	grau	2,5	5	109772
EN 166, EN 170	automatisch abdunkelnd, beschlagfrei, chemikalienresistent, kratzfest, reinigungsfreundlich					farblos



uvex Einscheiben-Bügelbrille skyguard NT 9175

Schutzbrille uvex skyguard NT mit flexiblen TPU-Auflagen, die sich dem Gesicht individuell anschmiegen und die Augen gegen umherfliegende Partikel abschirmen, hervorragender Rundumschutz, perfekter Sitz durch mehrstufige Bügellängenverstellung und zweistufige Inklination

Gemäß EN 166, EN 170
Material Kunststoff
Material (Scheibe) Polycarbonat
Scheibentönung farblos
Tönungsstufe 1,2

Beschichtung	Farbe (Rahmen)	Filterstufe	Best.-Nr.
beschlagfrei, chemikalienresistent, kratzfest, reinigungsfreundlich	blau, grau	2C	65049
beschlagfrei, kratzfest, reinigungsfreundlich	grau, orange	2	250249



uvex Bügelbrille i-works 9194

Attraktive Schutzbrille uvex i-works in sportlichem Design und robuster Qualität, Panoramascheibe für großes Sichtfeld, weiche Bügel für rutschfesten Sitz ohne Druckstellen, Bügelenden mit Öffnung zur Befestigung einer Brillenkordel

Gemäß EN 166, EN 170
Beschichtung beschlagfrei, chemikalienresistent, kratzfest, reinigungsfreundlich
Material (Scheibe) Polycarbonat
Scheibentönung farblos
Tönungsstufe 1,2
Filterstufe 2C

Farbe (Rahmen)	Best.-Nr.
blau, dunkelgrau	38886
dunkelgrau, grün	38887



uvex Bügelbrille pheos 9192

Moderne Schutzbrille uvex pheos 9192 im Fashion-Look mit duosphärischer Scheibentechnologie, komplett metallfrei, zusätzlicher Augenbrauenschutz, weiche rutschhemmende Bügelenden

Material (Scheibe) Polycarbonat

Gemäß	Material	Beschichtung	Farbe (Rahmen)	Scheibentönung	Tönungsstufe	Filterstufe	Best.-Nr.
EN 166, EN 170	Thermoplastisches Elastomer	beschlagfrei, chemikalienresistent, kratzfest, reinigungsfreundlich	grün, schwarz	farblos	1,2	2C	65055
			grau				102358
EN 166, EN 172		beschlagfrei, kratzfest	grau, schwarz	grau	2,5	5	190221
							190395
EN 166, EN 170		beschlagfrei, kratzfest, reinigungsfreundlich		farblos	1,2	2C	88914

3M™ Schutzbrille SecureFit™ Serie 400

Ultraleichte und randlose Schutzbrille 3M™ SecureFit™ 400 mit einem Sichtfeld ohne störenden Begrenzungen, gute Augen- und Seitenabdeckung, verstellbare Nasenpads, weiche Bügeleinlagen, selbstjustierende Bügel mit spezieller Druckverteilung für sicheren und bequemen Sitz

Gemäß EN 166, EN 170
Beschichtung beschlagfrei, kratzfest
Material (Scheibe) Polycarbonat



3M

Farbe (Rahmen)	Scheibentönung	Tönungsstufe	Filterstufe	Best.-Nr.
grün, schwarz	farblos	1,2	2C	50809
	grau	3,1	5	50808
blau, grau	farblos	1,2	2C	45248
grau, rot				56984

3M™ Einscheiben-Schutzbrillen SecureFit™ Serie 200

Ultraleichte und rahmenlose Schutzbrille 3M™ SecureFit™ 200 mit einem Sichtfeld ohne störenden Begrenzungen, gute Augen- und Seitenabdeckung, selbstjustierende Bügel mit spezieller Druckverteilung für sicheren und bequemen Sitz

Beschichtung beschlagfrei, kratzfest
Material (Scheibe) Polycarbonat



3M

Gemäß	Farbe (Rahmen)	Scheibentönung	Tönungsstufe	Filterstufe	Best.-Nr.
EN 166, EN 172	grau	grau	3,1	5	31588
EN 166, EN 170	transparent	farblos	1,2	2C	31587
	gelb	gelb			31589

3M™ Schutzbrille Solus™ 1000

Leichte Schutzbrille 3M™ Solus™ 1000 mit abnehmbaren Bügeln, dünnem Rand und weichen Komponenten im Schläfenbereich für gute Augenraumabdeckung, weiche Polsterung am Nasensteg

Gemäß EN 166, EN 172
Beschichtung beschlagfrei, kratzfest
Material (Scheibe) Polycarbonat
Scheibentönung farblos
Tönungsstufe 1,2
Filterstufe 2C



3M

Farbe (Rahmen)	Best.-Nr.
grün, schwarz	36646
blau, schwarz	66702

INFIELD Schutzbrille Victor

Schutzbrille Infield Victor mit guter Augen- und Seitenabdeckung, uneingeschränktes Sichtfeld, weiche Nasenaufgabe, besonders anschmiegsame Brillenbügel, zusätzliche Gummilippe zum Schutz vor Fremdkörpern von oben

Gemäß EN 166
Material (Scheibe) Polycarbonat
Scheibentönung farblos
Tönungsstufe 1,2
Filterstufe 2C



INFIELD
SAFETY

Beschichtung	Farbe (Rahmen)	Best.-Nr.
kratzfest	blau, grau	41676
beschlagfrei	orange, schwarz	169025



Hier geht's zu den Preisen



kroschke.com



INFIELD Schutzbrille Terminator Plus

INFIELD Schutzbrille Terminator Plus im sportlichen Design, hohe Trageakzeptanz durch perfekten Sitz, verstellbarer weicher Sattelsteg, rundum sehr dicht abschließend, längen- und neigungsverstellbare Bügel, zusätzliche Gummilippe am oberen Fassungsrand

Gemäß	EN 166
Beschichtung	beschlagfrei
Farbe (Rahmen)	grün
Material (Scheibe)	Polycarbonat
Scheibentönung	farblos
Tönungsstufe	1,2
Filterstufe	2C

Best.-Nr.

152039

Hier geht's zu den Preisen [kroschke.com](https://www.kroschke.com)



INFIELD Schutzbrille Ontor

Universell einsetzbare Schutzbrille INFIELD Ontor mit guter Augenraum und Seitenabdeckung, längenverstellbare Bügel mit Softpolstern zum Schutz vor Stößen, Neigungswinkel der Scheibe individuell einstellbar, zusätzliche Gummilippe für dichten Sitz, ideal auch als Besucher- oder Überbrille über Korrektionsbrillen

Gemäß	EN 166
Beschichtung	kratzfest
Farbe (Rahmen)	blau, schwarz
Material (Scheibe)	Polycarbonat
Scheibentönung	farblos
Tönungsstufe	1,2
Filterstufe	2C

Best.-Nr.

190216



INFIELD Überbrille Astor XL

Klassische Überbrille Infield Astor XL zum Tragen über einer Korrektionsbrille, ingetrierter Seitenschutz, obere Augenraumabdeckung, weiche längen- und neigungsverstellbare Softflex-Bügel

Gemäß	EN 166
Beschichtung	kratzfest
Farbe (Rahmen)	schwarz
Material (Scheibe)	Polycarbonat
Scheibentönung	farblos
Tönungsstufe	1,2
Filterstufe	2C

Best.-Nr.

167320



INFIELD Schutzbrille Raptor Outdoor

Leichte Schutzbrille INFIELD Raptor Outdoor mit extrem hoher mechanischer Stabilität, rahmenloses Design, großes uneingeschränktes Sichtfeld, Softflexbügel für druckfreien Sitz, farblose kratzfeste Scheibe

Gemäß	EN 166, EN 170
Beschichtung	kratzfest
Material (Scheibe)	Polycarbonat

Farbe (Rahmen)	Scheibentönung	Tönungsstufe	Filterstufe	Best.-Nr.
schwarz	grau	2,5	5	501002
blau	farblos	1,2	2C	114406
schwarz	gelb	1,7	2	501010
	farblos	1,2	2C	169013
blau	grau			170644

Honeywell Einscheiben-Schutzbrille OP-TEMA™

Klassische Honeywell Schutzbrille OP-TEMA im sportlichen Design, gute Augenraumabdeckung mit Seitenschutz, längen- und neigungsverstellbare Bügel, inkl. verstellbarem Brillenband



Gemäß EN 166, EN 170
Beschichtung kratzfest
Material (Scheibe) Polycarbonat
Scheibentönung farblos
Tönungsstufe 1,2
Filterstufe 2C

Farbe (Rahmen)	Best.-Nr.
schwarz	3120
blau	3121

Honeywell Einscheiben-Schutzbrille Millennia 2G

Sportliche und unkomplizierte Schutzbrille Honeywell Millennia 2G mit hervorragender Augenraumabdeckung, gesichtsnahe Scheibenform, weiches flexibles Rahmenmaterial, großes Sichtfeld ohne störende Begrenzungen, flache Bügel, weiche Nasenpolster, mit Brillenband



Farbe (Rahmen) blau, schwarz
Material (Scheibe) Polycarbonat
Filterstufe 2C

Gemäß	Beschichtung	Scheibentönung	Tönungsstufe	Best.-Nr.
EN 166, EN 170	kratzfest	farblos	1,2	31583
	beschlagfrei, kratzfest			31585
EN 166, EN 170, EN 172	kratzfest	grau	2,5	31584

Honeywell Brille SP1000-2G

Moderne Honeywell Schutzbrille SP1000 2G mit strapazierfähigem Rahmen, weiche Bügelenden, biegsame Nasenpolster für guten Sitz, mit breitem Kopfband für maximale Stabilität und sicheren Augenraumschutz



Gemäß EN 166, EN 170, EN 172
Beschichtung beschlagfrei, kratzfest
Farbe (Rahmen) schwarz
Material (Scheibe) Polycarbonat
Scheibentönung farblos

Best.-Nr.

38990

Honeywell Einscheiben-Bügelbrille Millennia™, Fassung schwarz

Honeywell Schutzbrille Millennia™, mit ausgezeichneter optischer Qualität und verzerrungsfreier Sicht, optimaler Schutz vor Partikeln und Spritzern, druckfreier Sitz, Gestellprofil passt sich der Kopfform an, mit verstellbarem Brillenband

Gemäß EN 166
Farbe (Rahmen) schwarz
Material (Scheibe) Polycarbonat





Beschichtung	Scheibentönung	Best.-Nr.
kratzfest	farblos	6911
beschlagfrei, kratzfest		6915
kratzfest	silber-verspiegelt	6914
	grün	6904



Vorteils-Set Vollsichtbrillen 1

Vorteilsset mit Vollsichtbrille uvex megasonic 9320 mit maximal optimiertem Sichtfeld und rahmenlosem Scheibendesign, flexibler Rahmen für besonderen Tragekomfort, mit Aussparung für Brillenbügel und damit ideal über Korrektionsbrillen tragbar, breites Kopfband für optimalen Halt, praktische SecuBox Aufbewahrung für sicheren Schutz der Brille und längere Nutzungsdauer

Best.-Nr.
45488

 Hier geht's zu den Preisen  [kroschke.com](https://www.kroschke.com)



uvex Brillenreinigungsstation 9970.005, zur Wandmontage

uvex Brillenreinigungsstation mit silikonfreiem Reinigungspapier und Reinigungsfluid zur schonenden Reinigung von Brillen aller Art, einfache und unkomplizierte Handhabung, nachfüllbar, zur Wandmontage

Variante	Best.-Nr.
gefüllte Reinigungsstation	45575
Nachfüllflasche Reinigungsfluid 500 ml	45576
Ersatzpumpe für Reinigungsstation	45577
Magnetwandhalterung	45578

uvex



uvex

uvex Brillenreinigungsstation zur Wandmontage

uvex Reinigungspapier 9971 zum Nachfüllen in die uvex Brillenreinigungsstation, für alle Scheibentypen geeignet

Best.-Nr.
125665



Wir beraten Sie bei der Auswahl des richtigen Augenschutzes:

Tel. 0531 318-318



uvex

uvex Brillenetui mit Gürtelschlaufe

Robustes uvex Brillenetui mit Gürtelschlaufe und zusätzlichem Innenfach für Ersatzscheiben, passend für alle Bügelbrillen oder Korrektionsbrillen

Farbe schwarz

Best.-Nr. 233468



Multifunktions-Band

Praktisches Multifunktionsband für Brillen, Mund-Nasen-Schutz oder Einwegmasken, einfach durch Clips zu befestigen, vermeidet das Ablegen und Verschmutzungen, metallfrei

Farbe schwarz

Best.-Nr. 43982



INFIELD
SAFETY

INFIELD Brillenreinigungsspray

Infield Brillenreinigungsspray im praktischen Pumpzerstäuber zur Reinigung und Pflege von Brillengläsern oder Visieren aus Glas oder Kunststoff

Best.-Nr. 42718



MSA
The Safety Company

MSAsafety Zubehör für Brillenputzbox

Brillenreinigungsflüssigkeit mit Anti-Beschlag-Wirkung in der praktischen Sprühflasche, auch zum Nachfüllen in die Brillenputzbox MSAsafety

Best.-Nr. 232885



uvex

uvex Schutzbeutel 9954

Praktischer uvex Mikrofaserbeutel 9954.360 mit Kordelzug zur kratz- und staubfesten Aufbewahrung von Vollsicht- und Überbrillen, kann gleichzeitig als Brillenputztuch verwendet werden

Material Nylongewebe
Farbe schwarz

Best.-Nr. 200049



uvex

uvex Feuchtreinigungstücher

uvex Brillenreinigungstücher zur schonenden und gründlichen Reinigung von Brillenscheiben, silikonfrei, einzeln verpackt, leicht zu trennende perforierte Doppelsachets

Best.-Nr. 73600



uvex

uvex Vollsichtbrille ultravision 9301

Ergonomische Vollsichtbrille uvex ultravision 9301 mit Be-/Entlüftungssystem für viel Komfort, uneingeschränkte Seitenwahrnehmung, kann gut über Korrektionsbrillen getragen werden

Farbe (Rahmen) grau, grün
Scheibentönung farblos
Tönungsstufe 1,2

Gemäß	Beschichtung	Material (Scheibe)	Filterstufe	Best.-Nr.
EN 166, EN 170	beschlagfrei	Celluloseacetat	2	65025
	beschlagfrei, chemikalienresistent, kratzfest, reinigungsfreundlich	Polycarbonat	2C	65026
EN 166	beschlagfrei	Celluloseacetat	2	102449
EN 166, EN 170				101596



uvex

uvex Vollsichtbrille carbonvision 9307

Extrem leichte Vollsichtbrille uvex carbonvision mit besten Schutzeigenschaften und guter Rundumsicht, bequemer Sitz, für Arbeiten über längere Zeiträume ohne Druckstellen

Farbe (Rahmen) schwarz
Material (Scheibe) Polycarbonat

Gemäß	Beschichtung	Scheibentönung	Tönungsstufe	Filterstufe	Best.-Nr.
EN 166, EN 170	beschlagfrei, kratzfest	farblos	1,2	2	65050
					504273
EN 166, EN 172	beschlagfrei, kratzfest, reinigungsfreundlich	grau	2,5	5	503360



uvex

uvex Vollsichtbrille megasonic 9320

- rahmenloses Design für maximales Sichtfeld

Revolutionäre Vollsichtbrille uvex megasonic 9320 mit maximal optimiertem Sichtfeld und rahmenlosem Scheibendesign, flexibler Rahmen für besonderen Tragekomfort, mit Aussparung für Brillenbügel und damit ideal über Korrektionsbrillen tragbar, breites Kopfband für optimalen Halt

Beschichtung beschlagfrei, chemikalienresistent, kratzfest, reinigungsfreundlich
Material (Scheibe) Polycarbonat

Gemäß	Farbe (Rahmen)	Scheibentönung	Tönungsstufe	Filterstufe	Best.-Nr.
EN 166, EN 170	blau, dunkelgrau	farblos	1,2	2C	43032
EN 166, EN 172	anthrazit	grau	2,5	5	179595



INFIELD SAFETY

INFIELD Vollsichtschutzbrille VENTOR

Klassische Vollsichtbrille INFIELD VENTOR mit großer Panoramascheibe, indirektes Belüftungssystem, breites und einstellbares Kopfband

Gemäß EN 166
Beschichtung antistatisch, beschlagfrei, kratzfest
Scheibentönung farblos
Tönungsstufe 1,2
Filterstufe 3

Farbe (Rahmen)	Material (Scheibe)	Best.-Nr.
transparent	Celluloseacetat	239751
-	Acetat	151998

 Hier geht's zu den Preisen  kroschke.com

uvex Vollsichtbrille ultrasonic 9302

Moderne Vollsichtbrille uvex Ultrasonic 9302 mit zuverlässigem Schutz vor Splintern und UV-Strahlen, schmiegt sich individuell an das Gesicht an und ermöglicht dauerhaftes Tragen ohne Druckstellen, auch als Laborbrille für Brillenträger über normalen Korrekturbrillen geeignet, einfacher Scheibenwechsel

Material (Scheibe) Polycarbonat



uvex

Gemäß	Beschichtung	Farbe (Rahmen)	Scheibentönung	Tönungsstufe	Filterstufe	Best.-Nr.
EN 166, EN 170	beschlagfrei, chemikalienresistent, kratzfest, reinigungsfreundlich	grau, orange	farblos	1,2	2C	65029
		grau, schwarz				65030
	beschlagfrei, kratzfest	blau, grau	166970			
EN 166, EN 172	beschlagfrei, chemikalienresistent, kratzfest	dunkelgrau	grau	2,5	5	157254

Honeywell Vollsichtbrille V-Maxx

Sportliche Vollsichtbrille Honeywell V-MAXX mit 180° Sichtfeld und indirekter Belüftung, kann mit den meisten Korrektionsbrillen oder Atemschutz-Halbmasks kombiniert werden

Gemäß EN 166
Material (Scheibe) Polycarbonat
Scheibentönung farblos



Honeywell
THE POWER OF CONNECTED

Beschichtung	Farbe (Rahmen)	Best.-Nr.
kratzfest	orange, schwarz, transparent	8415
beschlagfrei	transparent	232984

3M™ Vollsichtbrille FAHRENHEIT™

Klassische Vollsichtbrille 3M™ Fahrenheit™ mit großem Profil, kann bequem über den meisten Korrektionsbrillen getragen werden, breite und komfortable Auflagefläche, verstellbares Kopfband für guten Sitz

Gemäß EN 166
Beschichtung beschlagfrei, kratzfest
Farbe (Rahmen) blau, transparent
Material (Scheibe) Polycarbonat
Scheibentönung farblos



3M

Best.-Nr.

157629

Vollsichtschutzbrille Aero

Wirtschaftliche Vollsichtbrille mit weichem Maskenkörper und verstellbarem Kopfband, großes Sichtfeld, indirekte Belüftung, dicht schließend, als Überbrille geeignet

Gemäß EN 166
Beschichtung beschlagfrei, chemikalienresistent
Farbe (Rahmen) transparent
Material (Scheibe) Celluloseacetat
Tönungsstufe 1,2
Filterstufe 2C



Best.-Nr.

17938

Inhalt

Gehörschutzstöpsel	748
Detektierbarer Gehörschutz	755
Bügelstöpsel	756
Kapselgehörschützer	758

Wieviel Schutz ist nötig?

Gehörschutz muss die Lärmbelastung soweit abgesenken, dass die gesetzlichen Auslösewerte von 80 dB(A) bzw. 135 dB(C) nicht überschritten werden. Bei einer Lärmbelastung von 105 dB(A) ist demnach ein Gehörschutz mit einem SNR-Wert von mindestens 25 dB(A) zu tragen (105 - 80 = 25). Diese Angaben sind Orientierungswerte. Bitte beachten Sie stets die Vorgaben Ihrer Sicherheitsfachkräfte, da auch die L-, M- und H-Werte zu berücksichtigen sind.

Übersichtliche Auswahlhilfe jetzt auch online:
www.kroschke.com/ gehoerschutz

Großer Schutz –



INFO. Wichtige Pflichten im Gehörschutz

Die **PSA-Verordnung** stuft Gehörschutz in die **Kategorie III** (Schutz vor tödlichen Gefahren und irreversiblen Gesundheitsschäden) ein. Hier gelten strenge Sicherheitsauflagen bei Herstellern, allen beteiligten Wirtschaftsakteuren und Anwendern. Sie sind verpflichtet, Ihre Beschäftigten praktisch in der Anwendung und Benutzung der PSA Kat. III zu **unterweisen!**

Weitere Pflichten unter www.kroschke.com/kat3

Im Mai 2018 wurde die **ASR A3.7** veröffentlicht. Sie definiert maximal zulässige **Lärmpegel** in Abhängigkeit von der Tätigkeit. Unter Umständen müssen schon **ab 55 dB(A)** bzw. 70 dB(A) Lärmschutzmaßnahmen getroffen werden.

Aktuelle Infos unter www.kroschke.com/laerm

Die Lärm- und Vibrations-Arbeitsschutzverordnung (LärmVibrations-ArbSchV) fordert, alle Beschäftigten vor Gefährdungen durch Lärm zu schützen. Wenn die durchschnittliche Geräuschkulisse am Arbeitsplatz 80 dB(A) überschreitet oder Schallereignisse auftreten, die über 135 dB(C) liegen, ist Gehörschutz bereitzustellen. Ab 85 dB(A) bzw. 137 dB(C) muss Gehörschutz getragen werden. Der Arbeitgeber muss dies sicherstellen und **Lärmbe-reiche kennzeichnen**. Die Vorgaben der LärmVibrations-ArbSchV werden in der TRLV Lärm konkretisiert.

Work Gehörschutz-Spender SP 300

Praktischer und stabiler Work Gehörschutzspender mit transparentem Stöpselbehälter (optimale Füllstandskontrolle) für bis zu 500 Paar Gehörschutzstöpsel, Stöpsel lassen sich mit einem Dreh entnehmen, lässt sich einfach mit allen gängigen Gehörschutzstöpseln nachfüllen, kann flexibel als Wandspender oder als freistehender Tisch-Spender eingesetzt werden, Lieferung inkl. 2 x 200 Paar Gehörschutzstöpseln SP 300 (SNR 34)

Gemäß	EN 352
Material	PU-Schaum
Eigenschaften	geringer Anpressdruck, hygienisch verpackt, konisch, schalldämmend, Wandmontage möglich
H-Wert	33 db
M-Wert	31 db
L-Wert	28 db
Lärmbelastungsart	stark
SNR-Wert	34 db
Nutzungsart	Einweg
Anzahl Stöpsel	400 Paar

Farbe	Lieferumfang	Ausstattung	Best.-Nr.
gelb, schwarz, transparent	inkl. Stöpsel	Füllstandsanzeige, Gehörschutzspender	37301

kleiner Preis

- sehr hoher Tragekomfort
- exzellente Dämmwerte
- gemäß EN 352-2

SNR 34 dB



TOP 
PRODUKT

► Unsere Garantie:

PSA-Verordnung stuft Gehörschutz in **PSA Kategorie III** ein. Hier gilt praktische Unterweisungspflicht für Mitarbeiter. **Wir garantieren Ihnen** sorgfältig ausgewählte Produkte: **normgerecht, zuverlässig, sicher**

Weitere Infos auf Seite 748 oder online:
www.kroschke.com/kat3

Work

by Kroschke

Work Gehörschutz-Spender-Box SP 300

● SNR 34

Konisch geformte Gehörschutzstöpsel Work SP 300, passen sich dem Gehörgang an, geringer Anpressdruck, hervorragende Dämmung, paarweise eingeschiegelt im praktischen Spenderkarton mit wiederverschließbarer Klappe

Gemäß	EN 352-2
H-Wert	33 db
M-Wert	31 db
L-Wert	28 db
SNR-Wert	34 db
Material	PU-Schaum
Farbe	gelb
Inhaltmenge	200 x 1 Paar
Ausstattung	Aufhängeösen, paarweise
Eigenschaften	ergonomisch geformt, geringer Anpressdruck, hoher Tragekomfort, hygienisch einzeln verpackt, konisch, sehr gute Passform, Wandmontage möglich
Nutzungsart	Einweg
Anzahl Stöpsel	200 Paar



Best.-Nr.

37300

Gehörschutzstöpsel Nachfüllset SP 300

● SNR 34

Nachfüllpack Gehörschutzstöpsel Work SP 300, passen sich dem Gehörgang an, geringer Anpressdruck, hervorragende Dämmung, ideal zum Befüllen von Gehörschutzspendern aller Art

Gemäß	EN 352-2
H-Wert	33 db
M-Wert	31 db
L-Wert	28 db
SNR-Wert	34 db
Farbe	gelb
Inhaltmenge	2 x 200 Paar
Ausstattung	Nachfüllpack
Eigenschaften	geringer Anpressdruck, hygienisch verpackt, konisch, schalldämmend

Best.-Nr.

37302



Hier geht's zu den Preisen



kroschke.com

HOWARD LEIGHT Gehörschutzspender LS 500

Gehörschutzspender LS 500 zur Wandbefestigung zum einfachen Entnehmen von Gehörschutzstöpseln, kompatibel mit allen Howard Leight™ Einweg-Gehörschutzstöpseln, nachfüllbares Depot für bis zu 500 Paar



- Material** Aluminium
- Breite** 590 mm
- Höhe** 150 mm
- Lieferumfang** ohne Stöpsel
- Ausstattung** Gehörschutzspender
- Eigenschaften** hygienische Produktentnahme, nachfüllbar, robust, Wandmontage möglich
- Nutzungsart** Mehrweg
- Anzahl Stöpsel** 500 Paar

Best.-Nr.

6578

Honeywell
HOWARD LEIGHT

Honeywell Gehörschutzspender HL 400-F, mit HOWARD LEIGHT™ Bilsom® 303

SNR 33

Bilsom 303 Gehörschutzstöpsel mit konischer Form für leichtes und schnelles Einsetzen und optimalen, komfortablen Sitz im Gehörgang, hervorragende Passform durch 2 Größen, 303 S für enge, 303 L für normale bis weite Gehörgänge, im praktischen Aufsatz für die Gehörschutzspender HL400 oder im Nachfüllbeutel



- Gemäß** EN 352-2
- H-Wert** 32 db
- M-Wert** 29 db
- L-Wert** 29 db
- SNR-Wert** 33 db
- Material** PU-Schaum
- Nutzungsart** Einweg

Variante	Best.-Nr.
mit 303 S	47093
mit 303 L	49650

Honeywell
THE POWER OF CONNECTED

HOWARD LEIGHT Gehörschutzstöpsel 303, 200 Paar/VE

● SNR 33

Bilsom 303 Gehörschutzstöpsel mit konischer Form für leichtes und schnelles Einsetzen und optimalen, komfortablen Sitz im Gehörgang, hervorragende Passform durch 2 Größen, 303 S für enge, 303 L für normale bis weite Gehörgänge



- Gemäß** EN 352-2
- H-Wert** 32 db
- M-Wert** 29 db
- L-Wert** 29 db
- SNR-Wert** 33 db
- Material** PU-Schaum
- Inhaltsmenge** 200 x 1 Paar
- Nutzungsart** Einweg
- Anzahl Stöpsel** 200 Paar

Honeywell
HOWARD LEIGHT

HOWARD LEIGHT Nachfüllpack Gehörschutzstöpsel 303

Eigenschaften flexibel anpassbar, glatt, hoher Tragekomfort, konisch



Honeywell
HOWARD LEIGHT

Variante	Ausstattung	Best.-Nr.
Gr.S, Kat.III, 200 Paar/VE	paarweise	20358
Gr.L, Kat.III, 200 Paar/VE		20359
Gr.S, Kat.III, 20 Tüten à 10 Paar/VE	–	20023
Gr.L, Kat.III, 20 Tüten à 10 Paar/VE		20024
Gr.S, Kat.III, 400 Paar/VE	Füllstandanzeige, Nachfüllpack, Spenderaufsatz	39455

Variante	Inhaltsmenge	Best.-Nr.
Gr.S	1 Verpackungseinheit = 1 Nachfüllbeutel à 200 Paar	45819
Gr.L		45818
Gr.S	1 Verpackungseinheit = 2 Nachfüllbeutel à 200 Paar	45821
Gr.L		45817

Hier geht's zu den Preisen [kroschke.com](https://www.kroschke.com)

HOWARD LEIGHT Gehörschutzstöpsel SmartFit®



Gemäß	EN 352-2
H-Wert	32 db
M-Wert	27 db
L-Wert	23 db
SNR-Wert	30 db
Material	Thermoplastisches Elastomer
Farbe	orange
Ausstattung	Kordel, paarweise
Nutzungsart	Mehrweg

Inhaltsmenge	Best.-Nr.
1 Verpackungseinheit = 50 x 1 Stöpselpaar in Box	400745
1 Verpackungseinheit = 1 Stöpselpaar in Box	14976

HOWARD LEIGHT Gehörschutzstöpsel LaserLite

● SNR 35

Farbige Gehörschutzstöpsel LaserLite in T-Form für einfaches Einsetzen und Herausnehmen, weicher Schaumstoff, der sich gut an jeden Gehörgang anpasst



Gemäß	EN 352-2
H-Wert	34 db
M-Wert	32 db
L-Wert	31 db
SNR-Wert	35 db
Material	Schaumstoff
Farbe	gelb, pink
Ausstattung	Nachfüllpack
Nutzungsart	Einweg



Ausstattung	Anzahl Stöpsel Paar	Best.-Nr.
paarweise	200	6598
Nachfüllpack	500	6599
	200	5503

HOWARD LEIGHT Gehörschutzstöpsel Max

● SNR 37

Glockenförmiger Gehörschutzstöpsel Max aus weichem Schaumstoff für maximalen Komfort im Ohr, leicht einzusetzen, glatte und schmutzabweisende Oberfläche



Gemäß	EN 352-2
Material	PU-Schaum
Farbe	orange
Eigenschaften	flexibel anpassbar, glatt, hoher Tragekomfort, leicht einsetzbar, schmutzabweisend, vorgeformt
H-Wert	36 db
M-Wert	35 db
L-Wert	34 db
Lärmbelastungsart	stark
SNR-Wert	37 db
Nutzungsart	Einweg

Ausstattung	Anzahl Stöpsel Paar	Best.-Nr.
Nachfüllpack, paarweise	200	6595
Nachfüllpack	500	6596
Kordel, paarweise	100	10249

HOWARD LEIGHT Gehörschutzstöpsel Fusion™

● SNR 28

Vorgeformte Gehörschutzstöpsel Fusion mit festem Stil zum einfachen Einsetzen der Stöpsel in den Gehörgang, weiche Lamellen für höchsten Komfort und angenehmen Sitz, abnehmbares Band, in zwei Größen erhältlich, mit handlicher flacher Aufbewahrungbox



Gemäß	EN 352-2
Material	Thermoplastisches Elastomer
Ausstattung	Kordel, paarweise
Eigenschaften	flexibel anpassbar, hoher Tragekomfort, hygienisch einzeln verpackt, sehr gute Passform, Taschenformat
H-Wert	29 db
M-Wert	25 db
L-Wert	24 db
Lärmbelastungsart	mittel
SNR-Wert	28 db
Nutzungsart	Mehrweg
Anzahl Stöpsel	1 Paar

Farbe	Best.-Nr.
grün	14978
blau	14977

3M™ E-A-R™ Gehörschutzspender

3M™ E-A-R™ Gehörschutzspender One Touch Pro™, als Stand- oder Wandspender einsetzbar, durch leichtes Drehen fallen die Gehörschutzstöpsel in die Hand, geeignet für Dispenser Classic II, Yellow Neons Soft oder 1100 DS, nachfüllbar durch den Austausch des Spenderaufsatzes oder neues Befüllen des leeren Aufsatzes



Material	Lieferumfang	Nutzungsart	Best.-Nr.
ABS-Kunststoff, Metall	ohne Stöpsel	Mehrweg	35999

3M Gehörschutzstöpsel 1100

Gemäß EN 352-2
H-Wert 37 db
M-Wert 34 db
L-Wert 31 db



SNR-Wert db	Material	Ausstattung	Anzahl Stöpsel Paar	Best.-Nr.
31	Schaumstoff	Nachfüllpack	1000	52002
	PU-Schaum	paarweise	200	239752
37		–	4	56685

3M™ EAR™ Gehörschutzstöpsel Classic™ II

Gemäß EN 352-2
H-Wert 30 db
M-Wert 24 db
L-Wert 22 db
SNR-Wert 28 db
Nutzungsart Einweg
Anzahl Stöpsel 250 Paar



Material	Inhaltsmenge	Ausstattung	Best.-Nr.
PVC Schaum	250 x 1 Paar	im Spenderkarton, paarweise	10211
Polymer-Schaumstoff	–	Kordel, paarweise	73906

3M™ EAR™ Einweg-Gehörschutzstöpsel Classic™

Gemäß EN 352-2
H-Wert 30 db
M-Wert 24 db
L-Wert 22 db
SNR-Wert 28 db
Material Polymer-Schaumstoff
Farbe gelb
Eigenschaften anpassungsfähig, dämpfende Wirkung, feuchtigkeitsresistent, Geräuschdämpfung, gute Sprachverständigung, hygienisch einzeln verpackt, recycelt, sehr gute Passform, Taschenformat
Nutzungsart Einweg
Anzahl Stöpsel 250 Paar



Inhaltsmenge	Ausstattung	Best.-Nr.
50 Taschenpackungen á 5 Paar	im Spenderkarton	110212
250 x 1 Paar	im Spenderkarton, paarweise	110214

3M™ E-A-R™ Dispenser Gehörschutzstöpsel 1100

H-Wert 37 db
M-Wert 34 db
L-Wert 31 db
SNR-Wert 37 db
Material PU-Schaum
Inhaltsmenge 500 Paar
Ausstattung Spenderaufsatz
Eigenschaften antiallergen, hoher Tragekomfort, konisch, schmutzabweisend
Nutzungsart Einweg



Best.-Nr.	57597
-----------	-------

3M EAR Spenderbox Gehörschutzstöpsel Yellow Neons Soft

Gemäß EN 352-2
H-Wert 34 db
M-Wert 34 db
L-Wert 31 db
SNR-Wert 36 db
Material PU-Schaum
Inhaltsmenge 250 x 1 Paar
Anzahl Stöpsel 250 Paar



Ausstattung	Eigenschaften	Best.-Nr.
paarweise	glatt, hygienisch einzeln verpackt, Taschenformat, weich	12199
Nachfüllpack	antiallergen, glatt, hoher Tragekomfort, konisch, weich	2426
Spenderaufsatz		7577
Kordel, paarweise	flexibel anpassbar, geringer Anpressdruck, hoher Tragekomfort	181468

uvex Gehörschutzspender one 2 click

Robuster uvex Gehörschutzspender one 2 click, zur Wandbefestigung, mit Auffangschale, geeignet für uvex Einwegstöpsel x-fit, com4-fit, hi-com sowie xact-fit, leicht zu bedienen, einfache Füllstandskontrolle durch transparentes Design

- Material** Kunststoff
- Farbe** blau, Farbgruppe transparent, transparent
- Lieferumfang** ohne Stöpsel
- Ausstattung** Auffangschale, Füllstandsanzeige, Gehörschutzspender
- Eigenschaften** einfache Bedienung, hygienische Produktentnahme, Wandmontage möglich



Best.-Nr.
166000

uvex Gehörschutzstöpsel x-fit



- Gemäß** EN 352-2
- H-Wert** 36 db
- M-Wert** 34 db
- L-Wert** 34 db
- SNR-Wert** 37 db
- Material** PU-Schaum
- Eigenschaften** ergonomisch geformt, geringer Anpressdruck, glatt, gute Sprachverständigung, hoher Tragekomfort, schmutzabweisend
- Nutzungsart** Einweg

Farbe	Ausstattung	Anzahl Stöpsel Paar	Best.-Nr.
grün	paarweise	200	2354
gelb	Nachfüllpack	300	28065

uvex Gehörschutzstöpsel hi-com



- Gemäß** EN 352-2
- H-Wert** 26 db
- M-Wert** 20 db
- L-Wert** 18 db
- SNR-Wert** 24 db
- Material** PU-Schaum
- Farbe** grün
- Nutzungsart** Einweg

Ausstattung	Anzahl Stöpsel Paar	Best.-Nr.
paarweise	200	23509
Kordel, paarweise	100	23510
Nachfüllpack	300	28067

uvex Gehörschutzstöpsel Whisper



- Gemäß** EN 352-2
- H-Wert** 24 db
- M-Wert** 20 db
- L-Wert** 17 db
- SNR-Wert** 23 db
- Material** Thermoplastisches Elastomer
- Farbe** orange
- Nutzungsart** Mehrweg

Inhaltsmenge	Ausstattung	Anzahl Stöpsel Paar	Best.-Nr.
50 Paar je Spenderkarton, ein Paar im Minikarton	Kordel, paarweise	50	19051
1 Paar bzw. 2 Stück	Gürtelbefestigung, Kordel, paarweise	1	19053

MOLDEX Gehörschutzstöpsel Spark Plugs im Einwegspender

Farbige Gehörschutzstöpsel Moldex SPARK PLUGS® aus weichem Schaum mit leicht taillierter Form für hohen Tragekomfort, schützen zuverlässig und druckfrei gegen Lärm, im praktischen Wandspenderaufsatz für einfaches und hygienisches Entnehmen der Stöpsel, einfach Aufsatz in die Wandhalterung einsetzen, Wandhalterung separat mitbestellen

Gemäß	EN 352-2
H-Wert	34 db
M-Wert	32 db
L-Wert	31 db
SNR-Wert	35 db
Material	Polyurethan
Farbe	Farbgruppe bunt, bunt
Ausstattung	Spenderaufsatz
Eigenschaften	ergonomische Passform, farbig sortiert, hohe Trägerakzeptanz, hygienische Produktentnahme, Lärmreduzierung, sitzt dauerhaft
Nutzungsart	Einweg



▶ Wandhalterung mit Auffangschale für Moldex Spenderaufsätze gleich mitbestellen: www.kroschke.com/14789

Anzahl Stöpsel Paar	Best.-Nr.
250	152031
500	14784



MOLDEX Gehörschutzstöpsel Contours®



Gemäß	EN 352-2
H-Wert	34 db
M-Wert	33 db
L-Wert	28 db
SNR-Wert	35 db
Material	Polyurethan
Farbe	grün
Nutzungsart	Einweg



Ausstattung	Anzahl Stöpsel Paar	Best.-Nr.
paarweise	200	36746
Spenderaufsatz	500	36747

3M™ EAR™ Gehörschutzstöpsel Express™



Gemäß	EN 352-2
H-Wert	30 db
M-Wert	24 db
L-Wert	22 db
SNR-Wert	28 db
Material	PU-Schaum
Farbe	gelb
Inhaltsmenge	100 Kissenpackungen á 1 Paar
Ausstattung	Nachfüllpack
Eigenschaften	hoher Tragekomfort, schmutzschützend, wiederverwendbar
Nutzungsart	Mehrweg
Anzahl Stöpsel	100 Paar

Variante	Best.-Nr.
ohne Kordel	9061
mit Kordel	9063



3M™ EAR™ Gehörschutzstöpsel Ultrafit™



Gemäß	EN 352-2
H-Wert	33 db
M-Wert	28 db
L-Wert	25 db
SNR-Wert	32 db
Material	Silikon
Farbe	gelb
Ausstattung	Kordel
Eigenschaften	formbar, gute Sprachverständigung, hoher Tragekomfort, leicht einsetzbar, leichte Reinigung, weich
Nutzungsart	Mehrweg
Anzahl Stöpsel	50 Paar

Best.-Nr.
3589



3M™ E-A-R™ Gehörschutzstöpsel ULTRAFIT™ X™



Gemäß	EN 352-2
H-Wert	35 db
M-Wert	32 db
L-Wert	30 db
SNR-Wert	35 db
Material	Silikon
Farbe	gelb
Ausstattung	Kordel, paarweise
Eigenschaften	ergonomisch, geeignet für Handschuhe, hoher Tragekomfort, leicht einsetzbar, vorgeformt, wiederverwendbar
Nutzungsart	Mehrweg
Anzahl Stöpsel	1 Paar

Best.-Nr.
28691



MOLDEX Einweg-Gehörschutzstöpsel Spark Plugs detect

Blaue Gehörschutzstöpsel Moldex SPARK PLUGS® detect aus weichem Schaum mit leicht taillierter Form für hohen Tragekomfort, schützen zuverlässig und druckfrei gegen Lärm (SNR 32), visuell und magnetisch detektierbar, im praktischen Wandspenderaufsatz für einfaches und hygienisches Entnehmen der Stöpsel, einfach Aufsatz in die Wandhalterung einsetzen, Wandhalterung separat mitbestellen



Gemäß	EN 352-2
Material	PU-Schaum
Farbe	blau
Ausstattung	Spenderaufsatz
Eigenschaften	ergonomische Passform, für Lebensmittelindustrie geeignet, glatt, hygienische Produktentnahme, Lärmreduzierung, lebensmittelunbedenklich, metalledetektierbar, sitzt dauerhaft, visuell detektierbar
H-Wert	32 db
M-Wert	28 db
L-Wert	26 db
Lärmbelastungsart	stark
SNR-Wert	32 db
Nutzungsart	Einweg
Anzahl Stöpsel	500 Paar

Best.-Nr.

27576

MOLDEX

3M™ E-A-R™ Gehörschutzstöpsel Tracers

- SNR 32
- detektierbar

Wiederverwendbare 3M™ E-A-R™ Tracer™ Gehörschutzstöpsel in auffällig blauer Farbe und mit Metallfäden, visuell und maschinell detektierbar, vorgeformte Lamellen aus weichem Material für hohen Tragekomfort, langer Stil erleichtert das Einsetzen, einfach zu waschen und reinigen



Gemäß	EN 352-2
Material	Silikon
Farbe	blau
Ausstattung	Kordel
Eigenschaften	detektierbar, gute Sprachverständigung, hoher Tragekomfort, leicht einsetzbar, leichte Reinigung
H-Wert	33 db
M-Wert	28 db
L-Wert	25 db
Lärmbelastungsart	stark
SNR-Wert	32 db
Nutzungsart	Mehrweg
Anzahl Stöpsel	50 Paar

Best.-Nr.

4624

3M E-A-R

HOWARD LEIGHT Gehörschutzstöpsel Laser Trak

- detektierbar
- SNR 35

Farbige Gehörschutzstöpsel LaserTrak in T-Form für einfaches Einsetzen und Herausnehmen, weicher Schaumstoff, der sich gut an jeden Gehörgang anpasst, durch eisenfreie Metallöse und leuchtende Farben visuell und magnetisch detektierbar, mit Band



Gemäß	EN 352-2
Material	PU-Schaum
Farbe	blau, orange
Ausstattung	Kordel
Eigenschaften	detektierbar, flexibel anpassbar, gute Sprachverständigung, hoher Tragekomfort, konisch
H-Wert	34 db
M-Wert	32 db
L-Wert	31 db
Lärmbelastungsart	stark
SNR-Wert	35 db
Nutzungsart	Einweg
Anzahl Stöpsel	100 Paar

Best.-Nr.

181489

Honeywell
HOWARD
LEIGHT

uvex Gehörschutzstöpsel X-fit detect

- SNR 37
- detektierbar

Auffällig blauer Gehörschutzstöpsel uvex x-fit detect mit Kordel und Metallclip, leicht visuell und magnetisch detektierbar, ideal für den Einsatz in der Produktion, leicht einzusetzen und herauszunehmen, weicher Schaumstoff für hohen Tragekomfort, sehr gute Spracherkennung



Gemäß	EN 352-2
Material	PU-Schaum
Farbe	blau
Ausstattung	Kordel, paarweise
Eigenschaften	detektierbar, ergonomisch geformt, glatt, hoher Tragekomfort, schmutzabweisend
H-Wert	36 db
M-Wert	34 db
L-Wert	34 db
Lärmbelastungsart	stark
SNR-Wert	37 db
Nutzungsart	Einweg
Anzahl Stöpsel	100 Paar

Best.-Nr.

2305

uvex



Hier geht's zu den Preisen



kroschke.com



uvex Bügelgehörschützer xact-band

● SNR 26

Extrem leichter Bügelgehörschützer uvex xact-band mit Daumenmulden für schnelles und einfaches Handling, Abdichtung im Gehörgang durch weiche Gehörschutzstöpsel, eingearbeitete Schallblocker reduzieren die Schallübertragung über den Bügel, Stöpsel austauschbar

Gemäß EN 352-2
H-Wert 29 db
M-Wert 22 db
L-Wert 21 db
SNR-Wert 26 db



Best.-Nr.

61299

uvex Bügelgehörschützer x-fold

● SNR 23

Faltbarer und ergonomischer Bügelgehörschützer uvex x-fold für optimale Trageposition vor dem Kinn, runde Gehörschutzstöpsel mit guter Abdichtung vor dem Gehörgang, dadurch kein Druck im Ohr, Stöpsel austauschbar, lässt sich platzsparend falten und einfach mitnehmen



Gemäß EN 352-2
Artikelgewicht 8 g



H-Wert db	M-Wert db	L-Wert db	SNR-Wert db	Material	Variante	Best.-Nr.
26	18	17	23	Polyethylen, PU-Schaum	Bügelgehörschützer x-fold	25293
27	19	18	24	PU-Schaum	Ersatzstöpsel x-fold	90060

MOLDEX Bügelgehörschützer WaveBand

● SNR 27

Bügelgehörschützer Moldex WaveBand® mit weichen Schaumstoffstöpseln und gut balanciertem Anpressdruck für hohen Tragekomfort bei zuverlässiger Lärmdämmung, für das Tragen unter dem Kinn entwickelt, dadurch werden Störgeräusche durch Berührungen mit Kleidungsstücken vermieden, Stöpsel sind austauschbar



Gemäß EN 352-2
H-Wert 30 db
M-Wert 23 db
L-Wert 22 db
SNR-Wert 27 db
Artikelgewicht 12 g



Material	Variante	Best.-Nr.
Polyurethan, Thermoplastisches Elastomer	WaveBand 2K	26057
Polyurethan	WaveBand 1K	105117

MOLDEX Bügelgehörschutz Jazz-Band® 2

● SNR 23

Gemäß EN 352-2
H-Wert 26 db
M-Wert 19 db
L-Wert 17 db
SNR-Wert 23 db
Material Elastomer, Polyurethan
Farbe blau, grün
Ausstattung Kordel
Eigenschaften abwaschbar, austauschbar, gummiert, hoher Tragekomfort, hygienisch, PVC-frei, schalldämmend, wechselbare Trageposition
Artikelgewicht 19 g
Nutzungsart Mehrweg



MOLDEX Ersatzstöpsel für WaveBand K2 und Jazz Band 2

Gemäß EN 352-2
H-Wert 30 db
M-Wert 23 db
L-Wert 22 db
SNR-Wert 27 db
Material Polyurethan
Farbe gelb
Ausstattung Nachfüllpack
Eigenschaften austauschbar, flexibel anpassbar, hoher Tragekomfort, PVC-frei, weich
Nutzungsart Einweg



Best.-Nr.

27584



Best.-Nr.

26059



Hier geht's zu den Preisen



kroschke.com

3M™ EAR™ Bügelgehörschützer Caps™

● SNR 23

Klassischer 3M™ E-A-RCaps™ Bügelgehörschützer mit runden Stöpseln, die den Gehörgang verschließen, der robuste Bügel hält sicher am Hinterkopf oder unter dem Kinn, geringe Lärmübertragung durch den Bügel, einfach zu waschen und reinigen, Stöpsel können ausgetauscht werden

Gemäß	EN 352-2
H-Wert	27 db
M-Wert	19 db
L-Wert	17 db
SNR-Wert	23 db
Material	Kunststoff, Schaumstoff
Farbe	blau, gelb
Eigenschaften	austauschbar, flexibel anpassbar, sehr gute Passform, wechselbare Trageposition
Artikelgewicht	8 g

Best.-Nr.
3587

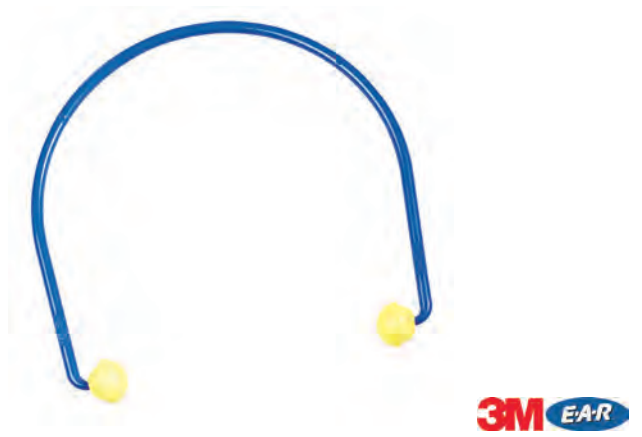

HOWARD LEIGHT Bügelgehörschützer PerCap

● SNR 24

Faltbarer Bügelgehörschützer PerCap mit runden Gehörschutzpolstern, legen sich passgenau auf den Gehörgang und sorgen für eine gute Dämmung und hohen Tragekomfort. Bügel im Nacken oder unter dem Kinn zu tragen, Stöpsel auswechselbar

Gemäß	EN 352-2
H-Wert	27 db
M-Wert	20 db
L-Wert	18 db
SNR-Wert	24 db
Material	Polypropylen, PU-Schaum
Farbe	orange, rot, schwarz
Ausstattung	Nachfüllpack
Eigenschaften	austauschbar, flexibel anpassbar, hygienisch, leicht, leicht einsetzbar, vorgeformt, wechselbare Trageposition, weich, zusammenklappbar

Artikelgewicht 10 g
Nutzungsart Mehrweg

Variante	Best.-Nr.
Bügel PerCap	5810
Ersatzstöpsel	5811



Honeywell
HOWARD LEIGHT

3M Bügelgehörschützer 1310

● SNR 26

Flexibler Bügelgehörschützer 3M™ 1310 mit weichen Schaumstöpseln für bequeme Abdichtung und hohen Tragekomfort, der robuste Bügel hält sicher am Hinterkopf oder unter dem Kinn, und sorgt für gleichmäßige Dämmung, Stöpsel sind auswechselbar

Gemäß	EN 352-2
H-Wert	30 db
M-Wert	22 db
L-Wert	19 db
SNR-Wert	26 db

Variante	Artikelgewicht g	Best.-Nr.
Bügel 1310	46	167172
Ersatzstöpsel	–	167173



3M

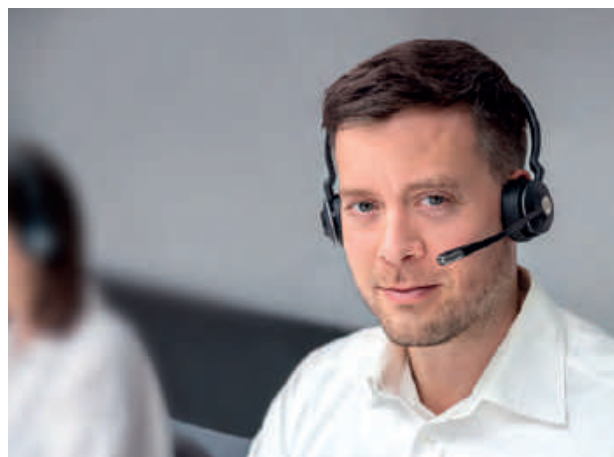

Schnell und einfach bestellen!

Tel. 0531 318-318
oder www.kroschke.com

Ersatzstöpsel für 3M EAR Bügelgehörschützer Caps und FlexiCap

Gemäß	EN 352-2
H-Wert	27 db
M-Wert	19 db
L-Wert	17 db
SNR-Wert	23 db
Material	Schaumstoff
Farbe	gelb
Ausstattung	Nachfüllpack
Eigenschaften	abgerundet, austauschbar, flexibel anpassbar, sehr gute Passform
Nutzungsart	Mehrweg

Best.-Nr.
5054



3M EAR

► **Wichtige Pflichten im Umgang mit PSA der Kategorie III :**

auf Seite 748 oder unter:
www.kroschke.com/kat3



Der Spezialist für Ihre Ohren!



3M™ PELTOR™ Gehörschutzkapsel OPTIME™ I

- SNR 26 - 28

3M™ PELTOR™ Kapselgehörschützer OPTIME™ I mit mittlerer Dämmung zum Schutz des Gehörs bei gefährlichen Lärmpegeln und lauten Geräuschen, weiche Dichtungsringe für hohen Tragekomfort und niedrigen Druck, Dichtkissen und Einlagen lassen sich einfach austauschen (s. Hygieneset)

L-Wert 15 db
Nutzungsart Mehrweg

Gemäß	H-Wert db	M-Wert db	SNR-Wert db	Ausstattung	Best.-Nr.
EN 352-1	32	25	27	Kopfbügel, Memory-Foam Dämmkissen	11627
EN 352-3		23	26	für 30 mm-Steckschlitz, Memory-Foam Dämmkissen	31611
EN 352-1	30	24		Gehörschutz, Nackenbügel	503588
EN 352-3	32	23		für 30 mm-Steckschlitz, Memory-Foam Dämmkissen	190305

3M™ PELTOR™ Gehörschutzkapsel OPTIME™ II

- SNR 30 - 31

3M™ PELTOR™ Kapselgehörschützer OPTIME™ II mit mittlerer bis hoher Dämmung zum Schutz des Gehörs bei hohen Lärmpegeln, weiche breite Dichtungsringe für hohen Tragekomfort und niedrigen Druck, Dichtkissen und Einlagen lassen sich einfach austauschen (s. Hygieneset)

H-Wert 34 db

Gemäß	M-Wert db	L-Wert db	SNR-Wert db	Ausstattung	Artikelgewicht g	Best.-Nr.
EN 352-1	29	20	31	Kopfbügel, Memory-Foam Dämmkissen	210	11628
				Gehörschutz, Nackenbügel	195	117733
EN 352-3	28	19	30	für 30 mm-Steckschlitz, Memory-Foam Dämmkissen	261	31630

3M™ PELTOR™ Gehörschutzkapsel OPTIME III

● SNR 34 - 35

3M™ PELTOR™ Kapselgehörschützer OPTIME™ III mit hoher Dämmung zum Schutz des Gehörs bei extremen Lärmpegeln und bei niederfrequentem Schall, weiche breite Dichtungsringe für hohen Tragekomfort und niedrigen Druck, Dichtkissen und Einlagen lassen sich einfach austauschen (s. Hygieneset)

H-Wert 40 db
M-Wert 32 db
Nutzungsart Mehrweg



Gemäß	L-Wert db	SNR-Wert db	Ausstattung	Artikelgewicht g	Best.-Nr.
EN 352-1	23	35	Kopfbügel, Memory-Foam Dämmkissen	285	11629
EN 352-3	22	34	für 30 mm-Steckschlitz, Memory-Foam Dämmkissen	310	233491
			Memory-Foam Dämmkissen, zur Klemmbefestigung		31633
			für 30 mm-Steckschlitz, Memory-Foam Dämmkissen	190306	
EN 352-1, EN 352-3	23	35	Gehörschutz, Nackenbügel	285	503590

HOWARD LEIGHT Sync-Wireless Kapselgehörschützer

● SNR 32

Drahtloser Kapselgehörschützer HOWARD LEIGHT Sync Wireless ermöglicht das drahtlose Telefonieren oder Streamen vom Handy in lauter Umgebung, kann über Bluetooth® mit Mobiltelefonen verbunden werden, patentierte Airflow™ Technologie für optimales Hörverstehen über alle Frequenzen bei exzellenter Lärmdämmung, lärmkompensierendes und sprachschalloptimiertes Bügelmikrofon für hohe Sprachqualität, Lithium-Ionen-Batterie* mit mehr als 16 Std. Akkulaufzeit, USB-Kabel und Ladegerät im Lieferumfang enthalten

Gemäß EN 352-1, EN 352-6, EN 352-8
H-Wert 33 db
M-Wert 30 db
L-Wert 24 db
SNR-Wert 32 db
Material Metall, Polyurethan, PVC
Farbe schwarz
Lieferumfang inkl. Ladegerät, inkl. USB-Kabel
Ausstattung Bluetooth, Kopfbügel
Eigenschaften drahtlos, Geräuschkompensation, gute Sprachverständigung
Nutzungsart Mehrweg
Batterietyp Lithium Ion



Best.-Nr.
43389

Pflichttexte:

Alle Endverbraucher sind lt. BattG gesetzlich zur Rückgabe von Altbatterien verpflichtet. Die Entsorgung über den unsortierten Siedlungsabfall ist verboten. Dies wird auch durch die durchgestrichene Mülltonne auf den Batterien verdeutlicht. Falls sich auf den Batterien Angaben finden wie HG = Quecksilber, CD = Cadmium oder PB = Blei, ist der Grenzwert o. g. Stoffe überschritten. Batterien können uns unentgeltlich frei Haus zurückgesendet werden.



Hygiene-Set, für 3M™ PELTOR OPTIME™ II

Farbe schwarz

Material	Ausstattung	Artikelgewicht g	Best.-Nr.
PVC Schaum, Schaumstoffpolster, Schaumstoff	Nachfüllpack, paarweise	74	100025



Hygiene-Set, für 3M™ PELTOR OPTIME™ III

Farbe schwarz

Material	Ausstattung	Artikelgewicht g	Best.-Nr.
PVC Schaum, Schaumstoffpolster, Schaumstoff	Nachfüllpack, paarweise	50	181493

 Hier geht's zu den Preisen
 www.kroschke.com



3M™ PELTOR™ Kapselgehörschützer X1A, mit Kopfbügel

- SNR 27
- dielektrisch

3M™ PELTOR™ X1A Kapselgehörschützer mit Kopfbügel zum Schutz des Gehörs bei mittleren Lärmpegeln und lauten Geräuschen, elektrisch isolierte Kopfbügel ohne freiliegende Drähte schützen vor elektrischen Spannungen, weiche breite Polster für hohen Tragekomfort und zuverlässigen Schutz, Polster und Einlagen austauschbar

Gemäß	EN 352-1
H-Wert	32 db
M-Wert	24 db
L-Wert	16 db
SNR-Wert	27 db
Material	ABS-Kunststoff, Edelstahl, PU-Schaum
Farbe	grün, schwarz
Ausstattung	Kopfbügel, Memory-Foam Dämmkissen
Eigenschaften	austauschbar, Dämpfungssystem, dichtschießend, Dichtsitz, elektrisch isolierend, passiv, weich
Artikelgewicht	184 g
Nutzungsart	Mehrweg

Best.-Nr.

38994



3M™ PELTOR™ Kapselgehörschützer X2A, mit Kopfbügel

- SNR 31
- dielektrisch

3M™ PELTOR™ X2A Kapselgehörschützer mit Kopfbügel zum Schutz des Gehörs bei stärkeren Lärmpegeln und lauten Geräuschen, elektrisch isolierte Kopfbügel ohne freiliegende Drähte schützen vor elektrischen Spannungen, weiche breite Polster für hohen Tragekomfort und zuverlässigen Schutz, Polster und Einlagen austauschbar

Gemäß	EN 352-1
H-Wert	34 db
M-Wert	29 db
L-Wert	20 db
SNR-Wert	31 db
Material	ABS-Kunststoff, Edelstahl, PU-Schaum
Farbe	gelb, schwarz
Ausstattung	Kopfbügel, Memory-Foam Dämmkissen
Eigenschaften	austauschbar, Dämpfungssystem, dichtschießend, Dichtsitz, elektrisch isolierend, passiv, weich
Artikelgewicht	220 g
Nutzungsart	Mehrweg

Best.-Nr.

38995



3M™ PELTOR™ Kapselgehörschützer X3A, mit Kopfbügel

- SNR 33
- dielektrisch

3M™ PELTOR™ X3A Kapselgehörschützer mit Kopfbügel zum Schutz des Gehörs bei hohen Lärmpegeln und lauten Geräuschen, elektrisch isolierte Kopfbügel ohne freiliegende Drähte schützen vor elektrischen Spannungen, weiche breite Polster für hohen Tragekomfort und zuverlässigen Schutz, Polster und Einlagen austauschbar

Gemäß	EN 352-1
H-Wert	35 db
M-Wert	30 db
L-Wert	25 db
SNR-Wert	33 db
Material	ABS-Kunststoff, Edelstahl, PU-Schaum
Farbe	rot, schwarz
Ausstattung	Kopfbügel, Memory-Foam Dämmkissen
Eigenschaften	austauschbar, Dämpfungssystem, dichtschießend, Dichtsitz, elektrisch isolierend, passiv, weich
Artikelgewicht	245 g
Nutzungsart	Mehrweg

Best.-Nr.

38996



Hier geht's zu den Preisen



kroschke.com

3M™ PELTOR™ Kapselgehörschützer X4A, mit Kopfbügel

- SNR 33
- dielektrisch

3M™ PELTOR™ X4A Kapselgehörschützer mit Kopfbügel zum Schutz des Gehörs bei starken Lärmpegeln und lauten Geräuschen, elektrisch isolierte Kopfbügel ohne freiliegende Drähte schützen vor elektrischen Spannungen, weiche breite Polster für hohen Tragekomfort und zuverlässigen Schutz, Polster und Einlagen austauschbar

Gemäß	EN 352-1
H-Wert	36 db
M-Wert	30 db
L-Wert	21 db
SNR-Wert	32 db
Material	Schaumstoff
Farbe	schwarz
Ausstattung	Kopfbügel, Memory-Foam Dämmkissen
Eigenschaften	antistatisch
Artikelgewicht	234 g

Best.-Nr.

105419



3M™ PELTOR™ Kapselgehörschützer X4B, mit Kopfbügel

- SNR 33

3M™ PELTOR™ X4B Kapselgehörschützer mit Nackenbügel zum Schutz des Gehörs bei bei mäßigen bis hohen Lärmpegeln und lauten Geräuschen, weiche breite Polster für hohen Tragekomfort und zuverlässigen Schutz, Polster und Einlagen austauschbar

Gemäß	EN 352-1
H-Wert	38 db
M-Wert	30 db
L-Wert	21 db
SNR-Wert	32 db
Material	Schaumstoff
Farbe	schwarz
Eigenschaften	antistatisch
Artikelgewicht	203 g

Best.-Nr.

105449



3M™ PELTOR™ Kapselgehörschützer X5A, mit Kopfbügel

- SNR 37
- dielektrisch

3M™ PELTOR™ X5A Kapselgehörschützer mit Kopfbügel zum Schutz des Gehörs bei extremen Lärmpegeln und lauten Geräuschen, elektrisch isolierte Kopfbügel ohne freiliegende Drähte schützen vor elektrischen Spannungen, weiche breite Polster für hohen Tragekomfort und zuverlässigen Schutz, Polster und Einlagen austauschbar

Gemäß	EN 352-1
H-Wert	37 db
M-Wert	35 db
L-Wert	27 db
SNR-Wert	37 db
Farbe	schwarz
Ausstattung	Kopfbügel
Eigenschaften	austauschbar, elektrisch isolierend, exakte Abdichtung
Artikelgewicht	351 g

Best.-Nr.

503056



Bestellen Sie kinderleicht auch online unter
www.kroschke.com



HOWARD LEIGHT Kapselgehörschutz VeriShield™ VS110

● SNR 27

Kapselgehörschützer VeriShield™ VS 110 mit besonders großen Ohrkapseln, Memory-Foam-Dämmkissen für mehr Tragekomfort und weniger Anpressdruck, patentierte Airflow™ Technologie für optimales Hörverstehen über alle Frequenzen bei guter Lärmdämmung, ideal auch für Menschen mit Hörgeräten, gut mit weiterer PSA kombinierbar



Gemäß EN 352-1
H-Wert 30 db
M-Wert 24 db
L-Wert 19 db
SNR-Wert 27 db
Material Metall
Farbe dunkelgrau
Ausstattung Kopfbügel, Memory-Foam Dämmkissen
Eigenschaften Dämpfungssystem, Dichtsitz, flexibel anpassbar, Geräuschdämpfung, geringer Anpressdruck, höhenverstellbar, hoher Tragekomfort, ohrmschließend
Artikelgewicht 201 g
Nutzungsart Mehrweg

Best.-Nr.

42685

HOWARD LEIGHT Kapselgehörschutz VeriShield™ VS120

● SNR 31

Kapselgehörschützer VeriShield™ VS 120 mit besonders großen Ohrkapseln, Memory-Foam-Dämmkissen für mehr Tragekomfort und weniger Anpressdruck, patentierte Airflow™ Technologie für optimales Hörverstehen über alle Frequenzen bei guter Lärmdämmung, ideal auch für Menschen mit Hörgeräten, gut mit weiterer PSA kombinierbar



Gemäß EN 352-1
H-Wert 35 db
M-Wert 28 db
L-Wert 20 db
SNR-Wert 31 db
Material ABS-Kunststoff, Metall
Farbe dunkelgrau
Ausstattung Kopfbügel, Memory-Foam Dämmkissen
Eigenschaften Dämpfungssystem, Dichtsitz, flexibel anpassbar, Geräuschdämpfung, geringer Anpressdruck, höhenverstellbar, hoher Tragekomfort, ohrmschließend
Artikelgewicht 191 g

Best.-Nr.

42686

HOWARD LEIGHT Kapselgehörschutz VeriShield™ VS130

● SNR 35

Kapselgehörschützer VeriShield™ VS 130 mit besonders großen Ohrkapseln, Memory-Foam-Dämmkissen für mehr Tragekomfort und weniger Anpressdruck, patentierte Airflow™ Technologie für optimales Hörverstehen über alle Frequenzen bei guter Lärmdämmung, ideal auch für Menschen mit Hörgeräten, gut mit weiterer PSA kombinierbar



Gemäß EN 352-1
H-Wert 36 db
M-Wert 32 db
L-Wert 26 db
SNR-Wert 35 db
Material ABS-Kunststoff, Metall
Farbe dunkelgrau
Ausstattung Kopfbügel, Memory-Foam Dämmkissen
Eigenschaften Dämpfungssystem, Dichtsitz, flexibel anpassbar, Geräuschdämpfung, geringer Anpressdruck, höhenverstellbar, hoher Tragekomfort, ohrmschließend
Artikelgewicht 285 g

Best.-Nr.

42687

HOWARD LEIGHT Kapselgehörschutz VeriShield™ 100 Serie, dielektrisch

● dielektrisch

Dielektrischer Kapselgehörschützer VeriShield™ 100 mit besonders großen Ohrkapseln, Memory-Foam-Dämmkissen für mehr Tragekomfort und weniger Anpressdruck, patentierte Airflow™ Technologie für optimales Hörverstehen über alle Frequenzen bei guter Lärmdämmung, ideal auch für Menschen mit Hörgeräten, gut mit weiterer PSA kombinierbar



Gemäß EN 352-1
Farbe schwarz
Ausstattung Kopfbügel, Memory-Foam Dämmkissen
Eigenschaften Dämpfungssystem, Dichtsitz, dielektrisch, flexibel anpassbar, für Hörgeräteträger, Geräuschdämpfung, geringer Anpressdruck, höhenverstellbar, hoher Tragekomfort, ohrmschließend
Nutzungsart Mehrweg

H-Wert db	M-Wert db	L-Wert db	SNR-Wert db	Artikelgewicht g	Best.-Nr.
28	23	20	26	261	43366
35	29	22	32	303	43368
38	34	25	36	390	43585

uvex Kapselgehörschützer K1

● SNR 28

uvex Kapselgehörschützer K1 zum Schutz des Gehörs in Lärmereichen, einfach längenverstellbar für ideale Trageposition, gepolstertes Kopfband und weiche Kapseloberfläche für hohen Komfort auch bei langen Trageinsätzen



Gemäß	EN 352-1
H-Wert	35 db
M-Wert	24 db
L-Wert	17 db
SNR-Wert	28 db
Material	ABS-Kunststoff, Polyethylen, Polyurethan, PVC, Stahl
Farbe	grün, schwarz
Ausstattung	gepolstertes Kopfband, Kopfbügel, Memory-Foam Dämmkissen
Eigenschaften	geringer Anpressdruck, hoher Tragekomfort, längenregulierbar, leicht, ohrumschließend, weich
Artikelgewicht	181 g
Nutzungsart	Mehrweg

Best.-Nr.

36751

uvex Kapselgehörschützer K2

● SNR 32

uvex Kapselgehörschützer K2 zum Schutz des Gehörs in starken Lärmereichen, einfach längenverstellbar für ideale Trageposition, gepolstertes Kopfband und weiche Kapseloberfläche für hohen Komfort auch bei langen Trageinsätzen



Gemäß	EN 352-1
H-Wert	37 db
M-Wert	29 db
L-Wert	21 db
SNR-Wert	32 db
Material	ABS-Kunststoff, Polyethylen, Polyurethan, PVC, Stahl
Farbe	gelb, schwarz
Ausstattung	gepolstertes Kopfband, Kopfbügel, Memory-Foam Dämmkissen
Eigenschaften	geringer Anpressdruck, hoher Tragekomfort, längenregulierbar, leicht, ohrumschließend, weich
Artikelgewicht	218 g

Best.-Nr.

36752

uvex Kapselgehörschützer K3

● SNR 33

uvex Kapselgehörschützer K3 zum Schutz des Gehörs in starken Lärmereichen, einfach längenverstellbar für ideale Trageposition, gepolstertes Kopfband und weiche Kapseloberfläche für hohen Komfort auch bei langen Trageinsätzen



Gemäß	EN 352-1
H-Wert	36 db
M-Wert	30 db
L-Wert	22 db
SNR-Wert	33 db
Material	ABS-Kunststoff, Polyethylen, Polyurethan, PVC, Stahl
Farbe	rot, schwarz
Ausstattung	gepolstertes Kopfband, Kopfbügel, Memory-Foam Dämmkissen
Eigenschaften	geringer Anpressdruck, hoher Tragekomfort, längenregulierbar, leicht, ohrumschließend, weich
Artikelgewicht	297 g

Best.-Nr.

36753

uvex Kapselgehörschützer K200, dielektrisch

● SNR 28
● dielektrisch

Dielektrischer Kapselgehörschützer für Arbeitsbereiche mit elektrischer Spannung und mittlerer Lärmbelastung, längenverstellbarer Kopfbügel, Kapsel 360° drehbar und für verschiedene Tragepositionen geeignet (als Kopfband, vor dem Kinn oder hinter dem Nacken), Dichtungskissen sollten nach 6 Monaten ausgetauscht werden



Gemäß	EN 352-1
H-Wert	33 db
M-Wert	25 db
L-Wert	18 db
SNR-Wert	28 db
Material	ABS-Kunststoff, Polycarbonat, Polyethylen, Polyurethan, PVC
Farbe	schwarz
Ausstattung	Gehörschutz, Kopfbügel
Eigenschaften	360° drehbar, dielektrisch, flexibel anpassbar, hoher Tragekomfort, leicht, metallfrei, stufenweise längenverstellbar
Artikelgewicht	168 g

Best.-Nr.

36709



Hier geht's zu den Preisen



kroschke.com

PSA schützen – Kosten sparen!



SecuBox Schutzmittelbox Mini

● **PSA schützen - Kosten sparen**

Stabile Schutzmittelbox Mini für die sichere und saubere Aufbewahrung der persönlichen Schutzausrüstung, wie z.B. Vollsichtbrillen oder Schutzhandschuhe, inklusive Befestigungsmaterial und selbstklebenden Etiketten zur Personalisierung der Boxen, Gebotszeichen bitte separat mitbestellen

Material	ABS-Kunststoff
Breite	236 mm
Länge	120 mm
Ausstattung	inklusive Befestigungsmaterial
Eigenschaften	spritzwassergeschützt, staubgeschützt
Befestigungsart	Wandmontage
Set-Inhalt	Schutzmittelbox Weiße, selbstklebende Etiketten Befestigungsmaterial ohne Gebotszeichen

Farbe	Höhe mm	Best.-Nr.
blau	120	3130
transparent		3132

SecuBox®

Ihre Persönliche Schutzausrüstung (PSA) steht in hygienischen und sicheren Aufbewahrungsboxen stets griffbereit zur Verfügung. Sie erhöhen die Trageakzeptanz, senken das Verletzungsrisiko und verlängern die Nutzungsdauer der Ausrüstung. Gleichzeitig erfüllen Sie die Vorgaben der PSA-Benutzungsverordnung.



Wandhaken

Wandhaken mit Piktogramm zum Aufhängen der persönlichen Schutzausrüstung, ideal, wenn Sie persönliche Schutzausrüstung vorübergehend nicht benötigen und ablegen möchten, direkt am Arbeitsplatz angebracht, sind die Schutzmittel schnell griffbereit

Material	ABS-Kunststoff
Farbe	blau
Breite	196 mm
Höhe	216 mm
Befestigungsart	zum Aufbohren
Länge (Haken)	50 mm

Variante	Best.-Nr.
für Gehörschützer	20404
für Gesichtsschutz	20406
für Schutzhandschuhe	20409
für Schutzbrille	20405
für Schutzhelm	20408
ohne Motiv	5868

Brillenklappetui Modell 281

Stabiles Brillenetui zum Schutz vor Schmutz oder Kratzern, passend für alle Bügelbrillen

Material	Kunststoff
Farbe	orange
Breite	195 mm
Höhe	85 mm
Länge	85 mm
Eigenschaften	stabil

Best.-Nr.	152411
-----------	--------



Gebotszeichen ab Seite 270.

INFO. PSA-Benutzungsverordnung

„Durch Wartungs-, Reparatur- und Ersatzmaßnahmen sowie durch ordnungsgemäße Lagerung trägt der Arbeitgeber dafür Sorge, dass die persönlichen Schutzausrüstungen während der gesamten Benutzungsdauer gut funktionieren und sich in einem hygienisch einwandfreien Zustand befinden.“ (§ 2 Absatz 4)



SecuBox®



SecuBox®

SecuBox Schutzmittelbox Midi

- PSA schützen - Kosten sparen

Stabile Schutzmittelbox Midi 4 für die sichere und saubere Aufbewahrung der persönlichen Schutzausrüstung, wie z.B. Kapselgehörschützern oder Schutzhandschuhen, inklusive Befestigungsmaterial und selbstklebenden Etiketten zur Personalisierung der Boxen, Gebotszeichen bitte separat mitbestellen

Material	ABS-Kunststoff
Breite	236 mm
Höhe	225 mm
Länge	125 mm
Ausstattung	inklusive Befestigungsmaterial
Eigenschaften	spritzwassergeschützt, staubgeschützt
Befestigungsart	Wandmontage
Set-Inhalt	Schutzmittelbox Weiße, selbstklebende Etiketten Befestigungsmaterial ohne Gebotszeichen

Farbe	Best.-Nr.
blau	3133
transparent	3144

SecuBox Schutzmittelbox Midi 4

- PSA schützen - Kosten sparen

Stabile Schutzmittelbox Midi 4 für die sichere und saubere Aufbewahrung von bis zu 4 Schutzbrillen, inklusive Befestigungsmaterial und selbstklebenden Etiketten zur Personalisierung der Boxen

Material	ABS-Kunststoff
Breite	236 mm
Höhe	225 mm
Länge	125 mm
Ausstattung	inkl. Befestigungsmaterial
Eigenschaften	spritzwassergeschützt, staubgeschützt
Befestigungsart	Wandmontage
Set-Inhalt	Schutzmittelbox Weiße, selbstklebende Etiketten Gebotsschild Augenschutz Befestigungsmaterial

Farbe	Best.-Nr.
blau	11232
transparent	11233

 Hier geht's zu den Preisen
 kroschke.com



SecuBox®



SecuBox®

SecuBox Schutzmittelbox Maxi

- PSA schützen - Kosten sparen

Stabile Schutzmittelbox Maxi für die sichere und saubere Aufbewahrung der persönlichen Schutzausrüstung, wie z.B. Schutzhelme oder Gasmasken, inklusive Befestigungsmaterial und selbstklebenden Etiketten zur Personalisierung der Boxen, Gebotszeichen bitte separat mitbestellen

Material	ABS-Kunststoff
Breite	236 mm
Höhe	315 mm
Länge	200 mm
Ausstattung	inklusive Befestigungsmaterial
Eigenschaften	spritzwassergeschützt, staubgeschützt
Befestigungsart	Wandmontage
Set-Inhalt	Schutzmittelbox Weiße, selbstklebende Etiketten Befestigungsmaterial ohne Gebotszeichen

Farbe	Best.-Nr.
blau	3145
transparent	34597

SecuBox Schutzmittelbox Maxi 12

- PSA schützen - Kosten sparen

Stabile Schutzmittelbox Maxi 12 für die sichere und saubere Aufbewahrung von bis zu 12 Schutzbrillen, inklusive Befestigungsmaterial und selbstklebenden Etiketten zur Personalisierung der Boxen

Material	ABS-Kunststoff
Breite	236 mm
Höhe	315 mm
Länge	200 mm
Ausstattung	inkl. Befestigungsmaterial
Eigenschaften	spritzwassergeschützt, staubgeschützt
Befestigungsart	Wandmontage
Set-Inhalt	Schutzmittelbox Weiße, selbstklebende Etiketten Gebotsschild Augenschutz Befestigungsmaterial

Farbe	Best.-Nr.
blau	11234
transparent	34598

Inhalt

Einweg-Halbmasken (FFP)	766
Halbmasken	774
Vollmasken	778
Brandfluchthauben	780
Gebälseatemschutz	781
Filter für Halb- und Vollmasken	782

TOP 
PRODUKT

Work
by Kroschke

- geprüft
- bewährt
- günstig

**Work Serie 6000 filtrierende Halb-/Feinstaubmaske 6230 FFP2**

Partikelfiltrierende Einweg Feinstaubmaske Work 6230 NR D FFP2 für zuverlässigen Schutz vor luftgetragenen Gefahren, anatomische Passform, hochwertiges Filtermaterial

Gemäß	EN 149
Filterklasse	FFP2
Ausführung	ohne Ventil
Inhalt	20 Stück
Ausstattung	Kopfbebänderung – Textilband, Nasen-/Gesichtspolster
Eigenschaften	einstellbare Bänder, sehr gute Passform

Best.-Nr.

706230

Work Serie 6000 filtrierende Halb-/Feinstaubmaske 6230V, mit Ventil

Partikelfiltrierende Einweg Feinstaubmaske Work 6230V NR D FFP2 für zuverlässigen Schutz vor luftgetragenen Gefahren, mit hitze- und feuchtigkeitsreduzierendem Climatic-Ausatemventil, anatomische Passform, hochwertiges Filtermaterial

Gemäß	EN 149
Filterklasse	FFP2
Ausführung	mit Ventil
Inhalt	10 Stück
Ausstattung	Kopfbebänderung – Textilband, Nasen-/Gesichtspolster, Nasenbügel
Eigenschaften	einstellbare Bänder, mit Farbcodierung, sehr gute Passform

Best.-Nr.

716230

Faltmasken Serie 9000

patentierte Form, optimaler Dichtsitz, größeres Volumen

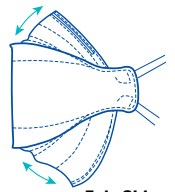

Falt-Skizze

Work Serie 9000 filtrierende Halb-/Feinstaubfaltmaske

Partikelfiltrierende Einweg Feinstaubmaske Work Serie 9000 NR D für zuverlässigen Schutz vor luftgetragenen Gefahren, patentiertes Faltdesign mit großem Filtervolumen, hitze- und feuchtigkeitsreduzierendes Climatic-Ausatemventil, anatomische Passform, hochwertiges Filtermaterial

Gemäß	EN 149
Ausführung	mit Ventil
Inhalt	20 Stück
Ausstattung	Kopfbänderung – Textilband, Nasenbügel
Eigenschaften	dolomitstaubgeprüft, einmal verwendbar, faltbar, hygienisch einzeln verpackt, mit Farbcodierung



Filterklasse	Farbe	Best.-Nr.
FFP2	hellblau	719280
FFP3	hellgelb	719380

Work Serie 6000 Feinstaubmaske FFP3

Partikelfiltrierende Einweg Feinstaubmaske Work 6360V NR D FFP3 für zuverlässigen Schutz vor luftgetragenen Gefahren, mit hitze- und feuchtigkeitsreduzierendem Climatic-Ausatemventil, anatomische Passform, hochwertiges Filtermaterial

Gemäß	EN 149
Filterklasse	FFP3
Ausführung	mit Ventil
Inhalt	5 Stück
Ausstattung	Kopfbänderung – Textilband, Nasen-/Gesichtspolster, Nasenbügel
Eigenschaften	einstellbare Bänder, sehr gute Passform

Best.-Nr.
716360



INFO. Diesen Schutz bieten Ihnen FFP-Masken:

Partikelfiltrierende Einweg-Halbmasken (FFP-Masken) schützen vor Aerosolen und Partikeln; bieten jedoch keinen Schutz vor Gasen und Dämpfen. Partikelfilter bzw. FFP-Masken dürfen verwendet werden bei:

- P1:** ungiftigen Fein- und Grobstäuben sowie wässrigen oder öligen Aerosolen bis zum 4-fachen des Grenzwertes
- P2:** Fein- und Grobstäuben, Aerosolen, Mikroorganismen (Bakterien und Pilze) sowie radioaktiven Stoffen bis zum 10-fachen des Grenzwertes
- P3:** Fein- und Grobstäuben, Aerosolen, Mikroorganismen (Bakterien und Pilze), krebserregenden Stoffen, Viren, Enzymen und radioaktiven Stoffen bis zum 30-fachen des Grenzwertes

FFP-Masken müssen ausgetauscht werden, sobald der Atemwiderstand ansteigt. Dies ist ein Zeichen dafür, dass die Kapazität des Filters erschöpft ist. Bei Auftreten von Gasen oder Dämpfen sind Halb- oder Vollmasken mit speziellen Gas- oder Kombifiltern erforderlich (ab Seite 774). Vollmasken sind immer dann einzusetzen, wenn gleichzeitig eine Reizung oder Schädigung der Augen droht.

🔍 Weitere Infos über die Such-Eingabe von 499 unter www.kroschke.com

Kennzeichnung Einweg-Halbmasken

FFP 2 NR D

- erfüllt die zusätzlichen Anforderungen der **Dolomitstaub-Einspeicherprüfung** (hohe Staubaufnahme Kapazität)
- **NR** = non reusable (nicht wiederverwendbar, i.d.R. max. für eine Schicht geeignet)
- **R** = reusable (wiederverwendbar; i.d.R. auch für mehrere Einsätze)
- **Partikelfilterklasse:**
 - 1 = bis zum 4-fachen des jeweiligen Grenzwertes (AGW)
 - 2 = bis zum 10-fachen AGW
 - 3 = bis zum 30-fachen AGW
- **FFP** = filtering face piece (partikelfiltrierende Halbmaske)



Hier geht's zu den Preisen



kroschke.com



3M™ Einweg-Feinstaubmaske 8710E FFP1NR D

Partikelfiltrierende Einweg Feinstaubmaske 3M™ 8710E FFP1NR D für zuverlässigen Schutz vor luftgetragenen Gefahren, mit robuster und formstabiler Schale, hervorragender Dichtsitz

- Gemäß** EN 149
- Filterklasse** FFP1
- Ausführung** ohne Ventil
- Inhalt** 20 Stück
- Ausstattung** Kopfbebänderung – Textilband, Nasen-/Gesichtspolster, Nasenbügel
- Eigenschaften** Dichtsitz, einmal verwendbar, gut geeignet für Brillenträger, mit Farbcodierung
- Artikelgewicht** 7 g

Best.-Nr.

4703



3M Einweg-Feinstaubmaske 8822 FFP2NR D

Vorgeformte partikelfiltrierende Einweg Feinstaubmaske 3M™ 8822 FFP2 NR D für zuverlässigen Schutz vor luftgetragenen Gefahren, mit Cool Flow™ Ausatemventil für weniger Hitze und Feuchtigkeit

- Gemäß** EN 149
- Filterklasse** FFP2
- Ausführung** mit Ventil
- Inhalt** 10 Stück
- Ausstattung** Kopfbebänderung – Textilband, Nasen-/Gesichtspolster, Nasenbügel
- Eigenschaften** Dichtsitz, einmal verwendbar, einstellbare Bänder, gut geeignet für Brillenträger, mit Farbcodierung

Best.-Nr.

4737

 Hier geht's zu den Preisen  [kroschke.com](https://www.kroschke.com)



3M™ Einweg-Feinstaubmaske 8833 FFP3R D

● **wiederverwendbar**

Vorgeformte partikelfiltrierende Feinstaubmaske 3M™ 8833 FFP3R D für zuverlässigen Schutz vor luftgetragenen Gefahren, mit Cool Flow™ Ausatemventil für weniger Hitze und Feuchtigkeit, für mehr als eine Schicht verwendbar

- Gemäß** EN 149
- Filterklasse** FFP3
- Ausführung** mit Ventil
- Material** Aluminium, Polypropylen, PVC, Stahl, Thermoplastisches Elastomer
- Inhalt** 10 Stück
- Ausstattung** Kopfbebänderung – Textilband, Nasenbügel
- Eigenschaften** bakterienhemmend, dolomitstaubgeprüft, hoher Tragekomfort, mit Farbcodierung, Nasenpartie anformbar, weich
- Artikelgewicht** 20 g

Best.-Nr.

200255



3M 2-Wege-Atemschutzmaske 1883+ FFP3NR D

● **als medizinischer Mund-Nasen-Schutz zugelassen**

Partikelfiltrierende 2-Wege-Atemschutzmaske 3M™ Aura™ 1883+ FFP3NR D für zuverlässigen Schutz vor luftgetragenen Gefahren vor allem im medizinischen Umfeld, 3-teiliges Design für freiere Gesichtsbewegungen und flexible Passform, mit abgedecktem Ventil, das Wärmestau und Beschlag verhindert und gleichzeitig vor luftübertragenen Mikroorganismen schützt

- Gemäß** EN 149
- Filterklasse** FFP3
- Ausführung** mit Ventil
- Material** Aluminium, Polypropylen
- Inhalt** 8 Stück
- Ausstattung** Kopfbebänderung – Textilband
- Eigenschaften** feuchtigkeitsabweisend, geringer Atemwiderstand, resistent gegen Feuchtigkeit
- Artikelgewicht** 18 g

Best.-Nr.

16612



3M Einweg-Feinstaubmaske 8810 FFP2 S

Partikelfiltrierende Einweg Feinstaubmaske 3M™ 8810 FFP2 S für zuverlässigen Schutz vor luftgetragenen Gefahren, mit robuster und formstabiler Schale, hervorragender Dichtsitz

- Gemäß** EN 149
- Filterklasse** FFP2
- Ausführung** ohne Ventil
- Inhalt** 20 Stück
- Ausstattung** Kopfbebänderung – Textilband, Nasen-/Gesichtspolster, Nasenbügel
- Eigenschaften** Dichtsitz, einstellbare Bänder, gut geeignet für Brillenträger, mit Farbcodierung

Artikelgewicht 8 g

Best.-Nr.

150223



3M™ Einweg-Feinstaubmaske 8322 FFP2 NR D

Vorgeformte partikelfiltrierende Einweg Feinstaubmaske 3M™ 8322 FFP2 NR D für zuverlässigen Schutz vor luftgetragenen Gefahren, mit Cool Flow™ Ausatemventil für weniger Hitze und Feuchtigkeit

- Gemäß** EN 149
- Filterklasse** FFP2
- Ausführung** mit Ventil
- Material** Polypropylen, Thermoplastisches Elastomer
- Inhalt** 10 Stück
- Ausstattung** Kopfbebänderung – Textilband, Nasenbügel
- Eigenschaften** dolomitstaubgeprüft, einmal verwendbar, latexfrei, mit Farbcodierung, weich

Artikelgewicht 15 g

Best.-Nr.

50056



3M partikelfiltrierende Einweg-Feinstaubmaske Aura

Partikelfiltrierende Einweg Feinstaubmaske 3M™ Aura™ Serie 9300+ für zuverlässigen Schutz vor luftgetragenen Gefahren, 3-teiliges flach faltbares Design mit innovativen Laschen für optimalen Sitz, mit Cool Flow™ Ausatemventil für weniger Hitze und Feuchtigkeit

- Gemäß** EN 149
- Ausführung** mit Ventil
- Material** Aluminium, Polyester, Polypropylen, Polyurethan, Stahl
- Farbe** weiß
- Inhalt** 10 Stück
- Ausstattung** Kopfbebänderung – Textilband
- Eigenschaften** Aufsetzhilfe, Dichtsitz, dolomitstaubgeprüft, einmal verwendbar, einzeln verpackt, feuchtigkeitsresistent, geringer Atemwiderstand, gut geeignet für Brillenträger, hoher Tragekomfort, mit Farbcodierung, reißfest, sehr gute Passform, strapazierfähig

Artikelgewicht 15 g

Filterklasse Best.-Nr.

FFP2 41852

FFP3 41853



3M™ partikelfiltrierende Halbmaske (Feinstaubmaske) 8835+ FFP3 R D

● **wiederverwendbar**

Vorgeformte partikelfiltrierende Feinstaubmaske 3M™ 8835 FFP3R D für zuverlässigen Schutz vor luftgetragenen Gefahren, mit Cool Flow™ Ausatemventil für weniger Hitze und Feuchtigkeit, für mehr als eine Schicht verwendbar

- Gemäß** EN 149
- Filterklasse** FFP3
- Ausführung** mit Ventil
- Material** Polypropylen, Thermoplastisches Elastomer
- Inhalt** 5 Stück
- Ausstattung** Kopfbebänderung – Textilband, umlaufende Dichtlippe
- Eigenschaften** Dichtsitz, dolomitstaubgeprüft, einstellbare Bänder, gut geeignet für Brillenträger, mit Farbcodierung, sehr gute Passform, weich, wiederverwendbar

Artikelgewicht 40 g

Best.-Nr.

37388



MOLDEX Einweg-Feinstaubmaske 2405 FFP2NR D

Filtrierende Einweg Feinstaubmaske Moldex 2405 FFP2NR D für zuverlässigen Schutz vor luftgetragenen Gefahren, Komfort-Dichtlippe im Nasenbereich, mit Klimaventil für weniger Atemwiderstand, Hitze und Feuchtigkeit

Gemäß	EN 149
Filterklasse	FFP2
Ausführung	mit Ventil
Inhalt	20 Stück
Ausstattung	Dichtlippe im Nasenbereich, Kopfbänderung – Textilband
Eigenschaften	dolomitstaubgeprüft, einmal verwendbar

Best.-Nr.

16477

 Hier geht's zu den Preisen
 [kroschke.com](https://www.kroschke.com)



MOLDEX Einweg-Feinstaubmaske 2555 FFP3 NR D

● automatische Anpassung an die Gesichtsform

Filtrierende Einweg Feinstaubmaske Moldex 2555 FFP3NR D für zuverlässigen Schutz vor luftgetragenen Gefahren, Komfort-Dichtlippe im Nasenbereich, mit Klimaventil für weniger Atemwiderstand, Hitze und Feuchtigkeit

Gemäß	EN 149
Filterklasse	FFP3
Ausführung	mit Ventil
Material	Ethylvinylacetat, Naturgummi, Polypropylen
Inhalt	20 Stück
Ausstattung	Dichtlippe im Nasenbereich, Kopfbänderung – Textilband
Eigenschaften	dolomitstaubgeprüft, einmal verwendbar, geringer Atemwiderstand, PVC-frei

Best.-Nr.

36749



MOLDEX Einweg-Feinstaubmaske Air Plus ProValve 3408

● wiederverwendbar

Wiederverwendbare, partikelfiltrierende Feinstaubmaske Moldex Air Plus ProValve 3408 FFP3R D für zuverlässigen Schutz vor luftgetragenen Gefahren, Komfort-Dichtlippe im Nasenbereich, mit ProValve-Ventil zur Verringerung der Kondensation der Ausatemluft

Gemäß	EN 149
Filterklasse	FFP3
Ausführung	mit Ventil
Material	Ethylvinylacetat, Polyethylen, Polypropylen
Inhalt	5 Stück
Ausstattung	Kopfbänderung – Textilband, umlaufende Dichtlippe
Eigenschaften	dolomitstaubgeprüft, geringer Atemwiderstand, mehrfach verwendbar, PVC-frei

Best.-Nr.

41580



MOLDEX Einweg-Feinstaubmaske 3405 FFP3R D

● wiederverwendbar

Wiederverwendbare, partikelfiltrierende Feinstaubmaske Moldex 3405 FFP3R D mit Ausatemventil für zuverlässigen Schutz vor luftgetragenen Gefahren, mit Klimaventil für weniger Atemwiderstand, Hitze und Feuchtigkeit, abwaschbare und bequeme Runddichtlippe

Gemäß	EN 149
Filterklasse	FFP3
Ausführung	mit Ventil
Material	Polyester, Polypropylen
Inhalt	5 Stück
Ausstattung	Kopfbänderung – Textilband, umlaufende Dichtlippe
Eigenschaften	dolomitstaubgeprüft, mehrfach verwendbar

Best.-Nr.

11610



MOLDEX

MOLDEX Einweg-Feinstaubmaske 2365 FFP1NR D

Filtrierende Einweg Feinstaubmaske Moldex 2365 FFP1NR D für zuverlässigen Schutz vor luftgetragenen Gefahren, Komfort-Dichtlippe im Nasenbereich, mit Klimaventil für weniger Atemwiderstand, Hitze und Feuchtigkeit

Gemäß	EN 149
Filterklasse	FFP1
Ausführung	mit Ventil
Inhalt	20 Stück
Ausstattung	Dichtlippe im Nasenbereich, Kopfbebänderung – Textilband
Eigenschaften	dolomitstaubgeprüft, einmal verwendbar

Best.-Nr.

16476



MOLDEX

MOLDEX Einweg-Feinstaubmaske 2400 FFP2 NR D

Filtrierende Einweg Feinstaubmaske Moldex 2400 FFP2NR D für zuverlässigen Schutz vor luftgetragenen Gefahren

Gemäß	EN 149
Filterklasse	FFP2
Ausführung	ohne Ventil
Material	Naturgummi, Polyester, Polypropylen, Thermoplastisches Elastomer
Inhalt	20 Stück
Ausstattung	Kopfbebänderung – Textilband
Eigenschaften	dolomitstaubgeprüft, einmal verwendbar, geringer Atemwiderstand, PVC-frei

Best.-Nr.

88907



Honeywell

THE POWER OF CONNECTED

Honeywell Einweg-Feinstaubmaske 5211 FFP2D

Filtrierende Einweg Feinstaubmaske Honeywell 5211 FFP2D mit Ausatemventil für zuverlässigen Schutz vor luftgetragenen Gefahren, das Ausatemventil verringert den Atemwiderstand, Hitze und Feuchtigkeit, Dichtlippe im Nasenbereich, weiches Nasen- bzw. Gesichtspolster

Gemäß	EN 149
Filterklasse	FFP2
Ausführung	mit Ventil
Inhalt	20 Stück
Ausstattung	Dichtlippe im Nasenbereich, Kopfbebänderung – Textilband, Nasen-/Gesichtspolster, Nasenbügel
Eigenschaften	allergikergeeignet, dolomitstaubgeprüft, einmal verwendbar, geringer Atemwiderstand, latexfrei, mit Farbcodierung, PVC-frei, silikonfrei

Best.-Nr.

11713



Honeywell

THE POWER OF CONNECTED

Honeywell Einweg-Feinstaubmaske 5321 FFP3D

Filtrierende Einweg Feinstaubmaske Honeywell 5321 FFP2D mit Ausatemventil für zuverlässigen Schutz vor luftgetragenen Gefahren, das Ausatemventil verringert den Atemwiderstand, Hitze und Feuchtigkeit, umlaufende Dichtlippe für guten Dichtsitz, weiches Nasen- bzw. Gesichtspolster

Gemäß	EN 149
Filterklasse	FFP3
Ausführung	mit Ventil
Inhalt	5 Stück
Ausstattung	Kopfbebänderung – Textilband, Nasen-/Gesichtspolster, Nasenbügel, umlaufende Dichtlippe
Eigenschaften	dolomitstaubgeprüft, einstellbare Bänder, latexfrei, mit Farbcodierung, PVC-frei, silikonfrei
Größe	M, L

Best.-Nr.

11716



Dräger

Dräger Einweg-Feinstaubmaske X-plore 1320V FFP2NRD

Filtrierende Einweg Feinstaubmaske Dräger X-plore® 1320V FFP2NR D für zuverlässigen Schutz vor luftgetragenen Gefahren, mit CoolMAX Ventil für weniger Atemwiderstand, Hitze und Feuchtigkeit

Gemäß	EN 149
Filterklasse	FFP2
Ausführung	mit Ventil
Material	Naturgummi, Polypropylen
Inhalt	10 Stück
Ausstattung	Dichtlippe im Nasenbereich, Kopfbebänderung – Textilband, Nasenbügel
Eigenschaften	dolomitstaubgeprüft, einmal verwendbar, Nasenpartie anformbar

Best.-Nr.

83916



Dräger

Dräger Einweg-Feinstaubmaske 1330V FFB3VNRD

Filtrierende Einweg Feinstaubmaske Dräger X-plore® 1330V FFP3NR D für zuverlässigen Schutz vor luftgetragenen Gefahren, mit CoolMAX Ventil für weniger Atemwiderstand, Hitze und Feuchtigkeit

Gemäß	EN 149
Filterklasse	FFP3
Ausführung	mit Ventil
Material	Naturgummi, Polypropylen
Inhalt	5 Stück
Ausstattung	Kopfbebänderung – Textilband, Nasenbügel, umlaufende Dichtlippe
Eigenschaften	dolomitstaubgeprüft, einmal verwendbar, einstellbare Bänder, Nasenpartie anformbar
Größe	M, L

Best.-Nr.

83918



JSP® Einweg-Feinstaubmaske SPRINGFIT™ 436 FFP3 NR D

● schützt auch vor störenden Gerüchen

Partikelfiltrierende Einweg Feinstaubmaske JSP® SPRINGFIT™ 436 FFP3 NR D mit integriertem Kohlefilter für zuverlässigen Schutz vor luftgetragenen Gefahren und unangenehmen Gerüchen, Faltdesign mit Innenskelett, hitze- und feuchtigkeitsreduzierendes Ausatemventil

Gemäß	EN 149
Filterklasse	FFP3
Ausführung	mit Ventil
Material	Polypropylen
Inhalt	10 Stück
Ausstattung	Kopfbebänderung – Textilband, Nasenbügel
Eigenschaften	einmal verwendbar, geringer Atemwiderstand
Artikelgewicht	18,8 g

Best.-Nr.

44620



JSP® Einwegschutzmaske SPRINGFIT™, Serie 400

Partikelfiltrierende Einweg Feinstaubmaske JSP® SPRINGFIT™ Serie 400 für zuverlässigen Schutz vor luftgetragenen Gefahren, Faltdesign mit Innenskelett, hitze- und feuchtigkeitsreduzierendes Ausatemventil

Gemäß	EN 149
Ausführung	mit Ventil
Material	Polypropylen
Inhalt	10 Stück
Ausstattung	Kopfbebänderung – Textilband, Nasenbügel
Eigenschaften	einmal verwendbar, geringer Atemwiderstand
Artikelgewicht	18,8 g

Filterklasse

FFP2

FFP3

Best.-Nr.

611000

611001



3M™ Einweg-Halbmasken Serie 4000+

Wartungsfreie und anwenderfreundliche 3M™ Halbmasken-Serie 4000+ mit integrierten Filterelementen zum Schutz vor Gasen, Dämpfen und Partikeln, optimiertes Ausatemventil für weniger Widerstand beim Ausatmen, weiche und silikonfreie Gesichtsabdichtung

- Gemäß** EN 405
- Ausführung** mit Ventil
- Material** Polypropylen, Silikon, Thermoplastisches Elastomer
- Ausstattung** keine Sichtfeldbegrenzungen, Kopfbänderung - Kopfspinne, umlaufende Dichtlippe
- Eigenschaften** dolomitstaubgeprüft, Doppelfilter, geringer Atemwiderstand, mit Aktivkohle, übersichtlich, wiederverwendbar
- Artikelgewicht** 300 g

Filterklasse	Best.-Nr.
FFP2, A1 (A), P2	70020
FFP3, A1 (A), B1 (B), E1 (E), P3	70023
FFP3, A1 (A), B1 (B), E1 (E), K1 (K), P3	70021
FFP3, A2, P3	70022

➔ **Filter gleich mitbestellen (ab Seite 782).**

3M™ Halbmasken der Serie 6000

Pflegeleichte und bequeme 3M™ Halbmaske Serie 6000 zum Schutz vor Gasen, Dämpfen und Partikeln, mit Doppelfiltersystem, wartungsarm, sehr einfache Handhabung, hoher Tragekomfort, mit Bajonett-Klick-Anschluss für schnellen und unkomplizierten Filterwechsel

- Gemäß** EN 140
- Material** Thermoplastisches Elastomer
- Ausstattung** Bajonett-Anschluss, Kopfbänderung - Kopfspinne
- Eigenschaften** Doppelfilter, geringer Atemwiderstand, hautfreundlich, leicht
- Artikelgewicht** 80 g

Größe	Best.-Nr.
S	232869
M	5923
L	100700



 Hier geht's zu den Preisen ➔ kroschke.com



3M™ Halbmaske HF-802SD

3M™ Secure Click™ Mehrweg-Atemschutz-Halbmaske Serie HF-802SD zum Schutz vor Gasen, Dämpfen und Partikeln, intuitives Design mit Secure Click™ Anschluss, 4-fach Luftstrom-Filterkartuschensystem für leichteres Atmen, mehr Sicherheit durch Dichtsitzkurzprüfung per Knopfdruck, Sprechmembran für eine erleichterte Kommunikation, schneller und einfacher Kartuschen-/Filteranschluss

- Gemäß** EN 140
- Material** Silikon
- Ausstattung** Knopfdruckmechanismus für Dichtsitzprobe, Kopfbänderung - Kopfspinne, Sprachmembran dichtschießend, Dichtsitz, geringer Atemwiderstand, gute Sprachverständigung, leichte Kommunikation
- Eigenschaften** dichtschießend, Dichtsitz, geringer Atemwiderstand, gute Sprachverständigung, leichte Kommunikation
- Artikelgewicht** 178 g
- Größe** M

Best.-Nr. 43573



Dräger Lackierer-Set X-plore® 3300

● **Komplett-Set für Lackierarbeiten**

Wartungsarme und kompakte Halbmaske Dräger X-plore 3300 zum Schutz vor Gasen, Dämpfen und Partikeln besonders bei Lackierarbeiten, mit Doppelfiltersystem, Kopfspinne für exzellenten Halt, mit zwei A2P3 R D Kombinationsfiltern

- Gemäß** EN 140
- Filterklasse** A2, P3
- Kennfarbe** braun, weiß
- Material** Polypropylen, TPE-Kunststoff
- Ausstattung** Bajonett-Anschluss, Kopfbänderung - Kopfspinne
- Eigenschaften** dolomitstaubgeprüft, ergonomische Passform
- Artikelgewicht** 97 g
- Größe** M

Best.-Nr. 41626



3M™ Halbmaske Serie 6500QL

Robuste 3M™ Halbmaske Serie 6500QL zum Schutz vor Gasen, Dämpfen und Partikeln, mit Doppelfiltersystem, wartungsarm, sehr einfache Handhabung, hoher Tragekomfort, mit Bajonett-Klick-Anschluss für schnellen und unkomplizierten Filterwechsel

- Gemäß** EN 140
- Material** Polyethylen, Polypropylen, Silikon
- Ausstattung** Bajonett-Anschluss, Kopfbänderung - Kopfspinne
- Eigenschaften** Doppelfilter, einstellbar, formstabil, geringer Atemwiderstand, leicht, mobil einsetzbar, robust, sofort einsatzbereit, strapazierfähig, weich
- Artikelgewicht** 100 g

Größe	Best.-Nr.
L	34691
M	34692



MOLDEX Komplettset Serie 7000

Praktisches MOLDEX Atemschutz Komplett-Set bestehend aus Halbmaske 7002 mit 2 Kombinationsfiltern A2P3 R zum Schutz gegen Gas, Dampf und Staub, extrem leichte und wartungsfreundliche Halbmaske mit Ein- und Ausatemventil für geringen Atemwiderstand, EasyLock® Filtersystem zur einfachen Filtermontage ohne zusätzliche Adapter, Drop-Down-System für schnelles Auf- und Absetzen, im hygienischen transparenten Eimer

- Gemäß** EN 143
- Filterklasse** A2, P3
- Kennfarbe** braun, weiß
- Material** Naturgummi, Polypropylen, Thermoplastisches Elastomer
- Ausstattung** Kopfbänderung – Gummiband
- Eigenschaften** geringer Atemwiderstand, hautverträglich, leicht einsetzbar, metallfrei, PVC-frei
- Artikelgewicht** 98 g
- Größe** M

Best.-Nr. 36750



Dräger Halbmaske X-plore 3300

Wartungsarme und kompakte Halbmaske Dräger X-plore 3300 zum Schutz vor Gasen, Dämpfen und Partikeln, mit Doppelfiltersystem, Kopfspinne für exzellenten Halt

Gemäß EN 140
Material Naturkautschuk, Polyester, Thermoplastisches Elastomer
Ausstattung Kopfbebänderung - Kopfspinne
Eigenschaften anschmiegsam, Dichtsitz, Doppelfilter, einstellbare Bänder, handlich, hautfreundlich, kompakt, leicht

Artikelgewicht 95 g

Größe	Best.-Nr.
M	212850
L	12850



**Filter gleich mitbestellen
(ab Seite 782).**

Dräger Halbmaske X-plore 3500

Robuste Dräger X-plore® 3500 Halbmaske zum Schutz vor Gasen, Dämpfen und Partikeln für dauerhafte, anspruchsvolle Einsätze, erstklassiges Sichtfeld durch seitliche Positionierung der Filter und flache Bauform, Dräger-spezifischer Bajonett-Anschluss

Gemäß EN 140
Material ABS-Kunststoff
Ausstattung Kopfbebänderung - Kopfspinne
Eigenschaften anschmiegsam, Dichtsitz, hautfreundlich, mit Aktivkohle, silikonfrei

Artikelgewicht 95 g

Größe	Best.-Nr.
S	83888
M	83889
L	83882



Dräger Halbmaske X-plore 4740

Robuste Halbmaske Dräger X-plore® 4740 zum Schutz vor Gasen, Dämpfen und Partikeln mit exzellentem Tragekomfort und erstklassigem Dichtsitz, mit Rd40 Standard Rundgewindefilteranschluss

Gemäß EN 140, EN 148-1
Material TPE-Kunststoff
Ausstattung Kopfbebänderung - Kopfspinne, Rundgewinde
Eigenschaften dichtschießend, Dichtsitz, flexibel anpassbar, ökonomisch, rutschfest

Artikelgewicht 165 g

Best.-Nr.
8800

Dräger Halbmaske X-plore 4790

Robuste Halbmaske Dräger X-plore® 4790 zum Schutz vor Gasen, Dämpfen und Partikeln mit exzellentem Tragekomfort und erstklassigem Dichtsitz, mit RD90 Anschluss für Dräger Spezial-Steckfilter

Gemäß EN 140
Material Polypropylen, Silikon
Ausstattung Kopfbebänderung - Kopfspinne
Eigenschaften Dichtsitz, flexibel anpassbar, ökonomisch, rutschfest, verstellbar, weich

Artikelgewicht 170 g

Best.-Nr.
8801



Hier geht's zu den Preisen



kroschke.com



EKASTU Halbmaske Polimask 330

Klassische Halbmaske Polimask 330 mit Rundgewinde-Filteranschluss zum Schutz vor Gasen, Dämpfen und Partikeln, mit Ausatemventil und Unterkinnhalt, stufenlos verstellbare Bebanderung

- Gemäß** EN 140, EN 148-1
- Material** vulkanisiertes EPDM-Neugummi
- Ausstattung** Kopfbänderung - Kopfspinne, Rundgewinde
- Eigenschaften** alterungsbeständig, hautfreundlich, verstellbar
- Artikelgewicht** 140 g

Best.-Nr.
18090



EKASTU Masken-Desinfektionsmittel

Hygienisches und materialschonendes EKASTU Desinfektionsmittel-Konzentrat für Mehrweg-Atmenschutzmasken, befreit Masken vor Bakterien und Keimen, verhindert das Verkleben von Ventilen

- Inhalt** 1 Stück
- Eigenschaften** desinfizierend, hygienisch

Best.-Nr.
18050



EKASTU Halbmaske Polimask ALFA

Klassische Halbmaske Polimask Alfa zum Schutz vor Gasen, Dämpfen und Partikeln, mit Rundgewindefilteranschluss

- Gemäß** EN 140, EN 148-1
- Material** Silikon
- Ausstattung** Kopfbänderung - Kopfspinne, Rundgewinde
- Eigenschaften** anpassungsfähig, dichtschießend, Dichtsitz, flexibel anpassbar, hautverträglich
- Artikelgewicht** 160 g

Best.-Nr.
18094



EKASTU Aufbewahrungstasche für Halbmasken

EKASTU Aufbewahrungstasche für Atemschutz-Halbmasken mit Tragegurt und Gürtelschlaufe, sehr strapazierfähig und waschbar

- Inhalt** 1 Stück
- Ausstattung** Gürtelschlaufe, Trageriemen
- Eigenschaften** formstabil, hygienisch verpackt, platzsparend verstaubar, Schutz vor Staub und Nässe, Schutz vor Verschmutzung, Staubschutz, strapazierfähig, waschbar
- Artikelgewicht** 150 g

Best.-Nr.
18039

Dräger

Dräger Vollmaske X-plore 6300

Leistungsfähige Atemschutz Vollmaske Dräger X-plore® 6300 mit Rundgewinde-Filteranschluss Rd40, schützt Augen und Atmung vor Gasen, Dämpfen und Partikeln, intelligentes Belüftungssystem für eine beschlagfreie Scheibe und einwandfreie Sicht, doppelter Dichtrahmen mit dreifacher Dichtlinie garantiert optimalen Sitz und Sicherheit

Gemäß	EN 136, EN 148-1
Material	Chloropren, Naturkautschuk, Plexiglas
Ausstattung	Kopfbebänderung - Kopfspinne, Rundgewinde
Eigenschaften	hautfreundlich, hoher Tragekomfort, kratzfest, widerstandsfähig
Artikelgewicht	560 g

Best.-Nr.

8895



Dräger

Dräger Vollmaske Panorama Nova

Klassische Vollmaske Dräger Panorama Nova mit Rundgewinde-Filteranschluss Rd40, schützt Augen und Atmung vor Gasen, Dämpfen und Partikeln, mit Ein- und Ausatemventil, doppelter Dichtrahmen für optimalen Sitz und erhöhte Sicherheit

Gemäß	EN 136, EN 148-1
Material	Chloropren, Naturkautschuk
Ausstattung	Kopfbebänderung - Kopfspinne, Rundgewinde
Eigenschaften	hautfreundlich, hoher Tragekomfort, widerstandsfähig
Artikelgewicht	550 g

Best.-Nr.

12857



Filter gleich mitbestellen (ab Seite 782).

Dräger

Vorteils-Set Dräger Vollmaske X-plore 6300 + Dräger Atemschutzfilter

Leistungsfähige Atemschutz Vollmaske Dräger X-plore® 6300 mit Dräger Rundgewinde-Filter A2 B2 E2 K2-Hg-P3RD zum Schutz vor Gasen, Dämpfen und Partikeln

Gemäß	EN 136, EN 143
Filterklasse	A2, B2, E2, K2, Hg, P3
Kennfarbe	braun, grau, gelb, grün, rot, weiß
Inhalt	2 Stück
Ausstattung	Kopfbebänderung - Kopfspinne
Eigenschaften	dolomitstaubgeprüft, wiederverwendbar
Artikelgewicht	340 g

Best.-Nr.

45486



Hier geht's zu den Preisen



kroschke.com



Dräger

Dräger Vollmaske X-Plore 5500

Atemschutz Vollmaske Dräger X-plore® 5500 mit mit zwei seitlichen Bajonettanschlüssen für die Dräger X-plore Bajonett-Filterserie, schützt Augen und Atmung vor Gasen, Dämpfen und Partikeln, intelligentes Belüftungssystem mit separater Innenmaske für eine beschlagfreie Scheibe und einwandfreie Sicht, doppelter Dichtrahmen mit dreifacher Dichtlinie garantiert optimalen Sitz und Sicherheit

Gemäß EN 136
Breite 120 mm
Ausstattung Bajonett-Anschluss, Kopfbebänderung - Kopfspinne
Artikelgewicht 540 g

Best.-Nr.
4659



Dräger

Dräger Vollmaske FPS 7000

Atemschutz Vollmaske Dräger FPS 7000 mit Rundgewinde-Filteranschluss Rd40, schützt Augen und Atmung vor Gasen, Dämpfen und Partikeln, mit Ein- und Ausatemventil, doppelter Dichtrahmen für optimalen Sitz und erhöhte Sicherheit

Gemäß EN 136, EN 148-1
Material Polycarbonat, vulkanisiertes EPDM-Neugummi
Ausstattung Kopfbebänderung - Kopfspinne, Rundgewinde
Eigenschaften beschlagfrei, Dichtsitz, hautverträglich, verzerrungsfrei, weich
Artikelgewicht 600 g

Best.-Nr.
17857



Dräger

Dräger Aufbewahrungsbox für Vollmasken

Praktische Dräger Aufbewahrungsbox für Atemschutz Vollmasken, bietet Platz für Maske und Filter, zur staubdichten Aufbewahrung und sicherem Transport, mit Tragegurt

Material Kunststoff
Ausstattung Trageriemen
Eigenschaften Erhöhung der Lebensdauer/Standzeit, mobil einsetzbar, platzsparende Lagerung, staubdicht
Artikelgewicht 650 g

Best.-Nr.
4609



Ich helfe Ihnen gern bei der Auswahl Ihrer Produkte.
 Rufen Sie an: Tel. 0531 318-318

3M

3M™ Vollmaske 6800M

Leichte Vollmaske 3M™ 6800M mit Doppelfiltersystem und 3M™ Bajonett-Klick-System für den leichten Filter-Anschluss, bietet Augen und Atmung Schutz vor Gasen, Dämpfen und Partikeln, große Sichtscheibe, Cool-Flow-Ausatemventil verhindert Wärme- und Feuchtigkeitsstau

Gemäß	EN 136
Ausstattung	keine Sichtfeldbegrenzungen, Kopfbänderung - Kopfspinne
Eigenschaften	ermüdungshemmend, kratzfest, leicht, übersichtlich
Artikelgewicht	400 g
Größe	M

Best.-Nr.

50753



MOLDEX

MOLDEX Vollmaske EasyLock® Bajonett

Atemschutz Vollmaske MOLDEX EasyLock® 9000 mit zwei seitlichen Bajonettanschlüssen für die EasyLock® Filtersysteme, keine zusätzlichen Adapter notwendig, schützt Augen und Atmung vor Gasen, Dämpfen und Partikeln, besonders große Sichtscheibe, extraleichte rahmenlose Konstruktion

Gemäß	EN 136
Material	Polycarbonat, Thermoplastisches Elastomer
Ausstattung	Bajonett-Anschluss, Kopfbänderung - Kopfspinne
Eigenschaften	kein Montagewerkzeug erforderlich, lösemittelbeständig, PVC-frei, rahmenlos
Artikelgewicht	360 g
Größe	M

Best.-Nr.

88902



3M

3M Reinigungstuch 105

3M™ Reinigungstücher zur hygienischen Reinigung der Gesichtsabdichtungen von Mehrweg-Atmungsmasken

Inhalt	40 Stück
Eigenschaften	reinigend

Best.-Nr.

100512



Filter gleich mitbestellen (ab Seite 782).

INFO. Klassifizierung von Vollmasken

Es gibt drei Klassen von Vollmasken. Jede bietet denselben Atemschutz. Die Unterschiede beziehen sich nur auf die Einsatzbereiche.

Klasse 1: Vollmasken für Anwendungsbereiche mit geringer Beanspruchung

Klasse 2: Vollmasken für normale Anwendungsbereiche

Klasse 3: Vollmasken für spezielle Anwendungsbereiche mit höchster Beanspruchung



TOP-Produkt



EKASTU Vollmaske Selecta

Atemschutz Vollmaske Selecta C 607 mit Rundgewinde-Filteranschluss Rd40, schützt Augen und Atmung vor Gasen, Dämpfen und Partikeln, mit beschlagfreier Sichtscheibe

Gemäß	EN 136, EN 148-1
Material	Kunststoff, Neopren
Ausstattung	Kopfbedänderung - Kopfspinne, Rundgewinde
Eigenschaften	beschlagfrei, geringer Atemwiderstand, hautverträglich
Artikelgewicht	520 g

Best.-Nr.
9041

Dräger

Dräger Brandfluchthaube Parat

- Atem- und Kopfschutz für 15 Minuten
- 16 Jahre Lebensdauer

Brandfluchthaube Dräger PARAT® 5530 in Signalfarbe für gute Sichtbarkeit, schützt mindestens 15 Minuten vor toxischen Industrie- und Brandgasen, Dämpfen und Partikeln, ergonomische Passform mit großem Sichtfeld, direkt nach dem Öffnen der Verpackung einsatzbereit, Filterwechsel nach 8 Jahren erforderlich

Gemäß	DIN 58647-7, EN 403
Filterklasse	CO, P2
Kennfarbe	schwarz, weiß
Inhalt	1 Stück
Ausstattung	Gürtelbefestigung, Haube
Eigenschaften	ergonomische Passform, extra groß, komfortabel, spritzwassergeschützt, staubgeschützt, Wandmontage möglich
Artikelgewicht	720 g
Akkulaufzeit	0,25 Stunden

Best.-Nr.
31671



Hier geht's zu den Preisen → [kroschke.com](https://www.kroschke.com)



Dräger

Dräger Fluchtfiltergerät PARAT 3200

Fluchtfiltergerät Dräger PARAT 3200 für die Selbstrettung aus Gefahrenbereichen mit Gasen und Dämpfen, 15 Minuten Anwendungszeit, Mundstück-Nasenklammergarnitur als Atemanschluss, garantiert optimalen Dichtsitz durch geringe Leakage, 4 Jahre wartungsfrei

Gemäß	DIN 58647-7
Breite	110 mm
Inhalt	1 Stück
Ausstattung	Gürtelbefestigung
Artikelgewicht	250 g
Akkulaufzeit	0,25 Stunden

Best.-Nr.
102305





3M™ Versaflo™ Starter-Kit TR-619E

Gebläseatemschutz Startpaket 3M™ Versaflo™ TR-619E, schützt vor festen und flüssigen Partikeln, Gasen und Dämpfen, kompakte und schmale Bauform, ideal in engen Arbeitsbereichen, kontrollierter und elektronisch überwachter Luftstrom mit akustischem, optischem und Vibrationsalarm

Filterklasse	A2, P1
Kennfarbe	braun, weiß
Inhalt	1 Stück
Ausstattung	Funkensperre, Luftstromanzeige
Eigenschaften	längstellbar, leichte Reinigung, pflegeleicht
Artikelgewicht	4100 g

Best.-Nr.

679001



Perfekte Lösungen für jede Branche. Wir erstellen Ihnen gern ein individuelles Angebot.

Rufen Sie an: **Tel. 0531 318-318**

3M™ Versaflo™ Gesichtsschild, M-Serie

Gesichtsschild 3M™ Versaflo™ M-Serie mit Komfort-Gesichtsabdichtung für den Einsatz mit 3M™ Atemschutzgebläsen und Druckluft-Atemschutzsystemen

Gemäß	EN 166, EN 812
Material	Polycarbonat
Inhalt	1 Stück
Ausstattung	Gesichtsschutz
Eigenschaften	einstellbare Bänder, elektrisch isolierend, farblos, leicht einsetzbar, schwer entflammbar
Artikelgewicht	591 g

Variante	Best.-Nr.
M-207 mit schwer entflammbarer Abdeckung	503394
M-206 mit Komfort-Gesichtsabdeckung	503395



Filter gleich mitbestellen!

3M™ Versaflo™ Filter

Partikel und Gasfilter für den Einsatz im 3M™ Versaflo™ Gebläseatemschutzsystem TR-600

Variante	Inhalt Stück	Best.-Nr.
3M™ Versaflo™ Partikelfilter TR-6710E	1	679003
3M™ Versaflo™ Filter TR-6820E	–	679004
3M™ Versaflo™ A1P Filter TR-6110E	–	679005
3M™ Versaflo™ ABE1P Filter TR-6130E	–	679006
3M™ Versaflo™ A2P Filter TR-6310E	1	679007
3M™ Versaflo™ Vorfilter TR-6600	50	679009



Dräger

Dräger Atemschutzfilter 1140

Dräger Atemschutzfilter 1140 für Halb- oder Vollmasken mit Rundgewindeanschluss Rd40, wieder verschließbar für längere Nutzung, Filter mit mehr als 300 g Gewicht nur in Verbindung mit Vollmasken einsetzen



Filterklasse	Artikelgewicht g	Best.-Nr.
P3	70	50017
A2, P3	220	50018
	225	502260
AX	285	50016
A2, B2, P3	260	50020
A2, B2, E2, K2, Hg, P3	340	50025
B2, AX	330	50027
AX, P3	280	50028
A1 (A), B2, E2, K1 (K), NO, Hg, CO, P3	435	50029
A2, B2, E2, K1 (K), Hg, P3	300	102972
A2, B2, E2, K2	330	83308
A1 (A), B1 (B), E1 (E), K2, NO, Hg, CO, P3	550	104318

Dräger

Dräger Atemschutzfilter 940

Dräger Atemschutzfilter 940 für Halb- oder Vollmasken mit Rundgewindeanschluss Rd40, wieder verschließbar für längere Nutzung, Filter mit mehr als 300 g Gewicht nur in Verbindung mit Vollmasken einsetzen



Gemäß EN 14387, EN 148-1
Material Aluminium
Inhalt 1 Stück
Ausstattung Rundgewinde

Filterklasse	Artikelgewicht g	Best.-Nr.
A2	180	50013
A2, B2	215	50014
A2, B2, E2, K1 (K)	260	50023
A2, B2, E2, K1 (K), P2	280	50024
K2	255	50015
K2, P2	260	50021



EKASTU Atemschutzfilter

EKASTU Atemschutzfilter für Halb- oder Vollmasken mit Rundgewindeanschluss Rd40, wieder verschließbar



Material Kunststoff
Inhalt 1 Stück
Ausstattung Rundgewinde

Filterklasse	Artikelgewicht g	Best.-Nr.
A2	192	12910
K2	226	12911
A2, P3	220	12912
A2, B2, P3	249	12913
A2, B2, E2, K1 (K)	240	12915
A2, B2, E2, K2, P3	300	12916
P3	66	12917
A2, B2, E2, K2, Hg, P3	398	12918
A2, B2, E2, K2, NO, Hg, CO, P3	400	25292

MOLDEX

MOLDEX EasyLock® Filter für Atemschutzmasken der Serie 7000 und 9000

MOLDEX EasyLock® Atemschutzfilter für Voll- und Halbmasken der Serie 7000 und 9000, können direkt ohne Adapter mit dem Maskenkörper verbunden werden



Filterklasse	Inhalt St.	Artikelgewicht g	Best.-Nr.
P3	12	30	36754
P2	20	17	36755
A2	8	87	36756
A2, P3	6	117	36757
A1 (A), B1 (B), E1 (E), K1 (K), P3		122	36758
AX	8	112	41573

INFO. Kennzeichnung für Gas-, Partikel- und Kombinationsfilter

Die eindeutige Kennzeichnung von Filtern durch genormte Kennfarben und Buchstaben ist in der EN 14387 festgeschrieben. Meist ist ein farbiger Ring auf dem Filterkörper abgebildet; manchmal ist aber auch der komplette Filter entsprechend eingefärbt.

Partikelfilter sind einheitlich weiß.

Kombinationsfilter tragen alle Farbringe und Kennbuchstaben der Schadstoffe, bei denen sie einsetzbar sind.

Die Klasse (Aufnahmekapazität) von **Gasfiltern** wird zusätzlich durch Ziffern von eins (geringe Aufnahmekapazität) bis drei (hohe Aufnahmekapazität) angegeben.

Die zusätzliche Kennung „**R**“ steht für „**reusable**“ (**wiederverwendbar**); diese Filter dürfen für mehr als eine Arbeitsschicht eingesetzt werden. EN 143

Hauptanwendungsbereich der Atemfilter	Filtertyp	Kennfarbe
Gase und Dämpfe von organischen Verbindungen mit Siedepunkt > 65 °C	A	braun
Gase und Dämpfe von niedrigsiedenden organischen Verbindungen (Siedepunkt ≤ 65 °C)	AX	braun
Anorganische Gase und Dämpfe, z. B. Chlor, Schwefelwasserstoff, Hydrogencyanid (Blausäure) – nicht gegen Kohlenstoffmonoxid	B	grau
Schwefeldioxid, Hydrogenchlorid (Chlorwasserstoff) und andere saure Gase	E	gelb
Ammoniak und organische Ammoniak-Derivate	K	grün
Quecksilberdampf	Hg	rot
nitrose Gase (Stickoxide), z. B. NO, NO ₂ , NO _x	NO	blau
Kohlenstoffmonoxid	CO	schwarz
Partikel	P	weiß



Hier geht's zu den Preisen



kroschke.com



Dräger

Dräger Atemschutzfilter für Halbmaske X-plore 3300 und X-plore 5500

Dräger Atemschutzfilter und Abdeckkappen für die Halbmasken X-plore 3300 und X-plore 5500 mit seitlichem Doppelfiltersystem

Inhalt 2 Stück

Filterklasse	Best.-Nr.
P3	50057
A2	50063
A1 (A), B1 (B), E1 (E), K1 (K)	50065
A2, P3	50067



3M

3M™ Filter für Halbmasken Serie HF-800

3M™ Atemschutzfilter und Filterdeckel für die Halbmasken-Serie HF-800 mit 3M™ Secure Click™ Filteranschluss für schnelle und sichere Filterverbindung

Filterklasse	Inhalt Stück	Best.-Nr.
A2	2	43574
A1 (A), B1 (B), E1 (E), K1 (K)		43575
P3		43576
-	4	43577
-	2	43578



3M

3M Filterdeckel

3M™ Filterdeckel für Atemschutzmasken der Serie 6500QL, zur Erweiterung von Filtern für Gase und Dämpfe um Partikelschutz für ein breiteres Anwendungsspektrum

Inhalt 2 Stück

Best.-Nr.
11865



3M

3M A1-Ersatzfilter 6051

3M™ Atemschutzfilter zum Schutz vor einer Reihe von Gasen, Dämpfen und Partikeln für die 3M Halb- und -Vollmasken mit Bajonettanschluss

Gemäß EN 141
Filterklasse A1 (A)
Kennfarbe braun
Inhalt 2 Stück

Best.-Nr.
198202



Dräger

Dräger Spezial-Atemschutzfilter, für Halbmasken X-plore 4790 und X-plore 4390

Dräger Atemschutzfilter für die Halbmasken X-plore 4790 und X-plore 4390 mit Dräger spezifischem Rundgewinde Rd91

Gemäß EN 143
Material Aluminium

Filterklasse	Inhalt St.	Gewicht g	Best.-Nr.
P3	10	35	50032
A1 (A), B1 (B), E1 (E), K1 (K), P2	5	165	55022
A1 (A), P2		90	55026
A1 (A)		80	55028
A1 (A), B1 (B), E1 (E), K1 (K)		160	55032
A1 (A), B1 (B), E1 (E), K1 (K), Hg, P3	1	170	102729
-	-	-	238350
A2, B2, P2	5	165	450200



3M

3M Filter für Halbmaske 6200/7500 und Vollmaske 6700/6900

3M™ Atemschutzfilter für die Halbmasken Serie 6200/7500 oder Vollmaskenserie 6700/6900 mit 2 seitlichen Filtersystemen, Partikel-Einlegefilter für Gasfilter dürfen nur in Verbindung mit Filterdeckeln verwendet werden, Gebrauchsanweisung beachten

Filterklasse	Inhalt Stück	Best.-Nr.
P3	20	7020
A2	2	7021
A1 (A), B1 (B), E1 (E), K2, P3		7024
AX, P3	4	7025
A1 (A), B1 (B), E1 (E)	2	11860
A1 (A), B1 (B), E1 (E), K1 (K)		11861
P2		11862
		11863
P3		11864
A1 (A)		198202

INFO. Gasfilter

Die für die jeweilige Filterklasse zulässigen Grenzwerte und Herstellerangaben sind unbedingt zu beachten.

Gasfilterklasse 1: 0,1 Vol.-% (1000 ml/m³)

Gasfilterklasse 2: 0,5 Vol.-% (5000 ml/m³)

Work

by Kroschke



Inhalt	
Einmalhandschutz	784
Chemikalien-Schutzhandschuhe	789
ESD-Handschuhe	793
Produktschutzhandschuhe	794
Mechanische Risiken	
- Leder	796
- Kunstleder	797
- Beschichtete Handschuhe	799
Schnitt- und Stichschutz	806
Spezialschutzhandschuhe	
- Kälteschutz	810
- Hitze- und Schweißerschutz	810
- Elektro	811

Ihre Hände in sicherer Hand

- zuverlässiger Schutz
- qualitätsgeprüft und normgerecht
- optimale Preis-Leistung



Work Einmalhandschuhe SensaTril® Industry

Elastischer Einmalhandschuh mit zuverlässigem Schutz vor vielen Chemikalien, Ölen, Fetten, Viren, Bakterien, Reinigungs- und Lösemitteln, strukturierte Fingerspitzen für mehr Griffsicherheit, Lebensmittelzertifiziert, silikon- und latexfrei

Gemäß	EN ISO 374-1, EN 374-5 nach EN ISO 16604, EN 420, EN 374-2
Material	Nitril
Farbe	hellblau
Ausstattung	strukturierte Fingerspitzen
AQL-Wert	1,5
Materialstärke	0,08 µ
Kennbuchstaben Chemikalien	J, K, T
Handschuhtyp gemäß EN ISO 374-1	Typ B
Inhaltsmenge	100

Größe	Best.-Nr.
7	45407
8	45408
9	45409
10	45410



Work Einmalhandschuhe SensaTril® Allround

Elastischer Einmalhandschuh, schützt Ihre Hände vor vielen Flüssigkeiten, schützt Produkte oder Arbeitsmittel vor Kontamination oder Verunreinigungen. Unempfindlich gegenüber Fetten und Ölen. Beidseitig tragbar, silikonfrei, Rollrand, 100 % keine Latexproteine, daher hypoallergen, strukturierte Fingerspitzen für optimale Griffsicherheit. Lebensmittelunbedenklich

- Gemäß** EN 420, EN 374-2
- Material** Nitril
- Farbe** hellblau
- Ausstattung** strukturierte Fingerspitzen
- AQL-Wert** 1,5
- Materialstärke** 0,08 µ
- Inhaltmenge** 100

Größe	Best.-Nr.
7	45307
8	45308
9	45309
10	45310

„Unsere Marke Work

Unter der Marke **Work** entwickeln und produzieren wir in Kooperation mit internationalen Konzernen Persönliche Schutzausrüstung. Permanente Optimierungsprozesse und ausgiebige Praxistests bringen hervorragende Produkte hervor. Unsere Maxime ist Sicherheit – bei der Produktion wie auch beim Anwender. Daher setzen wir auf umweltverträgliche Rohstoffe und zertifizierte Prozesse.

Alle **Work**-Artikel sind nach PSA-Verordnung (EU 2016/425) zertifiziert. Die Dokumente können Sie ganz einfach einsehen und herunterladen: www.kroschke.com/konfo

Machen Sie den Test und lassen Sie sich von **Work** überzeugen.

Chris Franke
Leitung Produktmanagement und Entwicklung



 Hier geht's zu den Preisen ➔ kroschke.com

Alle Work-Produkte unter www.kroschke.com/work

Einmalhandschutz

Work by Kroschke



**TOP
PRODUKT**

Work Einmalhandschuh SensaSkin®

Gemäß EN 420, EN 374-2
Material Latex
Farbe weiß
Ausstattung Innenhandbeschichtung, Rollrand, strukturierte Fingerspitzen
AQL-Wert 1,5
Materialstärke 0,12 µ
Inhaltsmenge 100

Beidseitig tragbarer Einmalhandschuh mit Innenbeschichtung für erhöhten Tragekomfort sowie leichtes An- und Ausziehen, Rollrand, innen ungepudert, hochwertig beschichtet, außen strukturierte Fingerspitzen, flexibler und exzellenter Schutz vor vielen Flüssigkeiten, lebensmittelunbedenklich, im Spenderkarton

Größe	Best.-Nr.
7	4029
8	4030
9	4031
10	4032



Work Einmalhandschuh SensaNyl®, transparent

Gemäß EN 420, EN 374-2
Material Vinyl
Farbe transparent
Ausstattung strukturierte Fingerspitzen
AQL-Wert 1,5
Materialstärke 0,12 µ
Inhaltsmenge 100

Einmalhandschuhe mit sehr guter Passform und angenehmen Tragegefühl, für Allergiker geeignet, beidseitig tragbar, proteinfrei, innen puderfrei, außen glatt, mit Rollrand, lebensmittelgeeignet, silikonfrei, im Spenderkarton.

Größe	Best.-Nr.
7	4049
8	4050
9	4051
10	4052



Work Einmalhandschuh SensaNyl® P

Gemäß EN 420, EN 374-2
Material Vinyl
Farbe transparent
AQL-Wert 1,5
Materialstärke 0,12 µ
Inhaltsmenge 100

Einmalhandschuhe mit sehr guter Passform und angenehmen Tragegefühl, lebensmittelunbedenklich, geruchsneutral. Beidseitig tragbar, leicht gepudert, silikonfrei, im Spenderkarton.

Größe	Best.-Nr.
7	4117
8	4118
9	4119
10	4120



Work Einmalhandschuh SensaNyl® blue P

Gemäß EN 420, EN 374-2
Material Vinyl
Farbe blau
AQL-Wert 1,5
Materialstärke 0,12 µ
Inhaltsmenge 100

Einmalhandschuhe mit sehr guter Passform und angenehmen Tragegefühl, lebensmittelunbedenklich, geruchsneutral. Beidseitig tragbar, leicht gepudert, silikonfrei, im Spenderkarton.

Größe	Best.-Nr.
7	4663
8	4664
9	4665
10	4666



Wandspender

Wandspender für Einmalhandschuhe inkl. Befestigungsmaterial

Robuster Wandspender für Einmalhandschuhe, Handschuhe können einfach und praktisch entnommen werden, geeignet für die Aufnahme aller Umkartons von Einmalhandschuhen aus dem Kroschke Sortiment, inkl. Befestigungsmaterial

Material Stahlblech
Lieferumfang inklusive Befestigungsmaterial

Best.-Nr.
161788

Hier geht's zu den Preisen → [kroschke.com](https://www.kroschke.com)



Honeywell

Honeywell

KCL Einmalhandschuh Dermatril® P 743

● für den medizinischen Einsatz zertifiziert

Gemäß EN ISO 374-1, EN 374-5 nach EN ISO 16604, EN 388
Klassifizierungen nach EN 388 2X00X
Material Nitril
Farbe hellblau
Ausstattung Rollrand
AQL-Wert 0,65
Materialstärke 0,20 µ
Kennbuchstaben Chemikalien J, K, L, O, P, T
Handschuhtyp gemäß EN ISO 374-1 Typ A
Inhaltsmenge 50

Widerstandsfähiger doppelwandiger Einmalhandschuh mit hoher mechanischer Beständigkeit und erhöhtem Schutz vor chemischer oder bakteriologischer Kontamination, beständig gegen Viren und eine Vielzahl Zytostatika, für den Umgang mit Lebensmitteln zertifiziert, angeraute Fingerspitzen, silikon-, puder- und latexfrei.

Größe	Best.-Nr.
6, XS	37560
7, S	37561
8, M	37562
9, L	37563
10, XL	37564
XXL	37565

KCL Einmalhandschuh Dermatril® 740

● für den medizinischen Einsatz zertifiziert

Gemäß EN ISO 374-1, EN 374-5 nach EN ISO 16604, EN 388
Klassifizierungen nach EN 388 2X00X
Material Nitril
Farbe hellblau
Ausstattung angeraute Fingerspitzen, Rollrand
AQL-Wert 0,65
Materialstärke 0,11 µ
Kennbuchstaben Chemikalien K, P, T
Handschuhtyp gemäß EN ISO 374-1 Typ B
Inhaltsmenge 100 Stück

Widerstandsfähiger Einmalhandschuh mit gutem Schutz vor chemischer oder bakteriologischer Kontamination, beständig gegen Viren und eine Vielzahl Zytostatika, für den Umgang mit Lebensmitteln zertifiziert, angeraute Fingerspitzen, silikon-, puder- und latexfrei.

Größe	Best.-Nr.
7	1655
8	1656
9	1657
10	1658
11	1659



Honeywell

Ansell

Ansell



KCL Einmalhandschuh Dermatril® L 741

● verlängerte Schutzstulpe
 ● für den medizinischen Einsatz zertifiziert

Widerstandsfähiger Einmalhandschuh mit gutem Schutz vor chemischer oder bakteriologischer Kontamination, beständig gegen Viren und eine Vielzahl Zytostatika, für den Umgang mit Lebensmitteln zertifiziert, angeraute Fingerspitzen, silikon-, puder- und latexfrei.

Gemäß EN ISO 374-1, EN 374-5 nach EN ISO 16604, EN 388
Klassifizierungen nach EN 388 2X00X
Material Nitril
Farbe hellblau
Ausstattung angeraute Fingerspitzen, Rollrand
AQL-Wert 0,65
Materialstärke 0,11 µ
Kennbuchstaben Chemikalien K, P, T
Handschuhtyp gemäß EN ISO 374-1 Typ B
Inhaltsmenge 100

Größe	Best.-Nr.
7	37554
8	37555
9	37557
10	37558
11	37559

Ansell Einmalhandschuh TouchNTuff® 93-250

● herausragender Nass-, Öl- und Trockengriff

Strapazierfähiger Einmalhandschuh mit Ansell GRIP™ Technology, minimiert den Kraftaufwand beim Greifen von nassen und trockenen Objekten, verringert die Handermüdung, guter Schutz vor vielen Industriechemikalien, lebensmittelunbedenklich, exzellente Durchstichfestigkeit, silikon- und latexfrei

Gemäß EN 1149, EN 374
Material Nitril
Farbe anthrazit
Ausstattung Rollrand, strukturierte Fingerspitzen
AQL-Wert 1,5
Materialstärke 0,12 µ
Kennbuchstaben Chemikalien J, K, P, T
Handschuhtyp gemäß EN ISO 374-1 Typ B
Inhaltsmenge 100 Stück

Größe	Best.-Nr.
6,5, 7	34967
7,5, 8	34968
8,5, 9	34969
10, 9,5	34970

Ansell Chemikalien-Schutzhandschuh Microflex® 93-260

● exzellenter Chemikalienschutz
 ● verlängerte Schutzstulpe

Strapazierfähiger 3-lagiger Einmalhandschuh mit überragendem Schutz vor aggressiven Chemikalien, Säuren, Lösungsmitteln und Laugen, ermöglicht maximale Tastsensibilität und Fingerbeweglichkeit, silikonfrei

Gemäß EN 1149-5, EN ISO 374-1, EN 374-5 nach EN ISO 16604, EN 388, EN 421
Klassifizierungen nach EN 388 2000X
Material Neopren, Nitril blau, grün
Farbe Rollrand, strukturierte Fingerspitzen
Ausstattung 0,65
AQL-Wert 0,20 µ
Materialstärke J, K, L, O, P, S, T
Kennbuchstaben Chemikalien Typ A
Handschuhtyp gemäß EN ISO 374-1
Inhaltsmenge 50

Größe	Best.-Nr.
6,5, 7	505117
7,5, 8	505118
8,5, 9	505119
10, 9,5	505120



Kimberly-Clark Handschuh Purple Nitrile™ Xtra™

- verlängerte Schutzstulpe

Vielseitiger Schutzhandschuh mit leichtem Chemikalienschutz, strukturierte Fingerspitzen für besseren Griff bei nasser und trockener Arbeitsumgebung, Rollrand für erhöhte Reißfestigkeit beim An- und Ausziehen



Gemäß EN ISO 374-1, EN ISO 374-5, EN ISO 374-4
Material Nitril
Farbe lila
Ausstattung lange Stulpe, Rollrand, strukturierte Fingerspitzen
AQL-Wert 0,65
Materialstärke 0,12 µ
Kennbuchstaben Chemikalien J, K, T
Handschuhtyp gemäß EN ISO 374-1 Typ B
Inhaltsmenge 50

Größe	Best.-Nr.
S	167157
M	167184
L	167158
XL	167159



Ansell

Ansell Einmalhandschuh TouchNTuff® 92-670

Gemäß EN 1149, EN 374, EN 420
Material Nitril
Farbe hellblau
Ausstattung Rollrand, strukturierte Fingerspitzen
AQL-Wert 1,5
Materialstärke 0,11 µ
Kennbuchstaben Chemikalien J, K, T
Inhaltsmenge 100 Stück

Vielseitiger Einmalhandschuh mit guten mechanische Eigenschaften, leicht und robust, verbesserte Griffsicherheit, leichter Chemikalienschutz, lebensmittelgeeignet, ungedupert, frei von Weichmachern

Größe	Best.-Nr.
6,5, 7	2293
7,5, 8	2294
8,5, 9	2295
10, 9,5	2296



Ansell

Ansell Microflex® NeoTouch® Einmalhandschuh 25-101

Gemäß EN ISO 374-1, EN 374-5 nach EN ISO 16604, EN 420
Material Neopren
Farbe hellgrün
Ausstattung Rollrand, strukturierte Fingerspitzen
AQL-Wert 1,5
Materialstärke 0,13 µ
Kennbuchstaben Chemikalien K, P, T
Handschuhtyp gemäß EN ISO 374-1 Typ B
Inhaltsmenge 100

Komfortabler Einmalhandschuh mit exzellenten Schutz vor Säuren, Basen und Alkoholen, außergewöhnlicher Nass- und Trockengriff, Innenbeschichtung für leichtes An- und Ausziehen, puderfrei

Größe	Best.-Nr.
6,5, 7	5377
7,5, 8	5378
8,5, 9	5379
10, 9,5	5380



Ansell

Ansell Einweghandschuh TouchNTuff® 92-600

Gemäß EN 1149, EN ISO 374-1, EN ISO 374-5, EN 420
Material Nitril
Farbe grün
AQL-Wert 1,5
Materialstärke 0,12 µ
Kennbuchstaben Chemikalien J, K, P, T
Handschuhtyp gemäß EN ISO 374-1 Typ B
Inhaltsmenge 100 Stück

Antistatischer Einmalhandschuh mit guter Griffsicherheit auch bei Nässe, für die Verarbeitung von Lebensmitteln, Entnahme und Verarbeitung von Stichproben, Laboranalysen und Chemikalienverarbeitung geeignet, latex- und puderfrei

Größe	Best.-Nr.
6,5, 7	151019
7,5, 8	151020
8,5, 9	151021
10, 9,5	151022

Hier geht's zu den Preisen → [kroschke.com](https://www.kroschke.com)

uvex Chemikalien-Einwegschutzhandschuh u-fit lite

Gemäß EN ISO 374-1
Material Nitrilkauschuk
Farbe blau
AQL-Wert 1,5
Materialstärke 0,08 µ
Kennbuchstaben Chemikalien K
Handschuhtyp gemäß EN ISO 374-1 Typ C
Inhaltsmenge 100

Leichter und flexibler Einmalhandschuh mit gutem Schutz vor Schmutz und Chemikalienspritzern, für den Umgang mit Lebensmitteln zertifiziert, gute mechanische Beständigkeit, hervorragendes Tast- und Fingerspitzengefühl, silikonfrei



uvex

Größe	Best.-Nr.
7, S	42407
8, M	42408
9, L	42409
10, XL	42410

KCL Chemikalien-Schutzhandschuh Camatril® 730

Vielseitiger Chemikalien Schutzhandschuh mit guter Beständigkeit gegen viele Gefahrstoffe, hohe mechanische Belastbarkeit, sehr flexibel, guter Nassgriff, anatomische Form, hohes Feingefühl

Gemäß	EN ISO 374-1, EN 374-5 nach EN ISO 16604, EN 388, EN 420
Klassifizierungen nach EN 388	3001X
Material	Nitril
Farbe	grün
Materialstärke	0,4 mm
Kennbuchstaben Chemikalien	A, J, K, L, O, T
Handschuhtyp gemäß EN ISO 374-1	Typ A
Länge	310 mm

Größe	Best.-Nr.
7	3640
8	3620
9	3621
10	3622
11	229611



Permeation kennt keine Pause!

Gefahr der Durchdringung gefährlicher Stoffe (Seite 790).

KCL Chemikalien-Schutzhandschuh Camatril® 732

• verlängerte Schutzstulpe

Vielseitiger Chemikalien Schutzhandschuh mit guter Beständigkeit gegen viele Gefahrstoffe, hohe mechanische Belastbarkeit, sehr flexibel, guter Nassgriff, anatomische Form, hohes Feingefühl

Gemäß	EN ISO 374-1, EN 374-5 nach EN ISO 16604, EN 388
Klassifizierungen nach EN 388	3001X
Material	Nitril
Farbe	grün
AQL-Wert	0,65
Materialstärke	0,4 mm
Kennbuchstaben Chemikalien	A, J, K, L, O, T
Handschuhtyp gemäß EN ISO 374-1	Typ A
Länge	400 mm

Größe	Best.-Nr.
7	155307
8	5286
9	5287
10	5288
11	5289



KCL Chemikalien-Schutzhandschuh Camatril® 733

• besonders lange Schutzstulpe mit Ellenbogenschutz

Vielseitiger Chemikalien Schutzhandschuh mit guter Beständigkeit gegen viele Gefahrstoffe, hohe mechanische Belastbarkeit, sehr flexibel, guter Nassgriff, anatomische Form, hohes Feingefühl

Gemäß	EN ISO 374-1, EN 374-3, EN 388
Klassifizierungen nach EN 388	3102X
Material	Nitril
Farbe	grün
Ausstattung	lange Stulpe
AQL-Wert	0,65
Materialstärke	0,5 mm
Kennbuchstaben Chemikalien	A, J, K, L, M, O
Handschuhtyp gemäß EN ISO 374-1	Typ A
Länge	600 mm

Größe	Best.-Nr.
8	232208
9	150162
10	50160
11	232211



INFO.

Chemikalienschutz und die EN 374:2016

Die EN ISO 374 regelt die Anforderungen an Schutzhandschuhe, die vor gefährlichen Chemikalien und/oder Mikroorganismen schützen und klassifiziert die Handschuhe in drei Typenklassen

EN ISO 374-1/Typ A



AJKLPR

EN ISO 374-1/Typ B



JKL

EN ISO 374-1/Typ C



Schutzhandschuhe, die gleichzeitig vor Mikroorganismen schützen, müssen den Penetrationstext gemäß EN 374-2 bestehen. Wird zusätzlich ein Penetrationstest gemäß ISO 16604 erfolgreich absolviert, besteht sogar

EN ISO 374-5



Handschuhe zum Schutz vor Bakterien und Pilzen

EN ISO 374-5



Handschuhe zum Schutz vor Bakterien, Pilzen und Viren

VIRUS

Honeywell



KCL Chemikalien-Schutzhandschuh Butoject® 898

Widerstandsfähiger und gastdichter Chemikalien Schutzhandschuh für den Umgang mit extrem aggressiven Chemikalien, gute mechanische Beständigkeit, hoch flexibel auch bei Kälte

Gemäß EN 16350, EN ISO 374-1, EN 374-5 nach EN ISO 16604, EN 388
Klassifizierungen nach EN 388 2111X
Material Butylkautschuk
Farbe schwarz
Ausstattung Rollrand
AQL-Wert 0,65
Materialstärke 0,7 mm
Kennbuchstaben Chemikalien B, C, I, K, L, M
Handschuhtyp gemäß EN ISO 374-1 Typ A

Größe	Best.-Nr.
8	5820
9	3616
10	3617
11	5657

Honeywell



KCL Chemikalien-Schutzhandschuh Butoject® 897+

• **verlängerte Schutzstulpe**
 Widerstandsfähiger und gastdichter Chemikalien Schutzhandschuh für den Umgang mit extrem aggressiven Chemikalien, gute mechanische Beständigkeit, hoch flexibel auch bei Kälte

Gemäß EN 16350, EN ISO 374-1, EN 374-5 nach EN ISO 16604, EN 388
Klassifizierungen nach EN 388 2001X
Material Butylkautschuk
Farbe schwarz
Ausstattung profilierte Griff-fläche, Rollrand
AQL-Wert 0,65
Materialstärke 0,47 mm
Kennbuchstaben Chemikalien A, B, C, I, K, L
Handschuhtyp gemäß EN ISO 374-1 Typ A

Größe	Best.-Nr.
7	167907
8	167908
9	167909
10	167910
11	167911

Permeation kennt keine Pause!

Die Permeation gibt die Zeit an, die ein Stoff (Flüssigkeit, Chemikalie, Gemisch etc.) benötigt, um die Handschuhmembran zu durchdringen. Ab diesem Zeitpunkt kommt Ihre Haut mit schädigenden Substanzen in Kontakt!

Was viele Anwender nicht beachten:

Die Permeationszeit beginnt mit dem ersten Kontakt der Stoffe. Selbst wenn Sie danach die Handschuhe ausziehen, mit Wasser abspülen und trocknen, wirken die Stoffe weiter auf das Material ein. Unterschätzen Sie nicht die unsichtbare Gefahr des Durchdringens.

Ihrer Gesundheit zuliebe müssen die Handschuhe spätestens nach der angegebenen Durchbruchzeit entsorgt und durch neue ersetzt werden.

uvex

uvex Chemikalien-Schutzhandschuh Rubiflex NB 27 S



Solider Chemikalien Schutzhandschuh mit guter Resistenz gegen viele Chemikalien, Säuren, Laugen, Mineralöle und Lösemittel, verstärktes Trägermaterial für guten mechanischen Schutz, lebensmitteltauglich, ergonomische Passform, hohe Flexibilität, hervorragender Tragekomfort

Gemäß EN ISO 374-1, EN 388, EN 420
Klassifizierungen nach EN 388 2121X
Material Baumwolltrikot, Interlock-Strickfutter, Nitrilkautschuk grün
Farbe grün
Ausstattung Innenfutter, Stulpe
Materialstärke 0,5 mm
Kennbuchstaben Chemikalien J, K, O, P, T
Handschuhtyp gemäß EN ISO 374-1 Typ B
Länge 270 mm

Größe	Best.-Nr.
8	12608
9	12609
10	12610
11	12611

uvex Chemikalien-Schutzhandschuh Rubiflex NB 40 S



• **verlängerte Schutzstulpe für guten Unterarmschutz**

Solider Chemikalien Schutzhandschuh mit guter Resistenz gegen viele Chemikalien, Säuren, Laugen, Mineralöle und Lösemittel, verstärktes Trägermaterial für guten mechanischen Schutz, lebensmitteltauglich, ergonomische Passform, hohe Flexibilität, hervorragender Tragekomfort

Gemäß EN ISO 374-1, EN 388, EN 420
Klassifizierungen nach EN 388 2121X
Material Baumwolltrikot, Interlock-Strickfutter, Nitrilkautschuk grün
Farbe grün
Ausstattung Innenfutter, Schutzstulpe
Materialstärke 0,5 mm
Kennbuchstaben Chemikalien J, K, O, P, T
Handschuhtyp gemäß EN ISO 374-1 Typ B
Länge 400 mm

Größe	Best.-Nr.
8	155176
9	155177
10	155178
11	155179

uvex Chemikalien-Schutzhandschuh Rubiflex NB 60 S



• **besonders lange Schutzstulpe für kompletten Armschutz**

Solider Chemikalien Schutzhandschuh mit guter Resistenz gegen viele Chemikalien, Säuren, Laugen, Mineralöle und Lösemittel, verstärktes Trägermaterial für guten mechanischen Schutz, lebensmitteltauglich, ergonomische Passform, hohe Flexibilität, hervorragender Tragekomfort

Gemäß EN ISO 374-1, EN 388, EN 420
Klassifizierungen nach EN 388 2121X
Material Baumwolltrikot, Interlock-Strickfutter, Nitrilkautschuk grün
Farbe grün
Ausstattung Innenfutter, lange Stulpe
Materialstärke 0,5 mm
Kennbuchstaben Chemikalien J, K, O, P, T
Handschuhtyp gemäß EN ISO 374-1 Typ B
Länge 600 mm

Größe	Best.-Nr.
9	155180
10	155181
11	155182

KCL Chemikalien-Schutzhandschuh Camapren® 720

Gemäß	EN ISO 374-1, EN 374-5 nach EN ISO 16604, EN 388
Klassifizierungen nach EN 388	1111X
Material	Latex, Polychloropren
Farbe	schwarz
Ausstattung	profilierte Grifffläche, Strechrand
AQL-Wert	0,65
Materialstärke	0,65 mm
Kennbuchstaben Chemikalien	A, K, L, M, O, T
Handschuhtyp gemäß EN ISO 374-1	Typ A



Velseitiger Chemikalien Schutzhandschuh mit guter Beständigkeit gegen Öle und Fette, viele Säuren und Laugen, besonders flexibel auch bei Kälte, ausgeprägtes Handflächenprofil für guten Griff, hohe Temperaturbeständigkeit, innen velourisiert

Größe	Best.-Nr.
7	14565
8	5821
9	5822
10	5823
11	3743



 Hier geht's zu den Preisen → kroschke.com

KCL Chemikalienschutzhandschuh Camapren® 722

- zusätzlicher Schutz vor ionisierender Strahlung und radioaktiver Kontamination

Velseitiger Chemikalien Schutzhandschuh mit guter Beständigkeit gegen Öle und Fette, viele Säuren und Laugen, besonders flexibel auch bei Kälte, ausgeprägtes Handflächenprofil für guten Griff, hohe Temperaturbeständigkeit, innen velourisiert

Gemäß	EN ISO 374-1, EN 374-5 nach EN ISO 16604, EN 388, EN 421
Klassifizierungen nach EN 388	1111X
Material	Latex, Polychloropren
Farbe	braunrot
Ausstattung	profilierte Grifffläche, Strechrand
AQL-Wert	0,65
Materialstärke	0,6 mm
Kennbuchstaben Chemikalien	A, K, L, M, O, T
Handschuhtyp gemäß EN ISO 374-1	Typ A



Größe	Best.-Nr.
7	155052
8	152508
9	152509
10	150706
11	150707



uvex Schutzhandschuh Rubiflex S NB35B

- verlängerte Schutzstulpe

Velseitiger und zuverlässiger Chemikalien Schutzhandschuh für vielfältigste chemische und mechanische Risiken, gute Resistenz gegen Fette, Mineralöle und viele Chemikalien, gute Griffsicherheit in feuchten und nassen Bereichen, hervorragendes Fingerspitzen- und Tastgefühl (auch zur Bedienung von Touch-Monitoren), lebensmittelzertifiziert

Gemäß	EN ISO 374-1, EN 388
Klassifizierungen nach EN 388	2111X
Material	Baumwolltrikot, Nitril
Farbe	blau
Ausstattung	Innenfutter
Materialstärke	0,4 mm
Kennbuchstaben Chemikalien	J, K, N, O, P, T
Handschuhtyp gemäß EN ISO 374-1	Typ A



Größe	Best.-Nr.
7	103337
8	101624
9	101625
10	101626
11	30165



uvex Chemikalien-Schutzhandschuh u-chem 3300

Feinfühlinger Chemikalienschutzhandschuh mit hervorragendem Trage- und Tastgefühl, gute Resistenz gegen viele Chemikalien, fussealarm, sehr leicht und hoch flexibel

Gemäß	EN ISO 374-1, EN 388
Klassifizierungen nach EN 388	2121X
Material	Bambus, Nitrilkauschuk, Nylon, Viskose
Farbe	blau
Ausstattung	Schutzstulpe
AQL-Wert	0,65
Materialstärke	0,21 mm
Kennbuchstaben Chemikalien	J, K, L, O, P, T
Handschuhtyp gemäß EN ISO 374-1	Typ A



Größe	Best.-Nr.
7	416007
8	416008
	416009
	416010
	416011



uvex Schutzhandschuh RubiflexS NB 27B

Velseitiger und zuverlässiger Chemikalien Schutzhandschuh für vielfältigste chemische und mechanische Risiken, gute Resistenz gegen Fette, Mineralöle und viele Chemikalien, gute Griffsicherheit in feuchten und nassen Bereichen, hervorragendes Fingerspitzen- und Tastgefühl (auch zur Bedienung von Touch-Monitoren), lebensmittelzertifiziert

Gemäß	EN ISO 374-1, EN 388
Klassifizierungen nach EN 388	2111X
Material	Baumwolltrikot, Nitril
Farbe	blau
Ausstattung	Innenfutter
Materialstärke	0,4 mm
Kennbuchstaben Chemikalien	J, K, N, O, P, T
Handschuhtyp gemäß EN ISO 374-1	Typ A



Größe	Best.-Nr.
7	169019
8	152790
9	152791
10	152792
11	152793





teXXor® Chemikalien-Schutzhandschuh topline

Robuster Chemikalienschutzhandschuh in verschiedenen Längen, hohe Beständigkeit gegen Flüssigkeit und viele Chemikalien, besonders abriebfest, bequemes Trikotfutter, silikonfrei

Gemäß	EN ISO 374-1, EN ISO 374-5, EN 374-5, EN 388, EN 420
Klassifizierungen nach EN 388	4121X
Material	Baumwolltrikot, Polyvinylchlorid
Farbe	braunrot
Ausstattung	Innenfutter, lange Stulpe
AQL-Wert	0,65
Materialstärke	1,1 mm
Kennbuchstaben Chemikalien	A, K, L, M, P, S, T
Handschuhtyp gemäß EN ISO 374-1	Typ A

Variante	Größe	Best.-Nr.
350 mm Länge	10	17088
450 mm Länge		3628
580 mm Länge		3629

Hier geht's zu den Preisen → [kroschke.com](https://www.kroschke.com)

Ansell AlphaTec® Chemikalien-Schutzhandschuh 87-900

• zweifarbige Ausführung

Gemäß	EN ISO 374-1, EN 374, EN 374-5 nach EN ISO 16604, EN 388, EN 421
Klassifizierungen nach EN 388	2120A
Material	Baumwolle, Latex, Neopren
Farbe	gelb, grün
AQL-Wert	0,65
Materialstärke	0,68 mm
Kennbuchstaben Chemikalien	A, K, L, N, P, T
Handschuhtyp gemäß EN ISO 374-1	Typ A

Doppelt beschichteter Chemikalien Schutzhandschuh mit hoher Beständigkeit gegen verschiedene Chemikalien, Salze und Reinigungsmittel, hervorragender Nass- und Trockengriff durch texturierte Fingerspitzen, hochwertiges beflocktes Innenvelour für verbessertes Tragegefühl

Größe	Best.-Nr.
8	155301
9	155302
10	155303
11	155304



Ansell AlphaTec® Chemikalien-Schutzhandschuh 58-270

Gemäß	EN 1149, EN 374, EN 388
Klassifizierungen nach EN 388	X131
Material	Nitril, Nylon
Farbe	grün, schwarz
Ausstattung	Innenfutter, Schutzstulpe
AQL-Wert	0,65
Kennbuchstaben Chemikalien	J, K, L, O, P, T
Handschuhtyp gemäß EN ISO 374-1	Typ A

Vielseitiger Chemikalien Schutzhandschuh für Chemikalienarbeiten mit leichter bis mittelschwerer Belastung, patentierte Ansell Grip Technology™ für eine kontrolliertere Handhabung von nassen oder ölige Objekten, exzellente Tastsensibilität und Flexibilität

Größe	Best.-Nr.
7	650907
8	650908
9	650909
10	650910
11	650911



KCL Chemikalien-Schutzhandschuh Lapren® 706

Gemäß	EN ISO 374-1, EN 374-5 nach EN ISO 16604, EN 388
Klassifizierungen nach EN 388	2020
Material	Latex, Polychloropren
Farbe	grün
Ausstattung	profilierter Grifffläche, Schutzstulpe, Strechrand
AQL-Wert	0,65
Materialstärke	0,6 mm
Handschuhtyp gemäß EN ISO 374-1	Typ C

Vielseitiger Chemikalien Schutzhandschuh mit profilierter Grifffläche, beständig gegen Säuren, Laugen, Glykole und Glycerin, sehr elastisch und flexibel auch bei Kälte, innen velourisiert, hoch reißfest, guter Tragekomfort, für den Kontakt mit Lebensmitteln zertifiziert

Größe	Best.-Nr.
7	3612
8	3613
9	3614
10	3615



teXXor® Chemikalien-Schutzhandschuh 2250

Gemäß	EN 374-3, EN 388, EN 374-2
Klassifizierungen nach EN 388	2131
Material	Baumwolltrikot, Latex
Farbe	hellblau
Ausstattung	gezackter Stulpenrand, Innenfutter, profilierte Grifffläche
Materialstärke	1,4 mm
Kennbuchstaben Chemikalien	A, K, L
Handschuhtyp gemäß EN ISO 374-1	Typ B

Vielseitiger Chemikalien Schutzhandschuh für den Umgang mit Flüssigkeiten und vielen Chemikalien, gute mechanische Beständigkeit, lebensmittelzertifiziert, hohe Griffsicherheit durch geraute Handflächen, bequemes Innenfutter

Größe	Best.-Nr.
7	20666
8	20667
9	20668
10	20669





Work Schutzhandschuh SecuLight® ESD/P

Gemäß EN 1149, EN 16350, EN 388
Klassifizierungen nach EN 388 4131A
Material Carbonfaser /-fäden, Polyamid
Farbe grau, weiß
Ausstattung Innenhandbeschichtung, Strickbund
Beschichtung Handinnenflächen PU
Beschichtungsart Handinnenflächen Handinnenfläche

Besonders feinfühlig und nahtloser Strickhandschuh SecuLight® ESD/P mit hochwertiger Beschichtung auf der Handinnenfläche und den Fingerkuppen, geringe Ladungsgenerierung und hohe Ladungsableitung für den Einsatz in ESD-Bereichen oder Arbeiten mit elektronischen Bauteilen, Verunreinigung durch Faserverlust nahezu unmöglich

Größe	Best.-Nr.
7	5325
8	5326
9	5327
10	5328

Work Schutzhandschuh SecuLight® ESD/FT

Gemäß EN 1149, EN 16350, EN 388, EN 420
Klassifizierungen nach EN 388 1131A
Material Carbonfaser /-fäden, Polyamid, PU-beschichtet
Farbe grau, weiß
Ausstattung Fingerspitzenbeschichtung, Strickbund
Beschichtungsart Handinnenflächen Fingerspitze

Besonders feinfühlig und nahtloser Strickhandschuh SecuLight® ESD/FT mit hochwertiger Beschichtung an den Fingerspitzen, geringe Ladungsgenerierung und hohe Ladungsableitung für den Einsatz in ESD-Bereichen oder Arbeiten mit elektronischen Bauteilen, Verunreinigung durch Faserverlust nahezu unmöglich

Größe	Best.-Nr.
6	25313
7	5314
8	5315
9	5316
10	5317
11	25318



Work Schutzhandschuh SecuLight® ESD/DOT

Gemäß EN 1149, EN 16350, EN 388
Klassifizierungen nach EN 388 2131A
Material Carbonfaser /-fäden, Polyamid, PVC
Farbe grau
Ausstattung Benoppung, Strickbund
Beschichtungsart Handinnenflächen Noppen

Besonders feinfühlig und nahtloser Strickhandschuh SecuLight® ESD/DOT mit Punkt-Beschichtung auf der Handinnenfläche für absolut präzisen Griff, geringe Ladungsgenerierung und hohe Ladungsableitung für den Einsatz in ESD-Bereichen oder Arbeiten mit elektronischen Bauteilen, Verunreinigung durch Faserverlust nahezu unmöglich

Größe	Best.-Nr.
7	5329
8	5330
9	5331
10	5332
11	53211



WIR SCHÜTZEN LEBEN

ESD: Schutz für sensible Bauteile und staubempfindliche Bereiche

Durch Bewegung/Reibung lädt sich der Mensch permanent statisch auf. Bei jedem Kontakt mit leitenden Objekten entlädt der Mensch die aufgebaute Spannung innerhalb kürzester Zeit. Dabei sind die meisten Entladungen für uns nicht spürbar.

Doch auch kleine abrupte Entladungen können empfindliche Produkte beschädigen. Es kann sogar zu Verpuffungen oder Selbstentzündungen kommen. Auch ziehen statisch aufgeladene Objekte Staub an, was besonders in Reinräumen oder Lackierstraßen Folgekosten verursacht.

Beim Einsatz antistatischer PSA baut sich keine Spannung auf, sondern wird kontinuierlich bei jeder Berührung mit einer geerdeten Oberfläche wieder abgegeben. Achten Sie darauf, ESD-Schutzhandschuhe immer mit ESD-Sicherheitsschuhen (ab Seite 839) zu kombinieren!

Chris Franke

Leitung Produktmanagement und Entwicklung

TOP 
PRODUKT



Trikothandschuh Nylon-Trikot Leicht

Gemäß EN 420
Material Nylon
Farbe weiß
Ausstattung Strickbund

Nahtlos gestrickter Produktschutz- Handschuh Nylon-Trikot Leicht, fussselfrei, sehr gutes Tastgefühl, hohe Fingerbeweglichkeit, elastisch, silikonfrei, mit Strickbund, waschbar

Größe	Best.-Nr.
7	10413
8	10414
9	10415
10	10416



Schutzhandschuh Baumwoll-Trikot

Gemäß EN 420
Material Baumwolle
Farbe weiß
Ausstattung eingesetzte Daumen, Schichteln, verstärkte Finger, verstärkte Innenhand

Produktschutz-Handschuh mit verstärkten Fingern und Handfläche, anatomische Daumenform durch Schichteln, atmungsaktiv, gesäumt

Größe	Best.-Nr.
6	163666
7	5309
8	151108
9	151109
10	151110
11	151111
12	163663

Bestellen Sie schnell und einfach!
Tel. 0531 318-318



Trikot-Handschuh

Produktschutz-Handschuh für Verpackungs-, Transport- und Sortierarbeiten mit geringem Risiko, mittelschwere Qualität, mit Schichteln, gesäumt

Gemäß EN 420
Material Baumwolle
Farbe Farbgruppe weiß, weiß
Ausstattung Schichteln

Größe	Best.-Nr.
6	84106
7	84107
8	84108
9	84109
10	84110
11	84111



Schutzhandschuh Soft

Gestrickter Produktschutz-Handschuh Soft, atmungsaktiv, beidseitig tragbar, als Unterzieh-Handschuh geeignet, elastisches Strickbündchen

Gemäß EN 420
Material Baumwolle
Farbe natur

Größe	Best.-Nr.
8	3623
10	3624



Hier geht's zu den Preisen



kroschke.com



Schutzhandschuh SoftGrip

Material Baumwolle, Nylon, PVC
Farbe gelb, weiß
Ausstattung Benoppung, Strickbund
Beschichtungsart Handinnenflächen Noppen

Einfacher Produktschutz Handschuh SoftGrip mit benoppeter Innenhand für guten Griff bei leichten Montagearbeiten, nahtloser und atmungsaktiver Feinstrick mit Bündchen

Größe	Best.-Nr.
7	11227
8	11228
9	11229
10	11230
11	11231

KCL Schutzhandschuh PolyTRIX® BN 914

Gemäß EN 388, EN 420
Klassifizierungen nach EN 388 214XX
Material Polyamid
Farbe blau
Ausstattung Benoppung, Strickbund
Beschichtung Handinnenflächen PVC
Beschichtungsart Handinnenflächen Noppen

Leichter Strick-Schutzhandschuh PolyTRIX BN 914 mit PVC-Noppen auf der Innenhand für einen besseren Griff, hautsympatisch und atmungsaktiv, elastischer Strickbund, für leichte Montagetaätigkeiten und feine Arbeiten, waschbar, für den Umgang mit Lebensmitteln zertifiziert

Größe	Best.-Nr.
7	5368
8	5369
9	5370
10	5371
11	152753

Honeywell



Permeation kennt keine Pause!

Gefahr der Durchdringung gefährlicher Stoffe (Seite 790).



teXXor

teXXor Schutzhandschuh 1941

Gemäß EN 388
Klassifizierungen nach EN 388 2141
Material Nylon, PVC
Farbe blau, grau
Ausstattung Benoppung, Strickbund
Beschichtungsart Handinnenflächen Noppen

Leichter und feinfühler Schutzhandschuh teXXor 1941 mit benoppeter Innenhand für guten Griff bei Tätigkeiten mit geringem Risiko, nahtloser und atmungsaktiver Feinstrick mit Bündchen

Größe	Best.-Nr.
7	200434
8	200435
9	115009
10	115010
11	200436

INFO. Schutzhandschuhe

Pikto	Norm	Pikto	Norm
	Bedienungs-/Gebrauchsanleitung		EN 388 Schutz gegen mechanische Risiken
	EN 1082 Schutz gegen Schnitte und Stiche		EN 511 Schutz gegen Kälte
	EN 407 Schutz gegen Hitze und Flammen		EN 374-5 Schutz vor Bakterien und Pilzen nach EN ISO 374-5
Typ A 	EN 374 Typ A Schutz gegen chemische Risiken (entsprechend den Anforderungen nach EN 374 Teil 1)		EN 374-5 Schutz vor Bakterien, Pilzen und Viren nach EN ISO 16604
AKLNOP		VIRUS	
Typ B 	EN 374 Typ B Schutz gegen chemische Risiken (entsprechend den Anforderungen nach EN 374 Teil 1)		EN 421 Schutz gegen radioaktive Kontamination
AJK			
Typ C 	EN 374 Typ C Schutz gegen chemische Risiken (entsprechend den Anforderungen nach EN 374 Teil 1)		EN 421 Schutz gegen ionisierende Strahlen
	Für den Umgang mit Lebensmitteln zertifiziert		EN 60903 Isolierender Schutz für Arbeiten unter elektrischer Spannung



teXXor® Schutzhandschuh MONTBLANC III

Gemäß EN 388
Klassifizierungen nach EN 388 2121X
Material Baumwolle, Leder
Farbe natur, weiß
Ausstattung Doppelnah, gummierte Stulpe
Beschichtungsart Handinnenflächen keine Beschichtung

Robuster Schutzhandschuh Montblanc III mit langer gummierter Schutzstulpe, angenehmes Tragegefühl durch weiches Innenfutter, für allgemeine grobe Arbeiten mit mittleren Risiken

Größe	Best.-Nr.
8	35448
9	35449
10	35380
11	35451
12	35452

Schutzhandschuh Verden

Gemäß EN 21420, EN 388, EN 4123X
Klassifizierungen nach EN 388 4123X
Farbe grau, natur
Ausstattung Canvas-Stulpe, Doppelnah
Beschichtungsart Handinnenflächen keine Beschichtung

Universeller Arbeitshandschuh Verden für Innen- und Außenbereiche, gefüttert mit kräftiger Stulpe und gutem Handgelenkschutz, verstärkte Fingerspitzen und Handrücken, gute Griffeigenschaften, ergonomische Passform

Größe	Best.-Nr.
10	35810
11	35811



Schutzhandschuh ULM-Super

Gemäß EN 21420, EN 388
Klassifizierungen nach EN 388 1222X
Material Leder
Farbe blau, natur
Ausstattung Doppelnah, Stulpe
Größe 10
Beschichtungsart Handinnenflächen keine Beschichtung

Robuster und strapazierfähiger Arbeitshandschuh Ulm Super mit Stoffrücken und Gummizug für besseren Sitz, guter Pulsschutz durch gummierte Stulpe, gefüttert

Best.-Nr.
13325



Rindnarbenleder-Handschuh BREMEN_SUPER

Gemäß EN 388
Klassifizierungen nach EN 388 3134X
Material Leder
Farbe natur
Ausstattung Canvas-Stulpe, Doppelnah, Fingerschutz, Gummizug auf dem Handrücken, Knöchelschutz, lange Stulpe, Pulsschutz
Beschichtungsart Handinnenflächen keine Beschichtung

Robuster Arbeitshandschuh Bremen Super mit Stulpe und Innenhandfutter, hoher Tragekomfort, gute Fingerbeweglichkeit

Größe	Best.-Nr.
7	11507
8	11508
9	11509
10	11510
11	11511



Hier geht's zu den Preisen → [kroschke.com](https://www.kroschke.com)



Work Schutzhandschuh SecuGrip® VS

Gemäß EN 388, EN 420
Klassifizierungen nach EN 388 2121X
Material Kunstleder
Farbe blau, weiß
Ausstattung eingesetzte Daumen
Beschichtungsart Handinnenflächen keine Beschichtung

Robuster und flüssigkeitsabweisender Schutzhandschuh SecuGrip® VS mit atmungsaktivem Handrücken und Klettverschluss für optimalen Sitz, verstärkte Fingerspitzen, gutes Tastgefühl und hohe Fingerfertigkeit unterstützen ermüdungsfreies Arbeiten

Größe	Best.-Nr.
7	21007
8	21008
9	21009
10	21010
11	21111



Work Schutzhandschuh SecuGrip® CS

Gemäß EN 388, EN 420
Klassifizierungen nach EN 388 2122X
Material Kunstleder, Spandex
Farbe grau, schwarz
Ausstattung Doppelnaht, eingesetzte Daumen, Gummizug auf dem Handrücken, lederbesetzte Fingerkuppen
Beschichtungsart Handinnenflächen keine Beschichtung

Robuster Schutzhandschuh SecuGrip® CS mit Doppelnähten und verstärkten Fingerkuppen, guter Pulsschutz, hoher Tragekomfort durch eingesetzten Daumen, Gummizug im Handrücken, chromatfrei, nicht abfärbend, waschbar, ungefüllte Variante

Größe	Best.-Nr.
9	42009
10	42010
11	42011



Work Schutzhandschuh SecuGrip® VD

Gemäß EN 388, EN 420
Klassifizierungen nach EN 388 3121X
Material Kunstleder
Farbe blau, dunkelgrau, schwarz
Ausstattung Benoppung, eingesetzte Daumen
Beschichtungsart Handinnenflächen Noppen

Robuster und flüssigkeitsabweisender Schutzhandschuh SecuGrip® VD mit atmungsaktivem Handrücken und Klettverschluss für optimalen Sitz, ergonomische Benoppung der Innenhand, verstärkte Fingerkuppe, gutes Tastgefühl und hohe Fingerfertigkeit unterstützen ermüdungsfreies Arbeiten, schmutzunempfindliche dunkle Farbe, waschbar

Größe	Best.-Nr.
8	23008
9	23009
10	23010
11	23011



Work Schutzhandschuh SecuGrip® CS Winter

Gemäß EN 388, EN 420
Klassifizierungen nach EN 388 2121X
Material Kunstleder, Spandex
Farbe grau, schwarz
Ausstattung Doppelnaht, eingesetzte Daumen, Gummizug auf dem Handrücken, Innenfutter, lederbesetzte Fingerkuppen
Beschichtungsart Handinnenflächen keine Beschichtung

Robuster Schutzhandschuh SecuGrip® CS Winter mit isolierendem Innenfutter für hervorragenden Kälteschutz, Doppelnaht und verstärkte Fingerkuppen, guter Pulsschutz, hoher Tragekomfort durch eingesetzten Daumen, Gummizug im Handrücken, chromatfrei, nicht abfärbend, waschbar

Größe	Best.-Nr.
9	43009
10	43010
11	43011

INFO. Eigenschaften von Kunstleder

+++	sehr gute Eigenschaften	Flexibilität und Elastizität	++	Umgang mit Öl/Fett	++
++	gute Eigenschaften	Abriebfestigkeit	++	Umgang mit Feuchtigkeit	+
+	durchschnittliche Eigenschaften	Schnitt-/Stichfestigkeit	+	Feinfühligkeit	+
-	unterdurchschnittliche Eigenschaften	Reißfestigkeit	++	Antistatik	-
		Hitzebeständigkeit	++		



Schutzhandschuh POWER GRIP

Gemäß EN 388, EN 420
Klassifizierungen nach EN 388 2121X
Material Kunstleder, Neopren
Farbe orange, schwarz
Ausstattung beschichtete Griffflächen, Klettverschlussystem am Stulpende
Beschichtung Handinnenflächen PVC
Beschichtungsart Handinnenflächen Handinnenfläche

Robuster Outdoor- und Montagehandschuh mit PVC verstärkten Griffflächen, Klettverschluss

Größe	Best.-Nr.
8	169028
9	169029
10	169030
11	169031

KCL Schutzhandschuh RewoMech® 640

Honeywell



Gemäß EN 388
Klassifizierungen nach EN 388 2121
Material Frottier, Kunstleder
Farbe grau, schwarz
Ausstattung Innenfutter
Beschichtungsart Handinnenflächen keine Beschichtung

Extrem widerstandsfähiger mechanischer Schutzhandschuh mit guter Griffigkeit auch bei nassen Teilen, Innenhand mit Kunstlederbeschichtung, atmungsaktiv, feinfühlig, auch für Arbeiten mit filigranen Gegenständen, perfekter Sitz durch gute Passform und Stulpe mit Klettverschluss

Größe	Best.-Nr.
7	23497
8	23498
9	23499
10	23500
11	23501
12	23502



Schnittschutzhandschuh RINGERS R 065

● Schnitt- und Stoßschutz
Gemäß EN 388, ANSI/ISEA 138
Klassifizierungen nach EN 388 4X43D
Material HPPE, Nitril
Farbe gelb, neongelb, grau, rot, schwarz
Ausstattung 3D-Protektoren auf Handrücken und Finger, Strickbund
Beschichtung Handinnenflächen Nitril
Beschichtungsart Handinnenflächen Handinnenfläche

Innovativer Schnittschutzhandschuh RINGERS R-065 mit Stoßschutz auf dem Hand- und Fingerrücken, Innenhand mit Beschichtung für erhöhte Grifficherheit, Spitzen von Zeige- und Mittelfinger sowie Daumen touchscreenfähig, exzellenter Tragekomfort und Fingerbeweglichkeit, hohe Sichtbarkeit für mehr Sicherheit, Strickbündchen

Größe	Best.-Nr.
7	230007
8	230008
9	230009
10	230010
11	230011
12	230012

Ansell

Gleich mitbestellen:

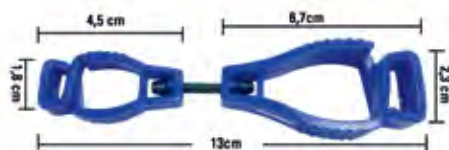

Handschuhhalter Kroschke, mit Clip

Handschuhhalter mit 2 Clips zum Festklemmen der Handschuhe, einfach an der Gürtelschleife oder Kleidung zu befestigen, formbeständig, nicht leitend, rostfrei

Material Kunststoff
Farbe blau
Best.-Nr. 41760



Schnell und einfach bestellen!

Tel. 0531 318-318
oder www.kroschke.com

TOP 
PRODUKT



Work Schutzhandschuh SecuTriL®

Gemäß EN 388
Klassifizierungen nach EN 388 3111X
Material Baumwolle
Farbe gelb, weiß
Ausstattung Innenhandbeschichtung, Strickbund, teilbeschichteter Handrücken
Beschichtung Handinnenflächen Nitril
Beschichtungsart Handinnenflächen Handinnenfläche

Work
by Kroschke

Work Schutzhandschuh SecuTriL® Blue

Gemäß EN 388
Klassifizierungen nach EN 388 4111X
Material Baumwolle, Jersey
Farbe blau, natur
Beschichtung Handinnenflächen Nitril
Beschichtungsart Handinnenflächen Handinnenfläche

Work
by Kroschke

Robuster und flüssigkeitsabweisender Schutzhandschuh SecuTriL® mit 3/4 Beschichtung und weichem Futter für mittelschwere Arbeiten sowie den Umgang mit öligen und fettigen Gegenständen, gutes Tastgefühl, besonders abriebfest und langlebig, bequemer Sitz durch Strickbündchen

Größe	Best.-Nr.
7	5362
8	5363
9	5364
10	5365

Robuster und flüssigkeitsabweisender Schutzhandschuh SecuTriL® Blue mit 3/4 Beschichtung und weichem Futter für mittelschwere Arbeiten sowie den Umgang mit öligen und fettigen Gegenständen, gutes Tastgefühl, besonders abriebfest und langlebig, lange Sicherheitsstulpe

Ausstattung	Größe	Best.-Nr.
Stulpe, teilbeschichteter Handrücken	9	2180
	10	2181
	11	2182
Strickbund, teilbeschichteter Handrücken	8	2184
	9	2185
	10	2186



uvex Schutzhandschuh Profi Ergo ENB 20A

Gemäß EN 388
Klassifizierungen nach EN 388 2121X
Material Baumwolle
Farbe gelb, weiß
Ausstattung Innenhandbeschichtung, Strickbund, teilbeschichteter Handrücken
Beschichtung Handinnenflächen Nitril
Beschichtungsart Handinnenflächen Handinnenfläche

uvex

uvex Schutzhandschuh PROFi ERGO XG20A

Gemäß EN 388, EN 420
Klassifizierungen nach EN 388 3121X
Material Baumwolle
Farbe gelb, schwarz, weiß
Ausstattung Strickbund, teilbeschichteter Handrücken
Beschichtung Handinnenflächen Nitril-Kautschuk
Beschichtungsart Handinnenflächen 3/4 Tauchung

uvex

Universell einsetzbarer und strapazierfähiger Schutzhandschuh uvex profi ergo ENB20A mit ergonomischer Passform, 3/4 Beschichtung für guten Nass-/Trockengriff, besonders atmungsaktiv, hohe Trageakzeptanz, für den Umgang mit Lebensmitteln zertifiziert

Größe	Best.-Nr.
6	13606
7	13607
8	13608
9	13609
10	13610

Strapazierfähiger Allround Schutzhandschuh uvex profi XG20A mit ergonomischer Passform, 3/4 Beschichtung mit zusätzlicher innovativer Xtra Grip Technologie für hervorragenden Trocken- und Nassgriff und lange Standzeiten, besonders flexibel, hoher Tragekomfort mit ausgezeichnetem Tastgefühl, Strickbündchen

Größe	Best.-Nr.
7	30157
8	30158
9	30159
10	30160



Honeywell



KCL Schutzhandschuh Sahara® 100

Gemäß EN 388
Klassifizierungen nach EN 388 3111X
Material Baumwolle
Farbe gelb
Ausstattung Strickbund, teilbeschichteter Handrücken

Materialstärke 0,80 mm
Beschichtung Handinnenflächen Nitril
Beschichtungsart Handinnenflächen Handinnenfläche

Ableitfähiger mechanischer Schutzhandschuh Sahara 100 mit guter Passform für Arbeiten mit öligen und Nassen Teilen, zusätzlicher Handgelenkschutz durch Strickbund, feuchtigkeitsabweisend, Handrücken unbeschichtet, silikonfreie Oberfläche, geprüfte Oberflächenverträglichkeit für Glasbearbeitung, für den Umgang mit Lebensmitteln zertifiziert

Größe	Best.-Nr.
7	3591
8	3592
9	3593
10	3594



Honeywell



KCL Schutzhandschuh Gobi 2 109

Gemäß EN 388
Klassifizierungen nach EN 388 3111X
Material Baumwolle
Farbe gelb
Ausstattung vollbeschichteter Handrücken
Materialstärke 0,95 mm
Beschichtung Handinnenflächen Nitril
Beschichtungsart Handinnenflächen Volltauchung

Vollständig beschichteter mechanischer Schutzhandschuh mit langer Schutzstulpe und hoher mechanischer Beständigkeit, guter Griff auch bei nassen Teilen, für den Umgang mit Lebensmitteln zertifiziert

Größe	Best.-Nr.
7	153537
8	3595
9	3596
10	3597



Honeywell



KCL Schutzhandschuh GemoMech® 665

Gemäß EN 388
Klassifizierungen nach EN 388 3121X
Material Polyamid
Farbe grau, schwarz
Ausstattung Innenhandbeschichtung
Beschichtung Handinnenflächen Nitril-Schaum
Beschichtungsart Handinnenflächen Handinnenfläche

Flexibler mechanischer Schutzhandschuh GemoMech® 665 mit enganliegender Passform, sehr gute Feinfühligkeit und Belastbarkeit, Innenhand-Beschichtung mit zusätzlichen Noppen für herausragende Grifffähigkeit auch bei öligen/rutschigen Gegenständen, unempfindlich gegenüber Schmutz, hohe Standzeit und Lebensdauer, waschbar

Größe	Best.-Nr.
6	310206
7	25319
8	25320
9	25321
10	25322
11	25323



Hier geht's zu den Preisen
[kroschke.com](https://www.kroschke.com)

uvex

uvex Schutzhandschuh athletic lite

Gemäß EN 388
Klassifizierungen nach EN 388 4132X
Material Elasthan, Polyamid
Farbe blau, anthrazit
Ausstattung Innenhandbeschichtung, Strickbund
Beschichtung Handinnenflächen NBR-Schaum
Beschichtungsart Handinnenflächen Handinnenfläche

Leichter Schutzhandschuh uvex athletic lite für mechanische Präzisionsarbeiten, mit NBR-Schaumbeschichtung an Innenhand und Fingerspitzen, hohe Flexibilität und Griffsicherheit bei trockenen und leicht feuchten Werkstücken, abriebfest, atmungsaktiv, gutes Tastempfinden

Größe	Best.-Nr.
6	42476
7	42477
8	42478
9	42479
10	42480
11	42481



Work Schutzhandschuh SecuLight®

Gemäß EN 388
Klassifizierungen nach EN 388 4131A
Material Nylon
Farbe grau, weiß
Ausstattung Innenhandbeschichtung, Strickbund
Beschichtung Handinnenflächen PU
Beschichtungsart Handinnenflächen Handinnenfläche

Work Schutzhandschuh SecuLight® grey

Gemäß EN 388
Klassifizierungen nach EN 388 4131A
Material Nylon
Farbe grau
Ausstattung Innenhandbeschichtung, Strickbund
Beschichtung Handinnenflächen PU
Beschichtungsart Handinnenflächen Handinnenfläche

Weißer, besonders feinfühliges Schutzhandschuh SecuLight® mit weißer PU-Teilbeschichtung, gute mechanische Beständigkeit, nahtlos gestrickt, atmungsaktives Trikot, sehr gutes Tastempfinden, ideal für den Umgang mit (Kleinst-)Komponenten, mittlere mechanische Beanspruchung und Wartungsarbeiten, waschbar

Größe	Best.-Nr.
7	12876
8	12877
9	12878
10	12879
11	12880

Nahtlos gestrickter Schutzhandschuh Work SecuLight® grey mit Beschichtung von Handinnenfläche und Fingerspitzen, ideal beim Arbeiten mit besonders glatten und rutschigen Gegenständen, hoch flexibel und atmungsaktiv, graue Farbe für lange Standzeiten, silikonfrei

Größe	Best.-Nr.
7	13211
8	13212
9	13213
10	13214
11	13215



Work Schutzhandschuh SecuLight® Grip

Gemäß EN 388
Klassifizierungen nach EN 388 3131X
Material Nylon
Farbe dunkelgrau, schwarz
Ausstattung Innenhandbeschichtung, Strickbund
Beschichtung Handinnenflächen Naturlatex
Beschichtungsart Handinnenflächen Handinnenfläche

Feinfühliges und nahtloses Strickhandschuh SecuLight® Grip mit dunkler Beschichtung der Handinnenfläche, elastisch für besonders gutes Tastempfinden und Fingerfertigkeit, mechanisch belastbar, abrieb- und stichfest, atmungsaktiv

Größe	Best.-Nr.
7	1897
8	1898
9	1899
10	1900

Work Schutzhandschuh SecuLight® FT

Gemäß EN 388
Klassifizierungen nach EN 388 1131A
Material Nylon, PU-beschichtet
Farbe weiß
Ausstattung Fingerspitzenbeschichtung, Strickbund
Beschichtungsart Handinnenflächen Fingerspitze

Weißer, besonders feinfühliges und nahtloses Strickhandschuh SecuLight® ESD/FT mit hochwertiger Beschichtung an den Fingerspitzen, geringe Ladungsgenerierung und hohe Ladungsableitung für den Einsatz in ESD-Bereichen oder Arbeiten mit elektronischen Bauteilen, Verunreinigung durch Faserverlust nahezu unmöglich

Größe	Best.-Nr.
7	5358
8	5359
9	5360
10	5361



Work Handschuh Nitec Plus

Bequemer nahtloser Strickhandschuh Nitec Plus mit flüssigkeitsabperlendem Lotus-Effekt, schmutzunempfindliche Beschichtung mit Noppen an Innenhand und Fingern für hervorragende Griffeigenschaften, gute mechanische Belastbarkeit und Beständigkeit gegenüber Ölen und Fetten, hervorragendes Tast- und Tragegefühl

Gemäß Klassifizierungen nach EN 388	EN 388 4121X
Material	Nylon, Spandex
Farbe	blau, schwarz
Ausstattung	Benoppung, Innenhandbeschichtung, Strickbund
Beschichtung Handinnenflächen	Polymer-Nitrilschaum
Beschichtungsart Handinnenflächen	Handinnenfläche, Noppen

Größe	Best.-Nr.
7	40
8	41
9	42
10	43
11	44

Work Schutzhandschuh Nitec

Bequemer nahtloser Strickhandschuh Nitec mit flüssigkeitsabperlendem Lotus-Effekt, schmutzunempfindliche Beschichtung von Innenhand und Fingern für hervorragende Griffeigenschaften, gute mechanische Belastbarkeit und Beständigkeit gegenüber Ölen und Fetten, hervorragendes Tast- und Tragegefühl

Gemäß Klassifizierungen nach EN 388	EN 388 4121X
Material	Nylon, Spandex
Farbe	grau, schwarz
Ausstattung	Innenhandbeschichtung, Strickbund
Beschichtung Handinnenflächen	Polymer-Nitrilschaum
Beschichtungsart Handinnenflächen	Handinnenfläche

Größe	Best.-Nr.
7	4140
8	4141
9	4142
10	4143
11	4144

Work Schutzhandschuh Nitec Ultra

• **erster flüssigkeitsdichter Handschuh seiner Klasse**

Bequemer nahtloser Strickhandschuh Nitec Ultra mit wasserdichter Voll-Beschichtung, hoch flexibel und elastisch für einen perfekten Tragekomfort, mechanisch belastbar, gute Beständigkeit gegenüber Ölen und Fetten, schmutzunempfindliche Farbgebung für lange Tragezeiten, perfekte Griffeigenschaften und ideal für alle Bereiche, wo es auf sicheres Tastgefühl ankommt

Gemäß Klassifizierungen nach EN 388	EN 388 4121X
Material	Nylon, Spandex
Farbe	blau, schwarz
Ausstattung	Innenhandbeschichtung, Strickbund
Beschichtung Handinnenflächen	Nitril, Polymer-Nitrilschaum
Beschichtungsart Handinnenflächen	Handinnenfläche, Volltauchung

Größe	Best.-Nr.
7	39007
8	39008
9	39009
10	39010
11	39011

INFO. EN 388 „Schutzhandschuhe gegen mechanische Risiken“

Die EN definiert die Leistungsfähigkeit eines Schutzhandschuhs in Bezug auf mechanische Risiken, Anforderungen an die Prüfverfahren und die Kennzeichnung der Schutzhandschuhe. Dabei werden im Wesentlichen sechs Eigenschaften geprüft:

Prüfung	Leistungsstufen
1. Abriebfestigkeit	1 - 4
2. Schnittfestigkeit (Coupe-Test)	1 - 5
3. (Weiter) Reißfestigkeit	1 - 4
4. Durchstichfestigkeit	1 - 4
5. Schnittfestigkeit nach ISO 13997	A - F
6. optional: Schutz vor Stößen	P (bei bestandener Prüfung)
7. nicht geprüft/Prüfung nicht erforderlich	X

Generell gilt:
Je höher die Ziffern oder Buchstaben, desto bessere mechanische Eigenschaften weist der Handschuh auf. Die Ergebnisse der Prüfungen müssen als Piktogramm auf jedem Handschuh dokumentiert werden – entweder als Aufdruck auf dem Handrücken oder als „Fähnchen“ im Bündchen.

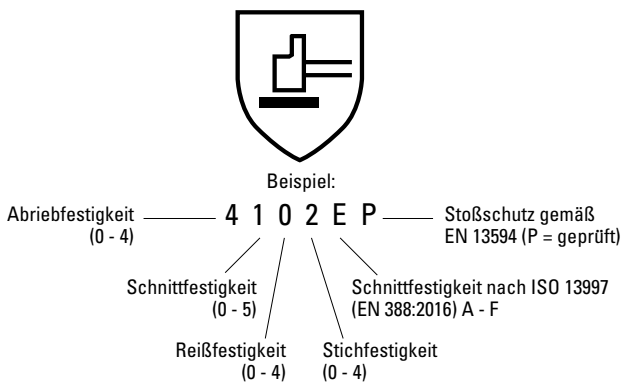

Wodurch unterscheiden sich die Schnittschutzprüfungen der EN 388?
Der Coupe-Test nutzt ein rotierendes Kreismesser mit gleichmäßiger Kraft. Wenn die Klinge dabei stark abstumpft, muss die Prüfung nach ISO 13997 durchgeführt werden: Durch einen geraden einmaligen Schnitt wird ermittelt, bei welchem Kraftaufwand (2 - 30 Newton / entspricht A - F) das Gewebe durchtrennt wird.



Hier geht's zu den Preisen



kroschke.com



Ansell Schutzhandschuhe HyFlex® 11-801

Gemäß EN 388, EN 420
Klassifizierungen nach EN 388 3131A
Material Nylon
Farbe schwarz
Ausstattung Innenhandbeschichtung, Strickbund
Beschichtung Handinnenflächen Nitril-Schaum
Beschichtungsart Handinnenflächen Handinnenfläche

Vielseitiger Schutzhandschuh für Präzisionsmontagen und allgemeine Arbeiten mit trockenen oder leicht öligen Werkstücken, verstärkte Griffsicherheit durch atmungsaktive Schaumbeschichtung, gute Tastsensibilität, optimale und ergonomische Passform, beschichtete Handinnenfläche, Strickbund, latex- und silikonfrei

Größe	Best.-Nr.
6	101666
7	101667
8	101368
9	101369
10	101370
11	101374

Ansell Schutzhandschuh HyFlex® Foam 11-800

Gemäß EN 1149-5, EN 388, EN 420
Klassifizierungen nach EN 388 3131A
Material Nylon
Farbe grau
Ausstattung Innenhandbeschichtung, Strickbund
Beschichtung Handinnenflächen Nitril
Beschichtungsart Handinnenflächen Handinnenfläche

Vielseitiger Schutzhandschuh für Präzisionsmontagen und allgemeine Arbeiten, verstärkte Griffsicherheit durch atmungsaktive Schaumbeschichtung, gute Tastsensibilität, optimale und ergonomische Passform, beschichtete Handinnenfläche, Strickbund, latex- und silikonfrei

Größe	Best.-Nr.
6	2192
7	2193
8	2194
9	2195
10	2196
11	2197



Ansell Schutzhandschuhe HyFlex® 11-840

Gemäß EN 388, EN 407
Klassifizierungen nach EN 388 4131A
Material Nylon, Spandex
Farbe grau, schwarz
Ausstattung Innenhandbeschichtung, Strickbund
Beschichtung Handinnenflächen Nitril-Schaum
Beschichtungsart Handinnenflächen Handinnenfläche

Vielseitiger Schutzhandschuh für Präzisionsmontagen und allgemeine Arbeiten, hohe Abriebfestigkeit, verstärkte Griffsicherheit durch extrem dünne und atmungsaktive Schaumbeschichtung, hohe Trageakzeptanz, lange Standzeiten, gute Tastsensibilität, optimale und ergonomische Passform, beschichtete Handinnenfläche, Strickbund, latex- und silikonfrei

Größe	Best.-Nr.
6	32506
7	32507
8	32508
9	32509
10	32510
11	32511

Ansell Schutzhandschuh HyFlex® 11-816

Gemäß EN 388
Klassifizierungen nach EN 388 4121A
Material Nylon, Spandex
Farbe blau, schwarz
Ausstattung Innenhandbeschichtung, Strickbund
Beschichtung Handinnenflächen Nitril-Schaum
Beschichtungsart Handinnenflächen Handinnenfläche

Vielseitiger Schutzhandschuh für Präzisionsmontagen und allgemeine Arbeiten, verstärkte Griffsicherheit durch extrem dünne und atmungsaktive Schaumbeschichtung, hohe Trageakzeptanz, lange Standzeiten, gute Tastsensibilität, optimale und ergonomische Passform, beschichtete Handinnenfläche, Strickbund, dermatologisch getestet, lösungsmittel-, latex- und silikonfrei

Größe	Best.-Nr.
6	61206
7	61207
8	61208
9	61209
10	61210
11	61211



KCL Schutzhandschuh FlexMech® 663

Gemäß EN 388, EN 407
Klassifizierungen nach EN 388 4131X
Material Polyamid
Farbe grau, schwarz
Ausstattung Innenhandbeschichtung
Beschichtung Handinnenflächen Nitril-Schaum
Beschichtungsart Handinnenflächen Handinnenfläche

Besonders feinfühligere mechanischer Schutzhandschuh FlexMech 663 für den Einsatz in Automobil- und Zuliefererindustrie, hohe mechanische Beständigkeit, ergonomische Passform, hoher Tragekomfort, gute Atmungsaktivität und Griffigkeit, silikonfrei, waschbar

Größe	Best.-Nr.
6	39400
7	39389
8	39390
9	39391
10	39392
11	39393

uvex

uvex Schutzhandschuh phynomic allround



Gemäß EN 388
Klassifizierungen nach EN 388 3131X
Material Elasthan, Polyamid
Farbe grau, schwarz
Ausstattung Innenhandbeschichtung, Strickbund
Beschichtung Handinnenflächen Aqua-Polymer-Schaum
Beschichtungsart Handinnenflächen Handinnenfläche

Leichter und vielseitiger Schutzhandschuh uvex phynomic allround mit ergonomischer Passform, feuchtigkeitsabweisende Schaumbeschichtung an Innenhand und Fingerspitzen für hervorragenden Trockengriff, besonders flexibel, hoher Tragekomfort mit ausgezeichnetem Tastgefühl, atmungsaktiv, Strickbündchen, unempfindlich gegenüber Schmutz

Größe	Best.-Nr.
6	154366
7	154367
8	154368
9	154369
10	154370
11	154371

uvex

uvex Schutzhandschuh phynomic wet



Gemäß EN 388
Klassifizierungen nach EN 388 4131
Material Elasthan, Polyamid
Farbe blau, anthrazit
Ausstattung Innenhandbeschichtung
Beschichtung Handinnenflächen Aqua-Polymer-Schaum
Beschichtungsart Handinnenflächen Handinnenfläche

Strapazierfähiger Allround Schutzhandschuh uvex phynomic wet mit wasserabweisender Beschichtung von Innenhand und Fingerspitzen für hervorragenden Trocken- und Nassgriff auch in feuchten und öligen Bereichen, hoher Tragekomfort mit ausgezeichnetem Tastgefühl, Strickbündchen

Größe	Best.-Nr.
7	102293
8	102294
9	102295
10	102296
11	503267

Hier geht's zu den Preisen
[kroschke.com](https://www.kroschke.com)

uvex

uvex Schutzhandschuh phynomic XG®



Gemäß EN 388
Klassifizierungen nach EN 388 4121X
Material Elasthan, Polyamid
Farbe grau, schwarz
Ausstattung Innenhandbeschichtung, Strickbund
Beschichtung Handinnenflächen Aqua-Polymer-Schaum
Beschichtungsart Handinnenflächen Handinnenfläche

Strapazierfähiger und flexibler Schutzhandschuh uvex phynomic XG mit innovativer Xtra Grip Beschichtung von Handfläche und Fingerspitzen für den besten Ölgrip seiner Klasse, besonders abriebfest, hoher Tragekomfort mit ausgezeichnetem Tastgefühl, Strickbündchen

Größe	Best.-Nr.
6	29326
7	29327
8	29328
9	29329
10	29331
11	129011

uvex

uvex ESD-Schutzhandschuh phynomic airLite A



• für den Einsatz in ESD- und explosionsgefährdeten Bereichen

Gemäß EN 16350, EN 388
Klassifizierungen nach EN 388 3110X
Farbe schwarz
Ausstattung Innenhandbeschichtung, Strickbund
Beschichtung Handinnenflächen Aqua-Polymer
Beschichtungsart Handinnenflächen Handinnenfläche

Extrem leichter Schutzhandschuh uvex airLite A ESD für Präzisionsarbeiten, mit Spezialbeschichtung an Innenhand und Fingerspitzen, hohe Flexibilität und Griffsicherheit in trockenen und leicht feuchten Arbeitsbereichen, abriebfest, atmungsaktiv, hervorragendes Tast- und Fingerspitzengefühl, touchscreenfähig

Größe	Best.-Nr.
6	46016
7	46017
8	46018
9	46019
10	46020
11	46021



ATG Schutzhandschuh MaxiFlex® Ultimate™

Gemäß EN 388
Klassifizierungen nach EN 388 4141
Material Nylon
Farbe grau, schwarz
Ausstattung Innenhandbeschichtung, Strickbund
Beschichtung Handinnenflächen Nitril, PU-Schaum
Beschichtungsart Handinnenflächen Handinnenfläche

Voll atmungsaktiver, nahtlos gestrickter Schutzhandschuh ATG MaxiFlex® Ultimate™ mit patentierter Mikroschaumbeschichtung, exzellente Griffeigenschaften, lange Lebensdauer, extrem robust, passgenau und besonders bequem, waschbar, silikonfrei

Größe	Best.-Nr.
6	303256
7	303257
8	303258
9	303259
10	152890
11	303260

ATG ESD-Schutzhandschuh MaxiFlex® Elite™

Gemäß EN 16350, EN 388, EN 420
Klassifizierungen nach EN 388 4121A
Material Carbonfaser /-fäden, Nylon, Polyester, Spandex
Farbe hellgrau, schwarz
Ausstattung Innenhandbeschichtung
Beschichtung Handinnenflächen Nitril
Beschichtungsart Handinnenflächen Handinnenfläche

Voll atmungsaktiver, nahtlos gestrickter Schutzhandschuh ATG MaxiFlex® Elite™ mit patentierter Nitril-Mikroschaumbeschichtung mit exzellente Griffeigenschaften, lange Lebensdauer, extrem robust, passgenau und besonders bequem, waschbar

Größe	Best.-Nr.
6	44213
7	44214
8	44215
9	44216
10	44217
11	44218



ATG Strickhandschuh MaxiFlex® Endurance™

- aufgesetzte Mikronoppen für optimale Griffeigenschaften

Voll atmungsaktiver, nahtlos gestrickter Schutzhandschuh ATG MaxiFlex® Endurance™ mit patentierter Nitril-Mikroschaumbeschichtung und aufgesetzten Mikropunkten für verbesserte Rutschhemmung, exzellente Griffeigenschaften, lange Lebensdauer, extrem robust, passgenau und besonders bequem, waschbar

Gemäß EN 388
Klassifizierungen nach EN 388 4131X
Material Nylon, Spandex
Farbe grau, schwarz
Ausstattung Benoppung, Innenhandbeschichtung
Beschichtung Handinnenflächen Nitril-Schaum
Beschichtungsart Handinnenflächen Handinnenfläche

Größe	Best.-Nr.
7	15338
8	15339
9	15340
10	15341
11	15999

Ansell Schutzhandschuh HyFlex® Ultra-Lite 11-618

Extrem dünner Schutzhandschuh mit hoher Tastsensibilität und Fingerbeweglichkeit, hohe mechanische Beständigkeit, für Präzisionsarbeiten oder allgemeine Tätigkeiten mit leichten Belastungen in trockenen oder leicht öligen Bereichen, beschichtete Handinnenfläche, Strickbund

Gemäß EN 388
Klassifizierungen nach EN 388 3121X
Material Nylon
Farbe blau, schwarz
Ausstattung elastischer Strickbund, Innenhandbeschichtung
Beschichtung Handinnenflächen PU
Beschichtungsart Handinnenflächen Handinnenfläche

Größe	Best.-Nr.
8	167382
9	167383
10	167384
11	167385

Ansell Schutzhandschuh HyFlex® 11-600

Extrem flexibler und dünner Schutzhandschuh für präzise Feinarbeiten mit trockenen Komponenten, schützt Produkte vor Fingerabdrücken, handschuh-eigenen Rückständen und Verschmutzung, antistatisch, mit beschichteter Handinnenfläche und Strickbund

Gemäß EN 388
Klassifizierungen nach EN 388 3121A
Material Nylon
Farbe weiß
Ausstattung elastische Stulpe, Innenhandbeschichtung, Strickbund
Beschichtung Handinnenflächen PU
Beschichtungsart Handinnenflächen Handinnenfläche

Größe	Best.-Nr.
6	14486
7	14487
8	14488
9	14489
10	14490
11	102301



Work Schnitzzschutzhandschuh CutKnit® grey

Gemäß EN 388, EN 420
Klassifizierungen nach EN 388 4X43B
Material HPPE
Farbe grau
Ausstattung Strickbund
Beschichtung Handinnenflächen PU
Beschichtungsart Handinnenflächen Handinnenfläche, Fingerspitze

Leistungsfähiger Schnitzzschutzhandschuh CutKnit® grey mit grauer Teilbeschichtung auf der Innenhand für Arbeiten mit scharfkantigen Gegenständen, abriebfest, höchste Fingerbeweglichkeit, unempfindliche Farbgebung für längere Standzeit, nahtlos gestrickt, atmungsaktives Trikot, Stickbündchen

Größe	Best.-Nr.
7	16530
8	16531
9	16532
10	16533
11	16534



Work Schnitzzschutzhandschuh CutKnit®

Gemäß EN 388, EN 420
Klassifizierungen nach EN 388 4X43B
Material HPPE
Farbe Farbgruppe weiß, weiß
Ausstattung Strickbund
Beschichtung Handinnenflächen PU
Beschichtungsart Handinnenflächen Handinnenfläche, Fingerspitze

Leistungsfähiger Schnitzzschutzhandschuh CutKnit® mit weißer Teilbeschichtung auf der Innenhand für Arbeiten mit scharfkantigen Gegenständen, abriebfest, höchste Fingerbeweglichkeit, nahtlos gestrickt, atmungsaktives Trikot, Stickbündchen

Größe	Best.-Nr.
7	13260
8	13261
9	13262
10	13263
11	13264



Work Schnitzzschutzhandschuh CutKnit® ESD

Vielseitiger Schnitzzschutzhandschuh aus robustem Hochleistungs-Schnitzzschutzwewebe und Antistatikfaser mit schwarzer Innenhandbeschichtung (dadurch längere Standzeit möglich) für Arbeiten mit scharfkantigen Gegenständen, zur Bedienung von Touchscreens geeignet, Handrücken unbeschichtet, höchste Fingerbeweglichkeit, nahtlos gestrickt, atmungsaktives Trikot, mit Strickbündchen

Gemäß EN 388, EN 420, ISO 13997
Klassifizierungen nach EN 388 4X43D
Material Carbonfaser /-fäden, Glasfasergewebe, HPPE, Nitril
Farbe gelb, schwarz
Ausstattung Strickbund
Beschichtung Handinnenflächen Nitril
Beschichtungsart Handinnenflächen Handinnenfläche, Fingerspitze

Größe	Best.-Nr.
7	41770
8	41771
9	41772
10	41773
11	41774
12	41775

Work Schnitzzschutzhandschuh CutKnit® Super

Leistungsfähiger Schnitzzschutzhandschuh CutKnit® Super mit dunkler Teilbeschichtung auf der Innenhand für Arbeiten mit scharfkantigen Gegenständen, abriebfest, höchste Fingerbeweglichkeit, nahtlos gestrickt, atmungsaktives Trikot, Stickbündchen

Gemäß EN 388, EN 420
Klassifizierungen nach EN 388 4X43C
Material Glasfasergewebe, HPPE
Farbe blau, schwarz
Ausstattung Strickbund
Beschichtung Handinnenflächen PU
Beschichtungsart Handinnenflächen Handinnenfläche, Fingerspitze

Größe	Best.-Nr.
7	1770
8	1771
9	1772
10	1773
11	1774
12	1775

Work Handschuh SecuGrip® VCD

Robuster Schnitzzschutzhandschuh SecuGrip® VCD mit verstärkten Fingerspitzen und atmungsaktivem Handrücken, eingenähter Innenhandschuh für rundum Schnitzzschutz, mit Klettverschluss, waschbar

Gemäß EN 388, EN 420, ISO 13997
Klassifizierungen nach EN 388 4X33C
Material Kevlar, Kunstleder, Spandex
Farbe dunkelgrau, schwarz
Ausstattung eingesetzte Daumen, Klettverschluss, Schichteln
Beschichtungsart Handinnenflächen Noppen

Größe	Best.-Nr.
8	44008
9	44009
10	44010
11	44011
12	44012

uvex Schnittschutz-Handschuh C500 dry



Gemäß
Klassifizierungen nach EN 388
Material

EN 388
XX4XC
Bambus, glasfaserverstärkter Polyamid,
HPPE, Viskose
anthrazit, limonengrün
Strickbund
Handinnenfläche, Noppen

Farbe
Ausstattung
Beschichtungsart Handinnenflächen

Herausragender Schnittschutzhandschuh uvex C500 dry mit innovativer Punktbeschichtung von Fingern und Innenhand für optimalen Griff in trockenen Arbeitsbereichen, ausgezeichneter Schrittschutz und Abriebfestigkeit, hervorragendes Tastgefühl, Tragekomfort und Flexibilität, silikonfrei, Strickbündchen

Größe	Best.-Nr.
6	160616
7	160617
8	160618
9	160619
10	160620
11	160621



uvex Schnittschutzhandschuh Bamboo TwinFlex D xg

Gemäß
Klassifizierungen nach EN 388
Klassifizierungen nach EN 407
Material

EN 1149, EN 388, EN 407
4X41D
X1XXXX
Bambus, Elasthan, HPPE, Polyamid, Stahl,
Viskose
grün, schwarz
Aqua-Polymer-Schaum
Handinnenfläche, Fingerspitze

Farbe
Beschichtung Handinnenflächen
Beschichtungsart Handinnenflächen

Herausragender Schnittschutzhandschuh uvex Bamboo TwinFlex D xg mit innovativer Beschichtung von Fingern und Innenhand für ein hervorragendes Tastgefühl und effektive Griffsicherheit in trockenen und feucht/ölgigen Bereichen, hoher Schrittschutz und Abriebfestigkeit, passt sich innerhalb von 3-5 Minuten Tragedauer jeder individuellen Passform an und erreicht eine hohe Trageakzeptanz, touchscreenfähig, Strickbündchen

Größe	Best.-Nr.
6	46166
7	46167
8	46168
9	46169
10	46170
11	46171
12	46172



uvex Schnittschutz-Handschuh C500 WET

● **Schnitt- und Kontakthitzeschutz bis 100 °C**

Gemäß
Klassifizierungen nach EN 388
Klassifizierungen nach EN 407
Material

EN 388, EN 407
4X42C
X1XXXX
Bambus, glasfaserverstärkter Polyamid,
HPPE, Viskose
anthrazit, limonengrün
Strickbund
High-Performance-Elastomer (HPE),
Soft-Grip-Foam
Handinnenfläche, Fingerspitze
100 °C

Farbe
Ausstattung
Beschichtung Handinnenflächen

Beschichtungsart Handinnenflächen
Kontakthitzeschutz bis

Herausragender Schnittschutzhandschuh uvex C500 wet mit innovativer Punktbeschichtung von Fingern und Innenhand für optimalen Griff in nassen und ölgigen Arbeitsbereichen, hoher Schrittschutz und Abriebfestigkeit, hervorragendes Tastgefühl, Tragekomfort und Flexibilität, silikonfrei, Strickbündchen

Größe	Best.-Nr.
7	30172
8	30173
9	30174
10	30175
11	30176



ATG Schnittschutzhandschuh MaxiCut® Ultra™ 44-3745

Gemäß
Klassifizierungen nach EN 388
Material

EN 388
4542C
Nitril, Nylon
blau, schwarz
verstärkte Daumenbeuge
NBR-Schaum
Handinnenfläche, Fingerspitze

Farbe
Ausstattung
Beschichtung Handinnenflächen
Beschichtungsart Handinnenflächen

Leistungsstarker, nahtlos gestrickter Schnittschutzhandschuh Maxicut® Ultra aus innovativem Fasermix mit patentierter Schaumbeschichtung auf der Innenhand, für Arbeiten mit extremer Schnittgefahr, sehr feinfühlig, verstärkte Daumenbeuge für mehr Schutz und Haltbarkeit, besonders atmungsaktiv, hervorragende Passform, lange Standzeit, silikonfrei, waschbar, mit Strickbündchen

Größe	Best.-Nr.
6	555106
7	555107
8	555108
9	555109
10	555110
11	555111



ATG Schnittschutz-Strickhandschuh MaxiFlex® Cut

Gemäß
Klassifizierungen nach EN 388
Material

EN 388
4331B
Nitril, Nylon
grün, schwarz
verstärkte Daumenbeuge
NBR-Schaum
Handinnenfläche, Fingerspitze

Farbe
Ausstattung
Beschichtung Handinnenflächen
Beschichtungsart Handinnenflächen

Bequemer, nahtlos gestrickter Schnittschutzhandschuh Maxiflex® Cut aus innovativem Fasermix mit patentierter Nitril-Mikroschaumbeschichtung auf der Innenhand, sehr feinfühlig, verstärkte Daumenbeuge für mehr Schutz und Haltbarkeit, besonders atmungsaktiv, hervorragende Passform, lange Standzeit, silikonfrei, waschbar, mit Strickbündchen

Größe	Best.-Nr.
6	542005
7	31607
8	31608
9	31609
10	31672
11	31673





Ansell Schnitt- und Chemikalienschutzhandschuh AlphaTec® 58-735

● **Schnitt- und Chemikalienschutz**



Gemäß EN 1149, EN ISO 374-1, EN ISO 374-5, EN 388, EN 407
Klassifizierungen nach EN 388 4X32C
Klassifizierungen nach EN 407 X1XXXX
Material Nitril
Farbe grün, schwarz
Ausstattung Sicherheitsstulpe
Kennbuchstaben Chemikalien A, J, K, L, M, N, O, P, T
Handschuhtyp gemäß EN ISO 374-1 Typ A
Beschichtung Handinnenflächen Nitril
Beschichtungsart Handinnenflächen Handinnenfläche, 3/4 Tauchung

Größe	Best.-Nr.
7	41677
8	41678
9	41679
10	41680
11	41681

Multifunktionaler Schnitenschutzhandschuh AlphaTec® 58-735 mit gleichzeitigem Chemikalien- und Flüssigkeitsschutz, hohe Fingerbeweglichkeit und Griffsicherheit beim Umgang mit nassen oder öligen Komponenten, verlängerte Schutzstulpe, antistatisch, silikonfrei

Sie benötigen individuelle Fachberatung?

Rufen Sie an: **Tel. 0531 318-318**



Honeywell

KCL Schnitenschutz-Armschützer ArMEX® 961



Armschutz ArMEX® 961 für Arbeiten mit hohem Schnittrisiko, mit Daumenloch für guten Sitz und Handgelenkschutz, angenehmer Tragekomfort, wärmeisolierend, waschbar

Gemäß EN 388, EN 420
Klassifizierungen nach EN 388 1X4XC
Material Para-Aramid
Farbe gelb
Ausstattung Pulsschutz

Kontaktitzeschutz bis °C	Best.-Nr.
100	11272
	23496



ATG® Schnitenschutz-Armstulpe MaxiCut® Ultra™

Armschutz MaxiCut® Ultra™ mit hervorragender Schnitthemmung im Armbereich, besonders atmungsaktiv, hoher Tragekomfort, waschbar

Gemäß EN 388
Klassifizierungen nach EN 388 3442C
Material Glasfasergewebe, Nylon, Polyester, UHMWPE
Farbe blau
Größe Universalgröße

Best.-Nr.
39399

Hier geht's zu den Preisen
[kroschke.com](https://www.kroschke.com)



Ansell

Ansell Armschützer HyFlex® 11-280

● für den Umgang mit Lebensmitteln zertifiziert

Armschutz HyFlex® 11-280 für Arbeiten mit hohem Schnittrisiko, kühles und angenehmes Tragegefühl, mit Strickbündchen

Gemäß EN 388
Klassifizierungen nach EN 388 3X42D
Material HPPE, INTERCEPT™ Cut Resistance Technology
Farbe schwarz

Best.-Nr.
46280

Stech- und Schnitenschutz-Handschuh Stahlnetz®

Stabiler und stichfester Schnit- und stechfester Handschuh Stahlnetz aus Metallringgeflecht für den Umgang mit Handmessern und sicheres Arbeiten mit scharfkantigen Gegenständen, Ringdurchmesser 4,0 mm, stufenlos verstellbares Textilarmband aus Spezialkunststoff, äußerst hygienisch, pflegeleicht, robust und langlebig, passend für die rechte und linke Hand,



Gemäß EN 1082
Material Chrom/Nickelstahl-Geflecht, Spezial-Kunststoff
Farbe grau

Ausstattung	Artikelgewicht g	Größe	Best.-Nr.
geschweißtes Textilarmband	182	7	2080
	205	8	2081
	222	9	2082
geschweißtes Textilarmband, lange Stulpe	360	7	2083
	380	8	2084
	410	9	2085

Ansell Schnittschutzhandschuh HyFlex® 11-542

- maximaler Schnittschutz (F)
- Kontakthitzeschutz bis 100 °C

Gemäß
Klassifizierungen nach EN 388
Material
Farbe
Ausstattung
Beschichtung Handinnenflächen
Beschichtungsart Handinnenflächen
Kontakthitzeschutz bis

EN 388, EN 407
 4X32F
 HPPE, Nitril, Nylon, synthetisches Gewebe
 schwarz
 Strickbund
 Nitril
 Handinnenfläche, Fingerspitze
 100 °C

Außergewöhnlich dünner und leistungsstarker Schnittschutzhandschuh HyFlex® 11-542 für Arbeiten mit hohem Risiko für Schnittverletzungen, besonders abriebfest, hervorragender Tragekomfort und Tastsensibilität, schmutzunempfindliche Farbgebung und Innenhandbeschichtung, latex- und silikonfrei

Größe	Best.-Nr.
6	41706
7	41707
8	41708
9	41709
10	41710
11	41711



Ansell

Ansell

Ansell Schnittschutzhandschuh HyFlex® 11-731

Gemäß
Klassifizierungen nach EN 388
Material
Farbe
Beschichtung Handinnenflächen
Beschichtungsart Handinnenflächen

EN 388
 4X42B
 Glasfasergewebe, HPPE, Nylon, Spandex
 grau, weiß
 PU
 Handinnenfläche, Fingerspitze

Extrem leichter Schnittschutzhandschuh HyFlex® 11-731 für präzise Arbeiten mit scharfkantigen Kleinteilen, außergewöhnlicher Tragekomfort und Tastsensibilität, nahtloser Strickhandschuh mit schmutzunempfindlicher Teilbeschichtung an Handinnenfläche und Fingerspitzen, atmungsaktiv, Strickbündchen

Größe	Best.-Nr.
6	39401
7	39402
8	39403
9	39404
10	39405
11	39406



teXXor

teXXor® Schnittschutzhandschuh 1972

- Schnitt- und Kontakthitzeschutz bis 100 °C

Gemäß
Klassifizierungen nach EN 388
Material
Farbe
Ausstattung
Beschichtung Handinnenflächen
Beschichtungsart Handinnenflächen
Kontakthitzeschutz bis

EN 13594,
 EN 388, EN 407
 1343B
 Aramid
 gelb, rot
 Strickbund
 PVC
 Noppen
 100 °C

Robuster und vielseitiger Schnittschutzhandschuh teXXor 1972 mit Punktbeschichtung auf der Innenhand für Arbeiten mit scharfkantigen oder heißen Materialien, gute Griffestigkeit, atmungsaktiv, mit Strickbündchen

Größe	Best.-Nr.
8	5631
10	5633



Honeywell



KCL Schnittschutz-Handschuh Camapur® Cut 620+

Gemäß
Klassifizierungen nach EN 388
Material
Farbe
Ausstattung
Beschichtung Handinnenflächen
Beschichtungsart Handinnenflächen

EN 388
 4X42B
 HPPE
 grau, weiß
 Strickbund
 PU
 Handinnenfläche, Fingerspitze

Äußerst belastbarer Schnittschutzhandschuh Camapur® Cut 620+ mit dünner Innenhandbeschichtung, besonders feinfühlig, gute Griffesigenschaften auch bei leicht öiligen Teilen, waschbar für längere Nutzungsdauer, Strickbündchen

Größe	Best.-Nr.
6	229806
7	229707
8	229708
9	229709
10	229710
11	229711



uvex

uvex Schnittschutzhandschuh phynomic C3®

- für den Umgang mit Lebensmitteln zertifiziert

Gemäß
Klassifizierungen nach EN 388
Material
Farbe
Ausstattung
Beschichtung Handinnenflächen
Beschichtungsart Handinnenflächen

EN 388
 4X43B
 Elasthan, glasfaserverstärkter Polyamid, HPPE
 blau, grau
 elastischer Strickbund
 Aqua-Polymer-Schaum
 Handinnenfläche, Fingerspitze

Leichter Allround Schnittschutzhandschuh uvex phynomic C3 mit feuchtigkeitsabweisender Schaumbeschichtung von Innenhand und Fingern für optimierten Trockengriff, guter Schnittschutz, hervorragendes Tastgefühl, Strickbündchen

Größe	Best.-Nr.
6	35946
7	35947
8	35948
9	35949
10	35950
11	35951





uvex Kälte-Schutzhandschuh unilite thermo

Kälteschutz-Handschuh unilite thermo mit äußerst robuster, isolierender und kälteflexibler Beschichtung, für hohe mechanische Beanspruchung und Arbeiten in kalter Umgebung, hervorragendes Tastgefühl, Strickbund

Gemäß	EN 388, EN 420, EN 511
Klassifizierungen nach EN 388	3131X
Klassifizierungen nach EN 511	010
Material	Acryl, Elasthan, Polyamid, Wolle
Farbe	schwarz
Ausstattung	Strickbund
Beschichtung Handinnenflächen	Polymer
Beschichtungsart Handinnenflächen	Handinnenfläche, Fingerspitze

Größe	Best.-Nr.
7	124007
8	124008
9	124009
10	124010
11	124011



Honeywell

KCL Schutzhandschuh StoneGrip® 692

• kurzfristiger Kälteschutz bis -50 °C

Leistungsstarker Kälteschutz-Handschuh StoneGrip 692 mit hohem Tragekomfort und ausgezeichneter Kälteisolierung, abriebfest und sehr flexibel, Innenhandbeschichtung für sicheren Griff auch bei feuchten Teilen, auffällige Farbgebung für mehr Sichtbarkeit bei schlechten Lichtverhältnissen, waschbar

Gemäß	EN 388, EN 511
Klassifizierungen nach EN 388	2141X
Klassifizierungen nach EN 511	X2X
Material	Acryl, Latex
Farbe	gelb, schwarz
Ausstattung	Strickbund
Beschichtung Handinnenflächen	Latex
Beschichtungsart Handinnenflächen	Handinnenfläche, Fingerspitze
Kälteschutz bis	

Größe	Best.-Nr.
9	23503
10	23504

Hier geht's zu den Preisen
[kroschke.com](https://www.kroschke.com)

ejendals



ejendals Kälte-Schutzhandschuhe Tegera® 9127

Dick gefütterter Kälteschutz-Handschuh Tegera 9127 für allgemeine Tätigkeiten mit geringen mechanischen Risiken, winddichter Handrücken, verstärkte Fingerspitzen und Zeigefinger, ergonomisch geformt für mehr Tragekomfort, Bündchen mit Gummizug

Gemäß	EN 388, EN 511
Klassifizierungen nach EN 388	2141X
Klassifizierungen nach EN 511	21X
Material	Fleece, Nylon, Polyester, Polyurethan, synthetisches Gewebe
Farbe	gelb, grau, schwarz
Ausstattung	elastische Bündchen, Fingerkuppenschutz, verstärkte Innenhand, verstärkte Nähte
Beschichtungsart Handinnenflächen	Handinnenfläche, Fingerspitze

Größe	Best.-Nr.
7	200407
8	200408
9	200409
10	200410
11	200411
12	200412



Schweißer-Schutzhandschuh MEXICO-Z-SUPER

Schweißer-Schutzhandschuh Mexico-Z Super aus hydrophobiertem Leder für grobe Arbeiten mit hohen thermischen und mittleren mechanischen Risiken, lange Schutzstulpe

Gemäß	EN 388, EN 407, EN 12477
Klassifizierungen nach EN 388	2121X
Klassifizierungen nach EN 407	412X4X
Material	Kevlar, Spaltleder, Ziegen Nappaleder
Farbe	gelb, grau
Ausstattung	Stulpe
Kontaktitzschutz bis	100 °C
EN 12477	

Größe	Best.-Nr.
9	205534
10	5545
11	205535



teXXor® Schweißer-Schutzhandschuh VESUV



Hitzebeständiger Schweißer-Schutzhandschuh teXXor VESUV mit Baumwollfutter für grobe Arbeiten mit hohen thermischen und mittleren mechanischen Risiken, guter Pulsschutz durch extralange Schutzstulpe

Gemäß	EN 388, EN 407, EN 12477
Klassifizierungen nach EN 388	2143X
Klassifizierungen nach EN 407	413X4X
Material	Baumwolle, Kevlar, Spaltleder
Farbe	beige
Ausstattung	Innenfutter, lange Stulpe, Pulsschutz
Größe	10
Materialstärke	1,1 mm
Kontaktitzschutz bis	100 °C
EN 12477	

Best.-Nr.
11139



Hitzeschutz-Fausthandschuh

• für Temperaturen bis 500 °C

Hitzeschutz Fausthandschuh für Arbeiten mit heißen Teilen, hervorragende Schnitt- und Abriebfestigkeit, doppelt isoliert, beidseitig tragbar, lange Stulpe

Gemäß	EN 388, EN 407
Klassifizierungen nach EN 388	1541X
Klassifizierungen nach EN 407	43434X
Material	Aramid, Spezialisolierung
Farbe	gelb
Größe	Universalgröße
Kontaktitzschutz bis	350 °C

Best.-Nr.
29674
293903

uvex Elektriker-Schutzhandschuh power protect V1000

- Schutz vor elektrischen Spannungen bis 1000V

Gemäß EN 61482, EN 60903
Material Latex
Farbe rot
Ausstattung Störlichtbogenschutz
Spannung max. 1.000 V



Isolierender uvex Elektriker-Schutzhandschuh power protect V1000 mit Schutz vor elektrischen Spannungen und Störlichtbögen, angenehmer Tragekomfort, anatomische Passform, gutes Griffgefühl auch bei niedrigen Temperaturen, kälteflexibel, beständig gegen Säuren, Öle und Ozon, lange Stulpe

Größe	Best.-Nr.
7	45827
8	45828
9	45829
10	45830
11	45831



Bestellen Sie schnell und einfach!
Tel. 0531 318-318

Ansell

Ansell ActivArm® Hitzeschutzhandschuhe 43-113

- Kontakthitzeschutz bis 350 °C

Gemäß EN 388, EN 407
Klassifizierungen nach EN 388 1X45E
Klassifizierungen nach EN 407 43421X
Material Baumwolle, Kevlar-Para-Aramidfaser mit Silikafaserkern
Farbe gelb
Ausstattung Strickbund
Kontakthitzeschutz bis 350 °C



Hitzeschutzhandschuh ActivArm® 43-113 für präziseste Arbeiten und Hitzebedingungen, herausragende Schnitt- und Abriebfestigkeit, besonders weich, komfortabel und absorbierend, langes Strickbündchen

Größe	Best.-Nr.
10	95010
11	95011

Honeywell



KCL Hitzeschutz-Handsuh KarboTECT® 950

- Kontakthitzeschutz bis 250 °C

Gemäß EN 388, EN 407
Klassifizierungen nach EN 388 1X4XC
Klassifizierungen nach EN 407 4242XX
Material Baumwolle, Carbonfaser /-fäden, Para-Aramid
Farbe gelb, schwarz
Ausstattung Strickbund
Kontakthitzeschutz bis 250 °C



Hitzeschutzhandschuh KarboTECT®L 950 mit guter Wärmeisolierung und hoher Schnittfestigkeit, enge Passform mit Strickbündchen für guten Sitz und exaktes Handling bei hohen Temperaturen, isolierender Wollinnenhandschuh, beidseitig tragbar

Größe	Best.-Nr.
7	35957
9	35959
10	35960

Ansell

Ansell ActivArm® Hitzeschutzhandschuh 42-474

- Kontakthitzeschutz bis 250 °C

Gemäß EN 388, EN 407, EN 420
Klassifizierungen nach EN 388 2142B
Klassifizierungen nach EN 407 X2XXXX
Material Polycotton, Polyestervlies, Vliesstoff
Farbe grau
Kontakthitzeschutz bis 250 °C



Hitzeschutzhandschuh ActivArm® 42-474 für den kurzfristigen Umgang mit heißen Objekten und wirksamen Schutz vor Schnitt- und Schürfverletzungen, hohe Griffsicherheit bei trockenen oder öligen Gegenständen, schweißabsorbierendes Innenfutter, langes Bündchen für guten Unterarmschutz

Größe	Best.-Nr.
8	53886
9	15309
10	2977



Hase Schutzhandschuh Driver

Gemäß EN 388
Klassifizierungen nach EN 388 3123X
Material Leder
Farbe grau
Ausstattung Gummizug auf dem Handrücken
Materialstärke 1,10 mm
Beschichtungsart Handinnenflächen keine Beschichtung



Robuster und strapazierfähiger Arbeitshandschuh Driver mit Gummizug im Handrücken und Stulpe für guten Pulsschutz

Größe	Best.-Nr.
8	160908
9	160409
10	160410
11	160911

Vor der Arbeit auftragen

Inhalt

Hautschutz	812
Hautreinigung	814
Spendersysteme	816
Handdesinfektion	817
Hautpflege	818



 Hier geht's zu den Preisen
 kroschke.com

INFO. Hautschutz

Hautschutzpräparate schützen wirkungsvoll vor Verschmutzungen und erleichtern die spätere Reinigung. Vor der Arbeit dünn und gleichmäßig auftragen. Schmutz und Schutzfilm lassen sich nach der Arbeit einfach mit Wasser abspülen. Besonders gekennzeichnete Produkte eignen sich auch für die Anwendung unter Schutzhandschuhen.

Achtung: die Anwendung von Hautschutzprodukten entbindet nicht von der Anwendung vorgeschriebener Schutzmaßnahmen!

Schnell und einfach bestellen!
Tel. 0531 318-318 oder
www.kroschke.com



Physioderm Hautschutzcreme saniwip®

Unparfümierte Hautschutzcreme saniwip® zum Auftragen vor Arbeitsbeginn, schützt die Hände vor wasserlöslichen Arbeitsstoffen, ideal für die Nahrungs- und Genussmittelzubereitung

Ausstattung W/O-Emulsion
Eigenschaften parfümfrei, Schutz vor wasserlöslichen Arbeitsstoffen, silikonfrei

Physioderm®	Inhalt ml	Verpackungsart	Best.-Nr.
	1000	Varioflasche	37336
	100	Tube	14553



SC Johnson Hautschutzcreme Stokoderm® AQUA PURE

Unparfümierte Hautschutzcreme Stokoderm AQUA PURE zum Auftragen vor Arbeitsbeginn, schützt vor wässrigen Arbeitsstoffen und bei Feuchtarbeit, stabilisiert und regeneriert die natürliche Hautbarriere

Eigenschaften dermatologisch getestet, parfümfrei, Schutz vor wässrigen Arbeitsstoffen

SC Johnson PROFESSIONAL A family company	Inhalt ml	Verpackungsart	Best.-Nr.
	1000	Kartusche	35786
	100	Tube	35785



SC Johnson Spender, zur Hautpflege vor der Arbeit

Manueller Spender Proline für 1000-ml Kartuschen von Hautschutz-Produkten der Serien Stokoderm® und Travabon®, illustrierte Anwendungshinweise, Farbcodierung zur einfachen Erkennbarkeit des Produkttyps, große Bedientaste, exakte Ausgabemenge, schneller und einfacher Kartuschenwechsel

Material Kunststoff
Farbe blau, weiß
Breite 115 mm
Höhe 233 mm
Länge 130 mm
Ausstattung Drucktaste, Füllstandanzeiger
Eigenschaften abschließbar, bakterienhemmend, einfache Bedienung, einfache Montage, hygienische Produktentnahme, leichte Reinigung

SC Johnson PROFESSIONAL A family company	Best.-Nr.
	41748

nach der Arbeit einfach abspülen!



SC Johnson
PROFESSIONAL
A family company™

SC Johnson Hautschutzsalbe Travabon®

Hautschutzcreme Travabon® zum Auftragen vor Arbeitsbeginn, schützt die Hände vor stark öligen Verschmutzungen, erleichtert die spätere Hautreinigung

Eigenschaften hautverträglich, Schutz vor wasserunlöslichen Arbeitsstoffen, silikonfrei, verwendbar bei starken Verschmutzungen
für Anwendung vor Arbeitsbeginn

Inhalt ml	Verpackungsart	Best.-Nr.
100	Tube	35783



SC Johnson
PROFESSIONAL
A family company™

SC Johnson Hautschutzcreme Stokoderm® Universal PURE

● auch unter Handschuhen anwendbar

Unparfümierte Hautschutzcreme Stokoderm® Universal PURE zum Auftragen vor Arbeitsbeginn, verbessert die Griffigkeit, schützt die Hände vor Verschmutzungen und Hauterweichung unter Handschuhen und persönlicher Schutzausrüstung, ideal für die Lebensmittelbranche

Eigenschaften dermatologisch getestet, farbstofffrei, parfümfrei, Schutz vor wasserunlöslichen Arbeitsstoffen, Schutz vor wässrigen Arbeitsstoffen

Inhalt ml	Verpackungsart	Best.-Nr.
1000	Kartusche	44406
100	Tube	44405

rath's Hautschutzcreme pr88

Hautschutzcreme pr88 zum Auftragen vor Arbeitsbeginn, schützt die Hände vor Verschmutzungen in öligen oder fettigen Arbeitsumgebungen, erleichtert die spätere Reinigung

Ausstattung O/W-Emulsion
Eigenschaften konservierungsmittelfrei, nicht fettend, Schutz vor Verschmutzung, Schutz vor wasserunlöslichen Arbeitsstoffen, silikonfrei, wasserlöslich

Inhalt 1000 ml
Verpackungsart Dose

Best.-Nr.
167012



rath's
HAUTSCHUTZ UND MEHR

SC Johnson UV-Hautschutzlotion Stokoderm® Sun Protect 50 PURE

Unparfümierte Sonnenschutzcreme Stokoderm Sun Protect 50 PURE schützt die Haut vor UV-A-, UV-B und UV-C Strahlen, feuchtigkeitsspendend, schweißresistent, zieht schnell ein ohne ein klebriges Hautgefühl zu hinterlassen

Eigenschaften feuchtigkeitsspendend, LSF 50, parfümfrei, Schutz vor UV-Strahlen, schweißresistent, silikonfrei, wasserfest

Inhalt 100 ml
Verpackungsart Tube

Best.-Nr.
41725



SC Johnson
PROFESSIONAL
A family company™



SC Johnson
PROFESSIONAL
A family company™

SC Johnson Hautschutzcreme Stokoderm® PROTECT

● für den Umgang mit Lebensmitteln zertifiziert

Unparfümierte Hautschutzcreme Stokoderm Protect PURE zum Auftragen vor Arbeitsbeginn, schützt vor wasserlöslichen und -unlöslichen Arbeitsstoffen, erleichtert die spätere Hautreinigung

Eigenschaften parfümfrei, Schutz vor wasserunlöslichen Arbeitsstoffen, Schutz vor wässrigen Arbeitsstoffen

Inhalt ml	Verpackungsart	Best.-Nr.
1000	Kartusche	41727
100	Tube	41726



SC Johnson
PROFESSIONAL
A family company™

SC Johnson Schaumhandreiniger Estesol® FX PURE

● **parfümfrei**

Leistungsstarker Schaumhandreiniger Estesol® FX PURE von SC Johnson zum Entfernen von öligen und normalen Verschmutzungen, seifenfrei, pH-hautneutral, hypoallergen, besonders sparsam im Verbrauch

Eigenschaften allergikergerecht, farbstofffrei, feuchtigkeitsspendend, hautfreundlich, hypoallergen, lösemittelfrei, parfümfrei, sehr gute Hautverträglichkeit, silikonfrei

Inhalt 1000 ml

Verpackungsart Kartusche

Best.-Nr.

42392



SC Johnson
PROFESSIONAL
A family company™

SC Johnson Hautreiniger Estesol® Premium PURE

● **unparfümiert**

Milder Hautreiniger Estesol® Premium Pure von SC Johnson mit milder Reinigungskraft bei leichten bis mittleren Verschmutzungen, für besonders empfindliche Haut, zur Ganzkörperreinigung geeignet, hautverträglich, seifenfrei, pH-hautneutral

Eigenschaften besonders hautschonend, farbstofffrei, feuchtigkeitsspendend, hautfreundlich, konservierungsmittelfrei, parfümfrei, seifenfrei, silikonfrei, verwendbar bei leichten Verschmutzungen

Inhalt ml	Verpackungsart	Best.-Nr.
1000	Kartusche	502872
2000	Softflasche	46288
250	Flasche	35805



SC Johnson
PROFESSIONAL
A family company™

SC Johnson Spender, für leichte Hautreiniger

Manueller Spender Proline für leichte Hautreinigungsprodukte von SC Johnson, illustrierte Anwendungshinweise, Farbcodierung zur einfachen Erkennbarkeit des Produkttyps, große Bedientaste, exakte Ausgabemenge, schneller und einfacher Kartuschenwechsel

Material Kunststoff

Farbe grün, weiß

Ausstattung Drucktaste, Füllstandanzeige

Eigenschaften abschließbar, bakterienhemmend, einfache Bedienung, einfache Montage, hygienische Produktentnahme, leichte Reinigung

Breite mm	Höhe mm	Länge mm	für	Best.-Nr.
115	233	130	1000 ml Kartusche SCJ Estesol Lotion, Estesol Lotion PURE, Estesol Hair&Body, Estesol Premium PURE, Wandmontage	41948
145	290	163	2000 ml Kartusche SCJ Estesol Lotion, Estesol Lotion PURE, Estesol Hair&Body, Estesol Premium PURE, Wandmontage	41949



SC Johnson
PROFESSIONAL
A family company™

SC Johnson Hautreiniger Estesol®

Flüssiger Hautreiniger Estesol® von SC Johnson mit milder Reinigungskraft bei leichten Verschmutzungen, für Hände und Körper, hautverträglich, seifenfrei, dezent parfümiert, pH-hautneutral

Eigenschaften hautfreundlich, hautverträglich, parfümiert, pH-neutral, seifenfrei, verwendbar bei leichten Verschmutzungen

Verpackungsart Softflasche

Inhalt ml	Best.-Nr.
1000	62557
2000	62559



SC Johnson
PROFESSIONAL
A family company™

SC Johnson Handreiniger KRESTO® Classic

Handreiniger KRESTO® Classic von SC Johnson mit starker Waschkraft bei extremen Verschmutzungen, mit natürlichem Reibemittel ASTOPON® (veredeltes Walnussschalenmehl) und hautschützendem EUCORNOL®, seifenfrei, pH-hautneutral

Eigenschaften besonders hautschonend, dermatologisch getestet, hautfreundlich, hautverträglich, pH-neutral, seifenfrei, silikonfrei, verwendbar bei starken Verschmutzungen

Inhalt ml	Verpackungsart	Best.-Nr.
2000	Kartusche	42394
250	Tube	42393

SC Johnson Handreinigungspaste Solopol®

Handreinigungspaste Solopol® von SC Johnson mit starker Reinigungskraft gegen starke, ölige Verschmutzungen, mit natürlichem Bio-Reibemittel ASTOPON® (veredeltes Walnusschalenmehl), mit Aloe Vera. Seifenfrei, parfümiert, pH-hautneutral

Eigenschaften	Inhalt ml	Verpackungsart	Best.-Nr.
hautfreundlich, lösemittelfrei, parfümiert, pH-neutral, seifenfrei, verwendbar bei starken Verschmutzungen	2000	Softflasche	62540
farbstofffrei, lösemittelfrei, seifenfrei, silikonfrei, verwendbar bei starken Verschmutzungen	250	Tube	400731



SC Johnson
PROFESSIONAL
A family company™



Physioderm®

Physioderm Handreiniger TOPSCRUB® NATURE

Hautverträgliche Handreinigungspaste topscrub® nature für mittlere bis starke Verschmutzungen, mit Zuckertensiden und Bioreibemittel aus Walnusschalen, pH-hautneutral

Eigenschaften hautfreundlich, hautverträglich, parfümiert, seifenfrei, verwendbar bei starken Verschmutzungen

Inhalt ml	Verpackungsart	Best.-Nr.
2000	Varioflasche	14556
200	Tube	14555



LORDIN®

LORDIN® Handwaschpaste EXTRA PASTE

Seifenfreie und milde Handwaschpaste LORDIN® EXTRA mit starker Reinigungskraft auch bei wasserunlöslichen Stoffen wie Ölen oder Ruß, pH-hautneutral, mit hautschonendem Naturreibemittel, parfümiert

Eigenschaften biologisch abbaubar, leicht parfümiert, verwendbar bei starken Verschmutzungen

Inhalt 10000 ml

Verpackungsart Eimer

Best.-Nr.

37328



SC Johnson
PROFESSIONAL
A family company™

SC Johnson Schaumhandreiniger Solopol® GFX™

Milder Schaumhandreiniger Solopol® GFX von SC Johnson für besonders starke Verschmutzungen, mit hautfreundlichem Reibemittel aus natürlichem Mais- und Olivenkernmehl, seifenfrei, parfümiert, pH-hautneutral, besonders sparsam im Verbrauch

Eigenschaften hautfreundlich, leicht parfümiert, lösemittelfrei, silikonfrei, verwendbar bei starken Verschmutzungen

Inhalt 3250 ml

Verpackungsart Kartusche

Best.-Nr.

39959



LORDIN®

LORDIN® Handwaschpaste Liquid Power

Fließfähige Handwaschpaste LORDIN® LIQUID POWER gegen stärkste Verschmutzungen, pH-hautneutral, mit hautschonendem Naturreibemittel, seifenfrei, parfümiert

Eigenschaften lösemittelfrei, parfümiert, pH-neutral, seifenfrei, verwendbar bei starken Verschmutzungen

Inhalt 500 ml

Verpackungsart Hartflasche

Best.-Nr.

45220



Hier geht's zu den Preisen



kroschke.com



SC Johnson Hautreinigungspaste Solopol® strong

Extrastarker Handreiniger Solopol® EXTRA von SC Johnson zur effektiven Entfernung besonders hartnäckiger Verschmutzungen wie Öl, Fett, Ruß und Schmiermitteln, mit natürlichem Reibemittel ASTOPON® (veredeltes Walnusschalenmehl), hautpflegend

Eigenschaften feuchtigkeitsspendend, hautfreundlich, silikonfrei, verwendbar bei starken Verschmutzungen

Inhalt ml	Verpackungsart	Best.-Nr.
2000	Kartusche	35808
	Softflasche	62545
250	Tube	62544

Hier geht's zu den Preisen
kroschke.com



Wandspender VARIOMAT ECO

Robuster Spender IVRAXOMAT® VARIO ECO für 2000-ml Varioflaschen, einfach in der Handhabung und Befüllung, hygienisches System, kein direkter Kontakt des Produktes mit dem Spender, optimale Restentleerung der Flaschen, abschließbar

- Material** Kunststoff
- Farbe** grau, weiß
- Breite** 130 mm
- Höhe** 351 mm
- Länge** 126 mm
- Eigenschaften** abschließbar, einfache Handhabung, hygienisch, robust
- für** 1000 ml Greven Varioflaschen, 2000 ml Greven Varioflaschen

Best.-Nr.
28570



SC Johnson Spender Vario® mat

Robuster und universeller Spender Stoko Vario® mat von SC Johnson für 1000-ml- und 2000-ml-Softflaschen, für alle Hand- und Hautreinigungsprodukte, Handdesinfektionsmittel, Hautschutz- sowie Hautpflegeprodukte geeignet, einfache Handhabung und Befüllung, verriegelbar, mit Bedienungshebel für Ellenbogenbetätigung

- Material** Edelstahl
- Farbe** weiß
- Breite** 126 mm
- Höhe** 322 mm
- Länge** 140 mm
- Eigenschaften** beschichtet, einfache Befüllung, einfache Handhabung, stabil, verriegelbar
- für** 1000 ml SCJ Softflaschen, 2000 ml SCJ Softflaschen

Best.-Nr.
20550



SC Johnson Spender VARIO ULTRA®

Universeller Spender VARIO ULTRA® von SC Johnson für 1000-ml- und 2000-ml-Softflaschen, für cremartige Schutz- und Pflegeprodukte, flüssige Hautreiniger oder pastöse Grobhandreiniger geeignet, einfache Handhabung und Befüllung, auch für Duschräume geeignet

- Material** Kunststoff
- Breite** 135 mm
- Höhe** 330 mm
- Länge** 135 mm
- Eigenschaften** einfache Bedienung, einfache Befüllung, einfache Handhabung, Feuchtraum geeignet, schlagfest
- für** 1000 ml SCJ Softflaschen, 2000 ml SCJ Softflaschen

Farbe	Best.-Nr.
schwarz	104402
weiß	4102



SC Johnson Spender, für starke Hautreiniger

Manueller Spender Proline für starke Hautreinigungsprodukte der Serien Solopol® und Kresto® von SC Johnson, illustrierte Anwendungshinweise, Farbcodierung zur einfachen Erkennbarkeit des Produkttyps, große Bedientaste, exakte Ausgabemenge, schneller und einfacher Kartuschenwechsel

- Material** Kunststoff
- Breite** 145 mm
- Höhe** 290 mm
- Länge** 163 mm
- Ausstattung** Drucktaste, Füllstandanzeige
- Eigenschaften** abschließbar, bakterienhemmend, einfache Bedienung, einfache Montage, hygienische Produktentnahme, leichte Reinigung
- für** 2000 ml Kartusche SCJ Solopol® & Kresto, Wandmontage

Farbe	Best.-Nr.
grün, weiß	41950
schwarz	43350

HARTMANN Desinfektionsmittel Sterillium®

- besonders hautverträglich und rückfettend

Sterillium® Handdesinfektion zum Einreiben mit umfassendem Wirkungsspektrum und sehr guter Langzeitwirkung.

Eigenschaften breites Wirkspektrum, rückfettend, schnell wirkend, sehr gute Hautverträglichkeit, zur hygienischen und chirurgischen Desinfektion

Inhalt ml	Verpackungsart	Best.-Nr.
100	Flasche	37093
500		37095
1000		37325
	Kanister	37326
5000		37319

Pflichttexte:

Zu Risiken und Nebenwirkungen lesen Sie die Packungsbeilage und fragen Sie Ihren Arzt oder Apotheker.

Sterillium: Wirkstoffe: Propan-2-ol, Propan-1-ol, Mecetroniumethylsulfat. Zusammensetzung: 100 g Lösung enthalten: Wirkstoffe: Propan-2-ol 45,0 g, Propan-1-ol 30,0 g, Mecetroniumethylsulfat 0,2 g. Sonstige Bestandteile: Glycerol 85 %, Tetradecan-1-ol, Duftstoffe, Patentblau V 85 %, Gereinigtes Wasser. Anwendungsgebiete: Zur hygienischen und chirurgischen Händedesinfektion. Zur Hautdesinfektion vor Injektionen und Punktionen. Gegenanzeigen: Für die Desinfektion von Schleimhäuten nicht geeignet. Nicht in unmittelbarer Nähe der Augen oder offener Wunden anwenden. Überempfindlichkeit (Allergie) gegen einen der Inhaltsstoffe. Nebenwirkungen: Gelegentlich kann eine leichte Trockenheit oder Reizung der Haut auftreten. In solchen Fällen wird empfohlen, die allgemeine Hautpflege zu intensivieren. Allergische Reaktionen sind selten. Warnhinweise: Sterillium soll nicht bei Neu- und



Frühgeborenen angewendet werden. Erst nach Aufrocknung elektrische Geräte benutzen. Nicht in Kontakt mit offenen Flammen bringen. Auch nicht in der Nähe von Zündquellen verwenden. Flammpunkt 23 °C, entzündlich. Bei bestimmungsgemäßer Verwendung des Präparates ist mit Brand- und Explosionsgefahren nicht zu rechnen. Nach Verschütten des Desinfektionsmittels sind folgende Maßnahmen zu treffen: sofortiges Aufnehmen der Flüssigkeit, Verdünnen mit viel Wasser, Lüften des Raumes sowie das Beseitigen von Zündquellen. Nicht rauchen. Im Brandfall mit Wasser, Löschpulver, Schaum oder CO2 löschen. Ein etwaiges Umfüllen darf nur unter aseptischen Bedingungen (Sterilbank) erfolgen. BODE Chemie GmbH, Melanchthonstraße 27, 22525 Hamburg

SC Johnson Handdesinfektionsmittel Instant FOAM® Complete

SC Johnson Handdesinfektionsmittel mit Breitbandwirkung auf Alkoholbasis, das in Form von Schaum ausgegeben wird. Ideal für die Anwendung in allen hygiene-sensiblen Bereichen im Gesundheitswesen und in der Nahrungsmittelindustrie. Hinterlässt ein spürbar gepflegtes Hautgefühl, wirkt dem Austrocknen der Haut entgegen, trocknet schnell auf den Händen, ohne dass Wasser zum Abspülen benötigt wird, zur Anwendung unter Latex-, Vinyl und Nitrilhandschuhen geeignet.

Eigenschaften breites Wirkspektrum, dermatologisch getestet, handschuhkompatibel, hypoallergen, kein Wasser erforderlich, mit feuchtigkeitsspendenden Inhaltsstoffen, schnell trocknend, sofort schäumend

Inhalt ml	Verpackungsart	Best.-Nr.
47	Flasche	39079
250		39080
1000	Kartusche	66675
		39082

Pflichttexte:

Biozidprodukte vorsichtig verwenden. Vor Gebrauch stets Etikett und Produktinformation lesen. Registrierungsnummer Biozidprodukte: N-85653



SC Johnson
PROFESSIONAL
A family company

SC Johnson Spender TouchFREE

Berührungsfreier Spender für das Handdesinfektionsmittel InstantFOAM® Complete in der 1000-ml Kartusche, illustrierte Anwendungshinweise, Farbcodierung zur einfachen Erkennbarkeit des Produkttyps, schneller und einfacher Kartuschenwechsel, 4 Monobatterien erforderlich (bitte separat mitbestellen)

Material Kunststoff
Farbe weiß
Breite 100 mm
Höhe 277 mm
Länge 170 mm
Lieferumfang ohne Batterien
Ausstattung berührungsfrei
Eigenschaften abschließbar, bakterienhemmend, einfache Bedienung, einfache Montage, hygienische Produktentnahme, leichte Reinigung
für 1000 ml Kartusche SCJ Instant FOAM, Wandmontage

Best.-Nr.
39712



SC Johnson
PROFESSIONAL
A family company



LINDESA® Hautschutzcreme PROFESSIONAL

Hautschutz- und Pflegecreme LINDESA® PROFESSIONAL mit natürlichem Bienenwachs, schnell einziehend, schwach fettend

Ausstattung O/W-Emulsion
Eigenschaften leicht fettend, parfümiert, rückfettend, schnell einziehend, silikonfrei
für Anwendung als Basispflege, Pflege nach der Arbeit



Inhalt ml	Verpackungsart	Verkaufsmengeneinheit	Best.-Nr.
1000	Varioflasche	Stück	11650
50	Tube	1 VE= 5 Stück	150700 7703

Sie vermissen ein Produkt?
 Unser komplettes Sortiment
 finden Sie unter
www.kroschke.com/hauschutz



Hautschutzcreme LINDESA® F

Leicht parfümierte Hautschutzcreme LINDESA® F zum Auftragen vor Arbeitsbeginn, schützt die Haut bei Arbeiten mit Wasser und verdünnten Lösungen und verdünnten Alkalien, auch zur Pflege nach der Arbeit

Ausstattung W/O-Emulsion
Eigenschaften fettbeständig, mit Bienenwachs, parfümiert, Schutz vor wässrigen Arbeitsstoffen, silikonfrei
Inhalt 100 ml
Verpackungsart Tube
für Pflege nach der Arbeit

Inhalt	Best.-Nr.
1 Tube	150701
1 VE = 5 Tuben	11652



SC Johnson Hautpflegecreme STOKOLAN® Classic

Regenerierende Hautpflegecreme STOKOLAN® classic für Hände und Gesicht, zieht leicht ein, feuchtigkeitsspendend, hautglättend, für alle Hauttypen geeignet

für Gesicht, Hände, normale bis trockene Haut



Eigenschaften	Inhalt ml	Verpackungsart	Best.-Nr.
allergikergesamt, feuchtigkeitsspendend, hypoallergen, silikonfrei	1000	Kartusche	35800
allergikergesamt, feuchtigkeitsspendend, hautberuhigend, hypoallergen, silikonfrei, verbessert Hautelastizität	100	Tube	35799



SC Johnson Hautpflegecreme Stokolan® LIGHT PURE

Parfümfreie Hautpflegecreme Stokolan LIGHT PURE für Gesicht, Hände und Körper, ideal bei besonders sensibler und beanspruchter Haut, reguliert den Feuchtigkeitshaushalt und erhöht die Elastizität der Haut, reizmildernde Formulierung, zur Anwendung unter Handschuhen geeignet

Eigenschaften farbstofffrei, hautfreundlich, hypoallergen, nicht fettend, parfümfrei, schnell einziehend
für Anwendung vor längeren Arbeitspausen, Pflege nach der Arbeit

Inhalt ml	Verpackungsart	Best.-Nr.
1000	Kartusche	502650
100	Tube	88905



SC Johnson Spender, zur Hautpflege nach der Arbeit

Manueller Spender Proline für 1000-ml Kartuschen von Hautpflege-Produkten der Stokolan® Serie, illustrierte Anwendungshinweise, Farbcodierung zur einfachen Erkennbarkeit des Produkttyps, große Bedientaste, exakte Ausgabemenge, schneller und einfacher Kartuschenwechsel

Material Kunststoff
Farbe rot, weiß
Breite 115 mm
Höhe 233 mm
Länge 130 mm
Ausstattung Drucktaste, Füllstandanzeige
Eigenschaften abschließbar, bakterienhemmend, einfache Bedienung, einfache Montage, hygienische Produktentnahme, leichte Reinigung
für 1000 ml Kartusche SCJ Stokolan, Wandmontage

Best.-Nr.
41733



GREVEN Hautpflege CREME C

Hautpflegecreme C für sehr trockene und beanspruchte Haut, für Hände und Gesicht, unterstützt den natürlichen Regenerationsprozess, erhält die Geschmeidigkeit und Widerstandskraft, zieht schnell ein, hinterlässt keinen störenden Fettfilm, parfümiert

Ausstattung W/O-Emulsion
Eigenschaften feuchtigkeitsspendend, nicht fettend, parfümiert, reduziert Hautbelastung, regenerierend, schnell einziehend, silikonfrei
Inhalt 100 ml
Verpackungsart Tube
für Gesicht, Hände, sehr trockene und empfindliche Haut

Best.-Nr.
7714



GREVEN®

Hier geht's zu den Preisen
 kroschke.com

Physioderm®



Physioderm® Neptune Spender Touchless

Universeller Spender NEPTUNE Touchless für 1000-ml Neptuneflaschen von Physioderm zur berührungslosen Ausgabe von Hautschutz-, Hautreinigungs- und Hautpflegeprodukten oder Desinfektionsmitteln, einfach in der Handhabung und Befüllung, hygienisches System, kein direkter Kontakt des Produktes mit dem Spender, gute Restentleerung der Flaschen, abschließbar

Material Kunststoff
Farbe weiß
Breite 101 mm
Höhe 298 mm
Länge 188 mm
Lieferumfang ohne Batterien
Ausstattung berührungsfrei
Eigenschaften abschließbar, einfache Entleerung, einfache Handhabung, hygienische Produktentnahme
für 1000 ml Physioderm Neptuneflaschen, Wandmontage

Best.-Nr.
400144



SC Johnson
PROFESSIONAL
A family company™

SC Johnson Pflegecreme Stokolan® SENSITIVE PURE

Regenerierende, parfümfreie Hautpflegecreme für Gesicht, Hände und Körper, ideal bei besonders sensibler und beanspruchter Haut, reguliert den Feuchtigkeitshaushalt und erhöht die Elastizität der Haut, ideal für Allergiker und zu Ekzemen neigende Haut geeignet, HACCP-bewertet, frei von Konservierungsmitteln, Silikonen, Duft und Farbstoffen

Eigenschaften allergikergesamt, farbstofffrei, feuchtigkeitsspendend, konservierungsmittelfrei, parfümfrei, regenerierend, sehr gute Hautverträglichkeit, silikonfrei, verbessert Hautelastizität
für Gesicht, Hände, Körper, sehr trockene und empfindliche Haut

Inhalt ml	Verpackungsart	Best.-Nr.
1000	Kartusche	400729
100	Tube	102672

Physioderm®



Physioderm® Hautpflegecreme CUREA SOFT, parfümiert

Feuchtigkeitsspendende Hautpflegecreme CUREA SOFT für stark belastete und trockene Haut, schnell einziehend, mit Urea und weiteren pflegenden Wirkstoffen, pH-hautneutral, parfümiert

Ausstattung O/W-Emulsion
Eigenschaften feuchtigkeitsspendend, leicht fettend, mineralölfrei, parfümiert, pH-neutral, regenerierend, rückfettend, schnell einziehend, silikonfrei
für sehr trockene und empfindliche Haut

Inhalt ml	Verpackungsart	Best.-Nr.
1000	Faltflasche	37338
100	Tube	37337

Physioderm®



Physioderm® Hautcreme

Rückfettende und hautglättende Pflegecreme Physioderm®, fördert die Regeneration der Haut, parfümiert

Ausstattung W/O-Emulsion
Eigenschaften feuchtigkeitsspendend, parfümiert, regenerierend, rückfettend, silikonfrei

Inhalt ml	Verpackungsart	Best.-Nr.
1000	Varioflasche	14558
100	Tube	37329

Work

by Kroschke

Inhalt

Einwegschutzanzüge	820
Schürzen und Kittel	826
Einweghauben und Bartmasken	828
Schuhschutz	829

TOP 
PRODUKT

**Einzeln ab 5 Stück oder
im Vorteilspack mit
Preisvorteil***

Work Chemikalienschutzanzug 5/6 BWF, Stückverkauf

● für die Arbeit im Reinraum geeignet

Antistatischer Work Einweg Schutzanzug BWF Typ 5B, 6B mit 3-teiliger Kapuze, Doppelreißverschluss mit Abdeckung, elastischen Arm- und Beinbündchen

Gemäß	EN 1073-2, EN 1149-1, EN 14126, EN 13034, ASTM 1670, EN 1146, EN 13274-4, EN 13982-1
Klassifizierung Typ	5B, 6B
Material	laminiertes Spezialgewebe
Farbe	weiß
Ausstattung	Ärmelgummizug, Beingummizug, Kapuze, Verdeckter Reißverschluss
Eigenschaften	Reinraum geeignet, Schutz gegen Partikel, Stäube, Fasern und Aerosolen

Größe	Best.-Nr.
M	126040
L	126041
XL	126042
XXL	126043

Work Schutzoverall 5/6 BWF

● für die Arbeit im Reinraum geeignet

Antistatischer Work Einweg Schutzanzug BWF Typ 5B, 6B mit 3-teiliger Kapuze, Doppelreißverschluss mit Abdeckung, elastischen Arm- und Beinbündchen

Gemäß	EN 1073-2, EN 1149-1, EN 14126, EN 13034, ASTM 1670, EN 1146, EN 13274-4, EN 13982-1
Klassifizierung Typ	5B, 6B
Material	laminiertes Spezialgewebe
Farbe	weiß
Inhalt	25 Stück
Ausstattung	Ärmelgummizug, Beingummizug, Kapuze, Verdeckter Reißverschluss
Eigenschaften	Reinraum geeignet, Schutz gegen Partikel, Stäube, Fasern und Aerosolen

Größe	Best.-Nr.
M	26040
L	26041
XL	26042
XXL	26043

INFO. Einwegschutzkleidung

In unserem Katalog finden Sie Einwegschutzanzüge der Typklassen 3, 4, 5 und 6. Diese Typenklassen definieren den **Schutz vor Chemikalien und Partikeln**. Die nebenstehende Tabelle verdeutlicht die unterschiedlichen Schutzgrade. Bitte beachten Sie, dass bei der Auswahl von Schutzkleidung eine **genaue Gefährdungsanalyse** durchgeführt werden muss. Dazu gehört auch die **praktische Unterweisung**, wann und wie die Schutzkleidung anzulegen und auch wie sie abzulegen ist, um den entsprechenden Schutz zu gewährleisten. Die Basis für alle Schutzanzüge ist die Klasse 5: sie bietet Schutz vor Partikeln und Fasern gemäß EN ISO 13982-1.

Der **Buchstabe „B“** (z. B. Typ 5B) kennzeichnet Schutzanzüge, die gemäß EN 14126 vor Infektionserregern und biologischen Gefahrstoffen schützen.



Hier geht's zu den Preisen
→ [kroschke.com](https://www.kroschke.com)

Tyvek® 500 Einweg-Chemikalienschutzoverall Xpert, Model CHF5

Antistatischer Einweg Schutzanzug Tyvek® 500 Xpert Typ 5 und Typ 6 mit 3-teiliger Kapuze, luft- und wasserdampfdurchlässig, abweisend gegenüber wasserbasierenden Flüssigkeiten und Sprühnebel, sehr hohe Barriere gegen feine Partikel und Fasern mit einer Größe von mehr als einem Mikrometer, äußerst fusselarm und antistatisch ausgerüstet. Innenliegende Nähte, Gummizüge an Ärmel- und Beinenden, Gummizug im Rückenbereich (eingenäht), Tyvek® Reißverschluss mit Abdeckung

Gemäß	EN 1073, EN 1149-5, EN 14126
Klassifizierung Typ	5B, 6B
Material	Tyvek® 500
Farbe	weiß
Ausstattung	Ärmelgummizug, außenliegende Nähte, Beingummizug, Kapuze, Verdeckter Reißverschluss
Eigenschaften	antistatisch, Schutz gegen Infektionserreger, Schutz gegen radioaktive Kontamination

Inhalt Stück	Größe	Best.-Nr.
25	S	28401
	M	28402
	L	28403
	XL	28404
	XXL	28405
	XXXL	28406

Tyvek® 600 Plus Einweg-Schutzoverall, Modell CHA5

Antistatischer Einweg Schutzanzug Tyvek® 600 Plus CHA5 Typ 4B, 5B und 6B mit Kapuze, überklebte Nähte, Daumenschlaufen, abgedeckte Gummizüge an Ärmel- und Beinenden und Kapuze, eingeklebter Gummizug im Rückenbereich, Tyvek® Reißverschluss, selbstklebende Reißverschluss- und Kinnabdeckung

Gemäß	EN 1149-5, EN 14126
Klassifizierung Typ	4B, 5B, 6B
Material	Tyvek® 600
Farbe	weiß
Inhalt	25 Stück
Ausstattung	abgeklebte Nähte, Armgummi, Beingummizug, Daumenloch, Gummizug im Rückenbereich, Kapuze, Kapuze mit Gummizug, selbstklebende Kinnabdeckung, selbstklebender Reißverschluss
Eigenschaften	antistatisch, Schutz gegen Infektionserreger

Größe	Best.-Nr.
S	125854
M	125849
L	125850
XL	125851
XXL	125852
XXXL	125853



Tyvek® Einweg-Schutzanzüge: Tyvek® ist ein reißfestes, sehr feines und dichtes Gewebe aus Polyethylenfasern. Es ist extrem leicht, **luft- und wasserdampfdurchlässig**, aber abweisend gegenüber wasserbasierenden Flüssigkeiten und Sprühnebel. Tyvek® bietet eine Barriere gegen feine Partikel und Fasern, ist **fusselarm** und **antistatisch**. Für **mehr Übersicht** hat Dupont die Produktnamen durch Nummern ersetzt: Je höher die Ziffer, desto mehr Schutz. Gleichzeitig wurden alle Produkte **nach neuer PSA-Verordnung** zertifiziert.

Normen	Pikto	Eigenschaften	Klassifizierung/Kennzeichnung		
EN 14126		Schutz vor Infektionserregern	B	B	B
EN 14605		flüssigkeitsdicht	Typ 3	Typ 4	Typ 6
EN 14605		sprühdicht			
EN 13034		begrenzter Schutz vor leichtem Sprühnebel			
ISO 13982-1		Schutz gegen feste Partikel	Typ 5		

Weitere Normen und Eigenschaften:

Normen	Pikto	Eigenschaften
EN 1149		Schutzkleidung mit antistatischen Eigenschaften
EN 1073-2		Schutz gegen partikuläre radioaktive Kontamination (kein Schutz vor radioaktiver Strahlung)
DIN 32781		Schutzkleidung gegen Pflanzenschutzmittel
ISO 14116		Schutzkleidung aus Materialien mit begrenzter Flammenausbreitung



► Einzel schon ab 5 Stück (Mindestbestellmenge)



Tyvek® 200 Einweg-Overall Easysafe, Modell CHF5

- auffällige gelbe Nähte zur visuellen Identifizierung und Differenzierung

Antistatischer Einweg Schutzanzug Tyvek® 200 Easysafe CHF5 Typ 5 und Typ 6 mit Kapuze, außenliegende Nähte, Gummizüge an Ärmel- und Beinenden, Gummizug im Rückenbereich (eingenäht), Reißverschluss mit Abdeckung, besonders leicht, luft- und wasserdampfdurchlässig

Gemäß EN 1073-2, EN 1149-1
Klassifizierung Typ 5, 6
Material Tyvek® 200
Farbe weiß
Ausstattung Ärmelgummizug, außenliegende Nähte, Beingummizug, Gummizug im Rückenbereich, Kapuze, Kapuze mit Gummizug, Verdeckter Reißverschluss antistatisch, Schutz gegen radioaktive Kontamination

Eigenschaften

Größe	Best.-Nr.
M	35305
L	35306
XL	35307
XXL	35308
XXXL	35309

Tyvek® 400 Dual Einweg-Chemikalienschutzanzug, Model CHF5

- für Anwendungen, die eine Exposition der vorderen Körperseite mit sich bringen

Antistatischer Einweg Schutzanzug Tyvek® 400 DUAL CHF5 Typ 5 und Typ6 mit Kapuze, großflächiger, atmungsaktiver Einsatz auf der Rückseite, außenliegende Nähte, Gummizüge an Kapuze, Ärmel- und Beinenden und im Rückenbereich, Tyvek® Reißverschluss mit Abdeckung

Gemäß EN 1149-5
Klassifizierung Typ 5, 6
Material Tyvek® 400 Dual
Farbe weiß
Inhalt 25 Stück
Ausstattung Ärmelgummizug, außenliegende Nähte, Beingummizug, Kapuze, Kapuze mit Gummizug, Verdeckter Reißverschluss antistatisch, atmungsaktiv

Eigenschaften

Größe	Best.-Nr.
M	19895
L	19896
XL	19897
XXL	19898
XXXL	19899

Tyvek® Einweg-Schutzanzug 800 J, Modell TJ 198 T

- gute Barriere gegenüber vielen Chemikalien

Einweg Schutzanzug Tyvek 800 J Type mit auffälligen Nähten zum Schutz vor Chemikalien, Flüssigkeiten, Ölen, Partikeln, Infektionserregern oder elektrostatischer Entladung.

- + für Arbeiten in feuchten bis nassen Umgebungen (z. B. Gebäudereinigung, Petrochemie, Kanalarbeiten, Wartungsarbeiten, Hochdruckreinigung)
- + mit Gummizügen an Arm- und Beinabschlüssen, Daumenschlaufen, Reißverschluss und Kinnabdeckung

Gemäß EN 1073-2, EN 1149-5, EN 14126
Klassifizierung Typ 3B, 4B, 5B, 6B
Material Tyvek® 800 J
Farbe weiß
Inhalt 10 Stück
Ausstattung abgeklebte Nähte, Ärmelgummizug, Beingummizug, Daumenloch, Kinnabdeckung, Verdeckter Reißverschluss ergonomische Passform, Schutz gegen viele Chemikalien, Flüssigkeiten und Öle, Partikel, Infektionserreger und elektrostatische Entladung

Eigenschaften

Größe	Best.-Nr.
S	39329
M	39330
L	39331
XL	39332
XXL	39333
XXXL	39334



Hier geht's zu den Preisen → [kroschke.com](https://www.kroschke.com)



► Einzel schon ab 5 Stück (Mindestbestellmenge)



Tychem® Schutzoverall 2000 C, Modell CHA5

- gute Barriere gegenüber vielen Chemikalien

Antistatischer Tychem® Einweg Schutzanzug 2000 C CHA5 Typ 3B, 4B, 5B, 6B mit Kapuze, überklebte Nähte, Daumenschlaufen, Gummizüge an Ärmel- und Beinenden und Kapuze, Gummizug im Rückenbereich, selbstklebende doppelte Reißverschluss- und Kinnabdeckung, hohe Barriere gegen viele Chemikalien (auch unter Druck), Partikel und Infektionserreger

Gemäß	EN 1073-2, EN 1149-1, EN 14126
Klassifizierung Typ	3B, 4B, 5B, 6B
Material	Tychem® 2000 C
Farbe	gelb
Ausstattung	abgeklebte Nähte, Ärmelgummizug, Beingummizug, Daumenloch, Gummizug im Rückenbereich, Kapuze mit Gummizug, selbstklebende Kinnabdeckung
Eigenschaften	antistatisch, Schutz gegen radioaktive Kontamination, Schutz vor biologischen Gefahren

Tychem® 4000 S Chemikalien-Schutzoverall, Modell CHZ5

- gute Barriere gegenüber vielen Chemikalien
- mit angearbeiteten Socken und Stiefelstulpen

Antistatischer Tychem® Einweg Schutzanzug 4000 S CHZ5 Typ 3B, 4B, 5B, 6B mit Kapuze, Doppelärmelsystem, Doppelreißverschluss mit doppelter Abdeckung, angearbeiteten Socken und Stiefelstulpen. Überklebte Nähte, Daumenschlaufen, Gummizüge an Ärmel- und Beinenden, Kapuze und im Rückenbereich, hohe Barriere gegen viele Chemikalien, Partikel und Infektionserreger

Gemäß	EN 1073-2, EN 1149-5, EN 14126
Klassifizierung Typ	3B, 4B, 5B, 6B
Material	Tychem® 4000
Farbe	weiß
Ausstattung	abgeklebte Nähte, Ärmelgummizug, Beingummizug, Daumenloch, Gummizug im Rückenbereich, Kapuze, Kapuze mit Gummizug, Verdeckter Reißverschluss
Eigenschaften	antistatisch, Schutz gegen Infektionserreger, Schutz gegen radioaktive Kontamination

Tychem® Einweg-Schutzoverall 6000 F, Modell CHA5

- gute Barriere gegenüber vielen Chemikalien

Antistatischer Tychem® Einweg Schutzanzug 6000 F CHA5 Typ 3B, 4B, 5B, 6B mit Kapuze und Kinnabdeckung für dichten Abschluss an Atemmasken. Überklebte Nähte, Daumenschlaufen, Gummizüge an Ärmel- und Beinenden, Kapuze und im Rückenbereich, selbstklebende doppelte Reißverschluss- und Kinnabdeckung. Hohe Barriere gegen viele Chemikalien, Partikel, Infektionserreger und bestimmten chemischen Kampfstoffen

Gemäß	EN 1073-2, EN 1149-1, EN 14126
Klassifizierung Typ	3B, 4B, 5B, 6B
Material	Tychem® 6000
Farbe	grau
Ausstattung	abgeklebte Nähte, Armgummizug, Beingummizug, Daumenloch, Gummizug im Rückenbereich, Kapuze mit Gummizug
Eigenschaften	antistatisch, Schutz vor biologischen Gefahren, Schutz vor radioaktiven Partikeln

Inhalt Stück	Größe	Best.-Nr.
25	S	101788
	M	101314
	L	101315
	XL	101316
	XXL	101317
	XXXL	125753

Größe	Best.-Nr.
S	39035
M	38791
L	38792
XL	38793
XXL	38794
XXXL	38795

Inhalt Stück	Größe	Best.-Nr.
25	S	104302
	M	167117
	L	101311
	XL	101312
	XXL	101313
	XXXL	101318



Ansell

Ansell Einwegoverall Microgard® 1500 Plus

Antistatischer Ansell Microgard 1500 Plus Einweg Schutzanzug Typ 5 und 6 mit 3-teiliger Kapuze, Gummizüge an Kapuze, Taille sowie Arm-/Beinabschlüssen, 2-Wege-Frontreißverschluss mit wiederverschließbarer Abdeckblende, Fingerschlaufen, gute Barriere gegen Asbest-, Staub- oder Zementpartikel, schützt vor leichten Sprühnebeln

- Gemäß** EN 1073-2, EN 1149-1
- Klassifizierung Typ** 5, 6
- Material** SMS
- Farbe** weiß
- Ausstattung** 3-teilige Kapuze, Ärmelgummizug, Beingummizug, Gummizug in Taille, Verdeckter Reißverschluss
- Eigenschaften** antistatisch

Größe	Best.-Nr.
S	44060
M	44061
L	44062
XL	44063
XXL	44064
XXXL	44065



Ansell

Ansell AlphaTec® Schutzoverall 2000 STANDARD, Modell 111

Antistatischer Ansell AlphaTec® Einweg Schutzanzug 2000, Modell 111 Typ 5B, 6B mit Kragen und Kapuze, Gummizüge an Kapuze, Taille, Arm-/Beinabschlüssen, 2-Wege-Frontreißverschluss mit wiederverschließbarer Abdeckblende, Fingerschlaufen

- Gemäß** EN 1073-2, EN 1149-5, EN 14126, EN 32781
- Klassifizierung Typ** 5B, 6B
- Material** Polyethylenlaminatvlies
- Farbe** weiß
- Ausstattung** 3-teilige Kapuze, Ärmelgummizug, Beingummizug, Daumenloch, Gummizug in Taille, Kapuze mit Gummizug
- Eigenschaften** fusselarm, silikonfrei

Größe	Best.-Nr.
S	200050
M	200051
L	200052
XL	200053
XXL	200054
XXXL	200055



Kimberly-Clark PROFESSIONAL

KLEENGUARD® Einweg-Schutzanzug A40

Sprüh- und partikeldichter Kleenguard® Einweg Schutzanzug A40 Typ 5 und Typ 6 aus extrem reißfesten Laminat, silikonfrei und fusselarm, extralanger Reißverschluss mit Blende, Spezialkapuze für die Kombination mit Atemschutz Masken, elastische Bündchen, Gummizug in der Taille, ideal für Pharma-Industrie, Fertigung elektronischer Bauteile, Landwirtschaft oder Lackierarbeiten.

- Gemäß** EN 1149-1
- Farbe** weiß
- Ausstattung** Ärmelgummizug, Beingummizug, Gummizug in Taille, Kapuze mit Gummizug, Verdeckter Reißverschluss
- Eigenschaften** antistatisch, atmungsaktiv, fusselarm, hautverträglich, reißfest, Schutz vor Chemikalienspritzer und Partikeln, silikonfrei

Inhalt Stück	Größe	Best.-Nr.
25	M	167410
	L	6823
	XL	6824
	XXL	6825
	XXXL	6826

 Hier geht's zu den Preisen  [kroschke.com](https://www.kroschke.com)



Einweg-Schutzoverall ProSafe 1FR

- flammhemmende und selbstverlöschende Ausstattung

Antistatischer ProSafe® 1FR Schutzanzug Typ 5B, 6B mit 3-teiliger Kapuze, elastische Arm-, Bein- und Taillengummis, Reißverschluss mit Abdeckung

Gemäß	EN 1073-2, EN 1149-1, EN 13034, ISO 14116, EN 13982-1
Klassifizierung Typ	5, 6
Material	Polypropylen
Farbe	blau
Ausstattung	3-teilige Kapuze, 3-teilige Schritteinlage, Ärmelgummizug, außenliegende Nähte, Beingummizug, Gummizug in Taille, Verdeckter Reißverschluss
Eigenschaften	antistatisch, atmungsaktiv, begrenzt spritzdicht, flammhemmend, staubdicht
Inhalt	50 Stück

Größe	Best.-Nr.
M	40074
L	40075
XL	40076
XXL	40077
XXXL	40078

Einweg-Schutzanzug ProSafe® 2

- für die Arbeit im Reinraum (Klasse ISO 7) geeignet

Antistatischer ProSafe® 2 Schutzanzug Typ 5B, 6B mit 3-teiliger Kapuze, elastische Arm-, Bein- und Taillengummis, Reißverschluss mit Abdeckung

Gemäß	EN 1073-2, EN 1149-5, EN 14126, EN 13034, ISO 14644-1, EN 13982-1, EN 369
Klassifizierung Typ	5B, 6B
Material	Polypropylen
Ausstattung	3-teilige Kapuze, Ärmelgummizug, Beingummizug, Gummizug in Taille, Kapuze mit Gummizug, mikroporöse Filmmembran, Verdeckter Reißverschluss
Eigenschaften	antistatisch, atmungsaktiv, dehnbar, fusselarm, partikel-dicht, Reinraum geeignet
Inhalt	25 Stück

Farbe	Größe	Best.-Nr.
blau	M	58430
weiß		58401
blau	L	58431
weiß		58402
blau	XL	58432
weiß		58403
blau	XXL	58433
weiß		58404

KLEENGUARD® Overall A71

Antistatischer KleenGuard® A71 Einweg Schutzanzug Typ 3, 4, 5 für Arbeiten mit wasserlöslichen Chemikalien, mit Kragen und Kapuze für den Einsatz von Atemschutzmasken, versiegelte Nähte, fusselarm und silikonfrei

Gemäß	EN 1073-2, EN 1149-1, EN 14126
Klassifizierung Typ	3, 4, 5
Farbe	gelb
Ausstattung	abgeklebte Nähte, Kapuze, Kragen
Eigenschaften	antistatisch, fusselarm, Schutz gegen Infektionserreger, Schutz gegen radioaktive Kontamination, silikonfrei
Inhalt	10 Stück

Größe	Best.-Nr.
M	50230
L	50231
XL	50232
XXL	50233
XXXL	50234



Einweg-Schutzanzug Basic-Protection, weiß

Einfacher Basic Protection Schutzanzug mit Kapuze, Reißverschluss und Blende, elastische Arm- und Beinbündchen, Gummizug in Taille und Kapuze, schützt zuverlässig vor Schmutz und Grobstaub, lebensmittelunbedenklich und atmungsaktiv

- Farbe** weiß
- Ausstattung** Ärmelgummizug, Beingummizug, Gummizug in Taille, Kapuze mit Gummizug, Verdeckter Reißverschluss
- Eigenschaften** atmungsaktiv, schützt vor Schmutz und Grobstaub
- Grammatur** 50 g/m²
- Inhalt** 50 Stück

Größe	Best.-Nr.
M	8130
L	8131
XL	8132
XXL	8133
XXXL	8924



Besucherkittel ProSafe®

Einweg Besucherkittel ProSafe® mit Druckknöpfen und Stehkragen für den Einsatz in Umgebungen mit hohem hygienischem Anspruch oder auch zum Schutz der Kleidung vor Verschmutzung.

- Material** PP-Vlies
- Farbe** weiß
- Inhalt** 50 Stück
- Ausstattung** Armgummi, Kragen

Konfektionsgröße	Best.-Nr.
M	303253
L	14867
XL	14805
XXL	14806

 Hier geht's zu den Preisen  [kroschke.com](https://www.kroschke.com)



Einweg-Schürze

• für den Umgang mit Lebensmitteln zertifiziert

Leichte und dünne Einweg-Schürze mit hohem Latz, gehämmerte Oberfläche, wasserabweisend und dehnbar, Bindebänder im Rücken

Material Polyethylen
Farbe weiß
Inhalt 100 Stück
Eigenschaften dehnbar, mehrfach verwendbar, reißfest, strapazierfähig, wasserdicht

Breite 700 mm
Höhe 1250 mm

Best.-Nr.
39860



Tyvek® 500 Einweg-Armstulpen, Modell PS32LA

Tyvek® 500 Einweg Armstulpen PS32LA, beidseitig antistatischer Teilkörperschutz Typ PB(6), mit Gummizug an beiden Enden, Nahtpunkte am oberen blauen Gummizug für stärkere Oberarme entfernbar, ideale Ergänzung zu Tyvek® Schutzkleidung

Gemäß EN 1149-5, EN 14126
Klassifizierung Typ PB [6]
Material Tyvek® 500
Farbe weiß
Ausstattung Gummizug
Eigenschaften antistatisch, Schutz gegen Infektionserreger

Inhalt 20 Stück
 Best.-Nr.
26133



Einweg-Ärmelschoner

Einweg Ärmelschoner für den Einsatz im Lebensmittelbereich oder in hygiene relevanten Arbeitsbereichen, mit elastischem Gummizug an beiden Seiten, wasserdicht

Material Polyethylen
Ausstattung Gummizug
Eigenschaften wasserdicht
Inhalt 100 Stück

Farbe	Best.-Nr.
weiß	39858
blau	39859



Tyvek® 500 Überziehschuhe

• antistatischer Chemikalienschutz

Tyvek® 500 Überziehschuh POBA mit rutschfester Sohle, elastischer Gummizug am Knöchel, chemikalienbeständig und antistatisch, ideale Ergänzung zu Tyvek® Schutzkleidung

Gemäß EN 1149-5, EN 14126
Klassifizierung Typ PB [6]
Material Tyvek® 500
Farbe weiß
Ausstattung Gummizug
Eigenschaften antistatisch, innenliegende Nähte, rutschhemmend
Größe Gr. 42-46
Inhalt 200 Stück

Best.-Nr.
35199



Tyvek® 500 Einweg-Stiefelschutz

• antistatischer Chemikalienschutz

Hoher Tyvek® 500 Stiefelschutz POBA mit rutschfester Sohle, elastischer Gummizug an Knöchel und Wade, chemikalienbeständig und antistatisch, ideale Ergänzung zu Tyvek® Schutzkleidung

Gemäß EN 1149-5, EN 14126
Klassifizierung Typ 6B
Material Tyvek® 500
Farbe weiß
Ausstattung Bänder zur Fixierung, Gummizug, Innenliegende Nähte, Verschlussband
Eigenschaften antistatisch, rutschhemmend
Größe Einheitsgröße
EN 13034 Schutzkleidung gegen flüssige Chemikalien
Inhalt 20 Stück

Best.-Nr.
26134



Ablebeband Chem-Tape

Chem-Tape Ablebeband als notwendige Ergänzung im Einsatz von Chemikalienschutzanzügen und Handschuhen, zum Ableben von Handschuhen und Overalls, geprüft auf den Durchbruch diverser aggressiver Chemikalien, ausgezeichnete Chemikalienbarriere

Farbe gelb
Eigenschaften leicht abreißbar, stabil
Breite 50 mm

Best.-Nr.
167109



Einweghaube mit Gummizug

Einweghaube mit Gummizug in Barretform für höchste hygienische Ansprüche, frei von allergieauslösenden Substanzen wie Latex oder Fiberglas, atmungsaktiv, wasserabweisend, antistatisch

Material Polypropylen-Vlies
Farbe weiß
Ausstattung Barretform, Gummizug
Eigenschaften antiallergen, antistatisch, atmungsaktiv, hautfreundlich, latexfrei, wasserabweisend
Inhalt 100 Stück

Größe	Best.-Nr.
48 cm	11681
53 cm	167013
58 cm	167150
61 cm	167186



Einweghaube mit Gummizug

● **visuell detektierbar**

Einweghaube mit Gummizug in Barretform für höchste hygienische Ansprüche, frei von allergieauslösenden Substanzen wie Latex oder Fiberglas, atmungsaktiv, wasserabweisend, antistatisch, gut visuell detektierbar

Material Polypropylen-Vlies
Farbe blau
Ausstattung Barretform, Gummizug
Eigenschaften antiallergen, antistatisch, atmungsaktiv, detektierbar, hautfreundlich, latexfrei, wasserabweisend
Inhalt 100 Stück

Größe	Best.-Nr.
48 cm	11682
61 cm	167135



Einweghaube

Geklippte Einweghaube mit doppeltem Gummizug in Barretform für höchste hygienische Ansprüche, frei von allergieauslösenden Substanzen wie Latex oder Fiberglas, atmungsaktiv, wasserabweisend

Material Polypropylen-Vlies
Farbe weiß
Ausstattung doppelter Gummizug, Gummizug
Eigenschaften antistatisch, atmungsaktiv, geklippt, latexfrei, wasserabweisend
Inhalt 100 Stück

Best.-Nr.
11683



Kopfhaube mit Gummizug

Praktische Einweghaube bzw. Kopfhaube in Schiffchenform für Besucher oder als hygienischer Schutz unter Helmen, leicht, robust und atmungsaktiv

Material Polypropylen
Farbe weiß
Ausstattung Gummizug
Grammatur 25 g/m²
Inhalt 80 Stück

Best.-Nr.
46224



Einweg-Bartmaske

Einweg Bartmaske für den hygienischen Schutz, mit latexfreiem Gummiband (Ohrschleifen), sehr atmungsaktiv, geruchsneutral und elastisch, frei von Fiberglas und anderen allergieauslösenden Substanzen

Material Polypropylen
Farbe weiß
Inhalt 100 Stück
Ausstattung Gummizug
Eigenschaften antiallergen, extra groß

Best.-Nr.
11686



Haarnetz

Feines Haarnetz mit Gummizug für höchste hygienische Ansprüche, frei von allergieauslösenden Substanzen wie Latex oder Fiberglas, atmungsaktiv, wasserabweisend

Material Nylongewebe
Farbe weiß
Ausstattung Gummizug
Eigenschaften antiallergen, luftdurchlässig, waschbar

Größe Universal
Inhalt 100 Stück

Best.-Nr.
9919



Einweg-Mundschutz II

Mund-Nasen-Schutz mit elastischen Gummibändern und verformbarem Nasenbügel. Durch Faltung auf doppelte Höhe ausdehnbar.

Gemäß EN 14683
Material Polypropylen
Farbe hellblau
Inhalt 50 Stück
Ausführung ohne Ventil
Ausstattung Kopfbebänderung – Gummiband, Nasenbügel
Eigenschaften einmal verwendbar, faltbar, Nasenpartie anformbar
Breite 175 mm
Höhe 92 mm

Best.-Nr.
43584



Maskenhalter Comfort Fix



● **verhindert schmerzhafte Druckstellen**

Flexibel einstellbarer Maskenhalter Comfort Fix führt die Befestigungsschlaufen im Nacken zusammen und sorgt für höheren Tragekomfort bei Langzeit- und Brillenträgern

Material Santoprene™ (TPV)
Eigenschaften flexibel anpassbar, flexibel einsetzbar, hoher Tragekomfort
Inhalt 5 Stück

Best.-Nr.
44689



 Hier geht's zu den Preisen
 [kroschke.com](https://www.kroschke.com)

Einweg-Schuhschutz Basic

Einweg Schuhschutz Basic mit Gummizug, bietet Schutz vor Staub und Nässe



Material Polyethylen
Farbe dunkelblau
Ausstattung Gummizug
Eigenschaften komfortabel, robust, Schutz vor Staub und Nässe
Größe Einheitsgröße
Inhalt 100 Stück

Best.-Nr.
7866

Einweg-Schuhschutz Basic Light

Dünnere Einweg Schuhschutz Basic Light mit Gummizug, bietet Schutz vor Staub und Nässe



Material Polyethylen
Farbe blau
Ausstattung Gummizug
Eigenschaften komfortabel, leicht, Schutz vor Staub und Nässe
Größe Einheitsgröße
Inhalt 100 Stück

Best.-Nr.
167168

Einweg-Schuhschutz Classic

Einweg Schuhschutz Classic mit Gummizug und verstärkter rutschhemmender Laufsohle, bietet Schutz vor Staub und Nässe



Material Polyethylen
Farbe blau
Ausstattung Gummizug, Laufsohlenverstärkung
Eigenschaften komfortabel, leicht, Schutz vor Staub und Nässe
Größe Einheitsgröße
Höhe 250 mm

Inhalt Stück	Best.-Nr.
200	42596

Einweg Überschuhe

Einweg Überschuh mit rutschfester Laufsohle, niedrige Ausführung



Material Polypropylen
Farbe blau, weiß
Eigenschaften extra groß, rutschfest
Größe Einheitsgröße
Inhalt 400 Stück

Best.-Nr.
70207

Work ESD Überschuh

● **antistatisch**

Work ESD Überschuh mit ESD-Kennung, für den Einsatz mit antistatischem Schuhwerk in elektrostatisch sensiblen Bereichen zugelassen, flüssigkeitsabweisend, rutschfest und fusselfarm für den hochwertigen Produktschutz, je nach Belastung auch zum Mehrfachgebrauch geeignet



Gemäß BGR 132, EN 1149, EN 61340-4-3, TRBS 2153
Material PVC
Eigenschaften antistatisch, flüssigkeitsabweisend, rutschfest
Größe Einheitsgröße
Inhalt 50 Stück

Best.-Nr.
858

Work ESD Überziehtiefel

● **antistatisch**

Work ESD Überziehtiefel mit ESD-Kennung, für den Einsatz mit antistatischem Schuhwerk in elektrostatisch sensiblen Bereichen zugelassen, flüssigkeitsabweisend, rutschfest und fusselfarm für den hochwertigen Produktschutz, je nach Belastung auch zum Mehrfachgebrauch geeignet



Gemäß BGR 132, EN 1149, EN 61340-4-3, TRBS 2153, VDE 0300-4-3
Material PVC
Eigenschaften antistatisch, flüssigkeitsabweisend
Größe Einheitsgröße
Inhalt 20 Stück

Best.-Nr.
859



KCL Überschuh 971+

● **waschbare Mehrweg-Ausführung**

Stabiler KCL Überschuh 971+ mit Gummizug und verstärkter Profilschleife, hohe Flexibilität und gute Passform, rutschsicher auf fast allen Bodenbelägen, waschbare Alternative zum Einweg-Schuhschutz

Material Baumwolle, PVC
Farbe rot, weiß
Ausstattung Gummizug, profilierte Sohle
Eigenschaften anschmiegsam, trittsicher, waschbar, wiederverwendbar



Größe	Best.-Nr.
Gr.0 (36 – 38)	44495
Gr.1 (39-42)	44496
Gr.2 (43-45)	100132
Gr.3 (46-48)	100133
Gr.4 (49-51)	44497



Spender mit Deckel für Einweghauben

Spender für Einweghauben mit klappbarem Deckel, inkl. Befestigungsmaterial zur Wandmontage, geeignet für alle Größen von Einweghauben, Fassungsvermögen: ca. 100 Stück, ideal für den Einsatz in Reinräumen, Laboren, Küchen und in der Lebensmittelindustrie



Lieferumfang inklusive Befestigungsmaterial
Breite 90 mm
Höhe 330 mm

Material	Farbe	Best.-Nr.
Aluminium	weiß	15717
Edelstahl	silber	15716

Inhalt

Warn- und Wetterschutzkleidung	830
Chemikalienschutzkleidung	834
Schürzen und Regenkleidung	835
Ergonomie	837



MASCOT® Warnweste Weyburn

Klassische Warnweste MASCOT® Weyburn mit 2 breiten Reflexstreifen, mit Schrägband eingefasst, fällt groß aus, damit sie über der Kleidung getragen werden kann

Gemäß	DIN EN ISO 20471
Farbe	leuchtgelb
Verschlussart	Klettverschluss
EN 20471	Klasse 2
Ausstattung	Reflexstreifen



Konfektionsgröße	Best.-Nr.
XS, S	153678
M, L	153680
XL, XXL	153682
3 XL, 4 XL	153684

Warnweste

Warnweste in Universalgröße mit Klettverschluss, im praktischen Stoffbeutel

Gemäß	DIN EN ISO 20471, StVZO
Material	Polyester
Eigenschaften	griffig, luftdurchlässig, robust, sehr gute Passform
Konfektionsgröße	universal
Verschlussart	Klettverschluss



Farbe	Best.-Nr.
neongelb	114706
neonorange	114707

Warnweste, leuchtorange

Warnweste mit 2 breiten, umlaufenden Reflexstreifen, mit Doppelringverschluss

Gemäß	DIN EN ISO 20471
Material	Baumwolle, Polyester
Farbe	leuchtorange
Materialzusammensetzung	80% Polyester, 20% Baumwolle
Konfektionsgröße	universal
Verschlussart	Doppelringverschluss
EN 20471	Klasse 2
Ausstattung	Reflexstreifen



Best.-Nr.	25210
-----------	-------

Warnweste, leuchtgelb

Warnweste mit 2 breiten 3M-Scotchlite Reflexstreifen, mit Ringverschluss

Gemäß	DIN EN ISO 20471, StVZO
Material	Baumwolle, Polyester
Farbe	leuchtgelb
Eigenschaften	tagesleuchtend
Materialzusammensetzung	80% Polyester, 20% Baumwolle
Konfektionsgröße	universal
Verschlussart	Doppelringverschluss
EN 20471	Klasse 2
Ausstattung	Reflexstreifen



Best.-Nr.	25204
-----------	-------

uvex Warnweste protection active flash

● aktiver Warnschutz

Selbst leuchtende uvex Warnweste protection active flash mit 4 Lichtleitern, breite Reflexstreifen an Schulter und Rumpf, aktiver Schutz durch horizontal und vertikal verlaufende Lichtleiter, integrierte Kabel, Akkutaste zum verstauen der Powerbank (nicht im Lieferumfang) mit seitlicher Öffnung für USB-Anschluss, Schalter zum Aktivieren der Weste und Verstellen der Leuchtmodi, Klettverschluss, waschbar bei 60 °C



uvex

Gemäß DIN EN ISO 20471
Material Polyester
Farbe signalgelb
Materialzusammensetzung 100% Polyester-Mesh
Verschlussart Klettverschluss
EN 20471 Klasse 2
Ausstattung Akkutaste, integriertes Kabel im Rückenbereich, Reflexstreifen, Schalter zum Aktivieren und Verstellen der Leuchtmodi, vertikal verlaufendes Lichtleitersystem

Variante	Konfektionsgröße	Best.-Nr.
2 Lichtleiter	M	45280
	L	45281
	XL	45282
	2 XL	45283
	4 Lichtleiter	M
	L	45291
	XL	45292
	2 XL	45293

Warnschutz Softshell-Jacke ELYSEE, gelb/marine

Äußerst bequeme und multifunktionale Warnschutz Softshelljacke aus 3-Lagenlaminat, atmungsaktiv, abriebfest und robust, wasserdichte Reißverschlüsse, abnehmbare Kapuze, weitenverstellbare Säume, weiches Innen-Fleece, Brusttasche, Innentasche, 2 Außentaschen, 3M™ Scotchlite™ Reflexstreifen



Gemäß EN ISO 13688, ISO 20471
Material Polyester
Farbe Farbgruppe blau, signalgelb
Eigenschaften atmungsaktiv, fluoerszierend, verstellbar, wasserdicht, winddicht
Materialzusammensetzung 100% Polyester-Softshell
Verschlussart Reißverschluss
EN 20471 Klasse 3
Ausstattung Ärmelbund, Brusttasche, Eingriffstasche, Innentasche, Kapuze, Reflexeffekt

Konfektionsgröße	Best.-Nr.
S	201148
M	201149
L	201150
XL	201151
XXL	201152

Warnweste mit Standardtext nach Wunsch, Rückenaufdruck

Warnweste mit Standardtext nach Wunsch (Ersthelfer, Brandschutzbeauftragter, Evakuierungshelfer oder Besucher) auf dem Rücken, waschbar bis 60°C, keine chemische Reinigung, keine Industriewaschmittel, keine Lösungsmittel oder Entfetter, nur links bügeln

Eigenschaften waschbar
Konfektionsgröße universal
 Best.-Nr. 103055



Hier geht's zu den Preisen
kroschke.com

individuell. | Warnwesten mit Standard- oder Wunschtext

Warnweste mit Text nach Wunsch

Warnweste mit Text nach Wunsch, Aufdruck 1-farbig auf Brust und/oder Rücken möglich, waschbar bis 60°C, keine chemische Reinigung, keine Industriewaschmittel, keine Lösungsmittel oder Entfetter, nur links bügeln

Wichtige Angaben bei Ihrer Bestellung!

- ➔ **Farbe der Warnweste** aus Mischgewebe (gelb oder orange)
- ➔ **Bestellnummer für gewünschten Aufdruck und Druckposition**
 Angabe der Druckposition bei Brustaufdruck: rechts oder links, Rückenaufdruck immer mittig
- ➔ **Schriftfarbe**
- ➔ **Standardtext (Ersthelfer, Brandschutzbeauftragter, Evakuierungshelfer oder Besucher) bzw. Wunschtext**
- ➔ **Schriftart: Arial Bold, Brush Script, Cooper Black, Garamond 3 Bold, Times New Roman oder Univers Condensed Bold**

Mindestabnahme pro Text und Druckposition: 5 Stück

Farben:

(nicht verbindlich, weitere Farben auf Anfrage)

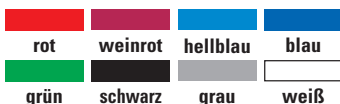

Eigenschaften waschbar
Konfektionsgröße universal

Wunschtext

Variante	Best.-Nr.
Brustaufdruck	102273
Rückenaufdruck	102274
Brust- und Rückenaufdruck	102275

Pflegehinweis: Waschbar bis 40 °C, keine chemische Reinigung, nicht für Trockner geeignet, keine Industriewaschmittel, keine Lösungsmittel oder Entfetter, nur links bügeln.

Aktuelle Verfügbarkeiten und Lieferzeiten finden Sie unter www.kroschke.com

Jetzt informieren und bestellen im **Online-Shop** unter www.kroschke.com



PLANAM Warnjacke Comfort, gelb/marine

Gemäß EN 343, ISO 20471
Warnwirkung gem. EN 20471 Klasse 3
Material Polyester, PU-beschichtet
Materialzusammensetzung 100 % Polyester
Farbe marineblau, Farbgruppe gelb
Eigenschaften atmungsaktiv, waschbar, wasserdicht, winddicht
Verschlussart Reißverschluss
EN 343 Atmungsaktivität Klasse 2
EN 343 Wasserdichtigkeit Klasse 3
Ausstattung abgeklebte Nähte, Ärmeltasche, Brusttasche, Eingrifftasche, Innenfutter, Kapuze, Kragen, Reflexeffekt, Smartphonetasche, Verdeckter Reißverschluss



Konfektionsgröße	Best.-Nr.
S	37532
M	37533
L	37534
XL	37535
XXL	37536



PLANAM Warnschutzparka, gelb/blau

Gemäß EN 343, ISO 20471
Warnwirkung gem. EN 20471 Klasse 3
Material Polyester
Materialzusammensetzung 100% Polyester
Farbe marineblau, signalgelb
Eigenschaften atmungsaktiv, beschichtet, verstellbar, wasserdicht
Verschlussart Druckknöpfe, Reißverschluss
EN 343 Atmungsaktivität Klasse 1
EN 343 Wasserdichtigkeit Klasse 3
Ausstattung abgeklebte Nähte, Ärmelbündchen, Brusttasche, Geweberückenteil, Innenfutter, Kapuze, Kordelzug, Reflexeffekt, Smartphonetasche, Stöffächer



Konfektionsgröße	Best.-Nr.
S	37525
M	37526
L	37527
XL	37528
XXL	37529



Warnschutzparka Santorini, gelb/schwarz

Wind- und wasserdichte Warnschutzjacke Santorini mit 3M-Scotchlite-Reflexstreifen, verdeckter 2-Wege-Reißverschluss mit Klettverschluss, verstellbare Ärmelbündchen, Kapuze im Kragen, Regenrinne am Bund, 3 Taschen mit Reißverschluss, separat tragbare Innenjacke

Gemäß EN ISO 13688, ISO 20471
Warnwirkung gem. EN 20471 Klasse 3
Material Polyester, PU-beschichtet
Materialzusammensetzung 100% Polyester
Farbe signalgelb, schwarz
Eigenschaften wasserdicht, winddicht
Verschlussart 2-Wege Reißverschluss, Klettverschluss, Reißverschluss
EN 343 Atmungsaktivität Klasse 1
EN 343 Wasserdichtigkeit Klasse 3
Ausstattung Ärmelbündchen, Innenfutter, Kapuze, Reflexeffekt, Stehkragen, Verdeckter Reißverschluss

Konfektionsgröße	Best.-Nr.
S	37573
M	37574
L	37575
XL	37576
XXL	37577



PLANAM Winterjacke Canvas 320, schwarz

Material Baumwolle, Nylon, Polyester
Grammatur 310 g/m²
Farbe schwarz
Eigenschaften beschichtet, kälteresistent, reißfest, strapazierfähig, winddicht
Verschlussart Reißverschluss
Ausstattung abgeklebte Nähte, Ärmeltasche, Brusttasche, Eingrifftasche, Innenfutter, Innentasche, Kapuze, Kragen, Smartphonetasche, Strickbund



Konfektionsgröße	Best.-Nr.
S	341028
M	341029
L	341030
XL	341031
XXL	341032

Hier geht's zu den Preisen [kroschke.com](https://www.kroschke.com)

gammatex® Multinormenjacke FA 3000 VIVA, navy

Praktische Multinormenjacke VIVA für viele Gefahrenbereiche, wasser- und winddicht, atmungsaktiv, leitfähig, flammhemmend, chemikaliendicht, guter Kälteschutz durch auswechselbares Stepp-Wärmefutter, verstellbare Kapuze im Kragen mit Klettverschluss, 2 Brust- und Seitentaschen, Klettfeld für Namensadaption, transparente Ausweistasche.

Gemäß	EN 1149-5, EN 14058, EN 343, EN 13034, ISO 14116
Material	gammatex® FA 3000
Materialzusammensetzung	98% PES-PU-beschichtet, 2% Carbonfaser
Farbe	dunkelblau
Eigenschaften	atmungsaktiv, chemikaliendicht, flammenhemmend, kälteschützend, leitfähig, Öko-Tex Standard 100, verstellbar, waschbar, wasserdicht, winddicht
Verschlussart	2-Wege Reißverschluss, Klettverschluss
EN 343 Atmungsaktivität	Klasse 2
EN 343 Wasserdichtigkeit	Klasse 3
EN 13034 Schutzkleidung gegen flüssige Chemikalien	Typ 6
Ausstattung	Brusttasche, Eingrifftasche, Innenfutter, Innentasche, Kapuze, Kordelzug, Schlaufen, Stehkragen, Strickbund, Verdeckter Reißverschluss



	Best.-Nr.
S	210012
M	90064
L	90065
XL	90066
XXL	90067

HELLY HANSEN Regenjacke Stretch, gelb

Wasserdichte Helly Hansen Regenjacke mit reflektierenden Elementen, verstaubare Kapuze mit Kordelzug, 2 Vordertaschen mit Patte, Kordelzug am Saum, Druckknöpfe am Ärmelbündchen, verlängerter Rücken für besseren Tragekomfort

Gemäß	EN 343	
Material	Polyester, PU-beschichtet	
Materialzusammensetzung	100 % Polyester	
Grammatur	170 g/m ²	
Farbe	gelb	
Eigenschaften	wasserdicht	
Verschlussart	Druckknöpfe, Reißverschluss	
EN 343 Atmungsaktivität	Klasse 1	
EN 343 Wasserdichtigkeit	Klasse 3	
Ausstattung	Eingrifftasche, Kapuze, Kordelzug, Reflexeffekt, verlängerter Rücken	



Konfektionsgröße	Best.-Nr.
44, 46, S	60095
48, 50, M	10356
52, L	10357
56, 58, XL	10358
60, 62, XXL	10359

HELLY HANSEN Regenhose Stretch, gelb

Wasserdichte Helly Hansen Regenhose mit elastischem Bündchen, Druckknopfgeregulierung am Saum, reflektierende Elemente für bessere Sichtbarkeit im Dunkeln

Gemäß	EN 343	
Material	Polyester, PU-beschichtet	
Grammatur	170 g/m ²	
Farbe	gelb	
Eigenschaften	elastisch, hoher Tragekomfort, Stretch, verstellbar, wasserdicht	
EN 343 Atmungsaktivität	Klasse 1	
EN 343 Wasserdichtigkeit	Klasse 3	
Ausstattung	Druckknopfgeregulierung am Saum, Kordelzug	

Konfektionsgröße	Best.-Nr.
S, 44 46	60101
M, 48 50	10424
L, 52 54	10425
XL, 56 58	10426
XXL, 60 62	10427



Schnell und einfach bestellen!
Tel. 0531 318-318
oder www.kroschke.com



decontex® Chemikalienschutz-Jacke CONCEPT

Leichte decontex® Chemikalienschutz-Jacke mit flammhemmenden und antistatischen Eigenschaften, sehr flexibel, gute Beweglichkeit, flüssigkeitsdichte Nähte, beständig gegen viele Chemikalien, mit Frontreißverschluss, doppelte Abdeckung mit Klettverschluss, Schutzlatz am Reißverschlussende, verstellbare Ärmelweite

- Gemäß** EN 1149-1, EN 1149-5, EN 14605, ISO 14116
- Material** Polyester, PVC
- Farbe** rot
- Eigenschaften** antistatisch, flammenhemmend, waschbar
- Verschlussart** Klettverschluss, Reißverschluss
- EN 14605 Schutzkleidung gegen flüssige Chemikalien** Typ 4
- Ausstattung** Kragen, Verdeckter Reißverschluss

Konfektionsgröße	Best.-Nr.
S	129548
M	130028
L	130029
XL	130030
XXL	130031

decontex® Chemikalien-Schutzlatzhose CONCEPT

Antistatische decontex® Chemikalienschutz Latzhose zum Schutz vor vielen Chemikalien, flammhemmende Eigenschaften, leicht, sehr flexibel, gute Beweglichkeit, flüssigkeitsdichte Nähte, Brustlatz, hohes Rückenteil, Träger mit Schnappverschlüssen, Taillenverstellung mit Klettverschluss, Beinöffnungen mit Keilausstellungen und Klettverschluss.

- Gemäß** EN 1149-1, EN 1149-5, EN 14605, ISO 14116
- Material** Polyester
- Farbe** rot
- Eigenschaften** antistatisch, flammenhemmend, PVC-beschichtet, verstellbar
- Verschlussart** Steckverschluss, Klettverschluss
- EN 14605 Schutzkleidung gegen flüssige Chemikalien** Typ 4
- Ausstattung** Brusttasche, Bundweitenregulierung, elastische Hosenträger, Klettriegel an Beinausstellung

Konfektionsgröße	Best.-Nr.
M	130024
L	130025
XL	130026
XXL	130027
S	130034

decontex® Chemikalien-Schutzoverall CONCEPT

- Gemäß** EN 1149-1, EN 1149-5, ISO 14116
- Material** Polyester, PVC
- Farbe** rot
- Eigenschaften** verstellbar
- Verschlussart** Klettverschluss, Reißverschluss
- EN 14605 Schutzkleidung gegen flüssige Chemikalien** Typ 4
- Ausstattung** Innere Sicherheitsstulpen, Kapuze, verstellbarer Bund

Konfektionsgröße	Best.-Nr.
M	130020
L	130021
XL	130022
XXL	130023

decontex® Chemikalien-Schutzkombi P 100

- Gemäß** EN 13982, EN 13034
- Material** PVC
- Farbe** grün
- Eigenschaften** flammenschützend
- Verschlussart** Reißverschluss, Sicherheitsverschluss
- Ausstattung** Verdeckter Reißverschluss

Konfektionsgröße	Best.-Nr.
L	17098
XL	17099
XXL	17100





Guttasyn® Chemikalienschutzschürze M 3, schwarz

• für den Umgang mit Lebensmitteln geeignet

Guttasyn® Chemikalienschutzschürze M 3 für den Einsatz im Gesundheitswesen, in der Nahrungsmittelverarbeitung und in Reinigungsbetrieben, mit Nacken- und Seitenbändern, glatter, geschnittener Rand, keine Verdickungen durch Steppnähte, antistatisch, desinfizierbar, waschbar bis 60°C

Gemäß	EN 14605, EN ISO 13688
Material	PVC
Eigenschaften	waschbar
Materialstärke	0,3 mm
Ausstattung	Bänder zum Binden im Nacken, Seitenbänder



Länge mm	Breite mm	Best.-Nr.
1000	800	356680
1100	900	161833
1200		161834

Guttasyn® Chemikalienschutzschürze TPU, weiß

• für den Umgang mit Lebensmitteln geeignet

Guttasyn® Chemikalienschutzschürze TPU für den Einsatz im Gesundheitswesen, in der Nahrungsmittelverarbeitung und in Reinigungsbetrieben, verstellbare Nacken- und Seitenbänder, eingeschweißte Ösen, antistatisch, desinfizierbar

Gemäß	EN 14605, EN ISO 13688
Material	Polyurethan
Farbe	weiß
Länge	1200 mm
Breite	900 mm
Materialstärke	0,3 mm
Ausstattung	Bänder zum Binden im Nacken, Ösen, Seitenbänder



Best.-Nr.
37515

Arbeitsschürze Pevautex

Material	PVC
Materialzusammensetzung	PVC-besichtetes Gewebe
Farbe	weiß
Länge	1200 mm
Breite	900 mm
Eigenschaften	beständig gegen synthetische Öle und Fette, beständig gegen tierische Öle und Fette, flüssigkeitsdicht, laugenbeständig, reißfest, säurebeständig, verstellbar
Verschlussart	Schnallen
Materialstärke	0,3 mm
Ausstattung	Rundgummi

Best.-Nr.
15053



Guttasyn® Chemikalienschutzschürze MB 5, grau

Gemäß	EN 14605, EN ISO 13688
Material	PVC
Farbe	grau
Länge	1200 mm
Breite	800 mm
Eigenschaften	flüssigkeitsdicht, laugenbeständig, reißfest, säurebeständig
Verschlussart	Schnallen
Materialstärke	0,5 mm
Ausstattung	Bänder zum Binden im Nacken, Seitenbänder



Best.-Nr.
37516





NITRAS Schürze

Schweißerschürze zum Schutz bei Schweißarbeiten mit verstellbarer Lederberiemung

Material Leder
Farbe grau
Eigenschaften verstellbar
Materialzusammensetzung Spaltleder
Konfektionsgröße universal
Ausstattung Kreuzberiemung

Best.-Nr.
20316



teXXor® Schürze mit Brusttasche

Robuste Segeltuchschürze zum Schutz der Kleidung vor Verunreinigungen

Material Baumwolle
Farbe blau
Eigenschaften einfache Handhabung, robust, universell einsetzbar
Grammatur 300 g/m²
Ausstattung Brusttasche

Best.-Nr.
501025



Helly Hansen Ärmelschürze BODO



Gemäß EN 343
Material Polyester
Materialzusammensetzung Polyester mit PVC-Beschichtung
Grammatur 295 g/m²
Eigenschaften kälteresistent, Nässeschutz, ölabweisend, schmutzschützend, verstellbar, wasserdicht

EN 343 Atmungsaktivität Klasse 1
EN 343 Wasserdichtigkeit Klasse 3
Ausstattung Gummizug im Nacken

Konfektionsgröße	Best.-Nr.
S	45976
M	45977
L	45978



Bestellen Sie schnell und einfach!
Tel. 0531 318-318 oder
auf kroschke.com

Knieschoner Kevlar Soft

Gemäß EN 14404
Material Kevlar
Farbe schwarz
Eigenschaften wärmeisolierend, waschbar, wasserfest
Verschlussart Klettverschluss



Best.-Nr.
3433

Handgelenkstütze Thumb Loop

Beidseitig tragbare Handgelenkstütze Thumb Loop, stabilisiert und stützt Handgelenk und Daumen, individuell anpassbar durch elastisches Material mit Klettverschluss, maschinenwaschbar



Material Latex, Nylon, Polyester
Materialzusammensetzung 65% Polyester, 25% Latex, 10% Nylon
Eigenschaften beidseitig verwendbar, entlastet Daumen und Handgelenk, stabilisiert Handgelenk, waschbar
Verschlussart Klettverschluss

Konfektionsgröße	Best.-Nr.
S, M	9902
L, XL	9903

Kniekissen

Material PU-Schaum
Farbe orange
Länge 440 mm
Breite 30 mm
Eigenschaften ergonomisch, formstabil, strapazierfähig, Tragegriffe, weich



Best.-Nr.
39486

Rückenstützgürtel Econo Elastic



Farbe schwarz
Breite 190 mm
Eigenschaften elastisch, waschbar
Verschlussart Klettverschluss
Ausstattung 4 Kunststoffeinschübe, stufenlos verstellbare Elastikträger

Konfektionsgröße	Best.-Nr.
XS	13592
S	13593
M	13594
L	13595
XL	13596
XXL	13597
3XL	13598

Knieschoner Basic black

Gemäß EN 14404
Material PVC
Farbe schwarz
Länge 170 mm
Breite 80 mm
Eigenschaften elastisch, komfortabel, sitzt dauerhaft, weich
Verschlussart Klettverschluss



Best.-Nr.
169022

Handgelenkstütze Light



Material Latex, Nylon, Polyester
Farbe schwarz
Eigenschaften stabilisiert Handgelenk
Verschlussart Klettverschluss

Konfektionsgröße	Handseite	Best.-Nr.
S	links	20424
M		20425
L		20426
S	rechts	20427
M		20428
L		20429

Kniekissen Knee-Saver

Material Nitril, PVC
Farbe schwarz
Länge 360 mm
Breite 25 mm
Eigenschaften chemikalienbeständig, ölbeständig, Tragegriffe





Best.-Nr.
15006

Fußstütze Relax



Gemäß DIN 4556
Material Kunststoff
Farbe grau
Eigenschaften bruchsicher, GS geprüft, höhenverstellbar, rutschfest, stufenlose Neigungsverstellung

Best.-Nr.
3693

 Hier geht's zu den Preisen  kroschke.com

50

Sicherheitsschuhe

Inhalt

Schutzkategorie S1/S1P	838
Schutzkategorie S2	847
Schutzkategorie S3	850
Damen Sicherheitsschuhe	856
Küche, Labor, Pflege	858
Gummistiefel	860
Zubehör	861

Schutzkategorie S1/S1P

- Zehenschutzkappen
- geschlossener Fersenbereich mit Stoßdämpfung (Schockabsorber)
- antistatische Eigenschaften

ESD: ableitfähig

S1P: zusätzlich durchtrittshemmende Sohle



Elastiksenkel mit Schnellarretierung

Fast nahtlos für druckfreien Sitz

uvex ESD-Sicherheitshalbschuh uvex 1

uvex ESD-Sicherheitshalbschuh uvex 1 (S1 SRC), mit metallfreier Zehenschutzkappe, elastische Schnürsenkel mit Schnellarretierung, weitgehend nahtfreie Verarbeitung, gepolsterter Kragen und Staublasche, hydroflex® Geldämpfungssystem, antistatisches, auswechselbares Klimakomfortfußbett, PU-Zwischensohle

Gemäß EN ISO 20345

Sicherheitsklasse S1

Material Schutzkappe Kunststoff

Zertifiziert nach ESD gemäß EN 61340 zum Schutz vor elektrostatischer Entladung

Material Mesh-Gewebe, Mikrovelours

Farbe gelb, schwarz

Ausstattung Belüftung, gepolsterter Schaft und/oder -abschluss, gepolsterte Staublasche, Klimaregulierung, Komfortfußbett SRC

Rutschklasse Kunststoff

Zwischensohle Schnürsenkel-Schnellverschluss

Verschussart Gel-Dämpfungssystem

Mehr Auswahl unter www.kroschke.com/schuhe mit praktischem Größenfilter!

Best.-Nr.	Schuhgröße
696 __	35, 36, 37, 38, 39, 40, 41, 42, 43, 44, 45, 46, 47, 48, 49, 50, 51, 52

Ergänzen Sie bitte die Best.-Nr. um die gewünschte Schuhgröße.

INFO. Grundanforderungen für Sicherheitsschuhe gemäß Euronormen

EN ISO 20345: Sicherheitsschuhe oder -stiefel mit Zehenschutzkappen für hohe Belastungen, deren Schutzwirkung gegen Stöße mit einer Energie von 200 J geprüft wurde.

EN ISO 20347: Berufsschuhe oder Stiefel für Arbeitsbereiche mit geringem Verletzungsrisiko, ohne Zehenschutzkappe.

DGUV 112-1910: zur Verwendung mit speziellen orthopädischen Einlagen zertifiziert. Orthopädisch zurichtbare Schuhe dürfen von zertifizierten Stellen verändert werden.

Kategorien nach EN ISO 20345	SB	S1	S1P	S2	S3	S4	S5
Herkömmliche Schuhfertigung (Code I), z. B. Lederschuhe	✓	✓	✓	✓	✓	✗	✗
Vollständig geformte Schuhe (Code II), z. B. Gummistiefel	✓	✗	✗	✗	✗	✓	✓
Zehenschutzkappe bis 200 Joule	✓	✓	✓	✓	✓	✓	✓
geschlossener Fersenbereich	✗	✓	✓	✓	✓	✓	✓
Antistatik (A), verhindert elektrische Aufladung, ESD bietet zusätzlich Ableitfähigkeit	✗	✓	✓	✓	✓	✓	✓
Energieaufnahme im Fersenbereich (E)	✗	✓	✓	✓	✓	✓	✓
Wasserdurchtritt und Wasseraufnahme (WRU)	✗	✗	✗	✓	✓	✗	✗
Durchtrittshemmung	✗	✗	✓	✗	✓	✗	✓
Profilsohle	✗	✗	✗	✗	✓	✓	✓



atlas ESD-Sicherheitsandale TX 360

atlas ESD-Sicherheitsandale TX 360 2.0 (S1 SRC), mit Stahl-Zehenschutzkappe, mit Sicherheitsreflektoren und Klettverschluss, 3D-Dämpfungssystem

Gemäß	EN ISO 20345
Sicherheitsklasse	S1
Material Schutzkappe	Stahl
Zertifiziert nach	DGUV 112-191 für orthopädische Zurichtbarkeit
Material	Carbonfaser /-fäden, Textilgewebe
Farbe	schwarz
Ausstattung	Klimaregulierung, Reflexeffekt, Sohlentechnologie
Artikelgewicht	1300 g
Futter	Funktionsfutter
Rutschklasse	SRC
Verschlussart	Klettverschluss
Dämpfungsart	Dämpfungssystem

Best.-Nr.	Schuhgröße
795 _ _	36, 37, 38, 39, 40, 41, 42, 43, 44, 45, 46, 47, 48, 49, 50

Ergänzen Sie bitte die Best.-Nr. um die gewünschte Schuhgröße.



Honeywell OTTER Flex ESD-Sicherheitsandale EXPANDER

Honeywell OTTER Flex ESD-Sicherheitsandale EXPANDER (S1 SRC), mit Komposit-Glasfaser-Zehenschutzkappe, PU/TPU-Laufsohle, breites, tiefes und selbstreinigendes Profil für erhöhte Rutschhemmung, kraftstoffbeständig

Gemäß	EN 61340-5-1, EN ISO 20345
Sicherheitsklasse	S1
Material Schutzkappe	Komposit-Glasfaser
Zertifiziert nach	DGUV 112-191 für orthopädische Zurichtbarkeit
Material	Nubukleder
Farbe	gelb, schwarz
Ausstattung	Grobstollenprofil, Verschleißindikator
Artikelgewicht	1150 g
Rutschklasse	SRC
Sohle	TPU
Verschlussart	Klettverschluss

Best.-Nr.	Schuhgröße
3249 _ _	35, 36, 37, 38, 39, 40, 41, 42, 43, 44, 45, 46, 47, 48, 49

Ergänzen Sie bitte die Best.-Nr. um die gewünschte Schuhgröße.



Hier geht's zu den Preisen



kroschke.com

INFO. Aktuelle Normänderungen bei Sicherheitsschuhen

Im Juni 2022 wurde eine Überarbeitung der **DIN EN ISO 20345** (Sicherheitsschuhe) und **DIN EN ISO 20347** (Berufsschuhe) veröffentlicht, die sukzessive Änderungen bei der Klassifizierung von Sicherheitsschuhen nach sich zieht. Auch die Anforderungen an **orthopädische Sicherheitsschuhe** wurden reformiert. Aktuell gibt es am Markt noch keine Schuhe, die nach den neusten Normen zertifiziert wurden. Dies ist ein schleichender Prozess, der sich bis zu 5 Jahre hinziehen kann.

Wir haben für Sie alle wichtigen Änderungen übersichtlich aufbereitet: www.kroschke.com/schuhe

S1/S1P

TOP
PRODUKT**uvex ESD-Sicherheitshalbschuh uvex 2 xenova 9554**

uvex ESD-Sicherheitshalbschuh uvex 2 xenova 9554 (S1P SRC), zertifiziert mit uvex medicare, für individuelle, orthopädische Einlagen und veränderbarer Lausohle, mit metallfreier xenova®-Zehenschutzkappe, gepolsterter Schaft, Klimakomfortfussbett, Fersen- und Vorfußdämpfung, PUR Laufsohle

Gemäß	EN ISO 20345
Sicherheitsklasse	S1
Material Schutzkappe	Kunststoff
Zertifiziert nach	DGUV 112-191 für orthopädische Zurichtbarkeit, ESD gemäß EN 61340 zum Schutz vor elektrostatischer Entladung
Material	Mikrovelours
Farbe	blau, schwarz
Ausstattung	gepolsterter Schaft und/oder -abschluss, Klimaregulierung, Komfortfußbett
Artikelgewicht	1300 g
Rutschklasse	SRC
Schuhweite	11
Sohle	PU
Verschlussart	Schnürsenkel
Dämpfungsart	Fersendämpfung, Vorfußdämpfung

Best.-Nr.	Schuhgröße
2156 _ _	38, 39, 40, 41, 42, 43, 45, 46, 47, 48, 49, 50, 51, 52

Ergänzen Sie bitte die Best.-Nr. um die gewünschte Schuhgröße.

uvex ESD-Sicherheitshalbschuh uvex 2 xenova BOA 9558

uvex ESD-Sicherheitshalbschuh uvex 2 xenova BOA (S1P SRC), zertifiziert mit uvex medicare, für individuelle, orthopädische Einlagen und veränderbarer Laufsohle, mit metallfreier xenova®-Zehenschutzkappe, praktisches Einhand-Drehverschluss-System BOA®, gepolsterter Schaft, Klimakomfortfussbett, Fersen- und Vorfußdämpfung, PUR Laufsohle

Gemäß	EN ISO 20345
Sicherheitsklasse	S1P
Material Schutzkappe	Kunststoff
Zertifiziert nach	DGUV 112-191 für orthopädische Zurichtbarkeit, ESD gemäß EN 61340 zum Schutz vor elektrostatischer Entladung
Material	Mikrovelours
Farbe	blau, schwarz
Ausstattung	Durchtrittschutz/Durchtrittshemmung, gepolsterter Schaft und/oder -abschluss, Klimaregulierung, Komfortfußbett
Artikelgewicht	1400 g
Rutschklasse	SRC
Schuhweite	11
Sohle	PU
Verschlussart	Drehverschluss
Dämpfungsart	Fersendämpfung, Vorfußdämpfung

Best.-Nr.	Schuhgröße
3198 _ _	38, 39, 40, 41, 42, 43, 44, 45, 46, 47, 48, 49, 50, 51, 52

Ergänzen Sie bitte die Best.-Nr. um die gewünschte Schuhgröße.

uvex ESD-Sicherheitssandale uvex 2 xenova 9553

uvex ESD-Sicherheitssandale uvex 2 xenova (S1P SRC), mit metallfreier xenova®-Zehenschutzkappe, Klettverschluss, gepolsterter Schaft, herausnehmbares Klimakomfortfussbett, sehr gute Fersen- und Vorfußdämpfung, PUR Laufsohle

Gemäß	EN ISO 20345
Sicherheitsklasse	S1P
Zertifiziert nach	DGUV 112-191 für orthopädische Zurichtbarkeit
Material	Mikrovelours
Farbe	blau, schwarz
Ausstattung	gepolsterter Schaft und/oder -abschluss, Klimaregulierung, Komfortfußbett
Artikelgewicht	1440 g
Rutschklasse	SRC
Schuhweite	11
Sohle	PU
Verschlussart	Klettverschluss
Dämpfungsart	Fersendämpfung, Vorfußdämpfung

Best.-Nr.	Schuhgröße
2154 _ _	38, 39, 40, 41, 42, 43, 44, 45, 46, 47, 48, 49, 50, 51, 52

Ergänzen Sie bitte die Best.-Nr. um die gewünschte Schuhgröße.



S1/S1P

 Hier geht's zu den Preisen  kroschke.com



uvex ESD-Sicherheitshalbschuh uvex 1 G2 6834

uvex ESD-Sicherheitshalbschuh uvex 1 G2 6834 (S1P SRC), zertifiziert für individuelle, orthopädische Einlagen und veränderbarer Laufsohle, mit metallfreier xenova®-Zehenschutzkappe, gepolstert an Lasche und Kragen, Komfortfußbett, uvex x-tended grip Laufsohle mit Rutschhemmung, silikonfrei, kurzfristig hitzebeständig bis ca. +120°C

Gemäß	EN ISO 20345
Sicherheitsklasse	S1P
Material Schutzkappe	Kunststoff
Zertifiziert nach	DGUV 112-191 für orthopädische Zurichtbarkeit, ESD gemäß EN 61340 zum Schutz vor elektrostatischer Entladung
Material	Textilgewebe
Farbe	blau, schwarz
Ausstattung	Durchtrittschutz/Durchtrittshemmung, gepolsterter Schaft und/oder -abschluss, gepolsterte Staublasche, Komfortfußbett
Artikelgewicht	1400 g
Temperaturbereich max.	120 °C
Rutschklasse	SRC
Schuhweite	11
Verschlussart	Schnürsenkel-Schnellverschluss
Dämpfungsart	Fersendämpfung, Vorfußdämpfung

Best.-Nr.	Schuhgröße
3229 __	35, 36, 37, 38, 39, 40, 41, 42, 43, 44, 45, 46, 47, 48, 49, 50, 51, 52

Ergänzen Sie bitte die Best.-Nr. um die gewünschte Schuhgröße.

uvex ESD-Sicherheitshalbschuh 1 sport

uvex ESD-Sicherheitshalbschuh 1 sport (S1 SRC), zertifiziert mit uvex medicare für individuelle, orthopädische Einlagen und veränderbarer Laufsohle, mit metallfreier Zehenschutzkappe, gepolsterte Staublasche und Kragen, antistatisches Komfortfußbett mit Fersen- und Vorfußdämpfung, ergonomische Zweidichten PU-Laufsohle, silikonfrei

Gemäß	EN ISO 20345
Sicherheitsklasse	S1
Material Schutzkappe	Kunststoff
Zertifiziert nach	DGUV 112-191 für orthopädische Zurichtbarkeit, ESD gemäß EN 61340 zum Schutz vor elektrostatischer Entladung
Material	Textilgewebe
Farbe	schwarz
Ausstattung	gepolsterter Schaft und/oder -abschluss, gepolsterte Staublasche, Klimaregulierung, Komfortfußbett
Rutschklasse	SRC
Sohle	PU
Verschlussart	Schnürsenkel
Dämpfungsart	Fersendämpfung, Vorfußdämpfung

Best.-Nr.	Schuhgröße
2179 __	35, 36, 37, 38, 39, 40, 41, 42, 43, 44, 45, 46, 47, 48, 49, 50, 51, 52

Ergänzen Sie bitte die Best.-Nr. um die gewünschte Schuhgröße.



uvex ESD-Sicherheitshalbschuh 1 sport 6590

uvex ESD-Sicherheitshalbschuh uvex 1 sport (S1P SRC), mit metallfreier xenova®-Zehenschutzkappe, gepolstert an Lasche und Kragen, herausnehmbares Komfortfußbett, mit Fersen- und Vorfußdämpfung, Zweidichten PUR Laufsohle mit Rutschhemmung, silikonfrei, kurzfristig hitzebeständig bis ca. +120°C,

Gemäß	EN ISO 20345
Sicherheitsklasse	S1P
Material Schutzkappe	Kunststoff
Zertifiziert nach	ESD gemäß EN 61340 zum Schutz vor elektrostatischer Entladung
Material	Textilgewebe
Farbe	schwarz
Ausstattung	Durchtrittschutz/Durchtrittshemmung, gepolsterter Schaft und/oder -abschluss, gepolsterte Staublasche, Klimaregulierung, Komfortfußbett
Artikelgewicht	1365 g
Temperaturbereich max.	120 °C
Rutschklasse	SRC
Schuhweite	11
Sohle	PU
Verschlussart	Schnürsenkel
Dämpfungsart	Fersendämpfung, Vorfußdämpfung

Best.-Nr.	Schuhgröße
3233 __	35, 36, 37, 38, 39, 40, 41, 42, 43, 44, 45, 46, 47, 48, 49, 50, 51, 52

Ergänzen Sie bitte die Best.-Nr. um die gewünschte Schuhgröße.



S1/S1P



Mehr Auswahl unter
www.kroschke.com/schuhe
 mit praktischem Größenfilter!

PUMA ESD-Sicherheitshalbschuh Velocity 2.0 Blue Low

- hitzebeständig Gummisohle bis 300°C

PUMA ESD-Sicherheitshalbschuh Pace 2.0 Blue Low (S1P HRO SRC), mit Fiberglas-Zehenschutzkappe und reflektierenden Elementen, flexibler FAP® Durchtrittschutz, metallfrei, rutschfest, mit Zwischensohle in zwei unterschiedlichen Dichten für hervorragende Dämpfung

Gemäß	EN ISO 20345
Sicherheitsklasse	S1P
Material Schutzkappe	Fiberglas
Zertifiziert nach	ESD gemäß EN 61340 zum Schutz vor elektrostatischer Entladung
Material	Microfaser
Farbe	dunkelblau, hellblau
Lieferumfang	zusätzliche Schnürsenkel
Ausstattung	Durchtrittschutz/Durchtrittshemmung, Klimaregulierung
Artikelgewicht	1240 g
Temperaturbereich max.	300 °C
Futter	Funktionsfutter
Rutschklasse	SRC
Schuhweite	11
Sohle	Gummisohle
Verschlussart	Schnürsenkel-Schnellverschluss
Dämpfungsart	Dämpfungssystem

Best.-Nr.	Schuhgröße
1474 __	39, 40, 41, 42, 43, 44, 45, 46, 47, 48

Ergänzen Sie bitte die Best.-Nr. um die gewünschte Schuhgröße.



PUMA ESD-Sicherheitshalbschuh XCITE GREY LOW

- hitzebeständig Gummisohle bis 300°C

PUMA ESD-Sicherheitshalbschuh XCITE GREY LOW (S1P HRO SRC), mit Fiberglas-Zehenschutzkappe, Vorderkappen- und Fersenschutz, Schnellschnür-System, Dämpfung und Stabilität durch innovative 2-Dichten Zwischensohle IMPULSE FOAM®, rutschfeste MOTION IMPULSE Gummisohle, metallfrei

Gemäß	EN ISO 20345
Sicherheitsklasse	S1P
Material Schutzkappe	Fiberglas
Material	Textilgewebe
Farbe	blau, grau
Artikelgewicht	1065 g
Futter	Funktionsfutter
Rutschklasse	SRC
Schuhweite	11
Sohle	Gummisohle
Dämpfungsart	Dämpfungssystem

Best.-Nr.	Schuhgröße
2206 __	39, 40, 41, 42, 43, 44, 45, 46, 47, 48

Ergänzen Sie bitte die Best.-Nr. um die gewünschte Schuhgröße.

 Hier geht's zu den Preisen
 kroschke.com

PUMA Sicherheitssandale Aviat Low

PUMA ESD-Sicherheitssandale Aviat Low (S1P SRC), mit Stahl-Zehenschutzkappe, wasser- und schmutzabweisend, evercushion® pro ESD-Einlegesohle für optimale Dämpfung, FAP®-Durchtrittschutz mit keramikbeschichteten Fasern, Bounce Zwischensohle, Duo-PU-Laufsohle

Gemäß	EN ISO 20345
Sicherheitsklasse	S1P
Material Schutzkappe	Stahl
Material	Keramik, Microfaser
Farbe	rot, schwarz
Ausstattung	Durchtrittschutz/Durchtrittshemmung
Artikelgewicht	1200 g
Rutschklasse	SRC
Schuhweite	11
Sohle	PU

Best.-Nr.	Schuhgröße
958 __	39, 40, 41, 42, 43, 44, 45, 46, 47

Ergänzen Sie bitte die Best.-Nr. um die gewünschte Schuhgröße.



S1/S1P

atlas ESD-Sicherheitshalbschuh SL 405 XP blue

atlas ESD-Sicherheitshalbschuh SL 405 XP blue 2.0 (S1P SRC), mit alu-tec® Aluminium-Zehenschutzkappe, MPU® INNOFLEX-Sohlentechnologie, XP® metallfreie Durchtrittshemmung, 3D-Dämpfungssystem

Gemäß	EN ISO 20345
Sicherheitsklasse	S1P
Material Schutzkappe	Aluminium
Zertifiziert nach	DGUV 112-191 für orthopädische Zurichtbarkeit, ESD gemäß EN 61340 zum Schutz vor elektrostatischer Entladung
Material	Textilgewebe
Farbe	blau, schwarz
Ausstattung	Durchtrittschutz/Durchtrittshemmung, Klimaregulierung, Sohlentechnologie
Artikelgewicht	1500 g
Futter	Funktionsfutter
Rutschklasse	SRC
Schuhweite	10
Verschlussart	Schnürsenkel
Dämpfungsart	Dämpfungssystem

Best.-Nr.	Schuhgröße
2533 __	36, 37, 38, 39, 40, 41, 42, 43, 44, 45, 46, 47, 48, 49

Ergänzen Sie bitte die Best.-Nr. um die gewünschte Schuhgröße.



atlas ESD-Sicherheitsandale SL 465 XP blue

atlas ESD-Sicherheitsandale SL 465 XP blue (S1P SRC), mit alu-tec® Aluminium-Zehenschutzkappe, Klettverschluss, clima-stream® Konzept für maximale Atmungsaktivität, aktiv-X Funktionsfutter für aktive Feuchtigkeitsregulierung, XP® metallfreie Durchtrittshemmung, MPU® Sohlentechnologie mit INNOFLEX-SYSTEM

Gemäß	EN ISO 20345
Sicherheitsklasse	S1P
Material Schutzkappe	Aluminium
Zertifiziert nach	DGUV 112-191 für orthopädische Zurichtbarkeit
Material	Textilgewebe
Farbe	blau
Ausstattung	Durchtrittschutz/Durchtrittshemmung, Klimaregulierung, Sohlentechnologie
Artikelgewicht	1540 g
Futter	Funktionsfutter
Rutschklasse	SRC
Verschlussart	Klettverschluss

Best.-Nr.	Schuhgröße
5113 __	38, 39, 40, 41, 42, 43, 44, 45, 46, 47, 49

Ergänzen Sie bitte die Best.-Nr. um die gewünschte Schuhgröße.



atlas ESD-Sicherheitshalbschuh SL 46 blue

atlas ESD-Sicherheitshalbschuh SL 46 blue 2.0 (S1 SRC), mit alu-tec® Aluminium-Zehenschutzkappe, mit Klettverschluss, 3D-Dämpfungssystem, MPU® INNOFLEX-Sohlentechnologie

Gemäß	EN ISO 20345
Sicherheitsklasse	S1
Material Schutzkappe	Aluminium
Zertifiziert nach	DGUV 112-191 für orthopädische Zurichtbarkeit, ESD gemäß EN 61340 zum Schutz vor elektrostatischer Entladung
Material	Textilgewebe
Farbe	blau, schwarz
Ausstattung	Klettverschluss, Klimaregulierung, Sohlentechnologie
Artikelgewicht	1540 g
Futter	Funktionsfutter
Rutschklasse	SRC
Verschlussart	Klettverschluss
Dämpfungsart	Dämpfungssystem

Best.-Nr.	Schuhgröße
5602 __	35, 36, 37, 38, 39, 40, 41, 42, 43, 44, 45, 46, 47, 48, 49

Ergänzen Sie bitte die Best.-Nr. um die gewünschte Schuhgröße.



Bestellen Sie
schnell und einfach!
Tel. 0531 318-318

S1/S1P



atlas ESD-Sicherheitshalbschuh Flash 1305 XP

atlas ESD-Sicherheitshalbschuh Flash 1305 XP (S1P SRC), mit alu-tec® Aluminiumkappe, 3D-Dämpfungssystem, XP metallfreie Durchtrittshemmung, MPU® INNOFLEX System, clima-stream® Konzept

Gemäß	EN ISO 20345
Sicherheitsklasse	S1P
Material Schutzkappe	Aluminium
Zertifiziert nach	DGUV 112-191 für orthopädische Zurichtbarkeit, ESD gemäß EN 61340 zum Schutz vor elektrostatischer Entladung
Material	Mesh-Gewebe
Farbe	schwarz, weiß
Ausstattung	Durchtrittschutz/Durchtrittshemmung, Klimaregulierung, Sohlentechnologie
Artikelgewicht	1540 g
Futter	Funktionsfutter
Rutschklasse	SRC
Schuhweite	10
Verschlussart	Schnürsenkel
Dämpfungsart	Dämpfungssystem

Best.-Nr.	Schuhgröße
4205 __	36, 37, 38, 39, 40, 41, 42, 43, 44, 45, 46, 47, 48

Ergänzen Sie bitte die Best.-Nr. um die gewünschte Schuhgröße.



atlas ESD-Sicherheitshalbschuh Flash 4005 XP

atlas ESD-Sicherheitshalbschuh Flash 4005 XP (S1P SRC), mit alu-tec® Aluminium-Zehenschutzkappe, carbonfaserverstärkter Spitzenschutz, Neon-Reflexstreifen, 3D-Dämpfungssystem, integrierte Clima-Zone, metallfreie Durchtrittshemmung, MPU® INNOFLEX Sohlentechnologie

Gemäß	EN ISO 20345
Sicherheitsklasse	S1P
Material Schutzkappe	Aluminium
Zertifiziert nach	DGUV 112-191 für orthopädische Zurichtbarkeit, ESD gemäß EN 61340 zum Schutz vor elektrostatischer Entladung
Material	Carbonfaser /-fäden, Mesh-Gewebe
Farbe	blau, gelb, schwarz
Ausstattung	Durchtrittschutz/Durchtrittshemmung, Klimaregulierung, Reflexeffekt, Sohlentechnologie
Futter	Funktionsfutter
Rutschklasse	SRC
Schuhweite	10
Verschlussart	Schnürsenkel
Dämpfungsart	Dämpfungssystem

Best.-Nr.	Schuhgröße
2158 __	36, 37, 38, 39, 40, 41, 42, 43, 44, 45, 46, 47, 48, 49

Ergänzen Sie bitte die Best.-Nr. um die gewünschte Schuhgröße.



atlas ESD-Sicherheitshalbschuhe CF2 black

atlas ESD-Sicherheitshalbschuh CF2 black 2.0 (S1 SRC), mit Stahl-Zehenschutzkappe, MPU-INNOFLEX Sohlensystem®, 3D-Dämpfungssystem, clima-stream Konzept,

Gemäß	EN ISO 20345
Sicherheitsklasse	S1
Material Schutzkappe	Stahl
Zertifiziert nach	DGUV 112-191 für orthopädische Zurichtbarkeit, ESD gemäß EN 61340 zum Schutz vor elektrostatischer Entladung
Material	Textilgewebe
Farbe	königsblau, schwarz
Ausstattung	Klimaregulierung, Reflexeffekt, Sohlentechnologie
Artikelgewicht	1500 g
Futter	Funktionsfutter
Rutschklasse	SRC
Schuhweite	10
Verschlussart	Schnürsenkel
Dämpfungsart	Dämpfungssystem

Best.-Nr.	Schuhgröße
5800 __	36, 37, 38, 39, 40, 41, 42, 43, 44, 45, 46, 47, 48

Ergänzen Sie bitte die Best.-Nr. um die gewünschte Schuhgröße.

S1/S1P

ELTEN ESD-Sicherheitshalbschuh Lakers XXT Low

ELTEN ESD-Sicherheitshalbschuh Lakers XXT Low (S1P SRC), mit Kunststoff-Zehenschutzkappe, sehr gute Dämpfung durch Sohlenkern Infinergy® by BASF und Zweischichten-Profilsohle WELLMAXX TRAINERS, TPU Laufsohle

Gemäß	EN ISO 20345
Sicherheitsklasse	S1P
Material Schutzkappe	Kunststoff
Zertifiziert nach	DGUV 112-191 für orthopädische Zurichtbarkeit
Material	Mesh-Gewebe, Microfaser
Farbe	rot, schwarz
Ausstattung	gepolsterter Schaft und/oder -abschluss, gepolsterte Staublasche, Klimaregulierung
Artikelgewicht	1298 g
Futter	Textilfutter
Rutschklasse	SRC
Sohle	TPU
Dämpfungsart	Dämpfungssystem



Best.-Nr.	Schuhgröße
-----------	------------

2163 __ | 36, 37, 38, 39, 40, 41, 42, 43, 44, 45, 46, 47, 48

Ergänzen Sie bitte die Best.-Nr. um die gewünschte Schuhgröße.

ELTEN ESD-Sicherheitshalbschuh IMPULSE green Low

ELTEN ESD-Sicherheitshalbschuh IMPULSE green Low (S1P SRC), mit Kunststoff-Zehenschutzkappe, metall- und lederfreie Ausführung, elastisches Schnürsystem mit Schnellrettierung, ganzflächige ESD-Einlegesohle, metallfreier Durchtrittschutz, TPU/PU-Laufsohle,

Gemäß	EN ISO 20345
Sicherheitsklasse	S1P
Material Schutzkappe	Kunststoff
Zertifiziert nach	DGUV 112-191 für orthopädische Zurichtbarkeit, ESD gemäß EN 61340 zum Schutz vor elektrostatischer Entladung
Material	Microfaser
Farbe	hellgrün, schwarz
Ausstattung	Durchtrittschutz/Durchtrittshemmung, gepolsterter Schaft und/oder -abschluss, gepolsterte Staublasche
Artikelgewicht	970 g
Futter	Textilfutter
Rutschklasse	SRC
Sohle	TPU
Verschlussart	Schnürsenkel-Schnellverschluss



Hier geht's zu den Preisen
[kroschke.com](http://www.kroschke.com)

Best.-Nr.	Schuhgröße
-----------	------------

3144 __ | 36, 37, 38, 39, 40, 41, 42, 43, 44, 45, 46, 47

Ergänzen Sie bitte die Best.-Nr. um die gewünschte Schuhgröße.

ELTEN ESD-Sicherheitshalbschuh BREEZER grey Low

ELTEN ESD-Sicherheitshalbschuh BREEZER grey Low (S1 SRC), mit Stahl-Zehenschutzkappe, gepolsterte Lasche, Schaftperforierung für sehr gute Luftzirkulation, ganzflächige Einlegesohle ESD PRO, ESD-fähige Softvlies-Brandsohle, TPU/PU Sohle

Gemäß	EN ISO 20345
Sicherheitsklasse	S1
Material Schutzkappe	Stahl
Zertifiziert nach	DGUV 112-191 für orthopädische Zurichtbarkeit, ESD gemäß EN 61340 zum Schutz vor elektrostatischer Entladung
Material	Nubukleder
Farbe	grau
Ausstattung	gepolsterter Schaft und/oder -abschluss, gepolsterte Staublasche
Artikelgewicht	1050 g
Futter	Textilfutter
Rutschklasse	SRC
Sohle	TPU



Best.-Nr.	Schuhgröße
-----------	------------

4097 __ | 37, 38, 39, 40, 41, 42, 43, 44, 45, 46, 47

Ergänzen Sie bitte die Best.-Nr. um die gewünschte Schuhgröße.

S1/S1P



STEITZ SECURA
SICHERHEITSSCHUHE

STEITZ ESD-Sicherheitssandalen VD PRO 1000

STEITZ ESD-Sicherheitssandale VD PRO 1000 (S1 SRC), mit Aluminium-Zehenschutzkappe, Klettverschluss, Echtleder-Brandsohle, SECURA VARIO® SYSTEM Fersendämpfung, durchgängige, austauschbare ERGO-SOFT ESD Komfort-Fuß-betteinlage, rutschhemmende TPU Athletic ESD Laufsohle, hitzebeständig bis ca. 120°C

Gemäß	EN ISO 20345
Sicherheitsklasse	S1
Material Schutzkappe	Aluminium
Zertifiziert nach	DGUV 112-191 für orthopädische Zurichtbarkeit, ESD gemäß EN 61340 zum Schutz vor elektrostatischer Entladung
Material	Microfaser, Textilgewebe
Farbe	hellblau, schwarz
Ausstattung	Komfortfußbett
Artikelgewicht	1000 g
Temperaturbereich max.	120 °C
Futter	Funktionsfutter
Rutschklasse	SRC
Sohle	TPU
Verschlussart	Klettverschluss
Dämpfungsart	Fersendämpfung

Best.-Nr.	Schuhgröße
882 __	36, 37, 38, 39, 40, 41, 42, 43, 44, 45, 46, 47

Ergänzen Sie bitte die Best.-Nr. um die gewünschte Schuhgröße.

Metall- und lederfrei



ELTEN

ELTEN ESD-Sicherheitssandale SCOTT Pro

ELTEN ESD-Sicherheitssandale SCOTT Pro (S1P), mit Kunststoff-Zehenschutzkappe, TPU-Überkappe, Klettverschluss, ganzflächige ESD-Einlegesohle PRO black, metallfreier Durchtrittschutz, rutschhemmende TPU/PU-Laufsohle, antistatisch

Gemäß	EN ISO 20345
Sicherheitsklasse	S1P
Material Schutzkappe	Kunststoff
Zertifiziert nach	DGUV 112-191 für orthopädische Zurichtbarkeit, ESD gemäß EN 61340 zum Schutz vor elektrostatischer Entladung
Material	Microfaser, Textilgewebe
Farbe	schwarz
Ausstattung	Durchtrittschutz/Durchtrittshemmung, Überkappe
Artikelgewicht	1140 g
Futter	Textilfutter
Sohle	TPU
Verschlussart	Klettverschluss

Best.-Nr.	Schuhgröße
761 __	38, 39, 40, 41, 42, 43, 44, 45, 46, 47

Ergänzen Sie bitte die Best.-Nr. um die gewünschte Schuhgröße.

 Hier geht's zu den Preisen
 kroschke.com

ELTEN ESD-Sicherheitssandale SCOTT

ELTEN ESD-Sicherheitssandale SCOTT (S1 SRC), mit Kunststoff-Zehenschutzkappe, geschlossene, gepolsterte Lasche, gepolsterter Schaft, Klettverschluss, ESD-Einlegesohle, ESD-fähige Softvlies-Brandsohle, Zweischichten-Profilsohle TRAINERS, TPU-Laufsohle, PU-Zwischensohle

Gemäß	EN ISO 20345
Sicherheitsklasse	S1
Material Schutzkappe	Kunststoff
Zertifiziert nach	DGUV 112-191 für orthopädische Zurichtbarkeit, ESD gemäß EN 61340 zum Schutz vor elektrostatischer Entladung
Material	Microfaser
Farbe	schwarz
Ausstattung	gepolsterter Schaft und/oder -abschluss, gepolsterte Staublasche, Reflexeffekt
Artikelgewicht	980 g
Futter	Textilfutter
Rutschklasse	SRC
Sohle	TPU
Zwischensohle	PU
Verschlussart	Klettverschluss

Best.-Nr.	Schuhgröße
934 __	35, 36, 37, 38, 39, 40, 41, 42, 43, 44, 45, 46, 47, 48

Ergänzen Sie bitte die Best.-Nr. um die gewünschte Schuhgröße.



ELTEN

uvex ESD-Sicherheitshalbschuh uvex 1

uvex ESD-Sicherheitshalbschuh uvex 1 (S2 SRC), mit metallfreier Zehenschutzkappe, elastische Schnürsenkel mit Schnellarretierung, gepolsterter Kragen und Staublasche, hydroflex® Geldämpfungssystem, antistatisches, auswechselbares Klimakomfortfußbett, PU-Zwischensohle

Gemäß	EN ISO 20345
Sicherheitsklasse	S2
Material Schutzkappe	Kunststoff
Zertifiziert nach	DGUV 112-191 für orthopädische Zurichtbarkeit
Material	Mesh-Gewebe, Mikrovelours
Farbe	gelb, schwarz
Ausstattung	gepolsterter Schaft und/oder -abschluss, gepolsterte Staublasche, Klimaregulierung, Komfortfußbett
Rutschklasse	SRC
Sohle	PU
Zwischensohle	Kunststoff
Verschlussart	Schnürsenkel-Schnellverschluss
Dämpfungsart	Gel-Dämpfungssystem

Best.-Nr.	Schuhgröße
692 __	35, 36, 37, 38, 39, 40, 41, 42, 43, 44, 45, 46, 47, 48, 49, 50, 51, 52

Ergänzen Sie bitte die Best.-Nr. um die gewünschte Schuhgröße.

uvex ESD-Sicherheitsstiefel uvex 1 8545

uvex Sicherheitsstiefel uvex 1 (S2 SRC), metallfreie Zehenschutzkappe, gepolsterter Kragen und Lasche, atmungsaktiv, herausnehmbares Komfortfußbett, antistatisch, mit Fersen- und Fußdämpfung, PU-Laufsohle

Gemäß	EN ISO 20345
Sicherheitsklasse	S2
Zertifiziert nach	DGUV 112-191 für orthopädische Zurichtbarkeit
Material	Mikrovelours
Farbe	gelb, schwarz
Ausstattung	Belüftung, gepolsterter Schaft und/oder -abschluss, gepolsterte Staublasche, Komfortfußbett
Artikelgewicht	1230 g
Rutschklasse	SRC
Sohle	PU
Verschlussart	Schnürsenkel
Dämpfungsart	Dämpfungssystem, Fersendämpfung

Best.-Nr.	Schuhgröße
2485 __	35, 36, 37, 38, 39, 40, 41, 42, 43, 44, 45, 46, 47, 48, 49, 50

Ergänzen Sie bitte die Best.-Nr. um die gewünschte Schuhgröße.

uvex ESD-Sicherheitshalbschuh motion style

uvex ESD-Sicherheitshalbschuh motion style (S2 SRC), mit Stahl-Zehenschutzkappe, Umknickschutz, anpassbarer Senkel mit Schnellarretierung, Einlegesohle hydroflex® foam Fußbett für optimale Dämpfung, auswechselbares Komfortfußbett, mit Feuchtigkeitstransportsystem, erfüllt die ESD-Anforderung

Gemäß	EN ISO 20345
Sicherheitsklasse	S2
Material Schutzkappe	Stahl
Zertifiziert nach	DGUV 112-191 für orthopädische Zurichtbarkeit, ESD gemäß EN 61340 zum Schutz vor elektrostatischer Entladung
Material	Mesh-Gewebe, Mikrovelours
Farbe	schwarz
Ausstattung	gepolsterter Schaft und/oder -abschluss, gepolsterte Staublasche, Klimaregulierung, Komfortfußbett, Umknickschutz
Artikelgewicht	1100 g
Rutschklasse	SRC
Schuhweite	11
Sohle	PU
Verschlussart	Schnürsenkel-Schnellverschluss
Dämpfungsart	Fersendämpfung, Vorfußdämpfung

Best.-Nr.	Schuhgröße
1347 __	36, 37, 38, 39, 40, 41, 42, 43, 44, 45, 46, 47, 48

Ergänzen Sie bitte die Best.-Nr. um die gewünschte Schuhgröße.

Schutzkategorie S2

- für nasse oder feuchte Bereiche
 - erfüllt alle Anforderungen der Schutzklasse S1
 - schützt zusätzlich vor Wasserdurchtritt und Wasseraufnahme
- ESD:** ableitfähig



Moderne Sicherheitsschuhe in Sneaker-Optik!

**ELTEN ESD-Sicherheitshalbschuh MAROON Low**

ELTEN ESD-Sicherheitshalbschuh MAROON Low (S2 SRC), mit Stahlkappe, ganzflächige ESD-Einlegesohle, ESD-fähige Softvlies-Brandsohle, leichte TPU/PU Laufsohle, abriebfest, antistatisch

Gemäß	EN ISO 20345
Sicherheitsklasse	S2
Material Schutzkappe	Stahl
Zertifiziert nach	DGUV 112-191 für orthopädische Zurichtbarkeit, ESD gemäß EN 61340 zum Schutz vor elektrostatischer Entladung
Material	Leder
Farbe	braun
Artikelgewicht	1080 g
Futter	Textilfutter
Rutschklasse	SRC
Sohle	TPU

Best.-Nr.	Schuhgröße
757 __	37, 38, 39, 40, 41, 42, 43, 44, 45, 46, 47

Ergänzen Sie bitte die Best.-Nr. um die gewünschte Schuhgröße.

**ELTEN ESD-Sicherheitshalbschuh AMBITION BOA Low**

ELTEN ESD-Sicherheitshalbschuh AMBITION BOA Low (S2 SRC), mit Stahl-Zehenschutzkappe, praktischer Einhand-Drehverschluss-System BOA®, ESD-Einlegesohle, ESD-fähige Softvlies-Brandsohle, rutschhemmende, dämpfende TPU/PU-Laufsohle

Gemäß	EN ISO 20345
Sicherheitsklasse	S2
Material Schutzkappe	Stahl
Zertifiziert nach	DGUV 112-191 für orthopädische Zurichtbarkeit, ESD gemäß EN 61340 zum Schutz vor elektrostatischer Entladung
Material	Nubukleder, Textilgewebe
Farbe	neongrün, schwarz
Ausstattung	Klimaregulierung
Artikelgewicht	1040 g
Futter	Textilfutter
Rutschklasse	SRC
Sohle	TPU
Verschlussart	BOA-Schnellverschluss, Drehverschluss

Best.-Nr.	Schuhgröße
774 __	36, 37, 38, 39, 40, 41, 42, 43, 44, 45, 46, 47, 48

Ergänzen Sie bitte die Best.-Nr. um die gewünschte Schuhgröße.

**ELTEN ESD-Sicherheitshalbschuh L10 SENSATION Low**

ELTEN ESD-Sicherheitshalbschuh L10 SENSATION Low (S2 SRC), mit Stahl-Zehenschutzkappe, gepolsterte Lasche, ganzflächige Einlegesohle L10 ESD, ESD-fähige Softvlies-Brandsohle, TPU/PU Laufsohle

Gemäß	EN ISO 20345
Sicherheitsklasse	S2
Material Schutzkappe	Stahl
Zertifiziert nach	DGUV 112-191 für orthopädische Zurichtbarkeit, ESD gemäß EN 61340 zum Schutz vor elektrostatischer Entladung
Material	Nubukleder, Textilgewebe
Farbe	grau
Ausstattung	gepolsterte Staublasche
Artikelgewicht	980 g
Rutschklasse	SRC
Schuhweite	12
Sohle	TPU

Best.-Nr.	Schuhgröße
632 __	37, 38, 39, 40, 41, 42, 43, 44, 45, 46, 47

Ergänzen Sie bitte die Best.-Nr. um die gewünschte Schuhgröße.

ELTEN ESD-Sicherheitshalbschuh MOTION Low

ELTEN ESD-Sicherheitshalbschuh MOTION Low (S2 SRC), Kunststoff-Zehenschutzkappe, geschlossene, gepolsterte Lasche, ganzflächige ESD Einlegesohle, ESD-fähige Softvlies-Brandsohle, TPU/PU Sohle TRAINERS, rutschhemmend

Gemäß	EN ISO 20345
Sicherheitsklasse	S2
Material Schutzkappe	Kunststoff
Zertifiziert nach	DGUV 112-191 für orthopädische Zurichtbarkeit, ESD gemäß EN 61340 zum Schutz vor elektrostatischer Entladung
Material	Microfaser, Textilgewebe
Farbe	schwarz
Ausstattung	gepolsterte Staublasche
Artikelgewicht	980 g
Futter	Textilfutter
Rutschklasse	SRC
Sohle	TPU

Best.-Nr.	Schuhgröße
700 __	38, 39, 40, 41, 42, 43, 44, 45, 46, 47

Ergänzen Sie bitte die Best.-Nr. um die gewünschte Schuhgröße.



ELTEN

jori Sicherheitshalbschuh Jazek

● temperaturbeständig von -25 bis +140°C

jori Sicherheitshalbschuh Jazek (S2 SRC), mit Stahl-Zehenschutzkappe, orthopädisch ganzflächige Einlegesohle, Softvlies-Brandsohle, hochwertige 2-Schichten-Polyurethan-Laufsohle, antistatisch, öl-, benzin- und säurebeständig

Gemäß	EN ISO 20345
Sicherheitsklasse	S2
Material Schutzkappe	Stahl
Material	Leder
Farbe	blau, schwarz
Artikelgewicht	1100 g
Temperaturbereich max.	140 °C
Temperaturbereich min.	-25 °C
Futter	Textilfutter
Rutschklasse	SRC
Sohle	PU

Best.-Nr.	Schuhgröße
918 __	36, 37, 38, 39, 40, 41, 42, 43, 44, 45, 46, 47, 48

Ergänzen Sie bitte die Best.-Nr. um die gewünschte Schuhgröße.



WE SAVE THE BRAVE **jori**
LITVIAKOVIC

ELTEN ESD Sicherheitshalbschuh SENEX

ELTEN ESD-Sicherheitshalbschuh SENEX Pro (S3 SRC), mit Kunststoff-Zehenschutzkappe, gepolsterte Lasche, ganzflächige ESD-Einlegesohle PRO black, TPU/PU Laufsohle TRAINERS

Gemäß	EN ISO 20345
Sicherheitsklasse	S2
Material Schutzkappe	Kunststoff
Zertifiziert nach	DGUV 112-191 für orthopädische Zurichtbarkeit, ESD gemäß EN 61340 zum Schutz vor elektrostatischer Entladung
Material	Microfaser
Farbe	grau, schwarz
Ausstattung	gepolsterte Staublasche
Artikelgewicht	980 g
Futter	Textilfutter
Rutschklasse	SRC
Sohle	TPU
Dämpfungsart	Fersendämpfung

Best.-Nr.	Schuhgröße
941 __	35, 36, 37, 38, 39, 40, 41, 42, 43, 44, 45, 46, 47, 48

Ergänzen Sie bitte die Best.-Nr. um die gewünschte Schuhgröße.



ELTEN

Schutzkategorie S3

- für den Bau, Außenarbeiten aller Art, Handwerk und Produktion
 - erfüllt alle Anforderungen der Schutzklasse S1P und S2
 - zusätzlich profilierte Laufsohle
- ESD:** ableitfähig



STEITZ SECURA
SICHERHEITSSCHUHE

STEITZ ESD-Sicherheitshalbschuh VD PRO 1500

STEITZ ESD-Sicherheitshalbschuh VD PRO 1500 SF (S3 SRC), mit Aluminium-Zehenschutzkappe, mit Schaftapplikationen, Komfort-Fußbettinlage ERGO-SOFT ESD m. dämpfender Wirkung und Feuchtigkeit Aufnahme, Multizonendämpfung VARIO Vitality®, metallfreier, hochflexibler Durchtrittschutz SECURA, TPU Athletic ESD Laufsohle

Gemäß EN ISO 20345
Sicherheitsklasse S3
Material Schutzkappe Aluminium
Zertifiziert nach DGUV 112-191 für orthopädische Zurichtbarkeit
Material Microfaser
Farbe blau, schwarz
Ausstattung Durchtrittschutz/Durchtrittshemmung, Klimaregulierung, Komfortfußbett, Reflexeffekt, Umknickschutz
Artikelgewicht 1082 g
Temperaturbereich max. 120 °C
Futter Funktionsfutter
Rutschklasse SRC
Schuhweite XB
Sohle TPU
Verschlussart Schnürsenkel
Dämpfungsart Dämpfungssystem

Best.-Nr.	Schuhgröße
3515 __	36, 37, 38, 39, 40, 41, 42, 43, 44, 45, 46, 47

Ergänzen Sie bitte die Best.-Nr. um die gewünschte Schuhgröße.

uvex ESD-Sicherheitshalbschuhe uvex 1 sport 6596, schwarz

uvex ESD-Sicherheitshalbschuh uvex 1 sport (S3 SRC), xenova®-Zehenschutzkappe, weich gepolsterte Staublasche und Kragen, durchtrittshemmende Einlegesohle, auswechselbares Komfortfußbett, Zweidichten PU-Laufsohle, Fersen- und Vorfußdämpfung, zur Vermeidung von Druckstellen

Gemäß EN ISO 20345
Sicherheitsklasse S3
Material Schutzkappe Kunststoff
Zertifiziert nach DGUV 112-191 für orthopädische Zurichtbarkeit, ESD gemäß EN 61340 zum Schutz vor elektrostatischer Entladung
Material Mesh-Gewebe, Mikrovelours
Farbe schwarz
Ausstattung Durchtrittschutz/Durchtrittshemmung, gepolsterter Schaft und/oder -abschluss, gepolsterte Staublasche, Klimaregulierung, Komfortfußbett
Artikelgewicht 1050 g
Rutschklasse SRC
Sohle PU
Verschlussart Schnürsenkel
Dämpfungsart Fersendämpfung, Vorfußdämpfung

Best.-Nr.	Schuhgröße
1463 __	35, 36, 37, 38, 39, 40, 41, 42, 43, 44, 45, 46, 47, 48, 49, 50, 51, 52

Ergänzen Sie bitte die Best.-Nr. um die gewünschte Schuhgröße.

uvex ESD-Sicherheitshalbschuh uvex 1

uvex ESD-Sicherheitshalbschuh uvex 1 (S3 SRC), metallfreie Zehenschutzkappe, fast nahtfreier Schaft, Seitenrahmen als Umknick- und Prallschutz, optimale Belüftung und Tragekopfort, metallfrei, durchtrittssichere Einlage, herausnehmbares Komfortfußbett, Zweidichten-PU-Sohle, Fersen- und Vorfußdämpfung

Gemäß EN ISO 20345
Sicherheitsklasse S3
Material Schutzkappe Kunststoff
Material Mikrovelours
Farbe rot, schwarz
Ausstattung Belüftung, Durchtrittschutz/Durchtrittshemmung, Komfortfußbett, seitlicher Stoßschutz, Umknickschutz
Artikelgewicht 1200 g
Rutschklasse SRC
Sohle PU
Verschlussart Schnürsenkel-Schnellverschluss
Dämpfungsart Fersendämpfung, Vorfußdämpfung

Best.-Nr.	Schuhgröße
5064 __	35, 36, 37, 38, 39, 40, 41, 42, 43, 44, 45, 46, 47, 48, 49, 50, 51, 52

Ergänzen Sie bitte die Best.-Nr. um die gewünschte Schuhgröße.

uvex



uvex

jori Sicherheitshalbschuh Harrison Low

jori Sicherheitshalbschuh Harrison Low (S3 SRC), mit Kunststoff-Zehenschutzkappe, gepolsterte Lasche, ganzflächige Einlegesohle, metallfreier Durchtrittschutz, Gummi/PU-Sohle, PU-Spitzenschutz

Gemäß	EN ISO 20345
Sicherheitsklasse	S3
Material Schutzkappe	Kunststoff
Zertifiziert nach	DGUV 112-191 für orthopädische Zurichtbarkeit
Material	Leder, Velours
Farbe	gelb, schwarz
Ausstattung	Durchtrittschutz/Durchtrittshemmung, gepolsterte Staublasche, innen liegende Schnürbänder
Artikelgewicht	1150 g
Temperaturbereich max.	200 °C
Temperaturbereich min.	-20 °C
Futter	Textilfutter
Rutschklasse	SRC
Sohle	PU
Verschlussart	Schnürsenkel



Best.-Nr.	Schuhgröße
-----------	------------

924 __ | 36, 37, 38, 39, 40, 41, 42, 43, 44, 45, 46, 47, 48

Ergänzen Sie bitte die Best.-Nr. um die gewünschte Schuhgröße.

Mehr Auswahl unter
www.kroschke.com/schuhe
 mit praktischem Größenfilter

jori Sicherheitshalbschuh Lenny

jori Sicherheitshalbschuh Lenny (S3 SRC), mit Stahl-Zehenschutzkappe, gepolsterte Lasche, ganzflächige Einlegesohle, Stahlzwischensohle

Gemäß	EN ISO 20345
Sicherheitsklasse	S3
Material Schutzkappe	Stahl
Material	Leder
Farbe	schwarz
Ausstattung	gepolsterte Staublasche, Stoßdämpfung
Artikelgewicht	1100 g
Futter	Textilfutter
Rutschklasse	SRC
Sohle	PU
Zwischensohle	Stahl
Verschlussart	Schnürsenkel



Best.-Nr.	Schuhgröße
-----------	------------

921 __ | 36, 37, 38, 39, 40, 41, 42, 43, 44, 45, 46, 47, 48

Ergänzen Sie bitte die Best.-Nr. um die gewünschte Schuhgröße.

 **Hier geht's zu den Preisen** → kroschke.com

jori Sicherheitsstiefel Achim

jori Sicherheitsstiefel Achim (S3 SRC), mit Stahl-Zehenschutzkappe, PU-Anstoßkappe, gepolsterte Lasche, ganzflächige Einlegesohle, Stahlzwischensohle

Gemäß	EN ISO 20345
Sicherheitsklasse	S3
Material Schutzkappe	Stahl
Material	Büffelleder
Farbe	schwarz
Ausstattung	gepolsterte Staublasche
Artikelgewicht	1300 g
Futter	Textilfutter
Rutschklasse	SRC
Zwischensohle	Stahl
Verschlussart	Schnürsenkel



Best.-Nr.	Schuhgröße
-----------	------------

922 __ | 36, 37, 38, 39, 40, 41, 42, 43, 44, 45, 46, 47, 48

Ergänzen Sie bitte die Best.-Nr. um die gewünschte Schuhgröße.

S3

**ELTEN Infinergy®: Dämpfender
Sohlenkern gibt Energie zurück**



ELTEN ESD-Sicherheitshalbschuh MADDOX black red Low

ELTEN ESD-Sicherheitshalbschuh MADDOX black-red Low (S3 SRC), mit Stahl-Zehenschutzkappe, mit Fersenschlaufe, Sohlenkern aus Infinergy® von BASF, ganzflächige Einlegesohle SPORTIVE ESD, metallfreier Durchtrittschutz, Zweischichten-Langkeilssole MAXXIMO

Gemäß	EN ISO 20345
Sicherheitsklasse	S3
Material Schutzkappe	Stahl
Zertifiziert nach	DGUV 112-191 für orthopädische Zurichtbarkeit, ESD gemäß EN 61340 zum Schutz vor elektrostatischer Entladung
Material	Microfaser
Ausstattung	Durchtrittschutz/Durchtrittshemmung, gepolsterter Schaft und/oder -abschluss, gepolsterte Staublasche
Artikelgewicht	1110 g
Futter	Textilfutter
Rutschklasse	SRC

Best.-Nr.	Schuhgröße
3189 __	35, 36, 37, 38, 39, 40, 41, 42, 43, 44, 45, 46, 47, 48

Ergänzen Sie bitte die Best.-Nr. um die gewünschte Schuhgröße.



ELTEN S3 ESD-Sicherheitshalbschuh HORIZON Low

ELTEN ESD-Sicherheitshalbschuh HORIZON Low, (S3 SRC), mit Stahl-Zehenschutzkappe, gepolsterte Lasche, semi-orthopädische ESD-Einlegesohle, TPU/PU Sohle, metallfreier Durchtrittschutz

Gemäß	EN ISO 20345
Sicherheitsklasse	S3
Material Schutzkappe	Stahl
Zertifiziert nach	DGUV 112-191 für orthopädische Zurichtbarkeit, ESD gemäß EN 61340 zum Schutz vor elektrostatischer Entladung
Material	Microfaser
Farbe	schwarz, silber
Ausstattung	Durchtrittschutz/Durchtrittshemmung, gepolsterte Staublasche
Artikelgewicht	1030 g
Futter	Textilfutter
Rutschklasse	SRC
Sohle	TPU

Best.-Nr.	Schuhgröße
817 __	36, 37, 38, 39, 40, 41, 42, 43, 44, 45, 46, 47, 48

Ergänzen Sie bitte die Best.-Nr. um die gewünschte Schuhgröße.



ELTEN ESD-Sicherheitshalbschuh SENEX II

ELTEN ESD-Sicherheitshalbschuh SENEX II (S3 SRC), mit Kunststoff-Zehenschutzkappe, geschlossene, gepolsterte Lasche, ganzflächige ESD-Einlegesohle PRO black, TPU/PU Sohle TRAINERS

Gemäß	EN ISO 20345
Sicherheitsklasse	S3
Material Schutzkappe	Kunststoff
Zertifiziert nach	DGUV 112-191 für orthopädische Zurichtbarkeit, ESD gemäß EN 61340 zum Schutz vor elektrostatischer Entladung
Material	Microfaser
Farbe	rot, schwarz, silber
Ausstattung	gepolsterte Staublasche
Artikelgewicht	1000 g
Futter	Textilfutter
Rutschklasse	SRC
Sohle	TPU

Best.-Nr.	Schuhgröße
3218 __	35, 36, 37, 38, 39, 40, 41, 42, 43, 44, 45, 46, 47

Ergänzen Sie bitte die Best.-Nr. um die gewünschte Schuhgröße.

Mehr Auswahl unter
www.kroschke.com/schuhe
mit praktischem Größenfilter

ELTEN ESD-Sicherheitshalbschuh SENEX Pro

ELTEN ESD-Sicherheitshalbschuh SENEX Pro (S3 SRC), mit Kunststoff-Zehenschutzkappe, gepolsterte Lasche, ganzflächige ESD-Einlegesohle PRO black, TPU/PU Laufsohle TRAINERS

Gemäß	EN ISO 20345
Sicherheitsklasse	S3
Material Schutzkappe	Kunststoff
Zertifiziert nach	DGUV 112-191 für orthopädische Zurichtbarkeit, ESD gemäß EN 61340 zum Schutz vor elektrostatischer Entladung
Material	Microfaser
Farbe	schwarz
Ausstattung	gepolsterte Staublasche
Artikelgewicht	1000 g
Futter	Textilfutter
Rutschklasse	SRC
Sohle	TPU

Best.-Nr.	Schuhgröße
3151 __	38, 39, 40, 41, 42, 43, 44, 45, 46, 47

Ergänzen Sie bitte die Best.-Nr. um die gewünschte Schuhgröße.

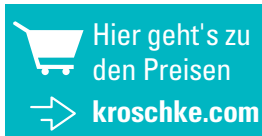

ELTEN ESD-Sicherheitsschnürstiefel SANDER II

ELTEN ESD-Sicherheitsschnürstiefel SANDER II (S3 SRC), mit Kunststoff-Zehenschutzkappe, geschlossene, gepolsterte Lasche, ganzflächige ESD-Einlegesohle PRO black, TPU/PU Sohle TRAINERS, metallfreier Durchtrittschutz

Gemäß	EN ISO 20345
Sicherheitsklasse	S3
Material Schutzkappe	Kunststoff
Zertifiziert nach	DGUV 112-191 für orthopädische Zurichtbarkeit, ESD gemäß EN 61340 zum Schutz vor elektrostatischer Entladung
Material	Cordura, Microfaser, Textilgewebe
Farbe	rot, schwarz, silber
Ausstattung	Durchtrittschutz/Durchtrittshemmung, gepolsterte Staublasche
Artikelgewicht	1080 g
Futter	Textilfutter
Rutschklasse	SRC
Sohle	TPU
Verschlussart	Schnürsenkel

Best.-Nr.	Schuhgröße
3219 __	35, 36, 37, 38, 39, 40, 41, 42, 43, 44, 45, 46, 47

Ergänzen Sie bitte die Best.-Nr. um die gewünschte Schuhgröße.



ELTEN ESD-Sicherheitshalbstiefel L10 Emotion

• antibakteriell und antigeruchsbildend

ELTEN ESD-Sicherheitshalbstiefel L10 EMOTION (S3 SRC), mit Stahl-Zehenschutzkappe, gepolsterte Lasche, ganzflächige Einlegesohle L10 ESD, metallfreier Durchtrittschutz, TPU/PU-Laufsohle

Gemäß	EN ISO 20345
Sicherheitsklasse	S3
Material Schutzkappe	Stahl
Zertifiziert nach	DGUV 112-191 für orthopädische Zurichtbarkeit, ESD gemäß EN 61340 zum Schutz vor elektrostatischer Entladung
Material	Nubukleder
Farbe	braun
Ausstattung	Durchtrittschutz/Durchtrittshemmung, gepolsterte Staublasche
Artikelgewicht	1160 g
Rutschklasse	SRC
Schuhweite	12
Sohle	TPU
Verschlussart	Schnürsenkel

Best.-Nr.	Schuhgröße
640 __	37, 38, 39, 40, 41, 42, 43, 44, 45, 46, 47

Ergänzen Sie bitte die Best.-Nr. um die gewünschte Schuhgröße.



S3

Hier geht's zu den Preisen
[kroschke.com](https://www.kroschke.com)



ELTEN ESD-Sicherheitshalbschuh RUNAWAY brown Low

ELTEN ESD-Sicherheitshalbschuh RUNAWAY brown Low (S3 SRC), mit Stahl-Zehenschutzkappe, ganzflächige Einlegesohle SPORTIVE ESD, rutschhemmende Zweischichten-Langkeilssole E-TRACK, metallfreier Durchtrittschutz, antistatisch

Gemäß EN ISO 20345
Sicherheitsklasse S3
Material Schutzkappe Stahl
Zertifiziert nach DGVU 112-191 für orthopädische Zurichtbarkeit, ESD gemäß EN 61340 zum Schutz vor elektrostatischer Entladung
Material Leder
Farbe braun, schwarz
Ausstattung Durchtrittschutz/Durchtrittshemmung, gepolsterter Schaft und/oder -abschluss, gepolsterte Staublasche
Artikelgewicht 1170 g
Futter Leder
Rutschklasse SRC

Best.-Nr.	Schuhgröße
2164 __	40, 41, 42, 43, 44, 45, 46, 47, 48

Ergänzen Sie bitte die Best.-Nr. um die gewünschte Schuhgröße.

Einlegesohlen



ELTEN Einlegesohlen SensiCare Low

ELTEN Einlegesohlen SensiCare Low, semi-orthopädische Einlegesohle für das flache Fußgewölbe (Senkfuß), optimale Fußstütze und verbesserter Tragekomfort Entlastung der Wirbelsäule, Schmerz- und Druckpunkte werden entlastet, ESD-Ausstattung

Gemäß EN ISO 20345
Ausstattung Fußstütze
Artikelgewicht 140 g
Dämpfungsart Dämpfungssystem

Schuhgröße	Best.-Nr.
36	76236
37	76237
38	76238
39	76239
40	76240
41	76241
42	76242
43	76243
44	76244
45	76245
46	76246
47	76247
48	76248



ELTEN Einlegesohlen SensiCare Mid

ELTEN Einlegesohlen SensiCare Mid, semi-orthopädische Einlegesohle für das normale Fußgewölbe, Entlastung der Wirbelsäule, optimale Fußstütze und verbesserter Tragekomfort, Schmerz- und Druckpunkte werden entlastet, ESD- Ausstattung

Gemäß EN ISO 20345
Ausstattung Fußstütze
Artikelgewicht 140 g
Dämpfungsart Dämpfungssystem

Schuhgröße	Best.-Nr.
36	76336
37	76337
38	76338
39	76339
40	76340
41	76341
42	76342
43	76343
44	76344
45	76345
46	76346
47	76347
48	76348



ELTEN Einlegesohlen SensiCare High

ELTEN Einlegesohlen SensiCare High, semi-orthopädische Einlegesohle für extrem hohe Fußgewölbe (Hohlfuß), Entlastung der Wirbelsäule, optimale Fußstütze und verbesserter Tragekomfort, Schmerz- und Druckpunkte werden entlastet, ESD-Ausstattung

Gemäß EN ISO 20345
Ausstattung Fußstütze
Artikelgewicht 140 g
Dämpfungsart Dämpfungssystem

Schuhgröße	Best.-Nr.
36	76436
37	76437
38	76438
39	76439
40	76440
41	76441
42	76442
43	76443
44	76444
45	76445
46	76446
47	76447
48	76448

atlas Sicherheitshalbschuhe Ergo-Med 645

atlas Sicherheitshalbschuh Ergo-Med 645 2.0 XP (S3 SRC), mit Stahl-Zehenschutzkappe, geeignet für die Einlagenversorgung und zur Herstellung orthopädischer Zurichtungen, MPU-Spitzenschutz, 3D-Dämpfungssystem, MPU-INNOFLEX System, XP® metallfreie Durchtritthemmung

Gemäß	EN ISO 20345
Sicherheitsklasse	S3
Material Schutzkappe	Stahl
Zertifiziert nach	DGUV 112-191 für orthopädische Zurichtbarkeit, ESD gemäß EN 61340 zum Schutz vor elektrostatischer Entladung
Material	Nubukleder
Ausstattung	Durchtrittschutz/Durchtritthemmung, Reflexeffekt, Sohlentechnologie
Artikelgewicht	1540 g
Futter	Funktionsfutter
Rutschklasse	SRC
Verschlussart	Schnürsenkel
Dämpfungsart	Dämpfungssystem



Best.-Nr.	Schuhgröße
1941 __	36, 37, 38, 39, 40, 41, 42, 43, 44, 45, 46, 47, 48, 49, 50

Ergänzen Sie bitte die Best.-Nr. um die gewünschte Schuhgröße.

atlas ESD-Sicherheitshalbschuhe Flash 5405 XP

atlas ESD-Sicherheitshalbschuh Flash 5405 XP (S3 SRC), mit alu-tec® Aluminium-Zehenschutzkappe, carbonfaserverstärkter Spitzenschutz, 3D-Dämpfungssystem, MPU® INNOFLEX Sohlentechnologie, XP® metallfreie Durchtritthemmung

Gemäß	EN ISO 20345
Sicherheitsklasse	S3
Material Schutzkappe	Aluminium
Zertifiziert nach	DGUV 112-191 für orthopädische Zurichtbarkeit, ESD gemäß EN 61340 zum Schutz vor elektrostatischer Entladung
Material	Carbonfaser /-fäden, Textilgewebe
Farbe	blau, schwarz
Ausstattung	Durchtrittschutz/Durchtritthemmung, Sohlentechnologie
Artikelgewicht	1040 g
Futter	Funktionsfutter
Rutschklasse	SRC
Schuhweite	10
Verschlussart	Schnürsenkel
Dämpfungsart	Dämpfungssystem



Best.-Nr.	Schuhgröße
2161 __	36, 37, 38, 39, 40, 41, 42, 43, 44, 45, 46, 47, 48, 49

Ergänzen Sie bitte die Best.-Nr. um die gewünschte Schuhgröße.

Einlegesohle

atlas ESD-Einlegesohle Klima-Komfort

atlas ESD-Einlegesohle Klima-Komfort, mit Mittelfußunterstützung, Lochung im Vorderfußbereich für zusätzliche Atmungsaktivität im Schuhinnenraum, weiche Fersendämpfung, atmungsaktives und hautfreundliches Obermaterial

Farbe	schwarz
Ausstattung	Klimaregulierung, Mittelfußunterstützung
Dämpfungsart	Fersendämpfung

Schuhgröße	Best.-Nr.
36	50616
37	50617
38	50618
39	50619
40	50620
41	50621
42	50622
43	50623
44	50624
45	50625
46	50626
47	50627
48	50628
49	50629



Ich helfe Ihnen gern bei der
Auswahl Ihrer Produkte.
Rufen Sie an:
Tel. 0531 318-318





DUNLOP
PROTECTIVE FOOTWEAR



Hier geht's zu
den Preisen



kroschke.com



PUMA
SAFETY



PUMA
SAFETY

DUNLOP Sicherheitshalbschuh Flying Arrow ED1, schwarz

- hitzebeständigkeit der Sohle bis 300 Grad Kontaktitze

DUNLOP Sicherheitshalbschuh Flying Arrow ED1 (S3 SRC HRO), mit Kunststoff-Zehenschutzkappe, metallfrei, atmungsaktiv, weiche Fersen-, Knöchel- und Laschenpolster, Lochschnürung, durchgehende, antistatische, atmungsaktive Einlegesohle, durchtrittsichere Kevlar-Sohle, Zwei-Dichten EVA/NITRIL Laufsohle

Gemäß	EN ISO 20345
Sicherheitsklasse	S3
Material Schutzkappe	Kunststoff
Material	Leder, Mesh-Gewebe, Velours
Farbe	schwarz
Ausstattung	Durchtrittschutz/Durchtrittthemmung, gepolsterte Staub-lasche, Knöchelschutz
Artikelgewicht	1245 g
Rutschklasse	SRC
Schuhweite	11
Sohle	EVA
Zwischensohle	Kevlar
Verschlussart	Schnürsenkel

Best.-Nr.	Schuhgröße
975 __	37, 38, 39, 40, 41, 42, 43, 44, 45, 46, 47

Ergänzen Sie bitte die Best.-Nr. um die gewünschte Schuhgröße.

PUMA Sicherheitshalbschuh Amsterdam Low

PUMA Sicherheitshalbschuh Amsterdam Low (S3 SRC), mit Vorderkappenschutz, mit leichter Aluminiumkappe, flacher Sohlenaufbau, flexibler FAP® Durchtrittschutz, atmungsaktive Evercushion® pro Einlegesohle, Dämpfungskissen im Fersenbereich, extrem flache und flexible TPU-Laufsohle

Gemäß	EN ISO 20345
Sicherheitsklasse	S3
Material Schutzkappe	Aluminium
Material	Nubukleder
Farbe	gelb, schwarz
Ausstattung	Durchtrittschutz/Durchtrittthemmung
Artikelgewicht	1300 g
Futter	Funktionsfutter
Rutschklasse	SRC
Schuhweite	11
Sohle	TPU
Dämpfungsart	Fersendämpfung

Best.-Nr.	Schuhgröße
710 __	39, 40, 41, 42, 43, 44, 45, 46, 47

Ergänzen Sie bitte die Best.-Nr. um die gewünschte Schuhgröße.

PUMA Sicherheitshalbstiefel Amsterdam Mid

PUMA Sicherheitshalbstiefel Amsterdam Mid (S3 SRC), mit Aluminiumkappenschutz, flexibler FAP® Durchtrittschutz, atmungsaktive Evercushion® pro Einlegesohle, Dämpfungskissen im Fersenbereich, extrem flache und flexible TPU-Laufsohle

Gemäß	EN ISO 20345
Sicherheitsklasse	S3
Material Schutzkappe	Aluminium
Material	Nubukleder
Farbe	gelb, schwarz
Ausstattung	Durchtrittschutz/Durchtrittthemmung
Artikelgewicht	1350 g
Futter	Funktionsfutter
Rutschklasse	SRC
Schuhweite	11
Sohle	TPU
Verschlussart	Schnürsenkel
Dämpfungsart	Fersendämpfung

Best.-Nr.	Schuhgröße
755 __	39, 40, 41, 42, 43, 44, 45, 46, 47

Ergänzen Sie bitte die Best.-Nr. um die gewünschte Schuhgröße.

S1/S2

ELTEN ESD-Sicherheitshalbschuhe SENSATION Lady Low

ELTEN ESD-Sicherheitshalbschuh SENSATION Lady Low (S2 SRC), mit Stahl-Zehenschutzkappe, atmungsaktiv, ganzflächige ESD-Einlegesohle, ESD-fähige Softvlies-Brandsohle, TPU/PU Sohle, Lieferung inklusive zusätzl. Schnürsenkelpaar

Gemäß	EN ISO 20345
Sicherheitsklasse	S2
Material Schutzkappe	Stahl
Zertifiziert nach	DGUV 112-191 für orthopädische Zurichtbarkeit, ESD gemäß EN 61340 zum Schutz vor elektrostatischer Entladung
Material	Nubukleder, Textilgewebe
Farbe	schwarz
Lieferumfang	zusätzliche Schnürsenkel
Ausstattung	gepolsterte Staublasche
Artikelgewicht	840 g
Futter	Textilfutter
Geschlecht	
Rutschklasse	SRC
Sohle	TPU
Verschlussart	Schnürsenkel

Best.-Nr.	Schuhgröße
-----------	------------

480 __ | 35, 36, 37, 38, 39, 40, 41, 42

Ergänzen Sie bitte die Best.-Nr. um die gewünschte Schuhgröße.

In Deutschland ökologisch produziertes Leder



ELTEN ESD-Sicherheitsstiefel SENSATION Lady Mid

● antibakteriell und antigeruchsbildend

ELTEN ESD-Sicherheitsstiefel SENSATION Lady Mi (S2 SRC), mit Stahl-Zehenschutzkappe, gepolsterte Lasche, anatomisch geformte, ganzflächige ESD-Einlegesohle, ESD-fähige Softvlies-Brandsohle, TPU/PU Sohle

Gemäß	EN ISO 20345
Sicherheitsklasse	S2
Material Schutzkappe	Stahl
Zertifiziert nach	DGUV 112-191 für orthopädische Zurichtbarkeit, ESD gemäß EN 61340 zum Schutz vor elektrostatischer Entladung
Material	Nubukleder, Textilgewebe
Farbe	schwarz
Lieferumfang	zusätzliche Schnürsenkel
Ausstattung	gepolsterte Staublasche
Artikelgewicht	930 g
Futter	Textilfutter
Geschlecht	
Rutschklasse	SRC
Sohle	TPU
Verschlussart	Schnürsenkel

Best.-Nr.	Schuhgröße
-----------	------------

490 __ | 35, 36, 37, 38, 39, 40, 41, 42

Ergänzen Sie bitte die Best.-Nr. um die gewünschte Schuhgröße.



ELTEN ESD-Damen-Sicherheitsschuh MILA aqua Low

ELTEN ESD-Damen-Sicherheitsschuh MILA aqua Low (S1 SRC), mit Stahl-Zehenschutzkappe, gepolsterter Schafttrand und Lasche, Fersen- und Zehen-Profilsohle NOVA, PU-Laufsohle

Gemäß	EN ISO 20345
Sicherheitsklasse	S1
Material Schutzkappe	Stahl
Zertifiziert nach	DGUV 112-191 für orthopädische Zurichtbarkeit
Material	Mesh-Gewebe, Microfaser
Farbe	hellblau, grau
Ausstattung	Fersenriemen, gepolsterter Schaft und/oder -abschluss, gepolsterte Staublasche
Artikelgewicht	1065 g
Futter	Textilfutter
Geschlecht	
Rutschklasse	SRC
Sohle	PU

Best.-Nr.	Schuhgröße
-----------	------------

728 __ | 35, 36, 37, 38, 39, 40, 41, 42

Ergänzen Sie bitte die Best.-Nr. um die gewünschte Schuhgröße.

**TOP
PRODUKT**



Spezialschuhe für Küche, Labor



ABEBA ESD-Sicherheitssandale Rubber

ABEBA ESD-Sicherheitssandale Rubber (OB A SRA), verstellbarer und klappbarer Fersenriemen, antibakteriell, geruchs- und bakterienhemmend, rutschhemmende Gummi-Laufsohle

Gemäß	DIN EN 61340, EN ISO 20347
Sicherheitsklasse	OB
Material	Glattleder
Farbe	schwarz
Ausstattung	Fersenriemen
Artikelgewicht	900 g
Rutschklasse	SRA
Sohle	Gummisohle

Best.-Nr.	Schuhgröße
518 __	36, 37, 38, 39, 40, 41, 42, 43, 44, 45, 46, 47

Ergänzen Sie bitte die Best.-Nr. um die gewünschte Schuhgröße.



ABEBA ESD-Sicherheitssandale Rubber

ABEBA ESD-Sicherheitssandale Rubber (OB A SRC), verstellbarer und klappbarer Fersenriemen, antibakteriell, geruchs- und bakterienhemmend, rutschhemmende Gummi-Laufsohle

Gemäß	DIN EN 61340, EN ISO 20347
Sicherheitsklasse	OB
Material	Glattleder
Farbe	weiß
Ausstattung	Fersenriemen
Artikelgewicht	900 g
Rutschklasse	SRC
Sohle	Gummisohle

Best.-Nr.	Schuhgröße
115 __	36, 37, 38, 39, 40, 41, 42, 43, 44, 45, 46, 47

Ergänzen Sie bitte die Best.-Nr. um die gewünschte Schuhgröße.



ABEBA Berufsschuh Dynamic Clog

ABEBA Berufsschuh Dynamic Clog (OB FO E A SRC), mit klapp- und verstellbarem Fersenriemen, auswechselbare Einlegesohle, geruchs- und bakterienhemmend, rutschhemmende Laufsohle, beständig gegen tierische Fette, Öl und Benzin, antistatisch

Sicherheitsklasse	OB
Zertifiziert nach	DGUV 112-191 für orthopädische Zurichtbarkeit
Material	Glattleder
Farbe	weiß
Ausstattung	Fersenriemen
Artikelgewicht	800 g
Rutschklasse	SRC

Best.-Nr.	Schuhgröße
663 __	35, 36, 37, 38, 39, 40, 41, 42, 43, 44, 45, 46, 47, 48

Ergänzen Sie bitte die Best.-Nr. um die gewünschte Schuhgröße.



Hier geht's zu den Preisen



kroschke.com

und Pflegebereiche

ABEBA ESD-Clog x-light 7131030, weiß

ABEBA ESD-Clog x-light 7131030 (SB F0 SRC), mit Stahl-Zehenschutzkappe, feststehender Fersenriemen, verstellbar, Ristbereich mit Gummizug, Klettverschluss, rutschhemmende PU-Laufsohle, auswechselbare Active Comfort Einlegesohle

Sicherheitsklasse	SB
Material Schutzkappe	Stahl
Material	Glattleder
Farbe	weiß
Ausstattung	Fersenriemen, Ristbereich mit Gummizug
Artikelgewicht	880 g
Rutschklasse	SRC
Sohle	PU
Verschlussart	Gummizug, Klettverschluss

Best.-Nr.	Schuhgröße
2145 __	35, 36, 37, 38, 39, 40, 41, 42, 43, 44, 45, 46, 47, 48

Ergänzen Sie bitte die Best.-Nr. um die gewünschte Schuhgröße.



ABEBA®

nora Sicherheitsstiefel Multi Ralf

- lebensmittelgeeignet
- kälteflexibel bis -30°C

Gummistiefel Multi Ralf (S4 SRC), Für den Einsatz im Lebensmittelbereich geeignet, extraweite Komfort-Stahlkappe, geschäumte Zwischensohle mit hoher Auftrittsämpfung und Kälteschutzfunktion, kälteflexibel bis -30°C, Langschaft individuell kürzbar, anatomisch geformtes Fußbett, Ausziehhilfe und Knöchelschutz, bedingt öl-, benzin- und säurebeständig

Gemäß	EN ISO 20345
Sicherheitsklasse	S4
Material Schutzkappe	Stahl
Material	Nitrilkautschuk, PVC
Farbe	Farbgruppe weiß
Ausstattung	Ausziehhilfe, Klimaregulierung, Knöchelschutz, kürzbarer Langschaft
Artikelgewicht	1700 g
Temperaturbereich min.	-30 °C
Futter	antibakterielles Polyester-Innenfutter
Rutschklasse	SRC
Schafthöhe	34 cm
Dämpfungsart	Dämpfungssystem

Best.-Nr.	Schuhgröße
1558 __	36, 37, 38, 39, 40, 41, 42, 43, 44, 45, 46, 47, 48

Ergänzen Sie bitte die Best.-Nr. um die gewünschte Schuhgröße.

nora



DUNLOP Elektriker-Schutzstiefel

- elektrischer Schutz bis 1000 V Wechselstrom oder 1500 V Gleichstrom

DUNLOP Elektriker-Schutzstiefel (SB), mit Stahlzehenschutzkappe, Elektrisch isolierend bis 1000 V Wechselstrom oder 1500 V Gleichstrom, wasserdicht, rutschhemmende Sohle, beständig gegen Säuren, Basen, Desinfektionsmittel, mineralische, tierische und pflanzliche Öle und Fette, Blut und verschiedene Chemikalien, Innenfutter: antibakterielles Gewebe

Gemäß	EN 345, EN 50321-0
Sicherheitsklasse	SB
Material Schutzkappe	Stahl
Material	PVC
Farbe	grün, weiß
Artikelgewicht	2500 g
Isolierung	elektrisch isolierend (I)
Futter	Textilfutter
Sohle	PVC

Best.-Nr.	Schuhgröße
1178 __	39, 40, 41, 42, 43, 44, 45, 46, 47

Ergänzen Sie bitte die Best.-Nr. um die gewünschte Schuhgröße.



DUNLOP
PROTECTIVE FOOTWEAR

 Hier geht's zu den Preisen
 [kroschke.com](https://www.kroschke.com)



DUNLOP Sicherheitsstiefel Pricemastor, schwarz

DUNLOP Gummistiefel Pricemastor, bedingt beständig gegen verschiedene Desinfektionsmittel, Dünger, Säuren und andere Chemikalien, griffige, profilierte Laufsohle für optimalen Halt

Gemäß	EN ISO 20345
Material	PVC
Farbe	schwarz
Ausstattung	Grobstollenprofil
Artikelgewicht	2000 g
Schafthöhe	38 cm

DUNLOP ESD-Gummistiefel Acifort Heavy Duty, S5 AN SRA

DUNLOP Gummistiefel Acifort Heavy Duty (S5 AN SRA ESD), zertifizierter schützt vor elektrostatischer Entladung, zertifiziert für den Einsatz unter Schutzanzügen, mit Stahl-Zehenschutzkappe, abriebresistente und rutschzertifizierte Außensohle, Stoßdämpfung in der Fersenregion, Stahl-Zwischensohle, wasserdicht

Gemäß	EN ISO 20345
Sicherheitsklasse	S5
Material Schutzkappe	Stahl
Zertifiziert nach	EN 943-1 für den Einsatz unter Schutzanzügen, ESD gemäß EN 61340-4-3 Klasse 2 um vor elektrostatischer Entladung zu schützen
Material	Nitrilkautschuk, PVC
Farbe	gelb
Ausstattung	Stoßdämpfung
Artikelgewicht	2450 g
Rutschklasse	SRA
Zwischensohle	Stahl
Dämpfungsart	Fersendämpfung

Chemikalienschutz-Stiefel

Resistenter Chemikalienschutz-Stiefel (S5 AN CR HRO SRC), Chemikalienschutz-Stiefel, Polymer-Schutzkappe und Composite-Zwischensohle, Schutz vor Kontakthitze, Schnitenschutz, Knöchelschutz, rutschfest, beständig gegen Öl, Schmier- und Kraftstoffe, Lösemittel, schwachen und wässrigen Säuren, antistatisch

Gemäß	EN 13287, EN 13832, EN 20345
Sicherheitsklasse	S5
Material Schutzkappe	Kunststoff
Material	NBR-Nitril-Budadien-Elastomer
Farbe	grün
Ausstattung	Knöchelschutz, Schnitenschutz
Artikelgewicht	2650 g
Rutschklasse	SRC
Schafthöhe	37 cm
Zwischensohle	Composit

Best.-Nr.	Schuhgröße
4054 __	36, 37, 38, 39, 40, 41, 42, 43, 44, 45, 46, 47

Best.-Nr.	Schuhgröße
2178 __	39, 40, 41, 42, 43, 44, 45, 46, 47, 48, 49

Best.-Nr.	Schuhgröße
703 __	36, 37, 38, 39, 40, 41, 42, 43, 44, 45, 46, 47

Ergänzen Sie bitte die Best.-Nr. um die gewünschte Schuhgröße.

Ergänzen Sie bitte die Best.-Nr. um die gewünschte Schuhgröße.

Ergänzen Sie bitte die Best.-Nr. um die gewünschte Schuhgröße.



Überziehkappe Millenium Premium

Überziehkappe Millenium Premium, wiederverwendbar, Zehenschutzkappe aus Glasfaser, metallfrei, wasserdicht, öl- und kraftstoffbeständig, waschbar, rutsch- und abriebfeste Halbsohle, mit Fersenriemen

Gemäß EN ISO 20344, ISO 12568
Material Schutzkappe Glasfaser
Material Polyurethan
Ausstattung Fersenriemen, paarweise

Farbe	Schuhgröße von	Schuhgröße bis	Best.-Nr.
gelb, schwarz	35	39	45277
orange, schwarz	40	44	45278
blau, schwarz	45	48	45279

Impacto® Überziehschuh Turbo Toe

Impacto® Überziehschuh Turbo Toe, mit farbiger Stahlkappe bis 200 Joule und rutschhemmender Sohle, wasserfest, für alle Bereiche in denen kurzfristig Sicherheitsschuhe getragen werden müssen



Gemäß EN ISO 20345
Material Schutzkappe Stahl
Material PVC
Artikelgewicht 700 g

Farbe	Schuhgröße von	Schuhgröße bis	Best.-Nr.
grau, schwarz	38,5	39,5	29922
schwarz, weiß	40	41,5	29923
gelb, schwarz	42	43,5	29924
rot, schwarz	44	45,5	29925
blau, schwarz	46	47,5	29926
grün, schwarz	48	-	29927

Bama®



bama Schuh-Deo Trainer Fresh

bama Schuh-Deo Trainer Fresh, für hygienische Frische im ganzen Schuh, neutralisiert Gerüche, antibakterielle Wirkung, bis zu 48 Stunden wirksam

Ausstattung wirkt antibakteriell

Best.-Nr.
29130

ESD-Sicherheitsüberschuh Millenium Full Protect®

ESD-Überziehschuh (SRC), mit 5 Paar in 3 Größen, Stahl-Zehenschutzkappe, wiederverwendbar, flexibler Fersenriemen, durchtrittsicher, rutschfeste PU-Laufsohle, wasser- und ölbeständig



Gemäß EN 61340-5-1, ISO 12568
Material Schutzkappe Stahl
Material Polyurethan
Farbe schwarz
Ausstattung Durchtrittschutz/Durchtrittshemmung, Fersenriemen
Rutschklasse SRC
Schuhgröße von 35
Schuhgröße bis 48
Sohle PU
VE = 5 Paar 1x Größe S, 2x Größe M, 2x Größe L

Best.-Nr.
233869

Schuh-Spikes TREX™ 6300

Schuh-Spikes TREX™ 6300, die Spikes werden über die Schuhe gezogen und an der Schuhsohle fixiert, vermindert die Rutschgefahr auf glattem Untergrund, mit 8 robusten Stahlstollen, dehnbare Gummi für eine gute Passform, flexibel bis -40°C



Farbe schwarz
Ausstattung 8 Stahlstollen
Temperaturbereich min. -40 °C

Schuhgröße von	Schuhgröße bis	Best.-Nr.
37	41	250208
41	44,5	250209
44,5	48,5	250210



STEITZ Hygiene Spray zur Schuhdesinfektion

STEITZ Hygiene Spray zur Schuhdesinfektion, schützt die Füße vor Bakterien, verhindert das Ansiedeln von Pilzen, wirkt desodorierend, alkoholfrei

Farbe weiß
Ausstattung wirkt antibakteriell



Variante	Best.-Nr.
Nachfüllflasche 1000 ml	155267
Sprühflasche 100 ml	100951



Maximale Sicherheit gemäß DGUV 112-198

Die ASR A2.1 fordert bereits bei Fallhöhen von bis zu einem Meter eine adäquate Absturzsicherung. Nutzen Sie Auffanggurte gemäß der aktuellen technischen Regeln für Arbeitsstätten, um den Schutz vor Sturzverletzungen zu gewährleisten!



Sicherheits-Set Safety 2

Kompaktes Set Absturzsicherung Safety 2 mit mitlaufendem Auffanggerät zur Absturzsicherung auf Leitern, Gerüsten oder an Absturzkanten, gröÙenverstellbar

Gemäß	EN 795
Farbe	dunkelblau
Ausstattung	2 Karabiner, Bandfalldämpfer, längenverstellbar
Länge (Band)	15 m
Gurtbreite	45 mm
Materialstärke	11,9 mm
Öffnung max.	17 mm
Set-Inhalt	3-Punkt-Auffanggurt, Mitlaufendes Auffanggerät mit Seil, Metallkoffer

Best.-Nr.

1199

SKYLOTEC Industrie-Kletterhelm INCEPTOR GRX

Speziell konstruierter Industrie-Kletterhelm SKYLOTEC INCEPTOR GRX zum Schutz vor herabfallenden Teilen und gegen seitliches Anprallen im Sturzfall, herausragender Tragekomfort durch größtmögliche Belüftungslöcher, stufenlose Weitenregulierung des Nackenbandes, Kinnriemen mit Fidlockschnalle (Magnetverschluss)

Gemäß	EN 397
Material	Acrylnitril-Butadien-Styrol, Polycarbonat, Polystyrol
Ausstattung	Belüftung, Kinnriemenhalterung, Magnetverschluss, Nackenband, seitlicher Stoßschutz
Eigenschaften	ergonomische Passform, flexibel anpassbar, hoher Tragekomfort, Schutz vor herabfallenden Teilen, stoßfest, stufenlos verstellbar

Farbe	Best.-Nr.
orange	45285
schwarz	45286
weiß	45287

INFO. Absturzsicherung

Alle Absturzsicherungsgeräte inkl. Zubehör sind vor jedem Einsatz auf Funktionsfähigkeit sowie zusätzlich einmal jährlich von einem Sachkundigen zu prüfen. Eine Prüfung durch einen Sachkundigen hat auch nach einem Auffangeinsatz (Absturz) zu erfolgen.

Sie benötigen Fachberatung?

Rufen Sie an:

Tel. 0531 318-318



SKYLOTEC



SKYLOTEC Sicherheits-Set Kit Peanut Platform

Skylotec Set Absturzsicherung Peanut Platform, einfache und kompakte Grundausstattung für sicheres Arbeiten auf Hubarbeitsbühnen

Gemäß	EN 354, EN 360, EN 361, EN 362
Material	Polyamid, Polyester
Ausstattung	Aufbewahrungstasche, Bandfalldämpfer, Brustöse, Karabinerhaken, Rückenöse
Länge (Band)	1,8 m
Tragfähigkeit max.	135 kg
Set-Inhalt	Skylotec Auffanggurt Höhensicherungsgerät Tragebeutel

Best.-Nr.
41292



SKYLOTEC Sicherheits-Set 3

4-teiliges Skylotec Set Absturzsicherung 3 mit mitlaufendem Auffanggerät, schützt zuverlässig vor Stürzen und bietet einen großen Bewegungsradius, Bandschlinge zum Anschlagen an tragende Elemente, Auffanggurt mit Rückenöse und zwei seitlichen Halteösen, flexibel anpassbar

Gemäß	EN 353-2, EN 354, EN 358, EN 361, EN 566, EN 795-B
Farbe	orange
Ausstattung	Auffanggerät, Bandfalldämpfer, Halteösen, Rückenöse
Länge (Band)	15 m
Tragfähigkeit max.	100 kg
Set-Inhalt	Skylotec Auffang- und Rettungsgurt Mitlaufendes Auffanggerät Bandschlinge Gerätekoffer

Best.-Nr.
34125



SKYLOTEC SAFETY KIT 5

3-teiliges Set Absturzsicherung für die Nahsicherung, kompakte Grundausstattung mit mitlaufendem Auffanggerät für sicheres Arbeiten in der Höhe

Gemäß	EN 354, EN 355, EN 361
Ausstattung	2 Karabiner, Aufbewahrungstasche, Bandfalldämpfer
Durchmesser (Seil)	12 mm
Temperaturbereich max.	45 °C
Verschlussart	Steckverschluss
Set-Inhalt	Skylotec Allroundgurt CS 2 Falldämpfer BFD SK 12 ROPE BAG

Best.-Nr.
47903



MILLER Absturzsicherheits-Set Titan

Einfach zu handhabendes Honeywell Set Absturzsicherung Titan, ideale Komplettlösung für Einsteiger zum Schutz vor Stürzen aus geringer Höhe, von Gerüsten etc.

Gemäß	EN 361
Farbe	Farbgruppe blau
Ausstattung	2 Karabiner, Bandfalldämpfer, Rückenöse, Taschen
Gurtbreite	45 mm
Belastbarkeit (Bruchlast)	15 kN
Set-Inhalt	MILLER Auffanggurt 2 Schraubkarabiner Polyamidseil Kunststofftasche

Best.-Nr.
14938



Hier geht's zu den Preisen



kroschke.com



**Gebotszeichen
finden Sie ab
Seite 268.**



Honeywell
MILLER

MILLER 2-Punkt-Auffanggurt H-Design® 2 Schlaufen, Größe 2

MILLER Auffanggurt H-Design BodyFix zur Verwendung mit Fallschutzvorrichtung und geeignetem Anschlagpunkt, innovativer H-förmiger Auffanggurt mit bequemem Baugürtel und viel Bewegungsfreiheit, Verankerung durch zwei große und dünne Schlaufen aus Gurtband auf Brustbeinhöhe

Gemäß	EN 361
Material	Polyester
Farbe	grün, schwarz
Ausstattung	Anschlagöse, D-Ring, Gurtschlaufen, manuelle Verschlüsse, Schlaufen, Schulterpolster, Sturzindikator, verstellbare Gurte
Eigenschaften	hoher Tragekomfort, sorgt für Bewegungsfreiheit
Körpergröße min.	170 cm
Körpergröße max.	190 cm
Tragfähigkeit max.	140 kg
Gurtbreite	44 mm
Belastbarkeit (Bruchlast) max.	15 kN

Best.-Nr.
311386



SKYLOTEC

SKYLOTEC Auffanggurt FALC STANDARD

SKYLOTEC Auffanggurt FALC Standard mit praktischer Steigschutzöse, einfache Konstruktion, bequemes Rückenpolster, individuell einstellbare Gurte für hohen Tragekomfort, ermöglicht den mühelosen Aufstieg an Gebäuden, Bauwerken und Masten an fest installierten Steigsystemen

Gemäß	EN 358, EN 361
Material	Polyester
Ausstattung	Brustöse, Halteösen, Rückenöse, Rückenpolster, Rückenstütze, Steigschutzöse, verstellbare Gurte
Eigenschaften	hoher Tragekomfort
Temperaturbereich min.	-35 °C
Temperaturbereich max.	45 °C
Tragfähigkeit max.	140 kg
Hüftumfang min.	85 cm
Hüftumfang max.	120 cm
Verschlussart	Steckverschluss

Best.-Nr.
45615



Honeywell
MILLER

MILLER Auffanggurt H-Design® BodyFix 2D manuell Gr. 2

MILLER Auffanggurt H-Design BodyFix 2D zur Verwendung mit Fallschutzvorrichtung und geeignetem Anschlagpunkt, innovativer H-förmiger Auffanggurt mit bequemem Baugürtel und viel Bewegungsfreiheit, Verankerung mittels patentiertem D-Ring auf Brustbeinhöhe

Gemäß	EN 358, EN 361
Material	Polyester
Farbe	grün
Ausstattung	Anschlagöse, D-Ring, manuelle Verschlüsse, Schlaufen, Schulterpolster, Sturzindikator, verstellbare Gurte
Eigenschaften	hoher Tragekomfort, sorgt für Bewegungsfreiheit
Körpergröße min.	170 cm
Körpergröße max.	190 cm
Tragfähigkeit max.	140 kg
Gurtbreite	44 mm
Belastbarkeit (Bruchlast) max.	15 kN

Best.-Nr.
36659



Honeywell
MILLER

Honeywell Auffanggurt H500

Leichter Honeywell Auffanggurt H500 mit ergonomisch geformter, druckentlastender und atmungsaktiver Polsterung, D-Ring Rückenöse, flexibles Gurtband für optimalen Komfort an Beinen und Schultern, lässt sich problemlos und ohne Verdrehen anlegen, HSG-Textilschleife zum einfachen Verbinden mit Höhensicherungsgeräten, auffällige Sturzindikatoren, Cobra®-Schnellverschlusschnallen

Gemäß	EN 361, ISO 20471
Farbe	signalgelb, schwarz
Ausstattung	Rückenpolster, Schulterpolster, Sturzindikator, verstellbare Gurte
Eigenschaften	ergonomische Passform, hoher Tragekomfort, sorgt für Bewegungsfreiheit
Tragfähigkeit max.	140 kg
Verschlussart	Schnellverschluss
Belastbarkeit (Bruchlast)	15 kN

Best.-Nr.
46595



SKYLOTEC Karabiner HMS STEEL TRI

Skylotec Karabiner HMS STEEL mit Trilock-Sicherung und Gateöffnung bis 25 mm

Gemäß	EN 362
Material	Stahl
Bruchlast Hauptachse	53,00 kN
Bruchlast Nebenachse	16,00 kN
Bruchlast offen	18,00 kN
Öffnung max.	25 mm

Best.-Nr.
61517

Hier geht's zu den Preisen
 kroschke.com



MILLER Fallbegrenzer TurboLite

● revisionsfrei

MILLER Fallbegrenzer TurboLite zur vertikalen und horizontalen Höhensicherung in Verbindung mit einem Auffanggurt, mit Falldämpfer, Sturzindikator und automatisch ein- und ausziehbarem Gurtband zur Reduzierung der Stolpergefahr, selbstsichernde Karabinerhaken, jährliche Revision durch den Hersteller nicht erforderlich

Gemäß	EN 360
Ausstattung	Bandfalldämpfer, selbstsichernde Karabiner
Eigenschaften	ausziehbar, bremst selbstständig, einfache Bedienung, kompakt, korrosionsbeständig, leicht
Länge (Band)	2 cm
Material (Band)	Polyester
Tragfähigkeit max.	140 kg
Fallfaktor	0

Best.-Nr.
518014



SKYLOTEC Höhengsicherungsgerät PEANUT I

Kompaktes SKYLOTEC Höhengsicherungsgerät PEANUT I mit FS90 ST Karabiner Anschlagpunktseite und One-4-All Dämpfer, für alle Nutzungsgewichte (50-135 kg) zugelassen, ideal zur Verwendung auf Hubarbeitsbühnen, bei Fassaden- und Fensterreinigung sowie Kanal- und Schachtarbeiten

Gemäß	EN 354, EN 360
Material	Polyamid, Polyester, Stahl
Ausstattung	Bandfalldämpfer, Karabinerhaken
Eigenschaften	für die Verwendung in Hubarbeitsbühnen
Tragfähigkeit min.	50 kg
Tragfähigkeit max.	135 kg

Best.-Nr.
41291



MILLER Höhengsicherungsgerät Scorpion

● revisionsfrei

Miller Höhengsicherungsgerät Scorpion, Falldämpfer mit Sturzindikator und ausziehbarem Gurtband zur Reduzierung der Stolpergefahr, beständig gegen Wasser, Schmutz, Öl und Korrosion, sehr leicht, jährliche Revision durch den Hersteller nicht erforderlich

Gemäß	EN 360
Material	Aluminium, Kunststoff
Ausstattung	Bandfalldämpfer, Gerüsthaken mit Drehwirbel, Sturzindikator
Eigenschaften	ausziehbar
Länge (Band)	2,8 cm
Material (Band)	Polyester
Tragfähigkeit max.	140 kg

Best.-Nr.
8173



MILLER Bandfalldämpfer Manyard® Edge

Miller Bandfalldämpfer Manyard Edge mit Sturzindikator und Bandfalldämpfer, kantentestet, Schraubkarabiner und Alu-Einhandkarabiner mit 63 mm Öffnungsweite

Gemäß	EN 354, EN 355
Ausstattung	Bandfalldämpfer, Gerüsthaken, Schraubkarabiner, Sturzindikator
Eigenschaften	kantengeeignet
Länge (Band)	2 cm
Material (Band)	Polyester
Temperaturbereich min.	-30 °C
Temperaturbereich max.	50 °C
Belastbarkeit (Bruchlast) max.	22 kN

Best.-Nr.
84249



SKYLOTEC Auffangggerät SKN BFD SK 11

Universell einsetzbares SKYLOTEC Auffangggerät SKN BFD SK 11 mit kompaktem Bandfalldämpfer, mitlaufendes Auffangggerät für vertikale Aufstiege oder horizontales Arbeiten an Absturzkanten

Gemäß	EN 353-2
Ausstattung	Bandfalldämpfer, mitlaufendes Auffangggerät
Eigenschaften	bei vertikalen Aufstiegen oder horizontalen Arbeiten an Absturzkanten
Material (Band)	Polyamid
Durchmesser (Seil)	11 mm
Material (Körper)	Aluminium
Tragfähigkeit max.	140 kg

Länge (Band) cm	Best.-Nr.
10	44084
15	44085

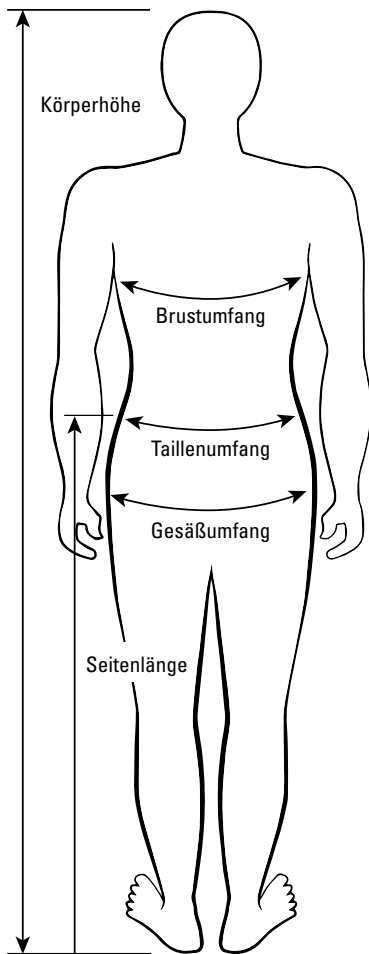

Kleidung

*Die angegebenen Werte sind keine garantierten Maße, sie dienen nur zur Orientierung. Die EN 340 fordert Maßangaben in Körperhöhe sowie Brust- und Taillenumfang, deren Klassifizierung allerdings vom Hersteller frei gewählt werden darf. Deshalb finden Sie im Katalog Größenangaben, die zwar nicht gemäß EN 340, aber bekannter sind und eine gute Orientierung bei der Wahl der richtigen Konfektionsgröße bieten. Die Produkte selbst sind gemäß EN-Größen gekennzeichnet.

Normale Größen

Körperhöhe*	Brustumfang*	Taillenumfang*	Gesäßumfang*	Seitenlänge*	Bestellgröße*	
166 - 170	86 - 89	74 - 77	90 - 93	98	-	44
169 - 173	90 - 93	78 - 81	94 - 97	100,5	S	46
172 - 176	94 - 97	82 - 85	98 - 101	103	S	48
175 - 179	98 - 101	86 - 89	102 - 105	104,5	M	50
178 - 182	102 - 105	90 - 93	106 - 109	106	M	52
180 - 184	106 - 109	94 - 99	110 - 113	107,5	L	54
182 - 186	110 - 113	100 - 104	114 - 117	109	L	56
184 - 188	114 - 117	105 - 109	118 - 121	110,5	XL	58
186 - 190	118 - 121	108 - 113	122 - 125	112	XL	60
188 - 192	122 - 125	112 - 117	126 - 129	113,5	XXL	62
190 - 194	126 - 129	116 - 121	130 - 133	115	XXL	64
192 - 196	130 - 133	120 - 125	134 - 137	116,5	XXXL	66

Schlanke Größen

Körperhöhe*	Brustumfang*	Taillenumfang*	Gesäßumfang*	Seitenlänge*	Bestellgröße*
175 - 179	88 - 91	74 - 77	92 - 95	107	90
178 - 182	92 - 95	78 - 81	96 - 99	109	94
181 - 185	96 - 99	82 - 85	100 - 103	111	98
184 - 188	100 - 103	86 - 89	104 - 107	113	102
186 - 190	104 - 107	90 - 93	108 - 111	115	106
188 - 192	108 - 111	94 - 98	112 - 115	117	110



Handschuhe

Messen Sie den Handumfang immer ohne Daumen und führen Sie das Maßband, ohne zu schnüren, über den Knöchel.

Handumfang in cm	15,5	18	20,5	23	25,5	28
Bestellgröße	6	7	8	9	10	11

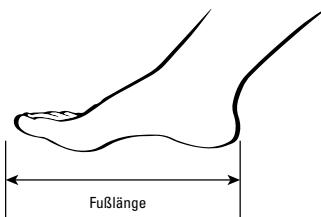

Schuhe

Deutsche Größe	36	37	38	39	40	41	42	43	44	45	46	47
Fußlänge in cm	24	25	26	27	28	29	30	31	32			
Englische Größe	3 1/2	4 1/2	5 1/2	6 1/2	7 1/2	8 1/2	9 1/2	10 1/2	11 1/2			

Produktinformationen im Internet



Im Katalog finden Sie bei einigen Produkten einen Hinweis auf weitere Informationen, diese erhalten Sie über die Such-Eingabe z. B. von **778** unter www.kroschke.com

Dadurch gelangen Sie einfach und schnell zu wichtigen Informationen der jeweiligen Produkte wie z. B. Gebrauchsanleitungen oder Montagehinweise. Geben Sie die Lexikon-Nummer einfach ganz oben in unserem Onlineshop unter www.kroschke.com im Such-Feld ein.

Oder aber Sie geben hinter www.kroschke.com direkt die Artikelnummer ein (z. B. www.kroschke.com/5194).

A

Abdecksprays	161
Abfall-/Ascher-Kombination	580-581
Abfallbehälter	580-586
Abfallsäcke	587
Absperrbänder	137,474,479-482,875
Absperrgitter	483-485,487
Absperrketten	446-449
Absperrpfosten	422,425-427,441-445,453,455-466,877



Absperrungen	86,137,426,441-449,451-467, 470-484,486-487,550,873,877
--------------	--

Absperrungen für Ventile und Armaturen	82,85-89
Absperrzäune	482,485
Abstandsregelung und Infektionsgefahr	275

Absturzsicherung	862-865
-------------------------	----------------

Acrylaufsteller	344
Acrylschilder	460
Akkus	639
Aktenvernichter	643
Alkoholtester	569

Allgemeine Geschäftsbedingungen	878
--	------------

Alu-Klapptritte	627
Alu-Klemmschienen	333

Andruckrollen	240,524-525,533
Andrückrollen	392

Anfahrerschutz	413,415-422,428,431,434-438,876
----------------	---------------------------------

Anhänger für Qualitätskontrollen	123
----------------------------------	-----

Anhänger für Schlüssel	611-613
------------------------	---------

Anlegeleitern	630-631
---------------	---------

Anstoßkappen	724-726
--------------	---------

Antirutschbeläge	240,508-509,519-530
-------------------------	----------------------------

Antirutsch-Bodenmarkierungen	236,241,513,517, 527-529,531
------------------------------	---------------------------------

Antirutsch-Bodenpunkte	236-237,240
------------------------	-------------

Antirutsch-Flächenbeschichtungen	532-533
----------------------------------	---------

Antirutsch-Pads	567
-----------------	-----

Antirutsch-Platten	526
--------------------	-----

Antirutsch-Sprays	533
-------------------	-----

Antirutsch-Warnmarkierungen	236-237,240,519, 525-526,529-530
-----------------------------	-------------------------------------

Antiseptika	702,706
-------------	---------

Arbeitsleuchten	636-637
-----------------	---------

Arbeitsscheinwerfer	636-637
---------------------	---------

Arbeitsschutzhelme	727-731,862
--------------------	-------------

Ärmelschoner	827
--------------	-----

Ascher	580-583
--------	---------

Atemschutz	766-783
-------------------	----------------

Atemschutzfilter	773-775,781-783
------------------	-----------------

Aufbewahrungsboxen	713-714,717,764-765,778
--------------------	-------------------------

Aufbewahrungsschrank	690
----------------------	-----

Aufbewahrungstaschen	622,745,776
----------------------	-------------

Auffanggurte	862-864
--------------	---------

Auffangwannen	572-574
---------------	---------

Aufkleber	
-----------	--

- für den Versand	153-155,157-160,163-164
-------------------	-------------------------

- für Geräte	80,89-91,109-113
--------------	------------------

- für Inventar	108-113
----------------	---------

- für Lagerplätze	129-131,141-142
-------------------	-----------------

- für Maschinen	93-99,102-106-107,271-272, 275,279-280,290,294
-----------------	---

- für Qualitätskontrollen	114-120,122-
---------------------------	--------------

- für Regalbelastung	133,135
----------------------	---------

- für Werkzeug	109-113
----------------	---------

- individuell	30,47,61,66,68-69,73-74,77,103, 115-117,121-122,152,165,309,311
---------------	--

Aufsteller	345
------------	-----

Augennotduschen	718-719
-----------------	---------

Augenschutz	736-747
--------------------	----------------

Augenspülflaschen	225,708-718,872-873
-------------------	---------------------

Ausgänge und Anweisungen	132,136,301,314-321,323-325
---------------------------------	------------------------------------

Ausweishalter	648-649
---------------	---------

B

Baken	483-484,875
Bandfalldämpfer	863,865

Bandschellen	389
Barcodes	109
Bartmasken	828
Batterien	601,639
Bauabsperungen	483-487,875
Baustellenleuchten	637
Beatmungshilfen	
Bekleidung	820-827,831-836
Belegtaschen	140-141
Berufskleidung	568,830-837

Beschriftungsfolien	347,352
---------------------	---------

Beschriftungsgeräte	646-647
---------------------	---------

Beschriftungsmaterial	75,78,265,393
-----------------------	---------------

Beschriftungssoftware für Namensschilder	648
--	-----

Besen	589
-------	-----

Betonformsteine	390
-----------------	-----

Betriebsanweisungen für Gefahrstoffe	324-325
--------------------------------------	---------

Betriebsanweisungen für Maschinen	324-325
-----------------------------------	---------

Betriebshygiene	588,590-595,706,813-817
-----------------	-------------------------

Betriebsvorschriften	314-316,324
----------------------	-------------

Blankoetiketten und Etikettendrucker	130,646-647
--------------------------------------	-------------

Blinkeleuchten	474-475,483
----------------	-------------

Blitzbinder	615
-------------	-----

Bodenbeläge	534-547
--------------------	----------------



Bodenbeschichtungen	517,533
---------------------	---------

Bodenhülsen	390,464
-------------	---------

Bodenmarkierungen	142,241,496,502-503,506, 508,512,514,517,530,552
--------------------------	---

Bodenmarkierungsbänder	143,502-876
------------------------	-------------

Bodenmarkierungsfarben	495-499,501,517,533,552
------------------------	-------------------------

Bodenmarkierungsgeräte	494,497-498,501-502,506,509
------------------------	-----------------------------

Bodenmatten	534-541
--------------------	----------------

Bodennahe Leitsysteme	236-238,240-241
-----------------------	-----------------

Bodenreiner	589
-------------	-----

Bodenreinigung	516
----------------	-----

Bodenreparatur	515
----------------	-----

Bodenroste	539-540
------------	---------

Bodensicherheitszeichen	512-514,516,552
-------------------------	-----------------

Brandfluchthauben	780
-------------------	-----

Brandschutzprodukte	568,576-579,581-583
---------------------	---------------------

Brandschutzzeichen	235,247-253,320,460
---------------------------	----------------------------

Brillen	736-743,745-747
---------	-----------------

Brillenetuis	745,764
--------------	---------

Brillennreinigungsmittel	744-745
--------------------------	---------

Bügelgehörschützer	756-757,762
--------------------	-------------

Büroausstattung	640-645,650
------------------------	--------------------

Büromaterial	643,650-651
--------------	-------------

C

CE-Zeichen	100-101
------------	---------

Chemikalien-Schutzhandschuhe	787-792,808
------------------------------	-------------

Chemikalien-Schutzkleidung	821-827,834-835
----------------------------	-----------------

CO ₂ Messgerät	645
---------------------------	-----

Container-Warmmarkierungen	560-561
----------------------------	---------

Creme	812-814,818-819
-------	-----------------

Cutter-Messer	622-624
---------------	---------

D

Datenschutz	878
--------------------	------------

Deckenbefestigungen	391
---------------------	-----

Defibrillatoren	679,682-687,872
-----------------	-----------------



Desinfektionsmittel	595,702,704-707,776,817
---------------------	-------------------------

Dokumententaschen	616
-------------------	-----

Drahtbürsten	589
--------------	-----

Drehgelenkhalter für Spiegel	559
------------------------------	-----

Drehrichtungspfeile	106-107
---------------------	---------

Druckverschlussbeutel	615
-----------------------	-----

E

Eckschutz	244,405-407,409-413,
-----------	----------------------

Eckschutzwinkel	244,407,409
-----------------	-------------

Edelstahlpfosten	466
------------------	-----

Einjahres-Plaketten	20-23,25-29,38-43,45,48, 53,55-57,61,64-65,70-72,74
---------------------	--

Einweg	
---------------	--

- Feinstaubmasken	766-772
-------------------	---------

- Halbmasken	766-772
--------------	---------

- Handschuhe	703,784-789
--------------	-------------

- Hauben	828
----------	-----

- Kleidung	768,770,820-829
-------------------	------------------------

Einzeletiketten für Rohrleitungen	180-182,184
-----------------------------------	-------------

Elektriker-Gesichtsschutzschirme	728,735
----------------------------------	---------

Elektrokenntzeichen	77,105
---------------------	--------

E-Mobilität	548-549,551,553
--------------------	------------------------



Entsorgung	575,583-587
-------------------	--------------------

Ergonomie	837
-----------	-----

Ersatzstößel	753,756-757
--------------	-------------

Erste Hilfe	318-319,664-665,669,673, 677-678,690,697,719-721,877
--------------------	---

Erste Hilfe	
-------------	--

- bei Verbrennungen	681,715
---------------------	---------

- Koffer	658-664,668,672-675-678
----------	-------------------------

- Nachfüllpacks	661-663,665-670,
-----------------	------------------

- Scheren	667,670
-----------	---------

- Schilder	220-221,223-225,318
------------	---------------------

- Schränke	678,688-689
------------	-------------

- Taschen und Rucksäcke	675,678
-------------------------	---------

- Zusatzausstattung	221,318,584,665-667,669-671,680,687, 691-693,702-703,707,713,716,719-721,828
---------------------	---

ESD	
-----	--

- Handschuhe	793,804-805
--------------	-------------

- Schuhe	838-850,852-855,857-861
----------	-------------------------

- Schuhschutz	847-848,850,853
---------------	-----------------

Etiketten	
-----------	--

- bedruckbar	130
--------------	-----

- für Betriebsmittel	76-77,105
----------------------	-----------

- für Elektrogeräte	101
---------------------	-----

- für Gefahrstoffe	193-203,322
--------------------	-------------

- für Lagerplätze	130,139
-------------------	---------

- individuell	30,77,90,109,122,152,198,203
---------------	------------------------------

- seewasserbeständig	145-155,158-160,565-566
----------------------	-------------------------

- zum Selbstbeschriften	78,118-119,130,201
-------------------------	--------------------

Etikettenhalter	139
-----------------	-----

Etikettenlöser und -schaber	75
-----------------------------	----

Etikettenspender	127
------------------	-----

Euro-Warndreiecke	568
-------------------	-----

Exit-Stoppes	604
--------------	-----

F

Fahnschilder	135,214,220,223-224,235,249,251
--------------	---------------------------------

Fahrradständer	468-469
----------------	---------

Fahrzeugausstattungen	568-570
-----------------------	---------

Fluchtfiltergeräte	780	- für Umweltschutz	309-311,313	Krankentragen	691
Fluchttürhauben	605	- für Videoüberwachung	300-301	Kreidestifte	265
Folien für Glastüren	354-355,358-359	- für Zufahrten und Zutritte	264,300-303,306,550	Kreppbänder	618-619
Folienabsperrbänder	479-482	- individuell	188,191,259,269,277,293,301-302,307,365,368,371,373,375,378-379,381,384,400	Kühlkompressen	666,669,679
Folienpunkte	358	Hitze- und Schweißerhandschuhe	810-811	Kühlsprays	679
Folienzuschnitte	358-359,415,444,464	Höhenleitmale	365	Kunststoffketten	446-447
Füllmaterial	616	Höhenleitmale	365	Kunststoffrahmen	331-332,335,443
Fußplatten	387,483	Höhenleistungsgeräte	862-865	Kunststoff-Warmmarkierungen	492
Fußstützen	837	Hosen	834		

G

Gebälse-Atmenschutzsysteme	781
Gebotszeichen	136,271-277,299
Gefahrenstellensicherung	470,472-484,86-487,637,873,875



Gefahrensymbole	183,193-203,322
Gefahrensymbole für Rohrleitungen	172-173,183
Gefahrtgutaufkleber	145-160,164,565-566
Gefahrtgutausstattung	568
Gefahrtgutenzeichen Batterien	145,151,154-156
Gefahrtgutkanter	568-569
Gefahrtguttafeln	565-566
Gefahrstoffkennzeichen	136
Gefahrstofflagerung	136,572-575
Gefahrstoffschranke	574-575
Gefahrzettel	145-151,154,160,565-566
Gehörschutz	731,748-763
Gehörschutz, detektierbar	754-755
Gehörschutzkapseln	731,752,758-763
Gehörschutzspender	748-755
Gehörschutzstöpsel	748-756
Geschwindigkeitsanzeigesysteme	370
Geschwindigkeitsschilder	370,563
Gesichtsschutz	732-735,781
Gewebeklebebänder	489,620-621
Gießharz-Bodenkennmarkierungen	236
Gleitschutzwinkel	576
Großzettel	163,565-566
Grundetiketten	30-31,46-47,59,64,73-74,198
Gummistiefel	859-860
Gurtabsperrpfosten	445,451-452,456-457

H

Haarnetze	828
Halbmasken	767-768,770-771,773-776
Halbschuhe	842
Hallenfarben	517,533
Halter für Unterlegkeile	567
Halter für Verbändbuch	671
Handabroller	127,617,619
Handdesinfektion	704-705,707,817
Handgelenkschutz	837
Handgelenkstützen	837
Handmarkierer	494,498,501
Handscheinwerfer	636
Handschuhe	784,786-811
Handschuhhalter	798
Handtuchspender	590-591
Hautpflege	812-819
Hautreinigung	590-591,669,812-819
Hautschutz	812-819
Heckmarkierungen	564
Helme	727-731,862
Hinweisschilder	161
Hinweisschilder	153-154,216-217,221,252,281,300-301,304,306,313,551
Hinweisschilder	
- allgemein	300,312-313
- für Anlagen, Apparate und Maschine	93-99,107,271-275,279-280,290,304-305
- für gefährliche Räume	303,306,551
- für Heizräume und Garagen	303,306
- für Krane und Aufzüge	302,304-305
- für Labor und Lebensmittelindustrie	307
- für Lagereinrichtungen	133,137
- für Sanitärbereiche	307,356-357

- für Umweltschutz	309-311,313
- für Videoüberwachung	300-301
- für Zufahrten und Zutritte	264,300-303,306,550
- individuell	188,191,259,269,277,293,301-302,307,365,368,371,373,375,378-379,381,384,400
Hitze- und Schweißerhandschuhe	810-811
Höhenleitmale	365
Höhenleistungsgeräte	862-865
Hosen	834
Hygiene	590-591,812-817

I

Individuelle Schilder und Aufkleber	103,136,269,277,298,301,307-308,317,398-399
Industriematten	534-537,539-540
Industriespiegel	554-559
Infektionsschutz	645
Infoträger	345
Innerbetrieblicher Transport	625
Instandhaltungsnachweise	44-45
Inventaretiketten	109-113
ISO-Kombischilder	221,294-295
Isolierbänder	621

J

Jacken	832-834
Jugendschutzgesetz	315

K

Kabel- und Leiterkennzeichen	76-78,105
Kabelbinder	79,615
Kabelbrücken	544-546
Kabelmarkierer	78
Kabelprüfplaketten	70-73
Kabelprüfplaketten individuell	73
Kabeltrommeln	637
Kälteschutzkleidung	810,832-833
Kantenschutz	244,408-409,412-413
Kantenschutzwinkel	244,570
Kantenversiegelung	240,525
Kapselgehörschutz	731,751-752,758-763
Kennzeichen	
- für Batterien und Zellen	151,155-157
- für Elektrogeräte	101
- für elektrostatisch gefährdete Bauelemente	283
- gemäß CLP/GHS-Verordnung	136,183,193-203,322-323
Kennzeichnungsmarken	187
Kennzeichnungspfeile	129
Kennzeichnungssysteme Rohre/Armaturen	187-191
Ketten	212,390,446-449
Kettenständer	441-445,461-463,877
KFZ-Verbandkästen	569,674
KFZ-Warmmarkierungen	560-564
Kinnriemen	731
Kittel	826,836
Klapp-Pfosten	441-442,465-466
Klapprahmen	327-328,334-339,345
Klapptritte	627
Klebebänder	391,490,502-503,618-621
Klebebänder für die Qualitätskontrolle	126,161
Klebeplättchen für Qualitätskontrollen	116,118-120
Klemmschellen	389
Klettband und -punkte	391
Knieschoner	837
Knotenketten	212,390,449
Kohlendioxid Löscher	576
Kombischilder	95-99,221,262-266,268,271-274,276,280,282,285-287,290,294-296,374-375
Kombischilder individuell	269,277,292,295,297-298,308,375,396,399
Kontrollspiegel	554-559



Kontur-Sicherheitsmarkierungen	562
Kopflampen	638
Kopfschutz	724-735,862
Körper-Notduschen	718,720-721

L

Lackmarker	393
Ladegeräte	598,639
Ladestation	548-549
Ladungssicherung	567,570
Lagerkennzeichen	120,124-126,132-133,135,137-138



Lagerplatzkennzeichnung	121,129-132,134-135,138-142,511
Laminiergeräte und -folien	643
Lang nachleuchtende	
- Bodenmarkierungen	236-237,240-241,530
- Farben	236,238-240,242-243
- Sicherheitskennzeichnung	207-213,215-216,221,223-227,234-235,242,247-258,262,291,319-320,460,878
- Treppenmarkierung	236,241
- Warn- und Schutzprofile	244,412
- Warmmarkierungen	245,491
Laser-Warnschilder	283
Latzhosen	834
Leder-Schutzhandschuhe	796,810
Leiter-Gebrauchsanweisungen	46-47
Leiterkennzeichen	76-77,105
Leitern	627-631
Leiterprüfplaketten	46-47,59
Leitkegel	470-474
Leitplanken	428-429,431,433-438
Leitsysteme	235-243
Liegen	691
Lochzangen	75
Lockout-Tagout	81-83,85-89
Löschdecken	579
Luftpolsterfolie	616
Luftreiniger	645

M

Magnete	333,342
Magnetische	
- Bänder	138,391
- C-Profile	139
- Etiketten	138-140
- Rahmen	332,337-338,340-341
- Schilder	304-305
- Taschen	140,332-333,340,342
- Warmmarkierungen	492,561
Markierfarben	495-499,501,552
Markiergeräte	494,498,501-502,509
Markierschablonen	236
Markierungs-	
- bänder	143,504-510,876
- nägel	543
- Pfeile	510
- punkte	118-121
Markierwagen	494,497
Maschinenaufkleber	93-104,106-107,271-272,275,279-280,290,294
Medikamentenschränke	678,688-689
Megafone	598
Mehrjahres-Plaketten	29,33-42,45,48,50-66,68,70-72,874,880
Mehrzweckleitern	630-631
Messer	75,622-624
Metallbänder für Magnete	333
Metallmarker	392
Minisymbole	322
Montagetritte	628
Müllbeutel	587

Müllsackständer	586
Mülltonnen	583-586
Multinormen-Schutzkleidung	833
Mundschutz	669,769,771,828

N

Nachfüllpacks für Erste-Hilfe-Material	662-663,665-667,669-670,674,677
Namenschilder	648-649
Nasenschilder	214,220,223-224,235,249-251
Notbeleuchtung	228-231
Notduschen	718-721
Notfall- und Alarmpläne	318-320,327
Notfall-Leitsysteme	208-211,234-238,248-249,251,256-257
Notschlüsselkästen	609-610

O

Ohrschutz	748-761,763
ökologische Materialien	39-40,115,119,162,312-313,479,500,875
Öl- und Chemikalien-Soforthilfe	575
Organisationsetiketten	114-120
Overalls	821-826,834

P

Packbänder	618-619
Papiereinlagen	346-349,351
Papieretiketten	118-120
Papierhandtücher	591
Papierklebebänder	618-619
Papierkörbe	583
Parkausweise	383,385
Parkbügel	467,469,550
Parkpfosten	458,461-467,550,385,467,553
Parkplatzbegrenzungen	380-385,401,551,553
Parkplatzkennzeichnung	415-417,419,425,434
Pfeiler- und Säulenschutz	666-667,669-670,681,693-701
Pflaster	681,693,695-696,701
Pflaster - detektierbar	678,692,694-696,715-716
Pflasterspender	425-427,443-445,451-452,455-459,461-466,877
Pfosten	343
Pinwände	163,565-566
Placards	166-169
Plombenzangen	168
Podestleitern	628
Poller	458,466
Produktkennzeichnung	100-101
Produktschutzhandschuhe	793-795,805
Produktsicherheitsschilder	102-104,234
Prospekthalter	344-345
Prüfnachweise	20-23,25-29,38,41-42,45,48,50-52,59,62-66,73

Prüfplaketten	18,20-23,25-33-46,48,50-52,55,57-59,61-64,66,68-70,74,563,874
----------------------	--



Prüfplaketten	60-63,72
- für elektrische Geräte	21,26,30-31,33,35,40,42-43,47,50-51,53-58,60-64,71-72,880
- für gesetzl. Prüfungen	64-65
- für Medizin und Chemie	22-23,27-28,31,39-40,46,50-58,61,64,71,880
- gemäß DGUV	61,66,68-69,73-74
- individuell	225
Prüftabellen für Augen- und Körperduschen	576-577
Pulverlöschers	588,592,594
Putztücher	586
Putzwollkästen	

Q

Qualitätsetiketten	114-117,120,122-125
Qualitätskennzeichen	118-119,122-126
Quarzsand	440

R

Rahmen	327-334,336,341,343-345,443
Rakel	392,506

Rammschutz	244,405-415-422,424-429,431,434-438,460,876
-------------------	--



Rammschutzpfosten	426-427
Rammschutzplanken	428-429
Rammschutzwinkel	420,425,427
Raumbeschilderung	214,346-353,357
Raumschilder	214,357
Reflektoren	492
Reflexschilder	259,263,279,362,364,370-371,551
Regal- und Pfostenschutz	415-417,419,425-426
Regal-Kennzeichnung	129-135,137-141
Regenschutzkleidung	833
Reiniger	645
Reinigung	516,524,575,587-594
Reinigungsschwämme und -tücher	588,592-594
Reservierungsschilder	380-381,401
Rettingdecken	667,670
Rettingringe und -leinen	599
Rettingssitze und -tücher	691
Rettingswegkennzeichen	221
Rettingsweg-Leitsysteme	236-238
Rettingswegleuchten	228-231
Rettingswesten	598
Rettingszeichen	207-227,234-235,238,249-250,285,322,878



Ringgummimatten	541
Rohrleitungskennzeichnung	
- Bänder individuell	179
- Bänder mit Standardtexte	172-178
- Einzeletiketten individuell	180-182
- Einzeletiketten zum Selbstbeschriften	184
- für Feuerlöschleitungen	186
- für Kälteanlagen und Kühleinrichtungen	184
- für Wasserversorgungsanlagen	186
- Kennzeichnungssystem	188-191
- mit Fließrichtungspfeile	172-179,185
- unifarben	185
Rohrpfosten und -rahmen	372-373,387
Rohrschellen	388-389
Rohrschutz	411
Rollenspender für Etiketten	127
Rollhocker	627
Rollstopp	420
Rückenstützgürtel	837
Rundumleuchten	637
Rundumsicht-Spiegel	554

S

Sackverschlüsse	587
Sandalen	840,842-843,845-846,858-859
Sanitätsraumausstattung	690-691
Sanitätsschränke	690
Schaber	75
Schablonen	236,500-501,552
Schachtschutzgitter	487
Schaftröhre	387
Schaufeln	597
Schaukästen	343
Schaum-Löschers	577
Scheren	624
Scherensperren	486
Schilder	
- für Anlagen, Apparate und Maschinen	304-305

- für Betriebsgelände	261,361-367,370-374-379,382,550-551
- für gefährliche Räume	303,306,551
- für Geschwindigkeitsbegrenzung	370-371
- für Heizräume und Garagen	303,306
- für Krane und Aufzüge	302,304-305
- für Maschinenmanipulation	95
- für Park- und Halteverbot	366-368,383,551
- für Parkplätze	380-383,551
- für Rettungswege	216,372-373
- für Zufahrten und Zutritte	264,302-303,306
- individuell	134,136,189,259,269,277,292-293,295,299,301,307-309,311,317,363,365,368,371,373,375,378-379,381,384,396,398-400

Schilderträger	190,369
Schilderzubehör	386-388,483
Schlauchbrücken	544-546
Schlauchscheiden	191
Schlösser	84-85,597,601,606-609,706
Schlüsselanhänger und -ringe	611-613,649
Schlüsselkästen und -schränke	609-611
Schmutzfangmatten	540-541
Schneeschieber	597
Schnittschutz- Handschuhe	784,798,806-809
Schnittschutzkleidung	808
Schrauben	385
Schuhe	838-859,861
Schuhschutz	827,829,861
Schulbustafeln	564
Schürzen	835-836
Schutzboxen für Feuerlöscher	578
Schutzboxen für Löschdecken	579
Schutzbrillen	736-747
Schutzbügel	421-424,427,468,876
Schutzzecken	405-406
Schutzhandschuhe	784-811
Schutzhelme	727-731,734,862
Schutzkleidung	568,820-827,836
Schutzlaminat	57,110
Schutzwinkel	415-418,422,425,427
Schweißbänder	731
Schwimmwesten	598
Seifen	590-591,817
Seile	571
Sicherheitsbehälter	575
Sicherheitsfallschuhe	839,841
Sicherheitshammer	568
Sicherheitskennzeichen	94,98-99,197,207-282228,234-235,238,247-259,261-269,271,

Sicherheitsleuchten	228-231
Sicherheitsmesser	75,622-624
Sicherheitssschuhe	838-861
Sicherheitssschuhe für Damen	857
Sicherheitssschuhe für Küche und Labor	858-859
Sicherheitszeichen für den Boden	214,223,253,266,512-514,516,552
Sicherung für Ventile und Schalter	83,85-89
Sichthüllen und -taschen	332-333,340,345
Sichttafelsysteme	334,336-339
Siegel	166-169,221,250,618

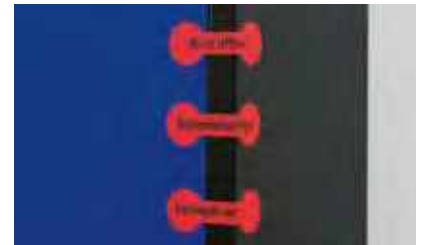

Signiersets	161
Sorbents	575
Spanngurte	570
Spender für Desinfektion	706-707,812,814,816-819
Spender für Einweghauben	829
Spender für Hautschutzprodukte	590,812,814,816-819
Spiegel	554-559
Sprossenleitern	629-631
Stahlketten	448-449
Stahlschutzbügel	421-423,425,427,468,876
Stahlschutzpfosten	426-427,461
Stahlschutzplanken	429,431,433-438
Stahlschutzwinkel	425,427
Stanzbuchstaben	131
Stehleitern	629-630
Stiefel	847,851,853-854,856-857,859-860
Stifte	75,78,265,392-393

Störlichtbogenschutz	728,735,811
Stretchfolien	617
Streugutbehälter und -wagen	597
Stromkreisbezeichnungsschilder	78
Stufenprofile	241,527-528,531
Stufensteileitern	628-630
Systemplaketten	74

T

Taschenlampen	638
Taschenmesser	622-624
Technische Klebebänder	620-621
Temperaturgesteuerte Kennzeichen	286
Tempo-Stopp-Schwellen	542-543,546-547
Textilbänder	649
Thermokleidung	832
Tischspender für Etiketten	127
Toilettenausstattung	590-591
Transportgeräte	625
Trassenwarnbänder	185
Treppenmarkierungen	241,527-529,531
Trocken-Batterien	639
Türgriff-Hinweise	226,242,354-355
Türhinweiskennzeichen	214,242,354,356-357
Türschilder	214,302-303,346-357
Türwächter	243,600-604



Ü

Überziehschuhe	827,829,861
Umreifungsbänder	616
Umweltkennzeichen	306,309-311,551
Umweltschränke	575
Umzugskartons	614
Universalsreiniger	392,589
Unterfahrerschutz	424
Unterlegkeile	567
Unterleg-Schutzplatten	567
Untersuchungshandschuhe	703

V

VDE-Aushänge	314,317
Ventilabsperungen	87
Ventilkennzeichen	187
Verbandbücher	671
Verbandkästen	658-660,662-663,672-673,675

Verbandmaterial	666-667,669-670,678,681,692-693,695-701,703,715-716
Verbandschränke	678,688-689
Verbotszeichen	136,197,235,261-269,277,299
Verhaltensregeln	318-320
Verkehrsleitkegel	470,472-473
Verkehrsspiegel	558-559
Verkehrszeichen	361-362,364,366-367,370-371,382,550-551



Verlängerungskabel	637
Verpackungsbänder	161,618-619
Verpackungskennzeichen	115,145-151,153-163,165,565-566
Verpackungsmaterial	615-616
Verpackungssiegel	169,221,250,618
Verriegelungen	83-89,597,606-608
Versandetiketten	145-151,153-157-160,163-164,565-566
Versandtaschen	616
Videüberwachung	301
Visiere	732-733,735
Vollmasken	777-780
Vollschutzbrillen	741,743-744,746-747
Vorhängeschlösser	84,597,606-608

W

Wandhaken	764
Wandschutzbügel	419
Warn- und	
- Hinweissbänder	126,137,161,185,438,479-482,492
- Hinweisetiketten	145,153-155,158-159,162,164-165,
- Schutzprofile	244,405-
- Schutzwinkel	244,407,409,418
Warnaufsteller	475-478,483,486,873
Warnblinkleuchten	475,483,637
Warnmarkierungen	236-237,239-240,243,415,
	438,489-493,560-563,620-621
Warnmarkierungen für KFZ	561,564
Warnmarkierungsbänder	245,438,489-492
Warn-Reflektoren	492
Warnschutzkleidung	274,568,830-832
Warntafel für Abfalltransporte	563
Warntafeln	563
Warnwesten	568,830-831
Warnzeichen	93-99,269,271-275,277,279-287,290-293
Warnzeichen mehrsprachig	99,282
Wartungsabsperungen	82-83,85-89
Wartungsanhänger	80,90-91
Wartungsaufkleber	44,80,90-91

Wartungskennzeichnung	44,82,89
Waschraumausstattung	590-591
Wasser-Löschler	577
Wechselrahmen	327-331
Wegweiser	345-353,378,400,550
Werkzeuge	632-635
Werkzeugmarken	45
Westen	568,830
Wetterschutzkleidung	832-833
Whiteboards	342
Windsackanlagen	596
Wisch- und Reinigungstücher	588,592-594
Wundreinigungstücher	666,702,715
Wundspülungen	695,715-717
Wundversorgung	661,668-670,681,692-693,695-703,715-717

Z

Zahlen und Buchstaben	129-130,142
-----------------------	-------------



Zubehör	
- für Absturzsicherung	730,865
- für Anfahrerschutz	438
- für Arbeitsschutzhelme	731,734-735
- für Aushangsysteme	342
- für Etiketten, Prüfplaketten und Schilder	75,78,265,
	392-393,506
- für Feuerlöscher	320,578
- für Flucht- und Rettungswegpläne	322
- für Gefahrgut- und Warntafeln	566
- für Kennzeichnung	140,228,449
- für Ketten	212,447,449,461
- für Pfosten	390,425,443-445,454,461,463-464,582
- für Rahmen	335-336,342
- für Schilder und Verkehrszeichen	75,191,212,369,
	386-392,401,449,483
- für Schlüssel	612-613
- für Schuhe	854-855,861
- für Schutzbrillen	744-745,764-765
- für Whiteboards	331,342
Zurrgurte	570
Zusatzschilder für Warnzeichen	281,291

Infos zur Datenanlieferung für individuelle Schilder und Aufkleber über die Such-Eingabe von **732** unter www.kroschke.com

individuell. | Textschilder

- extrem haltbar
- für dauerhaften Einsatz



Beispiele



Viele unserer individuellen Schilder und Aufkleber sind direkt im Shop konfigurierbar.

Weitere Infos unter www.kroschke.com/individuell

Erster Eindruck gefällig?



Wir lieben
Kennzeichnung

Hier gibt es Ihre kostenlosen Muster:
www.kroschke.com/testen

Bestell-Nr. 41888



Sicherheit – ein gutes Gefühl

Wir testen zwar alle Materialien in unserem Labor, damit die Qualität stimmt. Welche der Plaketten für Ihre Einsatzzwecke geeignet sind, können aber nur Sie entscheiden!
In unserem Musterheft finden Sie alle 8 Standardmaterialien.



Knallig im Hellen, lang nachleuchtend im Dunkeln

Unser tagesfluoreszierendes Material in **PERMALIGHT power**-Qualität (Leuchtdichte Klasse C) sorgt nicht nur für optimale Erkennbarkeit in der Dunkelheit sondern ist gleichzeitig durch sein strahlendes Gelb auch bei Licht sehr auffällig. Holen Sie sich den Stimmungsaufheller in Form eines Musterbogens ins Büro.

Bestell-Nr. 49920

Damit Sie auch im Notfall nicht im Dunkeln tappen!

PERMALIGHT steht für unsere lang nachleuchtenden Produkte. Ohne Sicherheitsbeleuchtung brauchen Sie lang nachleuchtende Fluchtweg-, Rettungs- und Brandschutzzeichen.

Sichern Sie sich jetzt Ihr Schild und erleben Sie geballte Leuchtkraft von **PERMALIGHT power**.

Testen Sie unser Muster und aktivieren Sie es dazu 30 Sek. im Licht.

Bestell-Nr. 48390



Einfach anfordern unter www.kroschke.com/testen

Jetzt informieren und bestellen im **Online-Shop** unter www.kroschke.com

Wenn jede Sekunde zählt!



Philips Defibrillator HeartStart HS1

Defibrillator HeartStart HS1 mit vollautomatischer Analyse des Herzrhythmus und schneller Schockabgabe (Quick Shock™). Einfache Sprachanweisungen leiten den Anwender durch die gesamte Bedienung (inkl. Herz-Lungen Wiederbelebung). Keine externe sicherheitstechnische Kontrolle (STK) vom Hersteller vorgeschrieben: permanente Selbsttests garantieren die Einsatzbereitschaft. Integrierte Herzschrittmachererkennung, auch für Kinder geeignet.

Lieferumfang inkl. Elektrodenpads, inkl. Langzeitbatterie

Best.-Nr.

34570

Pflichttexte:

Defibrillatoren sind Medizinprodukte gemäß dem Medizinprodukte-Durchführungsgesetz (MPDG). Als Betreiber eines Medizinproduktes sind Sie zur Erstinbetriebnahme und Ersteinweisung durch eine vom Hersteller autorisierte Person verpflichtet. Diese Dienstleistung bieten wir Ihnen bundesweit durch unseren Partner an. Nur in Verbindung mit Gerätekauf oder Anmietung!

Mehr Informationen oder weitere Ausführungen ab Seite 682.



PHILIPS

K.57 Augenspülflasche

Augenspülflasche zum Ausspülen von Fremdkörpern aus dem Auge.

- + steril verschlossen und wartungsfrei
- + sichere Anwendung durch ergonomisch geformten Spülkopf mit Augenstütze
- + Staubschutzkappe schützt vor Verschmutzung

Gemäß DIN EN 15154-4

Halbbarkeit bis zu 3 Jahre

Spülflüssigkeit Sterile Kochsalzlösung (0,9%)

k.57

Inhalt ml	Spülzeit/Flasche ca.	Best.-Nr.
500	5 Minuten	4724

Mehr Informationen oder Ausführungen ab Seite 708.

Bestellen Sie einfach telefonisch: Tel. 0531 318-318

Wie für Sie gemacht!



Warnaufsteller in 3D-Optik, ACHTUNG! Rutschgefahr

- mehr Aufmerksamkeit durch Sonderformat und 3D-Optik

Der innovative 3D-Aufsteller mit doppelseitigem Hinweis, umlaufender Warningschraffur sowie zwei blickfangenden Piktogrammen mit 3D-Effekt dient zur Absicherung von Gefahrenstellen. Das robuste, formstabile Material für längerfristige Einsätze ist platzsparend zusammenklappbar, leicht zu transportieren und für innen und temporär außen nutzbar.

Gemäß ASR A1.3, DIN EN ISO 7010
Material Kunststoff
Breite 480 mm
Höhe 650 mm

Best.-Nr.

47729

Weitere Motive ab Seite 477.

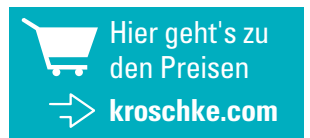

Wand-Augenspülstation SMALL

Augenspülstation zur sicheren Aufbewahrung von Augenspülflaschen mit erklärenden Piktogrammen und praktischem Spiegel aus Folie. Geeignet zur Bereitstellung von einer Augenspülflasche mit 500 oder 1000 ml Inhalt.

Material Kunststoff
Breite 310 mm
Höhe 520 mm

Set-Inhalt	Variante	Best.-Nr.
Wand-Augenspülstation SMALL Augenspülflasche 500 ml, Kochsalzlösung 0,9%	mit 1x 500 ml	47904

Mehr Ausführungen auf Seite 712.



“ **Hans-Jürgen Wenk**
Produktentwicklung Produktion

Es ist immer ein besonderer Moment, wenn aus Ideen marktfähige Produkte werden.

2020 haben wir eine neue Fräse in Betrieb genommen und uns viel mit den unendlichen Möglichkeiten beschäftigt, die diese Maschine bietet. Wir haben Kunststoffplatten bedruckt, Nut und Haken gefräst. In enger Abstimmung mit dem Produktmanagement wurden die Prototypen in der Praxis erprobt und immer weiter perfektioniert, bis am Ende diese neuen Wand-Augenspülstationen und unsere 3-D-Warnaufsteller entstanden sind. Beide Produkte fertigen wir hier in Braunschweig für Sie. ”



oder im Shop: www.kroschke.com

Mit unseren Ökomaterialien bieten wir Ihnen eine nachhaltige Alternative – für ein gutes Gefühl und unsere Umwelt. Sie vereinen die bewährte **Kroschke SIGN-Qualität** mit dem Aspekt der Nachhaltigkeit.

Andrea Mai
Leitung Produkt-Medienmanagement

KSIGN



Uns gibt es jetzt auch...



Mehrjahresprüfplakette Nächster Prüftermin, Ø 30mm, auf Rolle

Ø 30
Material ökologische Folie
Einheit Rolle
Anzahl Aufkleber 500

Jahre	Best.-Nr.
24-29	5054824
25-30	5054825



Mehrjahresprüfplaketten, Nächster Prüftermin, aus ökologischer Folie

Ø 30
Material ökologische Folie
Einheit Bogen
Anzahl Aufkleber 18

Jahre	Best.-Nr.
24-29	5045924
25-30	5045925

Sicherheitssiegel

Erste Hilfe

Gemäß DIN EN ISO 7010
Material ökologische Folie
Breite 25 mm
Höhe 45 mm
Eigenschaften vorgestanzt

Text

Bei Beschädigung Inhalt sofort überprüfen und ggf. auffüllen!
Nächste Prüfung 12 Stück

Anzahl Aufkleber

Einheit	Best.-Nr.
Bogen	49766



Informationen zu unseren Ökomaterialien und weiteren Produkten online:
www.kroschke.com/oekomaterial

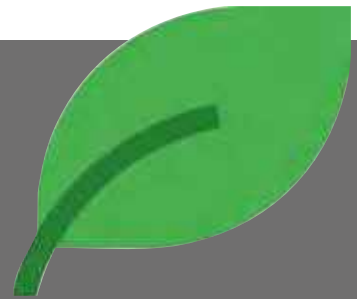

Recycling Absperrband Super, rot/weiß schraffiert

Extrem reißfestes Absperrband Super zum Absperrn, Eingrenzen oder Warnen für langfristige Einsätze, beidseitig bedruckt und schraffiert. Es ist extrem reißfest für hohe Anforderungen. Das Band ist aus min. 80 % recycelten und zertifizierten PE-Rohstoffen, CO₂-reduzierend und zertifiziert gem. Richtlinien „Blauer Engel“.

Material	Polyethylen
Breite	80 mm
Eigenschaften	grundwasserneutral, recycelt, reißfest, umweltfreundlich
Länge	500 m
Einheit	Rolle

Best.-Nr.

47525

Weitere Absperrbänder ab Seite 479.



in nachhaltig!

Leitbakensystem

Leitbake mit Sicherheitsfußplatte zum Warnen oder Absperrn von Gefahrenstellen, beidseitige Reflexfolie mit rot-weißer Schraffur, stabiler und sicherer Stand

Gemäß	BAST
Material	Kunststoff
Breite	440 mm
Höhe	895 mm
Länge	115 mm
Farbe	rot, weiß
Weisungsrichtung	linksweisend, rechtsweisend
Einheit	Verpackungseinheit

Set-Inhalt	Durchmesser (Linse) mm	Lieferumfang	Best.-Nr.
Sicherheits-Leitbake	200	ohne Batterien	47172
Sicherheitsfußplatte TL 56 K1			
Warnleuchte BakoLight LED			

Mehr Leitbaken und Möglichkeiten zur Gefahrstellensicherung ab Seite 483.



Bestellen Sie einfach telefonisch: Tel. 0531 318-318

k.57 Unsere Marke für langlebige Produkte mit hoher Qualität



K.57 Schutzbügel, zum Aufdübeln, rot/weiß

Rot-weiße Schutzbügel zum Aufdübeln zum Schutz von Gebäuden, Maschinen, Betriebswegen und anderen empfindlichen Gegenständen im Außenbereich. Lieferung inkl. 2 fest verschweißter Bodenplatten (ohne Befestigungsmaterial)

Material	feuerverzinkter Stahl, Polyesterfolie
Farbe	rot, weiß
Ø	76 mm
Durchmesser (Bohrung)	12,5 mm
Anzahl Bohrung pro Bodenplatte	4
Wandstärke	3,2 mm

Breite mm	Höhe mm	Best.-Nr.
750	650	11316
1000		11317
750	1150	11320
1000		11321
300	650	11315
	1150	11319

Mehr K.57 Rammschutz ab Seite 415.



K.57 Bodenmarkierungsbänder, überfahrbar

• für den Gabelstaplerverkehr geeignet

Besonders widerstandsfähiges Bodenmarkierungsband Stark zum Markieren von Fahrbahnen, Abstellflächen, Sicherheitszonen oder Wegen in Produktionshallen, Speditionen oder Lagerhäusern, mit Flurförderzeugen überfahrbar

Material	PVC
Einheit	Rolle

Breite mm	Farbe	Länge m	Best.-Nr.
50	RAL 1023 (Verkehrsgelb), schwarz	10	35068
75			35069

Weitere Farben und Ausführungen ab Seite 506.



Hier geht's zu den Preisen



[kroschke.com](https://www.kroschke.com)

Bestellen Sie einfach telefonisch: Tel. 0531 318-318

und optimalem Preis-Leistungs-Verhältnis

K.57 Kettenständer-Set Mobil Medi

Kettenständer-Set Mobil zum Einrichten von Absperrungen im Innen- oder Außenbereich, besonders leicht und schnell aufzubauen

Material	Kunststoff
Höhe	900 mm
Länge	265 mm
Inhaltsmenge	6
Ø	6 mm
Einheit	Pack

Set-Inhalt	Best.-Nr.
6x Kettenständern	19161
10 m Kunststoffkette	
10x Verbindungsgliedern	
10x Ersatzgliedern	

Mehr Informationen und Produkte ab Seite 441.



“ Michal Sichtanc

Produktmanagement und -Entwicklung für den Bereich Betriebliche Sicherheit

Die 57 steht für die Gründung des Unternehmens im Jahr 1957 und spiegelt die Verbundenheit und Werte der Firma **Kroschke SIGN** wider. Unser Unternehmen steht auch bei unseren Partnern für Beständigkeit und Zuverlässigkeit, für Qualität und Zukunftsorientierung. Mit K.57 wird die Historie gewürdigt und zugleich der Blick in die Zukunft gerichtet. Entscheiden Sie sich für unsere preiswerte Eigenmarke in Markenqualität und bestellen Sie aus den vier Kategorien: Absperrung, Erste Hilfe, Rammschutz und Markierung! Sie werden begeistert sein.” ”

K.57 Vorteils-Set für Erste Hilfe Pro

Komplett-Set für Ihre betriebliche Erste Hilfe.

Gemäß	ASR, DIN 13157
Set-Inhalt	K.57 Erste-Hilfe-Koffer Pro, Füllung DIN 13169:2021, inkl. Wandhalterung Erste-Hilfe-Aushang gemäß DGUV Information 204-001 (395x575mm) Erste-Hilfe-Rettungszeichen (200x200mm), gemäß ASR 1.3, ISO 7010 K.57 Verbandblock, kartoniert, 35 Dokumentationsseiten, DIN A5, gemäß DSGVO

Best.-Nr.	44231
-----------	-------

Mehr Erste-Hilfe-Produkte von K.57 ab Seite 660.



oder im Shop: www.kroschke.com

Der lebensrettende Unterschied

 Hier geht's zu den Preisen
 kroschke.com



Mehr Rettungszeichen ab Seite 207.



PERMALIGHT® power Rettungszeichen, Rettungsweg geradeaus, ASR/ISO

- ideal bei Stromausfall oder Dunkelheit

Extrem lang nachleuchtendes Rettungszeichen mit Pfeil nach oben (geradeaus).

- + schützt Leben und Gesundheit Ihrer Mitarbeiter durch eindeutige Kennzeichnung der Flucht- und Rettungswege
- + für den Innen- und Außeneinsatz

Gemäß ASR A1.3, ASR A2.3, DIN 67510, DIN EN ISO 7010
Farbe grün, Permalight
Leuchtdichte 150 / 22 - Permalight Power
Lang nachleuchtend ja
Symbol/Pikto E001 Notausgang links, Richtungspfeil, oben

PERMALIGHT

Material	Breite mm	Höhe mm	Best.-Nr.
PERMALIGHT power			
selbstklebende Folie	300	150	47410
	400	200	47417
Kunststoff	300	150	47409
	400	200	47412
Aluminium	300	150	29873

K.57 Set Türwächter

- lang nachleuchtende Permalight Power Ausführung

Türwächter zur Sicherung von Notausgängen mit lang nachleuchtenden Permalight Power Aufklebern für gute Sichtbarkeit im Dunkeln, mit Rakel zum Aufbringen der Aufkleber

Set-Inhalt	Variante	Best.-Nr.
- 1x Basis Türwächter grün, verschiedenschließend - 1x Rakel	verschiedenschließend	40805
- 1x Aufkleberset für Türwächter, selbstklebend, langnachleuchtend	gleichschließend	40850

k.57

Weitere Türwächter ab Seite 600.

Rechtliche Hinweise

Für jede Bestellung bei uns gelten unsere **Allgemeinen Geschäftsbedingungen**, abrufbar unter www.kroschke.com/agb

Preise und Lieferzeiten finden Sie tagesaktuell bei uns im Shop. Besuchen Sie www.kroschke.com

Datenschutz

Wir verarbeiten Ihre **personenbezogenen Daten** im Rahmen der gesetzlichen Vorgaben. Unsere **Datenschutzerklärung** finden Sie unter www.kroschke.com/datenschutz

Widerrufsrecht: Haben Sie eine Einwilligung zur Verarbeitung Ihrer personenbezogenen Daten erteilt, können Sie diese gemäß Art. 7 Abs. 3 DS-GVO jederzeit mit Wirkung für die Zukunft widerrufen.

Widerspruchsrecht: Verarbeiten wir Ihre Daten auf Basis einer Interessenabwägung (u. a. Direktwerbung, Profiling, Adressvermietung) gemäß Art. 6 Abs. 1 S. 1 lit. f) DS-GVO, können Sie gemäß Art. 21 DS-GVO jederzeit Widerspruch einlegen.

Der Widerruf oder Widerspruch kann schriftlich per Post oder per E-Mail an datenschutz@kroschke.com erfolgen. Im Falle eines Widerrufs oder Widerspruchs entstehen Ihnen keine Nachteile. Eventuelle Vertragsabschlüsse bleiben unberührt.

Erste Hilfe neu gedacht

gemacht

Der erste Verbandkoffer, der im Dunkeln leuchtet*.

*vorherige Anregung durch Lichtquelle erforderlich



DYNAMIC GLOW
next level visibility

SÖHNGEN® Erste-Hilfe-Koffer DYNAMIC-GLOW S

SÖHNGEN® Erste-Hilfe-Koffer DYNAMIC-GLOW S im neuen Design mit Füllung nach aktuellster Norm zur Erstversorgung, transparente Abdeckplatten, 90°-Stopp-Arretierung, variable und großzügige Fächer

- + durch lang nachleuchtende PERMALIGHT® Elemente im Dunkeln sichtbar
- + viel Platz für mehr Übersicht und individuelle Ergänzungen
- + mit einer Hand griffbereit durch patentierte EASY-OUT Technologie für schnellere Hilfe

Gemäß	ASR A4.3, DIN 13157:2021
Material	ABS-Kunststoff
Breite	300 mm
Höhe	220 mm
Länge	140 mm
Eigenschaften	einfache Handhabung, lang nachleuchtend, plombierbar, spritzwassergeschützt, staubgeschützt
Ausführung	mit Füllung

Farbe	Best.-Nr.
orange	49750
weiß	49752

Weitere Farben und Ausführungen ab Seite 656.

Ihre neue Lösung für eine erstklassige Erste-Hilfe-Versorgung

**WIR SIND PERSÖNLICH
FÜR SIE DA!**

Mo. bis Do. 7:30 - 17:00 Uhr

Fr. 7:30 - 16:00 Uhr

Tel. 0531 318-318 Fax -151

vertrieb@kroschke.com

RUND UM DIE UHR

www.kroschke.com

Kein Verkauf an Privatverbraucher.



Fristgerecht prüfen – jetzt Jahrgänge aktualisieren!



**Mehrjahresprüfplakette geprüft DGUV Vorschrift 3
auf Rolle Ø 10 mm**

Ø	10
Material	Dokumentenfolie
Einheit	Rolle
Anzahl Aufkleber	1000

Jahre	Farbe	Best.-Nr.
25-28	braun	5042125
26-29	gelb	5042126



- nicht in einem Stück ablösbar – manipulationssicher
- chemikalienresistent, wisch- und kratzfest