



Einrahmerbedarf

01 | Einrahmungsbedarf



Einrahmung, Einstiftapparate, Nägel etc.

Für die professionelle Einrahmung Ihrer Kunstwerke bieten wir Ihnen eine bewährte Produktauswahl namenhafter Hersteller. Von der kleinsten Schraube über Aufhängeösen und Einstiftapparate bis hin zu Rahmenheftmaschinen finden Sie hier alles, was Sie für die anspruchsvolle Rahmung Ihrer Exponate benötigen.

01 | Inhalt

■ Leime & Zubehör	4
■ Einrahmungszubehör	5-10
■ Winkelklammern	11
■ Druckluft-Geräte	12-13
■ Einstiftapparate & Zubehör.....	14-15
■ Wechselrahmenpistolen & Zubehör	16-18
■ Handtacker / Handklammergeräte	19-20
■ Klammer-, Nägel-, Pointentferner	21
■ Leinwand-Spannzangen	22
■ Aufhänger	23-42
■ Diebstahlsicherungen.....	43-44
■ Wandhaken	45-46
■ Nägel, Stifte und Schrauben.....	47-49
■ Aufsteller, Stützen, Ständer	50-51
■ Bilderdraht & Pressösen.....	52-53
■ Werkzeuge, Wasserwaagen, Schneidwerkzeug, Sägeblätter	54-57
■ Verpackungsmaterial.....	58-63

Bilderrahmenleim

Beste Qualität, weiß. Schnell abbindend (offene Zeit bei 20° C ca. 5 – 8 Minuten). Spezial-Kaltleim zum Verleimen von Bilderrahmen und Holzteilen. In praktischer Spenderflasche mit 1 kg Inhalt.



Artikel-Nr.	Artikelbezeichnung	Inhalt	VE
700010	Bilderrahmenleim	1 kg	p. St.

UHU Holzleim Express

Besonders schnell abbindender, universeller Weißleim mit höchster Bindefestigkeit für alle Holzarten und Holzwerkstoffe. Trocknet transparent. Offene Zeit ca. 10 Minuten, Presszeit zwischen 4 – 15 Minuten. Frischer Leim mit Wasser entfernbar.



Artikel-Nr.	Artikelbezeichnung	Gebinde	VE
710015	UHU Holzleim Express	250 g	p. St.
710016	UHU Holzleim Express	750 g	p. St.

UHU Holzleim wasserfest D3

Universeller und wasserfester Weißleim nach EN 204 (D3) mit höchster Bindefestigkeit für alle üblichen Holzarten, Holzwerkstoffe und Schichtstoff-, Holzverlegetplatten. Trocknet transparent. Lösemittelfrei. Offene Zeit ca. 10 Minuten, Preßzeit zwischen 15 – 60 Minuten. Frischer Leim mit Wasser entfernbar.



Artikel-Nr.	Artikelbezeichnung	Gebinde	VE
710013	UHU Holzleim wasserfest D3	750 g	p. St.

Leimsparebehälter

Zur sauberen und bequemen Entnahme des Bilderrahmenleims. Der Leim bleibt über lange Zeit flüssig, da immer nur soviel Leim nachfließt, wie benötigt wird. Aus schlagfestem Kunststoff. Ca.-Aufnahmemenge klein: 0,45Ltr, groß: 1,2Ltr.



Artikel-Nr.	Artikelbezeichnung	VE
700019	Leimsparebehälter, klein (0,45Ltr.)	p. St.
700020	Leimsparebehälter, groß (1,20Ltr.)	p. St.

Gehrungsklammern

Für u.a. Spreizzange. Aus bestem Federstahl. Ermöglichen eine ungewöhnlich starke Pressung der Gehrungen. Für Leistenbreiten wie angegeben nutzbar. Gebläut. (Pro Rahmen werden 4 St. benötigt.)

Artikel-Nr.	Artikelbezeichnung	für Leistenbreite	VE
700310	Gehrungsklammer a	10 - 15 mm	p. St.
700315	Gehrungsklammer b	15 - 25 mm	p. St.
700320	Gehrungsklammer c	20 - 30 mm	p. St.
700325	Gehrungsklammer d	25 - 45 mm	p. St.
700340	Gehrungsklammer e	40 - 70 mm	p. St.
700365	Gehrungsklammer f	65 - 90 mm	p. St.

Spreizzange

Zum Ansetzen und Abnehmen der o.a. Gehrungsklammern. Öffnet sich durch Druckfeder selbsttätig. Gefertigt aus Leichtmetall.



Artikel-Nr.	Artikelbezeichnung	VE
700300	Spreizzange	p. St.

Komplett-Set

Bestehend aus Spreizzange und je 8 Klammern der Größe a – f in praktischer Aufbewahrungsbox. Anwendung und Spannungsbereich auf der Klarsichtbox abgebildet.



Artikel-Nr.	Artikelbezeichnung	VE
700500	Komplett-Set	p. Set

Gehrungs-Spannklammern - Satz (4 Stück)

Von Hand anzusetzen. Aus bestem Federstahl mit angeschliffenen Spitzen. Verzinkt.

Größe 1 für Leistenbreiten bis ca. 15 mm.

Größe 2 für Leistenbreiten bis ca. 25 mm.



Artikel-Nr.	Artikelbezeichnung	VE
700215	Gehrungs-Spannklammer Größe 1	4 Stück
700225	Gehrungs-Spannklammer Größe 2	4 Stück

Bandspanner 400

Ideale Spannhilfe beim Verleimen von Bilderrahmen, aber auch Möbelstücken, Regalen u.a. Stufenlos einstellbare Spannung über Excenterhebel.

Mit 4 m langem, extrem strapazierfähigen Nylongurt, 4 Kunststoffbacken und Trapezgewindespindel zum festen und sicheren Nachspannen.



Artikel-Nr.	Artikelbezeichnung	VE
702052	Bandspanner 400	p. St.

Spannfix

Spannhilfe für das Verleimen von Bilderrahmen, kleinen Möbeln, u.a. Bestehend aus 4 Kunststoffecken, reißfester, 2 m langer Perlonkordel sowie Kipphebel- Klemmvorrichtung. Zum Spannen von größeren Rahmen kann die Perlonkordel einfach gegen eine beliebig längere selbst ausgetauscht werden.



Artikel-Nr.	Artikelbezeichnung	VE
702001	Spannfix	p. St.
130032	Perlonkordel 2,0mm, 100m-Rolle	p. Rolle

Rahmenspanner Perfekt

Mit universell einsetzbaren Spannbacken aus glasfaserverstärktem Kunststoff für 4-Eck, 6-Eck, 8-Eck, sowie runde und ovale Rahmen. Das aufgerollte, 3,60m lange, nylonverstärkte Kunststoffband ermöglicht ungehindertes Arbeiten.

In der Grundausrüstung wird der Rahmenspanner mit 3 Spannbacken für rechtwinklige Rahmen geliefert. Für 6-Eck-Rahmen sind 2, für 8-Eck-Rahmen sind 4 Spannbacken zusätzlich erforderlich.



Artikel-Nr.	Artikelbezeichnung	VE
702010	Rahmenspanner Perfekt	p. St.
702013	Spannbacken (2 Stück)	p. Satz

Rahmenspanner BAN 700

Für ein schonendes, verzugfreies und kraftvolles Rundum-Spannen von 4-Eck sowie Vieleck-Rahmen. Durch die Vario-Ecken mit schwenkbar gelagerten Druckplatten für die stufenlose Winkelanpassung von 60° bis 180° wird ein hoher Druck auf die Gehrungen erzeugt. Die Vario-Ecken sind an jeder beliebigen Stelle auf das Spezialspannband aufsteckbar. Der Spannungsbereich beträgt 7m!

Die Lieferung dieses Profi-Spanners erfolgt incl. 4 Vario-Ecken.

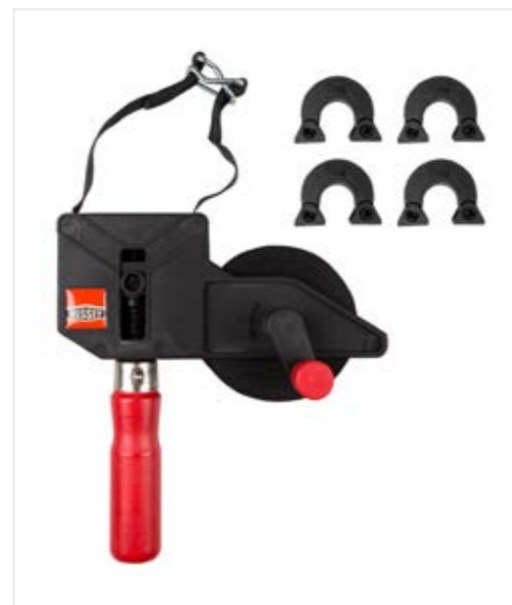

Artikel-Nr.	Artikelbezeichnung	VE
702050	Rahmenspanner BAN 700	p. St.
702051	Ersatz-Vario-Ecken, 6 St.-Pck.	p. Satz

Zweiglas-Klammern

Eisen vernickelt, mit 1 Loch. Können entweder mittels Blindnieten und Nietzange, oder aber mittels Rundkopfschrauben am Bildhaltermaterial befestigt werden.

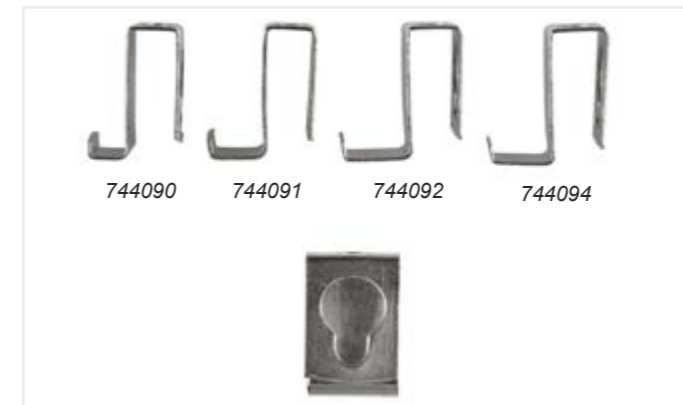

Artikel-Nr.	Artikelbezeichnung	VE
744090	Breite 12mm, 4mm Maulweite	100 St.-Pck.
744091	Breite 12mm, 6mm Maulweite	100 St.-Pck.
744092	Breite 12mm, 8mm Maulweite	100 St.-Pck.
744094	Breite 16mm, 8mm Maulweite	100 St.-Pck.

Bilderhaltermaterial (Federzug)

Zur Selbsterstellung von rahmenlosen Bildhaltern. Mit weißer Kunststoffummantelung.



Artikel-Nr.	Artikelbezeichnung	VE
744080	Bilderhaltermaterial	25 m Ring

Blindnieten

2,4 mm Ø, mit Stahlstift und Alu-Körper.



Artikel-Nr.	Artikelbezeichnung	VE
744084	Blindnieten	100 St.-Pck.

Handnietzange

Mit gesamt 4 Mundstücken und Verschlussfeder. Länge ca. 26 cm.



Artikel-Nr.	Artikelbezeichnung	VE
744086	Handnietzange	p. St.

Mittenmaßgeber

Zum schnellen Festlegen der Mitte einer Rahmenseite zwecks Anbringung der Bilderöse. Einfach die Enden des Maßgebers auf die Rahmenecken legen und schon zeigt Ihnen das Gerät die Mitte des Rahmenschenkels an.

Geeignet für Rahmenbreiten bis 40 cm bzw. 100 cm.



Artikel-Nr.	Artikelbezeichnung	VE
621139 K	Mittenmaßgeber bis 40 cm	p. St.
621139	Mittenmaßgeber bis 100 cm	p. St.

Holz-Dreikantecken

Zur Verstärkung der Gehrungen. Die Ecken können angeschraubt, angenagelt oder angeschossen werden. Die Maße beziehen sich von der Grundlinie bis zur Spitze.



Artikel-Nr.	Artikelbezeichnung	Größe	VE
776003	Holz-Dreikantecken	3 cm	100 St.-Pck.
776004	Holz-Dreikantecken	4 cm	100 St.-Pck.
776005	Holz-Dreikantecken	5 cm	100 St.-Pck.
776006	Holz-Dreikantecken	6 cm	100 St.-Pck.
776007	Holz-Dreikantecken	7 cm	100 St.-Pck.
776008	Holz-Dreikantecken	8 cm	100 St.-Pck.

Stahlreiber

Gebälut, mit Loch. Geeignet für Ölgemälde, Rahmen ohne Nut usw.

Artikel-Nr.	Artikelbez.	Länge	VE
742002	Stahlreiber	2 cm	100 St.-Pck.
742012	Stahlreiber	2 cm	1.000 St.-Pck.
742003	Stahlreiber	3 cm	100 St.-Pck.
742013	Stahlreiber	3 cm	1.000 St.-Pck.
742004	Stahlreiber	4 cm	100 St.-Pck.
742014	Stahlreiber	4 cm	1.000 St.-Pck.
742005	Stahlreiber	5 cm	100 St.-Pck.
742015	Stahlreiber	5 cm	1.000 St.-Pck.
742006	Stahlreiber	6 cm	100 St.-Pck.
742016	Stahlreiber	6 cm	1.000 St.-Pck.
742007	Stahlreiber	7 cm	100 St.-Pck.
742017	Stahlreiber	7 cm	1.000 St.-Pck.
742008	Stahlreiber	8 cm	100 St.-Pck.
742018	Stahlreiber	8 cm	1.000 St.-Pck.

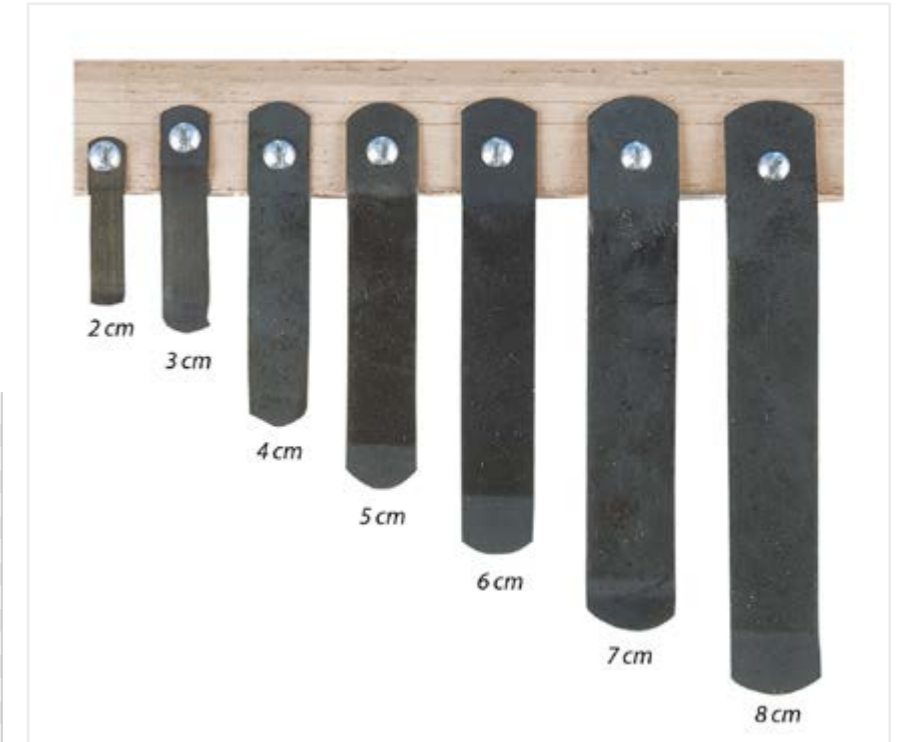
Passende Rundkopfschrauben für Stahlreiber

Artikel-Nr.	Artikelbezeichnung	Stärke x Länge	VE
774301	Kreuzschlitzschrauben	2,0 x 13 mm	100 St.-Pck.

Wechselrahmenfedern

Für Holzwechselrahmen mit Nut. Schwarz lackiert. (Größere Mengen bitte anfragen.)

Artikel-Nr.	Artikelbezeichnung	Länge	VE
730106	Wechselrahmenfedern	106 mm	100 St.-Pck.
730136	Wechselrahmenfedern	136 mm	100 St.-Pck.
730156	Wechselrahmenfedern	156 mm	100 St.-Pck.
730186	Wechselrahmenfedern	186 mm	100 St.-Pck.
730206	Wechselrahmenfedern	206 mm	100 St.-Pck.
730216	Wechselrahmenfedern	216 mm	100 St.-Pck.
730246	Wechselrahmenfedern	246 mm	100 St.-Pck.
730286	Wechselrahmenfedern	286 mm	100 St.-Pck.
730306	Wechselrahmenfedern	306 mm	100 St.-Pck.
730406	Wechselrahmenfedern	406 mm	100 St.-Pck.

Spanndrähte

Aus verkupferten Rundstahl mit geschliffenen Spitzen. Verwendung besonders bei ovalen Rahmen und Rahmen ohne Nut.

Artikel-Nr.	Artikelbezeichnung	Länge	VE
740087	Spanndrähte	87 mm	100 St.-Pck.
740145	Spanndrähte	145 mm	100 St.-Pck.



Blendrahmenbleche (Keilrahmenvorreiber)

Eisen vermessingt. Zur Befestigung von Keilrahmen in Bilderrahmen. Einfach seitlich in die Nut des Holzrahmens oder auf den Rahmen annageln, über den Keilrahmen biegen und befestigen. (Größere Stückzahlen bitte anfragen.)

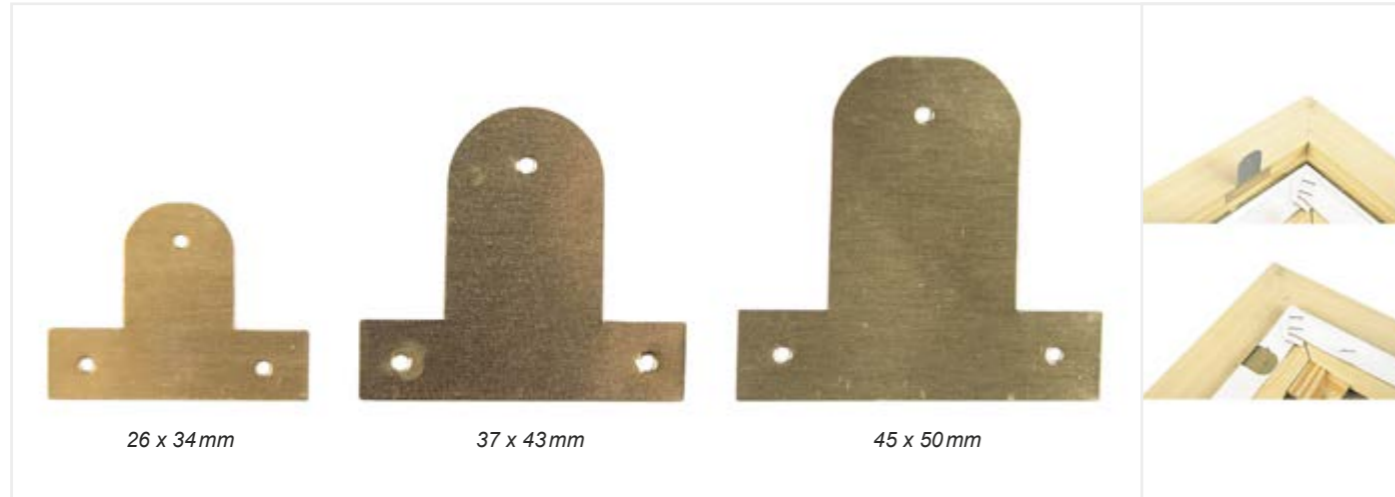

Artikel-Nr.	Artikelbezeichnung	Höhe x Breite	VE	Artikel-Nr.	Artikelbezeichnung	Höhe x Breite	VE
774026	Blendrahmenbleche	26 x 34 mm	100 St.-Pck.	774126	Blendrahmenbleche	26 x 34 mm	1.000 St.-Pck.
774037	Blendrahmenbleche	37 x 43 mm	100 St.-Pck.	774137	Blendrahmenbleche	37 x 43 mm	1.000 St.-Pck.
774045	Blendrahmenbleche	45 x 50 mm	100 St.-Pck.	774145	Blendrahmenbleche	45 x 50 mm	1.000 St.-Pck.

Keilrahmenhalter

Zum Befestigen von Keilrahmen in Bilderrahmen. Wird einfach auf die Rahmenleiste aufgeschraubt. Stabile, verzinkte Ausführung.

Die Lieferung erfolgt incl. 100 Kreuzschlitzschrauben 3,5 x 9 mm.



Artikel-Nr.	Artikelbezeichnung	Tiefe	VE
744010	Keilrahmenhalter	3 mm	100 St.-Pck.
744011	Keilrahmenhalter	6 mm	100 St.-Pck.
744012	Keilrahmenhalter	9 mm	100 St.-Pck.
744013	Keilrahmenhalter	12 mm	100 St.-Pck.
744014	Keilrahmenhalter	18 mm	100 St.-Pck.
744015	Keilrahmenhalter	25 mm	100 St.-Pck.
744017	Keilrahmenhalter	32 mm	100 St.-Pck.

Bilderklammern

Für rahmenlose Bilderhalter mit Hartfaserrückwänden. Mit Aufhängeloch. Verzinkt.

Bilderklammer Nr. 1

Mit Einkerbungen. Randabstand 28 mm. Diese Einkerbungen werden (z. B. mittels Vorstecher) selbst plziert. Spannweite ca. 10 mm.

Bilderklammer Nr. 2

Mit Langschlitzloch von ca. 1 cm. Randabstand 30 mm. Spannweite 8 mm

Artikel-Nr.	Artikelbez.	VE	Artikel-Nr.	Artikelbez.	VE
744050	Nr. 1	100 St.-Pck.	744051	Nr. 2	100 St.-Pck.

Bilderklammer Nr. 3

Mit kleinem 4 mm Schlitzloch. Randabstand 30 mm. Spannweite ca. 10 mm.

Bilderklammer Nr. 4

Mit Einkerbungen. Randabstand 28 mm. Einkerbungen werden (z. B. mittels Vorstecher) selbst plziert. Spannweite ca. 11 mm.

Artikel-Nr.	Artikelbez.	VE	Artikel-Nr.	Artikelbez.	VE
744056	Nr. 3	100 St.-Pck.	744057	Nr. 4	100 St.-Pck.

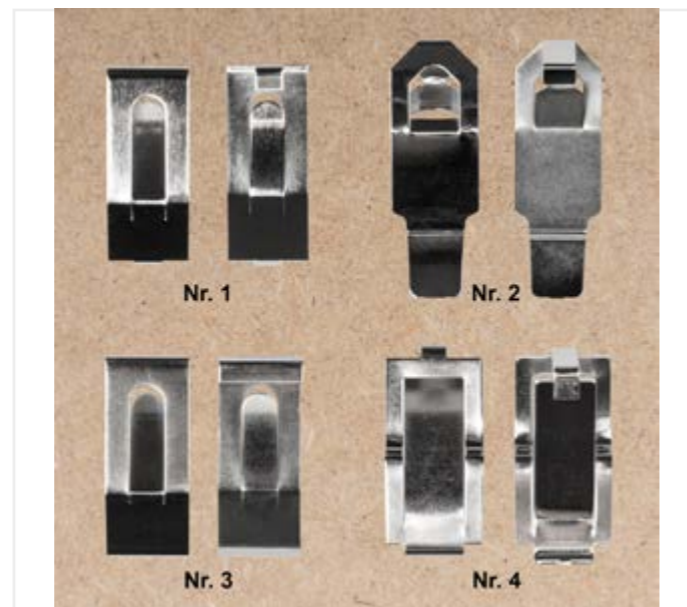

Winkelklammern

Für „JOINT“--, „JUMBO“-Pilm-Maschinen.

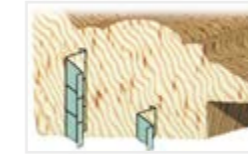

Artikel-Nr.	Artikelbezeichnung	Größe	VE
700617	Winkelklammern	7 mm	4.000 St.-Pck.
700611	Winkelklammern	10 mm	3.000 St.-Pck.
700612	Winkelklammern	12 mm	3.000 St.-Pck.
700615	Winkelklammern	15 mm	2.000 St.-Pck.

Alfa-Winkelklammern

Für „ALFA“-Maschinen.

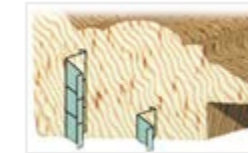

Artikel-Nr.	Artikelbezeichnung	Größe	VE
700620	Winkelklammern	5 mm	5.000 St.-Pck.
700621	Winkelklammern	7 mm	4.000 St.-Pck.
700622	Winkelklammern	10 mm	3.000 St.-Pck.
700623	Winkelklammern	12 mm	3.000 St.-Pck.
700624	Winkelklammern	15 mm	2.000 St.-Pck.

Universal-Winkelklammern

Lose verleimt, ohne Magazin. Für Rahmenheftmaschinen, die verleimte Klammern benötigen, z. B. Euro; alle italienischen Maschinen, außer Alfa- und neueste Joint-Maschinen.

Pack mit 8.000 Stück.

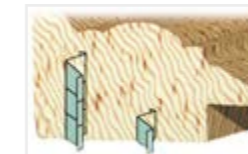

Artikel-Nr.	Artikelbezeichnung	Größe	Art	VE
700651	Universal-Winkelklammern	7 mm	für Weichholz	8.000 St.-Pck.
700652	Universal-Winkelklammern	10 mm	für Weichholz	8.000 St.-Pck.
700656	Universal-Winkelklammern	7 mm	für Hartholz	8.000 St.-Pck.
700657	Universal-Winkelklammern	10 mm	für Hartholz	8.000 St.-Pck.
700658	Universal-Winkelklammern	12 mm	für Hartholz	8.000 St.-Pck.

Winkelklammern

Für „CASSESE“--, „SCHLEICHER“-Maschinen. In Plastik-Magazinen à 275 Klammern.

Artikel-Nr.	Artikelbezeichnung	Größe	Art	VE
700700	Winkelklammern	5 mm	für Weichholz	Magazin à 275 Klammern
700701	Winkelklammern	7 mm	für Weichholz	Magazin à 275 Klammern
700702	Winkelklammern	10 mm	für Weichholz	Magazin à 275 Klammern
700703	Winkelklammern	12 mm	für Weichholz	Magazin à 275 Klammern
700704	Winkelklammern	15 mm	für Weichholz	Magazin à 275 Klammern
700705	Winkelklammern	5 mm	für Hartholz	Magazin à 275 Klammern
700706	Winkelklammern	7 mm	für Hartholz	Magazin à 275 Klammern
700707	Winkelklammern	10 mm	für Hartholz	Magazin à 275 Klammern
700708	Winkelklammern	12 mm	für Hartholz	Magazin à 275 Klammern
700709	Winkelklammern	15 mm	für Hartholz	Magazin à 275 Klammern



Leiselauf-Kompressor

Nahezu geräuschlos arbeitender Kolbenkompressor in gekapselter Ausführung. Überall dort einzusetzen, wo Lärm störend ist, z. B. in der Werkstatt, in Verkaufs- und Ausstellungsräumen, an Messeständen, in der Wohnung usw. Mit ca. 50l/min. Ansaugleistung. Druck bis 8 bar. 340W Motorleistung und 24 Liter-Behälter. Vollautomatischer Betrieb über Druckschalter. Luftentnahme über Druckminderer mit Schnellkupplung. Kann an jede Steckdose mit 220V angeschlossen werden. Inkl. 1Ltr. Kompressoröl. Geräusch ca. 40dB (A). Maße: ca. 42 x 42 x 64 cm. Gewicht: ca. 30 kg.

Artikel-Nr.	Artikelbezeichnung	VE
700800	Leiselauf-Kompressor	p. St.

Zubehör für Leiselauf-Kompressor
Spezialöl (Kompressoröl)

Artikel-Nr.	Artikelbezeichnung	VE
700801	Spezialöl für Leiselauf-Kompressor (1 Liter)	p. Flasche

Spiralschlauch

Aus Polyamid, 8 x 1mm, gestreckte Länge 7,5 m, Arbeitslänge ca. 4,5 m. Mit drehbarer Schnellkupplung und Stecknippel.

Artikel-Nr.	Artikel	VE
700810	Spiralschlauch	p. St.

Hochdruckschlauch

Komplett mit Kupplung und Tülle.

Artikel-Nr.	Artikel	VE
700812	Hochdruckschlauch, 5m Länge	p. St.
700813	Hochdruckschlauch, 10m Länge	p. St.

Schlauchklemme 11 - 13 mm

Artikel-Nr.	Artikel	VE
700815	Schlauchklemme 11 - 13mm	p. St.

Schnellkupplung für Schlauchanschluss

Schnellkupplung mit Tülle, 6mm.

Artikel-Nr.	Artikel	VE
700816	Schnellkupplung für Schlauchanschluss	p. St.

Luftverteiler

Artikel-Nr.	Artikel	VE
700817	Luftverteiler mit 2 Kupplungen	p. St.
700818	Luftverteiler mit 3 Kupplungen	p. St.

Stecktülle für Schlauchanschluss 6 mm

Artikel-Nr.	Artikel	VE
700819	Stecktülle für Schlauchanschluss 6 mm	p. St.

Ausblaspistole „Standard“

Zum Entfernen von Staubpartikeln, Schmutz usw. bei der Bildereinrahmung, zum Säubern von Maschinen (Sägen, Stanzen, Passepartout-Schneidern) u. v. a. Handliche Pistolenform in Leichtmetall-Ausführung.



Artikel-Nr.	Artikelbezeichnung	VE
700900	Ausblaspistole „Standard“	p. St.

Ausblaspistole „Vario-F“

Mit stufenlos bedienbarem Abzugshebel für die exakte Dosierung der Druckluft. Durch die spezielle Flachstrahldüse ist die Pistole besonders für große Flächen geeignet. Sehr geräuscharm durch Silentdüse. Eine Antiblockierfunktion der Düse verhindert, daß der Luftstrom durch Aufsetzen der Düse blockiert wird.

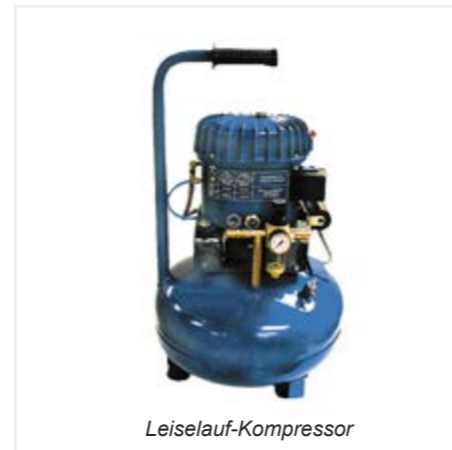

Artikel-Nr.	Artikelbezeichnung	VE
700901	Ausblaspistole „Vario-F“	p. St.

Druckluft-Nagler 1GP - A16

Für Runddraht-Heftklammern Typ A (ähnlich 80/16). Drahtmaß 0,65 x 0,95 mm, Rückenbreite 12,9mm in Längen von 6 – 14 mm. Gewicht 1 kg.

Artikel-Nr.	Artikelbezeichnung	VE
700880	Druckluft-Nagler 1GP - A16	p. St.

Heftklammern für Druckluft-Nagler 1GP - A16
Heftklammern Runddraht TYP A

Artikel-Nr.	Artikelbezeichnung	Länge	VE
700881	Heftklammern Typ A	6 mm	12.000 St.-Pck.
700882	Heftklammern Typ A	8 mm	10.000 St.-Pck.
700883	Heftklammern Typ A	10 mm	8.000 St.-Pck.
700884	Heftklammern Typ A	12 mm	6.000 St.-Pck.
700885	Heftklammern Typ A	14 mm	6.000 St.-Pck.

Druckluft-Nagler 1 M-D 16

Für Flachdraht-Heftklammern Typ D (ähnlich Duo-Fast 50). Drahtmaß 0,5 x 1,27 mm – Rückenbreite 12,6 mm in Längen von 6 – 12 mm. Gewicht 1 kg.

Artikel-Nr.	Artikelbezeichnung	VE
700858	Druckluft-Nagler 1 M-D 16	p. St.

Heftklammern für Druckluft-Nagler 1 M-D 16
Heftklammern Runddraht TYP D

Artikel-Nr.	Artikelbezeichnung	Länge	VE
700860	Heftklammern Typ D	6 mm	6.700 St.-Pck.
700861	Heftklammern Typ D	8 mm	5.000 St.-Pck.
700862	Heftklammern Typ D	10 mm	5.000 St.-Pck.
700863	Heftklammern Typ D	12 mm	5.000 St.-Pck.

Druckluft-Nagler 1 M-025-SDS

Für schmale Heftklammern Typ 0 (ähnlich 347). Drahtmaß 0,66 x 0,95 mm – Rückenbreite 4,5 mm in Längen von 10 – 16 mm. Gewicht 1 kg.

Artikel-Nr.	Artikelbezeichnung	VE
700868	Druckluft-Nagler 1 M-025-SDS	p. St.

Heftklammern für Druckluft-Nagler 1 M-025-SDS
Heftklammern Runddraht TYP 0

Artikel-Nr.	Artikelbezeichnung	Länge	VE
700874	Heftklammern Typ 0	8 mm	10.000 St.-Pck.
700870	Heftklammern Typ 0	10 mm	10.000 St.-Pck.
700871	Heftklammern Typ 0	12 mm	10.000 St.-Pck.
700872	Heftklammern Typ 0	14 mm	5.000 St.-Pck.
700873	Heftklammern Typ 0	16 mm	5.000 St.-Pck.

Druckluft-Nagler 1 M-025 mit Bilderrahmenanschlag

(Ähnlich Fletcher Druckluft Einstiftapparat). Für schmale Heftklammern Typ 0 (ähnlich 347). Drahtmaß 0,66 x 0,95 mm – Rückenbreite 4,5 mm in Längen von 10 – 16 mm. Gewicht 1 kg.

Artikel-Nr.	Artikelbezeichnung	VE
700869	Druckluft-Nagler 1 M-025	p. St.

Heftklammern für Druckluft-Nagler 1 M-025
Heftklammern Runddraht TYP 0

Artikel-Nr.	Artikelbezeichnung	Länge	VE
700874	Heftklammern Typ 0	8 mm	10.000 St.-Pck.
700870	Heftklammern Typ 0	10 mm	10.000 St.-Pck.
700871	Heftklammern Typ 0	12 mm	10.000 St.-Pck.
700872	Heftklammern Typ 0	14 mm	5.000 St.-Pck.
700873	Heftklammern Typ 0	16 mm	5.000 St.-Pck.



Fletcher-Einstiftapparat, manuell

Zum Befestigen von Bilderrückwänden im Rahmen. Mit diesem Gerät lassen sich durch einfaches Umdrehen des Magazins zwei verschiedene Längen von Pfeilen einschießen. Die flache Form der Pfeile gewährleistet einen größeren, gut verteilten Druck auf die Rückwand. Durch die geringe Stärke der Pfeile und das flache Einschießen lassen sich auch dickere Bildeinlagen bei nur geringem Befestigungsspielraum noch befestigen. Ein späteres Entfernen der Pfeile wird durch die Einkerbung am Ende leicht gemacht. Die Einschußstärke kann durch eine Regulierschraube optimal eingestellt werden. Das solide Gerät ist aus stoßfestem, schwarzem Kunststoff gefertigt, dadurch leicht und handlich im Gebrauch.



Artikel-Nr.	Artikelbezeichnung	VE
745000	Fletcher-Einstiftapparat, manuell	p. St.

Pfeile 10,0 mm (Glazier's Points)

Kurze, stabile und flache Stahlplättchen zum Einschießen in den Rahmen.



Artikel-Nr.	Artikelbezeichnung	VE
745001	Pfeile 10,0 mm	5.000 St.-Pck.

Pfeile 16,5 mm (Framer's Points)

Lange, stabile und flache Stahlplättchen zum Einschießen in den Rahmen.



Artikel-Nr.	Artikelbezeichnung	VE
745002	Pfeile 16,5 mm	3.000 St.-Pck.

Pfeile 16,0 mm

Nicht Original Fletcher!



Artikel-Nr.	Artikelbezeichnung	VE
745003	Pfeile 16,0 mm	3.000 St.-Pck.

Fletcher-Stiftentferner

Manueller Stiftentferner für das einfache Entfernen der Fletcher-Pfeile 10,0 mm und 16,5 mm aus Rahmenleisten. Der PullMate ist ein hochwertiges Werkzeug, dessen gummierter Griff für Handlingskomfort sorgt und das Rahmenmaterial vor Beschädigungen schützt.



Artikel-Nr.	Artikelbezeichnung	VE
745005	Fletcher-Stiftentferner	p. St.

Rhomben/Ecken für Fletcher „Universal“ (07 - 111)

Hinweis: Fletcher Einstiftapparat „Universal“ (07 - 111) wird nicht mehr hergestellt!

Rhomben 9,0 mm

Glaserecken für Fletcher Einstiftapparat Universal.



Artikel-Nr.	Artikelbezeichnung	VE
745016	Rhomben 9,0 mm	5.000 St.-Pck.

Rhomben 12,7 mm

Glaserecken für Fletcher Einstiftapparat Universal.



Artikel-Nr.	Artikelbezeichnung	VE
745010	Rhomben 12,7 mm	4.000 St.-Pck.

Dreikantecken 11,0 mm

Für Fletcher-Einstiftapparat Universal.



Artikel-Nr.	Artikelbezeichnung	VE
745017	Dreikantecken 11,0 mm	2.700 St.-Pck.

Fletcher-Einstiftapparat, pneumatisch

Druckluft-Tacker von Fletcher für eine rationelle Rückwandbefestigung mittels starrer Pfeile. Durch die beidseitig geschlitzte Plättchenführung braucht das Gerät hierbei beim Einschießen nicht mehr abgehoben werden, sondern wird einfach von rechts nach links (bzw. links nach rechts) verschoben. Mit speziell entworfenem Abzug, komfortablem anti-rutsch Griffstück aus Gummi sowie längerem Klammermagazin zur größeren Aufnahme an Pfeilen. Die Pfeile 10,0 mm („Glazier Points“) können mit diesem Gerät nicht verschossen werden.

Artikel-Nr.	Artikelbezeichnung	VE
745070	Fletcher-Einstiftapparat, pneumatisch	p. St.



Pfeile für Fletcher-Einstiftapparat, pneumatisch

Artikel-Nr.	Artikelbezeichnung	VE
745002	Pfeile 16,5 mm	3.000 St.-Pck.
745071	Pfeile 16,5 mm	12.000 St.-Pck.

Elpa Nagler F 12, manuell

Idealer Nagler zum Befestigen von Bilderrückwänden im Rahmen mittels Stiftnägeln mit gestauchtem Kopf. Die längere Auflagefläche der Nägel gewährleistet einen festen Halt der Rückwand. Zum Verschließen von 12 mm langen Stiftnägeln.

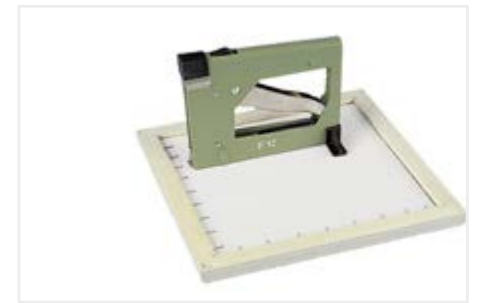
Artikel-Nr.	Artikelbezeichnung	VE
745012	Elpa Nagler F 12, manuell	p. St.

Stiftnägeln für Nagler F 12, manuell

Artikel-Nr.	Artikelbezeichnung	VE
745112	Stiftnägeln 12 mm	2.000 St.-Pck.

Elpa Nagler F 18, manuell

Idealer Nagler zum Befestigen von Bilderrückwänden im Rahmen mittels Stiftnägeln mit gestauchtem Kopf. Die längere Auflagefläche der Nägel gewährleistet einen festen Halt der Rückwand. Zum Verschließen von 18 mm langen Stiftnägeln.

Artikel-Nr.	Artikelbezeichnung	VE
745018	Elpa Nagler F 18, manuell	p. St.

Stiftnägeln für Nagler F 18, manuell

Artikel-Nr.	Artikelbezeichnung	VE
745118	Stiftnägeln 18 mm	5.000 St.-Pck.

Romaflex F18 Elektrotacker 230V

Elektronische Ausführung des beliebten Elpa F18 Naglers mit 230V Anschluss. Ideal zum Befestigen von Bilderrückwänden im Rahmen mittels Stiftnägeln mit gestauchtem Kopf, Länge 18 mm. Die lange Auflagefläche der Nägel gewährleistet einen festen Halt der Rückwand. Besonders sicher durch die Auslösesicherung.

Lieferumfang: Romaflex F18, Stiftnägeln 18 mm (2.000 Stück-Packung), Textiltasche

Artikel-Nr.	Artikelbezeichnung	VE
745019	Romaflex F18 Elektrotacker	p. St.

Stiftnägeln für Nagler F 18, manuell

Artikel-Nr.	Artikelbezeichnung	VE
745118	Stiftnägeln 18 mm	5.000 St.-Pck.



Wechselrahmenpistole Fletcher „Fleximaster“, manuell

Tacker zum Verschießen von **biegsamen Lamellen** für das Befestigen von Bilderrückwänden im Rahmen. In Form, Handlichkeit und Robustheit wie der Fletcher-Einstiftapparat ist der Fleximaster für das schnelle und einfache Arbeiten konstruiert. Durch die mittels des Fleximaster eingebrachten, mehrfach auf- und zuzubiegenden Lamellen lassen sich befestigte Bilderrückwände problemlos entfernen, so dass das Bild jederzeit ausgewechselt werden kann.

Artikel-Nr.	Artikelbezeichnung	VE
730010	Wechselrahmenpistole Fletcher „Fleximaster“	p. St.

Lamellen Flexipoints (für „Fleximaster“)

Lamellen Fletcher Fleximaster 08-955. Flexible, biegsame Lamellen für die Herstellung von Wechselrahmen. Die Lamellen lassen sich leicht auf- und zubiegen, so dass das Bild einfach ausgewechselt werden kann.

Artikel-Nr.	Artikelbezeichnung	VE
730011	Lamellen Flexipoints	3.700 St.-Pck.
730012	Lamellen Flexipoints	10.000 St.-Pck.

Logan Dual Point-Driver, manuell Premium

Zum Befestigen von Bilderrückwänden. Mit diesem robusten Gerät können **sowohl starre Stifte als auch flexible Lamellen** verwendet werden. Mit Regulierschraube für die Einschussstärke. Stabiles Metallgehäuse.

Artikel-Nr.	Artikelbezeichnung	VE
645065	Logan Dual-Point-Driver manuell, Premium	p. St.

Starre Stifte (für „Dual-Point-Driver“)

Stabile und flache Stahlplättchen zum Einschießen in den Rahmen.

Artikel-Nr.	Artikelbezeichnung	VE
645066	Starre Stifte	2.500 St.-Pck.

 Starre Stifte
642066

 Flexible Lamellen
645067

Flexible Lamellen (für „Dual-Point-Driver“)

Flexible, biegsame Lamellen für die Herstellung von Wechselrahmen. Die Lamellen lassen sich leicht auf- und zubiegen, so dass das Bild einfach ausgewechselt werden kann.

Artikel-Nr.	Artikelbezeichnung	VE
645067	Flexible Lamellen	2.500 St.-Pck.

Wechselrahmenpistole „T 225“, manuell

Wechselrahmenpistole mit stabilem Metallgehäuse zum Verschießen von **biegsamen Lamellen als auch starren Stiften**. Die mehrfach auf- und zuzubiegenden Lamellen ermöglichen einen schnellen Bilderwechsel im Holzrahmen. Die Rahmenpistole verfügt über eine Regulierschraube zum individuellen Einstellen der Einschussstärke.

Artikel-Nr.	Artikelbezeichnung	VE
730005	Wechselrahmenpistole „T 225“	p. St.

Lamellen T4 F (Flexi) für „T225“

Flexible, biegsame Lamellen für die Herstellung von Wechselrahmen. Die Lamellen lassen sich auf- und zubiegen, so dass das Bild einfach ausgewechselt werden kann.

Artikel-Nr.	Artikelbezeichnung	VE
730043	Lamellen T4 F	2.500 St.-Pck.

 Lamellen T4 F
730043

 Starre Stifte T4 R
730044

Starre Stifte T4 R (Starr) für „T225“

Starre, stabile und flache Stahlplättchen zum Einschießen in den Rahmen.

Artikel-Nr.	Artikelbezeichnung	VE
730044	Starre Stifte T4 R	2.500 St.-Pck.

Wechselrahmenpistole „F 15 Flex“, manuell

Wechselrahmenpistole in Form und Handlichkeit wie die bewährten Elpa-Nagler, jedoch zum Verschießen von **biegsamen Lamellen**. Mit Regulierschraube zum Einstellen der optimalen Einschussstärke. Mechanische Ausführung.

Artikel-Nr.	Artikelbezeichnung	VE
730008	Wechselrahmenpistole „F 15 Flex“	p. St.

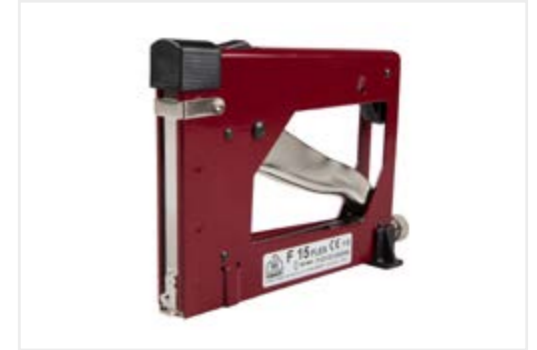
Lamellen 15 mm schwarz (Flexipoints)

Lamellen für die Bildrahmung, z. B. für Wechselrahmenpistolen „F 15 Flex“, „Romaflex F15“, „Omer“.

Artikel-Nr.	Artikelbezeichnung	VE
730042	Lamellen 15 mm, schwarz	6.000 St.-Pck.

Romaflex F15 Elektrotacker 230V

Elektronische Ausführung der beliebten F15-Flex Wechselrahmenpistole mit 230V Anschluss. Ideal zum ermüdungsfreien Befestigen von Bilderrückwänden im Rahmen mittels **flexiblen Lamellen**. Besonders sicher durch die Auslösesicherung.

Lieferumfang: Romaflex F15, Flexible Lamellen 15mm (2.080 Stück-Packung), Textiltasche

Artikel-Nr.	Artikelbezeichnung	VE
730007	Romaflex F15 Elektrotacker	p. St.



Elektrotacker für flexible Lamellen

Lamellen 15 mm schwarz (Flexipoints)

Lamellen für die Bildrahmung, z. B. für Wechselrahmenpistolen „F 15 Flex“, „Romaflex F15“, „Omer“.

Artikel-Nr.	Artikelbezeichnung	VE
730042	Lamellen 15 mm, schwarz	6.000 St.-Pck.

Wechselrahmenpistole „Omer“, pneumatisch

Pneumatischer Tacker zur Befestigung von Bilderrückwänden mittels Lamellen. Die flexiblen Lamellen können mehrfach auf- und zugebogen werden, ohne zu brechen und passen für alle Rahmengrößen. Aufgrund der geschlitzten Plättchenführung lassen sich Serien verschießen, da das Gerät beim Verschießen nur noch seitlich versetzt werden muss. Die Wechselrahmenpistole ist extrem leicht (ca. 650 g) und handlich. Das Gerät ist ausgelegt zum Anschluß an Druckluft mit 4 - 6 bar.

Artikel-Nr.	Artikelbezeichnung	VE
730040	Wechselrahmenpistole „Omer“, pneumatisch	p. St.

Lamellen 15 mm schwarz (Flexipoints)

Lamellen für die Bildrahmung, z. B. für Wechselrahmenpistolen „F 15 Flex“, „Romaflex F15“, „Omer“.

Artikel-Nr.	Artikelbezeichnung	VE
730042	Lamellen 15 mm, schwarz	6.000 St.-Pck.



Fletcher - Fleximaster, pneumatisch

Druckluft-Tacker von Fletcher für die rationelle Rückwandbefestigung mittels biegsamer Lamellen. Durch die beidseitig geschlitzte Plättchenführung braucht das Gerät hierbei beim Einschießen nicht mehr abgehoben werden, sondern wird einfach von rechts nach links (bzw. links nach rechts) verschoben. Mit speziell entworfenem, einfachem Abzug, komfortablem anti-rutsch Griffstück aus Gummi sowie größerem Klammermagazin zur Aufnahme von längeren Lamellenstreifen.



Artikel-Nr.	Artikelbezeichnung	VE
730030	Fletcher-Fleximaster, pneumatisch	p. St.

Lamellen (für „Fleximaster“)

Lamellen Fletcher Fleximaster 08-955. Flexible, biegsame Lamellen für die Herstellung von Wechselrahmen. Die Lamellen lassen sich leicht auf- und zubiegen, so dass das Bild einfach ausgewechselt werden kann.



Artikel-Nr.	Artikelbezeichnung	VE
730011	Lamellen Flexipoints	3.700 St.-Pck.
730031	Lamellen für Fletcher-Fleximaster	12.000 St.-Pck.

Fletcher „Multimaster (07-800)“

Mehrfunktions-Tacker zum Verschießen neuartiger, biegsamer Lamellen mit gezackten Doppelspitzen. Durch die spitze Form der Zwillingszacken lassen sich diese leicht und tief in alle Hölzer einschließen und gewährleisten durch ihre Breite einen absolut sicheren und festen Halt. Das einfache Hochbiegen und Niederdrücken der Lamellen ermöglicht ein mehrfaches Auswechseln des Bildmaterials. Durch Anbringung auf die Rahmenleiste sind die Lamellen auch als Aufhänger einsetzbar. Die Schlagkraft des Tackers ist einstellbar, und er eignet sich sowohl für die feste Einrahmung, für Wechselrahmen sowie für das Anbringen von Aufhängern.



Artikel-Nr.	Artikelbezeichnung	VE
730013	Fletcher „Multimaster“	p. St.

Flexible Multi Points (08-975)

Biegsame Lamellen mit gezackten Doppelspitzen. Durch die spitze Form der Zwillingszacken lassen sich diese leicht und tief in alle Hölzer einschließen und gewährleisten durch ihre Breite einen absolut sicheren und festen Halt. Das einfache Hochbiegen und Niederdrücken der Lamellen ermöglicht ein mehrfaches Auswechseln des Bildmaterials. Durch Anbringung auf die Rahmenleiste sind die Lamellen auch als Aufhänger einsetzbar.



Artikel-Nr.	Artikelbezeichnung	VE
730014	Flexible Multi Points	3.000 St.-Pck.

Breit Rücken-Heftklammern für Klammergerät Profi-, Superfix

Breit Rücken-Heftklammern mit einer Rückenbreite von 12,8 mm. Drahtstärke 0,7 x 0,9 mm.

Artikel-Nr.	Artikelbezeichnung	Länge	VE
700832	Breit Rücken-Heftklammern	6 mm	3.000 St.-Pck.
700833	Breit Rücken-Heftklammern	8 mm	3.000 St.-Pck.
700834	Breit Rücken-Heftklammern	10 mm	3.000 St.-Pck.
700835	Breit Rücken-Heftklammern	12 mm	3.000 St.-Pck.
700836	Breit Rücken-Heftklammern	14 mm	3.000 St.-Pck.

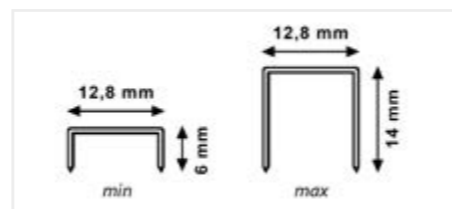
Schmal Rücken-Heftklammern für Klammergerät Profifix 347/25

Schmal Rücken-Heftklammern mit einer Rückenbreite von 4,8 mm. Drahtstärke 0,6 x 0,9 mm.

Artikel-Nr.	Artikelbezeichnung	Länge	VE
700841	Schmal Rücken-Heftklammern	10 mm	2.500 St.-Pck.
700844	Schmal Rücken-Heftklammern	16 mm	2.000 St.-Pck.

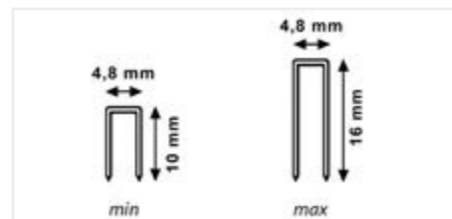
Regur-Handtacker 23

Solide, handliche Metallausführung bei nur geringem Gewicht. Rückschlagfreie Blattfedertechnik, Einhand-Bedienung, große Schlagkraft und Klammerkapazität, leicht zugängliches Klammermagazin mit integriertem Klammerschieber sowie Transportsicherung zeichnen diesen Tacker aus. Für Breit Rückenklammern von 4 mm, 6 mm, 8 mm, 10 mm.



Artikel-Nr.	Artikelbezeichnung	VE
745020	Regur-Handtacker 23	p. St.

Rapid-Handtacker 33

Wie Rapid 23, jedoch schwerere Ausführung mit Schlagstärkenregulierung. Geeignet für Heftklammern 6 – 14 mm. Mit diesem Tacker können zusätzlich Klammern mit 14 mm Länge verschossen werden.



Artikel-Nr.	Artikelbezeichnung	VE
745021	Regur-Handtacker 33	p. St.

Drahtheftklammern für Handtacker „Regur 23“, „Rapid 23“ und „Rapid 33“

Drahtheftklammern für „Regur 23“, „Rapid23“ und „Regur 33“ in verschiedenen Längen: 4 mm, 6 mm, 8 mm und 10 mm

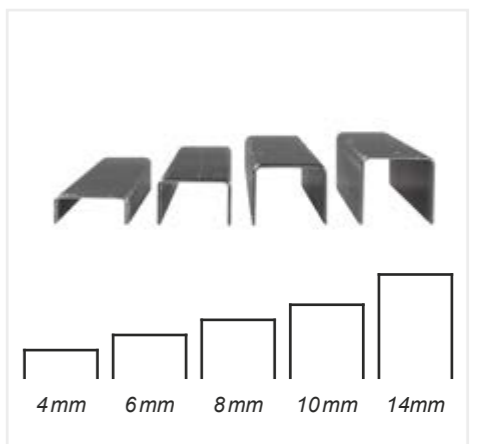

Artikel-Nr.	Artikelbezeichnung	Länge	VE
745024	Drahtheftklammern	4 mm	5.000 St.-Pck.
745026	Drahtheftklammern	6 mm	5.000 St.-Pck.
745028	Drahtheftklammern	8 mm	5.000 St.-Pck.
745022	Drahtheftklammern	10 mm	5.000 St.-Pck.
745023	Drahtheftklammern	14 mm	5.000 St.-Pck.

Flachdrahtklammern Typ 11

Flachdrahtklammern (6 mm, 8 mm, 10 mm).

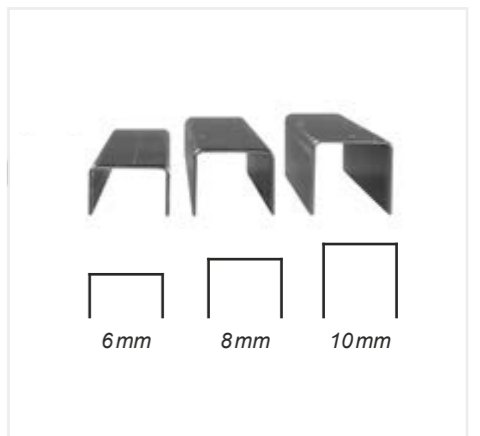

Artikel-Nr.	Artikelbezeichnung	Länge	VE
745051	Flachdrahtklammern	6 mm	5.000 St.-Pck.
745052	Flachdrahtklammern	8 mm	5.000 St.-Pck.
745053	Flachdrahtklammern	10 mm	5.000 St.-Pck.

Leinwandtacker DUO

Idealer Tacker zur Befestigung der Leinwand an Keilrahmen mittels **rostfreien, witterungsbeständigen Kunststoffklammern**, sowie zum Befestigen von Textilien, Folien, etc. an Holz u.a. Solide, handliche Metallausführung bei nur geringem Gewicht. Rückschlagfreie Blattfedertechnik, Einhand-Bedienung, große Schlagkraft und Klammerkapazität, leicht zugängliches Klammermagazin mit integriertem Klammerschieber sowie Transportsicherung zeichnen diesen Tacker aus. Die Kunststoffklammern sind ideal für Feuchträume, Unterputz, Boots- und Modellbau, Forstwirtschaft, zum Schutz von Hobelwerkzeugen u.v.a.

Für **Kunststoffklammern Typ HP** (7 mm und 10 mm) und **Flachdrahtklammern Typ 11** (6 mm, 8 mm, 10 mm).



Artikel-Nr.	Artikelbezeichnung	VE
745040	Leinwandtacker DUO	p. St.

Kunststoffklammern Typ HP

Kunststoffklammern speziell **für das Bespannen von Keilrahmen** (kein Rosten, kein Ausreißen).

Artikel-Nr.	Artikelbezeichnung	Länge	VE
745043	Kunststoffklammern	7 mm	1.000 St.-Pck.
745044	Kunststoffklammern	10 mm	1.000 St.-Pck.

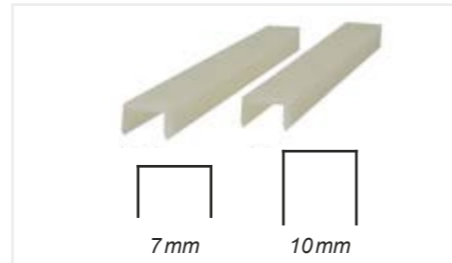
Esco 58, Handklammergerät

Ein jahrzehntelang bewährtes Klammergerät in Aluguß. Idealer Tacker für Einrahmer, Raumausstatter usw. Zughebel für schnellste Heftfolge. Stufenlos verstellbare Schlagkraft, leichtgängiger Zughebel, Metallfrontplatte abnehmbar.



Artikel-Nr.	Artikelbezeichnung	VE
745030	Esco 58, Handklammergerät	p. St.

Heftklammern für Esco

Heftklammern für Handklammergerät Esco 58 in verschiedenen Längen.

Artikel-Nr.	Artikelbezeichnung	Länge	VE
745032	Heftklammern, Stahl	6 mm	5.000 St.-Pck.
745033	Heftklammern, Stahl	8 mm	5.000 St.-Pck.
745034	Heftklammern, Stahl	10 mm	5.000 St.-Pck.

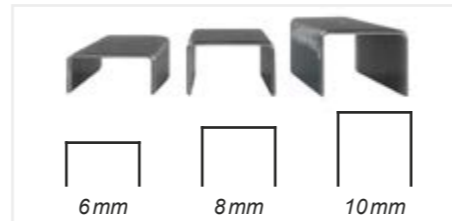
Handtacker „Regur 45 Multi“

Mit Metall-Kunststoffgehäuse, rutschfestem Auslösehebel, Transportsicherung, leicht zugänglichem Klammermagazin mit Hinterlademechanik und großer Klammerkapazität.

Mit diesem Tacker können sowohl Feindrahtheftklammern, T-Stifte (Brads) als auch Pins ohne Kopf (u. a. für Zier- und Glasleistenbefestigung) verschossen werden.



Artikel-Nr.	Artikelbezeichnung	VE
745055	Handtacker „Regur 45 Multi“	p. St.

Klammerheber

Zum mühelosen Entfernen aller Tackerklammern. Stabile Metallausführung mit handlichem Kunststoffgriff.



Artikel-Nr.	Artikelbezeichnung	VE
745038	Klammerheber	p. St.

Klammer-, Nägel-, Pointentferner

Professionelles Werkzeug zum Entfernen von (Heft-)Klammern, Kammzwecken, Nägeln usw. am (Keil-)Rahmen, zum Entfernen der Multi-Points, Anheben flexibler Lamellen u.v.a. Spitz geschliffene Ausführung aus gehärtetem Stahl!

Gesamtlänge (incl. stabilem Kunststoffgriff): 21 cm.



Artikel-Nr.	Artikelbezeichnung	VE
745039	Klammer-, Nägel-, Pointentferner	p. St.

Leinwandspannzange III

Schwarz lackiert. Beste Qualität. Sehr leichtes und somit handliches Modell mit selbstöffnender Distanzfeder. Zum Aufspannen der Leinwand auf Keilrahmen.

Backenbreite: 65 mm, Backentiefe: 15 mm.



Artikel-Nr.	Artikelbezeichnung	VE
780102	Leinwandspannzange III	p. St.

Leinwandspannzange „Profi I“

Solide verarbeitete Druckgußspannzange mit Gegendruck-, bzw. Hammerbolzen.

Backenbreite: ca. 87 mm, Backentiefe: 15 mm.



Artikel-Nr.	Artikelbezeichnung	VE
780105	Leinwandspannzange „Profi I“	p. St.

Profi-Leinwandspannzange 280 mm

Stabile, professionelle Leinwandspannzange, schwarz lackiert mit roten Kunststoff-Griffüberzügen. Geschmiedet, unverwüstlich. Geschweißter, spezieller, feststehender, geriffelter Rollkopf zum optimalen Halt der Leinwand.

Backenbreite: ca. 75 mm, Rollkopf Ø 25 mm.



Artikel-Nr.	Artikelbezeichnung	VE
780107	Leinwandspannzange 280 mm	p. St.

Leinwandspannzange „Edelstahl“

Sauber verarbeitete Zange aus rostfreiem Edelstahl mit fein geriffelten Spannbacken zum Halten des Maltuchs, sowie Gegendruckbolzen und selbstöffnender Feder.

Backenbreite: 53 mm, Backentiefe: 20 mm.

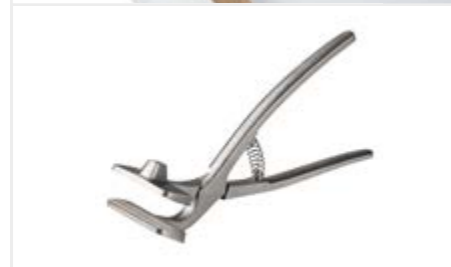

Artikel-Nr.	Artikelbezeichnung	VE
780109	Leinwandspannzange „Edelstahl“	p. St.

Leinwandspannzange „Breit“

Besonders breite Leinwand- und Maltuchspannzange aus Aluminium mit kunststoffüberzogenen Griffen. Die Greifbacken haben eine fein geriffelte Polyamid-Auflage zum sicheren, beschädigungsfreien Halten und Spannen des Maltuches. Mit Gegendruckbolzen und selbstöffnender Feder. Backenbreite: ca. 120 mm



Artikel-Nr.	Artikelbezeichnung	VE
780108	Leinwandspannzange „Breit“	p. St.

Keilrahmenaufhänger „Alu“

ALU-Zackenaufhänger zum Anschließen mittels Heftklammern durch Schlitzausstanzung bzw. Anschrauben oder Annageln. Optimal für Keilrahmen geeignet. Mit zwei Anlegefüßeln zur leichteren Befestigung. Material: Aluminium. Abmessung: ca. L 47 x B 14 mm

Passende Schrauben

2,0 mm bis 3,5 mm x gewünschte Länge

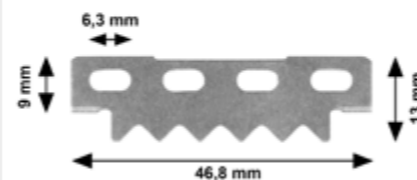

Artikel-Nr.	Artikelbezeichnung	VE
710519	Keilrahmenaufhänger „Alu“	100 St.-Pck.

Klappösen (Triangle Hangers)

Eisen vermessingt. Mit Nagellöchern und spitzen, umlegbaren Bügeln. (Auch in vernickelt lieferbar.)

Größe	Artikel-Nr.	VE	Artikel-Nr.	VE
00	710000	100 St.-Pck.	710100	1.000 St.-Pck.
0 - k	710001	100 St.-Pck.	710101	1.000 St.-Pck.
0	710002	100 St.-Pck.	710102	1.000 St.-Pck.
1 - k	710003	100 St.-Pck.	710103	1.000 St.-Pck.

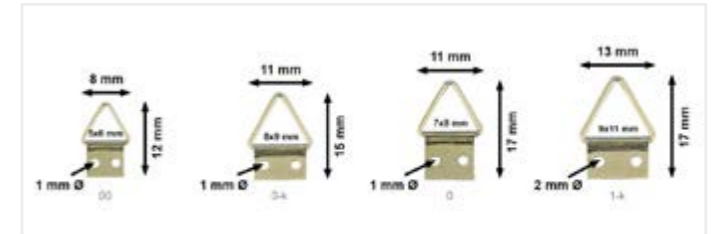

Größe	Artikel-Nr.	VE	Artikel-Nr.	VE
1	710004	100 St.-Pck.	710104	1.000 St.-Pck.
2 - k	710005	100 St.-Pck.	710105	1.000 St.-Pck.
2	710006	100 St.-Pck.	710106	1.000 St.-Pck.
3 - k	710007	100 St.-Pck.	710107	500 St.-Pck.

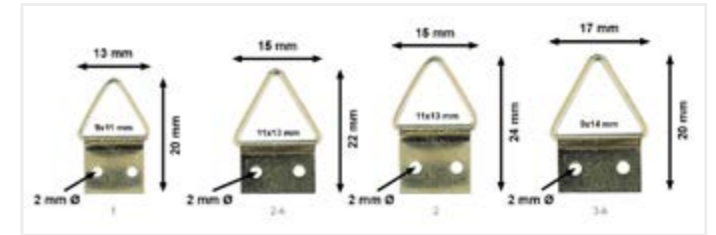

Größe	Artikel-Nr.	VE	Artikel-Nr.	VE
3	710008	100 St.-Pck.	710108	500 St.-Pck.
4	710009	100 St.-Pck.	710109	500 St.-Pck.
5	710010	100 St.-Pck.	710110	500 St.-Pck.

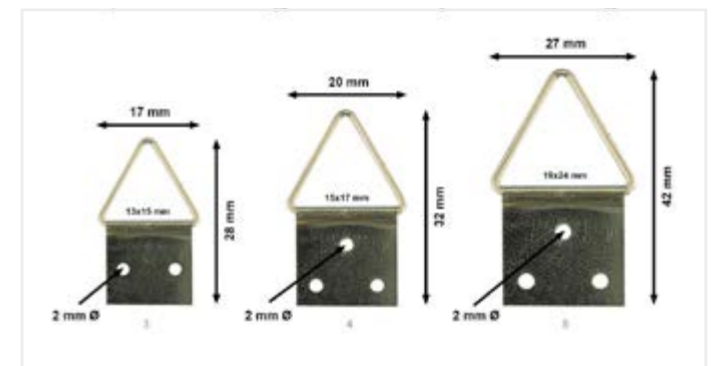

Passende Nägel

00 bis 0	0,9 oder 1,0 Stärke x gewünschte Länge
1 - k bis 2	1,0 oder 1,2 Stärke x gewünschte Länge
3 - k bis 4	1,2 oder 1,4 Stärke x gewünschte Länge
5	1,4 Stärke x gewünschte Länge

Klappösen, stumpf

Klappösen in Eisen vermessingt mit stumpfen Bügeln zum Annageln.

Größe	Artikel-Nr.	VE	Artikel-Nr.	VE
1 - k	710120	100 St.-Pck.	710125	1.000 St.-Pck.
2 - k	710121	100 St.-Pck.	710126	1.000 St.-Pck.
3 - k	710122	100 St.-Pck.	710127	1.000 St.-Pck.

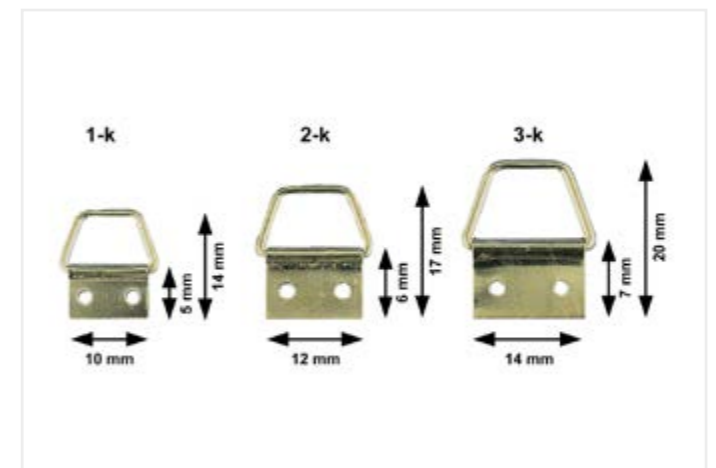

Passende Nägel

1 - k bis 2	1,0 oder 1,2 x gewünschte Länge
3 - k	1,2 oder 1,4 x gewünschte Länge

Einloch-Aufhängeösen

In vermessingter Ausführung zum Anschrauben oder Annageln.

Artikel-Nr.	Größe	VE
710031	Größe 1	100 St.-Pck.
710032	Größe 2	100 St.-Pck.

Passende Kammzwecken (für Größe 1)

1,4 oder 1,6 x gewünschte Länge

Passende Rundkopfschrauben (für Größe 1)

2,0 oder 3,0 x gewünschte Länge

Passende Rundkopfschrauben (für Größe 2)

3,5 x gewünschte Länge

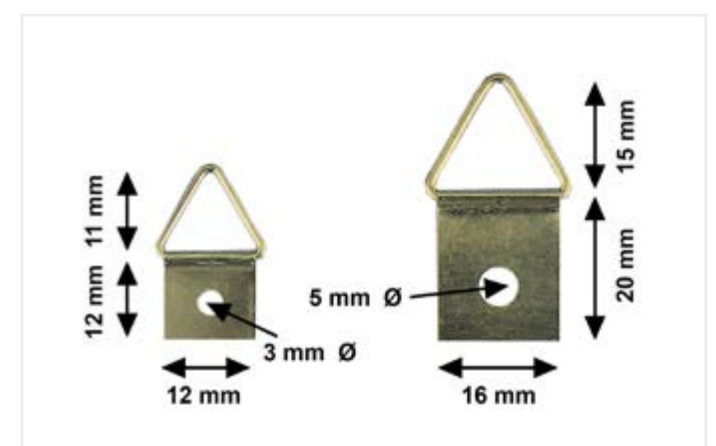

Klappösen Alu

Mit Aluminium-Lappen ohne Löcher zum Anschließen mittels Klammergeräten. Bügel vermessingt.

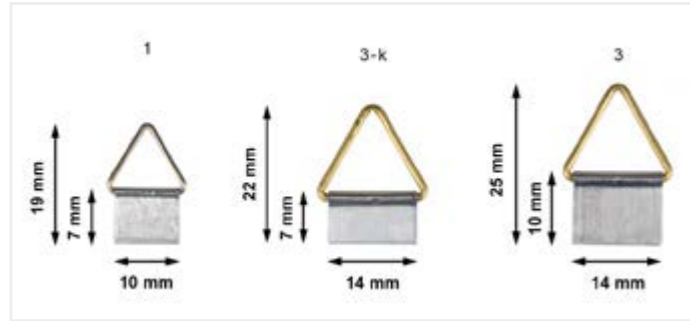

Größe	Artikel-Nr.	Artikelbez.	VE	VE
1	711001	Klappösen Alu	100 St.-Pck.	1.000 St.-Pck.
3 - k	711002	Klappösen Alu	100 St.-Pck.	500 St.-Pck.
3	711003	Klappösen Alu	100 St.-Pck.	500 St.-Pck.

Rund-Aufhänger „Standard“

Stabiler Aufhänger zum Anschrauben mit „geöffnetem“ Ring vernickelt.

Passende Rundkopfschrauben

3,0mm bis 4,5mm x gewünschte Länge.

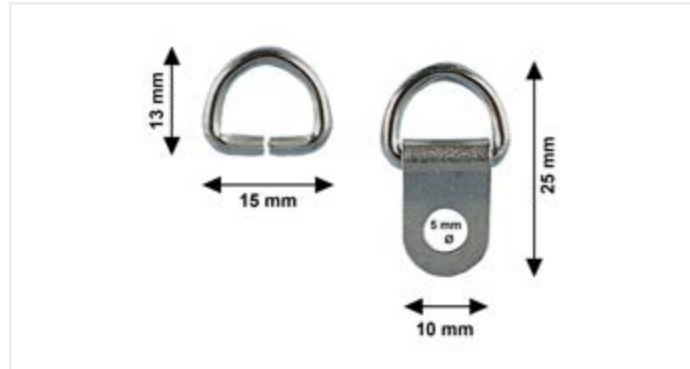

Artikel-Nr.	Artikelbezeichnung	VE
710045	Rund-Aufhänger „Standard“	100 St.-Pck.

Halbring-Schraubaufhänger, klein

Stabiler Aufhänger zum Anschrauben. Eisen vernickelt.

Passende Rundkopfschrauben

3,0mm bis 3,5mm x gewünschte Länge



Artikel-Nr.	Artikelbezeichnung	VE
710035	Schraubaufhänger, klein	100 St.-Pck.

Aufhängeösen „Stabil“

Aufhängeöse in stabiler Ausführung zum Anschrauben. Besonders für schwere Bilder geeignet.

Passende Rundkopfschrauben

3,0mm oder 3,5mm x gewünschte Länge.



Artikel-Nr.	Artikelbezeichnung	VE
710030	„Stabil“, vernickelt	100 St.-Pck.
710029	„Stabil“, vermessingt	100 St.-Pck.

Rund-Aufhänger „Stabil“

Äußerst stabiler Aufhänger zum Anschrauben mit „geschlossenem“ Ring. Glanz-vernickelt.

Passende Rundkopfschrauben

3,0mm bis 4,0mm x gewünschte Länge.



Artikel-Nr.	Artikelbezeichnung	VE
710038	Rund-Aufhänger „Stabil“	100 St.-Pck.

Rund-Aufhänger groß

Stabiler, runder Aufhänger zum Anschrauben. Vernickelt.

Passende Rundkopfschrauben

2,5mm bis 4,0mm x gewünschte Länge

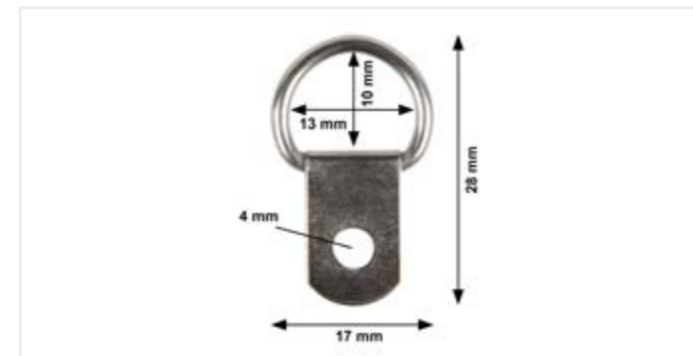

Artikel-Nr.	Artikelbezeichnung	VE
710051	Rund-Aufhänger, groß	100 St.-Pck.

Rund-Aufhänger, 2-Loch

Stabiler Aufhänger zum Anschrauben in Eisen vernickelt mit 2 Schraublöchern.

Passende Rundkopfschrauben

3,0mm bis 4,5mm x gewünschte Länge.



Artikel-Nr.	Artikelbezeichnung	VE
710034	Rund-Aufhänger, 2-Loch	100 St.-Pck.

Halbring-Schraubaufhänger „Stabil“

Äußerst stabiler Aufhänger für schwere Bilder zum Anschrauben. Eisen vernickelt.

Passende Rundkopfschrauben

3,0mm oder 3,5mm x gewünschte Länge

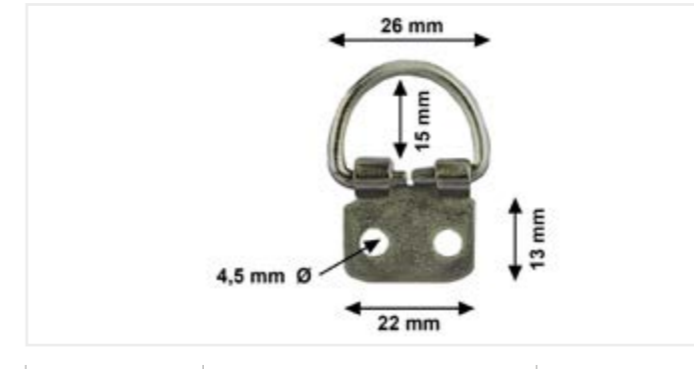

Artikel-Nr.	Artikelbezeichnung	VE
710033	Schraubaufhänger „Stabil“	50 St.-Pck.

Zierklappösen

Dekorative Klappösen zum Annageln in vermessingter oder dunkel bronzener Ausführung.

Passende Nägel

0,8mm bis 1,4mm x gewünschte Länge.

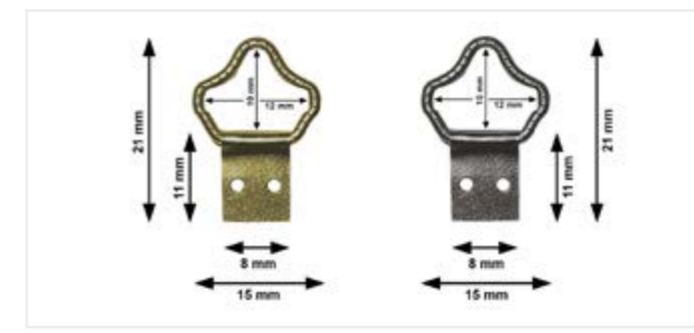

Artikel-Nr.	Artikelbezeichnung	VE
710204	Zierklappösen, vermessingt	100 St.-Pck.
710205	Zierklappösen, bronze	100 St.-Pck.

Halbring-Aufhänger, 2-Loch, groß

Stabiler Aufhänger zum Anschrauben in vernickelter Ausführung.

Passende Rundkopfschrauben

2,0mm bis 4,0mm x gewünschte Länge.



Artikel-Nr.	Artikelbezeichnung	VE
710036	Halbring-Aufhänger, vernickelt	50 St.-Pck.

Barock-Klappösen

In vermessingter Qualität mit verziertem, breitem Aufhängebügel.

Passende Nägel

Größe 2: 1,0 oder 1,2 x gewünschte Länge

Größe 3: 1,2 oder 1,4 x gewünschte Länge

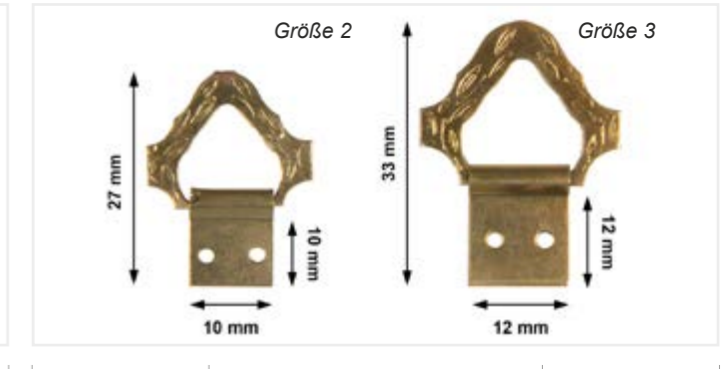

Artikel-Nr.	Artikelbezeichnung	VE
710202	Barock-Klappösen, Größe 2	100 St.-Pck.
710203	Barock-Klappösen, Größe 3	100 St.-Pck.

Schraubaufhänger

Stabile Aufhängeösen zum Anschrauben. Auch zum seitlichen Anschrauben an die Rahmenschenkel anstelle von Ringschrauben einsetzbar. Auch passend für unsere Bilderhaken „Mini“.

Passende Rundkopfschrauben

3,0mm bis 4,5mm x gewünschte Länge.

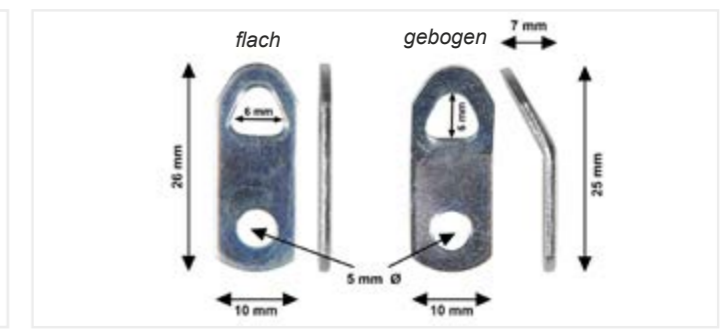

Artikel-Nr.	Artikelbezeichnung	VE
710027	Schraubaufhänger, flach	100 St.-Pck.
710028	Schraubaufhänger, gebogen	100 St.-Pck.

Stabil-Aufhänger TAH

Besonders stabiler Aufhänger für große und schwere Bilder. Mit 2 Schraublöchern. Durch die gebogene Form auch für eine Aufhängung mittels Bilderhaken geeignet. Verzinkt.

Maße: Breite 20 mm, Höhe 75 mm, Tiefe 10 mm.

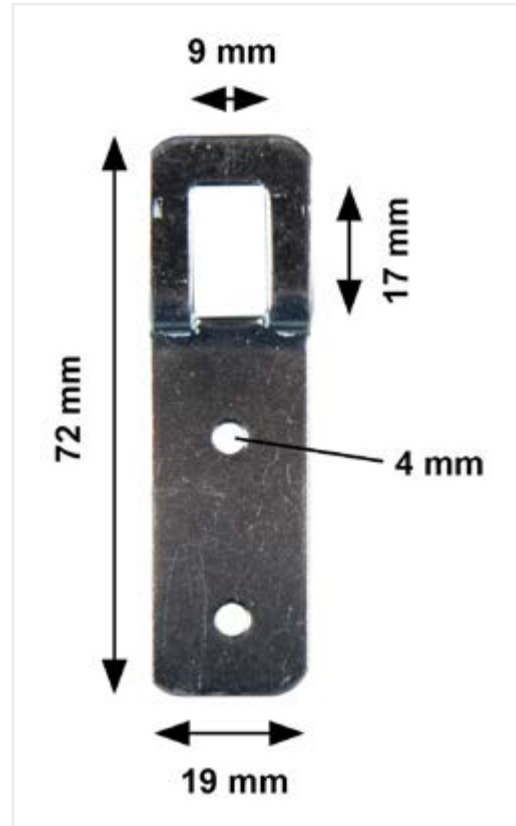

Artikel-Nr.	Artikelbezeichnung	VE
719015	Stabil-Aufhänger TAH	20 St.-Pck.

Oval-Aufhänger

Verzinkter Aufhänger mit Schraublöchern. Die Größen 0, 2 und 3 sind extra stabil und für schwere Rahmen geeignet.

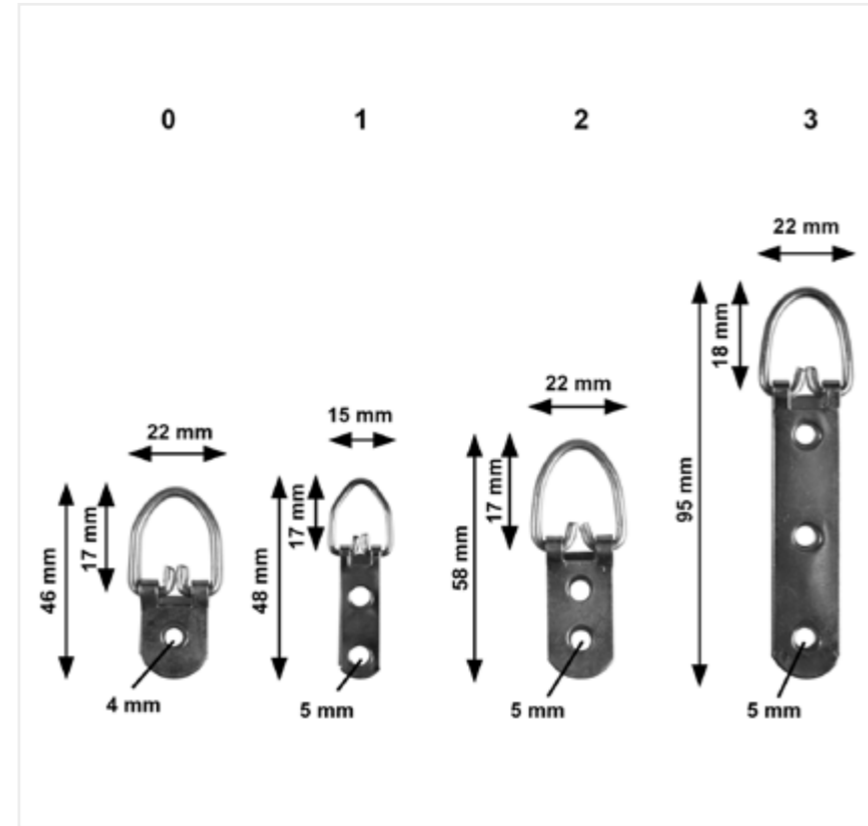

Artikel-Nr.	Artikelbezeichnung	VE
710039	Oval-Aufhänger Größe 0	100 St.-Pck.
710040	Oval-Aufhänger Größe 1	100 St.-Pck.
710041	Oval-Aufhänger Größe 2	100 St.-Pck.
710042	Oval-Aufhänger Größe 3	50 St.-Pck.

Schraubösen (Schiffsösen)

Eisen vermessingt. Zum Anschrauben an den Bilderahmen sowie an die Wand. Durch die direkte Wandbefestigung auch als Diebstahlsicherung einsetzbar. Auch für Dachschrägen geeignet.

klein: 25 mm
mittel: 32 mm

Passende Schrauben

3,0 mm oder 3,5 mm x gewünschte Länge

Artikel-Nr.	Artikelbez.	Größe	VE
718320	Schraubösen „klein“	25 mm	100 St.-Pck.
718332	Schraubösen „klein“	25 mm	10 St.-Pck.
718305	Schraubösen „mittel“	32 mm	100 St.-Pck.
718334	Schraubösen „mittel“	62 mm	10 St.-Pck.

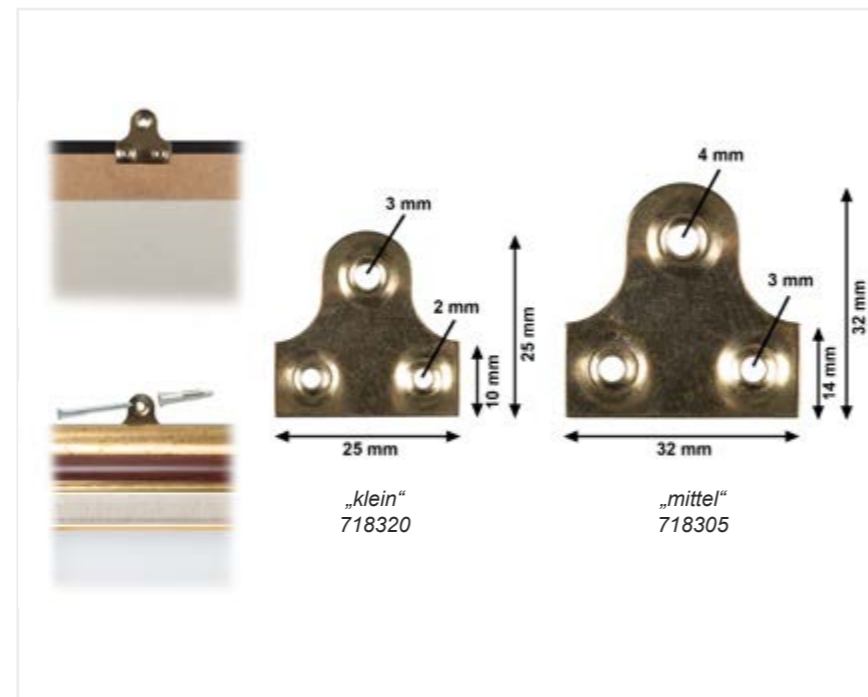

Zackenaufhänger, dünn (Nagelloch)

Vermessingt, mit 9 Aufhängezacken zum Annageln oder Schrauben an die Rahmenleiste. Durch die Aufhängezacken müssen diese Aufhänger nicht genau mittig angebracht werden, da durch einfaches Versetzen des Rahmens auf einen anderen Zacken korrigiert werden kann. Bei größeren Formaten empfiehlt sich die Verwendung von zwei Zackenaufhängern.

Passende Nägel/Schrauben

1,0 mm oder 1,2 mm x gewünschte Länge.

Artikel-Nr.	Artikelbezeichnung	VE
710500	Zackenaufhänger, dünn	100 St.-Pck.
710501	Zackenaufhänger, dünn	1.000 St.-Pck.

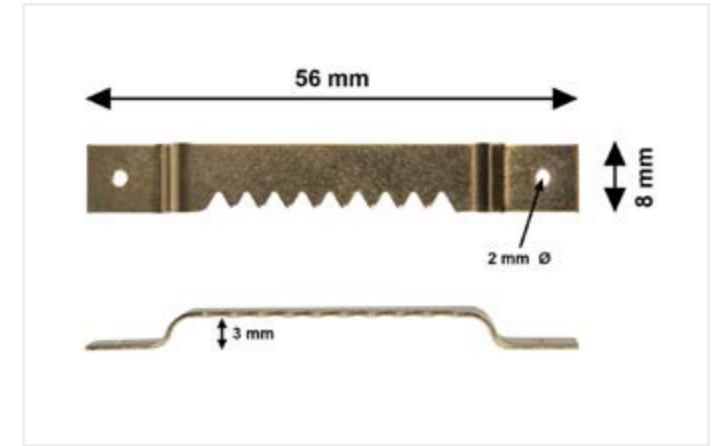

Zackenaufhänger „Schmal“

Speziell für schmale Holzleisten. Zum Nageln oder Schrauben. Breite 5 mm, Länge 41 mm.

Passende Kammzwecken

1,2 mm bis 1,6 mm x gewünschte Länge.

Passende Rundkopfschrauben

1,6 mm bis 2,0 mm x gewünschte Länge.

Artikel-Nr.	Artikelbezeichnung	VE
710513	„Schmal“, gelb chromatisiert	100 St.-Pck.
710514	„Schmal“, verzinkt	100 St.-Pck.

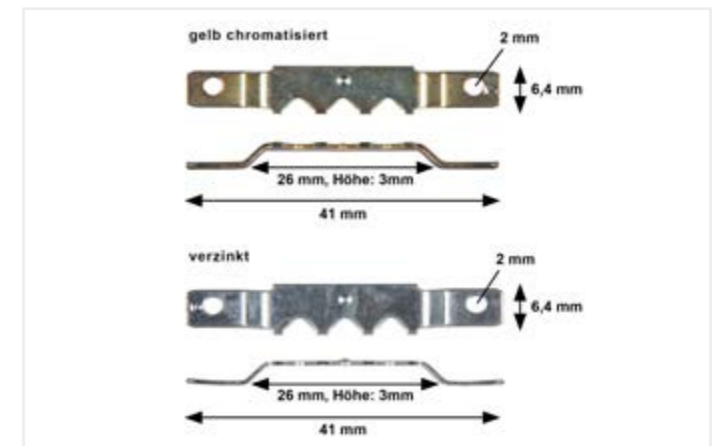

Zackenaufhänger „Stabil“, flach (Nagelloch)

Zackenaufhänger in stabiler Ausführung mit Nagelloch zum Annageln an die Rahmenleiste. Durch die Aufhängezacken müssen die Aufhänger nicht genau mittig angebracht werden, da durch einfaches Versetzen des Rahmens korrigiert werden kann.

Die Aufhänger haben eine Mittelmartierung.

Passende Nägel/Schrauben

1,0 mm oder 2,0 mm x gewünschte Länge.

Artikel-Nr.	Artikelbezeichnung	VE
710503	„Stabil“ flach klein (Nagelloch)	100 St.-Pck.
710504	„Stabil“ flach groß (Nagelloch)	100 St.-Pck.

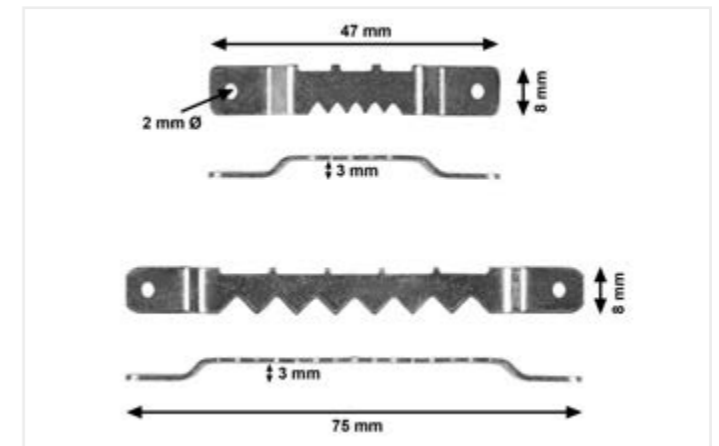

Zackenaufhänger „Stabil“, flach (Schraubloch)

Stabile Ausführung zum Anschrauben an die Rahmenleiste. Durch die Aufhängezacken müssen die Aufhänger nicht genau mittig angebracht werden, da durch einfaches Versetzen des Rahmens korrigiert werden kann.

Die Aufhänger haben eine Mittelmartierung.

Passende Rundkopfschrauben

3,0 mm oder 3,5 mm x gewünschte Länge

Artikel-Nr.	Artikelbezeichnung	VE
710505	„Stabil“ flach klein (Schraubloch)	100 St.-Pck.
710506	„Stabil“ flach groß (Schraubloch)	100 St.-Pck.

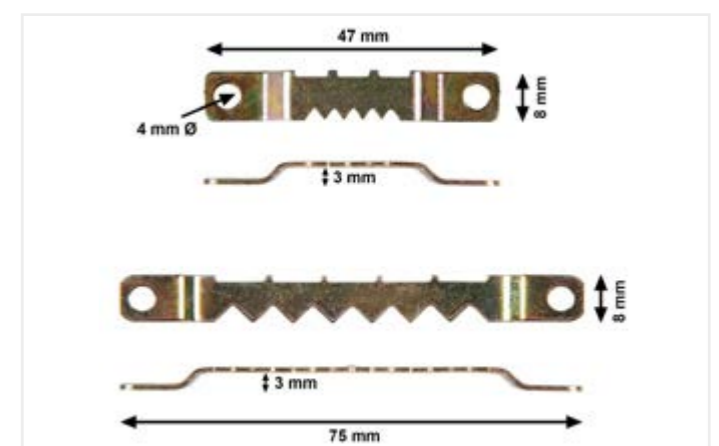

Zackenaufhänger „Stabil“, tief (hoch)

Wie vor, jedoch mit einer Tiefe von ca. 5 mm, so daß der Rahmen auch mit den verstellbaren Bilderhaken aus Alu-Guß (bei Abhängung an Personseilen) aufgehängt werden kann.

Passende Rundkopfschrauben

3,0mm oder 3,5 mm x gewünschte Länge

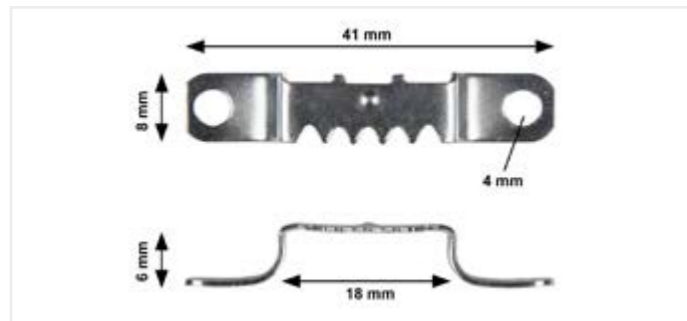

Artikel-Nr.	Artikelbezeichnung	VE
710507	„Stabil“ tief	100 St.-Pck.

Zackenaufhänger „Stabil-Kralle“

Zum Einschlagen mit dem Hammer. Für harte oder weiche Hölzer.



Artikel-Nr.	Artikelbezeichnung	VE
710508	„Stabil“ Kralle klein (Hartholz)	100 St.-Pck.
710509	„Stabil“ Kralle groß (Hartholz)	100 St.-Pck.
710508W	„Stabil“ Kralle klein (Weichholz)	100 St.-Pck.
710509W	„Stabil“ Kralle groß (Weichholz)	100 St.-Pck.

Einschlag-Zackenaufhänger, klein

Verzinkt. Zum Einschlagen in Hartfaserplatten oder starke Pappe. Die sich im Material verkallenden Lochzacken gewährleisten einen sicheren Halt. Schnelle Montage mit dem Anschlagwerkzeug.

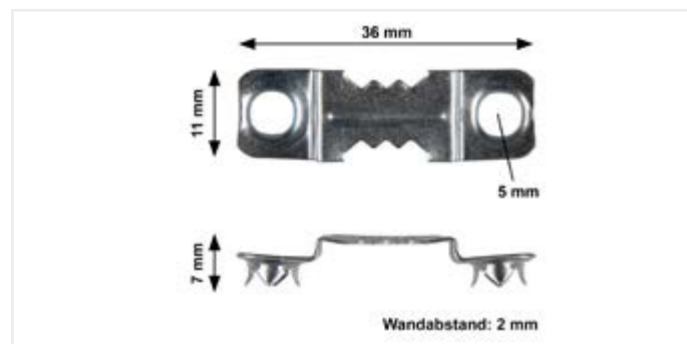

Artikel-Nr.	Artikelbezeichnung	VE
710605	Einschlag-Zackenaufhänger	100 St.-Pck.

Keilrahmenaufhänger „Alu“

ALU-Zackenaufhänger zum Anschließen mittels Heftklammern durch Schlitzausstanzung bzw. Anschrauben oder Annageln. Optimal für Keilrahmen geeignet. Mit zwei Anlegeflügeln zur leichteren Befestigung. Material: Aluminium. Abmessung: ca. L 47 x B 14 mm

Passende Schrauben

2,0mm bis 3,5mm x gewünschte Länge

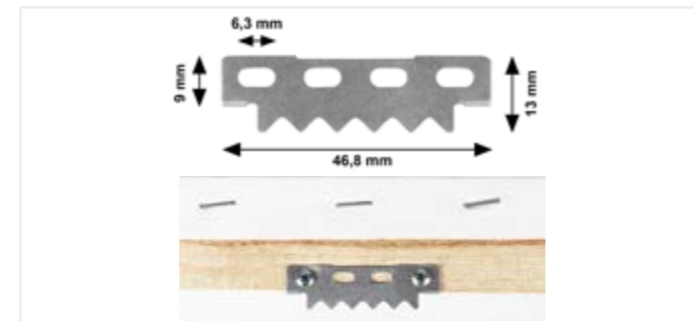

Artikel-Nr.	Artikelbezeichnung	VE
710519	Keilrahmenaufhänger „Alu“	100 St.-Pck.

Magnetische Einschlagstempel

Für die Zackenaufhänger „Stabil-Kralle“ mittels eingelassenem Magnet werden die Krallenaufhänger passgenau gehalten und können so einfachst am Rahmen angebracht und eingeschlagen werden.



Artikel-Nr.	Artikelbezeichnung	VE
710515	Stempel für „Stabil“-Kralle, klein	p. St.
710516	Stempel für „Stabil“-Kralle, groß	p. St.

Einschlag-Hartfaseraufhänger

Verzinkt. Zum Einschlagen in Hartfaserplatten oder starke Pappe. Die beiden Lochzacken gewährleisten sicheren Halt. Bitte benutzen Sie eine feste Unterlage. Schnelle Montage durch Einschlagen mittels Hammer o.a.



Artikel-Nr.	Artikelbezeichnung	VE
710606	Zackenaufhänger, klein	100 St.-Pck.

CRAFT-Zackenaufhänger 1408

Werden einfach mittels Hammer und Einschlagstempel in Hartfaser- oder Papprückwände eingeschlagen bzw. mit entsprechender Craft-Champ-Handpresse eingedrückt. Sie halten durch die speziellen, sich im Material verkallenden Lochzacken extrem fest. Durch die 7 Aufhängeeinkerbungen müssen diese Aufhänger nicht genau mittig angebracht werden, da durch einfaches Versetzen des Rahmens auf einen anderen Zacken korrigiert werden kann.

Schwarze Ausführung abgebildet.

Artikel-Nr.	Artikelbezeichnung	VE
140800	Zackenaufhänger 1408	100 St.-Pck.
1408001	Zackenaufhänger 1408	1.000 St.-Pck.
1408004	Zackenaufhänger 1408	4.000 St.-Pck.

Einschlagstempel für CRAFT-Zackenaufhänger 1408

Gehärteter und verzinkter Einschlagstempel.

Artikel-Nr.	Artikelbezeichnung	VE
710512	Einschlagstempel	p. St.

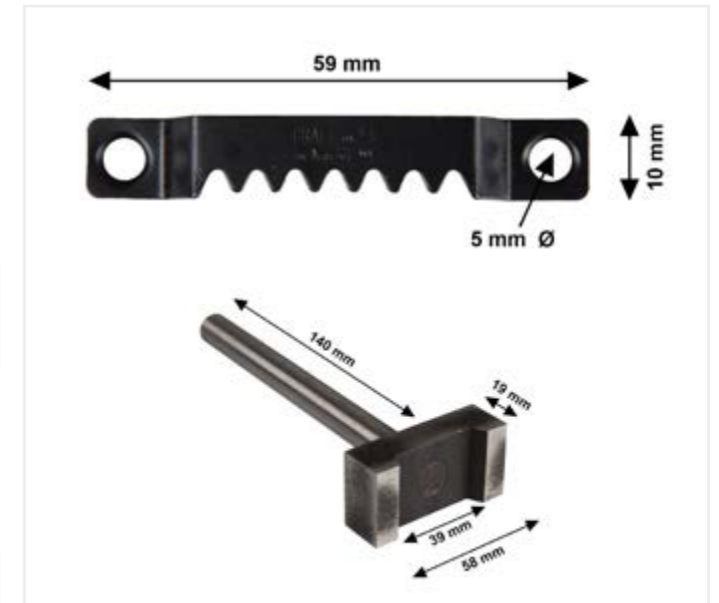
CRAFT-Krallenaufhänger 1439

Zum Einschlagen mittels Hammer und Einschlagstempel in Hartfaser- oder Papprückwände bzw. Eindrücken mit entsprechender Craft-Champ-Handpresse. Vier sich im Material verkallende Lochzacken gewährleisten einen sicheren Halt dieser Aufhänger. In schwarz und verzinkt lieferbar

Schwarze Ausführung abgebildet.

Artikel-Nr.	Artikelbezeichnung	VE
143900	Krallenaufhänger 1439, schwarz	100 St.-Pck.
1439001	Krallenaufhänger 1439, schwarz	1.000 St.-Pck.
1439003	Krallenaufhänger 1439, schwarz	3.500 St.-Pck.
143900CR	Krallenaufhänger 1439, verzinkt	100 St.-Pck.
1439001CR	Krallenaufhänger 1439, verzinkt	1.000 St.-Pck.
1439003CR	Krallenaufhänger 1439, verzinkt	3.500 St.-Pck.

Einschlagstempel für CRAFT-Krallenaufhänger 1439

Gehärteter und verzinkter Einschlagstempel in kleiner Ausführung.

Artikel-Nr.	Artikelbezeichnung	VE
710610	Einschlagstempel, klein	p. St.

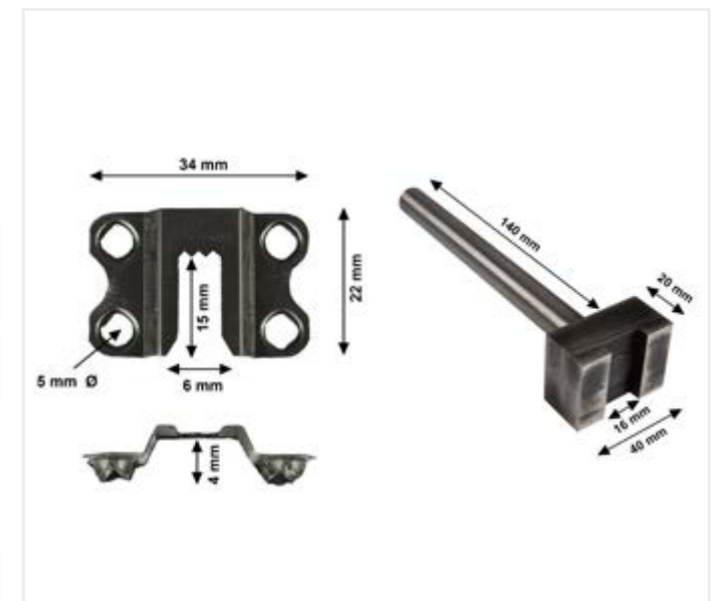
CRAFT-Scharnieröse 1428

Bewährte Aufhängeöse **mit beweglichem Scharnier**. Drei sich im Material (Hartfaser, Pappe) verkallende Lochzacken gewährleisten einen sicheren Halt. Auch für größere Bildformate geeignet. Durch das plane Anliegen werden Beschädigungen beim Stapeln von Bildern durch den Aufhänger vermieden. Mittels Hammer und Einschlagstempel montierbar, bzw. mit professioneller Craft-Champ-Handpressmaschine.

Schwarze Ausführung abgebildet.

Artikel-Nr.	Artikelbezeichnung	VE
14282522	Scharnieröse 1428	100 St.-Pck.
142825221	Scharnieröse 1428	1.000 St.-Pck.
142825223	Scharnieröse 1428	3.000 St.-Pck.

Einschlagstempel für CRAFT-Scharnieröse 1428

Gehärteter und verzinkter Einschlagstempel.

Artikel-Nr.	Artikelbezeichnung	VE
710612	Einschlagstempel	p. St.



Einschlag-Krallenaufhänger II

Verzinkte Einschlag-Krallenaufhänger für das Einschlagen in Hartfaserplatten oder starke Pappe. Die sich im Material verkrellenden Lochzacken des Aufhängers gewährleisten einen sicheren Halt. Mittels Anschlagwerkzeug wie z.B. Einschlagstempel ist ein schnelles Einschlagen möglich.

Wie Einschlag-Hartfaseraufhänger, jedoch mit längerer Aufhängeausbuchtung.

Artikel-Nr.	Artikelbezeichnung	VE
710603	Krallenaufhänger II	100 St.-Pck.
710604	Krallenaufhänger II	1.000 St.-Pck.

Einschlagstempel für Einschlag-Krallenaufhänger II

Gehärteter und verzinkter Einschlagstempel.

Artikel-Nr.	Artikelbezeichnung	VE
710611	Einschlagstempel II	p. St.

Bildernietösen, schwarz

Ösen zum Vernieten in Bilderrückwände, selbststochend. Mit kurzem Aufhängelappen. Die Vernietung kann z. B. mit einer Handspindelpresse erfolgen. Passende Handspindelpresse incl. Stempelsatz auf Anfrage! (Größere Abnahmemengen bitte anfragen!)

Artikel-Nr.	Artikelbezeichnung	VE
712000	Bildernietösen, schwarz	1.000 St.-Pck.

Verstärkungswinkel

Vermessingt. Feste Ausführung mit 4 Nagellöchern. Zur Verstärkung von Gehrungen. Maße: 47 x 47 x 7 mm

Passende Nägel: 1 bis 2 mm x gewünschte Länge.

Artikel-Nr.	Artikelbezeichnung	VE
719011	Verstärkungswinkel	100 St.-Pck.

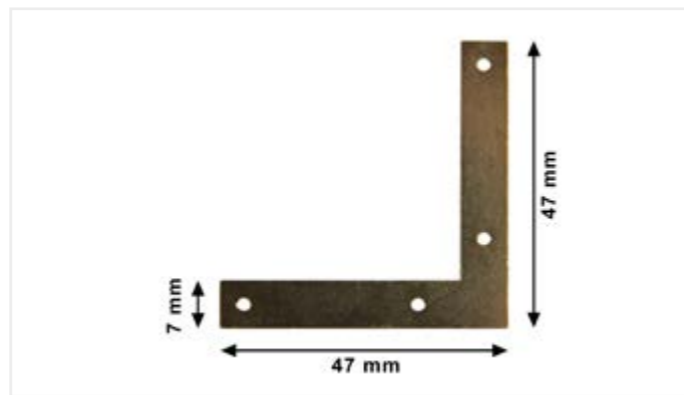

Gehrungswinkel, stabil

Zur Verstärkung von Gehrungen bei großen, schweren Rahmen. Ideal auch als Gegenwinkel zu unseren Schwerlastaufhängern. Stabile Eisenausführung mit versenkten Löchern zum Anschrauben. Materialstärke 1,5 mm.

Artikel-Nr.	Artikelbezeichnung	Größe	VE
777423	Gehrungswinkel, stabil	30 x 30 x 10 mm	100 St.-Pck.
777424	Gehrungswinkel, stabil	40 x 40 x 10 mm	100 St.-Pck.
777425	Gehrungswinkel, stabil	50 x 50 x 10 mm	100 St.-Pck.
777427	Gehrungswinkel, stabil	75 x 75 x 12 mm	100 St.-Pck.

Senkkopfschrauben

Mit Kreuzschlitz für Gehrungswinkel.

Artikel-Nr.	Artikelbezeichnung	Größe	VE
774401	Senkkopfschraube	2,5 x 12 mm	100 St.-Pck.
774402	Senkkopfschraube	2,5 x 16 mm	100 St.-Pck.

Schwerlastaufhängewinkel

Für besonders große und schwere Bilder. Mit Schraublöchern.

Format „Breit“: 75 x 75 x 18 mm

Format „Schmal“: 75 x 75 x 12 mm

Artikel-Nr.	Artikelbezeichnung	Breite	VE
719001	Winkel „Breit“	18 mm	1 Paar
719002	Winkel „Breit“	18 mm	10 Paar
719003	Winkel „Schmal“	12 mm	1 Paar
719004	Winkel „Schmal“	12 mm	10 Paar

Schrauben für Schwerlastaufhänger

Artikel-Nr.	Artikelbezeichnung	Größe	VE
774201	Rundkopfschrauben	3,0 x 15 mm	100 St.-Pck.

Aufhängewinkel „extra-schmal“

Aufhängewinkel in 8 mm mit Befestigungslöchern zum Annageln oder Anschrauben für schmale Rahmen.

Maße: 45 x 45 x 8 mm

Pro Paar jeweils 1x linker und 1x rechter Winkel enthalten

Artikel-Nr.	Artikelbezeichnung	Breite	VE
791006	Winkel „extra-schmal“	8 mm	10 Paar
719000	Winkel „extra-schmal“	8 mm	50 Paar

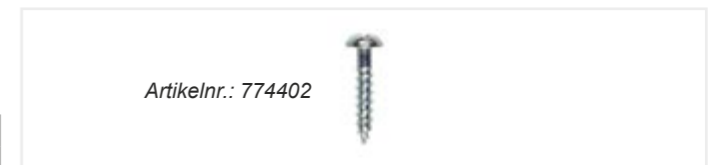
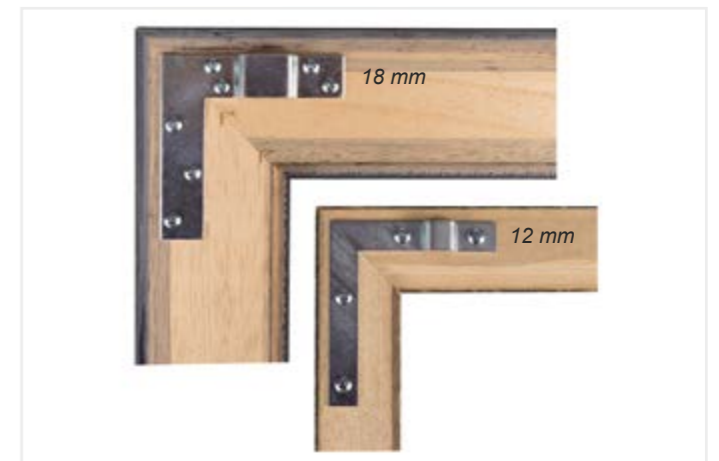

Zackenaufhänger „Wall Buddies“ - SW-4400

Stabile, verzinkte Zackenaufhänger zum Anschrauben. Die mit dem Zackenaufhänger ausgestatteten Bilder lassen sich bei der Hängung problemlos waagrecht ausrichten, auch wenn die Wandhaken nicht auf gleicher Höhe angebracht wurden. Gleichzeitig werden die oberen Gehrungen erheblich stabilisiert. Bei tieferliegenden Rückwänden können diese Aufhänger „umgekehrt“ montiert werden, so daß die Rahmen plan an der Wand anliegen. Auch schwere Exponate können hiermit problemlos aufgehängt werden. Speziell für schmalere Rahmen ab ca. 10 mm Leistenbreite. Maße: Länge ca. 7 cm, Breite ca. 3,5 cm.

Passende Schrauben

2,0mm bis 3,5mm x gewünschte Länge

Artikel-Nr.	Artikelbezeichnung	VE
719020	SW-4400	1 Paar



Zackenaufhänger „Wall Buddies“ - W-3300

Für größere Rahmen ab ca. 20 – 25 mm Leistenbreite.

Maße: Länge ca. 11,3 cm, Breite ca. 5,4 mm.

Passende Schrauben

2,0mm bis 3,5mm x gewünschte Länge

Artikel-Nr.	Artikelbezeichnung	VE
719024	W-3300	1 Paar



Zackenaufhänger M2200 für ALU-Rahmen

Stabiler, verzinkter Zackenaufhänger zum Anschrauben und Verbinden von verschraubbaren Alu-Rahmen. Zur Montage einfach den Zackenaufhänger in eine Gehrung einschieben und mit einem Eckverbinder-Oberteil verschrauben. Die hiermit ausgestatteten Rahmen lassen sich bei der Hängung problemlos waagrecht ausrichten, auch wenn die Wandhaken nicht in gleicher Höhe angebracht wurden. Der geringe Auftrag der Zackenaufhänger sorgt für nahezu planes Anliegen an der Wand. Auch schwere Exponate können mit diesem Zackenaufhänger problemlos aufgehängt werden. Das Paar besteht aus je einem rechten und einem linken Zackenaufhänger. Für Standard-Alurahmen mit 13 mm Nut. Maße: Länge: ca. 10,0 cm, Breite: ca. 5,5 cm.

Artikel-Nr.	Artikelbezeichnung	VE
719027	M2200	1 Paar



Universal-Flachaufhänger

Idealer Aufhänger für Keilrahmen sowie Holzrahmen mit tieferliegender Rückwand. Er kann angeschraubt, angenagelt oder angetackert werden und verstärkt gleichzeitig die Gehrungen. Der Aufhänger muss aufgrund seiner Breite nicht genau mittig auf der Rahmenleiste montiert werden und das Bild lässt sich auf dem Haken verschieben. Die Zahnung verhindert ein Verrutschen auf dem Aufhängehaken. Der (Keil-) Rahmen hängt hiermit plan an der Wand. Mit Mittelmarkierung. Verzinkt. Maße: Länge ca. 7,5 cm, Breite ca. 4,5 cm.



Artikel-Nr.	Artikelbezeichnung	VE
744019	Universal-Flachaufhänger	20 St.-Pck.

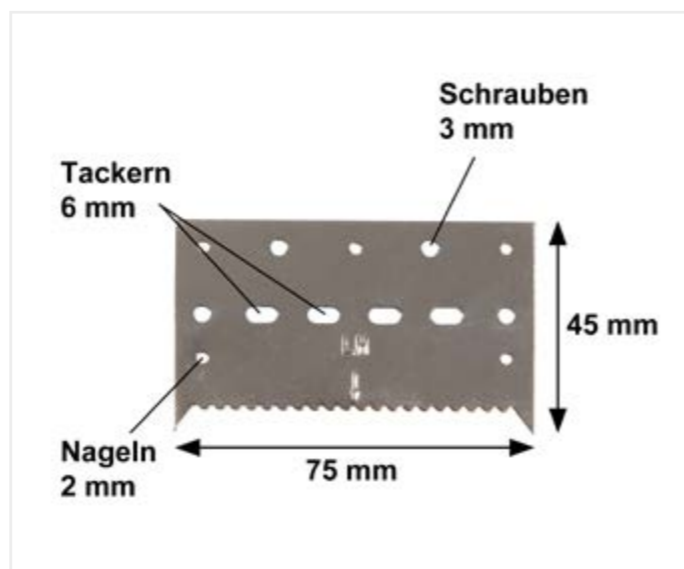

Lotfix-Aufhänger

„Unsichtbare Aufhänger“ zum Annageln oder Anschrauben auf der Rahmenrückseite. Durch die Ausbuchtung ist die „Muschel-Ausführung“ speziell für flache Bildrückseiten geeignet, die glatte Ausführung für tieferliegende Rückwände. Verstärkt gleichzeitig die Gehrungen.

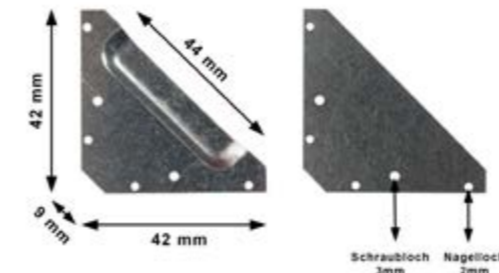

Artikel-Nr.	Artikelbez.	VE
710620	Muschel, verzinkt	100 St.-Pck.
710621	glatt, verzinkt	100 St.-Pck.

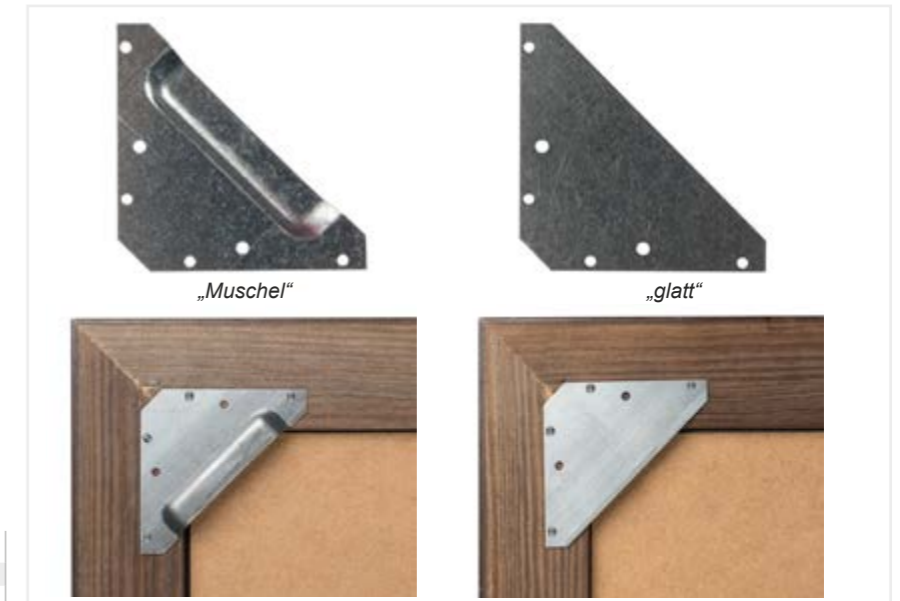

Ecken-Aufhänger, flach

Zum Annageln oder Schrauben in die beiden Rahmenecken. Speziell geeignet bei tieferliegenden Rückwänden. Verstärkt gleichzeitig die Gehrungen. Verzinkt.

Breite: 50 mm, Höhe: 30 mm

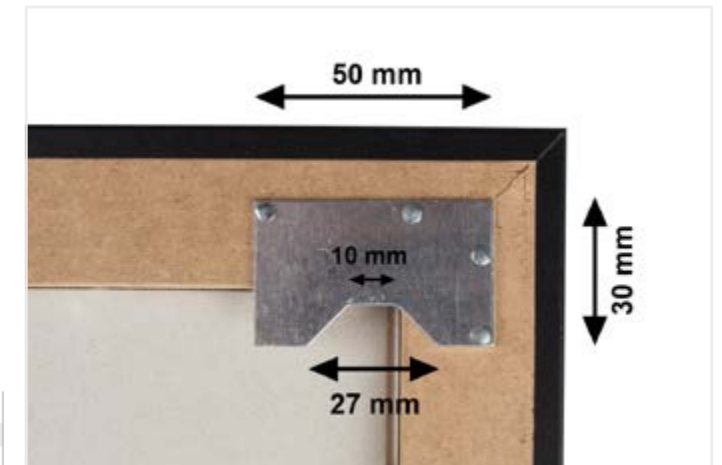

Artikel-Nr.	Artikelbezeichnung	VE
710622	flach, Eisen verzinkt	100 St.-Pck.
710623	flach, Aluminium	100 St.-Pck.

Bilderdraht-Aufhänger „Standard“ (Ösenplatten)

Diese Aufhänger werden seitlich rechts und links am Holzrahmen aufgeschraubt und der Bilderdraht in der vorstehenden Öse befestigt. Die Befestigungsösen sind innen zur Schonung des Bilderdrahts abgerundet. (Lieferung erfolgt komplett mit Schrauben.)



Artikel-Nr.	Artikelbezeichnung	VE
718400	Klein (Little)	1 Paar
718402	Klein (Little)	100 Paar
718401	Groß (Big)	1 Paar
718403	Groß (Big)	100 Paar

Ringschrauben, glanzverzinkt

Ringschrauben in Normalausführung.

1. Maß = Stiftlänge bis zum Ring, 2. Maß = innere Ringweite.



Artikel-Nr.	Artikelbezeichnung	VE	Artikel-Nr.	Artikelbezeichnung	VE
760083	Ringschrauben, 8 x 3	100 St.-Pck.	760128	Ringschrauben, 12 x 8	100 St.-Pck.
760084	Ringschrauben, 8 x 4	100 St.-Pck.	760210	Ringschrauben, 12 x 10	100 St.-Pck.
760104	Ringschrauben, 10 x 4	100 St.-Pck.	761168	Ringschrauben, 16 x 8	100 St.-Pck.
760106	Ringschrauben, 10 x 6	100 St.-Pck.	760610	Ringschrauben, 16 x 10	100 St.-Pck.
760126	Ringschrauben, 12 x 6	100 St.-Pck.			



Artikel-Nr.	Artikelbezeichnung	VE
761010	Ringschrauben, 20 x 10	100 St.-Pck.
762012	Ringschrauben, 20 x 12	100 St.-Pck.
762510	Ringschrauben, 25 x 10	100 St.-Pck.
762010	Ringschrauben, 30 x 10	100 St.-Pck.

Splentringe (Schraubringe)

Splentringe in Eisen vermessingt, zaponiert.

Ringweite: 9 mm - 19 mm

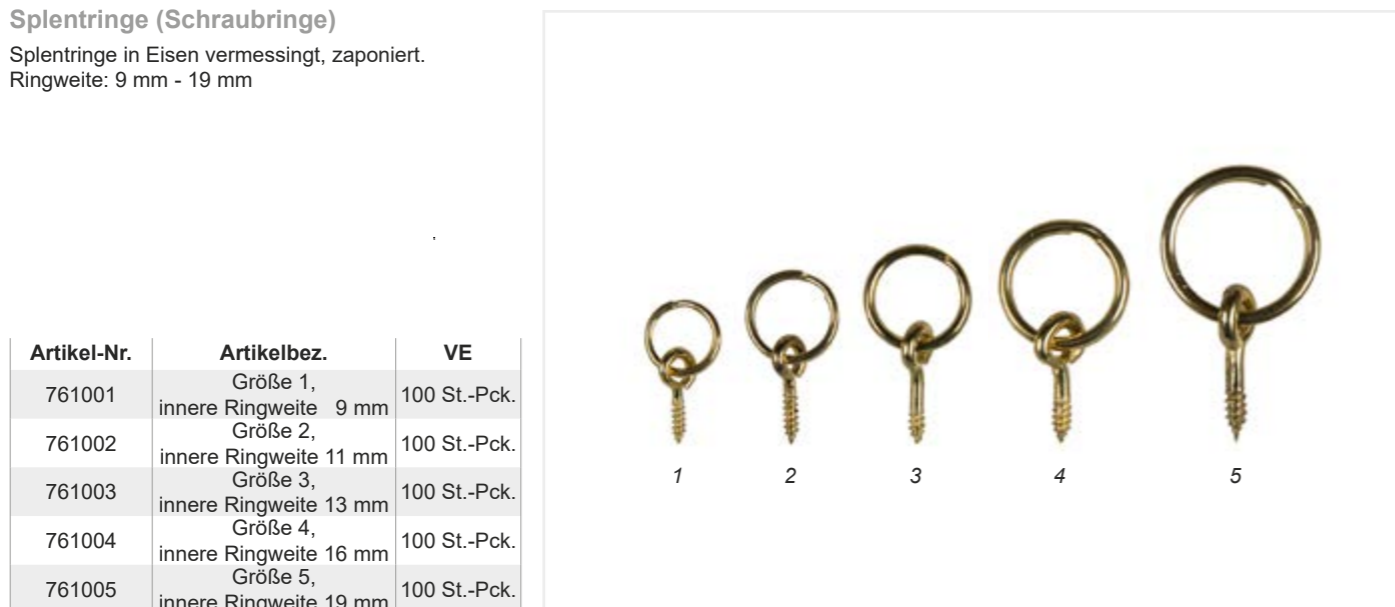

Artikel-Nr.	Artikelbez.	VE
761001	Größe 1, innere Ringweite 9 mm	100 St.-Pck.
761002	Größe 2, innere Ringweite 11 mm	100 St.-Pck.
761003	Größe 3, innere Ringweite 13 mm	100 St.-Pck.
761004	Größe 4, innere Ringweite 16 mm	100 St.-Pck.
761005	Größe 5, innere Ringweite 19 mm	100 St.-Pck.

Schlaufenaufhänger

Stabile Aufhänger mit 2 Schraublöchern. Durch die lichte Weite des Aufhängers brauchen die Wandhaken nicht mehr exakt eingeschlagen zu werden.

Artikel-Nr.	Artikelbezeichnung	VE
710551	Schlaufenaufhänger 14 x 7 mm	100 St.-Pck.
710552	Schlaufenaufhänger 20 x 9 mm	100 St.-Pck.

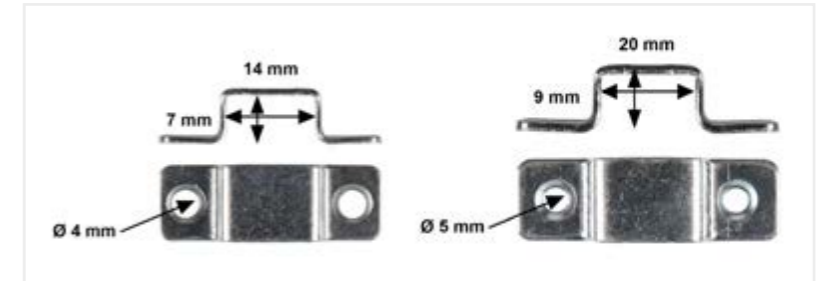

Passende Senkkopf-Schrauben:

Artikel-Nr.	für Aufhänger	Kreuzschlitz-Schraube	VE
774402	14 mm	2,5 mm x 16 mm	100 St.-Pck.
710554	20 mm	3,5 mm x 16 mm	100 St.-Pck.

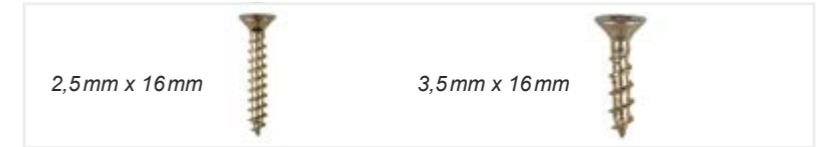

Wandaufhänger

Für Alu-Rahmen u.a. Ideal geeignet für Rigipswände, an denen nicht genagelt werden kann. Einfach mittels Hohlraumdübeln anschrauben und den Alu-Rahmen einhängen. Durch Langschlitz sind Höhenkorrekturen möglich.

Wandabstand Aufhänger „eng“ ca. 6 mm

Wandabstand Aufhänger „weit“ ca. 8 mm

Artikel-Nr.	Artikelbezeichnung	VE
768070	Wandaufhänger „eng“	100 St.-Pck.
768071	Wandaufhänger „weit“	100 St.-Pck.

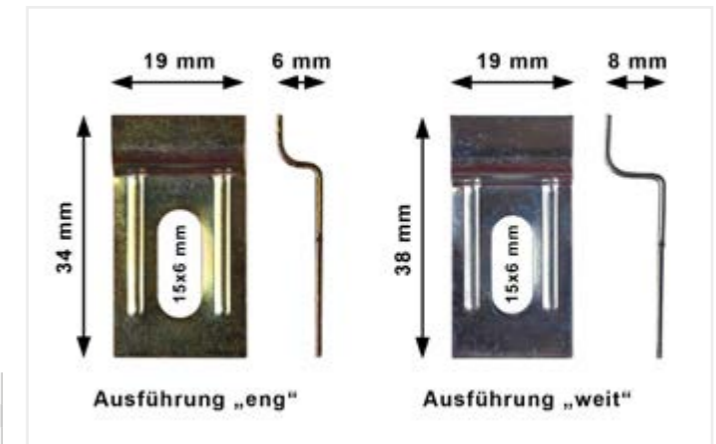

Nutfedern

Mit Aufhängeloch. Zum Halten der Rückwand. Alternative zu Rahmenfedern. Werden einfach in die Nut des Rahmens eingeschoben und können für alle Wechselrahmen eingesetzt werden. Durch das Aufhängeloch entfällt die Klappöse. Verschiebbar.

Artikel-Nr.	Artikelbezeichnung	VE
735000	Nutfedern	100 St.-Pck.
735001	Nutfedern	1.000 St.-Pck.



Aufsteck-Aufhänger

Praktische Aufhänger zum einfachen Aufstecken auf Hartfaser-, bzw. Papprückwände mit einer Stärke von 1 – 3 mm.

Artikel-Nr.	Artikelbezeichnung	VE
735005	Aufsteck-Aufhänger, vernickelt	100 St.-Pck.

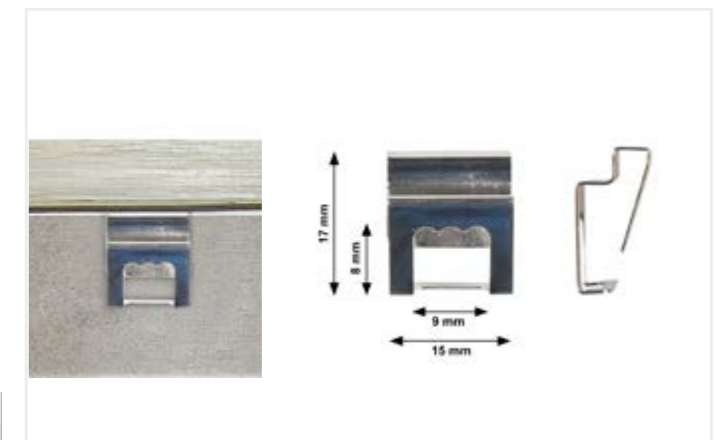

Schraubaufhänger

Für Alu-Rahmen. Verzinkt. Einfach in Profilrückseite des Alu-Rahmens einführen und an gewünschter Stelle festschrauben. Der Aufhänger kann sowohl nach oben (sichtbar) als auch nach unten (unsichtbar) montiert werden.

Für Schenkelbreite 13 mm

Artikel-Nr.	Artikelbezeichnung	Breite	VE
718314	Schraubaufhänger	13 mm	100 St.-Pck.
718322	Schraubaufhänger	13 mm	500 St.-Pck.
718323	Schraubaufhänger	13 mm	1000 St.-Pck.

Für Schenkelbreite 9,5 mm

Artikel-Nr.	Artikelbezeichnung	Breite	VE
718326	Schraubaufhänger	9,5 mm	100 St.-Pck.

Universal-Aufhänger

Für Alu-Rahmen. Verzinkt.

Artikel-Nr.	Artikelbezeichnung	VE
718316	Universal-Aufhänger	100 St.-Pck.

Zackenaufhänger für verschraubte Alu-Rahmen & Einschiebhilfe

Der verzinkte Zackenaufhänger wird einfach unter das Alu-Profil bzw. in die Nut des Profils gesteckt. Die Einschiebhilfe vereinfacht das Installieren des Aufhängers.

Artikel-Nr.	Artikelbezeichnung	VE
718328	Zackenaufhänger	100 St.-Pck.
718329	Einschiebhilfe	1 St.-Pck.

Einschnapp-Aufhänger für verschraubte Alu-Rahmen

Wird einfach in das Rahmenprofil eingeklickt. Verzinkt.

Artikel-Nr.	Artikelbezeichnung	VE
718331	Einschnapp-Aufhänger	100 St.-Pck.

Keilrahmen-Steckaufhänger 18 mm und 34 mm

Die Keilrahmensteckaufhänger sind eine besonders einfache und schnelle Möglichkeit, Ihre Keilrahmen ohne Werkzeug aufzuhängen. Einfach auf die Innenseite des Keilrahmens stecken, leicht andrücken, fertig. Die gezackte Aufnahme für Wandhaken oder Bilderhaken sorgt für eine genaue Positionierung.

Artikel-Nr.	Artikelbezeichnung	VE
710521	Keilrahmen-Steckaufhänger 15-16 mm	10 St.-Pck.
710522	Keilrahmen-Steckaufhänger 34-35 mm	10 St.-Pck.

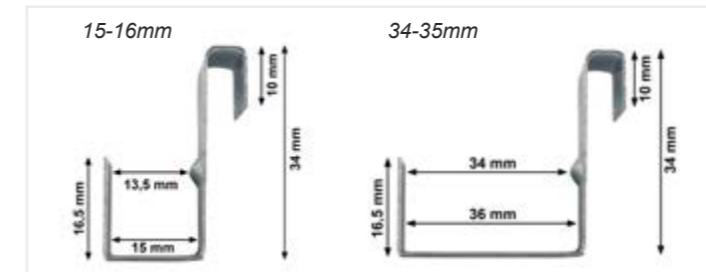
Keilrahmenaufhänger Zackenaufhänger Alu

Alu-Zackenaufhänger mit Schlitzausstanzung für das Anschließen mittels Heftklammern bzw. Anschrauben oder Annageln. Optimal für Keilrahmen geeignet.

Material: Aluminium

Abmessung: ca. L 47 x B 13 mm, mit zwei Anlegeflügeln zur leichteren Befestigung.

VE: Packung á 100 Stück

Artikel-Nr.	Artikelbezeichnung	VE
710519	Keilrahmenaufhänger Zackenaufhänger Alu	100 St.-Pck.

Zacken-Flachaufhänger, vermessingt

Praktischer Aufhänger für Keilrahmen sowie Holzrahmen mit tieferliegender Rückwand zum Anschrauben (Schraubengröße: 3,0 mm x gewünschte Länge).

Bei Montage auf die Rahmenecken wird gleichzeitig die Gehrung verstärkt. Aufgrund der flachen Form der Aufhänger liegt der Rahmen flach an der Wand an und lässt sich auf den Zacken seitlich verschieben.

Ausführung in Eisen vermessingt..

Artikel-Nr.	Artikelbezeichnung	VE
744021	Zacken-Flachaufhänger, vermessingt	100 Stück



Leichtscham-Quickaufhänger

Wird einfach von hinten in die Leichtschamplatte eingedrückt. Die Zacken mit dem Konterstift gewährleisten einen sicheren Halt. Maße: B 15 mm, H 40 mm.

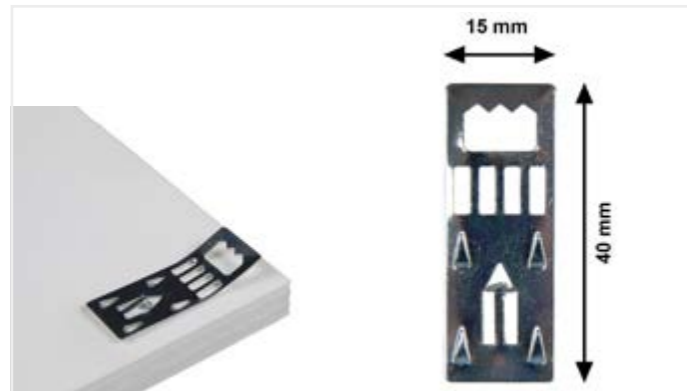

Artikel-Nr.	Artikelbezeichnung	VE
735012	Quickaufhänger	100 St.-Pck.

Leichtschamplatten-Aufhänger, stabil

In stabiler, verzinkter Metallausführung mit beweglichem Scharnier. Maße: B 15 mm, H 47 mm.



Artikel-Nr.	Artikelbezeichnung	VE
735010	Aufhänger	10 St.-Pck.
735011	Aufhänger	100 St.-Pck.

Einlass-Kunststoff-Aufhänger

Kunststoff-Aufhänger zum bündigen Einlassen in Holzplatten, Keilrahmen u. a. Die Aufhänger sind geriffelt zum festen Halt im Material und verfügen über praktische Aufhängezacken.



Artikel-Nr.	Artikelbez.	Durchmesser	Höhe	VE
710700	Einlass-Kunststoff-Aufhänger	13 mm	6,0 mm	100 St.-Pck.
710701	Einlass-Kunststoff-Aufhänger	13 mm	8,5 mm	100 St.-Pck.
710702	Einlass-Kunststoff-Aufhänger	20 mm	5,0 mm	100 St.-Pck.
710703	Einlass-Kunststoff-Aufhänger	20 mm	8,0 mm	100 St.-Pck.
710704	Einlass-Kunststoff-Aufhänger	30 mm	7,5 mm	100 St.-Pck.

Einlass-Kunststoffaufhänger „Schlüsselloch“

Kunststoff-Aufhänger mit „Schlüsselloch“ zum bündigen Einlassen in Keilrahmenschenkel, Rahmenleisten, Holzplatten usw.

20mm Ø, Tiefe 5 mm.

Artikel-Nr.	Durchmesser	VE
710718	Einlass-Kunststoff-Aufhänger „Schlüsselloch“	100 St.-Pck.

Forstnerbohrer

Zum Bohren der Löcher für o.a. Einlass-Kunststoff-Aufhänger.

Artikel-Nr.	Durchmesser	VE
710710	13 mm	p. St.
710711	20 mm	p. St.
710712	30 mm	p. St.

Wandtellerhalter / Kunststoffaufhänger

Aus weißem Kunststoff mit vermessingter, beweglicher Öse. Stark selbstklebend. Geeignet für Wandteller, Keramikbilder, Salzteig u.v.a.

Für eine einwandfreie Verklebung sind folgende Voraussetzungen notwendig:

- Glatte, plane und gereinigte Klebefläche
- Feste, nicht sandende Substratoberfläche
- Sorgfältiges Andrücken bei der Verklebung
- Belastung erst 24 Stunden nach der Verklebung

Artikel-Nr.	Durchmesser	ca. Tragkraft	VE
717127	25 mm	max. 300 g	10 St.-Pck.
717128	25 mm	max. 300 g	100 St.-Pck.
717132	30 mm	max. 500 g	10 St.-Pck.
717133	30 mm	max. 500 g	100 St.-Pck.
717140	40 mm	max. 800 g	10 St.-Pck.
717141	40 mm	max. 800 g	100 St.-Pck.
717144	60 mm	max. 1.000 g	10 St.-Pck.
717145	60 mm	max. 1.000 g	100 St.-Pck.

Disc-Telleraufhänger

Patentierter Telleraufhänger aus starkem Leinengewebe mit Spezialgummierung zum Aufkleben. Nur für glasierte Teller geeignet.

Verarbeitungshinweise auf der Verpackung. (Größere Mengen bitte anfragen.)

Artikel-Nr.	Durchmesser	für Teller	ca. Tragkraft	VE
717160	30 mm	bis 10 cm Ø	max. 500 g	p. St.
717161	50 mm	bis 15 cm Ø	max. 1.000 g	p. St.
717162	75 mm	bis 20 cm Ø	max. 1.500 g	p. St.
717163	100 mm	bis 28 cm Ø	max. 2.500 g	p. St.
717164	140 mm	-	max. 3.000 g	p. St.

Klebeösen

Aus Shirting. Weiß, wasserlöslich gummiert, mit vermessingter Öse. Als Bilder- und Plakataufhänger geeignet. Naßklebend.

Durchmesser 30 mm.

Artikel-Nr.	Artikelbezeichnung	VE
714010	Klebeösen, 30 mm Ø	100 St.-Pck.
714011	Klebeösen, 30 mm Ø	1.000 St.-Pck.



Wie oben mit **45 mm Durchmesser.**

Artikel-Nr.	Artikelbezeichnung	VE
714013	Klebeösen, 45 mm Ø	100 St.-Pck.
714012	Klebeösen, 45 mm Ø	1.000 St.-Pck.

Plakat- und Kalenderaufhänger

Aus doppeltem Papier mit Hautleimung und eingeklebter weißer Schnur. Naßklebend.

Format 25 x 32 mm.

Artikel-Nr.	Artikelbezeichnung	VE
715010	Plakat- und Kalenderaufhänger	100 St.-Pck.
715011	Plakat- und Kalenderaufhänger	1.000 St.-Pck.



Aufhängeblech / Haftblech, mit Öse

Selbstklebendes Aufhängeblech / Spiegelblech mit verzinkter Oberfläche und ausgestanzter Öse im Format 4,5 x 4,5 cm. Ideal für kleine Schilder oder Bilder. Jedes Blech hat eine maximale Tragkraft von 1 kg. Ideal für Leichtschäum-, Forex- und Dibondplatten. Bitte achten Sie vor Verklebung auf Staub- und Fettfreiheit der Rückseite. Das Aufhängeblech mind. 30 Sekunden andrücken und 12 Stunden ruhen lassen. Nicht geeignet für Spiegel mit Schutzschichten auf der Rückseite (Kork, Gummi, Folien...).

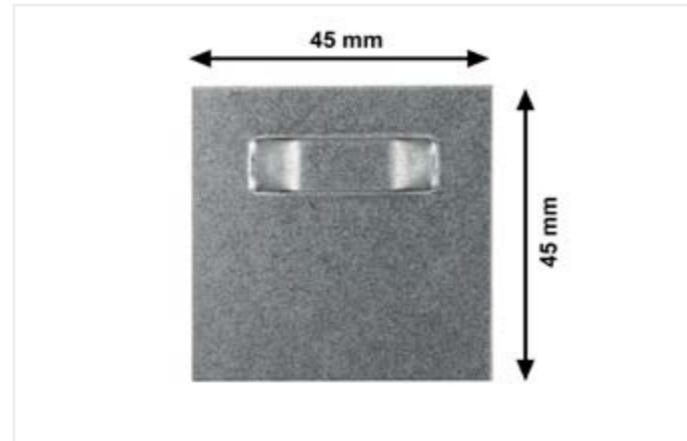

Artikel-Nr.	Artikelbezeichnung	Maße	Tragkraft	VE
500005	Aufhängeblech mit Öse	4,5 x 4,5 cm	1 kg	p. St.

Spiegelblech / Aufhängeblech, mit Öse

Mit einer Öse. Verzinkte Oberfläche. Die selbstklebenden Bleche sind mit „Xtramount“-Spiegelklebeband beschichtet und daher für Feuchträume und Spiegel nach DIN EN 1036 geeignet.

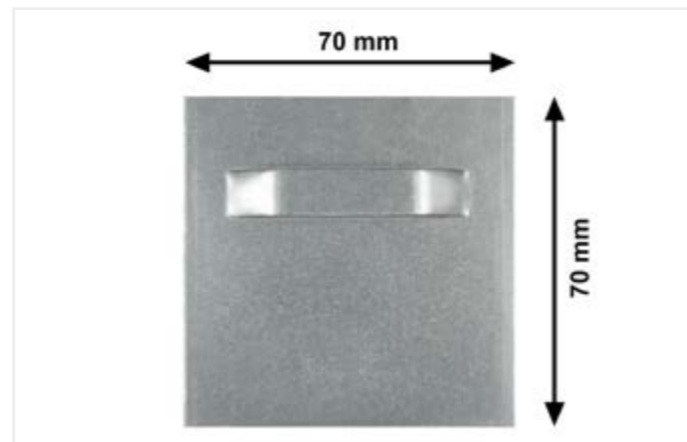

Artikel-Nr.	Artikelbezeichnung	Tragkraft	VE
500006	70 x 70 mm, selbstklebend	3 kg	p. St.
5208606	100 x 100 mm, selbstklebend	6 kg	p. St.
5208607	200 x 100 mm, selbstklebend	12 kg	p. St.

Abstandshalter PU klar, selbstklebend

Selbstklebende Abstandshalter aus Polyurethan beschichtet mit Dispersionsacrylat-Kleber. 100% UV-beständig.

Eigenschaften

- Dienen als Füße und Abstandhalter
- Hohe Rutsch- und Abriebsfestigkeit
- Absorbieren Vibration und Geräusche
- Hinterlassen weder Stand- noch Schubspuren
- Einfach und schnell anzubringen
- Sofortige Haftung auf vielen Untergründen



Artikel-Nr.	Artikelbezeichnung	Höhe	Breite	VE
130058	Abstandshalter, PU klar	7,5 mm	20,5 mm	10 St.

Abstandshalter PE-Schaum, selbstklebend

Selbstklebende Abstandshalter aus PE-Schaum beschichtet mit Dispersionsacrylat-Kleber.

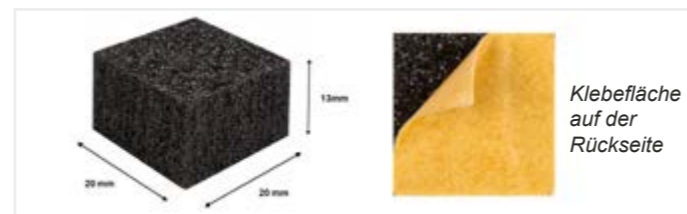

Artikel-Nr.	Artikelbezeichnung	Höhe	Breite	VE
130057	Abstandshalter, PE-Schaum	13 mm	20 mm	100 St.

Abstandshalter, grau, selbstklebend

Selbstklebender Abstandhalter, der das Verwackeln von Spiegeln, Bildern, Platten u.a. verhindert. Wird einfach rechts und links unten auf dem jeweiligen Objekt aufgeklebt.



Artikel-Nr.	Artikelbezeichnung	Maße	VE
130049	Abstandshalter, grau	Ø: 20,6 mm; H: 13,2 mm	10 St.
5208603	Abstandshalter, grau	Ø: 20,6 mm; H: 13,2 mm	100 St.

Abstandhalter Soft, ablösbar 40x40x10mm

Selbstklebende Abstandshalter aus weißem Schaum mit Acrylat-Kleber beschichtet.

Wiederablösbar von den meisten glatten, harten Oberflächen bis zu 1 Jahr nach Applikation.

Nicht geeignet für mit Nitrocellulose lackierte Oberflächen. Wie bei jedem Klebstoff ist die Verträglichkeit für den jeweiligen Einsatzzweck eigenverantwortlich zu prüfen.

Schützt Wand, Tapete und ermöglicht eine ideale Luftzirkulation zwischen Bild und Wand. In Verbindung mit Aufhängeblechen/Spiegelblechen wird ein gerades Anliegen an der Wand erreicht und eine Schwebeflexion erzeugt.

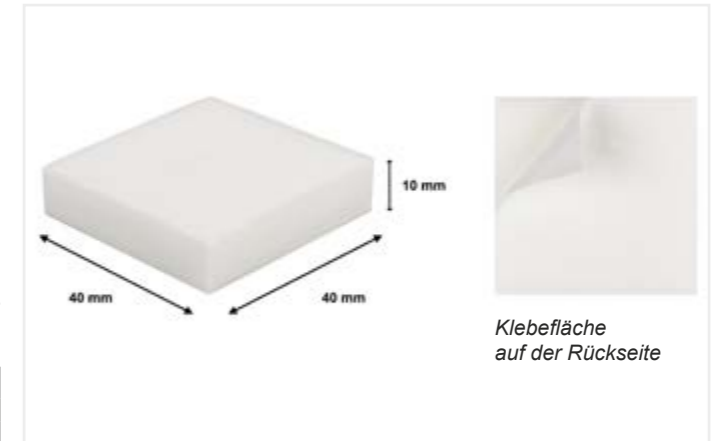

Artikel-Nr.	Artikelbezeichnung	VE
130060	Abstandhalter Soft	10 St.
130061	Abstandhalter Soft	100 St.

Schaumstoffronden, 100 Stück

Selbstklebende Schaumstoffronden mit 15 mm Ø und 4 mm Stärke.

Auf die Rahmenrückseite geklebt, verhindern die Ronden ein mögliches Verwackeln der Bilder. Sie bewirken eine ideale Luftzirkulation zwischen Bild und Wand und schonen die Tapete. Auch für Geräuschdämmung von Türen, Schwenkrahmen usw. einsetzbar.



Artikel-Nr.	Artikelbezeichnung	VE
130040	Schaumstoffronden	100 St.

Filzronden, 100 Stück

3,0 mm starke, einseitig selbstklebende Filzronden in weiß mit einem Durchmesser von 17 mm.

Auf die Rahmenrückseite geklebt, dient die Filzronde als Abstandhalter und schützt die Wand.



Artikel-Nr.	Artikelbezeichnung	VE
130042	Filzronden	100 St.

Exzentrerscheibe

Durch Verdrehen der exzentrisch gebohrten Kunststoff-Scheibe ist es möglich, Höhenkorrekturen von ± 3 mm vorzunehmen.

Ideal als Wandaufhänger für Haft-, Aufhänge- und Spiegelbleche u.a. geeignet.



Artikel-Nr.	Artikelbezeichnung	VE
5208602	Exzentrerscheibe	p. St.

Zackenaufhänger M2200 für Alu-Rahmen

Stabiler, verzinkter Zackenaufhänger zum Anschrauben und Verbinden von verschraubbaren Alu-Rahmen. Die hiermit ausgestatteten Bilder lassen sich bei der Hängung problemlos waagrecht ausrichten, auch wenn die Wandhaken nicht auf gleicher Höhe angebracht wurden. Der geringe Auftrag der Zackenaufhänger sorgt für nahezu planes Anliegen an der Wand. Zur Montage einfach den Zackenaufhänger in eine Gehrung einschieben und mit einem Eckverbinder-Oberteil verschrauben. Das Paar besteht aus je einem rechten und einem linken Zackenaufhänger. Für Standard-Alurahmen mit 13mm Nut. Eckverbinder-Oberteile bitte separat bestellen.

Maße: L: ca. 11 cm, B: ca. 5,5 cm



Artikel-Nr.	Artikelbezeichnung	VE
719027	Zackenaufhänger M-2200	p. Paar

Eckverbinder

Verbindungswinkel für Alu-Rahmen mit 13 mm Nut.

Artikel-Nr.	Artikelbezeichnung	für	VE
718312O	Oberteil-Eckverbinder	25 Rahmen	100 St.
718312U	Unterteil-Eckverbinder	25 Rahmen	100 St.

Eckverbindersätze
Eckverbinder (Verbindungswinkel für Alu-Rahmen)

Zum Verschrauben von auf Gehrung geschnittenen Alu-Rahmenleisten. Die Sätze pro Rahmen bestehen aus je 4 Winkel-Oberteilen mit Madenschrauben und je 4 Winkel-Gegenplatten.

Für Schenkelbreite 13 mm:

Artikel-Nr.	Artikelbezeichnung	für	VE
718317	Eckverbinder	1 Rahmen	1 Satz
718312	Eckverbinder	25 Rahmen	100 Satz
718319	Eckverbinder	250 Rahmen	1.000 Satz

Für schmale Alu-Rahmen

(10 mm breit; u.a. für Profil Nielsen 444). Nur Oberteile (Schraubecken) mit Madenschrauben.

Artikel-Nr.	Artikelbezeichnung	für	VE
718312S	schmal	25 Rahmen	100 Satz
718319S	schmal	250 Rahmen	1000 Satz

Alu-Rahmen-Montageset

Komplett zum Zusammenbau von Aluminium-Rahmen.

Set-Inhalt

- 4 Winkeln mit Madenschrauben und entsprechenden Gegenplatten (Schenkelbreite 13 mm)
- 2 Schraubaufhängern
- 8 Bogenfedern (10 mm breit)
- 4 Schaumstoffnoppen

Artikel-Nr.	Artikelbezeichnung	VE
718310	Alu-Rahmen-Montageset	p. Set
718313	Großpackung für ca. 100 Rahmen	100 Sets

Bogenfedern (Spring Retainer)

Artikel-Nr.	Artikelbezeichnung	Breite	VE
718311	Standard	10 mm	100 St.-Pck.
718318	Standard	10 mm	1000 St.-Pck.
718311S	schmal	6,4 mm	100 St.-Pck.
718318S	schmal	6,4 mm	1000 St.-Pck.

Diebstahlsicherung für Holzrahmen

Sicherung für die diebstahlsichere Aufhängung von Bildern in Hotels, Praxen, Banken, Fluren etc. Zudem geeignet für die sichere Montage an schrägen Wänden sowie zur Befestigung von Bildern auf Schiffen. Geliefert wird jeweils ein kompletter Montagesatz mit ausführlicher Anleitung.

Maße Sicherungsplatte Holzrahmen: 15 x 50 mm

Spezienschlüssel bitte extra bestellen (Artikel-Nr. 718302).

Artikel-Nr.	Artikelbezeichnung	VE
718302	Spezienschlüssel	p. St.

Diebstahlsicherungen

Für Aluminium oder Holzrahmen. Zur diebstahlsicheren Aufhängung von Bildern in Hotels, Praxen, Banken, Fluren usw., zur Montage an schrägen Wänden sowie zur Befestigung von Bildern auf Schiffen.

Maße Sicherheitsbeschlag Holzrahmen 15 x 50 mm.

Geliefert wird jeweils ein kompletter Montagesatz mit Anleitung.

Spezienschlüssel bitte extra bestellen.

Artikel-Nr.	Artikelbezeichnung	VE
718301	Diebstahlsicherung für Holzrahmen	1 Satz
718301B	Diebstahlsicherung für Holzrahmen	10 Satz
718300	Diebstahlsicherung für Alu-Rahmen	1 Satz
718300B	Diebstahlsicherung für Alu-Rahmen	10 Satz

Bestandteile

Das Set besteht aus zwei Wandaufhängern mit passenden Dübeln und Schrauben, zwei oberen Einhängelatten für den Holzrahmen, eine untere Sicherungsplatte zur Aufnahme der Sicherungskonterschraube sowie den entsprechenden Holzschrauben. **Spezienschlüssel nicht im Lieferumfang enthalten.**

Info

Diebstahlsicherungen für Alu-Wechselrahmen finden Sie in unserem Gesamtsortiment.

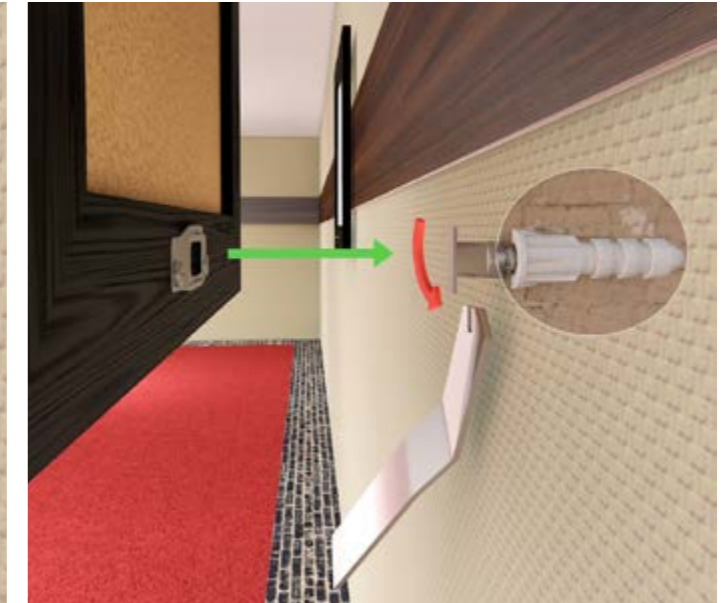

Sicherheitsbildaufhängung

Bestehend aus Sicherungsschraubplatte incl. Konterschraube mit Dübel. Platte wird oben an der Holzrahmenleiste angeschraubt. Gleichzeitig Aufhänger.

Bei großen Rahmen bitte 2 Aufhänger verwenden.

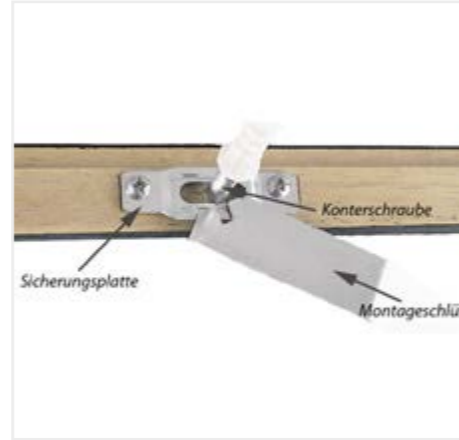

Artikel-Nr.	Artikelbezeichnung	VE
718307	Sicherheitsbildaufhänger	p. Satz
718307P	Sicherungsplatten, lose	100 St.-Pck.
718302	Montageschlüssel	p. St.

Konter-Sicherungsschraube

Zum direkten, gesicherten Aufhängen von Alu-Rahmen.



Artikel-Nr.	Artikelbezeichnung	VE
718304	T-Konterschraube	p. St.
718302	Montageschlüssel	p. St.

Excenter-Diebstahlsicherung für Alu-Rahmen

Diebstahlsicherung zur Wandmontage speziell für Aluminium-Wechselrahmen mit Drehfedern. Die kleinen Metallcenter werden hinter dem Bild an die Wand gedübelt und die Excenterscheibe dann mit dem Spezialschlüssel gedreht, bis sie in die Profilverle des Rahmens einrastet. Der Rahmen hängt fest an der Wand, ist gegen Diebstahl gesichert und kann weder schiefhängen noch herunterfallen, was besonders in öffentlichen Bereichen wichtig ist. Hiermit können auch Dachschrägen oder gar Schiffe mit Bildern ausgestattet werden.

Passend für Alu-Rahmen von Roggenkamp, Schako, Deha, Krewani, Krause & Uhlig, Randloff, Nielsen (Image-Rahmen).

Lieferung erfolgt inkl. Dübel und Schraube.



Artikel-Nr.	Artikelbezeichnung	VE
718308	Excenter-Diebstahlsicherung	p. St.
718309	Spezialschlüssel	p. St.

Bildsicherungsaufhänger

Für eine diebstahlsichere Aufhängung von breiteren Holzrahmen. Die Sicherung besteht aus 2 Teilen. Das Unterteil wird an die Wand, das Oberteil auf den Holzrahmen geschraubt. Dann wird das Bild in die Wandhalterung eingehangen und kann ohne Kenntnis der Funktion bzw. Werkzeug nicht mehr problemlos abgehängt werden. Montageanleitung liegt bei.

Ca.-Maße: B 45 mm x H 38 mm.



Artikel-Nr.	Artikelbezeichnung	VE
718330	Bildsicherungsaufhänger	p. St.

Floreat-Wandhaken

Die Nadelführungsbuchse führt die Stahlnadel im optimierten Winkel von ca. 30° und garantiert somit eine plane Hakenhaftung an der Wand. Durch die geschliffenen Stahlnadelspitzen wird ein gutes Einschlagen auch in Ziegelstein gewährleistet, die Führungsbuchse für die Nadel vermindert die Gefahr eventueller Schlagverletzungen. Extra dünne Stahlnadeln (1,2 mm Ø) hinterlassen beim Herausziehen keine störenden Löcher.

In Stahl vermessingt lieferbar. Die Lieferung erfolgt in Verpackungen mit Sichtfenster incl. entsprechender Anzahl an Stahlnadeln mit Zylinderkopf.

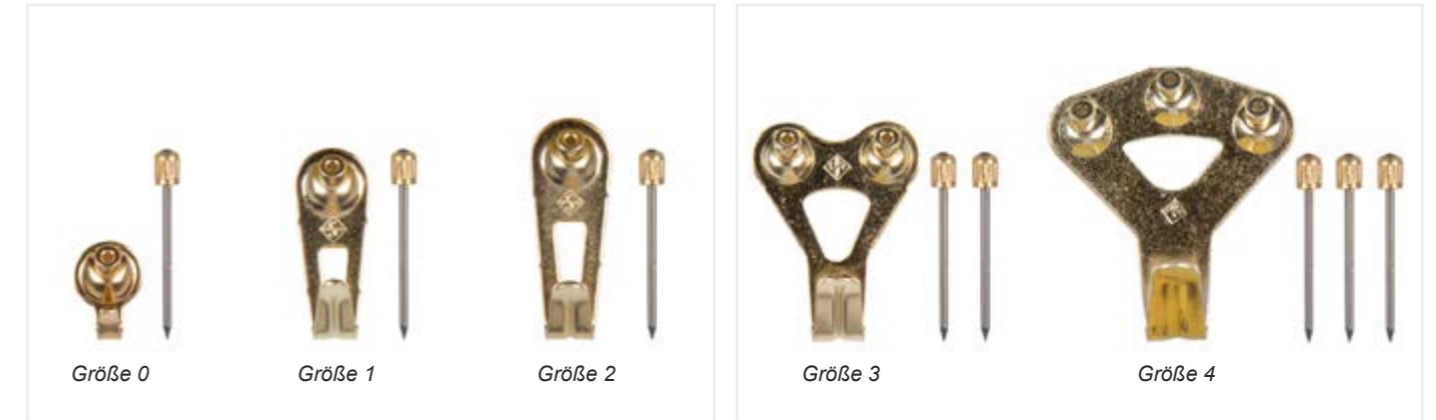

Artikel-Nr.	Artikelbezeichnung	Größe	VE
767000 M	Floreat-Wandhaken	Größe 0	8 St.
767001 M	Floreat-Wandhaken	Größe 1	8 St.
767002 M	Floreat-Wandhaken	Größe 2	8 St.

Artikel-Nr.	Artikelbezeichnung	Größe	VE
767003 M	Floreat-Wandhaken	Größe 3	5 St.
767004 M	Floreat-Wandhaken	Größe 4	5 St.

Floreat-Reservenadeln

Mit bebläutem Schaft und Messing-Zylinderkopf.

Artikel-Nr.	Artikelbezeichnung	VE
767006 M	Floreat-Reservenadeln	50 St.-Pck.



Wandhaken „Blitz“

Eisen vermessingt. Preiswerte Ausführung. Verpackt zu je 10 Wandhaken mit entsprechender Anzahl von Nadeln.

Artikel-Nr.	Artikelbezeichnung	Größe	VE
767010	Wandhaken „Blitz“	Größe 0	Schachtel á 10 St.
767011	Wandhaken „Blitz“	Größe 1	Schachtel á 10 St.
767012	Wandhaken „Blitz“	Größe 2	Schachtel á 10 St.
767013	Wandhaken „Blitz“	Größe 3	Schachtel á 10 St.

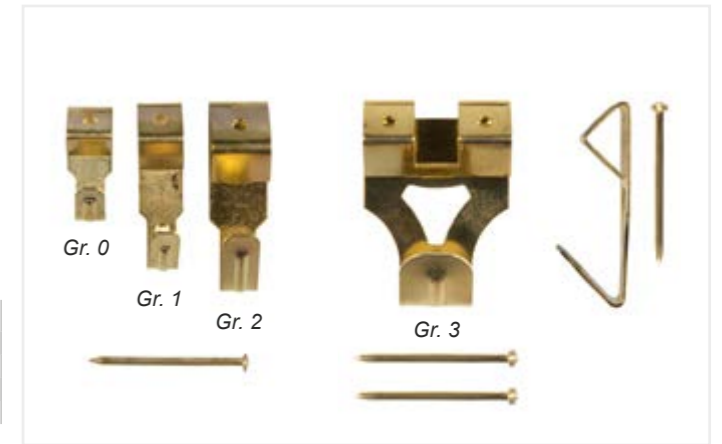

Blitz-Betonwandhaken

Sehr unscheinbare und dennoch stabile Wandaufhänger in Kunststoff weiß. Die Lieferung erfolgt in Blisterverpackung incl. Stahlnadeln und Einschlaghilfe.



Artikel-Nr.	Artikelbezeichnung	VE
767031	Blitz-Betonwandhaken Größe 1	10 Haken

Betonwandhaken „Groß“

In Kunststoff weiß mit bereits eingesteckten, gehärteten Stahlnadeln.



Artikel-Nr.	Artikelbezeichnung	VE
767033	Betonwandhaken	100 St.-Pck.

Stahlbildnerhaken, vermessingt

Artikel-Nr.	Artikelbezeichnung	Stärke x Länge	VE
769125-10	Stahlbildnerhaken	2,0 x 25 mm	10 St.-Pck.
769125	Stahlbildnerhaken	2,0 x 25 mm	100 St.-Pck.
769130-10	Stahlbildnerhaken	2,2 x 30 mm	10 St.-Pck.
769130	Stahlbildnerhaken	2,2 x 30 mm	100 St.-Pck.
769140-10	Stahlbildnerhaken	2,5 x 40 mm	10 St.-Pck.
769140	Stahlbildnerhaken	2,5 x 40 mm	100 St.-Pck.
769150-10	Stahlbildnerhaken	2,5 x 50 mm	10 St.-Pck.
769150	Stahlbildnerhaken	2,5 x 50 mm	100 St.-Pck.



Stahlhaken, gebläut

Extra stabile Qualität.

Artikel-Nr.	Artikelbezeichnung	Stärke x Länge	VE
769152-10	Stahlhaken, gebläut	3,8 x 30 mm	10 St.-Pck.
769152	Stahlhaken, gebläut	3,8 x 30 mm	100 St.-Pck.
769153-10	Stahlhaken, gebläut	3,8 x 40 mm	10 St.-Pck.
769153	Stahlhaken, gebläut	3,8 x 40 mm	100 St.-Pck.
769154-10	Stahlhaken, gebläut	3,8 x 50 mm	10 St.-Pck.
769154	Stahlhaken, gebläut	3,8 x 50 mm	100 St.-Pck.



„Stabil“ Stahl-Wandhaken

Mit geriffeltem Schaft für besonders festen Halt. Ia-gehärtet, -metallisiert.

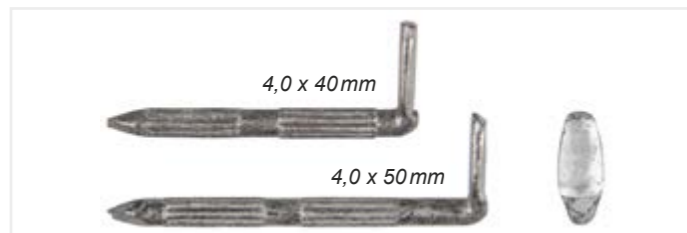

Artikel-Nr.	Artikelbezeichnung	Ø x Länge	VE
769080-10	„Stabil“ Wandhaken	4,0 x 40 mm	10 St.-Pck.
769080	„Stabil“ Wandhaken	4,0 x 40 mm	100 St.-Pck.
769081-10	„Stabil“ Wandhaken	4,0 x 50 mm	10 St.-Pck.
769081	„Stabil“ Wandhaken	4,0 x 50 mm	100 St.-Pck.

Schlitzschraubhaken, verzinkt

Mit Gewinde und Schraubschlitz.

Artikel-Nr.	Artikelbezeichnung	Ø x Länge	VE
768130-10	Schlitzschraubhaken	4,4 x 30 mm	10 St.-Pck.
768130	Schlitzschraubhaken	4,4 x 30 mm	100 St.-Pck.
768140-10	Schlitzschraubhaken	4,4 x 40 mm	10 St.-Pck.
768140	Schlitzschraubhaken	4,4 x 40 mm	100 St.-Pck.
768150-10	Schlitzschraubhaken	4,4 x 50 mm	10 St.-Pck.
768150	Schlitzschraubhaken	4,4 x 50 mm	100 St.-Pck.
768165-10	Schlitzschraubhaken	5,8 x 65 mm	10 St.-Pck.
768165	Schlitzschraubhaken	5,8 x 65 mm	100 St.-Pck.

Kreuzschlitzschraubhaken, verzinkt

Zur maschinellen Montage geeignet. Zum Eindrehen mittels Schraubendreher.

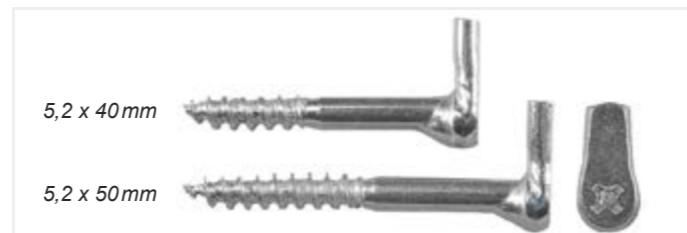

Artikel-Nr.	Artikelbezeichnung	Ø x Länge	VE
768167-10	Kreuzschlitzschraubhaken	5,2 x 40 mm	10 St.-Pck.
768167	Kreuzschlitzschraubhaken	5,2 x 40 mm	100 St.-Pck.
768168-10	Kreuzschlitzschraubhaken	5,2 x 50 mm	10 St.-Pck.
768168	Kreuzschlitzschraubhaken	5,2 x 50 mm	100 St.-Pck.



Stahlbildernägel, mit vermessingtem Kopf

Gehärtet und gebläut. Mit überkapptem, vermessingtem Kopf. Zum Aufhängen von Rahmen u. a. an die Wand. Der überkappte vermessingte Kopf verhindert ein Abrutschen von dem Aufhänger.

Artikel-Nr.	Artikelbezeichnung	Stärke x Länge	VE
770020	Stahlbildernägel	2,0 x 20 mm	100 St.-Pck.
770025-10	Stahlbildernägel	2,0 x 25 mm	10 St.-Pck.
770025	Stahlbildernägel	2,0 x 25 mm	100 St.-Pck.
770026	Stahlbildernägel	1,2 x 26 mm	100 St.-Pck.
770027-10	Stahlbildernägel	1,4 x 26 mm	10 St.-Pck.
770027	Stahlbildernägel	1,4 x 26 mm	100 St.-Pck.
770030-10	Stahlbildernägel	2,0 x 30 mm	10 St.-Pck.
770030	Stahlbildernägel	2,0 x 30 mm	100 St.-Pck.
770035-10	Stahlbildernägel	1,4 x 35 mm	10 St.-Pck.
770035	Stahlbildernägel	1,4 x 35 mm	100 St.-Pck.
770040-10	Stahlbildernägel	2,0 x 40 mm	10 St.-Pck.
770040	Stahlbildernägel	2,0 x 40 mm	100 St.-Pck.
770050-10	Stahlbildernägel	2,0 x 50 mm	10 St.-Pck.
770050	Stahlbildernägel	2,0 x 50 mm	100 St.-Pck.



Stahlnägel, gestauch

Gehärtet und gebläut. Mit gestauchtem Kopf. Zum Aufhängen von Rahmen u. a. an die Wand.

Artikel-Nr.	Artikelbezeichnung	Stärke x Länge	VE
770060	Stahlnägel, gestauch	2,0 x 20 mm	100 St.-Pck.
770061	Stahlnägel, gestauch	2,0 x 25 mm	100 St.-Pck.
770062	Stahlnägel, gestauch	2,0 x 30 mm	100 St.-Pck.
770063	Stahlnägel, gestauch	2,0 x 40 mm	100 St.-Pck.



Rundkopfstifte

Eisen vermessingt. Zum Befestigen von Klappösen u. a. am Rahmen.

Artikel-Nr.	Artikelbezeichnung	Stärke x Länge	VE
773009	Rundkopfstifte	0,8 x 9 mm	1/4 kg
773010	Rundkopfstifte	1,0 x 10 mm	1/4 kg
773011	Rundkopfstifte	1,0 x 12 mm	1/4 kg
773018	Rundkopfstifte	1,0 x 15 mm	1/4 kg
773017	Rundkopfstifte	1,2 x 10 mm	1/4 kg
773015	Rundkopfstifte	1,2 x 15 mm	1/4 kg
773012	Rundkopfstifte	1,4 x 13 mm	1/4 kg
773016	Rundkopfstifte	1,6 x 16 mm	1/4 kg



Flachkopfstifte

Eisen vermessingt.

Artikel-Nr.	Artikelbezeichnung	Stärke x Länge	VE
* 774006	Flachkopfstifte	0,8 x 8 mm	1/4 kg
* 774013	Flachkopfstifte	1,0 x 13 mm	1/4 kg
* 774015	Flachkopfstifte	1,0 x 15 mm	1/4 kg

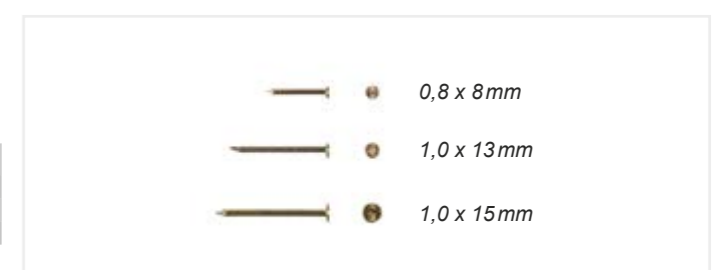

* Lieferbar, solange der Vorrat reicht!

Drahtstift

Eisenblank mit gestauchtem Kopf.



Artikel-Nr.	Artikelbezeichnung	Stärke x Länge	VE
* 771009	Drahtstift	0,7 x 9 mm	1/4 kg

* Lieferbar, solange der Vorrat reicht!

Goldleistenstifte

Aus Stahl mit geschliffener Spitze. Ohne Kopf. Verpackt zu 100 Stück.

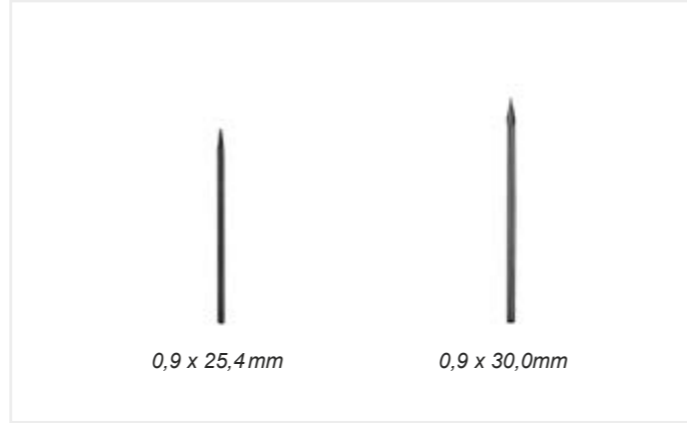

Artikel-Nr.	Artikelbezeichnung	Stärke x Länge	VE
772025	Goldleistenstifte	0,9 x 25,4 mm	100 St.-Pck.
772031	Goldleistenstifte	0,9 x 30,0 mm	100 St.-Pck.

Kammzwecken, gebläut

Gebläut, mit flachen Köpfen. Zum Aufspannen der Leinwände auf Keilrahmen, zum Befestigen von Aufhängern u. a.

Artikel-Nr.	Artikelbezeichnung	Typ	Stärke x Länge	VE
* 775001	Kammzwecken	gebläut	0,8 x 7 mm	1/4 kg
* 775101	Kammzwecken	gebläut	0,8 x 7 mm	1 kg
* 775005	Kammzwecken	gebläut	1,0 x 5 mm	1/4 kg
* 775105	Kammzwecken	gebläut	1,0 x 5 mm	1 kg
775007	Kammzwecken	gebläut	1,0 x 7 mm	1/4 kg
775107	Kammzwecken	gebläut	1,0 x 7 mm	1 kg
775012	Kammzwecken	gebläut	1,0 x 9 mm	1/4 kg
775112	Kammzwecken	gebläut	1,0 x 9 mm	1 kg
* 775008	Kammzwecken	gebläut	1,2 x 10 mm	1/4 kg
* 775108	Kammzwecken	gebläut	1,2 x 10 mm	1 kg
775109	Kammzwecken	gebläut	1,2 x 13 mm	1/4 kg
775109	Kammzwecken	gebläut	1,2 x 13 mm	1 kg
* 775014	Kammzwecken	gebläut	1,4 x 7 mm	1/4 kg
* 775114	Kammzwecken	gebläut	1,4 x 7 mm	1 kg
775010	Kammzwecken	gebläut	1,4 x 10 mm	1/4 kg
775110	Kammzwecken	gebläut	1,4 x 10 mm	1 kg
775013	Kammzwecken	gebläut	1,4 x 13 mm	1/4 kg
775113	Kammzwecken	gebläut	1,4 x 13 mm	1 kg
* 775015	Kammzwecken	gebläut	1,6 x 13 mm	1/4 kg
* 775115	Kammzwecken	gebläut	1,6 x 13 mm	1 kg

* Lieferbar, solange der Vorrat reicht!

Kammzwecken, verzinkt oder vermessingt

Mit flachen Köpfen. Zum Aufspannen der Leinwände auf Keilrahmen, zur Befestigung von Aufhängern, Blendrahmenblechen u.v.a.

Artikel-Nr.	Artikelbezeichnung	Typ	Stärke x Länge	VE
* 775202	Kammzwecken	verzinkt	1,0 x 5 mm	1/4 kg
* 775207	Kammzwecken	verzinkt	1,4 x 7 mm	1/4 kg
* 775301	Kammzwecken	vermessingt	0,8 x 7 mm	1/4 kg
* 775302	Kammzwecken	vermessingt	1,0 x 5 mm	1/4 kg
* 775303	Kammzwecken	vermessingt	1,0 x 7 mm	1/4 kg
* 775307	Kammzwecken	vermessingt	1,4 x 7 mm	1/4 kg

* Lieferbar, solange der Vorrat reicht!

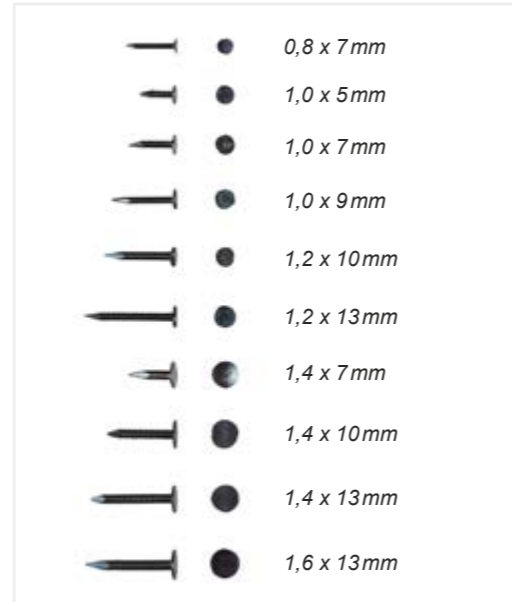

Rundkopfschrauben (DIN 96), verzinkt

VE = 100 Stück-Packung

Artikel-Nr.	Artikelbezeichnung	Typ	Stärke x Länge	VE
774193	Rundkopfschrauben	verzinkt	1,6 x 8 mm	100 St.-Pck.
774197	Rundkopfschrauben	verzinkt	2,0 x 10 mm	100 St.-Pck.
774199	Rundkopfschrauben	verzinkt	2,0 x 16 mm	100 St.-Pck.
774205	Rundkopfschrauben	verzinkt	3,0 x 12 mm	100 St.-Pck.
774201	Rundkopfschrauben	verzinkt	3,0 x 15 mm	100 St.-Pck.
774202	Rundkopfschrauben	verzinkt	3,0 x 20 mm	100 St.-Pck.
774203	Rundkopfschrauben	verzinkt	3,5 x 12 mm	100 St.-Pck.
774204	Rundkopfschrauben	verzinkt	3,5 x 15 mm	100 St.-Pck.



Kreuzschlitzschrauben, verzinkt oder schwarz

VE = 100 Stück-Packung

Artikel-Nr.	Artikelbezeichnung	Typ	Stärke x Länge	VE
774300	Kreuzschlitzschrauben	verzinkt	2,0 x 6 mm	100 St.-Pck.
774301	Kreuzschlitzschrauben	verzinkt	2,0 x 13 mm	100 St.-Pck.
774307	Kreuzschlitzschrauben	verzinkt	2,5 x 6 mm	100 St.-Pck.
774302	Kreuzschlitzschrauben	verzinkt	3,0 x 9 mm	100 St.-Pck.
774309	Kreuzschlitzschrauben	verzinkt	3,0 x 13 mm	100 St.-Pck.
774310	Kreuzschlitzschrauben	verzinkt	3,0 x 16 mm	100 St.-Pck.
774303	Kreuzschlitzschrauben	verzinkt	3,5 x 9 mm	100 St.-Pck.
774304	Kreuzschlitzschrauben	verzinkt	3,5 x 13 mm	100 St.-Pck.
774311	Kreuzschlitzschrauben	verzinkt	3,5 x 16 mm	100 St.-Pck.
774312	Kreuzschlitzschrauben	verzinkt	3,5 x 19 mm	100 St.-Pck.
774305	Kreuzschlitzschrauben	verzinkt	4,0 x 13 mm	100 St.-Pck.
774306	Kreuzschlitzschrauben	verzinkt	4,0 x 16 mm	100 St.-Pck.
774313	Kreuzschlitzschrauben	verzinkt	4,0 x 19 mm	100 St.-Pck.
774314	Kreuzschlitzschrauben	verzinkt	4,0 x 25 mm	100 St.-Pck.
774315	Kreuzschlitzschrauben	verzinkt	4,0 x 25 mm	100 St.-Pck.
774300S	Kreuzschlitzschrauben	schwarz	2,0 x 6 mm	100 St.-Pck.
774301S	Kreuzschlitzschrauben	schwarz	2,0 x 13 mm	100 St.-Pck.
774307S	Kreuzschlitzschrauben	schwarz	2,5 x 6 mm	100 St.-Pck.
774302S	Kreuzschlitzschrauben	schwarz	3,0 x 9 mm	100 St.-Pck.

* Lieferbar, solange der Vorrat reicht!

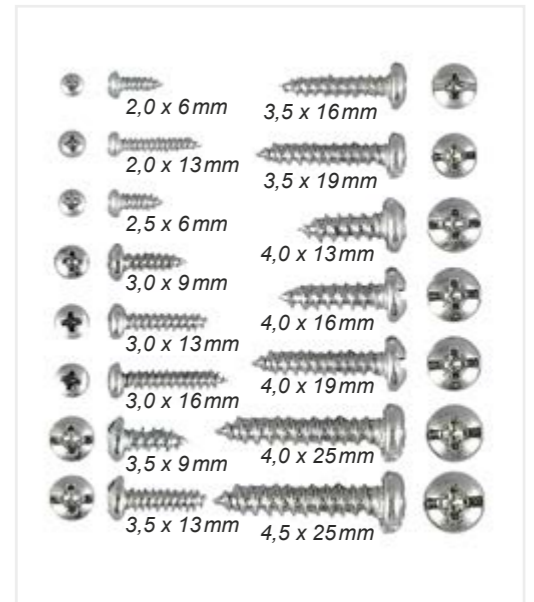

Kreuzschlitzschrauben, vermessingt

VE = 100 Stück-Packung

Artikel-Nr.	Artikelbezeichnung	Typ	Stärke x Länge	VE
774300M	Kreuzschlitzschrauben	vermessingt	2,0 x 6 mm	100 St.-Pck.
774298M	Kreuzschlitzschrauben	vermessingt	2,0 x 9 mm	100 St.-Pck.
774301M	Kreuzschlitzschrauben	vermessingt	2,0 x 13 mm	100 St.-Pck.
774299M	Kreuzschlitzschrauben	vermessingt	2,5 x 6 mm	100 St.-Pck.
774308M	Kreuzschlitzschrauben	vermessingt	3,0 x 6 mm	100 St.-Pck.
774302M	Kreuzschlitzschrauben	vermessingt	3,0 x 9 mm	100 St.-Pck.
774309M	Kreuzschlitzschrauben	vermessingt	3,0 x 13 mm	100 St.-Pck.
774304M	Kreuzschlitzschrauben	vermessingt	3,0 x 13 mm	100 St.-Pck.

* Lieferbar, solange der Vorrat reicht!



Rahmenaufsteller „Metall“

Äußerst stabiler, patentierter Rahmenaufsteller sowohl für Holzrahmen als auch für ALU-Rahmen. Durch 2 Bohrlöcher bzw. 2 Einsteckschlitzze können diese Aufsteller fest oder abnehmbar am Holzrahmen montiert werden. Für die Montage an ALU-Wechselrahmen werden entsprechende Madenschrauben mitgeliefert. Ideal zum Aufstellen von Rahmen im Schaufenster usw., als stabile Alternative zu Papp-Bilderrückwänden oder als Weiterverkaufartikel für (ALU-)Fotorahmen.

Maße: Stütze L 75 mm, B 12 mm;
Anschraubplatte L 50 mm, B 12 mm.

Die Lieferung erfolgt incl. 2 Stück Kreuzschlitz-Holzschrauben (10 mm lang), 2 Stück Madenschrauben sowie einer Filzrolle.



Artikel-Nr.	Höhe	VE
748093	Rahmenaufsteller „Metall“	p. St.

Einsteck-Aufsteller

Vernickelter Metallaufsteller für Bilderrückwände mit einer Stärke von 1,5mm bis 3,0mm. Der Aufsteller wird einfach über die Kante der Rückwand gesteckt. Durch das Gelenk am Standbügel kann der Neigungswinkel des Bildes / Rahmens verstellt werden. Ein planes Anklappen an die Rahmenrückseite zum Lagern oder Versenden des Bildes ist ebenso möglich.

Lieferbar in 3 Längen.



Artikel-Nr.	Artikelbezeichnung	bis Rahmenformat	VE
748105	Einsteck-Aufsteller, 9cm	15,0 x 20,0 cm	p. St.
748106	Einsteck-Aufsteller, 12cm	20,0 x 25,0 cm	p. St.
748107	Einsteck-Aufsteller, 14cm	28,0 x 35,0 cm	p. St.

Bilderrückwände, Aufsteller ausziehbar

Professionelle Rückwände aus einseitig schwarz lackierter, geprägter Hartpappe. Mit ausziehbarem Steller und 2 Nietaufhängeösen.

Artikel-Nr.	Artikelbezeichnung	Format	VE
748013	Bilderrückwände	9,0 x 13,0 cm	10 St.-Pck.
748015	Bilderrückwände	10,0 x 15,0 cm	10 St.-Pck.
748018	Bilderrückwände	13,0 x 18,0 cm	10 St.-Pck.
748024	Bilderrückwände	18,0 x 24,0 cm	10 St.-Pck.

Bilderrückwände, Aufsteller fest

Rückwände aus Feinpappe mit abklappbarem, nicht verschiebbarem Steller. Überstand Steller: 15mm.

Artikel-Nr.	Artikelbezeichnung	Format	VE
748029	Bilderrückwände	21,0 x 29,7 cm	10 St.-Pck.
748030	Bilderrückwände	24,0 x 30,0 cm	10 St.-Pck.



ausziehbarer Steller

fester Steller

Rückenaufsteller

Selbstklebend ausgerüstete Pappaufsteller, beidseitig weiß, mit gelochter Aufhängelasche. Klappbar und somit bequem stapelbar. Zum Aufstellen von aufgezogenen Bildern, Plakaten u.v.a. (Größere Mengen bitte anfragen.)

Artikel-Nr.	Artikelbezeichnung	Format	VE
748081	Rückenaufsteller	8,0 x 20,0 cm	10 St.-Pck.
748082	Rückenaufsteller	11,0 x 29,0 cm	10 St.-Pck.
748083	Rückenaufsteller	14,0 x 40,0 cm	10 St.-Pck.



Telleraufhänger M, vermessingt

Mit Federn zum Aufhängen von Tellern, Schalen usw. Vermessingt. Die Maße beziehen sich auf den ca.-Tellerdurchmesser.



Artikel-Nr.	Artikelbezeichnung	für Teller Ø	VE
717501	Telleraufhänger 1	15 - 20 cm	p. St.
717502	Telleraufhänger 2	20 - 30 cm	p. St.
717503	Telleraufhänger 3	25 - 35 cm	p. St.

Telleraufhänger W, weiß

Hergestellt aus verzinktem Eisendraht und galvanisierten Federn, wodurch Rostbildungen vermieden werden. Der Draht ist mit einem Schutzüberzug aus weißem Kunststoff versehen.



Artikel-Nr.	Artikelbezeichnung	für Teller Ø	VE
717504	Telleraufhänger XS	9 - 13 cm	p. St.
717505	Telleraufhänger Mini	13 - 19 cm	p. St.
717506	Telleraufhänger Klein	19 - 25 cm	p. St.
717507	Telleraufhänger Mittel	25 - 36 cm	p. St.
717508	Telleraufhänger Groß	36 - 45 cm	p. St.

Teller-, Buch-, Bilderstützen

Ständer aus verzinktem Stahldraht mit weißem Kunststoffüberzug und weißen Kunststoff-Abschlussknöpfen. Geeignet für das Aufstellen leichter Gegenstände.



Artikel-Nr.	Artikelbezeichnung	VE
717520	Teller-, Buch-, Bilderstützen 7 cm	p. St.
717521	Teller-, Buch-, Bilderstützen 9 cm	p. St.
717522	Teller-, Buch-, Bilderstützen 13 cm	p. St.

Draht-Bilderaufsteller

Aus ca. 3 mm starkem Stahldraht, schwarz kunststoffummantelt. Zum Aufstellen von Holz-Bilderrahmen. Einfach 2 Löcher (3 mm Ø) im Abstand von ca. 45 mm in die Rahmenleiste bohren und den Aufsteller einstecken.

Die Maße beziehen sich auf die Bügellänge (Tiefe).



Artikel-Nr.	Artikelbezeichnung	VE
748076	Draht-Bilderaufsteller 50 mm	10 St.
748077	Draht-Bilderaufsteller 75 mm	10 St.
748078	Draht-Bilderaufsteller 95 mm	10 St.

Bilderdraht

Zum Aufhängen von Bildern. Einfach an den Ringschrauben o.a. verknoten oder verpressen. Auf Spulen mit je 100m. (Als Wandhaken, Befestigungsösen nur abgerundete und keine scharfkantigen Artikel verwenden!)

Mit Hanfeinlage

Artikel-Nr.	Artikelbezeichnung	Typ	Stärke	VE
749015	Bilderdraht mit Hanfeinlage	verzinkt	1,5 mm	p. Rolle
749020	Bilderdraht mit Hanfeinlage	verzinkt	2,0 mm	p. Rolle
749028	Bilderdraht mit Hanfeinlage	verzinkt	2,8 mm	p. Rolle

Ohne Hanfeinlage

Artikel-Nr.	Artikelbezeichnung	Typ	Stärke	VE
749010	Bilderdraht ohne Hanfeinlage	verzinkt	1,00 mm	p. Rolle
749021	Bilderdraht ohne Hanfeinlage	verzinkt	2,00 mm	p. Rolle

Bilderdraht, ummantelt

Transparent ummantelter Bilderdraht aus rostfreiem Stahl. Einfach zu befestigen mittels Verdrillen oder mittels Pressösen. Absolut rostfrei auch bei Wandfeuchtigkeit.

Artikel-Nr.	Artikelbezeichnung	Stärke	VE
749030	Bilderdraht, ummantelt	0,8 mm x 450 m	p. Rolle
749034	Bilderdraht, ummantelt	1,2 mm x 255 m	p. Rolle
749031	Bilderdraht, ummantelt	1,5 mm x 152 m	p. Rolle
749032	Bilderdraht, ummantelt	2,0 mm x 83 m	p. Rolle

Bilderdraht, geflochten und weich

Zum Aufhängen von Bildern. Bilderdraht einfach an den Ringschrauben o.a. verknoten oder verpressen. (Als Wandhaken, Befestigungsösen nur abgerundete und keine scharfkantigen Artikel verwenden!)

Auf Spulen mit je 100 m.

Artikel-Nr.	Artikelbezeichnung	Stärke	VE
749018	Bilderdraht Nr. 2, geflochten	1,0 mm x 460 m	p. Rolle
749022	Bilderdraht Nr. 4, geflochten	1,5 mm x 260 m	p. Rolle
749024	Bilderdraht Nr. 6, geflochten	2,0 mm x 190 m	p. Rolle
749025	Bilderdraht Nr. 8, geflochten	2,5 mm x 150 m	p. Rolle

Bilderdraht (Picture Wire) Rein-Messing

Zum Aufhängen von Bildern. Einfach an den Ringschrauben o.a. verknoten oder verpressen. Auf Spulen mit je 100m. (Als Wandhaken, Befestigungsösen nur abgerundete und keine scharfkantigen Artikel verwenden!)

Artikel-Nr.	Artikelbezeichnung	Typ	Stärke	VE
749011	Bilderdraht, mit Hanfeinlage	Messing	1,0 mm	p. Rolle
749012	Bilderdraht, mit Hanfeinlage	Messing	1,0 mm	p. Rolle
749013	Bilderdraht, mit Hanfeinlage	Messing	1,0 mm	p. Rolle

Pressösen, oval

Pressösen aus Aluminium.

Durch die ovale Form der Pressöse lässt sich das Seil bei der Schlaufenbildung leichter, einfädeln!.

Artikel-Nr.	Artikelbezeichnung	VE
130011OV	Pressösen, rund für 1,0 mm Ø	100 St.-Pck.
130012OV	Pressösen, rund für 1,5 mm Ø	100 St.-Pck.
130013OV	Pressösen, rund für 2,0 mm Ø	100 St.-Pck.

Pressösen, rund

Zum sauberen Befestigen (Verpressen) des Bilderdrahtes an Ringschrauben, Bilderdrahtaufhängern u.a.

Artikel-Nr.	Artikelbezeichnung	VE
130011	Pressösen, rund für 1,0 mm Ø	100 St.-Pck.
130012	Pressösen, rund für 1,5 mm Ø	100 St.-Pck.
130013	Pressösen, rund für 2,0 mm Ø	100 St.-Pck.

Pressösen Niro, oval

Pressösen aus Edelstahl Nirosta.

Durch die ovale Form der Pressöse lässt sich das Seil bei der Schlaufenbildung leichter „einfädeln“. Zur Verpressung mit Edelstahlseilen im Durchmesser 1,5 mm.

Artikel-Nr.	Artikelbezeichnung	VE
130012NIRO	Pressösen Niro, oval für 1,5 mm Ø	10 St.-Pck.



Magnethammer

Mit Dauermagnet.
Variante „Standard“: verchromt, 140 g
Variante „Schwer“: blank, 220g



Artikel-Nr.	Artikelbezeichnung	VE
780000	Magnethammer „Standard“ 140g	p. St.
780001	Magnethammer „Schwer“ 220g	p. St.

Versenker (Durchschläger)

Aus Chrom-Vanadium-Stahl, 120 x 12 mm.
Die Maße beziehen sich auf den Durchmesser der Spitze.



Artikel-Nr.	Artikelbezeichnung	Durchmesser	VE
780401	Versenker	1 mm	p. St.
780402	Versenker	2 mm	p. St.
780404	Versenker	4 mm	p. St.

Seilschneider

Ideale Zange zum grat- und spleissfreien Schneiden von Perlenseilen, Bilderdraht und Stahldraht. Mit selbstöffnender Feder.



Artikel-Nr.	Artikelbezeichnung	VE
780008	Seilschneider	p. St.

Kreuzschlitz Schraubendreher

Kreuzschlitz-Schraubendreher speziell für das Montieren von Aufhängern u.v.a. mittels kleinen Kreuzschlitzschrauben.



Artikel-Nr.	Artikelbezeichnung	geeignet für Schrauben	VE
710018	Schraubendreher	bis max. 2,5 mm	p. St.
710019	Schraubendreher	ab 2,0 mm bis 3,0 mm	p. St.
710020	Schraubendreher	ab 3,0 mm bis 4,5 mm	p. St.

Vorstecher

Zum Ansetzen der Ringschrauben, Nägel u.a. Mit Holzheft und runder, spitzer Klinge.



Artikel-Nr.	Artikelbezeichnung	VE
780201	Vorstecher	p. St.
780200	Vorstecher	p. St.

Kraftseitenschneider

Handgeschmiedeter Seitenschneider mit induktiv gehärteter Präzisions-schneide zum leichten Schneiden von Bilderdraht, Stahldraht, Edelstahl-seil, Perlenseil u.a. Zange mattverchromt; Soft-Gripp mit zwei Kompo-nenten Anti-Rutsch-Hülle mit Abgleitschutz.



Artikel-Nr.	Artikelbezeichnung	VE
780009	Kraftseitenschneider	p. St.

Handpreßzange „Standard“

Preiswerte Zange mit entsprechenden „Ausbuchtungen“ zum verpressen der Preßösen. Auch für andere Bereiche einsetzbar. Breiter handlicher Kunststoffgriff.
Passend für Preßösen 1,0 Ø bis 2,0 mm Ø.



Artikel-Nr.	Artikelbezeichnung	VE
130020	Handpreßzange „Standard“	p. St.

Handpreßzange „Premium“

Zum sauberen Befestigen (Verpressen) des Bilderdrahtes an Ringschrauben, Bilderdrahtaufhän-gern u. a.
Passend für Preßösen 1,0 Ø bis 2,0 mm Ø.



Artikel-Nr.	Artikelbezeichnung	VE
130021	Handpreßzange „Premium“	p. St.

Handpreßzange „Hebelübersetzt“

Zum sauberen Befestigen (Verpressen) des Bilderdrahtes an Ringschrauben, Bilderdrahtaufhän-gern u. a.
Passend für Preßösen 1,0 Ø bis 2,0 mm Ø.



Artikel-Nr.	Artikelbezeichnung	VE
130022	Handpreßzange „Hebelübersetzt“	p. St.

Handpreßzange „Spezial“

Umfunkionierte Bleiplombenzange mit speziell angefertigtem Stempelsatz für eine optimale Verpressung der Pressösen bei nur geringem Kraftaufwand.



Artikel-Nr.	Artikelbezeichnung	VE
130023	Handpreßzange „Spezial“	p. St.

Markier-Hilfe

Effektives Hilfsmittel zum einfachen Markieren von Bohr- und Einschlagpunkten beim waagerechten Aufhängen von Bildern, Spiegeln, Hängeschränken usw. Die verschiebbaren Markier-Hilfen im gewünschten Abstand (übernommen vom aufzuhängenden Objekt) auf eine handelsübliche Wasserwaage beliebiger Länge spannen, an der Wand an gewünschter Stelle waagerecht ausrichten und andrücken. Die Bohrpunkte werden durch die Stahlspitzen deutlich sichtbar.

Geliefert wird ein Satz mit 2 Stück sowie 6 Bleiminenspitzen.



Artikel-Nr.	Artikelbezeichnung	VE
621244	Markier-Hilfe	p. Satz

Profi-Wasserwaagen

Aus Hohlprofil mit 2 Libellen. Profi-Handwerker-Ausführung.



Artikel-Nr.	Artikelbezeichnung	Länge	VE
621245	Profi-Wasserwaage	0,80 m	p. St.
621246	Profi-Wasserwaage	1,00 m	p. St.
621247	Profi-Wasserwaage	1,50 m	p. St.
621248	Profi-Wasserwaage	2,00 m	p. St.

Galerielineal

Ideal zum Aufhängen von Bildern, Spiegeln u.v.a., zum perfekten Ausmessen von Abständen für Schrauben- und Dübelbohrungen. Komplet mit 2 Libellen, Lochschablone 4 – 14 mm Ø, 2 verschiebbaren Meßbalken mit Anreißloch und Markierungs-V, 1 Meßskala 0 – 60 cm und 1 Zentrumsskala von 0 – 29 cm nach jeder Seite, 1 Bleistifthalterung mit Bleistift, 1 abnehmbare Box mit Bildernägeln. Aus verwindungsfreiem, eloxiertem Aluminiumprofil.



Artikel-Nr.	Artikelbezeichnung	VE
621242	Galerielineal	p. St.

Markierungswaage „Cordinat“

Praktische, zeitsparende Markierungs- und Anzeichnungshilfe für das absolut waagerechte Aufhängen von Bildern, Spiegeln, Pinwänden, Regalen, Schränken u.a. Einfach mittels Schieber den Abstand der Aufhängeösen o. a. übernehmen und die derart exakt ermittelten Aufhängepunkte auf die Wand mittels Bleistift o. ä. an gewünschter Stelle übertragen. So können die Wandhaken etc. genau an den richtigen Stellen eingeschlagen werden, und das aufzuhängende Objekt hängt immer waagrecht. Maximal meßbarer Abstand der Aufhängepunkte: 60 cm.

Gesamtlänge der Waage: 80 cm.



Artikel-Nr.	Artikelbezeichnung	VE
621243	Markierungswaage „Cordinat“	p. St.

Gehrungsschere

Mit 2 Gehrungsanschlügen von 45° für Leisten aus Holz oder Kunststoff.



Artikel-Nr.	Artikelbezeichnung	VE
792015	Gehrungsschere (Original „Löwe“)	p. St.
792017	Gehrungsschere („Import“)	p. St.
792016	Ersatzmesser für Gehrungsschere	p. St.

Magnet-Leiste

Praktische Magnet-Leiste für die Wand-Montage. Zur problemlosen, griffbereiten Aufbewahrung metallischer Werkzeuge.

Farbe: weiß. Länge 50 cm.

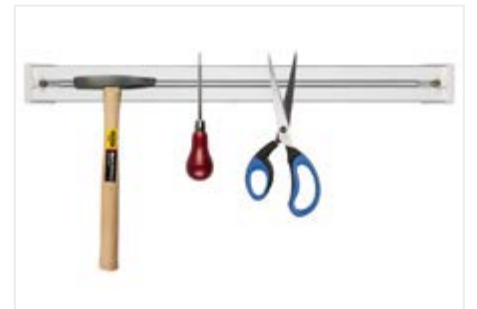

Artikel-Nr.	Artikelbezeichnung	VE
700003	Magnet-Leiste 50 cm	p. St.

Hartmetallbestücktes Präzisionssägeblatt „Soundstar“

Das Sägeblatt für höchste Ansprüche mit 96 Zähnen, 300 mm Durchmesser (Bohrung 30 mm) und einer Schnittbreite von 3,2 mm zum Schneiden von Holz (-Bilderleisten). Extrem leise durch schallund schwingungsdämpfende Laserschlitze! Unter anderem für Omega-Gehrungssäge T55-300.

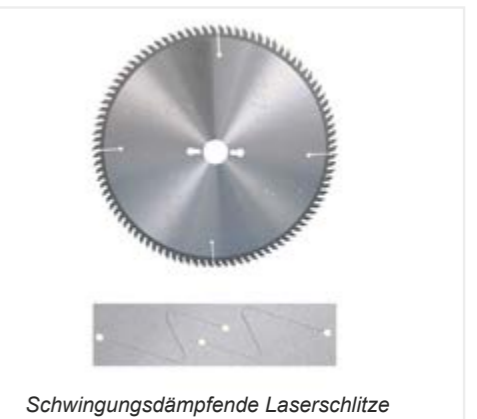

Artikel-Nr.	Artikelbezeichnung	VE
791305	Soundstar-Sägeblatt Holz TK2 223 (300 mm)	p. St.

Hartmetallbestückte Präzisionssägeblätter

Für Holz und Aluminium.

Weitere kreissägeblätter auf Anfrage lieferbar. Wir bieten Ihnen auch einen gut funktionierenden **Schleifservice** für Ihre (stumpfen) Sägeblätter.

Artikel-Nr.	Ø mm	Schnittbreite mm	Bohrung mm	Zähne	Typ	VE
791251	250	3,2	30	80	VW	p. St.
791252	250	2,5	30	80	VWD	p. St.
791253	250	3,2	30	80	NE.NEG.	p. St.
791254	250	3,4	30	80	NE.POS.	p. St.
791301	300	3,2	30	96	VW	p. St.
791302	300	2,5	30	96	VWD	p. St.
791303	300	3,2	30	96	NE.NEG.	p. St.
791304	300	3,4	30	96	NE.POS.	p. St.
791351	350	3,2	30	108	VW	p. St.
791353	350	3,4	30	92	NE.NEG.	p. St.
791354	350	3,6	30	92	NE.POS.	p. St.

VW = für Holz und Kunststoff

VWD = für Holz und Kunststoff (dünne Schnittbreite)

NE.NEG. = für Aluminium und Kunststoff, vorwiegend für Klappsägen

NE.POS. = für Aluminium und Kunststoff, für jede Art von Tischkreissägen, außer Kappsägen



Nassklebestreifen, braun

In starker 60g/qm-Ausführung. Zur staubsicheren Verklebung von Bilderrahmen.

VE: Rollen mit je 200m.



Artikel-Nr.	Artikelbezeichnung	Breite x Länge	VE
750020	Nassklebestreifen, braun	20 mm x 200 m	p. Rolle
750025	Nassklebestreifen, braun	25 mm x 200 m	p. Rolle
750030	Nassklebestreifen, braun	30 mm x 200 m	p. Rolle
750040	Nassklebestreifen, braun	40 mm x 200 m	p. Rolle
750050	Nassklebestreifen, braun	50 mm x 200 m	p. Rolle
750060	Nassklebestreifen, braun	60 mm x 200 m	p. Rolle
750080	Nassklebestreifen, braun	80 mm x 200 m	p. Rolle

Nassklebestreifen, weiß

In starker 60g/qm-Ausführung. Zur staubsicheren Verklebung von Bilderrahmen.

Rollen mit je 200m.



Artikel-Nr.	Artikelbezeichnung	Breite x Länge	VE
750115	Nassklebestreifen, weiß	15 mm x 200 m	p. Rolle
750120	Nassklebestreifen, weiß	20 mm x 200 m	p. Rolle
750125	Nassklebestreifen, weiß	25 mm x 200 m	p. Rolle
750130	Nassklebestreifen, weiß	30 mm x 200 m	p. Rolle
750140	Nassklebestreifen, weiß	40 mm x 200 m	p. Rolle
750150	Nassklebestreifen, weiß	50 mm x 200 m	p. Rolle
750160	Nassklebestreifen, weiß	60 mm x 200 m	p. Rolle
750180	Nassklebestreifen, weiß	80 mm x 200 m	p. Rolle

Nassklebestreifen, weiß, säurefrei

Anfeuchtbares Klebeband zum sicheren Befestigen von Grafiken, Bildern usw. hinter Passepartouts, staubdichten Verkleben von Bilder-, Rahmenrückseiten u.v.a. Farbe: Weiß. Rollenbreite 25 mm.



Artikel-Nr.	Artikelbezeichnung	Breite x Länge	VE
750181	Nassklebestreifen, säurefrei	25 mm x 50 m	p. Rolle
750182	Nassklebestreifen, säurefrei	25 mm x 350 m	p. Rolle

Anfeuchtapparat

Für Nassklebestreifen bis 200 m Länge. Mit einsetzbarem Wasserbehälter und feststellbarem Trennblech, das den gleichzeitigen Einsatz verschiedener Rollenbreiten ermöglicht. Rot lackierte, stabile Gußausführung mit Gummifüßen. Mit Rollen-anfeuchtung.



Artikel-Nr.	Artikelbezeichnung	Breite	VE
750260	Anfeuchtapparat	60 mm	p. St.
750280	Anfeuchtapparat	80 mm	p. St.
750290	Anfeuchtapparat	100 mm	p. St.

Papierklebeband, selbstklebend

Zum Verschließen von Paketen. Ideal auch zum staubdichten Abkleben von Bilderrückwänden auf Lackleisten u.a.



Artikel-Nr.	Artikelbezeichnung	Breite x Länge	VE
750185	Papierklebeband, braun	30 mm x 50 m	p. Rolle
750186	Papierklebeband, braun	50 mm x 50 m	p. Rolle
750191	Papierklebeband, weiß	25 mm x 50 m	p. Rolle
750192	Papierklebeband, weiß	38 mm x 50 m	p. Rolle

Packband, braun

Selbstklebendes Packband in brauner Ausführung zum Verschließen von Kartons u.a. Rollenlänge 66 m, Breite 50 mm.



Artikel-Nr.	Artikelbezeichnung	Typ	VE
750301	Packband	Braun	p. Rolle

Packband

Selbstklebendes Packband zum Kennzeichnen bruchempfindlicher Ware mit Aufdruck „Vorsicht Bruchgefahr!“ Rollenlänge 66 m, Breite 50 mm.



Artikel-Nr.	Artikelbezeichnung	Typ	VE
750305	Packband	„Vorsicht Bruchgefahr!“	p. Rolle

Packband, fadenverstärkt

Speziell zum sicheren Verpacken und Versenden von (schwereren) Paketen. Selbstklebend. Rollenlänge 66 m, Breite 50 mm.



Artikel-Nr.	Artikelbezeichnung	Typ	VE
750303	Packband fadenverstärkt	Braun	p. Rolle
750303F	Packband fadenverstärkt	Transparent	p. Rolle

Packband, transparent

Selbstklebendes Packband in transparenter Ausführung zum Verschließen von Kartons u.a. Rollenlänge 66 m, Breite 50 mm.



Artikel-Nr.	Artikelbezeichnung	Typ	VE
750302	Packband	Transparent	p. Rolle

Packband

Selbstklebendes Packband zum Kennzeichnen bruchempfindlicher Ware mit Aufdruck „Vorsicht Glas!“ Rollenlänge 66 m, Breite 50 mm.



Artikel-Nr.	Artikelbezeichnung	Typ	VE
750306	Packband	„Vorsicht Glas!“	p. Rolle

Handabroller

Solide, handliche Ausführung mit fein gezahntem Abreißmesser. Ein ergonomisch geformter Handgriff und eine günstige Gewichtsverteilung schonen die Handgelenke beim Kartonverschluss. Mit leicht einstellbarer Bremse. Leichtes Abrollen, Aufkleben und Trennen des Bandes in einem Arbeitsgang.



Artikel-Nr.	Artikelbezeichnung	VE
750340	Handabroller	p. St.

Klebeband-Tischabroller

Schwerer, standfester Tischabroller mit rutschfester Unterlage. In drei verschiedenen Größen erhältlich. Die Varianten S und M eignen für handelsübliche Klebebänder mit 25 mm-Kern. Die Variante L fasst Klebebänder mit 25 mm-Kern und 75 mm-Kern.



Artikel-Nr.	Artikelbezeichnung	VE
750342	Klebeband-Tischabroller, Größe L	p. St.
750344	Klebeband-Tischabroller, Größe M	p. St.
750343	Klebeband-Tischabroller, Größe S	p. St.

Klebeband, PCV, transparent

Klebeband für Tischabroller.

Scotch Kristallklar 600

Ein hochwertiges, kristallklares Klebeband aus Cellulose-Acetat mit synthetischem Klebstoff. Das Klebeband ist von Hand leicht abzurollen sowie sauber und glatt zu verarbeiten. Es ist hochtransparent, verfügt über eine hohe Klebkraft und aufgrund seiner Altersbeständigkeit vergilbt es nicht.

Artikel-Nr.	Artikelbez.	Größe	VE
750345	Klebeband PVC	19mm x 66m (Kern 75mm)	p. St.
750346	Klebeband PVC	19mm x 33m (Kern 25mm)	p. St.
750347	Klebeband PVC	12mm x 33m (Kern 25mm)	p. St.
640375	Scotch Kristallklar 600	12mm x 33m (Kern 25mm)	p. St.
640377	Scotch Kristallklar 600	19mm x 33m (Kern 25mm)	p. St.
640378	Scotch Kristallklar 600	19mm x 66m (Kern 75mm)	p. St.

Seidenpack / Packseide, säurefrei

Weißlich. Zum Einpacken/Einschlagen empfindlicher Waren wie Porzellan, Skulpturen u.a. für den Verkauf. Auch als Zwischenlage (Trennblatt) beim „Stapeln“ von Grafiken/Bildern geeignet. Säurefrei (pH-neutral)!

Format: 75 x 100 cm.



Artikel-Nr.	Artikelbezeichnung	VE
750379	Seidenpack (Pack á 5 kg = ca. 300 Bögen)	p. Pack

Luftpolsterfolie

Zum schützenden Verpacken von Bilderrahmen, Spiegeln und anderen empfindlichen Waren. Leicht zu schneiden. Noppendurchmesser 10 mm.

Gewicht ca. 8 kg. Versand per Paketdienst.

3-lagig, beste Qualität

Artikel-Nr.	Artikelbezeichnung	Größe	VE
750355	Luftpolsterfolie (gängigste Ausführung)	120 cm x 100 m	p. St.
750359	Luftpolsterfolie	150 cm x 50 m	p. St.

2-lagig

Artikel-Nr.	Artikelbezeichnung	Größe	VE
750357	Luftpolsterfolie	50 cm x 150 m	p. St.
750358	Luftpolsterfolie	75 cm x 150 m	p. St.

Luftpolsterfolien-Hüllen

Zum schnellen, schützenden Verpacken von Bildern, Rahmen, Spiegeln u.v.a. Einfach den Rahmen o.a. in die Hülle einschieben und die offene (schmale) Seite verschließen.

Die Lieferung erfolgt perforiert auf Rolle zum bequemen Abreißen!



Artikel-Nr.	Artikelbezeichnung	Außenformat	VE
750400	Luftpolster-Hüllen	65 x 80 cm	77 Stück p. Rolle
750401	Luftpolster-Hüllen	85 x 100 cm	59 Stück p. Rolle
750402	Luftpolster-Hüllen	100 x 120 cm	50 Stück p. Rolle

Packpapier, braun

In starker 80 g Qualität. Zum Verpacken von Bildern, Rahmen und Waren aller Art.

Auf Rolle mit ca.- 325 m. Breite 100 cm. Gewicht: ca. 26 kg.



Artikel-Nr.	Artikelbezeichnung	VE
750388	Packpapier, braun	p. Rolle

Wellpappe 100 cm x 70 m Rolle

Wellpappe für das schützende Verpacken von Bilderrahmen, Spiegeln und anderen empfindlichen Waren. Beste Eigenschaften als Polstermaterial und zum Ausfüllen von Zwischenräumen. Ideal auch als Zwischenlagen zu nutzen. Aus 100% Altpapier.

Auf Rolle mit 70 m Lauflänge. Breite 100 cm.



Artikel-Nr.	Artikelbezeichnung	VE
70100	Wellpappe, Rolle	p. Rolle

Cellophanpapier („Blumenfolie“)

Glasklare Folie zum durchsichtigen Verpacken von Bildern, Rahmen u.a.
 Rollenlänge: 200 m; Breite: 75 cm.



Artikel-Nr.	Artikelbezeichnung	Länge x Breite	VE
750373	Cellophanpapier	200 m x 50 cm	p. Rolle
750378	Cellophanpapier	200 m x 75 cm	p. Rolle

Rahmen-Schutzecken

Gestanzte Rahmen-Schutzecken aus stabiler, einseitig weißer Wellpappe. Aufgrund der Stanzung können die Schutzecken für insgesamt 3 Rahmenstärken von ca. 13, 25 und 38 mm verwendet werden. Idealer Kantenschutz beim Lagern, Verkauf oder Versand der Rahmen.



Artikel-Nr.	Artikelbezeichnung	VE
750350	Rahmen Schutzecken Größe 1	100 St.-Pck.

Schutzecken, Kunststoff

Stabile, dreieckige Kunststoffecken zum Kantenschutz beim Lagern, Verkauf oder Versand der Rahmen. Ideal auch für mit Schrumpffolie verpackte Rahmen.

(Größere Abnahmemengen auf Anfrage.)



Artikel-Nr.	Artikelbezeichnung	Nutzhöhe x Schenkellänge	VE
750360	Schutzecken, Kunststoff	10 x 50 mm	100 St.-Pck.
750361	Schutzecken, Kunststoff	16 x 45 mm	100 St.-Pck.
750362	Schutzecken, Kunststoff	20 x 50 mm	100 St.-Pck.
750363	Schutzecken, Kunststoff	30 x 50 mm	100 St.-Pck.
750364	Schutzecken, Kunststoff	40 x 50 mm	100 St.-Pck.
750365	Schutzecken, Kunststoff	50 x 50 mm	100 St.-Pck.

Kunststoff-Glas-Schutzecken

Idealer Kantenschutz für Glas. Schenkellänge: 50 mm.



Artikel-Nr.	Artikelbezeichnung	Nutzhöhe	Farbe	VE
750368	Kunststoff-Schutzecken	3-4 mm	klar	100 St.-Pck.
750369	Kunststoff-Schutzecken	5-6 mm	klar	100 St.-Pck.
750367	Kunststoff-Schutzecken	10 mm	klar	100 St.-Pck.

Stretch-Folie

Die transparente Schutz- und Bindefolie mit vielseitigen Einsatzmöglichkeiten wie unverrutschbaren Bündeln von Rahmenleisten, Profilen, Rahmen, losen Teilen u.v.a. Schützt Oberflächen vor Schmutz, Staub, Kratzern; hinterläßt keine Klebereste oder Schmutzränder und verdeckt nichts. Stretchrolle einfach auf den Handgriff stecken und über das zu bündelnde, schützende Gut abrollen.

Lauflänge 150 m.

Artikel-Nr.	Artikelbezeichnung	Breite	VE
750380	Stretch-Folie	100 mm	p. Rolle
750385	Stretch-Folie	250 mm	p. Rolle

Handabroller für Stretch-Folie

Artikel-Nr.	Artikelbezeichnung	Breite	VE
750384	Handabroller für	100 mm	p. St.
750387	Handabroller für	250 mm	p. St.

Posterschlauch

Schlauch aus durchsichtiger Klarsichtfolie mit einer offenen Schmalseite. Bewährte Verkaufshilfe für gerollte Poster, Kunstdrucke usw.



Artikel-Nr.	Artikelbezeichnung	ca. Länge	ca. Breite	ca. Ø	VE
750372	Posterschlauch	550 mm	80 mm	50 mm	100 St.-Pck.
750370	Posterschlauch	770 mm	80 mm	50 mm	100 St.-Pck.
750371	Posterschlauch	1.050 mm	130 mm	80 mm	100 St.-Pck.

Versand- und Transportrohre

Stabile Papprohre (Stärke 2 mm) zum sicheren Versand, Transport, zur Aufbewahrung von Postern, Kunstdrucken, Plänen u.v.a. Mittels Kunststoffdeckeln verschließbar. Durchmesser ca. 80 mm. (Größere Stückzahlen bitte anfragen.)



Artikel-Nr.	Artikelbezeichnung	Länge	VE
750376	Versand-/Transportrohr	750 mm	10 St.-Pck.



Schneidemaschinen, Messer, Klingen

Damit Sie Ihre Bilder ansprechend präsentieren können, finden Sie bei uns alle Hilfsmittel, die für das Zuschneiden Ihrer Passepartouts benötigt werden. Neben professionellen Schneidemaschinen bieten wir Ihnen eine umfassende Auswahl an Messern, Scheren und Ersatzklingen an. So haben Sie für jeden Zweck das passende Werkzeug zur Hand. Zusätzlich finden Sie das geeignete Zubehör, wie Mess- und Markierungswerkzeuge, Schneidunterlagen, sowie Dekorationsmittel zur Veredelung Ihrer Passepartouts bei uns.

02 | Inhalt

■ Schneidemaschinen	66
■ Messer, Scheren & Ersatzklingen	67-68
■ (Passepartout-)Schneidklingen	69-72
■ Schneide-Zubehör	73-74
■ Passepartout-Schneider	75-77
■ Schneidunterlagen & Schneidlineale	78
■ Schneidlineale	79-80
■ Profi-Passepartoutschneider & Zubehör	81-88
■ Wandschneider & Zubehör	89-92
■ Gehrungssäge.....	93
■ Passepartoutkarton	94-95
■ Passepartout-Zubehör	96-97
■ Slice.....	98-99

Tisch-Schneidemaschine Ideal 1080

Die Standard-Werkstoffschneidemaschine für Schulen, Werkstätten etc. mit 80 cm Schnittlänge. Stabiles Ganzmetall-Gerät mit fest verschweißtem Untergestell und praktischer Fußpressung zum Festhalten des Schnittgutes. Spezielle Werkstoff- und Papier-Messergarnitur aus „Solinger Stahl“ zum sauberen, exakten Schneiden vieler Werkstoffe. Zwei Seitenanschlüge mit cm/inch-Skalen und ein stufenlos arretierbarer Rückanschlag erleichtern winkeltreues Anlegen des Schnittgutes. Der über die Maßtrommel ausfahrbare Vorderanschlag mit Schmalschnitteinrichtung und Maß-Arretierung gestattet Schneiden selbst schmalster Streifen. Der praktische, abklappbare Seitentisch gehört mit zur Serienausstattung. Messerschutz aus bruchsicherem Lexan und Verschlussvorrichtung sorgen für optimale Sicherheit beim Schneiden von Papier, Karton, Pappen, Linoleum, Metallfolien, Kunststoffe u.a.

Informationen zum Produkt

Tischgröße: Breite 605 x Tiefe 800 mm; Gewicht: 55 kg.
Schnittlänge: 800 mm; Schnittkapazität: bis 4 mm.
Abmessungen: Höhe 1.215 mm, Breite 670 mm (mit abgeklapptem Seitentisch), Tiefe 1.080 mm.

Artikel-Nr.	Artikelbezeichnung	VE
501080	Ideal 1080	p. St.

Tisch-Schneidemaschine Ideal 1110

Der größte Hebelschneider mit 110 cm Schnittlänge und stumpfwinklig angeschliffenes Papier- und Werkstoffmesser aus „Solinger Messerstahl“.

Sämtliche Tisch-Schneidemaschinen von IDEAL auf Anfrage lieferbar.

Informationen zum Produkt

Tischgröße: Breite 760 x Tiefe 1.100 mm; Gewicht: 60 kg.
Schnittlänge: 1.100 mm; Schnittkapazität: bis 20 Blatt.
Abmessungen: Höhe 1.360 mm, Breite 830 mm (mit abgeklapptem Seitentisch), Tiefe 1.390 mm.

Artikel-Nr.	Artikelbezeichnung	VE
501110	Ideal 1110	p. St.
9000360	Ersatzmesserset (Obermesser/Schnittschiene)	p. St.
1110031	Pressgummi	p. St.

Profi-Sicherheitsrollen-Schneidemaschine

Ausstattung: Automatische Pressung an der Schnittstelle (Anpresslineal transparent), Winkelanlage mit cm/DIN/inch-Teilung und integriertem Maßpfeil. Vorgegebene DIN-Formate und cm-Teilung auf dem Tisch.

Informationen zum Produkt

Messer: Geschliffenes, rotierendes Rundmesser, geschliffenes Untermesser
Messerschutz: Rundmesser befindet sich im geschlossenen Kunststoffkopf

Artikel-Nr.	Artikelbez. (Schnittlänge)	Schnitt-höhe	Tischgröße	Gewicht	VE
503113	Rollschneider 360 mm	2,0 mm	555 x 320 mm	2,7 kg	p. St.
503114	Rollschneider 460 mm	2,0 mm	655 x 320 mm	4,3 kg	p. St.
503115	Rollschneider 720 mm	2,0 mm	915 x 320 mm	8,1 kg	p. St.
503116	Rollschneider 960 mm	1,0 mm	1.155 x 320 mm	11,6 kg	p. St.
503117	Rollschneider 1.300 mm	1,0 mm	1.495 x 320 mm	15,4 kg	p. St.

Skalpelmesser (Scapel)

Für starke Beanspruchung. Aus geschmiedetem Stahl, Griff verchromt. Für feine, exakte Schneidarbeiten z.B. Schneiden von Passepartouts aus dünnem Karton. Das Skalpellmesser ist standardmäßig mit der Skalpellklinge 11 SC ausgestattet.

Artikel-Nr.	Artikelbezeichnung	VE
510310	Skalpelmesser	p. St.

Ersatzklingen für Skalpellmesser (Substitute scalpel blades)

Artikel-Nr.	Artikelbezeichnung	VE
510311	Skalpellklinge 11 SC	10 Stück
510312	Skalpellklinge 10a SC	10 Stück
510313	Skalpellklinge 10 SC	10 Stück
510314	Skalpellklinge 13 SC	10 Stück
510315	Skalpellklinge 14 SC	10 Stück

Schablonenmesser (Stencil cutting knife)

Das meistbenutzte Messer mit Griff aus Aluminium. Wahlweise mit Aufhängeloch zum praktischen verstauen oder Rändelschraube zum leichteren Wechseln der Klingen.

Artikel-Nr.	Artikelbezeichnung	VE
510320	Schablonenmesser Aluminium	p. St.
510322	Schablonenmesser Aluminium mit Rändelschraube	p. St.
510321	Schablonenmesser Aluminium mit Kunststoffhülle	p. St.
510323	Schablonenmesser Aluminium mit Kunststoffhülle und Rändelschraube	p. St.

Schablonenklinge Nr. 34 (Substitute blades)

Schablonenklinge zum Schneiden von Masken, Schablonen oder dicken Materialien.

Artikel-Nr.	Artikelbezeichnung	VE
510301	Schablonenklinge Nr. 34	10 Stück
510302	Schablonenklinge Nr. 34	100 Stück

Mobilex-Schneider (Adjustable Cutter for cutting 1-10mm sheet and fleece materials)

Praktisches Schneidegerät zum Schneiden von Folien, Luftpolsterfolie, Wellpappe, Pack- und Geschenkpapier, Vliesstoffen u.v.a. Mit Schnitthöhenverstellung von 1 - 10 mm und 4seitig nutzbarer Klinge.

Artikel-Nr.	Artikelbezeichnung	VE
510228	Mobilex-Schneider	p. St.

Mobilex Ersatzklinge Nr. 37

Ersatzklinge für Mobilex-Schneider. Verpackungseinheit: 10 Stück.

Artikel-Nr.	Artikelbezeichnung	VE
510229	Mobilex Ersatzklinge Nr. 37	10 Stück

Papierscheren (Paper Scissors)

Edelstahl matt, rostfrei. Beste Qualität.
Zum Beschneiden von Postern, Bildern, Fotos usw.

Artikel-Nr.	Artikelbezeichnung	VE
510230	Papierschere 16 cm	p. St.
510231	Papierschere 23 cm	p. St.
510232	Papierschere 26 cm	p. St.



Abbrechmesser „Standard“ (Cutter)

Leichte Universal-Messer mit Abbrechklingen 9 mm und 18 mm Breite. Klinge durch Verschiebe- und Feststellautomatik verstellbar. Mit Abbrechvorrichtung.

Artikel-Nr.	Artikelbezeichnung	VE
510109	Abbrechmesser „Standard“, 9 mm	p. St.
510118	Abbrechmesser „Standard“, 18 mm	p. St.



Abbrechklingen (Cutter blades)

Verpackungseinheit: 10 Stück. Für Abbrechmesser 9 mm und 18 mm.

Artikel-Nr.	Artikelbezeichnung	VE
510209	Abbrechklingen Nr. 28, 9 mm	10 Stück
510218	Abbrechklingen Nr. 29, 18 mm	10 Stück

Abbrechmesser „Softgrip“ (Cutter)

Stabile Messer in handlicher, rutschfester „Softgrip“-Ausführung für Abbrechklingen 9 mm bzw. 18 mm. Mit Verschiebe- und Feststellautomatik sowie Abbrechvorrichtung der Klingen.

Artikel-Nr.	Artikelbezeichnung	VE
510110	Abbrechmesser „Softgrip“, 9 mm	p. St.
510111	Abbrechmesser „Softgrip“, 18 mm	p. St.



Abbrechklingen (Cutter blades)

Verpackungseinheit: 10 Stück. Für Abbrechmesser 9 mm und 18 mm.

Artikel-Nr.	Artikelbezeichnung	VE
510209	Abbrechklingen Nr. 28, 9 mm	10 Stück
510218	Abbrechklingen Nr. 29, 18 mm	10 Stück

Abbrechmesser „Jumbo-Robust“ (Heavy-duty cutter)

Besonders robustes Messer aus Zink-Druckguß mit 18 mm Abbrechklinge.

Eine solide Klingennarretierung verhindert das Herausrutschen der Klingen aus dem Griff.

Artikel-Nr.	Artikelbezeichnung	VE
510024	Abbrechmesser „Jumbo-Robust“, 18 mm	p. St.



Abbrechklingen (Cutter blades)

Verpackungseinheit: 10 Stück. Für Abbrechmesser 18 mm.

Artikel-Nr.	Artikelbezeichnung	VE
510218	Abbrechklingen Nr. 29, 18 mm	10 Stück

Abbrechmesser „Tap-o-Matic“

TÜV-geprüftes Messer aus Alu-Druckguß. Mit Einhandbedienung für eine automatische Klingennarretierung, die einen Schneiddruck von max. 18 kg hält!

Artikel-Nr.	Artikelbezeichnung	VE
510119	Abbrechmesser „Tap-o-Matic“, 18 mm	p. St.



Abbrechklingen (Cutter blades)

Verpackungseinheit: 10 Stück. Für Abbrechmesser 18 mm.

Artikel-Nr.	Artikelbezeichnung	VE
510218	Abbrechklingen Nr. 29, 18 mm	10 Stück

Passepartoutklinge Nr. 1

Mit Bügel für alte LOGAN-Modelle 400, 401.



Artikel-Nr.	Artikel	VE
610201	Passepartoutklinge Nr. 1	100 St.-Pck.

Passepartoutklinge Nr. 2

Für LOGAN-Modelle 1000, 2000, 4000, 301-S, 700-SGM.



Artikel-Nr.	Artikel	VE
610202	Passepartoutklinge Nr. 2	100 St.-Pck.

Trapezklinge Nr. 4

Trapezklinge 080, für KEENCUT-Modelle Ultimate, Laser, Ace.



Artikel-Nr.	Artikel	VE
610204	Trapezklinge Nr. 4	100 St.-Pck.

Kartonklinge Nr. 5

Für Laser-, Arrow-, C & H-Gerad-Schneider, Speed-Mat (Kartonklinge), System 4000.



Artikel-Nr.	Artikel	VE
610166	Kartonklinge Nr. 5	100 St.-Pck.

Kartonklinge Nr. 6

Kartonklinge für C & H G60 PRO und BG 6000.



Artikel-Nr.	Artikel	VE
610206	Kartonklinge Nr. 6	100 St.-Pck.

Trapezklinge Nr. 7

Trapezklinge



Artikel-Nr.	Artikel	VE
610207	Trapezklinge Nr. 7	100 St.-Pck.

Klinge Nr. 10 1200

Zweiseitig geschliffene Klinge 1200 für C & H-Schneider, Fletcher 2100 und 2200.



Artikel-Nr.	Artikel	VE
610165	Klinge Nr. 10	100 St.-Pck.

Klinge Nr. 11 1200SE

Einseitig geschliffene Klinge 1200 SE für C & H-Schneider, Fletcher 2100 und 2200.



Artikel-Nr.	Artikel	VE
610164	Klinge Nr. 11 1200SE	100 St.-Pck.

Klinge Nr. 12 1500

Zweiseitig, extra starke Klinge 1500 für C & H-Schneider, Fletcher 2100 und 2200.



Artikel-Nr.	Artikel	VE
610169	Klinge Nr. 12 1500	100 St.-Pck.

Schrägschnittklinge Nr. 13

Klinge D.012 für KEENCUT „Ultimate“ (Schrägschnitt).



Artikel-Nr.	Artikel	VE
610210	Schrägschnittklinge Nr. 13	100 St.-Pck.

Passepartoutklinge Nr. 21 Fletcher

Fletcher-Klinge 05-016 (1500 SE) für Fletcher- und C & H-Schneider 0,38 mm stark. Einseitig geschliffen für besonders harten Karton



Artikel-Nr.	Artikel	VE
610176	Passepartoutklinge Nr. 21	100 St.-Pck.

Karton-Klinge Nr. 22 M-3000

Karton-Klinge M-3000 für Fletcher-Wandglasschneider 3000.



Artikel-Nr.	Artikel	VE
610178	Karton-Klinge Nr. 22 M-3000	100 St.-Pck.

Passepartoutklinge Nr. 14

Gunnar Klinge 0,3 mm stark. Für Gunnar- und Profiline-Schneider.



Artikel-Nr.	Artikel	VE
610211	Klinge Nr. 14	100 St.-Pck.

Passepartoutklinge Nr. 15

Gunnar Klinge 0,4 mm stark. Für Gunnar- und Profiline-Schneider.



Artikel-Nr.	Artikel	VE
610212	Klinge Nr. 15	100 St.-Pck.

Maped Klinge 45° Nr. 16

Maped Klinge 45° für Maped-Schneider.



Artikel-Nr.	Artikel	VE
610213	Maped Klinge 45° Nr. 16	5 St.-Pck.

Maped Klinge 90° Nr. 17

Maped Klinge 90° für Maped-Schneider.



Artikel-Nr.	Artikel	VE
610214	Maped Klinge 90° Nr. 17	5 St.-Pck.

Passepartoutklinge Nr. 19 Fletcher

Fletcher-Klinge 05-012 für Fletcher- und C & H-Schneider. 0,30 mm stark. Zweiseitig geschliffen.



Artikel-Nr.	Artikel	VE
610168	Passepartoutklinge Nr. 19	100 St.-Pck.

Passepartoutklinge Nr. 20 Fletcher

Fletcher-Klinge 05-015 für Fletcher- und C & H-Schneider. 0,38 mm stark. Zweiseitig geschliffen.



Artikel-Nr.	Artikel	VE
610169	Passepartoutklinge Nr. 20	100 St.-Pck.

Karton-Klinge Nr. 23 M-81

Karton-Klinge M-81 für Fletcher-Wandglasschneider 75 und 84.



Artikel-Nr.	Artikel	VE
610137	Karton-Klinge Nr. 23 M-81	10 St.-Pck.

Plexiglas-Klinge Nr. 24 Fletcher

Zubehör zum Fletcher FT 3100.



Artikel-Nr.	Artikel	VE
610134	Plexiglas-Klinge Nr. 24 Fletcher	10 St.-Pck.

Passepartoutklinge Nr. 25 Speed Mat

Passepartout-Klinge für Speed Mat.



Artikel-Nr.	Artikel	VE
610190	Passepartoutklinge Nr. 25	100 St.-Pck.

Passepartoutklinge Nr. 26 Keencut

Für KEENCUT Rondo und Oval 6.



Artikel-Nr.	Artikel	VE
610179	Passepartoutklinge Nr. 26	50 St.-Pck.

Passepartoutklinge Nr. 27 Dexter

Für Dexter-Passepartout-Schneider.



Artikel-Nr.	Artikel	VE
620002	Passepartoutklinge Nr. 27	5 St.-Pck.

Passepartoutklinge, VALIANI „Astra“

Passepartoutklinge



Artikel-Nr.	Artikel	VE
510210	Glashobelklinge 60 mm	100 St.-Pck.

Abbrechklinge Nr 28, 9 mm (Cutter blades)

Ersatzklingen für 9 mm Abbrechmesser / Cutter.
Verpackungseinheit: 10 Stück.



Artikel-Nr.	Artikel	VE
510209	Abbrechklingen Nr. 28, 9 mm	10 St.

Abbrechklinge Nr 29, 18 mm (Cutter blades)

Ersatzklingen für 18 mm Abbrechmesser / Cutter.
Verpackungseinheit: 10 Stück.



Artikel-Nr.	Artikel	VE
510218	Abbrechklingen Nr. 29, 18 mm	10 St.

Glashobelklinge 60 mm

Klingen sind rost- und säuregeschützt.



Artikel-Nr.	Artikel	VE
510210	Glashobelklinge 60 mm	25 St.-Pck.

Holzgliedermaßstab („Zollstock“)

Qualitätsmaßstab mit Metallgelenken.
Länge 2,0m; Breite 16 mm.



Artikel-Nr.	Artikelbezeichnung	VE
621143	Holzgliedermaßstab	p. St.

Zollstock von Sola

UV geschützter Qualitätszollstock mit Genauigkeitsklasse 3 nach EU-Norm. Länge 2,0m; Breite 17 mm.



Artikel-Nr.	Artikelbezeichnung	VE
621144	Zollstock	p. St.

Talmeter (Anreißlehre) für Einrahmer

Universal-Meßwerkzeug u.a. zum genauen Anreißern der Leistenmitte für den Aufhänger; die Markierung des exakt gleichen seitlichen oder oberen Abstandes am Rahmen bei 2 Aufhängepunkten. Mit Meß- und Ritz-Markierungsschneide am Skalenanfang und am Gehäuse, Arretiertaste, herausklappbarer Meßzunge für die Bestimmung von Innenmaßen sowie ausführlicher Gebrauchsanleitung.

Bandbreite: 13 mm
Bandlänge: 2 m



Artikel-Nr.	Artikelbezeichnung	VE
621137	Talmeter (Anreißlehre)	p. St.

Rollenbandmaß „Softgriff“

Stabiles, preisgünstiges Rollenbandmaß mit rutschfester Grifffläche, Trageschleufe, Gürtelclip. Durch zwei Magnete an der vorderen Einhängelaste kann das Bandmaß in jeder Situation mit einer Hand bedient werden.



Artikel-Nr.	Artikelbezeichnung	Länge x Breite	VE
621130S	Rollenbandmaß „Softgriff“	2,0 m x 16 mm	p. St.
621131S	Rollenbandmaß „Softgriff“	3,0 m x 16 mm	p. St.
621132S	Rollenbandmaß „Softgriff“	5,0 m x 19 mm	p. St.

Rollbandmaß „FatMax Mini“, Marke „STANLEY“

Extra stabile Profi-Ausführung mit rutschfestem Griff, abnehmbarem Gürtelclip, Feststellvorrichtung und automatischem Bandrücklauf. Gelb lackiertes Stahlband, zweifarbig bedruckt. Spezielle Beschichtung schützt vor Korrosion, Verkratzen und Chemikalien.



Artikel-Nr.	Artikelbezeichnung	Länge x Breite	VE
621131	Rollbandmaß „FatMax Mini“	3,0m x 16mm	p. St.
621132	Rollbandmaß „FatMax Mini“	5,0m x 19mm	p. St.

Sola-Rollbandmaß 3,0 m, Modell „Popular“

Mit gelb lackiertem Stahlband und durchgehender mm-Teilung. Automatischer Bandezug und Rücklaufsperrung. Kunststoffgehäuse.



Artikel-Nr.	Artikelbezeichnung	VE
621133	Sola-Rollbandmaß „Popular“	p. St.

Sicht-Rollbandmaß 3,0 m, Modell „Video Flex“

Auch für Innenmessungen geeignet. Schwarzes Kunststoffgehäuse mit Sichtfenster, gelbem Stahlband, gleitendem Endhaken, Feststellvorrichtung, automatischem Bandezug und Gürtelclip.



Artikel-Nr.	Artikelbezeichnung	VE
621134	Sicht-Rollbandmaß „Video-Flex“	p. St.

Mittenmaßgeber

Zum schnellen Festlegen der Mitte einer Rahmenseite zwecks Anbringung der Bilderöse. Einfach die Enden des Maßgebers auf die Rahmenecken legen und schon zeigt Ihnen das Gerät die Mitte des Rahmenschenkels an.

Geeignet für Rahmenbreiten bis 40 cm bzw. bis 100 cm.



Artikel-Nr.	Artikelbezeichnung	VE
621139K	Mittenmaßgeber (40 cm)	p. St.
621139	Mittenmaßgeber (100 cm)	p. St.

Markier-Hilfe

Effektives Hilfsmittel zum einfachen Markieren von Bohr- und Einschlagpunkten beim waagerechten Aufhängen von Bildern, Spiegeln, Hängeschränken usw. Die verschiebbaren Markier-Hilfen im gewünschten Abstand (übernommen vom aufzuhängenden Objekt) auf eine handelsübliche Wasserwaage beliebiger Länge spannen, an der Wand an gewünschter Stelle waagrecht ausrichten und andrücken. Die Bohrpunkte werden durch die Stahlspitzen deutlich sichtbar.



Artikel-Nr.	Artikelbezeichnung	VE
621244	Markier-Hilfe	p. St.

Dexter Passepartoutschneide-Set (Mount Cutter)

Für Schrägschnittpassepartouts. Gerät in tausendfach bewährter, verchromter Ausführung. Leicht zu handhaben. Komplett mit 5 Klingen und ausführlicher Bedienungsanleitung.



Artikel-Nr.	Artikelbezeichnung	VE
620001	Dexter-Schneider „Standard“	1 Stück

Passepartoutklinge Nr. 27 Dexter

Für Dexter-Passepartout-Schneider.



Artikel-Nr.	Artikel	VE
620002	Passepartoutklinge Nr. 27	5 St.-Pck.

LOGAN-Passepartoutschneider Typ 2000

Einfacher, exakter Metall-Handschneider für den genauen 45°-Schrägschnitt von Passepartout-Ausschnitten. Mit Start/Stop-Markierung zur Vermeidung von Unter- bzw. Überschnitten, einstellbarer Klingentiefe sowie zurückziehbarer Klingenhaltung. Als Führungsschiene ist zumindest ein einrutschfestes Lineal notwendig oder besser eine Original-LOGAN-Schiene (s. u.) inkl. mitgelieferten Nylon-Führungen zum Aufsetzen des Schneiders auf die Führungsschienen.



Artikel-Nr.	Artikelbezeichnung	VE
620020	LOGAN-Schneider Typ 2000	p. St.

Ersatzklingen LOGAN 270

Ersatzklingen für LOGAN-Schneider. Die Ersatz-Klingen Logan 270 sind beidseitig geschliffen und für den Gebrauch in 45° Passepartoutschneidern wie auch in 90° Passepartoutschneidern geeignet.



Artikel-Nr.	Artikelbezeichnung	VE
610303	Ersatzklingen LOGAN 270	10 St.-Pck.

LOGAN-Passepartoutschneider Typ 4000 / Typ 3000

Komfortablester Hand-Passepartoutschneider für den exakten 45°-Zuschnitt. Der Metall-Handschneider ist ausgestattet mit Start/Stop-Anzeige (Markierungskerbe) zur Vermeidung von Unter- bzw. Überschnitten, Klingentiefeneinstellung sowie Markierungshilfe zum einfachen und schnellen Einzeichnen des Passepartout-Ausschnittes auf die Rückseite des Passepartout-Kartons (stufenlos einstellbar für Randbreiten bis 14 cm).

Der Schneider wird wie bei den Profi-Geräten gezogen und die Klinge automatisch zurückgezogen. Als Führungsschiene ist ein einrutschfestes Lineal notwendig oder besser eine Original-LOGAN-Schiene (s. u.) inkl. mitgelieferten Nylon-Führungen zum Aufsetzen des Schneiders auf die Führungsschienen.



Artikel-Nr.	Artikelbezeichnung	VE
620022	LOGAN-Schneider Typ 4000	p. St.

Ersatzklingen LOGAN 270

Ersatzklingen für LOGAN-Schneider. Die Ersatz-Klingen Logan 270 sind beidseitig geschliffen und für den Gebrauch in 45° Passepartoutschneidern wie auch in 90° Passepartoutschneidern geeignet.



Artikel-Nr.	Artikelbezeichnung	VE
610303	Ersatzklingen LOGAN 270	10 St.-Pck.
620023	Ersatz-Markierungsstifte	5 St.-Pck.

LOGAN-Geradschneider Typ 701 (90° Schneider)

Praktisches Handgerät zum Schneiden von Passepartout-Außenformaten. Der Schneider ist ausgestattet mit abschraubbaren Nylon-Führungen zum Aufsetzen auf u.a. LOGAN-Führungsschienen, sowie für das Passepartout-Schneidegerät LOGAN 301. Die Lieferung erfolgt incl. 5 Klingen.

Artikel-Nr.	Artikelbezeichnung	VE
620024	LOGAN-Geradschneider 701	p. St.



Ersatzklingen LOGAN 270

Ersatzklingen für LOGAN-Schneider. Die Ersatz-Klingen Logan 270 sind beidseitig geschliffen und für den Gebrauch in 45° Passepartoutschneidern wie auch in 90° Passepartoutschneidern geeignet.

Artikel-Nr.	Artikelbezeichnung	VE
610303	Ersatzklingen LOGAN 270	10 St.-Pck.



Passepartout-Schneidegerät LOGAN 301-1 und 450-1

Preiswerter und leicht bedienbarer Passepartout-Schneider für das exakte und professionelle Schneiden von Rechteckpassepartouts bis 80 cm (LOGAN 301-1) bzw. 101 cm (LOGAN 450-1) Länge. Die parallele Anschlagsschiene ermöglicht ein schnelles und genaues Anzeichnen des Passepartoutausschnitts auf der Rückseite des Kartons. Die Anschlagsschienenskala ist für Randbreiten von 2 cm bis 13 cm stufenlos einstellbar. Die Aluminiumführungsschiene für den Handschneider ist zum sicheren Halt des Passepartoutkartons mit Federn ausgestattet. Die stabile, 12,5 mm starke Grundplatte hat eine Rille für den Senkrechtschneider (als zusätzliches Zubehör erhältlich).

Handschneider mit zurückziehbarer Klingenhaltung für den exakten 45°-Schrägschnitt, einstellbarer Klingentiefe, Nylon-Führungen zum Aufsetzen an die Führungsschiene sowie Start/Stop-Markierung zur Vermeidung von Unter- oder Überschnitten.

Die Lieferung erfolgt inkl. Geradschneider.

Folgende Modelle auf Anfrage lieferbar:

- LOGAN 750 Simplex Plus
- LOGAN 350-1 Compact Elite (bis 81 cm)

Artikel-Nr.	Artikelbezeichnung	VE
610300	LOGAN 301-1 (bis 81 cm)	p. St.
610304	LOGAN 450-1 (bis 101 cm)	p. St.



Ersatzklingen LOGAN 270

Ersatzklingen für LOGAN-Schneider. Die Ersatz-Klingen Logan 270 sind beidseitig geschliffen und für den Gebrauch in 45° Passepartoutschneidern wie auch in 90° Passepartoutschneidern geeignet.

Artikel-Nr.	Artikelbezeichnung	VE
610303	Ersatzklingen LOGAN 270	10 St.-Pck.



LOGAN-Führungsschienen

Rutschfeste Schienen speziell für LOGAN-Handpassepartoutschneider der Serien Typ 2000, 3000, 4000. Incl. Nylon-Führungen zum Aufsetzen dieser Handschneider. Mit cm-Einteilung.

Artikel-Nr.	Artikelbezeichnung	Länge	VE
620030	LOGAN-Führungsschiene	61 cm	p. St.
620031	LOGAN-Führungsschiene	102 cm	p. St.

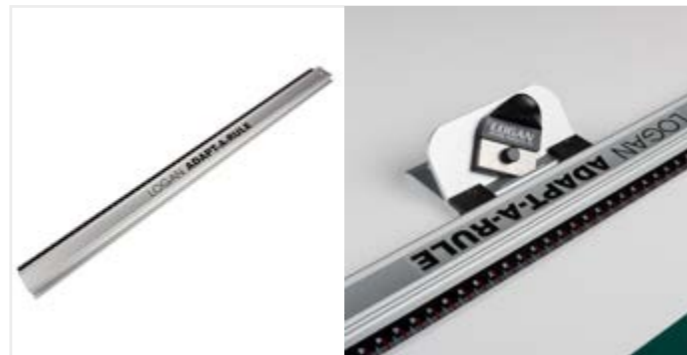

Oval-Passepartoutschneider „Fletcher“

Stabiler Oval- und Rund-Passepartoutschneider für Ovalausschnitte von 9,0 x 11,5 cm bis max. 54,0 x 62,0 cm sowie Kreisausschnitte von 10,8 – 54,2 cm. Mit diesem handlichen Gerät lassen sich absolut saubere Schrägschnitt-Passepartouts in oval und rund herstellen.

Artikel-Nr.	Artikel	VE
635038	Oval-Passepartoutschneider	p. St.



Passepartoutklinge Nr. 27 Dexter

Für Dexter-Passepartout-Schneider.

Artikel-Nr.	Artikel	VE
620002	Passepartoutklinge Nr. 27	5 St.-Pck.



Oval-Passepartoutschneider „LOGAN 201“

Aus Kunststoff. Handliches Schneidegerät für Ovalausschnitte von 7,5 x 11,5 cm bis 50 x 57,5 cm sowie Kreisausschnitte von 10 – 50 cm. Der verkaufsfördernde Schrägschnitt wird problemlos in 3 Stufen sauber in das Passepartout geschnitten.

Artikel-Nr.	Artikel	VE
620035	Oval-Schneider „LOGAN 201“	p. St.



Passepartoutklinge Nr. 27 Dexter

Für Dexter-Passepartout-Schneider.

Artikel-Nr.	Artikel	VE
620002	Passepartoutklinge Nr. 27	5 St.-Pck.



Passepartout-Winkel

Mit 2 mm-Teilung auf der Innen- und Außenseite der Schenkel. Zum genauen Anzeichnen des gewünschten Passepartoutausschnittes. Durch einfaches Anlegen können gleichzeitig 3 Fixpunkte markiert werden. Format: 40 x 60 cm.



Artikel-Nr.	Artikel	VE
621240	Passepartout-Winkel	5 St.-Pck.

Passepartout-Messwinkel

Ein praktisches Hilfsmittel zur Markierung der Eckpunkte für das Verziern der Passepartoutausschnitte mittels Passepartout-Linierstiften oder Passepartout-Zierfolien u.a. Einfach an den 4 Ecken des Passepartoutfensters anlegen, den gewünschten Abstand mittels spitzem Bleistift oder Nadel markieren und schon können Sie exakt und schnell Linien ziehen oder Dekorationsstreifen anbringen.



Artikel-Nr.	Artikel	VE
635430	Passepartout-Meßwinkel	5 St.-Pck.

Schneidunterlagen (Cutting Mats)

Ideale Unterlage beim Schneiden mit dem Dexter-Gerät sowie jeglichen scharfen Messern, Klingen usw. Durch das hochwertige Material schließen sich die Schnitte in kürzester Zeit selbsttätig. Schützt Tischoberflächen und Klingenschärfe. Rutschfest, beidseitig verwendbar und auch als Schreib- und Zeichenunterlage einsetzbar.

Mit Rastereinteilung 10 und 50 mm. 3 mm stark, dreilagig.

Informationen zum Produkt

Die Unterlage bitte immer plan legen, vor direkter Sonneneinstrahlung schützen und V- sowie Keilschnitte vermeiden.

Farbausführung je nach Lieferfähigkeit.

Artikel-Nr.	Artikelbezeichnung	VE
620044	Schneidunterlage 30 x 45 cm	p. St.
620045	Schneidunterlage 45 x 62 cm	p. St.
620062	Schneidunterlage 62 x 90 cm	p. St.
620080	Schneidunterlage 90 x 120 cm	p. St.
620100	Schneidunterlage 100 x 150 cm	p. St.
620101	Schneidunterlage 100 x 200 cm	p. St.

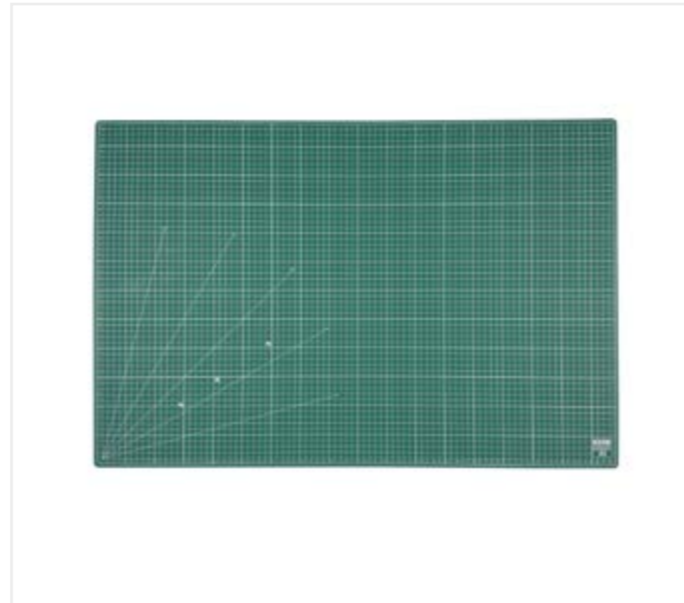

Schneidunterlage Transparente Ausführung (Cutting Mat)

Ideale Unterlage beim Schneiden mit dem Dexter-Gerät sowie jeglichen scharfen Messern, Klingen usw. Durch das hochwertige Material schließen sich die Schnitte in kürzester Zeit selbsttätig. Schützt Tischoberflächen und Klingenschärfe. Rutschfest, beidseitig verwendbar und auch als Schreib- und Zeichenunterlage einsetzbar.

Mit Rastereinteilung 10 und 50 mm. 3 mm stark, dreilagig.

Die Unterlage bitte immer plan legen, vor direkter Sonneneinstrahlung schützen und V- sowie Keilschnitte vermeiden.

Informationen zum Produkt

Die Unterlage bitte immer plan legen, vor direkter Sonneneinstrahlung schützen und V- sowie Keilschnitte vermeiden.

Farbausführung: Transparent

Artikel-Nr.	Artikelbezeichnung	VE
620062T	Schneidunterlage 62 x 90 cm	p. St.

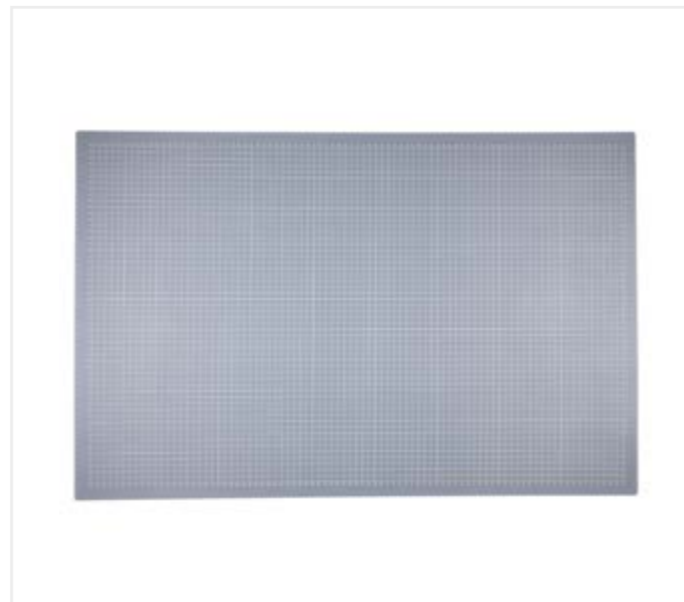

Schneidlineale, dünn (Aluminium ruler, thin)

Aus Aluminium. Ideale Führungsschiene für Dexter-Passepartoutschneider, Passepartout-Zierfolien und Linierstifte. Durch eine auf der Unterseite befindliche Gummieinlage ist das Lineal absolut rutschfest!

Mit Befestigungsloch, mm-Einteilung und rostfreier Stahleinlage zum Schneiden.

Artikel-Nr.	Artikelbezeichnung	Länge	VE
621030	Schneidlineal, dünn	30 cm	p. St.
621050	Schneidlineal, dünn	50 cm	p. St.
621070	Schneidlineal, dünn	70 cm	p. St.
621100	Schneidlineal, dünn	100 cm	p. St.
621101	Schneidlineal, dünn	150 cm	p. St.



Gummieinlage

Schneidlineale, dick (Aluminium ruler, thick)

Aus Aluminium, extra dick. Ideale Führungsschiene für Dexter-Passepartoutschneider, Passepartout-Zierfolien und Linierstifte. Durch eine auf der Unterseite befindliche Gummieinlage ist das Lineal absolut rutschfest!

Mit Befestigungsloch und mm-Einteilung.

Artikel-Nr.	Artikelbezeichnung	Länge	VE
621109	Schneidlineal, dick	50 cm	p. St.
621110	Schneidlineal, dick	70 cm	p. St.
621111	Schneidlineal, dick	100 cm	p. St.
621112	Schneidlineal, dick	150 cm	p. St.



Gummieinlage

Sicherheits-Schneidlineal „Easy“

Aus stabilem Aluminium. Absolut rutschfest durch die auf der Unterseite befindliche Gummiauflage. Geeignet für Schneidmesser und als Führungsschiene für Hand-Passepartoutschneider oder Glasschneider. Die 3 cm hohe Aufkantung verhindert ein Abrutschen der Finger in den Schneidbereich.

Mit mm-Einteilung. Breite: 6,5 cm.

Artikel-Nr.	Artikelbezeichnung	Länge	VE
621152	Sicherheits-Schneidlineal	50 cm	p. St.
621153	Sicherheits-Schneidlineal	100 cm	p. St.
621154	Sicherheits-Schneidlineal	150 cm	p. St.
621155	Sicherheits-Schneidlineal	200 cm	p. St.



Sicherheits-Schneidlineal „Gold“

Aus stabilem Aluminium in vermessingt eloxiert. Mit einer 3 cm Erhöhung, die ein Abrutschen der Finger in den Schneidbereich verhindert. Rutschfest durch unterseitig eingelassene Gummistreifen. Eine Stahleinlage verhindert beim Schneiden eine Beschädigung des Lineals. Auch als Führungsschiene für Hand-Passepartout-Schneider und Glasschneider geeignet.

Mit beigelegten mm- und inch-Skalen zum Selbstaufkleben. Breite: 7 cm.

Artikel-Nr.	Artikelbezeichnung	Länge	VE
KS 22	Sicherheits-Schneidlineal „Gold“	75 cm	p. St.
KS 24	Sicherheits-Schneidlineal „Gold“	105 cm	p. St.
KS 25	Sicherheits-Schneidlineal „Gold“	120 cm	p. St.
KS 27	Sicherheits-Schneidlineal „Gold“	150 cm	p. St.



T-Lineale

Mit 15 mm hohem 90° Anschlag zum exakten Anlegen im rechten Winkel an das Schneidgut wie Hartschaumplatten, (Passepartout-)Kartons, Kunstdrucken usw.

Aus Aluminium mit mm-Einteilung.

Die Maße beziehen sich auf die Länge des Lineals ohne Anschlag.

Artikel-Nr.	Artikelbezeichnung	Länge	VE
621150	T-Lineal 101	101 cm	p. St.
621151	T-Lineal 151	151 cm	p. St.



Galerielineal

Ideal zum Aufhängen von Bildern, Spiegeln u.v.a. Zum perfekten Ausmessen von Abständen für Schrauben- und Dübelbohrungen.

Komplett mit 2 Libellen, Lochschablone 4 – 14 mm Ø, 2 verschiebbaren Meßbalken mit Anreißloch und Markierungs-V, 1 Meßskala 0 – 60 cm und 1 Zentrumsskala von 0 – 29 cm nach jeder Seite, 1 Bleistifthalterung mit Bleistift, 1 abnehmbare Box mit Bildernägeln.

Aus verwindungsfreiem, eloxiertem Aluminiumprofil.



Artikel-Nr.	Artikelbezeichnung	VE
621242	Galerielineal	p. St.

Markierungswaage „Cordinat“

Praktische, zeitsparende Markierungs- und Anzeichnungshilfe für das absolut waagerechte Aufhängen von Bildern, Spiegeln, Pinnwänden, Regalen, Schränken u. v. a.

Einfach mittels Schieber den Abstand der Aufhängeösen o. a. übernehmen und die derart exakt ermittelten Aufhängepunkte auf die Wand mittels Stift an gewünschter Stelle übertragen. So können die Wandhaken etc. genau an den richtigen Stellen eingeschlagen werden, und das aufzuhängende Objekt hängt immer waagrecht.

Maximal meßbarer Abstand der Aufhängepunkte: 60 cm.

Gesamtlänge der Waage: 80 cm.



Artikel-Nr.	Artikelbezeichnung	VE
621243	Markierungswaage „Cordinat“	p. St.

Sicherheitslineal Schneidlineal

Sehr stabiles Lineal mit guter Haptik. Liegt sehr gut in der Hand. Ideal zum gleichzeitigen Messen und Schneiden. Der Fingerschutz sorgt für die nötige Sicherheit bei hektik oder schwer zu schneidenden Materialien. Durch die Beschichtung gibt es keinen Abrieb oder Druckstellen auf dem Papier, Karton etc. Der Anti-Rutschbelag macht eine hervorragende Haftung auf Glas, Metall, Stoff, Kunststoffen, Pappen und auf allen glatten Oberflächen möglich. An der eingelassenen Stahlkante können Sie ohne Unterschied mit Cuttermessern, Rollenschneidern oder Glasschneidern schneiden. Die geriffelte Handanlagefläche sorgt für optimalen Halt der Hand beim Andrücken. Am Ende des Lineals befindet sich ein Loch zum Aufhängen des Lineals.

Als Unterlage empfehlen wir eine Schneidmatte oder eine glatte Pappe.

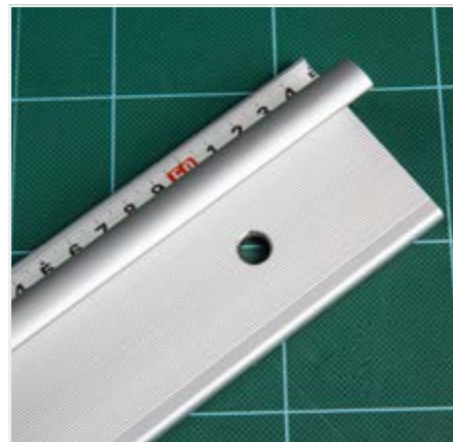

Artikel-Nr.	Artikelbezeichnung	VE
621160	Sicherheitslineal	p. St.

Fletcher Substrate Cutter/Trimmer Titan - Foamboard Schneider Titan

Der Fletcher Substrate Cutter/Trimmer Titan ist das ideale Werkzeug zum komfortablen Schneiden einer Vielzahl von unterschiedlichen Materialien. Cutter und Trimmer in Einem. Kein Wechsel auf Schneidrädchen mehr nötig. Alles mit nur einer Klinge! Von Rollenware wie Papier, Vinyl oder Leinen bis hin zu PVC bis 6mm oder Foamboard/Leichtschäumplatten bis 13mm, ist mit dem Fletcher Titan all dies präzise und schnell schneidbar! Auch bereits auf Foamboard aufgezugene Bilder stellen kein Problem dar.

Lieferumfang

- 1 x Fletcher Titan Cutter/Trimmer
- 1 x Klingenhalter
- 100 Stück Klingen
- 1 x Bedienungsanleitung

Artikel-Nr.	Artikelbezeichnung	VE
610180	Fletcher Substrate Cutter/Trimmer Titan	p. St.



Hochklappbarer Druckbügel

- Anwendungsbereiche auf einen Blick**
- Leinwand & Vinyl
 - Foamboard/Leichtschäumplatten bis 13mm
 - Digitaldrucke
 - Fotopapier PVC bis 6mm
 - Wellplatten aus Kunststoff
 - Kaschierte Fotos auf Foamboard
 - Banner-Material



Einfacher Klingewechsel



Schneidkopf

Verlängerung 60cm mit cm-Anschlag für Fletcher Titan Cutter/Trimmer

Verlängerung mit anschlag und cm Skala für Fletcher Titan Cutter/Trimmer. Einfach an die vorgesehenen Löcher anschrauben.

Lieferumfang

- 1 x Verlängerung
- 1 x Verbindungsplatte inklusive Schrauben



Artikel-Nr.	Artikelbezeichnung	VE
610182	Verlängerung 60 cm-Anschlag für Fletcher Titan Cutter/Trimmer	p. St.

Kartonagen-Klinge (05-004)

Fletcher-Klinge 05-004 Für Fletcher- und C & H-Schneider Zweiseitig geschliffen. Für Geradschnitt geeignet.



Artikel-Nr.	Artikel	VE
610135	Kartonagen-Klingen 05-004	100 St.-Pck.

Fletcher-Passepartoutschneider „FT 2200“ mit Kugellagern

Professioneller Rechteckpassepartoutschneider mit kugelgelagertem Schneidkopf. Der Fletcher Passepartoutschneider 2200 ist ein Präzisionsschneidegerät für den professionellen Einsatz für Einrahmer und Galeristen. Sein kugelgelagerter Schneidkopf ermöglicht ein leichtes, angenehmes Arbeiten mit entsprechender Langlebigkeit bei höchster Präzision. Durch die leicht herausziehbaren Klingenhalter können Klappen schnell und einfach gewechselt bzw. eingestellt werden. Die Klemmbügelhalter (Distanzhalter) halten Klemm- und Laufschiene zum „freihändigen“ Einlegen und Drehen des Kartons automatisch hoch. Die stabilen Anschläge lassen sich durch die großen Feststellschrauben leicht fixieren. Die mitgelieferte Querstrebe zum winkelgenauen Halten des rechten Auslegearms gewährleistet ein planes Auflegen auch großer Kartons.

Die Lieferung erfolgt inkl. Anschlägen und rechtem Auslegearm. (Technische Änderungen vorbehalten.)

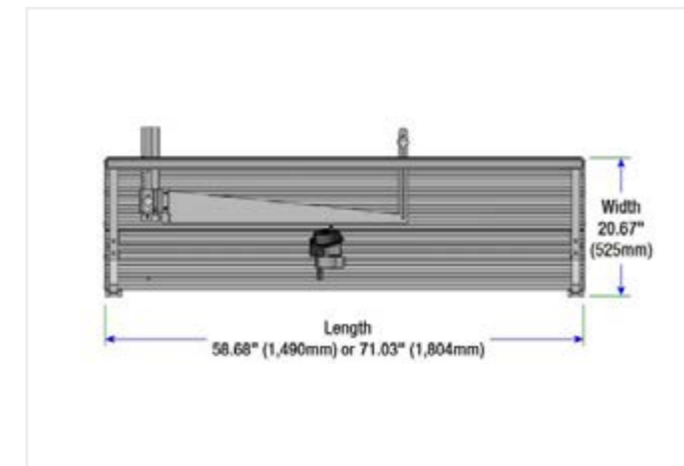

Artikel-Nr.	Artikelbezeichnung	VE
610151	Modell Fletcher 2200 - 122 cm Schnittlänge (48")	p. St.
610152	Modell Fletcher 2200 - 152 cm Schnittlänge (60")	p. St.

Produktbeschreibung

1. Kugelgelagerter Schneidkopf mit 45° Schrägschnittkopf (links) und 90° Geradschneider (rechts)
2. Separater Maßanschlagstopper für obere Randbreite (Skala bis 24 cm)
3. Maßanschlagstopper für untere Randbreite (Skala bis 24 cm)
4. Maßanschlagstopper für seitliche Randbreite (Skala bis 24 cm).
5. Maßanschlagstopper, Schiene für Geradschnitt (Außenformat; Skala bis 90 cm)
6. Hochklappbarer Druckbügel
7. Stabile Distanzhalter zum automatischen Hochhalten des Klemmbügels und der Laufschiene
8. Querstrebe zum planen Auflegen des Kartons



Hochklappbarer Druckbügel



Schneidkopf

Ersatzmagazin (Klingenhalter) für Fletcher „FT 2200“

Sinnvoll, wenn häufig unterschiedliche Kartonstärken geschnitten werden.



Artikel-Nr.	Artikel	VE
610153	Ersatzmagazin für „FT 2200“	p. St.

Passepartoutklinge Nr. 19 Fletcher

Fletcher-Klinge 05-012 für Fletcher- und C & H-Schneider. 0,30 mm stark. Zweiseitig geschliffen. Für Gerad- und Schrägschnitt geeignet.



Artikel-Nr.	Artikel	VE
610168	Passepartoutklinge Nr. 19	100 St.-Pck.

Passepartoutklinge Nr. 21 Fletcher

Fletcher-Klinge 05-016 (1500 SE) für Fletcher- und C & H-Schneider 0,38 mm stark. Einseitig geschliffen für besonders harten Karton. Für Gerad- und Schrägschnitt geeignet.



Artikel-Nr.	Artikel	VE
610176	Passepartoutklinge Nr. 21	100 St.-Pck.

Passepartoutklinge Nr. 20 Fletcher

Fletcher-Klinge 05-015 für Fletcher- und C & H-Schneider. 0,38 mm stark. Zweiseitig geschliffen. Für Gerad- und Schrägschnitt geeignet.



Artikel-Nr.	Artikel	VE
610169	Passepartoutklinge Nr. 20	100 St.-Pck.

Kartonagen-Klinge (05-004)

Fletcher-Klinge 05-004 Für Fletcher- und C & H-Schneider Zweiseitig geschliffen. Für Geradschnitt geeignet.



Artikel-Nr.	Artikel	VE
610135	Kartonagen-Klingen 05-004	100 St.-Pck.

KEENCUT-Passepartoutschneider „Ultimat Gold“

Präzisions-Passepartoutschneider von KEENCUT. Gefertigt aus Aluminium, rostfreiem Edelstahl und hochwertigen Kunststoffen. Einfach und schnell zu bedienen, exakt einzustellen. Schneidet ohne vorheriges Anzeichnen Einfach- und Doppelpassepartouts, V-Schnitt (Keilnut), eingezogene Ecken, Mehrfachausschnitte sowie alle bekannten Arten von Passepartoutkarton. Standardmäßig lassen sich obere Randbreiten bis 17 cm, untere Randbreiten beliebig und seitliche Randbreiten bis ca. 27 cm (bis 75 cm mittels Anschlagsschienenverlängerung) schneiden.

(Technische Änderungen vorbehalten.)

Ultimat Gold 1000

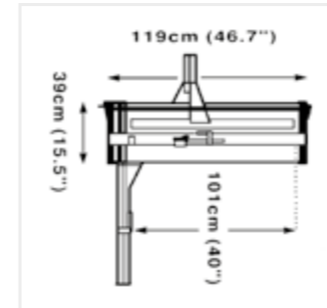

Ultimat Gold 1200

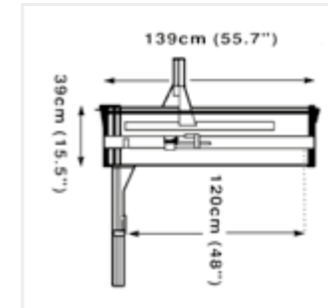

Ultimat Gold 1500

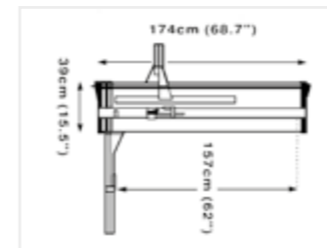

Artikel-Nr.	Artikelbezeichnung	VE
610099	Ultimat Gold 1000, Schnittlänge 100 cm (40")	p. St.
610119	Ultimat Gold 1200, Schnittlänge 122 cm (48")	p. St.
610155	Ultimat Gold 1500, Schnittlänge 157 cm (62")	p. St.



Produktbeschreibung

1. Schneidekopf mit kugelgelagertem 45° Schrägschnittkopf auf der linken Seite und einem feststellbaren Geradschneider für das Außenformat auf der rechten Seite
2. Meßanschlagstopper für obere Randbreite (Skala bis 17 cm)
3. Meßanschlagstopper für beliebige untere Randbreite aufgrund durchgehender Maßskala
4. Meßanschlagstopper für Geradschnitt (Außenformat Passepartout; Skala bis 91 cm)
5. Hochklappbarer Druckbügel
6. Meßanschlagstopper für seitliche Randbreite (Skala bis 27 cm, mittels Anschlagsschienenverlängerung bis 75 cm)

Bedienerkomfort des KEENCUT-Passepartoutschneiders

- mittig geführter Passepartoutanschlag für eine präzise Winkelanlage
- kugelgelagerter Schrägschnittkopf mit Meßanschlagstopper und Geradschneider
- Mikrometer-Schrauben zur Vermeidung von Über- bzw. Unterschnitten
- Schrägschnitt-Klingenhalter mit Klappen-Schnellauswurf und Schnittiefenanschlag
- einfaches Einlegen des Kartons durch Hebe- und Haltesystem des Druckbügels



hochklappbarer Druckbügel



Schneidekopf und Maßanschlagstopper



Meßanschlagstopper für Geradschnitt

Anschlagschienenverlängerung, links

Ermöglicht seitliche Randbreiteneinstellungen bis zu 75 cm. Die Lieferung erfolgt incl. 2 Stück Tischverlängerungsarme 60 cm.



Artikel-Nr.	Artikel	VE
610158	Anschlagschienenverlängerung	p. St.

Tischverlängerungsarme (Passepartoutstützen), rechts 60cm

Zum planen aufliegen auch übergroßer Passepartoutkartons. (ohne Abbildung)



Artikel-Nr.	Artikel	VE
610156	Tischverlängerungsarme, rechts 60 cm	p. St.

Wandhalterung

Zum platzsparenden Arbeiten mit dem Ultimat an der Wand.



Artikel-Nr.	Artikel	VE
610159	Wandhalterung	p. St.

Trapezklinge Nr. 4

Trapezklinge 080, für KEENCUT-Modelle „Ultimat“, „Laser“ und „Ace“.

Schrägschnittklinge Nr. 13

Klinge D.012 für KEENCUT „Ultimat“ (Schrägschnitt).



Artikel-Nr.	Artikel	VE
610204	Trapezklinge Nr. 4	100 St.-Pck.

Artikel-Nr.	Artikel	VE
610210	Schrägschnittklinge Nr. 13	100 St.-Pck.

Klinge Nr. 12 1500

Zweiseitig, extra starke Klinge 1500 für Passepartoutschneider.

Klinge Nr. 11 1200SE

Einseitig geschliffene Klinge 1200 SE für Passepartoutschneider.



Artikel-Nr.	Artikel	VE
610167	Klinge Nr. 12 1500	100 St.-Pck.

Artikel-Nr.	Artikel	VE
610164	Klinge Nr. 11 1200 SE	100 St.-Pck.

KEENCUT-Passepartoutschneider „Ultimat Futura“

Der neue Schneidkopf mit Dreifach-Kugellager läuft auf einer komplett überholten Doppel-Stahlschiene. Hierbei wird leichtgängiges und präzises Schneiden, ergonomisch für Rechts- und Linkshänder, garantiert. Durch automatisches Anheben und Halten des Klemmbügels (für den Einhandgebrauch) ist ein einfaches Wechseln der Klingen im magnetischen Klingenhalter möglich. Die fortschrittliche Konstruktion ermöglicht ein überaus präzises, akkurates und schnelles Schneiden aller Passepartoutkartons, in allen gängigen Stärken.



Artikel-Nr.	Artikelbezeichnung	VE
610170	Ultimat Futura 100	p. St.
610171	Ultimat Futura 120	p. St.
610172	Ultimat Futura 150	p. St.

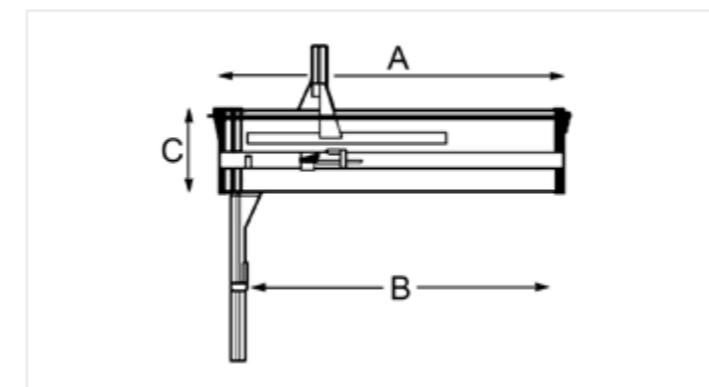

	UF 100	UF 120	UF 150
A	119 cm	139 cm	174 cm
B	101 cm	122 cm	157 cm
C		39 cm	

Informationen zum Produkt

1. Schneidekopf mit kugellagertem 45° Schrägschnittkopf auf der linken Seite und einem feststellbaren Geradschneider für das Außenformat auf der rechten Seite
2. Maßanschlagstopper für obere Randbreite
3. Maßanschlagstopper für beliebige untere Randbreite aufgrund durchgehender Maßskala
4. Maßanschlagstopper für Geradschnitt
5. Hochklappbarer Druckbügel
6. Maßanschlagstopper für seitliche Randbreite (Skala bis 25 cm)

Besonderheiten des neu entwickelten „Ultimat Futura“

- Maßanschlüsse mit + und - Zeichen zum präzisen Feinjustieren, um Über- und Unterschnitt auszugleichen.
- Randführungsschiene mit einzigartiger Einstellvorrichtung für fast alle Kartonstärken. Für ungleiche Randbreiten von bis zu 25 cm geeignet. An der Führungsschiene können zusätzlich Führungsanschlüsse für das Schneiden von ungleichen Randbreiten befestigt werden.
- Beim Hoch- oder Herunterklappen der Griffstange hebt bzw. senkt sich der Haltemechanismus vom Rollensystem. Somit haben Sie beide Hände frei zum Arbeiten.

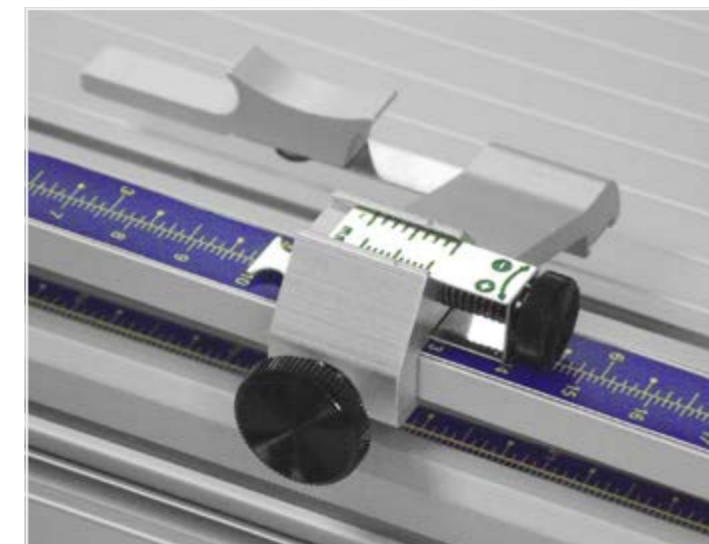

Patentierter Micro Stop



Wechseltmagazin, magnetisch

Aufrüstsatz (Upgrade) für Ultimat Gold

Rüsten Sie Ihre vorhandenen Passepartout-Schneidemaschine auf. Besitzer eines Ultimat können diesen auf „Futura“ aufrüsten. Der Aufrüstsatz beinhaltet eine neue Doppel-Laufschiene und einen neuen Schneidkopf. Das Austauschen ist sehr einfach! Die alten Teile ausbauen und die neuen Teile anschrauben.



Artikel-Nr.	Artikel	VE
610108	UFRG 100	p. St.
610109	UFRG 120	p. St.
610110	UFRG 150	p. St.

Trapezklinge Nr. 4 (für KEENCUT „Ultimat Gold“)

Trapezklinge 080, für KEENCUT-Modelle Ultimat, Laser, Ace.



Artikel-Nr.	Artikel	VE
610204	Trapezklinge Nr. 4	100 St.-Pck.

Schrägschnittklinge Nr. 13 (für KEENCUT „Ultimat Gold“)

Klinge D.012 für KEENCUT „Ultimat“ (Schrägschnitt).



Artikel-Nr.	Artikel	VE
610210	Schrägschnittklinge Nr. 13	100 St.-Pck.

Klinge Nr. 12 1500

Zweiseitig, extra starke Klinge 1500 für Passepartoutschneider.



Artikel-Nr.	Artikel	VE
610169	Klinge Nr. 12 1500	100 St.-Pck.

Klinge Nr. 11 1200SE

Einseitig geschliffene Klinge 1200 SE für Passepartoutschneider.



Artikel-Nr.	Artikel	VE
610164	Klinge Nr. 11 1200 SE	100 St.-Pck.

Fletcher-Wandschneider „FT 3100“

Mit geringem Aufwand ist er schnell einsatzbereit und wird platzsparend an der Wand befestigt. Die Stützen auf der linken und rechten Seite der Grundplatte gewährleisten deren Rechtwinkligkeit und Genauigkeit. Die Klemmvorrichtung hält die Materialien über die gesamte Länge und ermöglicht ein rutsch- und wellenfreies Schneiden. Seine Klemmvorrichtung kann bis zu 160 cm des Arbeitsmaterials zum Schneiden aufnehmen. Die Maßstopper- und Maßskala ermöglichen eine genaue Abmessung des Materials.

Dieser Wandschneider ist mit einer Hand bedienbar und hat eine Schneidevorrichtung, die auf verchromten Stahlrohren gleitet. Die 4 verschiedenen Halter zum Schneiden von Karton, Hartfaser, Plexiglas oder Glas werden einfach in den Schneidekopf eingesetzt und dann mit Hilfe einer Schnellspannschraube festgehalten.

Zum Schneiden der unterschiedlichen Materialien wird der entsprechende Halter in den Schneidekopf eingesetzt. Abgenutzte Schneidrädchen können einfach ausgetauscht werden. Für die Gewährleistung eines gleichmäßigen, einfachen Schnittes, laufen die Schneidrädchen auf Kugellagern.

Der Fletcher „FT 3100“ ist die einzige Maschine, die Rollen zum Brechen von Plastik hat. Mit einer patentierten Methode kann Glas mit diesem Gerät in einem Arbeitsgang gebrochen werden.

Gewicht: ca. 41 kg

Die Lieferung erfolgt mit den 4 Halterungen zum Schneiden der unterschiedlichen Materialien sowie mit 10 Stahl- Glasschneiderädchen, 10 Acrylglas-Messer, 10 Kartonagen-Klingen, einem Hartfaserschneidesatz und einem Maßstopper.

Anwendungsbereiche

Der Fletcher-Wandschneider „FT 3100“ ist ein universeller und hochwertiger Vielseitig-Wandschneider zum Schneiden von:

- Karton
- Schaumstoffplatten (Kappa Foambord) bis 15 mm Stärke
- Kroma-Karton bis 8 mm Stärke
- Hartfaser und MDF-Platten bis 3,2 mm Stärke
- Sperrholzplatten bis 5 mm Stärke
- Forexplatten bis 5 mm Stärke
- Glas und Acrylglas bis 6 mm Stärke



Artikel-Nr.	Artikel	VE
610130	Fletcher-Wandschneider FT 3100	p. St.



Schneidkopf



Klemmvorrichtung



Maßanschlagstopper

Maß-Stopper

Zubehör- und Ersatzteile für den Profischneider Fletcher „FT 3100“.



Artikel-Nr.	Artikel	VE
610131	Maß-Stopper	p. St.

Stahl-Glasschneidrädchen SU-01

Zubehör- und Ersatzteile für den Profischneider Fletcher „FT 3100“.



Artikel-Nr.	Artikel	VE
610132	Glasschneidrädchen SU-01	10 St.-Pck.

Karbid-Glasschneiderädchen PA 3-01

Zubehör- und Ersatzteile für den Profischneider Fletcher „FT 3100“.



Artikel-Nr.	Artikel	VE
610133	Glasschneidrädchen PA 3-01	p. St.

Acrylglas-Messer (05-712) APB-12

Zubehör- und Ersatzteile für den Profischneider Fletcher „FT 3100“.



Artikel-Nr.	Artikel	VE
610134	Acrylglas-Messer	10 St.-Pck.

Kartonagen-Klingen (05-004) M-3100

Karton-Klinge für Fletcher FT 3100 & Titan Cutter/Trimmer.



Artikel-Nr.	Artikel	VE
610135	Kartonagen-Klingen	100 St.-Pck.

Hartfaser-Rädchen (05-715)

Zubehör- und Ersatzteile für den Profischneider Fletcher „FT 3100“.



Artikel-Nr.	Artikel	VE
610136	Hartfaser-Rädchen	p. Satz

Allzweck-Wandschneider KEENCUT „Excalibur 5000“

Die Excalibur 5000 schneidet zwecks optimaler Platzersparnis bei vertikaler Anordnung. Die beiden Schneideköpfe des Geräts sind auf einer Schiene angeordnet, um zu gewährleisten, daß die Schneidwerkzeuge korrekt ausgerichtet sind. Die Klammer hält Materialien bis zu bis zu 14 mm Dicke, wodurch aufgezogene Bilder, Graphiken, Illustrationen usw. problemlos in der Maschine festgeklemmt und in jedem beliebigen Winkel geschnitten werden können. Die beiden Standardkippsperren können für einmalige oder Produktionsschnitte ein- bzw. ausgerückt werden. Akurates Messen und Schneiden per Augenmaß wird mittels durchsichtiger Meßskalen mit dualer Maßeinheitangabe möglich. Das an der Klammerstange befindliche durchsichtige Acryllineal, läuft über die gesamte Länge der Schnittlinie, so dass das Schnittmaterial präzise positioniert werden kann.

Der Revolverkopf mit Schaltung auf Gleitkopf Nr. 1 dreht sich einfach und rastet gemäß der ausgewählten Betriebseinstellung in einem der drei Schneidwerkzeuge ein – schnell und ohne daß man Schrauben lösen oder Werkzeuge auswechseln muss. Das Schneiderad aus Wolframkarbid ist zum Schneiden von Glas und Spiegeln vorgesehen, die Kerbschnittklinge für Acryl und die Schneideklinge für Hart-PVC-Schaumstoffplatten, Passepartoutkarton, Schaumstoffplatten, Wellpappe, Wabenkunststoffe, Papier, Vinyl oder Karton.

Das auf Gleitkopf Nr. 2 montierte zweirädrige Hochleistungsschneidgerät ist für das Schneiden von Preß-, Holzfaser- und Hartfaserplatten bis zu 3,2mm vorgesehen.

Verriegelbare Teleskopbeine aus Stahl sorgen dafür, daß die Maschine auf die ideale Bedienungshöhe eingestellt werden kann.

Lieferung inklusive Wandhalterung.



Artikel-Nr.	Artikel	VE
610261	KEENCUT Excalibur 5000	p. St.

Anwendungsbereiche

Der KEENCUT „Excalibur 5000“ ist ein Präzisions-Wandschneider auf höchstem, technischen Standard zum Schneiden von:

- Karton und Sperrholzplatten
- Hartfaser- und MDF-Platten
- Hart- und Leichtschaumplatten
- flexible Kunststoffe, Acryl und Hart-PVC
- Glas

Technische Daten

- Maschinenbreite: 184 cm
- Maschinenhöhe: 250 cm
- Wandabstand unten: 30 - 40 cm
- Nettogewicht: 47 kg
- Maximale Schnittlänge: 157 cm

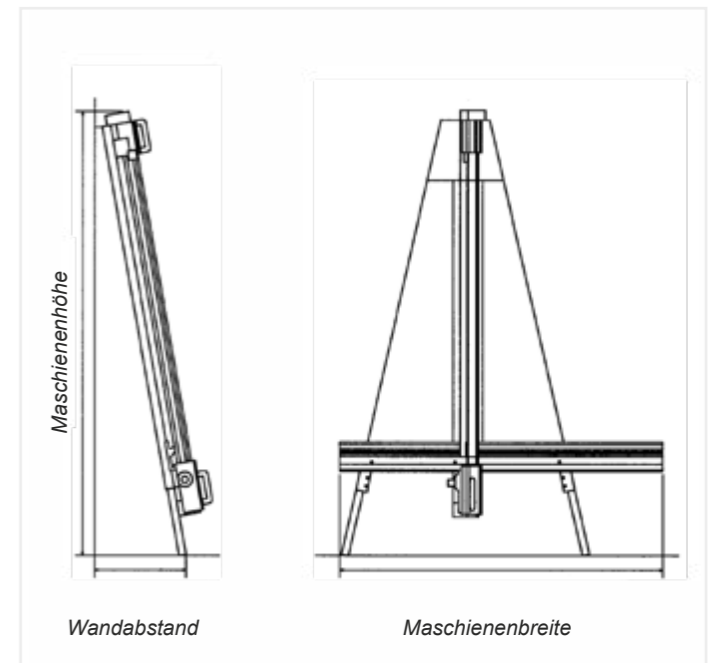

Klemmvorrichtung

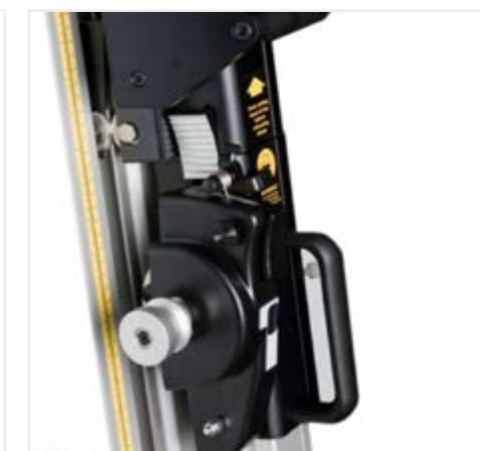

Revolverschneidekopf



Maßanschlagstopper

Fußgestell für KEENCUT „Excalibur 5000“

Fußgestell zum freien Aufstellen des KEENCUT „Excalibur 5000“.



Artikel-Nr.	Artikel	VE
610263	Fußgestell zum freien Aufstellen	p. St.

Kartonklinge für Excalibur

(Auch geeignet für das Modell „System 4000“)



Artikel-Nr.	Artikel	VE
610264	Kartonklinge für Excalibur	100 St.-Pck.

Glasschneiderad für Excalibur



Artikel-Nr.	Artikel	VE
610265	Glasschneiderad	p. St.

Hartfaserrädchen für Excalibur

(Auch geeignet für das Modell „System 4000“)



Artikel-Nr.	Artikel	VE
610266	Hartfaserrädchen	p. St.

Glasschneiderad für „System 4000“

(Kunststoffclip, weiß)



Artikel-Nr.	Artikel	VE
610256	Kunststoffclip	p. St.

Glasschneiderad für „System 4000“

sowie für „Oval 6“ und „Rondo“ (Metall-Stahlclip, schwarz)

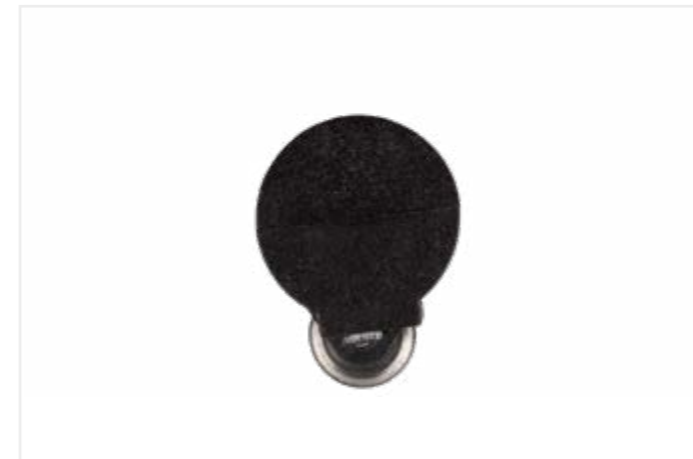

Artikel-Nr.	Artikel	VE
610255	Metall-Stahlclip	p. St.



OMGA Kapp-Gehrungssägen auf Anfrage lieferbar.

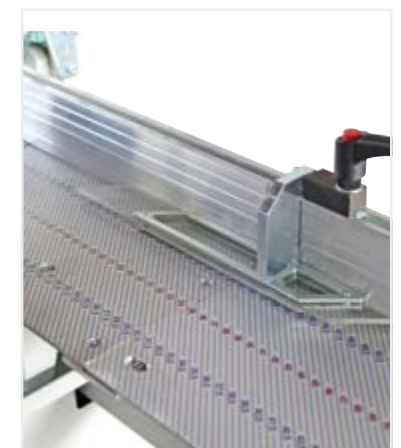

Passepartoutkartons

Unsere Passepartoutkartons sind nach [DIN ISO 9706](#) alterungsbeständig, säure- und ligninfrei. Der pH-Wert beträgt ca. 8,0. Der Karton besteht aus **100% Alphazellulose** (reiner Zellstoff) und hat eine **farbig strukturierte Oberfläche*** auf hellweißem Trägerkarton (Kern = Weiß). Er eignet sich für die Einrahmung von Postern, Fotos, Kunstdrucke bis hin zu wertvollsten Originalen aber auch als weißer Präsentationskarton. **Höchste UV-Beständigkeit** der Farben!

*Bei Passepartoutkarton Nr. 1 ist der Karton durchgefärbt. Daher sind Kern- und Oberfläche in Material und Farbe identisch.



Farbübersicht

Bitte beachten Sie, dass die Farbtreue des Produktbildes nicht 1:1 dem Original entspricht! Gerne senden wir Ihnen einzelne Muster in 17,7 x 10,4 cm zu oder unser Musterwinkelsortiment (24,0 x 24,0 cm) gegen eine Schutzgebühr von 9,70€ (netto).

Musterwinkel Sortiment

Artikel-Nr.	Artikelbezeichnung	Größe	VE
641056	Musterwinkel Sortiment	24,0 x 24,0cm	32 St.



Passepartoutkartons

Abnahme von 5 Stück (0,5VE) pro Farbe möglich! Die Mindestversandmenge beträgt 10 Stück (1VE).

Artikel-Nr.	Artikelbezeichnung	Größe	Stärke	VE	Artikel-Nr.	Artikelbezeichnung	Größe	Stärke	VE
641022	Passepartoutkarton Nr. 1	81,0 x 101,0cm	1,4 mm	10 St.	641038	Passepartoutkarton Nr. 17	81,0 x 101,0 cm	1,4 mm	10 St.
641034	Passepartoutkarton Nr. 2	81,0 x 101,0cm	1,4 mm	10 St.	641039	Passepartoutkarton Nr. 18	81,0 x 101,0 cm	1,4 mm	10 St.
641036	Passepartoutkarton Nr. 3	81,0 x 101,0cm	1,4 mm	10 St.	641041	Passepartoutkarton Nr. 19	81,0 x 101,0 cm	1,4 mm	10 St.
641021	Passepartoutkarton Nr. 4	81,0 x 101,0cm	1,4 mm	10 St.	641042	Passepartoutkarton Nr. 20	81,0 x 101,0 cm	1,4 mm	10 St.
641035	Passepartoutkarton Nr. 5	81,0 x 101,0cm	1,4 mm	10 St.	641043	Passepartoutkarton Nr. 21	81,0 x 101,0 cm	1,4 mm	10 St.
641028	Passepartoutkarton Nr. 6	81,0 x 101,0cm	1,4 mm	10 St.	641044	Passepartoutkarton Nr. 22	81,0 x 101,0 cm	1,4 mm	10 St.
641027	Passepartoutkarton Nr. 7	81,0 x 101,0cm	1,4 mm	10 St.	641045	Passepartoutkarton Nr. 23	81,0 x 101,0 cm	1,4 mm	10 St.
641032	Passepartoutkarton Nr. 8	81,0 x 101,0cm	1,4 mm	10 St.	641046	Passepartoutkarton Nr. 24	81,0 x 101,0 cm	1,4 mm	10 St.
641030	Passepartoutkarton Nr. 9	81,0 x 101,0cm	1,4 mm	10 St.	641047	Passepartoutkarton Nr. 25	81,0 x 101,0 cm	1,4 mm	10 St.
641026	Passepartoutkarton Nr. 10	81,0 x 101,0cm	1,4 mm	10 St.	641048	Passepartoutkarton Nr. 26	81,0 x 101,0 cm	1,4 mm	10 St.
641024	Passepartoutkarton Nr. 11	81,0 x 101,0cm	1,4 mm	10 St.	641049	Passepartoutkarton Nr. 27	81,0 x 101,0 cm	1,4 mm	10 St.
641025	Passepartoutkarton Nr. 12	81,0 x 101,0cm	1,4 mm	10 St.	641050	Passepartoutkarton Nr. 28	81,0 x 101,0 cm	1,4 mm	10 St.
641023	Passepartoutkarton Nr. 13	81,0 x 101,0cm	1,4 mm	10 St.	641051	Passepartoutkarton Nr. 29	81,0 x 101,0 cm	1,4 mm	10 St.
641029	Passepartoutkarton Nr. 14	81,0 x 101,0cm	1,4 mm	10 St.	641053	Passepartoutkarton Nr. 30	81,0 x 101,0 cm	1,4 mm	10 St.
641033	Passepartoutkarton Nr. 15	81,0 x 101,0cm	1,4 mm	10 St.	641054	Passepartoutkarton Nr. 31	81,0 x 101,0 cm	1,4 mm	10 St.
641037	Passepartoutkarton Nr. 16	81,0 x 101,0cm	1,4 mm	10 St.	641055	Passepartoutkarton Nr. 32	81,0 x 101,0 cm	1,4 mm	10 St.

Passepartout-Linierstifte (Marker)

Zum Verzieren, Umranden von Passepartout-Ausschnitten und Bildern. Auch zum Veredeln von Profilierungen an Bilderleisten. Die Farbe ist lackartig, zum Teil metallisch-glänzend, volldeckend sowie lichtbeständig und trocknet schnell wisch- und wasserfest auf.

Lieferbar in zwei Strichbreiten: 1 – 2 mm und 2 – 4 mm.

Farbe: Gold und Silber.



Artikel-Nr.	Artikelbezeichnung	VE
635112	Linierstift 1 - 2 mm, gold	p. St.
635124	Linierstift 2 - 4 mm, gold	p. St.
635212	Linierstift 1 - 2 mm silber	p. St.
635224	Linierstift 2 x 4 mm, silber	p. St.

LINECO pH-Testing Pen

Stift zum einfachen und schnellen Überprüfen der pH-Eigenschaften von (Passepartout-)Kartons, Pappen, Papier. Einfach eine Linie auf dem zu testenden Material ziehen und anhand der Verfärbung den Säuregehalt feststellen:

Violett/Lavendelfarbe ≈ pH neutral (pH Wert 6,8 oder mehr).

Gelb, grau, farblos ≈ saurehaltiges Material.



Artikel-Nr.	Artikelbezeichnung	VE
800034	pH-Testing Pen	p. St.

Gleitspray (Spraydose 500 ml)

Silikonfrei. Farbloser Gleitlack besonders für Führungsschienen bei Passepartoutschneidern, Schneidemaschinen, Grafikschränken, für Stanzen, Einstiftapparate, Tacker, Spindelpressen, Möbelscharniere u. v. a.

Verhindert Reibung und Verschleiß.



Artikel-Nr.	Artikelbezeichnung	VE
610175	Gleitspray, 500 ml	p. St.

Falzbein

Zum beschädigungsfreien Andrücken des Klebandes an die Schrägschnittkante.



Artikel-Nr.	Artikelbezeichnung	VE
707100	Falzbein	p. St.

Passepartout-Musterwinkelständer

Tischständer aus Holz, weiß furniert, zur Aufnahme von ca. 120 – 180 Musterwinkeln.



Artikel-Nr.	Artikelbezeichnung	Länge	VE
707103	Musterwinkel Sortiment	32,5 x 13,2cm	p. St.

„Scotch“ Klebeband Ablösbar

Rückstandsfrei wieder ablösbares, einseitiges Klebeband.



Artikel-Nr.	Artikelbezeichnung	VE
640365	19 mm x 33 mm	p. St.
640366	19 mm x 66 mm	p. St.
640367	25 mm x 66 mm	p. St.

Slice Pen Cutter (Stiftschneider) automatischer Rückzug mit Keramik Klinge

Stiftschneider in handlicher Größe mit sehr effektiver keramischer Klinge (bis zu 10x länger scharf als Stahl)

- automatischer Schieber mit angenehmer gummierter Oberfläche
- ausgestattet mit einer beidseitig verwendbaren, austauschbaren, keramischen Klinge
- einfacher Klingentausch ohne Werkzeuge
- Befestigungsöffnung für Bund/Schlüsselbund - bewusst kein Hosens-Clip
- automatischer Klingentrückzug
- 12,7mm Schneidtiefe



Artikel-Nr.	Artikelbezeichnung	VE
510404	Slice Pen Cutter	p. St.

Slice Box Cutter automatischer Klingentrückzug (Kartonöffner/Kartonschneider) mit Keramik Klinge

- Mit automatischem Klingentrückzug
- Beidseitig verwendbare, handgeschärfte keramische Klinge
- Bleibt vielfach länger scharf als eine Stahl Klinge
- Sicherer Halt durch Antirutsch-Oberfläche im gesamten Innenbereich
- Innovatives Griffdesign schützt die Hand beim Schneiden
- Klingenlänge manuell verstellbar
- Ersatzklingen können im Griff aufbewahrt werden (sind separat erhältlich)
- Red Dot design award Gewinner 2011



Artikel-Nr.	Artikelbezeichnung	VE
510403	Slice Box Cutter automatischer Klingentrückzug	p. St.

Slice Box Cutter manuell (Kartonöffner/Kartonschneider) mit Keramik Klinge

- Beidseitig verwendbare, handgeschärfte keramische Klinge
- Bleibt vielfach länger scharf als eine Stahl Klinge
- Sicherer Halt durch Antirutsch-Oberfläche im gesamten Innenbereich
- Innovatives Griffdesign schützt die Hand beim Schneiden
- Klingenlänge manuell verstellbar, 3 Positionen (1-welliger, 2-welliger Karton)
- Ersatzklingen können im Griff aufbewahrt werden (sind separat erhältlich)
- Red Dot design award Gewinner 2011



Artikel-Nr.	Artikelbezeichnung	VE
510402	Slice Box Cutter manuell	p. St.

Slice Keramikklingen (Replacement Blades) 4 Stück

Ersatzklingen für Box Cutter und Pen Cutter. Keramikklingen sind 8-10 x länger scharf als vergleichbare Metallklingen. Beidseitig verwendbar, somit entspricht eine Keramik Klinge bis zu 20 Metallklingen.

- Weniger Klingentausch = weniger Verletzungsgefahr
- Sichere abgerundete Kanten
- Aus reinem Zirkonium Oxid ZrO2 hergestellt
- Nur Diamanten sind härter



Artikel-Nr.	Artikelbezeichnung	VE
510405	Slice Keramikklingen	4 St.

Slice Safety Cutter (Sicherheitsschneider)

Sicherheitsschneider mit eingegossener, keramischer Miniklinge ohne Verletzungsgefahr. Eine keramische Klinge bleibt 8-10 mal länger scharf als eine Stahl Klinge.

Ideal zum Öffnen von Folienverpackungen, Blistern, Anschneiden von Abdeckfolien, zum Schneiden von Papier, Anschneiden von Papierrollen.... Nahezu unendliche Anwendungsmöglichkeiten.

- Gummiertes Kunststoffgehäuse mit eingebautem Magnet
- Loch für Schlüsselbefestigung
- Fingerfreundliches Design
- Ideal für Küche, Büro und Werkstatt

Design TJ Simone und Alfredo Muccino



Artikel-Nr.	Artikelbezeichnung	VE
510400	Slice Safety Cutter	p. St.

Slice Präzisionsschneider mit Keramik Klinge

Präzisionsschneider mit ergonomischem, gummierten Griff für präzises Schneiden. Die eingelassene Keramik Klinge bleibt 8-10 mal länger scharf als eine Stahl Klinge. Die ausgewogene Gewichtung sorgt für ein optimales Handling. Wird gehalten wie ein Stift.

Ideal für Haushalt, Büro, Basteln (z.B. Öffnen von Blisterverpackungen, präzises Ausschneiden aus Papier, Folien usw.)

Gewinner des Good Design Award 2011

Design Karim Rashid, New York



Artikel-Nr.	Artikelbezeichnung	VE
510401	Slice Präzisionsschneider	p. St.

Slice Design Edelstahl Schere

Scharfe und kraftvolle Klagen in einzigartig flacher Optik! Durch handpolierte Fingergriffe ist die Schere unglaublich komfortabel. Für Rechts- und Linkshänder geeignet. Die Klingerverbindung ist hohlgenietet und nicht herkömmlich verschraubt.

Design Karim Rashid, New York



Artikel-Nr.	Artikelbezeichnung	VE
510406	Slice Design Edelstahl Schere	p. St.

03 | Kleben & Aufziehen



Klebe- & Aufziehbedarf

Für den Schutz und die Präsentation Ihrer Exponate umfasst unser Sortiment eine Auswahl hochwertiger Produkte. Bei uns finden Sie diverse Veredelungs-, Schutz- und Aufziehfolien, sowie Klebstoffe und Materialien, mit denen Sie Ihre Bilder professionell und schadlos Rahmen und Aufziehen können.

03 | Inhalt

■ Kleberspender & Abroller	102
■ Doppelklebebänder	103-105
■ Klebebänder	105-109
■ Sprühkleber	110
■ Tubenkleber & Kaschierleim	111
■ Fotoleim, Heißklebepistolen- & -kleber	112
■ Aufzieh-, Schutz- und Veredelungsfolien	113-118
■ UV-Schutz	118
■ Klebe- und Aufziehzubehör	119
■ Kapa-Aufziehplatten	120-121
■ Leichtschaumplatten / Foamboards	122-123
■ Leichtschaumplatten-Zubehör	124-125
■ Vakuumthermopressen & Folien	126-127
■ Vakuumthermopressen & Zubehör	128

Hermafix-Klebespender

Für hauchdünnes, trägerloses Doppelklebeband, welches durch einfaches Abrollen auf die Rückseite des Bildes, Fotos o.ä. aufgetragen wird. Wiederablösbar bzw. stark klebend. Die Klebereste können abgerubbelt werden.

Artikel-Nr.	Artikelbezeichnung	VE
640025	Hermafix-Klebespender	p. St.

Artikel-Nr.	Artikelbezeichnung	Breite x Länge	VE
640027	Nachfüllspule, ablösbar (Permanent Tape)	8 mm x 15 m	p. Rolle
640028	Nachfüllspule, stark klebend (Removable Tape)	8 mm x 15 m	p. Rolle

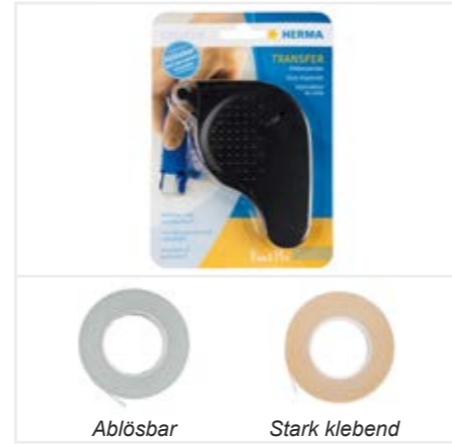

Handabroller für Doppelklebebänder

Der praktische Handabroller für trägerlose Doppelklebebänder. Für eine dauerhafte, feste oder wieder ablösbare Verklebung. Zum Montieren, Endlosmachen, Fixieren und Anheften von Bildern, Fotos, Herstellung von Doppel-Passepartouts, Aufziehen von Bildern u.v.a.

Mit abnehmbarer Klarsichthaube.

Einfachste Arbeitsweise: Abroller aufsetzen – Knopf drücken – Klebstoff abrollen – Knopf loslassen – wegziehen – fertig! Das Schutzpapier rollt sich im Abroller wieder auf.

Nur geeignet für 33 m-Rollen.

Artikel-Nr.	Artikelbezeichnung	VE
640100	Handabroller für Doppelklebebänder	p. St.



ATG-Abroller 700

Praktischer Handabroller für trägerlose Doppelklebebänder. Zum Fixieren, Anheften, Montieren von Bildern, Fotos usw. Das Schutzpapier wird im Abroller automatisch aufgewickelt.

Besonders handliche Kunststoffausführung mit bewährter Mechanik, Haltegriff und Klarsichtdeckel.

Zur Aufnahme von 33 m-Rollen sowie 55 m-Rollen geeignet.

Artikel-Nr.	Artikelbezeichnung	VE
640120	ATG-Abroller 700	p. St.



Doppelklebeband, für Handabroller

Wiederablösbar. Untere Seite stark, obere Seite schwach klebend. PH-neutral und hochtransparent.

Auf 25 mm-Kern.



Artikel-Nr.	Artikelbezeichnung	Breite x Länge	VE
640212	Doppelklebeband	12 mm x 33 m	p. Rolle
640219	Doppelklebeband	19 mm x 33 m	p. Rolle

Scotch-Transferklebeband 924, für Handabroller

Beidseitig stark klebend. PH-neutral.

(55 m Rollen nur passend für ATG Abroller 700.)



Artikel-Nr.	Artikelbezeichnung	Breite x Länge	VE
640113	Scotch-Transferklebeband 924	12 mm x 33 m	p. Rolle
640114	Scotch-Transferklebeband 924	19 mm x 33 m	p. Rolle
640115	Scotch-Transferklebeband 924	12 mm x 55 m	p. Rolle
640116	Scotch-Transferklebeband 924	19 mm x 55 m	p. Rolle

Scotch-Transferklebeband 928, für Handabroller

Doppelseitig klebendes Band mit 2 verschiedenen Klebeseiten. Eine Seite mit starkem Klebstoff, andere Seite mit schwachhaftendem Klebstoff zum erneuten Ablösen. PH-neutral. Rollenlänge 16,5 m.



Artikel-Nr.	Artikelbezeichnung	Breite x Länge	VE
640213	Scotch-Transferklebeband 928	12 mm x 16,5 m	p. Rolle
640214	Scotch-Transferklebeband 928	19 mm x 16,5 m	p. Rolle

Doppelklebeband stark klebend, für Handabroller

Beidseitig stark klebend. PH-neutral und hochtransparent.

Auf 25 mm-Kern.



Artikel-Nr.	Artikelbezeichnung	Breite x Länge	VE
640112	Doppelklebeband	12 mm x 33 m	p. Rolle
640119	Doppelklebeband	19 mm x 33 m	p. Rolle

Scotch-Klebstoff-Film 904, für Handabroller

Beidseitig stark klebend. PH-neutral.

44 m Rollen passend für ATG Abroller 700.)



Artikel-Nr.	Artikelbezeichnung	Breite x Länge	VE
640123	Doppelklebeband	12 mm x 44 m	p. Rolle
640124	Doppelklebeband	19 mm x 44 m	p. Rolle

Doppelklebeband, permanent

Mit 76 mm-Kern. Sehr dünnes, doppelseitig, permanent klebendes Band. Von Hand abzurollen. Rollenlänge 50 m.



Artikel-Nr.	Artikelbezeichnung	Breite x Länge	VE
640324	Doppelklebeband, 6 mm	6 mm x 50 m	p. Rolle
640325	Doppelklebeband, 9 mm	9 mm x 50 m	p. Rolle
640326	Doppelklebeband, 12 mm	12 mm x 50 m	p. Rolle
640327	Doppelklebeband, 15 mm	15 mm x 50 m	p. Rolle
640328	Doppelklebeband, 19 mm	19 mm x 50 m	p. Rolle

Gudy-Doppelklebeband Gudy 800

Klare, schmiegsame Kunststoffolie, doppelseitig selbstklebend. Für das Aufziehen von Bildern, die Herstellung von Doppel-Passepartouts, das Anheften von Fotos, Bildern u.v.a. Von Hand abzurollen.



Artikel-Nr.	Artikelbezeichnung	Breite x Länge	VE
640313	Gudy 800	13 mm x 50 m	p. Rolle
640320	Gudy 800	20 mm x 50 m	p. Rolle

Gudy-Doppelklebeband Gudy 831

Beidseitig klebendes Langfaserpapier. PH-neutral. Manuell gut zu verarbeiten. Haftet sehr gut auf rauhen Untergründen. Von Hand abzurollen.



Artikel-Nr.	Artikelbezeichnung	Breite x Länge	VE
640322	Gudy 831	9 mm x 30 m	p. Rolle
640323	Gudy 831	19 mm x 30 m	p. Rolle
640329	Gudy 831	38 mm x 30 m	p. Rolle

Doppelklebeband DKB, permanent

Mit stark klebendem Acrylkleber und Papiervliesträger zum Verkleben von Passepartouts, Befestigen von Drucken, Fotos, Leinen u.a. Extra stark klebend! **pH-neutral. Nicht auftragend.** Von Hand abzurollen.



Artikel-Nr.	Artikelbezeichnung	Breite x Länge	VE
DKB 12	DKB	12 mm x 25 m	p. Rolle
DKB 18	DKB	19 mm x 25 m	p. Rolle
DKB 16	DKB	25 mm x 100 m	p. Rolle

Spezialpapier, transparent, säurefrei

Milchig transparentes, langfaseriges Spezialpapier in Archivierungsqualität. Selbstklebend. Alterungsbeständig. Ideal zum Reparieren von durchscheinenden Papieren wie Japanpapier, Papyrus u.a. Auch zum Befestigen von Blütenpapieren, Radierungen etc. z. B. hinter Passepartouts.



Artikel-Nr.	Artikelbezeichnung	Breite x Länge	VE
640513	Spezialpapier	2,5 mm x 10 m	p. Rolle

DS-Doppelklebebänder

Doppelklebebänder, beschichtet mit einem alterungsbeständigen und dauerelastischen Acrylatkleber zum streifenweisen, doppelseitig klebendem Ausrüsten von Drucken, Fotos u.a. im Innenbereich. Von Hand abrollbar. **Die Kleber sind säurefrei und nicht vergilbend.**

DS 10, ablösbar

Doppelseitig, selbstklebende, glasklare, transparente PVC-Folie, beidseitig ablösbar und somit von vielen Untergründen wieder rückstandsfrei zu entfernen!



Artikel-Nr.	Artikelbezeichnung	Breite x Länge	VE
640332	DS 10	12 mm x 33 m	p. Rolle
640333	DS 10	19 mm x 33 m	p. Rolle
640334	DS 10	25 mm x 33 m	p. Rolle

DS 11, permanent/ablösbar

Wie DS 10, jedoch eine Seite permanent klebend, die andere Seite ablösbar.



Artikel-Nr.	Artikelbezeichnung	Breite x Länge	VE
640335	DS 11	12 mm x 33 m	p. Rolle
640336	DS 11	19 mm x 33 m	p. Rolle
640337	DS 11	25 mm x 33 m	p. Rolle

DS 12, permanent

Wie DS 10, jedoch beidseitig stark klebend.



Artikel-Nr.	Artikelbezeichnung	Breite x Länge	VE
640338	DS 12	12 mm x 33 m	p. Rolle
640339	DS 12	19 mm x 33 m	p. Rolle
640340	DS 12	25 mm x 33 m	p. Rolle

Japanpapier, säurefrei

Gummiertes, archivsaicheres Spezialpapier zum Anfeuchten, ph-neutral, gepuffert bis pH 8,5. Dieses weiche, geschmeidige Papierband läßt sich mit Wasser wieder ablösen und beschädigt das Blatt nicht. Geeignet für Originale, hochwertige Grafiken, Aquarelle etc.



Artikel-Nr.	Artikelbezeichnung	Breite x Länge	VE
640514	Japanpapier	25 mm x 30 m	p. Rolle

Klebeband PH7-70, säurefrei

Einseitig klebendes, von Hand abzurollendes Klebeband in pH-neutraler Ausführung. Zur sicheren Befestigung von Grafiken und Bildern.

Farbe: weiß.



Artikel-Nr.	Artikelbezeichnung	Breite x Länge	VE
640515	Klebeband PH7-70	25 mm x 66 m	p. Rolle
640524	Klebeband PH7-70	38 mm x 66 m	p. Rolle

Papierklebeband, säurefrei

Gummiert zum Anfeuchten. Starkes, weißes, pH-neutrales Klebeband, welches sich auch zum Befestigen schwererer Bilder, Kunstdrucke usw. eignet.



Artikel-Nr.	Artikelbezeichnung	Breite x Länge	VE
640502	Papierklebeband	25 mm x 40 m	p. Rolle

Filmoplast P, säurefrei

Selbstklebendes, hauchdünnes Spezialpapier. Säurefrei, alterungsbeständig, wasserablösbar von stabilen Papieren. Zum Befestigen von Bildern hinter Passepartouts, zum unauffälligen Ausbessern eingerissener Seiten und Archivalien. In praktischer Spenderrolle mit Abreißkante.



Artikel-Nr.	Artikelbezeichnung	Breite x Länge	VE
640400	Filmoplast P (im Spender)	20 mm x 50 m	p. Rolle
640401	Filmoplast P (ohne Spenderschachtel)	40 mm x 50 m	p. Rolle

Filmoplast P 90, säurefrei

Selbstklebendes, reißfestes Spezialpapier. Säurefrei, alterungsbeständig und wasserablösbar von stabilen Papieroberflächen. Das meistbenutzte Band zum Befestigen von Bildern hinter Passepartouts. Auch zum staubdichten Verkleben der Bildrückseite gegen das Eindringen von Staubpartikeln und Insekten.

- 50 g/m² Spezialpapier in weiß
 - beschichtet mit einem alterungsbeständigen, nicht vergilbenden, dauerelastischen Acrylatkleber
 - Papierträger und Kleber sind CaCO₃-gepuffert, so dass eine Schädigung der Dokumente unmöglich ist und gleichzeitig Säurefraß verhindert wird
 - Zertifizierte Alterungsbeständigkeit durch die Papiertechnische Stiftung (PTS) in München
 - Photographic Activity Test (PAT) ISO 18976 bestanden
- In Spenderrolle mit 50 m und Abreißkante.

Artikel-Nr.	Artikelbezeichnung	Breite x Länge	VE
640500	Filmoplast P 90 (im Spender)	20 mm x 50 m	p. St.
640501	Filmoplast P 90 (ohne Spenderschachtel)	40 mm x 50 m	p. St.



Filmoplast P 90 „PLUS“, säurefrei

Säurefreies, selbstklebendes Spezialpapier wie Filmoplast P 90, jedoch mit besonders hoher Klebekraft. Speziell geeignet zum Befestigen größerer und schwererer Kunstdrucke, Poster, Inkjet-Drucke u.a. hinter Passepartouts, zum staubdichten Verkleben der Rückwand am Rahmen u.a. P 90 „PLUS“ gewährleistet auch bei etwas rauen Oberflächen eine feste Verbindung.

- 50 g/m² holzfreies, reißfestes Spezialpapier in weiß
 - beschichtet mit einem alterungsbeständigen, nicht vergilbenden, dauerelastischen Acrylatkleber
 - besonders hohe Klebekraft - haftet sofort
 - trägt kaum auf und verhindert Druckstellen am Original
 - säurefrei
 - Photographic Activity Test (PAT) ISO 18976 bestanden
- In praktischer Spenderschachtel mit 50 m.

Artikel-Nr.	Artikelbezeichnung	Breite x Länge	VE
640500 PL	Filmoplast P 90 „PLUS“ (im Spender)	20 mm x 50 m	p. St.



Filmoplast SH-Shirting, säurefrei

Weißer, selbstklebender Falz-Shirting. Sehr feinfädig, schmiegsam und reißfest. Säurefreier, PH-neutraler Acrylat-Kleber. Zur Herstellung dauerhafter Verbindungen bei Klapp-Passepartouts sowie zum Einfassen von Bildern.

Farbe: Weiß.

Rollenlänge 25 m.

Artikel-Nr.	Artikelbezeichnung	Breite x Länge	VE
640505	Filmoplast SH	13 mm x 25 m	p. St.
640503	Filmoplast SH	20 mm x 25 m	p. St.
640504	Filmoplast SH	30 mm x 25 m	p. St.



Filmoplast T, säurefrei

Einseitig selbstklebendes, schmiegsames und säurefreies 240 µm Zellwollgewebe. Für Klapp-Passepartouts, Einfassen von Glas und Bildern, als Kantenschutz, zum Fälseln von Büchern, Reparieren von Buchgelenken u.v.a.

Rollenlänge 10 m.

Bei Bestellung bitte gewünschte Farbe angeben, bzw. die Farbakkürzung der Artikel-Nr. anfügen!

Lieferbar in den folgenden Farben:



Artikel-Nr.	Artikelbezeichnung	Breite x Länge	VE
640507	Filmoplast T	30 mm x 10 m	p. St.
640508	Filmoplast T	50 mm x 10 m	p. St.
640509	Filmoplast T	80 mm x 10 m	p. St.

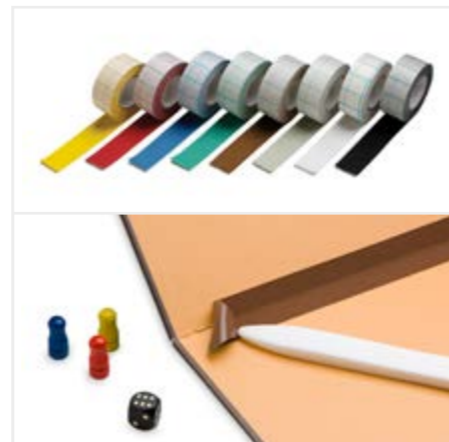

Tesa-Leinenband (4651)

Leistungsstarkes Premium Gewebband mit Kunststoffbeschichtung aus hochwertigem Zellwollgewebetragern und einem Naturkautschukkleber.

- starke Klebkraft, auch auf rauen Untergründen
- wetter- und wasserfest sowie alterungsbeständig
- einfach beschriftbar und handeinreißbar
- hervorragende Reißkräfte
- flexibel und abriebfest

Artikel-Nr.	Artikelbezeichnung	Breite x Länge	VE
640516	Tesa-Leinenband, weiß	19 mm x 50 m	p. St.
640517	Tesa-Leinenband, weiß	25 mm x 50 m	p. St.
640518	Tesa-Leinenband, weiß	30 mm x 50 m	p. St.
640519	Tesa-Leinenband, weiß	38 mm x 50 m	p. St.
Artikel-Nr.	Artikelbezeichnung	Breite x Länge	VE
640520	Tesa-Leinenband, schwarz	19 mm x 50 m	p. St.
640521	Tesa-Leinenband, schwarz	25 mm x 50 m	p. St.
640522	Tesa-Leinenband, schwarz	30 mm x 50 m	p. St.
640523	Tesa-Leinenband, schwarz	38 mm x 50 m	p. St.



Klebeband „Kon“, säurefrei

Weißes Papierklebeband für die konservierende Bildrahmung und Herstellung von Passepartoutmontagen, Mappen, Grafikbetten u.a. Zum Ablösen nur vorsichtig mit einem Schwamm anfeuchten.

Informationen zum Produkt

- Rohpapier mit 60 g / m², 100% gebleichte Zellulose ohne Verwendung von Recyclingfasern
- pH Wert 8,0 - 9,5, säurefrei
- alterungsbeständig nach DIN ISO 9706.
- Leimung: neutral/synthetisch (ohne Zusatz von Alaun)
- ohne optische Aufheller
- Nassklebebeschichtung auf Basis Kartoffelstärke
- Gummierung ohne Weichmacher und schädliche Zusätze, pH-Wert ca. 7,0
- Farbe weiß, gummierte Seite leicht gelblich

Artikel-Nr.	Artikelbezeichnung	Breite x Länge	VE
640530	Klebeband „Kon“	25 mm x 50 m	p. St.
640531	Klebeband „Kon“	50 mm x 50 m	p. St.



Nassklebestreifen, braun

In starker 60 g/qm-Ausführung. Zur staubsicheren Verklebung von Bilderrahmen.

VE: Rollen mit je 200 m.

Artikel-Nr.	Artikelbezeichnung	Breite x Länge	VE
750020	Nassklebestreifen, braun	20 mm x 200 m	p. Rolle
750025	Nassklebestreifen, braun	25 mm x 200 m	p. Rolle
750030	Nassklebestreifen, braun	30 mm x 200 m	p. Rolle
750040	Nassklebestreifen, braun	40 mm x 200 m	p. Rolle
750050	Nassklebestreifen, braun	50 mm x 200 m	p. Rolle
750060	Nassklebestreifen, braun	60 mm x 200 m	p. Rolle
750080	Nassklebestreifen, braun	80 mm x 200 m	p. Rolle



Nassklebestreifen, weiß

In starker 60 g/qm-Ausführung. Zur staubsicheren Verklebung von Bilderrahmen.

Rollen mit je 200 m.

Artikel-Nr.	Artikelbezeichnung	Breite x Länge	VE
750115	Nassklebestreifen, weiß	15 mm x 200 m	p. Rolle
750120	Nassklebestreifen, weiß	20 mm x 200 m	p. Rolle
750125	Nassklebestreifen, weiß	25 mm x 200 m	p. Rolle
750130	Nassklebestreifen, weiß	30 mm x 200 m	p. Rolle
750140	Nassklebestreifen, weiß	40 mm x 200 m	p. Rolle
750150	Nassklebestreifen, weiß	50 mm x 200 m	p. Rolle
750160	Nassklebestreifen, weiß	60 mm x 200 m	p. Rolle
750180	Nassklebestreifen, weiß	80 mm x 200 m	p. Rolle



Nassklebestreifen, weiß, säurefrei

Anfeuchtbare Klebeband zum sicheren Befestigen von Grafiken, Bildern usw. hinter Passepartouts, staubdichten Verkleben von Bilder-, Rahmenrückseiten u.v.a. Farbe: Weiß. Rollenbreite 25 mm.



Artikel-Nr.	Artikelbezeichnung	Breite x Länge	VE
750181	Nassklebestreifen, säurefrei	25 mm x 50 m	p. Rolle
750182	Nassklebestreifen, säurefrei	25 mm x 350 m	p. Rolle

„Scotch“ Klebeband Magic Unsichtbar 810

Die geschmeidige Cellulose-Acetat-Folie mit matter Oberfläche und synthetischem Klebstoff bietet alle Vorzüge, die man von einem professionellen Klebeband erwartet:

Informationen zum Produkt

- Perfekt zu beschriften – mit Schreibmaschine, Kugelschreiber, Bleistift und wasserfesten Filzstiften.
- Transparent, aufgeklebt unsichtbar und schattenfrei zu kopieren (keine Kopieränder).
- Sauber und glatt zu verarbeiten (wirft keine Wellen), durch Beschichtung leicht abzurollen.
- Alterungsbeständig (vergilbt nicht, wird nicht brüchig) und Heißlichtpausbar.
- Klebt durch synthetischen Klebstoff sicher und fest.
- Von Hand abzurollen



Artikel-Nr.	Artikelbezeichnung	Breite x Länge	VE
640360	Magic Tape	12 mm x 33 m	p. St.
640361	Magic Tape	12 mm x 66 m	p. St.
640362	Magic Tape	19 mm x 33 m	p. St.
640363	Magic Tape	19 mm x 66 m	p. St.

„Scotch“ Klebeband Magic Ablösbar 811

Die geschmeidige Cellulose-Acetat-Folie mit matter Oberfläche und synthetischem Klebstoff bietet alle Vorzüge, die man von einem professionellen Klebeband erwartet:

Informationen zum Produkt

- Perfekt zu beschriften – mit Schreibmaschine, Kugelschreiber, Bleistift und wasserfesten Filzstiften.
- Transparent, aufgeklebt unsichtbar und schattenfrei zu kopieren (keine Kopieränder).
- Sauber und glatt zu verarbeiten (wirft keine Wellen), durch Beschichtung leicht abzurollen.
- Alterungsbeständig (vergilbt nicht, wird nicht brüchig) und Heißlichtpausbar.
- Klebt durch synthetischen Klebstoff sicher und fest.
- Rückstandsfrei wieder ablösbar
- Von Hand abzurollen



Artikel-Nr.	Artikelbezeichnung	Breite x Länge	VE
640365	Magic Tape, ablösbar	19 mm x 33 m	p. St.
640366	Magic Tape, ablösbar	19 mm x 66 m	p. St.

„Scotch“ Klebeband Kristall-klar 600

Ein hochwertiges, kristallklares Klebeband aus Cellulose-Acetat mit synthetischem Klebstoff.

Informationen zum Produkt

- Hochtransparent
- Hohe Klebkraft
- Alterungsbeständig – vergilbt nicht
- Superleicht abzurollen
- Sauber und glatt zu verarbeiten
- Von Hand abzurollen



Artikel-Nr.	Artikelbezeichnung	Breite x Länge	VE
640375	Tape, kristallklar	12 mm x 33 m	p. St.
640377	Tape, kristallklar	19 mm x 66 m	p. St.

Papierklebeband, selbstklebend

Zum Verschließen von Paketen. Ideal auch zum staubdichten Abkleben von Bilderrückwänden auf Lackleisten u.a.



Artikel-Nr.	Artikelbezeichnung	Breite x Länge	VE
750185	Papierklebeband, braun	30 mm x 50 m	p. Rolle
750186	Papierklebeband, braun	50 mm x 50 m	p. Rolle
750191	Papierklebeband, weiß	25 mm x 50 m	p. Rolle
750192	Papierklebeband, weiß	38 mm x 50 m	p. Rolle

Packband, fadenverstärkt

Speziell zum sicheren Verpacken und Versenden von (schwereren) Paketen. Selbstklebend. Rollenlänge 66 m, Breite 50 mm.



Artikel-Nr.	Artikelbezeichnung	Typ	VE
750303	Packband fadenverstärkt	Braun	p. Rolle
750303F	Packband fadenverstärkt	Transparent	p. Rolle

Packband

Selbstklebendes Packband in brauner Ausführung zum Verschließen von Kartons u.a. Rollenlänge 66 m, Breite 50 mm.



Artikel-Nr.	Artikelbezeichnung	Typ	VE
750301	Packband	Braun	p. Rolle

Packband

Selbstklebendes Packband in transparenter Ausführung zum Verschließen von Kartons u.a. Rollenlänge 66 m, Breite 50 mm.



Artikel-Nr.	Artikelbezeichnung	Typ	VE
750302	Packband	Transparent	p. Rolle

Packband

Selbstklebendes Packband zum Kennzeichnen bruchempfindlicher Ware mit Aufdruck „Vorsicht Bruchgefahr!“ Rollenlänge 66 m, Breite 50 mm.



Artikel-Nr.	Artikelbezeichnung	Typ	VE
750305	Packband	„Vorsicht Bruchgefahr!“	p. Rolle

Packband

Selbstklebendes Packband zum Kennzeichnen bruchempfindlicher Ware mit Aufdruck „Vorsicht Glas!“ Rollenlänge 66 m, Breite 50 mm.



Artikel-Nr.	Artikelbezeichnung	Typ	VE
750306	Packband	„Vorsicht Glas!“	p. Rolle

Spray Mount

Dieser Sprühkleber wird einseitig aufgesprüht, lässt sich immer wieder lösen und schlägt nicht durch. Spray Mount ist farblos, bleibt unsichtbar und härtet nicht aus. Zum Anheften von Bildern, Seidenbildern, für Layout-, Reinzeichnungs- und Montagearbeiten.

Eine extrabreite Ersatzdüse liegt bei und erweitert damit die Möglichkeiten des exakten Klebstoffauftrags.

FCKW-frei.

Inhalt 400 ml.



Artikel-Nr.	Artikelbezeichnung	Inhalt	VE
640350	Spray Mount	400ml	p. St.

Photo Mount

Der Sprühkleber zum dauerhaften Aufziehen von Bildern, Postern, Fotos, Zeichnungen.

Lässt innerhalb von 5 Minuten Platzierungskorrekturen zu, ist farblos, schlägt nicht durch und zieht nicht ein. Das Sprühbild ist verstellbar.

FCKW-frei.



Artikel-Nr.	Artikelbezeichnung	Inhalt	VE
640351	Photo Mount	400ml	p. St.

Display Mount

Der Sprühkleber für den Deko- und Studiobereich. Verklebt Styropor, Pappen, Textilien und Plastik dauerhaft und sicher. Der Kleber klebt sofort, ist feuchtigkeitsbeständig und schlägt nicht durch. Die Sprühstärke ist durch Drehen des Ventils einstellbar.

FCKW-frei.



Artikel-Nr.	Artikelbezeichnung	Inhalt	VE
640352	Display Mount	400ml	p. St.

Tesa-Sprühkleber (60021)

Klebt Papier, Poster, Pappe, weichmacherfreie Kunststoff-Folien, Schaumstoffe, Filztuch und vieles mehr. Für ein sauberes, sparsames, sicheres und schnelles Kleben großer Flächen.



Artikel-Nr.	Artikelbezeichnung	Inhalt	VE
640347	Tesa-Sprühkleber	500ml	p. St.

Scotch Sprühkleber 77

Vielseitig einsetzbarer Klebstoff für dauerhafte Verbindungen von leichten Materialien, z. B. Filztuch, Schaumstoffe, Kunststoff-Folien, Styropor, Kork, Isoliermaterialien und Textilien. Feiner, gleichmäßig verteilter Klebstoffauftrag bei hoher Ergiebigkeit, der nicht durchschlägt.



Artikel-Nr.	Artikelbezeichnung	Inhalt	VE
640356	Sprühkleber 77	500ml	p. St.

Fotokleber, Tubenkleber

Nicht tropfend, säurefrei. Zum Aufkleben von Fotos auf Papier oder Karton. Sparsam auftragen, kurz antrocknen lassen. Klebstoffreste sind zeitlich befristet abrubbelbar. Bei Verwendung auf Spezialpapier z.B. rauhen, sehr dünnen, saufähigen und durchsichtigen Oberflächen (wie z.B. Japanpapier) ist die Eignung vom Anwender eigenverantwortlich zu prüfen.



Artikel-Nr.	Artikelbezeichnung	VE
640358	Fotokleber, Tubenkleber (70 ml)	p. St.

Fixogum Rubber Cement (Marabu)

Der elastische Montagekleber für den grafischen Bereich. Marabu-Fixogum ist geeignet zum Verkleben von Papier, Pappe, Karton, Folien und ähnlichen Materialien. Miteinander verklebte Teile verziehen sich nicht und lassen sich – einseitig bestrichen – wieder voneinander lösen. Eine festere Verbindung wird durch beidseitigen Klebstoffauftrag erreicht. Marabu-Fixogum nach dem Auftragen zunächst abblühen lassen. Nach dem Verkleben der Teile lassen sich die überstehenden Ränder einfach mit dem Finger oder Radiergummi abrubbeln. Marabu-Fixogum ist ein Naturprodukt auf Basis von Naturkautschuk und organischen Lösungsmitteln und daher nicht alterungsbeständig.



Artikel-Nr.	Artikelbezeichnung	VE
640370	Fixogum Rubber Cement, 125 g Tube	p. St.
640371	Fixogum Rubber Cement, 500 g Dose	p. St.

Kaltleim H4 / FLN/A Fotoleim 1 kg

Ist speziell für die Fotokaschierung und hat eine rasche Anziehungskraft. Die Verklebungen sind temperatur- und feuchtigkeitsbeständig. Lösungsmittel- und weichmacherfreier Kunstharz-Dispersionsklebstoff. Geeignet für Kaschierarbeiten in Vakuum-Thermopressen.

1 kg Gebinde

Artikel-Nr.	Artikelbezeichnung	VE
641503	Kaltleim H4 / FLN/A Fotoleim 1 kg	p. St.



Kaltleim H4 / FLN/A Fotoleim 5 kg.

5 kg Gebinde

Artikel-Nr.	Artikelbezeichnung	VE
641504	Kaltleim H4 / FLN/A Fotoleim 5 kg	p. St.

Profi-Heißklebepistole EG320

Kompakte und sehr leichte Profi-Klebepistole für Industrie-, Handwerk- und Heimwerkeranwendungen. Für bequemes und präzises Arbeiten ist die EG320 mit einem Vierfingervorschub ausgestattet. Der ausklappbare Standbügel sorgt für einen besonders stabilen Stand. Die Düse mit Silikon-Schutzkappe ist wechselbar. Im Gegensatz zu den meisten Heißklebepistolen verfügt sie über einen EIN/AUS Kippschalter am unteren Ende des Griffes und sorgt somit für zusätzliche Sicherheit.

Technische Daten

- Kleber-Durchmesser: 12mm
- Fördermenge: 1.000g/Std.
- Watt: 120

Artikel-Nr.	Artikelbezeichnung	VE
640801	Profi-Heißklebepistole EG320	p. St.



Mehrzweck-Heißklebepistole EG212

Kompakte und sehr leichte Profi-Klebepistole für Industrie-, Handwerk- und Heimwerkenwendungen. Für bequemes und präzises Arbeiten ist die EG320 mit einem Vierfingervorschub ausgestattet. Der ausklappbare Standbügel sorgt für einen besonders stabilen Stand. Die Düse mit Silikonschutzkappe ist wechselbar. Im Gegensatz zu den meisten Heißklebepistolen verfügt sie über einen EIN/AUS Kippschalter am unteren Ende des Griffes und sorgt somit für zusätzliche Sicherheit.

Technische Daten

- Kleber-Durchmesser: 12mm
- Fördermenge: 230g/Std,
- Watt: 20 (200)



Artikel-Nr.	Artikelbezeichnung	VE
640800	Mehrzweck-Heißklebepistole EG212	p. St.

Heiß-Klebesticks Ø 12mm

Durchsichtiger Mehrzweckklebstoff für Heißklebepistolen. Klebt auf Holz, Leder, Textilien, Kork, Kunststoffen, Steingut und Karton. Die Offenzeit des Klebstoffes beträgt 20 Sekunden.

Inhalt: 250g (14 Sticks 190mm lang)



Artikel-Nr.	Artikelbezeichnung	VE
640802	Heiß-Klebesticks	p. St.

Neschen Gudy Aufziehfolien

Die Marke gudy® steht für beidseitig klebende Neschen-Produkte und ist seit Jahrzehnten der Inbegriff für professionelles Aufziehen von Fotos, Inkjet- und Digitaldrucken sowie anderen Druckereierzeugnissen auf diverse Untergründen. Durch die stetig weiterentwickelten und optimierten Kombinationen hochwertiger Folien mit unseren Klebersystemen, bieten wir Ihnen heute eine große Auswahl an Aufziehfolien für die unterschiedlichsten Anwendungsbereiche. Dabei ist die jeweilige Kleberformulierung exakt auf die eingesetzten Trägerfolien und die empfohlenen Anwendungsgebiete abgestimmt. Wir haben die Funktionalität der gudy®-Produkte in der eigenen Forschungs- und Entwicklungsabteilung ausgiebig auf den Neschen Kaschiermaschinen getestet und können Ihnen somit eine hohe Qualität und Wirtschaftlichkeit unserer Aufziehfolien zusichern.

Die Produktpalette umfasst zehn unterschiedliche Aufziehfolien, mit denen wir Sie in dieser Broschüre gerne detailliert vertraut machen möchten. Beachten Sie bitte auch unseren Anwendungskompass, der Ihnen auf einen Blick zeigt, auf welchen Untergründen und Substraten die einzelnen Aufziehfolien eingesetzt werden können und welche maximalen Breiten zur Verfügung stehen. Die aufgeführten Informationen sollen Ihnen die Auswahl der für Ihre Anwendung geeigneten Aufziehfolie erleichtern.

Zu dem jeweiligen Produkt bitten wir Sie unsere allgemeinen Verarbeitungshinweise und die aktuellsten technischen Informationen auf unserer Homepage unter www.neschen.com zu beachten.

Überzeugen Sie sich von unseren gudy®-Folien und finden Sie die perfekte Aufziehfolie für Ihre individuelle Anwendung!



Welches Produkt für welchen Untergrund	Permanent							Reversibel		
	gudy® 802	gudy® 8020	gudy® 808	gudy® 831	gudy® 870	gudy® ultra clear	gudy® PP clear	gudy® 800	gudy® 804	gudy® window
Maximale Materialbreite in cm	155	200	155	130	124	130	155	122	130	130
Hartschaum z. B. KAPA, Gatorfoam	✓	✓	✓		✓		✓	✓	✓	✓
Forex	✓	✓	✓	✓			✓			
Glatte PVC-Oberflächen	✓	✓	✓		✓		✓		✓	✓
Polysterol	✓	✓	✓		✓		✓		✓	✓
Polycarbonat			✓	✓	✓		✓		✓	✓
Auf Acrylglas (kein Dia)	✓	✓	✓		✓	✓		✓	✓	✓
Dia auf Acrylglas						✓				✓
Hinter Acrylglas						✓				✓
Spanplatten unbeschichtet				✓						
Spanplatten beschichtet	✓	✓	✓		✓		✓		✓	✓
Aluminium	✓	✓	✓	✓	✓	✓	✓		✓	✓
Graupappen, Karton				✓						

Die Angaben dieser Applikations- und Verarbeitungshinweise basieren auf unseren Kenntnissen und Erfahrungen in der Praxis. Wegen der Fülle möglicher Einflüsse bei der Verarbeitung und Anwendung sind eigene Tests unerlässlich. Eine rechtlich verbindliche Zusicherung bestimmter Eigenschaften kann aus unseren Angaben nicht abgeleitet werden. Irrtümer und Änderungen vorbehalten.

Symbolerklärung



Außenanwendung



Innenanwendung



Kunst



Messe



PAT Test bestanden



Permanent klebend



Präsentation



Schilder



Umweltfreundlich

Gudy V-Aufziehfolie Gudy 831 (hohe Klebkraft für schwierige Untergründe)

Doppelseitig klebendes, reißfestes Langfaserpapier. Zum schnellen, problemlosen, blasenfreien und dauerhaften Aufziehen von Bildern, Fotos, Stichen, Kunstdrucken, Postern, Kalenderblättern, Zeichnungen u.v.a. Einfach Gudy V auf dem Trägermaterial (z.B. Karton, Hartfaser, Pressspan, Kunststoff oder Metall) fest anreiben, Abdeckpapier abziehen und das Bild aufziehen. Geringe Unebenheiten gleicht das Langfaserpapier aus und selbst auf porösem Material werden noch gute Ergebnisse erzielt. Alterungsbeständiger Kleber.

Produkteigenschaften

- 44 µm Langfaserpapier in weiß
- auch für raue Kunststoffoberflächen geeignet
- sehr hohe Klebkraft
- sehr gut zur manuellen Verarbeitung geeignet
- umweltfreundlicher wasserbasierter Kleber
- Photographic Activity Test (PAT) ISO 18916 durch das Image Permanence Institute, Rochester Institute of Technology bestanden
- universell im Innen- und Außenbereich einsetzbar

Produktaufbau

- Abdeckung: beidseitig silikonisiertes Glassine Papier, 90 g/m²
- Kleber: wasserbasiertes Polyacrylat, permanent
- Träger: 44 µm Langfaserpapier
- Kleber: wasserbasiertes Polyacrylat, permanent



Artikel-Nr.	Artikelbezeichnung	Breite x Länge	VE
641020	Gudy V	20,0 cm x 10 m	p. Rolle
641040	Gudy V	40,0 cm x 10 m	p. Rolle
641061	Gudy V	61,0 cm x 10 m	p. Rolle
641082	Gudy V	83,0 cm x 10 m	p. Rolle
641103	Gudy V	104,0 cm x 10 m	p. Rolle
642061	Gudy V	61,0 cm x 50 m	p. Rolle
642103	Gudy V	104,0 cm x 50 m	p. Rolle
642122	Gudy V	122,0 cm x 50 m	p. Rolle

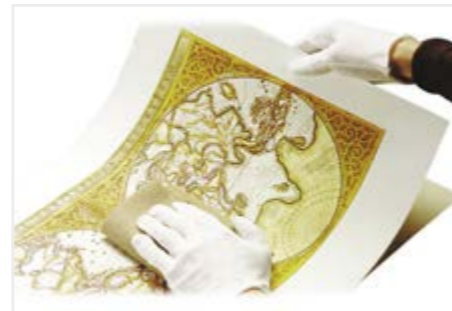

Spezial-Aufziehfolie, Gudy 804, wiederablösbar (beidseitig abgedeckt)

Zum schnellen, problemlosen und wiederablösbaren Aufziehen von Bildern, Fotos, Kunstdrucken, Postern usw. Bei dieser speziellen Aufziehfolie ist eine Seite stark klebend, eine Seite ablösbar, so dass das auf Karton, Hartfaser o.ä. aufgezogene Bildgut auch später wieder problemlos abgezogen werden kann.

Produkteigenschaften

- 70 µm Weich-PVC
- transparent
- für den Innen- und kurzfristigen Außeneinsatz
- Aufziehen von Fotos, InkJet- und Digitaldrucken auf unterschiedlichste Untergründe
- eine Seite permanent, eine reversibel klebend
- einfache Handhabung, manuelle Verarbeitung möglich, korrigierbar
- zwei Abdeckungen erleichtern das Handling und ermöglichen die Verarbeitung als Bogenware
- mit Folie abgedeckte Seite eignet sich zum Versand von Bildern in aufgerolltem Zustand
- umweltfreundlicher wasserbasierter Kleber, säurefrei

Produktaufbau

- Abdeckung: einseitig silikonisiertes Glassine Papier, 62 g/m²
- Kleber: wasserbasiertes Polyacrylat, permanent
- Träger: 70 µm Weich-PVC monomer
- Kleber: wasserbasiertes Polyacrylat, reversibel
- Abdeckung: geprägte 110 µm LDPE-Folie



Artikel-Nr.	Artikelbezeichnung	Breite x Länge	VE
641013	Gudy 804	61,0 cm x 50 m	p. Rolle
641014	Gudy 804	104,0 cm x 50 m	p. Rolle
641015	Gudy 804	122,0 cm x 50 m	p. Rolle



Kaltkaschierfolie KKDV

Diese doppelseitige Aufziehfolie ist mit einem reißfesten Papiervlies ausgerüstet und eignet sich ideal zum manuellen Aufziehen von Drucken, Postern, Fotos u.a. auf allen glatten, rauhen und elastischen Untergründen wie Karton, Holz und Spanplatten, Kunststoff etc.

Alterungsbeständiger, lösungsmittelfreier Acrylkleber mit sehr hoher Klebkraft. PH-neutral.

Artikel-Nr.	Artikelbezeichnung	Breite x Länge	VE
KKDV 21	Kaltkaschierfolie	21,0 cm x 25 m	p. Rolle
KKDV 31	Kaltkaschierfolie	31,0 cm x 25 m	p. Rolle
KKDV 62	Kaltkaschierfolie	62,5 cm x 25 m	p. Rolle
KKDV 104	Kaltkaschierfolie	104,0 cm x 25 m	p. Rolle



Transparente Aufziehfolie Gudy 870, trägerloser, flexibler Klebefilm

Hauchdünner Transferkleber ohne Träger auf Polyacrylat-Basis. Säurefrei, alterungsbeständig, dauerelastisch, trocknet nicht aus und schlägt nicht durch. Besonders empfehlenswert zum dauerhaften Aufziehen von Grafiken, Drucken, Zeichnungen, Fotos auf Platten mit glatter Oberfläche.

Mit Gudy 870 ausgerüstete Platten können nachträglich gesägt oder geschnitten werden, ohne ein Hochreißen des Klebers befürchten zu müssen.

Produkteigenschaften

- transparenter, sehr dünner, trägerloser Klebefilm, trägt kaum auf
- kein Hochreißen des Klebers beim Sägen, Schneiden oder Abziehen der Abdeckung
- umweltfreundlicher wasserbasierter Kleber
- Photographic Activity Test (PAT) ISO 18916 durch das Image Permanence Institute, Rochester Institute of Technology bestanden

Produktaufbau

- Abdeckung: beidseitig silikonisiertes Glassine Papier, 90 g/m²
- Kleber: wasserbasiertes Polyacrylat, permanent



Artikel-Nr.	Artikelbezeichnung	Breite x Länge	VE
642200	Gudy 870	31,0 cm x 10 m	p. Rolle
642202	Gudy 870	62,0 cm x 10 m	p. Rolle
642206	Gudy 870	51,5 cm x 50 m	p. Rolle
642209	Gudy 870	104,0 cm x 50 m	p. Rolle
642210	Gudy 870	124,0 cm x 50 m	p. Rolle



Hart-PVC-Aufziehfolie Gudy 802

Doppelseitig selbstklebende Hart-PVC-Folie, beschichtet mit einem lösungsmittelfreien, alterungsbeständigen und dauerelastischen Acrylatkleber, der nicht austrocknet und nicht durchschlägt. Wird bevorzugt zum dauerhaften Aufziehen von Grafiken, Drucken, Zeichnungen, Fotos usw. auf glatte, fettfreie und saubere Trägermaterialien aus Kunststoff, Metall oder mit Melaminharz beschichtete Spanplatten eingesetzt.

Produkteigenschaften

- 23 µm Polyester, transparent und dimensionsstabil mit hoher Klebkraft
- universell im Innen- und Außenbereich einsetzbar
- Aufziehen von Fotos, InkJet- und Digitaldrucken auf unterschiedlichste Untergründe
- umweltfreundlicher wasserbasierter Kleber

Produktaufbau

- Abdeckung: beidseitig silikonisiertes Glassine Papier, 90 g/m²
- Kleber: wasserbasiertes Polyacrylat, permanent
- Träger: 23 µm Polyester
- Kleber: wasserbasiertes Polyacrylat, permanent



Artikel-Nr.	Artikelbezeichnung	Breite x Länge	VE
642230	Gudy 802	40 cm x 10 m	p. Rolle
642231	Gudy 802	61 cm x 10 m	p. Rolle
642234	Gudy 802	122 cm x 10 m	p. Rolle
642243	Gudy 802	104 cm x 50 m	p. Rolle
642244	Gudy 802	122 cm x 50 m	p. Rolle



Kaltkaschierfolie KKD

Diese doppelseitig klebende Folie ist mit einem 12 µ starken Polyester-Träger ausgerüstet und ist universell auf allen glatten Untergündern einsetzbar. Der speziell für Kaltkaschierfolien entwickelte, lösungsmittelfreie Reinacrylat-Kleber ist alterungsbeständig, ph-neutral und eignet sich besonders zum dauerhaften Aufziehen von Drucken, Postern, Fotos u.a. auf Karton, Holz, Spanplatten, Kunststoff, Metall-Schilder.

Die Folie ist für den Innen- und Außenbereich geeignet.



Artikel-Nr.	Artikelbezeichnung	Breite x Länge	VE
KKD 52	Kaltkaschierfolie	52,5 cm x 50 m	p. Rolle
KKD 63	Kaltkaschierfolie	63,0 cm x 50 m	p. Rolle
KKD 104	Kaltkaschierfolie	104,0 cm x 50 m	p. Rolle

Filmolux-Schutzfolie

Glasklare, selbstklebende Schutzfolie zum Überziehen von Fotos, Drucken, Zeichnungen, Plänen, Plakaten, Postern, Karten usw. Die Folie schützt gegen Feuchtigkeit, Staub und mechanische Beschädigungen, bewirkt eine wesentlich höhere Einreißfestigkeit, längere Lebensdauer und Erhöhung der Leuchtkraft der Farben.

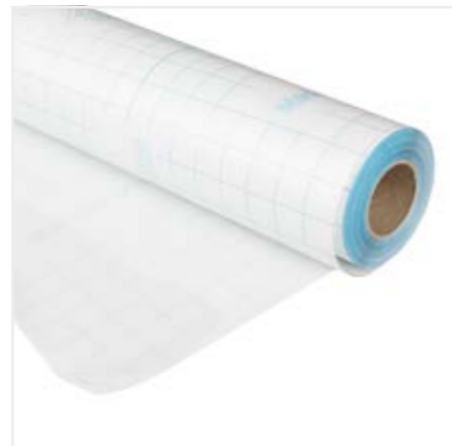

Artikel-Nr.	Artikelbezeichnung	Breite x Länge	VE
643034	Filmolux	34 cm x 25 m	p. Rolle
643041	Filmolux	41 cm x 25 m	p. Rolle
643062	Filmolux	62 cm x 25 m	p. Rolle
643124	Filmolux	124 cm x 25 m	p. Rolle

Filmomatt-Schutzfolie

Mattierte und damit reflexfreie, transparente Selbstklebekunststoffolie.

Die Folie ist schmiegsam, beschriftbar und absorbiert den UV-Anteil des Tageslichts. Anwendung wie bei Filmolux. Leicht verzögerte Anfangshaftung.



Artikel-Nr.	Artikelbezeichnung	Breite x Länge	VE
644041	Filmomatt	41 cm x 10 m	p. Rolle
644062	Filmomatt	62 cm x 10 m	p. Rolle
644124	Filmomatt	124 cm x 10 m	p. Rolle
644125	Filmomatt	41 cm x 25 m	p. Rolle
644126	Filmomatt	62 cm x 25 m	p. Rolle
644127	Filmomatt	124 cm x 25 m	p. Rolle

Kaltschutzfolie, hochglanz (LHGM)

Einseitig klebende, mit Acrykleber beschichtete Hochglanzfolie (80 µ) zum Schützen, Versiegeln und Veredeln von Bildern, Drucken, Postern, Fotos, Zeichnungen usw. Die Folie verfügt über UV-Schutz und ist pH-neutral. Die Klebefläche ist mit Silikonpapier zum einfachen Umklappen und Abziehen abgedeckt. Ab einer Rollenbreite von 52 cm wird eine Verarbeitung mittels Kaltkaschiermaschinen empfohlen.



Artikel-Nr.	Artikelbezeichnung	Breite x Länge	VE
LHG21	Kaltschutzfolie, hochglanz	21,0 cm x 50 cm	p. Rolle
LHG34	Kaltschutzfolie, hochglanz	34,0 cm x 50 cm	p. Rolle
LHG52	Kaltschutzfolie, hochglanz	52,0 cm x 50 cm	p. Rolle
LHG63	Kaltschutzfolie, hochglanz	63,0 cm x 50 cm	p. Rolle
LHG104	Kaltschutzfolie, hochglanz	104,0 cm x 50 cm	p. Rolle

Kaltschutzfolie, matt (LMG)

Einseitig klebende, mit Acrykleber beschichtete matte, nicht reflektierende Folie (80 µ) zum Schützen, Versiegeln und Veredeln von Bildern, Drucken, Postern, Fotos, Zeichnungen usw. Die Folie verfügt über UV-Schutz und ist pH-neutral. Die Klebefläche ist mit Silikonpapier zum einfachen Umklappen und Abziehen abgedeckt. Ab einer Rollenbreite von 52 cm wird eine Verarbeitung mittels Kaltkaschiermaschinen empfohlen.



Artikel-Nr.	Artikelbezeichnung	Breite x Länge	VE
LMG21	Kaltschutzfolie, matt	21,0 cm x 50 cm	p. Rolle
LMG34	Kaltschutzfolie, matt	34,0 cm x 50 cm	p. Rolle
LMG52	Kaltschutzfolie, matt	52,0 cm x 50 cm	p. Rolle
LMG63	Kaltschutzfolie, matt	63,0 cm x 50 cm	p. Rolle
LMG104	Kaltschutzfolie, matt	104,0 cm x 50 cm	p. Rolle

Kaltschutzfolie, seidematt (LMS)

Einseitig klebende, mit Acrykleber beschichtete seidematte, nicht reflektierende Folie (80 µ) zum Schützen, Versiegeln und Veredeln von Bildern, Drucken, Postern, Fotos, Zeichnungen usw. Die Folie verfügt über UV-Schutz und ist pH-neutral. Die Klebefläche ist mit Silikonpapier zum einfachen Umklappen und Abziehen abgedeckt. Ab einer Rollenbreite von 52 cm wird eine Verarbeitung mittels Kaltkaschiermaschinen empfohlen.



Artikel-Nr.	Artikelbezeichnung	Breite x Länge	VE
LMS21	Kaltschutzfolie, seidematt	21,0 cm x 50 m	p. Rolle
LMS34	Kaltschutzfolie, seidematt	34,0 cm x 50 m	p. Rolle
LMS52	Kaltschutzfolie, seidematt	52,0 cm x 50 m	p. Rolle
LMS63	Kaltschutzfolie, seidematt	63,0 cm x 50 m	p. Rolle
LMS104	Kaltschutzfolie, seidematt	104,0 cm x 50 m	p. Rolle

Kaltschutzfolie, Leinenstruktur fein und grob

Einseitig klebende, mit Acrykleber beschichtete Folie mit grober, matter oder feiner, leicht glänzender Leinenstruktur zum Schützen, Versiegeln und Veredeln von Bildern, Drucken, Postern, Fotos, Zeichnungen usw. Die Folie verfügt über UV-Schutz und ist pH-neutral. Die Klebefläche ist mit Silikonpapier zum einfachen Umklappen und Abziehen abgedeckt. Ab einer Rollenbreite von 52 cm wird eine Verarbeitung mittels Kaltkaschiermaschinen empfohlen.



Artikel-Nr.	Artikelbezeichnung	Breite x Länge	VE
LLS21	Kaltschutzfolie, Leinen fein (80 µ)	21,0 cm x 50 m	p. Rolle
LLS34	Kaltschutzfolie, Leinen fein (80 µ)	34,0 cm x 50 m	p. Rolle
LLS52	Kaltschutzfolie, Leinen fein (80 µ)	52,0 cm x 50 m	p. Rolle
LLS63	Kaltschutzfolie, Leinen fein (80 µ)	63,0 cm x 50 m	p. Rolle
LLS104	Kaltschutzfolie, Leinen fein (80 µ)	104,0 cm x 50 m	p. Rolle
LLMS21	Kaltschutzfolie, Leinen grob (100 µ)	21,0 cm x 50 m	p. Rolle
LLMS34	Kaltschutzfolie, Leinen grob (100 µ)	34,0 cm x 50 m	p. Rolle
LLMS52	Kaltschutzfolie, Leinen grob (100 µ)	52,0 cm x 50 m	p. Rolle
LLMS63	Kaltschutzfolie, Leinen grob (100 µ)	63,0 cm x 50 m	p. Rolle
LLMS104	Kaltschutzfolie, Leinen grob (100 µ)	104,0 cm x 50 m	p. Rolle

Kaltschutzfolie, Sandstruktur (LSS)

Einseitig klebende, mit Acrykleber beschichtete Folie (120 µ) mit Sandstruktur zum Schützen, Versiegeln und Veredeln von Bildern, Drucken, Postern, Fotos, Zeichnungen usw. Die Folie verfügt über UV-Schutz und ist pH-neutral. Die Klebefläche ist mit Silikonpapier zum einfachen Umklappen und Abziehen abgedeckt. Die Sandstruktur erhöht die Farbbrillanz und ist extrem kratzfest. Ab einer Rollenbreite von 52 cm wird eine Verarbeitung mittels Kaltkaschiermaschinen empfohlen.



Artikel-Nr.	Artikelbezeichnung	Breite x Länge	VE
LSS21	Kaltschutzfolie, Sandstruktur	21,0 cm x 50 m	p. Rolle
LSS34	Kaltschutzfolie, Sandstruktur	34,0 cm x 50 m	p. Rolle
LSS52	Kaltschutzfolie, Sandstruktur	52,0 cm x 50 m	p. Rolle
LSS63	Kaltschutzfolie, Sandstruktur	63,0 cm x 50 m	p. Rolle
LSS104	Kaltschutzfolie, Sandstruktur	104,0 cm x 50 m	p. Rolle

Aufziehfolie für Acrylglasbeschichtung

Die Aufziehfolie für Acrylglas ist eine hochtransparente doppelseitig klebende Folie, mit der man Bilder hinter Acryl-, Plexi- oder Glasplatten klebt. Sie ist ph-neutral und alterungsbeständig und daher auch für höherwertige Fotografien geeignet. Die Folie ist beidseitig mit einem silikonisierten 36µ starken PET-Interliner geschützt und ist für den Inneneinsatz gedacht. Verarbeitungsvideo/Tutorial unter www.leha.de.

Mehr Produkte und Informationen zur Acrylglasbeschichtung in unserer Rubrik „Rückrahmen“.

Artikel-Nr.	Artikelbezeichnung	VE
645211	Aufziehfolie für Acrylglasbeschichtung, 61 cm x 3 m	p. Rolle
645212	Aufziehfolie für Acrylglasbeschichtung, 63 cm x 10 m	p. Rolle
645213	Aufziehfolie für Acrylglasbeschichtung, 34 cm x 25 m	p. Rolle
645214	Aufziehfolie für Acrylglasbeschichtung, 34 cm x 50 m	p. Rolle
645215	Aufziehfolie für Acrylglasbeschichtung, 52 cm x 25 m	p. Rolle
645216	Aufziehfolie für Acrylglasbeschichtung, 52 cm x 50 m	p. Rolle
645217	Aufziehfolie für Acrylglasbeschichtung, 63 cm x 25 m	p. Rolle
645218	Aufziehfolie für Acrylglasbeschichtung, 63 cm x 50 m	p. Rolle



Lascaux UV Protect 1 Glanz

Lascaux UV Protect ist ein Archival Firnis mit UV Schutz (lichtecht, alterungsbeständig und wieder anlösbar). Er kann universell eingesetzt werden und eignet sich für alle Lascaux Farblinien. Ebenso ist er auf Öl-, Tempera-, Aquarell- und Pastellmalerei anwendbar und auch für Zeichnungen, Inkjetdruck (Glanz- und Seidenmatt) und Fotos (Glanz) geeignet. Durch dosiertes Aufsprühen in feinen Schichten kann die gewünschte Oberfläche eingestellt werden. Dabei ermöglichen kurze Trocknungszeiten eine einfache Verarbeitung. Unbedingt Vortests nötig, da der Untergrund den Glanzgrad bestimmt.

Informationen zum Produkt

- Ergibt einen glänzenden Schutzfilm
- Besonders geeignet für Lascaux Acrylfarben
- Für Acryl- und Ölfarben sowie Ölpastelle
- Für Inkjets und Fotos auf allen Untergründen
- Für wasserlösliche Farben und Malerei



Lascaux UV Protect 2 Matt

Lascaux UV Protect ist ein Archival Firnis mit UV Schutz (lichtecht, alterungsbeständig und wieder anlösbar). Er kann universell eingesetzt werden und eignet sich für alle Lascaux Farblinien. Ebenso ist er auf Öl-, Tempera-, Aquarell- und Pastellmalerei anwendbar und auch für Zeichnungen, Inkjetdruck (Glanz- und Seidenmatt) und Fotos (Glanz) geeignet. Durch dosiertes Aufsprühen in feinen Schichten kann die gewünschte Oberfläche eingestellt werden. Dabei ermöglichen kurze Trocknungszeiten eine einfache Verarbeitung. Unbedingt Vortests nötig, da der Untergrund den Glanzgrad bestimmt.

Informationen zum Produkt

- Ergibt einen matten Schutzfilm
- Besonders geeignet für Lascaux Farblinien
- Für Gouache, Zeichnungen, Öl-, Tempera-, Aquarell und Ölpastellmalerei sowie für Acrylfarben
- Für Inkjets nur bedingt einsetzbar und nur mit vorherigem Eignungstest



Artikel-Nr.	Artikelbezeichnung	Inhalt	VE
644142	UV Protect 1 Glanz	400 ml	p. St.
644143	UV Protect 2 Matt	400 ml	p. St.

Lascaux UV Protect 3 Seidenmatt

Lascaux UV Protect ist ein Archival Firnis mit UV Schutz (lichtecht, alterungsbeständig und wieder anlösbar). Universell einsetzbar. Eignet sich für alle Lascaux Farblinien. Anwendbar auf Öl-, Tempera-, Aquarell- und Pastellmalerei und für Zeichnungen, Inkjetdruck (Glanz- und Seidenmatt) und Fotos (Glanz) geeignet. Durch dosiertes Aufsprühen in feinen Schichten kann die gewünschte Oberfläche eingestellt werden. Dabei ermöglichen kurze Trocknungszeiten eine einfache Verarbeitung. **Vortests nötig**, da der Untergrund den Glanzgrad bestimmt.

Informationen zum Produkt

- Ergibt einen seidenmatten Schutzfilm
- Besonders geeignet für alle Lascaux Farblinien
- Für Acryl-, Öl-, Tempera- und Pastellmalerei
- Für Zeichnungen, Aquarelle und für Inkjets auf nahezu allen Papieren und anderen Untergründen



UV-Schutz

Transparenter, witterungsbeständiger Schutzüberzug, der Fotos, Kunstwerke, Entwürfe, Schaufenster-Dekorationen u.a. vor dem Ausbleichen durch Sonnenlicht schützt.



Artikel-Nr.	Artikelbezeichnung	Inhalt	VE
644144	UV Protect 3 Seidenmatt	400 ml	p. St.
644140	UV-Schutz, matt	400 ml	p. St.
644141	UV-Schutz, glänzend	400 ml	p. St.

Klarlack / Mattlack (Marabu)

Ein farbloser Lacküberzug als wasserabstoßender Schutzfilm für Zeichnungen sowie alle (Foto-) grafischen Arbeiten. Geeignet auch für Holz, Metall, Leder, Glas u.a. Schnell trocknend.



Artikel-Nr.	Artikelbezeichnung	Inhalt	VE
800026	Klarlack, glänzend	300 ml	p. St.
800027	Mattlack, matt	300 ml	p. St.

Baumwollhandschuhe, reinweiß

Dichte Ausführung mit Schichteln und eingesetztem Daumen in reinweiß. Sehr gute Verarbeitung.



Artikel-Nr.	Artikelbezeichnung	Größe	VE
645177	Baumwollhandschuhe	M	p. Paar
645178	Baumwollhandschuhe	L	p. Paar
645180	Baumwollhandschuhe	XXL	p. Paar

Falzbein

Zum beschädigungsfreien Andrücken des Klebebandes an die Schrägschnittkante. Auch für das zum Rillen und Falten (Falzen) von Papieren und Kartons geeignet.



Artikel-Nr.	Artikelbezeichnung	VE
707100	Falzbein	p. St.

Teflon-Falzbein

Hergestellt aus einem Stück Teflon, dadurch extrem glatt und langlebig. Mit hoher Gleitfähigkeit auf vielen Oberflächen ohne Spuren zu hinterlassen. Klebstoffabweisend und somit leicht zu reinigen. U.a. zum Anreiben von Filmolux und Filmoplast-Produkten.

Länge 15 cm.



Artikel-Nr.	Artikelbezeichnung	VE
707102	Teflon-Falzbein	p. St.

Folierbrettchen

Zum blasenfreien Aufkaschieren von Selbstklebefolien, Schutzfolien. Kein Verkratzen der Folienoberflächen durch die Filzkante.



Artikel-Nr.	Artikelbezeichnung	Breite	VE
645203	Folierbrettchen	16 cm	p. St.
645204	Folierbrettchen	23 cm	p. St.

Gummiendruckrollen

Zum Aufziehen der Folien und blasenfreien Andrücken der Vorlagen. Ausführung „Robust“ verfügt über eine besonders stabile Walze mit Polyamidlagerung.



Artikel-Nr.	Artikelbezeichnung	Breite	VE
645201	Gummiendruckrolle „Standard“	20 cm	p. St.
645202	Gummiendruckrolle „Robust“	15 cm	p. St.

Kapaline-Leichtstoffplatte „Standard“

Universell einsetzbare Leichtstoffplatte mit großer Stabilität bei geringem Eigengewicht. Kapaline-Platten sind leicht zu verarbeiten, siebdruckfähig, leicht zu schneiden und können mittels doppelseitigklebenden Aufziehfolien wie Gudy V (Gudy 831) oder Lomacoll selbstklebend für die Bildkaschierung eingesetzt werden.

Inline-gefertigte Sandwichplatte mit PUR-Hartschaumkern, beidseitig mit weißem Chromoersatzkarton kaschert. Auch für Sprühkleber und Kaschiermaschinen problemlos geeignet.

Artikel-Nr.	Artikelbezeichnung	Format	Stärke	Gewicht	VE
641100	Kapaline „Standard“	70 x 100 cm	3 mm	420 g	20 St.
641101	Kapaline „Standard“	70 x 100 cm	3 mm	420 g	40 St.
641102	Kapaline „Standard“	70 x 100 cm	5 mm	470 g	24 St.
641104	Kapaline „Standard“	70 x 100 cm	10 mm	550 g	12 St.
641106	Kapaline „Standard“	100 x 140 cm*	3 mm	420 g	40 St.
641107	Kapaline „Standard“	100 x 140 cm*	5 mm	470 g	24 St.
641108	Kapaline „Standard“	100 x 140 cm*	10 mm	550 g	12 St.

* Der Versand von Kapa-Platten im Format 100 x 140 cm erfolgt grundsätzlich unfrei per Spedition.



Kapaplast-Leichtstoffplatte, säurefrei

Inline-gefertigte Sandwichplatte mit feuchtigkeitsabweisendem PUR-Hartschaumkern (FCKW-frei geschäumt), beidseitig mit weißem, kunststoffbeschichtetem Zellstoffkarton abgedeckt. Formbeständige, abwischbare, feuchtigkeitsabweisende sowie säurefreie und alterungsbeständige Aufziehplatte. Nicht selbstklebend.

Artikel-Nr.	Artikelbezeichnung	Format	Stärke	Gewicht	VE
641120	Kapaplast, säurefrei	70 x 100 cm	3 mm	380 g	20 St.
641121	Kapaplast, säurefrei	70 x 100 cm	3 mm	380 g	40 St.
641123	Kapaplast, säurefrei	70 x 100 cm	5 mm	430 g	24 St.
641124	Kapaplast, säurefrei	70 x 100 cm	10 mm	510 g	12 St.
641125	Kapaplast, säurefrei	100 x 140 cm*	3 mm	760 g	40 St.
641126	Kapaplast, säurefrei	100 x 140 cm*	5 mm	860 g	24 St.
641127	Kapaplast, säurefrei	100 x 140 cm*	10 mm	1020 g	12 St.

* Der Versand von Kapa-Platten im Format 100 x 140 cm erfolgt grundsätzlich unfrei per Spedition.



Kapafix-Leichtstoffplatte, einseitig selbstklebend

Inline-gefertigte Sandwichplatte mit PUR-Hartschaumkern, einseitig mit weißem selbstklebendem Karton abgedeckt, Klebeflächen durch Silikonpapier geschützt. Einfach Schutzpapier abziehen, Bildgut aufziehen, fertig. Für alle Schnellkaschierarbeiten.

Artikel-Nr.	Artikelbezeichnung	Format	Stärke	Gewicht	VE
641114	Kapafix, einseitig selbstklebend	70 x 100 cm	3 mm	630 g	20 St.
641115	Kapafix, einseitig selbstklebend	70 x 100 cm	3 mm	630 g	40 St.
641110	Kapafix, einseitig selbstklebend	70 x 100 cm	5 mm	770 g	24 St.
641111	Kapafix, einseitig selbstklebend	70 x 100 cm	10 mm	920 g	12 St.
641116	Kapafix, einseitig selbstklebend	100 x 140 cm*	3 mm	1260 g	40 St.
641112	Kapafix, einseitig selbstklebend	100 x 140 cm*	5 mm	1540 g	24 St.
641113	Kapafix, einseitig selbstklebend	100 x 140 cm*	10 mm	1840 g	12 St.

* Der Versand von Kapa-Platten im Format 100 x 140 cm erfolgt grundsätzlich unfrei per Spedition.



Kunststoff-Schutzecken für Kapa-Platten

Idealer Kantenschutz für Leichtschaumplatten, Karton, Glas u.a. Schenkellänge: 50 mm.

Artikel-Nr.	Artikelbezeichnung	Nutzhöhe	Farbe	VE
750368	Schutzecken	3-4 mm	rot	p. St.
750369	Schutzecken	5-6 mm	blau	p. St.
750367	Schutzecken	10 mm	klar	p. St.



KAPA fix DIN A4 Box - 8 Stück

Kreativbox mit einseitig selbstklebenden KAPA fix Platten im praktischen DIN A4-Format (210 x 297 mm). Die KAPA Platten verfügen über aluminiumverstärkte Karton-Deckschichten und eine Einlage aus hellgrauem PUR-Hartschaum. Die Vorderseite der Platten ist mit einer karierten Abdeckfolie versehen, die Rückseite ist weiß.

KAPA fix ist der ideale Kaschierträger für die Präsentation Ihrer Prints und Fotos. Eine Packung enthält 8 Zuschnitte.

Artikel-Nr.	Artikelbezeichnung	Format	Stärke	VE
641117	KAPA fix DIN A4 Box	210 x 297 mm (DIN A4)	5 mm	8 St. Pck.



KAPA fix DIN A3 Box - 6 Stück

Neutrale Box mit einseitig selbstklebenden KAPA fix Platten im praktischen DIN A3-Format (297 x 420 mm). KAPA fix ist der ideale Kaschierträger für Prints + Fotos. Mit aluminiumverstärkten Karton-Deckschichten und einer Einlage aus hellgrauem PUR-Hartschaum. Vorderseite mit kariertem Abdeckfolie, Rückseite weiß.

Eine Packung enthält 6 Zuschnitte.

Artikel-Nr.	Artikelbezeichnung	Format	Stärke	VE
641118	KAPA fix DIN A3 Box	297 x 420 mm (DIN A3)	5 mm	6 St. Pck.



Leichtschaumplatte / Foamboard 3 mm, weiß - Das Allround Talent!

Die Leha Leichtschaumplatte ist ein exzellentes Arbeitsmaterial. Egal ob sie ein Modell bauen, Bilder einrahmen, Fotos kaschieren, Displays produzieren, eine Dekoration aufbauen, eine Präsentation vorbereiten oder eine andere leichte Idee haben, sind Leha Leichtstoffplatten ein gutes Grundmaterial. Mit beidseitiger, hochwertiger Karton-Oberfläche, leicht und stabil, weiß, allerdings nur für den Einsatz im Innenbereich geeignet.

FCKW frei!

Artikel-Nr.	Artikelbezeichnung	Format	VE
SW10604.1	Leichtschaumplatte 3 mm, weiß	210 x 297 mm, DIN A4	25 St.
SW10604.2	Leichtschaumplatte 3 mm, weiß	297 x 420 mm, DIN A3	25 St.
SW10604.3	Leichtschaumplatte 3 mm, weiß	420 x 594 mm, DIN A2	25 St.
SW10604.4	Leichtschaumplatte 3 mm, weiß	594 x 840 mm, DIN A1	25 St.
SW10604.5	Leichtschaumplatte 3 mm, weiß	200 x 300 mm	25 St.
SW10604.6	Leichtschaumplatte 3 mm, weiß	300 x 400 mm	25 St.
SW10604.7	Leichtschaumplatte 3 mm, weiß	400 x 600 mm	25 St.
SW10604.8	Leichtschaumplatte 3 mm, weiß	600 x 800 mm	25 St.
SW10604.9	Leichtschaumplatte 3 mm, weiß	500 x 700 mm	25 St.
SW10604.10	Leichtschaumplatte 3 mm, weiß	700 x 1000 mm	25 St.
SW10604.11	Leichtschaumplatte 3 mm, weiß	1000 x 1400 mm	25 St.

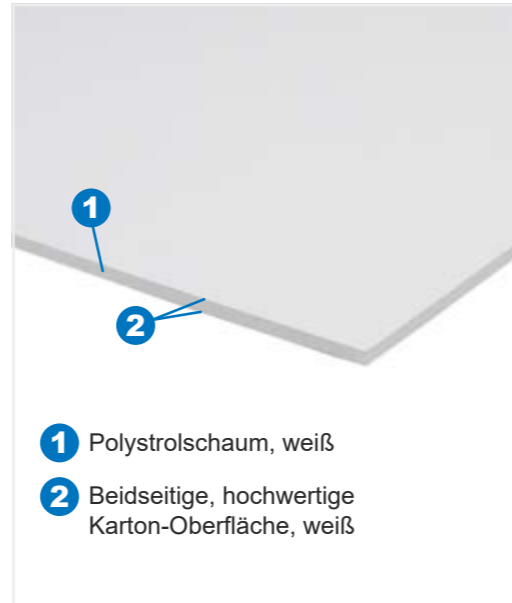

- 1 Polystrolschaum, weiß
- 2 Beidseitige, hochwertige Karton-Oberfläche, weiß

Leichtschaumplatte / Foamboard 5 mm, weiß - Das Allround Talent!

Die Leha Leichtschaumplatte ist ein exzellentes Arbeitsmaterial. Egal ob sie ein Modell bauen, Bilder einrahmen, Fotos kaschieren, Displays produzieren, eine Dekoration aufbauen, eine Präsentation vorbereiten oder eine andere leichte Idee haben, sind Leha Leichtstoffplatten ein gutes Grundmaterial. Mit beidseitiger, hochwertiger Karton-Oberfläche, leicht und stabil, weiß, allerdings nur für den Einsatz im Innenbereich geeignet.

FCKW frei!

Artikel-Nr.	Artikelbezeichnung	Format	VE
SW10605.1	Leichtschaumplatte 5 mm, weiß	210 x 297 mm, DIN A4	25 St.
SW10605.2	Leichtschaumplatte 5 mm, weiß	297 x 420 mm, DIN A3	25 St.
SW10605.3	Leichtschaumplatte 5 mm, weiß	420 x 594 mm, DIN A2	25 St.
SW10605.4	Leichtschaumplatte 5 mm, weiß	594 x 840 mm, DIN A1	25 St.
SW10605.5	Leichtschaumplatte 5 mm, weiß	200 x 300 mm	25 St.
SW10605.6	Leichtschaumplatte 5 mm, weiß	300 x 400 mm	25 St.
SW10605.7	Leichtschaumplatte 5 mm, weiß	400 x 600 mm	25 St.
SW10605.8	Leichtschaumplatte 5 mm, weiß	600 x 800 mm	25 St.
SW10605.9	Leichtschaumplatte 5 mm, weiß	500 x 700 mm	25 St.
SW10605.10	Leichtschaumplatte 5 mm, weiß	700 x 1000 mm	25 St.
SW10605.11	Leichtschaumplatte 5 mm, weiß	1000 x 1400 mm	25 St.



- 1 Polystrolschaum, weiß
- 2 Beidseitige, hochwertige Karton-Oberfläche, weiß

Leichtschaumplatte / Foamboard 10 mm, weiß - Das Allround Talent!

Die Leha Leichtschaumplatte ist ein exzellentes Arbeitsmaterial. Egal ob sie ein Modell bauen, Bilder einrahmen, Fotos kaschieren, Displays produzieren, eine Dekoration aufbauen, eine Präsentation vorbereiten oder eine andere leichte Idee haben, sind Leha Leichtstoffplatten ein gutes Grundmaterial. Mit beidseitiger, hochwertiger Karton-Oberfläche, leicht und stabil, weiß, allerdings nur für den Einsatz im Innenbereich geeignet.

FCKW frei!

Artikel-Nr.	Artikelbezeichnung	Format	VE
SW10606.1	Leichtschaumplatte 10 mm, weiß	210 x 297 mm, DIN A4	10 St.
SW10606.2	Leichtschaumplatte 10 mm, weiß	297 x 420 mm, DIN A3	10 St.
SW10606.3	Leichtschaumplatte 10 mm, weiß	420 x 594 mm, DIN A2	10 St.
SW10606.4	Leichtschaumplatte 10 mm, weiß	594 x 840 mm, DIN A1	10 St.
SW10606.5	Leichtschaumplatte 10 mm, weiß	200 x 300 mm	10 St.
SW10606.6	Leichtschaumplatte 10 mm, weiß	300 x 400 mm	10 St.
SW10606.7	Leichtschaumplatte 10 mm, weiß	400 x 600 mm	10 St.
SW10606.8	Leichtschaumplatte 10 mm, weiß	600 x 800 mm	10 St.
SW10606.9	Leichtschaumplatte 10 mm, weiß	500 x 700 mm	10 St.
SW10606.10	Leichtschaumplatte 10 mm, weiß	700 x 1000 mm	10 St.
SW10606.11	Leichtschaumplatte 10 mm, weiß	1000 x 1400 mm	10 St.



- 1 Polystrolschaum, weiß
- 2 Beidseitige, hochwertige Karton-Oberfläche, weiß

„Craft-Board“-Leichtschaumplatte

Preiswertes, vielseitig einsetzbares Foamboard. Ideal als Rückwand für Bilderrahmen. Auch als Aufziehplatte für Bilder mittels Sprühkleber oder Vakuumpresse einsetzbar. Leicht selber auf gewünschtes Format zuschneidbar. Eine Seite ist mit braunem Papier, eine Seite mit weißem Papier abgedeckt.

Artikel-Nr.	Artikelbezeichnung	Format	VE
641400	Leichtschaumplatte „Craft-Board“, 3 mm	810 x 1220 mm	25 St.



Leichtschaumplatte / Foamboard 5 mm,selbstklebend weiß

Leichtschaumplatte mit beidseitiger plastifizierter Kartonoberfläche mit weißem Polystrolschaum-Kern. Mit Feuchtigkeitssperrschicht (PP-Folie). Dies verhindert, dass Feuchtigkeit in den Karton eindringt und dieser sich verbiegt. Das Material ist leicht, einseitig selbstklebend und für den Inneneinsatz bestimmt. Mit dieser Schnellkaschierplatte kann man sauber und schnell Fotos kaschieren, Pläne kaschieren, Poster kaschieren. Unentberlich für Copyshop, Digitaldruck, Fotostudio, Werbetechnik.

FCKW frei!

Artikel-Nr.	Artikelbezeichnung	Format	VE
SW10586.1	Leichtschaumplatte 5 mm, selbstklebend weiß	210 x 297 mm, DIN A4	20 St.
SW10586.2	Leichtschaumplatte 5 mm, selbstklebend weiß	297 x 420 mm, DIN A3	20 St.
SW10586.3	Leichtschaumplatte 5 mm, selbstklebend weiß	420 x 594 mm, DIN A2	20 St.
SW10586.4	Leichtschaumplatte 5 mm, selbstklebend weiß	594 x 840 mm, DIN A1	20 St.
SW10586.5	Leichtschaumplatte 5 mm, selbstklebend weiß	200 x 300 mm	20 St.
SW10586.6	Leichtschaumplatte 5 mm, selbstklebend weiß	300 x 400 mm	20 St.
SW10586.7	Leichtschaumplatte 5 mm, selbstklebend weiß	400 x 600 mm	20 St.
SW10586.8	Leichtschaumplatte 5 mm, selbstklebend weiß	600 x 800 mm	20 St.
SW10586.9	Leichtschaumplatte 5 mm, selbstklebend weiß	500 x 700 mm	20 St.
SW10586.10	Leichtschaumplatte 5 mm, selbstklebend weiß	700 x 1000 mm	20 St.
SW10586.11	Leichtschaumplatte 5 mm, selbstklebend weiß	1000 x 1400 mm	20 St.

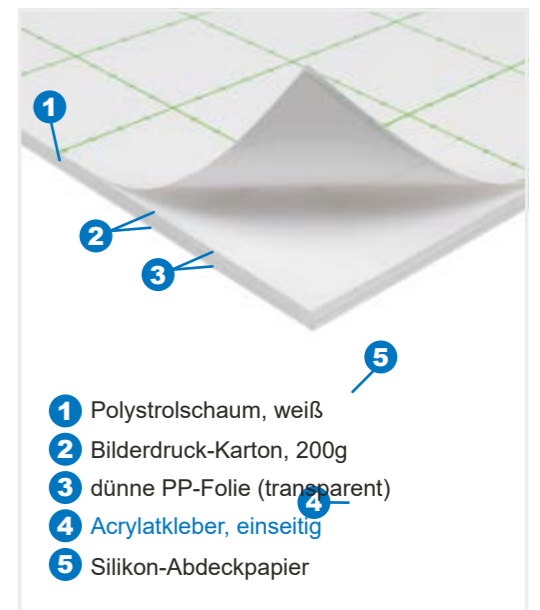

- 1 Polystrolschaum, weiß
- 2 Bilderdruck-Karton, 200g
- 3 dünne PP-Folie (transparent)
- 4 Acrylatkleber, einseitig
- 5 Silikon-Abdeckpapier

Leichtschaumplatte / Foamboard 10 mm,selbstklebend weiß

Leichtschaumplatte mit beidseitiger plastifizierter Kartonoberfläche mit weißem Polystrolschaum-Kern. Mit Feuchtigkeitssperrschicht (PP-Folie). Dies verhindert, dass Feuchtigkeit in den Karton eindringt und dieser sich verbiegt. Das Material ist leicht, einseitig selbstklebend und für den Inneneinsatz bestimmt. Mit dieser Schnellkaschierplatte kann man sauber und schnell Fotos kaschieren, Pläne kaschieren, Poster kaschieren. Unentberlich für Copyshop, Digitaldruck, Fotostudio, Werbetechnik.

FCKW frei!

Artikel-Nr.	Artikelbezeichnung	Format	VE
SW10587.1	Leichtschaumplatte 10 mm, selbstklebend weiß	210 x 297 mm, DIN A4	10 St.
SW10587.2	Leichtschaumplatte 10 mm, selbstklebend weiß	297 x 420 mm, DIN A3	10 St.
SW10587.3	Leichtschaumplatte 10 mm, selbstklebend weiß	420 x 594 mm, DIN A2	10 St.
SW10587.4	Leichtschaumplatte 10 mm, selbstklebend weiß	594 x 840 mm, DIN A1	10 St.
SW10587.5	Leichtschaumplatte 10 mm, selbstklebend weiß	200 x 300 mm	10 St.
SW10587.6	Leichtschaumplatte 10 mm, selbstklebend weiß	300 x 400 mm	10 St.
SW10587.7	Leichtschaumplatte 10 mm, selbstklebend weiß	400 x 600 mm	10 St.
SW10587.8	Leichtschaumplatte 10 mm, selbstklebend weiß	600 x 800 mm	10 St.
SW10587.9	Leichtschaumplatte 10 mm, selbstklebend weiß	500 x 700 mm	10 St.
SW10587.10	Leichtschaumplatte 10 mm, selbstklebend weiß	700 x 1000 mm	10 St.
SW10587.11	Leichtschaumplatte 10 mm, selbstklebend weiß	1000 x 1400 mm	10 St.

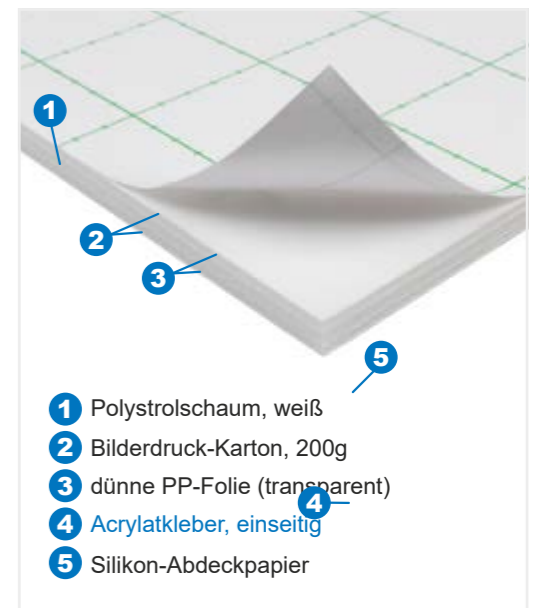

- 1 Polystrolschaum, weiß
- 2 Bilderdruck-Karton, 200g
- 3 dünne PP-Folie (transparent)
- 4 Acrylatkleber, einseitig
- 5 Silikon-Abdeckpapier

Aufziehkarton

Ein sehr formstabiler, glatter Kroma-Karton, beidseitig weiß, PH-neutral. Mit weißem Kern. Idealer Karton zum Aufziehen von Postern, Kunstdrucken, Fotos, Seidenbildern usw. Aufgrund der Kartonmaße lassen sich die gängigsten Bildformate ohne weiteren Verschnitt problemlos aufziehen.

Artikel-Nr.	Artikelbezeichnung	Format	Stärke	VE
641300	Aufziehkarton	31,6 x 43,5 cm	2 mm	25 St.
641301	Aufziehkarton	43,4 x 64,4 cm	2 mm	25 St.
641302	Aufziehkarton	53,6 x 77,6 cm	2 mm	25 St.
641303	Aufziehkarton	64,5 x 87,5 cm	2 mm	25 St.
641304	Aufziehkarton	72,7 x 100,4 cm	2 mm	25 St.
641305	Aufziehkarton	85,2 x 119,5 cm	2 mm	25 St.

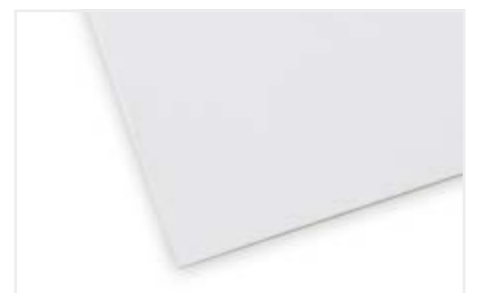

Leichtschaum-Quickaufhänger

Wird einfach von hinten in die Leichtschaumplatte eingedrückt. Die Zacken mit dem Konterstift gewährleisten einen sicheren Halt. Maße: B 15 mm, H 40 mm.



Artikel-Nr.	Artikelbezeichnung	VE
735012	Quickaufhänger	100 St.-Pck.

Leichtschaumplatten-Aufhänger, stabil

In stabiler, verzinkter Metallausführung mit beweglichem Scharnier. Maße: B 15 mm, H 47 mm.



Artikel-Nr.	Artikelbezeichnung	VE
735010	Aufhänger	10 St.-Pck.
735011	Aufhänger	100 St.-Pck.

Foamwerks Führungsschiene W3001

Aluminium eloxiertes Lineal mit Führungsnut für Foamwerks WC2001 & WC6001. Länge ca. 81cm mit cm Skala.



Artikel-Nr.	Artikelbezeichnung	VE
641146	Führungsschiene W3001	p. St.

Foamwerks Freestyle-Schneider WB6020

Durch den innovativen Schiebescchnitt ermöglicht der Schneider völlig freie Schnitte in KAPA/Leichtschaumplatten bis zu einer Stärke von 5 mm. Auslieferung erfolgt inkl. zwei Klingen im integrierten Klingenfach.



Artikel-Nr.	Artikelbezeichnung	VE
641143	Freestyle Schneider WB6020	p. St.

Foamwerks Gerade- und Schrägschneider WC6010

Schneidet sowohl 90° wie auch 45°, wenn man den Führungsblock dreht. KAPA/Leichtschaumplatten bis zu einer Stärke von 5mm stellen durch die verstellbare Schnitttiefe kein Problem dar. Der ergonomische Griff beugt einer Handermüdung vor. Auslieferung erfolgt inkl. zwei Klingen im integrierten Klingenfach.



Artikel-Nr.	Artikelbezeichnung	VE
641144	Gerade- & Schrägschneider WC6010	p. St.

Foamwerks Randschneider WC4010

Beschneidet die Ränder von KAPA/Leichtschaumplatten mit einer Stärke von 5mm. Nach dem Schnitt bleibt eine Deckschicht stehen und es kann eine andere Platte sauber angesetzt werden.



Artikel-Nr.	Artikelbezeichnung	VE
641145	Randschneider WC4010	p. St.

Foamwerks Geradeschneider WC6001

Schneidet KAPA/Leichtschaumplatten mit einer Stärke von 3-10mm im geraden Schnitt. Fünf Ersatzklingen werden im integrierten Aufbewahrungsfach mitgeliefert. Ideal zu verwenden mit der Führungsschiene WC3001.



Artikel-Nr.	Artikelbezeichnung	VE
641141	Geradeschneider WC6001	p. St.

Foamwerks V-Rinnen-Schneider WC2001

Schneidet exakte V-Rinnen in KAPA/Leichtschaumplatten mit einer Stärke von 3-10mm. In die V-Rinnen können entweder schräg angepasste Platten eingeklebt werden oder direkt eine 90° Wand gebogen werden. Setzt man mehrere V-Rinnen in geringem Abstand aneinander, kann man eine Rundung erzeugen. Bei Verwendung von nur einer Klinge wird ein perfekter 45° Schnitt erzeugt. Ideal zu verwenden mit der Führungsschiene WC3001. Auslieferung mit integriertem Klingenfach mit fünf Ersatzklingen.



Artikel-Nr.	Artikelbezeichnung	VE
641140	V-Rinnen-Schneider WC2001	p. St.

Foamwerks Lochbohrer WD8011

Bohrer zum Lochen von KAPA/Leichtschaumplatten von einer Stärke bis zu 12mm. Mitgeliefert werden drei verschiedene Bohrklingen, mit denen Löcher von 7,1mm, 12,7mm und 19,0mm Durchmesser erzeugt werden können.



Artikel-Nr.	Artikelbezeichnung	VE
641142	Lochbohrer WD8011	p. St.

Foamwerks Kreisschneider WA8001

Schneidet perfekte Kreise mit einem Durchmesser von ca. 2,5-15cm. Durch die Höhenverstellung ist der Schneider für KAPA/Leichtschaumplatten von 3-10mm Stärke geeignet. Maßskala in inch und cm. Der Zentrierstift ermöglicht genaues Zentrieren des Kreises ohne einen Einstich zu hinterlassen. Besonders einfaches Wechseln der Klinge durch die Magnethalterung. Auslieferung inkl. fünf Ersatzklingen



Artikel-Nr.	Artikelbezeichnung	VE
641000	Kreisschneider WA8001	p. St.

Vakuumthermopressen für professionelles Aufziehen, Versiegeln und Veredeln

Besser gestalten - optimal präsentieren!

Die Gesamtgestaltung eines Bildes lebt entscheidend vom fachgerechten Aufziehen, Versiegeln und Veredeln. Professionelle Präsentation ist ein wesentlicher Faktor für die Zufriedenheit des Kunden und damit ein wichtiger Impuls für mehr Umsatz.

In den PROFI LINE Vakuumthermopressen vereint sich die jahrzehntelange Erfahrung, das Know-how und die konsequent anwenderorientierte Entwicklungsarbeit auf dem Gebiet der Aufzieh- und Oberflächengestaltungssysteme.

PROFI LINE Vakuumpressen sind in folgenden Arbeitsformaten lieferbar: 75cm x 110cm, 100cm x 130cm, 110cm x 160cm, 130cm x 165cm, 130cm x 195cm, 130cm x 260cm.

Das Programm vom Profi für Profis bietet bedarfsgerechte Lösungen, die durch hohen Qualitätsstandard, effiziente Wirtschaftlichkeit und durchdachte Bedienungsfreundlichkeit überzeugen.

Preise und weiteres Informationsmaterial auf Anfrage!
Ebenso bieten wir Ihnen gerne weitere Folien und Zubehör an.



Schutzfolien für Vakuumthermopressen

ArtLamin-Folien sind einseitig mit Heiß-Klebstoff beschichtet und haben einen integrierten UV-Schutz. Die Oberflächenversiegelung verleiht Kunstdrucken, Postern, Plakaten, Fotos etc. einen wertvollen Charakter und schützt die Oberfläche der Bilder vor Verschmutzung und Beschädigungen.

Schutzfolie „ArtLamin Seidenglanz UV“ - 90°C, 75 µ, seidenglänzende Oberfläche

Artikel-Nr.	Artikelbezeichnung	Format	VE
641420	Schutzfolie „ArtLamin Seidenglanz UV“	65 cm x 25 m	p. Rolle
641421	Schutzfolie „ArtLamin Seidenglanz UV“	104 cm x 25 m	p. Rolle
641422	Schutzfolie „ArtLamin Seidenglanz UV“	130 cm x 25 m	p. Rolle

Schutzfolie „ArtLamin Seidenmatt UV“ - 90°C, 75 µ, seidenmatt Oberfläche

Artikel-Nr.	Artikelbezeichnung	Format	VE
641424	Schutzfolie „ArtLamin Seidenmatt UV“	65 cm x 25 m	p. Rolle
641425	Schutzfolie „ArtLamin Seidenmatt UV“	104 cm x 25 m	p. Rolle
641426	Schutzfolie „ArtLamin Seidenmatt UV“	130 cm x 25 m	p. Rolle

Schutzfolie „ArtLamin Matt UV“ - 90°C, 100 µ, tiefmatt Oberfläche

Artikel-Nr.	Artikelbezeichnung	Format	VE
641427	Schutzfolie „ArtLamin Matt UV“	65 cm x 25 m	p. Rolle
641428	Schutzfolie „ArtLamin Matt UV“	104 cm x 25 m	p. Rolle
641429	Schutzfolie „ArtLamin Matt UV“	130 cm x 25 m	p. Rolle

Schutzfolie „ArtLamin Leinen fein UV“ - 90°C, 125 µ, feine Leinenstruktur

Artikel-Nr.	Artikelbezeichnung	Format	VE
641431	Schutzfolie „ArtLamin Leinen fein UV“	65 cm x 25 m	p. Rolle
641432	Schutzfolie „ArtLamin Leinen fein UV“	130 cm x 25 m	p. Rolle

Schutzfolie „ArtLamin Leinen mittel UV“ - 90°C, 125 µ, mittlere Leinenstruktur

Artikel-Nr.	Artikelbezeichnung	Format	VE
641434	Schutzfolie „ArtLamin Leinen mittel UV“	65 cm x 25 m	p. Rolle
641435	Schutzfolie „ArtLamin Leinen mittel UV“	130 cm x 25 m	p. Rolle

Schutzfolie „ArtLamin Leinen grob UV“ - 90°C, 225 µ, grobe Leinenstruktur

Artikel-Nr.	Artikelbezeichnung	Format	VE
641437	Schutzfolie „ArtLamin Leinen grob UV“	65 cm x 25 m	p. Rolle
641438	Schutzfolie „ArtLamin Leinen grob UV“	130 cm x 25 m	p. Rolle

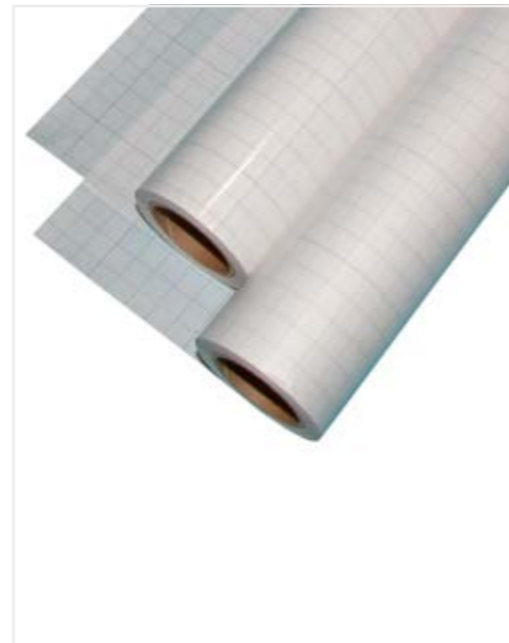

Heißklebefolie „Fix Mount Ultra“ - 77°C, 50 µ

Auf Papierträger, um einfach und rationell Bilder aufzuziehen. Ph-neutral und säurefrei.

Artikel-Nr.	Artikelbezeichnung	Format	VE
641401	Heißklebefolie „Fix Mount Ultra“	62 cm x 50 m	p. Rolle
641402	Heißklebefolie „Fix Mount Ultra“	104 cm x 50 m	p. Rolle
641403	Heißklebefolie „Fix Mount Ultra“	124 cm x 50 m	p. Rolle

Heißklebefolie „Fusion Plus“ - 90°C, 50 µ

Trägerlose Folie zum Aufziehen von Bildern auf Leinen und Trägermaterialien mit rauher Oberfläche.

Artikel-Nr.	Artikelbezeichnung	Format	VE
641406	Heißklebefolie „Fusion Plus“	62 cm x 50 m	p. Rolle
641407	Heißklebefolie „Fusion Plus“	104 cm x 25 m	p. Rolle
641408	Heißklebefolie „Fusion Plus“	124 cm x 25 m	p. Rolle

Heißklebefolie „Dry Mount Klar“ - 80°C, 50 µ

Mit transparentem Träger zum Aufziehen von Bildern auf Trägermaterialien mit rauher Oberfläche.

Artikel-Nr.	Artikelbezeichnung	Format	VE
641411	Heißklebefolie „Dry Mount Klar“	65 cm x 25 m	p. Rolle
641412	Heißklebefolie „Dry Mount Klar“	104 cm x 25 m	p. Rolle
641413	Heißklebefolie „Dry Mount Klar“	130 cm x 25 m	p. Rolle

Prägeleinen

Das wärmebeständige, formstabile Leinen wird als Prägematerial beim Veredeln verwendet und ist mit einer feinen und groben Struktur erhältlich.

Artikel-Nr.	Artikelbezeichnung	Format	VE
64.130.010	Leinen grob	130 cm breit x lfm	p. Meter

Prägekörundpapier

Das wärmebeständige, formstabile Korundpapier wird als Prägematerial beim Veredeln verwendet. Nach der Veredelung erhält man eine ansprechende, neutral wirkende Kristallstruktur, die insbesondere Portraits optimal zur Geltung bringt. Das Korundpapier hat die Körnung 120 und ist im Format 62 x 82 cm lieferbar.

Artikel-Nr.	Artikelbezeichnung	Format	VE
65.062.120	Korundpapier	62 cm x 82 cm	p. Bogen

Silikonpapier, beidseitig

Ein extra starkes mit klebstoffabweisendem Silikon beschichtetes Papier, das zum Abdecken der zu verarbeitenden Bilder und zum Schutz der Presseninnenseite gegen Verklebungen eingesetzt wird.

Artikel-Nr.	Artikelbezeichnung	Breite x Länge	VE
62.065.025	Silikonpapier, beidseitig	65 cm x 25 m	p. Rolle
62.110.025	Silikonpapier, beidseitig	110 cm x 25 m	p. Rolle
62.130.025	Silikonpapier, beidseitig	130 cm x 25 m	p. Rolle

Silikon-Trennpapier

Artikel-Nr.	Artikelbezeichnung	Breite x Länge	VE
3700691	Silikon-Trennpapier, einseitig	65 cm x 25 m	p. Rolle
3700694	Silikon-Trennpapier, einseitig	130 cm x 10 m	p. Rolle

Silikonpapier, doppelseitig

Artikel-Nr.	Artikelbezeichnung	Breite x Länge	VE
3707066	Silikonpapier, doppelseitig	127 cm x 25 m	p. Rolle

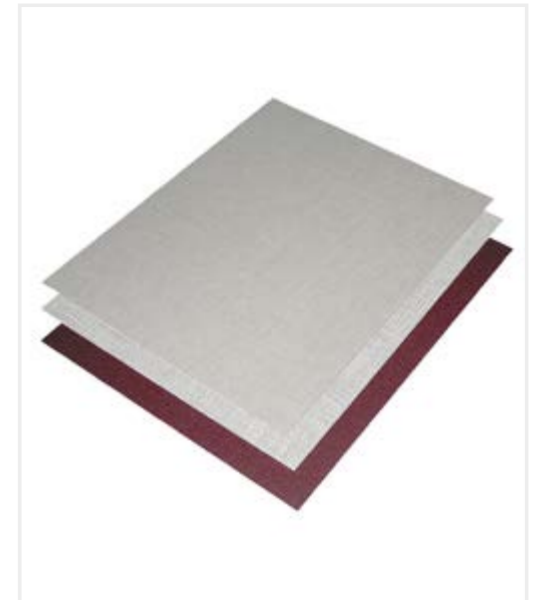

Veredelungsschaumstoff (5 mm)

Ein 5 mm dicker, wärmebeständiger Schaumstoff zum Druckausgleich bei Veredelungsarbeiten.



Artikel-Nr.	Artikelbezeichnung	Format	VE
63.130.005	Veredelungsschaumstoff (5 mm)	100 cm x 130 cm	p. Bogen
63.190.005	Veredelungsschaumstoff (5 mm)	128 cm x 190 cm	p. Bogen

Versiegelungsschaumstoff (13 mm)

Ein 13 mm dicker, wärmebeständiger Schaumstoff zum Abdecken der Versiegelungsfolie, der eine gleichmäßige Struktur ohne Lufteinschlüsse gewährleistet.



Artikel-Nr.	Artikelbezeichnung	Format	VE
63.130.013	Versiegelungsschaumstoff (13 mm)	100 cm x 130 cm	p. Bogen
63.190.013	Versiegelungsschaumstoff (13 mm)	128 cm x 190 cm	p. Bogen
63.260.013	Versiegelungsschaumstoff (13 mm)	128 cm x 260 cm	p. Bogen



04 | Reinigung & Konservierung

Reinigung & Konservierung

Um Ihre Bilder nachhaltig konservieren und vor äußeren Einflüssen bewahren zu können, finden Sie in unserem Sortiment ausgewählte Fixative, Firnisse und Lacke. Damit der ursprüngliche Zustand zudem dauerhaft erhalten bleibt, ist eine regelmäßige und sachgerechte Reinigung Ihrer ausgesuchten Stücke unabdingbar. Auch dafür finden Sie bei uns die passenden Artikel.

04 | Inhalt

Konservierung131-132

Reinigung133

Fixativ-Spray

Hochtransparenter, nicht glänzender Schutzfilm für Pastell-, Kohle-, Bleistiftzeichnungen. Dose mit umweltfreundlichem Treibgas.

Fixativ-Spray - LUKAS

Artikel-Nr.	Artikelbezeichnung	Inhalt	VE
800001	Fixativ-Spray „Lukas“	400 ml	p. St.

Fixativ-Spray - Marabu

Artikel-Nr.	Artikelbezeichnung	Inhalt	VE
800002	Fixativ-Spray „Marabu“	400 ml	p. St.



LUKAS-Gemäldefirnis

In 1 Liter-Dosen. Wird zum Schutz nach dem Reinigen des Ölgemäldes mittels Pinsel aufgetragen und ergibt einen glänzenden bzw. matten Schutzfilm.

Artikel-Nr.	Artikelbezeichnung	Inhalt	VE
800012	LUKAS-Gemäldefirnis, glänzend (Gloss)	1000 ml	p. St.
800022	LUKAS-Gemäldefirnis, matt	1000 ml	p. St.



Klarlack/Mattlack (Marabu)

Ein farbloser Lacküberzug als wasserabstoßender Schutzfilm für Zeichnungen sowie alle (Foto-) Grafischen Arbeiten. Geeignet auch für Holz, Metall, Leder, Glas u.a. Schnell trocknend.

Artikel-Nr.	Artikelbezeichnung	Inhalt	VE
800026	Klarlack, glänzend (Gloss)	300 ml	p. St.
800027	Mattlack, matt	300 ml	p. St.



Strukturpaste

Zur Bildveredelung von Kunstdrucken. Einfach in der Handhabung. Strukturpaste direkt aus der Tube auf einen festen Borstenpinsel geben und mit dem Pinsel auf dem Kunstdruck verstreichen. Hierdurch

erhält man nach dem Trocknen (ca. 24 Stunden) der Strukturpaste eine Oberfläche, die von einem „Original“-Ölgemälde kaum zu unterscheiden ist. Der Kunstdruck muß vor der Bearbeitung auf geeignetes Trägermaterial (z. B. Hartfaser) aufgezogen worden sein. UV-beständig.

Artikel-Nr.	Artikelbezeichnung	Inhalt	VE
800025	Strukturpaste	290 ml	p. St.



Gemälde cleaner „Anacrosina“

Seifige Flüssigkeit zum Entfernen des Firnis als auch des Schmutzes bei Ölgemälden. Mit einem weichen Pinsel auftragen und trocknen lassen. Danach das Bild mit einem in lauwarmen Wasser angefeuchteten Schwamm abwischen.



Artikel-Nr.	Artikelbezeichnung	Inhalt	VE
800029	Anacrosina	500 ml	p. St.

3M Cleaner Spray

Auf Limonenbasis für das effektive Reinigen von problematischen Oberflächenverunreinigungen wie Rückstände von Etiketten, Aufklebern, Klebebändern, Kleb- und Dichtstoffen sowie fettigem, öligem

Schmutz und Teerresten. Der Reiniger kann eingesetzt werden bei beschichteten, lackierten und unbeschichteten Metallen, AL- Legierungen, Edelstählen, Glas, Keramik und vielen Kunststoffen (PVC, PC, PE, PP, ABS u.a.), jedoch nicht auf Polystyrol.

Das Produkt ist Lösemittelfrei und pH-neutral.



Artikel-Nr.	Artikelbezeichnung	Inhalt	VE
796025	3M Cleaner Spray	500 ml	p. St.

Feuchte Reinigungstücher

Für Hände, Werkzeuge, Maschinen, Haushalt. Schmutzlösend bei schweren Fetten, Schmiere, Kleber, Öl, Teer, Graphit, Wachs u.v.a. Gründliche Reinigung der Hände ohne Wasser und Seife. Hautfreundlich. Ideal für Werkstatt und Haushalt. Im handlichen wiederverschließbarem Spendereimer mit 72 Abreißtüchern.



Artikel-Nr.	Artikelbezeichnung	Inhalt	VE
796016	Feuchte Reinigungstücher	72 Tücher	p. St.

Gemälde cleaner „Helios“

Auffrischungs- und Reinigungsmittel für trüb gewordene, verschmutzte Ölbilder. Wenig Helios auf ein nicht fuselndes Tuch geben und damit vorsichtig kreisend das Bild säubern. Sobald das Tuch sich färbt, sofort aufhören. Helios kann mit Terpentinöl, Citrus-Terpentin verdünnt werden. Wichtig: Wertvolle Bilder sollten unbedingt von einem Restaurator gereinigt werden.



Artikel-Nr.	Artikelbezeichnung	Inhalt	VE
800030	Helios	1000 ml	p. St.

Etikettenablöser, Herma

Zum hochwirksamen Entfernen von selbstklebenden unbeschichteten Papieretiketten auf pflanzlicher Basis.

Mit Sprühkopf. Einwirkzeit ca. 5 Minuten.



Artikel-Nr.	Artikelbezeichnung	Inhalt	VE
800062	Etikettenablöser Herma	200 ml	p. St.

Trockenreinigungsschwamm „Wishab“ weich

Zum behutsamen und beschädigungsfreien Reinigen von Verschmutzungen an (Passepartout-) Kartons, Kunstdrucken, Bildern, aber auch Ölgemälden, Seide, Papier, Dokumenten u.a. Einfach den Schwamm behutsam über die zu reinigende Oberfläche führen und die schmutzbindenden Krümel abkehren. Der Schwamm reinigt sich durch Krümelbildung selbst. **PH-neutral.**



Artikel-Nr.	Artikelbezeichnung	VE
800036	Wishab weich	p. St.

Radier-Säckchen

Ideales Trockenreinigungspulver in Leinensäckchen zum beschädigungsfreien Entfernen von Fingerabdrücken und Verschmutzungen an Passepartouts, Kunstdrucken, Fotos, glänzenden Stellen usw.



Artikel-Nr.	Artikelbezeichnung	VE
800032	Radier-Säckchen	p. St.

Zeichenbesen

Zum Entfernen von Staub, Flusen usw. von Glas, Passepartouts, Kunst- drucken, Arbeitstischen etc. Aus weichem, weißen Ziegenhaar.

Gesamtlänge 18 cm.



Artikel-Nr.	Artikelbezeichnung	VE
800055	Zeichenbesen	p. St.

Wischab-Spezial-Schwamm, weiß

Dieser Papierschwamm besteht aus einem blauen Griffkörper und darauf aufgeschäumtem weißen Reinigungsschwamm (Wirksubstanz). Das Material des Papierschwammes ist chlorfrei und schwefelarm und eignet sich daher besonders für die Reinigung von Papier, Passepartoutkarton usw.



Artikel-Nr.	Artikelbezeichnung	VE
800037	Wischab-Schwamm	p. St.

Eloxal Radierer

Zur Entfernung leichter Beschädigungen auf **matte** eloxierten Oberflächen wie z.B. Aluminium-Bilderrahmen. Wird verwendet wie ein Radiergummi und kann komplett verbraucht werden. Vor Verwendung auf der Sichtfläche empfiehlt sich ein Test an einer nicht sichtbaren Fläche.



Artikel-Nr.	Artikelbezeichnung	Größe	VE
800038	Eloxal Radierer	20 x 50 x 20 mm	p. St.

Abstäuber

Zum Entfernen von Staub, Flusen usw. von Glas, Passepartouts, Kunst- drucken, Arbeitstischen etc. Helle, reine Borsten, vulkanisiert.

Gesamtlänge 16 cm.



Artikel-Nr.	Artikelbezeichnung	VE
800056	Abstäuber	p. St.

05 | Rückrahmen & Acrylglaskaschierung

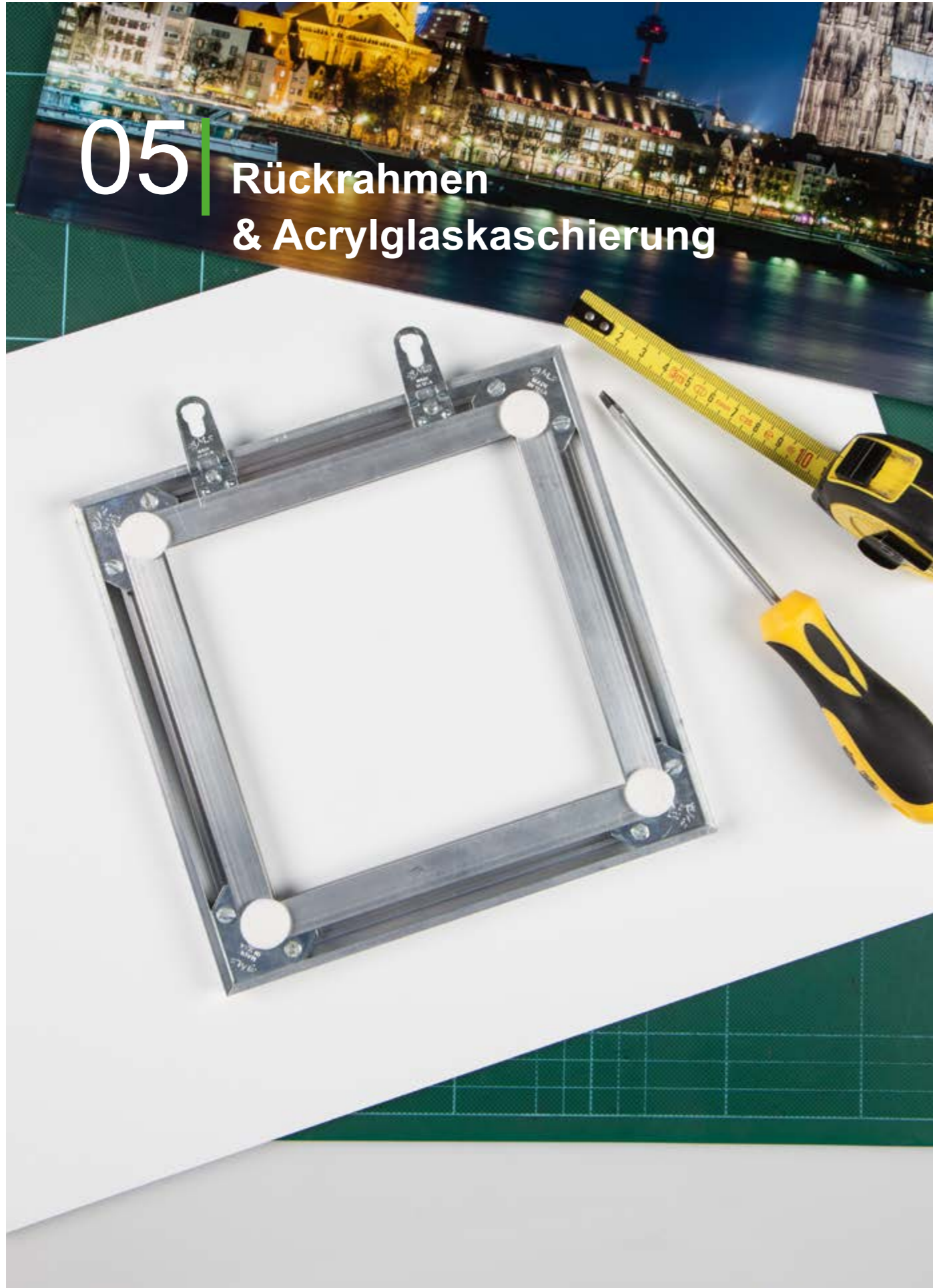

Rückrahmen & Acrylglaskaschierung

Ein Foto hinter Plexiglas zu kaschieren, ist die wohl eindruckvollste Art, Bilder zu präsentieren. Museen und Galerien auf der ganzen Welt benutzen diese Technik schon seit Jahren (bekannt unter dem Namen „Diasec®“). In dieser Kategorie bieten wir vom Fotopapier, über Produkte zur Kaschierung, bis hin zur Aufhängung durch unsere speziell entwickelten Rückrahmenprofile alles an, um ein Bild in vollem Glanz erstrahlen zu lassen.

05 | Inhalt

■ Rückrahmen	136
■ Rückrahmen & Zubehör	137
■ Acrylglaskaschierung & Zubehör	138-139
■ Laminatoren	140

Informationen zu unseren Rückrahmen

Unsere Rückrahmen bzw. Trägerrahmen aus eigener Entwicklung und Produktion bieten die ideale Lösung, um kaschierte Kunst aufzuhängen. Auf Wunsch können Sie die Trägerprofile auch in individueller Länge auf Gehrung geschnitten erhalten. Ausführliche Informationen sowie das komplette Zubehör, um einen solchen Rahmen herzustellen und anbringen zu können, finden Sie unter www.leha.de. Auf Wunsch stellen wir die Zuschnitte gegen Aufpreis mit Montageklebeband aus.



Rückrahmenprofile/Trägerrahmen

Die ideale Lösung um kaschierte Kunst aufzuhängen sind unsere Rückrahmen bzw. Aufhängerahmen. Bei größeren Formaten stabilisieren Sie das Bild und sorgen für einen „freischwebenden“ Effekt. Bei kleineren Formaten kann eine Leiste unten und oben ausreichend sein. Ausgeliefert wird das pressblanke Profil in 2m Längen. Nach dem Gehrungszuschnitt können die Zuschnitte mit unseren Oberteilen der Eckverbinder verbunden werden. Das Profil ist extra zu diesem Zweck entworfen und kann ganz einfach in der unteren Nut mittels Schrauben aufgehängt werden. Alternativ sind für die Verwendung von Bilderhaken unsere Schraubaufhänger zu verwenden. Zur Verklebung an das Exponat verwenden Sie bitte unser Montageklebeband. Hierbei sind auf die Verarbeitungshinweise zu achten. Eine Ablösbare Lösung bietet unser Klett- und Flauschband.

Rückrahmenprofil/Trägerrahmen I



Artikel-Nr.	Artikelbezeichnung	VE
100070	Rückrahmenprofil I, 26 x 10 mm	pro 2m Stange

Rückrahmenprofil / Trägerrahmen II

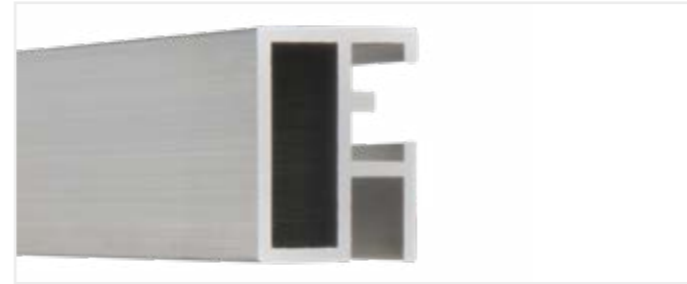

Artikel-Nr.	Artikelbezeichnung	VE
100071	Rückrahmenprofil II, 26 x 20 mm	pro 2m Stange

Eckverbinder Oberteil für 1 Rahmen

Zum Verschrauben von auf Gehrung geschnittenen Alu-Rahmenleisten. Passend zur Verbindung unserer Rückrahmenprofile. Bei den Rückrahmenprofilen ist kein Unterteil notwendig.



Artikel-Nr.	Artikelbezeichnung	VE
718350	Eckverbinder für 1 Rahmen	4 St.
718312O	Eckverbinder für 25 Rahmen	100 St.
718312OT	Eckverbinder für 250 Rahmen	1000 St.

Schraubaufhänger

Für Alu-Rahmen. Verzinkt. Einfach in Profiltrückseite des Alu-Rahmens einführen und an gewünschte Stelle festschrauben. Ideal zur Aufhängung von Rückrahmen mittels Bilderhaken.

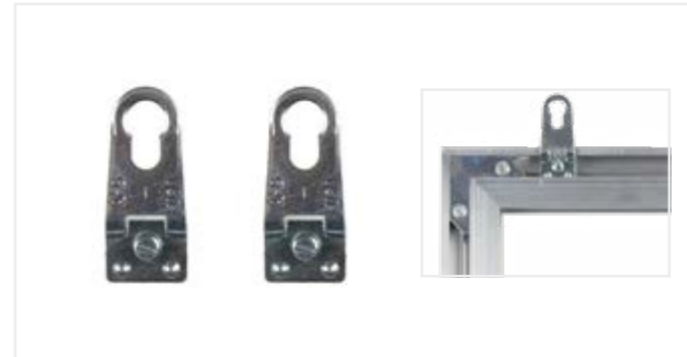

Artikel-Nr.	Artikelbezeichnung	VE
718351	Schraubaufhänger für 1 Rahmen	2 St.
718352	Schraubaufhänger für 25 Rahmen	50 St.

Filzronden

3,0 mm starke, einseitig selbstklebende Filzronden in weiß mit einem Durchmesser von 17 mm. Auf die Rahmenrückseite geklebt, dient die Filzrunde als Abstandhalter und schützt die Wand.



Artikel-Nr.	Artikelbezeichnung	VE
130042	Filzronden	100 St.-Pck.

Gummiandrückrolle

Rolle für das Aufziehen von Folien und blasenfreie Andrücken der Vorlagen. Ideal zum Festdrücken von Montageklebeband an Rückrahmenprofile. Ausgestattet mit einer besonders stabilen Walze mit Polyamidlagerung.



Artikel-Nr.	Artikelbezeichnung	VE
645201	Gummiandrückrolle, 20cm breit	p. St.
645202	Gummiandrückrolle, 15cm breit	p. St.

3M Isopropanol - Reinigungstuch für Rückrahmen

Zum Entfetten, Reinigen und Vorbereiten von Fügeteilen vor der Verklebung. Ideal für den Einsatz auf Metallen, vielen Kunststoffen und Farboberflächen. Der Reiniger ist ein Gemisch aus Isopropanol und destilliertem Wasser (99:1). Bei der Verklebung von Rückrahmen ist darauf zu achten, dass beide Klebeflächen (Rahmenseite/Plattenseite) vorher behandelt werden.

Der Reiniger ist ein Gemisch aus Isopropanol und destilliertem Wasser (99:1). Vor der Anwendung sollte die Oberfläche auf Verträglichkeit überprüft werden.

Vorteile

Optimale Haftung für das Klebeband

Produktnutzen

Prozesssicherheit
Reduzierte Nachbearbeitung

Eigenschaften

Keine Rückfettung
Verdunstet schnell und rückstandsfrei

Einsatzbereiche

Für den Einsatz auf Metallen, lackierten Oberflächen und vielen Kunststoffen
Vor der Anwendung sollte die Oberfläche auf Verträglichkeit überprüft werden
Zum Entfetten, Reinigen und Vorbereiten von Fügeteilen vor der Verklebung

Artikel-Nr.	Artikelbezeichnung	VE
100072	3M Isopropanol-Reinigungstuch	p. St.



Kletthalter für Schleifvlies

Halter mit Klettfläche für Schleifvlies.

Artikel-Nr.	Artikelbezeichnung	VE
645239	Kletthalter für Schleifvlies	p. St.



Schleifvlies für Rückrahmen

Schleifvlies zur Vorbehandlung von Rückrahmenprofilen und Aluminium Oberflächen vor Verklebung. Bitte den Schleifstaub vor Weiterverarbeitung entfernen! Ideal zu Verwenden mit unserem „Kletthalter für Schleifvlies“.

Artikel-Nr.	Artikelbezeichnung	Format	VE
645238	Schleifvlies	100 x 150 mm	p. St.



Montageklebeband für Rückrahmen, weiss

Das Montageklebeband besteht aus einem weißen geschlossenzelligen Polyolefin-Schaumstoff, der beidseitig mit einem Solvent-Reinacrylat-Haftklebstoff beschichtet ist. Abgedeckt ist das doppelseitige Montageklebeband mit einem blauen Silikonpapier. Der Solvent-Reinacrylat-Haftklebstoff garantiert eine ausgezeichnete Temperaturbeständigkeit, hohe Endfestigkeit und Resistenz gegen Weichmacher, Säuren, Laugen sowie Lösungsmittel. Er zeigt ein inertes Verhalten gegenüber den unterschiedlichsten Spiegellacken. Wegen der Vielfalt der möglichen Einflüsse können wir keine Haftung für die Verklebung übernehmen. Bitte führen Sie selbst eigene Klebetests durch!

Trägermaterial: Geschlossenzelliger Polyolefin-Schaumstoff, weiß, 1,0mm

Abdeckmaterial: Beidseitig PE-beschichteter Silikonkarton, blau, 140 g/m²

Haftklebstoff: Solvent-Reinacrylat

Anwendungsbereich: Montage von Spiegeln in der Möbelindustrie und im Sanitärbereich. Die empfohlene Klebebandfläche pro 1kg-Spiegellackgewicht beträgt mindestens 60 cm². Konstruktives Kleben auf Aluminium-, Stahl und GFK-Außenhaut bei der Fertigung von LKW-Kofferaufbauten und Containern. Befestigung von Typ- und Leistungsschildern, sowie Displays und Produktmustern in der Werbemittelindustrie. In der Haushaltsgeräte- und Elektroindustrie zur Befestigung von Blenden und Haltern. Messe und Ladenbau.

Artikel-Nr.	Artikelbezeichnung	Höhe x Breite x Länge	VE
718353	Montageklebeband, weiss	1,0 mm x 25 mm x 50 m	p. Rolle



Verarbeitungshinweis

Vor Verklebung müssen beide zu verklebende Oberflächen mit Aceton oder Isopropanol gereinigt werden. Hierzu eignet sich unser 3M Reinigungstuch (Art. 100072). Aluminium-Oberflächen sollten vor Verklebung mit einem Schleifvlies angeschliffen und dann gereinigt werden! Schutzfolie abziehen, fest andrücken, am besten mit unserer Andrückrolle und 24 Std. ruhen lassen. Nach 72 Std. 100% tige Klebekraft. Die Verklebungstemperatur sollte größer +18°C sein.

Informationen zur Kaltkaschierung

Bei unserem Verfahren wird eine dünne, hochtransparente doppelseitige Klebefolie auf das Bild geklebt. In einem zweiten Schritt wird das Bild mit Hilfe der optisch klaren Kaschierfolie an der Acrylglasplatte befestigt. Die Kaschierung auf die Alu-Verbundplatte kann mittels normaler Kalt-Kaschierfolie umgesetzt werden.

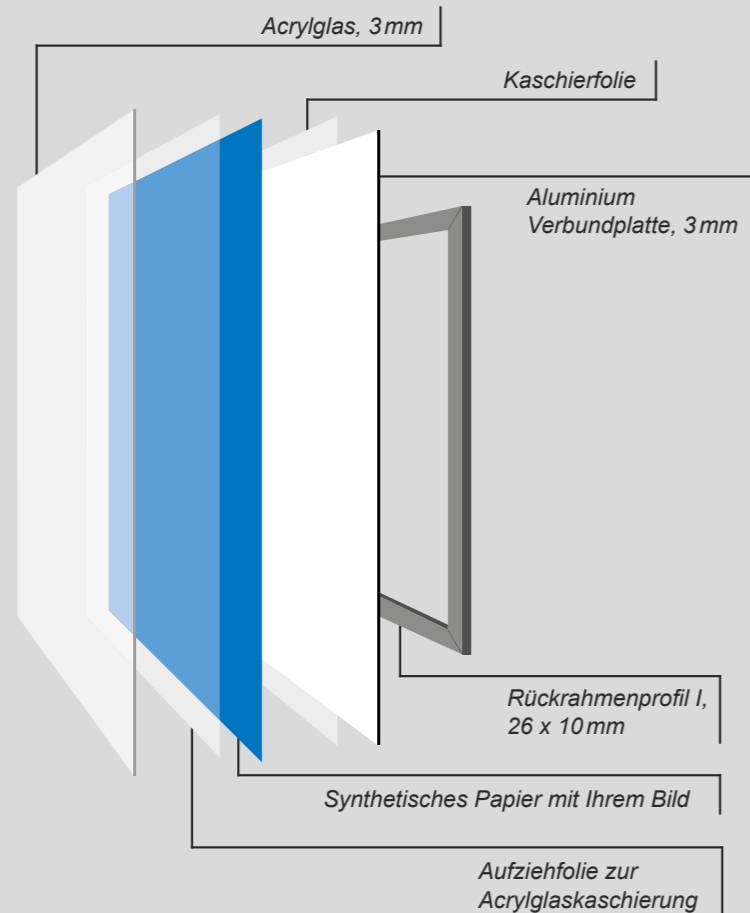

Acrylglas (XT) gezogen 3mm Sägeschnitt

Klare, hochwertige Qualität aus europäischer Produktion. Ideal zur Acrylglaskaschierung. Beidseitig mit grüner Schutzfolie abgedeckt.

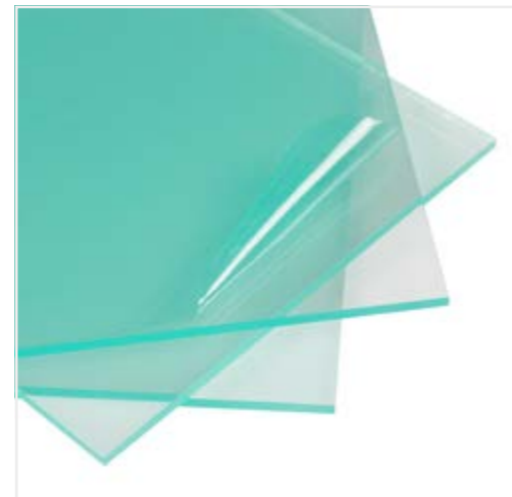

Artikel-Nr.	Artikelbezeichnung	Format	Stärke	VE
645220	Acrylglas (XT) gezogen	20 x 30 cm	3 mm	10 St.
645221	Acrylglas (XT) gezogen	30 x 40 cm	3 mm	10 St.
645222	Acrylglas (XT) gezogen	30 x 45 cm	3 mm	10 St.
645223	Acrylglas (XT) gezogen	40 x 50 cm	3 mm	10 St.
645224	Acrylglas (XT) gezogen	40 x 60 cm	3 mm	10 St.
645225	Acrylglas (XT) gezogen	50 x 60 cm	3 mm	5 St.
645226	Acrylglas (XT) gezogen	50 x 70 cm	3 mm	5 St.
645227	Acrylglas (XT) gezogen	60 x 80 cm	3 mm	5 St.

Aluminium Verbundplatte 3mm, weiß

Hochwertige Qualität aus europäischer Produktion. Beidseitig weiß, foliert. Aluminium Verbundplatte zur Gegenkaschierung von aufgezogenen Acrylbildern oder Direktkaschierung.



Artikel-Nr.	Artikelbezeichnung	Format	Stärke	VE
645230	Aluminium Verbundplatte weiß	20 x 30 cm	3 mm	10 St.
645231	Aluminium Verbundplatte weiß	30 x 40 cm	3 mm	10 St.
645232	Aluminium Verbundplatte weiß	30 x 45 cm	3 mm	10 St.
645233	Aluminium Verbundplatte weiß	40 x 50 cm	3 mm	10 St.
645234	Aluminium Verbundplatte weiß	40 x 60 cm	3 mm	10 St.
645235	Aluminium Verbundplatte weiß	50 x 60 cm	3 mm	5 St.
645236	Aluminium Verbundplatte weiß	50 x 70 cm	3 mm	5 St.
645237	Aluminium Verbundplatte weiß	60 x 80 cm	3 mm	5 St.

Synthetisches Papier, 220µm weiß-matt

Unser Synthetisches Papier wird aus Polypropylen (PP) hergestellt und lässt sich mit allen wasserbasierenden Inkjet-Großformatdruckern bedrucken (wie z.B. Epson Stylus Pro, Canon, HP). Dieses herausragende Druckmedium ist schnelltrocknend, reißfest und hat einen großen Farbraum.

Dieses Synthetische Papier ist das geeignete Medium für die anspruchsvolle Reproduktion von Photographien und Kunstdrucken. Es ist unverzichtbar für Verklebungen hinter Acryl-Glas. In der Werbetechnik wird dieses Produkt für Banner und Pop-Up-Displays verwendet.

220µm, PP-Folie, weiß matt, 3" Kern

In unserem Webshop (www.leha.de) finden Sie die „Standard“-ICC-Profil für unser Synthetisches Papier. Als Medium-Einstellung empfehlen wir „Doubleweight Matte“ bzw. „PremiumMatte“.



Artikel-Nr.	Artikelbezeichnung	Breite x Länge	VE
645244	Synthetisches Papier, 220 µ weiß-matt,	43,2 cm x 3 m (17")	p. Rolle
645245	Synthetisches Papier, 220 µ weiß-matt,	43,2 cm x 30 m (17")	p. Rolle
645246	Synthetisches Papier, 220 µ weiß-matt,	61 cm x 30 m (24")	p. Rolle
645247	Synthetisches Papier, 220 µ weiß-matt,	111,8 cm x 44 m (44")	p. Rolle

Aufziehfolie für Acrylglaskaschierung

Die Aufziehfolie für Acrylglas ist eine hochtransparente doppelseitig klebende Folie, mit der man Bilder hinter Acryl-, Plexi- oder Glasplatten klebt. Sie ist ph-neutral und alterungsbeständig und daher auch für höherwertige Fotografien geeignet. Die Folie ist beidseitig mit einem silikonisierten 36µ starken PET-Interliner geschützt und ist für den Inneneinsatz gedacht. Verarbeitungsvideo/Tutorial unter www.leha.de

Artikel-Nr.	Artikelbezeichnung	Breite x Länge	VE
645211	Aufziehfolie für Acrylglaskaschierung	61 cm x 3 m	p. Rolle
645212	Aufziehfolie für Acrylglaskaschierung	63 cm x 10 m	p. Rolle
645213	Aufziehfolie für Acrylglaskaschierung	34 cm x 25 m	p. Rolle
645214	Aufziehfolie für Acrylglaskaschierung	34 cm x 50 m	p. Rolle
645215	Aufziehfolie für Acrylglaskaschierung	52 cm x 25 m	p. Rolle
645216	Aufziehfolie für Acrylglaskaschierung	52 cm x 50 m	p. Rolle
645217	Aufziehfolie für Acrylglaskaschierung	63 cm x 25 m	p. Rolle
645218	Aufziehfolie für Acrylglaskaschierung	63 cm x 50 m	p. Rolle



Anti-Statik Reinigungsroller

Dieses Werkzeug ist zwar recht teuer in der Anschaffung, ist aber unverzichtbar bei der Verklebung von Bildern hinter Acrylglas. Auch beim Kaschieren oder Laminieren von großformatigen Bildern hat er sich sehr bewährt. Berechnen Sie einfach die Kosten von durch Staub unverkäufliche Bilder selbst. Wieviele müssten Sie retten, damit sich der Reinigungsroller bezahlt macht?

Keine Alpträume mehr durch Staub auf Bildern.

Mit diesem innovativen Anti-Statischen Reinigungsroller fangen Sie den Staub auf, ohne die gereinigte Fläche zu verkratzen oder zu beschädigen. Der Staub wird effektiv entfernt und nicht nur verteilt. Die Rolle ist aus weichem Silikon hergestellt, daher verursacht sie keine Schäden am Bild oder der Oberfläche. Den von Staub verschmutzten Reinigungsroller können Sie einfach über eine offene Klebefläche ziehen (z.B. eine Laminierfolie). Er wird dadurch gereinigt und funktioniert wieder tadellos. Stabile Ausführung mit Metallhalterung und ergonomischen Griff. Leichte Gängigkeit durch hochwertige Kugellager.



Artikel-Nr.	Artikelbezeichnung	VE
645210	Anti-Statik Reinigungsroller	p. St.

Tischlaminator 650 mm, manuell

Mit einem Walzendurchmesser von 65mm und einer Durchlasshöhe von 30mm, ist der manuelle Tischlaminator das Allroundtalent für die Kaltkaschierung. Die abriebsfreien silikonisierten Walzen sorgen für eine sehr hohe Langlebigkeit.

Eine DVD mit Verarbeitungstechniken wird mitgeliefert.



Artikel-Nr.	Artikelbezeichnung	VE
645240	Tischlaminator 650mm, manuell	p. St.

Laminator 1100mm, manuell mit Untergestell

Mit einem Walzendurchmesser von 85mm und einer Durchlasshöhe von 50mm, ist der manuelle Tischlaminator das Allroundtalent für die Kaltkaschierung. Die abriebsfreien silikonisierten Walzen sorgen für eine sehr hohe Langlebigkeit. Die Maschine ist zusammengebaut und zur Benutzung bereit. Das rollbare Untergestell liegt lose bei.

Eine DVD mit Verarbeitungstechniken wird mitgeliefert.



Artikel-Nr.	Artikelbezeichnung	VE
645241	Tischlaminator 360mm, elektrisch	p. St.

Tischlaminator 360 mm, elektrisch

Mit einem Walzendurchmesser von 65mm und einer Durchlasshöhe von 30mm, ist der manuelle Tischlaminator das Allroundtalent für die Kaltkaschierung. Die abriebsfreien silikonisierten Walzen sorgen für eine sehr hohe Langlebigkeit.



Artikel-Nr.	Artikelbezeichnung	VE
645242	Tischlaminator 360mm, elektrisch	p. St.

Tischlaminator 650 mm, elektrisch

Elektrischer Tischlaminator mit 650mm Arbeitsbreite. Dieses Kalt-Laminiergerät eignet sich besonders, um kleinere Fotos einfach und schnell zu laminieren. Es zeichnet sich durch eine robuste Bauweise, einfache Bedienung und hohe Qualität aus. Das sehr gute Preis-Leistungs-Verhältnis macht dieses Gerät interessant für den Einstieg in den Bereich Kaltaufziehen, Laminieren und Veredeln von Fotografien, Postern, Kunst und Digitaldrucken etc. Eine DVD mit Verarbeitungstechniken wird mitgeliefert.

Technische Daten

- Maximale Arbeitsbreite: 650 mm
- Maximale Durchlasshöhe: 7 mm
- Geschwindigkeit: 1,5 m / min
- Vor- und Rückwärtslauf
- Fusschalter
- Einhand-Höhenverstellung
- Fingerschutz
- Not-Aus
- Silikonisierte Walzen



Artikel-Nr.	Artikelbezeichnung	VE
645243	Tischlaminator 650mm, elektrisch	p. St.



06 | Ausbesserung & Veredelung

Ausbesserung & Veredelung

Alte Bilderrahmen haben häufig einen ganz besonderen Wert und sind durch nichts zu ersetzen. Kleine Beschädigungen an Ihren in die Jahre gekommenen Bilder- und Präsentationsrahmen sind mit den passenden Hilfsmitteln schnell behoben. Bei uns finden Sie eine große Auswahl an Ausbesserungsstiften, Wachsen und Pasten, um Ihre Rahmen wieder in neuem Glanz erstrahlen zu lassen.

06 | Inhalt

Pasten	143-144
Ausbesserungsstifte	145-148
Wachs	149-150
Zubehör	150

Treasure Gold Paste (25g)

Zum Restaurieren, Ausbessern, Veredeln von Bilderrahmenleisten u.a. Eine nicht nachdunkelnde Wachsvergoldung. Einfach mit dem Finger oder weichem Tuch auftragen. Alle Farben sind miteinander mischbar und mit Terpentin verdünnbar. Napf mit Schraubdeckelverschluss.

Artikel-Nr.	Farbe	Inhalt	VE
707200	Classic Gold (24 karätiges Gold)	25g	p. St.
707201	Renaissance (warmer, tiefer Altgoldton)	25g	p. St.
707202	Florentine (ital. Blattgoldton)	25g	p. St.
707203	White Fire (Weißgoldton)	25g	p. St.
707204	Copper (Kupferfarbton)	25g	p. St.
707205	Brass (Messingfarbton)	25g	p. St.
707206	Pewter (Zinnfarbton)	25g	p. St.
707207	Silver (Silberfarbton)	25g	p. St.

TREASURE GOLD



Liquid Leaf

Zum Restaurieren, Ausbessern, Veredeln von Bilderrahmenleisten u.a. Eine nicht nachdunkelnde Wachsvergoldung. Liquid Leaf flüssig mit Haarpinsel auftragbar. Alle Farben sind miteinander mischbar und mit Terpentin verdünnbar.

Artikel-Nr.	Farbe	Inhalt	VE
707300	Classic Gold (24 karätiges Gold)	35ml	p. St.
707301	Renaissance (warmer, tiefer Altgoldton)	35ml	p. St.
707302	Florentine (ital. Blattgoldton)	35ml	p. St.
707303	White Fire (Weißgoldton)	35ml	p. St.
707304	Copper (Kupferfarbton)	35ml	p. St.
707305	Brass (Messingfarbton)	35ml	p. St.
707306	Pewter (Zinnfarbton)	35ml	p. St.
707307	Silver (Silberfarbton)	35ml	p. St.

LIQUID LEAF



Goldpaste

Universell einsetzbare Metallpaste auf Basis von Wachs und Mineral-Terpentinöl. Zum Restaurieren, Ausbessern oder Veredeln von Rahmenleisten. Auch für Gips, Leder, Malerei geeignet. Die Paste wird mit dem Finger oder einem weichen Tuch aufgetragen und nach einer kurzen Trocknungszeit glanzpoliert. Für Detailarbeiten kann die Paste mit Spiritus oder Terpentin verflüssigt und mit einem Pinsel aufgetragen werden. Zum dauerhaften Schutz kann ein Firnis verwendet werden.

Artikel-Nr.	Farbe	Inhalt	VE
707310	Rich Gold (Sattgold)	20ml	p. St.
707311	Pure Gold (Reingold)	20ml	p. St.
707312	Ducat-, Antique Gold (Altgold)	20ml	p. St.
707313	Pale Gold (Hellgold)	20ml	p. St.
707314	Green Gold (Grüngold)	20ml	p. St.
707315	Copper (Kupfer)	20ml	p. St.
707316	Silver (Silber)	20ml	p. St.

Goldpasten-Set

Set mit allen 7 Farbtönen Goldpaste

Artikel-Nr.	Artikelbezeichnung	VE
707319	Goldpasten-Set	7 Tuben.



Holz kitt

Vielseitige Holzpaste zum Ausbessern von Holzrahmen, Verkitten von Ast und Schraublöchern, Rissen und sonstigen Fehlern jeglicher Holzarten. Zum Ausfüllen von Fugen beim Parkett, zum Modellieren, zum Abdichten von Holzbehältern, Bottichen, Booten u.v.a. Dieser Kitt verbindet sich fest mit allen Hölzern und lässt sich nach dem Erhärten beliebig Hobeln, Sägen, Nageln, Schleifen (hiernach auch Beizen, Lasieren oder Lackieren). Die Verarbeitung erfolgt mit Spachtel, Falzbein, Messer oder mit dem Finger. Die Holzflächen müssen gut gesäubert und völlig trocken sein. Alle zur Ausbesserung vorgesehenen Schadensstellen vorher mit der Spezialverdünnung gut anfeuchten! Anschließend den Holz kitt fest eindrücken bzw. auftragen. Nach völliger Trocknung mit feinem Schleifpapier sorgfältig glattschleifen und ggf. weiterbehandeln.



Artikel-Nr.	Farbe	Inhalt	VE
707701	Ahorn / Fichte (701)	110g	p. St.
707703	Kiefer (703)	110g	p. St.
707704	Esche (704)	110g	p. St.
707705	Birnbaum / Mahagoni hell (705)	110g	p. St.
707706	Buche natur (706)	110g	p. St.
707708	Erlé / Kirschbaum (708)	110g	p. St.
707709	Eiche hell (709)	110g	p. St.
707710	Eiche mittel / Nußbaum hell (710)	110g	p. St.
707711	Eiche dunkel / Nußbaum mittel (711)	110g	p. St.
707716	Mahagoni (716)	110g	p. St.
707724	Nußbaum dunkel / Palisander (724)	110g	p. St.
707725	Weiß (725)	110g	p. St.



Spezialverdünnung

Spezialverdünnung zur Vorbehandlung von Schadensstellen.

Die zur Ausbesserung vorgesehenen Schadensstellen sollten mittels Spezialverdünnung gut angefeuchtet werden, bevor der Holz kitt aufgetragen wird.

Artikel-Nr.	Artikelbezeichnung	Inhalt	VE
707700	Spezialverdünnung	100ml	p. St.



Artikel-Nr.	Farbe
S112	Cream
S114	Brown Grey
S116	Walnut
S118	Yellow Ochre
S152	Barium Yellow
S154	Canaria Yellow
S156	Pastell Yellow
S158	Yellow
S160	Olive Yellow
S162	Dark Yellow
S164	Lemon Yellow
S166	Melon Yellow
S168	Sunflower
S170	Deep Yellow
S172	Marigold
S202	Salmon Pink
S206	Rose Beige
S210	Potato Brown
S212	Terracotta
S214	French Vermillion

Artikel-Nr.	Farbe
S216	Orange
S300	Pastel Peach
S304	Barely Beige
S306	Powder Pink
S312	Fruit Pink
S314	Pale Pink
S316	Pastel Rose
S350	Coral Pink
S352	Scarlet
S354	Vivid Red
S356	Cherry Pink
S358	Coral Red
S360	Vermillion
S362	Carmine
S364	Deep Red
S366	Rose Red
S368	Geranium
S370	Old Red
S372	Wine Red
S414	Dark Violet Lt.

Artikel-Nr.	Farbe
S416	Pale Blue Violet
S420	Pastel Pink
S426	Pastel Violet
S428	Lavender
S450	Pale Purple
S452	Rose Pink
S454	Cerise
S456	Vivid Pink
S458	Vivid Redish Purp
S460	Azalea Purple
S462	Vivid Purple
S464	Light Violet
S466	Deep Violet
S510	Sky Blue
S512	Marine Blue
S514	Pastel Blue
S516	Baby Blue
S518	Cerulean Blue
S522	Prussian Blue
S550	Brilliant Blue

stylefile marker brush Retuschierstift

Der stylefile marker brush ist ein hochwertiger Zeichenstift auf Alkoholbasis. Ausgestattet mit einer breiten Schrägkeilspitze, sowie einer feinen Pinselspitze, eignet er sich zum Retuschieren von Gehrungsschnitten, Ausbessern leichter Kratzer am Rahmen usw. Zudem kommt er in den Bereichen Illustration, Architektur, Mode, Kunst und Design zum Einsatz.

Die Brushspitze bietet Flexibilität mit variablen Strichbreiten von ca. 1 bis 6 mm. Durch die präzise Linienführung eignet sich die Pinselspitze bestens für Details. Die Keilspitze dagegen wird bevorzugt für großflächige Kolorationen eingesetzt.

Der Stylefile Marker ist in 124 Farben erhältlich, die sorgfältig aufeinander abgestimmt sind. Seine farbigen Kappen, sowie die Spitzenmarkierungen ermöglichen eine schnelle und übersichtliche Handhabung.

- Stift auf Alkoholbasis
- durch Keil- und Brushspitze für Details und zum großflächigen Kolorieren geeignet
- beständiger Farbfluss und satte Farben
- ergonomisches Design mit Farbmarkierung an den Kappen
- in 124 Farben erhältlich, als Einzelmarker und in Sets
- sehr gutes Preis-Leistungsverhältnis

Artikel-Nr.	Farbe	Artikel-Nr.	Farbe
S552	Cobalt Blue	S668	Bronze Green
S554	Napoleon Blue	S670	Pale Green
S556	Ultramarine	S672	Grass Green
S558	Royal Blue	S800	Burnt Sienna
S560	Indian Blue	S802	Bronze
S562	Ice Blue	S804	Chocolate
S600	Turquoise Blue	S806	Chestnut Brown
S602	Dark Green	S808	Mahogany
S604	Forest Green	S810	Brick Brown
S606	Turquoise Green Lt.	S812	Raw Umber
S608	Mint Green Lt.	S814	Burnt Orange
S610	Peacock Green	S816	Natural Oak
S632	Deep Olive Grn.	SCG0	Cool Grey 0
S640	Mint Green	SCG1	Cool Grey 1
S642	Emerald Green	SCG2	Cool Grey 2
S644	Viridian	SCG3	Cool Grey 3
S646	Turquoise Green	SCG4	Cool Grey 4
S648	Deep Green	SCG5	Cool Grey 5
S652	Vivid Green	SCG6	Cool Grey 6
S666	Yellow Green	SCG7	Cool Grey 7

Artikel-Nr.	Farbe
SCG8	Cool Grey 8
SCG9	Cool Grey 9
SNG0	Neutral Grey 0
SNG1	Neutral Grey 1
SNG2	Neutral Grey 2
SNG3	Neutral Grey 3
SNG4	Neutral Grey 4
SNG5	Neutral Grey 5
SNG6	Neutral Grey 6
SNG7	Neutral Grey 7
SNG8	Neutral Grey 8
SNG9	Neutral Grey 9
SWG0	Warm Grey 0
SWG1	Warm Grey 1
SWG2	Warm Grey 2
SWG3	Warm Grey 3
SWG4	Warm Grey 4
SWG5	Warm Grey 5
SWG6	Warm Grey 6
SWG7	Warm Grey 7
SWG8	Warm Grey 8
SWG9	Warm Grey 9

Artikel-Nr.	Farbe
S000	Colorless Blender
S900	Black



Artikel-Nr.	Artikelbezeichnung	VE
635230	Main Set A 72 Stifte	p. St.



Artikel-Nr.	Artikelbezeichnung	VE
S12MA	Main Set A 12 Stifte	p. St.



Artikel-Nr.	Artikelbezeichnung	VE
S12MB	Main Set B 12 Stifte	p. St.



Artikel-Nr.	Artikelbezeichnung	VE
S12MC	Main Set C 12 Stifte	p. St.



Artikel-Nr.	Artikelbezeichnung	VE
S12CG	Cool Grey Set 12 Stifte	p. St.



Artikel-Nr.	Artikelbezeichnung	VE
S12NG	Neutral Grey Set 12 Stifte	p. St.



Artikel-Nr.	Artikelbezeichnung	VE
S12WG	Warm Grey Set 12 Stifte	p. St.

Stabilo Farbretuschierstift

Zum Ausbessern leichter Beschädigungen, Kratzern usw. der Rahmen und Retuschieren der Gehrungsschnitte. Die hochlichtechten Farben sind mit Wasser wie Aquarellfarben voll vermalbar und untereinander mischbar. Stifte mit 10 mm dicker und 8 cm langer Mine. Vor Anwendung sollte der Stift leicht angefeuchtet werden. **VE: pro Stift**

Artikel-Nr.	Farbe	Artikel-Nr.	Farbe
48100	weiß	48425	mittelblau
48205	gelb	48450	cyanblau
48220	gelborange	48470	türkis
48310	karmिनrot	48533	dunkelgrün
48334	pink	48570	hellgrün
48355	fleischorange	48630	gebrannt umbra
48370	erika	48750	schwarz
48385	violett	48805	silber
48405	ultramarinblau	48810	gold



Ausbesserungsstifte

Flüssige, hoch lichtechte Stifte zum Ausbessern von rohen, gebeizten oder lackierten Holzoberflächen, Retuschieren der Gehrungen, Möbeln etc.

VE: pro Stift

Artikel-Nr.	Farbe	Artikel-Nr.	Farbe
708506	Rüster hell	708561	Eiche hell
708509	Rüster	708517	Eiche mittel
708510	Kirschbaum hell	708564	Nußbaum hell
708572	Kirschbaum	708566	Nußbaum mittel
708545	Kirschbaum natur/Erle	708568	Eiche rustikal (P-43)
708543	Schweiz. Birnbaum	708586	Nußbaum dunkel
708533	Buche natur	708560	Mahagoni braun
708555	Birnbaum braun	708581	Mahagoni rötlich
708557	Birnbaum rötlich	708571	Teak
708592	Nußbaum natur	708574	Macoré
708585	Nußbaum rötlich	708499	Ahorn, Birke, Esche
708540	Palisander dunkel	708600	Schwarz



Farbkarte für Ausbesserungsstifte



Rahmenwachs

Zum Ausbessern von Rahmen, Leisten, Eindrücken durch Spannkammern usw. Einfach weichkneten oder mit einem Fön erwärmen und mit Hilfe eines Falzbeines in die schadhafte Stelle eindrücken. Die ausgebesserten Stellen sind lichtdicht und können mit Holzlacken oder Mattierungen überzogen werden.

Stangen à ca. 15 g.

VE: pro Stange



Artikel-Nr.	Bezeichnung	Farbe
707504	Abachi	
707567	Afrikanischer Birnbaum	
707502	Ahorn	
707580	Anthrazit	
707503	Beige	
707507	Birke P2	
707547	Birnbaum hell	
707555	Birnbaum braun	
707557	Birnbaum rötlich	
707597	Blaugrün	
707535	Braungrau	
707511	Buche mittel	
707519	Buche dunkel	
707533	Buche natur	
707595	Dunkelrot	
707516	Eiche grün	
707517	Eiche mittel	
707508	Eiche natur	
707561	Eiche hell	
707563	Eiche oliv	
707542	Gelbbraun	
707594	Goldocker	
707523	Hellgrau	
707596	Hellrot	
707577	Kaffeebraun	
707569	Kauk. Nußbaum dunkel	

Artikel-Nr.	Bezeichnung	Farbe
707505	Kiefer rötlich	
707510	Kirschbaum hell	
707545	Kirschbaum natur	
707515	Kirschbaum dunkel	
707541	Kirschbaum rötlich	
707572	Kirschbaum P18	
707513	Limba hell	
707520	Mansonia	
707574	Macoré	
707583	Mahagoni	
707560	Mahagoni braun	
707556	Mahagoni mittel	
707554	Mahagoni dunkel	
707581	Mahagoni rötlich	
707525	Mittelgrau	
707570	Mooreiche	
707562	Nußbaum	
707564	Nußbaum hell	
707566	Nußbaum mittel P10	
707575	Nußbaum mittel II	
707586	Nußbaum dunkel	
707592	Nußbaum natur	
707585	Nußbaum rötlich	
707538	Olivgrün	
707531	Oliv hell	
707559	Palisander braun	

Artikel-Nr.	Bezeichnung	Farbe
707540	Palisander dunkel	
707582	Palisander rotbraun	
707573	Rehbraun	
707551	Rosenholz hell	
707558	Rosenholz dunkel	
707509	Rüster	
707506	Rüster hell	
707546	Rüster dunkel	
707522	Sandgrau hell	
707526	Sandgrau mittel	
707524	Silbergrau	
707544	Sapeli	
707553	Sipo Mahagoni	
707587	Schwarzbraun I	
707543	Schweizer Birnbaum	
707600	Schwarz	
707571	Teak	
707598	Tiefblau	
707501	Vogel- augenahorn	
707591	Weiß	
707578	Wenge	
707521	Wimmerahorn	
707593	Zitronengelb	

Rahmenwachs-Set Serie 530, braun

Schachtel mit insgesamt 40 verschiedenen Holzttönen. (Brauntöne incl. Weiß und Schwarz)
in Stangen à ca. 7 g.



Artikel-Nr.	Ausführung	VE
707110	Rahmenwachs-Set Serie 530	p. Set

Rahmenwachs-Set Serie 550, weiß/grau

Schachtel mit 5 Weißttönen (Reinweiß RAL 9010 , Perlweiß RAL 1013 , Cremeweiß RAL 9001 , Verkehrsweiß RAL 9016 , Hellweiß) und 5 Grautönen (Grauweiß RAL 9002 , Lichtgrau RAL 7035 , Achatgrau RAL 7038 , Fenstergrau RAL 7040 , Blaugrau RAL 7031).



Artikel-Nr.	Ausführung	VE
707115	Rahmenwachs-Set Serie 550	p. Set

Trend-Sortiment Holzttöne (Weichwachs)

Weichwachsstangen à ca. 15 g mit insgesamt 20 aktuellen Holzttönen (incl. weiß) zum Ausbessern von Holzrahmen u.v.a.



Artikel-Nr.	Ausführung	VE
707080	Trend-Sortiment Holzttöne	p. Set

Falzbein

Aus echtem Knochen. Zum Verarbeiten von Rahmenwachs.



Artikel-Nr.	Ausführung	VE
707100	Falzbein	p. St.

Anspitzer für Stabilo Farbretuschierstifte



Artikel-Nr.	Ausführung	VE
705000	Anspitzer	p. St.

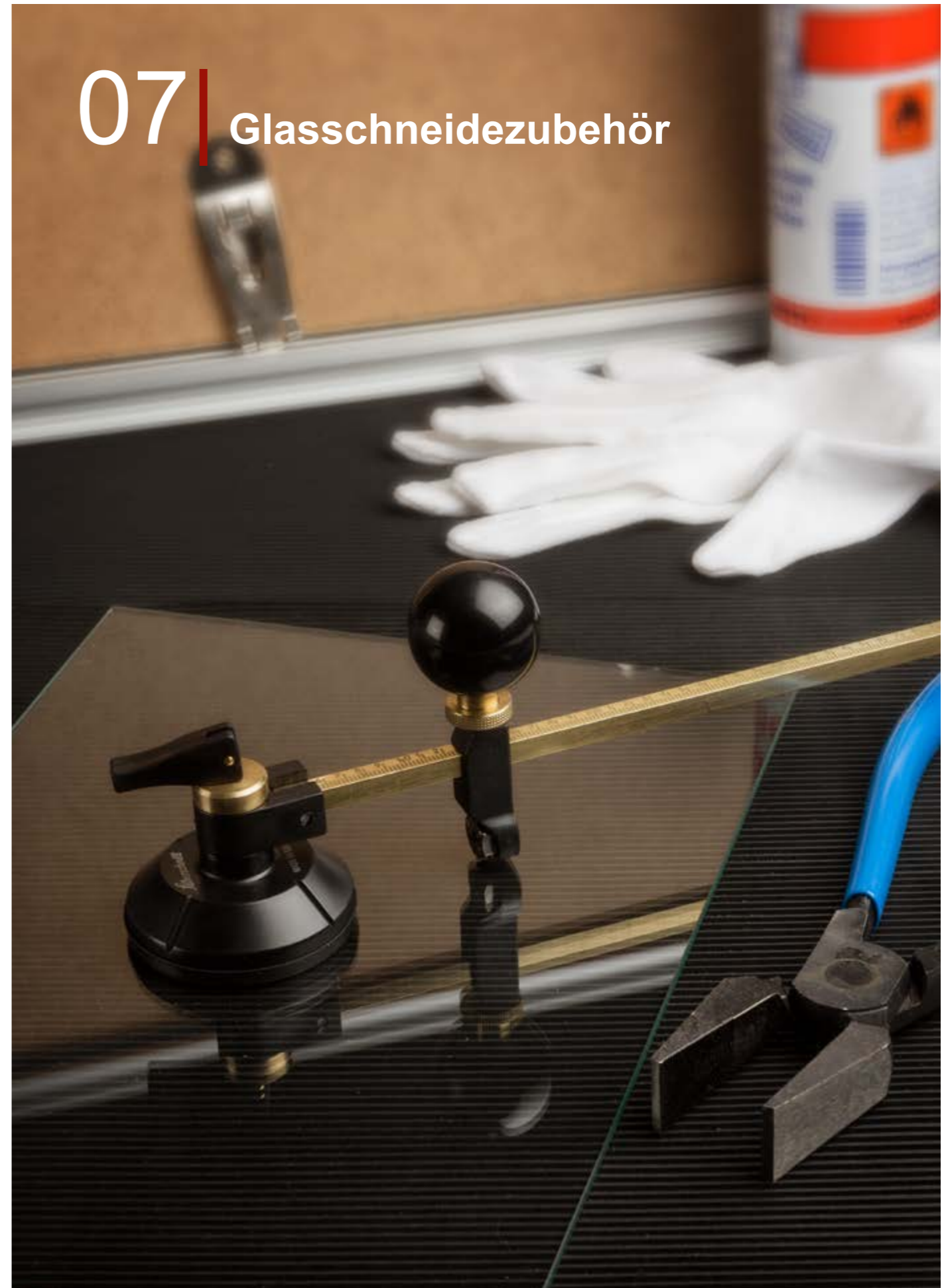

07 | Glasschneidezubehör

Glasschneidezubehör

Damit Sie Ihre Bilder ansprechend präsentieren können, finden Sie bei uns alle Hilfsmittel, die für das Zuschneiden Ihrer Passepartouts benötigt werden. Neben professionellen Schneidemaschinen bieten wir Ihnen eine umfassende Auswahl an Messern, Scheren und Ersatzklingen an. So haben Sie für jeden Zweck das passende Werkzeug zur Hand. Zusätzlich finden Sie das geeignete Zubehör, wie Mess- und Markierungswerkzeuge, Schneidunterlagen, sowie Dekorationsmittel zur Veredelung Ihrer Passepartouts bei uns.

07 | Inhalt

■ Glasschneider & Zubehör	153-155
■ Glasschneide Zubehör & Werkzeug	156-157
■ Scheibenheber	157-158
■ Spiegelbefestigung	159-162
■ Glasschneide-Zubehör	163-164

Glasschneider Silberschnitt 100.0

Mit flachem Holzgriff und verstärktem, vernickeltem Kopfteil. Die vernickelte Rosette ist mit 6 austauschbaren Stahlrädchen bestückt, welche Glas von 3 – 6 mm Dicke schneiden. Länge: 130 mm.

Artikel-Nr.	Artikelbezeichnung	VE
795000	Glasschneider Silberschnitt 100.0	p. St.



Ersatzrädchen 102.1 - 12 Stück

Passend für Glasschneider „Silberschnitt“.

Artikel-Nr.	Artikelbezeichnung	VE
795003	Ersatzrädchen 102.1	12 St.-Pck.

Super Hartmetall-Glasschneider C-2000

Mit einer Schneidleistung von ca. 10.000 m. Metallteile vernickelt. Ein diamantgeschliffenes Rädchen aus Hartmetall schneidet Glas von 2 – 10 mm Dicke.

Artikel-Nr.	Artikelbezeichnung	VE
795012	Hartmetall-Glasschneider	p. St.



Ersatzrädchen Hartmetall 135°

Ersatzrädchen für Glasschneider.

Artikel-Nr.	Artikelbezeichnung	VE
795013	Ersatzrädchen Hartmetall 135°	p. St.

Toyo-Ölglasschneider, breit

Bewährter Profi-Ölglasschneider. Ein Öltank im Griff und eine auf Druck reagierende Steuerung bewirken, dass eine dosierte Ölmenge auf das Schneidrädchen aus Hartmetall gelangt. Diese permanente Schmierung beim Schneiden erleichtert den Zuschnitt auch von harten und dicken Gläsern und garantiert eine lange Lebensdauer des HM-Rädchen.

Artikel-Nr.	Artikelbezeichnung	VE
795105	Toyo-Ölglasschneider, breit	p. St.



Ersatzschneidkopf Toyo

Passend für Toyo-Ölglasschneider.

Artikel-Nr.	Artikelbezeichnung	VE
795106	Ersatzschneidkopf Toyo, breit	p. St.

Toyo-Ölglasschneider, schmal

Wie „Toyo-Ölglasschneider, breit“, jedoch mit schmalen Schneidkopf

Artikel-Nr.	Artikelbezeichnung	VE
795107	Toyo-Ölglasschneider, schmal	p. St.



Ersatzschneidkopf Toyo

Passend für Toyo-Ölglasschneider.

Artikel-Nr.	Artikelbezeichnung	VE
795108	Ersatzschneidkopf Toyo, schmal	p. St.

Toyo-Ölglaschneider (Klar)

Stabiler Schneider mit geriffeltem Griff aus Metall und schmalen Schneidkopf. Mit durchsichtigem „Kunststofftank“, der eine Kontrolle des vorhandenen Schneidöls ermöglicht.

Artikel-Nr.	Artikelbezeichnung	VE
795109	Toyo-Ölglaschneider, breit (Klar)	p. St.
795111	Toyo-Ölglaschneider, schmal (Klar)	p. St.

Ersatzschneidkopf Toyo

Passend für Toyo-Ölglaschneider.

Artikel-Nr.	Artikelbezeichnung	VE
795106	Ersatzschneidkopf Toyo, breit	p. St.
795108	Ersatzschneidkopf Toyo, schmal	p. St.

Öl-Glasschneider „Silberschnitt 5000.0“, breit

Original TOPLIFE Qualität zu einem besonders guten Preis/Leistungsverhältnis. Messinggriff mit Fingermulde, breite Kopfplatte.

Linealabstand 2,5 mm, Schneidewinkel 138°.

Artikel-Nr.	Artikelbezeichnung	VE
4000.0	Öl-Glasschneider Silberschnitt 5000.0	p. St.

Silberschnitt 5000.0 Ersatzschneidkopf, breit

Ersatzschneidkopf für Silberschnitt 5000.0.

Artikel-Nr.	Artikelbezeichnung	VE
4010.0	Ersatzschneidkopf, breit	p. St.

Öl-Glasschneider „Silberschnitt 4000.1“, schmal

Original TOPLIFE Qualität zu einem besonders guten Preis / Leistungsverhältnis. Messinggriff mit Fingermulde, breite Kopfplatte.

30° drehbar, Linealabstand 2,5 mm, Schneidewinkel 138°.

Artikel-Nr.	Artikelbezeichnung	VE
4000.1	Öl-Glasschneider Silberschnitt 4000.1	p. St.

Silberschnitt 5000.0 Ersatzschneidkopf, schmal

Ersatzschneidkopf für Silberschnitt 5000.0.

Artikel-Nr.	Artikelbezeichnung	VE
4010.1	Ersatzschneidkopf, schmal	p. St.

Schneidöl

In 50 ml-Fläschchen. Für alle Glasschneider geeignet. Ein auch im Haushalt vielseitig verwendbares Spezialöl, u.a. für die Pflege und Konservierung von Maschinen und Werkzeugen, für Türschlösser,

Fahrräder, Gartengeräte und sogar zur Waffen- und Lederpflege geeignet.

Artikel-Nr.	Artikelbezeichnung	Inhalt	VE
795115	Schneidöl (50 ml)	50 ml	p. St.

SILBERSCHNITT-Rundschnneider mit 6 Stahlrädchen

Rädchen und Rosette einfach auswechselbar. Schneidewinkel 30°.

Weitere Ausführungen und Größen auf Anfrage lieferbar.

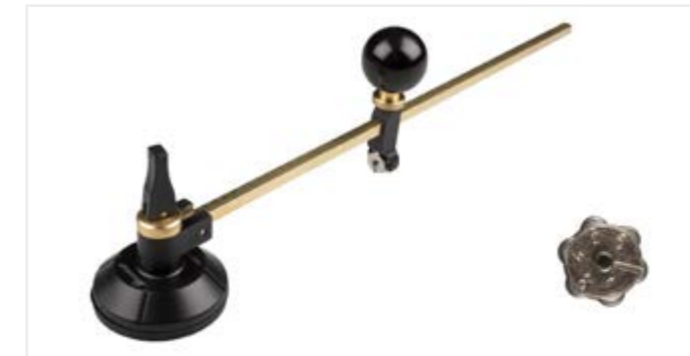

Artikel-Nr.	Artikelbezeichnung	Größe	VE
510.0	Rundschnneider	40 cm	p. St.
511.0	Rundschnneider	60 cm	p. St.
513.0	Rundschnneider	100 cm	p. St.
101.0	Ersatzrosette	-	12 St.-Pck.

Glaserwinkel (mit Strebe)

Mit stabilisierender Strebe.

Weitere Längen auf Anfrage lieferbar.



Artikel-Nr.	Artikelbezeichnung	Größe	VE
795340	Glaserwinkel	60 cm	p. St.
795342	Glaserwinkel	105 cm	p. St.
795344	Glaserwinkel	150 cm	p. St.

Gummi-, Riefenmatte

Schwarze, rutschfeste Gummimatte mit Riefen für Arbeitsflächen. Glasreste, Krümel o.a., die zwischen die Riefen fallen, können leicht weggebürstet werden. **Bei Bestellung bitte gewünschte Länge angeben!**



Artikel-Nr.	Artikelbezeichnung	Breite	Stärke	VE
796030	Riefenmatte	100 cm	3 mm	p. Meter

Glaserwinkel (ohne Strebe)

Mit durchsichtiger Anlegekante.

Weitere Längen auf Anfrage lieferbar.



Artikel-Nr.	Artikelbezeichnung	Größe	VE
795306	Glaserwinkel	60 cm	p. St.
795310	Glaserwinkel	105 cm	p. St.
795315	Glaserwinkel	150 cm	p. St.

Diamant-Schleifschwamm

Zum trockenen oder nassen Schleifen und Entschärfen der Glaskanten.

Größe: ca. 100 x 57 mm.



Artikel-Nr.	Artikelbezeichnung	Größe	VE
795356	Diamant-Schleifschwamm	100 x 57 mm	p. St.

Filztuch

Für Glaszuschneditische. Aus schwarzem, hochwertigem Nadelfilz in einer Stärke von ca. 3 mm. Zum Aufspannen eignet sich unser Sprühkleber 77. **Bitte immer gewünschte Länge angeben!**



Artikel-Nr.	Artikelbezeichnung	Breite	VE
795160	Filztuch	200 cm	p. Meter

Glasreinigungs-Unterlage

Ausziehbare Unterlage aus PVC zum staubfreien Auflegen und somit problemlosen Reinigen von Glasscheiben. Einfach die Glasscheibe auf die ausziehbare, mit rutschfesten Gummipoppen versehene Unterlage auflegen und die Scheibe kann ohne festzuhalten gereinigt werden. Nach Gebrauch ist die Unterlage leicht zusammenklappbar und somit platzsparend zu lagern.



Artikel-Nr.	Artikelbezeichnung	Größe	VE
796015	Glasreinigungsunterlage	45 x 70 cm	p. St.
796011	Glasreinigungsunterlage	60 x 90 cm	p. St.
796012	Glasreinigungsunterlage	80 x 110 cm	p. St.

Glasbrechzange „Standard“

180 mm lang, Backenbreite 24 mm, Kunststoffüberzogener Griff. Für Glasdicke bis zu 10 mm.



Artikel-Nr.	Artikelbezeichnung	Länge	VE
795126	Glasbrechzange Standard	180 mm	p. St.

Glasbrechzange „Stabil“

200 mm lang, Backenbreite 20 mm, Kunststoffüberzogener Griff. Für Glasdicke bis zu 12 mm.



Artikel-Nr.	Artikelbezeichnung	Länge	VE
795123	Glasbrechzange Stabil	200 mm	p. St.

Glaskröselzange

160 mm lang, Backenbreite 9 mm. Mit speziell gebogener Spitze. Zum Abbrechen kleiner Glasstücke.



Artikel-Nr.	Artikelbezeichnung	Länge	VE
795125	Glaskröselzange	160 mm	p. St.

Glaserhammer

Mit Feder und geschliffenen Bahnen.



Artikel-Nr.	Artikelbezeichnung	Gewicht	VE
780005	Glaserhammer	170 g	p. St.

Glasschaber „Semi“

Mit großem, abgerundeten Kunststoffgriff, der ein angenehmes Arbeiten ohne Druckstellen ermöglicht. Die mitgelieferte rote Schutzkappe sorgt für die notwendige Sicherheit beim Lagern. Zum Reinigen von Fensterscheiben, Ceran-Feldern, glatten Flächen u.a.

Artikel-Nr.	Artikelbezeichnung	VE
795128	Glasschaber „Semi“	p. St.



Glasschaber Ersatzklingen Nr. 44, 5 St.-Pck.

Ersatzklingen für Glasschaber „Semi“.

Artikel-Nr.	Artikelbezeichnung	VE
795129	Ersatzklingen Nr. 44	5 St.-Pck.

Glasschaber „Profi“

Glasschaber zum Entfernen von Papier-, Farb-, Lackresten auf Glasscheiben. In stabiler Gussausführung mit rutschfestem Griff und Klinsen-Sicherungsstellung.

Artikel-Nr.	Artikelbezeichnung	VE
795130	Glasschaber „Profi“	p. St.



Glasschaber Ersatzklingen Nr. 96, 10 St.-Pck.

Ersatzklingen für Glasschaber „Profi“

Artikel-Nr.	Artikelbezeichnung	VE
795131	Ersatzklingen Nr. 96	10 St.-Pck.

Doppelhandrutscher

Glaskantenschleifer mit 2 Walzen. Die Glasschnittkanten werden mit dem Doppelhandrutscher in einem Zug sofort entschärft.

Artikel-Nr.	Artikelbezeichnung	VE
795350	Doppelhandrutscher	p. St.



Ersatzschleifsteine (Satz)

Passend für Doppelhandrutscher.

Artikel-Nr.	Artikelbezeichnung	VE
795351	Ersatzschleifsteine	p. Satz

Scheibenheber 1-teilig

Aus Kunststoff. Mit Schnell-Lösehebel und somit einfach mit einer Hand zu bedienen. Ideal zum Herausnehmen von Glasscheiben aus Bilderrahmen, zum Tragen von Fensterscheiben, Fliesen! Saugscheibe 120 mm Ø.

Artikel-Nr.	Artikelbezeichnung	VE
795148	Scheibenheber 1-teilig	p. St.



Saug-, Scheibenheber Aluminium

Für den sicheren Transport von Glas, Spanplatten, Blechen, Fliesen und anderen Produkten mit glatten, gasdichten Oberflächen. Mit hohem Griffraum zum bequemen Tragen. Saugscheiben 120 mm Ø.



Artikel-Nr.	Artikelbezeichnung	Tragfähigkeit	VE
795150	2-teilig	ca. 60 kg	p. St.
795151	3-teilig	ca. 100 kg	p. St.

VERIBOR „blue line“ Saugheber

Die Kombination von fortschrittlichen, leistungsfähigen Materialien und die hohe Festigkeit von Aluminium in Verbindung mit einem ergonomischen, benutzerfreundlichen Bedienelement aus Kunststoff zeichnet die VERIBOR „blue line“ Sauger aus. Geeignet für alle Materialien mit planen und gasdichten Oberflächen wie Glas, Kunststoff, Metall, beschichtetes Holz, Marmor etc. Das Vakuum wird durch Umliegen der Kipphebel erzeugt. Der Sauger muss mit entspannter Gummischeibe (bei allen Modellen Ø 120 mm) fest auf die anzusaugende Oberfläche gedrückt werden. Beim Umliegen des Kipphebels muss deutlich der Widerstand der Unterdruckerzeugung spürbar sein. Ergonomisch verbesserte Griffschalen sorgen für optimalen Tragekomfort.

VERIBOR „blue line“ Saugheber, 2-Kopf-Längsgriff

Sauger für diverse Lasten. TÜV geprüft und zertifiziert mit GS-Zeichen. Ausgerüstet mit zusätzlicher **Dichtlippe (60242BL)** auch für leicht gewölbte oder strukturierte Oberflächen.

Saugscheibe: Ø 120 mm.

Ersatzgummis 120mm Ø auf Anfrage lieferbar.



Artikel-Nr.	Artikelbezeichnung	Tragfähigkeit	VE
6024BL	2-Kopf-Längsgriff	60 kg	

VERIBOR „blue line“ Saugheber, 2-Kopf-Längsgriff

Sauger für diverse Lasten. TÜV geprüft und zertifiziert mit GS-Zeichen. Ausgerüstet mit zusätzlicher **Dichtlippe (60242BL)** auch für leicht gewölbte oder strukturierte Oberflächen.

Saugscheibe: Ø 120 mm.

Ersatzgummis 120mm Ø auf Anfrage lieferbar.



Artikel-Nr.	Artikelbezeichnung	Tragfähigkeit	VE
6020BL	2-Kopf-Quergriff	70 kg	

VERIBOR „blue line“ Saugheber, 3-Kopf

Sauger für schwere Lasten. TÜV geprüft und zertifiziert mit GS-Zeichen. Geeignet für alle Materialien mit planen und gasdichten Oberflächen wie Glas, Kunststoff, Metall, beschichtetes Holz, Marmor etc. Saugscheibe: Ø 120 mm.

Ersatzgummis 120mm Ø auf Anfrage lieferbar.



Artikel-Nr.	Artikelbezeichnung	Tragfähigkeit	VE
6030BL	3-Kopf	100 kg	

Spiegelbefestigungs-Set A

Spiegel-Aufhängeset für 4 mm Spiegel bis 0,9qm.

Set-Inhalt

- 2 selbstklebende, verzinkte Bleche gekröpft 100 x 100 mm
- 2 Exzenterscheiben Kst.
- Abstandhalter
- Schrauben und Dübel



Artikel-Nr.	Artikelbezeichnung	VE
795173	Spiegelbefestigungs-Set A	p. Set

Spiegelbefestigungs-Set B

Spiegel-Aufhängeset für 4 mm Spiegel bis 0,9qm.

Set-Inhalt

- 2 selbstklebende, verzinkte Ösenbleche 100 x 100 mm (mit durchgestanzter Öse)
- 2 Exzenterscheiben Kst.
- Abstandhalter
- Schrauben und Dübel



Artikel-Nr.	Artikelbezeichnung	VE
795174	Spiegelbefestigungs-Set B	p. Set

Spiegelbefestigungs-Set C

Spiegel-Aufhängeset für 4 mm Spiegel bis 1,8qm.

Set-Inhalt

- 2 selbstklebende, verzinkte Bleche gekröpft 200 x 100 mm
- 2 selbstklebende, verzinkte Bleche glatt 100 x 100 mm
- 2 Exzenterscheiben Kst.
- 2 Standard-Spiegelmagnete
- Abstandhalter
- Schrauben und Dübel

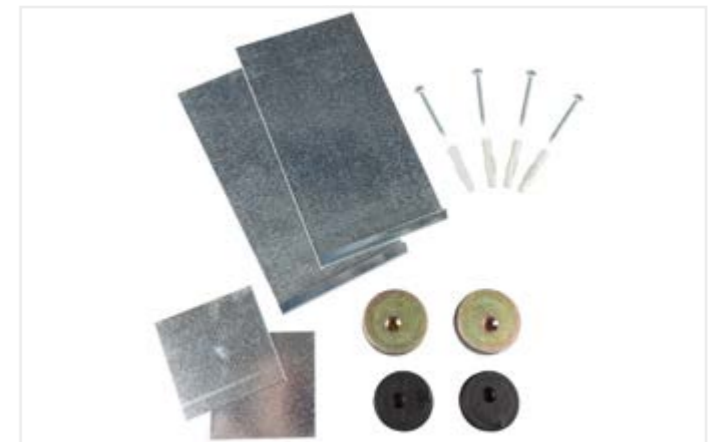

Artikel-Nr.	Artikelbezeichnung	VE
795175	Spiegelbefestigungs-Set C	p. Set

Spiegelbefestigungs-Set D

Spiegel-Aufhängeset für 4 mm Spiegel bis 1,8qm.

Set-Inhalt

- 2 selbstklebende, verzinkte Ösenbleche 200 x 100 mm (mit durchgestanzter Öse)
- 2 selbstklebende, verzinkte Bleche glatt
- 2 Exzenterscheiben Kst.
- 2 Standard-Spiegelmagnete
- Abstandhalter
- Schrauben und Dübel



Artikel-Nr.	Artikelbezeichnung	VE
795176	Spiegelbefestigungs-Set D	p. Set

SafecliX® 08

Druckknopfset zur Spiegelaufhängung für Spiegelgrößen bis 0,8 m².

Set-Inhalt

- 2 selbstklebende abgekantete Spiegelbleche 100 x 100 mm
- 2 Exzenterscheiben
- 2 Druckknöpfe
- 2 Abstandhalter
- 2x Senk- + 2x Rundkopfschrauben Ø 4 x 50 mm
- 4 Mehrzweckdübel Ø 6 x 36 mm



Artikel-Nr.	Artikelbezeichnung	VE
5208210	SafecliX 08	p. Set

SafecliX® 16

Druckknopfset zur Spiegelaufhängung für Spiegelgrößen bis 1,6 m².

Set-Inhalt

- 2 selbstklebende abgekantete Spiegelbleche 100 x 200 mm
- 2 Exzenterscheiben
- 2 Druckknöpfe
- 2 Abstandhalter
- 2x Senk- + 2 x Rundkopfschrauben Ø 4 x 50 mm
- 4 Mehrzweckdübel Ø 6 x 36 mm



Artikel-Nr.	Artikelbezeichnung	VE
5208211	SafecliX 16	p. Set

SafecliX® 26

Druckknopfset zur Spiegelaufhängung für Spiegelgrößen bis 2,6 m².

Set-Inhalt

- 3 selbstklebende abgekantete Spiegelbleche 100 x 200 mm
- 3 Exzenterscheiben
- 2 Druckknöpfe
- 4 Abstandhalter
- 3 x Senk- + 2x Rundkopfschrauben Ø 4 x 50 mm
- 5 Mehrzweckdübel Ø 6 x 36 mm



Artikel-Nr.	Artikelbezeichnung	VE
5208212	SafecliX 26	p. Set

SafemaX® 16

Spiegel-Aufhängeset für Spiegelgrößen bis 1,6 m².

Set-Inhalt

- 2 Stück abgekantete Spiegelbleche 100 x 200 mm, selbstklebend
- 2 Exzenterscheiben, 2 Haftmagnete Ø 45 mm
- 2 Haftbleche glatt 70 x 70 mm, selbstklebend
- 2 Abstandhalter
- 4 Schrauben Ø 4 x 50 mm
- 4 Mehrzweckdübel Ø 6 x 36 mm



Artikel-Nr.	Artikelbezeichnung	VE
5208230	SafemaX 16	p. Set

Scotch-Mount Spiegelklebeband

Diese doppelseitigen Klebebänder mit Schaumstoffträger werden seit Jahrzehnten erfolgreich für die Spiegelbefestigung in der Möbelindustrie, im Laden- und Messebau eingesetzt.

Scotch-Mount 4032, Dicke 0,8 mm

Artikel-Nr.	Artikelbezeichnung	Breite x Länge	VE
750200	Scotch-Mount 4032	19 mm x 10 m	p. Rolle
750201	Scotch-Mount 4032	19 mm x 66 m	p. Rolle
750202	Scotch-Mount 4032	25 mm x 66 m	p. Rolle

Scotch-Mount 4026, Dicke 1,6 mm

Bei unebenen Flächen zu empfehlen.

Artikel-Nr.	Artikelbezeichnung	Breite x Länge	VE
750206	Scotch-Mount 4026	19 mm x 33 m	p. Rolle
750207	Scotch-Mount 4026	25 mm x 33 m	p. Rolle

Spiegelblech mit Öse

Mit einer Öse. Verzinkte Oberfläche. Die selbstklebenden Bleche sind mit „Xtramount“-Spiegelklebeband beschichtet und daher für Feuchträume und Spiegel nach DIN EN 1036 geeignet.

Artikel-Nr.	Artikelbezeichnung	Größe	Tragkraft	VE
5208615	Spiegelblech mit Öse (unbeschichtet)	100 x 100 mm		p. St.
5208606	Spiegelblech mit Öse (selbstklebend)	100 x 100 mm	6 kg	p. St.
5208616	Spiegelblech mit Öse (unbeschichtet)	200 x 100 mm		p. St.
5208607	Spiegelblech mit Öse (selbstklebend)	200 x 100 mm	12 kg	p. St.

Aufhängeblech

Selbstklebendes Aufhängeblech / Spiegelblech mit verzinkter Oberfläche und ausgestanzter Öse im Format 8x4 cm. Jedes Blech hat eine maximale Tragkraft von 1,1kg. Gut geeignet für kleine Schilder oder Bilder, sowie für Leichtschäum-, Forex- und Dibondplatten.

Bitte achten Sie vor Verklebung auf Staub- und Fettfreiheit der Rückseite. Das Aufhängeblech mind. 30 Sekunden andrücken und 12 Stunden ruhen lassen.

Nicht geeignet für Spiegel mit Schutzschichten auf der Rückseite (Kork, Gummi, Folien..).

Artikel-Nr.	Artikelbezeichnung	Größe	Tragkraft	VE
500005	Aufhängeblech	40 x 80 mm	1,1	p. St.



Haftblech, glatt

Blechstärke 2 mm. Für die Verwendung mit unseren u.a. Spiegel-Haftmagneten (5208601) geprüft. Die selbstklebenden Bleche sind mit „Xtramount“-Spiegelklebeband beschichtet und daher für Feuchträume und Spiegel nach DIN EN 1036 geeignet.



Artikel-Nr.	Artikelbezeichnung	Größe	Tragkraft	VE
5208609	Haftblech, glatt (selbstklebend)	70 x 70 mm	3 kg	p. St.
5208623	Haftblech, glatt (selbstklebend)	100 x 100 mm	4 kg	p. St.

Haftblech mit Kieme

Abgewinkelt (mit Kieme). Blechstärke 2 mm. Für die Verwendung mit unseren u.a. Spiegel-Haftmagneten (5208601) geprüft. Die selbstklebenden Bleche sind mit „Xtramount“-Spiegelklebeband beschichtet und daher für Feuchträume und Spiegel nach DIN EN 1036 geeignet.



Artikel-Nr.	Artikelbezeichnung	Größe	Tragkraft	VE
5208608	Haftblech mit Kieme (selbstklebend)	70 x 70 mm	3 kg	p. St.
5208625	Haftblech mit Kieme (selbstklebend)	100 x 100 mm	4 kg	p. St.

Spiegel-Haftmagnet

Ø 45 mm. Dicke 12,3 mm. Bohrung Ø 5 mm, exzentrisch. Scherkraft 4,0 kg. Haftkraft (Abzugskraft) 10,0 kg. Die Scherkraft ist gerechnet und geprüft für die senkrechte Montage von Spiegeln mit unseren Haftblechen in 2 mm Stärke.



Artikel-Nr.	Artikelbezeichnung	VE
5208601	Haftmagnet	p. St.

Exenterscheibe

Durch Verdrehen der exzentrisch gebohrten Kunststoff-Scheibe ist es möglich, Höhenkorrekturen von ± 3 mm vorzunehmen.



Artikel-Nr.	Artikelbezeichnung	VE
5208602	Exenterscheibe	p. St.

Abstandhalter

Selbstklebend. Höhe 13,2 mm, Ø 20,6 mm. VE = 100 St..



Artikel-Nr.	Artikelbezeichnung	VE
5208603	Abstandhalter	100 St.

Spiegelklammer

Stahl verchromt. Mit Korkeinlage bestehend aus: 2 unteren Trageklammern, 2 oberen Halteklammern mit Federzug, 4 Holzschrauben, 4 Dübeln. Tragkraft: max. 12 kg. Glasdicke: max. 6 mm.



Artikel-Nr.	Artikelbezeichnung	VE
5207400	Spiegelklammern	p. Set

Glaser-Handschuhe „Dottie“

Mit einseitig genoppter Oberfläche zum Tragen und Anfassen von Glasscheiben u.a.



Artikel-Nr.	Artikelbezeichnung	VE
795170	Handschuhe Dottie	p. Paar

Glaser-Handschuhe „Gripper“

Nahtloser Strickhandschuh, Naturlatex beschichtet, Handrücken unbebeschichtet, hohe Griff- und Rutschfestigkeit, wasserundurchlässige Innenhandfläche, gute Schnittfestigkeit. Waschbar bis 40° mit neutralem Mittel.



Artikel-Nr.	Artikelbezeichnung	VE
795171	Handschuhe Gripper	p. Paar

Glas-Glanzreiniger (vormals Glaspol)

Idealer Reiniger für Bilderglas, Fenster, Spiegel, Kacheln, Keramik, Kunststoffoberflächen, Autoscheiben, Metallteile, Schaufenster, Vitrinen u.v.a. In ergiebiger 500 ml-Sprühdose zum gleichmäßigen Aufsprühen. **FCKW-frei.**



Artikel-Nr.	Artikelbezeichnung	Inhalt	VE
796000	Glas-Glanzreiniger	500 ml	p. St.

Kraftschaum - Glasreiniger

Hochwirksam! Zum Säubern von Glas, Kristall, Fenster, Spiegeln, Lampen, Keramiklasur und Fliesen. Schaum verbleibt nach Aufsprühen an seinem Platz, kein Tropfen und Verlaufen auf senkrechten Flächen. Für klare und schlierenfreie Oberflächen.



Artikel-Nr.	Artikelbezeichnung	Inhalt	VE
796007	Kraftschaum-Glasreiniger	400 ml	p. St.

Glasreiniger

Reiniger mit Alkohol, für streifenfreien Glanz. Ideal für Bilderglas, Fenster, Autoscheiben, Spiegel usw. Ohne Treibgas.



Artikel-Nr.	Artikelbezeichnung	Inhalt	VE
796003	Glasreiniger	10 Liter	p. St.

Glasreinigungstücher

Ideales weißes Glasputztuch aus reiner Zellwolle zum Reinigen von Bilderglas, Vitrinen, Schaufenstern u.v.a. Für trockene und nasse Wischvorgänge, stark saugend, reiß- und abriebfest, fusselfrei.

Umweltfreundlich. Auf perforierter Rolle mit 500 Tüchern 29 x 38 cm zum Abreißen (mehrfach zu benutzen).



Artikel-Nr.	Artikelbezeichnung	VE
796005	Glasreinigungstücher	p. Rolle

Staubbindetuch „Soft“

Aus weichem, festen Vliesmaterial. Mit geringer Klebkraft. Das Tuch reinigt gründlich Oberflächen ohne stark klebende Imprägnierung und hält selbst feinsten Staub zuverlässig fest. Garantiert Silikonfrei. Ideal für Bilder, aber auch für Haushalt, Büro, Auto usw. Patentierte Technologie.



Artikel-Nr.	Artikelbezeichnung	Größe	VE
796018	Staubbindetuch Soft	18 x 47 cm	10 St.-Pck.

Microfaser-Tuch

Ideales Tuch zum absolut streifen- und fusselfreien Reinigen ohne Chemikalien für Glas, Computer, Fernseher, Küche, Bad, Auto usw. Entfernt mühelos Fett, Nikotin, Staub u. a. Das Microfaser-Tuch kann im trockenen als auch feuchten Zustand verwendet werden und ist waschbar bei 60°C.



Artikel-Nr.	Artikelbezeichnung	Größe	VE
201908	Microfaser-Tuch	38 x 40 cm	p. St.

Glasputztücher

Hochweiße, zweilagige, wischfeste Papierputztücher für alle Bereiche. Rolle mit 500 Abrissen à 23 x 38 cm.



Artikel-Nr.	Artikelbezeichnung	VE
796013	Glasputztücher	p. Rolle

Druckluft-Spray

Druckgasreiniger für Foto, Optik, Elektronik, Maschinen, PC- Tastaturen, Bilderrahmen u.v.a. Ideal zur Reinigung und Entstaubung. Mit reinem, ozonneutralen Druckgas können rasch und sicher feinste Staubpartikeln selbst an schwer zugänglichen Stellen entfernt werden. Dose inkl. aufsteckbarem Kapillarröhrchen mit hoher Ergiebigkeit von ca. 200 Litern.



Artikel-Nr.	Artikelbezeichnung	Inhalt	VE
796017	Druckluft-Spray	500 ml	p. St.

Index

A

- Abbrechklingen..... 68
- Abbrechklinge Nr 28..... 72
- Abbrechklinge Nr 29..... 72
- Abbrechmesser „Softgrip“..... 68
- Abbrechmesser „Standard“..... 68
- Abstandhalter..... 162
- Abstauber..... 40
- Abstauber..... 133
- Alfa-Winkelklammern..... 11
- Alu-Rahmen-Montageset..... 42
- Anacrosina..... 132
- Anfeuchtapparat..... 58
- Anreißlehre..... 73
- Anschlagschienenverlängerung..... 86
- ATG-Abroller 700..... 102
- Aufhängeblech..... 40
- Aufhängeösen..... 23, 24
- Aufhänger..... 24, 25, 26, 35
- Aufziehkarton..... 123
- Ausbesserungsstifte..... 148
- Ausblaspistole..... 12

B

- Bandspanner..... 5
- Baumwollhandschuhe..... 119
- Betonwandhaken..... 45
- Bilderdraht..... 52
- Bilderdraht-Aufhänger..... 33
- Bilderhaltermaterial..... 7
- Bilderrahmen..... 10
- Bilderrahmenleim..... 30
- Bilderrahmenleim..... 4
- Bilderrückwände..... 50
- Bildsicherungsaufhänger..... 44
- Blendrahmenbleche..... 10
- Blindnieten..... 7
- Blumenfolie..... 62
- Bogenfedern..... 42

C

- Cellophanpapier..... 62
- Cleaner Spray..... 132
- Craft-Board..... 123

D

- Dexter Passepartoutschneide-Set..... 75
- Diebstahlsicherung..... 44
- Diebstahlsicherungen..... 43
- Disc-Telleraufhänger..... 39
- Display Mount..... 110
- Doppelhandrutscher..... 157
- Doppelklebeband..... 103
- Doppelklebeband, für Handabroller..... 103
- Draht-Bilderaufsteller..... 51
- Drahtstift..... 48
- Dreikantecken..... 14
- Druckluft-Nagler..... 13
- Druckluft-Spray..... 164
- DS-Doppelklebebänder..... 104
- Dual Point-Driver..... 16

- Durchschläger..... 54

E

- Ecken-Aufhänger..... 33
- Eckverbinder..... 42
- Einlass-Kunststoff-Aufhänger..... 38
- Einschiebhilfe..... 36
- Einschlagstempel..... 29, 30
- Einschnapp-Aufhänger..... 36
- Einstiftapparat..... 14, 15
- Elektrotacker..... 15, 17
- Ersatzmagazin..... 84
- Exenterscheibe..... 162
- Exenterscheibe..... 41

F

- Falzbein..... 96, 150
- Farbretuschierstift..... 148
- Filmolux-Schutzfolie..... 116
- Filmoplast P..... 105
- Filmoplast P 90..... 106
- Filmoplast P 90 „PLUS“..... 106
- Filmoplast SH-Shirting..... 106
- Filmoplast T..... 106
- Filztuch..... 155
- Fixativ-Spray..... 131
- Fixogum Rubber Cement..... 111
- Flachdrahtklammern..... 19
- Flachkopfstifte..... 47
- Fleximaster..... 16
- Flexipoints..... 16, 18
- Folierbrettchen..... 119
- Forstnerbohrer..... 38
- Führungsschienen..... 76

G

- Galerielineal..... 56, 80
- Gehrungsklammern..... 5
- Gehrungsschere..... 57
- Gehrungs-Spannklammern..... 5
- Gehrungswinkel..... 31
- Gemäldereiniger..... 132
- Geradschneider..... 76
- Glasbrechzange..... 156
- Glaserhammer..... 156
- Glaser-Handschuhe..... 163
- Glaserwinkel..... 155
- Glas-Glanzreiniger..... 163
- Glashobelklinge..... 72
- Glaskröselzange..... 156
- Glasputztücher..... 164
- Glasreiniger..... 163
- Glasreinigungstücher..... 164
- Glasreinigungs-Unterlage..... 156
- Glasschaber..... 157
- Glasschneider..... 153, 154
- Gleitspray..... 96
- Goldleistenstifte..... 48
- Gudy 802..... 115
- Gudy 804..... 114
- Gudy 831..... 114
- Gudy 870..... 115
- Gudy-Doppelklebeband..... 104
- Gudy V-Aufziehfolie Gudy 831..... 114
- Gummiandruckrollen..... 119
- Gummi-, Riefenmatte..... 155

H

- Haftblech..... 40, 162
- Handabroller..... 60
- Handabroller für Doppelklebebänder..... 102
- Handabroller für Stretch-Folie..... 63
- Handklammergerät..... 20
- Handnietzange..... 7
- Handpreßzangen..... 55
- Handtacker..... 19, 20
- Hartfaseraufhänger..... 28
- Hart-PVC-Aufziehfolie..... 115
- Heftklammern..... 18, 19, 20
- Heftklammern Runddraht..... 13
- Heißklebefolie..... 127
- Hermafix-Klebspender..... 102
- Hochdruckschlauch..... 12
- Holz-Dreikantecken..... 8
- Holzgliedermaßstab..... 73
- Holz kitt..... 144

J

- Japanpapier..... 105

K

- Kaltkaschierfolie..... 115, 116
- Kaltschutzfolie..... 116, 117
- Kammzwecken..... 48
- Kapaline-Leichtstoffplatte..... 120
- Kartonagen-Klinge..... 82, 84
- Kartonklinge Nr. 5..... 69
- Kartonklinge Nr. 6..... 69
- Karton-Klinge Nr. 22 M-3000..... 71
- Karton-Klinge Nr. 23 M-81..... 71
- KEENCUT „Excalibur 5000“..... 91
- Keilrahmenaufhänger..... 22, 28
- Keilrahmenhalter..... 10
- Keilrahmen-Steckaufhänger..... 37
- Keilrahmenvorreiber..... 10
- KKD..... 116
- KKDV..... 115
- Klammerheber..... 21
- Klammer-, Nägel-, Pointentferner..... 21
- Klappösen..... 23, 24, 25
- Klarlack..... 119, 131
- Klebeband..... 60, 97
- Klebeband „Kon“..... 107
- Klebeband PH7-70..... 105
- Klebeband-Tischabroller..... 60
- Klebeösen..... 39
- Klinge Nr. 10 1200..... 69
- Klinge Nr. 11 1200SE..... 69, 86, 88
- Klinge Nr. 12 1500..... 70, 86, 88
- Kompressor..... 12
- Konter-Sicherungsschraube..... 44
- Kraftschaum - Glasreiniger..... 163
- Kraftseitenschneider..... 54
- Krallenaufhänger..... 29, 30
- Kreuzschlitzschrauben..... 49
- Kreuzschlitzschraubhaken..... 46
- Kunststoff-Glas-Schutzecken..... 62
- Kunststoffklammern..... 20
- Kunststoff-Schutzecken für Kapa-Platten..... 120

L

- Lamellen..... 16, 17, 18
- Lascaux UV Protect..... 118

Leichtschaumplatten-Aufhänger 38, 124
 Leichtschaum-Quickaufhänger 38, 124
 Leimsparbehälter 4
 Leinwandspannzange 22
 Leinwandtacker 20
 Leiselauf-Kompressor 12
 LHGM 116
 Liquid Leaf 143
 LMG 117
 LMS 117
 Lotfix-Aufhänger 33
 LSS 117
 Luftpolsterfolie 61
 Luftpolsterfolien-Hüllen 61
 Luftverteiler 12

M

Magnethammer 54
 Magnet-Leiste 57
 Maped Klinge 45° Nr. 16 70
 Maped Klinge 90° Nr. 17 70
 Markier-Hilfe 56, 74
 Markierungswaage 56
 Markierungswaage „Cordinat“ 80
 Mattlack 119, 131
 Microfaser-Tuch 164
 Mittenmaßgeber 8, 74
 Mobilex Ersatzklinge 67
 Mobilex-Schneider 67
 Multimaster 18
 Multi Points 18

N

Nagler 15
 Nassklebestreifen 58, 107
 Nutfedern 35

O

Ölglasschneider 153, 154
 Oval-Passepartoutschneider 77

P

Packband 59, 109
 Packpapier 61
 Packseide 60
 Papierklebeband 59, 105, 109
 Papierscheren 67
 Passepartout - Kartons 94, 95
 Passepartoutklinge Nr. 1 69
 Passepartoutklinge Nr. 2 69
 Passepartoutklinge Nr. 14 70
 Passepartoutklinge Nr. 15 70
 Passepartoutklinge Nr. 19 84
 Passepartoutklinge Nr. 19 Fletcher 70
 Passepartoutklinge Nr. 20 84
 Passepartoutklinge Nr. 20 Fletcher 70
 Passepartoutklinge Nr. 21 84
 Passepartoutklinge Nr. 21 Fletcher 71
 Passepartoutklinge Nr. 25 Speed Mat 71
 Passepartoutklinge Nr. 26 Keencut 71
 Passepartoutklinge Nr. 27 Dexter 71, 75, 77
 Passepartout-Linierstifte 96
 Passepartout-Musterwinkelständler 97
 Passepartout-Schneidegerät 76
 Passepartoutschneider 75, 83, 85, 87
 Passepartoutschneider „FT 2200“ 83

Passepartoutschneider „Ultimat Gold“ 85, 87
 Passepartout-Winkel 77
 Pfeile 14
 Photo Mount 110
 pH-Testing Pen 96
 Plakat- und Kalenderaufhänger 39
 Plexiglas-Klinge Nr. 24 Fletcher 71
 Posterschlauch 63
 Prägekorundpapier 127
 Prägeleinen 127
 Preßösen 53
 Profi-Wasserwaagen 56

R

Radier-Säckchen 133
 Rahmenaufsteller 50
 Rahmen-Schutzecken 62
 Rahmenspanner 6
 Rahmenspanner Perfekt 6
 Rahmenwachs 149, 150
 Retuschierstift 146
 Rhomben 14
 Ringschrauben 34
 Rollbandmaß „FatMax Mini“ 73
 Rollenbandmaß „Softgriff“ 73
 Rückenaufsteller 50
 Rundkopfschrauben 49
 Rundkopfstifte 47
 Rundschneider 155

S

SafecliX 160
 Sägeblätter 57
 Saugheber 158
 Schablonenklinge Nr. 34 67
 Schablonenmesser 67
 Scharnieröse 29
 Scheibenheber 157
 Schlauchklemme 12
 Schlaufenaufhänger 35
 Schleifschwamm 155
 Schlitzschraubhaken 46
 Schneidemaschine 66
 Schneidelineale 78, 79
 Schneidöl 154
 Schneidunterlage 78
 Schneidunterlagen 78
 Schnellkupplung für Schlauchanschluss 12
 Schrägschnittklinge Nr. 13 70, 86, 88
 Schraubaufhänger 25, 36
 Schraubösen 26
 Schutzecken 62
 Schutzfolien für Vakuumthermopressen 126
 Schwamm 133
 Schwerlastaufhängewinkel 31
 Scotch Klebeband 108
 Scotch-Klebstoff-Film 904 103
 Scotch Sprühkleber 77 110, 111
 Scotch-Transferklebeband 924 103
 Scotch-Transferklebeband 928 103
 Seidenpack 60
 Seilschneider 54
 Sicherheitsbildaufhängung 44
 Silikonpapier 127
 Silikon-Trennpapier 127
 Skalpellmesser 67
 Sola-Rollbandmaß 74
 Spanndrähte 9

Spannfix 6
 Spezialöl 12
 Spezialpapier 105
 Spezialverdünnung 144
 Spiegelbefestigungs 159
 Spiegelblech 40, 161
 Spiegel-Haftmagnet 162
 Spiegelklammer 162
 Spiegelklebeband 161
 Spiralschlauch 12
 Spitzer 150
 Splentringe 34
 Spray Mount 110
 Sprezzange 5
 Stahlbilderhaken 46
 Stahlhaken 46
 Stahlnägel 47
 Stahlreiber 9
 Staubbindetuch 164
 Stecktülle für Schlauchanschluss 12
 Stifte 16
 Stiftenferner 14
 Stiftnägel für Nagler 15
 Stretch-Folie 63
 Strukturpaste 131

T

Talimeter 73
 Teflon-Falzbein 119
 Telleraufhänger 51
 Tesa-Leinenband 107
 Tesa-Sprühkleber 110
 Tisch-Schneidemaschine 66
 Tischverlängerungsarme 86
 T-Lineale 79
 Transparente Aufziehfolie 115
 Trapezklinge Nr. 4 69, 86, 88
 Trapezklinge Nr. 7 69
 Treasure Gold Paste 143
 Trockenreinigungsschwamm 133
 Tubenkleber 111

U

UHU Holzleim 4
 UHU Holzleim wasserfest D3 4
 Universal-Winkelklammern 11
 UV-Schutz 118

V

Vakuumthermopressen 126
 Veredelungsschaumstoff 128
 Versand- und Transportrohre 63
 Versenker 54
 Versiegelungsschaumstoff 128
 Verstärkungswinkel 30
 Vorstecher 54

W

Wandaufhänger 35
 Wandhaken 45, 46
 Wandhalterung 86
 Wandschneider „FT 3100“ 89
 Wandtellerhalter 39
 Wechselrahmenfedern 9
 Wechselrahmenpistole 16, 17, 18
 Weichwachs 150

Wellpappe 61
 Winkel 31
 Winkelklammern 11

Z

Zackenaufhänger 27, 28, 29, 32, 36, 42
 Zeichenbesen 133
 Zierklappösen 25
 Zollstock 73
 Zubehör für Druckluft-Nagler 13
 Zweiglas-Klammern 7

Leha-Technik[®] GmbH & Co.KG
Tel.: +49-(0) 2191 - 3627 - 0
Fax: +49-(0) 2191 - 3627 - 27

Burger Strasse 63A
D-42859 Remscheid
eMail: info@leha.de

