

LEHRKE
INDUSTRIE &
HANDWERK

WIR STATTEN SIE AUS!

Betrieb

Sicherheit

Büro

Lager

Umwelt

Regale

Heben

Transport

Werkstatt

**BASIS-
KATALOG**



Ihr neuer Katalog ist da!

Sehr geehrte Kundin, sehr geehrter Kunde!

Auf mehr als 1.100 Seiten präsentieren wir Ihnen ein umfangreiches Produktsortiment aus den Bereichen Betriebsausstattung, Lagerbedarf, Transportsysteme, Büroeinrichtung und Sicherheitsausstattung. Sicher ist auch das Passende für Ihren Unternehmensbedarf dabei.

Ihre Vorteile auf einen Blick:

- **Ein klar strukturierter Katalogaufbau** zum einfachen Suchen und schnellen Finden.
- **Viele Top-Angebote**, die Ihnen ein besonderes Preis-, Leistungsverhältnis bieten.
- **Bekannte Markenprodukte**, die für Qualität und Zuverlässigkeit stehen.
- **Ein umfangreiches Schnell-Lieferprogramm**, sichtbar gekennzeichnet mit **roten** und **blauen** Artikel-Nummern.

Überzeugen Sie sich von unserer Leistungsfähigkeit. Wir freuen uns auf Sie!

**Herzliche Grüße,
Ihr Katalogteam**

Unser Service

PRODUKTAUSWAHL

Eine Riesen-Auswahl auf höchstem Niveau: mehr als 100.000 Qualitätsartikel aus allen Bereichen der Betriebs-, Lager- und Büroausstattung. Unser Produktmanagement wählt kontinuierlich die besten aktuellen Angebote führender Lieferanten für Sie aus.

TRANSPARENTE KOSTEN

Alle Artikel erhalten Sie versandkostenfrei. Es gibt keinen Mindestbestellwert und keinen Mindermengenzuschlag.

QUALITÄTS-GARANTIE

Im Katalog finden Sie ausschließlich Produkte, die den hohen Anforderungen an Funktion, Güte und Sicherheit entsprechen. Alle Produkte haben mindestens 24 Monate Gewährleistung. Viele der angebotenen Produkte verfügen über eine weit längere Gewährleistung. Diese ist im Katalog jeweils ausgewiesen.

FACHBERATUNG

Nutzen Sie die Kompetenz unserer Mitarbeiter in Material- und Warenfluss, Lagertechnik und System-Arbeitsplätzen. Die Beratung bei Ihnen vor Ort ist für uns selbstverständlich.

SCHNELL-LIEFERPROGRAMM

Heute bestellt, schnell versandt:
rote Artikel-Nummern in 48 Stunden,
blaue Artikel-Nummern in bis zu 5 Tagen.

BESCHAFFUNGS-SERVICE

Vermissen Sie ein spezielles Produkt in diesem Katalog? Haben Sie Wünsche, die über unser Angebot hinausgehen? Sprechen Sie mit uns. Unsere erfahrenen Einkäufer beschaffen Ihnen auch gern günstige und hochwertige Produkte, die nicht in unserem Haupt-Sortiment enthalten sind.

SCHNELLE REAKTION

Bestellen Sie direkt, äußern Sie Ihre Wünsche oder sprechen Sie mit Ihrem persönlichen Kundenberater. Wir sind immer für Sie da.

RECHTLICHER HINWEIS

Die Angebote dieses Kataloges gelten speziell für Industrie, Handel, Handwerk, Gewerbe, Behörden und vergleichbare Personen und Institutionen. Alle Preise zzgl. gesetzlicher MwSt.

ALLE KATALOGPREISE SIND BIS ZUM ERSCHEINEN DES NÄCHSTEN KATALOGES GÜLTIG.

Weitere Informationen finden Sie in unseren Allgemeinen Geschäftsbedingungen am Katalogende.

BETRIEB

Material- und Schubladenschränke	3
Arbeitsplatz und Werkstatt	65
Sozialraumeinrichtung	143
Reinigung und Entsorgung	193
Hallen- und Außenanlagen	249



Betrieb

LAGER

Regale	299
Lager- und Transportbehälter	379
Gefahrstofflagerung	465
Leitern und Gerüste	527
Verpackung und Versand	561



Lager

TRANSPORT

Transportgeräte	593
Hub- und Hebegeräte	669
Fördertechnik	723



Transport

SICHERHEIT

Verkehrssicherung	753
Betriebliche Sicherheit	809



Sicherheit

BÜRO

Büromöbel	837
Stühle und Tische	909
Empfang	953
Büroausstattung	991



Büro

ALLGEMEINES

Stichwortverzeichnis	1050
Datenschutzhinweise, Allgemeine Geschäftsbedingungen	1059
Bestellschein	1060
Top-Angebot, Farbkarte	1061



Allgemeines

BÜRO



BÜRO BÜROMÖBEL

NEU **Hängeregistraturschrank**
viel Platz für Hängemappen und
-hefter im DIN A4-Format



>> Das Angebot finden Sie auf Seite 854.

NEU **Steh-Sitz-Schreibtisch**
preisgünstiges Einsteigermodell

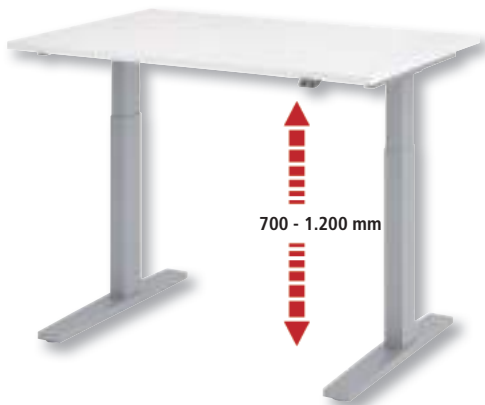

>> Das Angebot finden Sie auf Seite 864.

NEU **Catering-Wagen**
praktische Helfer für den mobilen
Einsatz



>> Das Angebot finden Sie auf Seite 862.

>> Weitere Neuheiten finden Sie auf den folgenden Seiten.

SCHRÄNKE

Stahl-Schränke	.840
Post- und Sortierschränke	.852
Hängeregistraturschränke	.854
Flachablageschränke	.856
Hängemappenwagen und Ordner-Drehsäulen	.857

KÜCHENZEILEN UND AKUSTISCH BERUHGIGTE RÄUME

.858

KONFERENZTISCHE UND MEETINGPOINTS

Konferenztische geramöbel	.860
Konferenztische E10	.861

BEISTELLMÖBEL

Catering-Wagen	.862
EDV-Möbel	.863
Roll- und Standcontainer	.868
Regale und Schränke	.870
Schiebetür- und Rollladenschränke	.871

SCHREIBTISCH- UND MÖBELPROGRAMME

Elektrisch höhenverstellbare Schreibtische	.864
Programm Terra Nova	.872
Programm 9Y	.874
Programm Sina	.876
Programm Practika	.880
Programm E10	.884
Programm Up & Down New	.888
Programm Milano	.892
Programm Pro	.896
Programm CITO	.900

TRENNWÄNDE UND SCHALLSCHUTZ

Raumtrennwände	.902
Stellwand-System	.903
Tisch- und Stellwände Pro	.904
Akustik-Absorber	.906

WISSENSWERTES ZUR RAUMPLANUNG

Die passende Büroeinrichtung zu finden, die alle Anforderungen an einen funktionalen, ergonomischen und optisch ansprechenden Arbeitsbereich erfüllt, ist nicht einfach. Um Ihnen die Planung zu erleichtern, haben wir einige nützliche Tipps für Sie zusammengestellt:

Tipp 1: Die Grundlagenermittlung

Welche Arbeiten werden im Büro durchgeführt?

- Dient der Raum gleichzeitig als Empfangsbereich? Planen Sie eine Wartezone und Rückzugsmöglichkeiten ein. (s. Seite 958).
- Finden in dem Raum Besprechungen statt? Berücksichtigen Sie einen der Raumgröße angepassten Besprechungstisch und passende Sitzmöbel (s. Seite 860).
- Wird in dem Raum ein Archiv benötigt? Denken Sie an eine ausreichende Anzahl Regale und Schränke (s. Seite 870).

Wie viele Personen arbeiten in dem Raum?

- Einzelbüro, Doppel-Arbeitsplatz oder Großraumbüro? Eventuell werden besondere Tischformen benötigt, um Gruppenarbeitsplätze zu bilden (s. Seite 885 oder 880).
- Für Großraumbüros ist die Planung von Schallabsorbern empfehlenswert. (ab Seite 904).

Bestehen besondere Anforderungen an den neuen Arbeitsplatz?

- Leiden Mitarbeiter z. B. an Rückenbeschwerden?

Unser Vorschlag: Nutzen Sie unsere elektrisch höhenverstellbaren Schreibtische sowie die dazu passenden Bürostühle (s. Seite 910).

Tipp 2: Die Stauraumplanung

Wir empfehlen vor der Ermittlung des Stauraumbedarfs zunächst alle vorhandenen Schränke gründlich aufzuräumen. Lagern Sie alles, was nicht permanent benötigt wird, in ein Archiv aus oder entsorgen Sie es ordnungsgemäß. Sie werden feststellen, dass im Zeitalter des „papierlosen Büros“ gar nicht mehr so viele Schränke benötigt werden. Nutzen Sie z. B. halbhohe Schränke, um einen „luftigen und wohnlicheren“ Charakter im Büro zu erzeugen. So schaffen Sie einfach eine angenehmere Arbeitsatmosphäre.

Schränke mit Schiebetüren oder Rollläden sind sehr platzsparend, da offene Türen nicht im Weg sind. Unterschiedliche Ordnerhöhen bieten für alle Raumverhältnisse die passende Ablagelösung. Offene Regale für das, was nicht verschlossen untergebracht werden muss, lockern auf und sind preiswert in der Anschaffung.



3 Dekorsysteme

Individuell einrichten

Wir haben verstanden, dass es nicht einfach ist, sich bei so vielen Büromöbelprogrammen für eins zu entscheiden. Brauchen Sie auch gar nicht! Unsere **3 Dekorsysteme** zeigen Ihnen, welche Programme Sie ganz einfach miteinander kombinieren können. Innerhalb eines Dekorsystems gibt es weder Abweichung von Farben noch von Maserungen.

Dekorsystem 1

BI- weiß	NV- Hikory braun	BZ- grau	CC- schwarz	MP- hellgrau	MS- dunkelgrau	NH- Ahorn	NB- Buche	NT- Cherry

Dekorsystem 2

weiß	Eiche	lichtgrau	Ahorn	Buche	Nussbaum

Dekorsystem 3

Ahorn	Buche	Nussbaum	lichtgrau	graphit	BI- weiß

BÄRENSTARK!

Mit einstellbarer Höhe

3
Jahre
Garantie

Made in
Europe



Top-Angebot!

nur
265,-

BA506187

Schreibtisch Sina individuell auf die Körpergröße einstellbar

- **Pflegeleicht und robust** - mit Melaminharzbeschichtung und stoßfester ABS-Kante
- **Schlag und kratzfeste Oberfläche** - 4-Fußgestell mit Einbrennlackierung in RAL 9007 Graualuminium

lichtgrau	BA506187	265,-
Ahorn	BA506190	265,-

Auf einen Blick!

Höhe	685 - 810 mm
Breite	1.600 mm
Tiefe	800 mm
Stärke Platte	25 mm

Anlieferung!

- Lieferung frei Haus
- Schreibtisch zur einfachen Selbstmontage zerlegt
- **Mehr Service - Wir machen das für Sie!**
- Für eine Lieferung frei Verwendungsstelle mit oder ohne Montage sprechen Sie uns bitte an

2 Dekore zur Auswahl

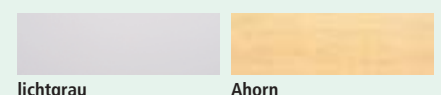



Top-Angebot!

ab

325,-

BA210136



10 Jahre Garantie



Flügeltürenschränk Basis für jeden Bedarf der passende Schränk

- Solide, verschweißte Stahlblechkonstruktion
- Einschlagende Türen, allseitig umgekannt, innen durch Kastenprofil verstärkt, mit innenliegenden Drehbolzen
- Drehgriff mit Sicherheits-Zylinderschloss inkl. 2 Schlüsseln
- Fachböden im Raster von 17 mm höhenverstellbar, mit Lackierung in Korpusfarbe, Traglast 80 kg / Boden
- Hochwertige Pulverbeschichtung in 11 Farben

- [1] Eintürig bei Breite 640 mm, zweitürig ab Breite 1.000 mm, mit 4 Fachböden
- [2] Ohne Türen, mit 4 Fachböden
- [3] Mit 4 Fachböden, Türen mit Sichtfenster aus Acrylglas
- [4] Links 3 Fachböden, 1 durchgehender fester Hutboden, rechts 1 Kleiderstange mit 3 Schiebehaken
- [5] Links 5 Fachböden, rechts 1 Fachboden, 1 Kleiderstange mit 3 Schiebehaken

Farbauswahl!
Seite 835, Farbtafel 1

	[1] Universalschränke								[2] Regalschränke (ohne Türen)				
Höhe mm	1.950												
Breite mm	640 (eintürig)				1.000				1.200				
Tiefe mm	400	500	400	500	600	400	500	600	BA507994	400	500	400	500
lichtgrau	BA210136	BA210139	BA210143	BA210145	BA210147	BA210150	BA210152	BA507994	BA402390	BA402392	BA402394	BA402396	
andersfarbig	BA210137	BA210140	BA210144	BA210146	BA210148	BA210151	BA210153	BA210155	BA402391	BA402393	BA402395	BA402397	
	325,-	345,-	355,-	399,-	479,-	469,-	549,-	585,-	345,-	355,-	379,-	419,-	
Direkt mitbestellen													
zus. Fachboden	BA210166	BA210167	BA210169	BA210170	BA210172	BA210173	BA210174	BA210175	BA210169	BA210170	BA210173	BA210174	
	18,90	20,90	21,90	23,90	27,90	26,90	26,90	30,90	21,90	23,90	26,90	26,90	



2



3



4



5

	[3] Sichtfensterschränke				[4] Akten- / Kleiderschränke			[5] Geräteschränke		
Höhe mm	1.950				1.950			1.950		
Breite mm	1.000		1.200		1.000			1.000		
Tiefe mm	400	500	400	500	400	500	600	400	500	600
lichtgrau	BA205223	BA205225	BA205227	BA205230	BA210156	BA210158	BA210160	BA210162	BA210164	BA400534
andersfarbig	BA205224	BA205226	BA205228	BA205231	BA210157	BA210159	BA210161	BA210163	BA210165	BA400535
	585,-	609,-	665,-	695,-	499,-	539,-	559,-	429,-	509,-	599,-
Direkt mitbestellen										
zus. Fachboden	BA205234	BA205235	BA205236	BA205237	-	-	-	-	-	-
	22,90	23,90	27,90	28,90						

BISLEY

Aktenschrank großzügiger Stauraum im Büro

- Solide, verschweißte Stahlblechkonstruktion
- Türen durch Kastenprofil verstärkt
- Dreipunkt-Schließmechanismus mit Zylinderschloss inkl. 2 Schlüsseln
- Fachböden im Raster von 25 mm höhenverstellbar mit Lackierung in lichtgrau bei Korpusfarbe lichtgrau, schwarz bei anderen Korpusfarben
- Traglast pro Fachboden 50 kg



Türen durch Kastenprofil verstärkt

Höhe mm	1.000	1.806	1.950
Breite x Tiefe mm	914 x 400	914 x 400	914 x 400
Ordnerhöhe / Böden	2 / 1	4 / 3	5 / 4
lichtgrau	BA528001	BA528006	BA528010
lichtgrau / oxfordblau	BA528003	BA528007	BA528011
schwarz	BA528004	BA528008	BA528012
silber	BA528005	BA528009	BA528014
lichtgrau / kardinalrot	BA185553	BA185556	BA185559
lichtgrau / anthrazitgrau	BA185554	BA185557	BA185560
verkehrsweiß	BA185552	BA185555	BA185558
	259,-	279,-	279,-

Direkt mitbestellen

zus. Fachboden in lichtgrau	BA529786	32,90
zus. Fachboden in schwarz	BA529935	32,90

5
Jahre
Garantie



BISLEY

Garderoben- und Aktenschrank zusätzlicher Platz für Jacken

- Solide, verschweißte Stahlblechkonstruktion
- Türen durch Kastenprofil verstärkt
- Dreipunkt-Schließmechanismus mit Zylinderschloss inkl. 2 Schlüsseln
- Mit Trennwand, Fachböden und Garderobenstange, mit Lackierung in lichtgrau bei Korpusfarbe lichtgrau, schwarz bei anderen Korpusfarben
- Fachböden im Raster von 25 mm höhenverstellbar



mit Trennwand und Garderobenstange

Höhe mm	1.950
Breite x Tiefe mm	914 x 400
lichtgrau	BA528015
lichtgrau / oxfordblau	BA528016
schwarz	BA528017
silber	BA528018
lichtgrau / kardinalrot	BA185570
lichtgrau / anthrazitgrau	BA185571
verkehrsweiß	BA185569
	335,-

5
Jahre
Garantie



BÄRENSTARK!

Für Ordnung und Übersicht



Universalschrank ECO Arbeitsmaterial, Werkzeug und Akten übersichtlich verstaut

- **Stabil und robust** -
verschweißte Stahlblechkonstruktion
- **Kratz- und stoßfeste Oberfläche**
durch hochwertige Einbrennlackierung
in RAL 7035 Lichtgrau
- **Schutz vor Stoßverletzungen**
durch einschlagende Türen mit innenliegenden
Drehbolzen und versenktem Rundgriff
- **Verstärkte Türstabilität** durch Kastenprofil
- **Diebstahlsicher** durch Zylinderschloss
- **Flexible Einteilung**
dank höhenverstellbarer Fachböden

BA407895	1 Stück	229,-
	ab 3 Stück	225,-
	ab 5 Stück	219,-



Auf einen Blick!

H x B x T

1.950 x 940 x 400 mm

Top-Angebot!

ab

219,-

BA407895

5
Jahre
Garantie





Top-Angebot!
ab
435,-
BA990795



Schränke mit Sichtfenstertüren
finden Sie auf Seite 20



10
Jahre
Garantie



Schiebetürenschränk ERGO

ideal bei begrenztem Platz in Durchgängen oder kleinen Räumen

- Solide, verschweißte Stahlblechkonstruktion
- Schiebetüren mit Sicherheits-Dreh-/Druckzylinderschloss inkl. 2 Schlüsseln
- Geräuscharmer Lauf in Kunststoff-Schienen mit Spezial-Laufrollen
- Ergonomische Bügelgriffe aus Metall
- Fachböden im Raster von 15 mm höhenverstellbar, Traglast 70 kg / Boden
- Schränke mit Breite 1.600 mm inkl. Mitteltrennwand
- Schränke mit Höhe 720 und 1.200 mm Höhe inkl. Abdeckplatte, Dekorauswahl siehe rechts
- Passende Aufsatzschränke zur Erweiterung, Höhe 500 mm, als Zubehör, siehe Tabelle
- Hochwertige Einbrennlackierung in 14 Farben

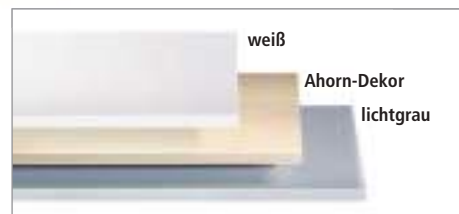

25 mm starke Abdeckplatten mit 3 mm Umleimer



aufschiebbar Aktenstützen, Preis pro Stück
BA105413 20,90

Farbauswahl!
Seite 835, Farbtafel 4.

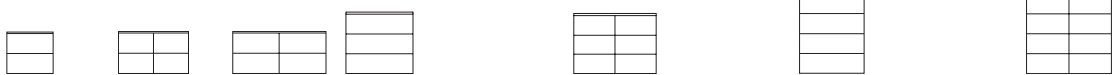

Höhe mm	720				1.200				1.950			
Breite mm	800	1.200	1.600	1.200	500	1.600	500	1.200	1.600	500	500	
Tiefe mm	400	400	400	400	500	400	500	400	500	400	500	
Ordnerhöhen / Böden	2 / 1	2 / 2 x 1	2 / 2 x 1	3 / 2	3 / 2	3 / 2 x 2	3 / 2 x 2	5 / 4	5 / 4	5 / 2 x 4	5 / 2 x 4	
lichtgrau	BA990649	BA990671	BA990682	BA990117	BA402362	BA402367	BA402371	BA990751	BA990762	BA990773	BA990784	
andersfarbig	BA990795	BA990809	BA990831	BA992451	BA402363	BA402368	BA402372	BA990886	BA990897	BA990911	BA990922	
	435,-	549,-	859,-	595,-	639,-	765,-	785,-	645,-	669,-	869,-	915,-	
Direkt mitbestellen												
zus. Fachboden	BA655203	BA655189	BA655214	BA990161	BA402366	BA402370	BA402374	BA230383	BA230394	BA230441	BA230452	
	26,90	23,90	26,90	28,90	28,90	23,90	23,90	27,90	28,90	23,90	24,90	
Aufsatzschrank Höhe 500 mm	-	-	-	-	-	-	-	BA525763	BA525764	BA525765	BA525766	
	-	-	-	-	-	-	-	399,-	429,-	495,-	525,-	



Top-Angebot!

ab
395,-
BA142289



10
Jahre
Garantie



Großraumschrank 1.200 / 1.500 mm



Großraum-Flügeltürenschrank Basis extra viel Platz für Arbeitsmaterialien und Akten

- Solide, verschweißte Stahlblechkonstruktion
- Einschlagende Türen allseitig umgekantet, innen durch Kastenprofil verstärkt, mit innenliegenden Drehbolzen
- Drehgriff mit dreiriegeligem Verschluss, Sicherheits-Zylinderschloss inkl. 2 Schlüsseln
- Fachböden im Raster von 17 mm höhenverstellbar, Traglast 80 kg / Boden
- Hochwertige Pulverbeschichtung in 11 Farben

Farbauswahl!
Seite 835, Farbtafel 1

Breite mm		1.200			1.500		
Höhe mm	Tiefe mm	400	500	600	400	500	600
1.000 (2 Böden)	lichtgrau	BA142288	BA142290	BA142292	BA142294	BA142296	BA142299
	andersfarbig	BA142289	BA142291	BA142293	BA142295	BA142298	BA142300
		395,-	415,-	435,-	479,-	515,-	545,-
1.950 (4 Böden)	lichtgrau	BA402421	BA402424	BA402426	BA402428	BA402430	BA402432
	andersfarbig	BA402422	BA402425	BA402427	BA402429	BA402431	BA402433
		459,-	529,-	569,-	635,-	665,-	729,-
Direkt mitbestellen							
zus. Fachboden		BA402435	BA402436	BA402437	BA402438	BA402439	BA402440
		25,90	26,90	30,90	35,90	40,90	42,90

C502

Rote Art.-Nr. in 48 Std. versandbereit
Blaue Art.-Nr. in 5 Tagen versandbereit

Alle Preise in € Frei Haus

845

Büro



System-Flügeltürenschränk ERGO für jeden Bedarf der passende Schrank

- Solide, verschweißte Stahlblechkonstruktion
- Einschlagende Türen allseitig umgekantet, innen durch Kastenprofil verstärkt, mit innenliegenden Drehbolzen, Öffnungswinkel 110°, Öffnungswinkel 180° auf Anfrage
- Ergonomischer Muldengriff „Ergo-Lock“ mit 3-riegeligem Verschluss, Sicherheits-Zylinderschloss inkl. 2 Schlüsseln
- Fachböden im Raster von 15 mm höhenverstellbar, mit Lackierung in RAL 7035 Lichtgrau, bei Regalschränken in Korpusfarbe, Traglast 70 kg / Boden
- Hochwertige Einbrennlackierung in 14 Farben



Griffschloss „Ergo-Lock 4.0“
Patentiert: Zum Schließen einfach drücken!



Einlegeboden mit ausziehbarer Kleiderstange

5
Jahre
Garantie



Farbauswahl!
Seite 835, Farbtafel 4



Hängerahmen, voll ausziehbar, kugelgelagert



1



2



3



ERGO

Schränke

Höhen 790 / 1.000 mm



	Aufsatzschrank				Beistellschrank			
	790		1.200		1.000		1.200	
Höhe mm								
Breite mm	930	1.200		930		1.200		
Tiefe mm	400	500	400	500	400	500	400	500
Ausstattung	1 Boden	1 Boden	1 Boden	1 Boden	1 Boden	1 Boden	1 Boden	1 Boden
lichtgrau	BA402206	BA402209	BA402211	BA402213	BA506125	BA506127	BA520490	BA520492
andersfarbig	BA402207	BA402210	BA402212	BA402214	BA506126	BA506128	BA520491	BA520493
	319,-	335,-	345,-	359,-	345,-	379,-	445,-	475,-
Direkt mitbestellen								
Untergestell + 150 mm	BA402225	BA402226	BA402227	BA402228	BA402229	BA402230	BA402231	BA402232
	97,90	105,-	109,-	119,-	97,90	105,-	109,-	119,-

Abdeckplatte (Schränkhöhe + 25 mm)

	930		1.200	
	400	500	400	500
Tiefe mm				
lichtgrau	BA402233	BA402236	BA402239	BA402243
Ahorn	BA402234	BA402237	BA402240	BA402244
	73,90	74,90	82,90	84,90

Schränke

Höhe 1.950 mm

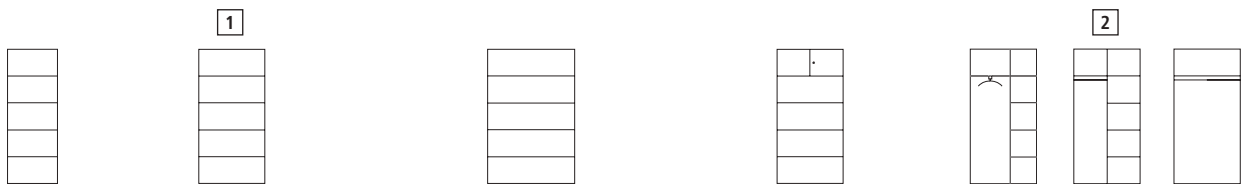

	700		930		1.200			930		930		930	
	400	500	400	500	600	400	500	600	400	500	400	500	
Ausstattung	4 Böden		4 Böden		4 Böden			Wertfach 3 Böden		Hutboden Kleiderstange 4 Böden		Hutboden Kleiderstange 4 Böden	
lichtgrau	BA402246	BA402248	BA953132	BA953143	BA402250	BA953176	BA953187	BA402253	BA953154	BA953165	BA953303	BA402255	BA402257
andersfarbig	BA402247	BA402249	BA953198	BA953201	BA402251	BA953234	BA953245	BA402254	BA953212	BA953223	BA953314	BA402256	BA402258
	335,-	345,-	329,-	415,-	489,-	439,-	529,-	575,-	575,-	629,-	505,-	509,-	425,-
Direkt mitbestellen													
zus. Fachboden	BA402259	BA402260	BA234748	BA234759	BA402261	BA234806	BA402262	BA402265	BA234748	BA234792	-	-	BA402269
	28,90	30,90	27,90	29,90	34,90	30,90	37,90	42,90	27,90	29,90	-	-	32,90

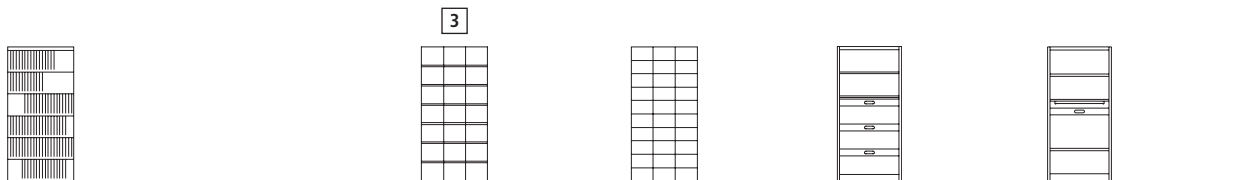

	930		930		930		930		930	
	400	500	400	500	400	500	400	500	400	500
Ausstattung	6 Pendelstangen für Leitz / Elba		21 Fächer verstellbar		30 Fächer verstellbar		2 Böden 3 HR-Auszüge		2 Böden Auszugboden HR-Auszug	
lichtgrau	BA402270		BA402271		BA402272		BA402273		BA402283	
andersfarbig	BA406639		BA406661		BA768196		BA406606		BA402284	
	485,-		539,-		605,-		669,-		695,-	
Direkt mitbestellen										
zus. Fachboden	BA402270	BA402271	BA402272	BA402273	BA402283	BA402284	BA402283	BA402284	BA402283	BA402284
	485,-	539,-	605,-	669,-	695,-	695,-	695,-	695,-	695,-	695,-

Regal-Schränke ohne Türen

Höhe 1.950 mm

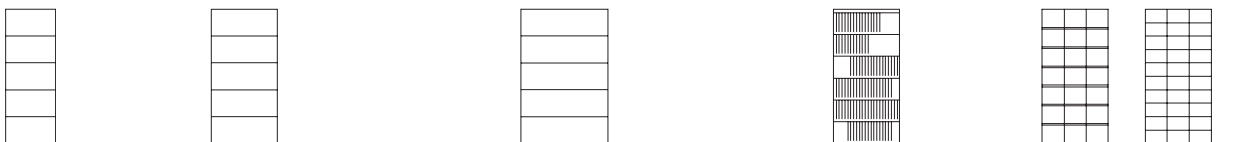

	700		930		1.200			930		930	
	400	500	400	500	600	400	500	600	400	500	
Ausstattung	4 Böden		4 Böden		4 Böden			6 Pendelstangen für Leitz / Elba		21 Fächer verstellbar	
lichtgrau	BA402288	BA402290	BA402292	BA402293	BA402294	BA402297	BA402299	BA402301	BA402303	BA402305	BA402307
andersfarbig	BA402289	BA402291	BA406388	BA406399	BA402295	BA402298	BA402300	BA402302	BA402304	BA402306	BA402308
	309,-	335,-	329,-	389,-	439,-	379,-	429,-	485,-	399,-	455,-	505,-
Direkt mitbestellen											
zus. Fachboden	BA402311	BA402312	BA402313	BA402314	BA402315	BA402316	BA402317	BA402318	-	-	-
	28,90	29,90	30,90	32,90	34,90	34,90	37,90	42,90	-	-	-



Rolladenschrank ERGO besonders geeignet für beengte Platzverhältnisse

- Solide, verschweißte Stahlblechkonstruktion
- Durchgehende, leichtgängige Rolladentüren aus flexiblen Kunststoffmatten in Korpusfarbe
- Praktische Griffmulde und Hakenriegelschloss inkl. 2 Schlüsseln
- Fachböden im Raster von 15 mm höhenverstellbar, mit Lackierung in schwarzgrau, Traglast 50 kg / Boden
- Korpus mit hochwertiger Einbrennlackierung RAL 7035 Lichtgrau oder RAL 7021 Schwarzgrau
- Niveauregulierung bis 10 mm durch Führungshülse bequem von innen erreichbar



*auf Anfrage





ERGO

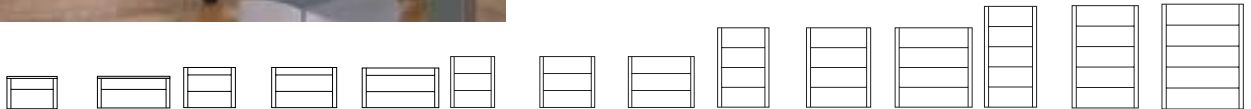

Höhe mm	695		1.030				1.230				1.660			1.980		
Breite mm	800	1.200	800	1.000	1.200	800	1.000	1.200	800	1.000	1.200	800	1.000	1.200		
Tiefe mm	420	420	420	420	420	420	420	420	420	420	420	420	420	420		
Ordnerhöhen / Böden	1,5 / 1	1,5 / 1	2,5 / 2	2,5 / 2	2,5 / 2	3 / 2	3 / 2	3 / 2	4 / 3	4 / 3	4 / 3	5 / 4	5 / 4	5 / 4		
lichtgrau	BA402319	BA402322	BA402324	BA869535	BA869579	BA402326	BA869546	BA980907	BA980882	BA869557	BA980918	BA980893	BA869568	BA980929		
schwarzgrau	BA402320	BA402323	BA402325	BA869637	BA869692	BA402327	BA869648	BA869706	BA869615	BA869659	BA869717	BA869626	BA869681	BA869728		
	509,-	579,-	515,-	555,-	579,-	519,-	595,-	599,-	589,-	615,-	649,-	555,-	629,-	649,-		
Direkt mitbestellen																
zus. Fachboden	BA402328	BA402329	BA402330	BA402331	BA402333	BA402334	BA402335	BA402336	BA402337	BA402338	BA402339	BA402340	BA402341	BA402342		
	27,90	33,90	28,90	30,90	33,90	27,90	29,90	33,90	27,90	29,90	33,90	28,90	30,90	33,90		



Fachböden 3-fach gekantet



Abdeckplatte in 4 Dekoren, Abb. zeigt Ahorn



Hängerahmen, voll ausziehbar, kugelgelagert

Direkt mitbestellen				
Breite mm		800	1.000	1.200
Auszugboden	schwarzgrau	BA531756	BA531757	BA531758
		119,-	119,-	125,-
Hängerahmen	schwarzgrau	BA531759	BA531760	BA531761
		165,-	169,-	175,-
Abdeckplatte	lichtgrau	BA402344	BA402347	BA402350
	weiß	BA149835	BA149836	BA149837
	Ahorn	BA402345	BA402348	BA402351
		64,90	75,90	79,90
Aktenstütze schwarzgrau		BA531762	15,90	



Büro

A514

Rote Art.-Nr. in 48 Std. versandbereit
Blaue Art.-Nr. in 5 Tagen versandbereit

Alle Preise in € Frei Haus

849



Top-Angebot!
ab
319,-
BA524122



BISLEY

Rollladenschrank Euro Tambours™ zuverlässiger Schutz vor unbefugtem Zugriff

- Stabile Stahlblechkonstruktion, mit Bodenausgleichsschrauben
- Rollladen aus hochwertigem Kunststoff, in leise laufenden Führungsschienen
- **Basis-Version** mit Zylinderschloss inkl. 2 Schlüsseln und Hakenverriegelung
- **Plus-Version** mit Zylinderschloss inkl. 2 Schlüsseln, 3-Punkt Verriegelung bei Höhe 1.980 mm, magnetischem Türverschluss und einer mit den Führungsschienen abschließenden Bodenplatte für ein einfaches Befüllen
- Breite 800 mm mit 1 Rolllade, Breite 1.000 mm und 1.200 mm mit 2 Rollladen
- Hochwertige Pulverbeschichtung in lichtgrau ähnl. RAL 7035 oder schwarz ähnl. RAL 9005, silber auf Anfrage

5
Jahre
Garantie



! ideale Lösung bei beengten Platzverhältnissen

	1.030			1.980		
Höhe mm	800	1.000	1.200	800	1.000	1.200
Breite mm	800	1.000	1.200	800	1.000	1.200
Tiefe mm	430	430	430	430	430	430
Ordnerhöhen / Böden	2,5 / 2	2,5 / 2	2,5 / 2	5 / 4	5 / 4	5 / 4
Basis-Version	lichtgrau	BA524121	BA524123	BA524126	BA524130	BA524132
	schwarz	BA524122	BA524124	BA524127	BA524129	BA524133
		319,-	375,-	415,-	475,-	525,-
Plus-Version	lichtgrau	BA524134	BA524137	BA524139	BA524141	BA524145
	schwarz	BA524135	BA524138	BA524140	BA524142	BA524146
		369,-	399,-	455,-	529,-	635,-



Rollladenschrank easy Office® anspruchendes Design für moderne Büros

In vielen **schönen Farbkombinationen**, dezent in die Büroeinrichtung zu integrieren oder als Farbelement besonders hervorzuheben. Pro Fach Platz für 11 Ordner im DIN A4-Format mit einer Rückenbreite von je 75 mm.

- Korpus aus durchgefärbtem Polystyrol
- Fachböden aus Stahlblech, im Raster von 80 mm höhenverstellbar, Traglast bis 75 kg / Fachboden
- 15 mm starke Rollläden-Lamellen aus Polypropylen, komplett in die Seitenwände zu schieben
- Zylinderschloss inkl. 2 Schlüsseln
- Breite x Tiefe 1.100 x 415 mm



reddot design award
winner 2012

5
Jahre
Garantie



Anlieferung!

Zur einfachen Selbstmontage zerlegt - ohne Werkzeug, Schrauben oder Kleinteile



Individuelles Design bzw. Bedrucken der Schränke möglich. Bitte sprechen Sie uns an.

+ Direkt mitbestellen!

Ideal für Bücher, Mappen, Hefte, Ordner und vieles mehr.
Aus Polystyrol in schwarz oder grau.



- [1] Belegfach mit fester Einteilung**
- 9 Fächer, speziell für Aktenordner
 - Fachbreite 8,2 cm
 - H x B x T 210 x 857 x 290 mm

[A] schwarz BA145333 119,-
[B] grau BA145334 119,-

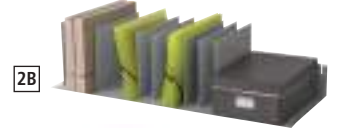

- [3] Formularbox**
- 15 Fächer, mit Griffmulde
 - Für 24 x 32 cm Dokumente
 - Fachhöhe 5,6 cm
 - Lieferung mit Etiketten und Etikettenhalter
 - H x B x T 313 x 857 x 327 mm

[A] schwarz BA145335 109,-
[B] grau BA145336 109,-

- [2] Belegfach mit flexibler Einteilung**
- Mit 10 Trennelementen
 - Einrastung für Elemente alle 2,5 cm
 - H x B x T 220 x 857 x 275 mm

[A] schwarz BA145341 98,90
[B] grau BA145343 98,90



Korpus Farbe	weiß	buche	orange	grün	rot	anthrazit	schwarz
Höhe/Rollladen Farbe	weiß	buche	orange	grün	rot	anthrazit	schwarz
104 cm	BA145312 305,-	BA145324 305,-	BA145314 305,-	BA145316 305,-	BA145318 305,-	BA145320 305,-	BA145322 305,-
204 cm	BA145313 509,-	BA145325 509,-	BA145315 509,-	BA145317 509,-	BA145319 509,-	BA145321 509,-	BA145323 509,-



Korpus Farbe	grau	grau	schwarz	schwarz	anthrazit	anthrazit
Höhe / Rollladen Farbe	grau	Buche	schwarz	Buche	anthrazit	Buche
104 cm	BA145305 305,-	BA145326 305,-	BA145307 305,-	BA145328 305,-	BA145310 305,-	BA145330 305,-
204 cm	BA145306 509,-	BA145327 509,-	BA145308 515,-	BA145329 509,-	BA145311 509,-	BA145332 509,-



1



2



3



10
Jahre
Garantie



Post- und Sortierschrank Basis ideal zur Aufbewahrung und Verteilung von Dokumenten und Briefen

- Solide, verschweißte Stahlkonstruktion
- Fachböden im Raster von 17 mm höhenverstellbar, lichte Fachhöhe bei gleichmäßiger Verteilung 118 mm
- Höhe x Tiefe 1.950 x 400 mm, Breite siehe Tabelle
- Hochwertige Pulverbeschichtung in 11 Farben
- Beschriftungsleisten zur Fach-Kennzeichnung als Zubehör

Ausführungen [1] + [3] Offen

Ausführung [2] Mit verstärkten Türen

- 3-riegeliger Drehgriff mit Zylinderschloss inkl. 2 Schlüsseln
- Breite 640 mm mit 1 Tür, 1.000 mm mit 2 Türen

Ausführung [3] Mit untergebaute Arbeitstisch

- 2 eingeschweißte Fachböden, Arbeitsplatte mit Melaminharzbeschichtung

• Arbeitshöhe x -tiefe 950 x 300 mm, Fachbodentiefe 600 mm

Ausführung [4] Mit untergebaute Schrank

- 1 höhenverstellbarer Fachboden, 1 ausziehbarer Ablageboden auf kugelgelagerten Teleskopführungen
- Schrank Höhe x Tiefe 950 x 400 mm



4

Farbauswahl!
Seite 835, Farbtabelle 1

Ausführung	[1] offen	[2] mit Türen	[3] mit Arbeitstisch	[4] mit Schrank
Breite mm	640	1.000	1.000	1.000
Anzahl Fächer	2 x 13	3 x 13	3 x 6	3 x 6
lichtgrau	BA520457	BA520459	BA520466	BA520468
andersfarbig	BA520458	BA520460	BA520467	BA520469
	605,-	829,-	765,-	835,-
Direkt mitbestellen				
Beschriftungsleisten	BA527995	27,90		
VE = 10 Stück, Preis pro VE				



10
Jahre
Garantie



Top-Angebot!

ab
439,-
BA138586

Postverteilschrank Basis

zur sicheren und schnellen Ver-
teilung von Postsendungen und
Hauspost

Mit einer Abteilbreite von 300 mm oder 400 mm für
viele Einsatzzwecke. Durch glatte Fachböden **ein-
fach zu reinigen**.

- Stabile, verschweißte Stahlblechkonstruktion
- Einschlagende Türen, ca. 110° öffnend, mit 20 mm hohem Briefschlitz
- Zylinderschloss inkl. 2 Schlüsseln
- Hochwertige Pulverbeschichtung in 11 Farben

Farbauswahl!
Seite 835, Farbtafel 1

Auf einen Blick!

Schrank Höhe x Tiefe mm	1.850 x 500
lichtes Fachmaß H x B x T mm	
Abteilbreite 300 mm	145 x 230 x 470
400 mm	145 x 330 x 470
Einwurfschlitz Höhe x Breite mm	
Abteilbreite 300 mm	20 x 240
400 mm	20 x 250



Anzahl Fächer	1 x 10	2 x 10	3 x 10	4 x 10	5 x 10	6 x 10
Abteilbreite mm	300	400	300	400	300	400
Schrankbreite mm	330	430	630	830	930	1.230
lichtgrau	BA138586	BA138588	BA138590	BA138592	BA138594	BA138597
andersfarbig	BA138587	BA138589	BA138591	BA138593	BA138596	BA138598
	439,-	469,-	705,-	749,-	959,-	1.055,-

Rote Art.-Nr. in 48 Std. versandbereit
Blaue Art.-Nr. in 5 Tagen versandbereit

Alle Preise in € Frei Haus

BISLEY

Hängeregistraturschrank übersichtlich sortiert dank großem Etikettenrahmen

Für Hängemappen und Hängehefter im DIN A4-Format.
Leichtes Öffnen dank durchgehender Griffleiste.

- Stabiler, verschweißter Stahlblechkorpus
- Schubladen mit rundum geschlossener Hängewanne für ruhigen Lauf
- Kugelgelagerte Laufschiene mit Doppel-Auszugssperre
- Zentralverschluss mit Sicherheitszylinderschloss inkl. 2 Schlüsseln
- Widerstandsfähige Strukturlackierung in lichtgrau ähnl. RAL 7035, schwarz ähnl. RAL 9005 und oxfordblau ähnl. RAL 5013
- Traglast der Schubladen einbahnig 30 kg, zweibahnig 50 kg

5
Jahre
Garantie



NEU



Bahnen	einbahnig		zweibahnig	
Breite x Tiefe mm	413 x 622		800 x 622	
Höhe mm	1.016	1.321	1.016	1.321
Anzahl Schubladen	3	4	3	4
lichtgrau	BA528048	BA528052	BA528059	BA528062
schwarz	BA528049	BA528053	BA528060	BA528063
oxfordblau	BA528050	BA528054	BA528601	BA528064
	309,-	309,-	119,-	579,-



BISLEY

Hängeregistratur- schrank leichtes Öffnen dank durchgehen- der Griffleiste

Für Hängemappen und Hängehefter im DIN A4-For-
mat. Griffleiste mit integrierten Etikettenrahmen.

- Stabiler, verschweißter Stahlblechkorpus
- Schubladen mit fest montiertem Rahmen und rundum geschlossener Hängewanne für höchste Stabilität und ruhigen Lauf
- Doppelt kugelgelagerte Teleskopauszüge, Auszugssperre und Ausrollsicherung
- Zentralverschluss mit Sicherheits-Zylinderschloss inkl. 2 Schlüsseln
- Hochwertige Pulverbeschichtung in lichtgrau ähnl. RAL 7035, schwarz ähnl. RAL 9005, oxfordblau ähnl. RAL 5013, weiß ähnl. RAL 9016 oder silber
- Traglast der Schubladen einbahnig 30 kg, zwei-
bahnig 60 kg

10
Jahre
Garantie



+ Direkt mitbestellen!

Vlies-Akustikrückwand für Hängeregistra-
turschränke mit 4 Auszügen

- Befestigung mittels Magnetstreifen
- Grau-meliert

einbahnig	BA185616	155,-
zweibahnig	BA185615	165,-

>> RAL-Farbübersicht Seite 1061



Bahnen	einbahnig			zweibahnig		
Breite x Tiefe mm	413 x 622			800 x 622		
Höhe mm	711	1.016	1.321	711	1.016	1.321
Anzahl Schubladen	2	3	4	2	3	4
lichtgrau	BA712522	BA712533	BA712544	BA500555	BA500558	BA500560
schwarz	BA712577	BA712588	BA712599	BA500556	BA500559	BA500561
oxfordblau	BA506169	BA506170	BA506171	BA507984	BA506172	BA506173
silber	BA185592	BA185594	BA185597	BA185599	BA185601	BA185603
weiß	BA185593	BA185596	BA185598	BA185600	BA185602	BA185604
	309,-	359,-	375,-	495,-	659,-	665,-

BÄRENSTARK!

Ein- oder zweibahnig

Hängeregistraturschrank viel Platz für Hängemappen und -hefter im DIN A4-Format

- **Stabil und robust** - verschweißte Stahlkonstruktion
- **Kratz- und stoßfeste Oberfläche** durch hochwertige Pulverbeschichtung in RAL 7035 Lichtgrau
- **Leichter Auszug bei hoher Belastung** - Schubladen auf kugengelagerten Teleskopschienen mit Vollauszug
- **Absolut robust und langlebig** - Schubladen rundum geschlossen und mit fest montiertem Rahmen
- **Diebstahlsicher** - Zentralverschluss mit Sicherheitszylinderschloss

einbahnig	1 Stück	BA149832	255,-
	ab 2 Stück		245,-
zweibahnig	1 Stück	BA138579	455,-
	ab 2 Stück		419,-



Auf einen Blick!

Höhe	1.357 mm
Breite x Tiefe einbahnig	433 x 590 mm
Breite x Tiefe zweibahnig	787 x 590 mm
Anzahl Schubladen	4

5
Jahre
Garantie



Top-Angebot!

ab
245,-
BA149832



Registraturschrank für DIN A4 Hängemappen/-hefter und Karteikarten

Mit integrierter durchgehender Griffleiste und selbstklebenden Etikettenrahmen aus Kunststoff.

- Solide, verschweißte Stahlblechkonstruktion
- Leichtlaufende Schubladen auf kugelgelagerten Teleskopschienen, voll ausziehbar, frontbündig
- Zentralverschluss mit Zylinderschloss, inkl. 2 Schlüsseln, Auszugssperre
- Hochwertige Einbrennlackierung in RAL 7035 Lichtgrau oder RAL 7021 Schwarzgrau, zweifarbige Lackierung auf Anfrage



Hängeregistraturschränke mit geschlossenen Schubladenböden



Karteischränke mit 2 Pendelblechen pro Bahn



5 Jahre Garantie

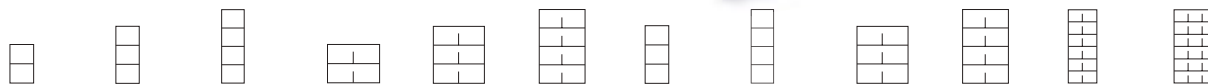

Ausführung für Bahnen	Hängeregistratur A4						Karteikarten A4 quer						Karteikarten A5 quer	
	einbahnig			zweibahnig			einbahnig			zweibahnig			zweibahnig	dreibahnig
Breite x Tiefe mm	433 x 590			787 x 590			433 x 590			787 x 590			553 x 590	787 x 590
Höhe mm	733	1.045	1.357	733	1.045	1.357	1.045	1.357	1.045	1.357	1.045	1.357	1.357	1.357
Anzahl Schubladen	2	3	4	2	3	4	3	4	3	4	3	4	6	6
lichtgrau	BA869411	BA869433	BA869455	BA869477	BA869499	BA869513	BA400419	BA400421	BA400423	BA400425	BA400427	BA400429	BA400430	BA400431
schwarzgrau	BA400412	BA400413	BA400414	BA400415	BA400416	BA400418	BA400420	BA400422	BA400424	BA400426	BA400427	BA400429	BA400431	BA400431
	325,-	409,-	479,-	479,-	599,-	675,-	495,-	609,-	595,-	665,-	805,-	805,-	1.035,-	1.035,-

Flachablageschrank für große Drucke und Zeichnungen

- Stabile, verschweißte Stahlblechkonstruktion in erstklassiger Verarbeitung
- Leichtlaufende Schubladen auf kugelgelagerten Teleskopschienen mit **End-Selbst-Einzug** und Auszugssperre
- Traglast 45 kg / Schublade, 10 Jahre Garantie auf die Schienenführung
- Doppelwandige Schubladenblenden
- Zentralverschluss mit Druckzylinder-Sicherheitschloss, inkl. 2 Schlüsseln
- Abdeckplatten, Sockel oder Untergestell, Fachteiler-Satz oder Schubladeneinteilungs-Set als Zubehör, siehe Tabelle
- Hochwertige Einbrennlackierung

Anlieferung auf Wunsch frei Verwendungsstelle gegen Aufpreis, bitte anfragen.



5 Jahre Garantie



Fachteiler für Aufteilungen bis DIN A 4



Schubladenteiler-Set für individuelle Aufteilung

Farbauswahl!
Seite 835, Farbtafel 4

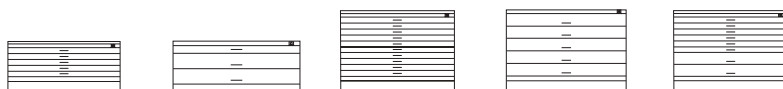

Höhe mm	420		420		760		760		760	
	A 1	A 0	A 1	A 0	A 1	A 0	A 1	A 0	A 1	A 0
Breite mm	1.100	1.350	1.100	1.350	1.100	1.350	1.100	1.350	1.100	1.350
Tiefe mm	765	960	765	960	765	960	765	960	765	960
Schubladen ausziehbar	5 voll	5 4/5	1 + 2 voll	1 + 2 4/5	10 voll	10 4/5	5 voll	5 4/5	6 + 2 voll	6 + 2 4/5
lichtgrau	BA209709	BA209710	BA209711	BA209712	BA209713	BA209714	BA209715	BA209716	BA209717	BA209719
andersfarbig	BA246893	BA246907	BA402521	BA402522	BA246918	BA246929	BA402523	BA402524	BA402526	BA402527
	975,-	1.139,-	825,-	909,-	1.719,-	1.955,-	1.269,-	1.449,-	1.539,-	1.809,-

+ Direkt mitbestellen

Zubehör für Format	DIN A 1	DIN A 0
Breite x Tiefe mm	1100 x 765	1350 x 960
Abdeckplatte	hellgrau	BA246951
	Nussbaum	BA246962
	Ahorn	BA959649
		BA959682
		BA959693
	105,-	155,-
Sockel	BA246973	BA246984
Höhe 100 mm	90,90	105,-
Untergestell	BA209829	BA209830
Höhe 150 mm	149,-	165,-
Fachteiler, 1 Satz	BA209832	BA246995
für A1: 8 x A4 oder A0: 16 x A4	69,90	71,90
Schubladenteiler-Set	BA209833	-
(je 4 Tiefen-/Querteiler)	105,-	



Hängemappenwagen Economy Akten überall griffbereit

Der robuste Klassiker für die ordentliche und mobile Aktenablage.
Passend für **Hängemappen im DIN A 4-Format**.

- Aus Stahl mit Epoxidharzbeschichtung gegen Kratzer
- 4 Lenkrollen, davon 2 mit Feststeller
- **Ausführungen [1] und [2] offen, Ausführung [3] mit abschließbarem Deckel und geschlossenem Wannboden**

Ausführung	[1] offen	[2] offen	[3] mit Deckel
Kapazität	80	100	80
Hängemappen			
H x B x T mm	592 x 655 x 368	592 x 760 x 425	592 x 655 x 404
lichtgrau	BA499367	BA530058	BA530061
silbermetallic	BA954179	-	-
schwarz	-	BA530060	BA530062
	81,90	93,90	169,-

Top-Angebot!

nur
81,90
BA499367

! Ausführung [2] auch in silbermetallic ohne Aufpreis lieferbar. Bitte sprechen Sie uns an.

Ordner-Drehsäule Depotfile maximales Fassungsvermögen auf kleinster Fläche

Platzsparende Unterbringung von Dokumenten durch geringe Nutzfläche und eine hohe Ordnerkapazität. Säule im Ganzen drehbar und dabei sicherer Halt der Ordner durch Kantenprofil.

- Platten mit Melaminharzbeschichtung in lichtgrau
- Maximal 24 Ordner im DIN A4-Format pro Etage
- Traglast pro Etage bis zu 75 kg
- Stabiles und robustes Fußkreuz und Mittelrohr aus Stahl
- Ø 800 mm

2 Etagen , Höhe 870 mm, max. 48 Ordner	BA220930	259,-
3 Etagen , Höhe 1.220 mm, max. 72 Ordner	BA220931	299,-
4 Etagen , Höhe 1.570 mm, max. 96 Ordner	BA220932	369,-
5 Etagen , Höhe 1.920 mm, max. 120 Ordner	BA220933	415,-
6 Etagen , Höhe 2.270 mm, max. 144 Ordner	BA220934	449,-

+ Direkt mitbestellen!

Doppel-Lenkrollen

- Für Drehsäule mit 2 und 3 Etagen
- Erhöht die Säule um 70 mm
- 1 Satz = 5 Stück

BA103358 52,90

KÜCHENZEILEN UND CATERING-MODULE

Individuell planbar und genau in Ihr Raumkonzept integrierbar. Egal ob für Großraumbüros, Empfangsbereiche, Konferenzräume oder ganz klassisch für die Küche oder Catering. Auch kleine Catering-Module möglich.



Für eine individuelle Beratung sprechen Sie uns bitte an.

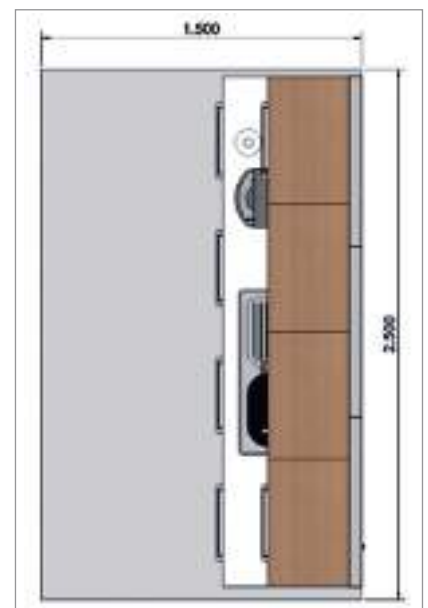

MEHR ALS NUR EIN
RAUM

Akustisch beruhigte modulare Räume



Von XS bis XXL

Für jede Anforderung der passende Raum. Von 1 m² für 1 Person bis hin zu 12 m² für bis zu 10 Personen.

Volle Konzentration auf Ihren Erfolg

Bakterien, schlechte Luftqualität und störende Geräusche haben keine Chance. Blaue Desinfektionsleuchten, intelligente Belüftungssysteme und eine effiziente Sandwich-Plattenverkleidung schaffen Raum für volle Leistungsfähigkeit.

Nehmen Sie Ihre Kabinen einfach mit

Die freistehenden Räume können ohne bauliche Veränderungen am bestehenden Gebäude auf- und abgebaut, versetzt und transportiert werden.

Steigern Sie das Wohlbefinden und damit die Leistungsfähigkeit Ihrer Mitarbeiter.

Wir beraten Sie gerne!



geramöbel.



Abb. zeigt Dekor Buche

>> Passende Stühle finden Sie ab Seite 937.

Konferenztisch elegante Ausstattung für Konferenzräume

Gestalten Sie Ihre Besprechungsräume nach Ihren Wünschen. Durch die vielfältige Auswahl an Tischformen lassen sich zahlreiche unterschiedliche Besprechungssituationen herstellen, die optimal an die Raumverhältnisse angepasst werden können.

- Selbsttragendes Traversensystem aus Stahl, mit Pulverbeschichtung in RAL 9006 Weißaluminium, Tellerfuß in RAL 9005 Tiefschwarz
- Beine aus Rundrohr, Ø 60 mm, mit Bodenausgleichsschrauben
- Tischplatte 25 mm stark, mit stoßfestem Kunststoff-Umleimer
- Oberfläche mit beidseitiger Melaminharzbeschichtung, zigarettenglutfest und blendfrei
- Tischhöhe 720 mm



Abb. zeigt Dekor weiß



Abb. zeigt Dekor Ahorn



Dekorsystem 3 >> Seite 838

4 Dekore zur Auswahl



Tischform	rechteckig			Halbkreis	oval	fassförmig	rund	rechteckig	fassförmig
Breite x Tiefe mm	1.200 x 800	1.600 x 800	1.800 x 800	1.600 x 800	2.000 x 900	2.000 x 800/1.200	900	2.400 x 1.200	2.400 x 800/1.200
lichtgrau	BA531148	BA531151	BA531155	BA531158	BA526054	BA526057	BA531161	BA531576	BA531579
Ahorn	BA531149	BA531152	BA531156	BA531159	BA526055	BA526058	BA531162	BA531577	BA531580
Buche	BA531150	BA531154	BA531157	BA531160	BA526056	BA526059	BA531163	BA531578	BA531581
weiß	BA149757	BA149758	BA149759	BA149760	BA149761	BA149763	BA149764	BA149765	BA149766
	339,-	359,-	369,-	425,-	589,-	555,-	305,-	759,-	779,-



Top-Angebot!

ab

279,-

BA147945

5
Jahre
Garantie



Abb. zeigt Dekor MS- dunkelgrau

Konferenztisch E10 vielfältige Kombinationsmöglichkeiten

Perfekt für die individuelle Einrichtung vom kleinen Besprechungsraum bis hin zum großen Konferenzsaal.

- Tischplatte 25 mm stark, Güteklasse E1
- Oberflächen mit beidseitiger Melaminharzbeschichtung, kratz- und stoßfest, abrieb- zigarettenglutfest, blend- und reflexfrei
- 4- Fußgestell aus Rundrohr Ø 50 mm oder aus Quadratrohr 50 x 50 mm
- **Bitte Plattendekor bei Bestellung angeben**

>> Passende Regale und Schränke finden Sie ab Seite 886.



Dekorsystem 1 >> Seite 838
9 Dekore zur Auswahl

BI- weiß	NV- Hikory braun	BZ- grau	CC- schwarz	
MP- hellgrau	MS- dunkelgrau	NH- Ahorn	NB- Buche	NT- Cherry

Konferenztische, Höhe 740 mm



Ausführung	Tisch, quadratisch		Tisch, rechteckig		Verkettung, Halbrund	
Breite x Tiefe mm	1.400 x 1.400		1.400 x 700		1.400 x 700	
Gestellfarbe	alusilber	chrom	alusilber	chrom	alusilber	chrom
Rundrohrgestell	BA147943	BA147944	BA147945	BA147946	BA147947	BA147948
	375,-	389,-	279,-	305,-	199,-	225,-
Quadratrohrgestell	BA147950	BA147951	BA147952	BA147953	BA147954	BA147955
	375,-	389,-	279,-	305,-	199,-	225,-



Meetingpoint für kurze Besprechungen im Stehen

- 25 mm starke Tischplatte mit beidseitiger Melaminharzbeschichtung
- Kufengestell in weiß
- H x B x T 1.100 x 1.600 x 900 mm

BA148337 519,-

Dekorsystem 1 >> Seite 838
9 Dekore zur Auswahl

BI- weiß	NV- Hikory braun	BZ- grau	CC- schwarz	
MP- hellgrau	MS- dunkelgrau	NH- Ahorn	NB- Buche	NT- Cherry

T310



Made in Europe

Catering-Wagen

praktische Helfer für den mobilen Einsatz

- Feuchtigkeitsbeständig durch verdichtete Holzfaserplatten
- Schubladen mit Soft-Close-Funktion für leises Schließen
- Mit verstellbarem Zwischenboden
- 2 Kabeldurchlässe für leichte Nutzung von elektrischem Zubehör
- 4 Rollen, davon 2 mit Bremse
- H x B x T 1.000 x 560 x 400 mm

hellbraun
gelb

BA223623
BA223622

505,-
505,-



mit Kabel-
durchlässen



Made in Germany

perfekt für den mobilen Service geeignet

- Korpus aus Holz
- Schubladen mit Soft-Close-Funktion für leises Schließen
- Mit 2 Schubladen, Traglast pro Schublade 30 kg
- Obere Schublade für Besteck mit 3 Längsfächern
- 4 Doppellenkrollen, davon 2 mit Feststeller
- H x B x T 1.015 x 600 x 800 mm

Ausführung [1]

- Service- und Kaffeestation in einem
- 1 Schrank mit Flügeltür und 1 Fachboden

Ausführung [2]

- Mit integriertem Liebherr-Umluft-Kühlschrank mit Isolierglastür, 2 Ablagerosten und LED-Beleuchtung
- Vorbereitet zum Anschluss von Kaffeemaschinen
- Eingebaute 3-fach-Steckdose
- Arbeitsplatte mit Kabeldurchlass

Ausführung [1] BA223028 1.435,-

Ausführung [2] BA223029 2.559,-



2

1



9 Dekore zur Auswahl!



weiß lichtgrau metallschwarz Buche



Kirschbaum Nussbaum Mahagoni Wenge Mooreiche



Top-Angebot!
 nur
145,-
 BA507435



**Computertisch
 freier Zugriff dank T-Fußgestell**

Für Bildschirm, Rechner und Drucker, mit ausziehbarer Tastaturablage und 2 feststehenden Böden.

- Stabile Stahlkonstruktion mit Pulverbeschichtung in lichtgrau
- 4 Doppelaufrollen, 2 davon feststellbar
- Tastaturplatte und Böden 16 mm stark, mit Melaminharzbeschichtung in lichtgrau
- H x B x T 770 x 750 x 450 mm
- Zerlegte Anlieferung, einfache Selbstmontage

BA507435 145,-



**Computertisch
 geschützter Fachboden dank 4-Fußgestell**

Für Bildschirm, Rechner und Drucker. Mit ausziehbarer, höhenverstellbarer Tastaturablage und 2 feststehenden Böden.

- Stabile Stahlkonstruktion mit Pulverbeschichtung in lichtgrau
- 4 Doppelaufrollen, 2 davon feststellbar
- Tastaturplatte und Böden mit Melaminharzbeschichtung in lichtgrau
- Tastaturablage höhenverstellbar von 550 - 630 mm
- H x B x T 770 x 750 x 530 mm
- Zerlegte Anlieferung, zur einfachen Selbstmontage

BA531270 245,-



**PC-Station
 mit individuell anpassbarer Arbeitshöhe**

Sehr **flexibel** an unterschiedlichen Orten und **für unterschiedliche Personengrößen** einsetzbar.

- Stabile Stahlkonstruktion mit Pulverbeschichtung in lichtgrau
- 1 Monitorablage im Raster von 20 mm von 925 - 1.225 mm höhenverstellbar
- 1 Herausnehmbare Tastaturablage im Raster von 30 mm von 710 - 910 mm höhenverstellbar
- 1 Einlegeboden im Raster von 30 mm höhenverstellbar
- Tastaturplatte und Böden mit Melaminharzbeschichtung in Buche
- 4 Doppelaufrollen, 2 davon feststellbar
- Zerlegte Anlieferung, zur einfachen Selbstmontage

BA531274 335,-

NEU

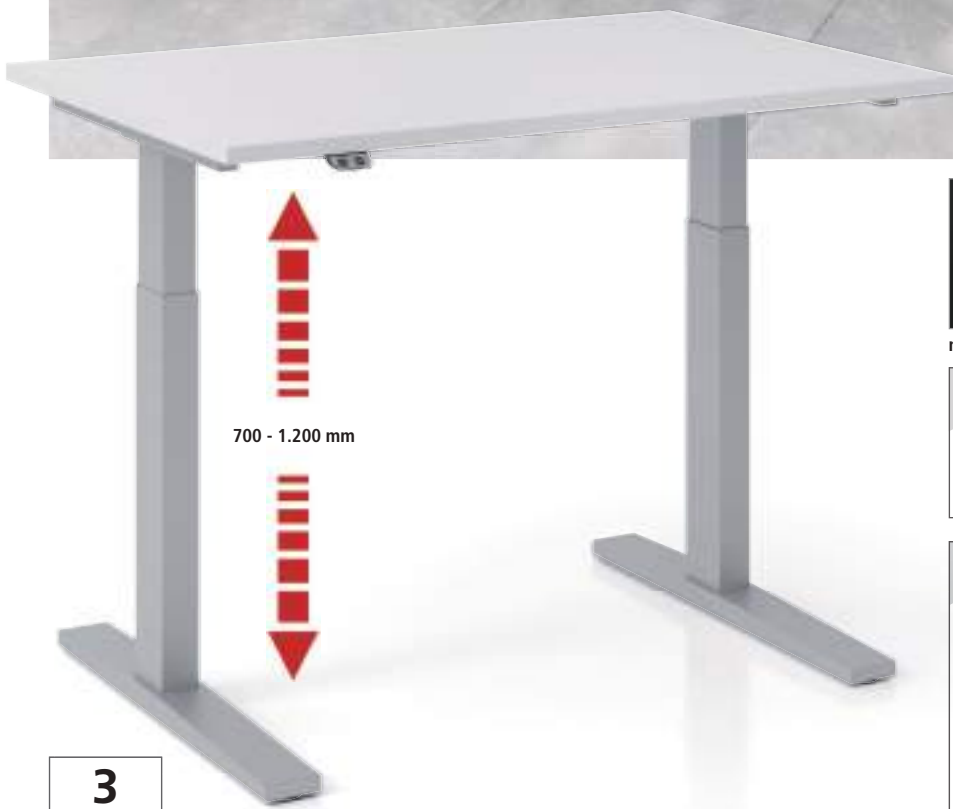

mit Tastschalter



Auf einen Blick!

Hubgeschwindigkeit	36 mm/s
Traglast statisch	100 kg
Traglast dynamisch	60 kg



Dekorsystem 2 >> Seite 838

6 Dekore zur Auswahl



lichtgrau

weiß

Ahorn

Eiche

Buche

Nussbaum

3
Jahre
Garantie

Sitz-Steh-Schreibtisch XMKA
preisgünstiges Einstiegsmodell

- Absolut ergonomisch durch elektrische Höhenverstellung
- Leichte Bedienung über Tasten für hoch und runter
- Pflegeleicht und geschützt - 25 mm starke Tischplatte mit Melaminharzbeschichtung und ABS-Umleimer
- Mehr Beinfreiheit durch C-Fußgestell aus Stahl mit Beschichtung

Breite x Tiefe mm	1.200 x 800		1.600 x 800		1.800 x 800	
Höhe mm	700 - 1.200		700 - 1.200		700 - 1.200	
Ausführung	silber	graphit	silber	graphit	silber	graphit
grau	BA227199	BA227206	BA227213	BA227220	BA227228	BA227236
Buche	BA227201	BA227208	BA227215	BA227223	BA227230	BA227238
Ahorn	BA227200	BA227207	BA227214	BA227222	BA227229	BA227237
weiß	BA227198	BA227205	BA227212	BA227219	BA227227	BA227235
Eiche	BA227203	BA227210	BA227217	BA227225	BA227233	BA227240
Nussbaum	BA227202	BA227209	BA227216	BA227224	BA227231	BA227239
	489,-	489,-	509,-	509,-	539,-	539,-



>> Passende Schränke und Container finden Sie ab Seite 872.

NEU



3
Jahre
Garantie

Abb. zeigt Dekor weiß

Sitz-Steh-Schreibtisch XDKB mit komfortabler Memory-Funktion

- Absolut ergonomisch durch elektrische Höhenverstellung
- Praktische Memory-Funktionen mit 3 Speicherplätzen
- Erhöhe Sicherheit - Einklemmschutz dank Giro-Sensor
- Pflegeleicht und geschützt - 25 mm starke Tischplatte mit Melaminharzbeschichtung und ABS-Umleimer
- Mehr Beinfreiheit durch C-Fußgestell aus Stahl mit Beschichtung



mit Memoryschalter



Auf einen Blick!

Hubgeschwindigkeit	36 mm/s
Traglast statisch	140 kg
Traglast dynamisch	80 kg

Breite x Tiefe mm	1.200 x 800		1.600 x 800		1.800 x 800	
Höhe mm	640 - 1.290		640 - 1.290		640 - 1.290	
Ausführung	silber	graphit	silber	graphit	silber	graphit
grau	BA227244	BA227251	BA227259	BA227267	BA227274	BA227282
Buche	BA227246	BA227253	BA227261	BA227269	BA227277	BA227284
Ahorn	BA227245	BA227252	BA227260	BA227268	BA227275	BA227283
weiß	BA227242	BA227250	BA227258	BA227266	BA227273	BA227281
Eiche	BA227248	BA227256	BA227263	BA227271	BA227279	BA227286
Nussbaum	BA227247	BA227255	BA227262	BA227270	BA227278	BA227285
	595,-	595,-	615,-	615,-	645,-	645,-



Dekorsystem 2 >> Seite 838

6 Dekore zur Auswahl



lichtgrau

weiß

Ahorn

Eiche

Buche

Nussbaum

+ Direkt mitbestellen!



Unterbauschublade

• H x B x T 70 x 430 x 410 mm

BA227289 109,-



Kabelwanne

für Tischbreite 1.200 mm

BA227291 86,90

für Tischbreite 1.600 mm

BA227292 90,90

für Tischbreite 1.800 mm

BA227293 98,90



CPU-Halter

silber BA227294 84,90

graphit BA227295 84,90



Kabelspirale

BA529359 70,90

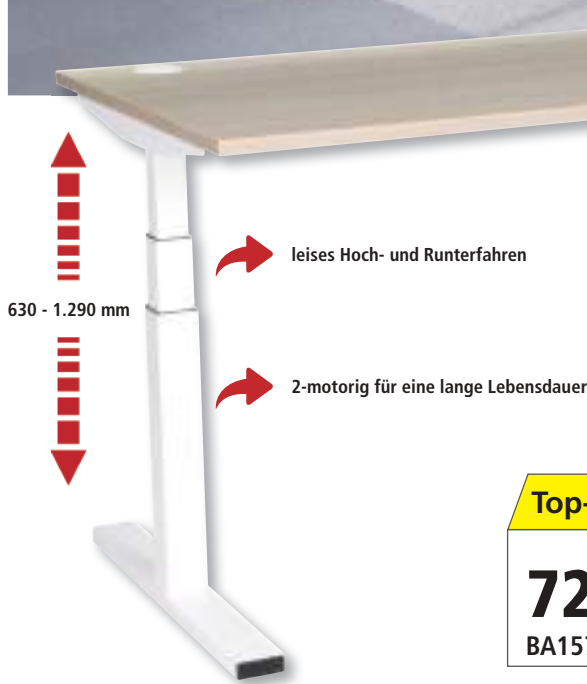

Top-Angebot!
ab
729,-
BA157660

Ergonomischer Schreibtisch und Konferenztisch elektrisch höhenverstellbar

- 25 mm starke Tischplatte mit beidseitiger Melaminharzbeschichtung
- Umlaufende ABS-Kante
- Teleskopierbares T-Fußgestell, wahlweise in weiß, alusilber oder schwarz
- Belastung max. 100 kg

Schreibtisch

Breite x Tiefe 1.600 x 800 mm	BA157660	729,-
Breite x Tiefe 1.800 x 800 mm	BA157661	745,-
Breite x Tiefe 2.000 x 800 mm	BA157662	779,-

Konferenztisch

Breite x Tiefe 2.000 x 800 / 900 mm	BA157676	829,-
-------------------------------------	----------	-------

Anlieferung!

- Lieferung frei Haus
- Zur einfachen Selbstmontage zerlegt
- Mehr Service - Wir machen das für Sie!**
- Für eine Lieferung frei Verwendungsstelle mit oder ohne Montage sprechen Sie uns bitte an



Fördert eine ausgewogene Abwechslung während der Arbeitszeit zwischen Sitzen, Stehen und Gehen



Dekorsystem 1 >> Seite 838
9 Dekore zur Auswahl



BI- weiß BZ- grau CC- schwarz MP- hellgrau



MS- dunkelgrau NH- Ahorn NB- Buche NV-Hickory braun NT- Cherry



>> Passende Rollcontainer und Schränke finden Sie ab Seite 886.



Elektrisch höhenverstellbarer Schreibtisch Up & Down

individuelle Arbeitshöhe einstellbar

- Pflegeleicht und abriebfest - alle Oberflächen blind- und reflexfreie Melaminharzbeschichtung
- Passt sich an - elektrisch höhenverstellbar
- Geschützt - Tischplatte mit stoßfestem Kunststoffumleimer
- Mehr Beinfreiheit durch C-Fußgestell mit Pulverbeschichtung, Tischfuß aus Aluminium
- Beliebig miteinander verkettbar - bei der Verkettung entsteht ein Sicherheitsspalt von 30 mm

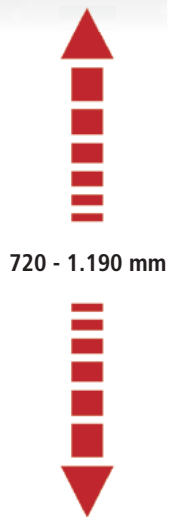

Top-Angebot!

ab
755,-
BA529318

Breite x Tiefe mm	1.200 x 800	1.600 x 800	1.800 x 800
Höhe mm	720 - 1.190	720 - 1.190	720 - 1.190
grau	BA529318	BA529321	BA529324
Buche	BA529319	BA529568	BA529325
Ahorn	BA529320	BA529323	BA529326
weiß	BA220352	BA220362	BA220374
Eiche	BA220348	BA220358	BA220369
	755,-	765,-	819,-

Dekorsystem 2 >> Seite 838
5 Dekore zur Auswahl

grau	weiß	Ahorn	Eiche	Buche

+ Direkt mitbestellen!

Kabelwanne
1.600 mm BA529948 95,90
1.800 mm BA529949 99,90

Kabelspirale
BA529359 70,90

>> Passende Schränke und Container finden Sie ab Seite 888.

Rollcontainer E10

Alle Oberflächen sind mit beidseitiger Melaminharzbeschichtung versehen, pflegeleicht, abriebfest, blend- und reflexfrei.

- Korpus aus 18 mm starkem Holz, Güteklasse E1, mit 2 mm starker ABS-Kante
- Schubladen mit Bügelgriffen in alusilber
- Zentralverschluss mit Zylinderschloss inkl. 2 Schlüsseln

Bitte Dekorfarbe bei Bestellung angeben.



	1 Materialauszug, 3 Schubladen	1 Materialauszug, 1 Schublade, 1 HR- Auszug	1 Materialauszug, 3 Schubladen	1 Materialauszug, 1 Schublade, 1 HR- Auszug
Breite x Tiefe mm	430 x 600		430 x 800	
Höhe mm	600		600	
	BA148280 289,-	BA148283 285,-	BA148281 315,-	BA148284 309,-



Dekorsystem 1

9 Dekore zur Auswahl

BI- weiß	BZ- grau	CC- schwarz
MP- hellgrau	MS- dunkelgrau	NH- Ahorn
NB- Buche	NV- Hikory braun	NT- Cherry braun

>> Passende Schreibtische und Schränke finden Sie ab Seite 884.

Roll- und Standcontainer Solid mit wählbaren Griffen

Alle Ausführungen mit Materialauszug.

- Oberflächen mit Melaminharzbeschichtung
- Schubladen und Hängeregistraturauszug auf Kugelführungen, 70 % ausziehbar, Hängeregistraturauszug Standcontainer 100 % ausziehbar, mit Auszugssperre und Soft-Close-Funktion
- Mit Stangengriffen aus Kunststoff oder Bügelgriffen aus Metall, bitte angeben
- Zentralverschluss mit Zylinderschloss inkl. 2 Schlüsseln

3 Jahre Garantie

Made in Europe

Griffversion bitte angeben

Stangengriff aus Kunststoff

Bügelgriff aus Metall

>> Passende Schreibtische und Schränke finden Sie ab Seite 876.

Dekorsystem 2 >> Seite 838

5 Dekore zur Auswahl

Ahorn	Buche	Nussbaum	weiß	lichtgrau

H x B x T mm	590 x 430 x 580		720-760 x 430 x 800	
Ahorn	BA507135	BA507140	BA507146	BA507151
Buche	BA507134	BA507139	BA507145	BA507150
Nussbaum	BA507136	BA507441	BA507147	BA507152
weiß	BA531265	BA531267	BA531268	BA531269
lichtgrau	BA507133	BA507138	BA507144	BA507149
	319,-	319,-	475,-	469,-
Direkt mitbestellen				
Trennstege (VE = 10 Stück)		BA507142	42,90	
Schräglagen (VE = 5 Fächer)		BA507143	53,90	

Rollcontainer Note stabile Stahlblechkonstruktion ohne sichtbare Schweißnähte

- Hängeregistraturauszug mit 5. Rolle zur Kippsicherung
- Zentralverschluss mit Zylinderschloss inkl. 2 Schlüsseln
- Materialeinsatz als Zubehör
- Inkl. 4 unsichtbaren Lenkrollen

	3 Schubladen	1 Schublade, 1 HR-Auszug
Ausführung	3 Schubladen	1 Schublade, 1 HR-Auszug
H x B x T mm	495 x 420 x 565	495 x 420 x 565
silber	BA185540	BA185536
anthrazit	BA185538	BA185534
lichtgrau	BA185539	BA185535
weiß	BA185541	BA185537
1 Stück	245,-	225,-
ab 3 Stück	235,-	219,-



5 Jahre Garantie

+ **Direkt mitbestellen!**

Materialeinsatz

BA529586 27,90

>> Passende Schreibtische und Schränke finden Sie auf den Seiten 900 und 901.

BISLEY

C507

BÄRENSTARK!

Stauraum am Arbeitsplatz

Rollcontainer Sina

leise und schonend zu schließen
durch Soft-Close-Funktion

- **Pflegeleicht und abriebfest** - blend- und reflexarme Melaminharzbeschichtung
- **Leichtgängig** - Schubladen auf kugelgelagerten Teleskopführungen und zu 75 % ausziehbar
- **Kleinteile übersichtlich verstaut** - mit praktischem Materialauszug
- **Schutz vor unbefugtem Zugriff** - Zentralverschluss mit Zylinderschloss
- H x B x T 590 x 430 x 580 mm

lichtgrau

BA506213

285,-

Ahorn

BA506216

285,-



Anlieferung!

- Lieferung frei Haus
 - Die Anlieferung erfolgt verleimt - Griffe und Rollen zur Selbstmontage
- Mehr Service - Wir machen das für Sie!**
- Für eine Lieferung frei Verwendungsstelle mit oder ohne Montage sprechen Sie uns bitte an

3
Jahre
Garantie



Made in
Europe



2 Dekore zur Auswahl

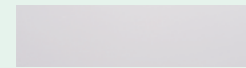

lichtgrau

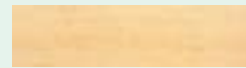

Ahorn

Top-Angebot!

nur

285,-

BA506213



>> Passende Schreibtische und Schränke finden Sie auf den Seiten 877 - 879.

REGALE UND SCHRÄNKE

- Alle Oberflächen mit beidseitiger Melaminharzbeschichtung, pflegeleicht, abrieb- und zigarettenglutfest, blend- und reflexfrei

Büromöbelprogramm E10

- Korpus aus 18 mm starkem Holz, mit 2 mm starker ABS-Kante
- Türen mit integrierten Exzenterbeschlägen und Bügelgriffen in alusilber
- Inkl. Zylinderschloss mit 2 Schlüsseln



Made in Europe

Anlieferung!
• Die Anlieferung erfolgt zerlegt - einfache Selbstmontage

Dekorsystem 1 >> Seite 838
9 Dekore zur Auswahl

Bl- weiß	NV- Hickory braun	BZ- grau	CC- schwarz	
MP- hellgrau	MS- dunkelgrau	NH- Ahorn	NB- Buche	NT- Cherry

Ausführung	Regal		Flügeltürenschränk	
Höhe mm	1.155	1.895	1.155	1.895
Breite x Tiefe	800 x 445	800 x 445	800 x 445	800 x 445
Ordnerhöhen	3	5	3	5
	BA148242	BA148244	BA148215	BA148218
	235,-	285,-	285,-	359,-

>> Weitere Ausführungen finden Sie auf Seite 886.

Büromöbelprogramm Sina

- Flügeltürenschränke mit Relinggriff
- Fachböden im Raster von 32 mm höhenverstellbar
- Mit höheneinstellbaren Sockelfüßen



Made in Europe



Anlieferung!
• Die Anlieferung erfolgt zerlegt - einfache Selbstmontage

Dekorsystem 2 >> Seite 838
4 Dekore zur Auswahl

lichtgrau	Ahorn	Buche	Nussbaum
-----------	-------	-------	----------

Ausführung	Regal		Flügeltürenschränk	
Höhe mm	1.270	2.004	1.270	2.004
Breite x Tiefe	800 x 400	800 x 400	800 x 420	800 x 420
Ordnerhöhen	3	5	3	5
lichtgrau	BA506233	BA506237	BA506246	BA506253
Buche	BA506234	BA506238	BA506248	BA506254
Ahorn	BA506235	BA506239	BA506249	BA506255
Nussbaum	BA521492	BA521493	BA521497	BA521500
weiß	BA145993	BA145994	BA220332	BA220336
	209,-	285,-	345,-	465,-

>> Weitere Ausführungen finden Sie auf Seite 878.

Büromöbelprogramm Milano

- Aufschlagende Flügeltüren mit Selbsthaltung und Türdämpfern
- Fachböden im Raster von 32 mm höhenverstellbar
- Standfüße zum Ausgleich von Bodenebenenheiten



Made in Germany



Anlieferung!
• Die Anlieferung erfolgt vormontiert

Dekorsystem 3 >> Seite 838
6 Dekore zur Auswahl

Ahorn	Buche	Nussbaum	lichtgrau	graphit	Bl- weiß
-------	-------	----------	-----------	---------	----------

Ausführung	Regal		Flügeltürenschränk	
Höhe mm	1.104	1.810	1.104	1.810
Breite x Tiefe	800 x 400	800 x 400	800 x 420	800 x 420
Ordnerhöhen	3	5	3	5
lichtgrau	BA401444	BA531254	BA401467	BA531262
Buche	BA401445	BA531257	BA401468	BA531263
Ahorn	BA401446	BA531258	BA401469	BA531264
weiß	BA149792	BA149794	BA149800	BA149802
	235,-	269,-	339,-	439,-

>> Weitere Ausführungen finden Sie auf den Seiten 894.



Abb. zeigt Dekor komplett lichtgrau

3
Jahre
Garantie

CAD
Planung

Made in
Europe

Schiebetürenschränk

ideal bei beengten Raumverhältnissen

Ein Schranksystem, das mit den Anforderungen wächst: Mit nur 2 Basis-
elementen in 9 Farbvarianten können Schrankkombinationen von 2 bis 6
Ordnerhöhen gestaltet werden, alles beliebig erweiterungsfähig.

- Oberflächen mit pflegeleichter Melaminharzbeschichtung und 2 mm
starken, gerundeten ABS-Vorderkanten
- Rollläden aus Kunststoff in Silber
- Gleichschließendes Zylinderschloss inkl. 2 Schlüsseln
- Fachböden im Raster von 32 mm höhenverstellbar, Traglast 20 kg pro
Fachboden
- Sockelfüße in schwarz, von oben durch den unteren Boden höheneinstellbar
- Zur Stapelung der Schränke Füße einfach abnehmbar

Schiebetürenschränk

Höhe mm		748	1.100
Ordnerhöhen		2	3
Breite x Tiefe mm		1.200 x 400	1.200 x 400
Korpus / Front	lichtgrau / lichtgrau	BA521664	BA521671
	Buche / Buche	BA521665	BA521672
	Ahorn / Ahorn	BA521666	BA521673
	Nussbaum / Nussbaum	BA521667	BA521674
	Buche / silber	BA521668	BA521675
	Ahorn / silber	BA521669	BA521676
	Nussbaum / silber	BA521670	BA521677
	weiß / weiß	BA220321	BA220327
	weiß / Eiche	BA220322	BA220328
		305,-	365,-

Rollladenschränk (Front silber)

Höhe mm		748	1.100
Ordnerhöhen		2	3
Breite x Tiefe mm		1.200 x 400	1.200 x 400
Korpus	lichtgrau	BA220296	BA220303
	Buche	BA220297	BA220304
	Ahorn	BA220298	BA220305
	Nussbaum	BA220300	BA220306
	weiß	BA220301	BA220307
		405,-	469,-

2 Schrankhöhen und Fronten zur Auswahl



Von 2 bis 6 Ordnerhöhen beliebig kombinierbar

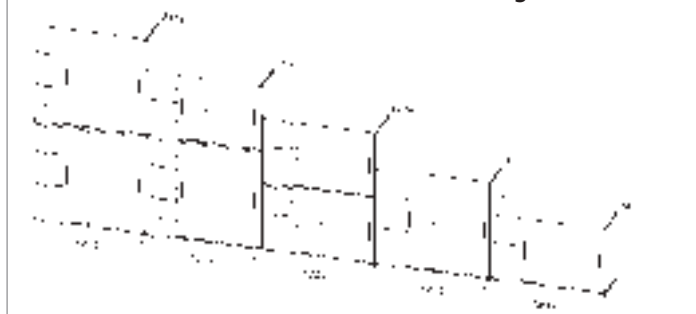

Dekorsystem 2 >> Seite 838

6 Dekore zur Auswahl



Anlieferung!

- Lieferung frei Haus
- Alle Elemente montagefertig vorbereitet, Montageanleitung liegt bei
- **Mehr Service - Wir machen das für Sie!**
- Für eine Lieferung frei Verwendungsstelle mit oder ohne Montage sprechen Sie uns bitte an



Abb. zeigt Dekor lichtgrau

Büromöbel-Programm Terra Nova

Komfortable Schreibtische mit C-Fußgestell und praktische Regale, die mit Vorbautüren aus Holz oder Glas kombiniert werden können, zeichnen dieses Programm aus. Alle Oberflächen sind mit beidseitiger Melaminharzbeschichtung versehen, pflegeleicht, abrieb- und zigaretteglutfest, blend- und reflexfrei.

Schreibtische

- Tischplatte 25 mm stark, mit 2 mm starker, stoßfester ABS-Kante
- C-Fußgestell mit Pulverbeschichtung in RAL 9006 Weißaluminium, mit Bodenausgleichsschrauben
- Horizontal elektrifizierbar über eine integrierte Kabelwanne, vertikal über optionale Seitenblenden, siehe Tabelle
- Sichtblenden als Sichtschutz für die Schreibtischrückseite als Zubehör, siehe Tabelle

Rollcontainer

- 3 Schubladen oder 1 Schubladen und 1 Hängeregistraturauszug auf kugellagerten Teleskopführungen, 75 % ausziehbar, beide Ausführungen mit Materialauszug
- Alle Auszüge mit Soft-Close-Funktion
- Zentralverschluss mit Zylinderschloss inkl. 2 Schlüsseln, mit Auszugssperre





Regale und Türen

- Regale mit 3 Ordnerhöhen, 2-fach stapelbar
- Vorbautüren mit Ganzmetallscharnieren, aus Holz oder aus satiniertem Glas mit silberfarbigem Rahmen
- Fachböden im Raster von 32 mm höhenverstellbar
- Höheneinstellbare Sockelfüße - zur Stapelung abnehmbar

Anlieferung!

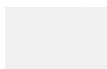
- Lieferung frei Haus
- Schreibtische und Regale zerlegt - einfache Selbstmontage
- Rollcontainer verleimt, Griffe und Rollen zur Selbstmontage
- Mehr Service - Wir machen das für Sie!**
- Für eine Lieferung frei Verwendungsstelle mit oder ohne Montage sprechen Sie uns bitte an

 **Dekorsystem 2** >> Seite 838
6 Dekore zur Auswahl

					
lichtgrau	weiß	Ahorn	Eiche	Buche	Nussbaum

3 Jahre Garantie	 CAD Planung	 Made in Europe
-------------------------------	--------------------------------------------------------------------------------------------------------	------------------------------------------------------------------------------------------------------------



Höhenverstellbarer Säulentisch als Steh-arbeitsplatz lieferbar (siehe Tabelle)



Horizontale Elektrifizierung in integrierter Kabelwanne möglich



Seitenblenden in anthrazit oder silber optional lieferbar (siehe Tabelle)



Abb. zeigt Dekor Nussbaum

Breite x Tiefe mm	Schreibtische					Freiformschreibtisch 1.800 x 800 / 1.000	Verkettungselemente 90°/800 x 800	mit höhenverstellbarem Stützfuß	
	800 x 800	1.200 x 800	1.600 x 800	1.800 x 800	2.000 x 1.000			Ansatzelement 1.200 x 1.200	800 x 1.000
Höhe mm	720	720	720	720	720	720	720	720	720
lichtgrau	BA401108	BA401111	BA401115	BA220370	BA220383	-	BA401128	BA401134	BA401131
Buche	BA401109	BA401112	BA401116	BA220364	BA220377	-	BA401129	BA401135	BA401132
Ahorn	BA401110	BA401113	BA401117	BA220363	BA220375	-	BA401130	BA401137	BA401133
Nussbaum	BA507045	BA507047	BA507048	BA220371	BA220385	-	BA507052	BA507054	BA507053
weiß	BA220392	BA220349	BA220359	BA220372	BA220387	BA220282	BA145973	BA214276	BA214262
Eiche	BA220389	BA220343	BA220353	BA220365	BA220380	BA220280	BA214246	BA214275	BA214261
	269,-	345,-	325,-	355,-	439,-	415,-	135,-	245,-	205,-

Breite x Tiefe mm	Rollcontainer		Standcontainer		Säulenhubtisch
	430 x 580	430 x 580	430 x 800	430 x 800	Ø 800
Höhe mm	590	590	720 - 760	720 - 760	720 - 1.140
lichtgrau	BA401143	BA401146	BA505908	BA505911	BA505915
Buche	BA401144	BA401148	BA505909	BA505912	BA505916
Ahorn	BA401145	BA401149	BA505910	BA505913	BA505917
Nussbaum	BA507055	BA507056	BA507058	BA507059	BA507060
weiß	BA531265	BA531267	BA531268	BA531269	BA214351
Eiche	BA220316	BA220317	BA220412	BA220407	BA214352
	285,-	285,-	439,-	439,-	409,-

Höhe mm	Regale		Flügeltüren aus Holz		aus Glas
	1.140	1.880	1.140	1.880	1.880
Breite x Tiefe mm	800 x 330	800 x 330	800	800	800
Ordnerhöhen	3	5	3	5	5
lichtgrau	BA505923	BA505927	BA505930	BA505934	-
Buche	BA505924	BA505928	BA505932	BA505935	-
Ahorn	BA505926	BA505929	BA505933	BA505937	-
Nussbaum	BA507066	BA507067	BA507069	BA507071	-
silber	-	-	BA507070	BA507072	BA507073
weiß	BA220308	BA220309	BA220422	BA220423	-
	149,-	205,-	109,-	109,-	189,-

Höhe x Breite mm	Sichtblenden			Seitenblenden
	350 x 750	350 x 1.150	350 x 1.150	680
silber	BA505918	BA505919	BA505920	BA505921
anthrazit	-	-	-	BA505922
	87,90	105,-	129,-	48,90

Stellbeispiele
Hier zeigen wir Ihnen einige Kombinationsmöglichkeiten der einzelnen Regalelemente mit den unterschiedlichen Türelementen.

Büromöbelprogramm 9Y

Alle Oberflächen mit beidseitiger Melaminharzbeschichtung, pflegeleicht, abriebfest, blend- und reflexarm.

Schreibtische

- Tischplatte 25 mm stark mit stoßfester ABS-Kante
- 4-Fußgestell mit Einbrennlackierung und Bodenausgleichsschrauben
- Höhenverstellbar von 680 - 820 mm

Standcontainer

- Mit 4 Schubladen
- Höheneinstellbare Sockelfüße

Regale und Schränke

- Flügeltüren mit Metallgriffen und abschließbar
- Höheneinstellbare Sockelfüße

Dekorsystem 2
7 Dekore zur Auswahl

	
Ahorn	lichtgrau
	
Buche	Eiche
	
Nussbaum	weiß
	
Beton	



Anlieferung!

- Lieferung frei Haus
- Die Anlieferung erfolgt zerlegt zur einfachen Selbstmontage

Mehr Service - Wir machen das für Sie!

Für eine Lieferung frei Verwendungsstelle mit Montage sprechen Sie uns bitte an.

Top-Angebot!

nur
259,-
BA223465



Schreibtische

Breite x Tiefe mm Platte / Gestell	800 x 800		1.200 x 800		1.600 x 800		1.800 x 800	
	graphit	silber	graphit	silber	graphit	silber	graphit	silber
Ahorn	BA223427	BA223428	BA223442	BA223443	BA223458	BA223459	BA223473	BA223474
lichtgrau	BA223429	BA223430	BA223444	BA223445	BA223460	BA223461	BA223475	BA223476
Buche	BA223431	BA223432	BA223447	BA223448	BA223462	BA223463	BA223477	BA223478
Eiche	BA223433	BA223434	BA223449	BA223450	BA223464	BA223465	BA223480	BA223481
Beton	BA223436	BA223437	BA223451	BA223452	BA223466	BA223467	BA223482	BA223483
Nussbaum	BA223438	BA223439	BA223453	BA223454	BA223469	BA223470	BA223484	BA223485
weiß	BA223440	BA223441	BA223455	BA223456	BA223471	BA223472	BA223486	BA223487
	229,-	229,-	245,-	245,-	259,-	259,-	295,-	295,-



Abb. zeigt Dekor graphit / Beton



Schubladenschrank

H x B x T mm	746 x 400 x 420
Korpus / Front	
Ahorn / silber	BA223563
lichtgrau / silber	BA223564
lichtgrau / Beton	BA223565
weiß / Beton	BA223566
weiß / silber	BA223567
graphit / silber	BA223568
graphit / Beton	BA223569
	245,-



Abb. zeigt Dekor graphit / weiß



Regale, Tiefe 400 mm

Ordnerhöhen	2	2	3	3	6	6
Höhe x Breite mm	746 x 400	746 x 800	1.100 x 400	1.100 x 800	2.154 x 400	2.154 x 800
Ahorn	BA223495	BA223499	BA223829	BA223491	BA223503	BA223508
lichtgrau	BA223496	BA223500	BA223488	BA223492	BA223505	BA223509
weiß	BA223497	BA223501	BA223489	BA223493	BA223506	BA223510
graphit	BA223498	BA223502	BA223490	BA223494	BA223507	BA223511
	119,-	135,-	145,-	175,-	219,-	285,-



Flügeltürenschränke, Tiefe 420 mm

Ordnerhöhen	2	3	6
Höhe x Breite mm	746 x 800	1.100 x 800	2.154 x 800
Korpus / Front			
Ahorn / Ahorn	BA223521	BA223512	BA223530
lichtgrau / lichtgrau	BA223522	BA223513	BA223531
lichtgrau / Beton	BA223523	BA223514	BA223532
weiß / weiß	BA223524	BA223516	BA223533
weiß / Beton	BA223525	BA223517	BA223534
weiß / Ahorn	BA223527	BA223518	BA223535
graphit / weiß	BA223528	BA223519	BA223536
graphit / Beton	BA223529	BA223520	BA223538
	205,-	269,-	419,-

Schubladenschränke, Tiefe 420 mm

Ordnerhöhe	3	6
Fachböden / Schubladen	1 / 4	4 / 4
Höhe x Breite mm	1.100 x 400	2.154 x 400
Korpus / Front		
Ahorn / silber	BA223555	BA223547
lichtgrau / silber	BA223556	BA223549
lichtgrau / Beton	BA223557	BA223550
weiß / Beton	BA223558	BA223551
weiß / silber	BA223560	BA223552
graphit / silber	BA223561	BA223553
graphit / Beton	BA223562	BA223554
	295,-	359,-

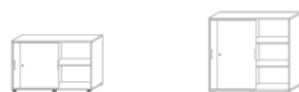

Schiebetürenschränke, Tiefe 400 mm

Ordnerhöhe	2	3
Höhe x Breite mm	746 x 1200	1100 x 1200
Korpus / Front		
lichtgrau / lichtgrau	BA223831	BA223840
lichtgrau / Beton	BA223833	BA223841
weiß / weiß	BA223834	BA223842
weiß / Beton	BA223835	BA223844
weiß / Ahorn	BA223836	BA223845
graphit / weiß	BA223837	BA223846
graphit / Beton	BA223838	BA223847
Ahorn / Ahorn	BA223830	BA223839
	305,-	369,-



Rollladenschränke, Rollläden in silber, Tiefe 400 mm

Ordnerhöhen	2	3
Höhe x Breite	746 x 1.200	1.100 x 1.200
Korpus		
Ahorn	BA223848	BA223852
lichtgrau	BA223849	BA223853
weiß	BA223850	BA223855
graphit	BA223851	BA223856
	409,-	469,-

Büromöbel-Programm Sina

Einzelstellbare Schreibtische, großzügige Winkelkombinationen, passende Roll- und Standcontainer sowie ein umfangreiches Regal- und Schrankprogramm für die perfekte Büroeinrichtung. Alle Oberflächen sind mit beidseitiger Melaminharzbeschichtung versehen, pflegeleicht, abriebfest, blend- und reflexarm.

Anlieferung!

- Lieferung frei Haus
- Die Anlieferung erfolgt verleimt - Griffe und Rollen zur Selbstmontage
- Mehr Service - Wir machen das für Sie!**
- Für eine Lieferung frei Verwendungsstelle mit oder ohne Montage sprechen Sie uns bitte an

Dekorsystem 2 >> Seite 838
6 Dekore zur Auswahl

lichtgrau Buche Ahorn Nussbaum weiß Eiche

Roll- und Standcontainer

- Rollcontainer mit 3 Schubladen oder Standcontainer mit 1 Schublade und 1 Hängeregistraturauszug auf kugelgelagerten Teleskopführungen, 75 % ausziehbar, beide Ausführungen mit Materialauszug
- Alle Auszüge mit Soft-Close-Funktion
- Zentralverschluss mit Zylinderschloss inkl. 2 Schlüsseln, mit Auszugssperre

3 Jahre Garantie

CAD Planung

Made in Europe



	Rollcontainer		Standcontainer	
Höhe mm	590	590	720 - 760	720 - 760
Breite x Tiefe mm	430 x 580	430 x 580	430 x 800	430 x 800
Ordnerhöhen	-	-	-	-
lichtgrau	BA506213	BA506217	BA506220	BA506223
Buche	BA506215	BA506218	BA506221	BA506224
Ahorn	BA506216	BA506219	BA506222	BA506226
Nussbaum	BA521486	BA521487	BA521489	BA521490
weiß	BA531265	BA531267	BA531268	BA531269
Eiche	BA220318	BA220312	BA220414	BA220409
	285,-	285,-	445,-	445,-



Standcontainer in Schreibtischhöhe zur Vergrößerung der Arbeitsfläche



Anlieferung!

- Lieferung frei Haus
- Schränke zerlegt - einfache Selbstmontage
- Mehr Service - Wir machen das für Sie!**
- Für eine Lieferung frei Verwendungsstelle mit oder ohne Montage sprechen Sie uns bitte an

Schreibtische

- Tischplatte 25 mm stark, mit 2 mm starker, stoßfester ABS-Kante
- 4-Fußgestell mit umlaufendem, verschweißtem Stahlrahmen, mit Einbrennlackierung in RAL 90074 Graualuminium, höhenverstellbar von 685 - 810 mm
- Horizontal elektrifizierbar über optionale Kabelwanne



+ Direkt mitbestellen!

Horizontale Elektrifizierung über optionale Kabelwanne möglich

BA506227 76,90

3
Jahre
Garantie



Top-Angebot!
nur
265,-
BA220360

↑
höhenverstellbare Tischbeine
für Tischhöhe 685 - 810 mm

	Schreibtische				Verkettungselemente mit Stützfuß		Ansatzelement mit Stützfuß	Thekenaufsätze	
Breite x Tiefe mm	800 x 800	1.200 x 800	1.600 x 800	1.800 x 800	90°/800 x 800	90°/1.200 x 1.200	800 x 1.000	1.200 x 320	1.600 x 320
Höhe mm	68 - 76	68 - 76	68 - 76	68 - 76	-	68 - 76	68 - 76	35	35
lichtgrau	BA506181	BA506184	BA506187	BA220398	BA506197	BA506200	BA506204	BA506207	BA506210
Buche	BA506182	BA506185	BA506188	BA220396	BA506198	BA506201	BA506205	BA506208	BA506211
Ahorn	BA506183	BA506186	BA506190	BA220395	BA506199	BA506202	BA506206	BA506209	BA506212
Nussbaum	BA521475	BA521476	BA521478	BA220399	BA521481	BA521482	BA521483	BA521484	BA521485
weiß	BA220393	BA220350	BA220360	BA220400	BA220431	-	BA145978	BA220419	BA220421
Eiche	BA220390	BA220345	BA220355	BA220397	BA220429	-	BA220273	BA220418	BA220420
	219,-	245,-	265,-	349,-	135,-	265,-	219,-	139,-	149,-

Regale und Kombiregale

- Fachböden im Raster von 32 mm höhenverstellbar
- Korpus mit höheninstellbaren Sockelfüßen

3
Jahre
Garantie

CAD
Planung

Made in
Europe



Anlieferung!

- Lieferung frei Haus
 - Regale und Schränke zerlegt - einfache Selbstmontage
- Mehr Service - Wir machen das für Sie!**
- Für eine Lieferung frei Verwendungsstelle mit oder ohne Montage sprechen Sie uns bitte an



Höhe mm	Regale			Kombiregale		
	1.270	1.270	2.004	2.004	2.004	2.004
Breite x Tiefe mm	406 x 400	800 x 400	800 x 400	406 x 420	800 x 420	800 x 420
Ordnerhöhen	3	3	5	3/4 Schubladen	3/2 HR-Auszüge	5
lichtgrau	BA506230	BA506233	BA506237	BA506266	BA506270	BA506263
Buche	BA506231	BA506234	BA506238	BA506267	BA506271	BA506264
Ahorn	BA506232	BA506235	BA506239	BA506268	BA506272	BA506265
Nussbaum	BA521491	BA521492	BA521493	BA521494	BA521495	BA521496
weiß	BA145992	BA145993	BA145994	BA220402	BA220287	BA146016
Eiche	-	-	-	BA220403	BA220289	BA220294
	199,-	215,-	265,-	395,-	685,-	405,-



Abb. zeigt Dekor komplett lichtgrau

Rolladen- und Schiebetürenschränke

- Rollladen aus Kunststoff in Silber
- Gleichschließendes Zylinderschloss inkl. 2 Schlüsseln
- Fachböden im Raster von 32 mm höhenverstellbar, Traglast 20 kg pro Fachboden
- Sockelfüße in schwarz, von oben durch den unteren Boden höheninstellbar



Anlieferung!

- Lieferung frei Haus
 - Alle Elemente montagefertig vorbereitet, Montageanleitung liegt bei
- Mehr Service - Wir machen das für Sie!**
- Für eine Lieferung frei Verwendungsstelle mit oder ohne Montage sprechen Sie uns bitte an



Dekorsystem 3

4 Dekore zur Auswahl



Die ideale Lösung bei beengten Raumverhältnissen.

Rollladenschränk

Höhe mm	748	1.100	2.004	2.004	
Ordnerhöhen	2	3	5	5	
Breite x Tiefe mm	1.200 x 400	1.200 x 400	500 x 400	900 x 400	
Korpus	lichtgrau	BA220296	BA220303	BA506240	BA506243
	Buche	BA220297	BA220304	BA506241	BA506244
	Ahorn	BA220298	BA220305	BA506242	BA506245
	Nussbaum	BA220300	BA220306	BA521503	BA521504
	weiß	BA220301	BA220307	-	-
		405,-	469,-	479,-	609,-

Schiebetürenschränk

Höhe mm	748	1.100	
Ordnerhöhen	2	3	
Breite x Tiefe mm	1.200 x 400	1.200 x 400	
Korpus / Front	lichtgrau / lichtgrau	BA521664	BA521671
	Buche / Buche	BA521665	BA521672
	Ahorn / Ahorn	BA521666	BA521673
	Nussbaum / Nussbaum	BA521667	BA521674
	Buche / silber	BA521668	BA521675
	Ahorn / silber	BA521669	BA521676
	Nussbaum / silber	BA521670	BA521677
	weiß / weiß	BA220321	BA220327
	weiß / Eiche	BA220322	BA220328
		305,-	365,-



Flügel- und Falttürenschrank

- Türen mit Relingriff oder Griffolive und Zylinderschloss inkl. 2 Schlüsseln
- Fachböden im Raster von 32 mm höhenverstellbar
- Mit höhenverstellbaren Sockelfüßen
- Bei Dekor Eiche Korpus in weiß, sonst einfarbig wie angegeben

 **Anlieferung!**

- Lieferung frei Haus
- Schränke zerlegt - einfache Selbstmontage

Mehr Service - Wir machen das für Sie!

- Für eine Lieferung frei Verwendungsstelle mit oder ohne Montage sprechen Sie uns bitte an

3
Jahre
Garantie

CAD
Planung

Made in
Europe



Schränke	abschließbar			abschließbar		mit Falttüren
Höhe mm	1.270	1.270	2.004	2.004	2.004	2.004
Breite x Tiefe mm	800 x 420	800 x 420	800 x 420	800 x 420	1.000 x 420	1.000 x 420
Ordnerhöhen	3	3	5	5	5	5
lichtgrau	BA506246	BA506250	BA506253	BA506256	BA506273	BA506273
Buche	BA506248	BA506251	BA506254	BA506257	BA506274	BA506274
Ahorn	BA506249	BA506252	BA506255	BA506259	BA506275	BA506275
Nussbaum	BA521497	BA521498	BA521500	BA521501	BA521506	BA521506
weiß	BA220332	BA146002	BA220336	BA146005	-	-
Eiche	BA220333	BA220334	BA220337	BA220338	-	-
	349,-	389,-	475,-	479,-	579,-	579,-

Büromöbel-Programm Practika

Formschön im italienischen Design. Die Spanplatten sind nach E1 Norm hergestellt und entsprechen den EU-Richtlinien.

- Alle Oberflächen mit Melaminharzbeschichtung, kratzfest und abwaschbar

5 Dekore zur Auswahl!

weiß Buche Eiche Nuss office-grau



Schreibtische

- Tischplatte ergonomisch geformt, 25 mm stark, mit 2 mm starker, stoßfester ABS-Kante
- Fußgestell aus Metall in alusilber
- Tischhöhe 730 mm



Schreibtische 4-Fußgestell



	Schreibtische				Winkelschreibtische		Verkettungselement	
	Breite x Tiefe mm	1.200 x 800	1.400 x 800	1.600 x 800	rechts 1.600 x 800/1.200	links 1.600 x 1.200/800		
Platte								
	Buche	BA182679	BA182690	BA182701	BA182712	BA182767	BA182778	BA183050
	weiß	BA182680	BA182691	BA182703	BA182714	BA182769	BA182780	BA183051
	grau	BA182681	BA182692	BA182704	BA182715	BA182770	BA182781	BA183052
	Nuss	BA182682	BA182693	BA182705	BA182716	BA182771	BA182782	BA183053
	Eiche	BA182683	BA182694	BA182706	BA182717	BA182772	BA182783	BA183054
		239,-	249,-	255,-	269,-	369,-	369,-	225,-



Abb. zeigt Dekor weiß



Rollcontainer

- Mit 3 Schubladen oder 1 Schublade und HR-Auszug
- Schubladen bis 80 % ausziehbar
- Zentral verschließbar mit Sicherheitsschlüssel
- H x B x T 580 x 420 x 560 mm

Ausführung	3 Schubladen		1 Schublade, 1 HR-Auszug	
	alu	weiß	alu	weiß
Front				
Buche	BA183006	BA183017	BA183011	BA183022
weiß	BA183007	BA183018	BA183012	BA183023
grau	BA183008	BA183019	BA183014	BA183025
Nuss	BA183009	BA183020	BA183015	BA183026
Eiche	BA183010	BA183021	BA183016	BA183027
	189,-	189,-	189,-	189,-



Abb. zeigt Dekor Nuss

Schreibtische C-Fußgestell



Top-Angebot!

nur
255,-
BA182529



Bench-Lösungen finden Sie in unserem Online-Shop



Anlieferung!

- Lieferung Frei Haus
- Schreibtische, Regale und Schränke zerlegt - einfache Selbstmontage
- Rollcontainer montiert

Mehr Service - Wir machen das für Sie!

- Für eine Lieferung frei Verwendungsstelle mit oder ohne Montage sprechen Sie uns bitte an



Schreibtische

Winkelschreibtische

Anbautische*

Verkettungs-
element

Breite x Tiefe mm					rechts		links			
	1.200 x 800	1.400 x 800	1.600 x 800	1.800 x 800	1.600 x 80 / 1.200	1.600 x 1.200 / 800	800 x 800	1.000 x 800	90° / 840 x 840	
Platte	Buche	BA182504	BA182515	BA182525	BA182536	BA182547	BA182558	BA182984	BA182995	BA183028
	weiß	BA182505	BA182516	BA182526	BA182537	BA182548	BA182559	BA182985	BA182996	BA183029
	grau	BA182506	BA182517	BA182527	BA182538	BA182549	BA182560	BA182986	BA182997	BA183030
	Nuss	BA182507	BA182518	BA182528	BA182539	BA182550	BA182561	BA182987	BA182998	BA183031
	Eiche	BA182508	BA182519	BA182529	BA182540	BA182551	BA182562	BA182988	BA182999	BA183032
		239,-	249,-	255,-	275,-	379,-	379,-	175,-	219,-	165,-

* nur für Schreibtische, nicht für Winkelschreibtische

Schreibtisch-Set

Breite x Tiefe mm	1.600 x 1.650	
	rechts	links
Buche	BA182569	BA182580
weiß	BA182570	BA182581
grau	BA182571	BA182582
Nuss	BA182572	BA182583
Eiche	BA182573	BA182584
	649,-	649,-



Schränke

- Korpus weiß oder alusilber, Front und Oberplatte im Dekor
- Fachböden im Raster von 32 mm höhenverstellbar
- Alle Türscharniere gegen Korrosion behandelt
- Füße mit 5 ABS-Bodenausgleichsschrauben

5 Dekore zur Auswahl!

Buche weiß grau Nuss Eiche



Hängeregistratorschrank

- Mit 2 Auszügen
- Breite x Tiefe 900 x 450 mm

Höhe mm	815	
Auszüge	2	
Korpus	alu	weiß
Front		
Buche	BA183087	BA183092
weiß	BA183088	BA183093
grau	BA183089	BA183094
Nuss	BA183090	BA183095
Eiche	BA183091	BA183096
	405,-	405,-

Kombischrank

- Mit insgesamt 5 OH, 2 OH mit abschließbaren Türen und 3 OH offen
- Breite x Tiefe 900 x 450 mm

Höhe mm	2.000	
Korpus	alu	weiß
Front		
Buche	BA183173	BA183178
weiß	BA183174	BA183179
grau	BA183175	BA183180
Nuss	BA183176	BA183182
Eiche	BA183177	BA183183
	345,-	345,-



Glastürenschränk

- Obere Türen aus temperiertem Glas, 4 mm stark, mit alusilbernem Rahmen
- Untere Flügeltüren abschließbar
- Breite x Tiefe 900 x 450 mm

Höhe mm	1.232		2.000	
Korpus	alu	weiß	alu	weiß
Front				
Buche	BA183119	BA183124	BA183184	BA183189
weiß	BA183120	BA183125	BA183185	BA183190
grau	BA183121	BA183127	BA183186	BA183191
Nuss	BA183122	BA183128	BA183187	BA183193
Eiche	BA183123	BA183129	BA183188	BA183194
	365,-	365,-	499,-	499,-



Schiebetürenschränk

- In Schreibtischhöhe und somit als Anstellschrank nutzbar
- Abschließbar
- Breite x Tiefe 1.600 x 450 mm

Höhe mm	730	
Korpus	alu	weiß
Front		
Buche	BA183238	BA183244
weiß	BA183240	BA183245
grau	BA183241	BA183246
Nuss	BA183242	BA183247
Eiche	BA183243	BA183248
	405,-	405,-



Abb. zeigt Dekor Buche

Regal

- Breite x Tiefe 900 x 450 mm

Höhe mm	815		1.232		2.000	
Ordnerhöhen	2		3		5	
Korpus	alu	weiß	alu	weiß	alu	weiß
Oberplatte						
Buche	BA183065	BA183071	BA183097	BA183102	BA183163	BA183168
weiß	BA183066	BA183072	BA183098	BA183103	BA183164	BA183169
grau	BA183067	BA183073	BA183099	BA183105	BA183165	BA183170
Nuss	BA183069	BA183074	BA183100	BA183106	BA183166	BA183171
Eiche	BA183070	BA183075	BA183101	BA183107	BA183167	BA183172
	155,-	155,-	195,-	195,-	259,-	259,-

Flügeltürschrank

- Türen abschließbar
- Breite x Tiefe 900 x 450 mm

Höhe mm	815		1.232		2.000	
Ordnerhöhen	2		3		5	
Korpus	alu	weiß	alu	weiß	alu	weiß
Front						
Buche	BA183076	BA183082	BA183108	BA183113	BA183205	BA183211
weiß	BA183077	BA183083	BA183109	BA183114	BA183207	BA183212
grau	BA183078	BA183084	BA183110	BA183116	BA183208	BA183213
Nuss	BA183080	BA183085	BA183111	BA183117	BA183209	BA183214
Eiche	BA183081	BA183086	BA183112	BA183118	BA183210	BA183215
	219,-	219,-	275,-	275,-	365,-	365,-



Abb. zeigt Dekor NV- Hikory braun

Büromöbel-Programm E10

In modularer Bauweise, mit 10 verschiedenen Plattendekoren und Stoff-Farben sowie verschiedenen Gestellvarianten und -farben, können Einzel- oder Teamarbeitsplätze gestaltet werden. Alle Oberflächen sind mit beidseitiger Melaminharzbeschichtung versehen, pflegeleicht, abrieb- und zigarettenglutfest, blend und reflexfrei. Pinnbare Aufsatz-Paneele schaffen optische und schallgedämpfte Abgrenzungen.

Schreibtische

- 25 mm starke Tischplatte aus Holz, Güteklasse E1
- Umlaufende ABS-Kante, 2 mm stark
- 4-Fußgestell aus Rundrohr, Quadratrohr oder mit C-Fuß, mit Pulverbeschichtung in alusilber oder verchromt
- Höhenverstellbar von 740 - 860 mm

Pinnwände

- Stoffbezogene und pinnfähige Paneele
- Bei Tischhöhe 720 mm beträgt die Gesamthöhe 1.155 mm

Bitte Dekor- und Stoff-Farbe bei Bestellung angeben.



Made in Europe



Aufsatz-Paneele

Breite mm	600	800	1.200	1.400	1.600	1.800	2.000
	BA148083	BA148084	BA148086	BA148087	BA148088	BA148090	BA148091
	139,-	149,-	199,-	205,-	209,-	235,-	259,-

Zubehör für Trennwände



Aufsatzregal

- Breite x Tiefe 600 x 220 mm
- Gestell in alusilber

BA148331 119,-

10 Stoff-Farben zur Auswahl!



BN8033- schwarz



BN8010- anthrazit



BN8078- grau



BN2036- braun



BN1008- hellbraun



BN6016- blau



BN7048- grün



BN4011- rot



BN3012- orange



BN3005- gelb



Top-Angebot!
nur
295,-
BA147781

Abb. zeigt Dekor BI-weiß

Dekorsystem 1 >> Seite 838
9 Dekore zur Auswahl

BI- weiß	BZ- grau	CC- schwarz	MP- hellgrau	MS- dunkelgrau	NH- Ahorn	NB- Buche	NV- braun Hikory	NT- Cherry

Schreibtische, Tiefe 800 mm

! Weitere Elemente auf Anfrage möglich!



Breite mm	800		1.400		1.600		1.800		2.000	
Ausführung	aluminium	chrom	aluminium	chrom	aluminium	chrom	aluminium	chrom	aluminium	chrom
[1] Rundrohrgestell	BA147776 255,-	BA147777 279,-	BA147779 279,-	BA147780 315,-	BA147781 295,-	BA147782 325,-	BA147783 305,-	BA147784 339,-	BA147785 315,-	BA147786 349,-
[2] Quadratrohrgestell	BA147805 255,-	BA147806 279,-	BA147807 279,-	BA147808 315,-	BA147809 295,-	BA147810 325,-	BA147811 305,-	BA147812 339,-	BA147813 315,-	BA147815 349,-
[3] C-Fußgestell	BA147822 315,-	-	BA147823 355,-	-	BA147824 369,-	-	BA147826 379,-	-	BA147827 399,-	-

Breite x Tiefe mm	Ø 1.000		1.000 x 600		800 x 800		
Gestellfarbe	aluminium		chrom		aluminium		
Ausrichtung	links	rechts	links	rechts	links	rechts	
Rundrohrgestell	BA148021 185,-	BA148024 185,-	BA148022 195,-	BA148025 195,-	BA148048 175,-	BA148049 185,-	
Quadratrohrgestell	BA148026 185,-	BA148028 185,-	BA148027 195,-	BA148029 195,-	BA148061 175,-	BA148062 185,-	
						BA148074 159,-	BA148075 165,-
						BA148081 159,-	BA148082 165,-

Breite x Tiefe mm	1.400 x 1.400			
Gestellfarbe	aluminium		chrom	
Ausrichtung	links	rechts	links	rechts
Rundrohrgestell	BA147828 405,-	BA147830 405,-	BA147829 455,-	BA147831 449,-
Quadratrohrgestell	BA147850 405,-	BA147852 405,-	BA147851 449,-	BA147853 449,-
C-Fußgestell	BA147872 399,-	BA147873 399,-	-	-

+ Direkt mitbestellen!

- Trennstege für Roll- und Standcontainer**
 - VE = 1 Stück BA148291 **59,90**
- CPU- Halter**
 - Belastbar bis 12 kg
 - H x B x T 555 x 515 x 275 mm BA148296 **109,-**
- Vertikaler Kabelkanal**
 - Länge 770 mm
 - Aus Kunststoff in aluminium BA148322 **69,90**

! Weiteres Zubehör auf Anfrage lieferbar



Anlieferung!

- Lieferung frei Haus
- Regale und Schränke zerlegt - einfache Selbstmontage
- Rollladen- und HR- Schränke montiert
- **Mehr Service - Wir machen das für Sie!**
- Für eine Lieferung frei Verwendungsstelle mit oder ohne Montage sprechen Sie uns bitte an

Büromöbel-Programm E10

Die ideale Ergänzung zu dem Büromöbel-Programm E10 auf den vorhergehenden Seiten. In **modularer Bauweise**, mit 10 verschiedenen Plattendekoren, können individuelle Schrankkombinationen gestaltet werden. Alle Oberflächen sind mit beidseitiger Melaminharzbeschichtung versehen, pflegeleicht, abrieb- und zigaretteglutfest, blend und reflexfrei. Alle Modelle mit Sichrückwand und bestens als Raumteiler einsetzbar.

Schränke und Regale

- Korpus aus 18 mm starkem Holz, Güteklasse E1, mit 2 mm starker ABS-Kante
- Glastüren aus gehärtetem ESG-Klarglas, 6 mm stark
- Rollläden aus biologisch abbaubarem Polypropylen in alusilber
- Alle Türvarianten mit integrierten Exzenterbeschlägen und Bügelgriffen in alusilber
- Inkl. Zylinderschloss mit 2 Schlüsseln, außer bei Glasschränken

Roll- und Standcontainer

- Mit Materialauszug und 3 bzw. 4 Schubladen oder mit Materialauszug, 1 bzw. 2 Schubladen und Hängeregistraturauszug
- Zentralverschluss mit Zylinderschloss inkl. 2 Schlüsseln

Bitte Dekorfarbe bei Bestellung angeben.



Dekorsystem 1 >> Seite 838

9 Dekore zur Auswahl



Roll- und Standcontainer, Orgatower



Ausführung	Rollcontainer				Standcontainer				Orgatower, links	Orgatower, rechts
Breite x Tiefe mm	430 x 600		430 x 800		430 x 600		430 x 800		400 x 800	
Höhe mm	600		600		740		740		1.155	
	BA148280	BA148283	BA148281	BA148284	BA148289	BA148285	BA148290	BA148286	BA148301	BA148302
	289,-	285,-	315,-	309,-	345,-	329,-	389,-	369,-	439,-	439,-



Regale und Schränke, Tiefe 445 mm

Ausführung	Regal					Flügeltürenschränk			
Höhe x Breite mm	825 x 800	1.155 x 400	1.155 x 800	1.895 x 800	2.225 x 800	825 x 800	1.155 x 400	1.155 x 400	
Ordnerhöhe	2	3	3	5	6	2	3	3	
Ausrichtung	-	-	-	-	-	-	links	rechts	
	BA148241	BA148224	BA148242	BA148244	BA148245	BA148214	BA148183	BA148184	
	189,-	175,-	235,-	285,-	299,-	219,-	205,-	205,-	
Ausführung	Flügeltüren			Garderobenschränk + Regal		Glastürenschränk			HR-Schränk
Höhe x Breite mm	1.155 x 800	1.895 x 800	2.225 x 800	2.225 x 800	1.155 x 400	1.155 x 400	1.155 x 800	1.155 x 800	
Ordnerhöhe	3	5	6	-	3	3	3	3	
Ausrichtung	-	-	-	-	links	rechts	-	-	
	BA148215	BA148218	BA148219	BA148276	BA148253	BA148254	BA148262	BA148267	
	285,-	359,-	389,-	389,-	235,-	235,-	345,-	679,-	

Aufsatzschränke, Tiefe 445 mm

Ausführung	Regal			Flügeltüren		
Höhe x Breite mm	740 x 400		740 x 800	740 x 400		740 x 800
Ordnerhöhe	2		2	2		2
Ausrichtung	-		-	links		rechts
	BA148229		BA148246	BA148192		BA148193
	155,-		189,-	165,-		165,-
						BA148220
						205,-

Schiebe- und Rollladenschränke, Tiefe 445 mm

Ausführung	Schiebetürenschränk			Aufsatz, Schiebetüren		Rollladenschränk			Aufsatz, Rollladen	
Höhe x Breite mm	825 x 1.200	1.155 x 1.200	1.545 x 1.200	740 x 1.200	1.070 x 1.200	825 x 1.200	1.155 x 1.200	1.545 x 1.200	740 x 1.200	1.070 x 1.200
Ordnerhöhe	2	3	4	2	3	2	3	4	2	3
	BA148167	BA148168	BA148170	BA148171	BA148172	BA148174	BA148175	BA148176	BA148177	BA148178
	315,-	345,-	415,-	315,-	345,-	415,-	455,-	569,-	399,-	455,-

Büromöbelprogramm Up and Down NEW

Sehr flexibel mit höhenstellbaren oder elektrisch höhenverstellbaren Schreibtischen, die **beliebig miteinander kombiniert** und verkettet werden können. Alle Oberflächen sind mit beidseitiger Melaminharzbeschichtung versehen, pflegeleicht, abrieb- und zigarettenglutfest, blend- und reflexarm.

Schreibtische

- Tischplatte 25 mm stark, mit stoßfestem Kunststoffumleimer
- C-Fußgestell mit Tischfuß aus Aluminium, mit Pulverbeschichtung in RAL 9006 Weißaluminium, ohne oder mit elektrischer Höhenverstellung, mit Bodenausgleichsschrauben
- Beliebig miteinander verkettbar, bei der Verkettung entsteht ein Sicherheitsspalt von 30 mm
- Ab Breite 1.200 mm mit Kabelkanal
- Verkettungen auf Anfrage

Roll- und Standcontainer

- Schubladen und Hängeregistraturauszug auf kugelgelagerten Teleskopführungen
- Alle Ausführungen mit Materialauszug
- Mit Soft-Close-Funktion
- Zentralverschluss mit Zylinderschloss inkl. 2 Schlüsseln, mit Auszugssperre

Bitte Griff-Form (siehe Seite 890) bei der Bestellung mit angeben.



Dekorsystem 2 >> Seite 838
5 Dekore zur Auswahl

grau	weiß	Ahorn	Eiche	Buche

Anlieferung!

- Lieferung frei Haus
- Schreibtische, Regale und Schränke zur einfachen Selbstmontage zerlegt
- Roll- und Standcontainer verleimt, Griffe und Rollen zur Selbstmontage

Mehr Service - Wir machen das für Sie!

- Für eine Lieferung frei Verwendungsstelle mit oder ohne Montage sprechen Sie uns bitte an

Schreibtische, Höhe 650-850 mm

Breite x Tiefe mm	800 x 800	1.200 x 800	1.600 x 800	1.800 x 800	2.000 x 1.000
lichtgrau	BA214001	BA214029	BA214056	BA214083	BA214110
Buche	BA214005	BA214032	BA214060	BA214086	BA214113
Ahorn	BA214002	BA214030	BA214057	BA214084	BA214111
weiß	BA214000	BA214028	BA214055	BA214082	BA214109
Eiche	BA214003	BA214031	BA214058	BA214085	BA214112
	399,-	435,-	439,-	489,-	589,-



Abb. zeigt Dekor weiß

650- 850 mm



Abb. zeigt Dekor weiß / Eiche

+ Direkt mitbestellen!

CPU-Halter	BA529357	105,-
Kabelspirale	BA529359	70,90



Abb. zeigt Dekor lichtgrau

Schreibtische, elektrisch höhenverstellbar Höhe 650-1.300 mm

Breite x Tiefe mm	1.200 x 800	1.600 x 800	1.800 x 800	2.000 x 1.000
lichtgrau	BA213892	BA213920	BA213946	BA213973
Buche	BA213896	BA213923	BA213949	BA213977
Ahorn	BA213893	BA213921	BA213947	BA213975
weiß	BA213891	BA213918	BA213945	BA213972
Eiche	BA213895	BA213922	BA213948	BA213976
	889,-	899,-	949,-	1.025,-



Abb. zeigt Dekor Eiche

650 - 1.300 mm



Abb. zeigt Dekor weiß

Roll- und Standcontainer

	3 Schubladen	1 Schublade, 1 HR-Auszug (75 %)	4 Schubladen	2 Schubladen, 1 HR-Auszug (104 %)
	Rollcontainer		Standcontainer	
Höhe mm	590	590	720 - 760	720 - 760
Breite x Tiefe mm	430 x 580	430 x 580	430 x 800	430 x 800
grau	BA529345	BA529348	BA529351	BA529354
Buche	BA529346	BA529349	BA529352	BA529357
Ahorn	BA529347	BA529350	BA529353	BA529356
weiß	BA220319	BA220314	BA220416	BA220410
Eiche	BA220320	BA220315	BA220417	BA220411
	295,-	295,-	455,-	449,-

>> Bitte Griff-Form (siehe Seite 890) bei der Bestellung mit angeben.

Büromöbelprogramm Up & Down NEW



Made in Europe

Regale und Schränke

- Flügeltüren aus Holz oder aus Glas mit silbernem Rahmen
- Schiebetüren mit Zylinderschloss inkl. 2 Schlüsseln
- Fachböden im Raster von 32 mm höhenverstellbar
- Verstellbare Sockelfüße zum Ausgleich von Bodenunebenheiten



Dekorsystem 2 >> Seite 838
5 Dekore zur Auswahl

grau	weiß	Ahorn	Eiche	Buche

3 Griff-Formen zur Auswahl, bitte bei Bestellung angeben.



Stangen-Griff



Griffolive



Nut-Griff



Schiebetürenschränke

Breite x Tiefe mm	1.200 x 400	1.200 x 400
Höhe mm	748	1.100
Ordnerhöhen	2	3
grau	BA529394	BA529397
Buche	BA529395	BA529398
Ahorn	BA529396	BA529575
weiß	BA220325	BA220330
Eiche	BA220326	BA220331
	315,-	375,-

Standcontainer + Containeraufsatz



4 Schubladen



2 Schubladen,
1 HR-Auszug



1 Fachboden

	Standcontainer		Containeraufsatz
Höhe mm	720 - 760	720 - 760	530
Breite x Tiefe mm	430 x 800	430 x 800	428 x 800
grau	BA529351	BA529354	BA223579
Buche	BA529352	BA529571	BA223580
Ahorn	BA529353	BA529356	BA223578
weiß	BA220416	BA220410	BA223584
Eiche	BA220417	BA220411	BA223582
	455,-	449,-	185,-





Flügeltüren- und Kombischränke

Breite x Tiefe mm	Flügeltürenschränke		Türen in silber 800 x 420	Glastüren 800 x 420	Kombiregale		
	800 x 420	800 x 420			406 x 420	800 x 420	800 x 420
Höhe mm	1.270	2.004	2.004	2.004	2.004	2.004	2.004
Ordnerhöhen	3	5	5	5	3/4 Schubl.	3/2 HR-Ausz.	5
grau	BA529382	BA529385	BA529574	BA529391	BA529373	BA529376	BA529379
Buche	BA529383	BA529386	BA529389	BA529392	BA529374	BA529573	BA529380
Ahorn	BA529384	BA529387	BA529390	BA529393	BA529375	BA529378	BA529381
weiß	BA220339	BA220341	-	BA220285	BA220405	BA220290	BA220292
Eiche	BA220340	BA220342	-	-	BA220406	BA220291	BA220293
	395,-	489,-	489,-	545,-	399,-	705,-	415,-



Regale

Breite x Tiefe mm	406 x 400	800 x 400	800 x 400	1.000 x 400
Höhe mm	1.270	1.270	2.004	2.004
Ordnerhöhen	3	3	5	5
grau	BA529361	BA529364	BA529367	BA529370
Buche	BA529362	BA529365	BA529368	BA529371
Ahorn	BA529363	BA529572	BA529369	BA529372
weiß	BA145992	BA145993	BA145996	BA145997
	199,-	219,-	305,-	335,-



geramöbel.

Büromöbelprogramm Milano

Professionelle und repräsentative Arbeitsplätze aus unserer Profi-Linie. Stellen Sie Ihr Büro so zusammen, dass es Ihren Anforderungen entspricht: Schreibtische mit formschönem 4-Fuß- oder C- Fußgestell und integrierter Höhenverstellung, offene Regale, abschließbare Schränke mit eleganten Glastüren und platzsparende Rollladenschränke. Alle Oberflächen sind mit beidseitiger Melaminharzbeschichtung versehen, pflegeleicht, abrieb- und zigaretteglutfest, blend- und reflexfrei. Die **schnelle Lieferzeit** und eine Garantie von 3 Jahren runden das Konzept ab.

Schreibtische

- Tischplatte 25 mm stark, mit stoßfestem Kunststoffumleimer
- 4-Fußgestell aus Rundrohr mit Pulverbeschichtung in alusilber, C-Fußgestell aus Stahlprofilen mit Pulverbeschichtung in silber
- Höhenverstellbare Tischgestelle, C-Fußgestell zusätzlich mit Verstell-schrauben zum Ausgleich von Bodenebenenheiten

Roll- und Standcontainer

- Schubladen und Hängeregistraturauszüge auf kugelgelagerten Rollenführungen
- Schubladen 80 % ausziehbar, Hängeregistraturauszug 100 % ausziehbar
- Alle Ausführungen mit Materialauszug
- Zentralverschluss mit Zylinderschloss inkl. 2 Schlüsseln, Auszugssperre

Regale und Schränke

- Fachböden im Raster von 32 mm höhenverstellbar
- Türen mit gedämpften Scharnieren und einem Öffnungswinkel von 110°
- Schubladen auf mehrfach kugelgelagerten Unterflurauszügen

3
Jahre
Garantie

CAD
Planung

Made in
Germany



C-Fußgestelle inkl. integrierter Kabelwanne
zur horizontalen Elektrifizierung



C-Fußgestelle mit Verstell-schrauben zum
Ausgleich von Bodenebenenheiten



Schränke mit Standfüßen zum Ausgleich
von Bodenebenenheiten



Fachböden im Raster von 32 mm
höhenverstellbar



Anlieferung!

- Lieferung frei Haus
- Schreibtische montagefertig vorbereitet, Regale und Schränke vormontiert, Roll- und Stand-container sowie Rollladenschränke und Schränke 2.160 mm hoch montiert

Mehr Service - Wir machen das für Sie!

- Für eine Lieferung frei Verwendungsstelle mit oder ohne Montage sprechen Sie uns bitte an



Dekorsystem 3 >> Seite 838

4 Dekore zur Auswahl



lichtgrau



weiß



Buche



Ahorn



Abb. zeigt Dekor Ahorn



Top-Angebot!
nur
349,-
BA149769

Abb. zeigt Dekor weiß

Schreibtische mit C-Fußgestell



	Schreibtische				Verkettung			PC-Halter
Breite x Tiefe mm	800 x 800	1.200 x 800	1.600 x 800	1.800 x 800	90°/800 x 800	90°/800 x 800	90°/1.230 x 1.230	
Höhe mm	680 - 820	680 - 820	680 - 820	680 - 820	-	680 - 820	680 - 820	
lichtgrau	BA401528	BA401529	BA401530	BA401531	BA531600	BA531235	BA401543	BA207180
Buche	BA207135	BA207137	BA207139	BA207141	BA531601	BA531236	BA401203	-
Ahorn	BA207136	BA207138	BA207140	BA207142	BA531602	BA531237	BA401204	-
weiß	BA149767	BA149768	BA149769	BA149770	BA149771	BA149772	BA149774	-
	325,-	335,-	349,-	409,-	159,-	225,-	295,-	145,-
Sichtblende, silber	BA524567	BA524568	BA524569	BA524570	-	-	-	-
Höhe 320 mm	109,-	135,-	159,-	185,-				

Schreibtische mit 4-Fußgestell



	Schreibtische				Verkettungstische			Verkettungselemente	
Breite x Tiefe mm	800 x 800	1.200 x 800	1.600 x 800	1.800 x 800	800 x 800	1.200 x 800	1.600 x 800	90°/800 x 800	90°/1.230 x 1.230
Höhe mm	680 - 800	680 - 800	680 - 800	680 - 800	680 - 800	680 - 800	680 - 800	680 - 800	680 - 800
lichtgrau	BA609997	BA610012	BA610034	BA524575	BA611037	BA611059	BA611092	BA265843	BA265865
Buche	BA958318	BA958329	BA958351	BA524576	BA958442	BA958453	BA958464	BA958511	BA958522
Ahorn	BA675131	BA675142	BA675153	BA524578	BA675288	BA675299	BA675302	BA905253	BA905264
weiß	BA149775	BA149776	BA149777	BA149778	BA149779	BA149780	BA149781	BA149782	BA149783
	305,-	315,-	329,-	355,-	305,-	315,-	335,-	229,-	355,-
Sichtblende, silber	BA401874	BA401875	BA401876	BA401877					
Höhe 400 mm	175,-	195,-	209,-	209,-					



	3 Schubladen Rollcontainer	1 Schublade, 1 HR-Auszug
Höhe mm	570	570
Breite x Tiefe mm	430 x 600	430 x 600
lichtgrau	BA786788	BA786799
Buche	BA958362	BA958373
Ahorn	BA905093	BA905107
weiß	BA149785	BA149786
	359,-	359,-

Höhenverstellbare Tischgestelle



C-Fußgestell 680 - 820 mm



4-Fußgestell 680 - 800 mm

Büromöbelprogramm Milano

Die passende Ergänzung zum Büromöbel-Programm Milano auf den Seiten 892 und 893.

- Oberflächen mit beidseitiger Melaminharzbeschichtung in 4 Dekoren
- Fronten der Rollladenschränke und Rahmen der Glastüren in Silber
- Aufschlagende Flügeltüren mit Selbstzuhaltung und Türdämpfern
- Türen der Schränke Höhe x Breite 2.160 x 600/800 mm mit 110° Öffnungswinkel und Zylinderschloss inkl. 2 Schlüsseln
- Fachböden im Raster von 32 mm höhenverstellbar
- Standfüße zum Ausgleich von Boden-unebenheiten



Dekorsystem 3 >> Seite 838
4 Dekore zur Auswahl

lichtgrau	weiß	Buche	Ahorn

Schiebetürenschränke

	Anstellschrank zu Schreibtischen		
Höhe mm	720	788	1.182
Breite x Tiefe mm	800 x 425	800 x 425	800 x 425
Ordnerhöhen	2	2	3
lichtgrau	BA531245	BA149819	BA149823
Buche	BA531246	BA149818	BA149822
Ahorn	BA531247	BA149817	BA149821
weiß	BA149787	BA149820	BA149824
	255,-	265,-	315,-

Rollladenschränke

	Anstellschrank zu Schreibtischen		li./re. verwendbar	vertikal
Höhe mm	720	750	830	1.030
Breite x Tiefe mm	800 x 425	800 x 420	1.000 x 400	800 x 400
Ordnerhöhen	2	2	2	3
lichtgrau	BA531248	BA149827	BA401490	BA401496
Buche	BA531249	BA149826	BA401491	BA401498
Ahorn	BA531250	BA149825	BA401492	BA401499
weiß	BA149788	BA149828	BA149789	-
	369,-	459,-	399,-	399,-



formschöne Metallgriffe



höhenverstellbare Fachböden im Raster von 32 mm



Glastüren mit stabilem Holzrahmen



Abb. zeigt Dekor Ahorn



Abb. zeigt Dekor Ahorn

Regale

Höhe mm	750	1.100	1.100	1.810	1.810	2.160	2.160
Breite x Tiefe mm	800 x 400	400 x 400	800 x 400	400 x 400	800 x 400	400 x 400	800 x 400
Ordnerhöhen	2	3	3	5	5	6	6
lichtgrau	BA401437	BA506287	BA401444	BA531251	BA531254	BA401450	BA401454
Buche	BA401438	BA506288	BA401445	BA531252	BA531257	BA401451	BA401455
Ahorn	BA401439	BA506289	BA401446	BA531253	BA531258	BA401452	BA401456
weiß	BA149790	BA149791	BA149792	BA149793	BA149794	BA149796	BA149797
	199,-	199,-	235,-	215,-	269,-	249,-	315,-

Schränke mit Flügeltüren

Höhe mm	750	1.100	1.100	1.810	1.810	2.160	2.160
Breite x Tiefe mm	800 x 420	400 x 420	800 x 420	400 x 420	800 x 420	400 x 420	800 x 420
Ordnerhöhen	2	3	3	5	5	6	6
lichtgrau	BA401457	BA506303	BA401467	BA531259	BA531262	BA401470	BA401473
Buche	BA401458	BA506304	BA401468	BA531260	BA531263	BA401471	BA401474
Ahorn	BA401459	BA506306	BA401469	BA531261	BA531264	BA401472	BA401476
weiß	BA149798	BA149799	BA149800	BA149801	BA149802	BA149803	BA149804
	285,-	269,-	339,-	295,-	439,-	375,-	509,-

Glastürenschränke, Milchglas, Rahmen silber

Höhe mm	1.100	1.100	2.160	2.160
Breite x Tiefe mm	400 x 420	800 x 420	400 x 420	800 x 420
Ordnerhöhen	3	3	6	6
lichtgrau	BA401480	BA401483	BA506313	BA506317
Buche	BA401481	BA401484	BA506314	BA506318
Ahorn	BA401482	BA401485	BA506315	BA506319
weiß	BA149805	BA149806	BA149807	BA149808
	315,-	475,-	479,-	759,-

Kombischränke

Höhe mm	1.100	1.100	2.160
Breite x Tiefe mm	800 x 420	800 x 420	400 x 420
Ordnerhöhen	3	2/2 Schubladen	6
lichtgrau	BA506326	BA506330	BA506340
Buche	BA506328	BA506331	BA506341
Ahorn	BA506329	BA506332	BA506342
weiß	BA149810	BA149811	BA149812
	325,-	519,-	325,-

Kombischränke

Höhe mm	2.160	2.160	2.160	2.160
Breite x Tiefe mm	800 x 420	800 x 420	800 x 420	800 x 420
Ordnerhöhen	6	6	5/1 HR-Auszug	4/2 HR-Auszüge
lichtgrau	BA506336	BA506343	BA506346	BA506350
Buche	BA506337	BA506344	BA506347	BA506351
Ahorn	BA506339	BA506345	BA506348	BA506352
weiß	BA149813	BA149814	BA149815	BA149816
	415,-	419,-	599,-	799,-



Made in Germany

Büromöbelprogramm PRO

Flexibel mit **vielen Kombinationsmöglichkeiten**. Schreibtische einzeln mit separaten Rollcontainern, komplett mit Hängecontainern oder mit elektrischer Höhenverstellung für den **dynamischen Wechsel zwischen Stehen und Sitzen**. Alle Oberflächen sind mit beidseitiger Melaminharzbeschichtung versehen, pflegeleicht, abrieb- und zigarettenglutfest, blend- und reflexfrei.

Schreibtische

- Tischplatte 25 mm stark, mit stoßfestem Kunststoffumleimer
- 4-Fußgestell oder C-Fußgestell in alusilber, wahlweise höhenfix 720 mm oder höhenverstellbar von 680 - 820 mm
- T-Fußgestell in silber, elektrisch höhenverstellbar von 650 - 1.250 mm
- Seitenblenden für C-Fußgestell als Zubehör erhältlich
- Schreibtisch mit Hängecontainer, Gestell mit Pulverbeschichtung in RAL 7035 Lichtgrau und mit Bodenausgleichsschrauben zum Ausgleich von Bodenunebenheiten

Hänge-, Roll- und Standcontainer

- Schubladen und Hängeregistraturauszug auf kugelgelagerten Rollenführungen, Schubladen 80 % ausziehbar, Hängeregistraturauszug 100 % ausziehbar
- Zentralverschluss mit Zylinderschloss inkl. 2 Schlüsseln, mit Auszugssperre

Bitte Dekor bei Bestellung angeben.



Abb. zeigt Dekor Ahorn

Elektromotorisch höhenverstellbare Schreibtische

Anlieferung!

- Frei Haus
- Schreibtische zerlegt - einfache Selbstmontage
- Roll- und Standcontainer montiert
- Mehr Service - Wir machen das für Sie!**
- Für eine Lieferung frei Verwendungsstelle mit oder ohne Montage sprechen Sie uns bitte an

Dekorsystem 3 >> Seite 838

4 Dekore zur Auswahl



Abb. zeigt Dekor Ahorn Bodenausgleichsschrauben



Tischplatten mit stoßfestem Kunststoffumleimer



	Schreibtische			PC-Halter
Breite x Tiefe mm	1.200 x 800	1.600 x 800	1.800 x 800	125 - 225
Höhe mm	650 - 1.250	650 - 1.250	650 - 1.250	
T-Fußgestell	BA524559 765,-	BA524560 789,-	BA524561 809,-	BA524562 159,-
Sichtblende in silber	BA531610	BA531611	BA531612	-
Höhe 320 mm	135,-	159,-	185,-	







	Rollcontainer		Standcontainer	
Höhe mm	570	570	720	720
Breite x Tiefe mm	430 x 600	430 x 800	430 x 800	430 x 800
	BA524603 459,-	BA506555 479,-	BA506556 515,-	BA507153 575,-



Top-Angebot!
nur
359,-
BA145164

Abb. zeigt Dekor weiß

Höheneinstellbare Schreibtische

							
Breite x Tiefe mm	Schreibtische 1.200 x 800		1.600 x 800	1.800 x 800	2.160 x 800	2.160 x 800	Verkettung 800 x 1.230
Höhe mm	680 - 820		680 - 820	680 - 820	680 - 820	680 - 820	680 - 820
4-Fußgestell	BA145158		BA145164	BA145170	BA145177	BA145184	BA145190
	345,-		359,-	389,-	625,-	625,-	349,-
C-Fußgestell	BA145197		BA145203	BA145210	BA145216	BA145223	BA145230
	365,-		379,-	415,-	635,-	635,-	349,-

* bei Verkettung bitte Verkettungsseite des Schreibtisches angeben

Schreibtische ohne Höhenverstellung





						
Breite x Tiefe mm	Schreibtische einzeln 1.200 x 800		1.600 x 800	1.600 x 800	1.600 x 800	Verkettung 90°/1.230 x 1.230
Höhe mm	680 - 800		680 - 800	680 - 800	680 - 800	680 - 800
	BA524595		BA524596	BA524597	BA524598	BA524600
	245,-		269,-	659,-	659,-	1.075,-
						355,-



Abb. zeigt Dekor lichtgrau



4-Fußgestell



C-Fußgestell mit Seitenblende

+ **Direkt mitbestellen!**
Seitenblenden für C-Fußgestelle
Optional gegen Aufpreis

silber	BA145237	34,90
--------	----------	-------

Büromöbelprogramm PRO

Offene Regale, traditionelle Flügeltürenschränke, **platzsparende Schiebetüren- und Rollladenschränke** sowie belastbare Hängeregistraturschränke machen das Büro-Programm PRO zur ersten Wahl, wenn Sie Ihr Büro individuell und mit **ausreichend Platz für alle Unterlagen** gestalten wollen. Alle Modelle mit hochwertig verleimter **Sichrückwand**, als Raumteiler frei in den Raum stellbar.

Regale und Schränke

- Oberflächen mit Melaminharzbeschichtung in 6 Dekoren, Rollladenschränke grundsätzlich mit Front in silber
- Holztüren mit Zylinderschloss inkl. 2 Schlüsseln, Öffnungswinkel 270°
- Glastüren ohne Schloss, Öffnungswinkel 110°
- Je nach Ausführung Bügelgriffe aus satiniertem Metall oder Griffolive
- Fachböden im Raster von 32 mm höhenverstellbar
- Hängeregistraturszüge mit kugelgelagertem Hängerahmen, 2-bahnig, mit Vollauszug und Auszugssperre

Bitte zum Ausgleich von Bodenunebenheiten immer mitbestellen

- Justierfüße aus Kunststoff oder umlaufender Sockel aus Metall in silber oder schwarz

Bitte Dekor bei Bestellung angeben.



Abb. zeigt Dekorkombination lichtgrau / lichtgrau

Dekorsystem 3 >> Seite 838
6 Dekore zur Auswahl

Ahorn	Buche	Nussbaum	lichtgrau	onyxgrau	weiß

Anlieferung!

- Lieferung frei Haus
- Die Anlieferung erfolgt fertig montiert
- Mehr Service - Wir machen das für Sie!**
- Für eine Lieferung frei Verwendungsstelle sprechen Sie uns bitte an

Regale	720		1.150			1.920		
Höhe mm	720		1.150			1.920		
Breite x Tiefe mm	1.000 x 430	1.200 x 430	800 x 430	1.000 x 430	1.200 x 430	800 x 430	1.000 x 430	1.200 x 430
Ordnerhöhen	2	2	3	3	3	5	5	5
	BA506459	BA506460	BA506461	BA506463	BA506464	BA506465	BA506466	BA506467
	205,-	259,-	245,-	305,-	355,-	345,-	385,-	509,-

Flügeltürenschränke	mit Holztüren					mit Glastüren			
Höhe mm	770					1.150			
Breite x Tiefe mm	1.000 x 430	1.200 x 430	800 x 430	1.000 x 430	1.200 x 430	800 x 430	1.000 x 430	1.200 x 430	800 x 430
Ordnerhöhen	2	2	3	3	3	5	5	5	3
	BA506469	BA506470	BA506471	BA506472	BA506474	BA506475	BA506476	BA506477	BA506479
	375,-	425,-	355,-	439,-	489,-	519,-	609,-	655,-	575,-



Abb. zeigt Dekorkombination Ahorn / onyxgrau



Abb. zeigt Dekorkombination weiß/onyxgrau



Schiebetüren	mit Holztüren									mit Glastüren
Höhe mm	720	770			1.150			1.540		1.150
Breite x Tiefe mm	800 x 430	800 x 430	1.000 x 430	1.200 x 430	800 x 430	1.000 x 430	1.200 x 430	1.000 x 430	1.200 x 430	1.200 x 430
Ordnerhöhen	2	2	2	2	3	3	3	4	4	3
	BA506481	BA506482	BA506483	BA506485	BA506486	BA506487	BA506488	BA506489	BA506490	BA506492
	255,-	255,-	285,-	345,-	295,-	375,-	415,-	615,-	709,-	849,-

	2 HR-Auszüge		3 HR-Auszüge		2 HR-Auszüge		2 HR-Auszüge		2 HR-Auszüge	
	Hängeregistraturschränke		Kombischränke mit Holztüren		Schiebetüren- und Kombischränke		Schiebetüren- und Kombischränke		Schiebetüren- und Kombischränke	
Höhe mm	770	1.150	1.920	1.920	1.920	1.920	1.920	1.920	1.920	1.920
Breite x Tiefe mm	1.000 x 430	1.000 x 430	800 x 430	800 x 430	1.000 x 430	1.000 x 430	800 x 430	1.000 x 430	1.000 x 430	1.000 x 430
	BA506498	BA506499	BA506493	BA506494	BA506494	BA506494	BA524551	BA524552	BA524552	BA524552
	795,-	1.025,-	919,-	1.025,-	1.025,-	1.025,-	1.105,-	1.189,-	1.189,-	1.189,-

	mit Rollen*			ohne Rollen				
	Rollladenschränke			Rollladenschränke				
Höhe mm	720	878		720	770	1.150		
Breite x Tiefe mm	800 x 400	800 x 400	1.000 x 400	800 x 430	1.200 x 430	800 x 430	1.000 x 430	1.200 x 430
Ordnerhöhen	1,5	2		2	3	3		
	BA509383	BA509385	BA509386	BA524553	BA506500	BA506501	BA506502	BA506503
	519,-	549,-	589,-	439,-	525,-	519,-	595,-	649,-

Bitte Justierfüße oder Metallsockel immer mitbestellen:

Justierfüße	für Schrankbreite	
	bis 1.000 mm (VE = 4 Stück)	bis 1.200 mm (VE = 6 Stück)
	BA507444	BA509366
	17,90	25,90

Metallsockel für Regale, Flügeltüren-, Schiebetüren-, Kombi-, HR-Schränke	für Rollladenschränke					
Höhe mm	50					50
Breite mm	800	1.000	1.200	800	1.000	1.200
schwarz	BA506504	BA506506	BA506508	BA509367	BA509370	BA509372
silber	BA506505	BA506507	BA506510	BA509368	BA509371	BA509373
	53,90	56,90	72,90	53,90	56,90	72,90



BISLEY

Büromöbelprogramm CITO

Das Programm besticht durch sein geradliniges Design. Die **scheinbar schwebende Tischplatte** ist leicht über 4 Schrauben mit dem Gestell verschraubbar. Die Schränke haben eine Tiefe von 470 mm, sodass auch Unterlagen in DIN A4-Größe und Lateralhängemappen archiviert werden können. Außerdem sind sowohl die Schränke als auch die Tische mit Bodenausgleichsschrauben ausgestattet.



Anlieferung!

- Lieferung frei Haus
 - Schreibtische zerlegt - einfache Selbstmontage mit nur 4 Schrauben
 - Rollcontainer montiert
- Mehr Service - Wir machen das für Sie!**
- Für eine Lieferung frei Verwendungsstelle sprechen Sie uns bitte an

Flügeltüren- und Rollladenschrank Akten und Arbeitsmaterialien ordentlich verstaut

- Stabile Stahlblechkonstruktion
- Durchgehende Griffleiste
- Dreipunkt-Schließmechanismus mit Zylinderschloss inkl. 2 Schlüsseln
- Füße mit Bodenausgleichsschrauben
- Traglast pro Fachboden 60 kg
- Breite x Tiefe 1.000 x 470 mm

	Flügeltürenschrank		Rollladenschrank	
Höhe mm	1.000 - 1.015	1.970 - 1.985	1.000 - 1.015	1.970 - 1.985
Ordnerhöhen	2	5	2	5
silber	BA185279	BA185283	BA185287	BA185292
anthrazitgrau	BA185280	BA185284	BA185288	BA185293
lichtgrau	BA185281	BA185285	BA185290	BA185294
weiß	BA185282	BA185286	BA185291	BA185295
	329,-	449,-	385,-	549,-

Hängeregistraturschrank und Office Lodge

modernes Design für's Büro

- Stabile Stahlblechkonstruktion
- Bei den Kombinationen ist jedes Fach mit einem Zylinderschloss inkl. 2 Schlüsseln ausgestattet
- HR-Schränke mit Zentralverschluss
- Füße mit Bodenausgleichsschrauben
- Breite x Tiefe 800 x 470 mm

Ausstattung	[1] HR-Schrank			[2] Office Lodge
	2 Auszüge	3 Auszüge	4 Auszüge	6 Fächer
Höhe mm	693 - 708	1.000 - 1.015	1.300 - 1.315	1.000 - 1.015
silber	BA185257	BA185261	BA185265	BA185270
anthrazitgrau	BA185258	BA185262	BA185266	BA185271
lichtgrau	BA185259	BA185263	BA185268	BA185272
weiß	BA185260	BA185264	BA185269	BA185273
	549,-	625,-	699,-	595,-





Abb. zeigt Dekor Nuss

Rollcontainer im geradlinigem Design

- Stabile Stahlblechkonstruktion ohne sichtbare Schweißnähte
- Schubladen und Hängeregistraturauszüge mit seitlichen Griffleisten und Auszugssperre
- Hängeregistraturauszug mit 5. Rolle zur Kippsicherung
- Zentralverschluss mit Zylinderschloss inkl. 2 Schlüsseln
- Montierte Anlieferung
- Lieferung inkl. 4 Lenkrollen



Ausstattung	3 Schubladen	1 Schublade, 1 HR-Auszug
H x B x T mm	495 x 420 x 565	
lichtgrau	BA529520	BA529523
schwarz	BA529521	BA529524
silber	BA529522	BA529525
	195,-	189,-

Schreibtisch für die perfekte Grundausstattung

- Wahlweise höhenfixes oder höhenverstellbare Ausführung 4-Fußgestell aus Stahlblech mit Pulverbeschichtung in verkehrsweiß
- 19 mm starke Tischplatte mit Kabelklemmen
- Werkseitig montierte Traverse
- Füße mit Bodenausgleichsschrauben

! Gestell mit Pulverbeschichtung in alusilber im Online-Shop



Top-Angebot!
nur
379,-
BA185356

Ausführung		höhenfix			höhenverstellbar		
Höhe mm		740			650 - 850		
Breite x Tiefe mm		1.200 x 800	1.600 x 800	1.800 x 800	1.200 x 800	1.600 x 800	1.800 x 800
Platte	Buche	BA185328	BA185354	BA185380	BA185337	BA185363	BA185388
	grauweiß	BA185327	BA185353	BA185379	BA185335	BA185362	BA185387
	Ahorn	BA185329	BA185355	BA185381	BA185338	BA185364	BA185389
	Nuss	BA185330	BA185356	BA185382	BA185339	BA185365	BA185390
		349,-	379,-	415,-	399,-	425,-	459,-



Universal-Trennwand-System

Schall- und Sichtschutz für viele Einsatzbereiche

Mit wenigen Handgriffen lassen sich Räume **blitzschnell attraktiv umgestalten** und funktionell anpassen. **Besonders einfache Aufstellung** durch Einhängen der Wandelemente in die Standholme.

Wandelemente

- Massivholzrahmen 40 mm stark, mit innen liegender Hartfaserplatte
- Beidseitige Schalldämmung aus Mineralwolle
- Hochwertige Stoffbespannung in 6 Farben, aus 100 % Polyacryl oder 100 % Polyester, von Hand aufgepolstert
- Faservlies unter der Stoffbespannung als Rieselschutz
- Schallgeprüft nach DIN EN ISO 354

Holme

- Hochwertige Pulverbeschichtung in 4 Farben

Bitte Farbe der Holme und Wandelemente bei Bestellung angeben!



4 Holmfarben zur Auswahl

- RAL 7035 Lichtgrau
- RAL 7036 Platingrau
- RAL 9006 Weißaluminium
- RAL 9005 Schwarz

>> RAL-Farbübersicht Seite 1061

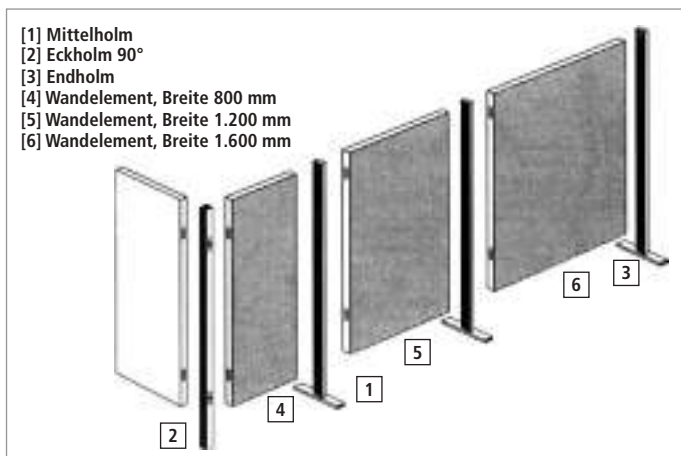

Stoffbespannung in 3 Farben und 2 Stoffen zur Auswahl!

100 % Polyester

hellgrau	graublau	stahlblau
----------	----------	-----------

100 % Polyacryl

hellgrau	graublau	stahlblau
----------	----------	-----------

Holme für Element-Höhe mm	1.180	1.530
[1] Mittelholm 40 x 20 mm, mit Fuß	BA444128 68,90	BA444139 73,90
[2] Eckholm 90° 40 x 40 mm, mit Stellschraube zum Höhenausgleich	BA444161 68,90	BA444172 73,90
[3] Endholm 40 x 20 mm, mit Fuß	BA444183 69,90	BA444194 75,90

Wandelemente	[4]	[5]	[6]			
Breite mm	800	1.200	1.600			
Elementhöhe mm	1.180	1.530	1.180	1.530	1.180	1.530
Gesamthöhe mm	1.400	1.750	1.400	1.750	1.400	1.750
Stoffbespannung aus Polyacryl	BA701107 215,-	BA701118 229,-	BA701129 255,-	BA701151 285,-	BA701162 305,-	BA701173 369,-
Stoffbespannung aus Polyester	BA701027 215,-	BA701038 229,-	BA701049 259,-	BA701071 285,-	BA701082 305,-	BA701093 369,-



FRANKEN

Stellwandsystem

Präsentationstafel und Raumteiler in Einem

2 Säulenhöhen und 5 Tafelgrößen ermöglichen vielseitige Kombinationen.

3 Tafeloberflächen zur Auswahl

- Schreiboberfläche in weiß, trocken abwischbar und magnethaftend
- Mit Filzoberfläche in blau oder grau oder mit Korkoberfläche, beide Ausführungen pinnbar
- Tafelrahmen aus Aluminium mit Silbereloxierung und grauen Kunststoffecken
- Säulen aus Stahlrohr, Pulverbeschichtung hellgrau, mit Standfüßen, feststellbare Rollen als Zubehör
- Lieferung inkl. Montage-Set



Bitte beachten: Stellwand-Säulen einzeln separat bestellen

Stellwand-Tafeln

Format Höhe x Breite mm	300 x 1.200	600 x 1.200	900 x 1.200	1.200 x 1.200	1.500 x 1.200
Schreiboberfläche	BA521914 78,90	BA521915 109,-	BA521916 149,-	BA521917 169,-	BA521918 189,-
Kork	BA521919	BA521923	BA521926	BA521929	BA521933
Filz in blau	BA521920	BA521924	BA521927	BA521930	BA521934
Filz in grau	BA521922 70,90	BA521925 91,90	BA521928 109,-	BA521931 135,-	BA521935 149,-

Stellwand-Säulen (benötigte Säulen bei der Verkettung = Anzahl der Tafeln + 1)

Höhe mm	1.600	1.900
1 Stück	BA521936 61,90	BA521937 61,90

Direkt mitbestellen

Rollensatz (2 Stück)	BA521938 14,89
----------------------	-------------------

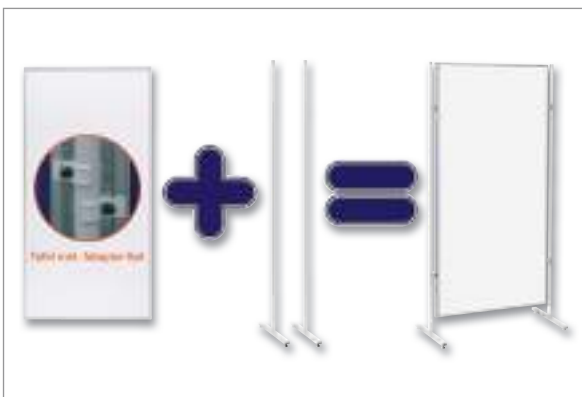

standardmäßig mit Standfüßen



feststellbarer Rollensatz als Zubehör

>> Schreibtafelzubehör siehe Seite 1006, Pinntafelzubehör siehe Seite 1012.



geramöbel.

Trennwand PRO perfekt für die Abgrenzung von Arbeitsbereichen

Linear und als Winkelverbindung individuell zu gestalten.

- Rahmen aus Aluminium
- Stoffbespannung in 3 Farben, pinnfähig
- Lieferung als Komplettbausatz, inkl. Aufbauanleitung

BasicLine, als Sichtschutz

- Linear oder als Winkelverbindung von 90° - 180° oder von 4 x 90° zu verketteten

Bitte mitbestellen:

- Je 2 Tischklemmen oder Tischfüße pro Tischaufsatz oder je 2 Standfüße pro Stellwand
- Für Verkettungen je 1 Linearverbindung, Winkelverbindung 90° oder 4 x 90°

ProfiLine, als Sichtschutz und zur Schalldämmung

- Winkelvariable Verkettung für bis zu 5 Elemente gleichzeitig oder statische Verkettung für bis zu 4 Elemente

Bitte mitbestellen:

- Je 2 Tischklemmen pro Tischaufsatz, je 2 Standfüße mit Höhenausgleich und Moosgummiunterlage, 4 Universalarme oder 2 Doppel-Lenkrollen pro Stellwand
- Für Verkettungen je ein 2er Set winkelvariable Verbindungsscharniere mit Abdeckung, 1 winkelvariable Verbindungssäule oder 1 Verbindungssäule 4 x 90° pro Stellwand



3 Stoff-Farben zur Auswahl!



dunkelblau



hellgrau



rot



Montagezubehör
bitte mitbestellen

+ Direkt mitbestellen!

Montagezubehör für BasicLine

Für Tischaufsätze

Tischklemme, VE = 2 Stück	BA144953	76,90
Tischfuß, VE = 1 Stück, 2 Stück pro Tischaufsatz erforderlich	BA144954	87,90

Für Stellwände

Standfuß, VE = 1 Stück, 2 Stück pro Stellwand erforderlich	BA144955	89,90
------------------------------------------------------------	----------	--------------

Montagezubehör für ProfiLine

Für Tischaufsätze



Tischklemme, VE = 2 Stück	BA145065	105,-
---------------------------	----------	--------------



Für Stellwände

Standfuß, VE = 1 Stück, 2 Stück pro Stellwand erforderlich	BA145066	105,-
Doppellenkrollen für Universalarm, Ø 75 mm, VE = 2 Stück ohne Feststeller	BA145068	44,90
mit Feststeller	BA145070	54,90
Verbindungsscharnier, winkelvariabel, mit Abdeckung, VE = 2 Stück	BA145085	42,90









Tischaufsatz

BasicLine											
Höhe x Tiefe mm	400 x 27						600 x 27				
Breite mm	800	1.400	1.600	1.800	2.000	800	1.400	1.600	1.800	2.000	
rot	BA144872	BA144881	BA144885	BA144888	BA144891	BA144895	BA144904	BA144908	BA144911	BA144914	
grau	BA144873	BA144883	BA144886	BA144889	BA144892	BA144896	BA144905	BA144909	BA144912	BA144915	
blau	BA144874	BA144884	BA144887	BA144890	BA144894	BA144897	BA144906	BA144910	BA144913	BA144916	
	199,-	279,-	305,-	339,-	369,-	245,-	369,-	409,-	445,-	485,-	

ProfiLine											
Höhe x Tiefe mm	400 x 41						600 x 41				
Breite mm	800	1.400	1.600	1.800	2.000	800	1.400	1.600	1.800	2.000	
rot	BA144972	BA144982	BA144986	BA144989	BA144992	BA144996	BA145006	BA145009	BA145012	BA145016	
grau	BA144974	BA144983	BA144987	BA144990	BA144993	BA144997	BA145007	BA145010	BA145013	BA145017	
blau	BA144975	BA144985	BA144988	BA144991	BA144994	BA144998	BA145008	BA145011	BA145015	BA145018	
	399,-	499,-	539,-	575,-	605,-	459,-	585,-	619,-	659,-	705,-	

Stellwand

BasicLine										
Höhe x Tiefe mm	1.200 x 27				1.600 x 27			1.800 x 27		
Breite mm	800	1.200	1.600	800	1.200	1.600	800	1.200		
rot	BA144917	BA144924	BA144931	BA144937	BA144940	BA144943	BA144946	BA144949		
grau	BA144919	BA144925	BA144932	BA144938	BA144941	BA144944	BA144947	BA144950		
blau	BA144920	BA144926	BA144933	BA144939	BA144942	BA144945	BA144948	BA144952		
	395,-	545,-	689,-	499,-	689,-	869,-	549,-	759,-		

ProfiLine										
Höhe x Tiefe mm	1.200 x 41				1.600 x 41			1.800 x 41		
Breite mm	800	1.200	1.600	800	1.000	1.200	800	1.200		
rot	BA145019	BA145026	BA145032	BA145045	BA145049	BA145052	BA145055	BA145062		
grau	BA145020	BA145027	BA145033	BA145046	BA145050	BA145053	BA145056	BA145063		
blau	BA145021	BA145028	BA145034	BA145048	BA145051	BA145054	BA145057	BA145064		
	589,-	705,-	815,-	715,-	785,-	869,-	769,-	939,-		

+ Direkt mitbestellen

BasicLine				ProfiLine			
Ausführung	Linearverbindung	Winkelverbindung 90°	Winkelverbindung 4 x 90°	Ausführung	Verbindungssäule 5 x winkelvariabel	Verbindungssäule 4 x 90°	
400 mm	BA144956 15,90	BA144961 15,90	BA144967 20,90	600 mm	BA145071 94,90	BA145078	53,90
600 mm	BA144957 15,90	BA144963 15,90	BA144968 20,90	1.200 mm	BA145074 129,-	BA145081	78,90
1.200 mm	BA144958 27,90	BA144964 27,90	BA144969 44,90	1.600 mm	BA145076 155,-	BA145083	92,90
1.600 mm	BA144959 27,90	BA144965 27,90	BA144970 44,90	1.800 mm	BA145077 165,-	BA145084	105,-
1.800 mm	BA144960 27,90	BA144966 27,90	BA144971 44,90				

Akustik-Tischtrennwand schallabsorbierend bei hohem Lärmpegel

- Schallschutzvlies, 25 mm stark, grau meliert in Filzoptik
- **Schwer entflammbar** nach DIN 4102 (B1)
- Schallschutzklasse C
- Montage an max. 30 mm starken Schreibtischplatten ohne Rahmen über Klemmfüße
- Überstand nach hinten 20 mm bei Tischtrennwänden
- Wahlweise mit Orgaschiene oder ohne



	ohne Orgaschiene		mit Orgaschiene	
für 1.200 mm	BA220260	215,-	BA220263	279,-
für 1.600 mm	BA220261	269,-	BA220264	375,-
für 1.800 mm	BA220262	285,-	BA220265	385,-

+ Direkt mitbestellen!

Orgaschiene-Zubehör

Set aus Zettel, Stiftbox und A4-Ablage	BA220511	99,-
Bildschirmhalter, fix	BA220509	155,-
Bildschirmhalter, dreh- und schwenkbar	BA220510	235,-

Schallabsorbierende Stellwand Raumteiler und Schallschutz in Einem

- Bespannt mit Schallschutzvlies, 25 mm stark, grau meliert in Filzoptik
- **Schwer entflammbar** nach DIN 4102 (B1)
- Schallschutzklasse C
- Rahmen aus eloxiertem Aluminium
- Einfaches Verstellen über 4 Grifflöcher



Höhe x Breite 1.660 x 980 mm BA220272 509,-

Wandpaneel hohe Schallabsorption

- Montage ohne bohren und schrauben
- Optimale Schalldämmung - aus Polyestervlies (Schallschutzklasse C)
- Passt an jede Wand - Montage im Hoch- oder Querformat möglich
- Einfache Befestigung - Metallbleche an die Wand kleben, Paneel-Rückseite mit Magneten auf die Bleche setzen



Breite x Tiefe	650 x 325 mm	BA220512	265,-
	1.000 x 250 mm	BA220513	299,-
	2.000 x 250 mm	BA220514	475,-

Haben Sie ein Lärmproblem?

Schallabsorber bieten Schallschutz

Großraumbüros und Konferenzräume verursachen einen störenden und teilweise gesundheitsschädlichen Lärmpegel. Nachträglich integrierbare Schallschutz-Maßnahmen helfen Ihnen, die Lärmbelastung entscheidend zu reduzieren und das Wohlbefinden Ihrer Mitarbeiter zu erhöhen – auch in angemieteten Räumlichkeiten.

Einsatzbereiche

- Mehrfach- und Großraumbüros
- Konferenz- und Besprechungsräume

Welche Ausführung ist die passende?

• Decken- oder Wandelemente

Gut geeignet bei z. B. einer Echobildung beim Sprechen. Die Nachhallzeit in einem Büro sollte lt. Arbeitsstättenverordnung < 0,5 - 0,6 Sekunden sein.

• Tischtrenn- und Stellwände

Empfehlenswert bei direkter Schalleinwirkung, wenn der Schall blockiert werden soll, z. B. wenn sich Menschen gegenüber sitzen.

• Wand-/ Memoboards

Ideal bei großflächigen kahlen Wänden mit einer hohen Schallreflexion.

Einfache Montage, schnelle Wirkung

Mit den passenden Halterungen sind alle Versionen schnell und ohne bauliche Veränderungen montiert. Ein großer Vorteil, wenn Räume angemietet sind.

Wir beraten Sie gerne

Auf diesen beiden Seiten haben wir eine kleine Auswahl an Schallschutz-Möglichkeiten zusammengestellt. Zu weiteren Elemente, einer individuellen Beratung oder Planung sprechen Sie uns bitte an.



Sollten Sie noch nichts Passendes gefunden haben, sprechen Sie uns einfach an. Wir finden für Sie die passende Lösung.

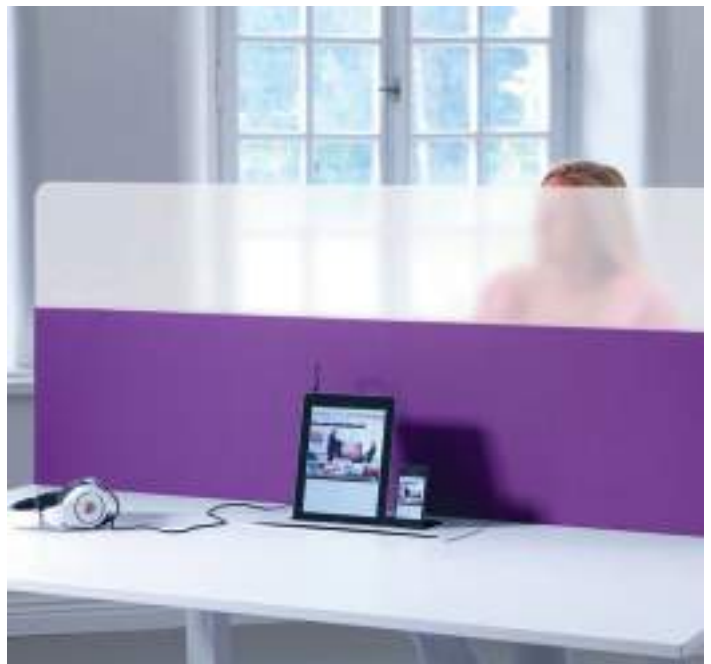



BÜRO STÜHLE UND TISCHE

NEU

Multibeweglicher Hocker
bringt zweifach Schwung und Farbe
in den Arbeitsalltag



>> Dieses Angebot finden Sie auf Seite 931.

NEU

Multibewegliche Stehhilfe
entlastet Bandscheibe und Knie-
gelenke bei stehender Tätigkeit



>> Dieses Angebot finden Sie auf Seite 931.

NEU

Bürodrehstuhl (N) Deluxe
mit atmungsaktiver NetZRückenlehne



>> Dieses Angebot finden Sie auf Seite 933.

>> Weitere Neuheiten finden Sie auf den folgenden Seiten.

DREHSTÜHLE

Bürodrehstühle911
Drehsessel.927
Schwerlastdrehstühle929
Sitzhocker930
Bewegliches Sitzen930
Fußstützen935
Bodenschutzmatten.936

BESUCHER- UND KONFERENZSTÜHLE

Stahlrohrstühle mit Stoffbezug.937
Stahlrohrstühle mit Kunstleder- und Lederbezug.940
Kunststoffschalenstühle.941
Holzschalenstühle943

STEHTISCHE945

TISCHGRUPPEN

Besprechungstische / Mehrzwecktische946
Klapptische950



Top-Angebot!

nur
155,-
BA506669

**Vierkantrrohr-
Mehrzwecktisch**
vielseitig zu kombinieren

>> Dieses Angebot finden Sie auf Seite 946.

Gesundes Sitzen ist ganz einfach!

Ausstattungsmerkmale

Auf den Katalogseiten unserer Bürodrehstühle finden Sie zu jedem Stuhl Angaben zu seinen Funktionen. Eine Erläuterung der Fachbegriffe und der Ausstattungsmerkmale finden Sie hier:

Gegendruck

Der Gegendruck der Rückenlehne erzeugt einen leichten Druck. Ideal eingestellt bedeutet dies, dass ein aufrechtes Sitzen und ein Zurücklehnen ohne Kraftanstrengung möglich sind

Glide Tec Mechanik

Beim Zurücklehnen gleitet die Sitzfläche nach vorne und die Rückenlehne schwenkt in einer natürlichen Bewegung nach hinten. Der Rücken verliert zu keinem Zeitpunkt den Kontakt zur Rückenlehne und Ihre Sitzposition bleibt unverändert



Standardsitz
Bequeme, gerade Sitzfläche



Bandscheibensitz
Sitzfläche mit ansteigender Beckenstütze zur Unterstützung der Bandscheiben



Muldensitz
Komfortable, muldenförmig gepolsterte Sitzfläche mit eingearbeiteter Beckenunterstützung



Orthositz
Speziell ausgeformte Sattelsitzfläche für eine aufrechte und gerade Sitzhaltung



Synchronmechanik
Die Rückenlehne neigt sich nach hinten und die Sitzfläche folgt in einem Verhältnis von 2:1. Der Gegendruck lässt sich individuell einstellen



Permanentkontaktmechanik
Die Rückenlehne folgt der Bewegung des Sitzenden bei einem starren Sitz, arretierbar



Wippmechanik
Sitz und Rückenlehne bleiben, bei der Neigung der Rückenlehne nach hinten, in einem gleichen Winkelverhältnis. Der Gegendruck lässt sich individuell einstellen



Automechanik
Wie die Synchronmechanik, jedoch stellt sich der Gegendruck automatisch auf das Körpergewicht ein. Diese Mechanik ist ideal für Wechselarbeitsplätze



Sitztiefeverstellung
Die Sitztiefe lässt sich, passend zur Länge der Oberschenkel, einstellen, indem der Sitz nach vorne oder hinten verschoben werden kann.



Sitzneigeverstellung
Durch das Absenken der Sitzfläche wird der Druck auf die Oberschenkelunterseite verringert und der Oberkörper richtet sich auf und der Nutzer sitzt gerader



Lordosenstütze/ Lendenwirbelstütze
Zur optimalen Unterstützung des Lendenwirbelbereiches. Bei einigen Stuhlmodellen in der Höhe und/oder Tiefe individuell einstellbar.

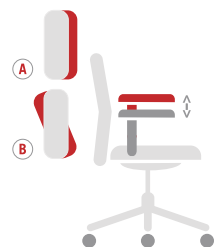

3D-Armlehne
Wie höhenverstellbare Armlehnen, jedoch mit mehrfach verstellbarer Armauflage in Breite und Tiefe

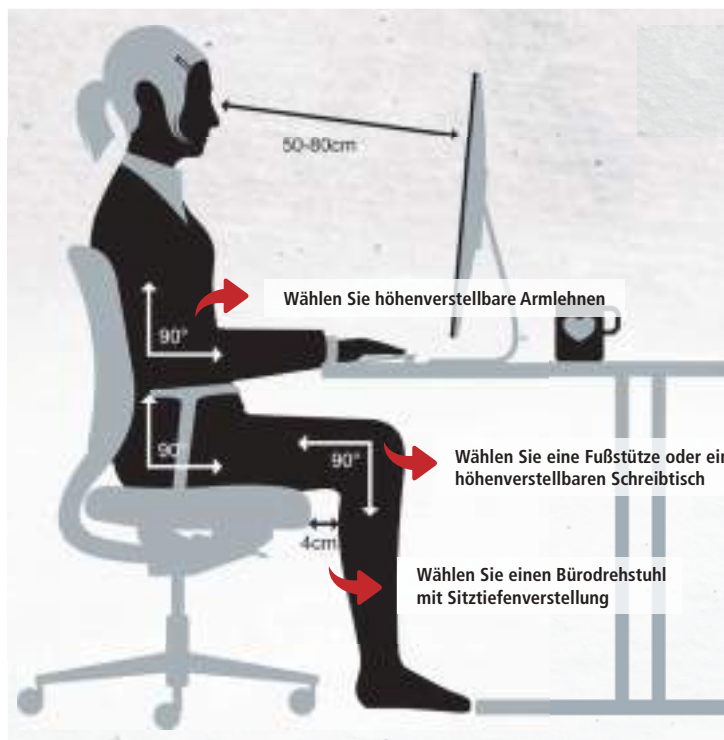

So sitzen Sie richtig

Unsere Skizze zeigt Ihnen die ideale Sitzposition. Sollten Sie diese mit einem Standard-Bürodrehstuhl nicht erreichen, können Ihnen Details wie z. B. höhenverstellbare Armlehnen, eine Sitztiefeverstellung, ein höhenverstellbarer Schreibtisch oder eine Fußstütze dabei helfen.

Geprüfte Sicherheit!

Die Bürodrehstühle unseres Sortiments sind größtenteils mit dem GS-Zeichen versehen. Dieses Prüfzeichen garantiert, dass der Stuhl in einem anerkannten Prüfinstitut hinsichtlich folgender Merkmale getestet wurde:

- Standsicherheit und Stabilität des Fußkreuzes mit 5 Abstützpunkten
- Gebremste Rollen im unbelasteten Zustand
- Belastbar bis 120 kg
- Keine Verletzungsgefahr durch bewegliche Teile
- Unterschiedlich harte Rollen für unterschiedliche Bodenbeläge: Bei einem weichen Belag, z. B. Teppichboden, werden harte (einfarbige) Rollen benötigt. Bei harten Böden wie z. B. Stein, Parkett oder Laminat kommen weiche (zweifarbige) Rollen zum Einsatz, die den Boden vor Beschädigungen schützen.



BÄRENSTARK!

Bequemes Sitzen



Topstar[®]
bewegt!

Bürodrehstuhl Point 20

komfortabel mit ergonomischem
Bandscheibensitz

- **Rückenlehne folgt dem Oberkörper** - durch Permanentkontaktmechanik
- **Unterstützt den Lendenbereich** - gepolsterte, höhenverstellbare Rückenlehne mit Lendenwirbelstütze
- **Extra pflegeleicht** - Bezug aus Softex, 19% PU, 55 % PVC und 17% Polyester
- **Leichtes Rollen** - stabiles Fußkreuz aus Kunststoff mit Teppichbodenrollen



Auf einen Blick!

Sitzhöhe	420 - 550 mm
Sitztiefe	460 mm
Rückenlehnenhöhe	520 mm

Top-Angebot!

nur
109,-
BA149915



Made in
Germany



>> Mehr Stühle finden Sie auf Seite 912.

Top-Angebot!

ab
99,90
BA506828



Made in
Germany



Bürodrehstuhl Point 20 & 30 mit komfortabler Ausstattung

- Komfort-Permanent-Mechanik
- Höhenverstellbare Rückenlehne
- Rückenfläche mit aufwendiger Formpolsterung und integrierter Lendenwirbelstütze
- Fußkreuz aus stabilem Kunststoff in schwarz
- Mit Teppichbodenrollen, Hartbodenrollen optional erhältlich

Ausführung [1]

- Ergonomischer Bandscheibensitz
- Sehr strapazierfähiger Bezugstoff aus 100 % Polypropylen mit 40.000 Scheuertouren nach Martindale

Ausführung [2]

- Ergonomischer Muldensitz mit Formpolster
- Softex-Bezugstoff aus 80 % Baumwolle und 20 % PU mit 100.000 Scheuertouren nach Martindale

Auf einen Blick!	
Sitzhöhe	420 - 550 mm
Sitzbreite	460 mm
Sitztiefe	460 mm
Rückenlehnenhöhe	520 mm
Gewicht	14 kg

+ Direkt mitbestellen!	
Armlehnen, starr	
BA105303	37,90
Hartbodenrollen, 1 Satz = 5 Stück	
BA263338	14,99

	Ausführung [1]	Ausführung [2]
anthrazit	BA506825	-
schwarz	BA506827	BA149915
blau	BA506828	BA149916
1 Stück	109,-	109,-
ab 3 Stück	99,90	-
Preis pro Stück		

3 Stoff-Farben zur Auswahl!

blau anthrazit schwarz

Bürodrehstuhl Yunico funktional und robust



- Individuell einstellbare Permanentkontakt-Mechanik
- Komfortabel gepolsterte Sitzfläche
- Höhenverstellbare Rückenlehne
- Armlehnen gegen Aufpreis
- Strapazierfähiger Bezugstoff aus 100 % Polyester mit 30.000 Scheuertouren nach Martindale
- Fußkreuz aus stabilem Kunststoff in schwarz
- Mit Teppichbodenrollen, Hartbodenrollen optional erhältlich

Auf einen Blick!

Sitzhöhe	405 - 520 mm
Sitzbreite	455 mm
Sitztiefe	390 mm
Rückenlehnenhöhe	540 - 620 mm
Gewicht	14 kg

**3
Jahre
Garantie**

4 Stoff-Farben zur Auswahl!

			
schwarz	royal	grau	orange

Stoffbezug	ohne Armlehnen	mit Armlehnen
schwarz	BA526931	BA526935
royal	BA532131	BA532132
grau	BA526933	BA526938
orange	BA526934	BA526939
	109,-	155,-

Direkt mitbestellen		
Hartbodenrollen, 1 Satz = 5 Stück	BA526940	15,90



Made in Germany



>> Erklärung der Funktionen Seite 910

Bürodrehstuhl Yunico für groß gewachsene Personen





- Individuell einstellbare Permanentkontakt-Mechanik
- Komfortabel gepolsterte Sitzfläche
- Hohe, höhenverstellbare Rückenlehne
- Armlehnen gegen Aufpreis
- Strapazierfähiger Bezugstoff aus 100 % Polyester mit 30.000 Scheuertouren nach Martindale
- Fußkreuz aus stabilem Kunststoff in schwarz
- Mit Teppichbodenrollen, Hartbodenrollen optional erhältlich

Auf einen Blick!

Sitzhöhe	405 - 520 mm
Sitzbreite	455 mm
Sitztiefe	390 mm
Rückenlehnenhöhe	540 - 620 mm
Gewicht	14 kg

**3
Jahre
Garantie**

4 Stoff-Farben zur Auswahl!

			
schwarz	royal	grau	orange

Stoffbezug	ohne Armlehnen	mit Armlehnen
schwarz	BA526941	BA526945
royal	BA532133	BA532135
grau	BA526943	BA526948
orange	BA526944	BA526949
	119,-	169,-

Direkt mitbestellen		
Hartbodenrollen, 1 Satz = 5 Stück	BA526940	15,90



Made in Germany



>> Erklärung der Funktionen Seite 910

Büro

Bürodrehstuhl

extra bequem dank kompletter Polsterung

- Individuell einstellbare Permanentkontakt-Mechanik
- Standardsitz, komfortabel aufgepolstert
- Höhenverstellbare Rückenlehne
- Extrem belastbarer Bezugstoff aus 100 % Polyacryl mit 150.000 Scheuertouren
- Fußkreuz aus stabilem Kunststoff in schwarz
- Mit Teppichbodenrollen, Hartbodenrollen optional erhältlich

! mit äußerst belastbarem Bezugstoff



Auf einen Blick!

Sitzhöhe	440 - 570 mm
Sitzbreite	470 mm
Sitztiefe	440 mm
Rückenlehnenhöhe	500 mm
Gewicht	12,4 kg

3 Stoff-Farben zur Auswahl!

		
blau	anthrazit	schwarz

Stoffbezug

schwarz	BA159252
grau	BA159253
blau	BA159254
	119,-

Direkt mitbestellen

Hartbodenrollen, 1 Satz = 5 Stück	BA101537	15,90
-----------------------------------	----------	-------



>> Erklärung der Funktionen Seite 910



Bürodrehstuhl Support SY

komfortabel gepolstert

- Sehr strapazierfähiger Bezugsstoff aus 100 % Polypropylen mit 40.000 Scheuertouren nach Martindale
- Fußkreuz aus stabilem Kunststoff in schwarz
- Mit Teppichbodenrollen, Hartbodenrollen optional erhältlich

Auf einen Blick!

Sitzhöhe	420 - 550 mm
Sitzbreite	450 mm
Sitztiefe	450 mm
Rückenlehnenhöhe	570 mm
Gewicht	15 kg

3 Stoff-Farben zur Auswahl!

		
schwarz	blau	rot



Stoffbezug

schwarz	BA525584
blau	BA525585
rot	BA525586
	135,-

Direkt mitbestellen

Armlehnen starr	BA525587	30,90
Armlehnen, höhenverstellbar	BA525588	40,90
Hartbodenrollen, 1 Satz = 5 Stück	BA263338	14,99



roter Bezug mit starren Armlehnen

>> Erklärung der Funktionen Seite 910

BÄRENSTARK!

Optimal anzupassen



Topstar®
bewegt!

Bürodrehstuhl Support SY extra bequem dank kompletter Polsterung

- **Konstante Lendenwirbelunterstützung** - die Synchronmechanik mit Gegenkräfteeinstellung fördert ein ergonomisches Sitzen
- **Unterstützt die Bandscheiben** - Sitzfläche mit ansteigender Beckenstütze
- **Optimal angepasst** - konturformte und höhenverstellbare Rückenlehne
- **Strapazierfähiger Bezug** - Stoff aus 100 % Polypropylen
- **Leichtes Rollen** - stabiles Fußkreuz aus Kunststoff mit Teppichbodenrollen

Top-Angebot!

nur
139,-

BA525584

3
Jahre
Garantie



Made in
Germany



>> Weitere Informationen und Zubehör finden Sie auf Seite 914.



Bürodrehstuhl Ergo Net

mit atmungsaktiver Netzrückenlehne

- Stufenlos arretierbare Komfort-Permanentkontakt-Mechanik
- Ergonomischer Bandscheibensitz
- Höhenverstellbare Rückenlehne
- Bezugstoff aus 100 % Polypropylen mit 40.000 Scheuertouren nach Martindale
- Armlehnen gegen Aufpreis
- Fußkreuz aus stabilem Kunststoff in schwarz
- Mit Teppichbodenrollen, Hartbodenrollen optional erhältlich



Auf einen Blick!

Sitzhöhe	430 - 510 mm
Sitzbreite	480 mm
Sitztiefe	480 mm
Rückenlehnenhöhe	550 mm

3 Jahre Garantie

Made in Germany

Stoffbezug

schwarz	BA149918
blau	BA149919
	145,-

Direkt mitbestellen

Armlehnen, starr	BA105303	37,90
Hartbodenrollen, 1 Satz = 5 Stück	BA263338	14,99



>> Erklärung der Funktionen Seite 910



Bürodrehstuhl Open Point SY

immer wohl temperiert dank luftdurchlässiger Rückenlehne

- Konturformte, höhenverstellbare Netz-Rückenlehne
- Sehr strapazierfähiger Bezugstoff aus 100 % Polypropylen mit 40.000 Scheuertouren nach Martindale
- Fußkreuz aus stabilem Kunststoff in schwarz



Top-Angebot!

ab
155,-
BA138479

Auf einen Blick!

Sitzhöhe	430 - 510 mm
Sitzbreite	480 mm
Sitztiefe	480 mm
Rückenlehnenhöhe	600 mm
Gewicht	16 kg

3 Jahre Garantie

Made in Germany

3 Stoff-Farben zur Auswahl!

schwarz	hellgrau	blau

[2] mit fixen Armlehnen



[3] mit höhenverstellbaren Armlehnen

Modell	[1] ohne Armlehnen	[2] mit fixen Armlehnen	[3] mit höhenverstellbaren Armlehnen
schwarz	BA138479	BA138483	BA138486
hellgrau	BA138480	BA138484	BA138487
blau	BA138481	BA138485	BA138488
	155,-	189,-	205,-
Direkt mitbestellen			
Hartbodenrollen, 1 Satz = 5 Stück		BA263338	14,99

>> Erklärung der Funktionen Seite 910

Bürodrehstuhl Spirit bequemer Sitz in knalligen Farben

- Mehrfach arretierbare Synchronmechanik
- Komfortabel gepolsterter Muldensitz mit Bezugstoff in schwarz
- Bezugstoff aus Elastikgewebe 100 % Polyester mit 30.000 Scheuertouren nach Martindale
- Fußkreuz aus stabilem Stahl in alusilber
- Mit Teppichbodenrollen, Hartbodenrollen optional erhältlich

Auf einen Blick!	
Sitzhöhe	460 - 550 mm
Sitzbreite	450 mm
Sitztiefe	450 mm
Rückenlehnenhöhe	510 mm
Gewicht	14 kg



Ausführung		ohne Armlehnen	mit Armlehnen
Rückenpolster	schwarz	BA147705	BA213077
	rot	BA147707	BA213076
	grün	BA532136	BA213075
		165,-	199,-
Direkt mitbestellen			
Hartbodenrollen, 1 Satz = 5 Stück		BA507188	19,90

>> Erklärung der Funktionen Seite 910



Bürodrehstuhl Point 91

extra großer Sitz für extra großen Sitzkomfort

- Synchronmechanik mit Gegenkrafteinstellung
- Sitz und Rücken mit komfortabler Formschaumpolsterung
- Höhenverstellbare Rückenlehne
- Höhenverstellbare Armlehnen gegen Aufpreis
- Bezugstoff aus 100 % Polyester mit 20.000 Scheuertouren nach Martindale
- Fußkreuz aus poliertem Aluminium
- Mit Teppichbodenrollen, Hartbodenrollen optional erhältlich

Auf einen Blick!	
Sitzhöhe	430 - 510 mm
Sitzbreite	480 mm
Sitztiefe	470 - 520 mm
Rückenlehnenhöhe	600 mm
Gewicht	16 kg

Stoffbezug		
schwarz	BA138466	
blau	BA138467	
grün	BA138468	
	219,-	

Direkt mitbestellen		
Armlehnen, höhenverstellbar	BA138469	48,90
Hartbodenrollen, 1 Satz = 5 Stück	BA159231	15,90



3
Jahre
Garantie

Made in
Germany



>> Erklärung der Funktionen Seite 910



Bürodrehstuhl Head Point extra bequem gepolstert

- Mehrfach arretierbare Synchronmechanik mit individuell einstellbarer Gegenkraft
- Ergonomische, organisch ausgeformte Netzurückenlehne, über Rastermechanik höhenverstellbar
- Bezugstoff aus 100 % Polyester mit 20.000 Scheuertouren nach Martindale
- Fußkreuz aus stabilem Kunststoff in schwarz
- Mit Teppichbodenrollen, Hartbodenrollen optional erhältlich

3
Jahre
Garantie



Made in
Germany



Ausführung	[1] ohne Armlehnen	[2] fixe Armlehnen	[3] höhenverstellbare Armlehnen	[4] höhenverstellbare Armlehnen und Kopfstütze
schwarz	BA146702	BA146717	BA146710	BA146724
coral-rot	BA146703	BA146718	BA146711	BA146725
grün	BA146705	BA146720	BA146713	BA146727
dunkelblau	BA146707	BA146722	BA146715	BA146729
	175,-	199,-	219,-	255,-
Direkt mitbestellen				
Hartbodenrollen, 1 Satz = 5 Stück	BA526167	15,90		



Bürodrehstuhl FreeArt immer wohl temperiert dank luftdurchlässiger Rückenlehne

- Stufenlos arretierbare Synchronmechanik mit individuell einstellbarer Gegenkraft
- Netzurückenlehne über Rastermechanik höhenverstellbar
- Bezugstoff aus 100% Polypropylen mit 40.000 Scheuertouren nach Martindale
- Netzurückenlehne wahlweise in schwarz, dunkelgrau oder hellgrau
- Fußkreuz aus stabilem Kunststoff in schwarz
- Mit Teppichbodenrollen, Hartbodenrollen optional erhältlich



Made in
Germany



	ohne Armlehnen	mit Armlehnen
[1] schwarz	BA220207	BA220210
[2] dunkelgrau	BA220208	BA220212
[3] hellgrau	BA220209	BA220213
	185,-	205,-
Direkt mitbestellen		
Hartbodenrollen, 1 Satz = 5 Stück	BA263338	14,99



Top-Angebot!

nur
305,-
BA182458



Bürodrehstuhl NAVIGO mit höhenverstellbaren Armlehnen

- Synchronmechanik mit Gegenkrafteinstellung
- Mit Sitztiefenverstellung
- Bezugstoff aus 100 % Polyester mit 150.000 Scheuertouren nach Martindale
- Mit Teppichbodenrollen, Hartbodenrollen optional erhältlich



in vielen frischen
Farben erhältlich



Auf einen Blick!

Sitzhöhe	410 - 540 mm
Sitzbreite	460 mm
Sitztiefe	450 mm
Rückenlehnenhöhe	520 mm
Gewicht	15,7 kg

Bezugstoff / Kunststoff

Bezugstoff / Kunststoff	schwarz
schwarz	BA182458
blau	BA182461
grün	BA182463
anthrazit	BA182459
grau	BA182460
rot	BA182464
	305,-

Direkt mitbestellen

Hartbodenrollen, 1 Satz = 5 Stück	BA145438	19,90
-----------------------------------	----------	-------



2 mit Polsterrückenlehne

5
Jahre
Garantie

Bürodrehstuhl 706+ gesunde Arbeitshaltung für die Arme

Wahlweise mit Netz- oder Polsterrücken. Praktische Universalrollen geeignet für Teppich- und für Hartböden.

- Synchronmechanik mit Gegenkrafteinstellung
- Höhenverstellbare Rückenlehne
- Inklusive höhen- und breitenverstellbaren Armlehnen
- Strapazierfähiger Bezugstoff mit 98.000 Scheuertouren nach Martindale
- Fußkreuz aus stabilem Kunststoff in schwarz

[1] mit NetZRückenlehne	BA220935	309,-
[2] mit Polsterrückenlehne	BA220938	329,-



1



Auf einen Blick!

Sitzhöhe	475 - 605 mm
Sitzbreite	475 mm
Sitztiefe	430 - 490 mm
Lehnenhöhe	510 mm
Gewicht	21 kg

Bürodrehstuhl für eine gesunde und ergonomische Sitzhaltung

Wahlweise mit gepolsterter oder atmungsaktiver NetZRückenlehne.
Inklusive höhen- und breitenverstellbarer Armlehnen.

- Komfortable Synchronmechanik mit einstellbarer Gegenkraft
- Sitztiefenverstellung um 60 mm
- Hohe und breite, höhenverstellbare Rückenlehne
- Extrem strapazierfähiger Bezugstoff aus 100 % Polyester mit 98.000 Scheuertouren nach Martindale
- Fußkreuz aus stabilem Kunststoff in schwarz
- Universalrollen für Teppich- und Hartböden



Auf einen Blick!	
Sitzhöhe	420 - 560 mm
Sitzbreite	470 mm
Sitztiefe	470 mm
Rückenlehnenhöhe	590 mm
Gewicht	17 kg

Ausführung	Polster-Rückenlehne	NetZRückenlehne
schwarz	BA527081 285,-	BA527080 279,-

>> Erklärung der Funktionen Seite 910



Bürodrehstuhl Autosynchro SY ideal für Wechselarbeitsplätze

- Mit Automatikmechanik, d. h. die Gegenkraft stellt sich automatisch auf das Körpergewicht ein
- Mit höhenverstellbaren Armlehnen
- Höhenverstellbare Lendenwirbelstütze
- Ergonomisch geformter Muldensitz
- Bezugstoff aus 100 % Trevira CS mit 50.000 Scheuertouren nach Martindale
- Atmungsaktive NetZRückenlehne
- Rückenträger in schwarz oder weiß
- Fußkreuz aus poliertem Aluminium
- Mit Teppichbodenrollen, Hartbodenrollen optional erhältlich



3 Jahre Garantie Made in Germany

Auf einen Blick!	
Sitzhöhe	420 - 550 mm
Sitzbreite	480 mm
Sitztiefe	460 mm
Rückenlehnenhöhe	560 mm
Gewicht	15 kg

Ausführung	Rückenträger schwarz	Rückenträger weiß
schwarz	BA138470	BA138475
blau	BA138473	BA138477
lila	BA138474	BA138478
	315,-	315,-
Direkt mitbestellen		
Hartbodenrollen, 1 Satz = 5 Stück	BA263338	14,99

3 Stoff-Farben zur Auswahl!

schwarz blau lila

BÄRENSTARK!

Mit höhenverstellbaren Armlehnen



Bürodrehstuhl mit Universalrollen für harte und weiche Böden

- **Konstante Lendenwirbelunterstützung** - die Synchronmechanik mit Gegenkrafteinstellung fördert ein ergonomisches Sitzen
- **Unterstützt bei langen Sitzphasen** durch höhenverstellbare Armlehnen
- **Entlastung des unteren Rückenbereichs** durch einstellbare Sitztiefe
- **Bequem sitzen** durch komfortabel gepolsterten Muldensitz
- **Unterstützt den Lendenbereich** - höhenverstellbare Rückenlehne mit Lordosestütze
- **Extrem belastbarer Bezug** - Stoff aus 100% Polyester in schwarz
- **Uneingeschränkt mobil** - stabiles Fußkreuz aus poliertem Aluminium mit Universalrollen



Auf einen Blick!

Sitzhöhe	410 - 530 mm
Sitzbreite	470 mm
Sitztiefe	460 mm
Rückenlehnenhöhe	570 mm
Scheuertouren nach Martindale	98.000
Gewicht	19 kg

Top-Angebot!

nur
319,-

BA524448

5
Jahre
Garantie



>> Erklärung der Funktionen Seite 910

Bürodrehstuhl Simo extra bequem gepolstert

- Synchronmechanik mit einstellbarer Gegenkraft
- Höhenverstellbare Vollpolster-Rückenlehne
- Inklusive höhen- und breitenverstellbarer Armlehnen
- Äußerst belastbarer Bezugstoff mit 100.000 Scheuertouren nach Martindale
- Fußkreuz aus stabilem Kunststoff in schwarz
- Mit Teppichbodenrollen, Hartbodenrollen optional erhältlich

5
Jahre
Garantie



Auf einen Blick!

Sitzhöhe	400 - 520 mm
Sitzbreite	490 mm
Sitztiefe	390 - 440 mm
Rückenlehnenhöhe	570 - 640 mm
Gewicht	21 kg

2 Stoff-Farben zur Auswahl!

schwarz

rot



DAUPHIN
HumanDesign® Group

>> Erklärung der Funktionen Seite 910

Stoffbezug	rot	schwarz
	BA507172	BA507173
	415,-	415,-
Direkt mitbestellen		
Armlehnen höhen- und breitenverstellbar inkl.		
Multifunktions-Armlehnen, Aufpreis	BA507174	33,90
Hartbodenrollen, 1 Satz = 5 Stück	BA507175	16,90

Bürodrehstühle Open Base + Art bequem in jeder Position

Wahlweise ohne oder mit Kopfstütze. Durch das integrierte Body-Balance-Tec®-Gelenk bewegt sich die Rückenlehne bei jeder Bewegung mit und fördert das bewegte Sitzen.

- Synchronmechanik mit seitlicher Gegenkrafteinstellung
- Muldensitz mit integrierter Knierolle
- Komfort-NetZRückenlehne mit höhenverstellbarer Lendenwirbelstütze
- Strapazierfähiger Sitzbezug aus 100 % Trevira CS-Polyester mit 50.000 Scheuertouren nach Martindale
- Stabiles Fußkreuz aus poliertem Aluminium
- Mit Teppichbodenrollen, Hartbodenrollen optional erhältlich

! inklusive Body-Balance-Tec Gelenk zum beweglichen Sitzen

Ausführung	ohne Kopfstütze	mit Kopfstütze
schwarz	BA138489	BA138496
blau	BA138491	BA138499
grün	BA138492	BA138498
	385,-	415,-
Direkt mitbestellen		
Hartbodenrollen	BA526167	15,90
1 Satz = 5 Stück		

>> Erklärung der Funktionen Seite 910



Auf einen Blick!

Sitzhöhe	430 - 520 mm
Sitzbreite	480 mm
Sitztiefe	520 mm
Lehnenhöhe	550 mm
Kopfstütze	200 - 280 mm
Gewicht	18 kg

3
Jahre
Garantie



3 Stoff-Farben zur Auswahl!

schwarz

blau

grün



5
Jahre
Garantie



1



2

Bürodrehstuhl to-sync vielfach justierbar für individuell angepassten Sitzkomfort

- Unterstützung für ein tragendes Sitzgefühl durch höhenverstellbare Lordosenstütze
- Konstant ergonomisch sitzen - die Synchronmechanik stützt in jeder Position und ist 5-fach arretierbar
- Entlastet den Schulter- und Nackenbereich durch höhen- und breitenverstellbare Armlehnen
- Entlastung des unteren Rückenbereichs durch einstellbare Sitztiefe
- Unterstützt den Lendenbereich und ist atmungsaktiv - Netzurückenlehne mit höhenverstellbarer Lendenwirbelstütze
- Extrem belastbarer Bezug - Stoff aus 100% Polyester mit 80.000 Scheuertouren nach Martindale
- Standsicher und doch mobil - Fußkreuz mit lastabhängig gebremsten Doppellaufrollen

[1] schwarz BA220862 299,-
[2] weiß BA220864 355,-

Top-Angebot!

ab
365,-
BA223342



1



2

5
Jahre
Garantie*

* 5 Jahre Garantie auf Konstruktion, Material und Verarbeitung.
2 Jahre Garantie auf Bezugsmaterial, pneumatische Teile, Rollen und Gleiter.



Bürodrehstuhl 353 passt sich automatisch dem Körpergewicht an

- Die Automatic-Move-Mechanik garantiert individuell abgestimmten Rückenansdruck (manuelle Nachjustierung möglich)
- Das Zweizonen-Sitzprofil nimmt die Beckenregion auf und verhindert das Herausgleiten
- Inklusive Sitztiefeverstellung
- Mit Sitznegativneigung, die den Druck auf die Oberschenkel vermindert
- Gepolsterte Sitzfläche mit Stoffbezug in schwarz
- Rücken wahlweise gepolstert oder mit Netz aus 3D-Gewirk, in 3 Farben
- Rücken stufenlos höhenverstellbar
- Stabiles Fußkreuz aus Kunststoff in schwarz
- Mit Universalrollen für alle Bodentypen



Anlieferung!

Die Anlieferung erfolgt montiert und in Folie verpackt.

Rückenlehne	[1] 3D-Gewirk Netzurücken		[2] Vollpolster	
	ohne Armlehnen	mit Armlehnen	ohne Armlehnen	mit Armlehnen
schwarz	BA223340	BA223343	BA223347	BA223350
grau	BA223341	BA223345	BA223348	BA223351
blau	BA223342	BA223346	BA223349	BA223352
	365,-	415,-	399,-	479,-

Bürodrehstuhl Sail mit Schnellverstellung des Gegendrucks

- Inkl. höhenverstellbarer Armlehnen
- Sitz mit hoch belastbarem Bezugstoff aus 100 % Polyester in 3 Farben mit 100.000 Scheuertouren, schwer entflammbar nach DIN EN ISO 1021-1+2 und B1 Norm
- Rückenlehne mit Netzbespannung in schwarz
- Mit Teppichbodenrollen, Hartbodenrollen optional erhältlich
- Synchronmechanik und Schnellverstellung des Gegendrucks
- Komfortable Sitztiefenverstellung
- Fußkreuz aus stabilem Kunststoff in schwarz



5 Jahre Garantie



Made in Germany



Auch mit Glide-Tec-Mechanik erhältlich.

Auf einen Blick!

Sitzhöhe	410 - 520 mm
Sitzbreite	660 mm
Sitztiefe	380 - 470 mm
Lehnenhöhe	510 mm

3 Stoff-Farben zur Auswahl!



schwarz anthrazit dunkelblau

Ausführung

schwarz	BA138547
anthrazit	BA138548
dunkelblau	BA138549
	475,-

Direkt mitbestellen

Hartbodenrollen, 1 Satz = 5 Stück	BA145438 19,90
--------------------------------------	-------------------

Bürodrehstuhl Shape mit extra hoher Rückenlehne

Wahlweise mit Polster- oder Netzrückenlehne.

- Synchronmechanik mit Gegenkräfteeinstellung
- Komfortable Sitztiefenverstellung bis zu 60 mm
- Mit höhen- und breitenverstellbaren Armlehnen mit Softpad-Auflage
- [1] mit höhenverstellbarer Rückenlehne, [2] mit höhenverstellbarer Lendenwirbelstütze
- Extrem belastbarer Bezugstoff aus 100 % Polyester mit 150.000 Scheuertouren nach Martindale, schwer entflammbar nach DIN EN 101021-1+2
- Stabiles Fußkreuz aus Kunststoff in schwarz
- Mit Teppichbodenrollen, Hartbodenrollen optional erhältlich

DAUPHIN
HumanDesign® Group



Auf einen Blick!

Sitzhöhe	400 - 520 mm
Sitzbreite	490 mm
Sitztiefe	380 mm
Gewicht	22,5 / 21,5 kg

Farbe	[1] Polsterrückenlehne	[2] Netzrückenlehne
schwarz	BA220923	BA220901
anthrazit	BA220924	BA220902
dunkelblau	BA220926	BA220904
blau	BA220927	BA220905
grün	BA220928	BA220906
	499,-	525,-

Direkt mitbestellen

Hartbodenrollen, 1 Satz = 5 Stück	BA529922 30,90
--------------------------------------	-------------------



BÄRENSTARK!

Mit einstellbarer Sitztiefe



Top-Angebot!

nur
429,-

BA139808



Bürodrehstuhl XP4020 mit extra hoher Rückenlehne

- **Konstante Lendenwirbelunterstützung** - die Synchronmechanik mit Gegenkräfteeinstellung fördert ein ergonomisches Sitzen
- **Unterstützt bei langen Sitzphasen** durch höhen- und breitenverstellbare Armlehnen
- **Entlastung des unteren Rückenbereichs** durch einstellbare Sitztiefe
- **Komfortabel sitzen** durch ergonomisch geformten Sitz
- **Fördert eine aufrechte Sitzhaltung** durch höhenverstellbare Rückenlehne
- **Extrem belastbarer Bezug** - Stoff aus 100% Polyester in schwarz
- **Leichtes Rollen** - stabiles Fußkreuz aus Kunststoff mit Teppichbodenrollen



Auf einen Blick!

Sitzhöhe	420 - 540 mm
Sitzbreite	470 mm
Sitztiefe	420 - 470 mm
Rückenlehnenhöhe	640 - 710 mm
Scheuertouren nach Martindale	100.000
Gewicht	23 kg

5
Jahre
Garantie



Made in
Europe



>> Erklärung der Funktionen Seite 910

Bürodrehstuhl XP4030 S1 mit extra hoher Rückenlehne

- Konstante Lendenwirbelunterstützung - die Synchronmechanik mit Gegenkräfteinrichtung fördert ein ergonomisches Sitzen
- Unterstützung des Schulter- und Nackenbereichs durch höhenverstellbare Kopfstütze und höhen- und breitenverstellbare Armlehnen
- Entlastung des unteren Rückenbereichs durch einstellbare Sitztiefe
- Komfortabel sitzen durch ergonomisch geformten Sitz
- Fördert eine aufrechte Sitzhaltung durch höhenverstellbare Rückenlehne
- Extrem belastbarer Bezug - Stoff aus 100% Polyester
- Leichtes Rollen - stabiles Fußkreuz aus Kunststoff mit Teppichbodenrollen

Auf einen Blick!	
Sitzhöhe	420 - 540 mm
Sitzbreite	470 mm
Sitztiefe	420 - 470 mm
Rückenlehnenhöhe	740 - 880 mm
Gewicht	24 kg

Farbe	
schwarz	BA139813
anthrazit	BA139814
dunkelblau	BA139815
	625,-

Direkt mitbestellen	
Hartbodenrollen	BA145436
1 Satz = 5 Stück	33,90

>> Erklärung der Funktionen Seite 910



Made in Europe

5 Jahre Garantie



3 Stoff-Farben zur Auswahl!

schwarz	anthrazit	dunkelblau

Bürodrehstuhl InTouch extra bequem gepolstert

Funktional ohne Kopfstütze, besonders komfortabel mit Kopfstütze.

- 4-fach arretierbare Synchronmechanik mit einstellbarer Gegenkraft, Öffnungswinkel 128°
- Sitztiefenverstellung um 50 mm
- Sitzneigeverstellung bis zu -4°
- Rückenlehne aus Kunststoff in schwarz oder weiß
- Bezugstoff aus 100 % Polyester mit 70.000 Scheuertouren nach Martindale, schwer entflammbar nach DIN EN ISO 1021-1+2
- Mit Teppichbodenrollen, Hartbodenrollen optional erhältlich

Ohne Kopfstütze

- Höhen- und breitenverstellbare Armlehnen
- Stabiles Fußkreuz aus Kunststoff in schwarz

Mit Kopfstütze

- Starre Design-Loop Armlehnen
- Hochwertiges Fußkreuz aus poliertem Aluminium

Bezug / Ausführung	ohne Kopfstütze	mit Kopfstütze
schwarz	BA143313	BA143323
anthrazit	BA143315	BA143324
blau	BA143316	BA143326
grün	BA143317	BA143327
	725,-	919,-
Echtleider schwarz	-	BA143322
		1.009,-

Direkt mitbestellen		
Hartbodenrollen,	BA529922	30,90
1 Satz = 5 Rollen		

>> Erklärung der Funktionen Seite 910



ECHT LEDER

5 Jahre Garantie



DAUPHIN HumanDesign® Group



Auf einen Blick!	
Sitzhöhe	390 - 510 mm
Sitzbreite	500 mm
Sitztiefe	410 - 460 mm
Lehnenhöhe	o. Kopf 640 mm / mit Kopf 820 mm

4 Stoff-Farben zur Auswahl!

schwarz	anthrazit	blau	grün



Drehessel mit individuell einstellbarer Wippmechanik

Mit atmungsaktivem Netzrücken, höhenverstellbarer Lendenwirbelstütze und bequem gepolsterter Sitzfläche.

- Inklusive Armlehnen
- Stabiles Fußkreuz aus verchromtem Stahl
- Mit Teppichbodenrollen, Hartbodenrollen optional erhältlich

BA105297 169,-

Top-Angebot!

nur
169,-
BA105297



>> Erklärung der Funktionen Seite 910

Auf einen Blick!

Sitzhöhe	460 - 540 mm
Sitzbreite	500 mm
Sitztiefe	490 mm
Rückenlehnenhöhe	700 mm
Gewicht	17 kg

+ Direkt mitbestellen!

Hartbodenrollen
1 Satz = 5 Stück

BA105298 19,90



mit höhenverstellbarer Lendenwirbelstütze

Drehessel Chairman 10 konstant ergonomisch sitzen

Dick gepolstert mit repräsentativer Wirkung.

- Synchronmechanik mit Gegenkrafteinstellung
- Inklusive höhenverstellbarer Armlehnen
- Frontbezug aus Echtleder in schwarz, Lehnenrückseite und Seitenteile aus farbgleichem Kunstleder
- Stabiles Fußkreuz aus verchromtem Stahl
- Mit Teppichbodenrollen, Hartbodenrollen optional erhältlich

BA138513 319,-



3
Jahre
Garantie



Top-Angebot!

nur
319,-
BA138513



>> Erklärung der Funktionen Seite 910

Auf einen Blick!

Sitzhöhe	420 - 510 mm
Sitzbreite	520 mm
Sitztiefe	480 mm
Lehnenhöhe	680 mm
Gewicht	24 kg

+ Direkt mitbestellen!

Hartbodenrollen
1 Satz = 5 Rollen

BA263338 14,99





Drehstuhl Head Point RS modern mit Sportsitz-Charakter

Repräsentativ und bequem.

- Synchronmechanik mit Gegenkräfteeinstellung
- Höhenverstellbare Armlehnen mit Softpadauflage
- Rückenlehne über Rastermechanik höhenverstellbar
- Kopfstütze in Höhe und Neigung verstellbar
- Bezug aus Kunstleder, 80 % Baumwolle und 20 % Polyurethan (PU), in schwarz mit roten Ziernähten
- Stabiles Fußkreuz aus Kunststoff in schwarz
- Mit Teppichbodenrollen, Hartbodenrollen optional erhältlich

[1] Bezug schwarz	BA146735	319,-
[2] Bezug schwarz-grau	BA146733	319,-

Top-Angebot!

nur
319,-
BA146735



3
Jahre
Garantie



Made in
Germany

+ Direkt mitbestellen!

Hartbodenrollen
1 Satz = 5 Rollen

BA159231 15,90

Drehstuhl mit gepolsterten Armlehnen

Hochwertige Bezüge aus Echtleder mit Steppnähten sorgen für einen exklusiven Auftritt.

- Synchronmechanik mit Gegenkräfteeinstellung
- Verchromte, gepolsterte Armlehnen mit Bezug aus Echtleder
- Vorderseite Sitz- und Rückenlehnenbezug aus Echtleder, Rückseite aus Kunstleder in schwarz mit Steppnähten
- Fußkreuz aus poliertem Aluminium
- Mit Teppichbodenrollen, Hartbodenrollen optional erhältlich

BA147713 339,-



Auf einen Blick!

Sitzhöhe	460 - 580 mm
Sitzbreite	500 mm
Sitztiefe	500 mm
Rückenlehnenhöhe	740 mm
Gewicht	21 kg

+ Direkt mitbestellen!

Hartbodenrollen
1 Satz = 5 Rollen

BA213079 28,90

Schwerlast-Drehstuhl Big Star 20

für schwere Persönlichkeiten geeignet
Die komfortable Sitzlösung für alle, die etwas mehr auf die Waage bringen.

- Synchronmechanik mit Gegenkrafteinstellung
- Höhenverstellbare Armlehnen
- Sitztiefen- und Sitzneigeverstellung
- Hoch aufgepolsterter Sitz mit Knierolle
- Bezugstoff aus 100 % Polyester mit 50.000 Scheuertouren nach Martindale
- Fußkreuz aus poliertem Aluminium
- Mit Teppichbodenrollen, Hartbodenrollen optional erhältlich

6 Stoff-Farben zur Auswahl!

		
schwarz	anthrazit	blau
		
grün	rot	sand

Stoffbezug	
schwarz	BA138502
anthrazit	BA138503
rot	BA138504
sand	BA138505
blau	BA138506
grün	BA138508
	469,-

Direkt mitbestellen		
Hartbodenrollen, 1 Satz = 5 Rollen	BA263338	14,99



3
Jahre
Garantie



Made in
Germany



Auf einen Blick!

Sitzhöhe	440 - 520 mm
Sitzbreite	540 mm
Sitztiefe	460 mm
Lehnenhöhe	700 mm
Gewicht	21 kg

! bis 150 kg belastbar

Schwerlast-Drehstuhl Sonata

extra bequem dank kompletter Polsterung
Die repräsentative Sitzlösung mit aufwändig gepolsterter Sitz- und Rückenfläche für alle, die etwas mehr auf die Waage bringen.

- 5-fach arretierbare Wippmechanik mit Dauerauslösung
- Fest integrierte Armlehnen mit weicher Armauflage
- Extra hohe Rückenlehne
- Stark belastbarer Bezugstoff mit 50.000 Scheuertouren nach Martindale, schwer entflammbar nach EN 1021-1+2 oder aus echtem Leder auf der Frontseite, Rückseite in Lederoptik
- Extrem stabiles Fußkreuz aus poliertem Aluminium
- Mit Teppichbodenrollen, Hartbodenrollen optional erhältlich

Auf einen Blick!

Sitzhöhe	480 - 580 mm
Sitzbreite	490 mm
Sitztiefe	450 mm
Rückenlehnenhöhe	730 mm
Gewicht	20,5 kg

4 Stoff-Farben zur Auswahl!

			
Stoff schwarz	Stoff dunkelgrau	Stoff dunkelblau	Echtleder schwarz



Echtleder
schwarz

Made in
Germany



! bis 150 kg belastbar

Bezug	schwarz	dunkelgrau	dunkelblau
Stoff	BA527040	BA527041	BA527042
	549,-	549,-	549,-
Echtleder	BA527044	-	-
	579,-		
Direkt mitbestellen			
Hartbodenrollen, 1 Satz = 5 Stück	BA527045		19,90

Das Zauberwort für Ihre Gesundheit: **BEWEGUNG** ▶

Mediziner empfehlen für alle Lebensbereiche, dass ausreichende Bewegung ein wichtiger Baustein für die Erhaltung und Förderung der Gesundheit ist. Der Arbeitsbereich ist davon nicht ausgenommen, sondern muss sogar besonders hervorgehoben werden. Schließlich üben viele Menschen ihren Beruf sitzend aus und Bewegung ist meist nur ein Vorhaben für die arbeitsfreie Zeit.

Bewegtes Sitzen am Arbeitsplatz erhöht nachweislich die Produktivität.



Bewegtes Sitzen am Arbeitsplatz

Die Drehstühle aus unserem Sortiment unterstützen Ihre Gesundheit:

- Unsere Stühle sind wahlweise mit der „Bewegungsmechanik“ im Sitz oder auch mit der Mechanik im Sitz und Rücken ausgestattet, sodass sich der Stuhl im Ganzen bewegt
- Ihre Rumpfmuskulatur wird trainiert, aufgebaut, verspannt nicht und ermüdet nicht so schnell
- Gewölbte Sitzflächen entlasten Ihre Beinvenen, lassen das Blut ungehindert zirkulieren und der Kreislauf bleibt im Schwung

Hocker und Stehhilfen sind, je nach Arbeitsbereich, eine gute Alternative oder passende Ergänzung zu einem Drehstuhl. Auf den nächsten Seiten finden Sie eine Vielzahl an Modellen.

Weitere Informationen zu den Ausstattungsmerkmalen finden Sie auf der Seite 910.

Blieben Sie in Bewegung und damit Konzentrations- und leistungsfähiger - im Sinne Ihrer Gesundheit.



NEU

Made in
Germany

Multibeweglicher Hocker

bringt zweifach Schwung und Farbe in den Arbeitsalltag

- Dynamisches Sitzen durch patentierte, wellenförmige Neigung in alle Richtungen
- Stufenlose Höhenverstellung über verdeckte Sicherheitsgasfeder
- Fördert zusätzliches Muskeltraining - ergonomischer Komfortsitz für zwei Sitzpositionen
- Modern und standsicher - Tellerfuß aus Kunststoff mit rutschfesten Pads

orange	BA225373	339,-
türkis	BA225374	339,-
grün	BA225375	339,-
dunkelblau	BA225376	339,-



NEU

Made in
Germany

Multibewegliche Stehhilfe

entlastet Bandscheibe und Kniegelenke bei stehender Tätigkeit

- Dynamisches Sitzen - Sitz schwingt kreisbogenförmig in alle Richtungen um das Fußgelenk
- Stufenlose Höhenverstellung über verdeckte Sicherheitsgasfeder mit Druckknopf
- Schneller Standortwechsel - Sitz mit praktischem Griff
- Standfest auf allen Böden - Tellerfuß aus Kunststoff mit weicher Elastomer-Sohle

dunkelrot	BA225377	199,-
royalblau	BA225378	199,-
schwarz	BA225379	199,-



dynamisches Sitzen durch multibeweglichen Sitz



ergonomisch geformter Polstersitz

	Auf einen Blick!	
Sitzhöhe		600 - 860 mm
Sitzbreite		380 mm
Sitztiefe		360 mm



Bürodrehstühle Sitness 10 & 15 zum dynamischen Sitzen

Mit Polster- oder NetZRückenlehne. Body-Balance-Tec Gelenk im Sitz für dynamisches Sitzen mit Bewegungsmöglichkeiten nach vorne, nach hinten und zu den Seiten.

- Permanentkontakt-Mechanik
- Höhenverstellbare Armlehnen
- Höhenverstellbare Rückenlehne
- Spezial-Orthositz für eine aufrechtere Sitzposition
- Bezugstoff aus 100 % Polypropylen mit 40.000 Scheuertouren nach Martindale
- NetZRückenlehne in schwarz bei Sitzbezug in schwarz und blau, sonst passend zum Bezugstoff des Sitzes in apfelgrün oder lila
- Fußkreuz aus verchromtem Stahl
- Mit Teppichbodenrollen, Hartbodenrollen optional erhältlich



Top-Angebot!
ab
229,-
BA139108



formschöne Rückenlehne

	mit NetZRückenlehne	mit Polsterrückenlehne
Sitzhöhe	460 - 560 mm	460 - 560 mm
Sitzbreite	480 mm	480 mm
Sitztiefe	440 mm	450 mm
Lehnenhöhe	600 mm	570 mm
Gewicht	19 kg	19 kg

Stoff-Farbe	mit NetZRückenlehne	mit Polsterrückenlehne
schwarz	BA139108	BA139105
blau	BA139109	BA139106
apfelgrün	BA139110	BA139107
lila	BA139111	-
	229,-	175,-
Direkt mitbestellen		
Hartbodenrollen, 1 Satz = 5 Rollen	BA263338	14,99

3 Jahre Garantie **Made in Germany**

4 Stoff-Farben zur Auswahl!

schwarz	dunkelblau	grün	lila

Bürodrehstuhl Sitness 55 ergonomisches Sitzen dank stufenloser Höhenverstellung

Mit Body-Balance-Tec®-Gelenk im Sitz für dynamisches Sitzen mit Bewegungsmöglichkeiten nach vorne, nach hinten und zu den Seiten.

- Synchronmechanik mit Gegenkrafteinstellung
- Höhenverstellbare Armlehnen
- Konturformte, höhenverstellbare Rückenlehne
- Hoch aufgepolsterter Formschaumsitz mit Knierolle
- Bezugstoff aus 100 % Polyester (Trevira CS) mit 55.000 Scheuertouren nach Martindale
- Fußkreuz aus verchromtem Stahl
- Mit Teppichbodenrollen, Hartbodenrollen optional erhältlich



	450 - 570 mm
Sitzhöhe	450 - 570 mm
Sitzbreite	500 mm
Sitztiefe	460 mm
Lehnenhöhe	600 mm
Gewicht	20 kg



Luftdurchlässiger Lordosenbereich

Stoff-Farbe	
schwarz	BA139112
anthrazit	BA139114
grün	BA139115
dunkelrot	BA139116
royalblau	BA139117
	309,-
Direkt mitbestellen	
Hartbodenrollen, 1 Satz = 5 Rollen	BA263338 14,99

3 Jahre Garantie **Made in Germany**

Einen Auszug aus dem Sitness Sortiment finden Sie auf dieser Doppelseite.

5 Stoff-Farben zur Auswahl!

schwarz	anthrazit	grün	dunkelrot	dunkelblau

NEU



mit atmungsaktiver
Netzurückenlehne



Bürodrehstuhl Sitness 60 mit dreidimensional beweglicher Sitzfläche

- Dynamisches Sitzen durch Body-Balance-Tec®-Gelenk
- Konstant ergonomisch sitzen - die Synchronmechanik stützt in jeder Position
- Unterstützt bei langen Sitzphasen durch höhenverstellbare Armlehnen
- Entlastung des unteren Rückenbereichs durch einstellbare Sitztiefe
- Bequem sitzen durch Flachsitz mit integrierter Knierolle
- Unterstützt den Lendenbereich - höhenverstellbare Rückenlehne mit Lordosenstütze
- Extrem belastbarer Bezug - Stoff aus 100% Polyester
- Leichtes Rollen - stabiles Fußkreuz aus poliertem Aluminium mit Teppichbodenrollen

Stoffbezug

schwarz	BA139118
schwarz / rot	BA139119
schwarz / anthrazit	BA139120
schwarz / grün	BA139121
schwarz / lichtblau	BA139122
	429,-



gute Luftzirkulation durch
Netzbespannung am Rücken



NEU



Bürodrehstuhl (N) Deluxe mit atmungsaktiver Netzurückenlehne

- Gesundes und belastungsfreies Sitzen durch eingearbeitete Beckenstütze
- Training für die Rückenmuskulatur durch integriertes Sitnessgelenk
- Konstante Lendenwirbelunterstützung durch extra stabile Synchronmechanik mit Gegenkräfteeinstellung und großem Öffnungswinkel für Relaxposition
- Unterstützt bei langen Sitzphasen durch höhenverstellbare Armlehnen
- Entlastung des unteren Rückenbereichs durch einstellbare Sitztiefe
- Ideale Beckenunterstützung durch ergonomisch geformten Muldensitz mit abgerundeter Sitzvorderkante
- Fördert eine aufrechte Sitzhaltung durch höhen- und neigungsverstellbare Rückenlehne
- Extrem belastbarer Bezug - Stoff aus 100% Polyester
- Standsicher und doch mobil - Fußkreuz aus Polyamid mit lastabhängig gebremsten Doppelaufrollen



Sitness-Gelenk ermöglicht dreidimensional bewegliches Sitzverhalten

3 Jahre Garantie



Stoffbezug

schwarz	BA220220
grau	BA220221
orange	BA220223
grün	BA220224
blau	BA220225
	385,-

Büro

C738

LÖFFLER

Bürodrehstuhl TANGO mit allseitig bewegter Sitzfläche

- Bewegtes Sitzen durch ERGO-TOP®-Technologie
- Auf den Nutzer angepasste konstante Lendenwirbelunterstützung durch Synchronmechanik mit seitlicher Federkraftverstellung
- Unterstützung des Schulter- und Nackenbereichs durch höhen- und breitenverstellbare Armlehnen
- Entlastet den Schulter- und Nackenbereich durch integrierte Kopfstütze
- Entlastung des unteren Rückenbereichs durch einstellbare Sitztiefe mit Dämpfung
- Ideale Beckenunterstützung durch ergonomisch geformten Muldensitz
- Fördert eine aufrechte Sitzhaltung durch extra hohe, höhen- und neigungsverstellbare Rückenlehne
- Extrem belastbarer Bezug - Stoff aus 100% Polyester
- Überall leicht rollen - Fußkreuz aus poliertem Aluminium mit multifunktionalen Doppellaufrollen



Made in Germany



Bezug / Ausführung	[1] ohne Kopfstütze	[2] mit Kopfstütze
grau	BA184696	BA184700
grün	BA184697	BA184701
blau	BA184698	BA184702
schwarz	BA184699	BA184703
	535,-	585,-

LÖFFLER

Bürodrehstuhl mit Kyphosenrücken und Steißbeinentlastung

- Bewegtes Sitzen durch ERGO-TOP®-Technologie
- Auf den Nutzer angepasste konstante Lendenwirbelunterstützung durch Synchronmechanik mit seitlicher Federkraftverstellung
- Unterstützung des Schulter- und Nackenbereichs durch höhen- und breitenverstellbare Armlehnen
- Entlastung des unteren Rückenbereichs durch einstellbare Sitztiefe mit Dämpfung
- Ermüdungsfrei sitzen durch bequemen Muldensitz mit unsichtbarer Steißbeinentlastung
- Fördert eine aufrechte Sitzhaltung durch höhen- und neigungsverstellbare Rückenlehne
- Uneingeschränkt mobil - stabiles Fußkreuz aus poliertem Aluminium mit Universalrollen



Made in Germany

Stoffbezug	
grau	BA184722
grün	BA184723
blau	BA184724
schwarz	BA184725
	779,-





Fußstütze Footness zur Entlastung am Arbeitsplatz

Mit stufenloser Neigungsverstellung bis 15°, Oberfläche mit Noppen zur Fußsohlenmassage.

- Aus 80 % Polystyrol Recycling-Material in anthrazit
- Modell Comfort mit 3 Höhenverstellungen von 95 - 170 mm
- H x B x T 90 x 460 x 360 mm

Modell Basic	BA139650	42,90
Modell Comfort	BA139651	51,90

Top-Angebot!
ab
42,90
BA139650

3
Jahre
Garantie



Modell Basic



Modell Comfort



Fußstütze Relax stufenlos höhen- und neigungsverstellbar

- Trittplatte aus bruchsicherem Polystyrol mit aufgerauter Oberfläche in hellgrau
- Standbügel aus Polystyrol
- Trittläche Breite x Tiefe 450 x 350 mm
- Höhe vorne / hinten 40 - 150 mm / 70 - 210 mm
- Mit Aussparung Breite x Tiefe 220 x 120 mm, z. B. für den Fußschalter eines Diktiergerätes

BA440014 56,90



3
Jahre
Garantie

Made in
Germany



Fußstütze Relax Plus Unterstützung für richtiges Sitzen am Arbeitsplatz

Mit 4-facher Höhenverstellung durch Druckknopfbefestigung und stufenloser Neigungsverstellung durch Fußdruck.

- Aus schlagfestem Polystyrol
- Trittplatte mit gerippter Oberfläche in hellgrau
- Seitenteile mit rutschsicheren Bodenschonern in anthrazit
- Trittläche Breite x Tiefe 450 x 350 mm
- Höhe vorne / hinten 30 - 165 mm

BA523147 56,90



3
Jahre
Garantie

Made in
Germany

Fußstütze Tech

Mit Gasfeder-Höhenverstellung per Fußschalter und stufenloser Neigungsverstellung von 0 - 30°.

- Bewegliche Trittplatte aus Kunststoff, mit trittsicherem Noppenbelag in schwarz
- Gestell aus Stahlrohr mit Kunststoff-Bodengleitern in schwarz
- Trittläche Breite x Tiefe 420 x 320 mm
- Höhe vorne / hinten 110 - 320 mm



Modell Standard BA506915 179,-



Modell Design BA523179 185,-



! mit Gasfeder-Höhenverstellung

3
Jahre
Garantie

Bodenschutzmatten

stuhlrollenfester Verschleißschutz für jeden Boden

Die passende Ausführung für unterschiedliche Bodenbeläge. Auch für Böden mit Fußbodenheizung und für Allergiker geeignet.

- Aus 100 % recycelbarem Material
- Vinylfrei, geruchsneutral, frei von ausgasenden Giftstoffen

Für Hartböden

- Mit thermisch verschweißter Haftschrift

Für Hochflorböden

- Mit langen Ankerknoppen

Für Niederflorböden

- Mit mittellangen Ankerknoppen

Für Nadelfilzböden

- Mit kurzen Ankerknoppen



Made in Germany



[1] Pflegeleicht, für Hart- oder Niederflorböden

Mit hoher Kratzfestigkeit. Leichte Wellungen sind aufgrund des etwas flexiblen Materials möglich.

- Aus Polypropylen, milchig transparent

Breite x Tiefe / Ø mm	für Hartböden	für Niederflorböden
1.200 x 750	BA520575 40,90	BA520577 41,90
1.200 x 900	BA520578 46,90	BA520579 48,90
1.200 x 1.100	BA520580 57,90	BA520581 59,90
1.300 x 1.200	BA520582 66,90	BA520583 71,90
1.500 x 1.200	BA520584 73,90	BA520585 78,90
1.800 x 1.200	BA520586 91,90	BA520588 95,90
2.000 x 1.200	BA520589 99,90	BA520590 109,-

Roll-o-Grip®

[2] Sehr belastbar und verschleißfest, für Hart- oder Hochflorböden

- Aus hochwertigem Makrolon®, transparent, mit strukturierter Oberfläche
- Trittschall- und geräuschkämmend
- 3 Jahre Garantie auf Bruchsicherheit



Breite x Tiefe / Ø mm	für Hartböden	für Hochflorböden
1.200 x 900	BA520603 72,90	BA520604 79,90
1.300 x 1.200	BA520605 94,90	BA520606 98,90
1.500 x 1.200	BA520607 99,90	BA520608 109,-
1.800 x 1.200	BA520609 149,-	BA520610 155,-
2.400 x 1.200	BA520611 195,-	BA520613 199,-
3.000 x 1.200	BA520614 239,-	BA520615 245,-

Rollt & Schützt®

[3] Die Allroundmatte, für Hart- oder Niederflorböden

- Aus hochwertigem Makrolon®, transparent, mit strukturierter Oberfläche
- Trittschall- und geräuschkämmend
- 5 Jahre Garantie auf Bruchsicherheit



Breite x Tiefe / Ø mm	für Hartböden	für Niederflorböden
1.200 x 900	BA520631 99,90	BA520632 109,-
1.200 x 1.100	BA520633 129,-	BA520635 135,-
1.300 x 1.200	BA520636 155,-	BA520637 159,-
1.500 x 1.200	BA520638 169,-	BA520639 179,-
1.800 x 1.200	BA520640 205,-	BA520641 209,-
2.000 x 1.200	BA520642 229,-	BA520643 245,-
2.400 x 1.200	BA520644 275,-	BA520646 289,-
3.000 x 1.200	BA520647 345,-	BA520648 355,-

Rollsafe®

[4] Extrem belastbar, kratz- und verschleißfest, für Hart- und Nadelfilzböden

- Aus hochwertigem Makrolon®, transparent, mit strukturierter Oberfläche
- Trittschall- und geräuschkämmend
- 8 Jahre Garantie auf Bruchsicherheit



Breite x Tiefe / Ø mm	für Hartböden	für Nadelfilzböden
1.200 x 900	BA520668 119,-	BA520669 135,-
1.300 x 1.200	BA520672 135,-	BA520673 165,-
1.500 x 1.200	BA520674 165,-	BA520675 189,-
1.800 x 1.200	BA520676 189,-	BA520677 215,-
2.400 x 1.200	BA520681 265,-	BA520682 305,-
3.000 x 1.200	BA520683 279,-	BA520684 345,-

Beheizbare Fußmatte

fördert die Durchblutung kalter Füße

Beidseitig verwendbar, unempfindlich gegen Schmutz und leicht zu reinigen.

- Mit laminiertem Glasfaser-Heizgewebe
- Wasserdicht umspritzte Anschlusskontakte
- Spannung 230 V, Leistung ca. 45 Watt, Kabellänge 2.400 mm
- Breite x Tiefe 700 x 500 mm



Made in Germany

BA532619

119,-



Besucherstuhl- Familie ISO

platzsparend stapelbar bei Nicht-
gebrauch oder zum Transport

Wahlweise in 4 Sitzausführungen.

- Sitzinnenschale aus Buchenschichtholz
- Stuhlfüße mit Kunststoff-Bodengleitern
- Stapelbar bis zu 12 Stühlen
- 4- Fußgestell aus Stahlrohr in chrom, alusilber oder schwarz
- 4 Sitzausführungen zur Auswahl:

Stoffbezug Standard aus 100 % Polyolefin mit 35.000 Scheuertouren nach Martindale, schwer entflammbar nach DIN EN 1021-1

Stoffbezug Exklusiv aus 100 % Polyester mit 50.000 Scheuertouren nach Martindale, schwer entflammbar nach DIN EN 1021-1+2

Bezug Kunstleder aus 70 % Polyester und 30 % Baumwolle mit 100.000 Scheuertouren nach Martindale

Buchenschichtholz

- **VE = 4 Stück**, Preise pro VE

Top-Angebot!

ab
155,-
BA139622



12-fach stapelbar



Made in Europe



[1]



[2]



[3]



[4]



[5]



[6]

6 Stoff-Farben zur Auswahl!

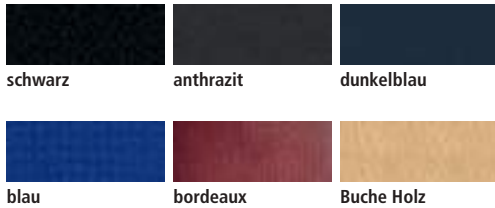

! Weitere Farben und Stoffe, sowie Möglichkeiten wie Verklebung, Tablare, Filzgleiter, Armlehnen usw. auf Anfrage.



Rückenlehne	[1] Stoff Standard			[2] Stoff exklusiv			[3] NetZRückenlehne schwarz		
Sitzfläche	Stoff Standard			Stoff exklusiv			Stoff exklusiv		
4-Fußgestell	verchromt	alusilber	schwarz	verchromt	alusilber	schwarz	verchromt	alusilber	schwarz
schwarz	BA139611	BA139617	BA139622	BA526854	BA526858	BA526861	BA526831	BA526835	BA526838
dunkelgrau	BA139613	BA139618	BA139624	BA526855	BA526859	BA526862	BA526832	BA526836	BA526839
dunkelblau	-	-	-	BA526857	BA526860	BA526863	BA526833	BA526837	BA526840
blau	BA139615	BA139620	BA139626	-	-	-	-	-	-
bordeaux	BA139616	BA139621	BA139627	-	-	-	-	-	-
Preis pro VE	175,-	165,-	155,-	219,-	215,-	205,-	265,-	259,-	249,-

Rückenlehne	[4] Kunstleder			[5] Kunststoffschale			[6] Holz
Sitzfläche	Kunstleder			Stoff exklusiv			Holz
4-Fußgestell	verchromt	alusilber	schwarz	verchromt	alusilber	schwarz	verchromt
schwarz	BA139571	BA139574	BA139578	BA526821	BA526825	BA526828	-
dunkelgrau	BA139572	BA139575	BA139579	BA526822	BA526826	BA526829	-
dunkelblau	BA139573	BA139577	BA139580	BA526824	BA526827	BA526830	-
Buche	-	-	-	-	-	-	BA526851
Preis pro VE	225,-	205,-	199,-	189,-	179,-	175,-	305,-

Besucherstuhl Style platzsparend 6-fach stapelbar

Wahlweise in 2 Gestellfarben ohne oder mit Armlehnen, Sitz- und Rückenfläche gepolstert.

- 4-Fußgestell aus Stahlrohr in schwarz oder verchromt
- Strapazierfähiger Bezugstoff aus 100 % Kunstfaser mit 35.000 Scheuertouren nach Martindale oder Kunstleder mit 30.000 Scheuertouren
- Rückseite der Rückenlehne mit schwarzer Kunststoff-Abdeckung
- Stapelbar bis zu 6 Stühlen
- **VE = 4 Stück**, Preise pro VE



Auf einen Blick!	
Höhe	830 mm
Breite ohne Armlehnen	500 mm
Breite mit Armlehnen	590 mm
Tiefe	440 mm
Gewicht	6,7 / 7,5 kg



4-Fußgestell	Farbe / Ausführung	[1] Bezug Stoff		[2] Bezug Kunstleder	
		ohne Armlehnen	mit Armlehnen	ohne Armlehnen	mit Armlehnen
schwarz	schwarz	BA526139	BA526143	BA139597	BA139608
	anthrazit	BA526140	BA526144	BA139599	BA139609
	blau	BA526141	BA526145	BA139600	BA139610
	Preis pro VE	195,-	225,-	229,-	265,-
chrom	schwarz	BA526146	BA526149	BA139591	BA139602
	anthrazit	BA526147	BA526150	BA139592	BA139603
	blau	BA526148	BA526151	BA139593	BA139604
	Preis pro VE	215,-	245,-	245,-	279,-

Besucherstuhl to-sync standfest oder schnell und leicht an jede beliebige Position verschiebbar

Praktische und funktionale Stühle für viele Einsatzzwecke. Alle Modelle **inklusive Armlehnen**.

- Sitzfläche mit Bezugstoff aus 100 % Polyester mit 80.000 Scheuertouren nach Martindale
- Besucherstühle [3] - [6] **Mindestbestellmenge 4 Stück**, Preis pro Stück

[1] mit Netzrücken, ohne Rollen	BA220865	189,-
[2] mit Netzrücken und Rollen	BA220866	195,-
[3] mit Polsterrücken, ohne Rollen	BA220868	199,-
[4] mit Polsterrücken und Rollen	BA220869	215,-



5 Jahre Garantie

TIO: TERMS CERTIFIED

QUALITY OFFICE



! 2-fach stapelbar ohne Armlehnen

3
Jahre
Garantie



Made in
Germany



Top-Angebot!

ab
185,-
BA146754



[1] Stoffbezug anthrazit



[2] Stoffbezug schwarz



[1] Stoffbezug hellgrau



[1] Stoffbezug royalblau



Besucherstuhl Visit für lange Sitzeinheiten bis zu 8 Stunden

Der passende Stuhl für jeden Einsatzbereich. Wahlweise mit Polster- oder Netzurücklehne, ohne oder mit Armlehnen, 4- Fuß- oder Freischwinger-Gestell und in 7 Stofffarben.

- 4-Fuß- und Freischwingergestell aus verchromtem Rundrohr Ø 22 mm, mit Kunststoffgleitern
- Ergonomisch geformte Rückenlehne, gepolstert oder mit atmungsaktivem, schwarzem Netzbezug
- Muldensitz mit abgerundeter Vorderkante für bequemes Sitzen
- Bezugstoff aus 100 % Polypropylen mit 40.000 Scheuertouren nach Martindale, schwer entflammbar nach EN 1021-1+2
- Ohne Armlehnen bis zu 2 Stühlen stapelbar
- **VE = 2 Stück**, Preise pro VE



[2] Stoffbezug dunkelblau



[2] Stoffbezug bordeaux

Rückenlehne Gestell	[1] Polsterrückenlehne				[2] Netzurückenlehne			
	4-Fußgestell		Freischwinger		4-Fußgestell		Freischwinger	
Armlehnen	ohne	mit	ohne	mit	ohne	mit	ohne	mit
schwarz	BA146762	BA146770	BA146794	BA146802	BA146747	BA146755	BA146778	BA146785
anthrazit	BA146763	BA146771	BA146795	BA146803	BA146748	BA146756	BA146779	BA146788
hellgrau	BA146765	BA146772	BA146796	BA146804	BA146749	BA146757	BA146780	BA146789
royalblau	BA146766	BA146773	BA146798	BA146805	BA146750	BA146758	BA146781	BA146790
dunkelblau	BA146767	BA146774	BA146799	BA146806	BA146751	BA146759	BA146782	BA146791
bordeaux	BA146769	BA146777	BA146801	BA146808	BA146754	BA146761	BA146784	BA146793
Preis pro VE	195,-	265,-	215,-	275,-	185,-	255,-	205,-	275,-



Besucherschwinger bequeme Armauflagen mit Schaumstoffpolster

Einzel oder als Verpackungseinheit mit 2 Stück zum Vorteilspreis. Mit Armlehnen, einteilige Sitz- und Rückenschale mit Polsterung und Ziernähten.

- Freischwingergestell aus verchromtem Stahlrohr
- Mit Armlehnen, farbgleich zum Sitz
- Bezug in Lederoptik

Polster	schwarz	blau
1 Stück	BA103206 155,-	BA101525 155,-
VE = 2 Stück	BA401710	-
Preis pro VE	265,-	-



Made in Europe



Besucherstuhl pflegeleichte Armauflage aus lackiertem Holz

Einzel oder als Verpackungseinheit von 2 Stück zum Vorteilspreis. Mit Armlehnen, einteilige Sitz- und Rückenschale mit Polsterung und Ziernähten.

- 4-Fußgestell aus verchromtem Stahlrohr
- Bezug in Lederoptik oder Front aus echtem Leder, Rücken in Lederoptik
- Armauflagen aus Holz in schwarz bei Lederoptik oder in Buche natur bei Bezug aus echtem Leder

Polster	schwarz	blau	Leder schwarz
1 Stück	BA103208 155,-	BA103209 155,-	-
VE = 2 Stück	BA401717	-	BA401719
Preis pro VE	265,-	-	329,-



Made in Europe



4-fach stapelbar

Kunststoffschalenstuhl mit kratzfester Oberfläche

Mit hochwertiger, einteiliger Kunststoffschale in 2 Farben. Sitz- und Rückenpolster auf Anfrage.

- 4-Fußgestell aus Rundrohr in anthrazit RAL 7021 oder verchromt
- Kunststoffschale aus bruchfestem Polypropylen
- Stapelbar

Formschale	anthrazit	hellgrau
Gestell anthrazit	BA214385 49,90	BA214386 49,90
verchromt	BA214388 49,90	BA214389 49,90



Top-Angebot!
ab
49,90
BA214385

3
Jahre
Garantie



Kunststoffschalenstuhl bei Nichtgebrauch platzsparend bis zu 6-fach stapelbar

Ideal für eine schnelle und effektive Bestuhlung größerer Räume.

- Unempfindlich und pflegeleicht - Kunststoffschale aus bruchfestem Polypropylen
- Stabiles 4-Fußgestell aus verchromten Rundrohr
- Ausführung mit Stoffbezug oder seitlicher Verkettung auf Anfrage
- **VE = 4 Stück**, Preise pro VE

schwarz	BA401698	169,-
blau	BA401699	169,-



Das könnte Sie auch interessieren!

Rundrohr-Mehrzwecktisch

- Verchromtes 4-Fußgestell
- Tischplatte in weiß, 25 mm stark
- H x B x T 720 x 1.600 x 800 mm

BA214571 229,-



>> Weitere Ausführungen finden Sie auf Seite 949.

Kunststoffschalenstuhl Ana

Ergonomie in geradlinigem Design

Optimal für Wartebereiche, Kantinen, Veranstaltungen uvm.

Flexibel einsetzbar durch geringes Eigengewicht und bei Nichtgebrauch **platzsparend stapelbar**.

- 4-Fußgestell aus Stahl in Schalenfarbe
- Sitzschale aus stabilem Polypropylen
- H x B x T 825 x 490 x 515 mm

schwarz	BA223358	119,-
weiß	BA223359	119,-
blau	BA223360	119,-
grau	BA223361	119,-



12-fach stapelbar



Made in
Germany

Stahlrohrstuhl

langlebig und leicht zu reinigen

Hygienischer Besucherstuhl ideal für öffentliche Einrichtungen.

- 4-Fußgestell aus Rundrohr Ø 20 mm, verchromt
- Sitz und Rückenlehne aus Buchenholz mit Lackierung in natur
- Stuhlfüße mit nicht schmierenden Kunststoff-Bodengleitern

[1] Gestell verchromt	BA214551	66,90
[2] Gestell schwarz	BA214384	42,90
[3] Gestell braun	BA214383	42,90



stapelbar



Made in
Europe

Stahlrohrstuhl ISO WOOD

mit elegantem Chromgestell

Verleiht Wartebereichen durch sein Erscheinungsbild ein elegante Atmosphäre.

- 4-Fußgestell aus Stahlrohr in chrom
- Sitzschale und Rückenlehne aus Buchenschichtholz
- Stuhlfüße mit nicht schmierenden Kunststoff-Bodengleitern
- **VE = 4 Stück**, Preis pro VE

BA526851 305,-



12-fach stapelbar





Holzschalenstuhl elegant und funktional für den flexiblen Einsatz

Wahlweise komplett mit Laminatbeschichtung oder mit gepolsterter stoffbezogener Sitzfläche.

- 4-Fußgestell aus verchromtem Stahlrohr
- Sitzschale aus 7-fach verleimtem Buche-Schichtholz in 3 Ausführungen:
[1] mit leicht zu reinigender Laminatbeschichtung in weiß, schwarz oder Ahorn, ohne Sitzpolster
[2] gebeizt in Buche natur, mit Sitzpolster
[3] gebeizt in Wenge, mit Sitzpolster
- Strapazierfähiger, schwer entflammbarer Bezugstoff aus 100 % Polyester mit 50.000 Scheuertouren nach Martindale
- **VE = 4 Stück**, Preise pro VE

Auf einen Blick!

Höhe	840 mm
Breite	500 mm
Tiefe	460 mm
Gewicht	5,8 kg

[1] Sitzschale Laminat, ohne Sitzpolster

Farbe	weiß	schwarz	Ahorn
	BA526120	BA526121	BA526122
1 VE	415,-	415,-	415,-
ab 3 VE	405,-	405,-	405,-

[2] Sitzschale Buche, mit Sitzpolster

Stoffbezug	anthrazit	dunkelblau	bordeaux
	BA526126	BA526127	BA526128
1 VE	435,-	435,-	435,-
ab 3 VE	415,-	415,-	415,-

[3] Sitzschale Wenge, mit Sitzpolster

Stoffbezug	schwarz	bordeaux	creme / beige
	BA526133	BA526134	BA526135
1 VE	435,-	435,-	435,-
ab 3 VE	415,-	415,-	415,-



! Auf Anfrage verschiedenste Farbkombinationen von Schale, Sitzpolster und optional Rückenpolster möglich. Individuell auf Ihr Farbkonzept abgestimmt!

Büro

Z704

Top-Angebot!

ab
85,90

BA214488



[1]



[2]

[3]



[4]



Made in
Germany

Holzschalenstuhl

für freie Bestuhlung oder fest verbundene Reihen

In **4 Sitzschalenformen** und **wahlweise mit Reihenverbinder** fest miteinander kombinierbar. Für z. B. Konferenzen, Wartebereiche, Kantinen oder Seminare konzipiert. **Pflegeleicht und platzsparend stapelbar.**

- Fest verschweißtes 4-Fußgestell aus verchromten Stahlrohr
- 9-fach verleimte Sitzschale 10 mm stark, aus Buche natur mit Schutzlack versiegelt oder auf Anfrage zusätzlich mit Beize in rot, blau, schwarz oder Nussbaum
- Stuhlfüße mit nicht schmierenden Kunststoff-Bodengleitern
- Wahlweise mit Reihenverbinder, Stapelsteg oder Reihenverbinder und Stapelsteg
- Zusätzliche Polsterung gegen Aufpreis, nicht nachrüstbar



4 Polster-Farben zur Auswahl!



bordeaux



dunkelblau



anthrazit



schwarz



Verschiedene Beizen-Farben möglich. Bitte sprechen Sie uns an!

Ausstattung	Standard	mit Reihenverbinder	mit Stapelsteg	mit Reihenverbinder / Stapelsteg
[1]	BA214488 85,90	BA214490 91,90	BA214491 91,90	BA214492 93,90
[2]	BA214493 85,90	BA214494 91,90	BA214495 91,90	BA214496 91,90
[3]	BA214497 84,90	BA214498 91,90	BA214499 91,90	BA214500 93,90
[4]	BA214501 84,90	BA214502 91,90	BA214504 91,90	BA214505 93,90

Direkt mitbestellen (nicht nachrüstbar)			
Ausführung	[1]	Sitzpolster	Rückenpolster
[1]	BA214516	27,90	BA214520 27,90
[2]	BA214517	27,90	BA214521 27,90
[3]	BA214518	27,90	BA214522 27,90
[4]	BA214519	27,90	BA214523 27,90

Stehtisch

ideal als Ort der Zusammenkunft
und Kommunikation

- 25 mm starke Tischplatte mit beidseitiger Melaminharzbeschichtung
- Umlaufende ABS-Kante, 2 mm stark
- Tellerfuß Ø 500 mm, Säule Ø 76 mm, mit Einbrennlackierung
- Mit stabiler Anschraubplatte



Made in Europe



Dekorsystem 3
4 Dekore zur Auswahl

lichtgrau

weiß Ahorn

Eiche Buche



Höhe x Ø mm	1.116 x 800 mm				
Gestell	silber		chrom		
Platte rund	weiß	BA214329	259,-	BA214335	309,-
	grau	BA214330	259,-	BA214336	309,-
	Ahorn	BA214331	259,-	BA214337	309,-
	Eiche	BA214333	259,-	BA214338	309,-
	Buche	BA214334	259,-	BA214339	309,-

H x B x T mm	1.116 x 800 x 800 mm				
Gestell	silber		chrom		
Platte eckig	weiß	BA214340	269,-	BA214346	325,-
	grau	BA214341	269,-	BA214347	325,-
	Ahorn	BA214342	269,-	BA214348	325,-
	Eiche	BA214344	269,-	BA214349	325,-
	Buche	BA214345	269,-	BA214350	325,-

Höhenverstellbarer Steh- oder Bistrotisch

wetterfest und pflegeleicht

Höhe variabel einstellbar durch Verschraubung der Rundrohre.
Platzsparend zerlegbar - Standrohre lassen sich unter der Tischplatte festklemmen.

- Standrohr verchromt, Höheneinstellung 720 oder 1.200 mm
- Fußkreuz aus Stahlrohr, mit Fußring in schwarz
- Pflegeleichte Werzalit-Tischplatte, 25 mm stark, Ø 700 mm

Steh- / Bistrotisch **BA522870** 235,-
6 Tische inkl. Rollbehälter **BA525579** 1.465,-



6 Tische inkl. Rollbehälter



+ Direkt mitbestellen!

Praktischer Rollbehälter für bis zu 6 Tische

- Grundrahmen 720 x 720 mm
- 2 Lenkrollen mit Feststellern, 2 Bockrollen
- Höhe ca. 1.670 mm

BA522871 245,-



Vierkantröhre-Mehrzwecktisch vielseitig zu kombinieren

Damit lassen sich Besprechungsräume flexibel einrichten.

- 4-Fußgestell aus Vierkantröhre 30 x 30 mm, mit Bodenausgleichsschrauben
- Zarge aus Rechteckrohr 50 x 20 mm
- Tischplatte mit Melaminharzbeschichtung mit 3 mm starker PVC-Stoßkante
- Tischhöhe 740 mm
- Farbkombinationen siehe Tabelle, weitere Varianten auf Anfrage

5 Dekore zur Auswahl!

lichtgrau Buche Kirschbaum Ahorn Birnbaum

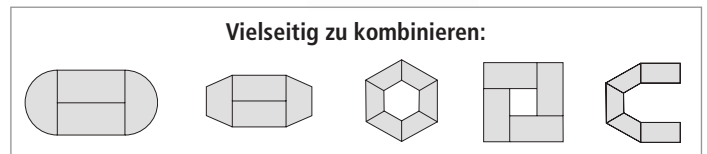

>> Polsterstühle finden Sie ab Seite 937.

Form		rechteckig						
Breite x Tiefe mm		700 x 600	1.200 x 600	1.200 x 800	1.400 x 700	1.400 x 800	1.600 x 800	1.800 x 800
Platte / Gestell	lichtgrau / basaltgrau	BA506641	BA506647	BA506652	BA506658	BA506663	BA506669	BA506674
	Buche / schwarz	BA506642	BA506648	BA506653	BA506659	BA506664	BA506670	BA506675
	Kirschbaum / alu	BA506643	BA506649	BA506654	BA506660	BA506665	BA506671	BA506676
	Ahorn / alu	BA506645	BA506650	BA506656	BA506661	BA506667	BA506672	BA506678
	Birnbaum / braun	BA506646	BA506651	BA506657	BA506662	BA506668	BA506673	BA506679
		88,90	99,90	119,-	135,-	145,-	155,-	165,-

Form		trapezförmig		halbrund	rund		
Breite x Tiefe / Ø mm		1.200 x 600 / 600	1.400 x 700 / 700	1.200 x 600	1.400 x 700	800	1.100
Platte / Gestell	lichtgrau / basaltgrau	BA506680	BA506685	BA506691	BA506696	BA506703	BA506708
	Buche / schwarz	BA506681	BA506686	BA506692	BA506697	BA506704	BA506709
	Kirschbaum / alu	BA506682	BA506687	BA506693	BA506698	BA506705	BA506710
	Ahorn / alu	BA506683	BA506688	BA506694	BA506700	BA506706	BA506711
	Birnbaum / braun	BA506684	BA506689	BA506695	BA506701	BA506707	BA506712
		109,-	135,-	119,-	145,-	119,-	159,-

BÄRENSTARK!

Universell einsetzbar



Vierkantrohr- Mehrzwecktisch beliebig kombinier- und erweiterbar

- **Pflegeleicht und robust** - Tischplatte mit Melaminharzbeschichtung und 3 mm starker PVC-Stoßkante
- **Stabil** - 4-Fußgestell aus Vierkantrohr mit Zarge aus Rechteckrohr
- **Schlag- und kratzfeste Oberfläche** - Gestell mit Pulverbeschichtung
- **Kein Kippen** dank Ausgleichsschrauben für Bodenebenenheiten



Top-Angebot!

ab

155,-

BA506669

Top-Angebot!

ab
129,-
BA214538



Vierkant-Stahlrohrtisch in passender Gestellfarbe für jeden Raum

- Tischplatte aus Buche mit 2 mm starker ABS-Kante
- 4-Fußgestell aus Vierkantrohr 30 x 30 mm in den Farben RAL 8014 Sepiabraun, RAL 9005 Tiefschwarz, RAL 7035 Lichtgrau und RAL 5000 Violettblau
- Tischhöhe 720 mm

Breite x Tiefe mm	800 x 800	1.200 x 800	1.600 x 800
Gestell			
sepiabraun	BA214538	BA214542	BA214546
schwarz	BA214539	BA214543	BA214548
lichtgrau	BA214540	BA214544	BA214549
violettblau	BA214541	BA214545	BA214550
	129,-	149,-	189,-



Das könnte Sie auch interessieren!

Besucherstuhl Style

- Strapazierfähiger Bezugstoff aus 100 % Kunstfaser
- Rückseite der Rückenlehne mit schwarzer Kunststoff-Abdeckung
- Stapelbar bis zu 6 Stühlen
- **VE = 4 Stück**, Preise pro VE

BA526139 195,-



>> Polsterstühle finden Sie ab Seite 937.



Rundrohr-Mehrzwecktisch vielfältige Stellmöglichkeiten

Rechteckig oder trapezförmig vielseitig zu kombinieren.

- 4-Fußgestell aus Rundrohr Ø 35 mm in RAL 7035 Lichtgrau, RAL 9005 Tief-schwarz oder verchromt, mit Bodenausgleichsschrauben
- Zarge aus Rechteckrohr 40 x 20 mm, Farbe wie Gestell bzw. schwarz bei verchromtem Gestell
- Tischplatte mit Melaminharzbeschichtung in weiß, Ahorn, lichtgrau oder Buche hell, mit 2 mm starkem ABS-Umleimer
- Tischhöhe 720 mm

Vielseitig zu kombinieren:

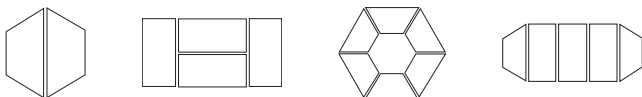

Breite x Tiefe mm				800 x 800	1.200 x 800	1.600 x 800	Trapez (1.600 x 800)
Gestell	schwarz	Platte	weiß Ahorn lichtgrau Buche hell	BA214580 BA214581 BA214582 BA214583 169,-	BA214584 BA214585 BA214586 BA214587 189,-	BA214588 BA214589 BA214590 BA214592 219,-	BA214597 BA214598 BA214599 BA214600 265,-
	lichtgrau	Platte	weiß Ahorn lichtgrau Buche hell	BA214601 BA214602 BA214603 BA214604 169,-	BA214606 BA214607 BA214608 BA214609 189,-	BA214610 BA214611 BA214612 BA214613 225,-	BA214619 BA214620 BA214621 BA214622 269,-
	verchromt	Platte	weiß Ahorn lichtgrau Buche hell	BA214568 BA214623 BA214573 BA214576 175,-	BA214570 BA214624 BA214574 BA214577 199,-	BA214571 BA214625 BA214578 235,-	BA214572 BA214630 BA214575 BA214579 285,-

Klapptisch auf Distanzhaltern materialschonend stapelbar

Einzeln stellbare Mehrwecktische oder mit 5 Grundelementen kombinierbare Tische. Schnell aufgebaut und platzsparend gestapelt.

- Tischgestelle aus Rund- oder Vierkantrrohr in schwarz oder alufarbig, mit Bodenausgleichsschrauben
- Tischplatten mit Melaminharzbeschichtung in lichtgrau, Buche, Kirschbaum oder Ahorn, 19 mm stark
- Einfache Handhabung, mit Sicherungs-Arretierung in aufgebauter und abgeklappter Position
- Tischhöhe 740 mm, zusammengeklappt 100 mm
- Lieferung in aufgebautem, abgeklapptem Zustand

[1] Mehrwecktische

- Tischgestell aus Vierkantrrohr 35 x 20 mm
- Tischplatte mit 3 mm starkem PVC-Umleimer

[2] Kombinierbare Tische

- Tischgestell aus Rundrohr Ø 30 mm, mit Kantenschutz durch eine Hart- / Weichkunststoff-Kombination mit gerundeten Kanten
- Handrad für stabile Tischverbindungen



Universal-Transportwagen für den Transport und die Einlagerung von Klapptischen

Perfekt für den Transport und die Einlagerung der vorgenannten Klapptische. Kapazität 10 Tische, Nutzlast 400 kg.

- Rahmen aus Vierkantrrohr 30 x 30 mm, mit Antirutsch-Noppen auf jeder Querstrebe
- Rahmen-Nutzmaß 1.600 x 700 mm
- Multidirektionale Rollen Ø 100 mm, mit Kunststoffbereifung für den leichten, geräuschlosen Transport
- H x B x T gesamt 1.140 x 1.640 x 730 mm

BA522900

205,-



Universal-Transportwagen

4 Dekore zur Auswahl!

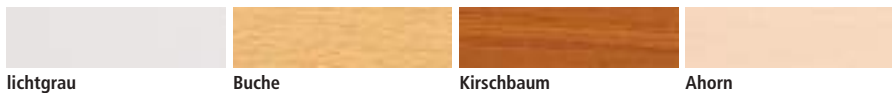

lichtgrau

Buche

Kirschbaum

Ahorn



Distanzhalter für einfaches Stapeln



Handrad für stabile Tischverbindungen



Sicherungsarretierung

Ausführung		Mehrwecktische						Kombinierbare Tische				
Breite x Tiefe mm		1.200 x 600	1.200 x 700	1.200 x 800	1.400 x 700	1.400 x 800	1.600 x 800	1.200 x 700	1.400 x 700	1.600 x 700	Halbkreis Ø 1.400	Viertelkreis Ø 700
Gestell schwarz	Platte	lichtgrau	BA522901	BA522906	BA522910	BA522915	BA522919	BA522923	BA522928	BA522932	BA522936	BA522941
	Buche	BA522903	BA522907	BA522911	BA522916	BA522920	BA522925	BA522929	BA522933	BA522937	BA522942	BA522947
	Kirschbaum	BA522904	BA522908	BA522912	BA522917	BA522921	BA522926	BA522930	BA522934	BA522939	BA522943	BA522948
	Ahorn	BA522905	BA522909	BA522914	BA522918	BA522922	BA522927	BA522931	BA522935	BA522940	BA522944	BA522949
		179,-	185,-	185,-	189,-	195,-	205,-	175,-	199,-	219,-	169,-	109,-
Gestell alufarbig	Platte	lichtgrau	BA522950	BA522954	BA522959	BA522963	BA522967	BA522972	BA522976	BA522981	BA522985	BA522989
	Buche	BA522951	BA522955	BA522960	BA522964	BA522969	BA522973	BA522977	BA522982	BA522986	BA522990	BA522994
	Kirschbaum	BA522952	BA522956	BA522961	BA522965	BA522970	BA522974	BA522978	BA522983	BA522987	BA522991	BA522995
	Ahorn	BA522953	BA522958	BA522962	BA522966	BA522971	BA522975	BA522980	BA522984	BA522988	BA522992	BA522996
		179,-	185,-	185,-	189,-	195,-	205,-	175,-	199,-	219,-	169,-	109,-



Klapptisch mit pflegeleichter Kunststoff- oberfläche

Einfach aufgebaut und platzsparend untergebracht.

- Klappbares Doppel-T-Fußgestell aus verchromtem Vierkanthrohr
- Tischplatte mit Kunststoffbeschichtung in lichtgrau oder Buche
- Tischhöhe 750 mm, Breite x Tiefe 1.600 x 800 mm

lichtgrau	BA183616	219,-
Buche	BA183617	219,-



Klapptisch mit kratzfester Melamin- harzoberfläche

Schnell aufgebaut und platzsparend gestapelt. Stapelbar auf Stapelpuffern.

- Klappbares Doppel-T-Fußgestell aus verchromtem Rundrohr Ø 30 / 32 mm, mit Kunststoff-Bodengleitern
- 25 mm starke Tischplatten mit Melaminharz-beschichtung in lichtgrau, Buche oder Ahorn, mit 2 mm starkem ABS-Umleimer
- Tischhöhe 730 mm, zusammengeklappt 100 mm



stapelbar auf Stapelpuffern



platzsparend zusammenklappbar

Platte Breite x Tiefe mm	1.200 x 700	1.200 x 800	1.400 x 700	1.600 x 700	1.600 x 800	1.800 x 700
lichtgrau	BA523003	BA523006	BA523010	BA523013	BA523016	BA523019
Buche	BA523004	BA523007	BA523011	BA523014	BA523017	BA523020
Ahorn	BA523005	BA523008	BA523012	BA523015	BA523018	BA523021
	245,-	265,-	269,-	279,-	309,-	319,-

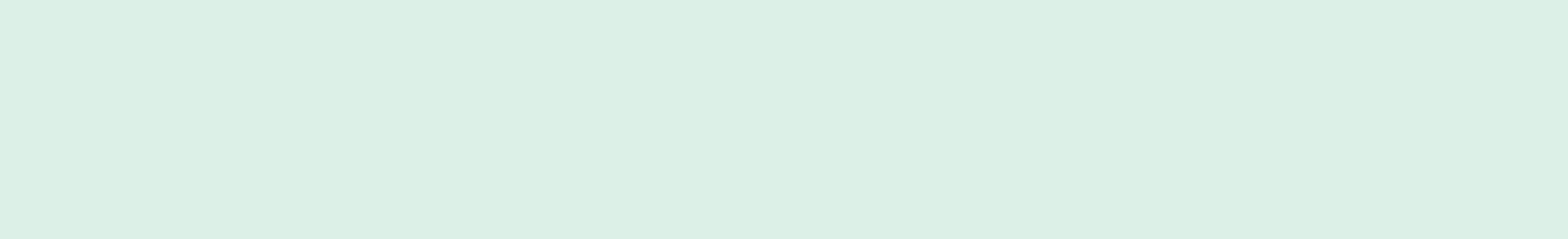

BÜRO EMPFANG

NEU

Hygieneschutzwand

Schutz vor ungewollten Übertragungen per Tröpfcheninfektion



>> Das Angebot finden Sie auf Seite 954.

NEU

Desinfektionsmittelpender

variable Aufnahme von Desinfektionsmittelflaschen mit Dosierpumpe



>> Das Angebot finden Sie auf Seite 955.

NEU

Kundenstopper

sicherer Schutz des Inhalts durch Antireflexfolie



>> Das Angebot finden Sie auf Seite 975.

>> Weitere Neuheiten finden Sie auf den folgenden Seiten.

EMPFANGSBEREICH-AUSSTATTUNG

Hygieneschutzwände954
Desinfektionsmittelpender955
Thekenprogramme956
Vitrinen957
Sitzmöbel für den Empfangsbereich958
Büro-/Empfangs-Accessoires961
Garderobenständer964
Personen-Leitsysteme969
Schmutzfangmatten970
COVID-19 Warnschilder974
Tür- und Wandschilder985

INFORMATIONSAUSSTATTUNG

Plakatständer975
Infodisplays976
Infoständer976
Prospektständer977
Prospektregale978
Prospekt-Wandhalter979
Infostellwände981
Klapprahmen982
Schaukästen984
Wahlurnen988
Wahlkabinen989

Top-Angebot!

nur
91,90
BA527161



Garderobenständer

ideale Ergänzung für den Empfangsbereich

>> Das Angebot finden Sie auf Seite 965.

NEU

Hygieneschutzwand

Schutz in ansprechendem Design für repräsentative Bereiche

- Hohe Lichtdurchlässigkeit - Scheibe aus Plexiglas
- Absolut standfest durch tiefe Fußprofile und Quertraversen
- Leichte Kundenbedienung mit praktischer Durchreiche
- Mit geringem Eigengewicht - Gestell aus silbereloxiertem Aluminium, Fußtiefe 420 mm

Höhe x Breite 930 x 400 mm	BA224955	66,90
Höhe x Breite 930 x 600 mm	BA224956	76,90
Höhe x Breite 930 x 800 mm	BA224957	86,90
Höhe x Breite 930 x 1.000 mm	BA224954	104,-



Top-Angebot!

ab

66,90

BA224955

NEU

Hygieneschutzwand Thekenaufsatz

verbindet höchsten Hygieneschutz mit optimaler Warenpräsentation

- Hohe Lichtdurchlässigkeit - komplett aus Plexiglas mit glasklarer Oberfläche
- Ohne Werkzeug oder Kleber einfach zu montieren
- Leichte Kundenbedienung mit praktischer Durchreiche
- Einfach zu versetzen, Höhe x Tiefe 700 x 200 mm

Breite 500 mm	BA224901	119,-
Breite 600 mm	BA224902	129,-
Breite 800 mm	BA224903	145,-
Breite 1.000 mm	BA224905	155,-

Top-Angebot!

ab

119,-

BA224901



Einfach zu montieren - Schutzfolie abziehen, zusammenstecken und einhängen

Desinfektionsmittelpender

variable Aufnahme von Desinfektionsmittelflaschen mit Dosierpumpe

NEU

- Hygienisch ohne Handkontakt - Armhebel zur Bedienung mit dem Ellbogen
- Passend für alle Dosierpumpenflaschen bis 500 ml - max. Höhe 235 mm

[1] Desinfektionsmittelpender Boden

Bodenständer mobil und frei aufstellbar

- H x B x T 1.202 x 275 x 275 mm
- Robust und hochwertig aus Stahl mit Pulverbeschichtung

BA228001

179,-



[2] Desinfektionsmittelpender Wand

zur Wandmontage oder zum Anbau an eine Desinfektionsstation

- H x B x T 256 x 82 x 207 mm

BA228003

64,90



Das könnte Sie auch interessieren!

Washbare Schmutzfangmatte für Bereiche mit hohem Durchgangsverkehr

- Signalisiert einen bestimmten Sicherheitsabstand, der zu anderen Personen einzuhalten ist
- Einfach trocken oder in der Waschmaschine zu reinigen - aus Polyamid, Rücken aus Vinyl

BA224965

84,90



>> Weitere Schmutzfangmatten finden Sie auf Seite 970.



Lieferumfang!

Desinfektionsmittelflasche nicht im Lieferumfang enthalten.

1



weiß / Wenge



anthrazit / weiß



individuell gestaltbare Fronten



aluminium / Buche

Thekenprogramm Genua Einzellemente individuell kombinierbar

Individuell kombinierbare Einzelemente für vielseitige Konfigurationen.

- Stabile Stahlkonstruktion mit Pulverbeschichtung wahlweise in alusilber, anthrazit oder weiß
- Arbeits- und Ablageplatten in hochwertigem Buche-Dekor in weiß oder in Dekor Wenge
- Abschließbarer Rollcontainer mit Auszugssperre, Breite x Tiefe 420 x 600 mm, in 2 Ausführungen: in weiß mit 3 Schubladen, obere Schublade mit Materialschiebeschale, Höhe 540 mm
- in Buche-Dekor mit 1 Materialauszug, 3 Schubladen, Höhe 580 mm
- Prospektfächer DIN lang und DIN A4 zum Einhängen in die Lochung der Frontblenden
- Plakattasche DIN A1 aus Kunststoff in Kristallglas-Optik, haftet mittels Magnetleisten

- Weiße Taschenablagen, passend für die Farbkombinationen anthrazit / weiß und weiß / Wenge
- Für die Ausführungen anthrazit und Wenge können optional LED- Leucht-leisten unter den Ablageflächen montiert werden.

Anlieferung

Frei Haus. Theken zur einfachen Selbstmontage zerlegt, Rollcontainer montiert.

Direkt mitbestellen

[7] Prospektfach DIN lang (VE = 2 Stück)	Fülltiefe 33 mm	BA521627	21,90
[8] Prospektfach DIN A4 (VE = 2 Stück)	Fülltiefe 33 mm	BA521625	22,90
[9] Plakattasche DIN A1	Höhe x Breite 840 x 594 mm	BA528987	64,90
[10] LED-Leuchtleiste	Breite 1.100 mm	BA146666	109,-
[11] Taschenablage gerade		BA146667	92,90
[12] Taschenablage gebogen		BA146668	129,-

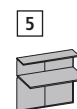
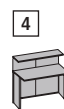

Ausführung Element	abgerundet 45° Grundtheke (auch einzeln stellbar)	Anbautheke	Anbautisch	gerade Grundtheke (auch einzeln stellbar)	Anbautheke	Rollcontainer
H x B x T mm	1.150 x 1.180 x 700	1.150 x 1.180 x 700	720 x 1.265 x 800	1.150 x 1.160 x 700	1.150 x 1.160 x 700	
Front / Ablagefläche						
aluminium / Buche	BA528988 425,-	BA528989 395,-	BA528993 335,-	BA528990 425,-	BA528991 395,-	-
weiß / Wenge	BA146653 505,-	BA146655 425,-	BA146657 385,-	BA146659 515,-	BA146661 445,-	-
anthrazit / weiß	BA146654 505,-	BA146656 425,-	BA146658 385,-	BA146660 515,-	BA146663 445,-	-
weiß	-	-	-	-	-	BA146647 329,-
Buche	-	-	-	-	-	BA528994 325,-



quadratisch, rechteckig oder rund
für viele Einsatzbereiche

Design Vitrinen repräsentativer Schauplatz für Einzelstücke

Zur Ausstellung und Präsentation von Produkten oder Sammlerstücken.
Die Vitrinen passen mit ihrer **klaren und eleganten Form** in jeden Raum.

- Allseitig aus Einscheibensicherheitsglas (ESG), 5 mm stark
- Türen mit Zylinderschloss
- 4 höhenverstellbare Glasböden
- Deckel und Sockel aus MDF-Holzplatte in alusilber
- Sockel mit Bodenausgleichsschrauben
- Beleuchtungs- und Rollensatz gegen Aufpreis

Ausführung	[1] quadratisch	[2] rechteckig	[3] rund
Breite / Ø mm	450	850	550
Höhe x Tiefe mm	1.800 x 450		1.800
	BA527133	BA527135	BA527136
	455,-	619,-	805,-

Direkt mitbestellen

Beleuchtungssatz: 5 Strahler in Niedervoltausführung
mit je 20 Watt

Rollensatz (4 Stück mit Feststeller)

[BA527137](#)
[BA527138](#)

175,-
33,90



Direkt mitbestellen

Glasreiniger und Poliertücher ...



>> ... finden Sie auf Seite C415.



Modell [1 A], [2 A] und [4] mit praktischer Seitentasche

Modell [1] und [4] inklusive 1 Steckdose und 2 USB-Anschlüssen

Empfangsmöbel VIVO stilvoll und funktional

Ansprechende Sitzgelegenheit für Empfangsbereiche, Büros oder Besprechungsräume. Mit hoher Rückenlehne und Seitenwänden wirken die Möbel schallabsorbierend und sind somit perfekt als Rückzugsort oder Meetingpoints in Großraumbüros geeignet.

- Stoffbezug aus 100% Wolle mit 50.000 Scheuertouren nach Martindale
- Bequeme Polsterung aus Polyurethanschaum auf Rahmen aus Holz
- Rutschfeste Füße aus Kunststoff
- Sitzgruppen mit Anstelltisch in weiß



9 Stoff-Farben zur Auswahl!

hellgrau	dunkelgrau	braungrau	anthrazit	
beige	rot	hellblau	blau	grün

5
Jahre
Garantie



	[1] Sessel		[2] 2-Sitzer Sofa	
	[A] 760	[B] 1330	[A] 760	[B] 1330
Höhe mm	860 x 760		1.570 x 760	
Breite x Tiefe mm				
Ausstattung	1 Steckdose 2 USB-Anschlüsse 2 Seitentaschen	1 Steckdose 2 USB-Anschlüsse	2 Seitentaschen	keine
hellgrau	BA223149	BA223160	BA223172	BA223183
dunkelgrau	BA223150	BA223161	BA223173	BA223185
braungrau	BA223151	BA223163	BA223174	BA223186
anthrazit	BA223152	BA223164	BA223175	BA223187
beige	BA223153	BA223165	BA223176	BA223188
rot	BA223154	BA223166	BA223177	BA223189
hellblau	BA223155	BA223167	BA223178	BA223190
blau	BA223156	BA223168	BA223179	BA223191
türkis	BA223157	BA223169	BA223180	BA223192
braungrau / rot	BA223158	BA223170	BA223181	BA223193
anthrazit / hellgrau	BA223159	BA223171	BA223182	BA223194
	1.899,-	2.199,-	2.299,-	2.799,-

	[3] Sessel-Gruppe	[4] 2- Sitzer-Sofa-Gruppe
Breite x Tiefe mm	2.200 x 860	2.200 x 1.570
Höhe mm	1.320	
Ausstattung	keine	1 Steckdose 2 USB-Anschlüsse 2 Seitentaschen
hellgrau	BA223195	BA223229
dunkelgrau	BA223196	BA223230
braungrau	BA223197	BA223231
anthrazit	BA223198	BA223232
beige	BA223199	BA223233
rot	BA223200	BA223234
hellblau	BA223201	BA223235
blau	BA223202	BA223236
türkis	BA223203	BA223237
braungrau / rot	BA223204	BA223238
anthrazit / hellgrau	BA223205	BA223239
	5.199,-	8.299,-





Top-Angebot!

ab
235,-

BA522466

Empfangsmöbel

zeitlose Eleganz für den Wartebereich

Einzelne Sessel und zweisitzige Sofas können individuell miteinander kombiniert werden. **Bequem gepolstert** aus echtem Leder oder aus Kunstleder. Passende Tische sind die passende Ergänzung zu einer kompletten Sitzgruppe.

Sessel und Sofa

- Bezug aus echtem Leder in schwarz oder dunkelblau (Rückseite in Lederoptik) oder aus Kunstleder in schwarz
- Sitzhöhe 460 mm, Sitzbreite Sessel 480 mm / Sofa 1.066 mm, Sitztiefe 490 mm
- Gesamthöhe 770 mm, Gesamtbreite Sessel 690 mm / Sofa 1.290 mm, Gesamttiefe 505 mm

Tische

- Gestell aus glanzverchromtem Vierkantröhr
- Tischplatte Modell [1] aus Klarglas 25 mm stark, Modell [2] aus gefrostetem Glas 10 mm stark



2 Farben zur Auswahl!



schwarz



dunkelblau

	Sessel		Sofa	
Bezug aus	Kunstleder	echtem Leder	Kunstleder	echtem Leder
schwarz	BA522466	BA522467	BA522471	BA522472
dunkelblau	-	BA522468	-	BA522473
	235,-	295,-	315,-	495,-

	[1]	[2]
Breite mm	550	1.100
Höhe x Tiefe mm	450 x 550	450 x 550
	BA522783	BA522784
	295,-	389,-

**PAPERFLOW**

Rollwagen in nordischem Design

Praktisch als Servierwagen oder mobiler Beistelltisch zu nutzen.

- Gestell aus Massivholz Buche mit Lackierung
- Etagen aus Polypropylen in weiß
- 4 leichtlaufende Rollen
- H x B x T 550 x 500 x 360 mm

BA219489 **87,90****Top-Angebot!**

nur

87,90

BA219489



Beistelltisch elegante Ergänzung für den Empfangsbereich

Besonders sicher - Tischplatte aus Einscheibensicherheitsglas (ESG).

- Tellerfußgestell aus Stahl mit Edelstahlabdeckung
- Gestell aus Edelstahlrundrohr
- Höhe x Durchmesser 550 x 495 mm

[1] Platte klar **BA223030** **155,-**
 [2] Platte satiniert **BA223031** **175,-**

**blomus**

Beistelltisch 2er-Set FERA platzsparend ineinander schiebbar

Tische in 2 verschiedenen Größen. Elegantes Design durch matte und leicht angeraute Oberfläche.

- Aus Stahl mit Pulverbeschichtung in schwarz
- H x B x T 400 x 400 x 400 mm und 350 x 350 x 350 mm

BA219600 **135,-**



Unser Produktmanagement empfiehlt

! Für einen repräsentativen Auftritt empfiehlt Ihnen unser Produktmanagement Accessoires der Marke **blomus**. Eine Marke, welche schon lange für höchste Designansprüche steht.

blomus



Schale macht Lust auf Vitamine

- Aus verchromtem Stahl

Höhe x Ø 70 x 300 mm BA141679 20,90
Höhe x Ø 100 x 360 mm BA141680 22,90



Tablett stilvolle Bewirtung

Vielseitig einsetzbar.

- Aus mattem Edelstahl
- Durchmesser 385 mm

BA219616 28,90



Zeitungs- und Magazinständer WIRES Ordnung mit Stil

Perfekt, um Zeitungen und Magazine ordentlich gestapelt aufzubewahren.

- Aus verchromtem Metalldraht
- H x B x T 310 x 340 x 270 mm

BA141656 50,90



blomus

Türkeil und Türstopper elegant und praktisch

Zugluft und schlagende Türen haben mit dem Einsatz des praktischen Türkeils oder der formschönen Türstopper keine Chance.

Türkeil [1]

- Aus festem Gummi
- Haken aus Edelstahl zum Aufhängen bei Nichtgebrauch
- H x L x B 45 x 120 x 50 mm

Türstopper [2] + [3]

- Aus mattem Edelstahl mit Gummirand
- [2] Höhe x Ø 45 x 90 mm, Gewicht 1 kg
- [3] Höhe x Ø 70 x 90 mm, Gewicht 2 kg

[1] Türkeil BA141623 21,90
[2] Türstopper BA141622 30,90
[3] Türstopper BA141621 42,90



PAPERFLOW



Bambus

Höhe 1.200 mm
BA219520 76,90
Höhe 1.600 mm
BA219521 98,90

Top-Angebot!
ab
46,90
BA219523



Gras

Höhe 550 mm
BA219523 46,90



Gras

Höhe 800 mm
BA219524 57,90



Gras

Höhe 1.300 mm
BA219525 88,90



Feige

Höhe 1.200 mm
BA219522 73,90



Yuccapalme

Höhe 1.550 mm
BA219531 175,-

Kunstpflanzen für eine angenehme und natürliche Atmosphäre

Bringt ein Stückchen Grün in karge und trist wirkende Räumlichkeiten. Pflegeleicht und auch für fensterlose Räume geeignet.

- Blätter aus Polyester, Gras aus PVC
- Stamm aus Holz
- Topf aus Kunststoff in schwarz
- Lieferung ohne Übertopf

Garderobenständer ideal für den Empfangsbereich

- Säule und drehbare Hakenkronen aus Stahl in alusilber / schwarz oder komplett alusilber
- Anzahl Hut- und Mantelhaken aus Kunststoff siehe Tabelle
- Standfuß mit Betonfüllung, Schirmhalter und Tropfmulde in schwarz oder alusilber
- Höhe x Ø 1.800 x 500 mm

3
Jahre
Garantie

Farbe	Hut- / Mantelhaken		
[1] alusilber / schwarz	4 / 8	BA521197	149,-
[2] alusilber / schwarz	6 / 12	BA521198	185,-
[3] alusilber	6 / 12	BA521199	179,-
[4] alusilber / schwarz	8 / 16	BA521200	205,-

+ Direkt mitbestellen

Kleiderbügel

- VE = 5 Stück, Preise pro VE



Kunststoff in schwarz	BA500404	23,90
Stahl in silber	BA500405	40,90



3
Jahre
Garantie

Reihengarderobe extra breit

Flexibel einsetzbar und zum individuellen Bestücken mit Kleiderbügel.

- Aus Stahl-Bügelrohr Ø 30 mm mit Pulverbeschichtung in RAL 9006 Weißaluminium
- 4 Doppel-Lenkrollen mit Feststellern
- H x B x T 1.710 x 1.780 x 530 mm

BA500401 275,-



Schirmhalter mit Tropfschale als Zubehör erhältlich



3
Jahre
Garantie

Reihengarderoben hohe Kapazität auf engstem Raum

Mit hoher Kapazität, ausstattbar mit Garderobenmarken für Ordnung und Übersicht bei der Garderobenannahme und -abgabe.

- Aus Aluminium in silber
- 4 Doppel-Lenkrollen mit Feststellern
- Schirmhalter mit Tropfschale, wahlweise links oder rechts anbaubar, als Zubehör

Breite mm	1.000	1.400	1.800
Hut- / Mantelhaken	10 / 36	14 / 52	18 / 68
Höhe x Tiefe mm	1.700 x 400	1.700 x 400	1.700 x 400
	BA530299	BA530300	BA530301
	375,-	445,-	569,-

Direkt mitbestellen

Schirmhalter mit Tropfschale	BA530302	42,90
------------------------------	----------	-------

BÄRENSTARK!

Mit 13 Aufhängehaken



Top-Angebot!

nur

91,90

BA527161

3
Jahre
Garantie

Garderobenständer top Preis-/Leistungsverhältnis

- Viel Platz durch 5 Hut- und 8 Mantelhaken
- Praktisch - integrierter Schirmhalter mit Tropfmulde
- Robust und kratzfest - aus Stahl mit Pulverbeschichtung
- Höhe x Ø 1.750 x 390 mm

Garderobenständer für jeden Geschmack der passende Ständer

3
Jahre
Garantie

Modell [1]

- Aus Stahl mit Pulverbeschichtung in alusilber
- Geschwungene Hakenkrone mit 10 Mantelhaken
- Schirmhalter, auch zur Aufnahme von Taschen- schirmen geeignet
- Standfuß mit Tropfmulde
- Höhe x Ø 1.790 x 360 mm

alusilber BA530278 185,-

Modell [2]

- Aus Stahl mit Pulverbeschichtung in alusilber oder schwarz
- 8 Mantelhaken
- Schirmhalter und Tropfmulde
- Standsicher durch schweren Fuß mit Betonfüllung
- Höhe x Ø 1.700 x 450 mm

schwarz BA527158 109,-
alusilber / schwarz BA527159 109,-

Modell [3]

- Aus hochwertigem, verchromten Stahl
- 4 Hut- und 4 Mantelhaken
- Schirmhalter und Tropfmulde
- Absolut standfest ohne Kippgefahr
- Höhe x Ø 1.700 x 500 mm

verchromt/schwarz BA527160 179,-

Modell [4]

- Aus Massivholz mit transparenter Lackierung
- 8 Haken in der Oberkrone, 2 Taschenhaken am Ständer
- Schirmhalter und Tropfmulde in Modellfarbe
- Standfuß aus wasserfestem Sperrholz
- H x B x T 1.780 x 60 x 60 mm

[A] schwarz BA219479 95,90
[B] weiß BA219480 95,90

Modell [5]

- Aus Stahl mit kratzfester Epoxylackierung in anthrazit
- 8 Haken aus Stahl mit Epoxylackierung in weiß
- Schirmhalter und Tropfmulde
- Standfuß aus Stahl
- Höhe x Ø 1.750 x 50 mm

BA219485 95,90

Modell [6]

- Wie Modell [5], jedoch mit 10 Haken

BA219486 109,-





Top-Angebot!

ab

57,90

BA521209

System-Garderobe zeitlos und hochwertig

Die ideale Lösung für den Eingangs- oder Pausenbereich. Individuell zusammenstellbar und somit passend für fast alle Räumlichkeiten.

- Träger und Wandstützen aus Stahl mit Pulverbeschichtung in schwarz
- Profile aus Aluminium in silbermatt eloxiert
- Hut- / Mantelhaken und Endkappen aus schwarzem Kunststoff
- Vormontierte Lieferung inkl. Befestigungsmaterial

[1] - [3] Garderobenleiste platzsparend zur Wandbefestigung

[1] Platzsparend und preiswert, Höhe x Tiefe 90 x 120 mm,
VE = 2 Stück, Preis pro VE

[2] Einreihig ohne Hutablage, Höhe x Tiefe 80 x 80 mm,
VE = 2 Stück, Preis pro VE

[3] Zweireihig mit Hutablage, Höhe x Tiefe 160 x 130 mm

Länge mm	200	300	400	1.000	1.000
Hakenanzahl	2	3	4	10	19
[1] Preis pro VE	BA521209 57,90	BA521210 58,90	BA521211 63,90	BA521212 145,-	-
[2] Preis pro VE	BA521203 59,90	BA521204 67,90	BA521205 80,90	BA521206 135,-	-
[3] Preis pro VE	-	-	-	-	BA521208 205,-

[4] + [5] Reihengarderobe mehr Platz dank Hutablage

[4] Mit Haken, aus silber eloxiertem Aluminium, Höhe x Länge 1.700 x 1.000 mm

[5] Mit Kleiderbügeln und Spezialaufhängung als Diebstahlschutz, aus silber eloxiertem Aluminium, Höhe x Länge 1.700 x 1.000 mm

Ausführung [4] + [5]	einseitig	beidseitig		
Tiefe mm	410	570	600	960
Haken / Bügel	19	10	38	20
ohne Schirmständer	BA251259 469,-	BA251215 535,-	BA251281 595,-	BA251226 675,-
mit Schirmständer	BA251292 615,-	BA251237 655,-	BA251306 709,-	BA251248 849,-
Direkt mitbestellen				
4 Lenkrollen	BA251135	39,90		

5
Jahre
Garantie

>> Wand- und Standgarderobensysteme finden Sie auf Seite 964.



[6] - [9] Magnetische Wandgarderobe die optimale Lösung ohne Bohren

Garderobe einfach an einer Metallfläche aufhängen - fertig.

[6] Reihengarderobe

- Mit abnehmbaren Kleiderbügeln und Hutablage

[7] + [8] Wandgarderoben

- Mit 1 oder 2 abnehmbaren Kleiderbügeln

[9] Garderobenleiste

- Mit 4 Mantelhaken

Ausführung	[5]	[6]	[7]	[8]
Höhe x Länge mm	300 x 1.000	300 x 450	300 x 450	120 x 450
Tiefe mm	510	100	160	50
Hakenanzahl	-	-	-	4
Bügelanzahl	10	1	2	-
	BA521216 275,-	BA521217 56,90	BA521219 84,90	BA521220 109,-

[10] Schirmständer keine Pfützen auf dem Boden

- Aus Stahl mit durchgehender Tropfschale, Höhe x Tiefe 530 x 220 mm

für 10 Schirme, Länge 700 mm	BA521221	169,-
für 14 Schirme, Länge 1.000 mm	BA521222	179,-

blomus

Papierkorb und Schirmständer SLICE & SYMBOLO

edles Design für repräsentative Bereiche

- Aus mattem Edelstahl mit Lochmuster
- Inklusive Einsatz aus Kunststoff

[1] Höhe 375 mm, Ø 250 mm BA141642 83,90
[2] Höhe 385 mm, Ø 210 mm BA141643 62,90



PAPERFLOW

Schirmständer easyCLOTH für bis zu 6 Schirme

- Oberflächen mit kratzester Epoxylackierung
- Schirmhalter und Tropfmulde in weiß
- Standrohr und Fuß in anthrazit
- Höhe 582 mm, Standfuß Ø 360 mm

BA219488 75,90



blomus Schirmständer MENOTO formschön und standsicher

- Aus Vierkant-Edelstahlrohr
- Standfuß aus Polystone
- H x B x T 490 x 200 x 200 mm

BA141613 97,90



Garderobenhaken und -leisten

[1] Garderobenhaken

- Aus Edelstahl
- Inkl. Befestigungsmaterial

Einfacher Haken

• H x B x T 140 x 30 x 75 mm BA527170 21,90

Doppelter Haken

• H x B x T 170 x 160 x 70 mm BA527171 28,90

[2] Garderobeleisten

- Aus Edelstahl und Stahl mit Beschichtung in 2 Farben
- 5 Hut- und 5 Mantelhaken
- H x B x T 85 x 500 x 60 mm
- Inkl. Befestigungsmaterial

weiß BA527173 45,90

schwarz BA527172 45,90

[3] Garderobeleiste MENOTO

- Aus Vierkant-Edelstahlrohr
- Befestigungsplatte aus Polystone
- 5 Haken
- H x B x T 85 x 500 x 45 mm

BA141612 86,90

[4] Sicherheits-Wandgarderobe

- Sicherheitshaken nach innen gebogen, endlos aneinander baubar
- Wandleiste aus Metall mit Pulverbeschichtung in alusilber
- 6 Hut- und 12 Mantelhaken aus Technopolymer
- H x B x T 190 x 950 x 80 mm

BA141719 105,-

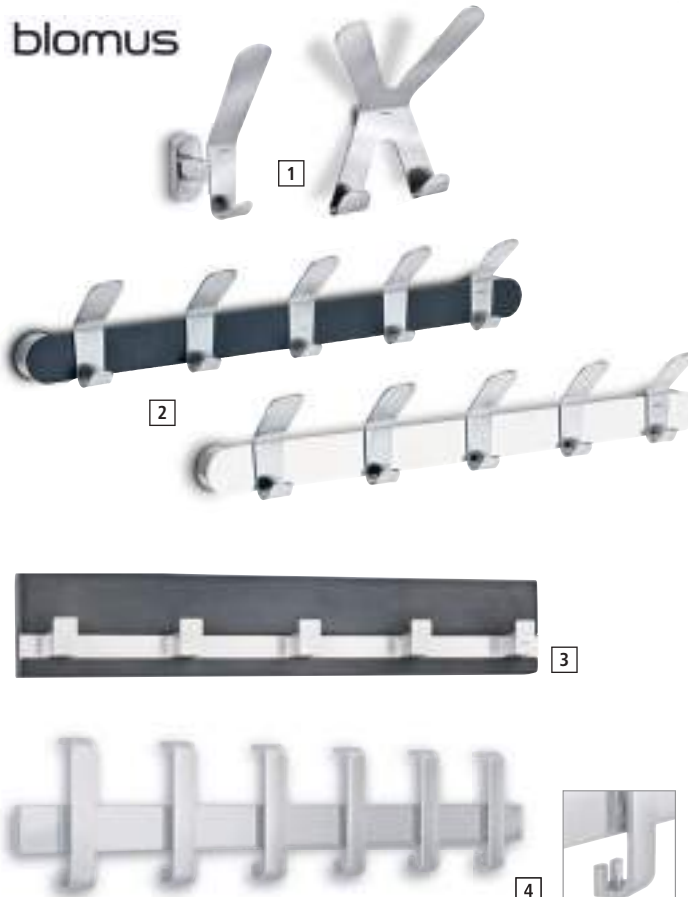

Personen-Leitsysteme für Laufwege und Wartezonen im Innenbereich

Funktionale Elemente in bester Qualität garantieren höchste Wertbeständigkeit. Hochwertige Aluminiumpfosten mit unterschiedlichen Oberflächenbeschichtungen und widerstandsfähige Gurte in 14 Farben fügen sich harmonisch in nahezu jede Umgebung ein.

3 Jahre Garantie

14 Gurtfarben zur Auswahl
Bitte bei Bestellung die Gurtfarbe angeben.



silbergrau, schwarz, blau, navy, dunkelblau, grün, oliv, braun, bordeaux, rot



orange, neon-gelb, rot / weiß quer, gelb / schwarz quer

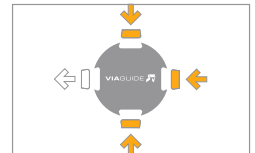

Jeder Pfosten mit 4 Längsnuten: Davon 3 für die Gurtaufnahme ankommender Gurte.



Gurte mit individueller Bedruckung bitte anfragen.

Pfosten Pure, Classic & Extend zur flexiblen Gestaltung von Laufwegen

- Integriertes, ausziehbares, selbst aufrollendes Gewebe-Gurtband
- Pfosten aus Aluminium

Auf einen Blick!			
Höhe	[1] Pure 985 mm	[2] Classic 1.000 mm	[3] Extend 1.000 mm
Fuß-Ø	320 mm	355 mm	355 mm
Rohr-Ø	70 mm	70/83 mm	83 mm
Gesamtgewicht	ca. 11 kg	ca. 13 kg	ca. 13 kg
Gewicht Bodenplatte	ca. 8 kg	9 kg	ca. 9 kg

Pfosten / Gurtlänge m	[1] Pure 2	[2] Classic 2,3	[3] Extend 3,7
Chrom	-	BA503957 229,-	BA503958 319,-
Satin	-	BA503959 229,-	BA503960 319,-
blau	-	BA503962	BA503966
rot	-	BA503964	BA503967
schwarz	BA532614	BA503965	BA503968
silber	BA532615 135,-	- 219,-	- 309,-
Direkt mitbestellen			
magnetischer Fuß	BA532952	52,90	
Klebefolie Bodenplatte	BA532953	21,90	

Bitte bei Bestellung die Gurtfarbe angeben, Farbauswahl siehe oben.



>> Wetterfeste Pfosten für den Außenbereich finden Sie auf Seite 804.

Gurtsystem Wall M / L / XL für vorübergehendes Sperren in unterschiedliche Richtungen

- Zur Verbindung von Wand zu Wand oder von Wand zu Pfosten
- Bei der Verbindung von Wand zu Wand bitte einen Wandschuhstecker mitbestellen
- Gurtkassette zur Wandmontage in schwarz auch magnetisch oder mit Klettverschluss lieferbar

Ausführung / Gurtlänge	2,3 m	3,7 m	5,4 m
Chrom	BA503979 119,-	BA503980 155,-	-
Satin	BA503981 119,-	BA503982 155,-	-
schwarz	BA503983 109,-	BA503984 145,-	BA503986 235,-
schwarz, magnetisch	BA503987 119,-	BA503988 155,-	-
schwarz, Klettverschluss	-	-	BA503989 239,-
Direkt mitbestellen			
Wandschuhstecker	BA505370	12,89	

Bitte bei Bestellung die Gurtfarbe angeben, Farbauswahl siehe oben.

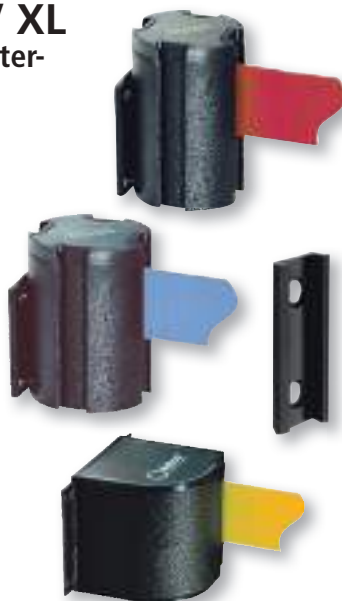

Schmutzfangmatte Eazycare Color für den Innen- und geschützten Außenbereich

In Haushaltswaschmaschinen bis 30° C waschbar.

- Aus Polyamid, Rücken aus Vinyl
- UV-beständig
- Mattenhöhe 9 mm, Gewicht 2.900 g/m²

Länge x Breite mm	600 x 400	900 x 600	1.500 x 900
VE = Stück	2	1	1
grau	BA501175	BA501178	BA501182
dunkelblau	BA501190	BA501179	BA501183
rot	BA501176	BA501180	BA501184
Preis pro VE	32,90	34,90	67,90



3 Farben zur Auswahl!

grau dunkelblau rot

Schmutzfangmatte Eazycare Aqua schnell trocknend und geruchsfrei im Innenbereich

Mit **hoher Schmutzaufnahme** und elastischem Rücken für festen und sicheren Halt. Einfach trocken oder mit einem Wasserstrahl zu reinigen.

- Aus Olefin-Oberflächengarn, durchgefärbt und farbbeständig
- Mit umlaufendem Vinylrand
- Mattenhöhe 9 mm, Gewicht 3.000 g/m²

4 Farben zur Auswahl!

grau braun blau rot



Matten	910 x 600	1.500 x 910	1.830 x 1.220	2.440 x 1.220
VE = Stück	2	1	1	1
grau	BA450641	BA450652	BA520517	BA450663
braun	BA451236	BA451247	BA520518	BA451258
blau	BA751207	BA751218	BA520520	BA751229
rot	BA751251	BA751262	BA520522	BA751273
Preis pro VE	61,90	75,90	145,-	165,-

Rollen	2.000 / 18.300	1.220	1.830
Länge min. / max. mm	2.000 / 18.300	1.220	1.830
Breite mm	910	1.220	1.830
grau	BA451349	BA451371	BA451382
braun	BA451393	BA451407	BA451418
blau	BA751444	BA751455	BA751466
rot	BA751477	BA751488	BA751499
Preis pro lfm.	51,90	69,90	99,90

Schmutzfangmatte Eazycare Econ perfekt für den Tür-Schwenkbereich

- Leichtes Öffnen von Türen ohne Widerstand durch niedrige Mattenhöhe
- Einfach trocken oder mit Wasserstrahl zu reinigen - aus Polypropylen, Rücken aus Vinyl
- Verringert das Stolperrisiko durch umlaufenden Vinylrand

Länge x Breite mm	900 x 600	1.200 x 900	1.500 x 900	1.800 x 1.200
VE = Stück	2	1	1	1
anthrazit	BA700060	BA700062	BA700064	BA700066
blau	BA700061	BA700063	BA700065	BA700067
Preis pro VE	38,90	40,90	50,90	75,90



2 Farben zur Auswahl

anthrazit-meliert blau-meliert

Auf einen Blick!

Mattenhöhe 8 mm
Gewicht 3.000 g/m²
Wasseraufnahme 4 l/m²

BÄRENSTARK!

Trocken oder nass zu reinigen



Top-Angebot!

nur
75,90

BA700066

anthrazit-meliert



Schmutzfangmatte Eazycare Econ

perfekt für den Tür-Schwenkbereich

- **Leichtes Öffnen von Türen**
ohne Widerstand durch niedrige Mattenhöhe
- **Einfach trocken oder mit Wasserstrahl zu reinigen** - aus Polypropylen, Rücken aus Vinyl
- **Verringert das Stolperisiko**
durch umlaufenden Vinylrand



Auf einen Blick!

Wasseraufnahme	4 l/m ²
Mattenhöhe	8 mm
Gewicht	3.000 g/m ²
Länge x Breite	1.800 x 1.200 mm

>> Weitere Ausführungen finden Sie auf Seite 970.



rutschfester Gummirücken und umlaufender Rand



hohe Schmutz- und Nässeaufnahme durch High-Twist-Nylon

Schmutzfangmatte Eazycare Wash

schwer entflammbar Bfl/S1

Vielseitig in **stark frequentierten Innenbereichen**, Büros, Geschäftsräumen und Messehallen einsetzbar. Mit hoher Schmutzaufnahmekapazität, die Feuchtigkeit perlt ab.

- Aus hochwertigem High-Twist-Nylon, Rücken aus 100 % Nitrilgummi
- Allseitig mit verstärktem Gummirand zur Vermeidung von Stolperkanten
- Mattenhöhe 8 mm, Gewicht 2.600 g/m²
- In Industriewaschmaschinen bis 60° C waschbar
- Sondergrößen auf Anfrage



4 Farben zur Auswahl



grau



anthrazit



blau



braun

Länge x Breite mm	850 x 600	1.500 x 850	1.800 x 1.150	2.400 x 1.150
grau	BA528594	BA528598	BA528602	BA528606
anthrazit	BA528595	BA528599	BA529511	BA528607
blau	BA528596	BA528600	BA528604	BA528608
braun	BA528597	BA528601	BA528605	BA528609
	52,90	119,-	179,-	225,-

Gummi-Bodenmatte Eazycare Scrub

für intensiven Fußgängerverkehr

Hervorragend geeignet als **Fußabstreifer für groben Schmutz**. Durch ihr hohes Eigengewicht, Shore Härte 55, liegen die Matten sicher und fest auf jedem Untergrund. Für den **Außenbereich** geeignet.

- Aus Kautschuk, 100 % recyclingfähig
- Mattenhöhe 22 mm, Gewicht 1.340 g/m²
- Verbindungsstücke zum einfachen Zusammenfügen einzelner Matten als Zubehör
- Bürsteneinsätze aus Nylon für einen erhöhten Reinigungseffekt als Zubehör, Farbe bitte angeben

Länge x Breite mm	600 x 400	1.200 x 800	1.500 x 1.000
VE = Stück	3	1	1
	BA528586	BA528587	BA528588
Preis pro VE	48,90	59,90	91,90
Direkt mitbestellen			
Verbindungsstücke (10 Stück)		BA451804	22,90
Bürsteneinsätze (10 Stück), Farbe bitte angeben		BA586235	8,70

+ Direkt mitbestellen

farbige Bürsteneinsätze als Zubehör

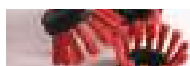

rot



grün



grau



gelb



blau



schwarz

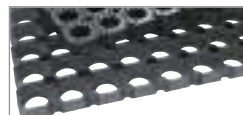

Ringgummiprofile



Verbindungsstück

Schmutzfangmatte Eazycare Sign

für Bereiche mit hohem Durchgangsverkehr

- Signalisiert durch die auffälligen Farben und den großen Aufdruck, dass ein bestimmter Sicherheitsabstand zu anderen Personen einzuhalten ist
- Einfach trocken oder in der Waschmaschine zu reinigen - aus Polyamid, Rücken aus Vinyl

Top-Angebot!

ab
84,90
BA224964

NEU



Ausführung in anderen Sprachen bitte anfragen.



[1] Länge x Breite 1.500 x 900 mm
BA224964 84,90



[2] Länge x Breite 1.500 x 900 mm
BA224965 84,90



[3] Länge x Breite 900 x 1.500 mm
BA224967 84,90



[4] Länge x Breite 900 x 1.500 mm
BA224966 84,90



[5] Länge x Breite 1.800 x 1.200 mm
BA224968 125,-



[6] Länge x Breite 1.800 x 1.200 mm
BA224969 125,-



[7] Länge x Breite 1.800 x 1.200 mm
BA224970 125,-

NEU

Warnaufsteller

schnelle Maßnahme zur Ansteckungsvermeidung

- Aus jeder Richtung sichtbar - beidseitige, wasserfeste Beschriftung
- In auffälliger Signalfarbe - Klappgestell aus robustem Kunststoff
- Höhe 610 mm

Top-Angebot!

nur
25,90
BA224914

- | | | |
|--------------------------------------|----------|-------|
| [1] „Händeschütteln untersagt“ | BA224914 | 25,90 |
| [2] „Händewaschen und desinfizieren“ | BA224916 | 25,90 |
| [3] „Infektionsgefahr“ | BA224917 | 25,90 |
| [4] „Achtung! Infektionsgefahr“ | BA224918 | 25,90 |
| [5] „Kein Zugang! Infektionsgefahr!“ | BA224919 | 25,90 |



[1]



[2]



[3]



[4]



[5]

NEU

Hinweis-Kombischilder

Aufkleber

- Aus weicher PVC-Folie
- Höhe x Breite 185 x 131 mm

- | | | |
|-----------------------------------------|----------|-------|
| [1] „Bitte Abstand halten!“ | BA224910 | 8,90 |
| [2] „Bitte mind. 1,5 m Abstand halten!“ | BA224912 | 10,89 |

Hartschaumplatte

- Aus schwer entflammarem PVC
- Verwendbar im Innen- und Außenbereich
- Höhe x Breite 371 x 262 mm

- | | | |
|-----------------------------------------|----------|-------|
| [1] „Bitte Abstand halten!“ | BA224911 | 16,90 |
| [2] „Bitte mind. 1,5 m Abstand halten!“ | BA224913 | 16,90 |

Top-Angebot!

ab
8,90
BA224910



[1]



[2]

NEU

Bodenmarkierung zur Kennzeichnung von Wartebereichen

- Rutschhemmend - aus selbstklebender PVC-Folie mit Antirutschlaminat

Top-Angebot!

ab
14,90
BA224906



Höhe x Breite 80 x 640 mm BA224908 14,90



Band Länge x Breite 25 m x 50 mm BA224920 89,90



Höhe x Breite 80 x 640 mm BA224906 14,90

NEU



Kundenstopper Inhalt dauerhaft geschützt

- Repräsentativer Hinweis im Außenbereich
- Platzsparend - bei Nichtgebrauch klappbar
- Schutz vor Spritzwasser und Ausbleichen durch Antireflexfolie mit UV-Filter
- Zeitloses Design - Rahmen aus Aluminium mit Ecken auf Gehrung

für DIN A1 **BA147344** **69,90**

Auf einen Blick!

Höhe	1.050 mm
Breite	630 mm
Tiefe	800 mm



1



2



3



4

Top-Angebot!

ab

88,90**BA509310**

Plakat-Ständer der aktive Verkaufshelfer

Informieren und überzeugen Sie Ihre Kunden mit auffälligen und ständig neuen Angeboten. Nicht zu übersehen, da von beiden Seiten nutzbar.

Für den Innen- und Außenbereich

[1] + [2] Unsere Bestseller - in stabiler Bauweise mit praktischem Schnellwechselrahmen für die Formate DIN A2 bis DIN A0.

- Ständer aus silbereloxiertem oder schwarzem Aluminium
- Schnellwechselrahmen aus silbereloxiertem Aluminium, mit dekorativen **Kunststoff-Rundecken [1]** oder mit **Ecken auf Gehrung [2]**, Modell [2] auch wahlweise in schwarz
- Reflexfreie Kunststofffolie mit UV-Filter
- Spritzwassergeschützt und für die Verwendung im Freien bei normalen Wetterbedingungen geeignet

[3] Unser Klassiker - robust aus Stahl mit magnethaftender Folie.

- Ständer aus Stahl mit Pulverbeschichtung in alusilber
- Magnethaftende und UV-resistente Folie zum einfachen Austausch der Werbeplakate
- Format DIN A1, H x B x T 1.230 x 666 x 900 mm

BA529953 **135,-**

[4] Unser Komfortmodell - Ständer zusammenklappen, kippen und auf 2 Rollen bequem und einfach zum Einsatzort rollen. Mit konvexer Plakatfläche für eine gute optische Darstellung.

- Ständer aus Stahl mit Pulverbeschichtung in alusilber
- Magnethaftende und UV-resistente Folie zum einfachen Austausch der Werbeplakate
- Format DIN A1, H x B x T 1.150 x 720 x 700 mm

BA521614 **185,-**

Format	DIN A2	DIN A1	DIN A0
H x B x T mm	960 x 470 x 670	1.150 x 640 x 790	1.440 x 890 x 980
[1] Rundecken	BA509310 88,90	BA504583 99,90	BA509311 195,-
H x B x T mm	910 x 463 x 700	1.100 x 637 x 800	1.400 x 884 x 910
[2] silber, Ecken auf Gehrung	BA527276 84,90	BA527277 89,90	BA527278 185,-
[2] schwarz, Ecken auf Gehrung	-	BA139018 129,-	-

Plakat-Ständer WindPRO®LITE für den Außenbereich

Der Ständer ist durch robuste Doppel-Stahlfeder **extra windstark**.

- Klapprahmen mit Ecken auf Gehrung, Profilstärke 33 mm
- Entspiegelte Schutzfolie aus PET
- Inhalt ist vor Spritzwasser geschützt
- Stanzungen für den Wasserablauf im unteren Profil
- Kunststoff-Fuß einseitig mit Laufrollen für leichtes Verschieben



Fußplatte mit Wasser oder Sand befüllbar

! absolut standfest



Format	DIN A0	DIN A1	DIN B1
Sichtfläche Höhe x Breite mm	1.163 x 815	815 x 568	974 x 674
Rahmen schwarz	BA218255	BA218256	BA218257
	255,-	179,-	215,-
Rahmen silber	BA218258	BA218259	BA218260
	255,-	215,-	179,-

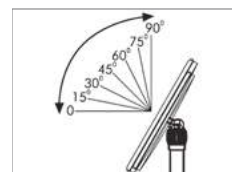

Neigungsverstellung bis 90°



[1] Ecken auf Gehrung



[2] mit abgerundetem Profil

! einfache Hoch- und Querformatverstellung

Infoständer Classic für eine übersichtliche Informationspräsentation

Praktisch im Hoch- und Querformat zu nutzen.

- Klapprahmen aus Aluminium, Profilstärke 25 mm
- Mit abgerundeten, hochglänzenden Chromecken
- Höhe 1.000 mm
- Massive Fußplatte 300 x 250 mm bei Format DIN A4 und 420 x 300 mm bei Format DIN A3

Format DIN	A4		A3	
	auf Gehrung	Rondo	auf Gehrung	Rondo
Ecken	BA139029	BA139030	BA139031	BA139032
	91,90	82,90	135,-	99,90

Info-Display individuell neigungs- und höhenverstellbar

Für die Formate DIN A4 und DIN A3, einfache Einstellung von Hoch- und Querformat. Wahlweise mit LED-Beleuchtung.

- Klapprahmenprofil mit Ecken auf Gehrung oder abgerundet
- UV-beständige Anti-Reflexfolie bei Displays ohne Beleuchtung
- Standsichere, konvexe Bodenplatte, 330 x 250 mm bei Format DIN A4 und 420 x 300 mm bei Format DIN A3

Format DIN	[1] ohne LED- Beleuchtung		[2] mit LED- Beleuchtung	
	A4	A3	A4	A3
Ausführung	Ecken a. Gehrung	Ecken a. Gehrung	Ecken a. Gehrung	Ecken a. Gehrung
Höhe mm	865 - 1.205	910 - 1.310	865 - 1.205	910 - 1.250
	BA527264	BA527265	BA139045	BA139046
	109,-	135,-	209,-	265,-

Infoständer

Ideal für Firmeninformationen und Willkommensgrüße, auch als Prospekthalter einsetzbar. In leicht gebogener, **einseitig nutzbarer Ständerausführung oder als Säule zur doppelseitigen Nutzung**. Bei doppelseitiger Nutzung können bis zu 4 Plakattaschen DIN A2, bis zu 16 Prospektfächer DIN A4 oder bis zu 32 Prospektfächer DIN lang eingesetzt werden.

- Stahlkonstruktion mit Pulverbeschichtung in RAL 9006 Alusilber
- Prospektfächer in die Metallfläche einsteckbar
- Plakattaschen aus Kunststoff in Kristallglas-Optik, mit Magnethaftleisten zum einfachen und schnellen Inhaltwechsel

Lieferung ohne Prospektfächer, Plakattaschen und Halogenleuchten. Bitte separat bestellen, siehe Zubehör.

[1] Ständer normal

- H x B x T 1.650 x 260 x 420 mm

BA401673

169,-

[2] Ständer breit

- H x B x T 1.650 x 520 x 460 mm

BA401674

229,-

[3] Säule schmal

- H x B x T 1.650 x 400 x 250 mm

BA502958

235,-

[4] Säule breit

- H x B x T 1.650 x 600 x 320 mm

BA508181

345,-

+ Direkt mitbestellen!

Prospektfächer
 • VE = 2 Stück, Preis pro VE

[A] DIN A4	BA521625	22,90
[B] DIN A5	BA502865	17,90
[C] DIN lang	BA521627	21,90

Plakattaschen
 [D] DIN A4
 • VE = 2 Stück, Preis pro VE

[o. Abb.] DIN A3	BA521628	44,90
[E] DIN A2	BA521629	50,90

[F] Halogenleuchte
 • Inkl. Leuchtmittel, Trafo, 4 m Zuleitung, 20 Watt

BA401690 80,90



Einfacher Plakatwechsel

1. Tasche öffnen (Tasche haftet mittels Magneten an der Metallfläche)
2. Plakat in innere Führungsleiste stecken
3. Tasche schließen

Praktische Kombinationsbeispiele



Büro

E769



Top-Angebot!

ab
189,-
BA527345



inkl. Schriftfolie „Info“ bei Modell [3]

Prospektregal für eine übersichtliche Informationspräsentation

Die passende Ablage für Informationsmaterialien in unterschiedlichen DIN-Formaten.

- Stahlkonstruktion mit Pulverbeschichtung in alusilber [1] + [2] oder anthrazit [3] + [4]

Modelle [1] + [2]

- Prospektböden aus Acrylglas [1] oder gelochtem Stahlblech [2], Anschlagkante 40 mm hoch
- Zwilling-Lenkrollen mit Feststellern

Modelle [3] + [4]

- Einsteckbare Prospektfächer aus Acrylglas für die Formate DIN A4 / A5 / lang
- Schmale Ausführung inkl. Folie mit Schriftzug „Info“



Modell	[1]	[2]	[3]	[4]		
für Formate DIN A4	4	12	16	12	4	8
Ablagen	4	4	4	4	4	4
H x B x T mm	1.600 x 310 x 350	1.600 x 710 x 350	1.600 x 910 x 350	1.700 x 780 x 340	1.750 x 300 x 300	1.750 x 540 x 300
	BA527345	BA401666	BA401667	BA502863	BA141723	BA141724
	189,-	279,-	349,-	415,-	249,-	399,-

Wandprospekthalter

[1] Modulsystem: Praktisches System aus einzelnen Wandelementen, beliebig erweiterbar.

- Jedes Element mit Rahmen aus Stahl Draht, zur Aufnahme der Prospektkästen
- Prospektkästen aus Acrylglas, Format DIN A4, Fülltiefe 60 mm je Fach

Element mit 1 x 6 Kästen

- H x B x T 1.130 x 230 x 190 mm
BA109611 109,-

Element mit 2 x 4 Kästen

- H x B x T 800 x 460 x 190 mm
BA109597 145,-

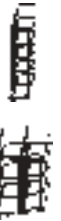

[2] Beliebig kombinierbar: Formschöner Prospekthalter mit Fächern im Format DIN A4 oder DIN lang.

- Metallrücken in silber, mit Edelstahlhaltern zur Wandbefestigung
- Fülltiefe 33 mm je Fach

Element mit 3 Fächern DIN A4

- H x B x T 1.020 x 290 x 65 mm
BA504720 84,90

Element mit 4 Fächern DIN A4 lang

- H x B x T 1.020 x 180 x 65 mm
BA504721 65,90

[3] Mit 5 Fächern: Einsteckbare Prospektfächer, Elemente beliebig erweiterbar.

- Tableau in alusilber
- Prospektfächer transparent, Format DIN A4, Fülltiefe 20 mm je Fach
- H x B x T 900 x 310 x 170 mm

BA401661 109,-

[4] Mit Werbefläche: Variabel einsetzbarer Prospekthalter mit 6 Fächern für die Formate DIN A4, DIN A5 und DIN lang. Untere Fläche individuell beschriftbar.

- Aus Metall in alusilber
- Fachscheiben aus Acrylglas, Fülltiefe 20 mm je Fach
- H x B x T 1.020 x 310 x 100 mm

BA504722 135,-

[5] Für Zeitungen und Zeitschriften: Übersichtlicher Halter mit 11 Fächern.

- Aus Draht mit Kunststoffbeschichtung in lichtgrau
- Fülltiefe 30 mm je Fach

Element für Zeitungen

- H x B x T 1.470 x 414 x 140 mm
BA956968 129,-

Element für Zeitschriften

- H x B x T 1.420 x 260 x 140 mm
BA956979 119,-



1

2

Top-Angebot!

ab

65,90

BA504721



3



4



5



helit

Bogendisplay

elegante Ergänzung für den Empfangsbereich

Vielseitig einsetzbar für die Formate DIN A4 hoch, DIN A5 hoch und 1/3 DIN A4 hoch, zur Wandbefestigung.

- Seitenteile aus Polypropylen in 4 Farben
- Fächer aus glasklarem Polystyrol
- Lieferung montiert, inkl. Befestigungsmaterial

Format DIN	A4 hoch	A5 hoch	1/3 A4 hoch
Höhe x Tiefe mm	540 x 80		
Breite mm	280	220	169
silber	BA527288	BA527292	BA527295
schwarz	BA527289	BA527293	BA527296
blautransluzent	BA527290	BA527294	BA527297
grüntransluzent	BA530290	BA530291	BA530292
	35,90	32,90	30,90



helit

Wandprospekthalter

[1] Kompaktes System

Mit bis zu 24 Fächern, aus einem Stück gefertigt.

- Aus glasklarem, bruchfestem PETG
- Fachtiefe je 45 mm
- Inkl. Befestigungsmaterial

Anzahl Fächer	6	9	12	18	12	24
Set bestehend aus:	6 x A4 hoch	9 x A4 hoch	12 x A4 hoch	12 x 1 / 3 A4 6 x A4 hoch	12 x 1 / 3 A4	24 x 1 / 3 A4
Breite x Tiefe mm	762 x 51					
Höhe mm	625	945	1.260	1.157	520	1.045
	BA527299	BA527298	BA527300	BA527301	BA527302	BA529812
	149,-	189,-	215,-	209,-	139,-	199,-



helit

[2] Modulares System

Je Element bis zu 12 Fächer zur individuellen Kombination der Formate DIN A4 und 1/3 DIN A4, beliebig horizontal und vertikal erweiterbar.

- Aus glasklarem Polystyrol
- Fachtiefe je 35 mm
- Einfache Wandmontage mit Montageschienen, inkl. Befestigungsmaterial

Anzahl Fächer	3	6	8	12	12
Set bestehend aus:	3 x A4	6 x 1 / 3 A4	4 x A4 4 x 1 / 3 A4	6 x A4 6 x 1 / 3 A4	12 x A4
Höhe mm	978				
Breite x Tiefe mm	284 x 54	284 x 54	568 x 54	852 x 54	1.136 x 54
	BA527303	BA527304	BA527306	BA527307	BA527308
	42,90	59,90	80,90	119,-	119,-



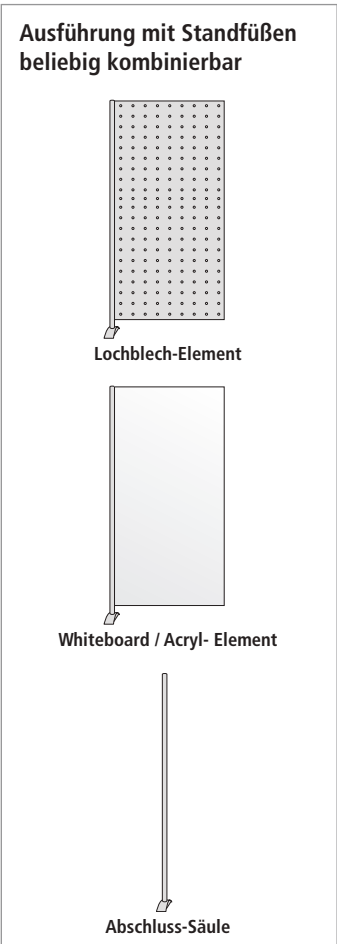

Stellwandsystem Präsentationstafel und Raumteiler in Einem

Mit Standfüßen zur beidseitigen Nutzung als Informationsträger für Firmeninformationen, **als Trennwand oder Raumteiler einsetzbar**. Lochblech-, Whiteboard- und Acrylelemente beliebig miteinander kombinierbar, linear oder in 3 Winkelstellungen 45°, 90° oder 135° aufstellbar. Wahlweise mit Rollen für den mobilen Einsatz.

- Stahlkonstruktion mit Pulverbeschichtung in alusilber
- Am Ende der gesamten Wand muss stets eine Abschluss säule montiert werden

[1] Lochblech-Element

Zur Aufnahme von Prospektfächern, Plakattaschen, Ablageböden oder für ein Befestigungsset für Flipchart-Blocks, siehe Zubehör. Passendes Zubehör direkt mitbestellen:

- Prospektfächer aus Rundstahl in DIN A4- oder DIN lang-Format
- Plakattaschen aus transparentem Kunststoff, magnethaftend, Formate DIN A3, DIN A2, DIN A1
- Höhe x Breite 1.750 x 800 mm

[2] Whiteboard-Element

Magnethaftend und mit Boardmarkern beschreibbar.

- Höhe x Breite 1.750 x 800 mm

[3] Acryl-Element

Für einen transparenten Sichtschutz.

- Höhe x Breite 1.750 x 800 mm



Lieferung ohne Prospektfächer, Plakattaschen, Ablageböden und Befestigungsset für Flipchart-Blocks. Bitte separat bestellen, siehe Zubehör.

Ausführung	mit Standfüßen	mit Rollen
[1] Lochblech-Element	BA521619 295,-	BA521620 315,-
[2] Whiteboard-Element	BA521621 375,-	BA521622 379,-
[3] Acryl-Element	BA146692 429,-	-
Abschluss-Säule	BA521623 119,-	BA521624 135,-

+ Direkt mitbestellen!

Prospektfächer, VE = 2 Stück, Preise pro VE		
DIN A4	BA521625	22,90
DIN lang	BA521627	21,90
Plakattaschen, VE = 1 Stück, Preise pro VE		
DIN A3	BA521628	44,90
DIN A2	BA521629	50,90
DIN A1	BA521630	62,90
Ablageböden, schräg		
Breite x Tiefe 750 x 310 mm	BA521631	54,90
Befestigungsset für Flipchart-Block, Spannelement und Stiftablage		
	BA521632	34,90
Rollensatz mit Feststellern, VE = 4 Rollen, Preis pro VE		
	BA146697	24,90

Klapprahmen FIRE Protection Infotafel für öffentliche Gebäude

Alle Materialien nicht brennend, nicht abtropfend und nicht abfallend.
Zur einseitigen Wandmontage, horizontal- oder vertikal.

- Klapprahmen aus silbereloxiertem Aluminium mit Ecken auf Gehrung, Profilstärke 25 mm
- Rückwand aus verzinktem Stahlblech
- Plakatabdeckung aus Polycarbonat (Bayer Makrolon® - schwer entflammbar), 1 mm stark
- Lieferung inkl. Montagematerial und B1-Brandschutzzertifikat

! **Gut zu wissen!**
Schwer entflammbar nach Brandschutznorm B1, bevorzugt für den Einsatz in öffentlichen Gebäuden wie Behörden, Schulen, Krankenhäusern oder Altenheimen, wo strenge Brandschutzvorgaben eingehalten werden müssen.

Format DIN	Höhe x Breite mm		
A4	327 x 240	BA218292	24,90
A3	450 x 327	BA218293	29,90
A2	624 x 450	BA218294	36,90
A1	871 x 624	BA218295	50,90
A0	1.219 x 871	BA218296	119,-
B2	730 x 530	BA218298	41,90
B1	1.030 x 730	BA218299	61,90



Unser Produktmanagement empfiehlt!

Mobile Staffelei

zur gezielten Präsentation

- Aus Aluminium und Stahl in grau
- Ablage 5-fach höhenverstellbar
- Höhe 1.500 mm

BA218270 72,90



Klapprahmen Aushänge perfekt in Szene gesetzt

Schnelles und einfaches Wechseln von Informationen oder Bekanntmachungen.
In 2 Profilstärken, im Hoch- oder Querformat zur Wandmontage.

- Klapprahmen aus Aluminium
- Rückwand aus Polystyrol
- Motivschutz durch UV-beständige Anti-Reflexfolie
- Lieferung inkl. Montagematerial

! für den Innenbereich bis DIN A0

Profilstärke	Format DIN	Höhe x Breite mm		
[1] 25 mm	A4	240 x 327	BA527210	20,90
	A3	327 x 450	BA527211	25,90
	A2	450 x 624	BA527212	31,90
	A1	624 x 871	BA527213	39,90
	A0	871 x 1.219	BA527215	60,90
[2] 32 mm	A4	253 x 340	BA527216	24,90
	A3	340 x 463	BA527217	29,90
	A2	463 x 637	BA527218	35,90
	A1	637 x 884	BA527219	49,90
	A0	884 x 1.232	BA527220	69,90

Top-Angebot!
ab
24,90
BA218292

! schwer entflammbar nach B1



mit Ecken auf Gehrung

BÄRENSTARK!

Im Quer- oder Hochformat



Top-Angebot!

ab

18,90

BA504411

FRANKEN

Klapprahmen

Informationen gut geschützt präsentieren

- **Modernes Design** - Rahmen aus silbereloxiertem Aluminium mit glänzenden, abgerundeten Kunststoffecken
- **Schutz vor Ausbleichen** durch Antireflexfolie mit UV-Filter
- **Verleiht Stabilität** - Rückwand aus Polystyrol
- **Passt an jede Wand** - Montage im Hoch- oder Querformat möglich

Format DIN A4
Format DIN A3

BA504411
BA504413

18,90
24,90

FRANKEN

Flachschaukasten

Aushänge perfekt in Szene gesetzt

In flacher Bauweise zur einfachen Wandmontage.

- Rahmen aus silbereloxiertem Aluminium mit grauen Kunststoffecken, Profilstärke 19 mm
- Tafel wahlweise aus Stahlblech mit Beschichtung in weiß, magnethaftend und trocken abwischbar oder mit pinnbarem Korkbelag
- Rahmenlose Tür aus Acrylglas mit Zylinderschloss inkl. 2 Schlüsseln
- Schreibtafel Tiefe innen / außen 22 / 30 mm, Korkbelag Tiefe 35 mm

Top-Angebot!

ab
47,90

BA522410



mit Schreibtafeloberfläche



mit Korkoberfläche

>> Tafelzubehör finden Sie ab Seite 1006.



Für Format	1 x DIN A4	2 x DIN A4	4 x DIN A4	6 x DIN A4	12 x DIN A4
Höhe x Breite mm	370 x 280	370 x 510	680 x 510	680 x 730	960 x 980
Schreibtafel	BA522410 47,90	BA522411 61,90	BA522413 91,90	BA522415 109,-	BA146861 185,-
Korkbelag	BA146862 46,90	BA146863 61,90	BA146865 91,90	BA146867 109,-	BA146870 189,-



Flügeltür-Schaukasten

wichtige Informationen auf einen Blick

Formschön mit abgerundeten Profilen.

- Rahmen aus Aluminium, Bautiefe 30 mm
- Tafel mit Beschichtung in weiß, magnethaftend, inkl. 4 Magneten
- Flügeltür aus Einscheibensicherheitsglas, Format A0 aus Acrylglas, inkl. Sicherheitsschloss und 2 Schlüsseln



DIN-Format	2 x A4	4 x A4	8 x A4	16 x A4
Außenmaß Höhe x Breite mm	385 x 510	680 x 510	680 x 930	1.275 x 930
	BA528580 189,-	BA528581 229,-	BA528582 285,-	BA528583 389,-



Türschild Info Sign Orientierung leicht gemacht

Professionelle Türschilder in 5 Größen, zum Ankleben oder Verschrauben.

- Rückseite aus Aluminium in metallic-silber
- Abdeckung aus reflexionsfreiem Acrylglas
- Verschlusskappen herausziehbar
- Lieferung inkl. Einsteckschildern und Befestigungsmaterial



Ausführung	[1]	[2]	[3]	[4]	[5]
Format DIN	A6	-	A5	A4	A3
Höhe x Breite mm	105 x 149	149 x 149	149 x 210	297 x 210	420 x 297
VE = Stück	5	5	3	2	1
Preise pro VE	BA504428 77,90	BA504429 90,90	BA504430 80,90	BA504431 78,90	BA504432 77,90

Türschild NewAge zur erleichterten Orientierung

Leicht zu beschriftende und zu wechselnde Papiereinlagen garantieren **absolute Flexibilität**.

- Rahmen aus hochfesten Aluminiumprofilen
- Scheibe aus Acrylglas in speziell entwickelter Führung

Türschilder	H x B x T mm		
[1]	150 x 150 x 6	BA531372	28,90
[2]	110 x 150 x 6	BA531374	28,90
[3]	120 x 120 x 6	BA531375	28,90
[4]	213 x 151 x 6	BA531377	46,90

Türschilder mit Frei-/Besetzt-Anzeige, H x B x T mm			
[5]	143 x 120 x 6	BA531380	46,90
[6]	133 x 150 x 6	BA531381	47,90
[7]	173 x 150 x 6	BA531382	47,90



Schilder Cristallo

Vielfalt, die keinen Wunsch offen lässt

Schilder aus gehärtetem, 4 mm starkem Einscheibensicherheitsglas (ESG) mit hochwertigen Edelstahlhaltern. **Leicht austauschbare Gestaltungsträger** aus lackmattierter Polyesterfolie geben Ideen Raum und sind mit unserer Gestaltungssoftware einfach umzusetzen. Alle Maßangaben H x B x T.

Wandschild

[1]	297 x 420 x 28 mm (DIN A3), mit 4 Edelstahlhaltern	BA685962	77,90
[2]	297 x 210 x 28 mm (DIN A4), mit 4 Edelstahlhaltern	BA685951	60,90

Türschild

[3]	160 x 100 x 28 mm, mit 2 Edelstahlhaltern	BA685973	33,90
[4]	150 x 150 x 28 mm, mit 4 Edelstahlhaltern	BA685984	45,90
[5]	150 x 200 x 28 mm, mit 4 Edelstahlhaltern	BA685985	47,90

Tischaufsteller

[6]	70 x 150 x 44 mm, mit 2 Edelstahlhaltern	BA686069	29,90
[7]	70 x 200 x 44 mm, mit 2 Edelstahlhaltern	BA686091	30,90

+ Direkt mitbestellen!			
Frei- / Besetzt-Anzeige	BA504439	14,90	
Gestaltungssoftware	BA504440	25,90	
Lackmattierte Polyesterfolie DIN A4, VE = 10 Stück, Preis pro VE	BA504441	13,90	
Lackmattierte Polyesterfolie DIN A3, VE = 5 Stück, Preis pro VE	BA504442	13,90	



Top-Angebot!

ab
10,90

BA504573

5 Rahmenfarben zur Auswahl!

anthrazit blau rot
hellgrau weiß



Türschild VarioSign einfache Kennzeichnung von Innenbereichen

Mit diesem **preisgünstigen** Kennzeichnungssystem gelangen Ihre Besucher schnell und sicher zum Ziel und auch die längsten Flure bekommen System. Individuelle Einlagen sind mit der speziellen Gestaltungssoftware leicht zu erstellen.

- Rahmen aus ABS-Kunststoff
- Entspiegelte Polycarbonat-Scheibe
- H x B x T 155 x 155 x 12 mm

Ausführung		
anthrazit		BA531315
blau		BA504570
rot		BA504571
hellgrau		BA504572
weiß		BA504573
	1 Stück	11,90
	ab 10 Stück	10,90
Direkt mitbestellen		
Beschriftung		
Gestaltungssoftware	BA504440	25,90



1



2



Einscheibensicherheitsglas (ESG)

Türschild Box robust und formschön

Individuelle Einlagen sind mit der speziellen Gestaltungssoftware und transparenten Polyesterfolien leicht zu erstellen.

- Aluminium-Rückwand in Edelstahloptik
- Seitliche Führungsschienen aus ABS-Kunststoff in anthrazit
- Scheibe aus 4 mm starkem Einscheibensicherheitsglas (ESG)

Türschild, H x B x T mm			
Ausführung		1 Stück	ab 10 Stück
[1]	110 x 154 x 12	BA531317	13,90
[2]	154 x 154 x 12	BA504484	14,90
			12,90
Direkt mitbestellen			
Beschriftung			
Gestaltungssoftware	BA504440		25,90
Transparente Polyesterfolie DIN A4			
VE = 10 Stück, Preis pro VE	BA504487		22,90

Türschild Lite modern und zeitlos

Ein **stilvoller, dezenter Auftritt**, der Raum für das Wesentliche lässt: Ihre Informationen. Individuelle Einlagen sind mit der speziellen Gestaltungssoftware und Kreativpapieren leicht zu erstellen.

- Rahmen aus hochfesten Stahlprofilen
- Scheibe aus Acrylglas

Türschild, H x B x T mm			
Ausführung		1 Stück	ab 10 Stück
[1]	105 x 150 x 5	BA531319	34,90
[2]	151 x 152 x 5	BA531321	34,90
[3]	298 x 212 x 5	BA531323	58,90
			49,90
Direkt mitbestellen			
Beschriftung			
Gestaltungssoftware	BA504440		25,90
Kreativpapier DIN A4			
VE = 10 Stück, Preis pro VE	BA531327		6,90



schneller Wechsel der Beschriftungseinlage ohne Werkzeug



Wahlurne für die perfekte Wahlausstattung

- Leicht und unempfindlich - Gehäuse aus Aluminium
- Wände aus transparentem PMMA
- Einfaches Zählen - integrierter mechanischer Zähler
- Erleichterte Entleerung - Deckel vollständig abnehmbar
- Schutz vor unbefugtem Zugriff - Deckel mit Schlüsselschlössern abschließbar

- [1] für 800 Stimmzettel **BA225635** 225,-
 [2] für 1.200 Stimmzettel **BA225636** 245,-
 [3] für 1.600 Stimmzettel **BA225637** 295,-



NEU



Auf einen Blick!			
	[1]	[2]	[3]
Höhe	320 mm	520 mm	520 mm
Länge	400 mm	400 mm	400 mm
Breite	400 mm	400 mm	400 mm



Wahlurne der praktische Helfer

- Platzsparend lagerbar und schnell aufgestellt - faltbarer Karton
- **Leichte Bedienung** über Einwurfschlitz

- [1] für 1.000 Stimmzettel **BA224560** 19,90
 [2] für 2.000 Stimmzettel **BA224561** 22,90



Auf einen Blick!		
	[1]	[2]
Höhe	400 mm	800 mm
Länge	400 mm	400 mm
Breite	400 mm	400 mm

NEU



Wahlurne mit universellem Einwurfschlitz im abschließbarem Deckel

- Einfach und schnell aufbau- und zusammenlegbar
- Schutz vor unbefugtem Zugriff - abschließbar über 2 in den Deckel eingelassene Schlösser
- Robuste Stahlblechkonstruktion
- Einfaches Tragen - mit Handgriff

- [1] für 1.000 Stimmzettel **BA224558** 99,90
 [2] für 2.000 Stimmzettel **BA224559** 145,-



Auf einen Blick!		
	[1]	[2]
Höhe	400 mm	800 mm
Länge	350 mm	350 mm
Breite	350 mm	350 mm

NEU



PROCITY

Wahlkabine

erweiterbar und passend für jeden Wahlraum

- Endlos erweiterbar - Grund- und Erweiterungsmodul miteinander kombinierbar
- Robust und kratzfest - Stahlgestell mit Lackierung
- Schutz vor unerwünschten Blicken - Seitenwand aus Blech mit farbiger Lackierung
- Rundum Sichtschutz durch Vorhänge aus ungebleichter Baumwolle
- Sofort einsatzbereit - mit Höhen angepasstem Schreibbrett

Grundmodul	BA225628	285,-
Anbaumodul	BA225629	205,-



Auf einen Blick!

Breite	800 mm
Tiefe	800 mm

NEU



PROCITY

Wahlkabine für Rollstuhlfahrer

optimale Ausstattung für die nächsten Wahlen

- Robust und kratzfest - Stahlgestell mit Lackierung
- Schutz vor unerwünschten Blicken - Seitenwand aus Blech mit Lackierung
- Rundum Sichtschutz durch Vorhänge aus ungebleichter Baumwolle
- Vorhänge mit Kennzeichnung für Rollstuhlfahrer
- Sofort einsatzbereit - mit Höhen angepasstem Schreibbrett

BA225630	389,-
----------	-------



Auf einen Blick!

Breite	1.000 mm
Tiefe	1.300 mm

NEU



PROCITY

Wahltafel Eco

zur optimalen Präsentation des Kandidaten

- Stabiles Gestell aus sendzimirverzinktem Vierkant-Stahlblech
- Repräsentativ - mit Anzeigefläche

[1] mit 1 Nummernplatte	BA225632	105,-
[2] mit 2 Nummernplatten	BA225631	155,-



Direkt mitbestellen!

Abnehmbare FüÙe

- Für sicheren Stand, ohne diese kann die Tafel nicht alleine stehen
- Aus Vierkantrohr

BA225633	15,90
----------	-------



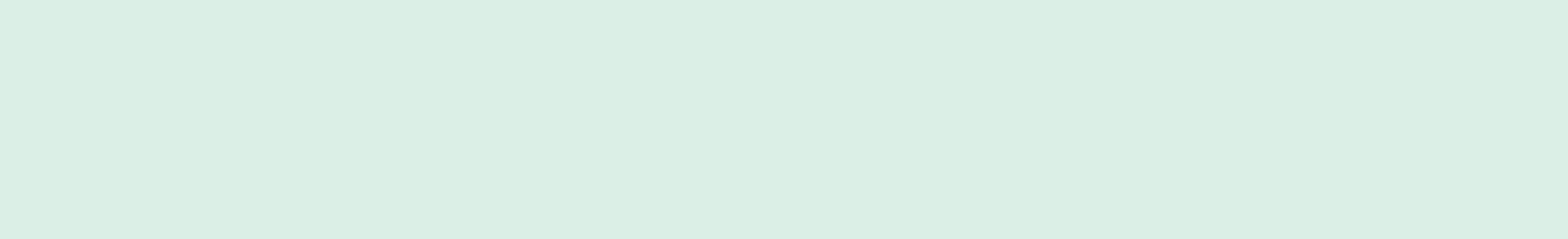

BÜRO BÜROAUSSTATTUNG



NEU

Mobile Design-Moderationstafel

flexibel einsetzbar mit extra viel Schreibfläche



>> Dieses Angebot finden Sie auf Seite 999.

NEU

LED-Lupenleuchte

top Preis-/Leistungsverhältnis



>> Dieses Angebot finden Sie auf Seite 1022.

NEU

Mobiler Aktenvernichter

für Papier, CDs, DVDs und Kreditkarten



>> Dieses Angebot finden Sie auf Seite 1034.

>> Weitere Neuheiten finden Sie auf den folgenden Seiten.

PRÄSENTATIONSAUSSTATTUNG

Whiteboards	993
Magnet- und Informationsrahmen	994
Pinn- und Kreidetafeln	996
Mobile Tafeln	998
Flipcharts	1002
Plantafeln	1004
Zubehör Schreibtafeln	1006
Magnete	1008
Infoleisten	1009
PLZ- und Straßenkarten	1010
Magnettafeln	1010
Moderationstafeln und Zubehör	1012
Projektionswagen und Redner/Stehpulte	1014
Leinwände	1015

BÜROHELPER

Sichttafel-Systeme	1016
Schreibtischbefreier	1017
Monitortragarme	1018
Leuchten	1019
Wanduhren	1024
Schreibtisch-Ablagen	1026
Papierkörbe	1028

BÜROGERÄTE

Schreibmappen	1031
Taschenrechner	1031
Laminiergeräte	1032
Schneidemaschinen	1032
Aktenvernichter	1033
Geldscheinprüfgeräte, Münz- und Banknotenzähler	1036
Kassenladen und Hygieneschutzwände für Theken	1037
Ventilatoren	1038

SICHERHEITSSCHRÄNKE

Schlüsselkassetten, -schränke und -tresore	1039
Möbel- und Wandtresore	1045
Büro-Sicherheits-schränke	1046
Wertschutzschränke	1047
Datenschränke	1049

CLEVER KOMBINIEREN



Whiteboard

Höhe x Breite 900 x 1.200 mm

BA159401 82,90

>> Seite 995



Info-Rahmen

VE = 10 Stück, Preis pro VE

BA146390 65,90

>> Seite 994



Starter-Set

BA521822 19,90

>> Seite 1006



Flipchart

BA531421 145,-

>> Seite 1002



Moderationskoffer

BA503100 64,90

>> Seite 1012



Flipchart-Block

BA730433 46,90

>> Seite 1007



Schreibtisch

H x B x T 685 - 810 x 1.600 x 800 mm

BA506187 265,-

>> Seite 877

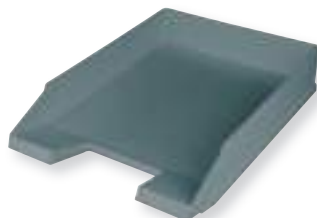

Briefablage

VE = 15 Stück, Preis pro VE

BA528033 30,90

>> Seite 1029



Papierkorb

VE = 15 Stück, Preis pro VE

BA523540 61,90

>> Seite 1030

BÄRENSTARK!

Inklusive Starter-Set



Top-Angebot!

ab
78,90

BA503160

MAUL

Whiteboard MAULpro

Konzepte festhalten und visualisieren

- **Ideal für kurzfristige Notizen** - Tafeloberfläche magnethaftend, beschreibbar und trocken abwischbar
- **Modernes Design** - Rahmen aus eloxiertem Aluminium mit grauen Kunststoffecken
- **Alles griffbereit** - mit praktischer Ablageschale
- **Einfache Montage** - inklusive Befestigungsmaterial

Sie haben die Wahl:

[1] **Komplett-Set:**

- Inkl. 4 Tafelschreibern, 1 Tafelwischer, 10 Magneten, 2 Blockhaltern, 20 Blatt Flipchartpapier

[2] **Komplett-Set:**

- Inkl. 2 Tafelschreibern, 1 Tafelwischer, 10 Magneten

Ausführung

Höhe x Breite mm	600 x 900	900 x 1.200	900 x 1.800
[1] Komplett-Set	BA527434	BA141292	-
Kunststoffbeschichtung in weiß	99,90	129,-	
[2] Komplett-Set	BA503160	BA503161	BA503162
Kunststoffbeschichtung in silber	78,90	119,-	185,-

3
Jahre
Garantie

Made in
Germany



! Gut zu wissen!

Nach dem Aufhängen mittels MAUL-Exzentertechnik bis zu 6 mm nachjustierbar.

>> Magnete finden Sie auf Seite 1008.
Boardmarker und Zubehör finden Sie ab Seite 1006.



Magnetrahmen DURAFRAME® Magnetic der preiswerte Allrounder für Büro, Lager und Werkstatt

Farbiger Informationsrahmen mit magnetischer Rückseite für Informationen, Präsentationen und Hinweise. Haftet auf allen magnethaftenden Oberflächen, auch für Plan- tafeln oder Whiteboards geeignet.

- Verwendbar im Hoch- und Querformat
- **VE = 10 Stück**, Preise pro VE

Format	DIN A5	DIN A4	DIN A3
schwarz	BA146387	BA146390	BA146395
silber	BA146388	BA146394	BA146398
blau	-	BA146392	BA146397
rot	-	BA146391	BA146396
orange	-	BA146393	-
	46,90	64,90	95,90



Informationsrahmen DURAFRAME® für den schnellen und einfachen Vorlagenwechsel

Das perfekte Informations- und Präsentationssystem in verschiedenen DIN-Formaten. Wahlweise selbstklebend auf allen glatten, tragfähigen Untergründen oder magnetisch für alle magnethaftenden Oberflächen.

- Patentierter Magnetrahmen, beidseitig in schwarz oder silber bedruckt
- Aufklappbare, magnetische Vorderseite
- Selbstklebende Ausführung mit Rückenfolie zur Verbesserung des Staub- und Spritzwasserschutzes



selbstklebend

Format	DIN A5	DIN A4	DIN A3	DIN A2	DIN A1	50 x 70 cm
Stück pro VE	10	10	6	2	2	2
schwarz	BA521986	BA531429	BA531430	BA146402	BA146407	BA146405
silber	BA531431	BA531432	BA531433	BA146404	BA146408	BA146406
	70,90	90,90	86,90	87,90	109,-	99,90

magnetisch

Format	DIN A4
Stück pro VE	6
schwarz	BA146355
silber	BA146357
	87,90



Informationsrahmen DURAFRAME® NOTE zum direkten Beschriften von Aushängen

Im DIN A4-Format. Für einen professionellen Auftritt - schnell angebracht und einfach zu handhaben.

- Vollflächige, selbstklebende Rückseite für alle glatten, tragfähigen Oberflächen
- Aufklappbarer, magnetischer Rahmen
- Verwendbar im Hoch- und Querformat
- Befüllbar mit max. 5 Blatt 80 g/qm
- Inkl. Stifthalter
- **VE = 5 Stück**, Preise pro VE

schwarz	BA146409	75,90
silber	BA146410	75,90

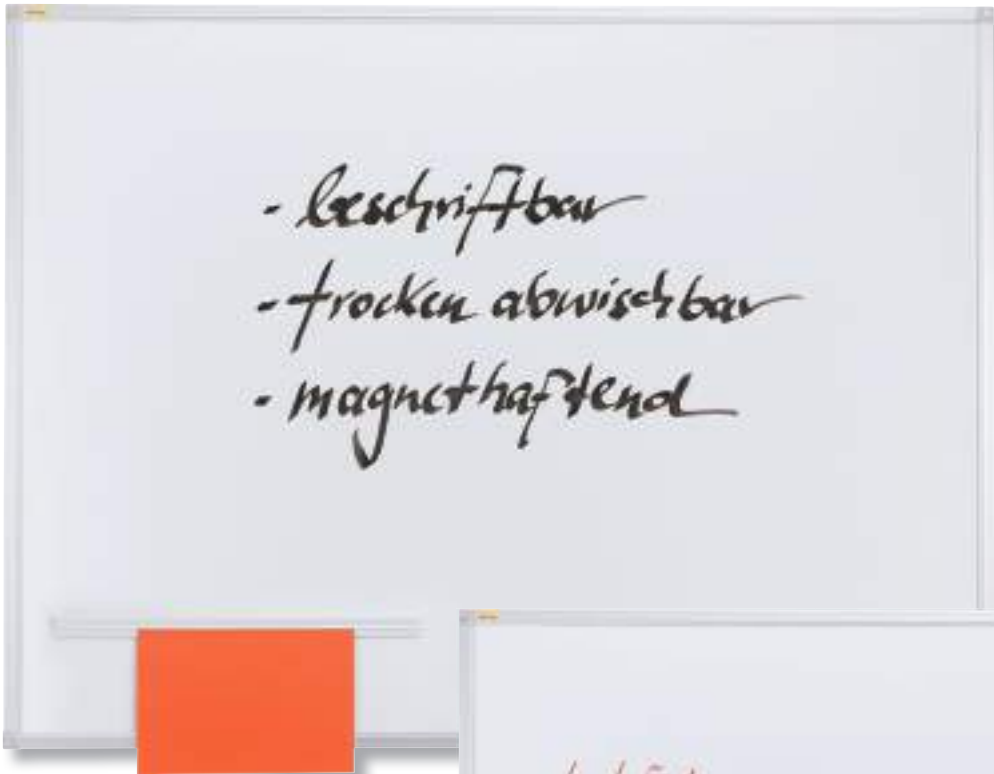

Top-Angebot!
ab
32,90
BA159409



FRANKEN

Whiteboard

Konzepte festhalten und visualisieren

Jetzt mit zusätzlicher, verdeckter Montagemöglichkeit durch die Ecken. Montage wahlweise im Hoch- oder Querformat.

Standard

Ideal für kurzfristige Notizen und das kleine Budget.

- Spezialbeschichtete, magnethaftende Tafeloberfläche, beschreibbar, trocken abwischbar
- Silbereloxierter Aluminiumrahmen
- Lieferung inkl. Ablageleiste und Befestigungsmaterial

Exklusiv

Ideal für den Dauergebrauch, robust, langlebig und auch nach Jahren noch mühelos zu reinigen.

- Emaillierte, magnethaftende Tafeloberfläche, beschreibbar, trocken abwischbar, kratz- und säurebeständig
- Silbereloxierter Aluminiumrahmen
- Lieferung inkl. Ablageleiste und Befestigungsmaterial

25
Jahre
Oberflächen-
Garantie auf die
Exklusiv Variante

Format Höhe x Breite mm	450 x 600	600 x 900	900 x 1.200	900 x 1.800	1.000 x 1.500	1.000 x 2.000	1.200 x 1.800	1.200 x 2.400	1.200 x 3.000
Standard	BA159409 32,90	BA159400 42,90	BA159401 82,90	BA159406 145,-	BA159407 135,-	BA159402 175,-	BA159403 179,-	BA159404 235,-	BA159408 289,-
Exklusiv	BA159419 47,90	BA159410 81,90	BA159411 119,-	BA159415 205,-	BA159417 199,-	BA159412 255,-	BA159413 275,-	BA159414 395,-	BA159418 439,-

FRANKEN

Pinntafel

Verwendung im Hoch- und Querformat möglich

Kork- und Filzoberflächen oder magnethaftendes Metallgitter mit Textilfaser (Pin'n`Mag) für vielseitige Anwendungsbereiche.

- Silbereloxierter Aluminiumrahmen mit grauen Kunststoffecken
- Zur Montage im Hoch- oder Querformat

[1] + [2] Kork- oder Filzoberfläche

- Befestigung mit Pinn-Nadeln
- Inkl. Montageset

Höhe x Breite mm	600 x 900	900 x 1.200	900 x 1.800
[1] Kork	BA159388 48,90	BA159389 109,-	BA159390 169,-
[2] Filz			
blau	BA159394	BA159396	BA159398
grau	BA159395	BA159397	BA159399
	79,90	119,-	169,-



1



2

Top-Angebot!

ab

48,90

BA159388

[3] Textiloberfläche

- Mit Metallgitter, magnethaftend und zugleich pinnbar
- Befestigung der Notizen mit Pinn-Nadeln oder Magneten
- Inkl. Ablageschale und Montageset

Höhe x Breite mm	450 x 600	600 x 900
[3] Pin`n`Mag	BA159393 42,90	BA159392 84,90



3



Direkt mitbestellen

Pinn-Nadeln

- Mit Rundkopf
- Farblich sortiert
- VE = 100 Stück, Preis pro VE

BA521809 11,29



FRANKEN

Kreidetafel

ein zeitloser Klassiker

Traditionell in dunkelgrün, trocken und nass abwischbar.

- Magnethaftende, blend- und reflexfreie Tafeloberfläche mit Lackierung
- Silbereloxierter Aluminiumrahmen mit grauen Kunststoffecken
- Zur Montage im Hoch- oder Querformat
- Inkl. Ablageleiste und Befestigungsmaterial

Höhe x Breite mm	600 x 900	900 x 1.200	900 x 1.800
	BA159385 42,90	BA159386 71,90	BA159387 119,-

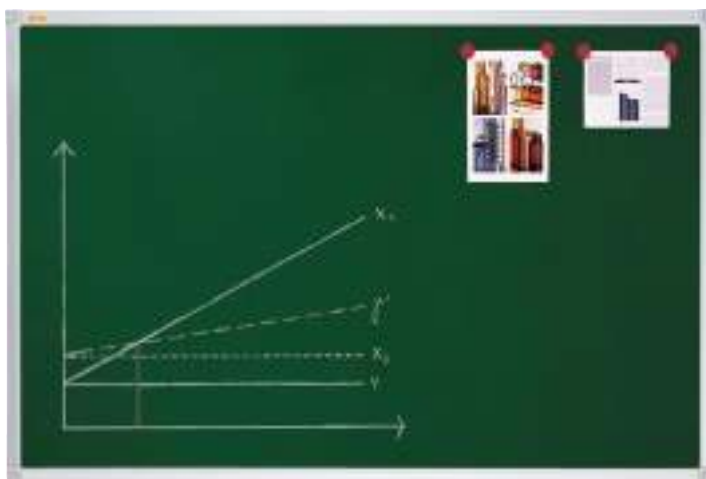

MAUL

3
Jahre
Garantie



Made in
Germany

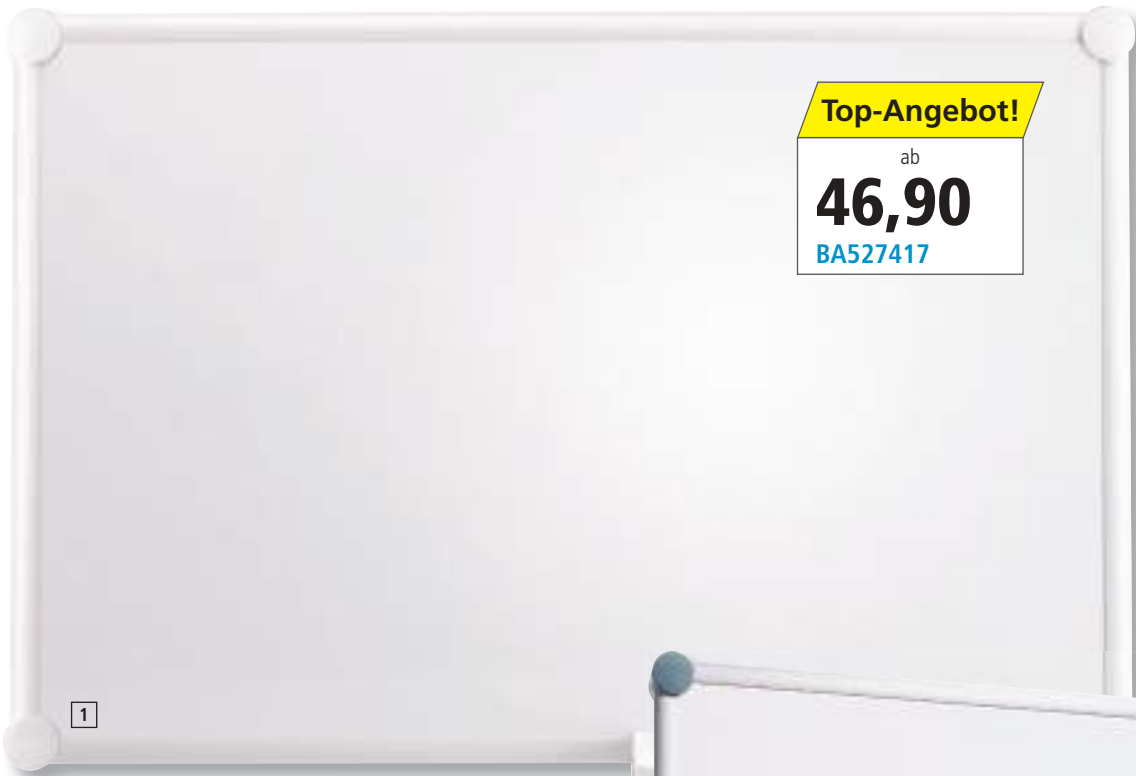

Whiteboard MAULpro jederzeit eine zuverlässige Schreibfläche

Im Hoch- oder Querformat einsetzbar. Die exakte Horizontalausrichtung bis zu 6 mm erfolgt durch die MAUL-Exzentertechnik bei der Montage.

- Alle Tafeloberflächen magnethaftend, beschreibbar, trocken abwischbar
- **Modell [1]:** Tafeloberfläche aus Stahlblech mit Kunststoffbeschichtung
- **Modell [2]:** Tafeloberfläche mit Emaillebeschichtung, garantiert besondere Verschleißfestigkeit und Langlebigkeit
- Rahmen aus gewölbtem Aluminium-Hohlkammerprofil, silbereloxiert oder mit Pulverbeschichtung in weiß, mit runden Kunststoff-Eckverbindungen in der jeweiligen Rahmenfarbe
- Lieferung inkl. verschiebbarer Ablageschale und Montagematerial

Ausführung	Rahmenfarbe	450 x 600	600 x 900	900 x 1.200	900 x 1.800	1.000 x 1.500	1.000 x 2.000	1.200 x 1.800	1.200 x 2.400	1.200 x 3.000
[1] Kunststoffbeschichtung in weiß	silber	BA527417 46,90	BA527419 67,90	BA527420 99,90	BA527421 169,-	BA527422 169,-	BA527423 235,-	BA527424 255,-	BA527425 305,-	BA527426 459,-
	weiß	-	BA529920 84,90	BA527427 109,-	-	-	-	-	-	-
[2] Emaillebeschichtung in weiß	silber	-	BA527430 95,90	BA527431 155,-	BA527432 245,-	BA527433 235,-	BA141288 335,-	BA141289 345,-	BA141290 445,-	BA141291 555,-

+ Direkt mitbestellen

Starter-Set

Bestehend aus:

- **Magnetsymbole** je 1 Bogen:
Rechteck 10 x 20 mm, Dreieck 10 x 10 mm, Pfeil 10 x 20 mm, Quadrat 10 x 10 mm, Kreis Ø 10 mm
- **Magnetstreifen**, Breite 10 mm
- **Namens-Profilschilder** C-Profil, Höhe x Länge 10 x 50 mm, 20 Stück
- **Kartonstreifen** für Namens-Profilschilder, 20 Stück
- **Boardmarker S** je 1 Stück rot, blau, grün, schwarz
- **Tafelwischer mit Boardmarker**

BA141310 47,90



MAUL

FRANKEN

Endlostafel jederzeit erweiterbar

- Endlos erweiterbar durch rahmenlose Ausführung
- Passt an jede Wand - Montage im Hoch- oder Querformat möglich
- Erweiterbar - mehrere Elemente können nebeneinander montiert werden
- Montage auch über Eck im 90° Winkel möglich

Sie haben die Wahl:

- Ideal für kurzfristige Notizen oder einfaches Anpinnen von Informationen - als Whiteboard (Ausführung [1]) oder als Pinntafel (Ausführung [2])

NEU

Top-Angebot!

ab
69,90
BA227019



Höhe x Breite mm	750 x 500	1.000 x 500	1.150 x 750	1.500 x 1.000
[1] Whiteboard	BA227019 69,90	-	BA227020 84,90	BA227021 149,-
[2] Pinntafel	BA227015 79,90	BA227016 89,90	BA227018 139,-	-



FRANKEN

Fahrbares Design-Tafelstativ Tafeln einfach mobil machen

- Doppelseitig nutzbar für Endlostafeln
- Für Tafelbreite 1.000 mm
- Aus Holz
- Mit 4 feststellbaren Laufrollen
- H x B x T 1.950 x 1.000 x 450 mm

BA227014

329,-



Lieferung ohne Tafel.
Bitte separat bestellen, siehe oben.

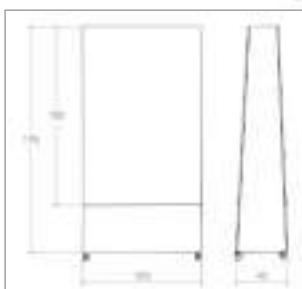

NEU



um 360° schwenkbar

FRANKEN

**Mobile Design-Drehtafel
beidseitig verwendbar**

- Ideal für kurzfristige Notizen - Tafeloberfläche magnethaftend, beschreibbar und trocken abwischbar
- Rahmen aus Holz
- Alles griffbereit - mit praktischer Ablageschale
- Stabil und robust - Gestell aus Stahl
- Leicht zu fahren - mit 4 Rollen

BA227031

399,-

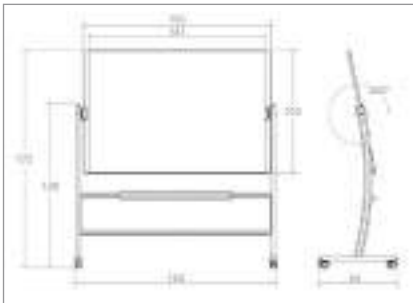

inkl. Ablageschale



stufenlos arretierbar



Auf einen Blick!

Höhe gesamt	1.720 mm
Breite gesamt	1.620 mm
Tiefe gesamt	1.410 mm
Tafel Höhe	1.000 mm
Tafel Breite	1.410 mm



feststellbare Rollen

NEU

FRANKEN

**Mobile
Design-Moderationstafel
flexibel einsetzbar mit extra viel
Schreibfläche**

- Vielfältig einsetzbar - Tafeloberfläche magnethaftend, beschreibbar und trocken abwischbar
- Stabiles Gestell aus Stahlrohr
- Mobil und trotzdem standfest - mit 4 feststellbaren Rollen

BA227027

349,-

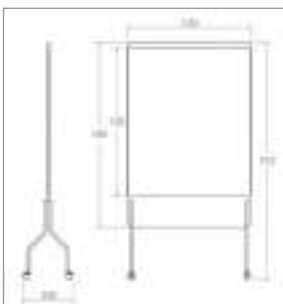

Auf einen Blick!

Tafel Höhe	1.200 mm
Tafel Breite	1.000 mm



FRANKEN

Mobile Drehtafel flexibel bei Präsentationen und Schulungen einsetzbar

Mobil auf Rollen bestens geeignet für den flexiblen Einsatz bei Schulungen und Präsentationen.

- Tafeloberfläche aus Stahlblech mit Lackierung oder Emaillebeschichtung, magnethaftend, beschreibbar, trocken abwischbar
- Gestell aus Aluminiumprofilen in hellgrau, mit 4 Doppel-Lenkrollen, davon 2 feststellbar
- Horizontale Drehachse um 360° schwenkbar und stufenlos arretierbar
- Gesamttiefe 670 mm
- Lieferung inkl. Ablageschale

25
Jahre
Oberflächen-
Garantie
auf emailliert

>> Magnete finden Sie auf Seite 1008.
Boardmarker und Zubehör finden Sie ab Seite 1006.

Format Höhe x Breite mm		900 x 1.200	1.000 x 1.500	1.200 x 1.800	1.000 x 2.000	1.200 x 2.200
Gesamthöhe mm		1.880	1.930	1.950	1.930	1.950
2 Schreibflächen	mit Lackierung	BA521845 285,-	BA521846 329,-	BA146854 399,-	BA521847 419,-	BA146856 469,-
	mit Emaillebeschichtung	BA521848 389,-	BA521849 509,-	BA146857 625,-	BA521850 599,-	BA146858 735,-

3
Jahre
Garantie

5
Jahre
Oberflächen-
Garantie

Made in
Germany



! 6 m² große Schreibfläche

MAUL

Mobile Klapptafel MAULpro

Platzwunder mit großer Schreibfläche

Ideal für den Einsatz bei Schulungen und Präsentationen.

- Magnethaftende Tafeloberfläche aus Stahlblech mit Kunststoffbeschichtung, beschreibbar, trocken abwischbar
- Rahmen aus silbereloxiertem Aluminium mit gewölbtem Profil und Kunststoff-Eckverbindungen
- Gestell aus Ovalrohr mit Pulverbeschichtung in silber, mit stabilen Metall-Scharnieren und 4 feststellbaren Doppel-Lenkrollen

- Schwenkbare Tafелеlemente, je 1 Tafелеlement nach links und rechts schwenkend, mit robuster Scharniermechanik
- Tafel Höhe x Breite 1.000 x 1.500 mm, Flügel je Höhe x Breite 1.000 x 750 mm
- Außenmaß geschlossen H x B x T 1.950 x 1.500 x 650 mm, geöffnet 1.950 x 3.000 x 650 mm

>> Magnete finden Sie auf Seite 1008.
Boardmarker und Zubehör finden Sie ab Seite 1006.

BA527524

835,-

FRANKEN

U-Act!Line®

Zu 60 % aus recyceltem Material und zu 99 % recycelbar

Die umweltfreundlichen Produkte werden aus recycelten und organischen Materialien hergestellt, trotzdem sind ausgezeichnete Qualität, Widerstandsfähigkeit und tadelloses Design selbstverständlich gegeben. Der Produktionsprozess ist zertifiziert nach ISO 14001.



- **Aluminium:** Verwendet wird nur recyceltes, gebrauchtes Aluminium
- **Holz:** Verwendet wird nur Holz von Firmen, deren Holzprodukte das Zertifizierungssystem des FSC (Forest Stewardship Council®) durchlaufen haben
- **Kleber:** Verwendet wird nur wasserlöslicher Klebstoff
- **Karton:** Verwendet wird nur Karton aus Recyclingmaterialien
- **Kunststoff:** Der vollständig recycelbare Kunststoff kann für Regranulate wiederverwendet werden. Teilweise werden auch Regranulate für Kunststoffteile genutzt.



Whiteboards und Drehtafeln unverzichtbar im Präsentationsbereich

Ideal geeignet für kurzzeitige Notizen. Beschriftbar, magnethaftend, trocken und nass abwischbar.

Whiteboard

- Silbereloxierter Aluminiumrahmen mit Kunststoffecken, 3 x in hellgrau, 1 x in grün
- Montage im Hoch- oder Querformat
- Lieferung inkl. Ablageschale und Montagematerial

Whiteboard

Höhe x Breite mm	300 x 400	400 x 600	600 x 800	800 x 1.200	1.200 x 1.600
	BA146915	BA146916	BA146917	BA146918	BA146919
	23,90	29,90	36,90	50,90	109,-

Drehtafel

- Beidseitig beschreibbar
- Rahmen und Gestell aus silbereloxiertem Aluminium
- Gestell mit 4 Doppel-Lenkrollen, 2 davon feststellbar
- Horizontale Drehachse um 360° schwenkbar, stufenlos arretierbar
- Integrierte Ablageleiste für Tafelschreiber und Magnete
- Gesamttiefe 670 mm

Drehtafel

Höhe x Breite mm	900 x 1.200	1.000 x 1.500	1.000 x 2.000
Gesamthöhe mm	1.880	1.930	1.930
	BA146907	BA146908	BA146909
	255,-	289,-	459,-

+ Direkt mitbestellen!

Starter-Set U-Act!Line®

- Zu 99 % recycelbar

Bestehend aus:

- 4 Tafelschreibern
- 1 Flasche Reinigungsmittel 50 ml
- 1 magnetischen Tafelwischer mit 5 Ersatzfilzblättern
- 10 Magneten Ø 20 mm in grün

BA146940 23,90



Top-Angebot!
nur
23,90
BA146940



3
Jahre
Garantie

FRANKEN

Flipchart - Tafel Deluxe Standard ideal für Kinder und Menschen mit Behinderung

Die Tafel lässt sich auf eine Höhe von 1.100 mm herunterschieben, die Beine bleiben immer gleich lang und die Tafelfläche immer in der Waagerechten. Praktisch zusammenklappbar und dadurch leicht zu transportieren.

- Gesamthöhe stufenlos bis 1.880 mm verstellbar
- Robustes Vierbein-Gestell mit 2 seitlich ausklappbaren, magnethaftenden Papierhaltern
- Magnethaftende Schreibtafeloberfläche, Höhe x Breite 950 x 670 mm
- Inkl. integrierter Stiftablage
- Einfache Montage ohne Werkzeug

BA531447

99,90



MAUL

Flipchart MAULstandard stufenlos höhenverstellbar und leicht zu transportieren

Preiswert mit 2 seitlich ausklappbaren, magnethaftenden Papierhaltern. Dank der Höhenverstellbarkeit auch für Kinder und Rollstuhlfahrer geeignet.

- Gesamthöhe stufenlos von 1.100 - 1.860 mm verstellbar und mit Schrauben arretierbar
- Magnethaftende Schreibtafel aus Stahlblech mit Kunststoffbeschichtung, beschreibbar und trocken abwischbar, Höhe x Breite 970 x 660 mm
- Ablageschale und Abdeckklappe aus Kunststoff, Abdeckklappe mit Griffmulde
- Horizontal einzeln verschiebbare Blockhalter für alle handelsüblichen Blockformate

BA527592

76,90

Flipchart MAULoffice mobil und trotzdem standfest

In silber oder anthrazit für eine neutrale und edle Farbgebung. Auch hier sorgen 2 rechts und links einsteckbare, magnethaftende Papierhalter mit jeweils 2 Befestigungsklemmen für Platz neben der Schreibfläche.

- Gesamthöhe stufenlos von 1.720 - 1.960 mm verstellbar, somit auch für Kinder oder Rollstuhlfahrer geeignet
- Magnethaftende Tafeloberfläche Höhe x Breite mm 1.000 x 700 mm, aus Stahlblech mit Pulverbeschichtung
- Obere Abdeckklappe gleichzeitig als Abreißkante für das Papier
- Gestell und Fußkranz aus Stahl, mit 5 feststellbaren Rollen
- Horizontal einzeln verschiebbare Blockhalter für alle handelsüblichen Blockformate
- Lieferung inklusive praktischer Ablageschale über die gesamte Tafelbreite

[1] silber

BA527621

189,-

[2] anthrazit

BA527624

189,-

MAUL

3
Jahre
Garantie

Made in
Germany

98%
RECYCLABLE



>> Magnete finden Sie auf Seite 1008.
Boardmarker und Zubehör finden Sie ab Seite 1006.

BÄRENSTARK!

Stilvoll präsentieren

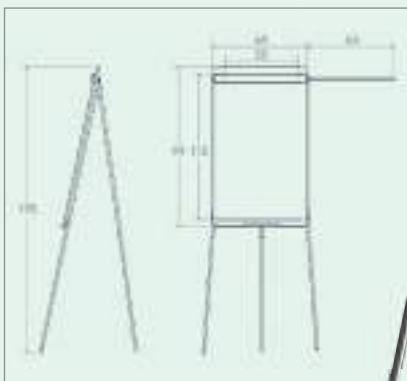

[1]



[2]

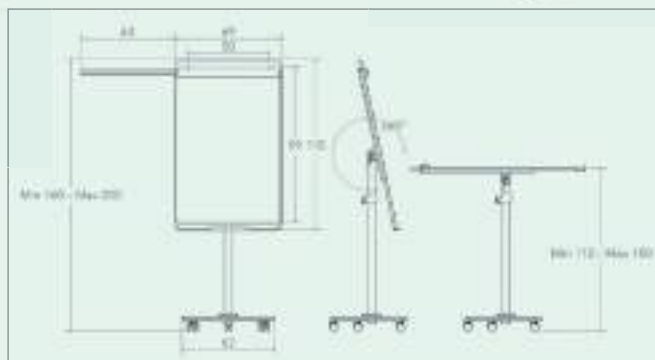

[3]

FRANKEN

Design-Flipchart

optimal für Präsentationen und Moderationen

- **Vielfältig einsetzbar** - Tafeloberfläche magnetaftend, beschreibbar und trocken abwischbar
- **Natürliche Optik** - Rahmen aus Holz
- **Alles griffbereit** - mit praktischer Ablageschale
- Schnellwechselhalterung für alle gängigen Flipchartblocks
- **Stabil und robust** - Gestell aus Stahl

Sie haben die Wahl:

- **Stationär oder mobil** - mit Dreibeinstativ oder mit Einbeinstativ und 5 Rollen
- **Besonders flexibel** - Ausführung [3] wahlweise mit drehbarer Tafel für die Verwendung im Hoch- und Querformat



Auf einen Blick!

Ausführung	[1]	[2]	[3]
Höhe	1.950 mm	2.000 mm	2.000 mm
Tafel Höhe	990 mm	990 mm	990 mm
Tafel Breite	690 mm	690 mm	690 mm

[1] Flipchart Stativ

BA227022

189,-

[2] Flipchart Mobil

BA227023

255,-

[3] Flipchart Mobil Transformer

BA227026

279,-



als Arbeits- oder Präsentationsfläche nutzbar

FRANKEN

Wochen- und Monatsplaner

jedes Jahr neu verwendbar

Die stets aktuelle Termin- und Aufgabenübersicht für 7 Tage. Ideal für **Personal-, Schichtdienst-, Maschinen- oder Raumebelegung**.

- Magnethaftende, beschreibbare Tafeloberfläche mit Spezialbeschichtung, kratz- und säurebeständig
- Rahmen aus silbereloxiertem Aluminium
- Tagesfelder 19 x 108 mm
- Höhe x Breite 600 x 900 mm
- **Lieferung inkl.** 1 FineMarker, 1 Tafelschreiber, 3 farbige Magnete, Stiftablage

BA962053 119,-

Jahresplaner

magnetisch für optimale Planungen

Ideal für die **Dienstreisen-, Urlaubs- und Projektplanung**. Mit eingedrucktem Kalendarium Januar bis Dezember und Wochentagen Montag bis Sonntag.

- Magnethaftende, beschreibbare Tafeloberfläche mit Spezialbeschichtung, kratz- und säurebeständig
- Rahmen aus silbereloxiertem Aluminium
- Tagesdatum kann mit Datumstreifen angezeigt oder mit Tafelschreiber eingetragen werden
- Tagesfelder [1] 13 x 57 mm oder [2] 21 x 75 mm
- **Lieferung inkl.** 1 FineMarker, 1 Tafelschreiber, 3 farbige Magnete, Stiftablage

[1] Höhe x Breite 600 x 900 mm BA961979 99,90
 [2] Höhe x Breite 900 x 1.200 mm BA100506 225,-

+ Direkt mitbestellen!

Datumstreifen

selbstklebend für Ausführung [1] BA963599 21,90
 magnetisch für Ausführung [2] BA100507 54,90

Jahresplaner

Übersicht und Planung leicht gemacht

Für den Einsatz von Namensschildern und farbigen Magnetstreifen zur Kennung aller Aktivitäten.

- Magnethaftende, beschreibbare Tafeloberfläche mit Spezialbeschichtung, die zusätzlich kratz- und säurebeständig ist
- Rahmen aus silbereloxiertem Aluminium
- Tagesfelder 4 x 10 mm
- **Lieferung inkl.** Zubehör zur Erstausrüstung: 20 magnetische Namensschilder, je 1 m Magnetband in rot und grün, 1 magnetisches Datumslot, 1 FineMarker, 1 Tafelschreiber, 3 farbige Magnete
- Höhe x Breite 900 x 1.200 mm

BA852306 199,-

FRANKEN

Magnetband auf Rolle zum individuellen Zuschneiden

- Rollenware zum Selbstzuschchnitt
- Beschriftbar
- Länge 1 m, Stärke 1 mm



Ausführung	rot	grün	blau	gelb	orange	weiß	schwarz	grau	hellblau	hellgrün
Breite 5 mm	BA147049 6,19	BA147050 6,19	BA147051 6,19	BA147052 6,19	BA147054 6,19	BA147055 6,19	BA147056 6,19	BA147057 6,19	BA147058 6,19	BA147059 6,19
Breite 10 mm	BA147060 10,29	BA147061 10,29	BA147062 10,29	BA147063 10,29	BA147065 10,29	BA147066 10,29	BA147067 10,29	BA147068 10,29	BA147069 10,29	BA147070 10,29
Breite 15 mm	BA147071 13,39	BA147072 13,39	BA147073 13,39	BA147074 13,39	BA147076 13,39	BA147077 13,39	BA147078 13,39	BA147079 13,39	BA147080 13,39	BA147081 13,39
Breite 20 mm	BA147082 14,90	BA147083 14,90	BA147084 14,90	BA147085 14,90	BA147087 14,90	BA147088 14,90	BA147089 14,99	BA147090 14,99	BA147091 14,99	BA147092 14,99

! Alle Planer dieser Seite sind jedes Jahr neu verwendbar.

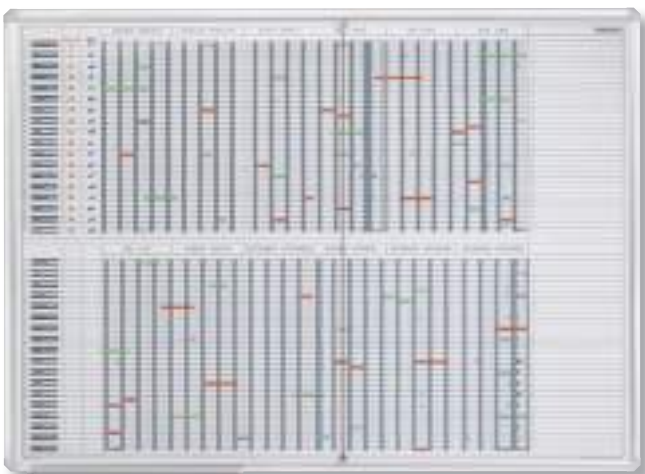

MAUL

Monats- und Jahresplaner alles auf einen Blick - Jahresübersicht und einen Monat im Detail

- Ideal für kurzfristige Notizen - Tafeloberfläche magnethaftend, beschreibbar und trocken abwischbar
- Modernes Design - Rahmen aus silbereloxiertem Aluminium mit grauen Kunststoffecken
- Unauffällig - verdeckte Montage durch Kunststoffecken - Befestigungsmaterial liegt bei
- Flexible Organisation auf einen Blick - oben Kalender Januar - Dezember mit Wocheneinteilung, unten Tageseinteilung
- Alles griffbereit - mit praktischer Ablageschale
- Höhe x Breite 600 x 900 mm

BA226033 109,-



NEU

2
Jahre
Garantie

MAUL

Universalplaner für eine flexible und schnelle Organisation

- Ideal für individuelle Eintragungen - Tafeloberfläche magnet-haftend, beschreibbar und trocken abwischbar
- Modernes Design - Rahmen aus silbereloxiertem Aluminium mit grauen Kunststoffecken
- Großzügige Felder für Eintragungen
- Alles griffbereit - mit praktischer Ablageschale
- Höhe x Breite 600 x 900 mm

BA226029 109,-

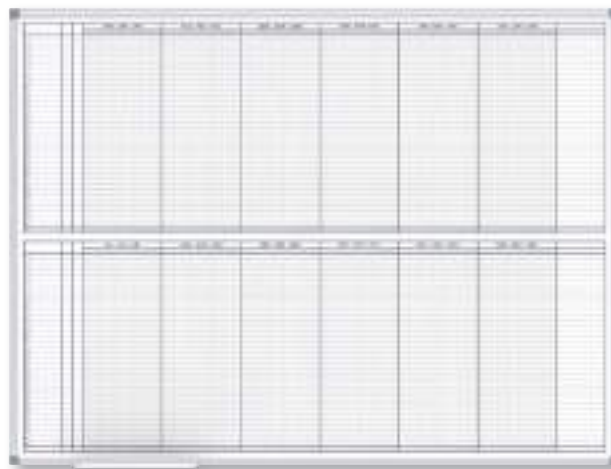

NEU

2
Jahre
Garantie

FRANKEN

Personal- und Projektplaner jedes Jahr neu verwendbar

Die komplette Jahresübersicht für die Personal-, Urlaubs- und Projektplanung.

- Magnethaftende, beschreibbare Tafeloberfläche mit Spezialbeschichtung, kratz- und säurebeständig
- Rahmen aus silbereloxiertem Aluminium
- Tagesfelder 10 x 4 mm
- **Lieferung inkl.** 1 FineMarker, 1 Tafelschreiber, 3 farbige Magnete, Stiftablage
- Höhe x Breite 600 x 900 mm

BA962042 119,-



+ Direkt mitbestellen

Starter-Set

Bestehend aus:

- **Magnetsymbole** je 1 Bogen: Rechteck 10 x 20 mm, Dreieck 10 x 10 mm, Pfeil 10 x 20 mm, Quadrat 10 x 10 mm, Kreis Ø 10 mm
- **Magnetstreifen**, Breite 10 mm
- **Namens-Profileschilder** C-Profil, Höhe x Länge 10 x 50 mm, 20 Stück
- **Kartonstreifen** für Namens-Profileschilder, 20 Stück
- **Boardmarker S** je 1 Stück rot, blau, grün, schwarz
- **Tafelwischer mit Boardmarker**

BA141310 47,90



MAUL

Büro

+ Direkt mitbestellen!

FRANKEN



Starter-Set JuniorLine

- 1 Flasche Reinigungsspray 125 ml
- 1 magnetischer Tafelwischer
- 10 Blatt Löschfilz
- 4 Tafelschreiber farbig sortiert, trocken abwischbar
- 4 Haftmagnete

BA521822

19,90



Starter-Set Standard

- 1 Flasche Reinigungsspray 250 ml
- 1 magnetischer Tafelwischer
- 100 Blatt Löschpapier
- 10 Tafelschreiber farbig sortiert, trocken abwischbar
- 10 Haftmagnete

BA981965

48,90



Starter-Set Spezial

- 1 Dose mit 100 Stück Reinigungstüchern, antistatische Wirkung
- 2 Reinigungsschwämme X-Wipe!, speziell für stark verschmutzte Oberflächen und Beschriftungen mit Permanent-Markern
- 4 magnetische Tafelschreiber MagWrite® farbig sortiert, trocken abwischbar, inkl. Wischer
- 10 Haftmagnete

BA521823

40,90



Tafelschreiber

- Strichstärke 2 - 6 mm, Rundspitze
- Geruchsneutrale Pigmenttinte
- In 4 Farben oder farbig sortiert: 4 x schwarz, je 2 x rot, grün, blau
- **VE = 10 Stück**, Preis pro VE

Farbe	rot	grün	blau	schwarz	sortiert
	BA981841	BA981852	BA981863	BA981885	BA506119
	19,90	19,90	19,90	19,90	19,90



Kreidemarker für Kreidetafeln

- Abwischbar
- Farbig sortiert
- **VE = 5 Stück**, Preis pro VE

BA139025

44,90



JumboMarker

- Strichstärke 4 - 12 mm, Keilspitze
- Geruchsneutrale Pigmenttinte
- In 4 Farben oder farbig sortiert: je 1 x rot, grün, blau, schwarz
- **VE = 4 Stück**, Preis pro VE

Farbe	rot	grün	blau	schwarz	sortiert
	BA982039	BA982061	BA982072	BA982083	BA982094
	24,90	24,90	24,90	24,90	24,90



KombiMarker MagWrite®, magnetisch

- Strichstärke 1 - 3 mm, Rundspitze
- Geruchsneutrale Pigmenttinte
- Mit Wischer und Magnet
- Einzeln in 4 Farben oder 4 Stück farbig sortiert: Je 1 x rot, grün, blau, schwarz
- 3 Tage Cap-Off ohne auszutrocknen

Farbe	rot	grün	blau	schwarz	sortiert
	BA521829	BA521830	BA521831	BA521832	BA523095
	3,39	3,39	3,39	3,39	9,89



Halter für 4 Tafelschreiber

- Aus transparentem Acryl, magnetisch
- Lieferung ohne Tafelschreiber, bitte separat bestellen

BA981976

14,99



Halter für 4 Tafelschreiber, mit Wischer

- Aus Kunststoff in silber, magnetisch
- Lieferung ohne Tafelschreiber, bitte separat bestellen

BA521833

7,79

+ Direkt mitbestellen



Reinigungsset

- 1 Flasche Reinigungsspray 250 ml
- 1 magnetischer Tafelwischer
- 100 Reinigungstücher

BA981954 37,90



Reinigungsspray

- Waschaktiv, schnell trocknend, umweltfreundlich
- Pumpsprayflasche mit 125 ml oder 250 ml

125 ml BA521837 13,99
250 ml BA981943 26,90



Feuchte Reinigungstücher

- Mit antistatischer Wirkung
- Umweltfreundlich
- Spenderdose mit 100 Stück

BA521840 9,39



Reinigungsschaum

- Mit antistatischer Wirkung
- Auch für Kunststoffe, Bildschirme und Plexiglas geeignet
- Sprühdose mit 200 ml

BA521842 14,99



Tafelwischer

- Magnetisch
- Mit auswechselbarem Reinigungsfilz
- H x B x T 60 x 150 x 30 mm

Tafelwischer BA521838 7,29
Reinigungsfilz, 10 Blatt BA521839 7,29



Tafelwischer

- Magnetisch mit auswechselbarem Reinigungstuch
- H x B x T 75 x 160 x 45 mm

Tafelwischer BA981921 12,39
Reinigungstücher, 100 Blatt BA981932 11,39



Reinigungsschwamm X-Wipe!

- Speziell für stark verschmutzte Oberflächen
- Besonders umweltfreundlich, da keine weiteren Reinigungsmittel benötigt werden
- Auch für die Entfernung von Permanent-Markern geeignet
- VE = 2 Stück, Preis pro VE

BA521843 18,90

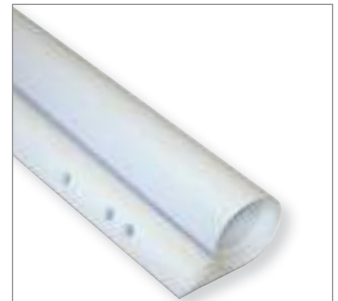

Flip-Chart-Blocks

- Vorderseite blanko, Rückseite kariert
- Mit Universallochung, perforiert
- Weiß, chlorfrei gebleicht, 80 g/m²
- Höhe x Breite 980 x 680 mm
- VE = 5 Blocks á 20 Blatt, Preis pro VE

BA730433 46,90



Magnetbänder

- Flexibles Magnetband mit selbstklebender Vorderseite, Rückseite magnetisch
- Länge mit normaler Schere individuell kürzbar
- Magnetband trägt nicht auf und ist von vorne nicht sichtbar
- Materialstärke 1 mm, Länge 10 Meter
- **Mindestbestellmenge 2 Stück**, Preis pro Stück

Breite mm	10	15	25	35	45
	BA141316	BA141317	BA141318	BA141314	BA141315
	15,90	21,90	24,90	30,90	35,90



FRANKEN

Magnet

Dokumente schnell und übersichtlich in Ordnung gebracht

- Lackierter Magnet verhindert ein Verkratzen der Schreibtafel
- Mit Kunststoffkappe

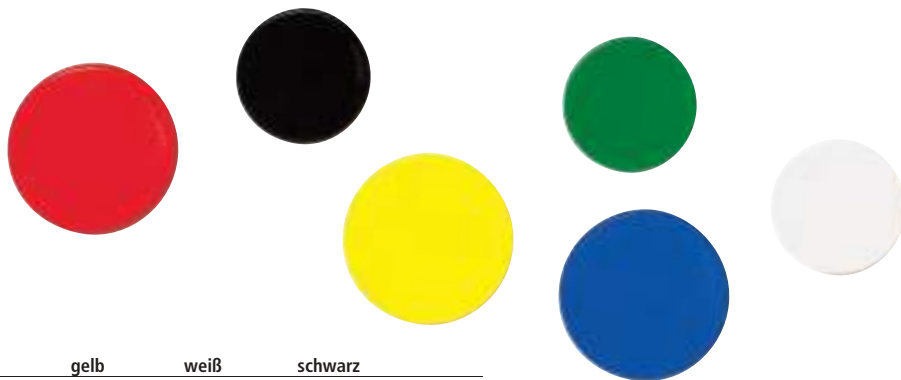

Größe	Stück	rot	grün	blau	gelb	weiß	schwarz	
Ø 24 mm	20	BA105369	BA105370	BA105371	BA105372	BA105373	BA105374	14,49
Haftkraft 300 g	50	BA105375	BA105376	BA105377	BA105378	BA105379	BA105380	26,90
Ø 32 mm	20	BA105382	BA105383	BA105384	BA105385	BA105386	BA105387	16,90
Haftkraft 800 g	50	BA105388	BA105389	BA105390	BA105391	BA105393	BA105394	39,90
Ø 38 mm	20	BA981557	BA981568	BA981579	BA981604	BA981615	BA981626	22,90
Haftkraft 1.500 g	50	BA981637	BA981648	BA981659	BA981681	BA981692	BA899999	48,90

FRANKEN

Neodym-Magnetwürfel mit besonders hoher Haftkraft

- Haftkraft 3 kg
- H x B x T 10 x 10 x 10 mm
- In silber
- **VE = 4 Stück**, Preis pro VE



BA142976

13,39

MAUL

Hakenmagnet

auch als Deckenhaken geeignet

- Weit gebogener, dreh- und neigbarer Haken
- Gehäuse aus Stahl, Unterseite des Ferrit-Magneten mit Schutzfolie
- Haftkraft 5 kg
- Ø x Länge 35 x 53 mm
- Preis ab 10 VE
- **VE = 2 Stück**, Preis pro VE



Magnetfarbe

weiß	BA141243
schwarz	BA141244
	14,89

MAUL

Neodym-Hakenmagnet optimal für leichte Kleidung oder viele Schlüssel

- Haftkraft 10 kg
- Gummibeschichtung erhöht zusätzlich den Halt
- Ø 53 mm
- Aus robustem Kunststoff, drehbar, mit Kunststoffkappe und abgerundeter Front
- **Preis ab 4 Stück**, Preis pro VE



BA213526

13,99

FRANKEN

Magnet-Haftleiste
die schnelle Lösung für wichtige Notizen und Informationen

Rückseitig mit selbstklebender Schaumstoffpolsterung für die optimale Haftung auch auf unebenen Flächen.

- Mit Kunststoffbeschichtung, abwaschbar, kein Verkratzen durch unlackierte Magnete
- Leistenstärke ca. 0,5 mm, Breite 50 mm
- **VE = 10 Stück**, Preise pro VE



Länge mm	500	1.000
	BA961163	BA961174
	37,90	49,90

FRANKEN

Papier-Klemmschiene
Dokumente schnell fixiert ohne Magnete

Notizen, Memos, Fotos, Zeichnungen und Entwürfe werden einfach in die Schiene geklemmt. Beliebige nebeneinander bzw. untereinander erweiterbar.

- Aus Kunststoff in lichtgrau oder aus Aluminium in Silber
- Höhe 40 mm



Länge mm	310	500	580	880	1.000	1.180	1.500
Kunststoff	BA961185	BA146843	BA961196	BA961221	BA146845	BA961232	BA146846
	17,90	22,90	25,90	33,90	36,90	42,90	43,90
Aluminium	BA146847	BA146848	BA146849	BA146850	BA146851	BA146852	BA146853
	19,90	24,90	30,90	35,90	39,90	42,90	53,90

MAUL

Ball-Fix Klemmleiste
Befestigung von Notizen durch einfaches Einstecken

Mit Glaskugeln gefüllt. Das Klemmgut kann einfach eingeschoben werden und wird automatisch gehalten.

- Aus Kunststoff oder silbereloxiertem Aluminium
- Frontseite zum Einschoben von Kartonstreifen zu Organisationszwecken
- Aluminium-Ausführung zusätzlich mit Rille zum Einstecken von Karten oder Notizen
- Kunststoff-Ausführung selbstklebend, nicht rückstandsfrei wieder ablösbar, Untergrund sollte glatt, staubfrei und sauber sein
- Aluminium-Ausführung zum Anschrauben

3 Jahre Garantie  Made in Germany

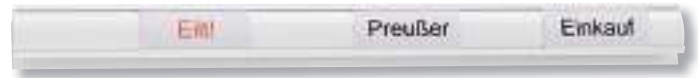

1



2

Länge mm	500	506	1.000	1.006
[1] Kunststoff	BA503492	-	BA503493	-
Breite 47 mm	22,90	-	35,90	-
[2] Aluminium	-	BA503156	-	BA503157
Breite 56 mm	-	37,90	-	58,90

MAUL

Magnet-Haftband
ideale Haftung auch auf unebenen Flächen

Mit rückseitig selbstklebender Schaumstoffpolsterung zur idealen Haftung auch an gekrümmten Stellen wie z. B. Säulen.

- Oberfläche mit Speziallackierung
- Bandstärke ca. 1,3 mm, Breite 35 mm
- Bei einer Länge von 25 m in praktischer Spenderbox
- Gewünschte Länge einfach mit einer Schere zuschneiden
- Nicht rückstandsfrei wieder ablösbar, Untergrund sollte glatt, staubfrei und sauber sein
- Lieferung ohne Magnete

3 Jahre Garantie

 Made in Germany



Top-Angebot!
ab **16,90**
BA503146

Länge mm	1.000	2.500	5.000	25.000
	BA503146	BA503268	BA503269	BA503270
	16,90	19,90	26,90	54,90

FRANKEN

Kartentafel

ideal für die Einteilung von Verkaufsgebieten und für Streckenplanungen

Als PLZ-Karte unentbehrlich für unterschiedliche Planungen.

- Alle Karten sind beschreibbar und trocken abwischbar
- Laminierte Oberfläche aus Hartpappe
- Silbereloxierter Aluminiumrahmen mit grauen Kunststoffecken oder, in laminierte Ausführung, mit Leisten aus Aluminium oben und unten zur geraden Ausrichtung
- Inkl. Montageset



Weitere Kartentafeln auf Anfrage lieferbar bzw. nach Kundenmuster erstellbar, bitte sprechen Sie uns an.

Deutschland

Ausführung	pinnbar	magnetaftend	laminiert
Höhe x Breite mm	1.380 x 980	1.380 x 980	1.370 x 970
[1] PLZ-Karte Maßstab 1:760.000	BA521855	BA521856	BA521857
	83,90	109,-	35,90
[2] Straßenkarte Maßstab 1:800.000	BA521858	BA521859	BA521860
	81,90	109,-	35,90



Österreich, Maßstab 1:620.000

Ausführung	pinnbar	magnetaftend
Höhe x Breite mm	680 x 960	
PLZ-Karte	BA521861	BA521862
	69,90	76,90

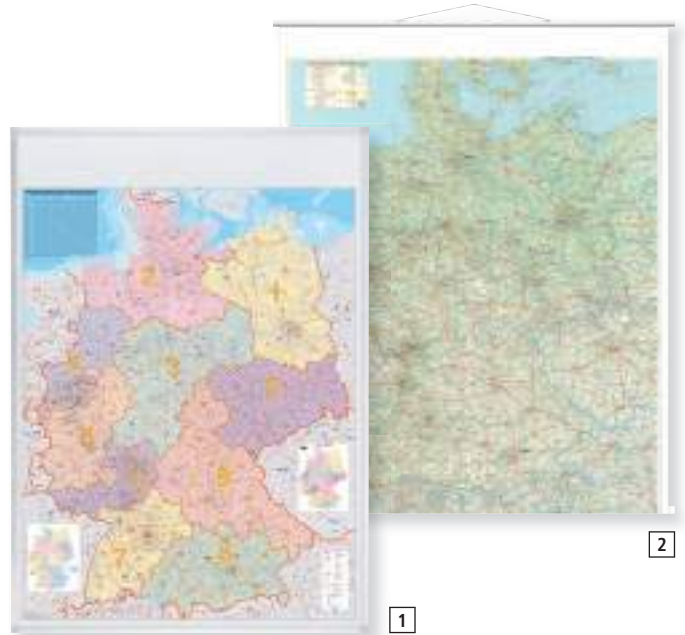

Europa, Maßstab 1:3.600.000

Ausführung	pinnbar	magnetaftend	laminiert
Höhe x Breite mm	1.380 x 980	1.380 x 980	1.370 x 970
	BA147043	BA147041	BA147044
	88,90	119,-	37,90



25
Jahre
Garantie

FRANKEN

Glastafel

modern und funktional

Mit beschreibbarer und magnetaftender Oberfläche in 3 Farben.

- Beschreibbar mit Boardmarkern und Kreidemarkern
- Rahmenlosen Tafeln können direkt neben- oder untereinander im Hoch- oder Querformat montiert werden

Höhe x Breite mm	600 x 100	350 x 350	450 x 450	600 x 400	800 x 600
rot	BA146891	BA142943	BA142947	BA146894	BA146897
weiß	BA146892	BA142944	BA142948	BA146895	BA146898
schwarz	BA146893	BA142946	BA142949	BA146896	BA146900
	27,90	33,90	42,90	52,90	99,90

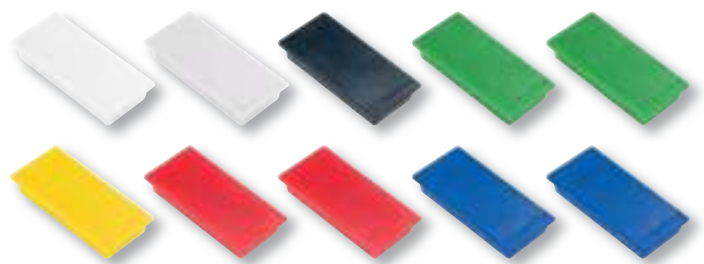

FRANKEN

Magnet

kein Verkratzen der Tafeloberfläche

- Haftkraft 1 kg, für bis zu 10 Blätter DIN A4
- Höhe x Breite 23 x 50 mm
- Mit Kunststoffkappe
- **VE = 10 Stück**, Preis pro VE

rot	BA218988	14,99
grün	BA218990	14,99
blau	BA218991	14,99
gelb	BA218992	14,99
weiß	BA218993	14,99
schwarz	BA218994	14,99
grau	BA218995	14,99
farblich sortiert	BA218996	14,99

BÄRENSTARK!

Mit Sicherheitsstufe P5

Top-Angebot!

nur
419,-

BA532784

IDEAL

Aktenvernichter

für die Vernichtung sensibler Daten

- 2 Schnittvarianten für unterschiedliche Sicherheitsansprüche
- **Sichere Bedienung** durch automatische Start-/Stopp-Funktion, Vor- und Rücklauffunktion
- **Einfaches Anheben** des Geräteaufsatzes durch Griff
- **Immer gesichert** - Abschaltautomatik bei abgehobenem Gerätekopf
- Sicherheitsstufe P5

+ Direkt mitbestellen!

Ölpapier

Für alle Aktenvernichter mit Partikelschnitt.
Die regelmäßige Anwendung erhält die Schnittleistung und erhöht die Lebensdauer der Aktenvernichter.



BA532704

16,90



Eingriffschutz (Sicherheitsklappe)



CD-/DVD-Schneidwerk



Auffangvolumen 20 l

+ Direkt mitbestellen!

FRANKEN



Moderatorenkoffer Mini

- Mehr als 1.100 Teile
- Koffer aus Kunststoff
- H x B x T 60 x 310 x 350 mm

BA503100 64,90



Moderatorenkoffer Kompakt

- Mehr als 2.100 Teile, inkl. Laserpointer
- Koffer aus Aluminium, abschließbar
- Inkl. Tragegurt
- H x B x T 120 x 430 x 320 mm

BA982753 189,-



Moderatorenkoffer Profi

- Mehr als 2.500 Teile, inkl. Laserpointer
- Koffer aus Aluminium, abschließbar
- Inkl. Tragegurt
- H x B x T 160 x 480 x 370 mm

BA962166 255,-



[1] Moderationspapier-Wagen

- Die perfekte Ablage für Moderationspapier.
- Randprofil gegen seitliches Abrutschen des Papiers
- Offenes Ablagerohr, Ø x Länge 200 x 1.200 mm
- 4 feststellbare Rollen
- Höhe x Länge gesamt 900 x 1.200 mm
- **Papier bitte separat bestellen, siehe [2]**

BA962199 255,-

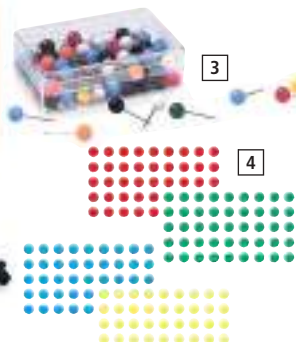

[2] Moderationspapier

- Format 1.400 x 1.100 mm
- Papier 80 g/m² in beige
- **VE = 100 Bögen**, Preis pro VE

BA962202 66,90



[5] Moderationswolken

- Weiß, mit rotem Rand
- Papier 170 g/m², chlorfrei gebleicht
- **VE = 20 Stück**, Preis pro VE

140 x 230 mm BA997783 16,90
250 x 420 mm BA962916 16,90



[3] Pinn-Nadeln

- Mit Rundköpfen
- Farbige sortiert
- **VE = 100 Stück**, Preis pro VE

BA521809 11,29

[4] Markierungspunkte

- Selbstklebend
- Ø 19 mm
- **VE = 520 je Farbe**, Preis pro VE

rot / grün BA962949 11,39
blau / gelb BA962971 11,39

[6] Moderationsbox

- Ca. 1.500 Teile
- Stabiler Karton mit Tragegriff
- H x B x T 105 x 510 x 320 mm

BA982764 99,90

Moderationskarten

- 100 % Altpapier, 130 g/m²

- Standard**
- **VE = 500 Stück**, Preis pro VE
- Selbstklebend**
- **VE = 300 Stück**, Preis pro VE



Ausführung	Kreis		Oval		Rechteck	
	Standard	selbstklebend	Standard	selbstklebend	Standard	selbstklebend
Maße mm	Ø 195		110 x 119		95 x 205	
weiß	BA962235	-	BA962246	-	BA962257	-
orange	BA962315	-	BA962326	-	BA962337	-
hellblau	BA962381	-	BA962392	-	BA962406	-
rot	BA962439	-	BA962461	-	BA962472	-
gelb	BA962508	-	BA962519	-	BA962541	-
hellgrün	BA962574	-	BA962585	-	BA962596	-
farbig sortiert	BA962643	BA503124	BA962654	BA503132	BA962665	BA503140
	32,90	47,90	24,90	32,90	17,90	24,90

JumboMarker

- Strichstärke 4 - 12 mm, Keilspitze, umsteckbare Kappe
- Geruchsneutrale Pigmenttinte
- In 4 Farben oder farbige sortiert: Je 1 x rot, grün, blau, schwarz
- **VE = 4 Stück**, Preis pro VE



Farbe	rot	grün	blau	schwarz	sortiert
	BA982039	BA982061	BA982072	BA982083	BA982094
	24,90	24,90	24,90	24,90	24,90

>> Weitere Tafelschreiber finden Sie auf Seite 1006.

Moderationstafel optimal für Präsentationen und Moderationen

Einteilige Standardtafel für den stationären Einsatz, geteilte und klappbare Ausführung für die flexible Präsentation.

- Arbeitsflächen aus weißem Karton oder mit blauem bzw. grauem Filz
- Weißer Metallrahmen
- Tafelformate: Standardtafel Höhe x Breite 1.500 x 1.200 mm, Klapptafel mit 2 Tafeln je Höhe x Breite 750 x 1.200 mm
- Gesamthöhe 1.900 mm

Ausführung	[1] Standardtafel	[2] Klapptafel
Karton in weiß	BA962144 215,-	BA962155 285,-
Filz in blau	BA100510 255,-	BA100511 305,-
Filz in grau	BA100512 255,-	BA100513 309,-
Direkt mitbestellen		
Rollensatz, VE = 4 Stück	BA962993	22,90



Filz in blau



Filz in grau

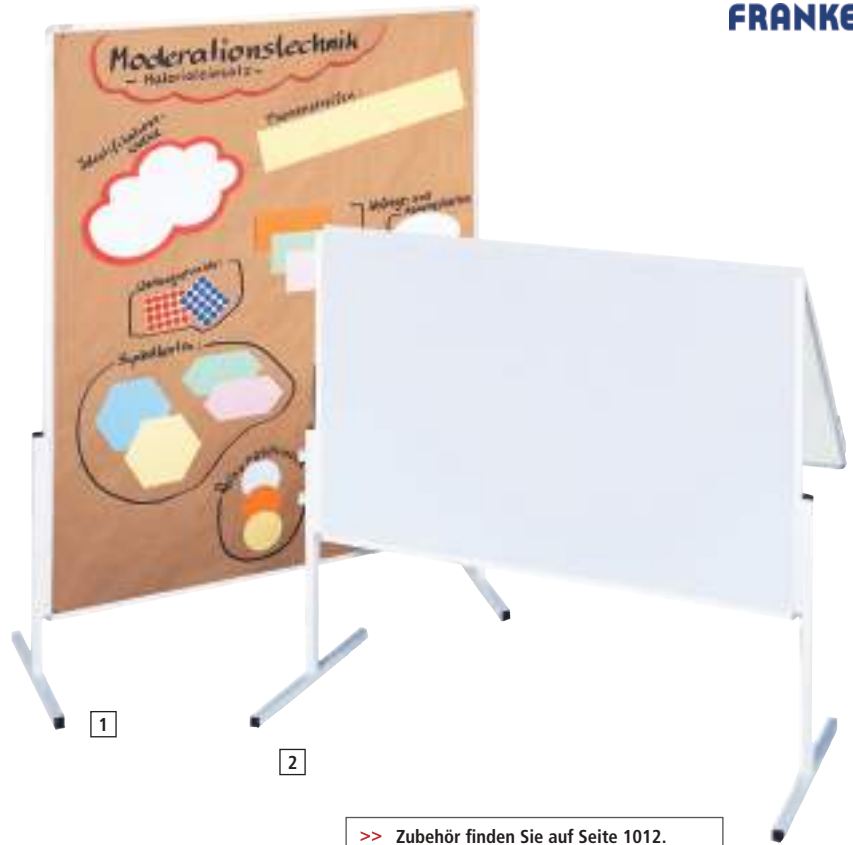

>> Zubehör finden Sie auf Seite 1012.

Mobile Moderationstafel schnell und einfach aufzubauen dank Blitzverschluss

Stabil und standsicher, zum schnellen und einfachen Auf- und Abbau. Einteilige Standardtafel oder geteilte Klapptafel.

- Arbeitsflächen aus weißem Karton, mit blauem bzw. grauem Filz oder aus Kork
- Weißer Aluminiumrahmen mit abgerundeten Kunststoffecken
- Tafelformat: Standardtafel Höhe x Breite 1.500 x 1.200 mm, Klapptafel mit 2 Tafeln je Höhe x Breite 750 x 1.200 mm
- Gesamthöhe 1.950 mm
- Inkl. feststellbaren Laufrollen

Ausführung	[1] Standardtafel	[2] Klapptafel
Karton, weiß	BA963067 325,-	BA963078 379,-
Filz, blau	BA963001 325,-	BA963012 369,-
Filz, grau	BA963023 325,-	BA963034 369,-
Kork	BA963045 365,-	BA963056 355,-
Direkt mitbestellen		
Tragetasche (für Klapptafeln)	BA963657	93,90

>> Zubehör finden Sie auf Seite 1012.



einfach einstecken



fertig montiert



! mit Blitzverschluss zum schnellen Auf- und Abbau



10
Jahre
Garantie



Farbauswahl!
Seite 835, Farbtafel 1

Pultschrank zusätzlicher Stauraum durch klappbaren Deckel

Mit 2 höhenverstellbaren Fachböden und, je nach Ausführung, mit oder ohne Schublade.

- Verschweißte Stahlkonstruktion mit Pulverbeschichtung
- Türen mit Verstärkungstaschen
- Klappbarer Pultdeckel mit Abrollrand vorne und hinten
- Fachböden verzinkt
- Pult und Schrank verschließbar mit Zylinderschloss inkl. 2 Schlüsseln
- H x B x T 1.095 / 1.270 x 500 x 500 mm
- Auszugboden und Fahrrahmen in lichtgrau, als Zubehör
- Fahrrahmen 60 mm hoch, mit 4 Lenkrollen, davon 2 mit Feststellern

Ausführung	ohne Schublade	mit Schublade
lichtgrau	BA522708	BA522711
andersfarbig	BA522710	BA522712
	315,-	345,-
Direkt mitbestellen		
Auszugboden	BA522713	49,90
Fahrrahmen	BA522714	87,90



Top-Angebot!

nur
255,-
BA147045

FRANKEN

Projektionswagen klappbar und optimal für unterwegs

Mit 2 praktischen Ablagen für Beamer und Notebook.

- Höhenverstellbar mittels Gasdruckfeder von 850 - 1.250 mm
- Hohe Mobilität durch 2 große Räder, Ø 125 mm
- Obere Platte bis 10 kg belastbar, klappbar, 350 x 420 mm
- Untere Platte bis 5 kg belastbar, klapp- und schwenkbar, 240 x 360 mm
- H x B x T 1.250 x 350 x 420 mm

BA147045 255,-

3
Jahre
Garantie

Made in
Germany



MAUL

Projektionswagen komplett mit 3-fach Steckdose und Kabel

Sanftes, paralleles Absenken beider Tragplatten durch Airpolster-Technik, mit höhenverstellbarer Teleskopsäule von 735 - 1.200 mm.

- Trägerplatte Breite x Tiefe 350 x 500 mm, um +10° nach vorne neigbar, Traglast ca. 30 kg
- Seitenplatte durch Magnetfixierung platzsparend nach oben klappbar, Traglast ca. 8 kg
- Platten mit Melaminharzbeschichtung, Teleskopsäule aus Stahl, Fußkreuz aus Aluminium-Druckguss mit 5 Bremsrollen
- Abstand der Platten im waagerechten Zustand 390 mm
- Lieferung inkl. 3-fach Steckdose mit 3 m Kabel

[1] anthrazit BA527359 339,-
[2] grau BA527358 339,-



FRANKEN

**Mobile Bildwand
einfach zu transportieren**

Mit integriertem Tragegriff. Stufenlos höhenverstellbar, platzsparend aufzubewahren.

- Oberfläche auf Folienbasis mit schwarzer Rückseite, Bildrand 20 mm, Format 4:3
- Aufprojektion, diffuses Licht (Typ D), Leuchtdichtefaktor 1,2 Gain
- Stativgestell in hellgrau

Bildmaße Höhe x Breite mm	900 x 1.200	1.200 x 1.600	1.350 x 1.800
Außenmaße Höhe x Breite mm	1.680 x 1.240	1.970 x 1.640	2.170 x 1.840
	BA146827	BA146828	BA146829
	139,-	175,-	199,-

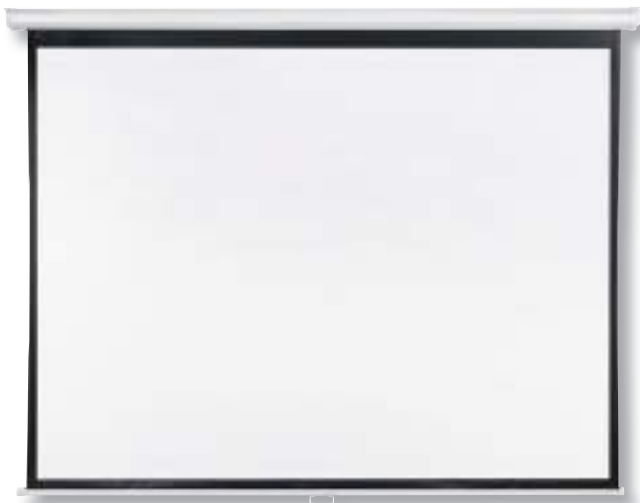

FRANKEN

**Rollo-Leinwand
ein Muss für jeden Konferenz- und Tagungsraum**

Mit reflektierender Oberfläche für ein detailreiches und klares Projektionsbild. Das durchdachte Rolloprinzip ermöglicht eine einfache Handhabung - ein Handgriff und die Bildwand ist einsatzbereit.

- Gewebetuch mit Beschichtung, Bildrand 30 mm
- Achtkant-Stahlblechgehäuse in weiß
- Diffuses Licht (Typ D), Leuchtdichtefaktor 1,2 Gain

Format	Bildmaße				
4 : 3	Höhe x Breite mm	1.350 x 1.800	1.500 x 2.000	1.800 x 2.400	
		-	BA146831	BA146832	
			99,90	129,-	
1 : 1	Höhe x Breite mm	1.500 x 1.500	1.800 x 1.800	2.000 x 2.000	2.400 x 2.400
		BA146834	BA146835	BA146836	BA146837
		81,90	91,90	99,90	129,-



FRANKEN

**Rollo-Leinwand
mit elektrischer Rollmechanik**

- Gewebetuch mit Beschichtung, Bildrand 30 - 50 mm
- Achtkant-Stahlblechgehäuse in weiß
- Diffuses Licht (Typ D), Leuchtdichtefaktor 1,2 Gain
- Leichte Montage, Stromanschluss über Netzstecker
- Inkl. 2 m Anschlusskabel, Fernbedienung und Aufputzschalter

Format	Bildmaße		
4 : 3	Höhe x Breite mm	1.500 x 2.000	1.800 x 2.400
		BA146838	BA146840
		145,-	199,-
1 : 1	Höhe x Breite mm	2.000 x 2.000	
		BA146839	
		149,-	



DURABLE

Sichttafel-System VARIO® alles im Blick und sofort griffbereit

Tischständer und Wandhalter leer zur individuellen Bestückung mit den unten aufgeführten Sichttafeln oder komplett mit Tafelsets DIN A4.

- Aus solidem Stahlblech mit kratzfester Pulverbeschichtung in RAL 7035 Lichtgrau
- **Standard-Tafelset** aus Polypropylen mit umlaufendem, farbigem Rahmen
- **Industrie-Tafelset** aus PVC mit angeschweißtem, farbigem Organisationstab

10er Set

Standard: Je 2 Tafeln rot, gelb, grün, blau, schwarz

Industrie: Je 5 Tafeln rot, blau

20er Set

Standard: Je 5 Tafeln rot, gelb, grün, blau

Industrie: Je 5 Tafeln rot, gelb, grün, blau

30er Set

Standard: Je 5 Tafeln rot, gelb, grün, blau, grau, schwarz

Leer, für Tafelanzahl	10	20
Tischständer	BA503434 61,90	BA503435 82,90
Wandhalter	BA503440 27,90	BA503441 51,90

Inklusive Standard-Tafelset	10er	20er	30er
Tischständer	BA503437 72,90	BA503438 97,90	BA503439 145,-
Wandhalter	BA503444 53,90	BA503445 93,90	-

Inklusive Industrie-Tafelset	10er	20er
Tischständer	BA509334 91,90	BA509335 119,-
Wandhalter	BA509337 61,90	BA509338 105,-



Sichttafel-System VARIO PRO® Informationen immer sichtbar

Wie System Vario, jedoch zur Nutzung als Tischständer und Wandhalter im Hoch- oder Querformat.

- Inkl. 10er Set Standard-Sichttafeln aus Polypropylen, DIN A4

10er Set

Standard: Je 2 Tafeln rot, gelb, grün, blau, schwarz **BA503448 80,90**



DURABLE

Vom Hochformat ...

... durch einfaches Drehen



... zum Querformat



DURABLE

Sichttafel DIN A4 Informationen übersichtlich zusammengefasst

Kopier- und scannergeeignet.

Standard-Ausführung

- Aus Polypropylen, mit umlaufendem, farbigem Rahmen

Industrie-Ausführung

- Aus PVC, mit angeschweißten, farbigen Organisationsreitern
- Dokumentenecht

Preise pro VE, VE = 10 Stück

Sichttafel	Standard	Industrie
transparent	-	BA509339
schwarz	BA503449	-
rot	BA503450	BA509340
gelb	BA503451	BA509341
grün	BA503452	BA509342
blau	BA503454	BA509343
grau	BA503455	-
graphit	BA503456	-
farbig sortiert	BA503457 48,90	- 50,90



+ Direkt mitbestellen!

Organisationsreiter

- Zum Aufstecken oben oder seitlich
- Transparent, mit Blanko-Einsteckschild



Breite 23 mm, VE = 20 Stück

BA521974 10,69

Breite 58 mm, VE = 10 Stück

BA521975 10,59

5 Jahre Garantie



Modell 2



Modell 1

Hänge-Prospekttaschen die wirkungsvolle Werbepäsentation

- [1] Je Tasche: Für bis zu 150 Blatt 80 g/m² im DIN A4-Format hoch oder quer
- [2] Je Tasche: Für bis zu 200 Blatt 80 g/m²
 - Tasche aus strapazierfähigem Kunststoff
 - Rahmen aus Stahldraht mit Kunststoffummantelung und mit 2 Metallösen
 - Modell 1 mit Einstecktasche auf der Rückseite für Mustervorlagen
- **VE = 5 Stück**, Preise pro VE



10 Jahre Garantie

Ausführung [1]		
DIN A4	hoch	quer
blau	BA205163 43,90	BA205164 43,90

Ausführung [2]	
blau	BA147096
rot	BA147098
gelb	BA147099
grün	BA147100
schwarz	BA147101
	38,90



Präsentationsrahmen für die markante Darstellung von Informationen

- Für die Präsentation von Dokumenten im Hoch- oder Querformat DIN A5 oder DIN A4.
- Rahmen aus stabilem ABS-Kunststoff in 4 Farben
- Montage ohne Nägel und Schrauben auf ebenen, sauberen Flächen bzw. metallischen Untergründen
- **VE = 10 Stück pro Farbe und Format**, Preise pro VE



Format	DIN A5		DIN A4	
	magnetisch	selbstklebend	magnetisch	selbstklebend
blau	BA527690	BA527695	BA527701	BA527707
weiß	BA527691	BA527696	BA527703	BA527708
rot	BA527692	BA527697	BA527704	BA527709
grün	BA527694	BA527700	BA527706	BA527711
	49,90	48,90	81,90	80,90

Telefonschwenkarm für einen aufgeräumten Schreibtisch

Für mehr Platz auf Schreibtischen. Die Tragplatte lässt sich quer oder längs montieren.

- Aus Kunststoff in lichtgrau oder schwarz
- Höhenverstellbar von 0-250 mm über dem Tisch
- Aktionsradius 360°, Ausladung 425-657 mm
- Tragplatte Breite x Tiefe 185 x 260 mm
- Traglast max. 3 kg
- Spannweite der Zwinge 20-72 mm

schwarz	BA139668	73,90
lichtgrau	BA139666	73,90



Top-Angebot!
nur
73,90
BA139668

HANSA
world of office

Monitorarme für mehr Platz auf Schreibtischen

Als Tischmodell, zur Wand- oder Schienenbefestigung und für Doppel-Arbeitsplätze in nahezu jedem Einsatzbereich, mit integriertem Kabelmanagement.



[1] Tischsystem

[2] Wandsystem



[3] Schienensystem



[4] Doppel-Bildschirm

- Aus Aluminium, recyclebar
- Von +90° bis -55° neigbar, von +65° bis -65° schwenkbar, mit integrierter Schwenkblockade
- Aktionsradius 360°
- Höhenverstellbar um 240 mm
- Tiefenverstellung bei Modell [1] um 543 mm, Modell [2+3] um 330 mm, Modell [4] stufenlos
- Schnellverschluss-VESA System zur einfachen Befestigung des Bildschirms
- Inkl. Tischklemme für Plattenstärken bis 40 mm und mit Durchtischbefestigung für Plattenstärken bis 50 mm
- Tragkraft bis 7 kg
- Kompatibel mit VESA-Anbindungen 75 x 75 / 100 x 100 mm MIS-D
- **Ausführung 5 ohne Arm, bitte separat bestellen.**

5 Jahre Garantie



Integriertes Kabelmanagement



Lieferung mit Durchtischbefestigung und Tischklemme



[5] Notebook-Halter



Farbe / Ausführung	[1] Tischsystem	[2] Wandsystem	[3] Schienensystem	[4] Doppel-Bildschirm	[5] Notebook Halter
silber	BA143048	BA143044	BA143047	BA143054	-
schwarz	BA143049	-	-	BA143055	BA143035
weiß	-	-	-	-	BA143034
	235,-	155,-	165,-	445,-	58,90

+ Direkt mitbestellen!



[1] Schreibtisch- und Schienensystem

- Geeignet für Plattenstärken bis zu 40 mm (Tischklemme) oder bis zu 50 mm (Durchtischbefestigung). Übersichtliches Kabelmanagement in der Kabelführung.
- Schienenlänge 1.200 mm
- Inkl. Tischklemme und Durchtischbefestigung
- Säule Höhe x Ø 450 x 40 mm
- Aus Aluminium in silber

BA143056 295,-

[2] Wand- und Schienensystem

- Schienenlänge 1.200 mm
- In silber

BA143057 159,-

[3] Utensilienablage

- H x B x T 199 x 181 x 248 mm
- In weiß

BA143058 90,90

[4] Ordnerablage

- H x B x T 199 x 181 x 248 mm
- In weiß

BA143059 68,90

[5] Ablage DIN A4

- H x B x T 56 x 341 x 208 mm
- In weiß

BA143060 59,90

5 Jahre Garantie



[1]



[3]



[4]



[5]

BÄRENSTARK!

Mit USB-Anschluss



MAUL

LED-Schreibtischleuchte MAULpure

edles Design zum günstigen Preis

- Smartphone und Tablet einfach aufladen - mit USB-Anschluss im Standfuß
- Einfache Bedienung und Einstellung über Touchfeld am Leuchtfoot
- Individuell einstellbar - in 7 Stufen dimmbar

Top-Angebot!

nur

99,90

BA141266



mit USB-Anschluss im Standfuß



Auf einen Blick!

Armlänge	420 mm	Kelvin	6.500
Armhöhe	400 mm	Lumen	420
Leuchtenkopfmaße	230 x 50 mm	Lux	1.800
Standfußmaße	190 x 125 mm	Gewichteter Energieverbrauch	8 kWh/1.000 h
Kabellänge	1,5 m	Lebensdauer in Stunden	20.000
Energieeffizienz	A	Anzahl Leuchtmittel	30 Hochleistungs-LEDs
Leuchtfarbe	tageslichtweiß	Die eingebauten LEDs können nicht ausgetauscht werden.	

Sitzen Sie nicht im Dunkeln!

Steigern Sie mit dem richtigen Licht Ihre Leistungsfähigkeit! Kopfschmerzen, Konzentrationsschwierigkeiten, rasche Ermüdung und Sehschwächen sind häufige Beschwerden, welche durch falsches Licht verursacht werden.

Hier finden Sie eine Auswahl an Büroleuchten aus unserem Sortiment. Mehr Leuchten erwarten Sie in unserem Onlineshop oder rufen Sie uns für eine individuelle Beratung an.

Sie suchen die Technik von morgen? Dann sind Lampen mit biologisch wirksamem Licht das Richtige!

Die Lucra-Leuchten geben dem Körper auch in Innenräumen die Lichtsignale, welche die innere Uhr anregen und Aktivität und Entspannung steuern. So macht kaltweißes/blaus Licht am Morgen wach und ermöglicht einen aktiven Start in den Tag. Warmweißes/rotes Licht am Abend gibt das Signal zur Entspannung. Sind diese Phasen im Einklang resultiert daraus ein guter Schlaf, das Wohlbefinden wird verbessert, die Leistungsfähigkeit gesteigert und der circadiane Rhythmus auf Dauer stabilisiert.

Weitere Informationen finden Sie in unseren Online-Shop oder sprechen Sie uns direkt an. Wir beraten Sie gerne persönlich.

! Gut zu wissen!

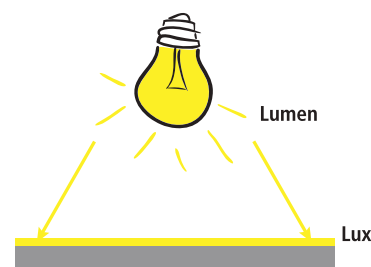

Lumen - Angabe der abgegebenen Lichtmenge
• Gesamtmenge des abgegebenen Lichts in alle Richtungen

Lux - Angabe der Beleuchtungsstärke
• Menge des Lichts, die auf einen Gegenstand trifft



warmweiß



neutralweiß



tageslichtweiß

Kelvin - Angabe der Lichtfarbe
• 3.300 Kelvin = warmweißes Licht
• 3.300 - 5.300 Kelvin = neutralweißes Licht
• >5.300 Kelvin = tageslichtweiß

Büroleuchten mit Energiesparleuchtmittel



Modell	[1] MAULatlantic	[2] MAULatlantic	[3] MAULoffice	[4] MAULatelier
weiß	BA527820	BA527823	-	BA527876
schwarz	BA527821	BA527824	-	-
silber	BA527822	BA527825	BA527830	-
	40,90	33,90	61,90	119,-
dimmbar	nein	nein	nein	nein
Armlänge mm	330	330	410	400
Armhöhe mm	340	340	410	400
Leuchtenkopfmaße mm	360 x 70	360 x 70	215 x 90	610 x 110
Standfuß / Klemme	Standfuß	Klemmfuß bis 55 mm	beides	Klemmfuß bis 65 mm
Standfußmaße mm	200 x 145	-	Ø 230	-
Kabellänge m	1,8	1,8	2	1,5
Watt	11	11	20	3 x 14
Leuchtmittel	G23	G23	E27	G5
Energieeffizienz A++ bis E	A	A	A	A+
Kelvin	6.500	6.500	2.700	6.500
Lumen	840	840	1.160	1.250
Lux bei 35 cm Abstand	1.700	1.700	1.300	2.800
Gewichteter Energieverbrauch	14 kwh/1.000 h	14 kwh/1.000 h	20 kwh/1.000 h	16 kwh/1.000 h

LED-Büroleuchten



1 **Hansa**
world of office



Hansa
world of office 2



MAUL
3 integrierter USB-Anschluss



Hansa
world of office 4

! Kabelloses Laden von Wireless-Charging-Geräten mittels Induktionsfläche.

Modell	[1]*	[2]*	[3]* MAULpure	[4]*
schwarz	BA139633	BA139630	BA141266	BA184562
silber	-	BA139629	-	-
weiß	-	-	-	-
	70,90	86,90	99,90	149,-
dimmbar	nein	nein	ja	ja
Armlänge mm	380 x 420	420 x 420	420	365
Armhöhe mm	700	800	400	420
Leuchtenkopfmaße mm	Ø 117	100 x 100	230 x 50	310 x 40
Standfuß / Klemme	Standfuß	Standfuß	Standfuß	Standfuß
Standfußmaße mm	Ø180	Ø180	190 x 125	185 x 125
Kabellänge m	1,88	1,9	1,5	1,75
Energieeffizienz A++ bis E	A	A	A	A
Kelvin	5.000	3.000	6.500	3.000/4.000/6.000
Lumen	350	350	430	500
Lux	491	469	1.800 / 35 cm Abstand	1.800
Gewichteter Energieverbrauch	5 kwh/1.000h	5 kwh/1.000h	8 kwh/1.000h	10 kwh/1.000h
Lebensdauer in Stunden	30.000	30.000	20.000	30.000
Info	Mit 3 auswechselbaren Leuchtenkopfabdeckungen in silber, schwarz oder himbeer		30 Hochleistungs LED's. Mit USB-Anschluss max. 500 mA im Fuß und 7-Dimmer mit Touchfeld-Bedienung am Fuß	Lichtintensität in 5-Stufen dimmbar, inkl. Memory-Funktion der letzten verwendeten Stufe. Farbtemperatur in 3 Stufen einstellbar warmweiß / neutralweiß / tageslichtweiß. Mit USB-Anschluss, Flach zusammenklappbar

* Diese Leuchte enthält eingebaute LED-Lampen. Die Lampen können in der Leuchte nicht ausgetauscht werden.

Arbeitsplatz- und Lupenleuchten

NEU



MAUL
[1]



HANSA
world of office
[2]



HANSA
world of office
[4]



HANSA
world of office
[3]



Modell	[1] MAULiris	[2]	[3]	[4]
weiß	BA227091	-	-	BA184569
schwarz	BA227092	BA139628	BA139639	-
	79,90	99,90	155,-	139,-
Art	Lupenleuchte	Lupenleuchte	Arbeitsplatzleuchte	Arbeitsplatzleuchte
Ausführung	LED	LED	LED	LED
dimmbar	ja	nein	ja	nein
Armlänge mm	260	360 x 360	270 x 405	360 x 360
Armhöhe mm	340	700	750	720
Leuchtenkopfmaße mm	∅ 12,7	∅ 140	150 x 107	233 x 117
Dioptrin / Vergrößerung	3 / 1,75 und 12 / 4	4 / 2	-	-
Standfuß / Klemme	Standfuß	Klemmfuß	Standfuß	Standfuß / Klemmfuß
Standfußmaße mm	170 x 180	-	210 x 180	198 x 120
Kabellänge m	1,3	1,8	2,3	1,3
Energieeffizienz A++ bis E	A+	A	A	A
Kelvin	6.500	5.500	3.300 - 6.500	5.500
Lumen	660	740	585	736
Lux	2.160 / 340 mm Abstand	350	1.408	1.000
Gewichteter Energieverbrauch	7 kwh/1.000h	6 kwh/1.000h	10 kwh/1.000h	8 kwh/1.000h
Lebensdauer in Stunden	20.000	25.000	20.000	25.000
Info	Inkl. Staubschutzkappe, ringförmig angeordnete LEDs für gleichmäßiges Ausleuchten. Zusätzlich integrierte 12 Dioptrin-Lupenlinse Ø 25 mm mit 4-facher Vergrößerung.	Zusätzlich integrierte 9 Dioptrin-Lupenlinse Ø 20 mm mit 3,25 Vergrößerung.	Sensorschalter zum Ein- und Ausschalten durch Handbewegung. Farbtemperatur in 3 Stufen einstellbar warmweiß / neutralweiß / tageslichtweiß. Kopf mit Kugelgelenk in alle Richtungen drehbar.	In alle Richtungen drehbaren Leuchtenkopf.

Alle Leuchten dieser Seite enthalten eingebaute LED-Lampen. Die Lampen können in der Leuchte nicht ausgetauscht werden.

Stehleuchten



Modell	[1] MAULnaos	[2] MAULjet	[3]*	[4] MAULcentauri
silber	BA141270 325,-	BA223109 325,-	BA139631 389,-	BA141268 475,-
Ausführung	Energiesparleuchte	LED	LED	Energiesparleuchte
dimmbar	nein	nein	nein	ja
Abstrahlung nach oben / unten	30% / 70%	65% / 35 %	67% / 33%	30% / 70%
Höhe mm	1.900	1.950	1.900	1.900
Leuchtenkopfmaße mm	330 x 620	950 x 98	550 x 300	330 x 620
Standfußmaße mm	280 x 420	500 x 225	400 x 250	280 x 420
Material	Aluminium	Aluminium	Aluminium	Aluminium
Kabellänge m	2	1,8	-	2
Energieeffizienz A++ bis E	A	A+	A	A
Kelvin	4.500	4.000	4.000	4.500
Lumen	4.500	4.650	3.685	4.500
Lux	1.250 bei 850 mm Abstand nach unten	1.520 bei 850 mm Abstand nach unten	651	1.900 bei 850 mm Abstand nach unten
Watt	2 x 55 Watt	51	-	4 x 55
Gewichteter Energieverbrauch	61 kWh/1.000h	51 kWh/1.000h	50 kWh/1.000h	61 kWh/1.000h
Lebensdauer in Stunden	16.000	30.000	30.000	16.000
Info	Lochraster nach oben, Streuscheibe nach unten	Direkte und indirekte Ausleuchtung, Standfuß mit Ausschnitt für ein Tischbein.	Mit unabhängig voneinander bedienbarer direkter und indirekter Ausleuchtung	Leuchtkopf mit Lochraster nach oben und Streuscheibe nach unten

* Diese Leuchte enthält eingebaute LED-Lampen. Die Lampen können in der Leuchte nicht ausgetauscht werden.



Funk-Wanduhr mit Datums- und deutscher Wochentagsanzeige

Ziffernblatt mit gut ablesbarem LCD-Display.

- Ø 300 mm
- Gehäuse aus Kunststoff in matt-silber oder schwarz

- Arabische Zahlen
- Batteriebetrieb, Lieferung inkl. Batterie

silber	BA520508	91,90
schwarz	BA520509	89,90



Funk-Wanduhr automatische Zeitein- und umstellung

- Gehäuse aus Aluminium
- Flaches Mineraldeckglas

- Arabische Zahlen
- Batteriebetrieb, Lieferung inkl. Batterie

Gehäuse Ø mm	200	300	400
Funkuhr	BA520511 73,90	BA520512 88,90	BA520513 109,-



Bahnhofsuhr klassisch und zeitlos

- Ø 300 mm
- Gehäuse aus bruchsicherem ABS-Kunststoff mit Lackierung in silber
- Flaches Mineraldeckglas

- Balkenziffern
- Batteriebetrieb, Lieferung inkl. Batterie

Quarzuhr	BA504279	49,90
Funkuhr	BA504280	60,90



Digitale Funk-Wanduhr alles auf einen Blick

Mit Hygrometeranzeige, Zeitzoneinstellung und Alarmfunktion. Abgekürzter Wochentag in 8 Sprachen einstellbar.

- Gehäuse aus Kunststoff in mattsilber
- Extra großes LCD-Display für die

optimale Ablesbarkeit von Uhrzeit, Datum und Raumtemperatur

- Ziffernhöhe Std. und Min. ca. 120 mm
- Batteriebetrieb, Lieferung inkl. Batterie
- Gehäuse H x B x T 270 x 420 x 45 mm

BA530838	169,-
----------	-------



Industrie-Wanduhr optimal für Lager- und Produktionshallen

Als Quarz- oder Funkuhr und mit Balkenziffern oder arabischen Zahlen.

- Ø 400 mm
- Gehäuse aus Aluminium in RAL 9002 Grauweiß

- Stabiles Mineraldeckglas
- Batteriebetrieb, Lieferung inkl. Batterie
- Adapter Netzbetrieb 230 V als Zubehör

	Balkenziffern		arabische Ziffern	
Quarzuhr	BA504282	195,-	BA504287	195,-
Funkuhr	BA504283	225,-	BA504288	225,-
Direkt mitbestellen				
230 V-Adapter	BA504286	71,90	BA504286	71,90



Extra große Wanduhr auch von Weitem gut lesbar

Als Quarz- oder Funkuhr und für Batterie- oder Netzbetrieb.

- Ø 500 mm
- Gehäuse aus gebürstetem Aluminium

- Flaches Mineralglas
- Arabische Zahlen
- Batteriebetrieb, Lieferung inkl. Batterie oder Netzbetrieb 230 V

Quarzuhr (Batteriebetrieb)	BA520964	149,-
Funkuhr (Batteriebetrieb)	BA521059	205,-
Funkuhr (Netzbetrieb)	BA520965	285,-

BÄRENSTARK!

Als Quarz- oder Funkuhr



Top-Angebot!

ab

43,90

BA504272

Wanduhr

elegant mit gewölbtem Deckglas

- Passt überall hin - flaches Gehäuse aus Kunststoff
- Batteriebetrieb - Lieferung inklusive Batterien

Sie haben die Wahl:

- Automatisch oder manuell - selbst einstellende Funkuhr oder manuelle Zeiteinstellung bei Quarzuhr

Quarzuhr	silber	BA504272	43,90
	schwarz	BA504273	43,90
Funkuhr	silber	BA504275	49,90
	schwarz	BA504276	48,90



Auf einen Blick!

∅

300 mm



Schwenkflügel für mehr Ordnung auf dem Schreibtisch

Mit 3, 4, 5 oder 6 Ablagefächern, für Unterlagen bis max. 240 x 340 mm.

- Standrohr aus Kunststoff in schwarz oder lichtgrau
- Ablageschalen transparent
- Höhe unterste Schale über Tisch 150 mm
- Um 360° drehbar, Ausladung 270-370 mm
- Traglast je Schale 3 kg

Fächeranzahl / Farbe	lichtgrau	schwarz	
[1] 3	BA139652	BA139653	92,90
[2] 4	BA139654	BA139655	109,-
[3] 5	BA139657	BA139658	119,-
[4] 6	BA139659	BA139660	129,-

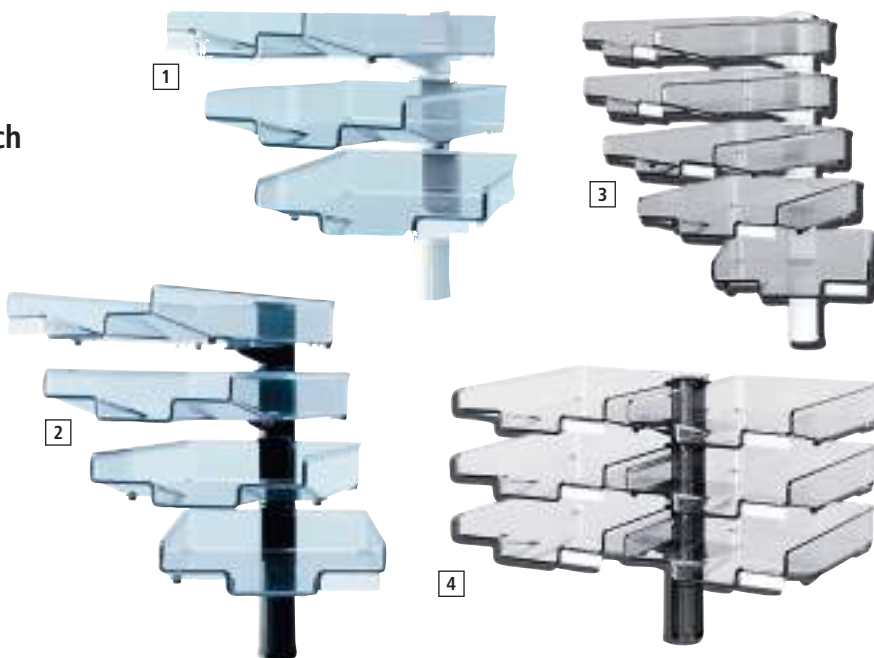

Sortierstation ideal für den Einbau in Schränke

Mit 12, 24 oder 36 Fächern, jederzeit kombinierbar.

- Aus Polystyrol
- Fächer mit Greifausschnitt
- Fachinnenmaße H x B x T 57 x 231 x 322 mm
- Inkl. Beschriftungsschildern
- Zerlegte Anlieferung, einfache Steckmontage

Farbe / Fächer	[1] 12	[2] 24	[3] 36
grau / blau	BA139643	BA139646	BA139648
grau / schwarz	BA139644	BA139647	BA139649
	85,90	139,-	195,-



! zur Wandmontage oder als Tischmodul geeignet



Sortierreck Dokumente und Ordner im DIN A4 übersichtlich sortiert

Mit 5 oder 8 Fächern für die übersichtliche Sortierung von Unterlagen, Katalogen und Ordnern.

- Stahlblechkonstruktion mit Pulverbeschichtung in grau oder schwarz
- Seitliche Etikettenfenster
- Inkl. Befestigungsmaterial zur Wandmontage

Ausführung	5 Fächer	8 Fächer
H x B x T mm	330 x 360 x 250	540 x 360 x 250
schwarz	BA527974	BA527976
grau	BA527975	BA527977
	68,90	96,90





Schubladenbox und Briefablage Varicolor mit Farblinien zur Organisation

Box und Ablage bieten viel Platz für Dokumente und sind auf dem Schreibtisch platzsparend stapelbar.

Schubladenbox

- Für Formate bis DIN A4, DIN C4 sowie Folio- und Letter-Size-Formate
- Aus Kunststoff, Korpus in hellgrau, Front in dunkelgrau, innen bunt
- Geräuschfreier, leichter Schubladenlauf mit Auszugssperre
- Rutschfeste Kunststoff-Füßchen
- Inkl. transparenten Beschriftungsfenster und leicht auswechselbaren Einsteck-Etiketten
- H x B x T 292 x 280 x 356 mm

Briefablage

- Für Formate bis DIN A4
- Senkrecht oder versetzt stapelbar
- Griffzonen für einfaches Herausnehmen der Blätter
- Set mit 5 Ablagen



Box mit 5 Fächern	BA143050	71,90
Box mit 7 Fächern	BA143051	81,90
Box mit 10 Fächern	BA143053	91,90
Briefablage	BA157946	32,90



Schubladenbox zeitloses black & white Design

Einfach stapelbar ohne weitere Verbindungsteile und viel Platz dank **5 Schubladen**.

- Aus Polystyrol
- Schubladen leichtgängig und mit Auszugssperre, Nutzmaß HxBxT 38x234x323 mm
- Passend für Formate bis C4

Schubladen weiß	BA184574	43,90
Schubladen schwarz	BA184575	43,90



Schubladenbox modernes Design in weiß

Passend für Formate bis DIN A4, DIN C4 sowie Folio- und Letter-Size-Formate. Mehrere Boxen platzsparend stapelbar. Mit feinen Farblinien als Organisations- und Orientierungshilfe bei geschlossenen Schubladen.

- Aus ABS-Kunststoff, Korpus und Front in weiß, innen bunt
- Geräuschfreier, leichter Schubladenlauf mit Auszugssperre
- Rutschfeste Kunststoff-Füßchen
- Inkl. transparenten Beschriftungsfenster und leicht auswechselbaren Einsteck-Etiketten
- H x B x T 292 x 280 x 356 mm



[1] 5 Fächer	BA223624	73,90
[2] 10 Fächer	BA223625	91,90

helit

Schubladenbox the green chamaleon

Dokumente übersichtlich sortieren

- Platzsparend stapelbar
- Einfaches sortieren - Schubladen mit Griffmulde
- Standfest durch Auszugssperre
- Umweltfreundlich - aus recyceltem Kunststoff

bordeaux	BA225646	27,90
grün	BA225648	27,90
lichtgrau	BA225649	27,90
schwarz	BA225650	27,90



Auf einen Blick!

passend für
H x B x T

DIN A4
215 x 265 x 332 mm

Top-Angebot!

nur
27,90
BA225646



besonders umweltbewusst hergestellt -
aus mindestens 80% Post-Consumer Material



NEU



helit

Stehsammler the green bridge

für mehr Ordnung auf dem Schreibtisch

- Einfache Entnahme - mit Griffloch
- Alles auf einen Blick sichtbar - Wände durchbrochen
- Umweltfreundlich - aus recyceltem Kunststoff
- VE = 4 Stück, Preise pro VE

bordeaux	BA225657	21,90
grün	BA225659	21,90
lichtgrau	BA225660	21,90
schwarz	BA225661	21,90



Auf einen Blick!

passend für
H x B x T

DIN A4 und DIN C4
320 x 78 x 245 mm

Top-Angebot!

4 Stück
nur
21,90
BA225657



besonders umweltbewusst hergestellt -
aus mindestens 80% Post-Consumer Material



NEU



helit

Papierkorb the green german

perfekt für Büros

- Umweltfreundlich - aus recyceltem Kunststoff
- Leichtes Handling dank umlaufendem Griffband
- VE = 15 Stück, Preise pro VE

bordeaux	BA225640	49,90
grün	BA225642	49,90
lichtgrau	BA225643	49,90
schwarz	BA225644	49,90



Auf einen Blick!

Inhalt
Höhe x Ø
passend für Müllbeutel

18 Liter
331 x 315 mm
35 Liter

Top-Angebot!

15 Stück
nur
49,90
BA225640



besonders umweltbewusst hergestellt -
aus mindestens 80% Post-Consumer Material



NEU



NEU



Recycelte Kunststoffe haben eine Vergangenheit - und eine Zukunft

Die neue „the green“-Serie garantiert **höchste Ansprüche an Umwelt-, Gesundheits- und Gebrauchseigenschaften** und ist mit dem Umweltzeichen „Blauer Engel“ zertifiziert.



Helit ist sich den Auswirkungen ihrer industriellen Aktivitäten bewusst und engagiert sich deshalb für eine saubere Umwelt, um auch für zukünftige Generationen die Lebensqualität zu verbessern.

! besonders umweltbewusst hergestellt - aus mindestens 80% Post-Consumer Material



NEU

Stifteköcher the green cross

Stifte ordentlich gesammelt

- 3 hohe Fächer für Scheren und Stifte und 1 Fach für Kleinteile
- Umweltfreundlich - aus recyceltem Kunststoff
- **VE = 4 Stück**, Preise pro VE

bordeaux	BA225651	20,90
grün	BA225653	20,90
lichtgrau	BA225654	20,90
schwarz	BA225655	20,90



Top-Angebot!

4 Stück
nur
20,90
BA225651



! besonders umweltbewusst hergestellt - aus mindestens 80% Post-Consumer Material

Auf einen Blick!
H x Ø 105 x 110 mm



NEU

Briefablage the green staff

für einen aufgeräumten Schreibtisch

- Einfaches sortieren - Ablage mit Griffmulde und Beschriftungsfeld
- Umweltfreundlich - aus recyceltem Kunststoff
- **VE = 5 Stück**, Preise pro VE

bordeaux	BA225662	19,90
grün	BA225664	19,90
lichtgrau	BA225665	19,90
schwarz	BA225666	19,90



Top-Angebot!

5 Stück
nur
19,90
BA225662



! besonders umweltbewusst hergestellt - aus mindestens 80% Post-Consumer Material

Auf einen Blick!
passend für H x B x T DIN A4 und DIN C4
67 x 254 x 345 mm

Büro



Papierkorb der Klassiker für das Büro

Mit umlaufendem abgeschrägtem Griffband für eine einfache Handhabung und **hohe Stabilität**. Ringförmige Standfläche und gewölbter Innenboden für einen optimalen Stand.

- Aus bruchfestem Polypropylen in 5 Farben
- Abfalleinsätze zur Wertstofftrennung und Aufsatzringe zur Müllbeutelbefestigung als Zubehör
- **VE = 15 Stück**, Preis pro VE



Top-Angebot!

15 Stück
nur
57,90

BA523545

Farbe	
schwarz	BA523540
lichtgrau	BA523542
rot	BA523543
blau	BA523544
braun	BA523545
	57,90

Direkt mitbestellen		
Einsätze	Inhalt Liter	2
VE = 5 Stück	schwarz	BA523557
	lichtgrau	BA523558
		32,90
Aufsatzring	schwarz	BA523571
VE = 5 Stück	silber	BA523572
		30,90
		50,90



Aufsatzring zur Müllbeutelbefestigung als Zubehör



Abfalleinsatz als Zubehör

>> Weitere Abfallbehälter finden Sie ab Seite 216.



Papierkorb elegant mit Lochmuster

- Runde Ausführung mit 15 Liter Inhalt, eckige Ausführung mit 18,5 Liter Inhalt
- Aus Stahl, mit kratzfester Epoxidharzbeschichtung in 2 Farben
- Rund Höhe x Ø 315 x 260 mm, eckig H x B x T 320 x 240 x 240 mm
- **VE = 1 Stück**, Preise pro VE



Ausführung	rund	viereckig
silber	BA528368	BA528373
schwarz	BA528369	BA528375
	33,90	47,90



Das könnte Sie auch interessieren!

Mülleimerbeutel

- Aus Kunststoff

Stärke 9 µm, VE = 2.000 Stück, Preis pro VE

Inhalt Liter	16	30	30
Breite x Länge mm	450 x 520	490 x 600	540 x 550
transparent	BA202043	BA202044	BA202045
	61,90	66,90	71,90



Schreibmappe Elegance inklusive Schreibblock



Elegante Tagungsmappe im Format DIN A4 mit vielen praktischen Fächern. 1 A4 Außenfach, 1 Stiftschlaufe, je 1 A4 und 1 A5 Einsteckfach + 2 weitere Einsteckfächer, 1 Reißverschlussfach, 1 Sichtfenster für Visitenkarten, 4 Kartenfächer

- Aus hochwertigem Kunstleder und strukturiertem Nylon
- Mit umlaufendem Reißverschluss
- H x B x T 30 x 250 x 330 mm

BA146296 30,90

Top-Angebot!

nur
30,90

BA146296



Tischrechner SDC-810BN CITIZEN Basis-Ausführung

- Mit großem, 10-stelligem LCD-Display
- Mit 3-Tasten-Speicher, Prozenttaste, Vorzeichenwechsel und Doppel Null-Taste
- Energiesparend durch Batterie- und Solarbetrieb, automatische Abschaltung
- Inklusive einer Batterie (GP189)
- **Preis ab 5 Stück**, Preis pro Stück

BA213606 8,99

Top-Angebot!

nur
8,99

BA213606

! stabil und belastbar



Tablet-Organizer Elegance für Tablets von 7,9 bis 8,4 Zoll



Der flexible Halterungsmechanismus fixiert alle Tablets bis zu einer Größe von max. 219 x 140 mm sicher und fest.

- Aus hochwertigem Kunstleder und strukturiertem Nylon
- Mittels Reißverschluss herausnehmbarer Tablethalter mit 2 Aussparungen für Fotolinsen
- Aufklappbarer Präsentationsständer für Quer- und Hochformat
- Zusätzliche Smartphonetasche, Einsteckfach und 4 Gummizugschlaufen für Zubehör
- 4 Kartenfächer und 2 Stiftschlaufen
- Inklusive A5 Schreibblock
- H x B x T 40 x 190 x 258 mm

BA146292 51,90

Top-Angebot!

nur
51,90

BA146292



Tischrechner Outdoor WR-3000 CITIZEN

wasser- und staubabweisend

- Mit großem, 12-stelligem LCD-Display
- Mit 3-Tasten-Speicher, Prozenttaste, Vorzeichenwechsel, Wurzelfunktion, Endsummenfunktion, Doppel Null-Taste und Steuerberechnung
- Energiesparend durch Batterie- und Solarbetrieb, automatische Abschaltung
- Inklusive einer Batterie (LR1154)
- **Preis ab 2 Stück**, Preis pro Stück

BA213604 19,90

Top-Angebot!

nur
19,90

BA213604

! wasser- und staubabweisend

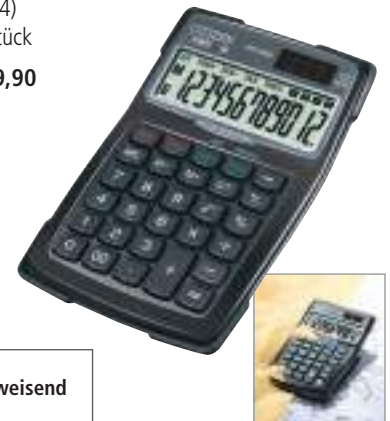

Klemmbrett schützt Dokumente vor Staub und Spritzwasser

Robuste Schreibplatte im Format DIN A4. Durch die praktische Aufbewahrungsbox sind Unterlagen geschützt.

- Aus bruchfestem Kunststoff
- Mit stabiler Metallklemme, Klemmweite 80 mm
- Viel Platz für Formulare, Stifte, Rechner, Maßband und andere Utensilien
- H x B x T 40 x 258 x 410 mm
- **VE = 6 Stück**, Preis pro VE

BA146299 99,-

Top-Angebot!

6 Stück
nur
99,-

BA146299



Tischrechner CX32N CITIZEN mit eingebautem Drucker

- Mit großem, 12-stelligem LCD-Display
- Mit 3-Tasten-Speicher, Rundungsautomatik, Postenzähler, Vorzeichenwechsel, Doppel Null-Taste, Gewinn-Kosten-Marge-Funktion, Währungsumrechnung und automatischer Steuerberechnung
- Batteriebetrieb, automatische Abschaltung
- Inklusive einer Batterie (CR2032)
- 2-fabiger Druck, Druckgeschwindigkeit 2 Zeilen/Sekunde

BA213600 47,90

Top-Angebot!

nur
47,90

BA213600



IDEAL

Schneidemaschine für exaktes und schnelles Schneiden

Für das Schneiden von Papier, Folie und Pappe. Ab Modell [2] in stabiler Ganzmetall-Konstruktion.

- Hochwertige Schneidmesser aus nachschleifbarem Solinger Messerstahl, ab Modell [2]
- Messerschutz aus bruchsicherem Kunststoff
- Verstellbarer Rückanschlag mit Maßeinteilung in cm und inch
- DIN-Formate auf dem Schneidetisch aufgedruckt

Die Modelle unterscheiden sich durch Schnittlänge und Bedienkomfort. Die Schnittleistung ist bezogen auf Büropapier mit einem Gewicht von 70 g/m².

[1] Preiswertes Standardmodell

- Lasergeschnittenes Universalmesser
- Transparente Anpressschiene mit Übergriffschutz und Schnittlinien-Sichtkante als Schnittandeuter

[2] Mit manueller Papierpressung

- Schnittlinien-Sichtkante durch roten Schnittandeuter

[3] Mit automatischer Pressung

Durch Niederdrücken des Messerarmes wird der Stapel automatisch festgepresst. Mit **EASY-LIFT** wird die Pressung aufgehoben.

[4] Die Profi-Maschine

Mit zusätzlichem Vorderanschlag, über einen Drehknopf einstellbar. Papierpressung über Handhebel.

- Mit Schmalschneiteinrichtung und Papierstützen
- Messerschutzautomatik, die transparente Kunststoffscheibe hebt und senkt sich mit dem Messer



Made in Germany



Modell	[1]	[2]	[3]	[4]			
Schnittlänge mm	340	430	350	350	460	385	580
Pressung	manuell	manuell	manuell	automatisch	automatisch	Handhebel	Handhebel
Schnittleistung	bis 15 Blatt	bis 15 Blatt	bis 25 Blatt	bis 25 Blatt	bis 30 Blatt	bis 50 Blatt	bis 40 Blatt
Tisch Breite x Tiefe mm	250 x 340	250 x 430	304 x 385	304 x 385	356 x 510	356 x 403	356 x 604
	BA532692	BA532693	BA529896	BA529897	BA529899	BA250336	BA250347
	91,90	109,-	135,-	195,-	285,-	305,-	429,-

Laminiergerät Schutz und Veredelung in Einem

Schnelle und leistungsstarke Laminierung in Fotoqualität. Geeignet für Folientaschen bis 2 x 125 µm.

- Laminiert in Fotoqualität
- 2-stufig einstellbare Temperatur
- 4 Silikonrollen, davon 2 beheizt
- Leistung 650 Watt



Top-Angebot!

ab
105,-
BA221845

für DIN A4, H x B x T 80 x 360 x 150 mm **BA221845 105,-**
für DIN A3, H x B x T 80 x 455 x 150 mm **BA221844 119,-**

+ Direkt mitbestellen!

Folientaschen

• VE = 100 Stück, Preise pro VE

DIN A4, 80 µm	BA528303	28,90
DIN A4, 125 µm	BA528306	37,90
DIN A3, 80 µm	BA528304	42,90
DIN A3, 125 µm	BA528307	61,90





Aktenvernichter PaperSAFE®

ideal für den Einsatz im Homeoffice

- Sichere Bedienung dank automatische Start-/Stopp-Funktion über Lichtschranke, Vor- und Rücklauffunktion, automatischem Motorstopp und Überhitzungsschutz
- Schutz vor Überfüllung durch Abschaltautomatik bei vollem oder geöffnetem Auffangbehälter

Ausführung [1] - [3]

- Kompaktes Gerät für Papier und Kreditkarten
- Rechtzeitige Entleerung über abnehmbares Kopfteil dank Sichtfenster im Auffangbehälter

Ausführung [4] - [6]

- Für Papier inklusive Heft- und Büroklammern, CDs und DVDs und Kreditkarten
- Besonders sicher durch Restblattvernichtung bei vollem Auffangbehälter
- Schonende Reversierautomatik gibt zu viel eingegebenes Papier wieder frei
- Komfortable Entleerung dank elektronischer Füllstandsanzeige des herausziehbaren Behälters
- Mobil einsetzbar - mit 4 Lenkrollen, davon 2 mit Feststeller



! Oil-free - wartungsfreie und umweltfreundliche Aktenvernichtung ohne zeitraubendes Ölen der Schneidwalzen

Modell	[1]	[2]	[3]	[4]	[5]	[6]
Schnittart	Partikel	Partikel	Partikel	Partikel	Partikel	Partikel
Schnittbreite mm	5 x 18	5 x 18	5 x 18	4 x 12	4 x 12	2 x 15
Sicherheitsstufe DIN 6639	P4	P4	P4	P4	P4	P5
Schneidleistung in Blatt DIN A4 80g/m ²	5 Blatt	8 Blatt	10 Blatt	12 Blatt	15 Blatt	10 Blatt
Eingabebreite mm	220	220	220	224	224	224
Motorleistung Watt	150	150	205	320	350	350
Auffangvolumen Liter	12	12	12	25	25	25
zerkleiner CD/DVD, Schekch-/Kreditkarten	Karten	Karten	Karten	•	•	•
zerkleinert Heft-/Büroklammern	-	•	•	•	•	-
Höhe mm	366	366	366	545	545	545
Breite mm	347	347	347	443	443	443
Tiefe mm	217	217	217	273	273	273
	BA227111	BA227112	BA227113	BA227114	BA227115	BA227116
	59,90	75,90	88,90	209,-	299,-	345,-



Autofeed Aktenvernichter ShredMATIC®

automatische Papierzufuhr für die zeitsparende Datenvernichtung

- Schonende Reversierautomatik gibt zu viel eingegebenes Papier wieder frei
- Für Papierstapel, CDs/ DVDs und Kreditkarten
- Sichere Bedienung durch automatische Start-/Stopp-Funktion, Reversierautomatik, Vor- und Rücklauffunktion, Restblattvernichtung und automatischem Motorstopp
- Komfortable Entleerung dank elektornischer Füllstandsanzeige des herausziehbaren Behälters
- Mobil einsetzbar - mit 4 Lenkrollen, davon 2 mit Feststeller



Modell	[1]	[2]
Schnittart	Partikel	Partikel
Schnittbreite mm	4 x 12	5 x 18
Sicherheitsstufe DIN 6639	P4	P4
Schneidleistung in Blatt DIN A4 80g/m ²	10 - 90 Blatt	14 - 300 Blatt
Eingabebreite mm	222	220
Motorleistung Watt	240	650
Auffangvolumen Liter	23	40
zerkleiner CD/DVD, Schekch-/Kreditkarten	-	•
zerkleinert Heft-/Büroklammern	-	•
Höhe mm	506	642
Breite mm	367	432
Tiefe mm	263	355
	BA227117	BA227118
	249,-	569,-

! Oil-free - wartungsfreie und umweltfreundliche Aktenvernichtung ohne zeitraubendes Ölen der Schneidwalzen

Büro

SHREDCAT

Autofeed Aktenvernichter Shredcat

stapelweise Papierzufuhr für die zeitsparende Datenvernichtung

- Für Papierstapel, CDs/ DVDs und Kreditkarten
- Sichere Bedienung durch automatische Start-/Stopp-Funktion über Lichtschranke, Vor- und Rücklauffunktion
- Komfortable Entleerung dank Sichtfenster im ausziehbaren Auffangbehälter
- Mobil einsetzbar - 4 Lenkrollen, davon 2 mit Feststeller

BA146303

445,-

Auf einen Blick!

Schnittart	Partikel
Schnittbreite	4 x 10 mm
Sicherheitsstufe	P4
Schneidleistung in Blatt DIN A4 80 g/m ²	max. 150
Eingabebreite	220 mm
Motorleistung	200 Watt
Auffangvolumen	30 Liter
H x B x T	520 x 444 x 360 mm



NEU



einfache Entleerung



Autofeed zur automatischen Zuführung von Papierstapeln



separates Schneidwerk und Auffangbehälter für CDs, DVDs und Kreditkarten

IDEAL

Schreibtisch-Aktenvernichter absolut langlebige Qualität

Ausgereifte Technik mit **LIFETIME-Garantie** auf die Messerwellen.

- Bürokammerfestes Schneidwerk
- Eingriffsschutz in der Zufuhröffnung durch transparente Sicherheitsklappe
- Laufruhiger Motor mit zweifacher Überhitzungssicherung
- Multifunktionsschalter: Vorwärts-Stopp-Rückwärtslauf
- Griff zum einfachen Abheben des Geräteaufsatzes vom Auffangbehälter
- Start / Stopp-Automatik durch Lichtschranke
- 3 Schnittvarianten für unterschiedliche Sicherheitsansprüche
- Herausnehmbarer Behälter mit Sichtfenster als Füllstandsanzeige

Top-Angebot!

ab
355,-
BA532703



Schnittart	Streifen	Partikel	Partikel
Schnittbreite in mm	4	3 x 25	2 x 15
Sicherheitsstufe	P2	P4	P5
Schneidlänge in Blatt DIN A4 70 g/m ²	11 - 13	6 - 7	4 - 5
Eingabebreite	220	220	220
Motorleistung in Watt	150	150	150
Auffangvolumen/Liter	20/3	20/3	20/3
Schnittgutbehälter	Kunststoff	Kunststoff	Kunststoff
Lichtschrankensteuerung	•	•	•
Shreddert CDs und DVDs	•	•	•
Höhe mm	537	537	537
Breite mm	345	345	345
Tiefe mm	220	220	220
	BA532703 355,-	BA532783 409,-	BA532784 419,-

+ Direkt mitbestellen!

Ölpapier
Für alle Aktenvernichter mit Partikelschnitt. Die regelmäßige Anwendung erhält die Schnittleistung und erhöht die Lebensdauer der Aktenvernichter.

BA532704 **16,90**

Das SPS-Sicherheitspaket



Sicherheitsklappe EASY_SWITCH

- Patentierte, elektronisch kontrollierte Sicherheitsklappe in der Zuführöffnung für optimale Bediensicherheit (Eingriffschutz, Krawattenschutz, Splitterschutz beim Vernichten von CDs oder DVDs)
- EASY_SWITCH Schaltelement mit Bedienerführung durch Farbsignale und Leuchtsymbole
- Automatischer Rücklauf mit automatischer Abschaltung verhindert Papierstaus
- Abschaltautomatik bei vollem Auffangbehälter
- Zweifache thermische Motorsicherung
- Elektronische Türsicherung über Magnetschalter
- Zero Energy Standby-Modus: Automatische, komplette Netztrennung nach 30 Minuten



[1]



[2]



[3]



IDEAL

Schreibtisch- und Büro-Aktenvernichter besonders sicher dank SPS-Sicherheitspaket

Ausgereifte, langlebige Technik mit besonders leistungsstarken Motoren und büroklammerfestem Schneidwerk.

- SPS-Sicherheitspaket mit allen Automatikfunktionen, siehe separate Beschreibung links oben
- Start- / Stopp-Automatik über Lichtschranke
- Fronttüre zur bequemen Entleerung des Aktenvernichters
- Robuster Schnittgutbehälter aus schlagfestem Kunststoff
- Mobil durch Lenkrollen

Modell [1]

- Eingabebreite 260 mm
- Auffangvolumen 75 Liter

Modell [2]

- Wie Modell [1], jedoch:
- Starker 640 Watt-Motor für den Dauerbetrieb
 - Patentierte „ECC“ - Electronic Capacity Control: Anzeige der Kapazitätsauslastung über LEDs während des Shredderns

Modell [3]

- Das Hochleistungsgerät mit hoher Verarbeitungsgeschwindigkeit.
- Sehr starker 1.300 Watt-Motor für bis zu 41 Blatt gleichzeitig
 - Patentierte „ECC“ - Electronic Capacity Control: Anzeige der Kapazitätsauslastung über LEDs während des Shredderns

Ausführung	[1]		[2]		[3]	
Schnittart	Streifen	Partikel	Streifen	Partikel	Streifen	Partikel
Schnittbreite in mm	4	4 x 40	4	4 x 40	6	4 x 40
Sicherheitsstufe	P2	P4	P2	P4	P2	P4
Schneidleistung in Blatt DIN A4 70 g/m ²	21 - 23	16 - 18	30 - 32	25 - 27	39 - 41	28 - 30
Eingabebreite	260	260	260	260	400	400
Motorleistung in Watt	580	580	640	640	1.300	1.300
Auffangvolumen in Liter	75	75	100	100	165	165
Schnittgutbehälter	Kunststoff	Kunststoff	Kunststoff	Kunststoff	Kunststoff	Kunststoff
Abschaltautomatik „Behälter voll“	•	•	•	•	•	•
Lichtschrankensteuerung	•	•	•	•	•	•
Abschaltautomatik bei Papierstau	•	•	•	•	•	•
Abschaltautomatik „Tür offen“	•	•	•	•	•	•
Shreddert gängigste Cds und DVDs	•	-	•	•	•	•
Höhe mm	870	870	926	926	970	970
Breite mm	500	500	495	495	640	640
Tiefe mm	377	377	470	470	590	590
	BA532710	BA532711	BA532712	BA532713	BA532714	BA532715
	705,-	795,-	945,-	1.055,-	1.635,-	1.899,-



Automatisches Geldscheinprüfgerät zuverlässiger Schutz vor gefälschten Banknoten

Der ultimative Schutz dank 100 % genauer Echtheitsprüfung. In 0,5 Sekunden werden einfach und umfassend Geldscheine mehrerer Währungen auf Echtheit geprüft, auch Banknoten der neuen Europa-Serie.

- Vollautomatischer Prüfvorgang mit Alarm bei falscher Banknote
- 100 % Falschgeldererkennung (ecb.int)
- 7-fache Falschgeldererkennung: Infrarot, magnetische Eigenschaften, Wasserzeichen, Größe und Stärke
- Standardwährung: Euro, Britisches Pfund, Schweizer Franken, HUF und PLN
- Addierfunktion und Summenangabe
- Große Anzeige mit klarem Layout für Menge und Summe
- Automatisches Stand-by nach 30 Sekunden
- H x L x B 128 x 159 x 83 mm
- Stromversorgung: AC 220 V-240 V, inklusive Netzteil
- Kostenlose Updates für Währungsaktualisierungen

Top-Angebot!
nur
129,-
BA120105



3
Jahre
Garantie

! EZB-zertifiziert

schwarz **BA120105** 129,-
Akku **BA120107** 30,90



Münzzähler und Sortierer mit hoher Arbeitsgeschwindigkeit

Rechnen Sie Ihre Kasse ab und bereiten mühelos eine Bankeinzahlung vor. Für die Währungen Euro und Schweizer Franken.

- Zählt und sortiert 220 Münzen/min., Volumen bis 500 Euro-Münzen
- Additionsfunktion und Bündelfunktion
- Gesamtwert und Menge pro Münzwert
- Inklusive Abhülsvorrichtung (1 Abhülsvorrichtung und Münzzylinder für Euro)
- Automatischer Stopp bei vollem Münzbehälter
- H x L x B 355 x 330 x 266 mm
- Stromanschluss AC 220 V, inkl. Netzteil
- Serielle Schnittstelle für Thermodrucker



für Euro **BA146591** 229,-
für Schweizer Franken **BA146592** 229,-



Banknotenzähler optimal bei hohem Zählbedarf von unsortierten Banknoten

Schnell, leistungsstark und als Top-Loader einfach nachfüllbar.

- Wertzählung von unsortierten Banknoten der Währungen EUR, GBP, CHF, PLN, SEK, NOK, DKK
- Justierbare Zählgeschwindigkeit von 800 gebrauchten Banknoten/min. und bis zu bis 1.500 neuen Banknoten/min.
- Wertzählung für Euro-Banknoten
- Weiterentwickelte, 7-fache Echtheitsprüfung
- Kompatibel mit der MCS Software
- Immer aktuell: Währungsupdates via USB oder SDKarten Slot
- H x L x B 248 x 243 x 287 mm



BA146597 815,-

Hygieneschutzwand Thekenaufsatz

verbindet höchsten Hygieneschutz
mit optimaler Warenpräsentation

- Hohe Lichtdurchlässigkeit - komplett aus Plexiglas mit glasklarer Oberfläche
- Ohne Werkzeug oder Kleber einfach zu montieren
- Leichte Kundenbedienung mit praktischer Durchreiche
- Einfach zu versetzen, Höhe x Tiefe 700 x 200 mm

NEU

Top-Angebot!

ab
119,-

BA224901

Breite 500 mm	BA224901	119,-
Breite 600 mm	BA224902	129,-
Breite 800 mm	BA224903	145,-
Breite 1.000 mm	BA224905	155,-



Einfach zu montieren - Schutzfolie abziehen, zusammenstecken und einhängen



Kassenlade

individuelle Einteilung dank
einstellbarer Fächer

- Öffnung manuell über Schlüssel/Druckpanel, elektrisch über RJ12-Schnittstelle
- Einsatzfächer herausnehmbar
- Mit Separierungsschlitz für die Lagerung von großen Scheinen und Wertpapieren außerhalb der Sichtweite



+ Direkt mitbestellen!

zusätzlicher Geldeinsatz

- Separates Bargeldfach als Ergänzung
- Einstellbare Fächer für Banknoten, 8 Fächer für Münzen
- Mit Separierungsschlitz

abschließbarer Deckel

- Sperre schützt auch beim Transport
- Ideal bei häufigen Schichtwechseln
- Robuste Stahlkonstruktion

Montagehalterung

- Zur Anbringung der Lade unter dem Tresen
- Sichere und einfache Montage

für Modell	[1]	[2]	[3]	[4]	[5]
zusätzlicher Geldeinsatz	-	BA120131 57,90	BA120120 57,90	BA120125 57,90	BA120134 57,90
abschließbarer Deckel	-	BA120132 35,90	BA120121 35,90	BA120128 35,90	-
Montagehalterung	-	-	-	BA120129 57,90	-



[1]



[2]

mit Klappdeckel



[3]



[4]



[5]

Modell	[1]	[2]	[3]	[4]	[5]
	BA120122	BA120130	BA120119	BA120124	BA120133
	81,90	139,-	99,90	165,-	169,-
Öffnen-Schließen-Funktion	500.000 getestet	1.000.000 getestet	1.000.000 getestet	2.000.000 getestet	2.000.000 getestet
Fächer für Banknoten	4	6	4	4	5
Fächer für Münzen	8	8	8	8	8
Separierungsschlitz für große Scheine	1	1	2	1	2
H x L x B mm	115 x 415 x 410	100 x 170 x 460	105 x 405 x 350	115 x 415 x 410	115 x 465 x 460
Gewicht kg	5,5	10,6	7,5	7,5	10,6

Ventilatoren

der Richtige für heiße Sommertage

Als Tischventilator [1] oder Standventilator [2] genau das Richtige für die Sommermonate. **Hohe Betriebssicherheit** durch stabile Schutzgitter und breite Standfüße.

- Einstellbarer Neigungswinkel
- Geschwindigkeitsregulierung 0-1-2-3
- Gleichmäßiger, ruhiger Lauf durch kräftige, aerodynamische Lüfterflügel
- Standventilatoren mit höhenverstellbarem Stativ

Ausführung	[1] Tischventilator		[2] Standventilator	
Höhe mm	490	460	1.100 - 1.300	1.050 - 1.220
Schutzgitter Ø mm	300	300	450	400
Schwenkbereich	75°	90°	90°	90°
Anzahl Flügel	3	3	3	3
Leistung in Watt	33	30	44	50
Steckertyp	Euro	Euro	Euro	Schuko
Kabellänge mm	1.200	1.800	1.200	1.750
Farbe	weiß	schwarz	weiß	schwarz
	BA223017	BA223019	BA223015	BA223018
	45,90	45,90	56,90	72,90



[2] inkl. Fernbedienung



[1]

[1]

Industrie-Trommelventilator

ideal für den Einsatz in Produktion, Lager und Versand

Ideal für den Einsatz in Produktion, Lager und Versand. Sehr hohe Betriebssicherheit durch Stahlschutzgitter, kipp sichere Stahlrohrrbügel sowie **Spritzwasser- und Staubschutz** gemäß IP44.

- 180° vertikale Neigung
- Geschwindigkeitsregulierung 0-1-2
- Luftstrom erzeugt max. 16.800 m³/h
- Praktischer Transport durch Griffe am Gehäuse, Kabelaufwicklung und Rollen
- Inkl. 2,5 m Kabel mit Schuko stecker
- H x B x T 930 x 890 x 300 mm



BA532755

415,-

Towerventilator Airos Big Pin II

hohe Reichweite bei geringem Platzbedarf

Dank der schlanken Form optimal für den Einsatz in der Gastronomie, Büros, Empfangsbereichen usw. geeignet. Der **Luftstrom wird gleichmäßig** im Raum **verteilt**, auf höchster Stufe 8 m Reichweite.

- Mit 3 Geschwindigkeitsstufen
- Timer bis zu 7,5 Stunden
- Ständig wechselnde Luftstromstärke im Natural-Modi
- Dezent beleuchtetes LED-Display zum Anzeigen der Funktionen
- Ablage für die Fernbedienung im Kopf des Ventilators
- Standfest dank kippfestem Fuß
- Einfach zu versetzen mit dem Tragegriff auf der Rückseite

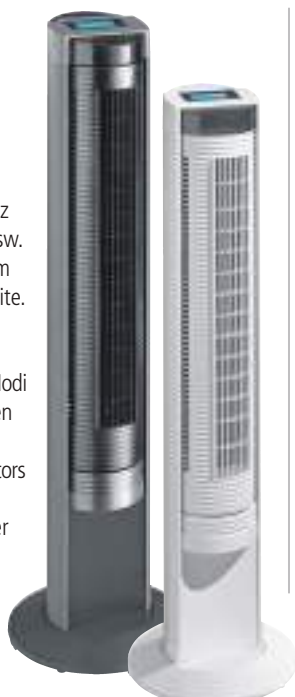

schwarz
weiß

BA223013
BA223014

155,-
155,-

Standventilator 3in1-Gerät für optimales Raumklima

Mit 3 Nutzungsvarianten: Als Ventilator, Luftbefeuchter oder mit beiden Funktionen gleichzeitig nutzbar. Sorgt für eine verbesserte Kühlung und ein angenehmes Raumklima.

- Mit 3 Geschwindigkeitsstufen (Low, Mid, High)
- 2 Windmodus-Funktionen: Nature mit automatisch wechselnder Geschwindigkeit und Sleep zum Verringern der Geschwindigkeit nach 30 Minuten
- Mit 7,5 Stunden-Timer
- Luftbefeuchter mit Vernebelung durch Ultraschall-Technik
- Einfache Befüllung durch abnehmbaren Wassertank (Inhalt 3 Liter)
- Optimale Verteilung im Raum durch Austritt des Nebels am Gitter
- Elektronische Bedienung mit LED-Kontrollleuchten

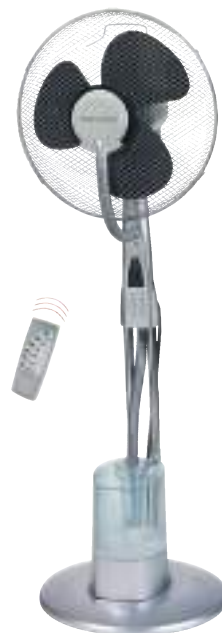

BA223020

175,-

inkl. Fernbedienung

BÄRENSTARK!

Sicher aufbewahrt



Top-Angebot!

nur
105,-

BA213533

○○○
FORMAT
The Safe Company

Schlüsselschrank

viele Schlüssel übersichtlich und sicher verwahren

- **Flexible und übersichtliche Einrichtung** - verstellbare, nummerierte Hakenleisten in verschiedenen Farben
- **Schlüssel zuverlässig finden** durch schwenkbares Register
- **Robust und kratzfest** - Gehäuse und Türen aus Stahl mit Pulverbeschichtung
- **Schutz vor Stoßverletzungen** durch einschlagende, abgekantete Türen
- **Schutz vor unbefugtem Zugriff** - abschließbar mit Zylinderschloss
- **Sofort einsatzbereit** - Lieferung inklusive 100 Schlüsselanhänger ohne Nummerierung

>> Weitere Ausführungen finden Sie auf Seite 1041.

+ Direkt mitbestellen!

Schlüsselanhänger, VE = 100 Stück, Preis pro VE

rot	BA149501	15,90
grün	BA149502	15,90
gelb	BA149504	15,90
blau	BA149505	15,90
schwarz	BA149506	15,90
Farben gemischt	BA149516	15,90

Schlüsselkassette top Preis-/Leistungsverhältnis



Aufnahmekapazität bis zu 49 Schlüssel.

- Gehäuse und Türen aus gezogenem Stahlblech mit Pulverbeschichtung in RAL 7035 Lichtgrau
- Verstellbare, nummerierte Hakenleisten in verschiedenen Farben
- Zylinderschloss inkl. 2 Schlüsseln
- Preise inkl. Schlüsselanhängern aus Kunststoff ohne Nummerierung, Anzahl gem. Hakenanzahl

Hakenanzahl	15	20	28	35	42	49
Höhe mm	250	250	300	300	300	300
Breite mm	180	180	240	240	240	240
Tiefe mm	80	80	80	80	80	80
	BA212905	BA212891	BA500562	BA500563	BA500564	BA500565
	46,90	45,90	55,90	68,90	55,90	65,90

Direkt mitbestellen						
Schlüsselanhänger	schwarz	rot	gelb	blau	farbig sortiert	
VE = 12 Stück,	BA502986	BA502987	BA502988	BA502989	BA502990	
Preis pro VE	10,99	10,99	10,99	10,99	10,99	



Notschlüsselkasten mit einschlagbarer Scheibe



- Aus Stahlblech mit Pulverbeschichtung in RAL 3002 Karminrot
- Auswechselbare Glasscheibe
- Zylinderschloss inkl. 2 Schlüsseln
- H x B x T 150 x 120 x 34 mm

ohne Klöppel	BA213442	30,90
mit Klöppel	BA213453	32,90
Ersatzscheiben, VE = 10 Stück, Preis pro VE	BA149507	30,90



Schlüsselkassette elegantes Design in runder Form



Aufnahmekapazität bis zu 72 Schlüssel. Wahlweise mit Zylinderschloss inkl. 2 Schlüsseln oder mit Zahlenkombinationsschloss.

[2] mit Einwurfschlitz für die einfache und sichere Schlüsselrückgabe.

- Aus Aluminium und bruchfestem Polyamid
- Verstellbare Hakenleisten
- Preise inkl. 6 farbig sortierten Schlüsselanhängern, Indexblatt und Montagezubehör
- Breite x Tiefe 302 x 118 mm

Hakenanzahl	[1] Schlüsselkassetten		
	18	36	72
Höhe mm	280	280	400
Zwischenwände	-	1	1
Zylinderschloss	BA400332	BA400333	BA400334
	78,90	99,-	149,-
Zahlenkombinationsschloss	-	BA502984	BA502985
	-	119,-	175,-

Hakenanzahl	[2] mit Einwurfschlitz	[3] Schlüsselbrett
	54	24
Höhe mm	400	365
	BA523612	BA400335
	159,-	35,90

Direkt mitbestellen					
Schlüsselanhänger zum Nachbestellen	schwarz	rot	gelb	blau	farbig sortiert
VE = 12 Stück,	BA502986	BA502987	BA502988	BA502989	BA502990
Preis pro VE	10,99				



Ausführung [2] mit Einwurfschlitz



optionales Zahlenkombinationsschloss



1

3

2 mit Zahlenkombinationsschloss

Schlüsselschrank viele Schlüssel übersichtlich und sicher verwahren

- Verschweißte Stahlblechkonstruktion mit Pulverbeschichtung in RAL 7035 Lichtgrau
- Einschlagende Türen, allseitig gekantet
- Verstellbare, nummerierte Hakenleisten in verschiedenen Farben
- Schwenkbares, übersichtliches Schlüssel-Register
- Zylinderschloss inkl. 2 Schlüsseln
- Preise einschl. Schlüsselanhängern aus Kunststoff ohne Nummerierung

[1] eintürig

- Mit 1-seitiger Verriegelung

[2] + [3] zweitürig

- Mit 3-seitiger Verriegelung
- Vorrichtung für Profilhalbzylinder mit einseitiger Verriegelung zur Anbindung an Schließanlagen auf Anfrage

+ Direkt mitbestellen!

Schlüsselanhänger, VE = 100 Stück,
Preis pro VE

rot	BA149501	15,90
grün	BA149502	15,90
gelb	BA149504	15,90
blau	BA149505	15,90
schwarz	BA149506	15,90
Farben gemischt	BA149516	15,90

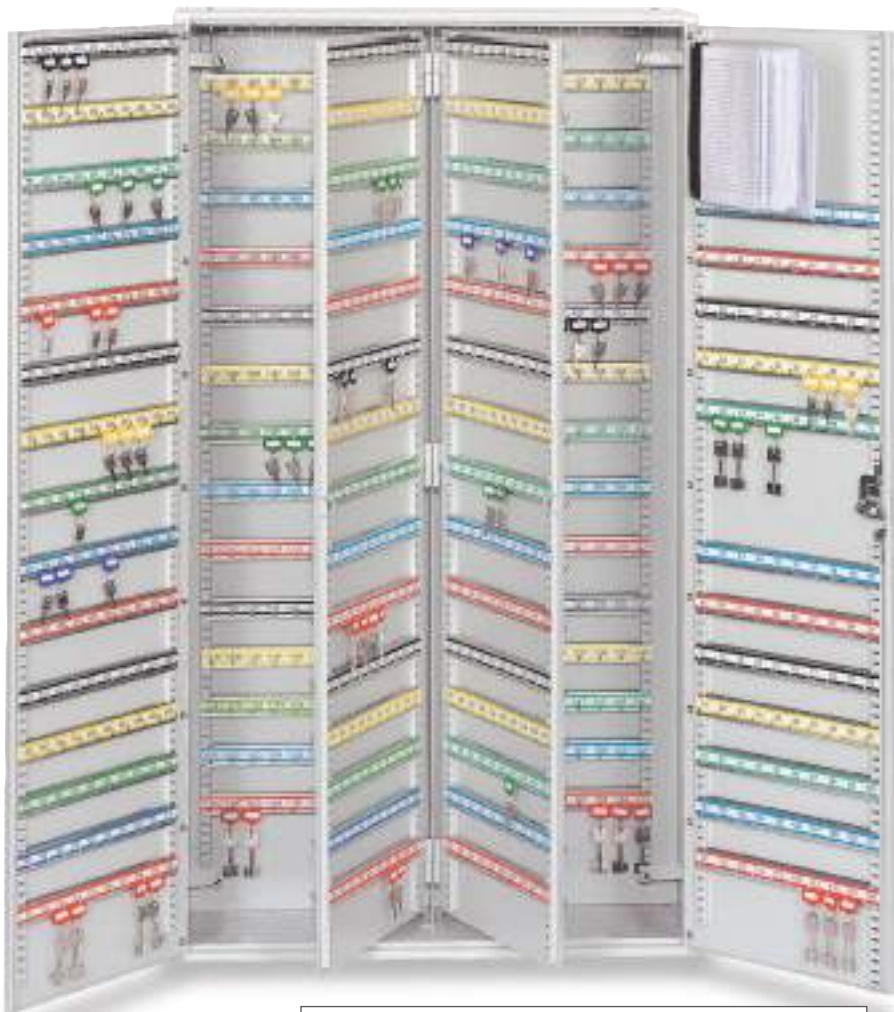

3



Sicherheit und Übersicht für bis zu 1.170 Schlüssel



1

2

Ausführung	[1] eintürig								
Hakenanzahl	21	32	42	50	64	100	150	200	300
Höhe mm	350	450	350	550	450	550	550	550	550
Breite mm	270	300	270	380	300	380	380	380	380
Tiefe mm	80	80	80	80	80	80	140	140	205
Zwischenwände	-	-	-	-	-	-	1	1	2
	BA213497	BA400126	BA213511	BA400127	BA213522	BA213533	BA213544	BA213555	BA213577
	63,90	86,90	70,90	92,90	93,90	105,-	165,-	199,-	299,-

Ausführung	[2] zweitürig					[3] drittürig		
Hakenanzahl	100	200	300	400	500	780	940	1.170
Höhe mm	550	550	550	550	550	1.300	1.300	1.300
Breite mm	730	730	730	730	730	730	730	730
Tiefe mm	80	80	140	140	205	250	250	250
Zwischenwände	-	-	2	2	4	2	2	2
	BA400128	BA400129	BA205999	BA213588	BA213599	BA400130	BA400132	BA400135
	275,-	305,-	355,-	409,-	515,-	799,-	909,-	1.005,-

Schlüsselschrank mit Visu-Color-System zur systematischen Organisation

Aufnahmekapazität bis zu 300 Schlüsseln.

- Robustes Stahlgehäuse mit strukturierter, schmutzabweisender Lackierung in silbergrau
- Türen mit Öffnungswinkel 180°

[1] für bis zu 42 Schlüsseln

- Standardmäßig mit Stiftzylinderschloss
- Modell für 42 Schlüsseln auch mit Elektronikschloss

Schloss	Stiftzylinderschloss		Zahlenkombinationsschloss		Elektronikschloss
Hakenanzahl	28	42	28	42	42
Höhe mm	300	300	300	300	300
Breite mm	242	242	242	242	242
Tiefe mm	80	80	80	80	80
	BA523726	BA523727	BA523728	BA523729	BA523730
	93,90	99,90	109,-	109,-	329,-

! 3 Schlossvarianten zur Auswahl

[2] für bis zu 300 Schlüsseln

- Standardmäßig mit Stiftzylinderschloss
- Ab Modell für 50 Schlüsseln mit Elektronikschloss oder Profilzylinder-Vorbereitung auf Anfrage möglich

Hakenanzahl	21	42	50	100	150	200	300
Höhe mm	400	400	600	600	600	600	600
Breite mm	250	250	350	350	350	350	350
Tiefe mm	80	80	80	80	140	140	205
Zwischenwände	-	-	-	-	1	1	2
	BA523731	BA523732	BA523733	BA523735	BA523736	BA523737	BA523738
	169,-	175,-	219,-	239,-	355,-	379,-	545,-



Zahlenkombinationsschloss für Modell [1]

Elektronikschloss für Modelle [1] und [2]

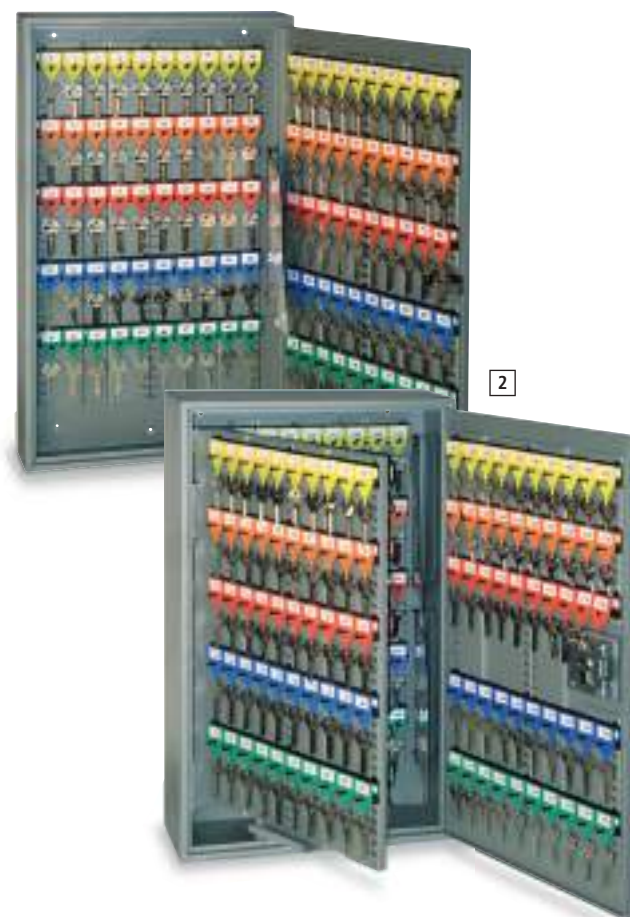

Alle Artikel inkl. Visu-Color-System:

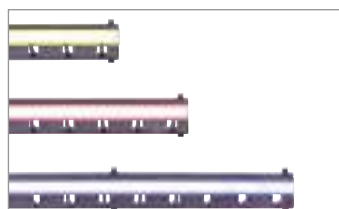

Hakenleisten

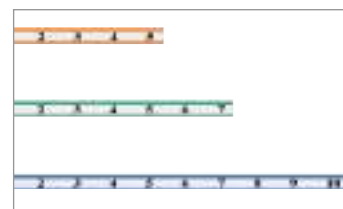

selbstklebende Leistenstreifen mit Nummerierung



Schlüsselanhänger in 5 Farben

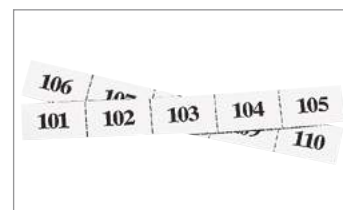

Etikettenstreifen mit Schlüsselanhängernummern



Fehlkarten für entnommene Schlüssel (nur für Modell [2])



Registerfahne mit Schlüsselverzeichnis

Der passende Tresor

Ein Tresor schützt geschäftliche und private Wertgegenstände und Unterlagen vor unerlaubtem Zugriff. Vom Möbeleinsatztresor bis zum feuersicheren Datenschränk bieten wir Ihnen auf den folgenden Seiten, je nach Einsatzzweck und Sicherheitsanspruch, ein breites Produktspektrum. Sollten Sie das Gesuchte nicht finden, fragen Sie bitte an. Wir unterbreiten Ihnen gerne ein individuelles Angebot.

Folgende Fragestellungen bieten eine Orientierung:

- Was soll geschützt werden?
- Welche Sicherheitsanforderungen sollen erfüllt werden?
- Welche Größe wird benötigt?
- Welches Verschluss-System wird bevorzugt?

! **Tipp:** Klären Sie mit Ihrem Versicherungsfachmann die erforderlichen Kriterien für eine günstige Sachversicherungsprämie.

Wichtige Informationen zur Tresorwahl, zu Sicherheitsstufen und Brandschutzklassen



Die Sicherheitsstufen

VDMA-Sicherheitsstufen (nach VDMA 24992, Stand Mai 1995)

Tresore sind gem. Richtlinien des Verbandes Deutscher Maschinen- und Anlagenbauer e.V. hergestellt. Die Herstellung unterliegt einer ständigen Qualitäts-Eigen- und Fremdüberwachung auf der Basis der internationalen Qualitätsnorm DIN/ISO 9001.

Sicherheitsstufe	gewerbliche Nutzung (ohne EMA*)	private Nutzung (ohne EMA*)
„A“ leichter Einbruchschutz	bis ca. € 2.500	bis ca. € 2.500
„B“ begrenzter Einbruchschutz	bis ca. € 2.500 bis ca. € 10.000 (bei 300 kg Schrankgewicht)	bis ca. € 2.500 bis ca. € 40.000 (bei 200 kg Schrankgewicht)

VdS-Sicherheitsstufen und Widerstandsgrade (nach EN 1143-1)

Definierter Einbruchschutz bei entsprechendem Widerstandsgrad mit angegebener RU** gegen Angriffe mit mechanisch und thermisch wirkenden Einbruchwerkzeugen. Alle Modelle dieser Baureihen sind durch die VdS-Zulassungsplakette mit dem entsprechenden Widerstandsgrad gekennzeichnet. Die Herstellung unterliegt einer ständigen Qualitäts-Eigen- und Fremdüberwachung auf der Basis der internationalen Qualitätsnorm DIN/ISO 9001. Zusätzlich zum Einbruchschutz verleiht der mehrwandige Konstruktionsaufbau von Tür und Gehäusewandungen, die Verwendung von hitzebeständigen und isolierenden Füllstoffen, sowie der umlaufende Feuerfalz an den Türen, auch Feuerschutz gegen leichte Brände (nicht geprüft und zertifiziert).

Widerstandsgrad	Sicherheitsmerkmal	gewerbliche Nutzung (ohne EMA*)	private Nutzung (ohne EMA*)
VdS/Ecb-S-Klasse S1	40 TP/2 SU nach EN 14450	nicht versicherbar	bis ca. € 5.000
VdS/Ecb-S-Klasse S2	60 TP/5 SU nach EN 14450	bis ca. € 2.500	bis ca. € 20.000
VdS/Ecb-S-Klasse 0/N	30/30 RU**	bis ca. € 10.000	bis ca. € 40.000
VdS/Ecb-S-Klasse I	30/50 RU**	bis ca. € 20.000	bis ca. € 65.000
VdS/Ecb-S-Klasse II	50/80 RU**	bis ca. € 50.000	bis ca. € 100.000

VSÖ/ VVÖ-Zertifizierung (nach EN 1143-1)

Österreichischer Zertifizierungsstandard entsprechend DIN/EN1143-1 (siehe VdS-Sicherheitsstufen und Widerstandsgrade). Die in unserem Katalog abgebildeten VSÖ/VVÖ-zertifizierten Produkte sind besonders gekennzeichnet.

Widerstandsgrad	Sicherheitsmerkmal	gewerbliche Nutzung (ohne EMA*)	private Nutzung (ohne EMA*)
VVÖ-Klasse EN0	30/30 RU**	bis ca. € 10.000	bis ca. € 40.000
VVÖ-Klasse EN1	30/50 RU**	bis ca. € 20.000	bis ca. € 65.000
VVÖ-Klasse EN2	50/80 RU**	bis ca. € 50.000	bis ca. € 100.000

*Einbruchmeldeanlage

**RU = Resistant Unit (Widerstandseinheit)

Die Brandschutzklassen

Brandschutzklassen

Geprüfte Feuersicherheit für Dokumente und Datenträger bis 1090° C. Feuerstoß- und Sturzprüfung aus 9,15 m Höhe (nach EN 1047-1).

Brandschutz	nach Norm
S 60 P – 1 Stunde für Papier	ECB-S C02 nach EN1047-1
S 120 P – 2 Stunden für Papier	ECB-S C02 nach EN1047-1
S 60 DIS – 1 Stunde für Datenträger	ECB-S C02 nach EN1047-1
S 120 DIS – 2 Stunden für Datenträger	ECB-S C02 nach EN1047-1
LFS 30 – 30 Minuten für Papier	ECB-S C02 nach EN15659
60 DIS – 1 Stunde für Datenträger	NFire 017

Das Verschluss-System

Abgesehen von den serienmäßig vorgesehenen Doppelbart-Sicherheits- bzw. Hochsicherheitsschlössern inkl. 2 Schlüsseln sind je Tresormodell unterschiedliche Verschluss-Systeme gegen Aufpreis lieferbar. Details finden sie bei den jeweiligen Produkten.



Zahlenkombinationsschloss

Manuelle Einstellung des Zahlen-codes mittels Drehscheibe.

Elektronisches Tastenschloss

Schnelle und einfache Eingabe eines 6-stelligen Zahlen- oder Buchstaben-codes über die Tastatur.

Für die Versicherung

- Bei Wandtresoren zum Mauerreinbau entfällt die Mindestgewicht-Anforderung. Bitte beachten Sie die Einbauanleitung.
- Tresore der VdS-Sicherheitsstufen 0 - II, unter 1000 kg, sollten gemäß Empfehlung des VdS verankert werden.
- Die Zulassungsplakette auf der Innenseite Ihres Tresors ermöglicht Ihrem Sachversicherer eine entsprechende Versicherungseinstufung.

Tresore für Ihre Unterlagen

Ein Tresor schützt geschäftliche und private Wertgegenstände und Dokumente vor unerlaubtem Zugriff. Vom Möbeleinsatztresor bis zum feuersicheren Datenschranks für jeden Einsatzzweck die passende Ausführung. Besuchen Sie uns in unserem Onlineshop oder rufen Sie uns für ein individuelles Angebot an.



Schlüsseltresor für absolut sicherer Schlüsselaufbewahrung

Hochwertige Schlüsseltresore, ab 200 Haken mit ausschwenkbaren Zwischenwänden, Aufnahmekapazität bis zu 600 Schlüssel.

- Aus Stahl mit Lackierung in RAL 7035 Lichtgrau
- Korpus einwandig, allseitig 3 mm stark
- Tür doppelwandig, 58 mm stark, mit 3-seitiger Verriegelung durch Schließbolzen Ø 20 mm
- Türöffnungswinkel 90° durch innen liegende Türbänder
- Verstellbare, nummerierte Hakenleisten in verschiedenen Farben
- Übersichtliche Nummern-Tabellen
- Serienmäßig mit Doppelbart-Sicherheitsschloss inkl. 2 Schlüsseln, 95 mm lang
- Gesamttiefe = Außentiefe + Grifftiefe 62 mm
- Mit 4 Bohrungen in der Rückwand, zur Wandverankerung vorgerichtet



Hakenanzahl	70	100	200	300	400	600
Höhe mm	436	636	636	636	363	636
Breite mm	459	460	460	460	812	812
Tiefe mm	120	120	206	306	206	306
Gewicht kg	22	35	44	48	70	80
	BA400136	BA400137	BA400139	BA400140	BA400141	BA400142
	315,-	385,-	465,-	565,-	869,-	1.009,-

Direkt mitbestellen

Zahlenkombinationsschloss (+30 mm), Aufpreis
Elektronisches Tastenschloss (+34 mm), Aufpreis

[BA400143](#) 179,-
[BA525767](#) 209,-



Anlieferung!

- Lieferung frei Haus
- Mehr Service - Wir machen das für Sie!**
- Für eine Lieferung frei Verwendungsstelle sprechen Sie uns bitte an



Zahlenkombinationsschloss

elektronisches Tastenschloss

Sicherheitsstufe A

Einbruchschutz nach VDMA 24992
(Stand Mai 1995) siehe Seite 1043.

Versicherungsschutz

gewerblich bis € 2.500,-
privat bis € 2.500,-
(unverbindlich)

! Gut zu wissen!

Auch in den Sicherheitsstufen VdS0/N, VdS1, VdS2 und VdS3 lieferbar, bitte anfragen.

+ Direkt mitbestellen!

Schlüsselanhänger, VE = 100 Stück,
Preis pro VE

rot	BA149501	15,90
grün	BA149502	15,90
gelb	BA149504	15,90
blau	BA149505	15,90
schwarz	BA149506	15,90
Farben gemischt	BA149516	15,90

Top-Angebot!

ab
92,90
BA404991



Möbel-Einsatztresor komfortabler Schutz mit Elektronikschloss

○
○
○
FORMAT
The Safe Company

Schloss und 3- bis 8-stelligem Nutzer-Code und Revisionsschloss inkl. 2 Schlüsseln.

- Aus Stahl mit Pulverbeschichtung in hellgrau ähnl. RAL 7035
- Korpus 2 mm stark, gekantet
- Tür 5 mm stark, mit innen liegender Scharnierwelle und 4 mm Feuerfalz
- Verriegelung durch 20 mm starke Rundbolzen
- Je 4 Bohrungen im Boden und in der Rückwand, inkl. Verankerungsmaterial

Außen mm	Höhe	200	250
	Breite x Tiefe	310 x 220	350 x 250
Innen mm	Höhe	192	242
	Breite x Tiefe	306 x 158	346 x 188
Gewicht kg		6,2	11
Volumen Liter		8	14
Anzahl Böden		-	1
		BA404991	BA404993
		92,90	99,90



Serienmäßiges Elektronik-Schloss



○
○
○
FORMAT
The Safe Company

Möbel-Einsatztresor optimal für DIN A4-Ordner

Serienmäßig inklusive Verankerungsmaterial.

- Mit Doppelbart-Hochsicherheitsschloss inkl. 2 Schlüsseln
- 3-seitige Verriegelung mit massiven Bolzen
- Türanschlag rechts, Öffnungswinkel 180°
- Mit silbernem Klappgriff
- Vorrichtung für Boden- und Rückwandverankerung vorhanden

Einbruchsicherheit VdS S1
nach EN 14450, siehe Seite 1043.

Versicherungsschutz
gewerblich nicht versicherbar
privat bis € 5.000,-
(unverbindlich)

Außen mm	Höhe	300	405	550	740
	Breite x Tiefe	405 x 375	405 x 375	405 x 375	405 x 375
Innen mm	Höhe	294	399	544	734
	Breite x Tiefe	381 x 305	381 x 305	381 x 305	381 x 305
Anzahl Böden/Ordnerkapazität		1/2	1/4	1/5	1/8
		BA183314	BA183315	BA183316	BA183317
		245,-	255,-	279,-	295,-



Einbruchsicherheit Stufe B
Einbruchschutz nach VDMA 24992
(Stand Mai 1995), siehe Seite 1043.

Versicherungsschutz
gewerblich bis € 10.000,-
privat bis € 40.000,-
(unverbindlich)

Wandtresor mit Feuerisolierung durch umlaufende Feuerfalz

○
○
○
FORMAT
The Safe Company

Hochwertige . Mit höhenverstellbaren Fachböden, geeignet für die **Aufbewahrung von DIN A4 Ordnern.**

- Aus Stahl mit Lackierung in RAL7035 Lichtgrau
- Korpus einwandig
- Tür doppelwandig, 53 mm stark, mit einseitiger Verriegelung durch Schließbolzen Ø 20 mm
- Serienmäßig Doppelbart-Hochsicherheitsschloss inkl. 2 Schlüsseln 65 mm lang

Außen mm	Höhe	426	600	800
	Breite x Tiefe	420 x 360	420 x 360	420 x 360
Innen mm	Höhe	360	530	730
	Breite x Tiefe	339 x 295	339 x 295	339 x 295
Gewicht kg		23	33	51
Volumen Liter		36	53	73
Anzahl Böden / Ordnerkapazität		1/4	1/6	2/8
		BA507014	BA338834	BA339054
		195,-	249,-	335,-



Feuerschutz für Dokumente



Büro-Sicherheitsschrank guter Feuerschutz für bis zu 70 Ordner

Mit umfangreicher Zusatzausstattung individuell zu erweitern.

- Aus Stahl mit Lackierung in RAL 7035 Lichtgrau
- Korpus und Tür doppelwandig
- Isolierung mit einem feuerbeständigen Werkstoff nach DIN 4102, zusätzliche Dichtung an der Türfalz
- Türöffnungswinkel 180° durch außen liegende Türbänder
- Sichere 3-seitige Verriegelung
- Serienmäßig mit Doppelbart-Sicherheitsschloss
- Serienmäßige Vorrichtungen zur Boden- und Wandverankerung, inkl. Verankerungsmaterial
- Gesamttiefe = Außentiefe + 62 mm Grifftiefe



Anlieferung!

Lieferung frei Haus. Lieferung an die Verwendungsstelle auf Anfrage.

Schlossvarianten gegen Aufpreis



Zahlenkombinationsschloss



elektronisches Tastenschloss



höhenverstellbare Fachböden

+ Direkt mitbestellen!

Elektronisches Tastenschloss		
Aufpreis	BA525767	209,-
Zahlenkombinationsschloss		
Aufpreis	BA528150	185,-
Innentresor für Model [1] - [3], Aufpreis	BA528196	135,-
für Model [4], Aufpreis	BA528198	175,-
für Model [5], Aufpreis	BA528197	159,-
Elektronikschloss für Innentresor		
Aufpreis	BA528199	175,-
Fachboden, ausziehbar (bis 950 mm Breite)		
Aufpreis (Schrankbreite bitte angeben)	BA528200	175,-
Hängeregistratur, ausziehbar (bis 950 mm Breite)		
Aufpreis (Schrankbreite bitte angeben)	BA528201	175,-



Modell		[1]	[2]	[3]	[4]	[5]
Außen mm	Höhe	1.200	1.900	1.900	1.900	1.900
	Breite x Tiefe	700 x 550	700 x 550	950 x 550	950 x 550	1.280 x 550
Innen mm	Höhe	1.140	1.840	1.840	1.840	1.840
	Breite x Tiefe	630 x 425	630 x 425	880 x 425	880 x 425	1.210 x 425
Gewicht kg		73	106	132	134	164
Volumen Liter		305	493	688	688	946
Anzahl Böden / Ordnerkapazität		2/21	4/35	4/50	4/50	4/70
		BA149509	BA149510	BA149511	BA149513	BA149515
		809,-	1.075,-	1.175,-	1.269,-	1.485,-

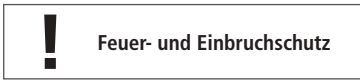

Papier-Sicherungsschrank ideal für kleine Unternehmen und Abteilungen

Mit 30 minütigem, zertifiziertem Brandschutz für Papier und Dokumente und zusätzlich zertifiziertem Einbruchschutz.

- Aus Stahl mit Lackierung RAL 7024 Graphitgrau
- Korpus allseitig doppelwandig
- Tür dreiwandig
- Türöffnungswinkel 180°
- Sichere 3-seitige Verriegelung mit Schließbolzen Ø 20 mm, starrer Hintergreifschiene und starren Bolzen an der Bandseite
- Serienmäßig mit Doppelbart-Sicherheitsschloss inkl. 2 Schlüsseln
- Serienmäßige Vorrichtung zur Bodenverankerung, inkl. Verankerungsmaterial



Modell		[1]	[2]	[3]
Außen mm	Höhe	325	450	605
	Breite x Tiefe	430 x 450	505 x 450	505 x 450
Innen mm	Höhe	235	360	515
	Breite x Tiefe	332 x 304	407 x 304	407 x 304
Gewicht kg		55	77	96
Volumen Liter		24	45	64
Anzahl Böden		1	1	1
Ordnerkapazität		2	5	7
		BA528350	BA528351	BA528353
		525,-	615,-	679,-



dreiwandige Tür außenliegende Scharniere Elektronikschloss (gegen Aufpreis, siehe Tabelle)

Einbruchsicherheit S2	Versicherungsschutz	
Definierter Einbruchschutz bei Widerstandsgrad 60TP / 5SU gegen Angriffe mit mechanisch und thermisch wirkenden Einbruchwerkzeugen (EN 14450).	gewerblich bis privat bis (unverbindlich)	€ 2.500,- € 20.000,-

Anlieferung!
 Lieferung frei Haus
Mehr Service - Wir machen das für Sie!
 Für eine Lieferung frei Verwendungsstelle sprechen Sie uns bitte an.



Wertschutzschrank große Modellvielfalt für jeden Anspruch

Höchst widerstandsfähig gegen Angriffe mit mechanischen und thermischen Einbruchwerkzeugen. Korpus in kompakter Bauweise für ein optimales Innenvolumen.

- Aus Stahl mit Lackierung in RAL 7035 Lichtgrau oder RAL 7024 Graphitgrau, bitte bei Bestellung angeben
- Tür aus massivem, hochwertigem Stahl, 135 mm stark, mehrfach gekantet
- Türöffnungswinkel 180° durch außen liegende Scharniere
- Sichere 3-seitige Verriegelung durch massive Schließbolzen mit Ø 25 mm und starre Hintergreifschiene auf der Scharnierseite
- Serienmäßig mit Doppelbart-Hochsicherheitsschloss inkl. 2 Schlüsseln 120 mm lang, erweiterte Schlosspanzerung
- Serienmäßige Vorrichtung zur Bodenverankerung, inklusive zugelassenem Verankerungsmaterial
- Gesamttiefe = Außentiefe + 62 mm Griffentiefe



Außen mm	Höhe	435	635	800	600	800	1.000	1.200	1.400	1.400	1.550
	Breite x Tiefe	490 x 430	490 x 430	490 x 430	600 x 500	600 x 500	600 x 500	600 x 500	600 x 550	850 x 550	850 x 550
Innen mm	Höhe	370	570	735	535	735	935	1.135	1.335	1.335	1.485
	Breite x Tiefe	418 x 295	418 x 295	418 x 295	528 x 365	528 x 365	528 x 365	528 x 365	528 x 415	778 x 415	778 x 415
Gewicht		118	154	185	190	230	310	330	430	510	580
Volumen Liter		45	70	90	103	141	180	218	292	431	479
Anzahl Böden / Ordnerkapazität		1/5	1/7	2/10	1/7	2/12	2/14	2/19	3/24	3/27	3/36
VdS 0/N		BA529791	BA529793	BA529795	BA529798	BA529800	BA529802	BA529804	BA529806	BA529808	BA529810
		715,-	855,-	1.129,-	1.075,-	1.149,-	1.279,-	1.385,-	1.555,-	1.709,-	1.845,-
VdS 1		BA529792	BA529794	BA529797	BA529799	BA529801	BA529803	BA529805	BA529807	BA529809	BA529811
		789,-	969,-	1.269,-	1.229,-	1.335,-	1.485,-	1.579,-	1.775,-	1.949,-	2.049,-

Direkt mitbestellen	Zahlenkombinationsschloss (+30 mm), Aufpreis	BA528150	185,-	Elektronikschloss (+62 mm), Aufpreis	BA523066	399,-
---------------------	----------------------------------------------	----------	-------	--------------------------------------	----------	-------

Schlossvarianten gegen Aufpreis



Zahlenkombinationsschloss



Elektronikschloss



Einbruchsicherheit VdS 0/N - VdS 1	Versicherungsschutz	
Definierter Einbruchschutz bei Widerstandsgrad VdS 0/N / VdS 2450 mit 30/30 RU und VdS 1 / VdS 2450 mit 30/50 RU gegen Angriffe mit mechanisch und thermisch wirkenden Einbruchwerkzeugen (EN 1143-1), siehe Seite 1043.	(unverbindlich) gewerblich bis privat bis	€ 10.000,- € 40.000,-
	VdS 0/N / ECB.S	€ 20.000,-
	VdS 1 / ECB.S	€ 65.000,-
	Schränke unter 1.000 kg sollten gemäß Empfehlung des VdS verankert werden.	



Schlossvariante gegen Aufpreis



elektronisches Tastenschloss



Wert- und Brandschutzschrank erschwert jeden Aufbruchversuch dank dualem Schutzmechanismus

Eine zusätzliche Notverriegelung erschwert bei einem Aufbruchversuch das Öffnen (dualer Schutzmechanismus).

- Aus Stahl mit Lackierung in RAL 7035 Lichtgrau oder RAL 7024 Graphitgrau, bitte bei Bestellung angeben
- Korpus mehrwandig, mit Spezialfüllung
- Spezielle Quelldichtungen zum Schutz vor Brandgasen und Löschwasser
- Tür mehrwandig, 134 mm stark
- 4-seitige Verriegelung durch Schließbolzen Ø 25 mm
- Türöffnungswinkel 180° durch außen liegende Scharniere
- Serienmäßig mit Doppelbart-Hochsicherheitschloss inkl. 2 Schlüsseln 145 mm lang
- Serienmäßige Vorrichtung zur Bodenverankerung, inkl. zugelassenem Verankerungsmaterial
- Gesamttiefe = Außentiefe + 76 mm Grifftiefe



Feuersicherheit S 60 P

Feuersicherheit für Papier und Dokumente nach EN 1047-1, Feuerwiderstandsprüfung bis 1.090 °C über einen Zeitraum von 60 Minuten, siehe Seite 1043.

Einbruchsicherheit VdS 1

Definierter Einbruchschutz bei Widerstandsgrad VdS 1 / VdS 2450-S1 mit 30/50 RU* gegen Angriffe mit mechanisch und thermisch wirkenden Einbruchwerkzeugen (EN 1143-1), siehe Seite 1043.

Versicherungsschutz

(unverbindlich)	gewerblich bis	privat bis
VdS 1	€ 20.000,-	€ 65.000,-

Schränke unter 1.000 kg sollten gemäß Empfehlung des VdS verankert werden.



Anlieferung!

Lieferung frei Haus
Mehr Service - Wir machen das für Sie!
 Für eine Lieferung frei Verwendungsstelle sprechen Sie uns bitte an.

Außen mm	Höhe	855	1.125	1.490	1.840	1.840
	Breite x Tiefe	686 x 463	686 x 463	686 x 463	686 x 463	1.260 x 468
Innen mm	Höhe	740	1.010	1.375	1.725	1.725
	Breite x Tiefe	574 x 294	574 x 294	574 x 294	574 x 294	1.148 x 294
Gewicht		260	320	400	510	880
Volumen Liter		130	177	241	302	595
Anzahl Böden / Ordnerkapazität		1/14	2/21	3/28	4/35	4/70
		BA523077	BA523080	BA523083	BA523087	BA523090
		1.435,-	1.799,-	2.149,-	2.309,-	3.699,-
Direkt mitbestellen						
Innentresor	Höhe mm	200	200	200	200	415
		BA523078	BA523081	BA523084	BA523088	BA523091
Aufpreis		159,-	159,-	159,-	159,-	255,-
Hängeregistratur		BA528201	BA528201	BA528201	BA528201	BA523092
Aufpreis		175,-	175,-	175,-	175,-	189,-
				Elektronisches Tastenschloss (+76 mm), Aufpreis	BA523094	429,-



! optional gegen Aufpreis mit elektronischem Tastenschloss



Abbildung zeigt Ausführung mit Datenträgerschubladen (optional erhältlich, bitte fragen Sie an)

Anlieferung!
 Lieferung frei Haus
Mehr Service - Wir machen das für Sie!
 Für eine Lieferung frei Verwendungsstelle sprechen Sie uns bitte an.



Daten-Sicherungsschrank zur Aufbewahrung von Datenträgern und Speichermedien

1 Stunde Feuersicherheit nach NT Fire 017 und Einbruchschutz S2 nach EN 15659.
 Türfront und Korpus gegen Angriffe mit mechanischen Einbruchwerkzeugen geschützt.

- Aus Stahl mit Lackierung in RAL 7024 Graphitgrau
- Korpus doppelwandig
- Spezielle Quelldichtungen zum Schutz vor Brandgasen und Löschwasser
- Tür vierwandig
- Türöffnungswinkel 180° durch außenliegende Scharniere
- 3-seitige Verriegelung durch massive Schließbolzen Ø 25 mm und starre Hintergreifbolzen an der Bandseite
- Serienmäßig mit Doppelbart-Schloss
- Standardausstattung mit Fachböden, Datenträgerschubladen auf Anfrage
- Gesamttiefe = Außentiefe + 76 mm Grifftiefe

Versicherungsschutz
 (unverbindlich) gewerblich bis 2.500,- privat bis 20.000,-
 Schränke unter 1000 kg sollten gemäß Empfehlung des VdS verankert werden.

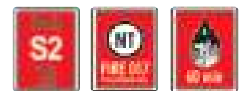

Außen mm	Höhe	659	1.200	1.750	1.750
	Breite x Tiefe	630 x 648	630 x 648	630 x 648	930 x 648
Innen mm	Höhe	520	1.061	1.611	1.611
	Breite x Tiefe	492 x 460	492 x 460	492 x 460	792 x 460
Gewicht kg		244	393	567	748
Volumen Liter		118	240	365	587
Anzahl Böden		1	2	4	4
		BA528401	BA528402	BA528403	BA528404
		1.525,-	2.619,-	3.479,-	4.709,-

STICHWORTVERZEICHNIS

A

Abdeckhauben für Fässer und Gitterboxen 448
 Abdeckplanen und Abdeckvlies 82
 Abfallbehälter 145, 148, 193, 212-247, 260, 289, 634, 992, 1028, 1030
 Abfallbehälter für Büro 216-219, 232, 243, 244, 289, 992, 1028, 1030
 Abfallcontainer 225, 228
 Abfallgroßbehälter 227-230
 Abfallkörbe 246, 260, 1030
 Abfallsäcke 208, 209, 213-215, 225, 226, 229, 232, 376, 1030
 Abfallsammler 193, 207, 210-236, 241-247, 260, 289, 992, 1028, 1030
 Abfalltrennung 193, 210-216, 219, 223-235, 289, 992, 1030
 Abfüllhilfen 485
 Abfüllpumpen 518-525
 Abfüllregale 482-485, 488, 489
 Abfüllstationen 474, 481-485, 488, 489, 506-513
 Ablageboards 137-141, 568, 569, 1017, 1029
 Ablageboxen 74, 75, 1027-1029
 Ablagen 289, 962, 992, 1017, 1026-1029
 Abräumwagen 625, 635-638
 Abroller für Papier, Pappe, Folien 570, 571
 Abroller für Papiertücher 66, 145
 Abroller für Umreifungsbänder 586-591
 Abrollwagen für Umreifungsbänder 587-591
 Absperribänder 761, 778, 789, 969
 Absperriegitter 292-297, 787, 789
 Absperrrketten 753, 755, 774-776, 794
 Absperripfosten 768-780, 789, 791, 799, 800, 969
 Absperrränder für Innen 969
 Absperrrungen 196, 761, 777, 778, 785-794, 799, 800, 806, 807, 969, 974
 Abteilschränke 143, 156-179, 900
 Abweissbügel 345, 350, 370-373, 781, 798-805
 Akku-Besen 199
 Akku-Pumpen 521, 525
 Akku-Sauger 197, 199
 Aktencontainer 445, 868, 873, 876, 896, 899, 901
 Aktenkarusselle 857
 Aktenregale 303-306, 317, 318, 857
 Aktensäulen 857
 Aktenschränke 840-857, 862, 868-879, 882, 883, 887, 890-901, 956
 Aktenschränke, feuergeschützt 1046, 1048
 Aktenschränke, feuersicher 1047, 1048
 Akten-Schraubregale 303
 Akten-Steckregale 303-306, 317, 318
 Aktenvernichter 289, 1011, 1033-1035
 Aktenwagen 619, 635, 640, 641, 868, 961
 Allseiten-Bahnen 745, 748, 749
 Allzweckschaukeln 795
 Allzweckwagen 625, 633-638
 Alu-Anlegeleitern 548, 549
 Alu-Boxen 440-445
 Alu-Gerüste 559
 Alu-Karren 593, 596-601
 Alu-Kastenwagen 654, 655
 Alu-Kisten 441-445
 Alu-Klapptritte 532
 Alu-Koffer 440-444
 Alu-Körbe 442
 Alu-Leitern 536-553, 556
 Alu-Paletten 578
 Alu-Regale 332, 333
 Alu-Sackkarren 599, 600

Alu-Stapelkästen 441-444
 Alu-Transportkästen 441-445
 Alu-Transportwagen 614, 620, 621, 654, 655, 659
 Anbaugeräte für Gabelstapler 450, 453-463, 653, 712, 714
 Anfahrerschutz 345, 350, 370-374, 781, 796-805
 Anfahrerschutzdecken 345, 350, 370-374, 801-805
 Anfahrerschutzprofile 345, 350, 370-374, 799, 804, 805
 Anhänger 665, 667
 Anlegeleitern 545-551, 556
 Anschlagketten 720
 Anschlagmittel 718-720
 Anschlagseile 720
 Anti-Ermüdungs-Matten 68-71, 703
 Antirutschbänder 70, 759
 Antirutschbeläge 70, 759, 818, 974
 Antirutschmatten 68-71, 288, 936
 Antistatik-Räder 732, 733
 Apparaterollen 727-729, 733
 Arbeitsböcke 82
 Arbeitsbühnen 554, 714, 715
 Arbeitsbühnen für Stapler 714, 715
 Arbeitshocker 92, 100-106, 931
 Arbeitsleuchten 84
 Arbeitsplattformen 531, 558, 559
ARBEITSPLATZ UND WERKSTATT 64-141
 Arbeitsplatz und Werkstatt 84
 Arbeitsplatz-Bodenbeläge 67-71, 288, 703, 936
 Arbeitsplatz-Roste 71
 Arbeitspodeste 531, 533, 554, 555
 Arbeitsschutzbekleidung 715
 Arbeitsstühle 92, 97-116
 Arbeitsische 56, 57, 94, 95, 118-141, 566-569
 Archiv-Regale 302-306, 317, 318, 857
 Archiv-Schränke 840-850, 857, 871, 875, 878, 890, 900
 Archiv-Schraubregale 303
 Archiv-Steckregale 302-306, 317, 318
 Ascher 237-246, 264, 265
 Aschetonnen 230, 236
 Atemfilter 818
 Atemschutz 818
 Atemschutzmasken 818
 Aufbewahrungsbehälter 233, 438, 439, 500-503, 514, 515, 968
 Aufbewahrungsboxen 416
 Aufbewahrungskisten 416
 Auffahrkeile 781
 Auffahrampen 504, 592, 781
 Auffangschalen aus PE 477, 479
 Auffangwannen 467, 470-483, 506-511
 Auffangwannen aus Edelstahl 470, 472
 Auffangwannen aus Polyethylen 476-481
 Auffangwannen aus Stahlblech 467, 470-476, 484, 485, 488, 489, 506, 509-511
 Auffangwannen für Kleingebinde 470, 478-483
 Auffangwannen für KTC/IBC 474, 480-483
 Auffangwannen mit PE-Einsatz 472, 474
 Aufkleber 818, 974
 Aufroller für Schläuche 80, 81
 Aufsatzrahmen für Paletten 446, 583, 585
 Auftragsmappen 88
 Auftragsplaner 87-89
 Augenschutz 809, 816
 Augenspülflaschen 809, 816
 Augenspülstationen 809, 816
 Ausgabeschränke 171

Auslaufhähne 484, 517
 Ausstellungen-Vitrinen 957
 Ausziehleitern 544, 545, 548, 550
 Auszug-Schränke 13, 36, 40, 41, 855, 900

B

Balancer 721
 Ballastgewicht 795
 Bänder 591, 761, 789
 Bänke 152-154, 258-261, 265
 Bänke für Außenanlagen 258-261, 265
 Bänke für Umkleieräume 152-154
 Batterie-Sammelbehälter 235, 438, 439, 500-503
 Baustellen-Sperren 753, 755, 774-776, 779, 785-795
 Baustellen-Warnleuchten 786, 790, 794
 Baustellenzäune 785-788
 Bauwinden 710
 Beamerwagen 1014
 Befestigungssets 354
 Behälter 416, 420, 421, 430, 431, 435, 461, 795, 988
 Behälter aus Kunststoff 38, 204, 205, 225, 272, 379, 382-386, 394, 399-437, 480, 481, 582, 688, 795
 Behälter aus Stahlblech 401, 450-463, 653
 Behälter aus Stahldraht 446, 660
 Behälter für Schüttgut 416, 450, 453-463, 653
 Behälter für Streugut 204-206
 Behälter-Pumpen 518-525
 Beistell- und Kommissionierwagen 646, 647, 663
 Beistellschränke 22-28, 844, 847-850, 857, 862, 868-879, 883, 889-901, 956
 Beistelltische 873, 896, 960, 961
 Beistellwagen 139, 141, 611, 618, 642-651, 663, 863, 868
 Beleuchtungen 793
 Beobachtungsspiegel 85, 764-767
 Bereitstellungs-Regale 308
 Besen 207
 Besprechungsgruppen 289, 860, 937, 940, 958-960
 Besprechungsstühle 937-940, 960
 Besprechungstische 860, 861, 873, 909, 941, 945-951, 960, 961
 Besucherstühle 116, 923, 924, 937-944, 948, 960
BETRIEBLICHESICHERHEIT 808-835
 Betriebsbüros 278, 279, 282-287
 Betriebskennzeichnungen 792, 830
 Betriebsroller 253
 Beutelschließer 208
 Bildschirm-Arbeitsplätze 839, 863, 872, 873, 877, 888, 892, 893, 896, 897, 992
 Bildschirm-Schwenkarme 906
 Bildschirm-Träger 906, 1018
 Bildwände 1015
 Bildwechsellrahmen 976, 982, 983
 Bindemittel 516
 Biomüllbeutel 208
 Biomüllsäcke 208
 Biomülltonnen 227-229
 Bistromöbel 945
 Blechgreifer 717
 Blechkasten-Wagen 652
 Blechmülleimer 213, 214, 247, 260
 Blechtonnen 236
 Blockbatterien 790, 794
 Boardmarker 1001, 1006, 1007, 1012

Bockleitern	544-547, 550	Desinfektionsmittelpender	149-151, 955	Elektrohydraulische Stapler	686, 687
Bodenmarkiergeräte	757, 760, 761	Desinfektionsschränke	179	Elektro-Kettenzüge	700, 701
Bodenmatten	67-71, 149, 288, 703, 854, 936, 955, 970-973	Desinfektionssprüngeräte	525	Elektro-Lifter	685
Bodenreparatur	795	Display-Paletten	580	Elektro-Pumpen	520-523
Bodenroste	71	Displays	88, 976-980	Elektro-Schranken	782
Bodenschutzmatten	67-71, 149, 288, 703, 936, 955, 973	Dokumenten-Schränke	1043-1048	Elektro-Stapler	686, 687
Bodenwaagen	576, 577	Dosierhähne	484, 517	EMPFANG	952-989
Bodenwannen	488, 489, 506, 509-511	Drahtgitter-Boxen, -Container	656-660	Empfangsmöbel	956, 960, 961, 968
Bolzen	793	Drahtgitter-Großbehälter	446-448, 656-660	Empfangssessel, -sofas	960
Brandschutz-Container	506, 509-511	Drahtgitter-Körbe	260	Empfangstheken	956
Brandschutz-Schilder	819, 824, 825	Drahtgitter-Stapelbehälter	446, 660	Energiesparlampen	1020
Brandschutz-Schränke	494-496, 500-503	Draht-Kastenwagen	594, 618, 627, 643, 648, 652, 659	Entlüftungsaufsätze	493-499
Briefablagen	289, 992, 1026-1029	Drehablagen	857	Entsorgungsbehälter	193, 212-247, 260, 289, 445, 992, 1028, 1030
Briefkästen	270, 271	Drehhocker	92, 100-106	Erdungskabel für Fässer	518, 519
Briefwaagen	572-575	Drehkolbenpumpen	519	Erste-Hilfe	809-816, 822
Brücken	592	Drehregale, -säulen	857	Erste-Hilfe-Aushänge	822
Bügel Fahrradständer	249-255	Drehregal-Schränke	857	Erste-Hilfe-Koffer	812-814
Büro-Arbeitstische	839, 865, 867, 872, 873, 877, 888-893, 896-901, 992	Drehsessel	116, 117, 917, 923-929, 938	Erste-Hilfe-Rettungsschilder	822
BÜROAUSSTATTUNG	990-1049	Drehstapelbehälter	418, 419	Erste-Hilfe-Schränke	814
Büro-Drehstühle	116, 117, 288, 911-929, 932-934, 938	Drehstühle	107-117, 288, 911-929, 932-934, 938	ESD-Sitzmöbel	101, 105, 113, 114
Büro-Etagenwagen	619, 625, 633-637, 640, 641	Drehtafeln	999-1001	ESD-Wagen	632
Büro-Leitern	538, 539	Dreieckspiegel	85	Etagenwagen	594, 595, 612, 618, 619, 622-651, 659, 961
Büro-Leuchten	1020-1023	Druckerstationen	863, 868	Etiketten	377, 394, 449
BÜROMÖBEL	836-907	Druckertische	863, 868	Etikettenhalter	375, 377, 420, 447, 449
Büro-Möbel	117, 839-845, 857, 861, 862, 865-901, 925, 926, 956, 960, 992	Druckluft-Doppelmembranpumpen	522	Euro-Behälter	402-411, 421, 422
Büro-Möbelsysteme	839, 857, 861, 865-883, 887-899, 992	Durchfahrbegrenzer	782, 783	Euro-Flachpaletten	379
Büro-Papierkörbe	216-218, 289, 992, 1028, 1030	Durchflussmengenzähler	523	Euro-Gitterboxpaletten	446-448
Büro-Raumteiler	902, 903, 981	E		Euro-Kastenroller	404-410, 608, 609
Büro-Regale	303-306, 317, 318, 857, 870-875, 878, 882, 883, 890, 891, 895, 898, 899	E-Bike Ladestationen	257	Euronorm-Behälter	379, 402-422, 688
Büro-Schränke	15, 840-845, 848, 849, 853-857, 862, 868-887, 890-895, 898-900, 956, 1039-1049	Eckenschutz	370-374, 801-805	Euronorm-Stapelbehälter	402-411, 421, 422
Büro-Stühle	117, 288, 912-922, 925-929, 932-934, 940	Edelstahl-Abfallsammler	213, 218, 221, 222, 232, 234, 242, 243, 968	Euro-Sichtboxen	408
Büro-Tische	861, 873, 874, 880, 881, 884, 885, 888, 889, 901	Edelstahl-Ascher	237	F	
Büro-Uhren	288, 1024, 1025	Edelstahl-Auffangwannen	470, 472	Fachbodenregale	301-336, 339-347, 358, 486, 487, 857
Büro-Waagen	572-575	Edelstahl-Behälter	515	Fachbodenregale mit Auffangwannen	309, 486, 487
Büro-Wagen	619, 625, 633-641, 863, 868, 961	Edelstahl-Behälter	625, 637, 638	Fach-Container	273-277, 506-513
C		Edelstahl-Etagenwagen	677	Fächerregale und -schränke	847
C+C Wagen	622	Edelstahl-Hubwagen	677	Fahnenmaste	266
Caddies	899	Edelstahl-Karren	596	Fahnenschilder	819, 822, 824
Chefdrehsessel	918	Edelstahl-Paletten	578	Fahr- und Tragekarren	602
Chefsessel	911, 912, 916-918, 927-929	Edelstahl-Pfosten	769	Fahrbahnschwellen	781, 796, 797
Chemikalienbindemittel	516	Edelstahl-Plattformwagen	615	Fahrbare Abfallbehälter	214, 227-230
Chemikalienschränke	483, 490-499, 505, 508	Edelstahl-Räder	735	Fahrbare Auffangwannen	471, 472, 475, 482
Computer-Regale	46	Edelstahl-Regale	332-334	Fahrgerüste	558, 559
Computerschränke	46-48	Edelstahl-Schränke	30	Fahrgestelle	214
Computer-Wagen	46-48	Edelstahl-Sitzmöbel	105	Fahrgestelle für Behälter	214, 225, 413, 424, 430
Container	273-277, 282-287, 454, 507	Edelstahl-Stehhilfen	101	Fahrgestelle für Kästen	404, 413, 417, 608-611, 646-649
Cutter	565	Edelstahl-Transportwagen	615, 625, 637, 638	Fahrgestelle für Normbehälter	406-410
Cuttermesser	565	Edelstahl-Wagen	615, 625, 637, 638	Fahrgestelle für Paletten	594, 613
D		Edelstahl-Wertstoffsammler	231, 233	Fahrrad-Anlehnbügel	252
Dampfreiniger	199	EDV-Datenschränke	1049	Fahrrad-Aufhänger	252
Datensicherungsschränke	1049	EDV-Möbel	46, 47, 839, 863, 872, 873, 877, 880, 881, 888, 892, 893, 896, 897, 992	Fahrrad-Bogenständer	253
Design-Hängemappenwagen	868	EDV-Wagen	46-48	Fahrradboxen	256
Desinfektionsmittel	147-151, 817, 955	Einbautresore	1043, 1045	Fahrrad-Parker mit Werbefläche	252
		Einfädeltäbe	590	Fahrrad-Ständer	249-255
		Einhängelaternen	549, 550, 556	Fahrrad-Überdachungen	254-257
		Einsatztresore	1043, 1045	Fahrregale mit Kästen	398
		Einscheiben-Reinigungsgeräte	202	Faltbare Großbehälter	437, 582
		Einteilungsmaterial	54-63, 127-129, 444	Faltboxen	379, 417, 436, 437, 582
		Eisengussräder	736	Falthandtücher	144-148
		Elastik-Räder	725, 733, 734, 737	Falttören-Schränke	10, 879
		Elektro-Bauwinden	710	Farb-Markiergeräte	757, 760, 761
		Elektro-Hubwagen	681-683	Fassabfüllstationen	485
		Elektrohydraulische Scheren-Hochhubwagen	680, 681		

STICHWORTVERZEICHNIS

Fassböcke 471, 472, 482, 483
 Fassentleerung 484, 517-523
 Fässer aus Kunststoff 272, 426, 427, 481
 Fasshähne 484, 517
 Fasshandling 522, 604, 605
 Fassheberoller 605
 Fasskarren 604, 605
 Fasskipper 605
 Fasslagerung 467, 470-478, 481-485, 488, 489, 506-513
 Fasspaletten 485
 Fasspumpen 518-523
 Fassregale 482-484, 488, 489, 506, 509-512
 Fassregale mit Auffangwannen 483, 488, 489
 Fassroller 605
 Fassschlüssel 517
 Fassschränke 483, 493, 508
 Fasswagen 481, 482
 Fasswerkzeuge 484, 517
 Federzüge 721
 Fenster-Reinigung 197
 Fenstersauger 197
 Fensterwischer 197
 Fertigräume 276-279, 282-287
 Feuergeschützte Schränke 1046, 1048
 Feuerhemmende Abfallbehälter 214, 217, 218
 Feuerlöscher-Schilder 824
 Feuerschutzschränke 493-496, 1046-1049
 Feuersichere Abfallsammler 214
 Feuersichere Schränke 1047-1049
 Fiberglasleitern 550
 Flachablagen 289, 992, 1026
 Flachablage-Schränke 856
 Flachhubtische 693
 Flachpaletten 578
 Flachschaubkästen 267-269, 984
 Flachwannen 476
 Flaschendepots 504-511
 Flaschenwagen 604
 Flaschenzüge 669, 702-705
 Flexible Pfosten 773
 Flipchartblöcke 288, 992, 1007
 Flipchartpapier 288, 992, 1007
 Flipcharts 288, 992, 999, 1002, 1003
 Flipchartständer 288, 992, 999, 1002, 1003
 Flipchartzubehör 288, 992, 1007
 Fluchtwegschilder 235, 819-821
 Flügeltüren-Schränke 3-9, 12-30, 34-45, 55, 171, 179, 257, 396, 490-496, 840-847, 852, 870-873, 878, 879, 882, 883, 887, 891, 895, 898-900
 Flüssigkeitsbehälter 272, 426-430, 480, 481, 515
 Flüssigkeitsschränke 490-496
 Folien 561
 Folien-Konfektionierer 570, 571
 Folienschneider 565
 Förderbahnen 723, 725, 738, 739, 742-751
 FÖRDERTECHNIK 722-751
 Formschalenstühle 941, 942
 Foyer-Ausstattung 170, 216, 232, 238, 241-244, 956, 957, 960, 963-971, 975-984
 Füllmaterial 438
 Füllstandsanzeiger 517
 Funkuhren 288, 1024, 1025
 Fußmatten für Betrieb 67-71, 970-972
 Fußplatten 786, 790
 Fußstützen 288, 935

G

Gabelhubwagen 379, 671-677, 680-683
 Gabelhubwagen mit Waagen 678
 Gabelstapler 679, 684-687
 Gabelstapler-Anbaugeräte 711, 713
 Gabelverlängerungen 712
 Gabelzinkenheber 712
 Gabelzinkenschilder 712
 Garderoben 158, 170, 184, 953, 964-968
 Garderobenbänke 152-155
 Garderobenleisten 964, 967, 968
 Garderobenschränke 45, 143, 156-190, 842, 847, 887, 900
 Garderobenständer 170, 953, 964-968
 Garderobensysteme 170, 953, 964-968
 Gartenbänke 261
 Gasflaschen-Magazine 504-511
 Gasflaschen-Transportgeräte 604
 Gebotsschilder 763, 792, 818, 819, 823, 974
 Gefahrgutbehälter 429, 480, 515
 Gefahrgutkanister 428
 Gefahrgutschränke 493
 Gefahrguttanks 429, 480
 Gefahrstoffbehälter 233, 429, 438, 439, 480, 514, 515
 Gefahrstoffcontainer 429, 480, 483, 506-513
 Gefahrstoffdepots 465, 491, 508
GEFAHRSTOFFLAGERUNG 464-525
 Gefahrstoffregale 309, 486-489
 Gefahrstoffschränke 465, 483, 491-499, 504, 508-511
 Gefahrstoffstationen 483, 508-511
 Gegengewichtskrane 696
 Geländersysteme 799, 806, 807
 Geldscheinprüfgeräte 1036
 Geräteboxen 273-277, 507
 Gerätehäuser 273-277, 282-287, 507
 Gerätekarren 602
 Geräteschränke 3, 5, 8, 16-22, 42, 160, 171, 273, 276, 507, 841
 Geräteschuppen 273-277, 286, 287, 507
 Gerätetische 863, 868
 Gerätewagen 863, 868, 1014
 Gerüste 558, 559
 Gesichtsmasken 818
 Gesichtsschutz 818, 954, 1037
 GFK-Auffangwannen 482, 483
 GFK-Behälter 423
 GFK-Großbehälter 423
 Giftschränke 493, 496
 Gitteraufsatzrahmen für Paletten 446, 583
 Gitterbehälter 656-660
 Gitterboxen 446-448, 656-660
 Gitterboxpaletten, faltbar 446-448
 Gitterboxwagen 656-660
 Gitterfaltbehälter 446
 Gittergroßbehälter 656, 657, 660
 Gittertrennwände 291-297
 Gitterwagen 594, 617, 618, 627, 643, 644, 648, 652, 656-659
 Gläserkisten 413
 Glasreinigerleitern 548
 Glastafeln 1010
 Gastüren-Schränke 882, 887, 891, 895, 898, 899
 Glasvitriolen 957
 Grabenbrücken 785
 Graffiti-Entferner 762
 Greifzangen 207

Griffroller 612, 613
 Großbehälter aus Kunststoff 406-411, 422, 431-437, 582
 Großfachregale 299, 319, 331, 339-354, 367, 488, 489
 Großladungsträger 406-410, 422, 432-437, 582
 Großraumauffangwannen 476
 Großraumbehälter 406-410, 422-425, 432-437, 582
 Großraumschränke 8-10, 16-22, 845
 Großraumschränke mit Kästen 38, 39
 Großvolumen-Sammler 215
 Großvolumen-Stapelbehälter 406-410, 422, 435
 Grundplaketten 832
 Gullistop 516
 Gummi-Bodenmatten 970, 972
 Gurte 718, 776-779, 789, 969
 Gurt-Ständer 776-779, 789, 969
 Gurt-Warnständer 776-779, 789, 969

H

Haftmagnete 1001, 1006-1010
 Hakensortimente 65, 72-76, 125, 475
 Hallen 273-279, 282-287, 507
HALLEN- UND AUSSENANLAGEN 248-297
 Hallenbüros 278-287
 Halteverbotsschilder 831
 Handcreme 147
 Handdesinfektionen 149, 955
 Händetrockner 146, 277
 Handfasspumpen 518, 519
 Handfeger 207
 Handhebegeräte 716
 Handhydraulische Hubwagen 379, 671-677, 680, 681
 Handhydraulische Stapler 679, 684
 Handkurbelpumpen 518, 519
 Handpritschenwagen 665
 Handpumpen 518, 519
 Handreinigung 66, 147, 151, 762, 817
 Handtransportwagen 369, 594, 595, 612-627, 630-666
 Handtuchspender 144-148
 Handumreifungssets 586, 590
 Handwinden-Hubgeräte 684
 Handwinden-Stapler 684
 Hängemappenschränke 847-850, 854, 856, 868, 880, 882, 885-887, 891, 900
 Hängemappenwagen 857, 868
 Hängeparker 252
 Hängeprospekttaschen 1017
 Hängeregistratorschränke 854-856, 868, 873, 876, 882, 885-887, 892, 893, 896-901
 Hängeregistraturwagen 857, 868
 Hängesichttafeln 87, 1017
 Hartbodenrollen 288, 912-929, 932
 Hautpflege 147
 Hebebänder 718, 719
 Hebeböcke 707
 Hebelpumpen 519
 Hebelzüge 669, 703-705
 Hebemagnete 717
 Heberollen 723, 726
 Hebeteknik 694, 726
 Hebezeuge 669, 695-697, 700-713, 716-721
 Hebezüge 700, 701
 Heimkino-Bildwände 1015

Papiertuchspender	66, 144-148	Prospekt-Stellwände	956, 977, 981	Reinigungssets	195-197
Parallel-Schraubstöcke	83	Prüf- und Grundplaketten	832	Reinigungssets	762
Parkbänke	258-261	Prüfkezeichnung	832	Reinigungstücher	66, 762
Parkbügel	780	Prüfplaketten	832-834	Reinigungswagen	195, 196
Parkpfosten	768-775, 780	Pulte	6, 24-27, 31, 43, 663, 1014	Reißwölfe	289, 1011, 1033-1035
Parkpilze	774	Pumpen	518-525	Rettungsschilder	819-822
Parkplatzbegrenzungen	781	Pushboys	221	Rettungstücher	812, 814
Parkplatzordnung	831	Putzgerätewagen	195, 196	Rettungszeichenleuchten	821
Parkplatzschilder	792, 831	Putzmittelschränke	8, 42, 160, 162, 171, 841	Rohrverbinder	806, 807
Pausenraumausstattung	265, 288, 1024, 1025	Putzpapier, -Abroller	66, 145	Rollbehälter	231, 233, 425, 434, 644, 654-660
Pausenräume	265	Putzwagen	195, 196	Röllchenbahnen	742-745
PC-Arbeitsplätze	863, 1018			Rollcontainer	230, 655, 868-873, 876-880, 885, 886, 889-893, 896, 899, 901, 956
PC-Möbel	46, 48, 839, 863, 872, 873, 877, 892, 893, 896, 897, 992	Q		Rollen	133, 135, 234, 235, 454, 581, 651, 723-737, 904, 926
PC-Schränke	48	QM-Stationen	32	Rollenbahnen	723, 742-751
Permanentmagnete	717	Querrollladerschränke	848-850, 871, 875, 878, 894, 899, 900	Rollenleisten	725, 738
Personal-Garderoben	170, 186, 187, 953, 964-968			Roller	253, 404, 430, 606-611
Personal-Planer	1004, 1005	R		Rollgerüste	558, 559
Personal-Schränke	143, 159-178, 182, 183, 186, 187, 900	Räder	133, 135, 723-737, 904	Rollgitterboxen	656-660
Personen-Leitsysteme	777, 789, 794, 969, 985-987	Rammschutz	345, 350, 370-374, 780, 781, 796-805	Rollhocker	92, 100-106, 305, 530
Pflanzen	963	Rammschutz-Bügel, -Ecken	370-374, 798, 801-805	Rollladenboxen	273
Pflaster	810-812	Rammschutz-Planken	372, 800-802, 805	Rollladerschränke	21, 848-851, 871, 875, 878, 887, 894, 899, 900
Pflasterspender	810, 812	Rammschutz-Poller	372, 373, 780, 781, 798-804	Rollleitern	543
Pförtnerhäuser	276, 277, 282-287	Rampentechnik	592	Rollpulte	6, 31, 663, 1014
Pfosten für Parkplätze	768-775, 780	Rangierwagenheber	706	Rollregale	307, 398
Pinnnadeln	288, 992, 996, 1012	Raucher-Unterstände	255, 262, 265	Rollregalleitern	556
Pinntafeln	996, 998, 1010, 1012	Rauchverbotsschilder	830	Rollschränke	862
Plakataufsteller	975, 976	Raumcontainer	276, 277, 282-287	Rolltritte	305, 530, 532
Plakatrahmen	975, 976, 982, 983	Raumsparschränke	161, 162	Rolltürenschränke	844
Plakatschaukästen	267-269, 984	Raumspartanks	428, 429, 480	Rollwagen	413, 417, 644, 862, 961
Plakatständer	975, 976, 1006	Raumsparwagen	621, 622, 639	Rollwagen mit Kästen	398
Plaketten	832-834	Raumssysteme	278, 279, 282-287, 291	Ruheliegen	815
Plantaufeln	89, 997, 1000, 1004, 1005	Raumtrennwände	278, 279, 284, 285, 291, 902, 903, 981	Rundablagen	857
Plattenregale, -ständer	368, 369, 661	Rechteckbehälter	204, 205, 225, 406-410, 422-425, 434-437, 582	Rundbehälter	272, 426, 427, 430, 481
Plattentragegeräte	716	Regalausbau	312, 316, 319, 322, 323, 327, 346, 348, 354, 364, 367, 488, 489	Rundschnellen	718
Plattenwagen	369, 661	Regalbeschriftung	375, 377	Rundschnellen-Gehänge	719
Plattformleitern	536, 552, 553	Regalbodenwannen	488, 489, 506, 509-511	Rundspiegel	85, 764-767
Plattformlifte	685	REGALE	298-377	Rungenwagen	666
Plattformwagen	595, 611, 614-623, 627, 643, 648, 652, 666	Regale für Büro	303-306, 317, 318, 840, 857, 870-875, 878, 882, 883, 891, 895, 898, 899	S	
PLZ-Tafeln	1010	Regale mit Auffangwannen	309, 482-489, 506, 509-512	Sackkarren	598-600, 603
Podestleitern	552-555	Regale mit Kästen	37, 386, 389, 396-399	Sackständer	210-215
Podesttreppen	531, 533, 554, 555	Regale mit Wannen	309	Safecenter	488, 489, 508, 512
Poller	768-772, 780, 804	Regalinspektion	355	Safe-Center	488, 489, 508, 512
Polsterstühle	937-940, 944, 948	Regalkästen	37, 76, 382-385, 394-397, 400	Safes	1043-1049
Polyamid-Räder	728, 729, 736	Regalleitern	556	Sammelboxen	445, 988
Polyester-Umreifung	590, 591	Regalleitsysteme	375, 376	Sanitärcontainer	276, 277
Polypropylen-Räder	724, 729	Regalprüfung	355	Sanitätsausstattung	809-816
Polyurethan-Räder	730, 735-737	Regalschränke	7, 16-23, 37, 55, 396, 847, 878, 882, 891	Sanitätsschränke	814
Portalkrane	697	Regalschutz	345, 350, 370-374, 799, 804, 805	Sattelsitz-Hocker	92, 102, 104
Post- und Paketwaagen	572-577	Regen- und Sonnenschutzdächer	254, 265	Sauger	198-201, 520
Postverteiler	641	Registrierschränke	854, 856, 868, 882, 885-887	Saugheber	716
Postverteilschränke	14, 852	Reifenkarren	337, 606, 607	Saugkissen, -matten	516
Postwagen	641	Reifenregale	337, 338, 607	Saugnapfe	830
Präsentationsrahmen	1017	Reifenrollen	606	Saugschlängen	516
Präsentationsregale	956, 977, 978, 981	Reihengarderoben	170, 964-967	Schalensühle	941-944
Präsentationsstationen	1014	REINIGUNG UND ENTSORGUNG	192-247	Schaukeln	795
Präsentationstechniken	993, 997, 1005, 1014	Reinigungsgeräte	195-203, 207	Schaukästen	267-269, 957, 984
Präsentationsvitrinen	957	Reinigungsmaschinen	198-203	Scheren-Bahnen	723, 742, 743
Präsentationswände	993, 997, 999	Reinigungsmittel	762	Scheren-Gabelhubwagen	681
Pritschenwagen	665			Scheren-Hochhubwagen	680, 681
Projektionsleinwände	1015			Scheren-Hubtische	680, 681, 689-693
Projektionstische, -wagen	1014			Scheren-Hubwagen	680, 681, 690, 691
Projekt-Planer	1004, 1005			Scheren-Sperren	789
Prospekt-Aufsteller, -halter	956, 977-981			Scheuer-Saugmaschinen	198, 202
Prospekt-Regale	956, 977, 978, 981				
Prospekt-Ständer	956, 977, 978, 981				

STICHWORTVERZEICHNIS

Schiebeleitern	547, 548	Schrankunterbauten für Werkbänke	137, 141	Seilwinden	708-710
Schiebetür-Schränke	11, 20, 21, 844, 871, 875, 878, 882, 887, 890, 894, 899	Schrankwagen	594, 630, 659	Seilzüge	703-705, 710
Schilder	229, 235, 375-377, 516, 756, 763, 792, 818-834, 974	Schraubregale	303, 309-316, 334, 366, 367	Seilzuggeräte	710
Schirmständer	170, 216, 964-968	Schraubstöße	83	Seilzugleitern	548
Schlauchaufroller	80, 81	Schreibmappen	1031	Selbstkippl-Behälter	460
Schlauchbrücken	797	Schreibpulte	6, 31, 43, 663, 1014	Selbstlöschende Abfallbehälter	217, 218
Schließfachblöcke	45, 180, 181, 184, 185, 189-191	Schreibtafeln	651, 992-1003	Sensor-Abfallbehälter	219
Schließfachgarderoben	180, 181, 184, 187-191	Schreibtafel-Zubehör	992, 1006, 1007	Service-Koffer	91
Schließfachschränke	45, 162, 180-191, 847, 900	Schreibtischablagen	289, 851, 992, 1017, 1018, 1026, 1027	Service-Wagen	594, 595, 611, 619, 624-632, 635, 640, 641, 651, 862
Schlitzplatten	32, 35, 38, 72, 76, 77	Schreibtischaufsätze	1018	Servierwagen	625, 635-638, 862
Schlitzplattenschränke	38	Schreibtischbefreier	851, 1017, 1026-1028	Sessel	958-960
Schlösser	169, 178, 1044-1048	Schreibtische	130, 839, 864-867, 872-874, 877, 880, 881, 884, 885, 888, 889, 892, 893, 896, 897, 901, 904, 992	S-Haken	830
Schlüsselbretter	1039-1041, 1044	Schreibtische höhenverstellbar	839, 864-867, 873, 874, 877, 880, 881, 885, 888, 889, 892, 893, 896, 897, 901, 992	Shredder	289, 1011, 1033-1035
Schlüsselkassetten	1039-1041, 1044	Schreibtische	1019-1022	Sicherheitsabfallbehälter	214, 236
Schlüsselkästen	1039-1044	Schreibtischleuchten	1018	Sicherheitsaschenbecher	237-242, 265
Schlüsselschränke	1039-1044	Schreibtischreling	1018	Sicherheitsascher	237-242, 265
Schlüsseltresore	1044-1047	Schreibtisch-Sets	839, 869-873, 876-878, 881, 892, 893, 896, 897, 992	Sicherheitsbehälter	213, 214, 233, 438, 439, 514, 515
Schmierstoff-Tanks	524	Schreibtischstühle	117, 288, 912-929, 932-934	Sicherheitsbehälter, feuerhemmend	214
Schmutzauffangmatten	970, 971	Schreibtisch-Unterschranke	844, 848, 849, 865, 869-873, 876, 878, 889, 892, 893, 896, 899, 956	Sicherheitscontainer	506-513
Schmutzfangmatten	149, 854, 955, 970-973	Schreibtischzubehör	141, 567, 865, 867, 877, 880, 881, 885, 888	Sicherheitsgefäße	233, 514, 515
Schneid- und Abrollständer	570, 571	Schubkarren	613, 795	Sicherheitsinspektion für Regale	355
Schneidegeräte	565, 570, 571, 1032	Schubladenblöcke	49-63, 128, 129, 133-135, 854, 856, 868, 880, 885, 886	Sicherheitskennzeichnungen	761, 789, 799, 818-834, 974
Schneidemaschinen	1032, 1034	Schubladenboxen	389, 1027, 1028	Sicherheitskörbe	714
Schneidetische	1032	Schubladencontainer	868-873, 876, 878, 889-893, 896, 899, 901, 956	Sicherheitsleitern	536, 537
Schneidständer	571	Schubladeneinheiten	49-63, 128, 129	Sicherheitsmesser	565
Schnellbau-Container, -Lagerhallen	273-277	Schubladeneinsätze	24-28, 49, 51, 54-63, 122, 123, 127-133, 388, 389	Sicherheitspapierkörbe	217, 218
Schrägbodenregale	308	Schubladenmagazine	133-135, 386-389	Sicherheitsregale	309, 486
Schränke aus Edelstahl	30	Schubladenschränke	12, 19, 22-29, 35, 40, 41, 49-63, 129, 854-856, 868, 880, 882, 885-887, 900	Sicherheitssschränke	497-503, 1043-1049
Schränke aus Stahl	6-31, 34-42, 45-53, 143, 156-191, 396, 465, 490-496, 841-856, 900, 1014	Schubladenwagen	624, 630	Sichtboxen	388-391, 394, 408
Schränke für Betrieb	6-9, 12, 15-18, 21-23, 31, 35, 38, 39, 49-55, 58-63, 128, 129, 180, 185, 490-493, 496, 505, 841, 845, 853, 855, 900, 1014	Schüttgutbehälter	450, 453-463, 653	Sichtfensterschränke	11, 20, 841
Schränke für Büro	9, 12, 15, 840-857, 868-887, 890, 891, 894-901, 956, 1039-1049	Schüttwagen	453-463, 653	Sichtkästen	386-391
Schränke für EDV	46-48	Schutzbügel	345, 350, 370-373, 780, 781, 798-805	Sichtlagerkästen	37-39, 76, 385, 386, 394-401
Schränke für Erste-Hilfe	814	Schutzfolien	561	Sichtlager-Stapelbehälter	408
Schränke für Hängemappen	847-850, 854, 856, 868, 882, 885-887, 891, 900	Schutzgitter	292-297	Sichttafel-Systeme	86-88, 992, 994, 1016
Schränke für Hängeregistraturen	872, 873, 876, 892, 893, 896-899	Schutzhelme	715	Sichttaschen	449
Schränke für Sozialraum	45, 143, 156-191, 900	Schutzmasken	818	Silobehälter	456
Schränke mit Falltüren	10, 845, 879	Schutzmatten	288, 936	Sitzbänke	152-155, 258-261, 265
Schränke mit Flügeltüren	3-9, 12, 17-30, 34-44, 55, 171, 396, 490-496, 840-843, 847, 870-875, 878, 879, 882, 883, 887, 891, 895, 898-900	Schutzprofile	370-374, 804, 805	Sitzbankschränke	156-159, 166-169, 175-178
Schränke mit Hängeregistraturen	854, 856, 868, 872, 873, 876, 882, 885-887, 892, 893, 896-899	Schutzschilder	954, 1037	Sitzgruppen	258, 259, 958-960
Schränke mit Kästen	37-39, 396	Schweißerschutzvorhänge	78	Sofas	958, 959
Schränke mit Lochplatten	13, 34-36, 40, 41	Schwenkarme	710	Solar-Schranken	782
Schränke mit Rollladen	21, 848-850, 871, 875, 878, 887, 894, 899, 900	Schwerkraftbahnen	744-751	Sorbents	516
Schränke mit Schiebetüren	11, 20, 21, 844, 871, 875, 878, 882, 887, 890, 894, 899	Schwerlasthydraulikheber	706, 707	Sortierablagen	88, 289, 992, 1026-1029
Schränke mit Sichtfenstern	11, 20, 841	Schwerlastplattformwagen	623, 666	Sortierschränke	14, 15, 852, 853
Schränke mit Systemlochung	13, 33-36, 40, 41	Schwerlasträder	727, 729, 734-737	Sortimentskoffer	392, 393
Schränke, feuergeschützt	1046, 1048	Schwerlastregale	299, 319, 346-354, 360, 361, 367, 488, 489	Sozialraumausstattungen	45, 66, 144-148, 151-154, 158-191, 288, 762, 809-817, 854, 900, 964-968, 972, 1024, 1025
Schränke, feuersicher	1047-1049	Schwerlastrollen	727, 729, 734-737	SOZIALRAUMEINRICHTUNG	142-191
Schranken	782, 789	Schwerlastroller	610	Sozialraumeinrichtungen	45, 66, 143-148, 152-154, 159-171, 174-191, 288, 762, 809-816, 854, 900, 964-968, 972, 1024, 1025
Schrankkombinationen	847	Schwerlastschränke	12, 18, 40, 41	Spänekipplbehälter	457, 458
Schrankpulte	6, 24-27, 31, 43, 663, 1014	Schwerlaststühle	929	Spanngeräte	586-589
Schrankregale	16-22, 847, 882, 891	Schwerlastwagen	594, 623, 627, 631, 666	Spann- und Verschlussgeräte	586-591
		Schwingstühle	940	Spanplattenregale	306, 335, 336
		Seife, Seifenspendler	145-148, 151, 762, 817	Sparanfeuchter	514
				Spender	145-151, 277, 762, 817, 955
				Sperrbügel	372, 373, 780, 781, 798-803
				Sperrposten	761, 768-780, 789, 799
				Spezialkarren	337, 601-606
				Spezialrollcontainer	273
				Spiegel	85, 764-767
				Spießgeräte	207
				Spinde	143, 156-178, 842

Spindelwinden	708	Stiftelkocher	1029	Toilettschilder	830
Sprossenleitern	544-551, 556	Stilpoller	768-770, 780	Tonnen	272, 426, 427, 430, 481, 795
Stabbodenregale	330	Stirnradflaschenzüge	704, 705	Towerventilatoren	1038
Stahlbandscheren	589	Stirnwandwagen	616-618, 623, 627, 643, 648, 652	Tragen	815
Stahlbandumreifung	588, 589	Straßenkarten	1010	Tragklemmen	702
Stahlbehälter	450-463, 653	Straßensicherungen	789, 793, 795	Tragrollen	724, 727-730, 733, 739
Stahlblech-Behälter	450-463, 653	street furniture	258, 259	Transparente Behälter	386, 416
Stahlblech-Kästen	401	Streifenvorhänge	290	Transportbehälter	37, 76, 225, 272, 379, 394-397, 401-419, 422-437, 480, 481, 582, 688
Stahlblech-Plattformwagen	614, 621	Stretchfolien	561	Transportboxen	416
Stahlblech-Schreibtische	130	Streugutbehälter	204-206	Transportcontainer	428, 429, 480, 654-658
Stahlflaschen-Wagen	604	Streugutwagen	206	TRANSPORTGERÄTE	593-667
Stahl-Kleiderschränke	8, 16, 17, 143, 159-178, 182, 183, 186, 187, 841, 847, 900	Stufenleitern	77, 533-543, 547-551	Transportgeräte-Rollen	724-737
Stahlrohr-Karren	337, 595, 598-606	STÜHLE UND TISCHE	908-951	Transporthilfen	337, 369, 404, 430, 593-667, 695, 706, 862
Stahlrohr-Stühle	937-944, 948	Stuhlkarren	603	Transportkarren	337, 593-606
Stahlrohr-Tische	909, 941, 946-951	Stuhlrollen	288, 912-929, 932	Transportroller	253, 404, 416, 430, 605-613
Stahlschränke	3-31, 34-45, 50-55, 143, 159-191, 396, 493-496, 840-856, 900, 1014	Systemarbeitstische	136-141	Transporttanks	428, 429, 480
Standard-Hubwagen	673	Systembehälter	450	Transportwagen	337, 369, 594, 595, 607-667, 862, 950
Standard-Rollcontainer	868, 869, 873, 876, 880, 885, 886, 889, 892, 893, 896, 901, 956	Systemhallenbüros	278, 279, 282-285	Traversen	353
Standascher	237-246, 264	Systemmülltonnen	227-230	Traversenbänke	154
Standcontainer	868, 872-876, 885, 886, 896	Systemregale	302, 315	Trennbehälter	213, 216, 224-229, 235
Ständerrahmenschutz	373	Systemschränke	12, 13, 19, 24-29, 34-42, 49-54, 396, 842, 844, 849	Trennkämme	403, 409
Standgarderoben	170, 953, 964-967	Systemschraubregale	303, 310-316, 324	Trennwände	77-79, 158, 292-297, 651, 884, 902-906, 981, 989
Standleuchten	1023	Systemsteckregale	303, 305, 312, 316-331	Trennwandsysteme	77, 278, 279, 284, 285, 291-297, 884, 904, 905, 989
Standventilatoren	1038	Systemwannen	471-474	Treppen	533-536, 554
Standvitrinen	957	T		Treppenkarren	601, 602
Stapelbare Auffangwannen	473, 474	Tablets	962	Treppenleitern	533, 545
Stapelbehälter	379, 402-422, 435, 446, 451-456, 460-463, 688	Tafeln	992-1005, 1008-1012	Treppensackkarren	601
Stapelboxen	416, 420	Tafelregale	368, 369, 661	Tresore	1043-1049
Stapelecken	584, 585	Tafelreiniger	1001, 1006, 1007	Tretabfallsammler	220
Stapelgestelle	482-484, 584	Tafelschreiber	992, 1006, 1012	Tritte	527-533, 541, 543, 549
Stapelgestelle für Paletten	446, 583, 584	Tafelsysteme	1010	Trommelventilatoren	1038
Stapelhocker	102-105	Tankanlagen	524	Türkeile	962
Stapelkarren	595, 598-603	Tanks	428, 429, 480, 524	Türschilder	830, 985-987
Stapelkästen	37, 76, 386, 394-401, 420	Tank-Trolleys	524	Türstopper	962
Stapelpaletten	379	Taschenlampen	84		
Stapelrahmen	584	Taschenrechner	1031		
Stapelregale	484, 485	Techniker-Koffer	91		
Stapelstühle	102, 103, 937-944, 948	Telefon-Schwenkarme	1017	U	
Stapler	679, 684-687	Teleskop-Kranarme	713	Überdachungen	254-257, 262, 265
Stapler-Anbaugeräte	425, 450, 453-463, 653, 711-715	Teleskop-Leitern	545, 550	Überfahrbare Pfosten	772, 773
Stapler-Kranarme	713	Teppich-Bürstsauger	199	Überfahrbücken	592
Stapler-Spiegel	85	Teppichreinigung	198	Überwachungsspiegel	85, 764-767
Stapler-Traversen	453	Terminal-Tische	839, 863, 872, 873, 877, 892, 893, 992	Uhren	288, 1024, 1025
Stativ-Drehtafeln	999-1001	Termintafeln	89	Umkleidebänke	152-155
Stative	998	Textiltafeln	996, 1012	Umkleideschränke	143, 156-178, 182, 183, 186, 187
Stativ-Leinwände	1015	Theken	956	Umkleideschränke mit Sitzbank	156-159, 166-169, 175-178
Staubsauger	198-201	Thekenaufsätze	877, 954, 1037	Umreifungsbänder, -geräte	586-591
Steckregale	301-309, 312, 316-347, 365, 486, 607	Thekenschränke	22-28, 844, 847-849, 871, 875, 878, 890, 956	Umreifungsmaterialien	591
Steckregale mit Blechböden	365	Thermo-Sicherheitscontainer	509	Umreifungstechniken	586-591
Steckschlüssel-Sortimente	90	Tischascher	237, 263	Umreifungszubehör	591
Stecktafeln	87-89	Tische für EDV	839, 863, 872-874, 877, 880, 881, 888, 889, 892, 893, 896, 897, 901, 992	Umweltschränke	465, 490-499, 505
Steckverbinder für Rohre	806, 807	Tischschilder	986, 987	Umweltschutz	233, 309, 467, 470-496, 505-523
Steharbeitsplätze	32, 866, 896	Tischventilatoren	1038	Universal-Räume	276-279, 282-287
Stehhilfen	97-101, 265, 931	Tischwaagen	572-576	Universal-Schränke	3, 5, 8-12, 16-29, 171, 843-850, 900
Stehleitern	533-547, 550, 551	Tischwagen	594, 595, 612, 619, 624-641, 651	Unterstellsschränke	848, 849, 868-878, 889-893, 896, 899, 901, 956
Stehleuchten	1023	Tischwagen mit Auffangwanne	631	Untersuchungsliegen	815
Stehpulte	6, 31, 663, 1014	Toilettenboxen	276, 277	Urlaubs-Planer	1005
Stehsammler	210-215, 1028	Toilettencontainer	277	UV-C Schränke	179
Stehtische	263, 945	Toilettenpapier-Spender	144-148		
Stellwandsysteme	902-905, 981				
Stickerboards	996, 1012				
Stiftelhalter	1006, 1007				

V

Ventilatoren	1038
Verbandskästen	812-814
Verbandsschränke	814
Verbotsschilder	229, 763, 792, 828, 829
Verkaufsstände	956, 975-978, 981
Verkehrsabsperungen	372, 373, 753, 755, 761, 768-781, 785-794, 798-803, 969
Verkehrsleiteinrichtungen	372, 373, 753-761, 768, 769, 772-803, 969
Verkehrsschilder	792
VERKEHRSSICHERUNG	752-807
Verkehrsspiegel	85, 764-767
Verkehrswegebegrenzungen	781, 783, 791
Verladebrücken	592
Verladeschienen	592
VERPACKUNG UND VERSAND	560-592
Verpackungen	561, 566, 567
Verpackungsfolie	561
Verpackungsmaterialien	570, 571, 591, 609
Versandarbeitsplätze	566-571
Verschluss- und Spannentechniken	586-591
Verschlussgeräte für Umreifungsbänder	586-591
Verschlussgehäuse	586-591
Verteilerbehälter	514, 515
Verteilschränke	14, 15, 185, 852, 853
Vertikalauzug-Schränke	13, 36, 40, 41
Vertikalregale	356
Vertikalschränke	13, 35, 36, 40, 41, 854-856, 900
Videowagen	1014
Visiere	818
Vitrinen	957
Vollgummi-Räder	725, 731-733
Vollwand-Stapelbehälter	451-456, 460-463
Vorhänge aus PVC	290
Vorhängeschlösser	169, 178
Vorlagenhalter	86-88, 992, 994, 1016, 1017

W

Waagen	572-577
Wagenheber	706
Wahlkabinen	989
Wahlurnen	445, 988, 989
Wand- und Beistellschränke	6, 7, 22, 23, 43, 55, 844, 847-849, 854, 856, 871, 875, 878, 890
Wandablagen	1026
Wandascher	237-239, 242, 265
Wandbehälter für Abfall	247, 260
Wände	278, 279, 282-285, 292-297, 454
Wandgarderoben	964-968
Wandgurte	776-778
Wand-Prospekthalter	979, 980
Wandpulte	6, 43
Wandschienen-Systeme	225
Wandschilder	985-987
Wandschränke	7, 22, 23, 55
Wandseilwinden	709
Wandtafeln	992-1000, 1008-1012
Wandtresore	1043, 1045
Wanduhren	288, 1024, 1025
Wannenbodenregale	309, 486
Warnaufsteller	974
Warnbänder	761, 789
Warnprofile	374

Warnschilder	196, 229, 516, 763, 792, 818, 819, 823-829, 974
Warnsignale	791
Warnstände	753, 755, 774-779, 789, 969
Wasch-Container	276, 277
Wäscheschränke	160, 162, 171, 185
Wäschewagen aus Alu	654, 655, 659
Waschgefäße	514
Waschraum-Ausstattungen	66, 144-148, 151, 762, 817
Waschsauger	199
Wasserschutz-Fachcontainer	506-513
Wasserschutz-Paletten	467, 470-483
WC-Ausstattung	66, 144-148, 762, 830
WC-Container	276, 277
WC-Papierspender	144-148
WC-Schilder	830
Wegesperren	372, 373, 780-782, 798-803
Weißwandtafeln	992-1001
Weißwandtafel-Zubehör	992, 1001, 1006-1012
Weithalsfässer	426
Weitspannregale	339-347
Weitwinkel-Spiegel	85, 764-767
Werkbankaufbauten	133, 137-141
Werkbänke	32, 56, 57, 94, 95, 118-137
Werkbänke und -tische	32, 95
Werkbänke, fahrbar	56, 57, 94, 127
Werkbank-Kombinationen	95
Werkbank-Zubehör	83
Werkstattausrüstungen	56, 57, 84, 95
Werkstatt-Hocker	92, 100-106
Werkstatt-Krane	694-697
Werkstatt-Planer	87-89
Werkstatt-Regale	299-369, 396, 486-489, 607
Werkstatt-Schränke	3-13, 16-31, 34-45, 49-63, 128, 129, 396, 490-493, 496, 505, 841, 1014
Werkstatt-Stühle	92, 97-115
Werkstatt-Wagen	33, 92-94, 337, 594, 595, 607, 618, 624-627, 630-632, 662
Werkstückwagen	662
Werkzeuge	56, 57, 94, 95, 118-141
Werkzeugaufbewahrung	33, 56, 57, 65, 72-77, 90-94, 125, 475
Werkzeugbehälter	90, 91
Werkzeugcontainer	273, 276, 507
Werkzeughaken	65, 72-77, 125, 475
Werkzeughalter	65, 72-77, 125, 475
Werkzeugkisten	90, 91, 440, 441, 444
Werkzeugschränke	3-13, 16-42, 49-63, 128, 129, 396, 1014
Werkzeugsortimente	90, 91
Werkzeugwagen	56, 57, 92-94, 630
Werkstoffsammler aus Edelstahl	231, 233
Wertfachschränke	16, 42, 185, 847
Wertschutzschränke	1043-1049
Wertstoff-Sammelbehälter	217, 220, 226-229, 234, 235
Wertstoff-Sammelstationen	213, 231-235
Wertstoff-Sammler	193, 210-217, 220, 223-235, 289, 992, 1030
Whitboard-Marker	1006, 1012
Whiteboards	992-1001
Winden	708-710
Winkelschilder	819, 822, 824
Wisch- und Reinigungswagen	195, 196
Wischmopps	195, 196
Wischsets	195, 196

Wischtücher	66, 762
Wischwagen	195, 196
Wochen-Planer	1004, 1005
Workstations	863

Z

Zählwaagen	575
Zapfhähne	484, 517
Zäune	786
Zeichnungsschränke	856
Zeigestäbe	288, 992, 1012
Zeitschriftenhalter	962, 979, 980
Zeitungsschubladen	962
Z-Garderoben	161, 162, 170
Zierpfosten und -ketten	769, 770
Zurrgurte	718
Zutaten-Behälter	413, 416
Zweirad-Ständer	249-255
Zweirad-Überdachungen	254
Zwillings-Schwerlastwagen	736

Hinweise zum Datenschutz



Wir, das sind das auf der Katalogrückseite angegebene Unternehmen und unsere Dienstleister, die Ihre Daten in unserem Auftrag für die unten angegebenen Zwecke verarbeiten. Zu unseren Dienstleistern gehören z.B. Druckereien, Lettershops, Callcenter, Logistikunternehmen und Rechenzentren. Wenn Sie eine Frage zum Datenschutz oder zur Datensicherheit haben, erreichen Sie unseren Datenschutzbeauftragten per Post an unsere Abt. Datenschutz oder über die auf der Katalogrückseite angegebenen Kontaktwege.

Ihre **personenbezogenen Daten** sind die für den Abschluss des Kaufvertrags erforderlichen Pflichtangaben, die zusätzlichen freiwilligen Angaben aus Ihrer Bestellung und aus unserer weiteren Kommunikation – auch telefonisch und über das Internet – und die weiteren Daten aus der Kaufabwicklung. Ohne Ihre Pflichtangaben können wir Ihre Bestellung nicht bearbeiten.

Wir verarbeiten Ihre **personenbezogenen Daten** für Vertragszwecke zur Bearbeitung Ihrer Anfragen und zur Abwicklung Ihrer Bestellungen (Art. 6 Abs.1 b DSGVO). Wir verarbeiten Ihre personenbezogenen Daten außerdem im gesetzlich zulässigen Umfang regelmäßig pseudonymisiert für Warenkorb- und Zielgruppenanalysen zur Ermittlung möglichst für Sie passender Angebote und zur Zusendung von Werbung per Post, auch im Interesse von anderen Unternehmen aus unserer Unternehmensgruppe, die Geschäftskundenbedarf anbieten. Sofern wir Ihre Einwilligung vermuten dürfen, verarbeiten wir Ihre Daten auch für Telefonwerbung für eigene Angebote. E-Mail-Werbung versenden wir mit Ihrer Einwilligung.

(Art. 6 Abs.1 f und a DSGVO, § 7 Abs.2 Nr.2 und 3 UWG).

Zum Zweck der Entscheidung über die Begründung, Durchführung oder Beendigung des Vertragsverhältnisses können wir im Fall der Übernahme eines Zahlungsausfallrisikos bei den im Verband der Vereine Creditreform e.V., Hellersbergstraße 12, 41460 Neuss zusammengefassten Unternehmen Bonitätsdaten (u.a. auch aus den Anschriftendaten ermittelte Wahrscheinlichkeitswerte, Daten aus öffentlich zugänglichen

Quellen, Daten von anderen Kunden der Auskunfteien und Daten von Inkassounternehmen und Ihre evtl. eigenen Angaben) abrufen und verarbeiten. Personenbezogene Daten über fällige, unbezahlte und unbestrittene bzw. gerichtlich festgestellte Forderungen können wir frühestens vier Wochen nach Zugang der ersten von insgesamt zwei schriftlichen Mahnungen an diese Auskunfteien übermitteln, die diese Daten bei berechtigtem Interesse auch anderen Unternehmen zur Bonitätsprüfung zur Verfügung stellen. (Art. 6 Abs.1 f DSGVO)

Ihre anfrage- und vertragsbezogenen Daten werden von uns nach den gesetzlichen Vorschriften für mindestens 6 bzw. 10 Jahre aufbewahrt (§§ 147 AO, 257 HGB). Für werbliche Zwecke verarbeitete Daten werden auch darüber hinaus aufbewahrt, solange der Werbezweck fortbesteht bzw. bis Sie der Verarbeitung für Werbung widersprechen oder eine für die Verarbeitung erforderliche Einwilligung widerrufen. Bonitätsdaten werden gespeichert, solange sie für die angegebenen Zwecke benötigt werden. Das ist ein Zeitraum von typischerweise mindestens vier Jahren, bei Einzelangaben zu einem Sachverhalt aber nur bis drei Jahre nach Erledigung bzw. nach Eintragungsanordnung.

Sie haben bei Vorliegen der gesetzlichen Voraussetzungen die Rechte auf Auskunft, Berichtigung, Einschränkung der Verarbeitung, Datenübertragbarkeit und Löschung sowie das Recht zur Beschwerde bei einer zuständigen Datenschutz-Aufsichtsbehörde.

Widerspruchs-/Widerrufsrecht

Wenn Sie eine erteilte Einwilligung widerrufen oder der Verarbeitung Ihrer personenbezogenen Daten für Zwecke der Werbung oder aufgrund Ihrer besonderen Situation widersprechen möchten, genügt jederzeit eine Mitteilung an uns.

Stand: Dezember 2020

Die aktuellen Allgemeinen Geschäftsbedingungen können Sie telefonisch, per Fax oder E-Mail anfordern bzw. online einsehen. Die entsprechenden Kontaktdaten finden Sie auf den Umschlagseiten des Kataloges.

Absender:

Firma

Herr / Frau

Funktion

Abteilung

Straße / Postfach

PLZ / Ort

Telefon / Fax

E-Mail

USt-Id.Nr.

Lieferanschrift, wenn abweichend vom Absender:

Firma

Straße

PLZ / Ort

Rechnungsanschrift, wenn abweichend vom Absender:

Firma

Straße / Postfach

PLZ / Ort

Sind Sie bereits Kunde?
 ja, Kundennummer

--	--	--	--	--	--	--	--	--	--

 ja, Kundennummer nicht bekannt

 nein

Bitte nennen Sie uns die Mitarbeiterzahl Ihres Unternehmens
 unter 10

 50-99

 500-999

 10-19

 100-199

 1.000-4.999

 20-49

 200-499

 über 5.000

Bitte nennen Sie uns die Branche Ihres Unternehmens:

 Bitte senden Sie uns _____ weitere(n) Katalog(e)

 Wir bitten um Fachberatung

 Bitte senden Sie mir wichtige Branchen-Informationen, Werbung und aktuelle Angebote per E-Mail, optional und jederzeit widerruflich an:

 Bitte informieren Sie mich über Ihre Großabnehmer-Konditionen!

Bestell-Nr.	Artikelbezeichnung / Farbe / Dekor / etc.	Menge	Einzelpreis
B A <input type="text"/>	<input type="text"/>	<input type="text"/>	<input type="text"/>
B A <input type="text"/>	<input type="text"/>	<input type="text"/>	<input type="text"/>
B A <input type="text"/>	<input type="text"/>	<input type="text"/>	<input type="text"/>
B A <input type="text"/>	<input type="text"/>	<input type="text"/>	<input type="text"/>
B A <input type="text"/>	<input type="text"/>	<input type="text"/>	<input type="text"/>
B A <input type="text"/>	<input type="text"/>	<input type="text"/>	<input type="text"/>
B A <input type="text"/>	<input type="text"/>	<input type="text"/>	<input type="text"/>

Firmenstempel:

Ich bestelle für den gewerblichen, selbständig beruflichen oder behördlichen Bedarf (z.B. für Industrie, Handel, Handwerk, Gewerbe, Behörden und vergleichbare Personen und Institutionen) zu den Allgemeinen Geschäftsbedingungen, die ich, gemäß den Kontaktdaten auf dem Katalogumschlag, telefonisch oder per Fax anfordern kann. Dort erhalte ich auch Informationen zu den Versandmodalitäten. Hinweise zum Datenschutz finde ich in diesem Katalog auf Seite 1059.

Datum / Unterschrift:



Beschaffungs-
Service

24 Monate
bis 10 Jahre
Qualitäts-
Garantie

E-Procure-
ment

**Schnell-
Lieferprogramm**

Lieferung
versand-
kostenfrei

**Wir
statten
Sie aus!**



Fast 100 Farben zur Auswahl! RAL-Farbkarte

1002	5011	7024
1003	5012	7030
1004	5013	7031
1007	5014	7032
1013	5015	7035
1018	5017	7036
1021	5018	7037
1023	5019	7038
1028	5021	7040
1032	5022	7045
2000	5023	8001
2001	6000	8012
2002	6001	8014
2004	6002	8016
2009	6005	8017
2010	6009	8019
3000	6011	8028
3001	6021	9001
3002	6024	9002
3003	6027	9003
3004	7000	9004
3020	7001	9005
3022	7005	9006
5002	7015	9007
5005	7016	9010
5007	7021	9011
5010	7022	9016
		9017

Aus drucktechnischen Gründen sind Abweichungen dieser Farbvorlage gegenüber Originaltönen möglich.

RDS-Farbkarte

000 50 00	240 60 15
010 20 25	270 20 29
050 40 50	310 30 35

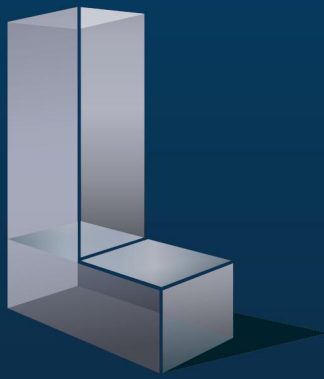

LEHRKE
INDUSTRIE &
HANDWERK

Mühlfeldweg 19
85748 Garching b. München

 +49 89. 458 123 19

 +49 89. 458 123 18

 info@lehrke-ek.de

www.lehrke-industrie-handwerk.de

Frei Haus
Keine
Mindestbestellmenge
Qualitätsgarantie
Transparenz
Kurze
Lieferzeiten