

# RX 500H / 350H



KULLANICI EL KİTABI



**ÜRETİCİ FİRMA:**

**TOYOTA MOTOR ENGINEERING AND MANUFACTURING EUROPE**

BOURGETLAAN 60, AVENUE DU BOURGET 60, B-1140 BRÜKSEL BELÇİKA

**Tel :** (32) 2 745 20 11

**Fax :** (32) 2 745 20 99

**İTHALATÇI FİRMA:**

**TOYOTA TÜRKİYE PAZARLAMA VE SATIŞ A.Ş.**

Cumhuriyet Mahallesi D100 Kuzey Yan Yol. No:5

Yakacık 34876, Kartal-İstanbul

**Tel :** (0216) 453 53 53

**Fax :** (0216) 671 92 42

**Ticaret sicil no :** 444939 - 392521

© 01/23 

Tüm hakları saklıdır. Toyota Türkiye Pazarlama ve Satış A.Ş.'nin izni olmaksızın bu kitabın tamamı veya bir kısmı tekrar yazılamaz ve kopya edilemez.

Bu kitap Toyota Türkiye Pazarlama ve Satış A.Ş bünyesinde EĞİTİM MÜDÜRLÜĞÜ tarafından yayımlanmıştır.

**Yayın No. OM48K82T**

## Resimli dizin

Şekle göre arama

## Güvenlik ve emniyet için

İçeriği okuduğunuzdan emin olun  
(Ana konular: Çocuk koltuğu, hırsızlık koruma sistemi)

1

## Araç durum bilgileri ve göstergeleri

Sürüş ile ilgili bilgilerin okunması  
(Ana konular: Sayaçlar, araç bilgi ekranı)

2

## Sürüşten önce

Kapıların ve camların açılması ve kapanması, sürüş öncesi ayarlar (Ana konular: Anahtarlar, kapılar, koltuklar, elektrikli camlar)

3

## Sürüş

Sürüş için gerekli olan işlem ve öneriler  
(Ana konular: Hybrid sistemini çalıştırma, yakıt doldurma)

4

## İç donanımlar

İç donanımların kullanımı  
(Ana konular: Klima, bölmeler)

5

## Bakım ve gerekli özen

Aracınız için bakım prosedürleri  
(Ana konular: İç ve dış, ampuller)

6

## Sorun çıktığında

Arıza ve acil durumda yapılması gerekenler  
(Ana konular: Akünün boşalması, patlak lastik)

7

## Araç teknik özellikleri

Araç teknik özellikleri, kişiselleştirilebilen donanımlar  
(Ana konular: Yakıt, yağ, lastik basıncı)

8

## Dizin

Belirtiye göre arama

Alfabetik arama

Bilginiz için .....	6
Bu kılavuzun okunması .....	10
Arama nasıl yapılır .....	11
Resimli dizin .....	12

1

## Emniyetiniz ve güvenliğiniz için

### 1-1. Güvenli kullanım için

Sürüş öncesi .....	30
Güvenli sürüş için .....	31
Emniyet kemerleri .....	32
SRS hava yastıkları .....	37
Egzoz gazı uyarıları .....	44

### 1-2. Çocuk güvenliği

Hava yastığı manuel iptal sistemi .....	45
Çocuklu sürüş .....	46
Çocuk koltuğu sistemleri (Hindistan hariç) .....	47
Çocuk koltuğu sistemleri (Hindistan için) .....	62

### 1-3. Acil yardım

ERA-GLONASS/EVAK .....	78
eCall .....	81

### 1-4. Hybrid sistem

Hybrid sistem özellikleri .....	91
Hybrid sistem uyarıları .....	95

### 1-5. Hırsızlık koruma sistemi

Immobilizer sistemi .....	100
Çift kilit sistemi .....	101
Alarm .....	102

2

## Araç durum bilgileri ve göstergeleri

### 2-1. Gösterge paneli

Uyarı ışıkları ve göstergeler .....	108
Göstergeler ve sayaçlar .....	112
Araç bilgi ekranı .....	120
Yansıtımlı gösterge ekranı .....	123
Görüntülenen içerik .....	126

3

## Sürüşten önce

### 3-1. Anahtar bilgileri

Anahtarlar .....	136
------------------	-----

### 3-2. Kapıların açılması, kapatılması ve kilitlemesi

Kapılar .....	140
Elektrikli bagaj kapağı .....	145
Akıllı giriş ve çalıştırma sistemi .....	161

### 3-3. Koltukların ayarlanması

Ön koltuklar .....	166
Arka koltuklar .....	168
Baş dayamaları .....	175

### 3-4. Direksiyon simidi ve aynaların ayarlanması

Direksiyon simidi .....	178
İç dikiz aynası .....	179
Dijital Dikiz Aynası .....	180
Dış dikiz aynaları .....	189

### 3-5. Camların ve açılır tavanın açılması ve kapatılması

Elektrikli camlar .....	192
Açılır tavan .....	195

Panoramik açılır tavan ... 198

### 3-6. Favori ayarları

Sürüş konumu hafızası .. 202

Ayarlarım ..... 206

## 4 Sürüş

### 4-1. Sürüşten önce

Aracın kullanılması ..... 211

Yük ve eşya taşınması ... 218

Römork çekme (çekme paketi olmayan araçlar) ..... 219

Römork çekme (çekme paketi olan araçlar) ..... 220

### 4-2. Sürüş talimatları

Güç (kontakt) düğmesi .... 226

EV sürüş modu ..... 230

Otomatik şanzıman ..... 232

Hybrid şanzıman ..... 239

Sinyal kolu ..... 245

Park freni ..... 245

Freni Basılı Tutma ..... 248

ASC (Aktif Ses Kontrolü) 250

### 4-3. Işıkların ve sileceklerin çalışması

Far düğmesi ..... 251

AHS (Sürüş Duyarlı Uzun Far Sistemi) ..... 253

AHB (Otomatik Uzun Far) ..... 257

Sis lambası düğmesi ..... 259

Ön cam silecekleri ve yıkayıcı ..... 260

Arka cam silecek ve yıkayıcısı ..... 264

### 4-4. Yakıt doldurma

Yakıt deposu kapağının açılması ..... 266

### 4-5. Sürüş destek sistemlerinin kullanılması

Lexus Güvenlik Sistemi + yazılım güncellemesi .... 268

Lexus Güvenlik Sistemi + ..... 270

Sürücü monitörü ..... 278

PCS (Çarpışma Öncesi Sistemi) ..... 279

LTA (Şerit İzleme Desteği) ..... 292

LCA (Şerit Değiştirme Desteği) ..... 297

LDA (Şeritten Ayrılma Uyarısı) ..... 301

PDA (Proaktif sürüş desteği) ..... 306

FCTA (Ön Manevra Uyarısı) ..... 311

RSA (Trafik İşareti Desteği) ..... 314

Dinamik radarlı sabit hız kontrolü ..... 317

Sabit hız kontrol sistemi ..... 331

Hız sınırlayıcı ..... 336

Acil Sürüş Durdurma Sistemi ..... 341

BSM (Kör Nokta Monitörü) ..... 343

Otomatik Arka Yanıp Sönen Dörtlü flaşör I ambaları ..... 348

İkincil Çarpışma Freni (Dururken Arkadan Çarpmalar) .....	350
Güvenli Çıkış Desteği.....	352
Lexus park destek sensörü .....	357
RCTA (Geri manevra trafik uyarı) işlevi .....	366
RCD (Arka Kamera Algılama) işlevi .....	372
PKSA (Park Destek Freni).....	375
Lexus Teammate Advanced Park .....	387
Sürüş modu seçim düğmesi.....	422
İz Modu .....	423
DPF (Dizel Partikül Filtresi) sistemi .....	425
Sürüş destek sistemleri ..	426
<b>4-6. Araç kullanım ipuçları</b>	
Hybrid elektrikli araç kullanım ipuçları.....	433
Kış şartlarında araç kullanım ipuçları.....	435
Çok amaçlı kullanıma uygun araç uyarıları .....	438

## 5 İç donanımlar

<b>5-1. Lexus Lüks Klima Sistemi</b>	
Lexus Lüks Klima Sistemi	442
<b>5-2. Klima ve buğu çözücünün kullanılması</b>	
Ön otomatik klima sistemi	443
Arka klima sistemi .....	452

Isıtımlı direksiyon simidi/koltuk ısıtıcıları/koltuk havalandırmaları .....	454
---	-----

## 5-3. İç ışıkların kullanımı

İç ışıkların listesi .....	457
----------------------------	-----

## 5-4. Bölmelerin kullanımı

Bölmelerin listesi .....	460
Bagaj bölmesinin kullanılması.....	464

## 5-5. Diğer iç donanımların kullanımı

Diğer iç donanımlar .....	468
---------------------------	-----

## 6 Aracın bakımı

### 6-1. Aracın bakımı

Aracın dışının temizlenmesi ve korunması .....	480
Aracın içinin temizlenmesi ve korunması.....	484

### 6-2. Bakım

Bakım gereksinimleri (Hindistan hariç) .....	487
Bakım gereksinimleri (Hindistan için).....	488
Periyodik bakım .....	490

### 6-3. Kendinizin yapabileceği bakımlar

Bakımı kendiniz yaparken dikkat etmeniz gerekenler .....	496
Motor kaputu .....	497
Krikonun yerleştirilmesi ..	498
Motor bölmesi.....	499
12 volt akü .....	506
Lastikler .....	509

Lastik basıncı .....	519
Tekerlekler .....	520
Klima filtresi .....	522
Hybrid akü (çekiş aküsü) hava girişlerinin temizlenmesi .....	523
Elektronik anahtar pili .....	527
Sigortaların kontrolü ve değiştirilmesi .....	529
Ampuller .....	531

## 7 Arıza durumunda

### 7-1. Gerekli bilgiler

Dörtlü flaşörler .....	536
Acil durumda aracınızın durdurulması gerekliyorsa .....	536
Araç suya batmışsa veya yolda su yükseliyorsa ...	537

### 7-2. Acil bir durumda yapılması gerekenler

Aracınızı çekmek gerekirse .....	539
Bir şeyin yanlış olduğunu düşünüyorsanız .....	543
Uyarı ışığı yanıyor veya sesli uyarı geliyorsa .....	544
Uyarı mesajı görünüyorsa .....	554
Lastiğiniz patlarsa (acil durum lastik onarım kilit bulunan araçlar) .....	569
Lastiğiniz patlarsa (yedek lastikli araçlar) .....	579
Hybrid sistem çalışmıyorsa .....	588

Anahtarlarınızı kaybederseniz .....	590
Elektronik anahtar düzgün çalışmıyorsa .....	590
Kapı açma düğmesi ile bir kapı açılmıyorsa .....	593
12 volt akü boşaldığında .....	595
Aracınız hararet yaparsa .....	602
Aracınız saplanırsa .....	607

## 8 Araç teknik özellikleri

### 8-1. Teknik özellikler

Bakım bilgileri (yakıt, yağ seviyesi, vb.) .....	610
Yakıt bilgisi .....	622

### 8-2. Kişiselleştirme

Kişiselleştirilebilir özellikler .....	623
---	-----

### 8-3. Sıfırlama

Sıfırlama yapılması gereken durumlar .....	640
---	-----

## Dizin

Şu durumlarda yapılacak- lar... (Sorun giderme) ...	642
Alfabetik Dizin .....	645

## Bilginiz için

### Kullanıcı El Kitabı

Bu el kitabında, tüm modellerin ve ilave donanımlar da dahil olmak üzere tüm donanımların tanıtıldığını lütfen unutmayın. Bu yüzden, aracınızda bulunmayan donanımlara ait açıklamalara da rastlayabilirsiniz.

Bu kitapta yer alan tüm teknik özellikler basım tarihinde geçerlidir.

Bununla beraber, Lexus'un sürekli ürün geliştirme politikasına paralel olarak önceden belirtmeksizin teknik özellik, donanım ve aksesuar değişikliği yapma hakkımızı saklı tutmaktayız.

Teknik özelliklerine, renk ve donanımına bağlı olarak aracınız, bu kitapta verilen çizimlerden farklılık gösterebilir.

Avrasya Ekonomik Birliği için: Üreticinin şasedeki etiketlerinde İngilizce olarak sunulan araç ve sistemlerinin güvenli kullanım prosedürüne ilişkin bilgiler sadece servis çalışanlarına yöneliktir.

### Aksesuarlar, yedek parçalar ve Lexus'unuzdaki değişiklikler

Lexus marka araçlar için bugün piyasada orijinal Lexus ve orijinal olmayan çeşitli yedek parça ve aksesuarlar satılmaktadır. Lexus, araç ile birlikte teslim aldığınız orijinal Lexus parça veya aksesuarlarının değiştirilmesi gerektiğinde, orijinal Lexus yedek parça ve aksesuarları kullanmanızı önerir. Eşde-

ğer kalitedeki diğer parça veya aksesuarlar da kullanılabilir. Orijinal Lexus olmayan yedek parça ve aksesuarlardan veya bunların değiştirilmesi veya montajından doğabilecek sorunlar garanti kapsamına girmez ve Lexus'u yükümlülük altına sokmaz. Ayrıca orijinal Lexus olmayan yedek parça ve aksesuarların kullanımından kaynaklanacak hasar veya performans sorunları garanti kapsamına alınmaz.

Ayrıca, bu şekildeki modifikasyonlar Lexus Safety System + gibi gelişmiş güvenlik donanımları üzerinde etkili olur ve bunların düzgün çalışmama veya çalışmaması gereken durumlarda çalışma tehlikesi vardır.

### Siber Saldırı Riski

Elektronik cihazların ve telsizlerin takılması, takılı parçalar üzerinden siber saldırı riskini artırır, bu da beklenmedik kazalara ve kişisel bilgilerin sızmasına neden olabilir.

Lexus, orijinal olmayan Lexus ürünlerinin takılmasından kaynaklanan sorunlar için herhangi bir garanti vermez.

### Radyo verici sisteminin takılması

Aracınıza, radyo verici sisteminin bağlanması aşağıdaki gibi elektronik sistemleri etkileyebilir:

- Hybrid sistem
- Çok noktadan yakıt enjeksiyon sistemi/sıralı çok noktadan yakıt enjeksiyon sistemi



- Lexus Güvenlik Sistemi +
- Kilitlenme önleyici fren sistemi
- Entegre araç dinamikleri yönetimi (bazı modellerde)
- SRS hava yastığı sistemi
- Aktif gergili emniyet kemeri sistemi

Gerekli önlemler ve radyo verici sisteminin takılması ile ilgili özel talimatlar için mutlaka herhangi bir yetkili Lexus bayisi veya Lexus servisi ya da başka bir yetkin ve donanımlı profesyonele danışın.

Frekans bantları, güç seviyeleri, anten pozisyonları ve radyo verici kurulum şartları hakkında daha fazla bilgi için Lexus yetkili satıcı servisimize veya yeterli uzmanlığa ve donanıma sahip başka bir kuruma danışabilirsiniz.

Elektromanyetik koruyucularına rağmen hybrid elektrikli araçların yüksek voltaj parçaları ve kabloları, klasik benzinle tahrik edilen araçlarla veya elektronik ev aletleriyle aynı miktarda elektromanyetik dalga yayar.

Radyo frekansı vericide istenmeyen parazitler alabilir.

## Araç verilerinin kaydedilmesi

Bu araç, araç kontrolleri ve işlemleriyle ilgili belirli verileri kaydeden gelişmiş bilgisayarlarla donatılmıştır.

## ■ Bilgisayarlar tarafından kaydedilen veriler

Aşağıdaki gibi belirli veriler, her bir işlevin çalışma zamanlamasına ve durumuna bağlı olarak kaydedilir.

- Motor hızı/Elektrik motoru hızı (çekiş motoru hızı)
- Hızlanma durumu
- Fren durumu
- Araç hızı
- Sürüş destek sistemlerinin çalışma durumu
- Kameralardan gelen görüntüler

Aracınız kameralarla donatılmıştır. Kayıt kameralarının yeri için, herhangi bir yetkili Lexus bayisi ya da Lexus servisi veya başka bir yetkin ve donanımlı profesyonele başvurun.

Kaydedilen veriler, aracınızın donanım seviyesi, opsiyonları ve varış noktalarına göre değişiklik gösterir.

Bu bilgisayarlar konuşmaları veya sesleri kaydetmez ve yalnızca belirli durumlarda aracın dışındaki görüntüleri kaydeder.

## ■ Veri kullanımı

Lexus bu bilgisayarın kaydettiği verileri arıza teşhisi, araştırma-geliştirme çalışmaları ve kalite iyileştirme için kullanabilir.

Lexus, aşağıdaki durumlar haricinde kayıtlı verileri üçüncü şahıslar ile paylaşmayacaktır:

- Araç sahibinin onayı ile veya araç kiralıksa kiralayan kişinin onayı ile
- Polis, mahkeme veya bir devlet kuruluşunun resmi isteğine karşılık

olarak

- Lexus tarafından yasal davalarda kullanmak için
- Verilerin belirli bir araç veya araç sahibine bağlı olmadığı araştırma işleri için

Araç tarafından kaydedilen görüntü bilgileri herhangi bir yetkili Lexus bayisi ya da Lexus servisi veya güvenilir başka bir servis tarafından silinebilir.

Görüntü kaydı işlevi devre dışı bırakılabilir. Ancak, işlev devre dışı bırakılırsa, sistemlerin çalıştığı zamana ait veriler kullanılamayacaktır.

Lexus Safety System + verilerinin Toyota sunucuları tarafından araştırma ve geliştirme ve bireysel hizmetlerin sağlanması amacıyla toplanmasını durdurmak isterseniz, herhangi bir yetkili Lexus bayisi ya da Lexus servisi veya başka bir yetkin ve donanımlı profesyonelle başvurun.

## Lexus'unuzun kullanımından kaldırılması

Lexus'unuzdaki SRS hava yastığı ve emniyet kemeri aktif gergi donanımları, patlayıcı kimyasal maddeler içermektedir. SRS hava yastıkları ve emniyet kemeri aktif gergi donanımları olduğu gibi bırakarak araç kullanımdan kaldırılırsa, yangın gibi kazalara neden olabilir. Aracınızın kullanımdan kaldırılmasından önce, SRS hava yastıklarının ve emniyet kemeri aktif gergi donanımlarının, herhangi bir yetkili Lexus bayisi veya Lexus servisi ya da başka bir yetkin ve donanımlı profesyonel tarafından sökülmesini ve bertaraf edilmesini sağlayın.

## Araç içi gürültü seviyeleri (sadece RX500h)

Rusya, Kazakistan ve Beyaz Rusya için:

"TEKERLEKLİ ARAÇLARIN GÜVENLİĞİNE İLİŞKİN" GÜMRÜK BİRLİĞİ'NİN TEKNİK YÖNETMELİĞİ " TR CU 018/2011 Ek No.3, Bölüm 2 (İç gürültüleri açısından araçlar için gereklilikler), Tablo 2.1, Açıklamalar 3

Bu araç kamusal amaçlar için kullanılmayabilir (örneğin taksiler gibi).

## ⚠ DİKKAT

### ■ Genel sürüş uyarıları

Etki altında sürüş: Alkol veya uyuşturucu etkisi olan ilaç aldıktan sonra kesinlikle aracınızı kullanmayın. Alkol ve uyuşturucu etkisi olan ilaçlar tepkilerinizi yavaşlatır, muhakeme yeteneğinizi ve koordinasyonunuzu olumsuz yönde etkiler. Bu durum, ciddi şekilde yaralanmalarla veya ölümlle sonuçlanacak bir kazaya neden olabilir.

Güvenli sürüş: Aracınızı her zaman tedbirli kullanın. Diğer sürücülerin ve yayaların yapabileceği hatalara karşı hazırlıklı olun.

Sürücü dalgınlığı: Dikkatinizi tamamen sürüşe verin. Sürüş sırasında aracın kumandalarıyla oynama, cep telefonu konuşma veya okuma gibi sürücünün dikkatini dağıtan hareketler, ciddi şekilde yaralanmalarla veya ölümlle sonuçlanabilecek bir kazaya neden olabilir.

### ■ Çocukların güvenliğiyle ilgili genel uyarılar

Çocuklarınızı araçta kesinlikle yalnız bırakmayın ve aracınızın anahatlarıyla oynamalarına izin vermeyin.

**DİKKAT**

Çocuklar aracınızı çalıştırabilir veya vitesi boş konuma getirebilir. Çocuklar aracınızın camları, açılır tavan veya panoramik tavan veya diğer donanımlarıyla oynarken kendilerini yaralayabilir. Ayrıca, aracınızın iç sıcaklığının aşırı yükselmesi veya düşmesi çocuklar için ölümcül olabilir.

Toyota Motor Europe NV/SA,  
Avenue du Bourget 60 - 1140  
Brussels, Belgium  
[www.toyota-europe.com](http://www.toyota-europe.com)

Toyota (GB) PLC, Great Burgh,  
Burgh Heath, Epsom, Surrey,  
KT18 5UX, UK

## Bu kılavuzun okunması



**Bu kılavuzda kullanılan sembollerini açıklar.**

## Bu kılavuzdaki semboller

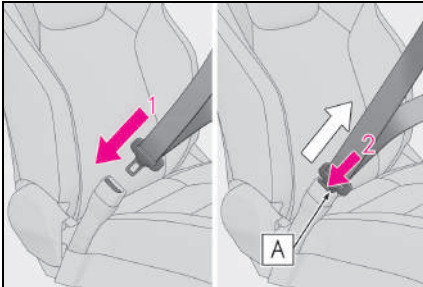

Semboller	Anlamları
	<b>DİKKAT:</b> Açıklamalara uyulmadığı takdirde ölüme veya ciddi yaralanmalara neden olunabilir.
	<b>UYARI:</b> Açıklamalara uyulmadığı takdirde araçlarda veya ekipmanlarında hasara veya arızaya neden olunabilir.
	İşleyiş ve çalışma prosedürlerini gösterir. Sayısal sırayla adımları takip edin.

## Resimlerdeki semboller

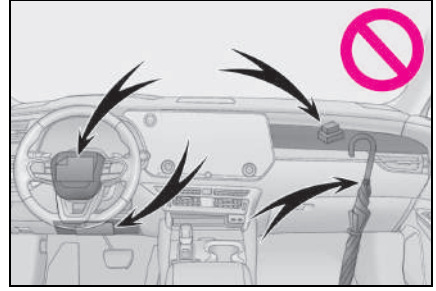

Semboller	Anlamları
	Düğmeleri ve diğer cihazları kullanmak için yapılacak hareketleri (itmek, çevirmek, vb.) gösterir.
	Hareketin sonucunu gösterir (kapağın açılması gibi).



Semboller	Anlamları
	Açıklanan parça veya konumu belirtir.
	Bunun anlamı Yapmayın veya Olmasını önleyin'dir.

## Arama nasıl yapılır

### ■ İsmeye göre arama

- Alfabetik dizin: →S.645

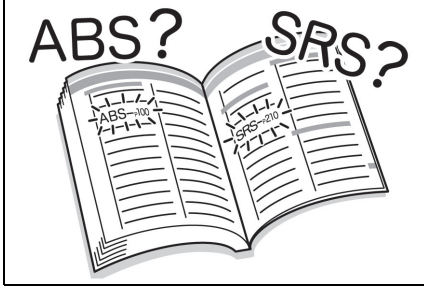

### ■ Yerleştirme konumuna göre arama

- Resimli dizin: →S.12

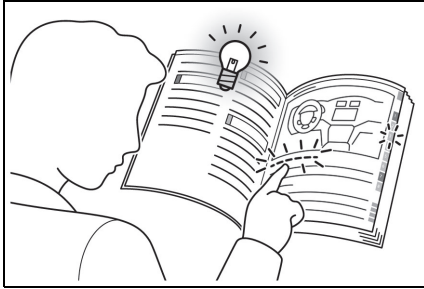

### ■ Belirtiye veya sese göre arama

- Şu durumlarda yapılacaklar...  
(Sorun giderme): →S.642



### ■ Başlığa göre arama

- İçindekiler: →S.2

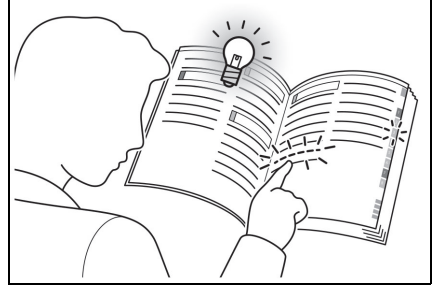

# Resimli dizin

## Dış

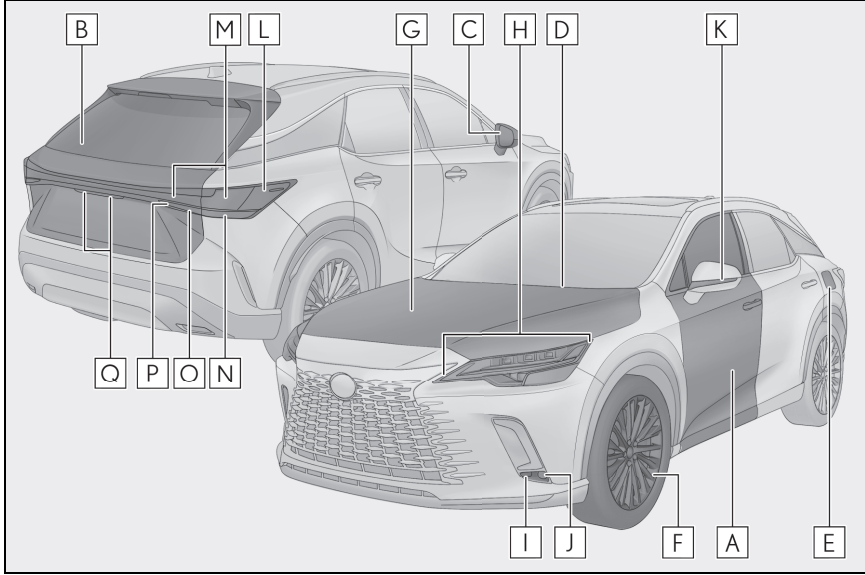

Işıkların şekli modele vb. bağlı olarak farklılık gösterebilir.

<b>A Kapılar</b> .....	<b>S.140</b>
Kilitleme/kilit açma .....	S.140
Kapıların açılması/kapatılması .....	S.143
Yan camların açılması/kapatılması .....	S.192
Mekanik anahtar ile kilitleme/kilit açma .....	S.590
Uyarı mesajları .....	S.554
<b>B Bagaj kapağı</b> .....	<b>S.145</b>
Aracın içinden açılması .....	S.147
Aracın dışından açılması .....	S.148
Uyarı mesajları .....	S.554
<b>C Dış dikiz aynaları</b> .....	<b>S.189</b>
Ayna açısının ayarlanması .....	S.189
Aynaların katlanması .....	S.190
Sürüş konumu hafızası * .....	S.202

	Ayna buğu çözücüsü.....	S.448
<b>D</b>	<b>Ön cam silecekleri .....</b>	<b>S.260</b>
	Kış şartları için uyarılar .....	S.435
	Donmayı önlemek için (ön cam silecekleri buz çözücüsü) * ..	S.449
	Araç yıkama için uyarılar.....	S.482
<b>E</b>	<b>Yakıt deposu kapağı .....</b>	<b>S.266</b>
	Yakıt doldurma yöntemi .....	S.266
	Yakıt tipi/yakıt deposu kapasitesi .....	S.612
<b>F</b>	<b>Lastikler .....</b>	<b>S.509</b>
	Lastik boyutu/hava basıncı .....	S.509, 619
	Kış lastikleri/zincir .....	S.435
	Kontrol/rotasyon/lastik basıncı uyarı sistemi.....	S.509
	Patlak lastik değişiminde.....	S.569, 579
<b>G</b>	<b>Motor kaputu .....</b>	<b>S.497</b>
	Açma.....	S.497
	Motor yağı .....	S.614
	Hararet durumunda yapılması gerekenler .....	S.602
	Uyarı mesajları.....	S.554

### Sürüş için dış ampuller

(Değişirme yöntemi: S.531, Watt: S.621)

<b>H</b>	<b>Farlar/ön konum farları/gündüz sürüş farları/sinyal lambaları .....</b>	<b>S.245, 251</b>
<b>I</b>	<b>Dönüş lambaları * .....</b>	<b>S.253</b>
<b>J</b>	<b>Ön sis lambaları .....</b>	<b>S.259</b>
<b>K</b>	<b>Yan sinyal lambaları.....</b>	<b>S.245</b>
<b>L</b>	<b>Arka işaret lambaları.....</b>	<b>S.251</b>
<b>M</b>	<b>Stop/park lambaları.....</b>	<b>S.251</b>
	Acil fren sinyali .....	S.427
<b>N</b>	<b>Stop lambaları/arka sinyal lambaları.....</b>	<b>S.245, 251</b>
	Acil fren sinyali .....	S.427

**O Geri vites lambası**

Vitesin R konumuna alınması .....S.233, 240

**P Arka sis lambaları .....S.259****Q Plaka lambaları.....S.251**

\*: Bazı modellerde



## ■ Gösterge paneli (Soldan direksiyonlu araçlar)

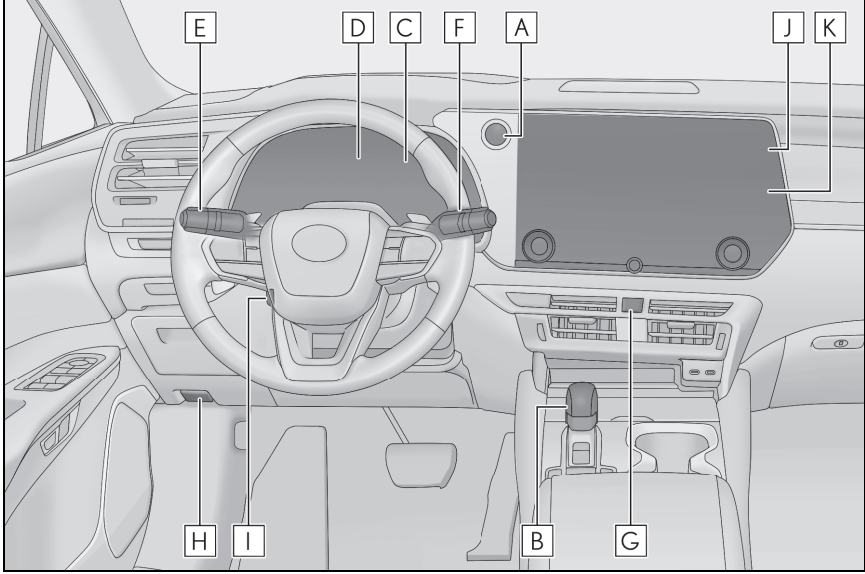

- A Güç düğmesi .....S.266**  
 Hybrid sistemin çalıştırılması/modun değiştirilmesi .....S.226  
 Hybrid sistemin acil olarak durdurulması .....S.536  
 Hybrid sistem çalışmazsa .....S.588  
 Uyarı mesajları.....S.554
- B Vites kolu .....S.232, 239**  
 Vites konumunun değiştirilmesi .....S.233, 240  
 Araç çekme uyarıları .....S.539
- C Göstergeler.....S.112**  
 Göstergelerin okunması/gösterge paneli ışığının ayarlanması .....S.112, 120  
 Uyarı ışıkları/gösterge ışıkları .....S.108  
 Uyarı ışığı yanarsa.....S.544
- D Araç bilgi ekranı .....S.120**  
 Ekran.....S.120  
 Enerji ekranı.....S.128

	Uyarı mesajı görüldüğünde.....	S.554
<b>E</b>	<b>Sinyal kolu .....</b>	<b>S.245</b>
	<b>Far düğmesi.....</b>	<b>S.251</b>
	Farlar/ön konum lambaları/park lambaları/arka işaret l ambaları/plaka lambaları/gündüz sürüş farları .....	S.251
	Ön sis lambaları/arka sis lambaları .....	S.259
<b>F</b>	<b>Ön cam silecek ve yıkayıcı anahtarı .....</b>	<b>S.260, 264</b>
	Kullanım .....	S.260, 264
	Cam yıkama sıvısının tamamlanması .....	S.505
	Uyarı mesajları .....	S.54
<b>G</b>	<b>Dörtlü flaşör düğmesi .....</b>	<b>S.536</b>
<b>H</b>	<b>Motor kaputu açma kolu.....</b>	<b>S.497</b>
<b>I</b>	<b>Direksiyon simidi yükseklik ve teleskopik ayar düğmesi</b>	<b>S.178</b>
	Ayarlama .....	S.178
	Sürüş konumu hafızası *1 .....	S.202
<b>J</b>	<b>Klima sistemi.....</b>	<b>S.443</b>
	Kullanım .....	S.443
	Arka cam buğu çözücüsü.....	S.448
<b>K</b>	<b>Müzik sistemi*2</b>	

\*1: Bazı modellerde

\*2: "MULTİMEDYA KULLANICI EL KİTABI"na bakın.

## ■ Düğmeler (Soldan direksiyonlu araçlar)

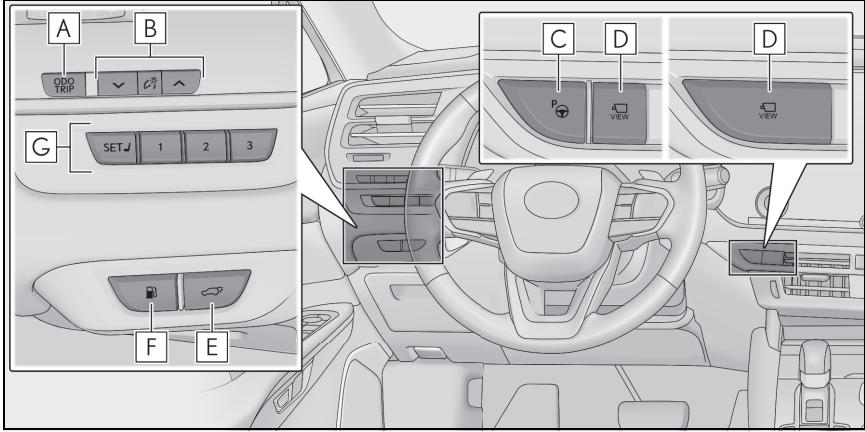

- A** “ODO/TRIP” düğmesi ..... S.118
- B** Gösterge paneli ışık kontrol düğmeleri ..... S.120
- C** Advanced Park (park destek sistemi) ana düğmesi\*<sup>1</sup> .... S.387
- D** Kamera düğmesi\*<sup>1, 2</sup>
- E** Elektrikli bagaj kapağı düğmesi ..... S.147
- F** Yakıt doldurma kapağı açma düğmesi ..... S.267
- G** Sürüş konumu hafıza düğmeleri\*<sup>1</sup> ..... S.202

\*1: Bazı modellerde

\*2: “MULTİMEDYA KULLANICI EL KİTABI”na bakın.

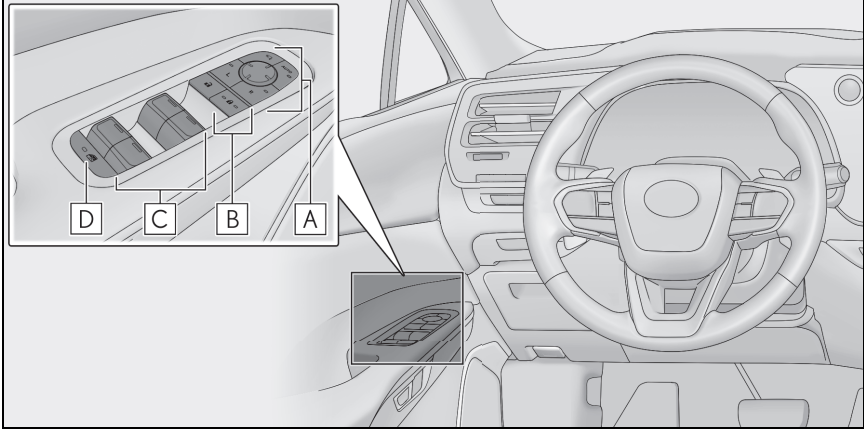

- A** Dış dikiz aynası düğmeleri .....S.189
- B** Kapı kilitleme düğmeleri.....S.143
- C** Elektrikli cam düğmeleri.....S.192
- D** Cam kilitleme düğmesi .....S.194

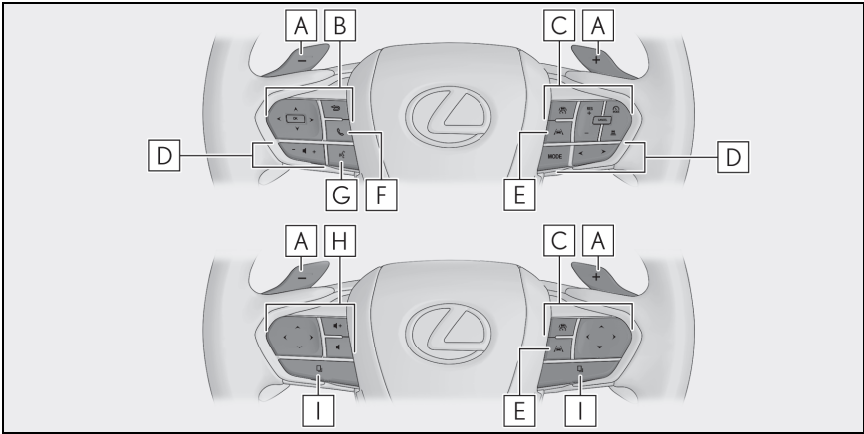

- A** Vites kumandaları .....S.236, 242
- B** Gösterge düğmeleri .....S.126
- C** Sabit hız kontrol düğmesi  
 Dinamik radarlı sabit hız kontrolü.....S.317  
 Sabit hız kontrol sistemi.....S.331

- D** Müzik sistemi uzaktan kumanda düğmeleri\*
- E** LTA (Şerit İzleme Desteği) düğmesi .....S.292
- F** Telefon düğmesi\*
- G** Konuşma düğmesi\*
- H** Müzik uzaktan kumandaları/telefon düğmesi/konuşma düğmesi\*
- I** Düğme işlevi değiştirme düğmesi.....S.126

\*: "MULTİMEDYA KULLANICI EL KİTABI"na bakın.

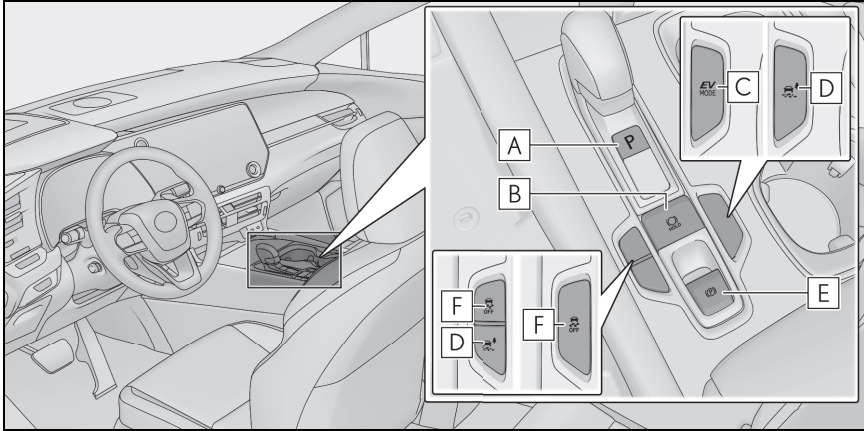

- A** P konumu düğmesi .....S.233, 240
- B** Freni basılı tutma düğmesi .....S.248
- C** EV (elektrikli) sürüş modu düğmesi\* .....S.230
- D** İz Modu düğmesi .....S.423
- E** Park freni düğmesi.....S.245  
Devreye alma/serbest bırakma .....S.245  
Kış şartları için uyarılar .....S.436  
Sesli uyarı/mesajlar .....S.554
- F** VSC iptal düğmesi .....S.427

\*: Bazı modellerde

## ■ İç (Soldan direksiyonlu araçlar)

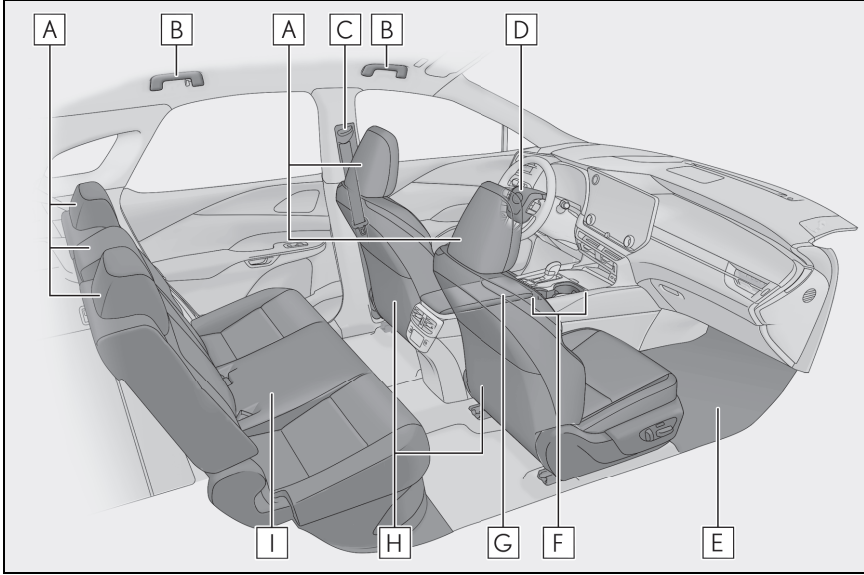

<b>A</b>	<b>Baş dayamaları</b> .....	<b>S.175</b>
<b>B</b>	<b>Tutunma kolları</b> .....	<b>S.475</b>
<b>C</b>	<b>Emniyet kemerleri</b> .....	<b>S.32</b>
<b>D</b>	<b>SRS hava yastıkları</b> .....	<b>S.37</b>
<b>E</b>	<b>Paspaslar</b> .....	<b>S.30</b>
<b>F</b>	<b>Bardak tutucular</b> .....	<b>S.462</b>
<b>G</b>	<b>Konsol bölmesi</b> .....	<b>S.461</b>
<b>H</b>	<b>Ön koltuklar</b> .....	<b>S.166</b>
<b>I</b>	<b>Arka koltuklar</b> .....	<b>S.168</b>

## ■Tavan (Soldan direksiyonlu araçlar)

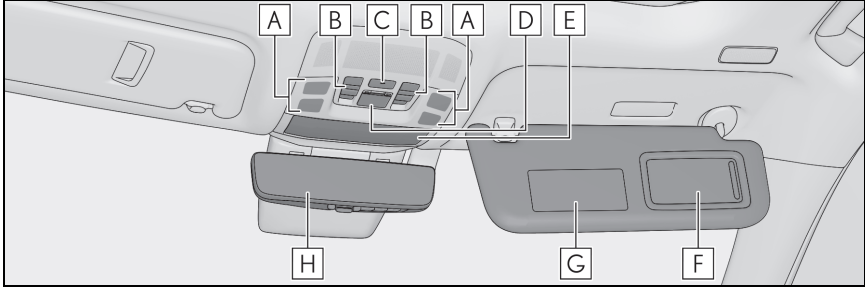

<b>A</b>	Tavan lambası .....	S.458
	Okuma lambaları* <sup>1</sup> .....	S.458
<b>B</b>	Açılır tavan düğmeleri* <sup>2</sup> .....	S.195
	Panoramik açılır tavan düğmeleri* <sup>2</sup> .....	S.198
<b>C</b>	Kapı-bağlantılı iç ışık düğmesi .....	S.458
<b>D</b>	“SOS” düğmesi* <sup>2</sup> .....	S.78, 81
<b>E</b>	Yardımcı bölme .....	S.463
<b>F</b>	Makyaj aynaları .....	S.477
<b>G</b>	Güneş siperlikleri* <sup>3</sup> .....	S.477
<b>H</b>	İç dikiz aynası* <sup>2</sup> .....	S.179
	Dijital Dikiz Aynası* <sup>2</sup> .....	S.180

\*<sup>1</sup>: Şekilde ön taraf gösterilmiştir, ancak bunlar arka tarafta da bulunmaktadır.

\*<sup>2</sup>: Bazı modellerde

\*<sup>3</sup>: ASLA yolcu hava yastığı çalışabilir durumdayken yüzü arkaya dönük tipte bebek/çocuk koltuğunu ön koltuğa takarak kullanmayın, bu çocuk için CİDDİ ŞEKİLDE YARALANMA veya ÖLÜME neden olabilir. (→S.49)



## ■ Gösterge paneli (Sağdan direksiyonlu araçlar)

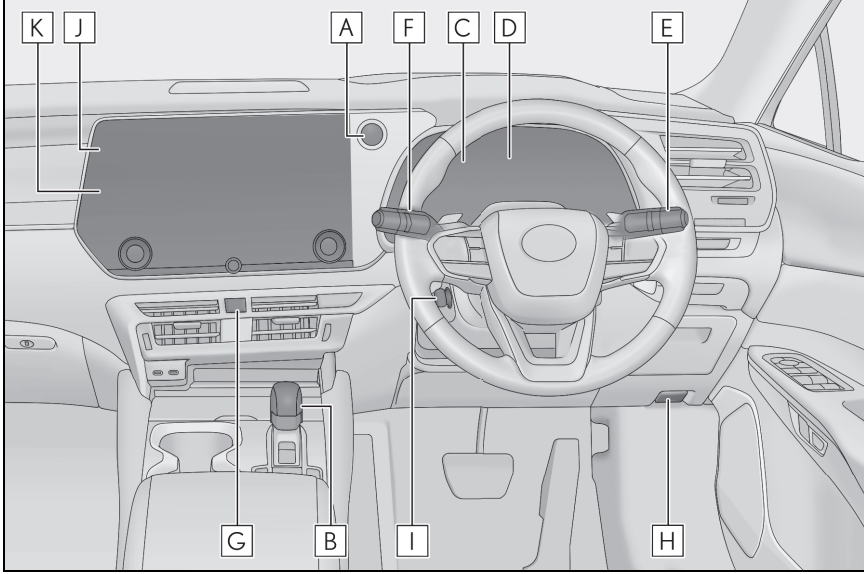

- A Güç düğmesi .....S.226**  
 Hybrid sistemin çalıştırılması/modun değiştirilmesi .....S.226  
 Hybrid sistemin acil olarak durdurulması .....S.536  
 Hybrid sistem çalışmazsa .....S.588  
 Uyarı mesajları.....S.554
- B Vites kolu .....S.232, 239**  
 Vites konumunun değiştirilmesi .....S.233, 240  
 Araç çekme uyarıları .....S.539
- C Göstergeler.....S.112**  
 Göstergelerin okunması/gösterge paneli ışığının ayarlanması .....S.112, 120  
 Uyarı ışıkları/gösterge ışıkları .....S.108  
 Uyarı ışığı yanarsa.....S.544
- D Araç bilgi ekranı .....S.120**  
 Ekran.....S.120  
 Enerji ekranı.....S.128



	Uyarı mesajı görüldüğünde.....	S.554
<b>E</b>	<b>Sinyal kolu .....</b>	<b>S.245</b>
	<b>Far düğmesi.....</b>	<b>S.251</b>
	Farlar/ön konum lambaları/park lambaları/arka işaret lambaları/plaka lambaları/gündüz sürüş farları .....	S.251
	Ön sis lambaları/arka sis lambası .....	S.259
<b>F</b>	<b>Ön cam silecek ve yıkayıcı anahtarı .....</b>	<b>S.260, 264</b>
	Kullanım .....	S.260, 264
	Cam yıkama sıvısının tamamlanması .....	S.505
	Uyarı mesajları .....	S.554
<b>G</b>	<b>Dörtlü flaşör düğmesi .....</b>	<b>S.536</b>
<b>H</b>	<b>Motor kaputu açma kolu.....</b>	<b>S.497</b>
<b>I</b>	<b>Direksiyon simidi yükseklik ve teleskopik ayar düğmesi</b>	<b>S.178</b>
	Ayarlama .....	S.178
	Sürüş konumu hafızası *1 .....	S.202
<b>J</b>	<b>Klima sistemi.....</b>	<b>S.443</b>
	Kullanım .....	S.443
	Arka cam buğu çözücüsü.....	S.448
<b>K</b>	<b>Müzik sistemi*2</b>	

\*1: Bazı modellerde

\*2: "MULTİMEDYA KULLANICI EL KİTABI"na bakın.

## ■ Düğmeler (Sağdan direksiyonlu araçlar)

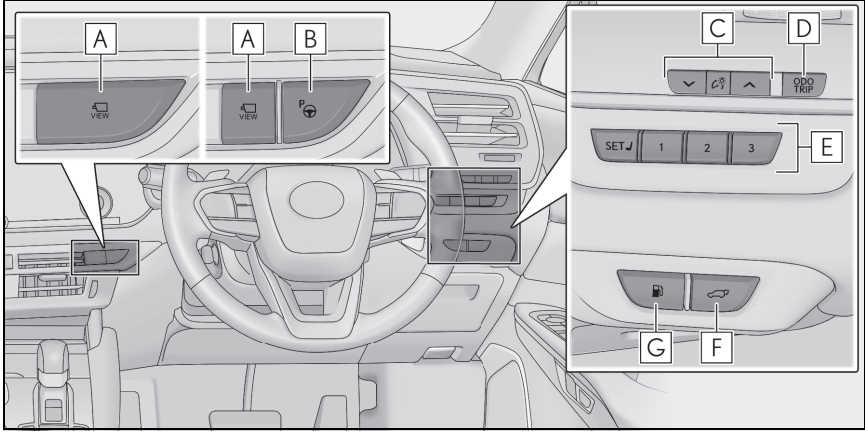

- A Kamera düğmesi\*1**
- B Advanced Park (park destek sistemi) ana düğmesi\*2 ....S.387**
- C Gösterge paneli ışık kontrol düğmeleri .....S.120**
- D “ODO/TRIP” düğmesi .....S.118**
- E Sürüş konumu hafıza düğmeleri\*2 .....S.202**
- F Elektrikli bagaj kapağı düğmesi .....S.147**
- G Yakıt doldurma kapağı açma düğmesi.....S.267**

\*1: “MULTİMEDYA KULLANICI EL KİTABI”na bakın.

\*2: Bazı modellerde

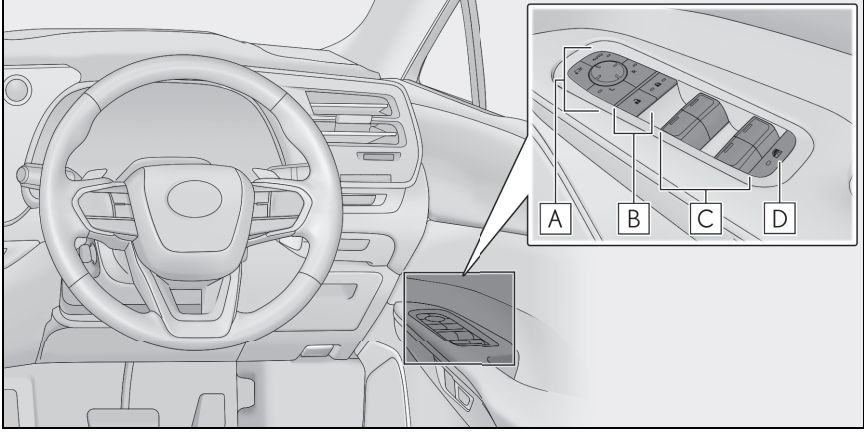

- A** Dış dikiz aynası düğmeleri .....S.189
- B** Kapı kilitleme düğmeleri.....S.143
- C** Elektrikli cam düğmeleri.....S.192
- D** Cam kilitleme düğmesi .....S.194

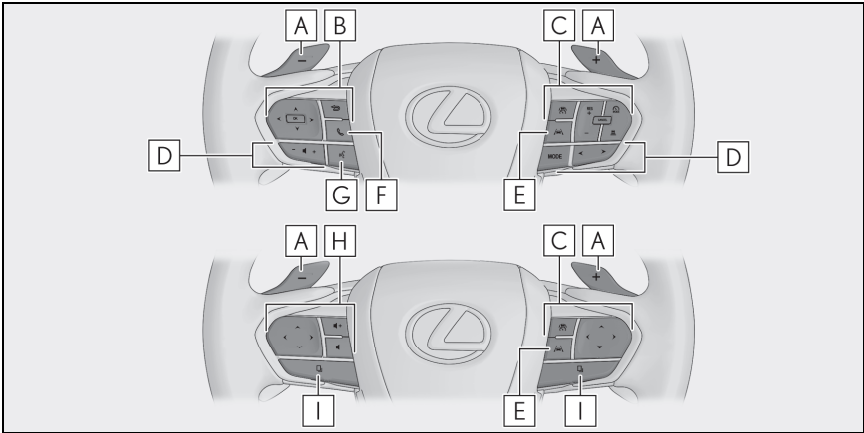

- A** Vites kumandaları .....S.236, 242
- B** Gösterge düğmeleri .....S.126
- C** Sabit hız kontrol düğmesi  
 Dinamik radarlı sabit hız kontrolü.....S.317  
 Sabit hız kontrol sistemi.....S.331

- D** Müzik sistemi uzaktan kumanda düğmeleri
- E** LTA (Şerit İzleme Desteği) düğmesi .....S.292
- F** Telefon düğmesi\*
- G** Konuşma düğmesi\*
- H** Müzik uzaktan kumandaları/telefon düğmesi/konuşma düğmesi\*
- I** Düğme işlevi değiştirme düğmesi .....S.126

\*: "MULTİMEDYA KULLANICI EL KİTABI"na bakın.

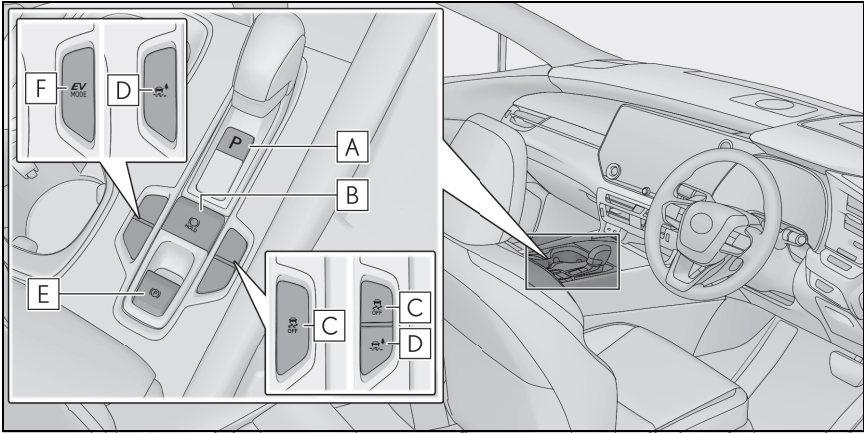

- A** P konumu düğmesi .....S.223, 240
- B** Freni basılı tutma düğmesi .....S.248
- C** VSC iptal düğmesi .....S.427
- D** İz Modu düğmesi .....S.423
- E** Park freni düğmesi.....S.245
  - Devreye alma/serbest bırakma .....S.245
  - Kış şartları için uyarılar .....S.436
  - Sesli uyarı/mesajlar .....S.554
- F** EV (elektrikli) sürüş modu düğmesi\* .....S.230

\*: Bazı modellerde

## ■ İç (Sağdan direksiyonlu araçlar)

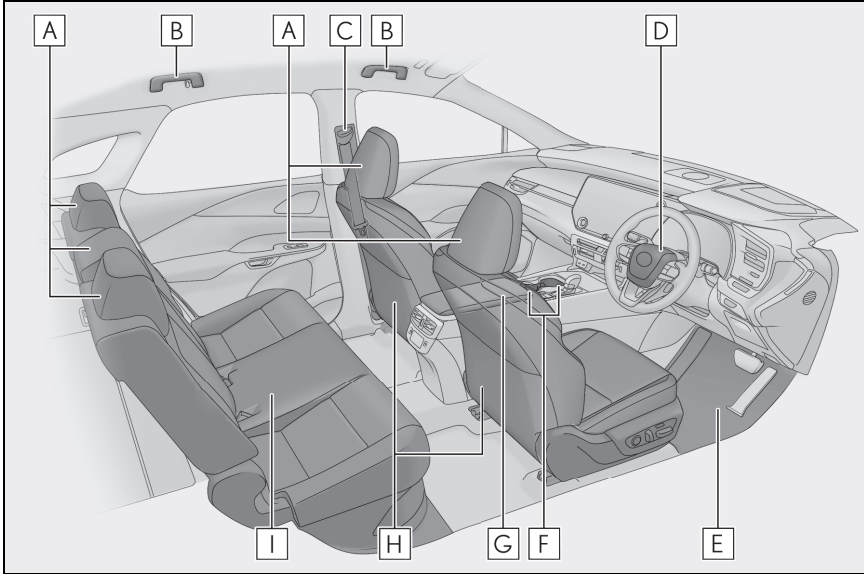

<b>A</b>	<b>Baş dayamaları</b> .....	<b>S.175</b>
<b>B</b>	<b>Tutunma kolları</b> .....	<b>S.475</b>
<b>C</b>	<b>Emniyet kemerleri</b> .....	<b>S.32</b>
<b>D</b>	<b>SRS hava yastıkları</b> .....	<b>S.37</b>
<b>E</b>	<b>Paspaslar</b> .....	<b>S.30</b>
<b>F</b>	<b>Bardak tutucular</b> .....	<b>S.462</b>
<b>G</b>	<b>Konsol bölmesi</b> .....	<b>S.461</b>
<b>H</b>	<b>Ön koltuklar</b> .....	<b>S.166</b>
<b>I</b>	<b>Arka koltuklar</b> .....	<b>S.168</b>

## ■Tavan (Sağdan direksiyonlu araçlar)

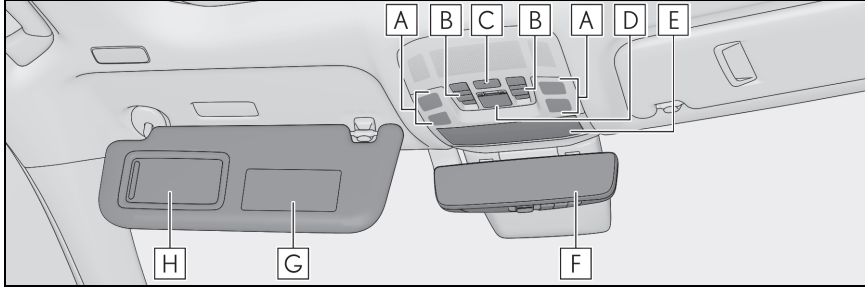

<b>A</b>	Tavan lambası .....	S.458
	Okuma lambaları* <sup>1</sup> .....	S.458
<b>B</b>	Açılır tavan düğmeleri* <sup>2</sup> .....	S.195
	Panoramik açılır tavan düğmeleri* <sup>2</sup> .....	S.198
<b>C</b>	Kapı-bağlantılı iç ışık düğmesi .....	S.458
<b>D</b>	“SOS” düğmesi .....	S.81
<b>E</b>	Yardımcı bölme .....	S.463
<b>F</b>	İç dikiz aynası* <sup>2</sup> .....	S.179
	Dijital Dikiz Aynası* <sup>2</sup> .....	S.180
<b>G</b>	Güneş siperlikleri* <sup>3</sup> .....	S.477
<b>H</b>	Makyaj aynaları .....	S.477

\*<sup>1</sup>: Şekilde ön taraf gösterilmiştir, ancak bunlar arka tarafta da bulunmaktadır.

\*<sup>2</sup>: Bazı modellerde

\*<sup>3</sup>: ASLA yolcu hava yastığı çalışabilir durumdayken yüzü arkaya dönük tipte bebek/çocuk koltuğunu ön koltuğa takarak kullanmayın, bu çocuk için CİDDİ ŞEKİLDE YARALANMA veya ÖLÜME neden olabilir. (→S.49, 66)



# Emniyetiniz ve güvenliğiniz için

## 1

- 1-1. Güvenli kullanım için**
- Sürüş öncesi ..... 30
  - Güvenli sürüş için ..... 31
  - Emniyet kemeri ..... 32
  - SRS hava yastıkları ..... 37
  - Egzoz gazı uyarıları ..... 44
- 1-2. Çocuk güvenliği**
- Hava yastığı manuel iptal sistemi ..... 45
  - Çocuklu sürüş ..... 46
  - Çocuk koltuğu sistemleri (Hindistan hariç) ..... 47
  - Çocuk koltuğu sistemleri (Hindistan için) ..... 62
- 1-3. Acil yardım**
- ERA-GLONASS/EVAK... 78
  - eCall ..... 81
- 1-4. Hybrid sistem**
- Hybrid sistem özellikleri ..... 91
  - Hybrid sistem uyarıları ... 95
- 1-5. Hırsızlık koruma sistemi**
- Immobilizer sistemi ..... 100
  - Çift kilit sistemi ..... 101
  - Alarm ..... 102

## Sürüşten önce

**Sürüş güvenliğini sağlamak için araçta yola çıkmadan önce aşağıdakilere dikkat edin.**

### Paspasların takılması

Yalnızca aracınızla aynı model ve model yılına sahip araçlar için tasarlanmış paspaslar kullanın. Paspası taban halısına emniyetli olacak bir şekilde sabitleyin.

1 Kancaları (klipsleri) paspas-taki halkalara takın.

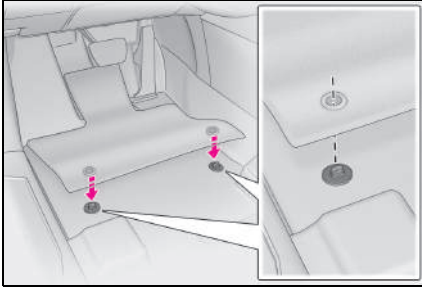

2 Paspasları sabitlemek için, sabitleme kancalarının (klipslerin) üst kısmını çevirin.

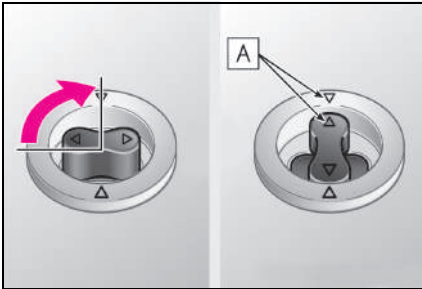

Daima  $\Delta$  işaretlerini **A** aynı hizaya getirin.

Kancaların (klipslerin) şekli resim-dekinden farklı olabilir.

## ⚠ DİKKAT

Aşağıdaki uyarılara dikkat edin. Aksi takdirde sürücü paspası kayabilir ve sürüş esnasında pedalların hareketini etkileyebilir. Beklenmedik bir şekilde aniden hızlanmaya neden olabilir veya aracın durdurulmasını zorlaştırabilir. Bu durum, ciddi yaralanmalara veya ölümlle sonuçlanabilecek kazalara neden olabilir.

### ■ Sürücü tarafı paspasını takarken

- Orijinal Lexus paspası olsa bile, diğer modeller veya farklı model yılına ait araçlar için tasarlanmış paspasları kullanmayın.
- Sadece sürücü koltuğu için tasarlanan paspasları kullanın.
- Taban paspasını daima zemindeki kancaları (klipsleri) kullanarak güvenli bir şekilde takın.
- Üst üste iki ya da daha fazla paspas kullanmayın.
- Paspasın üst kısmı alta gelecek şekilde ters olarak yerleştirmeyin.

### ■ Sürüşten önce

- Taban paspasının doğru yerde, kancaların (klipslerin) doğru ve güvenli bir şekilde sabitlendiğini kontrol edin. Özellikle, zemin temizlendikten sonra bu kontrolü yapın.

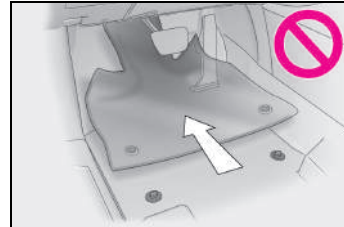

- Hybrid sistemi çalışmazken vites kolunu P konumuna alıp, her pedala sonuna kadar basarak pedalların paspasa takılmadığından emin olun.



## Güvenli sürüş için

Güvenli bir sürüş için, sürüşten önce koltuğu ve aynaları uygun şekilde ayarlayın.

## Doğru sürüş konumu

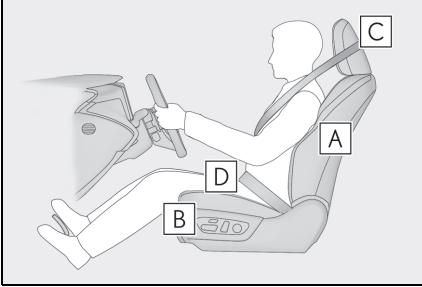

- A** Direksiyonu kullanırken eğilmeye gerek kalmaması için, koltuğunuzun açısını dik oturabileceğiniz şekilde ayarlayın. (→S.166)
- B** Direksiyonu tutarken kollarınızı dirseğinizden hafifçe kırın ve pedallara tam basabilmek için koltuğunuzu ayarlayın. (→S.166)
- C** Baş dayamasını, dayamanın merkezi kulağınızın üst hizasına denk gelecek şekilde ayarlayıp sabitleyin. (→S.175)
- D** Emniyet kemerinizi düzgün bağlayın. (→S.32)



### DİKKAT

#### Güvenli sürüş için

Aşağıdaki uyarılara dikkat edin. Bunlara uyulmaması, ciddi şekilde yaralanmalara veya ölüme neden olabilir.

- Sürüş sırasında sürücü koltuğunun konumunu ayarlamayın. Bu durum, aracın sürücü hakimiyetinden çıkmasına neden olabilir.
- Koltuk arkalığı ile sürücü veya yolcu arasına yastık koymayın. Yastık kullanıldığında doğru oturma konumunu alamayabilirsiniz ve emniyet kemerinin ve baş dayamasının etkinliği azalabilir.
- Ön koltukların altına eşya koymayın. Ön koltukların altına yerleştirilen eşyalar koltuk raylarına sıkışarak, koltuğun kilitlenmesine engel olabilir. Bu durum kazaya yol açabilir ve ayarlama mekanizması hasar görebilir.
- Halka açık yollarda sürerken her zaman yasal hız sınırına dikkat edin.
- Uzun mesafeli sürüşlerde, yorgun hissetmeden önce düzenli mola verin. Ayrıca sürüş sırasında yorgun ve uykusuz hissediyorsanız, sürüşü devam etmek için kendinizi zorlamayın ve acilen mola verin.

## Emniyet kemerlerinin doğru kullanımı

Aracınızı sürmeden önce tüm yolcuların emniyet kemerlerini taktığından emin olun. (→S.32)  
Yeteri kadar büyüyüp gerektiği şekilde aracın emniyet kemerini takabilene kadar, çocuklar için uygun bir çocuk koltuğu sistemi kullanılmalıdır. (→S.47, 62)

## Aynaların ayarlanması

İç ve dış aynaların görüntüsünün düzgün olması için, ayarlar-

ken arka tarafı net gördüğünüzden emin olun. (→S.179, 180, 189)

## Emniyet kemerleri

**Aracınızı sürmeden önce tüm yolcuların emniyet kemerlerini taktığından emin olun.**

### DİKKAT

Ani frenleme, ani dönüş veya kaza durumunda yaralanma riskini azaltmak için aşağıdaki uyarılara dikkat edin. Bunlara uyulmaması, ciddi şekilde yaralanmalara veya ölüme neden olabilir.

#### ■ Emniyet kemerinin takılması

- Tüm yolcuların emniyet kemerlerini bağladıklarından emin olun.
- Emniyet kemerinizi her zaman düzgün şekilde bağlayın.
- Her emniyet kemerini yalnızca bir kişi için kullanın. Çocuk bile olsalar, bir emniyet kemerini birden fazla kişi için kullanmayın.
- Lexus çocukların arka koltukta oturtulmasını ve her zaman emniyet kemeri ve/veya uygun çocuk koltuğu sisteminin kullanılmasını tavsiye etmektedir.
- Düzgün oturma konumu için koltuk arkalığını gereğinden fazla geriye yatırmayın. Emniyet kemerleri, dik oturduğunuz ve geriye yaslandığınız takdirde azami korumayı sağlayacaktır.
- Omuz kemerini kolunuzun altından geçirmeyin.
- Emniyet kemerinizi her zaman mümkün olduğunca aşağıdan, basenler üzerinden yerleştirin.



## DİKKAT

- Arka orta emniyet kemerini kullanırken, resimdeki kısmın **A** bağı olduğunu kontrol edin. Bağlanmamışsa, emniyet kemerini kullanmadan önce bağladığınızdan emin olun.

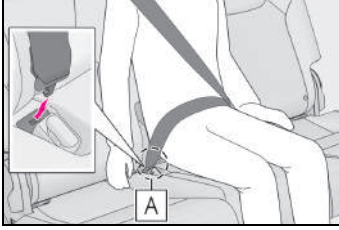

## ■ Hamile kadınlar

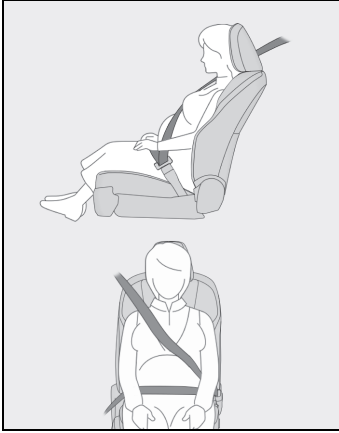

Doktorunuza danışın ve emniyet kemerini düzgün şekilde takın. (→S.34)

Hamile kadınlar, diğer yolcular gibi bel kemerini mümkün olduğunca aşağıdan, basenler üzerinden yerleştirmelidir. Omuz kemerini omuzunuza ortalayacak şekilde yerleştirin ve karın üzerine baskı uygulamamasına dikkat edin.

Emniyet kemerinin düzgün takılması, ani frenleme veya kaza durumunda hem hamile kadının, hem de ceninin ciddi şekilde yaralanmasına veya ölümüne neden olabilir.

## ■ Yaralı kişiler

Doktorunuza danışın ve emniyet kemerini düzgün şekilde takın. (→S.34)

## ■ Aracınızda çocuk yolcu bulunuyorsa

→S.59, 71

## ■ Emniyet kemeri hasarı ve aşınması

- Kemerin, tokanın veya dilin kapağıya sıkışarak zarar görmemesine dikkat edin.
- Düzenli olarak emniyet kemerlerini kontrol edin. Kemerde kesilme, yıpranma ya da gevşek parçalar olmamasını kontrol edin. Hasar görmüş bir emniyet kemerini kullanmayın, yenisiyle değiştirin. Hasar görmüş emniyet kemerleri yolcuyu yaralanmalara veya ölüme karşı koruyamayacaktır.
- Kemerin ve askının sabitlenmiş olduğundan ve kemerin kıvrılmadığından emin olun. Emniyet kemeri düzgün çalışmıyorsa, hemen herhangi bir yetkili Lexus bayisi veya başka bir yetkin ve donanımlı profesyonelle başvurun.
- Aracınızla önemli bir kaza yaptıysanız, belirgin bir hasar olmasa bile, koltuk grubunu emniyet kemerleri de dahil olmak üzere değiştirin.
- Emniyet kemerlerini kendiniz sökmeye, kurmaya, değiştirmeye, parçalarına ayırmaya veya hurdaya çıkarmaya çalışmayın. Gerekli tüm onarımların herhangi bir yetkili Lexus bayisi veya Lexus yetkili servisi ya da başka bir yetkin ve donanımlı profesyonel tarafından yapılmasını sağlayın. Hatalı kullanım, hatalı çalışmaya neden olabilir.

## Emniyet kemerlerinin doğru kullanımı

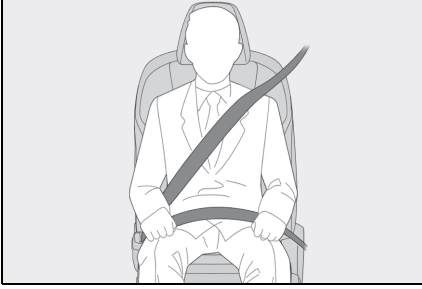

- Omuz kemerini omzunuzu ortalayacak şekilde yerleştirin. Omuz kemeri boynunuzdan uzak olmalı, ancak omzunuzdan da aşağı düşmemelidir.
- Bel kemeri mümkün olduğunca aşağıdan, kalçaların üzerinden yerleştirilmelidir.
- Koltuk arkalığının konumunu ayarlayın. Dik oturun ve geriye yaslanın.
- Emniyet kemerini kıvırmayın.

## Çocuk emniyet kemerinin kullanımı

Aracınızda bulunan emniyet kemerleri yetişkin vücut ölçülerine uygun tasarlanmıştır.

- Yeteri kadar büyüüp gerektiği şekilde aracın emniyet kemerini takabilece kadar, çocuk için uygun bir çocuk koltuğu sistemi kullanılmalıdır. (→S.47, 62)
- Çocuk aracın emniyet kemerini takabilecek kadar büyüdüğünde, emniyet kemerini talimatlara uygun olarak kullanın. (→S.32)

## Emniyet kemeri yönetmelikleri

Ülkenizdeki emniyet kemerleri ile ilgili yasalar çerçevesinde emniyet kemerinin değiştirilmesi veya takılması konusunda Lexus bayisine ya da Lexus yetkili servisine veya başka bir yetkin ve donanımlı profesyonelle başvurun.

## Emniyet kemerinin takılması ve açılması

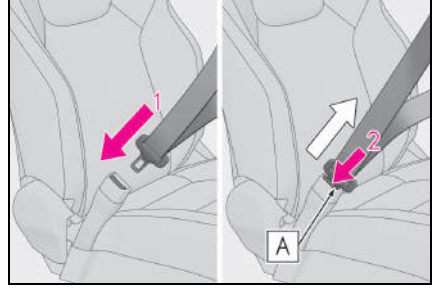

- 1 Emniyet kemerini bağlamak için tıktık sesi duyana kadar plakayı tokanın içine itin.
- 2 Emniyet kemeri kilidini çözmek için, kilit açma düğmesine **A** basın.

## Acil kilitlemeli kemer toplayıcısı (ELR)

Kemer toplayıcısı, ani bir duruş veya çarpışma anında kilitlenecektir. Ani olarak öne doğru eğildiğinizde de kemer kilitlenecektir. Emniyet kemeri kilitletiğinizde, kemeri kuvvetlice çekin ve ardından kemeri serbest bırakın, sonrasında yavaş ve kolay bir çekme kemerin uzamasına izin verecektir.

## Emniyet kemeri omuz bağlantısı yüksekliğinin ayarlanması (ön koltuklar)

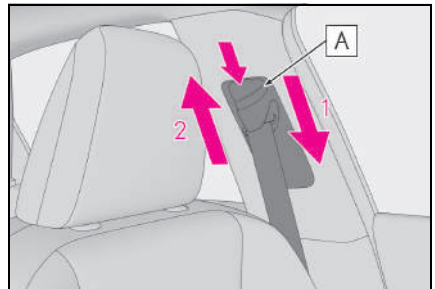

- 1 Kilit açma düğmesini **A** basılı

tutarak, emniyet kemerinin askısını aşağı itin.

- 2 Kilit açma düğmesini **A** basılı tutarak, emniyet kemerinin askısını yukarı itin.

Tıklama sesini duyana kadar askıyı aşağı ve yukarı hareket ettirerek ayarlayın.



### DİKKAT

#### ■ Ayarlanabilir omuz askısı

Her zaman için emniyet kemeri omuz kayışının, omzunuzu ortalayacak biçimde olmasına dikkat edin. Kemer boynunuzdan uzak olmalı, ancak omzunuzdan da aşağı düşmemelidir. Aksi durumda, ani bir duruş, ani dönüş ya da kaza halinde kemeri sağlayacağı koruma azalabilir ve bir çarpmada ciddi şekilde yaralanma ya da ölüm olasılığı artar.

#### Aktif gergili emniyet kemerleri (ön ve dış arka koltuklar) (Rusya, Beyaz Rusya, Kazakistan, Kırgızistan ve Ermenistan hariç)

Araç önden ya da yandan şiddetli bir darbeye maruz kaldığında, aktif gergi mekanizmaları, yolcuları güvenli bir şekilde sabitlemek için ön koltukların ve arka dış koltukların emniyet kemerlerini geri çeker.

Aktif gergi mekanizmaları küçük önden, yandan veya arkadan çarpmalarda veya araç devrilmelerinde çalışmaz.

#### ■ Devreye giren aktif gergili emniyet kemerinin değiştirilmesi

Araç birden fazla çarpışmaya maruz kalırsa, aktif gergi sadece birinci çarpışma için devreye girecek, ikinci ve daha sonraki çarpışmalarda ise devreye girmeyecektir.

#### ■ PCS bağlantılı kontrol

PCS (Çarpışma Öncesi Sistemi) bir araçla çarpışma olasılığının yüksek olduğunu, belirler ve aktif gergili emniyet kemerleri hazır hale gelir.



### DİKKAT

#### ■ Aktif gergili emniyet kemerleri

Aktif gergi mekanizması çalıştıysa SRS uyarı ışığı yanacaktır. Bu durumda, emniyet kemeri tekrar kullanılamaz ve yetkili bir Lexus bayisi ya da Lexus yetkili servisi veya başka bir yetkin ve donanımlı profesyonel tarafından değiştirilmelidir.

Bunlara uyulmaması, ciddi şekilde yaralanmalara veya ölüme neden olabilir.

#### Aktif gergili emniyet kemerleri (ön ve dış arka koltuklar) (Rusya, Beyaz Rusya, Kazakistan, Kırgızistan ve Ermenistan için)

Araç önden ya da yandan şiddetli bir darbeye maruz kaldığında ya da devrildiğinde, aktif gergi mekanizmaları, yolcuları güvenli bir şekilde sabitlemek için ön koltukların ve arka dış koltukların emniyet kemerlerini geri çeker.

Aktif gergi mekanizmaları, küçük önden çarpmalarda veya yandan ya da arkadan çarpmalarda çalışmaz.

#### ■ Devreye giren aktif gergili emniyet kemerinin değiştirilmesi

Araç birden fazla çarpışmaya maruz kalırsa, aktif gergi sadece birinci çarpışma için devreye girecek, ikinci ve daha sonraki çarpışmalarda ise devreye girmeyecektir.

#### ■ PCS bağlantılı kontrol

PCS (Çarpışma Öncesi Sistemi) bir araçla çarpışma olasılığının yüksek olduğunu, belirler ve aktif gergili emniyet kemerleri hazır hale gelir.

**DİKKAT****■ Aktif gergili emniyet kemerleri**

Aktif gergi mekanizması çalıştıysa SRS uyarı ışığı yanacaktır. Bu durumda, emniyet kemeri tekrar kullanılamaz ve yetkili bir Lexus bayisi ya da Lexus yetkili servisi veya başka bir yetkin ve donanımlı profesyonel tarafından değiştirilmelidir.

Bunlara uyulmaması, ciddi şekilde yaralanmalara veya ölüme neden olabilir.

## SRS hava yastıkları

SRS hava yastıkları, aracın maruz kaldığı belirli hız ve açılarla gerçekleşen darbeye açılarak sürücünün veya yolcuların yaralanmalarını önler veya en aza indirir. Emniyet kemeriyle birlikte çalışan hava yastıkları, yaralanma veya ölüm riskini azaltmaktadır.

## SRS hava yastığı sistemi

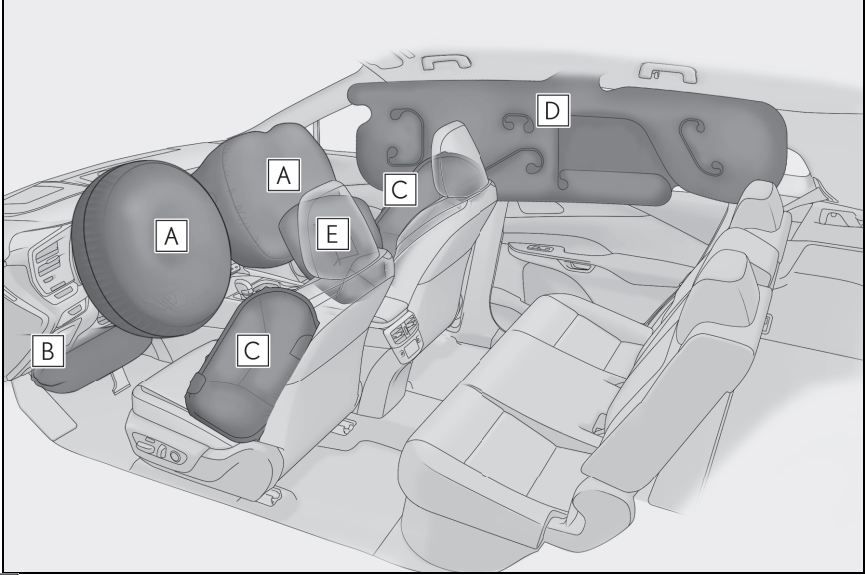

**A** SRS sürücü hava yastığı/ön yolcu hava yastığı

Sürücünün ve ön yolcunun başına ve göğsüne gelen darbeyi azaltmaya yardımcı olur

**B** SRS diz hava yastığı

Sürücü üzerindeki darbeyi azaltmaya yardımcı olur

**C** SRS yan hava yastıkları

• Ön koltuklarda oturanların göğüslerine gelen darbeyi azaltmaya yardımcı olur

**D** SRS perde hava yastıkları

Ön ve arka dış koltuklarda oturanların başlarına gelen darbeyi azaltmaya yardımcı olur

**E** SRS ön orta hava yastıkları

Ön koltuklarda oturanların başlarına ve boyunlarına gelen darbeyi azaltmaya yardımcı olur

SRS hava yastığı sisteminin temel parçaları yukarıda belirtilmiştir. SRS hava yastığı

sistemi, hava yastığı sensör grubu ile kontrol edilir. Hava yastıkları açıldığında, şişiricilerde gerçekleşen kimyasal bir reaksiyon, hava yastıklarını zehirli olmayan nitrojen (azot) gazıyla bir anda şişirerek yolcuların darbe etkisiyle gerçekleşen hareketlerini kısıtlamaya yardımcı olur.

### ■ SRS hava yastıkları açılırsa (şişme)

- SRS hava yastıklarının sıcak gazlar aracılığıyla çok yüksek hızda açılması (patlaması) sonucunda hafif zedelenmeler, yanıklar, sıyrıklar, vb. oluşabilir.
- Şiddetli bir ses ve bir miktar duman ortaya çıkar.
- Hava yastığı modülü parçaları (direksiyon simidi göbeği, hava yastığı kapağı ve şişirici) ve hava yastıkları çevresindeki parçalar birkaç dakika süreyle sıcak kalabilir. Ayrıca hava yastığı da sıcak olabilir.
- Ön cam çatlayabilir.
- Hybrid sistem durdurulacak ve motora yakıt beslemesi kesilecektir. (→S.99)
- Tüm kapıların kilidi açılır. (→S.141)
- Frenler ve stop lambaları otomatik olarak kontrol edilir. (→S.427)
- İç ışıklar otomatik olarak yanar. (→S.459)
- Dörtlü flaşörler otomatik olarak açılır. (→S.536)
- eCall özellikli araçlar: Aşağıdaki durumlardan biri ortaya çıkarsa, sistem aracın bulunduğu yeri bildiren ("SOS" düğmesine basmaya gerek kalmadan) eCall kontrol merkezine acil arama yapmak üzere tasarlanmıştır. Bu aramadan sonra bir görevli gerekli acil durum ve yardım seviyesini belirlemek için yolcularla konuşmaya çalışacaktır. Yolcular iletişim kuramıyorsa, görevli aramayı otomatik olarak acil bir durum şeklinde kabul eder ve gerekli acil servisleri göndermeye yardımcı olur. (→S.81)
- Bir SRS hava yastığı açıldığında
- Bir emniyet kemeri aktif gergisi çalıştığında
- Araç şiddetli bir arkadan darbe aldığı anda

- ERA-GLONASS/EVAK sistemli araçlar: Aşağıdaki durumlardan biri ortaya çıkarsa, sistem aracın bulunduğu yeri bildiren ("SOS" düğmesine basmaya gerek kalmadan) ERA-GLONASS/EVAK kontrol merkezine acil arama\* yapmak üzere tasarlanmıştır. Bu aramadan sonra bir görevli gerekli acil durum ve yardım seviyesini belirlemek için yolcularla konuşmaya çalışacaktır. Yolcular iletişim kuramıyorsa, görevli aramayı otomatik olarak acil bir durum şeklinde kabul eder ve gerekli acil servisleri göndermeye yardımcı olur. (→S.78)
  - Bir SRS hava yastığı açıldığında
  - Bir emniyet kemeri aktif gergisi çalıştığında
  - Araç şiddetli bir arkadan darbe aldığı anda
  - Araç devrildiğinde
- \*: Bazı durumlarda, arama yapılamaz. (→S.80)

### ■ Şu durumlarda SRS hava yastıkları açılır

- Darbeler için (eşik değeri, yaklaşık 20 - 30 km/saat süratle tam önden, hareketsiz duran ve deforme olmayan sabitlenmiş bir bariyere çarpmaya eşdeğer olarak belirlenmiştir) gerçekleşen çarpışmanın şiddeti, eşik değerini aşacak olursa aşağıdaki SRS hava yastıkları açılır:
- SRS ön hava yastıkları
- SRS diz hava yastıkları
- Aşağıdaki durumlarda SRS hava yastıklarının açılacağı eşik seviyesi normalden daha yüksek olur:
- Araç trafik işareti veya park halindeki diğer bir araç gibi çarpışmanın etkisiyle hareket edebilen ya da deforme olabilen bir nesneye çarptığında
- Çarpışma, aracın bir kamyonun kasaasının altına arkadan girmek şeklinde gerçekleşmişse
- Çarpışmanın türüne bağlı olarak, yalnızca aşağıdakiler devreye girebilir:



- Aktif gergili emniyet kemerleri
- Özellikle şiddetli bir önden çarpışma durumunda, sol ve sağ SRS perde hava yastıkları da açılabilir.

### ■ SRS hava yastıkları, aşağıdaki durumlarda yandan bir darbeye açılır

- Belirlenen eşik seviyesini aşan bir darbe durumunda aşağıdaki SRS hava yastıkları açılır (eşik değeri, çarpışma şiddeti yaklaşık 1500 kg'lık ağırlıkla ve araç yaklaşık 20 - 30 km/saat süratle hareket halindeyken dikey olarak yolcu kabineine çarpmayla oluşan şiddete ulaştığında):
- SRS yan hava yastıkları
- SRS perde hava yastıkları
- SRS ön orta hava yastıkları

### ■ SRS hava yastıkları, şu durumlarda yandan bir alttan darbeye açılır

- Aracın alt tarafı sert bir nesneyle çarpılırsa aşağıdaki hava yastıkları açılabilir:
- SRS ön hava yastıkları
- SRS diz hava yastıkları
- SRS yan hava yastıkları
- SRS perde hava yastıkları

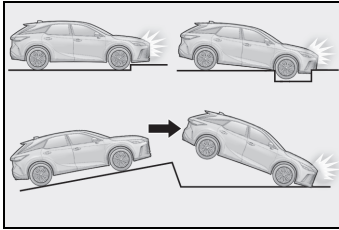

### ■ SRS yan hava yastıkları şu durumlarda açılmaz

- Aşağıdaki SRS hava yastıkları, yandan veya arkadan çarpışmalarda, aracın devrilmesinde veya düşük hızlı önden çarpışmalarda normalde açılmaz. Ancak böyle bir çarpışma yeterli ani yavaşlamaya neden olursa, SRS hava yastıkları açılabilir.
- SRS ön hava yastıkları
- SRS diz hava yastıkları

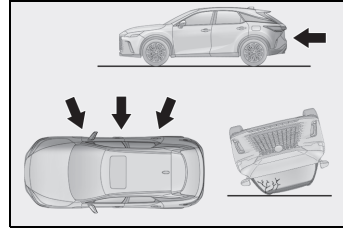

- Aşağıdaki SRS hava yastıkları, araca belirli bir açıyla çarpılırsa veya aracın yolcu bölmesi dışındaki bir alanıyla çarpışıldığı bir yandan çarpışmada açılmayabilir:
- SRS yan hava yastıkları
- SRS perde hava yastıkları
- SRS ön orta hava yastıkları

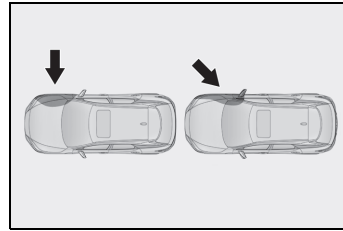

- Aşağıdaki SRS hava yastıkları, önden veya arkadan çarpışmalarda, aracın devrilmesinde veya düşük hızlı yan çarpışmalarda normalde açılmaz:
- SRS yan hava yastıkları
- SRS ön orta hava yastıkları

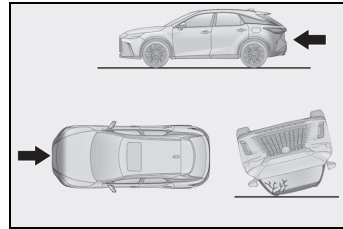

- Aşağıdaki SRS hava yastıkları, arkadan çarpışmalarda, aracın takla atmasında veya düşük hızlı ön veya yan çarpışmalarda normalde açılmaz:
- SRS perde hava yastıkları

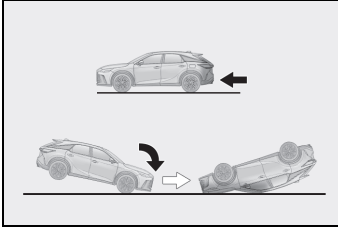

**■ Ne zaman yetkili bir Lexus bayisini ya da Lexus servisini veya başka bir yetkin ve donanımlı profesyoneli aramalısınız?**

Aşağıdaki durumlarda, aracın incelenmesi ve/veya onarılması gerekebilir. Daha fazla bilgi için herhangi bir yetkili Lexus bayisi ya da Lexus servisine veya güvenilir başka bir servise başvurun.

- SRS hava yastıklarından herhangi biri açıldığında
- Aracın önü hasar gördüğünde veya deforme olduğunda veya aşağıdaki SRS hava yastıklarının açılmasına neden olacak kadar şiddetli olmayan bir çarpışmaya karıştığında:
  - SRS ön hava yastıkları
  - SRS diz hava yastıkları

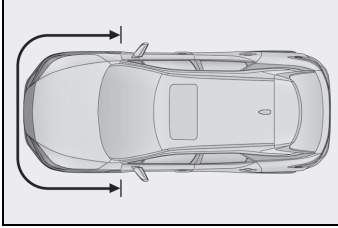

- Bir kapı veya çevresi hasar gördüğünde, deforme olduğunda veya içinde bir delik açıldığında veya aşağıdaki SRS hava yastıklarından herhangi birinin açılmasına neden olacak kadar şiddetli olmayan bir çarpışmaya karıştığında:
  - SRS yan hava yastıkları
  - SRS perde hava yastıkları
  - SRS ön orta hava yastıkları

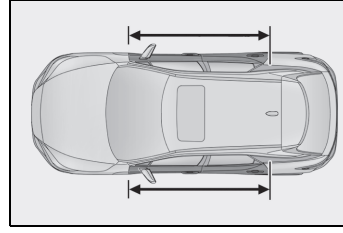

- Direksiyon simidinin göbek kısmı, ön yolcu SRS hava yastığı çevresi veya gösterge panelinin alt kısımları çizildiğinde, çatladığında veya başka bir şekilde hasar gördüğünde.
- SRS yan hava yastıklı ya da SRS ön orta hava yastıklı koltuğun yüzeyi çizik, çatlak veya başka bir şekilde hasarlı olduğunda.
- SRS perde hava yastığını kaplayan ön direk, arka direk veya tavan yan sacları (dolgu) çizildiğinde, çatladığında veya başka bir şekilde hasar gördüğünde.

**⚠ DİKKAT**

**■ SRS hava yastığı uyarıları**

Aşağıdaki uyarılara dikkat edin. Bunlara uyulmaması, ciddi şekilde yaralanmalara veya ölüme neden olabilir.

- Sürücü ve tüm yolcular emniyet kemerlerini doğru şekilde takmalıdır. SRS hava yastıkları, emniyet kemerleriyle birlikte kullanılan destekleyici donanımlardır.

## ⚠ DİKKAT

- SRS sürücü hava yastığı oldukça büyük bir hız ve kuvvetle açılır. Sürücü, hava yastığına çok yakınsa ciddi şekilde yaralanabilir veya ölebilir.

Sürücü hava yastığının açıldığı ilk 50 - 75 mm riskli bölgedir. Sürücü hava yastığından en az 250 mm uzaklıkta durulması size yeterli güvenliği sağlayacaktır. Belirtilen bu değer, direksiyon simidinin merkeziyle göğüs kafesiniz arasında bırakmanız gereken mesafedir. Mevcut sürüş konumunuz sizi sürücü hava yastığından 250 mm'den daha az uzakta tutuyorsa, sürüş konumunuzu birkaç şekilde değiştirebilirsiniz:

- Pedallara rahatça ulaşabilir durumdayken koltuğunuzu mümkün olduğunca arkaya doğru hareket ettirin.
- Koltuk arkalığını hafifçe yatırın. Araç tasarımları değişse de, bir çok sürücü, sürücü koltuğu tamamen öndeyken bile, sadece koltuk arkalığını biraz yatırarak 250 mm mesafeye ulaşabilir. Koltuk arkalığını yatırdığınızda yolu görmekte zorlanıyorsanız, altınıza sert ve kaymayan bir yastık koyun veya koltuğunuzu yükseltin.
- Direksiyon simidi ayarlanabiliyorsa, aşağıya doğru eğin. Böylece hava yastığını başınıza veya boynunuza değil, göğsünüze doğru yönlendirmiş olursunuz. Koltuk, yukarıda tavsiye edildiği gibi, aracı pedallar ve direksiyon simidi ile kontrol etmeye devam ederken ve gösterge paneli kontrollerini görüşünüz korunurken ayarlanmalıdır.

- SRS ön yolcu hava yastığı oldukça büyük bir hız ve kuvvetle açılır. Ön yolcu, hava yastığına çok yakınsa ciddi şekilde yaralanabilir veya ölebilir. Ön yolcu koltuğu, koltuk arkalığı yolcu dik oturacak şekilde ayarlanmış olarak hava yastığından mümkün olduğunca uzağa konumlanmalıdır.

- Düzgün oturtulmamış veya bağlanmamış bebekler veya çocuklar, hava yastığı açılırken ciddi şekilde yaralanabilir veya ölebilir. Çocuk veya bebekler emniyet kemeri kullanamayacak kadar küçükse, çocuk koltuğu sistemi kullanılması tavsiye edilir. Lexus, bebeklerin ve çocukların araçta arka koltukta oturtulmalarını ve doğru şekilde bağlanmalarını şiddetle tavsiye etmektedir. Arka koltuklar, bebek ve çocuk için ön yolcu koltuğundan daha emniyetlidir. (→S.47, 62)

- Koltuğun ön ucuna doğru oturmayın veya ön göğüs üzerine eğilmeyin.

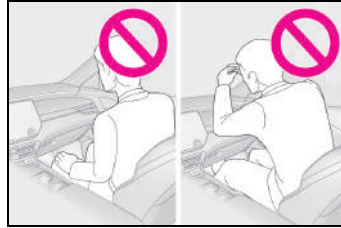

- Araç hareket halindeyken çocuğun önünde ayakta durmasına veya çocuğun ön yolcunun kucağında oturmasına izin vermeyin.

- Ön koltukta oturanlar asla kucağında eşya tutmamalıdır.

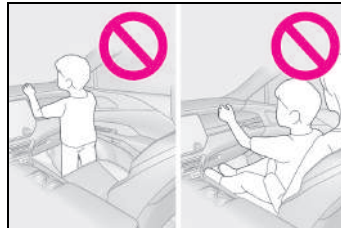

## ⚠ DİKKAT

- Kapıya, tavan yan rayına veya ön, yan veya arka direklere yaslanmayın.



- Hiç kimsenin bir koltukta kapıya dönük halde dizleri üzerinde durmalarına ve başlarını veya ellerini camlardan dışarı çıkarmalarına izin vermeyin.



- Ön göğüs, direksiyon simidinin göbek kısmı ve gösterge panelinin alt kısmı gibi bölümlere eşya dayamayın veya üzerlerine eşya koymayın.

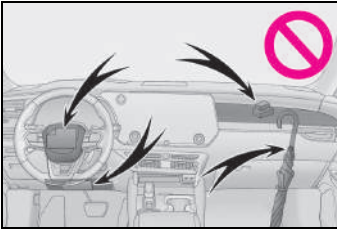

- Kapılar, ön cam, yan camlar, ön veya arka direkler, tavan yan rayları ve tutunma kolu gibi bölümlerin üzerlerine eşya koymayın. (Hız sınırı etiketi hariç →S.572)



- Ceket kancalarına elbise askısı veya sert cisimler asmayın. SRS perde hava yastıkları açılırsa bu cisimler fırlayabilir ve muhtemelen ölüme veya ciddi yaralanmaya neden olabilir.
- SRS diz hava yastığının açıldığı alana bir vinil kapak takılıysa, bunu mutlaka çıkarın.
- SRS hava yastıklarının açılmasını engelleyebileceklerinden, SRS hava yastıklarının açıldığı parçaları kapatan koltuk aksesuarlarını kullanmayın. Bu tür aksesuarlar SRS hava yastıklarının doğru şekilde açılmasını engelleyebilir, sistemi devre dışı bırakabilir veya SRS hava yastıklarının istenmeden açılmasına neden olarak ölüme veya ciddi yaralanmaya neden olabilir.
- SRS hava yastığı sistemi bileşenlerine, ön kapılara veya bunların çevresine vurmeyin veya ciddi bir darbe uygulamayın. Aksi takdirde SRS hava yastığı arızasına neden olabilirsiniz.
- SRS hava yastıkları açıldıktan sonra SRS hava yastıklarının herhangi bir parçasına dokunmayın, sıcak olabilir.
- SRS hava yastığı açıldıktan sonra soluk almakta zorlanıyorsanız, kapıyı veya camı açarak içeriye temiz havanın girmesini sağlayın veya yeterince güvenli ise aracınızı terk edin. Cilt tahrişlerini önlemek için mümkün olan en kısa sürede cildinizde kalan artıkları yıkayarak temizleyin.



## DİKKAT

- SRS hava yastığının muhafaza edildiği bir parça hasar görmüş veya çatlamışsa bunların yetkili bir Lexus bayisi veya Lexus servisi ya da başka bir yetkin profesyonele değiştirtin.

### ■ SRS hava yastığı sistem parçaları üzerinde değişiklikler ve bertaraf edilmeleri

Lexus bayisine ya da Lexus servisine veya başka bir yetkin ve donanımlı profesyonele danışmadan aracınızı hurdaya çıkarmayın veya aşağıdakilerden birini yapmayın. SRS hava yastıkları arızalanabilir veya istenmeden açılarak muhtemelen ölüme veya ciddi yaralanmaya neden olabilir.

- SRS hava yastıklarının çıkarılması, takılması, sökülmesi veya onarılması
- Aşağıdaki parçaların veya çevrelerinin onarımı, çıkarılması veya değiştirilmesi
- Direksiyon simidi
- Gösterge paneli
- Göğüs paneli
- Koltuklar
- Koltuk döşemesi
- Ön direkler
- Yan direkler
- Arka direkler
- Tavan yan rayları
- Ön kapı panelleri
- Ön kapı trimi
- Ön kapı hoparlörleri

- Ön kapı panelleri üzerinde yapılan değişiklikler (delik açma gibi)
- Aşağıdaki parçaların veya çevrelerinin onarımı veya değiştirilmesi
- Ön çamurluk
- Ön tampon
- Aracın iç tarafları
- Aşağıdaki parçaların veya aksesuarların montajı
- Tampon barlar veya tampon koruyucular
- Kar küreyiciler
- Vinçler
- Tavan bagaj taşıyıcıları (bazı modellerde)
- Aracın süspansiyonunda yapılan değişiklikler
- Aracınıza mobil alıcı verici telsiz cihazı (radyo verici) ve CD çalar takılması

## Egzoz gazı uyarıları

### Egzoz gazının solunması, zararlı maddelerin insan vücuduna girmesine neden olur.

#### DİKKAT

Egzoz gazları kokusuz ve renksiz olan zararlı karbon monoksit (CO) içerir. Aşağıdaki uyarılara dikkat edin.

Bunu yapmamak, egzoz gazlarının araca girmesine neden olabilir ve bu durum da baş dönmesi sonucu bir kazaya veya ölüme ya da ciddi sağlık sorunlarına neden olabilir.

#### ■ Sürüş ile ilgili önemli noktalar

- Bagaj kapağını kapalı tutun.
- Bagaj kapağı kapalıyken bile araç içinde egzoz gazı kokusu alırsanız, camları açın ve en kısa zamanda aracınızı herhangi bir yetkili Lexus bayisi ya da Lexus servisi veya başka bir yetkin ve donanımlı profesyonele gösterin.

#### ■ Park ederken

- Aracınız havalandırmanın kötü olduğu veya garaj gibi kapalı bir yerde ise, hybrid sistemi durdurun.
- Aracınızı, hybrid sistem çalışır durumdayken uzun süreliğine terk etmeyin. Mecbur kalırsa aracı açık alana park edin ve egzoz gazlarının aracın içerisine girmediğinden emin olun.

- Hybrid sistem çalışır durumdayken aracınızı, kar yığınlarının yanında ya da kar yağarken terk etmeyin. Hybrid sistem çalışır durumdayken aracınızın etrafında kar birikirse, egzoz gazları toplanıp aracın içine girer.

#### ■ Egzoz borusu

Egzoz sisteminin belli periyotlarla kontrol edilmesi gerekmektedir. Korozyondan kaynaklanan bir delik veya çatlak varsa, bağlantılarda hasar veya anormal bir ses olduğunda aracınızı yetkili bir Lexus bayisi ya da Lexus servisine veya başka bir yetkin ve donanımlı profesyonele gösterin.

## Hava yastığı manuel iptal sistemi

**Bu sistem aşağıdaki SRS hava yastıklarını devre dışı bırakır:**

- SRS ön yolcu hava yastığı

**Hava yastıklarını sadece ön yolcu koltuğuna çocuk koltuğu sistemi bağladığınız takdirde devre dışı bırakın.**

## Sistem bileşenleri

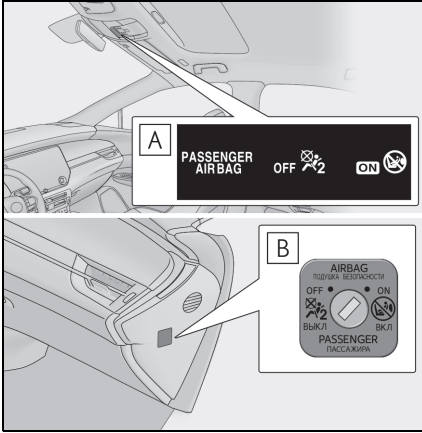

**A** "YOLCU HAVA YASTIĞI" göstergesi

"YOLCU HAVA YASTIĞI" ve "ON" (Açık) gösterge ışığı, hava yastığı sistemi açık olduğunda yanar ve yaklaşık 60 saniye sonra söner. (sadece güç düğmesi açık konumdayken).

**B** Hava yastığı manuel iptal düğmesi

## Ön yolcu hava yastığının devre dışı bırakılması

Mekanik anahtarı yuvaya yerleştirin ve "OFF" (Kapalı) konumuna getirin.

"OFF" gösterge ışığı yanar (sadece güç

düğmesi AÇIK konumdayken).

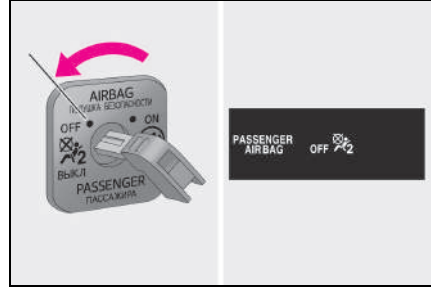

## ■ "YOLCU HAVA YASTIĞI" göstergesi bilgileri

Aşağıdaki durumlardan biri meydana geldiğinde, sistemde arıza olması muhtemeldir. Aracı herhangi bir yetkili Lexus bayisi ya da Lexus servisi veya güvenilir başka bir servise gösterin.

- Hava yastığı manuel açma/kapama düğmesi "KAPALI" olduğunda, "OFF (Kapalı)" göstergesi yanmaz.
- Hava yastığı manuel iptal düğmesi açık veya kapalı konuma getirildiğinde uyarı ışığının değişmemesi durumunda.

## ⚠ DİKKAT

### ■ Çocuk koltuğu takarken

Güvenlik nedeniyle, çocuk koltuğu sistemini her zaman arka koltuğa takın. Arka koltuğun uygun olmaması durumunda, hava yastığı manuel iptal sisteminin KAPALI (OFF) konumuna alınması şartıyla ön yolcu koltuğu kullanılabilir. Hava yastığı manuel açma/kapama sistemi açık konumda bırakılırsa, hava yastığının patlamasıyla ortaya çıkan darbe çocuğun ciddi şekilde yaralanmasına veya ölümüne neden olabilir.



### DİKKAT

#### ■ Ön yolcu koltuğuna çocuk koltuğu sistemi bağlı değilse

Hava yastığı manuel iptal sisteminin açık konuma getirildiğinden emin olun.

Kapalı konumda bırakılırsa, kaza durumunda hava yastığının açılmaması ciddi şekilde yaralanmalara veya ölüme neden olabilir.

### Çocuklarla sürüş

**Çocuklar araçtayken aşağıdaki uyarılara dikkat edin. Yeteri kadar büyüüp gerektiği şekilde aracın emniyet kemeri takabilene kadar, çocuk için uygun bir çocuk koltuğu sistemi kullanılmalıdır.**

- Çocukların kaza ile vites kolu, silecek kolu gibi parçalara dokunmalarını önlemek için arka koltukta oturması tavsiye edilir.
- Çocukların sürüş sırasında yanlışlıkla kapıları açmaları ve elektrikli camları kullanmalarını için arka kapı çocuk kilidi ve cam kilit düğmesini kullanın. (→S.144, 194)
- Vücut kısımlarının, otomatik cam, tavan penceresi, bagaj kapağı, koltuklar vb. sıkışmasını veya ezilmesini engellemek için küçük çocukların ekipmanları kullanmasına izin vermeyin.



### DİKKAT

#### ■ Aracınızda çocuk yolcu bulunuyorsa

Çocuklarınızı araçta kesinlikle yalnız bırakmayın ve aracınızın anahtarıyla oynamalarına izin vermeyin.

Çocuklar aracınızı çalıştırabilir veya vitesi boş konuma getirebilir. Çocuklar aracınızın camları, açılır tavan veya panoramik tavan veya diğer donanımlarıyla oynarken kendilerini yaralayabilir. Ayrıca, aracınızın iç sıcaklığının aşırı yükselmesi veya düşmesi çocuklar için ölümcül olabilir.



## Çocuk koltuğu sistemleri (Hindistan hariç)

**Araca bir çocuk koltuğu sistemi takmadan önce, bu el kitabındaki önlemlerin, farklı çocuk koltuğu sistemlerinin ve aynı zamanda yerleştirme yöntemlerinin vb. göz önünde bulundurulması gerekmektedir.**

- Emniyet kemerini düzgün şekilde kullanamayan küçük bir çocukla sürüş sırasında çocuk koltuğu sistemi kullanın. Çocuğun güvenliği için, çocuk koltuğu sistemini arka koltuğa bağlayın. Koltuk sistemi ile birlikte verilen kullanıcı kitabındaki takma yöntemini uyguladığınızdan emin olun.
- Bu araçta kullanımı daha güvenli olduğundan, orijinal Lexus çocuk koltuğu sisteminin kullanılması önerilmektedir. Lexus orijinal çocuk koltuğu sistemleri, Lexus araçlar için özel olarak üretilmektedir. Bunlar bir Lexus bayisinden satın alınabilir.

## İçindekiler

Önemli uyarılar: S.47

Çocuk koltuğu sistemini kullanırken: S.48

Her tür oturma pozisyonu için uygun çocuk koltuğu sistemi: S.51

Çocuk koltuğu sistemini takma yöntemi

- Emniyet kemeri ile sabitleme: S.57

- ISOFIX alt bağlama sistemiyle sabitleme: S.59
- Bir üst bağlantı sistemi kullanımı: S.60

## Önemli uyarılar

- Çocuk koltuğu sistemleri için verilen yasaları ve uyarıları öncelik sırasına koyun ve bunlara dikkat edin.
- Yeteri kadar büyüyüp aracın emniyet kemerini takabilene kadar çocuk koltuğu sistemi kullanılmamalıdır.
- Çocuğun yaşına ve bedenine uygun bir çocuk koltuğu kullanın.
- Tüm çocuk koltuğu sistemlerinin bütün araçlara takılamayacağını unutmayın.  
Çocuk koltuğu sistemi kullanmadan veya satın almadan önce, çocuk koltuğu sisteminin koltuk konumları ile uyumlu olduğunu kontrol edin. (→S.51)

## ⚠ DİKKAT

### ■ Bir çocuk bindiğinde

Aşağıdaki uyarılara dikkat edin. Bunlara uyulmaması, ciddi şekilde yaralanmalara veya ölüme neden olabilir.

- Ani frenleme veya kaza durumunda en etkin koruma için, çocuklar emniyet kemeri veya çocuk koltuğu kullanarak düzgün şekilde bağlanarak güveneye alınmalıdır. Çocuk koltuğunu bağlamak için, çocuk koltuğu sistemi ile ilgili talimatlara uyun. Bu kullanıcı el kitabında, çocuk koltuğu için genel bağlama talimatları verilmektedir.



## DİKKAT

● Lexus, arka koltuğa çocuğun kilosuna ve yaşına uygun bir çocuk koltuğunun bağlanarak kullanılmasını şiddetle tavsiye etmektedir. Kaza istatistikleri, çocukların arka koltukta düzgün şekilde güvenceye alınmasının, ön koltuğa göre daha yüksek güvenlik sağladığını göstermektedir.

● Çocuğu sizin veya başkasının kolları arasında tutmak yeterli bir emniyet sağlamaz. Kaza durumunda çocuk ön cama çarpabilir veya çocuğu tutan kişi ile araç içindeki parçalar arasında sıkışabilir.

### ■ Çocuk koltuğu sistemini takma

Çocuk koltuğu sistemi uygun şekilde bağlanmazsa, ani frenleme, ani dönüş veya kaza durumunda çocuk ya da yolcular ciddi şekilde yaralanabilir veya ölebilirler.

● Araç bir kaza vb. sonucunda ağır bir darbeye maruz kalırsa, çocuk koltuğu sisteminde gözle görülmeyen bir hasar meydana gelebilir. Bu gibi durumlarda, koltuk sistemini tekrar kullanmayın.

● Çocuk koltuğu sistemine bağlı olarak, koltuğu yerleştirmek zor veya imkansız olabilir. Bu gibi durumlarda, çocuk koltuğu sisteminin araca uygun olup olmadığını kontrol edin. (→S.51) Bu kılavuzdaki çocuk koltuğu sistemi sabitleme yöntemini ve çocuk koltuğu sistemiyle birlikte verilen kullanım kılavuzunu dikkatli bir şekilde okuduktan sonra taktığınızdan ve kullandığınızdan emin olun.

● Çocuk koltuğu sistemi kullanılsa bile, sıkıca koltuğa bağlayın. Çocuk koltuğu sistemi bağlı değilken araç içerisinde bulundurma.

● Çocuk koltuğu sistemini ayırmamız gerekiyorsa, araçtan çıkarın ya da bagaja koyun.

## Çocuk koltuğu sistemini kullanırken

### ■ Çocuk koltuğu sisteminin ön yolcu koltuğunda kullanılması durumunda

Çocuğun güvenliği için çocuk koltuğu sistemlerini arka koltuğa takın. Çocuk koltuğu sistemini ön yolcu koltuğuna takmak zorundaysanız, çocuk koltuğunu takmadan önce koltuğu aşağıda açıklanan şekilde ayarlayın.

- Koltuğu en geri konuma kaydırın.
- Koltuk yüksekliğini en üst konuma getirin.
- Koltuk arkalığı açısını en dik konuma ayarlayın.

Öne bakan bir çocuk koltuğu takarken, çocuk koltuğu ile koltuk arkalığı arasında boşluk varsa tam temas sağlanıncaya kadar arkalığın açısını ayarlayın.

- Baş dayamaları çocuk koltuğu sistemine temas ediyorsa ve baş dayamaları çıkarılabiliyorsa, baş dayamalarını çıkarın.

Aksi takdirde, baş dayamalarını en üst konuma ayarlayın.

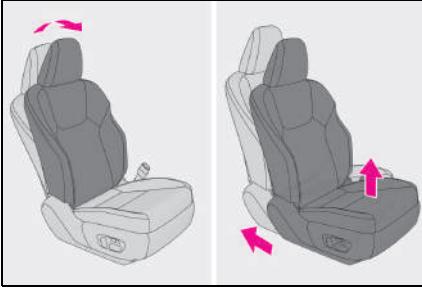

### ⚠ DİKKAT

#### ■ Çocuk koltuğu sistemini kullanırken

Aşağıdaki uyarılara dikkat edin. Bunlara uyulmaması, ciddi şekilde yaralanmalara veya ölüme neden olabilir.

- Hava yastığı manuel iptal düğmesi açık konumdayken asla yüzü arkaya dönük tip çocuk koltuğu sistemlerini ön koltuğa takarak kullanmayın. (→S.45) Kaza durumunda, ön yolcu hava yastığının açılmasıyla ortaya çıkan darbe, çocuğun ciddi şekilde yaralanmasına veya ölümüne neden olabilir.

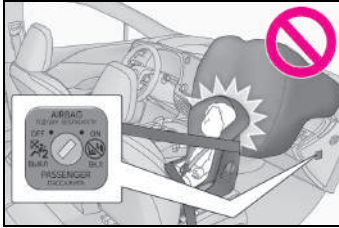

- Yolcu tarafı güneşliğinde, ön yolcu koltuğunda yüzü arkaya dönük çocuk koltuğu sistemi bağlanmasının yasak olduğunu belirten uyarı etiketleri bulunmamaktadır. Etiketlere ait ayrıntılar, aşağıdaki şekilde gösterilmiştir.

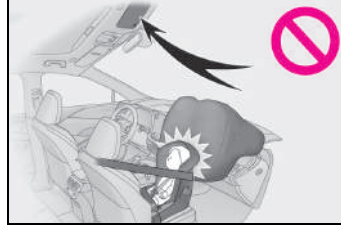

**⚠ DİKKAT**



**⚠ DİKKAT**

- Yüzü öne dönük çocuk koltuğu sistemini, sadece zorunlu durumlarda ön koltuğa bağlayın. Yüzü öne dönük küçük çocuk koltuğunu ön yolcu koltuğuna bağlarken, koltuğu mümkün olduğunca geriye itin. Bunlara uyulmaması, hava yastıklarının açılması durumunda ciddi şekilde yaralanmaya veya ölüme neden olabilir.



- Çocuk koltuğunda oturuyor olsa bile, çocuğunuzun başını veya gövdesini kاپıya veya SRS yan ve SRS perde hava yastıklarının bulunduğu koltuğun yan tarafına, ön direklere veya tavan yan sacına dayamasına izin vermayın. SRS yan ve perde hava yastıkları açılmaları halinde tehlikeli olabilir. Ortaya çıkan darbe çocuğun ciddi şekilde yaralanmasına veya ölümüne neden olabilir.



- Büyük çocuk koltuğu kullanırken, her zaman omuz kemerinin çocuğun omzunu ortalayacak şekilde bağlandığından emin olun. Kemer çocuğun boynundan uzak olmalı, ancak omzundan da aşağı düşmemelidir.
- Çocuğun yaşına ve bedenine uygun bir çocuk koltuğu sistemini arka koltuğa bağlayarak kullanın.

## ⚠ DİKKAT

- Sürücü koltuğu, çocuk koltuğuna temas ediyorsa ve sistemin düzgün şekilde bağlanmasını engelliyorsa, sistemi sürücü koltuğunun hizasında olmayan arka yan koltuğa bağlayın.

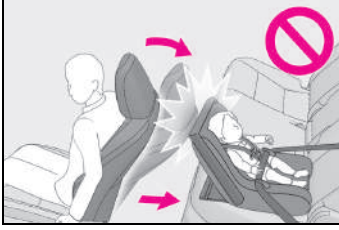

## Her tür oturma pozisyonu için uygun çocuk koltuğu sistemi

### ■ Her tür oturma pozisyonu için uygun çocuk koltuğu sistemi

Her bir oturma pozisyonunun çocuk koltuğu sistemleri ile uyumlu olması (→S.52) semboller ile kullanılabilen çocuk koltuğu sistemlerinin tipini ve kurulum için olası oturma pozisyonlarını görüntüler. Ayrıca, çocuğunuz için uygun olan tavsiye edilen çocuk koltuğu sistemi seçilebilir. Aksi takdirde tavsiye edilen çocuk koltuğu sistemleri için [Önerilen çocuk koltuğu sistemleri bilgileri] bölümüne bakın. (→S.56) Seçilen çocuk koltuğu sistemini aşağıdaki [Her oturma pozisyonunun çocuk emniyet sistemleri ile uyumluluğunu onaylamadan önce] kısmına giderek kontrol edin.

### ■ Her bir oturma pozisyonunun çocuk koltuğu sistemleri ile uyumluluğunu onaylamadan önce

- 1 Çocuk koltuğu sistemi standartlarını kontrol etme.  
UN(ECE) R44\*<sup>1</sup> veya UN(ECE) R129\*<sup>1, 2</sup> ile uyumlu bir çocuk koltuğu sistemi kullanın.  
Uygunluğu doğrulanmış olan çocuk koltuğu sistemlerinde aşağıdaki onay işareti bulunur. Çocuk koltuğu sisteminde onay işaretinin olup olmadığını kontrol edin.

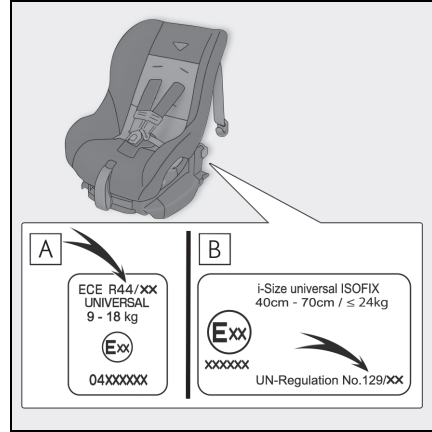

Görüntülenen yönetmelik numarasına örnek

- A UN(ECE) R44 onay işareti\*<sup>3</sup>  
Bir UN(ECE) R44 onay işareti için çocuğun geçerli ağırlık aralığı belirtilmiştir.
- B UN(ECE) R129 onay işareti\*<sup>3</sup>  
Bir UN(ECE) R129 onay işareti için çocuğun geçerli boy aralığı ve mevcut ağırlıkları belirtilmiştir.

## 2 Çocuk koltuğu sisteminin kategorisinin kontrol edilmesi.

Çocuk koltuğu sisteminin onay işareti kontrol edilerek, aşağıdaki kategorilerden hangisi için çocuk koltuğu sisteminin uygun olduğu kontrol edilmelidir.

Ayrıca, herhangi bir belirsizlik varsa, çocuk koltuğu sistemiyle birlikte gelen kullanım kılavuzunu kontrol edin veya çocuk koltuğu sisteminin satışına başvurun.

- “üniversal”
- “yarı-üniversal”
- “kısıtlı”
- “araca özel”

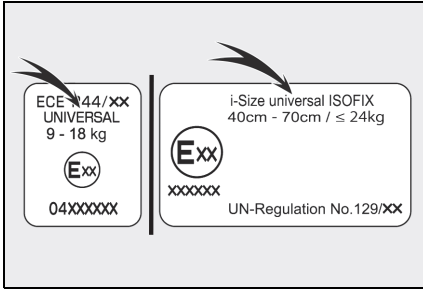

\*1: UN(ECE) R44 ve UN(ECE) R129, çocuk koltuğu sistemlerine ilişkin BM yönetmelikleridir.

\*2: Tablodaki çocuk koltuğu sistemleri, AB dışında bulunmayabilir.

\*3: Ürün tipine bağlı olarak görüntülenen işaret değişebilir.

## ■ Her oturma pozisyonunun çocuk koltuğu sistemleri ile uyumluluğu

### ► Soldan direksiyonlu araçlar

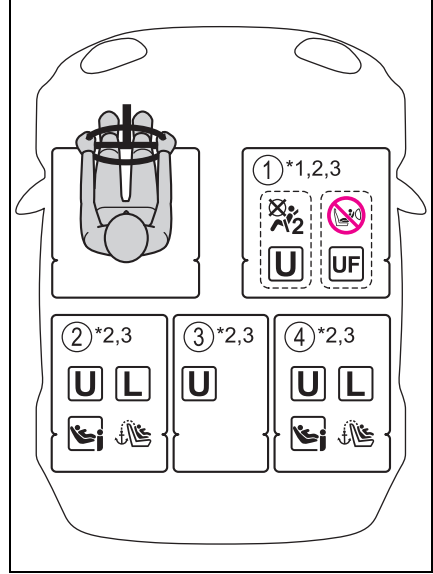

### ► Sağdan direksiyonlu araçlar

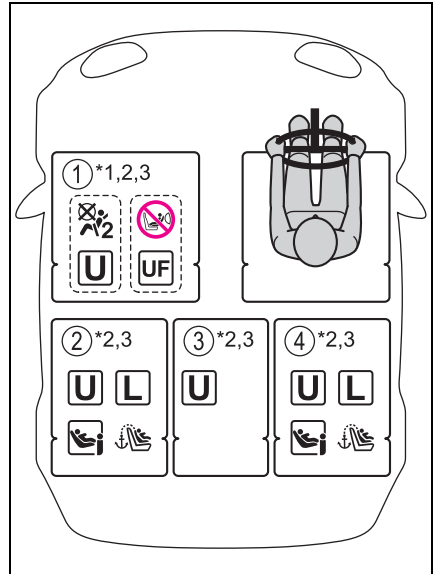



Ön yolcu hava yastığının devre dışı bırakılması.

Ön yolcu hava yastığının etkinleştirilmesi.



Hava yastığı manuel iptal düğmesi açık konumdayken asla yüzü arkaya dönük tip çocuk koltuğu sistemlerini ön koltuğa takarak kullanmayın.



Araç emniyet kemeri "üniversal" kategorideki çocuk emniyet koltuğu ile sabitlenmeye uygun.



Araç emniyet kemeri öne bakan "üniversal" kategorideki çocuk emniyet koltuğu ile sabitlenmeye uygun.



Önerilen çocuk koltukları bilgisinde verilen önerilen çocuk koltuğu sistemleri için uygundur (→S.56).



i-Size ve ISOFIX çocuk koltuğu sistemi için uygun.



Üst bağlantı bağlama noktası içerir.

\*1: Ön koltuğu en geri konuma kaydırın. Yolcu koltuğunun yüksekliği ayarlanabiliyorsa, en üst konuma kaydırın.

\*2: Koltuk arkalığı açısını en dik konuma ayarlayın. Öne bakan bir çocuk koltuğu takarken, çocuk koltuğu ile koltuk arkalığı arasında boşluk varsa tam temas sağlanıncaya kadar arkalığın açısını ayarlayın.

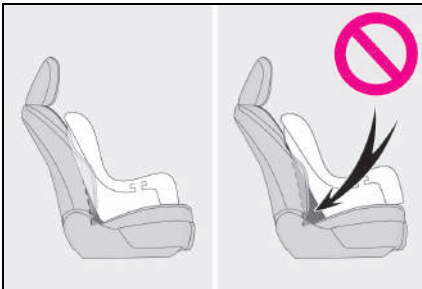

\*3: Baş dayamaları çocuk koltuğu sistemine temas ediyorsa ve baş dayamaları çıkarılabiliyorsa, baş dayamalarını çıkarın. Aksi takdirde, baş dayamalarını en üst konuma ayarlayın.

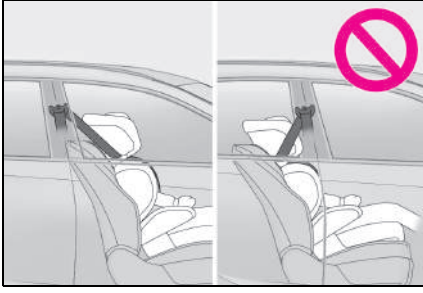

Bazı çocuk koltuğu tiplerini arka koltuğa takarken, yakınındaki emniyet kemerlerini olması gerektiği şekilde kullanmak mümkün olmayabilir; emniyete kemerini engellemek veya çıkartmak zorunda kalabilirsiniz. Emniyet kemerinizin omzunuza sıkı bir şekilde oturduğundan ve kalçalarınızı aşağıdan sardığından emin olun. Aksi takdirde (veya çocuk koltuğunu engelliyorsa) farklı bir konuma getirin. Bunlara uyulmaması, ciddi şekilde yaralanmalara veya ölüme neden olabilir.

- Arka koltuğa çocuk koltuğu yerleştirirken, ön koltuğu çocuğa veya çocuk koltuğu sistemine temas etmeyecek şekilde ayarlayın.
- Destek tabanı olan bir çocuk koltuğu takarken, destek tabanına geçirme işlemi sırasında çocuk koltuğu koltuk arkalığını engelliyorsa koltuk arkalığını serbest kalana kadar arkaya yatırın.
- Emniyet kemeri omuz bağlantısı çocuk emniyet kemeri kılavuzunun önündeyse, koltuk yastığını ileriye hareket ettirin.



- Küçük çocuk koltuğunu takarken, çocuk koltuğundaki çocuk çok dik bir konumda duruyorsa koltuk arkalığını en rahat konuma ayarlayın. Ve emniyet kemeri omuz bağlantısı çocuk emniyet kemeri kılavuzunun önündeyse, koltuk yastığını ileriye hareket ettirin.

### ■ Çocuk koltuğu sistemlerinin montajı için ayrıntılı bilgiler

Oturma pozisyonu					
Koltuk pozisyon numarası	①		②	③	④
	Hava yastığı manuel iptal düğmesi				
	AÇIK	KAPALI	Sol	Orta	Sağ
					
Üniversal kemerli için uygun oturma pozisyonu (Evet/Hayır)*	Evet Sadece yüzü öne dönük	Evet	Evet	Evet	Evet
i-Size oturma konumu (Evet/Hayır)	Hayır	Hayır	Evet	Hayır	Evet
Yanal bağlantı tertibatı için uygun oturma pozisyonu (L1/L2/Hayır)	Hayır	Hayır	Hayır	Hayır	Hayır
Uygun arkaya bakan bağlantı tertibatı (R1/R2X/R2/R3/Hayır)	Hayır	Hayır	R1, R2X, R2, R3	Hayır	R1, R2X, R2, R3
Uygun öne bakan bağlantı tertibatı (F2X/F2/F3/Hayır)	Hayır	Hayır	F2X, F2, F3	Hayır	F2X, F2, F3
Uygun çocuk koltuğu bağlantı tertibatı (B2/B3/Hayır)	Hayır	Hayır	B2, B3	Hayır	B2, B3



\*: Tüm üniversal kategoriler (grup 0, 0+, I, II ve III).

LEXUS, kullanıcılara ② ve ④ oturma pozisyonlarını kullanmayı önerir.

ISOFIX çocuk koltuğu sistemleri farklı "bağlantı tertibatı" türlerine ayrılmıştır. Çocuk koltuğu sistemi, yukarıdaki tabloda adı geçen "bağlantı tertibatı" için oturma pozisyonlarında kullanılabilir. "Bağlantı tertibatı" türü ilişkisi için aşağıdaki tabloya göz atın.

Çocuk koltuğu sisteminizin "bağlantı tertibatı" türü yoksa (veya aşağıdaki tabloda bilgi bulamıyorsanız) lütfen uyumluluk bilgileri için çocuk koltuğu sisteminin "araç listesi"ne bakın veya çocuk koltuğunu satın aldığınız bayiye sorun.

Ağırlık grupları	Çocuk ağırlığı	Boyut sınıfı	Bağlantı tertibatı	Açıklama
0	10 kg'a kadar	E	R1	Yüzü arkaya dönük çocuk koltuğu
		F	L1	Sol yana bakan bebek koltuğu (Ana kucağı)
		G	L2	Sağ yana bakan bebek koltuğu (Ana kucağı)
0+	13 kg'a kadar	C	R3	Tam boy, yüzü arkaya dönük çocuk koltuğu sistemleri
		D	R2	Azaltılmış boy, yüzü arkaya dönük çocuk koltuğu sistemleri
		—	R2X	Azaltılmış boy, yüzü arkaya dönük çocuk koltuğu sistemleri
		E	R1	Yüzü arkaya dönük çocuk koltuğu
I	9 ila 18 kg arası	A	F3	Tam yükseklik, yüzü öne dönük çocuk koltuğu sistemleri
		B	F2	Azaltılmış yükseklik, yüzü öne dönük çocuk koltuğu sistemleri
		B1	F2X	Azaltılmış yükseklik, yüzü öne dönük çocuk koltuğu sistemleri
		C	R3	Tam boy, yüzü arkaya dönük çocuk koltuğu sistemleri
		D	R2	Azaltılmış boy, yüzü arkaya dönük çocuk koltuğu sistemleri
II	15 ila 25 kg arası	—	B2, B3	Büyük çocuk koltuğu
III	22 ila 36 kg arası			

## ■ Önerilen çocuk koltuğu sistemi bilgisi

Önerilen çocuk koltuğu sistemi	Boyut	Seyahat yönü	Sabitleme	
			alt bağlantı sistemiyle sabitleme	emniyet kemeri ile sabitleme
MAXI COSI CABRIOFIX	13 kg'a kadar	Yalnızca arkaya dönük kullanım	Uygulanmaz	Evet
BRITAX TRIFIX 2 i-SIZE	76 - 105 cm	Yalnızca öne dönük kullanım	Evet	Uygulanmaz
	9 ila 18 kg arası			
LEXUS KIDFIX i-SIZE*	100 - 150 cm	Yalnızca öne dönük kullanım	Evet	Hayır
	15 – 36 kg arası			
LEXUS MAXI PLUS	15 – 36 kg arası	Yalnızca öne dönük kullanım	Evet	Hayır

\*: Emniyet kemeri SecureGuard'dan geçirerek taktığınızdan emin olun.

Tabloda belirtilen çocuk koltuğu sistemleri AB ülkeleri ve Birleşik Krallık dışında mevcut olmayabilir.

- Çocuk koltuğunu SecureGuard ile kullanırken, bel kemeri şekilde gösterildiği gibi SecureGuard'a **A** taktığınızdan emin olun.

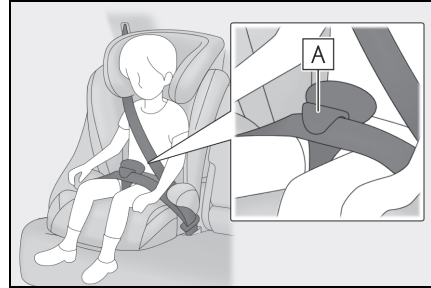

## Çocuk koltuğu sistemini takma yöntemi

Çocuk koltuğunu takarken çocuk koltuğu sistemi ile ilgili kullanım kılavuzundaki talimatlara uyun.

Takma yöntemi	Sayfa
Emniyet kemeri eklentisi	
ISOFIX alt bağlantı sistemi eklentisi	
Üst bağlantı sistemi eklentisi	

## Çocuk koltuğu sisteminin emniyet kemeriyle sabitlenmesi

### ■ Çocuk koltuğu sisteminin emniyet kemerini kullanarak takılması

Çocuk koltuğunu takarken çocuk koltuğu sistemi ile ilgili kullanım kılavuzundaki talimatlara uyun.

Çocuk koltuğu sistemi "üniversal"

kategori içinde değilse (veya gerekli bilgi tabloda yoksa), mümkün olan çeşitli kurulum pozisyonları için çocuk koltuğu sistemi üreticisi tarafından verilen "Araç Listesine" bakın veya çocuk koltuğu satıcısına sorduktan sonra uygunluğunu kontrol edin. (→S.51)

1 Çocuk koltuğunu ön yolcu koltuğuna takmaktan başka seçeneğiniz yoksa, ön yolcu koltuğunun ayarlanması için S.48'e bakın.

- 2 Koltuk arkalığı açısını en dik konuma ayarlayın.

Öne bakan bir çocuk koltuğu takarken, çocuk koltuğu ile koltuk arkalığı arasında boşluk varsa tam temas sağlanıncaya kadar arkalığın açısını ayarlayın.

- 3 Baş dayamaları çocuk koltuğu sistemine temas ediyorsa ve baş dayamaları çıkarılabiliyorsa, baş dayamalarını çıkarın. Aksi takdirde, baş dayamalarını en üst konuma ayarlayın. (→S.175)

- 4 Emniyet kemerini çocuk koltuğu sisteminden geçirin ve dili tokaya takın. Emniyet kemerinin kıvrılmadığından emin olun. Emniyet kemerini, çocuk koltuğu sistemiyle birlikte verilen talimatlara uygun olarak çocuk koltuğu sistemine sabitleyin.

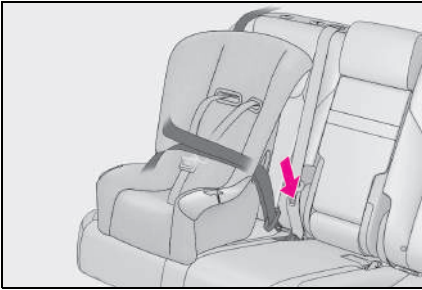

- 5 Çocuk koltuğu sisteminde lock-off (kilitleme özellikli emniyet kemeri) özelliği

yoksa, çocuk koltuğu sistemi kilitleme klipsi kullanın.

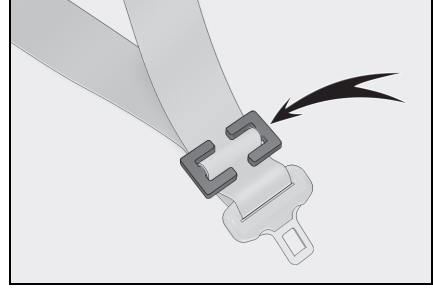

- 6 Çocuk koltuğu sistemini takıttan sonra, ileri ve geri oynatarak güvenli bir şekilde yerleştiğinden emin olun. (→S.59)

#### ■ Emniyet kemeriyle bağlanan çocuk koltuğu sisteminin çıkarılması

Kilit açma düğmesine basın ve emniyet kemerinin tamamen geri toplanmasını sağlayın.

Tokayı bıraktığınızda, çocuk koltuğu sistemi koltuk minderinin geri tepmesi nedeniyle yükselebilir. Çocuk koltuğu sistemini tutarken tokayı serbest bırakın.

Emniyet kemerinin kendiliğinden sarılması nedeniyle yavaşça istifleme konumuna geri getirin.

#### ■ Çocuk koltuğu takarken

Çocuk koltuğu sistemini takmak için kilitleme klipsi gerekebilir. Çocuk koltuğu sistemi üreticisinin talimatlarını uygulayın. Çocuk koltuğunuzda kilitleme klipsi yoksa, yetkili bir Lexus bayisi ya da Lexus servisine veya güvenilir başka bir servise başvurun: Çocuk koltuğu için kilitleme klipsi (Parça No. 73119-22010)

## ⚠ DİKKAT

### ■ Çocuk koltuğu takarken

Aşağıdaki uyarılara dikkat edin. Bunlara uyulmaması, ciddi şekilde yaralanmalara veya ölüme neden olabilir.

- Çocuk yolcuların emniyet kemelleri ile oynamalarına izin vermayın. Kemer çocuğun boynuna dolarsa, boğulmaya veya ölüme neden olabilecek ciddi yaralanmalara yol açabilir. Kemer tokasının çıkarılmadığı durumlarda, makas kullanarak kemeri kesin.
- Kemerin ve askının sabitlenmiş olduğundan ve kemerin kıvrılmadığından emin olun.
- Çocuk koltuğu sistemini; sağa ve sola öne ve arkaya sallayarak koltuğun güvenli bir şekilde bağlandığını kontrol edin.
- Çocuk koltuğu sistemi güvenli bir şekilde yerine sabitlendikten sonra asla koltuğu ayarlamayın.
- Büyük çocuk koltuğu kullanırken, her zaman omuz kemerinin çocuğun omzunu ortalayacak şekilde bağlandığından emin olun. Kemer çocuğun boynundan uzak olmalı, ancak omzundan da aşağı düşmemelidir.
- Çocuk koltuğunu, üreticisi tarafından verilen talimatlara uygun olarak bağlayın.

## ISOFIX alt bağlantısıyla sabitlenen çocuk koltuğu sistemi

### ■ ISOFIX alt bağlantıları (ISOFIX çocuk koltuğu sistemi)

Dış koltuklar için alt bağlantılar sağlanmıştır. (Bağlantıların konumunu gösteren düğmeler koltuklara takılıdır.)

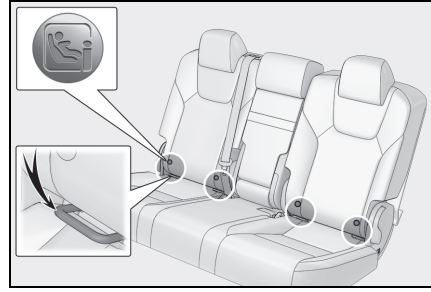

### ■ ISOFIX alt bağlantı sistemiyle bağlama (ISOFIX çocuk koltuğu sistemi)

Çocuk koltuğunu takarken çocuk koltuğu sistemi ile ilgili kullanım kılavuzundaki talimatlara uyun.

Çocuk koltuğu sistemi "üniversal" kategori içinde değilse (veya gerekli bilgi tabloda yoksa), mümkün olan çeşitli kurulum pozisyonları için çocuk koltuğu sistemi üreticisi tarafından verilen "Araç Listesine" bakın veya çocuk koltuğu satıcısına sorduktan sonra uygunluğunu kontrol edin.

(→S.51)

1 Koltuk arkalığı açısını en dik konuma ayarlayın.

Öne bakan bir çocuk koltuğu takarken, çocuk koltuğu ile koltuk arkalığı arasında boşluk varsa tam temas sağlanıncaya kadar arkalığın açısını ayarlayın.

2 Baş dayamaları çocuk koltuğu sistemine temas ediyorsa ve baş dayamaları çıkarılabiliyorsa, baş dayamalarını çıkarın. Aksi takdirde, baş dayamalarını en üst konuma ayarlayın. (→S.175)

3 Özel bağlantı çubuklarının yerlerini belirleyin ve çocuk

koltuğu sistemini koltuğa  
bağlayın.

Koltuk minderi ve koltuk arkalıği  
arasında özel bağlantı çubukları  
bulunmaktadır.

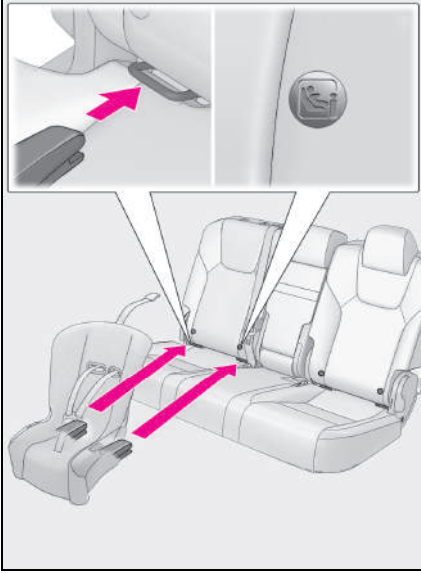

- 4 Çocuk koltuğu sistemini taktıktan sonra, ileri ve geri oynatarak güvenli bir şekilde yerleştikten emin olun. (→S.59)



### DİKKAT

#### ■ Çocuk koltuğu takarken

Aşağıdaki uyarılara dikkat edin. Bunlara uyulmaması, ciddi şekilde yaralanmalara veya ölüme neden olabilir.

- Çocuk koltuğu sistemi güvenli bir şekilde yerine sabitlendikten sonra asla koltuğu ayarlamayın.
- Bağlantı çubuklarını kullanırken çubukların civarında yabancı cisimlerin olmadığına ve emniyet kemerinin çocuk koltuğu sistemine sıkışmadığına emin olun.

- Çocuk koltuğunu, üreticisi tarafından verilen talimatlara uygun olarak bağlayın.

## Bir üst bağlantı sistemi kullanımı

### ■ Üst bağlantı sistemleri

Dış koltuklar için üst bağlantılar sağlanmıştır.

Üstten bağlanan kemeri sabitlemek için üst bağlantı sistemlerini kullanın.

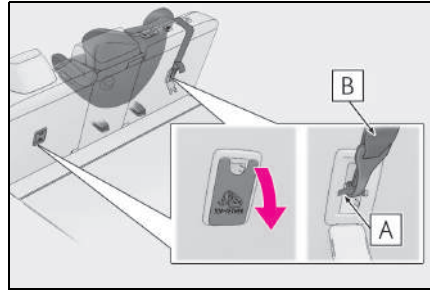

A Üst bağlantı sistemleri

B Üstten bağlanan kemer

### ■ Üst kemerin üst bağlantı sistemlerine takılması

Çocuk koltuğunu takarken çocuk koltuğu sistemi ile ilgili kullanım kılavuzundaki talimatlara uyun.

- 1 Çocuk koltuğu sistemine temas ediyorsa baş dayamalarını çıkarın. (→S.175)

Baş dayaması çıkarılamıyorsa en

üst konuma kaldırın.

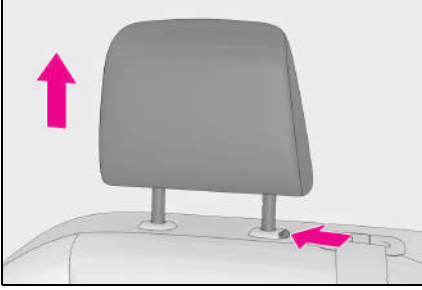

- 2 Üst kemer bağlantı sistemi kapağını açın, kancayı üst kemer bağlantısına geçirin ve üst kemeri sıkın.

Üstten bağlanan kemerin düzgün ve güvenli bir şekilde bağlandığından emin olun. (→S.59)

Çocuk koltuğu sistemini baş dayaması yükseltilmiş konumdayken yerleştirmek için, üst bağlama kayışını baş dayamasının altından geçirdiğinizden emin olun.

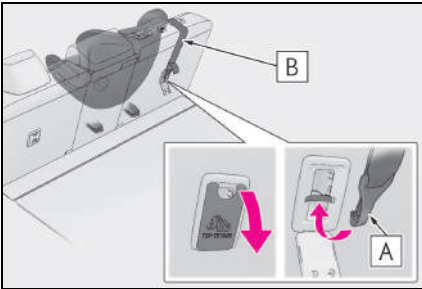

A Kanca

B Üstten bağlanan kemer

### ⚠ DİKKAT

#### ■ Çocuk koltuğu takarken

Aşağıdaki uyarılara dikkat edin. Bunlara uyulmaması, ciddi şekilde yaralanmalara veya ölüme neden olabilir.

- Üstten bağlanan kemerin sıkıca takıldığından ve kemerin kıvrılmadığından emin olun.
- Üst kayışı, çocuk koltuğu sisteminin monte edildiği koltuğun üst bağlantı sisteminden başka bir yere takmayın.
- Çocuk koltuğu sistemi güvenli bir şekilde yerine sabitlendikten sonra asla koltuğu ayarlamayın.
- Çocuk koltuğunu, üreticisi tarafından verilen talimatlara uygun olarak bağlayın.
- Çocuk koltuğu sistemini baş dayaması yükseltilmiş konumdayken taktığınızda, baş dayaması yükseltildikten ve üst bağlantı sistemi sabitlendikten sonra baş dayamasını indirmeyin.

### ⚠ UYARI

#### ■ Üst bağlantı sistemleri

Kullanmadığınızda, kapağı kapatmanızdan emin olun. Açık kalması durumunda, kapak zarar görebilir.

## Çocuk koltuğu sistemleri (Hindistan için)

**Araca bir çocuk koltuğu sistemi takmadan önce, bu el kitabındaki önlemlerin, farklı çocuk koltuğu sistemlerinin ve aynı zamanda yerleştirme yöntemlerinin vb. göz önünde bulundurulması gerekmektedir.**

Emniyet kemerini düzgün şekilde kullanamayan küçük bir çocukla sürüş sırasında çocuk koltuğu sistemi kullanın. Çocuğun güvenliği için, çocuk koltuğu sistemini arka koltuğa bağlayın. Koltuk sistemi ile birlikte verilen kullanıcı kitabındaki takma yöntemini uyguladığınızdan emin olun.

## İçindekiler

Önemli uyarılar: S.62

Çocuk koltuğu sistemi: S.63

Çocuk koltuğu sistemini kullanırken: S.65

Çocuk koltuğu sistemini takma yöntemi

- Emniyet kemeri ile sabitleme: S.68
- ISOFIX sabit bağlama sistemiyle sabitleme: S.72
- Bağlantı braketini kullanılması (üstten bağlanan kemer için): S.76

## Önemli uyarılar

- Yaşadığınız ülkede çocuk koltuğu yönetmelikleri varsa, çocuk koltuğunun takılması için lütfen Lexus bayinizle iletişime geçin.

- Yeteri kadar büyüüp aracın emniyet kemerini takabilene kadar çocuk koltuğu sistemi kullanılmamalıdır.
- Çocuğun yaşına ve bedenine uygun bir çocuk koltuğu kullanın.
- Tüm çocuk koltuğu sistemlerinin bütün araçlara takılamayacağını unutmayın.  
Çocuk koltuğu sistemi kullanmadan veya satın almadan önce, çocuk koltuğu sisteminin koltuk konumları ile uyumlu olduğunu kontrol edin. (→S.68, 72)



## DİKKAT

### Bir çocuk bindiğinde

Aşağıdaki uyarılara dikkat edin. Bunlara uyulmaması, ciddi şekilde yaralanmalara veya ölüme neden olabilir.

- Ani frenleme veya kaza durumunda en etkin koruma için, çocuklar emniyet kemeri veya çocuk koltuğu kullanarak düzgün şekilde bağlanarak güvenceye alınmalıdır. Çocuk koltuğunu bağlamak için, çocuk koltuğu sistemi ile ilgili talimatlara uyun. Bu kullanıcı el kitabında, çocuk koltuğu için genel bağlama talimatları verilmektedir.
- Lexus, arka koltuğa çocuğun kilosuna ve yaşına uygun bir çocuk koltuğunun bağlanarak kullanılmasını şiddetle tavsiye etmektedir. Kaza istatistikleri, çocukların arka koltukta düzgün şekilde güvenceye alınmasının, ön koltuğa göre daha yüksek güvenlik sağladığını göstermektedir.
- Çocuğu sizin veya başkasının kolları arasında tutmak yeterli bir emniyet sağlamaz. Kaza durumunda çocuk ön cama çarpabilir veya çocuğu tutan kişi ile araç içindeki parçalar arasında sıkışabilir.



**DİKKAT****■ Çocuk koltuğu sistemini takma**

Çocuk koltuğu sistemi uygun şekilde bağlanmazsa, ani frenleme, ani dönüş veya kaza durumunda çocuk ya da yolcular ciddi şekilde yaralanabilir veya ölebilirler.

- Araç bir kaza vb. sonucunda ağır bir darbeye maruz kalırsa, çocuk koltuğu sisteminde gözle görülmeyen bir hasar meydana gelebilir. Bu gibi durumlarda, koltuk sistemini tekrar kullanmayın.
- Çocuk koltuğu sistemine bağlı olarak, koltuğu yerleştirmek zor veya imkansız olabilir. Bu gibi durumlarda, çocuk koltuğu sisteminin araca uygun olup olmadığını kontrol edin. (→S.68, 72) Bu kılavuzdaki çocuk koltuğu sistemi sabitleme yöntemini ve çocuk koltuğu sistemiyle birlikte verilen kullanım kılavuzunu dikkatli bir şekilde okuduktan sonra taktığınızdan ve kullandığınızdan emin olun.
- Çocuk koltuğu sistemi kullanılmazsa bile, sıkıca koltuğa bağlayın. Çocuk koltuğu sistemi bağlı değilken araç içerisinde bulundurmayın.
- Çocuk koltuğu sistemini ayırmamız gerekiyorsa, araçtan çıkarın ya da bagaja koyun.

**Çocuk koltuğu sistemi**

Aşağıdaki parçaları onayladıktan sonra mevcut çocuk koltuğu sistemini araca takın.

**■ Çocuk koltuğu sistemleri için standartlar**

ECE R44\*<sup>1</sup> veya ECE R129\*<sup>1, 2</sup> yönetmeliğine uygun bir çocuk koltuğu kullanın.

Uygunluğu doğrulanmış olan çocuk koltuğu sistemlerinde aşağıdaki onay işareti bulunur.

Çocuk koltuğu sisteminde onay işaretinin olup olmadığını kontrol edin.

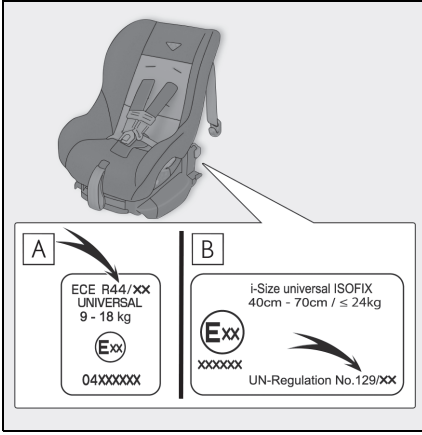

Görüntülenen yönetmelik numarasına örnek

**A** ECE R44 onay işareti<sup>\*3</sup>

### ■ Ağırlık grubu (Sadece ECE R44)

Çocuk koltuğu sisteminin uygunluğunu doğrulamak için bu Ağırlık grubu tablosu gereklidir. Çocuk koltuğu sisteminin uygunluk tablosuna göre doğrulayın. (→S.68, 72)

ECE R44 standardına uygun çocuk koltuğu sistemleri, çocuğun ağırlığına bağlı olarak 5 gruba ayrılmaktadır.

Ağırlık grubu	Çocuk ağırlığı	Referans yaş <sup>*</sup>
Grup 0	10 kg'a kadar	Yaklaşık 9 ay
Grup 0+	13 kg'a kadar	Yaklaşık 1,5 yaş
Grup I	9 - 18 kg	9 aylık - yaklaşık 4 yaş
Grup II	15 - 25 kg	3 yaş - yaklaşık 7 yaş arası
Grup III	22 - 36 kg	6 yaş - yaklaşık 12 yaş arası

\*: Yaş aralığı, standart yaklaşık yaşları belirtmektedir. Çocuğun ağırlığına göre seçin.

### ■ Çocuk koltuğu sistemi tipleri bağlanma yöntemleri

Çocuk koltuğunu takarken çocuk koltuğu sistemi ile ilgili kullanım kılavuzundaki talimatlara uyun.

Bir ECE R44 onay işareti için çocuğun geçerli ağırlık aralığı belirtilmiştir.

**B** ECE R129 onay işareti<sup>\*3</sup>  
Bir ECE R129 onay işareti için çocuğun geçerli boy aralığı ve mevcut ağırlıkları belirtilmiştir.

\*1: ECE R44 ve ECE R129, çocuk koltuğu sistemlerine ilişkin BM yönetmelikleridir.

\*2: Tablodaki çocuk koltuğu sistemleri, AB dışında bulunmayabilir.

\*3: Ürün tipine bağlı olarak görüntülenen işaret değişebilir.

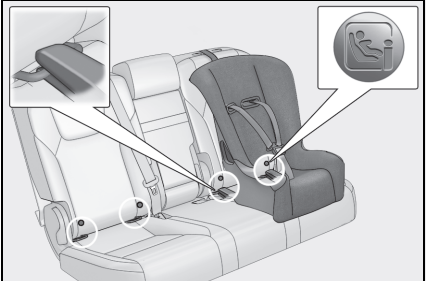
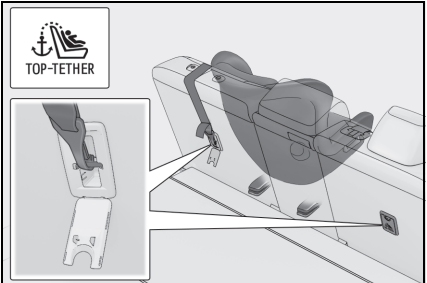
Takma yöntemi	Sayfa	
Emniyet kemeri eklentisi		S.68
ISOFIX sabit bağlama sistemi bağlantıları		S.72
Bağlantı braketleri (üst bağlama kayışı) bağlantısı		S.76

## Çocuk koltuğu sistemini kullanırken

### ■ Çocuk koltuğu sisteminin ön yolcu koltuğunda kullanılması durumunda

Çocuğun güvenliği için çocuk koltuğu sistemlerini arka koltuğa takın. Çocuk koltuğu sistemini ön yolcu koltuğuna takmak zorundaysanız, çocuk koltuğunu takmadan önce koltuğu aşağıda açıklanan şekilde

ayarlayın.

- Koltuğu en geri konuma kaydırın.
- Koltuk yüksekliğini en üst konuma getirin.
- Koltuk arkalığı açısını en dik konuma ayarlayın.

Öne bakan bir çocuk koltuğu takarken, çocuk koltuğu ile koltuk arkalığı arasında boşluk varsa tam temas sağlanıncaya kadar arkalığın açısını ayarlayın.

- Baş dayamaları çocuk koltuğu sistemine temas ediyorsa ve baş dayamaları çıkarılabiliyorsa, baş dayamalarını çıkarın.

Aksi takdirde, baş dayamalarını en üst konuma ayarlayın.

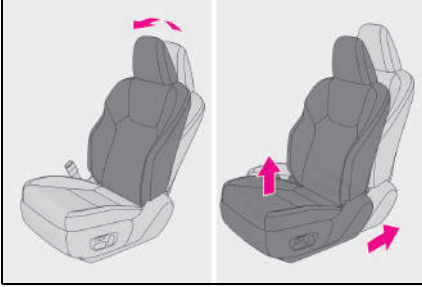

## DİKKAT

### ■ Çocuk koltuğu sistemini kullanırken

Aşağıdaki uyarılara dikkat edin. Bunlara uyulmaması, ciddi şekilde yaralanmalara veya ölüme neden olabilir.

- Asla yüzü arkaya dönük tip bir çocuk koltuğunu ön yolcu koltuğuna takarak kullanmayın. Kaza durumunda, ön yolcu hava yastığının açılmasıyla ortaya çıkan darbe, çocuğun ciddi şekilde yaralanmasına veya ölümüne neden olabilir.

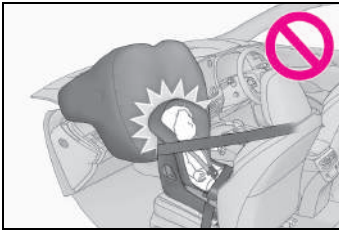

- Yolcu tarafı güneşliğinde, ön yolcu koltuğunda yüzü arkaya dönük çocuk koltuğu sistemi bağlanmasının yasak olduğunu belirten uyarı etiketleri bulunmaktadır. Etiketlere ait ayrıntılar, aşağıdaki şekilde gösterilmiştir.



**⚠ DİKKAT**



**⚠ DİKKAT**

- Yüzü öne dönük çocuk koltuğu sistemini, sadece zorunlu durumlarda ön koltuğa bağlayın. Yüzü öne dönük küçük çocuk koltuğunu ön yolcu koltuğuna bağlarken, koltuğu mümkün olduğunca geriye itin. Bunlara uyulmaması, hava yastıklarının açılması durumunda ciddi şekilde yaralanmaya veya ölüme neden olabilir.



- Çocuk koltuğunda oturuyor olsa bile, çocuğunuzun başını veya gövdesini kapıya veya SRS yan ve SRS perde hava yastıklarının bulunduğu koltuğun yan tarafına, ön direklere veya tavan yan sacına dayamasına izin vermeyin. SRS yan ve perde hava yastıkları açılmaları halinde tehlikeli olabilir. Ortaya çıkan darbe çocuğunuzun ciddi şekilde yaralanmasına veya ölüme neden olabilir.

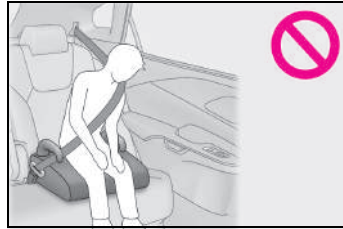

- Büyük çocuk koltuğu (yükseltici) kullanırken, her zaman omuz kemerinin çocuğunuzun omzunu ortalayacak şekilde bağlandığından emin olun. Kemer çocuğunuzun boynundan uzak olmalı, ancak omzundan da aşağı düşmemelidir.



## DİKKAT

- Çocuğun yaşına ve bedenine uygun bir çocuk koltuğu sistemini arka koltuğa bağlayarak kullanın.
- Sürücü koltuğu, çocuk koltuğuna temas ediyorsa ve sistemin düzgün şekilde bağlanmasını engelliyorsa, sistemi sürücü koltuğunun hizasında olmayan arka yan koltuğa bağlayın.

Sürücü koltuğu, çocuk koltuğuna temas ediyorsa ve sistemin düzgün şekilde bağlanmasını engelliyorsa, sistemi sürücü koltuğunun hizasında olmayan sol arka koltuğa bağlayın.

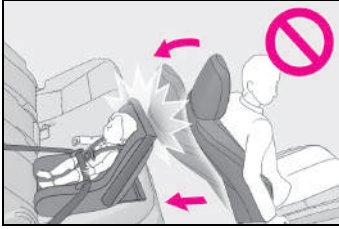

- Ön yolcu koltuğunu çocuk koltuğu sistemine temas etmeyecek şekilde ayarlayın.

## Çocuk koltuğu sisteminin emniyet kemeriyle sabitlenmesi

### ■ Çeşitli oturma pozisyonları için uygun çocuk koltuğu sistemi

Simgeler içeren çocuk koltuğu sis-

### ■ EMNİYET KEMERİ ile takılan çocuk koltuğu sistemleri - Uygunluk tablosu

Çocuk koltuğu sisteminiz "çok amaçlı" kategorideyse, aşağıdaki tabloda U veya UF ile gösterilen konumlara takabilirsiniz (UF yalnızca ileriye bakan çocuk koltuğu sistemleri içindir). Çocuk koltuğu sistemlerinin kategorisi ve ağırlık grubu çocuk koltuğu sistemi kılavuzunda bulunabilir.

Çocuk koltuğu sisteminiz "çok amaçlı" kategoride değilse (veya aşağıdaki tabloda bilgi bulamıyorsanız) lütfen uyumluluk bilgileri için çocuk koltuğu sisteminin "araç listesi"ne bakın veya çocuk koltuğunu satın aldığınız bayiye sorun.

temi uygunluk tablosu (→S.68), kullanılabilir çocuk koltuğu sistemlerini ve müşteriye ait çocuk koltuğu sisteminin hangi koltuğa takılabileceğini gösterir. [Emniyet kemeri ile bağlanan çocuk koltuğu sistemleri için uygun takma konumlarının ve Ağırlık Grubunun doğrulanması] ile uyumlu şekilde doğrulayın.

### ■ Emniyet kemeri ile bağlanan çocuk koltuğu sistemleri için uygun takma konumlarının ve Ağırlık Grubunun doğrulanması.

- 1 Çocuğun ağırlığına göre ilgili [Ağırlık grubunu] doğrulayınız (→S.64)

(Örneğin 1) Ağırlık 12 kg, [Ağırlık grubu 0+]

(Örneğin 2) Ağırlık 15 kg, [Ağırlık grubu I]

- 2 Çocuk koltuğu sistemi için uygun takma konumunu ve ilgili sistem tipini [Emniyet kemeri ile takılan çocuk koltuğu sistemleri - Uygunluk tablosu] bölümünden doğrulayın ve seçin. (→S.68)

Ağırlık grupları	Oturma pozisyonu			
	Ön yolcu koltuğu		Arka koltuk	
	Hava yastığı manuel iptal düğmesi		Dış	Orta
	AÇIK	KAPALI		
0 10 kg'a kadar	'	U*1, 2	U*1, 2	U*1, 2
0+ 13 kg'a kadar	'	U*1, 2	U*1, 2	U*1, 2
I 9 ila 18 kg arası	Yüzü arkaya dönük —'	U*1, 2	U*1, 2	U*1, 2
	Yüzü öne dönük — UF*1, 2			
II, III 15 – 36 kg arası	UF*1, 2	U*1, 2	U*1, 2	U*1, 2

Tablodaki harflerin anlamları:

': Bu ağırlık grubundaki çocuklar için uygun olmayan koltuk oturma konumu.

U: Bu ağırlık grubu için kullanım iznli uluslararası kategoriye uygun çocuk koltuğu sistemleri.

UF: Bu ağırlık grubu için kullanım iznli, öne bakan uluslararası kategoriye uygun çocuk koltuğu sistemleri.

\*1: Koltuk arkalıği açısını en dik konuma ayarlayın. Ön koltuğu en geri konuma kaydırın. Yolcu koltuğunun yüksekliği ayarlanabiliyorsa, en üst konuma kaydırın.

\*2: Baş dayamaları çocuk koltuğu sistemine temas ediyorsa ve baş dayamaları çıkarılabiliyorsa, baş dayamalarını çıkarın. Aksi takdirde, baş dayamalarını en üst konuma ayarlayın.

Bazı çocuk koltuğu tiplerini arka koltuğa takarken, yakınındaki emniyet kemerlerini olması gerektiği şekilde kullanmak mümkün

olmayabilir; emniyete kemerini engellemek veya çıkartmak zorunda kalabilirsiniz. Emniyet kemerinizin omzunuza sıkı bir şekilde oturduğundan ve kalçalarını aşağıdan sardığından emin olun. Aksi takdirde (veya çocuk koltuğunu engelliyorsa) farklı bir konuma getirin. Bunlara uyulmaması, ciddi şekilde yaralanmalara veya ölüme neden olabilir.

Tablodaki çocuk koltuğu sistemleri, HİNDİSTAN dışında bulunmayabilir.

● Arka koltuğa çocuk koltuğu yer-

leştirirken, ön koltuğu çocuğa veya çocuk koltuğu sistemine temas etmeyecek şekilde ayarlayın.

- Destek tabanı olan bir çocuk koltuğu takarken, destek tabanına geçirme işlemi sırasında çocuk koltuğu koltuk arkalığını engelliyorsa koltuk arkalığını serbest kalana kadar arkaya yatırın.
- Öne bakan bir çocuk koltuğu takarken, çocuk koltuğu ile koltuk arkalığı arasında boşluk varsa tam temas sağlanıncaya kadar arkalığın açısını ayarlayın.

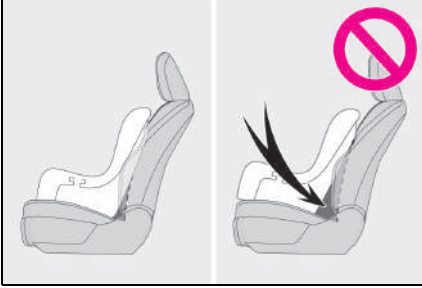

- Emniyet kemeri omuz bağlantısı çocuk emniyet kemeri kılavuzunun önündeyse, koltuk yastığını ileriye hareket ettirin.

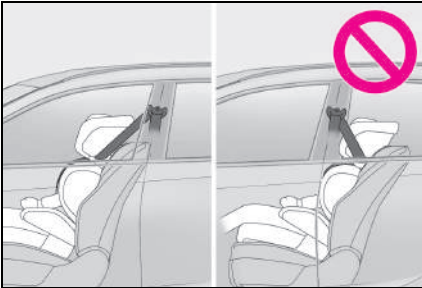

- Küçük çocuk koltuğunu takarken, çocuk koltuğundaki çocuk çok dik bir konumda duruyorsa koltuk arkalığını en rahat konuma ayarlayın. Ve emniyet kemeri omuz

bağlantısı çocuk emniyet kemeri kılavuzunun önündeyse, koltuk yastığını ileriye hareket ettirin.

### ■ Çocuk koltuğu sisteminin emniyet kemerini kullanarak takılması

Çocuk koltuğunu takarken çocuk koltuğu sistemi ile ilgili kullanım kılavuzundaki talimatlara uyun.

- 1 Çocuk koltuğunu ön yolcu koltuğuna takmaktan başka seçeneğiniz yoksa, ön yolcu koltuğunun ayarlanması için S.65'e bakın.
- 2 Koltuk arkalığı açısını en dik konuma ayarlayın.

Öne bakan bir çocuk koltuğu takarken, çocuk koltuğu ile koltuk arkalığı arasında boşluk varsa tam temas sağlanıncaya kadar arkalığın açısını ayarlayın.

- 3 Baş dayamaları çocuk koltuğu sistemine temas ediyorsa ve baş dayamaları çıkarılabiliyorsa, baş dayamalarını çıkarın. Aksi takdirde, baş dayamalarını en üst konuma ayarlayın. (→S.175)

- 4 Emniyet kemerini çocuk koltuğu sisteminden geçirin ve dili tokaya takın. Emniyet kemerinin kıvrılmadığından emin olun. Emniyet kemerini, çocuk koltuğu sistemiyle birlikte verilen talimat-



lara uygun olarak çocuk koltuğu sistemine sabitleyin.

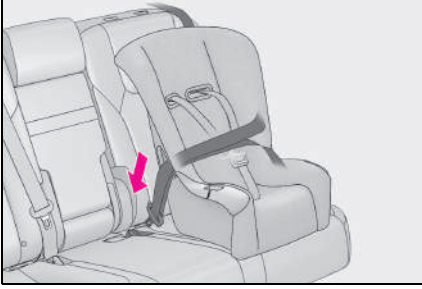

- 5 Çocuk koltuğu sisteminde lock-off (kilitleme özellikli emniyet kemeri) özelliği yoksa, çocuk koltuğu sistemi kilitleme klipsi kullanın.

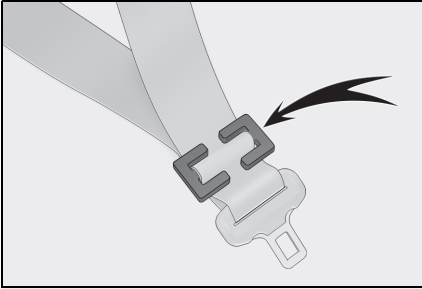

- 6 Çocuk koltuğu sistemini taktıktan sonra, ileri ve geri oynatarak güvenli bir şekilde yerleştiğinden emin olun. (→S.71)

### ■ Emniyet kemeriyle bağlanan çocuk koltuğu sisteminin çıkarılması

Kilit açma düğmesine basın ve emniyet kemerinin tamamen geri toplanmasını sağlayın.

Tokayı bıraktığınızda, çocuk koltuğu sistemi koltuk minderinin geri tepmesi nedeniyle yükselebilir. Çocuk koltuğu sistemini tutarken tokayı serbest bırakın.

Emniyet kemerinin kendiliğinden sarılması nedeniyle yavaşça istifleme konumuna geri getirin.

### ■ Çocuk koltuğu takarken

Çocuk koltuğu sistemini takmak için kilitleme klipsi gerekebilir. Çocuk koltuğu sistemi üreticisinin talimatlarını uygulayın. Çocuk koltuğunuzda kilitleme klipsi yoksa, aşağıdaki ürünü Lexus bayiinizden satın alabilirsiniz: Çocuk koltuğu için kilitleme klipsi (Parça No. 73119-22010)

### ⚠ DİKKAT

#### ■ Çocuk koltuğu takarken

Aşağıdaki uyarılara dikkat edin. Bunlara uyulmaması, ciddi şekilde yaralanmalara veya ölüme neden olabilir.

- Çocuk yolcuların emniyet kemerleri ile oynamalarına izin vermeyin. Kemer çocuğun boynuna dolarsa, boğulmaya veya ölüme neden olabilecek ciddi yaralanmalara yol açabilir. Kemer tokasının çıkarılmadığı durumlarda, makas kullanarak kemeri kesin.
- Kemerin ve askının sabitlenmiş olduğundan ve kemerin kıvrılmadığından emin olun.
- Çocuk koltuğu sistemini; sağa ve sola öne ve arkaya sallayarak koltuğun güvenli bir şekilde bağlandığını kontrol edin.
- Çocuk koltuğu sistemi güvenli bir şekilde yerine sabitlendikten sonra asla koltuğu ayarlamayın.
- Büyük çocuk koltuğu (yükseltici) kullanırken, her zaman omuz kemerinin çocuğun omzunu ortalayacak şekilde bağlandığından emin olun. Kemer çocuğun boynundan uzak olmalı, ancak omzundan da aşağı düşmemelidir.
- Çocuk koltuğunu, üreticisi tarafından verilen talimatlara uygun olarak bağlayın.

## ISOFIX sabit bağlantı sistemiyle sabitlenen çocuk koltuğu sistemi

### ■ ISOFIX sabit bağlantı sistemleri (ISOFIX çocuk koltuğu sistemi)

Dış arka koltuklar için daha alçakta bulunan bağlantılar sağlanmıştır. (Koltuklardaki düğmeler bu bağlantı yerlerini göstermektedir.)

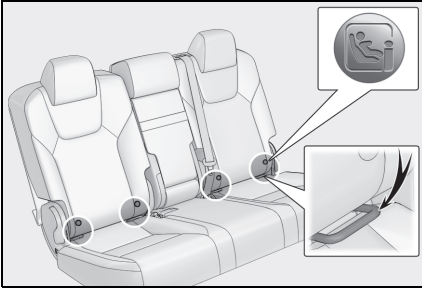

### ■ Çeşitli oturma pozisyonları için uygun çocuk koltuğu sistemi

Simgeler içeren çocuk koltuğu sistemi uygunluk tablosu (→S.72), kullanılabilecek çocuk koltuğu sistemlerini ve müşteriye ait çocuk koltuğu sisteminin hangi koltuğa takılabileceğini

### ■ ISOFIX ile takılan çocuk koltuğu sistemleri - Uygunluk tablosu

ISOFIX çocuk koltuğu sistemleri farklı "boyut sınıflarına" ayrılmıştır. Bu "boyut sınıfı"na göre, yukarıdaki tabloda belirtilen koltuk konumunda kullanabilirsiniz. Çocuk koltuğu sisteminizin "boyut sınıfı" ve "ağırlık grubunu" öğrenmek için lütfen çocuk koltuğu sistemi kılavuzuna bakın.

Çocuk koltuğu sisteminizin "boyut sınıfı" yoksa (veya aşağıdaki tabloda bilgi bulamıyorsanız) lütfen uyumluluk bilgileri için çocuk koltuğu sisteminin "araç listesi"ne bakın veya çocuk koltuğunu satın aldığınız bayiye sorun.

gösterir. Listelenen Boyut sınıfı, Bağlantı ve ayrıca [ECE R44 ISOFIX uyumlu çocuk koltuğu sistemleri için Ağırlık grubunun ve Boyut sınıfının doğrulanması] uyarınca doğrulayın.

### ■ ECE R44 ISOFIX uyumlu çocuk koltuğu sistemleri için Ağırlık grubunun ve Ölçü sınıfının doğrulanması

1 Çocuğun ağırlığına göre ilgili [Ağırlık grubunu] doğrulayınız (→S.64)

(Örneğin 1) Ağırlık 12 kg, [Ağırlık grubu 0+]

(Örneğin 2) Ağırlık 15 kg, [Ağırlık grubu I]

2 Onaylanan Boyut sınıfı

[ISOFIX ile takılan çocuk koltuğu sistemleri - Uygunluk tablosu] bölümünde adım 1 ile doğrulanan [Ağırlık grubu] ile uyumlu Boyut sınıfını seçin (→S.72)\*.

(Örneğin 1) [Ağırlık grubu 0+] olduğunda, buna karşılık gelen boyut sınıfı [C], [D], [E]'dir.

(Örneğin 2) [Ağırlık grubu I] olduğunda, buna karşılık gelen boyut sınıfı [A], [B], [B1], [C], [D]'dir.

\*: Ancak, [Oturma konumu] uygunluk tablosunda uygun ölçü sınıfına sahip olduğu belirtilmiş olsa bile, [ ] ile işaretlenen ürünler seçilemez.

Boyut sınıfı	Açıklama
A	Tam yükseklik, yüzü öne dönük çocuk koltuğu sistemleri
B	Azaltılmış yükseklik, yüzü öne dönük çocuk koltuğu sistemleri
B1	Azaltılmış yükseklik, yüzü öne dönük çocuk koltuğu sistemleri
C	Tam boy, yüzü arkaya dönük çocuk koltuğu sistemleri
D	Azaltılmış boy, yüzü arkaya dönük çocuk koltuğu sistemleri
E	Yüzü arkaya dönük çocuk koltuğu
F	Sol yana bakan (ana kucağı) bebek koltuğu
G	Sağ yana bakan (ana kucağı) bebek koltuğu

Ağırlık grupları	Boyut sınıfı	Oturma pozisyonu		
		Ön koltuk	Arka koltuk	
		Yolcu koltuğu	Dış	Orta
Taşınabilir bebek yatağı	F	×	×	×
	G	×	×	×
0 10 kg'a kadar	E	×	IL*	×
0+ 13 kg'a kadar	E	×	IL*	×
	D	×	IL*	×
	C	×	IL*	×
I 9 ila 18 kg arası	D	×	IL*	×
	C	×	IL*	×
	B	×	IUF*	×
	B1	×	IUF*	×
	A	×	IUF*	×

Tablodaki harflerin anlamları:

×: Bu ağırlık grubu ve/veya boyut sınıfındaki ISOFIX çocuk koltuğu sistemleri için uygun değildir.

IUF: Bu ağırlık grubu için kullanım iznli, ISOFIX öne bakan "çok amaçlı" kategoriye uygun çocuk koltuğu sistemi.

IL: Bu ağırlık grubu için kullanımına izin verilen "belirli araçlar", "kısıtlı" veya "yarı evrensel" kategorisindeki ISOFIX çocuk koltuğu sistemlerine uygundur.

\*: Baş dayamaları çocuk koltuğu sistemine temas ediyorsa ve baş dayamaları çıkarılabiliyorsa, baş dayamalarını çıkarın.

Aksi takdirde, baş dayamalarını en üst konuma ayarlayın.

Bazı çocuk koltuğu tiplerini arka koltuğa takarken, yakınındaki emniyet kemerlerini olması gerektiği şekilde kullanmak mümkün olmayabilir; emniyete kemerini engellemek veya çıkartmak zorunda kalabilirsiniz. Emniyet kemerinizin omzuza sıkı bir şekilde oturduğundan ve kalçalarınızı aşağıdan sardığından emin olun. Aksi takdirde (veya çocuk koltuğunu engelliyorsa) farklı bir

konuma getirin. Bunlara uyulmaması, ciddi şekilde yaralanmalara veya ölüme neden olabilir.

Tablodaki çocuk koltuğu sistemleri, HİNDİSTAN dışında bulunmayabilir.

- Arka koltuğa çocuk koltuğu yerleştirirken, ön koltuğu çocuğa veya çocuk koltuğu sistemine temas etmeyecek şekilde ayarlayın.

### ■ ISOFIX (ECE R129) ile takılan i-Size çocuk koltuğu sistemleri - Uygunluk tablosu

Çocuk koltuğu sisteminiz "i-Size" kategorisindeyse, aşağıdaki tabloda i-U ile gösterilen konumlara takabilirsiniz.

Çocuk koltuğu sisteminin kategorisi çocuk koltuğu sistemi kılavuzunda bulunabilir.

	Oturma pozisyonu		
	Ön Yolcu koltuğu	Arka koltuk	
		Dış	Orta
i-Size çocuk koltuğu sistemleri	×	i-U*	×

Tablodaki harflerin anlamları:

×: i-Size çocuk koltuğu sistemleri ile kullanıma uygun değildir.

i-U: Öne ve arkaya dönük i-Size "evrensel" çocuk koltuğu sistemleri için uygundur.

\*: Baş dayamaları çocuk koltuğu sistemine temas ediyorsa ve baş dayamaları çıkarılabiliyorsa, baş dayamalarını çıkarın.

Aksi takdirde, baş dayamalarını en üst konuma ayarlayın.

Bazı çocuk koltuğu tiplerini arka koltuğa takarken, yakınındaki emniyet kemerlerini olması gerektiği şekilde kullanmak mümkün olmayabilir; emniyete kemerini engellemek veya çıkartmak zorunda kalabilirsiniz. Emniyet kemerinizin omzunuza sıkı bir şekilde oturduğundan ve kalçalarınızı aşağıdan sardığından emin olun. Aksi takdirde (veya çocuk koltuğunu engelliyorsa) farklı bir konuma getirin. Bunlara uyulmaması, ciddi şekilde yaralanmalara veya ölüme neden olabilir.

- Arka koltuğa çocuk koltuğu yerleştirirken, ön koltuğu çocuğa veya çocuk koltuğu sistemine temas etmeyecek şekilde ayarlayın.

#### ■ ISOFIX sabit bağlantı sistemiyle takma (ISOFIX çocuk koltuğu sistemi)

Çocuk koltuğunu takarken çocuk koltuğu sistemi ile ilgili kullanım kılavuzundaki talimatlara uyun.

- 1 Koltuk arkalığı açısını en dik konuma ayarlayın.

Öne bakan bir çocuk koltuğu takarken, çocuk koltuğu ile koltuk arkalığı arasında boşluk varsa tam temas sağlanıncaya kadar arkalığın açısını ayarlayın.

- 2 Çocuk koltuğu sistemine temas ediyorsa baş dayamalarını çıkarın. (→S.175)

Baş dayaması çıkarılamıyorsa en üst konuma kaldırın.

- 3 Özel bağlantı çubuklarının yerlerini belirleyin ve çocuk koltuğu sistemini koltuğa bağlayın.

Koltuk minderi ve koltuk arkalığı arasında özel bağlantı çubukları bulunmaktadır.

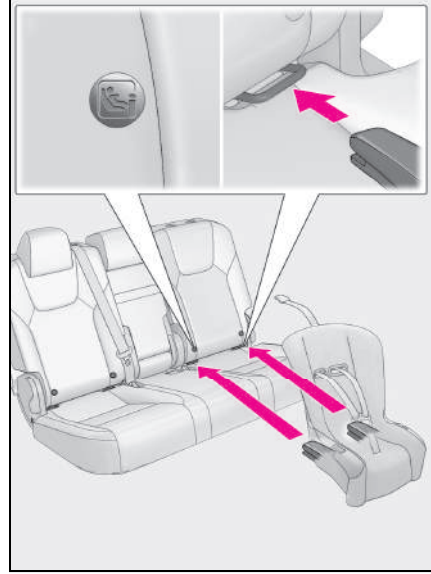

- 4 Çocuk koltuğu sistemini taktıktan sonra, ileri ve geri oynatarak güvenli bir şekilde yerleştiğinden emin olun. (→S.71)

#### ⚠ DİKKAT

##### ■ Çocuk koltuğu takarken

Aşağıdaki uyarılara dikkat edin. Bunlara uyulmaması, ciddi şekilde yaralanmalara veya ölüme neden olabilir.

- Çocuk koltuğu sistemi güvenli bir şekilde yerine sabitlendikten sonra asla koltuğu ayarlamayın.
- Bağlantı çubuklarını kullanırken çubukların civarında yabancı cisimlerin olmadığına ve emniyet kemerinin çocuk koltuğu sistemine sıkışmadığına emin olun.
- Çocuk koltuğunu, üreticisi tarafından verilen talimatlara uygun olarak bağlayın.

## Bağlantı braketini kullanılması (üstten bağlanan kemer için)

### ■ Bağlantı braketleri (üstten bağlanan kemer için)

Arka dış koltuklar için bağlantı braketleri bulunmaktadır.

Üstten bağlanan kemeri sabitlemek için bağlantı braketlerini kullanın.

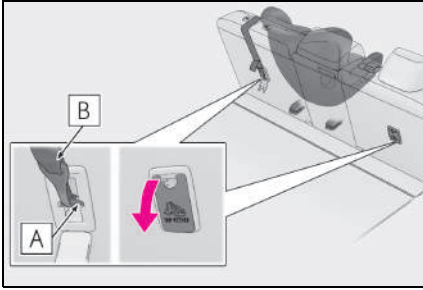

**A** Bağlantı braketleri

**B** Üstten bağlanan kemer

### ■ Üstten bağlanan kemeri bağlantı braketine sabitleyin

Çocuk koltuğunu takarken çocuk koltuğu sistemi ile ilgili kullanım kılavuzundaki talimatlara uyun.

1 Çocuk koltuğu sistemine temas ediyorsa baş dayamalarını çıkarın. (→S.175)

Baş dayaması çıkarılmıyorsa en

üst konuma kaldırın.

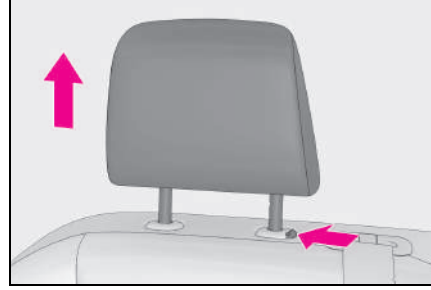

2 Bağlantı braketini kapağını çıkarın. Kancayı bağlantı braketine bağlayın ve üstten bağlanan kemeri sıkın.

Üstten bağlanan kemeri düzgün ve güvenli bir şekilde bağlandığından emin olun. (→S.71)  
Çocuk koltuğu sistemini baş dayaması yükseltilmiş konumdayken yerleştirmek için, üst bağlama kayışını baş dayamasının altından geçirdiğinizden emin olun.

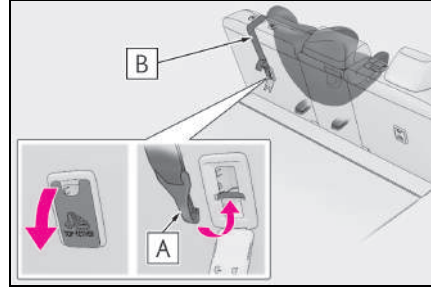

**A** Kanca

**B** Üstten bağlanan kemer

## ⚠ DİKKAT

### ■ Çocuk koltuğu takarken

Aşağıdaki uyarılara dikkat edin. Bunlara uyulmaması, ciddi şekilde yaralanmalara veya ölüme neden olabilir.

- Üstten bağlanan kemeri sıkıca takıldığından ve kemeri kıvrılmadığından emin olun.
- Üstten bağlanan kemeri bağlantı braketinin dışında başka bir yere takmayın.

**DİKKAT**

- Çocuk koltuğu sistemi güvenli bir şekilde yerine sabitlendikten sonra asla koltuğu ayarlamayın.
- Çocuk koltuğunu, üreticisi tarafından verilen talimatlara uygun olarak bağlayın.
- Çocuk koltuğu sistemini baş dayaması yükseltilmiş konumdayken taktığınızda, baş dayaması yükseltildikten ve bağlantı braketini sabitlendikten sonra baş dayamasını indirmeyin.

**UYARI****■ Bağlantı braketleri (üstten bağlanan kemer için)**

Kullanmadığınızda, kapağı kapattığınızdan emin olun. Açık kalması durumunda, kapak zarar görebilir.

## ERA-GLONASS/EVAK\*1, 2

\*1: Acil bildirim hizmeti sunan bölgelerde çalışır. Detaylı bilgi için herhangi bir Lexus bayisi veya Lexus servisi ya da başka bir yetkin ve donanımlı profesyonelle başvurun.

\*2: Sistem adı ülkeye göre değişir.

**Acil Arama sistemi, bir aracı üzerine konumunu ve hareket yönünü belirlemek için (GLONASS [Global Navigasyon Uydu Sistemi] ve GPS [Global Konumlandırma Sistemi] sinyallerini kullanarak) kurulan bir cihazdır ve acil bildirim hizmeti sunan bölgelerdeki karayollarında meydana gelen trafik kazaları veya diğer olaylarda araç bilgilerinin üretilmesini ve iletilmesini sağlar (değiştirilemez bir şekilde). Buna ek olarak, araç ile bir ERA-GLONASS/EVAK sistem operatörü arasında hücresel şebekeler (GSM) vasıtasıyla iki yönlü sesli iletişim sağlar.**

**ERA-GLONASS/EVAK kontrol merkezine otomatik acil durum aramaları (Otomatik Çarpışma Bildirimi ile) ve manuel Acil Aramalar ("SOS" düğmesine basarak) yapılabilir.**

**Bu servis, Gümrük Birliği teknik düzenlemelerine göre zorunludur.**

## Sistem bileşenleri

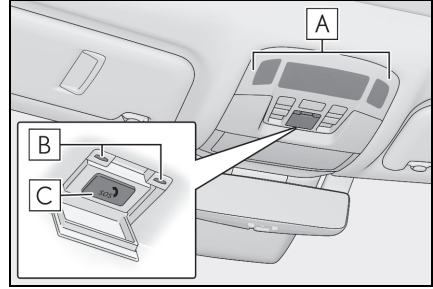

**A** Mikrofon

**B** Gösterge ışıkları

**C** "SOS" düğmesi\*

\*: Bu düğme ERA-GLONASS/EVAK sistem operatörüyle iletişim içindir.

Bir motorlu aracın başka sistemlerinde bulunan diğer SOS düğmeleri cihazla ilgili değildir ve ERA-GLONASS/EVAK sistem operatörüyle iletişim için kullanılmaz.

## Acil Durum Bildirim Hizmetleri

### ■ Otomatik Acil Durum Aramaları

Herhangi bir hava yastığı açılırsa, sistem otomatik olarak ERA-GLONASS/EVAK kontrol merkezini arayacak şekilde tasarlanmıştır.\* Cevap veren görevli, aracın bulunduğu yeri, olay saatini ve araç VIN numarasını alır ve durumu değerlendirmek için araçta bulunan kişilerle konuşmaya çalışır. Yol-



cular iletişim kuramazlarsa, görevli aramayı otomatik şekilde acil olarak değerlendirir, durumu açıklamak için en yakın acil servis sağlayıcısına (112 sistemi, vb.) başvurur ve yardımın bulunulan yere gönderilmesini ister.

\*: Bazı durumlarda, arama yapılmaz. (→S.80)

### ■ Manuel Acil Durum Aramaları

Acil bir durumda, ERA-GLO-NASS/EVAK kontrol merkezini aramak için "SOS" düğmesine basın.\* Cevap veren görevli, aracınızın yerini belirleyecek, durumu değerlendirip gerekli yardımı gönderecektir.

Yanlışlıkla "SOS" düğmesine basarsanız, görevliye acil bir durum olmadığını belirtin.

\*: Bazı durumlarda, arama yapılmaz. (→S.80)

### Gösterge ışıkları

Güç düğmesi AÇIK konuma getirildiğinde, kırmızı gösterge ışığı 10 saniye boyunca yanar ve ardından yeşil gösterge ışığı yanar, böylece sistemin etkin olduğunu belirtir. Gösterge ışıkları aşağıdakileri gösterir:

- Yeşil gösterge ışığı yanarsa ve sistem açık kalırsa, sistem etkinleştirilir.
- Yeşil gösterge ışığı saniyede iki kez yanıp sönerse, bir oto-

matik veya manuel Acil Arama yapılır.

- Hiçbir gösterge ışığı yanmazsa, sistem etkin değildir.
- Güç düğmesi AÇIK konuma getirildikten hemen sonra kırmızı gösterge ışığı yanarsa, sistem arızalı olabilir veya yedek akü tükenmiş olabilir. Yedek pilin ömrü en az 3 yıldır. Daha fazla bilgi için herhangi bir Lexus bayisi veya Lexus servisi ya da güvenilir başka bir servise başvurun.
- Acil Durum Araması sırasında kırmızı gösterge ışığı yaklaşık 30 saniye yanıp sönerse, arama kesilir veya hücrel şebeke sinyali zayıf olur.

### Cihaz test modu

Acil Durum Arama sisteminin performansını kontrol etmek için bir test modu sağlanmıştır. Cihazı test etmek için herhangi bir yetkili Lexus bayisi, Lexus servisi veya güvenilir başka bir servise başvurun.

### ■ Ücretsiz/Açık Kaynaklı Yazılım Bilgileri

Bu ürün, Ücretsiz/Açık Kaynaklı Yazılım (FOSS) içerir. FOSS'un lisans bilgileri ve/veya kaynak kodu aşağıdaki URL'de bulunabilir.

<http://www.opensourceautomotive.com/dcm/19MC/>



## DİKKAT

### ■ Acil Durum Araması yapılamadığında

- Aşağıdaki durumlardan herhangi birinde Acil Durum Araması yapmak mümkün olmayabilir. Bu gibi durumlarda, yakınlardaki ankesörlü telefonlar gibi diğer yollarla acil durum servis sağlayıcısına (112 sistemi, vb.) bildirimde bulunun.
- Araç cep telefonu servis alanında olsa bile, alım zayıfı veya hat meşgulse, ERA-GLONASS/EVAK kontrol merkezine bağlanmak zor olabilir. Bu gibi durumlarda, sistem ERA-GLONASS/EVAK kontrol merkezine bağlanmayı denese de Acil Aramalar yapmak ve acil servislerle iletişim kurmak için ERA-GLONASS/EVAK kontrol merkezine bağlanamayabilirsiniz.
- Araç cep telefonu servis alanının dışına çıktığında, Acil Arama yapılamaz.
- Herhangi bir ilgili ekipmanda ("SOS" düğmesi paneli, gösterge lambaları, mikrofon, hoparlör, DCM, anten veya ekipmanı bağlayan herhangi bir kablo) bir arıza varsa, hasar görmüşse veya kırılmışsa, Acil Arama yapılamaz.
- Bir Acil Arama sırasında, sistem ERA-GLONASS/EVAK kontrol merkezine bağlanmak için tekrar denemeler yapar. Bununla birlikte, zayıf radyo dalgası alımı nedeniyle ERA-GLONASS/EVAK kontrol merkezine bağlanamazsa, sistem hücresel şebekeye bağlanamayabilir ve bağlantı kurulmadan arama tamamlanabilir. Kırmızı gösterge ışığı, bu bağlantıyı kesilmesini belirtmek için yaklaşık 30 saniye yanıp sönecektir.
- Bir darbe uygulanırsa bu cihaz çalışmayabilir.

- 12 volt akünün voltajı düşerse veya bağlantı kesildiğinde, sistem ERA-GLONASS/EVAK kontrol merkezine bağlanamayabilir.

### ■ Acil Durumda Arama sistemi yenisiyle değiştirildiğinde

Acil Durumda Arama sistemi kaydedilmelidir. Daha fazla bilgi için herhangi bir Lexus bayisi veya Lexus servisi ya da güvenilir başka bir servise başvurun.

### ■ Güvenliğiniz için

- Güvenli şekilde sürün.  
Bu sistemin işlevi, trafik kazaları veya ani tıbbi acil durumlarda Acil Durum Araması yapmanıza yardımcı olmaktır ve sürücü veya yolcuları herhangi bir şekilde korumaz. Güvenliğiniz için her zaman güvenli bir şekilde sürüş yapın ve emniyet kemerlerinizi takın.
- Acil bir durumda, hayat kurtarmayı en öncelikli konuma getirin.
- Bir yanık kokusu veya başka olağan dışı koku duyarsanız, aracı bırakın ve derhal güvenli bir yere gidin.
- Sistem darbeleri saptadığından, otomatik bildirim her zaman hava yastığı sisteminin çalışmasıyla senkronize şekilde gerçekleşmeyebilir. (Araça arka taraftan çarpılmışsa, vb.)
- Güvenlik için, araç kullanırken Acil Durum Araması yapmayın. Araç sürerken arama yapmak, direksiyon simidinin yanlış çalışmasına ve bu da beklenmedik kazalara neden olabilir. Acil Arama yapmadan önce aracı durdurun ve çevrenizin güvenliğini doğrulayın.
- Sigortaları değiştirirken lütfen belirtilen sigortaları kullanın. Diğer sigortaları kullanmak devrede tutuşma veya dumana neden olabilir ve yangın çıkabilir.

**DİKKAT**

- Duman veya olağandışı bir koku olduğunda sistemi kullanmak, yangına neden olabilir. Sistemi hemen kullanmayı bırakın ve yetkili bir Lexus bayisine veya Lexus yetkili servisine ya da herhangi bir güvenilir servise başvurun.

**UYARI****■ Hasar görmesini önlemek için**

"SOS" düğme paneli vb. üzerine sıvı dökmeyin ve vurmayın.

**■ Acil Arama veya manuel bakım kontrolü sırasında "SOS" düğmesi paneli, hoparlör veya mikrofon düzgün çalışmazsa**

Acil Aramalar yapmak, sistem durumunu teyit etmek veya ERA-GLONASS/EVAK kontrol merkezi operatörüyle iletişim kurmak mümkün olmayabilir. Yukarıdaki ekipmanlardan herhangi birinin hasar görmesi durumunda, yetkili Lexus satıcısına, Lexus yetkili servisine veya herhangi bir güvenilir servise başvurun.

**eCall\*1, 2**

- \*1: eCall kapsama alanı içinde çalışır. Sistem adı ülkeye göre değişir.
- \*2: Bu işlev Hindistan'da mevcut değildir.

**eCall, aşağıdaki acil durum aramalarının yapılmasını sağlamak için Global Navigation Satellite System (GNSS) verilerini ve gömülü hücreli teknolojiyi kullanan bir telematik servisedir: Otomatik acil durum aramaları (Otomatik Çarpışma Bildirimi) ve manuel acil durum aramaları ("SOS" düğmesine basarak). Bu hizmet Avrupa Birliği Yönetmelikleri tarafından istenir.**

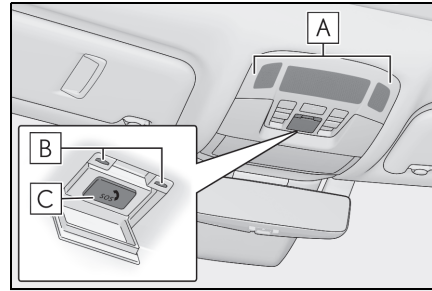
**Sistem bileşenleri**

**A** Mikrofon/Hoparlör

**B** Gösterge ışıkları

**C** "SOS" düğmesi\*

- \*: Bu düğme eCall sistem operatörüyle iletişim içindir. Bir motorlu aracın başka sistemlerinde bulunan diğer SOS düğmeleri cihazla ilgili değildir ve eCall sistem

operatörüyle iletişim için kullanılmaz.

## Acil Durum Bildirim Hizmetleri

### ■ Otomatik Acil Durum Aramaları

Herhangi bir hava yastığı açılırsa, sistem otomatik olarak eCall kontrol merkezini arayacak şekilde tasarlanmıştır.\* Cevap veren görevli, aracın bulunduğu yeri, olay saatini ve araç VIN numarasını alır ve durumu değerlendirmek için araçta bulunan kişilerle konuşmaya çalışır. Yolcular iletişim kuramazlarsa, görevli aramayı otomatik şekilde acil olarak değerlendirir, durumu açıklamak için en yakın acil servis sağlayıcısına (112 sistemi, vb.) başvurur ve yardımın bulunulan yere gönderilmesini ister.

\*: Bazı durumlarda, arama yapılamaz. (→S.83)

### ■ Manuel Acil Durum Aramaları

Acil bir durumda, eCall kontrol merkezini aramak için "SOS" düğmesine basın.\* Cevap veren görevli, aracınızın yerini belirleyecek, durumu değerlendirip gerekli yardımı gönderecektir. "SOS" düğmesine basmadan önce kapağı açtığınızdan emin olun.

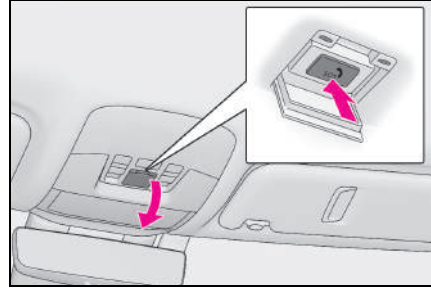

Yanlışlıkla "SOS" düğmesine basarsanız, görevliye acil bir durum olmadığını belirtin.

\*: Bazı durumlarda, arama yapılamaz. (→S.83)

## Gösterge Işıkları

Güç düğmesi AÇIK moduna çevrildiğinde, kırmızı gösterge ışığı 10 saniye boyunca yanar. Ardından, yeşil gösterge ışığı 2 saniye boyunca yanar ve sistem düzgün çalışıyorsa öyle kalır. Gösterge ışıkları aşağıdakileri gösterir:

- Yeşil gösterge ışığı yanarsa ve sistem açık kalırsa, sistem etkinleştirilir.
- Yeşil gösterge ışığı saniyede iki kez yanıp sönerse, bir otomatik veya manuel Acil Arama yapılır.
- Hiçbir gösterge ışığı yanmazsa, sistem etkin değildir.
- Güç düğmesi AÇIK konuma getirildikten hemen sonra kırmızı gösterge ışığı yanarsa, sistem arızalı olabilir veya yedek akü tükenmiş olabilir.

- Acil Durum Araması sırasında kırmızı gösterge ışığı yaklaşık 30 saniye yanıp sönerse, arama kesilir veya hücresel şebeke sinyali zayıf olur.

### ■ Ücretsiz/Açık Kaynaklı Yazılım Bilgileri

Bu ürün, Ücretsiz/Açık Kaynaklı Yazılım (FOSS) içerir.

FOSS'un lisans bilgileri ve/veya kaynak kodu aşağıdaki URL'de bulunabilir.

<http://www.opensourceautomotive.com/dcm/19MC/>



### DİKKAT

#### ■ Acil Durum Araması yapılmadığında

- Aşağıdaki durumlardan herhangi birinde Acil Durum Araması yapmak mümkün olmayabilir. Bu gibi durumlarda, yakınlardaki ankesörlü telefonlar gibi diğer yollarla acil durum servis sağlayıcısına (112 sistemi, vb.) bildirimde bulunun.
- Araç cep telefonu servis alanında olsa bile, alım zayıfsa veya hat meşgulse, eCall kontrol merkezine bağlanmak zor olabilir. Bu gibi durumlarda, sistem eCall kontrol merkezine bağlanmayı denese de Acil Aramalar yapmak ve acil servislerle iletişim kurmak için eCall kontrol merkezine bağlanamayabilirsiniz.
- Araç cep telefonu servis alanının dışına çıktığında, Acil Arama yapılamaz.
- Herhangi bir ilgili ekipmanda ("SOS" düğmesi paneli, gösterge lambaları, mikrofon, hoparlör, DCM, anten veya ekipmanı bağlayan herhangi bir kablo) bir arıza varsa, hasar görmüşse veya kırılmışsa, Acil Arama yapılamaz.

- Bir Acil Arama sırasında, sistem eCall kontrol merkezine bağlanmak için tekrar denemeler yapar. Bununla birlikte, zayıf radyo dalgası alımı nedeniyle eCall kontrol merkezine bağlanamazsa, sistem hücresel şebekeye bağlanamayabilir ve bağlantı kurulmadan arama tamamlanabilir. Kırmızı gösterge ışığı, bu bağlantıyı kesilmesini belirtmek için yaklaşık 30 saniye yanıp sönecektir.

- 12 volt akünün voltajı düşerse veya bağlantı kesildiğinde, sistem eCall kontrol merkezine bağlanamayabilir.

#### ■ Acil Durumda Arama sistemi yenisiyle değiştirildiğinde

Acil Durumda Arama sistemi kaydedilmelidir. Daha fazla bilgi için herhangi bir Lexus bayisi veya Lexus servisi ya da güvenilir başka bir servise başvurun.

#### ■ Güvenliğiniz için

- Güvenli şekilde sürün. Bu sistemin işlevi, trafik kazaları veya ani tıbbi acil durumlarda Acil Durum Araması yapmanıza yardımcı olmaktır ve sürücü veya yolcuları herhangi bir şekilde korumaz. Güvenliğiniz için her zaman güvenli bir şekilde sürüş yapın ve emniyet kemerlerinizi takın.
- Acil bir durumda, hayat kurtarmayı en öncelikli konuma getirin.
- Bir yanık kokusu veya başka olağan dışı koku duyarsanız, aracı bırakın ve derhal güvenli bir yere gidin.
- Sistem normal olarak çalışırken hava yastıkları açılırsa, sistem acil durum çağrısı yapar. Sistem ayrıca, hava yastıkları açılmasa bile araca arkadan çarpıldığında veya devrildiğinde acil durum çağrısı yapar.



### DİKKAT

- Güvenlik için, araç kullanırken Acil Durum Araması yapmayın. Araç sürerken arama yapmak, direksiyon simidinin yanlış çalışmasına ve bu da beklenmedik kazalara neden olabilir. Acil Arama yapmadan önce aracı durdurun ve çevrenizin güvenliğini doğrulayın.
- Sigortaları değiştirirken lütfen belirtilen sigortaları kullanın. Diğer sigortaları kullanmak devrede tutuşma veya dumana neden olabilir ve yangın çıkabilir.
- Duman veya olağandışı bir koku olduğunda sistemi kullanmak, yangına neden olabilir. Sistemi hemen kullanmayı bırakın ve yetkili bir Lexus bayisine veya Lexus yetkili servisine ya da herhangi bir güvenilir servise başvurun.



### UYARI

#### ■ Hasar görmesini önlemek için

"SOS" düğme paneli vb. üzerine sıvı dökmeyin ve vurmayın.

#### ■ Acil Arama veya manuel bakım kontrolü sırasında "SOS" düğmesi paneli, hoparlör veya mikrofon düzgün çalışmazsa

Acil Aramalar yapmak, sistem durumunu teyit etmek veya eCall kontrol merkezi operatörüyle iletişim kurmak mümkün olmayabilir. Yukarıdaki ekipmanlardan herhangi birinin hasar görmesi durumunda, yetkili Lexus satıcısına, Lexus servisine veya güvenilir bir servise başvurun.

## Eklenen servis sistemine genel bakış

### ■ Veri işleme akışı

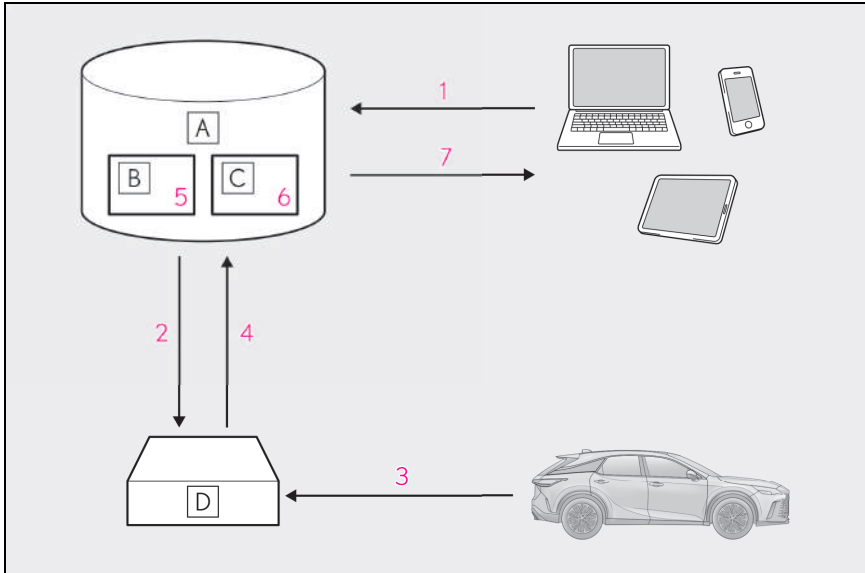

**A** Sunucu

**B** Depolama

**C** İşleme

**D** DCM

- 1 Müşteri, Lexus Müşteri portalında servisi etkinleştirir ve GDPR'ye göre servis şartlarını kabul eder.
- 2 Sunucu, servisi DCM'de etkinleştirir ve hangi araç verilerinin toplanacağını tanımlar.
- 3 Tanımlanan araç verileri DCM tarafından toplanır.
- 4 Veriler sunucu ile paylaşılır.
- 5 Veriler sunucuda saklanır.
- 6 Veriler, servisin yerine getirilmesi için sunucuda işlenir.
- 7 İşlenen veriler müşteriye sunulur.

Uygun servislerin listesi için Lexus Müşteri portalını ziyaret edin.

## Uygulama Yönetmeliği

Uygulama Yönetmeliği Ek1 KISIM3 Kullanıcı Bilgileri			Uygunluk
<b>1. ECALL ARAÇ İÇİ SİSTEMİNİN AÇIKLAMASI</b>			
1,1.	112 tabanlı eCall araç içi sistemi, çalışması ve işlevlerine genel bakış		O
1,2.	112 tabanlı eCall hizmeti, halka açık bir kamu hizmetidir ve ücretsizdir.		O
1,3.	112 tabanlı eCall araç içi sistemi varsayılan olarak etkin durumdadır. Ciddi bir kaza durumunda araç içi sensörler vasıtasıyla otomatik olarak devreye girer. Ciddi bir kaza durumunda çalışmayan bir TPS sistemi ile araç donatıldığında da bu sistem otomatik olarak tetiklenir.		O
1,4.	Gerekirse, 112 tabanlı eCall araç içi sistemi manuel olarak da tetiklenebilir. Sistemin manuel etkinleştirilmesi için talimatlar		O
1,5.	112 tabanlı eCall araç içi sistemini devre dışı bırakacak kritik bir sistem arızası durumunda, aracın yolcularına aşağıdaki uyarı verilecektir		O

Uygulama Yönetmeliği Ek1 KISIM3 Kullanıcı Bilgileri		Uygunluk
<b>2. VERİ İŞLEME BİLGİSİ</b>		
2,1.	112 tabanlı eCall araç içi sistemi aracılığıyla kişisel verilerin işlenmesi, 95/46/EC ve 2002/58/EC direktiflerinde verilen kişisel veri koruma kurallarına uygun olacak ve özellikle 95/46/EC sayılı Direktifin 7(d) Maddesi uyarınca bireylerin yaşamsal çıkarlarını koruma gerekliliğine dayanacaktır.	O
2,2.	Bu tipte verilerin işlenmesi, acil durum telefon numarasının tek Avrupa acil numarası olan 112'ye aktarılması ile sınırlıdır.	O
2,3. Veri tipleri ve alıcıları		
2.3.1.	112 tabanlı eCall araç içi sistemi sadece aşağıdaki verileri toplayabilir ve işleyebilir: Araç Şasi Numarası, Araç tipi (binek araç veya hafif ticari araç), Araç yakıtı depolama tipi (benzin/dizel/CNG/LPG/elektrik/hidrojen), Aracın son üç konumu ve hareket yönü, sistemin otomatik aktivasyonunun günlük dosyası ve zaman damgası	O
2.3.2.	112 tabanlı eCall araç içi sistemi tarafından işlenen verilerin alıcıları, buldukları ülkenin ilgili kamu makamları tarafından belirlenen ilgili kamu güvenliği yanıt noktalarıdır ve ilk olarak eCall'ları alacak ve tek Avrupa acil numarası olan 112'ye bunları aktaracaklardır.	O



Uygulama Yönetmeliği Ek1 KISIM3 Kullanıcı Bilgileri		Uygunluk
2,4. Veri işleme için düzenlemeler		
2.4.1.	112 tabanlı eCall araç içi sistemi, sistem hafızasında bulunan verilerin, bir eCall tetiklenmesinden önce sistem dışından erişilebilir olmamasını sağlayacak şekilde tasarlanmıştır.	O
2.4.2.	112 tabanlı eCall araç içi sistemi, izlenebilir olmayacak ve normal çalışma durumunda herhangi bir sürekli izlemeye maruz kalmayacak şekilde tasarlanmıştır.	O
2.4.3.	112 tabanlı eCall araç içi sistemi, sistem dahili hafızasındaki verilerin otomatik ve sürekli olarak kaldırılmasını sağlayacak şekilde tasarlanmıştır.	O
2.4.3.1.	Aracın konum verileri sistemin dahili hafızası üzerine sürekli olarak yazılır ve böylece sistemin normal çalışması için gerekli olan aracın son üç güncel konumu hafızada tutulmuş olur.	O
2.4.3.2.	112 tabanlı eCall araç içi sistemindeki etkinlik verilerinin günlüğü, acil durum eCall'u aktarma amacı dışında gerektiğinden daha uzun bir süre için tutulmaz ve bu süre her durumda acil eCall başlatıldıktan itibaren 13 saatten fazla olmaz.	O

Uygulama Yönetmeliği Ek1 KISIM3 Kullanıcı Bilgileri		Uygunluk
2,5. Veri konusu haklarını kullanma usulleri		
2.5.1.	Veri konusu (aracın sahibi), 95/46/EC sayılı Direktifin hükümlerine uymayacak şekilde verilerin işlenmesi durumunda kendisiyle ilgili verilere erişime ve bunların düzeltilmesi, silinmesi veya bloke edilmesini isteme hakkına sahiptir. Verilerin ifşa edildiği herhangi bir üçüncü taraf, imkansız olduğunu kanıtlamadıkça veya orantısız bir çaba gerektirmedikçe, bu Direktife uygun olarak gerçekleştirilen bu tür düzeltme, silme veya engelleme işlemleri konusunda bilgilendirilmelidir.	O
2.5.2.	Veri konusu olan kişi, kişisel verilerinin işlenmesi sonucunda haklarının ihlal edildiğini düşünürse, yetkili kişisel verileri koruma makamına şikayette bulunma hakkına sahiptir.	O
2.5.3.	Erişim isteklerini değerlendirmekten sorumlu servisle irtibata geçin (varsa): →S.90	O

Uygulama Yönetmeliği Ek1 KISIM3 Kullanıcı Bilgileri		Uygunluk
<b>3. ÜÇÜNCÜ TARAF HİZMETLERİ VE DİĞER KATMA DEĞERLİ HİZMETLER HAKKINDA BİLGİ (VARSA)</b>		
3,1.	TPS sistemi/katma değerli hizmetin çalışmasının ve işlevlerinin açıklaması	→S.84
3,2.	Kişisel verilerin TPS sistemi/diğer katma değerli hizmetler üzerinden işlenmesi, 95/46/EC ve 2002/58/EC sayılı direktiflerde verilen kişisel verileri koruma kurallarına uygun olmalıdır.	O
3.2.1.	TPS sistemi ve/veya katma değerli hizmetler ve bunlar üzerinden veri işlemenin yasal dayanağı	Avrupa Birliği Genel Veri Koruma Yönetmeliği
3,3.	TPS sistemi ve/veya diğer katma değerli hizmetler, kişisel verileri sadece veri konusunun (aracın sahibi veya sahipleri) açık izni temelinde işleyecektir.	O
3,4.	Kişisel verilerin izlenebilirliği, takibi ve işlenmesiyle ilgili gerekli ek bilgiler de dahil olmak üzere, TPS sistemi ve/veya diğer katma değerli hizmetler yoluyla veri işleme için usuller.	→S.84
3,5.	112 tabanlı eCall araç içi sistemine ek olarak bir TPS eCall sistemi ve/veya diğer katma değerli servis ile donatılmış bir aracın sahibi, TPS sistemi ve diğer katma değerli servis yerine 112 tabanlı eCall araç içi sistemini kullanmayı seçme hakkına sahiptir.	O
3.5.1.	TPS eCall sistemi devre dışı bırakma isteklerini değerlendirmek için iletişim bilgileri	Yok

### ■ Erişim isteklerini değerlendirmekten sorumlu servis

Ülke	İletişim bilgileri
Avusturya	datenschutz@toyota-frey.at
Belçika/Lüksemburg	privacy@toyota.be
Hırvatistan	dpcp@toyota.hr
Çek Cumhuriyeti/ Macaristan/Slovakya	adatvedelem@toyota-ce.com
Danimarka	toyota@toyota.dk og
Estonya	privacy@toyota.ee
Finlandiya	tietosuoja@toyota.fi
Fransa	delegue.protectiondonnees@toyota-europe.com
Almanya	Toyota.Datenschutz@toyota.de
Büyük Britanya	privacy@tgb.toyota.co.uk
Yunanistan	customer@toyota.gr
İzlanda	personuvernd@toyota.is
İrlanda	customerservice@toyota.ie
İtalya	tmi.dpo@toyota-europe.com
Hollanda	www.toyota.nl/klantenservice
Norveç	personvern@toyota.no
Polonya	klient@toyota.pl
Portekiz	gestaodadospessoais@toyotacaetano.pt
Romanya	relatii.clienti@toyota.ro
Slovenya	dpcp@toyota.si
İspanya	clientes@toyota.es / dpo@toyota.es.
İsveç	integritet@toyota.se
İsviçre	info@toyota.ch

## Hybrid sistem özellikleri

Aracınız hybrid elektrikli bir araçtır. Bu özellikleri ile sıradan bir araca göre farklılıkları vardır. Aracınızın özelliklerini iyi bildiğinizden emin olun ve dikkatli kullanın.

Hybrid sistem, benzinli motorun ve elektrik motorunun (çekiş motoru) kullanımını sürüş koşullarına göre bir araya getirerek yakıt verimliliğini artırır ve egzoz emisyonlarını azaltır.

## Sistem bileşenleri

### ► RX350h

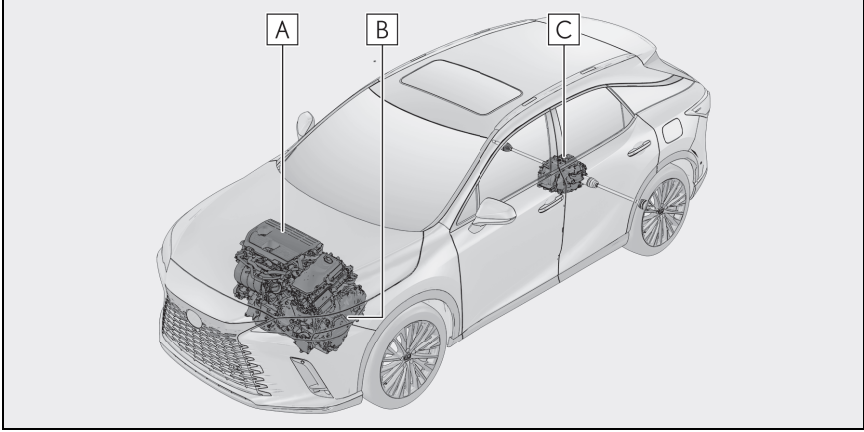

Resim sadece örnektir, gerçek durumdan farklılık gösterebilir.

- A** Benzinli motor
- B** Ön elektrik motoru (çekiş motoru)
- C** Arka elektrik motoru (çekiş motoru)

## ► RX500h

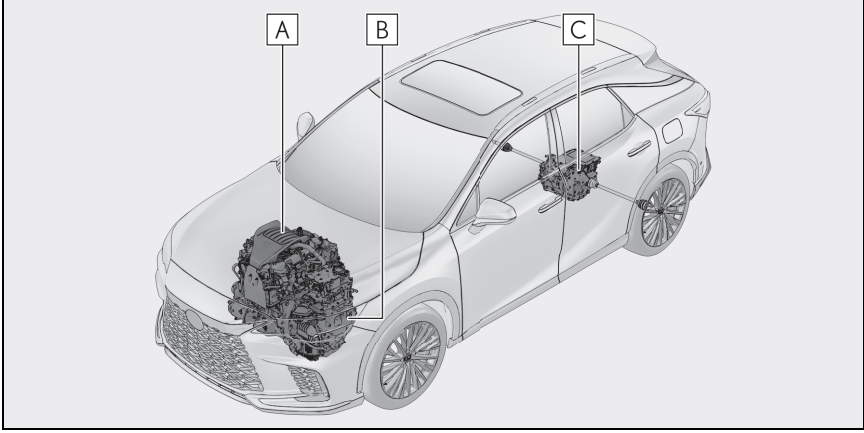

Resim sadece örnektir, gerçek durumdan farklılık gösterebilir.

- A** Benzinli motor
- B** Ön elektrik motoru (çekiş motoru)
- C** Arka elektrik motoru (çekiş motoru)

### ■ Durdurma ve çalıştırmada

Araç durdurulduğunda, benzinli motor\* durur. Çalıştırma sırasında aracı elektrik motoru (çekiş motoru) hareket ettirir. Düşük sürat veya yokuş aşağı yumuşak sürüşlerde, benzinli motor durdurulur\* ve elektrik motoru (çekiş motoru) kullanılır.

RX350h: Vites kolu N konumundayken, hybrid araç aküsü (çekiş aküsü) şarj edilmeyecektir.

\*: Hybrid akünün (çekiş aküsü) şarj olması gerektiğinde veya motor ısınıyorken, benzinli motor otomatik olarak durmayacaktır.  
(→S.93)

### ■ Normal sürüş sırasında

Ağırlıklı olarak benzinli motor kullanılır. Elektrik motoru (çekiş motoru)

hybrid aküsünü gerekiyorsa şarj eder.

Sürüş koşullarına bağlı olarak, arka tekerlekleri tahrik etmek için arka elektrik motoruna (çekiş motoru) ön elektrik motorundan (çekiş motoru) güç verilir.

### ■ Ani hızlanmalarda

Gaz pedalına basıldığında, hybrid aküsünün (çekiş aküsü) gücü, elektrik motoru (çekiş motoru) yoluyla benzinli motor gücüne eklenir.

### ■ Frenleme sırasında (geri kazanımlı frenleme)

Tekerlekler elektrik motorunu (çekiş motoru) bir güç jeneratörü olarak çalıştırır ve hybrid aküsü (çekiş aküsü) şarj edilir.

### ■ Geri kazanımlı frenleme

- Aşağıdaki durumlarda kinetik enerji elektrik enerjisine dönüştürülür ve hybrid akü (çekiş aküsü) şarj olurken yavaşlama kuvveti elde edilebilir.
- RX350h: Vites D veya S konumunda sürüş yaparken gaz pedali bırakıldığında.
- RX500h: D veya M vites konumunda sürüş esnasında gaz pedali serbest bırakılır.
- RX350h: Vites D veya S konumunda sürüş yaparken fren pedalına basıldığında.
- RX500h: D veya M vites konumunda sürüş esnasında fren pedalına basılır.
- GPF (Benzin Partikül Filtresi) sistemli araçlar: GPF sistemi (→S.425) egzoz gazı filtresini yenilemek için çalışırken, hybrid aküsü (çekiş aküsü) şarj edilemez.

### ■ EV göstergesi

Araç yalnızca elektrik motoru kullanılarak sürüldüğünde veya benzinli motor durdurulduğunda, EV göstergesi yanar.

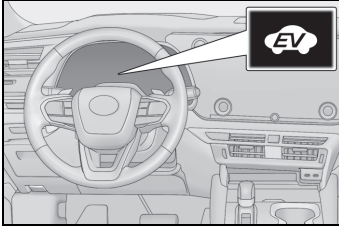

### ■ Benzinli motorun durmayabileceği koşullar

Benzinli motor otomatik olarak çalışır ve durur. Ancak, aşağıdaki durumlarda benzinli motor otomatik olarak durmayabilir:

- Benzinli motor ısınırken
- Hybrid aküyü (çekiş aküsü) şarj ederken
- Hybrid aküsü sıcaklığı (çekiş

aküsü) yükseldiğinde veya düştüğünde

- Isıtıcı ON konumuna alındığında
- Kaput açıldığında "READY" göstergesi yanar

Koşullara bağlı olarak benzinli motor yukarıdaki durumlar dışında da otomatik olarak durmayabilir.

### ■ Hybrid aküsünü şarj etme (çekiş aküsü)

Benzinli motor hybrid aküyü (çekiş aküsü) şarj ettiği için, akü için harici bir güç kaynağına gerek yoktur. Bununla birlikte, araç uzun süre park edildiğinde hybrid akü (çekiş aküsü) yavaşça deşarj olacaktır. Bu nedenle, aracınızı birkaç ayda bir en az 30 dakika veya 16 km. kullanın. Hybrid akü (çekiş aküsü) tamamen deşarj olmuşsa ve hybrid sistemi çalıştıramıyorsanız, herhangi bir yetkili Lexus bayisi ya da Lexus servisi veya başka bir yetkin ve donanımlı profesyonele başvurun.

### ■ 12-volt akünün şarj edilmesi

→S.599

### ■ 12 voltluk akü deşarj olduktan veya kutup değişimi vb. sırasında sökülüp takıldıktan sonra.

Araç hybrid aküsü (çekiş aküsü) kullanıldığında, benzinli motor durmayabilir. Bu birkaç gün sürerse, herhangi bir yetkili Lexus bayisi veya Lexus yetkili servisine ya da güvenilir başka bir profesyonele başvurun.

### ■ Hybrid elektrikli araçlara özgü sesler ve titreşimler

Motor sesi veya titreşimi olmadığından, "READY" göstergesinin yanması ile gösterildiği gibi, hybrid elektrikli araç gerçekten çalışır durumdayken yanlışlıkla kapalı olduğu sanılabilir. Emniyet için, araç park halindeyken vitesi daima P konumuna aldığınızdan ve park frenini çalıştırdığınızdan emin olun.

Hybrid sistemde çalışırken aşağıdaki sesler ve titreşimler oluşabilir, bu bir arıza değildir:

- Motor bölgesinden gelen motor sesleri duyulabilir.
- Hybrid sistem çalışıp durduğunda arka koltuğa yakın olan hybrid aküsünden (çekiş aküsü) ses duyulabilir.
- Hybrid sistem çalıştırıldığında veya durdurulduğunda, arka koltukların altındaki hybrid aküden (çekiş aküsü) çitirti veya yumuşak bir şikirti gibi röle çalışma sesleri gelebilir.
- Bagaj kapısı açıldığında hybrid sistemden ses duyulabilir.
- Araç düşük hızlarda sürüldüğünde veya rölantideyken benzinli motor devreye girip çıkarken şanzımandan ses duyulabilir.
- Ani hızlanmalarda motor sesi duyulabilir.
- Fren pedalına basıldığında veya gaz pedalı bırakıldığında, geri kazanımlı frenleme nedeniyle sesler duyulabilir.
- Benzinli motorun çalışması ve durması sırasında titreşim hissedilebilir.
- Arka koltukların altındaki havalandırma deliklerinden soğutma fanı sesleri duyulabilir.

#### ■ Bakım, onarım, geri dönüşüm ve bertaraf etme

Bakım, onarım, geri dönüşüm ve bertaraf edilmesi ile ilgili daha fazla bilgi için herhangi bir yetkili Lexus bayisi ya da Lexus servisine veya güvenilir başka bir servise başvurun. Kendi başınıza aracı bertaraf etmeye çalışmayın.

### Sesli Araç Uyarı Sistemi (bazı modellerde)

Benzinli motor durmuş haldeyken sürüş sırasında, aracın yaklaştığı konusunda yakındaki insanları uyarmak için sürüş

hızına göre değişen bir ses verilir. Bu ses aracın içinde duyulabilir. Araç hızı yaklaşık 25km/saat'i geçtiğinde ses kesilecektir.

#### ■ Sesli Araç Uyarı Sistemi (bazı modellerde)

Aşağıdaki durumlarda, Sesli Araç Uyarı Sistemi çevredeki insanlar tarafından zor duyulabilir.

- Çok gürültülü alanlarda
- Rüzgarda veya yağmurda
- Araç bilgi ekranında "Acoustic Vehicle Alert System Malfunction Visit Your Dealer" (Sesli Araç Uyarı Sistemi Arızası, Yetkili Servisi Ziyaret Edin) mesajı görüntülendiğinde

Sesli Araç Uyarı Sistemi arızalı olabilir. Aracı herhangi bir Lexus bayisi veya servisine ya da güvenilir başka bir servise gösterin.



## Hybrid sistem uyarıları

Sistemde yüksek voltaj olduğu için (yaklaşık maksimum  $650 V^{*1}$  ya da  $393,6 V^{*2}$ ) ve hybrid sistem devredeyken parçalar aşırı ısındığından, hybrid sistemle ilgili uygulamalarda dikkatli olun. Her zaman araç üzerindeki uyarı etiketlerine dikkat edin.

\*1: RX350h

\*2: RX500h

## Sistem bileşenleri

### ► RX350h

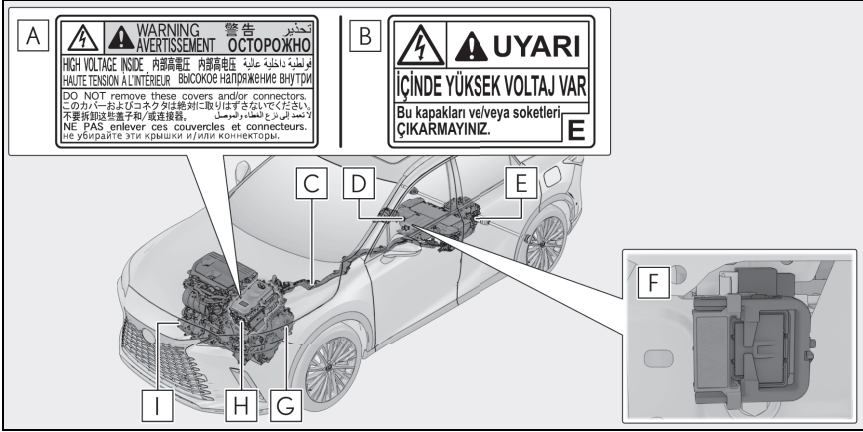

Resim sadece örnektir, gerçek durumdan farklılık gösterebilir.

- A** Türkiye hariç: Uyarı etiketi
- B** Türkiye için: Uyarı etiketi
- C** Yüksek voltaj kabloları (turuncu)
- D** Hybrid akü (çekiş aküsü)
- E** Arka elektrik motoru (çekiş motoru)
- F** Servis tapası
- G** Ön elektrik motoru (çekiş motoru)
- H** Güç kontrol ünitesi
- I** Klima kompresörü

## ► RX500h

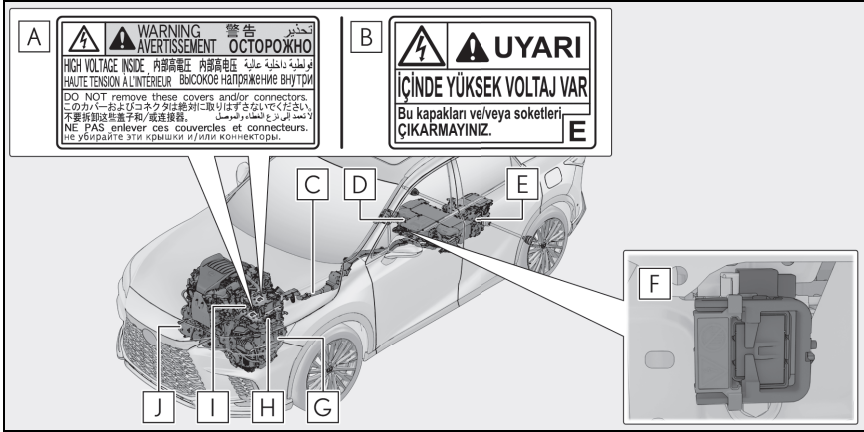

Resim sadece örnektir, gerçek durumdan farklılık gösterebilir.

- A** Türkiye hariç: Uyarı etiketi
- B** Türkiye için: Uyarı etiketi
- C** Yüksek voltaj kabloları (turuncu)
- D** Hybrid akü (çekiş aküsü)
- E** Arka elektrik motoru (çekiş motoru)/İnvertör (arka)
- F** Servis tapası
- G** Ön elektrik motoru (çekiş motoru)
- H** İnvertör (ön)
- I** DC/DC dönüştürücü
- J** Klima kompresörü

### ■ Yakıtın bitmesi

Araçtaki yakıt bittiğinde ve hybrid sistem çalıştırılmazsa, düşük yakıt seviyesi uyarı ışığının (→S.547) sönmesi için aracınızı en azından yeterli benzinle doldurun. Az miktarda yakıt varsa, hybrid sistem çalıştırmayabilir. (Araç düz bir zemindeyken standart yakıt miktarı yaklaşık 9,8 L civarındadır. Araç yokuşta olduğunda, bu değer değişebilir. Araç eğimliyken ilave yakıt ekleyin.)

### ■ Elektromanyetik dalgalar

● Elektromanyetik koruyucularına rağmen hybrid elektrikli araçların yüksek voltaj parçaları ve kabloları, klasik benzinle tahrik edilen araçlarla veya elektronik ev aletleriyle aynı miktarda elektromanyetik dalga yayar.

● Aracının farklı markalar tarafından üretilen bazı radyo parçalarında parazite neden olabilir.

### ■ Hybrid akü (çekiş aküsü)

Hybrid akünün (çekiş aküsü) kısıtlı

bir hizmet ömrü vardır. Sürüş şekli ve sürüş şartlarına bağlı olarak hybrid akünün (çekiş aküsü) ömrünü değiştirebilirsiniz.

### ■ Uygunluk beyanı

Bu model ECE100 yönetmeliğine (Elektrik araçlarda akü güvenliği) göre hidrojen emisyonuna uyumludur.



## DİKKAT

### ■ Yüksek voltaj uyarıları

Araç, 12 voltluk bir sistem dışında bir de yüksek gerilimli DC ve AC sistemlere sahiptir. DC ve AC yüksek gerilimlerinin her ikisi de çok tehlikelidir ve ciddi yaralanmalara ve ölüme neden olabilecek ciddi yanıklara ve elektrik çarpmasına yol açabilir.

- Yüksek voltaj parçalarına, kablolarına ve soketlerine asla dokunmayın, sökmeyin veya değiştirmeyin.
- Marş sonrası, hybrid sistem yüksek voltaj kullanırken ısınır. Her zaman yüksek voltaja ve yüksek sıcaklığa dikkat edin ve araç üzerindeki uyarı etiketlerine uyun.
- Arka koltuk altında bulunan servis tapasını hiç bir zaman sökmeye çalışmayın. Bu servis tapası sadece araç servisteyken ve yüksek voltaja ilgili durumlarda sürülmelidir.

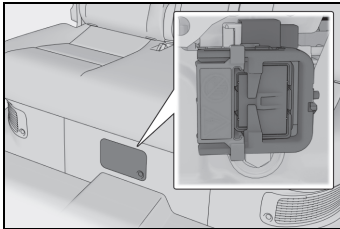

### ■ Yol kaza uyarıları

Yaralanma ya da ölüm riskini azaltmak için aşağıda belirtilen uyarılara dikkat edin:

- Sonraki kazaları önlemek için aracı emniyetli bir yerde durdurun. Fren pedalına basarken park frenini çekin ve hybrid sistemi durdurmak için vites konumunu P'ye getirin. Yavaşça, fren pedalını bırakın.
- Yüksek gerilimli kablolarla ve soketlerine ve yüksek gerilimli parçalara dokunmayın.
- Aracın içine veya dışına sarkmış elektrik kabloları varsa, elektrik çarpmasına neden olabilirler. Elektrik kablolarına asla dokunmayın.
- Aracın bazı bölgelerine sıvı akarsa, bu sıvıya asla dokunmayın, çünkü bu hybrid araç aküsünün (çekiş aküsü) içindeki elektrolit (güçlü alkali) olabilir. Cilde veya gözlere temas etmesi halinde hemen bol suyla ya da mümkünse borik asit solüsyonuyla yıkayın. Acil tıbbi yardım alın.
- Hybrid elektrikli araçta yangın çıkması durumunda, en kısa sürede aracı terk edin. Elektrik arızasından kaynaklanan yangınlar için, asla sıradan yangın söndürücü kullanmayın. Az miktarda kullanılan su tehlikeli olabilir.
- Aracınızı çekmek gerekirse, bunu dört tekerlek de kaldırılmış olarak yapın. Araç çekilirken elektrik motoruna (çekiş motoru) bağlı tekerlekler zemine değerse motor elektrik üretmeye devam edebilir. Aksi takdirde yangına sebep olabilirsiniz. (→S.539)
- Aracınızın üzerinde bulunduğu zemini dikkatlice inceleyin. Zemin üzerinde sıvı sızıntısı tespit ederseniz, yakıt sistemi hasar görmüş olabilir. Aracı mümkün olan en hızlı şekilde terk edin.



## DİKKAT

### ■ Hybrid akü (çekiş aküsü)

- Hybrid aküyü asla satmayın, başkasına vermeyin veya üzerinde değişiklik yapmayın. Kazaları önlemek için, hurdaya ayrılmış bir araçtan sökülen hybrid aküler herhangi bir yetkili Lexus bayisi veya Lexus servisi ya da başka bir yetkin ve donanımlı profesyonel aracılığıyla toplanır. Kendi başınıza aküyü imha etmeye çalışmayın.

Akü doğru şekilde toplanmazsa, aşağıdaki durumlar görülebilir ve ciddi yaralanmalar veya ölüm yaşanabilir:

- Hybrid akü yasal olmayan şekilde imha veya bertaraf edilebilir, çevreye zararlıdır ve yüksek voltaj içeren bir parçaya dokunulduğunda elektrik çarpması olabilir.
- Hybrid akü, yalnızca hybrid aracınızda kullanım amacıyla üretilmiştir. Hybrid akü aracınızın dışında kullanılırsa veya üzerinde herhangi bir şekilde değişiklik yapılırsa, elektrik çarpması, ısı oluşumu, duman oluşumu, patlama ve elektrolit sızıntısı gibi kazalar görülebilir.

Aracınızı başkasına satarken veya teslim ederken, aracı alan kişi bu tehlikelerin farkında olmadığı için kaza riski son derece yüksektir.

- Araç hybrid aküsü sökülmeden imha edilmek istenirse, yüksek voltaj parçalarına, kablolarına ve soketlerine dokunulmasıyla tehlikeli ve ciddi elektrik şokları oluşur. Aracınızın bertaraf edilmesi gerekiyorsa, hybrid aküyü herhangi bir yetkili Lexus bayisi veya Lexus servisi ya da başka bir yetkin ve donanımlı profesyonelle bertaraf ettirin. Hybrid akü hatalı şekilde bertaraf edilirse, elektrik çarpması nedeniyle ciddi ve ölümcül yaralanmalara neden olabilir.



## UYARI

### ■ Hybrid akü (çekiş aküsü) hava girişleri

Termos gibi yüksek miktarda su ihtiva eden yükleri araçta taşımayın. Su hybrid aküsüne (çekiş aküsü) dökülürse, akü hasar görebilir. Aracı herhangi bir yetkili Lexus bayisi ya da Lexus servisi veya güvenilir başka bir servise gösterin.

### Hybrid akü (çekiş aküsü) hava girişi

Hybrid akünün (çekiş aküsü) hava girişleri arka koltukların altında yer almaktadır.

Hava girişlerinin tıkanması, hybrid akü (çekiş aküsü) çıkış kapasitesinin azalmasına neden olabilir.

Hybrid akünün (çekiş aküsü) giriş/çıkışı sınırlanırsa, aracın elektrik motoru (çekiş motoru) ile sürülebileceği mesafe azalabilir ve yakıt tasarrufu olumsuz etkilenebilir.

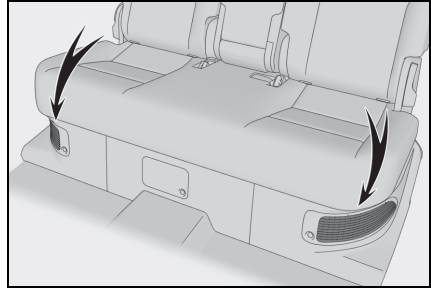



## UYARI

### ■ Hybrid akü (çekiş aküsü) hava girişleri

- Hava girişini koltuk örtüsü, plastik örtü veya bagaj gibi herhangi bir cisim ile engellemeye dikkat edin. Hybrid akü (çekiş aküsü) girişi ve çıkışı kısıtlanabilir ve bu da hybrid akü (çekiş aküsü) çıkışının azalmasına ve bir arızaya neden olabilir.
- Tıkanmalarını önlemek için hava girişlerini periyodik olarak temizleyin.
- Hava girişlerine su dökülmesine veya yabancı madde girmesine izin vermeyin, kısa devreye ve hybrid akünün (çekiş aküsü) hasar görmesine neden olabilir.

## Acil durumda kapatma sistemi

Çarpışma sensörlerinden belirli bir seviyenin üzerinde alınan sinyale göre yüksek voltajı bloke ederek elektrik çarpma riskini ve yakıt pompasını da durdurarak yakıt kaçaqları azaltılır. Acil durumda kapatma sistemi devreye girdiğinde aracınız çalışmayacaktır. Hybrid sistemi yeniden başlatmak için herhangi bir yetkili Lexus bayisi ya da Lexus servisi veya güvenilir başka bir servise başvurun.

## Hybrid uyarı mesajı

Hybrid sistemde bir arıza olduğunda veya uygun olmayan şekilde kullanıldığında ekranda otomatik olarak bir mesaj görüntülenir.

Araç bilgi ekranında bir uyarı

mesajı görüntülenirse, mesajı okuyun ve talimatları uygulayın.

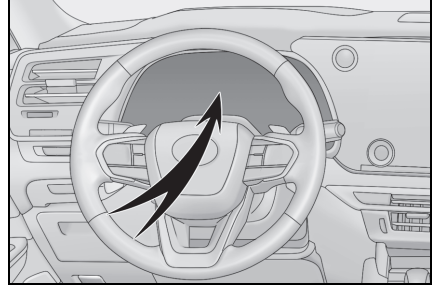

### ■ Uyarı lambası yandığında, uyarı mesajı görüldüğünde ya da 12 volt akü söküldüğünde

Hybrid sistem çalışmayabilir. Bu durumda, sistemi yeniden başlatmayı deneyin. “READY” göstergesi yanmıyorsa, herhangi bir yetkili Lexus bayisi veya Lexus servisi ya da başka bir yetkin ve donanımlı profesyonelle başvurun.

## Motor blokaj (Immobilizer) sistemi

Aracınızın anahtarlarında radyo vericisi işlevi gören çipler bulunmaktadır. Aracınızın hybrid sistemi yalnızca anahtarınızdaki vericinin gönderdiği elektronik kod araç hafızasına kayıtlı kimlik koduyla aynı ise çalışacaktır.

Aracınızı terk ederken, anahtarlarınızı asla araç içinde bırakmayın.

Bu sistem araç hırsızlığının engellenmesine yardımcı olmak için tasarlanmıştır, ancak tüm araç hırsızlıklarına karşı tam güvenliği garanti etmez.

### Sistemin çalışması

Sistemin çalıştığını göstermek için güç düğmesi kapatıldıktan sonra gösterge ışığı yanıp söner.

Motor düğmesi ACC veya ON konumuna getirildiğinde, uyarı ışığı yanıp sönmeyi durdurarak sistemin devreden çıktığını gösterir.

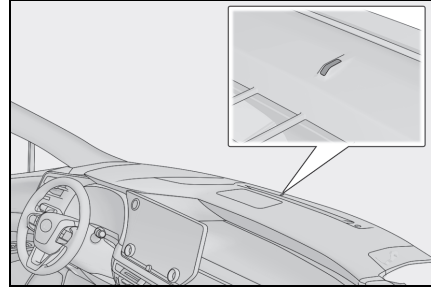

### ■ Sistemin bakımı

Araçta bakım gerektirmeyen tipte bir immobilizer sistemi bulunur.

### ■ Sistemin çalışmamasına sebep olabilecek durumlar

- Anahtarınız metal bir cisimle temas ediyorsa
- Anahtarınız, başka bir aracın güvenlik sistemine kayıtlı bir anahtara (çipli anahtar) çok yakınsa veya temas ediyorsa



### UYARI

#### ■ Sistemin doğru çalışması için

Sistemi sökmeyin veya üzerinde değişiklik yapmayın. Sistemde değişiklik yapılması veya sökülmesi durumunda, sistemin düzgün çalışması garanti edilemez.

## Çift kilit sistemi\*

\*: Bazı modellerde

**Araça izinsiz girişleri engellemek amacıyla kapı kilitlerini açma fonksiyonu hem araç içinden, hem de araç dışından devre dışı bırakılmaktadır.**

**Bu sisteme sahip olan araçların ön kapı camlarında etiket bulunur.**

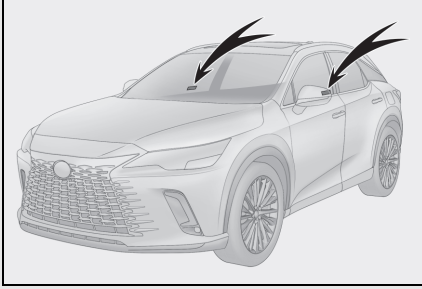

## Çift kilit sistemini ayarlama/iptal etme

### ■ Ayar

Güç düğmesini kapalı konuma getirin, bütün yolcuların araçtan çıktığından ve tüm cam ve kapıların kapalı olduğundan emin olun.

Giriş işlevinin kullanılması: Kapı dış kolu üzerindeki sensörlü alana 5 saniye içerisinde iki kez dokunun.

Uzaktan kumandayı kullanarak: 5 saniye içinde iki kez  düğmesine basın.

### ■ İptal

Giriş işlevinin kullanılması: Dış kapı kolunu tutun, elektrikli bagaj kapağı düğmesine basın veya ayağınızı arka tamponun ortasına getirin (Eller Serbest Elektrikli Bagaj kapağı olan araçlar).

Uzaktan kumandayı kullanarak:

 tuşuna basın.

### ⚠ DİKKAT

#### ■ Çift kilit sistemi uyarıları

Araç kapıları içeriden herhangi bir müdahaleyle açılmayacağı için, aracınızda yolcu varken çift kilit sistemini asla çalıştırmayın.

## Alarm\*

\*: Bazı modellerde

Alarm, bir saldırı tespit edildiğinde bir uyarı vermek için ışık ve ses kullanır.

Alarm kurulduğunda, aşağıdaki durumlarda alarm tetiklenir:

- Giriş fonksiyonu veya uzaktan kumanda kilitleme fonksiyonu dışında herhangi bir şekilde kilitli bir kapı veya bagaj kapağı açılırsa. (Kapılar tekrar otomatik olarak kilitlenir.)
- Motor kaputu açılırsa.
- Hareket sensörü araç içerisinde hareketli bir cisim algı-larsa. (Örnek: hırsız camı kırıp araç içine girdiğinde.)
- Eğim sensörü aracın eği-minde bir değişiklik hissetti-ğinde.

## Alarm sistemini ayar-lama/devre dışı bırakma/durdurma

### ■ Aracınızı kilitlemeden önce kontrol edilmesi gerekenler

Alarmın beklenmedik şekilde tetiklenmesini veya aracınızın çalınma-sını engellemek için aşağıdakilere dikkat ediniz:

- Aracınızda hiç kimse bulunma-malıdır.
- Alarm kurulmadan önce camlar, açılır tavan (bazı modellerde) ve panoramik açılır tavan açılır tavan (bazı modellerde) kapatılmalıdır.

- Araç içerisinde değerli eşya bira-kılmamalıdır.

### ■ Ayar

Kapıları, bagaj kapağını ve motor kapu-tunu kapatın ve giriş işlevi veya uzaktan kumandayı kullanarak tüm kapıları kilitleyin. Sistem 30 saniye sonra otomatik olarak devreye girecektir.

Sistem kurulduğunda, yanmakta olan gösterge ışığı artık yanıp sönmeye baş-lar.

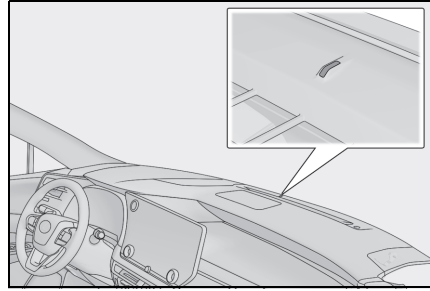

### ■ Devre dışı bırakma veya dur-durma

Alarmı devre dışı bırakmak ya da dur-durmak için aşağıdakilerden birini yapın:

- Giriş fonksiyonunu veya uzaktan kumandayı kullanarak kapı kilitlelerini veya bagaj kapağını açın.
- Hybrid sistemi çalıştırın. (Alarm bir-kaç saniye sonra devre dışı kalır ya da durur.)

### ■ Alarmın devreye alınması

Kaput açıkken bile tüm kapılar kapa-lıysa alarm ayarlanabilir.

### ■ Sistemin bakımı

Araçta bakım gerektirmeyen tipte bir alarm sistemi bulunur.

### ■ Alarmın tetiklenmesi

Aşağıdaki durumlarda alarm tetikle-nebilir:  
(Alarm durdurulduğunda alarm sis-temi devre dışı kalır.)



- Mekanik anahtar ile kapı kilitlerinin açılması.

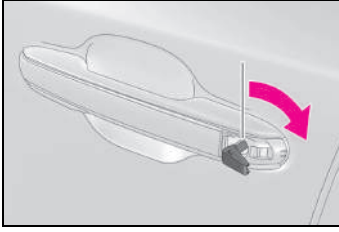

- Araç içindeki kişinin bir kapıyı, bagaj kapağını veya kaputu açması veya aracın kilitlerini açması.



- Araç kilitli durumdayken 12 volt akünün şarj edilmesi veya değiştirilmesi. (→S.595)

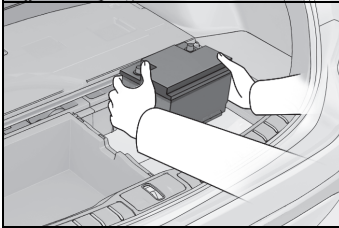

- Alarm ile tetiklenen merkezi kilit  
Aşağıdaki durumlarda, duruma bağlı olarak, araca yanlış girişi önlemek için kapı otomatik olarak kilitlenebilir:
- Araçta kalan bir kişinin kapı kilidini açması ve alarmın devreye girmesi.
- Alarm etkinleştirilmişken, araçta kalan bir kişinin kapının kilidini açması.
- 12 volt akünün şarj edilmesi veya değiştirilmesi

## ⚠ UYARI

### ■ Sistemin doğru çalışması için

Sistemi sökmeyin veya üzerinde değişiklik yapmayın. Sistemde değişiklik yapılması veya sökülmesi durumunda, sistemin düzgün çalışması garanti edilemez.

## Hareket sensörü ve eğim sensörü

### ■ Hareket ve eğim sensörü algılama

- Hareket sensörü araç içerisindeki yabancı kişileri veya hareketi algılar.
- Eğim sensörü araç çekildiği zaman olduğu gibi araç eğimindeki değişikliği algılar.

Bu sistem, aracı hırsızlığa karşı caydırma ve koruma sağlar fakat bütün teşebbüslere karşı tam güvenliği garanti etmez.

### ■ Hareket sensörünün ve eğim sensörünün ayarlanması

Alarm kurulduğunda, hareket sensörü ve eğim sensörü otomatik olarak ayarlanır. (→S.102)

### ■ Hareket sensörünün ve eğim sensörünün devre dışı bırakılması

Evcil hayvanınızı veya başka bir hareketli nesneyi araç içerisinde bıraktığınızda, alarmı kurmadan önce hareket sensörünü ve eğim sensörünü devre dışı bıraktığınızdan emin olun.

- 1 Kısayol ekranı düğmesini seçin.
- 2  düğmesine basın.

Hareket sensörünün ve eğim sensörü

rünün çalışması iptal edilir ve orta ekrandaki bir sembol beyaza döner.

Hareket/eğim sensörünü tekrar ayarlamak için düğmeyi tekrar seçin.

Hareket/eğim sensörünü KAPATIP/AÇTIĞINIZDA, orta ekrandaki sembol dönüşür.

#### ■ Hareket sensörünün ve eğim sensörünün iptal edilmesi ve otomatik olarak yeniden etkinleştirilmesi

- Hareket sensörü ve eğim sensörü iptal edildiğinde alarm hala devrede olacaktır.
- Hareket sensörü ve eğim sensörü iptal edildikten sonra, güç düğmesine basılması veya akıllı giriş veya uzaktan kumanda kullanılarak kapı kilitlerinin açılması, hareket sensörünü ve eğim sensörünü tekrar devreye alacaktır.
- Alarm sistemi devre dışı kaldığında hareket sensörü ve eğim sensörü otomatik olarak yeniden devreye girecektir.

#### ■ Hareket sensörünün tetiklenmesinde dikkat edilmesi gerekenler

Aşağıdaki durumlarda sensör alarmı tetikleyebilir:

- Aracınızda insan veya hayvan bulunursa.

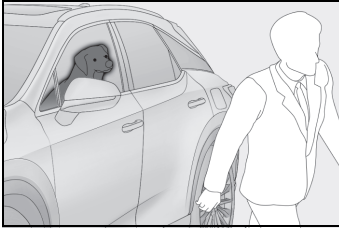

- Cam, açılır tavan (bazı modellerde) veya panoramik açılır tavan (bazı modellerde) açıksa.

Bu durumda, sensör aşağıdakileri algılayabilir:

- Rüzgar veya aracın içindeki yaprak veya böcek gibi nesnelerin hareketi
- Diğer araçların hareket sensörleri gibi cihazlardan yayılan ultrasonik dalgalar
- Araç dışındaki insanların hareketi

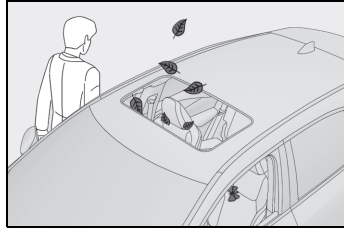

- Kelebek veya sinek gibi küçük böcekler aracın içindedir.
- Sarkan aksesuarlar ve palto kancalarında asılı duran kıyafetler veya hareketli nesnelerin araçta bulunması.



- Aracınız, garaj gibi aşırı titreşimli ve gürültülü bir yere park edilirse.

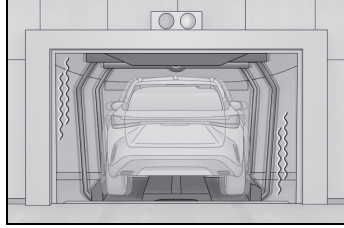

- Araç üzerinden buz veya kar temizlerken tekrarlı darbelerle ya da titreşimlere neden olunursa.

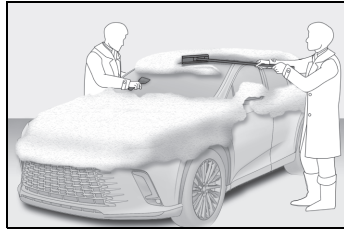

- Aracınıza otomatik ya da yüksek basınçlı yıkama yapılıyorsa.
- Aracınız dolu veya gök gürültüsü gibi tekrarlı darbelerle veya titreşimlere maruz kalırsa.

### ■ Eğim sensörü için dikkat edilmesi gerekenler

Aşağıdaki durumlarda sensör alarmı tetikleyebilir:

- Araç feribot, tır veya trenle taşınıyorsa.
- Araç garaja park edilirse.
- Araç, aracı hareket ettiren bir yıkama makinesinin içindeyse.
- Lastiklerden herhangi birinin basıncı düşerse.
- Araç krikò ile kaldırılırsa.
- Deprem olur veya yol çökerse.
- Araç üzerine yük yerleştirilir veya üzerinden yük alınır.

- Orijinal Lexus parçaları dışında aksesuarlar takılması veya sürücü koltuğu ile ön yolcu koltuğu arasında nesnelerin bırakılması algılama performansını düşürebilir.



### UYARI

#### ■ Hareket sensörünün doğru çalışmasını sağlamak için

- Düzgün çalışması için sensörlere dokunmayın ve üzerlerini kapamayın.

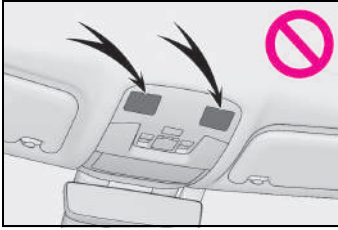

- Sprey kokuları ve diğer ürünleri doğrudan sensör yuvalarına sıkmayın.

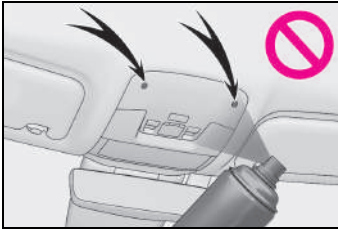



## Araç durum bilgileri ve göstergeleri

### 2

#### 2-1. Gösterge paneli

Uyarı ışıkları ve göstergeler  
..... 108

Göstergeler ve  
sayaçlar ..... 112

Araç bilgi ekranı ..... 120

Yansıtımlı gösterge  
ekranı ..... 123

Görüntülenen içerik ..... 126

## Uyarı ışıkları ve göstergeler

Gösterge panelindeki ve dış dikiz aynalarındaki uyarı ışıkları ve göstergeler, araçtaki birçok sistem hakkında sürücüye bilgi verir.

### Gösterge panelinde gösterilen uyarı ışıkları ve göstergeler

Açıklama için, aşağıdaki şekilde tüm gösterge ve uyarı ışıkları gösterilmiştir.

#### ► Yansıtımlı gösterge ekranlı araçlar

















#### ► Yansıtımlı gösterge ekranlı araçlar





## Uyarı ışıkları

Uyarı ışıkları, araçtaki belirtilen sistemlerde oluşabilecek arızaları sürücüye bildirir.

-  Fren sistemi uyarı ışığı<sup>\*1</sup>  
(kırmızı) (→S.544)
-  Fren sistemi uyarı ışığı<sup>\*1</sup>  
(sarı) (→S.544)
-  Yüksek soğutma suyu sıcaklığı uyarı ışığı<sup>\*2</sup>  
(→S.544)
-  Hybrid sistem hararet uyarı ışığı<sup>\*2</sup> (→S.545)
-  Şarj sistemi uyarı ışığı<sup>\*2</sup>  
(→S.545)
-  Düşük motor yağ basıncı uyarı ışığı<sup>\*2</sup> (→S.545)
-  Arıza uyarı ışığı<sup>\*1</sup>  
(→S.545)
-  SRS uyarı ışığı<sup>\*1</sup>  
(→S.546)
-  ABS uyarı ışığı<sup>\*1</sup>  
(→S.546)
-  Uygunsuz pedal çalışması uyarı ışığı<sup>\*2</sup>  
(→S.546)
-  Elektrik motorlu direksiyon sistemi uyarı ışığı<sup>\*1</sup>  
(kırmızı) (→S.547)
-  Elektrik motorlu direksiyon sistemi uyarı ışığı<sup>\*1</sup>  
(sarı) (→S.547)
-  Düşük yakıt seviyesi uyarı ışığı (→S.547)
-  Sürücü ve ön yolcu emniyet kemeri uyarı ışığı  
(→S.547)

 REAR Arka yolcu emniyet kemeri uyarı ışığı  
(Yansıtmalı gösterge ekranlı araçlar) (→S.548)

 REAR Arka yolcu emniyet kemeri uyarı ışığı  
(Yansıtmalı gösterge ekranlı araçlar) (→S.548)

 Lastik basıncı uyarı ışığı<sup>\*1</sup>  
(→S.548)

 P OFF Lexus park destek sensörü KAPALI göstergesi  
(→S.549)

 PCS uyarı ışığı<sup>\*1</sup>  
(→S.549)

 LTA göstergesi (→S.549)  
(turuncu)

 LDA göstergesi (→S.549)  
(turuncu)

 Dinamik radarlı sabit hız kontrolü göstergesi  
(turuncu) (→S.550)

 Sabit hız kontrol göstergesi (→S.550)  
(turuncu)

 Hız Sınırlayıcı göstergesi (bazı modellerde)  
(turuncu) (→S.550)

 PDA göstergesi (bazı modellerde) (→S.549)  
(turuncu)

 Sürüş desteği bilgi göstergesi<sup>\*1</sup>(→S.550)

 Kayma göstergesi<sup>\*1</sup>  
(yanar) (→S.551)

(yanıp  
söner)

Park freni göstergesi

(→S.551)

**HOLD**(yanıp  
söner)Frenin basılı tutulduğunu  
belirten gösterge\*<sup>1</sup>

(→S.551)

\*<sup>1</sup>: Bu ışıklar, güç düğmesi açık konuma alındığında sistemin çalışma kontrolünün yapıldığını belirtmek için yanar. Bir kaç saniye sonra ya da hybrid sistem çalıştırıldığında sönerler. Işığın yanmaması ya da yanık kalması, o sistemde arıza olabileceğini gösterir. Aracı herhangi bir yetkili Lexus bayisi ya da Lexus servisi veya güvenilir başka bir servise gösterin.

\*<sup>2</sup>: Bu ışık araç bilgi ekranında yanar.

**DİKKAT****■ Güvenlik sistemi uyarı ışıkları yanmıyorsa**

Hybrid sistemi çalıştırdığınızda ABS ve SRS uyarı ışıkları gibi güvenlik sistemi ışıklarının yanmaması bu sistemlerde arıza olduğu anlamına gelir ve bu sistemler kaza anında devreye giremeyeceği için ciddi yaralanmalar veya ölümlerle sonuçlanabilecek kazalarda koruma sağlayamaz. Böyle bir durumda aracınızı hemen herhangi bir yetkili Lexus bayisi veya Lexus servisine ya da başka bir yetkin ve donanımlı profesyonele gösterin.

**Göstergeler**

Göstergeler araçtaki birçok sistemin çalışmasıyla ilgili sürücüyü bilgi verir.



Sinyal lambası göstergesi

(→S.245)



Arka ışık göstergesi

(→S.251)



Uzun far göstergesi

(→S.252)

AHS göstergesi (bazı  
modellerde) (→S.254)AHB göstergesi (bazı  
modellerde) (→S.257)

Ön sis lambası göstergesi

(→S.259)

Arka sis lambası göster-  
gesi (→S.259)PCS uyarı ışığı\*<sup>1, 2</sup>

(→S.291)

Sabit hız kontrol göster-  
gesi (→S.331)

(yeşil/beyaz)

Dinamik radarlı sabit hız  
kontrolü göstergesi

(→S.320)

(yeşil/beyaz)

Hız Sınırlayıcı göstergesi  
(bazı modellerde)

(→S.336)

(yeşil/beyaz)



LDA göstergesi (→S.304)

(yeşil/beyaz)

LDA OFF göstergesi\*<sup>2</sup>

(→S.304)



LTA göstergesi (→S.296)

(yeşil/beyaz)

BSM dış dikiz aynası gös-  
tergeleri\*<sup>3</sup> (bazı model-  
lerde) (→S.343, 353, 366)Lexus park destek sen-  
sörü KAPALI göstergeışığı\*<sup>2</sup> (→S.358)Sürüş desteği bilgi göster-  
gesi\*<sup>1, 2</sup> (→S.343, 353)Kayma göstergesi\*<sup>1</sup>

(→S.427)

(yanıp  
söner)





VSC OFF göstergesi\*<sup>1, 2</sup>  
(→S.428)



"READY" göstergesi  
(→S.226)



Park freni göstergesi  
(→S.245)



Frenin basılı tutulduğunu  
belirten gösterge\*<sup>1</sup>  
(→S.248)



Frenin basılı tutulduğunu  
belirten gösterge\*<sup>1</sup>  
(→S.248)



EV göstergesi (→S.93)



Düşük dış hava sıcaklığı  
göstergesi\*<sup>4</sup> (→S.112)



"YOLCU HAVA YAS-  
TIĞI" göstergesi\*<sup>5</sup>  
(→S.45)



(yeşil/beyaz)

PDA göstergesi (bazı  
modellerde) (→S.310)



Stop lambası göster-  
gesi\*<sup>6</sup>

### ● Sürüş modu göstergeleri



EV sürüş modu göstergesi  
(yalnızca RX350h)  
(→S.230)



Eco sürüş modu göster-  
gesi (→S.422)



Spor modu göstergesi  
(→S.422)



Özel mod göstergesi  
(→S.422)



İz Modu göstergesi  
(→S.423)

\*<sup>1</sup>: Bu ışıklar, güç düğmesi açık konuma alındığında sistemin çalışma kontrolünün yapıldığını belirtmek için yanar. Bir kaç

saniye sonra ya da hybrid sistem çalıştırıldığında sönerler. Işığın yanmaması ya da yanık kalması, o sistemde arıza olabileceğini gösterir. Aracı herhangi bir yetkili Lexus bayisi ya da Lexus servisi veya güvenilir başka bir servise gösterin.

\*<sup>2</sup>: Sistem kapatıldığında bu ışık yanar.

\*<sup>3</sup>: Bu ışık, dış dikiz aynalarında yanar.

\*<sup>4</sup>: Dış hava sıcaklığı yaklaşık 3°C veya daha düşük olduğunda bu gösterge yanıp söner ve yaklaşık 10 saniye sonra sürekli yanmaya başlar.

\*<sup>5</sup>: Bu ışık ön iç/okuma lambalarında yanar.

\*<sup>6</sup>: Bu ışık, fren pedalına basılması veya sürüş destek sisteminin çalışmasıyla stop lambaları yan-  
dığına yanar.

## Göstergeler ve sayaçlar

### Gösterge ekranı

- Göstergeler ve sayaçların konumları (F SPORT modelleri hariç)
- ▶ Yansıtımlı gösterge ekranlı araçlar

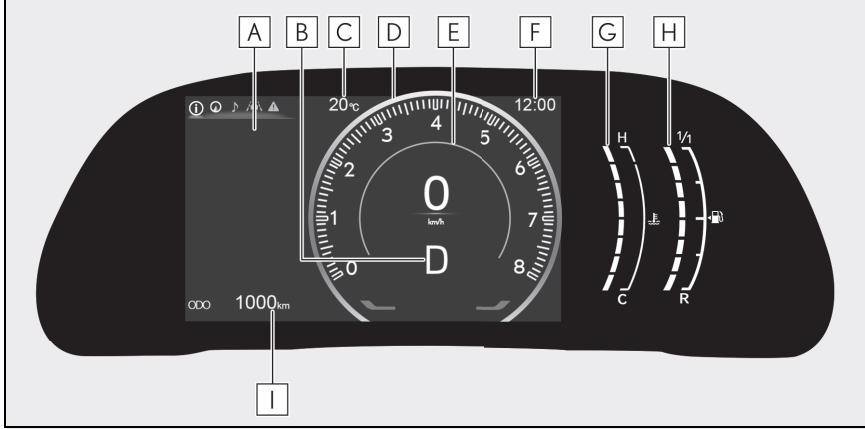

#### A Araç bilgi ekranı

Sürücüyü çeşitli araç verilerini sunar ve bir arıza meydana geldiğinde uyarı mesajları görüntüler. (→S.120, 554)

#### B Vites konumu/vites aralığı

#### C Dış hava sıcaklığı

-40°C ile 60°C arasındaki ortam sıcaklığını görüntüler.

#### D Devir saati/Hybrid Sistem Göstergesi/Hız göstergesi

Devir saati: Dakikadaki motor dönüş hızını gösterir.

Hybrid Sistem Göstergesi: Hybrid sistem çıkış veya üretim seviyesini gösterir.

(→S.117)

Seçilen sürüş moduna veya belirli ayarlara bağlı olarak gösterim değişecektir.

#### E Sürüş modu arka plan rengi

Arka plan rengi sürüş moduna göre değişir.

#### F Saat

GPS saat bilgisini (GPS saati) kullanarak saati otomatik olarak ayarlar. Bilgi için "MULTİMEDYA KULLANICI EL KİTABI"na bakın.

#### G Motor soğutma sıvısı sıcaklık göstergesi

Motor soğutma sıvısı sıcaklığını gösterir.

**H** Yakıt göstergesi

Yakıt deposunda kalan yakıt miktarını gösterir.

**I** Kilometre sayacı ve sıfırlanabilir kilometre göstergesi (→S.118)

## ► Yansıtımlı gösterge ekranlı araçlar

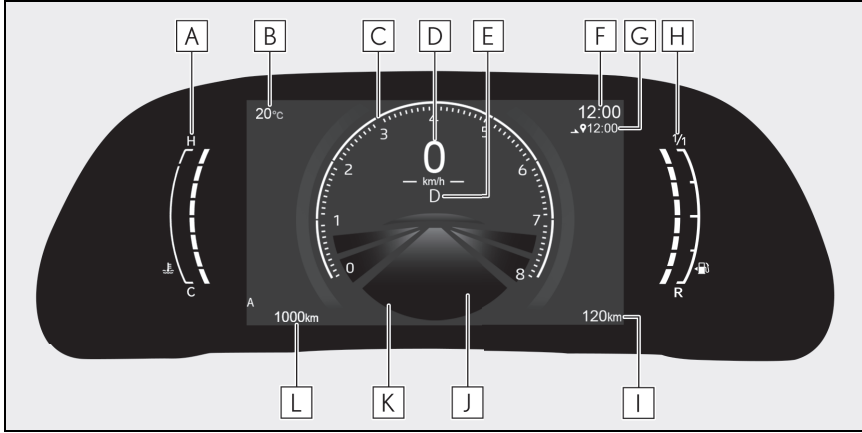
**A** Motor soğutma sıvısı sıcaklık göstergesi

Motor soğutma sıvısı sıcaklığını gösterir.

**B** Dış hava sıcaklığı

-40°C ile 60°C arasındaki ortam sıcaklığını görüntüler.

**C** Devir saati/Hybrid Sistem Göstergesi/Analog hız göstergesi

Devir saati: Dakikadaki motor dönüş hızını gösterir.

Hybrid Sistem Göstergesi: Hybrid sistem çıkış veya üretim seviyesini gösterir. (→S.117)

Seçilen sürüş moduna veya belirli ayarlara bağlı olarak gösterim değişecektir.

**D** Dijital hız göstergesi**E** Vites konumu/vites aralığı**F** Saat

GPS saat bilgisini (GPS saati) kullanarak saati otomatik olarak ayarlar. Bilgi için "MULTİMİDYA KULLANICI EL KİTABI"na bakın.

**G** Navigasyon sistemi tahmini varış zamanı göstergesi (bazı modellerde)

Navigasyon sistemine göre tahmini varış zamanını görüntüler.

**H** Yakıt göstergesi

Yakıt deposunda kalan yakıt miktarını gösterir.

**I** Yakıt menzil göstergesi

Kalan yakıt ile gidilebilecek menzili gösterir.

### J Araç bilgi ekranı

Sürücüye çeşitli araç verilerini sunar ve bir arıza meydana geldiğinde uyarı mesajları görüntüler. (→S.120, 554)

### K Sürüş modu arka plan rengi

Arka plan rengi sürüş moduna göre değişir.

### L Kilometre sayacı ve sıfırlanabilir kilometre göstergesi (→S.118)

## ■ Göstergeler ve sayaçların konumları (F SPORT modelleri)

Vites konumuna veya mevcut sürüş moduna bağlı olarak, sayaç göstergeleri veya bazı göstergelerin konumu değişecektir.

### ► Halka görüntüleme durumu

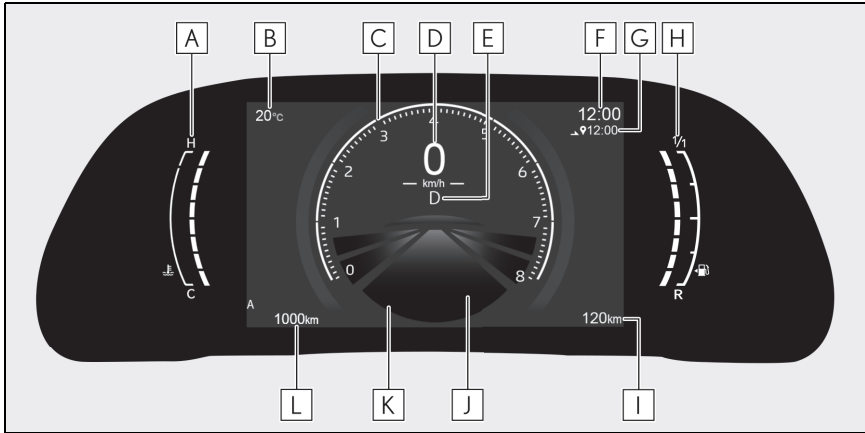

### A Motor soğutma sıvısı sıcaklık göstergesi

Motor soğutma sıvısı sıcaklığını gösterir.

### B Dış hava sıcaklığı

-40°C ile 60°C arasındaki ortam sıcaklığını görüntüler.

### C Devir saati/Hybrid Sistem Göstergesi/Analog hız göstergesi

Devir saati: Dakikadaki motor dönüş hızını gösterir.

- Devir göstergesi
- Maksimum devir

Hybrid Sistem Göstergesi: Hybrid sistem çıkış veya üretim seviyesini gösterir. (→S.117)

Seçilen sürüş moduna veya belirli ayarlara bağlı olarak gösterim değişecektir.

### D Dijital hız göstergesi

### E Vites konumu/vites aralığı/vites

### F Saat

GPS saat bilgisini (GPS saati) kullanarak saati otomatik olarak ayarlar. Bilgi için "MULTIMEDYA KULLANICI EL KİTABI"na bakın.

**G** Navigasyon sistemi tahmini varış zamanı göstergesi (bazı modellerde)

Navigasyon sistemine göre tahmini varış zamanını görüntüler.

**H** Yakıt göstergesi

Yakıt deposunda kalan yakıt miktarını gösterir.

**I** Yakıt menzil göstergesi

Kalan yakıt ile gidilebilecek menzili gösterir.

**J** Araç bilgi ekranı

Sürücüye çeşitli araç verilerini sunar ve bir arıza meydana geldiğinde uyarı mesajları görüntüler. (→S.120, 554)

**K** Sürüş modu arka plan rengi

Arka plan rengi sürüş moduna göre değişir.

**L** Kilometre sayacı ve sıfırlanabilir kilometre göstergesi (→S.118)

► Çubuk görüntüleme durumu

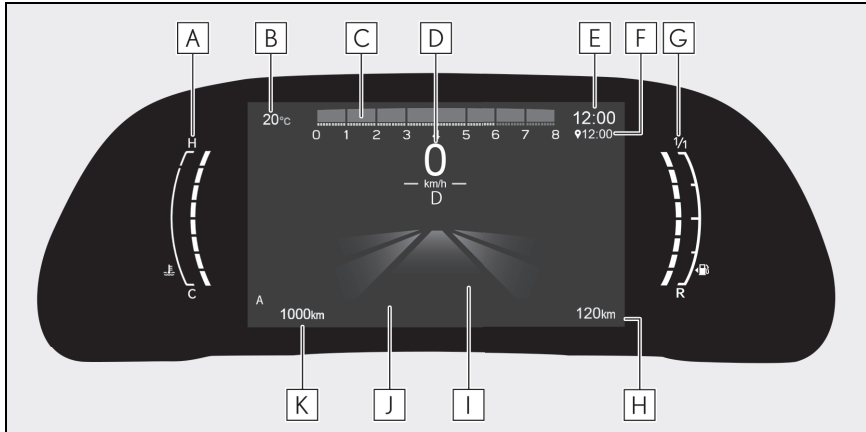

**A** Motor soğutma sıvısı sıcaklık göstergesi

Motor soğutma sıvısı sıcaklığını gösterir.

**B** Dış hava sıcaklığı

-40°C ile 60°C arasındaki ortam sıcaklığını görüntüler.

**C** Devir saati/Hybrid Sistem Göstergesi

Devir saati: Dakikadaki motor dönüş hızını gösterir.

- Devir göstergesi
- Maksimum devir

Hybrid Sistem Göstergesi: Hybrid sistem çıkış veya üretim seviyesini gösterir. (→S.117)

Seçilen sürüş moduna veya belirli ayarlara bağlı olarak gösterim değişecektir.

**D** Vites konumu/vites aralığı/vites/dijital hız göstergesi

**E** Saat

GPS saat bilgisini (GPS saati) kullanarak saati otomatik olarak ayarlar. Bilgi için "MULTİMEDYA KULLANICI EL KİTABI"na bakın.

**F** Navigasyon sistemi tahmini varış zamanı göstergesi (bazı modellerde)

Navigasyon sistemine göre tahmini varış zamanını görüntüler.

**G** Yakıt göstergesi

Yakıt deposunda kalan yakıt miktarını gösterir.

**H** Yakıt menzil göstergesi

Kalan yakıt ile gidilebilecek menzili gösterir.

**I** Araç bilgi ekranı

Sürücüyü çeşitli araç verilerini sunar ve bir arıza meydana geldiğinde uyarı mesajları görüntüler. (→S.120, 554)

**J** Sürüş modu arka plan rengi

Arka plan rengi sürüş moduna göre değişir.

**K** Kilometre sayacı ve sıfırlanabilir kilometre göstergesi (→S.118)

■ **Devir göstergesi (F SPORT modelleri)**

Motor devri ayarlanan bir hıza veya kırmızı bölgeye ulaştığında, devir saati vurgulanır.

Motor devri ayarlanan hıza ulaştığında göstergeler sarı renkte, motor devri kırmızı bölgeye ulaştığında kırmızı renkte gösterilir.

Devir göstergesinin görüntülediği motor devri orta ekranda değiştirilebilir. (→S.623)

► Halka görüntüleme durumu



► Çubuk görüntüleme durumu

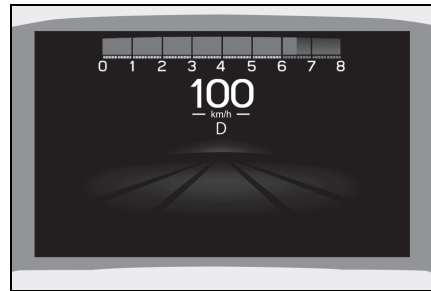

## ■ Maksimum devir (F SPORT modelleri)

Motor devri 4000 dev/dak'ya ulaştığında veya bu değeri aştığında, en yüksek motor devrinde yaklaşık 1 saniye boyunca devir saatinin izi görüntülenir.

### ▶ Halka görüntüleme durumu



### ▶ Çubuk görüntüleme durumu

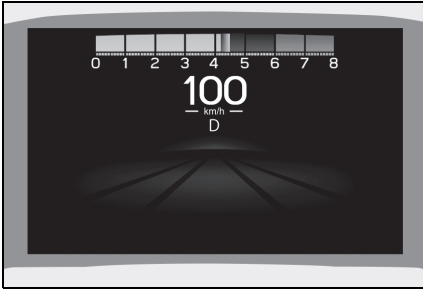

## ■ Sayaç ve gösterge aşağıdaki durumlarda aydınlatılır

Güç düğmesi AÇIK konumda.

## ■ Hybrid Sistem Göstergesi

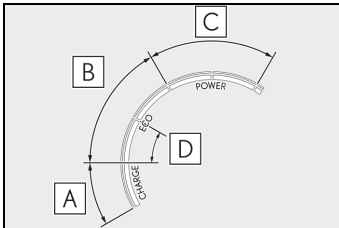

Bu resim yalnızca açıklama amaçlıdır ve aracın özelliklerine bağlı olarak farklılık gösterebilir.

## A Şarj bölgesi

Geri kazanım\* durumunu gösterir.

## B Eco bölgesi

Aracın çevre dostu bir şekilde sürüldüğünü gösterir.

## C Güç bölgesi

Çevreci sürüş aralığının üzerine çıkıldığını gösterir (örneğin maksimum güçte sürüş gibi)

## D Hybrid Eco bölgesi

Benzinli motorun çok sık kullanılmadığını gösterir.

Benzinli motor çeşitli durumlarda otomatik olarak duracak ve yeniden çalışacaktır.

- Gösterge ibresini Eco bölgesi içinde tutarak daha çevreci bir sürüş yapılabilir.

- Şarj bölgesi geri kazanım\* durumunu gösterir. Geri kazanılan enerji, hybrid aküsünü (çekiş aküsü) şarj etmek için kullanılacaktır.

\*: Bu kılavuzda kullanılan "üretkenlik" kelimesi aracın hareketi sayesinde üretilen enerjinin elektrik enerjisine dönüştürülmesini ifade eder.

## ■ Motor devri

Hybrid elektrikli araçlarda yakıt verimini artırmak ve egzoz emisyonunu azaltmak için motor devri çok hassas bir şekilde kontrol edilir. Aracın kullanım koşulları ve sürüş koşulları aynı olsa bile görüntülenen motor devirleri farklı olabilir.

## ■ Dış sıcaklık göstergesi

- Aşağıdaki durumlarda doğru dış hava sıcaklığı gösterilmeyebilir veya sıcaklık değişimi normalden uzun sürebilir:

- Araç durduğunda veya düşük hızlarda (20 km/saat altında) sürüş yaparken
- Dış sıcaklık aniden değiştiğinde (garaj, tünel vb. girişinde veya çıkışında)

- "--" veya "E" görüntülediğinde sistemde arıza olabilir. Aracınızı herhangi bir yetkili Lexus bayisi veya Lexus servisine ya da donanımlı profesyonelle götürün.

### ■ Yakıt menzil göstergesi

- Mesafe, kullanıcının ortalama yakıt tüketimi baz alınarak hesaplanır. Sonuç olarak, gerçek mesafe, gösterilen mesafeden farklı olabilir.
- Yakıt deposuna çok az miktarda yakıt eklendiğinde, gösterge değişmeyebilir. Yakıt doldurulurken düğmeyi kapalı konuma getirin. Güç düğmesini kapalı konuma getirmeden yakıt doldurulursa gösterge güncellenmeyebilir.

### ■ LCD ekran

Ekranında küçük noktalar belirebilir. Bu, LCD ekranın özelliğidir ve problem olduğu anlamına gelmez, ekranı kullanmaya devam edebilirsiniz.

### ■ Ücretsiz/Açık Kaynaklı Yazılım Bilgileri

Bu ürün, Ücretsiz/Açık Kaynaklı Yazılım (FOSS) içerir. FOSS'un lisans bilgileri ve/veya kaynak kodu aşağıdaki URL'de bulunabilir.

<https://www.denso.com/global/en/opensource/meter/toyota/>



### DİKKAT

#### ■ Düşük sıcaklıklarda bilgi ekranı

LCD bilgi ekranını kullanmadan önce aracın içerisinde ısınmasını sağlayın. Çoğu düşük sıcaklıklarda bilgi ekranı tepkisi yavaşlayabilir ve görüntü değişimi gecikebilir.

Örnek olarak sürücünün vites değiştirmesi ile yeni vites numarasının ekranda gözükmesi arasında bir gecikme vardır. Bu gecikme sürücünün tekrar vites düşürüp, ani ve aşırı motor frenlemesine ve ciddi yaralanma veya ölüm ile sonuçlanabilecek muhtemel bir kaza yapmasına yol açabilir.



### UYARI

#### ■ Motoru ve motor parçalarını korumak için

- Devir saati ibresinin, maksimum motor devrini gösteren kırmızı bölgeye geçmesine izin vermeyin.
- Motor soğutma sıcaklığı göstergesi kırmızı bölgedeyse (H) veya araç bilgi ekranında "Engine Coolant Temp High Stop in a Safe Place See Owner's Manual" (Motor Soğutma Sıvısı Sıcaklığı Yüksek, Güvenli Bir Yerde Durun) gösterilirse. Bu durumda hemen aracı güvenli bir yerde durdurun ve soğuktan sonra motoru kontrol edin. (→S.602)

### Kilometre sayacı ve sıfırlanabilir kilometre sayacı göstergesi

#### ■ Ekran öğeleri

- Kilometre sayacı

Aracın gittiği toplam kilometreyi gösterir.

- Sıfırlanabilir kilometre sayacı  
A/sıfırlanabilir kilometre sayacı B

Sayaç sıfırlandıktan sonra aracın yaptığı kilometreyi gösterir. Farklı iki mesafeyi kaydetmek amacıyla sayaç A ve B bağımsız olarak kullanılabilir.

- Bir sonraki motor yağı değişimine kalan mesafe

Yağ değişimi gerekene kadar aracın ne kadar sürülebileceğini gösterir.



## ■ Ekranın değiştirilmesi

“ODO TRIP” düğmesine her basıldığında görüntülenen öge değişir. Sıfırlanabilir kilometre sayacı görüntülendiğinde, düğmeye basılı tutulduğunda sayaç sıfırlanacaktır.

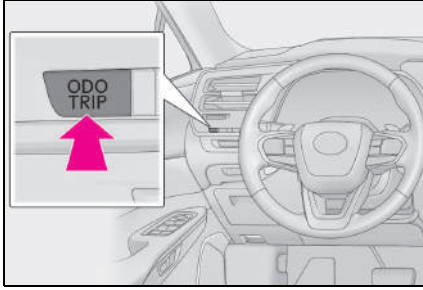

### Devir saati/hybrid sistem göstergesi/hız göstergesi ekranları arasında geçiş yapma

Geçerli sürüş moduna veya ayarlara bağlı olarak ekranlar aşağıdaki gibi değişecektir. Ayarlar orta ekranda değiştirilebilir. (→S.623)

► Yansıtmalı gösterge ekranlı araçlar

#### ● Devir saati

Devir saati, sayaç görüntüleme türü ayarı görüntüleme türü 1 veya görüntüleme türü 3'e ayarlıyken aşağıdaki durumlarda görüntülenir.

- Devir saati ayarı, devir saatini her zaman gösterecek şekilde ayarlandığında
- Devir saati ayarı sürüş moduna göre değişecek şekilde ayarlandığında ve sport modu seçildiğinde

#### ● Hybrid Sistem Göstergesi

Hybrid sistem göstergesi, sayaç görüntüleme türü ayarı görüntüleme türü 1 veya görüntüleme türü 3'e ayarlıyken

aşağıdaki durumlarda görüntülenir.

- Devir saati ayarı her zaman hybrid sistem göstergesini görüntüleyecek şekilde ayarlandığında
- Devir saati ayarı sürüş moduna göre değişecek şekilde yapıldığında ve sport modu dışında bir sürüş modu seçildiğinde

#### ● Hız göstergesi

Her zaman görüntülenir.

Gösterim, gösterge tipi ayarına bağlı olarak dijital hız gösterimi ve/veya analog hız gösterimi arasında değişecektir.

► Yansıtmalı gösterge ekranlı araçlar

#### ● Devir saati

Sayaç görüntüleme türü ayarı görüntüleme türü 1'e ayarlandığında görüntülenir.

F SPORT modelleri: Ayar, görüntüleme türü 3 olarak ayarlandığında aşağıdaki durumlarda da görüntülenir.

- Devir saati ayarı, devir saatini her zaman gösterecek şekilde ayarlandığında
- Devir saati ayarı sürüş moduna göre değişecek şekilde ayarlandığında ve sport modu seçildiğinde

#### ● Hybrid Sistem Göstergesi

Sayaç görüntüleme türü ayarı görüntüleme türü 1'e ayarlandığında görüntülenir.

F SPORT modelleri: Ayar, görüntüleme türü 3 olarak ayarlandığında aşağıdaki durumlarda da görüntülenir.

- Devir saati ayarı her zaman hybrid sistem göstergesini görüntüleyecek şekilde ayarlandığında
- Devir saati ayarı sürüş moduna göre değişecek şekilde yapıldığında ve sport modu dışında bir sürüş modu seçildiğinde

### ● Hız göstergesi

Dijital bir hız göstergesi her zaman görüntülenir.

Sayaç görüntüleme türü ayarı, görüntüleme türü 2'ye ayarlandığında, bir analog hız göstergesi de görüntülenecektir.

### Gösterge paneli ışık parlaklığının değiştirilmesi

Gösterge paneli ışıklarının parlaklığı ayarlanabilir.

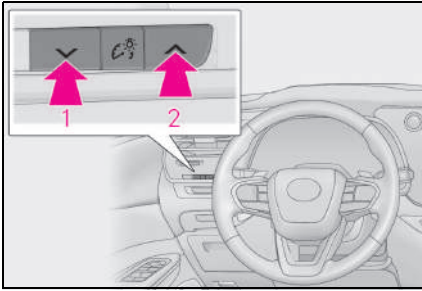

- 1 Koyu
- 2 Aydınlık

### ■ Göstergelerin parlaklığı (gündüz modu ve gece modu)

Göstergelerin parlaklığı gündüz modu ve gece modunda farklıdır.

- Gündüz modu: Park lambaları kapalıyken veya park lambaları açıkken çevre aydınlık olduğunda
- Gece modu: Park lambaları yanarken ve çevre karanlık olduğunda

### Araç bilgi ekranı

### Görüntülenen içerik özeti

#### ■ Görüntülenen alan

Sürüşle ilgili çeşitli bilgiler görüntülenebilir. Duruma bağlı olarak, uyarı veya öneri açılır ekranları da görüntülenir.

- ▶ Yansıtımlı gösterge ekransız araçlar

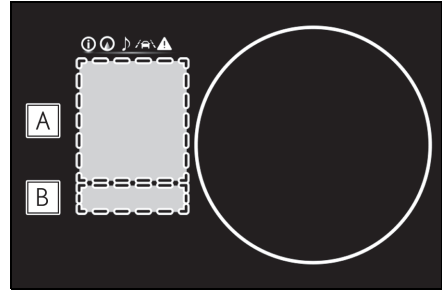

- A İçerik görüntüleme alanı
- B Sürüş destek sistemi bilgi ekranı alanı



dışında bir menü simgesi

seçildiğinde sürüş destek sistemi çalışıyorsa, sistem çalışma durumu görüntülenir.

- ▶ Yansıtımlı gösterge ekranlı araçlar

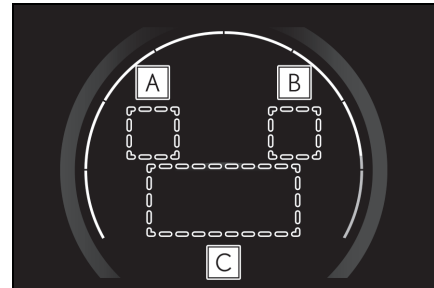

- A Navigasyon sistemi-bağlantılı

gösterim alanı (bazı modellerde) İçerik görüntüleme alanında navigasyon sistemi bağlantılı ekran görüntülenmezse, güzergah yönlendirmesi görüntülenir.

### **B** Sürüş destek sistemi bilgi ekranı alanı

İçerik görüntüleme alanında sürüş destek sistemi bilgileri görüntülenmediğinde, sürüş destek sistemi çalışıyorsa, sistem çalışma durumu görüntülenir.

### **C** İçerik görüntüleme alanı

## ■ İçerik görüntüleme alanında gösterilen öğeler

- ▶ Yansıtımlı gösterge ekransız araçlar

Araç bilgi ekranında menü simgeleri seçilerek aşağıdaki öğeler görüntülenebilir.



Sürüş bilgi ekranı



Navigasyon sistemi bağlantılı gösterim (bazı modellerde)



Müzik sistemine bağlı ekran



Sürüş destek sistemi bilgi ekranı



Uyarı mesajı

- ▶ Yansıtımlı gösterge ekranlı araçlar

Aşağıdaki öğeler gösterilebilir.

- Sürüş bilgileri 1
- Sürüş bilgileri 2
- Enerji ekranı/EV sürüş oranı
- Müzik sistemine bağlı ekran
- Navigasyon sistemi bağlantılı gösterim (bazı modellerde)\*
- RX500h: Emme manifoldu

basıncı/motor yağı sıcaklığı göstergesi/motor yağ basıncı göstergesi

- G-kuvveti
- RX500h: Vites Konumu
- Sürüş destek sistemi bilgi ekranı\*
- Boş (Öğe yoktur)

\*: Görüntüleme modu maksimumu gösterecek şekilde ayarlandığında yansıtımlı gösterge ekranında görüntülenir.

## ■ LCD ekran

→S.118

### **⚠ DİKKAT**

- Sürüş sırasında kullanırken dikkatli olun
- Sürüş sırasında araç bilgi ekranını kullanırken, aracın etrafının güvenli olmasına çok dikkat edin.
- Sürüş sırasında sürekli olarak araç bilgi ekranına bakmayın, aksi takdirde aracın önündeki yayaları, yoldaki cisimleri vb. göremeyebilirsiniz.

### ■ Düşük sıcaklıklarda bilgi ekranı

→S.118

### ■ Ekran ayarlanırken dikkat edilecek konular

Ekran ayarlanırken hybrid sistemin çalışması gerektiğinden, aracın yeterli havalandırmaya sahip bir yerde park edildiğinden emin olun. Garaj gibi kapalı bir alanda karbon monoksit (CO) gibi zararlı egzoz gazları toplanıp aracın içine girebilir. Bu durum ciddi sağlık sorunlarına veya ölüme neden olabilir.

**UYARI****■ Ekranı ayarlarken**

12 volt akünün boşalmasını önlemek için ekran özelliklerini ayarlarken hybrid sistemin çalıştığından emin olun.

## Yansıtımlı gösterge ekranı \*

\*: Bazı modellerde

**Yansıtımlı gösterge ekranı sürüşle ilgili birçok bilgiyi ve sürüş destek sistemlerinin çalışma durumunu ön camda yansıtmaktadır.**

## Sistem bileşenleri

Görüntülenen içerik, sürüş koşullarına ve yansıtımlı gösterge ekranının görüntüleme moduna göre farklılık gösterir. Duruma bağlı olarak, açılır ekranlar da görüntülenir.

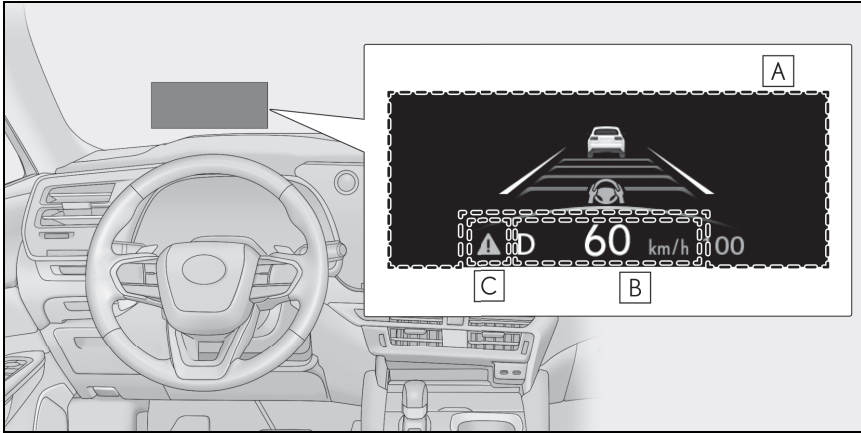

### A Ana görüntüleme alanı

Aşağıdakileri görüntüler:

- Sürüş destek sistemi bilgi ekranı
- Hybrid Sistem Göstergesi/Devir Saati
- Pusula (bazı modellerde)

### B Sürüş bilgisi gösterim alanı

Aşağıdakileri görüntüler:

- Hız göstergesi
- Vites konumu/vites aralığı/vites

### C Ana uyarı simgesi

Bir uyarı mesajı görüntülendiğinde gösterilir.

### ■ Yansıtmalı gösterge ekranı şu durumlarda çalışır

Güç düğmesi AÇIK konumda.

### ■ Yansıtmalı gösterge ekranı

Yansıtmalı gösterge ekranına güneş gözlüğü, özellikle de polarize güneş gözlüğü ile bakıldığında karanlık görünebilir veya görülmesi zor olabilir. Yansıtmalı gösterge ekranının parlaklığını ayarlayın veya gözlüğünüzü çıkarın.

### ■ Devir saati/hybrid sistem göstergesi şu durumlarda görüntülenir

Aşağıdaki koşullar karşılandığında yansıtmalı gösterge ekranında devir saati veya hybrid sistem göstergesi görüntülenir.

- Yansıtmalı gösterge ekranı maksimumu gösterecek şekilde ayarlanmıştır. (→S.623)
- LTA (Şerit İzleme Desteği) devre dışı. (→S.294)
- LDA (Şeritten Ayrılma Uyarısı) devre dışı. (→S.623)
- Sürüş desteği modu seçme düğmesine basılarak seçilen sabit hız kontrolü iptal edilir. (→S.332, 333)



### DİKKAT

#### ■ Yansıtmalı gösterge ekranını kullanmadan önce

- Yansıtmalı gösterge ekranı konumunun ve parlaklığının güvenli sürüşü engellemediğini kontrol edin. Görüntünün konumunun veya parlaklığının yanlış ayarlanması sürücünün görüşünü engelleyip ölümle veya ciddi yaralanmayla sonuçlanacak bir kazaya sebep olabilir.
- Sürüş sırasında sürekli olarak araç bilgi ekranına bakmayın, aksi takdirde aracın önündeki yayaları, yoldaki cisimleri vb. görmeyebilirsiniz.



### UYARI

#### ■ Parçaların hasar görmesini engellemek için

- Yansıtmalı gösterge ekranı projektörünün yakınına herhangi bir içecek koymayın. Projektörün ıslanması, elektrik arızalarına neden olabilir.

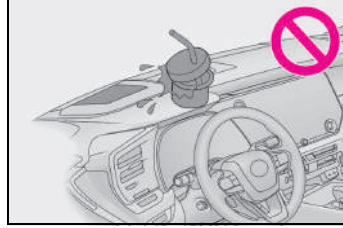

- Yansıtmalı gösterge ekranı projektörünün üzerine herhangi bir şey koymayın veya etiket yapıştırmayın. Aksi takdirde, yansıtmalı gösterge ekranı gösterimleri engellenebilir.
- Yansıtmalı gösterge ekranı projektörünün iç kısmına dokunmayın veya içine keskin kenarlı veya benzeri nesnelere sokmayın. Bunun yapılması mekanik arızalara yol açabilir.

### Yansıtmalı gösterge ekranı ayarlarının değiştirilmesi





- 1 Orta ekranda  ögesini seçin.
- 2 "Vehicle customise" (Araç kişiselleştirme)'yi seçin.
- 3 "Head-up display" (Yansıtmalı gösterge ekranı)'nı seçin.

Aşağıdaki yansıtmalı gösterge ekranı ayarları değiştirilebilir. (→S.623)

- Ekran açık/kapalı
- Ekran modu
- Yükseklik
- Parlaklık
- Aç

### ■ Direksiyon düğmeleriyle ayarların değiştirilmesi

Aşağıdaki öğelerden herhangi biri favori direksiyon düğmesi işlevi olarak ayarlanmışsa, yansıtmalı gösterge ekranı ayarları direksiyon düğmeleriyle değiştirilebilir.

-  : Ekran açık/kapalı
-  : Ekran modu
-  /  : Yükseklik
-  + /  : Parlaklık

### ■ Yansıtmalı gösterge ekranını etkinleştirme/devre dışı bırakma

Yansıtmalı gösterge ekranı devre dışı bırakılırsa, güç düğmesi kapalı konuma alınıp tekrar açık konuma getirildiğinde devre dışı durumda kalır.

### ■ Ekran parlaklığı

Parlaklık ayarına ek olarak, ekranın parlaklığı ortam parlaklığına göre otomatik olarak değişir.

### ■ Yansıtmalı gösterge ekranı otomatik konum ayarı (sürüş konumu hafızalı araçlar)

Ekran konumu hafızaya kaydedilirse, yansıtmalı gösterge ekranı otomatik olarak istenilen konuma getirilir.



### UYARI

#### ■ Yansıtmalı gösterge ekranı ayarlarını değiştirirken

12 volt akünün deşarj olmasını engellemek için, yansıtmalı gösterge ekranı ayarlarını değiştirirken hybrid sistemin çalıştığından emin olun.



### DİKKAT

#### ■ Yansıtmalı gösterge ekranı ayarlarının değiştirilmesi ile ilgili uyarılar

Yansıtmalı gösterge ekranı ayarlarını yaparken hybrid sistemin çalışıyor olması gerektiğinden, aracın yeterli havalandırmaya sahip bir yerde park edildiğinden emin olun. Garaj gibi kapalı bir alanda karbon monoksit (CO) gibi zararlı egzoz gazları toplanıp aracın içine girebilir. Bu durum ciddi sağlık sorunlarına veya ölüme neden olabilir.

## Görüntülenen içerik

### Bileşenler/işlemler

- Yansıtımlı gösterge ekransız araçlar

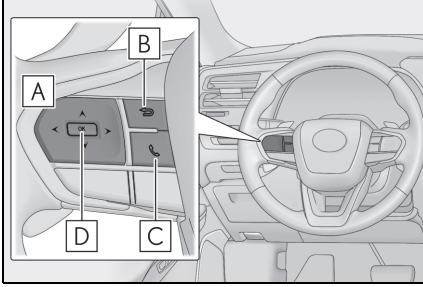

**A** < / > : Menü simgelerini seçer

^ / v : Görüntülenen içeriği değiştirir, ekranı yukarı/aşağı kaydırır ve imleci yukarı/aşağı hareket ettirir

**B** Önceki ekrana dönün

**C** Aramayı başlat/al

Ahizesiz kullanım sistemine bağlı olarak, çağrı gönderme veya alma mesajı görüntülenir. Ahizesiz kullanım sistemi ile ilgili ayrıntılı bilgi için, bkz. "MULTİMEDYA KULLANICI EL KİTABI".

**D** Gir/Ayarla

- Yansıtımlı gösterge ekranlı araçlar

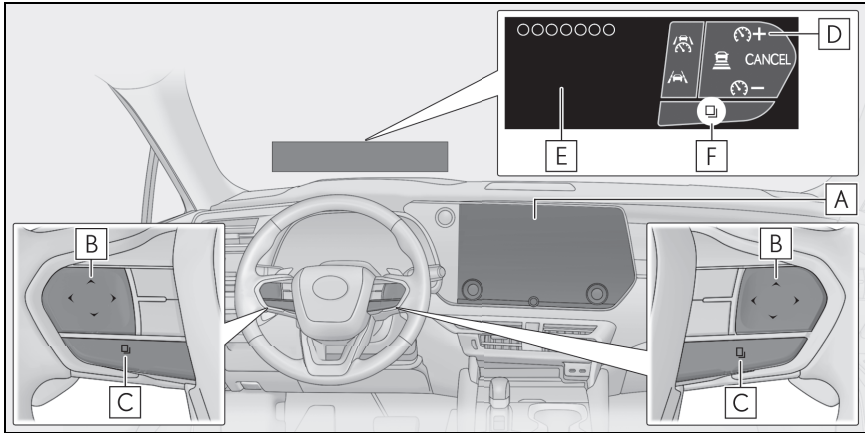

**A** Orta ekran

**B** Direksiyon düğmesi

Her düğmenin işlevi, koşullara ve ayarlara bağlı olarak farklılık gösterir. Bir düğmeye dokunulduğunda, her bir düğmenin işlevi yansıtımlı gösterge ekranında görüntülenir. Yansıtımlı gösterge ekranı kapalıysa veya yansıtımlı gösterge ekranında içerik görüntülenemiyorsa, işlevler araç bilgi ekranında görüntülenir. Ayrıca, her bir düğme için tercih edilen işlevler orta ekranda ayarlanabilir.



**C** Düğme işlevi değiştirme düğmesi

Bu düğmeye her basıldığında, işlevler değişir.

**D** Düğme simgesi gösterimi

Her düğmenin simgesi görüntülenir. Dokunulan düğme vurgulanır. (**F**)

**E** Düğme işlev yardımı gösterimi

Dokunulan düğmenin işlev yardımı görüntülenir.

■ **Araç bilgi ekranı görüntüsünün değiştirilmesi (yansıtımlı gösterge ekranı olmayan araçlar)**

- 1 Gösterge kumandasının < veya > tarafına basın.
- Sürüş bilgilerinin değiştirilmesi
- 1 **i** seçmek için < veya > gösterge kontrol düğmesine basın. Ardından ^ veya v tuşuna basın.

■ **Araç bilgi ekranı görüntüsünün değiştirilmesi (yansıtımlı gösterge ekranlı araçlar)**

- 1 Orta ekranda  ögesini seçin.
- 2 "Vehicle customise" (Araç kişiselleştirme)'yi seçin.
- 3 "Meter" (Sayaç)'ı seçin.
- 4 "Display switching" (Ekran değişimi)'nden < veya > seçimini yapın.

Düğme her seçildiğinde gösterim değişir.

■ **Direksiyon simidi düğmelerine dokunulduğunda tepki vermiyorsa (yansıtımlı gösterge ekranlı araçlar)**

- Direksiyon simidi düğmelerine dokunurken baş parmağınızı hareket ettirerek tepki vermesini sağlamak daha kolaydır.
- Direksiyon simidi düğmesinin yüzeyi kirliyse, güç düğmesini kapatın ve ardından düğmeleri temizleyin.

- Kış eldiveni modunu açarak düğme sensörlerinin hassasiyeti artırılabilir. (→S.623)

■ **Direksiyon simidi düğmeleriyle geçiş yapma (yansıtımlı gösterge ekranlı araçlar)**

**<DISP / DISP>** favori direksiyon simidi değiştirme işlevi olarak ayarlanmışsa, gösterim **<DISP** veya **DISP>** ögesine basılarak değiştirilebilir.

## Sürüş bilgisi ekranı

Sürüşle ilgili bilgiler aşağıdaki ekranlarda görüntülenir.

- Araç bilgi ekranı
- Yansıtımlı gösterge ekranı (bazı modellerde)
- Orta ekran

Görüntülenen öğeler, ekrana bağlı olarak farklılık gösterir.

## Sürüş bilgileri 1

Araç bilgi ekranında aşağıdaki öğeler görüntülenebilir.

Gösterilen değerleri yalnızca referans olarak kullanın.

- Anlık yakıt tüketimi

Mevcut anlık yakıt tüketimini gösterir

- Ortalama yakıt tüketimi

### Sürüş bilgileri 2

Araç bilgi ekranında aşağıdaki öğeler görüntülenebilir.

- Ortalama araç hızı
- Toplam sürüş süresi

### Sürüş bilgisi 3 (yansıtmalı gösterge ekranı olmayan araçlar)

Araç bilgi ekranında aşağıdaki öğeler görüntülenebilir.

- Yakıt menzil göstergesi

Kalan yakıt ile gidilebilecek menzili gösterir.

- Çalıştırmadan bu yana ortalama yakıt ekonomisi

Çalıştırmadan bu yana ortalama yakıt tüketimini görüntüler.

■ Yakıt menzil göstergesi  
→S.118

### Enerji ekranı/EV sürüş oranı (Bazı modellerde)

Enerji ekranı ve EV, araç bilgi ekranında görüntülenebilir.

Enerji ekranı orta ekranda görüntülenebilir.

#### ■ Orta ekranda Enerji ekranının görüntülenmesi

- 1 Alt menüde  öğesini seçin.
- 2 "Energy flow" (Enerji akışı)'nı seçin.

### ■ Enerji ekranı

Enerji ekranı aracın sürüş durumunu, hybrid sistemin çalışma durumunu ve enerji üretme durumunu kontrol etmek için kullanılabilir.

Oklar enerji akışına uygun şekilde görünecektir. Enerji akışı olmadığında, oklar görüntülenmez.

Okların rengi aşağıdaki gibi değişecektir

- Mavi: Hybrid akü (çekiş aküsü) yenilendiğinde veya şarj edildiğinde.
- Turuncu: Hybrid akü (çekiş aküsü) kullanımdayken.
- Kırmızı: Benzinli motor kullanımdayken.

Görüntü örnek olarak tüm okları gösterir. Gerçek ekran koşullara bağlı olarak değişir.

#### ► Araç bilgi ekranı

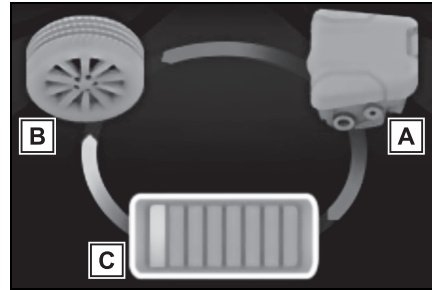

A Benzinli motor

B Lastikler

C Hybrid akü (çekiş aküsü)

Bu resim yalnızca açıklama amaçlı-

dır ve aracın özelliklerine bağlı olarak farklılık gösterebilir.

### ► Orta ekran

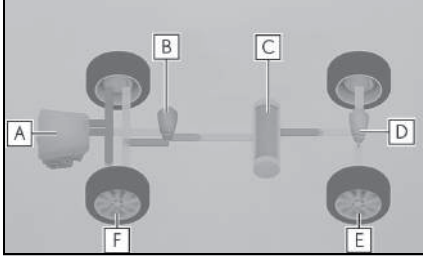

- A** Benzinli motor
- B** Ön elektrik motoru (çekiş motoru)
- C** Hybrid akü (çekiş aküsü)
- D** Arka elektrik motoru (çekiş motoru)
- E** Arka lastikler
- F** Ön lastikler

### ■ Çalıştırmadan bu yana EV sürüş oranı (Bazı modellerde)

Çalıştırmadan bu yana EV sürüşünün yüzdesini görüntüler.

Hybrid sistem her durduğunda sıfırlanır.

### ■ Orta ekrandaki hybrid akünün (çekiş aküsü) rengi

Hybrid akü (çekiş aküsü) şarj olurken yeşil, hybrid akü (çekiş aküsü) kullanıldığında ise sarı olacaktır.

### ■ Hybrid aküde (çekiş aküsü) kalan şarj miktarı

- Vites N konumundayken hybrid akü (çekiş aküsü) şarjsız kaldığında veya kalan şarj miktarı belirli bir seviyenin altına düştüğünde sesli uyarı aralıklı olarak çalar. Kalan şarj miktarı daha da düştüğünde sesli uyarı sürekli olarak duyulur.

(RX350h)

- Araç bilgi ekranında uyarı mesajı görüntülediğinde ve sesli uyarı verildiğinde, sorun giderme için ekranda görüntülenen talimatları yerine getirin.

### Emme manifoldu basıncı/motor yağı sıcaklığı göstergesi/motor yağ basıncı göstergesi (RX500h)

Araç bilgi ekranında aşağıdaki öğeler görüntülenebilir.



- A** Emme manifoldu basıncı göstergesi

Emme manifoldu basıncını gösterir. Belirtilen basınç aşıldığında ekranın rengi değişir.

- B** Motor yağı sıcaklık göstergesi  
Motor yağı sıcaklığını gösterir. Motor yağı sıcaklığı 140 °C'yi aştığı zaman ekran yanıp söner.

- C** Motor yağ basıncı göstergesi  
Motor yağ basıncını gösterir. Motor yağı basıncı düştüğünde sesli uyarı verir ve uyarı mesajı görüntülenir. (→S.554)

Bu ekran kılavuz olarak kullanmanız için tasarlanmıştır. Yol yüzeyinin durumu, sıcaklık ve araç hızı gibi etkenlere bağlı olarak, ekran aracın gerçek durumunu göstermeyebilir.

## G-kuvveti

Araç üzerindeki yanal G kuvvetlerini araç bilgi ekranında gösterir.

G kuvveti ekranının çevresinde sola ve sağa direksiyon kırma miktarını, gaz pedalına basma miktarını ve fren hidroliği basıncını görüntüler.

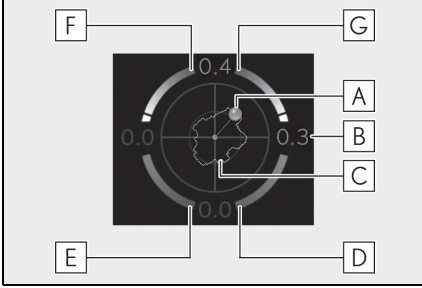

- A** Araç üzerindeki ivme G kuvveti
- B** Mevcut G kuvveti değeri (ön/arka ve sol/sağ G kuvvetlerinin analiz edilmiş değeri)
- C** Maksimum G kuvveti kaydı
- D** Gaz pedalına basma miktarı
- E** Fren hidroliği basıncı
- F** Sol direksiyon miktarı
- G** Sağ direksiyon miktarı

Bu ekran kılavuz olarak kullanmanız için tasarlanmıştır. Yol yüzeyinin durumu, sıcaklık ve araç hızı gibi etkenlere bağlı olarak, ekran aracın gerçek durumunu göstermeyebilir.

- Maksimum G kuvveti kaydını sıfırlama

Hybrid sistem her başlatıldığında ekran sıfırlanır.

- Maksimum seviyede tutma fonksiyonu

0,5 G veya daha fazla yanal G kuvveti üretilirse, gösterilen G kuvveti değeri sarıya döner ve 2 saniye boyunca öyle kalır.

### ■ G kuvveti ekranı

- Örneğin aracın yokuşa park edilmesi gibi durumlarda, araç park edilmiş olsa bile G kuvveti değerleri sıfır olmayabilir.
- Aracın kullanıldığı koşullara bağlı olarak, fren pedalına tam olarak basılsa bile fren hidroliği basıncı maksimum değerine ulaşmayabilir.
- 12 volt akü kutup başlarından biri sökülüp yeniden takılırsa, yönlendirme miktarı ekranı geçici olarak devre dışı bırakılabilir. Araç bir süre yol aldıktan sonra ekran devreye girer.

### Vites Konumu (RX500h)

Vites konumu D veya M konumundayken mevcut vites aralığı ya da konumunu gösterir.

### Boş (Öğe yoktur)

Araç bilgi ekranında sürücü bilgisi içeriği göstermez.

### Mevcut yakıt tüketimi/geçmiş ekranı

Yakıt tüketimi bilgileri orta ekranda görüntülenebilir.

- Orta ekranda yakıt tüketimi/geçmiş ekranının görüntülenmesi

- 1 Alt menüde  ögesini seçin.
- 2 "Sürüş bilgisi" ögesini seçin.
- 3 "Current" (Anlık) veya History (Geçmiş)'i seçin.

## ■ Mevcut yakıt tüketimi ekranı

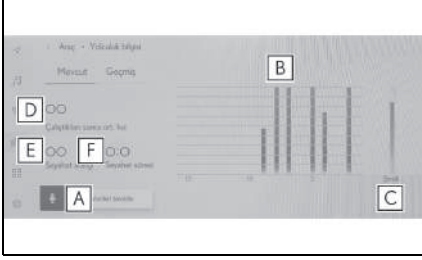

- A** Geçmiş verisini sıfırlama
- B** Son 15 dakikadaki yakıt tüketimi
- C** Anlık yakıt tüketimi
- D** Hybrid sistem başlatıldıktan sonra ortalama araç hızı.
- E** Yolculuk menzili
- F** Hybrid sistem başlatıldıktan sonra geçen süre.

Görüntülenen ortalama yakıt tüketimi bilgisi, referans amaçlıdır. Resim sadece örnek amaçlı verilmiştir, gerçek durumdan bir miktar farklılık gösterebilir.

## ■ Geçmiş yakıt tüketimi ekranı

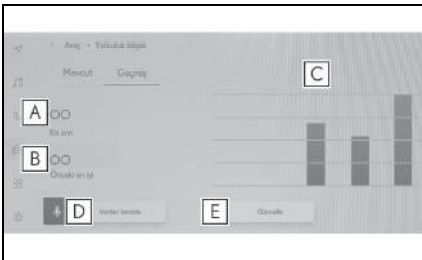

- A** En son yakıt tüketimi
- B** En iyi kaydedilmiş yakıt tüketimi
- C** Önceki yakıt tüketimi kaydı
- D** Geçmiş verisini sıfırlama
- E** Son yakıt tüketimi verisini güncelleme

Görüntülenen ortalama yakıt tüketimi,

bilgisi, referans amaçlıdır. Resim sadece örnek amaçlı verilmiştir, gerçek durumdan bir miktar farklılık gösterebilir.

## ■ Geçmiş verisini güncelleme

Mevcut yakıt tüketimini tekrar ölçmek için "Update" öğesini seçerek ortalama yakıt tüketimi bilgisini güncelleyin.

## ■ Verilerin sıfırlanması

Yakıt tüketim verileri, "Clear data" (Veri sil) öğesini seçerek silinebilir.

## ■ Yolculuk menzili

Kalan yakıt miktarına göre aracın gidebileceği maksimum mesafeyi gösterir.

Mesafe, kullanıcının ortalama yakıt tüketimi baz alınarak hesaplanır. Sonuç olarak, gerçek mesafe, gösterilen mesafeden farklı olabilir.

## AWD (Dört çeker) çalışma durumu ekranı

AWD çalışma durumu gösterimi, orta ekranda görüntülenebilir.

## ■ Orta ekranda AWD çalışma durumu ekranının görüntülenmesi

- 1 Alt menüde  öğesini seçin.
- 2 "All wheel drive" (Dört çeker)'i seçin.

## ■ AWD çalışma durumu

Tork dağıtımı ekranı: 0'dan 5'e kadar 6 adımda her bir tekerleğin sürüş durumunu görüntüler.

Kullanılan şekil örnek olarak verilmiştir ve orta ekrandaki gerçek görüntülerden farklılık gösterebilir.

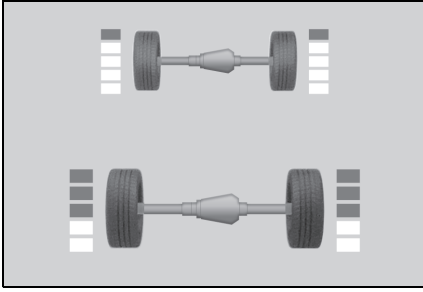

### Lastik basıncı

Lastik basıncı uyarı sistemi tarafından algılanan lastik basıncı, orta ekranda görüntülenebilir.

#### ■ Orta ekranda lastik basıncının görüntülenmesi

- 1 Alt menüde  öğesini seçin.
- 2 "Tyre pressure" (Lastik basıncı) öğesini seçin.

#### ■ Lastik basıncı

→S.511

### Müzik sistemine bağlı ekran

Müzik sistemine bağlı ekran, araç bilgi ekranında müzik sisteminin çalışma durumunu gösterir.

Müzik kaynağının veya parçanın seçilmesi vb. işlemler gerçekleştirilebilir.

### Navigasyon sistemi bağlantılı gösterim (bazı modellerde)

Araç bilgi ekranında aşağıdaki bilgiler görüntülenir.

- Varış noktasına doğru güzergah yönlendirme bilgileri
- Cadde adı

#### ● Pusula

#### ■ Gösterim konumu (yansıtılmalı gösterge ekranlı araçlar)

Yansıtılmalı gösterge ekranın gösterim ayarlarına bağlı olarak, bazı içerikler araç bilgi ekranının içerik görüntüleme alanında değil, yansıtılmalı gösterge ekranında görüntülenebilir.

### Sürüş destek sistemi bilgi ekranı

Aşağıdaki sistemlerin çalışma durumu araç bilgi ekranında veya yansıtılmalı gösterge ekranında (bazı modellerde) görüntülenebilir.

- Dinamik radarlı sabit hız kontrolü (→S.317)
- Sabit hız kontrol sistemi (→S.311)
- Hız sınırlayıcı (bazı modellerde) (→S.336)
- LKA (Şerit İzleme Desteği) (→S.292)
- LDA (Şeritten Ayrılma Uyarısı) (→S.301)
- LCA (Şerit Değiştirme Desteği) (bazı modellerde) (→S.297)
- RSA (Trafik İşareti Desteği) (bazı modellerde) (→S.314)
- PDA (Proaktif Sürüş Desteği) (bazı modellerde)(→S.306)
- PCS (Çarpışma Öncesi Sistemi) (→S.279)

#### ■ Gösterim konumu (yansıtılmalı gösterge ekranlı araçlar)

Yansıtılmalı gösterge ekranının görüntüleme modu maksimumu gösterecek şekilde ayarlandığında,

sürüş destek sistemi bilgileri, araç bilgi ekranının içerik görüntüleme alanında değil, yansıtımlı gösterge ekranında görüntülenir.

## Açılır ekran bilgileri

Araç bilgi ekranında veya yansıtımlı gösterge ekranında (bazı modellerde) gerektiğinde açılır ekranlar görüntülenir.

Bir açılır ekran görüntülendiğinde, geçerli bir ekran artık görüntülenmeyebilir. Bu durumda, açılır ekran kaybolduktan sonra ekran dönecektir.

### ■ Sürüş destek sistemleri

Bir uyarı/öneri/tavsiye mesajı veya ilgili sistemin çalışma durumunu görüntüler.

- Dinamik radarlı sabit hız kontrolü
- Sabit hız kontrol sistemi
- LTA (Şerit İzleme Desteği)
- LDA (Şeritten Ayrılma Uyarısı)
- LCA (Şerit Değiştirme Desteği) (bazı modellerde)
- PDA (Proaktif Sürüş Desteği) (bazı modellerde)
- PCS (Çarpışma Öncesi Sistemi)
- RSA (Trafik İşareti Desteği) (bazı modellerde)
- SEA (Güvenli Çıkış Desteği [Kapı Açma Kontrollü]) (bazı modellerde)
- FCTA (Ön Manevra Uyarısı) (bazı modellerde)
- Otomatik Arka Yanıp Sönen Dörtlü flaşör lambaları (bazı modellerde)

### ■ Uyarı mesajı

Belli durumlarda gerektiğinde bazı uyarı mesajları görüntülenir.

### ■ Eller serbest sistemi durumu

Eller serbest sistemi çalıştırıldığı anda görüntülenir.

### ■ Öneri işlevi

Aşağıdaki durumlarda sürücüyü öneride bulunur. Görüntülenen bir öneriye yanıt seçmek için direksiyon düğmelerini kullanın.

- Elektrikli bagaj kapağını etkinleştirmek için öneri

Elektrikli bagaj kapağı sistemi devre dışıysa (orta ekranda kapalı olarak ayarlı) ve gösterge paneli üzerindeki elektrikli bagaj kapağı düğmesine basılırsa, elektrikli bagaj kapağı sistemini etkinleştirmeyi isteyip istemediğinizi soran bir öneri mesajı görüntülenir.

Elektrikli bagaj kapağı sistemini etkinleştirmek için "Yes" (Evet) öğesini seçin.

Elektrikli bagaj kapağı sistemini etkinleştirdikten sonra, elektrikli bagaj kapağı açmak veya kapatmak için tekrar elektrikli bagaj kapağı düğmesine basın.

- Camları kapatma önerisi (ön cam sileceği çalışmasına bağlı)

Camlardan biri açıkken ön cam silecekleri çalıştırılırsa, camları kapatmayı isteyip istemediğinizi soran bir öneri mesajı görüntülenir.

Tüm camları kapatmak için "Yes" (Evet) öğesini seçin.

- Elektrikli camları kapatma önerisi (Yüksek hızlarda sürüş)

Elektrikli cam açırken araç hızı belirli bir değeri aşarsa, elektrikli camları kapatmak isteyip istemediğinizi soran bir öneri mesajı görüntülenir.

Tüm camları kapatmak için "Yes" (Evet) ögesini seçin.

### ■ Direksiyon simidi düğmesi çalışma ekranı

► Yansıtımlı gösterge ekransız araçlar

Sesli uzaktan kumanda düğmesi veya direksiyon simidindeki konuşma düğmesi kullanıldığında görüntülenir.

► Yansıtımlı gösterge ekranlı araçlar

Bir direksiyon simidi düğmesine dokunulduğunda, her bir düğmenin simgesi ve bir işlev kılavuzu görüntülenir.

### ■ Navigasyon sistemi bağlantılı bilgiler (bazı modellerde)

Duruma bağlı olarak, varış noktasına navigasyon sistemi bağlantılı güzergah yönlendirmesi görüntülenebilir.

### Güç düğmesi kapatıldığında görüntülenen öğeler

Güç düğmesi kapatıldığında, araç bilgi ekranında aşağıdaki öğeler görüntülenir.

- Çalıştırmadan bu yana ortalama yakıt tüketimi\*
- Çalıştırmadan bu yana kat edilen mesafe\*

- Çalıştırmadan bu yana sürüş süresi\*

- Çalıştırmadan bu yana EV sürüş oranı\*

Çalıştırmadan bu yana EV sürüşünün yüzdesini görüntüler.

\*: Hybrid sistem her durduğunda sıfırlanır.



**3-1. Anahtar bilgileri**

Anahtarlar..... 136

**3-2. Kapıların açılması, kapatılması ve kilitlemesi**

Kapılar ..... 140

Elektrikli bagaj  
kapağı ..... 145

Akıllı giriş ve çalıştırma  
sistemi ..... 161

**3-3. Koltukların ayarlanması**

Ön koltuklar ..... 166

Arka koltuklar ..... 168

Baş dayamaları ..... 175

**3-4. Direksiyon simidi ve aynaların ayarlanması**

Direksiyon simidi ..... 178

İç dikiz aynası..... 179

Dijital Dikiz Aynası ..... 180

Dış dikiz aynaları ..... 189

**3-5. Camların ve açılır tavanın açılması ve kapatılması**

Elektrikli camlar ..... 192

Açılır tavan ..... 195

Panoramik açılır  
tavan ..... 198

**3-6. Favori ayarları**

Sürüş konumu  
hafızası..... 202

Ayarlarım..... 206

## Anahtarlar

### Anahtarlar

Araçla birlikte aşağıdaki anahtarlar verilmektedir.

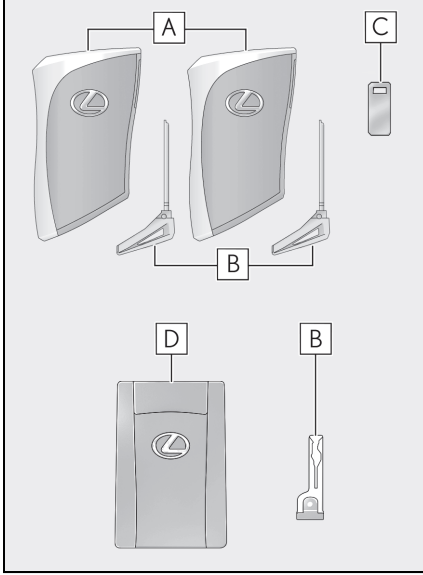

#### A Elektronik anahtarlar

- Akıllı giriş ve çalıştırma sisteminin çalıştırılması (→S.161)
- Uzaktan kumanda kontrol fonksiyonunun çalıştırılması (→S.138)

#### B Mekanik anahtarlar

#### C Anahtar numarası plakası

#### D Kartlı anahtar (elektronik anahtar) (bazı modellerde)

Akıllı giriş ve çalıştırma sisteminin çalıştırılması (→S.161)

#### ■ Kartlı anahtar (bazı modellerde)

- Kartlı anahtar su geçirmez değildir.
- Kartlı anahtarın içinde bulunan

mekanik anahtar yalnızca kartlı anahtarın doğru çalışmaması gibi bir sorun görüldüğünde kullanılmalıdır.

- Mekanik anahtarı çıkarmakta zorlanıyorsanız, bir kalemin ucu vb. ile açma düğmesine bastırın. Hala çıkarmakta zorlanıyorsanız bozuk para gibi bir cisim kullanın.
- Mekanik anahtarı kartlı anahtara takmak için, açma düğmesine basılı tutarken takın.

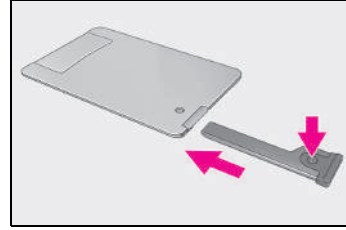

- Pil kapağı takılmazsa ve pil dışarı çıkarsa veya anahtar ıslanmış için pil çıkarıldıysa, pili artı kutbu Lexus logosuna bakacak şekilde tekrar takın.

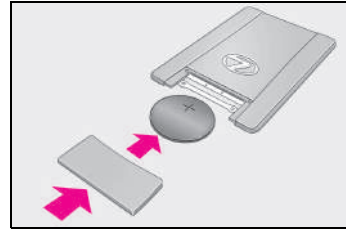

#### ■ Uçağa bindiğinizde

Uçağa elektronik anahtar yanınızdayken bindiğinizde, elektronik anahtarın hiçbir düğmesine basmadığınızdan emin olun. Elektronik anahtar çantanızdaysa düğmelerine yanlışlıkla basılmayacağından emin olun. Elektronik anahtarın düğmesine basılması uçağın çalışmasını etkileyebilecek radyo dalgalarının yayılmasına neden olabilir.

#### ■ Elektronik anahtar pilinin bitmesi

- Standart pil ömrü 1 ile 2 yıl arasındadır. (Kartlı anahtarın pil ömrü yak-

laşık bir buçuk yıldır.)

- Pili zayıfladığında hybrid sistem durdurulursa, araç içerisinde uyarı sesi duyulacaktır.
- Elektronik anahtar uzun süre kullanılmayacaksa pil tüketimini azaltmak için, elektronik anahtarı pil tasarruf moduna getirin. (→S.162)
- Sürekli olarak radyo dalgaları aldığından, elektronik anahtar kullanılmama bile anahtarın pili bitecektir. Aşağıdaki bulgular, elektronik anahtarın pilinin bitmiş olabileceğini gösterir. Gerekliyse pili yenisiyle değiştirin.
- Akıllı giriş ve çalıştırma sistemi veya uzaktan kumanda fonksiyonu çalışmayabilir.
- Algılama alanı küçülür.
- Anahtarın üzerindeki LED uyarı ışığı yanmıyor.
- Pili kendiniz de değiştirebilirsiniz (→S.527). Bununla birlikte, elektronik anahtarın hasar görebilme tehlikesi olduğu için değiştirme işleminin yetkili bir Lexus bayisi ya da Lexus servisi veya başka bir yetkin ve donanımlı profesyonel tarafından yapılmasını öneririz.
- Arıza oluşmaması için elektronik anahtarı aşağıda belirtilen manyetik alan yaratan elektrikli cihazların 1 m yakınında bırakmayın:
  - TV'ler
  - Kişisel bilgisayarlar
  - Cep telefonları, telsiz telefonlar ve şarj cihazları
  - Cep telefonları veya telsiz telefonları şarj edilirken
  - Masa lambaları
  - Elektrikli ocaklar
- Elektronik anahtar aracın yakınında gereğinden uzun süre kalırsa, akıllı giriş ve çalıştırma sistemi kullanılmama bile anahtarın pili normalden daha hızlı bitebilir. Akıllı giriş ve çalıştırma sistemi kullanılmadığında, elektronik anahtarın aracın yakınında gereğinden fazla tutulması tavsiye edilir.

### ■ Akünün değiştirilmesi

→S.527

### ■ Kayıtlı anahtar sayısının doğrulanması

Araçta kayıtlı olan anahtar sayısı doğrulanabilir. Detaylı bilgi için herhangi bir Lexus bayisi veya Lexus servisi ya da başka bir yetkin ve donanımlı profesyonele başvurun.

### ■ Araç bilgi ekranında "A New Key has been Registered Contact Your Dealer for Details" (Yeni Anahtar Tanıtıldı, Bilgi İçin Bayinize Başvurun) mesajı görüntülenirse

Yeni bir elektronik anahtar tanıtıldıktan sonra yaklaşık bir hafta içinde kapıların kilidi dışarıdan açıldığında ve sürücü kapısı açıldığında her seferinde bu mesaj görüntülenir.

Bu mesaj görüntüleniyorsa, ancak yeni bir elektronik anahtar kaydettirmediyse, herhangi bir yetkili Lexus bayisi veya yetkili Lexus personel ya da başka bir yetkin ve donanımlı profesyonelden bilinmeyen bir elektronik anahtarın (sizdeki dışında) tanıtılıp tanıtılmadığını kontrol etmesini isteyin.



### UYARI

- Anahtarınızın hasar görmesini önlemek için
- Anahtarları düşürmeyin, kuvvetli şoklara maruz bırakmayın veya bükmeyin.
- Anahtarlarınızı uzun süreyle yüksek sıcaklığa maruz bırakmayın.
- Anahtarları suya batırmayın veya ultrasonik yıkayıcıda yıkamayın.
- Anahtarları metalik veya mıknatıslı elektromanyetik malzemelerle beraber kullanmayın veya yakınında bırakmayın.
- Anahtarları sökmeyin.
- Elektronik anahtar üzerine etiket veya başka bir şey yapıştırmayın.
- Anahtarları televizyon, müzik sistemi ve indüksiyonlu ocaklar gibi manyetik alan oluşturan cihazların yakınında bırakmayın.



## UYARI

- Anahtarları düşük frekanslı terapi cihazları veya mikrodalga terapi cihazları gibi tıbbi elektrikli cihazların yakınına koymayın ve üzerinizde anahtar varken tıbbi yardım almayın.

### ■ Elektronik anahtarı taşırken

Elektronik anahtarı, açık olan elektrikli ev aletlerinin en az 10 cm uzaklığında taşıyın. Elektronik anahtara 10 cm'den yakın olan elektrikli cihazlardan yayılan radyo dalgaları anahtarı etkileyerek, düzgün çalışmamasına sebep olabilir.

### ■ Akıllı giriş ve çalıştırma sistemi arızası ya da diğer anahtar problemleri varsa

→S.590

### ■ Elektronik anahtar kaybolduğunda

→S.590

### ■ Kartlı anahtarın kullanımı (bazı modellerde)

- Mekanik anahtarı kartlı anahtara takarken fazla kuvvet uygulamayın. Aksi takdirde kartlı anahtar zarar görebilir.
- Pil veya kartlı anahtarın terminaleri ıslanırsa, pil korozyona uğrayabilir ve kartlı anahtar çalışmayı durdurabilir. Anahtar suya düşerse veya üzerine içme suyu vb. dökülürse, hemen pil kapağını çıkarın ve pil ve terminaleri silin. (Pil kapağını çıkarmak için hafifçe tutarak çekin.) Pil korozyona uğramışsa yetkili Lexus bayisine veya Lexus yetkili servisine ya da yetkin ve donanımlı bir profesyonele bunu değiştirin.

- Pil kapağını ezmeyin veya pil kapağını çıkarmak için tornavida kullanmayın. Pil kapağını zorla çıkarırsanız anahtar eğilebilir veya zarar görebilir.

- Pil kapağı sık sık çıkarılırsa, pil kapağı gevşeyebilir.

- Pili takarken pil yönüne dikkat edin. Pilin hatalı yönde takılması, pilin hızla bitmesine neden olabilir.

- Aşağıdaki durumlarda anahtarlı kartın yüzeyi hasar görebilir veya kaplaması soyulabilir:

- Anahtarlı kart, bozuk para ve anahtar gibi sert cisimler ile birlikte taşınırsa.
- Kart yüzeyi uçlu kalemin ucu gibi keskin bir cisim ile kazınırsa.
- Kartlı anahtarın yüzeyi tiner veya benzin ile silinirse.

## Uzaktan kumanda

Elektronik anahtarlar aşağıdaki uzaktan kumanda fonksiyonlarına sahiptir:

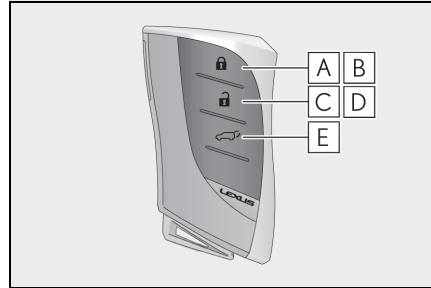

- A** Tüm kapıları kilitlet (→S.140)
- B** Camları<sup>\*2</sup> ve açılır tavanı<sup>\*1, 2</sup> veya panoramik açılır tavanı<sup>\*1, 2</sup> kapatır (→S.140)
- C** Tüm kapıların kilidini açar (→S.140)
- D** Camları<sup>\*2</sup> ve açılır tavanı<sup>\*1, 2</sup>

veya panoramik açılır tavanı \*1, 2  
açar (→S.140)

**E** Elektrikli bagaj kapağını açar ve  
kapatır (→S.147)

\*1: Bazı modellerde

\*2: Bu ayarlar, herhangi bir yetkili  
Lexus bayisi veya Lexus yetkili  
servisine ya da güvenilir başka  
bir profesyonele yaptırılmalıdır.

### Mekanik anahtarın kullanımı

Serbest bırakma düğmesine  
basarak mekanik anahtarı yerin-  
den çıkarın.

Mekanik anahtar sadece bir yönde  
takılabilir, anahtarın tek bir tarafta  
kanalları vardır. Anahtar kilit yuva-  
sına takılamıyorsa, ters çevirip tek-  
rar takmayı deneyin.

Mekanik anahtarı kullandıktan  
sonra elektronik anahtarı içinde  
saklayın. Mekanik anahtarı, elektro-  
nik anahtarla birlikte taşıyın. Elekt-  
ronik anahtarın pili biterse veya  
giriş fonksiyonu düzgün çalış-  
mazsa, mekanik anahtarı kullanma-  
nız gerekecektir. (→S.590)

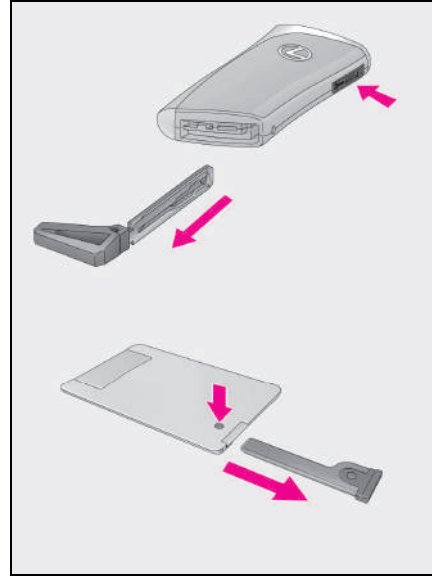

■ Park görevlisine araç anahtarını  
bırakmanız gerekiyorsa

Gerekliyse torpido bölmesini kilitle-  
yin. (→S.461)

Kendi kullanımınız için mekanik  
anahtarı çıkarın ve görevliye sadece  
elektronik anahtarı teslim edin.

■ **Mekanik anahtarlarınızı kaybe-  
derseniz**

→S.590

■ **Yanlış bir anahtar kullanılırsa**

Kilit silindiri, iç mekanizmadan ayrı  
olarak serbest bir şekilde boşa  
döner.

## Kapılar

Aracın kilitlemesi ve kilitlerin açılması için giriş fonksiyonu, uzaktan kumanda veya kapı kilitleme düğmeleri kullanılabilir.

### Kapıların dışarıdan kilitlemesi ve kapı kilitlerinin açılması

#### ■ Akıllı giriş ve çalıştırma sistemi

Bu fonksiyonu kullanabilmek için elektronik anahtarı üzerinizde taşıyın.

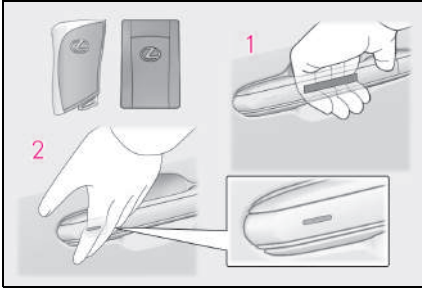

#### 1 Kapıların kilidini açmak için kapı kolunu tutun.\*

Kolun arkasındaki sensöre dokunduğunuzdan emin olun.

Kapılar kilitledikten sonra 3 saniye boyunca kapı kilitleri açılmaz.

\*: Kapı kilidi açma ayarları değiştirilebilir.

#### 2 Kapıları kilitlemek için kilitleme sensörüne (kapı kolu yüzeyindeki girinti) dokununuz.

Kapının güvenli bir şekilde kilitlendiğini kontrol edin.

#### ■ Uzaktan kumanda



#### 1 Tüm kapıları kilitle

Kapının güvenli bir şekilde kilitlendiğini kontrol edin.

Camları\*2 ve açılır tavanı\*1, 2 veya panoramik açılır tavanı\*1, 2 kapatmak için basılı tutun

#### 2 Tüm kapıları açar



Camları\*2 ve açılır tavanı\*1, 2 veya panoramik açılır tavanı\*1, 2 açmak için basılı tutun

\*1: Bazı modellerde

\*2: Bu ayar, herhangi bir yetkili Lexus bayisi veya Lexus yetkili servisine ya da güvenilir başka bir profesyonele yaptırılmalıdır.

#### ■ Kapı kilit açma fonksiyonunun açılıp kapatılması

Uzaktan kumanda ile hangi kapıların açılacağını ayarlamak mümkündür.

- 1 Güç düğmesini kapalı konuma alın.
- 2 Ayarlar değiştirilirken alarmin istenmeyen bir şekilde devreye girmesini engellemek için, hareket ve eğim sensörünü iptal edin. (→S.102)
- 3 Anahtar üzerindeki gösterge lambası söndüğünde,  düğmesini basılı tutarken  veya  düğmesini 5 saniye boyunca basılı tutun.

Aşağıda gösterildiği gibi, kilit açma ayarı her işlem yapıldığında değişir.

(Ayarı arka arkaya değiştirdiğinizde, düğmeleri bırakın, en az 5 saniye bekleyin ve adım 3'ü tekrar edin.)

Araç bilgi ekranı/Sesli uyarı (Bip)	Açma fonksiyonu
 <p>(Soldan direksiyonlu araçlar)</p>	Sadece sürücü kapısını açmak için sürücü kapısının kolunu tutun.
 <p>(Sağdan direksiyonlu araçlar)</p> <p>Dış: 3 defa bip sesi</p>	Tüm kapı kilitlemlerini açmak için ön yolcu kapı kolunu tutun.
 <p>Dış: İki kez bip sesi</p>	Bir kapı kolunu tutmak tüm kapı kilitlemlerini açar.

Alarmlı araçlar için: Alarmın istem dışı devreye girmesini önlemek için kapıları uzaktan kumandayla açın ve ayarları değiştirdikten sonra herhangi bir kapıyı bir kez açıp kapatın. (  düğmesine bastıktan sonra 30 saniye içinde herhangi bir kapı açılmazsa kapılar tekrar kilitlenecektir ve alarm otomatik olarak kurulacaktır.) Alarm çalışırsa, alarmı hemen durdurun. (→S.102)

#### ■ Darbe algılayıcı merkezi kilit açma sistemi

Araç şiddetli bir önden veya arkadan çarpışmaya karışarsa, tüm kapılar için manuel serbest bırakma kolu çalışması etkinleştirilir.

#### ■ Çalışma sinyalleri

##### Kapılar:

Kapıların kilitlemesiyle veya kapı kilitlemlerinin açılmasıyla birlikte sinyal lambaları yanıp söner. (Kilitleme için: Bir kez, Açmak için: İki kez)

Camlar ve açılır tavan veya panoramik açılır tavan:

Bir uyarı sesi duyulur.

#### ■ Güvenlik özelliği

Kilitleri açıldıktan sonra 30 saniye içerisinde herhangi bir kapı açılmadığı takdirde güvenlik amacıyla kapılar otomatik olarak tekrar kilitlenecektir.

#### ■ Kapı, kapı kolu yüzeyindeki kilitleme sensörü vasıtasıyla kilitlememesinde

Kapı kolu yüzeyindeki kilitleme sensörüne parmağınızla dokunmanıza rağmen kapı kilitlenmiyorsa, kilitleme sensörüne avuç içinizle dokununuz.

Eldiven giyilmişse eldivenleri çıkarın.

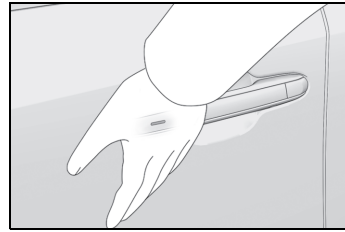

#### ■ Kapı kilitleme sesi

Herhangi bir kapının tam olarak kapanmaması durumunda, kapıyı kilitlemeye çalışırsanız 5 saniye boyunca sesli uyarı duyulacaktır. Sesli uyarıyı durdurmak için kapıyı tamamen kapatın ve aracınızı tekrar kilitleyin.

#### ■ Alarmın devreye alınması (bazı modellerde)

Kapıların kilitlemesi alarm sistemini devreye alır. (→S.102)

#### ■ Akıllı giriş ve çalıştırma sisteminin veya uzaktan kumandanın çalışmasını etkileyen koşullar

→S.162

#### ■ Akıllı giriş ve çalıştırma sistemi veya uzaktan kumanda fonksiyonu düzgün çalışmazsa

Kapı kilitlemlerini açmak ve kilitlemek için mekanik anahtar kullanın. (→S.590) Pil bittiyse yenisiyle değiştirin. (→S.527)

### ■ 12 volt akü boşaldığında

Kapılar, akıllı giriş ve çalıştırma sistemi veya uzaktan kumanda, anahtar kullanılarak kilitlenebilir veya kilidi açılabilir. Mekanik anahtar ile kapıları kilitleme/kilit açma. (→S.590)

### ■ Yolcu\* ve arka koltuk hatırlatıcı işlevi

Ön yolcu koltuğu ya da arka koltuktaki bagajı vs. unutmamanızı ilk olarak hatırlatmak için aşağıdaki koşullardan herhangi biri sağlandıktan sonra güç düğmesi kapatıldığında, sesli uyarı duyulur ve araç bilgi ekranında yaklaşık 6 saniye bir mesaj görüntülenir.

Ayrıca ikinci hatırlatma olarak, kapılar kilitletiğinde sesli uyarı verilir ve dörtlü flaşörler birkaç saniye yanıp söner ve araç bilgi ekranında bir mesaj görüntülenir.

- Arka koltuk hatırlatıcı işlevi: Hybrid sistem, bir arka kapıyı açıp kapatıktan sonra 10 dakika içinde başlatılmış.

Ön yolcu koltuğu ve arka koltuk hatırlatıcı işlevi: Hybrid sistem, bir arka kapıyı veya ön yolcu kapısını açıp kapattıktan sonra 15 dakika içinde başlatılmış.

- Hybrid sistem başlatıldıktan sonra bir arka kapı veya ön yolcu kapısı açılmış ve kapatılmış.

Kapılar kilitlemeden önce bir arka kapı veya ön yolcu kapısı açılırsa ikinci hatırlatıcı etkinleştirilmeyecektir.

Göstergelerde görüntülenen mesajın ardından bu işlev devre dışı bırakıldığında, yolcu ve arka koltuk hatırlatıcısı sönecektir.

Hybrid sistem açıldığında bu işlev yeniden etkinleştirilecektir.

Ancak, ön yolcu kapısı ve arka kapı açılır ve yaklaşık 2 saniye içinde kapatılırsa, yolcu ve arka koltuk hatırlatıcı işlevi çalışmayabilir.

Yolcu ve arka koltuk hatırlatma işlevi, ön yolcu kapısının ya da bir arka kapının açılıp kapanmasına bağlı olarak bagajın vb. eşyaların ön yolcu veya arka koltuğa konulma durumunu algılar. Bundan ötürü, duruma bağlı olarak yolcu ve arka koltuk hatırlatma işlevi çalışmayabilir ve yine de yolcu koltuğu ya da arka koltukta bagaj vb. unutulabilir. Bu gereksiz yere bu çalışabilir.

\*: Bazı modellerde

### ■ Kişiselleştirme

Bazı fonksiyonlar kişiselleştirilebilir. (→S.623)

### ⚠ DİKKAT

#### ■ Kaza oluşmasını önlemek için

Sürüş sırasında aşağıdaki uyarılara dikkat edin.

Bunlara uyulmaması, ciddi yaralanmalarla veya ölümlü sonuçlanabilecek şekilde, kapılardan birinin açılmasına ve yolcunun araçtan düşmesine sebep olabilir.

- Kapıların düzgün kapatıldığından ve kilitletiğinden emin olun.

- Sürüş sırasında iç kapı açma düğmesine basmayın.

Hindistan hariç: Ön kapılara özellikle dikkat edin, iç kapı kilit düğmeleri kilitleti konumda olsa bile açılabilirler.

Hindistan için: Sürücü kapısına özellikle dikkat edin, kapı kilit düğmesi kilitleti konumda olsa bile kapı açılabilir.

- Arka koltukta çocuklar oturuyorsa, çocuk emniyet kilitlerini devreye alın.

#### ■ Bir kapıyı açarken ya da kapatırken

Bir kapıyı kapatırken, üzerine hafif bir kuvvet uygulayarak kapatın. Kapıyı kapatmak için elinizle bastırırsanız tam kapanmayabilir.



### ⚠ DİKKAT

Aracın eğimde olup olmadığı, bir kapının açılması için yeterli alan olup olmadığı ve güçlü bir rüzgarın esmesi bakımından aracın çevresini kontrol edin. Kapıyı açarken veya kapatırken, öngörülemeyen hareketlere hazır olmak için kapı kolunu sıkıca tutun.

■ **Uzaktan kumandayı kullanırken ve camlar veya açılır tavan\* veya panoramik açılır tavanı\* çalıştırırken**

\*: Bazı modellerde

Cam, açılır tavan veya panoramik açılır tavanı herhangi bir yolcunun bir yerini cam, açılır tavan veya panoramik açılır tavana sıkıştırma olasılığı olup olmadığını kontrol ettikten sonra çalıştırın. Ayrıca çocukların uzaktan kumandayı kullanmasına izin vermeyin. Çocuklar ve diğer yolcuların cam, açılır tavan veya panoramik açılır tavana sıkışma olasılığı vardır.

### Kapıların içeriden kilitlenmesi ve kapı kilitlerinin açılması

#### ■ Kapı kilitleme düğmeleri (kilitlemek/kilit açmak için)

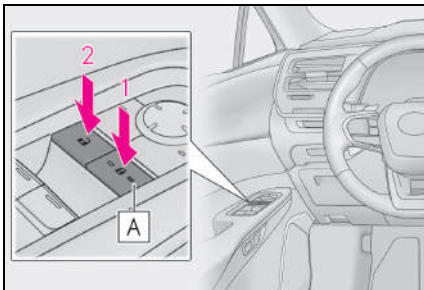

- 1 Sürücü kapısı: Tüm kapıları kilitler  
Sürücü kapısı dışındaki kapılar: Kapıları kilitler

Gösterge **A** yanar.

- 2 Sürücü kapısı: Tüm kapıları açar  
Sürücü kapısı dışındaki kapılar: Bütün kapıları açar

Gösterge **A** söner.

### Kapıların aracın dışından açılması

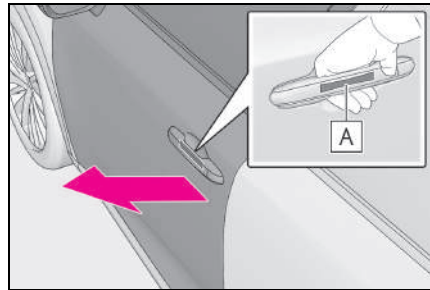

Kapıyı açmak için kapı kolunun kapı açma düğmesine **A** basın.

Kapı kolunun iç tarafındaki kapı açma düğmesine **A** sıkı bir şekilde bastığınızdan emin olun

#### ■ 12 volt araç aküsü boşalırsa

Akıllı giriş sistemi veya uzaktan kumanda kullanılarak kapılar kilitlenemez veya kilitleri açamaz ve kapı açma düğmeleri çalışmaz.

Manuel açma kolu çalışmasını etkinleştirmek/devre dışı bırakmak için mekanik anahtarı kullanın. Manuel açma kolu çalışması etkinleştirilerek kapı açılabilir. (→S.593)

## Kapıların aracın içinden açılması

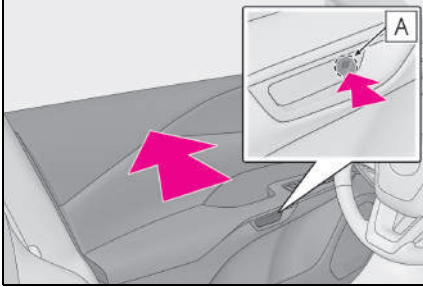

Kapıyı açmak için kapı açma düğmesinin **A** ön kısmına basın.

Sürücü kapısı: Kapı kilitli olsa bile açılacaktır.

Kapı kilidi açıldığında, kapı kilidi göstergesi sönecektir.

### ■ İç kapı açma düğmesi çalışma koşulları

Aşağıdaki koşullardan herhangi biri karşılandığında:

- Araç hızı 4 km/saat'in (2,5 mph) altında ve park freni çekilmiş
- Araç hızı 4 km/saat'in (2,5 mph) altında ve fren pedalına basılmış
- Vites P konumunda

### ■ Aracın içinden bir kapıyı açarken

Kapı tam olarak açılmamışsa, kapıyı açmak için kapı açma düğmesine iki kez basın.

### ■ Araç içindeki manuel serbest bırakma kolları

Araç içindeki kapı açma düğmeleri, kapıları manuel olarak açmak için kullanılabilir.

Kapı açma düğmesine basılarak elektronik olarak bir kapı açılabilir veya kapı açma düğmesini manuel

serbest bırakma kolu olarak kullanılıp iki kez çekilerek açılabilir.

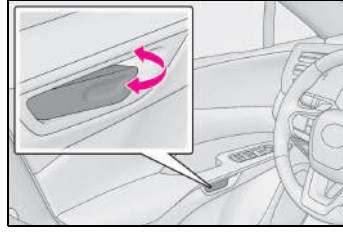

## Arka kapı çocuk koruma kilidi

Çocuk emniyet kilidi devreye alındığında kapılar içeriden açılmaz.

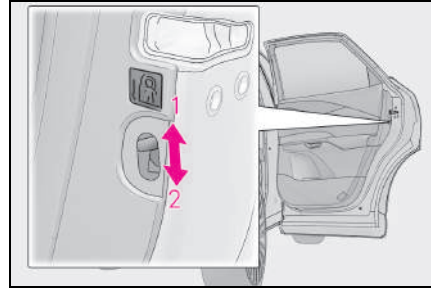

1 Kilit açma

2 Kilit

Çocukların arka kapıyı açmalarını engellemek için bu kilitleri kullanın. Arka kapıları kilitlemek için her iki kapının çocuk emniyet kilidini kilitleme konumuna getirin.

## Otomatik kapı kilitleme ve açma sistemleri

Aşağıdaki fonksiyonlar ayarlanabilir veya iptal edilebilir:

Kişiselleştirme talimatları için bkz. S.623.

İşlev	Çalışma
Vites kolu konumuna göre kapı kilitleme fonksiyonu	Vites, P dışındaki bir konuma alındığında tüm kapılar otomatik olarak kilitletir.
Vites kolu konumuna göre kapı kilidini açma fonksiyonu	Vites, P dışındaki bir konuma alındığında tüm kapıların kilidi otomatik olarak açılır.
Sürücü kapısına bağlı olarak kapı kilitlerinin açılması	Sürücü kapısı açıldığında tüm kapıların kilidi otomatik olarak açılır.

## Elektrikli bagaj kapağı

**Elektrikli bagaj kapağı, bagaj kapağı açma anahtarı, akıllı giriş ve çalıştırma sistemi veya uzaktan kumanda kullanılarak açılabilir.**

### DİKKAT

Aşağıdaki uyarılara dikkat edin. Bunlara uyulmaması, ciddi şekilde yaralanmalara veya ölüme neden olabilir.

#### ■ Aracı kullanmadan önce

Aracınızı hareket ettirmeden önce elektrikli bagaj kapağının tamamen kapalı olduğundan emin olun. Elektrikli bagaj kapağı tamamen kapalı değilse, sürüş sırasında beklenmedik şekilde açılarak kazaya neden olabilir.

#### ■ Sürüş sırasında dikkatli olun

- Sürüş sırasında elektrikli bagaj kapağını kapalı tutun.

Elektrikli bagaj kapağı açık bırakılırsa, sürüş sırasında çevredeki nesnelere çarpabilir veya eşyalarınız dışarı dökülerek kazaya neden olabilir.

Ayrıca egzoz gazları araca girerek ölüme veya ciddi sağlık sorunlarına neden olabilir. Sürüşten önce elektrikli bagaj kapağını kapattığınızdan emin olun.

- Bagaj bölümünde kimsenin oturmasına izin vermeyin. Ani frenleme, ani dönüş durumunda veya aracın bir kazaya karışması halinde ciddi şekilde yaralanabilirler veya ölebilirler.

#### ■ Aracınızda çocuk yolcu bulunuyorsa

Aşağıdaki uyarılara dikkat edin. Bunlara uyulmaması, ciddi şekilde yaralanmalara veya ölüme neden olabilir.

### ⚠ DİKKAT

- Çocukların bagaj bölümünde oynamalarına izin vermeyin.

Çocuk kazayla bagaj bölmesinde kilitli kalırsa, vücut sıcaklığında artış veya yaralanma olabilir.

- Elektrikli bagaj kapağını çocukların açmasına ve kapatmasına izin vermeyin.

Aksi takdirde elektrikli bagaj kapağın beklenmedik bir şekilde kapanarak çocuğun elleri, kolları, başı veya boynunun sıkışmasına neden olabilir.

- Elektrikli bagaj kapağının kullanımı

Aşağıdaki uyarılara dikkat edin. Aksi takdirde uzuvlarınız sıkışabilir ve ölüm veya ciddi yaralanmalar görülebilir.

- Kar, buz gibi ağır yükleri elektrikli bagaj kapağını açmadan önce üzerinden atın. Bunun yapılmaması elektrikli bagaj kapağının açıldıktan sonra aniden kapanmasına neden olur.
- Elektrikli bagaj kapağını açarken veya kapatırken, çevrenin emniyette olduğunu iyice kontrol ettiğinizden emin olun.
- Yakında birileri varsa, emniyette olduklarından emin olun ve elektrikli bagaj kapağının açılmak veya kapanmak üzere olduğunu bildirin.
- Rüzgarlı havalarda elektrikli bagaj kapağını açarken veya kapatırken aniden oluşan güçlü rüzgarın yaratacağı harekete karşı tedbirli olun.

- Elektrikli bagaj kapağı tamamen açılmazsa aniden kapanabilir. Bagaj kapağını eğimli bir yüzeyde açmak veya kapamak düz yüzeye göre daha zordur. Bagaj kapağının beklenmedik şekilde kendi başına açılmasına veya kapanmasına dikkat edin. Bagaj bölümünü kullanmadan önce bagaj kapağının tamamen açık veya emniyetli olduğundan emin olun.

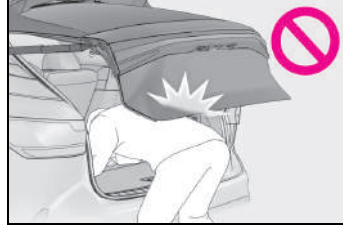

- Elektrikli bagaj kapağını kapatırken, parmaklarınızın vb. sıkışmaması için ekstra dikkat gösterin.

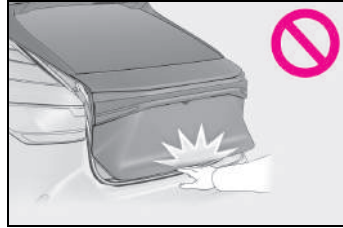

- Elektrikli bagaj kapağını kapatırken dış yüzeyden hafifçe bastırın. Bagaj kapağı tutamağı ile elektrikli bagaj kapağını kapatırsanız, elleriniz veya kollarınız sıkışabilir.
- Elektrikli bagaj kapağını kapatmak için bagaj kapağı milini (→S.157) çekmeyin ve bagaj kapağı miline asılmayın.

Aksi takdirde elleriniz sıkışabilir veya bagaj kapağı mili kırılabilir ve kazaya neden olabilir.

### ⚠ DİKKAT

- Elektrikli bagaj kapağına bisiklet taşıyıcı veya benzer bir ağır nesne takılıysa, açıldıktan sonra aniden kapanarak birinin ellerine, başına veya boynuna takılarak yaralanmaya neden olabilir. Elektrikli bagaj kapağına aksesuar takarken orijinal Lexus parçaları kullanılması önerilir.

### Elektrikli bagaj kapağının dışarıdan kilitlemesi ve kapı kilitlerinin açılması

#### ■ Akıllı giriş ve çalıştırma sistemi

Bu fonksiyonu kullanabilmek için elektronik anahtarı üzerinizde taşıyın.

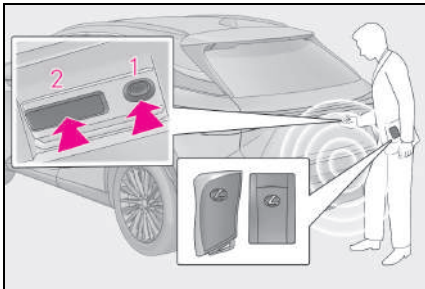

#### 1 Tüm kapıları kilitlet

Kapının güvenli bir şekilde kilitletiğini kontrol edin.

#### 2 Tüm kapıları açar

Kapılar kilitledikten sonra 3 saniye boyunca kapı kilitleri açılmaz.

#### ■ Uzaktan kumanda

→S.138

### Elektrikli bagaj kapağının içeriden kilitlemesi ve kapı kilitlerinin açılması

#### ■ Kapı kilitleme düğmesi

→S.143

### Elektrikli bagaj kapağının açılması/kapatılması

#### ■ Elektrikli bagaj kapağının uzaktan kumandayı kullanarak açılması/kapatılması

Düğmeye yaklaşık 1 saniye boyunca basılı tutun.

Elektrikli bagaj kapağı, kilidi açıldığında çalıştırılabilir\*.

Elektrikli bagaj kapağı açılırken ve kapanırken düğmeye basılırsa, çalışması durur.

Düğmeye tekrar yaklaşık 1 saniye boyunca basılırsa elektrikli bagaj kapağı ters yönde çalışır.

\*: Kilitli olduğunda elektrikli bagaj kapağının açılması özelleştirilmiş bir ayar ile etkinleştirilebilir. (→S.623)

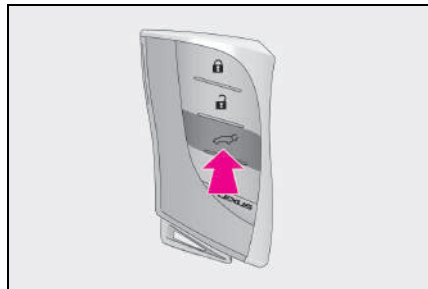

#### ■ Elektrikli bagaj kapağının içeriden açılması/kapatılması

Düğmeye yaklaşık 1 saniye boyunca basılı tutun.

Bir sesli uyarı verilir ve elektrikli bagaj kapağı otomatik olarak açılır veya kapanır. Ancak elektrikli bagaj kapağı kilitliyse açılmayacaktır.

Elektrikli bagaj kapağı açılırken ve kapanırken düğmeye basılırsa, çalışması durur.

Düğmeye tekrar yaklaşık 1 saniye boyunca basılırsa elektrikli bagaj kapağı ters yönde çalışır.

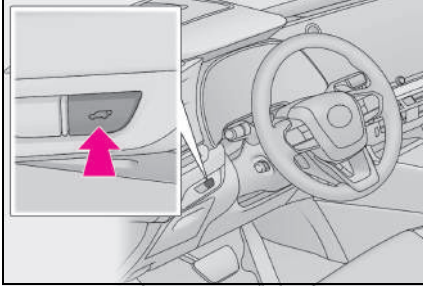

### ■ Bagaj kapağı açma düğmesi

#### ● Açma

Bagaj kapağının kilidi açıldığında:  
Bagaj kapağı açma düğmesine basın.

Elektrikli bagaj kapağı kilitlendiğinde:  
Elektronik anahtar üzerinizdeyken,  
bagaj kapağı açma düğmesini basılı tutun.

Bir sesli uyarı verilir ve elektrikli bagaj kapağı otomatik olarak açılır.

Elektrikli bagaj kapağı açılırken ve kapanırken düğmeye basılırsa, çalışması durur.

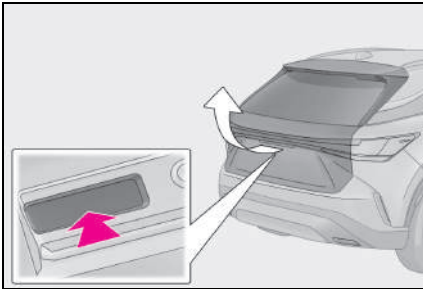

#### ● Kapatma

 düğmesine basın.

Bir sesli uyarı verilir ve elektrikli bagaj kapağı otomatik olarak kapanır.

Elektrikli bagaj kapağı kapanırken

 düğmesine basılırsa çalışma durur. Düğmeye tekrar basıldığında elektrikli bagaj kapağı otomatik olarak açılır.

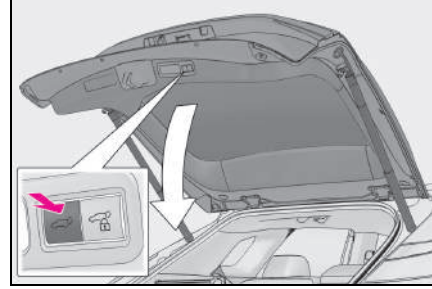

● Bagaj kapağını kapatın ve bagaj kapağından uzaklaştıktan sonra tüm kapıları kilitleyin (kapat ve kilitle [Walk-Away] işlevi)

1 Elektronik anahtar taşıyarak bagaj kapağı hariç tüm kapıları kapatın ve bagaj kapısının alt kısmındaki  düğmesine basın.

Normal olandan farklı bir sesli uyarı duyulacak ve kapat ve kilitle (Walk-Away) işlevi bekleme moduna geçecektir.

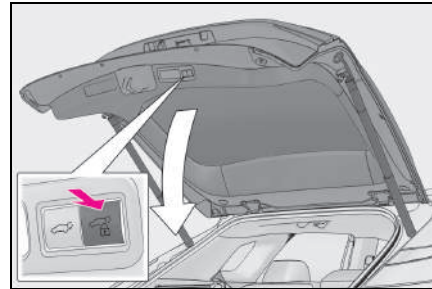

2 Sesli uyarı çalarken bagaj kapağından uzaklaşın.

Sensör, bagaj kapağından uzakta olduğunuzu algıladığında sesli uyarı çalar. Bagaj kapağından uzaklaşma yönüne, elektronik anahtarın konumuna ve nasıl tutulacağına veya koşullara bağlı olarak düzgün bir şekilde algılanmayabilir.

Bagaj kapağı dışındaki tüm kapılar kilitlenecek ve bagaj kapağı kapatıldıktan sonra bagaj kapağı da kilitlenecektir. Tüm kapılar kapatılıp kilitlendiğinde, sesli uyarı (bazı modellerde) çalacak ve dörtlü flaşörler yanıp sönecektir.

30 saniye boyunca arka kapıdan uzaklaşmazsanız bekleme durumu iptal edilir. İşlevi tekrar çalıştırmak için prosedürü baştan tekrar uygulayın.

Elektronik anahtarla bagaj kapağına yaklaşırsanız, bagaj kapağı çalışması duracak, tüm kapıların kilidi açılacak ve sesli uyarı (bazı modellerde) çalacak ve dörtlü flaşörler yanıp sönecektir.

Bagaj kapağı çalışması durduktan sonra  düğmesine basılırsa, kapat ve kilitle (Walk-Away) işlevi tekrar bekleme moduna geçecektir.

- Arka kapağı kapatın ve tüm kapıları kilitleyin (kapat & kilitle işlevi)\*

\*: Bu ayar, herhangi bir yetkili Lexus bayisi veya Lexus yetkili servisine ya da güvenilir başka bir profesyonelde kişiselleştirilebilir.

 düğmesine basın.

Elektrikli bagaj kapağı kapanacak ve tüm kapılar aynı anda kilitlenecektir.

Normal olandan farklı bir sesli uyarı duyulur ve bagaj kapağı otomatik olarak kapanmaya başlar. Elektrikli bagaj kapağı kapalı olduğunda, tüm kapılar aynı anda kilitletir ve çalışma sinyalleri tüm kapıların kilitlendiğini gösterir.

Elektrikli bagaj kapağı kapanırken  düğmesine basılırsa, işlem duracaktır.

Düğmeye tekrar basıldığında elektrikli bagaj kapağı otomatik olarak açılır.

Çift kilit sistemi olan araçlar: Çift kilitleme sistemi bu aşamada çalışmaz.

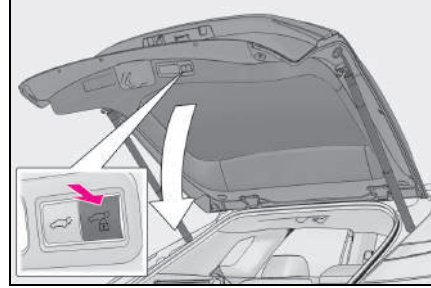

### ■ Elektrikli bagaj kapağı kolunu kullanarak bagaj kapağının kapatılması

Elektrikli bagaj kapağı kolunu kullanarak kapağı indirin, ardından bir sesli uyarı duyulur ve elektrikli bagaj kapağı otomatik olarak kapanır.

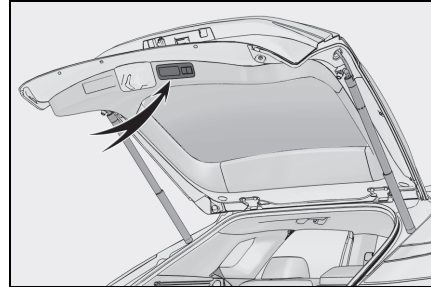

### ■ Eller Serbest Elektrikli Bagaj Kapağı (bazı modellerde)

- 1 Elektronik anahtar taşırken, arka tampondan yaklaşık 50 ila 60 cm uzakta olacak şekilde akıllı

giriş ve çalıştırma sistemi çalışma aralığı içinde durun.

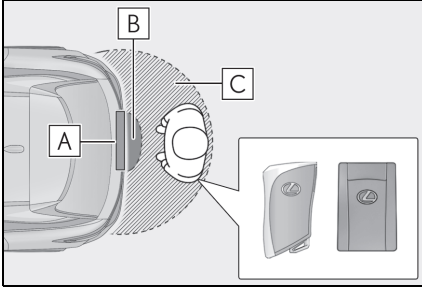

**A** Ayak sensörü

**B** Eller Serbest Elektrikli Bagaj Kapağı çalışma algılama alanı

**C** Akıllı giriş ve çalıştırma sistemi çalışma algılama alanı (→S.161)

- 2 Ayaklarınızı arka tampondan yaklaşık 10 cm uzağa hareket ettirip, sesli uyarı verildikten sonra geri çekerek bir ayak hareketi yapın.
  - Tüm ayak hareketini 1 saniye içinde gerçekleştirin.
  - Eller Serbest Elektrikli Bagaj Kapağı, arka tamponun altında bir ayak algılandığında çalışmaya başlamaz.
  - Ayağınızla arka tampona temas etmeden Eller Serbest Elektrikli Bagaj Kapağını çalıştırın.
  - Kabin veya bagajda başka bir elektronik anahtar varsa, çalışmanın başlaması normalden biraz daha uzun sürebilir.
  - Sesli uyarı iki kez verilirse, tekrar

ayak işlemi gerçekleştirin.

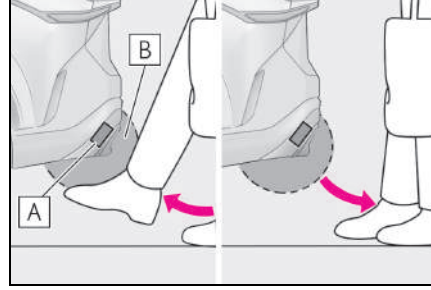

**A** Ayak sensörü

**B** Eller Serbest Elektrikli Bagaj Kapağı çalışma algılama alanı

- 3 Sensör ayağınızın geri çekildiğini tespit ettiğinde, bir sesli uyarı duyulur ve elektrikli bagaj kapağı otomatik olarak tam açılır/kapanır.

Ayak koyma işlemi bagaj kapağı çalışmasının ortasında tekrar yapılırsa işlem durur.

- Ayak sensörünü kullanarak bagaj kapağından uzaklaştıktan sonra bagaj kapağını kapatma ve kilitleme (Eller Serbest kapat ve kilitle [Walk-Away] işlevi) \*1, 2

\*1: Bazı modellerde

\*2: Bu ayar, herhangi bir yetkili Lexus bayisi veya Lexus yetkili servisine ya da güvenilir başka bir profesyonelde kişiselleştirilebilir.

- 1 Elektronik anahtar taşırken, arka tampondan yaklaşık 50 ila 60 cm uzakta olacak şekilde akıllı



giriş ve çalıştırma sistemi  
çalışma aralığı içinde durun.

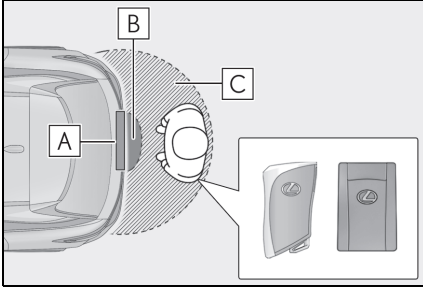

- A** Ayak sensörü
- B** Eller Serbest Elektrikli Bagaj Kapağı çalışma algılama alanı
- C** Akıllı giriş ve çalıştırma sistemi çalışma algılama alanı (→S.161)
- 2 Ayaklarınızı arka tampondan yaklaşık 10 cm uzağa hareket ettirip, sesli uyarı verildikten sonra geri çekerek bir ayak hareketi yapın.
- Tüm ayak hareketini 1 saniye içinde gerçekleştirin.
  - Eller Serbest Elektrikli Bagaj Kapağı, arka tamponun altında bir ayak algılandığında çalışmaya başlamaz.
  - Ayağınızla arka tampona temas etmeden Eller Serbest Elektrikli Bagaj Kapağını çalıştırın.
  - Kabin veya bagajda başka bir elektronik anahtar varsa, çalışmanın başlaması normalden biraz daha uzun sürebilir.
  - Sesli uyarı iki kez verilirse, tekrar

ayak işlemini gerçekleştirin.

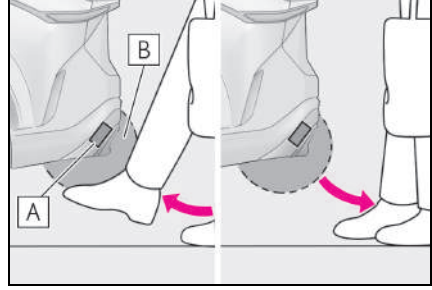

- A** Ayak sensörü
- B** Eller Serbest Elektrikli Bagaj Kapağı çalışma algılama alanı
- 3 Ayak sensörü ayağınızın geri çekildiğini tespit ettiğinde, normal olandan farklı bir sesli uyarı duyulacak ve Eller Serbest kapat ve kilitle (Walk-Away) işlevi bekleme moduna geçecektir.
- 4 Sesli uyarı çalarken bagaj kapağından uzaklaşın.

Sensör, bagaj kapağından uzakta olduğunuzu algıladığında sesli uyarı çalar. Bagaj kapağından uzaklaşma yönüne, elektronik anahtarın konumuna ve nasıl tutulacağına veya koşullara bağlı olarak düzgün bir şekilde algılanmayabilir.

Bagaj kapağı dışındaki tüm kapılar kilitlenecek ve bagaj kapağı kapatıldıktan sonra bagaj kapağı da kilitlenecektir. Tüm kapılar kapatılıp kilitlendiğinde, sesli uyarı (bazı modellerde) çalacak ve dörtlü flaşörler yanıp sönecektir.

30 saniye boyunca arka kapıdan uzaklaşmazsanız bekleme durumu iptal edilir. İşlevi tekrar çalıştırmak için prosedürü baştan tekrar uygulayın.

Elektronik anahtarla bagaj kapağına yaklaşırsanız, bagaj kapağı çalışması duracak, tüm kapıların kilidi açılacak ve sesli uyarı (bazı modellerde) çalacak ve dörtlü flaşörler yanıp sönecektir.

Elektrikli bagaj kapağı çalışması durduktan sonra elektrikli bagaj kapağı çalıştırılırsa, Eller Serbest kapat ve kilitle (Walk-Away) işlevi bekleme

moduna geçecektir.

### ■ Bagaj lambaları

- Arka kapı açıldığında bagaj lambası yanar.
- Güç düğmesi kapatıldıktan sonra, lambalar 20 dakika içinde otomatik olarak kapanır.

### ■ Bagaj kapağı kapatıcı

Elektrikli bagaj kapağı bir miktar açık bırakılırsa, bagaj kapağı kapatıcı otomatik olarak kapağı tam kapalı konuma getirir.

- Bagaj kapağı kapatıcı güç düğmesi herhangi bir moddayken çalışabilir.
- Bagaj kapağı kapatıcı çalışıyor olsa bile elektrikli bagaj kapağı bagaj kapağı açma düğmesini kullanarak açılabilir.

### ■ Elektrikli bagaj kapağı çalışma koşulları

Elektrikli bagaj kapağının çalışması devredeyken aşağıdaki koşullar gerçekleşirse elektrikli bagaj kapağı otomatik olarak açılıp kapatılabilir.

- Elektrikli bagaj kapağı açılır. Ancak, elektrikli bagaj kapağı kilitliyse aşağıdaki durumlarda çalışacaktır:
  - Bir elektronik anahtar taşınırken ve bagaj kapağı açıcı düğmesine basıldığında.
  - Kilitli olduğunda uzaktan kumandayı kullanarak elektrikli bagaj kapağının açılması etkinleştirildiğinde. (→S.147)
- Güç düğmesi AÇIK konumundayken araç hızı 3 km/saat altında olmalıdır ve yukarıdaki koşulların yanı sıra aşağıdaki koşullardan biri geçerli olmalıdır:
  - Park freni devreye alındığında.
  - Fren pedalına basıldığında.
  - Vites P konumunda.

### ■ Elektrikli bagaj kapağının kullanımı

- Elektrikli bagaj kapağı çalışmaya başladığında, bir uyarı sesi duyulur.
- Elektrikli bagaj kapağı devre dışı bırakıldığında elektrikli bagaj kapağı çalışmaz, ancak elle açılabilir ve kapatılabilir.

- Elektrikli bagaj kapağı otomatik açma/kapama işlemini gerçekleştiren bagaj kapağı açma düğmesine basıldığında elektrikli bagaj kapağı manuel çalışma moduna döner.

- Açılırken elektrikli bagaj kapağına herhangi bir şey engel olursa, sesli uyarı verilir ve elektrikli bagaj kapağının çalışması hemen durur. Kapanırken elektrikli bagaj kapağına herhangi bir şey engel olursa, sesli uyarı verilir, elektrikli bagaj kapağı hafifçe ters yönde hareket eder ve durur.

### ■ Sıkışma önleyici fonksiyon

Elektrikli bagaj kapağının sağ ve sol taraflarında sensörler bulunur. Kapı otomatik olarak kapanırken bir nesnenin araya sıkışması vb. nedeniyle sensörler temas durumu algılayarsa, sıkışma önleme işlevi devreye girer. Kapı bu konumdan aksi yöne doğru bir miktar hareket eder ve ardından fonksiyon durdurulur.

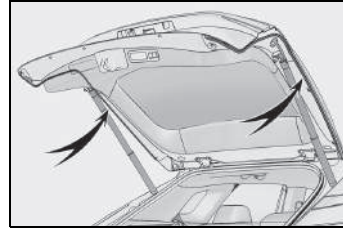

### ■ Düşme koruma fonksiyonu

Elektrikli bagaj kapağı otomatik olarak açılırken bagaj kapağına çok fazla güç uygulandığında, bagaj kapağının aniden kapanmasına engel olmak için açılma işlemi durdurulacaktır.

### ■ Bagaj kapağı kapatma desteği

Bagaj kapağı açık konumdayken durdurulduğunda elle aşağı indirilirse, otomatik olarak tamamen kapanacaktır.

### ■ Bagaj kapağı ön kilitleme fonksiyonu

Bu fonksiyon, elektrikli bagaj kapağı açıkken elektrikli bagaj kapağı kilitleme işlemini önceden hazırlamanızı sağlar. Aşağıdaki işlemler gerçekleştirilirse, elektrikli bagaj kapağı dışındaki tüm kapılar kilitlemez ve elektrikli bagaj kapağı

tamamen kapandığında kilitletir.

- 1 Elektrikli bagaj kapağı dışındaki tüm kapıları kapatın.
- 2 Elektrikli bagaj kapağı kapanırken uzaktan kumandayı (→S.138) veya akıllı giriş ve çalıştırma sistemini (→S.140) kullanarak elektrikli bagaj kapağını otomatik kapatma işlemi gerçekleştirin.

Çalışma sinyalleri, tüm kapıların kapatıldığını ve kilitletiğini gösterecektir. (→S.141)

- Elektronik anahtar, kapı yedek kilitleme işlevi ile bir kapatma işlemi başlatıldıktan sonra aracın içine konulursa, elektronik anahtar aracın içinde kilitlenebilir.
- Sıkışma koruma işlevi, vb. çalışması nedeniyle bagaj kapağı tam olarak kapanmıyorsa, yedek kilitleme işlemi gerçekleştirildikten sonra bagaj kapağı otomatik olarak kapanırken yedek kilitleme işlevi iptal edilir ve tüm kapılar açılır.
- Aracı terk etmeden önce tüm kapıların kapalı ve kilitli olduğundan emin olun.

#### ■ Kapat ve kilitle (Walk-Away) işlevi çalışma koşulları

Bu fonksiyon aşağıdaki koşulların tamamı gerçekleştiğinde çalışır:

- Kapat ve kilitle (Walk-Away) işlevi etkin durumdayken.
- Araç içinde bir elektronik anahtar tespit edilmediğinde.
- Elektrikli bagaj kapağı dışındaki tüm kapılar kapalıyken.
- Fren pedalına basılmamış olmalıdır.
- Güç düğmesi kapalı konumdayken.
- Etkin menzili (algılama bölgeleri) içinde elektronik anahtar olmadığına.

#### ■ Kapat ve kilitle (Walk-Away) işlevinin düzgün çalışmayabileceği durumlar

Aşağıdaki durumlarda, işlev düzgün çalışmayabilir:

- Akıllı giriş ve çalıştırma sistemi doğru çalışmadığında.
- Kapat ve kilitle işlevi doğru çalışma-

dığında.

- Kapat ve kilitle (Walk-Away) işlevi bekleme durumundayken bagaj kapağından uzaklaşırken.

#### ■ Kapat ve kilitle işlevi\* çalışma koşulları



Bu fonksiyon aşağıdaki koşulların tamamı gerçekleştiğinde çalışır:

- Araç içinde bir elektronik anahtar tespit edilmediğinde.
- Elektrikli bagaj kapağı dışındaki tüm kapılar kapalıyken.
- Güç düğmesi kapalı konumdayken.

\*: Bu ayar, herhangi bir yetkili Lexus bayisi veya Lexus yetkili servisine ya da güvenilir başka bir profesyonelde kişiselleştirilebilir.

#### ■ Kapat ve kilitle işlevinin\* düzgün çalışmayabileceği durumlar

Aşağıdaki durumlarda, kapama ve kilitleme işlevi düzgün çalışmayabilir:

- Elektrikli bagaj kapağının (→S.148) alt kısmındaki düğmeye  elektronik anahtar tutan bir el ile basılırsa
- Elektronik anahtar yerde bulunan torbaya, vb. nesneye yerleştirildiğinde, elektrikli bagaj kapağının (→S.148) alt kısmındaki düğmeye  basılırsa
- Elektrikli bagaj kapağının (→S.148) alt kısmındaki düğmeye  elektronik anahtar araç yakınında değilken basılırsa.

\*: Bu ayar, herhangi bir yetkili Lexus bayisi veya Lexus yetkili servisine ya da güvenilir başka bir profesyonelde kişiselleştirilebilir.

#### ■ Eller Serbest Elektrikli Bagaj Kapağı çalışma koşulları (bazı modellerde)

- Eller Serbest Elektrikli Bagaj Kapağı (ayak sensörü) açık.
- Çalışma menzili içinde bir elektronik anahtar varken.

### ■ Eller Serbest Elektrikli Bagaj Kapağının düzgün çalışmayabileceği durumlar (bazı modellerde)

Eller Serbest Elektrikli Bagaj Kapağı aşağıdaki durumlarda düzgün çalışmayabilir:

- Arka tamponun altında bir ayak kaldığında
- Arka tampona ayakla güçlü bir şekilde vurulduğunda veya uzun bir süre dokunulduğunda  
Arka tampona belirli bir süre boyunca dokunulduğunda Eller Serbest Elektrikli Bagaj Kapağını açmaya çalışmadan önce biraz bekleyin.
- Arka tampona aşırı derecede yakın dururken
- Harici bir radyo dalgası kaynağı elektronik anahtar ve araç arasındaki iletişime engel olduğunda (→S.162)
- Araç, ücretli park yeri, benzin istasyonu, elektrikli olarak ısıtılan yol veya floresan ışığı gibi Eller Serbest Elektrikli Bagaj Kapağının hassasiyetini etkileyebilecek elektrikli bir kaynağın yakınına park edildiğinde
- Araç güçlü radyo dalgaları veya elektronik parazite neden olan TV vericileri, elektrik trafoları, radyo istasyonu, büyük ekranlar, havaalanı veya benzer yerlerin yakınında
- Aracın yıkanması veya şiddetli yağmur gibi durumlarda arka tampona çok miktarda su geldiğinde
- Arka tampon üzerinde çamur, kar, buz vs. olduğunda
- Araç park edildiğinde, bitkiler gibi hareketli nesnelere arka tampona temas ettiğinde
- Arka tampona bir aksesuar takıldığında

Bir aksesuar takılıysa, Eller Serbest Elektrikli Bagaj Kapağı (ayak sensörü) çalışma ayarını kapatın.

### ■ Eller Serbest Elektrikli Bagaj Kapağının yanlışlıkla çalışmasının önlenmesi (bazı modellerde)

Elektronik anahtar çalışma alanında olduğunda, Eller Serbest Elektrikli Bagaj Kapağı istenmeden çalışabilir, bu yüzden aşağıdaki durumlarda dikkatli olun:

- Aracın yıkanması veya şiddetli yağmur gibi durumlarda arka tampona çok miktarda su geldiğinde
  - Arka tampon üzerindeki kir silinerek temizlendiğinde
  - Arka tamponun altına küçük bir hayvan veya top gibi küçük bir nesne girdiğinde
  - Bir nesne arka tamponun altından dışarıya doğru çıktığında
  - Birileri arka tamponun üzerinde otururken ayaklarını salladığında
  - Aracın yanından geçen bir kişinin bacakları veya vücudunun bir uzvu arka tampon ile temas ettiğinde
  - Araç, ücretli park yeri, benzin istasyonu, elektrikli olarak ısıtılan yol veya floresan ışığı gibi Eller Serbest Elektrikli Bagaj Kapağının hassasiyetini etkileyebilecek elektrikli bir kaynağın yakınına park edildiğinde
  - Araç güçlü radyo dalgaları veya elektronik parazite neden olan TV vericileri, elektrik trafoları, radyo istasyonu, büyük ekranlar, havaalanı veya benzer yerlerin yakınında
  - Araç, arka tampon yakınında bitkiler gibi nesnelere bulunduğu bir yere park edildiğinde
  - Bagaj, vb. yükler arka tampon yakınına yerleştirildiğinde
  - Arka tampon bölgesine bir aksesuar veya araç donanımı takıldığında/çıkarıldığında
  - Araç çekildiğinde
- İstenmeden çalışmayı önlemek için, Eller Serbest Elektrikli Bagaj Kapağı (ayak sensörü) çalışma ayarını kapatın.

### ■ Eller serbest kapat ve kilitle (Walk-Away) işlevi\*<sup>1</sup> çalışma koşulları

Bu fonksiyon aşağıdaki koşulların tamamı gerçekleştiğinde çalışır:

- Eller serbest kapat ve kilitle (Walk-Away) işlevi etkin durumdayken\*<sup>2</sup>.
- Eller Serbest Elektrikli Bagaj Kapağı\*<sup>1</sup> etkin durumdayken.
- Araç içinde bir elektronik anahtar tespit edilmediğinde.
- Bagaj kapağı dışındaki tüm kapılar kapalıyken.
- Fren pedalına basılmamış olmalıdır.
- Güç düğmesi kapalı konumdayken.
- Etkin menzili (algılama bölgeleri) içinde elektronik anahtar olmadığına.

\*<sup>1</sup>: Bazı modellerde

\*<sup>2</sup>: Bu ayar, herhangi bir yetkili Lexus bayisi veya Lexus yetkili servisine ya da güvenilir başka bir profesyonelde kişiselleştirilebilir.

### ■ Eller Serbest kapat ve kilitle (Walk-Away) işlevinin\*<sup>1,2</sup> düzgün çalışmayabileceği durumlar

Aşağıdaki durumlarda, işlev düzgün çalışmayabilir:

- Akıllı giriş ve çalıştırma sistemi doğru çalışmadığında.
- Kapat ve kilitle işlevi doğru çalışmadığında.
- Eller Serbest kapat ve kilitle (Walk-Away) işlevi bekleme durumundayken bagaj kapağından uzaklaşırken.
- Eller Serbest Elektrikli Bagaj Kapağı düzgün çalışmadığında\*<sup>1</sup>

\*<sup>1</sup>: Bazı modellerde

\*<sup>2</sup>: Bu ayar, herhangi bir yetkili Lexus bayisi veya Lexus yetkili servisine ya da güvenilir başka bir profesyonelde kişiselleştirilebilir.

### ■ Elektrikli bagaj kapağı çalışmayı durdurursa

Elektrikli bagaj kapağının otomatik çalışması etkinleştirildiğinde ve elektrikli bagaj kapağı uzun süre açık bırakıldığında otomatik çalışmayı durdurabilir.

Otomatik çalışmayı yeniden etkinleştirmek için elektrikli bagaj kapağını manuel olarak tamamen kapatın.

### ■ 12 volt aküyü tekrar bağlarken

Elektrikli bagaj kapağını düzgün şekilde çalıştırmak için, bagaj kapağını elle tamamen kapatın ve ardından açmak için çalıştırın.

### ■ Elektrikli bagaj kapağı açıcısı çalışmıyorsa

Elektrikli bagaj kapağının kilidi içeriden de açılabilir

#### 1 Kapağı çıkarın.

Zarar vermemek için tornavidanın ucuna bant sarın.

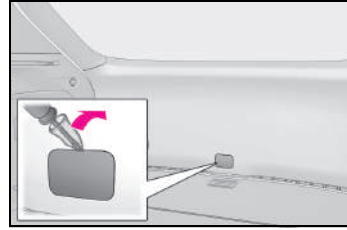

#### 2 Vidayı gevşetin.

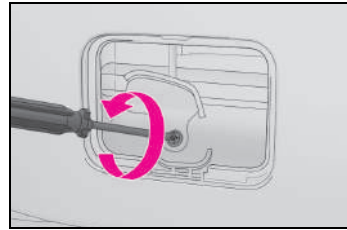

#### 3 Kapağı çevirin.

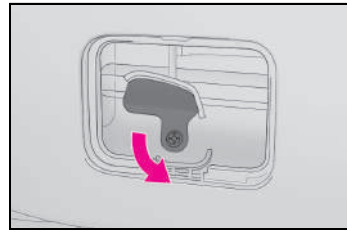

## 4 Kolu hareket ettirin.

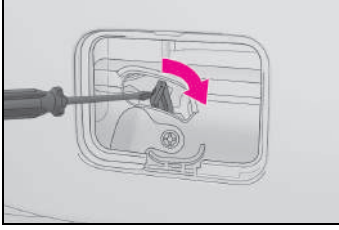
5 Takarken, anlatılan işlemleri son-  
dan başa doğru yapın.

## ■ Kişiselleştirme

Bazı fonksiyonlar kişiselleştirilebilir.  
(→S.623)

 **DİKKAT**

## ■ Bagaj kapağı kapatıcı

- Elektrikli bagaj kapağı bir miktar açık bırakılırsa, bagaj kapağı kapatıcı otomatik olarak kapağı tam kapalı konuma getirir. Bagaj kapağı kapatıcısının çalışmaya başlaması birkaç saniye alır. Kemik kırıkları veya başka ciddi yaralanmalara neden olmamak için, elektrikli bagaj kapağına parmağınızı veya başka bir yerinizi sıkıştırmamaya dikkat edin.

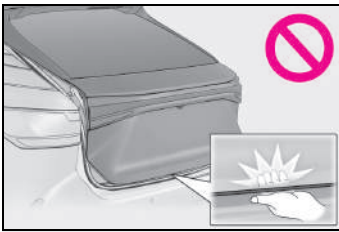

- Elektrikli bagaj kapağı sistemi iptal edilse bile hala çalışacağı için, bagaj kapağı kapama sistemini kullanırken dikkatli olun.

## ■ Elektrikli bagaj kapağı

Elektrikli bagaj kapağı çalışırken aşağıdaki uyarılara dikkat edin. Bunlara uyulmaması, ciddi şekilde yaralanmalara veya ölüme neden olabilir.

- Eşyalarınızı kaptırmanıza neden olacak bir engel olmadığından emin olmak için çevredeki bölgenin güvenliğinden emin olun.
- Yakında birileri varsa, emniyette olduklarından emin olun ve elektrikli bagaj kapağının açılmak veya kapanmak üzere olduğunu bildirin.
- Elektrikli bagaj kapağı çalışırken elektrikli bagaj kapağı sistemi iptal edilirse, elektrikli bagaj kapağının çalışması duracaktır. Bu durumda elektrikli bagaj kapağı elle çalıştırılmalıdır. Elektrikli bagaj kapağı aniden açılabilir veya kapanabilir için bu durumda daha dikkatli olun.
- Elektrikli bagaj kapağının çalışma koşulları (→S.152) artık geçerli değilse, bir uyarı sesi duyulabilir ve elektrikli bagaj kapağı açılmayı veya kapanmayı durdurabilir. Bu durumda elektrikli bagaj kapağı elle çalıştırılmalıdır. Bu durumda elektrikli bagaj kapağı aniden hareket edebileceğinden yokuşta dururken daha dikkatli olun.
- Yokuşta dururken elektrikli bagaj kapağı açıldıktan sonra aniden kapanabilir. Elektrikli bagaj kapağının tamamen açık ve güvende olduğundan emin olun.
- Aşağıdaki durumlarda elektrikli bagaj kapağı normal olmayan bir durum algılayarak çalışmayı durdurabilir. Bu durumda elektrikli bagaj kapağı elle çalıştırılmalıdır. Elektrikli bagaj kapağı aniden açılabilir veya kapanabilir ve kazaya neden olabileceği için, bu durumda daha dikkatli olun.
- Elektrikli bagaj kapağı bir engele temas ettiğinde
- Güç düğmesinin AÇIK konuma alınması veya otomatik çalışma sırasında hybrid sistemin çalıştırılması gibi 12 volt akü voltajının ani olarak düştüğü durumlarda

### ⚠ DİKKAT

- Elektrikli bagaj kapağına bisiklet taşıyıcı veya benzer ağır bir nesne takıldığında, elektrikli bagaj kapağı arızaya neden olarak çalışmayabilir veya açıldıktan sonra aniden kapanarak birinin eline, başına veya boynuna takılarak yaralanmalara neden olabilir. Elektrikli bagaj kapağına aksesuar takarken orijinal Lexus parçaları kullanılması önerilir.

### ■ Sıkışma önleyici fonksiyon

Aşağıdaki uyarılara dikkat edin. Bunlara uyulmaması, ciddi şekilde yaralanmalara veya ölüme neden olabilir.

- Sıkışma önleyici fonksiyonu denemek için vücudunuzun herhangi bir uzvunu kasten sıkıştırmaya çalışmayın.
- Elektrikli bagaj kapağı tamamen kapanma noktasına yakın olduğunda, sıkışma önleyici fonksiyon çalışmayabilir. Parmaklarınızı veya herhangi başka bir şeyi sıkıştırmaya dikkat edin.
- Araya sıkışan nesnenin şekline bağlı olarak sıkışma önleyici fonksiyon çalışmayabilir. Parmaklarınızı veya herhangi başka bir şeyi sıkıştırmamaya dikkat edin.

### ■ Eller Serbest Elektrikli Bagaj Kapağı (bazı modellerde)

Aşağıdaki uyarılara dikkat edin. Bunlara uyulmaması, ciddi şekilde yaralanmalara veya ölüme neden olabilir.

- Eşyalarınızı kaptırmanıza neden olacak bir engel olmadığından emin olmak için çevredeki bölgenin güvenliğinden emin olun.
- Egzoz gazları egzoz borularının çok sıcak olmasına sebep olur. Eller Serbest Elektrikli Bagaj Kapağını kullanırken egzoz borusuna dokunmadığınızdan emin olun.

- Arka tamponun altında çok az yer varsa Eller serbest elektrikli bagaj kapağını kullanmayın.

### ■ Kapat ve kilitle (Walk-Away) işlevi ve Eller Serbest kapat ve kilitle (Walk-Away) işlevi<sup>\*1, 2</sup>

\*1: Bazı modellerde

\*2: Bu ayar, herhangi bir yetkili Lexus bayisi veya Lexus yetkili servisine ya da güvenilir başka bir profesyonelde kişiselleştirilebilir.

Bagaj kapağını terk ederken bagaj kapağı otomatik olarak kapanmaya başlar. Eşyalarınızı kaptırmanıza neden olacak bir engel olmadığından emin olmak için çevredeki bölgenin güvenliğinden emin olun.

### ⚠ UYARI

### ■ Bagaj kapağı milleri

Elektrikli bagaj kapağında, kapağı yerinde tutan miller **A** bulunur.

Aşağıdaki uyarılara dikkat edin.

Buna uyulmaması bagaj kapağı milinin **A** hasar görmesine neden olabilir ve arızaya yol açabilir.

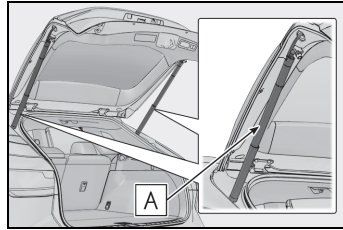

- Bagaj kapağı mili çubuğu üzerine etiket, plastik bant veya yapıştırıcı koymayın.



### UYARI

- Elektrikli bagaj kapağına orijinal Lexus aksesuarları dışında başka parçalar takmayın.
- Bagaj mili üzerine elinizi koymayın veya yatay kuvvet uygulamayın.
- **Bagaj kapağı kapatıcının arızalanmasını önlemek için**
- Bagaj kapağı kapatma sistemi çalışırken, elektrikli bagaj kapağına çok fazla kuvvet uygulamayın. Çok fazla kuvvet uygulanırsa bagaj kapağı kapatıcı arızalanabilir.
- Elektrikli bagaj kapağı kısa süre içinde arka arkaya açılıp kapanırsa bagaj kapağı kapatıcının çalışması durabilir. Bu durumda manuel olarak elektrikli bagaj kapağını açın ve tekrar kapatmayı denemeden önce biraz bekleyin.
- **Elektrikli bagaj kapağının arızalanmasını önlemek için**
- Elektrikli bagaj kapağı ve çerçevesi arasında elektrikli bagaj kapağının hareketine engel olabilecek buz parçaları olmadığından emin olun. Elektrikli bagaj kapağının üzerinde çok fazla yük varken çalıştırılması arızaya neden olabilir.
- Elektrikli bagaj kapağı çalışırken, kapağa çok fazla kuvvet uygulamayın.
- Sensörlere (elektrikli arka kapının sağ ve sol köşelerine takılı (→S.152) bıçak veya benzer bir keskin nesne ile zarar vermeyin. Sensörlerden birinin bağlantısı kesilirse, elektrikli bagaj kapağı otomatik olarak kapanmaz.

### ■ Kapat ve kilitle işlevi\*

\*: Bu ayar, herhangi bir yetkili Lexus bayisi veya Lexus yetkili servisine ya da güvenilir başka bir profesyonelde kişiselleştirilebilir.

Kapat ve kilitle fonksiyonunu kullanarak elektrikli bagaj kapağını kapatırken, işlem başlamadan önce normal olandan farklı bir sesli uyarı duyulur.

İşlemin doğru şekilde başlatıldığını kontrol etmek için normal olandan farklı bir sesli uyarı geldiğini kontrol edin.

Ek olarak, elektrikli bagaj kapağı tamamen kapalı ve kilitleli olduğunda, çalışma sinyalleri tüm kapıların kilitletiğini gösterir.

Aracı terk etmeden önce, işlem sinyallerinin çalıştığından ve tüm kapıların kilitletiğinden emin olun.

### ■ Eller Serbest Elektrikli Bagaj Kapağı uyarıları (bazı modellerde)

Ayak sensörü, arka tamponun alt orta kısmının arkasında bulunur. Eller Serbest Elektrikli bagaj kapağı fonksiyonunun doğru çalışması için aşağıdakilere dikkat edin:

- Arka tamponun alt orta kısmını her zaman temiz tutun.

Arka tamponun alt orta kısmı kirlili veya karla kaplıysa, Eller Serbest Elektrikli bagaj kapağı çalışmayabilir. Bu durumda kir veya karı temizleyin, aracı mevcut konumundan hareket ettirin ve tekrar Eller Serbest Elektrikli bagaj kapağının çalışıp çalışmadığını kontrol edin. Çalışmazsa, aracı herhangi bir yetkili Lexus bayisi ya da Lexus servisi veya güvenilir başka bir servise gösterin.

- Arka tamponun alt orta kısmına yağmur temizleme (hidrofilik) etkisi olan kaplamaları uygulamayın.



**UYARI**

- Aracı, çimen veya ağaç gibi arka tamponun alt orta kısmına gelebilecek ve temas edebilecek nesnelerin yanına park etmeyin.

Araç bir süreliğine çimen veya ağaç gibi arka tamponun alt orta kısmına temas edebilecek nesnelerin yanına park edildiye Eller Serbest Elektrikli bagaj kapağı çalışmayabilir. Bu durumda aracı mevcut konumundan hareket ettirin ve tekrar Eller Serbest Elektrikli bagaj kapağının çalışıp çalışmadığını kontrol edin. Çalışmazsa, aracı herhangi bir yetkili Lexus bayisi ya da Lexus servisi veya güvenilir başka bir servise gösterin.

- Arka tampon veya çevresindeki alanı güçlü bir darbeye maruz bırakmayın.

Arka tampon veya çevresi sert bir darbeye maruz kaldıysa, Eller Serbest Elektrikli bagaj kapağı doğru çalışmayabilir.

Eller Serbest Elektrikli Bagaj Kapağı aşağıdaki durumlarda çalışmazsa, aracı herhangi bir yetkili Lexus bayisi ya da Lexus servisi veya güvenilir başka bir servise gösterin.

- Ayak sensörü veya çevresine sert bir darbe geldiğinde.

- Arka tamponun alt orta kısmı çizik veya hasarlıysa.

- Arka tamponu sökmeyin.



- Arka tampona etiketler yapıştırmayın.

- Arka tamponu boyamayın.

- Elektrikli bagaj kapağına bisiklet taşıyıcı veya benzer bir ağır cisim takılıysa Elektrikli bagaj kapağını (ayak sensörü) iptal edin.

**Elektrikli arka kapı sisteminin iptal edilmesi**



Elektrikli bagaj kapağı sistemi orta ekrandan etkinleştirilebilir/devre dışı bırakılabilir. (→S.623)

- 1 Orta ekranda  öğesini seçin.
- 2 "Vehicle customise" (Araç kişiselleştirme)'yi seçin.
- 3 "Door control" (Kapı kontrolü)'nü seçin.
- 4 "Power back door" (Elektrikli bagaj kapağı)'nı seçin.
- 5  (ON) (Açık)/  
 (OFF) (Kapalı) seçimini yapın.

OFF (Kapalı) seçildiğinde ve orta ekrandan elektrikli bagaj kapağının çalışması durdurulduğunda, ON (Açık) olarak ayarlanmadığı sürece, elektrikli bagaj kapağının çalışması geri dönmaz. (Güç düğmesi çalışmasında geri dönüş olmaz)

**Eller Serbest Elektrikli Bagaj Kapağı iptali (bazı modellerde)**

Eller Serbest Elektrikli Bagaj Kapağı (ayak sensörü) orta ekrandan etkinleştirilebilir/devre dışı bırakılabilir. (→S.623)

- 1 Orta ekranda  öğesini seçin.
- 2 "Vehicle customise" (Araç kişiselleştirme)'yi seçin.
- 3 "Door control" (Kapı kontrolü)'nü seçin.
- 4 "Hands free" (Eller serbest)'i seçin.
- 5  (ON) (Açık)/  
 (OFF) (Kapalı) seçimini yapın.

KAPALI seçildiğinde ve orta ekrandan Eller Serbest Elektrikli bagaj kapağının

çalışması durdurulduğunda, AÇIK olarak ayarlanmadığı sürece, Eller Serbest Elektrikli bagaj kapağının çalışması geri dönmaz. (Güç düğmesi çalışmasında geri dönüş olmaz)

### Elektrikli bagaj kapağının açık kalacağı konumun ayarlanması

Elektrikli bagaj kapağının açık kalacağı konum ayarlanabilir.

- 1 Elektrikli bagaj kapağını istediğiniz konumda durdurun. (→S.147)
  - 2 Elektrikli bagaj kapağının alt kısmındaki  düğmesine 2 saniye boyunca basılı tutun.
- Ayarlama işlemi tamamlandığında 4 kez sesli uyarı verilir.
  - Elektrikli bagaj kapağı tekrar açıldığında bu konumda duracaktır.

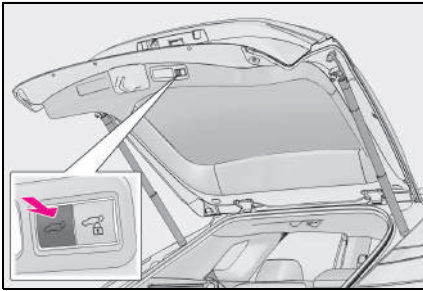

### Elektrikli bagaj kapağı açılma konumunun varsayılan ayara geri getirilmesi

Elektrikli bagaj kapağının alt kısmındaki  düğmesine 7 saniye boyunca basılı tutun.

Sesli uyarı 4 kez çaldıktan sonra, iki kez daha çalar. Elektrikli bagaj kapağı açma kapama işlemini bir daha gerçekleştirdiğinde, kapı ilk ayar konumuna açılır.

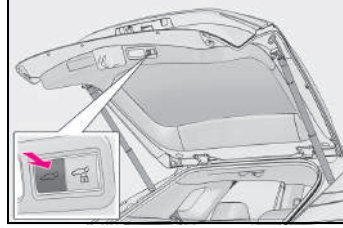

### ■ Kişiselleştirme

Orta ekranı kullanarak açma konumu ayarlanabilir.

Durma konumu için öncelik,  düğmesi veya orta ekrandan ayarlanan son konuma verilir.

(Kişiselleştirilebilir özellikler: →S.623)

## Akıllı giriş ve çalıştırma sistemi

Aşağıdaki işlemler, elektronik anahtar (kart anahtarı da dahil) üzerinizde, örneğin cebinizde taşınarak gerçekleştirilebilir. Sürücü her zaman elektronik anahtarı üzerinde bulundurmalıdır.

- Kapıları kilitle ve kapı kilitlerini açar (→S.140)
- Bagaj kapağını kilitle ve açar (→S.147)
- Hybrid sistemi çalıştırır ve durdurur (→S.226)

### Anten konumu

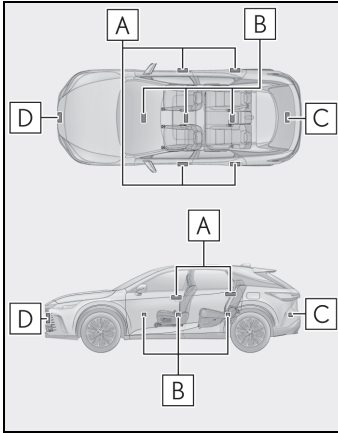

- A** Kabin dışı antenler
- B** Kabin içi antenler
- C** Bagaj dışı antenler
- D** Kabin dışındaki antenler (Lexus Teammate Advanced Park sistemine sahip araçlar)

### ■ Kapsama alanı (elektronik anahtarın algılandığı bölgeler)

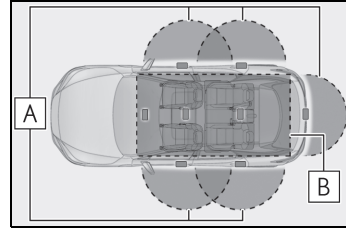

- A** Kapıları kilitleirken veya kapı kilitlerini açarken

Sistem, elektronik anahtarın kapı kolundan yaklaşık 0,7 m mesafede bulunması durumunda etkinleşecektir. (Yalnızca anahtarı algılayan kapılar açılabilir.)

- B** Hybrid sistemi çalıştırırken veya güç düğmesi konumlarını değiştirirken

Sistem, elektronik anahtar aracın içerisindeyken çalıştırılabilir.

### ■ Alarmlar ve uyarı mesajları

Hatalı kullanım nedeniyle beklenmedik kazalara veya aracın çalınmasına karşı korumak için alarm çalar ve araç bilgi ekranında uyarı mesajları görüntülenir. Bir uyarı mesajı görüntülendiğinde, görüntülenen mesaja göre uygun önlemleri alın. (→S.554)

Yalnızca alarm sesi verildiğinde, aşağıdaki durumlar görülür. Aşağıdaki düzeltme işlemlerini gerçekleştirin.

- Bir dış alarm 5 saniye boyunca bir kez çalarsa

Durum	Düzeltilme prosedürü
Kapı açıkken, araç kilitlemek istendiğinde.	Tüm kapıları kapatın ve tekrar kilitleyin.

- Bir iç alarm sürekli çalarsa\*

Durum	Düzeltilme prosedürü
Sürücü kapısı açıkken güç düğmesi ACC konumuna getirilmiş (Güç düğmesi ACC konumundayken sürücü kapısı açılmış).	Güç düğmesini kapalı konuma getirin ve sürücü kapısını kapatın.

■ **Araç bilgi ekranında “Key Detected in Vehicle” (Anahtar Araç İçerisinde Algılandı) mesajı gösterilirse**

Elektronik anahtar araç içindeyken akıllı giriş ve çalıştırma sistemini kullanarak kapılar kilitlenmek istendiğinde. Araçtan elektronik anahtarı alın ve kapıları tekrar kilitleyin.



■ **Pil gücünü koruma fonksiyonu**

Pil gücünü koruma fonksiyonu, araç uzun süre kullanılmadığında akıllı giriş ve çalıştırma sistemini devre dışı bırakarak 12-volt akünün ve elektronik anahtar pilinin deşarj olmasını önlemektedir.

- Aşağıda belirtilen durumlarda, akıllı giriş ve çalıştırma sisteminin kapı kilitlerini açması zaman alabilir. Ayrıca aydınlatmalı giriş sistemi düzgün çalışmayabilir.
- Elektronik anahtar, aracın yaklaşık 3,5 m yakınında 10 dakikadan uzun süreyle bırakılmışsa.
- Akıllı giriş ve çalıştırma sistemi 5 günden uzun süredir kullanılmamışsa.
- Akıllı giriş ve çalıştırma sistemi 14 günden uzun süredir kullanılmamışsa, sürücü kapısı dışındaki kapılar açılmaz. Bu durumda, kapı kilitlerini açmak için , sürücü kapısı dış kolunu kavrayın veya uzaktan kumandayı ya da mekanik anahtarı kullanın.

■ **Elektronik bir anahtarı pil gücü koruma moduna almak**

Pil gücünü koruma modu devreye girdiğinde, elektronik anahtarın radyo dalgalarını almasını durdurarak pilin minimum seviyede deşarj olmasını sağlar.

 düğmesine basılıyken  düğ-

mesine iki kez basın. Elektronik anahtar lambasının 4 kez yanıp söndüğünü doğrulayın.

Pil gücünü koruma fonksiyonu devreyken, akıllı giriş ve çalıştırma sistemi kullanılamaz. Fonksiyonu iptal etmek için, elektronik anahtarın düğmelerinden birine basın.

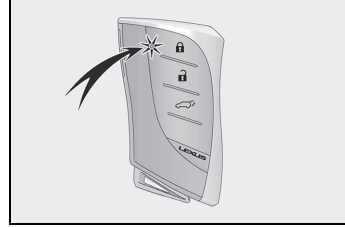

■ **Elektronik anahtar işlevi durduğunda**

Elektronik anahtarın konumu, elektronik anahtarın bir yere bırakılması gibi belirli bir süre boyunca değişmediyse, elektronik anahtarın işlevi, pilin tükenmesini azaltmak için durur.

■ **Çalışmayı etkileyecek durumlar**

Akıllı giriş ve çalıştırma sistemi, uzaktan kumanda ve immobilizer sistemi zayıf radyo dalgaları kullanır. Aşağıdaki durumlarda, elektronik anahtar ile araç arasındaki iletişim etkilenebilir ve bu da akıllı giriş ve çalıştırma sisteminin, uzaktan kumandanın ve immobilizer sisteminin düzgün çalışmamasına neden olabilir. (Çözüm yöntemleri: →S.590)

- Elektronik anahtarın pili bittiğinde
- Güçlü radyo dalgaları ya da elektriksel parazite neden olan, TV vericileri, elektrik trafoları, gaz istasyonları, havalimanı ya da benzer yerlerin yakınında
- Elektronik anahtar herhangi bir metal cisimle kaplanmışsa veya temas ediyorsa
- Alüminyum folyo bağlanmış kartlar
- İçerisinde alüminyum folyo bulunan sigara kutuları
- Metal cüzdanlar veya çantalar
- Bozuk paralar
- Metal el ısıtıcıları
- CD ve DVD'ler
- Araç civarında radyo dalgaları

yayan başka bir uzaktan kumanda anahtarı kullanılıyorsa

- Elektronik anahtarı radyo dalgaları yayan aşağıdaki cihazlarla birlikte taşırken
- Portatif radyo, cep telefonu ve benzeri kablosuz iletişim cihazları
- Başka bir aracın elektronik anahtarı, aracınıza ait başka bir elektronik anahtar veya radyo dalgaları yayan uzaktan kumanda anahtarı
- Kişisel bilgisayar veya kişisel dijital yardımcılar (PDA)
- Dijital müzik çalarlar
- Portatif oyun sistemleri
- Cam üzerine metal içerikli bir kaplama yapıldığında veya arka cama metal cisimler takıldığında
- Elektronik anahtar, şarj cihazı ya da elektronik cihazların yakınına konduğunda
- Araç radyo dalgalarının yayıldığı ücretli park yerine park edildiğinde

Akıllı giriş ve çalıştırma sistemi ile kapılar kilitlemiyor/kilitleri açılmıyorsa, aşağıdakilerden birini yaparak kapıları kilitleyin/açın:

- Elektronik anahtarı ön kapı kollarından birine yaklaştırın ve giriş işlevini çalıştırın.
- Uzaktan kumandayı kullanın.

Yukarıdaki yöntemlerle kapılar kilitlemez/açılmazsa, mekanik anahtarı kullanın. (→S.590)

Hybrid sistem akıllı giriş ve çalıştırma sistemi kullanılarak çalıştırılmıyorsa, bkz. →S.591

### ■ Giriş işleviyle ilgili not

- Elektronik anahtar kapsama alanı içerisinde bulunmasına rağmen, aşağıdaki durumlarda sistem düğün çalışmayabilir:
- Kapılar kilitleirken veya açılırken elektronik anahtar cama veya kapı dış koluna çok yakınsa, yere yakınsa veya yüksek bir yerdeyse.
- Hybrid sistemi çalıştırırken veya güç düğmesi konumlarını değiştirirken elektronik anahtar gösterge paneli, bagaj bölmesi veya zemin üzerindeyse veya kapı ceplerinde veya torpido gözünün içindeyse.

- Aracı terk ederken elektronik anahtarı gösterge paneli üzerine veya kapı ceplerine yakın bırakmayın. Radyo sinyalinin alınma durumuna bağlı olarak, araç dışındaki anten tarafından algılanabilir ve kapıların dışarıdan kilitlemesi ve dolayısıyla elektronik anahtarın araç içinde kalması mümkün olabilir.
- Elektronik anahtar kapsama alanı içerisinde bulunduğu sürece kapılar herhangi bir kişi tarafından kilitlebilir veya açılabilir. Ancak, kapı kilidi açma işlemi elektronik anahtarın algılandığı bir kapıda gerçekleşebilir.
- Elektronik anahtar araç içerisinde bulunmamasına rağmen, camın yanında duruyorsa hybrid sistem çalışabilir.
- Elektronik anahtar kapsama alanındayken, yağmurda veya araç yıkandıkça, kapı kollarına büyük miktarda su gelirse, kapıların kilitleri açılabilir. (Açılıp kapanmadığı takdirde kapı yaklaşık 30 saniye sonra otomatik olarak kilitlenecektir.)
- Elektronik anahtar aracın yanındayken uzaktan kumanda kullanılarak kapılar kilitleniyorsa, giriş fonksiyonuyla kapı kilidi açılmayabilir. (Kapı kilitlerini açmak için uzaktan kumandayı kullanın.)
- Eldiven ile kapı kilit sensörüne dokunmak kilidin çalışmasını geciktirebilir veya engelleyebilir. Eldivenlerinizi çıkarın ve kilitleme sensörüne tekrar dokununuz.
- Elektronik anahtar kapsama alanındayken kapı kolu islanırsa, kapı arka arkaya kilitlenip açılabilir. Bu durumda, araç yıkama için düzeltme prosedürlerini uygulayın:
- Elektronik anahtarı aracınızdan en az 2 m uzakta tutun. (Anahtarın çalışmaması için dikkatli olun.)
- Akıllı giriş ve çalıştırma sistemini iptal etmek için elektronik anahtarı pil gücü koruma fonksiyonuna ayarlayın. (→S.162)
- Elektronik anahtar araç içindeyken ve araç yıkandıkça kapı kolu islanırsa, araç bilgi ekranında bir mesaj

görünebilir ve aracın dışında bir sesli uyarı duyulur. Alarmı susturmak için tüm kapıları kilitleyin.

- Kilitleme sensörü buz, kar, çamur vb. ile temas ederse düzgün çalışmayabilir. Kilitleme sensörünü temizleyin ve tekrar çalıştırmayı deneyin.
- Hızlı bir şekilde kapsama alanına girilmesi veya kapı kolunun tutulması durumunda kapı kilitleri açılmayabilir. Bu durumda kapı kolunu orijinal konumuna getirin ve kapı kolunu çekmeden önce kapıların kilitlerinin açıldığını tekrar kontrol edin.
- Kapsama alanında başka bir elektronik anahtar varsa, kapı kolu tutulduktan sonra kapıların açılması biraz daha uzun sürebilir.

#### ■ Araç uzun süre kullanılmayacaksa

- Aracın çalınmasını engellemek için elektronik anahtar araçtan 2 m veya daha uzakta tutun.
- Akıllı giriş ve çalışma anahtar sistemi devre dışı bırakılabilir.
- Elektronik anahtar pil tasarrufu moduna ayarlamak, pil tüketimini azaltmaya yardımcı olur. (→S.162)

#### ■ Sistemin düzgün çalışması için

Sistemi çalıştırırken elektronik anahtar üzerinde bulundurmanız gerekmektedir. Sistemi dışarıdan çalıştırırken elektronik anahtar aracın çok yakınına yaklaşmayın.

Elektronik anahtarın konumuna ve tutma durumuna bağlı olarak anahtar algılanamayabilir ve sistem düzgün çalışmayabilir. (Alarm yanışıyla tetiklenebilir veya kapı kilit koruması çalışmayabilir.)

#### ■ Akıllı giriş ve çalışma sistemi doğru çalışmıyorsa

- Kapılar kilitlemiyor veya açılmıyorsa ve bagaj kapağı açılmıyorsa, şunları yapın.
- Elektronik anahtar kapı koluna yaklaşırın ve bir kilitleme veya açma işlemi gerçekleştirin.
- Elektronik anahtar bagaj kapağın-

daki (→S.147) düğmeye yaklaşırın ve düğmeye basın.

- Uzaktan kumanda kullanın.

Yukarıdakileri yaparak kapılar kilitlemez veya açılmazsa, mekanik anahtar kullanın. (→S.590) Ancak, alarm sistemi kuruluyken mekanik anahtar kullanılırsa uyarı sesi duyulur. (→S.102)

- Hybrid sistem başlatılmazsa, bkz. →S.591

#### ■ Kişiselleştirme

Bazı fonksiyonlar kişiselleştirilebilir. (→S.623)

#### ■ Akıllı giriş ve çalışma sistemi müşterinin isteğiyle devre dışı bırakıldığında

- Kapıların kilitlemesi ve kapı kilitlerinin açılması: Uzaktan kumanda veya mekanik anahtar kullanın. (→S.140, 147, 590)
- Hybrid sistemin çalıştırılması ve güç düğmesi modlarının değiştirilmesi: →S.591
- Hybrid sistemin durdurulması: →S.226

#### ⚠ DİKKAT

##### ■ Elektronik cihazların neden olduğu parazitler ile ilgili uyarı

- Kalp pilleri veya kardiyak senkronizasyon tedavisi kalp pilleri veya kalbe takılı defibrilatör kullanan kişiler, akıllı giriş ve çalışma sistemi antenlerinden uzak durmalıdır. (→S.161)  
Radyo dalgaları bu cihazların çalışmasını etkileyebilir. Gerekirse giriş fonksiyonu devre dışı bırakılabilir. Radyo dalgalarının frekansları ve radyo dalgaları yayma zamanı için yetkili Lexus bayisine veya Lexus yetkili servisine ya da yetkin ve donanımlı bir profesyonele danışın. Daha sonra doktorunuza giriş fonksiyonunu iptal ettirmeniz gerekip gerekmediğini sorun.

**DİKKAT**

- Kalp pili, kardiyak senkronizasyon tedavisi kalp pilleri veya kalbe takılı defibrilatör dışında elektrikli tıbbi cihaz kullanan kişiler, tıbbi cihaz üreticisine danışarak radyo dalgalarının cihazın çalışmasına etkisi hakkında bilgi almalıdır. Radyo dalgaları, bu gibi tıbbi cihazların çalışması üzerinde beklenmedik etkiler yaratabilir.

Giriş işlevini devre dışı bırakma ile ilgili ayrıntılı bilgi için yetkili bir Lexus bayisine veya Lexus yetkili servisine ya da yetkin ve donanımlı bir profesyonele danışın.

## Ön koltuklar

### ⚠ DİKKAT

#### ■ Koltuk konumunu ayarlarken

- Koltuğu hareket ettirirken diğer yolculara zarar vermemeye dikkat edin.
- Ellerinizi koltuğun altına veya hareketli parçaların yakınına koymayın, aksi takdirde yaralanabilirsiniz. Parmaklar veya eller koltuk mekanizmasının arasına sıkışabilir.
- Ayaklarınızın sıkışmaması için, ayaklarınızın etrafında yeterli miktarda boşluk bıraktığınızdan emin olun.

#### ■ Koltuk ayarı

Çarpışma sırasında emniyet kemerinin altından kayarak geçme riskini azaltmak için koltuk arkalığını gereğinden fazla arkaya yatırmayın.

Koltuğunuz gereğinden fazla yatıksa, emniyet kemeri basenlerinizden yukarı doğru kayarak tutma kuvvetinin kaza anında yaralanmalarla veya ölümlerle sonuçlanabilecek şekilde doğru- dan karnınıza uygulanmasına veya omuz kemerinin boynunuza temas etmesine neden olabilir. Koltuk ayarı araç hareket halindeyken yapılmamalıdır, koltuk aniden hareket ederek sürücünün araç kontrolünü kaybetmesine neden olabilir.

## Ayarlama işlemi

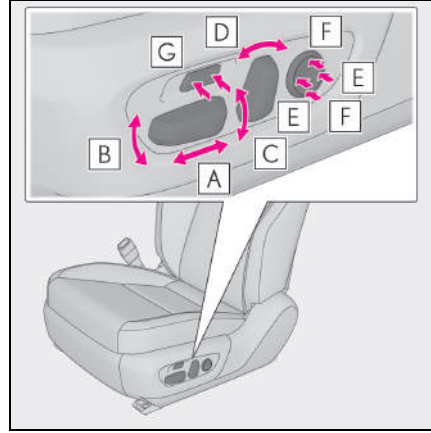

- A** Koltuk konumu ayar düğmesi
- B** Koltuk minderi (ön) açısı ayar düğmesi
- C** Koltuk yüksekliği ayar düğmesi
- D** Koltuk arkalığı açısı ayar düğmesi
- E** Bel dayaması sertliği ayar düğmesi
- F** Bel dayaması yüksekliği ayar düğmesi (bazı modellerde)
- G** Koltuk minderi uzunluğu ayar düğmesi (bazı modellerde)

#### ■ Koltuğu ayarlarken

- Çevredeki hiçbir yolcu veya nesnenin koltukla temas etmediğinden emin olun.
- Baş dayamasının tavana veya güneşliğe temas etmediğinden emin olun.

#### ■ Elektrikli kolay erişim sisteminin çalışması (bazı modellerde)

Sürücü koltuğu (bazı modellerde) ve



direksiyon simidi, güç düğmesi moduna ve sürücünün emniyet kemerinin durumuna bağlı olarak hareket eder. (→S.202)

### ■ Sıkışma önleyici fonksiyon

Sürüş konumu geri çağrılırken veya elektrikli kolay erişim sistemi çalışırken, ön koltuk arkasına bir nesne sıkışırsa, ön koltuk durur ve sonra hafifçe ileri doğru hareket eder. Sıkışma önleyici fonksiyon çalıştığında, koltuk ayarlanan koltuk konumundan başka bir konumda durur. Koltuk konumunu kontrol edin.

### Ön yolcu koltuğu tarafındaki koltuk kumanda düğmeleri (bazı modellerde)

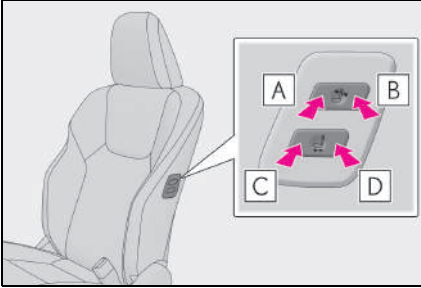

- A** Koltuk sırtlığını öne doğru yatırır
- B** Koltuk sırtlığını arkaya doğru yatırır
- C** Koltuğu ileri hareket ettirir
- D** Koltuğu geriye hareket ettirir

### ⚠ DİKKAT

#### ■ Ön yolcu koltuğunun sürücü koltuğu veya arka koltuktan çalıştırılması

Biri üzerinde otururken ön yolcu koltuğunu çalıştırmayın. Ayrıca koltuk çalıştırılırken kimsenin ön yolcu koltuğuna oturmasına da izin vermeyin.

Ön yolcunun bacakları gösterge paneli ve koltuk arasında sıkışabilir ve yaralanmaya neden olabilir.

### ⚠ UYARI

#### ■ Ön yolcu koltuğunun sürücü koltuğu veya arka koltuktan çalıştırılması

Ön yolcu koltuğunu çalıştırmadan önce koltuk veya ayak alanında koltuğun çalışmasını önleyebilecek bir eşya veya başka cisim olmadığından emin olun. Bu tür cisimler çok fazla kuvvet uygulanmasına neden olabilir ve koltuk ve/veya eşyalara zarar verebilir.

## Arka koltuklar



### DİKKAT

#### ■ Arka koltuk arkalılarını katlarken ve arka koltuk arkalıkları katlandığında

Aşağıdaki uyarılara dikkat edin. Bunlara uyulmaması, ciddi şekilde yaralanmalara veya ölüme neden olabilir.

- Sürüş sırasında arka koltuk arkalıklarını katlamayın.
- Aracı düz zeminde durdurunuz, park frenini çalıştırınız ve vites kolunu P konumuna getirin.
- Sürüş sırasında arkalıği yatırılmış bir arka koltuğun üzerine veya bagaj bölümüne oturulmasına izin vermemeyin.
- Çocukların bagaj bölümüne girmelerine izin vermeyin.

#### ■ Arka koltuk arkalıği çalıştırılırken

Aşağıdaki uyarılara dikkat edin. Bunlara uyulmaması, ciddi şekilde yaralanmalara veya ölüme neden olabilir.

- Arka koltuk arkalığının diğer yolculara çarpmasını önleyin.
- Ellerinizi koltuklar veya hareketli parçaların yakınına getirmeyin veya vücudunuzun herhangi bir kısmını kaptırmayın.
- Elektrikli koltuk: Çocukların arka koltuk arkalığini çalıştırmasına izin vermeyin. Başka yolcular koltuğa takılabilir.
- Elektrikli koltuk: Koltuğu katlamadan önce, koltukta oturan yolcu bulunmadığından emin olun. Katlanırken yolcuların koltukta oturmasına izin vermeyin.

#### ■ Koltuk ayarı

Çarpışma sırasında emniyet kemerinin altından kayarak geçme riskini azaltmak için koltuk arkalığini gereğinden fazla arkaya yatırmayın.

Koltuğunuz gereğinden fazla yatırsa, emniyet kemeri basenlerinizden yukarı doğru kayarak tutma kuvvetinin kaza anında yaralanmalarla veya ölümlerle sonuçlanabilecek şekilde doğrudan karnınıza uygulanmasına veya omuz kemerinin boynunuza temas etmesine neden olabilir.

#### ■ Arka koltuk sırtlığini dik konuma getirdikten sonra

Aşağıdaki uyarılara dikkat edin. Bunlara uyulmaması, ciddi şekilde yaralanmalara veya ölüme neden olabilir.

- Hafifçe öne ve arkaya hareket ettirecek arka koltuk arkalığının belli bir konumda sabitlendiğini kontrol edin.
- Emniyet kemerinin kıvrılmadığını veya arka koltuğun arasına veya arkasına sıkışmadığını kontrol edin.
- Emniyet kemerlerini kullanıma uygun pozisyonuna getirin.

#### ■ Sıkışma önleme işlevi (elektrikli koltuk)

Aşağıdaki uyarılara dikkat edin. Bunlara uyulmaması, ciddi şekilde yaralanmalara veya ölüme neden olabilir.

- Sıkışma önleyici fonksiyonu denemek için vücudunuzun herhangi bir uzvunu kasten sıkıştırmaya çalışmayın.
- Arka koltuk arkalıği tamamen öne katlanma noktasına yakın olduğunda, sıkışma önleyici fonksiyon çalışmayabilir. Parmaklarınızı veya herhangi başka bir şeyi sıkıştırmaya dikkat edin.
- Araya sıkışan nesnenin şekline bağlı olarak sıkışma önleyici fonksiyon çalışmayabilir. Parmaklarınızı veya herhangi başka bir şeyi sıkıştırmaya dikkat edin.

**UYARI**

**Emniyet kemerlerinin yuvalarına yerleştirilmesi**

Arka koltuk arkalıklarını katlamadan önce arka orta koltuk emniyet kemeri, emniyet kemeri ve kolçağın yuvalarına yerleştirilmesi gerekmektedir. (→S.475)

## Ayarlama işlemi

### ► Manuel koltuk

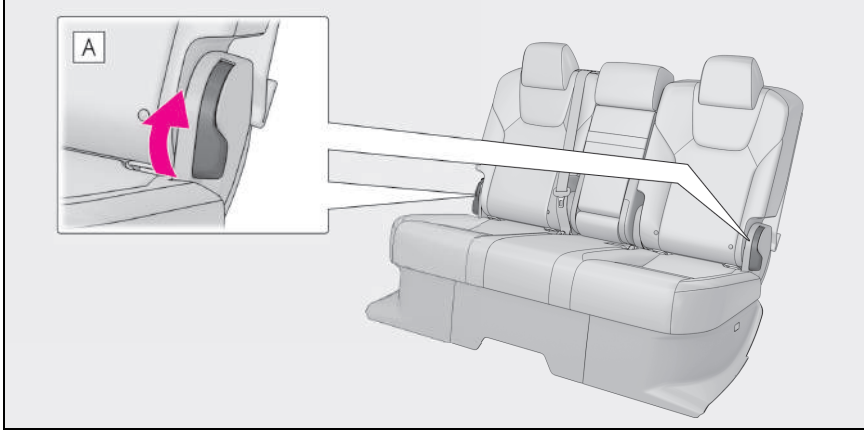

**A** Koltuk arkılığı açma ayar kolu

### ► Elektrikli koltuk

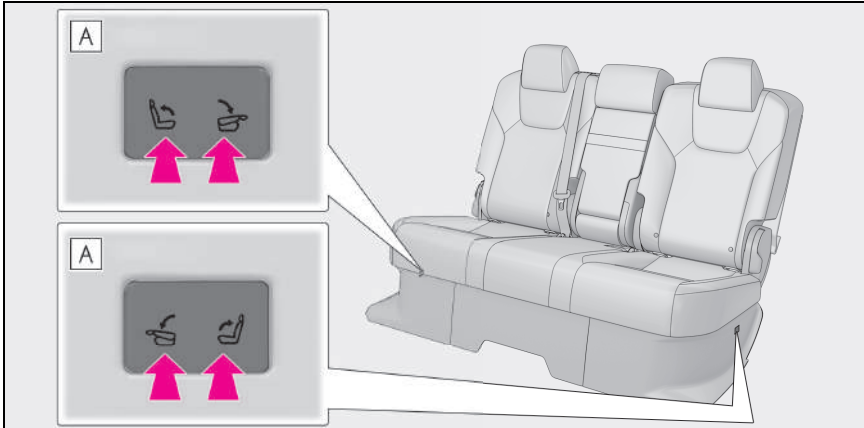

**A** Koltuk arkılığı açma ayar düğmesi

### ■ Arka koltuk arkalıkları aşağıdaki durumda ayarlanabilir (elektrikli koltuk)

Arka koltuk arkalığı şekilde gösterilen **A** aralığı içinde bir konumdayken arka koltuk çalıştırma düğmesi (arka koltuk) arka koltuk arkalığını ayarlamak için kullanılabilir.

**B** arka koltuk arkalığının en dik konumda olduğu yerdir.

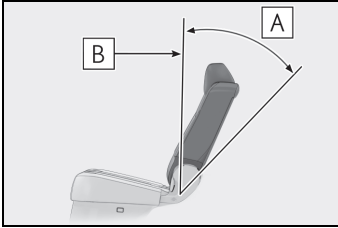

■ Arka koltuk arkalığının tamamen yatırılması (elektrikli koltuk)

Arka koltuk arkalığını yatırmak ve hareket halinde durdurmak için arka koltuk çalıştırma düğmesine basın (arka koltuk). Arka koltuk arkalığını en arka konumuna ayarlamak için düğmeye yeniden basın.

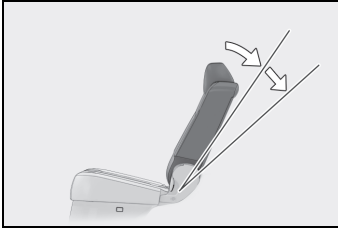

### Arka koltuk arkalıklarının katlanması

■ Arka koltuk arkalıklarını katlamadan önce

1 Arka emniyet kemeri ve tokalarını yuvasına yerleştirin.

Orta koltuk tokasını sabitlemek için

bandı kullanın.

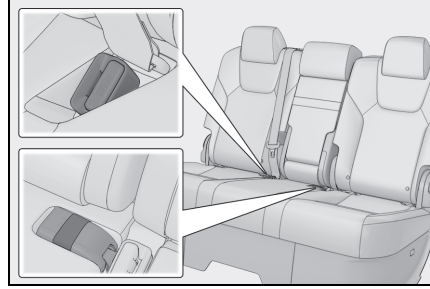

2 Arka koltuk baş dayamalarını aşağı indirin. (→S.175)

■ Arka koltuk arkalıklarının katlanması (manuel koltuk)

► Koltuk arkalığı açısı ayar kolunun kullanımı

Koltuk arkalığı açısı ayar kolunu çekin ve arka koltuk arkalığını katlayın.

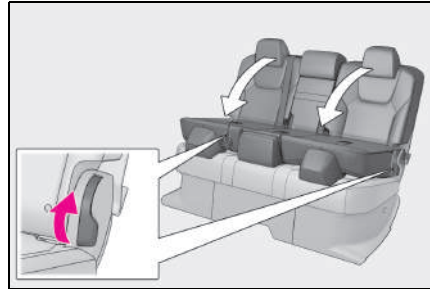

► Bagaj bölmesindeki düğmenin kullanımı

Koltuk arkalığı açısı ayar düğmesine basın ve arka koltuk arkalığını katlayın.

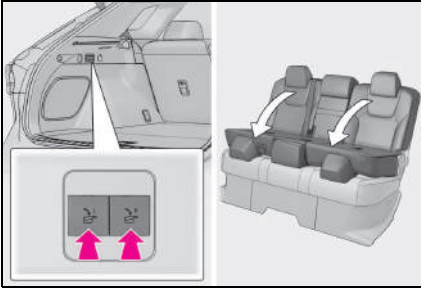

### ■ Arka koltuk arkalıklarının katlanması (elektrikli koltuk)

Arka koltuk arkalığını katlamak için düğmeye basın ve basılı tutun.

Sesli uyarı verilir ve işlem başlar. İşlem tamamlandığında tekrar sesli uyarı verilir.

Çalışmayı hareket halindeyken durdurmak için çalıştırılan koltuğun arka koltuk çalıştırma düğmesinin iki yanından birine basın. Konumdan bağımsız olarak, çalıştırılan koltuğun tüm arka koltuk çalıştırma düğmeleri çalışmayı durdurmak için kullanılabilir. (Arka koltuk arkalığının durdurulduğu konuma bağlı olarak sesli uyarı verilebilir.)

### ▶ Arka koltuk çalışma düğmesi (arka koltuk)

Arka koltuk arkalığı yatırılmışsa arka koltuk arkalığını en dik konumuna getirin ve tekrar düğmeye basılı tutun.

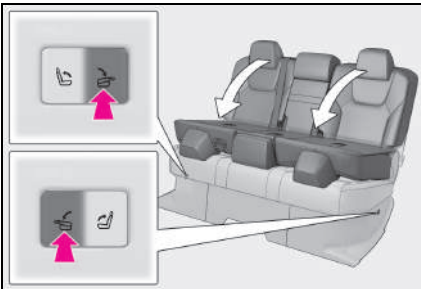

### ▶ Arka koltuk çalışma düğmesi (bagaj bölmesi)

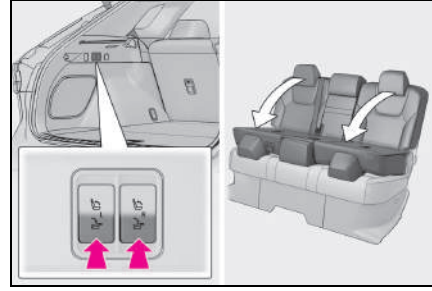

### ■ Arka koltuk arkalıklarının dik konuma getirilmesi (manuel koltuk)

Emniyet kemerinin koltuk ve aracın iç kısmı arasında sıkışmasını engellemek için, emniyet kemerini emniyet kemeri kılavuzunun **A** içinden geçirin ve koltuk arkalığını güvenli bir şekilde kilitleti konumuna geri getirin.

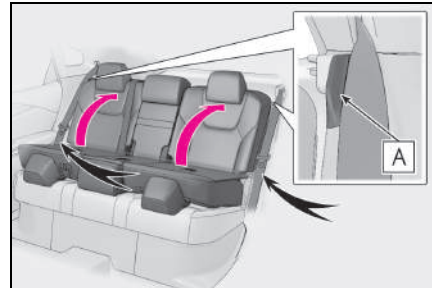

### ■ Arka koltuk arkalıklarının dik konuma getirilmesi (elektrikli koltuk)

- 1 Arka koltuk arkalığını çalıştırırken, emniyet kemerini emniyet kemeri kılavuzuna **A** yerleştirin. Emniyet kemerinin koltuk ile

araç gövdesi arasına sıkışmadığından emin olun.

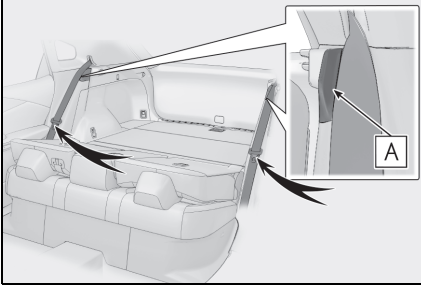

- 2 Arka koltuğu dik konuma getirmek için düğmeye basın ve basılı tutun.

Sesli uyarı verilir ve işlem başlar. İşlem tamamlandığında tekrar sesli uyarı verilir.

Çalışmayı hareket halindeyken durdurmak için çalıştırılan koltuğun arka koltuk çalıştırma düğmesinin iki yanından birine basın. Konumdan bağımsız olarak, çalıştırılan koltuğun tüm arka koltuk çalıştırma düğmeleri çalışmayı durdurmak için kullanılabilir. (Arka koltuk arkalığının durdurulduğu konuma bağlı olarak sesli uyarı verilebilir.)

- Arka koltuk çalışma düğmesi (arka koltuk)

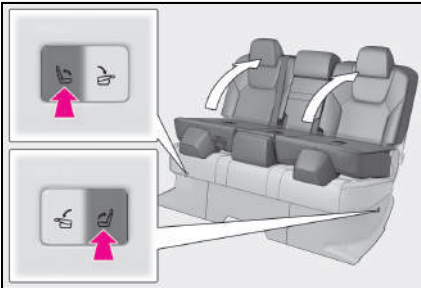

- Arka koltuk çalışma düğmesi (bagaj bölmesi)

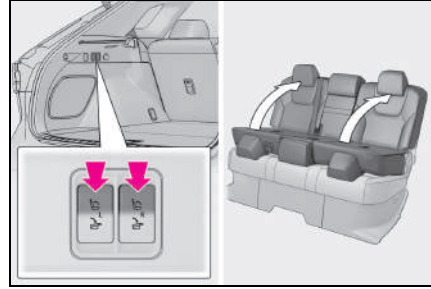

- Arka orta koltuk arkalığının katlanması

Arka koltuk arkalığı arkasındaki kilit açma kolunu çekiniz ve arka koltuk arkalığını katlayın.

Arka koltuk arkalığını orijinal konumuna getirmek için, kilitlenene kadar yukarı kaldırın.

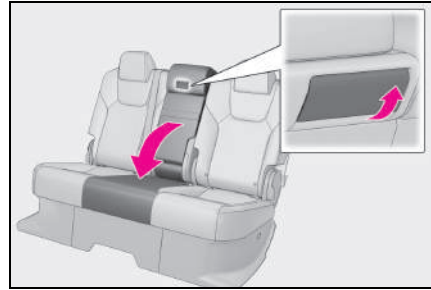

- Elektrikli koltuk aşağıdaki koşullarda kullanılabilir

Arka koltuk arkalıkları, güç düğmesi aşağıdaki modlardan birinde olduğunda aşağı katlanabilir veya kaldırılabilir:

- Güç düğmesi kapalı konumunda veya ACC modundayken
- Güç düğmesi AÇIK konumdayken ve aşağıdaki koşullardan herhangi biri karşılandığında:
  - Park freni devreye alındığında.
  - Fren pedalına basıldığında.
  - Vites P konumunda.

### ■ Arka koltuk arkalıkları aşağıdaki koşullarda ayarlanabilir (elektrikli koltuk)

Aşağıdaki koşulların tümü gerçekleştiğinde, arka koltuk arkalığını katlamak için arka koltuk çalıştırma düğmelerinden biri kullanılabilir:

- Arka koltuk çalıştırma düğmesini kullanırken (arka koltuk): Arka koltuk arkalığı, arka koltuk açık olarak resimde gösterilen aralık **A** içinde bir konumdadır (**B**, arka koltuk arkalığının en dik konumda olduğu yerdir)
- Arka koltuk çalıştırma düğmesini kullanırken (bagaj bölmesi): Bagaj kapağı açırken.
- Kullanılacak koltuğun çalıştırma düğmesine basılmadığında.

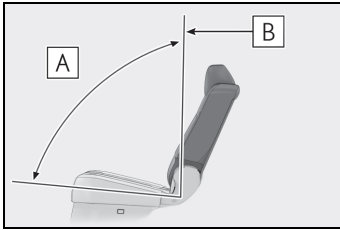

### ■ Arka koltuk arkalıkları aşağıdaki durumlarda kaldırılabilir (elektrikli koltuk)

Aşağıdaki koşulların tümü gerçekleştiğinde, arka koltuk arkalığını geri getirmek için arka koltuk çalıştırma düğmelerinden biri kullanılabilir:

- Arka koltuk çalıştırma düğmesini kullanırken (arka koltuk): Arka koltuk arkalığı, açık olarak ayarlanacak koltuğa en yakın olan arka kapı ile resimde gösterilen aralık **A** içinde bir konumdadır (**C**, arka koltuk arkalığının en dik konumda olduğu yerdir)
- Arka koltuk çalıştırma düğmesini kullanırken (bagaj bölmesi): Arka koltuk arkalığı, arka kapı açırken resimde gösterilen aralık **B** içinde bir konumdadır
- Kullanılacak koltuğun çalıştırma düğmesine basılmadığında.

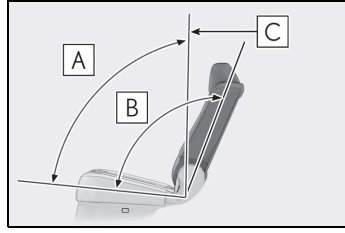

### ■ Elektrikli koltuğun çalışması (bazı modellerde)

Koltuk üzerine koltuk örtüsü veya yastık takılıysa doğru çalışmayabilir. Arka koltuk arkalığını katlarken, koltuk üzerinde koltuğun çalışmasını önleyebilecek herhangi bir nesne bulunmadığından emin olun.

### ■ Arka koltuk arkalığı sıkışma önleme işlevi (elektrikli koltuk)

Arka koltuk arkalığını katlarken veya kaldırırken arka koltuk arkalığı ve koltuk minderi arasında bir cisim algılanırsa, arka koltuk arkalığı durur ve az miktarda ters yönde hareket eder.

Arka koltuk arkalığı durduğunda sesli uyarı sürekli olarak verilir ve ters yönde hareket ederken kesik kesik verilir.

### Arka koltukların ön koltuklardan kullanılması (bazı modellerde)

Arka koltuklar orta ekrandan kullanılabilir.

► Seçilen bir koltuğun çalıştırılması

- 1 Orta ekranda  ögesini seçin.
- 2 "Seat controls" (Koltuk kontrolleri)'ni seçin.
- 3 "Rear arrangement" (Arka düzen)'i seçin.
- 4 Ayarlanacak bir koltuk seçin.
- 5 Çalıştırma düğmesini seçin.

Düğme seçildiğinde sesli uyarı verilir ve çalışma başlar.

Koltuk arkalığı dikleştirme işlemi yarıda durdurmak için orta ekranda "Cancel" (İptal)'i seçin.

- ▶ Tüm koltukların çalıştırılması
- 1 Orta ekranda  ögesini seçin.
- 2 “Seat controls” (Koltuk kontrolleri)’ni seçin.
- 3 “Rear arrangement” (Arka düzen)’i seçin.
- 4 Çalıştırma düğmesini seçin.

Düğme seçildiğinde sesli uyarı verilir ve çalışma başlar.

Koltuk arkılığı dikleştirme işlemi yarıda durdurmak için orta ekranda “Cancel” (İptal)’i seçin.

#### ■ Arka koltuklar orta ekrandan şu durumlarda çalıştırılabilir

Aşağıdaki koşulların tümü karşılandığında, koltuk arkalıkları bir düğme yoluyla katlanabilir.

Katlanacak koltuğun dışında bir çalıştırma düğmesine basılmadığında

Güç düğmesi açık konumdayken, yukarıdakilere ek olarak aşağıdaki koşullardan herhangi biri karşılandığında çalışma etkinleşir:

- Park freni devreye alındığında.
- Fren pedalına basıldığında.
- Vites P konumunda.

#### ■ Arka koltuk arkalıkları aşağıdaki durumlarda kaldırılabilir (elektirikli koltuk)

Koltuk arkılığı gösterilen aralık **A** içindeyse, koltuk arkalığı dik hale gelebilir.

**B** arka koltuk arkalığının en dik konumda olduğu yerdir.

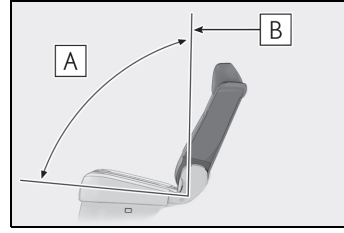

#### ⚠ DİKKAT

#### ■ Arka koltukların ön koltuklardan kullanılması

Arka koltukları çalıştırmadan önce arka koltuktaki yolcuları araçtan indirin.



## Baş dayamaları

Tüm koltuklar için baş dayamaları bulunmaktadır.

### ⚠ DİKKAT

#### ■ Baş dayaması uyarıları

Baş dayamalarıyla ilgili aşağıdaki uyarılara dikkat edin. Bunlara uyulmaması, ciddi şekilde yaralanmalara veya ölüme neden olabilir.

- Her baş dayamasını tasarlanmış olduğu ilgili koltukta kullanın.
- Baş dayamalarını her zaman düzgün konumda ayarlayın.
- Baş dayamalarını ayarladıktan sonra, aşağı doğru bastırarak kilitlemiş olduklarından emin olun.
- Baş dayaması çıkartılmış durumda aracı kullanmayın.

## Baş dayamasının dikey olarak ayarlanması

### ■ Ön koltuklar

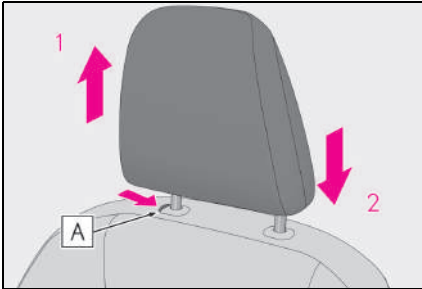

#### 1 Yukarı

Baş dayamasını yukarı çekin.

#### 2 Aşağı

Kilit açma düğmesine **A** basarak, baş dayamasını aşağı doğru itin.

### ■ Arka dış koltuklar

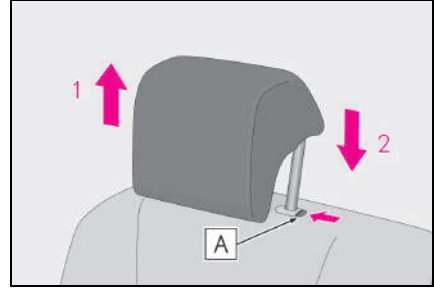

#### 1 Yukarı

Baş dayamasını yukarı çekin.

#### 2 Aşağı

Kilit açma düğmesine **A** basarak, baş dayamasını aşağı doğru itin.

### ■ Arka orta koltuk

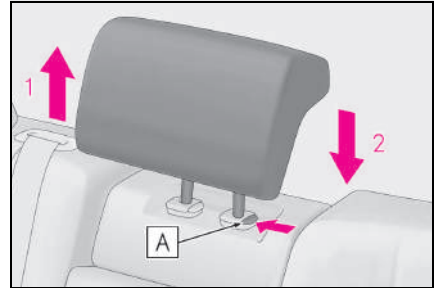

#### 1 Yukarı

Baş dayamasını yukarı çekin.

#### 2 Aşağı

Kilit açma düğmesine **A** basarak, baş dayamasını aşağı doğru itin.

### ■ Baş dayamalarının yüksekliğinin belirlenmesi

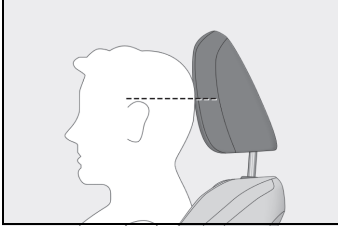

Baş dayamasını, dayamanın merkezi kulağınızın üst hizasına denk gelecek şekilde ayarlayın.

### ■ Arka koltuk baş dayamasının ayarı

Arka orta koltukta bir yolcu oturduğunda, her zaman için orta baş dayamasını bir kademe yukarıya çekin.

### Baş dayamasının yatay olarak ayarlanması (bazı modellerde)

Baş dayamasının konumu ileriye doğru 4 kademeli olarak ayarlanabilir.

Baş dayaması, en ileri konumdan daha ileriye çekildiğinde en arka konuma döner.

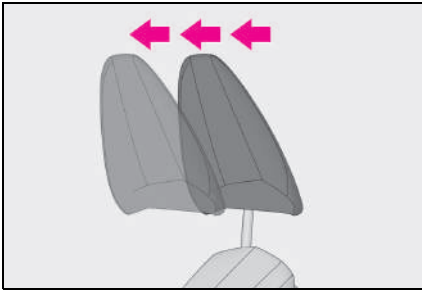

### Baş dayamalarının çıkarılması

### ■ Ön koltuklar ve arka dış koltuklar

Kilit açma **A** düğmesine basarak

baş dayamasını çekip çıkarın.

Baş dayamasının tavana temas etmesi ve sökülmesinin zorlaşması durumunda koltuğun yüksekliğini veya açısını değiştirin. (→S.166, 168)

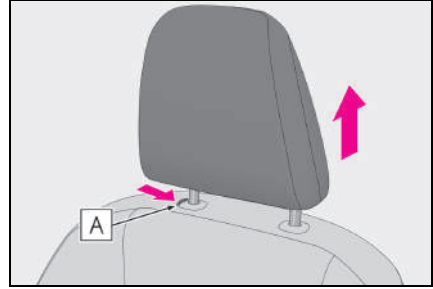

### ■ Arka orta koltuk

Kilit açma **A** düğmesine basarak baş dayamasını çekip çıkarın.

Baş dayamasının tavana temas etmesi ve sökülmesinin zorlaşması durumunda koltuğun yüksekliğini veya açısını değiştirin. (→S.166, 168)

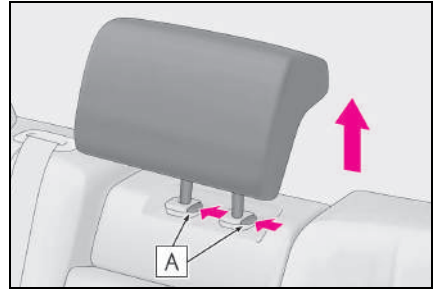

### Baş dayamalarının takılması

### ■ Ön koltuklar ve arka dış koltuklar

Baş dayamalarını montaj delikleri ile aynı hizaya getirin ve kilitlemek için aşağı doğru bastırın.

Baş dayamasını alçaltırken kilit açma

**A** düğmesini basılı tutun.

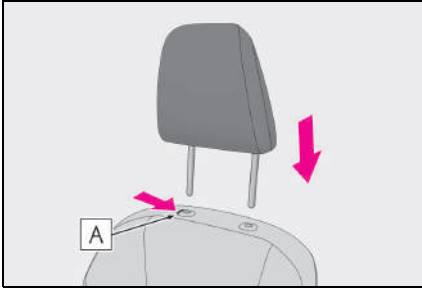

### ■ Arka orta koltuk

Baş dayamalarını montaj delikleri ile aynı hizaya getirin ve kilitlemek için aşağı doğru bastırın.

Baş dayamasını alçaltırken kilit açma **A** düğmesini basılı tutun.

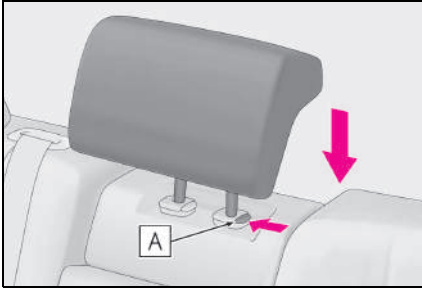

## Direksiyon simidi

### Ayarlama işlemi

Düğme ile direksiyon simidi aşağıdaki yönlere hareket ettirebilir:

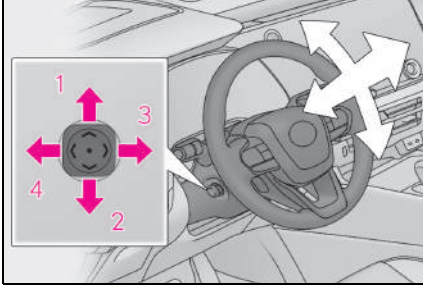

- 1 Yukarı
- 2 Aşağı
- 3 Sürücüye doğru
- 4 Sürücüden uzağa

#### ■ Direksiyon simidi aşağıdaki durumda ayarlanabilir

Güç düğmesi ACC veya ON konumunda\*.

\*: Sürücü emniyet kemeri takılıyken, güç düğmesi hangi konumda olursa olsun direksiyon simidi ayarlanabilir.

#### ■ Direksiyon konumunun otomatik ayarı (bazı modellerde)

İstenilen direksiyon konumu hafızaya alınabilir ve sürüş konumu hafıza sistemi ile otomatik olarak geri getirilebilir. (→S.202)

#### ■ Elektrikli kolay erişim sistemi

Direksiyon simidi ve sürücü koltuğu (bazı modellerde), güç düğmesi moduna ve sürücünün emniyet kemerinin durumuna bağlı olarak hareket eder. (→S.202)

#### ■ Kişiselleştirme

Bazı fonksiyonlar kişiselleştirilebilir. (→S.623)

## ⚠ DİKKAT

### ■ Sürüş sırasında dikkatli olun

Sürüş sırasında direksiyon simidini ayarlamayın.

Bu durum, aracın sürücü hakimiyetinden çıkmasına ve yaralanmalı veya ölümlü bir kazaya neden olmanıza yol açabilir.

## Otomatik yükseklik ayarı

Güç düğmesi kapalı konuma getirildiğinde, direksiyon sürücünün rahatlıkla araca girip çıkabilmesi için yukarı ve içeriye doğru hareket eder.

Güç düğmesi ACC veya AÇIK konumuna alındığında direksiyon orijinal konumuna geri döner.

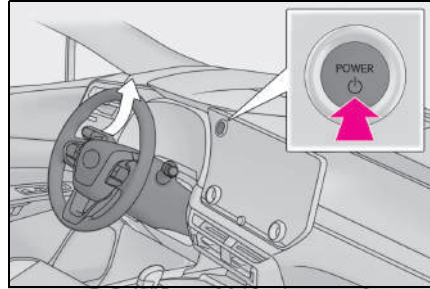

## Kornanın kullanımı

Kornayı çalmak için,  işareti-  
tine ya da yakınına basın.

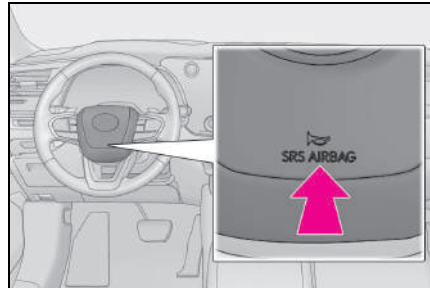

## İç dikiz aynası\*

\*: Bazı modellerde

**Aracın arkasının daha iyi görülebilmesi için, dikiz aynasının konumu ayarlanabilir.**

## Dikiz aynası yüksekliğinin ayarlanması

Dikiz aynasının yüksekliği sürüşe en uygun şekilde ayarlanabilir.

Aynayı yukarı ve aşağı hareket ettirerek dikiz aynası yüksekliğini ayarlayın.

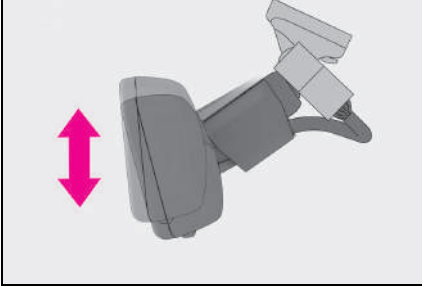

### ⚠ DİKKAT

#### ■ Sürüş sırasında dikkatli olun

Sürüş sırasında aynanın konumunu ayarlamayın. Bu durum, aracın sürücü hakimiyetinden çıkmasına ve yaralanmalı veya ölümlü bir kazaya neden olmanıza yol açabilir.

## Ayna karartma fonksiyonu

Arkadaki araçların farlarının parlaklık seviyesine bağlı olarak, yansıtılan ışığın şiddeti otomatik olarak azaltılır.

Otomatik ayna karartma fonksiyonu modunu açın/kapatın

Otomatik kendiliğinden kararma fonksiyonu çalıştırıldığında ışık **A** yanar.

Güç düğmesi açık konuma her getirildiğinde bu işlev devreye girecektir.

Düğmeye basıldığında işlev devre dışı kalır. (Ayrıca gösterge de **A** sönecektir.)

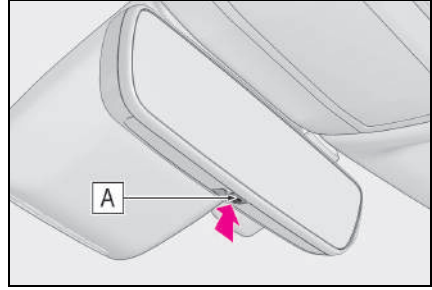

### ■ Sensör hatasını önlemek için

Düzgün çalışması için sensörlere dokunmayın ve üzerlerini kapamayın.

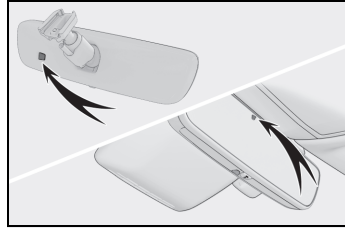

## Dijital Dikiz Aynası\*

\*: Bazı modellerde

Dijital Dikiz Aynası, aracın arkasındaki kamerayı kullanan ve görüntüsünü Dijital Dikiz Aynası ekranında gösteren bir sistemdir.

Dijital Dikiz Aynası, kolu kullanarak optik ayna modu ve dijital ayna modu arasında değiştirilebilir.

Dijital Dikiz Aynası, baş dayamaları veya bagaj gibi engellere rağmen sürücünün arkayı görmesini sağlar. Ayrıca, arka koltuklar görüntülenmez ve yolcuların gizliliği artırılır.

### ⚠ DİKKAT

Aşağıdaki uyarılara dikkat edin. Bunlara uyulmaması, ciddi şekilde yaralanmalara veya ölüme neden olabilir.

- Dijital Dikiz Aynasını kullanmadan önce
- Sürüşten önce aynayı ayarladığınızdan emin olun. (→S.182)
- Optik ayna moduna geçin ve aracınızın arkasındaki alan düzgün görünecek şekilde Dijital Dikiz Aynasının konumunu ayarlayın.
- Dijital ayna moduna geçin ve ekran ayarlarını yapın.
- Dijital Dikiz Aynası tarafından gösterilen görüntü aralığı optik aynadan farklı olduğundan, sürüşten önce bu farkı kontrol ettiğinizden emin olun.

## Sistem bileşenleri

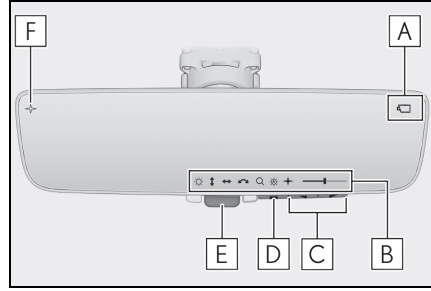

### A Kamera göstergesi

Kameranın normal çalıştığını belirtir.

### B Simge görüntüleme alanı

Simgeleri, ayar göstergesini vb. görüntüler (→S.182)

### C Seç/ayarla düğmesi

Ayarlamak istediğiniz öğenin ayarını değiştirmek için basın.

### D Menü düğmesi

Simge görüntüleme alanını görüntülemek için basın ve ayarlamak istediğiniz öğeyi seçin.

### E Kol

Dijital ayna modu ve optik ayna modu arasında geçiş yapmak için kullanın.

### F Dijital ayna karartma işlevi göstergesi

Dijital aynanın karartma işlevi etkinleştirildiğinde dijital ayna modunda görüntülenir. (→S.182)

## Modların değiştirilmesi

Dijital ayna modu ve optik ayna modu arasında geçiş yapmak için kolu kullanın.

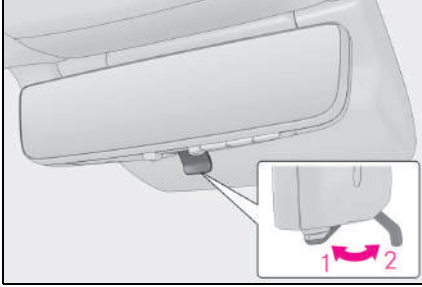

### 1 Dijital ayna modu

Aracın arkasındaki alanın bir görünüşünü gösterir.

 bu modda yanacaktır.

### 2 Optik ayna modu

Dijital Dikiz Aynasının ekranını kapatır, optik ayna olarak kullanımasına izin verir.

## ■ Dijital ayna modu çalışma koşulu

Güç düğmesi AÇIK modunda.

Güç düğmesi açık modundan kapalı veya ACC moduna değiştirildiğinde, görüntü birkaç saniye sonra kaybolur.

## ■ Dijital Dikiz Aynasını dijital ayna modunda kullanırken

- Dijital Dikiz Aynasından yansıyan ışık, kameranın kirli olması veya su damlaları, toz, vb. ile kaplı olması nedeniyle gösterilen görüntüyü görmek zorsa ya da veya aracınızın arkasındaki bir aracın ışıkları veya gösterilen görüntü sizi rahatsız ediyorsa, optik ayna moduna geçin.
- Yağmur yağdığı anda, arka camdaki

su nedeniyle görüntü net değilse arka sileceği çalıştırın.

- Arka kapı açıkken, Dijital Dikiz Aynası görüntüsü düzgün görünmüyebilir. Sürüşten önce arka kapının kapalı olduğundan emin olun.
- Yansıyan ışık nedeniyle ekranı görmek zorsa, açılır tavan güneşliğini (bazı modellerde) veya panoramik açılır tavan elektronik güneşliğini (bazı modellerde) kapatın.
- Gece olduğu gibi karanlıkta araç kullanırken aşağıdaki koşullardan herhangi biri meydana gelebilir. Bunlardan herhangi birinin gerçekleşmesi bir arıza olduğu anlamına gelmez.
  - Gösterilen görüntüdeki nesnelerin renkleri gerçek renklerinden farklı olabilir.
  - Arkadaki aracın ışıklarının yüksekliğine bağlı olarak, aracın etrafındaki alan beyaz ve bulanık görünebilir.
  - Daha parlak çevre görüntüsü için otomatik görüntü ayarı titremeye neden olabilir.

Gösterilen görüntüyü görmek zorsa veya titreme sizi rahatsız ediyorsa, optik ayna moduna geçin.

- Dijital Dikiz Aynası, dijital ayna modundayken ısınabilir. Bu bir arıza değildir.
- Fiziksel durumunuza veya yaşınıza bağlı olarak görüntüye odaklanmak normalden daha uzun sürebilir. Bu durumda, optik ayna moduna geçin.
- Araç sürülürken yolcuların görüntülenene resme bakmasına izin vermeyin, aksi takdirde yol tutmasına neden olabilir.

## ■ Sistemde arıza olduğunda

Dijital Dikiz Aynası dijital ayna modunda kullanılırken resimde gösterilen sembol görüntülenirse, sistem arızalı olabilir. Sembol birkaç saniye içinde kaybolur. Kolu kullanın, optik ayna moduna geçin ve aracı herhangi bir yetkili Lexus bayisi ya da Lexus servisi veya güvenilir başka bir servise gösterin.

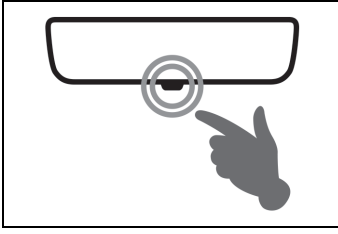

### Aynanın ayarlanması

#### ■ Ayna yüksekliğinin ayarlanması

Dikiz aynasının yüksekliği sürüşe en uygun şekilde ayarlanabilir.

Yukarı ve aşağı hareket ettirip dikiz aynasının yüksekliğini ayarlayarak optik ayna moduna geçin.

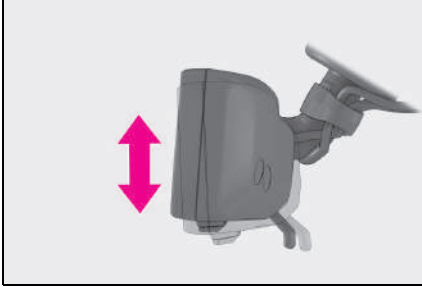



#### ■ Görüntü ayarları (dijital ayna modu)

Dijital ayna modunda görüntü ayarları, otomatik karartma, vb. açma/kapama işlevi değiştirilebilir.



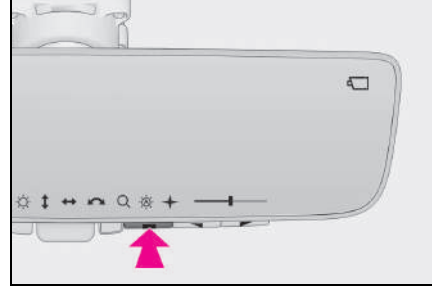

1 Menü düğmesine basın.

Simgeler görüntülenir.





- 2 Menü düğmesine ard arda basın ve ayarlamak istediğiniz öğeyi seçin.
- 3 Ayarı değiştirmek için  veya  düğmesine basın.

Bir düğme yaklaşık 5 saniye veya daha uzun süre kullanılmazsa simgeler kaybolur.

Simgeler	Ayarlar
	Ekranın parlaklığını ayarlamak için seçin.
	Görüntülenen alanı yukarı/aşağı ayarlamak için seçin.
	Görüntülenen alanı sola/sağa ayarlamak için seçin.
	Gösterilen görüntünün açısını ayarlamak için seçin.
	Gösterilen görüntüyü yakınlaştırmak/uzaklaştırmak için seçin.



Simgeler	Ayarlar
	<p>Otomatik karartma işlevini etkinleştirmek için seçin.*</p> <p>Arkadaki araçların farlarının parlaklık seviyesine bağlı olarak, yansıtılan ışık otomatik olarak azaltılır.</p> <p>Otomatik karartma işlevi, güç düğmesi AÇIK moduna her getirildiğinde etkinleştirilir.</p>
	<p>Dijital aynanın karartma işlevi etkinleştirilebilir/devre dışı bırakılabilir.</p> <p>Etkinken, gece dijital aynadaki görüntü düşük bir parlaklık seviyesinde görüntülenecek ve takip eden aracın far parlaması azaltılacaktır.</p>

\*: Bu, optik ayna moduna yönelik bir işlemdir, ancak dijital ayna modu kullanılırken de ayar değiştirilebilir.

### ■ Otomatik karartma işlevini etkinleştirmek/devre dışı bırakmak (optik ayna modu)

Optik ayna modunda otomatik karartma işlevi etkinleştirilebilir/devre dışı bırakılabilir. Ayar hem dijital ayna modunda hem de optik ayna modunda değiştirilebilir.

► Dijital ayna modunu kullanırken



→S.182

► Optik ayna modunu kullanırken

1 Menü düğmesine basın.

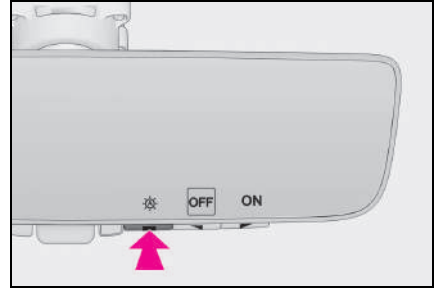
Simgeler görüntülenir.



2 Otomatik karartma işlevini etkinleştirmek ("AÇIK")/devre dışı bırakmak ("KAPALI") için  veya  düğmesine basın.

Bir düğme yaklaşık 5 saniye veya daha uzun süre kullanılmazsa simgeler kaybolur.

### ■ Görüntünün ayarlanması (dijital ayna modu)

- Bir düğme yaklaşık 5 saniye veya daha uzun süre kullanılmazsa simgeler kaybolur.
- Gösterilen görüntü ayarlanırsa, bozuk görünebilir. Bu bir arıza değildir.
- Dijital Dikiz Aynasının parlaklığı çok yüksek ayarlanırsa, göz yorulduğuna neden olabilir. Dijital Dikiz Aynasını uygun bir parlaklığa ayarlayın. Gözleriniz yorulursa, optik ayna moduna geçin.
- Dijital aynanın karartma işlevi yalnızca aracın çevresi yeterince karanlık olduğunda çalışır. Çevredeki alanın parlaklık durumuna bağlı olarak, dijital aynada gösterilen görüntünün parlaklığı azaltılamayabilir, bu da arkadaki aracın

far parlamasının azaltılmasını sağlayabilir.

- Dijital Dikiz Aynasının parlaklığı, aracınızın önündeki alanın parlaklığına göre otomatik olarak değişecektir.

### ■ Işık sensörlerinin arızalanmasını önlemek için

Işık sensörlerinin arızalanmasını önlemek için dokunmayın veya üzerlerini örtmeyin.

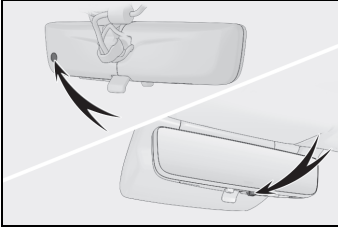

### DİKKAT

Aşağıdaki uyarılara dikkat edin. Bunlara uyulmaması, ciddi şekilde yaralanmalara veya ölüme neden olabilir.

### ■ Sürüş sırasında

- Sürüş sırasında Dijital Dikiz Aynasının konumunu veya görüntü ayarlarını değiştirmeyin. Aracı durdurun ve Dijital Dikiz Aynası kontrol düğmelerini çalıştırın. Aksi takdirde direksiyon simidi hatalı çalışarak kazaya neden olabilir.
- Daima aracın çevresindekilere dikkat edin.

Araçların ve diğer nesnelerin boyutu, dijital ayna modunda ve optik ayna modunda farklı görünebilir. Geri giderken, özellikle aracın arkası olmak üzere aracınızın etrafındaki alanın güvenliğini doğrudan kontrol ettiğinizden emin olun. Ayrıca, bir araç gece olduğu gibi karanlıkta arkadan yaklaşırsa, çevredeki alan loş görünebilir.

### ■ Yangın çıkmasını önlemek için

Aynadan duman veya koku gelirken sürücü Dijital Dikiz Aynasını kullanmaya devam ederse, yangına neden olabilir. Sistemi hemen kullanmayı bırakın ve yetkili bir Lexus bayisine veya Lexus yetkili servisine ya da herhangi bir güvenilir servise başvurun.

## Dijital Dikiz Aynasının Temizlenmesi

### ■ Ayna yüzeyinin temizlenmesi

Ayna yüzeyi kirliyse, ekrandaki görüntünün görülmesi zor olabilir. Yumuşak kuru bir bez ile ayna yüzeyini nazikçe temizleyin.

### ■ Kamera

Dijital Dikiz Aynası kamerası gösterildiği gibi yerleştirilmiştir.

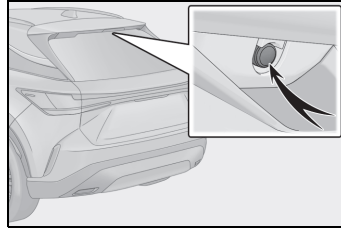

### UYARI

### ■ Kameranın arızalanmasını önlemek için

- Aşağıdaki önlemlere uyun, aksi takdirde Dijital Dikiz Aynası düzgün çalışmayabilir.
  - Kameranın montaj konumu ve eğim açısı değişebileceğinden, kameraya çarpmayın veya vurmuyun ya da güçlü bir darbeye maruz bırakmayın.
  - Kamerayı sökmeyin, parçalarına ayırmayın veya modifiye etmeyin.

**UYARI**

- Kameraya organik solvent, araç temizleme sıvısı, cam temizleme sıvısı veya cam kaplaması uygulamayın. Böyle bir durumda, bunları hemen silin.
- Arka cama renkli film (şeffaf film dahil) uygularken, kameranın önündeki alana uygulamayın. Kameranın önündeki alana film uygulanırsa, kameradan alınan görüntü düzgün görüntülenmeyebilir.
- Kamerayı sert darbelere maruz bırakmayın, bu durum arızaya neden olabilir. Bunun olması halinde, aracı hemen yetkili Lexus bayisine ya da Lexus yetkili servisine veya gerekli donanıma sahip kalifiye bir profesyonele gösterin.
- Aynanın havalandırma deliklerini kapatmayın. Aksi takdirde ayna ısınabilir ve bu da arızaya veya yangına neden olabilir.

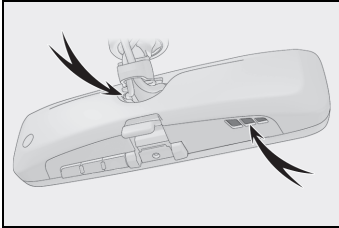



**Herhangi bir olumsuzluk görürseniz**

Aşağıdaki belirtilerden birini fark ederseniz, olası neden ve çözüm için aşağıdaki tabloya bakın.

Belirti çözüm ile ortadan kalkmazsa, aracı Lexus bayiine ya da Lexus yetkili servisine veya gerekli donanıma sahip kalifiye bir profesyonele kontrol ettirin.

Belirti	Olası neden	Çözüm
Görüntünün görülmesi zor.	Ayna yüzeyi kirli.	Yumuşak kuru bir bez ile ayna yüzeyini nazıkçe temizleyin.
	Güneş ışığı veya farlar doğrudan Dijital Dikiz Aynasında parlıyor.	Optik ayna moduna geçin. (Açılır tavandan [bazı modellerde] veya panoramik açılır tavandan [bazı modellerde] ışık geliyorsa, güneşliği veya elektronik güneşliği kapatın.)
	<ul style="list-style-type: none"> <li>• Araç karanlık bir alandır.</li> <li>• Araç, bir TV kulesi, yayın istasyonu, elektrik santrali veya güçlü radyo dalgası veya elektrik paraziti olabilecek yerlere yakın durumda.</li> <li>• Kameranın etrafındaki sıcaklık çok yüksek/düşük.</li> <li>• Ortam sıcaklığı son derece düşük.</li> <li>• Yağmur yağıyor veya hava nemli.</li> <li>• Güneş ışığı veya diğer aracın farları doğrudan kamera lensine geliyor.</li> <li>• Araç floresan ışıklar, sodyum ışıkları, cıva ışıkları vb. altındadır.</li> <li>• Egzoz gazı kamerayı engelliyor.</li> </ul>	Optik ayna moduna geçin. (Koşullar düzeldiğinde dijital ayna moduna geri dönün.)

Belirti	Olası neden	Çözüm
Görüntünün görülmesi zor.	Kamera merceğinde su damlaları veya toz gibi yabancı maddeler var.	Aracı herhangi bir yetkili Lexus bayisi ya da Lexus servisi veya güvenilir başka bir servise gösterin.
	Bagaj bölmesindeki bagaj, arka camdan yansır ve kamerayı engeller.	<ul style="list-style-type: none"> <li>Optik ayna moduna geçin.</li> <li>Bagajı kamerayı engellemeyecek bir konuma getirin veya arka camdan yansıma miktarını azaltmak için siyah bir bezle örtün.</li> </ul>
	Arka cam buğulanmış.	Optik ayna moduna geçin. Arka cam buğu çözücüsünü (→S.448) kullanarak arka camdaki buğuyu çözdükten sonra, dijital ayna modunu tekrar kullanın.
	Arka camın dışı kirli.	Kiri çıkarmak için arka cam sileceğini kullanın.
	Arka camın içi kirli.	Aracı herhangi bir yetkili Lexus bayisi ya da Lexus servisi veya güvenilir başka bir servise gösterin.
Görüntünün hizası doğru değil.	Arka kapı tam kapalı değil.	Arka kapıyı tamamen kapatın.
	Kamera veya çevresindeki alan sert bir darbeye maruz kalmıştır.	Optik ayna moduna geçin ve aracı herhangi bir yetkili Lexus bayisi ya da Lexus servisi veya güvenilir başka bir servise gösterin.

Belirti	Olası neden	Çözüm
Ekran kararır ve  gösterilir.	Sistemde arıza olabilir.	Optik ayna moduna geçin ve aracı herhangi bir yetkili Lexus bayisi ya da Lexus servisi veya güvenilir başka bir servise gösterin.
 söner.		
 gösterilir.	Dijital Dikiz Aynası oldukça sıcak. (Görüntü giderek daha karanlık hale gelecektir. Sıcaklık artmaya devam ederse, Dijital Dikiz Aynası kapanacaktır.)	Aynanın sıcaklığını düşürmek için kabin sıcaklığının düşürülmesi önerilir. (ayna soğuduğunda  kaybolur.) Ayna soğuk olmasına rağmen  kaybolmuyorsa, aracı herhangi bir yetkili Lexus bayisi ya da Lexus servisi veya başka bir yetkin ve donanımlı profesyonele kontrol ettirin.
Kol düzgün şekilde çalıştırılmıyor.	Kol arızalı olabilir.	Optik ayna moduna geçin ve aracı herhangi bir yetkili Lexus bayisi ya da Lexus servisi veya güvenilir başka bir servise gösterin. (Optik ayna moduna geçmek için menü düğmesini yaklaşık 10 saniye basılı tutun.)

## Dış dikiz aynaları

**Aracın arkasının daha iyi görülebilmesi için, dikiz aynasının konumu ayarlanabilir.**

### ■ Soğuk havalarda dış dikiz aynalarını kullanırken

Dışarısoğukkenve dışdikiz aynaları donmuşsa katlamak/açmak veya ayna yüzeyini ayarlamak mümkün olmayabilir. Dış dikiz aynalarını kaplayan buzu, karı vb. temizleyin.



### DİKKAT

#### ■ Sürüş ile ilgili önemli noktalar

Sürüş sırasında aşağıdaki uyarılara dikkat edin.

Bunlara uyulmaması, aracın sürücü hakimiyetinden çıkmasına ve yaralanmalı veya ölümlü bir kazaya yol açabilir.

- Sürüş sırasında aynaları ayarlamayın.
- Aynaları katlanmış halde aracınızı kullanmayın.
- Ön yolcu tarafı ve sürücü tarafı dış dikiz aynaları aracınızı sürmeye başlamadan önce açılıp ayarlanmış olmalıdır.

## Ayarlama işlemi

- 1 Ayarlanacak aynayı seçmek için düğmeye basın.

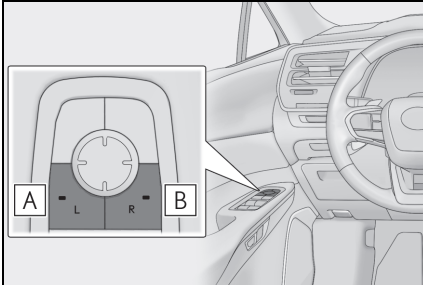

**A** Sol

**B** Sağ

Aynı düğmeye tekrar basıldığında düğme nötr konumuna gelir.

- 2 Aynayı ayarlamak için düğmeye basın.

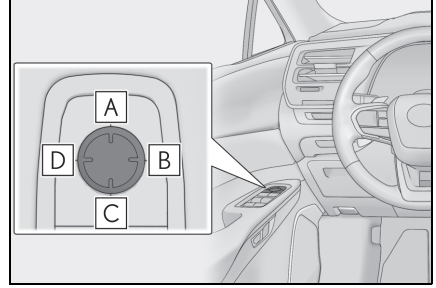

**A** Yukarı

**B** Sağ

**C** Aşağı

**D** Sol

### ■ Ayna açısının ayarlanabilmesi için

Güç düğmesi ACC veya ON konumunda.

### ■ Ayna buğu çözücüsü

Ayna buğu çözücülerini kullanarak dış dikiz aynaları temizlenebilir. Dış dikiz aynası buğu çözücülerini devreye almak için, arka cam buğu çözücüsünü çalıştırın. (→S.448)

### ■ Ayna açısının otomatik ayarı (bazı modellerde)

İstenilen ayna açısı hafızaya alınabilir ve sürüş konumu hafızası ile kullanılabilir. (→S.202)

### ■ Otomatik kendiliğinden karar fonksiyonu (bazı modellerde)

Kendiliğinden karar iç dikiz aynası otomatik moda alındığında, dış dikiz aynaları da ışığın yansımalarını azaltmak için iç dikiz aynaları ile birlikte devreye girecektir. (→S.179)

### ⚠ DİKKAT

#### ■ Ayna buğu çözücülerini çalışırken

Dış dikiz ayna yüzeylerine dokunmayın, yüzey sıcak olabilir ve yanıklara neden olabilir.

### Aynaların katlanması ve açılması

#### ■ Düğmenin kullanımı

Aynaları katlamak için düğmeye basın.

Aynaları açık konumuna getirmek için düğmeye tekrar basın.

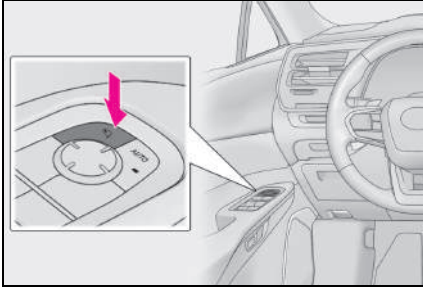

#### ■ Otomatik modun ayarlanması

Otomatik mod, aynaların otomatik katlanması ve açılmasını, bütün kapıların kapanması/açılmasıyla bağlantılı hale getirir.

Otomatik moda geçmek için "AUTO" düğmesine basın.

Gösterge lambası **A** yanacaktır.

Düğmeye bir daha basıldığında manuel moda dönlür.

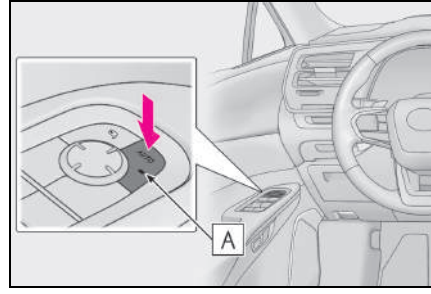

#### ■ 12 volt akü terminallerinin bağlantısı kesildiğinde ve bağlandığında

Otomatik ayna katlama/açma fonksiyonu varsayılan işlem olarak kapalı konuma döner. Fonksiyonu çalıştırmak için düğmeye tekrar basabilirsiniz.

#### ■ Kişiselleştirme

Bazı fonksiyonlar kişiselleştirilebilir. (→S.623)

### ⚠ DİKKAT

#### ■ Ayna hareket ederken

Yaralanmayı ve aynanın arızalanmasını önlemek için, elinizin hareket eden aynaya sıkışmamasına dikkat edin.

### Geri vitesle bağlantılı ayna fonksiyonu

Ayna seçim düğmesinde "L" veya "R" seçildiğinde, araç geri viteste giderken zemini daha iyi görüntüleyebilmek için dış dikiz aynalarının açısı otomatik olarak aşağıya hareket eder.

Bu fonksiyonu devre dışı bırakmak için "L" ve "R" konumlarını seçmeyin.



### ■ Araç geriye hareket ederken ayna açısının ayarlanması

Vites kolu R konumundayken ayna açısını istediğiniz konuma getirin.

Ayarlanan açı hafızaya alınır ve vites kolu bir daha R konumundan başka bir konuma alındığında ayna otomatik olarak kaydedilen açığa gelir.

Aynanın kaydedilen aşağıya eğim konumu, normal konuma bağlıdır (vites kolu R dışındaki bir konumdayken ayarlanan açı). Bu nedenle, ayar işleminden sonra normal konum değiştirilirse eğim konumu da değişir.

Normal konum değiştirildiğinde, geriye hareket ederken açığı tekrar ayarlayın.

## Elektrikli camlar

### Elektrikli camların açılması ve kapatılması

Düğmeleri kullanarak elektrikli camları açıp kapatabilirsiniz.

Düğme ile camlar aşağıdaki şekilde hareket ettirilebilir:

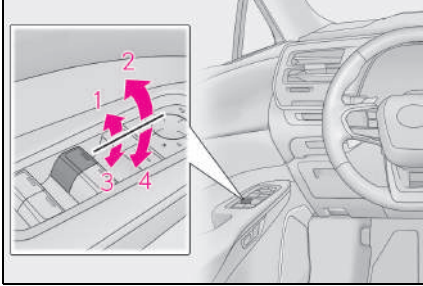

- 1 Kapama
- 2 Tek dokunuşla kapama \*
- 3 Açma
- 4 Tek dokunuşla açma \*

\*: Camın hareketini durdurmak için, düğmeye hareketin aksi yönünde basın.

### Elektrikli camlar aşağıdaki koşullarda kullanılabilir

Güç düğmesi AÇIK konumda.

### Hybrid sistemi kapalı konuma aldıktan sonra elektrikli camların çalıştırılması

Güç düğmesi ACC veya kapalı konuma alındıktan sonra, yaklaşık 45 saniye boyunca elektrikli camlar çalıştırılabilir. Ancak ön kapı açıldığında camlara kumanda edilemez.

### Sıkışma önleyici fonksiyon

Cam kapanırken cam ile çerçeve arasında bir cisim sıkıştırsa camın hareketi durur ve cam bir miktar açılır.

### Takılma önleyici fonksiyon

Cam açılırken kapı ile cam arasında bir cisim sıkıştırsa camın hareketi durur.

### Cam açılıp kapatılmadığında

Sıkışma ve takılma koruması alışılmadık şekilde çalışırsa veya kapıdaki cam açılıp kapatılmıyorsa, ilgili kapının cam düğmesini kullanarak aşağıdaki işlemleri gerçekleştirin.

- Aracı durdurun. Güç düğmesi ON (açık) konumundayken, sıkışma veya takılma önleyici fonksiyonun etkinleştirilmesinden sonraki 4 saniye içinde, elektrikli cam düğmesini tek dokunuşla kapama yönünde veya tek dokunuşla açma yönünde sürekli olarak çalıştırarak kapı camını açabilir ve kapatabilirsiniz.
- Yukarıdaki işlemler gerçekleştirilmiş olmasına rağmen kapı camı açılmıyor ve kapatılmıyorsa, fonksiyonun etkinleştirilmesi için aşağıdaki prosedürü uygulayın.

- 1 Güç düğmesini açın.
- 2 Elektrikli cam düğmesini tek dokunuşla kapatma yönüne çekin ve çekili tutarak camı tamamen kapatın.
- 3 Elektrikli cam düğmesini bir anlığına bırakın ve ardından düğmeyi tek dokunuşla kapanma yönünde çekerek yaklaşık 6 saniye veya daha uzun süre boyunca bu konumda tutun.
- 4 Cam açma kapama düğmesine basın ve tek dokunuşla açma yönünde tutun. Kapı camı tamamen açıldıktan sonra düğmeyi 1 saniye veya daha fazla tutmaya devam edin.
- 5 Elektrikli cam düğmesini bir anlığına bırakın ve ardından düğmeyi tek dokunuşla açılma yönünde iterek yaklaşık 4 saniye veya daha uzun süre boyunca bu konumda tutun.
- 6 Cam açma kapama düğmesini çekin ve yeniden tek dokunuşla kapama yönünde tutun. Kapı camı tamamen kapatıldıktan sonra düğmeyi 1 saniye veya daha fazla tutmaya devam edin.

Cam hareket ederken düğmeyi bırakırsanız, en baştan tekrar başlayın.

Cam ters hareket eder ve tamamen kapatılıp açılmazsa, aracı herhangi bir yetkili Lexus bayisine veya Lexus yetkili servisine veya herhangi bir güvenilir ser-

visesini kontrol ettirin.

### ■ Camların kapı kilidi ile birlikte çalışması

● Mekanik anahtar kullanılarak elektrikli camlar açılabilir ve kapatılabilir.\* (→S.591)

● Elektrikli camlar, uzaktan kumanda kullanılarak açılabilir ve kapatılabilir.\* (→S.140)

\*: Bu ayarlar, herhangi bir yetkili Lexus bayisi veya Lexus yetkili servisine ya da güvenilir başka bir profesyonele yaptırılmalıdır.

### ■ Alarm (bazı modellerde)

Alarm kurulursa ve kapı kilidine bağlı cam çalıştırma fonksiyonunu kullanarak camlardan biri kapatılırsa alarm verilebilir. (→S.102)

### ■ Elektrikli cam açık sesli uyarısı

Elektrikli camlar açıkken güç düğmesi kapalı konuma alındığında ve sürücü kapısı açıldığında bir sesli uyarı duyulur ve gösterge panelindeki araç bilgi ekranında bir mesaj görüntülenir. Ancak pencere kapatma önerisi işlevi açıksa bu sesli uyarı çalışmaz.

### ■ Sesli kontrol sisteminin kullanımı

\*: Bazı modellerde

Sesli kontrol sistemi kullanılarak aşağıdaki işlemler gerçekleştirilebilir:

- Tüm camların aynı anda açılması/kapatılması
- Her camın ayrı ayrı açılması/kapatılması

(Çalıştırma yalnızca cam kilidi düğmesi kapalıyken mümkündür.)

Bilgi için "MULTİMEDYA KULLANICI EL KİTABI"na bakın.

### ■ Kişiselleştirme

Bazı fonksiyonlar kişiselleştirilebilir. (→S.623)

## ⚠ DİKKAT

Aşağıdaki uyarılara dikkat edin. Bunlara uyulmaması, ciddi şekilde yaralanmalara veya ölüme sebep olabilir.

### ■ Camların kapatılması

● Yolcu camları ile ilgili işlemler de dahil olmak üzere, elektrikli camların kullanımından tamamen sürücü sorumludur. Özellikle çocuklar tarafından kazayla çalıştırmayı önlemek için, çocukların elektrikli camları kullanmalarına izin vermeyin. Çocukların ve diğer yolcuların kendilerini cama kaptırma olasılığı vardır. Ayrıca yanınızda çocuklar ile sürüş yaparken elektrikli cam kilitleme düğmesini kullanmanız önerilir. (→S.194)

● Elektrikli camları kapatırken, tüm yolcuların vücutlarının herhangi bir bölümünü camdan çıkartmadıklarından emin olun.

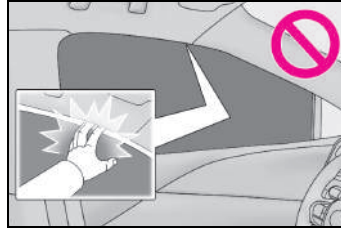

● Elektrikli camları uzaktan kumanda veya mekanik anahtar kullanarak çalıştırırken, yolcuların herhangi bir yerlerini cama sıkıştırma riski olmadığından emin olduktan sonra camları çalıştırın. Ayrıca çocukların uzaktan kumandayı veya mekanik anahtarı kullanarak camları çalıştırmasına izin vermeyin. Çocuklar ve diğer yolcuların elektrikli cama sıkışma olasılığı vardır.

### ⚠ DİKKAT

- Araçtan çıkarken güç düğmesini kapatın, anahtarı yanınıza alın ve araçtan çocuk ile birlikte çıkın. Çocuğun yaramazlığı vb. nedeniyle kazayla cam çalıştırılabilir ve bir kazaya neden olabilir.

#### ■ Sıkışma önleyici fonksiyon

- Sıkışma önleyici fonksiyonu denemek için vücudunuzun herhangi bir uzvunu veya kıyafetinizi kisten sıkıştırmaya çalışmayın.
- Cam tamamen kapanma noktasına yakın olduğunda, sıkışma önleyici fonksiyon çalışmayabilir. Vücudunuzun hiçbir kısmının cama sıkışmamasına dikkat edin.

#### ■ Takılma önleyici fonksiyon

- Takılma önleyici fonksiyonu denemek için vücudunuzun herhangi bir uzvunu veya kıyafetinizi kisten sıkıştırmaya çalışmayın.
- Cam tam olarak açılmadan hemen önce araya bir cisim sıkıştırsa, takılma önleyici fonksiyon çalışmayabilir. Vücudunuzun hiçbir kısmının veya kıyafetinizin cama sıkışmamasına dikkat edin.

### Kazayla çalışmayı önleme (cam kilitleme düğmesi)

Bu işlev, çocukların kazayla yolcu camını açmasını veya kapatmasını önlemek için kullanılabilir.

Düğmeye basın.

Gösterge **A** yanacak ve yolcu camları kilitlenecektir.

Kilit düğmesi basılı olsa bile, sürücü düğmesini kullanarak yolcu camları hala açılabilir ve kapatılabilir.

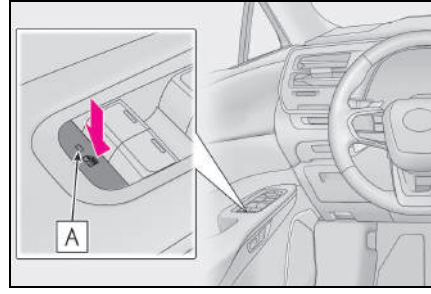

#### ■ Elektrikli camlar aşağıdaki koşullarda kullanılabilir

Güç düğmesi AÇIK konumda.

#### ■ 12 volt akü bağlantısı kesildiğinde

Cam kilitleme düğmesi devre dışıdır. Gerekirse 12 volt aküyü tekrar bağladıktan sonra cam kilitleme düğmesine basın.

## Açılır tavan\*

\*: Bazı modellerde

**Açılır tavanın açma-kapama ve kaldırma-indirme işlevleri için tavan düğmelerini kullanın.**

## Açılır tavanın çalışması

### ■ Açma ve kapama

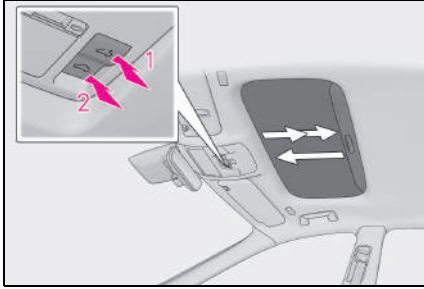

#### 1 Açılır tavanı açar\*

Açılır tavan, tam açık konumuna gelmeden önce rüzgar sesini azaltmak için hafifçe durur.

Açılır tavan tamamen açılıncaya kadar düğmeye tekrar basın.

#### 2 Açılır tavanı kapatır\*

\*: Açılır tavanı hareket ederken durdurmak için, açılır tavan düğmesinin herhangi bir tarafına hafifçe basın.

### ■ Yukarı kaldırma ve aşağı indirme

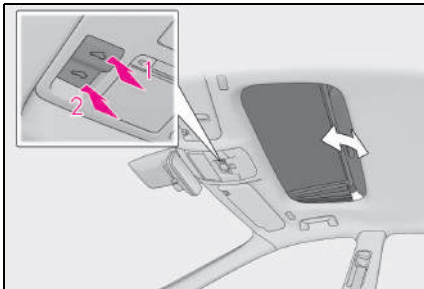

#### 1 Açılır tavanı yukarı kaldırır\*

#### 2 Açılır tavanı aşağı indirir\*

\*: Açılır tavanı hareket ederken durdurmak için, açılır tavan düğmesinin herhangi bir tarafına hafifçe basın.

### ■ Açılır tavan aşağıdaki durumlarda çalıştırılabilir

Güç düğmesi AÇIK konumda.

### ■ Hybrid sistemi kapalı konuma aldıktan sonra açılır tavanın çalıştırılması

Güç düğmesi ACC veya kapalı konuma alındıktan sonra yaklaşık 45 saniye boyunca açılır tavan çalıştırılabilir. Ancak sürücü kapısı açıldığında çalıştırılmaz.

### ■ Sıkışma önleyici fonksiyon

Kapanma veya aşağı inme hareketi sırasında açılır tavan ile çerçeve arasında herhangi bir cisim sıkışırsa, açılır tavanın hareketi durur ve açılır tavan bir miktar açılır.

### ■ Güneşlik

Güneşlik manuel olarak açılıp kapatılabilir. Ancak, açılır tavan ile birlikte otomatik olarak güneşlik de açılır.

### ■ Açılır tavanın kapı kilidi ile birlikte çalışması

● Açılır tavan mekanik anahtarı kullanarak açılabilir ve kapatılabilir.\* (→S.591)

● Açılır tavan uzaktan kumandayı kullanarak açılabilir veya kapatılabilir.\* (→S.140)

● Alarm kurulursa ve kapı kilidine bağlı açılır tavan çalıştırma fonksiyonunu kullanarak açılır tavan kapatılırsa alarm verilebilir. (→S.102)

\*: Bu ayarlar, herhangi bir yetkili Lexus bayisi veya Lexus yetkili servisine ya da güvenilir başka bir profesyonele yaptırılmalıdır.

### ■ Açılır tavan normal olarak kapanmadığında

Aşağıdaki talimatları uygulayın:

▶ Açılır tavan kapanıp ardından hafifçe açıldığında

1 Aracı durdurun.

2  düğmesini basılı tutun.\*<sup>1</sup>

Açılır tavan kapanır, tekrar açılır ve yaklaşık 10 saniye boyunca duraklar.\*<sup>2</sup> Ardından tekrar kapanarak, yukarı kalkar ve yaklaşık 1 saniye boyunca durur. Son olarak, aşağıya iner, açılır ve kapanır.

3 Açılır tavanın tamamen kapalı olduğundan emin olun ve ardından düğmeyi bırakın.

▶ Açılır tavan hafif açık konumdayken kapatıldığında, tekrar eski konumuna geri dönüyorsa



1 Aracı durdurun.

2 Açılır tavan hafif açık konuma gelip durana kadar  düğmesini\*<sup>1</sup> basılı tutun.

3  düğmesini bırakın ve yeniden düğmeyi basılı tutun.\*<sup>1</sup> Açılır tavan, yukarı yatık konumda yaklaşık 10 saniye durur.\*<sup>2</sup> Daha sonra hafifçe ayarlama yapar ve yaklaşık 1 saniye boyunca durur. Son olarak, aşağıya iner, açılır ve kapanır.

4 Açılır tavanın tamamen kapalı olduğundan emin olun ve ardından düğmeyi bırakın.

\*<sup>1</sup>: Düğme doğru zamanda serbest bırakılmazsa başa dönerek işlemi tekrarlayın.

\*<sup>2</sup>: Yukarıdaki 10 saniyelik duraklamadan sonra elinizi düğmeden çekerseniz, otomatik çalışma devre dışı kalır. Bu durumda  veya  düğmesini basılı tutun, açılır tavan hafif açık konuma gelecek ve yaklaşık 1 saniye boyunca duracaktır. Daha sonra aşağıya inecek, açılacak ve kapanacaktır. Açılır tavanın tamamen kapalı olduğundan emin olun ve ardından düğmeyi bırakın.

Yukarıdaki işlemi doğru bir şekilde gerçekleştirdikten sonra açılır tavan tamamen kapanmazsa, aracı her-

hangi bir yetkili Lexus bayisi ya da Lexus servisi veya başka bir yetkin ve donanımlı profesyonelle gösterin.

### ■ Açılır tavan açık sesli uyarısı

Açılır tavan açıkken güç düğmesi kapalı konuma alındığında ve sürücü kapısı açıldığında bir sesli uyarı duyulur ve gösterge panelindeki araç bilgi ekranında bir mesaj görüntülenir.

### ■ Sesli kontrol sisteminin kullanımı\*

\*: Bazı modellerde

Açılır tavan, sesli kontrol sistemi kullanılarak açılıp/kapatılabilir.

Bilgi için "MULTİMEDYA KULLANICI EL KİTABI"na bakın.

### ■ Kişiselleştirme

Bazı fonksiyonlar kişiselleştirilebilir. (→S.623)

## ⚠ DİKKAT

Aşağıdaki uyarılara dikkat edin. Bunlara uyulmaması, ciddi şekilde yaralanmalara veya ölüme neden olabilir.

### ■ Açılır tavanın açılması

● Araç hareket halindeyken yolcuların araç dışına ellerini veya başlarını çıkarmalarına engel olun.

● Açılır tavan üzerine oturmayın.

### ■ Açılır tavanın açılması ve kapatılması

● Açılır tavanı açma ve kapatma işlemleri sürücünün sorumluluğundadır. Özellikle çocuklar tarafından kazayla çalıştırmayı önlemek için, çocukların açılır tavanı kullanmalarına izin vermeyin. Çocukların ve diğer yolcuların cama sıkışması mümkündür.

### ⚠ DİKKAT

- Açılır tavanı kapatırken, tüm yolcuların vücutlarının herhangi bir bölümünü açılır tavandan çıkartmadıklarından emin olun.



- Açılır tavanı uzaktan kumanda veya mekanik anahtar kullanarak çalıştırırken, yolcuların herhangi bir yerlerini cama sıkıştırma riski olmadığından emin olduktan sonra açılır tavanı çalıştırın. Ayrıca çocukların uzaktan kumandayı veya mekanik anahtarı kullanarak açılır tavanı çalıştırmasına izin vermeyin. Çocuklar ve diğer yolcuların açılır tavana sıkışması mümkündür.
- Araçtan çıkarken güç düğmesini kapatın, anahtarı yanınıza alın ve araçtan çocuk ile birlikte çıkın. Çocuğun yaramazlığı vb. nedeniyle kazayla cam çalıştırılabilir ve bir kazaya neden olabilir.
- Sıkışma önleyici fonksiyon
- Sıkışma önleyici fonksiyonu denemek için vücudunuzun herhangi bir uzvunu kisten sıkıştırmaya çalışmayın.

- Açılır tavan tamamen kapanma noktasına yakın olduğunda, sıkışma önleyici fonksiyon çalışmayabilir. Ayrıca, sıkışma önleyici fonksiyon tasarımı gereği düğmeye basılırken devreye girmez. Parmaklarınızın, vb. sıkışmamasına dikkat edin.

## Panoramik açılır tavan\*

\*: Bazı modellerde

Panoramik açılır tavanı ve elektronik güneşliği çalıştırırken üstteki düğmeleri kullanın.

## Panoramik açılır tavan çalışması

### ■ Elektronik güneşliği açma ve kapama

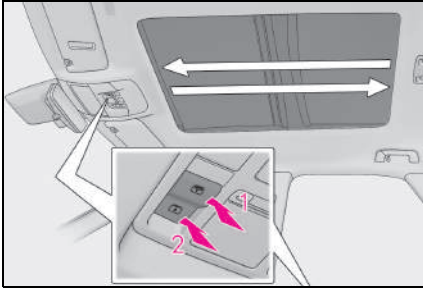



#### 1 Elektronik güneşliği açar

 düğmesi basılı tutulursa, elektronik güneşlik otomatik olarak tamamen açılır.\*1

#### 2 Elektronik güneşliği kapatır

 düğmesi basılı tutulursa, elektronik güneşlik otomatik olarak tamamen kapanır.\*2

\*1: Çalışırken elektronik güneşliği durdurmak için  düğmesinin herhangi bir ucuna hafifçe basın.

\*2: Çalışırken elektronik güneşliği durdurmak için  düğmesinin herhangi bir ucuna hafifçe basın.

### ■ Panoramik açılır tavanı yukarı ve aşağı yatırma

Panoramik açılır tavanı yukarı yatırır (basın)\*

Panoramik açılır tavan yukarı yattığında, elektronik güneşlik tavanda yarım açık konumuna gelecektir.

\*: Panoramik açılır tavanı hareket halinde durdurmak için tekrar hafifçe

 düğmesine basın.

Panoramik açılır tavanı aşağı yatırır (basılı tutun)

Panoramik açılır tavan yalnızca yukarı yatmış konumdayken aşağı yatırılabilir.

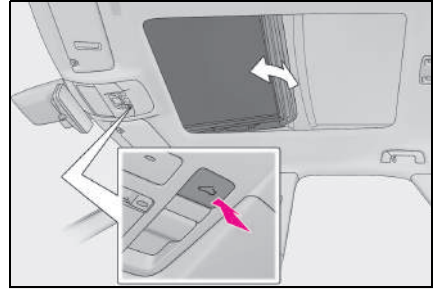

### ■ Panoramik açılır tavanın açılması ve kapatılması

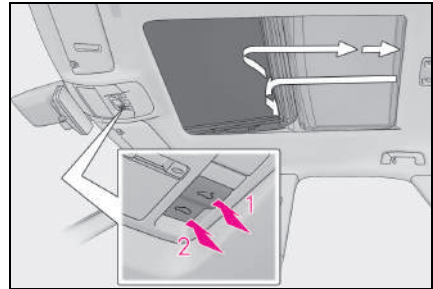

#### 1 Panoramik açılır tavanı açar\*1

Çalışırken panoramik açılır tavanı durdurmak için  panoramik açılır tavan düğmesinin herhangi bir ucuna hafifçe basın.

Panoramik açılır tavan yukarı yatmış





konumdayken açılabilir.

## 2 Panoramik açılır tavanı kapatır\*2

Panoramik açılır tavan yukarı yatmış konumdayken açılabilir.

 düğmesine basın. Panoramik açılır tavan tamamen kapanacaktır.

\*1: Çalışırken elektronik güneşliği durdurmak için  düğmesinin herhangi bir ucuna hafifçe basın.

\*2: Çalışırken elektronik güneşliği durdurmak için  düğmesinin herhangi bir ucuna hafifçe basın.

### ■ Panoramik açılır tavan aşağıdaki durumlarda çalıştırılabilir

Güç düğmesi AÇIK konumda.

### ■ Hybrid sistemi kapalı konuma aldıktan sonra panoramik açılır tavanın çalıştırılması

Güç düğmesi ACC veya kapalı konumuna alındıktan sonra yaklaşık 45 saniye boyunca panoramik açılır tavan ve elektronik güneşlik çalıştırılabilir. Ancak sürücü kapısı açıldığında çalıştırılmaz.

### ■ Sıkışma önleyici fonksiyon

Aşağıdaki durumlarda panoramik açılır tavan ile çerçeve arasına herhangi bir cisim sıkışırsa, hareket durdurulur ve panoramik açılır tavan bir miktar açılır:

- Panoramik açılır tavan kapanırken veya aşağı eğilirken.
- Elektronik güneşlik kapanırken.

### ■ Kapı kilidine bağlı panoramik açılır tavan çalışması

- Panoramik açılır tavan, mekanik anahtarı kullanarak açılabilir ve kapatılabilir. \* (→S.591)
- Panoramik açılır tavan, uzaktan kumandayı kullanarak açılabilir veya kapatılabilir. \* (→S.140)
- Alarm kurulursa ve kapı kilidine bağlı açılır tavan çalıştırma fonksiyonunu kullanarak panoramik açılır

tavan kapatılırsa alarm verilebilir. (→S.102)

\*: Bu ayarlar, herhangi bir yetkili Lexus bayisi veya Lexus yetkili servisine ya da güvenilir başka bir profesyonele yaptırılmalıdır.



### ■ Panoramik açılır tavan ve elektronik güneşliğin birlikte kapatılması

 düğmesine basın.

Elektronik güneşlik yarım açık konuma doğru kapanır ve durur. Ardından panoramik açılır tavan tamamen kapanacaktır. Elektronik güneşlik tamamen kapanacaktır.

### ■ Panoramik açılır tavan ve elektronik güneşlik normal olarak kapanmadığında

Aşağıdaki talimatları uygulayın:

- 1 Aracı durdurun.
- 2 Güç düğmesini açın.
- 3  veya  düğmesini basılı tutun. Panoramik açılır tavan veya elektronik güneşlik kapanıp tekrar açıldıktan sonra yaklaşık 10 saniye boyunca düğmeye basılı tutun. Panoramik açılır tavan ve elektronik güneşlik kapanmaya başlayacaktır.\*
- 4 Panoramik açılır tavan ve elektronik güneşliğin tamamen kapandığını kontrol edin ve düğmeyi bırakın.

\*: Düğme doğru zamanda serbest bırakılmazsa başa dönerek işlemi tekrarlayın.

Yukarıdaki işlemi doğru bir şekilde gerçekleştirdikten sonra panoramik açılır tavan ya da elektronik güneşlik tamamen kapanmazsa, aracı herhangi bir yetkili Lexus bayisi ya da Lexus servisi veya başka bir yetkin ve donanımlı profesyonele gösterin.

### ■ Panoramik açılır tavan açık sesli uyarısı

Panoramik açılır tavan açıkken güç düğmesi kapalı konuma alındığında ve sürücü kapısı açıldığında bir sesli uyarı duyulur ve gösterge panelindeki araç bilgi ekranında bir mesaj görüntülenir.

### ■ Sesli kontrol sisteminin kullanımı\*

\*: Bazı modellerde

Panoramik açılır tavan, sesli kontrol sistemi kullanılarak açılıp/kapatılabilir.

Bilgi için "MULTİMEDYA KULLANICI EL KİTABI"na bakın.

### ■ Kişiselleştirme

Bazı fonksiyonlar kişiselleştirilebilir. (→S.623)



### DİKKAT

Aşağıdaki uyarılara dikkat edin. Bunlara uyulmaması, ciddi şekilde yaralanmalara veya ölüme neden olabilir.

■ Elektronik güneşliği açma ve kapama

● Elektronik güneşliği kapatırken, tüm yolcuların vücutlarının herhangi bir bölümünü elektronik güneşliğe sıkıştırmayacağından emin olun.

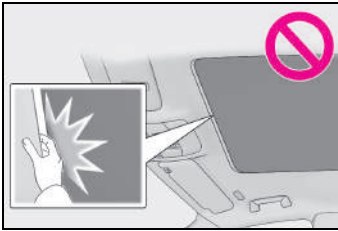

● Çocuk yolcuların elektronik güneşliği çalıştırmasına izin vermeyin. Elektronik güneşliğin birisinin üzerine kapatılması ciddi yaralanmalara veya ölüme neden olabilir.

### ■ Panoramik açılır tavanın açılması ve kapatılması

● Panoramik açılır tavanı açma ve kapatma işlemleri sürücünün sorumluluğundadır. Özellikle çocuklar tarafından kazayla çalıştırmayı önlemek için, çocukların panoramik açılır tavanı kullanmalarına izin vermeyin. Çocukların ve diğer yolcuların panoramik açılır tavana sıkışması mümkündür.

● Panoramik açılır tavanı kapatırken, tüm yolcuların vücutlarının herhangi bir bölümünü açılır tavadan çıkartmadıklarından emin olun.

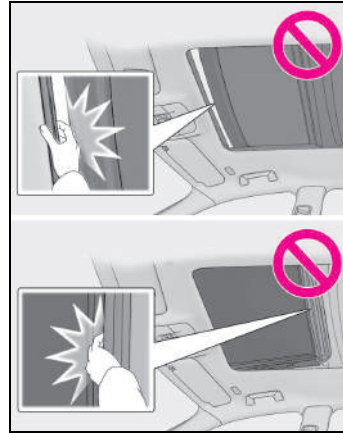

● Panoramik açılır tavanı uzaktan kumanda veya mekanik anahtar kullanarak çalıştırırken, yolcuların herhangi bir yerlerini panoramik açılır tavana sıkıştırmaya riski olmadığından emin olduktan sonra panoramik açılır tavanı çalıştırın. Ayrıca çocukların uzaktan kumandayı veya mekanik anahtarları kullanarak panoramik açılır tavanı çalıştırmasına izin vermeyin. Çocuklar ve diğer yolcuların panoramik açılır tavana sıkışması mümkündür.

**DİKKAT**



- Araçtan çıkarken güç düğmesini kapatın, anahtarları yanınıza alın ve araçtan çocuk ile birlikte çıkın. Çocuğun yaramazlığı vb. nedeniyle kazayla cam çalıştırılabilir ve bir kazaya neden olabilir.

**■ Sıkışma önleyici fonksiyon**

- Sıkışma önleyici fonksiyonu denemek için vücudunuzun herhangi bir uzvunu kisten sıkıştırmaya çalışmayın.
- Panoramik açılır tavan veya elektronik güneşlik kapanma noktasına yakın olduğunda araya bir şey sıkışırsa, sıkışma önleyici fonksiyon çalışmayabilir. Ayrıca, sıkışma önleyici fonksiyon tasarımı gereği düğmeye basılırken devreye girmez. Parmaklarınızın, vb. sıkışmamasına dikkat edin.

**■ Yanmaları ve yaralanmaları önlemek için**

Panoramik açılır tavanın alt kısmı ve elektronik güneşlik arasındaki bölgeye dokunmayın. Eliniz sıkışabilir ve yaralanabilirsiniz. Ayrıca, araç uzun süre doğrudan güneş ışığı altında kaldığında panoramik açılır tavanın alt kısmı çok sıcak olabilir ve bu da yanıklara yol açabilir.

- Panoramik tavan tamamen açıldıktan veya kapandıktan sonra sürekli olarak  veya  düğmesine basmayın.

**■ Araç yıkandıktan veya üzerine yağmur yağdıktan sonra**

Panoramik açılır tavanı açmadan önce üzerindeki suyu silerek temizleyin. Aksi takdirde panoramik açılır tavan açıldığında araç içine su girebilir.

**UYARI****■ Panoramik açılır tavanın hasar görmesini önlemek için**

- Panoramik açılır tavanı açmadan önce açıklığın etrafında taş veya buz gibi yabancı maddeler olmadığından emin olun.
- Panoramik açılır tavanın yüzeyine veya kenarına sert cisimler ile vurmuyun.

## Sürüş konumu hafızası\*

\*: Bazı modellerde

Bu özellik, araca daha kolay girilip çıkılmasını veya tercihlerinize uymasını sağlamak için ön koltukları (bazı modellerde), direksiyon simidini, dış dikiz aynalarını ve yansıtılmalı gösterge ekranını (varsa) otomatik olarak ayarlar.

En fazla 3 farklı sürüş konumu kaydedilebilir.

İstediğiniz sürüş konumunu geri yüklemek için elektronik anahtarlardan (kartlı anahtar dahil) herhangi biri kaydedilebilir.

## Elektrikli kolay erişim sistemi (yalnızca sürücü tarafı)

Sürücünün araca kolayca binebilmesi ve araçtan kolayca inebilmesi için koltuk ve direksiyon simidi otomatik olarak ayarlanır.

Aşağıdakilerin tümü gerçekleştiğinde, koltuk ve direksiyon simidi otomatik olarak sürücünün araca kolayca inip binebilmesini sağlayacak bir konuma getirilir.

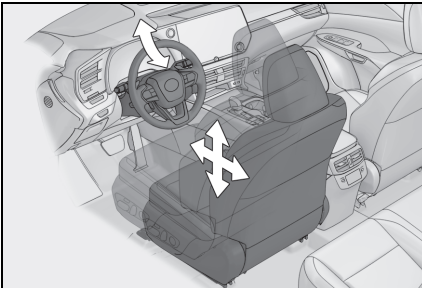

- Vites kolu P konumuna alınırsa.
- Güç düğmesi açık konumdaysa.
- Sürücü emniyet kemeri takılı değilse.

Aşağıdakilerden herhangi biri yapıldığında, koltuk ve direksiyon simidi otomatik olarak orijinal konumlarına döner.

- Güç düğmesi ACC veya ON (Açık) moduna alınmıştır.
- Sürücü emniyet kemeri takılıysa.

## ■ Elektrikli kolay erişim sistemi çalışması

Araçtan çıkarken koltuk zaten en arka konuma yakınsa, elektrikli kolay erişim sistemi çalışmayabilir.

## ■ Sıkışma önleyici fonksiyon

Elektrikli kolay erişim sistemi çalışırken, ön koltuk arkasına bir nesne sıkışırsa, ön koltuk durur ve sonra hafifçe ileri doğru hareket eder. Sıkışma önleyici fonksiyon çalıştığında, koltuk ayarlanan koltuk konumundan başka bir konumda durur. Koltuk konumunu kontrol edin.

## ■ Kişiselleştirme

Bazı fonksiyonlar kişiselleştirilebilir. (→S.623)

## ⚠ DİKKAT

### ■ Elektrikli kolay erişim sistemi çalışırken ve direksiyon ve koltuk hareket ederken

Vücut uzuvlarını veya bagajı sıkıştırmamaya dikkat edin. Aksi takdirde, yaralanmaya veya bagajın hasar görmesine neden olunabilir.

## Sürüş konumunu hafızaya kaydetme

- 1 Vitesin P konumunda olduğunu kontrol edin.
- 2 Güç düğmesini açın.
- 3 Sürücü koltuğu, direksiyon simidi, dış dikiz aynaları ve yan-sıtmalı göstere ekranını (bazı modellerde) istediğiniz konumlara ayarlayın.
- 4 "SET" (Ayar) düğmesini basılı tutarken, veya "SET" düğmesine bastıktan sonra 3 saniye içinde sesli uyarı duyuluncaya kadar "1", "2" veya "3" düğmelerinden birine basın.

Seçilen düğmede daha önceden kayıtlı bir konum varsa, yeni hafıza bunun üzerine yazılır.

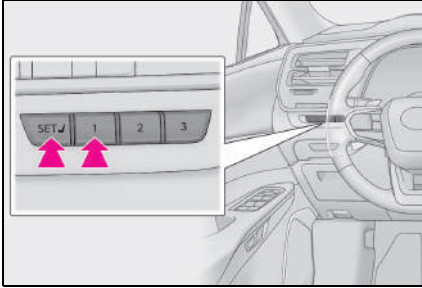

Ön yolcu koltuğu için sürüş konumu hafızası olan araçlar: Ön yolcu koltuğunun konumunu kaydetmek için, ön yolcu koltuğunu istediğiniz konuma ayarlayın ve ön yolcu tarafındaki düğmeleri kullanarak 4 adımını gerçekleştirin.

## Hafızaya alınabilen koltuk konumları (→S.166)

Bel desteği ayar düğmesi ile ayarlanan konum hariç diğer ayarlanan konumlar hafızaya alınabilir.

## Sürüş konumu hafıza fonksiyonunun doğru kullanılması için

Koltuk konumu en gerideyken koltuk geriye kaydırılmaya çalışılırsa, kayıtlı konum geri getirildiğinde biraz farklı olabilir.

### ⚠ DİKKAT

#### ■ Koltuk ayarı uyarıları

Koltuk ayarı yaparken, arkadaki yolcuya çarpmamaya veya koltuk ile direksiyon arasında sıkışmamaya dikkat edin.

## Sürüş konumunu geri çağırma

- 1 Vitesin P konumunda olduğunu kontrol edin.
- 2 Güç düğmesini açın.
- 3 Sesli uyarı gelinceye kadar istediğiniz sürüş konumu düğmelerinden birine basın.

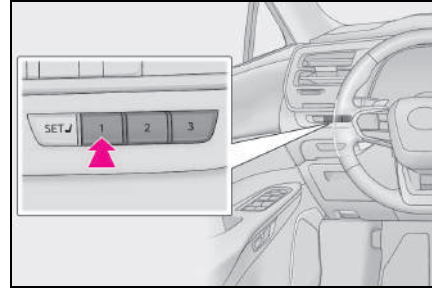

## ■ Konum geri getirme işlemini çalışma sırasında durdurmak için

Aşağıdaki işlemlerden birini uygulayın:

- "SET" düğmesine basın.
- "1", "2" ya da "3" düğmesine basın.
- Koltuk ayar düğmelerinden birine basın (yalnızca koltuk konumu geri getirme işlemini iptal eder).
- Yükseklik ve teleskopik direksiyon kontrol düğmelerine basın (yalnızca direksiyon simidi konumu geri getirme işlemini iptal eder).

### ■ Sıkışma önleyici fonksiyon

Sürüş konumu geri çağrılırken veya elektrikli kolay erişim sistemi çalışırken, ön koltuk arkasına bir nesne sıkışırsa, ön koltuk durur ve sonra hafifçe ileri doğru hareket eder. Sıkışma önleyici fonksiyon çalıştığında, koltuk ayarlanan koltuk konumundan başka bir konumda durur. Koltuk konumunu kontrol edin.

### ■ Güç düğmesi kapalı konuma getirildikten sonra sürüş konumu hafızasının kullanımı

Sürücü koltuğu: Kayıtlı koltuk konumları, sürücü kapısı açıldıktan sonra 180 saniye ve kapandıktan sonra tekrar 60 saniye içerisinde devreye alınabilir.

Ön yolcu koltuğu: Ön yolcu koltuğu açıldıktan sonra 180 saniye içinde kayıtlı koltuk konumları geri getirilebilir.

### ■ Kaydedilen koltuk konumu geri çağrılmadığında

Koltuk konumu belirli bir aralıkta kaydedildiğinde, bazı durumlarda koltuk konumu geri çağrılmayabilir. Ayrıntılar için herhangi bir yetkili Lexus bayisi veya Lexus yetkili servisi ya da herhangi bir güvenilir profesyonele başvurun.

### ■ Sesli kontrol sisteminin kullanımı\*

\*: Bazı modellerde

Sesli kontrol sistemi kullanılarak aşağıdaki işlemler gerçekleştirilebilir:

- Sürüş konumu kaydı
- Sürüş konumu geri çağırma (yalnızca vites P konumundayken)

Bilgi için "MULTİMEDYA KULLANICI ÉL KİTABI"na bakın.

### Sürüş konumunu elektronik anahtara kaydetme/iptal etme/geri çağırma (hafıza geri çağırma fonksiyonu) (sadece sürücü tarafı)

#### ■ Ayarlarım'da atanmış ve kaydedilmiş elektronik anahtarla bir sürücünün tanımlanması

Sürüş konumları, Ayarlarım'da elektronik anahtar atamaları kaydedilerek kayıtlı her sürücü için otomatik olarak geri çağrılabilir.

- Sürüş konumu kayıt prosedürü

Aracı sürdükten sonra vites konumu P konumuna alındığında, mevcut sürüş konumu kaydedilir.

- Sürüş konumu geri çağırma prosedürü

1 Yalnızca Ayarlarım'a atanan ve kaydedilen anahtarı taşıyın ve ardından akıllı giriş ve çalıştırma sistemini veya uzaktan kumandayı kullanarak sürücü kapısının kilidini ve kapıyı açın.

Direksiyon simidi ve yansıtılmalı gösterge ekranı (bazı modellerde) harici sürüş konumu kayıtlı konuma geçecektir. Ancak, araca girişi kolaylaştırmak için koltuk kayıtlı konumun biraz arkasındaki bir konuma gelecektir.

Sürüş konumu önceden kaydedilmiş bir konumdaysa, sürüş konumu hareket etmeyecektir.

2 Güç düğmesini ACC veya ON moduna çevirin.

Koltuk, direksiyon simidi ve yansıtılmalı gösterge ekranı (bazı modellerde) (yalnızca güç düğmesi AÇIK konumdayken) kayıtlı konuma geçecektir.

- Hafıza geri çağırma fonksiyonu iptal prosedürü

Ayarlarım'da kayıtlı sürücü ayarlarını sıfırlayın.

Sürücü tarafından kaydedilen ayarları sıfırlama hakkında bilgi için "MULTİ-MEDYA SİSTEMİ KULLANICI EL KİTABI"na bakın.

### ■ Ayarlarım'da atanmış ve kaydedilmiş yüz bilgileriyle bir sürücünün tanımlanması

Yüz bilgileri yüz kimlik doğrulama sistemine kaydedilerek ve yüz bilgileri ataması Ayarlarım'a kaydedilerek kayıtlı her sürücü için sürüş konumları otomatik olarak geri çağırılabilir.

- Sürüş konumu kayıt prosedürü  
Aracı sürdükten sonra vites konumu P konumuna alındığında, mevcut sürüş konumu kaydedilir.
- Sürüş konumu geri çağırma prosedürü

Güç düğmesini ACC veya ON moduna çevirin.

Yüzle kimlik doğrulama başarıyla yapıldıktan sonra koltuk, direksiyon simidi ve yansıtılmalı gösterge ekranı kayıtlı sürüş konumuna geçer (yalnızca güç düğmesi açıkken). Zaten kayıtlı sürüş konumundaysa hareket etmeyeceklerdir.

Sürüş konumu önceden kaydedilmiş bir konumdaysa, sürüş konumu hareket etmeyecektir.

- Hafıza geri çağırma fonksiyonu iptal prosedürü

Yüz kimlik doğrulama sisteminden yüz bilgilerini silin.

Parmak izini silme bilgileri için "MULTİ-MEDYA KULLANICI EL KİTABI"na bakın.

### ■ Hafıza geri çağırma fonksiyonunu kullanarak sürüş konumunun geri getirilmesi

Her elektronik anahtar için farklı sürüş konumları kaydedilebilir. Bu nedenle, taşınan anahtara bağlı olarak geri getirilen sürüş konumu farklı olabilir.

### ■ Sıkışma önleyici fonksiyon

Sürüş konumu geri çağırılırken veya elektrikli kolay erişim sistemi çalışırken, ön koltuk arkasına bir nesne sıkıştırsa, ön koltuk durur ve sonra hafifçe ileri doğru hareket eder. Sıkışma önleyici fonksiyon çalıştığı anda, koltuk ayarlanan koltuk konumundan başka bir konumda durur. Koltuk konumunu kontrol edin.

### ■ Kişiselleştirme

Bazı fonksiyonlar kişiselleştirilebilir. (→S.623)

## Ayarlarım

Elektronik anahtar gibi bir cihaz aracılığıyla bir kişiyi tanımlayarak, o sürücü için kaydedilen sürüş konumu ve araç ayarları araca girildiğinde geri çağrılabilir.

Sürücüye önceden bir kimlik doğrulama cihazı atayarak, sürücü tercih ettiği ayarlarla araca girebilir.

Ayarlarım ile 3 sürücüye kadar ayarlar kaydedilebilir.

Elektronik anahtarların atanması/silinmesi, sürücü adlarının ayarlanması, sıfırlama yapılması, sürücülerin manuel olarak değiştirilmesi veya bir sürücünün silinmesi ile ilgili ayrıntılar için, bkz. "MULTİMEDYA KULLANICI EL KİTABI".

## Atanan kimlik doğrulama cihazlarının türleri

Aşağıdaki kimlik doğrulama cihazları kullanılarak bir kişi tanımlanabilir:

### ● Elektronik anahtar

Akıllı giriş ve çalıştırma sistemi elektronik anahtarı algıladığında bir kişi tanımlanır. (→S.161)

### ● Yüz kimlik doğrulama sistemi\*

Sürücü monitörü kamerası kullanılarak kaydedilen yüz bilgisi tanımlandığında, kapı açılırken/kapanırken bir kişi tanımlanır. (→S.278)

Yüz kimlik doğrulaması ile bireysel tanımlama, elektronik anahtar/dijital anahtar başka bir kayıtlı sürücü ile

tanımlanmışsa elektronik anahtar/dijital anahtardan\* daha önceliklidir.

### ● Bluetooth® cihazları

Araca en son girildiğinde eller serbest telefon olarak kullanılan Bluetooth® cihazının benzeri müzik sistemine bağlıysa, bir kişi tanımlanabilir.

Bir kişinin elektronik anahtar algılanarak kimliği tespit edilirse, Bluetooth® cihazı ile kimlik tespiti yapılmayacaktır.

\*: Bazı modellerde

## Geri çağrılan işlevler

Bir kimlik doğrulama cihazından bir kişi tanımlandığında, aşağıdaki işlevler için ayarlar geri çağrılır:

### ● Sürüş konumu (hafıza geri çağırma işlevi)

Bir kişi tanımlandıktan sonra, sürüşün en son tamamlandığı sırada (vites konumu P'ye ayarlı) ayarlanan sürüş konumu, aşağıdaki işlem gerçekleştirildiğinde geri çağrılır.

• Elektronik anahtardan bir kişi tanımlandığında: Akıllı giriş ve çalıştırma sistemi veya uzaktan kumanda sistemini kullanarak kapı kilitlerinin açılması

• Yüz kimlik doğrulama sisteminden bir kişi tanımlandığında\*<sup>1</sup>: Sürücü monitörü yüz bilgilerini tanımladıktan sonra, güç düğmesini ACC veya ON konumuna getirin.

● Gösterge ekranları\*<sup>2</sup>, yansıtılmalı gösterge ekranı\*<sup>2</sup> ve orta ekran\*<sup>2</sup>



Bir kiři tanımlandığında, güç düğmesi en son kapatıldığında kullanılan araç ayarları geri çağrılır.

- Güvenli sürüş destek işlevi\*<sup>2</sup>

Bir kiři tanımlandığında, güç düğmesi en son kapatıldığında kullanılan araç ayarları geri çağrılır.

- Orta ekrandaki araç ayarları\*<sup>2</sup>

Bir kiři tanımlandığında, güç düğmesi en son kapatıldığında kullanılan araç ayarları geri çağrılır.

\*<sup>1</sup>: Bazı modellerde

\*<sup>2</sup>: Bazı ayarlar hariç tutulur



**4-1. Sürüşten önce**

Aracın kullanılması ..... 211

Yük ve eşya taşınması..... 218

Römork çekme (çekme paketi olmayan araçlar) ..... 219

Römork çekme (çekme paketi olan araçlar)..... 220

**4-2. Sürüş talimatları**

Güç (kontak) düğmesi .. 226

EV sürüş modu..... 230

Otomatik şanzıman ..... 232

Hybrid şanzıman ..... 239

Sinyal kolu ..... 245

Park freni ..... 245

Freni Basılı Tutma ..... 248

ASC (Aktif Ses Kontrolü) .... 250

**4-3. Işıkların ve sileceklerin çalışması**

Far düğmesi ..... 251

AHS (Sürüş Duyarlı Uzun Far Sistemi)..... 253

AHB (Otomatik Uzun Far) ..... 257

Sis lambası düğmesi .... 259

Ön cam silecekleri ve yıkayıcı ..... 260

Arka cam silecek ve yıkayıcısı ..... 264

**4-4. Yakıt doldurma**

Yakıt deposu kapağının açılması ..... 266

**4-5. Sürüş destek sistemlerinin kullanılması**

Lexus Güvenlik Sistemi + yazılım güncellemesi .. 268

Lexus Güvenlik Sistemi + ..... 270

Sürücü monitörü ..... 278

PCS (Çarpışma Öncesi Sistemi) ..... 279

LTA (Şerit İzleme Desteği) ..... 292

LCA (Şerit Değiştirme Desteği) ..... 297

LDA (Şeritten Ayrılma Uyarısı) ..... 301

PDA (Proaktif sürüş desteği)..... 306

FCTA (Ön Manevra Uyarısı) ..... 311

RSA (Trafik İşareti Desteği) ..... 314

Dinamik radarlı sabit hız kontrolü..... 317

Sabit hız kontrol sistemi ..... 331

Hız sınırlayıcı..... 336

Acil Sürüş Durdurma Sistemi..... 341

BSM (Kör Nokta Monitörü) ..... 343

Otomatik Arka Yanıp Sönen Dörtlü flaşör lambaları .....	348
İkincil Çarpışma Freni (Dururken Arkadan Çarpmalar) .....	350
Güvenli Çıkış Desteği....	352
Lexus park destek sensörü .....	357
RCTA (Geri manevra trafik uyarı) işlevi .....	366
RCD (Arka Kamera Algılama) işlevi .....	372
PKSB (Park Destek Freni) .....	375
Lexus Teammate Advanced Park .....	387
Sürüş modu seçim düğmesi.....	422
İz Modu .....	423
DPF (Dizel Partikül Filtresi) sistemi .....	425
Sürüş destek sistemleri .....	426

#### **4-6. Araç kullanım ipuçları**

Hybrid elektrikli araç kullanım ipuçları .....	433
Kış şartlarında araç kullanım ipuçları.....	435
Çok amaçlı kullanıma uygun araç uyarıları .....	438

## Aracın kullanılması

### Güvenli sürüş için aşağıdaki talimatlara uyun:

### Sürüş prosedürü

#### ■ Hybrid sistemin çalıştırılması

→S.226

#### ■ Sürüş

- 1 Fren pedalına basarak vites kolunu D konumuna getirin. (→S.239)

Vites konum göstergesinin D konumunda olduğunu kontrol edin.

- 2 Park freni devredeyse, park frenini serbest bırakın. (→S.245)

Park freni otomatik moddaysa, park freni otomatik olarak bırakılır. (→S.246)

- 3 Yavaşça fren pedalını bırakın ve aracı hareket ettirmek için gaz pedalına basın.

#### ■ Durdurma

- 1 Fren pedalına basın.
- 2 Gerekirse, park frenini çekin. (→S.245)

Araç uzun süreliğine durdurulacaksa vitesi P konumuna alın. (→S.232, 239)

#### ■ Aracı park etme

- 1 Aracı tamamen durdurmak için fren pedalına basın.
- 2 Park freni serbest bırakılırsa, park frenini çalıştırın. (→S.245)

- 3 Vites konumunu P'ye alın. (→S.232, 239)

Vites konum göstergesinin P'de olduğunu ve park freni göstergesinin yandığını kontrol edin.

- 4 Hybrid sistemi durdurmak için güç düğmesine basın.
- 5 Yavaşça debriyaj pedalını bırakın.
- 6 Anahtarı yanınıza aldığınızdan emin olun ve kapıyı kilitleyin.

Yokuş yukarı veya aşağı park ettiğinizde, gerekirse tekerlekleri takozla destekleyin.

#### ■ Dik yokuşta aracı kaldırma

- 1 Fren pedalına sıkıca basın ve vites kolunu D konumuna getirin. (→S.232, 239)

Yokuşta kalkış destek kontrolü devreye girecektir.

- 2 Park frenini uygulayın. (→S.245)
- 3 Fren pedalını bırakın ve aracı hareket ettirmek için yavaşça gaz pedalına basın.
- 4 Park frenini serbest bırakın. (→S.245)

#### ■ Düşük yakıt tüketimli sürüş için

Hybrid araçların konvansiyonel araçlarla benzer olduğunu ve ani hızlanma gibi hareketlerden kaçınmanız gerektiğini unutmayın. (→S.433)

#### ■ Yağmurda sürüş

- Görüş mesafesi azalacağı, camlar buğulanacağı ve yol kayganlaşacağı için yağmurda aracınızı dikkatli kullanın.
- Yağmurun yağmaya başladığı ilk anlarda yol aşırı kaygan olacağı için aracınızı özellikle dikkatli kullanın.

- Yağmurda aracınızı yüksek hızlarda sürmekten kaçının. Lastikler ve yol arasında, direksiyon hakimiyetini yitirmenize neden olabilecek ve düzgün frenleme yapmanıza engel olabilecek bir su katmanı oluşabilir.

### ■ Sürüş sırasında motor devri (RX500h)

Aşağıdaki durumlarda araç kullanırken motor devri yükselebilir. Bu durum sürüş koşullarına göre otomatik vites yükseltme veya düşürmeden kaynaklanmaktadır. Bu ani hızlanma belirtisi değildir.

- Araç yokuş yukarı veya aşağı sürüşe geçtiğinde
- Gaz pedalı bırakıldığında
- Spor modu seçiliyken fren pedalına sertçe basıldığında

### ■ Hybrid sistem çıkış gücünün sınırlanması (Etkin Frenleme Sistemi)

- Gaz ve fren pedalına aynı anda basılırsa, hybrid sistem çıkışı sınırlandırılabilir.
- Sistem çalışırken çoklu bilgi ekranında bir uyarı mesajı görüntülenir.

### ■ Yeni Lexus'unuzun alıştirılması (rodajı)

Aracınızın ömrünü artırmak için, aşağıdaki uyarıları dikkate alın:

- İlk 300 km için:  
Ani duruşlardan kaçının.
- İlk 800 km için:  
Römork çekmeyin. (çekme paketi olan araçlar)
- İlk 2.000 km için:  
• Aracınızı çok yüksek hızda kullanmayın.  
• Ani hızlanmalardan kaçının.  
• Aracınızı sürekli düşük viteslerde kullanmayın.  
• Aracınızı uzun süre sabit hızda kullanmayın.

### ■ Yüksek sürtünmeli fren balatalarına sahip araçlar (bazı modellerde)

Fren balataları ve diskleri, büyük yükler altında çalışacak şekilde tasarlanmıştır. Bu nedenle araç hızı, frenleme kuvveti

ve aracın içinde bulunduğu ortama (sıcaklık, nem oranı vb.) bağlı olarak fren gürültüsü olabilir.

### ■ Aracın başka bir ülkede kullanılması

İlgili aracın tescil yasalarına uygun ve uygun yakıtın bulunabildiğinden emin olun. (→S.612)

### ■ Motor durmadan önceki rölanți süresi (RX500h)

Turboşarjın zarar görmemesi için, yüksek-yükü kullanım sonrası hybrid sistemi rölan tide çalıştırın.

Sürüş koşulları	Rölanți süresi
Normal şehir sürüşü veya yüksek hızda sürüş (otoyol hız sınırında veya önerilen hızda)	Gerekli değil
Dik yokuşta sürüş, sürekli sürüş (yarış pisti sürüşü vb.) veya römork veya başka bir aracın çekilmesi (çekme paketlen araçlar)	Yaklaşık 1 dakika

### ■ Çevreci sürüş

→S.119

### ⚠ DİKKAT

Aşağıdaki uyarılara dikkat edin. Bunlara uyulmaması, ciddi şekilde yaralanmalara veya ölüme neden olabilir.

### ■ Araç çalıştırıldığında

"READY" ışığı yanarken aracınızı durdurduğunuzda, ayağınız daima fren pedalında bulunmalıdır. Böylece aracınızın kendiliğinden yavaş yavaş ilerlemesini önlersiniz.



## DİKKAT

### ■ Sürüş sırasında

- Yanlış pedala basmayı önlemek için, fren ve gaz pedalının yerlerine alışık değilseniz, aracı kullanmayın.
- Yanlışlıkla fren pedalı yerine gaz pedalına basılması ani hızlanmaya ve kazaya neden olacaktır.
- Geri giderken, vücudunuzu döndürebilir ve bunun sonucunda pedallara basmakta zorluk çekebilirsiniz. Pedallara düzgün bir şekilde bastığınızdan emin olun.
- Araç içerisinde düzgün bir sürüş konumunda oturduğunuzdan emin olun. Bu, fren ve gaz pedalına düzgün basmanızı sağlayacaktır.
- Fren pedalına basarken sağ ayağınızı kullanın. Acil bir durumda fren pedalına sol ayağınızla basmanız gecikmeye neden olabilir ve kaza meydana gelebilir.
- Rusya, Beyaz Rusya, Kazakistan, Azerbaycan, Gürcistan, Moldova, Kırgızistan ve Ermenistan hariç: Araç sadece elektrik motorundan (çekiş motoru) güç alırken, sürücü yayalara çok dikkat etmelidir. Motor herhangi bir ses çıkarmadığı için yayalar aracın hareketini algılayamayabilir. Araçta Sesli Araç Uyarı Sistemi bulunsa bile, çevredeki yayalar çevre gürültülü ise yine de aracı fark edemeyebileceğinden dikkatli sürün.
- Rusya, Beyaz Rusya, Kazakistan, Azerbaycan, Gürcistan, Moldova, Kırgızistan ve Ermenistan için: Araç sadece elektrik motorundan (çekiş motoru) güç alırken, sürücü yayalara çok dikkat etmelidir. Motor herhangi bir ses çıkarmadığı için yayalar aracın hareketini algılayamayabilir.

- Yanıcı maddelerin üzerinden geçmeyin veya yanında aracınızı durdurmayın. Egzoz sistemi ve egzoz gazları aşırı derecede ısınır. Bu sıcak parçalar, çevrede yanıcı maddeler varsa yangına neden olabilir.
- Normal sürüş sırasında hybrid sistemi durdurmayın. Sürüş sırasında hybrid sistemin durdurulması direksiyon hakimiyeti veya fren kontrolünün kaybına neden olmaz, ancak direksiyona sağlanan güç desteği kesilir. Bu da direksiyonu kolayca döndürmeyi zorlaştırır, bu nedenle güvenli olduğu anda aracı kenara çekmeniz ve durmanız gereklidir. Aracın normal yöntem ile durdurulmasının mümkün olmadığı durumlarda, acil bir durumda durdurmak gerekirse: →S.536
- Yokuş aşağı giderken, güvenli sürüş için motor frenini (vites küçültme) kullanın. Sürekli olarak frenlerin kullanılması, frenlerin fazla ısınmasına ve verimin azalmasına neden olur. (→S.532, 239)
- Sürüş sırasında direksiyon konumunu, koltuğu veya aynaları ayarlamayın. Aksi takdirde aracın kontrolü kaybedilebilir.
- Yolcuların kollarının, kafalarının veya vücutlarının diğer kısımlarının aracın dışında olmamasına dikkat edin.
- Bu araç zorlu arazide sürüş için tasarlanmamıştır. Kumda veya çamurda sürüş kaçınılmaz olduğunda, dikkatli sürün ve kum veya çamur üzerinde sürekli sürüşten kaçınınız.



## DİKKAT

- Bir dereden veya diğer su birikintilerinden geçmeyin. Aksi takdirde elektronik parçalar kısa devre yapabilir, hybrid sistem hasar görebilir veya araçta başka ciddi hasarlar oluşabilir.
- **Kaygan yüzeylerde araç kullanırken**
- Ani frenleme, hızlanma ve direksiyonun çevrilmesi lastiklerin kaymasına ve araç hakimiyetini yitirmenize neden olabilir.
- Ani hızlanma, vites değişimi nedeniyle motor freni yapılması veya motor devrindeki değişiklikler, aracın kaymasına neden olabilir.
- Su birikintilerinden geçtikten sonra fren pedalına hafifçe basarak frenlerin düzgün şekilde çalıştığından emin olun. Islak fren balataları, frenlerin düzgün çalışmasını engelleyebilir. Sadece bir taraftaki frenlerin ıslak olması ve düzgün çalışmaması durumunda, direksiyon hakimiyeti bozulabilir.
- **Vites değiştirirken**
- İleri viteslerdeyken aracın geriye doğru, vites R konumundayken de ileriye doğru hareket etmesine izin vermeyin. Aksi takdirde, araç zarar görebilir veya kaza olabilir.
- Araç hareket halindeyken, vites kolunu "P" konumuna getirmeyin. Aksi takdirde aracınızın aktarma sistemleri zarar görebilir ve aracın kontrolü kaybedilebilir.
- Araç ileri doğru hareket halindeyken, vites kolunu R konumuna getirmeyin. Aksi takdirde aracınızın aktarma sistemleri zarar görebilir ve aracın kontrolü kaybedilebilir.

- Araç geri hareket halindeyken, vitesi sürüş konumuna getirmeyin. Aksi takdirde aracınızın aktarma sistemleri zarar görebilir ve aracın kontrolü kaybedilebilir.
- Araç hareket ederken vitesin N konumuna getirilmesi, hybrid sistemi devre dışı bırakacaktır. Hybrid sistem devre dışıyken geri kazanımlı frenleme kullanılamaz.
- Gaz pedalına basılı haldeyken vites değiştirmemeye dikkat edin. Vitesin P veya N dışında bir konuma alınması, beklenmedik ani hızlanmalara neden olabilir ve ciddi yaralanma veya ölümlü sonuçlanabilecek bir kazaya yol açabilir. Vites konumunu değiştirdikten sonra, gösterge içindeki vites konum göstergesinden kontrol ederek mevcut vites konumunu doğrulayın.
- **Sürtme sesi duyarsanız (balata aşınma göstergeleri)**

En kısa sürede fren balatalarınızı yetkili Lexus bayisi ya da servisi veya başka bir yetkin ve donanımlı profesyonele gösterin. Balatalar gerektiğinde değiştirilmezse diskte hasar meydana gelebilir.

Yüksek sürtünmeli fren balatalarına sahip araçlar: Doğru miktarda balata ve disk aşınması, ön frenlerin kuvvetini artırır. Bu nedenle diskler normal fren disklerine göre daha fazla aşınabilir. Bu nedenle, Lexus fren balatalarını değiştirirken disklerin kalınlığını da ölçtürmenizi önerir.

Fren balataları ve/veya disk aşınması sınır değerlerin üzerinde olduğunda araç kullanmak tehlikelidir.





## DİKKAT

### ■ Araç durduğunda

- Gereksizce gaz pedalına basmayın.  
Vites P veya N dışında bir konumdaysa, araç ani ve beklenmedik bir şekilde hızlanabilir ve kazaya neden olabilir.
- Aracın kendiliğinden hareket etmesinden kaynaklanacak kazaları önlemek için "READY" ışığı yanarken aracınızı durdurduğunuzda ayağınızı daima fren pedalına basılı tutun ve gerektiğinde park frenini devreye alın.
- Araç eğimli yüzeyde durduğunda ileri veya geri kayarak kazaya neden olmasını önlemek için, her zaman fren pedalına basın ve gerektiğinde park frenini çalıştırın.
- Motor devrini yükseltmekten kaçının.  
Araç duruyorken motor devrinin yükseltilmesi egzoz sisteminin aşırı ısınmasına neden olabilir ve araç etrafında yanıcı madde bulunması halinde yangına neden olabilir.

### ■ Araç park edildiğinde

- Araç güneş altındayken, araç içerisinde gözlük, çakmak, spreya veya içecek teneke kutuları bırakmayın.  
Aksi takdirde aşağıdaki durumlar görülebilir:
- Çakmaktan veya spreya kutusundan gaz sızabilir ve yangına neden olabilir.
- Araç içindeki sıcaklık artışı plastik lenslerin veya gözlüklerin plastik kısımlarının deforme olmasına veya kırılmasına neden olabilir.
- İçecek kutuları kırılıp, içindekiler aracın içerisine dökülebilir ve aracın elektrik parçalarının kısa devreye yapmasına neden olabilir.

- Çakmağınızı araçta bırakmayın.  
Torpido veya zemin döşemesi gibi yerlerde çakmak bulunursa, bir yük yüklendiğinde veya koltuk ayarlandığında kazara alev alarak yangına neden olabilir.

- Ön cama veya camlara herhangi bir şey yapıştırmayın. Gösterge paneli veya ön konsolun üzerine oda spreya gibi eşyalar koymayın. Yapışkan diskler veya kutular merceğe etkisi yaparak aracın içinde yangına neden olabilir.

- Kavisli cam gümüş renkli gibi metal içerikli bir film ile kaplıysa kapıyı veya camı açık bırakmayın. Yansıyan güneş ışığı merceğe gibi davranarak yangına neden olabilir.

- Her zaman park frenini çekin, vitesi P konumuna getirin, hybrid sistemi durdurun ve aracınızı kilitleyin.  
"READY" ışığı yanarken aracınızı terk etmeyin.  
Vites P konumunda iken araç park edildiyseniz ancak park freni çekilmediyse, araç hareket edebilir ve bir kazaya sebep olabilir.

- "READY" ışığı yanarken ya da hybrid sistemi durdurduktan hemen sonra, egzoz borularına dokunmayın.  
Aksi takdirde yanıklar oluşabilir.

### ■ Araç içinde kısa süreli uyduğunda

Daima hybrid sistemi kapatın. Aksi takdirde, yanlışlıkla vites kolunu hareket ettirdiğinizde veya gaz pedalına bastığınızda kazaya veya hybrid sistemin ısınmasından dolayı yangına neden olabilirsiniz. Ayrıca havalandırmanın kötü olduğu bir yerde, egzoz gazları araç içerisine girerek ölüme veya ciddi sağlık sorunlarına neden olabilir.

**DİKKAT****■ Frenleme sırasında**

- Frenler ıslakken, aracı daha dikkatli kullanın. Frenler ıslak olduğunda fren mesafesi artar ve aracın bir tarafı diğer tarafından farklı bir şekilde frenlemeye maruz kalabilir. Ayrıca, park freni de güvenli bir şekilde aracı tutamayabilir.
- Elektronik kontrollü fren fonksiyonu çalışmadığında, diğer araçları çok yakın takip etmeyin ve frenleme gerektiren yokuş aşağı inişlerden veya keskin virajlardan kaçınin. Bu durumda frenleme hala mümkündür, ancak fren pedalına daha kuvvetli basılmalıdır. Ayrıca duruş mesafesi de artacaktır. Derhal frenlerinizin onarımını yaptırın.
- Fren sistemi 2 veya daha fazla ayrı hidrolik sistemden oluşur; biri arızalandığında, diğer sistemler çalışmaya devam eder. Bu durumda fren pedalına daha kuvvetli basılmalıdır ve fren mesafesi de artar. Derhal frenlerinizin onarımını yaptırın.

**■ Aracınız saplanırsa**

Lastiklerden herhangi biri zeminle temas etmiyorsa veya araç kum, çamur benzeri bir yüzeye saplanmışsa tekerleklerin patinaja düşmesini engelleyin. Bu durumda aktarma organları parçaları hasarlanabilir veya aracın ileri veya geri yönde kontrolsüz bir şekilde hareket etmesine neden olarak bir kazaya yol açabilir.

**UYARI****■ Sürüş sırasında**

- Hybrid sistem gücünü sınırlayacağı için, gaz ve fren pedallarına aynı anda basmayın.

- Aracınızı eğimde tutmak için gaz pedalına veya gaz pedalı ile fren pedalına aynı anda basmayın.

**■ Aracın parçalarının hasar görmesini engellemek için**

- Direksiyonu her iki yönde tam çevrili durumda uzun süre tutmayın. Aksi takdirde, direksiyon motoru zarar görebilir.
- Tümseklerden geçerken aracın tekerleklerine ve alt kısmına zarar vermemek için mümkün olduğunca yavaşlayın.
- RX500h: Yüksek yükte sürüşten hemen sonra motoru rölantide çalıştırdığınızdan emin olun. Turboşarj soğuduktan sonra motoru durdurun. Aksi takdirde turboşarj zarar görebilir.

**■ Araç kullanırken lastik patlarsa**

Lastiklerin patlaması veya hasar görmesi aşağıdaki durumlara neden olabilir. Direksiyonu sıkıca tutun ve yavaşlamak için yavaşça frene basın.

- Aracınızı kontrol etmek güç olabilir.
- Araçtan anormal sesler ve titreşimler gelecektir.
- Araç normal olmayan şekilde yana yatacaktır.

Lastiğiniz patladığında yapılması gerekenler (→S.569, 579)

**■ Derin su birikintileriyle karşılaştığınızda**

Şiddetli yağmur sonrası ortaya çıkabilecek derin su birikintilerinden aracınızı geçirmeyin. Aksi takdirde aracınızda aşağıdaki ciddi hasarlar görülebilir:

- Motorun bayılması
- Elektrik elemanlarında kısa devre



## UYARI

- Suya batma nedeniyle oluşabilecek motor hasarı

Sürüş sırasında derin su birikintilerine girerseniz ve araç suya batarsa, herhangi bir yetkili Lexus bayisi ya da Lexus servisi veya başka bir yetkin ve donanımlı profesyonelin aracınızda aşağıdakileri kontrol etmesini sağlayın:

- Frenleme işlevi
- Motor, şanzıman, transaks, vb. için kullanılan yağ ve sıvının miktar ve kalitesindeki değişiklikler.
- Yataklarda ve süspansiyon bağlantılarında (mümkün olan yerlerde) yağın durumu ve tüm bağlantıların ve yatakların, vb. işlevselliği.

Vites kontrol sistemi su nedeniyle hasar görmüşse, P konumuna veya P'den diğer konumlara almak mümkün olmayacaktır. Bu durumda herhangi bir yetkili Lexus bayisi ya da Lexus servisi veya başka bir yetkin ve donanımlı servise başvurun.

### ■ Aracı park ederken

Her zaman park frenini çekin ve vites kolunu P konumuna alın. Aksi takdirde, aracınız hareket edebilir ya da gaz pedalına yanlışlıkla basıldığında aniden hızlanabilir.

## Ani başlatma sınırlama kontrolü (Sürüş Kalkış Kontrolü [DSC])

Aşağıdaki sıra dışı işlemler gerçekleştirildiğinde, gaz pedalı basılıyken hybrid sistem gücü kısıtlanabilir.

- Vites R konumuna alındığında \*
- Vites P veya R'den D gibi ileri vites konumuna alındığında \*

Sistem çalışırken, araç bilgi ekranında bir mesaj görüntülenir. Mesajı okuyun ve talimatları uygulayın.

\*: Duruma bağlı olarak vites konumu değiştirilemeyebilir.

### ■ Sürüş Kalkış Kontrolü (DSC)

TRC kapatıldığında (→S.428), ani başlatma sınırlama kontrolü de çalışmaz. Aracınız ani başlatma sınırlama kontrolünün çalışması nedeniyle çamurdan veya yeni yağmış kardan kurtulmakta sorun yaşarsa, aracın çamurdan veya yeni yağmış kardan kurtulabilmesi için TRC'yi (→S.428) devre dışı bırakın.

Ayrıca, ani başlatma sınırlama kontrolü aşağıdaki koşullarda çalışmaz:

- İz Modu açıldığında

## Yük ve eşya taşınması

**Yükleme talimatları, yük kapasitesi ve yük ile ilgili aşağıdaki uyarıları dikkate alın.**



### DİKKAT

#### ■ Bagajda taşınmaması gerekenler

Aşağıdaki maddeler, bagajda taşındığı takdirde yangına sebep olabilir:

- Benzin bidonları
- Deodorant kutuları

#### ■ Saklama uyarıları

Aşağıdaki uyarılara dikkat edin. Aksi halde pedallara düzgün basmayı engelleyebilir, sürücünün görüşünü kapatabilir veya sürücü veya yolculara çarparak kazaya neden olabilir.

- Yükleri ve çantalarınızı mümkün olduğu sürece bagaja koyun.
- Bagaj bölmesine yük ve eşyaları, koltuk arkalıklarından daha yüksek olacak şekilde yerleştirmeyin.
- Arka koltukları katladığınızda uzun eşyalar direkt olarak ön koltukların arkasına koyulmamalıdır.
- Bagaj bölümünde kimsenin oturmasına izin vermeyin. Bu kısım yolcular için tasarlanmamıştır. Yolcular, emniyet kemeri düzgün bağlanmış şekilde koltuklarında oturmalıdır.
- Aşağıdaki konumlara eşya koymayın.
  - Sürücünün ayaklarının altına
  - Ön yolcu koltuğu veya arka koltuklar (eşyaları istiflerken)
  - Bagaj örtüsüne

- Gösterge panelinde
- Ön göğüse
- Araçtaki tüm eşyalarınızı düzgünce sabitleyin.

#### ■ Yükleme ve yerleştirme

- Aracınızı aşırı yüklemeyin.
- Yükleri dengesiz yüklemeyin.

Dengesiz yükleme direksiyon hakimiyetinizin veya aracın frenlemesi ve yavaşlamasını olumsuz etkiler ve ciddi yaralanmalara veya ölüme neden olabilir.

#### ■ Port bagaj kullanıldığında

Aşağıdaki uyarılara dikkat edin:

- Yükü ön ve arka akslara eşit paylaştırarak yerleştirin.
- Uzun veya geniş yük taşıyacaksanız asla aracın toplam uzunluk ve genişliğini aşmamalıdır. (→S.610)
- Harekete geçmeden önce yükün bagaj taşıyıcısına emniyetli bir şekilde bağlandığından emin olun.
- Tavan bagaj taşıyıcısına yük koymakla birlikte aracınızın ağırlık merkezi yükselecektir. Dolayısı ile aracınızın yana devrilme riski artacaktır. Bu nedenle ciddi yaralanma ya da ölüme sonuçlanabilecek kazalara karşı yüksek hızlardan, ani kalkışlardan, keskin dönüşlerden, ani frenlemeden ve ani manevralardan kaçınınız.
- Yüksek hızlarda veya engebeli yollarda uzun mesafe sürerseniz, yolculuk sırasında zaman zaman durup yükün yerinde emniyetli olarak durduğunu kontrol edin.
- Port bagajda 70 kg'ı aşan yükleri taşımayın.

**UYARI**

■ Eşya yüklenirken (açılır tavan veya panoramik tavanı olan araçlar)

Açılır tavan veya panoramik tavan yüzeyini çizmemeye dikkat edin.

**Römork çekme (çekme paketi olmayan araçlar)**

Lexus, aracınızla römork çekmenizi önermez. Lexus ayrıca çeki demiri veya tekerlekli sandalye, scooter, bisiklet vb. için çeki demiri taşıyıcılarının aracınıza takılmasını önermez. Aracınız römork çekmek veya çeki demiri takılan taşıyıcıları çekmek için tasarlanmamıştır.



## Römork çekme (çekme paketi olan araçlar)

Aracınız öncelikle yolcu taşımak için tasarlanmıştır. Bir römork çekmek, aracın performansı, hakimiyeti, frenleme, dayanıklılık ve yakıt tüketimi gibi hususları olumsuz yönde etkileyecektir. Güvenliğiniz ve sürüş keyfiniz doğru donanımların kullanımı ve dikkatli sürüş alışkanlığınıza bağlıdır. Kendinizin ve diğer araçların güvenliği için, aracınızı ya da römorkunuzu aşırı yüklemeyin.

Güvenli şekilde römork çekmek için, römorkün çeşidine ve kullanım talimatlarına uygun olarak dikkatli şekilde aracı kullanın.

Ticari amaçla römork kullanmaktan doğabilecek hasar veya arızalar, Lexus garanti kapsamında değildir.

Bazı ülkelerde ilave uygulamalar olabileceğinden daha fazla bilgi için yetkili Lexus bayisi ya da Lexus servisi veya başka bir yetkin ve donanımlı profesyonele danışın.

## Ağırlık limitleri

Römork çekmeden önce izin verilen çekme kapasitesini, GVM (Brüt Araç Ağırlığı), MPAC (İzin verilen maksimum aks kapasitesi) ve izin verilen çeki demiri yükünü kontrol edin. (→S.610)

## Çeki demiri/bisiklet tutucu braketi

Lexus, varsa orijinal Lexus çekme tertibatlarının veya bisiklet tutucu braketlerinin kullanılmasını önerir.

Eşdeğer kaliteye sahip benzer ürünler de kullanılabilir.

Çekme tertibatı topuzunun veya bisiklet tutucu bağlantı topuzunun takılı olduğunda, arka lambaların ve/veya plakanın herhangi birinin görüşünü kısmen engellediği araçlarda, aşağıdakiler dikkate alınmalıdır:

- Kolayca çıkarılamayan veya yeniden konumlandırılmayan bir çeki topuzu olan çekme tertibatlarını kullanmayın.
- Kolayca çıkarılamayan veya yeniden konumlandırılmayan bir bağlantı topuzu olan bisiklet tutucu braketlerini kullanmayın.

Tüm ayrılabilir çekme tertibatı topuzları veya bisiklet tutucu bağlantı topuzları kullanılmadığında çıkarılmalı veya başka yere konulmalıdır.

## Römork yüklemeye ilgili önemli noktalar

### ■ Toplam römork ağırlığı ve izin verilen çeki demiri yükü

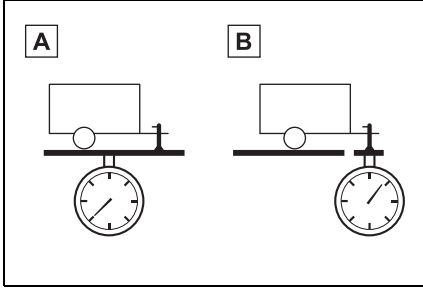

#### A Toplam römork ağırlığı

Römorkun kendi ağırlığı ile içindeki yükün ağırlığı toplamı, maksimum römork çekme kapasitesinden düşük olmalıdır. Bu değeri geçmek tehlikelidir. (→S.610)

Römork çekerken sürtünmeli stabilizatör (dengeleyici) kullanın (savrulma önleme cihazı).

Toplam römork ağırlığı 2000 kg'dan fazlaysa sürtünme düzenleyici (savrulma önleme cihazı) kullanılmalıdır.

#### B İzin verilen çeki demiri yükü

Römork yükü, çeki demiri yükü 25 kg'dan veya çekme kapasitesinin %4'ünden fazla olacak şekilde römorka dağıtılmalıdır. Çeki demiri yükünün belirtilen ağırlığı aşmamasına dikkat edin. (→S.610)

### ■ Bilgilendirme etiketi (üretici plakası)

#### ► Tıp A

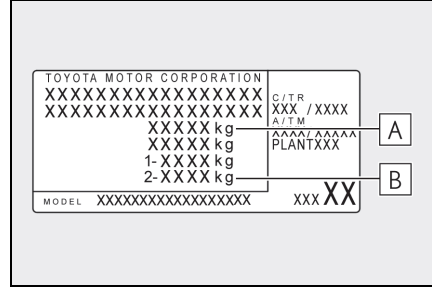

#### A Aracın brüt ağırlığı

Sürücü, yolcular, araçtaki yük, römork bağlantı parçası ve çeki demiri kancasının ağırlıklarının toplamı, aracın brüt ağırlığını 100 kg'dan fazla geçmemelidir. Bu değeri geçmek tehlikelidir.

#### B İzin verilen arka aks yük kapasitesi

Arka aks üzerine binen yük, izin verilen maksimum değerden en çok % 15 fazla olabilir. Bu değeri geçmek tehlikelidir.

Çekme kapasitesi ile ilgili değerler, deniz seviyesindeki testlerde elde edilmiştir. Motor gücü ve çekme kapasitesi deniz seviyesinden yukarı çıktıkça düşer.

#### ► Tıp B

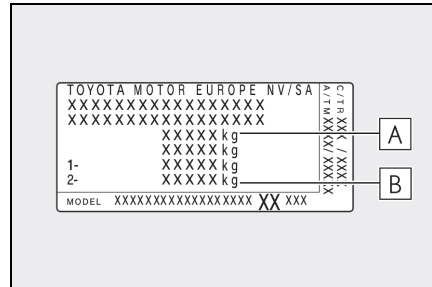

**A** Aracın brüt ağırlığı

Sürücü, yolcular, araçtaki yük, römork bağlantı parçası ve çeki demiri kancasının ağırlıklarının toplamı, aracın brüt ağırlığını 100 kg'dan fazla geçmemelidir. Bu değeri geçmek tehlikelidir.

**B** İzin verilen arka aks yük kapasitesi

Arka aks üzerine binen yük, izin verilen maksimum değerden en çok % 15 fazla olabilir. Bu değeri geçmek tehlikelidir.

Çekme kapasitesi ile ilgili değerler, deniz seviyesindeki testlerde elde edilmiştir. Motor gücü ve çekme kapasitesi deniz seviyesinden yukarı çıktıkça düşer.

**DİKKAT**

■ Brüt araç ağırlığı ya da izin verilen maksimum aks kapasitesi aşıldığında

Belirtilen uyarının dikkate alınmaması kazaya veya ölüme neden olabilir.

● Önerilen lastik basıncı değerine 20,0 kPa (0,2 kgf/cm<sup>2</sup> veya bar, 3 psi) ekleyin. (→S.619)

● Meskun bölgelerde römork çekme hız sınırını ya da 100 km/saat hızı (hangisi daha düşükse) geçmeyin.

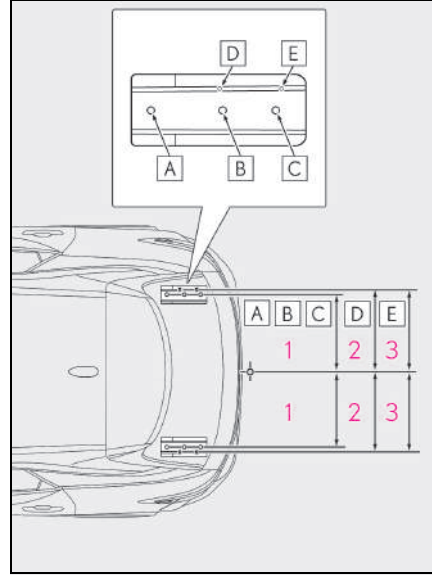
**Römork çeki demiri ve çeki topuzu yerleştirme konuları**

1 523 mm (20,6 inç)

2 556 mm (21,9 inç)

3 556 mm (21,9 inç)

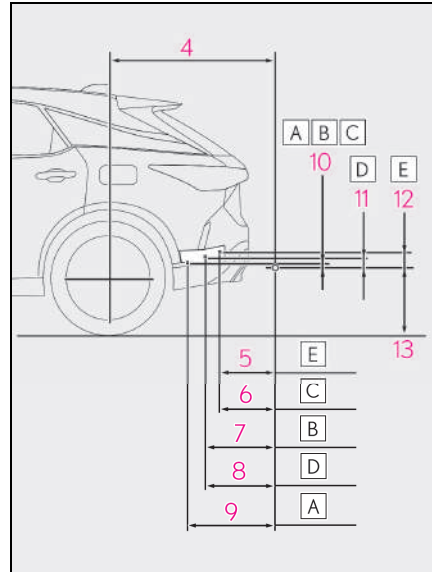



- 4 1035 mm (40,7 inç)
- 5 338 mm (13,3 inç)
- 6 363 mm (14,3 inç)
- 7 461 mm (18,1 inç)
- 8 448 mm (17,6 inç)
- 9 597 mm (23,5 inç)
- 10 17 mm (0,7 inç)
- 11 56 mm (2,2 inç)
- 12 39 mm (1,5 inç)
- 13 418 mm (16,5 inç)

### ■ Lastik bilgisi

- Römork çekerken lastik basınçlarını normal değerini 20,0 kPa (0,2 kgf/cm<sup>2</sup> veya bar, 3 psi) üzerine ayarlayın. (→S.619)
- Römork lastiklerinin basıncını, römorkun toplam ağırlığına ve üretici firmanın verdiği değerlere uygun olarak artırın.

### ■ Römork ışıkları

- Dönüş sinyallerinin ve stop lambalarının düzgün çalışıp çalışmadığını römorku her bağladığınızda kontrol edin. Elektrik tesisatının doğrudan bağlanması, aracın elektrik sisteminde hasara ve ışıkların düzgün çalışmamasına neden olabilir.
- Hatalı montaj aracın lambalarına zarar verebileceği için, römork lambalarını bağlarken lütfen herhangi bir yetkili Lexus bayisi ya da Lexus servisi veya başka bir yetkin ve donanımlı profesyonele danışın. Römork ışıklarını takarken yasal yönetmeliklere uymayı unutmayın.

### ■ Römork çekerken

Sistemler düzgün çalışmayabileceğinden aşağıdaki sistemleri devre dışı bırakın.

- LKA (Şerit İzleme Desteği) (→S.292)
- LCA (Şerit Değiştirme Desteği) (bazı modellerde) (→S.297)
- LDA (Şeritten Ayrılma Uyarısı) (→S.301)
- Dinamik radarlı sabit hız kontrolü (→S.317)

- Sabit hız kontrol sistemi (→S.331)
- BSM (Kör Nokta Monitörü) (bazı modellerde) (→S.343)
- Lexus park destek sensörü (→S.357)
- RCTA (Geri Manevra Trafik Uyarı) işlevi (bazı modellerde) (→S.366)
- RCD (Arka Kamera Algılama) işlevi (bazı modellerde) (→S.372)
- PKSB (Park Destek Freni) (bazı modellerde) (→S.375)

### ■ Alıştırma dönemi

Lexus, yeni değiştirilmiş güç aktarma parçaları bulunan araçlarla ilk 800 km'de römork çekilmesini tavsiye etmemektedir.

### ■ Römork çekmeden önce yapılacak kontroller

- Çeki demiri braketini topuzunun maksimum yük limitini aştığını kontrol edin. Römork bağlantısı ağırlığının araca yüklenen ağırlığa eklendiğini unutmayın. Ayrıca araç üzerine etkileyen bütün yüklerin toplamının ağırlık limitleri içerisinde olduğundan emin olun. (→S.221)
  - Römork yükünün oynamayacak şekilde emniyetle yerleştirildiğinden emin olun.
  - Römorkun arkasındaki trafik, standart aynalarla görülemezse ilave dış aynaların kullanılması gereklidir. İlave aynalar, katlanabilir kolları üzerine bağlanarak her durumda iyi bir görüş alınacak şekilde ayarlanmalıdır.
- ### ■ Bakım
- Römork çekerken araca normal sürüşe göre daha fazla yük bineceğinden, aracınıza daha sık bakım yaptırmanız gerekir.
  - Yaklaşık 1000 km boyunca römork çektikten sonra çeki demiri ve braketinin tüm civatalarını sıkın.



### UYARI

#### ■ Arka tampon kaplaması alüminyum olduğunda

Çelik braketin, bu bölgeyle doğru-  
dan temas etmemesine dikkat  
edin.

Alüminyum ve çelik temas etti-  
ğinde, aralarında alanı zayıflata-  
cak ve kırılmalara neden olacak  
korozyona benzer bir tepkime  
gerçekleşebilir. Çelik braket kul-  
landığınızda, bir araya gelecek  
parçalara pas önleyici uygulayın.

### Yönlendirme

Aracınızın yol tutuşu römork çeker-  
ken farklılaşacaktır. Römork çeker-  
ken, kaza ve ciddi yaralanma veya  
ölümleri engellemek için aşağıdaki  
noktaları aklınızda bulundurun:

#### ■ Römork ve ışıklar arasındaki bağlantının kontrol edilmesi

Kısa sürüşlerde bile yola çıkmadan  
önce aracı durdurun ve römork ve  
ışıklar arasındaki bağlantının çalış-  
masını kontrol edin.

#### ■ Römork takılı durumda sürüş alıştırması

- Boş bir alanda, römorkla dönüş,  
durma ve geri manevrayı öğre-  
nene kadar alıştırmaya yapın.
- Römork ile geri manevra yapar-  
ken, direksiyonu kendinize en  
yakın noktasından tutun ve  
römorku sola döndürmek için  
direksiyonu saat yönünde, sağa  
döndürmek için ise saat yönünün  
tersine çevirin. Yönlendirme  
hatasını önlemek için direksi-  
yonu ağır ağır çevirin. Kaza ris-  
kini azaltmak için geri manevra  
yaparken dışarıdan yardım alın.

#### ■ Araç takip mesafesinin artırılması

10 km/saat hızda giderken önünüz-  
deki araç ile aranızda en az bir araç  
ve bir römork boyu mesafe bırakın.  
Kaymaya sebep olacağından ani  
frenlemelerden kaçınin. Aksi tak-  
dirde aracınızın kontrolünü kaybe-  
debilirsiniz. Buna özellikle ıslak ve  
kaygan zeminlerde dikkat edin.

#### ■ Ani hızlanma/direksiyon hare- keti/dönüş

Keskin dönüşlerde, römork ve ara-  
cınız çarpışabilir. Dönüş öncesi  
yavaşlayın ve ani frenlemeleri  
engellemek için dönerken yavaş ve  
dikkatli olun.

#### ■ Dönüşler için önemli noktalar

Dönüşlerde römorkun tekerlekleri,  
virajın içine aracın tekerleklerinden  
daha yakın olacaktır. Bu nedenle  
virajlara normalden daha geniş  
girin.

#### ■ Aracın dengesi ile ilgili önemli noktalar

Bozuk yollar ve yan rüzgarlar aracı-  
nızın dengesini etkiler. Ayrıca aracı-  
nız, otobüslerin veya kamyonların  
yanından geçerken savrulabilir.  
Aracınızı bu tür araçların yanında  
sürerken sık sık aracınızın arkasını  
kontrol edin. Böyle bir durum oluş-  
tuğunda yavaşça frene basarak  
yavaşlayın. Frenleme sırasında  
direksiyonu her zaman düz ileri  
sürüş yönünde tutun.

#### ■ Diğer araçların geçilmesi

Araç ve römorkun toplam uzunlu-  
ğunu dikkate alın ve araç takip  
mesafesinin şerit değişimi için  
yeterli olduğunu kontrol edin.

### ■ Şanzıman bilgisi

Motor frenini kullanırken verimini ve şarj sisteminin performansını korumak için şanzımanı D konumunda kullanmayın.

RX500h: Vites kolu M modunda ise, hybrid şanzıman 6 ya da daha düşük konumda olmalıdır. (→S.232)

RX350h: Vites kolu S modunda ise, hybrid şanzıman 5 ya da daha düşük konumda olmalıdır. (→S.239)

### ■ Hybrid sistem aşırı ısınır

30°C'yi aşan sıcak havalarda uzun ve dik rampaları çıkarken, yüklü römorkun çekilmesi sonucu hybrid sistem aşırı ısınabilir. Motor soğutma sıvısı sıcaklık göstergesinden hybrid sistemin hararet yaptığını fark ettiğinizde, derhal klimayı kapatın ve güvenli bir yerde aracınızı durdurun. (→S.602)

### ■ Aracı park ederken

Her zaman hem aracınızın hem de römorkun tekerleklerine takoz koyun. Park frenini çekin ve vites kolunu P konumuna getirin.



### DİKKAT

Bu bölümde açıklanan talimatları izleyin. Aksi takdirde, ciddi yaralanmalara veya ölüme neden olabilecek kazalar meydana gelebilir.

#### ■ Römork çekme uyarıları

Römork çekerken, ağırlık limitlerini aşmadığınızdan emin olun. (→S.221)

#### ■ Kazaları ve yaralanmaları önlemek için

● Kompakt yedek lastiği olan araçlar: Aracınızda kompakt yedek lastik takılıysa araç çekmeyin.

● Acil durum lastik onarım kiti bulunan araçlar: Acil durum lastik onarım kiti ile tamir edilmiş bir lastik araçta takılı ise römork çekmeyin.

#### ■ Römork çekerken araç hızı

Römork çekme için izin verilen yasal azami hıza uyun.

#### ■ Yokuş aşağı inişlerden önce

Hızınızı azaltın ve vitesi düşürün. Ancak, dik ya da uzun rampa inişlerinde asla ani vites küçültmeyin.

#### ■ Fren pedalının çalışması

Sık sık ve uzun süre fren pedalını basılı tutmayın. Aksi takdirde, frenler ısınır ve frenleme performansı düşer.



### UYARI

#### ■ Römork lambalarını doğrudan bağlamayın

Römork lambalarının doğrudan bağlanması, aracın elektrik sisteminde hasara ve arızaya neden olabilir.

## Güç (kontak) düğmesi

Anahtar yanınızdayken, aşağıdaki durumlar gerçekleştiğinde, hybrid sistem çalışır ya da kontak modu değişir.

### Hybrid sistemin çalıştırılması

- 1 Park fren düğmesini çekerek basarak park freninin çekili olduğunu kontrol edin. (→S.245)

Park freni göstergesi yanık kalır.

- 2 Fren pedalına sıkıca basın.

 ve araç bilgi ekranında bir mesaj görüntülenir. Eğer görünmezse, hybrid sistem çalıştırılmaz.

Vites N konumuna alındığında hybrid sistem çalışmaz.

Hybrid sistemi çalıştırırken vitesi P konumuna getirin. (→S.232, 239)

- 3 Güç düğmesine kısa ve sertçe basın.

Güç düğmesini kullanırken, tek bir kısa ve güçlü basma yeterlidir. Düğmeye basmak ve basılı tutmak gerekli değildir.

"READY" gösterge ışığı yanarsa, hybrid sistem normal olarak çalışacaktır.

"READY" ışığı yanıncaya kadar fren pedalına basmayı sürdürün.

Hybrid sistem tüm güç düğmesi

modlarında çalıştırılabilir.



- 4 "READY" gösterge ışığının yandığını kontrol edin.

"READY" ışığı sönükken araç hareket etmez.

### ■ Güç düğmesi ışığı

Duruma göre, güç düğmesi aydınlatması aşağıdaki gibi çalışır.

- Bir kapı açıldığında veya güç düğmesi modu ACC veya AÇIK modundan KAPALI moduna getirildiğinde, güç düğmesi ışığı ışığı loş bir şekilde yanar.
- Elektronik bir anahtar taşırken fren pedalına basılırsa, güç düğmesi ışığı parlak bir şekilde yanar.
- Güç düğmesi ACC veya AÇIK modundayken, güç düğmesi aydınlatması yanar.

### ■ Hybrid sistem çalışmıyorsa

- Immobilizer sistemi iptal edilmemiş olabilir. (→S.100)  
Daha fazla bilgi için herhangi bir Lexus bayisi veya Lexus servisi ya da güvenilir başka bir servise başvurun.
- Araç bilgi ekranında çalışma ile ilgili bir uyarı mesajı görüntülendiğinde mesajı okuyun ve talimatları uygulayın.
- Kapı kilidi mekanik anahtarla açılırsa, hybrid sistem akıllı giriş ve çalıştırma sistemi kullanılarak başlatılamaz.

Hybrid sistemi başlatmak için, bkz. S.591. Ancak elektronik anahtar aracın içinde taşınır ve kapılar kilitlenirse (→S.143) hybrid sistem çalıştırılabilir.

#### ■ Kış sürüş koşullarında olduğu gibi ortam sıcaklığı düşük olduğunda

Hybrid sistemi çalıştırırken "READY" göstergesinin yanıp sönmeye süresi uzun olabilir. "READY" lambası sürekli yanar hale gelene kadar araca müdahale etmeyin, sürekli yanar hale gelmesi aracın hareket edebilecek durumda olduğu anlamına gelir.

#### ■ Hybrid araçlara özgü sesler ve titreşimler

→S.91

#### ■ Elektronik anahtar pilinin bitmesi

→S.136

#### ■ Çalışmayı etkileyecek durumlar

→S.162

#### ■ Giriş işleviyle ilgili not

→S.163

#### ■ Direksiyon kilidi işlevi (bazı modellerde)

● Güç düğmesini kapalı konuma getirdikten ve kapıları açıp kapattıktan sonra, direksiyon kilitleme fonksiyonu nedeniyle direksiyon simidi kilitlenecektir. Güç düğmesine tekrar basıldığında direksiyon kilidi otomatik olarak iptal olur.

● Direksiyon kilidi açılmadığında, araç bilgi ekranında "Push POWER Switch while Turning the Steering Wheel in Either Direction" (Direksiyon simidini iki yöne de çevirirken güç düğmesine basın) mesajı gösterilir.

Vites kolunun P konumunda olup olmadığını kontrol edin. Direksiyonu sağa veya sola çevirirken güç düğmesine kısa süre sertçe basın.

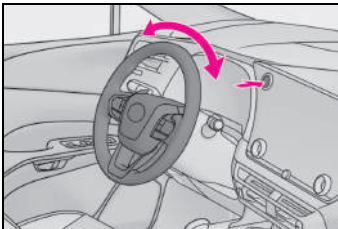

● Direksiyon kilidi motorunun aşırı ısınmasını önlemek için hybrid sis-

tem kısa süreliğine tekrar tekrar çalıştırılıp kapatıldığı takdirde motor duraklatılabilir. Böyle bir durumda, hybrid sistemi çalıştırmaktan kaçının. Yaklaşık 10 saniye sonra, direksiyon kilitleme motoru çalışmaya devam edecektir.

#### ■ Araç bilgi ekranında "Smart Entry & Start System Malfunction See Owner's Manual" (Akıllı Giriş ve Çalıştırma Sistemi Arızası Kullanıcı El Kitabına Bakın) görüntülendiğinde

Sistemde arıza olabilir. Aracı herhangi bir Lexus bayisi veya servisine ya da güvenilir başka bir servise gösterin.

#### ■ "READY" gösterge ışığı yanmıyorsa

Aracı çalıştırmak için ilgili prosedürler uygulandıktan sonra bile "READY" göstergesi yanmıyorsa, hemen herhangi bir yetkili Lexus bayisi ya da Lexus servisi veya başka bir yetkin ve donanımlı profesyonelle başvurun.

#### ■ Hybrid sistem arızalanırsa

→S.99

#### ■ Elektronik anahtar pili

→S.527

#### ■ Güç düğmesinin kullanımı

● Eğer düğmeye kısa ve sertçe basılmazsa, motor çalıştırma düğmesi modu değişmeyebilir veya hybrid sistem çalışmayabilir.

● Güç düğmesini kapalı konuma getirdikten hemen sonra hybrid sistemi yeniden çalıştırmayı denerseniz, bazı durumlarda hybrid sistem çalışmayabilir. Güç düğmesini kapalı konuma getirdikten sonra hybrid sistemi yeniden çalıştırmadan önce birkaç saniye bekleyin.

#### ■ Kişiselleştirme

Akıllı giriş ve çalıştırma sistemi müşterinin isteğiyle devre dışı bırakıldığında, bkz. S.590.

**DİKKAT****■ Hybrid sistem çalıştırıldığında**

Hybrid sistemi her zaman sürücü koltuğunda otururken çalıştırın. Hiçbir koşulda hybrid sistemi çalıştırırken gaz pedalına basmayın. Aksi takdirde ciddi yaralanmalara veya ölüme neden olabilecek bir kaza meydana gelebilir.

**■ Sürüş sırasında dikkatli olun**

Araç hareket halindeyken hybrid sistem arızası olursa, araç tamamen ve güvenli bir şekilde durmadan kapıları kilitlemeyin veya açmayın. Böyle bir durumda direksiyon kilitinin devreye alınması ölüm veya ciddi yaralanmaya neden olacak bir kazaya yol açabilir.

**UYARI****■ Hybrid sistem çalıştırıldığında**

Hybrid sistemi çalıştırmakta zorluk çekiyorsanız en kısa zamanda aracınızı yetkili Lexus bayisi ya da Lexus servisi veya başka bir yetkin ve donanımlı profesyonele gösterin.

**■ Güç düğmesinde arıza olduğunu belirten bulgular**

Güç düğmesi bir şekilde normalden farklı çalışıyorsa (düğmenin hafifçe takılı kalması gibi) bir arıza olabilir. Detaylı bilgi için en kısa zamanda herhangi bir yetkili Lexus bayisine ya da Lexus servisine veya başka bir yetkin ve donanımlı profesyonele başvurun.

**Hybrid sistemi durdurma**

- 1 Aracı tamamen durdurun.
- 2 Park frenini uygulayın.  
(→S.245)

- 3 P konum düğmesine basın.  
(→S.233, 240)

Vites konum göstergesinin P'de olduğunu ve park freni göstergesinin yandığını kontrol edin.

- 4 Güç düğmesine basın.

Hybrid sistem duracak ve sayaç göstergesi sönecektir (vites konum göstergesi, sayacın gösterilmesinden birkaç saniye sonra söner).

- 5 Fren pedalını bırakın ve sayacın üzerinde ACC veya ON ögesinin gösterilmediğini kontrol edin.

**■ Vites kontrol sistemi arızalandığında**

Vites kontrol sistemi arızalıysa, güç düğmesi kapatılmaya çalışıldığında kapatılamayabilir. Bu durumda, park frenini uygulayıp ardından güç düğmesini kullanarak güç düğmesini kapatmak mümkün olabilir.

Sistemde bir arıza varsa, aracı hemen herhangi bir yetkili Lexus bayisi veya Lexus servisi veya güvenilir başka bir servise gösterin.

**■ Hybrid sistem durdurulduğunda (RX500h)**

Güç düğmesi kapatılsa bile, soğutma fanı kısa bir süre daha çalışmaya devam edebilir.

## ⚠ DİKKAT

### ■ Acil durumda hybrid sistemin durdurulması

- Aracı kullanırken, acil bir durumda hybrid sistemi durdurmak isterseniz güç düğmesini 2 saniyeden fazla basılı tutun veya arka arkaya 3 kez veya daha fazla kısaca basın. (→S.536)

Acil durumlar dışında sürüş yaparken güç düğmesine dokunmayın. Sürüş sırasında hybrid sistemin durdurulması direksiyon hakimiyeti veya fren kontrolünün kaybına neden olmaz, ancak direksiyona sağlanan güç desteği kesilir. Bu da direksiyonu kolayca döndürmeyi zorlaştırır, bu nedenle güvenli olduğu anda aracı kenara çekmeniz ve durmanız gereklidir.

- Araç çalışırken güç düğmesine basılırsa araç bilgi ekranında uyarı mesajı görüntülenir ve sesli uyarı verilir.
- Acil kapatmadan sonra hybrid sistemi yeniden çalıştırmak için vitesi N konumuna getirin ve ardından güç düğmesine basın.

## Güç düğmesi modlarının değiştirilmesi

Modlar fren pedalı serbest bırakılıp çalıştırma düğmesine basılarak değiştirilebilir. (Düğmeye her basıldığında mod değişir.)

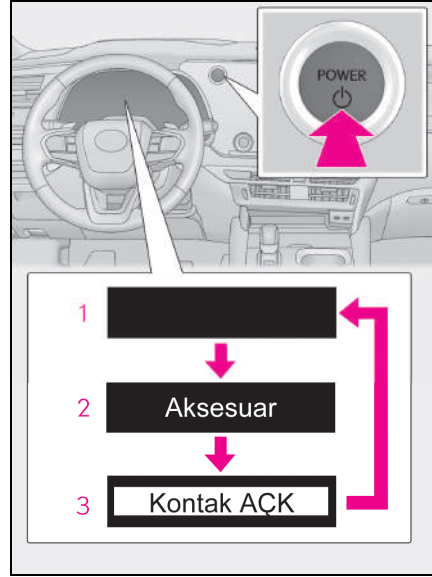

### 1 Kapalı

Dörtlü flaşörler kullanılabilir.

### 2 ACC\*

Müzik sistemi gibi bazı elektrikli bileşenler kullanılabilir.

### 3 AÇIK

Tüm elektrikli bileşenler kullanılabilir.

\*: ACC modu, kişiselleştirme menüsünde etkinleştirilebilir/devre dışı bırakılabilir. (→S.623)

## ■ Otomatik kapatma fonksiyonu

- Araç ACC veya ON konumunda (hybrid sistem çalışmıyor), vites konumu P konumundayken 20 dakikadan fazla bırakılırsa, güç düğmesi otomatik olarak OFF konumuna geçer.
- Vites P konumunda ve güç düğmesi ACC veya ON konumundayken 12 volt akü zayıfsa (hybrid sistem çalışmıyor). Güç düğmesi otomatik olarak OFF (kapalı) konuma gelir.

Ancak bu fonksiyon 12 volt akünün deşarj olmasını tam olarak önleyemez. Hybrid sistem çalışmazken, güç düğmesini uzun süre ACCES-SORY veya ON (açık) konumda bırakmayın.

#### ■ ACC kişiselleştirmesi kapalıyken

- Güç düğmesi kapalıyken, akü tasarrufu işlevi çalışmaya başlayana kadar orta ekran belirli bir süre daha kullanılabilir.
- Güvenli çıkış desteği çalışırken, sesli uyarı verilir ve sesli yönlendirme yapılır. (güvenli çıkış destekli araçlar) (→S.353)



#### UYARI

#### ■ 12 volt akünün deşarj olmasını önlemek için

- Hybrid sistem çalışmıyorsa, güç düğmesini uzun süre ACC veya AÇIK konumunda tutmayın.
- Hybrid sistem devrede değilken göstergelerde "ACCESSORY" (Aksesuar) veya "IGNITION ON" (Kontak Açık) yazısı görünülüyorsa, güç düğmesi kapalı konumda değildir. Güç düğmesini kapalı konuma aldıktan sonra araçtan çıkın.

## EV Sürüş Modu (RX350h)

**EV sürüş modunda, gerekli güç hybrid aküyle sağlanır (çekiş aküsü) ve aracı sürmek için elektrik motoru (çekiş motoru) kullanılır.**

**Bu mod, sabah erken veya gece geç saatlerde şehir içinde veya kapalı otoparklarda motor gürültüsü ve gaz emisyonu olmadan sürüş yapabilmeyi sağlar.**

## Kullanım talimatları

EV sürüş modunu açar veya kapatır

EV sürüş modu devreye alındığında, EV sürüş modu göstergesi yanacaktır. EV sürüş modunda düğmeye basıldığında normal sürüş moduna dönlür (benzinli ve elektrikli motor [çekiş motoru] kullanılır).

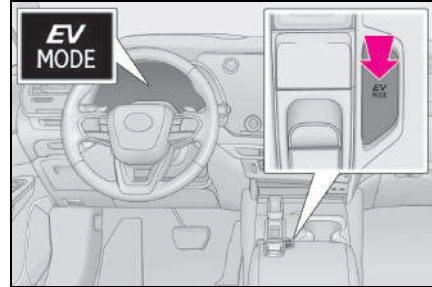

#### ■ EV sürüş modunun devreye sokulmadığı durumlar

Aşağıdaki durumlarda EV sürüş modunu devreye sokmak mümkün olmayabilir. Devreye girmezse, sesli uyarı verilir ve araç bilgi ekranında bir mesaj görüntülenir.

- Hybrid sistem sıcaklığı yükseldi-



ğinde.

Araç güneşte bırakılmış, yokuşta sürülmüş, yüksek hızlarda sürülmüşse.

- Hybrid sistem sıcaklığı düşükse. Araç 0°C'nin altındaki sıcaklıklarda uzun bir süre bırakılmış.
- Benzinli motor ısınmaktaysa.
- Hybrid akü (çekiş aküsü) şarj seviyesi düşükse. "Enerji monitörü" üzerinde gösterilen kalan akü düzeyi, düşüktür. (→S.128)
- Araç hızı yüksekse.
- Gaz pedalına sertçe basıldığında veya araç yokuştaysa.
- Ön cam buğu giderici kullanılıyorsa.

#### ■ Benzinli motor soğukken EV sürüş moduna geçiş

Hybrid sistem benzinli motor soğukken çalıştırılırsa, benzinli motor kısa bir süre sonra ısınmak için otomatik olarak çalışacaktır. Bu durumda EV sürüş moduna geçmek mümkün değildir.

Hybrid sistem çalıştıktan ve "READY" ışığı yandıktan sonra, benzinli motor çalışmadan önce EV sürüş modu düğmesine basarak EV sürüş moduna geçebilirsiniz.

#### ■ EV Sürüş Modunun otomatik olarak iptal edilmesi

EV sürüş modunda ilerlerken, benzinli motor aşağıdaki durumlarda yeniden çalışabilir. EV sürüş modu iptal edildiğinde, bir sesli uyarı verilir. EV sürüş modu gösterge lambası bir süre yanıp söndükten sonra tamamen söner ve araç bilgi ekranında bir mesaj görüntülenir.

- Hybrid akü (çekiş aküsü) şarj seviyesi düşükse. "Enerji monitörü" üzerinde gösterilen kalan akü düzeyi, düşüktür. (→S.128)
- Araç hızı yüksekse.

- Gaz pedalına sertçe basıldığında veya araç yokuştaysa.

#### ■ EV sürüş modunda olası sürüş menzili

EV sürüş modunda sürüş menzili birkaç yüz metreden yaklaşık 1 km'ye kadar değişkenlik gösterir. Bununla birlikte, araç koşullarına bağlı olarak, EV sürüş modunun kullanılmayacağı durumlar mevcuttur. (Mümkün olan menzil hybrid akünün [çekiş aküsü] şarj seviyesine ve sürüş koşullarına bağlıdır.)

#### ■ Yakıt tasarrufu

Hybrid sistem normal sürüş esnasında olabilecek en iyi yakıt ekonomisini elde etmek için tasarlanmıştır. (Benzinli ve elektrikli motor [çekiş motoru] kullanarak). Aracı gereğinden fazla süreyle EV sürüş modunda kullanmak yakıt tasarrufunu düşürebilir.

#### ■ Araç bilgi ekranında "EV Mode Unavailable" (EV modu kullanılamaz) mesajı gösterilirse

EV sürüş modu devrede değildir. EV sürüş modunun devrede olmamasının nedeni görülebilir (araç rölantide, akü şarj seviyesi düşük, hız EV sürüş modu hız aralığından yüksek ya da gaz pedalına fazla basılmış). EV sürüş modunu kullanılabilir olduğu durumda devreye alın.

#### ■ Araç bilgi ekranında "EV Mode Deactivated" (EV modu kullanılamaz) mesajı gösterilirse

EV sürüş Modu otomatik olarak iptal edildi. EV sürüş modunun devrede olmamasının nedeni (akü şarj seviyesi düşük, araç hızı EV sürüş modu hız aralığından yüksek, gaz pedalına fazla basılmış) görülebilir. EV sürüş modunu tekrar açmaya çalışmadan önce aracı bir süre kullanmaya çalışın.



## DİKKAT

### ■ Sürüş sırasında dikkatli olun

- Rusya, Beyaz Rusya, Kazakistan, Azerbaycan, Gürcistan, Moldova, Kırgızistan ve Ermenistan hariç: EV sürüş modunda giderken, aracın çevresindeki bölgeye özel dikkat gösterin. Motor gürültüsü olmadığı için yayalar, bisikletliler veya diğer insanlar ve çevredeki araçlar aracın çalıştığını veya onlara yaklaştığını fark edemeyebilirler. Sesli Araç Uyarı Sistemi etkin olsa bile sürüş sırasında ekstra dikkat gösterin.
- Rusya, Beyaz Rusya, Kazakistan, Azerbaycan, Gürcistan, Moldova, Kırgızistan ve Ermenistan için: EV sürüş modunda giderken, aracın çevresindeki bölgeye özel dikkat gösterin. Motor gürültüsü olmadığı için yayalar, bisikletliler veya diğer insanlar ve çevredeki araçlar aracın çalıştığını veya onlara yaklaştığını fark edemeyebilirler. Bu nedenle aracı kullanırken çok dikkatli olun.

## Otomatik şanzıman (RX500h)

**Amacınıza ve durumunuza bağlı olarak vites konumunu seçin.**

### Vites konumu amacı ve işlevleri

Vites konumu	Amaç veya işlev
P	Araç park halinde/hybrid sistemi çalıştırılırken
R	Geriye hareket
N	Boş konum (Gücün aktarılmadığı durum)
D	Normal sürüş <sup>*1</sup>
M	M modunda sürüş <sup>*2</sup> (→S.237)

<sup>\*1</sup>: Normal sürüşte yakıt tüketimini iyileştirmek ve gürültüyü azaltmak için vites konumunu D'ye getirin. Vites kumandalarını kullanarak sürüş durumunuza uygun dişli aralığını seçebilirsiniz.

<sup>\*2</sup>: M modunda sürerken tüm vites konumları sabitlenebilir.

### ■ Otomatik şanzımanı korumak için

Otomatik şanzıman sıvısı sıcaklığı yüksekse, araç bilgi ekranında "Transmission Oil Temp High Stop in a Safe Place See Owner's Manual" (Şanzıman Yağı Sıcaklığı Yüksek, Güvenli Bir Yerde Durun, Kullanıcı El Kitabı'na bakın) mesajı görüntülenir. Aracı herhangi bir yetkili Lexus bayisi ya da Lexus servisi veya güvenilir başka bir servise gösterin.

### ■ Dinamik radarlı sabit hız kontrolü etkinken sürüş sırasında

Motor frenini kullanmak için, aşağıdaki hareketleri gerçekleştirdiğinizde bile, dinamik radarlı sabit hız kontrol sistemi iptal edilmediği için motor freni uygulanmaz.

- D konumunda sürerken D5 veya D4 vitese düşme. (→S.236)
- D konumunda giderken sürüş modu sport moduna alındığında (→S.422)

### ■ Ani başlatma sınırlama kontrolü (Sürüş Kalkış Kontrolü [DSC])

→S.217

### ■ AI-SHIFT

AI-SHIFT (Akıllı vitese değiştirme), sürücünün performansına ve sürüş koşullarına göre vitese otomatik olarak uygun vitese ayarlar.

AI SHIFT, vitese D konumundayken otomatik olarak çalışır. (Vites M konumuna alındığında bu özellik iptal olur.)

### ■ Vites kullanımı ile ilgili bir mesaj görüntülenirse

Vites konumunun hatalı olarak seçilmesini veya aracın beklenmedik şekilde hareket etmesini önlemek için vitese konumu otomatik olarak değiştirilebilir veya vitese kolunun hareket ettirilmesi gerekebilir. Bu durumda araç bilgi ekranındaki mesajlara uygun olarak vitese konumunu değiştirin.

### ■ 12 volt aküyü şarj ettikten/tekrar bağladıktan sonra

→S.599

### ⚠ DİKKAT

#### ■ Kaygan yüzeylerde araç kullanırken

Aniden hızlanmayın ve vitese değiştirmeyin.

Motor frenlemesindeki ani değişiklikler aracın dönmesine veya kaymasına, dolayısıyla kazaya sebep olabilir.

### ⚠ UYARI

#### ■ Vites kontrol sisteminin arızalanabileceği durumlar

Aşağıdaki durumlardan herhangi biri gerçekleşirse vitese kontrol sistemi arızalanmış olabilir.

Aracınızı hemen güvenli ve düz bir yerde durdurun, park freni uygulayın ve herhangi bir yetkili Lexus bayisi veya Lexus servisine veya başka bir yetkin ve donanımlı profesyonele başvurun.

- Araç bilgi ekranında vitese kontrol sistemi ile ilgili uyarı mesajı görüntülenirse. (→S.554)
- Ekranda birkaç saniye boyunca hiçbir vitese konumu seçilmediğini belirten bir mesaj görüntülenirse.

### Vites konumu gösterimi ve vitese konumunun değiştirilmesi

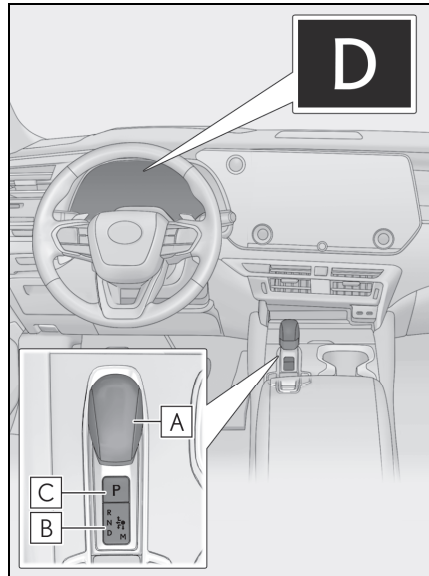

#### A] Vites kolu

Vites kolunu, vitese konumu göstergesindeki ok yönünde nazik ve güvenli

bir şekilde hareket ettirin.

N'ye geçmek için, vites kolunu ok yönünde kaydırın ve öylece tutun.

Her bir değiştirme işleminden sonra

normal ( ● ) konumuna dönmesine izin vermek için vites kolunu bırakın.

Vitesi M konumuna almak, sadece D konumu seçiliyken mümkündür.

P'den N, D veya R'ye, N, D, M veya R'de P'ye, D'den M'ye ya da R'ye veya R'den D'ye geçerken, fren pedalına basıldığından ve aracın durduğundan emin olun.

### **B** Vites konumu göstergesi

Gösterge ekranı:

Mevcut vites konumu aydınlatılır.

Vites kolu ekranı:

Mevcut vites konumu aydınlatılır.

Vites konumunu seçerken gösterge paneli üzerindeki vites konum göstergesine bakarak istenen moda geçildiğinden emin olun.

### **C** P konum düğmesi

Aracı tamamen durdurun, park frenini çalıştırın ve P konumu düğmesine basın.

Vites P'ye alındığında, düğme ışığı yanar.

Vites konum göstergesinin P konumunda olduğunu kontrol edin.

### **Her güç düğmesi modunda vites konumunu değiştirme**

- Güç düğmesi ACC modunda veya kapalıyken vites konumu değiştirilemez.
- Güç düğmesi ON konumundayken, "READY" göstergesi yanmamışsa, vites konumu yalnızca N olarak değiştirilebilir.
- "READY" göstergesi yandığında, vites konumu P'den D, N veya R'ye değiştirilebilir.

- "READY" göstergesi yanıp söndüğünde, vites kolunu kullansanız bile vites konumu P dışında bir konuma alınamaz. "READY" göstergesi yanıp sönmeden sürekli yanmaya geçtikten sonra vites kolunu tekrar çalıştırın.

### **Vites kolunu P konumundan başka bir konuma almak**

- Vites kolunu, fren pedalına sıkıca basarken hareket ettirin. Fren pedalına basmadan vites kolu hareket ettirilirse sesli uyarı duyulur ve vites değiştirme işlemi devre dışı kalır.
- Vites konumunu seçerken gösterge paneli üzerindeki vites konum göstergesine bakarak istenen moda geçildiğinden emin olun.
- Vites konumu direkt olarak P'den M'ye değiştirilemez.

### **Vites konumun şu durumlarda değiştirilemez**

Aşağıdaki durumlarda, vites konumunun değiştirilemeyeceğini bildirmek için bir uyarı sesi verilir. Vites konumunu yeniden değiştirmeye çalışmak için uygun işlemi kullanın.

- Fren pedalına basmadan vitesi P'den değiştirmeye çalışırken
- Gaz pedalına basılırken vitesi P'den değiştirmeye çalışırken
- Dururken veya fren pedalına basılı değilken aşırı düşük hızda sürerken vites konumunu N konumundan değiştirmeye çalışırken
- Dururken veya gaz pedalına basılıyken aşırı düşük hızda sürerken vites konumunu N konumundan değiştirmeye çalışırken
- Vites konumunu P veya N'den M'ye değiştirmeye çalışırken
- Sürüş sırasında P konum düğmesine basıldığında

Son derece düşük bir hızda sürüş yaparken, vites konumu P olarak değiştirilebilir.

### ■ Şu durumlarda vites konumu otomatik olarak N olarak değişir

Aşağıdaki durumlarda, vites konumunun N olarak değiştirildiğini size bildirmek için bir sesli uyarı duyulur. Vites konumunu tekrar değiştirmeyi denemek için uygun işlemi kullanın.

- Araç ileri hareket ederken vitesi R konumuna değiştirmeye çalışırken

Düşük bir hızda sürüş yaparken, vites konumu R olarak değişebilir.

- Araç geri hareket ederken vitesi D konumuna değiştirmeye çalışırken

Düşük bir hızda sürüş yaparken, vites konumu D olarak değişebilir.

- Vites konumunu R'den M'ye değiştirmeye çalışırken

### ■ Sürüş sırasında N vites konumu seçilirse

Belirli bir hızın üzerinde sürerken vites kolu N konumuna alınırsa, vites kolu N konumunda tutulmadan vites konumu N konumuna geçecektir. Bu durumda, bir sesli uyarı duyulacak ve araç bilgi ekranında vites konumunun N olarak değiştirildiğini bildiren bir mesaj görüntülenecektir.

### ■ Otomatik P konumu seçme işlevi

Aşağıdaki durumlarda, vites konumu otomatik olarak P olarak değiştirilir.

- Güç düğmesi ON konumundayken ve vites konumu P haricinde bir konumdayken güç düğmesine basıldığında (vites konumu P olarak değiştirildikten sonra güç düğmesi kapanır)\*

- Vites konumu P'den farklı bir konumdayken sürücü kapısı açılırsa ve aşağıdaki koşulların tümü yerine getirilirse

- Güç düğmesi AÇIK konumda.
- Sürücü emniyet kemeri takmadığında.
- Fren pedalına basılmamış olmalıdır.

Vites konumu P olarak değiştirildikten sonra aracı sürmek için vites kolunu tekrar çalıştırın.

- Acil bir durumda araç kullanırken hybrid sistem durdurulduktan sonra araç durdurulduğunda.

- Vites konumu P haricindeki bir konumdayken 12 voltluk akünün voltajı düştüğünde.

\*: Aracı durdurmadan hemen önce olduğu gibi son derece yavaş hızlarda güç düğmesine basıldığında, vites konumu otomatik olarak P olarak değişebilir. Güç düğmesine basmadan önce aracın tamamen durduğundan emin olun.

### ■ Vites kolu P konumundan çıkarılamazsa

Aracın 12 volt aküsü deşarj olmuş olabilir. Bu durumda 12 volt aküyü kontrol edin. (→S.595)

### ■ Kişiselleştirme

Bazı fonksiyonlar kişiselleştirilebilir. (→S.623)

### ⚠ DİKKAT

#### ■ Vites konumları için

- Vites kolu topuzunu sökmeyin ve orijinal Lexus vites kolu topuzundan başka bir şey kullanmayın. Ayrıca vites koluna herhangi bir şey asmayın. Aksi takdirde vites kolunun geri dönüş fonksiyonu çalışmayabilir ve bu durum araç hareket halindeyken kazaya neden olabilir.
- Vitesin yanlışlıkla değişmesini önlemek için kullanmadığınızda vites koluna dokunmayın.

### ⚠ DİKKAT

#### ■ P konumu düğmesi

- Araç hareket halindeyken, P konum düğmesine basmayın.

Çok düşük hızlarda sürerken (aracın durmak üzere olduğu durumlar gibi) P konumu düğmesine basmayın, vites P'ye geçtiğinde araç aniden durabilir ve bu durum kazaya yol açabilir.

- Vitesin yanlışlıkla değişmesini önlemek için kullanmadığınızda P konumu düğmesine dokunmayın.

### ⚠ UYARI

#### ■ Araçtan çıkarken (sadece sürücü koltuğu)

Kapıyı açıp araçtan çıkmadan önce vites konum göstergesinin P'de olduğunu ve park freni göstergesinin yandığını kontrol edin.

### Sürüş modunun seçilmesi

#### ■ Sürüş modu

→S.422

### D konumunda vites konumlarının seçilmesi

Geçici olarak manuel vites ile aracı kullanmak için, "-" veya "+" direksiyondan vites kumandasını kullanın.

Direksiyondaki "-" vites kumandası kullanıldığında, vites sürüş koşullarına uygun motor freni kuvveti sağlayan bir konuma geçilir. "+" vites kumandası kul-

lanıldığında, vites değiştirme aralığı geçerli aralığın bir üstü aralığa geçer.

Vites aralığının değiştirilmesi ile izin verilen en üst vites konumu sınırlanabilir. Bu da gereksiz vites yükseltmeye engel olur ve motor freni kuvvetinin kontrol edilebilmesine yardımcı olur.

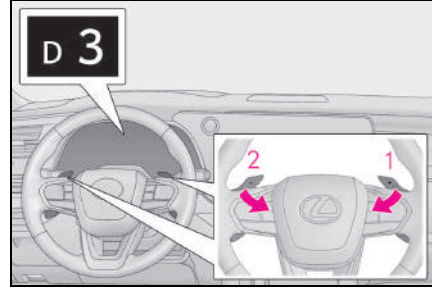

#### 1 Vites yükseltme

#### 2 Vites düşürme

Seçilen vites konumu, göstergelerde D1 ile D6 arasında gösterilir.

Normal D konumunda sürüşe geri dönmek için, direksiyondaki "+" vites kumandasına bir süre basılı tutulmalıdır.

### ■ Vites konumları ve fonksiyonları

Gösterge ekranı	İşlev
D2 - D6	1 ve seçili vites konumu arasındaki vitesler, otomatik olarak araç hızı ve sürüş koşullarına göre seçilir
D1	1. vites ayarlanır

Düşük vites, yüksek vitese göre daha fazla motor freni sağlar.

### ■ D konumunda vites değişiminin otomatik olarak devre dışı bırakılması

D konumunda vites değişimi aşağıdaki durumlarda devre dışı bırakılır:

- Araç durmaya yakın olduğunda
- Gaz pedalına belirli bir süreden daha fazla basıldığında
- Vites kolu D dışında bir konuma alındığında.

### ■ Vites küçültme sınırlaması sesli uyarısı

Güvenliği ve sürüş performansını sağlamak için vites küçültmede bazı kısıtlamalar olabilir. Bazı durumlarda, vites kumandası kullanılsa dahi vites küçültme mümkün olmayabilir. (Uyarı sesi iki kez duyulur.)

### M konumunda vites seçilmesi

M moduna girmek için, vites kolunu M konumuna alın. Vites kumandalarını kullanarak vites seçimi yapılabilir ve istediğiniz viteste sürüş yapabilirsiniz.

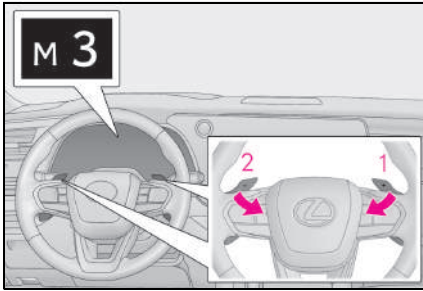

- 1 Vites yükseltme
- 2 Vites düşürme

Direksiyondaki vites kumandası her hareket ettirildiğinde vites kademesi değişimi olur.

Seçilen vites konumu sabitlenir ve

göstergelerde M1 - M6 rakamları ile gösterilir.

M konumundayken, direksiyondaki vites kumandaları kullanılmadığı sürece vites değişimi olmayacaktır. Ayrıca, bir vites yükseltme işlemi gerçekleştirilse dahi, araç hızı düşük olduğunda vites değişmez.

Ancak M konumunda bile, aşağıdaki durumlarda vites otomatik olarak değişecektir:

- Araç hızı düştüğünde (yalnızca vites düşürme).
- Araç hızı arttığında (yalnızca vites artırılabilir).
- Gaz pedalına sıkıca basıldığında.
- Şanzıman sıvısı sıcaklığı yüksek veya düşük olduğunda veya başka nedenlerle şanzımanın korunması gerektiğinde.

### ■ Vites küçültme sınırlaması sesli uyarısı

Güvenliği ve sürüş performansını sağlamak için vites küçültmede bazı kısıtlamalar olabilir. Bazı durumlarda, vites kumandası kullanılsa dahi vites küçültme mümkün olmayabilir. (Uyarı sesi iki kez duyulur.)

### Otomatik P konumu seçme işlevini etkinleştirmeden vitesi N konumunda tutma

- Aşağıdaki işlemi yaparak, otomatik P konumu seçme işlevini etkinleştirmeden vites P'ye geçene kadar vites N konumunda tutulabilir.

- 1 Hybrid sistem çalışırken vites kolunu hareket ettirin ve vites konumunu N'ye alın.
- 2 Vites kolunu normal konumuna getirin ( ● ).
- 3 Vites kolunu N'ye getirin ve sesli uyarı çalınca kadar orada tutun.
- 4 Sesli uyarı duyulduğunda 5 saniye içerisinde güç düğmesine basın.

Hybrid sistem, vites N konumundayken durur\*

Araç bilgi ekranında uyarı sesinin çaldığından ve “Holding N Push P Switch When Done” (Bitişinde N'deyken P Düğmesine basın) mesajının gösterildiğinden emin olun.

- N dışında bir konuma geçmek amacıyla, vites konumunu P'ye almak için önce P konum düğmesine basın.
- Hybrid sistem çalışırken vites kolunu kullandığınızdan emin olun. Hybrid sistem çalışmıyorsa, vitesi N konumunda tutmak mümkün olmayabilir.

\*: Bu durumu korumak için güç düğmesini kullanmayın. Güç düğmesi tekrar tekrar çalıştırılırsa, vites konumu otomatik olarak P olarak değiştirildikten sonra güç düğmesi kapanacaktır.



## UYARI

### ■ Otomatik P konumu seçme işlevini etkinleştirmeden vitesi N konumunda tutma

Hybrid sistemin başlatıldığından emin olun.

Hybrid sistem çalışmıyorken bir işlem yapılırsa, vites konumu P olarak değişebilir.



## Hybrid şanzıman (RX350h)

Amacınıza ve durumunuza bağlı olarak vites konumunu seçin.

### Vites konumu amacı ve işlevleri

Vites konumu	Amaç veya işlev
P	Araç park halinde/hybrid sistemi çalıştırılırken
R	Geriye hareket
N	Boşta (Gücün iletilmediği durum)
D	Normal sürüş <sup>*1</sup>
S	S modunda sürüş <sup>*2</sup> (→S.243)

<sup>\*1</sup>: Normal sürüşte yakıt tüketimini iyileştirmek ve gürültüyü azaltmak için vites konumunu D'ye getirin. Vites kumandalarını kullanarak sürüş durumunuza uygun dişli aralığını seçebilirsiniz.

<sup>\*2</sup>: S modunu kullanarak vites değiştirdiğinizde, aracın hızlanmasını ve motor freni kuvvetini kontrol edebilirsiniz.

### ■ Dinamik radarlı sabit hız kontrolü etkinken sürüş sırasında

Motor frenini kullanmak için, aşağıdaki hareketleri gerçekleştirdiğinizde bile, dinamik radarlı sabit hız kontrol sistemi iptal edilmediği için motor freni uygulanmaz.

- D veya S modunda sürerken 5. veya 4. vitese düşme. (→S.242)
- D konumunda giderken sürüş modu sport moduna alındığında (→S.422)

### ■ Ani başlatma sınırlama kontrolü (Sürüş Kalkış Kontrolü [DSC])

→S.217

### ■ Vites kullanımı ile ilgili bir mesaj görüntülenirse

Vites konumunun hatalı olarak seçilmesini veya aracın beklenmedik şekilde hareket etmesini önlemek için vites konumu otomatik olarak değiştirilebilir veya vites kolunun hareket ettirilmesi gerekebilir. Bu durumda araç bilgi ekranındaki mesajlara uygun olarak vites konumunu değiştirin.

### ■ 12 volt aküyü şarj ettikten/tekrar bağladıktan sonra

→S.599

### ⚠ DİKKAT

#### ■ Kaygan yüzeylerde araç kullanırken

Aniden hızlanmayın ve vites değiştirmeyin. Motor frenlemesindeki ani değişiklikler aracın dönmesine veya kaymasına, dolayısıyla kazaya sebep olabilir.

### ⚠ UYARI

#### ■ Hybrid akü (çekiş aküsü) şarjı

Vites kolu N konumunda ise, hybrid araç aküsü (çekiş aküsü) şarj edilmeyecektir. Akünün deşarj olmasını engellemek için vitesi uzun bir süre N konumunda bırakmaktan kaçının.



## UYARI

### ■ Vites kontrol sisteminin arızalanabileceği durumlar

Aşağıdaki durumlardan herhangi biri gerçekleşirse vites kontrol sistemi arızalanmış olabilir.

Aracınızı hemen güvenli ve düz bir yerde durdurun, park freni uygulayın ve herhangi bir yetkili Lexus bayisi veya Lexus servisine veya başka bir yetkin ve donanımlı profesyonelle başvurun.

● Araç bilgi ekranında vites kontrol sistemi ile ilgili uyarı mesajı görüntülenirse. (→S.554)

● Ekranda birkaç saniye boyunca hiçbir vites konumu seçilmediğini belirten bir mesaj görüntülenirse.

## Vites konumu gösterimi ve vites konumunun değiştirilmesi

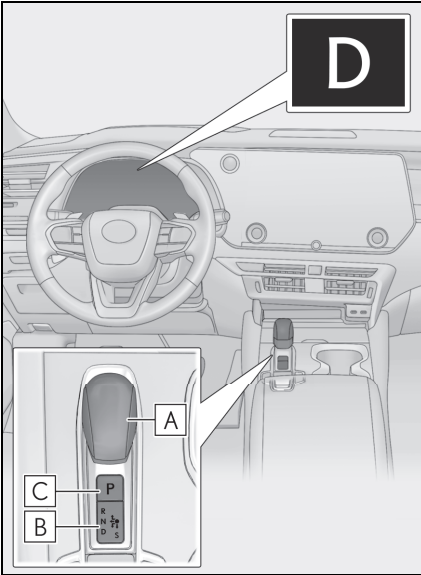

### A Vites kolu

Vites kolunu, vites konumu göstergesindeki ok yönünde nazik ve güvenli bir

şekilde hareket ettirin.

N'ye geçmek için, vites kolunu ok yönünde kaydırın ve öylece tutun.

Her bir değiştirme işleminden sonra

normal ( ● ) konumuna dönmesine

izin vermek için vites kolunu bırakın.

Vitesi S konumuna almak, sadece D konumu seçiliyken mümkündür.

P'den N, D veya R'ye, N, D, S veya

R'den P'ye, D veya S'den R'ye ya da

R'den D'ye geçerken, fren pedalına basıldığından ve aracın durduğundan

emin olun.

### B Vites konumu göstergesi

Gösterge ekranı:

Mevcut vites konumu aydınlatılır.

Vites kolu ekranı:

Mevcut vites konumu aydınlatılır.

Vites konumunu seçerken gösterge

paneli üzerindeki vites konum göstergesine

bakarak istenen moda geçildiğinden

emin olun.

### C P konum düğmesi

Aracı tamamen durdurun, park frenini

çalıştırın ve P konumu düğmesine

basın.

Vites P'ye alındığında, düğme ışığı

yanar.

Vites konum göstergesinin P konu-

munda olduğunu kontrol edin.

## ■ Her güç düğmesi modunda vites konumunu değiştirme

● Güç düğmesi ACC modunda veya kapalıyken vites konumu değiştirilemez.

● Güç düğmesi ON konumundayken, "READY" göstergesi yanmamışsa, vites konumu yalnızca N olarak değiştirilebilir.

● "READY" göstergesi yandığında, vites konumu P'den D, N veya R'ye değiştirilebilir.

● "READY" göstergesi yanıp söndü-

günde, vites kolunu kullansanız bile vites konumu P dışında bir konuma alınamaz. "READY" göstergesi yanıp sönmekten sürekli yanmaya geçtikten sonra vites kolunu tekrar çalıştırın.

### ■ Vites kolunu P konumundan başka bir konuma almak

- Vites kolunu, fren pedalına sıkıca basarken hareket ettirin. Fren pedalına basmadan vites kolu hareket ettirilirse sesli uyarı duyulur ve vites değiştirme işlemi devre dışı kalır.
- Vites konumunu seçerken gösterge paneli üzerindeki vites konum göstergesine bakarak istenen moda geçildiğinden emin olun.
- Vites konumu direkt olarak P'den S'ye değiştirilemez.

### ■ Vites konumun şu durumlarda değiştirilemez

Aşağıdaki durumlarda, vites konumunun değiştirilemeyeceğini bildirmek için bir uyarı sesi verilir. Vites konumunu yeniden değiştirmeye çalışmak için uygun işlemi kullanın.

- Fren pedalına basmadan vitesi P'den değiştirmeye çalışırken
- Gaz pedalına basılırken vitesi P'den değiştirmeye çalışırken
- Dururken veya fren pedalına basılı değilken aşırı düşük hızda sürerken vites konumunu N konumundan değiştirmeye çalışırken
- Dururken veya gaz pedalına basılıyken aşırı düşük hızda sürerken vites konumunu N konumundan değiştirmeye çalışırken
- Vites konumunu P veya N'den S'ye değiştirmeye çalışırken
- Sürüş sırasında P konum düğmesine basıldığında

Son derece düşük bir hızda sürüş yaparken, vites konumu P olarak değiştirilebilir.

### ■ Şu durumlarda vites konumu otomatik olarak N olarak değişir

Aşağıdaki durumlarda, vites konumunun N olarak değiştirildiğini size bildirmek için bir sesli uyarı duyulur. Vites konumunu tekrar değiştirmeyi denemek için

uygun işlemi kullanın.

- Araç ileri hareket ederken vitesi R konumuna değiştirmeye çalışırken Düşük bir hızda sürüş yaparken, vites konumu R olarak değiştirilebilir.

- Araç geri hareket ederken vitesi D konumuna değiştirmeye çalışırken Düşük bir hızda sürüş yaparken, vites konumu D olarak değiştirilebilir.

- Vites konumunu R'den S'ye değiştirmeye çalışırken

### ■ Sürüş sırasında N vites konumu seçilirse

Belirli bir hızın üzerinde sürerken vites kolu N konumuna alınırsa, vites kolu N konumunda tutulmadan vites konumu N konumuna geçecektir. Bu durumda, bir sesli uyarı duyulacak ve araç bilgi ekranında vites konumunun N olarak değiştirildiğini bildiren bir mesaj görüntülenecektir.

### ■ Otomatik P konumu seçme işlevi

Aşağıdaki durumlarda, vites konumu otomatik olarak P olarak değiştirilir.

- Güç düğmesi ON konumundayken ve vites konumu P haricinde bir konumdayken güç düğmesine basıldığında (vites konumu P olarak değiştirildikten sonra güç düğmesi kapanır)\*
- Vites konumu P'den farklı bir konumdayken sürücü kapısı açılırsa ve aşağıdaki koşulların tümü yerine getirilirse
  - Güç düğmesi AÇIK konumda.
  - Sürücü emniyet kemeri takmadığında.
  - Fren pedalına basılmamış olmalıdır.

Vites konumu P olarak değiştirildikten sonra aracı sürmek için vites kolunu tekrar çalıştırın.

- Acil bir durumda araç kullanırken hybrid sistem durdurulduktan

sonra araç durdurulduğunda.

- Vites konumu P haricindeki bir konumdayken 12 voltluk akünün voltajı düştüğünde.
- \* Aracı durdurmadan hemen önce olduğu gibi son derece yavaş hızlarda güç düğmesine basıldığında, vites konumu otomatik olarak P olarak değişebilir. Güç düğmesine basmadan önce aracın tamamen durduğundan emin olun.

#### ■ Vites kolu P konumundan çıkarılamazsa

Aracın 12 volt aküsü deşarj olmuş olabilir. Bu durumda 12 volt aküyü kontrol edin. (→S.595)

#### ■ Kişiselleştirme

Bazı fonksiyonlar kişiselleştirilebilir. (→S.623)



#### DİKKAT

##### ■ Vites konumları için

- Vites kolu topuzunu sökmeyin ve orijinal Lexus vites kolu topuzundan başka bir şey kullanmayın. Ayrıca vites koluna herhangi bir şey asmayın. Aksi takdirde vites kolunun geri dönüş fonksiyonu çalışmayabilir ve bu durum araç hareket halindeyken kazaya neden olabilir.

- Vitesin yanlışlıkla değişmesini önlemek için kullanmadığınızda vites koluna dokunmayın.

#### ■ P konumu düğmesi

- Araç hareket halindeyken, P konum düğmesine basmayın.

Çok düşük hızlarda sürerken (aracın durmak üzere olduğu durumlar gibi) P konumu düğmesine basmayın, vites P'ye geçtiğinde araç aniden durabilir ve bu durum kazaya yol açabilir.

- Vitesin yanlışlıkla değişmesini önlemek için kullanmadığınızda P konum düğmesine dokunmayın.



#### UYARI

##### ■ Araçtan çıkarken (sadece sürücü koltuğu)

Kapıyı açıp araçtan çıkmadan önce vites konum göstergesinin P'de olduğunu ve park freni göstergesinin yandığını kontrol edin.

## Sürüş modunun seçilmesi

### ■ Sürüş modu

→S.422

## D konumunda vites konumlarının seçilmesi

Geçici olarak manuel vites ile aracı kullanmak için, direksiyondan vites kumandasını (“-”) kullanın. Vites konumunu değiştirerek uygulanacak motor freni kuvvetini seçebilirsiniz. “-” ve “+” vites kumandalarını kullanarak istediğiniz vites konumunu seçebilirsiniz.

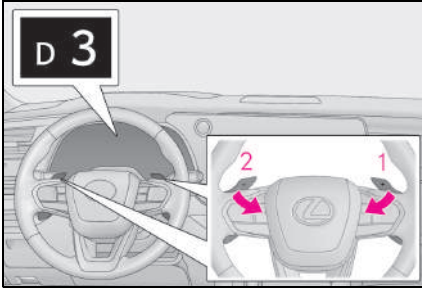

1 Vites yükseltme

2 Vites düşürme

Seçilen vites konumu, göstergelerde D1 ile D5 arasında gösterilir.

"-" vites kumandası kullanıldığında ilk vites konumu D4'e ayarlanır.

Normal D konumunda sürüşe dönmek için, "+" vites kumandasını bir süre basılı tutun veya "+" vites kumandasını D5 aralığında çalıştırın.

#### ■ Vites konuları ve fonksiyonları

- 5 kademe motor frenleme kuvveti arasından seçim yapabilirsiniz.
- Düşük vites, yüksek vitesten daha fazla motor freni yaratır ve motor devri de artar.

#### ■ Vites kolu D konumundayken "-" vites kumandası çalıştırıldığında

Vites sürüş koşullarına uygun motor freni kuvveti sağlayan bir konuma düşürülür.

#### ■ D konumunda vites değişiminin otomatik olarak devre dışı bırakılması

D konumunda vites değişimi aşağıdaki durumlarda devre dışı bırakılır:

- Araç durmaya yakın olduğunda
- Gaz pedalına belirli bir süreden daha fazla basıldığında

- Vites kolu D dışında bir konuma alındığında.
- Vites küçültme sınırlaması sesli uyarısı

Güvenliği ve sürüş performansını sağlamak için vites küçültmede bazı kısıtlamalar olabilir. Bazı durumlarda, vites kumandası kullanılsa dahi vites küçültme mümkün olmayabilir. (Uyarı sesi iki kez duyulur.)

#### S konumunda vites seçilmesi

S moduna girmek için, vites kolunu S konumuna alın. Vites kumandalarını kullanarak vites seçimi yapılabilir ve istediğiniz viteste sürüş yapabilirsiniz. "-" ve "+" vites kumandalarını kullanarak istediğiniz vites konumunu seçebilirsiniz.

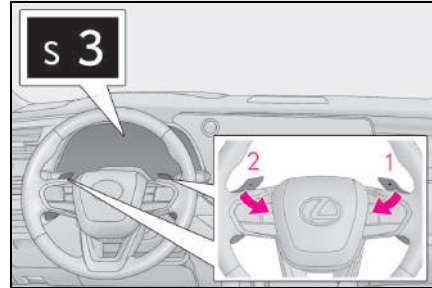

1 Vites yükseltme

2 Vites düşürme

Seçilen vites konumu, göstergelerde S1 ile S6 arasında gösterilir.

S modunda ilk vites aralığı otomatik olarak S4'e ayarlanır.

#### ■ Vites konuları ve fonksiyonları

- 6 hızlanma ve motor frenleme kuvveti seviyesi arasından seçim yapabilirsiniz.
- Düşük vites, yüksek vitesten

daha fazla ivme ve motor freni sağlar ve motor devri de artar.

### ■ S modu

- Motorun çok yüksek devirde çalışmasını önlemek için, vites aralığı S3 veya daha düşük olduğunda vites büyütme otomatik olarak gerçekleştirilebilir.
- S4 veya altındayken, direksiyondan vites kumandası “+” yönünde tutulursa vites aralığı S6'ya ayarlanır.

### ■ Vites küçültme sınırlamaları sesli uyarısı

Güvenliği ve sürüş performansını sağlamak için vites küçültmede bazı kısıtlamalar olabilir. Bazı durumlarda, vites kumandası kullanılsa dahi vites küçültme mümkün olmayabilir. (Uyarı sesi iki kez duyulur.)

### Otomatik P konumu seçme işlevini etkinleştirmeden vitesi N konumunda tutma

- Aşağıdaki işlemi yaparak, otomatik P konumu seçme işlevini etkinleştirmeden vites P'ye geçene kadar vites N konumunda tutulabilir.
- 1 Hybrid sistem çalışırken vites kolunu hareket ettirin ve vites konumunu N'ye alın.
  - 2 Vites kolunu normal konumuna getirin ( ● ).
  - 3 Vites kolunu N'ye getirin ve sesli uyarı çalınca kadar orada tutun.
  - 4 Sesli uyarı duyulduğunda 5 saniye içerisinde güç düğmesine basın.

Hybrid sistem, vites N konumundayken durur\*

Araç bilgi ekranında uyarı sesinin çaldığından ve “Holding N Push P Switch When Done” (Bitişinde N'deyken P Düşmesine basın) mesajının gösterildiğinden emin olun.

- N dışında bir konuma geçmek amacıyla, vites konumunu P'ye almak için önce P konum düşmesine basın.
- Hybrid sistem çalışırken vites kolunu kullandığınızdan emin olun. Hybrid sistem çalışmıyorsa, vitesi N konumunda tutmak mümkün olmayabilir.

\*: Bu durumu korumak için güç düğmesini kullanmayın. Güç düğmesi tekrar tekrar çalıştırılırsa, vites konumu otomatik olarak P olarak değiştirildikten sonra güç düğmesi kapanacaktır.



### UYARI

#### ■ Otomatik P konumu seçme işlevini etkinleştirmeden vitesi N konumunda tutma

Hybrid sistemin başlatıldığından emin olun.

Hybrid sistem çalışmıyorken bir işlem yapılırsa, vites konumu P olarak değişebilir.

## Sinyal kolu

### Kullanım talimatları

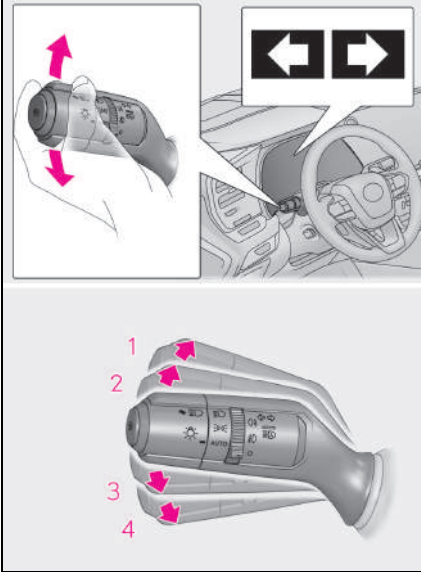

- 1 Sağa dönüş
- 2 Sağ şeride geçmek (kolu iki konum arasına getirip bırakın)  
Sağ sinyal 3 kez yanıp söner.
- 3 Sol şeride geçmek (iki konum arasına getirip bırakın)  
Sol sinyal 3 kez yanıp söner.
- 4 Sola dönüş

#### ■ Sinyallerin çalışması

Güç düğmesi AÇIK konumda.

#### ■ Sinyaller normalden daha hızlı yanıp sönüyorsa

Aracı herhangi bir yetkili Lexus bayisi ya da Lexus servisi veya güvenilir başka bir servise gösterin.

#### ■ Şerit değiştirmeden önce sinyallerin yanıp sönmesi durursa

Kolu tekrar çalıştırın.

## Park freni

Park freni otomatik veya manuel olarak çekilebilir veya bırakılabilir.

Otomatik modda park freni, vites kolunun çalışmasına göre otomatik olarak çekilebilir veya bırakılabilir.

Ayrıca, otomatik modda da park freni manuel olarak çekilebilir veya serbest bırakılabilir.

### Kullanım talimatları

#### ■ Manuel modun kullanılması

Park freni manuel olarak çalıştırılabilir ve serbest bırakılabilir.

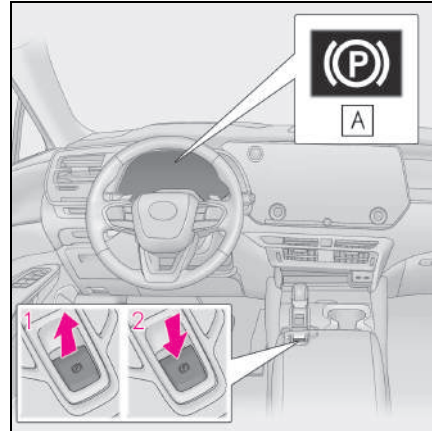

#### A Park freni gösterge ışığı

- 1 Park frenini ayarlamak için düğmeyi çekin.

Park freni gösterge ışığı yanacaktır. Acil bir durumla karşılaştığınızda ve sürüş sırasında park freninin kullanılması gerektiğinde, park freni anahtarını çekili tutun.

## 2 Park frenini serbest bırakmak için düğmeye basın.

- Fren pedalına basılı haldeyken park freni düğmesine basın.
- Park freni otomatik serbest bırakma fonksiyonunu kullanarak park freni gaz pedalına basılarak serbest bırakılabilir. Bu işlevi kullanırken, gaz pedalına yavaşça basın. (→S.246)

Park freni gösterge ışığının söndüğünden emin olun.

Park freni gösterge ışığı yanıp sönerse, düğmeyi tekrar kullanın. (→S.551)

### ■ Otomatik modu açma

Araç dururken, sesli uyarı çalana ve araç bilgi ekranında bir mesaj görünene kadar park freni düğmesini çekili tutun.

Otomatik mod açık olduğunda, park freni aşağıdaki şekilde çalışır.

- Vites konumu P'den değiştirildiğinde park freni serbest bırakılır ve park freni gösterge ışığı söner.
- Vites konumu P'ye alındığında, park freni çekilir ve park freni gösterge ışığı yanar.

Araç dururken ve fren pedalına bastığınızda vites kolunu ve P konumu düğmesini kullanın.

Vites kolu çok hızlı hareket ettirilirse otomatik işlev çalışmayabilir. Bu durumda park frenini manuel olarak çekin. (→S.245)

### ■ Otomatik modu kapatma

Araç dururken ve fren pedalına basarken, sesli uyarı çalana ve araç bilgi ekranında bir mesaj görünene kadar park freni düğmesini basılı tutun.

### ■ Park freninin çalışması

- Güç düğmesi açık konumda değilken, park freni işlevi park freni düğmesini kullanarak devre dışı bırakılamaz.
- Güç düğmesi açık konumda değilken, otomatik mod (otomatik fren çalıştırma ve serbest bırakma) kullanılamaz.

### ■ Park freni otomatik serbest bırakma işlevi

Aşağıdaki koşulların tümü karşılandığında, park freni gaz pedalına basarak serbest bırakılabilir.

- Sürücü kapısı kapalı olmalıdır
- Sürücü emniyet kemeri takmalıdır
- Vites kolu ileri sürüş konumunda veya geri sürüş konumunda
- Arıza gösterge lambası veya fren sistemi uyarı lambası yanmıyor.

Gaz pedalına basarken yavaşça basın.

Gaz pedalına basıldığında park freni serbest bırakılmazsa, park frenini manuel olarak bırakın.

Vites konumu P'den alındığında, park freni otomatik serbest bırakılır.

### ■ Park freni otomatik kilitleme işlevi

Park freni aşağıdaki koşullar altında otomatik olarak uygulanır:

- Fren pedalına basılmamış
- Sürücü kapısı açılmış
- Sürücü emniyet kemeri takılı değil
- Vites kolu P veya R dışındaki bir konumda



(Lexus Teammate Advanced Park ile donatılmış araçlar: Advanced Park kullanımını sırasında vites P konumunda.)

- Arıza gösterge lambası veya fren sistemi uyarı lambası yanmıyor

### ■ “Parking Brake Temporarily Unavailable” (Park freni geçici olarak kullanılamaz) mesajı araç bilgi ekranında gösterilir

Park freni kısa bir süre içinde arka arkaya çalıştırılırsa, sistem aşırı ısınmayı önlemek için çalışmayı engelleyebilir. Böyle bir durumda, park frenini çalıştırmaktan kaçının. Yaklaşık 1 dakika içinde sistem normale döner.

### ■ Araç bilgi ekranında “EPB Activation Stopped Incompletely” (Elektronik Park Freninin Çalışması Tamamlanmadan Durdu) veya “Parking Brake Unavailable” (Park Freni Kullanılmıyor) mesajı görüntülendiğinde

Park freni düğmesine basın. Düğmeye birkaç kez bastıktan sonra mesaj kaybolmuyorsa, sistem arızalı olabilir. Aracı herhangi bir yetkili Lexus bayisi ya da Lexus servisi veya güvenilir başka bir servise gösterin.

### ■ Park freninin çalışma sesi

Park freni çalıştığı anda bir motor sesi duyulabilir. Bu bir arıza belirtisi değildir.

### ■ Park freni gösterge ışığı

- Güç düğmesi moduna bağlı olarak park freni gösterge ışığı aşağıda açıklandığı gibi yanar ve yanık kalır:  
AÇIK: Park freni devre dışı bırakılana kadar yanık kalır.  
AÇIK değil: Yaklaşık 15 saniye boyunca yanık kalır.
- Güç düğmesi park freni devredeyken kapalı konuma getirilirse, park freni gösterge ışığı yaklaşık 15 saniye boyunca yanık kalır. Bu bir arıza belirtisi değildir.

### ■ Park freni düğmesi arızalandığında

Otomatik mod (otomatik fren uyarı ve serbest bırakma) otomatik olarak açılır.

### ■ Aracı park etme

→S.211

### ■ Park freni devreye girme sesli uyarısı

Araç park freni çekili haldeyken sürülürse bir sesli uyarı duyulur. “Parking Brake ON” (Park freni devrede) araç bilgi ekranında görüntülenir (araç 5 km/saat hızla ulaştığında).

### ■ Fren sistemi uyarı ışığı yanarsa

→S.544

### ■ Kışın kullanım

→S.436

## ⚠ DİKKAT

### ■ Aracı park ederken

Küçük çocukları araçta yalnız bırakmayın. Park freni bir çocuk tarafından istem dışı olarak devre dışı bırakılabilir ve araç hareket ederek ciddi yaralanma veya ölüm ile sonuçlanabilecek bir kazaya yol açabilir.

### ■ Park freni düğmesi

Park freni düğmesinin yakınına herhangi bir nesne yerleştirmeyin. Nesnelere düğmeyle çakışabilir ve park freninin beklenmedik bir şekilde çalışmasına neden olabilir.

### ■ Park freni otomatik kilitleme işlevi

Normal park freni çalışması yerine otomatik el freni devreye alma işlevini asla kullanmayın. Bu işlev, sürücünün park frenini çekmeyi unutması nedeniyle çarpışma riskini azaltmak için tasarlanmıştır. Aracı güvenli bir şekilde park etmek için bu işleve aşırı güvenmek, ölüm veya ciddi yaralanma ile sonuçlanan bir kazaya neden olabilir.



### UYARI

#### ■ Aracı park ederken

Aracı terk etmeden önce vites kolunu P konumuna alın, park frenini devreye alın ve aracın hareket etmediğinden emin olun.

#### ■ Sistemde arıza olduğunda

Aracınızı güvenli bir yerde durdurun ve uyarı mesajlarını kontrol edin.

#### ■ Aracın 12 volt aküsü boşaldığında

Park freni sistemi etkinleştirilemez. (→S.595)

#### ■ Arıza nedeniyle park freni devre dışı bırakılmadığında

Park freni devredeyken aracı kullanmak fren sisteminin aşırı ısınmasına neden olarak, fren performansını azaltıp, fren aşınmasını artıracaktır. Böyle bir durumda aracınızı hemen herhangi bir yetkili Lexus bayisi veya Lexus servisine ya da başka bir yetkin ve donanımlı profesyonele gösterin.

## Freni Basılı Tutma

### ► RX500h

**Freni basılı tutma sistemi, sistem çalışırken aracı durdurmak için fren pedalına basıldığında ve vites D, M veya N konumundayken freni basılı tutar. Vites D veya M konumundayken gaz pedalına basıldığında, sistem yumuşak bir kalkış için freni bırakır.**

### ► RX350h

**Freni basılı tutma sistemi, sistem çalışırken aracı durdurmak için fren pedalına basıldığında ve vites D, S veya N konumundayken freni basılı tutar. Vites D veya S konumundayken gaz pedalına basıldığında, sistem yumuşak bir kalkış için freni bırakır.**

## Sistemi etkinleştirme

Freni basılı tutma sistemini çalıştırır

Freni basılı tutma işlevi bekleme göstergesi (yeşil) **A** yanar. Sistem freni basılı tutarken, fren basılı tutma göstergesi (sarı) **B** yanar.

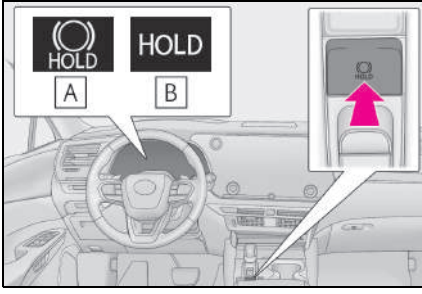

### ■ Freni basılı tutma sisteminin çalışma koşulları

Freni basılı tutma sistemi aşağıdaki durumlarda çalıştırılmaz:

- Sürücü kapısı açık.
- Sürücü emniyet kemeri takmadığında.
- Park freni devreye alındığında.
- Araç bilgi ekranında “EPB Activation Stopped Incompletely” (EPB Çalışması Tamamlanmadan Durdu) veya “Parking Brake Malfunction Visit Your Dealer” (Park Freni Arızası Bayinize Başvurun) mesajı görüntülenir.

Freni basılı tutma sistemi etkinleştirildiğinde yukarıdaki koşullardan biri algılanırsa, sistem kapanır ve freni basılı tutma göstergesi ışığı söner. Ayrıca sistem freni basılı tutarken koşullardan herhangi biri algılanırsa, uyarı sesi verilir ve araç bilgi ekranında bir mesaj görüntülenir. Park freni otomatik olarak etkinleştirilir.

### ■ Fren basılı tutma fonksiyonu

- Sistem freni basılı tutmaya başladıktan sonra 3 dakika boyunca fren pedali bırakılırsa, park freni otomatik olarak devreye girer. Bu durumda sesli uyarı verilir ve araç bilgi ekranında bir mesaj görüntülenir.
- Sistem freni devrede tutarken sistemi kapatmak için, fren pedalına sıkıca basın ve tekrar düğmeye basın.
- Araç dik bir yokuşta dururken, freni basılı tutma fonksiyonu aracı tutamayabilir. Bu durumda sürücünün

freni basması gerekebilir. Bir sesli uyarı duyulacak ve araç bilgi ekranı sürücüye bu durumu bildirecektir. Araç bilgi ekranında bir uyarı mesajı görüntülenirse, mesajı okuyun ve talimatları uygulayın.

- Park freninin otomatik olarak çalışmasını istemediğinizde, bekleme göstergesi (yeşil) sönene dek freni basılı tutma düğmesini basılı tutun ve ardından güç düğmesini kapatın.

### ■ Sistem freni basılı tutarken park freni otomatik olarak etkinleştirildiğinde

Park frenini serbest bırakmak için aşağıdaki işlemlerden herhangi birini yapın.

- Gaz pedalına basın. (Emniyet kemeri takılmazsa park freni otomatik olarak serbest bırakılmaz.)
- Fren pedalına basılı halde park freni düğmesini çalıştırın.

Park freni gösterge ışığının söndüğünden emin olun. (→S.245)

### ■ Herhangi bir yetkili Lexus bayisi ya da Lexus servisi veya başka bir yetkin ve donanımlı profesyonelde bir kontrol yapılması zorunlu hale geldiğinde

Freni basılı tutma bekleme göstergesi (yeşil), fren tutma sistemi çalışma koşulları karşılanmış haldeyken freni basılı tutma düğmesine basılsa bile yanmazsa, sistem arızalı olabilir. Aracı herhangi bir yetkili Lexus bayisi ya da Lexus servisi veya güvenilir başka bir servise gösterin.

### ■ Araç bilgi ekranında “Brake Hold Malfunction Press Brake to Deactivate Visit Your Dealer” (Fren Tutma Hatası Devreden Çıkarmak İçin Fren Pedalına Basın Yetkili Servise Gidin) veya “Brake Hold Malfunction Visit Your Dealer” (Fren Tutma Hatası Yetkili Servise Gidin) mesajı görüntülenirse

Sistemde arıza olabilir. Aracı herhangi bir yetkili Lexus bayisi ya da Lexus servisi veya güvenilir başka

bir servise gösterin.

### ■ Uyarı mesajları ve sesli uyarılar

Uyarı mesajları ve sesli uyarılar, sistem arızalarını bildirmek veya sürücüye önlem almasını bildirmek için kullanılır. Araç bilgi ekranında bir uyarı mesajı görüntülenirse, mesajı okuyun ve talimatları uygulayın.

### ■ Fren basılı tutma göstergesi yanıp sönerse

→S.551



### DİKKAT

#### ■ Araç dik bir yokuşta dururken

Freni basılı tutma sistemini dik bir yokuşta kullanırken dikkatli olun. Freni basılı tutma fonksiyonu bu durumlarda aracı tutamayabilir.

Ayrıca, sistem eğimin açısına bağlı olarak etkinleşmeyebilir.

#### ■ Kaygan bir yolda durulduğunda

Lastiklerin yol tutma kabiliyeti yetersiz kaldığında, sistem aracı durduramaz. Sistemi kaygan bir yolda dururken kullanmayın.



### UYARI

#### ■ Aracı park ederken

Freni basılı tutma sistemi, aracın uzun süre park halindeyken kullanımını için tasarlanmamıştır. Sistem freni basılı tutarken güç düğmesi kapalı konuma getirildiğinde fren serbest kalabilir ve araç harekete geçebilir. Güç düğmesine basarken fren pedalına basın, vites kolunu P konumuna alın ve park frenini çalıştırın.

### ASC (Aktif Ses Kontrolü) (RX500h)

**ASC sistemi, sürücünün hızlanma ve yavaşlama gibi sürüş durumunu daha güçlü hissetmesini sağlamak için tasarlanmıştır. Aracın, sürücünün gaz pedalı kullanımı ve vites değişimine tepkisi sesli olarak vurgulanır.**

### ■ Kişiselleştirme

Bazı fonksiyonlar kişiselleştirilebilir. (→S.623)



## Far düğmesi

Farlar manuel veya otomatik olarak çalıştırılabilir.

### Kullanım talimatları

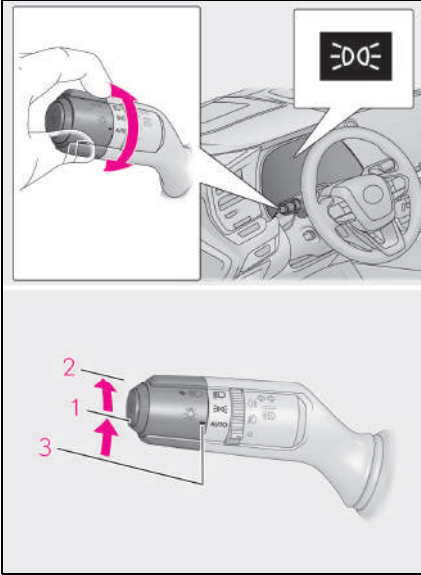
 düğmesinin kullanımı ışıkları aşağıdaki gibi açar:



- 1  Ön konum, arka, arka işaret lambası, plaka aydınlatması ve gösterge paneli aydınlatma lambaları yanar.
- 2  Farlar ve yukarıda belirtilen tüm lambalar yanar.
- 3  Farlar, gündüz sürüş farları (→S.251) ve yukarıda belirtilen lambalar yanar ve otomatik söner. (Güç düğmesi AÇIK konumdayken.)

### ■ AUTO modu aşağıdaki koşullarda kullanılabilir

Güç düğmesi AÇIK konumda.

### ■ Gündüz sürüş farı sistemi

Gündüz sürüş sırasında aracınızın diğer sürücüler tarafından daha iyi

görülebilmesi için, far anahtarı AUTO

konumundayken hybrid sistem çalıştırıldığı

ve park freni devreden çıkarıldığı

gündüz sürüş farları otomatik olarak devreye girer. (Ön

konum lambalarından daha güçlü yanar.)

Gündüz sürüş farı sistemi gece sürüşü için tasarlanmamıştır.



### ■ Far kontrol sensörü

Sensör üzerine bir cisim koyulduğunda veya ön cama sensörü örten bir cisim asıldığında, sensör düzgün çalışmayabilir.

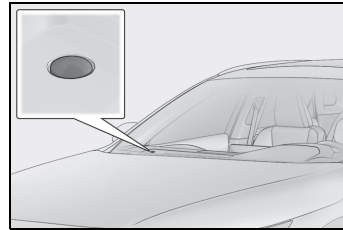
Bu durumda sensör ortamın aydınlık seviyesini doğru algılayamayabilir ve otomatik far sisteminin arızalanmasına neden olabilir.





### ■ Otomatik far kapatma sistemi

● Far düğmesi  veya  konumundayken: Power (güç) düğmesi off konumuna getirilirse, farlar ve ön sis farları otomatik olarak söner.

● Far düğmesi AUTO konumundayken: Güç düğmesi kapalı konumuna alındığında, farlar ve tüm lambalar otomatik olarak söner.

Işıkları tekrar açmak için, güç düğmesini açık konuma getirin veya far anahtarını

AUTO kapalı konuma getirip tekrar 

veya  konumuna getirin.

### ■ Otomatik far seviyesi ayarlama sistemi

Far seviyesi, diğer sürücülerini rahatsız etmemek için, araçtaki yolcu sayısına ve aracın yüklü olmasına bağlı olarak otomatik ayarlanır.

### ■ Sesli hatırlatma

Farlar açıkken güç düğmesi ACC veya KAPALI konuma getirilip sürücü kapısı açıldığında uyarı sesi duyulur.

### ■ Ön cam sileceğine bağlı far aydınlatması

Gündüz sürüş yaparken far anahtarı

AUTO konumuna getirildiğinde ön cam silecekleri kullanılırsa, aracınızdaki görüş imkanını iyileştirmek için birkaç saniye sonra farlar otomatik olarak yanar.

### ■ 12 voltluk akü gücünü koruma fonksiyonu

Aracın 12 voltluk aküsünün deşarj olmasının önlenmesi için, güç düğmesi kapalı durumdayken far anahtarı  veya

AUTO konumunda olduğunda 12 voltluk akü gücünü koruma fonksiyonu devreye girer ve yaklaşık 20 dakika sonra tüm lambaları otomatik olarak söndürür. Güç düğmesi açık konuma alındığında, 12 voltluk akü tasarrufu işlevi devreden çıkar.

Aşağıdakilerden herhangi biri gerçekleştirildiğinde, 12 voltluk akü tasarrufu işlevi bir kez iptal edilir ve daha sonra yeniden etkinleştirilir. 12 voltluk akü tasarrufu işlevinin yeniden etkinleştirilmesinden 20 dakika sonra tüm lambalar otomatik olarak kapanır:

- Far düğmesi çalıştırıldığında
- Bir kapı açıldığında ya da kapatıldığında

### ■ Kapıların kilidini açarken (karşı-lama lambası)

Far anahtarı AUTO konumundaysa ön konum lambaları, ortam karanlık olduğunda otomatik olarak yanar ve giriş işlevi veya uzaktan kumanda kullanılarak kapıların kilidi açılır.

### ■ Kişiselleştirme

Bazı fonksiyonlar kişiselleştirilebilir. (→S.623)

#### ⚠ UYARI

#### ■ 12 volt akünün deşarj olmasını önlemek için

Hybrid sistem çalışmıyorsa ışıkları gereğinden fazla açık tutmayın.

### Uzun farların açılması

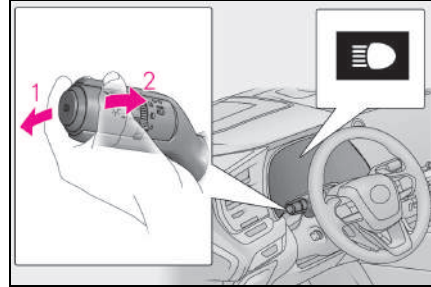

- 1 Farlar açıkken, uzun farı çalıştırmak için kolu ileriye doğru itin.

Uzun farı kapatmak için kolu kendinize doğru orta konumuna çekin.

- 2 Uzun farları bir kez açıp kapatmak için kolu kendinize doğru çekin ve bırakın.

Kısa far açık veya kapalıyken selektör yapabilirsiniz.

### Uzatılmış Far Aydınlatma sistemi

Bu sistem güç düğmesi kapatıldıktan sonra farların 30 saniye boyunca yanmasını sağlar.

Far anahtarı AUTO konumundayken

güç düğmesini kapattıktan sonra kolu kendinize doğru çekin ve bırakın.

Işıkları kapatmak için, tekrar kolu kendinize doğru çekin ve bırakın.

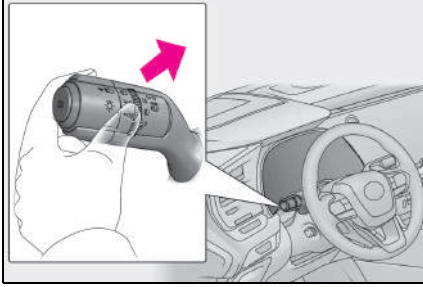

### Dönüş lambaları (bazı modellerde)

Aşağıdaki koşullar sağlandığında, farlar (kısa far) yanarken, dönüş lambaları da yanar ve aracın hareket yönünü aydınlatır. Bu, gece kavşak noktalarında ya da park ederken sürüş sırasında mükemmel görüş sağlamayı amaçlar.

- Direksiyon simidi çalışır
- Dönüş sinyal kolu çalıştığında
- Vites kolu R konumunda (hem sol hem de sağa dönüş lambaları)

#### ■ Dönüş lambası kontrolü

- Aracın hızı yaklaşık 35 km/saat veya üzerindeyse dönüş lambaları yanmaz.
- Işıklar 30 dakika boyunca yanmaya devam etiketten sonra otomatik olarak söner.

### AHS (Sürüş Duyarlı Uzun Far Sistemi)\*

\*: Bazı modellerde

Sürüş Duyarlı Uzun Far Sistemi ilerideki araçların, sokak lambalarının vb. ışık seviyesini değerlendirmek için ön camın üst kısmındaki ön kameradan yararlanır ve otomatik olarak far ışıklarının dağıtımını kontrol eder.

#### ⚠ DİKKAT

##### ■ Güvenli kullanım için

Tamamen Sürüş Duyarlı Uzun Far Sistemine güvenmeyin. Aracınızı her zaman dikkatli kullanın, çevrenizi kontrol edin ve gerektiğinde uzun farları manuel olarak açıp kapatın.

##### ■ Sürüş Duyarlı Uzun Far Sisteminin istem dışı çalışmasını önlemek için

Sistemi devre dışı bırakmak gerektiğinde: →Ş.270

#### Sistem kontrolleri

- Araç hızına bağlı olarak uzun farların parlaklık seviyesini ve aydınlattığı alanı ayarlar.
- Bir virajda sürüş sırasında sistem, aracın seyir yönünü parlak bir şekilde aydınlatmak için uzun farları kullanır.
- Uzun farlar, öndeki aracın etrafındaki alan karartılacak şekilde aydınlatılır. (Karartmalı uzun far)

Karartmalı uzun far, öndeki araçların sürücülerini üzerindeki göz

kamaştırıcı etkiyi azaltırken ileri görüş sağlamaya yardımcı olur.

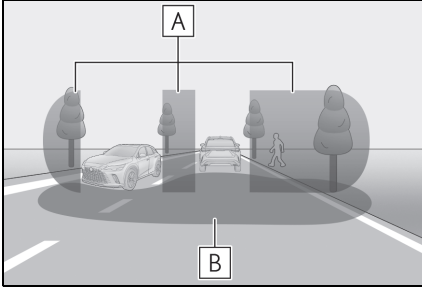

- A** Uzun farlarla aydınlatılan alan
- B** Kısa farlarla aydınlatılan alan
- Öndeki araca olan mesafeye göre kısa farların aydınlatılan alanı ayarlanır.

### Sürüşe Duyarlı Uzun Far Sisteminin Kullanımı

- 1 Sürüşe Duyarlı Uzun Far Sistemi düğmesine basın.

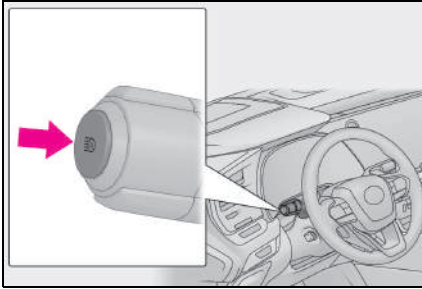

- 2 Far anahtarını AUTO ya da  konumuna getirin.

Far anahtarı kolu kısa far konumundayken, AHS etkinleştirilecek ve

AHS göstergesi yanacaktır.

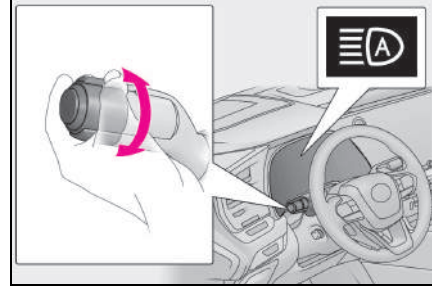

### ■ Sistemin çalışma koşulları

- Aşağıdaki koşulların tümü gerçekleştiğinde uzun farlar yanar ve sistem çalışır:

- Araç hızı yaklaşık 15 km/saat veya üzerinde\*.
- Aracın önünde kalan bölge karanlık.

\*: Yaklaşık 30 km/saat veya daha yüksek bir hızda aracı bir virajda sürerken, aracın seyir yönü parlak bir şekilde aydınlatılır.

- Aşağıdaki koşulların tümü karşılandığında, öndeki araçların konumuna göre farlar karartmalı uzun farlara geçer:

- Araç hızı yaklaşık 15 km/saat veya üzerinde.
- Aracın önünde kalan bölge karanlık.
- Önde farları açık bir araç var.
- İlerideki yolda birkaç sokak lambası veya başka ışıklar var.

- Aşağıdaki koşullardan herhangi biri karşılanırsa, sistem kısa farlara geçer:

- Araç hızı yaklaşık 12 km/saat veya daha az.
- Aracın önünde kalan bölge karanlık değil.
- İleride çok sayıda araç olması.
- İlerideki yolda pek çok sokak lambası veya başka ışıklar var.

### ■ Ön kamera algılaması

- Aşağıdaki durumlarda, uzun farlar otomatik olarak karartmalı uzun farlara geçemeyebilir:
- Aracınızın önünden bir araç geçtiğinde



- Aracın önünden başka bir araç geçtiğinde
- Öndeki araçlar tekrar tekrar tespit edildiğinde ve ardından arka arkaya virajlar, yolları ayıran bloklar veya yol kenarlarındaki ağaçlar nedeniyle gizlendiğinde
- Öndeki bir araç uzak bir şeritten yaklaştığında
- Öndeki bir araç uzaktayken
- İlerideki aracın ışıkları yanmıyorsa
- Öndeki bir aracın ışıkları dönük olduğunda
- Öndeki bir araç, aracınızın farları gibi güçlü bir ışık yansıttığında
- Sensörlerin düzgün çalışmayabileceği durumlar: →S.275
- Farları kapalı halde sis lambası yanan araçlar varsa, uzun fardan karartmalı uzun fara geçiş yapılabilir.
- Ev ışıkları, sokak lambaları, trafik işaretleri ve aydınlatmalı pano veya işaretler ve diğer yansıtıcı cisimler uzun fardan karartmalı uzun fara geçiş yapılmasına, uzun farın karartmalı uzun fara geçmesine veya aydınlatılmayan alanın değişmesine neden olabilir.
- Aşağıdakiler, gölgeli alanların değişme hızını veya farların kısa farlara geçiş zamanlamasını değiştirebilir:
- Öndeki araçların ışıklarının parlaklığı
- Öndeki araçların hareketi ve yönü
- Araç ile öndeki araç arasındaki mesafe
- Öndeki bir aracın sadece bir tarafında ışıklar yanıyorsa
- İlerideki araç iki tekerlekli bir araçsa
- Yol durumu (eğim, viraj, yol yüzeyinin durumu gibi)
- Araçtaki yolcu sayısı ve yük miktarı
- Farların ışık dağılımı kontrolü, sürücünün beklentilerine uymayaabilir
- Bisikletler ve diğer küçük araçlar tespit edilemeyebilir.

- Aşağıdaki durumlarda sistem, çevrenin parlaklığını doğru bir şekilde algılayamayabilir. Bu da kısa farların yanmaya devam etmesine veya uzun farların yanıp sönmeye veya ilerideki yaya ya da sürücülerin gözünü kamaştırmasına neden olabilir. Böyle bir durumda uzun ve kısa far arasındaki geçiş manuel olarak yapılmalıdır.
- Çevrede farlara veya arka lambalara benzer ışıklar olduğunda
- İlerideki araçların farları veya arka lambaları kapalıysa, kirliyse, renk değiştirirse veya doğru şekilde hizalanmamışsa
- Farlar uzun ve kısa farlar arasında sürekli olarak değiştiğinde.
- Uzun farların kullanımı uygun olmadığı veya uzun farlar yanıp söndüğünde veya yayaların veya diğer sürücülerin gözlerini kamaştırdığında.
- Örneğin sağdan direksiyonlu bir aracın soldan direksiyonlu araçların gittiği yolda sürülmesi ve bunun tersi gibi araç farklı trafik akışı yönü olan bir ülkede kullanıldığında
- Sistemi devre dışı bırakmak gerektiğinde: →S.270
- Sensörlerin düzgün çalışmayabileceği durumlar: →S.275

### ■ Kişiselleştirme

Bazı işlevlerin ayarları değiştirilebilir. (→S.623)

## Uzun farların manuel olarak açılıp kapatılması

### ■ Uzun farlara geçiş

#### 1 Kolu ileri doğru itin.

AHS göstergesi sönecek ve uzun far göstergesi yanacaktır.

Sürüşe Duyarlı Uzun Far Sistemini tekrar çalıştırmak için kolu ilk konu-

muna çekin.

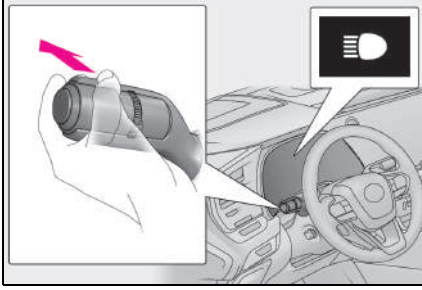

### ■ Kısa farlara geçiş

- 1 Sürüşe Duyarlı Uzun Far Sistemi düğmesine basın.

AHS göstergesi sönecektir.

Sürüşe Duyarlı Uzun Far Sistemini tekrar çalıştırmak için düğmeye basın.

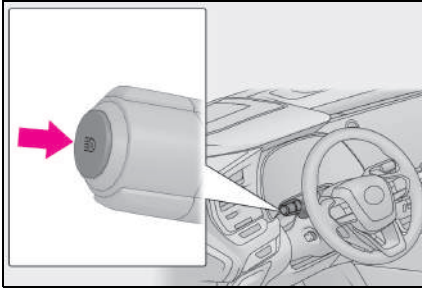

### Geçici olarak kısa farlara geçiş

Uzun farların kullanılması uygun olmadığında veya uzun farların yakındaki diğer sürücüler veya yayalar için sorun veya sıkıntıya neden olabileceği durumlarda kısa farlara geçilmesi tavsiye edilir.

- 1 Kolu geriye doğru çekin ve ardından eski konumuna geri getirin.

Kolu çektiğinizde uzun farlar yanar, ancak kol ilk konumuna döndükten sonra kısa farlar belirli bir süre açık kalır. Bundan sonra, Sürüşe Duyarlı Uzun Far Sistemi çalışır.

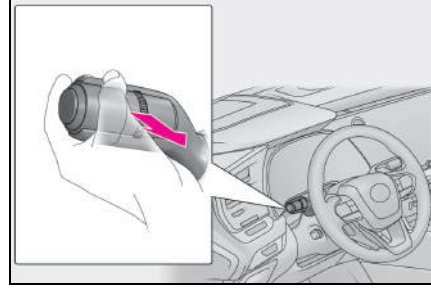

## AHB (Otomatik Uzun Far)\*

\*: Bazı modellerde

**Otomatik Uzun Far Sistemi ile-rideki araçların, sokak lambalarının vb. ışık seviyesini değerlendirmek için ön camın üst kısmındaki ön kameradan yararlanır ve otomatik olarak far ışıklarının uzun ve kısa far arasında dağıtımını kontrol eder.**

### ⚠ DİKKAT

#### ■ Güvenli kullanım için

Tamamen Otomatik Uzun Far sistemine güvenmeyin. Aracınızı her zaman dikkatli kullanın, çevrenizi kontrol edin ve gerektiğinde uzun farları manuel olarak açıp kapatın.

■ Otomatik Uzun Far Sisteminin istenmeden çalışmasını önlemek için

Sistemi devre dışı bırakmak gerektiğinde: →S.270

## Otomatik Uzun Far sisteminin kullanımı

1 Otomatik Uzun Far düğmesine basın.

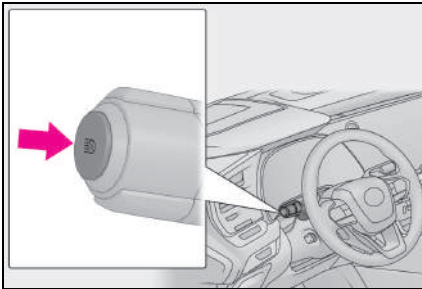

2 Far anahtarını AUTO ya da  konumuna getirin.

Far anahtarı kolu kısa far konumundayken, AHB sistemi etkinleştirilecek ve AHB göstergesi yanacaktır.

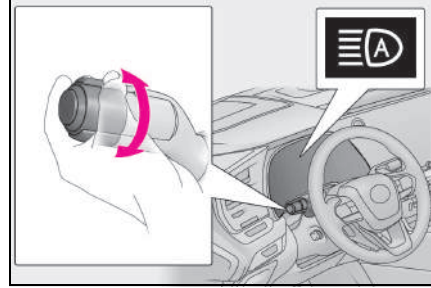

### ■ Uzun farların otomatik çalışma koşulları

- Aşağıdaki koşulların tümü karşılandığında, uzun farlar otomatik olarak yanar:
  - Araç hızı yaklaşık 30 km/saat veya üzerinde olmalıdır.
  - Aracın önünde kalan bölge karanlık.
  - İleride farları yanan araç yok.
  - İlerideki yolda birkaç sokak lambası veya başka ışıklar var.
- Aşağıdaki koşullardan herhangi biri karşılanırsa, farlar kısa farlara geçer:
  - Araç hızı yaklaşık 25 km/saat altına düşmüş.
  - Aracın önünde kalan bölge karanlık değil.
  - Önde farları açık bir araç var.
  - İlerideki yolda pek çok sokak lambası veya başka ışıklar var.

### ■ Ön kamera algılaması

- Aşağıdaki durumlarda, uzun farlar otomatik olarak kısa farlara geçemeyebilir:
  - Aracınızın önünden bir araç geçtiğinde
  - Aracın önünden başka bir araç geçtiğinde
  - Öndeki araçlar tekrar tekrar tespit

edildiğinde ve ardından arka arkaya virajlar, yolları ayıran bloklar veya yol kenarlarındaki ağaçlar nedeniyle gizlendiğinde

- Öndeki bir araç uzak bir şeritten yaklaştığında
- Öndeki bir araç uzaktayken
- İlerideki aracın ışıkları yanmıyorsa
- Öndeki bir aracın ışıkları dönük olduğunda
- Öndeki bir araç kendi farları gibi güçlü bir ışık yansıttığında
- Sensörlerin düzgün çalışmayabileceği durumlar: →S.275
- Önde, farları açık olmadan sis lambalarını kullanan bir araç algılanırsa, farlar kısalarla geçebilir.
- Ev ışıkları, sokak lambaları, trafik işaretleri ve aydınlatmalı pano veya işaretler uzun fardan kısa fara geçilmesine veya kısa farların yanmaya devam etmesine neden olabilir.
- Aşağıdakiler, farların kısa farlara geçiş zamanlamasını değiştirebilir:
  - Öndeki araçların ışıklarının parlaklığı
  - Öndeki araçların hareketi ve yönü
  - Araç ile öndeki araç arasındaki mesafe
  - Öndeki bir aracın sadece bir tarafında ışıklar yanıyor
  - İlerideki araç iki tekerlekli bir araçsa
  - Yol durumu (eğim, viraj, yol yüzeyinin durumu gibi)
  - Araçtaki yolcu sayısı ve yük miktarı
- Farlar beklenmedik bir şekilde uzun ve kısa farlar arasında değişebilir.
- Bisikletler ve diğer küçük araçlar tespit edilemeyebilir.
- Aşağıdaki durumlarda sistem, çevrenin parlaklığını doğru bir şekilde algılayamayabilir. Bu da kısa farların yanmaya devam etmesine veya uzun farların yanıp sönmeye veya ilerdeki yaya ya da sürücülerin gözünü kamaştırmasına neden olabilir. Böyle bir durumda uzun ve kısa far arasın-

daki geçiş manuel olarak yapılmalıdır.

- Çevrede farlara veya arka lambalara benzer ışıklar olduğunda
- İlerideki araçların farları veya arka lambaları kapalıysa, kirliyse, renk değiştirirse veya doğru şekilde hizalanmamışsa
- Farlar uzun ve kısa farlar arasında sürekli olarak değiştiğinde.
- Uzun farların kullanımı uygun olmadığı veya uzun farlar yanıp söndüğünde veya yayaların veya diğer sürücülerin gözlerini kamaştırdığında.
- Örneğin sağdan direksiyonlu bir aracın soldan direksiyonlu araçların gittiği yolda sürülmesi ve bunun tersi gibi araç farklı trafik akış yönü olan bir ülkede kullanıldığında
- Sistemi devre dışı bırakmak gerektiğinde: →S.270
- Sensörlerin düzgün çalışmayabileceği durumlar: →S.275

## Uzun farların manuel olarak açılıp kapatılması

### ■ Uzun farlara geçiş

#### 1 Kolu ileri doğru itin.

AHB göstergesi sönecek ve uzun far göstergesi yanacaktır.

Otomatik Uzun far sistemini tekrar çalıştırmak için kolu ilk konumuna çekin.

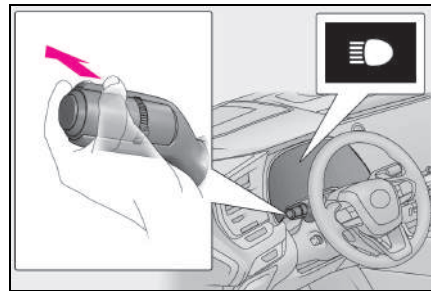

### ■ Kısa farlara geçiş

#### 1 Otomatik Uzun Far düğmesine basın.

AHB göstergesi sönecektir.

Otomatik Uzun Far sistemini tekrar çalıştırmak için düğmeye basın.

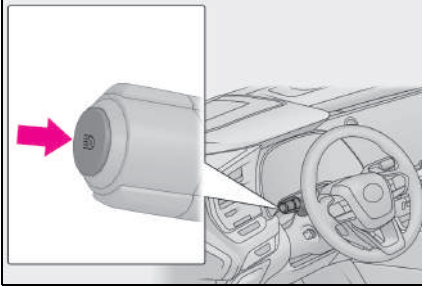

### Geçici olarak kısa farlara geçiş

Uzun farların kullanılması uygun olmadığı veya uzun farların yakındaki diğer sürücüler veya yayalar için sorun veya sıkıntıya neden olabileceği durumlarda kısa farlara geçilmesi tavsiye edilir.

1 Kolu geriye doğru çekin ve ardından eski konumuna geri getirin.

Kolu çektiğinizde uzun farlar yanar, ancak kol ilk konumuna döndükten sonra kısa farlar belirli bir süre açık kalır. Bundan sonra, Otomatik Uzun Far Sistemi çalışır.

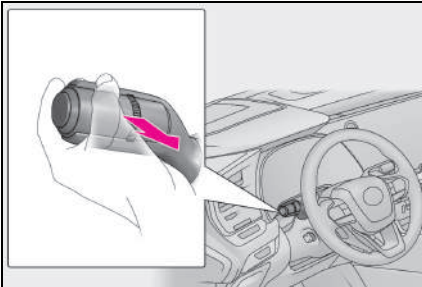

### Sis lambası düğmesi

Yağmur ve sis gibi zorlu sürüş koşullarında, ön görüşünüzü sağlamak için ön sis lambalarını yakın ve aracınızın varlığını takip eden araçlara bildirmek için arka sis lambalarını da açın.

### Kullanım talimatları

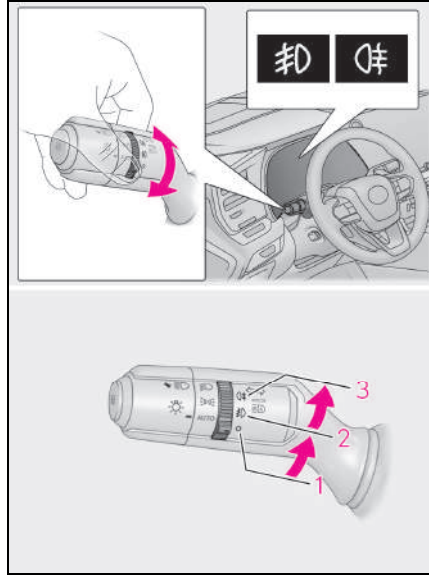

- 1 ○ Ön ve arka sis lambalarını kapatır
- 2 ☹ Ön sis lambalarını çalıştırır
- 3 ☹ Ön ve arka sis lambalarını çalıştırır

Düğmeyi bıraktığınızda ☹ konumuna geri dönecektir.

Bilezik tekrar döndürüldüğünde yalnızca arka sis lambaları kapatılır.

#### ■ Sis lambaları aşağıdaki koşullarda kullanılabilir

Ön sis lambaları: Farlar veya ön konum lambaları yanar.

Arka sis lambaları: Ön sis lambaları yanarken.

### Ön cam silecekleri ve yıkayıcı

Kolu çalıştırma ile, otomatik çalışma ve manuel çalıştırma arasında geçiş yapılabilir veya yıkayıcı kullanılabilir.



#### UYARI

#### ■ Ön cam kuru olduğunda

Ön cama zarar verebileceğinden, silecekleri kullanmayın.

### Silecek kolunun kullanımı

 kolunun kullanımı silecekleri ve yıkayıcıyı şu şekilde çalıştırır:

AUTO konumu seçili durumdayken, sensör yağmuru algıladığında silecekler otomatik çalışır. Sistem otomatik olarak yağmur hacmi ve araç hızına göre sileceklerin zamanlamasını ayarlar.

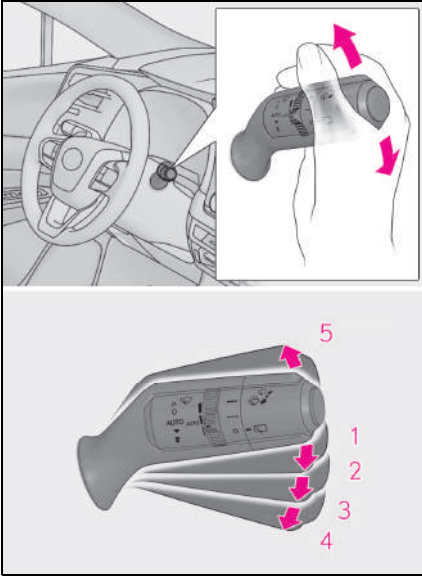

- 1 ○ Kapalı
- 2 AUTO Yağmur sensörünün çalışması
- 3 ▼ Düşük hızlı çalışma
- 4 ▾ Yüksek hızlı çalışma
- 5 △ Geçici çalışma

AUTO seçildiğinde, bileziği çevirerek sensör hassasiyeti aşağıdaki gibi ayarlanabilir.

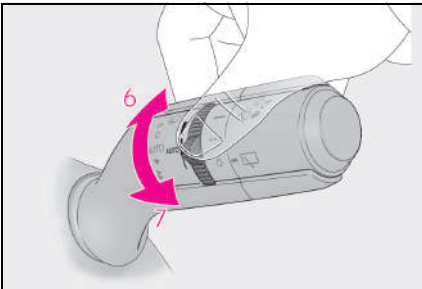

- 6 Hassasiyeti artırır

## 7 Hassasiyeti azaltır

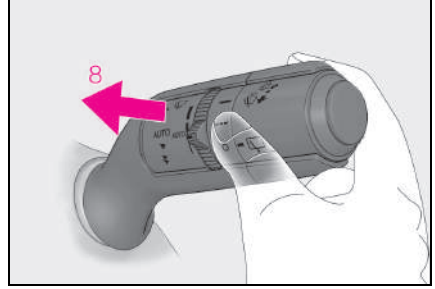

## 8 Yıkayıcı ve sileceğin birlikte çalışması

Kolun çekilmesi silecekleri ve yıkayıcıyı çalıştırır.

(Uzun süre çalıştıktan sonra, damlamayı önlemek için silecekler kısa bir ara verdikten sonra bir kere daha çalışır. Bununla birlikte, araç hareket halindeyken damlamayı önleyici çalışmaz.)

Far yıkayıcıları araçlar:

Güç düğmesi AÇIK konumundayken ve farlar açıkken kol çekilirse, far yıkayıcıları bir kez çalışacaktır. Bundan sonra far yıkayıcıları kolun her beşinci çekilişinde çalışacaktır.

## ■ Ön cam silecekleri ne zaman çalıştırılabilir

Güç düğmesi AÇIK konumunda.

## ■ Sesli komut sistemini kullanarak ön cam sileceklerini ve yıkayıcıyı çalıştırma\*

\*: Bazı modellerde

Sesli kontrol sistemi kullanılarak aşağıdaki işlemler gerçekleştirilebilir.

- Ön cam sileceklerinin yalnızca bir kez çalıştırılması
- Ön cam yıkayıcının çalıştırılması (yalnızca araç durduğunda gerçekleştirilebilir)

Sesli kontrol sistemi ile ilgili ayrıntılı bilgi için, bkz. "MULTİMEDYA KULLANICI EL KİTABI".

### ■ Araç hızının sileceklerin çalışmasına etkisi

Düşük silecek hızı seçildiğinde, silecek çalışması düşük hızdan fasıllı moda araç hareketsizken geçecektir. (Ancak sensör hassasiyeti en yüksekten bu moda geçilemez.)

### ■ Yağmur sensörü

- Yağmur sensörü cama düşen yağmurun miktarını algılar. Bir optik sensör kullanılmıştır. Güneş doğarken veya batarken güneş ışıkları ön cama kesik kesik gelirse veya ön camın üzerinde böcekler vs. var ise düzgün çalışmayabilir.

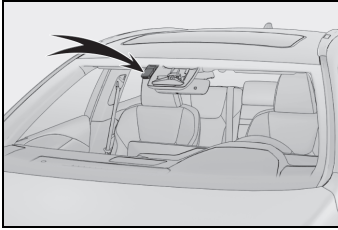

- Güç düğmesi ON (açık) konumdayken, silecek düğmesi AUTO konumuna alınır, silecekler AUTO modunun aktif olduğunu göstermek için bir kez çalışır.
- Sensör hassasiyet halkası AUTO konumundayken yüksek konuma alınır, silecekler bir kez çalışarak sensör hassasiyetinin arttığını bildirir.
- Yağmur sensörünün sıcaklığı 85°C veya daha fazla ya da -15°C veya daha az ise, otomatik çalışma gerçekleşmeyebilir. Böyle bir durumda, silecekleri AUTO dışındaki herhangi bir moda çalıştırın.

### ■ Cam silecek suyu püskürtülmezse

Yıkama suyu haznesinde cam yıkama suyu varsa, yıkama memelerinin tıkanıp tıkanmadığını kontrol edin.

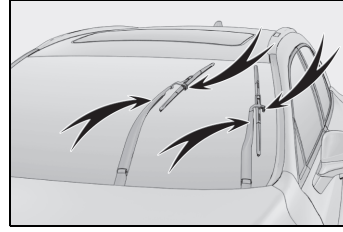

### ■ Ön kapının açılmasına bağlı ön cam sileceği durdurma işlevi

AUTO seçildiğinde ön cam silecekleri çalışıyorsa ve ön kapılardan biri açılırsa, araç yakınındaki kişilerin üzerine su püskürtülmesini önlemek için ön cam sileceklerinin çalışması durdurulur. Bunun gerçekleşebilmesi için park freni devrede, araç hareketsiz halde veya vites P konumunda olmalıdır. Ön kapı kapatıldığında silecek çalışmaya devam edecektir.

### ⚠ DİKKAT

#### ■ Ön cam sileceklerinin AUTO modunda kullanılması ile ilgili uyarı

AUTO modundayken, sensöre temas edildiğinde ya da ön camda bir titreme olduğunda, silecekler beklenmedik bir şekilde çalışabilir. Parmaklarınızın veya herhangi bir şeyin sileceklerle sıkışmamasına dikkat edin.

#### ■ Cam yıkama sıvısının kullanımı ile ilgili uyarı

Soğuk havalarda, ön cam ısınana kadar yıkama sıvısını kullanmayın. Sıvı camda donarak görüşü bozabilir. Bu durum, ciddi yaralanmalara veya ölümle sonuçlanabilecek kazalara neden olabilir.

### ⚠ UYARI

#### ■ Yıkama suyu kabı boş olduğunda

Silecek suyu pompası aşırı ısınabileceğinden düğmeyi sürekli çalıştırmayın.



**UYARI**

■ **Yıkayıcı memesi tıkanıldığında**

Bu durumda herhangi bir yetkili Lexus bayisi ya da Lexus servisi veya başka bir yetkin ve donanımlı servise başvurun. İğne gibi cisimler ile temizlemeye çalışmayın. Yıkayıcı memesi zarar görebilir.

■ **12 volt akünün deşarj olmasını önlemek için**

Hybrid sistem çalışmıyorsa silecekleri gereğinden fazla çalıştırmayın.

**Ön cam sileceği durma konumunu değiştirme/Ön cam sileceklerini kaldırma**

Ön cam silecekleri kullanılmadığında kaputun alt kısmına girerler. Soğuk koşullarda park ederken veya ön cam sileceği ara parçalarını değiştirirken sileceklerin kaldırılabilmesi için, silecek kolunu kullanarak ön cam sileceklerinin durma konumunu servis konumuna getirin.

■ **Sileceklerin servis konumuna kaldırılması**

Güç düğmesini kapalı konuma aldıktan sonra yaklaşık 45 saniye içinde silecek konumunu

△ konumuna getirin 2 saniye veya daha uzun süreyle orada tutun.

Silecekler servis konumuna gelecektir.

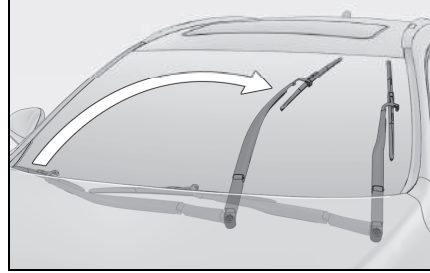
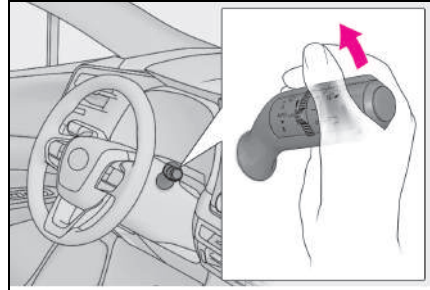

■ **Ön cam sileceklerinin kaldırılması**

Silecek kolunun kanca kısmını tutarken ön cam sileceğini ön camdan kaldırın.

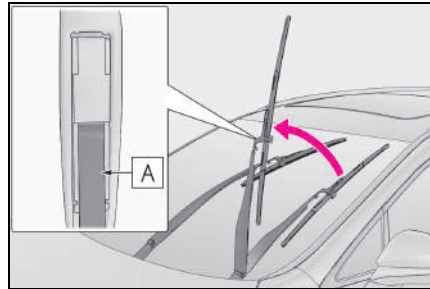

**A** Kanca kısmı

■ **Ön cam sileceklerinin geri çekilmiş konuma indirilmesi**

Ön cam silecekleri ön cam üzerindeyken kontağı AÇIK konumuna ve silecek kolunu çalışma konumuna getirin. Ön cam sileceği düğmesi kapalı konuma alındığında, ön cam silecekleri geri çekilmiş konumda duracaktır.

### ■ Sesli komut sistemini kullanarak ön cam sileceklerini ve yıkayıcıyı çalıştırma\*

\*: Bazı modellerde

Ön cam silecekleri, sesli komut sistemi kullanılarak servis konumuna getirilebilir. (Çalışma yalnızca silecek düğmesi  konumundayken araç durdurulduğunda mümkündür.)

Sesli kontrol sistemi ile ilgili ayrıntılı bilgi için, bkz. "MULTİMEDYA KULLANICI EL KİTABI".



### UYARI

#### ■ Ön cam sileceklerini kaldırdıktan

- Ön cam silecekleri kaputun altında geri çekilmiş konumdayken kaldırılmamalıdır. Aksi takdirde kaputa temas edebilirler ve ön cam sileceği ve/veya kaput zarar görebilir.
- Ön cam sileceklerini silecek ucundan tutarak kaldırmayın. Aksi takdirde sileceğin ucu deforme olabilir.

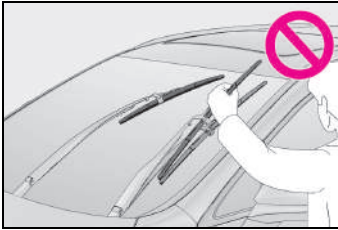

- Ön cam silecekleri kaldırılmış haldeyken silecek kolunu çalıştırmayın. Aksi takdirde ön cam silecekleri kaputa temas edebilir ve ön cam sileceği ve/veya kaput zarar görebilir.

### Arka cam silecek ve yıkayıcısı



### UYARI

#### ■ Arka cam kuru olduğunda

Arka cama zarar verebileceğinden, silecekleri kullanmayın.

### Silecek kolunun kullanımı

 düğmesinin kullanımı arka sileceği şu şekilde çalıştırır:

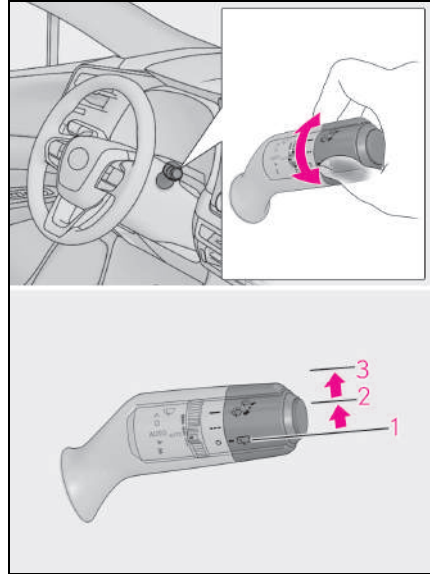

- 1  Kapalı
- 2 --- Fasıllı çalışma
- 3 — Normal çalışma

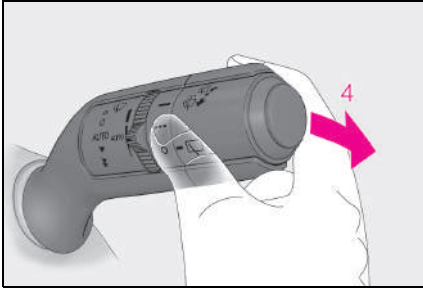

#### 4 Yıkayıcı ve sileceğin birlikte çalışması

Kolun çekilmesi sileceği ve yıkayıcıyı çalıştırır.

Su püskürtüldüğü zaman silecek otomatik olarak birkaç kez çalışacaktır.

Kamera temizleme yıkayıcısı olan araçlar: Yıkayıcı otomatik olarak çalışacak ve arka kamerayı temizleyecektir.\*

\*: "MULTİMEDYA KULLANICI EL KİTABI"na bakın.

#### ■ Arka cam silecek ve yıkayıcısı ne zaman çalıştırılabilir

Güç düğmesi AÇIK konumda.

#### ■ Arka cam sileceğinin ve yıkayıcısının sesli komut sistemi kullanılarak çalıştırılması\*

\*: Bazı modellerde

Sesli kontrol sistemi kullanılarak aşağıdaki işlemler gerçekleştirilebilir.

- Arka cam sileceğinin yalnızca bir kez çalıştırılması
- Arka cam yıkayıcısının çalıştırılması (yalnızca araç durduğunda gerçekleştirilebilir)

Sesli kontrol sistemi ile ilgili ayrıntılı bilgi için, bkz. "MULTİMEDYA KULLANICI EL KİTABI".

#### ■ Ön cam silecek suyu püskürmezse

Yıkama suyu haznesinde cam yıkama suyu varsa, yıkama memesinin tıkanıp tıkanmadığını kontrol edin.

#### ■ Geri vites bağlantılı arka cam silecek işlevi

Ön silecekler çalışırken vites R konumuna getirildiğinde, arka cam sileceği bir kez çalışacaktır.

#### ■ Bagaj kapağını açma bağlantılı arka cam sileceği durdurma işlevi

Arka cam sileceği çalışırken, araç durduğunda arka kapı açılırsa, aracın yakınındaki herhangi birine silecekten su gelmesini önlemek için arka cam sileceği durdurulur. Bagaj kapağı kapandığında, silecek çalışması devam eder.

#### UYARI

#### ■ Yıkama suyu kabı boş olduğunda

Silecek suyu pompası aşırı ısınabileceğinden düğmeyi sürekli çalıştırmayın.

#### ■ Yıkayıcı memesi tıkanığında

Bu durumda herhangi bir yetkili Lexus bayisi ya da Lexus servisi veya başka bir yetkin ve donanımlı servise başvurun. İğne gibi cisimler ile temizlemeye çalışmayın. Yıkayıcı memesi zarar görebilir.

#### ■ 12 volt akünün deşarj olmasını önlemek için

Hybrid sistem çalışmıyorsa silecekleri gereğinden fazla çalıştırmayın.

## Yakıt deposu kapağını açma

**Yakıt deposu iç kapağını açmak için aşağıdaki adımları uygulayın:**

### Yakıt doldurmadan önce

- Tüm kapıları ve camları kapatın ve güç düğmesini kapalı konuma getirin.
- Yakıt tipini doğrulayın.

#### ■ Yakıt tipleri

→S.622

#### ■ Kurşunsuz benzin için depo doldurma deliği

Hatalı yakıt doldurulmasını engellemek için, depo doldurma deliği sadece kurşunsuz benzin pompasının ağzına uyacak şekilde tasarlanmıştır.



### DİKKAT

#### ■ Araca yakıt doldururken

Aracınıza yakıt doldururken aşağıdaki uyarılara dikkat edin. Bunlara uyulmaması, ciddi şekilde yaralanmalara veya ölüme neden olabilir.

- Aracın içinden çıktıktan sonra ve yakıt depo kapağını açmadan önce, üzerinizdeki statik elektriği deşarj etmek için boyanmamış bir metal yüzeyine dokununuz. Yakıt doldurmadan önce statik elektriği deşarj etmek önemlidir, çünkü statik elektriğin neden olduğu kıvılcıklar yakıt buharlarının tutuşmasına neden olabilir.
- Her zaman yakıt deposu iç kapağının tutacaklarından tutunuz ve yavaşça döndürerek açınız. Yakıt deposu iç kapağı gevşetildiğinde ısıklık sesine benzer bir ses duyabilirsiniz. İç kapağı çıkarmadan önce bu ses kesilene kadar bekleyiniz. Sıcak havalarda, basınçlı yakıt depo ağzından dışarıya fışkırarak yaralanmalara neden olabilir.

- Yakıt deposu iç kapağı açıkken, üzerindeki statik elektriği deşarj edilmemiş kişilerin depoya yaklaşmalarına izin vermemeyiniz.

- Yakıt buharını solumayınız. Yakıt buharı, içeriğindeki bazı maddeler nedeniyle bulunduğu ortamı zehirler.

- Yakıt doldururken sigara içmeyiniz. Aksi takdirde yakıtın tutuşmasına ve yangına neden olabilirsiniz.

- Statik elektrik yüklü olabileceği için aracınıza dönmeyiniz veya başka bir kişiye veya cisme dokunmayınız. Bu durum, üzerinizde statik elektrik birikmesi sonucu tutuşmaya neden olabilir.

#### ■ Yakıt doldururken

Yakıt deposundan yakıt taşmasını önlemek için aşağıdaki uyarılara dikkat edin:

- Pompa ucunu yakıt depo ağzının içine güvenli bir şekilde yerleştiriniz.

- Pompa ucu otomatik olarak tık sesi çıkardığında, depoyu doldurmayı bırakınız.

- Yakıt deposunu tamamen doldurmayınız.



### UYARI

#### ■ Yakıt doldurma

Yakıt doldururken taşımamaya dikkat edin. Aksi takdirde, emisyon kontrol sisteminin normal çalışmaması veya yakıt sistemi parçalarında veya boyalı yüzeylerde tahribat gibi hasarlara neden olabilirsiniz.

### Yakıt deposu kapağını açma

- 1 Yakıt deposu kapağını açmak için düğmeye basın.

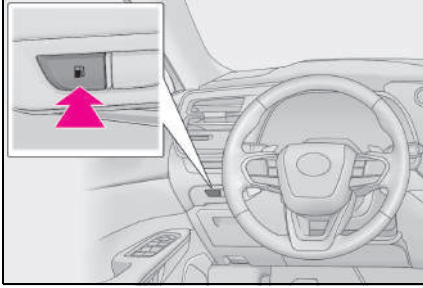

- 2 Yakıt deposu kapağını yavaşça döndürerek sökün ve kapak askısına takın.

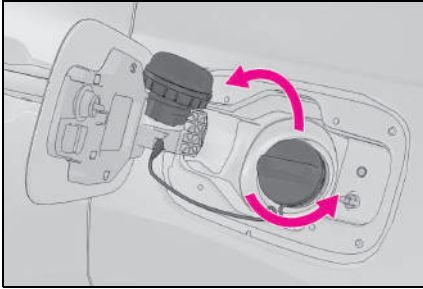

### ■ Yakıt deposu kapağı açılmadığında

Daha fazla bilgi için herhangi bir yetkili Lexus bayisi ya da Lexus servisi veya başka bir yetkin ve donanımlı profesyonele başvurun.

### Yakıt deposu iç kapağının kapatılması

Yakıt doldurduktan sonra, kapağı çıt sesini duyana kadar çevirin. Kapak bırakıldıktan sonra aksi yönde bir miktar dönecektir.

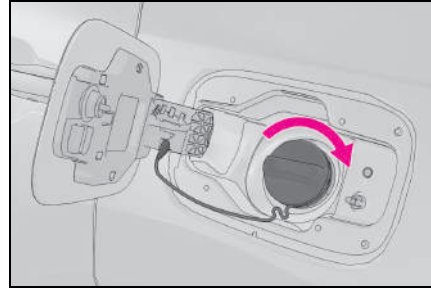

### ⚠ DİKKAT

#### ■ Yakıt deposu iç kapağını değiştirirken

Yakıt deposu kapağını değiştirmeniz gerekirse, yalnızca Lexus'un orijinal depo kapağını kullanın. Aksi takdirde, ciddi şekilde yaralanmalarla veya ölümlle sonuçlanabilecek bir yangına veya başka bir olaya neden olabilirsiniz.

## Lexus Güvenlik Sistemi + yazılım güncellemesi

**Bu işlevleri kullanmak için Lexus tarafından sağlanan bağlantılı bir hizmet sözleşmesi yapılması gerekir. Ayrıntılar için Lexus bayinize danışın.**



### DİKKAT

#### ■ Güvenli kullanım için

Lexus Güvenlik Sistemi + yazılımı güncellendiğinde, işlevlerin çalışma yöntemleri değişebilir. Bu sistemin doğru çalıştırma yöntemlerini bilmeden kullanılması, ölüm veya ciddi yaralanma ile sonuçlanan bir kazaya neden olabilir.

- Bu sistemi kullanmadan önce, Kullanıcı El Kitabı web sitesinde bulunan, sistemin yazılım sürümüne karşılık gelen Dijital Kullanıcı El Kitabını okuduğunuzdan emin olun.

## Lexus Güvenlik Sistemi + Kullanıcı El Kitabının İçeriği

Bu Kullanıcı El Kitabı Ver. 2. bilgilerini içerir. Lexus Güvenlik Sistemi +'nın her işlevinin kontrolleri, kullanımı, uyarıları/önlemleri vb. hakkında en son bilgiler için Kullanıcı El Kitabı web sitesindeki Dijital Kullanıcı El Kitabı'na bakın.

Aracın ilk satın alınmasından sonra bu sistemin yazılımı güncellendiyse, bu sistemi kullanmadan önce, sistemin yazılım sürümüne karşılık gelen Kullanıcı El Kitabını okuduğunuzdan emin olun.

### ■ Kullanım uyarıları

- Yasal veya güvenlikle ilgili bir sorun olduğunda bazı işlevlerin geçici olarak devre dışı bırakılabileceğini unutmayın.
- Bağlı hizmetler sözleşmesi yapılmamışsa veya süresi dolmuşsa, yazılım güncellemeleri kablosuz olarak gerçekleştirilemez.

## Aracınızın Lexus Güvenlik Sistemi + sürümünün kontrolü

Aracın ilk satın alınmasından sonra bu sistemin yazılımı güncellendiyse, uygun Kullanıcı El Kitabına erişmek için sistemin yazılım sürümünü kontrol etmeniz ve ardından Kullanıcı El Kitabı web sitesini ziyaret etmeniz gerekir.

### Orta ekranın mevcut yazılım sürümünün kontrol edilmesi

Mevcut yazılım sürümü, sürüş desteği işlevi güncelleme bildiriminden kontrol edilebilir.

### Aracınızın Lexus Güvenlik Sistemi + sürümünün kullanımı

- 1 Bir bilgisayar veya akıllı telefon kullanarak aşağıdaki URL'ye girin:

<https://www.lexus.eu/manual?parameter=om48k82e.rx.2210.hev.vh>



- 2 Önceden kontrol edilmiş sistem sürümünü içeren dosyayı seçin.

### Yazılımın güncellenmesi

Bir yazılım güncellemesi varsa, orta ekranda bir bildirim görüntülenir. Ekranda görüntülenen talimatları izleyin.

Yazılım güncellendiğinde işlevlerin kullanım şekli değişebilir ve işlevler eklenebilir.

Değişiklikler veya eklemeler hakkında ayrıntılar için Kullanıcı El Kitabı web sitesine bakın.

### Yazılım güncellemesi uyarıları

- Bir yazılım güncellemesi yapıldıktan sonra, önceki bir sürüme geri dönmek mümkün olmaz.
- İletişim ortamına ve bir güncellenmenin içeriğine bağlı olarak, bir yazılım güncellemesi birkaç saat sürebilir. Güç düğmesi kapatıldığında bir güncelleme askıya alınacak olsa da, güç düğmesi tekrar AÇIK konumuna alındığında devam eder.
- Lexus Güvenlik Sistemi +, bir yazılım güncellemesi yapılırken de kullanılabilir.
- Aşağıdaki durumlarda, bir yazılım

güncellemesi otomatik olarak gerçekleştirilebilir:

- Olası bir sistem sorunu veya güvenlikle ilgili başka bir sorun düzeltildiğinde\*
- Yasal bir sorun giderildiğinde\*
- Sistem çalışmasını veya performansını etkilemeyen küçük düzeltmeler yapıldığında

\*: Mevcut tüm güncellemeler yüklenbilir ve yazılım en güncel sürüme güncellenebilir.

### Sürüş desteği işlevi güncelleme bildirimini kontrol edilmesi

Aşağıdaki hususlar kontrol edilebilir veya gerçekleştirilebilir.

- Yazılım sürümü, güncelleme ayrıntıları, önlemler, kullanım yöntemleri vb.
- Yazılım güncelleme geçmişini görüntülemek için bir bağlantı
- Yazılım güncellemesi

## Lexus Güvenlik Sistemi +

**Lexus Güvenlik Sistemi +, sürüş destek sistemlerinden oluşur ve güvenli ve konforlu bir sürüş deneyimine katkıda bulunur:**



### DİKKAT

#### ■ Lexus Güvenlik Sistemi +

Lexus Güvenlik Sistemi +, sürücünün güvenli bir şekilde araç kullanacağı varsayımıyla çalışır ve bir çarpışma durumunda yolcular ve aracın aldığı darbeyi azaltmak veya normal sürüş koşullarında sürücüye yardımcı olmak için tasarlanmıştır.

Bu sistemin sağladığı algılama hassasiyeti ve kontrol performansı sınırlı olduğu için, tamamen bu sisteme güvenerek hareket etmeyin. Sürücü, aracın çevresine dikkat etmek ve aracı güvenli bir şekilde kullanmaktan sorumlu kişidir.

#### ■ Güvenli kullanım için

- Bu sisteme gereğinden fazla güvenmeyin. Sürücü, aracın çevresine dikkat etmek ve aracı güvenli bir şekilde kullanmaktan sorumlu kişidir. Bu sistem her durumda çalışmayabilir ve sağlanan destek sınırlıdır. Aracı güvenli bir şekilde sürmek için bu sisteme aşırı güvenmek, ölüm veya ciddi yaralanma ile sonuçlanan bir kazaya neden olabilir.
- Sistemin nasıl çalıştığını test etmeyin, aksi takdirde sistem düzgün şekilde çalışmayabilir ve kazaya neden olabilirsiniz.
- Sürüş işlemleri yapılırken dikkat edilmesi gerekiyorsa veya bir sistemde arıza meydana gelirse, bir uyarı mesajı veya sesli uyarı verilir. Ekranda bir uyarı mesajı görüntülenirse, görüntülenen talimatları takip edin.

- Dış gürültüye, müzik sisteminin ses düzeyine vb. bağlı olarak, sesli uyarıyı duymak zor olabilir. Ayrıca yol koşullarına bağlı olarak sistemin çalışmasını belirlemek zor olabilir.

#### ■ Sistemi devre dışı bırakmak gerektiğinde

Aşağıdaki durumlarda, sistemi devre dışı bıraktığınızdan emin olun.

Bunun yapılmaması, sistemin düzgün çalışmamasına, muhtemelen ölümle sonuçlanan bir kazaya veya ciddi yaralanmalara neden olabilir.

- Aşırı yüklenme veya lastiğin patlaması nedeniyle araç yattığında
- Oldukça yüksek hızlarda sürüş yapılırken
- Başka bir aracı çekerken
- Araç bir kamyon, gemi, tren vb. ile taşınırken
- Araç lifte kaldırıldığında ve lastiklerin serbest dönmesine izin verildiğinde
- Aracı şasi dinamometresi veya hız test cihazı gibi bir test sistemi ile kontrol ederken veya araç üzeri balans cihazı kullanırken
- Araç sportif bir şekilde veya arazide sürüldüğünde
- Otomatik araç yıkaması yapıldığında
- Sensöre veya sensörün etrafındaki bölgeye uygulanan güçlü bir darbe nedeniyle bir sensör yanlıştır hizalandığında veya deforme olduğunda
- Bir sensörü veya ışığı engelleyen aksesuarlar araca geçici olarak takıldığında



**DİKKAT**

- Araca kompakt bir yedek lastik veya lastik zincirleri takıldığına veya acil durum lastik onarım kiti kullanıldığında
- Lastikler aşırı aşındığında veya lastiklerin şişirme basıncı düşük olduğunda
- Üreticinin belirttiği boyuttan farklı lastikler takıldığında
- Çarpışma, arıza vb. nedenlerle araç dengeli bir şekilde sürülemediğinde

**Sürüş destek sistemleri****■ AHS (Sürüş Duyarlı Uzun Far Sistemi)\***

→S.253

\*: Bazı modellerde

**■ AHB (Otomatik Uzun Far)\***

→S.257

\*: Bazı modellerde

**■ PCS (Çarpışma Öncesi Sistemi)**

→S.279

**■ LTA (Şerit İzleme Desteği)**

→S.292

**■ LDA (Şeritten Ayrılma Uyarısı)**

→S.301

**■ LCA (Şerit Değiştirme Desteği)\***

→S.297

\*: Bazı modellerde

**■ FCTA (Ön Manevra Uyarısı)\***

→S.311

\*: Bazı modellerde

**■ PDA (Proaktif Sürüş Desteği)\***

→S.306

\*: Bazı modellerde

**■ RSA (Trafik İşareti Desteği)\***

→S.314

\*: Bazı modellerde

**■ Dinamik radarlı sabit hız kontrolü**

→S.317

**■ Sabit hız kontrol sistemi**

→S.331

**■ Hız sınırlayıcı\***

→S.336

\*: Bazı modellerde

**■ Acil Sürüş Durdurma Sistemi\***

→S.341

\*: Bazı modellerde

**■ Sürücü monitörü\***

→S.278

\*: Bazı modellerde

**Lexus Güvenlik Sistemi + tarafından kullanılan sensörler**

Sistemin çalışması için gerekli bilgileri elde etmek amacıyla çeşitli sensörler kullanılır.

### ■ Çevre koşullarını algılayan sensörler

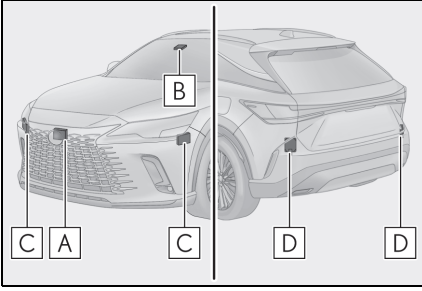

**A** Ön radar sensörü

**B** Ön kamera

**C** Ön taraf radar sensörleri\*

**D** Arka taraf radar sensörleri\*

\*: Bazı modellerde

### ■ Sürücü durumunu algılayan sensörler

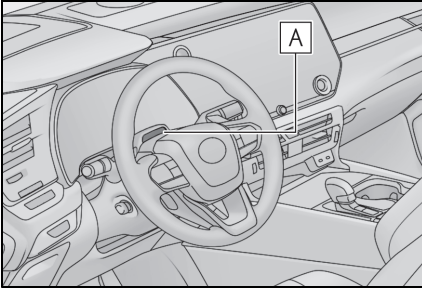

**A** Sürücü monitörü kamerası\*

\*: Bazı modellerde



### DİKKAT

#### ■ Radar sensörlerinin arızalanmasını önlemek için

Aşağıdaki uyarılara dikkat edin.

Bunun yapılmaması, radar sensörünün düzgün çalışmamasına, muhtemelen ölümlü sonuçlanan bir kazaya veya ciddi yaralanmalara neden olabilir.

- Radar sensörlerini ve radar sensör kapaklarını her zaman temiz tutun.

Radar sensörünün ön tarafı veya radar sensörü kapağının ön veya arka tarafı kirliyse veya su damlası, kar, vb. ile kaplıysa temizleyin.

Radar sensörünü ve radar sensörü kapağını temizlerken, kiri zarar vermeyecek şekilde silmek için yumuşak bir bez kullanın.

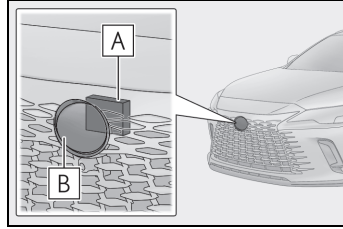

**A** Radar sensörü

**B** Radar sensörü kapağı

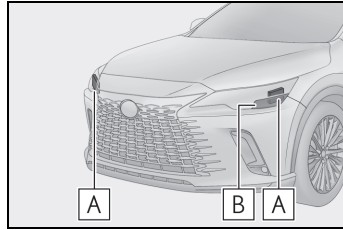

**A** Radar sensörü

**B** Radar sensörü kapağı

- Ön radar sensörlü araçlar: Ön tampondaki ön radar sensörlerinin çevresini her zaman temiz tutun.

- Radar sensörüne veya radar sensörü kapağına ve çevresine aksesuar, çıkartma (şeffaf çıkartmalar dahil), alüminyum bant vb. ilıřtirmeyin.

## ⚠ DİKKAT

- Bir radar sensörünü veya çevresindeki alanı bir darbeye maruz bırakmayın. Radar sensörü, ön ızgara veya ön tampona bir darbe geldiğinde, aracı herhangi bir yetkili bir Lexus bayisine veya Lexus yetkili servisine ya da yetkin ve donanımlı bir profesyonele gösterin.
- Radar sensörlerini sökmeyin.
- Radar sensörlerini veya radar sensör kapağını modifiye etmeyin veya boyamayın ya da bunları orijinal Lexus parçalarından başka bir şeyle değiştirmeyin.
- Aşağıdaki durumlarda, radar sensörlerinin yeniden kalibrasyonu gerekli olur. Ayrıntılar için herhangi bir yetkili Lexus bayisi veya Lexus yetkili servisi ya da herhangi bir güvenilir profesyonele başvurun.
- Radar sensörü çıkarılıp takıldığı anda veya değiştirildiğinde
- Ön tampon veya ön ızgara değiştirildiğinde

### ■ Isıtıcı radar sensörü kapağı (bazı modellerde)

Sistem, radar sensörü kapağının üzerinde kar birikebileceğini belirlediğinde, ısıtıcı otomatik olarak çalışır. Radar sensörü kapağının etrafındaki alana temizlik sırasında olduğu gibi dokunulacaksa, yanıkları önlemek için radar sensörü kapağının yeterince soğuk olduğundan emin olun.

### ■ Ön kameranın arızalanmasını önlemek için

Aşağıdaki uyarılara dikkat edin.

Bunun yapılmaması, ön kameranın düzgün çalışmamasına, muhtemelen ölümlü sonuçlanan bir kazaya veya ciddi yaralanmalara neden olabilir.

- Ön camı daima temiz tutun.
- Ön cam kirliyse veya yağlı bir tabaka, su damlaları, kar vb. ile kaplıysa ön camı temizleyin.
- Ön cama cam kaplama malzemesi uygulansa bile, ön kamera önündeki ön cam bölgesindeki su damlalarını, vb. gidermek için ön cam sileceklerinin kullanılması gereklidir.
- Ön kameranın yerleştirildiği ön camın iç tarafı kirlenirse, yetkili bir Lexus bayisine veya Lexus yetkili servisine ya da yetkin ve donanımlı bir profesyonele başvurun.
- Ön camın ön kameranın önündeki alanına şekildeki koyu renkli alan) çıkartmalar (şeffaf çıkartmalar dahil) veya başka nesnelere yapıştırmayın.

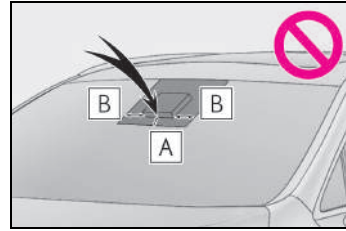

**A** Yaklaşık 4 cm

**B** Yaklaşık 4 cm

- Ön kameranın önündeki ön cam bölgesi buğulanmışsa veya yoğun su damlacıkları veya buğulan su damlacıkları veya buzu gidermek için ön cam buğu çözücüsünü kullanın.
- Ön kameranın önündeki ön cam bölgesindeki su damlaları ön cam sileceklerini kullanarak yeterince giderilemiyorsa, ön cam sileceği ara parçasını veya ön cam sileceğini değiştirin.
- Ön cama renkli film uygulamayın.



## DİKKAT

- Hasar görmüşse veya çatlamışsa ön camı değiştirin. Ön cam değiştirildiyse, ön kameranın yeniden kalibre edilmesi gerekir. Ayrıntılar için herhangi bir yetkili Lexus bayisi veya Lexus yetkili servisi ya da herhangi bir güvenilir profesyonele başvurun.
- Sıvıların ön kamerayla temas etmesine izin vermeyin.
- Ön kameranın parlak ışık almasına izin vermeyin.
- Ön kameranın merceğine zarar vermeyin veya kirlenmesine izin vermeyin. Ön camın iç yüzeyini temizlerken ön kamera merceğine cam temizleyici gelmemesine dikkat edin. Ön kameranın merceğine dokunmayın. Ön kameranın merceği kirliyse veya hasarlıysa, yetkili bir Lexus bayisine veya Lexus yetkili servisine ya da yetkin ve donanımlı bir profesyonele başvurun.
- Ön kamerayı sert darbelere maruz bırakmayın.
- Ön kameranın yönünü veya konumunu değiştirmeyin veya sökme-  
yin.
- Ön kamerayı çıkarmayın.
- İç dikiz aynası veya tavan gibi ön kameranın etrafındaki herhangi bir parçayı değiştirmeyin.
- Ön kameranın kaput, ön ızgara veya ön tamponu görüşünü engelleyebilecek aksesuarları takmayın. Ayrıntılar için herhangi bir yetkili Lexus bayisi veya Lexus yetkili servisi ya da herhangi bir güvenilir profesyonele başvurun.
- Aracın tavanına sörf tahtası veya başka bir uzun cisim takılacaksa, ön kamerayı engellemeyeceğinden emin olun.

- Farları ve diğer lambaları modifiye etmeyin veya değiştirmeyin.

## ■ Ön camdaki ön kamera kurulum alanı

Sistem ön camın buğulanmış olabileceğini belirlerse, ön camın ön kamera etrafındaki buğusunu gidermek için ısıtıcıyı otomatik olarak çalıştırır. Temizlik vb. işlemler sırasında ön cam yeterince soğuyana kadar ön kameranın etrafındaki alana dokunmamaya dikkat edin, çünkü dokunmak yanıklara neden olabilir.

## ■ Sürücü monitörü kamerası için uyarılar (bazı modellerde)

Aşağıdaki uyarılara dikkat edin.

Bunun yapılmaması, sürücü monitörü kamerası ve sistemlerin düzgün çalışmamasına, muhtemelen ölümlü veya ciddi yaralanmalarla sonuçlanan bir kazaya neden olabilir.

- Sürücü monitörü kamerasını veya çevresini sert darbelere maruz bırakmayın.
- Sert bir darbeye maruz kalırsa, sürücü monitörü kamerası hizalanması bozulabilir ve sürücü artık doğru şekilde algılanamayabilir. Bu durumda, detaylar için aracı yetkili bir Lexus bayisi ya da Lexus servisi veya güvenilir başka bir servise kontrol ettirin.
- Sürücü monitörünü parçalarına ayırmayın veya üzerinde değişiklik yapmayın.
- Sürücü monitörü kamerasına veya çevresine aksesuar, çıkartma (şeffaf çıkartmalar dahil) vb. şeyler takmayın veya yapıştırmayın.
- Sürücü monitörü kamerasının veya çevresinin ıslanmasına izin vermeyin.
- Sürücü monitörü kamerasının üzerini kapatmayın veya önüne herhangi bir şey koymayın.



## DİKKAT

- Sürücü monitörü kamerasının merceğini hasardan uzak tutun.
  - Sürücü monitörü kamerasının merceğine dokunmayın veya kirlenmesine izin vermeyin.
- Kamera merceğinde kir veya parmak izi olduğunda, çizmemek ya da zarar vermemek için kuru, yumuşak bir bezle temizleyin.
- Merceği temizlerken, plastiğe zarar verebilecek deterjan veya organik çözücüler kullanmayın.

### ■ Kullanım uyarıları

9 inç veya 14 inç ekran görüntü ve müzik sistemi olan araçlar: Bu işlevleri kullanmak için Lexus tarafından sağlanan bağlantılı bir hizmet sözleşmesi yapılması gerekir. Ayrıntılar için Lexus bayinize danışın.

- LCA (Şerit Değiştirme Desteği) (bazı modellerde)

→S.297

- Radarlı Sabit Hız Kontrolü: Uzatılmış devam süresi

→S.317

### ■ Sensörlerin düzgün çalışmaya-bileceği durumlar

- Modifikasyonlar nedeniyle aracın yüksekliği veya eğimi değiştiğinde
- Ön cam kirlendiğinde, buğulandığında, çatladığında veya hasar gördüğünde
- Ortam sıcaklığı yüksek veya düşük olduğunda
- Sensörün önüne çamur, su, kar, ölü böcekler, yabancı maddeler vb. yapıldığında
- Yoğun yağış, sis, kar, kum fırtınası gibi sert hava koşullarında
- Aracın önüne su, kar, toz vb. fırladığında veya sis veya dumanın içinden geçerken
- Gece veya tünelde olduğu gibi

karanlıkta sürüş sırasında farlar yanmıyorsa

- Bir farın merceği kirlî ve aydınlatma zayıf olduğunda
- Farların hizalaması yanlışken
- Bir far arızalandığında
- Başka bir aracın farları, güneş ışığı veya yansıyan ışık doğrudan ön kameraya geldiğinde
- Çevredeki alanın parlaklığı aniden değiştiğinde
- Bir TV kulesi, yayın istasyonu, elektrik santrali radarlı araçlar, vb. veya güçlü radyo dalgası veya elektrik paraziti olabilecek yerlere yakından geçerken
- Sileceklerden biri ön kamerayı kapattığında
- Aşağıdakiler gibi radyo dalgalarını güçlü bir şekilde yansıtan bir yerde veya nesnelerin yakınındayken:
  - Tüneller
  - Makas köprüler
  - Çakıl yollar
  - İzli, karla kaplı yollar
  - Duvarlar
  - Büyük kamyonlar
  - Rögar kapakları
  - Yol bariyeri
  - Metal plakalar
- Bir basamak veya çıkıntının yakınındayken
- Algılanabilir araç, motorlu tekerlekli sandalye gibi dar bir araç ise
- Algılanabilir bir aracın, örneğin yüksüz bir kamyon gibi küçük bir ön veya arka ucu olduğunda
- Algılanabilir bir aracın, örneğin alçak yataklı bir römork gibi ön veya arka ucu alçak olduğunda

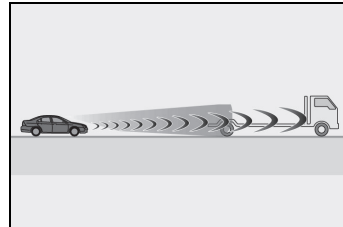

- Algılanabilir bir aracın yerden yük-

sekiği çok fazla olduğunda

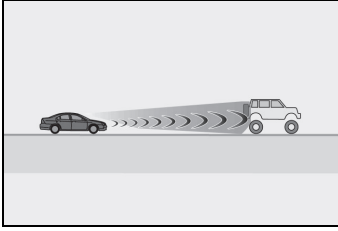

- Algılanabilir bir araç, kargo alanından dışarı taşan bir yük taşıdığına
- Algılanabilir bir araçta, kısmen kumaşla kaplanmış bir araç vb. gibi çok az metal açığa çıktığında.
- Traktör, sepet vb. gibi algılanabilir bir araç düzensiz şekilli olduğunda.
- Araç ile algılanabilir araç arasındaki mesafe aşırı derecede kısaldığında
- Algılanabilir bir araç bir yokuşta olduğunda
- Algılanabilir araca kar, çamur vb. yapıldığında
- Aşağıdaki yol türlerinde sürerken:
  - Keskin virajlı yollar
  - Ani inişler ve çıkışları gibi eğim değişiklikleri olan yollar
  - Sağa veya sola eğimli yollar
  - Derin tekerlek izleri olan yollar
  - Bozuk ve bakımsız yollar
  - Sık inişli çıkışlı veya engebeli yollar
- Direksiyon simidi sık sık veya ani den çevrildiğinde
- Araç bir şerit içinde sabit bir konumda olmadığında
- Bu sistemle ilgili parçalar, frenler vb. soğuk veya aşırı sıcak, ıslak vb. olduğunda
- Tekerlek düzeni hatalıyken
- Buz, kar, çakıl vb. gibi kaygan yol yüzeylerinde sürerken
- Aracın rotası virajın şeklinden farklı olduğunda
- Bir viraja girerken araç hızı aşırı yüksek olduğunda
- Bir otoparka, garaja, araba asansörüne vb. girerken/çıkarken.
- Otoparkta araç kullanırken
- Uzun çimenler, ağaç dalları, perde vb. gibi aracınıza temas edebilecek engellerin bulunduğu bir bölgeden geçerken.
- Şiddetli rüzgarda sürerken
- Şeritin tespit edilemeyebileceği durumlar
- Şerit aşırı geniş veya dar olduğunda
- Şerit değiştirdikten veya bir kavşaktan geçtikten hemen sonra
- Geçici bir şeritte ya da inşaat nedeniyle düzenlenen şeritte sürerken
- Çevrede şerit çizgilerine benzeyen yapılar, desenler, gölgeler olduğunda
- Bir şerit çizgisi için birden fazla beyaz çizgi olduğunda
- Şerit çizgileri net olmadığında veya ıslak bir yol yüzeyinde sürerken
- Bir şerit çizgisi kaldırım kenarındayken
- Beton gibi parlak, yansıtıcı bir yol yüzeyinde sürerken
- **Sistemin bazı veya tüm fonksiyonlarının çalışmadığı durumlar**
- Bu sistemde veya fren, direksiyon vb. ilgili bir sistemde bir arıza tespit edildiğinde.
- VSC, TRC veya diğer güvenlikle ilgili sistem çalışırken
- VSC, TRC veya diğer güvenlikle ilgili sistem kapalıyken
- **Fren çalışma sesi ve pedal tepkisindeki değişiklikler**
- Frenler çalıştırıldığında, fren çalışma sesleri duyulabilir ve fren

pedalı tepkisi değişebilir, ancak bu bir arıza olduğunu göstermez.

- Sistem çalışırken, fren pedalı beklenenden daha sert hissedebilir veya çökebilir. Her iki durumda da fren pedalına daha fazla basılabilir. Gerekğinde fren pedalına biraz daha basın.

#### ■ Sürücü monitörünün düzgün çalışmayabileceği durumlar (bazı modellerde)

Aşağıdaki gibi durumlarda, sürücü monitörü kamerası sürücünün yüzünü algılamayabilir ve işlev düzgün çalışmayabilir.

- Araç güneş alan yerde park edildikten sonra olduğu gibi aracın içi sıcak olduğunda
- Güneş veya arkadaki aracın farları gibi çok parlak bir ışık sürücü monitörü kamerasına yansıtıldığında
- Çevredeki yapıların gölgeleri, vb. nedeniyle aracın içindeki parlaklık sık sık değiştiğinde
- Güneş ışığı veya karşıdan gelen bir aracın farları gibi çok parlak bir ışık sürücünün yüzüne vurduğunda
- Aracın içinden veya dışından gelen ışık, gözlük camlarından veya güneş gözlüklerinden yansıdığı anda
- Öndeki veya arkadaki yolcunun sürücü koltuğuna doğru eğilmesinde olduğu gibi sürücü monitörü kamerasının algılama aralığında birden fazla yüz olduğunda
- Öne doğru eğildiğinde veya başı pencerenin dışında olduğu gibi sürücünün yüzü, sürücü monitörü kamerasının algılama aralığının dışında kaldığında
- Sürücü monitörü kamerası direksiyon simidi, direksiyon simidini tutan el, kol vb. tarafından engellendiğinde
- Sürücü şapka taktığında

- Sürücü göz bandı taktığında
- Sürücü, kızılötesi ışınları kolayca iletmeyen gözlük veya güneş gözlüğü taktığında
- Sürücü kontakt lens taktığında
- Sürücü yüz maskesi taktığında
- Sürücü gülerken veya gözleri çok az açıkken
- Sürücünün gözleri, burnu, ağzı veya yüzünün şekli engellendiğinde
- Sürücü, gözlerinin, burnunun, ağzının veya yüz şeklinin algılanmasını zorlaştıran makyaj yaptığında
- Sürücünün gözleri gözlük, güneş gözlüğü çerçevesi, saç vb. tarafından engellendiğinde
- Aracın içinde orijinal olmayan bir sürücü izleme sistemi gibi yakın kızılötesi ışınlar yayan bir cihaz olduğunda.

## Sürücü monitörü\*

\*: Bazı modellerde

### Temel işlevler

Kontrollü sürüş sırasında sürücü monitörü kamerası, sürücünün baktığı konumu ve yönü ve gözlerinin açık mı kapalı mı olduğunu algılar. Bu yolla sistem, sürücünün çevresini kontrol edip etmediğini ve sürücünün sürüş işlemlerini yapıp yapmadığını belirler.

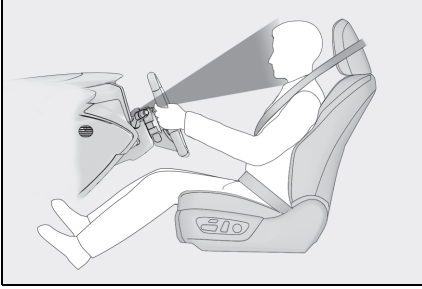

#### ■ Uyarı işlevi

Aşağıdaki gibi durumlarda sürücüyü uyararak için sesli uyarı verilir ve ekranda mesaj gösterilir.

- Sistem, sürücünün yola dikkat etmediğini veya gözlerinin kapalı olduğunu tespit ettiğinde
- Sürücünün yüzü algılanamadığında veya sistem, sürücünün kötü bir sürüş pozisyonuna sahip olduğunu belirlediğinde

#### ■ Yüz tanıma

Sürücü monitörü, bir kişiyi tanımlamak amacıyla yüzleri tanımlayan bir cihaz olarak kullanılır.

Yüz tanıma işlevinin nasıl kullanılacağı, diğer kişisel tanımlama cihaz-

ları arasındaki öncelikler ve bağlantılı araç ayarları hakkında bilgi için, bkz. "Ayarlarım". (→S.206)

### ⚠ DİKKAT

#### ■ Güvenli kullanım için

- Sürücü monitörü, sürücünün dikkatsizce araç kullanmasını veya kötü bir sürüş pozisyonuna sahip olmasını önlemek amacıyla tasarlanmamıştır. Güvenli bir sürüş için çevredeki koşullara dikkat edin.
- Sürücü monitörü uyuşukluğu azaltamaz. Konsantre olamıyorsanız veya uykulu hissediyorsanız, güvenli sürüş sağlamak için mola verin ve gerektiği kadar uyuyun.

#### ■ Uyarı işlevi

Araç hızı düşükken bu işlevler çalışmayabilir.

#### ■ Yüz tanıma

Yüz tanıma, kapı açılıp kapatıldığında başlar.

Yüz tanımadaki, yüz özellikleri Ayarlarım bölümünde tanımlama için kullanılmak üzere sayısallaştırılır ve yerleşik bir bilgisayarda saklanır.

- Yüz görüntüsü veya videosu saklanmaz. Ses de saklanmaz.
- Sayısallaştırılmış yüz bilgileri, Ayarlarım'da tanımlama dışında herhangi bir amaçla kullanılmaz. İlave olarak, yüz bilgilerinin kodu çözülemez ve üçüncü bir tarafa açıklanmaz veya sağlanmaz.
- Araç bilgisayarında saklanan yüz bilgilerinin kodu çözülemez veya başka bir ortama taşınmaz. Bu nedenle, yüz bilgilerinin silindikten veya ilgili parçalar değiştirildikten sonra tekrar kaydedilmesi gerekir.



- Yüz bilgilerini kendiniz silebilirsiniz.
- Silindikten sonra yüz bilgileri geri yüklenemez. Yüz bilgilerinin tekrar kaydedilmesi gerekir.

#### ■ Yüz tanınmanın doğru şekilde yapılamayacağı durumlar

Bu sistem, yüz özelliklerini tanımlamak için kullanılmak üzere tasarlanmıştır. Aşağıdaki durumlarda, yüz bilgileri kaydedilemeyebilir veya doğru şekilde tanımlanamayabilir:

- Sürücünün yüzünün bir kısmı (kaşları, gözleri, burnu veya ağız) görünmediğinde
- Sürücü gözlük/güneş gözlüğü, yüz maskesi, atkı vb. taktığında.
- Sürücü öne bakmadığında
- Sürücünün yüzünün bir kısmı saç, sakal, bir el, giysi, takı vb. ile kaplı olduğunda
- Sürücü gözlerini kapattığında
- Kayıtlı olmayan bir sürücü, yüzü kendisine oldukça benzeyen kayıtlı bir sürücünün ikizi vb. olduğunda
- Sürücü monitörünün düzgün çalışmayabileceği durumlar

→S.277

### Sürücü monitörü ayarlarını değiştirme

Sürücü monitörünün ayarları, kişiselleştirme ayarları aracılığıyla değiştirilebilir. (→S.623)

### PCS (Çarpışma Öncesi Sistemi)

**Çarpışma öncesi sistem, aracın yolundaki nesnelere (→S.280) algılamak için sensörler kullanır. Sistem bir algılanabilen nesne ile önden çarpışma riskinin yüksek olduğuna karar verirse, uyarı sistemi çalışarak sürücüyü kaçınma manevrasını yapması için uyarır ve sürücünün çarpışmadan kaçınmasına yardımcı olabilmek için uygulayabileceği fren basıncı artırılır. Sistem bir çarpışma olasılığının gerçekten çok yüksek olduğunu algıladığında, çarpışmayı önlemek ve çarpışma etkisini azaltmak için otomatik olarak fren yapar.**

**Çarpışma öncesi sistemi devre dışı bırakılabilir/etkinleştirilebilir ve uyarı zamanlaması değiştirilebilir. (→S.291)**

**Kullanılabilir işlevler ülkeye/bölgeye göre farklılık gösterir. Ayrıntılar için, algılanabilir nesnelere ve işlevler listesine bakın.**

### ⚠ DİKKAT

#### ■ Güvenli kullanım için

- Aracı güvenli bir şekilde kullanmak tamamen sürücünün sorumluluğundadır. Güvenli bir sürüş için çevredeki koşullara dikkat edin.

Normal frenleme işlemleri yerine asla çarpışma öncesi sistemi kullanmayın. Bu sistem, her durumda bir çarpışmanın etkisini önlemeye veya azaltmaya yardımcı olamaz. Aracı güvenli bir şekilde sürmek için bu sisteme aşırı güvenmek, ölüm veya ciddi yaralanma ile sonuçlanan bir kazaya neden olabilir.

**DİKKAT**

- Çarpışma öncesi sistem, bir çarpışmanın etkisini azaltmak veya önlemek için tasarlanmış olsa da, etkinliği çeşitli koşullara göre değişebilir. Bu nedenle, her zaman aynı performans seviyesini elde edemeyebilir. Aşağıdaki maddeleri dikkatlice okuyun. Sadece bu sisteme güvenerek hareket etmeyin ve her zaman dikkatli sürün.
- Güvenli kullanım için: →S.270
- **Çarpışma öncesi sistemin devre dışı bırakılacağı durumlar**
- Sistemi devre dışı bırakmak gerektiğinde: →S.270

**Algılanabilen nesnelere ve mevcut işlevler**

Sistem, aşağıdakileri algılanabilir nesnelere olarak algılayabilir. (Algılanabilir nesnelere, işleve bağlı olarak farklılık gösterir.)

PCS versiyonu	Algılanabilir nesnelere	İşlevin kullanılabilirliği	Ülkeler/bölgeler
1	<ul style="list-style-type: none"> <li>• Araçlar</li> <li>• Bisikletler*</li> <li>• Yayalar</li> <li>• Motosikletler*</li> <li>• Duvarlar</li> </ul>	Çarpışma öncesi uyarısı, çarpışma öncesi fren desteği, çarpışma öncesi frenleme, acil direksiyon yardımı, kavşakta çarpışma önleme desteği, düşük hızda ani hızlanma önleme işlevi, süspansiyon kontrolü	İzlanda, İrlanda, Andorra, Birleşik Krallık, İtalya, Ukrayna, Estonya, Avusturya, Hollanda, Kazakistan, Kıbrıs, Yunanistan, Hırvatistan, İsviçre, İsveç, İspanya, Slovakya, Slovenya, Çekya, Danimarka, Almanya, Norveç, Macaristan, Finlandiya, Fransa, Bulgaristan, Belarus, Belçika, Polonya, Portekiz, Monaco, Moldova, Letonya, Litvanya, Romanya, Lüksemburg, Rusya (Batı), Azerbaycan, Gürcistan, Kırgızistan, Ermenistan, İsrail, Türkiye, Kanarya Ad., Reunion
2	<ul style="list-style-type: none"> <li>• Araçlar</li> <li>• Bisikletler*</li> <li>• Yayalar</li> <li>• Motosikletler*</li> </ul>	Çarpışma öncesi uyarı, çarpışma öncesi fren desteği, çarpışma öncesi frenleme, süspansiyon kontrolü	—
3	Araçlar	Çarpışma öncesi uyarı, çarpışma öncesi fren desteği, çarpışma öncesi frenleme, süspansiyon kontrolü	Hindistan

\*: Yalnızca binilirken algılanabilir bir nesne olarak algılanır.

Tabloda listelenen her bölge için ülkeler ve bölgeler Ekim 2022 itibarıyla geçerlidir. Bununla birlikte, aracın satıldığı zamana bağlı olarak, her bölgenin ülkeleri ve alanları farklı olabilir. Ayrıntılar için Lexus bayinizle irtibata geçin.

## Sistem işlevleri

### ■ Çarpışma öncesi uyarısı

Sistem çarpışma olasılığının çok yüksek olduğunu algıladığında, sürücüyü kaçış manevrası yapması için uyararak amacıyla sesli uyarı verilir ve araç bilgi ekranında bir simge ve mesaj görüntülenir.

Algılanabilir nesne bir araç ise uyarı ile orta derecede frenleme yapılır.

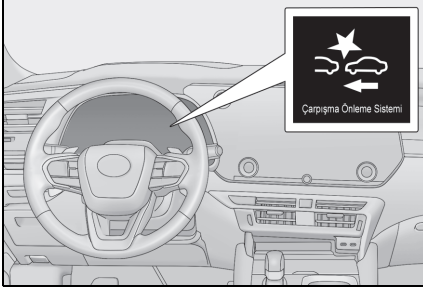

Sistem gaz pedalına şiddetle basıldığını belirlerse, araç bilgi ekranında aşağıdaki simge ve mesaj görüntülenir.

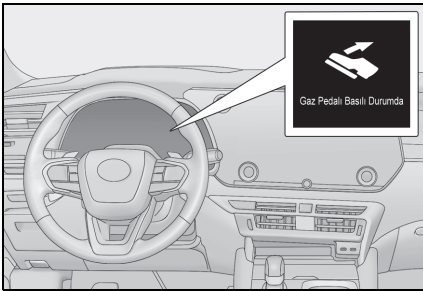

### ■ Çarpışma öncesi fren desteği

Sistem, çarpışma olasılığının yüksek ve sürücü tarafından yapılan frenlemenin yetersiz

olduğunu tespit ederse, frenleme gücü artırılır.

### ■ Çarpışma öncesi fren kontrolü

Sistem bir çarpışma olasılığının gerçekten çok yüksek olduğunu algıladığında, çarpışmayı önlemek ya da çarpışma etkisini azaltmak için otomatik olarak fren yapar.

### ■ Acil direksiyon yardımı

Sistem aşağıdaki koşulların karşılandığını belirlerse, araç dengeğini artırmaya ve şeritten ayrılmayı önlemeye yardımcı olmak için yardım sağlar. Yardım sırasında, çarpışma öncesi uyarıya ek olarak, araç bilgi ekranında aşağıdaki simge görüntülenir.

- Çarpışma olasılığı yüksek
- Şeritte kaçınma manevraları yapmak için yeterli alan var
- Sürücü direksiyonu kullanmakta

Aktif direksiyon işlevine sahip araçlar: Sürücü tarafından yapılan kaçınma manevraları ne olursa olsun, bir çarpışmayı önlemek veya bir çarpışmanın etkisini azaltmak için frenler ve direksiyon kontrol edilir.

Yardım sırasında çarpışma öncesi uyarı çalışır ve sürücüyü uyararak için bir mesaj görüntülenir.

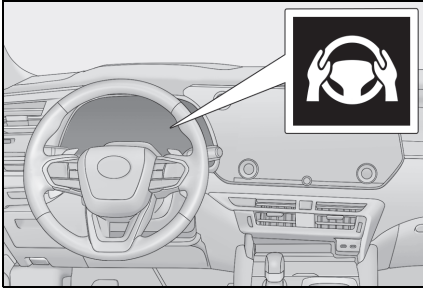

### ■ Kavşakta çarpışmayı önleme desteği (sola/sağa dönüş)

Aşağıdaki gibi durumlarda sistem çarpışma olasılığının yüksek olduğunu belirlerse çarpışma öncesi uyarı ve çarpışma öncesi frenleme devreye girer.

Kavşağa bağlı olarak, yardım düzgün çalışmayabilir.

- Bir kavşakta sola/sağa dönerken ve karşıdan gelen bir aracın yolundan geçerken

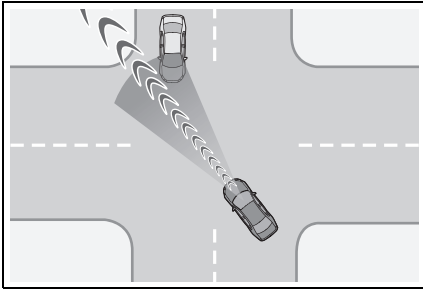

- Sola/sağa döndüğünüzde ve bir yaya veya bisiklet algılandığında

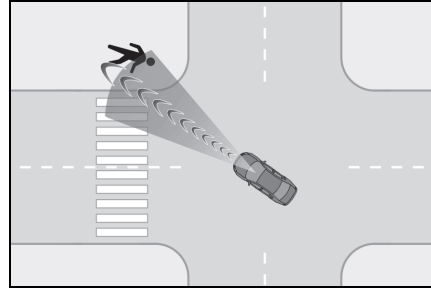

### ■ Kavşakta çarpışmadan kaçınma desteği (manevra yapan araçlar)

Bir kavşakta vb. yerlerde, sistem yaklaşan bir araç veya motosikletle çarpışma olasılığının yüksek olduğunu belirlerse, çarpışma öncesi uyarı ve çarpışma öncesi frenleme çalışır.

Kavşağa bağlı olarak, yardım düzgün çalışmayabilir.

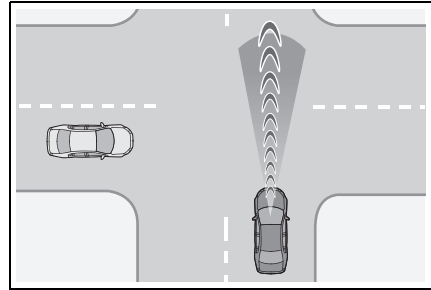

### ■ Düşük Hızda Hızlanma Önleme

Düşük hızda sürerken, gaz pedalına güçlü bir şekilde basılırsa ve sistem bir çarpışma olasılığı olduğunu belirlerse, hızlanmayı kısıtlamak için hybrid sistem gücü kısıtlanır veya frenler zayıf olarak uygulanır. Çalışma sırasında bir sesli uyarı

verilir ve araç bilgi ekranında bir uyarı göstergesi ve mesaj görüntülenir.

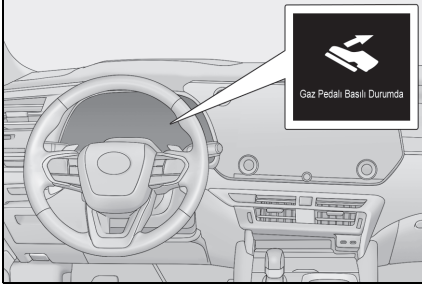

### ■ Süspansiyon kontrolü (bazı modellerde)

Sistem çarpışma olasılığının yüksek olduğunu algıladığında, uygun araç duruşunu korumak için Uyarlanabilir Değişken Süspansiyon Sistemi (→S.427) amortisörlerin sönümleme kuvvetini kontrol eder.



### DİKKAT

#### ■ Çarpışma öncesi frenleme

- Çarpışma öncesi frenleme işlevi çalıştırıldığında, büyük miktarda frenleme kuvveti uygulanır.
- Çarpışma öncesi frenleme işlevi, aracı durdurmak için tasarlanmamıştır. Araç çarpışma öncesi frenleme kontrolüyle durdurulursa, sürücü gerektiğinde frenleri kullanmalıdır.
- Sürücü bazı işlemleri gerçekleştirdiğinde çarpışma öncesi frenleme fonksiyonu çalışmayabilir. Gaz pedalına güçlü bir şekilde basıldığında veya direksiyon simidi çevrildiğinde, sistem sürücünün kaçınma manevrasına karar verebilir ve çarpışma öncesi frenleme fonksiyonunun çalışmasını önleyebilir.

- Fren pedalına basılıyorsa sistem sürücünün kaçınma manevrasına karar verebilir ve çarpışma öncesi fren kontrolünün çalışmasını geciktirebilir.

#### ■ Düşük Hızda Hızlanma Önleme

Direksiyon simidi döndürülüyorsa, sistem sürücünün kaçınma manevrasına yaptığını belirleyebilir ve muhtemelen Düşük Hızda Hızlanma Önleme işlevinin çalışmasını önleyebilir veya muhtemelen çalışmasının iptal edilmesine neden olur.

#### ■ Acil direksiyon yardımı

- Sistem, şeritten ayrılma önleme kontrolünün tamamlandığını belirlediğinde acil direksiyon yardımı iptal edilir.
- Sürücü tarafından yapılan işlemlere bağlı olarak, acil direksiyon yardımı çalışmayabilir veya işlem iptal edilebilir.
- Gaz pedalına kuvvetlice basılırsa, direksiyon simidi sertçe çevrilirse, fren pedalına basılırsa veya sinyal kolu çalıştırılırsa, sistem sürücünün kaçınma manevrasına yaptığını belirleyebilir ve acil direksiyon yardımı çalışmayabilir.
- Acil direksiyon yardımı çalışırken, gaz pedalına kuvvetlice basılırsa, direksiyon simidi sertçe çevrilirse veya fren pedalına basılırsa, sistem sürücünün kaçınma manevrasına yaptığını belirleyebilir ve acil direksiyon yardımı iptal edilebilir.
- Acil direksiyon yardımı çalışırken, direksiyon simidi tutulur veya sistemin çalışma yönünün tersine çevrilirse, acil direksiyon yardımı çalışması iptal edilir.

### ■ Çarpışma öncesi sistemin her bir işlevinin çalışma koşulları

Çarpışma öncesi sistemi devreye alınır ve sistem algılanan bir cisim ile önden çarpışma olasılığının yüksek olduğuna karar verir.

Ancak, sistem aşağıdaki durumlarda çalışmaz:

- 12 volt akünün bir terminali sökülüp yeniden takıldıktan sonra araç belirli bir miktar sürülmediğinde
- Vites kolu R konumundayken
- VSC OFF göstergesi yandığında (sadece çarpışma öncesi uyarı işlevi çalışır)

Aşağıda, her bir işlevin çalışma hızları ve iptal koşulları verilmiştir:

- Çarpışma öncesi uyarısı

PCS versiyonu	Algılanabilir nesnelere	Araç hızı	Aracınız ile nesne arasındaki göreceli hız
1/2	Öndeki ve durdurulmuş araçlar	Yaklaşık 5 ila 180 km/saat	Yaklaşık 5 ila 180 km/saat
3	Öndeki ve durdurulmuş araçlar	Yaklaşık 10 ila 180 km/saat	Yaklaşık 10 ila 180 km/saat
1	Yaklaşan araçlar	Yaklaşık 30 ila 180 km/saat	Yaklaşık 80 ila 220 km/saat
1/2	Bisikletler	Yaklaşık 5 ila 80 km/saat	Yaklaşık 5 ila 80 km/saat
1/2	Yayalar	Yaklaşık 5 ila 80 km/saat	Yaklaşık 5 ila 80 km/saat
1	Öndeki motosikletler, durdurulan motosikletler	Yaklaşık 5 ila 180 km/saat	Yaklaşık 5 ila 80 km/saat
2	Öndeki motosikletler, durdurulan motosikletler	Yaklaşık 5 ila 80 km/saat	Yaklaşık 5 ila 80 km/saat
1	Yaklaşan motosikletler	Yaklaşık 30 ila 180 km/saat	Yaklaşık 30 ila 180 km/saat

Çarpışma öncesi uyarı çalışırken, direksiyon ağır şekilde veya ani çevrilirse çarpışma öncesi uyarı iptal edilebilir.

## ● Çarpışma öncesi fren desteği

PCS versiyonu	Algılanabilir nesnelere	Araç hızı	Aracınız ile nesne arasındaki göreceli hız
1/2/3	Öndeki ve durdurulmuş araçlar	Yaklaşık 30 ila 180 km/saat	Yaklaşık 10 ila 180 km/saat
1/2	Bisikletler	Yaklaşık 30 ila 80 km/saat	Yaklaşık 30 ila 80 km/saat
1/2	Yayalar	Yaklaşık 30 ila 80 km/saat	Yaklaşık 30 ila 80 km/saat
1	Öndeki motosikletler, durdurulan motosikletler	Yaklaşık 30 ila 180 km/saat	Yaklaşık 10 ila 80 km/saat
2	Öndeki motosikletler, durdurulan motosikletler	Yaklaşık 30 ila 80 km/saat	Yaklaşık 10 ila 80 km/saat

## ● Çarpışma öncesi frenleme

PCS versiyonu	Algılanabilir nesnelere	Araç hızı	Aracınız ile nesne arasındaki göreceli hız
1/2	Öndeki ve durdurulmuş araçlar	Yaklaşık 5 ila 180 km/saat	Yaklaşık 5 ila 180 km/saat
3	Öndeki ve durdurulmuş araçlar	Yaklaşık 10 ila 180 km/saat	Yaklaşık 10 ila 180 km/saat
1	Yaklaşan araçlar	Yaklaşık 30 ila 180 km/saat	Yaklaşık 80 ila 220 km/saat
1/2	Bisikletler	Yaklaşık 5 ila 80 km/saat	Yaklaşık 5 ila 80 km/saat
1/2	Yayalar	Yaklaşık 5 ila 80 km/saat	Yaklaşık 5 ila 80 km/saat
1	Öndeki motosikletler, durdurulan motosikletler	Yaklaşık 5 ila 180 km/saat	Yaklaşık 5 ila 80 km/saat
2	Öndeki motosikletler, durdurulan motosikletler	Yaklaşık 5 ila 80 km/saat	Yaklaşık 5 ila 80 km/saat
1	Yaklaşan motosikletler	Yaklaşık 30 ila 180 km/saat	Yaklaşık 30 ila 180 km/saat

Çarpışma öncesi frenleme işlevi çalışırken aşağıdakilerden biri gerçekleşirse işlev iptal edilir:



- Gaz pedalına güçlü şekilde basılı
- Direksiyon simidi sert veya ani çevrilmekte
- Acil direksiyon yardımı

Sinyal lambaları yanıp sönerken acil direksiyon yardımı çalışmaz.

PCS versiyonu	Algılanabilir nesnelere	Araç hızı	Aracınız ile nesne arasındaki göreceli hız
1	Öndeki araçlar, durmuş araçlar, bisikletler, yayalar, motosikletler	Yaklaşık 40 ila 80 km/saat Aktif direksiyon işlevi: * 80 km/saat'e kadar	Yaklaşık 40 ila 80 km/saat Aktif direksiyon işlevi: * 80 km/saat'e kadar

\*: Minimum araç hızı: Çarpışma öncesi fren kontrolünü kullanarak kaçınmanın zor olduğu araç hızı

Acil direksiyon yardımı çalışırken, aşağıdakilerden herhangi biri yapılırsa, acil direksiyon yardımı işlemi iptal edilebilir:

- Gaz pedalına güçlü şekilde basılı
- Direksiyon simidi sert veya ani çevrilmekte
- Fren pedalına basıldığında
- Kavşakta çarpışmayı önleme desteği (sola/sağa dönüş)

Sinyal lambaları yanıp sönmeyince kavşakta çarpışma önleme desteği (sola/sağa dönen araçlar için) çalışmaz.

PCS versiyonu	Algılanabilir nesnelere	Araç hızı	Yaklaşan araç hızı	Aracınız ile nesne arasındaki göreceli hız
1	Yaklaşan araçlar	Yaklaşık 5 ila 40 km/saat	Yaklaşık 5 ila 75 km/saat	Yaklaşık 10 ila 115 km/saat
1	Yayalar	Yaklaşık 5 ila 30 km/saat	—	Yaklaşık 5 ila 40 km/saat
1	Bisikletler	Yaklaşık 5 ila 30 km/saat	—	Yaklaşık 5 ila 50 km/saat
1	Yaklaşan motosikletler	Yaklaşık 5 ila 40 km/saat	Yaklaşık 5 ila 75 km/saat	Yaklaşık 10 ila 115 km/saat

- Kavşakta çarpışmadan kaçınma desteği (manevra yapan araçlar)

► Ön radarları olmayan araçlar

PCS versiyonu	Algılanabilir nesnelere	Araç hızı	Karşıdan geçen araç hızı	Aracınız ile nesne arasındaki göreceli hız
1	Araçlar, Motosikletler (yan)	Yaklaşık 5 ila 60 km/saat	<ul style="list-style-type: none"> <li>• Aracınızın hızı veya daha az</li> <li>• Yaklaşık 40 km/saat veya daha az</li> </ul>	Yaklaşık 5 ila 60 km/saat

► Ön radarları olan araçlar

PCS versiyonu	Algılanabilir nesnelere	Araç hızı	Karşıdan geçen araç hızı	Aracınız ile nesne arasındaki göreceli hız
1	Araçlar, Motosikletler (yan)	Yaklaşık 5 ila 60 km/saat	Yaklaşık 50 km/saat veya daha az	Yaklaşık 5 ila 60 km/saat

PCS versiyonu 1: Yaklaşık 40 km/saat veya daha yüksek hızlarda sürerken, bu sistem yalnızca diğer aracın hızı yaklaşık 40 km/saat veya daha az olduğunda çalışır.

PCS versiyonu 1: Sistem sadece geçen aracın hızı araç hızıyla aynı veya daha az olduğunda çalışır.

- Düşük Hızda Hızlanma Önleme

Düşük Hızda Hızlanma Önleme işlevi, sinyal lambaları yanıp sönerken çalışmaz.

PCS versiyonu	Algılanabilir nesnelere	Araç hızı	Aracınız ile nesne arasındaki göreceli hız
1	Öndeki araçlar, durdurulan araçlar, Yayalar, Bisikletler, Duvar	Yaklaşık 0 ila 15 km/saat	Yaklaşık 0 ila 15 km/saat

PCS versiyonu 1: Düşük Hızda Hızlanma Önleme işlevi çalışırken, aşağıdakilerden herhangi biri olursa, düşük hızda ani hızlanma önleme çalışması iptal edilir:

- Gaz pedalı bırakılmış
- Direksiyon simidi sert veya ani çevrilmekte

■ Algılanabilir nesnelere tespiti

Nesneler boyutlarına, şekillerine ve hareketlerine göre algılanır.

Algılanabilir bir nesnenin ortam par-

laklığına, hareketine, duruşuna ve yönüne bağlı olarak tespit yapılamaz ve sistem düzgün çalışmayabilir.

Sistem, aşağıdakiler gibi şekilleri tespit edilebilir nesnelere algılar.

● PCS versiyonu 1

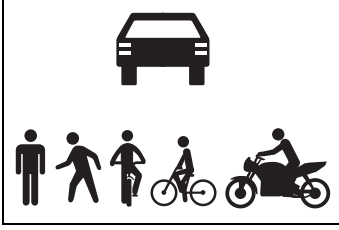

● PCS versiyonu 3

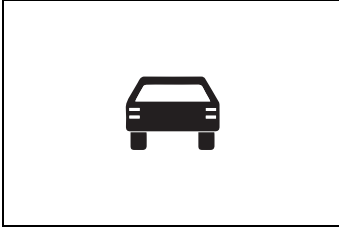

■ Çarpışma ihtimali yüksek olmasa da sistemin çalışabileceği durumlar

- Aşağıdakiler gibi belirli durumlarda, sistem çarpışma olasılığının yüksek olduğunu belirleyebilir ve çalışabilir:
  - Algılanabilir bir nesneyi geçerken
  - Algılanabilir bir nesneyi sollarken şerit değişiminde
  - Aniden algılanabilir bir nesneye yaklaşırken
  - Korkuluklar, elektrik direkleri, ağaçlar, duvarlar vb. gibi algılanabilir bir nesneye veya yol kenarındaki başka bir nesneye yaklaşırken
  - Viraja girerken yol kenarında algılanabilir bir nesne varken

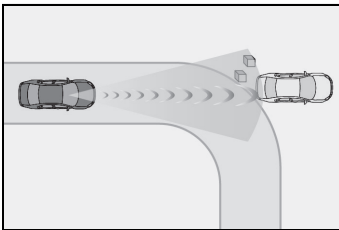

- Aracın önünde algılanabilir bir nesneyle karıştırılabilecek desenler veya bir resim olduğunda

- Şerit değiştiren veya sola/sağa dönen algılanabilir bir nesnenin yanından geçerken

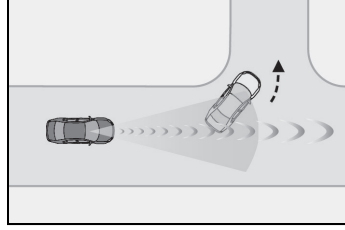

- Sola/sağa dönüş yapmak için durdurulan algılanabilir bir nesnenin yanından geçerken

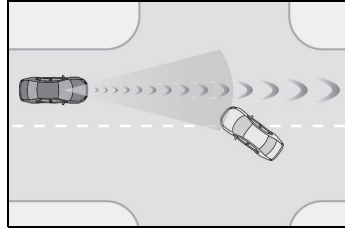

- Algılanabilir bir nesne aracın yoluna girmeden hemen önce durduğunda
- Yolun üzerinde bir yapıya sahip yerden geçerken (trafik işareti, reklam panosu vb.)

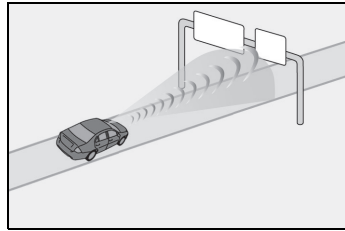

- Elektrikli gişe bariyerlerine, otopark bariyerlerine veya açılıp kapanan diğer bariyerlere yaklaşırken
- PCS versiyonu 1: Sola/sağa dönerken ve karşıdan gelen bir araç veya yaya aracın önünden geçerken
- PCS versiyonu 1: Karşıdan gelen bir araç veya yayanın önünde sola/sağa dönmeye çalışırken
- PCS versiyonu 1: Sola/sağa dönerken ve yaklaşmakta olan bir araç, yaklaşmakta olan motosiklet, yaya veya bisiklet, aracın yoluna girmeden hemen önce durduğunda veya

rotasını değiştirdiğinde

- PCS versiyonu 1: Sola/sağa dönerken ve karşıdan gelen bir araç aracın önünde sola/sağa dönerken

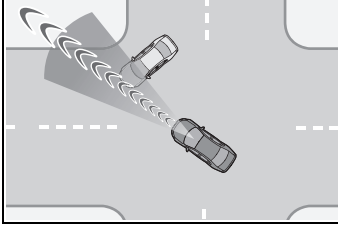

- PCS versiyonu 1: Direksiyon simidi karşıdan gelen bir aracın yoluna doğru çevrildiğinde
- PCS versiyonu 1: Yolun üstünde veya altında hareket eden bir nesne olduğunda

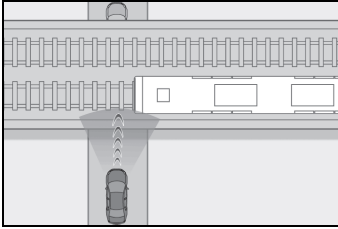

#### ■ Sistemin düzgün çalışmayabileceği durumlar

- Aşağıdaki gibi belirli durumlarda, algılanabilir bir nesne ön sensörler tarafından algılanmayabilir ve sistem düzgün çalışmayabilir:
- Algılanabilir bir nesne aracınıza yaklaştığında
- Aracınız veya algılanabilir bir nesne gezinirken
- Algılanabilir bir nesne ani bir manevra yaptığında (ani dönüş, hızlanma veya yavaşlama gibi)
- Aniden algılanabilir bir nesneye yaklaşıırken
- Algılanabilir nesne bir duvar, çit, korkuluk, rögar kapağı, yol yüzeyindeki çelik levha veya başka bir aracın yakınındayken
- Algılanabilir bir nesnenin üzerinde bir yapı varken
- Algılanabilir bir nesnenin bir kısmı başka bir nesne tarafından gizlendiğinde (büyük bagaj, şemsiye, korkuluk vb.)

- Birden fazla algılanabilir nesne üst üste geldiğinde
- Güneş gibi parlak bir ışık algılanabilir bir nesneden yansıdığına
- Algılanabilir bir nesne beyaz olduğunda ve aşırı parlak görüldüğünde
- Algılanabilir bir nesnenin rengi veya parlaklığı onun çevresiyle uyum sağlamasına neden olduğunda
- Algılanabilir bir nesne aracınızın önünden geçtiğinde veya aniden önünüzde belirdiğinde
- Çapraz duran bir araca yaklaşıırken
- PCS versiyonu 3: Öndeki araç bir motosiklet veya bisikletse
- PCS versiyonu 1: Öndeki araç bir çocuk bisikletiye, büyük bir yük taşıyorsa, fazladan bir yolcu taşıyorsa veya alışılmadık bir şekle sahipse (çocuk koltuklu bisikletler, tandem bisikletler vb.)
- PCS versiyonu 1: Yaklaşık 1 m'den kısa veya yaklaşık 2 m'den uzun yaya ya da bisiklet.
- PCS versiyonu 1: Bir yaya veya bisikletin silüeti belirgin olmadığında (örneğin yağmurluk, uzun etek vb. giydiklerinde)
- PCS versiyonu 1: Bir yaya veya bisiklet öne eğilirken veya çömelirken
- PCS versiyonu 1: Bir yaya veya bisiklet yüksek hızda hareket ederken
- PCS versiyonu 1: Bir yaya bebek arabası, tekerlekli sandalye, bisiklet veya başka bir aracı iterken
- Algılanabilir bir nesne, loş ışık (şafak vakti veya güneş batarken) veya karanlıkta (gece veya tünelde) gibi olduğu gibi çevredeki alanla karıştığında
- Hybrid sistem çalıştırıldıktan sonra araç belirli bir süre kullanılmadığında
- Sola/sağa dönerken veya sola/sağa döndükten birkaç saniye sonra
- Bir virajda sürerken ve bir virajda sürüşten birkaç saniye sonra
- PCS versiyonu 1: Sağa/sola dönüş yaparken karşıdan gelen araçların kullandığı birden fazla şeritle ayrılmış bir trafik şeridinde sürüş sırasında
- PCS versiyonu 1: Sağa/sola dönüş

sirasında karşıda duran hedeflenmiş araç ciddi ölçüde yerinde olmadığına

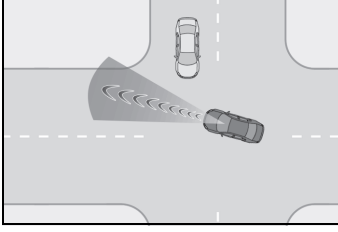

- PCS versiyonu 1: Sola/sağa dönerken, aracın arkasındaki bir yaya veya bisiklet, aracı geçer gibi önüne geldiğinde

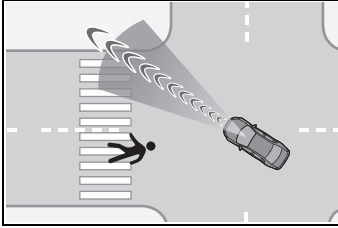

- Bir kavşaktayken, büyük bir kamyon, çekici bir römork, vb. gibi yaklaşan geçiş aracının toplam uzunluğu fazla olduğunda
- PCS versiyonu 1: Yukarıdakilere ek olarak, aşağıdakiler gibi belirli durumlarda, acil direksiyon yardımı düzgün çalışmayabilir:
- Algılanabilir bir nesne araca çok yakinken
- Kaçınma manevrası yapmak için yeterli alan olmadığına veya kaçınma yönünde bir engel olduğunda
- Karşıdan gelen bir araç olduğunda
- PCS versiyonu 1: Yukarıdakilere ek olarak, aşağıdakiler gibi belirli durumlarda duvarlar hedef nesne olarak algılanmayabilir ve Düşük Hızda Hızlanma Önleme işlevi düzgün çalışmayabilir:

## Çarpışma öncesi ayarının değiştirilmesi

- Çarpışma öncesi sistemi, bir kişiselleştirme ayarı aracılığıyla etkinleştirilebilir/devre dışı bırakılabilir. (→S.623)

Güç düğmesi her açık konumuna getirildiğinde, sistem devreye girer.

- Sistem devre dışı bırakıldığında PCS uyarı ışığı yanar ve araç bilgi ekranında bir mesaj görüntülenir.
- Çarpışma öncesi ayarı, kişiselleştirme ayarlarından değiştirilebilir. (→S.623)
- Aktif direksiyon işlevine sahip araçlar: Çarpışma öncesi uyarı zamanlaması değiştirildiğinde, acil direksiyon yardımı zamanlaması da değişir. “Later” (Sonra) seçildiğinde, acil direksiyon yardımı (aktif direksiyon işlevi hariç) çoğu durumda çalışmaz.
- Sürüş monitörü kamerası bulunan araçlar: Sistem, sürücünün ileriye bakmadığını belirlediğinde, çarpışma öncesi uyarısı ve acil durum direksiyon yardımı, kullanıcı ayarından bağımsız olarak “Earlier” (Erken) bir zamanda çalışır.
- Dinamik radarlı sabit hız kontrolü çalışırken, kullanıcı ayarından bağımsız olarak çarpışma öncesi uyarısı “Earlier” (Erken) bir zamanda çalışır.

## LTA (Şerit İzleme Desteği)

### LTA İşlevleri

- Dinamik radarlı sabit hız kontrolü çalışırken şerit çizgileri net olmayan bir yolda sürerken, ön kamera ve radar sensörü kullanılarak şerit çizgileri ve öndeki ve çevresindeki araçlar algılanır ve aracın şerit konumunu korumak için direksiyon simidi çalıştırılır.

Bu işlevi yalnızca otoyollar ve çevre yollarında kullanın.

Dinamik radarlı sabit hız kontrolü çalışmıyorsa, işlev çalışmayacaktır.

Trafik sıkışıklığı gibi şerit çizgilerinin görülmesinin zor olduğu veya görünmediği durumlarda, öndeki ve çevredeki araçların yolu kullanılarak destek sağlanır.

Sistem, direksiyon simidinin belirli bir süre kullanılmadığını veya direksiyon simidinin sıkıca tutulmadığını tespit ederse, sürücü uyarılır ve bu işlev geçici olarak iptal edilir.

Direksiyon simidi sıkıca tutulursa, işlev yeniden çalışmaya başlar.

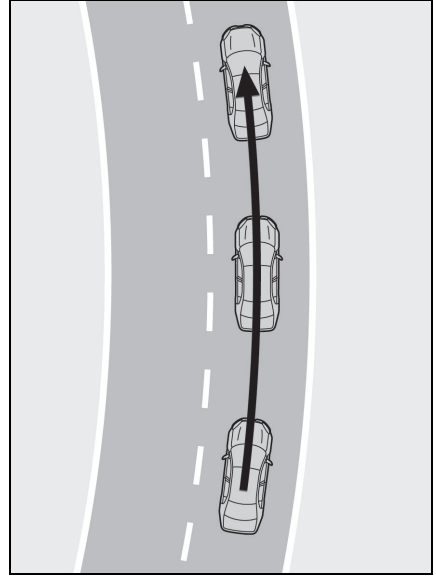

- İşlev çalışırken, aracın şeridinden çıkma olasılığı varsa, sürücü bir ekran ve sesli uyarı ile uyarılır.

Sesli uyarı verildiğinde, aracın etrafındaki alanı kontrol edin ve aracı şeridin ortasına geri hareket ettirmek için direksiyon simidini dikkatlice kullanın.

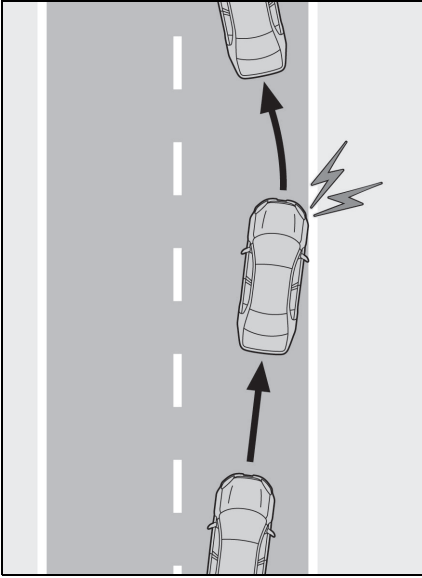

### ⚠ DİKKAT

#### ■ LTA sistemini kullanmadan önce

- Tamamen LTA sistemine güvenerek hareket etmeyin. LTA sistemi, sürüş sırasında otomatik destek sağlayan bir sistem değildir ve güvenli sürüş için gereken dikkat miktarını azaltan bir sistem değildir. Sürücü, güvenliği sağlamak için çevresine dikkat etmekten ve gerektiği gibi direksiyon simidini kullanmaktan münhasıran sorumludur. Ayrıca, uzun süre araç kullanırken olduğu gibi, yorgun olduğunuzda yeterli molalar vermekten sürücü sorumludur.
- Doğru sürüş hareketlerini yerine getirmemek ve dikkatli olmamak bir kazaya yol açabilir.
- LTA sistemini kullanmadığınızda, LTA düğmesi ile kapatın.

#### ■ İşlevin çalışma koşulları

Bu işlev aşağıdaki koşulların tamamı gerçekleştiğinde çalışır:

- LTA sistemi, şerit çizgilerini veya öndeki veya çevredeki araçların yolunu algılar.
- Dinamik radarlı sabit hız kontrol sistemi çalışır.
- Şerit genişliği yaklaşık 3 ila 4 m.
- Sinyali kolu çalıştırılmıyor.
- Araç keskin bir virajda sürülüyor.
- Araç belirli bir miktarın üzerinde hızlanma veya yavaşlama yapmıyor.
- Direksiyon simidi büyük bir kuvvetle döndürülüyor.
- Direksiyon simidini bırakma uyarısı (→S.294) çalışmamakta.
- Araç şeridin ortasından sürüldüğünde.

#### ■ İşlevlerin geçici olarak iptal edilmesi

- Çalışma koşulları artık geçerli olmadığından işlev geçici olarak iptal edilebilir. Ancak çalışma koşulları tekrar geçerli olduğunda işlev otomatik olarak yeniden devreye girer. (→S.293)
  - İşlev çalışırken işlevin çalışma koşulları artık karşılanmazsa, işlevin geçici olarak iptal edildiğini belirtmek için bir uyarı sesi duyulabilir.
  - İşlevin direksiyon yardımı çalışması, sürücünün direksiyon simidi kullanımıyla geçersiz kılınabilir.
- #### ■ LTA çalışırken şeritten ayrılma uyarısı işlevi
- LDA uyarı yöntemi direksiyon simidi titreşimi olarak değiştirilebilir, LTA çalışırken araç şeritten saparsa, sürücüyü uyarmak için uyarı sesi verilir.
  - Şerit değiştirmek için gerekli olana eşdeğer direksiyon simidi hareketi algılanırsa, sistem aracın şeritten ayrılmadığını belirleyecek ve uyarı çalışmayacaktır.

### ■ Direksiyon simidini bırakma uyarısı işlemi

- Sistem, sürücünün direksiyon simidini tutmadığını belirlediğinde, sürücüyü uyarmak için araç bilgi ekranında sürücüyü direksiyonu tutmaya teşvik eden bir mesaj ve resimde gösterilen simge görüntülenir. Sistem direksiyon simidinin tutulduğunu algıladığında uyarı iptal edilir. Sistemi kullanırken, uyarının verilip verilmediğine bakılmaksızın, direksiyon simidini sıkıca tuttuğunuzdan emin olun.



- Belirli bir süre herhangi bir işlem algılanmazsa, uyarı devreye girer ve işlev geçici olarak iptal edilir. Bu uyarı, sürücü direksiyon simidini sürekli olarak sadece az miktarda hareket ettirse de devreye girebilir.

### ■ Direksiyon simidini bırakma uyarısının düzgün çalışmayabileceği durumlar

- Aracın durumuna, direksiyon hakimiyetinin durumuna ve yol yüzeyine bağlı olarak uyarı işlevi çalışmayabilir.
- VSC bulunan araçlar: Aşağıdaki durumlarda, sistem sürücünün elinin direksiyonu bıraktığını algılayamayabilir.
  - Bir direksiyon simidi kapağı takıldığında
  - Sürücü eldiven giydiğinde
  - Direksiyon simidine yabancı madde yapıştığında
  - Sürücü ahşap kısmı, dikişli bölgeyi, kolları veya sensörleri olmayan direksiyon simidinin diğer

kisimlerini tutuyorken

- VSC bulunan araçlar: Aşağıdaki durumlarda, direksiyon simidinde el yok uyarısı çalışmayabilir ve sürücünün elleri direksiyon simidinden çekilse bile LTA işlevi çalışmaya devam edebilir:
  - El dışında bir şey direksiyona temas ettiğinde
  - Direksiyon simidi boyunca geniş bir nesne veya kollar tutulduğunda

### Sistemin etkinleştirilmesi/devre dışı bırakılması

LTA düğmesine her basıldığında LTA, AÇIK/KAPALI arasında değişir.

LTA AÇIK durumdayken, LTA göstergesi yanar.

- ▶ Yansıtımlı gösterge ekranlı araçlar

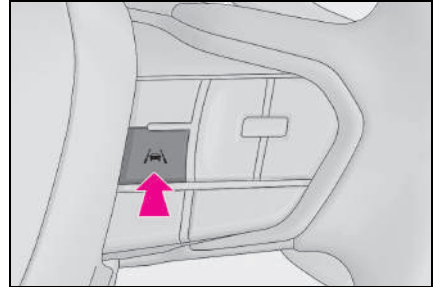

- ▶ Yansıtımlı gösterge ekranlı araçlar

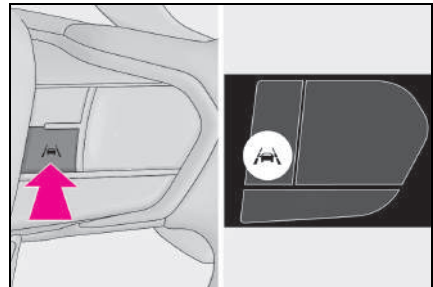



## ⚠ DİKKAT

### ■ İşlevlerin düzgün çalışmaya-bileceği durumlar

Aşağıdaki durumlarda işlevler düzgün çalışmayabilir ve araç şeridinden ayrılabilir. Bu işlevlere aşırı güvenmeyin. Sürücü, güvenliği sağlamak için çevresine dikkat etmekten ve gerektiği gibi direksiyon simidini kullanmaktan münhasıran sorumludur.

- Öndeki veya çevredeki bir araç şerit değiştirdiğinde (Aracınız öndeki veya çevredeki aracı takip edebilir ve ayrıca şerit değiştirebilir)

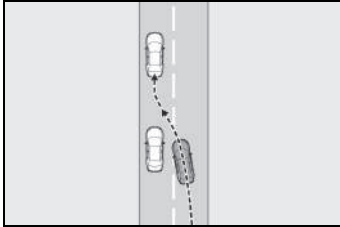



- Öndeki veya çevredeki bir araç geziniyorken (Aracınız buna göre gezinebilir ve şeritten ayrılabilir)
- Öndeki veya çevredeki bir araç şeritten ayrıldığında (Aracınız öndeki veya çevredeki aracı takip edebilir ve şeritten de ayrılabilir)
- Öndeki veya çevredeki bir araç sol/sağ şerit çizgisine çok yakın sürüldüğünde (Aracınız buna göre önceki veya çevresindeki aracı takip edebilir ve şeritten ayrılabilir)
- Çevrede hareketli nesnelere veya yapılar olduğunda (Hareketli nesnenin veya yapının aracınıza göre konumuna bağlı olarak aracınız gezinebilir)

- Araca bir yan rüzgar veya yakındaki diğer araçların türbülansı çarptığında
- Sensörlerin düzgün çalışmaya-bileceği durumlar: →S.275
- Şerit tespiti edilemeyebileceği durumlar: →S.276
- Sistemi devre dışı bırakmak gerektiğinde: →S.270

**Direksiyon simidi çalıştırma desteği çalışmasının gösterimi**

LTA sisteminin çalışma durumu belirtilir.

Gösterge	Şerit gösterimi	Direksiyon simgesi	Durum
 Beyaz	 Gri/Beyaz	 Gri	LTA beklemede
 Yeşil	 Yeşil	 Yeşil	LTA çalışıyor
 Turuncu Yanıp söner	 Turuncu Yanıp söner	 Yeşil	Araç, şerit göstergesinin yanıp söndüğü tarafa doğru şeritten ayrılıyor

## LCA (Şerit Değişirme Desteği)\*

\*: Bazı modellerde

### LCA işlevleri

Bu işlev LTA ile bağlantılıdır ve direksiyon simidi yoluyla şerit değişikliklerinin yapılmasına yardımcı olur.

Bu işlevi yalnızca otoyollar ve çevre yollarında kullanın.

Direksiyon yardımı çalışması, sürücünün direksiyon simidi kullanımıyla geçersiz kılınabilir.

Şerit değiştirme yardımı işlevi, bir kavşakta şerit değiştirirken çalışacak şekilde tasarlanmamıştır.

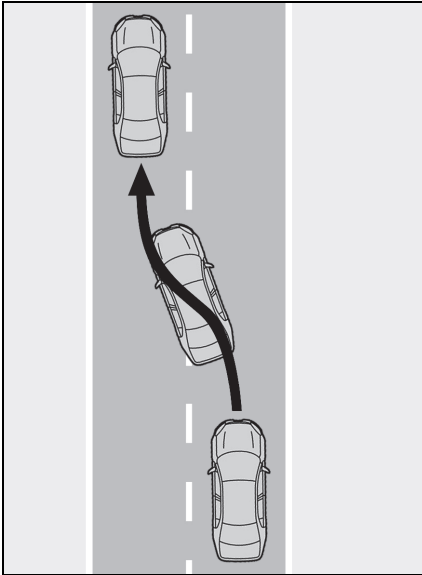

## ⚠ DİKKAT

### ■ LCA sistemini kullanmadan önce

- Tamamen LCA sistemine güvenerek hareket etmeyin.

LCA sistemi, sürüş sırasında otomatik yardım sağlayan bir sistem değildir ve şerit değiştirirken diğer araçlar, yaklaşan araçlar vb. açısından komşu şeridi kontrol etme ihtiyacını azaltan bir sistem değildir. Sürücü, güvenliği sağlamak için çevresine dikkat etmekten ve gerektiği gibi direksiyon simidini kullanmaktan münhasıran sorumludur.

Ayrıca, şerit değişikliği yapılması gereken şeritlere geçiş için LCA'yı kullanmayın (yaklaşan şeritler, yol kenarları vb.).

- Doğru sürüş hareketlerini yerine getirmemek ve dikkatli olmamak bir kazaya yol açabilir.

### ■ İşlevin çalışma koşulları

Bu işlev aşağıdaki koşulların tamamı gerçekleştiğinde çalışır:

- LTA çalışıyor.
- Şerit değiştirme yardımı işlevi, bir kişiselleştirme ayarıyla etkinleştirilmiş.
- Araç hızı yaklaşık 80 ila 140 km/saat arasında.
- Sistem, mevcut yolu bir otoyol veya çevre yolu olarak tanır.
- Sistem, şerit değişikliğinin yapılacağı tarafta kırık beyaz bir çizgi algılar.
- Sinyalin verildiği şeritte bir araç algılanmaz.
- Navigasyon sistemi harita verileri doğru.

- Direksiyon simidi büyük bir kuvvetle döndürülmüyor.
- Direksiyon simidini bırakma uyarısı (→S.294) çalışmamakta.
- Sistem, hybrid sistem çalıştırıldığından beri en az bir kez aracın arkasında hareketli bir nesne tespit etti.

#### ■ İşlevlerin iptali

Aşağıdaki durumlarda, LCA'nın çalışması ekran uyarısı ve sesli uyarı ile iptal edilebilir:

- Çalışma koşulları (→S.297) artık karşılanmadığında
- Sistem artık şerit çizgilerini algılayamadığında
- Sinyal kolu ikinci konuma getirildiğinde (→S.298)
- Sinyal kolu şerit değiştirme yönünün tersine hareket ettirildiğinde
- Sistem sürücü tarafından direksiyon simidi, fren pedalı veya gaz pedalının kullanıldığını algıladığında.
- Direksiyon simidini bırakma uyarısı (→S.298) çalışmakta.

Sistem, sinyalin verildiği şeritte bir aracın hızla yaklaştığını algılayarak, sesli uyarı çalar ve sürücüyü uyararak için bir mesaj görüntülenir. Aynı zamanda, aracı yaklaşan araçtan uzak tutmaya yardımcı olmak için direksiyon simidi hafifçe çevrilebilir.

#### ■ Direksiyon simidini bırakma uyarısı işlemi

Sistem, sürücünün direksiyon simidini tutmadığını belirlediğinde, sürücüyü uyarmak için araç bilgi ekranında sürücüyü direksiyonu tutmaya teşvik eden bir mesaj ve resimde gösterilen simge görüntülenir. Sistem direksiyon simidinin tutulduğunu algılayarak uyarı iptal edilir. Sistemi kullanırken, uyarının verilir verilmeyeceğine bakılmaksızın, direksiyon simidini sıkıca tuttuğunuzdan emin olun.



#### ■ Direksiyon simidini bırakma uyarısının düzgün çalışmayabileceği durumlar

- Aracın durumuna, direksiyon hakimiyetinin durumuna ve yol yüzeyine bağlı olarak uyarı işlevi çalışmayabilir.
- Aşağıdaki durumlarda, sistem sürücünün elinin direksiyonu bıraktığını algılayamayabilir.
  - Bir direksiyon simidi kapağı takıldığında
  - Sürücü eldiven giydiğinde
  - Direksiyon simidine yabancı madde yapıştığında
  - Sürücü ahşap kısmı, dikişli bölgeyi, kolları veya sensörleri olmayan direksiyon simidinin diğer kısımlarını tutuyorken
- Aşağıdaki durumlarda, direksiyon simidinde el yok uyarısı çalışmayabilir ve sürücünün elleri direksiyon simidinden çekilse bile LCA işlevi çalışmaya devam edebilir:
  - El dışında bir şey direksiyona temas ettiğinde
  - Direksiyon simidi boyunca geniş bir nesne veya kollar tutulduğunda

#### LCA'nın kullanımı

Sinyal kolu ilk konumunda tutulursa, şerit değiştirme yönü görüntülenir ve işlev çalışır.

LCA'yı kullanmadan sinyal kolunu ilk konumda tutarak şerit değiştirmek için LCA'nın kişiselleştirme ayarını kapatın.

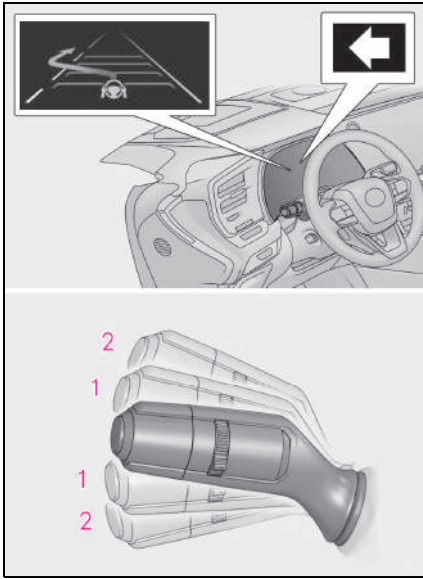

1 İlk konum: LCA çalışmakta

2 İkinci konum: LCA çalışmaz

### ⚠ DİKKAT

#### ■ LCA'nın kullanılmaması gereken durumlar

- Tek şeritli bir yolda sürerken
- Mevcut şerit ile değiştirilecek şerit arasında kesik beyaz çizgi olmadığında



### Sistemin etkinleştirilmesi/devre dışı bırakılması

LCA, bir kişiselleştirme ayarı aracılığıyla etkinleştirilebilir/devre dışı bırakılabilir. (→S.263)

## Ekranlar ve sistemin çalışması

LCA sisteminin çalışma durumu belirtilir.

LCA ekranı	Direksiyon simgesi	Durumu
 Gri ok ve yeşil çizgi	 Yeşil	LCA beklemede
 Mavi ok ve beyaz çizgi	 Yeşil	LCA çalışıyor

LCA ekranı	Direksiyon simgesi	Durumu
	 Gri	LCA çalışırken yaklaşan araç tespit edildi
Gösterilmez	 Gri	LCA çalışırken şerit çizgisi artık algılanmaz

## LDA (Şeritten Ayrılma Uyarısı)

### Temel işlevler

LDA sistemi, aracın mevcut şerit veya rotadan\* sapması durumunda sürücüyü uyarır ve ayrıca şeritten veya rotadan sapmayı önlemeye yardımcı olmak için direksiyonu hafifçe çevirebilir\*.

Ön kamera, şerit çizgilerini veya bir rotayı algılamak için kullanılır\*.

\*: Asfalt ile çimen, toprak vb. veya kaldırım, korkuluk vb. gibi yapılar arasındaki sınır

### ■ Şeritten ayrılma uyarısı fonksiyonu

Sistem aracın şeridinden veya rotasından\* çıkabileceğine karar verdiğinde, ekranda bir uyarı görüntülenir ve sesli uyarı verilir veya direksiyon simidi titreşerek sürücüyü uyarır.

Aracınızın etrafındaki alanı kontrol edin ve aracı şeridin veya rotanın ortasına geri hareket ettirmek için direksiyon simidini dikkatlice kullanın\*.

BSM özellikli araçlar: Sistem, aracın yan şeritteki bir araçla çarpışabileceğini belirlerse, dönüş sinyalleri çalışıyor olsa bile şeritten ayrılma uyarısı verilir.

\*: Asfalt ile çimen, toprak vb. veya kaldırım, korkuluk vb. gibi yapılar arasındaki sınır

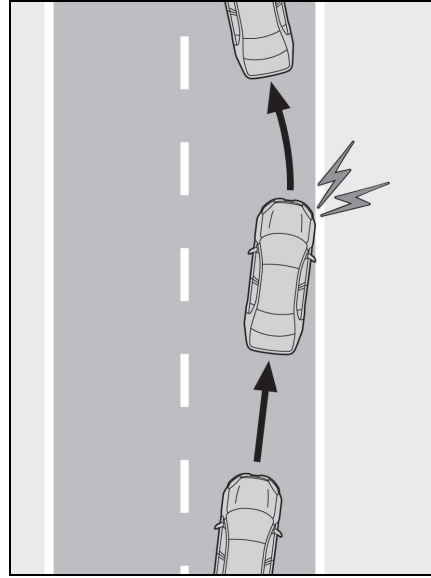

### ■ Şeritten ayrılma önleme işlevi

Sistem, aracın şeridinden veya rotasından\* ayrılma olasılığının yüksek olduğunu belirlerse, şeritten veya rotadan\* sapmayı önlemeye yardımcı olmak için direksiyon simidi hareketi aracılığıyla destek verir.

Sistem, direksiyon simidinin belirli bir süre kullanılmadığını veya direksiyon simidinin sıkıca tutulmadığını belirlerse, sürücüyü uymak için bir uyarı mesajı görüntülenebilir ve bir uyarı sesi duyulabilir.

BSM özellikli araçlar: Sistem, aracın yan şeritteki bir araçla çarpışabileceğini belirlerse, dönüş sinyalleri çalışıyor olsa bile şeritten ayrılmayı önleme işlevi çalışır.

\*: Asfalt ile çimen, toprak vb. veya kaldırım, korkuluk vb. gibi yapılar arasındaki sınır

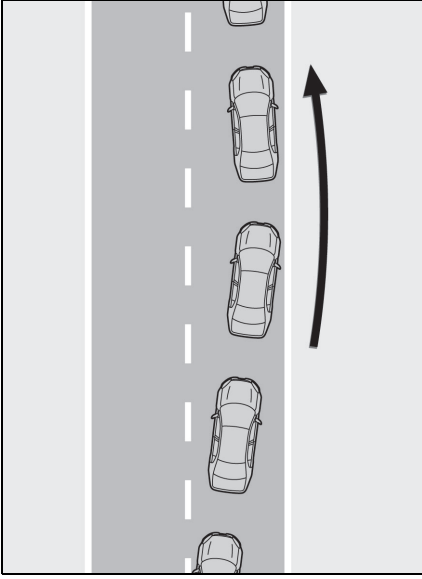

### ■ Mola önerisi işlevi

Araç geziniyorsa, sürücüyü mola vermeye teşvik etmek için bir mesaj görüntülenir ve bir uyarı sesi duyulur.

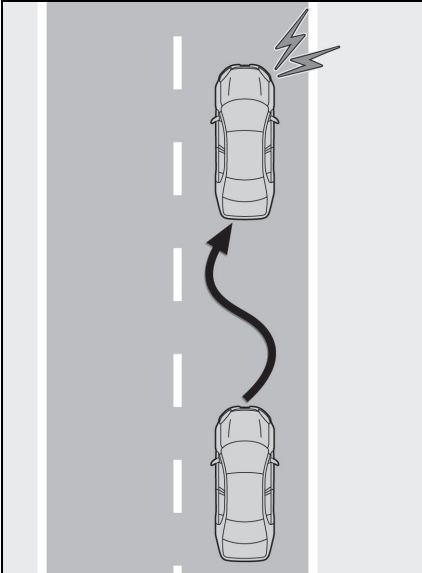

### ⚠ DİKKAT

#### ■ LDA sistemini kullanmaya başlamadan önce

- Tamamen LDA sistemine güvenerek hareket etmeyin. LDA sistemi, sürüş sırasında otomatik yardım sağlayan bir sistemdir. Ancak güvenli sürüş için gereken dikkat düzeyini azaltan bir sistem değildir. Sürücü, güvenliği sağlamak için çevresine dikkat etmekten ve gerektiği gibi direksiyon simidini kullanmaktan münhasıran sorumludur. Ayrıca, uzun süre araç kullanırken olduğu gibi, yorgun olduğunuzda yeterli molalar vermekten sürücü sorumludur.
- Doğru sürüş hareketlerini yerine getirmemek ve dikkatli olmamak bir kazaya yol açabilir.

### ■ Her işlevin çalışma koşulları

- Şeritten ayrılma uyarısı/önleme işlevi

Bu işlev aşağıdaki koşulların tamamı gerçekleştiğinde çalışır:

- Araç hızı yaklaşık 50 km/saat veya üzerinde.

Şerit yakınında araçlar, motosikletler, bisikletler veya yayalar algılanırsa araç hızı yaklaşık 40 km/saat veya daha fazla olduğunda çalışma mümkün olabilir.

- Sistem bir şerit veya rotayı tanır\* . (Yalnızca bir tarafta tanınırsa, sistem yalnızca tanınan taraf için çalışır.)
- Şerit genişliği yaklaşık 3 m veya daha fazla.
- Sinyali kolu çalıştırılmıyor.

(BSM özellikli araçlar: Sinyal kolunun çalıştırıldığı yönde bir aracın algılanması dışında.)

- Araç keskin bir virajda sürülüyor.



- Araç belirli bir miktarın üzerinde hızlanma veya yavaşlama yapmıyor.
- Direksiyon simidi şerit değiştirmek için yeterince döndürülüyor.
- VSC veya TRC sistemi iptal edilmediğinde.

\*: Asfalt ile çimen, toprak vb. veya kaldırım, korkuluk vb. gibi yapılar arasındaki sınır

### ■ Fonksiyonların geçici olarak iptal edilmesi

Çalışma koşulları artık geçerli olmadığına işlev geçici olarak iptal edilebilir. Ancak çalışma koşulları tekrar geçerli olduğunda işlev otomatik olarak yeniden devreye girer. (→S.302)

### ■ Şeritten ayrılma uyarısı işlevi/şeritten ayrılmayı önleme işlevinin çalışması

- Araç hızına, yol koşullarına, şeritten ayrılma açısına vb. bağlı olarak şeritten ayrılmayı önleme işlevinin çalışması hissedilmeyebilir veya işlev çalışmayabilir.
- Koşullara bağlı olarak, bir kişiselleştirme ayarı aracılığıyla titreşim seçilse bile sesli uyarı çalışabilir.
- Bir rota\* net veya düz değilse, şeritten ayrılma uyarısı işlevi veya şeritten ayrılma önleme işlevi çalışmayabilir.
- Sistem, aracın bir yaya veya park halindeki araçtan kaçınmak için kasıtlı olarak yönlendirildiğine karar verirse, şeritten ayrılma uyarısı işlevi veya şeritten ayrılma önleme işlevi çalışmayabilir.
- BSM özellikli araçlar: Sistemin komşu şeritte sollama yapan bir araçla çarpışma tehlikesinin olup olmadığını belirlemesi mümkün olmayabilir.
- Sürüş monitörü kamerası bulunan araçlar: Sürücünün durumuna bağlı olarak, şeritten ayrılma uyarısı işlevi veya şeritten ayrılmayı önleme işlevi, çalışma zamanlamasını değiştirir.

rısı işlevi veya şeritten ayrılmayı önleme işlevi, çalışma zamanlamasını değiştirir.

- Şeritten ayrılma önleme işlevinin direksiyon yardımı çalışması, sürücünün direksiyon simidi kullanımıyla geçersiz kılınabilir.

\*: Asfalt ile çimen, toprak vb. veya kaldırım, korkuluk vb. gibi yapılar arasındaki sınır

### ■ Direksiyon simidini bırakma uyarısı işlevi

Aşağıdaki durumlarda, sürücüyü direksiyon simidini kullanmaya teşvik eden bir mesaj ve bir simge görüntülenir ve sürücüyü uyarmak için bir sesli uyarı duyulur. Sistemi kullanırken, uyarının verilir verilmeyeceğine bakılmaksızın, direksiyon simidini sıkıca tuttuğunuzdan emin olun.



- Sistem, şeritten ayrılma önleme işlevinin direksiyon yardımı işlemleri çalışırken sürücünün direksiyon simidini güvenli bir şekilde tutmadığını veya direksiyon simidinin kullanılmadığını belirlediğinde

Direksiyon desteğinin çalışma sıklığı arttıkça, sesli uyarının çalışma süresi uzar. Sistem, direksiyon simidinin kullanılmadığına karar verse bile, belirli bir süre boyunca sesli uyarı verilir.

### ■ Mola önerisi işlevi

Bu işlev aşağıdaki koşulların tamamı gerçekleştiğinde çalışır:

- Araç hızı yaklaşık 65 km/saat veya üzerinde olmalıdır.



- Şerit genişliği yaklaşık 3 m veya daha fazla.

Aracın ve yol yüzeyinin durumuna bağlı olarak mola önerme işlevi çalışmayabilir.



Yansıtmalı gösterge ekransız araçlar: Mesajı kapatmak için  sayaç kontrol düğmesine basın.

Yansıtmalı gösterge ekranlı araçlar: Mesajı kapatmak için  direksiyon düğmesine basın.

 veya  düğmesine basılmadığı sürece, mola önerisi işlevinin mesajı görüntülenmeye devam eder.

### LDA ayarlarının değiştirilmesi

- LDA sistemi, bir kişiselleştirme ayarı aracılığıyla etkinleştirilebilir/devre dışı bırakılabilir. (→S.623)

- LDA'nın aşağıdaki ayarları, kişiselleştirme ayarlarından değiştirilebilir. (→S.263)

### ⚠ DİKKAT

#### ■ Sistemin düzgün çalışmaya-bileceği durumlar

Aşağıdaki durumlarda sistem düzgün çalışmayabilir ve araç şeridinden ayrılabilir. Bu işlemlere aşırı güvenmeyin. Sürücü, güvenliği sağlamak için çevresine dikkat etmekten ve gerektiği gibi direksiyon simidini kullanmaktan münhasıran sorumludur.

- Asfalt ile çimen, toprak vb. veya kaldırım, korkuluk vb. yapılar arasındaki sınır net veya düz olmadığında
- Araca bir yan rüzgar veya yakındaki diğer araçların türbülansı çarptığında
- Şeritin tespit edilemeyebileceği durumlar: →S.276
- Sensörlerin düzgün çalışmaya-bileceği durumlar: →S.275
- Sistemin bazı veya tüm fonksiyonlarının çalışmadığı durumlar: →S.276
- Sistemi devre dışı bırakmak gerektiğinde: →S.270

### Ekranlar ve sistemin çalışması

Şeritten ayrılma uyarısı işlevinin çalışma durumu ve şeritten ayrılma önleme işlevinin direksiyon desteği çalışması belirtilir.

Gösterge	Şerit gösterimi	Direksiyon simgesi	Durum
 Turuncu Yanıp sönüyor	Yanmaz	Yanmaz	Sistem devre dışı
Yanmaz	 Gri	Yanmaz	Şerit çizgileri sistem tarafından algılanmaz
Yanmaz	 Beyaz	Yanmaz	Şerit çizgileri sistem tarafından algılanır
 Turuncu Yanıp sönüyor	 Turuncu Yanıp sönüyor	Yanmaz	Şerit ekranının yanıp söndüğü taraf için şeritten ayrılma uyarısı işlevi çalışıyor
 Yeşil	 Yeşil	 Yeşil	Şerit ekranının yanıp söndüğü taraf için şeritten ayrılmayı önleme işlevi çalışıyor
 Turuncu Yanıp sönüyor	 Turuncu Yanıp sönüyor	 Yeşil	Şerit ekranının yanıp söndüğü taraf için şeritten ayrılma uyarısı işlevi/şeritten ayrılmayı önleme işlevi çalışıyor

## PDA (Proaktif sürüş desteği)\*

\*: Bazı modellerde

**Algılanabilir bir nesne (→S.306) algılandığında, proaktif sürüş desteği, aracın nesneye çok yaklaşmasını önlemeye yardımcı olmak için frenleri ve direksiyonu çalıştırır.**



### DİKKAT

#### ■ Güvenli kullanım için

Aracı güvenli bir şekilde kullanmak tamamen sürücünün sorumluluğundadır.

- Proaktif sürüş desteği, normal frenleme ve direksiyon işlemleri için bir miktar yardım sağlamanın yanı sıra aracın algılanabilir bir nesneye çok yaklaşmasını önlemeye yardımcı olmak üzere tasarlanmıştır. Ancak bu desteğin kapsamı sınırlıdır.

Sürücü, gerektiğinde frenleme ve direksiyon işlemlerini yapmalıdır. Aşağıdaki maddeleri dikkatlice okuyun. Proaktif sürüş desteğine aşırı güvenmeyin ve her zaman dikkatli sürün. (→S.308)

- Proaktif sürüş desteği, güvenli sürüş için gereken dikkat miktarını azaltan bir sistem değildir. Sistem doğru çalışıyor olsa bile, sürücü tarafından tanınan ve sistem tarafından algılanan çevre koşulları farklılık gösterebilir. Sürücünün dikkat etmesi, riskleri değerlendirmesi ve güvenliği sağlaması gereklidir. Aracı güvenli bir şekilde sürmek için bu sisteme aşırı güvenmek, ölüm veya ciddi yaralanma ile sonuçlanan bir kazaya neden olabilir.

- Proaktif sürüş desteği, dikkatsiz sürüşe izin veren ve kötü görüş koşullarında yardımcı olan bir sistem değildir. Sürücü, çevresine dikkat etmekten ve güvenli bir şekilde sürmekten tek başına sorumludur.

#### ■ Proaktif sürüş desteğini kapatırken

- Sensörlerin düzgün çalışmayabileceği durumlar: →S.275
- Sistemi devre dışı bırakmak gerektiğinde: →S.270

## Sistem çalışma koşulları ve algılanabilir nesnelere

Sürüş koşullarına göre proaktif sürüş desteğinin çalışması ve algılanabilir nesnelere aşağıdaki gibi değişir.

İşlev	Durumlar	Çalışma	Algılanabilir nesnelere
Engel Öngörü Desteği	Yoldan geçerken algılanabilir bir nesne algılandı	Çarpışma olasılığını azaltmak için bazı frenleme işlemlerinde yardım sağlar.	<ul style="list-style-type: none"> <li>• Yayalar</li> <li>• Bisikletliler</li> </ul>
	Yol kenarında algılanabilir bir nesne tespit edildi	Aracın algılanan bir nesneye çok yaklaşmasını önlemeye yardımcı olmak için çevre koşullarına göre bazı fren ve direksiyon işlemleriyle ilgili destek sağlar. Direksiyon simidi işlemleriyle ilgili destek, aracın mevcut şeridinden sapmayacağı bir aralıkta verilir.	<ul style="list-style-type: none"> <li>• Yayalar</li> <li>• Bisikletliler</li> <li>• Park etmiş araçlar</li> </ul>
Yavaşlama Desteği	Önde giden bir araç veya aracın önünü kesen bitişik bir araç algılandı	Araç, aradaki mesafe aşırı kısa olmayacak şekilde sakince yavaşlatılır.	<ul style="list-style-type: none"> <li>• Öndeki araçlar</li> <li>• Motosikletler</li> </ul>
	Aracın önünde bir viraj algılandı	Araç hızının öndeki viraj için çok yüksek olduğu belirlenirse araç sakince yavaşlatılır.	Yok
Direksiyon Yardımı (Direksiyon Yardımı olan araçlar)	Şerit algılandı	Sistem, sürücünün hareketini tahmin eder ve direksiyon simidinin hareketini destekler.	Yok

#### ■ Sistemin çalışabileceği araç hızları

- Yoldan geçen algılanabilir nesne desteği

Yaklaşık 30 ila 60 km/saat

- Yolun yanında algılanabilir nesne desteği

Yaklaşık 30 ila 60 km/saat

- Öndeki araç yavaşlama desteği

Yaklaşık 20 km/saat veya daha fazla

- Viraj yavaşlama desteği  
Yaklaşık 20 km/saat veya daha fazla
  - Direksiyon Yardımı olan araçlar:  
Bir şerit içinde direksiyon yardımı  
Yaklaşık 10 ila 140 km/saat
  - **Sistem çalışması şu durumlarda iptal edilir**
  - Aşağıdaki durumlarda sistem çalışması iptal edilir:
    - Dinamik radarlı sabit hız kontrolü veya sabit hız kontrolü çalışırken
    - PCS kapalıyken
    - Sistemin bazı veya tüm fonksiyonlarının çalışmadığı durumlar:  
→S.276
    - P, R veya N vites konumu seçildiğinde
  - Aşağıdaki durumlarda, fren çalıştırma desteği iptal edilir:
    - Yaklaşık 15 km/saat veya daha az
    - Sistem tarafından çevre koşullarına göre değerlendirildiği üzere belirli bir araç hızına ulaşıldığında
  - Aşağıdaki durumlarda sistem çalışması iptal edilebilir:
    - Bir sürüş destek sisteminin fren kontrolü veya güç kısıtlama kontrolü çalışırken
- (Örneğin: PCS, sürüş kalkış kontrolü)
- Sistem, algılanan bir nesnenin araçtan uzaklaştığını belirlediğinde
  - Şerit çizgileri artık tespit edilemediğinde
  - Fren pedalına basıldığında
  - Gaz pedalına basıldığında
  - Direksiyon simidi belirli bir seviyenin üzerinde sert çevrildiğinde
  - Sinyal kolu sola/sağa dönüş konumuna getirildiğinde



## DİKKAT

- Sistemin düzgün çalışmayabileceği durumlar
- Şeritin tespit edilemeyebileceği durumlar: →S.276
- Algılanabilir bir nesne aracın yoluna girmeden hemen önce durduğunda
- Bir korkuluk, çit vb. arkasından algılanabilir bir nesnenin çok yakınından geçerken
- Algılanabilir bir nesneyi sollarken şerit değişiminde
- Şerit değiştiren veya sola/sağa dönen algılanabilir bir nesnenin yanından geçerken
- Çevrede nesnelere (korkuluklar, elektrik direkleri, ağaçlar, duvarlar, çitler, direkler, trafik konileri, posta kutuları vb.) olduğunda
- Aracın önünde algılanabilir bir nesneyle karıştırılabilecek desenler veya bir resim olduğunda
- Yolun üzerinde alçak bir yapıya sahip bir yerden geçerken (alçak tavanlı tünel, trafik levhası, tabela vb.)
- Karlı, buzlu veya tekerlek izi olan yollarda sürerken
- Algılanabilir bir nesne aracınıza yaklaştığında
- Aracınız veya algılanabilir bir nesne gezinirken
- Algılanabilir bir nesnenin hareketi değiştiğinde (yön değişimi, ani hızlanma veya yavaşlama vb.)
- Aniden algılanabilir bir nesneye yaklaşıırken



## DİKKAT

- Öndeki araç ya da motosiklet doğrudan aracınızın önünde olmadığına
- Algılanabilir bir nesnenin üzerinde bir yapı varken
- Algılanabilir bir nesnenin bir kısmı başka bir nesne tarafından gizlendiğinde (büyük bagaj, şemsiye, korkuluk vb.)
- Birden fazla algılanabilir nesne üst üste geldiğinde
- Güneş veya başka bir aracın farları gibi parlak bir ışık algılanabilir nesneden yansıdığına
- Algılanabilir nesne beyaz olduğunda ve aşırı parlak görüldüğünde
- Algılanabilir nesnenin rengi veya parlaklığı onun çevresiyle uyum sağlamasına neden olduğunda
- Algılanabilir bir nesne aracın önünden geçtiğinde veya aniden yanında belirdiğinde
- Araca dik veya açılı konumda duran öndeki bir araca yaklaşırken veya araca dönükken
- Park edilmiş bir araç araca dik veya açılı konumdaysa
- Bisiklet bir çocuk bisikletiyse, büyük bir yük taşıyorsa, fazladan bir yolcu taşıyorsa veya alışılmadık bir şekilde sahipse (çocuk koltuklu bisikletler, tandem bisikletler vb.)
- Yaya ya da bisikletli kişi yaklaşık 1 m'den kısa veya yaklaşık 2 m'den uzunken
- Bir yaya veya bisikletlinin silüeti belirgin olmadığına (örneğin yağmurluk, uzun etek vb. giydiğinde)

- Bir yaya veya bisikletli öne eğilirken veya çömelirken
- Bir yaya veya bisikletli yüksek hızda hareket ederken
- Bir yaya bebek arabası, tekerlekli sandalye, bisiklet veya başka bir aracı iterken
- Algılanabilir bir nesne, loş ışık (şafak vakti veya güneş batarken) veya karanlıkta (gece, tünelde, vb.) gibi olduğu gibi çevredeki alanla karıştığına
- Şerit genişliği 4 m veya daha fazlayken
- Şerit genişliği 2,5 m veya daha azken
- Hybrid sistem çalıştırdıktan sonra araç belirli bir süre kullanılmadığında
- Sola veya sağa dönerken ya da sola veya sağa döndükten birkaç saniye sonra
- Şerit değiştirirken veya şerit değiştirdikten birkaç saniye sonra
- Bir viraja girerken, bir virajda sürüş yaparken ve bir virajda sürüşten birkaç saniye sonra







## Proaktif sürüş desteği ayarlarının değiştirilmesi

- Proaktif sürüş desteği, bir kişiselleştirme ayarı aracılığıyla etkinleştirilebilir/devre dışı bırakılabilir. (→S.623)
- Proaktif sürüş desteğinin aşağıdaki ayarları, kişiselleştirme ayarları aracılığıyla değiştirilebilir. (→S.623)

## Sistem çalışma ekranı

Duruma bağlı olarak aşağıdaki göstergeler veya simgeler görüntülenir.

Ekran, sürüş güvenliği destek işlevi bilgi ekranına değiştirilmedikçe bazı simgeler görüntülenemez.

Simge	Anlam
	<ul style="list-style-type: none"> <li>• Beyaz: Algılanabilir nesnelere için izleme</li> <li>• Yeşil: Yoldan geçen algılanabilir nesne veya yol yardımının çalıştığı yol tarafında algılanabilir nesne</li> </ul>
	Karşıdan karşıya geçmekte olan veya yolun kenarında bir yaya tespit edildi ve fren veya direksiyon yardımı çalışmakta
	Yol kenarında bir araç algılandı ve fren veya direksiyon kullanım yardımı yapılıyor
	<ul style="list-style-type: none"> <li>• Aracın yol kenarındaki algılanabilir bir nesneye çok yaklaşmasını önlemek için direksiyon kullanım yardımı gerçekleştirilmekte</li> <li>• Direksiyon Yardımı olan araçlar: Direksiyon simidi çalışırken</li> </ul>
	Öndeki araç yavaşlama desteği gerçekleştirilmekte
	Uygun araçlar arası mesafeyi koruma uyarısı
	Viraj yavaşlama desteği verilmekte

### ■ Direksiyon simidini bırakma uyarısı işlemi

Aşağıdaki durumlarda, sürücüyü uarmak için ekranda sürücüyü direksiyonu tutmaya teşvik eden bir mesaj ve resimde gösterilen simge

görüntülenir. Sistem direksiyon simidinin tutulduğunu algılayarsa uyarı iptal edilir. Sistemi kullanırken, uyarının verip verilmediğine bakılmaksızın, direksiyon simidini sıkıca tuttuğunuzdan emin olun.





- Yoldan geçen algılanabilir bir nesneye veya yol kenarındaki algılanabilir bir nesneye destek verildiğinde ve sistem sürücünün direksiyon simidini tutmadığını belirlediğinde

Belirli bir süre herhangi bir işlem algılanmazsa, sesli uyarı verilir ve uyarı çalışır. Bu uyarı, sürücü direksiyon simidini sürekli olarak sadece az miktarda hareket ettirse de devreye girebilir.

- Öndeki araç yavaşlama desteği sona erdikten sonra uyarı işlemi

Öndeki araç yavaşlama desteği sona erdikten sonra, sürücü fren veya gaz pedalına basmazsa ve araç öndeki araca yaklaşırsa, sürücüyü yavaşlamaya teşvik etmek için ekran yanıp söner ve sesli uyarı verilir. Sistem, sürücünün fren pedalına veya gaz pedalına bastığını tespit ederse uyarı iptal edilir.



## FCTA (Ön Manevra Uyarısı)\*

\*: Bazı modellerde

**Düşük hızda bir kavşağa vb. yaklaşırken, aracın önünün solundan ve sağından yaklaşan araçlar tespit edilerek sürücü bu araçlar hakkında bilgilendirilir.**

## FCTA sistem kontrolü

- Sistem, bir kavşağa yaklaşırken aracınızın önünde soldan veya sağdan yaklaşan bir araç tespit ettiğinde bir uyarı görüntülenir.
- Yansıtımlı gösterge ekranı

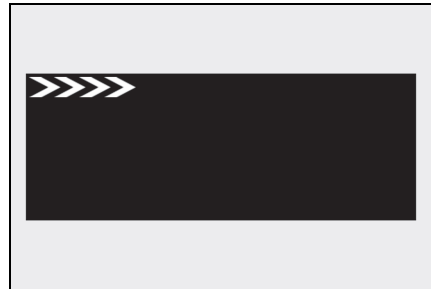

- Sistem, bir araç aracınızın solundan veya sağından yaklaşıyor olsa bile aracınızın kavşağa girmek üzere olabileceğini belirlediğinde, bir sesli uyarı verilir ve fren yapmanızı isteyen bir mesaj gösterir.

- Araç bilgi ekranı



## DİKKAT

### ■ Güvenli kullanım için

Araç güvenli bir şekilde kullanmak tamamen sürücünün sorumluluğundadır. Güvenli bir sürüş için çevredeki koşullara dikkat edin.

FCTA sistemi, aracın sürücüsünü aracın ön sol ve sağ kısmından yaklaşan araçlar konusunda bilgilendiren ek bir sistemdir.

Tamamen bu sisteme güvenerek hareket edilmesi, ölüme veya ciddi yaralanmaya neden olabilir.

Uyarı ekranının ayrıntıları gerçek trafik koşullarından farklı olabilir.

Belirli bir süre sonra uyarı ekranının görüntülenmesi duracak olsa da, bu, aracınızın çevresinde artık herhangi bir araç veya yaya bulunmadığını göstermez.

### ■ FCTA sistemi çalışma koşulları

Sistem, aşağıdaki koşulların tamamı gerçekleştiğinde çalışır:

- P veya R dışındaki bir vites konumu seçilmiş
- Araç hızı yaklaşık 15 km/saat (10 mph) veya daha az
- Aracınızın önünde solundan veya sağından yaklaşık 10 km/saat ile 60 km/saat (7 ilâ 37 mph) arasında bir hızla bir araç yaklaşıyorsa

- Aracınızın önünde araç yok
- Gaz pedalına güçlü şekilde basılı değil
- Fren pedalına güçlü şekilde basılı değil
- **Hiçbir araç yaklaşmadığı halde sistemin çalışabileceği durumlar**

Aşağıda belirtilen durumlarda, yaklaşan araç olmasa bile sistem çalışabilir:

- Yol kenarında, yol bariyerleri, trafik işaretleri, elektrik direkleri, sokak lambaları, ağaçlar, çalılar, duvarlar vb. gibi cisimlere yaklaşırken
- Park edilmiş bir araç gibi yolun kenarındaki bir nesneyi geçerken
- Aracınızın önünde solundan veya sağından bir araç ya da yaya uzaktan yaklaştığında
- Bir araç ya da yaya, aracınızın sürüş şeridinin yanındaki bir park yerinde vb. hareket ederken
- Bir yaya veya bisikletli kaldırımda yaklaştığında
- Bir araç veya yaya aracınızdan uzaklaşırken
- Yaklaşan bir araç yavaşlarken veya durduğunda
- Yaklaşan bir araç, aracınızın hemen önünde sola/sağa dönüş yaptığında
- Aracınıza bir yaya yaklaşırken
- Karşıdan gelen bir araç sağa/sola dönüş yaptığında
- Aracınızın önünden sol veya sağdan yaklaşmakta olan bir araçtan önce aracınız bir kavşağa girerken
- Trafik ışığında durduğunuzda ve bir araç aracınızın önünde solundan veya sağından yaklaşırken
- Yaklaşan bir aracın önünde bir sol/sağ dönüş yaparken

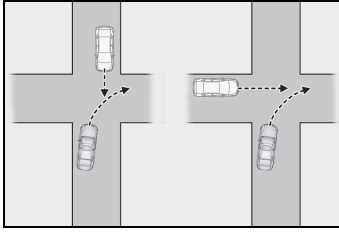

- Karşıdan gelen bir araç yaklaştığında ve geçtiğinde
- Başka bir araç tarafından geçilirken
- Başka bir aracın veya yayanın yanında sürerken
- Bir araç veya yaya aracınızın yanına yaklaştığında

#### ■ Sistemin düzgün çalışmayabileceği durumlar

Aşağıdaki gibi durumlarda, bir araç ön radar sensörü tarafından algılanamayabilir ve sistem düzgün çalışmayabilir:

- Yaklaşan bir araç aniden hareket ederse (ani direksiyon hareketi, hızlanma, yavaşlama, vb.)

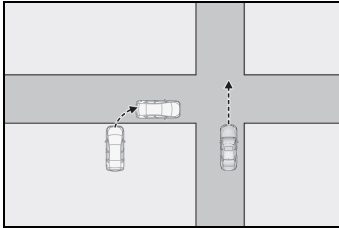

- Aracınızın önünde çapraz olarak bir araç soldan veya sağdan yaklaşıyorsa
- Aracınızın önünde solundan veya sağından bir araç uzaktan yaklaştığında
- Aracınızla yaklaşmakta olan bir araç arasında bir nesne olduğunda
- Aralarında çok az boşluk olan birkaç araç yaklaştığında
- Sensörlerin düzgün çalışmayabileceği durumlar: →S.275

- Sistemin bazı veya tüm fonksiyonlarının çalışmadığı durumlar: →S.276

#### FCTA ayarlarının değiştirilmesi

- FCTA sistemi, bir kişiselleştirme uyarı aracılığıyla etkinleştirilebilir/devre dışı bırakılabilir. (→S.623)
- FCTA'nın aşağıdaki ayarları, kişiselleştirme ayarları aracılığıyla değiştirilebilir. (→S.623)

## RSA (Trafik İşareti Desteği)\*

\*: Bazı modellerde

RSA sistemi, ön kamera ve/veya navigasyon sistemini kullanarak (hız sınırı bilgisi mevcut olduğunda) belirli trafik işaretlerini algılar ve sürücüyü ekranlar ve sesli uyarılar yoluyla uyarır.

Bağlı navigasyonlu araçlar (dahili navigasyon sistemine sahip): Hız sınırı görüntüleme işlevinin performansını korumak için harita verilerinin\* düzenli olarak güncellenmesi gerekir.

\*: Güncellemelerle ilgili bilgi için, "MULTİMEDYA KULLANICI EL KİTABI"na bakın.



### DİKKAT

#### ■ Güvenli kullanım için

- Koşullu hız sınırı uyarısı da dahil olmak üzere RSA ekranı/sesli uyarısının varlığından bağımsız olarak, güvenli sürüşten ve düzenlemelere uymaktan yalnızca sürücü sorumludur. Bu nedenle, bu sisteme aşırı güvenmeyin. Sürücü, aracın çevresine dikkat etmek ve aracı güvenli bir şekilde kullanmaktan sorumlu kişidir.
- Tamamen RSA sistemine güvenmeyin. RSA, trafik işareti bilgileri sağlayarak sürücüye yardımcı olur, ancak sürücünün kendi görüş ve farkındalığının yerini almaz. Aracı güvenli bir şekilde kullanmak tamamen sürücünün sorumluluğundadır. Güvenli bir sürüş için çevredeki koşullara dikkat edin.

■ RSA'nın kullanılmaması gereken durumlar

- Sistemi devre dışı bırakmak gerektiğinde: →S.270
- Sistemin düzgün çalışmayabileceği durumlar
- Sensörlerin düzgün çalışmaya bileceği durumlar: →S.275

## Gösterim Fonksiyonu

- Ön kamera, navigasyon sisteminden bir işareti veya bir işaretin bilgisini tanıdığı anda, işaret ekranda görüntülenir.
- Birden fazla işaret görüntülenebilir.

Aracın özelliklerine bağlı olarak, görüntülenen işaretlerin sayısı sınırlı olabilir.

### ■ İşaret gösterimi çalışma koşulları

Aşağıdaki koşullar yerine getirildiğinde işaretler gösterilir:

- Sistem bir işaret algıladı
- Aşağıdaki durumlarda, görüntülenen bir işaret görüntülenmeyi durdurabilir:
  - Belirli bir mesafe için yeni bir işaret algılanmadığında
  - Sistem, örneğin sola veya sağa dönüş sonrasında olduğu gibi, gidilen yolun değiştiğini belirlediğinde

### ■ Gösterim işlevinin düzgün çalışmayabileceği durumlar

Aşağıdaki durumlarda, RSA sistemi düzgün çalışmayabilir ve işaretleri algılamayabilir veya yanlış işareti görüntüleyebilir. Ancak bu bir arıza belirtisi değildir.

- Bir işaret kirlili, soluk, eğik veya bükülmüş olduğunda
- Elektronik bir işaretin kontrastı düşük olduğunda

- Bir işaretin tamamı veya bir kısmı bir ağaç, elektrik direği vb. tarafından gizlendiğinde
- Ön kamera tarafından kısa bir süre için bir işaret algılandığında
- Sürüş durumu (dönme, şerit değiştirme vb.) yanlış değerlendirildiğinde
- Bir işaret, bir otoyol kavşağından hemen sonra veya birleşimden hemen önce komşu bir şeritte olduğunda
- Öndeki aracın arkasına etiket yapıştırıldığına
- Sistem uyumlu işarete benzer bir işaret, sistem uyumlu bir işaret olarak algılandığında
- Bir toplayıcı yol için bir hız sınırı işareti, ön kameranın algılama menzili içinde olduğunda
- Bir döner kavşağın etrafında sürerken
- Kamyon vb. için tasarlanmış bir işaret algılandığında
- Araç, farklı trafik yönüne sahip bir ülkede kullanıldığında
- Navigasyon sistemi harita verileri güncel olmadığında
- Navigasyon sistemi kullanılmadığında

Bu durumda, araç bilgi ekranında ve navigasyon sistemi ekranında görüntülenen hız sınırı işaretleri farklı olabilir.

### Bildirim fonksiyonu

Aşağıdaki durumlarda, RSA sistemi sürücüyü bilgilendirmek için bir uyarı verir.

- Araç hızı, ekranda gösterilen hız sınırı işaretinin hız uyarı eşiğini aşarsa, işaret gösterimi vurgulanır ve bir uyarı sesi duyulur.

Ayrıca, sürüş bölgelerinin değişmesi, vb. nedeniyle görüntülenecek hız sınırı değiştiğinde, işaret ekranı vurgulanır ve sürücüyü uyararak

için bir sesli uyarı \* çalar.\*

\*: Vurgulanan gösterimin ve sesli uyarının varlığı, aracın bulunduğu ülkeye göre değişir.

- RSA sistemi bir girilmez işaretini algıladığında ve navigasyon sistemindeki harita bilgilerine göre aracın girilmez bölgeye girdiğini belirlediğinde, araç bilgi ekranındaki girilmez işareti yanıp söner ve bir sesli uyarı duyulur. (navigasyon sistemli araçlar)

### Bildirim işlevlerinin çalışma koşulları

- Aşırı hız bildirim işlevi

Bu işlev, aşağıdaki koşul karşılandığında çalışır:

- Bir hız sınırı trafik işareti sistem tarafından tanınır.
- Giriş bildirim işlevi yok

Bu işlev aşağıdaki koşulların tamamı gerçekleştiğinde çalışır:



- Sistem tarafından aynı anda birden fazla girilmez trafik işareti tanınmakta.
- Araç, sistem tarafından tanınan girilmez trafik işaretleri arasından geçmekte.
- Araç, yerleşik bir navigasyon sistemi ile donatılmıştır.

### Desteklenen trafik işareti türleri

- Aşağıdaki trafik işaretleri türleri görüntülenebilir.

Ancak, standart olmayan veya yeni tanıtılan trafik işaretleri görüntülenemeyebilir.

## ► Hız sınırı yol işaretleri\*

	Hız sınırı başlar/Maksimum hız bölgesi başlar
	Hız sınırı başlar/Maksimum hız bölgesi başlar

\*: Hız sınırı trafik işareti veya hız sınırı ile ilgili bilgiler mevcut olmadığında hız sınırı bilgisi (--) görüntülenmez.

► Hız sınırıyla ilgili bilgiler\*<sup>1, 2</sup>

	Otoyol
	Otoyol çıkışı
	Çevre yolu
	Çevreyolu çıkışı
	Kentsel alan başlangıcı
	Kentsel alan bitişi

	Yerleşim yeri başlangıcı
	Yerleşim yeri bitişi

\*<sup>1</sup>: Bir işaret algılandığında, ancak yol için hız sınırı bilgisine navigasyon sisteminden ulaşılamadığında gösterilir.

\*<sup>2</sup>: Hız sınırı trafik işareti veya hız sınırı ile ilgili bilgiler mevcut olmadığında hız sınırı bilgisi (--) görüntülenmez.

## ► Sollama yasağı yol işaretleri



	Sollama yasağı başlangıcı
	Sollama yasağı sonu

## ► Diğer yol işaretleri

	Girilmez*
	Yasak sonu
	Durdur
	Uyarı

\*: Navigasyon sistemli araçlar için

## ► Ek işaretli hız sınırı \*1

	Buz
	Ek işaret vardır *2
	Sağdaki çıkış rampası
	Soldaki çıkış rampası
	Zaman

\*1: Bir hız sınırı işaretiyle aynı anda görüntülenir.

\*2: İçerik tanınmaz.

- Aracın özelliklerine bağlı olarak işaretler üst üste binmiş şekilde gösterilebilir.

	Yinelenen ekran örneği
---	------------------------

## RSA ayarlarının değiştirilmesi

RSA'nın aşağıdaki ayarları, kişiselleştirme ayarları aracılığıyla değiştirilebilir. (→S.623)

## Dinamik radarlı sabit hız kontrolü

Bu dinamik radarlı sabit hız kontrolü, öndeki araçların varlığını algılar, mevcut araçlar arası mesafeyi belirler ve öndeki araçla uygun bir mesafeyi korumak için çalışır. İstenilen araç takip mesafesi, araç takip mesafesi düğmesi kullanılarak da ayarlanabilir.

Dinamik radarlı sabit hız kontrolünü sadece otoyol ve çevre yollarında kullanın.

### ⚠ DİKKAT

#### ■ Güvenli kullanım için

- Aracı güvenli bir şekilde kullanmak tamamen sürücünün sorumluluğundadır. Bu sisteme aşırı güvenmeyin ve güvenli sürüşü sağlamak için çevre koşullarına çok dikkat edin.
- Dinamik radarlı sabit hız kontrolü, sürücü üzerindeki yükü azaltmak için sürüş desteği sağlar. Ancak sağlanan destek ile ilgili sınırlamalar vardır.

Aşağıdaki maddeleri dikkatlice okuyun. Sadece bu sisteme güvenerek hareket etmeyin ve her zaman dikkatli sürün.

- Sistemin düzgün çalışmayabileceği koşullar: →S.325
- Hızı, hız limitine, trafik akışına, yol koşullarına, hava koşullarına vb. bağlı olarak uygun bir şekilde ayarlayın. Sürücü, ayarlanan hızı kontrol etmekle yükümlüdür.



## DİKKAT

● Sistem doğru çalışıyor olsa bile, öndeki aracın sürücü tarafından tanınan ve sistem tarafından algılanan durumu farklılık gösterebilir. Bu nedenle, sürücünün dikkat etmesi, riskleri değerlendirmesi ve güvenliği sağlaması gereklidir. Aracı güvenli bir şekilde sürmek için bu sisteme aşırı güvenmek, ölüm veya ciddi yaralanma ile sonuçlanan bir kazaya neden olabilir.

### ■ Sürüş destek sistemleri ile ilgili uyarılar

Sistemin sağladığı desteğin sınırları olduğu için aşağıdaki önlemlere uyun. Tamamen bu sisteme güvenerek hareket edilmesi, ölüme veya ciddi yaralanmaya neden olabilir.

● Sürücünün görüşü için sağlanan desteğin ayrıntıları

Dinamik radarlı sabit hız sistemi, sadece sürücünün önünde belirtilen araçla takip mesafesini belirleyebilmesine yardımcı olmayı amaçlar. Bu, dikkatsiz sürüşe izin veren ve kötü görüş koşullarında yardımcı olan bir sistem değildir.

Sürücü, araç dururken bile çevresine dikkat etmelidir.

● Sürücünün muhakemesi için sağlanan desteğin ayrıntıları

Dinamik radarlı sabit hız kontrolü, sürücü ve önündeki belirtilen araç arasındaki takip mesafesinin ayarlanmış aralığa uygun olup olmadığını belirler. Bunun dışında herhangi bir karar veremez. Bu nedenle, sürücünün kesinlikle dikkatli olması ve herhangi bir tehlike ihtimali olup olmadığını belirlemesi gerekmektedir.

● Sürücünün kullanımı için sağlanan desteğin ayrıntıları

Dinamik radarlı sabit hız kontrolü, aracınızın önündeki araçlarla çarpışmayı önleyecek işlevleri içermez. Bu nedenle, herhangi bir tehlike olasılığı durumunda sürücünün aracın kontrolünü hemen üstlenmesi ve güvenlik sağlanana kadar uygun şekilde davranması gerekmektedir.

### ■ Dinamik radarlı sabit hız kontrolünün kullanılmaması gereken durumlar

Aşağıdaki durumlarda dinamik radarlı sabit hız kontrol sistemini kullanmayın. Sistem uygun kontrolü sağlayamayacağından, kullanılması ölüm veya ciddi yaralanma ile sonuçlanan bir kazaya neden olabilir.

● Yayaların, bisikletlilerin, vb. bulunduğu yollarda

● Otoyol veya çevre yolu girişinde veya çıkışında sürerken

● Yaklaşma uyarısı sık sık duyulduğunda

● Sensörlerin düzgün çalışmaya bileceği durumlar: →S.324

● Şeritin tespit edilemeyebileceği durumlar: →S.276



## Temel işlevler

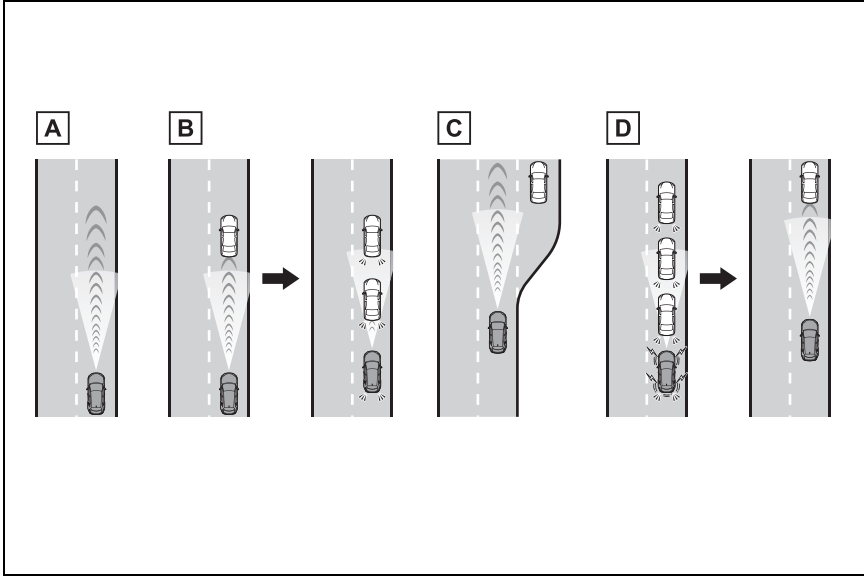

### A Sabit hızda seyir:

Önünüzde araç yokken

Araçlar, sürücü tarafından ayarlanan hızda gider.

Bir yokuştan aşağı sürerken ayarlanan araç hızı aşırsa, ayarlanan araç hızı ekranı yanıp söner ve bir uyarı sesi duyulur.

### B Yavaşlayarak ve takip ederek sürüş:

Belirlenmiş araç hızından daha yavaş hareket eden öndeki bir araç tespit edildiğinde

Aracınızın önünden geçen bir araç tespit edildiğinde, araç otomatik olarak yavaşlar ve araç hızında daha büyük bir azalma gerekirse frenler uygulanır (bu sırada stop lambaları yanar). Araç, öndeki aracın hızındaki değişikliklere göre sürücü tarafından ayarlanan araç-araç mesafesini korumak için kontrol edilir. Araç yavaşlaması yeterli değilse ve araç öndeki araca yaklaşırsa yaklaşma uyarısı duyulur.

### C Hızlanma:

Önde ayarlı araç hızından daha yavaş giden bir araç olmadığında

Araç, ayarlanan araç hızına ulaşılan kadar hızlanır ve ardından sabit hızda seyire devam eder.

### D Başlangıç:

Öndeki bir araç durursa araç da durur (kontrollü durma). Öndeki araç hare-

kete geçtiğinde, "RES" düğmesine basarak veya gaz pedalına basarak harekete devam edebilirsiniz (başlatma işlemi). Başlatma işlemi gerçekleştirilmezse, kontrollü durdurma devam eder.

Sürücü monitörü ve LCA bulunan araçlar: Bir otoyolda giderken öndeki bir araç durursa sizin aracınız da buna göre duracaktır. Bazı otoyollar ve çevre yollarında, sistem öndeki aracın durduktan sonra yaklaşık 3 dakika içinde hareket ettiğini belirlerse, sürücüyü uyarmak için sesli uyarı verilir ve araç bilgi ekranında bir mesaj görüntülenir ve öndeki aracın ardından aracınız hareket eder. (Uzatılmış devam süresi)

## Sistem bileşenleri

### ■ Gösterge ekranı

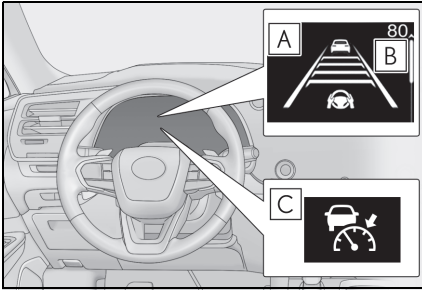

- A** Araç bilgi ekranı
- B** Araç hızını ayarlayın
- C** Göstergeler

### ■ Düğmeler

- Yansıtımlı gösterge ekransız araçlar

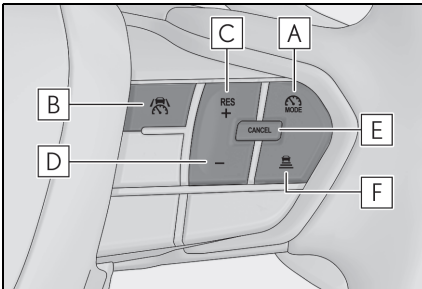

- A** Sürüş destek modu seçim düğmesi
- B** Sürüş destek düğmesi

- C** "+" düğmesi/"RES" düğmesi
- D** "-" düğmesi
- E** İptal düğmesi
- F** Araç takip mesafesi düğmesi
- Yansıtımlı gösterge ekranlı araçlar

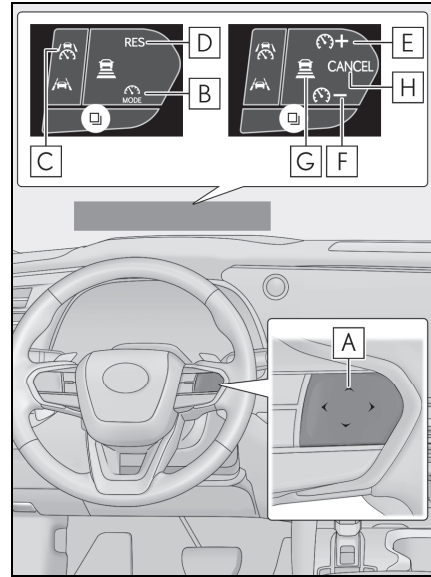

- A** Her düğmenin işlevi, koşullara ve ayarlara bağlı olarak farklılık gösterir.

Bir düğmeye dokunulduğunda, her bir düğmenin işlevi yansıtımlı gösterge ekranında görüntülenir. Yansıtımlı gösterge ekranı kapalıysa,

işlevler araç bilgi ekranında görüntülenecektir.

- B** Sürüş destek modu seçim düğmesi
- C** Sürüş destek düğmesi
- D** “RES” düğmesi
- E** “+” düğmesi
- F** “-” düğmesi
- G** Araç takip mesafesi düğmesi
- H** İptal düğmesi

### Dinamik radarlı sabit hız kontrolünün kullanımı

#### Araç hızının ayarlanması

- 1 Dinamik radarlı sabit hız kontrolünü seçmek için sürüş destek modu seçme düğmesine basın.

Dinamik radarlı sabit hız kontrol göstergesi yanar.

- Yansıtmalı gösterge ekransız araçlar

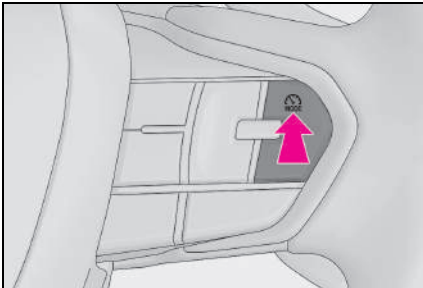

- Yansıtmalı gösterge ekranlı araçlar

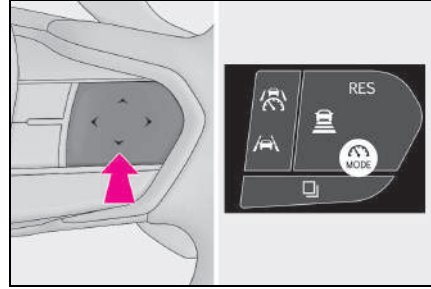

- 2 Gaz pedalını kullanarak, istenen araç hızına (yaklaşık 30 km/saat veya daha fazla) hızlanın veya yavaşlayın ve belirlenmiş araç hızını ayarlamak için sürüş destek düğmesine basın.

Ayarlanan araç hızı, araç bilgi ekranında görüntülenir.

Düğme bırakıldığı andaki araç hızı, ayarlanan araç hızı olacaktır.

- Yansıtmalı gösterge ekransız araçlar

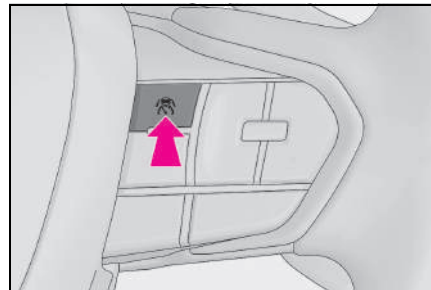

► Yansıtmalı göstere ekranlı araçlar

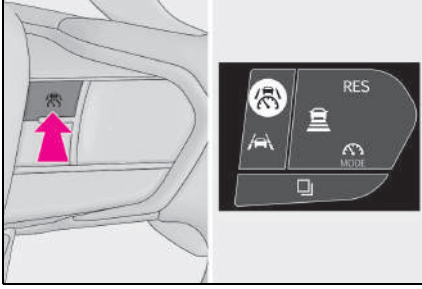

**Belirlenen araç hızının ayarlanması**

- Düğmeleri kullanarak belirlenmiş araç hızının ayarlanması

Belirlenmiş araç hızını değiştirmek için, istediğiniz hızı görene kadar "+" veya "-" düğmesine basın.

► Yansıtmalı göstere ekransız araçlar

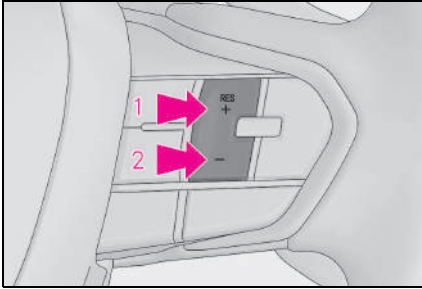

- 1 Araç hızını artırın
- 2 Araç hızını azaltın

► Yansıtmalı göstere ekranlı araçlar

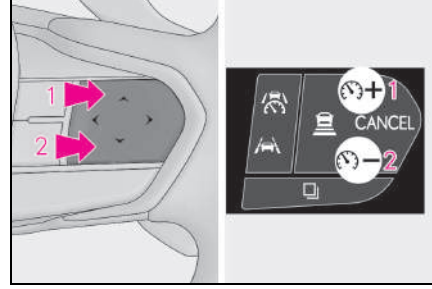

- 1 Araç hızını artırın
- 2 Araç hızını azaltın

Kısa basma ayarı: Düğmeye basın  
Uzun basma ayarı: İstenilen araç hızına ulaşılan dek düğmeyi basılı tutun.

Ayarlanan araç hızı aşağıdaki gibi artar veya azalır:

Kısa basma ayarı: Düğmeye her basış, 1 km/h (0,6 mph) veya 1 mph (1,6 km/h) kadar değiştirir

Uzun basma ayarı: Düğme basılı tutulduğunda, kesintisiz olarak 5 km/saat artırır veya azaltır

Ayarlanan araç hızı ayar artışı, bir kişiselleştirme ayarıyla değiştirilebilir.

- Gaz pedalını kullanarak ayarlanan araç hızını artırma

- 1 Aracı istenen araç hızına yükseltmek için gaz pedalına basın.
- 2 "+" düğmesine basın.

### Kontrolü iptal etme/devam ettirme

- ▶ Yansıtımlı gösterge ekranlı araçlar

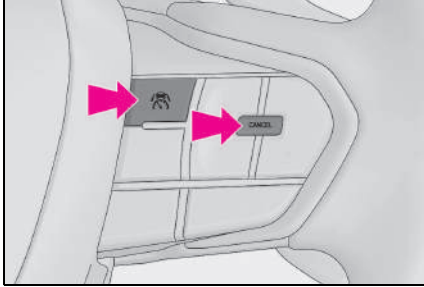

- ▶ Yansıtımlı gösterge ekranlı araçlar

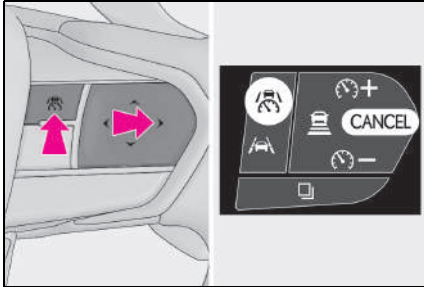

- 1 Kontrolü iptal etmek için iptal düğmesi veya sürüş yardımı düğmesine basın.

Fren pedalına basıldığında da kontrol iptal edilecektir.

(Araç sistem kontrolü tarafından durdurulmuşsa, fren pedalına basmak kontrolü iptal etmez.)

- 2 Kontrolü sürdürmek için "RES" düğmesine basın.

### Araç takip mesafesinin değiştirilmesi

Düğmeye her basıldığında, araç takip mesafesi ayarı aşağıdaki gibi değişecektir:

Önde giden bir araç algılanırsa, öndeki araç işareti görüntülenir.

- ▶ Yansıtımlı gösterge ekranlı araçlar

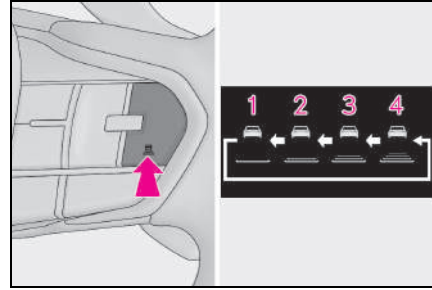

- ▶ Yansıtımlı gösterge ekranlı araçlar

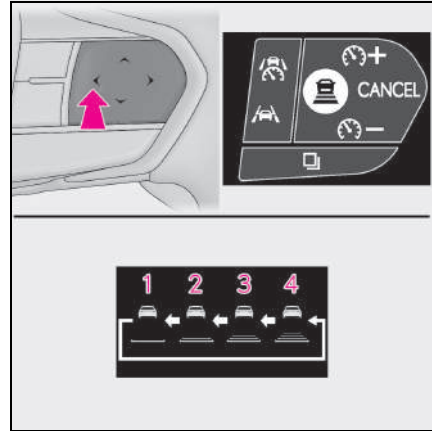

Resim Numarası	Araç takip mesafesi	Yaklaşık Mesafe (Araç Hızı: 100 km/saat)
1	Kısa	Yaklaşık 25 m
2	Orta	Yaklaşık 30 m
3	Uzun	Yaklaşık 45 m
4	Ekstra uzun	Yaklaşık 60 m

Gerçek araç takip mesafesi araç hızına göre değişir. Ayrıca araç sistem kontrolü tarafından durdurulduğunda, duruma göre ayardan bağımsız olarak öndeki araçtan belirli bir mesafede durdurulur.

### ■ Çalışma koşulları

- Vites kolu D konumunda olmalıdır.
- İstenen ayarlanmış hız, araç hızı yaklaşık 30 km/saat veya daha yüksek olduğunda ayarlanabilir.
- (Araç hızı yaklaşık 30 km/saat'in altında sürüş yapılırken ayarlandığında, ayarlanan araç hızı yaklaşık 30 km/saat olur).
- Araç hızı, sistemin üst sınırını aşan bir hızda sürüş sırasında ayarlanırsa, ayarlanan araç hızı sistemin üst sınırı olur.

### ■ Araç hızının ayarlanmasından sonra hızlanma

Normal sürüşte olduğu gibi, gaz pedalına basılarak hızlanma yapılabilir. Hızlandıktan sonra araç ayarlanan araç hızına geri döner. Ancak, araç takip mesafesi kontrol modu devredeyken, öndeki araçla mesafeyi korumak için araç hızı ayarlanmış hızın altına düşebilir.

### ■ Takip sürüşü sırasında araç sistem kontrolü tarafından durdurulduğunda

- Araç sistem kontrolü tarafından durdurulmuşken "RES" düğmesine basıldığında, öndeki araç yaklaşık 3 saniye içinde hareket ederse, takip sürüşü devam edecektir.
- Öndeki araç, sistem kontrolü tarafından durdurulduktan sonra yaklaşık 3 saniye içinde hareket ederse, takip sürüşü devam edecektir.

### ■ Araç takip mesafesi kontrol modunun otomatik iptal edilmesi

Aşağıdaki durumlarda araç takip mesafesi kontrol modu otomatik olarak iptal edilir:

- Bir sürüş destek sisteminin fren kontrolü veya güç kısıtlama kontrolü çalışırken (Örneğin: Çarpışma Öncesi Sis-

temi, sürüş kalkış kontrolü)

- Park freni çalıştırıldığında
- Araç sistem tarafından dik bir yokuşta durdurulduğunda
- Araç sistem kontrolü tarafından durdurulduğunda aşağıdakilerden herhangi biri tespit edildiğinde:
  - Sürücü emniyet kemeri açılmıştır
  - Sürücü kapısı açılmıştır
  - Araç durduktan sonra yaklaşık 3 dakika geçtiğinde

Park freni otomatik olarak etkinleştirilebilir.

- Sistemin bazı veya tüm fonksiyonlarının çalışmadığı durumlar: →S.276

### ■ Dinamik radarlı sabit hız kontrol sistemi uyarı mesajları ve sesli uyarıları

Güvenli kullanım için: →S.270

### ■ Sensörün doğru algılamayabileceği öndeki araçlar

Aşağıdaki durumlarda, koşullara bağlı olarak sistem yeterli yavaşlamayı sağlayamıyorsa veya hızlanma gerekliyse, fren pedalını veya gaz pedalını kullanın.

Sensör bu tip araçları doğru algılamayabileceğinden, yaklaşma uyarısı (→S.325) çalışmayabilir.

- Bir araç aracınızın önünden geçtiğinde veya aracınızdan çok yavaş veya hızlı bir şekilde şerit değiştirdiğinde
- Şerit değiştirirken
- Öndeki araç düşük hızda giderken
- Bir araç, araçla aynı şeritte durduğunda
- Bir motosiklet araçla aynı şeritte giderken

### ■ Sistemin düzgün çalışmayabileceği koşullar

Aşağıdaki durumlarda, gerekirse fren pedalına (veya duruma göre gaz pedalına) basın.

Sensör bir aracı doğru şekilde algılamayabileceği için, sistem doğru şekilde çalışmayabilir.

- Öndeki araç aniden fren yaptığında
- Trafik sıkışıklığında olduğu gibi düşük hızlarda şerit değiştirirken
- **Uzatılmış devam süresi koşulları (sürücü monitörü ve LCA'sı olan araçlar)**

Uzatılmış devam süresi, aşağıdaki koşulların tümü gerçekleştiğinde etkinleştirilir:

- Görüntü ve müzik sistemi olan araçlar: Lexus'un sağladığı bağlantılı hizmete abone olunur. Daha fazla bilgi için yetkili bir Lexus bayisi veya Lexus servisi ya da güvenilir başka bir servise başvurun.
- Araç, çevre yolu gibi yalnızca araca açık bir yolda sürülmekte.
- Önde giden bir araç var ve sistem onu algılayabiliyor.
- Araya giren araç yok.
- Öndeki araç değişmedi.
- Boşluk sonarı ve FCTA önünüzdeki nesneyi algılıyor.
- Sürücü monitörü, sürücünün ileriye baktığına karar verir.
- Direksiyon simidi hareket ettirilmemiş.
- Fren pedalına basılmamış.

### Yaklaşma uyarısı

Bir aracın diğer aracın önünü kesmesi gibi aracın önden giden bir araca yaklaştığı ve sistemin yeterli yavaşlamayı sağlayamadığı durumlarda, sürücüyü uyararak için bir uyarı ekranı yanıp söner ve bir sesli uyarı verilir. Uygun araç takip mesafesini

sağlamak için fren pedalına basın.

- Bazı durumlarda uyarılar oluşmayabilir

Aşağıdaki durumlarda, araçlar arası mesafe kısa olmasına rağmen uyarı çalışmayabilir.

- Öndeki araç sizin aracınızla aynı hızda veya daha hızlı giderken
- Önünüzdeki araç çok düşük hızla gidiyorsa
- Araç hızı ayarlandıktan hemen sonra
- Gaz pedalına basıldığında

### Viraj hızı azaltma işlevi

Bir viraj algılandığında, araç hızı azalmaya başlayacaktır. Viraj sona erdiğinde, araç hızının düşürülmesi sona erecektir.

Duruma göre araç hızı ayarlanan araç hızına geri döner.

Araçlar arası mesafe kontrolünün çalışması gereken, örneğin öndeki bir aracın aracınızın önüne geçmesi gibi durumlarda, viraj hızı azaltma işlevi iptal edilecektir.

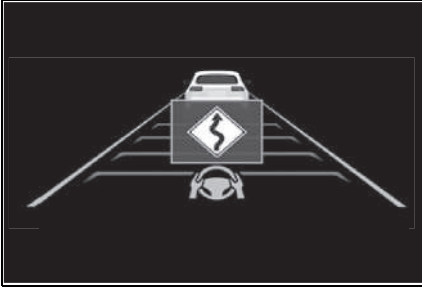

### ■ Viraj hızı azaltma işlevinin çalışmayabileceği durumlar

Aşağıdaki gibi durumlarda, viraj hızı azaltma işlevi çalışmayabilir:

- Araç büyük yarıçaplı bir virajda sürülüyorken
- Gaz pedalına basıldığında
- Araç oldukça küçük yarıçaplı bir virajda sürülüyorken

### Sollama önleme işlevi

Geçiş şeridinde tespit edilen bir araç sizin aracınızdan daha yavaş hareket ediyorsa sollama engellenir.

Geçiş şeridi sıkışksa veya araçlar düşük hızlarda seyrediyorsa sollama önleme işlevi çalışmaz.

Bu işlev, DCM'si olmayan araçlarda mevcut değildir.

### Sürücü Monitörü destek işlevi (bazı modellerde)

Sürücü monitörünün bir uyarısı görüntülenirken araç hızlanması sınırlanır.

Sürücü monitörünün uyarısı kaybolduğunda, kontrollü hızlanma kontrolü sona erer.

### Şerit değiştirme desteği

Aracınız yaklaşık 80 km/saat (50 mph) veya daha yüksek bir hızla kullanılıyorsa ve geçen şerite şerit değişikliği yapılırsa, sinyal koluna basıldığında ve şerit değiştirildiğinde, araç sollamaya yardımcı olmak için ayarlanan hıza kadar hızlanır.

DCM'li araçlar için: Sistemin hangi şeridin geçiş şeridi olduğunu algılaması, konum bilgisi ve çevredeki araçların sürüş koşulu ile belirlenir. Konum bilgisi almak zorsa veya çevrede çok az araç varsa, şerit değiştirme işlevi ve sollama önleme işlevi desteği çalışmayabilir.

DCM'siz araçlar için: Sistemin hangi şeridin geçiş şeridi olduğunu algılaması, yalnızca direksiyon simidinin araçtaki konumuna bağlı olabilir (soldan direksiyonlu/sağdan direksiyonlu). Araç, geçiş şeridinin aracın satıldığı yerin tersi olduğu bir yerde sürüldüğünde, sinyal kolu geçiş şeridinden uzakta kullanıldığında araç hızlanabilir. (örn. Araç, trafiğin sağdan aktığı yer için üretilmiştir, ancak trafiği soldan akan bir yerde sürülmektedir. Sinyal kolu sağda kullanıldığında araç hızlanabilir.)

Aracınız yaklaşık 80 km/saat (50 mph) veya daha yüksek hızla sürülüyorsa ve aracınızdan daha yavaş seyreden bir aracın olduğu şeride geçiş için sinyal kolu kullanıldığında, şerit değiştirmeye yardımcı olmak için araç sakince yavaşlayacaktır.



### Trafik İşareti Destekli Dinamik Radarlı Sabit Hız Kontrolü (bazı modellerde)

RSA işlevi etkinleştirildiğinde ve dinamik radarlı hız kontrol sistemi çalışırken, bir hız sınırı işareti algılanırsa, algılanan hız sınırı yukarı/aşağı ok ile görüntülenir. Ayarlanan hız, "+" veya "-" düğmesini basılı tutarak algılanan hız sınırına kadar artırılabilir/azaltılabilir.

#### Ayarlanan hız, algılanan hız sınırından düşük olduğunda

- ▶ Yansıtımlı gösterge ekransız araçlar

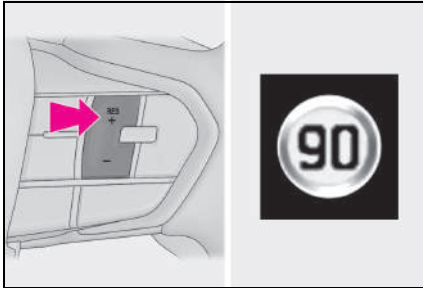

"+" düğmesini basılı tutun.

- ▶ Yansıtımlı gösterge ekranlı araçlar

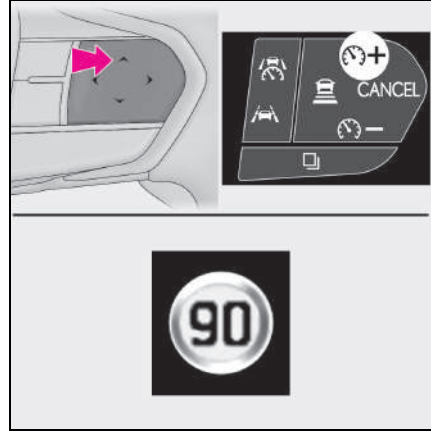

"+" düğmesini basılı tutun.

#### Ayarlanan hız, algılanan hız sınırından yüksek olduğunda

- ▶ Yansıtımlı gösterge ekransız araçlar

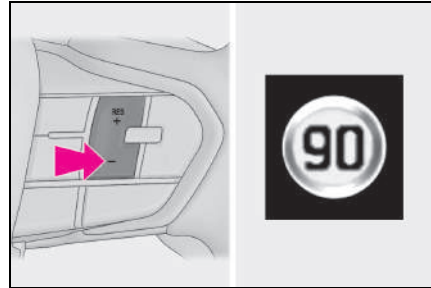

"-" düğmesini basılı tutun.

► Yansıtımlı gösterge ekranlı araçlar

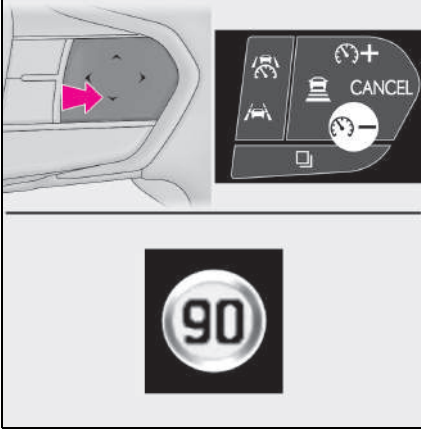

"-" düğmesini basılı tutun.

■ Trafik işareti destekli dinamik radarlı sabit hız kontrolü şu durumlarda düzgün çalışmayabilir

Trafik işareti destekli dinamik radarlı sabit hız kontrolü RSA'nın çalışmaması veya işaretlerin doğru şekilde

algılanamaması durumunda düzgün çalışmayabileceğinden (→S.314), bu işlevi kullanırken mevcut hız sınırını mutlaka doğrulayın.

Aşağıdaki durumlarda, ayarlanan hız "+" veya "-" düğmesi basılı tutularak algılanan hız sınırına göre değiştirilemeyebilir:







- Hız sınırı bilgisi yokken
- Algılanan hız sınırı, ayarlanan hızla aynı olduğunda
- Algılanan hız sınırı, dinamik radarlı sabit hız kontrol sisteminin çalışabileceği hız aralığının dışında olduğunda



### Dinamik radarlı sabit hız kontrolü ayarlarının değiştirilmesi

- Dinamik radarlı sabit hız kontrolü ayarları, kişiselleştirme ayarları yoluyla değiştirilebilir. (→S.623)

### Ekran ve sistemin çalışma durumu

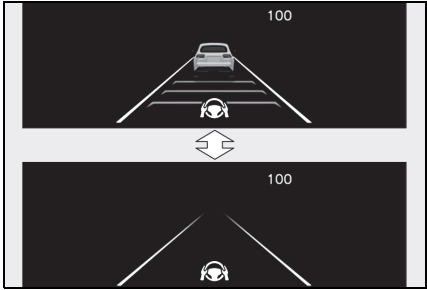
Dinamik radarlı sabit hız kontrolünün çalışma durumu gösterilir.

Gösterge	Araç bilgi ekranı		Durum
 Beyaz		Araç takip mesafesi ayarı: Gri	Dinamik radarlı sabit hız kontrolü KAPALI
 Yeşil		Araç takip mesafesi ayarı: Mavi Araç hızını ayarlayın: Yeşil	Sabit hızda seyir
 Yeşil		Araç takip mesafesi ayarı: Mavi Araç hızını ayarlayın: Yeşil Öndeki araç: Beyaz	Takip sürüşü
 Yeşil		Araç takip mesafesi ayarı: Turuncu yanıp sönme Araç hızını ayarlayın: Yeşil Öndeki araç: Turuncu yanıp sönme	Yaklaşma uyarısı

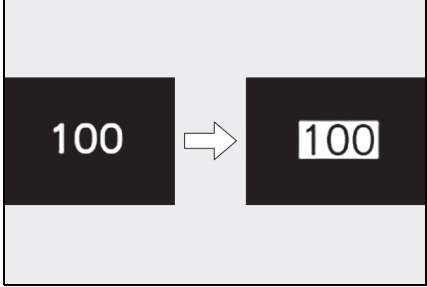
Gösterge	Araç bilgi ekranı	Durum	
 Yeşil		Araç takip mesafesi ayarı: Gri Araç hızını ayarlayın: Beyaz Öndeki araç: Gri	Gaz pedalı ile hızlanma
 Yeşil		Araç hızını ayarlayın: Geri gidiş ekranında yeşil	Ayarlanan araç hızı aşıyor

## Sabit hız kontrol sistemi

Gaz pedalına basılmasa bile araç ayarlanan hızda sürülebilir.

Sabit hız kontrolünü yalnızca otoyollarda ve çevre yollarında kullanın.

### ⚠ DİKKAT

#### ■ Güvenli kullanım için

- Aracı güvenli bir şekilde kullanmak tamamen sürücünün sorumluluğundadır. Bu nedenle, bu sisteme aşırı güvenmeyin. Sürücü, aracın çevresine dikkat etmek ve aracı güvenli bir şekilde kullanmaktan sorumlu kişidir.
- Hızı, hız limitine, trafik akışına, yol koşullarına, hava koşullarına vb. bağlı olarak uygun bir şekilde ayarlayın. Sürücü, ayarlanan hızı kontrol etmekle yükümlüdür.

#### ■ Sabit hız kontrolünün kullanılmaması gereken durumlar

Sabit hız kontrol sistemini aşağıdaki durumlarda kullanmayın. Sistem uygun kontrolü sağlayamayacağından, kullanılması ölüm veya ciddi yaralanma ile sonuçlanan bir kazaya neden olabilir.

- Keskin virajlı yollarda
- Virajlı yollarda
- Kaygan zeminde (yağmurlu, buzlu veya karlı)
- Dik inişlerde veya ani değişikliklerin olduğu yukarı ve aşağı keskin eğimlerde

Yokuş aşağı giderken araç hızı ayarlanmış değerine çıkabilir.

- Sistemi devre dışı bırakmak gerektiğinde: →S.270

## Sistem Bileşenleri

### ■ Gösterge ekranı

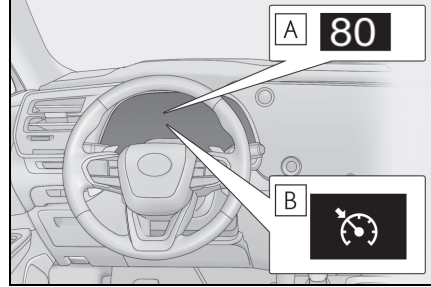

- A Araç hızını ayarlayın
- B Sabit hız kontrol göstergesi

### ■ Düğmeler

- Yansıtımlı gösterge ekranlı araçlar

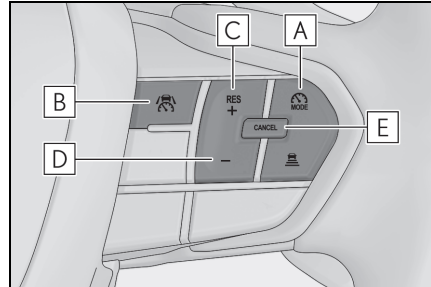

- A Sürüş destek modu seçim düğmesi
- B Sürüş destek düğmesi
- C "+" düğmesi/"RES" düğmesi
- D "-" düğmesi
- E İptal düğmesi

### ► Yansıtmalı gösterge ekranlı araçlar

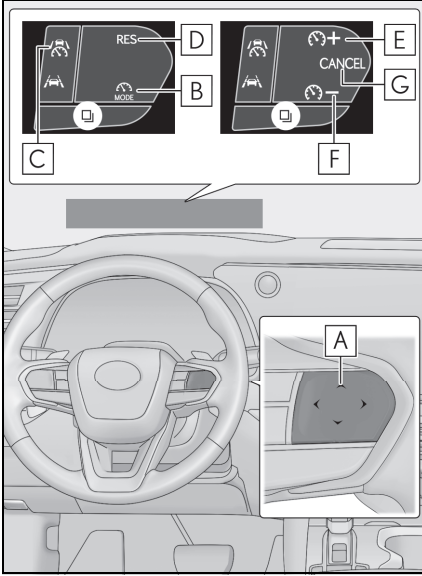

**A** Her düğmenin işlevi, koşullara ve ayarlara bağlı olarak farklılık gösterir.

Bir düğmeye dokunulduğunda, her bir düğmenin işlevi yansıtmalı gösterge ekranında görüntülenir. Yansıtmalı gösterge ekranı kapalıysa, işlevler araç bilgi ekranında görüntülenecektir.

**B** Sürüş destek modu seçim düğmesi

**C** Sürüş destek düğmesi

**D** "RES" düğmesi

**E** "+" düğmesi

**F** "-" düğmesi

**G** İptal düğmesi

### Sabit hız kontrolünün kullanılması

#### Araç hızının ayarlanması

- 1 Sabit hız kontrolünü seçmek için sürüş destek modu seçme düğmesine basın.

Sabit hız kontrol göstergesi yanar.

- Yansıtmalı gösterge ekranlı araçlar

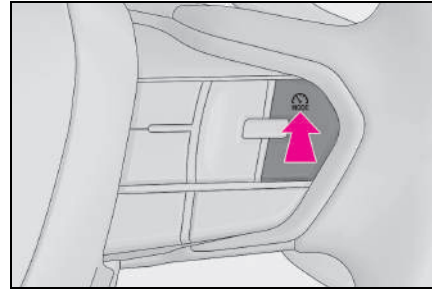

- Yansıtmalı gösterge ekranlı araçlar

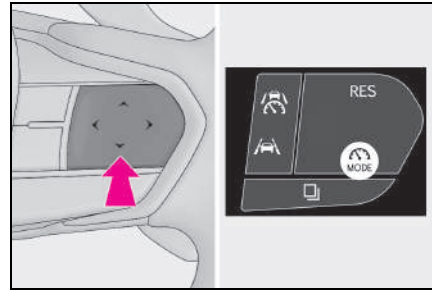

- 2 Gaz pedalını kullanarak, istenen araç hızına (yaklaşık 30 km/saat veya daha fazla) hızlanın ve belirlenmiş araç hızını ayarlamak için sürüş destek düğmesine basın.

Düğme bırakıldığı andaki araç hızı, ayarlanan araç hızı olacaktır.

## ► Yansıtmalı gösterge ekransız araçlar

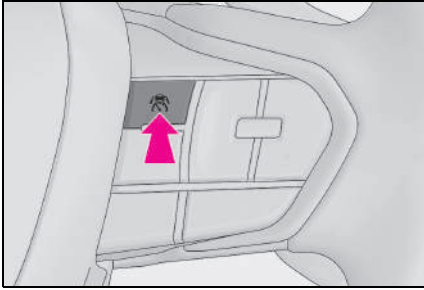

## ► Yansıtmalı gösterge ekranlı araçlar

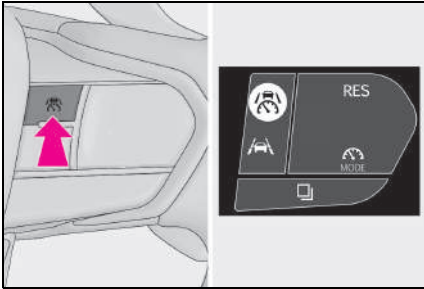

### Belirlenen araç hızının ayarlanması

- Düğmeleri kullanarak belirlenmiş araç hızının ayarlanması

Belirlenmiş araç hızını değiştirmek için, istediğiniz hızı görene kadar "+" veya "-" düğmesine basın.

## ► Yansıtmalı gösterge ekransız araçlar

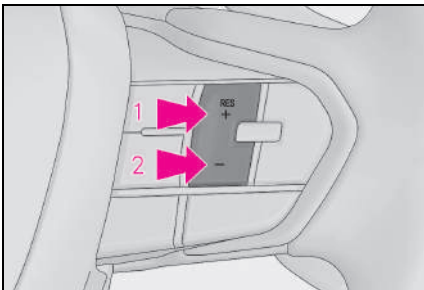

- 1 Araç hızını artırın
- 2 Araç hızını azaltın

## ► Yansıtmalı gösterge ekranlı araçlar

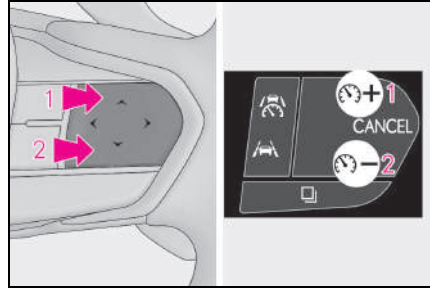

- 1 Araç hızını artırın
- 2 Araç hızını azaltın

Ayarlanan araç hızı aşağıdaki gibi artar veya azalır:

Hassas ayarlama: Düğmeye her basış, 1 km/h (0,6 mph) veya 1 mph (1,6 km/h) kadar değiştirir

Kaba ayarlama: Düğme basılı tutulduğunda sürekli artar

- Gaz pedalını kullanarak ayarlanan araç hızını artırma
- 1 Aracı istenen araç hızına yükseltmek için gaz pedalına basın.
  - 2 "+" düğmesine basın.

### Kontrolü iptal etme/devam ettirme

## ► Yansıtmalı gösterge ekransız araçlar

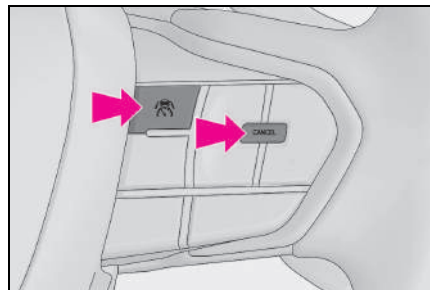

- Yansıtımlı gösterge ekranlı araçlar

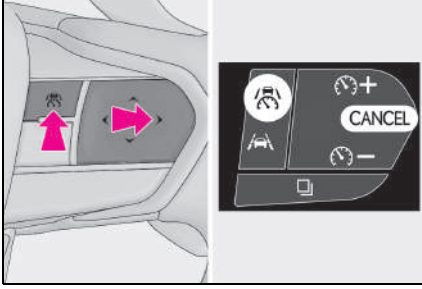

- 1 Kontrolü iptal etmek için iptal düğmesi veya sürüş yardımı düğmesine basın.

Fren pedalına basıldığında da kontrol iptal edilecektir.

- 2 Kontrolü sürdürmek için "RES" düğmesine basın.

#### ■ Sabit hız kontrol sisteminin otomatik iptal edilmesi

Aşağıdaki durumlarda sabit hız kontrol sistemi otomatik olarak iptal edilir:



- Araç hızı, ayarlanan araç hızının yaklaşık 16 km/saat (10 mph) veya daha fazla altına düştüğünde
- Araç hızı yaklaşık 30 km/saat'in (20 mph) altına düştüğünde
- Bir sürüş destek sisteminin fren kontrolü veya güç kısıtlama kontrolü çalışırken  
(Örneğin: PCS, sürüş kalkış kontrolü)
- Park freni çalıştırıldığında
- Sistemin bazı veya tüm fonksiyonlarının çalışmadığı durumlar: →S.276

## Ekran ve sistemin çalışma durumu

Sabit hız kontrolünün çalışma durumu gösterilir.

Gösterge	Araç bilgi ekranı	Durum
 Beyaz		Boş  Sabit hız kontrolü KAPALI

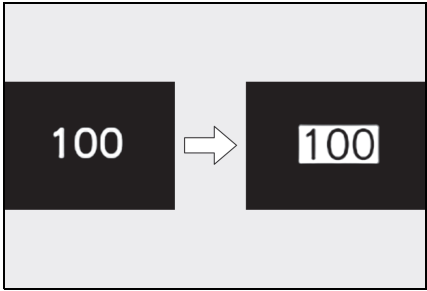

Gösterge	Araç bilgi ekranı	Durum
 Yeşil		Araç hızını ayarlayın: Yeşil Sabit hızda seyir
 Yeşil		Araç hızını ayarlayın: Geri gidiş ekranında yeşil Ayarlanan araç hızı aşıyor

## Hız sınırlayıcı\*

\*: Bazı modellerde

Hız sınırlayıcı düğmesini kullanarak istenilen maksimum hız ayarlanabilir. Hız sınırlayıcı, aracın ayarlanmış hızın üzerine geçmesine izin vermez.



### DİKKAT

- Hız sınırlayıcı kullanılmaması gereken durumlar
- Sensörlerin düzgün çalışmaya bileceği durumlar: →S.275
- Sistemi devre dışı bırakmak gerektiğinde: →S.276

## Sistem Bileşenleri

### ■ Gösterge ekranı

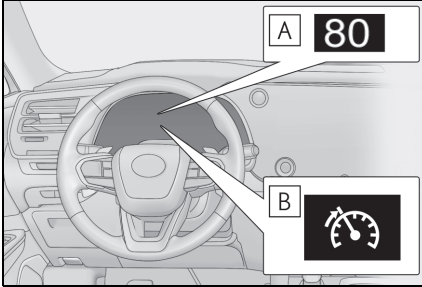

- A** Araç hızını ayarlayın
- B** Hız sınırlayıcı göstergesi

## ■ Düğmeler

► Yansıtımlı gösterge ekranlı araçlar

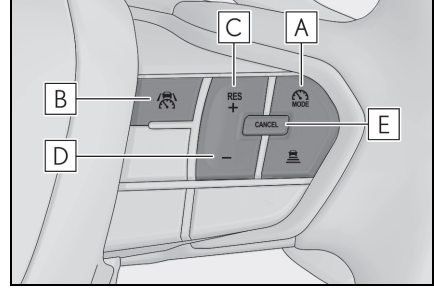

- A** Sürüş destek modu seçim düğmesi
- B** Sürüş destek düğmesi
- C** "+" düğmesi/"RES" düğmesi
- D** "-" düğmesi
- E** İptal düğmesi

► Yansıtımlı gösterge ekranlı araçlar

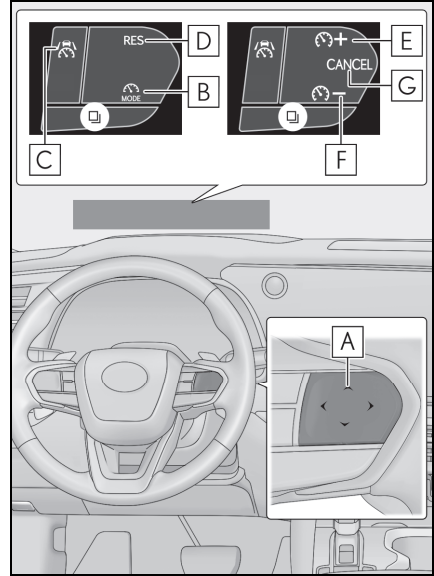

- A** Her düğmenin işlevi, koşullara ve ayarlara bağlı olarak farklılık gösterir.

Bir düğmeye dokunulduğunda, her bir düğmenin işlevi yansıtmalı gösterge ekranında görüntülenir. Yansıtmalı gösterge ekranı kapalıysa, işlevler araç bilgi ekranında görüntülenecektir.

- B** Sürüş destek modu seçim düğmesi
- C** Sürüş destek düğmesi
- D** “RES” düğmesi
- E** “+” düğmesi
- F** “-” düğmesi
- G** İptal düğmesi

### Hız sınırlayıcıyı kullanma

#### Maksimum araç hızının ayarlanması

- 1 Hız sınırlayıcıyı seçmek için sürüş destek modu seçme düğmesine basın.

Hız sınırlayıcı göstergesi beyaz renkte yanar.

- Yansıtmalı gösterge ekransız araçlar

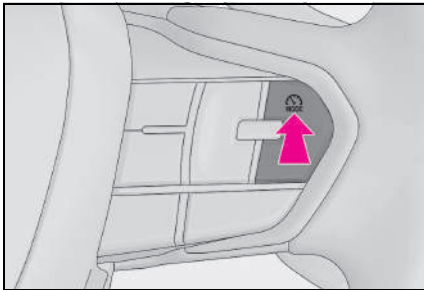

- Yansıtmalı gösterge ekranlı araçlar

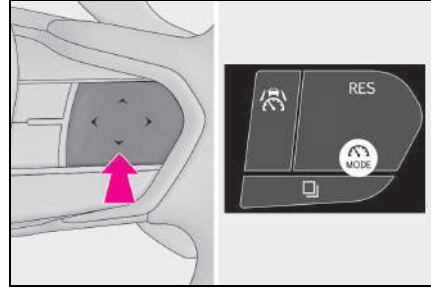

- 2 İstenen araç hızına yükselin veya yavaşlayın ve maksimum araç hızını ayarlamak için sürüş destek düğmesine basın.

Hız sınırlayıcı göstergesi beyazdan yeşile döner.

Ayarlanan araç hızı, araç bilgi ekranında yeşil olarak görüntülenir. (Araç hızı yaklaşık 30 km/saat'in [20 mph] altında sürüş yapılırken ayarlandığında, ayarlanan araç hızı yaklaşık 30 km/saat [20 mph] olarak ayarlanır).

Kontrolü iptal etmek için iptal düğmesi veya sürüş yardımı düğmesine basın.

- Yansıtmalı gösterge ekransız araçlar

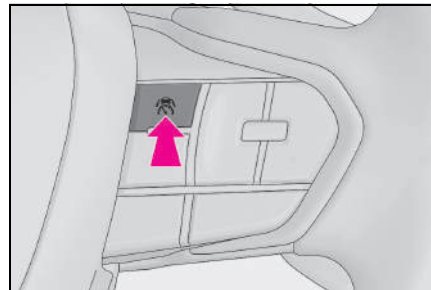

► Yansıtmalı gösterge ekranlı araçlar

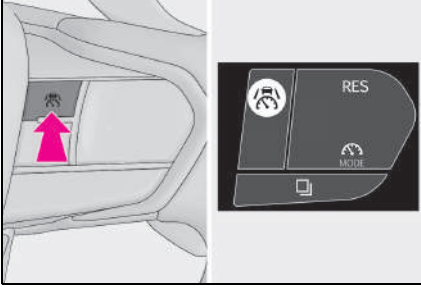

Vites kolu R konumundayken sistem çalışmaz.

Sürüş destek düğmesine sürekli basıldığında sistem çalışmaz.

### Belirlenen araç hızının ayarlanması

Belirlenmiş araç hızını değiştirmek için, istediğiniz hızı görene kadar "+" veya "-" düğmesine basın.

► Yansıtmalı gösterge ekransız araçlar

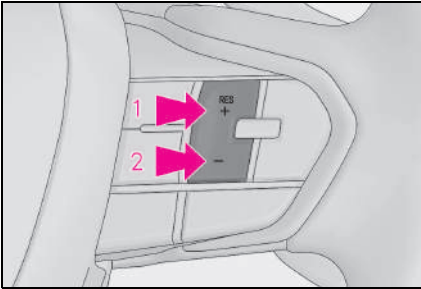

1 Araç hızını artırın

2 Araç hızını azaltın

► Yansıtmalı gösterge ekranlı araçlar

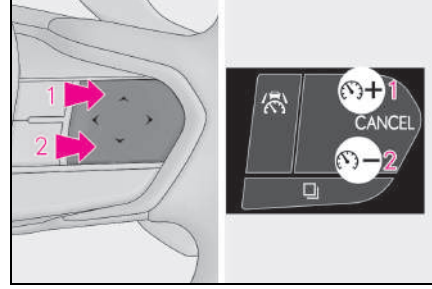

1 Araç hızını artırın

2 Araç hızını azaltın

Kısa basma ayarı: Düğmeye basın

Uzun basma ayarı: İstenilen araç hızına ulaşılan dek düğmeye basılı tutun.

Ayarlanan araç hızı aşağıdaki gibi artar veya azalır:

Kısa basma ayarı: Düğmeye her basış, 1 km/h (0,6 mph) veya 1 mph (1,6 km/h) kadar değiştirir

Uzun basma ayarı: Düğme basılı tutulduğunda, kesintisiz olarak 5 km/saat artırır veya azaltır

Ayarlanan araç hızı ayar artışı, bir kişiselleştirme ayarıyla değiştirilebilir.

## Kontrolü iptal etme/devam ettirme

- ▶ Yansıtmalı gösterge ekransız araçlar

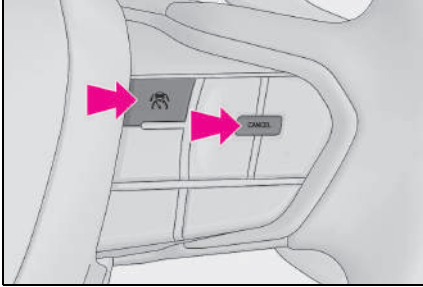

- ▶ Yansıtmalı gösterge ekranlı araçlar

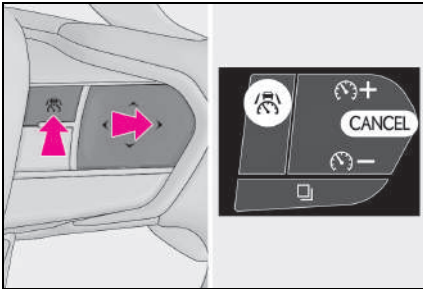

- 1 Kontrolü iptal etmek için iptal düğmesi veya sürüş yardımı düğmesine basın.
- 2 Kontrolü sürdürmek için "RES" düğmesine basın.

Kontrol iptal edildiğinde, hız sınırlayıcı göstergesi yeşilden beyaza döner.

## ■ Ayarlanan hızın aşılması

Aşağıdaki durumlarda, araç hızı ayarlanan araç hızını aşarsa, görüntülenen ayarlanmış araç hızı yanıp söner:

- Gaz pedalına tam basıldığında
- Rampa aşağı inişlerde

- Hız sınırlayıcının otomatik iptali
- Sistemin bazı veya tüm fonksiyonlarının çalışmadığı durumlar: →S.276
- Fren çalışma sesi ve pedal tepkisindeki değişiklikler →S.276

## Trafik İşareti Destekli hız sınırlayıcı

RSA işlevi etkinleştirildiğinde ve hız sınırlayıcı çalışırken, bir hız sınırı işareti algılanırsa, algılanan hız sınırı yukarı/aşağı ok ile görüntülenir. Ayarlanan araç hızı, "+" veya "-" düğmesini basılı tutarak algılanan hız sınırına kadar artırılabilir/azaltılabilir.

- Ayarlanan araç hızı, algılanan hız sınırından düşük olduğunda
- ▶ Yansıtmalı gösterge ekransız araçlar

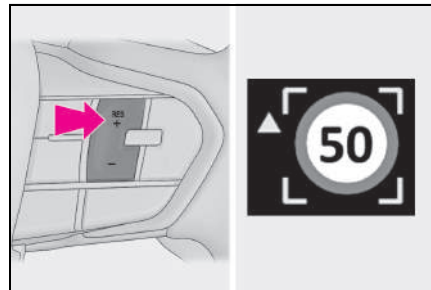

"+" düğmesini basılı tutun.

- Yansıtmalı gösterge ekranlı araçlar

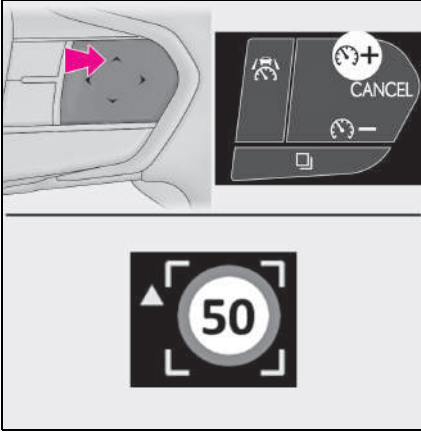

"+" düğmesini basılı tutun.

- **Ayarlanan araç hızı, algılanan hız sınırından yüksek olduğunda**

- Yansıtmalı gösterge ekransız araçlar

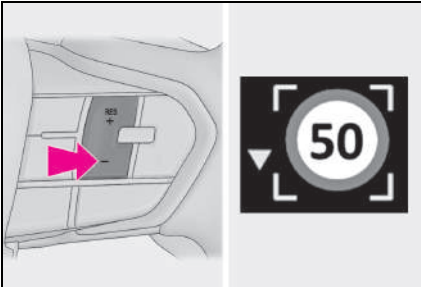

"-" düğmesini basılı tutun.

- Yansıtmalı gösterge ekranlı araçlar

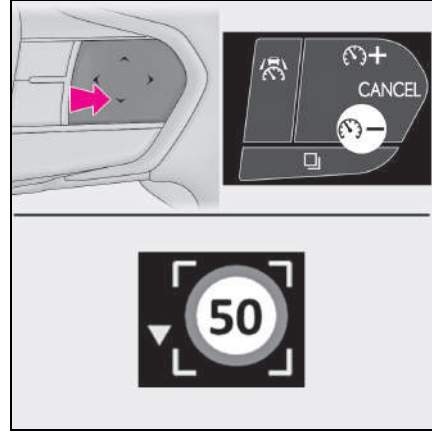

"-" düğmesini basılı tutun.

- **Trafik işareti destekli hız sınırlayıcı, aşağıdaki durumlarda düzgün çalışmayabilir**

Trafik işareti destekli hız sınırlayıcı, RSA'nın çalışmaması veya işaretlerin doğru şekilde algılanamaması durumunda düzgün çalışmayabileceğinden (→S.314), bu işlevi kullanırken mevcut hız sınırını mutlaka doğrulayın.

Aşağıdaki durumlarda, ayarlanan hız "+" veya "-" düğmesi basılı tutularak algılanan hız sınırına göre değiştirilemeyebilir:

- Algılanan hız sınırı, ayarlanan hızla aynı olduğunda
- Algılanan hız sınırı, hız sınırlayıcı sisteminin çalışabileceği hız aralığının dışında olduğunda

## Acil Sürüş Durdurma Sistemi\*

\*: Bazı modellerde

**Acil sürüş durdurma sistemi, sürücünün bir sağlık sorunu yaşamaması vb. sonucunda aracı sürmeye devam edemeyecek hale gelmesi durumunda, aracı otomatik olarak yavaşlatan ve şeridinde durduran bir sistemdir.**

**LTA (Şerit İzleme Desteği) kontrolü sırasında, sistem sürücünün direksiyon simidini tutmaması gibi sürüş işlemlerini algılamazsa ve sürücünün tepki vermediğini belirlerse, çarpışmayı önlemek veya çarpışmanın etkisini azaltmaya yardımcı olmak için araç yavaşlatılır ve mevcut şeridinde durdurulur.**



### DİKKAT

#### ■ Güvenli kullanım için

- Aracı güvenli bir şekilde kullanmak tamamen sürücünün sorumluluğundadır. Güvenli bir sürüş için çevredeki koşullara dikkat edin. Acil sürüş durdurma sistemi, bir sağlık sorunu yaşamaması vb. gibi sürücünün sürüşe devam etmesinin zor olduğu bir acil durumda destek sağlamak üzere tasarlanmıştır. Uykuluyken veya fiziksel sağlık durumu kötüyken ya da dikkatsiz araç kullanırken araç kullanmayı desteklemek için tasarlanmamıştır.

- Acil sürüş durdurma sistemi, sürücünün sürüşe devam etmesinin zor olduğunu belirlerse, bir çarpışmayı önlemek veya etkisini azaltmak için aracı şeridinde yavaşlatmak üzere tasarlanmış olsa da, etkinliği çeşitli koşullara göre değişebilir. Bu nedenle, her zaman aynı performans seviyesini elde edemeyebilir. Ayrıca, çalışma koşulları karşılanmazsa bu işlev çalışmayacaktır.

- Acil sürüş durdurma sistemi çalıştıktan sonra, tekrar sürüş mümkün olursa, hemen tekrar sürmeye başlayın veya gerekirse aracı yolun kenarına park edin ve diğer sürücülerini durdurduğunuz araç konusunda uyarmak için bir uyarı reflektörü ve işaret ışığı yerleştirin.

- Bu sistem çalıştıktan sonra, yolcular gerektiğinde sürücüye dikkat etmeli ve yolun kenarı veya bir bariyer arkası gibi güvenliğin sağlanabileceği bir yere gitmek gibi uygun tehlike önleme tedbirlerini almalıdır.

- Bu sistem, direksiyon simidinin kullanımı yoluyla sürücünün durumunu tespit eder. Bu sistem, sürücü uyanık ancak kasıtlı ve sürekli olarak aracı kullanmıyorsa çalışabilir. Ayrıca, sürücünün direksiyona yaslanması gibi durumlarda tepki vermediğini belirleyemezse sistem çalışmayabilir.

- Sürücü monitörünün düzgün çalışmayabileceği durumlar (sürücü monitörü olan araçlar):  
→S.277

### Sistemin özeti

Bu sistemin çalışması 4 kontrol durumuna ayrılmıştır. "Uyarı aşaması 1" ve "Uyarı aşaması 2" kontrol durumu aracılığıyla sistem, bir uyarı verirken

ve araç hızını kontrol ederken sürücünün bunun farkında ve tepkili olup olmadığını belirler. Sistem, sürücünün tepki vermediğini belirlerse, "Yavaşlama durdurma aşaması" ve "Durdurma tutma aşaması" kontrol durumunda çalışır ve aracı yavaşlatarak durdurur. Daha sonra "Durdurma tutma aşamasında" sürekli olarak çalışır.

### ■ Çalışma koşulları

Bu sistem, aşağıdaki koşulların tamamı gerçekleştiğinde çalışır:

- LTA açıkken
- Araç hızı yaklaşık 50 km/saat veya daha yüksekken

### ■ Çalışma iptal koşulları

Aşağıdaki durumlarda sistem çalışması iptal edilir:

- LTA kontrolü iptal edildiğinde (LTA düğmesine basıldığında vb.)
- Dinamik radarlı sabit hız kontrolü iptal edildiğinde
- Sürücü işlemleri algılandığında (direksiyon simidi tutulmuş, fren pedali, gaz pedali, park freni, dörtlü flaşör veya dönüş sinyali kolu çalıştırılmakta)
- Durdur ve tut aşamasındayken sürüş destek düğmesine basıldığında
- Güç düğmesi AÇIK konumundan kapalı konumuna getirildiğinde
- Sistemin bazı veya tüm fonksiyonlarının çalışmadığı durumlar:  
→S.276

### ■ İşlem iptal edildiğinde LTA kontrolü

Acil sürüş durdurma sistemi çalışması iptal edildiğinde, LTA kontrolü de iptal edilebilir.

## Uyarı aşaması 1

Direksiyon simidi uyarısı çalıştıktan sonra sürüş işlemleri algılan-

mazsa, aralıklı olarak bir sesli uyarı duyulur ve sürücüyü uyarmak için bir mesaj görüntülenir ve sistem, sürücünün tepki verip vermediğini değerlendirir. Direksiyon simidini tutmak gibi sürüş işlemleri belirli bir süre içinde yapılmazsa, sistem 2. uyarı aşamasına girer.

Sürüş monitörü kamerası bulunan araçlar: Sürücünün yanıt vermediğini algılama tipine bağlı olarak, sistem uyarı aşaması 1'i atlayabilir ve uyarı aşaması 2'nin kontrolünü başlatabilir.

## Uyarı aşaması 2

Uyarı aşaması 2'ye girdikten sonra, kısa aralıklarla bir sesli uyarı duyulur ve sürücüyü uyarmak için bir mesaj görüntülenir ve araç sakince yavaşlar. Direksiyon simidi tutma gibi sürüş işlemleri belirli bir süre içinde yapılmazsa, sistem sürücünün tepki vermediğini belirler ve yavaşlamayı durdurma aşamasına girer.

Sürücü yanıt verene dek müzik sisteminin sesi kapatılır.

Araç yavaşlarken, yol koşullarına vb. bağlı olarak fren lambaları yanabilir

Araç belirli bir oranda yavaşladıktan sonra dörtlü flaşörler yanıp söner.

## Yavaşlama durdurma aşaması

Sürücünün tepkisiz olduğuna karar verildikten sonra, sürekli olarak bir sesli uyarı duyulur ve sürücüyü uyarmak için bir mesaj görüntülenir



ve araç sakince yavaşlar ve durur. Araç yavaşlarken, diğer sürücülerini acil duruma karşı uyarmak için dörtlü flaşörler yanıp söner.

### Durdurma tutma aşaması

Araç durdurulduktan sonra park freni otomatik olarak uygulanır. Durdur ve tut aşamasına girdikten sonra, sesli uyarı sürekli olarak çalmaya devam eder ve diğer sürücülerini acil duruma karşı uyarmak için dörtlü flaşörler yanıp söner ve kapıların kilidi açılır.

### İşlem iptal edildikten sonra kısıtlanan işlevler

Yavaşlama durdurma aşamasına geçtikten sonra, acil sürüş durdurma sistemi iptal edilmiş olsa bile hybrid sistem yeniden çalıştırılana dek aşağıdaki işlevler kullanılamayacaktır:

- LTA
- LCA (bazı modellerde)

### BSM (Kör Nokta Monitörü)\*

\*: Bazı modellerde

**Kör Nokta Monitörü, şerit değiştirirken sürücüye güvenliği doğrulamak amacıyla arka tamponun sol ve sağ tarafında içeri monte edilmiş arka yan radar sensörlerini kullanan bir sistemdir.**

### ⚠ DİKKAT

#### ■ Sistemin kullanımı ile ilgili uyarılar

- Sürücü, güvenli sürüş ile yükümlüdür. Aracınızı her zaman dikkatli kullanın, çevrenizi kontrol edin.
- Kör Nokta Monitörü, sürücüye dış dikiz aynalarının kör noktasında bir araç olduğunu veya arkadan hızla bir kör noktaya doğru yaklaştığını bildiren yardımcı bir fonksiyondur. Tamamen Kör Nokta Monitörü fonksiyonuna güvenerek hareket etmeyin. Fonksiyon şerit değiştirmenin güvenli olduğu konusunda karar veremez, bu nedenle sisteme aşırı güvenerseniz ciddi yaralanmalara veya ölüme yol açacak bir kaza olabilir. Sistem belirli koşullarda doğru şekilde çalışmadığı için, sürücünün güvenliğini görsel olarak kontrol etmesi gereklidir.

### Sistem bileşenleri

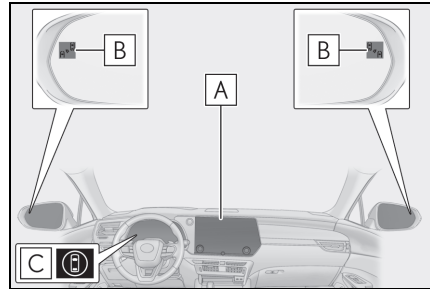

**A** Orta ekran

Kör Nokta Monitörünün açılıp kapatılması.

**B** Dış dikiz aynası göstergeleri/sesli uyarısı

Dış dikiz aynalarının kör noktasında veya arkadan kör noktaya hızla yaklaşan bir araç algılanırsa, algılanan taraftaki dış dikiz aynası göstergesi yanar. Algılama yapılan tarafa doğru sinyal verilirse, dış dikiz aynasındaki gösterge yanıp söner ve sesli uyarı verilir.

**C** Sürüş desteği bilgi göstergesi

Kör Nokta Monitörü kapatıldığında yanar. Bu sırada araç bilgi ekranında "Blind Spot Monitor OFF" (Kör Nokta Monitörü KAPALI) görüntülenir.

**■ Dış dikiz aynası göstergesinin görünürlüğü**

Yoğun güneş ışığı altındayken, dış dikiz aynası göstergesini görmek zor olabilir.

**■ Sesli uyarı**

Müzik sisteminin ses uyarı yüksekse veya çevredeki alan gürültülüysen, sesli uyarıyı duymak zor olabilir.

**■ Kişiselleştirme**

Bazı fonksiyonlar kişiselleştirilebilir. (→S.623)

**DİKKAT****■ Sistemin düzgün çalışabilmesini sağlamak için**

Arka tamponun sol ve sağ taraflarına Kör Nokta Monitörü Sistemi sensörleri takılmıştır. Kör Nokta Monitörünün doğru çalışacağından emin olmak için aşağıdakilere dikkat edin.

- Arka tampondaki sensörü ve çevresindeki bölgeyi her zaman temiz tutun.

Bir sensör veya arka tamponda sensörün çevresi kirliyse veya kar ile örtülüyse, Kör Nokta Monitörü çalışmayabilir ve bir uyarı mesajı görüntülenir. Bu durumda kir veya buz gibi maddeleri temizleyin ve aracı BSM işlevi (→S.346) çalışma koşulları geçerliken yaklaşık 10 dakika boyunca sürün. Bu uyarı mesajı görünmezse, aracı herhangi bir yetkili Lexus bayisi ya da Lexus servisi veya güvenilir başka bir servise gösterin.

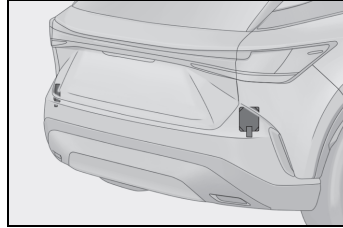

- Arka tampondaki bir sensöre veya çevresindeki bölgeye aksesuarlar, çıkartmalar (şeffaf çıkartmalar dahil), alüminyum bant vb. takmayın.
- Arka tampondaki sensöre veya çevresine sert bir darbe gelmesine izin vermeyin. Bir sensör hafifçe yerinden kaydırılsa bile, sistem arıza verebilir ve araçlar doğru tespit edilemeyebilir. Aşağıdaki durumlarda aracınızı herhangi bir yetkili Lexus bayisi ya da Lexus servisi veya başka bir yetkin ve donanımlı profesyonelle kontrol ettirin.
- Sensöre veya çevresine sert bir darbe geldiğinde.
- Sensörün çevresi çizilir veya göçük olursa veya bir kısmı ayrılırsa.
- Sensörü sökmeyin.

### ⚠ DİKKAT

- Sensör veya arka tampon çevresindeki bölgede modifikasyon yapmayın.
- Arka tampondaki bir sensörün çıkarılması/takılması ya da değiştirilmesi gerekirse, herhangi bir yetkili Lexus bayisine veya Lexus yetkili servisine ya da yetkin ve donanımlı bir profesyonele başvurun.
- Sensörlerin arka tampondaki boyadan etkilenmesi muhtemeldir. Arka tampon doğru şekilde onarılmazsa, Kör Nokta Monitörü bir uyarı mesajı görüntülenerek çalışmayabilir. Herhangi bir boya onarımı gerekiyorsa, yetkili bir Lexus bayisi ya da Lexus servisi veya başka bir yetkin ve donanımlı servise başvurun.

### Kör Nokta Monitörünün açılması/kapatılması

Kör nokta monitörü orta ekranda

 seçeneğinden etkinleştirilip/devre dışı bırakılabilir. (→S.623)

Kör Nokta Monitörü kapalıyken, sürüş desteği bilgi göstergesi (→S.110) yanar. Bu sırada araç bilgi ekranında “Blind Spot Monitor OFF” (Kör Nokta Monitörü KAPALI) görüntülenir.

Güç düğmesi her açıldığında, Kör Nokta Monitörü etkinleştirilir.

### Kör Nokta Monitörünün çalışması

#### ■ Sürüş sırasında algılanabilen nesnelere

Kör Nokta Monitörü, yan şeritlerde hareket eden aşağıdaki araçları algılamak için arka taraftaki radar sensörlerini kullanır ve dış dikiz aynaları üzerindeki göstergeler ile sürücüyü bu araçların varlığını bildirir.

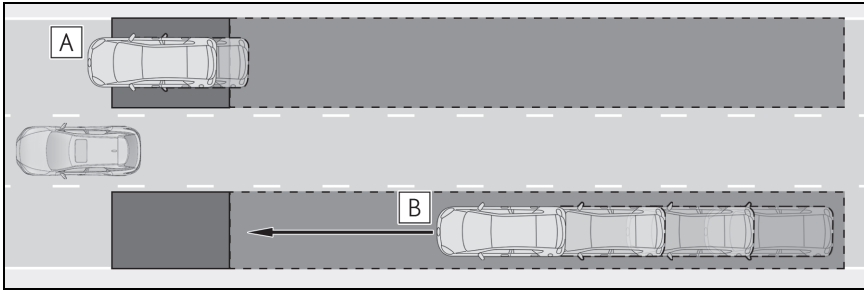

- A** Dış dikiz aynasına bakarak görülemeyen bölgelerde (kör noktalar) hareket eden araçlar
- B** Dış dikiz aynasına bakarak görülemeyen bölgelerde (kör noktalar) arkadan hızla yaklaşan araçlar

#### ■ Sürüş sırasında algılama mesafesi

Araçların algılanabileceği bölgeler aşağıda gösterilmiştir.



Her algılama bölgesinin menzili aşağıdaki gibidir:

**A** Aracın sağından veya solundan yaklaşık 0,5 ila 3,5 m mesafede\*<sup>1</sup>

**B** Arka tamponun yaklaşık 1 m ilerisi\*<sup>2</sup>

**C** Arka tampondan itibaren yaklaşık 3 m

**D** Arka tampondan itibaren yaklaşık 3 ila 70 m\*<sup>3</sup>

\*<sup>1</sup>: Aracın yanı ile aracın yanından 0,5 m uzağı arasındaki bölge algılanamaz.

\*<sup>2</sup>: Araç sollanırken, arka tamponun yaklaşık 3 m ilerisine kadar algılanır.

\*<sup>3</sup>: Aracınız ile algılanan araç arasındaki mesafe ne kadar büyükse, araç da o kadar uzakta algılanır ve dış dikiz aynasındaki gösterge yanar veya yanıp söner.

### ■ Kör Nokta Monitörü bağlantılı işlev

LDA (Şeritten Ayrılma Uyarısı), bitişik şeritte hareket ettiği algılanan araçlara ilişkin bilgileri kullanan bir işleve sahiptir. İşlev ve çalışma koşulları hakkında ayrıntılar için, S.301

### ■ Kör Nokta Monitörü aşağıdaki koşullarda çalışır

Kör Nokta Monitörü aşağıdaki koşulların tamamı gerçekleştiğinde çalışır:

- Güç düğmesi AÇIK konumda.
- Kör Nokta Monitörü devredeyken.
- Vites R dışındaki bir konumdayken.

- Araç hızı yaklaşık 10 km/saat üzerindeyken.

### ■ Aşağıdaki durumlarda Kör Nokta Monitörü bir aracı algılayacaktır

Kör Nokta Monitörü aşağıdaki durumlarda algılama alanındaki bir aracı algılayacaktır:

- Paralel şeritteki bir araç, aracınızı sollarsa.
- Komşu şeritte yavaşça bir aracı sollarken.
- Başka bir araç şerit değiştirirken algılama bölgesine girerse.

### ■ Kör nokta monitörünün araçları algılayamadığı durumlar.

Kör nokta monitörü aşağıdaki araçları ve diğer nesnelere algılayamaz:

- Küçük motosikletler, bisikletler, yayalar vb.\*

- Ters yönde seyreden araçlar
- Yol bariyerleri, duvarlar, tabelalar, park etmiş araçlar ve benzeri sabit cisimler\*
- Aynı şeritte takip eden araçlar\*
- Aracınızdan 2 şerit ötede seyreden araçlar\*
- Aracınız tarafından hızla sollanmakta olan araçlar\*

\*: Duruma bağlı olarak, bir araç veya cisim algılanabilir veya algılanmayabilir.

#### ■ Sistemin doğru çalışmayabileceği durumlar

- Aşağıdaki durumlarda Kör Nokta Monitörü araçları doğru bir şekilde algılayamayabilir:
  - Sensör veya çevresine şiddetli bir darbe geldiğinden dolayı sensörün hızası bozulduğunda
  - Çamur, kar, buz, çıkartma gibi bir şey arka tampondaki sensörü veya çevresindeki bölgeyi örttüğünde
  - Sağanak yağmur, kar veya sis gibi olumsuz hava koşullarında suyla kaplı yüzeylerde sürerken
  - Aralarında çok az mesafe olan birden fazla araç yaklaştığında
  - Aracınız ile takip eden araç arasındaki mesafe kısaysa
  - Algılama bölgesine giren araç ile aracınız arasında büyük bir hız farkı olduğunda
  - Aracınız ve diğer araç arasındaki hız farkı değiştiğinde
  - Algılama bölgesine giren araç, aracınızla hemen hemen aynı hızda ilerlediğinde
  - Aracınız kalkış yaparken algılama bölgesinde bir araç kaldığında
  - Tepeler ve yoldaki tümsekler gibi arka arkaya gelen dik yokuşları çıkarken veya inerken
  - Keskin virajlı, arka arkaya virajları olan ve bozuk yollarda
  - Şeritler geniş olduğunda veya şeridin kenarında sürerken ve

- yandaki şeritteki araç sizin aracınızdan uzakta olduğunda
- Aracın arkasına bir aksesuar (bir bisiklet taşıyıcısı gibi) takıldığında
- Algılama bölgesine giren araç ile aracınız arasında büyük bir boy farkı olduğunda
- Kör Nokta Monitörü açıldıktan hemen sonra
- Araçla çekerken
- Kör Nokta Monitörü, aşağıdaki koşullarda daha sık gereksiz olarak bir araç ve/veya nesne algılayabilir:
  - Sensör veya çevresine şiddetli bir darbe geldiğinden dolayı sensörün hızası bozulduğunda
  - Aracınız ve algılama alanına giren bir yol bariyeri, duvar, vb. arasındaki mesafe kısa olduğunda
  - Tepeler ve yoldaki tümsekler gibi arka arkaya gelen dik yokuşları çıkarken veya inerken
  - Araç şeritleri dar olduğunda veya bir şeridin kenarında sürerken ve algılama alanına yandaki şeritler dışındaki şeritten gelen bir araç girdiğinde
  - Keskin virajlı, arka arkaya virajları olan ve bozuk yollarda
  - Lastikler patınaj yaptığında
  - Aracınız ile takip eden araç arasındaki mesafe kısaysa
  - Aracın arkasına bir aksesuar (bir bisiklet taşıyıcısı gibi) takıldığında
  - Araçla çekerken

## Otomatik Arka Yanıp Sönen Dörtlü flaşör Lambaları\*

\*: Bazı modellerde

**Otomatik Arka Yanıp Sönen Dörtlü flaşör Lambaları, arka tamponun iç kısmında bulunan arka radar sensörlerini kullanan bir sistemdir. Sistem arkadan çarpma ihtimalinin yüksek olduğunu tespit ederse, takip eden araç sürücüsünü uyarmak için dörtlü flaşörleri hızlı şekilde yakıp söndürür.**



### DİKKAT

#### ■ Sistemin kullanımı ile ilgili uyarılar

Sürücü, güvenli sürüş ile yükümlüdür. Aracınızı her zaman dikkatli kullanın, çevrenizi kontrol edin. Otomatik Arka Yanıp Sönen Dörtlü flaşör Lambaları, arkadan çarpışma olasılığının yüksek olduğunu belirlediğinde arkadan gelen aracın sürücüsünü uyarmak için dörtlü flaşörleri hızlı bir şekilde yakıp söndüren yardımcı bir sistemdir. Bu sistem belirli durumlarda tam anlamıyla doğru çalışmayabileceğinden, sürücünün güvenliğini görsel olarak kontrol etmesi gerekir. Tamamen bu fonksiyona güvenerek hareket edilmesi, ölüme veya ciddi yaralanmaya neden olabilir.

■ Sistemin düzgün çalışabilmesini sağlamak için

→S.344

## Otomatik Arka Yanıp Sönen Dörtlü flaşör lambalarının çalışması

Arka yan radar sensörleri, aynı şeritte giden araçları tespit eder.

Sistem arkadan çarpma ihtimalinin yüksek olduğunu tespit ederse, dörtlü flaşörler takip eden araç sürücüsünü uyarmak için hızlı şekilde yanıp sönecektir. Aynı zamanda, araç bilgi ekranında sürücüyü takip eden aracın yaklaşımını bildirmek için bir mesaj görüntülenir.

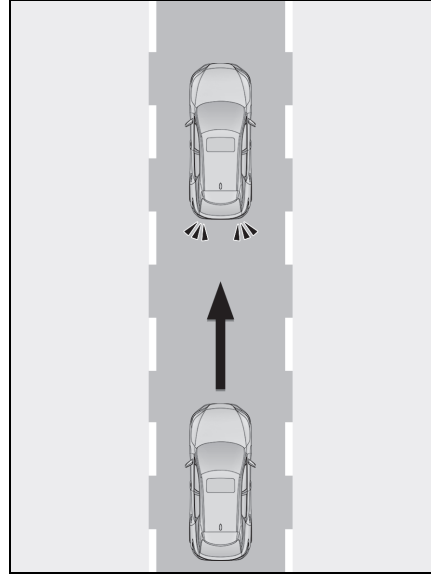

### ■ Otomatik Arka Yanıp Sönen Dörtlü flaşör çalışma koşulları

Aşağıdaki koşullar yerine getirildiğinde, Otomatik Arka Yanıp Sönen Dörtlü flaşörleri çalışacaktır:

- Güç düğmesi AÇIK konumda.
- Vites R dışındaki bir konumdayken.
- Sinyali kolu çalıştırılmıyor.
- Aracınızla takip eden araç arasındaki bağıl hız yaklaşık 30 ila 100 km/saat arasındayken.
- Aracınız fren pedalına basılırken yaklaşık 10 km/saat veya daha düşük bir hızda sürülürken.

### ■ Otomatik Arka Yanıp Sönen Dörtlü flaşörler aşağıdaki durumlarda bir aracı algılar

Otomatik Arka Yanıp Sönen Dörtlü flaşörler, arkadan çarpışma olasılığının yüksek olduğunu belirlediğinde, algılama menzili içinde aynı şeritte ilerleyen arkadaki aracı algılar.

### ■ Otomatik Arka Yanıp Sönen Dörtlü Flaşörlerin araçları algılayabileceği durumlar

Otomatik Arka Yanıp Sönen Dörtlü Flaşörler aşağıdaki araçları ve diğer nesneleri algılayamaz:

- Küçük motosikletler, bisikletler, yayalar vb.\*
- Yol bariyerleri, duvarlar, tabelalar, park etmiş araçlar ve benzeri sabit cisimler\*
- Ters yönde seyreden araçlar
- Paralel şeritteki bir araç\*

\*: Duruma bağlı olarak, bir araç veya cisim algılanabilir veya algılanmayabilir.

### ■ Otomatik Arka Yanıp Sönen Dörtlü Flaşörlerin düzgün çalışmayabileceği durumlar

- Aşağıdaki durumlarda, sistem takip eden bir aracı uygun bir şekilde algılayamayabilir:
- Sensör veya çevresine şiddetli bir darbe geldiğinden dolayı sensörün hizası bozulduğunda
- Çamur, kar, buz, çıkartma gibi bir şey arka tampondaki sensörü veya çevresindeki bölgeyi örtüğünde
- Sağanak yağmur, kar veya sis gibi olumsuz hava koşullarında suyla kaplı yüzeylerde sürerken
- Tepeler ve yoldaki tümsekler gibi arka arkaya gelen dik yokuşları çıkarken veya inerken
- Araçla çekerken
- Takip eden araç aracınızın arkasından düzgün yaklaşmıyorken

- Takip eden araç bir açıyla yaklaşıırken
- Aracınızın arkasına aniden başka bir araç girerse
- Takip eden araç başka araçlar ile çevrelendiğinde
- Arkadan gelen bir aracın etrafında korkuluk veya duvar gibi sabit bir nesne olduğunda
- Aracınızın arkasına bisiklet taşıyıcı veya başka bir aksesuar takıldığında
- Arkadan gelen aracın yüksekliği sizin aracınızinkinden çok farklı olduğunda
- Aşağıdaki durumlarda çarpışma tehlikesi olmasa bile sistem çalışabilir
- Sensör veya çevresine şiddetli bir darbe geldiğinden dolayı sensörün hizası bozulduğunda
- Araçla çekerken
- Aracınız başka araçlar ile çevrelendiğinde
- Aracınız bir kavşak, vb. yerde dönüş yapmak için durduğunda ve bir araç düz şekilde tam arkanızdan geçtiğinde
- Aracınız yol kenarında, vb. durdurulmuşken bir araç aracınızın yan tarafına yakın geçtiğinde
- Takip eden bir araç, sollamadan önce aracınıza çok yaklaştığında
- Takip eden bir araç aracınıza aniden çok yaklaştığında
- Arkadan gelen bir aracın etrafında korkuluk veya duvar gibi sabit bir nesne olduğunda

## İkincil Çarpışma Freni (Dururken Arkadan Çarpma- lar)\*

\*: Bazı modellerde

**İkincil Çarpışma Freni (Dururken Arka Çarpmalar), arka tamponun iç tarafında bulunan arka radar sensörlerini kullanan bir sistemdir. Sistem, araç dururken arkadan çarpışma olasılığının çok yüksek olduğunu belirlediğinde, ikincil bir çarpışma nedeniyle daha fazla hasar olasılığını azaltmaya yardımcı olmak için frenler otomatik olarak kontrol edilir.**



### DİKKAT

#### ■ Sistemin kullanımı ile ilgili uyarılar

Sürücü, güvenli sürüş ile yükümlüdür. Aracınızı her zaman dikkatli kullanın, çevrenizi kontrol edin. İkincil Çarpışma Freni (Dururken Arkadan Çarpmalar), araç dururken aynı şeritte giden takip eden araçla arkadan çarpışma olasılığının çok yüksek olduğunu belirlediğinde frenleri otomatik olarak kontrol eden bir yardımcı sistemdir. İkincil Çarpışma Freni (Dururken Arka Çarpmalar) belirli durumlarda tam anlamıyla çalışmayabileceğinden, sürücünün güvenliğini görsel olarak kontrol etmesi gerekir. Tamamen bu fonksiyona güvenerek hareket edilmesi, ölüme veya ciddi yaralanmaya neden olabilir.

■ Sistemin düzgün çalışabilmesini sağlamak için

→S.344

## İkincil Çarpışma Freninin (Dururken Arkadan Çarpma- lar) çalışması

İkincil Çarpışma Freni (Dururken Arkadan Çarpmalar) ile, arka taraftaki radar sensörleri, araç dururken aynı şeritte ilerleyen bir arkadaki aracı algılar. Sistem arkadan çarpışma olasılığının çok yüksek olduğunu belirlerse, arkadan çarpışmadan sonra araç hızını azaltmak ve ikincil bir çarpışma nedeniyle daha fazla hasar olasılığını azaltmaya yardımcı olmak için frenler ve stop lambalarına otomatik olarak kumanda edilir.

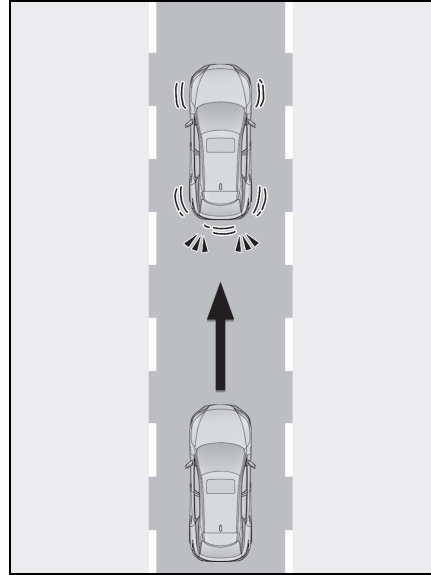

#### ■ İkincil Çarpışma Freninin çalışma koşulları (Dururken Arkadan Çarpmalar)

Aşağıdaki koşullar karşılandığında, İkincil Çarpışma Freni (Dururken Arkadan Çarpmalar) çalışacaktır:



- Güç düğmesi AÇIK konumda.
- Vites R dışındaki bir konumda.\*
- Sinyali kolu çalıştırılmıyor.
- Sistemin çalıştırılmasından bu yana yaklaşık 7 dakika veya daha fazla zaman geçtiğinde.
- Aracınızla takip eden araç arasındaki bağıl hız yaklaşık 30 ila 100 km/saat aralıktayken.
- Araç hızı yaklaşık 0 km/saat.

\*: N vites konumu seçildiğinde, fren pedali, park freni veya fren basılı tutma sisteminden hiçbiri çalıştırılmadığında sistem çalışır.

#### ■ İkincil Çarpışma Freni (Dururken Arkadan Çarpmalar), aşağıdaki durumlarda bir aracı algılar

İkincil Çarpışma Freni (Dururken Arkadan Çarpmalar), arkadan çarpışma olasılığının yüksek olduğunu belirlediğinde, algılama menzili içinde aynı şeritte ilerleyen arkadaki aracı algılar.

#### ■ İkincil Çarpışma Freninin (Dururken Arkadan Çarpmalar) araçları algılayamadığı durumlar

İkincil Çarpışma Freni (Dururken Arkadan Çarpmalar) aşağıdaki araçları ve diğer nesnelere algılayamaz:

- Küçük motosikletler, bisikletler, yayalar vb.\*
- Yol bariyerleri, duvarlar, tabelalar, park etmiş araçlar ve benzeri sabit cisimler\*
- Ters yönde seyreden araçlar
- Paralel şeritteki bir araç\*

\*: Duruma bağlı olarak, bir araç veya cisim algılanabilir veya algılanmayabilir.

#### ■ İkincil Çarpışma Freninin (Dururken Arkadan Çarpmalar) düzgün çalışmayabileceği durumlar

- Aşağıdaki durumlarda, sistem takip eden bir aracı uygun bir şekilde algılayamayabilir:
  - Sensör veya çevresine şiddetli bir darbe geldiğinden dolayı sensörün hizası bozulduğunda
  - Çamur, kar, buz, çıkartma gibi bir şey arka tampondaki sensörü veya çevresindeki bölgeyi örttüğünde
  - Sağanak yağmur, kar veya sis gibi olumsuz hava koşullarında suyla kaplı yüzeylerde sürerken
  - Tepeler ve yoldaki tümsekler gibi arka arkaya gelen dik yokuşları çıkarken veya inerken
  - Araçla çekerken
  - Aracınız durduktan hemen sonra takip eden bir araç yaklaştığında
  - Takip eden araç aracınızın arkasından düzgün yaklaşmıyorken
  - Takip eden araç bir açıyla yaklaşırken
  - Aracınızın arkasına aniden başka bir araç girerse
  - Takip eden araç başka araçlar ile çevrelendiğinde
  - Arkadan gelen bir aracın etrafında korkuluk veya duvar gibi sabit bir nesne olduğunda
  - Arkadan gelen aracın yüksekliği sizin aracınızınkinden çok farklı olduğunda
  - Aracın arkasına bir aksesuar (bir bisiklet taşıyıcısı gibi) takıldığında
- Özellikle aşağıdaki gibi durumlarda, çarpışma olasılığı olmasa bile sistem çalışabilir:
  - Sensör veya çevresine şiddetli bir darbe geldiğinden dolayı sensörün hizası bozulduğunda
  - Araçla çekerken
  - Aracınız bir kavşak, vb. yerde dönüş yapmak için durduğunda ve bir araç düz şekilde tam arkanızdan geçtiğinde
  - Araç yol kenarı vb. bir yerde durduğunda ve aracınızın hemen

yanından başka bir araç geçtiğinde

- Takip eden bir araç, sollamadan önce aracınıza çok yaklaştığında
- Takip eden bir araç aracınıza aniden çok yaklaştığında
- Aracınız başka araçlar ile çevrelendiğinde
- Arkadan gelen bir aracın etrafında korkuluk veya duvar gibi sabit bir nesne olduğunda
- Takip eden bir araç durmadan hemen önce veya hareket ettikten hemen sonra yaklaştığında
- Kaygan bir yol, vb. yerde fren yapıldığında, lastikleriniz kilitlendiğinde ve arkadan gelen bir araç yaklaştığında
- Araç oto yıkama makinesinde yıkandığında

## Güvenli Çıkış Desteği\*

\*: Bazı modellerde

**Güvenli çıkış desteği (kapı açma kontrollü), çarpışma olasılığını azaltmak için yolcuların yaklaşan bir araç veya bisikletin kapı açılırken kapıya çarpıp çarpmayacağına veya bir kapının açılmasının iptal edilip edilmeyeceğine karar vermelerine yardımcı olmak için arka tamponun iç tarafına monte edilmiş arka radar sensörlerini kullanan bir sistemdir.**

### ⚠ DİKKAT

#### ■ Sistemin kullanımı ile ilgili uyarılar

- Sürücü, güvenli sürüş ile yükümlüdür. Aracınızı her zaman dikkatli kullanın, çevrenizi kontrol edin.
- Güvenli çıkış desteği, araç durduğunda yolculara yaklaşan araçların ve bisikletlerin varlığını bildiren ek bir sistemdir. Bu sistem tek başına güvenliğe karar vermek için kullanılamayacağından, bu sisteme aşırı güvenmek ölüm veya ciddi yaralanma ile sonuçlanan bir kazaya neden olabilir.

Bazı durumlarda, bu sistem tam anlamıyla çalışmayabilir. Bu nedenle, yolcuların doğrudan ve aynaları kullanarak güvenliği görsel olarak kontrol etmeleri gerekir.

## Sistem bileşenleri

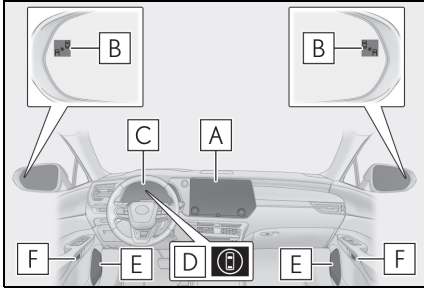

### A Orta ekran

Güvenli çıkış yardımının açılması/kapatılması.

### B Dış dikiz aynası göstergeleri

Açıldığında kapıya (bagaj kapısı dışında) çarpabilecek bir araç veya bisiklet algılandığında, algılanan taraftaki dış dikiz aynası göstergesi yanar. Algılanan taraftaki kapı açıksa veya kapının açılması iptal edilmişse, dış dikiz aynası göstergesi yanıp söner.

### C Gösterge

Bir kapıyla çarpışma olasılığı varsa ve kapı açılırsa veya kapının açılması iptal edilirse, araç bilgi ekranında kapı görüntülenir. Ayrıca, bir dış dikiz aynası göstergesi yandığında bir kapı açılırsa, bir sesli uyarı verilir.

### D Sürüş desteği bilgi göstergesi

Güvenli çıkış desteği kapatıldığında yanar. Bu sırada, araç bilgi ekranında "Safe Exit Assist OFF" (Güvenli çıkış desteği KAPALI) görüntülenir.

### E Hoparlörler

Dış dikiz aynası göstergesi yanıp söndüğünde, sistemin çalıştığı

sürücüyü sesli yönlendirme ile bildirilir. Sesli yönlendirme ile bildirim yapıldıktan sonra kapı tamamen kapanana dek bir daha sesli yönlendirme bildirimi yapılmaz.

### F Kapı açma düğmesi (manuel serbest bırakma kolu)

Bir kapıyı açmak için o taraftaki dış dikiz aynası göstergesi yanarken bir kapı açma düğmesi kullanılırsa, kapının açılması iptal edilecektir.

### ■ Dış dikiz aynası göstergesinin görünürlüğü

Yoğun güneş ışığı altındayken, dış dikiz aynası göstergesini görmek zor olabilir.

### ■ Sesli uyarı

Müzik sisteminin ses ayarı yüksekse veya çevredeki alan gürültülüyse, sesli uyarıyı duymak zor olabilir.

### ■ Sesli bildirimler

Aşağıdaki durumlarda sesli bildirimler verilmez:

- Araçta yolcu bulunmadığı tahmin edildiğinde \*
- Bir kapıyı açıp araca girdikten sonra hybrid sistem çalışana kadar
- Hybrid sistemin durdurulmasının üzerinden 3 dakika veya daha fazla zaman geçtiğinde
- Orta ekranın dil ayarı, sesli bildirimleri desteklemeyen bir dile ayarlandığında
- Tüm kapılar aracın dışından kilitlendiğinde
- Hybrid sistem durdurulduktan sonra bir kapı 1 dakika veya daha uzun süre açık kaldığında
- ACC modu (→S.623), orta ekrandaki bir kişiselleştirme ayarı aracılığıyla etkinleştirildiğinde ve hybrid sistem durdurulduğunda

- Orta ekrandaki park desteği ses ayarı kapalı olarak ayarlandığında
- \*: Her bir oturma pozisyonu için, giriş için sürüşten önce ve çıkış için sürüşten sonra bir kapının açılıp kapanmasına göre karar verilir.

#### ■ Bir kapının açılması şu durumlarda iptal edilebilir

Bir kapının açılması, yalnızca iç kapı açma düğmesine basıldığında iptal edilebilir. Dış kapı açma düğmesi kullanıldığında bir kapının açılması iptal edilemez.

#### ■ Kişiselleştirme

Bazı fonksiyonlar kişiselleştirilebilir. (→S.623)



#### DİKKAT

- Sistemin düzgün çalışabilmesini sağlamak için

→S.344

### Güvenli çıkış destek sisteminin AÇILMASI/KAPATILMASI

Güvenli çıkış desteği orta ekranda  seçeneğinden etkinleştirilip/devre dışı bırakılabilir. (→S.623)

Güvenli çıkış desteği kapalıyken, sürüş desteği bilgi göstergesi yanacaktır. Bu sırada, araç bilgi ekranında "Safe Exit Assist OFF" (Güvenli çıkış desteği KAPALI) görüntülenir.

Güç düğmesi her açıldığında, güvenli çıkış desteği etkinleştirilir.

### Güvenli çıkış desteğinin çalışması

#### ■ Güvenli çıkış desteği tarafından algılanabilen nesnelere

Güvenli çıkış desteği, bir arka radar sensörü kullanarak aracınızın arkasında aşağıdaki araçları veya bisikletleri algıladığında, araçta bulunanlar bir dış dikiz aynası göstergesi, sesli uyarı, araç bilgi ekranı ve sesli bildirim aracılığıyla bilgilendirilir.

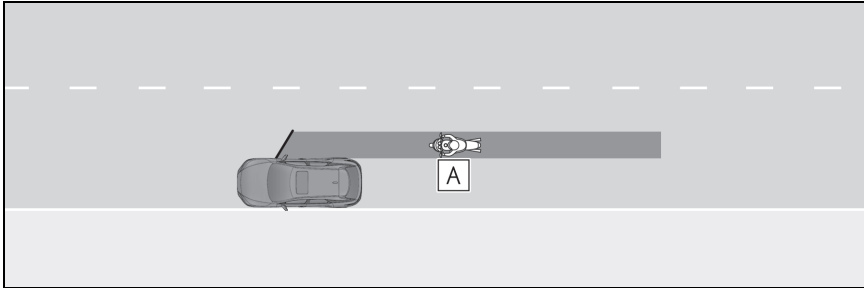

- A Açıkken bir kapıya (bagaj kapağı dışında) çarpma olasılığı yüksek olan bir araç veya bisiklet

#### ■ Güvenli çıkış desteği algılama alanları

Araçların algılanabileceği bölgeler aşağıda gösterilmiştir.

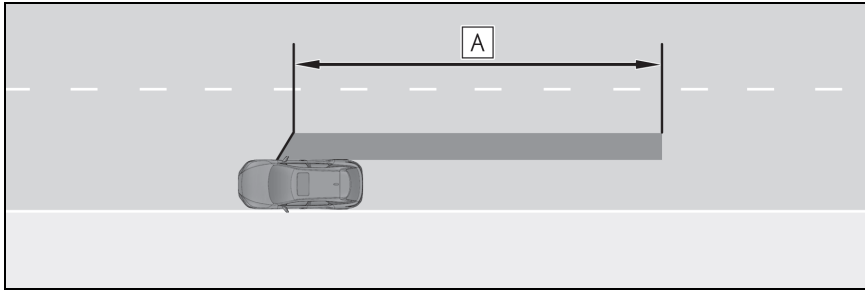

### A Ön kapıdan yaklaşık 45 m geriye\*

\*: Bir araç veya bisiklet ne kadar hızlı yaklaşırsa, dış dikiz aynası göstergesinin yanacağı veya yanıp söneceği mesafe daha da artacaktır.

#### ■ Güvenli çıkış desteği şu durumlarda çalışır

Güvenli çıkış desteği aşağıdaki koşulların tamamı gerçekleştiğinde çalışır:

- Güç düğmesi açıkken, hybrid sistemin durdurulmasından bu yana 3 dakikadan az veya bir kapı açılıp araca birisinin girmesinden bu yana 3 dakikadan az zaman geçmişse (bir kapı açılır ve kapanırsa işlemin mümkün olduğu süre uzayabilir)
- Güvenli çıkış desteği açık
- Araç durdurulmuşsa.
- Vites R dışındaki bir konumdayken.

#### ■ Güvenli çıkış desteği, şu durumlarda bir aracı algılar

Güvenli çıkış desteği aşağıdaki durumlarda algılama alanındaki bir aracı algılar:

- Araç durdurulduğunda ve araca paralel hareket eden bir araç veya bisiklet bir kapının açıldığı alana (bagaj kapağı dışında) yaklaştığında
- Sistemin bir aracı tespit etmeyeceği koşullar
- Güvenli çıkış desteği aşağıdaki nesnelere, araçları ve bisikletleri

algılamaz:

- Yavaş yaklaşan araçlar veya bisikletler\*
  - Açıldığında bir kapıya (bagaj kapağı dışında) çarpma olasılığının düşük olduğu belirlenen araçlar veya bisikletler\*
  - Doğrudan arkadan yaklaşan araçlar veya bisikletler\*
  - Önden yaklaşan araçlar veya bisikletler\*
  - Yol bariyerleri, duvarlar, tabelalar, park etmiş araçlar ve sabit cisimler\*
  - Yayalar, hayvanlar, vb.\*
  - Aşağıdaki gibi durumlarda, güvenli çıkış desteği çalışmaz:
  - Hybrid sistem kapatıldıktan sonra 3 dakika veya daha fazla süre geçtiğinde (bir kapının açılıp kapanması durumunda çalışmanın mümkün olduğu süre uzayabilir)
  - Aracınız tamamen durmadığında
- \*: Duruma bağlı olarak, bir araç veya cisim algılanabilir veya algılanmayabilir.

#### ■ Açılırken kapıların açılması sistem tarafından iptal edilir

Bir kapıyı açmak için aşağıdaki işlemi gerçekleştirin.

Yaklaşan araç veya bisiklet geçtik-

ten veya yön değiştirdikten sonra çevreyi kontrol edin ve iç kapı açma düğmesine tekrar basın. Uyarı çalışırken, aracınızın etrafındaki alanın güvenliğini kontrol ettikten sonra bir kapıyı açmak için aşağıdakileri yalnızca acil vb. durumlarda gerçekleştirin.

- İç kapı açma düğmesini yaklaşık 3 saniye veya daha fazla basılı tutun
- İç kapı açma düğmesine hızlı bir şekilde 3 kez veya daha fazla basın
- Bir manuel açma kolunu çekin
- Sistemin doğru çalışmayabileceği durumlar
- Aşağıdaki durumlarda güvenli çıkış desteği araçları doğru bir şekilde algılayamayabilir:
  - Sensör veya çevresine şiddetli bir darbe geldiğinden dolayı sensörün hizası bozulduğunda
  - Çamur, kar, buz, çıkartma gibi bir şey arka tampondaki sensörü veya çevresindeki bölgeyi örttüğünde
  - Sağanak yağmur, kar veya sis gibi olumsuz hava koşullarında suyla kaplı yüzeylerde sürerken
  - Yakınlarda park edilmiş bir aracın arkasından bir araç veya bisiklet yaklaştığında
  - Yaklaşan bir araç veya bisiklet aniden yön değiştirdiğinde
  - Bir araç veya bisiklet hareket etmeye başladıktan hemen sonra
  - Bagaj kapağı açıkken
  - Aracın arkasına bisiklet taşıyıcı, rampa veya başka bir aksesuar takıldığında
  - Aracın arkasında park edilmiş bir araç, duvar, işaret, kişi veya başka bir sabit nesne olduğunda
  - Araç yola eğimli bir şekilde durdurulduğunda
  - Bir araç yaklaşan bir aracın veya bisikletin yanından geçerken
  - Yaklaşan bir araç veya bisiklet, duvar veya işaret gibi sabit bir

- nesne boyunca hareket giderken
- Bir araç veya bisiklet yüksek hızda yaklaşırken
- Araçla çekerken
- Dik bir yokuşta durulduğunda
- Bir virajda veya bir virajın çıkışında durdurulduğunda
- Güvenli çıkış desteği, aşağıdaki koşullarda daha sık gereksiz olarak bir araç ve/veya nesne algılayabilir:
  - Sensör veya çevresine şiddetli bir darbe geldiğinden dolayı sensörün hizası bozulduğunda
  - Aracınızın arkasından bir araç veya bisiklet belli bir açıda yaklaştığında
  - Araç yola eğimli bir şekilde durdurulduğunda
  - Bir araç veya bisiklet park etmiş bir aracın arkasından belli bir açıda yaklaştığında
  - Aracın arkasında park edilmiş bir araç, duvar, işaret, kişi veya başka bir sabit nesne olduğunda
  - Yaklaşan bir araç veya bisiklet aniden yön değiştirdiğinde
  - Yaklaşan bir araç veya bisiklet, duvar veya işaret gibi sabit bir nesne boyunca hareket giderken
  - Bagaj kapağı açıkken
  - Aracın arkasına bisiklet taşıyıcı, rampa veya başka bir aksesuar takıldığında
  - Bir araç veya bisiklet yüksek hızda yaklaşırken
  - Araçla çekerken
  - Dik bir yokuşta durulduğunda
  - Bir virajda veya bir virajın çıkışında durdurulduğunda

## Lexus park destek sensörü

Paralel park ederken veya bir garajda manevra yaparken aracınızla duvar gibi nesnelere arasındaki mesafe sensörler tarafından ölçülür ve orta ekran ve sesli uyarı üzerinden iletilir. Bu sistemi kullanırken her zaman çevreyi kontrol edin.

## Sistem bileşenleri

### ■ Sensör tipleri

#### ► F SPORT modelleri hariç

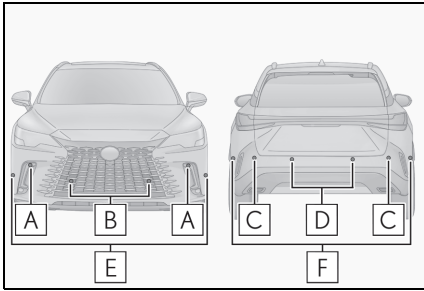

- A** Ön köşe sensörleri
- B** Ön orta sensörler
- C** Arka köşe sensörleri
- D** Arka orta sensörler
- E** Ön yan sensörler (Advanced Park özellikli araçlar)
- F** Arka yan sensörler (Advanced Park özellikli araçlar)

#### ► F SPORT modelleri

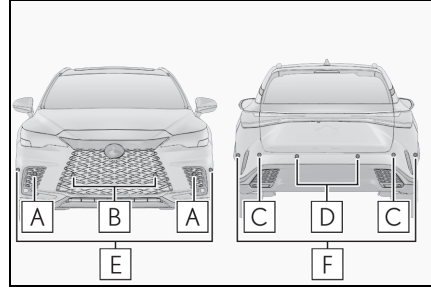

- A** Ön köşe sensörleri
- B** Ön orta sensörler
- C** Arka köşe sensörleri
- D** Arka orta sensörler
- E** Ön yan sensörler (Advanced Park özellikli araçlar)
- F** Arka yan sensörler (Advanced Park özellikli araçlar)

### ■ Ekran

Sensörler duvar gibi bir nesneyi tespit ettiğinde, konum ve nesneye olan mesafeye bağlı olarak orta ekranda bir grafik gösterilir.

Orta ekran ile ilgili ayrıntılı bilgi için, bkz. "MULTİMEDYA KULLANICI EL KİTABI".

Ekran örneği:

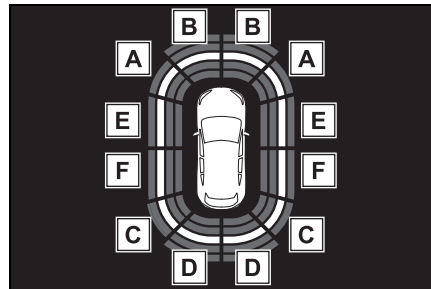

- A** Ön köşe sensörünün algılaması
- B** Ön orta sensörün algılaması
- C** Arka köşe sensörünün algılaması
- D** Arka orta sensörün algılaması
- E** Ön yan sensör algılama (Advanced (Gelişmiş) Park özellikli araçlar)
- F** Arka yan sensör algılama (Advanced Park özellikli araçlar)

### Lexus park destek sensörünü açma/kapatma



#### DİKKAT

#### ■ Sistemin kullanımı ile ilgili uyarılar

Bu sistemin sağladığı algılama hassasiyeti ve kontrol performansı sınırlı olduğu için, tamamen bu sisteme güvenerek hareket etmeyin. Sürücü her zaman aracın çevresine dikkat etmek ve aracı güvenli bir şekilde kullanmaktan sorumludur.

#### ■ Sistemin düzgün çalışabilmesini sağlamak için

Aşağıdaki uyarılara dikkat edin. Dikkate alınmadığı takdirde, aracın kontrolü kaybedilebilir ve bu durum kazaya neden olabilir.

- Sensörlere zarar vermeyin ve her zaman temiz tutun.

- Arkadan ışıklı plaka (özellikle floresan tipteki), sis lambaları, çamurluk direği veya kablosuz anten gibi bir etiket veya elektronik bir parçayı radar sensörüne yakın monte etmeyin.

- Sensörün çevresini güçlü bir darbeye maruz bırakmayın. Bir darbe almışsa, aracı yetkili bir Lexus bayisi ya da Lexus servisi veya güvenilir başka bir servise gösterin. Ön veya arka taponun çıkarılması/takılması ya da değiştirilmesi gerekirse, yetkili bir Lexus bayisine veya Lexus yetkili servisine ya da yetkin ve donanımlı bir profesyonele başvurun.

- Sensörleri modifiye etmeyin, sökme veya boyamayın.

- Plaka kapağı takmayın.

- Lastiklerinizin basıncını doğru seviyede tutun.

#### ■ İşlevin devre dışı bırakılma durumları

Aşağıdaki durumlarda, çarpışma ihtimali olmasa da çalışabileceği için işlevi devre dışı bırakın.

- Yukarıdaki uyarılara uyulmaması.

- Aracınıza orijinal olmayan Lexus süspansiyonu (alçaltılmış süspansiyon vb.) takılıysa.

#### ■ Araç yıkama uyarıları

Sensör kısmına basınçlı buhar veya su uygulamayın.

Aksi takdirde sensör arızası oluşabilir.





## DİKKAT

- Aracı yıkamak için yüksek basınçlı bir yıkayıcı kullanırken, sensörlere doğrudan püskürtmeyin, aksi takdirde sensörün arızalanmasına neden olunabilir.
- Aracı temizlemek için buharı kullanırken, buharları sensörlere çok yakın tutmayın, aksi takdirde sensörün arızalanmasına neden olunabilir.

### ■ Sistem aşağıdaki koşullarda kullanılabilir

- Güç düğmesi AÇIK konumda.
- Lexus park destek sensörü işlevi açık.
- Araç hızı yaklaşık 10 km/saat'in altında.
- P dışındaki bir vites konumu seçilir.

### ■ Araç bilgi ekranında "Parking Assist Unavailable Sensor Blocked" (Park Desteği Yok Sensör Engellendi) görüntülenirse

Bir sensör su damlaları, buz, kar, kir vb. ile kaplanmış olabilir.

Sistemi normale döndürmek için su damlalarını, buz, karı, kiri vb. sensörden temizleyin.

Bir sensör kirliyse, kirli sensörün konumu ekranda gösterilir.

Ayrıca, sensörde düşük sıcaklıklarda buz oluşması nedeniyle bir uyarı mesajı görüntülenebilir veya sensör bir nesneyi algılayamayabilir. Buz eridiğinde sistem normale dönecektir.

Sensör temiz olmasına rağmen uyarı mesajı görüntüleniyorsa sensör arızalanmış olabilir. Aracı herhangi bir yetkili Lexus bayisi ya da Lexus servisi veya güvenilir başka bir servise gösterin.

### ■ Sensör algılama bilgisi

- Sensörün algılama alanları aracın ön ve arka tamponunun çevresindeki alanlarla sınırlıdır.

- Kullanım sırasında aşağıdaki durumlar oluşabilir.
- Nesnenin şekline ve diğer faktörlere bağlı olarak, algılama mesafesi kısalsabilir veya algılama mümkün olmayabilir.
- Sabit nesnelere sensöre çok yaklaşırsa algılama imkansız olabilir.
- Nesnenin algılanması ile ekranda görüntülenme arasında kısa bir gecikme olacaktır (sesli uyarı verilir). Düşük hızlarda bile ekran gösterilmeden ve sesli uyarı duyulmadan önce nesnenin 30 cm yakına girme olasılığı vardır.
- Müzik sisteminin ses seviyesine veya klima sisteminin fan gürültüsüne bağlı olarak uyarı seslerini duymak zor olabilir.
- Diğer sistemlerin sesleri nedeniyle bu sistemin sesini duymak zor olabilir.

### ■ Sistemin doğru şekilde algılayamayabileceği nesnelere

Nesnenin şekli sensörün bu cismi algılamasını engelleyebilir. Aşağıdaki nesnelere özellikle dikkat edin:

- Teller, çitler, halatlar vb.
- Ses dalgalarını sönmüleyen pamuk, kar ve diğer malzemeler
- Keskin kenarlı nesnelere
- Alçaktaki nesnelere
- Üst kısımları aracınıza doğru çıkıntılı olan yüksek nesnelere

Bazı kıyafetleri giyen insanlar algılanmayabilir.

### ■ Sistemin düzgün çalışmayabileceği durumlar

Çeşitli araç koşulları ve çevre, sensörün nesnelere doğru algılamasını engelleyebilir. Bunun olabileceği özel durumlar aşağıda listelenmiştir.

- Sensör yüzeyinde kir, kar, su damlaları veya buz varsa. (Sensörlerin temizlenmesi bu sorunu giderecektir.)
- Sensör donmuşsa. (Sensör yüzeyindeki buzun eritilmesi bu sorunu giderecektir.) Özellikle soğuk havalarda, bir sensör donarsa, sensör ekranı anormal

olarak görüntülenebilir veya duvar gibi nesnelere algılanmayabilir.

- Bir sensör veya sensör çevresindeki alan son derece sıcak veya soğuk olduğunda.

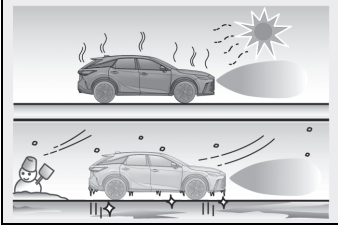

- Çok engebeli, eğimli, çakıllı yollarda ya da çim üzerinde kullanılmışsa.
- Araç kornaları, araç dedektörleri, motosiklet motorları, büyük araçların havalı frenleri, diğer araçların boşluk sonarları veya ultrasonik dalgalar üreten diğer cihazlar araç yakınındayken.
- Sensör üzerinde sprey tabakası varsa veya sağanak yağmur yağıyorsa.
- Nesnelere sensöre çok yaklaşırsa.
- Bir yaya ultrasonik dalgaları yansıtmayan giysiler giydiğinde (ör. büzgülü veya firırlı etekler).
- Yere dik olmayan, aracın hareket yönüne dik olmayan, düzensiz veya dalgalı nesnelere algılama aralığında olduğunda.
- Şiddetli rüzgar esmesi
- Sis, kar, kum fırtınası gibi sert hava koşullarında aracı kullanırken
- Algılanamayan bir nesne, araç ile algılanan nesne arasında olduğunda
- Bir otomobil, motosiklet, bisiklet veya yaya gibi bir nesne aracın önünü keserse veya aracın yanından bir anda çıkarsa
- Bir sensörün yönü bir çarpışma veya başka bir darbe nedeniyle değişmişse
- Çeki kulağı, tampon koruyucu (ek bir tampon şeridi, vb.), bisiklet taşıyıcı veya kar pulluğu gibi bir sensörü engelleyebilecek ekipmanlar

monte edildiğinde

- Taşınan yük nedeniyle aracın önü kalkık veya inikse
  - Araç kaza yaptığında veya arızalandığında olduğu gibi dengeli bir şekilde sürülemediğinde
  - Kompakt yedek lastik veya acil durum onarım kiti kullanıldığında
  - Bir çarpışma tehlikesi olmasa bile sistemin çalışabileceği durumlar
- Aşağıdaki gibi bazı durumlarda, çarpışma olasılığı olmasa bile sistem çalışabilir.
- Dar bir yolda araç kullanıldığında

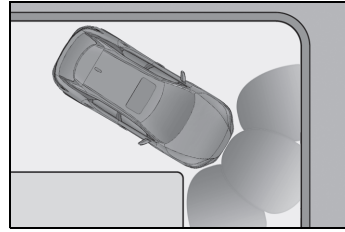

- Araç bir flama veya bayrağa, alçakta duran bir dala veya çarpışma bariyerine (demiryolu kavşakları, turnikeler ve otoparklardaki gibi) doğru sürüldüğünde
- Yol yüzeyinde bir kanal veya delik varken
- Kanalizasyon kanallarında kullanılanlar gibi metal kapak (rögar) üzerinde sürüldüğünde
- Dik bir yokuşta yukarı veya aşağı giderken
- Sel akan bir yolda sürüş gibi, bir sensöre çok miktarda su çarptığında
- Sensör yüzeyinde kir, kar, su damlaları veya buz varsa. (Sensörlerin temizlenmesi bu sorunu giderecektir.)
- Sensör üzerinde sprey tabakası varsa veya sağanak yağmur yağıyorsa.
- Sis, kar, kum fırtınası gibi sert hava koşullarında aracı kullanırken
- Güçlü rüzgarlar eserken

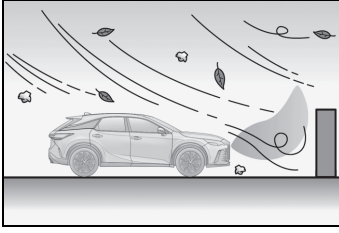

- Araç kornaları, araç dedektörleri, motosiklet motorları, büyük araçların havalı frenleri, diğer araçların boşluk sonarları veya ultrasonik dalgalar üreten diğer cihazlar araç yakınındayken.
- Taşınan yük nedeniyle aracın önü kalkık veya inikse
- Römork çekerken
- Bir sensörün yönü bir çarpışma veya başka bir darbe nedeniyle değişmişse
- Araç yüksek veya dik bir kaldırım taşına yaklaşırken
- Çok katlı otoparklarda, şantiyelerde vb. yerlerdeki kolonlara (H-şekilli çelik kirişler, vb.) yakın sürerken.
- Araç kaza yaptığında veya arızalandığında olduğu gibi dengeli bir şekilde sürülemediğinde
- Çok engebeli, eğimli, çakıllı yollarda veya çim üzerinde kullanılmışsa

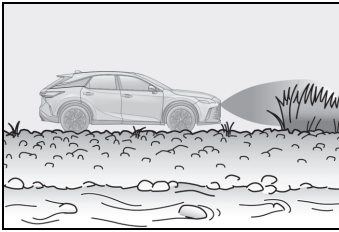

- Kompakt yedek lastik veya acil durum onarım kiti kullanıldığında

## Sistem algılama menzili

- Sensörlerin algılama menzili (Advanced Park özellihsiz araçlar)

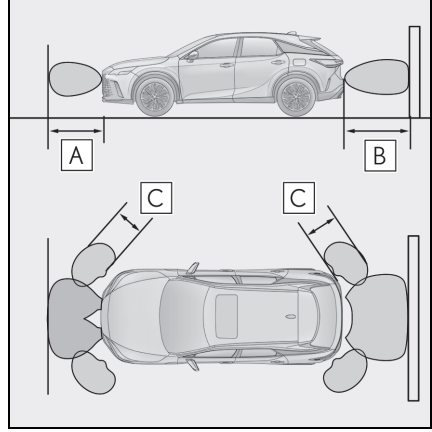

- A Yaklaşık 100 cm
- B Yaklaşık 150 cm
- C Yaklaşık 60 cm

Şemada sensörlerin algılama aralığı gösterilmektedir. Sensörlerin araca çok yakın nesnelere algılamayacağını dikkate alın. Sensörlerin menzili cismin şekline, vb. bağlı olarak değişebilir.

### ■ Sensörlerin algılama menzili (Advanced Park özellikli araçlar)

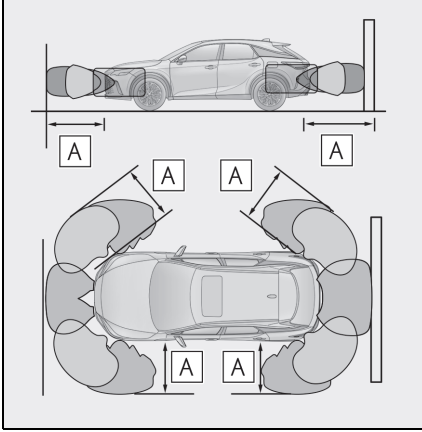

**A** Yaklaşık 200 cm

Şemada sensörlerin algılama aralığı gösterilmektedir. Sensörlerin araca çok yakın nesnelere algılamayacağına dikkate alın.

Sensörlerin menzili cismin şekline, vb. bağlı olarak değişebilir.

### ■ Mesafe ve sesli uyarı (Advanced Park özelliği olmayan araçlar)

Engele yaklaşık uzaklık	Sesli uyarı
Ön sensör: 100 cm ila 60 cm * Arka sensör: 150 cm ila 60 cm *	Yavaş
60 cm ila 45 cm *	Orta
45 cm ila 30 cm *	Hızlı
30 cm'den az, 15 cm'den az *	Sürekli

\*: Otomatik uyarı sesini kapatma işlevi etkinleştirildi. (→S.363)

## ■ Mesafe ve sesli uyarı (Advanced Park özellikli araçlar)

Engele yaklaşık uzaklık	Sesli uyarı
Ön orta sensörler: 200 cm ila 100 cm Arka orta sensör: 200 cm ila 150 cm Yan sensör: 200 cm ila 125 cm Köşe sensörü: 200 cm ila 60 cm	Ses vermez (Sadece ekran)
Ön orta sensörler: 100 cm ila 60cm* Arka orta sensör: 150 cm ila 60 cm* Yan sensör: 125 cm ila 60 cm*	Yavaş
60 cm ila 45 cm*	Orta
45 cm ila 30 cm*	Hızlı
30 cm'den az, 15 cm'den az*	Sürekli

\*: Otomatik uyarı sesini kapatma işlevi etkinleştirildi. (→S.363)

### ■ Sesli uyarının çalışması ve bir nesneye olan uzaklık

Sensörler çalışırken bir sesli uyarı çalışır.

- Araç bir nesneye yaklaştığı takdirde sesli uyarı daha hızlı çalar.
- Araç cisme yaklaşık 30 cm kadar yaklaşırsa sesli uyarı sürekli olarak çalar.
- 2 veya daha fazla sensör aynı anda sabit bir nesne algıladığında, en yakın nesne için sesli uyarı çalar.
- Sensörler çalışırken bile bazı durumlarda sesli uyarı kapatılır. (otomatik uyarı sesini kapatma işlevi)

### ■ Sesli uyarı seviyesinin ayarlanması

Sesli uyarı seviyesi orta ekranda  seçeneğinden ayarlanabilir. (→S.623)

### ■ Uyarı sesinin kapatılması

Bir nesne tespit edildiğinde, orta ekranda ses kesme düğmesi görüntülenir. Sesli uyarı sesini kapatmak için sessize al düğmesini seçin.

Lexus park destek sensörü, RCTA (bazı modellerde) ve RCD (bazı modellerde) işlevi için uyarı sesleri aynı anda kesilir.

Ses kesme aşağıdaki durumlarda otomatik olarak iptal edilir:

- Vites konumu değiştirildiğinde.
- Araç hızı belirli bir hızı geçtiğinde.
- Sensörde bir arıza olduğunda veya sistem geçici olarak

devre dışı olduğunda.

- Çalışma işlevi manuel olarak devre dışı bırakıldığında.
- Güç düğmesi kapalı konuma alındığında.

### Nesne uyarı işlevi (Advanced Park özellikli araçlar)

Nesne uyarı işlevi, nesnelere aracın tahmini yolu üzerindeyse, bir gösterim ve sesli uyarı ile aracın yan tarafındaki nesnelere varlığı konusunda sürücüyü bilgilendirir.

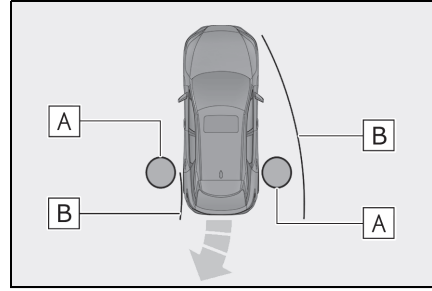

**A** Nesne

**B** Hesaplanan araç güzergahı

Araç hareket halindeyken yan sensörler veya yan kameralar nesnelere algılayabilir. Araç hareket halindeyken, algılanan bir nesne artık yan sensörler veya yan kameralar tarafından algılanamıyorsa, nesnenin araca göre konumu tahmin edilir. Nesnenin aracın tahmini yolunda olduğu belirlenirse nesne uyarı işlevi çalışır.

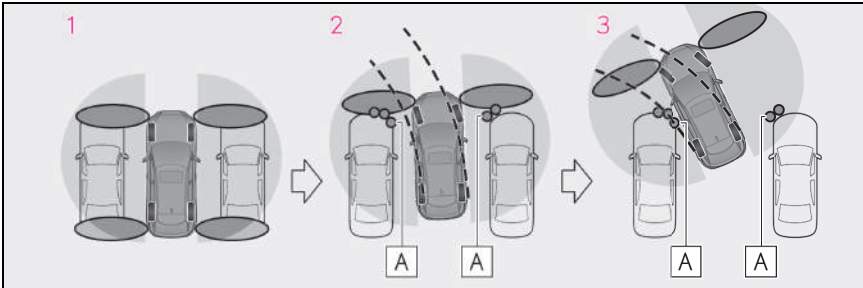

**A** Yan sensörler veya yan kameralar tarafından algılanan nesne

- 1 Araç durdurulur ve aracın yanındaki nesnelere algılanmaz.
- 2 Araç hareket ederken nesnelere algılanır.
- 3 Nesnelere, yan sensörlerin veya yan kameraların algılama alanının dışında olsa bile, bir uyarı görüntülenir ve bir uyarı sesi duyulur.

### ■ Nesne uyarı işlevi çalışma koşulları

Nesne uyarı işlevi, Lexus park destek sensörü KAPALI göstergesi yanmadığında veya yanıp sönmeyişi ve aşağıdaki koşullardan herhangi biri karşılandığında çalışır:

- Advanced Park çalışmakta.
- Araç, hybrid sistem çalıştırıldıktan sonra yaklaşık 7 m hareket eder.
- R vites konumu seçilmiş.
- D vites konumu seçildikten sonra araç 7 m veya daha az hareket etmiştir.
- Kamera düğmesine basılmış ve orta ekran görüntülenmektedir.
- Ön veya arka sensör, sabit bir nesne algılamış.

### ■ Aracın yan taraflarındaki nesnelere algılanması

- Aracın yan taraflarındaki nesnelere anında algılanmaz. Nesnelere araca göre konumu, ön veya arka yan sensörler veya yan kameralar tarafından ilk kez algılandıktan sonra tahmin edilir. Bu nedenle, güç düğmesi AÇIK konuma getirildikten sonra, aracın yanında bir nesne olsa bile, araç bir miktar gidene ve yan sensörler veya yan kameralar tüm aracın yanındaki alanları tamamen tarayana kadar tespit edilemeyebilir.
- Bir araç, kişi, hayvan vb. yan sensör veya yan kamera tarafından algılanır, ancak daha sonra yan sensörün veya yan kameranın algılama alanından çıkarsa, sistem nesnenin hareket etmediğini varsayar.

### ⚠ DİKKAT

#### ■ Nesne uyarı işlevi

Aşağıdaki gibi durumlarda işlev düzgün çalışmayabilir ve bir kazaya neden olabilir. Dikkatlice devam edin.

- Güç düğmesi AÇIK konuma getirildikten kısa bir süre sonra çalıştırıldığında ve aracın yanında küçük bir araç veya ön taraftaki sensör tarafından algılanamayan başka bir nesne olduğunda.

Aşağıdaki resimde gösterilen durumda, araç hareket etse bile soldaki araç algılanmaz ve nesne uyarı işlevi çalışmaz.

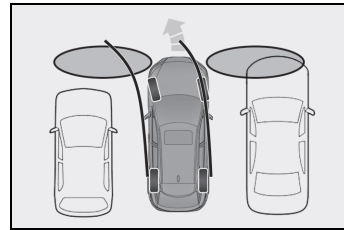

- Bir nesne veya kişi, yan sensörler veya yan kameralar tarafından algılanamayacak bir konumdayken.
- Yan sensörler veya yan kameralar aracın yanlarındaki alanları taramayı tamamladıktan sonra, bir araç, kişi veya başka bir nesne aracın yanına yaklaştığında ve algılanmadığında.
- Dış dikiz aynası kapatıldığında, yan sensörler veya yan kameralar nesnelere algılayamaz.

### ⚠ DİKKAT

- 12 volt akü boşalmışsa veya çıkarılıp takılmışsa, dış dikiz aynalarını katlayın ve açın.

## RCTA (Geri manevra trafik uyarı) işlevi\*

\*: Bazı modellerde

**RCTA işlevi, arka tamponun arkasına takılan BSM arka radar sensörlerini kullanır. Bu işlev, sürücüyü geri hareket sırasında kolayca görünmeyen alanları kontrol etmede yardımcı olması amaçlanmıştır.**

### ⚠ DİKKAT

#### ■ Sistemin kullanımı ile ilgili uyarılar

Sürücü, güvenli sürüş ile yükümlüdür. Aracınızı her zaman dikkatli kullanın, çevrenizi kontrol edin. RCTA fonksiyonu, yalnızca sürücüyü aracın arkasından sağ veya sol yönden gelen bir araç olduğunu bildiren yardımcı bir fonksiyondur. RCTA fonksiyonu belirli koşullarda doğru şekilde çalışmadığı için, sürücünün güvenliğini görsel olarak kontrol etmesi gereklidir. Tamamen bu fonksiyona güvenerek hareket edilmesi, ölüme veya ciddi yaralanmaya neden olabilir.

- Sistemin düzgün çalışabilmesini sağlamak için

→S.344

## Sistem bileşenleri

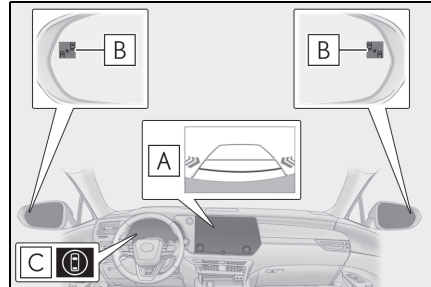



**A** Orta ekran

Orta ekranda RCTA işlevini açma/kapatma. Aracın arkasında sağdan veya soldan bir araç yaklaştığı algılanırsa, orta ekranda algılanan taraf için RCTA simgesi (→S.368) görüntülenir. Bu resim \*, aracın her iki yanından yaklaşan bir örnek aracı göstermektedir.

\*: Araç sınıfına ve donanımına bağlı olarak gerçek ekran bu resimden farklı olabilir.

**B** Dış dikiz aynası göstergeleri

Bir aracın, aracın arkasına soldan veya sağdan yaklaştığı algılanırsa, her iki dış dikiz aynası göstergesi yanıp söner ve sesli uyarı verilir.

**C** Sürüş desteği bilgi göstergesi

RCTA kapatıldığında yanar. Bu sırada, araç bilgi ekranında "Rear Cross Traffic Alert OFF" (Geri Manevra Trafik Uyarısı KAPALI) görüntülenir.

**RCTA işlevinin açılıp kapatılması**

RCTA, orta ekranda  seçeneğinden etkinleştirilip/devre dışı bırakılabilir. (→S.623)

RCTA işlevi kapalıyken, sürüş desteği bilgi göstergesi (→S.110) yanar. Bu sırada, araç bilgi ekranında "Rear Cross Traffic Alert OFF" (Geri Manevra Trafik Uyarısı KAPALI) görüntülenir. Güç düğmesi her açıldığında, RCTA işlevi etkinleştirilir.

**■ Dış dikiz aynası göstergesinin görünürlüğü**

Yoğun güneş ışığı altındayken, dış dikiz aynası göstergesini görmek zor olabilir.

**■ RCTA sesli uyarısının duyulması**

Örneğin müzik sistemi ses seviyesinin çok yüksek olması gibi, yüksek ses varken RCTA sesli uyarısını duymak zor olabilir.

**■ Arka taraf radar sensörleri**

→S.344

**RCTA fonksiyonu****■ RCTA fonksiyonunun çalışması**

RCTA fonksiyonu, aracın arkasında sağdan veya soldan gelen araçları algılamak için arka radar sensörlerini kullanır ve dış dikiz aynasındaki göstergeleri yakıp söndürerek ve sesli uyarıyı çalıştırarak sürücüyü bu araçların geldiğini bildirir.

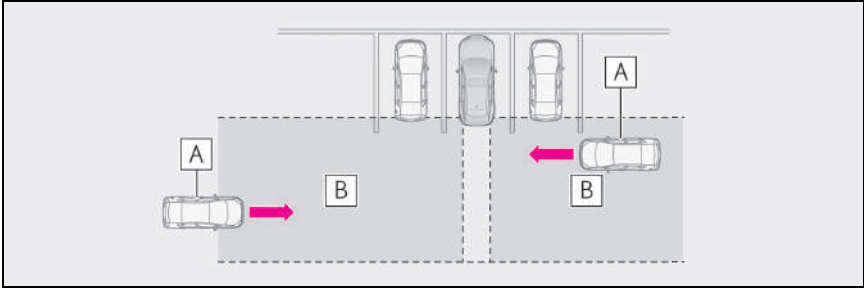

**A** Yaklaşan araçlar

**B** Araçlara yaklaşırken algılama alanları

### ■ RCTA simgesi gösterimi

Araçın arkasında sağdan veya soldan bir araç yaklaştığı algılanırsa, orta ekranda aşağıdakiler görüntülenir.

- Örnek (Panoramik görüş monitörü) (bazı modellerde): Araçın her iki tarafından araçlar yaklaşmaktadır

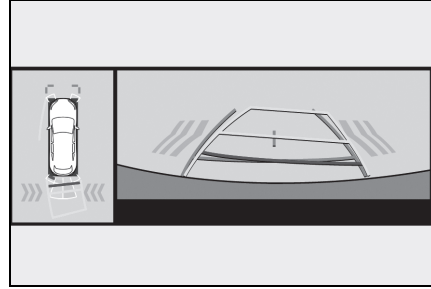

### ■ RCTA işlevi algılama alanları

Araçların algılanabileceği bölgeler aşağıda gösterilmiştir.

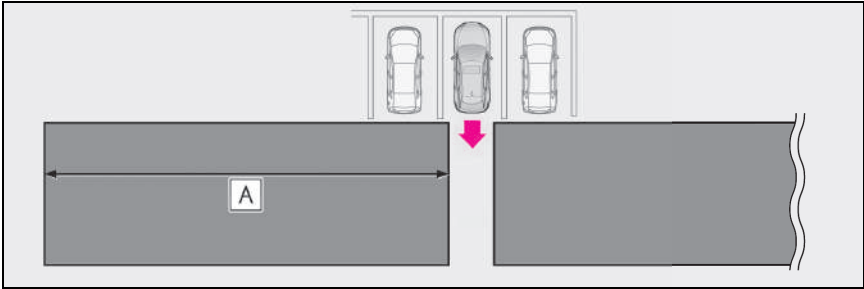

Sesli uyarı, sürücüyü daha uzaktan yaklaşan hızlı araçları bildirebilir.

Örnek:

Yaklaşan araç hızı	<b>A</b> Yaklaşık uyarı mesafesi
56 km/saat (hızlı)	40 m
8 km/saat (yavaş)	5,5 m

### ■ RCTA fonksiyonu aşağıdaki koşullarda çalışır

RCTA fonksiyonu aşağıdaki koşulların tamamı gerçekleştiğinde çalışır:

- Güç düğmesi AÇIK konumda.
- RCTA fonksiyonu açıktır.
- Vites kolu R konumundayken.
- Araç hızı yaklaşık 15 km/saat'den daha az.
- Yaklaşan aracın hızı yaklaşık 8 km/saat ile 56 km/saat arasında.

### ■ Sesli uyarı seviyesi ayarı

RCTA, Lexus park destek sensörü ve RCD'nin (bazı modellerde) sesli uyarı sesi orta ekrandaki  seçeneğinden birlikte ayarlanabilir. (→S.623)

### ■ Uyarı sesinin geçici kapatılması

Bir nesne algılandığında, orta ekranda geçici sessize al düğmesi görüntülenir. Lexus park destek sensörü, RCTA ve RCD'nin (bazı modellerde) sesli uyarısını hep birlikte susturmak için düğmeyi seçin.

Ses kesme aşağıdaki durumlarda otomatik olarak iptal edilir:

- Vites konumu değiştirildiğinde.
- Araç hızı belirli bir hızı geçtiğinde.
- Sensörde bir arıza olduğunda veya sistem geçici olarak devre dışı olduğunda.
- Çalışma işlevi manuel olarak devre dışı bırakıldığında.
- Güç düğmesi kapalı konuma alındığında.

### ■ Sistemin bir aracı tespit etmeyeceği koşullar

RCTA fonksiyonu aşağıdaki tip araçları ve/veya nesneleri algılamak için tasarlanmamıştır:

- Tam arkadan gelen araçlar
- Aracınızın yanındaki park alanından geriye doğru çıkan araçlar
- Sensörlerin başka engeller nedeniyle algılayamadığı araçlar

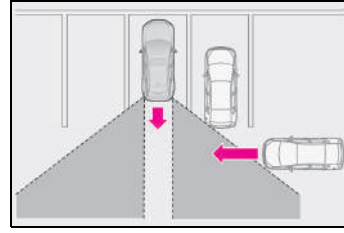

- Yol bariyerleri, duvarlar, tabelalar, park etmiş araçlar ve benzeri sabit cisimler\*
  - Küçük motosikletler, bisikletler, yayalar vb.\*
  - Aracınızdan uzaklaşan araçlar
  - Aracınızın yanındaki park alanına giren araçlar\*
  - Sensör ve yaklaşan araç arasındaki mesafe kısalırmaktayken
- \*: Duruma bağlı olarak, bir araç veya cisim algılanabilir veya algılanmayabilir.

### ■ Sistemin düzgün çalışmayabileceği durumlar

Aşağıdaki durumlarda RCTA fonksiyonu araçları doğru bir şekilde algılayamayabilir:

- Sensör veya çevresine şiddetli bir darbe geldiğinden dolayı sensörün hızı bozulduğunda
- Çamur, kar, buz, çıkartma, vb. gibi bir şey arka tampondaki sensörü veya çevresindeki bölgeyi örtüğünde
- Sağanak yağmur, kar veya sis gibi olumsuz hava koşullarında suyla kaplı yüzeylerde sürerken
- Aralarında çok az mesafe olan birden fazla araç yaklaştığında
- Bir araç yüksek hızda yaklaşırken
- Çeki kulağı, tampon koruyucu (ek bir tampon şeridi, vb.), bisiklet taşıyıcı veya kar pulluğu gibi bir sensörü engelleyebilecek ekipmanlar monte edildiğinde
- Eğim açısı aniden değişen bir yokuşta geri giderken

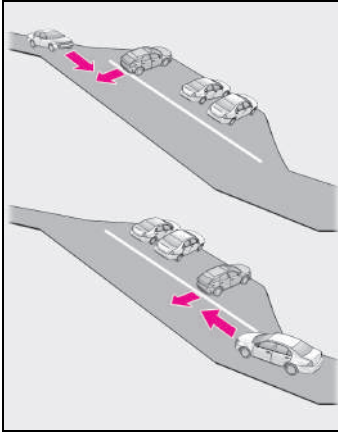

- Dar açılı bir park yerinden geri çıkarken

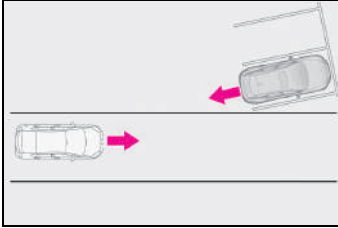

- RCTA fonksiyonu açık konuma getirildikten hemen sonra
- RCTA fonksiyonu açıkken ve hybrid sistem çalıştırdıktan hemen sonra
- Sensörler engeller nedeniyle bir aracı algılayamadığında
- Römork çekerken
- Algılama bölgesine giren araç ile aracınız arasında büyük bir boy farkı olduğunda
- Bir sensör veya sensör çevresindeki alan son derece sıcak veya soğuk olduğunda
- Süspansiyon değiştirilmişse veya belirtilenlerden farklı lastikler takılmışsa
- Taşınan yük nedeniyle aracın önü kalkık veya inikse
- Geri hareket sırasında dönerken

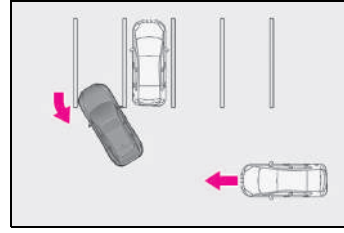

- Bir araç algılama alanına döndüğünde

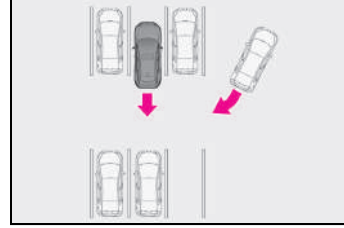

- Bir çarpışma tehlikesi olmasa bile sistemin çalışabileceği durumlar

RCTA fonksiyonunun gereksiz olarak bir araç ve/veya nesne algılaması aşağıdaki durumlarda daha sık görülebilir:

- Park alanı yola baktığında ve yolda araçlar hareket ettiğinde

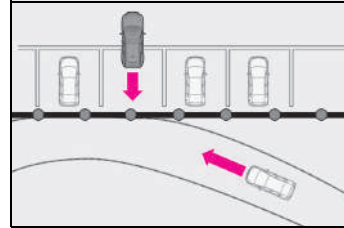

- Aracınız ve yol bariyeri, duvar, işaret veya park etmiş araç gibi elektrik dalgalarını aracın arkasına doğru yansıtabilecek metal cisimler arasındaki mesafe kısa olduğunda

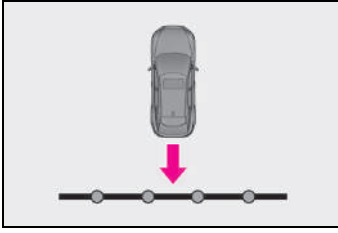

- Çeki kulağı, tampon koruyucu (ek bir tampon şeridi, vb.), bisiklet taşıyıcı veya kar pulluğu gibi bir sensörü engelleyebilecek ekipmanlar monte edildiğinde
- Aracınızın yanından başka bir araç geçtiğinde

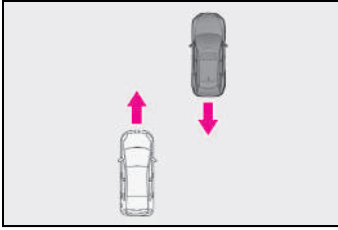

- Algılanan bir araç, araca yaklaşırken dönüş yaptığında

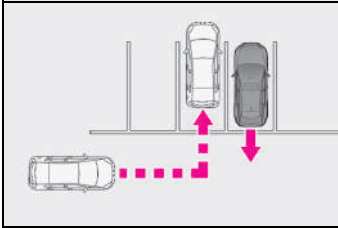

- Aracınızın yanında, klima ünitesinin pervanesi gibi dönen nesnelere varsa
- Su, yağmurlama fıskiyesi gibi yollarla arka tampona doğru püskürtüldüğünde
- Hareket eden nesnelere (bayraklar, egzoz dumanları, büyük yağmur damlacıkları veya kar taneleri, yol yüzeyindeki yağmur suyu vb.)
- Aracınız ve algılama alanına giren bir yol bariyeri, duvar, vb. arasındaki mesafe kısa olduğunda

- Izgaralar ve oluklar
- Bir sensör veya sensör çevresindeki alan son derece sıcak veya soğuk olduğunda
- Süspansiyon değiştirilmişse veya belirtilenlerden farklı lastikler takılmışsa
- Taşınan yük nedeniyle aracın önü kalkık veya inikse

## RCD (Arka Kamera Algılama) işlevi

### ⚠ DİKKAT

#### ■ Sistemin kullanımı ile ilgili uyarılar

Bu sistemin tanıma ve kontrol yetenekleri sınırlıdır.

Sürücü, sisteme fazla güvenmeden ve çevredeki durumları anlayarak her zaman sorumlu şekilde güvenli olarak araç kullanmalıdır.

#### ■ Sistemin düzgün çalışabilmesini sağlamak için

Aşağıdakilere dikkat edin, aksi takdirde bir kazaya yol açabilecek tehlike ortaya çıkar.

- Kamerayı her zaman zarar vermeden temizleyin.
- Kameranın yakınına piyasa satılan elektronik parçaları (aydınlatılmış plaka, sis lambaları vb.) takmayın.
- Kamera çevresini güçlü darbelerle maruz bırakmayın. Çevresi güçlü bir darbe almışsa, aracı yetkili bir Lexus bayisi ya da Lexus servisi veya güvenilir başka bir servise gösterin.
- Kamerayı sökmeyin, modifiye etmeyin veya boyamayın.
- Kameraya aksesuar veya çıkartma takmayın.
- Arka tampona piyasada satılan koruma parçaları (tampon trimi, vb.) takmayın.
- Uygun lastik hava basıncını muhafaza edin.
- Bagaj kapağının tam olarak kapandığından emin olun.

#### ■ RCD işlevi kapalı

Aşağıdaki durumlarda sistem kapanır. RCD işlevi düzgün çalışmayabilir ve bu nedenle bir kaza meydana gelme tehlikesi vardır.

- Yukarıda belirtilen içeriklere uyulmaz.
- Orijinal olmayan süspansiyonlar monte edilir.

## RCD ekranı

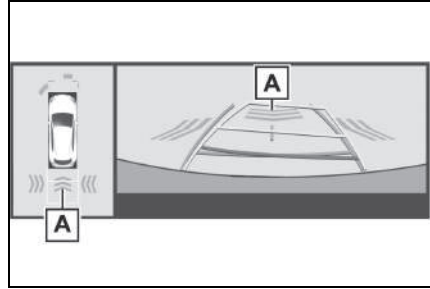

#### A Yaya algılama simgesi

Bir yaya tespit edildiğinde otomatik olarak gösterilir.

## RCD işlevinin açılıp/kapılması

RCD, orta ekranda  seçeneğinden etkinleştirilip/devre dışı bırakılabilir. (→S.623)

RCD işlevi kapalıyken, sürüş desteği bilgi göstergesi (→S.110) yanar. Bu durumda araç bilgi ekranında bir mesaj görüntülenecektir.

Güç düğmesi her açıldığında, RCD işlevi etkinleştirilir.

## Bir yaya algılandığında

Arka kamera algılama işlevi algılama alanında yaya tespit ettiğinde sesli uyarı ve yaya algılaması aşağıdaki şekilde çalışacaktır:

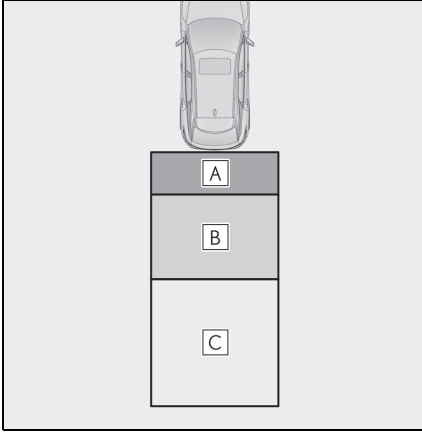

- A** Alanda bir yaya tespit edilirse **A**  
Sesli uyarı: Tekrar tekrar ses verir  
Yaya algılama simgesi: Yanıp söner
- B** Alanda bir yaya tespit edilirse **B**  
Sesli uyarı (Araç durduğunda): 3 defa  
Sesli uyarı (Araç geri hareket ederken, bir yaya aracın arkasına yaklaştığında): Tekrar tekrar ses verir  
Yaya algılama simgesi: Yanıp söner
- C** Sistem, aracınızın alandaki bir yaya ile çarpışabileceğini tespit ederse **C**  
Sesli uyarı: Tekrar tekrar ses verir  
Yaya algılama simgesi: Yanıp söner

### ■ Arka kamera algılama işlevi şu durumlarda çalışır

- Güç düğmesi AÇIK konumda.
- RCD işlevi açık.
- Vites kolu R konumundayken.
- Advanced Park (bazı modellerde) çalışmıyor

### ■ Sesli uyarı seviyesi ayarı

Sesli uyarı seviyesi orta ekranda ayarlanabilir.

Lexus park destek sensörü, RCTA (bazı modellerde) ve RCD'nin (bazı modellerde) sesli uyarı sesi orta ekrandaki  seçeneğinden birlikte ayarlanabilir. (→S.623)

### ■ Uyarı sesinin geçici kapatılması

Bir nesne algılandığında, orta

ekranda geçici sessize al (  ) düğmesi görüntülenir. Lexus park destek sensörü, RCTA ve RCD'nin (bazı modellerde) sesli uyarısını hep birlikte susturmak için düğmeyi seçin.

Lexus park destek sensörü, RCTA ve RCD işlevi için uyarı sesleri aynı anda kesilir.

Ses kesme aşağıdaki durumlarda otomatik olarak iptal edilir:

- Vites konumu değiştirildiğinde.
- Araç hızı belirli bir hızı geçtiğinde.
- Sensörde bir arıza olduğunda veya sistem geçici olarak devre dışı olduğunda.
- Çalışma işlevi manuel olarak devre dışı bırakıldığında.
- Güç düğmesi kapalı konuma alındığında.

### ■ Sistemin düzgün çalışmayabileceği durumlar

- Aşağıdakiler gibi bazı yayalar, arka kamera algılama işlevi tarafından algılanmayabilir ve bu şekilde işlevin düzgün şekilde

çalışması önlenmiş olur:

- Öne eğilen veya çömelen yayalar
- Yatan yayalar
- Koşan yayalar
- Aniden algılama alanına giren yayalar
- Bisiklet, kayak veya diğer hafif araçları kullanan kişiler
- Büyük kıyafetler giyen (palto, uzun etek gibi) ve silüeti belirsiz hale gelen yayalar
- Vücutlarının kısmi olarak bir sepet veya şemsiye gibi bir nesne tarafından gizlendiği yayalar
- Gece vakti gibi, karanlığın saklandığı yayalar
- Aşağıda belirtilen durumlarda, bazı yayalar, arka kamera algılama işlevi tarafından algılanamaz ve bu şekilde işlevin düzgün şekilde çalışması önlenmiş olur:
- Uygunsuz hava koşullarında geri hareket ederken (yağmur, kar, sis, vb.)
- Arka kamera engellendiğinde (kir, kar, buz vb. ile) ya da çizildiğinde
- Güneş ya da başka bir aracın farları gibi çok parlak bir ışık doğrudan arka kameraya geldiğinde
- Çevredeki parlaklığın aniden değiştiği, örneğin bir garajın veya yeraltı otoparkının giriş veya çıkışında geri hareket ederken
- Karanlıkta veya yer altı otoparkında olduğu gibi loş bir ortamda geri hareket ederken
- Kamera konumu ve yönü saptığında
- Çekme kancası takılıyken
- Araçla çekerken
- Kamera lensinden su damlacıkları akarken
- Araç yüksekliliği ciddi miktarda değiştiğinde (aracın önü yukarı, aşağı)
- Kompakt yedek lastik veya acil durum onarım kiti kullanıldığında
- Süspansiyon değiştirilmişse veya belirtilenlerden farklı lastikler takılmışsa
- Kameranın yakınına piyasada

satılan elektronik parçaları (Aydınlatılmış plaka, sis lambaları vb.) takarken

- Arka tampona ek bir şerit gibi bir tampon koruyucu takılırsa

#### ■ Sistemin beklenmedik şekilde çalışabileceği durumlar

- Algılama alanında yayalar bulunmasa da, aşağıdakiler gibi bazı nesnelere algılanabilir ve arka kamera algılama işlevinin çalışmasına neden olabilirler.
- Bir direk, trafik konisi, çit veya park edilmiş araç gibi üç boyutlu nesnelere
- Bir araç veya motosiklet gibi hareket eden nesnelere
- Flama veya su birikintileri (veya duman, buhar, yağmur veya kar gibi havadaki maddeler) gibi geri hareket sırasında aracınıza doğru hareket eden nesnelere
- Arnavut kaldırımına veya çakıllı yollar, tramvay rayları, yol onarımları, beyaz çizgiler, yaya geçitleri veya yola düşen yapraklar
- Kanalizasyon kanallarında kullanılanlar gibi metal kapaklar (rögarlar)
- Bir su birikintisine ya da ıslak yol yüzeyine yansıyan nesnelere
- Yoldaki gölgeler
- Aşağıda belirtilen durumlarda, arka kamera algılama işlevi, algılama alanında yayalar olmasa bile çalışabilir.
- Yol kenarına ya da yoldaki bir tümseğe doğru geri hareket ederken
- İnışe/rampaya geri hareket ederken
- Taşınan yük nedeniyle aracın arkası kalkar veya iner
- Kameranın yakınına piyasada satılan elektronik parçaları (Aydınlatılmış plaka, sis lambaları vb.) takarken
- Arka tampona ek bir şerit gibi bir tampon koruyucu takılırsa
- Arka kameranın yönü değiştirilmişse
- Aracın arkasına bir çeki kulağı



takılmışsa

- Araçla çekerken
- Arka kamera merceğinin üzerinden su aktığında
- Arka kamera engellendiğinde (kir, kar, buz vb. ile) ya da çizildiğinde
- Algılama alanında, başka bir aracın dörtlü flaşörleri gibi yanıp sönen bir ışık varsa
- Lastik zincirleri veya acil durum onarım kiti kullanıldığında
- Arka kamera algılama işlevinin fark edilmesini zor olduğu durumlar
- Çevredeki alanın gürültüsünden uyarı seslerini duymak zorlaşırsa, müzik sistemi ses seviyesi yüksektir, klima sistemi vb. kullanılmaktadır.
- Kabindeki sıcaklık aşırı derecede yüksek veya düşükse, müzik sistemi ekranı doğru şekilde çalışmaz olabilir.

## PKSB (Park Destek Freni)\*

\*: Bazı modellerde

**PKSB (Park Destek Freni) sistemi, park etme gibi düşük hızda sürüş veya geri manevra sırasında çalışan aşağıdaki işlevlerden oluşur. Sistem, bir duvar veya yaya gibi tespit edilen bir nesneyle çarpışma ihtimalinin yüksek olduğunu belirlediğinde, sürücüyü bundan kurtulma konusunda yönlendirecek bir uyarı devreye girer. Sistem tespit edilen bir araç veya yaya ile çarpışma riskinin oldukça yüksek olduğuna karar verirse, çarpışmadan kaçınmaya yardımcı olmak veya darbe etkisini azaltmak için otomatik olarak fren yapar.**

## PKSB (Park Destek Freni) sistemi

Sistem, aşağıdakileri algılayabilir nesnelere olarak algılayabilir. (Algılanabilir nesnelere, işleve bağlı olarak farklılık gösterir.)

- Aracın Ön ve Arkasındaki Sabit Nesnelere (→S.380)
- Aracın Arkasında Hareket Eden Araçlar (→S.382)
- Aracın Arkasındaki Yayalar (→S.384)
- Aracın Çevresindeki Sabit Nesnelere (Advanced Park sistemli araçlar) (→S.385)



## DİKKAT

### ■ Sistemin kullanımı ile ilgili uyarılar

Sisteme tam olarak güvenmeyin, aksi takdirde bir kaza meydana gelebilir. Daima aracın çevresinin güvenliğini kontrol ederek sürün.

Araç ve yol koşullarına, hava durumuna bağlı olarak, sistem çalışmayabilir.

Sensörlerin, radarların ve kameraların algılama yetenekleri sınırlıdır. Daima aracın çevresinin güvenliğini kontrol ederek sürün.

- Sürücü, güvenli sürüş ile yükümlüdür. Çevrenizdekilere dikkat ederek daima dikkatli bir şekilde sürüş yapın. PKSB (Park Destek Freni) sistemi çarpışmaların şiddetini azaltmak üzere destek sağlamak için tasarlanmıştır. Ancak, bazı durumlarda çalışmayabilir.
  - PKSB (Park Destek Freni) sistemi aracı tamamen durduracak şekilde tasarlanmamıştır. Ayrıca, sistem araç durduğunda bile fren pedalına hemen basmak gerekir, çünkü yaklaşık 2 saniye sonra fren kontrolü iptal edilecektir.
  - Aracı kasıtlı olarak duvara, vb. şeylere sürerek sistem çalışmasını kontrol etmek son derece tehlikelidir. Asla bu tür eylemlere kalkışmayın.
  - PKSB (Park Destek Freni) devre dışı bırakma zamanı
- Aşağıdaki durumlarda, bir çarpışma ihtimali olmasa da sistem çalışabileceği için PKSB'yi (Park Destek Freni) devre dışı bırakın.
- Aracı bir şasi silindiri, şasi dinamosu veya serbest silindir kullanarak kontrol ederken

- Aracı bir tekneye, kamyonu veya diğer nakliye gemilerine yüklerken
- Süspansiyon değiştirilmişse veya belirtilenlerden farklı lastikler takılmışsa
- Taşınan yük nedeniyle aracın önü kalkık veya inikse
- Çeki kulağı, tampon koruyucu (ek bir tampon şeridi, vb.), bisiklet taşıyıcı veya kar pulluğu gibi bir sensörü engelleyebilecek ekipmanlar monte edildiğinde
- Otomatik araç yıkama cihazları kullanırken
- Araç kaza yaptığında veya arızalandığında olduğu gibi dengeli bir şekilde sürülemediğinde
- Araç sportif bir şekilde veya arazide sürüldüğünde
- Lastik basınçları doğru olmadığında
- Lastikler çok fazla aşındığında
- Kompakt yedek lastik veya acil durum onarım kiti kullanıldığında
- Aracınızla karavan veya acil durumlarda araç çekerken
- Süspansiyon uyarıları

Aracın süspansiyonunu değiştirmeyin. Aracın yüksekliği veya eğimi değiştirilirse, sensörler algılayabilir nesnelere algılayamayabilir ve sistem doğru çalışmayarak muhtemelen bir kazaya neden olabilir.

## PKSB'yi (Park Destek Freni) Etkinleştirme/Devre Dışı Bırakma

PKSB (Park Destek Freni), orta ekranda  seçeneğinden

etkinleştirilip/devre dışı bırakılabılır. (→S.623)

PKSB (Park Destek Freni) işlevi kapalıyken, sürüş desteği bilgi göstergesi (→S.110) yanar ve araç bilgi ekranında bir mesaj görüntülenir.

KAPALI (devre dışı) konuma getirildiğinde, PKSB (Park Destek Freni) devre dışı bırakılır ve ayar orta ekranda tekrar AÇIK olarak değiştirilene kadar etkinleştirilmez. (İşlev, güç düğmesi kullanılarak yeniden etkinleştirilmez.)

### PKSB (Park Destek Freni) göstergeleri ve sesli uyarıları

Hybrid sistem gücü sınırlama kontrolü veya fren kontrolü çalışırsa, bir uyarı sesi duyulur ve sürücüyü uyarlamak için araç bilgi ekranı ve orta ekranda bir mesaj görüntülenir.

Duruma bağlı olarak, hybrid sistem gücü sınırlama kontrolü, hızlanma ya da gücü olabildiğince sınırlamak için çalışacaktır.

- Hybrid sistem gücü sınırlama kontrolü çalışmaktadır (hızlanmayı sınırlama)

Belli bir miktardan daha fazla hızlanma sistem tarafından kısıtlanır.

Orta ekran: Uyarı görüntülenmez

Araç bilgi ekranı: "Object Detected Acceleration Reduced" (Nesne algılandı hızlanma düşürüldü)

Sürüş desteği bilgi göstergesi: Yanmaz

Sesli uyarı: Ses gelmez

- Hybrid sistem gücü sınırlama kontrolü çalışmakta (güç mümkün olduğunca sınırlanmıştır)

Sistem, normalden daha güçlü bir frenlemenin gerekli olduğunu belirledi.

Orta ekran/araç bilgi ekranı: Frenleri çalıştırmanızı isteyen bir gösterim

Sürüş desteği bilgi göstergesi: Yanmaz

Sesli uyarı: Kısa bip sesi

- Fren kontrolü çalışmaktadır

Sistem, acil bir frenlemenin gerekli olduğunu belirledi.

Orta ekran/araç bilgi ekranı: Frenleri çalıştırmanızı isteyen bir gösterim

Sürüş desteği bilgi göstergesi: Yanmaz

Sesli uyarı: Kısa bip sesi

- Araç sistem çalışması ile durdurulmuştur

Araç fren kontrolü çalışması ile durdurulmuştur.

Orta ekran: "Press Brake Pedal" (Fren Pedalına bas)

Araç bilgi ekranı: "Switch to Brake" (Gaz pedalına basılmazsa, "Press Brake Pedal" (Fren Pedalına Bas) görüntülenir.)

Sürüş desteği bilgi göstergesi: Yanıyor

Sesli uyarı: Tekrar tekrar ses verir

### Sisteme genel bakış

PKSB (Park Destek Freni), algılanan bir nesneyle veya yaya ile çarpışmanın mümkün olduğunu tespit ederse, hybrid sistemin gücü,

araç hızındaki herhangi bir artışı sınırlamak için sınırlandırılacaktır. (Hybrid sistem gücü sınırlama kontrolü: Bkz. şekil 2.) Ayrıca, gaz pedalına basmaya devam edilirse, frenler araç hızını azaltmak için otomatik olarak uygulanacaktır. (Fren kontrolü: Bkz. şekil 3.)

- Şekil 1 PKSB (Park Destek Freni) çalışmadığında

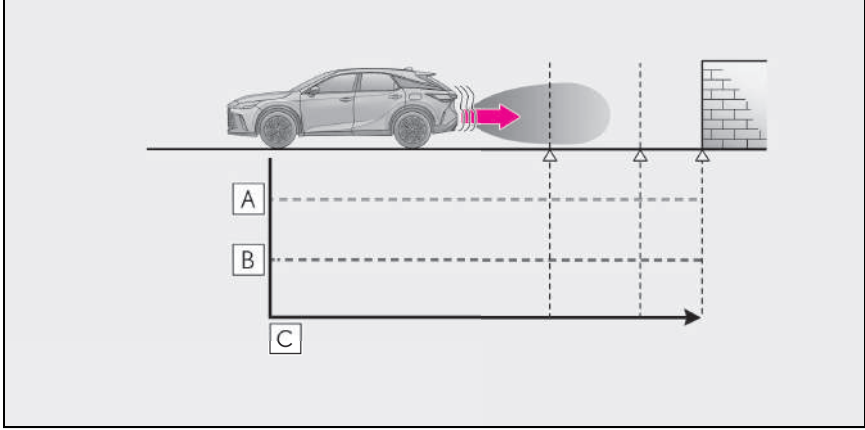

- A** Hybrid sistem gücü
- B** Fren kuvveti
- C** Zaman

- Şekil 2 Hybrid sistem gücü sınırlama kontrolü çalıştığında

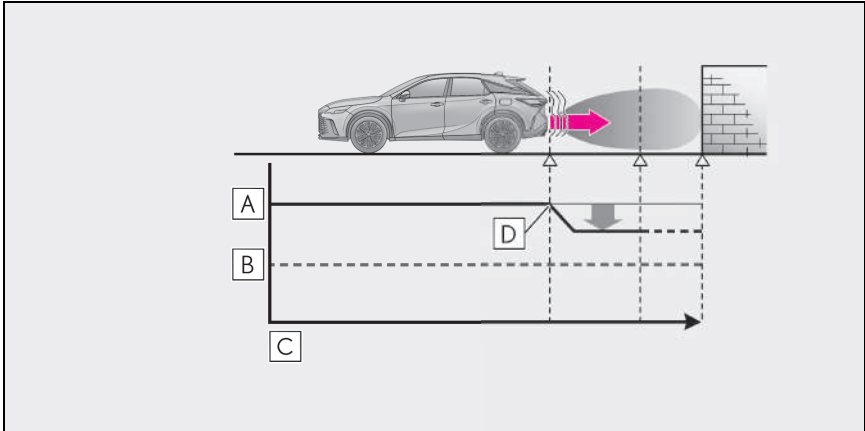

- A** Hybrid sistem gücü
- B** Fren kuvveti

- C** Zaman
- D** Hybrid sistem gücü sınırlama kontrolü çalışmaya başlar (Sistem, algılanan nesne ile çarpışma olasılığının yüksek olduğunu belirler)
- Şekil 3 Fren kontrolü çalıştığında

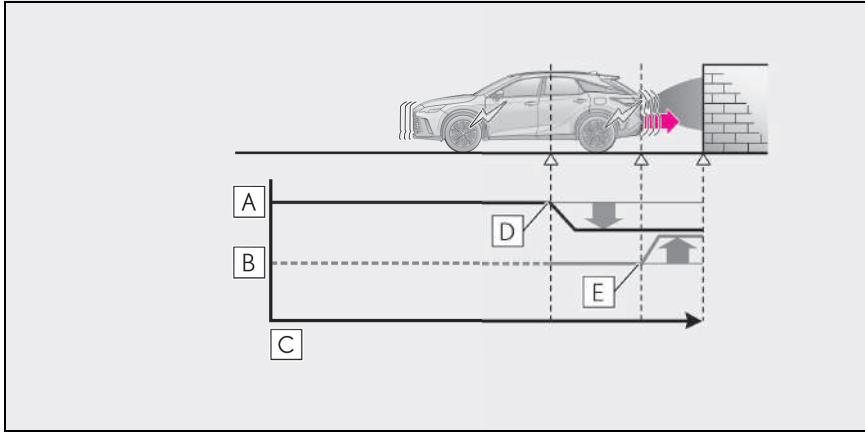

- A** Hybrid sistem gücü
- B** Fren kuvveti
- C** Zaman
- D** Hybrid sistem gücü sınırlama kontrolü çalışmaya başlar (Sistem, algılanan nesne ile çarpışma olasılığının yüksek olduğunu belirler)
- E** Fren kontrolü çalışmaya başlar (Sistem, algılanan nesne ile çarpışma olasılığının oldukça yüksek olduğunu belirler)

#### ■ PKSB (Park Destek Freni) çalışmaktaysa

Araç, PKSB (Park Destek Freni) çalışması nedeniyle durdurulursa, PKSB (Park Destek Freni) devre dışı bırakılır ve sürüş destek bilgisi göstergesi yanar. PKSB'nin (Park Destek Freni) gereksiz yere çalışması durumunda, fren kontrolü fren pedalına basarak veya otomatik olarak iptal edilmesi için yaklaşık 2 saniye bekleyerek iptal edilebilir. Ardından, araç gaz pedalına basılarak çalıştırılabilir.

#### ■ PKSB (Park Destek Freni) sistemini yeniden etkinleştirme

PKSB'nin (Park Destek Freni) çalışması nedeniyle devre dışı bırakıldığında, PKSB'yi (Park Destek Freni) yeniden etkinleştirmek için, ya sistemi yeniden etkinleştirin (→S.376) ya da güç düğmesini kapatıp tekrar AÇIK konuma getirin. Ek olarak, aşağıdaki koşullardan herhangi biri karşılanırsa, sistem otomatik olarak yeniden etkinleştirilir ve sürüş destek bilgisi göstergesi söner:

- P vites konumu seçilmiş
- Nesne artık aracın seyir yönünde algılanmıyor

- Aracın gidiş yönü değişmiş

### Aracın Ön ve Arkasındaki Sabit Nesnelere (bazı modellerde)

Sensörler aracın hareket yönünde duvar gibi sabit bir nesne algıladığında ve sistem kazayla gaz pedalına basılması nedeniyle aniden ileri hareket eden araç nedeniyle veya yanlış vites konumundan ötürü araç istenmeyen yöne hareket ettiğinde ya da park etme veya düşük hızda seyahat ederken bir çarpışmanın meydana gelebileceğini tespit ederse, sistem algılanan sabit nesne ile çarpışma etkisini azaltmak ve ortaya çıkan hasarı azaltmak için devreye girer.

Aracın hareket yönünde bir sabit nesne algılandığında aşağıdaki durumlarda sistem çalışır.

- Araç düşük hızda sürüldüğünde ve fren pedalı basılı değilken ya da çok geç basıldığında

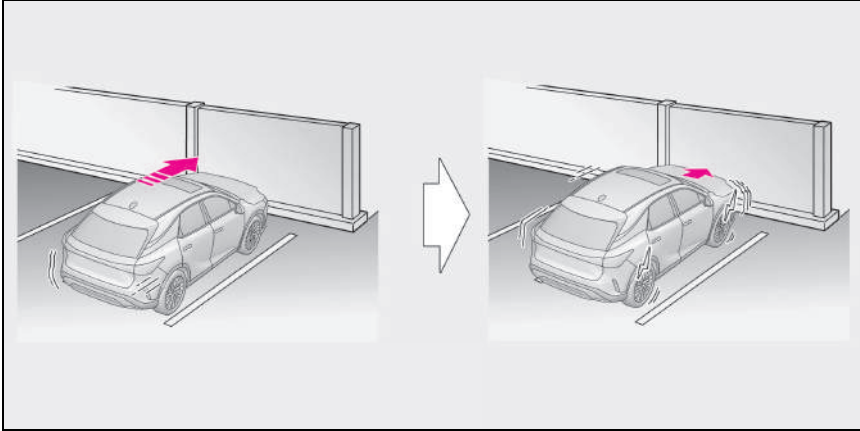

### ■ Gaz pedalına aşırı şekilde basıldığında

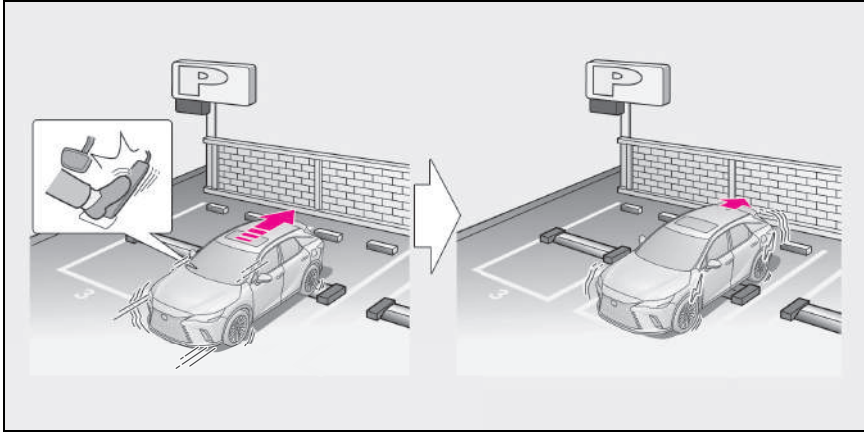

### ■ Araç hatalı vites konumu seçildiği için istenmeyen yönde hareket ettiğinde

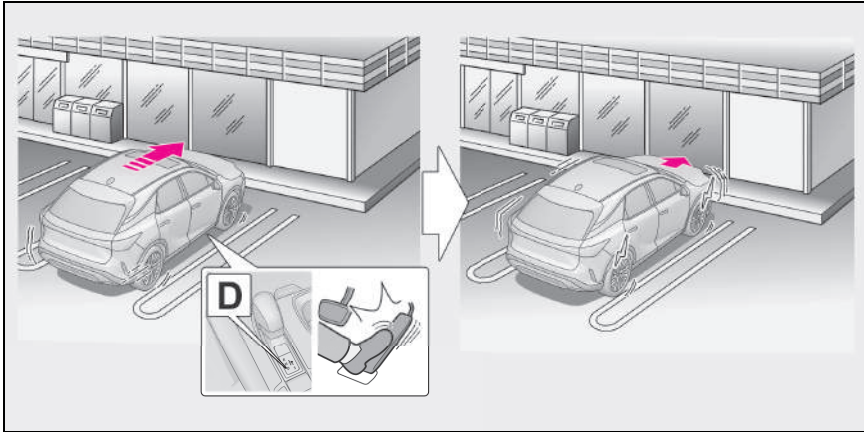

### ■ Sensör tipleri

→S.357

#### ⚠ DİKKAT

■ Sistemin düzgün çalışabilmesini sağlamak için

→S.358

■ Sistem, örneğin bir demiryolu geçidinde olduğu gibi gereksiz yere çalışır

→S.379

■ Araç yıkama uyarıları

→S.358

■ Sistem şu durumlarda devreye girer

Sürüş destek bilgisi göstergesi yan-

madığında (→S.109, 550) ve aşağıdaki koşulların tümü gerçekleştiğinde işlev çalışır:

- Hybrid sistem gücü sınırlama kontrolü
- PKSB (Park Destek Freni) sistemi etkin.
- Araç hızı yaklaşık 15 km/saat (9 mph) veya daha az.
- Aracın hareket yönünde ve yaklaşık 2 ila 4 m ileride bir sabit nesne vardır.
- PKSB (Park Destek Freni), bir çarpışmadan kaçınmak için normalden daha güçlü bir frenlemenin gerekli olduğunu belirler.
- Fren kontrolü
- Hybrid sistem gücü sınırlama kontrolü çalışmaktadır.
- PKSB (Park Destek Freni), bir çarpışmadan kaçınmak için ani bir frenlemenin gerekli olduğunu belirler.

#### ■ Sistem şu durumlarda duracaktır

Aşağıdaki koşullardan herhangi biri sağlandığında işlevin çalışması durdurulur:

- Hybrid sistem gücü sınırlama

- kontrolü
- PKSB (Park Destek Freni) sistemi devre dışı.
- Sistem, normal fren çalışması ile çarpışmanın önlenemez olduğunu belirler.
- Sabit nesne, araçtan yaklaşık 2 ila 4 m uzakta ya da aracın sürüş yönünde artık değildir.
- Fren kontrolü
- PKSB (Park Destek Freni) sistemi devre dışı.
- Araç fren kontrolü ile durdurulduktan sonra yaklaşık 2 saniye geçmiştir.
- Araç fren kontrolü ile durdurulduktan sonra fren pedalına basılmıştır.
- Sabit nesne, araçtan yaklaşık 2 ila 4 m uzakta ya da aracın sürüş yönünde artık değildir.

#### ■ Sistemin düzgün çalışmayabileceği durumlar

→S.359

#### ■ Bir çarpışma tehlikesi olmasa bile sistemin çalışabileceği durumlar

→S.360

## Aracın Arkasında Hareket Eden Araçlar (bazı modellerde)

Bir arka radar sensörü, aracın arkasında sağdan veya soldan yaklaşan bir araç algılar ve sistem çarpma olasılığının yüksek olduğunu tespit ederse, yaklaşan araçla çarpışma ihtimalini azaltmak için fren kontrolünü gerçekleştirecektir .

Bu işlev, aracın sürüş yönünde bir aracın algılanması gibi durumlarda çalışacaktır.



## ■ Geri hareket sırasında bir araç yaklaşıyor ve fren pedalına basılmıyor ya da geç basılıyor

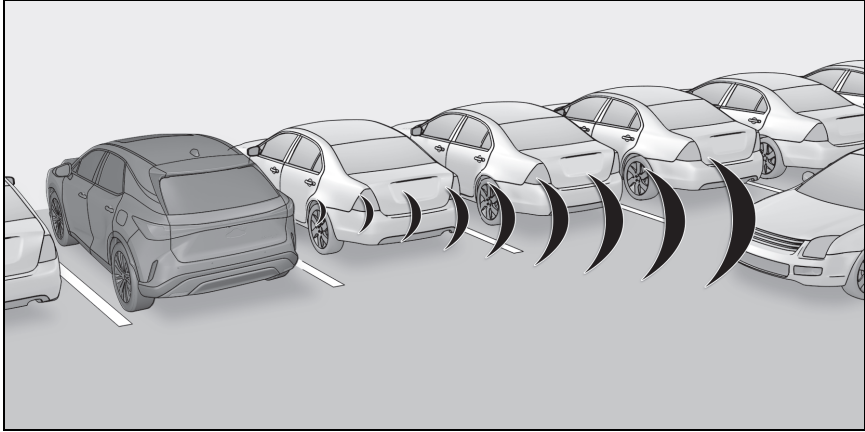

### ■ Sensör tipleri

→S.344



### ■ DİKKAT

■ Sistemin düzgün çalışabilmesini sağlamak için

→S.344

### ■ Sistem şu durumlarda devreye girer

Sürüş destek bilgisi göstergesi yanmadığında (→S.109, 550) ve aşağıdaki koşulların tümü gerçekleştiğinde işlev çalışır:

- Hybrid sistem gücü sınırlama kontrolü
- PKSB (Park Destek Freni) sistemi etkin.
- Araç hızı yaklaşık 15 km/saat (9 mph) veya daha az.
- Aracın arka tarafından yaklaşık 8 km/saat veya daha yüksek bir hızla sağdan ve soldan yaklaşan araçlar.
- Vites kolu R konumundayken.
- PKSB (Park Destek Freni), bir çarpışmadan kaçınmak için normalden daha güçlü bir frenlemenin gerekli olduğunu belirler.

### ● Fren kontrolü

- Hybrid sistem gücü sınırlama kontrolü çalışmaktadır.
- PKSB (Park Destek Freni), yaklaşan bir araçla çarpışmadan kaçınmak için acil bir frenlemenin gerekli olduğunu belirler.

### ■ Sistem şu durumlarda duracaktır

Aşağıdaki koşullardan herhangi biri sağlandığında işlevin çalışması durdurulur:

- Hybrid sistem gücü sınırlama kontrolü
- PKSB (Park Destek Freni) sistemi devre dışı.
- Normal şekilde frene basarak çarpışmayı önlemek mümkündür.
- Aracın arkasında sağdan veya soldan artık bir araç yaklaşmamaktadır.
- Fren kontrolü
- PKSB (Park Destek Freni) sistemi devre dışı.
- Araç fren kontrolü ile durdurulduktan sonra yaklaşık 2 saniye geçmiştir.
- Araç fren kontrolü ile durdurulduktan sonra fren pedalına basılmıştır.

### ■ Sistemin düzgün çalışmayabileceği durumlar

→S.369

■ **Bir çarpışma tehlikesi olmasa bile sistemin çalışabileceği durumlar**

→S.370

**Aracın Arkasındaki Yayalar (bazı modellerde)**

Arka kamera sensörü, geri hareket sırasında aracın arkasında bir yaya algılasa ve algılanan yaya ile çarpışma olasılığı yüksekse, bir uyarı sesi duyulur. Sistem, algılanan yaya ile çarpma olasılığının aşırı yüksek olduğunu belirlerse, frenler çarpışmanın etkisini azaltmaya yardımcı olmak için otomatik olarak uygulanacaktır.

Geri hareket sırasında aracın arkasında bir yaya algılandığında, fren pedalına basılmadığında veya geç basıldığında.

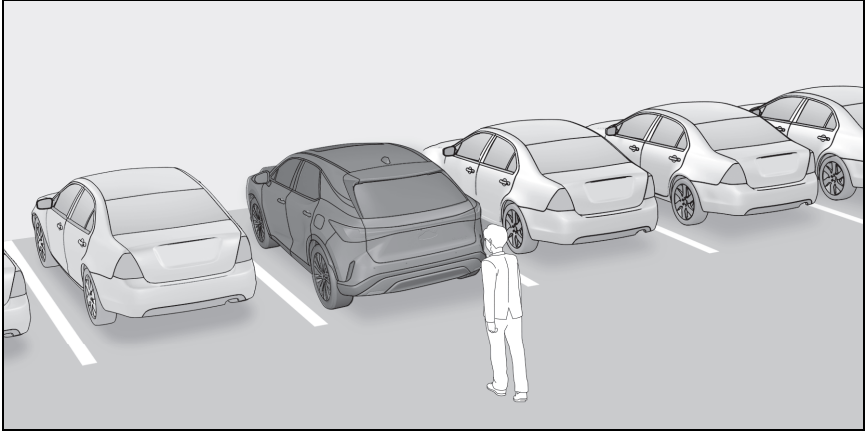

■ **Orta ekran**

Aracın arkasındaki algılama alanında bir yaya tespit edildiğinde sürücünün eyleme geçmesini isteyen bir mesaj görüntüler.

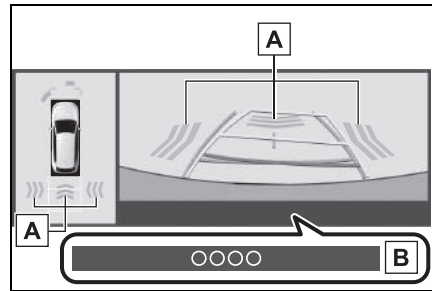

**A** Yaya algılama simgesi

**B** Fren hatırlatıcı

**DİKKAT****■ Sistem gereksiz yere çalışırsa**

Sistem çalıştıktan hemen sonra fren pedalına basın. (İşlevin çalışması, fren pedalına basılarak iptal edilir.)

**■ Sistemin doğru kullanımı**

→S.372

**■ Sistem şu durumlarda devreye girer**

Sürüş destek bilgisi göstergesi yanmadığında (→S.109, S.550) ve aşağıdaki koşulların tümü gerçekleştiğinde işlev çalışır:

- Hybrid sistem gücü sınırlama kontrolü
- PKSB (Park Destek Freni) sistemi etkin.
- Araç hızı 15 km/saat veya altında.
- Vites kolu R konumundayken.
- Aracın arkasında bir yaya var.
- Sistem, bir çarpışmayı önlemek için normalden biraz daha güçlü bir frenlemenin gerekli olduğuna karar verir.
- Fren kontrolü
- Hybrid sistem gücü sınırlama kontrolü çalışmaktadır.
- PKSB (Park Destek Freni), yaya- lar ile çarpışmadan kaçınmak için

acil bir frenlemenin gerekli olduğunu belirler.

**■ Sistem şu durumlarda duracaktır**

Aşağıdaki koşullardan herhangi biri sağlandığında işlevin çalışması durdurulur:

- Hybrid sistem gücü sınırlama kontrolü
- PKSB (Park Destek Freni) sistemi devre dışı.
- Normal şekilde frene basarak çarpışmayı önlemek mümkündür.
- Yaya, aracınızın arkasında artık algılanmadığında.
- Fren kontrolü
- PKSB (Park Destek Freni) sistemi devre dışı.
- Araç fren kontrolü ile durdurulduktan sonra yaklaşık 2 saniye geçmiştir.
- Araç fren kontrolü ile durdurulduktan sonra fren pedalına basılmıştır.

**■ Sistemi yeniden etkinleştirme**

→S.379

**■ Sistemin düzgün çalışmayabileceği durumlar**

→S.373

**■ Sistemin beklenmedik şekilde çalışabileceği durumlar**

→S.374

**Aracın Çevresindeki Sabit Nesnelere (Advanced Park sistemli araçlar)**

Park sırasında bir sensör, çevrede duvar gibi bir çarpışmanın muhtemel olduğu sabit bir nesneyi algılayarsa, sistem bir çarpışmayı önlemeye veya çarpışmanın etkisini azaltmaya yardımcı olmak için devreye girer.

Çevrede sabit bir nesne algılandığında sistem aşağıdaki durumlarda çalışacaktır.

- İleri doğru giderken, dönüşün iç tarafında duran bir nesneyle çarpışma olasılığı yüksektir

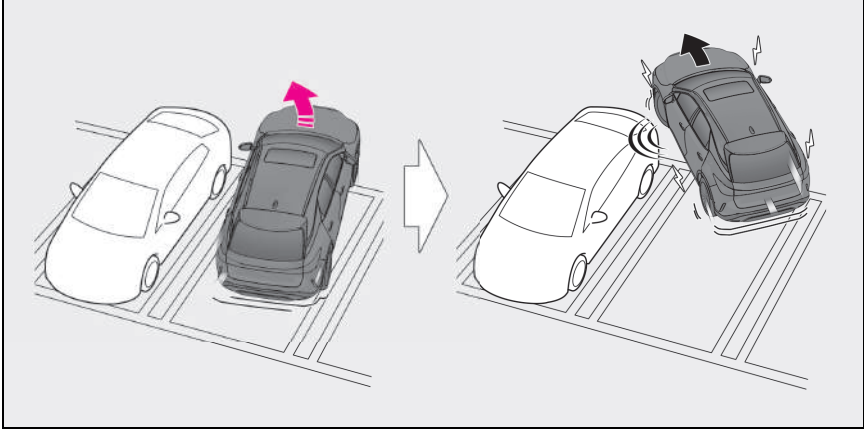

- Geri doğru giderken, dönüşün dış tarafında duran bir nesneyle çarpışma olasılığı yüksektir

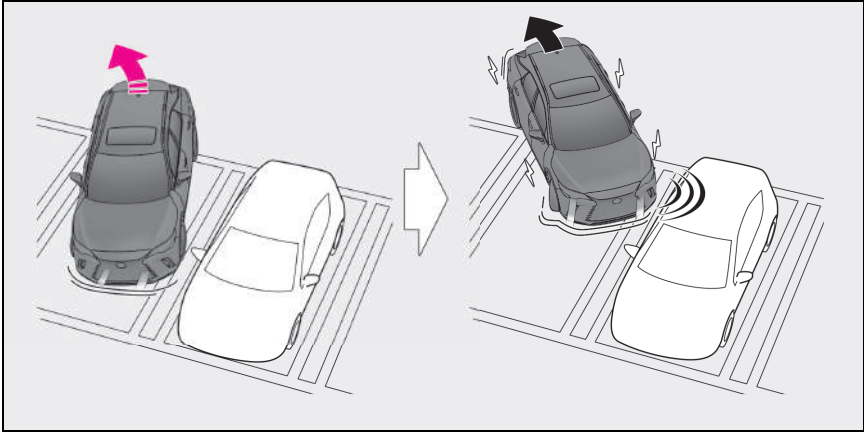

#### ■ Çalışma koşulları

Bu işlev, aracın etrafındaki sabit nesnelere için çalışma koşullarına ek olarak aşağıdaki koşullardan herhangi biri karşılandığında çalışır.

- Hybrid sistem çalıştırıldıktan sonra araç yaklaşık 7 m veya daha az hareket etti
- R vites konumu seçilmiş

- Vites konumu R'den D'ye değiştirildikten sonra araç yaklaşık 7 m veya daha az hareket etti

#### ■ Sistem şu durumlarda duracaktır

→S.382

#### ■ Sensörün doğru şekilde algılayamayabileceği nesnelere

→S.359

### ■ Lexus park destek-sensörü sesli uyarısı

Lexus park destek sensörü sesli uyarısının etkin olup olmadığına bakılmaksızın (→S.358), PKSB (Park Destek Freni) sistemi etkinleştirilirse (→S.376), ön ve arka sensörler bir nesne algıladığında ve fren kontrolü yapıldığında nesneye olan yaklaşık mesafeyi sürücüyeye bildirmek için Lexus park destek sensörü sesli uyarı verecektir.

### ■ Sistemin düzgün çalışmayabileceği durumlar

→S.359

### ■ Nesne uyarı işlevi (Advanced Park özellikli araçlar)

→S.364

### ■ Bir çarpışma tehlikesi olmasa bile sistemin çalışabileceği durumlar

Aracın etrafındaki sabit nesnelerin algılanamayacağı durumlara (→S.360) ek olarak, paralel park etme gibi, aracınız yana doğru hareket ederken nesnelere sensörler tarafından algılanmayabilir.

### ■ Aracın yan taraflarındaki nesnelerin algılanması

→S.365

## Lexus Teammate Advanced Park\*

\*: Bazı modellerde

### İşlev açıklaması

Advanced Park (Gelişmiş Park), aracın etrafındaki kör noktaları ve hedef park yerini kuş bakışı görüntüleyip, ekranlar ve sesli uyarı ile kullanım desteği sunan ve vites değiştirerek, direksiyon simidini, gaz pedalı ve fren pedalını kullanarak güvenli ve sorunsuz park etmeye veya park yerinden çıkmaya yardımcı olan bir sistemdir.

Ayrıca, panoramik görüş monitörü\* aracın önündeki, arkasındaki ve üstündeki alanı görüntüleyerek aracın etrafındaki alanın durumunu doğrulamaya yardımcı olur.

Park desteği başladığında, araç hedef park yerine ulaşına dek sinyal lambaları otomatik olarak yanıp sönerken aracın etrafındaki kişilere park edilmekte olduğunu bildirir.

Yol yüzeyinin veya aracın durumuna, araç ile park yeri arasındaki mesafeye vb. bağlı olarak, hedef alana park etmeye yardımcı olmak mümkün olmayabilir.

\*: Panoramik görüş monitörü ile ilgili ayrıntılı bilgi için bkz. "MULTİ-MEDYA KULLANICI EL KİTABI".

### ■ Uzaktan kumanda işlevi (bazı modellerde)

Uzaktan kumanda işlevi, bir akıllı telefon aracılığıyla aracın dışından vites konumunun değiştirilmesine, direksiyon simidinin, gaz pedalının ve fren pedalının çalıştırılmasına izin vererek orta ekranda seçilen bir park yerine park etmeye veya buradan çıkmaya yardımcı olan bir sistemdir.

Park desteği başladığında, aracın ileri ve geri hareket ettirilmesi haricinde araç hedef park yerine ulaşana dek sinyal lambaları otomatik olarak yanıp sönerak aracın etrafındaki kişilere park edilmekte olduğunu bildirir.

Kullanmadan önce hazırlık:  
→S.416

## İşlevler

### ■ Dikey park (ileri/geri) işlevi

Aracın hedef park yerinin yakınında durduğu konumdan itibaren araç park yerine girene kadar destek sağlanır. (→S.398)

### ■ Dikey çıkış (ileri/geri) işlevi

Araç, park edildiği yerden kolayca çıkabileceğiniz bir konuma gelene kadar destek sağlanır. (→S.401)

### ■ Paralel park işlevi

Aracın hedef park yerinin yakını

nda durduğu konumdan itibaren araç park yerine girene kadar destek sağlanır. (→S.402)

### ■ Paralel çıkış işlevi

Araç, park edildiği yerden kolayca çıkabileceğiniz bir konuma gelene kadar destek sağlanır. (→S.405)

### ■ Hafıza işlevi

Araç önceden kayıtlı bir park yerine yönlendirilinceye kadar destek sağlanır. (→S.407)

### ■ Uzaktan kumanda işlevi (bazı modellerde)

Bir akıllı telefonu kullanarak, akıllı telefonun ekranında onaylanan yakındaki bir hedef park yerine girme veya çıkma konusunda destek aracın dışından sağlanır. (→S.412)

## ⚠ DİKKAT

### ■ Sistemin kullanımı ile ilgili uyarılar

Bu sistemin tanıma ve kontrol yetenekleri sınırlıdır. Sürücü, sisteme fazla güvenmeden ve çevredeki durumları anlayarak her zaman sorumlu şekilde güvenli olarak araç kullanmalıdır.

- Normal bir araçta olduğu gibi, araç hareket halindeyken çevrenizi gözlemlemeye özen gösterin.
- Sistem çalışırken her zaman aracın çevresine dikkat edin ve aracı yavaşlatmak veya durdurmak için gerektiğinde fren pedalına basın.
- Park ederken, işleme başlamadan önce aracın hedef park yerine park edilebildiğinden emin olun.



## DİKKAT

- Yol yüzeyinin veya aracın durumuna, araç ile park yeri arasındaki mesafeye vb. bağlı olarak bir park yeri tespit edilemeyebilir veya sistem aracın tam olarak park edileceği noktaya kadar destek sağlayamayabilir.
- Bu sistem, sürüş yönünü değiştirmek için aracı uygun konumlara yönlendirir, ancak aracın herhangi bir anda park halindeki bir araca çok yaklaştığını düşünüyorsanız, fren pedalına basın ve vites konumunu değiştirin. Ancak, bu yapılsa aracın yön değiştirme sayısı artabilir ve araç eğik olarak park edilebilir.
- Aşağıdaki nesnelere tespit edilemeyebileceğinden, aracınızın etrafındaki alanın güvenliğini kontrol ettiğinizden emin olun ve bir nesneye çarpma ihtimaline karşı aracı durdurmak için fren pedalına basın.
  - Teller, çitler, halatlar vb.
  - Ses dalgalarını sönmüleyen pamuk, kar ve diğer malzemeler
  - Keskin kenarlı nesnelere
  - Alçak nesnelere (kaldırım taşları, park blokları vb.)
  - Üst kısımları aracınıza doğru çıkıntılı olan yüksek nesnelere
- Hedef park yerinde bir nesne olsa bile tespit edilemeyebilir ve destek verilebilir.
- Sistem çalışırken, aracınızın yakındaki bir araca, park bloğuna, nesneye veya kişiye çarpma olasılığı varsa, aracı durdurmak için fren pedalına basın ve sistemi devre dışı bırakmak için Advanced Park ana düğmesine basın.

- Aracın arkasındaki alanı görüntülemek için asla yalnızca orta ekranı kullanmayın. Gösterilen resim gerçek durumdan farklı olabilir. Geri giderken yalnızca ekranı kullanmak, başka bir araçla kazaya neden olabilir. Geri giderken, başta aracın arkası olmak üzere, aracınızın etrafındaki alanın güvenliğini doğrudan bakarak kontrol ettiğinizden veya aynaları kullandığınızdan emin olun.
- Ortam sıcaklığı aşırı derecede düşük olduğunda ekran karanlık görünebilir veya gösterilen görüntü net olmayabilir. Ayrıca, hareketli nesnelere bozuk görünebileceğinden veya ekranda görülemeyebileceğinden, aracınızın etrafındaki alanın güvenliğini doğrudan bakarak kontrol ettiğinizden emin olun.
- Aşağıdaki durumlarda, araç Advanced Park tarafından durdurulup o şekilde tutulurken iptal edilebilir ve araç hareket etmeye başlayabilir. Hemen fren pedalına basın. Aksi takdirde kazaya neden olabilir.
  - Sürücü kapısı açıldığında
  - Sistem tarafından istenen işlemler belirli bir süre içerisinde yapılmadığında
  - Fren pedalına basıldığında ve araç belirli bir süre durdurulduğunda
  - Sistemde arıza olduğunda



## DİKKAT

- Bu sistem çalışırken direksiyon simidi döneceği için aşağıdakilere dikkat edin.
- Kravatın, atkı veya kolun sıkışmamasına dikkat edin. Üst bedeninizi direksiyon simidinden uzak tutun. Ayrıca, çocukları direksiyon simidinden uzak tutun.
- Uzun tırnaklar takılabilir ve direksiyon simidi dönerken yaralanmaya neden olabilir.
- Acil bir durumda, aracı durdurmak için fren pedalına basın ve ardından sistemi devre dışı bırakmak için Advanced Park ana düğmesine basın.
- Bu sistem çalışırken kimsenin ellerini camdan dışarı çıkarmasına izin vermeyin.

### ■ Advanced Parkın doğru çalışmasını sağlamak için

Aşağıdaki uyarılara dikkat edin. Dikkate alınmadığı takdirde, aracın kontrolü kaybedilebilir ve bu durum kazaya neden olabilir.

- Bu sistemi aşağıdaki gibi durumlarda kullanmayın:
- Ortak park yerleri dışındaki alanlardayken
- Park yerinin yüzeyi kum veya çakıl olduğunda ve park yeri çizgileriyle net bir şekilde tanımlanmadığında
- Park yeri düz olmadığında, örneğin bir yokuştayken veya yükseklik farkları olduğunda
- Mekanik park sistemi
- Aracın alt kısmına temas edecek şekilde yükselen cihaza sahip park yeri

- Yol yüzeyi donmuş, kaygan veya karla kaplıyken
- Aşırı sıcakken ve asfalt erirken
- Aracın etrafında nesnelere olduğunda
- Aracınız ile hedef park yeri arasında ya da hedef park noktası içinde (görüntülenen mavi kutu içinde) bir nesne olduğunda
- Aracınız ile hedef park yeri arasında veya hedef park noktası içinde (görüntülenen mavi kutunun içinde) bir kanal olduğunda
- Çıkış yönünde bir delik veya kanal olduğunda
- Yaya veya araç trafiğinin yoğun olduğu alanlardayken
- Park yeri, park edilmesi zor bir lokasyondaysa (aracınız için çok dar, vb.)
- Kamera merceğine yapışan kir veya kar, kameraya gelen ışık veya gölgeler nedeniyle görüntüler net olmadığında
- Araca lastik zincirleri veya kompakt bir yedek lastik takıldığında
- Kapılar veya arka kapı tamamen kapatılmadığında
- Bir kol camının dışında tutulduğunda
- Şiddetli yağmur veya kar gibi kötü hava koşullarında





## DİKKAT

- Yalnızca, fabrikadan sevk sırasında araca takılı olanlar gibi standart boyutlu lastikler kullandığınızdan emin olun. Aksi takdirde, Advanced Park düzgün çalışmayabilir. Ayrıca, lastikler değiştirildiğinde, ekranda görüntülenen çizgilerin veya kutunun konumu yanlış olabilir. Lastikleri değiştirirken, yetkili bir Lexus bayisi ya da Lexus servisi veya başka bir yetkin ve donanımlı profesyonele başvurun.
- Aşağıdaki gibi durumlarda, sistemin kayıtlı bir park yerine destek sağlaması mümkün olmayabilir:
  - Lastikler aşırı derecede aşındığında veya lastik basıncı düşük olduğunda
  - Ağır bir yük taşırken
  - Taşınan yük nedeniyle araç yana yattığında
  - Park yerinin yüzeyine bir ısıtıcı monte edildiğinde (yol yüzeyinde donmayı önleyici ısıtıcı)
  - Örneğin bir tekerlek güçlü bir darbeye maruz kaldıktan sonra tekerlekler yanlış hizalandığında
  - Destek sırasında bir yaya veya geçen araç algılandığında
  - Bir şey yanlış bir şekilde park çizgisi olarak algılandığında (ışık, bir binadan gelen yansımalar, park yüzeyindeki yükseklik farkı, bir kanal, boyalı yol çizgileri, yeniden çizilmiş çizgiler vb.)

Araç, yukarıdakilerin dışındaki bir durumdan ötürü belirlenmiş park yerinden büyük ölçüde saparsa, aracı yetkili bir Lexus bayisi ya da Lexus servisi veya başka bir yetkin ve donanımlı profesyonele kontrol ettirin.

## ■ Uzaktan kumanda işlevini kullanırken

- Uzaktan kumanda işlevi, Advanced Park sisteminin bir işlevidir. Halka açık yollarda Uzaktan kumanda işlevini kullanırken, tüm yerel trafik yasalarına ve yönetmeliklerine uyduğunuzdan emin olun.
- Uzaktan kumanda işlevi yalnızca akıllı telefon uygulamasının feragatnamesini kabul ettikten sonra kullanılabilir.
- Uzaktan kumanda işlevi yalnızca bazı sürüş işlemlerini gerçekleştirebilir. Yalnızca geçerli ehliyete sahip bir sürücü tarafından kullanılmalıdır. Uygulamayı kullanırken, elektronik anahtar yanınızda taşıyın. Kullanım sırasında uygulama ekranına bakmayın ve aracın çevresine dikkat edin. Acil bir durumda, Uzaktan kumanda işlevini iptal edin ve aracı durdurun.
- Normal bir araçta olduğu gibi, araç hareket halindeyken aracın çevresini gözlemlemeye özen gösterin.
- Sistem çalışırken her zaman aracın çevresine dikkat edin.
- Uzaktan kumanda işlevi, bir akıllı telefon kullanarak uzaktan park etme veya çıkış işlemlerinde yardımcı olan bir sistemdir. Uzaktan kumanda işlevini kullanırken, sürücü elektronik anahtarı ve akıllı telefonu taşımalı ve aracın etrafındaki alanın güvenliğini doğrulamalıdır.
- Uzaktan kumanda işlevini kullanırken, akıllı telefonu sürekli kullanmayı keserek (parmağınızın hareketini durdurma, parmağınızı ekrandan kaldırma vb.) araç durdurulabilir. Araç, akıllı telefon uygulamasındaki iptal düğmesine dokunarak, elektronik anahtarla kapı kilitlerini açarak veya bir kapı açarak da durdurulabilir.



## DİKKAT

- Aracınız bir engelle temas edebilir gibi görünüyorsa, akıllı telefonu kullanmayı bırakın ve gerekirse Uzaktan Kumanda İşlevini iptal edin.
- Sistemin çalışması sadece sabit bir hızda yürütülür ve akıllı telefonun sürekli çalışma hızı artırılrsa veya azaltılrsa dahi araç hızlandırılmaz veya yavaşlatılmaz.
- Akıllı telefon ekranına bakarak asla aracı kullanmayın.
- Sürüş sırasında, aracınızın etrafındaki alanın güvenliğini doğrudan bakarak kontrol ettiğinizden emin olun.
- Araçta yolcular veya evcil hayvanlar varken Uzaktan Kumanda İşlevini kullanmayın.
- Acil bir durumda, elektronik anahtar üzerindeki bir düğme ile veya bir kapı açılarak sistem iptal edilebilir.
- Uzaktan Kumanda İşlevini kullanmak için, Remote Park uygulamasının en son sürümü kurulu olan bir akıllı telefona sahip olmanız gerekir. Aşağıdaki işletim sistemleri desteklenir:
  - Android™
  - Apple® iOS
- Aracı Remote Park akıllı telefon uygulamasına kaydederken, araca bağlı diğer tüm uygulamaların bağlantısını kesin.
- Uzaktan Kumanda İşlevini etkinleştirmek için Apple CarPlay bağlantısını devre dışı bıraktığınızdan emin olun.
- Park ederken, işleme başlamadan önce aracın hedef park yerine park edilebildiğinden emin olun.

- Uzaktan Kumanda İşlevini yalnızca kaygan olmayan düz yol yüzeylerinde kullanın. Aşağı veya yukarı eğimli park yerleri için Uzaktan Kumanda İşlevini kullanmayın.
- Uzaktan Kumanda İşlevi çalışırken, bir arıza veya sistem sınırlaması algılanırsa, aşağıdakiler otomatik olarak gerçekleşir:
  - Uzaktan Kumanda İşlevi iptal edilir
  - Araç durur
  - Vites konumu P'ye geçer ve park freni devreye girer
  - Güç düğmesi kapanır (bazı arızalarda güç düğmesi kapanmaz veya kapatılmaz. Araca girin ve akıllı telefonda görüntülenen mesaja göre düzeltici işlemi yapın.)
  - Kapılar kilitli kalır
- Uzaktan Kumanda İşlevini başlatırken, elektronik anahtar uzaktan Kumandası ile kapıların kilidini açın.
- Uzaktan Kumanda İşlevi çalışırken, sürücü aracın yaklaşık 3 m yakınında kalmalıdır. Sürücü yaklaşık 3 m'den daha fazla uzaklaşırsa, Uzaktan Kumanda İşlevi askıya alınır ve akıllı telefonda bir mesaj görüntülenir. Araca yaklaşılarak uzaktan Kumanda İşlevi çalıştırılabilir.
- Çevre karanlıksa farlar açılır.
- Bir arıza nedeniyle sistemin çalışması iptal edilirse, dörtlü flaşörler yanıp söner. Aşağıdaki koşullardan herhangi biri karşılandığında dörtlü flaşörler kapanır:
  - Bir kapı açılır

**DİKKAT**

- Dörtlü flaşörlerin yanıp sönmeye başlamasının üzerinden 3 dakika geçmiş
- Uzaktan kumanda işlevi yalnızca aşağıdaki koşullar karşılandığında başlatılabilir:
- Destek modu seçildikten sonra hybrid sistem çalıştırıldığında
- Güç düğmesi kapalıyken
- Uzaktan kumandalı klima çalışırken
- Kapıların kilitleri uzaktan kumanda ile açıldıktan sonra, kapılar akıllı giriş işlevi kullanılarak kilitlenirse, kilitleme işlemi gecikebilir.

**UYARI****■ Advanced Park Kullanım Uyarıları**

12 volt akü boşalmışsa veya çıkarılıp takılmışsa, dış dikiz aynalarını katlayın ve açın.

**■ Uzaktan kumanda işlevini kullanırken**

- Uzaktan kumanda işlevini kullanmadan önce akıllı telefonun pil şarj seviyesini kontrol edin. Uzaktan kumanda işlevi çalıştırılırken akıllı telefonun pili biterse, destek askıya alınır. Ayrıca, Uzaktan kumanda işlevini başlatmaya çalışırken akıllı telefonun pil şarj seviyesi %20 veya daha azsa, Uzaktan kumanda işlevi başlatılmaz.
- Uzaktan kumanda işlevini kullanmadan önce akıllı telefonun Bluetooth iletişim işlevini açın. Bluetooth işlevi kapalıysa uzaktan kumanda işlevi kullanılamaz.

- Uzaktan kumanda işlevini kullanırken akıllı telefonun Bluetooth işlevini kapatmayın veya multimedya sistemiyle bağlantısını kesmeyin. Araca Bluetooth ile bağlanılamıyorsa, Uzaktan kumanda işlevi kullanılamaz.
- Uzaktan kumanda işlevi kullanılırken, bir arama vb. alınır ve başka bir uygulama açılırsa, Uzaktan kumanda işlevi askıya alınır. Remote Park uygulaması 3 dakika içinde yeniden açılırsa destek devam ettirilebilir. 3 dakika veya daha fazla süre geçerse, destek iptal edilir.
- Uzaktan kumanda işlevini kullanırken, akıllı telefonun ana sayfa düğmesine veya güç düğmesine basılır ve ekran kilitletirse, Uzaktan kumanda işlevi askıya alınır. Remote Park uygulaması 3 dakika içinde yeniden açılırsa destek devam ettirilebilir. 3 dakika veya daha fazla süre geçerse, destek iptal edilir.
- Remote Park kullanılırken Remote Park uygulamasını zorla kapatmayın. Uygulama zorla kapatılırsa destek iptal edilir.
- Ortam sıcaklığı düşük olduğunda, 12 volt akü şarjı nedeniyle sistemin çalışmaya başlaması zaman alabilir.
- 12 volt akünün voltajı düşerse destek iptal edilir.
- Uzaktan kumanda işlevini bir yokuşta kullanırken, araç hızı daha yavaş olur ve aracın nesnelere yaklaşacağı mesafe, düz bir yol yüzeyine göre daha uzak olur.
- Araç, elektronik park freni tarafından durdurulduktan veya vites konumu P'ye getirildikten sonra sistemde geçici bir arıza olursa, güç düğmesi kapatılıp sistem iptal edilebilir. Bu durumda, aracı yetkili bir Lexus bayisi ya da Lexus servisi veya güvenilir başka bir servise kontrol ettirin.



### UYARI

- Bir sistem arızası meydana gelirse, destek geçici olarak askıya alınabilir. Sistem normale dönerse, işlem devam edilebilir. İşlemi sürdürmek için akıllı telefon ekranındaki içeriği takip edin.
- Hybrid sistem, piyasada satılan bir uzaktan başlatıcı kullanılarak çalıştırıldıysa, uzaktan kumanda işlevi başlatılamaz.
- Uzaktan kumanda işlevi tamamlandıktan sonra, yönetmeliklere göre park freni devreye girer. Park freni donabileceği ve serbest bırakılamayabileceği için, aşırı soğuk bölgelerde Uzaktan kumanda işlevini kullanmaktan kaçının. Ayrıca park freni donarsa, serbest bırakıldığında gürültü çıkarabilir. Ancak bu bir arıza belirtisi değildir.
- Elektronik anahtarın pili bittiğinde Uzaktan kumanda işlevini kullanmayın.

### Advanced Park için kullanılan kamera ve sensör türleri

Park halindeki araçları tespit etmek için kameralar ve sensörler kullanılır ve bu da park yerlerinin tespit edilmesini kolaylaştırır.

#### ► Ön kamera

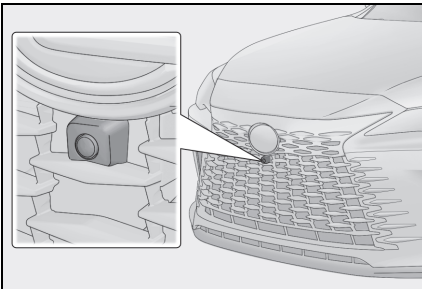

#### ► Yan kameralar

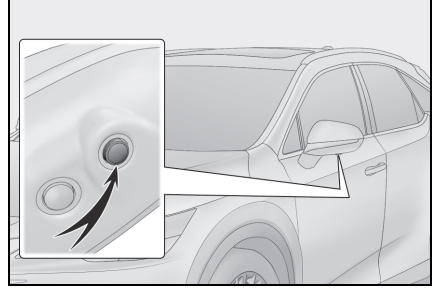

#### ► Arka kamera

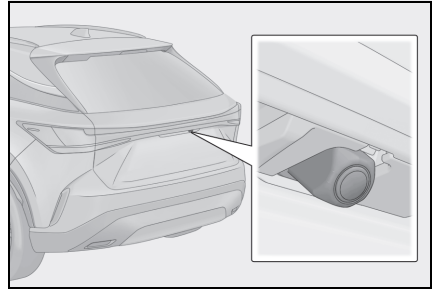

#### ► Sensörler

→S.357

#### ■ Kamera görüntüleri

Özel kameralar kullanıldığından, gösterile görüntülerdeki renkler gerçek renkten farklı olabilir.

#### ■ Kullanım uyarıları

Aşağıdakilere ilişkin ayrıntılar için, "MULTİMEDYA KULLANICI EL KİTABI" içinde "Çevresel izleme sistemi" kısmındaki "Panoramik görüş monitörü (Lexus Teammate Advanced Park ile donatılmış araçlar) bölümüne bakın.

- Ekranların görüntülenebilir aralığı
- Kameralar
- Gösterilen görüntüler ve gerçek yol arasındaki farklar
- Gösterilen görüntüler ve gerçek nesnel arasındaki farklar

### ■ Kameraların ve sensörlerin algılama aralığı

- Park edilmiş bir araç hedef park yerinin arkadaysa ve araçla arasındaki mesafe uzarsa, artık tespit edilemeyebilir. Park edilmiş bir aracın şekline veya durumuna bağlı olarak algılama aralığı kısabilir veya araç algılanmayabilir.
- Kolonlar, duvarlar vb. gibi park edilmiş araçlar dışındaki nesnelere algılanamayabilir. Ayrıca, algılanırlarsa hedef park yerinin yanlış hizalanmasına neden olabilirler.

### ■ Park yeri çizgilerinin düzgün tanınmayabileceği durumlar

- Aşağıdaki gibi durumlarda yol yüzeyindeki park yeri çizgileri algılanmayabilir:
  - Park yeri çizgileri kullanmadığında (park yeri sınırları ip, blok vb. ile işaretlenmiş)
  - Park yeri çizgilerinin soluk veya kirlili nedeniyle belirsiz hale gelmesi
  - Yol yüzeyi beton gibi parlak olduğunda ve onunla beyaz park alanı çizgileri arasındaki kontrast az olduğunda
  - Park yeri çizgileri sarı veya beyaz dışında herhangi bir renk olduğunda
  - Geceleri, bir yeraltı otoparkında, kapalı otoparkta vb. yerlerdeki gibi park yerini çevreleyen alan karanlık olduğunda
  - Yağmur yağdığı ve yol yüzeyi ıslak ve yansıtıcı olduğunda veya su birikintileri olduğunda
  - Sabahın erken saatlerinde veya akşam saatlerinde olduğu gibi, güneş doğrudan bir kameraya gelirken
  - Park yeri karla veya buz çözücü maddeyle kaplandığında
  - Yol yüzeyinde onarım izleri veya başka işaretler olduğunda veya yol yüzeyinde bir trafik bariyeri veya başka bir nesne olduğunda
  - Yol yüzeyinin rengi veya parlaklığı düzensiz olduğunda
  - Bir kameraya sıcak veya soğuk su sıçradığında ve mercek buğulandığında

- Park yerinin görünümü aracın veya ağaçların gölgesinden etkilendiğinde
- Bir kamera merceği kirlendiğinde veya su damlacıkları ile kaplandığında
- Aşağıdaki gibi durumlarda hedef park yeri doğru tanınmayabilir:
  - Yol yüzeyinde onarım izleri veya başka işaretler olduğunda veya yol yüzeyinde bir park bloğu, bir trafik bariyeri veya başka bir nesne olduğunda
  - Yağmur yağdığı ve yol yüzeyi ıslak ve yansıtıcı olduğunda veya su birikintileri olduğunda
  - Aracın etrafındaki alan karanlık veya arkadan aydınlatmalı olduğunda
  - Yol yüzeyinin rengi veya parlaklığı düzensiz olduğunda
  - Park yeri yokuşta olduğunda
  - Park yerinin yakınında çapraz çizgiler (giriş koridoru) olduğunda
  - Park yerinin görünümü park etmiş bir aracın gölgesinden etkilendiğinde (örneğin izgara, marşpiyel, vb.)
  - Kameranın görüşünü engelleyen aksesuarlar takıldığında
  - Park yeri çizgilerinin soluk veya kirlili nedeniyle belirsiz hale gelmesi
  - Park yerinin görünümü aracın veya ağaçların gölgesinden etkilendiğinde

### ■ Sensör algılama bilgisi

→S.359

### ■ Sensörün doğru şekilde algılamayabileceği nesnelere

→S.359

### ■ Sensörlerin düzgün çalışmayabileceği durumlar

→S.359

### ■ Çarpışma ihtimali olmasa bile park desteğinin çalışmayabileceği durumlar

→S.360



## DİKKAT

### ■ Kameralar ve sensörler için uyarılar

- Kamera merceğinin özelliklerinden dolayı, ekranda görüntülenen kişilerin ve nesnelerin konumu ve uzaklığı gerçek durumdan farklı olabilir. Bilgi için "MULTİMEDYA KULLANICI EL KİTABI"na bakın.
- Lexus park destek sensörünün kullanımına ilişkin uyarılara uydüğunuzdan emin olun, aksi takdirde bir sensör doğru çalışmayabilir ve bir kazaya neden olabilir. (→S.358)
- Aşağıdaki gibi durumlarda sensörler düzgün çalışmayabilir ve bir kazaya neden olabilir. Dikkatlice devam edin.
- Hedef park yerinin yanında park edilmiş bir araç olduğunda, görüntülenen hedef park yeri gerçek hedef park yerinden uzaktaysa, bir sensör yanlış hizalanmış olabilir. Aracı herhangi bir yetkili Lexus bayisi ya da Lexus servisi veya güvenilir başka bir servise gösterin.
- Sensörlerin algılama alanının yakınına herhangi bir aksesuar monte etmeyin.

### Advanced Park sisteminin açılıp/kapatılması

- 1 Advanced Park ana düğmesine basın.

Destek verilirken düğmeye bası-

lırsa destek iptal edilir.

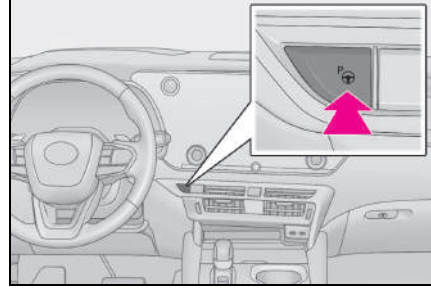

### ■ Advanced Park çalışma koşulları

Aşağıdaki koşulların tümü yerine getirildiğinde destek başlayacaktır:

- Fren pedalına basıldığında
- Araç durdurulmuştur
- Sürücü emniyet kemeri takılı
- Direksiyon simidi hareket ettirilmemekte
- Gaz pedalına basılı değil
- Tüm kapılar ve arka kapı kapalı
- Dış dikiz aynaları katlanmamış
- Park freni devrede değildir
- Dinamik radarlı sabit hız kontrol sistemi çalışmıyor
- ABS, VSC, TRC, PCS ve PKSB çalışmıyor
- Araç dik bir yokuşta değilken
- VSC ve TRC kapalı değil

Destek başlatılamıyorsa, orta ekranda görüntülenen mesajı kontrol edin. (→S.421)

### Advanced Park yönlendirme ekranları

Yönlendirme ekranları orta ekranda görüntülenir.

► Yönlendirme ekranı (Destek başladığında)

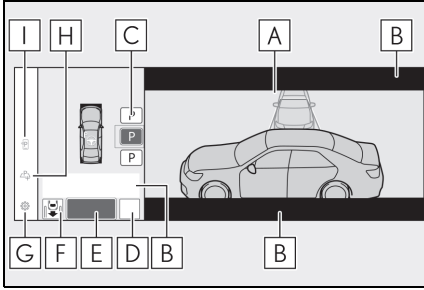

**A** Hedef park yeri kutusu (mavi)

**B** Öneri ekranı

**C** Park türü değiştirme düğmesi  
Birden fazla düğme görüntülenirse, düğmenin durumuna bağlı olarak işlevi aşağıdaki gibi değişir.

**P** ya da **P** : Hedefi başka bir park yeri olarak değiştirin.

**P** ya da **P** : Geçerli hedef park yerini seçin.

**(P)** : Paralel park işlevine geçmek için seçin

**(P)** : Dikey park (ileri/geri) işlevini değiştirin

**D** "MODE" (Mod) düğmesi

Hafıza işlevi ile dikey park (ileri/geri) işlevi ve paralel park işlevi arasında geçiş yapmak için seçin. (→S.407)

**E** "Start" (Başlat) düğmesi

Park desteğini başlatmak için seçin.

**F** Dikey park yönü değiştirme düğmesi

Park (ileri) işlevi ile park (geri) işlevi arasında geçiş yapmak için seçin.

**(P)** : Dikey park (ileri) işlevini değiştirin

**(P)** : Dikey park (geri) işlevini değiştirin

**G** Ayar özelleştirme düğmesi  
Advanced Park ayarı ekranını görüntülemek için seçin. (→S.419)

**H** Kayıt düğmesi

Bir park yeri kaydetmeye başlamak için seçin.

**I** Uzaktan kumanda işlevi başlatma düğmesi\*

Akıllı telefon ekranında park desteği işlemini başlatmak için seçin.

\*: Bazı modellerde

► Yönlendirme ekranı (Geri giderken)

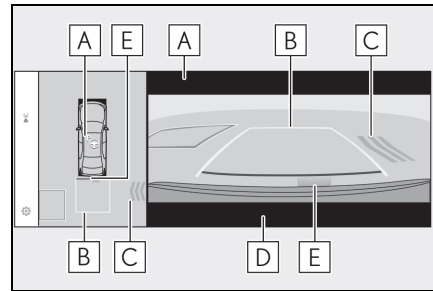

**A** Çalışma simgesi

Advanced Park çalışırken görüntülenir.

**B** Kılavuz çizgiler (sarı ve kırmızı)

Ön veya arka tamponun kenarının ortasından hedef durma konumuna (sarı)\* ve araçtan yaklaşık 0,3 m (kırmızı) uzağa kadar noktaları görüntüleyin.

**C** Hareketli nesne uyarı simgesi

**D** Acil durum destek freni kontrol işlemi ekranı

“Brake” (Frenle) gösterilir.

**E** Lexus park destek sensörü ekranı

→S.357

\*: Hedef durma konumu araçtan yaklaşık 2,5 m veya daha fazla uzakta olduğunda sarı yan çizgi görüntülenmez.

### **Lexus park destek sensörü açılır ekranı**

Lexus park destek sensörünün kapalı veya açık (→S.358) olmasına bakılmaksızın, Advanced Park çalışırken Lexus park destek sensörü bir nesne algılasa, Lexus park destek sensörü açılır ekranı otomatik olarak yönlendirme ekranı üzerinde görüntülenir.

### **Advanced Park çalışırken fren kontrol işlemi**

Advanced Park çalışırken, sistem tespit edilen hareketli veya sabit nesne ile çarpışma olasılığının yüksek olduğunu belirlerse, hybrid sistem gücü sınırlama kontrolü ve fren kontrolü çalışır.

Fren kontrolü çalışırsa, Advanced Park işlemi askıya alınır ve araç bilgi ekranında bir mesaj görüntülenir.

### **Sesli uyarı**

Çevredeki seslere veya diğer sistemlerden gelen seslere bağlı olarak, bu sistemin sesli uyarısını duymak zor olabilir.

### **Advanced Park çalışırken orta ekranda siyah bir ekran görüntüleniyorsa**

Sistem radyo dalgalarından etkileniyor veya arızalı olabilir. Bir kameranın yanına bir radyo anteni kurulursa, onu kameralardan mümkün olduğunca uzak bir yere götür-

rün. Bir kameranın yanına bir radyo anteni kurulmamışsa ve güç düğmesi kapatılıp hybrid sistemi yeniden başlattıktan sonra ekran normale dönmüyorsa, aracı hemen yetkili bir Lexus bayisi veya Lexus servisine ya da başka bir yetkin ve donanımlı profesyonele gösterin.

### **Dikey park (ileri/geri) işlevi**

Araç park yerinin ortasına yakın ve dik olarak durdurulduğunda hedef park yeri tespit edilebilirse dikey park etme (ileri/geri) işlevi kullanılabilir. Ayrıca park yerinin durumuna vs. bağlı olarak aracın hareket yönünün değiştirilmesi gerekiyorsa, vites konumu destek kontrolü ile değiştirilebilir.

### **Dikey park etme (ileri/geri) işlevini kullanarak park etme**

1 Aracı, hedef park yerinin merkezine yakın ve dik bir konumda durdurun.

► Park yeri çizgileri varsa

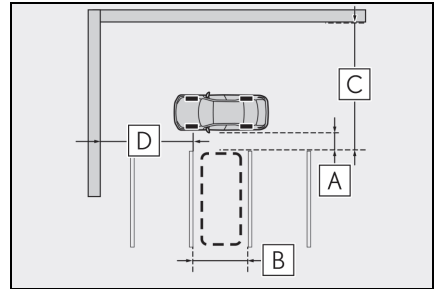

**A** Yaklaşık 1 m\*

**B** Yaklaşık 2,5 m\*

**C** Yaklaşık 6 m veya daha fazla\*

**D** Yaklaşık 5,5 m veya daha fazla\*

Sistem, hedef park yerinin sadece



bir tarafında park yeri çizgisi olsa dahi çalışabilir.

\*: Bu, bir park yerinin tespiti için referans bir ölçümdür. Çevredeki ortama bağlı olarak tespit mümkün olmayabilir.

► Yanında park etmiş bir araç varsa

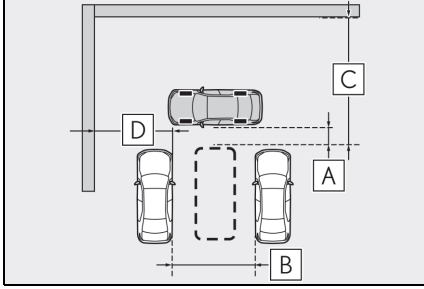

- A** Yaklaşık 1 m\*
- B** Yaklaşık 3 m veya daha fazla\*
- C** Yaklaşık 6 m veya daha fazla\*
- D** Yaklaşık 5,5 m veya daha fazla\*

Sistem, hedef park yerinin sadece bir tarafında araç olsa dahi çalışabilir.

\*: Bu, bir park yerinin tespiti için referans bir ölçümdür. Çevredeki ortama bağlı olarak tespit mümkün olmayabilir.

2 Advanced Park ana düğmesine basın ve orta ekranda olası bir park yerinin görüntü-

lenip görüntülenmediğini kontrol edin.

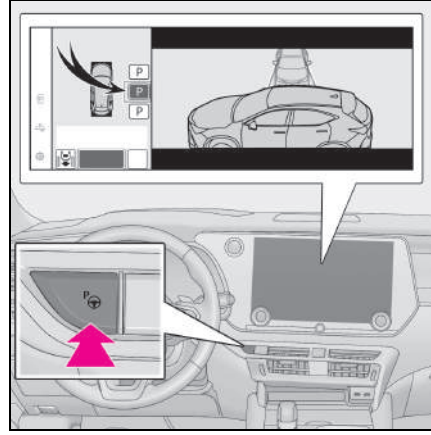

- Aracınızın park edebileceği bir yer tespit edilirse, bir hedef park yeri kutusu görüntülenecektir.
  - Alana paralel park etmek mümkünse, park alanını ve ardından paralel park işlevine geçmek için **(P)** ögesini seçin.
  - Bir park yerine giriş yönünü değiştirmek mümkünse, park yerini seçin ve ardından yönü değiştirmek için **↔** veya **↕** ögesini seçin.
  - Çevredeki ortama bağlı olarak, bu işlevi kullanmak mümkün olmayabilir. Orta ekranda görüntülenen bilgilere göre, işlevi başka bir park yerinde kullanın.
- 3 “Start” (Başlat) düğmesini seçin.

Bir uyarı sesi duyulur, araç bilgi

ekranında bir işlem mesajı görüntülenir ve yardım çalışmaya başlar.

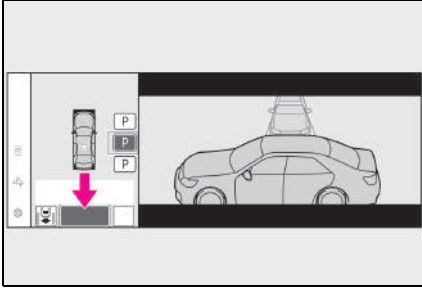

- Fren pedalı bırakıldığında "Moving Forward...", "Backing Up..." (İleriye gidiyor - Geriye gidiyor) mesajı görüntülenir ve araç ileriye/geriye doğru hareket etmeye başlar.
- Yardımı iptal etmek için Advanced Park ana düğmesine basın.

Yardım iptal edilirse, "Advanced Park Cancelled" (Gelişmiş Park İptal Edildi) görüntülenir.

Aracın çevredeki bir araca, nesneye, kişiye veya kanala yaklaştığını düşünüyorsanız: S.400

- 4 Araç hedef park alanında durana kadar tavsiye ekranlarında belirtilen işlemleri yapın.

Araç durduğunda, "Advanced Park Finished" (Gelişmiş Park Tamamlandı) görüntülenir ve park yardımı sona erer.

Vites konumu P konumuna getirilmeden önce emniyet kemeri çözülür veya kapı açılırsa, bir sesli uyarı duyulur ve orta ekranda bir mesaj görüntülenir. Ayrıca, sürücü koltuğu çözülür ve fren pedalı bırakılırsa korna çalar. Vitesi P konumuna getirin ve desteği sonlandırın.

Orta ekranda  ögesini seçerseniz, park yardımı tamamlama ekranında görüntülenen araç

dönecektir.

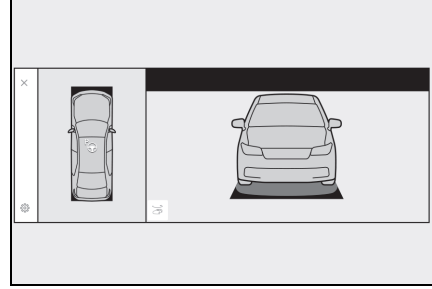

### ■ Aracın çevredeki bir araca, nesneye, kişiye veya kanala yaklaştığını düşünüyorsanız

Aracı durdurmak için fren pedalına basın ve ardından aracın hareket yönünü değiştirmek için vites konumunu değiştirin. Bu aşamada, yardım askıya alınacaktır. Ancak, "Start" (Başlat) düğmesi seçilirse, yardım devam edecek ve araç seçilen vites konumuna karşılık gelen yönde hareket edecektir.

### ■ Frenler çalıştırıldığında

Frenler çalıştırıldığında, fren çalışma sesi duyulabilir. Bu bir arıza belirtisi değildir.

### UYARI

#### ■ Dikey park etme (ileri/geri) işlevini kullanırken

- Sarı kılavuz çizgileri içinde ve araç ile hedef park yeri arasında herhangi bir engel bulunmadığından emin olun. Araç ile hedef park alanı arasında veya sarı kılavuz çizgileri arasında herhangi bir engel varsa, işlevi iptal edin.
- Park yerinin yüzeyinin eğimli olması veya yükseklik farklılıkları olması durumunda hedef park yeri doğru ayarlanamayacağından araç hedef park yerinden sapabilir veya yamuk olabilir. Bu nedenle, bu tür park yeri için işlevi kullanmayın.



## UYARI

- Dar bir alana park ederken, araç park halindeki bir araca çok yaklaşılabılır. Bir çarpışma olasıysa, aracı durdurmak için fren pedalına basın.
- Algılanan park edilmiş araç dar ise veya kaldırıma çok yakın park edilmişse, yardımın aracı park edeceği konum da kaldırıma yakın olacaktır. Aracın bir şeye çarpması veya yoldan çıkması muhtemelse, aracı durdurmak için fren pedalına basın ve ardından sistemi devre dışı bırakmak için Advanced Park ana düğmesine basın.

## Advanced Park dikey çıkış (ileri/geri) işlevi

Dikey bir park yerinden çıkarırken, sistem çıkışın mümkün olduğunu belirlerse dikey çıkış (ileri/geri) işlevi kullanılabilir. Ayrıca çevredeki ortama bağlı olarak, aracın hareket yönünün değiştirilmesi gerekiyorsa, destek kontrolü ile vites konumu değiştirilebilir.

## Paralel çıkış işlevini kullanarak bir park yerinden ayrılma (ileri/geri)

- 1 Fren pedalına basıldığında ve P vites konumu seçiliyken Advanced Park ana düğmesine basın ve orta ekranda çıkış yönü seçim ekranının

görüntülenip görüntülenmediğini kontrol edin.

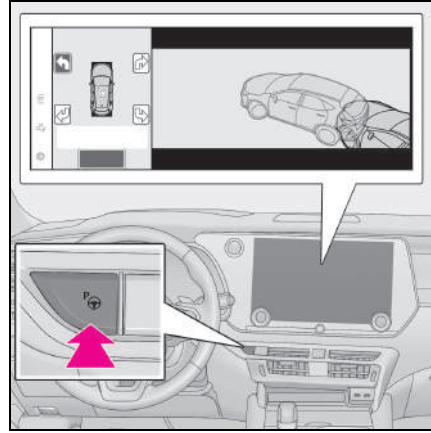

- 2 Çıkmak istediğiniz yönü seçmek için orta ekranda bir ok seçin.

Sinyal kolu kullanılırsa, sadece sola veya sağa çıkış seçilebilir.

- 3 Fren pedalına basın ve "Start" (Başlat) düğmesini seçin.

Bir uyarı sesi duyulur, araç bilgi ekranında bir işlem mesajı görüntülenir ve yardım çalışmaya başlar.

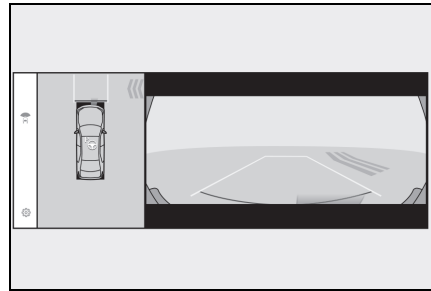

Yardıma iptal etmek için Advanced Park ana düğmesine basın.

Yardıma iptal edilirse, "Advanced Park Cancelled" (Gelişmiş Park İptal Edildi) görüntülenir.

Aracın çevredeki bir araca, nesneye, kişiye veya kanala yaklaştığını düşünüyorsanız: →S.400

- 4 Araç, çıkışın mümkün olduğu bir konuma gelene kadar tavsiye ekranlarında belirtilen işlemleri yapın.

Araç çıkışın mümkün olduğu bir konuma geldiğinde “You can exit by moving the steering wheel” (Direksiyonu hareket ettirerek çıkabilirsiniz) mesajı görüntülenir. Direksiyon kullanılırsa “Advanced Park Finished” (Gelişmiş Park Tamamlandı) görüntülenir ve yardım sona erer.

Araç hareket halindeyken yardım sona ereceğinden, direksiyonu kavrayın ve ileri doğru sürün. Direksiyon simidi kullanılmazsa araç çıkış konumunda duracaktır. Destek, gaz pedalı veya fren pedalına basılarak sonlandırılabilir.

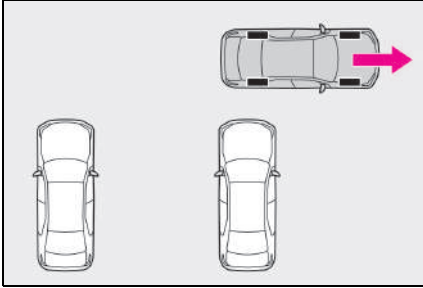

- **Araçın çevredeki bir araca, nesneye, kişiye veya kanala yaklaşırken düşünürseniz**

→S.401

- **Dikey çıkış (ileri/geri) işlevi**

Paralel park yerinden çıkma dışında hiçbir durumda paralel çıkış işlevini (ileri/geri) kullanmayın. Destek istem dışı çalıştırılırsa, fren pedalına basın ve aracı durdurun, ardından yardımı iptal etmek için Advanced Park ana düğmesine basın.

- **Dikey çıkış (ileri/geri) işlevinin çalışmayacağı durumlar**

Aşağıdaki gibi durumlarda, dikey çıkış (ileri/geri) işlevi çalışmaz:

- Park etmek için bekleyen bir araç çıkış yönünde olduğunda

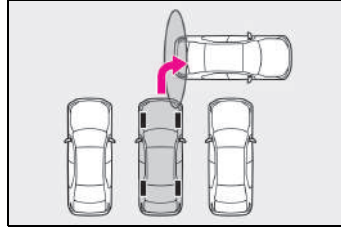

- Bir duvar, sütun veya bir kişinin ön veya arka orta veya köşe sensöre yakın olduğu algılandığında

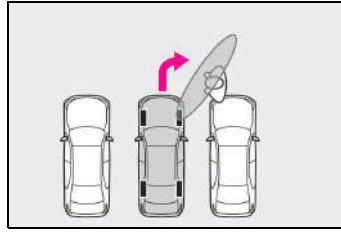

- **Frenler çalıştırıldığında**

→S.400

## Advanced Park paralel park işlevi

Paralel park işlevi, araç park yerinin ortasına yakın ve hizalı olarak durdurulduğunda hedef park yeri algılanabiliyorsa kullanılabilir. Ayrıca park yerinin durumuna vs. bağlı olarak aracın hareket yönünün değiştirilmesi gerekiyorsa, vites konumu destek kontrolü ile değiştirilebilir.

### Paralel park işlevini kullanarak park etme

- 1 Aracı, hedef park yerinin merkezine yakın hizaya gelecek şekilde durdurun.
- Park yeri çizgileri varsa

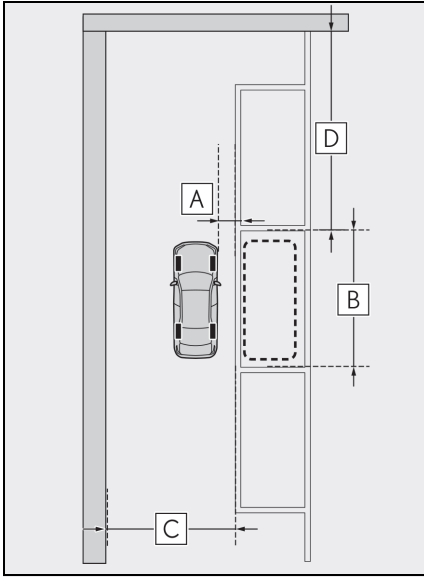

- A** Yaklaşık 1 m\*
- B** Yaklaşık 6 m\*
- C** Yaklaşık 4,5 m veya daha fazla\*
- D** Yaklaşık 8 m veya daha fazla\*

\*: Bu, bir park yerinin tespiti için referans bir ölçümdür. Çevredeki ortama bağlı olarak tespit mümkün olmayabilir.

- Yanında park etmiş bir araç varsa

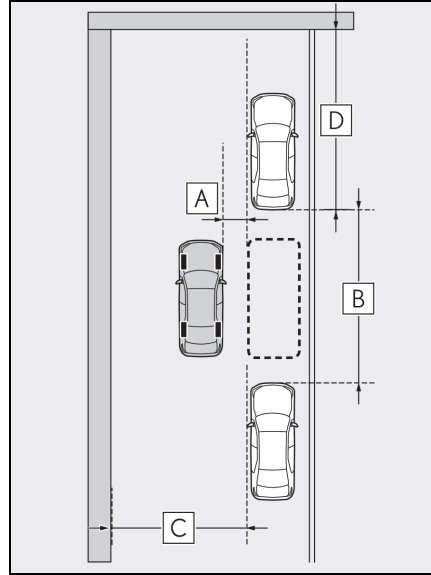

- A** Yaklaşık 1 m\*
- B** Yaklaşık 7 m\*
- C** Yaklaşık 4,5 m veya daha fazla\*
- D** Yaklaşık 8 m veya daha fazla\*

\*: Bu, bir park yerinin tespiti için referans bir ölçümdür. Çevredeki ortama bağlı olarak tespit mümkün olmayabilir.

- 2 Advanced Park ana düğmesine basın ve orta ekranda olası bir park yerinin görüntüle-

nip görüntülenmediğini kontrol edin.

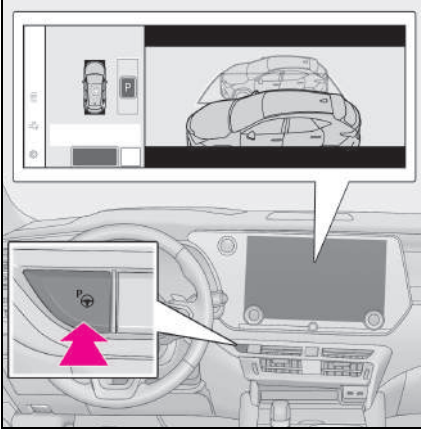

- Aracınızın park edebileceği bir yer tespit edilirse, bir hedef park yeri kutusu görüntülenmektedir.
- Boşlukta dikey park etme (ileri/geri) mümkünse, park yerini seçin ve ardından dikey park etme (ileri/geri) işlevine geçmek için **P** seçimini yapın.
- Çevredeki ortama bağlı olarak, bu işlevi kullanmak mümkün olmayabilir. Orta ekranda görüntülenen bilgilere göre, işlevi başka bir park yerinde kullanın.

### 3 "Start" (Başlat) düğmesini seçin.

Bir uyarı sesi duyulur, araç bilgi ekranında bir işlem mesajı görüntü-

lenir ve yardım çalışmaya başlar.

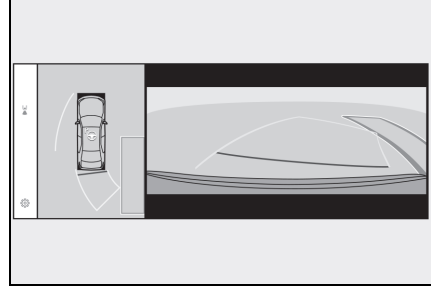

- Fren pedalı bırakıldığında "Moving Forward..." (İleriye Gidiyor) mesajı görüntülenir ve araç ileri doğru hareket etmeye başlar.
- Yardımı iptal etmek için Advanced Park ana düğmesine basın.

Yardım iptal edilirse, "Advanced Park Cancelled" (Gelişmiş Park İptal Edildi) görüntülenir.

Araçın çevredeki bir araca, nesneye, kişiye veya kanala yaklaştığını düşünüyorsanız: →S.401

### 4 Araç hedef park alanında durana kadar tavsiye ekranlarında belirtilen işlemleri yapın.

Araç durduğunda, "Advanced Park Finished" (Gelişmiş Park Tamamlandı) görüntülenir ve park yardımı sona erer.

Orta ekranda  öğesini seçerseniz, park yardımı tamamlama ekranında görüntülenen araç dönecektir.

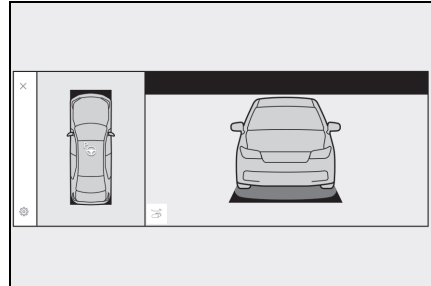

■ **Aracın çevredeki bir araca, nesneye, kişiye veya kanala yaklaştığını düşünüyorsanız**

→S.401

■ **“No available parking space” (Park yeri yok) gösterilir**

Araç bir park yerine paralel olarak durdurulsa bile, yandaki park halindeki bir araç tespit edilemeyebilir. Bu durumda araç, park halindeki bir aracın tespit edilebileceği bir konuma hareket ettirilirse destek başlatılabilir.

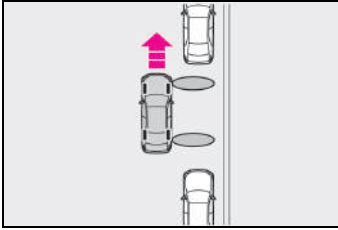

■ **Frenler çalıştırıldığında**

→S.400



**UYARI**

■ **Paralel park işlevini kullanırken**

- Sarı kılavuz çizgileri içinde ve araç ile hedef park yeri arasında herhangi bir engel bulunmadığından emin olun. Sarı kılavuz çizgileri içinde veya araç ile hedef park yeri arasında herhangi bir engel algılanırsa, paralel park işlevi iptal edilir veya askıya alınır.
- Park yerinin yüzeyinin eğimli olması veya yükseklik farklılıkları olması durumunda hedef park yeri doğru ayarlanamayacağından araç hedef park yerinden sapabilir veya yamuk olabilir. Bu nedenle, bu tür park yeri için paralel park işlevini kullanmayın.

- Komşu park edilmiş araç dar ise veya kaldırıma çok yakın park edilmişse, yardımın aracı park edeceği konum da kaldırıma yakın olacaktır. Aracın kaldırıma çarpması veya yoldan çıkması muhtemelse, aracı durdurmak için fren pedalına basın ve ardından sistemi devre dışı bırakmak için Advanced Park ana düğmesine basın.

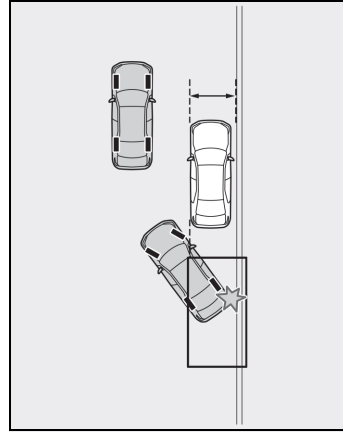

- Park yerinin iç tarafında bir duvar veya başka bir bariyer varsa araç, belirlenen hedef park yerinin biraz dışında bir konumda durabilir.

**Advanced Park paralel çıkış işlevi**

Paralel bir park yerinden çıkarırken, sistem çıkışın mümkün olduğunu belirlerse paralel çıkış işlevi kullanılabilir. Ayrıca çevredeki ortama bağlı olarak, aracın hareket yönünün değiştirilmesi gerekiyorsa, destek kontrolü ile vites konumu değiştirilebilir.

## Paralel çıkış işlevini kullanarak bir park yerinden ayrılma

- 1 Fren pedalına basıldığında ve P vites konumu seçiliyken Advanced Park ana düğmesine basın ve orta ekranda çıkış yönü seçim ekranının görüntülenip görüntülenmediğini kontrol edin.

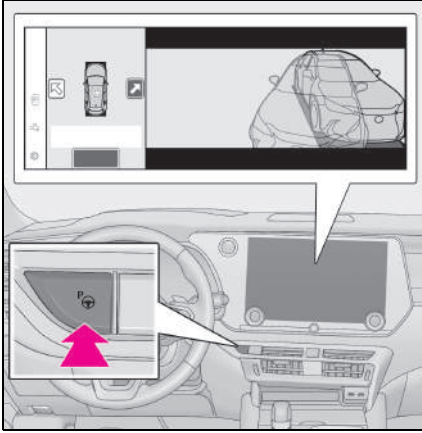

- 2 Çıkmak istediğiniz yönü seçmek için orta ekranda bir ok seçin.

Sinyal kolu kullanılırsa, sadece sola veya sağa çıkış seçilebilir.

- 3 Fren pedalına basın ve "Start" (Başlat) düğmesini seçin.

Bir uyarı sesi duyulur, araç bilgi ekranında bir işlem mesajı görüntülenir ve yardım çalışmaya başlar.

Yardıma iptal etmek için Advanced Park ana düğmesine basın.

Yardıma iptal edilirse, "Advanced Park Cancelled" (Gelişmiş Park İptal Edildi) görüntülenir.

Araçın çevredeki bir araca, nesneye, kişiye veya kanala yaklaştığını düşünüyorsanız: →S.401

- 4 Araç, çıkışın mümkün olduğu bir konuma gelene kadar tavsiye

ekranlarında belirtilen işlemleri yapın.

Araç çıkışın mümkün olduğu bir konuma geldiğinde "You can exit by moving the steering wheel" (Direksiyonu hareket ettirerek çıkabilirsiniz) mesajı görüntülenir. Direksiyon kullanılırsa "Advanced Park Finished" (Gelişmiş Park Tamamlandı) görüntülenir ve yardım sona erer.

Araç hareket halindeyken yardım sona ereceğinden, direksiyonu kavrayın ve ileri doğru sürün.

Direksiyon simidi kullanılmazsa araç çıkış konumunda duracaktır. Destek, gaz pedalı veya fren pedalına basılarak sonlandırılabilir.

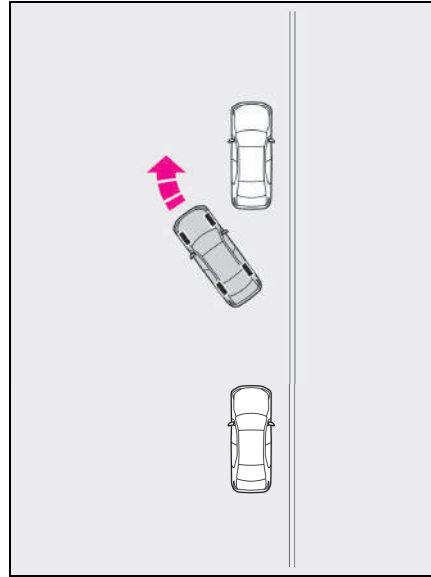

■ **Araçın çevredeki bir araca, nesneye, kişiye veya kanala yaklaştığını düşünüyorsanız**

→S.401

■ **Paralel çıkış işlevi**

Paralel park yerinden çıkma dışında hiçbir durumda paralel çıkış işlevini kullanmayın. Destek istem dışı çalıştırılırsa, fren pedalına basın ve aracı durdurun, ardından yardımı iptal etmek için Advanced Park ana düğmesine basın.



### ■ Paralel çıkış işlevinin çalışmayacağı durumlar

Aşağıdaki gibi durumlarda, paralel çıkış işlevi çalışmaz:

- Çıkış yönünde trafik işaretinde bekleyen araçlar varken

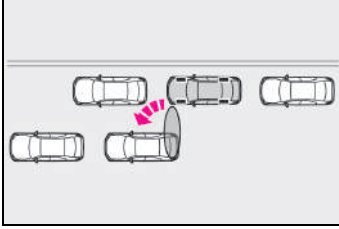

- Aracın çıkacağı arka alanda bir araç durduğunda

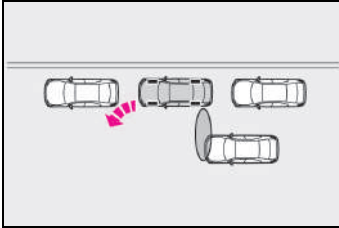

- Bir duvar, sütun veya bir kişinin ön veya arka yan sensöre yakın olduğu algılandığında

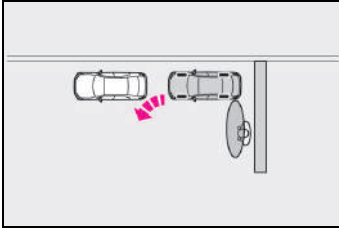

- Araç kaldırımına park edildiğinde ve bir yan sensör yol yüzeyini algıladığında

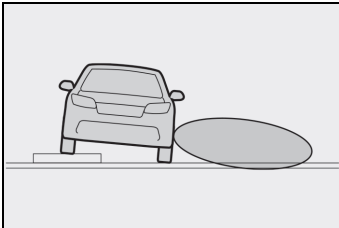

- Aracın önüne bir araç park edilmediğinde
- Aracın önü ile park edilmiş bir araç arasında aşırı boşluk olduğunda
- Frenler çalıştırıldığında  
→S.400

### Advanced Park hafıza işlevi

Hafıza işlevi, park çizgisi veya bitişik park edilmiş araçlar olmasa bile önceden kaydedilmiş bir park yerine park etmek için kullanılabilir.

En fazla 3 park yeri kaydedilebilir.

### Bir park yerinin kaydedilmesi

- 1 Aracı, hedef park yerinin merkezine yakın hizaya gelecek şekilde durdurun.

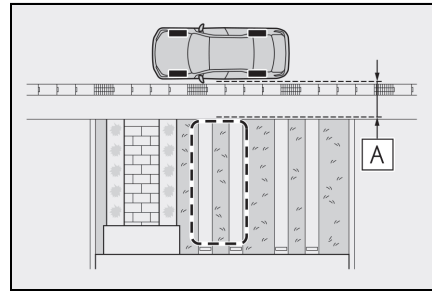

**A** Yaklaşık 1 m

- 2 Ana düğmeye basın ve ardından  öğesini seçin.

Advanced Park ana düğmesine, park çizgilerinin veya park halindeki araçların olmadığı bir park yerinde basılırsa, "No available parking space" (Park yeri yok) gösterilebilir.

 ögesini sürekli seçili tutun.

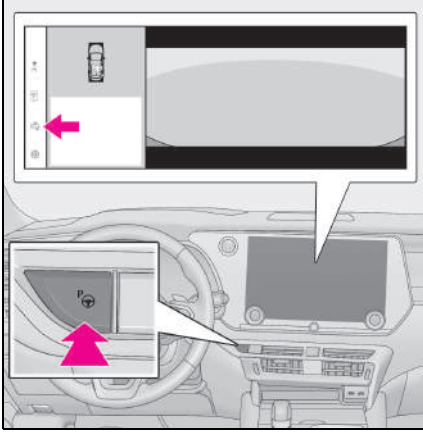

- 3** Dikey park etme (ileri/geri) işlevini veya paralel park işlevini seçin.

Yalnızca destek verilebilecek park yerleri görüntülenir.

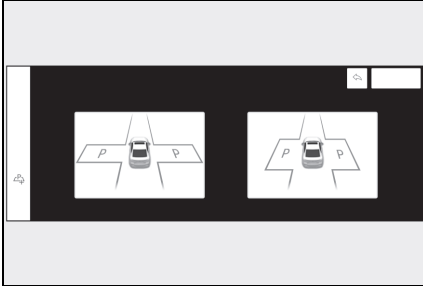

- 4** Park yönünü seçin.

- 3.** adımda dikey park etme (ileri/geri) seçildiğinde:

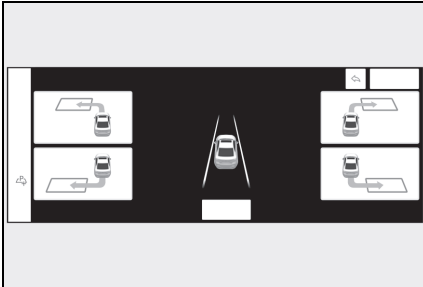

- 3.** adımda paralel park seçildiğinde:

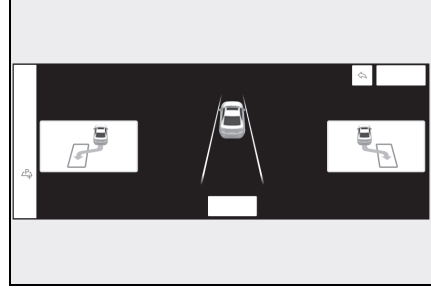

- 5** Ok düğmelerini kullanarak kaydedilecek park yerinin konumunu ayarlayın ve ardından “OK” (Tamam) düğmesini seçin.

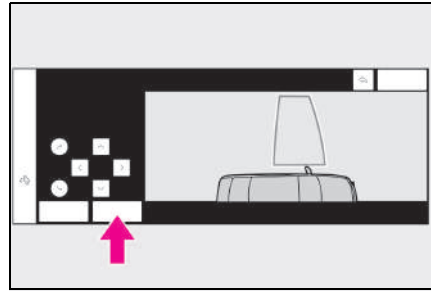

- 6** “Start” (Başlat) düğmesini seçin.

Bir uyarı sesi duyulur, araç bilgi ekranında bir işlem mesajı görüntülenir ve yardım çalışmaya başlar. Fren pedali bırakıldığında “Moving Forward...” (İleriye Gidiyor) mesajı görüntülenir ve araç ileri doğru hareket etmeye başlar.

Aracın çevredeki bir araca, nesneye, kişiye veya kanala yaklaştı-

ğını düşünüyorsanız: →S.401

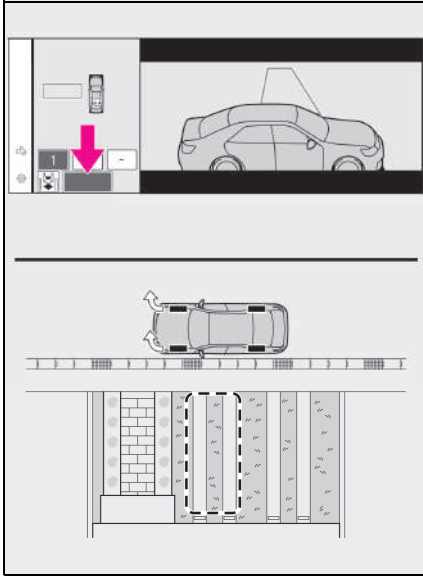

- 7 Araç hedef park alanında durana kadar tavsiye ekranlarında belirtilen işlemleri yapın.
- 8 Aracın durduğu konumu kontrol edin. Gerekirse, ok düğmelerini kullanarak kaydedilecek park yerinin konumunu ayarlayın ve ardından "Reg." (Kayıt) düğmesini seçin.

Orta ekranda "Registration Completed" (Kayıt tamamlandı) görüntülenir.

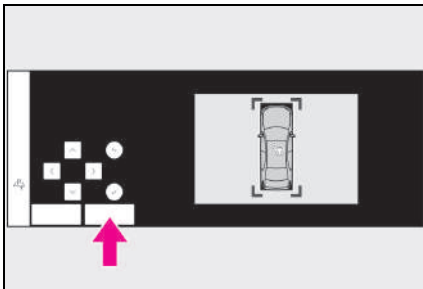

- Park yerini, yalnızca kalın çizgilerle gösterilen alanda herhangi bir engel yoksa kaydedin.
- Kaydedilecek park yerinin konumunun ayarlanabileceği sayı sınırlıdır.

### Hafıza işlevine kayıtlı bir park yerine park ederken

- 1 Aracı, hedef park yerinin merkezine yakın hizaya gelecek şekilde durdurun.

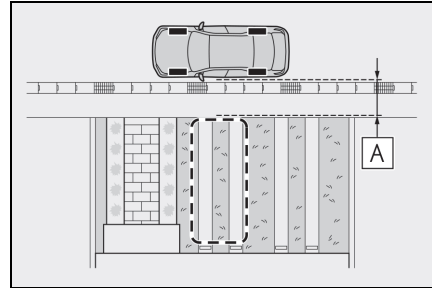

**A** Yaklaşık 1 m

- 2 Advanced Park ana düğmesine basın ve orta ekranda olası bir park yerinin görüntülenip görüntülenmediğini kontrol edin.

"MODE" düğmesi görüntülenirse, hafıza işlevi, dikey park (ileri/geri) işlevi ve paralel park işlevi arasında geçiş yapmak için düğmeye doku-

nulabilir.

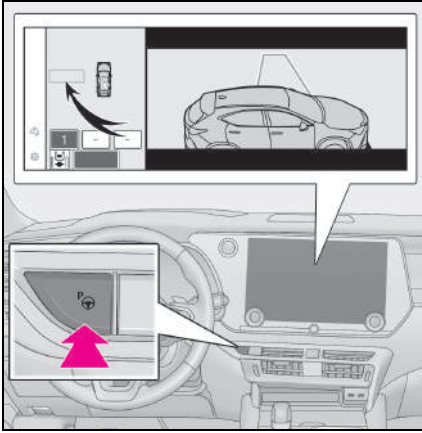

- 3 İstedığınız park yerini ve ardından “Start” (Başlat) düğmesini seçin.

Adım 3'ten itibaren dikey park etme (ileri/geri) işlevi için prosedürü uygulayın. (→S.401)

- **Aracın çevredeki bir araca, nesneye, kişiye veya kanala yaklaştığını düşünüyorsanız**

→S.401

- **Kayıtlı bir park yerinin üzerine yazarken**

Maksimum park yeri sayısı kaydedilmişse ve  $\Delta P_2$  seçilirse, kayıtlı bir park yeri seçilebilir ve ardından yeni bir park yeri ile üzerine yazılabilir.

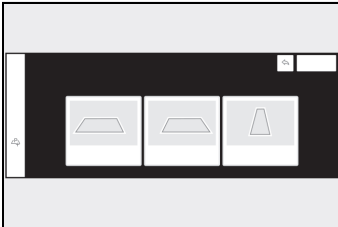

- **Birden fazla park yeri kaydedildiğinde**

İstedığınız park yerini ve ardından “Start” (Başlat) düğmesini seçin.

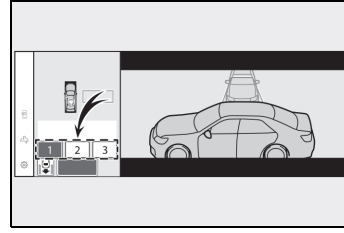

- **Frenler çalıştırıldığında**

→S.400

### ⚠ UYARI

- Hafıza işlevini kullanırken (→S.400, S.405)
- Hafıza işlevi, daha önce kaydedilmiş bir park yerine park etme yardımı sağlayan bir işlemdir. Yol yüzeyinin, aracın veya çevresinin durumu kaydın yapıldığı andan farklıysa, park yeri doğru tespit edilemeyebilir veya aracın tamamen park edileceği noktaya kadar yardım sağlanamayabilir.
- Aşağıdaki gibi durumlarda park yerini kaydetmeyin, çünkü ayarlanan park yeri kaydedilemeyebilir veya daha sonra yardım mümkün olmayabilir.
  - Bir kamera merceği kirlendiğinde veya su damlacıkları ile kaplandığında
  - Yağmur veya kar yağdığında
  - Çevre karanlık olduğunda (gece vb.)
- Aşağıdaki gibi durumlarda, park yeri kaydetmek mümkün olmayabilir.
  - Yol ve park alanı arasında yetersiz boşluk olduğunda
  - Park yerinin etrafındaki yol yüzeyinde herhangi bir farklılık olmadığında, sistem tanıyabilir

**UYARI**

- Aşağıdaki gibi durumlarda bir park yeri kaydedilmişse, daha sonra yardım başlatılamayabilir veya kayıtlı konuma yardım mümkün olmayabilir.
- Park yerine gölgeler düştüğünde (park yerinin üzerinde bir otopark vb.)

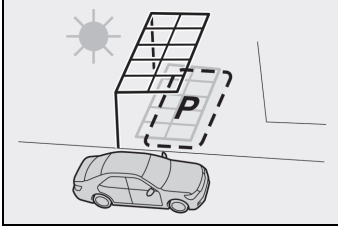

- Park yerinde yapraklar, çöpler veya hareket edecek diğer nesnelere olduğunda
- Park yerinin etrafındaki yol yüzeyi aynı tekrarlayan desene sahip olduğunda (tuğla vb.)

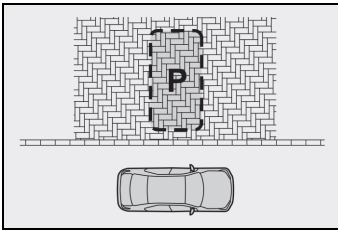

- Aşağıdaki gibi durumlarda, sistemin kayıtlı bir park yerine destek sağlaması mümkün olmayabilir:
- Park yerinin görünümü aracın veya ağaçların gölgesinden etkilendiğinde
- Kayıtlı park yerinde bir nesne algılandığında
- Destek sırasında bir yaya veya geçen araç algılandığında

- Yardım başlatıldığında aracın durdurulduğu konum, kayıtlı yapıldığı konumdan farklıdır
  - Park bloklarının, vb. varlığı nedeniyle kayıtlı park yerine ulaşamadığında
  - Park yerinin etrafındaki yol yüzeyi değiştiğinde (yol yüzeyi bozuk veya yenilenmiş)
  - Güneş ışığı koşulları kaydın yapıldığı zamandan farklı olduğunda (hava durumu veya günün saatinden ötürü)
  - Sabahın erken saatlerinde veya akşam saatlerinde olduğu gibi, güneş doğrudan bir kameraya gelirken
  - Yol yüzeyinin rengi veya parlaklığı düzensiz olduğunda
  - Park yerinde geçici olarak bir ışık parladığında (başka bir aracın ışıkları, güvenlik ışığı vb.)
  - Park yerinin etrafındaki yol yüzeyi aynı tekrarlayan desene sahip olduğunda
  - Park yerinin yakınındaki yol yüzeyinde düşük bir çıkıntı olduğunda
  - Park yeri yokuşta olduğunda
  - Bir kameraya sıcak veya soğuk su sıçradığında ve mercek buğulandığında
  - Bir kamera merceği kirlendiğinde veya su damlacıkları ile kaplandığında
  - Kameranın görüşünü engelleyen aksesuarlar takıldığında
- Kayıt sırasında destek sona ermişse, kaydı tekrar yapın.



### UYARI

- Hafıza işlevine bir park yeri kaydederken, yol yüzeyi tespit edilemezse "No available parking space to register" (Kaydedilecek park yeri yok) gösterilir.
- Hafıza işlevini kullanırken, durma konumunun hemen önünde durduğunuzdan emin olun. Aksi takdirde park yeri doğru tespit edilemeyebilir veya aracın tamamen park ettiği noktaya kadar destek verilemeyebilir.
- Bir kamera güçlü bir darbeye maruz kalmışsa veya panoramik görüş monitörünün görüntüleri yanlış hizalanmışsa hafıza işlevini kullanmayın.
- Bir kamera değiştirildiyse, kameranın kurulum açısı değişmiş olacağından, hafıza işlevinin park yerlerini yeniden kaydetmek gerekir.

### Uzaktan kumanda işlevi

Park işlevlerini ve çıkış işlevlerini uzaktan çalıştırmak için bir akıllı telefon kullanılabilir. Ayrıca, aracı uzaktan ileri veya geri garaja vb. yere hareket ettirmek için yardım sağlanabilir.

### Uzaktan kumanda işlevini kullanarak park etme

Araç park yerinin ortasına yakın ve dikey olarak durdurulduğunda hedef park yeri algılanabiliyorsa, park işlevini uzaktan çalıştırmak için bir akıllı telefon kullanılabilir. Ayrıca park yerinin durumuna vs. bağlı olarak aracın hareket yönü-

nün değiştirilmesi gerekiyorsa, vites konumu destek kontrolü ile değiştirilebilir.

- 1 Aracı, hedef park yerinin merkezine yakın hizaya gelecek şekilde durdurun. (→S.398, S.403)
- 2 Advanced Park ana düğmesine basın ve orta ekranda olası bir park yerinin görüntülenip görüntülenmediğini kontrol edin. (→S.398, S.403)
- 3  ve ardından "Perpendicular/parallel" (Dikey/paralel)'i seçin.
- 4 "OK" (Tamam) düğmesini seçin.
- 5 Elektronik anahtarı ve akıllı telefonu taşıırken araçtan çıkın ve ardından akıllı telefonda Remote Park uygulamasını başlatın.

Elektronik anahtarın algılama alanı aracın çevresinde yaklaşık 3 m'dir.

Aracın yolunda bir engel varsa, aracı park etmeden önce onu hareket ettirin. Araçtan çıktıktan sonra bir koni de hareket ettirilebilir.

- 6 Aracın dışından, akıllı telefonun ekranında park yerini onaylayın ve ardından başlat düğmesini seçin.

Araçtan yaklaşık 50 cm veya daha uzakta ve aracın yolu üzerinde değilken Uzaktan kumanda işlevini çalıştırın.

- 7 Aracın etrafındaki alanın güvenliğini kontrol ederek, akıllı telefonun ekranındaki çalışma alanını takip edin.

Çalışma alanını sürekli takip ederken araç hareket edecek ve park yardımı gerçekleştirilecektir.

Akıllı telefonun ekranının çalışması

durdurulursa, destek askıya alınabilir ve araç durdurulabilir.

Araç hareket ettirmek için akıllı telefon ekranının kullanımı devam ettirildiğinde, araç hareket etmeden önce otomatik olarak kilitlenecektir.

- 8 Park yerine ulaşıldığında, araç park freni ile durdurulduktan sonra vites P konumuna getirilir, güç düğmesi kapatılır ve kapılar kilitletir.

Akıllı telefonda bir tamamlama ekranı görüntülenir.

### ■ Şu durumlarda park işlevi, engeller mevcut olsa bile kullanılabilir

- Beyaz çizgilerden oluşan bir park yerinde park etme işlevlerini kullanırken, park yerinde bir engel olsa bile, park yeri hedef park yeri olarak ayarlanabilir. Bu, desteğin, aracın içinden bir park yeri ayarladıktan ve ardından engelli bir park yerine yerleştirilmiş bir trafik konisi gibi bir engeli hareket ettirmek için araçtan çıktıktan sonra devam etmesini sağlar.

- Advanced Park ile dikey park edildiğinde, aracın her iki tarafında 3 park yeri (toplamda 6 adete kadar) algılanabilir. Ancak, Uzaktan Kumanda İşlevi kullanılırken aracın her iki yanında yalnızca 1 park yeri algılanabilir.

### ■ Frenler çalıştırıldığında

→S.400

### Uzaktan Kumanda İşlevini kullanarak aracı ileri ve geri hareket ettirme

Araç durdurulduktan sonra ileri ve geri hareket işlevi kullanılarak aracın bir garaja, vb. yere götürülmesine yardımcı olunabilir.

- 1 Desteği başlatmak istediğiniz yerde aracı durdurun.

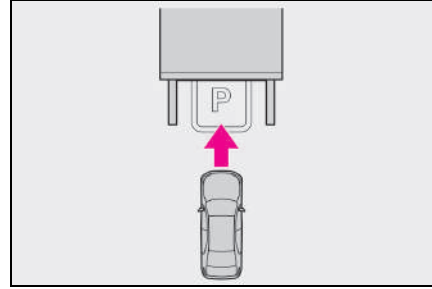

- 2 Advanced Park ana düğmesine basın. (→S.398)
- 3  ve ardından "Forward/reverse" (İleri/geri)'yi seçin.
- 4 "OK" (Tamam) düğmesini seçin.
- 5 Elektronik anahtarı ve akıllı telefonu taşıırken araçtan çıkın ve ardından akıllı telefonda Remote Park uygulamasını başlatın.

Elektronik anahtarın algılama alanı aracın çevresinde yaklaşık 3 m'dir.

- 6 Aracın dışından, akıllı telefonun ekranında hareket yönünü onaylayın ve ardından başlat düğmesini seçin.

Araçtan yaklaşık 50 cm veya daha uzakta ve aracın yolu üzerinde değilken Uzaktan Kumanda İşlevini çalıştırın. Elektronik anahtarın algılama alanı aracın çevresinde yaklaşık 3 m'dir.

- 7 Aracın etrafındaki alanın güvenliğini kontrol ederek, akıllı telefonun ekranındaki çalışma alanını takip edin.

Çalışma alanını sürekli takip ederken araç hareket edecek ve ileri geri

hareket yardımı yapılacaktır.

Akıllı telefonun ekranının çalışması durdurulursa, destek askıya alınabilir ve araç durdurulabilir.

Destek verilirken belli bir yerde durdurulabilir veya aracın hareket yönü değiştirilebilir.

8 Akıllı telefonun ekranındaki güç düğmesini seçin.

Güç düğmesi daha sonra KAPANIR ve kapılar otomatik olarak kilitlenir.

### ■ Hareket yönünü değiştirme

Destek verilirken ileri ve geri hareket işlevi ile aracın hareket yönü değiştirilebilir.

Aracın arkasında duvar vs. olduğunda, akıllı telefonun ekranındaki sürüş yönü değiştirme düğmesi ile araç, eşyaların yüklenmesine izin vermek için hafifçe ileri hareket ettirilebilir ve ardından eski konumuna geri döndürülebilir.

■ Frenler çalıştırıldığında

→S.400

### Uzaktan kumanda işlevini kullanarak çıkış

Güç düğmesi KAPALI olduğunda, dikey veya paralel bir park yerinden çıkmak için destek verilebilir.

İleri ve geri hareket seçildiğinde, aracın hareket edebileceği maksimum mesafe başlangıç noktasından itibaren 7 m'dir ve hareket yönünü değiştirmek mümkündür.

1 Park halindeki aracın yakınındayken elektronik anahtar ile kapıların kilidini açın ve ardından akıllı telefonda

Remote Park uygulamasını başlatın.

Akıllı telefon araca elektronik anahtarı kullanarak bağlanamıyorsa, kapıların kilidini tekrar açın.

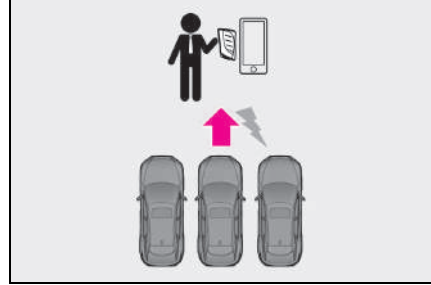

2 Akıllı telefonun ekranındaki başlat düğmesini seçin.

Güç düğmesi AÇIK konumuna geçer.

3 Olası bir çıkış yönünün görüntülenip görüntülenmediğini kontrol edin ve çıkış yönünü seçin.

4 Aracın etrafındaki alanın güvenliğini kontrol ederek, akıllı telefonun ekranındaki çalışma alanını takip edin.

Çalışma alanını sürekli takip ederken araç hareket edecek ve kalkış desteği verilecektir.

Akıllı telefonun ekranının çalışması durdurulursa, destek askıya alınabilir ve araç durdurulabilir.

Destek verilirken belli bir yerde durdurulabilir veya aracın hareket yönü değiştirilebilir.

5 Aracı, desteğin bittiği konuma getirin ve elektronik anahtarı taşıırken araca girin.

Desteği yarıda durdurmak için akıllı telefonu kullanmayı bırakın veya araca girin.



### ■ Uzaktan klimayı kullanarak çıkın

- Uzaktan klima çalışırken bile, bir park yerinden çıkmak için destek verilebilir.
- Uzaktan kumandalı klima çalışırken Uzaktan Kumanda işlevi başlatıldığında, bir akıllı telefonda izleme işlemleri yapılmazsa, araca girilerek ve fren pedalına basılarak destek iptal edilebilir.

### ■ Frenler çalıştırıldığında

→S.400

### Uzaktan Kumanda İşlevini ve Hafıza İşlevini Kullanarak Park Etme

Araç önceden hafıza işlevine kayıtlı olan bir park yerinin yakınında durdurulduğunda hedef park yeri tespit edilebiliyorsa, hafıza işlevini uzaktan çalıştırmak için bir akıllı telefon kullanılabilir.

Ayrıca park yerinin durumuna vs. bağlı olarak aracın hareket yönünün değiştirilmesi gerekiyorsa, vites konumu destek kontrolü ile değiştirilebilir.

- 1 Aracı, hedef park yerinin merkezine yakın hizaya gelecek şekilde durdurun. (→S.409)
- 2 Advanced Park ana düğmesine basın ve orta ekranda olası bir park yerinin görüntülenip görüntülenmediğini kontrol edin. (→S.409)
- 3  ve ardından "Perpendicular/paralel" (Dikey/paralel)'i seçin.

- 4 "OK" (Tamam) düğmesini seçin.

"MODE" düğmesi görüntülenirse, hafıza işlevi, dikey park (ileri/geri) işlevi ve paralel park işlevi arasında geçiş yapmak için düğme seçilebilir.

- 5 Elektronik anahtarı ve akıllı telefonu taşıırken araçtan çıkın ve ardından akıllı telefonda Remote Park uygulamasını başlatın.

Elektronik anahtarın algılama alanı aracın çevresinde yaklaşık 3 m'dir. Aracın yolunda bir koni veya başka bir engel varsa, araçtan çıktıktan sonra hareket ettirin.

- 6 Aracın dışından, akıllı telefonun ekranında park yerini onaylayın ve ardından başlat düğmesini seçin.

Araçtan yaklaşık 50 cm veya daha uzakta ve aracın yolu üzerinde değilken Uzaktan Kumanda işlevini çalıştırın.

- 7 Aracın etrafındaki alanın güvenliğini kontrol ederek, akıllı telefonun ekranındaki çalışma alanını takip edin.

Çalışma alanını sürekli takip ederken araç hareket edecek ve park yardımı gerçekleştirilecektir.

Akıllı telefonun ekranının çalışması durdurulursa, destek askıya alınabilir ve araç durdurulabilir.

Aracı hareket ettirmek için akıllı telefon ekranının kullanımı devam ettirildiğinde, araç hareket etmeden önce otomatik olarak kilitlenecektir.

- 8 Park yerine ulaşıldığında, araç park freni ile durdurulduktan sonra vites P konumuna getirilir, güç düğmesi kapatılır ve kapılar kilitlenir.

Akıllı telefonda bir tamamlama ekranı görüntülenir.

### ■ Frenler çalıştırıldığında

→S.400

### Uzaktan kumanda işlevini kullanmadan önceki hazırlık

#### ■ Kullanmadan önce hazırlık

Uzaktan kumanda işlevini kullanmadan önce aşağıdakileri yaptıktan sonra emin olun:

- 1 Uygulama mağazasından Remote Park uygulamasını indirin.
- 2 Güç düğmesini AÇIK konuma getirin ve akıllı telefonu multimedia sistemine bir Bluetooth cihazı olarak kaydedin.

Bir Bluetooth cihazının kaydedilmesiyle ilgili ayrıntılar için, "MULTİMEDYA KULLANICI EL KİTABI"na bakın.

- 3 Remote Park uygulamasını kurun ve aracı kaydedin.
- 4 Kayıtlı araç akıllı telefonun ekranında görüntülenir. Aracı seçin.

Yeni araç kayıt ekranında aracın adı ve görüntüsü değiştirilebilir.

Araçlar menü ekranından eklenebilir.

#### ■ Uzaktan kumanda işlevini açma/kapatma

- 1 Orta ekranda  ögesini ve ardından "Advanced Park"ı (Gelişmiş park) seçin.
- 2 Açmak/kapatmak için "Remote Park"ı seçin. (Varsayılan ayar açıktır.)
- 3 Advanced Park ana düğmesine basın.

Destek verilirken düğmeye bası-

lrsa destek iptal edilir.

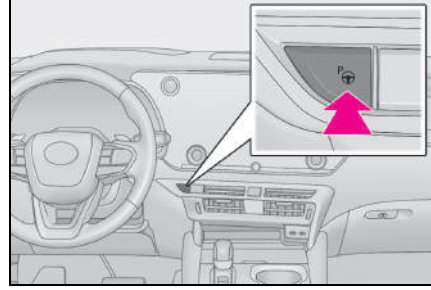

- 4 Orta ekranda görüntülenen  düğmesini seçin.

### UYARI

#### ■ Uzaktan kumanda işlevi

- Uzaktan kumanda işlevini kullanırken, cebinizde vb. yerde bir elektronik anahtar taşıdığınızdan emin olun.
- Elektronik anahtar akıllı telefon vb. ile birlikte tutulursa elektronik anahtar algılanamayabilir.
- Dijital anahtarı olan araçlar: Yalnızca dijital anahtar taşırken uzaktan kumanda işlevi kullanılamaz. Sürücü her zaman elektronik anahtarı üzerinde bulundurmalıdır.
- Uzaktan kumanda işlevini kullandıktan sonra araca girerken elektronik anahtarın araca getirildiğinden ve tüm kapıların kapalı olduğundan emin olun.

Elektrikli kolay erişim sistemi olan araçlar: Araca girdikten ve Uzaktan kumanda işlevinin çalışmasını bitirdikten sonra, sürücü emniyet kemeri takıldığında veya fren pedalına basıldığında koltuk dönüş işlevi çalışır.



## UYARI

- Uzaktan kumanda işlevi kullanımı bittiğinde veya iptal edildiğinde güç düğmesi kapatılırsa, kapılar otomatik olarak kilitlenecektir. Ancak bir kapı açıksa kilitlenemeyebilir. Uzaktan kumanda işlevi kullanımı tamamlandıktan sonra aracın durumunu kontrol edin.
- Uzaktan kumanda işlevi tamamlandıktan veya iptal edildikten sonra kapılar kilitlendiğinde, araç içinde biri algılanırsa bir alarm çalabilir.
- **Sistemin düzgün çalışmayabileceği durumlar**
- Akıllı giriş ve çalıştırma sisteminin işlevleri düzgün çalışmadığında: →S.164
- Araç floresan lambaların yakınındayken
- **Radyo dalgası paraziti:** →S.164
- **Elektronik anahtar pili tüketimi**
- Uzaktan kumanda işlevi kullanıldığında, elektronik anahtar sürekli olarak radyo dalgaları gönderip alacağı için elektronik anahtar pili kullanılır.
- Elektronik anahtarın pili biterse: →S.527
- **Sensörlerin düzgün çalışmaya bileceği durumlar**
- S.359
- Uzaktan kumanda işlevini kullanırken, aracın etrafındaki alanın görüşü sınırlı olabilir. Uzaktan kumanda işlevini kullanırken aşağıdakileri kontrol ettiğinizden emin olun:
  - Araç ve aracın etrafındaki alan açıkça görülebilir

- Aracın yolunda hiçbir insan, hayvan veya nesne yok
- Araçtan uygun bir mesafe korunabilir ve kendinizin ve başkalarının güvenliği sağlanabilir
- Aracın etrafındaki alana daima dikkat edilir ve tehlike olasılığı yoktur
- Gerekirse Uzaktan kumanda işlevini hemen iptal edebilirsiniz

## Advanced Park iptali/askıya alınması

### ■ Şu durumlarda destek iptal edilir

Aşağıdaki gibi durumlarda Advanced Park çalışması iptal edilir. Direksiyonu sıkıca tutun ve aracı durdurmak için fren pedalına basın.

Sistemin çalışması iptal edildiğinden, işlemi yeniden başlatın veya direksiyon simidini kullanarak manuel olarak park etmeyi sürdürün.

- Advanced Park ana düğmesine basılır
- Vites P konumuna alınmış
- Park freni çalışmaktadır
- Bir kapı veya arka kapı açık
- Sürücü emniyet kemeri açılmıştır
- Dış dikiz aynaları katlanmış
- TRC veya VSC iptal edilmiş
- TRC, VSC veya ABS devreye girmiş
- Güç düğmesine basılı
- Sistem, mevcut park orta-

mında desteğin devam ettirilemeyeceğini belirler

- Sistemde arıza var
- Araç dururken orta ekranda “Cancel” (İptal) seçilmiş

#### ■ **Şu durumlarda destek askıya alınır**

Aşağıdaki gibi durumlarda Advanced Park çalışması askıya alınır.

Destek, orta ekranda görüntülenen talimatlar izlenerek yeniden başlatılabilir.

Ayrıca, destek askıya alındığında, fren pedalına basılıyken vites konumu iki kez değiştirilirse, o vites konumunda destek iptal edilir.

Ancak, vites konumu değiştirilerek destek askıya alınırsa, vites konumu bir kez daha değiştirildiğinde destek iptal edilir.

- Direksiyon simidi çalışır
- Gaz pedalına basılmış durumda
- Vites konumu değiştirilmiş
- Araç hareket halindeyken vites konumu değiştirilmiştir (P konumu hariç)
- Aracınızla çarpışabilecek hareketli bir nesne veya sabit bir nesne algılandı, bu da hybrid sistem gücü kontrolünün/fren kontrolünün çalışmasına neden oldu.
- Kamera düğmesine basılı

#### ■ **Uzaktan kumanda işlevi desteği şu durumlarda iptal edilir**

Aşağıdaki gibi durumlarda, Uzaktan kumanda işlevi kullanımı iptal

edilir.

Sistemin çalışması iptal edildiğinden elektronik anahtar taşırcan araca girin ve direksiyonu kullanarak aracı manuel olarak park edin.

- Bir kapının açılması veya sürücü emniyet kemerinin çıkarılması nedeniyle askıya alma dışında, Advanced Park desteğinin durdurulması için bir koşul karşılandığında
- Uzaktan klima çalışırken Uzaktan kumanda işlevi çalıştırıldığında ve uzaktan klima sona ermeden önce güç düğmesi AÇIK olarak değiştirildiğinde
- Uzaktan kumanda işlevinin başlatılmasının üzerinden 5 dakika geçtiğinde
- Herhangi bir işlem yapılmasının üzerinden 3 dakika geçtiğinde
- Akıllı telefonun ekranı aracı sürmek için kullanılsa bile, araç sürülemez durumdayken 30 saniye geçtiğinde
- Akıllı telefonun ekranındaki güç düğmesi seçildiğinde
- Remote Park uygulaması zorla kapatıldığında
- Araç dik bir yokuştayken
- Uzaktan kumanda işlevi askıya alınırken aracın içinde bir elektronik anahtar algılandığında
- Ortam sıcaklığı -10°C veya daha düşük olduğunda

### ■ Uzaktan kumanda işlevi desteği şu durumlarda askıya alınır

Aşağıdaki gibi durumlarda, destek askıya alınır.

- Akıllı telefon ile multimedya sistemi arasındaki Bluetooth iletişimi kesildiğinde
- Akıllı telefonun sürekli çalışması askıya alındığında
- Remote Park uygulaması arka plana alındığında (bir arama geldiğinde, ana sayfa düğmesine basıldığında vb.)
- Elektronik anahtar algılanmadığında
- Aracın hareket yönünde bir engel olduğunda
- Araç, destekle sürülürken çalıştırıldığında
- Destekle araç sürülürken akıllı anahtar çalıştırıldığında
- Destekle araç sürülürken kapı kilidi açıldığında
- Araç sürülürken bir kapı açıldığında

### Advanced Park ayarlarının değiştirilmesi

Orta ekranda  ögesini ve ardından “Advanced Park”ı (Gelişmiş park) seçin.

#### ■ Remote Park\*

Uzaktan kumanda işlevi açılıp kapatılabilir.

#### ■ Hız Profili

Desteğin verileceği araç hızı ayarlanabilir.

Bu ayar, bir park yeri hafıza işlevine kaydedilirken değiştirilemez.

#### ■ Nesne tespit menzili

Destek verilirken engellerden kaçınılacağı mesafe ayarlanabilir.

#### ■ Tercih edilen park yöntemi

Dikey (ileri / geri) veya paralel park imkanı olan bir park alanında görüntülenen tercih edilen park yönü ayarlanabilir.

#### ■ Tercih edilen park yönü

Bir park yerine dik olarak ileri veya geri girmek mümkün olduğunda görüntülenen tercih edilen park yönü seçilebilir.

#### ■ Tercih edilen çıkış yönü (dik)

Bir park yerinden sola veya sağa doğru ileri veya geri çıkmak mümkün olduğunda görüntülenen tercih edilen çıkış yönü seçilebilir.

### ■ Tercih edilen çıkış yönü (paralel)

Paralel bir park yerinden sola veya sağa doğru çıkmak mümkün olduğunda görüntülenen tercih edilen çıkış yönü seçilebilir.

### ■ Park ederken kamera görüntüsü

Dikey park (ileri/geri) işlevi veya paralel park işlevi kullanılırken kamera görüntüsünün görüntüleme açısı ayarlanabilir.

### ■ Çıkarken kamera görüntüsü

Dikey çıkış (ileri/geri) işlevi veya paralel park çıkış işlevi kullanılırken kamera görüntüsünün görüntüleme açısı ayarlanabilir.

### ■ Park yolu ayarı

Park desteği çalışırken, güzergah içe veya dışa doğru ayarlanabilir.

Lastikler aşınmışsa, aracın yolu park yerinin ortasından kayabilir. Bu durumda, park etme güzergahını ayarlamak için bu ayarı kullanın.

### ■ Yol genişliği ayarı

Park desteği başlatıldığında, araç ileri hareket ederken yanal hareket miktarı ayarlanabilir.

### ■ Park konumu ayarı (ileri)

Dikey parkın (ileri) tamamlandığı konum ayarlanabilir. (Hafıza işlevinin kullanımı dışında.)

### ■ Park konumu ayarı (geri)

Dikey parkın (geri) tamamlandığı konum ayarlanabilir. (Hafıza işlevinin kullanımı dışında.)

### ■ Arka aksesuar ayarı

Aracın arkasına römork bağlantısı gibi bir aksesuar takılmışsa, aracın arkasındaki nesnelere çarpışmayı önlemek için aracın arkasının uzunluğu ayarlanabilir.

### ■ Kayıtlı park alanını sil

Hafıza işlevinde kayıtlı park yerleri silinebilir. Destek verilirken veya park yeri bilgilerini hafıza işlevine kaydederken park yeri bilgileri silinemez.



### UYARI

- Ayarlama için park konumu ayarını (ileri) veya park konumu ayarını (geri) kullanırken araç park bloklarına, kaldırım taşlarına veya diğer alçak nesnelere çarpabileceğinden dikkatli olun.
- Aracınızın yakındaki bir araca/nesneye, park bloğuna, kaldırım taşına, vb. çarpma olasılığı varsa, aracı durdurmak için fren pedalına basın ve sistemi devre dışı bırakmak için Advanced Park ana düğmesine basın.

## Remote Park uygulaması ayarlarının değiştirilmesi

### ■ Lexus park destek sensörü uyarı sesi AÇIK/KAPALI (Akıllı telefon ayarı)

Akıllı telefon uygulaması olan

Remote Park ile Lexus park destek sensörünün uyarı sesleri açılıp kapatılabilir.

■ **Lexus park destek sensörü uyarı sesi seviyesinin uyarı (Akıllı telefon uyarı)**

Akıllı telefon uygulaması olan Remote Park ile Lexus park destek sensörünün uyarı seslerinin seviyesi ile ayarlanabilir.

**Advanced Park görüntülenen mesajları**

Advanced Park'ın çalışma durumu, yardım çalışması vb. orta ekranda görüntülenir. Bir mesaj görüntülenirse, görüntülenen içeriğe göre yanıt verin.

■ **“No available parking space” (Park yeri yok) gösterilirse**

Aracı, park yeri veya park çizgilerinin algılanabileceği bir yere taşıyın.

■ **“Unavailable in current condition” (Mevcut durumda kullanılamaz) görüntülenirse**

Aracı başka bir yere taşıyın ve sistemi kullanın.

■ **“Not enough space to exit” (Çıkmak için yeterli alan yok) gösterilirse**

Aracınız ile aracınızın önüne ve arkasına park etmiş araçlar arasındaki mesafenin kısa olması, çıkış yönünde bir cismin bulunması vb. durumlarda paralel park çıkış işlevi kullanılamaz.

Aracınızın etrafındaki alanın durumunu kontrol edin ve park yerinden manuel olarak çıkın.

■ **“Cannot control speed” (Hız kontrol edilemiyor) görüntüleniyorsa**

Sistemi eğimli veya basamaklı bir alanda kullanırken sistem aracın hızını ayarlayamayacağına karar verdi ve yardım iptal edildi.

Sistemi düz bir yerde kullanın.

■ **“Obstacle detected” (Engel algılandı) görüntüleniyorsa**

Aracınızla çarpışabilecek hareketli veya sabit bir nesne algılandığında, hybrid sistem güç kontrolü/fren kontrolü Advanced Park desteğini askıya almak için devreye girer.

Çevredeki alanın durumunu kontrol edin. Yardıma devam etmek için orta ekrandaki “Start” (Başlat) düğmesini seçin.

■ **“No available parking space to register” (Kaydedilecek park yeri yok) gösterilirse**

Bu mesaj, algılanamayan bir park yerinde  seçildiğinde görüntülenir.

Sistemi, yol yüzeyindeki farklılıkların görülebileceği bir park yerinde çalıştırın. (→S.407)

## Sürüş modu seçim düğmesi

Sürüş koşullarına göre sürüş modları seçilebilir.

## Bir sürüş modunun seçilmesi

- 1 Orta ekranda  ögesini seçin.
- 2 "Driving mode" (Sürüş modu)'nu seçin.
- 3 Sürüş modunu seçin.

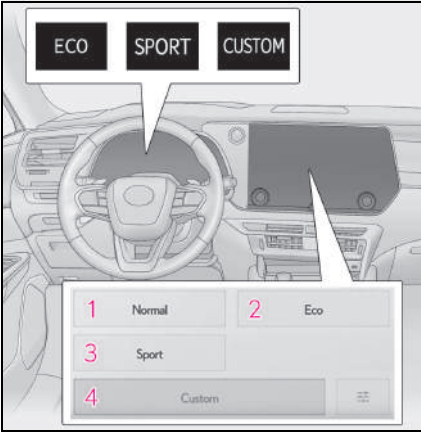

### 1 Normal mod

Yakıt tasarrufu, sessiz çalışma ve dinamik performansı en iyi şekilde dengeler. Şehir içinde sürüş için uygundur.

### 2 Eco sürüş modu

Yumuşak gaz kelebeği çalışması ile ve klima sisteminin çalışmasını kontrol ederek (ısıtma/soğutma) sürücünün çevre dostu bir şekilde hızlanmasına ve yakıt tasarrufu yapmasına yardımcı olur.

Eco sürüş modu seçildiğinde Eco sürüş modu göstergesi yanar.

### 3 Sport modu

Uyarlanabilir Değişken Süspansiyon Sistemi olmayan araçlar: Hybrid sistemi kontrol ederek hızlı ve güçlü hızlanma sağlar. Bu mod aynı zamanda direksiyon hissini de değiştirir. Böylece virajlı yollarda sürüş gibi kıvrak sürüş tepkisi gerektiğinde direksiyonu uygun hale getirir.

Uyarlanabilir Değişken Süspansiyon Sistemli araçlar: Hybrid sistemin yanı sıra direksiyon ve süspansiyonu da kontrol ederek direksiyon performansı ve dengeli sürüş sağlar. Daha sportif bir sürüş için uygundur.

Sport modu seçildiğinde "Sport" göstergesi yanar.

### 4 Kişiselleştirilmiş mod göstergesi

Tercih ettiğiniz ayarlara göre ayarlanan güç aktarma organı, direksiyon, süspansiyonlar\* ve klima sistemi işlevleri ile araç kullanımınızı sağlar. (→S.623)

Kişiselleştirilmiş mod seçildiğinde, Kişiselleştirilmiş mod göstergesi yanar.

\*: Uyarlanabilir Değişken Süspansiyon Sistemli araçlar

### ■ Normal mod dışında bir sürüş modu seçildiğinde

AWD kontrolü, seçilen sürüş modu için uygun olana geçer.

### ■ Klima sisteminin Eco sürüş modunda çalışması

Eco sürüş modu, yakıt tüketimini



azaltmak için ısıtma ve soğutma işlemlerini ve klima sisteminin fan devrini kontrol eder. Klima performansını artırmak için, aşağıdaki işlemleri uygulayın:

- Fan devrini ayarlayın (→S.443)
- Eco sürüş modunu kapatın

#### ■ Sport modu ve özel modun otomatik olarak devre dışı bırakılması

Sport modu veya özel modda sürdükten sonra güç düğmesi kapalı konuma alınırsa, sürüş modu normal moda geçer.

#### ■ Seçilen sürüş moduna göre araç bilgi ekranının görüntülenmesi

Seçilen sürüş moduna göre araç bilgi ekranında görüntülenen göstergeler değişebilir.

#### ■ Kişiselleştirme

Bazı fonksiyonlar kişiselleştirilebilir. (→S.623)

## İz Modu

**İz Modu, 4WD, fren ve çekiş kuvveti kontrol sistemlerini entegre bir şekilde kontrol ederek çekiş tekerleklerinin patinajını kontrole yönelik tasarlanmıştır. Bozuk yollarda, vb. sürerken İz Modunu kullanın.**

## Sistemi etkinleştirme

İz Modu düğmesine basın.

İz Modunu açmak için İz Modu düğmesine basın. İz Modu gösterge ışığı araç bilgi ekranında yanar.

Sistemi kapatmak için İz Modu düğmesine tekrar basın.

► RX500h

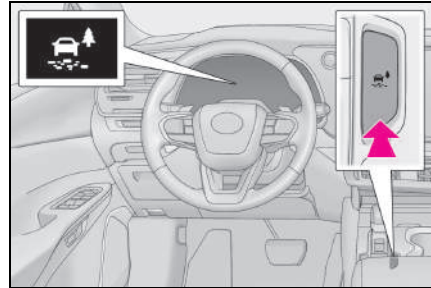

► RX350h

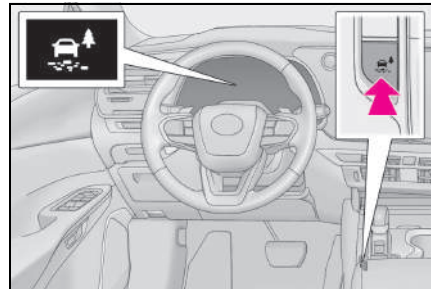

## İz Modu çalışırken

Lastikler patinaj yapıyorsa, patinaj göstergesi yanıp sönerek İz Modunun lastiklerin patinajını kontrol ettiğini gösterir.

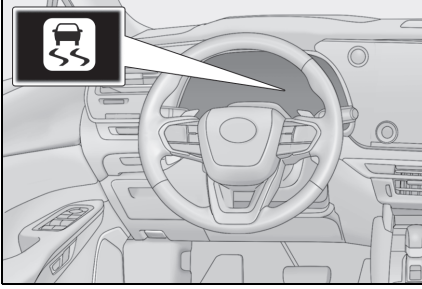

## İz Modu

- İz Modu, bozuk yollarda giderken maksimum miktarda çekiş gücü kullanabilmesi için aracı kontrol eder. Sonuç olarak, İz Modu kapalıyken sürüşe kıyasla yakıt verimliliği azalabilir.
- İz Modu uzun bir süre sürekli olarak kullanılırsa sürüş koşullarına bağlı olarak ilgili parçalardaki yük artar ve sistem düzgün çalışmayaabilir. Bu durumda, "Traction Control Turned OFF" (Çekiş Kontrolü KAPALI) mesajı araç bilgi ekranında görüntülenir ancak araç normal şekilde sürülebilir. "Traction Control Turned OFF" (Çekiş Kontrolü KAPALI) kısa bir süre sonra araç bilgi ekranından kaybolur ve sistem düzgün şekilde çalışır.

## İz Modu iptal edildiğinde

Aşağıdaki durumlarda, İz Modu seçilse bile otomatik olarak iptal edilir:

- Sürüş modu değiştirildiğinde. (→S.422)
- Hybrid sistem yeniden başlatıldığında.

## İz Modunda sürerken çıkan sesler ve titreşimler

İz Modu çalışırken aşağıdaki durumlar oluşabilir. Bu durumlardan herhangi birinin gerçekleşmesi bir arıza olduğu anlamına gelmez:

- Titreşimler araçta veya direksiyonda hissedilebilir
- Motor bölmesinden gelen sesler duyulabilir

## İz Modu göstergesi yanmadığında

İz Modu göstergesi, İz Modu düğmesine basılsa bile yanmazsa, sistem arızalı olabilir. Aracı herhangi bir Lexus bayisi veya servisine ya da güvenilir başka bir servise gösterin.

## ⚠ DİKKAT

### ■ İz Modunu kullanmadan önce

Aşağıdaki uyarıları dikkate alın. Bu uyarılara uyulmaması beklenmedik bir kazaya neden olabilir.

- İz modu, bozuk yollarda sürüş sırasında kullanılmak üzere tasarlanmıştır.
- Sürüşten önce İz Modu göstergesinin yandığını kontrol edin.
- İz Modu, aracın sınırlarını genişletmek için tasarlanmıştır. Yol koşullarını iyice kontrol edin ve dikkatli sürün.

## ⚠ UYARI

### ■ İz Modunun düzgün çalışmasını sağlamak için

İz Modunu uzun bir süreyle sürekli olarak kullanmayın. Sürüş koşullarına bağlı olarak ilgili parçalara binen yük artar ve sistem düzgün çalışmayabilir.

## GPF (Benzin Partikül Filtresi) sistemi\*

\*: Bazı modellerde

**GPF sistemi, bir egzoz gazı filtresi kullanarak egzoz gazındaki partikül maddeleri toplar. Sistem, araç koşullarına bağlı olarak filtreyi otomatik temizlemek için çalışacaktır.**

### ■ Araç bilgi ekranında “Exhaust Filter Clogged Full See Owner’s Manual” (Egzoz Filtresi Tıkalı, Kullanıcı El Kitabına Bakın) görüntülenirse

- Partikül madde birikirken yüksek yükte sürüş sırasında mesaj görüntülenebilir.
- Belirli miktarda partikül madde biriktiğinde hybrid sistem çıkışı (motor devri) kısıtlanır, ancak arıza gösterge lambası yanmadıkça aracı sürmek mümkündür.
- Partikül maddeler, araç sık sık kısa süreli sürüşlerde veya düşük hızlarda sürülürse veya hybrid sistem düzenli olarak aşırı soğuk bir ortamda çalıştırılırsa daha hızlı birikir. Otoyollarda sürüşte olduğu gibi gaz pedalının aralıklı olarak serbest bırakılması ile periyodik olarak uzun mesafeler sürüş yapılarak aşırı partikül madde birikimi önlenebilir.

### ■ Arıza gösterge lambası yanarsa veya “Engine Maintenance Required Visit Your Dealer” (Motor bakımı gerekli, bayinizi ziyaret edin) araç bilgi ekranında gösterilirse

Birikmiş partikül madde miktarı belirli bir seviyeyi aşmıştır. Aracı herhangi bir Lexus bayisi veya ser-

visine ya da güvenilir başka bir servise gösterin.



### UYARI

#### ■ GPF sisteminin düzgün çalışmamasını önlemek için

- Belirtilen özelliklerden farklı yakıt kullanmayın
- Egzoz boruları üzerinde değişiklik yapmayın

## Sürüş destek sistemleri

**Sürüş güvenliğini ve performansını korumak için çeşitli sürüş koşullarında aşağıdaki sistemler otomatik olarak devreye girer. Ancak bu sistemler yardımcı sistemlerdir ve araç kullanırken sadece bu sistemlere güvenmek doğru değildir.**

### Sürüş destek sistemlerinin özeti

#### ■ ECB (Elektronik Kontrollü Fren Sistemi)

Elektronik olarak kontrol edilen sistem, fren pedalına basma miktarına bağlı olarak frenleme kuvveti üretir

#### ■ ABS (Kilitlenme Önleyici Fren Sistemi)

Ani fren yapıldığında veya kaygan yüzeyli yollarda fren yapıldığında, lastiklerin kilitlenmesini önlemeye yardımcı olur

#### ■ Fren destek sistemi

Sistem ani fren yapıldığını algıladığında, fren pedalına basıldıktan sonra uygulanan fren kuvvetini artırır

#### ■ VSC (Araç Denge Kontrol Sistemi)

Ani direksiyon kırılmasında ya da kaygan yüzeylerde dönüş yapıldığında, sürücünün aracın savrulmasını kontrol edebilmesine yardımcı olur.

#### ■ VSC (Araç Denge Kontrol Sistemi+)

ABS, TRC, VSC ve EPS sistemlerinin birlikte kontrol edilmesini sağlar.

Kaygan yollarda, savrulma durumunda, direksiyonun performansını kontrol ederek, yön kararlılığının sağlanmasına yardımcı olur.

#### ■ Römork Savrulma Önleme Sistemi

Römorkun savrulduğu algılandığında tekerleklerle ayrı ayrı fren basıncı uygulayarak ve sürüş torquunu azaltarak sürücünün römork savrulmasını azaltmasına yardımcı olur.

#### ■ TRC (Çekiş Kontrol Sistemi)

İlk kalkışta veya kaygan yüzeyde hızlanmalarda çekiş kuvvetini kontrol etmeye yardımcı olur ve tekerleklerin patinaja girmesini engeller

#### ■ Aktif Viraj Alma Yardımı (ACA)

Virajlarda hızlanmaya çalışılırken iç tekerlekte fren kontrolü yapılarak aracın dışarıya fırlamasını önlemeye yardımcı olur

#### ■ Yokuşta kalkış destek kontrolü

Yokuşta kalkarken aracın geriye kaçırmasını önlemeye yardımcı olur

#### ■ DRS (Dinamik Arka Yönlendirme) (RX 500h)

Arka tekerleklerin direksiyon açısını direksiyon simidi ve araç hızına göre kontrol ederek düşük hızda manevra yapabilmeye, orta hızlarda tepki vermeye ve yüksek hızlarda güvenliğe katkıda bulunur.

#### ■ EPS (Elektrik Motorlu Direksiyon Sistemi)

Direksiyon döndürülürken uygulanan kuvvete bir elektrik motoru yardımıyla destek sağlar

### ■ E-Four<sup>\*1</sup>/DIRECT4<sup>\*2</sup> (Elektro- nik AWD (Dört Çeker) sistemi)

\*1: RX350h

\*2: RX500h

Normal sürüş, viraj alma, yokuş yukarı, kalkış, hızlanma, kar veya yağmur nedeniyle kaygan yollarda sürüş dahil olmak üzere çeşitli çalışma koşullarına göre ön ve arka tekerlekler arasındaki tahrik torku dağılımını otomatik olarak kontrol eder ve böylece dengeli çalışma ve sürüş stabilitesine katkıda bulunur.

### ■ Uyarlanabilir Değişken Süspansiyon Sistemi (bazı modellerde)

Yol ve sürüş koşullarına bağlı olarak 4 tekerleğin amortisör sönümleme kuvvetini bağımsız olarak kontrol eden bu sistem, yüksek seviyede araç kararlılığı ve sürüş konforu sağlanmasına yardımcı olur ve aracın duruşunu düzgün kılar.

Ayrıca, sönümleme kuvveti seçilen sürüş moduna bağlı olarak değişir. (→S.422)

### ■ VDIM (Entegre Araç Dinamikleri Yönetimi) (RX 500h)

ABS, fren desteği, TRC, VSC, yokuşta kalkış destek kontrolü, EPS, DRS ve Uyarlanabilir Değişken Süspansiyon sistemlerinin entegre bir şekilde kontrol edilebilmesini sağlar.

Fren, hibrid sistem gücü, direksiyon desteği ve direksiyon dişli oranını kontrol ederek kaygan yüzeylerde dönüş sırasında aracın dengesini korumaya yardımcı olur.

### ■ Acil fren sinyali

Aniden frene basıldığında, stop lambaları arkadaki sürücüyü uyararak için yanıp söner.

### ■ İkincil Çarpışma Freni

SRS hava yastığı sensörü bir çarpışma algıladığında ve sistem çalıştığında, frenler ve fren lambaları otomatik olarak araç hızını düşürmek için kontrol edilir ve bu durum ikincil bir çarpışma nedeniyle daha fazla hasar alma olasılığını azaltmaya yardımcı olur.

### ■ TRC/VSC/ABS/DRS<sup>\*</sup>Römork Savrulma Önleme sistemleri çalışırken

TRC/VSC/ABS/DRS<sup>\*</sup>/Römork Savrulma Önleme sistemleri çalışırken kayma göstergesi yanıp sönmeye başlar.

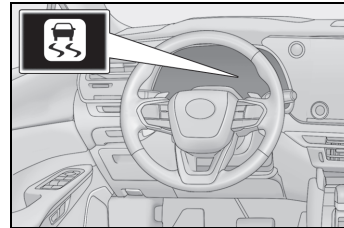

\*: Yalnızca DRS, VDIM ile uyumlu şekilde çalıştırıldığında

### ■ TRC sisteminin devre dışı bırakılması

Araç çamur ya da karın içine saplandığında, TRC sistemi hibrid sistemden tekerlekler giden kuvveti azaltabilir. Sistemi kapatmak için

 düğmesine basmak, aracın çamurdan çıkmasını kolaylaştırabilir.

TRC sistemini iptal etmek için  düğmesine hızlıca basıp bırakın.

Araç bilgi ekranında "Traction Control

Turned OFF" (Çekiş Kontrol Devre Dışı) mesajı görüntülenir.

Sistemi tekrar devreye almak için



düğmesine bir kez daha basın.

#### ► RX500h

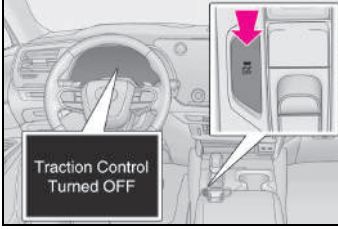

#### ► RX350h

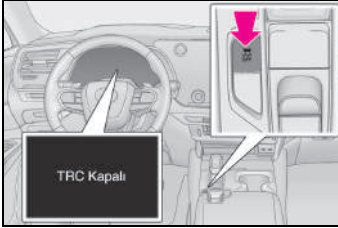

### ■ TRC, VSC ve Römork Savrulma Önleme sistemlerinin iptal edilmesi

TRC, VSC ve Römork Savrulma Önleme sistemini iptal etmek için,

araç hareketsizken  düğmesini 3 saniyeden fazla basılı tutun.

VSC OFF gösterge ışığı yanar ve araç bilgi ekranında "Traction Control Turned OFF" (Çekiş Kontrol Devre Dışı) mesajı görüntülenir.\*

Sistemi tekrar devreye almak için



düğmesine bir kez daha basın.

\*: PCS (Çarpışma Öncesi Sistemi) olan araçlarda, PCS sistemi de devre dışı bırakılacaktır (yalnızca Çarpışma öncesi uyarısı mevcuttur). PCS uyarı ışığı yanar ve araç bilgi ekranında bir uyarı mesajı görüntülenir. (→S.282)

### ■ düğmesine basılmamasına rağmen araç bilgi ekranında TRC'nin devre dışı kaldığını gösteren bir mesaj görüldüğü zaman

TRC geçici olarak devre dışı bırakılır. Bilgi gösterilmeye devam ederse, herhangi bir yetkili Lexus bayisi ya da Lexus servisi veya başka bir yetkin ve donanımlı profesyonele başvurun.

### ■ Yokuşta kalkış destek kontrol sisteminin devreye girme koşulları

Aşağıdaki dört koşulun gerçekleştiği durumda, yokuşta kalkış destek sistemi devreye girecektir:

- Vites P veya N dışındaki bir konumdayken (yokuşta aracı ileriye veya geriye doğru kaldırırken)
- Araç durdurulmuştur
- Gaz pedalına basılı değil
- Park freni devrede değildir
- Güç düğmesi AÇIK modunda

### ■ Yokuşta kalkış destek kontrol sisteminin otomatik iptali

Yokuşta kalkış desteği kontrolü aşağıdaki durumların herhangi birinde devreden çıkacaktır:

- Vites kolu P veya N konumunda
- Gaz pedalına basılmış durumda
- Fren pedalına basılı ve el freni çekili durumda
- Fren pedalı bırakıldıktan sonra azami 2 saniye geçmiş durumda
- Güç düğmesi KAPALI modunda

### ■ DRS çalışırken dönüş yolu

Düşük hızlarda arka tekerlekler ön tekerleklerin aksi istikametinde yönlendirilerek aracın dönüş yarıçapı azaltılır. Bu aşamada, arka tekerlekler DRS sistemi olmayan araca göre ileri hareket halinde dıştan, geri hareket halinde ise içten geçer. Bu nedenle park yeri gibi dar alanlarda ileri giderken aracın arkasına veya geri giderken yan tarafına da göz atmaya özen gösterin.

## ► İleri giderken

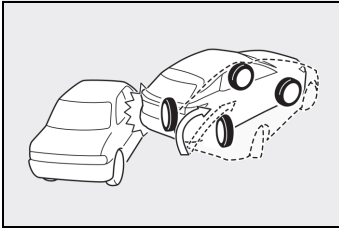

## ► Geri giderken

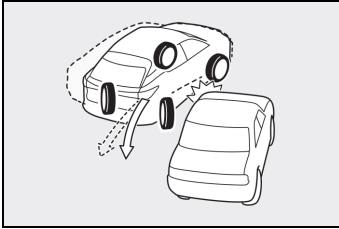
■ **DRS aşağıdaki durumlarda devre dışıdır**

DRS aşağıdaki durumlarda çalışmayabilir. Bu durumda asgari dönüş yarıçapı, DRS sisteminin çalıştığı duruma göre daha büyük olur.

- Araç çok yavaş hareket ederken direksiyon simidi uzun süreyle kullanıldığında
- Araç, direksiyon kullanılırken kısa bir süre içinde ard arda çalıştırılıp durdurulduğunda

Bu durumlar geçtikten sonra sistem yeniden çalışacaktır.

- 12 volt akü terminallerinin bağlantısı sökülüp yeniden bağlandığında

12 volt akü terminalleri bağlandıktan sonra araç belirli bir süre sürüldüğünde sistem yeniden çalışacaktır.

■ **ABS, fren desteği, VSC, Römork Savrulma Önleme, TRC ve yokuşta kalkış destek sistemlerinden kaynaklanan sesler ve titreşimler**

- Hybrid sistem çalıştığında veya araç hareket etmeye başladığında, arka arkaya fren pedalına

basıldığı zaman motor bölmesinden bir ses duyulabilir. Bu ses, bu sistemlerden birinde arıza olduğu anlamına gelmez.

- Yukarıdaki sistemler çalışırken, aşağıdaki durumlar oluşabilir. Bu durumlardan herhangi birinin gerçekleşmesi bir arıza olduğu anlamına gelmez.
- Araç gövdesinde veya direksiyonda titreşimler hissedilebilir.
- Araç dururken bir motor sesi duyulabilir.

■ **ECB çalışma sesi**

ECB çalışma sesi aşağıdaki durumlarda duyulabilir, ama bu bir arıza olduğunu belirtmez.

- Fren pedalına basıldığında motor bölmesinden gelen çalışma sesi.
- Sürücü kapısı açıldığında aracın ön kısmından duyulan fren sistemine ait motor sesi.
- Hybrid sistemin durdurulmasından bir veya iki dakika sonra motor bölmesinden gelen çalışma sesi.

■ **Aktif Viraj Alma Yardımı işlem sesleri ve titreşimleri**

Aktif Viraj Alma Yardımı çalıştırıldığında, fren sisteminde çalışma sesleri ve titreşimler oluşabilir, ancak bu bir arıza değildir.

■ **EPS çalışma sesi**

Direksiyon çevrildiğinde bir motor sesi (dönüş sesi) duyulabilir. Bu bir arıza belirtisi değildir.

■ **EPS sistemin etkisinin azalması**

Uzun süre sürekli olarak direksiyon çevrildiğinde, sistemin aşırı ısınmasını önlemek için EPS sisteminin performansı azaltılır. Sonuç olarak direksiyon ağırlaşır. Böyle bir durumda direksiyonu fazla çevirmeyin veya hybrid sistemi durdurun. EPS sistemi 10 dakika içerisinde normale döner.

### ■ TRC, Römork Savrulma önleme ve VSC sistemlerinin otomatik yeniden etkinleştirilmesi

TRC, Römork Savrulma önlem ve VSC sistemlerini kapatıldıktan sonra, aşağıdaki durumlarda sistemler otomatik olarak tekrar devreye girecektir:

- Güç düğmesi kapatıldığında
- Yalnızca TRC sistemi iptal edildikten sonra araç hızı artarsa, TRC etkinleşir  
Hem TRC, hem de VSC sistemleri kapatılırsa, araç hızı arttığında otomatik olarak tekrar devreye girme olmayacaktır.

### ■ Aktif Viraj Alma Yardımının Çalışma Koşulları

Aşağıdaki durumlarda sistem çalışır.

- TRC/VSC çalıştığında
- Sürücü viraj sırasında hızlanmaya çalışırken
- Sistem, aracın dış tarafa doğru sürüklendiğini tespit ettiğinde
- Fren pedalı bırakıldığında

### ■ Acil fren sinyali için çalışma koşulları

Aşağıdaki koşullar gerçekleştiğinde acil fren sinyali çalışacaktır:

- Dörtlü flaşörler kapalıyken
- Araç hızı 55 km/saat üzerindedir
- Sistem, aracın yavaşlamasına bakarak ani frenleme yapıldığına karar verir

### ■ Acil fren sinyalinin sistem tarafından otomatik iptali

Aşağıdaki durumlarda acil fren sinyali iptal olur:

- Dörtlü flaşörler açıldığında
- Sistemin aracın yavaşlamasına bakarak ani frenleme yapılmadığına karar verir

### ■ İkincil Çarpışma Freni çalışma koşulları

Sistem, SRS hava yastığı sensörü araç hareket halindeyken bir çarpışma algıladığında çalışır. Ancak, bileşenler hasar gördüğünde sistem çalışmaz.

### ■ İkincil Çarpışma Freni otomatik iptali

Aşağıdaki durumlarda sistem otomatik olarak iptal edilir.

- Araç hızı yaklaşık 0 km/saat'in altına düştüğünde
- Çalışma sonrasında belirli bir süre geçtiğinde
- Gaz pedalına çok fazla basıldığında

### ■ Araç bilgi ekranında "DRS Malfunction Visit Your Dealer" (DRS Arızası Bayinize Gidin) görüntülediğinde

DRS düzgün çalışmayabilir. Bu aşamada, asgari dönüş yarıçapı, DRS sisteminin düzgün çalıştığı duruma göre daha büyük olabilir veya araç direksiyon simidi döndürülerek düz gidebilir. Aracınızı herhangi bir yetkili Lexus bayisine veya başka bir yetkin ve donanımlı profesyonelle kontrol ettirin.

### ■ Araç bilgi ekranında AWD ile ilgili bir mesaj gösterilirse

Aşağıdaki işlemleri yapın.

- "AWD System Overheated Switching to 2WD Mode" (AWD Sistemi Aşırı Isındı 2WD Moduna Geçiliyor)

AWD sistemi aşırı ısınmış durumdadır. Hybrid sistem çalışır durumda aracı güvenli bir yerde durdurun.\*

Mesaj bir süre sonra kaybolursa sorun yoktur. Mesaj silinmezse, aracı yetkili bir Lexus bayisi veya Lexus servisine ya da güvenilir başka bir servise gösterin.

- "AWD System Overheated 2WD Mode Engaged" (AWD Sistemi Aşırı Isındı 2WD Modu Devrede)

AWD sistemi aşırı ısınma nedeniyle geçici olarak iptal olmuş ve önden çekişe geçmiştir. Hybrid sistem çalışır durumda aracı güvenli bir yerde durdurun.\*

- "AWD System Malfunction 2WD Mode Engaged Visit Your Dealer" (AWD Sistem Arızası 2WD Modu Devrede Bayinizi Ziyaret Edin)

AWD sisteminde bir arıza vardır. Aracı herhangi bir Lexus bayisi veya servisine



ya da güvenilir başka bir servise gösterin.

\*: Aracı durdururken, ekrandaki mesaj sönene kadar hybrid sistemi durdurmayın.



## DİKKAT

### ■ ABS'nin etkin bir şekilde çalışmadığı durumlar

- Lastiklerin yol tutuş sınırlarının aşıldığı durumlar (aşırı yıpranmış lastiklerin karla kaplı yolda kullanılması gibi).
- Islak veya kaygan bir yolda, yüksek hızlarda aracın tekerleklerinin yolla temasının kesilmesi.

### ■ ABS çalışırken durma mesafesinin normal durumlardan daha fazla olacağı durumlar

ABS aracın durma mesafesini kısaltmak için tasarlanmamıştır. Özellikle aşağıdaki durumlarda takip mesafesine dikkat edin:

- Toprak, çakıllı veya karlı yollarda araç kullanırken
- Lastiklere zincir takılı halde araç kullanırken
- Tümseklerin üzerinden geçerken
- Bozuk, çukurlu ve düzgün olmayan yüzeylerde araç kullanırken

### ■ TRC/VSC aşağıdaki durumda düzgün çalışmayabilir

Kaygan zeminde araç kullanırken, TRC/VSC sistemlerinin devreye girmesine rağmen düz sürüş kabiliyeti ve güç kontrolü tam olarak mümkün olmayabilir. Güç kontrolünün ve doğrusal kararlılığın sağlanamadığı durumlarda aracınızı dikkatli kullanın.

### ■ Aktif Viraj Alma Yardımı şu durumlarda etkin bir şekilde çalışmaz

- Tamamen Aktif Viraj Alma Yardımı güvenerek hareket etmeyin. Aktif Viraj Alma Yardımı, yokuş aşağı hızlanırken veya kaygan yol yüzeylerinde sürüş yaparken etkin şekilde çalışmayabilir.
- Aktif Viraj Alma Yardımı sıklıkla çalışırken, Aktif Viraj Alma Yardımı, frenlerin, TRC ve VSC'nin çalışmasını sağlamak için çalışmayı geçici olarak durdurabilir.

### ■ Yokuşta kalkış destek kontrol sistemi aşağıdaki durumda etkin bir şekilde çalışmayabilir

- Yokuşta kalkış destek kontrol sistemine aşırı güvenmeyin. Yokuşta kalkış destek kontrol sistemi, dik yokuşlarda ve buz kaplı yollarda etkin şekilde çalışmayabilir.
- Yokuşta kalkış destek kontrol sistemi, park freninin aksine, aracı uzun süre hareketsiz tutmak üzere tasarlanmamıştır. Yokuşta kalkış destek kontrol sistemini aracı yokuşta sabit tutmak için kullanmaya çalışmayın. Bu kazaya neden olabilir.

### ■ TRC/ABS/VSC/Römork Savrulma Önleme sistemi devreye girdiğinde

Kayma uyarı ışığı yanıp söner. Her zaman dikkatli araç kullanın. Dikkatsiz araç kullanmak kazaya neden olabilir. Uyarı ışığı yanıp söndüğünde daha dikkatli olun.

### ■ TRC/VSC/Römork Savrulma Önleme sistemleri kapatıldığında

- Daha dikkatli olun ve aracı yol koşullarına uygun bir hızda sürün. Bu sistemler aracın dengesini ve doğrusal kararlılığını kontrol ettiğinden, gerekmedikçe TRC, VSC ve Römork Savrulma Önleme sistemlerini iptal etmeyin.
- Römork savrulma önleme sistemi VSC sisteminin bir parçasıdır ve VSC kapatıldığında veya bir arıza olduğunda çalışmayacaktır.



## DİKKAT

### ■ Lastiklerin değiştirilmesi

Bütün lastiklerin, aynı boyutta, aynı marka, aynı desen ve aynı taşıma kapasitesine sahip olduğundan emin olun. Ayrıca, lastiklerin önerilen basınçta olduğundan emin olun.

Araçta farklı lastikler kullanıldığında, ABS, TRC, Römork Savrulma Önleme ve VSC sistemleri düzgün çalışmaz.

Lastikler veya jantları değiştirirken daha fazla bilgi için yetkili bir Lexus bayisine veya Lexus yetkili servisine ya da yetkin ve donanımlı bir profesyonelle başvurun.

### ■ Lastiklerin ve süspansiyonun modifikasyonu

Lastiklerde herhangi bir problem olması veya süspansiyon sisteminin modifiye edilmesi, sürüş destek sistemlerinin düzgün çalışmasına engel olacaktır.

### ■ Römork Savrulma Önleme Sistemi Uyarıları

Römork Savrulma Önleme Sistemi her durumda römorkun savrulmasını azaltmayabilir. Aracın, römorkun, yol yüzeyinin durumu ve sürüş koşulları gibi birçok faktöre bağlı olarak Römork Savrulma Önleme Sistemi verimli olmayabilir. Römorku düzgün bir şekilde çekme ile ilgili bilgiler için römorkun kullanıcı el kitabına başvurun.

### ■ Römork savrulursa

Aşağıdaki uyarılara dikkat edin. Bunlara uyulmaması, ciddi şekilde yaralanmalara veya ölüme neden olabilir.

- Direksiyonu sıkıca tutun. Direksiyonu tam ortaya getirin. Direksiyonu döndürerek römorkun savrulmasını kontrol etmeye çalışmayın.

- Aracın hızını azaltmak için hemen ayağınızı gaz pedalından çekin, ancak bu işlemi yavaşça yapın. Hızınızı artırmayın. Frene basmayın.

Ani fren ve manevradan kaçınarak aracınızın yeniden dengesini bulmasına izin verin.

### ■ İkincil Çarpışma Freni

İkincil Çarpışma Frenine aşırı güvenmeyin. Bu sistem, ikincil bir çarpışma nedeniyle daha fazla hasar görme ihtimalini azaltmaya yardımcı olacak şekilde tasarlanmıştır; ancak, bu etki çeşitli koşullara göre değişir. Tamamen bu sisteme güvenerek hareket edilmesi, ölüme veya ciddi yaralanmaya neden olabilir.

## Hybrid elektrikli araç kullanım ipuçları

**Ekonomik ve çevreci sürüş için, aşağıdakilere dikkat edin:**

### Eco sürüş modunu kullanma

Eco sürüş modu kullanılırken, gaz pedalına basma miktarına karşılık gelen tork, normal koşullardakine göre daha yumuşak bir şekilde üretilebilir. Ayrıca, yakıt tasarrufunu iyileştirmek için, klima sisteminin yükü (ısıtma/soğutma) minimuma indirilecektir. (→S.422)

### Hybrid Sistem Göstergesinin kullanımı

Hybrid Sistem Göstergesini Eco bölgesinde tutarak çevreci sürüş yapmak mümkündür. (→S.117)

### Vites konumunun değiştirilmesi

Bir trafik ışığında durduğunuzda veya aracı yoğun trafikte sürerken vites kolunu D konumuna getirin. Park ettiğinizde kolu P konumuna getirin. N konumunu kullanmanızın yakıt tüketimine herhangi bir pozitif etkisi yoktur.

RX350h: N konumunda benzinli motor çalışır, ancak bu sırada elektrik üretimi yapılmaz. Ayrıca, klima sistemi vs. kullanıldığında hybrid akünün (çekiş aküsü) gücü

tüketilir.

### Gaz pedalı/fren pedalı kullanımı

- Aracınızı yumuşak bir şekilde sürün. Ani hızlanmalardan ve yavaşlamadan kaçının. Kademeli hızlanma ve yavaşlama, benzinli motoru kullanmadan, elektrik motorunun (çekiş motoru) daha verimli kullanılmasını sağlar.
- Arka arkaya hızlanmaktan kaçının. Tekrarlanan hızlanmalar hybrid akünün (çekiş aküsü) gücünü tüketerek yakıt tüketimine neden olur. Akü enerjisi, sürüş sırasında gaz pedalını yavaşça serbest bırakarak tekrar üretilecektir.

### Frenleme sırasında

Frenlere hafifçe ve zamanında bastığınızdan emin olun. Yavaşlarken daha yüksek miktarda elektrik enerjisi üretilebilir.

### Gecikmeler

Arka arkaya hızlanma ve yavaşlama ve ayrıca trafik ışıklarında uzun süre bekleme, yakıt tüketimini artıracaktır. Yola çıkmadan önce trafik durumunu öğrenin ve gecikmelerden mümkün olduğunca kaçınin. Sıkışık trafikte sürerken, fren pedalını hafifçe bırakarak aracın yavaşça ileri hareket etmesine izin verin ve gaz pedalını fazla kullanmamaya çalışın.

şın. Bu şekilde aşırı yakıt tüketimini önleyebilirsiniz.

### Otoyolda sürüş

Aracı kontrol edin ve sabit bir hızda tutun. Gişelerden veya benzeri yerlerden geçmeden önce, gaz pedalını yeterince erken bırakın ve hafifçe fren yapın. Yavaşlarken daha yüksek miktarda elektrik enerjisi üretilir.

### Klima

Klimayı sadece gerekli olduğunda kullanın. Bu şekilde gereksiz yakıt tüketimini azaltabilirsiniz.

Yaz aylarında: Ortam sıcaklığı yükseldiğinde, iç sirkülasyon modunda kullanın. Bu, klima sistemi üzerindeki yükü azaltmaya ve yakıt tüketimini düşürmeye yardımcı olacaktır.

Kış aylarında: Benzinli motor hem motor, hem de aracın içi ısınana kadar çalışmaya devam edeceği için, yakıt tüketecektir. Ayrıca, kaloriferi çok fazla kullanmaktan kaçınmanız da yakıt tüketimini azaltacaktır.

### Lastik basıncının kontrolü

Lastik basıncını sık sık kontrol ettiğinizden emin olun. Lastik basınçlarının uygun olmaması fazla yakıt tüketimine neden olur.

Ayrıca kar lastikleri büyük miktarda sürtünmeye neden oldukları için, kuru yollarda kullanımı yakıt tüketimini artırabilir. Mevsime uygun lastikler kullanın.

### Bagaj

Ağır yükler taşımak yakıt tüketimini artırabilir. Gereksiz eşya taşımaktan kaçının. Büyük bir portbagaj kullanımı da yakıt tüketimini artırır.

### Sürüş öncesi ısınma

Benzinli motor soğukken otomatik olarak çalıştığı ve durduğu için, motorun ısıtılması gereklidir. Ayrıca sık sık kısa mesafeli sürüş yapmak da motorun defalarca ısınmasına neden olur ve yakıt tüketimini artırabilir.

## Kış şartlarında sürüş için ipuçları

**Kışın araç kullanmadan önce gerekli incelemeleri ve hazırlıkları yapın. Aracınızı her zaman hava koşullarının gerektirdiği şekilde sürün.**

### Kış için hazırlık

- Dış hava sıcaklığına uygun sıvılar kullanın.
- Motor yağı
- Motor/güç kontrol ünitesi soğutma sıvısı
- Cam yıkama sıvısı
- Servis teknisyenine 12 volt akünün durumunu kontrol ettirin.
- Kış şartları için uygun dört adet kış lastiği kullanın veya ön tekerlekler için zincir seti bulundurun.

Lastiklerin tümünün belirtilen boyutta ve markada olmasına ve zincir boyutunun lastiğe uygun olduğuna dikkat edin.



### DİKKAT

#### ■ Kış lastiği ile sürüş

Kaza riskini azaltmak için aşağıdaki uyarıları dikkate alın. Dikkate alınmadığı takdirde, aracın kontrolü kaybedilebilir ve ciddi yaralanmalara veya ölüme neden olabilecek bir kaza meydana gelebilir.

- Belirtilen ölçüde lastik kullanın.
- Uygun hava basıncını uygulayın.
- Aracınızı hız sınırı üzerinde veya kullandığınız kış lastiği için belirtilmiş hız sınırlarını aşan hızlarda kullanmayın.

- Sadece bazılarında değil, tüm tekerleklerde kar lastiği kullanın.

#### ■ Zincir takılı halde sürüş

Kaza riskini azaltmak için aşağıdaki uyarıları dikkate alın. Dikkate alınmadığı takdirde, güvenli bir sürüş sağlanamaz ve ciddi yaralanmalara veya ölüme neden olabilecek bir kaza meydana gelebilir.

- Zincir için belirtilmiş hız sınırını veya 50 km/saat hızı (hangisi daha düşükse) geçmeyin.
- Tümseklerden veya çukurlardan geçmemeye özen gösterin.
- Aniden motor freni yapılmasına neden olabilecek ani hızlanma, direksiyon çevirme, ani fren ve vites değişimlerinden kaçının.
- Aracın kontrolünü kaybetmemek için viraja girmeden önce yeterince yavaşlayın.
- LKA (Şerit Takip Desteği) sistemini kullanmayın.



### UYARI

#### ■ Kar lastiklerinin onarımı veya değiştirilmesi

Kar lastiklerinin onarılması veya değiştirilmesi gerektiğinde herhangi bir yetkili Lexus bayisi, Lexus servisi veya başka bir yetkin ve donanımlı profesyonele veya yetkili lastik bayilerine başvurun.

Bunun nedeni, kar lastikleri sökülüp takılırken lastik basınç uyarı supap ve vericilerinin çalışmasının etkilenebilmesidir.

### Aracı kullanmadan önce

Sürüş koşullarına göre aşağıdakileri uygulayın:

- Kuvvet uygulayarak buz tutmuş bir camı açmaya çalış-

mayın veya donmuş silecekleri hareket ettirmeyin. Donmuş bölgedeki buzu çözmek için ılık su dökün. Dökülen suyun donmaması için suyu hemen silin.

- Klima kontrol sistemi fanının düzgün çalışabilmesi için, ön cam önündeki hava kanalları üzerinde biriken karı temizleyin.
- Dış ışıklar, dış dikiz aynaları, camlar, aracın tavanı, şasi ve lastik veya frenlerin çevresinde birikmiş olabilecek buz veya kar olup olmadığını kontrol edin ve varsa temizleyin.
- Araca binmeden önce ayak kabılarınızın tabanındaki kar veya çamurları temizleyin.
- Dış kapı açma düğmesi sertleştiğinde üzerine basmak zor olabilir. Kapı açma düğmesine biraz daha sert basarak kapıyı açın.

### Sürüş sırasında

Yavaşça hızlanın, öndeki araç ile aranızda güvenli bir mesafe bırakın ve yol şartlarına uygun düşük hızda araç kullanın.

### Araç park ederken

- Park freninin otomatik modunu kapatın. Aksi takdirde park freni donabilir ve

otomatik olarak devreden çıkarılamayabilir.

Ayrıca, otomatik mod kapalı olsa bile park freni otomatik olarak çalışabileceğinden aşağıdakileri kullanmaktan kaçının.

- Freni basılı tutma sistemi
- Advanced Park (Uzaktan Kumandalı) (bazı modellerde)
- Aracı park edin ve park frenini çekmeden vitesi P konumuna alın. Park freni donabileceğinden, serbest bırakılması güç olabilir. Araç park freni çekilmeden park edilmişse, tekerleklere takoz koyduğunuzdan emin olun.

Bunun yapılmaması, aracın beklenmedik şekilde hareket etmesine ve muhtemelen kazaya neden olabileceği için tehlikeli olabilir.

- Park freni otomatik moddaysa, vitesi P konumuna aldıktan sonra park frenini devreden çıkarın. (→S.246)
- Araç park freni çekilmeden park edildiyse vitesin P konumunda kaldığını kontrol edin.
- Araç soğuk havalarda ıslak frenlerle park halinde bırakılırsa, frenlerin donma olasılığı vardır.

### Zincirlerin seçimi

Uygun boyutta zincir kullanın. Zincir boyutu, her ölçüdeki lastik için yönetmeliklere tabidir.

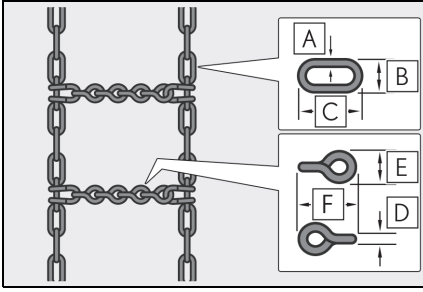

- A** Yan zincir (3 mm çapında)
- B** Yan zincir (10,8 mm genişlikte)
- C** Yan zincir (25 mm uzunlukta)
- D** Çapraz zincir (3,9 mm çapında)
- E** Çapraz zincir (13,8 mm genişlikte)
- F** Çapraz zincir (25,3 mm uzunlukta)

## Zincir kullanma yönetmelikleri

Zincir kullanma yönetmelikler, yolun tipi ve bulunduğu yere göre değişiklik gösterir. Zincir kullanmadan önce daima yerel yönetmelikleri kontrol edin.

### ■ Zincirin takılması

Zincir takarken ve sökerken aşağıdaki uyarıları dikkate alın:

- Zinciri güvenli bir bölgede takın veya sökün.
- Zincirleri sadece ön lastiklere takın. Arka tekerleklere zincir takmayın.
- Zincirleri ön lastiklere mümkün olduğunca gergin bir şekilde takın.

Zincirleri 0,5¼1,0 km gittikten sonra tekrar gerin.

- Lastik zincirlerini, bunlarla birlikte verilen kılavuzdaki talimatlara uyarak takın.

### ⚠ UYARI

#### ■ Zincirlerin takılması

Lastiklere zincir takıldığında basınç uyarı supap ve vericileri doğru çalışmayabilir.

### Ön cam silecekleri

Şiddetli kar veya buzlanma koşulları beklendiğinde ön cam sileceklerinin kaldırılabilmesi için, silecek kolunu kullanarak ön cam sileceği duruş konumunu kaput altındaki geri çekilmiş konumdan servis konumuna getirin. (→S.263)

## Çok amaçlı kullanıma uygun araç uyarıları

**Aracın altının normal araçlara göre yerden daha yüksek olması ve ağırlık merkezinin yerden yüksekliğine karşın daha dar bir ön tekerlek izine sahip olması nedeniyle bu araç arazide çok amaçlı kullanıma uygun araçlar sınıfına girer.**

## Çok amaçlı kullanıma uygun araç özellikleri

- Aracınız, kendine özgü tasarım özellikleri sebebiyle, normal araçlara göre daha yüksekte bir ağırlık merkezine sahiptir. Bu tasarım özelliği bu tip araçların daha kolay devrilmesine sebep olmaktadır. Arazide çok amaçlı kullanıma uygun araçların devrilme oranları diğer araçlara göre belirgin şekilde yüksektir.
- Aracın yerden yüksek olmasının bir faydası da, yolun daha iyi görülebilmesi ve bu sayede olası bir sorunu önceden fark edilebilmesini sağlamasıdır.
- Bu araç normal iki tekerlekten çekişli araçların virajlara girebildikleri hızlarda viraj alabilecek şekilde tasarlanmamıştır. Bu sebeple aşırı yüksek hızlarda keskin dönüşler aracın devrilmesine neden olabilir.



### DİKKAT

#### ■ Çok amaçlı kullanıma uygun araç uyarıları

Ölüm, kişisel ciddi yaralanma veya aracınızda hasar oluşma riskini azaltmak için aşağıdaki uyarıları dikkate alın:

- Aracın devrildiği bir kazada emniyet kemeri takmayan kişilerin ölüm oranı takanlara göre belirgin şekilde yüksektir. Bu nedenle, sürücü ve tüm yolcular emniyet kemerlerini daima takmalıdır.
- Keskin dönüşlerden ve ani manevralardan mümkün olduğunca sakının. Aracın düzgün şekilde kullanılması, aracın sürücüsü hakimiyetinden çıkmasına ya da devrilmesine sebep olarak yaralanmalı veya ölümlü bir kazaya yol açabilir.
- Tavan bagaj taşıyıcısına yük koymakla birlikte aracınızın ağırlık merkezi yükselecektir. Dolayısı ile aracınızın yana devrilme riski artacaktır. Bu nedenle yüksek hızlardan, ani kalkışlardan, keskin dönüşlerden, ani frenlemeden ve ani manevralardan kaçınınız.
- Yandan sert rüzgar alan yerlerde her zaman yavaşlayınız. Profili ve ağırlık merkezinin daha yüksekte olması sebebiyle aracınız normal araçlara göre yan rüzgarlardan daha fazla etkilenmektedir. Yavaşlamak size çok daha iyi direksiyon hakimiyeti sağlayacaktır.
- Dik yamaçlarda aracınızı yatay (yokuşa dik) şekilde sürmeyiniz. Yokuşu düz olarak çıkmak ya da inmek tercih edilmelidir. Aracınızın diğer arazi araçları gibi yana devrilmesi, öne veya arkaya devrilmesine göre çok daha kolaydır.

## Arazide araç kullanım kılavuzu

Aracınız arazide sürüş için tasarlanmamıştır. Ancak, arazi sürüşünden kaçınılamaması durumunda, araçlar yasak olan alanlardan kaçınmak için lütfen aşağıdaki önlemleri alın.

- Aracınızı sadece arazi araçları için sürüş yapmasına izin veril-



diği alanlarda kullanın.

- Özel arazilere saygı gösterin. Özel arazilere giriş yapmadan önce arazi sahibinden izin alın.
- Kapatılmış arazilere girmeyin. Uyarı levhası, bariyer ve kapı ile kapatılmış araziler.
- Belirlenmiş yolları kullanın. Arazi ıslak olduğunda sürüş tekniği değiştirilmeli veya yolun bozulmasını engellemek için seyahat ertelenmelidir.
- Lastiklerin çekiş gücünü kaybedebileceği çok dik, kaygan yollarda ve kum gibi diğer yüzeylerde aracınızı sürmekten kaçınin. Aracınız bu zeminlerde geleneksel AWD karayolu taşıtları kadar iyi performans göstermeyebilir.



### DİKKAT

#### ■ Arazide araç kullanım uyarıları

Ölüm, kişisel ciddi yaralanma veya aracınızda hasar oluşma riskini azaltmak için aşağıdaki uyarıları dikkate alın:

- Arazi şartlarında aracınızı dikkatli kullanın. Tehlikeli yerlerde aracınızı sürerek gereksiz risklere girmeyin.
- Arazide aracınızı kullanırken direksiyon simidini kollarından tutmayın. Sert bir darbe direksiyonun sarsılmasına ve ellerinizin yaralanmasına sebep olabilir. Her iki elinizi ve özellikle başparmaklarınızı direksiyon simidinin dış tarafında tutun.
- Aracınızı kum, çamur, su ya da kar koşullarında sürdükten hemen sonra frenlerinizin düzgün şekilde çalıştığını kontrol edin.

- Aracınızı çimen, çamur, kaya, kum, nehir gibi koşullarda sürdükten sonra aracınızın altına çimen, kağıt, bez, taş, kum vs. yapışmadığını kontrol edin. Aracınızın altını bu cisimlerden temizleyin. Aracınızı bu cisimler yapışmış halde kullandığınız takdirde arıza veya yangın olabilir.

- Arazide veya kötü bir zeminde aracınızı aşırı hızlı, zıplatarak, zemindeki nesnelere çarparak sürmeyin ve keskin dönüşlerden kaçınin. Ayrıca aracınızın şasi ve süspansiyonunda pahalı onarımlar gerektiren hasarlar oluşabilir.



### UYARI

#### ■ Su hasarını önlemek için

Hybrid akü (çekiş aküsü), hybrid sistem veya diğer bileşenlerin sudan hasar görmemesi için gerekli tüm güvenlik önlemlerini alın.

- Motor bölmesine giren su, hybrid sistemde ciddi hasara neden olabilir. Kabine su girmesi, arka koltukların altında yer alan hybrid aküsünün (tahrik aküsü) kısa devreye yapmasına neden olabilir.
- Şanzımana ve arka elektrik motoruna (çekiş motoru) su girmesi, aktarma performansının düşmesine yol açacaktır. Arıza göstergesi yanabilir ve araç sürülebilir olmayabilir.
- Su, tekerlek rulmanlarındaki gresi temizleyerek paslanmaya ve rulmanların zamanından önce arızalanmasına neden olabilir. Ayrıca şanzıman kutusuna girerek dişli yağının yağlama özelliklerinin azalmasına neden olabilir.

**UYARI****■ Aracınızı suyun içerisinde kullanırken**

Sığ nehir geçişi gibi suyun içerisinde geçmeniz gerekiyorsa, ilk olarak suyun derinliğini ve nehir zemininin yeterince sert ve dayanıklı olduğunu kontrol edin. Aracınızı yavaş kullanın ve derin sulardan kaçınin.

**■ Arazide kullanımdan sonra inceleme**

- Fren disklerine kum ve çamur bulaşması frenleme verimliliğini etkileyebilir ve fren sistemi parçalarının hasar görmesine neden olabilir.
- Kötü arazi, kum, çamur veya su gibi arazi şartlarında kullanımda her günün sonunda aracınızı bakım amacıyla inceleyin.

**5-1. Lexus Lüks Klima Sistemi**

Lexus Lüks Klima  
Sistemi ..... 442

**5-2. Klima ve buğu çözücünün kullanılması**

Ön otomatik klima  
sistemi ..... 443

Arka klima sistemi  
..... 452

Isıtılmalı direksiyon  
simidi/koltuk ısıtıcıları/kol-  
tuk havalandırmaları... 454

**5-3. İç ışıkların kullanımı**

İç ışıkların listesi ..... 457

**5-4. Bölmelerin kullanımı**

Bölmelerin listesi ..... 460

Bagaj bölmesinin  
kullanılması ..... 464

**5-5. Diğer iç donanımların kullanımı**

Diğer iç donanımlar ..... 468

## Lexus Lüks Klima Sistemi

**Klimalı koltuklar otomatik olarak klima sisteminin ayarlanan sıcaklığı, dış sıcaklık, araç içi sıcaklığı gibi bilgilere göre kontrol edilir. Lexus Lüks Klima Sistemi, her sistemi ayarlamadan rahat bir ortamın korunmasını sağlar.**

## Lexus Lüks Klima Sistemi'ni açma

Lexus Lüks Klima Sistemi, klima sisteminin "AUTO" özelliği ile bağlantılı olarak çalışır.

- 1 Seçenek ekranı düğmesini seçin. (→S.443)
- 2 "Climate concierge" (Lüks Klima Sistemi)'ni seçin.
- 3 "AUTO" düğmesini açın.

## Otomatik kontrol edilebilen işlevler

- Otomatik klima sistemi (→S.443)

Klima sisteminin çalışması, sürücü tarafı/ön yolcu tarafının sıcaklık ayarına göre otomatik olarak gerçekleştirilir.

- Koltuk ısıtıcıları (→S.454)\*

Koltuk ısıtıcılarının çalışması, sürücü tarafı/ön yolcu tarafının sıcaklık ayarına göre otomatik olarak gerçekleştirilir.

Çalışma, klima sisteminin sıcaklık ayarına, dış sıcaklığa vb. göre koltuk ısıtıcıları ile koltuk havalandırmaları arasında otomatik olarak değişir.

- Koltuk havalandırmaları (→S.454)\*

Koltuk havalandırmalarının çalışması, sürücü tarafı/ön yolcu tarafının sıcaklık ayarına göre otomatik olarak gerçekleştirilir.

Çalışma, klima sisteminin sıcaklık ayarına, dış sıcaklığa vb. göre koltuk ısıtıcıları ile koltuk havalandırmaları arasında otomatik olarak değişir.

- Isıtmalı direksiyon simidi(→S.545)\*

Isıtmalı direksiyon simidinin çalışması, klima sisteminin sıcaklık ayarına, dış sıcaklığa vb. göre otomatik olarak gerçekleştirilir.

\*: Bazı modellerde

## Yolcu algılama işlevleri

- Ön yolcu koltuğunda bir yolcu tespit edildiğinde, koltuk ısıtıcısı ve havalandırma otomatik olarak çalışacaktır.
- Koltuk ısıtıcı/koltuk havalandırma düğmesi AUTO'ya ayarlandığında, yolcu algılama işlevi çalışmaz.

## Arka koltuk ısıtıcı çalışması (arka koltuk ısıtıcılı araçlar)

Arka koltuk ısıtıcıları Lexus Lüks Klima Sistemi tarafından kontrol edilmez.

## Ön otomatik klima sistemi

“AUTO” düğmesi açıkken, hava çıkışları ve fan hızı ayarlanan sıcaklığa göre otomatik olarak değişir.

Sağdan direksiyonlu araçlarda, düğmelerin konum ve şekilleri biraz farklıdır. Ayrıca ekran ve düğme konumları sistemin tipine göre farklılık gösterir.

## Seçenek ekranı düğmesi

► 14 inç orta ekranlı model

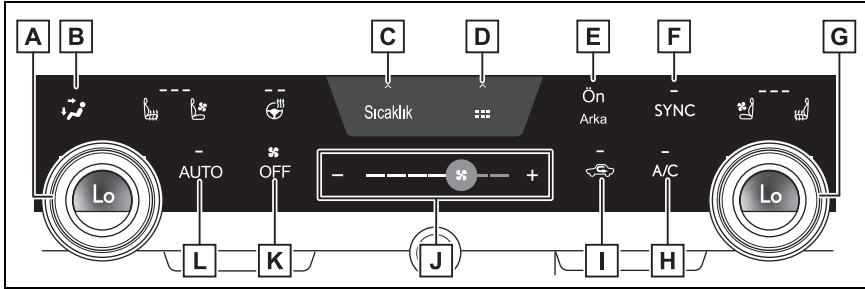

- A** Sol taraf sıcaklık kontrol düğmesi
  - B** Hava akışı modu kontrol düğmesi
  - C** Seçenek ekranı düğmesi
  - D** Kısayol ekranı düğmesi
- Çeşitli işlevlerin kısayol simgelerini görüntülemek için seçin.
- E** Ön/arka kontrol ekranı düğmesi
  - F** "SYNC" düğmesi
  - G** Sağ taraf sıcaklık kontrol düğmesi
  - H** "A/C" düğmesi
  - I** Dış hava/çevrim havası modu düğmesi
  - J** Fan hızı kontrol düğmesi
  - K** "KAPALI" düğmesi
  - L** "AUTO" düğmesi

## ► 9,8 inç orta ekranlı model

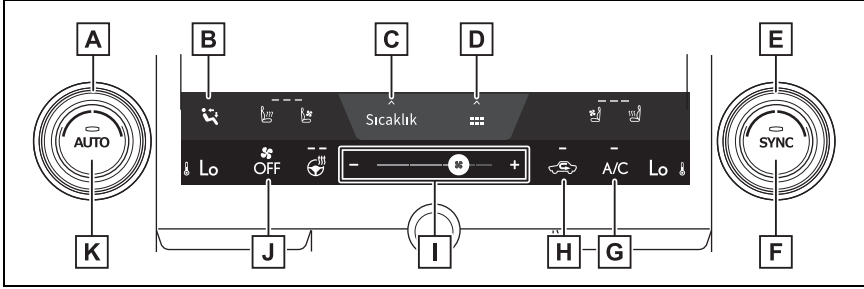

**A** Sol taraf sıcaklık kontrol düğmesi

**B** Hava akışı modu kontrol düğmesi

**C** Seçenek ekranı düğmesi

**D** Kısayol ekranı düğmesi

Çeşitli işlevlerin kısayol simgelerini görüntülemek için seçin.

**E** Sağ taraf sıcaklık kontrol düğmesi

**F** "SYNC" düğmesi

**G** "A/C" düğmesi

**H** Dış hava/çevrim havası modu düğmesi

**I** Fan hızı kontrol düğmesi

**J** "KAPALI" düğmesi

**K** "AUTO" düğmesi

### ■ Sıcaklık ayarı

Sıcaklığı artırmak için sıcaklık ayar düğmesini saat yönünde çevirin ve sıcaklığı azaltmak için de saat yönünün tersine çevirin. "SYNC" düğmesindeki gösterge yandığında, ön yolcu ve arka koltuk tarafı sıcaklık ayarı sürücü tarafı ayarı ile aynı olur.

"SYNC" düğmesindeki gösterge söndüğünde, "SYNC" düğmesinin açılması "SYNC" düğmesi göstergesini yakar ve ön yolcu

ile arka koltuk tarafı sıcaklık ayarı, sürücü tarafı ile aynı olur.

Ön yolcu tarafı sıcaklık ayar düğmesi kullanıldığında "SYNC" düğmesindeki gösterge sönecek ve ön yolcu tarafı sıcaklık ayarı yapılabilecektir.

Arka koltuklar tarafı sıcaklık ayar düğmesi kullanıldığında "SYNC" düğmesindeki gösterge sönecek ve arka koltuk tarafı sıcaklık ayarı yapılabilecektir.

"A/C" göstergesi kapalı değilse sistem ortam havasını veya ısınmış

havayı üfler.

Ön yolcu ve arka koltuklar tarafı sıcaklık ayar düğmesi kullanıldığında, sürücü, ön yolcu ve arka koltuklar için sıcaklığı ayrı ayrı ayarlayın. ("3-BÖLGE" modu)

### ■ Fan hızını ayarlama

Fan hızını artırmak için, "+" fan hızı ayar düğmesini seçin veya fan hızı ayar düğmesinin simgesini sağa kaydırın. Fan hızını azaltmak için, "-" fan hızı ayar düğmesini seçin veya fan hızı ayar düğmesinin simgesini sola kaydırın.

Fanı kapatmak için "OFF" (kapat) düğmesini seçin.

Fan ayrıca "-" fan hızı ayar düğmesini basılı tutarak veya fan hızı ayar düğmesinin simgesini en sol konuma kaydırıp basılı tutarak da durdurulabilir.

### ■ Hava akış modunu değiştirmek

Hava akış modu kontrol düğmesini seçin.

Düğme her seçildiğinde hava akışı modu değişir.

Hava çıkışları ve hava hacmi, seçilen hava akışı moduna bağlı olarak değişir.



: Vücudun üst kısmına hava yönlendirme



: Vücudun üst kısmına ve ayaklara hava yönlendirme



: Ayaklara hava yönlendirme



: Ayaklara hava akışı ve ön cam buğu çözücü devrededir

### ■ Hava çıkışlarının yerleri

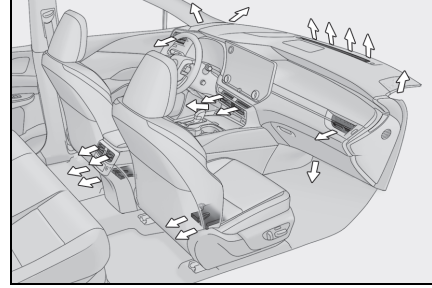

### ■ Dış hava ve iç sirkülasyon havası modları arasında geçiş

Tünel veya yoğun trafik gibi durumlarda kirli havanın araca girmesini önlemek ve dış hava sıcaklığı yüksek olduğunda iç mekanı soğutmaya yardımcı olmak için hava modunun geçici olarak çevrim havası moduna getirilmesi önerilir.

Dış hava/iç sirkülasyon havası modu düğmesini seçin.

Düğme her seçildiğinde hava modu, dış hava modu ile çevrim havası modu arasında değişir. Çevrim havası modu seçildiğinde göstergesi yanacaktır.

Hava modu, sıcaklık ayarına, araç içindeki sıcaklığa vb. bağlı olarak otomatik olarak değişebilir.

### ■ Dış sıcaklık 24°C'yi aştığında ve klima sistemi açıkken

- Klima güç tüketimini azaltmak için klima sistemi otomatik olarak çevrim havası moduna geçebilir. Bu, yakıt tüketimini de azaltabilir.
- Güç düğmesi AÇIK konumuna getirildiğinde, çevrim havası modu varsayılan mod olarak seçilir.
- Dış/çevrim havası modu düğmesine basarak herhangi bir zamanda dış hava moduna geçmek mümkündür.

### ■ Ön koltuk yoğunlaşmış hava akışı modu (S-Flow)

Bu işlev, ön koltuklara giden hava akışına öncelik vermek için klima sisteminin hava akışını otomatik olarak kontrol eder. Gereksiz soğutma azaltılarak yakıt ekonomisi artırılabilir.

Ön koltuk yoğunlaşmış hava akışı modu aşağıdaki durumlarda çalışır.

- Arka koltuklarda yolcu yok
- Ön cam buğu çözücüsü çalışmıyor

S-Flow düğmesi, seçenek ekranında  (AÇIK) konumdadır.

Ön koltuk yoğunlaşmış hava akışı modunda, hava akışını yalnızca ön koltuklara ve tüm koltuklara yönlendirmek, düğme yoluyla değiştirilebilir. Mod manuel olarak değiştirildiğinde, otomatik hava akışı kontrolü çalışmayı durdurur.

- 1 Seçenek ekranı düğmesini seçin. (→S.443)
  - 2 "S-Flow" düğmesini seçin.
- Gösterge yanıyor: Sadece ön

koltuklara hava akışı

- Gösterge kapalı: Tüm koltuklara hava akışı

### ■ Otomatik hava akışı kontrolünün çalışması

- Konforlu bir iç mekan sağlamak için hava akışı, hybrid sistem başlatıldıktan hemen sonra ve diğer zamanlarda dış sıcaklığa bağlı olarak boş koltuklara yönlendirilebilir.
- Hybrid sistem başlatıldıktan sonra, yolcular etrafta dolanır ya da araca girip çıkarsa, sistem yolcuların varlığını tam olarak algılayamaz ve otomatik hava akışı kontrolü çalışmaz.

### ■ Manuel hava akışı kontrolünün çalışması

İşlev, hava akışını yalnızca ön koltuklara yönlendirmek için manuel olarak değiştirilse bile, bir arka koltuk doluyken, hava akışını otomatik olarak tüm koltuklara yönlendirebilir.

### ■ Otomatik hava akışı kontrolüne dönmek için

- 1 Gösterge kapalıyken güç düğmesini kapatın.
- 2 60 dakika veya daha uzun süre geçtikten sonra, güç düğmesini AÇIK konuma getirin.

### ■ Otomatik modda fan hızını ayarlama

"AUTO" düğmesi açıkken, otomatik olarak ayarlı fan hızı tercihinize göre ayarlanabilir.

- 1 Seçenek ekranı düğmesini seçin. (→S.443)
  - 2 "HIZLI/ECO" düğmesini seçin.
- "HIZLI": Klima sisteminin etkisinin hızlı bir şekilde hissedilmesi istendiğinde kullanın
  - "NORMAL": Normal kontrol



- “ECO”: Klima sisteminin çalışması sırasında yakıt ekonomisini artırmak için kullanın

### ■ İç mekanın hızlı şekilde ısıtılması (Maksimum ısı)

“MAX heat” (Maks. ısı) açılırsa, iç mekanı hızlı bir şekilde ısıtmak için klima sisteminin ayarları hemen değiştirilir.

- 1 Kısayol ekranı düğmesini seçin. (→S.443)
  - 2 “MAX heat” düğmesini seçin.
- Klima sisteminin sıcaklık ayarı “Hi” olarak ayarlanacak ve “AUTO” düğmesi yanacaktır.
  - Koltuk ısıtıcıları Hi olarak ayarlanır. (koltuk ısıtıcısı bulunan araçlar)
  - Isıtımlı direksiyon simidi Hi olarak ayarlanır. (ısıtımlı direksiyon simidi olan araçlar)
  - Aşağıdaki durumlarda, ön yolcu koltuk ısıtıcısı/koltuk havalandırması “AUTO” olarak ayarlanacaktır.
  - “Climate concierge” (Lüks klima) açıkken
  - Sistem, ön yolcu koltuğunda bir yolcu olduğuna belirlendiğinde
  - “SYNC” düğmesindeki gösterge yandığında, ön yolcu ve arka koltuk tarafı sıcaklık ayarı da “Hi” olur.

### ■ İç mekanın hızlı şekilde soğutulması (Maksimum serin)

“MAX cool” (Maks. serin) açılırsa, iç mekanı hızlı bir şekilde soğutmak için klima sisteminin ayarları hemen değiştirilir.

- 1 Kısayol ekranı düğmesini seçin. (→S.443)
  - 2 “MAX cool” düğmesini seçin.
- Klima sisteminin sıcaklık ayarı “Lo” olarak ayarlanacak ve “AUTO” düğmesi yanacaktır.
  - Koltuk havalandırmaları Hi olarak ayarlanır. (havalandırma koltuklu araçlar)
  - Aşağıdaki durumda, ısıtımlı direksiyon simidi “AUTO” olarak ayarlanacaktır. (ısıtımlı direksiyon simidi olan araçlar)
  - “Climate concierge” (Lüks klima) açıkken
  - Aşağıdaki durumlarda, ön yolcu koltuk ısıtıcısı/koltuk havalandırması “AUTO” olarak ayarlanacaktır. (koltuk ısıtıcısı bulunan araçlar)
  - “Climate concierge” (Lüks klima) açıkken
  - Sistem, ön yolcu koltuğunda bir yolcu olduğuna belirlendiğinde
  - “SYNC” düğmesindeki gösterge yandığında, ön yolcu ve arka koltuk tarafı sıcaklık ayarı da “Lo” olur.

### ■ nanoe™ sistemi\*1 (bazı modellerde)

Klima sistemi nanoe™ üretici teknolojisini kullanır. Bu, sürücü koltuğunun cam tarafındaki hava çıkışından su partikülleriyle kaplanmış hafif asidik nanoe™ yayarak kabini ferahlatıcı havayla doldurmaya yardımcı olur\*2.

- 1 Seçenek ekranı düğmesini seçin. (→S.443)

## 2 “nanoe™X” düğmesini seçin.

- Fan çalıştırıldığında ve seçenek kontrol ekranındaki “nanoe™X” seçeneği seçildiğinde nanoe™ X sistemi etkinleştirilir.
- Fan aşağıdaki durumlarda çalıştırıldığında sistem performansı maksimuma çıkar. Aşağıdaki şartlar yerine getirilmezse, performans sınırlı olacaktır.
- Üst vücut, üst vücut ve ayaklar ya da ayaklara hava çıkışları kullanılmakta.
- Sürücü koltuğu cam tarafında bulunan yan hava çıkışı açıktır.
- nanoe™ X üretildiğinde, az miktarda ozon gönderilir ve bazı durumlarda hafif bir kokuya neden olabilir. Ancak bu örneğin (ormanlardaki gibi) doğada bulunan miktara yakındır ve insan vücudu üzerinde herhangi bir etkisi yoktur.
- Çalışma sırasında hafif bir ses duyulabilir. Bu bir arıza değildir.

\*1: nanoe™ ve nanoe™ markası, Panasonic Corporation'ın ticari markalarıdır.

\*2: Sıcaklık ve nem durumu, fan devri ve hava akış yönüne bağlı olarak, nanoe™ X sistemi maksimum kapasitede çalışmayabilir.

### ■ Ön camda oluşan buğunun çözülmesi

Buğu çözücüler ön cam ve ön yan camlardaki buğuyu çözmek için kullanılır.

Ön cam buğu çözücü düğmesine basın.

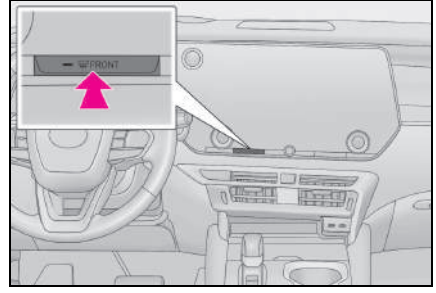

Nem alma işlevi çalışacak ve hava akışı artacaktır.

Çevrim havası modu kullanılıyorsa dış hava/çevrim havası modu düğmesini dış hava moduna getirin. (Otomatik olarak da devreye girebilir.)

Ön cam ve yan camların buğusunu hızlı bir şekilde gidermek için, hava akış hızını ve sıcaklığı artırın.

Önceki moda dönmek için, ön cam buğusu giderildikten sonra yeniden ön cam buğu çözücü düğmesine basın.

### ■ Arka cam ve dış dikiz aynalarında buğu giderme

Buğu çözücüler arka camdaki buğuyu çözmek ve dış dikiz aynaları üzerindeki yağmur damlaları, çiy ve buzu yok etmek için kullanılır.

Arka cam ve dış dikiz aynası buğu çözücü düğmesine basın.

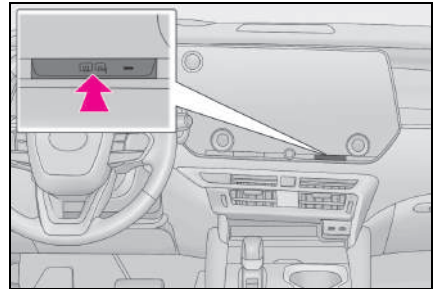

Arka cam buğu çözücü ve dış dikiz

aynası buğu çözücüleri, arka camı ve dış dikiz aynalarını çalıştırır ve buğuyu çözer.

Buğu çözücüler belli bir süre sonunda otomatik olarak devre dışı kalır.

### ■ Ön cam sileceği buz çözücüsü (bazı modellerde)

Ön cam silecek lastiklerinin ön cama donup yapılmasını önlemeye yardımcı olması için ön cam sileceği buz çözücüsünü kullanın.

- 1 Seçenek ekranı düğmesini seçin. (→S.443)
- 2 "Deicer" (Buz çözücü) düğmesini seçin.

Ön cam sileceği buz çözücüsü belli bir süre sonra otomatik olarak devre dışı kalır.

### ■ Tozlu yollarda sürüş yaparken

Tüm camları kapatın. Camlar kapandıktan sonra da araç içine toz girmeye devam ediyorsa hava girişi modunu dış hava konumuna alıp fan hızı düğmesini de kapalı dışında bir konuma getirin.

### ■ Dış hava sıcaklığı düşük olduğunda

"A/C" düğmesine basılı olmasına rağmen nem alma fonksiyonu çalışmayabilir.

### ■ Havalandırma ve klima kokuları

- İçeri taze hava almak için klima sistemini dış hava moduna alın.
- Kullanım sırasında, aracın içinden veya dışından kaynaklanan çeşitli kokular klima sistemine girebilir ve birikebilir. Bu da hava kanallarından dışarıya koku yayılmasına neden olabilir.
- Koku oluşma olasılığını azaltmak için:
  - Öncelikle aracın kapalı olması ve

klima sisteminin dış hava moduna ayarlanması önerilir.

- Klima sistemi otomatik modda çalıştırıldıktan sonra, fanın çalıştırılması kısa bir süre gecikebilir.
- Park yaparken sistem otomatik olarak dış hava alma moduna geçerek araç içinde daha iyi hava sirkülasyonu sağlar ve aracı çalıştırırken oluşan kokuları azaltmaya yardımcı olur.

### ■ "MAX heat" (Maks. ısı)

- "MAX heat" düğmesi ayarı kapatmak için kullanılamaz.
- "MAX heat" düğmesi kullanıldıktan sonra, klima sisteminin sıcaklık kontrol düğmeleri ile sıcaklık ayarı yapılabilir.
- "Climate concierge" (Lüks klima) açırken, "AUTO" düğmesi açılırsa, ön koltukların koltuk ısıtıcıları\* ve koltuk havalandırmaları\* ile ısıtılmalı direksiyon simidi\* sıcaklık ayarına göre otomatik olarak çalışacaktır.
- Her bir işlev istenilen ayara da ayarlanabilir.

\* : Bazı modellerde

### ■ "MAX cool" (Maks. serin)

- "MAX cool" düğmesi ayarı kapatmak için kullanılamaz.
- "MAX cool" düğmesi kullanıldıktan sonra, klima sisteminin sıcaklık kontrol düğmeleri ile sıcaklık ayarı yapılabilir.
- "Climate concierge" (Lüks klima) açırken, "AUTO" düğmesi açılırsa, ön koltukların koltuk ısıtıcıları\* ve koltuk havalandırmaları\* ile ısıtılmalı direksiyon simidi\* sıcaklık ayarına göre otomatik olarak çalışacaktır.
- Her bir işlev istenilen ayara da ayarlanabilir.

\* : Bazı modellerde

### ■ nanoe™ X sistemi

Bu araç mikroorganizmaları öldüren bir ürün içermektedir.

Araca dahil edilmiş bir cihaz tarafından üretilen iyonize hava, bakterileri yok ederek kabindeki havayı arındırır.

Aktif madde: Yerinde ortam havasından ya da sudan üretilen serbest radikaller

ile nanoe™ sürücü tarafındaki ön orta hava deliğinden elektrik yüklü su parçacıkları göndererek temizlenmiş hava sağlamaya yardımcı olur. →S.447

### ■ Camlardaki buğuyu giderme

Araç içinde yüksek nem olduğunda, camlar kolayca buğulanacaktır. "A/C" düğmesine basıldığında hava kanallarından gelen havanın nemi alınır ve ön camdaki buğu daha etkili bir şekilde giderilir.

- "A/C" düğmesini kapatırsanız, camlar daha kolay buğulanabilir.
- Sistem çevrim havası modunda kullanıldığında camlar buğulanabilir.

### ■ Sesli kontrol sisteminin kullanımı

Klima sistemi sesli komutlarla çalıştırılabilir. Bilgi için "MULTİMEDYA KULLANICI EL KİTABI"na bakın.

### ■ Kişiselleştirme

Otomatik moda ("AUTO") düğmesi açılınca bağlı olan işlevler, orta ekrandaki "Vehicle customise" (Araç kişiselleştirme) yoluyla ayarlanabilir. Egzoz gazı sensörü hassasiyet ayarları da değiştirilebilir. (→S.623)



### DİKKAT

#### ■ nanoe™ X üreteci

Yüksek voltajlı parçalar içerdiği için jeneratörü sökmeyin veya onarmayın. Daha fazla bilgi için herhangi bir yetkili Lexus bayisi ya da Lexus servisi veya başka bir yetkin ve donanımlı profesyonelle başvurun.

#### ■ Ön cam buğu çözücünün yanlış çalışmasını önlemek için

- Klima sistemi düşük sıcaklığa ayarlıyken, aşırı nemli alanlarda ön cam buğu gidericiyi kullanmayın. Dış hava ile ön cam arasındaki sıcaklık farkı, ön camın dışarıdan buğulanarak görüşünüzün azalmasına neden olabilir.
- Gösterge paneli üzerine hava çıkışlarını kapatabilecek herhangi bir şey koymayın. Aksi takdirde hava çıkışı tıkanabilir ve ön camın buğusu çözülmeyebilir.

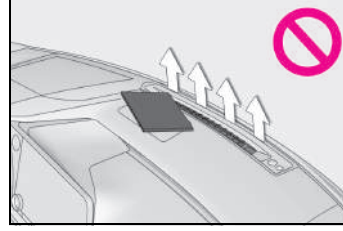

#### ■ Dış dikiz aynası buğu çözücülerini çalışırken

Arka cam buğu çözücüsü ve dış dikiz aynası buğu çözücülerini çalışırken dış dikiz aynalarının yüzeyine dokunmayın, çünkü aynaların yüzeyi aşırı ısınır ve yanıklara neden olabilir.

#### ■ Ön camın buğulanmasını önlemek için

Ön cam sileceği buz çözücü çalışırken, ön camın alt kısmına veya ön direkler boyunca yer alan parçalara dokunmayın, çünkü bunlar sıcak olacak ve yanıklara neden olabilecektir.



### UYARI

#### ■ 12 volt akünün deşarj olmasını önlemek için

Hybrid sistem kapalıysa klima sisteminin gereğinden fazla çalıştırmayın.

#### ■ nanoe™ X'in hasar görmesini önlemek için

Sürücü yan hava deliğine hiçbir şey sokmayın, üzerine bir şey takmayın veya etrafında sprey kullanmayın. Bunlar jeneratörün doğru çalışmasına engel olabilir.

## Hava çıkışı düzeni ve işlemleri

### ■ Hava çıkışlarını açma, kapama ve konumlarını ayarlama

Hava çıkışlarının konumunu ayarlamak ve hava çıkışlarını açıp kapatmak için aşağıdaki işlemleri gerçekleştirin:

#### ► Ön orta

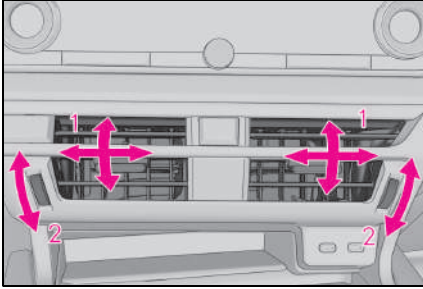

- 1 Hava akışını sola veya sağa, aşağıya veya yukarıya yönlendirin
- 2 Hava çıkışını açmak veya kapatmak için düğmeyi çevirin

#### ► Ön yan

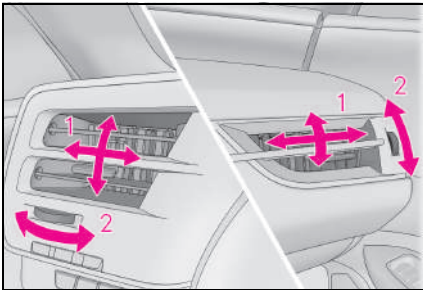

- 1 Hava akışını sola veya sağa, aşağıya veya yukarıya yönlendirin

- 2 Hava çıkışını açmak veya kapatmak için düğmeyi çevirin

#### ► Arka

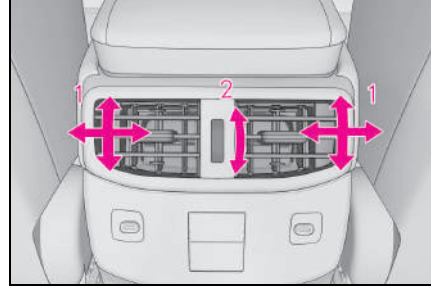

- 1 Hava akışını sola veya sağa, aşağıya veya yukarıya yönlendirin
- 2 Hava çıkışını açmak veya kapatmak için düğmeyi çevirin

## Arka klima sistemi

Arka klima sistemi, orta ekran ve arka klima sistemi kontrol panelindeki “Arka” düğmesi seçilerek çalıştırılabilir.

### Arka klima kontrol çalışması

#### ■ Orta ekran

##### ► 14 inç orta ekranlı model

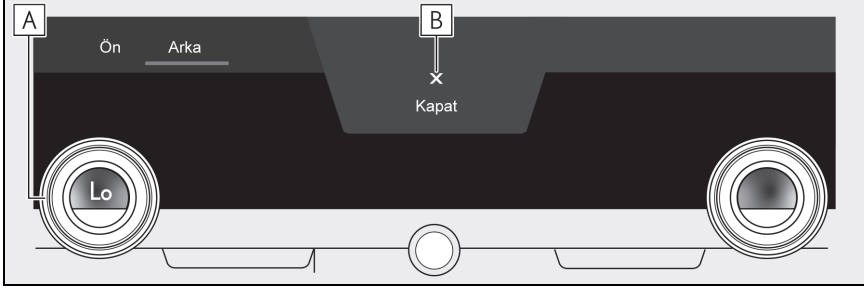

#### **A** Arka koltuklardaki sıcaklık kontrol düğmesi

Sıcaklığı artırmak için sıcaklık ayar düğmesini saat yönünde çevirin ve sıcaklığı azaltmak için de saat yönünün tersine çevirin.

#### **B** Arka klima kontrol ekranını kapatın

##### ► 9,8 inç orta ekranlı model

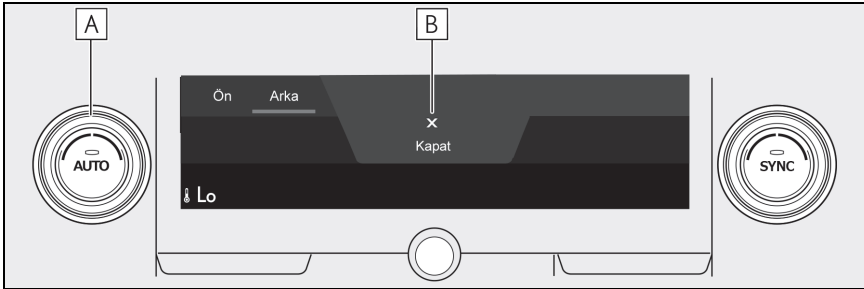

#### **A** Arka koltuklardaki sıcaklık kontrol düğmesi

Sıcaklığı artırmak için sıcaklık ayar düğmesini saat yönünde çevirin ve sıcaklığı azaltmak için de saat yönünün tersine çevirin.

#### **B** Arka klima kontrol ekranını kapatın

## ■ Arka klima kontrol paneli

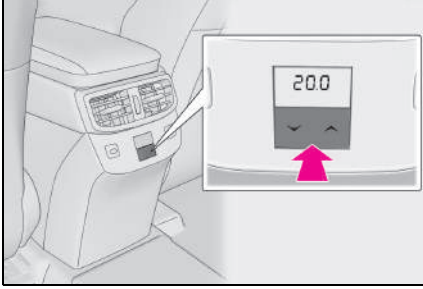

Arka koltuk sıcaklık ayarını yapın

Sıcaklığı artırmak için  $\wedge$  , azaltmak için  $\vee$  ögesine basın.

## Arka koltukların sıcaklık ayarını yapma

Arka koltukların sıcaklık ayarı aşağıdaki yöntemleri kullanarak ayarlanabilir:

- “SYNC” göstergesi yandığında: Sürücü koltuğu sıcaklığını ayarlayın.

Orta ekran veya arka klima sistemi kontrol panelini kullanarak her arka koltuğun sıcaklık ayarını yapın.

- Arka koltukların sıcaklık ayarını orta ekran (arka klima kontrol ekranı) veya arka klima sistemi kontrol panelini kullanarak yapın.

## Hava çıkışları

→S.451



## UYARI

- 12 volt akünün deşarj olmasını önlemek için

Hybrid sistem kapalıysa klima sistemini gereğinden fazla çalıştırmayın.

## Isıtmalı direksiyon simidi\*/koltuk ısıtıcıları\*/koltuk havalandırmaları\*

\*: Bazı modellerde

- Isıtmalı direksiyon simidi  
Direksiyon simidi tutamağını ısıtır
- Koltuk ısıtıcıları  
Koltuk döşemesini ısıtır
- Koltuk havalandırmaları  
Koltuğa yerleştirilmiş bir fan kullanarak iyi havalandırma sağlar

### ⚠ DİKKAT

#### ■ Hafif yanık yaralanmalarını önlemek için

Aşağıdaki kategorilerden herhangi birinin ısıtıcı devredeyken direksiyon simidi veya koltuklar ile temas ettiğinde zarar görmemesi için dikkat gösterilmelidir:

- Bebekler, küçük çocuklar, yaşlı kişiler, hasta ya da fiziksel engelli yolcular
- Hassas ciltli kişiler
- Yorgun kişiler
- Alkol veya uyuşturucu özelliği olan ilaç (uyku hâpi, uyuşukluk veren soğuk algınlığı ilacı vs.) aldığı için uyumaya meyilli kişiler

### ⚠ UYARI

#### ■ Koltuk ısıtıcılarının zarar görmesini önlemek için

Koltukların üzerine üzeri pürüzlü ve ağır eşyalar koymayın ve koltuklara iğne, çivi gibi sivri cisimler batırmayın.

#### ■ 12 volt akünün deşarj olmasını önlemek için

Hybrid sistem kapalıyken arka işlevleri çalıştırmayın.

## Isıtmalı direksiyon simidi

Orta ekranda  öğesini seçin.

Düğme her seçildiğinde çalışma koşulu aşağıdaki şekilde değişir.

AUTO→Hi (2 segment yanar)→Lo (1 segment yanar)→Kapalı

Çalışma sırasında seviye göstergesi (kırmızı) yanar. "AUTO" göstergesi otomatik çalışma sırasında yanar.

#### ■ Çalışma koşulu

Güç düğmesi AÇIK konumda.

#### ■ Kişiselleştirme

Isıtmalı direksiyon simidinin sıcaklık ayarı orta ekrandaki "Vehicle customise" (Araç kişiselleştirme) yoluyla ayarlanabilir. (→S.623)

## Koltuk ısıtıcıları

#### ■ Ön koltuklar\*

Orta ekranda  veya  öğesini seçin.

Düğme her seçildiğinde çalışma koşulu aşağıdaki şekilde değişir.

AUTO→Hi (3 segment yanar)→Mid (2 segment yanar)→Lo (1 segment yanar)→Kapalı

► Havalandırmalı koltuğu olmayan araçlar

Çalışma sırasında seviye göstergesi (kırmızı) yanar. "AUTO" göstergesi otomatik çalışma sırasında yanar.



### ► Havalandırmalı koltuklu araçlar

Çalışma sırasında seviye göstergesi (sarı) yanar.

### ■ Arka koltuklar\*

Düğmeye basın.

Düğme her seçildiğinde çalışma koşulu aşağıdaki şekilde değişir.

Yüksek (3 segment yanar)→Orta (2 segment yanar)→Düşük (1 segment yanar)→Kapalı

Çalışma sırasında seviye göstergeleri (sarı) yanar.

► Havalandırmalı koltuğu olmayan araçlar

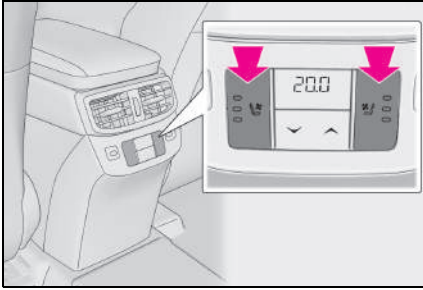

► Havalandırmalı koltuklu araçlar

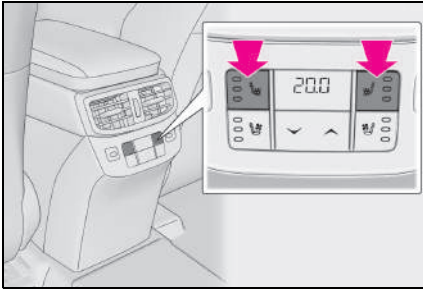

\*: Bazı modellerde

### ■ Çalışma koşulu

Güç düğmesi AÇIK konumda.

### ■ Kişiselleştirme

Ön koltukların koltuk ısıtıcılarının sıcaklık ayarı orta ekrandaki "Vehicle customize" (Araç kişiselleştirme) yoluyla ayarlanabilir. (→S.623)

### ⚠ DİKKAT

#### ■ Aşırı ısınma ve hafif yanık yaralanmalarını önlemek için

Koltuk ısıtıcılarını kullanırken aşağıdaki uyarılara dikkat edin.

- Koltuk ısıtıcısı devredeyken koltuğun üzerini battaniye veya yastıkla örtmeyin.
- Koltuk ısıtıcısını gereğinden fazla kullanmayın.

### Koltuk havalandırmaları

#### ■ Ön koltuklar\*

Orta ekranda  veya  ögesini seçin.

Düğmeye her basıldığında çalışma koşulu aşağıdaki şekilde değişir.

AUTO→Hi (3 segment yanar)→Mid (2 segment yanar)→Lo (1 segment yanar)→Kapalı

Çalışma sırasında seviye göstergesi (mavi) yanar. "AUTO" göstergesi otomatik çalışma sırasında yanar.

#### ■ Arka koltuklar\*

Düğmeye basın.

Düğmeye her basıldığında çalışma koşulu aşağıdaki şekilde değişir.

Yüksek (3 segment yanar)→Orta (2 segment yanar)→Düşük (1 segment yanar)→Kapalı

Çalışma sırasında seviye göstergeleri (sarı yeşil) yanar.

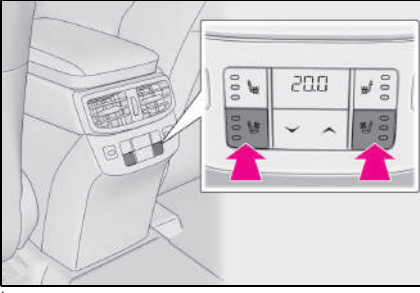

\* : Bazı modellerde

### ■ Çalışma koşulu

Güç düğmesi AÇIK konumda.

### ■ Klima sistemine bağlı kontrol modu

Bir koltuk havalandırması Hi olarak ayarlandığında, koltuk havalandırmasının fan hızı, klima sisteminin fan hızına göre artabilir.

### ■ Kişiselleştirme

Ön koltuk havalandırmalarının sıcaklık ayarı orta ekrandaki "Vehicle customise" (Araç kişiselleştirme) yoluyla ayarlanabilir.  
(→S.623)

## İç ışıkların listesi

## İç ışıkların konumu

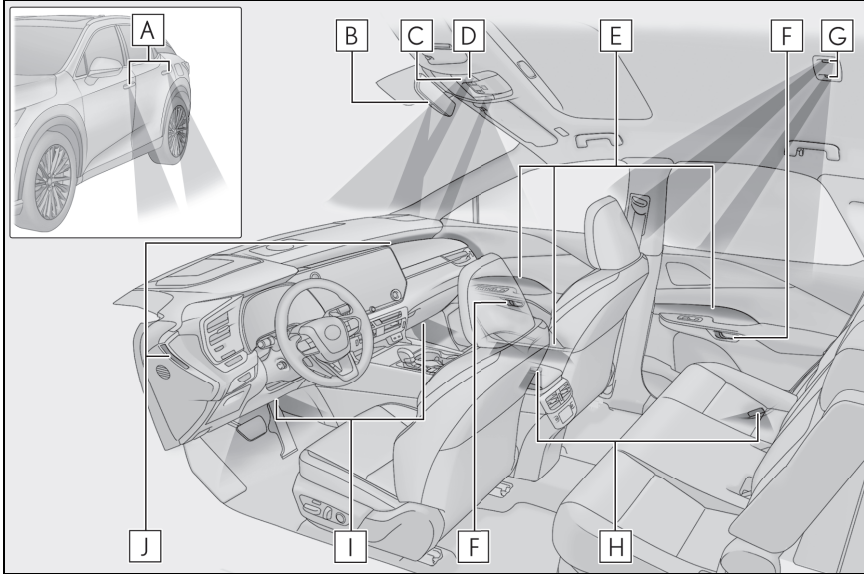

- A** Dış ayak aydınlatmaları
- B** Vites kolu ışığı
- C** Tavan lambaları (→S.458)
- D** Ön okuma lambaları (→S.458)
- E** Ön döşeme süsleme lambaları \*1, 2
- F** İç kapı kolu lambaları \*1
- G** Arka okuma lambaları (→S.458)
- H** Kapı açık lambaları
- I** Ayak bölmesi aydınlatmaları
- J** Gösterge paneli süsleme lambaları \*1

\*1: Aydınlatma rengi de değiştirilebilir. \*2

Ayarları değiştirmek için "MULTİMEDYA KULLANICI EL KİTABI"na bakın.

\*2: Bazı modellerde

## İç ışıkların kullanımı

### ■ İç ışıkları açma/kapama

Işığa dokunun

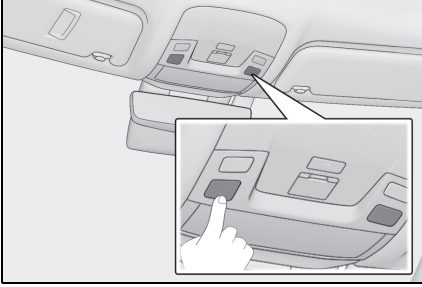

### ■ Kapıyı açık konuma alma

Kapı-bağlantılı iç ışık düğmesine basın

Işıklar, kapıların açılıp kapatılma durumuna göre yanar ve söner.

Kapı konumu açık olduğunda, göstergede **A** yanar.

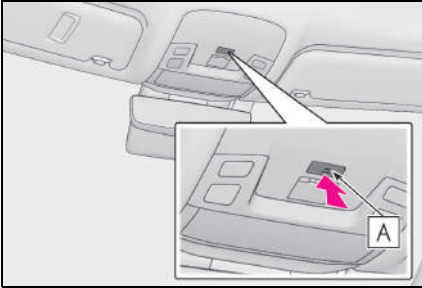

## Okuma lambalarının kullanımı

### ■ Ön okuma lambalarının açılması/kapatılması

Işığa dokunun

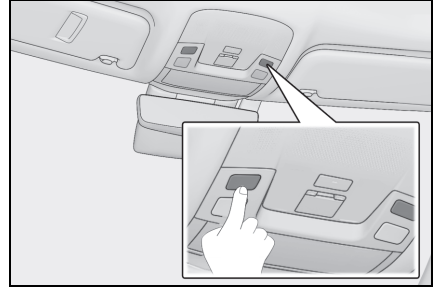

### ■ Arka okuma lambalarının açılması/kapatılması

Işığa dokunun

Arka tavan lambalarıyla birlikte ön tavan lambaları da yanar/söner.

Kapı konumu açıkken bir kapı açıldığında ışıklar yanar.

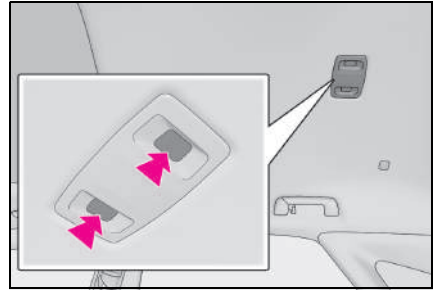

### ■ Aydınlatmalı giriş sistemi

Kapılar kilitli/kilitsiz ve açık/kapalı olsa bile, elektronik anahtarın bulunması durumunda, güç düğmesinin konumuna göre otomatik olarak yanacak veya sönecektir. Ayrıca, ışıkların parlaklığı vites değiştirmeye bağlı olarak otomatik olarak ayarlanır.

### ■ 12 volt akünün deşarj olmasını önlemek için

Güç düğmesi kapatıldıktan sonra tavan lambaları yanık kalırsa, lambalar 20 dakika sonra otomatik olarak söner.

### ■ İç ışık veya okuma lambaları normal olarak yanıt vermiyorsa

Aşağıdaki durumlarda, tavan lambaları ve okuma lambaları normal tepki

vermeyebilir.

- Mercek yüzeyinde su, kir, vb. olduğunda
- Islak elle kullanıldığında
- Eldiven vb. giyerken.

### ■ İç ışıklar otomatik olarak şu durumlarda açılabilir

SRS hava yastığından herhangi biri takılıysa (şişirme) veya arkadan sert bir çarpışma durumunda iç ışıklar otomatik olarak açılır.

İç ışıklar yaklaşık 20 dakika sonra otomatik olarak kapanacaktır.

İç ışıklar manuel olarak kapatılabilir. Ancak, daha fazla çarpışmanın önlenmesine yardımcı olmak için, güvenlik sağlanana kadar açık bırakılmaları önerilir.

(İç ışıklar, çarpma kuvvetine ve çarpışma koşullarına bağlı olarak otomatik olarak açılmayabilir.)

### ■ Sesli kontrol sisteminin kullanımı\*

\*: Bazı modellerde

Sesli kontrol sistemi kullanılarak aşağıdaki işlemler gerçekleştirilebilir.

- İç ışığı açma/kapama
- Her ışığın rengini değiştirme\*

Bilgi için "MULTİMEDYA KULLANICI EL KİTABI"na bakın.

\*: Bazı modellerde

### ■ Kişiselleştirme

Bazı fonksiyonlar kişiselleştirilebilir. (→S.623)



### UYARI

#### ■ Işık merceklerinin çıkarılması

Tavan lambasının ve okuma lambalarının merceğini asla sökme-  
yin. Aksi halde lambalar hasar  
görür. Bir merceğin çıkarılması  
gerekirse, yetkili bir Lexus bayi-  
sine veya Lexus yetkili servisine  
ya da yetkin ve donanımlı bir pro-  
fesyonele başvurun.

#### ■ 12 volt akünün deşarj olma- sını önlemek için

Hybrid sistem çalışmıyorsa ışık-  
ları gereğinden fazla açık tutma-  
yın.

## Bölmelerin listesi

### Bölmelerin yeri

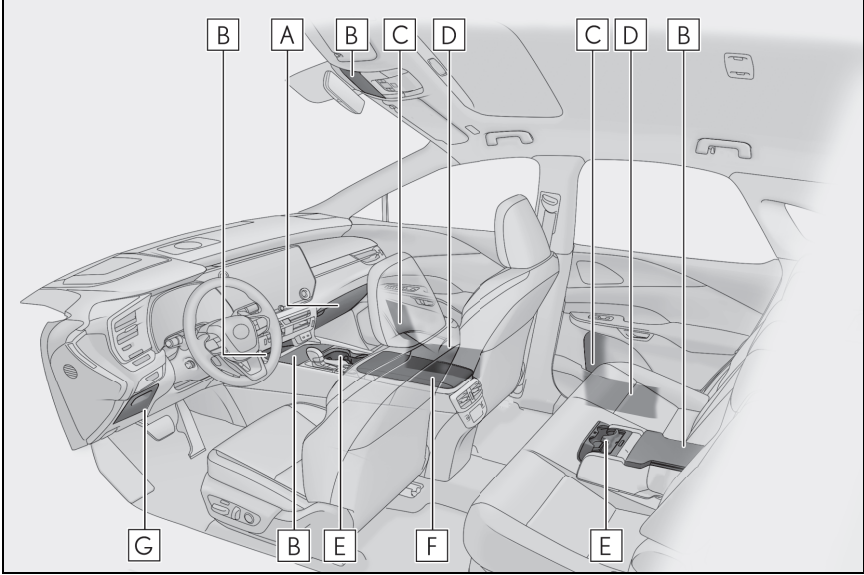

- A** Torpido gözü (→S.461)
- B** Yardımcı bölmeler (bazı modellerde) (→S.463)
- C** Şişe tutucular (→S.463)
- D** Kapı cepleri
- E** Bardak tutucular (→S.462)
- F** Konsol bölmesi (→S.461)
- G** Bozuk para bölmesi (→S.463)



### DİKKAT

■ Eşya bölmelerinde bırakılması gereken cisimler

Kabin sıcaklığının yüksek olduğu durumlarda gözlük, çakmak veya sprelerin eşya bölümüne bırakılması, aşağıdaki durumlara neden olabilir:

- Gözlükler eşya bölümündeki diğer eşyalarla temas ettiğinde kırılabilir veya ısıdan dolayı deforme olabilir.
- Çakmak veya spreler patlayabilir. Eşya bölümünde bulunan diğer eşyalarla temas ettiğinde, çakmak yangın çıkarabilir veya spreğin gaz kaçırmasıyla yangın tehlikesi yaratabilir.

## Torpedo gözü

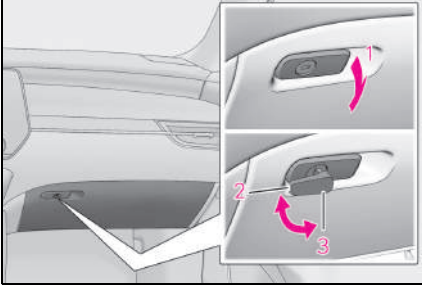

- 1 Açık (kolu çekin)
- 2 Mekanik anahtarla kilitleme
- 3 Mekanik anahtarla açma

### ■ Torpedo gözü lambası

Park lambaları yandığında torpedo gözü lambası yanar.



### DİKKAT

#### ■ Sürüş sırasında dikkatli olun

Torpedo gözünü kapalı tutun. Ani frenleme veya ani dönüş durumunda, yolcunun açık torpedo kapağı veya içindeki eşyalardan darbe alması durumunda bir kaza oluşabilir.

## Konsol bölmesi

### ► Tip A

Kapağı itin.

Kapatmak için kapağı içeri bastırın ve bırakın.

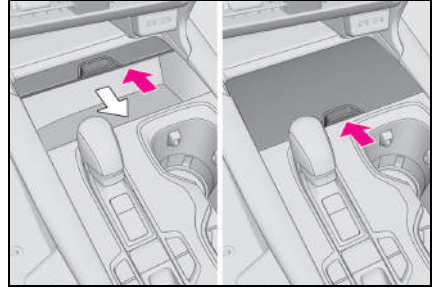

### ► Tip B

Düğmeye basın ve kapağı kaldırın.

Konsol kutusu her iki taraftan da açılabilir.

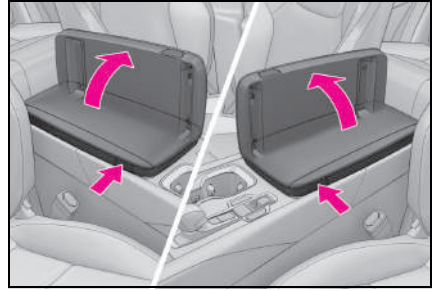

### ■ Konsol bölmesi lambası

Park lambaları yandığında konsol bölmesi lambası yanar.



### DİKKAT

#### ■ Sürüş sırasında dikkatli olun

Konsol bölmesini kapalı tutun. Ani frenleme veya ani dönüş durumunda, yolcunun açık konsol kutusu veya içindeki eşyalardan darbe alması durumunda bir kaza oluşabilir.

## Bardak tutucular

### ► Ön

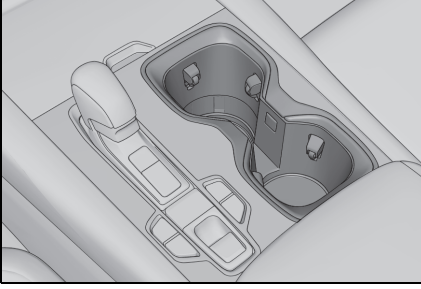

### ► Arka

Kol dayamasını aşağı çekin ve düğmeye basın.

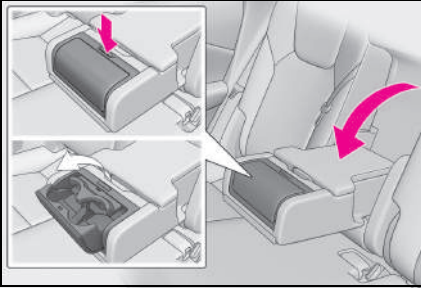

### ■ Ön bardak tutucunun derinliği değiştirilebilir.

- 1 Bir su şişesini saklamak için, bardak tutucunun alt kısmına bastırın.

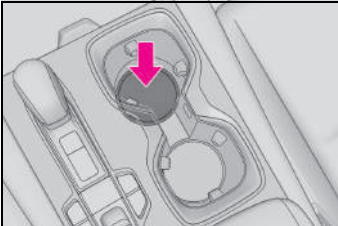

- 2 Alt kısmı orijinal konumuna ayarlamak için düğmeye basın.

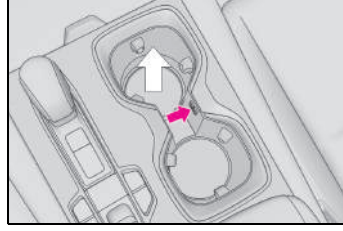

### ⚠ DİKKAT

#### ■ Bardak tutuculara konması uygun olmayan nesnelere

Bardak tutucularına bardak, alüminyum kutu veya su şişesi dışında herhangi bir nesne koymayın. Ani frenleme veya kaza durumunda bu nesnelere etrafa fırlayarak yaralanmalara neden olabilir. Mümkünse sıcak içeceklerin üzerini kapakla kapatın.

#### ■ Kullanılmadığı zaman (arka bardak tutucu)

Bardak tutucuları kapalı tutun. Bir kaza ya da ani frenleme durumunda yaralanmalar olabilir.

### ⚠ UYARI

#### ■ Arka bardak tutucunun hasar görmesini önlemek için

Arka bardak tutucuları kapatmadan önce arka kol dayamasını kapatın.



## Şişe tutucular

### ► Ön

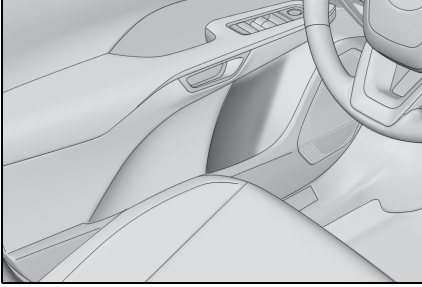

### ► Arka

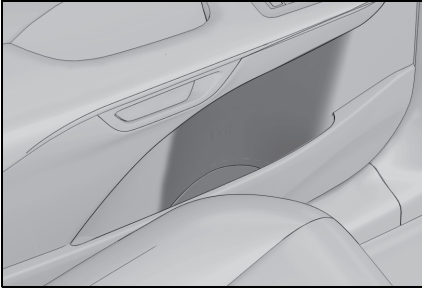

### ■ Şişe tutucular

- Şişe saklanırken kapağını kapatın.
- Şişe boyutu ve şekli nedeniyle yerleştirilemeyebilir.



### UYARI

#### ■ Şişe tutucularına yerleştirmeye uygun olmayan nesnelere

Şişe tutuculara sıvı içeren açık şişe, cam veya kağıt bardak koymayın. Aksi takdirde içindeki sıvı dökülebilir. Cam bardaklar şişe tutucuda kırılabilir.

## Bozuk para bölmesi

Düğmeye basın.

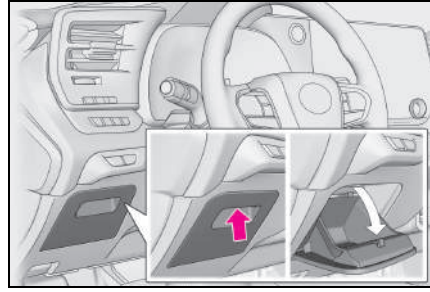

### DİKKAT

#### ■ Sürüş sırasında dikkatli olun

Bozuk para kutusunu kapalı tutun. Ani frenleme veya ani dönüş durumunda, yolcunun açık bozuk para kutusu veya içindeki eşyalardan darbe alması durumunda bir kaza oluşabilir.

## Yardımcı bölmeler

### ► Gösterge paneli

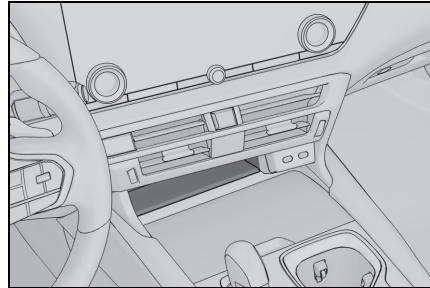

### ► Üst

Kapağa bastırın.

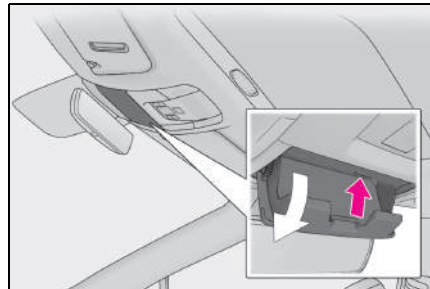

- Arka koltuk (bazı modellerde)  
Kapağın kilidini açmak ve kaldırmak için kolu yukarı çekin.

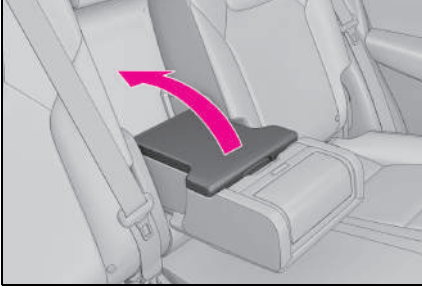

### ⚠ DİKKAT

#### ■ Bölmeye yerleştirmeye uygun olmayan nesnelere (Gösterge paneli)

Kolayca kayabilecek veya yuvarlanabilecek eşyaları bölmede tutmayın.

Ani fren vb. durumlarında konulan eşyalar fırlayarak muhtemelen bir kazaya neden olabilir.

#### ■ Bölmeye konması uygun olmayan nesnelere (üst)

Ağırlığı 200 g'dan fazla olan nesnelere bölmeye yerleştirmeyin. Aksi takdirde, yardımcı bölmenin açılması sonucu nesnelere düşebilir ve kazaya neden olabilir.

#### ■ Sürüş sırasında dikkatli olun

Yardımcı bölmeleri kapalı tutun. Ani frenleme veya ani dönüş durumunda, yolcunun açık yardımcı bölmeler veya içindeki eşyalardan darbe alması durumunda bir kaza oluşabilir.

## Bagaj bölmesinin özellikleri

### Yük kancaları

Kancayı kullanmak için aşağı çekin.

Bagaj kancaları serbest haldeki eşyaları sabitlemek amacıyla kullanılmaktadır.

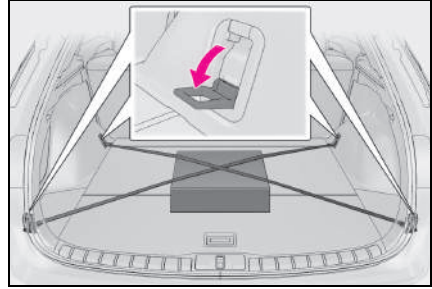

### ⚠ DİKKAT

#### ■ Yük kancalarını kullanmıyorsanız

Yaralanmaları önlemek için kullanmadığınızda kancaları mutlaka yerlerine yerleştirin.

## Bagaj ağı kancaları

Bagaj ağını asmak için bagaj ağı kancalarını ve arka yük kancalarını kullanın.

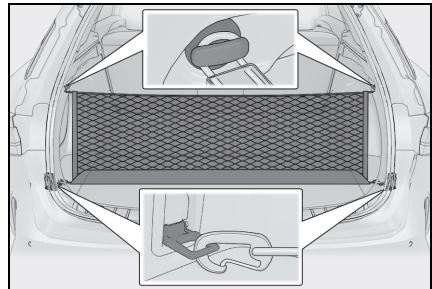

**⚠ DİKKAT****■ Bagaj ağını kullanmıyorsanız**

Yaralanmaları önlemek için kullanmadığınızda kancaları mutlaka yerlerine yerleştirin.

**Poşet kancaları**

Poşet kancasını kullanmak için içeri doğru bastırın.

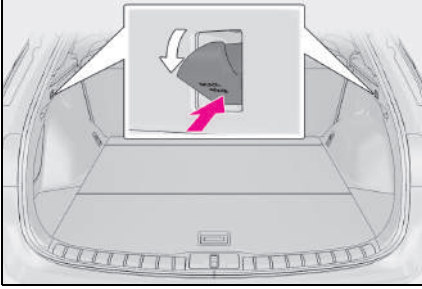
**⚠ UYARI****■ Poşet kancalarının hasar görmesini önlemek için**

Poşet kancalarına 4 kg'dan ağır cisimler asmayın.

**Bagaj örtüsü****■ Bagaj örtüsünün takılması**

- 1 Bagaj örtüsünün uçlarından birini oluğa yerleştirin, ardından

bagaj örtüsünün diğer ucunu sıkıştırın ve oluğa yerleştirin.

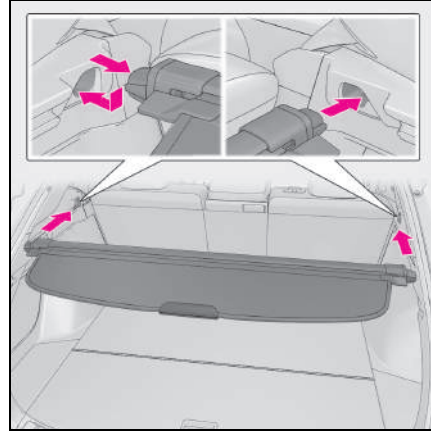

- 2 Bagaj örtüsünü çekin ve kancalara geçirin.

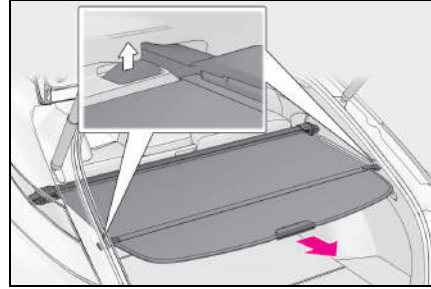
**■ Bagaj örtüsünün çıkarılması**

- 1 Sol ve sağ tutucuları ayırmak için kapağın arka kısmını kaldırın ve kapağın geri çekilmesini sağlayın.

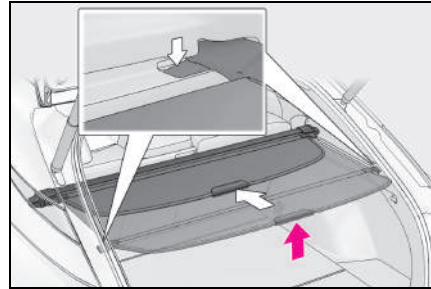

- 2 Bagaj örtüsünün ucuna bastırın ve bagaj örtüsünü yukarı kaldırın.

Bagaj örtüsünü çıkardıktan sonra, yolcu bölümünden başka bir yere koyun.

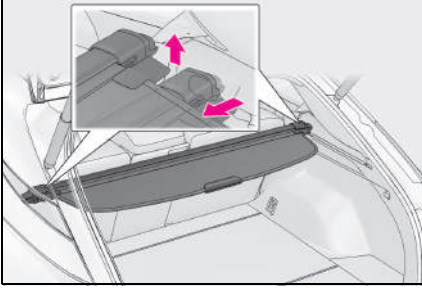

### DİKKAT

#### ■ Bagaj örtüsü

- Bagaj örtüsü üzerine hiçbir şey koymayın. Ani frenleme veya dönüş durumunda cisimler savrulabilir ve bir yolcuya çarpabilir. Bu durum, ciddi yaralanmalara veya ölüme sonuçlanabilecek beklenmedik kazalara neden olabilir.
- Çocukların bagaj örtüsüne çıkmalarına izin vermeyin. Bagaj örtüsüne çıkmaları, bagaj örtüsünün hasar görmesine, ciddi yaralanmalara ve ölüme sebep olabilir.

## Taban kaplaması

### ■ Taban kaplamasının açılması

- 1 Kolu yukarı çekin ve taban kaplamasının kenarını katlayın.

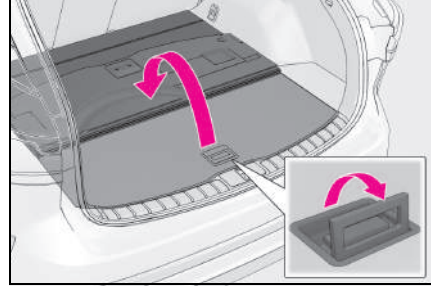

- 2 Taban kaplamasını kaldırın ve taban kaplamasının alt tarafındaki kancayı ayırın.

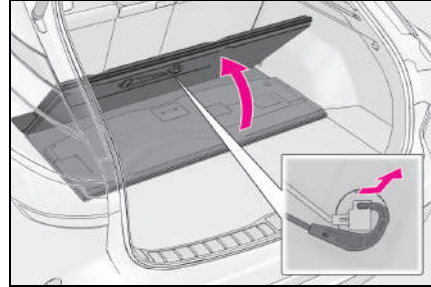

- 3 Kancayı gösterildiği şekilde bagaj kapağı açıklığının üst kenarına takın.

Kapatırken, listelenen adımları tersine uygulayın.

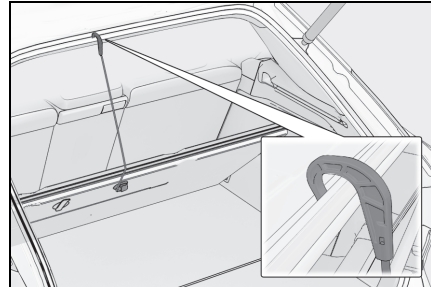

**DİKKAT****■ Taban kaplaması katlanır veya çıkarılırsa**

Sürüşten önce bunu eski konumuna getirin. Ani frenleme durumunda, taban kaplaması veya taban kaplaması alt tablasında bulunan cisimlerin yolcuya çarpması nedeniyle kaza olabilir.

**UYARI****■ Bagaj kapağını kapatırken**

Taban kaplaması kancasını bagaj kapağının kenarına takılı halde bırakmayın. Taban kaplaması zarar görebilir.

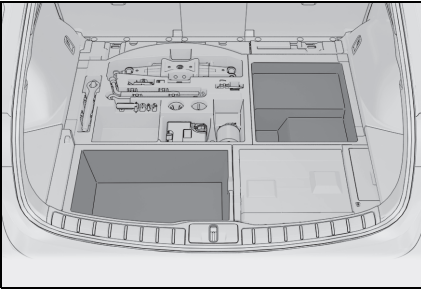
**Taban alt tablası (acil durum lastik onarım kiti bulunan araçlar)**

## Diğer iç donanımlar

### USB şarj noktaları

USB şarj noktaları harici cihazlara 5 V'ta 3,0 A elektrik tedarik etmek için kullanılır.

USB şarj noktaları sadece şarj etmek içindir. Bunlar, veri aktarımı veya başka amaçlar için tasarlanmamıştır.

Harici cihaza bağlı olarak, düzgün biçimde şarj olmayabilir. Bir USB şarj noktasını kullanmadan önce cihazla birlikte verilen kılavuza bakın.

#### ■ USB şarj noktalarının kullanımı

##### ► Gösterge panelinde

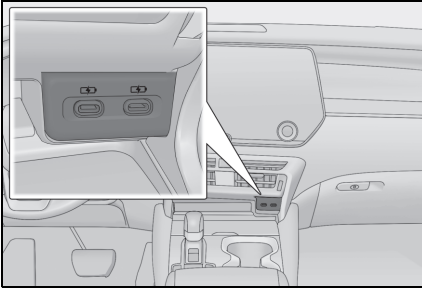

##### ► Konsol bölgesinin içinde

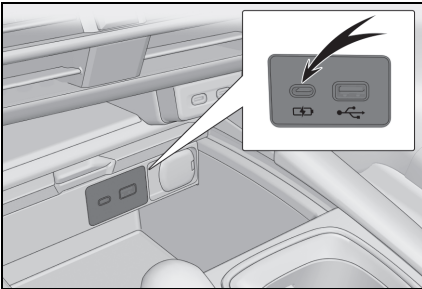

##### ► Arka konsolda

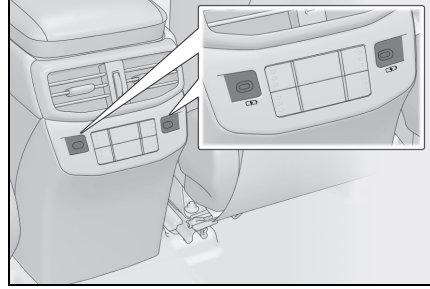

#### ■ USB şarj noktaları şu durumlarda kullanılabilir

Güç düğmesi ACC veya ON konumunda.

#### ■ USB şarj noktalarının düzgün çalışamayabileceği durumlar

- 5 V'ta 3,0 A'den fazla tüketen bir cihaz bağlıysa
- Bir kişisel bilgisayarla iletişim kurmak üzere tasarlanmış bir cihaz (USB bellek gibi) bağlıysa
- Bağlı harici cihaz kapalıysa (cihaza bağlı olarak)
- Aracın içindeki sıcaklık yüksekse, örneğin araç güneşin altında kaldıysa

#### ■ Bağlanan harici cihazlar hakkında

Bağlanan harici cihaza bağlı olarak, şarj arada sırada askıya alınabilir ve daha sonra tekrar başlatılabilir. Bu bir arıza değildir.

#### ⚠ UYARI

#### ■ USB şarj noktalarının hasar görmesini önlemek için

- Soket içerisine yabancı nesne sokmayın.
- Soketlere su veya başka sıvı dökmeyin.
- USB şarj noktalarına fazla kuvvet uygulamayın veya bunlara vurmuyun.

### ⚠ UYARI

- USB şarj noktalarını sökmeyin veya değiştirmeyin.
- Harici cihazlara zarar vermemek için
- Harici cihazları araçta bırakmayın. Araç içerisindeki sıcaklık yükselebilir ve harici cihaza zarar verebilir.
- Bağlandığında harici bir cihaza veya harici bir cihazın kablosunu aşağıya bastırmayın veya gereksiz güç uygulamayın.
- 12 volt akünün deşarj olmasını önlemek için

Hybrid sistem çalışmazken USB şarj noktalarını uzun süreyle kullanmayın.

### Kablosuz şarj cihazı (bazı modellerde)

Wireless Power Consortium tarafından oluşturulan Qi kablosuz şarj standardına uyumlu olduğu sürece, akıllı telefon veya portatif pil gibi bir taşınabilir cihaz şarj bölümünün üzerine yerleştirilerek şarj edilebilir.

Kablosuz şarj cihazı şarj bölgesinden daha büyük olan taşınabilir aygıtlarla kullanılamaz. Ayrıca, taşınabilir cihaza bağlı olarak kablosuz şarj cihazı doğru çalışmayabilir. Taşınabilir cihazın kullanım kılavuzuna bakın.

#### ■ "Qi" simgesi

"Qi" simgesi, Wireless Power Consortium'un bir ticari markasıdır.



#### ■ Tüm parçaların adları

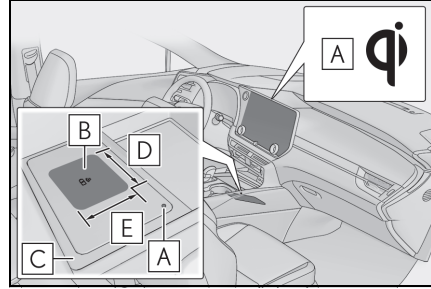

- A Çalışma göstergesi ışığı
- B Şarj bölgesi\*
- C Şarj tablası
- D Yaklaşık 7 cm
- E Yaklaşık 6 cm

\*: Uyumlu taşınabilir cihazlar ve kablosuz şarj cihazı, şarj bobinleri içerir. Kablosuz şarj cihazındaki şarj bobini, şarj tablasının merkezine yakın şarj alanı içinde hareket ettirilebilir.

Taşınabilir bir cihazın içindeki şarj bobini şarj alanı içinde algılandığında, kablosuz şarj cihazındaki şarj bobini diğer bobinin yanına hareket eder ve şarj işlemi başlar. Taşınabilir cihazın içindeki şarj bobini şarj alanının dışına çıkarılırsa şarj işlemi otomatik olarak durdurulur.

Ayrıca şarj tablasına aynı anda 2 veya daha fazla taşınabilir cihaz yerleştirilirse her bir şarj bobini doğru algılanmayabilir ve şarj mümkün olmayabilir.

#### ■ Kablosuz şarj cihazının kullanımı

Taşınabilir cihazı kablosuz şarj cihazına yerleştirin.

Taşınabilir cihazın şarj tarafını, cihazın merkezi, şarj alanının merkezine gelecek şekilde yerleştirin.

Taşınabilir cihaza bağlı olarak, şarj bobini cihazın merkezinde olmayabilir. Bu durumda, taşınabilir cihazı, şarj bobini kablosuz şarj cihazının ortasına gelecek şekilde yerleştirin.

Şarj sırasında, kablosuz şarj cihazı üzerindeki çalışma gösterge ışığı (turuncu) yanar.

Şarj gerçekleşmiyorsa, taşınabilir cihazı şarj bölümünün mümkün olduğunca ortasına doğru yerleştirmeye çalışın.

Şarj yapılmazsa, çalışma gösterge ışığı dönüşümlü olarak yeşil ve turuncu renkte yavaşça yanar ve şarj bobini çalışma sesi ardı ardına duyulabilir.

Şarj tamamlandığında, kablosuz şarj cihazı üzerindeki çalışma gösterge ışığı (yeşil) yanar.

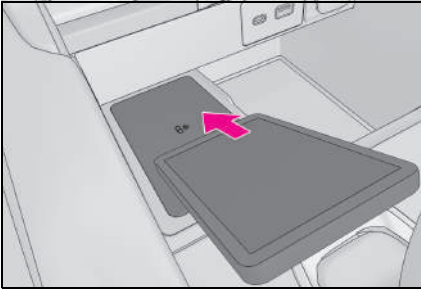

### ■ Çalışma gösterge ışığının durumu

Çalışma gösterge ışığı		Durumlar
Şarj tablası	Orta ekran	
Kapatma	Kaybolur	Kablosuz şarj cihazı güç kaynağı kapalı olduğunda

### ■ Tekrar şarj fonksiyonu

- Şarj işlemi tamamlandıktan sonra belirli bir süre geçtiyse ve taşınabilir cihaz hareket ettirilmediyse, kablosuz şarj cihazı şarj etmeye başlayacaktır.
- Taşınabilir bir cihaz şarj alanı içinde önemli miktarda hareket ettirilirse, şarj bobini bağlantısı kesilerek şarj geçici olarak durdurulabilir. Ancak, şarj alanında bir şarj bobini algılanırsa, kablosuz şarj cihazının içindeki şarj bobini diğer bobinin yanına hareket eder ve şarj işlemi devam eder.

### ■ Hızlı şarj işlevi

Aşağıdaki taşınabilir cihazlar hızlı şarjı destekler.

- WPC Ver1.2.4 ile uyumlu ve hızlı şarj ile uyumlu taşınabilir cihazlar
- 7,5 W şarjı destekleyen iOS sürümüne sahip iPhone'lar (iPhone 8 ve sonraki modeller)

Hızlı şarjı destekleyen taşınabilir bir cihaz şarj edilirken, şarj işlemi otomatik olarak hızlı şarj işlevine geçer.



Çalışma gösterge ışığı		Durumlar
Şarj tablası	Orta ekran	
Yeşil (yanar)	Gri	Bekleme durumunda (olası şarj durumu)* <sup>1</sup>
		Şarj tamamlandığında* <sup>2</sup>
Turuncu (yanar)	Mavi	Taşınabilir cihazın şarj bölümüne yerleştirilmesi sırasında (taşınabilir cihaz algılanırken)
		Şarj

\*1: Bekleme sırasında şarj gücü verilmez. Metalik bir nesne, kablosuz şarj cihazına bu durumda yerleştirilirse ısıtılmaz.

\*2: Taşınabilir cihaza bağlı olarak, şarj tamamlanmış olmasına rağmen çalışma gösterge ışığının turuncu renkte yanmaya devam ettiği durumlar olabilir.

### ■ Kablosuz şarj cihazı düzgün çalışmadığında

Kablosuz şarj cihazı düzgün çalışmadığında, aşağıdaki tablolara dayanarak olası nedeni ortadan kaldırın.

Çalışma gösterge ışığı		Şüpheli nedenler/Müdahale yöntemi
Şarj tablası	Orta ekran	
Yeşil (Saniyede bir kez tekrar tekrar yanıp sönme)	Kaybolur	Kablosuz şarj cihazı ve multimedya sistemi iletişim hatası → Hybrid sistem çalışıyorsa, hybrid sistemi durdurun ve yeniden başlatın. Güç düğmesi ACC konumundaysa hybrid sistemi çalıştırın. (→S.226)
Turuncu (Saniyede bir kez tekrar tekrar yanıp sönme)	Gri	Araç ile kablosuz şarj cihazı arasında iletişim hatası → Hybrid sistem çalışıyorsa, hybrid sistemi durdurun ve yeniden başlatın. Güç düğmesi ACC konumundaysa hybrid sistemi çalıştırın. (→S.226)
Yeşil (yanar)	Mavi	Düğme başlatmalı akıllı erişim sistemi anahtarı algılıyor. → Sistem AM radyo istasyonlarının otomatik seçimini tamamlayana kadar bekleyin. Otomatik seçimin tamamlanamaması durumunda otomatik seçimi durdurun.

Çalışma gösterge ışığı		Şüpheli nedenler/Müdahale yöntemi
Şarj tablası	Orta ekran	
Turuncu (Sürekli 3 kez arka arkaya yanıp söner)	Gri	Yabancı madde algılama: Şarj alanında metalik yabancı bir madde vardır ve bu nedenle metalik yabancı nesnenin anormal ısınmasını önleme işlevi çalıştırılır → Yabancı maddeyi şarj alanından çıkarın.
		Taşınabilir cihaz yanlış hizalanmış: Taşınabilir cihazdaki şarj bobini şarj alanının dışına çıktı ve bu nedenle anormal ısınmayı önleme işlevi çalıştı → Taşınabilir cihazı şarj tablasından çıkarın, kablolu şarj cihazındaki çalışma gösterge ışığının tekrar yeşile dönüp dönmediğini kontrol edin ve ardından taşınabilir cihazı, kablolu şarj cihazının ortasına yakın olacak şekilde yerleştirin. Ayrıca, taşınabilir aygıtı bir kılıf veya kapak takılıysa çıkarın.
Turuncu (Sürekli 4 kez arka arkaya yanıp söner)	Gri	Kablolu şarj cihazı içindeki sıcaklık ayarlanan değeri aştığında ortaya çıkan güvenlik kapatması → Şarjı durdurun, taşınabilir cihazı kablolu şarj cihazından çıkarın, sıcaklığın düşmesini bekleyin ve ardından yeniden şarj etmeye başlayın.

### ■ Kablolu şarj cihazı aşağıdaki koşullarda kullanılabilir

Güç düşmesi ACC veya ON konumunda.

### ■ Şarj edilebilecek taşınabilir cihazlar

- Qi kablolu şarj standardı ile uyumlu taşınabilir cihazlar, kablolu şarj cihazı ile şarj edilebilir. Ancak Qi kablolu şarj standardını karşılayan tüm cihazlar ile uyumluluk garantisi verilmemektedir.
- Kablolu şarj cihazı bir cep telefonu, akıllı telefon veya başka bir taşınabilir cihaza düşük seviyede elektrik gücü (5 W veya daha az) verecek şekilde tasarlanmıştır.

Ancak, aşağıdakiler gibi taşınabilir cihazlar 5 W'tan daha fazla güçte şarj

edilebilir.

- 7,5 W şarj uyumlu iPhone'lar 7,5 W veya daha düşük güçte şarj edilebilir.
- WPC standardı Ver1.2.4 ile tanımlanan EPP çıkışıyla uyumlu taşınabilir cihazlar 10 W veya altında bir güçte şarj edilebilir.

### ■ Akıllı giriş ve çalıştırma sisteminin kullanımı

Şarj sırasında, akıllı giriş ve çalıştırma sistemi bir elektronik anahtar aradığında, şarj işlemi geçici olarak askıya alınabilir.

### ■ Taşınabilir cihaza kılıf veya aksesuar takılırsa

Qi uyumlu olmayan bir kılıf veya aksesuar takılıysa, taşınabilir cihazı şarj etmeyin. Kılıfın ve/veya takılan aksesuarın tipine bağlı olarak (belirli orijinal

üretici parçaları dahil) taşınabilir cihazı şarj etmek mümkün olmayabilir. Taşınabilir cihaz şarj alanına yerleştirildiğinde şarj olmuyorsa, kılıfı ve/veya aksesuarları çıkarın.

### ■ Şarj ile ilgili uyarılar

Şarj sırasında kablolu şarj cihazı ve taşınabilir cihaz ısınacaktır. Bu bir arıza değildir. Şarj sırasında portatif cihaz ısınırsa ve portatif cihazın koruma fonksiyonu nedeniyle şarj durursa, taşınabilir cihaz soğuyana kadar bekleyin ve tekrar şarj edin.

Ayrıca kablolu şarj cihazının içindeki sıcaklığı azaltmak için bir fan çalışabilir. Bu bir arıza belirtisi değildir.

### ■ Çalışma sırasında üretilen ses

ACC veya AÇIK konumuna geçmek için güç düğmesine basıldığında veya taşınabilir bir cihaz algılandığında çalışma sesleri duyulabilir. Bu bir arıza belirtisi değildir.

### ■ Kablolu şarj cihazının temizlenmesi

→S.484

### ■ Kablolu şarj cihazının doğru çalışmayabileceği durumlar

Aşağıdaki durumlarda kablolu şarj cihazı doğru çalışmayabilir:

- Taşınabilir cihaz tamamen şarjlı olduğunda
- Taşınabilir bir cihaz kablolu bağlantıyla şarj olurken
- Şarj alanı ile taşınabilir cihaz arasında yabancı bir cisim bulunduğunda
- Şarj sırasında taşınabilir bir cihazın sıcaklığı yükseldiğinde
- Doğrudan güneş ışığı vb. nedeniyle şarj tablasının yakınındaki sıcaklık 35°C (95°F) veya daha fazla olduğunda.
- Taşınabilir bir cihaz, şarj yüzeyi yukarı bakacak şekilde yerleştirildiğinde
- Taşınabilir cihaz şarj alanında ortalanmadığında
- Taşınabilir bir cihaz, şarj tablasından daha büyük olduğunda

- Şarj alanının dışına katlanabilir bir taşınabilir cihaz yerleştirildiğinde
- Araç güçlü radyo dalgaları veya elektronik parazite neden olan TV vericileri, elektrik trafosu, yakıt istasyonu, büyük ekranlar, havaalanı veya benzer yerlerin yakınındayken
- Elektronik anahtar aracın içinde değilken
- Kalınlığı 2 mm veya daha fazla olan aşağıdaki nesnelere bir taşınabilir bir cihazın şarj yüzeyi ile şarj cihazı arasında olduğunda:
  - Kalın kılıflar veya kapaklar
  - Şarj tarafı düz olmayacak şekilde düz olmayan veya eğimli bir yüzeye tutturulmuş bir kılıf veya kapak
  - Kalın süslemeler
  - Yüzükler, kayışlar vb. gibi aksesuarlar
- Taşınabilir cihazın şarj tarafında bulunan kamera gibi bir çıkıntı nedeniyle, taşınabilir cihazın şarj tarafı ile şarj alanı arasında boşluk oluştuğunda.
- Taşınabilir cihaz aşağıdaki metal cisimlerden birine temas ediyorsa veya üzeri bu cisimler ile örtülüyse:
  - Alüminyum folyo gibi metalle kaplı kartlar
  - İçerisinde alüminyum folyo bulunan sigara kutuları
  - Metal cüzdanlar veya çantalar
  - Bozuk paralar
  - Isı paketleri
  - CD ve DVD'ler gibi kayıt medyaları
  - Metalik süslemeler
  - Metalik kılıflar veya kapaklar
  - Taşınabilir cihazın şarj tarafında mknatis bulunan kılıf
- Yakında (radyo dalgaları yayan) aracınıza ait olmayan bir uzaktan kumanda anahtarı kullanılıyorken
- Şarj tablasına aynı anda 2 veya daha fazla taşınabilir cihaz yerleştirildiğinde

Yukarıdaki durumlar dışında, kablolu şarj cihazı doğru çalışmazsa veya çalışma göstergesi ışığı yanıp sönerse, kablolu şarj cihazı arızalı olabilir.

Daha fazla bilgi için herhangi bir Lexus bayisi veya Lexus servisi ya da güvenilir başka bir servise başvurun.

### ■ Akıllı telefon işletim sistemi güncellendiye

Akıllı telefon işletim sistemi daha yeni bir sürüme güncellendiye, şarj özellikleri önemli ölçüde değişmiş olabilir. Ayrıntılar için üreticinin web sitesindeki bilgileri kontrol edin.



## DİKKAT

### ■ Sürüş sırasında dikkatli olun

Sürüş sırasında taşınabilir bir cihazı şarj ederken, emniyet sağlamak amacıyla sürücünün taşınabilir cihazı kullanmaması gerekir.

### ■ Sürüş sırasındaki alınacak önlemler

Sürüş sırasında kablosuz kulaklık gibi küçük, hafif taşınabilir cihazları şarj etmeyin. Hafif cihazlar şarj tablasından fırlayarak kazaya neden olabilir.

### ■ Elektronik cihazların neden olduğu parazitler ile ilgili uyarı

Vücuda yerleştirilebilen kalp pilleri, kardiyak resenkronizasyon tedavisi kalp pilleri veya vücuda yerleştirilebilen kardiyak defibrilatör veya diğer herhangi bir elektrikli tıbbi aygıt kullanan kişiler, kablosuz şarj cihazının kullanımına ilişkin olarak doktorlarına danışmalıdır.

Kablosuz şarj cihazının çalışması, tıbbi aygıtları etkileyebilir.

### ■ Yanıkları veya hasar oluşmasını önlemek için

Aşağıdaki uyarılara dikkat edin.

Buna uyulmaması yangın, ekipman arızası ve hasarı, veya ısı nedeniyle oluşabilecek yanıklara neden olabilir.

- Şarj sırasında şarj alanı ile taşınabilir cihaz arasına herhangi bir metal nesne koymayın.

- Alüminyum çıkartma gibi metalik cisimleri şarj alanına yapıştırmayın.
- Şarj alanına temas eden tarafına alüminyum etiketler veya diğer metal nesnelere yapıştırılmış taşınabilir cihazları şarj etmeyin.
- Eşyaları yardımcı kutu yerine kablosuz şarj cihazında saklamayın.
- Kablosuz şarj cihazına kuvvet uygulamayın veya darbeye maruz bırakmayın.
- Kablosuz şarj cihazını parçalarına ayırmayın, üzerinde değişiklik yapmayın veya sökmeyin.
- Qi kablosuz şarj standardı ile uyumlu olmayan taşınabilir cihazları şarj etmeyin.
- Manyetik nesnelere kablosuz şarjın yanına gelmesine izin vermeyin.
- Şarj alanı kirliyse şarj işlemi yapmayın.
- Kablosuz şarj cihazını kullanmadığınızda, yabancı madde veya sıvıların temas etmesini önlemek için kapağı kapattığınızdan emin olun.
- Şarj olurken kapağı açık tutun.
- Şarj sırasında kablosuz şarj cihazını bez veya başka bir cisim ile örtmeyin.



## UYARI

### ■ Arızanın veya verilerin zarar görmesini önlemek için

- Kredi kartı gibi manyetik kartları veya manyetik kayıt ortamlarını şarj sırasında kablosuz şarj cihazına yaklaştırmayın. Aksi takdirde manyetizma nedeniyle veriler silinebilir. Ayrıca kol saatleri gibi hassas cihazları şarj cihazına yaklaştırmayın. Bu gibi cihazlar arızalanabilir.



### UYARI

- Taşınabilir bir cihazın şarj yüzeyi ile şarj alanı arasında ulaşım sistemi IC kartı gibi temassız bir akıllı kart varken şarj işlemi yapmayın. Karttaki IC yongası aşırı derecede ısınabilir ve taşınabilir cihaza veya akıllı karta zarar verebilir.

Temassız akıllı kartın takılabileceği bir kılıf veya kapakla taşınabilir bir cihazı şarj etmemeye özellikle dikkat edin.

- Taşınabilir cihazları araç içinde bırakmayın. Güneş altında park yaptığınızda araç içerisindeki sıcaklık yükselebilir ve cihaza zarar verebilir.

### ■ Bir akıllı telefonun işletim sistemi güncellendiğinde

Bir akıllı telefonun işletim sistemi sürümünü değiştirildiğinde, şarj özellikleri değişmiş olabilir. WPC uyumluluk sürümünü değiştirilirse, hızlı şarj işlevi artık kullanılamayabilir. Ayrıntılar için akıllı telefon üreticisinin web sitesindeki bilgileri kontrol edin.

### ■ 12 volt akünün deşarj olmasını önlemek için

Hybrid sistem çalışmazken kablo-suz şarj cihazını uzun süreyle kullanmayın.

## Kol dayaması

Kullanmak için kol dayamasını aşağıya doğru çekin.

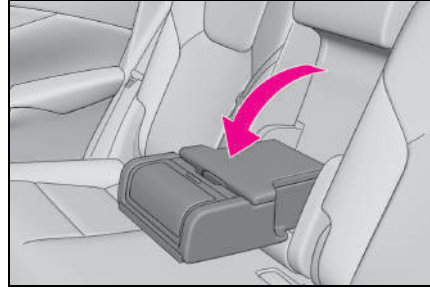

### UYARI

### ■ Kol dayamasının hasar görmesini önlemek için

Kol dayaması üzerine çok fazla yük uygulamayın.

## Tutunma kolları

Tavana takılı olan tutunma kolu, koltukta otururken vücudunuzu desteklemek için kullanılabilir.



### DİKKAT

### ■ Tutunma kolu

Araca binerken, inerken veya koltuğunuzdan kalkarken tutunma kolunu kullanmayın.

**UYARI**

■ **Tutunma kolunun zarar görmesini önlemek için**

Tutunma kolu üzerine ağır bir nesne koymayın veya asmayın.

### Askı kancaları

Askı kancaları arka tutunma kollarında bulunur.

**DİKKAT**

■ **Kancaya asılmaması gereken eşyalar**

Kancalara, elbise askısı ya da sert veya keskin cisimler asmayın. Bu gibi cisimler fırlayarak, SRS perde hava yastığı açıldığında ciddi şekilde yaralanmalara ya da ölüme sebep olabilir.

### Güç besleme çıkışları (12 VDC)

Lütfen yalnızca 12 VDC/10 A'den (120 W güç tüketimi) düşük tüketime sahip elektronik cihazlar için güç kaynağı olarak kullanın.

Birden fazla cihazı bağlarken, bağlı tüm cihazların toplam güç tüketiminin 120 W'tan az olduğundan emin olun.

- Konsol bölmesinin içinde Kapağı açın.

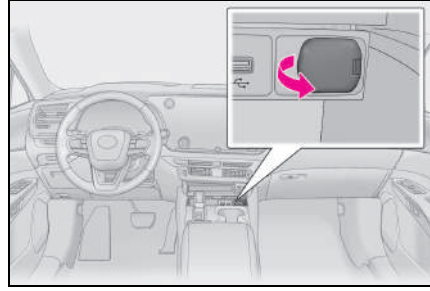

- Bagaj bölümünde Kapağı açın.

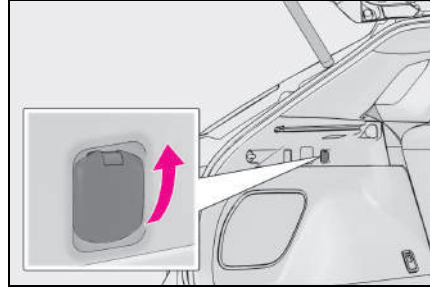

■ **Güç besleme çıkışı aşağıdaki koşullarda kullanılabilir**

Güç düğmesi ACC veya ON konumunda.

■ **Hybrid sistemi durdururken**

Mobil pil paketleri gibi şarj işlevi olan elektrikli cihazları çıkarın.

Bu tür cihazlar bağlı kalırsa, hybrid sistem normal şekilde durmayabilir.

**UYARI**

■ **Güç çıkışına zarar vermemek için**

Güç çıkışları kullanılmadığında kapağı takın veya kapağı kapatın.

Güç çıkışlarına yabancı cisim veya sıvı girmesi kısa devreye neden olabilir.

■ **12 volt akünün deşarj olmasını önlemek için**

Hybrid sistem çalışmadığında güç besleme çıkışlarını gereğinden fazla kullanmayın.

## Güç besleme çıkışları (220 VAC) (bazı modellerde)

150 W'dan daha az güçle çalışan aksesuarlar.

Kapağı açın.

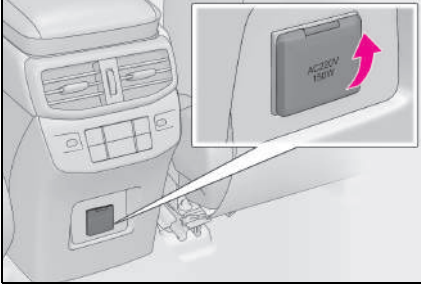

## Güç besleme çıkışı aşağıdaki koşullarda kullanılabilir

Güç düğmesi AÇIK konumda.



### UYARI

#### ■ Sigortanın yanmasını önlemek için

150 W'tan daha fazla güçle çalışan 220 VAC cihaz kullanmayın. 150 W'tan daha fazla güç tüketen 220 VAC bir cihaz kullanılırsa, koruma devresi güç beslemesini kesecektir.

#### ■ Güç çıkışına zarar vermemek için

Güç besleme çıkışını kullanmadığınız zamanlarda kapağını kapalı tutun. Güç çıkışlarına yabancı cisim veya sıvı girmesi kısa devreye neden olabilir.

#### ■ 12 volt akünün deşarj olmasını önlemek için

Hybrid sistem çalışmadığında güç besleme çıkışlarını gereğinden fazla kullanmayın.

## ■ Düzgün çalışmama ihtimali olan cihazlar (220 VAC)

Güç tüketimleri 150 W'ın altında olsa bile aşağıdaki 220 VAC cihazlar düzgün çalışmayabilir.

- Başlangıçta yüksek güç çeken cihazlar
- Kesin veri isteyen ölçüm aletleri
- Son derece dengeli bir güç beslemesine ihtiyaç duyan cihazlar

## Güneş siperlikleri

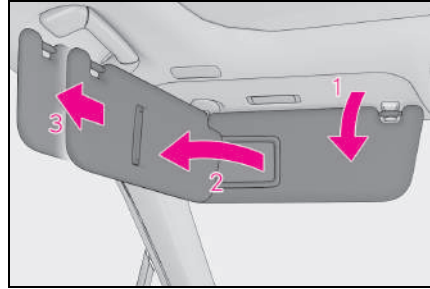

- 1 Siperliği ileri konuma almak için aşağı çevirin.
- 2 Siperliği yan konuma getirmek için aşağı indirip kancasından çıkarın ve yana doğru çevirin.
- 3 Yan uzatmayı kullanmak için, siperliği yan konuma getirip uzatmayı geriye doğru kaydırın.

## Makyaj aynaları

Açmak için kapağı kaydırın.

Kapak açıldığında ışık yanar.

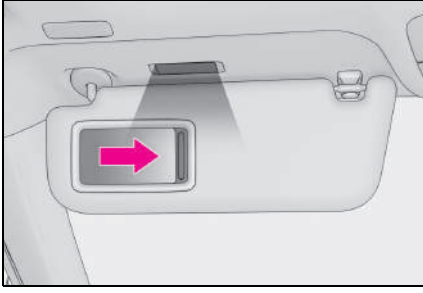

### ■ 12 volt akünün deşarj olmasını önlemek için

Güç düğmesi kapatıldıktan sonra aşağıdaki makyaj lambaları yanık kalırsa, lambalar 20 dakika sonra otomatik olarak kapanır.



### UYARI

### ■ 12 volt akünün deşarj olmasını önlemek için

Hybrid sistem kapalıysa makyaj aynası ışığını uzun süre açık bırakmayın.

## Arka kapı güneşlikleri (bazı modellerde)

Tırnağı kullanarak güneşliği yukarı çekin ve güneşliği sabitleme noktalarına takın.

Güneşliği indirmek için tırnağı kullanarak hafifçe yukarı çekin, sabitleme noktalarından ayırın ve yavaşça aşağı indirin.

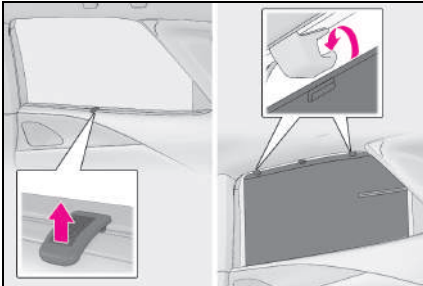

### DİKKAT

### ■ Arka kapı güneşliğinin kapatılması

Arka kapı güneşliklerinden biri kullanılmadığında sabitleme noktalarına veya arka kapı güneşliğinin girintisine parmak vb. koymayın. Aksi takdirde parmak vb. sıkışabilir ve yaralanmaya neden olabilir.



### UYARI

### ■ Güneşliğin normal çalışmasını sağlamak için

- Arka kapı güneşliğinin çalışmasına engel olabilecek yerlere hiçbir şey koymayın.
- Arka kapı güneşliklerinin zarar görmesini önlemek için çok fazla yük koymayın veya üzerine eşya asmayın.



**6-1. Aracın bakımı**

Aracın dışının temizlenmesi  
ve korunması..... 480

Aracın içinin temizlenmesi  
ve korunması..... 484

**6-2. Bakım**

Bakım gereksinimleri  
(Hindistan hariç) ..... 487

Bakım gereksinimleri  
(Hindistan için) ..... 488

Periyodik bakım..... 490

**6-3. Kendinizin yapabileceği bakımlar**

Bakımı kendiniz yaparken  
dikkat etmeniz  
gerekenler ..... 496

Motor kaputu ..... 497

Krikonun  
yerleştirilmesi ..... 498

Motor bölmesi..... 499

12 volt akü..... 506

Lastikler..... 509

Lastik basıncı ..... 519

Tekerlekler ..... 520

Klima filtresi..... 522

Hybrid akü (çekiş aküsü)  
hava girişlerinin  
temizlenmesi ..... 523

Elektronik anahtar pili... 527

Sigortaların kontrolü ve  
değiştirilmesi ..... 529

Ampuller ..... 531

## Aracın dışının temizlenmesi ve korunması

Her bir bileşeni ve malzemeyi uygun şekilde temizleyin.

### Temizleme talimatları

- Kiri ve tozu gidermek için, yukarıdan aşağıya doğru, aracın gövdesine, tekerleklerine ve aracın alt kısmına su tutun.
- Aracı sünger veya güderi gibi yumuşak bir bezle yıkayın.
- Zor çıkan kirler için, araç sabunu kullanın ve suyla iyice durulayın.
- Suyu silin.
- Sızdırmazlık kaplaması bozulduğunda aracı cilalayın.

Araç üzerindeki temiz yüzeylerde su boncuk gibi toplanmıyorsa, araç gövdesini soğukken cilalayın.

#### ■ Kendi kendini onaran kaplama

Araç kaportasında araç yıkama gibi nedenlerle oluşan küçük çiziklere dayanıklı, kendi kendini onaran bir kaplama vardır.

- Bu kaplama, araç fabrikadan çıkıp teslim edildikten sonra 5 - 8 yıl ömre sahiptir.
- Kendini onarma süresi çizimin derinliği ve dış sıcaklığa bağlıdır. Kaplama ılık su ile ısıtıldığında onarım süresi daha da kısalabilir.
- Anahtar, bozuk para vb. gibi cisimlerin neden olduğu derin çizikler kendi kendini onaramaz.
- Aşındırıcı içeren cilalar kullanmayın.

#### ■ Otomatik araç yıkama

- Araç yıkanmadan önce:

- Aynaları katlayın
  - Elektrikli bagaj kapağını kapatın
- Yıkamayı aracın önünden başlatın. Aracınızı kullanmadan önce aynaları açık hale getirin.

- Otomatik araç yıkamada kullanılan fırçalar, aracın yüzeyini, parçaları (jant, vb.) çizebilir ve boyasına zarar verebilir.
- Arka rüzgarlık bazı otomatik araç yıkama istasyonlarında yıkanamayabilir. Ayrıca araca hasar verme riski de artabilir.
- Vites konumunun N konumunda tutulması gerektiğinde, bkz. S.237, 244.

#### ■ Yüksek basınçlı araç yıkama

Kabine su girebileceği için, nozül ucunu kapıların etrafındaki boşluklara veya camların çevresine yakın bir yere doğrultmayın ya da bu bölgelere sürekli püskürtmeyin.

#### ■ Aracı yıkarken

Elektronik anahtar kapsama alanındayken kapı kolu ıslanırsa, kapı arka arkaya kilitleyip açılabilir. Bu durumda, araç yıkama için düzeltme prosedürlerini uygulayın:

- Araç yıkanırken, anahtarı aracın dışına alın ve en az 2 m uzakta tutun. (Anahtarın çalınmaması için dikkatli olun.)
- Akıllı giriş ve çalıştırma sistemini iptal etmek için elektronik anahtarı pil gücü koruma fonksiyonuna ayarlayın. (→S.162)
- **Jantlar ve jant kapakları (mat boyalı jantları olmayan araçlar)**
- Kiri temizlemek için asit veya baz özelliği olmayan nötr deterjan kullanın.
- Kullanımdan hemen sonra deterjanı su ile yıkayın.
- Boyanın hasar görmesini önlemek için aşağıdaki önlemleri aldığınızdan emin olun.
- Asidik, alkalın veya aşındırıcı

deterjanlar kullanmayın

- Sert fırçalar kullanmayın
- Tekerlekler sıcak olduğunda, örneğin sıcak havalarda araç kullandıktan veya park ettikten sonra deterjan kullanmayın

### ■ Jantlar ve jant kapakları (mat boyalı jantlı araçlar)

Mat boyalı jantlar ve jant kapakları için farklı bir bakım seti gerekir. Daha fazla bilgi için yetkili bir Lexus bayisine veya Lexus yetkili servisine ya da yetkin ve donanımlı bir profesyonele başvurun.

- Herhangi bir kiri hemen su ile temizleyin.  
Jantlar aşırı kirliyse seyreltilmiş nötr deterjan kullanın.
- Deterjan kullanırken hemen su ile yıkadığınızdan emin olun. Ardından suyu silmek için yumuşak bir bez kullanın.
- Kiri elle çıkarmak için bir sünger veya yumuşak bir bez kullanın.
- Mat boyanın zarar görmesini veya parlamasını önlemek için aşağıdaki uyarıları dikkate alın:
- Herhangi bir kaplama veya cila uygulamayın.
- Asidik, alkalın veya aşındırıcı deterjanlar kullanmayın.
- Lastik temizleyicileri veya lastik cilası kullanırken bunların jantlara uygulanmasına izin vermeyin.
- Jantları fırça veya kuru bir bez vb. kullanarak ovalamayın veya cilalamayın.
- Otomatik araç yıkama kullanırken jant fırçası işlevini seçmeyin.
- Yüksek basınçlı yıkayıcı veya buharlı temizleyici kullanmayın.
- Tekerlekler sıcak olduğunda, örneğin sıcak havalarda araç kullandıktan veya park ettikten sonra deterjan kullanmayın.

### ■ Fren balataları ve kaliperler

Araç ıslak fren balataları veya disk rotorları ile park edilmişse pas oluşabilir ve bu da yapışmalara neden olabilir. Aracı yıkandıktan sonra park etmeden önce, yavaşça sürün ve parçaları kurutmak için birkaç kez frenleme yapın.

### ■ Fren kaliperi kaplaması (F SPORT modelleri)

- Deterjan kullanırken nötr deterjan kullanın. Kaplamaya zarar verebileceği için sert fırçalar veya aşındırıcı temizlik malzemeleri kullanmayın.
- Fren kaliperleri sıcakken deterjan sürmeyin.
- Kullandıktan sonra derhal kalan deterjanı yıkayın.

### ■ Tamponlar

Sert temizleyiciler ile ovalamayın.

### ■ Ön yan camlardaki su tutmayan kaplama

Aşağıdaki önlemler, su tutmayan kaplamanın daha uzun süre etkili olmasını sağlayabilir.

- Düzenli olarak ön yan camlardaki kirleri temizleyin.
- Uzun süre boyunca camlarda kir ve toz birikmesine izin vermeyin.  
Camları en kısa zamanda yumuşak ve nemli bir bez ile temizleyin.
- Camları temizlerken vaks veya aşındırıcı içeren cam temizleyiciler kullanmayın.
- Biriken yoğuşmayı gidermek için metal cisimler kullanmayın.

### ■ Kaplamalı parçalar

Kiri çıkartmakta zorlanmanız halinde parçaları aşağıdaki şekilde temizleyin:

- Kiri temizlemek için yaklaşık %5'e seyreltilmiş nötr deterjan ile ıslatılmış yumuşak bir bez ve su kullanın.
- Kalan nemi gidermek için, yüzeyi kuru ve yumuşak bir bezle silin.
- Yağ kalıntılarını temizlemek için alkolle nemlendirilmiş bir bez veya benzeri bir ürün kullanın.



### ⚠ DİKKAT

#### ■ Araç yıkanırken

Motor bölmesi içine su dökmeyin. Aksi takdirde elektrikli parçalar vb. yanabilir.



## DİKKAT

### ■ Ön camı temizlerken

Silecek anahtarını kapalı konuma alın.

Silecek anahtarı "AUTO" konumundaya, silecekler aşağıdaki durumlarda beklenmedik şekilde çalışabilir ve ellerin sıkışmasına, ciddi yaralanmalara veya silecek hasarına neden olabilir.

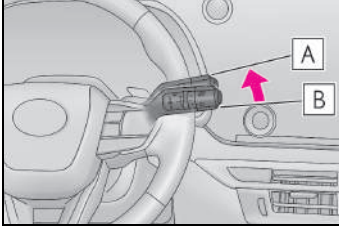

**A** Kapalı

**B** AUTO

- Yağmur sensörünün bulunduğu bölgede ön camın üst kısmına el ile dokunulursa
- Yağmur sensörüne ıslak bez vb. yaklaştırıldığında
- Ön cama bir şey çarptığında
- Doğrudan yağmur sensörüne dokunulduğunda veya yağmur sensörüne bir şey çarptığında

### ■ Egzoz borusu ile ilgili önlemler

Egzoz gazları egzoz borusunun çok sıcak olmasına sebep olur. Yanmalara sebep olacağından, aracı yıkarken egzoz borusu soğuyuncaya kadar dokunmamaya dikkat edin.

### ■ Ön ve arka tamponlarla ilgili uyarı

Ön veya arka tampon boyası zarar görmüş veya çizilmişse, aşağıdaki sistemler düzgün çalışmayabilir. Bu olursa, daha fazla bilgi için herhangi bir Lexus bayisi veya Lexus servisi ya da güvenilir başka bir servise başvurun.

- Lexus Güvenlik Sistemi +
- BSM (Kör Nokta Monitörü) (bazı modellerde)
- Otomatik Arka Yanıp Sönen Dörtlü flaşör lambaları (bazı modellerde)
- Güvenli Çıkış Desteği (bazı modellerde)
- Lexus park destek sensörü
- RCTA (Geri manevra trafik uyarısı) (bazı modellerde)
- PKSB (Park Destek Freni) (bazı modellerde)
- İkincil Çarpışma Freni (Dururken Arkadan Çarpmalar) (bazı modellerde)



## UYARI

### ■ Boya bozulmasını ve gövde ile parçaların (alüminyum jantlar, vb.) korozyonunu önlemek için

- Aşağıdaki durumlarda aracı bir an önce yıkayın:
  - Deniz kenarında araç kullandıktan sonra
  - Tuzlanmış yollarda araç kullandıktan sonra
  - Boyalı yüzeyde zift veya bitki özü bulunduğu anda
  - Boyalı yüzeyde ölmüş böcek, böcek veya kuş pislikleri gördüğünüzde
  - Kimyasal maddeler, kurum, yağlı duman, demir tozu ile kaplanmış yollarda araç kullandıktan sonra



## UYARI

- Araç çamur veya kirle kaplanmışsa
- Boyalı yüzeye benzen veya benzin gibi sıvılar dökülürse
- Boyada çizik veya çentik oluşursa, bir an önce onarımını yaptırın.
- Jantlarınızın korozyona uğramasını engellemek için, üzerindeki kirli yüzeyi temizledikten sonra düşük nemli bir alanda saklayın.

### ■ Dış lambaların temizlenmesi

- Dikkatlice yıkayın. Organik maddeler kullanmayın veya sert bir fırça ile ovalamayın. Farların yüzeyi zarar görebilir.
- Farların yüzeyini cilamayın. Cila merceklerle zarar verebilir.

### ■ Otomatik araç yıkaması yapıldığında

Silecek anahtarını kapalı konuma alın.

Silecek anahtarı "AUTO" konumundaysa, silecekler çalışabilir ve silecek kollarına zarar gelebilir.

### ■ Aracı yüksek basınçlı suyla yıkarken

- Aracı yıkarken kamera veya çevresine doğrudan yüksek basınçlı su tutmayın. Yüksek basınçlı suyun neden olduğu darbe cihazın normal çalışmasını önleyebilir.
- Amblemin hemen arkasındaki radara doğrudan su püskürtmeyin. Aksi takdirde cihazın zarar görmesine neden olabilir.

- Nozül ucunu köruklere (kauçuk veya reçineden üretilmiş kapak), konnektörlere veya aşağıdaki parçalara tutmayın. Yüksek basınçlı suyun temas etmesi durumunda parçalar hasar görebilir.
- Çekiş ile ilgili parçalar
- Direksiyon parçaları
- Süspansiyon parçaları
- Fren parçaları
- Temizleme nozülünü araç gövdesinden en az 30 cm uzakta tutun. Aksi halde, kalıp parçalar ve tamponlar gibi reçine kısımlar deforme olabilir ve hasar görebilir.

Ayrıca, nozülü sürekli olarak aynı yerde tutmayın.

- Ön camın alt kısmına sürekli olarak püskürtmeyin.

Ön camın alt kısmının yakınında bulunan klima sistemi girişine su girerse, klima sistemi doğru çalışmayabilir.

- Aracın alt tarafını temizlemek için yüksek basınçlı bir araç yıkama sistemi kullanmayın.

## Aracın dışının temizlenmesi ve korunması

Her bir bileşeni ve malzemeyi uygun şekilde temizleyin.

## Aracın içinin korunması

- Tozları ve pislikleri almak için elektrikli süpürge kullanın. Kirli yüzeyleri, ılık suyla hafif ıslatılmış bir bezle silin.
- Kir çıkarılamazsa, yaklaşık %1'e seyreltilmiş nötr deterjan ile ıslatılmış yumuşak bir bezle silin. Bezdeki fazla suyu sıkın ve deterjan ve su kalıntılarını iyice silin.

### ■ Halıların şampuanlanması

Çeşitli köpüklü temizleyici tipleri mevcuttur. Köpüğü uygulamak için sünger veya fırça kullanın. Daireler çizerek ovalayın. Su kullanmayın. Kirli yüzeyleri silin ve kurumaya bırakın. Halı kuru tutulduğu sürece, mükemmel sonuçlar elde edilir.

### ■ Emniyet kemerlerinin kullanımı

Sünger veya bez kullanarak yumuşak bir sabun ve ılık su ile temizleyin. Ayrıca emniyet kemerlerinde, aşınma, yıpranma ve yırtık olup olmadığını düzenli olarak kontrol edin.



## DİKKAT

### ■ Araç içindeki su

- Araç içindeki zemin, hybrid akü hava çıkışları ve bagaj bölmesi gibi, yerlere sıvı sıçratmayın veya dökmeyin. (→S.98) Aksi takdirde hybrid akü, elektrikli parçalar arızalanabilir veya yanabilir.
- Araç içindeki SRS parçalarının ve kabloların ıslanmamasına özen gösterin. (→S.37) Elektrik arızalarının oluşması sonucu hava yastıkları açılabilir, düzgün çalışmayabilir ve ciddi yaralanmalara veya ölüme neden olabilir.

- Kablosuz şarj cihazı olan araçlar: Kablosuz şarj cihazının (→S.469) ıslanmasını önleyin. Aksi takdirde şarj cihazı ısınabilir ve yanıklara neden olabilir veya ölüme veya ciddi yaralanmaya neden olan bir elektrik çarpması olabilir.

### ■ İç mekanın temizlenmesi (özellikle gösterge paneli)

Parlatıcı cila veya cila temizleyicisi kullanmayın. Gösterge panelinin cama yansımaya neden olarak sürücünün görüşünü engelleyip ölüme veya ciddi yaralanmayla sonuçlanacak bir kazaya neden olabilir.



## UYARI

### ■ Temizlik deterjanları

- Aşağıdaki tipte sıvıları kullanmayın. Aksi takdirde araç iç yüzeyinin rengi değişebilir veya boyalı yüzeylerde çizikler veya hasarlar oluşabilir:
- Koltuklar ve direksiyon simidi haricindeki alanlar: Benzen veya benzin, asidik veya alkalın çözeltiler, boya ve çamaşır suyu gibi organik maddeler
- Koltuklar: Tiner, benzen ve alkol gibi alkalın veya asidik çözeltiler



## UYARI

- Direksiyon simidi: Tiner ve alkol içeren diğer temizleyiciler gibi organik maddeler
- Parlattıcı cila veya cila temizleyicisi kullanmayın. Gösterge paneli veya diğer iç donanımların boyanması hasara neden olabilir.

### ■ Deri yüzeylerin zarar görmesini önleme

Deri yüzeylerin zarar görmemesi ve bozulmaması için aşağıdaki uyarıları dikkate alın:

- Deri yüzeylerdeki kiri ve tozu derhal temizleyin.
- Aracınızın uzun süre doğrudan güneş ışığına maruz kalmamasına özen gösterin. Özellikle yaz mevsiminde aracınızı gölgede park edin.
- Araç içerisindeki sıcaklığın yükselmesi sonucu deri yüzeylere yapışıp zarar verebileceğinden, döşeme üzerinde, vinil veya plastikten yapılmış veya cila içeren maddeler bırakmayın.

### ■ Zemindeki su

Araç zeminini su ile yıkamayın. Araç zemininin altında bulunan elektrik tesisatına su geldiğinde, ses sistemi gibi araç sistemleri zarar görebilir. Su, aracın gövdesinde paslanmaya neden olabilir.

### ■ Ön camın içini temizlerken

Cam temizleyicinin merceğe temas etmesine izin vermeyin. Ayrıca, merceğe dokunmayın. (→S.271)

### ■ Arka camların iç kısmının temizlenmesi

- Arka camdaki buğu çözücüye ve antene zarar vereceğinden, arka camları cam temizleyicisi ile temizlemeyin. Camı temizlemek için ılık suyla hafif ıslatılmış bir bez kullanın. Camı, ısıtıcı kablolarına veya antene paralel bir şekilde silin.
- Isıtıcı kablolarına veya antene zarar vermeye dikkat edin.

### Deri yüzeylerin temizlenmesi

- Tozları ve pislikleri almak için elektrikli süpürge kullanın.
  - Seyreltilmiş deterjanla hafif ıslatılmış yumuşak bir bez yardımıyla tozları ve pislikleri silin.
- Suya yaklaşık %5 oranında eklenmiş nötr yün deterjanı karışımı kullanın.
- Bezdeki fazla suyu sıkın ve deterjan kalıntılarını iyice silin.
  - Kalan nemi gidermek için, yüzeyi kuru ve yumuşak bir bezle silin. Deriyi, gölge ve havadar bir alanda kurumaya bırakın.

**■ Deri yüzeylerin bakımı**

Aracın iç kalitesini korumak için, Lexus aracın içinin yılda en az iki defa temizlenmesini önerir.

**Sentetik deri yüzeylerin temizlenmesi**

- Tozları ve pislikleri almak için elektrikli süpürge kullanın.
- Yaklaşık %1'e seyreltilmiş nötr deterjan ile ıslatılmış yumuşak bir bezle silin.
- Bezdeki fazla suyu sıkın ve deterjan ve su kalıntılarını iyice silin.



## Bakım gereksinimleri (Hindistan hariç)

**Güvenli ve ekonomik sürüş için, günlük ve periyodik bakımlar çok önemlidir. Lexus aşağıdaki bakımları tavsiye eder:**

### ■ Bakım için nereye gitmeli?

Aracınızı mümkün olan en iyi durumda tutmak için Lexus, bakım onarım işlemlerinin yanı sıra diğer incelemeler ve onarımların yetkili Lexus bayileri veya Lexus servisleri veya herhangi bir güvenilir servis tarafından yapılmasını önermektedir. Garanti kapsamındaki onarımlar ve hizmetler için, lütfen karşılaştığınız güçlüklerde orijinal parçaların kullanıldığı Lexus bayilerini veya servislerini ziyaret edin. Garanti kapsamı dışındaki onarımlarda da Lexus bayi veya servislerini kullanmanızın birçok avantajı vardır. Teknik bir zorluk olduğunda, Lexus bilgi ağının üyeleri en kısa sürede gerekli yardımı sağlayacaktır.

Lexus bayiniz ve servisiniz veya başka yetkin ve donanımlı profesyoneller, Lexus araçlar üzerindeki deneyimleri sayesinde aracınızın tüm periyodik bakımlarını güvenilir ve ekonomik şekilde yapacaktır.



### DİKKAT

#### ■ Aracınızın bakımı düzgün yapılmazsa

Hatalı bakım aracınıza ciddi zarar verebilir ve ciddi yaralanmalara ve ölüme neden olabilir.

#### ■ 12 volt akünün kullanılması

12 volt akü terminalleri ve akü ile ilgili parçalar, beyin hasarına neden olan kurşun ve kurşun bileşikleri içerir. Aküye dokunduktan sonra ellerinizi yıkayın. (→S.506)

## Periyodik bakım

Periyodik bakımlar, bakım programına göre belirli aralıklarla yapılır.

Aracınızın bakım programı ile ilgili detaylı bilgi için Lexus Servis Kitapçığına veya Lexus Garanti Kitapçığına bakın.

## Kendinizin yapabileceği bakımlar

Araç bakımını kendiniz yapmak ister misiniz?

Çok az mekanik bilgisi ve temel otomotiv aletlerin olması, birçok bakımı kolaylıkla yapmanız için yeterlidir.

Ancak bazı bakım işlemleri özel ekipman ve beceri gerektirir. Bu tür bakımlar, en iyi kalifiye teknisyenler tarafından gerçekleştirilir. Kendi bakımınızı yapabilecek kadar deneyimli bir teknisyen olsanız bile, aracınızın onarım ve bakımları için yetkili bir Lexus bayisi veya Lexus servisi ya da güvenilir başka bir servise başvurmanızı öneririz. Lexus yetkili bayi veya servisiniz, Garanti işlemlerinde kullanılmak üzere, bakımların kayıtlarını tutar. Aracınızın bakım veya servis işlemleri için yetkili Lexus bayileri dışında yetkin ve donanımlı bir profesyoneli seçerseniz, servisten yapılan bakım kayıtlarının tutulmasını istemenizi öneririz.

### ■ Aracınızın onarıma ihtiyacı var mı?

Aracın performansındaki ve sesindeki değişiklikleri ve bakım ihtiyacının göstergesi olan bazı görsel işaretleri dikkate alın. Aracınızın servise ihtiyacı olduğunu gösteren bazı önemli ipuçları:

- Motorunuzun teklemesi, yığılması

veya vuruşu yapması

- Fark edilebilir miktarda güç kaybı
- Motorunuzdan gelen anormal sesler
- Araç altından sıvı sızıntısı (Klima sistemi kullanımından kaynaklanan su damlaması normaldir.)
- Egzoz sesinde bir değişiklik (Tehlikeli karbon monoksit sızıntısının göstergesi olabilir. Aracı camlar açık şekilde kullanın ve egzoz sistemini bir an önce kontrol ettirin.)
- Patlak görünümlü lastikler, dönüşlerde duyulan aşırı lastik sesi, düzgün olmayan lastik aşınması
- Düz bir yolda aracın bir tarafa çekmesi
- Süspansiyonlardan garip sesler gelmesi
- Fren performansının düşmesi, fren pedalının yumuşaması, pedalın neredeyse tabana değmesi, frenlemlerde aracın bir tarafa çekmesi
- Motor soğutma sıvısı sıcaklığının sürekli normalden yüksek olması (→S.112)

Bu durumlardan herhangi birisi aracınızda ortaya çıkarsa, aracınızı en kısa zamanda yetkili bir Lexus bayisi ya da Lexus servisi veya başka bir yetkin ve donanımlı profesyonele götürün. Aracınız bakım veya onarım gerektiriyor olabilir.

## Bakım gereksinimleri (Hindistan için)

**Güvenli ve ekonomik sürüş için, günlük ve periyodik bakımlar çok önemlidir. Lexus aşağıdaki bakımları tavsiye eder:**

### ⚠ DİKKAT

#### ■ Aracınızın bakımı düzgün yapılmazsa

Hatalı bakım aracınıza ciddi zarar verebilir ve ciddi yaralanmalara ve ölüme neden olabilir.

#### ■ 12 volt akünün kullanılması

12 volt akü terminalleri ve akü ile ilgili parçalar, beyin hasarına neden olan kurşun ve kurşun bileşikleri içerir. Aküye dokunduktan sonra ellerinizi yıkayın. (→S.506)

## Periyodik bakım

- Periyodik bakımlar, bakım programına göre belirli aralıklarla yapılmalıdır.

Bakım programındaki kontrol aralıklarını, kilometre ya da tarih değerlerinden hangisi önce gelirse ona göre belirleyin.

Son periyodun ötesindeki bakım çalışmaları aynı aralıklarla yapılmalıdır.

- Bakım için nereye gitmeli?

Bakım sevişi ve diğer denetim ile onarımlar için yerel Lexus bayisini ziyaret etmeniz tavsiye edilir.

Teknik bültenler, servis ipuçları ve bayilik eğitim programları sayesinde Lexus teknisyenlerin tamamı

en güncel bilgilerle donatılmış ve gerekli eğitimleri almış uzmanlardan oluşmaktadır. Bu uzmanlar Lexus üzerinde çalışırken değil, çalışmadan önce gerekli tüm bilgilere sahip olan kişilerdir. Sizce de bu daha iyi değil mi?

Lexus bayiniz özel Lexus araçları ve servis ekipmanları için oldukça büyük yatırımlar yapar. Bu sayede daha düşük ücret karşılığında daha iyi sonuç alırsınız.

Lexus bayisi aracınızın bütün programlı bakımlarını güvenilir, ekonomik ve servis garantisi kapsamına girecek şekilde yapacaktır.

Lastik hortumlar (fren, yakıt ve kalorifer sisteminde kullanılanlar) Lexus bakım programına göre bir Lexus teknisyeni tarafından kontrol edilmelidir.

Lastik hortumlar özel olarak dikkat gerektiren önemli bakım unsurlarıdır. Bozulmuş veya hasarlanmış hortumlar hemen değiştirilmelidir. Hortumlarda zaman içerisinde çatlama, balon yapma gibi problemler ortaya çıkabilir.

## Kendinizin yapabileceği bakımlar

Araç bakımını kendiniz yapmak ister misiniz?

Biraz mekanik beceriniz ve temel birkaç takımınız varsa, çoğu bakım işlemini kendiniz yapabilirsiniz. Bu bölümde ilgili işlemleri gerçekleştirmek için basit talimatlar bulabilirsiniz.

Ancak bazı bakım işlemleri özel ekipman ve beceri gerektirir. Bu tür bakımlar, en iyi kalifiye teknisyenler tarafından gerçekleştirilir. Tecrübeli

olsanız bile, bu tür onarım ve bakımların Lexus bayisi tarafından yapılmasını tavsiye ederiz. Bu bayiler gerekli tüm araç bakım işlemlerini kayıt altına almaktadır. Bu tür kayıtlar Garanti işlemleri söz konusu olduğunda yardım sağlayabilir.

## ■ Aracınızın onarıma ihtiyacı var mı?

Aracın performansındaki ve sesindeki değişiklikleri ve bakım ihtiyacının göstergesi olan bazı görsel işaretleri dikkate alın. Aracınızın servise ihtiyacı olduğunu gösteren bazı önemli ipuçları:

- Motorunuzun teklemesi, yığılması veya vuruşu yapması
- Fark edilebilir miktarda güç kaybı
- Motorunuzdan gelen anormal sesler
- Araç altından sıvı sızıntısı (Klima sistemi kullanımından kaynaklanan su damlaması normaldir.)
- Egzoz sesinde bir değişiklik (Tehlikeli karbon monoksit sızıntısının göstergesi olabilir. Aracı camlar açık şekilde kullanın ve egzoz sistemini bir an önce kontrol ettirin.)
- Patlak görümlü lastikler, dönüşlerde duyulan aşırı lastik sesi, düz gün olmayan lastik aşınması
- Düz bir yolda aracın bir tarafa çekmesi
- Süspansiyonlardan garip sesler gelmesi
- Fren performansının düşmesi, fren pedalının yumuşaması, pedalın neredeyse tabana değmesi, frenlemede aracın bir tarafa çekmesi
- Motor soğutma sıvısı sıcaklığının sürekli normalden yüksek olması (→S.112)

Bu durumlardan herhangi birisi aracınızda ortaya çıkarsa, aracınızı en kısa zamanda yetkili bir Lexus bayisine götürün. Aracınız bakım veya onarım gerektiriyor olabilir.

## Periyodik bakım (Hindistan için)

### Bakım işlemlerini aşağıdaki şekilde düzenleyin:

#### Bakım planı gereksinimi

Aracınızın bakım planına uygun şekilde servisten geçirilmesi gerekir. (Bkz. "Bakım planı".)

Aracınızı genel olarak aşağıda belirtilen bir veya daha fazla ortam koşulunda kullanıyorsanız, aracınızı iyi durumda tutmak için bazı bakım planlarını daha sık aralıklarla uygulamanız gerekir. (Bkz. "Ek bakım planı".)

<p><b>A. Yol Koşulları</b></p> <p>1. Kaba veya çamurlu yollarda veya erimiş karla kaplanmış veya sel basmış yollarda kullanım.</p> <p>2. Tozlu yollarda kullanım. (Kaldırımların alçak ve havanın kuru olduğu bölgelerdeki tozlu yol koşulları.)</p>	<p><b>B. Sürüş Koşulları</b></p> <p>1. Ağır yüklü araçlar. (Örneğin, portbagaj vb. kullanılması)</p> <p>2. Profesyonel/özel kullanıma mahsus taksi ile teslimat araçları da dahil olmak üzere polis gibi uzun mesafeleri rölanti ve/veya düşük hızlarda kullanım.</p> <p>3. 2 saat gibi uzun bir süre boyunca sürekli yüksek hızlarda (azami araç hızının %80'i ve üzerindeki hızlarda) kullanım.</p>
--	---

#### Bakım planı

Bakım işlemleri:

I = Kontrol edin, düzeltin veya gerekirse değiştirin

R = Değiştirin, yenisiyle değiştirin veya yağlayın

C = Temizleme

SERVİS ARALIĞI:	KİLOMETRE									AY
	(Kilometre veya ay, hangisi önce gelirse.)	x1000 km	10	20	30	40	50	60	70	
x1000 mil		6	12	18	24	30	36	42	48	
TEMEL MOTOR BİLEŞENLERİ										
1	Tahrik kayışları (RX500h)		I		I		I		I	24

SERVİS ARALIĞI:		KİLOMETRE								AY	
(Kilometre veya ay, hangisi önce gelirse.)		x1000 km	10	20	30	40	50	60	70		80
		x1000 mil	6	12	18	24	30	36	42		48
2	Motor yağı	Bakım hatırlatıcısı görüntülendiğinde değiştirin. <<Bkz. not 1.>>									
3	Motor yağı filtresi	Bakım hatırlatıcısı görüntülendiğinde değiştirin. <<Bkz. not 1.>>									
4	Kalorifer sistemi <<Bkz. not 2.>>				I				I	24	
5	Motor soğutma sıvısı (Ara soğutucu soğutma sıvısı dahil) (RX350h) <<Bkz. not 3.>>				I				I	-	
6	Güç kontrol ünitesi soğutma sıvısı (Ara soğutucu soğutma sıvısı dahil) (RX500h) <<Bkz. not 4.>>				I				I	-	
7	Egzoz boruları ve bağlantıları		I		I		I		I	12	
ATEŞLEME SİSTEMİ											
8	Buji	RX350h	100000 km'de bir değiştirin.								
		RX500h								R	-
9	12 volt akü	I	I	I	I	I	I	I	I	12	
10	Yakıt filtresi <<Bkz. not 5.>>								R	96	
YAKIT VE EMİSYON KONTROL SİSTEMLERİ											
11	Hava filtresi		I		R		I		R	I: 24 R:48	
12	Yakıt deposu kapağı, yakıt hattı, bağlantılar ve yakıt buharı kontrol valfi <<Bkz. not 2.>>				I				I	24	
13	Kömür haznesi				I				I	24	
14	Hybrid akü (çekiş aküsü) soğutma hava giriş filtresi <<Bkz. not 6.>>	I	I	C	I	I	C	I	I	-	

SERVİS ARALIĞI:		KİLOMETRE								AY	
(Kilometre veya ay, hangisi önce gelirse.)		x1000 km	10	20	30	40	50	60	70		80
		x1000 mil	6	12	18	24	30	36	42		48
ŞASE VE GÖVDE											
15	Fren pedalı ve el freni <<Bkz. not 7.>>									6	
16	Fren balataları ve diskleri									6	
17	Fren sıvısı				R				R	I: 6 R:24	
18	Fren boruları									12	
19	Vakum pompası (RX500h) <<Bkz. not 8.>>	Her 200.000 km'de bir kontrol edin.									
20	Direksiyon simidi, bağlantı ve direksiyon dişli kutusu									12	
21	Tahrik mili körüğü									24	
22	Süspansiyon bilyalı mafsal ve toz örtüleri									12	
23	Şanzıman sıvısı (ön diferansiyel dahil)									24	
24	Arka diferansiyel yağı <<Bkz. not 9.>>									24	
25	Ön ve arka süspansiyon									12	
26	Lastik hava basıncı									6	
27	Aydınlatma, korna, silecek ve rondelalar									6	
28	Klima filtresi	R	R	R	R	R	R	R	R	12	
29	Klima kondenser kurutucusu	Her 80000 km'de veya 48 ayda bir değiştirin.									

## NOT:

1. 12 ay geçtikten ve son yağ değişiminden itibaren 10000 km'den sonra bakım hatırlatıcısı görüntülenmemesine rağmen hem motor yağı hem de yağ filtresini değiştirin. Bunun sonucunda 10000 km'den daha az geçmesine rağmen bakım hatırlatıcısı görüntülenebilir. Bakım hatırlatıcısı herhangi bir bildirimde bulunmamasına rağmen genellikle kirliliği ve tozlu yollarda kullanılan araçlardaki motor yağı ve yağ filtresini her 5000 km ve 6 ayda bir değiştirin.

2. 80000 km veya 48 aylık kontrollerden sonra, her 20000 km veya 12 aydan bir kontrol edin.
3. Önce 160000 km ve daha sonra 80000 km'de değiştirin.
4. Önce 240000 km ve daha sonra 80000 km'de değiştirin.
5. Yakıt deposuna filtre dahil.
6. Hybrid akü (çekiş aküsü) soğutma giriş filtresini her 10000 km'de bir kir veya toz için görsel olarak kontrol edin ve gerekirse temizleyin. Her 30000 km'de bir temizleyin.
7. Park freninin kontrol edilmesi gereklidir.
8. Vakum pompası kanatçığı ve vakum pompası kanatçık kapaklarını yenileriyle değiştirin ve vakum pompası kanatçığını ve vakum pompası kanatçık kapaklarını asla tekrar kullanmayın.
9. Arka transaksa entegre.

### Ek bakım planı

Kullanım koşullarına bağlı olarak daha sık kontrol edilmesi gereken normal bakım planı öğelerini içeren aşağıdaki tabloya başvurun. (Daha fazla bilgi için bkz. "Bakım planı gereksinimleri".)

A-1: Kaba veya çamurlu yollarda veya erimiş karla kaplanmış veya sel basmış yollarda kullanım.	
• Fren balataları ve disklerin kontrolü*	Her 5000 km'de veya 3 ayda bir
• Fren boruları ve hortumlarının kontrolü*	Her 10000 km'de veya 6 ayda bir
• Direksiyon simidi, bağlantı ve direksiyon dişli kutusu kontrolü*	Her 5000 km'de veya 3 ayda bir
• Tahrik mili körüğü kontrolü*	Her 10000 km'de veya 12 ayda bir
• Süspansiyon bilyalı mafsal ve toz örtülerinin kontrolü*	Her 10000 km'de veya 6 ayda bir

A-1: Kaba veya çamurlu yollarda veya erimiş karla kaplanmış veya sel basmış yollarda kullanım.

• Ön ve arka süspansiyon kontrolü*	Her 10000 km'de veya 6 ayda bir
• Şase ve gövdede bulunan somun ve vidaların sıkılması <<Bkz. Not 1.>>	Her 10000 km'de veya 6 ayda bir

A-2: Tozlu yollarda kullanım. (Kaldırımların alçak ve havanın kuru olduğu bölgelerdeki tozlu yol koşulları.)

• Hava filtresi kontrolü* veya değişimi	I: Her 2500 km de veya 3 ayda bir R: Her 40000 km'de veya 48 ayda bir
• Fren balataları ve disklerin kontrolü*	Her 5000 km'de veya 3 ayda bir

B-1: Ağır yüklü araçlar. (Örneğin, portbagaj vb. kullanılması)

• Fren balataları ve disklerin kontrolü*	Her 5000 km'de veya 3 ayda bir
• Şanzıman sıvısı kontrolü* veya değişimi (ön diferansiyel dahil)	I: Her 40000 km'de veya 24 ayda bir R: Her 80000 km'de veya 48 ayda bir
• Arka diferansiyel yağı kontrolü* veya değişimi <<Bkz. not 2.>>	I: Her 40000 km'de veya 24 ayda bir R: Her 80000 km'de veya 48 ayda bir
• Ön ve arka süspansiyon kontrolü*	Her 10000 km'de veya 6 ayda bir
• Şase ve gövdede bulunan somun ve vidaların sıkılması <<Bkz. Not 1.>>	Her 10000 km'de veya 6 ayda bir

B-2: Profesyonel/özel kullanıma mahsus taksi ile teslimat araçları da dahil olmak üzere polis gibi uzun mesafeleri rölanti ve/veya düşük hızlarda kullanım.

• Fren balataları ve disklerin kontrolü*	Her 5000 km'de veya 3 ayda bir
• Şanzıman sıvısı kontrolü* veya değişimi (ön diferansiyel dahil) (RX500h)	I: Her 40000 km'de veya 24 ayda bir R: Her 80000 km'de veya 48 ayda bir



B-3: 2 saat gibi uzun bir süre boyunca sürekli yüksek hızlarda (azami araç hızının %80'i ve üzerindeki hızlarda) kullanım.

• Şanzıman sıvısı kontrolü* veya değişimi (ön diferansiyel dahil)	I: Her 40000 km'de veya 24 ayda bir R: Her 80000 km'de veya 48 ayda bir
• Arka diferansiyel yağı kontrolü* veya değişimi <<Bkz. not 2.>>	I: Her 40000 km'de veya 24 ayda bir R: Her 80000 km'de veya 48 ayda bir

NOT:

1. Koltuk sabitleme somunları, ön ve arka süspansiyon grubu sabitleme somunları için.
2. Arka transaksa entegre.

\*: Gerekliğinde düzeltme veya değiştirme işlemi gerçekleştirin.

## Bakımı kendiniz yaparken dikkat etmeniz gerekenler

**Bakımı kendiniz yapacaksanız, aşağıdaki bölümlerde verilen doğru talimatları izlediğinizden emin olun.**

## Bakım

Parçalar	Parçalar ve aletler
12 volt akünün durumu (→S.506)	<ul style="list-style-type: none"> <li>Gres</li> <li>Anahtar (terminal kutup başları için)</li> </ul>
Motor/ara soğutucu/güç kontrolü soğutucu seviyesi (→S.503)	<ul style="list-style-type: none"> <li>"Toyota Super Long Life Coolant" veya uzun ömürlü hibrit organik asit teknolojisine sahip yüksek kaliteli etilen glikol esaslı silikat, amiant, nitrat ve bor içermeyen soğutma sıvıları</li> <li>"Toyota Super Long Life Coolant" soğutma sıvısı, %50 soğutma sıvısı ve %50 damıtılmış saf su karışımıdır.</li> <li>Huni (bu huniyi sadece soğutma sıvısı ilave ederken kullanın)</li> </ul>
Motor yağı seviyesi (→S.500)	<ul style="list-style-type: none"> <li>"Toyota Orijinal Motor Yağı" veya eşdeğeri</li> <li>Bez veya kağıt havlu</li> <li>Huni (bu huniyi yalnızca motor yağı ilave ederken kullanın.)</li> </ul>

Parçalar	Parçalar ve aletler
Sigortalar (→S.529)	<ul style="list-style-type: none"> <li>Orijinali ile aynı akım değerine sahip sigortalar</li> </ul>
Aydınlatma ampulleri (→S.531)	<ul style="list-style-type: none"> <li>Orijinal watt değeri ve aynı numaralara sahip ampuller</li> </ul>
Radyatör, kondenser ve ara soğutucu radyatörü (→S.505)	—
Lastik hava basıncı (→S.519)	<ul style="list-style-type: none"> <li>Lastik basınç göstergesi</li> <li>Basıncılı hava kaynağı</li> </ul>
Cam yıkama sıvısı (→S.505)	<ul style="list-style-type: none"> <li>Su veya antifriz içeren cam suyu (kışın kullanım için)</li> <li>Huni (bu huniyi yalnızca su veya cam yıkama sıvısı ilave ederken kullanın.)</li> </ul>

## DİKKAT

Motor bölmesinde aniden hareket eden, sıcak ve elektrikli birçok mekanik parça ve sıvı bulunur. Ciddi yaralanmalara ve ölüme neden olacak davranışlarda bulunmamak için aşağıdaki uyarıları dikkate alın.

### ■ Motor bölmesinde çalışırken

- Araç bilgi ekranındaki "ACCESSORY" (Aksesuar) veya "IGNITION ON" (Kontak Açık) göstergesinin her ikisinin de kapalı olduğundan emin olun.
- Ellerinizi, giysilerinizi ve aletleri, fandan uzak tutun.

## ⚠ DİKKAT

- Sıcak olacağından, aracı kullandıktan sonra, motora, elektrikli kontrol ünitesine, radyatöre ve egzoz manifolduna dokunmamaya dikkat edin. Yağ ve diğer sıvılar da sıcak olabilir.
- Motor bölümünde kağıt ve bez gibi kolay yanabilecek cisimler bırakmayın.
- Fren hidroliği ellerinize veya gözlerinize zarar vereceğinden ve boyalı yüzeylerde hasar bırakabileceğinden, dikkatli olun. Hidroliğin ellerinize veya gözünüze gelmesi durumunda bir an önce temiz su ile yıkayın. Bir rahatsızlık hissederseniz, doktorunuza danışın.

## ■ Soğutma fanının ve radyatörün yanında çalışırken

Güç düğmesinin kapalı konumda olduğundan emin olun. Güç düğmesi açık konumdayken klima çalıştırıldığında ve/veya soğutma sıvısı sıcaklığı yükseldiğinde, soğutma fanı otomatik olarak çalışabilir. (→S.505)

## ■ Koruyucu gözlük

Sıçrayabilecek maddelerden, sıvı püskürmesinden vb. gözlerinizi korumak için koruyucu gözlük kullanın.

## ⚠ UYARI

### ■ Hava filtresinin çıkarılması

Aracın hava filtresi çıkarılmış şekilde kullanılması, havanın içindeki tozlar nedeniyle motorun yıpranmasına neden olur.

### ■ Fren hidroliği seviyesi düşük veya yüksekse

Fren balataları aşındığında veya akümülatördeki hidrolik seviyesi yükseldiğinde, fren hidroliğinin azalması normaldir. Haznenin sürekli doldurulması gerekiyorsa, bu ciddi bir sorun olduğunu gösterebilir.

## Motor kaputu

### Motor kaputunun açılması

- 1 Motor kaputu kilidi açma kolunu çekin.  
Motor kaputu hafifçe yukarı kalkacaktır.

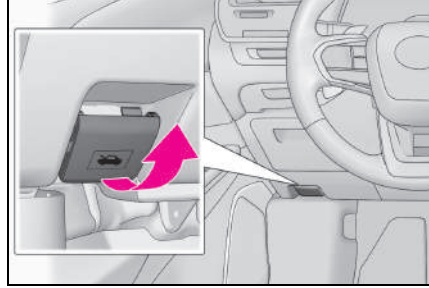

- 2 Kaputun emniyet mandalını yukarı çekerek, kaputu kaldırın.

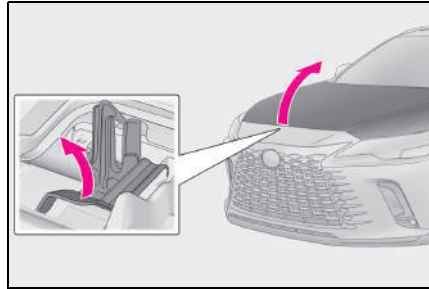

## ⚠ DİKKAT

### ■ Kaput açıldığında (RX500h)

Güç düğmesi kapatılsa bile, soğutma fanı kısa bir süre daha çalışmaya devam edebilir. Soğutma fanı dönerken, motor bölümünün içine dokunmayın veya yaklaşmayın.

### ■ Sürüş öncesi kontrol

Motor kaputunun tam kapalı ve kilitleti olduğuna kontrol edin. Motor kaputu tam olarak kilitlemezse, araç hareket halindeyken açılabilir ve ciddi yaralanmalara ve ölüme neden olabilecek kazalara yol açabilir.

## Krikonun yerleştirilmesi

Arabalı kriko kullanılacağı zaman, kriko ile birlikte verilen talimatlara uyun ve güvenli bir şekilde işlemi gerçekleştirin. Aracı seyyar kriko ile kaldırırken krikoyu doğru bir şekilde yerleştirin. Hatalı yerleştirme aracınıza zarar verebilir veya yaralanmaya neden olabilir.

## Kriko kaldırma noktasının yeri

### ■ Ön

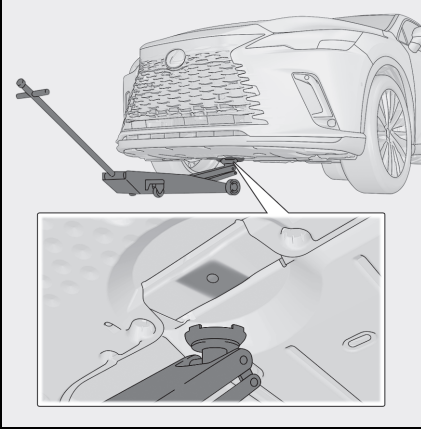

### ■ Arka

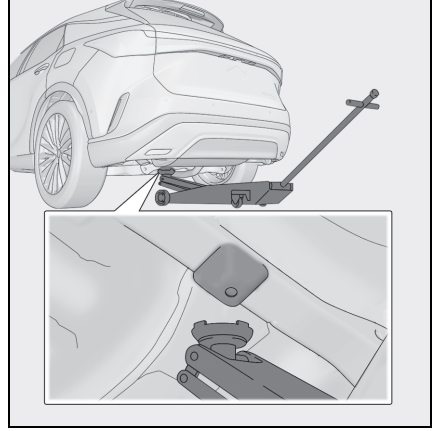

## Motor bölümü

### Bileşenler

#### ► RX500h

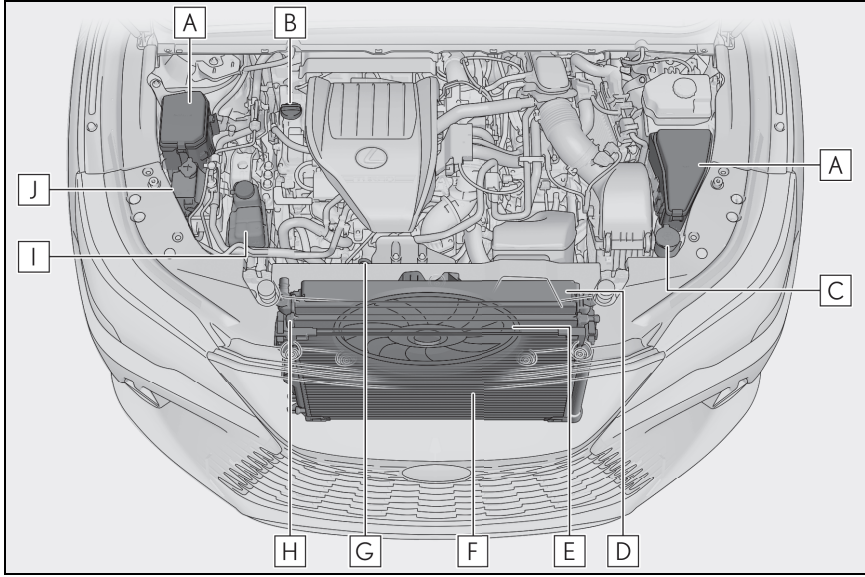

- A** Sigorta kutusu (→S.529)
- B** Motor yağı doldurma kapağı (→S.502)
- C** Cam yıkama suyu kabı (→S.505)
- D** Radyatör (→S.505)
- E** Elektrikli soğutma fanı
- F** Kondenser (→S.505)
- G** Motor yağı seviyesi ölçme çubuğu (→S.500)
- H** Ara soğutucu radyatörü (→S.505)
- I** Ara soğutucu/Güç kontrol ünitesi soğutucu haznesi (→S.503)
- J** Motor soğutma sıvısı haznesi (→S.503)

## ► RX350h

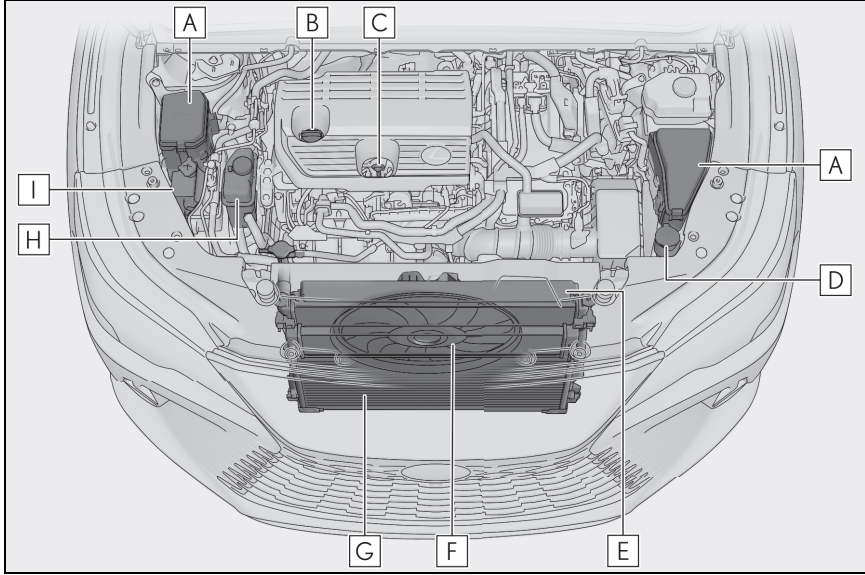

- A** Sigorta kutusu (→S.529)
- B** Motor yağı doldurma kapağı (→S.502)
- C** Motor yağı seviyesi ölçme çubuğu (→S.500)
- D** Cam yıkama suyu kabı (→S.505)
- E** Radyatör (→S.505)
- F** Elektrikli soğutma fanı
- G** Kondenser (→S.505)
- H** Güç kontrol ünitesi soğutucu haznesi (→S.503)
- I** Motor soğutma sıvısı haznesi (→S.503)

■ **12 volt akü**  
→S.506

### Motor yağının kontrol edilmesi

Motor çalışma sıcaklığında ve çalışmazken, seviye çubuğu üzerindeki yağ seviyesini kontrol edin.

- 1 Aracı düz bir zemine park edin. Motor ısındıktan ve hybrid sistem durduktan sonra, yağın motorun alt kısmına süzülmesi için yaklaşık 5 dakika bekleyin.
- 2 Altına bir bez tutarak seviye çubuğunu çekin.

## ▶ RX500h

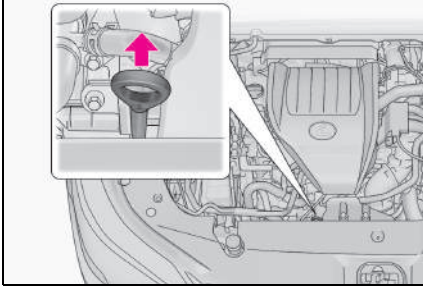

## ▶ RX350h

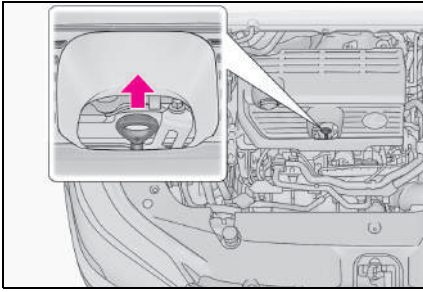

- 3 Seviye çubuğunu silin.
- 4 Seviye çubuğunu tekrar takın.
- 5 Altına bir bez tutarak seviye çubuğunu çekin ve yağ seviyesinin düşük seviye işaretinin üstünde olup olmadığını kontrol edin.

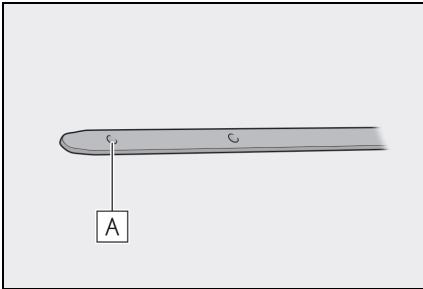
**A** Düşük seviye işareti

Yağ çubuğunun şekli motora veya araca göre değişebilir.

- 6 Seviye çubuğunu silin ve tekrar yerleştirin.

**■ Motor yağı tüketimi**

Sürüş sırasında bir miktar motor yağı tüketilecektir. Aşağıdaki durumlarda, yağ tüketimi artabilir ve bakım zamanı gelmeden motor yağı eklenmesi gerekebilir.

- Motor yeni olduğunda, örneğin araç yeni alındığında veya motor değiştirildiğinde
- Düşük kaliteli veya uygun viskozitesi olmayan bir yağ kullanılırsa
- Yüksek motor devri ile veya ağır yük altında sürüş yapılırsa, başka bir aracı çekerken veya sık sık hızlanıp yavaşlayarak sürüş yapıldığında
- Motor uzun süre rölantide çalıştırıldığında veya sık sık yoğun trafikte sürüş yapıldığında

\*: Çekme paketi olan araçlar

**■ Motor yağı seviyesinin yükselmesi**

Araç, motor ısınmadan tekrar tekrar sürülürse, motor içindeki çiy yoğunlaşmasının neden olduğu nem veya yanmamış yakıt motor yağına karışarak motor yağı seviyesinin yükselmesine neden olur. Ancak, bu bir arıza değildir.

Örneğin aşağıdaki durumlarda motorun ısınması zorlaşır.

- Kısa bir mesafede sürüşte
- Düşük hızda sürerken
- Dış hava sıcaklığı düşük olduğunda

Motor yağını kontrol ederken, motorun ısınmış olduğundan emin olun. Motor yağı seviyesi yeniden dolmuş üst limit işaretini aşarsa, yetkili bir Lexus bayisi veya Lexus servisine ya da güvenilir başka bir servise başvurun.

**UYARI**

■ **Motorun ciddi hasar görmesini önlemek için**

Düzenli olarak motor yağı seviyesini kontrol edin.

**Motor yağı eklenmesi**

■ **Yağ tipinin kontrol edilmesi ve gerekli öğelerin hazırlanması**

Yağ tipini kontrol ettiğinizden emin olun ve yağ eklemekten önce gerekli aletleri hazırlayın.

- Motor yağı seçimi  
→S.614
- Yağ miktarı (Düşük seviye işareti → Dolum üst limit işareti  
1,5 L
- Öğeler  
Temiz huni

■ **Motor yağı eklenmesi**

Yağ seviyesi alt çizginin altında veya yanındaysa motorda bulunan yağın aynısından ekleyin.

► RX500h

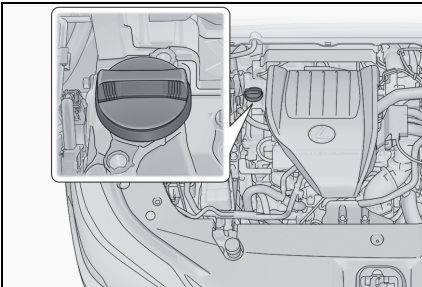

► RX350h

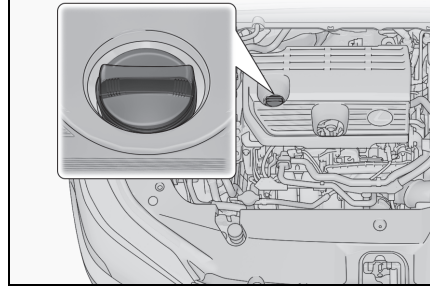

- 1 Yağ filtresi kapağını saat yönünün tersine çevirerek çıkarın.
- 2 Seviye çubuğunu kontrol ederek, yavaşça motor yağı ekleyin.

Yağ seviyesinin dolum üst limit işaretini aşmadığından ve alt seviye işareti ile dolum üst limit işareti arasında olduğundan emin olun.

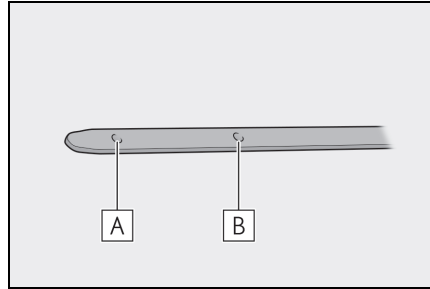

**A** Düşük seviye işareti

**B** Dolum üst limit işareti

Yağ çubuğunun şekli motora veya araca göre değişebilir.

- 3 Yağ filtresi kapağını takın ve saat yönünde çevirin.

■ **Motor yağı değiştikten sonra**

Motor yağı değiştirildikten sonra motor yağı bakım verileri sıfırlanmalıdır. Aşağıdaki talimatları uygulayın:



- 1 Orta ekranda  öğesini seçin.
- 2 "Vehicle customise" (Araç kişiselleştirme)'yi seçin.
- 3 "Utility" (Yardımcı araçlar)'ı seçin.
- 4 "Oil maintenance" (Yağ bakımını)'nı seçin.
- 5 "Reset" (Sıfırla)'yı seçin.

Sıfırlama işlemi tamamlandıktan sonra orta ekranda "The data has been reset" (Veri sıfırlandı) görüntülenir.



### DİKKAT

#### ■ Kullanılmış motor yağı

- Kullanılmış motor yağı tahriş ve cilt kanseri gibi cilt bozukluklarına yol açabilen potansiyel zararlı maddeler içerdiğinden, bu yağ ile uzun süreli ve sık tekrarlanan temasta bulunulmasına dikkat gösterilmelidir. Kullanılmış motor yağınızı cildinizden temizlemek için sabun ve suyla iyice yıkayın.
- Kullanılmış yağ ve filtreyi uygun ve güvenli bir şekilde bertaraf edin. Bu maddeleri ev artığı çöplerine, kanalizasyona ve toprağa dökmeyin. Geri dönüşüm ve imha edilmesi hakkında bilgi almak için herhangi bir yetkili Lexus bayisi ya da Lexus servisi veya başka bir yetkin ve donanımlı profesyonele, servise ya da otomobil parça dükkanına başvurun.
- Kullanılmış motor yağınızı çocukların ulaşabileceği bir yerde bırakmayın.



### UYARI

#### ■ Motor yağının değiştirilmesi

- Motor yağının araç parçalarının üzerine damlamamasına dikkat edin.
- Motora zarar verebileceğinden, gereğinden fazla yağ koymayın.
- Motora her yağ koyduğunuzda, motor yağ çubuğundaki seviyeyi kontrol edin.
- Motor yağı doldurma kapağının sıkıca kapandığından emin olun.

#### ■ Motor kapağına yağ dökülürse

Motor kapağının hasar görmesini önlemek için motor kapağındaki motor yağınızı en kısa sürede nötr bir deterjan ile temizleyin. Fren temizleyici gibi organik bir çözücü kullanmayın.

### Soğutma sıvısının kontrol edilmesi

#### ■ Motor soğutma sıvısı haznesi

Hybrid sistem soğuk durumda iken, soğutma sıvısının seviyesi "MAX" ve "MIN" çizgileri arasındaysa yeterlidir.

#### ► RX500h

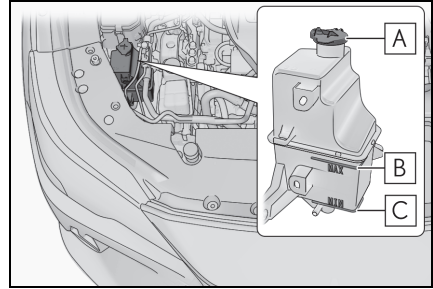

**A** Hazne kapağı

**B** "MAX" çizgisi

**C** "MIN" çizgisi

Seviye "MIN" çizgisinde veya altındaysa, soğutma sıvısı ilave ederek "MAX" çizgisine kadar tamamlayın. (→S.602)

## ► RX350h

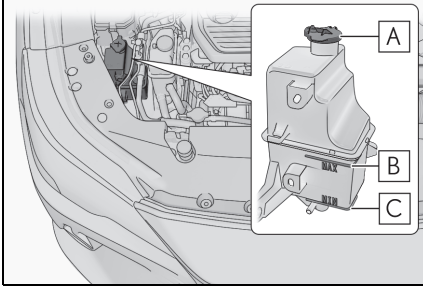

**A** Hazne kapağı

**B** "MAX" çizgisi

**C** "MIN" çizgisi

Seviye "MIN" çizgisinde veya altındaysa, soğutma sıvısını ilave ederek "MAX" çizgisine kadar tamamlayın. (→S.602)

■ **Ara soğutucu/Güç kontrol ünitesi soğutucu haznesi (RX500h)**

Motor soğukken seviye "MAX" ve "MIN" çizgileri arasındaysa soğutma sıvısının seviyesi yeterlidir.

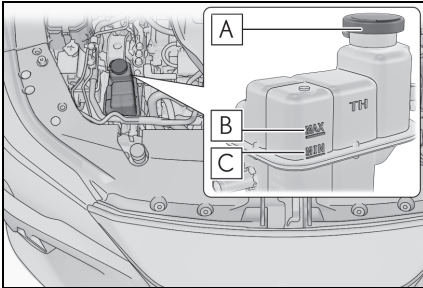

**A** Hazne kapağı

**B** "MAX" çizgisi

**C** "MIN" çizgisi

Seviye "MIN" çizgisinde veya altındaysa, soğutma sıvısını ilave ederek "MAX" çizgisine kadar tamamlayın. (→S.602)

■ **Güç kontrol ünitesi soğutucu haznesi (RX350h)**

Hybrid sistem soğuk durumdayken, soğutma sıvısının seviyesi "FULL" ve "LOW" çizgileri arasındaysa yeterlidir.

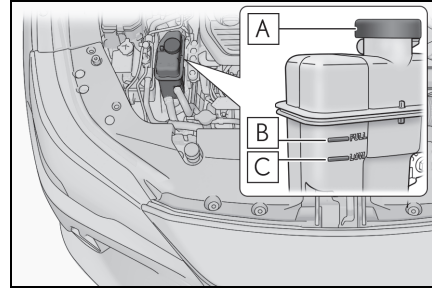

**A** Hazne kapağı

**B** "FULL" (Dolu) çizgisi

**C** "LOW" (Düşük) çizgisi

Seviye "LOW" çizgisinde veya altındaysa, soğutma sıvısını ilave ederek "FULL" çizgisine kadar tamamlayın. (→S.602)

■ **Soğutma sıvısı seçimi**

Sadece "Toyota Super Long Life Coolant" veya benzeri uzun ömürlü hibrit organik asit teknolojisine sahip yüksek kaliteli etilen glikol esaslı silikat amiant, nitrat ve bor içermeyen soğutma sıvısı kullanın.

"Toyota Super Long Life Coolant", %50 soğutma sıvısı ve %50 saf su karışımıdır. (Minimum sıcaklık: -35°C)

Soğutma sıvısı hakkında ayrıntılı bilgi için herhangi bir yetkili Lexus bayisi ya da Lexus servisi veya başka bir yetkin ve donanımlı profesyonelle başvurun.

■ **Soğutma sıvısı seviyesi eklendikten kısa bir süre sonra eksiliyorsa**

Radyatörü, hortumları, motor/güç kontrol ünitesi soğutma sıvısı haznesi kapağını, tahliye musluğunu ve su pompasını gözle kontrol edin.

Kaçak bulamıyorsanız, herhangi bir yetkili Lexus bayisi ya da Lexus servisi

veya başka bir yetkin ve donanımlı profesyonele kapağı test ettirin ve soğutma sisteminde kaçak incelemesi yaptırın.

### ⚠ DİKKAT

#### ■ Hybrid sistem ısındığında

Motor/ara soğutucu\*/güç kontrol ünitesi soğutma sıvısı hazne kapaklarını ve radyatör kapağını çıkarmayın.

Soğutma sistemi basınçlı olabilir. Bu durumda kapak çıkarıldığında sıcak sıvı püskürebilir ve yanmayla sonuçlanacak ciddi yaralanmalara neden olabilir.

\*: Yalnızca RX500h

### ⚠ UYARI

#### ■ Soğutma sıvısı eklerken

Soğutma sıvısı ne saf su, ne de sadece antifrizden oluşur. Korozyon koruması ve soğutma için, saf su ve antifriz karışımı doğru olmalıdır. Antifriz veya soğutma sıvısı etiketlerini okuduğunuzdan emin olun.

#### ■ Soğutma sıvısı dökülürse

Boya veya parçalara zarar vermemesi için su ile yıkadığınızdan emin olun.

### Radyatör, kondenser ve ara soğutucu radyatörünün kontrol edilmesi\*

\*: Yalnızca RX500h

Radyatör, kondenser ve ara soğutucu radyatörünü (yalnızca RX500h) kontrol edin ve yabancı maddeleri temizleyin.

Yukarıdaki parçalar aşırı kirliyse ve çalışma durumlarından emin değilseniz, aracınızı herhangi bir yetkili Lexus bayisi ya da Lexus servisi veya başka bir yetkin ve donanımlı profesyonele gösterin.

### ⚠ DİKKAT

#### ■ Hybrid sistem ısındığında

Yanık oluşumu gibi ciddi yaralanmaları engellemek için radyatöre\*, kondensere ve ara soğutucu radyatörüne dokunmayın.

\*: Yalnızca RX500h

### Cam yıkama sıvısı

Silecekler çalışmazsa veya araç bilgi ekranında uyarı mesajı görünürse, silecek suyu kabı boş olabilir. Silecek suyu ekleyin.

► RX500h

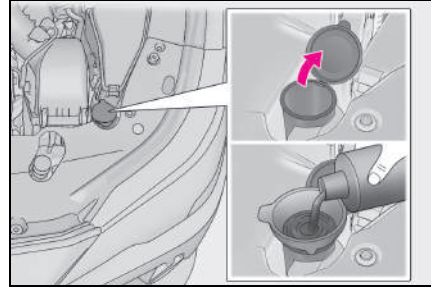

► RX350h

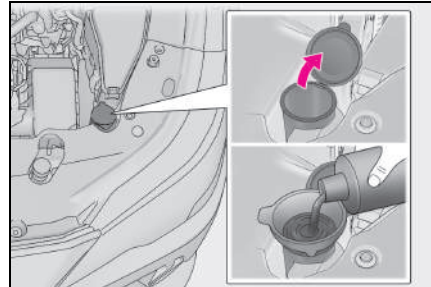

**DİKKAT****■ Silecek suyu eklerken**

Hybrid sistem sıcakken veya çalışmaktayken yıkama suyu ilave etmeyin, aksi takdirde yıkama suyu alkol içerdiğinden motorun üzerine döküldüğünde yangın çıkabilir.

**UYARI****■ Yıkama sıvısı dışında başka bir sıvı kullanmayın**

Yıkama sıvısı yerine sabunlu su veya motor antifrizi kullanmayın.

Aksi takdirde aracın boyalı yüzeylerinde çizik oluşabilir ve pompaya hasar vererek yıkayıcı sıvısını püskürtme problemlerine neden olabilir.

**■ Yıkama sıvısının seyreltilmesi**

Yıkama sıvısını gerektiğinde seyreltin.

Yıkama sıvısı şişesindeki etikette bulunan donma sıcaklıklarını referans alın.

**12 volt akü****Konum**

12 volt akü bagaj bölümünün sağ tarafına yerleştirilmiştir.

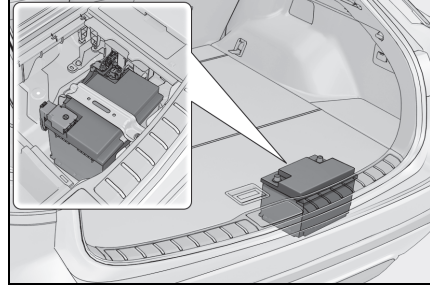
**■ Şarj etmeden önce**

12 volt akü şarj olurken, yanıcı ve patlayıcı bir gaz olan hidrojen üretir. Bu nedenle şarj öncesinde aşağıdaki uyarılara dikkat edin:

- Boş 12 volt akü aracın üzerindeyken şarj yapılıyorsa, şasi kablosunu sökmeyi unutmayın.
- Şarj kablolarını takarken ve sökerekten 12 volt akü şarj aletinin düğmesinin kapalı olduğundan emin olun.

**■ 12 volt aküyü şarj ettikten/tekrar bağladıktan sonra**

- 12 volt akünün bağlantısı yeniden bağlandıktan hemen sonra akıllı giriş ve çalıştırma sistemi ile kapı kilitlerini açmak mümkün olmayabilir. Bu durumda, kapı kilitlerini açmak ve kilitlemek için uzaktan kumandayı ya da mekanik anahtarı kullanın.
- Güç düğmesini ACC konumuna getirin ve hybrid sistemi çalıştırın. Güç (power) düğmesi OFF konumunda iken hybrid sistem çalışmayabilir. Ancak ikinci denemede hybrid sistem normal olarak çalışacaktır.
- Güç düğmesi modu araç tarafından kaydedilir. 12 volt akü ayrıldığında

ve tekrar bağlandığında, araç güç düğmesi modunu terminal bağlantısı kesilmeden önceki konuma geri getirir. 12 volt akünün bağlantısını kesmeden önce güç düğmesini kapalı konuma aldığınızdan emin olun. 12 volt akünün bağlantısı kesilmeden önceki güç düğmesi konumu bilinmiyorsa, 12 volt aküyü bağlarken çok dikkat edin.

Tüm yöntemleri birkaç kez denedikten sonra sistem hala çalışmıyorsa, herhangi bir yetkili Lexus bayisi ya da Lexus servisi veya başka bir yetkin ve donanımlı profesyonelle başvurun.



## DİKKAT

### ■ 12 volt aküdeki kimyasallar

12 volt akü, zehirli ve korozyona neden olan sülfürik asit içerir ve yanıcı ve patlayıcı bir gaz olan hidrojen gazı üretebilir. 12 volt aküyle veya akünün yanında çalışırken, ciddi yaralanma ve ölüm riskini azaltmak için aşağıdaki uyarılara dikkat edin:

- 12 volt akü terminallerine takımlarla dokunarak kıvılcım oluşturmayın.
- 12 volt akü yakınında sigara içmeyin, kibrit yakmayın.
- Akü sıvısının gözünüze, cildinize ve elbiselerinize temas etmemesine dikkat edin.
- Asla elektroliti solumayın veya yutmayın.
- 12 volt akü yakınında çalışırken koruyucu gözlük ve eldiven takın.
- Çocukları 12 volt aküden uzak tutun.

### ■ 12 volt akünün güvenli bir yerde şarj edilmesi

12 volt aküyü daima açık bir alanda şarj edin. İyi bir havalandırması olmayan garaj veya kapalı odalarda 12 volt aküyü şarj etmeyin.

### ■ Elektrolitle ilgili alınması gereken önlemler

- Gözünüze elektrolit kaçar sa Bol ve temiz su ile en az 15 dakika boyunca gözlerinizi yıkayın ve acil olarak tıbbi yardım alın. Mümkünse doktora giderken bir sünger veya kumaş ile su uygulamaya devam edin.
- Cildinize elektrolit dökülürse Temas eden bölgeyi su ile iyice yıkayın. Acı ve yanma hissediyorsanız, hemen tıbbi yardım alın.
- Elbisenize elektrolit dökülürse Kumaştan içeriye geçip cildinize zarar verebilir. Bir an önce elbisenizi çıkarın ve gerekirse yukarıdaki işlemleri uygulayın.
- Kazayla elektroliti yutarsanız Bol miktarda su veya süt için. Hemen tıbbi yardım alın.

### ■ 12 volt aküyü değiştirirken

Bu araç için tasarlanmış bir 12 volt akü kullanın. Aksi takdirde, yolcu kabinine hidrojen gazı girebilir ve yangın veya patlamaya neden olabilir.

12 volt akü değişimi için herhangi bir yetkili Lexus bayisi ya da Lexus servisi veya başka bir yetkin ve donanımlı profesyonelle başvurun.

### ■ 12 volt aküde işlem yaparken

→S.601



## UYARI

### ■ 12 volt akü şarj edildiğinde

12 volt aküyü hiçbir zaman hybrid sistem çalışırken şarj etmeyin. Aynı zamanda tüm aksesuarların da kapalı olduğundan emin olun.

## 12 volt akü kapağının sökülmesi

- 1 Döşemeyi açın. (→S.466)
- 2 12 volt akü kapağını sökün.

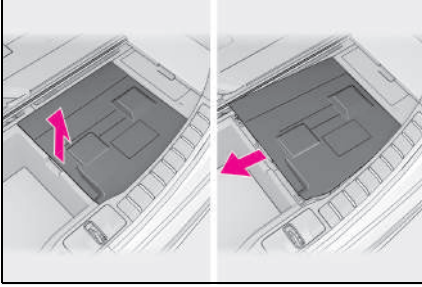

## Dış

12 volt akü kutup başlarının oksitlenmiş veya gevşek, akü bağlantı kelepçesinin çatlak veya gevşek olup olmadığını kontrol edin.

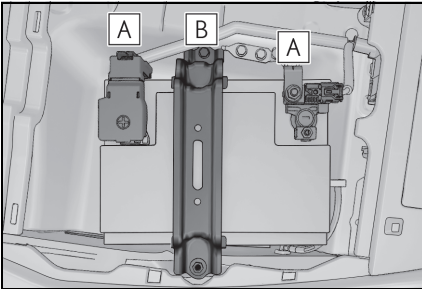

- A** Terminaller
- B** Akü tutucusu

## 12 volt akü durumunun kontrol edilmesi

Hidrometrenin rengine bakarak 12 volt akü durumunu kontrol edin.

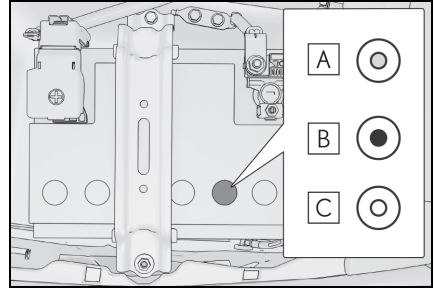

- A** Mavi: İyi durumda
- B** Kırmızı: Şarj işlemi gereklidir. Aracı herhangi bir yetkili Lexus bayisi ya da Lexus servisi veya güvenilir başka bir servise gösterin.
- C** Temiz: Değişim gereklidir. 12 volt aküyü herhangi bir yetkili Lexus bayisi veya Lexus servisi veya başka bir yetkin ve donanımlı profesyonelle gösterin.

## Lastikler

**Bakım programına göre ve lastik aşınma göstergeleri gözüktüğünde, lastiklerinizi değiştirin.**

### Lastiklerin kontrolü

Lastiklerdeki aşınma göstergelerinin ortaya çıkmış olup olmadığını kontrol edin. Ayrıca, lastiklerde dengesiz aşınma, örneğin lastik sırtının bir yanında aşırı aşınma olup olmadığını kontrol edin.

Yedek lastiği olan araçlar: Rotasyon yapmadıysanız, yedek lastiğinin durumunu ve basıncını kontrol edin.

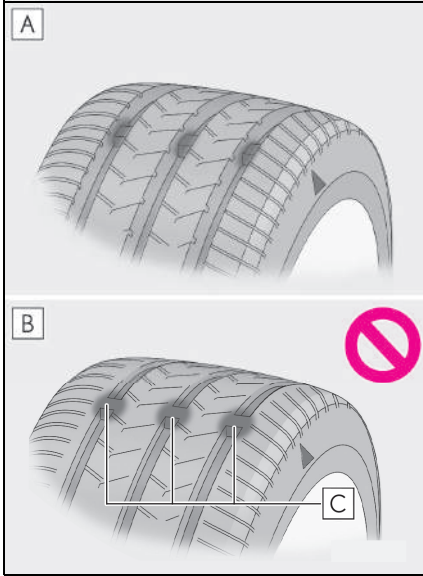

**A** Yeni dişler

**B** Aşınmış dişler

**C** Lastik aşınma göstergesi

Lastik aşınma göstergelerinin yerleri

“TWI” veya “△” gibi işaretlerle lastiklerin yanlarına işaretlenmiştir.

Lastiklerdeki aşınma göstergeleri ortaya çıktıysa lastikleri değiştirin.

### ■ Araçınızın lastikleri ne zaman değiştirilmeli

Lastiklerin değiştirilmesi gereken durumlar:

- Lastiklerdeki aşınma göstergeleri ortaya çıktığında.
- Lastiklerinizde karkasın görüneceği kadar derin kesik, çatlak, yarıklar varsa ve iç hasarı belirten balonlar varsa.
- Lastiğinin havası sık sık iniyorsa veya bir kesğin yeri veya boyutundan veya diğer hasardan dolayı uygun bir şekilde tamir edilmesi mümkün değilse.

Emin değilseniz, herhangi bir yetkili Lexus bayisi ya da Lexus servisi veya başka bir yetkin ve donanımlı profesyonele danışın.

### ■ Lastik ömrü

6 yaşın üzerindeki lastikler, hasar görmemiş veya çok az kullanılmış veya hiç kullanılmamış olsa bile yetkili bir teknisyen tarafından kontrol edilmelidir.

### ■ Kar lastiğinin dış derinliği 4 mm veya daha az olursa

Kar lastiği gibi lastiklerin etkinliği kaybolur.

### ⚠ DİKKAT

#### ■ Lastikleri kontrol ederken ve değiştirirken

Kazaları önlemek için aşağıdaki uyarılara dikkat edin. Belirtilen uyarıların dikkate alınmaması, aktarma organlarına zarar verebilir veya tehlikeli sürüş koşulları oluşacağından, ölümle veya yaralanmalarla sonuçlanacak bir kazaya yol açabilir.

- Farklı marka, model veya diş izi olan lastikleri birlikte kullanmayın. Çok farklı seviyede aşınmış olan lastikleri kullanmayın.
- Lexus tarafından tavsiye edilenden farklı lastik boyutları kullanmayın.



### DİKKAT

- Farklı yapıda lastikleri (radyal, çapraz kuşaklı ya da çapraz katlı lastikler) birlikte kullanmayın.
- Yaz, dört mevsim ve kar lastiklerini birlikte kullanmayın.
- Başka bir araçta kullanılmış lastikleri kullanmayın. Daha önce nerede kullanıldığını bilmediğiniz lastikleri kullanmayın.
- Yedek lastiği olan araçlar: Yedek bir lastik takılıysa aracı çekmeyin.
- Acil durum lastik onarım kiti bulunan araçlar: Araçta acil durum lastik onarım kiti ile onarılan bir lastik takılıysa hiçbir şey çekmeyin. Lastik üzerindeki yük, lastiğin beklenmedik şekilde zarar görmesine neden olabilir.



### UYARI

#### ■ Bozuk yollarda sürüş

Çukurların olduğu bozuk yollarda araç kullanırken dikkatli olun. Bu durumlar lastik basıncının düşmesine neden olabilir ve yoldan gelen darbelerin sönmülenememesine neden olabilir. Ayrıca, bozuk yollarda araç kullanmak lastiklerin kendisine, araç jantlarına veya gövdesine zarar verebilir.

#### ■ Aracı kullanırken tüm lastiklerin basıncı düşerse

Aracınızı kullanmaya devam etmeyin, lastikler veya jantlar zarar görebilir.

### Lastiklerin rotasyonu

Gösterilen sıraya göre lastiklerin yerlerini değiştirin.

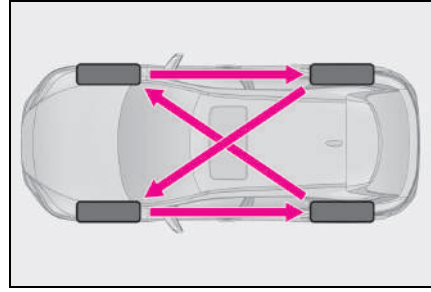

Lexus, lastiklerin eşit seviyede aşınması ve kullanım ömrünü uzatmak için 5000 km'de bir yerlerini değiştirmenizi tavsiye etmektedir.

Lastiklerin yerini değiştirdikten sonra tekerlek konumu kayıt prosedürünü uyguladığınızdan emin olun. (→S.512)

### Lastik basıncı uyarı sistemi

Aracınızda, ciddi sorunlar oluşmadan önce düşük lastik hava basıncını algılamak amacıyla lastik basıncı uyarı supapları ve vericileri kullanan bir lastik basıncı uyarı sistemi bulunur.

Bu aracın lastik basıncı uyarı sistemi, 2 tip uyarı sistemini kullanır. (→S.548)

- ▶ Araç bilgi ekranı (yansıtmalı gösterge ekranı olmayan araçlar)

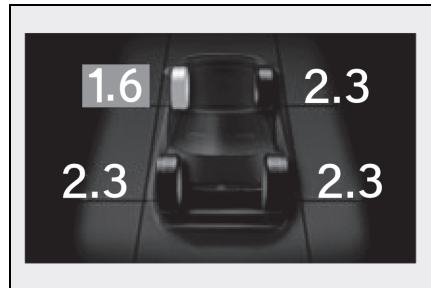



- ▶ Araç bilgi ekranı (yansıtmalı gösterge ekranlı araçlar)

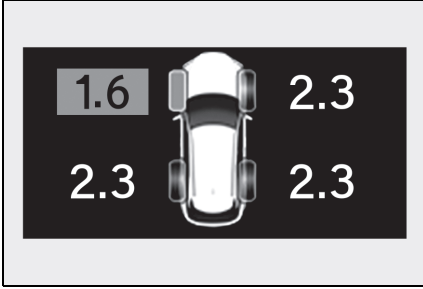

- ▶ Orta ekran

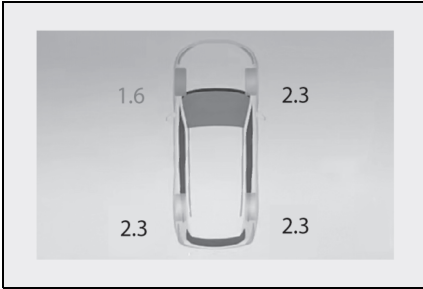

- Araç bilgi ekranında “Adjust Pressure” (Basıncı Ayarlayın) görüntülediğinde (Normal Uyarı)

Lastik basıncı uyarı ışığı ve sesli uyarı, doğal hava kaçağı nedeniyle lastik simgesinin ortaya çıkması ve dış sıcaklığa göre basınçtaki değişiklikler nedeniyle basıncın düşmesiyle bilinmeyen bir düşük lastik basıncı seviyesi olduğunda çalışır.

- Araç bilgi ekranında “Immediately Check tyre when Safe” (Güvenliken Lastiği Hemen Kontrol Edin) görüntülediğinde (Acil Durum Uyarısı)

Lastik basıncı uyarı ışığı ve sesli uyarı, basıncın aniden düşmesi nedeniyle lastik simgesinin görünümü ile bilinen bir düşük lastik basıncı sevi-

yesi olduğunda verilir.

Ancak sistem ani lastik patlamalarını (patlama vb.) tespit edemeyebilir.

- Lastik basıncı uyarı sistemi tarafından algılanan lastik basıncı, orta ekranda görüntülenebilir. (→S.132)

### ■ Rutin lastik basıncı kontrolleri

Lastik basınç uyarı sistemi, rutin lastik basınç kontrollerinin yerine geçmez. Rutin günlük araç kontrollerine lastik basıncını da dahil ettiğinizden emin olun.

### ■ Lastik basıncı

- Güç düğmesi açık konuma getirildikten sonra lastik basıncının görüntülenmesi için birkaç dakika gerekebilir. Lastik basıncı ayarlandıktan sonra lastik basıncının görüntülenmesi için de birkaç dakika gerekebilir.
- Lastik basıncı sıcaklığa göre değişiklik gösterir. Görüntülenen değerler, lastik şişirme aletlerindeki göstergedeki değerden farklı olabilir.

### ■ Lastik basıncı uyarı sisteminin düzgün çalışmayabileceği durumlar

- Aşağıdaki durumlarda, lastik basıncı uyarı sistemi düzgün çalışmayabilir.
- Orijinal olmayan Lexus jantları kullanıldığında.
- Lastikler OE (Orijinal Ekipman) olmayan bir lastik ile değiştirildiğinde.
- Lastikler belirtilen boyutta olmayan bir lastik ile değiştirildiğinde.
- Lastik zinciri vb. takıldığında.
- Radyo dalgası sinyallerini etkileyen bir cam filmi takıldığında.
- Araç üzerinde, özellikle tekerlekler ve tekerlek davlumbazları çevresinde çok fazla kar veya buz varsa.
- Lastik basıncı belirtilen değer çok üzerindeyse.
- Lastik basınç uyarı supap ve vericisi

- olmayan lastikler kullanıldığında.
- Lastik basınç uyarı supap ve vericilerinin ID (kimlik) kodu, lastik basınç uyarı sisteminde kayıtlı değilse.
- Aşağıdaki durumlarda performans etkilenebilir.
- Güçlü radyo dalgaları ya da elektriksel parazite neden olan, TV vericileri, elektrik trafoları, gaz istasyonları, havalimanı ya da benzer yerlerin yakınında
- Üzerinizde portatif radyo, cep telefonu ve benzeri kablosuz iletişim cihazları taşıyorsanız
- Lastik konum bilgileri, radyo dalgası koşullarından dolayı doğru şekilde görüntülenmiyorsa, radyo dalgası koşulları değişebileceği için aracın yerini değiştirerek gösterim düzeltilir.
- Araç park edildiğinde, uyarının başlaması veya sonlanması gecikebilir.
- Lastik basıncı ani olarak düştüğünde, örneğin lastik patladığında, uyarı çalışmayabilir.

### Lastik basınç uyarı supaplarının ve vericilerinin takılması

Lastikler veya jantlar değiştirildiğinde, lastik basınç uyarı supap ve vericileri de takılmalıdır.

Yeni lastik basınç uyarı supap ve vericileri takıldığında, yeni ID (kimlik) kodları lastik basınç uyarı bilgisayarına kaydedilmelidir. (→S.515)

### ■ Lastik ve jantların değiştirilmesi

Lastik basınç uyarı supap ve vericisinin ID (kimlik) kodu kaydedilmezse, lastik basınç uyarı sistemi düzgün çalışmayacaktır. Bu durumda, yaklaşık 10 dakika sürüş yaptıktan sonra, lastik basınç uyarı ışığı bir arıza olduğunu belirtmek için 1 dakika boyunca yanıp sönecek ve yanık kalacaktır.



### UYARI

#### ■ Lastiklerin, jantların, lastik basıncı uyarı supaplarının, vericilerin ve supap kapaklarının onarımı veya değişimi

- Jantları, lastikleri ve lastik basıncı uyarı supap ve vericilerini takarken veya sökürken, lastik basıncı uyarı supap ve vericileri doğru şekilde kullanılmadığında zarar görebileceğinden dolayı, herhangi bir yetkili Lexus bayisi ya da Lexus servisi veya başka bir yetkin ve donanımlı profesyonelle başvurun.
- Supap kapaklarını taktığınızdan emin olun. Lastik supabı kapakları takılı değilse, su lastik basıncı uyarı supaplarına girebilir, supabı aşındırabilir ve sıkışma ve hava kaçaklarına neden olabilir.
- Lastik supap kapaklarını değiştirirken, orijinal supap kapaklarından başka bir kapak kullanmayın. Kapak sıkışabilir.

#### ■ Lastik basıncı uyarı supap ve vericilerine zarar gelmesini engellemek için (acil durum lastik onarım kiti bulunan araçlar)

Bir lastik onarım sıvısı ile onarıldığında, lastik basınç uyarı supap ve vericisi düzgün çalışmayabilir. Eğer onarım sıvısı kullanılmışsa, en kısa sürede herhangi bir yetkili Lexus bayisi ya da Lexus servisi veya başka bir yetkin ve donanımlı profesyonelle başvurun. Lastiği değiştirirken, lastik basıncı uyarı supap ve vericisini de değiştirdiğinizden emin olun. (→S.512)

### Her tekerleğin konumunun kaydı

#### ■ Her tekerleğin konumu ne zaman kaydedilmeli

Bir lastik rotasyonu gerçekleştirdikten sonra her bir tekerleğin konumunu kaydetmek gerekir.

Tekerlek konumu kaydını kendiniz yapabilirsiniz. Tekerlek konumu kaydı, orta seviyede sola ve sağa dönüşlerle ileri sürülerek gerçekleştirilir. Ancak sürüş koşullarına ve sürüş ortamına bağlı olarak, kayıt işleminin tamamlanması biraz zaman alabilir.

### ■ Her tekerleğin konumunun kaydı

1 Aracı güvenli bir yere park edin, güç düğmesini kapatın ve 15 dakika veya daha uzun süre bekleyin.

2 Hybrid sistemi çalıştırın.

Araç hareket halindeyken tekerlek konumu kayıt işlemi yapılamaz.

3 Orta ekranda  ögesini seçin.

4 "Vehicle customise" (Araç kişiselleştirme)'yi seçin.

5 "Tyre pressure" (Lastik basıncı) ögesini seçin.

6 "Tyre rotation" (Lastik rotasyonu) ögesini seçin.

7 "Continue" (Devam et) ögesini seçin.

Araç bilgi ekranında tekerlek konumu kaydının yapıldığını belirten bir mesaj görüntülenir. "---" her bir lastiğin şişirme basıncı için görüntülenir ve tekerlek konumu kaydı başlar.

8 Yaklaşık 10 - 30 dakika boyunca yaklaşık 40 km/saat veya daha yüksek hızda sürüş yapın (arada sola veya sağa dönüş yapın).

Tekerlek konumu kaydı tamamlandığında, araç bilgi ekranında kaydın tamamlandığını ve her bir lastiğin basıncını belirten bir mesaj görüntülenir.

Araç sürekli olarak yaklaşık 40 km/saat (25 mph) veya daha yüksek hızda sürmek mümkün olmasa bile, kayıt işlemi uzun bir süre sürüş sonrasında tamamlanabilir. Ancak, yaklaşık 1 saat veya daha uzun süre sürüşten sonra kayıt tamamlanmazsa, aracı güvenli bir yere park edin ve güç düğmesi açık şekilde yaklaşık 15 dakika bekleyip yeniden aracı sürün.

### ■ Tekerlek konumu kaydını yaparken

● Normalde, tekerlek konumu kaydı yaklaşık 30 dakika içinde tamamlanabilir.

● Tekerlek konum kaydı, yaklaşık 40 km/saat (25 mph) veya daha yüksek hızda aracı sürerken gerçekleştirilir.

### ■ Tekerlek konumu kayıt prosedürü

● Tekerlek konumu kaydedilirken güç düğmesi kapatılırsa, güç düğmesi yeniden açık konuma getirildiğinde tekerlek konumu kaydı devam eder ve prosedürün yeniden başlatılması gerekmez.

● Tüm tekerleklerin konumu belirlenirken ve lastik basınçları görüntülenmediğinde lastiklerden birinin basıncı düşerse, lastik basıncı uyarı ışığı yanar.

### ■ Tekerlek konumu kolayca kaydedilemiyorsa

● Aşağıdaki durumlarda tekerlek konumu kaydı normalden daha uzun sürebilir veya tamamlanamayabilir.

• Araç yaklaşık 40 km/saat veya daha yüksek hızda kullanılmamış

• Araç asfalt olmayan yollarda sürülür

● Yaklaşık 1 saat veya daha uzun süre sürüşten sonra tekerlek konumu kaydı tamamlanmazsa, aracı yaklaşık 15 dakika boyunca güvenli bir yerde park edin ve ardından aracı yeniden sürün.

● Araç tekerlek konumu kaydı sırasında geri hareket ederse, o zamana kadar toplanan tüm veriler silinir. Tekrar sürüş gerçekleştirin.

## Lastik basıncının ayarlanması

### ■ Lastik basıncını ayarlamanız gerektiğinde

Aşağıdaki durumlarda, lastik basıncı uyarı sisteminin lastik basıncı ayar prosedürünü gerçekleştirmek gerekir.

- Belirtilen lastik basıncı, taşınan yük vb. nedeniyle değiştiğinde.
- Örneğin lastik boyutu değiştiğinden dolayı lastik basıncı değiştirildiğinde.

Lastik basıncı belirtilen seviyeye ayarlanmışsa, orta ekranda belirtilen basıncı seçerek lastik şişirme ayar prosedürünü gerçekleştirin. (→S.514)

Lastik basıncının belirtilenden farklı olması gerektiğinde, yani belirtilen boyuttan farklı lastiklerin kullanılması vb. durumlarda, mevcut basıncı kullanarak lastik basıncını ayarlayın. Lastik basıncı ayarını yapmadan önce her bir lastiğin şişme basıncını uygun seviyeye ayarladığınızdan emin olun. Lastik basıncı uyarı sistemi, bu lastik şişme basıncına göre çalışır. (→S.514)

### ■ Belirtilen bir lastik basıncını seçerek ayarlama

1 Hybrid sistemi çalıştırın.

Araç hareket halindeyken lastik basıncı ayarlanamaz.

- 2 Orta ekranda  öğesini seçin.
- 3 "Vehicle customise" (Araç kişiselleştirme)'yi seçin.

4 "Tyre pressure" (Lastik basıncı) öğesini seçin.

5 "Set indicated air pressure" (Belirtilen hava basıncını ayarla)'yı ve ardından istenen ön ve arka lastik basınçlarını seçin.

6 "OK" (Tamam) öğesini seçin.

Lastik basıncı uyarı ışığı 3 kez yavaşça yanıp söner.

Lastik basıncını ayarladıktan sonra, araç bilgi ekranında ayarın tamamlandığını belirten bir mesaj görüntülenir.

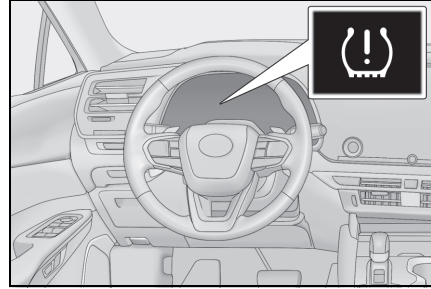

### ■ Mevcut lastik basıncını kullanarak ayarlama

1 Her lastiğin lastik basıncını uygun seviyeye ayarlayın.

Lastikler soğukken lastik basıncını ayarladığınızdan emin olun.

2 Hybrid sistemi çalıştırın.

Araç hareket halindeyken lastik basıncı ayarlanamaz.

- 3 Orta ekranda  öğesini seçin.
- 4 "Vehicle customise" (Araç kişiselleştirme)'yi seçin.
- 5 "Tyre pressure" (Lastik basıncı) öğesini seçin.
- 6 "Set current air pressure" (Geçerli hava basıncını ayarla)'yı seçin.
- 7 "Continue" (Devam et) öğesini seçin.

Lastik basıncı uyarı ışığı 3 kez yavaşça yanıp söner ve araç bilgi ekranında lastik basıncının ayarlandığını belirten bir mesaj görüntülenir.

Lastik basıncını ayarladıktan sonra, araç bilgi ekranında ayarın tamamlandığını belirten bir mesaj görüntülenir.

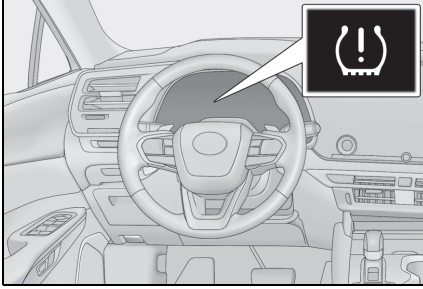

### ■ Lastik basıncı uyarı sisteminin uyarı performansı (Mevcut lastik şişirme basıncı kullanılarak ayarlama)

- Mevcut lastik basıncını kullanarak lastik basıncı ayarını yaparken, lastik basıncı uyarı sisteminin uyarı zamanlaması, lastik basıncı ayarının yapıldığı koşullara göre değişir. Bu nedenle, lastik basıncı ayarlandığında lastik basıncı hafifçe düşse veya lastik basıncı bunun üzerine çiksa bile bir uyarı verilebilir.
- Lastik basıncını ayarladıktan sonra lastik basıncı ayarlama işlemi uyguladığınızdan emin olun. Ayrıca, lastik basıncı ayarlama prosedürünü gerçekleştirmeden veya lastik basıncını ayarlamadan önce lastiklerin soğuk olduğundan emin olun.

### ■ Lastik şişirme basıncı ayarlama prosedürü (Mevcut lastik şişirme basıncını kullanarak ayarlama)

- Lastik basıncı ayarlanırken güç düğmesi kapatılırsa, güç düğmesi bir daha AÇIK konuma getirildiğinde ayar işlemi devam eder ve işlemin yeniden başlatılması gerekmez.
- Lastik basıncı ayar işlemi gereksiz yere başlatılırsa, lastikler soğukken lastik basıncını belirtilen seviyeye ayarlayın ve ardından belirtilen bir

lastik basıncını seçerek ayarı gerçekleştirin veya mevcut lastik basıncıyla lastik basıncı ayar işlemi gerçekleştirin.

### ■ Lastik basıncı kolayca ayarlanmıyorsa

- Normalde, geçerli lastik şişirme basıncına ayarlama işleminin tamamlanması yaklaşık 3 dakika sürer.
- Lastik basıncı ayar prosedürü başlatılırken lastik basıncı uyarı ışığı 3 kez yanıp sönmüyorsa prosedür başlamamış olabilir. Prosedürü baştan tekrar uygulayın.
- Yukarıdaki işlemi yaptıktan sonra lastik basıncı ayar prosedürü tamamlanamazsa, yetkili bir Lexus bayisi ya da Lexus servisi veya başka bir yetkin ve donanımlı profesyonelle başvurun.

### ⚠ DİKKAT

#### ■ Mevcut lastik şişirme basıncını kullanarak ayarlarken

Lastik basıncı ayarını yapmadan önce her bir lastiğin şişme basıncını uygun seviyeye ayarladığınızdan emin olun. Aksi takdirde, lastik basıncı uyarı ışığı, lastik basıncı düşse bile yanmayabilir veya lastik basıncı normal olmasına rağmen yanabilir.

### ID kodlarının kaydedilmesi

#### ■ ID kodları ne zaman kaydedilmeli

Lastik basınç uyarı supap ve vericileri, benzersiz bir ID (kimlik) koduna sahiptir. Yeni lastik basınç uyarı supap ve vericileri takıldığında, yeni ID (kimlik) kodları lastik basınç uyarı bilgi-sayarına kaydedilmelidir.

### ■ ID kodu kaydı nasıl yapılır

ID kodu kaydını yapmadan önce, lastik basıncı uyarı supabı ve vericileri bulunan jantların aracın yanında bulunduğundan emin olun.

- 1 Aracı güvenli bir yere park edin, güç düğmesini kapatın ve 15 dakika veya daha uzun süre bekleyin.
- 2 Hybrid sistemi çalıştırın.

Araç hareket halindeyken ID kodu kayıt işlemi yapılamaz.

- 3 Orta ekranda  öğesini seçin.
- 4 "Vehicle customise" (Araç kişiselleştirme)'yi seçin.
- 5 "Tyre pressure" (Lastik basıncı) öğesini seçin.
- 6 İstenen tekerlek setinin ("Set 1" veya "Set 2") görüntülenip görüntülenmediğini kontrol edin.

ID kodları, görüntülenen tekerlek setine kaydedilir.

Kaydedilecek tekerlek setini değiştirmek için görüntülenen seti seçin ve ardından kaydetmek istediğiniz tekerlek setini seçin.

Bu tekerlek seti için ID kodları önceden kaydedilmişse, lastik basıncı uyarı ışığı 3 kez yavaşça yanıp söner ve araç bilgi ekranında değişikliğin gerçekleştiğini belirten bir mesaj görüntülenir.

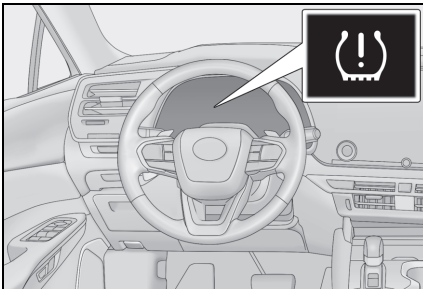

- 7 "New tyre registration" (Yeni lastik kaydı)'ni seçin.

- 8 "Continue" (Devam et) öğesini seçin.

Lastik basıncı uyarı ışığı 3 kez yavaşça yanıp söner ve araç bilgi ekranında ID kodu kaydının yapıldığını belirten bir mesaj görüntülenir. Tekerek seti değişimi iptal edilir ve kayıt başlar.

Kayıt yapılırken, lastik basıncı uyarı ışığı yaklaşık 1 dakika süreyle yanıp sönecek ve daha sonra yanacak ve araç bilgi ekranında her lastiğin basıncı için "----" görüntülenecektir.

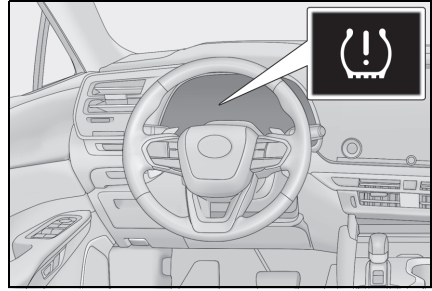

- 9 Yaklaşık 10 - 30 dakika boyunca yaklaşık 40 km/saat veya daha yüksek hızda sürüş yapın (arada sola veya sağa dönüş yapın).

Kayıt tamamlandığında, lastik basıncı uyarı ışığı söner ve araç bilgi ekranında kaydın tamamlandığını belirten bir mesaj görüntülenir.

Araç hızı yaklaşık 40 km/saat veya daha üstünde muhafaza edilemiyorsa kayıt işlemi tamamlamak normalden daha uzun sürebilir. Kayıt 1 saat veya daha fazla sürüşten sonra tamamlanamazsa, kayıt prosedürünü baştan tekrar gerçekleştirin.

- 10 Takılan tekerlek setinin lastik basıncı önceki grubunkinden farklıysa, lastik basıncı uyarı sisteminin lastik basıncı ayar işlemini gerçekleştirmek gerekecektir. (→S.514)

Belirtilen lastik basıncı aynı ise, lastik basıncı ayar işleminin yapılması gerekmez.

### ■ ID (kimlik) kodlarını kaydederken

- Normalde, tekerlek konumu kaydı yaklaşık 30 dakika içinde tamamlanabilir.
- ID kodu kaydı, yaklaşık 40 km/saat veya daha yüksek hızda aracı sürerken gerçekleştirilir.
- Kendiniz ID kodlarını kaydedebilirsiniz, ancak sürüş koşullarına ve sürüş ortamına bağlı olarak, kayıt işleminin tamamlanması biraz zaman alabilir.
- Tüm ID kodları önceden kaydedilmiş bir tekerlek seti kullanıldığında, tekerlek seti kısa sürede değiştirilebilir. (→S.517)

### ■ ID kodları kolayca kaydedilmezse

- Aşağıdaki durumlarda kayıt normalden daha uzun sürebilir veya tamamlanamayabilir.
- Araç, sürülmeden önce yaklaşık 15 dakika veya daha uzun süre park edilmediğinde
- Araç yaklaşık 40 km/saat veya daha yüksek hızda kullanılmamış
- Araç asfalt olmayan yollarda sürülür
- Araç diğer araçların yanında sürülür ve sistem, aracınızın lastik basıncı uyarı valfini ve vericilerini diğer araçlarınkilerden ayırt edemez
- İçerisine lastik basıncı uyarı valfi ve verici takılı tekerlek aracın içinde veya yakınında
- Araç kayıt sırasında geri hareket ederse, o zamana kadar toplanan tüm veriler silinir. Tekrar sürüş gerçekleştirin.
- Kayıt 1 saat veya daha uzun sürüşten sonra tamamlanmazsa, ID kodu kayıt prosedürünü baştan tekrar gerçekleştirin.
- ID kodu kayıt işlemi başlatılırken lastik basıncı uyarı ışığı 3 kez yanıp sönmüyorsa işlem başlamamış olabilir. Prosedürü baştan tekrar uygulayın.

- Yukarıdaki prosedürleri gerçekleştirdikten sonra bile ID kodları kaydedilemiyorsa, herhangi bir yetkili Lexus bayisi ya da Lexus servisi veya başka bir yetkin ve donanımlı profesyonelle başvurun.

### ID kodu kaydını iptal etme

Başladıktan sonra ID kodu kaydını iptal etmek için orta ekranda tekrar “New tyre registration” (Yeni lastik kaydı)’nı seçin.

ID kodu kaydı iptal edilmişse, lastik basıncı uyarı ışığı söner.

Uyarı ışığı sönmeyse, ID kodu kaydı doğru şekilde iptal edilmiş olmayabilir. Kaydı iptal etmek için orta ekranda tekrar “New tyre registration” (Yeni lastik kaydı)’nı seçin.

### Tekerlek setinin seçimi

Aracınız, iki set ID kodunu kaydetme işlevine sahip bir lastik basıncı uyarı sistemi ile donatılmıştır. Bu, örneğin bir kış seti gibi ikinci bir tekerlek setinin kaydına izin verir.

- Tekerlek seti ancak sisteme ikinci bir tekerlek seti kaydedilmişse değiştirilebilir. İkinci bir tekerlek seti kaydedilmemişse, “Set 2 (Unregistered)” (Set 2 (Kaydedilmedi)) görüntülenir ve seçilen tekerlek setine geçmek mümkün olmaz.

ID kodlarını kendiniz kaydedebilirsiniz. (→S.515)

- Yalnızca kayıtlı her iki tekerlek seti arasında bir değişiklik yapılabilir, bu tekerlek setleri bir birine karıştırma desteklenmez.
- ID kodlarını kaydederken, tekerlek

setleri arasında normal şekilde geçiş yapmak mümkün olmayabilir. Tekerlek setleri arasında geçiş yapmadan önce kaydı iptal edin.

### ■ Farklı tekerlek setleri arasında ID kodlarının değiştirilmesi

- 1 İsteddiğiniz tekerlek setini takın.
- 2 Orta ekranda  öğesini seçin.
- 3 "Vehicle customise" (Araç kişiselleştirme)'yi seçin.
- 4 "Tyre pressure" (Lastik basıncı) öğesini seçin.
- 5 Set seçimi ayarı için görüntülenen tekerlek setini ("Set 1" veya "Set 2") seçin.
- 6 Kaydetmek istediğiniz tekerlek setini ve ardından "OK" (Tamam)'ı seçin.

Lastik basıncı uyarı ışığı 3 kez yavaşça yanıp sönecek, değişikliğin gerçekleştiğini belirten bir mesaj görüntülenecek ve tekerlek seti değişimi başlayacaktır.

Tekerlek seti değişimi başlayacak ve lastik basıncı uyarı ışığı 1 dakika yanıp sönecek ve ardından yansacaktır. Ayrıca, değişiklik yapılırken araç bilgi ekranında her bir lastiğin lastik hava basıncı için "---" görüntülenir.

Yaklaşık 2 dakika sonra tekerlek seti değişimi tamamlanacak, lastik basıncı uyarı ışığı sönecek ve araç bilgi ekranında bir tamamlandı mesajı görüntülenecektir.

Yaklaşık 4 dakika sonra değiştirme işlemi tamamlanmazsa, değişikliğin tamamlanmadığını belirten bir

mesaj görüntülenir.

Hangi tekerlek setinin takılı olduğunu kontrol edin ve değiştirme işlemini baştan gerçekleştirin.

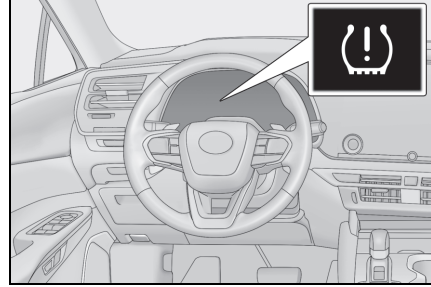

- 7 Takılan tekerlek setinin belirtilen lastik basıncı önceki setten farklıysa, lastik basıncı uyarı sisteminin lastik basıncı ayar işlemini gerçekleştirmek gerekecektir. (→S.514)

Belirtilen lastik basıncı aynı ise, lastik basıncı ayar işleminin yapılması gerekmez.

- 8 Her tekerleğin konumunu kaydedin. (→S.512)



## Lastik basıncı

**Lastik basıncının doğru olduğundan emin olun. Lastik basınçları en az ayda bir kez kontrol edilmelidir. Ancak Lexus lastik basınçlarının iki haftada bir kontrol edilmesini tavsiye etmektedir.**

### ■ Hatalı lastik basıncının etkileri

Hatalı basınçlı lastik kullanılması aşağıdakilere neden olabilir:

- Yakıt tüketiminin artması
- Sürüş konforunun ve yol tutuşunun azalması
- Aşınma nedeniyle lastik ömrünün kısalması
- Güvenliğin azalması
- Aktarma organlarına zarar vermesi

Bir lastik sıklıkla şişirme gerektiriyorsa, herhangi bir yetkili Lexus bayisi ya da Lexus servisi veya başka bir yetkin ve donanımlı profesyonele gösterin.

### ■ Lastik basıncının kontrol edilmesi ile ilgili talimatlar

Lastik basıncını kontrol ederken, aşağıdaki uyarıları dikkate alın:

- Sadece lastikler soğukken kontrol edin.  
Aracınızı en az 3 saattir kullanmadıysanız veya 1,5 km'den fazla sürmediyseniz, lastiğinizin basıncını soğuk halde doğru olarak ölçebilirsiniz.
- Her zaman lastik basıncı ölçüm aleti kullanın.  
Lastiğin doğru basınçta olup olmadığını yalnızca dış görünümüne bakarak belirlemek zordur.
- Sürüş sonrasında ısınma nedeniyle lastik basıncının yüksek olması normaldir. Sürüş sonrasında lastik basınçlarını düşürmeyin.
- Yolcular ve yükler, aracın dengesini bozmayacak şekilde yerleştirilmelidir.

## ⚠ DİKKAT

### ■ Uygun hava basıncı, lastik performansının korunması için önemlidir

Lastiklerinizin basıncını doğru seviyede tutun. Lastikler doğru basınçta tutulmazsa, aşağıdaki durumlar görülebilir ve ölüm veya ciddi yaralanmaya neden olabilir:

- Aşırı aşınma
- Düzensiz aşınma
- Zayıf yol tutuşu
- Aşırı ısınmaya bağlı patlama ihtimali
- Lastik ve jant arasından hava kaçağı
- Jant deformasyonu ve/veya lastik hasarı
- Sürüş sırasında lastik hasarı riskinin artması (yoldaki tehlikeler, asfalt birleşim yerleri, yoldaki keskin kenarlar vb. nedeniyle)

## ⚠ UYARI

### ■ Lastik basıncını kontrol ederken ve ayarlarken

Supap kapaklarını tekrar taktığından emin olun. Supap kapakları takılmazsa, supap içine kir veya nem girebilir ve hava kaçağına neden olarak lastik basıncını düşürebilir.

## Jantlar

**Eğilmiş, çatlamaş veya ciddi miktarda korozyona uğramış jantların deęiřtirilmesi gerekir. Aksi takdirde lastik janttan fırlayabilir veya direksiyon hakimiyetinin kaybına neden olabilir.**

## Jant seęimi

Jantları deęiřtirirken, mevcut jantlar ile aynı yük kapasitesi, ap, geniřlik ve kaıklık deęerlerine sahip olan jantları kullanın\*.

Jant deęiřimini herhangi bir yetkili Lexus bayisi ya da Lexus servisi veya bařka bir yetkin ve donanımlı profesyonelde yaptırabilirsiniz.

\*: Genellikle ofset adı verilir.

Lexus ařaęıdakilerin kullanılmasını tavsiye etmemektedir:

- Farklı boyut ve tipteki jantlar
- Kullanılmıř jantlar
- Eęildięi için dzeltimiř jantlar

## ■ Jantların deęiřtirilmesi

Jantlarınızda, lastik basıncı dřtğnde erken uyarı veren lastik basın uyarı sisteminin alıřmasını saęlayan lastik basıncı uyarı supap ve vericileri vardır. Jantlar deęiřtirildiğinde, lastik basıncı uyarı supap ve vericileri de takılmalıdır. (→S.512)



## DİKKAT

### ■ Jantların deęiřtirilmesi

- Kullanıcı el kitabında önerilen boyutlar dıřında jant kullanmayın, aksi takdirde direksiyon hakimiyeti azalabilir.
- İ lastiksiz lastikler için retilmiř ve hava kaıran bir jantta, kesinlikle i lastik kullanmayın. Aksi takdirde, ciddi yaralanmalara veya lme neden olacak kazalar meydana gelebilir.
- Takılacak tekerlekler için doęru bijonları kullanın. Ayrıntılar için herhangi bir yetkili Lexus bayisi veya Lexus yetkili servisi ya da herhangi bir gvenilir profesyonelle bařvurun.

### ■ Bijonlar

Yaralanma ya da lm riskini azaltmak için ařaęıda belirtilen uyarılara dikkat edin:

- Ařırı sıkmayın.
- Bijonlarda asla yaę ve gres kullanmayın. Yaę ve gres, bijonların ařırı sıkılmasına neden olabilir. Bu durumda civata ve jant diski zarar grebilir. Ayrıca, yaę ve gres kazaya neden olacak řekilde bijonların gevşemesine neden olabilir. Bijonlardaki yaęı veya gresi temizleyin.
- Bijonlarda herhangi bir atlak veya deformasyon varsa veya yzey kaplaması ařınmiřsa bijonları yetkili bir Lexus bayisi ya da Lexus servisi veya bařka bir yetkin ve donanımlı profesyonelle deęiřtirtin. Belirtilen uyarıların dikkate alınmaması, bijonların gevşemesine ve tekerleęin yerinden ıkararak lme ya da ciddi yaralanmalara neden olabilir.

**DİKKAT****■ Hasarlı jantların kullanımı yasaktır**

Kırık veya deforme olmuş jant kullanmayın. Kullanmanız durumunda, sürüş sırasında lastiğin patlamasına ve bir kazaya neden olabilir.

**UYARI****■ Lastik basınç uyarı supap ve vericilerinin değiştirilmesi**

- Lastik onarımı veya değişimi lastik basıncı uyarı supap ve vericilerini etkileyebildiğinden dolayı, lastik ile ilgili işlemlerin herhangi bir yetkili Lexus bayisi ya da Lexus servisi veya başka bir yetkin ve donanımlı profesyonel tarafından yapıldığından emin olun. Ayrıca lastik basınç uyarı supap ve vericilerini mutlaka herhangi bir yetkili Lexus bayisi ya da Lexus servisi veya başka bir yetkin ve donanımlı profesyonel satın alın.
- Aracınızda orijinal Lexus jantları kullanıldığından emin olun. Lastik basınç uyarı supap ve vericileri, orijinal olmayan jantlarla birlikte doğru çalışmayabilir.

**Alüminyum jantlarla ilgili uyarılar**

- Sadece alüminyum jantlar için tasarlanan Lexus bijonlarını ve anahtarlarını kullanın.
- Lastiğinizi değiştirdiğinizde, tamir ettiğinizde veya yerlerini değiştirdiğinizde, ilk 1000 km'de bijonların sıkılığını tekrar kontrol edin.

- Zincir kullanırken alüminyum janta zarar vermemesine dikkat edin.
- Aracınızın balansını yaparken yalnızca Lexus balans ağırlıkları veya eşdeğer ürünleri ve plastik veya kauçuk çekiç kullanın.

## Klima filtresi

**Klima filtresi, klimanın verimini korumak için düzenli olarak değiştirilmelidir.**

### Klima filtresini çıkarma

- 1 Güç düğmesini kapalı konuma alın.
- 2 Torpido gözünü açın. Kapak amortisörünü yuvasından çıkarın.

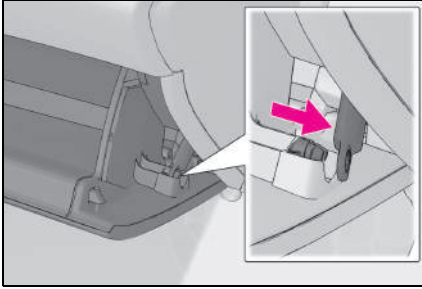

- 3 Torpido gözünü aracın dış tarafından içeri doğru iterek bağlantısından kurtarın. Torpido gözünü çekerek çıkarın ve alttaki tırnakları ayırın.

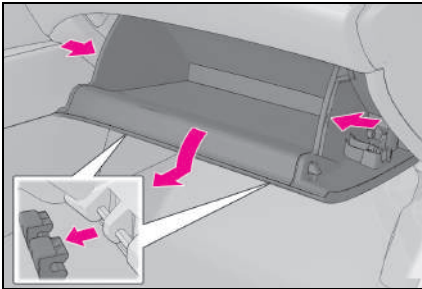

- 4 Filtre kapağının (A) kilidini açın, filtre kapağını tırnakların dışına çekin (B) ve filtre kapağını çıkarın.

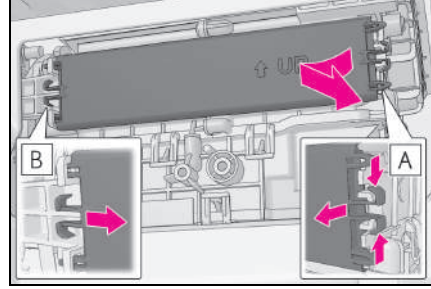

- 5 Filtre kutusunu çıkartın.

Klima filtresinin üst kısmında yabancı cisimler olabilir.

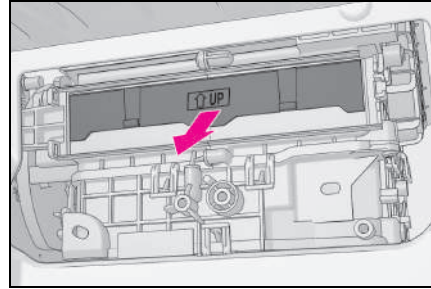

- 6 Kabin hava filtresini filtre kutusundan çıkarın ve yeni siyle değiştirin.

Filtre ve filtre kutusu üzerindeki "↑ UP" işaretleri yukarıya bakmalıdır.

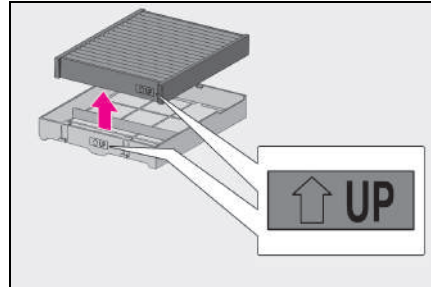

### ■ Kontrol aralığı

Bakım programına göre kabin hava filtresini kontrol edin ve değiştirin. Tozlu bölgelerde veya sıkışık trafikte, erken değişim gerekebilir. (Ermenistan, Azerbaycan ve Hindistan hariç: Periyodik bakımla ilgili bilgiler için lütfen "Lexus Servis Kitapçığı" veya "Lexus Garanti Kitapçığı"nı inceleyin.)

### ■ Hava kanallarından gelen hava çok azalır

Filtre tıkanmış olabilir. Filtreyi kontrol edin ve gerekiyorsa değiştirin.

### ■ Koku giderici klima filtresi

Araçta parfüm kullandığınızda koku giderme etkisi kısa süreliğine büyük oranda azalabilir. Klima kokusu sürekli olarak geliyorsa klima filtresini değiştirin.



### UYARI

#### ■ Klima sistemini kullanırken

Her zaman filtre takıldığından emin olun. Klima sisteminin filtre olmadan kullanılması sisteme zarar verebilir.

#### ■ Filtre kapağının hasar görmesini önlemek için

Bağlantı parçasını serbest bırakmak için filtre kapağını ok yönünde hareket ettirirken, tırnaklara çok fazla kuvvet uygulamaya dikkat edin. Aksi takdirde tırnaklar zarar görebilir.

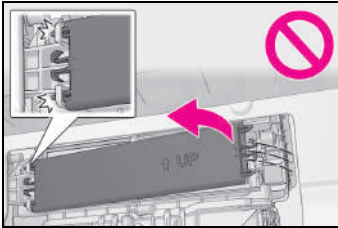

## Hybrid akü (çekiş aküsü) hava girişlerinin temizlenmesi

Yakıt ekonomisinin etkilenmesini önlemek için, hybrid akü (çekiş aküsü) hava girişlerini periyodik olarak toz ve tıkanıklık açısından inceleyin.

Tozlu veya tıkanmış ise ya da "Maintenance Required for Traction Battery Cooling Parts See Owner's Manual" (Çekiş aküsü soğutma parçaları için bakım gerekli. Kullanım kılavuzuna bakın) araç bilgi ekranında gösterilirse hava giriş deliklerini aşağıdaki prosedürleri kullanarak temizleyin:

### ■ Hava girişlerinin periyodik bakımı şu durumlarda gereklidir

Araç sık sık veya yoğun trafikli ya da tozlu alanlarda kullanıldığında, hava girişlerinin daha düzenli şekilde temizlenmesi gerekebilir.

Azerbaycan ve Hindistan hariç: Ayrıntılar için "Lexus Servis Kitapçığı" veya "Lexus Garanti Kitapçığı"na göz atın.

Azerbaycan ve Hindistan için: Ayrıntılar için bakım planına bakın. (→S.490)

### ■ Hava girişlerinin temizlenmesi

Hava giriş kapağı ve filtrenin yanlış kullanılması hasara sebep olabilir. Filtre temizliği konusunda herhangi bir sorun varsa, herhangi bir yetkili Lexus bayisi veya yetkili Lexus servisine, veya başka bir yetkin ve donanımlı profesyonelle başvurun.

**UYARI**

■ Araç bilgi ekranında "Maintenance Required for Traction Battery Cooling Parts See Owner's Manual" (Çekiş Aküsü Soğutma Parçaları İçin Bakım Gerekli) mesajı görüntülenir

Hava giriş deliğini hemen temizleyin.

Araç sürekli olarak uyarı mesajı görüntülenirken sürülürse, hybrid akünün (çekiş aküsü) arızalanmasına veya çıkış kısıtlamasına neden olabilir.

**Temizleme prosedürü**

- 1 Güç düğmesini kapalı konuma alın.
- 2 Bir yıldız tornavida kullanarak klipsi çıkarın.

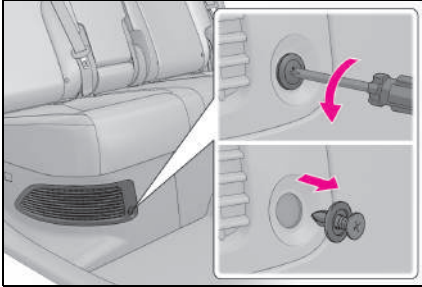

- 3 Hava giriş kapağını çıkarın.

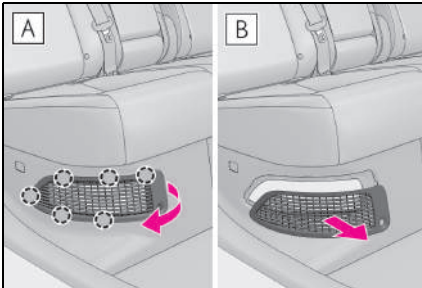

- A Üst sağ köşedeki tırnaktan başlayarak 6 tırnağı ayırmak için kapağı resimde gösterildiği gibi çekin.

- B Çıkarmak için kapağı aracın önüne doğru çekin.

- 4 Filtreyi hava giriş kapağından çıkarın.

Hava giriş havalandırma kapağında toz birikmişse, tozu elektrik süpürgesi vb. ile temizleyin.

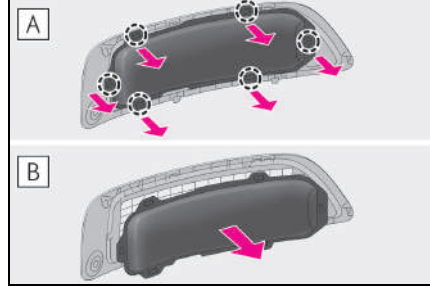

- A Resimde gösterildiği gibi 6 tırnağı ayırın.

- B Filtreyi kapaktan çıkarın.

- 5 Filtredeki tozu ve kumu çıkarın.

Bir elektrik süpürgesi vb. kullanarak, nozulun kıvrım boyunca hafifçe profilini takip ederek filtredeki toz ve kumu emin.

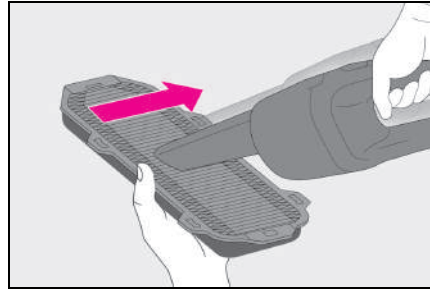

- 6 Filtreyi ışığa tutun ve tıkalı olup olmadığını kontrol edin.

Toz veya kum tamamen çıkarılamıyorsa, yetkili bir Lexus bayisi veya Lexus servisi ya da herhangi bir güveni-

lir profesyonelle başvurun.

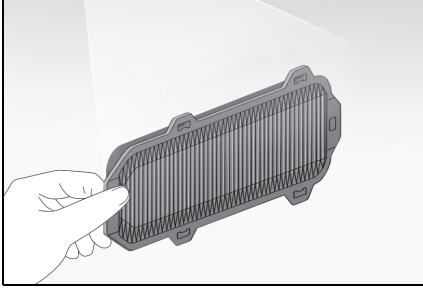

7 Filtreyi kapağa tekrar takın.

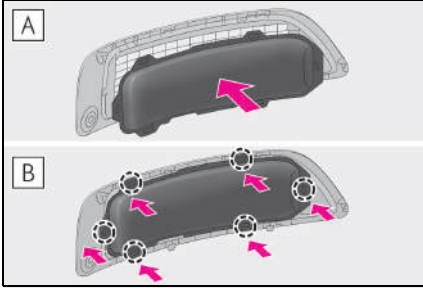

**A** Filtreyi kapağa takın.

**B** Filtreyi resimde gösterildiği gibi 6 tırnağa takın.

Filtreyi takarken eğilmediğinden veya deforme olmadığından emin olun.

8 Hava giriş kapağını takın.

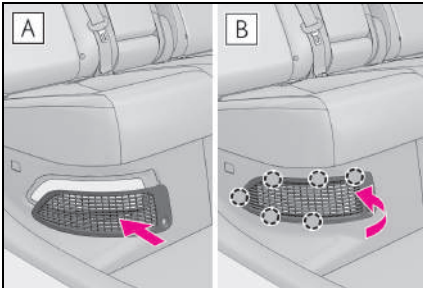

**A** Kapağın tırnağını resimde gösterildiği gibi takın.

**B** 6 tırnağı geçirmek için kapağı itin.

9 Klipsi yerine takın.

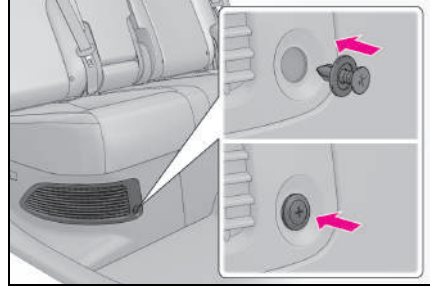

► Araç bilgi ekranında "Maintenance Required for Traction Battery Cooling Parts See Owner's Manual" (Çekiş Aküsü Soğutma Parçaları için Bakım Gerekli) mesajı görüntülenirse

10 Hybrid sistemi başlatın ve uyarı mesajının artık gösterilmediğini kontrol edin.

Uyarı mesajının tekrar görüntülenmesi ve ardından kaybolması için aracı yaklaşık 20 dakika sürmek gerekebilir.

Uyarı mesajı bir süre sonra kaybolmazsa, aracı herhangi bir yetkili Lexus bayisi ya da Lexus servisi veya güvenilir başka bir servise gösterin.

■ **Filtre üzerindeki toz veya kum çıkarılmıyorsa**

Plastik fırçalı elektrikli süpürge kullanılması tavsiye edilir.

### ⚠ DİKKAT

■ **Hava giriş deliklerini temizlerken**

● Hava giriş deliklerini temizlemek için su veya benzeri sıvılar kullanmayın. Hybrid aküsü (çekiş aküsü) veya diğer bileşenlerin su ile temas etmesi halinde bir arıza veya yangın meydana gelebilir.

● Hava girişlerini temizlemeden önce, hybrid sistemi durdurmak için güç düğmesini kapattığınızdan emin olun.



### DİKKAT

- Elinizi veya bacağınızı hava giriş deliğine sokmayın. Bir soğutma fanına takılırsa veya elektrik çarpmasıyla sonuçlanan yüksek voltajlı bir parçaya dokunursa, ölüm veya ciddi yaralanmalara neden olabilir.



### UYARI

#### ■ Hava giriş deliklerini temizleyen

Hava tabancası vb. kullanmayın. Toz püskürterek muhtemelen hibrid akünün (çekiş aküsü) arızalanmasına veya güç kısıtlamasına neden olabilir.

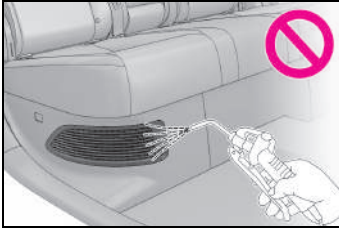

#### ■ Aracın hasar görmesini önlemek için

Aşağıdaki uyarılara dikkat edin:

- Hava girişine sıvı veya yabancı madde girmesine izin vermeyin.
- Temizledikten sonra filtreyi ve kapağı eski konumlarına yeniden taktığınızdan emin olun.
- Bu araca özel filtreden başkasını hava girişine takmayın veya filtreyi takmadan aracı kullanmayın.

#### ■ Filtrenin hasar görmesini önlemek için

Aşağıdaki uyarılara dikkat edin. Filtre hasar görmüşse, herhangi bir yetkili Lexus bayisi ya da Lexus servisi veya başka bir yetkin ve donanımlı profesyonelde bunu yenisiyle değiştirin.

- Hava tabancası vb. kullanmayın.
- Filtreye elektrikli süpürge vb. aleti sert bir şekilde bastırmayın.
- Metal fırça gibi sert bir fırça kullanmayın.
- Filtrenin kıvrımını bükmeyin.



## Elektronik anahtar pili

**Pil bittiyse yenisiyle değiştirin. Aşağıdaki işlem doğru şekilde gerçekleştirilmezse anahtar hasar görebileceğinden, pillerin değişiminin herhangi bir yetkili Lexus bayisi ya da Lexus servisi veya başka bir yetkin ve donanımlı profesyonel tarafından yapılması önerilir.**

### ■ Elektronik anahtarın pili biterse

Aşağıdaki durumlar oluşabilir:

- Akıllı giriş ve çalıştırma sistemi ve uzaktan kumanda fonksiyonu doğru çalışmayabilir.
- Etki mesafesi kısalmayabilir.

### ■ Kartlı anahtar pilinin değiştirilmesi gerektiğinde (bazı modellerde)

Kartlı anahtarın pili yalnızca yetkili bir Lexus bayisi ya da Lexus servisi veya başka bir yetkin ve donanımlı profesyonelde bulunur. Lexus bayiniz ya da yetkili Lexus servisi veya başka bir yetkin ve donanımlı profesyonel pili değiştirebilir.

## Aşağıdaki aletlere ihtiyacınız olacaktır:

- Düz uçlu tornavida
- Küçük düz uçlu tornavida
- Lityum pil
- CR2032
- CR2450

### ■ Bir CR2032 ve CR2450 lityum pil kullanın

- Pilleri yetkili bir Lexus bayisi ya da Lexus servisi veya başka bir yetkin ve donanımlı profesyonelden, elekt-

ronik alet mağazalarından veya fotoğraf makinesi satan mağazalardan satın alabilirsiniz.

- Yalnızca üretici tarafından önerilenin aynısı veya eşdeğeri ile değiştirin.
- Pilleri yerel kanunlara uygun şekilde bertaraf edin.

## Akünün değiştirilmesi

- 1 Mekanik anahtarı çıkarın.

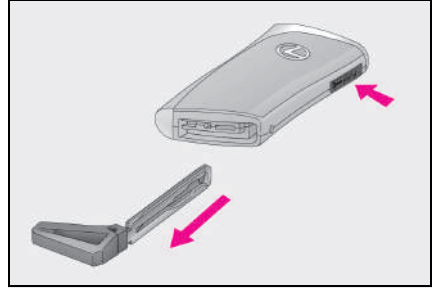

- 2 Kapağı çıkarın.

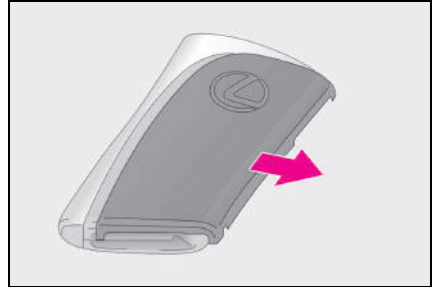

- 3 Akü kapağını sökün.

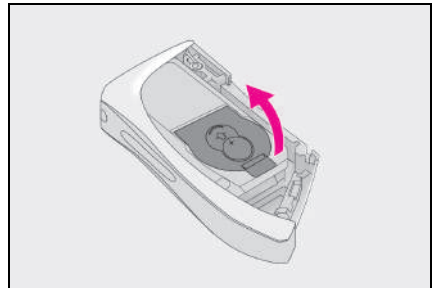

- 4 Bitmiş pili çıkarın.

"+" terminali üste gelecek şekilde yeni pili yerleştirin.

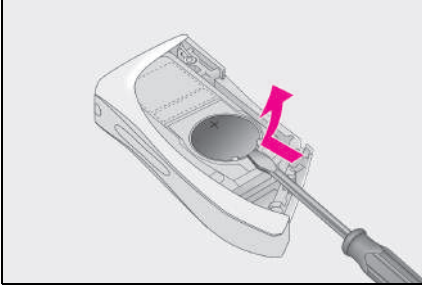

### DİKKAT

#### ■ Akü ile ilgili uyarılar

Aşağıdaki uyarılara dikkat edin. Bunlara uyulmaması, ciddi şekilde yaralanmalara veya ölüme neden olabilir.

- Pili yutmayın. Aksi takdirde kimyasal yanıklara neden olabilir.
- Elektronik anahtarda düğme pil kullanılır. Bir pil yutulursa, 2 saat gibi kısa bir sürede ciddi kimyasal yanıklara neden olabilir ve ölüme ya da ciddi yaralanmalara neden olabilir.
- Yeni ve çıkarılmış pilleri çocuklardan uzak tutun.
- Kapak sıkıca kapatılmıyorsa, elektronik anahtarı kullanmayı bırakın ve anahtarı çocukların ulaşamayacağı bir yerde saklayın ve ardından herhangi bir yetkili Lexus satıcısı veya Lexus yetkili servisi veya güvenilir bir servis ile iletişime geçin.
- Yanlışlıkla bir pili yutar veya vücudunuzun bir yerine pili sokarsanız, derhal acil tıbbi yardım alın.

#### ■ Pilin patlamasını veya yanıcı sıvı veya gaz sızıntısını önlemek için

- Pili aynı tipte yeni bir pille değiştirin. Yanlış tipte bir pil kullanılırsa patlayabilir.

- Yüksek rakım veya aşırı yüksek sıcaklıklar nedeniyle pilleri aşırı düşük basınca maruz bırakmayın.

- Pili yakmayın, kırmayın veya kesmeyin.

#### ■ Akıllı giriş ve çalıştırma sistemi uygunluk beyanı

DİKKAT  
FARKLI TİPTE BİR PİL İLE DEĞİŞTİRİLDİĞİNDE PATLAMA RİSKİ OLABİLİR.  
BİTMİŞ PİLLERİ TALİMATLARA UYGUN OLARAK BERTARAF EDİN



### UYARI

#### ■ Pili değiştirirken

Uygun bir boyutta düz uçlu bir tornavida kullanın. Aşırı güç uygulanması, kapağı deforme edebilir veya kapağa zarar verebilir.

#### ■ Pil değiştirildikten sonra normal çalışma için

Kazaları önlemek için aşağıdaki uyarılara dikkat edin:

- Daima kuru eller ile çalışın. Nem pilin paslanmasına sebep olabilir.
- Uzaktan kumandanın içindeki başka bir parçaya dokunmayın ve çıkarmayın.
- Pil terminallerini bükmeyin.

## Sigortaların kontrolü ve değiştirilmesi

Elektrikli bileşenler hazlar çalışmıyorsa sigortalar yanmış olabilir. Böyle bir durumda, sigortaları kontrol edin ve gerekliyse değiştirin.

## Sigortaların kontrolü ve değiştirilmesi

- 1 Güç düğmesini kapalı konuma alın.
  - 2 Sigorta kutusu kapağını açın.
- Motor bölmesi

Tırnağı içeri doğru itin ve kapağı çıkarın.

- Tip A

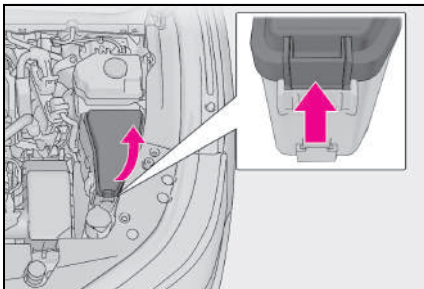

- Tip B

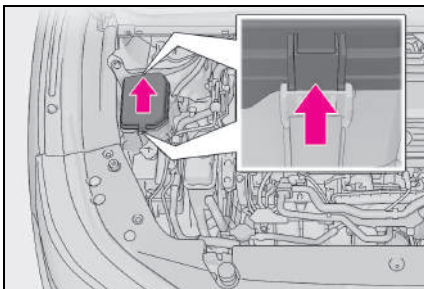

- Gösterge panelinin sol tarafı (soldan direksiyonlu araçlar)

Kapağı çıkarın.

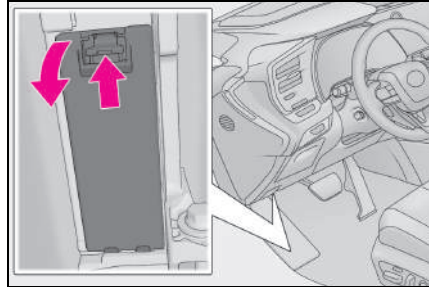

- Gösterge panelinin sol tarafı (sağdan direksiyonlu araçlar)

Ayak kapağını çıkarın ve sigorta kutusu kapağını sökün.

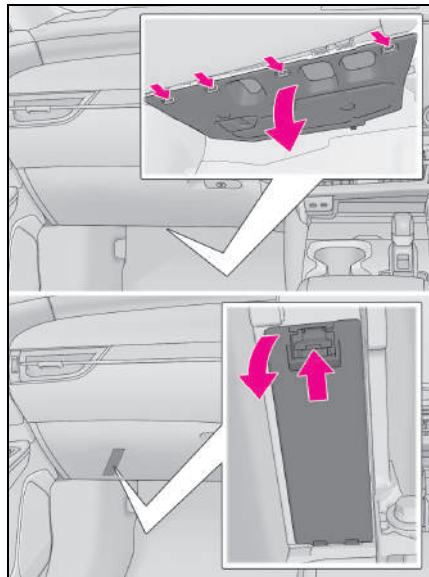

- Bagaj bölmesi

Kancayı kullanarak taban panelini sabitleyin. (→S.466)

Yan kaplamayı ve kapağı çıkarın.

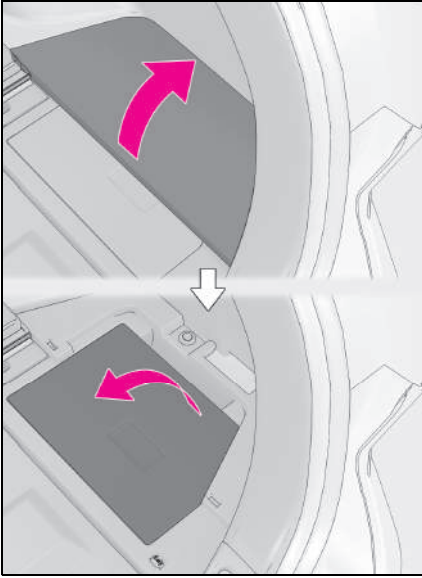

Tırnağı içeri doğru itin ve kapağı çıkarın.

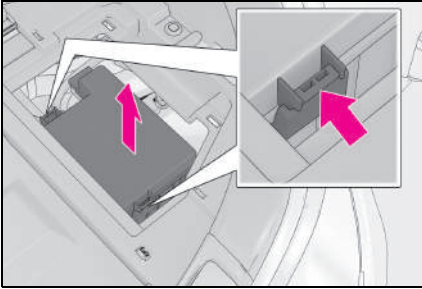

**3** Sigorta çıkarma aletiyle sigortayı çıkartın.  
Yalnızca belirli sigortalar çıkarma aleti ile çıkartılabilir.

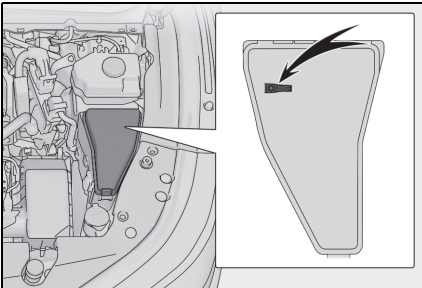

**4** Sigortanın atıp atmadığını kontrol edin.

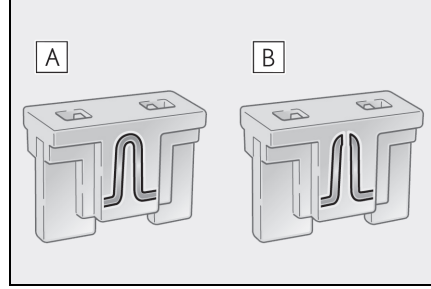

**A** Normal sigorta

**B** Atmış sigorta

Atmış sigortaları aynı amper değerinde yeni bir sigorta ile değiştirin. Amper değerleri, sigorta kutusu kapağında yer alır.

Bu araçta çok çeşitli sigorta tipleri kullanılmaktadır. Bu şekilde bu araçta sıkça kullanılan bir sigorta tipi gösterilmiştir.

#### ■ Sigorta değiştirildikten sonra

- Sigorta değiştirilmesine rağmen, farlar yanmıyorsa, ampul değişimi gerekebilir. (→S.531)
- Sigortalar yeniden atarsa aracı herhangi bir yetkili Lexus bayisi ya da Lexus servisi veya başka bir yetkin ve donanımlı profesyonele gösterin.

#### ■ Devrede aşırı yük varsa

Sigortalar, aşırı yük durumunda atarak tüm kablo tesisatını korurlar.

#### ■ Ampulleri değiştirirken

Lexus, bu araç için tasarlanmış orijinal Lexus ürünlerini kullanmanızı tavsiye eder. Bazı ampuller aşırı akım çekilmesini önlemek için tasarlanmış devrelere bağlı olduklarından, orijinal olmayan veya bu araç için tasarlanmamış parçalar kullanılamayabilir.

**DİKKAT****■ Sistemin zarar görmesini ve aracın yanmasını önlemek için**

Aşağıdaki uyarılara dikkat edin. Bunlara uyulmaması aracınızda hasara, yangına veya yaralanmalara neden olabilir.

- Atan sigortanın yerine kesinlikle başka bir nesne veya yüksek amperli bir sigorta takmayın.
- Her zaman orijinal Lexus sigortası veya eşdeğerini kullanın. Geçici bile olsa, kesinlikle sigorta yerine tel kullanmayın.
- Sigortalarda veya sigorta kutusunda modifikasyon yapmayın.

**■ Elektrik kontrol ünitesi yakınındaki sigorta kutusu**

Yüksek voltajlı parçalar olduğu için, sigortaları ve sigorta kutusu yanındaki kabloları hiçbir zaman kontrol etmeyin veya değiştirin.

Aksi takdirde, elektrik şoku nedeniyle ciddi yaralanmalar ve ölümler olabilir.

**UYARI****■ Sigortaları değiştirmeden önce**

Elektriksel aşırı yüklenmesinin nedenini bulmak ve onarmak için en kısa sürede yetkili Lexus bayisi ya da Lexus servisi veya başka bir yetkin ve donanımlı profesyonelle danışın.

**Ampuller**

Aşağıdaki ampulleri kendiniz değiştirebilirsiniz. Ampul değiştirme işleminin zorluğu, ampule göre değişir. Parçalara zarar gelebileceği için, değiştirme işleminin herhangi bir yetkili Lexus bayisi ya da Lexus servisi veya başka bir yetkin ve donanımlı profesyonel tarafından yapılmasını öneririz.

**Ampul değişimine hazırlık**

Değiştirilecek ampullerin watt değerini kontrol edin. (→S.621)

**Elektrikli arka kapı sisteminin iptal edilmesi**

→S.159

## Ampul konumları

### ■ Ön

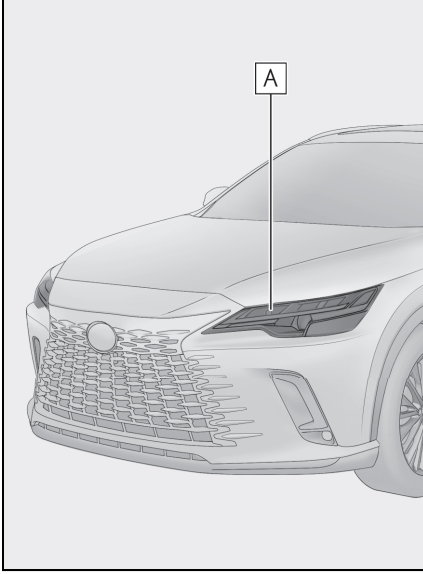

**A** Ön sinyal lambası (ampul tipi)

### ■ Aşağıdaki ampullerin değiştirilmesi

Aşağıdaki ampullerden biri yanmıyorsa herhangi bir yetkili Lexus bayisi ya da Lexus servisi veya başka bir yetkin ve donanımlı profesyonelde bunu değiştirin.

- Far
- Ön konum lambaları ve gündüz sürüş farları
- Ön sinyal lambaları (LED tipi)
- Ön sis lambaları
- Dönüş lambaları (bazı modellerde)

- Yan sinyal lambaları
- Stop/park lambaları
- Geri vites lambaları
- Arka sinyal lambası
- Arka sis lambaları
- Arka işaret lambaları
- Üst stop lambası
- Plaka lambaları
- Dış ayak aydınlatmaları

### ■ LED Işıklar

Ön sinyal lambaları (ampul tipi) dışındaki ışıkların her biri bir dizi LED'den oluşur. LED'lerden biri bozulursa, değiştirmek için aracınızı herhangi bir yetkili Lexus bayisi ya da Lexus servisi veya başka bir yetkin ve donanımlı profesyonelle götürün.

### ■ Merceğin iç kısmının buğulanması

Merceğin iç kısmının geçici olarak buğulanması bir arıza göstergesi değildir. Aşağıdaki durumlarda daha fazla bilgi için herhangi bir yetkili Lexus bayisi ya da Lexus servisi veya başka bir yetkin ve donanımlı profesyonelle başvurun:

- Merceğin iç kısmında büyük su damlalarının oluşması.
  - Farın içinde su olması.
- Ampulleri değiştirirken  
→S.530

## Ampullerin değiştirilmesi

### ■ Ön sinyal lambaları (ampul tipi)

- 1 Ampul yuvasını saat yönünün tersine çevirerek sökün.

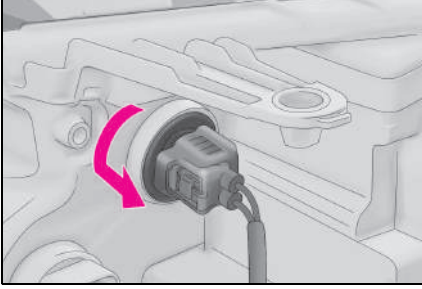

- 2 Ampülü çıkarın.

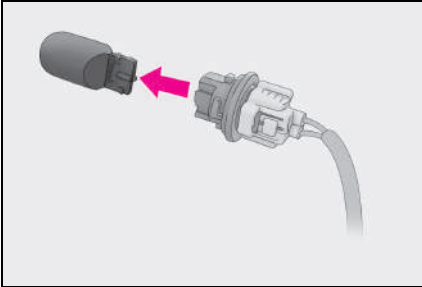

- 3 Yeni bir ampul takın ve ampul yuvasını yerleştirerek ve saat yönünde döndürerek lamba ünitesine takın.

Ampul yuvasını taktıktan sonra hafifçe oynatarak sağlam bir şekilde takıldığını kontrol edin ve ampul yuvası ile lamba ünitesi arasından ışık sızıp sızmadığını görsel olarak kontrol etmek için lambaları

çalıştırın.

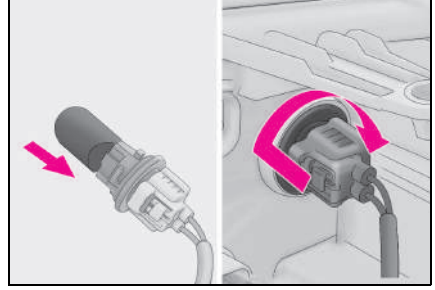

### ⚠ DİKKAT

#### ■ Yaralanmayı önlemek için

Herhangi bir ampülü değiştirmeden önce güç düğmesini kapalı konuma getirdiğinizden emin olun. Aksi takdirde sıcak parçalar nedeniyle yanabilirsiniz veya vücudunuz çalışan bir parçaya takılarak ciddi yaralanmaya neden olabilirsiniz.

#### ■ Ampullerin değiştirilmesi

- Farları kapatın. Farları kapattıktan hemen sonra ampulleri değiştirmeyin. Ampuller sıcak olacağından yanıklara neden olabilir.
- Çıplak elle ampülün cam kısmına dokunmayın. Ampülün cam kısmına dokunmamak mümkün değilse, ampülün kirlenmemesi ve yağlanmaması için temiz bir bez ile tutun. Ayrıca ampul çizilirse veya düşerse kırılabilir veya patlayabilir.
- Ampulleri ve diğer sabitleme parçalarını tamamen takın. Aksi takdirde, ısı kaynaklı hasar, yangın veya fara su girme durumu olabilir. Bu araca hasar verebilir ve mercek içinde buğu oluşmasına neden olabilir.

**DİKKAT**

- Ampulleri, soketleri, elektrik devrelerini veya sistem parçalarını sökmeyin veya tamir etmeyin. Aksi takdirde elektrik çarpması sonucu ciddi yaralanmalar veya ölümler olabilir.
- **Yangın çıkmasını veya hasar oluşmasını önlemek için**
- Ampullerin tam olarak oturduğundan ve kilitlendiğinden emin olun.
- Yüksek ısıdan dolayı hasar oluşmasını engellemek için takmadan önce ampulün watt değerini kontrol edin.



## Arıza durumunda

### 7

#### 7-1. Gerekli bilgiler

Dörtlü flaşörler ..... 536

Acil durumda aracınızın  
durdurulması  
gerekliyorsa ..... 536

Araç suya batmışsa veya  
yolda su  
yükseliyorsa ..... 537

#### 7-2. Acil bir durumda yapılması gerekenler

Aracınızı çekmek  
gerekirse ..... 539

Bir arıza olduğunu  
düşünüyorsanız ..... 543

Uyarı ışığı yanıyor veya  
sesli uyarı geliyorsa.... 544

Uyarı mesajı  
görünüyorsa ..... 554

Lastiğiniz patlarsa (acil  
durum lastik onarım kiti  
bulunan araçlar) ..... 569

Lastiğiniz patlarsa (yedek  
lastikli araçlar) ..... 579

Hybrid sistem  
çalışmıyorsa ..... 588

Anahtarlarınızı  
kaybederseniz ..... 590

Elektronik anahtar düzgün  
çalışmıyorsa ..... 590

Kapı açma düğmesi ile bir  
kapı açılmıyorsa ..... 593

12 volt akü  
boşaldığında ..... 595

Aracınız hararet  
yaparsa ..... 602

Aracınız saplanırsa  
..... 607

## Dörtlü flaşörler

Dörtlü flaşör, arıza nedeniyle aracınızın yol üzerinde kalması durumunda diğer sürücülerini uyararak için kullanılır.

### Kullanım talimatları

Düğmeye basın.

Dörtlü flaşör devreye girdiğinde bütün sinyal lambaları aynı anda yanıp sönmeye başlayacaktır. Dörtlü flaşörü kapatmak için düğmeye tekrar basın.

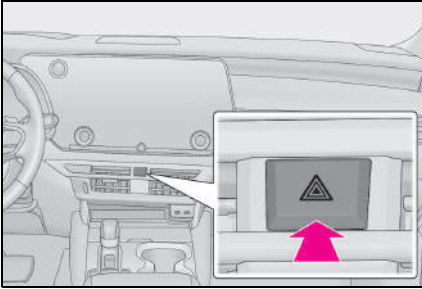

### ■ Dörtlü flaşörler

- Hybrid sistem çalışmadığında ("READY" ışığı yanmıyorsa) dörtlü flaşörün uzun süreyle kullanılırsa 12 volt akü deşarj olabilir.
- SRS hava yastığından herhangi biri takılıysa (şişirme) veya arkadan sert bir çarpışma durumunda dörtlü flaşörler otomatik olarak açılır. Dörtlü flaşörler yaklaşık 20 dakika çalıştırdıktan sonra otomatik olarak kapanır. Dörtlü flaşörleri manuel olarak kapatmak için düğmeye iki kez basın. (Dörtlü flaşörler, çarpma kuvvetine ve çarpışma koşullarına bağlı olarak otomatik olarak açılmayabilir.)

## Acil durumda aracınızın durdurulması gerekiyorsa

Sadece acil bir durumda, örneğin aracın normal şekilde durdurulması imkansız hale gelirse, aşağıdaki işlemi yaparak aracı durdurun:

### Aracı durdurma

- 1 Fren pedalına sürekli ve sıkıca her iki ayağınızla basın.

Pedala sürekli olarak basıp çekmeyin, aksi takdirde fren yapmak için gereken kuvvet artacaktır.

- 2 Vites kolunu N konumuna alın.

► Vites kolu N konumuna alınır

- 3 Yavaşladıktan sonra, aracınızı yol kenarında güvenli bir yerde durdurun.

- 4 Hybrid sistemi durdurun.

► Vites kolu N konumuna alınmıyorsa

- 3 Aracın hızını mümkün olduğunca azaltabilmek için her iki ayağınızla fren pedalına basmaya devam edin.

- 4 Hybrid sistemi durdurmak için, çalıştırma düğmesini ardışık 2 saniye veya daha fazla süreyle basılı tutun

veya ard arda 3 kez veya daha fazla basın.

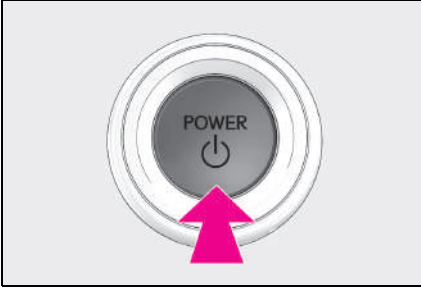

- 5 Aracı yol kenarında güvenli bir yerde durdurun.



### DİKKAT

#### ■ Sürüş sırasında hybrid sistemin durdurulması gerekirse

Direksiyon sistemindeki güç desteği kaybolur ve direksiyon simidini döndürmek zorlaşır. Hybrid sistemi durdurmadan önce mümkün olduğunca yavaşlamaya çalışın.

### Araç suya batmışsa veya yolda su yükseliyorsa

Bu araç, derin su basmış yollarda sürüş yapabilmek için tasarlanmamıştır. Yolların sular altında kalabileceği veya suyun yükselebileceği yollarda araç kullanmayın. Aracın sular altında kalma veya sürüklenme durumu varsa, araçta kalmak tehlikelidir. Sakin olun ve aşağıdakileri takip edin.

- Kapı açılabiliyorsa, kapıyı açın ve araçtan çıkın.
- Kapı açılmazsa elektrikli cam düşmesini kullanarak camı açın ve dışarının güvenli olduğundan emin olun.
- Cam açılabilirse, bunu kullanarak araçtan çıkın.
- Yükselen su nedeniyle kapı ve cam açılmazsa, sakın olun ve aracın içindeki su seviyesi aracın içindeki su basıncının aracın dışındaki su basıncına eşit olduğu noktaya gelene kadar bekleyin ve ardından yükselen suyun araca girdiğini gördükten sonra kapıyı açın ve araçtan çıkın. Dışarıdaki su seviyesi kapı yüksekliğinin yarısını aştığında, su basıncı nedeniyle kapı içeriden açılmaz.

#### ■ Su seviyesi zemini aşıyor

Su seviyesi zemini aştıktan belli bir

zaman sonra elektrikli ekipmanlar zarar görecektir, elektrikli camlar çalışmayacak, motor duracak ve araç hareket edemeyebilecektir.

### ■ Acil durumda kaçış çekicinin kullanımı <sup>\*1</sup>

Bu araçta ön cam ve camlarda lamine cam <sup>\*2</sup> kullanılmıştır.

Lamine cam, acil durum çekici ile kırılmaz <sup>\*1</sup>.

<sup>\*1</sup>: Bir acil durum çekici hakkında daha fazla bilgi için Lexus bayinize veya piyasadaki aksesuar üreticisine başvurun.

<sup>\*2</sup>: Bazı modellerde

### ■ Lamine cam nasıl ayırt edilir

Kesit görünümünden bakıldığında, lamine cam birbirine yapıştırılan iki cam tabakasıdır.

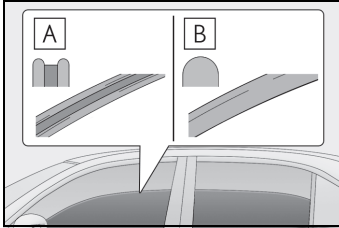

**A** Lamine cam

**B** Temperli cam



### **DİKKAT**

#### ■ Sürüş sırasında dikkatli olun

Yolların sular altında kalabileceği veya suyun yükselebileceği yollarda araç kullanmayın. Aksi takdirde araç hasar görebilir ve hareket edemeyebilir, ayrıca su basıp sürüklenebilir ve ölüm tehlikesi vardır.

### Aracınızı çekmek gerekirse

Aracınızın çekilmesi gerekirse, bu işlemi herhangi bir yetkili Lexus bayisi ya da Lexus servisi veya başka bir yetkin ve donanımlı profesyonelle veya ticari çekici/kurtarıcı hizmetleri veren bir şirkete, tekerlekten askı tipi çekici kamyon veya kayar kasalı kurtarıcı kullanarak yaptırmanızı tavsiye ederiz.

Tüm çekme işlemlerinde emniyet zinciri kullanın ve tüm ilgili trafik kanunlarına uyun.

### Başka bir araç tarafından çekilmenin mümkün olmadığı durumlar

Aşağıdaki durumlarda aracınız halat veya zincir kullanarak başka bir araç tarafından çekilemez, çünkü ön tekerlekler park kilidi nedeniyle kilitlenmiş olabilir. Daha fazla bilgi için herhangi bir Lexus bayisi ya da Lexus servisi veya güvenilir başka bir çekici firmasına başvurun.

- Vites kontrol sisteminde bir arıza var. (→S.228, 555)
- İmmobilizer sisteminde bir arıza var. (→S.100)
- Akıllı giriş ve çalıştırma sisteminde bir arıza vardır. (→S.590)
- 12 volt akü boşaldığında. (→S.595)

### Çekmeden önce bayiye başvurulması gereken durumlar

Aşağıdaki durumlar aktarma organlarıyla ilgili bir arızaya işaret edebilir. Aracı çekmeden önce herhangi bir Lexus bayisi ya da Lexus servisi veya güvenilir başka bir çekici firmasına başvurun.

- Araç bilgi ekranında hybrid sistem uyarı mesajı görüntüleniyorsa ve araç hareket etmiyorsa.
- Araçtan olağan dışı sesler geliyorsa.

### Askı tipi çekici kamyonla aracı çekme

► Önden

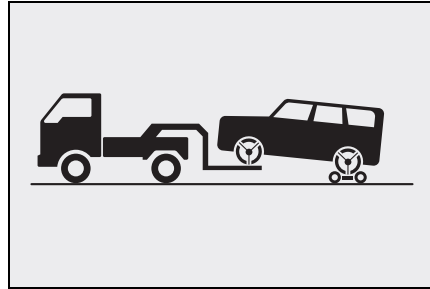

Arka tekerleklerin altında bir çekme römorku kullanın.

## ► Arkadan

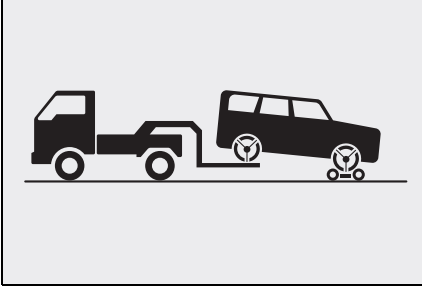

Ön tekerleklerin altında bir çekme römorku kullanın.

## ⚠ DİKKAT

Aşağıdaki uyarılara dikkat edin. Bunlara uyulmaması, ciddi şekilde yaralanmalara veya ölüme neden olabilir.

## ■ Aracı çekerken

Aracı tüm tekerlekler yoldan ayrılmış şekilde çekin. Araç çekilirken tekerlekler yola temas ederse, aktarma organları ve ilgili parçalar hasar görebilir, araç kamyonundan düşebilir veya motorun hareketi nedeniyle üretilen elektrik enerjisi hasarın veya arızanın tipine göre bir yangına neden olabilir.

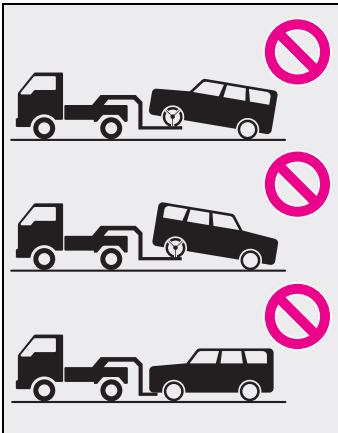

## ⚠ UYARI

■ **Tekerlekten askı tipi çekici ile çekilirken araçta hasar oluşmasının engellenmesi**

- Güç düğmesi kapalı konumdayken aracınızı arkadan çekmeyin. Direksiyon kilidi sistemi ön tekerlekleri düz konumda tutmak için yeterince güçlü değildir.
- Aracınızı kaldırırken, aracın diğer ucunun yerden yüksekliğinin çekme için uygun olduğundan emin olun. Yeterli yükseklik sağlanmazsa aracınız çekme işlemi sırasında hasar görebilir.

■ **Askı tipi çekici ile araç çekme**

Gövde hasarını önlemek için askı tipi çekici ile aracınızı çekmeyin.

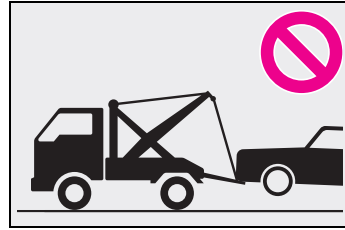
■ **Düz kasa kamyonun kullanımı**

Aracı taşımak için düz kasa bir kamyon kullanırken, lastik bağlama kayışları kullanın. Lastik bağlama yöntemi için düz kasa kamyonun kullanıcı kılavuzuna bakın.

Taşıma sırasında aracın hareketini engellemek için park frenini çekin ve güç düğmesini kapatın.

■ **Acil durumlarda araç çekme**

Acil durumda çekici/kurtarıcı

bulamazsanız, aracınızı çekme kulaklarına çelik halat veya zincir bağlayarak kısa süreliğine çekebilirsiniz. Bu şekilde çekme sadece sert zeminli yollarda, kısa süreliğine ve 30 km/saat altındaki hızlarda uygulanmalıdır.

Direksiyonu çevirmek ve frene basmak için araç içinde bir sürücü bulunmalıdır. Tekerelekler, aktarma organları, akslar, direksiyon sistemi ve fren sistemi iyi durumda olmalıdır.

### Acil durumlarda araç çekme prosedürü

Aracınızı başka bir araçla çektirmek için çeki kulağı aracınıza monte edilmelidir. Aşağıdaki prosedürü kullanarak çekme kulağını takın.

- 1 F SPORT modelleri hariç: Çekme kulağını çıkarın. (→S.570, 580)  
F SPORT modelleri: Düz tornavidayı ve çekme kulağını çıkarın. (→S.570, 580)
- 2 F SPORT modelleri hariç: Kapağı çıkarın.  
F SPORT modelleri: Düz uçlu tornavida kullanarak kulak kapağını çıkarın.

Boyaya zarar vermemek için şekilde gösterildiği gibi tornavida ve gövde arasına bir bez parçası koyun.

► F SPORT modelleri hariç

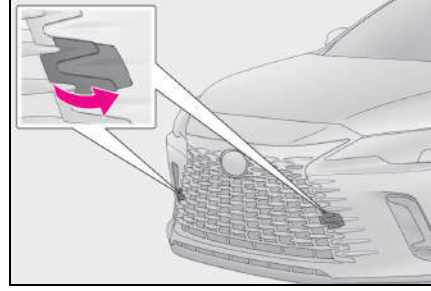

► F SPORT modelleri

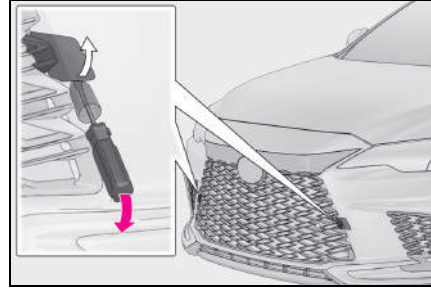

3 Çekme kulağını deliğe sokun ve biraz sıkın.

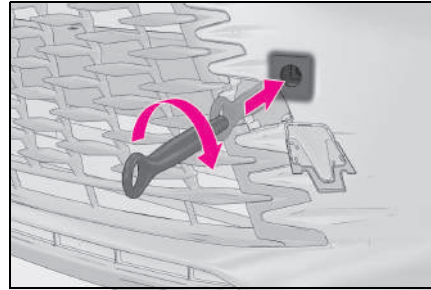

- 4 Bijon anahtarı veya sert bir metal çubuk kullanarak çekme kulağını sıkın.

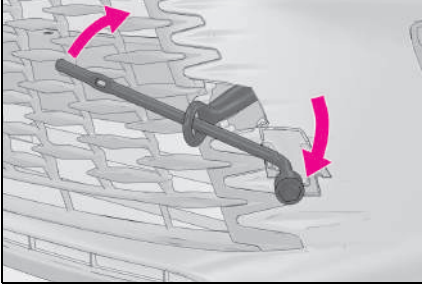

- 5 Çekme halatını veya zincirleri çekme kulaklarına emniyetli bir şekilde bağlayın.

Araç gövdesine zarar vermemeye dikkat edin.

- 6 Çekilmekte olan araca girin ve hybrid sistemi çalıştırın.

Hybrid sistem çalışmazsa, güç düğmesini açık konuma getirin.

- 7 Vitesi N konumuna getirin ve park frenini serbest bırakın.

Otomatik modu kapatın. (→S.246)

#### ■ Araç çekilirken

Aracınızın hybrid sistemi kapalı durumdayken fren ve direksiyon takviyesi de çalışmaz, bu nedenle direksiyonu çevirmek ve fren yapmak zorlaşır.

#### ■ Bijon anahtarı

Yedek lastiği olan araçlar: Bijon anahtarı bagaj bölmesinde bulunmaktadır. (→S.580)

Acil durum lastik onarım kiti bulunan araçlar: Bijon anahtarı herhangi bir yetkili Lexus bayisi ya da Lexus servisi veya güvenilir başka bir servisten satın alınabilir.

#### ⚠ DİKKAT

Aşağıdaki uyarılara dikkat edin. Bunlara uyulmaması, ciddi şekilde yaralanmalara veya ölüme neden olabilir.

#### ■ Araç çekilirken

- Halat veya zincir kullanarak çekildiğinde, çekme kulaklarına ve çekme halatına veya zincirine aşırı yük bindirebilecek ani kalkışlardan kaçınınız. Çekme kulakları, halatlar veya zincirler hasar görebilir, dağılan parçalar insanlara çarpabilir ve ciddi hasara neden olabilir.

- Park kilidi mekanizmasının devreye girmesine, ön tekerleklerin kilitlemesine ve muhtemelen ölüm veya ciddi yaralanma ile sonuçlanan bir kazaya neden olabileceğinden aşağıdakilerden hiçbirini yapmayın:

- Sürücünün emniyet kemerini çözümlen ve sürücü kapısını açın.
- Güç düğmesini kapalı konuma alın.

#### ■ Çeki kulaklarını araca bağlar-ken

Çeki kulaklarının düzgün şekilde bağlandığından emin olun. Düzgün takılmayan çekme kulakları, çekme işlemi sırasında gevşeyebilir.

#### ⚠ UYARI

#### ■ Acil durumda araç çekilirken aracın hasar görmesini önlemek için

Çelik halatları veya zincirleri süspansiyon elemanlarına bağlamayın.



## Bir arıza olduğunu düşünüyorsanız

Aşağıdaki belirtilerden herhangi birini fark etmeniz, aracınızda ayar veya onarım gerektiği anlamına gelmektedir. Daha fazla bilgi için herhangi bir yetkili Lexus bayisi ya da Lexus servisine veya güvenilir başka bir servise başvurun.

## Görünür belirtiler

- Aracınızın altından sıvı kaçaqları  
(Klima sisteminde yoğunlaşan suyun alttan damlaması normaldir.)
- Patlak görümlü lastikler veya düzgün olmayan lastik aşınması
- Soğutma sıvısı sıcaklık göstergesinin sürekli normalin üzerinde olması

## İşitilebilen belirtiler

- Egzoz sesinde değişiklik olması
- Dönüşlerde lastiklerden aşırı ses gelmesi
- Süspansiyon sisteminden gelen anormal sesler
- Hybrid sistemden vuruntu veya başka sesler gelmesi

## Kullanım ile ilgili belirtiler

- Motorunuzun teklemesi, bayılması veya gürültülü çalışması
- Fark edilebilir miktarda güç kaybı
- Frenleme sırasında aracın güçlü bir şekilde bir tarafa çekmesi
- Düz bir yolda sürüş sırasında aracın güçlü bir şekilde bir tarafa çekmesi
- Frenleme etkinliğinde azalma, pedalda sünger hissi, pedalın neredeyse tabana temas etmesi

## Uyarı ışığı yanıyor veya sesli uyarı geliyorsa

Herhangi bir uyarı ışığı yanıyor veya yanıp sönüyorsa, sakın bir şekilde aşağıdaki talimatları uygulayın. Herhangi bir uyarı ışığı bir süre yandıktan veya yanıp söndükten sonra söndüyse, bu durum sistemde bir arıza olduğunu göstermez. Ancak, bu devam ederse aracı herhangi bir Lexus bayisi ya da Lexus servisi veya güvenilir başka bir servise gösterin.

### Uyarı ışıklarına veya uyarı seslerine yapılan işlemler

#### ■ Fren sistemi uyarı ışığı (sesli uyarı)

Uyarı ışığı	Ayrıntılar/İşlemler
 (kırmızı)	<p>Anlamı:</p> <ul style="list-style-type: none"> <li>● Düşük fren hidroliği seviyesi; ya da</li> <li>● Fren sistemi arızası</li> </ul> <p>→ Aracınızı hemen güvenli bir yerde durdurun ve herhangi bir yetkili Lexus bayisi veya Lexus servisine veya başka bir yetkin ve donanımlı profesyonelle başvurun. Sürüşü devam edilmesi tehlikeli olabilir.</p>

#### ■ Fren sistemi uyarı ışığı (sesli uyarı)

Uyarı ışığı	Ayrıntılar/İşlemler
 (sarı)	<p>Aşağıdaki sistemlerde arıza olabileceğini gösterir:</p> <ul style="list-style-type: none"> <li>● Üretken frenleme sistemi;</li> <li>● Elektronik kontrollü fren sistemi; ya da</li> <li>● Park freni sistemi</li> </ul> <p>→ Aracı herhangi bir Lexus bayisi veya servisine ya da güvenilir başka bir servise gösterin.</p>

#### ■ Yüksek soğutma sıvısı sıcaklığı uyarı ışığı\* (sesli uyarı)

Uyarı ışığı	Ayrıntılar/İşlemler
	<p>Motor soğutma sıvısı sıcaklığının aşırı yükseldiğini gösterir</p> <p>→ Aracınızı derhal güvenli bir yerde durdurun. Müdahale yöntemi (→S.602)</p>

\* : Bu ışık araç bilgi ekranında yanar.

### ■ Hybrid sistem hararet uyarı ışığı\* (sesli uyarı)

Uyarı ışığı	Ayrıntılar/İşlemler
	Hybrid sistemin hararet yaptığını gösterir → Aracınızı güvenli bir yerde durdurun. Müdahale yöntemi (→S.605)

\*: Bu ışık araç bilgi ekranında yanar.

### ■ Şarj sistemi uyarı ışığı\* (sesli uyarı)

Uyarı ışığı	Ayrıntılar/İşlemler
	Aracın akü şarj sisteminde arıza olduğunu gösterir → Aracınızı hemen güvenli bir yerde durdurun ve herhangi bir yetkili Lexus bayisi veya Lexus servisine veya başka bir yetkin ve donanımlı profesyonelle başvurun.

\*: Bu ışık araç bilgi ekranında yanar.

### ■ Düşük motor yağ basıncı uyarı ışığı\* (sesli uyarı)

Uyarı ışığı	Ayrıntılar/İşlemler
	Motor yağ basıncının çok düştüğünü gösterir → Aracınızı hemen güvenli bir yerde durdurun ve herhangi bir yetkili Lexus bayisi veya Lexus servisine veya başka bir yetkin ve donanımlı profesyonelle başvurun.

\*: Bu ışık araç bilgi ekranında yanar.

### ■ Arıza gösterge lambası

Uyarı ışığı	Ayrıntılar/İşlemler
	Aşağıdaki sistemlerde arıza olabileceğini gösterir: ● Emisyon kontrol sistemi (bazı modellerde); ● Hybrid sistem; ● Elektronik motor kontrol sistemi; ● GPF (Benzin Partikül Filtresi) sistemi*; ● Elektronik gaz kelebeği kontrol sistemi veya ● RX500h: Elektronik şanzıman kontrol sistemi → Aracınızı hemen güvenli bir yerde durdurun ve herhangi bir yetkili Lexus bayisi veya Lexus servisine veya başka bir yetkin ve donanımlı profesyonelle başvurun.

\*: Bazı modellerde

### ■ SRS uyarı ışığı (sesli uyarı)

Uyarı ışığı	Ayrıntılar/İşlemler
	<p>Aşağıdaki sistemlerde arıza olabileceğini gösterir:</p> <ul style="list-style-type: none"> <li>● SRS hava yastığı sistemi; ya da</li> <li>● Aktif gergili emniyet kemeri sistemi</li> </ul> <p>→ Aracı herhangi bir Lexus bayisi veya servisine ya da güvenilir başka bir servise gösterin.</p>

### ■ ABS uyarı ışığı (sesli uyarı)



Uyarı ışığı	Ayrıntılar/İşlemler
	<p>Aşağıdaki sistemlerde arıza olabileceğini gösterir:</p> <ul style="list-style-type: none"> <li>● ABS veya</li> <li>● Fren destek sistemi</li> </ul> <p>→ Aracı herhangi bir Lexus bayisi veya servisine ya da güvenilir başka bir servise gösterin.</p>

### ■ Uygunsuz pedal çalışması uyarı ışığı\* (sesli uyarı)

Uyarı ışığı	Ayrıntılar/İşlemler
	<p>Bir sesli uyarı duyulur:</p> <ul style="list-style-type: none"> <li>● Etkin Frenleme Sistemi arızalıdır</li> <li>● Sürüş Kalkış Kontrolü arızalıdır</li> <li>● Sürüş Kalkış Kontrolü çalışmakta</li> <li>● PKSB (Park Destek Freni) (bazı modellerde) çalışmakta</li> </ul> <p>→ Araç bilgi ekranındaki talimatları uygulayın.</p> <p>Bir sesli uyarı duyulmazsa:</p> <p>Etkin Frenleme Sistemi çalışmakta</p> <p>→ Gaz pedalını bırakın ve fren pedalına basın.</p>

\*: Bu ışık araç bilgi ekranında yanar.

### ■ Elektrik motorlu direksiyon sistemi uyarı ışığı (sesli uyarı)

Uyarı ışığı	Ayrıntılar/İşlemler
 (kırmızı) veya  (sarı)	Elektrik motorlu direksiyon sisteminde (EPS) arıza olduğunu gösterir → Aracı herhangi bir Lexus bayisi veya servisine ya da güvenilir başka bir servise gösterin.

### ■ Düşük yakıt seviyesi uyarı ışığı

Uyarı ışığı	Ayrıntılar/İşlemler
	Depoda kalan yakıt miktarının yaklaşık 10,0 L veya daha az olduğunu gösterir → Aracınıza yakıt doldurun.

### ■ Sürücü ve ön yolcu emniyet kemeri uyarı ışığı (sesli uyarı)\*

Uyarı ışığı	Ayrıntılar/İşlemler
	Sürücü ve/veya ön koltukta oturan yolcunun emniyet kemeri takmadığını bildirir → Emniyet kemerini takın. Ön yolcu koltuğunda oturan varsa, uyarı ışığının (sesli uyarı) kapanması için ön yolcu koltuğu emniyet kemeri takılması gerekir.

\*: Sürücü ve ön yolcu emniyet kemeri sesli uyarısı:

Sürücü veya ön yolcu emniyet kemeri takılı değilse, sesli uyarı devreye girer. Emniyet kemeri çözüldürse, araç belirli bir hıza ulaştıktan sonra belirli bir süreyle sesli uyarı aralıklı olarak duyulur.

### ■ Arka yolcu emniyet kemeri uyarı ışığı (sesli uyarı)\*

Uyarı ışığı	Ayrıntılar/İşlemler
<p>(Yansıtmalı gösterge ekran-sız araçlar)</p>	<p>Arka koltukta oturan yolcuların emniyet kemeri takmadıklarını bildirir</p> <p>→ Emniyet kemerini takın.</p>
<p>(Yansıtmalı gösterge ekranlı araçlar)</p>	

\*: Arka yolcu emniyet kemeri sesli uyarısı:

Arka yolcular kemerlerini bağlamadıkları takdirde arka yolcu emniyet kemeri uyarı sesi yolcuları uyarır. Emniyet kemeri çözülürse, araç belirli bir hıza ulaştıktan sonra belirli bir süreyle sesli uyarı aralıklı olarak duyulur.

### ■ Lastik basıncı uyarı ışığı (sesli uyarı)

Uyarı ışığı	Ayrıntılar/İşlemler
	<p>Işık yandığında (bir sesli uyarı duyulur):</p> <ul style="list-style-type: none"> <li>● Doğal nedenlerden ötürü düşük lastik basıncı</li> </ul> <p>→ <b>Lastiklerin sıcaklığı yeterince düştükten sonra tüm lastiklerin basıncını kontrol edin ve belirtilen seviyeye ayarlayın.</b></p> <ul style="list-style-type: none"> <li>● Patlak lastikten ötürü düşük lastik basıncı</li> </ul> <p>→ Aracı hemen güvenli bir yerde durdurun ve gerekli işlemleri yapın.</p> <p><b>Işık yaklaşık 1 dakika boyunca yanıp söndükten sonra yandığında (sesli uyarı duyulmaz):</b></p> <p>Lastik basınç uyarı sisteminde arıza</p> <p>→ <b>Sistemi herhangi bir yetkili Lexus bayisi veya Lexus servisi veya başka bir yetkin ve donanımlı profesyonelle gösterin.</b></p>

### ■ Lexus park destek sensörü KAPALI göstergesi (sesli uyarı)

Uyarı ışığı	Ayrıntılar/İşlemler
	<p>Lexus park destek sensörü işlevinde bir arıza olduğunu gösterir</p> <p>→ <b>Aracı herhangi bir Lexus bayisi veya servisine ya da güvenilir başka bir servise gösterin.</b></p> <p>Muhtemelen bir sensörün kirliliği veya buz ile kaplı olması nedeniyle sistemin geçici olarak kullanılamayacağını gösterir.</p> <p>→ <b>Araç bilgi ekranındaki talimatları uygulayın. (→S.359)</b></p>

### ■ PCS uyarı ışığı (sesli uyarı)

Uyarı ışığı	Ayrıntılar/İşlemler
	<p>PCS'de (Çarpışma Öncesi Sistemi) arıza olduğunu gösterir.</p> <p>→ <b>Araç bilgi ekranındaki talimatları uygulayın.</b></p> <p>PCS (Çarpışma Öncesi Sistemi) veya VSC (Araç Denge Kontrol Sistemi) sistemi devre dışı bırakılırsa, PCS uyarı ışığı yanacaktır.</p>

### ■ LTA göstergesi (sesli uyarı)

Uyarı ışığı	Ayrıntılar/İşlemler
 (turuncu)	<p>LTA (Şerit İzleme Desteği)'nde arıza olduğunu gösterir.</p> <p>→ <b>Araç bilgi ekranındaki talimatları uygulayın.</b></p>

### ■ LDA göstergesi (sesli uyarı)

Uyarı ışığı	Ayrıntılar/İşlemler
 (turuncu)	<p>LDA (Şeritten Ayrılma Uyarısı)'da arıza olduğunu gösterir.</p> <p>→ <b>Araç bilgi ekranındaki talimatları uygulayın.</b></p>

### ■ PDA göstergesi (sesli uyarı)

Uyarı ışığı	Ayrıntılar/İşlemler
 (turuncu) (bazı modellerde)	<p>PDA (Proaktif Sürüş Desteği)'nde arıza olduğunu gösterir.</p> <p>→ <b>Araç bilgi ekranındaki talimatları uygulayın.</b></p>

### ■ Dinamik radarlı sabit hız kontrol göstergesi (uyarı sesi)

Uyarı ışığı	Ayrıntılar/İşlemler
 (turuncu)	Dinamik radarlı sabit hız kontrolünde arıza olduğunu gösterir. → <b>Araç bilgi ekranındaki talimatları uygulayın.</b>

### ■ Sabit hız kontrol göstergesi (sesli uyarı)

Uyarı ışığı	Ayrıntılar/İşlemler
 (turuncu)	Sabit hız kontrol sisteminde arıza olduğunu gösterir. → <b>Araç bilgi ekranındaki talimatları uygulayın.</b>

### ■ Hız sınırlayıcı göstergesi (sesli uyarı)

Uyarı ışığı	Ayrıntılar/İşlemler
 (turuncu) (bazı modellerde)	Hız sınırlama sisteminde arıza olduğunu gösterir. → <b>Araç bilgi ekranındaki talimatları uygulayın.</b>

### ■ Sürüş desteği bilgi göstergesi

Uyarı ışığı	Ayrıntılar/İşlemler
	Aşağıdaki sistemlerden birinin arızalı olabileceğini gösterir. <ul style="list-style-type: none"> <li>● PCS (Çarpışma Öncesi Sistemi)</li> <li>● LDA (Şeritten Ayrılma Uyarısı)</li> <li>● Otomatik Arka Yanıp Sönen Dörtlü flaşör Lambaları *</li> <li>● İkincil Çarpışma Freni (Dururken Arkadan Çarpmalar) *</li> </ul> → <b>Araç bilgi ekranındaki talimatları uygulayın.</b> <p>Aşağıdaki sistemlerden birinin arızalı veya devre dışı olduğunu belirtir.</p> <ul style="list-style-type: none"> <li>● PKSB (Park Destek Freni) *</li> <li>● RCD (Arka Kamera Algılama) *</li> <li>● BSM (Kör Nokta Monitörü) *</li> <li>● RCTA (Geri manevra trafik uyarısı) *</li> <li>● Güvenli Çıkış Desteği *</li> </ul> → <b>Araç bilgi ekranındaki talimatları uygulayın.</b>

\*: Bazı modellerde



## ■ Kayma göstergesi

Uyarı ışığı	Ayrıntılar/İşlemler
 (yanar)	Aşağıdaki sistemlerde arıza olabileceğini gösterir: <ul style="list-style-type: none"> <li>● VSC sistemi;</li> <li>● TRC sistemi;</li> <li>● Römork Savrulma Önleme Sistemi;</li> <li>● İz Modu işlevi veya</li> <li>● Yokuşta kalkış destek kontrol sistemi</li> </ul> → <b>Aracı herhangi bir Lexus bayisi veya servisine ya da güvenilir başka bir servise gösterin.</b>

## ■ Park fren göstergesi (sesli uyarı)

Uyarı ışığı	Ayrıntılar/İşlemler
 (yanıp söner)	Park freninin tam olarak devreye girmemiş veya serbest bırakılmış olması mümkündür → <b>Park freni düğmesini tekrar kullanın.</b> Park freni indirilmediğinde de bu ışık yanar. Park frenleri tamamen indirildikten sonra uyarı ışığı sönyorsa, sistem düzgün çalışıyordur. Park fren sisteminde arıza olduğunu gösterir → <b>Aracı herhangi bir Lexus bayisi veya servisine ya da güvenilir başka bir servise gösterin.</b>

## ■ Frenin basılı tutulduğunu belirten gösterge (sesli uyarı)

Uyarı ışığı	Ayrıntılar/İşlemler
 (yanıp söner)	Fren basılı tutma sisteminde arıza olduğunu gösterir → <b>Aracı herhangi bir Lexus bayisi veya servisine ya da güvenilir başka bir servise gösterin.</b>

### ■ Sesli uyarı

Bazı durumlarda gürültülü bir yerde veya müzik sesinden dolayı uyarı sesi duyulmayabilir.

### ■ Ön yolcu algılama sensörü ve emniyet kemeri uyarı ışığı ve sesli uyarısı

- Ön yolcu koltuğuna yük konduğunda, ön yolcu algılama sensörü koltukta yolcu oturmasına rağmen uyarı ışığının yanıp sönmeye ve uyarı sesi-

nin duyulmasına neden olabilir.

- Koltuğa yastık konarsa sensör yolcuyu algılamayabilir. Bu durumda uyarı ışığı düzgün çalışmayabilir.

### ■ Aracı kullanırken arıza uyarı ışığı yanarsa

Bazı modellerde yakıt deposu tamamen boş olduğunda, arıza uyarı ışığı yanar. Yakıt deposu boşsa hemen yakıt alın. Uyarı ışığı birkaç sürüşten sonra sönecektir.

Arıza uyarı ışığı sönmese, en kısa

sürede herhangi bir yetkili Lexus bayisi veya Lexus servisine veya başka bir yetkin ve donanımlı profesyonele başvurun.

### ■ Elektrik motorlu direksiyon sistemi uyarı ışığı (sesli uyarı)

12 voltluk akünün şarjı yetersiz olduğunda veya geçici voltaj düşüşlerinde, elektrikli direksiyon sistemi uyarı ışığı yanabilir ve sesli uyarı duyulabilir.

### ■ Lastik basıncı uyarı ışığı yandığında

Lastikleri inceleyerek delinip delinmediklerin kontrol edin.

Lastiklerden biri delinmişse:

→S.569, 579

Lastiklerden hiçbiri delinmemişse: Güç düğmesini kapatın ve ardından tekrar açın. Lastik basıncı uyarı ışığının yandığını veya yanıp söndüğünü kontrol edin.

- ▶ Lastik basıncı uyarı ışığı yaklaşık 1 dakika yanıp söndükten sonra yanık kalıyorsa

Lastik basıncı uyarı sisteminde bir arıza olabilir. Aracı herhangi bir Lexus bayisi veya servisine ya da güvenilir başka bir servise gösterin.

- ▶ Lastik basıncı uyarı ışığı yanarsa Lastiklerin sıcaklığı yeterince düşükten sonra tüm lastiklerin basıncını kontrol edin ve belirtilen seviyeye ayarlayın.

Uyarı ışığı birkaç dakika bekledikten sonra hala sönmüyorsa, tüm lastiklerin basıncının belirtilen seviyede olduğunu kontrol edin ve lastik basıncı ayarlama işlemini yapın. (→S.514)

Lastik basıncı ayar prosedürünü gerçekleştirmenizin üzerinden birkaç dakika geçmesine rağmen uyarı ışığı sönmese, aracınızı hemen herhangi bir yetkili Lexus bayisi veya Lexus servisine ya da başka bir yetkin ve donanımlı profesyonele gösterin.

### ■ Lastik basıncı uyarı ışığı doğal nedenlerden dolayı yanabilir

Doğal hava kaçakları ve sıcaklık nedeniyle oluşan lastik basıncı değişimleri gibi doğal nedenlerden dolayı lastik basıncı uyarı ışığı yanabilir. Bu durumda, lastik basıncını ayarlayarak ışık söndürülebilir (birkaç dakika sonra).

### ■ Bir lastik yedek lastik ile değiştirildiğinde (yedek lastiği olan araçlar)

Yedek lastikte lastik basıncı uyarı supabı ve vericisi yoktur. Bir lastik patlarsa, patlayan lastik başka bir yedek lastikle değiştirilse bile lastik basıncı uyarı ışığı sönmeyecektir. Yedek lastiği tamir edilen lastik ile değiştirin ve lastik hava basıncını ayarlayın. Birkaç dakika sonra lastik basıncı uyarı ışığı sönecektir.

### ■ Aşağıdaki durumlarda, lastik basıncı uyarı sistemi düzgün çalışmayabilir

→S.511

### ⚠ DİKKAT

#### ■ Hem ABS, hem de fren sistemi uyarı ışığı yanık kalıyorsa

Aracınızı hemen güvenli bir yerde durdurun ve herhangi bir yetkili Lexus bayisi veya Lexus servisine veya başka bir yetkin ve donanımlı profesyonele başvurun. tüm lastiklerin basıncının belirtilen seviyede olduğunu kontrol edin ve lastik basıncı ayarlama işlemini yapın. (→S.514)

ABS sistemi çalışmayabilir ve araç frenleme sırasında son derece dengesiz hale gelerek ciddi yaralanmayla veya ölümlle sonuçlanacak bir kazaya neden olabilir.

**DİKKAT****■ Elektrik motorlu direksiyon sistemi uyarı ışığı yandığında**

Işık sarı renkte yandığında, direksiyona sağlanan destek kısıtlıdır. Işık kırmızı renkte olduğunda, hidrolik direksiyon yardımı kaybolur ve direksiyon simidi kullanımı aşırı derecede ağırlaşır.

Direksiyon simidi kullanımı her zamankinden daha ağır olduğunda, direksiyon simidini sıkıca kavrayın ve normalden daha fazla güç kullanarak çevirin.

**■ Lastik basıncı uyarı ışığı yanarsa**

Aşağıdaki uyarıları dikkate alın. Dikkate alınmadığı takdirde aracın kontrolü kaybedilebilir ve ciddi yaralanmaya veya ölüme neden olabilir.

- Aracınızı en kısa sürede düz ve güvenli bir alanda durdurun. Hemen lastik basıncını ayarlayın.
- Yedek lastiği olan araçlar: Lastik basıncı uyarı ışığı lastik basıncı ayarlandıktan sonra hala yanıyorsa, lastiğiniz muhtemelen patlamıştır. Lastikleri kontrol edin. Lastiğiniz patlamışsa, yedek lastikle değiştirin ve patlak lastiği herhangi bir yetkili Lexus bayisi ya da Lexus servisi veya başka bir yetkin ve donanımlı profesyonelin onarmasını sağlayın.
- Acil durum lastik onarım kiti bulunan araçlar: Lastik basıncı uyarı ışığı lastik basıncı ayarlandıktan sonra hala yanıyorsa, lastiğiniz muhtemelen patlamıştır. Lastikleri kontrol edin. Lastiğiniz patlamışsa, patlak lastiği lastik onarım kiti ile tamir edin.
- Ani manevralardan ve fren yapmaktan kaçının. Lastikler aşırırsa direksiyon ve fren hakimiyetini kaybedebilirsiniz.

**■ Patlama veya ani hava kaçağı olursa**

Lastik basıncı uyarı sistemi hemen devreye girmeyebilir.

**UYARI****■ Lastik basıncı uyarı sisteminin doğru çalışması için**

Farklı teknik özellikleri olan veya farklı üreticilerin lastiklerini kullanmayın, aksi takdirde lastik basınç uyarı sistemi doğru çalışmayabilir.

## Bir uyarı mesajı görüntülenirse

**Araç bilgi ekranı sistem arızalarını, hatalı işlemleri ve bakım ihtiyacını içeren mesajlar görüntüler. Mesaj görüldüğünde, mesaja uygun olarak gerekli düzeltme işlemini yapın.**

**Aşağıdaki işlemler tamamlandıktan sonra bir uyarı mesajı tekrar görünürse, yetkili bir Lexus bayisine veya Lexus yetkili servisine veya herhangi bir yetkin ve donanımlı profesyonele başvurun.**

**Uyarı ışığı yanarsa veya bir uyarı mesajının görüntülediği sırada yanıp sönerse, uyarı ışığına göre düzeltici önlemler alın. (→S.544)**

### ■ Uyarı mesajları

Aşağıda açıklanan uyarı mesajları, çalışma koşulları ve araç özelliklerine bağlı olarak gerçek mesajlardan farklı olabilir.

### ■ Sesli uyarı

Bazı durumlarda gürültülü bir yerde veya müzik sesinden dolayı uyarı sesi duyulmayabilir.

## Mesajlar ve uyarılar

- **“Engine Oil Level Low Add or Replace” (Motor yağı seviyesi düşük, ekle veya değiştir) mesajı gösterilirse**

Neden	Aksiyonlar
Motor yağı seviyesi düşük olabilir.	Motor yağı seviyesini kontrol edin ve gerekirse motor yağı ekleyin. (→S.502) Araç bir yokuşta durursa bu mesaj görüntülenebilir. Aracı düz bir yüzeye taşıyın ve mesajın kaybolup kaybolmadığını kontrol edin.

- **“Hybrid System Stopped Steering Power Low” (Hybrid sistem durduruldu, direksiyon gücü düşük) gösterilirse**

Neden	Aksiyonlar
Bu mesaj, sürüş esnasında hybrid sistem durdurulduğunda görüntülenir.	Direksiyon simidi kullanımı her zamankinden daha ağır olduğunda, direksiyon simidini sıkıca kavrayın ve normalden daha fazla güç kullanarak çevirin.

- **“Auto Power OFF to Conserve Battery” (Aküyü korumak için güç otomatik olarak kapatıldı) görüntülenirse**

Neden	Aksiyonlar
Otomatik güç kesme fonksiyonu nedeniyle güç kesilmiştir.	Hybrid sistemi bir daha çalıştırdığınızda, 12 volt aküyü şarj etmek için hybrid sistemi yaklaşık 5 dakika boyunca çalıştırın.

- **“Shift Out of N Release Accelerator Before Shifting” (Vites Değiştirmeden Önce N'den Alın ve Gazı Serbest Bırakın) görüntülenirse**

Neden	Aksiyonlar
Vites N konumundayken gaz pedalına basılmıştır.	Gaz pedalını bırakın ve vitesi D veya R konumuna alın.

- **“Press Brake when vehicle is stopped Hybrid system may overheat” (Araç durduğunda fren pedalına basın, hybrid sistem aşırı ısınabilir) görüntülenirse**

Neden	Aksiyonlar
Araç yokuşta vb. durdurulduğunda aracı sabit tutmak için gaz pedalına basıldığında bu mesaj görüntülenir.	Hybrid sistemi aşırı ısınabilir. Gaz pedalını bırakın ve fren pedalına basın.

- **“12-Volt Battery Charging System Malfunction Stop in a Safe Place See Owner’s Manual” (12 Volt Akü Şarj Sistemi Arızası, Güvenli Bir Yerde Durun, Kullanıcı el kitabına bakın) görüntülenirse**

Neden	Aksiyonlar
Bir arızaya işaret edebilir.	Aracınızı hemen durdurun ve herhangi bir yetkili Lexus bayisi veya Lexus servisine veya başka bir yetkin ve donanımlı profesyonele başvurun. Sürüşe devam edilmesi tehlikeli olabilir.

- **“Protect traction battery Shift to P” (Çekiş aküsünü koruyun P'ye geçin) görüntüleniyorsa (RX350h)**

Neden	Aksiyonlar
Bu mesaj, hybrid akü (çekiş aküsü) şarjı aşırı derecede düşük olduğunda, araç belirli bir süre için seçilmiş olan N konumunda bırakılmış olduğunda görüntülenir.	Aracı kullanırken P konumuna geçin ve hybrid sistemi yeniden çalıştırın.

- **“Protect traction battery No N position.” (Çekiş aküsünü koruyun N konumu yok) görüntüleniyorsa (RX350h)**

Neden	Aksiyonlar
Bu mesaj vites kolu N konumundayken görüntülenebilir.	Vites N konumundayken hybrid akü (çekiş aküsü) şarj edilemediğinden, araç durduğunda vitesi P konumuna getirin.

- **“Hybrid System Overheated Output Power Reduced” (Hybrid Sistem Aşırı Isındı, Güç Çıkışı Azaltıldı) görüntülenirse**

Neden	Aksiyonlar
Ağır koşullarda kullanım sonucunda bu mesaj görüntülenebilir. (Örneğin, uzun süreyle yokuş yukarı sürüş yapıldığında.)	→S.602

- **“Tyre Set Switching Incomplete Retry Tyre Set Registration See Owner’s Manual” (Lastik Seti Değişimi Tamamlanmadı, Lastik Seti Kaydını Yeniden Deneyin Kullanıcı El kitabına Bakın) görüntülenirse**

Neden	Aksiyonlar
Tekerlek seti değişikliği tamamlanamadı.	Hangi tekerlek setinin takılı olduğunu kontrol edin ve değiştirme işlemi baştan gerçekleştirin.

■ **“Headlight System Malfunction Visit Your Dealer” (Far sistemi arızalandı, bayinizi ziyaret edin) görüntülenirse**

Neden	Aksiyonlar
Aşağıdaki sistemlerde arıza olabilir. <ul style="list-style-type: none"> <li>• LED far sistemi</li> <li>• Otomatik far seviyesi ayarlama sistemi</li> <li>• AHB (Otomatik Uzun Far)*</li> <li>• AHS (Sürüş Duyarlı Uzun Far Sistemi)*</li> </ul>	Aracı herhangi bir Lexus bayisi veya servisine ya da güvenilir başka bir servise gösterin.

\*: Bazı modellerde

■ **“Engine Coolant Temp High Stop in a Safe Place See Owner’s Manual” (Motor Soğutma Sıvısı Sıcaklığı Yüksek, Güvenli Bir Yerde Durun, Kullanıcı El Kitabı'na bakın) görüntülenirse**

Aksiyonlar
→S.602

■ **“Exhaust Filter Clogged See Owner’s Manual” (Egzoz Filtresi Tıkalı, Kullanıcı El Kitabına Bakın) görüntülenirse (bazı modellerde)**

Aksiyonlar
→S.425

■ **“Smart Entry & Start System Malfunction See Owner’s Manual” (Akıllı Giriş ve Çalıştırma Sistemi Arızası Kullanıcı El Kitabına Bakın) görüntülenirse**

Neden	Aksiyonlar
Bir arızaya işaret edebilir.	Aracı hemen herhangi bir yetkili Lexus bayisi veya Lexus servisine ya da güvenilir başka bir servise kontrol ettirin.

■ **“Braking Power Low Stop in a Safe Place See Owner’s Manual” (Frenleme Gücü Düşük, Güvenli Bir Yerde Durun, Kullanıcı El Kitabı'na bakın) görüntülenirse**

Neden	Aksiyonlar
Bir arızaya işaret edebilir.	Aracınızı hemen güvenli bir yerde durdurun ve herhangi bir yetkili Lexus bayisi veya Lexus servisine veya başka bir yetkin ve donanımlı profesyonelle başvurun. Sürüş devam edilmesi tehlikeli olabilir.

- **“Oil Pressure Low Stop in a Safe Place See Owner’s Manual” (Yağ Basıncı Düşük, Güvenli Bir Yerde Durun, Kullanıcı El Kitabı’na bakın) görüntülenirse**

Neden	Aksiyonlar
Bir arızaya işaret edebilir.	Aracınızı hemen güvenli bir yerde durdurun ve herhangi bir yetkili Lexus bayisi veya Lexus servisine veya başka bir yetkin ve donanımlı profesyonele başvurun. Sürüşü devam edilmesi tehlikeli olabilir.

- **“High Power Consumption Power to Climate Temporarily Limited” (Yüksek güç tüketimi, Klima gücü geçici olarak sınırlandı) gösterilirse**

Neden	Aksiyonlar
Bu mesaj sık sık görüntüleniyorsa, şarj sistemi ile alakalı bir arıza olabilir veya 12 volt akü işlevini kaybetmeye başlamış olabilir.	Aracı herhangi bir yetkili Lexus bayisi veya Lexus servisi veya başka bir yetkin ve donanımlı profesyonele kontrol ettirin.

- **Lexus bayinizi ziyaret etmeni gerektiğini gösteren bir mesaj görüntülenirse**

Neden	Aksiyonlar
Araç bilgi ekranında gösterilen sistem veya parça arızalıdır.	Aracı herhangi bir Lexus bayisi veya servisine ya da güvenilir başka bir servise gösterin.

- **“Maintenance Required for Traction Battery Cooling Parts See Owner’s Manual” (Çekiş Aküsü Soğutma Parçaları için Bakım Gerekli Kullanıcı El Kitabı’na Bakın) görüntülenirse**

Neden	Aksiyonlar
Hybrid akünün (çekiş aküsü) hava giriş deliği veya filtresi tıkalı olabilir, hava giriş deliği tıkanmış olabilir veya kanalda boşluk olabilir.	<ul style="list-style-type: none"> <li>• Hybrid akünün (çekiş aküsü) hava giriş deliği veya filtresi kirliyse, bunları temizleyin.</li> <li>• Hava giriş deliği ve hybrid akü (çekiş aküsü) filtresi kirli olmadığında uyarı mesajı görüntülenirse, aracınızı herhangi bir yetkili Lexus bayisine veya Lexus yetkili servisine veya herhangi bir güvenilir profesyonele kontrol ettirin.</li> </ul>



- **“Shift System Malfunction Shifting Unavailable Drive to a Safe Place and Stop” (Vites Sistemi Arızası, Vites Değiştirilemez, Güvenli Bir Yere Gidin ve Durun) görüntülenirse**

Neden	Aksiyonlar
Vites kontrol sisteminde bir arıza var.	Aracı herhangi bir Lexus bayisi veya servisine ya da güvenilir başka bir servise gösterin.

- **“Shift System Malfunction Driving Unavailable” (Vites sistemi arızası, sürüş yapılamaz) görüntülenirse**

Neden	Aksiyonlar
Vites kontrol sisteminde bir arıza var.	Aracı herhangi bir Lexus bayisi veya servisine ya da güvenilir başka bir servise gösterin.

- **Vites kolu çalışmasının gerekliliğini gösteren bir mesaj gösterilirse**

Neden	Aksiyonlar
Vites kolunun yanlış çalıştırılmasını veya aracın beklenmedik şekilde hareketini önlemek için, araç bilgi ekranında vites değiştirme isteyen bir mesaj gösterilebilir.	Mesajın talimatını izleyin ve vites konumunu değiştirin.

- **"Shift System Malfunction Apply Parking Brake Securely When Parking See Owner's Manual" (Vites Sistemi Arızası, Park Halinde Park Frenini Çalıştırın, Kullanıcı El Kitabına Bakın) görüntülenirse**

Neden	Aksiyonlar
Bir arızaya işaret edebilir.	Aracı herhangi bir Lexus bayisi veya servisine ya da güvenilir başka bir servise gösterin.

- **"P Switch Malfunction Apply Parking Brake Securely When Parking See Owner's Manual" (P Düğmesi Arızası Arızası, Park Halinde Park Frenini Çalıştırın, Kullanıcı El Kitabına Bakın) görüntülenirse**

Neden	Aksiyonlar
Bir arızaya işaret edebilir.	Aracı herhangi bir Lexus bayisi veya servisine ya da güvenilir başka bir servise gösterin.

- **"Shift System Unavailable Apply Parking Brake Securely When Parking See Owner's Manual" (Vites Sistemi Kullanılamaz, Park Halinde Park Frenini Çalıştırın, Kullanıcı El Kitabına Bakın) görüntülenirse**

Neden	Aksiyonlar
Bir arızaya işaret edebilir.	Aracı herhangi bir Lexus bayisi veya servisine ya da güvenilir başka bir servise gösterin.

- **"Shift System Malfunction See Owner's Manual" (Vites Sistemi Arızası, Kullanıcı El Kitabına Bakın) görüntülenirse**

Neden	Aksiyonlar
Bir arızaya işaret edebilir.	Aracı herhangi bir Lexus bayisi veya servisine ya da güvenilir başka bir servise gösterin.









- **"Shift System Malfunction Stop in a Safe Place See Owner's Manual" (Vites Sistemi Arızası, Güvenli bir Yerde Durun, Kullanıcı El Kitabına Bakın) görüntülenirse**

Neden	Aksiyonlar
Bir arızaya işaret edebilir.	Aracı herhangi bir Lexus bayisi veya servisine ya da güvenilir başka bir servise gösterin.

- **"Battery Low Shifting Unavailable See Owner's Manual" (Akü zayıf, Vites değiştirilemiyor, Kullanıcı el kitabına bakın) görüntülenirse**









Neden	Aksiyonlar
Bir arızaya işaret edebilir.	Aracı herhangi bir Lexus bayisi veya servisine ya da güvenilir başka bir servise gösterin.

■ **“System Malfunction Visit Your Dealer” (Sistem arızası, bayinizi ziyaret edin) görüntülenirse**

Neden	Aksiyonlar
<p>Aşağıdaki sistemlerden birinin devre dışı olduğunu gösterir.</p> <ul style="list-style-type: none"> <li>• PCS (Çarpışma Öncesi Sistemi)</li> <li>• LDA (Şeritten Ayrılma Uyarısı)</li> <li>• LTA (Şerit İzleme Desteği)</li> <li>•  LCA (Şerit Değiştirme Desteği)*</li> <li>• AHB (Otomatik Uzun Far)*</li> <li>• AHS (Sürüş Duyarlı Uzun Far Sistemi)*</li> <li>• Dinamik radar hız kontrol sistemi</li> <li>• Hız sınırlayıcı sistemi*</li> <li>•  RSA (Trafik İşareti Desteği)*</li> <li>• PDA (Proaktif Sürüş Desteği)*</li> <li>•  BSM (Kör Nokta Monitörü)*</li> <li>•  RCTA (Geri manevra trafik uyarısı)*</li> <li>•  İkincil Çarpışma Freni (Dururken Arkadan Çarpmalar)*</li> <li>•  Otomatik Arka Yanıp Sönen Dörtlü flaşör Lambaları*</li> <li>•  Güvenli Çıkış Desteği*</li> <li>• Lexus park destek sensörü</li> <li>•  PKSB (Park Destek Freni)*</li> <li>•  RCD (Arka Kamera Algılama)*</li> </ul>	<p>Aracı herhangi bir Lexus bayisi veya servisine ya da güvenilir başka bir servise gösterin.</p>

\*: Bazı modellerde



■ "System Stopped See Owner's Manual" (Sistem Durdu, Kullanıcı El Kitabına Bakın) görüntülenirse

Neden	Aksiyonlar
<p>Aşağıdaki sistemlerden birinin devre dışı olduğunu gösterir.</p> <ul style="list-style-type: none"> <li>• PCS (Çarpışma Öncesi Sistemi)</li> <li>• LDA (Şeritten Ayrılma Uyarısı)</li> <li>• LTA (Şerit İzleme Desteği)</li> <li>•  LCA (Şerit Değiştirme Desteği)*</li> <li>• AHB (Otomatik Uzun Far)*</li> <li>• AHS (Sürüş Duyarlı Uzun Far Sistemi)*</li> <li>• Dinamik radar hız kontrol sistemi</li> <li>• Hız sınırlayıcı sistemi*</li> <li>•  RSA (Trafik İşareti Desteği)*</li> <li>• PDA (Proaktif Sürüş Desteği)*</li> <li>•  BSM (Kör Nokta Monitörü)*</li> <li>•  RCTA (Geri manevra trafik uyarısı)*</li> <li>•  İkincil Çarpışma Freni (Dururken Arkadan Çarpmalar)*</li> <li>•  Otomatik Arka Yanıp Sönen Dörtlü flaşör Lambaları*</li> <li>•  Güvenli Çıkış Desteği*</li> <li>• Lexus park destek sensörü</li> <li>•  PKSB (Park Destek Freni)*</li> <li>•  RCD (Arka Kamera Algılama)*</li> </ul>	<p>Aşağıdaki düzeltme yöntemlerini takip edin.</p> <ul style="list-style-type: none"> <li>• 12 volt akünün voltajını kontrol edin</li> <li>• Lexus Güvenlik Sistemi+'nın kullandığı sensörleri örten yabancı madde olup olmadığını kontrol edin. Varsa bunları çıkarın. (→S.271)</li> <li>• RCD özellikli araçlar: Bagaj kapağının açık olup olmadığını kontrol edin.</li> </ul>

Neden	Aksiyonlar
Sensörlerin düzgün çalışmayabileceğini gösterir. (→S.275, 347, 349, 351, 356, 359, 369, 373, 382, 383, 385, 387)	<ul style="list-style-type: none"> <li>• BSM*, RCTA*, İkincil Çarpışma Freni (Dururken Arkadan Çarpmalar)*, Otomatik Arka Yanıp Sönen Dörtlü flaşör Lambaları* veya Güvenli Çıkış Yardımı* tarafından kullanılan sensörlerin bulunduğu arka tampondaki yerlerde bunları örten yabancı madde olup olmadığını kontrol edin. Varsa bunları çıkarın. (→S.344, 354)</li> <li>• LEXUS park destek sensörü, PKSB* veya RCD* tarafından kullanılan kamera sensörleri dahil olmak üzere sensörleri örten yabancı madde olup olmadığını kontrol edin. Varsa bunları çıkarın. (→S.357)</li> <li>• Sorunlar çözüldüğünde ve sensörler çalışır durumdayken bu gösterim kendi kendine kaybolabilir.</li> </ul>



\*: Bazı modellerde

■ **“System Stopped Front Camera Low Visibility See Owner’s Manual” (Sistem Durdu Ön Kamerada Düşük Görüş Kullanıcı El kitabına Bakın) görüntülenirse**

Neden	Aksiyonlar
Aşağıdaki sistemlerden birinin devre dışı olduğunu gösterir. <ul style="list-style-type: none"> <li>• PCS (Çarpışma Öncesi Sistemi)</li> <li>• LDA (Şeritten Ayrılma Uyarısı)</li> <li>• LTA (Şerit İzleme Desteği)</li> <li>•  LCA (Şerit Değiştirme Desteği)*</li> <li>• AHB (Otomatik Uzun Far)*</li> <li>• AHS (Sürüş Duyarlı Uzun Far Sistemi)*</li> <li>• Dinamik radar hız kontrol sistemi</li> <li>• Hız sınırlayıcı sistemi*</li> <li>•  RSA (Trafik İşareti Desteği)*</li> <li>• PDA (Proaktif Sürüş Desteği)*</li> </ul>	<p>Aşağıdaki düzeltme yöntemlerini takip edin.</p> <ul style="list-style-type: none"> <li>• Ön cam sileceklerini kullanarak ön camdaki kiri veya yabancı maddeleri temizleyin.</li> <li>• Klima sistemini kullanarak ön camdaki buğuyu giderin.</li> <li>• Ön kameranın önündeki engeli kaldırmak için kaputu kapatın, çıkartmaları vb. çıkarın.</li> </ul>

\*: Bazı modellerde

■ **“System Stopped Front Camera Out of Temp. Range Wait until Normal Temperature” (Sistem Durdu, Ön Kamera Sıc. Aralığının Dışında, Normal Sıcaklığa Kadar Bekle) görüntülenirse**

Neden	Aksiyonlar
<p>Aşağıdaki sistemlerden birinin devre dışı olduğunu gösterir.</p> <ul style="list-style-type: none"> <li>• PCS (Çarpışma Öncesi Sistemi)</li> <li>• LDA (Şeritten Ayrılma Uyarısı)</li> <li>• LTA (Şerit İzleme Desteği)</li> <li>•  LCA (Şerit Değiştirme Desteği)*</li> <li>• AHB (Otomatik Uzun Far)*</li> <li>• AHS (Sürüş Duyarlı Uzun Far Sistemi)*</li> <li>• Dinamik radar hız kontrol sistemi</li> <li>• Hız sınırlayıcı sistemi*</li> <li>•  RSA (Trafik İşareti Desteği)*</li> <li>• PDA (Proaktif Sürüş Desteği)*</li> </ul>	<p>Aşağıdaki düzeltme yöntemlerini takip edin.</p> <ul style="list-style-type: none"> <li>• Araç güneşte park edildiğinde olduğu gibi ön kamera ısınmışsa, ön kamera etrafındaki sıcaklığı azaltmak için klima sistemini kullanın</li> <li>• Araç türüne bağlı olarak araç park edildiğinde bir güneşlik kullanılıyorsa, güneşlik yüzeyinden yansıyan güneş ışığı ön kameranın sıcaklığının aşırı derecede yüksek olmasına neden olabilir</li> <li>• Araç son derece soğuk bir ortamda park edildikten sonra ön kamera soğuk ise, ön kamera etrafındaki sıcaklığı artırmak için klima sistemini kullanın</li> </ul>

\*: Bazı modellerde

■ **“System Stopped Front Radar Sensor Blocked Clean Radar Sensor” (Sistem Durdu, Ön Radar Sensörü Engellendi Radar Sensörünü Temizle) görüntülenirse**

Neden	Aksiyonlar
<p>Aşağıdaki sistemlerden birinin devre dışı olduğunu gösterir.</p> <ul style="list-style-type: none"> <li>• PCS (Çarpışma Öncesi Sistemi)</li> <li>• LDA (Şeritten Ayrılma Uyarısı)</li> <li>• LTA (Şerit İzleme Desteği)</li> <li>•  LCA (Şerit Değiştirme Desteği)*</li> <li>• AHB (Otomatik Uzun Far)*</li> <li>• AHS (Sürüş Duyarlı Uzun Far Sistemi)*</li> <li>• Dinamik radar hız kontrol sistemi</li> <li>• Hız sınırlayıcı sistemi*</li> <li>• PDA (Proaktif Sürüş Desteği)*</li> </ul>	<p>Aşağıdaki düzeltme yöntemlerini takip edin.</p> <ul style="list-style-type: none"> <li>• Radar sensörü veya radar sensörü kapağında yabancı madde olup olmadığını kontrol edin ve gerekirse temizleyin. (→S.272)</li> <li>• Bu mesaj, çöl, otlak alanlar, banliyöler vb. gibi yakınlarda birkaç araç veya yapının bulunduğu açık bir alanda sürerken görüntülenebilir.</li> </ul> <p>Mesaj, aracı yakınlarda yapılar, araçlar vb. bulunan bir alanda sürerek silinebilir.</p>

\*: Bazı modellerde

■ **“System Stopped Front Radar Sensor Out of Temp. Range Wait until Normal Temperature” (Sistem Durdu, Ön Radar Sensörü Sıc. Aralığının Dışında, Normal Sıcaklığa Kadar Bekle) görüntülenirse**

Neden	Aksiyonlar
<p>Aşağıdaki sistemlerden birinin devre dışı olduğunu gösterir.</p> <ul style="list-style-type: none"> <li>• PCS (Çarpışma Öncesi Sistemi)</li> <li>• LDA (Şeritten Ayrılma Uyarısı)</li> <li>• LTA (Şerit İzleme Desteği)</li> <li>•  LCA (Şerit Değiştirme Desteği)*</li> <li>• AHB (Otomatik Uzun Far)*</li> <li>• AHS (Sürüş Duyarlı Uzun Far Sistemi)*</li> <li>• Dinamik radar hız kontrol sistemi</li> <li>• Hız sınırlayıcı sistemi*</li> <li>• PDA (Proaktif Sürüş Desteği)*</li> </ul>	<p>Radar sensörünün sıcaklığı çalışma aralığının dışında. Sıcaklığın uygun hale gelmesini bekleyin.</p>

\*: Bazı modellerde

- **“System Stopped Front Radar In Self Calibration See Owner’s Manual” (Sistem Durdu, Ön Radar Kendi Kendine Kalibrasyonda Kullanıcı El kitabına Bakın) görüntülenirse**

Neden	Aksiyonlar
<p>Aşağıdaki sistemlerden birinin devre dışı olduğunu gösterir.</p> <ul style="list-style-type: none"> <li>• PCS (Çarpışma Öncesi Sistemi)</li> <li>• LDA (Şeritten Ayrılma Uyarısı)</li> <li>• LTA (Şerit İzleme Desteği)</li> <li>•  LCA (Şerit Değiştirme Desteği)*</li> <li>• AHB (Otomatik Uzun Far)*</li> <li>• AHS (Sürüş Duyarlı Uzun Far Sistemi)*</li> <li>• Dinamik radar hız kontrol sistemi</li> <li>• Hız sınırlayıcı sistemi*</li> <li>• PDA (Proaktif Sürüş Desteği)*</li> </ul>	<p>Aşağıdaki düzeltme yöntemlerini takip edin.</p> <ul style="list-style-type: none"> <li>• Radar sensörü veya radar sensörü kapağında yabancı madde olup olmadığını kontrol edin ve gerekirse temizleyin. (→S.272)</li> <li>• Radar sensörü yanlış hizalanmış olabilir ve sürüş sırasında otomatik olarak ayarlanacaktır. Bir süre sürüş devam edin.</li> </ul>

\* : Bazı modellerde

- **“Driver Monitor Out of Temperature Range Wait until Normal Temperature” (Sürücü Monitörü Sıcaklık Aralığının Dışında, Normal Sıcaklığa Kadar Bekleyin) görüntülenirse (bazı modellerde)**

Neden	Aksiyonlar
<p>Aşağıdaki sistemlerden birinin devre dışı olduğunu gösterir.</p> <ul style="list-style-type: none"> <li>• Sürücü monitörü</li> </ul>	<p>Sürücü monitörü kamerasının sıcaklığı çalışma aralığının dışında. Sıcaklığın uygun hale gelmesini bekleyin.</p>

- **“Unavailable Activ. Cond.not Satisfied See Owner's Manual” (Kullanılmaz Etkin. Koşulu Karşılanmadı Kullanıcı El Kitabı'na bakın) gösterilirse (bazı modellerde)**

Neden	Aksiyonlar
<p> Çalışma koşulları karşılanmadığı için LCA işlevi kullanılamaz. (S.297)</p>	<p>Tüm çalışma koşulları karşılandıktan sonra sinyal kolunu tekrar çalıştırın.</p>



■ **“Cruise Control Unavailable See Owner’s Manual” (Sabit Hız Kontrolü Kullanılmıyor Kullanıcı El Kitabı'na bakın) gösterilirse**

Neden	Aksiyonlar
<p>Aşağıdaki sistemlerden birinin devre dışı olduğunu gösterir.</p> <ul style="list-style-type: none"> <li>• Dinamik radarlı sabit hız kontrolü</li> <li>• Sabit hız kontrol sistemi</li> </ul> <p>Sürüş destek düğmesine art arda basıldığında bir mesaj görüntülenir.</p>	<p>Sürüş destek düğmesine hızlı ve sert bir şekilde basın.</p>



■ **“Speed Limiter Unavailable See Owner’s Manual” (Hız Sınırlayıcı Kullanılmıyor Kullanıcı El Kitabı'na bakın) gösterilirse (bazı modellerde)**

Neden	Aksiyonlar
<p>Bu mesaj vites kolu R konumundayken görüntülenebilir.</p>	<p>Vites kolunu D konumuna alın.</p>
<p>Sürüş destek düğmesine art arda basıldığında bir mesaj görüntülenir.</p>	<p>Sürüş destek düğmesine hızlı ve sert bir şekilde basın.</p>

■ **“Driver Monitor Unavailable See Owner’s Manual” (Sürücü Monitör Kullanılmıyor Kullanıcı El Kitabı'na bakın) gösterilirse (bazı modellerde)**

Neden	Aksiyonlar
<p>Sürücü izleme kamerasının merceği kirli olabilir.</p>	<p>Kamera merceğinde kir olduğunda, zarar vermek için kuru, yumuşak bir bezle temizleyin.</p>

■ **“Parking Assist Unavailable Low Visibility See Owner’s Manual” (Park Desteği Kullanılmıyor, Düşük Görüş Kullanıcı El Kitabına Bakın) gösterilirse**

Neden	Aksiyonlar
<p>Aşağıdaki sistemlerden birinin devre dışı olduğunu gösterir.</p> <ul style="list-style-type: none"> <li>•  PKSB (Park Destek Freni)*</li> <li>•  RCD (Arka Kamera Algılama)*</li> </ul>	<p>Arka kameralardaki kir veya yabancı maddeleri temizleyin.</p>

\*: Bazı modellerde

### ■ “Check Engine” (Motoru Kontrol Et) görüntüleniyorsa

Neden	Aksiyonlar
Bir arızaya işaret edebilir.	Aracı herhangi bir Lexus bayisi veya servisine ya da güvenilir başka bir servise gösterin.

### ■ “Hybrid System Malfunction” (Hybrid sistem arızası) görüntülenirse

Neden	Aksiyonlar
Bir arızaya işaret edebilir.	Aracı herhangi bir Lexus bayisi veya servisine ya da güvenilir başka bir servise gösterin.

### ■ “Accelerator System Malfunction” (Gaz pedalı sistem arızası) görüntülenirse

Neden	Aksiyonlar
Bir arızaya işaret edebilir.	Aracı herhangi bir Lexus bayisi veya servisine ya da güvenilir başka bir servise gösterin.

### ■ “Traction battery system malfunction” (Çekiş aküsü sistem arızası) görüntülenirse

Neden	Aksiyonlar
Bir arızaya işaret edebilir.	Aracı herhangi bir Lexus bayisi veya servisine ya da güvenilir başka bir servise gösterin.

### ■ “Hybrid System Stopped” (Hybrid sistem durdu) görüntülenirse

Neden	Aksiyonlar
Aracın yakıtı bitmiş olabilir.	Aracı güvenli bir yerde durdurun ve yakıt seviyesi düşükse, araca yakıt doldurun.

### ■ “Engine stopped No Fuel” (Motor durdu Yakıt Yok) görüntülenirse

Neden	Aksiyonlar
Aracın yakıtı bitmiş olabilir.	Aracı güvenli bir yerde durdurun ve yakıt seviyesi düşükse, araca yakıt doldurun.

## Lastiğiniz patlarsa (acil durum lastik onarım kiti bulunan araçlar)

Aracınızda yedek lastik yerine lastik onarım kiti bulunmaktadır.

Lastik sırtına çivi veya vida saplanması nedeniyle oluşan patlaklar, acil durum lastik onarım kiti ile geçici olarak onarılabilir. (Kitte bir şişe tamir sıvısı bulunur. Bu madde bir seferliğine çivi veya vidayı sökmeden bir lastiği geçici olarak onarmak için kullanılabilir.)

Lastiği kit ile geçici olarak onardıktan sonra, lastiği bir Lexus bayisi veya Lexus servisi ya da yetkili ve donanımlı başka bir uzmana onartın veya değiştirin.

### ⚠ DİKKAT

#### ■ Lastiğiniz patlarsa

Patlak bir lastikle sürüşe devam etmeyin. Aracınızı kısa bir mesafe sürmeniz bile jant ve lastikte onarılamayacak hasara neden olabilir. Patlak lastikle sürüş yapmak, lastik yanağında ezilmeye neden olabilir. Bu durumda acil lastik onarım kitini kullanırken lastik patlayabilir ve bu ölüm veya ciddi yaralanmaya neden olabilir.

### Aracı onarmadan önce

- Aracınızı güvenli bir yerde sert ve düz bir zeminde durdurun.

- Park frenini uygulayın.
- Vites kolunu "P" konumuna alın.
- Hybrid sistemi durdurun.
- Dörtlü flaşörü yakın. (→S.536)
- Lastikteki hasarın derecesini kontrol edin.

Lastik, ancak lastik sırtına çivi veya vida saplanması nedeniyle oluşan bir hasar durumunda acil durum lastik onarım kiti ile onarılmalıdır.

- Çivi veya vidayı lastikten çıkarın. Cismin çıkarılması, deliğin büyümesine neden olarak lastik onarım kitiyle acil durum onarımı olanaksız kılabilir.
- Onarım sıvısının sızıntı yapmasını engellemek için delinen kısım lastiğin üstünde kalacak şekilde aracınızı hareket ettirin.

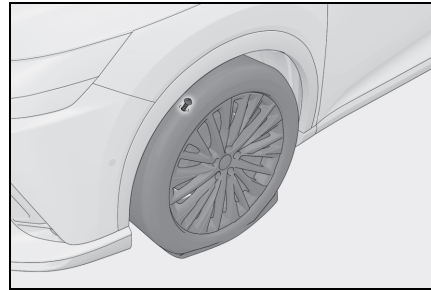

### ■ Patlak lastik, acil durum lastik onarım kiti ile tamir edilemez

Aşağıdaki durumlarda acil durum lastik onarım kiti ile onarım yapılamaz. Daha fazla bilgi için herhangi bir Lexus bayisi veya Lexus servisi ya da güvenilir başka bir servise başvurun.

- Lastik yetersiz hava basıncıyla sürüş nedeniyle zarar görmüşse
- Lastik basıncındaki kayıp, yanaktaki bir hasardan kaynaklanıyorsa
- Lastik belirgin bir şekilde janttan ayrılmışsa

- Lastik sırtındaki kesik veya hasar 4 mm ya da daha büyükse
- Jant hasar görmüşse
- İki veya daha fazla lastik patlamışsa
- Hasarlı lastikte birden fazla kesik veya delik varsa
- Tamir sıvısı kullanım ömrünü doldurmuşsa

### Acil durum lastik onarım kiti ve aletlerin yerleri

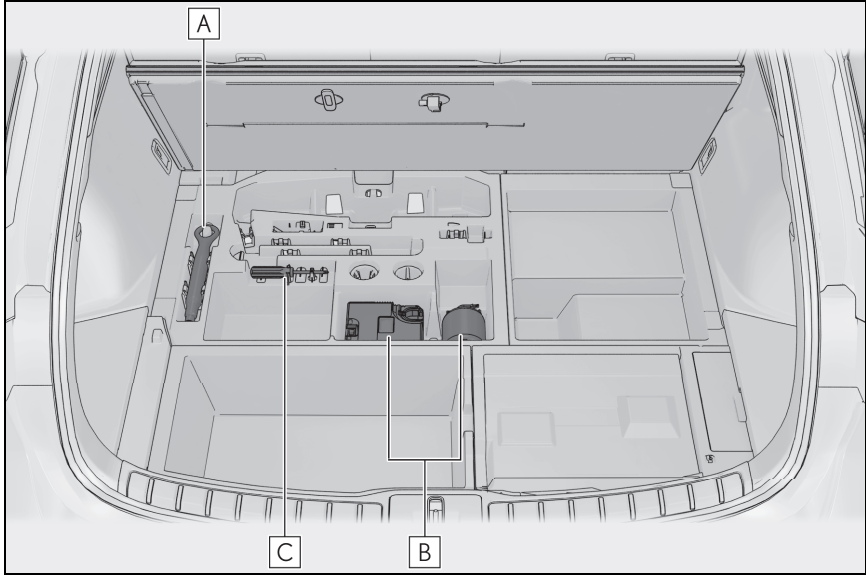

**A** Çeki kulağı

**B** Acil durum lastik onarım kiti

**C** Tornavida

#### ■ Kriko ve takımlar

Aracınızda acil lastik onarım kiti bulunduğu için, aşağıdaki lastik değiştirme takımları aracınızda bulunmaz. Bunlar herhangi bir yetkili Lexus bayisi ya da Lexus servisi veya güvenilir başka bir servisten satın alınabilir.

- Kriko
- Kriko kolu
- Bijon anahtarı lokması
- Kılavuz pim

- Bijon anahtarı



#### **DİKKAT**

■ Krikonun kullanılması

→S.580

## Acil durum lastik onarım kitinin içindekiler

### ► Kutu

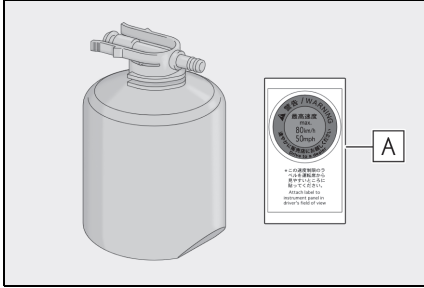

### A Çıkartma

### ► Kompresör

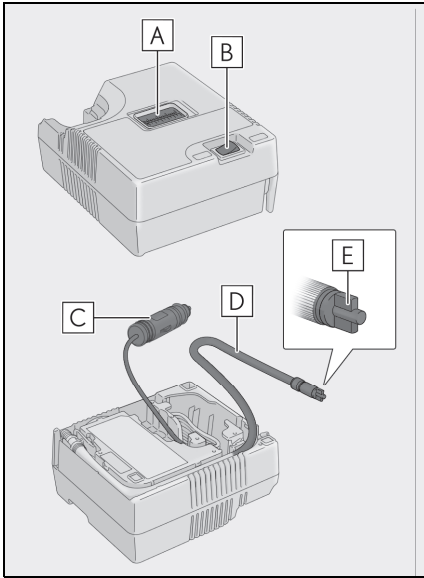

### A Hava basınç göstergesi

### B Kompresör düğmesi

### C Güç besleme fişi

### D Hortum

### E Hava tahliye kapağı

### ■ Acil durum lastik onarım kiti

● Acil durum lastik onarım kitindeki onarım sıvısı tek kullanımlıktır ve tek bir lastiği geçici olarak onarır. Onarım sıvısı ve onarım kitinin diğer parçaları kullanılmışsa ve değiştirilmesi gerekiyorsa herhangi bir yetkili Lexus bayisi, Lexus servisi veya başka bir yetkin ve donanımlı profesyonelle başvurun.

● Kompresör yeniden kullanılabilir.

● Onarım sıvısı, dış ortam sıcaklığı  $-30^{\circ}\text{C}$  ile  $60^{\circ}\text{C}$  arasındayken kullanılabilir.

● Bu kit aracınızın orijinal lastiklerinin tipine ve boyutlarına göre özel olarak üretilmiştir. Orijinal lastik boyutlarından farklı olan lastiklerde veya farklı amaçlarla kullanmayın.

● Kıyafetlerinize bulaşırsa leke bırakabilir.

● Onarım sıvısı tekerleğe veya araç yüzeyine yapışarsa, hemen temizlenmediği takdirde yüzeyden çıkarılması mümkün olmayabilir. Onarım sıvısını nemli bir bezle hemen temizleyin.

● Onarım kiti çalışırken yüksek bir ses çıkmaktadır. Bu bir arıza belirtisi değildir.

● Lastik basıncını kontrol etmek veya ayarlamak için acil lastik onarım kitini kullanmayın.

### ■ Acil durum lastik onarım kitinin kontrolüne ilişkin not

● Onarım sıvısının son kullanma tarihini kontrol edin. Son kullanma tarihi kutu üzerinde görünmektedir.

● Son kullanma tarihi geçmiş onarım sıvısı kullanmayın. Aksi takdirde, acil durum lastik onarım kiti ile yapılan onarımlar doğru şekilde yapılamayabilir.

● Acil durum lastik onarım kitinin onarım sıvısı maddesi şişesini son kullanma tarihinden önce değiştirin. Değişim bilgisi için yetkili bir Lexus bayisi ya da Lexus servisi veya güvenilir başka bir tamir atölyesine başvurun.

### ⚠ DİKKAT

#### ■ Sürüş sırasında dikkatli olun

Aşağıdaki uyarılara dikkat edin. Aksi takdirde kaza yapabilirsiniz.

- Lastik onarım kiti, yalnızca aracınızda kullanılmak üzere üretilmiştir. Başka araçlarda kullanmayın.
- Belirtilen boyutlarından farklı olan lastiklerde veya başka bir amaçla lastik onarım kitini kullanmayın. Aksi takdirde lastikler doğru şekilde onarılmayabilir.
- Onarım sıvısının kullanımı ile ilgili uyarılar
- Onarım sıvısının yutulması sağlığınız için tehlikelidir. Dolgu malzemesini yutarsanız mümkün olduğunca bol su için ve hemen bir doktora başvurun.
- Onarım sıvısı gözünüze sıçrar veya teninize yapışırsa hemen suyla yıkayın. Rahatsızlığınızın devam etmesi durumunda bir doktora danışın.

### Acil durum lastik onarım kitinin dışarı çıkarılması

- 1 Kancayı kullanarak taban panelini sabitleyin. (→S.466)
- 2 Acil durum lastik onarım kitini dışarı çıkarın.

### Acil onarım yöntemi

- 1 Acil durum lastik onarım kitini plastik torbadan çıkarın.

Şişeyle birlikte verilen etiket belirli bir yere yapıştırılır. (10. adıma bakın.)

- 2 Hortumu ve elektrik fişini kompresörden çıkarın.

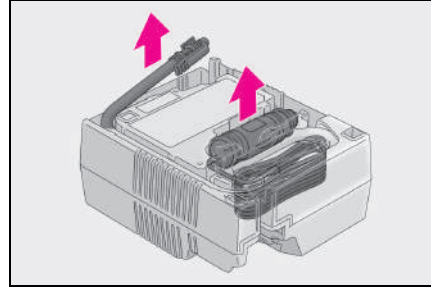

- 3 Kutuyu kompresöre takın.

Bağlamak için şişeyi doğrudan kompresörün içine sokun ve tırnakların şekilde gösterildiği gibi kompresöre sıkı şekilde geçtiğinden emin olun.

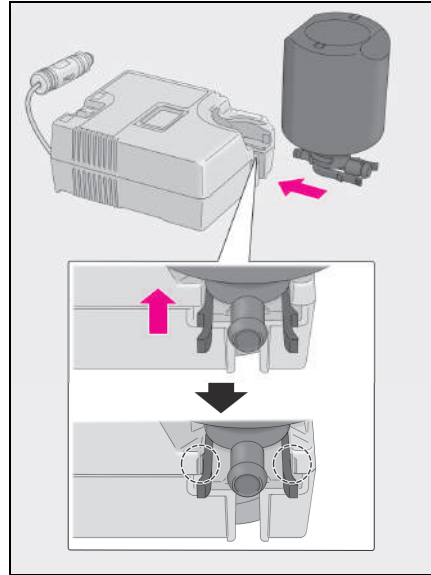

- 4 Hortumu kutuya bağlayın.

Hortumun, şekilde gösterildiği gibi şişeye sıkıca bağlandığından emin

olun.

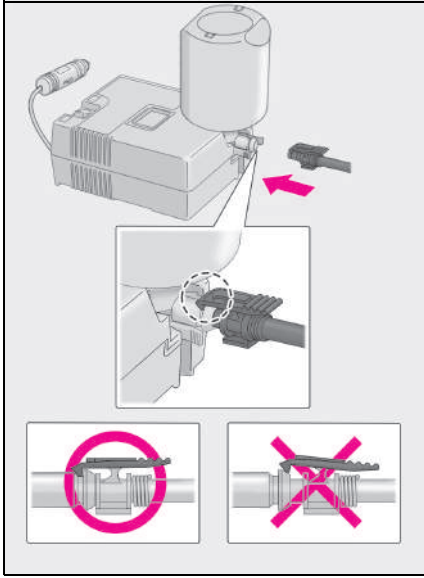

5 Patlak lastiğin supap kapağını çıkarın.

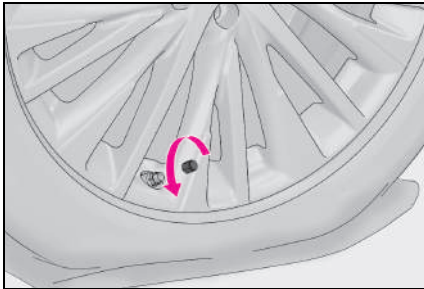

6 Hortumu uzatın ve hava tahliye kapağını çıkarın.

Hava tahliye kapağını daha sonra kullanılacağı için kaybolmayacağı

bir yerde saklayın.

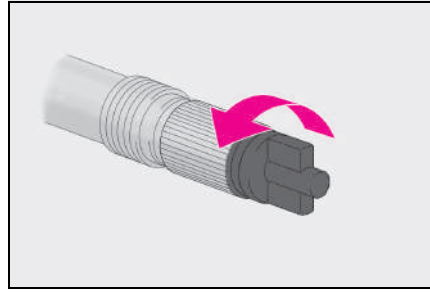

7 Hortumu patlak lastiğin supapına bağlayın.

Hortumu saat yönünde mümkün olduğunca sıkın.

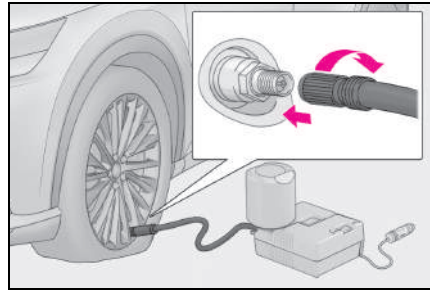

8 Kompresör düğmesinin kapalı konumda olduğundan emin olun.

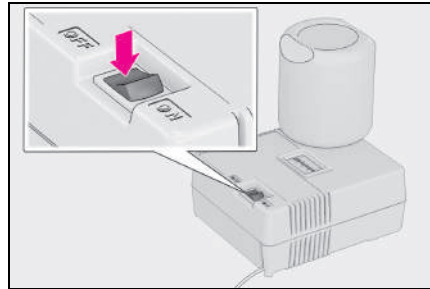

- 9 Güç fişini güç çıkışına takın.  
(→S.476)

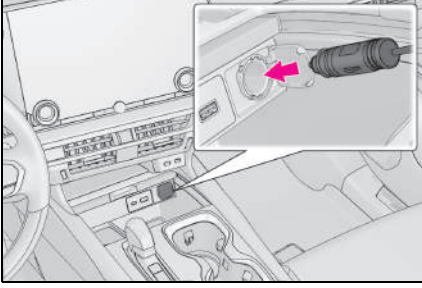

- 10 Etiket, sürücü koltuğundan kolayca görülebilecek bir yere yapıştırın.

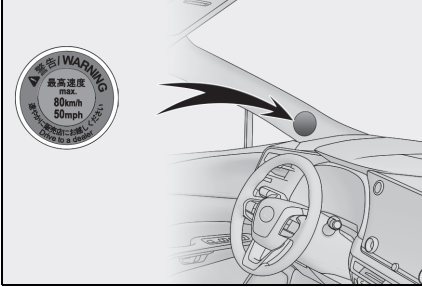

- 11 Belirtilen lastik basıncını kontrol edin.

Lastik basıncı değeri etikette gösterilmektedir. (→S.619)

- Soldan direksiyonlu araçlar

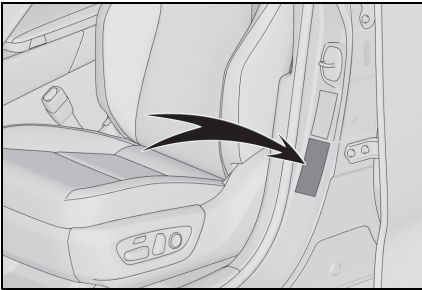

- Sağdan direksiyonlu araçlar

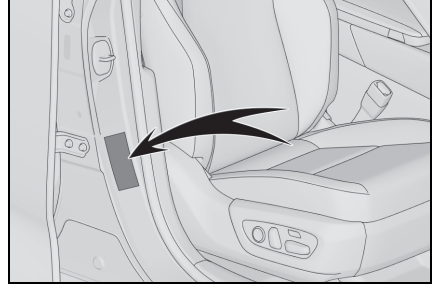

- 12 Hybrid sistemi çalıştırın.  
(→S.226)

- 13 Onarım sıvısını enjekte etmek ve lastiği şişirmek için kompresörü çalıştırın.

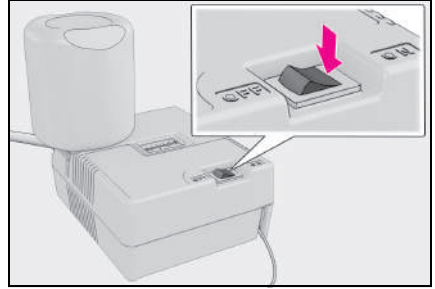



#### 14 Belirtilen basınç değerine ulaşana kadar lastiği şişirin.

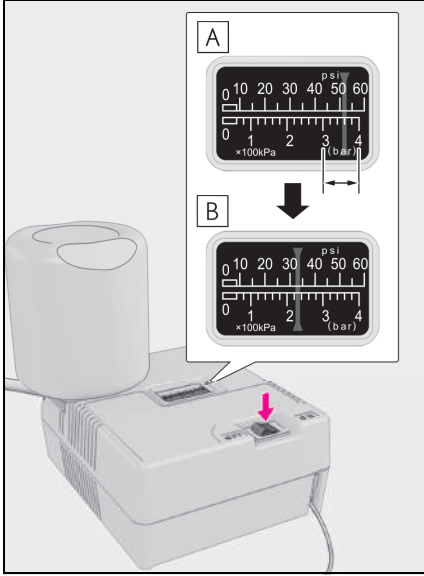

**A** Lastik basıncı göstergesi geçici olarak 300-400 kPa'ya ( $3,0-4,0 \text{ kg/cm}^2$ ) yükselir ve ardından kademeli olarak düşer.

**B** Düğme açıldıktan yaklaşık 1-5 dakika sonra, lastik basınç göstergesi gerçek lastik şişirme basıncını gösterir.

Lastik şişirme basıncını kontrol ederken, kompresör düğmesini kapatın. Lastiği aşırı şişirmemek için, lastiği şişirirken lastik şişirme basıncını birkaç kez kontrol edin.

Lastiğin belirtilen lastik şişirme basıncına kadar şişirilmesi (ortam sıcaklığına bağlı olarak) yaklaşık 5-20 dakika sürer. Belirtilen lastik şişirme basıncına 25 dakika veya daha uzun bir sürede ulaşmazsa lastik onarılmaz. Kompresörü kapatın ve herhangi bir yetkili Lexus bayisi veya Lexus servisine veya başka bir yetkin

ve donanımlı profesyonele başvurun. Lastik basıncı belirtilen basıncın üzerindeyse, basınç değerini düşürmek için bir miktar havayı serbest bırakın. (→S.677, 619)

**15 Kompresör düğmesinin kapalı olduğundan emin olun ve ardından elektrik fişini elektrik prizinden ve hortumu lastiğin supabından ayırın.**

Hortum söküldüğünde bir miktar onarım sıvısı sızabilir.

**16 Onarılan lastiğin supabına kapağını takın.**

**17 Hava tahliye kapağını hortuma takın.**

Hava tahliye kapağı takılı değilse, onarım sıvısı giysilere, araca vb. bulaşabilir.

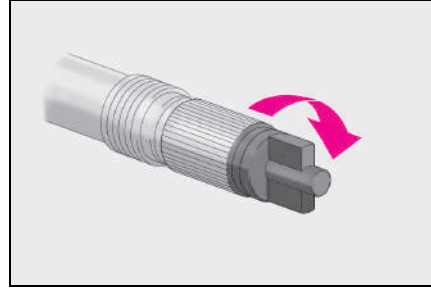

**18 Kompresöre bağlıyken şişeyi geçici olarak bagaj bölümünde tutun.**

**19 Onarım sıvısının lastik içine eşit yayılabilmesi için aracınızı 80 km/saat veya altında yaklaşık 5 km boyunca güvenli şekilde sürün.**

**20 Sürüşten sonra aracı düz bir zemine park edin ve acil durum lastik onarım kitini tekrar bağlayın.**

Hortumu bağlamadan önce, hava tahliye kapağını çıkardığınızdan emin olun.

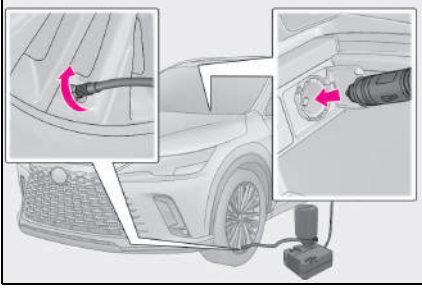

**21** Kompresör düğmesini birkaç saniye açın ve ardından kapatın ve lastik basıncını kontrol edin.

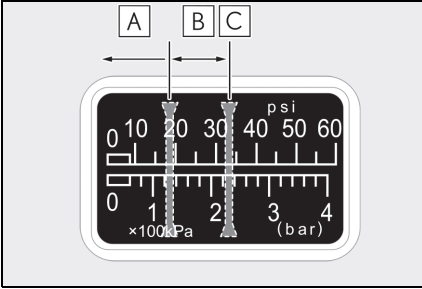

**A** Lastik basıncı 130 kPa (1,3 kgf/cm<sup>2</sup>veya bar, 19 psi) altındaysa: Delik onarılamaz. Daha fazla bilgi için herhangi bir Lexus bayisi veya Lexus servisi ya da güvenilir başka bir servise başvurun.

**B** Lastik basıncı 130 kPa (1,3 kgf/cm<sup>2</sup>veya bar, 19 psi) veya daha yüksekse, ancak belirtilen hava basıncının altındaysa: **22** no'lu adıma geçin.

**C** Lastik basıncı belirtilen değerdeyse (→S.619): **23** no'lu adıma geçin.

**22** Kompresör düğmesini açık konumuna getirin ve belirtilen basınca ulaşana kadar lastiği şişirin. Aracınızı yaklaşık 5 km sürdükten sonra **20** no'lu adımı uygulayın.

**23** Hortumun ucuna hava tahliye kapağını takın.

Hava tahliye kapağı takılı değilse, onarım sıvısı giysilere, araca vb. bulaşabilir.

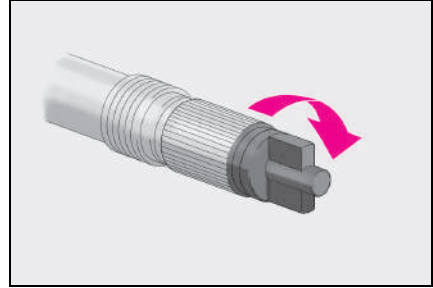

**24** Kompresöre bağlıyken kutuyu bagaj bölmesinde tutun.

**25** Ani frenleme, hızlanma ve direksiyon hareketlerinden kaçınarak, aracı 80 km/saat veya daha düşük bir hızda 100 km içindeki bir yetkili Lexus bayisine veya Lexus yetkili servisine dikkatlice götürün.

Lastiği yetkili bir Lexus bayisinde veya Lexus yetkili servisinde tamir ettirirken veya değiştirirken, acil durum lastik onarım kitinin kullanıldığını onlara mutlaka söyleyin.

#### ■ Lastik acil durum onarım kiti ile onarıldıktan sonra

- Lastik basıncı uyarısı supap ve vericisi değiştirilmelidir.
- Lastik basıncı önerilen seviyede olsa bile, lastik basıncı uyarı lambası yanabilir/yanıp sönebilir.

### ■ Lastik önerilen değerin üzerinde şişirilmişse

- 1 Hortumu supaptan ayırın.
- 2 Hava tahliye kapağını hortumun ucuna takın ve kep üzerindeki çıkıntıyı supaba doğru iterek bir miktar havayı tahliye edin.

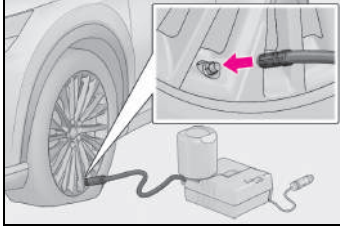

- 3 Hortumu supaptan ayırın, hava tahliye kapağını hortumdan çıkarın ve hortumu yeniden bağlayın.
- 4 Kompresör düğmesini birkaç saniye açın ve ardından kapatın ve lastik basıncını kontrol edin.

Lastik şişirme basıncı belirtilen lastik şişirme basıncından düşükse, kompresör düğmesini açın ve lastik şişirme basıncını belirtilen değere ulaşana kadar artırın.

### ■ Onarım sıvısını atarken

Onarım sıvısı çevreye zararlı maddeler içerir.

Onarım sıvısını veya kutusunu atarken, uygun izin verilen atık imha yöntemi hakkında bilgi için yetkili Lexus bayinizle veya Lexus servisi ya da güvenilir bir servisle veya yerel yönetiminizle iletişime geçin.



### DİKKAT

#### ■ Patlak lastiğin onarımı sırasında

- Aracınızı düz ve güvenli bir alanda durdurun.

- Araç sürüldükten sonra tekerlek- lere veya frenlerin etrafındaki böl- geye dokunmayın. Araç sürüldükten sonra tekerlek- ler ve frenlerin etrafındaki bölge son derece sıcak olacaktır. Bu bölgelere el, ayak ve vücudun diğer bölgeleri ile dokunmak yanıklara neden olabilir.

- Supabı ve boruyu aracınızın lasti- ğine düzgün bir şekilde bağlayın.

- Hortumun supaba düzgün şekilde bağlanmaması durumunda hava sızıntısı olabilir veya dolgu malze- mesi dışarı püskürebilir.

- Şişirme sırasında hortum supap- tan kurtulursa, basınçlı hava nedeniyle hortum sert ve ani bir şekilde sallanacaktır.

- Şişirme işlemi tamamlandıktan sonra hortum söküldüğünde onarım sıvısı püskürebilir veya lastik- ten bir miktar hava çıkabilir.

- Lastiği onarmak için aşağıdaki çalışma prosedürünü uygulayın. Talimatlara uyulmazsa, dolgu malzemesi dışarı püskürebilir.

- Patlama ihtimaline karşın onarım işlemi sırasında onarılan lastikten uzak durun. Lastikte herhangi bir şekil bozukluğu veya çatlak görür- seniz, kompresörü kapatın ve hemen onarım işlemini durdurun.

- Acil durum lastik onarım kiti uzun süre aralıksız kullanılırsa kompre- sör aşırı ısınabilir. Kompresörü sürekli olarak 40 dakika veya daha uzun süre çalıştırmayın.

- Acil durum lastik onarım kitinin parçaları çalışma sırasında ısınır. Çalışma sırasında ve sonrasında dikkatli olun. Şişe ve kompresö- rün birleştiği yerdeki metal parça- lara aşırı sıcak olacaklarından dokunmayın.

**DİKKAT**

- Araç hızı uyarı etiketini belirtilen bölge dışında bir yere yapıştırmayın. Etiketlin direksiyon simidi göbeği gibi SRS hava yastıklarının bulunduğu bir bölüme yapıştırılması SRS hava yastığının düzgün çalışmasını engelleyebilir.

**■ Onarım sıvısının eşit yayılabilmesi için aracınızı sürerken**

Kaza riskini azaltmak için aşağıdaki uyarıları dikkate alın. Dikkate alınmadığı takdirde, aracın kontrolü kaybedilebilir ve ciddi kazaya neden olabilir.

- Aracınızı dikkatlice ve yavaş sürün. Dönüşlerde özellikle dikkatli olun.
- Sürüş sırasında araç bir tarafa doğru çekiyorsa veya direksiyon simidinde çekme hissediyorsanız, aracı durdurun ve aşağıdaki-leri kontrol edin:
  - Lastik durumu. Lastik janttan ayrılmış olabilir.
  - Lastik basıncı. Lastik basıncı 130 kPa (1,3 kgf/cm<sup>2</sup> veya bar, 19 psi) veya altındaysa, lastikte ciddi hasar olabilir.

**UYARI****■ Acil onarım uygularken**

- Lastik sırtına saplanan çivi veya vidayı çıkarmadan acil onarımı uygulayın. Cismin çıkarılması durumunda acil durum lastik onarım kitinin kullanımı mümkün olmayabilir.
- Onarım kitinin su sızdırmazlık özelliği yoktur. Yağmur sırasında kullanım gibi durumlarda, onarım kitinin suyla temas etmediğine emin olun.

- Onarım kitini yol kenarındaki kum gibi tozlu zeminlerin üzerine doğrudan koymayın. Kitin içine toz vb. emilirse, arıza olabilir.

- Onarım kitini üst yüzeyi yukarı bakacak şekilde kullanın. Diğer kenarları üzerinde durması halinde onarım kiti düzgün çalışmaz.

**■ Acil durum lastik onarım kitinin bakımı**

- Kompresör güç kaynağı araç kullanımına uygun olacak şekilde 12V DC olmalıdır. Kompresörü başka bir güç kaynağına bağlamayın.

- Üzerine benzin dökülmesi halinde onarım kiti bozulabilir. Benzinle temas etmemesine dikkat edin.

- Acil durum lastik onarım kitini plastik torbaya koyun ve tozdan ve sudan uzak kalacağı bir yerde saklayın.

- Onarım kitini kendi yerinde, çocukların erişemeyeceği bir yerde saklayın.

- Onarım kitini parçalarına ayırmaya veya üzerinde değişiklik yapmaya çalışmayın. Hava basıncı göstergesi gibi parçaları darbelerden koruyun. Aksi takdirde arızaya neden olabilirsiniz.

- Lastik basıncı uyarı supap ve vericilerine zarar gelmesini engellemek için

Bir lastik onarım sıvısı ile onarıldığında, lastik basıncı uyarı supap ve vericisi düzgün çalışmayabilir. Eğer onarım sıvısı kullanılmışsa, en kısa sürede herhangi bir yetkili Lexus bayisi ya da Lexus servisi veya başka bir yetkin ve donanımlı profesyonelle başvurun. Onarım sıvısını kullandıktan sonra, lastiği değiştirirken lastik basıncı uyarı supap ve vericisini de değiştirdiğinizden emin olun. (→S.512)

## Lastiğiniz patlarsa (yedek lastikli araçlar)

Aracınızda bir yedek lastik bulunmaktadır. Lastik patlarsa yedek lastik ile değiştirebilirsiniz.

Lastikler hakkında ayrıntılı bilgi için: →S.509



### DİKKAT

#### ■ Lastiğiniz patlarsa

Patlak bir lastikle sürüşe devam etmeyin.

Aracınızı kısa bir mesafe sürmek bile, jant ve lastikte onarılamayacak hasara neden olabilir ve bir kaza meydana gelebilir.

## Aracınızı krikoyla kaldırmadan önce

- Aracınızı güvenli bir yerde sert ve düz bir zeminde durdurun.
- Park frenini uygulayın.
- Vites kolunu "P" konumuna alın.
- Hybrid sistemi durdurun.
- Dörtlü flaşörü yakın.  
(→S.536)

## Yedek lastik, kriko ve takımların yerleri

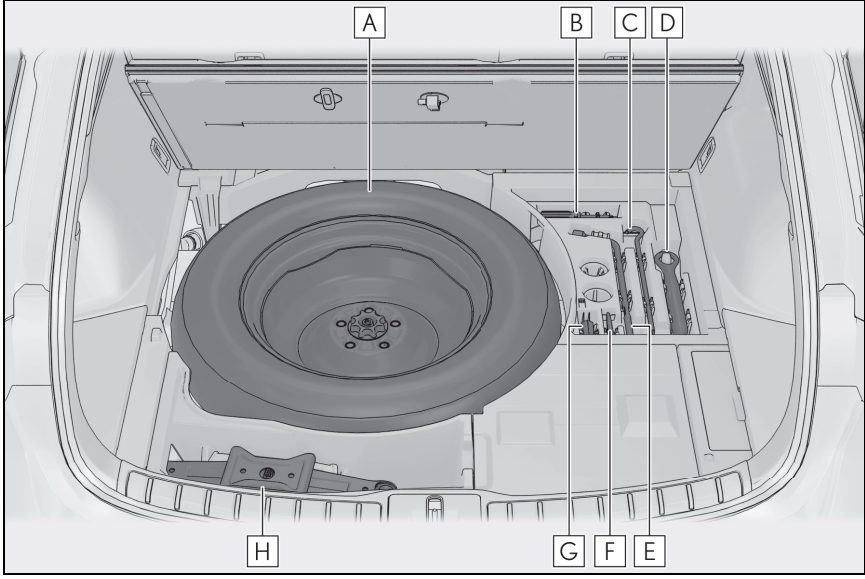

- A** Yedek lastik
- B** Tornavida
- C** Kriko kolu
- D** Çeki kulağı
- E** Bijon anahtarı
- F** Kılavuz pim
- G** Bijon anahtarı lokması
- H** Kriko

### ⚠ DİKKAT

#### ■ Krikonun kullanılması

Aşağıdaki uyarılara dikkat edin. Krikonun hatalı kullanımı sonucu aracın krikodan kayarak düşmesi ciddi yaralanmalara veya ölüme neden olabilir.

- Krikoyu lastik değiştirme veya zincir takma ve sökme dışında herhangi bir amaçla kullanmayın.

- Lastik değiştirirken yalnızca aracınızla birlikte verilen krikoyu kullanın. Bu krikoyu başka araçlarda kullanmayın ve aracınızın lastiklerini değiştirirken diğer krikoları kullanmayın.
- Krikoyu kriko yuvasına düzgün olarak yerleştirin.
- Vücudunuzun herhangi bir parçasını kriko ile kaldırılan aracın altına sokmayın.

### ⚠ DİKKAT

- Araç kriko ile kaldırıldığında hybrid sistemi çalıştırmayın veya aracı sürmeyin.
- Aracın içinde birisi varken aracı kaldırmayın.
- Aracı kaldırırken krikonun altına veya üzerine herhangi bir cisim koymayın.
- Aracınızı lastik değiştirmek için gereken yükseklikten fazla kaldırmayın.
- Aracın altına girerseniz gerekiyorsa kriko sehpası kullanın.
- Aracı indirirken etrafında kimse olmadığından emin olun. Varsa, aracı indirmeden önce bu kişileri sesli olarak uyarın.

### ■ Elektrikli bagaj kapağı olan araçlarda patlak lastiğin değiştirilmesi

Lastiklerin değiştirilmesi gibi durumlarda, elektrikli bagaj kapağı sistemini kapattığınızdan emin olun (→S.159). Aksi takdirde, elektrikli bagaj kapağı düğmesine yanlışlıkla basıldığında bagaj kapağının istemsizce hareket etmesine ve eller veya parmakların sıkışıp zarar görmesine neden olabilir.

### Krikonun yerinden çıkarılması

- 1 Kancayı kullanarak taban panelini sabitleyin. (→S.466)

- 2 Krikoyu yerinden çıkarın.

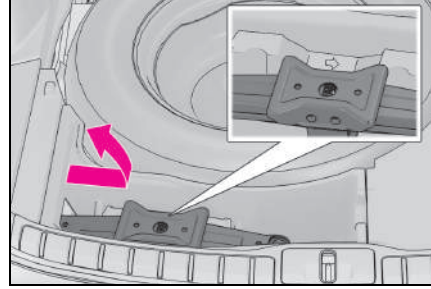

### Yedek lastiğin çıkarılması

- 1 Kancayı kullanarak taban panelini sabitleyin. (→S.466)
- 2 Yedek lastiği sabitleyen orta civatayı gevşetin.



### ⚠ DİKKAT

#### ■ Yedek lastiği yerine takarken

Yedek lastik ve araç gövdesi arasına parmağınızı veya vücudunuzun başka yerlerini sıkıştırmamaya dikkat edin.

## Patlak lastiğin değiştirilmesi

### 1 Lastiklere takoz koyun.

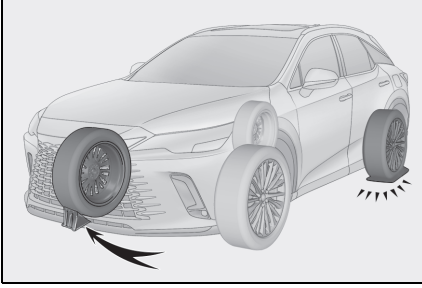

Kriko temas noktası kılavuzları, marşbiye panelinin alt kısmında bulunur. Kriko temas noktalarını belirtirler.

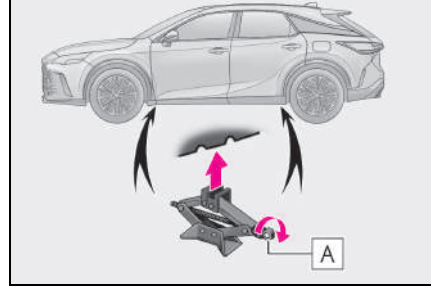

Patlak lastik	Takozun konumu
Sol ön taraf	Sağ arka lastiğin arkasına
Sağ ön taraf	Sol arka lastiğin arkasına
Sol arka taraf	Sağ ön lastiğin önüne
Sağ arka taraf	Sol ön lastiğin önüne

### 4 Bijon anahtarını kriko koluna takın.

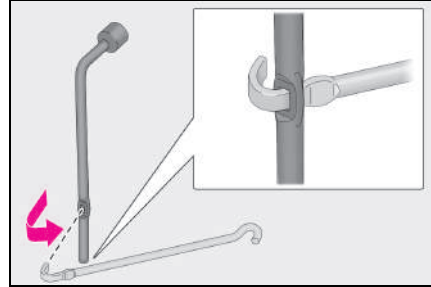

### 2 Bijon anahtarını kullanarak bijonları hafifçe gevşetin (yaklaşık bir tur).

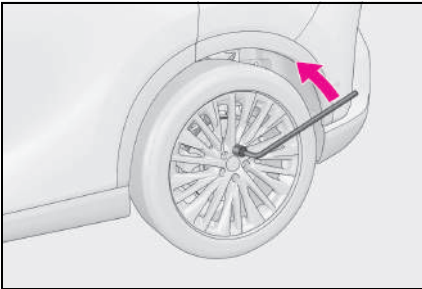

### 5 Lastiğin zeminle teması kesilene kadar aracı kaldırın.

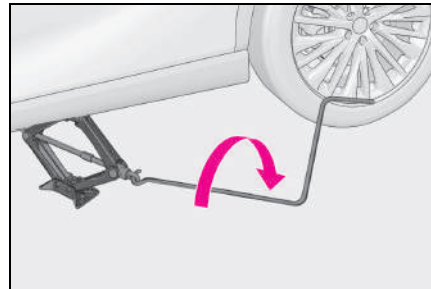

### 3 **A** ile gösterilen kriko kolu mafsalını, krikonun çentikli bölümü kriko yuvasına temas edene kadar el ile çevirin.

### 6 En üstteki bijonu çıkarın ve kılavuz pim **A** elinizle takın.

Kılavuz pimini sonuna kadar sık-



mak için saat yönünde çevirin.

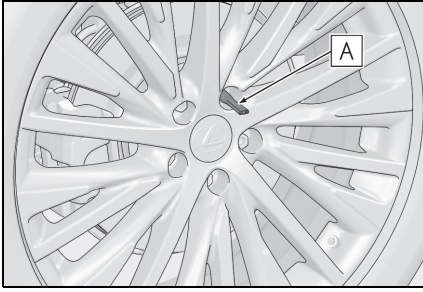

## 7 Tüm bijonları ve lastiği çıkarın.

Jant yüzeyinde çizik oluşmasını engellemek için, lastiği zemine jant yüzeyi yukarı bakacak şekilde koyun.

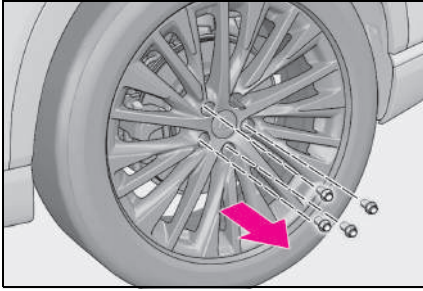

### ⚠ DİKKAT

#### ■ Patlak lastiğin değiştirilmesi

Araç sürüldükten hemen sonra poyraya veya frenlerin etrafındaki bölgeye dokunmayın. Araç sürüldükten sonra poyra ve frenlerin etrafındaki bölge son derece sıcak olacaktır. Örneğin lastik değiştirirken bu bölgelere el, ayak ve vücudun diğer bölgeleri ile dokunmak yanıklara neden olabilir.

### Yedek lastiğin takılması

- 1 Tekerlek temas yüzeylerindeki ve bijonlardaki kir veya yabancı maddeleri temizleyin.

Temas yüzeylerinde yabancı

madde kalırsa, araç hareket halindeyken bijonlar gevşeyebilir ve lastiğin yerinden çıkmasına neden olabilir.

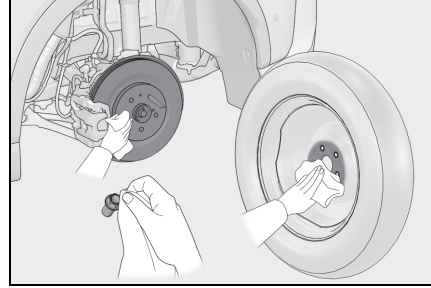

- 2 Yedek lastik üzerindeki bijon deliğini kılavuz pim ile hizalayın ve yedek lastiği kılavuz pime yerleştirin.

Yedek lastiği, jantı temas yüzeyine temas edecek şekilde güvenli bir şekilde yerleştirin.

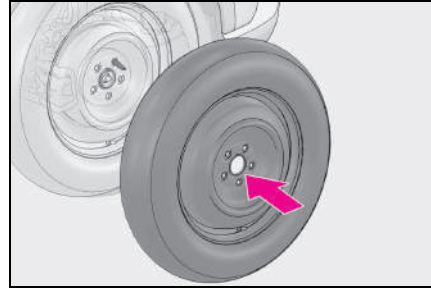

- 3 Her bijonu elle veya bijon lokması **A** kullanarak gevşek bir şekilde sıkın.

Düşmesini önlemek için yedek lastiği itin.

Bijonları elle gevşek bir şekilde sıkmaktan başka bir şey için bijon lok-

masını kullanmayın.

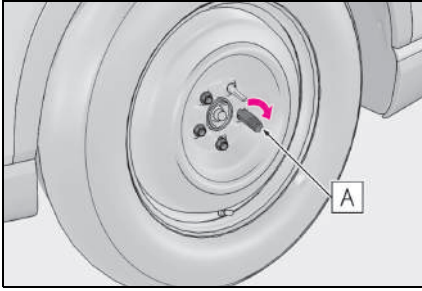

- 4 Kılavuz pimi çıkarın ve bijonu 3 adımıdaki gibi gevşek bir şekilde sıkın.

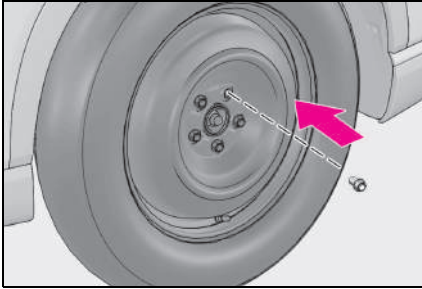

- 5 Aracı indirin.

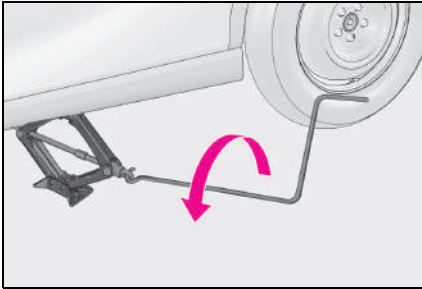

- 6 Her bijonu çizimde gösterilen sırayla iki veya üç kez iyice sıkın.

Sıkma torku:

140 N•m (14,3 kgf•m, 103 ft•lbf)

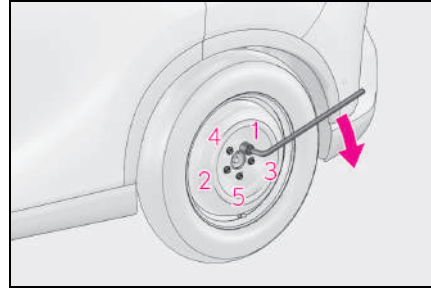

- 7 Patlak lastik, kriko ve diğer takımları yerlerine yerleştirin.

#### ■ Yedek lastik

- Yedek lastik, lastik yanağında bulunan "TEMPORARY USE ONLY" (sadece kısa süreli kullanım) ifadesinden anlaşılabilir.
- Yedek lastiği yalnızca acil durumlarda ve kısa süreli olarak kullanın.
- Yedek lastiğin basıncını kontrol etmeyi unutmayın. (→S.619)

#### ■ Yedek lastiği kullanırken

Yedek lastikte lastik basıncı uyarı supabı ve vericisi bulunmadığından dolayı, yedek lastikteki hava basıncının düşük olması durumunda lastik basınç uyarı sistemi uyarı vermez. Ayrıca, eğer yedek lastiği lastik basınç uyarı ışığı yandıktan sonra değiştirirseniz, ışık yanık kalacaktır.

#### ■ Yedek lastik varsa

Aracınız, yedek lastik takılıken standart lastik takılı duruma göre daha alçak olur.

#### ■ Kar veya buzla kaplı bir yolda lastiğiniz patlarsa

Yedek lastiği arka tekerleklerden birine takın. Aşağıdaki talimatları uygulayın ve ön lastiklere zincir takın:

- 1 Arka lastiklerden birini yedek lastikle değiştirin.
- 2 Patlak ön lastiğin yerine çıkardığınız arka lastiği takın.
- 3 Ön lastiklere zincir takın.

## ■ Kriko sertifikası

**UK Declaration of Conformity**

We, WAKO INDUSTRY CO., LTD. , 1823 Shinmachi Takasaki Gumma 370-1301 Japan, hereby declare that the machine described below.

This declaration shall cease to be valid if modifications, that includes disassemble and re-built, are made to the product. If usage is other than specific model of vehicle this declaration shall cease also.

**Product:** Jack Sub-assy, Pantograph, applied to the specific vehicle

**Model:** 0.8ton , 0.9ton , 1.1ton , 1.35ton , 1.5ton

Applicable EU directives covered by this declaration is the Supply of Machinery(Safety) Regulations 2008. The products identified above complies with the requirements of the Machinery above by applied standard is "JIS D8103-2006". It is ensured through internal measures that production units confirm at all times to requirement of current UK / EC Directives and relevant standards. A sample of the products has been tested by our quality assurance department.

Signed by:

*Tamotsu Sekiguchi*

Tamotsu Sekiguchi  
Operating Officer, Quality Assurance

Date of Issue:

*30/Aug/2021*



**WAKO INDUSTRY CO., LTD.**

1823 Shinmachi Takasaki, Gumma 370-1301 Japan

Tel: (81) 0274-42-1253

Fax (81) 0274-42-6735



## DİKKAT

### Yedek lastiğin takılması

Belirtilen uyarıların dikkate alınmaması, bijonların gevşemesine ve tekerleğin yerinden çıkarak ölüme ya da ciddi yaralanmalara neden olabilir.

- Bijonlara veya jant üzerindeki temas yüzeylerine asla yağ veya gres uygulamayın **A**. Bunu yapmak bijonların aşırı sıkılmasına neden olarak bijonlara, bijonların takıldığı dişli kısma **B** ya da janta zarar verebilir. Ayrıca bijonlar gevşeyerek muhtemelen tekerleğin çıkmasına ve ciddi bir kazaya neden olabilir. Bu parçalardan herhangi birine yağ veya gres bulaşmışsa temizleyin.

#### Çelik jant

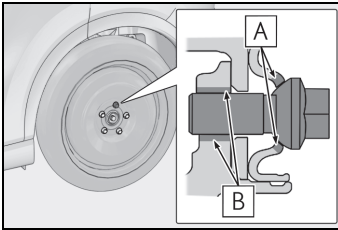

#### Alüminyum jant

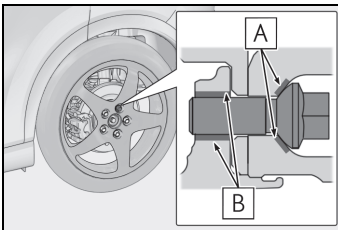

- Bir tekerlek takarken, tekerlekle birlikte çıkarılan bijonları kullanın. Ayrıca, Lexus Orijinal bijonları dışında bijon kullanmayın.

- Araç hareket halindeyken yerinden çıkabileceğinden, hasarlı jant kapaklarını kullanmayın.

- Bir tekerlekteki bijon deliği veya bijonun dişleri ya da poyra deforme olmuş, çatlamış, paslanmış veya başka bir şekilde hasar görmüşse, aracı yetkili Lexus bayisine ya da Lexus yetkili servisine veya gerekli donanımına sahip kalifiye bir profesyonelle kontrol ettirin.

### Bijonları sıkarken

Bijonları aşırı sıkmayın. Bunu yapmak bijonların, poyranın dişlerinin veya tekerleğin hasar görmesine neden olabilir.

### Kılavuz pim

Bir lastiği çıkarırken veya takarken kılavuz pimi kullandığınızdan emin olun.

Ayrıca kılavuz pim reçineden yapılmıştır. Tekerlek **A** konumundan farklı bir yere yerleştirilirse veya kılavuz pime büyük miktarda kuvvet uygulanırsa zarar görebilir.

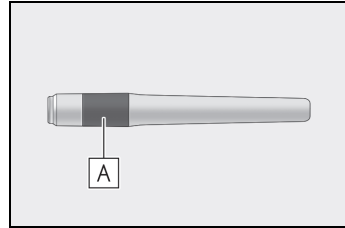

### Yedek lastiği kullanırken

- Verilen yedek lastiğin aracınız için özel olarak tasarlandığını unutmayın. Yedek lastiğinizi başka bir araçta kullanmayın.
- Aynı anda birden fazla yedek lastik kullanmayın.
- Yedek lastiği ilk fırsatta standart bir lastikle değiştirin.



## DİKKAT

● Aniden motor freni yapılmasına neden olabilecek ani hızlanma, direksiyon çevirme, ani fren ve vites değişimlerinden kaçının.

### ■ Yedek lastik kullanıldığında

Araç hızı doğru algılanmayabilir ve aşağıdaki sistemler doğru çalışmayabilir:

- ABS ve Fren destek
- VSC
- TRC
- Römork Savrulma Önleme Sistemi
- EPS
- VDIM (bazı modellerde)
- AVS (bazı modellerde)
- Dinamik radarlı sabit hız kontrolü
- PCS (Çarpışma Öncesi Sistemi)
- LTA (Şerit İzleme Desteği)
- LDA (Şeritten Ayrılma Uyarısı)
- RSA (Trafik İşareti Desteği) (bazı modellerde)
- AHB (Otomatik Uzun Far) (bazı modellerde)
- AHS (Sürüş Duyarlı Uzun Far Sistemi) (bazı modellerde)
- Lastik basıncı uyarı sistemi
- Lexus park destek sensörü
- PKSB (Park Destek Freni) (bazı modellerde)
- Lexus park destek monitörü (bazı modellerde)

- Panoramik görüş monitörü (bazı modellerde)
- BSM (Kör Nokta Monitörü) (bazı modellerde)
- RCTA (Geri manevra trafik uyarısı) (bazı modellerde)
- Otomatik Arka Yanıp Sönen Dörtlü flaşör lambaları (bazı modellerde)
- Güvenli Çıkış Desteği (kapı açma kontrollü) (bazı modellerde)
- Navigasyon sistemi (bazı modellerde)

Ayrıca, sadece aşağıdaki sistem tam olarak kullanılamaz, aynı zamanda aktarma organı bileşenlerini olumsuz yönde etkileyebilir:

- E-Four<sup>\*1</sup>/DIRECT4<sup>\*2</sup> (Elektronik AWD (Dört Çeker) sistemi)

\*1: RX350h

\*2: RX500h

### ■ Yedek lastik kullanımında hız sınırı

Araça yedek lastik takılıyken aracınızı 80 km/saat'den daha hızlı sürmeyin.

Yedek lastik yüksek hızlarda kullanım için tasarlanmamıştır. Belirtilen uyarının dikkate alınmaması kazaya veya ölüme neden olabilir.

### ■ Kriko ve takımları kullandıktan sonra

Ani bir fren veya çarpışma halinde kişisel yaralanmalara neden olmamaları için, bütün aletleri ve krikoyu emniyetli biçimde yerlerine yerleştirin.



### UYARI

#### ■ Yedek lastik takılıyken aracınızı tümseklerden geçirirken dikkatli olun

Aracınız, yedek lastik takılıyken standart lastik takılı duruma göre daha alçak olur. Aracınızı düzgün olmayan zeminlerde kullanırken dikkatli olun.

#### ■ Aracınızı yedek lastik ve zincirle kullanırken

Yedek lastiğe zincir takmayın. Zincir araç gövdesine hasar verebilir ve sürüş performansını olumsuz etkileyebilir.

#### ■ Lastikleri değiştirirken

Jantları, lastikleri ve lastik basıncı uyarı supap ve vericilerini takarken veya sökerken, lastik basıncı uyarı supap ve vericileri doğru şekilde kullanılmadığında zarar görebileceğinden dolayı, herhangi bir yetkili Lexus bayisi ya da Lexus servisi veya başka bir yetkin ve donanımlı profesyonele başvurun.

### Hybrid sistem çalışmıyorsa

**Hybrid sistemin çalışmama nedeni duruma göre değişkenlik gösterebilir. Aşağıdaki ilgili prosedürü kontrol edin ve uygulayın:**

### Doğru çalıştırma yöntemini izlediğiniz halde hybrid sistem çalışmazsa. (→S.226)

Sorunun kaynağı aşağıdakilerden biri olabilir:

- Elektronik anahtarınız doğru çalışmıyor olabilir. (→S.590)
- Yakıt deposunda yeterli miktarda yakıt bulunmayabilir. Aracınıza yakıt doldurun.
- Immobilizer sisteminde bir arıza olabilir. (→S.100)
- Vites kontrol sisteminde bir arıza olabilir.\* (→S.228, 555)
- Direksiyon kilit sisteminde bir arıza olabilir.
- Elektronik anahtar pilinin bitmesi veya sigorta gibi elektriksel bir nedenle hybrid sistem çalışmıyor olabilir. Buna rağmen, arızanın türüne göre bazı durumlarda hybrid sistemi geçici olarak çalıştırmak mümkün olabilir. (→S.589)
- Hybrid akü sıcaklığının (çekiş aküsü) son derece düşük

(yaklaşık -30°C'nin altında) olması olasılığı vardır.  
(→S.227)

\*: Vites konumunu P'den başka bir konuma almak mümkün olmayabilir.

### **Tavan lambaları ve farlar zayıf yanıyor veya korna çalmıyor veya kısık sesle çalışıyor.**

Sorunun kaynağı aşağıdakilerden biri olabilir:

- 12 volt akü deşarj olmuş olabilir. (→S.595)
- 12 volt akü kutup bağlantıları gevşemiş veya paslanmış olabilir. (→S.506)

### **Tavan lambaları ve farlar yanmıyorsa veya korna çalmıyorsa.**

Sorunun kaynağı aşağıdakilerden biri olabilir:

- 12 volt akü kutup bağlantılarından biri veya ikisi birden ayrılmış olabilir. (→S.506)
- 12 volt akü deşarj olmuş olabilir. (→S.595)

Sorunu gideremiyorsanız veya onarım talimatlarını bilmiyorsanız, herhangi bir yetkili Lexus bayisi ya da Lexus servisi veya başka bir yetkin ve donanımlı profesyonele başvurun.

### **Acil bir durumda hybrid sistemin başlatılması**

Güç düğmesinin normal çalışmasına rağmen hybrid sistem çalışmıyorsa, hybrid sistemi çalıştırmak için geçici bir çözüm olarak aşağıdaki talimatları uygulayın.

Acil durumlar haricinde bu çalıştırma prosedürünü uygulamayın.

- 1 Park fren düğmesini çekerek basarak park freninin çekili olduğunu kontrol edin.  
(→S.245)

Park freni göstergesi yanacaktır.

- 2 Güç düğmesini ACC konumuna getirin.\*1, \*2
- 3 Fren pedalına kuvvetli basarak güç düğmesini 15 saniye kadar basılı tutun.

Yukarıdaki adımları uyguladığınızda hybrid sistemi çalıştırabilseniz bile sistem arızalı olabilir. Aracı herhangi bir yetkili Lexus bayisi ya da Lexus servisi veya güvenilir başka bir servise gösterin.

\*1: ACC modu, kişiselleştirme menüsünde etkinleştirilebilir/devre dışı bırakılabilir.  
(→S.623)

\*2: ACC devre dışı bırakıldığında, güç düğmesini AÇIK ve ardından KAPALI konuma getirin ve hybrid sistemi 5 saniye içinde S.591 kısmında açıklandığı gibi çalıştırın.

## Anahtarlarınızı kaybederseniz

Eğer anahtarınızı kaybederseniz, herhangi bir yetkili Lexus bayisi veya Lexus servisi ya da başka bir yetkin ve donanımlı profesyonel diğer anahtarı ve anahtar numarası plakasında basılı numarayı kullanarak size yeni bir anahtar yapabilir.

Plakayı güvenli bir yerde saklayın, araç içerisinde bırakmayın.



### UYARI

#### ■ Elektronik anahtar kaybolduğunda

Elektronik anahtarı kaybettiğinizde, aracın çalınma ihtimali yüksektir. Geri kalan tüm elektronik anahtarlar ve aracınızla birlikte verilen kart anahtarıyla (varsa) yetkili bir Lexus bayisine veya Lexus yetkili servisine ya da yetkin ve donanımlı bir profesyonele başvurun.

## Elektronik anahtar düzgün çalışmıyorsa

Elektronik anahtar ve araç arasındaki iletişim kesildiğinde (→S.162) veya pilinin bitmesi nedeniyle elektronik anahtar kullanılmadığında akıllı giriş ve çalıştırma sistemi ve uzaktan kumanda kullanılamaz. Bu durumda, aşağıdaki talimatlar uygulanarak kapılar açılabilir ve hybrid sistem çalıştırılabilir.

#### ■ Elektronik anahtarınız düzgün çalışmadığında

- Akıllı giriş ve çalıştırma sisteminin Remote Touch veya herhangi bir yetkili Lexus bayisi veya Lexus yetkili servisi ya da güvenilir bir profesyonel tarafından devre dışı bırakılmadığından emin olun. Devre dışı bırakılmışsa, yeniden etkinleştirin.
- Pil gücünü koruma fonksiyonunun ayarlandığını kontrol edin. Ayarlıysa, fonksiyonu iptal edin. (→S.162)
- Elektronik anahtar işlevi askıya alınmış olabilir. (→S.136)



### UYARI

#### ■ Akıllı giriş ve çalıştırma sistemi arızası ya da diğer anahtar problemleri varsa

Aracınızla birlikte verilen tüm elektronik anahtarlarla (kart anahtarı da dahil olmak üzere) aracınızı yetkili bir yetkili Lexus satıcısına veya Lexus servisine ya da yetkin ve donanımlı bir profesyonele götürün.

## Kapıların kilitlenmesi ve kapı kilitlerinin açılması

Aşağıdaki işlemleri gerçekleştirmek için mekanik anahtarı (→S.139) kullanın:



- 1 Kapı kolundaki boşluğa plastik bir kart vb. sokun ve kapağı çıkarın.

Hasarı önlemek için kapağa aşırı kuvvet uygulamayın.

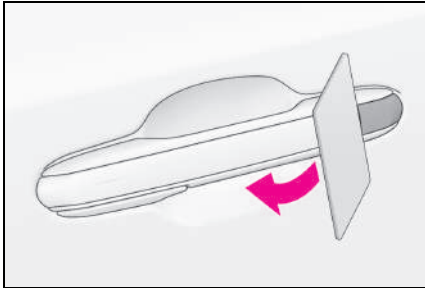

- 2 Arkaya bastırarak kapağı çıkarın.

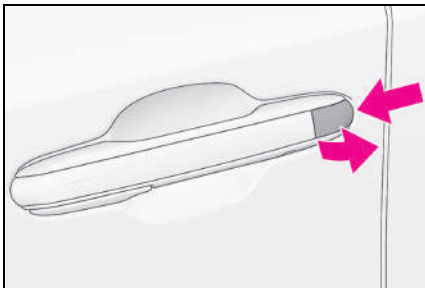

- 3 Aşağıdaki işlemleri gerçekleştirmek için mekanik anahtarı kullanın:

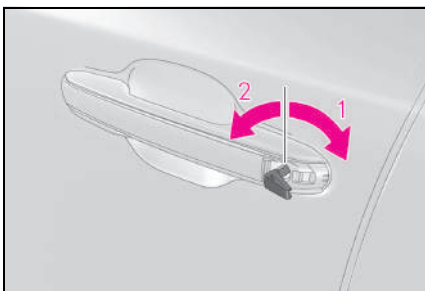

- 1 Tüm kapıları açar
- 2 Tüm kapıları kilitler

### ■ Anahtar ile bağlantılı işlevler

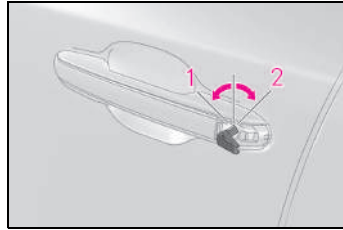

- 1 Camları ve açılır tavanı \* veya panoramik açılır tavanı \* kapatır (döndürün ve o konumda tutun)
- 2 Camları ve açılır tavanı \* veya panoramik açılır tavanı \* açar (döndürün ve o konumda tutun)

Bu ayarlar, herhangi bir yetkili Lexus bayisi veya Lexus yetkili servisine ya da güvenilir başka bir profesyonele yaptırılmalıdır.

\* : Bazı modellerde

### ⚠ DİKKAT

- Mekanik anahtarı kullanırken ve camlar veya açılır tavan \* veya panoramik açılır tavanı \* çalışırken

\* : Bazı modellerde

Cam, açılır tavan veya panoramik açılır tavanı herhangi bir yolcunun bir yerini cam, açılır tavan veya panoramik açılır tavana sıkıştırma olasılığı olup olmadığını kontrol ettikten sonra çalıştırın. Çocukların mekanik anahtarı kullanmasına izin vermeyin. Çocuklar ve diğer yolcuların cam, açılır tavan veya panoramik açılır tavana sıkıştırma olasılığı vardır.

## Hybrid sistemin çalıştırılması

- 1 Vitesin P konumunda olduğundan emin olun ve fren pedalına basın.
- 2 Elektronik anahtarın Lexus amblemi bulunan tarafını güç düğmesine dokundurun.

Elektronik anahtar algılandığında, sesli uyarı duyulur ve güç düğmesi modu AÇIK olarak değişir.

Akıllı giriş ve çalıştırma sistemi müşterinin isteğiyle devre dışı bırakıldığında, güç düğmesi ACC moduna geçer.

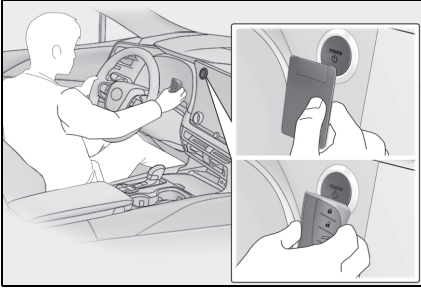

- 3 Fren pedalına sıkıca basın ve araç bilgi ekranında  görüntülendiğini kontrol edin.
- 4 Güç düğmesine kısa ve sertçe basın.

Hybrid sistem hala çalıştırılmıyorsa herhangi bir yetkili Lexus bayisi ve servisine veya başka bir yetkin ve donanımlı profesyonele başvurun.

### ■ Hybrid sistemi durdurma

Vites kolunu P konumuna alın, park frenini çalıştırın ve normal bir durumda hybrid sistemi durdurmak

için yaptığınız gibi güç düğmesine basın.

### ■ Anahtar pilinin değiştirilmesi

Bu işlem geçici bir müdahale olduğu için, elektronik anahtar pilinin bittiğinde hemen değiştirilmesi tavsiye edilir. (→S.527)

### ■ Alarm (bazı modellerde)

Kapıların kilitlenmesi için mekanik anahtarın kullanılması, alarm sistemini devreye almaz.

Alarm kuruluyken kapılardan biri mekanik anahtar ile açıldığında alarm çalabilir. (→S.102)

### ■ Güç düğmesi modlarının değiştirilmesi

Fren pedalından ayağınızı çekin ve yukarıdaki adım 3'te anlatılan güç düğmesine basın. Hybrid sistem çalışmayacak ve düğmeye her basıldığında mod değişecektir. (→S.229)

## Kapı açma düğmesi ile bir kapı açılmıyorsa

**Kapı açma düğmesi ile bir kapı açılmıyorsa, manuel serbest bırakma kolu kullanılarak açılabilir.**



### UYARI

#### ■ Manuel serbest bırakma kolunu çalıştırma

Normalde, manuel serbest bırakma kolları kapıları açmak için kullanılmaz. Manuel serbest bırakma kolunun kullanımını etkinleştirmek için aşağıdakileri yapın. Aşağıdakiler yapılmazsa ve/veya manuel serbest bırakma kolu zorla çalıştırılırsa deforme olabilir veya hasar görebilir.

## Manuel açma kolunu kullanarak bir kapının açılması

### ■ Aracın dışından manuel açma kolunu kullanarak bir kapının açılması

Kapıyı açmak için manuel açma kolunu **A** çekin.

Normalde, manuel serbest bırakma kolları kapıları açmak için kullanılmaz.

Bir kapıyı açmak için manuel serbest bırakma kolu çalışmasını etkinleştirin. (→S.594)

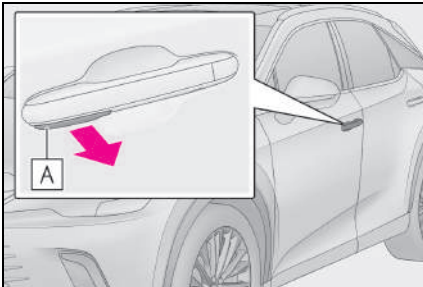

### ■ Aracın içinden manuel açma kolunu kullanarak bir kapının açılması

Kapıyı açmak için manuel açma kolunu **A** iki kez çekin.

Kolu bir kez çekmek çalışmayı etkinleştirecektir. Kolu tekrar çekmek kapıyı açacaktır.

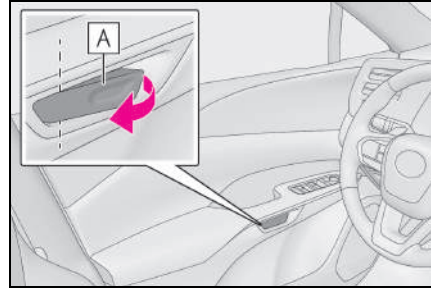

### ■ Manuel serbest bırakma kolu çalışma koşulları

● Araç bir çarpışmaya maruz kaldığında

Çarpmanın şiddetine ve çarpışma koşullarına bağlı olarak manuel serbest bırakma kolu çalışmayabilir.

● Kapı kilidi açıkken 12 volt akü voltajı yavaşça düştüğünde

Nasıl indirildiğine bağlı olarak çalışmayabilir.

● Aracın içinden manuel serbest bırakma kolu çalışması etkinleştirildiğinde

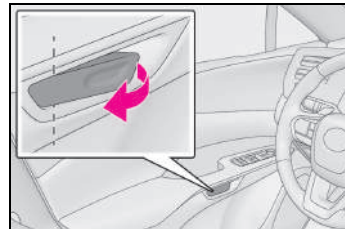

● Mekanik anahtar kullanılarak aracın dışından manuel serbest bırakma kolu çalışması etkinleştirildiğinde

### ■ Mekanik bir anahtar kullanarak manuel açma kolunun dışarıdan çalıştırılmasını etkinleştirme

Manuel açma kolunun çalıştırılması, mekanik anahtarla bir kapının kilidi açılarak etkinleştirilebilir.

- 1 Kapı kolundaki boşluğa plastik bir kart vb. sokun ve kapağı çıkarın.

Hasarı önlemek için kapağa aşırı kuvvet uygulamayın.

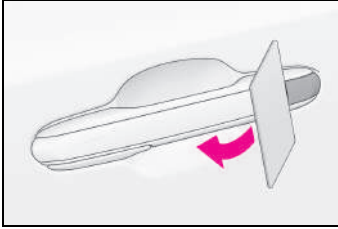

- 2 Arkaya bastırarak kapağı çıkarın.

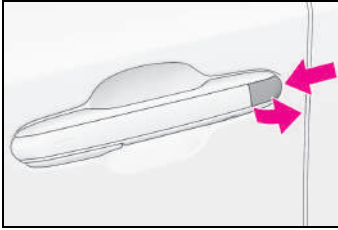

- 3 Mekanik anahtarı kullanarak, manuel açma kolu çalışmasını etkinleştirmek için kilit silindirini kilit açma tarafına çevirin.

Yalnızca bir tarafında bir kanal bulunduğu mekanik anahtar bir yönde takılabilir.

Anahtar kilit yuvasına takılmıyorsa, ters çevirip tekrar takmayı deneyin.

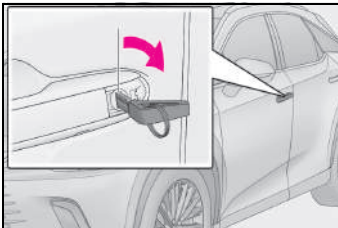

### ■ Manuel serbest bırakma kolunun çalışmasının devre dışı bırakıldığı koşullar

- Normalde, dış manuel serbest bırakma kollarının çalışması devre dışıdır ve kapıları açmak için kullanılamazlar.

Manuel serbest bırakma kolu ile veya mekanik bir anahtar kullanılarak çalıştırma etkinleştirildiğinde, kapı, bir kapı açma düğmesi kullanılarak açılırsa veya kilitlenirse çalışma otomatik olarak devre dışı bırakılır.

- Güç düğmesi AÇIK konumdayken iç manuel serbest bırakma kollarının çalışması devre dışı bırakılır ve kapıları açmak için kullanılamazlar.

Manuel serbest bırakma kolu ile veya mekanik bir anahtar kullanılarak çalıştırma etkinleştirildiğinde, kapı, bir kapı açma düğmesi kullanılarak açılırsa veya kilitlenirse çalışma otomatik olarak devre dışı bırakılır.

- Bir kapının yanlışlıkla açılmasını önlemek için, güç düğmesi AÇIK konumdayken, bir iç manuel serbest bırakma kolu bir kez çalıştırdıktan sonra, yaklaşık 1 saniye sonra çalışma otomatik olarak devre dışı bırakılır.

## 12 volt akü boşaldığında

**Aracınızın 12 volt aküsü boşaldığında hybrid sistemi çalıştırmak için aşağıdaki işlemler uygulanabilir. Ayrıca herhangi bir yetkili Lexus bayisi ya da Lexus servisi veya başka bir yetkin ve donanımlı profesyonelle başvurabilirsiniz.**

## Hybrid sistemi tekrar çalıştırma

Bir takviye kablosu setiyle 12 volt aküyle çalışan başka bir araçtan yararlanarak aracınızı çalıştırmak için aşağıdaki adımları izleyin.

- 1 Elektronik anahtarı üzerinizde taşıdığınızdan emin olun.

Alarmlı araçlar: Aktarma (veya takviye) kabloları bağlanırken, duruma bağlı olarak alarm devreye girebilir ve kapılar kilitlenebilir. (→S.103)

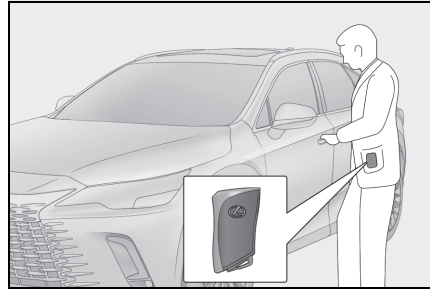

- 2 Motor kaputunu (→S.497) açın ve sigorta kapağını çıkarın.

► RX500h

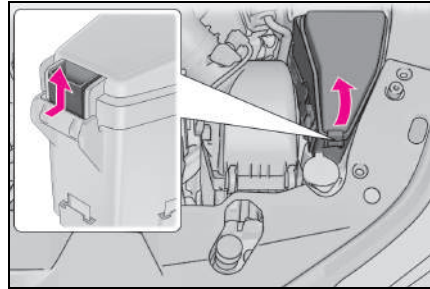

## ► RX350h

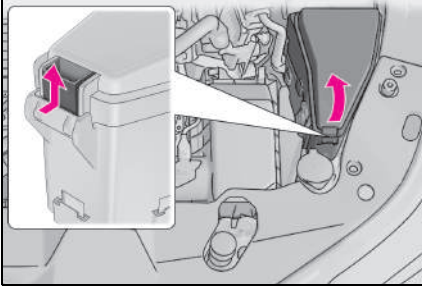

- 3 Harici takviye terminali kapağını açın.

## ► RX500h

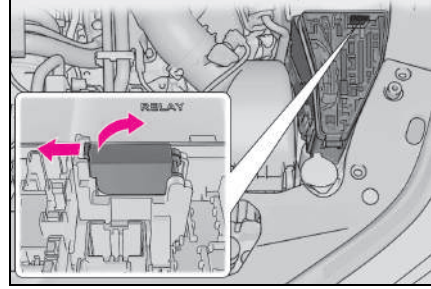

## ► RX350h

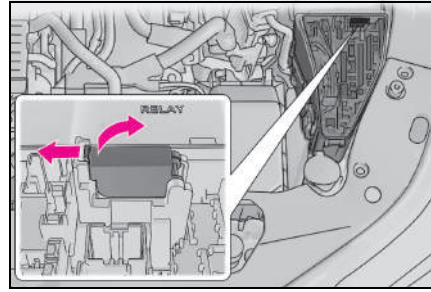

- 4 Aracınızdaki **A** üzerine bir pozitif atlama kablo kelepçesi bağlayın ve pozitif kablunun diğer ucundaki kelepçeyi ikinci araçtaki **B** üzerine bağlayın. Aracınızdaki **C** üzerine bir pozitif takviye kablo kelepçesi bağlayın ve pozitif kablunun diğer ucundaki kelepçeyi ikinci araçtaki **D** üzerine bağlayın.

## ► RX500h

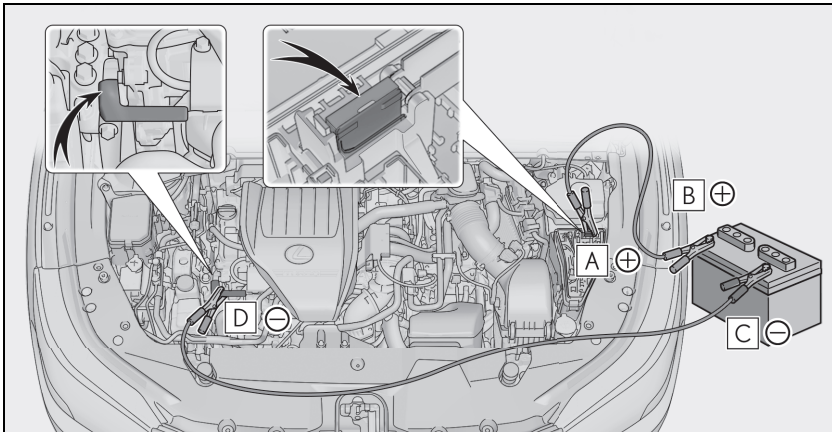

- A** Özel takviye terminali (aracınız)
  - B** Pozitif (+) akü terminali (ikinci araç)
  - C** Negatif (-) akü terminali (ikinci araç)
  - D** Negatif takviye kablosunun diğer ucundaki kelepçeyi, şekilde gösterildiği gibi harici takviye terminali ve hareketli parçalardan uzak, sağlam, sabit ve boyasız metalik bir noktaya bağlayın
- RX350h

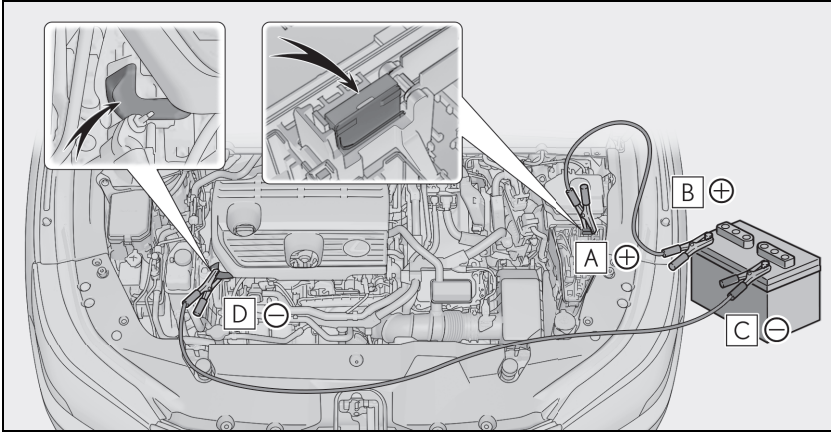

- A** Özel takviye terminali (aracınız)
  - B** Pozitif (+) akü terminali (ikinci araç)
  - C** Negatif (-) akü terminali (ikinci araç)
  - D** Negatif takviye kablosunun diğer ucundaki kelepçeyi, şekilde gösterildiği gibi harici takviye terminali ve hareketli parçalardan uzak, sağlam, sabit ve boyasız metalik bir noktaya bağlayın
- 5 Diğer aracı çalıştırın. Aracın motor devrini hafifçe arttırın ve aracınızın 12 volt aküsünün şarj olması için gereken yaklaşık 5 dakika süresince bu motor devrini koruyun.
  - 6 Güç düğmesi kapalı konumdayken aracın kapılarından herhangi birini açın ve kapatın.
  - 7 Diğer aracın motor devrini koruyun, güç düğmesini AÇIK konuma getirerek aracınızın hybrid sistemini çalıştırın.
  - 8 "READY" gösterge ışığının yandığından emin olun. Gösterge ışığı yanmazsa herhangi bir yetkili Lexus bayisi ya da Lexus servisi veya başka bir yetkin ve donanımlı profesyonelle başvurun.
  - 9 Hybrid sistem çalıştıktan sonra takviye kablolarını bağladığınız sıranın tersiyle çıkarın.

- 10** Takviye ile çalıştırma terminalinin kapağını kapatın ve sigorta kutusu kapağını yerine geri takın.

Hybrid sistem çalıştıktan sonra en kısa sürede aracınızı herhangi bir yetkili Lexus bayisi ya da Lexus servisi veya başka bir yetkin ve donanımlı profesyonele gösterin.

**■ 12 volt akü deşarj olduğunda hybrid sistemin çalıştırılması**

Hybrid sistem itilerek (vurdurularak) çalıştırılmaz.

**■ Kapılar, akıllı giriş ve çalıştırma sistemi veya uzaktan kumanda kullanılarak kilitlenemezse**

Kapılar, ilgili manuel serbest bırakma kolu kullanımı ile açılabilir. (→S.594)

**■ 12 voltluk akü boşaldıktan sonra kapıların kilitlenmesi**

Kapılar, akıllı giriş ve çalıştırma sistemi veya uzaktan kumanda kullanılarak kilitlenemez.

Kapıyı mekanik anahtarla kilitleyerek, manuel serbest bırakma kolunun kullanımı devre dışı bırakılabilir.

► Sürücü kapısı

- 1** Kapı kolundaki boşluğa plastik bir kart vb. sokun ve kapağı çıkarın.

Hasarı önlemek için kapağa aşırı kuvvet uygulamayın.

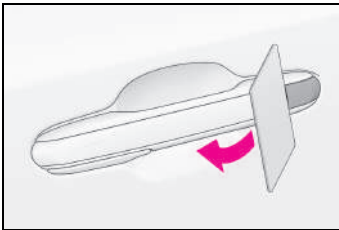

- 2** Arkaya bastırarak kapağı çıkarın.

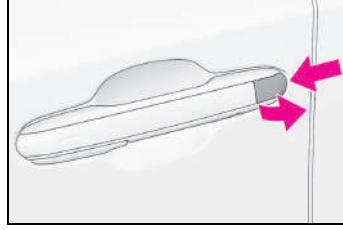

- 3** Mekanik anahtarı kullanarak, manuel açma kolu çalışmasını etkinleştirmek için kilit silindiri için kilit açma tarafına çevirin.

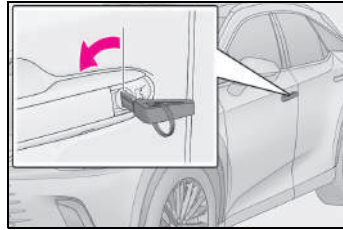

- 4** Kapının açılmadığını kontrol edin.

► Sürücü kapısı dışındaki kapılar

- 1** Kapıyı açın. Mekanik anahtarı kullanarak kapağı şekilde gösterilen yönde kaydırın.

Hasarı önlemek için kapağa aşırı kuvvet uygulamayın.

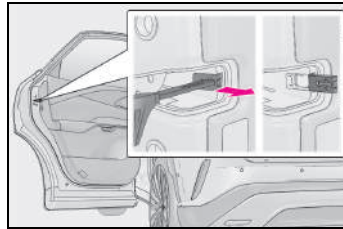

- 2** Mekanik anahtarı deliğe sokun.

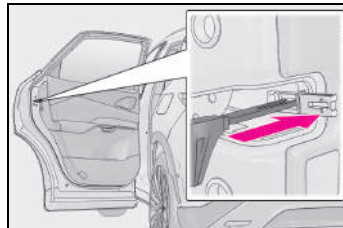



- 3 Mekanik anahtarı çıkarın ve kapağı ilk konumuna geri kaydırın.

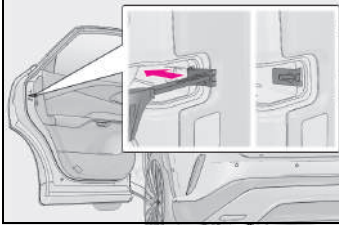

- 4 Tüm kapıların açılmadığını kontrol edin.

#### ■ 12 volt akünün deşarj olmasını önlemek için

- Hybrid sistemi durdurduğunuzda müzik sistemini kapatın ve farları söndürün.
- Yoğun trafik gibi aracınızı uzun süreli olarak düşük hızlarda kullanıyorsanız, çalışmakta olan gereksiz elektrikli parçaları kapatın.

#### ■ 12 volt akü çıkarıldığında ya da boşaldığında

- ECU'da kayıtlı bilgiler silinir. 12-volt akü bittiğinde aracınızı herhangi bir yetkili Lexus bayisi ya da Lexus servisi veya başka bir yetkin ve donanımlı profesyonele gösterin.
- Bazı sistemlerde sıfırlama yapılması gerekebilir. (→S.640)

#### ■ 12 volt akü terminallerini ayırırken

- 12 volt akü terminalleri söküldüğünde ECU'da kayıtlı bilgiler silinir. 12 volt akü terminallerini sökmeden önce en kısa sürede herhangi bir yetkili Lexus bayisi ya da Lexus servisi veya başka bir yetkin ve donanımlı profesyonele danışın.
- Bir 12 volt akü terminali ayrılırsa, kapılar kapı açma düğmeleri kullanılarak açılmaz ve elektronik anahtar araçta takılı kalabilir.

Elektronik anahtarın (mekanik anahtar) araç içinde kilitlemesini önlemek için, 12 volt akü terminalini ayırmadan önce araçtan çıkardığınızdan emin olun.

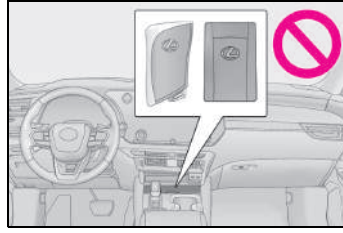

- Elektronik anahtar (mekanik anahtar) araçta bırakılacaksa, bir iç manuel açma kolunun kullanılabilirliği için bir camı açtığınızdan emin olun.

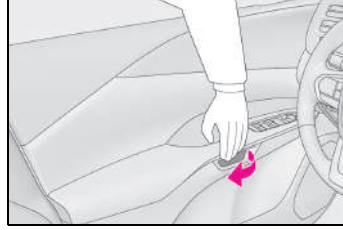

#### ■ 12-volt akünün şarj edilmesi

Kendiliğinden deşarj olma ve çeşitli elektrik tüketim kaynaklarından dolayı, araç kullanılsa bile 12 volt aküde depolanan elektrik enerjisi yavaş yavaş deşarj olacaktır. Araç uzun bir süre boyunca kullanılmadan bırakılırsa, 12 volt akü deşarj olabilir ve hybrid sistemi çalıştırmak mümkün olmayabilir. (Hybrid sistem çalışırken, 12 volt akü otomatik olarak tekrar şarj olur.)

#### ■ 12 volt akünün şarj edilmesi veya değiştirilmesi

- Bazı durumlarda, 12 volt akü deşarj olduğunda akıllı giriş ve çalıştırma sistemini kullanarak kapıları kilitlemek veya açmak mümkün olmayabilir. Kapı kilitlerini açmak veya kilitlemek için uzaktan kumandayı veya mekanik anahtarı kullanın.
- 12 volt akü şarj olduktan sonra hybrid sistem ilk denemede çalışmayabilir, ancak normalde ikinci denemede çalışacaktır. Bu bir arıza değildir.
- Güç düğmesinin konumu araç tarafından kaydedilir. 12 volt akü terminali bağlandığında, sistem 12 volt

akü deşarj olmadan önceki moda geçecektir. 12 volt akünün bağlantısını kesmeden önce güç düğmesini kapalı konuma alın.

12 volt akü deşarj olmadan önce güç (power) düğmesinin hangi moda olduğundan emin değilseniz, 12 volt aküyü yeniden bağlamadan önce son derece dikkatli olun.

- 12 volt akü deşarj olursa vitesi P dışında bir konuma almak mümkün olmayacaktır. Bu durumda ön tekerlekler kilitlendiği için araç ön tekerleklerinin zeminle teması kesilmeden çekilemez.
- Bazı sistemlerde sıfırlama yapılması gerekebilir. (→S.640)

### ■ 12 volt aküyü değiştirirken

- Merkezi Gaz gidericili tipte bir 12 volt akü kullanın (Avrupa Yönetmelikleri).

- RX500h: Kutu büyüklüğünün bir öncekiyle aynı olduğu (LN3), 20 saatlik kapasitesinin (20HR) eşdeğer (70Ah) veya daha büyük olduğu ve performans değerinin (CCA) eşdeğer (600A) veya daha büyük olduğu 12 voltluk bir akü kullanın.

- RX350h: Kutu büyüklüğünün bir öncekiyle aynı olduğu (LN2), 20 saatlik kapasitesinin (20HR) eşdeğer (60Ah) veya daha büyük olduğu ve performans değerinin (CCA) eşdeğer (345A) veya daha büyük olduğu 12 voltluk bir akü kullanın.

- Boyutlar farklıysa, 12 volt akü uygun şekilde sabitlenemez.
- Akünün kapasitesi 20 amper derecesinden düşüğe, araç kısa bir süre için kullanılmamış olsa bile 12 voltluk akü deşarj olabilir ve hybrid sistem çalıştırılmayabilir.

- Kollu bir 12 volt akü kullanın. Kolsuz bir 12 volt akü kullanılırsa, çıkarmak daha zordur.

- Değiştirdikten sonra, 12 volt akü'nün tahliye deliğine aşağıdaki parçaları sıkıca takın.

- Değiştirmeden önce 12 volt aküye bağlanan tahliye hortumunu kullanın ve aracın delik bölümüne sıkı bir şekilde bağlandığından emin olun.
- Değiştirilen 12 volt aküyle birlikte verilen tahliye deliği tapasını veya deş-

tirmeden önce 12 volt aküye takılı olanı kullanın. (Değiştirilecek olan 12 volt aküye bağlı olarak tahliye deliği tıkanmış olabilir.)

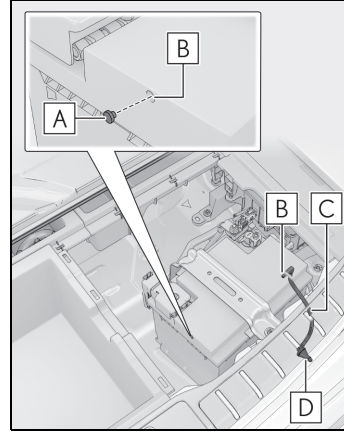

- A** Tahliye deliği tapası
- B** Tahliye deliği
- C** Tahliye hortumu
- D** Aracın delik bölümü

Ayrıntılar için herhangi bir yetkili Lexus bayisi veya Lexus yetkili servisi ya da herhangi bir güvenilir profesyonele başvurun.

### ⚠ DİKKAT

#### ■ 12 volt akü terminallerini ayırırken

Her zaman ilk olarak negatif (-) terminali ayırın. Pozitif (+) terminal sökülürken terminal çevredeki metal kısımlara temas ederse kıvılcım çıkabilir, elektrik çarpması ve ölüm veya ciddi yaralanmaya ve yangına neden olabilir.

#### ■ 12 volt akü kaynaklı yangınların ve patlamaların önlenmesi

12 volt aküden sızan yanıcı gazların kazara tutuşmasını önlemek için aşağıdaki uyarıları dikkate alın:

**DİKKAT**

- Takviye kablosunun doğru kutup başına bağlandığından veya bağlanmaması gereken kutup başı dışında herhangi bir kısım ile temas halinde olmadığından emin olun.
- "+" kutbuna bağlı takviye kablosunun diğer ucunun diğer parçalarla veya braket ve boyasız metal gibi metal yüzeylerle temas etmesine izin vermeyin.
- Takviye kablolarının + ve – maşalarının birbiriyle temas etmesine izin vermeyin.
- 12 volt akü yakınında sigara içmeyin, kibrit veya çakmak yakmayın, açık alev bulundurmayın.

**■ 12 volt akü uyarıları**

12 volt aküde zehirli ve tahriş edici asitli elektrolit vardır ve içindeki plakalarda kurşun ve kurşun bileşikler bulunur. 12 volt akü üzerinde çalışırken aşağıdaki uyarılara dikkat edin:

- 12 volt aküyle çalışırken her zaman güvenlik gözlüğü takın ve akü sıvısının (asit) deriyle, kıyafetlerle veya araç gövdesiyle temas etmemesine dikkat edin.
- 12 volt akünün üzerine eğilmeyin.
- Akü sıvısının ciltle veya gözle temas etmesi durumunda, etkilenen bölgeyi hemen bol suyla yıkayın ve tıbbi yardım alın. Tıbbi müdahale yapılana kadar etkilenen bölgeye ıslak sünger veya bez tutun.
- 12 volt akü desteğine, kutup başlarına veya diğer akü parçalarına temas ederseniz mutlaka ellerinizi yıkayın.
- Çocukları 12 volt aküden uzak tutun.

**■ 12 volt aküyü şarj ettikten sonra**

12 volt aküyü en kısa sürede herhangi bir yetkili Lexus bayisi ya da Lexus servisi veya başka bir yetkin ve donanımlı profesyonelle gösterin. 12 volt akü bozuluyorsa, kullanmaya devam etmek 12 voltluk akünün kötü koku yaymasına ve yolcu sağlığına zarar vermesine neden olabilir.

**■ 12 volt aküyü değiştirirken**

- Havalandırma tapası ve göstergesi tutma kısıncasına yakın olduğunda, akü sıvısı (sülfürik asit) sızabilir.
- 12 volt akü değişimi bilgisi için herhangi bir yetkili Lexus bayisi ya da Lexus servisi veya başka bir yetkin ve donanımlı profesyonelle başvurun.
- Değiştirdikten sonra, tahliye hortumunu ve tahliye deliği tapasını değiştirilen 12 volt akünün tahliye deliğine sıkıca takın. Düzgün monte edilmemişse, gazlar (hidrojen) aracın iç kısmına sızabilir ve gazın tutuşma ve patlama olasılığı vardır.

**■ 12 volt akünün bağlantısı kesildiğinde**

Gövde tarafındaki negatif (-) terminalin bağlantısını kesmeyin. Bağlantısı kesilmiş negatif (-) terminal, pozitif (+) terminale dokunabilir ve kısa devre oluşturarak ölüme veya ciddi yaralanmaya sebep olabilir.

**UYARI****■ Takviye kablolarıyla çalışırken**

Takviye kablolarını bağlarken, soğutucu fanlara veya kayışa dolanmalarını engelleyin.



### UYARI

#### ■ Aracınızın hasar görmesini önlemek için

Acil bir durumda diğer bir araçtan 12 volt aküyü şarj etmek için harici takviye terminali kullanılmamalıdır. Diğer araç takviyeli çalıştırmak için kullanılamaz.

### Aracınız hararet yaparsa

Aşağıdaki durumlar aracınızın fazla ısındığına işaret edebilir.

- **Motor soğutma sıvısı sıcaklık göstergesi (→S.112) kırmızı bölgeye geçerse veya motorda güç kaybı hissederseniz. (Örneğin araç hızı artmıyorsa.)**
- **Araç bilgi ekranında “Engine Coolant Temp High Stop in a Safe Place See Owner’s Manual” (Motor Soğutma Sıvısı Sıcaklığı Yüksek, Güvenli Bir Yerde Durunuz, Kullanıcı El Kitabı’na bakın) veya “Hybrid System Overheated Output Power Reduced ” (Hybrid Sistem Aşırı Isındı, Çıkış Gücü Azaltıldı) görüntülenir.**
- **Motor kaputunun altından duman geliyorsa.**

### Düzeltilme prosedürleri

- ▶ Araç bilgi ekranında “Engine Coolant Temp High Stop in a Safe Place See Owner’s Manual” (Motor Soğutma Sıvısı Sıcaklığı Yüksek, Güvenli Bir Yerde Durun, Kullanıcı El Kitabı’na bakın) görüntülenirse.
- 1 Aracınızı güvenli bir yerde durdurun ve klima sistemini ve hybrid sistemi durdurun.
- 2 Duman görürseniz:  
Duman geçtikten sonra dikkatlice kaputu kaldırın.  
Duman görmezseniz:  
Dikkatlice motor kaputunu kaldırın.
- 3 Hybrid sistem yeterince soğuduktan sonra hortumları kontrol edin ve radyatör peteğinde kaçak olup olmadığını kontrol edin.

## ► RX500h

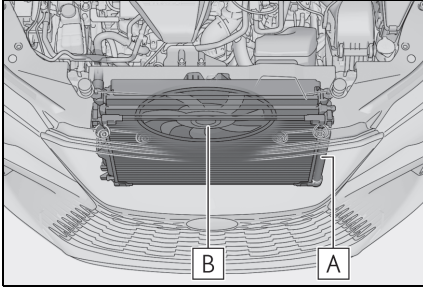

**A** Radyatör

**B** Soğutma fanı

Çok miktarda soğutma sıvısı sızdırıyorsa, hemen herhangi bir yetkili Lexus bayisi ya da Lexus servisi veya başka bir yetkin ve donanımlı profesyonele başvurun.

## ► RX350h

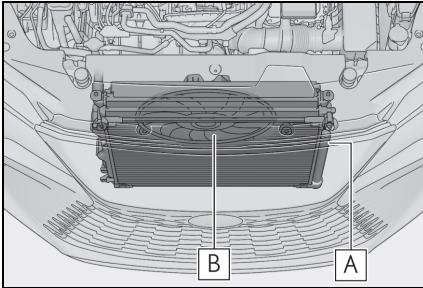

**A** Radyatör

**B** Soğutma fanı

Çok miktarda soğutma sıvısı sızdırıyorsa, hemen herhangi bir yetkili Lexus bayisi ya da Lexus servisi veya başka bir yetkin ve donanımlı profesyonele başvurun.

4 Seviye "MAX" ve "MIN" çizgileri arasındaysa soğutma sıvısının seviyesi yeterlidir.

## ► Motor (RX500h)

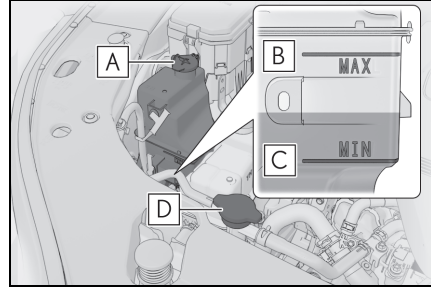

**A** Hazne

**B** "MAX" çizgisi

**C** "MIN" çizgisi

**D** Radyatör kapağı

## ► Motor (RX350h)

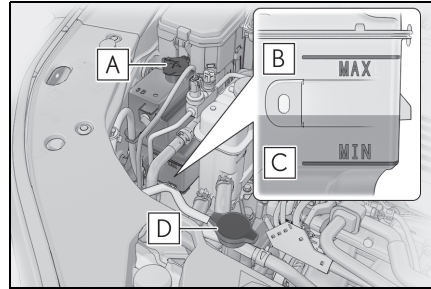

**A** Hazne

**B** "MAX" çizgisi

**C** "MIN" çizgisi

**D** Radyatör kapağı

► Ara soğutucu (yalnızca RX500h)



**A** Hazne

**B** "MAX" çizgisi

**C** "MIN" çizgisi

**5** Gerekirse soğutma sıvısı ekleyin.

Soğutma sıvısı yoksa acil durumlarda su eklenebilir.

► Motor (RX500h)

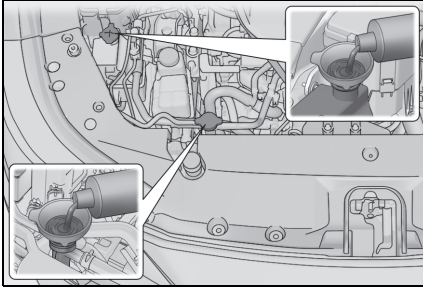

► Motor (RX350h)

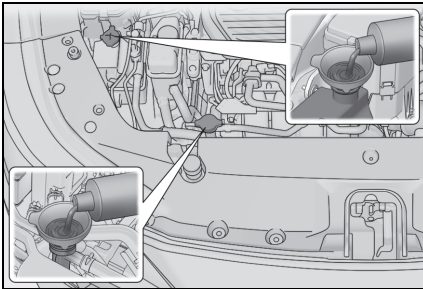

► Ara soğutucu (yalnızca RX500h)

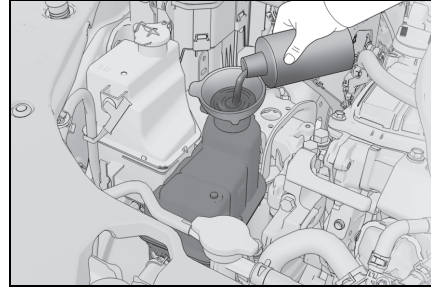

**6** Radyatör soğutma fanının çalıştığından emin olmak ve radyatör veya hortumlardan soğutma sıvısı kaçağı olmadığından emin olmak için, hybrid sistemi çalıştırın ve klima sistemini çalıştırın.

Soğuk çalıştırmanın hemen ardından klima sistemi açıldığında, fan çalışacaktır. Fan sesini ve hava akışını kontrol ederek fanın çalıştığından emin olun. Bunları kontrol etmeniz zorsa, klima sistemini arka arkaya açıp kapatın. (Fan dondurucu derecelerde çalışmayabilir.)

**7** Fan çalışmıyorsa:

Hybrid sistemi hemen durdurun ve herhangi bir yetkili Lexus bayisi veya Lexus servisine ya da başka bir yetkin ve donanımlı profesyonelle başvurun.

Fan çalışıyorsa:

Aracı en yakın herhangi bir yetkili Lexus bayisi ya da Lexus servisi veya güvenilir başka bir servise gösterin.

**8** Araç bilgi ekranında "Engine Coolant Temp High Stop in a Safe Place See Owner's Manual" (Motor Soğutma Sıvısı Sıcaklığı Yüksek, Güvenli Bir Yerde Durunuz, Kullanıcı El Kitabı'na bakın) görüntülenip görüntülenmediğini kontrol edin.

Mesaj hala görüntüleniyorsa:

Hybrid sistemi durdurun ve herhangi bir yetkili Lexus bayisi veya Lexus servisine ya da başka bir yetkin ve donanımlı profesyonelle başvurun. Mesaj görüntülenmiyorsa:

Aracı en yakındaki bir yetkili Lexus bayisi ya da Lexus servisi veya güvenilir başka bir servise gösterin.

- ▶ Araç bilgi ekranında "Hybrid System Overheated Output Power Reduced" (Hybrid sistem aşırı ısındı, çıkış gücü azaltıldı) uyarısı görülürse

- 1 Aracınızı güvenli bir yerde durdurun.
- 2 Hybrid sistemi durdurun ve dikkatlice motor kaputunu kaldırın.
- 3 Hybrid sistem soğuduktan sonra hortumları kontrol edin ve radyatör peteğinde kaçak olup olmadığını kontrol edin.

#### ▶ RX500h

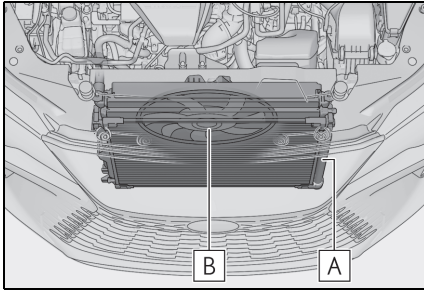

**A** Radyatör

**B** Soğutma fanı

Çok miktarda soğutma sıvısı sızdırıyorsa, hemen herhangi bir yetkili Lexus bayisi ya da Lexus servisi veya başka bir yetkin ve donanımlı profesyonele başvurun.

#### ▶ RX350h

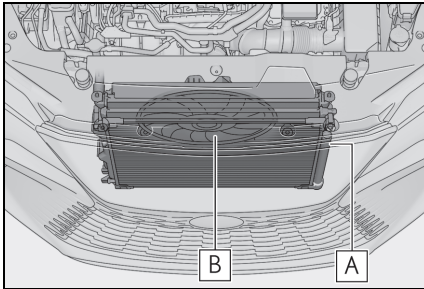

**A** Radyatör

**B** Soğutma fanı

Çok miktarda soğutma sıvısı sızdırıyorsa, hemen herhangi bir yetkili Lexus bayisi ya da Lexus servisi veya başka bir yetkin ve donanımlı profesyonele başvurun.

- 4 Seviye "MAX"/"FULL" ve "MIN"/"LOW" çizgileri arasındaysa soğutma sıvısının seviyesi yeterlidir.

#### ▶ RX500h



**A** Hazne

**B** "MAX" çizgisi

**C** "MIN" çizgisi

#### ▶ RX350h

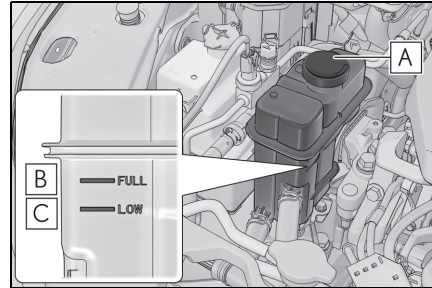

**A** Hazne

**B** "FULL" (Dolu) çizgisi

**C** "LOW" (Düşük) çizgisi

- 5 Gerekirse soğutma sıvısı ekleyin.

Soğutma sıvısı yoksa acil durumlarda su eklenebilir.

► RX500h

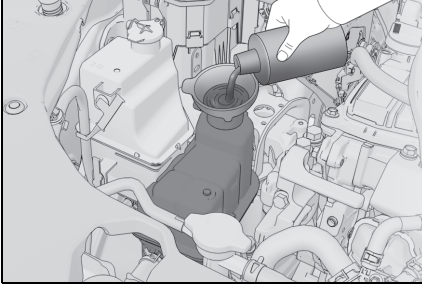

► RX350h

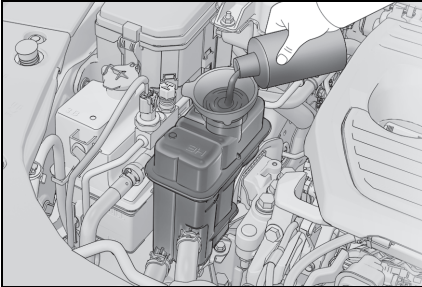

6 Hybrid sistemi çalıştırın ve araç bilgi ekranında “Hybrid System Overheated Output Power Reduced” (Hybrid Sistem Aşırı Isındı, Güç Azaltıldı) mesajının görüntülenip görüntülenmediğini kontrol edin.

Mesaj hala görüntüleniyorsa: Hybrid sistemi durdurun ve herhangi bir yetkili Lexus bayisi veya Lexus servisine ya da başka bir yetkin ve donanımlı profesyonelle başvurun.

Mesaj görüntülenmiyorsa: Aracı en yakın herhangi bir yetkili Lexus bayisi ya da Lexus servisi veya güvenilir başka bir servise gösterin.

**⚠ DİKKAT**

■ **Araçınızın motor bölümünü incelerken**

Aşağıdaki uyarılara dikkat edin. Bunlara uyulmaması yanık gibi ciddi şekilde yaralanmalara neden olabilir.

● Duman kaputun altından geliyorsa, duman azalmadan kaputu açmayın. Motor bölümü çok sıcak olabilir.

● RX350h: Hybrid sistem kapatıldıktan sonra “READY” göstergesinin sönmüş olduğunu kontrol edin.

Hybrid sistem çalışırken, benzinli motor otomatik olarak çalışmaya başlayabilir veya benzinli motor çalışmaya bile soğutma fanı aniden harekete geçebilir. Fan gibi dönen parçalara yaklaşmayın ve dokunmayın, aksi takdirde parmaklarınız ve giysileriniz (özellikle kravat, atkı veya şal gibi giysiler) sıkışabilir ve ciddi yaralanmalara neden olabilir.

● RX500h: Hybrid sistem kapatıldıktan sonra “READY” göstergesinin sönmüş olduğunu kontrol edin.

Hybrid sistem çalışırken, benzinli motor otomatik olarak çalışmaya başlayabilir veya benzinli motor çalışmaya bile soğutma fanı aniden harekete geçebilir. Ayrıca hybrid sistem kapatıldıktan sonra soğutma fanı bir süre daha çalışabilir. Fan gibi dönen parçalara yaklaşmayın ve dokunmayın, aksi takdirde parmaklarınız ve giysileriniz (özellikle kravat, atkı veya şal gibi giysiler) sıkışabilir ve ciddi yaralanmalara neden olabilir.

● Hybrid sistem ve radyatör sıcakken, radyatör kapağını ve soğutma sıvısı depo kapağını gevşetmeyin. Yüksek sıcaklıktaki buhar veya soğutucu püskürebilir.





### UYARI

#### ■ Motor/güç kontrol bölümü soğutma sıvısı eklerken

Hybrid sistem yeterince soğuduktan sonra soğutma sıvısını yavaşça ilave edin. Sıcak hybrid sisteme soğuk soğutma sıvısı eklenmesi, hybrid sistemin zarar görmesine neden olabilir.

#### ■ Soğutma sisteminin hasar görmesini önlemek için

Aşağıdaki uyarılara dikkat edin:

- Soğutma sıvısının yabancı madde (kum veya toz gibi) ile karışmasını önleyin.
- Herhangi bir soğutma sıvısı katkısı kullanmayın.

### Aracınız saplanırsa

**Aracınızın çamura veya kara saplanması veya lastiklerin patinaj yapması durumunda aşağıdaki talimatları uygulayın:**

### Kurtarma prosedürü

- 1 Hybrid sistemi durdurun. Park frenini çekin ve vites kolunu P konumuna getirin.
- 2 Ön lastiklerin etrafındaki çamur, kar veya kumu temizleyin.
- 3 Çekişi sağlamak için ön tekerleklerin altına tahta veya taş gibi malzemeler yerleştirin.
- 4 Hybrid sistemi tekrar çalıştırın.
- 5 Vites kolunu D veya R konumuna getirin ve park frenini serbest bırakın. Daha sonra dikkatli bir şekilde gaz pedalına basın.

### ■ Aracı çıkarmakta zorlandığınızda

TRC'yi kapatmak için  düğmesine basın.

#### ► RX500h

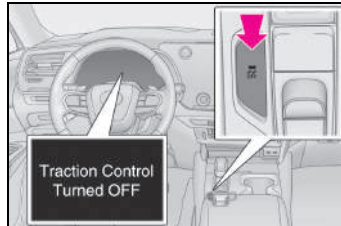

## ► RX350h

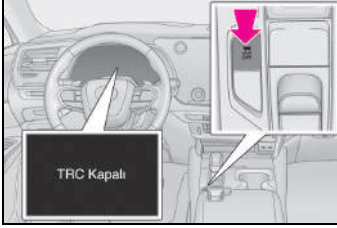
**DİKKAT**■ **Saplanan aracı kurtarıırken**

Saplandığı yerden çıkarmak için aracınızı ileri geri itmeden önce çevresinin boş olduğundan emin olun. Aksi takdirde aracınızın, yakınında bulunan diğer araçlara, nesnelere veya kişilere çarpmasına neden olabilirsiniz. Ayrıca aracınız saplandığı yerden kurtulduğu anda aniden ileriye veya geriye doğru aniden hareket edebilir. Son derece dikkatli olun.

■ **Vites değiştirirken**

Gaz pedalına basılı haldeyken vites değiştirmemeye dikkat edin. Bu durum, beklenmedik ani hızlanmalara neden olabilir ve ciddi yaralanma veya ölümlü sonuçlanabilecek bir kazaya yol açabilir.

**UYARI**■ **Şanzımanın ve diğer parçaların hasar görmesini önlemek için**

- Ön tekerleklerin patinaj çekmesinden veya gaz pedalına gereğinden fazla basılmasından kaçının.
- Belirtilen talimatları uygulamanıza rağmen araç saplandığı yerden çıkamıyorsa, aracınızın çekilmesi gerekebilir.

**8-1. Teknik özellikler**

Bakım bilgileri (yakıt, yağ seviyesi, vb.) ..... 610

Yakıt bilgisi ..... 622

**8-2. Kişiselleştirme**

Kişiselleştirilebilir özellikler ..... 623

**8-3. Sıfırlama**

Sıfırlama yapılması gereken durumlar ..... 640

## Bakım bilgileri (yakıt, yağ seviyesi, vb.)

### Boyutlar ve ağırlıklar

Toplam uzunluk		4890 mm (192,5 inç)
Toplam genişlik		1920 mm
Toplam yükseklik <sup>*3</sup>		1695 mm (66,7 inç)
Dingil mesafesi		2850 mm (112,2 inç)
Aks mesafesi <sup>*1</sup>	Ön	1650 mm (65,0 inç)
	Arka	1675 mm (65,9 inç)
Aracın brüt ağırlığı		2660 kg <sup>*1</sup> 2750 kg <sup>*2</sup>
İzin verilen maksimum dingil yükleri	Ön	1400 kg
	Arka	1560 kg
Çeki demiri yükü <sup>*4</sup>		80 kg
Çekme kapasitesi <sup>*4</sup>	Fren donanımsız	750 kg
	Fren donanımlı	2000 kg

\*1: RX350h

\*2: RX500h

\*3: Yüksüz araç

\*4: Çekme paketi olan araçlar

### Aracın şasi

#### ■ Araç şasi numarası

Araç şasi numarası (VIN) aracınızın yasal kimliğidir. Bu, Lexus'unuzun temel kimlik numarasıdır. Aracınızın ruhsata işlenmesi için kullanılır.

Bu numara gösterge panelinin sol üst kısmında bulunmaktadır.

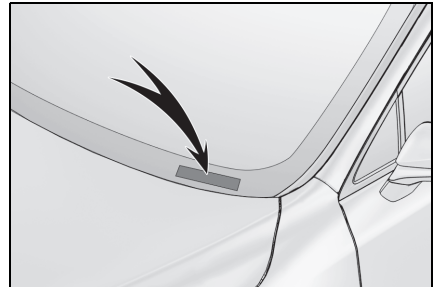

Bu numara aynı zamanda sağ ön koltuğun altında bulunmaktadır.

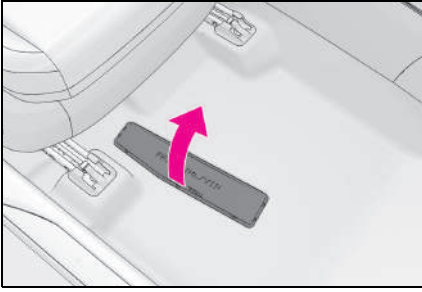

Bu numara aynı zamanda üretici firma etiketi üzerindedir.

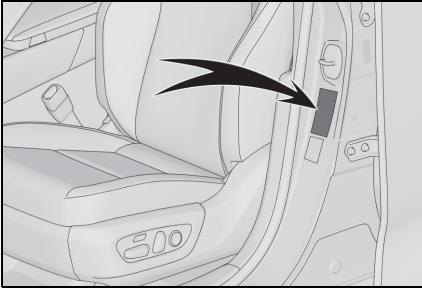

### ■ Motor numarası

Motor seri numarası gösterildiği gibi motor bloğuna damgalanmıştır.

#### ► RX350h

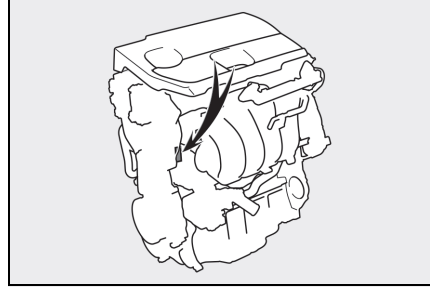

#### ► RX500h

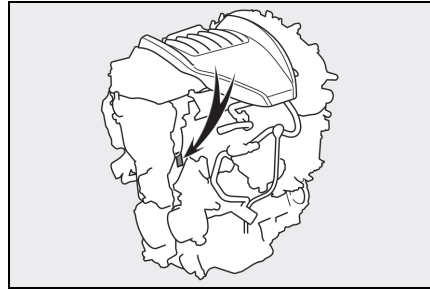

## Motor

### ► RX350h

Model	A25A-FXS, A25B-FXS
Tip	4 silindirli sıralı tip, 4 zamanlı, benzinli
Çap ve strok	87,50 ´ 103,48 mm
Silindir hacmi	2487 cm <sup>3</sup> (151,8 cu. in.)
Supap boşluğu (motor soğukken)	Otomatik ayarlama

## ► RX500h

Model	T24A-FTS
Tip	4 silindirli sıralı tip, 4 zamanlı, benzinli (turboşarjlı)
Çap ve strok	87,50 ´ 99,50 mm
Silindir hacmi	2393 cm <sup>3</sup> (146,0 cu. in.)
Supap boşluğu (motor soğukken)	Otomatik ayarlama
Tahrik kayışı gerginliği	Otomatik ayarlama

**Yakıt**

Yakıt tipi	<p>Benzin istasyonunda bu tip yakıt etiketini bulduğunuzda, sadece aşağıdaki etiketlerden biriyle yakıt kullanın.</p>  <p>AB bölgesi: Sadece Avrupa standardı EN228'e uygun kurşunsuz benzin AB bölgesi dışında: Sadece kurşunsuz benzin</p>
Araştırma Oktan Numarası	95 veya üzeri
Yakıt deposu kapasitesi (Referans)	65 L

**Elektrik motoru (çekiş motoru) (RX350h)**

## ► Ön

Tip	Daimi mıknatıslı senkron motor
Maksimum güç	134 kW
Maksimum tork	270 N•m (27,5 kgf•m, 199 ft•lbf)

## ► Arka

Tip	Daimi mıknatıslı senkron motor
Maksimum güç	40 kW
Maksimum tork	121 N•m (12,3 kgf•m, 89 ft•lbf)

**Elektrik motoru (çekiş motoru) (RX500h)**

## ► Ön

Tip	Daimi mıknatıslı senkron motor
Maksimum güç	64 kW
Maksimum tork	292 N•m (29,8 kgf•m, 215 ft•lbf)

## ► Arka

Tip	Daimi mıknatıslı senkron motor
Maksimum güç	75,9 kW
Maksimum tork	168,5 N•m (17,2 kgf•m, 124 ft•lbf)

**Hybrid akü (çekiş aküsü)**

## ► RX350h

Tip	Nikel-Metal hidrit akü
Voltaj	1,2 V/hücre
Kapasite	5 Ah
Miktar	216 hücre
Nominal voltaj	259,2 V

## ► RX500h

Tip	Nikel-Metal hidrit akü
Voltaj	1,2 V/hücre
Kapasite	5 Ah
Miktar	240 hücre
Nominal voltaj	288 V

## Yağlama sistemi

- Yağ kapasitesi (Boşaltma ve doldurma — referans\*)

### ► RX350h

Filtre ile	4,5 L
Filtre hariç	4,2 L

### ► RX500h

Filtre ile	5,3 L
Filtre hariç	5,0 L

\*: Motor yağı kapasitesi, motor yağını değiştirirken referans olarak kullanılacak bir miktardır. Motor yağını eklerken, yağ seviyesinin alt seviye işareti ile yeniden dolum üst limit işareti arasında olduğundan emin olun (→S.502). Motoru ısıtın ve hybrid sistemi kapatın, yaklaşık 5 dakika bekleyin ve yağ çubuğu üzerindeki seviyeyi kontrol edin.

### ■ Motor yağı seçimi (RX350h)

Lexus'unuzda "Toyota Genuine Motor Oil" kullanılır. Lexus onaylı olan "Toyota Genuine Motor Oil" ürününü kullanmanızı tavsiye eder. Eşdeğer kalitede başka motor yağları da kullanabilirsiniz.

Yağ sınıfı:

0W-16

API sınıfı SN "Resource-Conserving", SN PLUS "Resource-Conserving" veya SP

"Resource-Conserving" veya ILSAC GF-6B çok sınıflı motor yağı

0W-20 ve 5W-30

API sınıfı SM "Energy-Conserving", SN "Resource-Conserving", SN PLUS "Resource-Conserving" veya SP "Resource-Conserving"; veya ILSAC GF-6A çok sınıflı motor yağı

Önerilen viskozite (SAE):

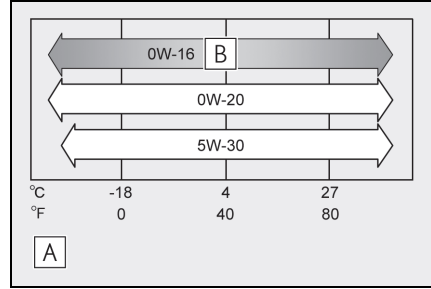

**A** Bir sonraki yağ değişimi öncesi beklenen sıcaklık aralığı

**B** Tercih edilen

Soğuk havada çalıştırmak ve yakıt ekonomisi sağlamak için Lexus fabrikada araçlara SAE 0W-16 yağ doldurulur. SAE 0W-16 yağ bulunamıyorsa, SAE 0W-20 yağ kullanılabilir. Ancak bir sonraki yağ değişiminde SAE 0W-16 kullanılmalıdır.

Yağ viskozitesi (burada örnek olarak 0W-16 verilmiştir):

- 0W-16 terimindeki 0W bölümü, yağın soğukta çalışma özelliğini gösterir. W harfinden önceki rakam ne kadar küçük olursa, soğuk hava şartlarında motoru çalıştırmanız o kadar kolay olacaktır.
- Yağ viskozite değeri 0W-16'deki 16 sayısı, yağın yüksek sıcaklıktaki viskozitesini gösterir. Yüksek hızlarda veya aşırı yük altında



çalışma durumlarında yüksek viskoziteli (daha yüksek bir değer) yağ kullanımı daha uygun olabilir.

Yağ etiketlerinin okunması:

API tescilli marka işaretlerinden biri veya ikisi, kullanacağınız yağı seçmenizde size yardımcı olmak için bazı yağ kutularının üzerinde yer almaktadır.

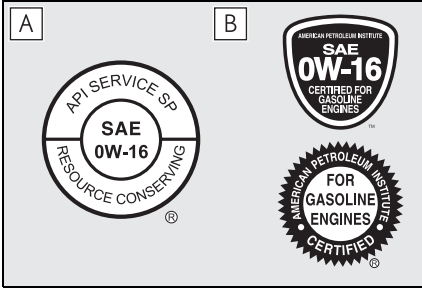

#### A) API Service Simgesi

Üst kısım: "API SERVICE SP", API'a (Amerikan Petrol Enstitüsü) göre yağın kalitesini gösterir.

Orta kısım: "SAE 0W-16" SAE viskozite değerini gösterir.

Alt kısım: "Resource-Conserving" yazısı, yağın yakıt tasarrufu sağlama ve çevre koruma özelliğine sahip olduğunu ifade etmektedir.

#### B) ILSAC Sertifikası İşareti

ILSAC (Uluslararası Yağ Standartları ve Tescil Komitesi) sertifika işareti yağ kutularının ön yüzünde yer almaktadır.

#### ■ Motor yağı seçimi (RX500h)

Lexus'unuzda "Toyota Genuine Motor Oil" kullanılır. Lexus onaylı olan "Toyota Genuine Motor Oil" ürününü kullanmanızı tavsiye eder. Eşdeğer kalitede başka motor yağları da kullanabilirsiniz.

Yağ sınıfı:

0W-20 ve 5W-30

API sınıfı SM "Energy-Conserving", SN "Resource-Conserving", SN PLUS "Resource-Conserving" veya SP "Resource-Conserving"; veya ILSAC GF-6A çok sınıflı motor yağı

Önerilen viskozite (SAE):

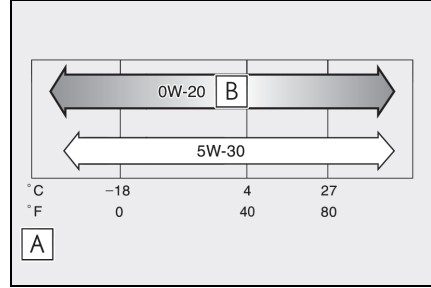

A) Bir sonraki yağ değişimi öncesi beklenen sıcaklık aralığı

B) Tercih edilen

Soğuk havada çalıştırmak ve yakıt ekonomisi sağlamak için Lexus fabrikada araçlara SAE 0W-20 yağ doldurulur. SAE 0W-20 yağ bulunamıyorsa, SAE 5W-30 yağ kullanılabilir. Ancak bir sonraki yağ değişiminde SAE 0W-20 kullanılmalıdır.

Yağ viskozitesi (burada örnek olarak 0W-20 verilmiştir):

- 0W-20 terimindeki 0W bölümü, yağın soğukta çalışma özelliğini gösterir. W harfinden önceki rakam ne kadar küçük olursa, soğuk hava şartlarında motoru çalıştırmanız o kadar kolay olacaktır.
- Yağ viskozite değeri 0W-20'deki 20 sayısı, yağın

yüksek sıcaklıktaki viskozitesini gösterir. Yüksek hızlarda veya aşırı yük altında çalışma durumlarında yüksek viskoziteli (daha yüksek bir değer) yağ kullanımı daha uygun olabilir.

Yağ etiketlerinin okunması:

API tescilli marka işaretlerinden biri veya ikisi, kullanacağınız yağ seçmenizde size yardımcı olmak için bazı yağ kutularının üzerinde yer almaktadır.

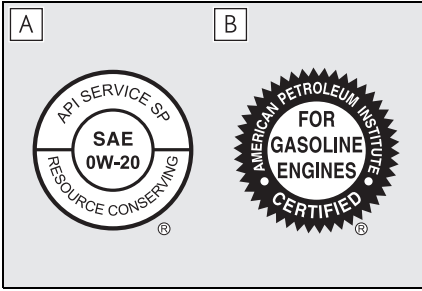

#### A API Service Simgesi

Üst kısım: "API SERVICE SP", API'a (Amerikan Petrol Enstitüsü) göre yağın kalitesini gösterir.

Orta kısım: "SAE 0W-20" SAE viskozite değerini gösterir.

Alt kısım: "Resource-Conserving" yazısı, yağın yakıt tasarrufu sağlama ve çevre koruma özelliğine sahip olduğunu ifade etmektedir.

#### B ILSAC Sertifikası İşareti

ILSAC (Uluslararası Yağ Standartları ve Tescil Komitesi) sertifika işareti yağ kutularının ön yüzünde yer almaktadır.

## Soğutma sistemi

Kapasite *	RX350h	► Benzinli motor 7,2 L ► Güç kontrol ünitesi 2,0 L
	RX500h	► Benzinli motor 9,4 L ► Ara soğutucu/Güç kontrol ünitesi 5,3 L
Soğutma sıvısı tipi	Aşağıdakilerden birini kullanın: <ul style="list-style-type: none"> <li>• "Toyota Super Long Life Coolant"</li> <li>• Benzeri uzun ömürlü hibrit organik asit teknolojisine sahip yüksek kaliteli etilen glikol esaslı silikat aminant, nitrat ve bor içermeyen soğutma sıvısı</li> </ul> Tek başına su kullanmayın.	

\*: Soğutma sıvısı kapasitesi bir referans değeridir.

Değiştirmek gerekirse, herhangi bir yetkili Lexus bayisi ya da Lexus servisi veya başka bir yetkin ve donanımlı profesyonele başvurun.

## Ateşleme sistemi (buji)

Model	RX350h	DENSO FC16HR-Q8
	RX500h	NGK DILZKAR8E7H
Boşluk	RX350h	0,8 mm (0,03 inç)
	RX500h	0,7 mm (0,03 inç)



### UYARI

#### ■ İridyum uçlu bujiler

Sadece iridyum uçlu buji kullanın. Buji tırnak aralığını ayarlamayın.

## Elektrik sistemi (12-volt akü)

20°C'de serbest voltaj:	12,0 V veya üzeri (Güç düğmesini kapatın ve farları 30 saniye açın.)
Şarj değerleri: Yavaş şarj	5 A maks.

## Şanzıman

Sıvı kapasitesi*	RX350h	4,4 L
	RX500h	6,4 L
Sıvı tipi	Toyota Genuine ATF WS	

\*: Sıvı kapasitesi referans değeridir.

Değiştirmek gerekirse, herhangi bir yetkili Lexus bayisi ya da Lexus servisi veya başka bir yetkin ve donanımlı profesyonele başvurun.



### UYARI

#### ■ Şanzıman yağı tipi

Yukarıdaki tipten farklı bir şanzıman sıvısı kullanmak anormal gürültü veya titreşime neden olabilir veya sonuç olarak aracınızın şanzımanına zarar verebilir.

## Arka diferansiyel (arka elektrik motoru) (RX350h)

Sıvı kapasitesi*	1,7 L
Sıvı tipi	Toyota Genuine ATF WS

\*: Sıvı kapasitesi referans değeridir.

Değiştirmek gerekirse, herhangi bir yetkili Lexus bayisi ya da Lexus servisi veya başka bir yetkin ve donanımlı profesyonele başvurun.



### UYARI

#### ■ Arka diferansiyel sıvısı tipi

Yukarıdaki tipten farklı bir diferansiyel sıvısı kullanmak anormal gürültü veya titreşime neden olabilir veya sonuç olarak aracınızın diferansiyeline zarar verebilir.

## Arka transaks (arka elektrik motoru) (RX500h)

Sıvı kapasitesi*	3,1 L
Sıvı tipi	e-Transaxle Fluid TE

\*: Sıvı kapasitesi referans değeridir.

Değiştirmek gerekirse, herhangi bir yetkili Lexus bayisi ya da Lexus servisi veya başka bir yetkin ve donanımlı profesyonele başvurun.



### UYARI

#### ■ Arka transaks sıvısı tipi

Yukarıdaki tipten farklı bir transaks sıvısı kullanmak anormal gürültü veya titreşime neden olabilir veya sonuç olarak aracınızın transaksına zarar verebilir.

## Frenler

Pedal boşluğu*1	<ul style="list-style-type: none"> <li>▶ Soldan direksiyonlu araçlar 122 mm Min.</li> <li>▶ Sağdan direksiyonlu araçlar 134 mm Min.</li> </ul>
Pedal boşluğu	1 — 6 mm

Park freni göstergesi*2	Park freni düğmesine 1 ila 2 saniye bastığınızda: kapanır Park freni düğmesini 1 ila 2 saniye çektiğinizde: yanar
Sıvı tipi	FMVSS No. 116 DOT 3 veya SAE J1703 FMVSS No. 116 DOT 4 veya SAE J1704

\*1: Hybrid sistem çalışırken pedala 300 N'luk (30,6 kgf, 67,5 lbf) kuvvetle basıldığında minimum pedal yüksekliği.

\*2: Fren uyarı ışığının (sarı) yanmadığından emin olun. (Fren uyarı ışığı yanarsa, bkz. S.544.)

## Direksiyon

Boşluk	15 mm'den az
--------	--------------

## Lastikler ve jantlar

### ► Tip A

Lastik boyutu	235/60R19 103V		
Lastik basıncı (Önerilen soğuk lastik basıncı)	Araç hızı	Ön lastikler kPa (kgf/cm <sup>2</sup> veya bar, psi)	Arka lastikler kPa (kgf/cm <sup>2</sup> veya bar, psi)
	160 km/saat üzeri	260 (2,6, 38)	260 (2,6, 38)
	160 km/saat veya altı	230 (2,3, 33)	230 (2,3, 33)
Jant boyutu	19" 8J		
Bijon torku	140 N•m (14,3 kgf•m, 103 ft•lbf)		

### ► Tip B

Lastik boyutu	235/50R21 101W
---------------	----------------

Lastik basıncı (Önerilen soğuk lastik basıncı)	Araç hızı	Ön lastikler kPa (kgf/cm <sup>2</sup> veya bar, psi)	Arka lastikler kPa (kgf/cm <sup>2</sup> veya bar, psi)
	190 km/saat üzeri	260 (2,6, 38)	260 (2,6, 38)
	190 km/saat veya altı	230 (2,3, 33)	230 (2,3, 33)
Jant boyutu	21 ´ 8J		
Bijon torku	140 N•m (14,3 kgf•m, 103 ft•lbf)		

► Kompakt yedek lastik Tip A (bazı modellerde)

Lastik boyutu	T165/90D18 107M
Yedek lastik basıncı (Önerilen soğuk lastik basıncı)	420 kPa (4.2 kgf/cm <sup>2</sup> veya bar, 60 psi)
Jant boyutu	18 ´ 4T
Bijon torku	140 N•m (14,3 kgf•m, 103 ft•lbf)

► Kompakt yedek lastik Tip B (bazı modellerde)

Lastik boyutu	T165/70D20 119M
Yedek lastik basıncı (Önerilen soğuk lastik basıncı)	420 kPa (4.2 kgf/cm <sup>2</sup> veya bar, 60 psi)
Jant boyutu	20 ´ 4T
Bijon torku	140 N•m (14,3 kgf•m, 103 ft•lbf)

■ Römork çekerken (çekme paketi olan araçlar)

Önerilen lastik basıncına 20,0 kPa (0,2 kgf/cm<sup>2</sup> veya bar, 3 psi) ilave edin ve aracınızı 100 km/saat altındaki hızlarda kullanın.

■ Kompakt yedek lastik takarken (kompakt yedek lastikli araçlar)

Kompakt yedek lastik takılıysa aracı çekmeyin.

■ Sertifika

Bu araca takılı olan lastikler, Hindistan standartları IS 15633 koşullarını karşılamaktadır ve Merkezi Motorlu Taşıt Kuralları (CMVR) 1989 kapsamında belirtilen yeni kural 95 koşulları ile uyumludur.

**Ampuller**

	Ampuller	W	Tip
Dış	Ön sinyal lambaları (ampul tipi)	21	A

A: Köşeli ampuller (turuncu)

## Yakıt bilgisi

**Benzin istasyonunda bu tip yakıt etiketini bulduğunuzda, sadece aşağıdaki etiketlerden biriyle yakıt kullanın.**



**AB bölgesi:**

**Yalnızca Avrupa standardı EN228'e uygun kurşunsuz benzin kullanmanız gerekmektedir. En yüksek motor performansı için 95 veya daha yüksek oktan sayılı kurşunsuz benzin kullanın.**

**AB bölgesi dışında:**

**Yalnızca kurşunsuz benzin kullanın. En yüksek motor performansı için 95 veya daha yüksek oktan sayılı kurşunsuz benzin kullanın.**

### ■ Benzinli motorda etanol karıştırılmış benzin kullanılması

Lexus, benzin içindeki etanol oranının %10'u geçmemesi durumunda etanol karıştırılmış benzin kullanımına izin verir. Etanol içeren benzinin oktan sayısının yukarıdaki değerlerde olduğundan emin olun.

### ■ Motorunuz vuruntu yaparsa

- Daha fazla bilgi için herhangi bir yetkili Lexus bayisi ya da Lexus servisi veya başka bir yetkin ve donanımlı profesyonele başvurun.
- Hızlanma sırasında ve yokuş çıkarken kısa süreli hafif bir vuruntu duyabilirsiniz. Bu normaldir ve endişe edilecek bir durum değildir.



## UYARI

### ■ Yakıt kalitesiyle ilgili uyarı

- Uygun olmayan yakıt kullanmayın. Uygun olmayan yakıt kullanmak motora zarar verecektir.
- Mangan, demir veya kurşun gibi metal katkı maddeleri içeren benzin kullanmayın, aksi takdirde motorunuzda veya emisyon kontrol sisteminizde hasara neden olunabilir.
- Metalik katkı maddeleri içeren yan sanayi yakıt katkıları eklemeyin.
- AB bölgesi: "E50" veya "E85" adı altında satılan biyo-etanol yakıt yüksek miktarda etanol içerdiği için kullanılamaz. Bu yakıtın kullanımı aracın yakıt sistemine zarar verir. Emin değilseniz yetkili Lexus bayisi ya da Lexus servisi veya başka bir yetkin ve donanımlı profesyonele başvurun.
- AB bölgesi dışında: "E50" veya "E85" adı altında satılan biyo-etanol yakıt yüksek miktarda etanol içerdiği için kullanılamaz. Aracınız maksimum %10 etanol içeren benzin karışımıyla çalışabilir. %10'dan fazla etanol içeren (E10) yakıt kullanımı, aracınızın yakıt sistemine zarar verir. Yakıt özellikleri ve kalitesi garanti edilen kaynaklardan yakıt almaya dikkat edin. Emin değilseniz yetkili Lexus bayisi ya da Lexus servisi veya başka bir yetkin ve donanımlı profesyonele başvurun.
- M15, M85, M100 gibi metanol karıştırılmış benzin kullanmayın. Metanol içeren benzin kullanılması, motorun hasar görmesine veya arızalanmasına yol açabilir.



## Kişişelleştirilebilir özellikler

**Aracınızda tercihlerinize göre kişiselleştirebileceğiniz çeşitli elektronik özellikler bulunur. Bu özelliklere ilişkin ayarlar orta ekran ile veya herhangi bir yetkili Lexus bayisi veya Lexus servisi ya da başka bir yetkin ve donanımlı profesyonel tarafından değiştirilebilir.**



**Kişişelleştirilebilir özelliklerden bazıları, Ayarlarım ayarlarıyla bağlantılı olarak değiştirilir. (→S.206)**

## Kişişelleştirilebilen araç donanımları

### ■ ile ayarı değiştirmek için

- 1 Orta ekranda  ögesini seçin.
- 2 "Vehicle customise" (Araç kişiselleştirme) veya "Driving assist" (Sürüş desteği)'ni seçin.
- 3 Listedeki ayarlarının değiştirileceği ögeyi seçin.

Açılıp kapatılabilen işlevler için,

 (AÇIK) /  (KAPALI) ögesini seçin.

Ses seviyesi, sensör hassasiyeti vb. gibi seviyesi ayarlanabilen işlevler için, çubuktaki simgeyi kaydırın.

### ■ ile ayarı değiştirmek için

- 1 Orta ekranda  ögesini seçin.

## Kişişelleştirilebilir Özellikler

Kişişelleştirilen fonksiyonlarla birlikte bazı fonksiyon ayarları da değişebilir. Daha fazla bilgi için herhangi bir yetkili Lexus bayisi ya da Lexus servisi veya başka bir yetkin ve donanımlı profesyonele başvurun.

2 "Driving assist" (Sürüş yardımı)'ni seçin.

3 Listedeki ayarlarının değiştirileceği ögeyi seçin.

Düğme her seçildiğinde, ayar etkinleştirilir/devre dışı bırakılır.

Etkinleştirme seçildiğinde, öge gösterimi vurgulanacaktır.

### ■ Kişişelleştirme sırasında

Araç güvenli bir yerde durdurunuz, park frenini çalıştırınız ve vitesi P'ye getirin. Ayrıca 12 volt akünün deşarj olmasını önlemek için özellikleri kişiselleştirirken hybrid sistemi çalışır halde bırakın.

### ■ simgesinin kullanımı

Bazı araç kişiselleştirme ayarları da  simgesi aracılığıyla değiştirilebilir.

### DİKKAT

#### ■ Kişişelleştirme sırasında

Kişişelleştirme sırasında hybrid sistemin çalışıyor olması gerektiğinden, aracın yeterli havalandırma olan bir yerde park edildiğinden emin olun. Garaj gibi kapalı bir alanda karbon monoksit (CO) gibi zararlı egzoz gazları toplanıp aracın içine girebilir. Bu durum ciddi sağlık sorunlarına veya ölüme neden olabilir.

### UYARI

#### ■ Kişişelleştirme sırasında

12 volt akünün deşarj olmasını engellemek için, araç özelliklerini kişiselleştirirken hybrid sistemin çalıştığından emin olun.

- A** Orta ekran kullanılarak değiştirilebilen ayarlar
- B** Herhangi bir yetkili Lexus bayisi ya da Lexus servisi veya başka bir yetkin ve donanımlı profesyonel tarafından değiştirilebilen ayarlar

Simgelerin açıklaması: O = Kullanılabilir, — =Kullanılamaz

■ **Göstergeler, sayaçlar ve araç bilgi ekranı (→S.108, 112, 126)**

Sayaç veya araç bilgi ekranında görüntülenen bazı öğelerin dili, ölçü birimleri vb. orta ekrandaki ayarlara göre değişir. "MULTİMEDYA KULLANICI EL KİTABI"na bakın.

İşlev	Varsayılan ayar	Kişiselleştirilmiş ayar	<b>A</b>	<b>B</b>
Gösterge ekranı tipi* <sup>1</sup>	Tip 1	Tip 2	O	—
		Tip 3		
Devir saati ayarı	Sürüş moduna göre değişim	Her zaman devir saati	O	—
		Her zaman Hybrid Sistem Göstergesi		
EV göstergesi* <sup>1</sup>	Açık	Kapalı	O	—
Devir göstergesi* <sup>2</sup>	4000 dv/dk.* <sup>3</sup> 5000 dv/dk.* <sup>4</sup>	2000 - 6000 dv/dk.* <sup>3</sup> 2000 - 6200 dv/dk.* <sup>4</sup>	O	—
		Kapalı		
Maksimum devir* <sup>2</sup>	Açık	Kapalı	O	—
Öneri işlevi* <sup>1</sup>	Açık	Açık (araç durduğunda)	O	—
		Kapalı		
Stop lambası göstergesi	Açık	Kapalı	O	—

\*<sup>1</sup>: Bu ayar Ayarlarım ile uyumlu olarak değişir

\*<sup>2</sup>: F SPORT modelleri

\*<sup>3</sup>: RX350h

\*<sup>4</sup>: RX500h

### ■ Yansıtımlı Gösterge Ekranı \*1 (→S.123)

İşlev	Varsayılan ayar	Kişiselleştirilmiş ayar	A	B
Yansıtımlı gösterge ekranı *2	Açık	Kapalı	0	—
Yansıtımlı gösterge ekranı tipi*2	Standart	Dolu	0	—
		Minimum		

\*1: Bazı modellerde

\*2: Bu ayar Ayarlarım ile uyumlu olarak değişir

### ■ Direksiyon simidi düğmeleri (yansıtımlı gösterge ekranlı araçlar) (→S.126)

İşlev	Varsayılan ayar	Kişiselleştirilmiş ayar	A	B
Sağ direksiyon simidi düğmesi favori işlevleri*	Ekran kontrolü	Sürüş modu seçim düğmesi	0	—
		Özel		
Sol direksiyon simidi düğmesi favori işlevleri*	Müzik	Klima	0	—
		Özel		
Sensör yüksek hassasiyet modunu değiştirin (kışlık eldiven modu)*	Kapalı	Açık	0	—
Ekranı başlatma hassasiyeti	Standart	Yüksek	—	0
		KAPALI		
Zaman aşımı süresi	Standart	Kısa	—	0
		Uzun		

\*: Bu ayar Ayarlarım ile uyumlu olarak değişir

### ■ Kapı kilidi (→S.140, 590)

İşlev	Varsayılan ayar	Kişiselleştirilmiş ayar	A	B
Kapı kilitleme anahtarı göstergesi aydınlatma süresi	30 saniye	60 saniye	—	0
		600 saniye		
		1200 saniye		
İç kapı açma düğmesi çalıştırma ayarı (kapı açma işlevi ayarı)	Kısa	Orta	—	0
		Uzun		

İşlev	Varsayılan ayar	Kişiselleştirilmiş ayar	A	B
Araç içindeki bir kapı açma düğmesi kullanıldığında araç bilgi ekranı/sesli uyarı çalışması	Açık	Kapalı	—	O
İç/dış kapı açma düğmesi çalıştırma yöntemi	Düğmeye Basarken Kilidi Aç	0,6 Saniye	—	O
		Aracın içinden çalıştırma: 0,6 Saniye Dışarıdan çalıştırma: Düğmeye Basarken Kilidi Aç		
		Aracın içinden çalıştırma: Düğmeye Basarken Kilidi Aç Dışarıdan çalıştırma: 0,6 Saniye		
Mekanik anahtar kullanarak kilidin açılması	Bütün kapıların kilitleri bir aşamada açılır	Sürücü kapısının kilidi bir aşamada, tüm kapıların kilitleri iki aşamada açılır	—	O
Vites kolu konumuna göre kapı kilitleme fonksiyonu*	Kapalı	Açık	O	O
Vites kolu konumuna göre kapı kilidini açma fonksiyonu*	Kapalı	Açık	O	O
Sürücü kapısına bağlı olarak kapı kilitlerinin açılması*	Açık	Kapalı	O	O

\*: Bu ayar Ayarlarım ile uyumlu olarak değişir

### ■ Elektrikli bagaj kapağı (→S.145)

İşlev	Varsayılan ayar	Kişiselleştirilmiş ayar	A	B
Elektrikli bagaj kapağı	Açık	Kapalı	O	—
Bagaj kapağı açılma konumu	5	1 ila 5	O	—
		Kullanıcı ayarı <sup>1*</sup>		
Sesli uyarı seviyesi	Seviye 3	Seviye 1	O	—
		Seviye 2		
Ayak sensörü <sup>2, 3</sup>	Açık	Kapalı	O	—

İşlev	Varsayılan ayar	Kişiselleştirilmiş ayar	A	B
Ayak çalışma uyarı sesi* <sup>2, 3</sup>	Kapalı	Açık	—	O
Kapıyı kilitletken uzaktan kumandanın  düğmesini doğrulayan işlev	Kapalı	Açık	—	O
Kapat ve kilitle (uzaklaş) işlevi	Açık	Kapalı	—	O
Eller serbest kapama ve kilitleme işlevi* <sup>3</sup>	Kapalı	Açık	—	O

\*<sup>1</sup>: Alt bagaj kapağı  düğmesi ile ayarlanır.

\*<sup>2</sup>: Çekme demiri takıldığında, ayak sensörü çalışmaz

\*<sup>3</sup>: Bazı modellerde

### ■ Akıllı giriş ve çalıştırma sistemi ve uzaktan kumanda (→S.140, 161)

İşlev	Varsayılan ayar	Kişiselleştirilmiş ayar	A	B
Çalışma sinyali (Dörtlü flaşörler)*	Açık	Kapalı	O	O
Kilitler açıldıktan sonra kapı açılmazsa, otomatik kapı kilitleme sistemi devreye girmeden önce geçen süre*	30 saniye	60 saniye	O	O
		120 saniye		
Açık kapı sesli uyarısı	Açık	Kapalı	—	O

\*: Bu ayar Ayarlarım ile uyumlu olarak değişir

### ■ Akıllı giriş ve çalıştırma sistemi (→S.140, 161)

İşlev	Varsayılan ayar	Kişiselleştirilmiş ayar	A	B
Akıllı giriş ve çalıştırma sistemi	Açık	Kapalı	O	O
Akıllı kapı kilidi açma	Tüm kapılar	Sürücü kapısı	O	O
Sürücü kapı kolunu tutarken tüm kapıların kilidini açmadan önce geçen süre	2 saniye	Kapalı	—	O
		1,5 saniye		
		2,5 saniye		

### ■ Uzaktan kumanda (→S.136, 140, 145)

İşlev	Varsayılan ayar	Kişiselleştirilmiş ayar	A	B
Kilit açma işlemi*	Bütün kapıların kilitleri bir aşamada açılır	Sürücü kapısının kilidi bir aşamada, tüm kapıların kilitleri iki aşamada açılır	O	O
Elektrikli bagaj kapağı kilit açma işlemi	Basılı halde tutun (kısa)	Bir kez kısa basma	—	O
		İki kez basma		
		Basılı halde tutma (Uzun)		
		Kapalı		

\*: Bu ayar Ayarlarım ile uyumlu olarak değişir

### ■ Sürüş konumu hafızası\*<sup>1</sup> (→S.202)

İşlev	Varsayılan ayar	Kişiselleştirilmiş ayar	A	B
Araçtan çıkarken sürücü koltuğunun hareketi* <sup>2</sup>	Standart	Kapalı	O	O
		Kısmi		
Araçtan çıkarken sürücü koltuğunun yukarı hareketi* <sup>2</sup>	Standart	Kapalı	O	O
		Kısmi		
Direksiyon hareketi	Sadece kaldırma	Sadece teleskopik	O	—
		Yükseklik ayarlı ve teleskopik		
		Kapalı		

\*<sup>1</sup>: Bazı modellerde

\*<sup>2</sup>: Bu ayar Ayarlarım ile uyumlu olarak değişir

### ■ Güvenlik (→S.106)

İşlev	Varsayılan ayar	Kişiselleştirilmiş ayar	A	B
Hareket sensörü ve eğim sensörü	Açık	Kapalı	O	—

### ■ Dış dikiz aynaları (→S.189)

İşlev	Varsayılan ayar	Kişiselleştirilmiş ayar	A	B
Otomatik ayna katlama ve açma işlemi	Kapı kilitleme/kilit açma ile bağlantılı	Kapalı	—	O
		Güç düğmesinin kullanımı ile bağlantılı		

### ■ Elektrikli camlar ve açılır tavan\* veya panoramik açılır tavan\* (→S.192, 195, 198)

İşlev	Varsayılan ayar	Kişiselleştirilmiş ayar	A	B
Mekanik anahtar ile bağlantılı çalışma	Kapalı	Açık	—	O
Uzaktan kumanda ile bağlantılı çalışma	Kapalı	Açık	—	O

\*: Bazı modellerde

### ■ Açılır tavan\* veya panoramik açılır tavan\* (→S.195, 198)

İşlev	Varsayılan ayar	Kişiselleştirilmiş ayar	A	B
Mekanik anahtar kullanıldığında parçaların bağlantılı çalışması (yalnızca açılma)	Sadece kayma	Sadece kaldırma	—	O
Uzaktan kumanda kullanıldığında parçaların bağlantılı çalışması (yalnızca açılma)	Sadece kayma	Sadece kaldırma	—	O

\*: Bazı modellerde

### ■ Otomatik aydınlatma kontrol sistemi (→S.251)

İşlev	Varsayılan ayar	Kişiselleştirilmiş ayar	A	B
Işık sensörü hassasiyeti*	Standart	-2 ila 2	O	O
Farlar sönmenden önce geçen süre (Uzatılmış Far Aydınlatma sistemi)	30 saniye	60 saniye	—	O
		90 saniye		
		120 saniye		

\*: Bu ayar Ayarlarım ile uyumlu olarak değiştir

### ■ Işıklar (→S.251)

İşlev	Varsayılan ayar	Kişiselleştirilmiş ayar	A	B
Karşılama aydınlatması	Açık	Kapalı	—	O

### ■ Sürüş Duyarlı Uzun Far Sistemi\*<sup>1</sup> (→S.253)

İşlev	Kişiselleştirilmiş ayar	A	B
Sürüş Duyarlı Uzun Far Sistemi	AÇMA/KAPAMA* <sup>2</sup>	—	O
Araç hızına bağlı olarak uzun farların parlaklık seviyesini ve aydınlatıldığı alanın ayarı	15 km/h (9 mph) / 30 km/h (19 mph) / 80 km/h (50 mph)	—	O
Virajda dönerken uzun farların şiddeti ayarlanır (aracın döndüğü yön-deki alanı daha parlak bir şekilde aydınlatır)	AÇMA/KAPAMA	—	O
Öndeki araç ile aradaki mesafeye bağlı olarak kısa farların aydınlatıldığı mesafe ayarlanır	AÇMA/KAPAMA	—	O
Kalkış sırasında dönüş lambalarının aydınlatılması	AÇMA/KAPAMA	—	O
Yağmur için uzun far ışık dağıtım kontrolü	AÇMA/KAPAMA	—	O
Üst seviye uzun far ışık dağıtım kontrolü	AÇMA/KAPAMA	—	O
Kentsel alanlar için ışık dağıtım kontrolü	AÇMA/KAPAMA	—	O

\*<sup>1</sup>: Bazı modellerde

\*<sup>2</sup>: Farlar Otomatik Uzun Far kontrolüne göre çalışır. (→S.257)

### ■ Çarpışma Öncesi Uyarı Sistemi (→S.279)

İşlev	Kişiselleştirilmiş ayar	A	B
Çarpışma Öncesi Uyarı Sistemi	AÇMA/KAPAMA	O	—
Uyarı zamanlaması *	Daha Sonra/Varsayılan/Daha Önce	O	—

\*: Bu ayar Ayarlarım ile uyumlu olarak değişir



### ■ Ön Manevra Uyarısı\*<sup>1</sup>(→S.311)

İşlev	Kişiselleştirilmiş ayar	A	B
Ön Manevra Uyarısı	AÇMA/KAPAMA	0	—
Uyarı zamanlaması* <sup>2</sup>	Daha Sonra/Varsayılan/Daha Önce	0	—

\*1: Bazı modellerde

\*2: Bu ayar Ayarlarım ile uyumlu olarak değişir

### ■ Şeritten Ayrılma Uyarı sistemi (→S.301)

İşlev	Kişiselleştirilmiş ayar	A	B
Şeritten Ayrılma Uyarı sistemi*	AÇMA/KAPAMA	0	—
Uyarı zamanlaması*	Varsayılan/Daha Önce	0	—
Uyarı seçenekleri*	Titreşim/Sesli	0	—

\*: Bu ayar Ayarlarım ile uyumlu olarak değişir

### ■ Şerit Değişirme Desteği\*<sup>1</sup> (→S.297)

İşlev	Kişiselleştirilmiş ayar	A	B
Şerit Değişirme Desteği* <sup>2</sup>	AÇMA/KAPAMA	0	—

\*1: Bazı modellerde

\*2: Bu ayar Ayarlarım ile uyumlu olarak değişir

### ■ Dinamik Radarlı Sabit Hız Kontrolü/Hız Sınırlayıcı\*<sup>1</sup> (→S.317)

İşlev	Kişiselleştirilmiş ayar	A	B
Uzatılmış Devam Süresi* <sup>2</sup>	AÇMA/KAPAMA	0	—
Sollama önleme* <sup>2</sup>	AÇMA/KAPAMA	0	—
Hızlanma ayarı* <sup>2</sup>	Yüksek/Orta/Düşük	0	—
Hız ayarı (kısa basış)* <sup>2</sup>	1km/h (1 mph) / 5km/h (5 mph) /10km/h (10 mph)	0	—
Hız ayarı (uzun basış)* <sup>2</sup>	1km/h (1 mph) / 5km/h (5 mph) /10km/h (10 mph)	0	—
DRCC(RSA)* <sup>2</sup>	AÇMA/KAPAMA	0	—

İşlev	Kişiselleştirilmiş ayar	A	B
Hız sınırı sapması *2	-5 ila 5	O	—
Kılavuz mesajı *2	AÇMA/KAPAMA	O	—
Viraj hızı azaltma *2	Yüksek/Orta/Düşük/KAPALI	O	—

\*1: Bazı modellerde

\*2: Bu ayar Ayarlarım ile uyumlu olarak değişir

### ■ Proaktif Sürüş Desteği\*1 (→S.306)

İşlev	Kişiselleştirilmiş ayar	A	B
Proaktif Sürüş Desteği *2	AÇMA/KAPAMA	O	—
Destek hassasiyeti *2	Düşük/Orta/Yüksek	O	—
Direksiyon Desteği *1, 2	AÇMA/KAPAMA	O	—
Yavaşlama Desteği *2	AÇMA/KAPAMA	O	—
Engel Öngörü Desteği *2	AÇMA/KAPAMA	O	—

\*1: Bazı modellerde

\*2: Bu ayar Ayarlarım ile uyumlu olarak değişir

### ■ Trafik İşareti Desteği\*1 (→S.314)

İşlev	Kişiselleştirilmiş ayar	A	B
Trafik İşareti Desteği *2	AÇMA/KAPAMA	O	—
Aşırı hız bildirim yöntemi *2	Yok/Görsel/Görsel ve Sesli	O	—
Diğer bildirim yöntemi (Navigasyon sistemli araçlar için) *2	Yok/Görsel/Görsel ve Sesli	O	—
Aşırı hız bildirim seviyesi *2, 3	10 km/h (5 mph) / 5 km/h (3 mph) / 2 km/h (1 mph)	O	—
Hız sınırı değişim bildirimi *2, 3	AÇMA/KAPAMA	O	—

\*1: Bazı modellerde

\*2: Bu ayar Ayarlarım ile uyumlu olarak değişir

\*3: Kişiselleştirilen ayarlar ülkeye göre değişiklik gösterir

### ■ Sürücü molası önerisi (→S.303)

İşlev	Kişiselleştirilmiş ayar	A	B
Sürücü molası önerisi	AÇMA/KAPAMA	O	—

### ■ Sürücü monitörü\*<sup>1</sup> (→S.278)

İşlev	Kişiselleştirilmiş ayar	A	B
Uyarı işlevi* <sup>2</sup>	AÇMA/KAPAMA	O	—

\*<sup>1</sup>: Bazı modellerde

\*<sup>2</sup>: Bu ayar Ayarlarım ile uyumlu olarak değişir

### ■ BSM (Kör Nokta Monitörü)\*<sup>1</sup> (→S.343)

İşlev	Varsayılan ayar	Kişiselleştirilmiş ayar	A	B
BSM (Kör Nokta Monitörü)	Açık	Kapalı	O	—
Dış dikiz aynası göstergesinin parlaklığı* <sup>2</sup>	Parlak	Kısık	O	—
Yaklaşan araç için uyarı zamanlaması (hassasiyet)* <sup>2</sup>	Orta	Erken	O	—
		Geç		
Sesli uyarı* <sup>2</sup>	AÇIK	KAPALI	O	—

\*<sup>1</sup>: Bazı modellerde

\*<sup>2</sup>: Bu ayar Ayarlarım ile uyumlu olarak değişir

### ■ Lexus park destek sensörü (→S.357)

İşlev	Varsayılan ayar	Kişiselleştirilmiş ayar	A	B
Lexus park destek sensörü* <sup>1</sup>	AÇIK	KAPALI	O	—
Çalışırken Lexus park destek sensörünün uyarı ses seviyesi* <sup>1, 2</sup>	Seviye 2	Seviye 1	O	O
		Seviye 3		

\*<sup>1</sup>: Bu ayar Ayarlarım ile uyumlu olarak değişir

\*<sup>2</sup>: Ses seviyesi Lexus park destek sensörü, RCTA ve RCD arasında bağlantılıdır.

### ■ RCTA (Geri manevra trafik uyarı) işlevi\*<sup>1</sup> (→S.366)

İşlev	Varsayılan ayar	Kişiselleştirilmiş ayar	A	B
RCTA (Geri manevra trafik uyarı) işlevi	Açık	Kapalı	O	—
Çalışırken RCTA'nın uyarı ses seviyesi* <sup>2, 3</sup>	Seviye 2	Seviye 1	O	—
		Seviye 3		

\*<sup>1</sup>: Bazı modellerde

\*<sup>2</sup>: Ses seviyesi Lexus park destek sensörü, RCTA ve RCD arasında bağlantılıdır.

\*<sup>3</sup>: Bu ayar Ayarlarım ile uyumlu olarak değişir

### ■ RCD (Arka kamera algılama) işlevi\* (→S.372)

İşlev	Varsayılan ayar	Kişiselleştirilmiş ayar	A	B
RCD (Arka Kamera Algılama) işlevi	Açık	Kapalı	O	—

\*: Bazı modellerde

### ■ PKSB (Park Destek Freni)\*<sup>1</sup> (→S.375)

İşlev	Varsayılan ayar	Kişiselleştirilmiş ayar	A	B
PKSB (Park Destek Freni) işlevi* <sup>2</sup>	Açık	Kapalı	O	—

\*<sup>1</sup>: Bazı modellerde

\*<sup>2</sup>: Bu ayar Ayarlarım ile uyumlu olarak değişir

### ■ Lexus Teammate Advanced Park\*<sup>1, 2</sup>(→S.387)

İşlev	Varsayılan ayar	Kişiselleştirilmiş ayar	A	B
Remote Park* <sup>1</sup>	Açık	Kapalı	O	—
Çalışma sırasında araç hızı	Normal	Yavaş	O	—
		Hızlı		
Nesnelere olan mesafe	Normal	Uzak	O	—
Tercih edilen park yöntemi	Paralel	Dik	O	—

İşlev	Varsayılan ayar	Kişiselleştirilmiş ayar	A	B
Tercih edilen park yönü	İleri	Geri alma	0	—
Tercih edilen çıkış yönü (dik) <sup>*3</sup>	Sağ	Sol	0	—
Tercih edilen çıkış yönü (paralel) <sup>*3</sup>	Sol	Sağ	0	—
Park ederken kamera görüntüsü	Normal	Geniş	0	—
Çıkarken kamera görüntüsü	Geniş	Normal	0	—
Park yolu ayarı	0 (Ortalanmış)	-3 (İçe) - 3 (Dışa)	0	—
Yol genişliği ayarı	Normal	Biraz dar	0	—
		Dar		
Park konumu ayarı (ileri)	0 (Ortalanmış)	-3 (Arkaya) ila 3 (Öne)	0	—
Park konumu ayarı (geri)	0 (Ortalanmış)	-3 (Arkaya) ila 3 (Öne)	0	—
Arka aksesuar ayarı	Kapalı	10 cm (3,9 inç)	0	—
		20 cm (7,9 inç)		
		30 cm (11,8 inç)		
		40 cm (15,7 inç)		
Kayıtlı park alanını sil	—	—	0	—

\*1: Bazı modellerde

\*2: Bu ayarlar Advanced Park yönlendirme ekranından değiştirilebilir. (→S.396)

\*3: Varsayılan ayarlar ülkeye göre değişiklik gösterir.

### ■ Güvenli Çıkış Desteği<sup>\*1</sup> (→S.352)

İşlev	Varsayılan ayar	Kişiselleştirilmiş ayar	A	B
Güvenli Çıkış Desteği	Açık	Kapalı	0	—
Dış dikiz aynaları gösterimi <sup>*2</sup>	Açık	Kapalı	0	—
Algılama hassasiyeti <sup>*2</sup>	Orta	Yüksek	0	—
		Düşük		

\*1: Bazı modellerde

\*2: Bu ayar Ayarlarım ile uyumlu olarak değişir

### ■ ASC (Aktif Ses Kontrolü) (→S.250)

İşlev	Varsayılan ayar	Kişiselleştirilmiş ayar	A	B
ASC (Aktif Ses Kontrolü) ses seviyesi	Orta	Yüksek	O	—
		Düşük		
		Kapalı		

### ■ Sürüş modu seçim düğmesi (→S.422)

İşlev	Varsayılan ayar	Kişiselleştirilmiş ayar	A	B
Kişiselleştirilmiş modda güç aktarım sistemi kontrolü	Normal	Güç	O	—
		Eco		
Kişiselleştirilmiş modda direksiyon kontrolü	Normal	Sport	O	—
Kişiselleştirilmiş modda süspansiyon kontrolü*	Normal	Sport	O	—
Kişiselleştirilmiş modda klima çalışması	Normal	Eco	O	—

\*: Bazı modellerde

### ■ Güç düğmesi (→S.226)

İşlev	Kişiselleştirilmiş ayar	A	B
ACC kişiselleştirmesi ACC modunu etkinleştirme/devre dışı bırakma	Açma/Kapama	O	O

### ■ Yolcu\*1 ve arka koltuk hatırlatıcı (→S.142)

İşlev	Varsayılan ayar	Kişiselleştirilmiş ayar	A	B
Arka koltuk hatırlatıcı işlevi*2	Açık	Kapalı	O	—
Yolcu ve arka koltuk hatırlatıcı işlevi*2	Açık	Kapalı	—	O

\*1: Bazı modellerde

\*2: Bu ayar Ayarlarım ile uyumlu olarak değişir

### ■ Ön otomatik klima sistemi (→S.443)

İşlev	Varsayılan ayar	Kişiselleştirilmiş ayar	A	B
“AUTO” düğmesi çalışmasına bağlı olarak dış hava ile iç hava sirkülasyon modu arasında geçiş*	Açık	Kapalı	O	O
A/C auto düğmesinin çalışması*	Açık	Kapalı	O	O
Egzoz gazı sensörünün hassasiyeti*	Standart	-3 ila 3	O	O
		Kapalı		

\*: Bu ayar Ayarlarım ile uyumlu olarak değişir

### ■ Koltuk ısıtıcıları\*<sup>1</sup>/koltuk havalandırmaları\*<sup>1</sup> (→S.454)

İşlev	Varsayılan ayar	Kişiselleştirilmiş ayar	A	B
Otomatik modda sürücü koltuğu sıcaklık tercihi* <sup>2</sup>	Standart	-2 (soğuk) ile 2 (sıcak) arasında	O	O
Otomatik modda ön yolcu koltuğu sıcaklık tercihi* <sup>2</sup>	Standart	-2 (soğuk) ile 2 (sıcak) arasında	O	O

\*<sup>1</sup>: Bazı modellerde

\*<sup>2</sup>: Bu ayar Ayarlarım ile uyumlu olarak değişir

### ■ Isıtmalı direksiyon simidi\*<sup>1</sup> (→S.454)

İşlev	Varsayılan ayar	Kişiselleştirilmiş ayar	A	B
Otomatik modda direksiyon simidi ısıtma tercihi* <sup>2</sup>	Standart	-2 (düşük) ila 2 (yüksek)	O	O

\*<sup>1</sup>: Bazı modellerde

\*<sup>2</sup>: Bu ayar Ayarlarım ile uyumlu olarak değişir

## ■ Aydınlatma (→S.457)

İşlev	Varsayılan ayar	Kişiselleştirilmiş ayar	A	B
İç ışıklar sönmekten önce geçen süre *1	15 saniye	Kapalı	0	—
		7,5 saniye		
		30 saniye		
Güç düğmesi kapalı konuma alındıktan sonraki çalışma	Açık	Kapalı	—	0
Elektronik anahtar ile araca yaklaştığınızdaki çalışma	Açık	Kapalı	—	0
Kapı kilitleme açıldığında çalışma	Açık	Kapalı	—	0
Ayak bölmesi aydınlatmaları	Açık	Kapalı	—	0
Ön döşeme süsleme lambaları *2, kapı kolu iç lambaları ve ön tepsi lambası	Açık	Kapalı	—	0
Dış ayak alanı ışıkları sönmekten önce geçen süre *1	15 saniye	Kapalı	0	—
		7,5 saniye		
		30 saniye		
Elektronik anahtar ile araca yaklaştığınızda dış ayak alanı ışıklarının çalışması	Açık	Kapalı	—	0
Kapılar açıldığında dış ayak bölgesi ışıklarının çalışması	Açık	Kapalı	—	0
Bir kapı açıldığında dış ayak bölgesi ışıklarının çalışması	Açık	Kapalı	—	0
Kapatıldığında dış ayak bölmesi ışıklarının sönmesi	Uzun	Kısa	—	0



İşlev	Varsayılan ayar	Kişiselleştirilmiş ayar	A	B
Kapılar kilitlendikten sonra iç ışıkların ve dış ayak bölgesi ışıklarının çalışması	Açık	Kapalı	—	0
Renk seçimi* <sup>1, 2</sup>	İpeksi beyaz	Özel	0	—
Parlaklık kontrolü* <sup>1</sup>	5	9 ila 1	0	—
		Kapalı		

\*<sup>1</sup>: Bu ayar Ayarlarım ile uyumlu olarak değişir

\*<sup>2</sup>: Bazı modellerde

### ■ Araç ayarları

- Akıllı giriş ve çalıştırma sistemi kapalıyken, akıllı kilit açma fonksiyonu kişiselleştirilemez.
- Kapı kilidi açıldığında kapılar kapalı kalırsa ve otomatik kapı kilitleme fonksiyonu devredeyse, kullanma sinyali fonksiyonu ayarına uygun olarak dörtlü flaşörler yanacaktır.

**Sıfırlama yapılması gereken durumlar**

**Aşağıdaki sistemlerin 12 volt akü yeniden bağlandıktan veya bakım yapıldıktan sonra normal çalışması için sıfırlanması gerekir:**

**Sıfırlanacak öğelerin listesi**

Öge	Sıfırlama zamanı	Referans
Lastik basıncı uyarı sistemi	<ul style="list-style-type: none"><li>• Belirtilen lastik basıncı, taşınan yük vb. nedeniyle değiştiğinde.</li><li>• Örneğin lastik boyutu değiştiğinden dolayı lastik basıncı değiştirildiğinde.</li></ul>	S.514
Yağ bakımı	<ul style="list-style-type: none"><li>• Bakım yapıldıktan sonra</li></ul>	S.502
Elektrikli bagaj kapağı	<ul style="list-style-type: none"><li>• 12 volt akü yeniden bağlandıktan veya değiştirildikten sonra</li></ul>	S.155

## Dizin

Şu durumlarda yapılacaklar... (Sorun giderme) .....	642
Alfabetik Dizin .....	645

## Şu durumlarda yapılacaklar... (Sorun giderme)

**Bir sorununuz varsa, herhangi bir yetkili Lexus bayisi veya yetkili Lexus servisine, veya başka bir yetkin ve donanımlı profesyonele başvurmadan önce aşağıdakileri kontrol edin.**

**Kapılar kilitlemiyor, kilitleri açılmıyor, kapılar açılmıyor veya kapanmıyor**



Anahtarlarınızı kaybederseniz

- Anahtarlarınızı kaybederseniz, yeni orijinal anahtarlar herhangi bir yetkili Lexus bayisi veya yetkili Lexus servisi veya başka bir yetkin ve donanımlı profesyonel tarafından yapılabilir. (→S.590)
- Elektronik anahtarlarınızı kaybettiyeniz aracınızın çalınma riski büyük oranda artacaktır. Detaylı bilgi için en kısa zamanda herhangi bir yetkili Lexus bayisine ya da Lexus servisine veya başka bir yetkin ve donanımlı profesyonele başvurun. (→S.590)



Elektronik anahtarınız düzgün çalışmıyor

- Elektronik anahtar pili zayıf veya tamamen bitmiş mi? (→S.527)



Kapılar kilitlemiyor veya açılmıyor

- Güç düğmesi AÇIK konumda mı?

Kapıları kilitleirken, güç düğmesini

kapalı konuma alın. (→S.229)

- Elektronik anahtar aracın içinde unutuldu mu?

Kapıları kilitleirken elektronik anahtarın üzerinizde olduğundan emin olun.

- Radyo dalgalarının durumu nedeniyle bu fonksiyon düzgün çalışmayabilir. (→S.162)



Arka kapı açılmıyor

- Çocuk emniyet kilidi ayarlı mı?

Çocuk emniyet kilidi devreye alındığında arka kapı içeriden açılmaz. Arka kapıyı dışarıdan açın ve çocuk kilidini devre dışı bırakın. (→S.144)

**Bir arıza olduğunu düşünüyorsanız**



Hybrid sistem çalışmıyor

- Fren pedalına sıkıca basılı haldeyken güç düğmesine basıldı mı? (→S.226)
- Elektronik anahtar araç içerisinde algılanabilir bir konumda mı? (→S.161)
- Direksiyon kilidi açık mı? (bazı modellerde) (→S.227)
- Elektronik anahtar pili zayıf veya tamamen bitmiş mi?

Böyle bir durumda, hybrid sistem geçici olarak çalıştırılabilir. (→S.591)

- 12 volt akü boşalmış mı? (→S.595)



Hybrid sistem durdurulduktan sonra direksiyon simidi döndürülemez (bazı modellerde)

- Aracın çalınmasını önlemek amacıyla otomatik olarak direksiyon kilitletir. (→S.227)



Camlar elektrikli cam düğmeleri ile açılıp kapanmıyorsa

- Cam kilitleme düğmesine basılmış mı?

Cam kilitleme düğmesi basılıysa sürücü camı dışındaki camlar çalıştırılmaz. (→S.194)



Güç düğmesi otomatik olarak kapalı konuma geçer

- Araç, ACC veya AÇIK modundayken (hybrid sistem çalışmıyorken) belirli bir süre geçtikten sonra otomatik kapanma fonksiyonu devreye girer. (→S.229)



Sürüş sırasında sesli uyarı gelmekte

- Emniyet kemeri hatırlatma lambası yanıp sönüyor

Sürücü ve yolcuların emniyet kemerleri takılı mı? (→S.547, 548)

- Park freni gösterge ışığı açık  
Park freni indirilmiş mi? (→S.245)  
Duruma göre farklı sesli uyarı-

larda duyulabilir. (→S.544, 554)



Alarm devrede ve korna çalışıyor (bir alarmlı modellerde)

- Alarmı devreye alırken araç içerisindeki yolculardan biri camı açtı mı veya hareket etti mi?

Sensör bu durumu tespit edecek ve alarm devreye girecektir. (→S.102)

Alarmı devre dışı bırakmak ya da durdurmak için aşağıdakilerden birini yapın:

- Giriş fonksiyonunu veya uzaktan kumandayı kullanarak kapı kilitlerini veya bagaj kapağını açın.
- Hybrid sistemi çalıştırın. (Alarm birkaç saniye sonra devre dışı kalır ya da durur.)



Aracı terk ettiğinizde bir uyarı sesi duyulur

- Araç bilgi ekranında mesaj görünüyor mu?

Araç bilgi ekranından mesajı kontrol edin. (→S.554)



Uyarı ışığı yanar veya uyarı mesajı görüntülenir

- Bir uyarı ışığı yanarsa veya uyarı mesajı görüntülenirse, bkz. S.544, 554.

**Bir sorun olduğunda**

Lastiğiniz patlarsa

- Acil durum lastik onarım kiti bulunan araçlar

Aracı güvenli bir yerde durdurunuz ve patlamış lastiği acil durum lastik onarım kiti ile geçici olarak onarın. (→S.569)

- Yedek lastiği olan araçlar

Aracı güvenli bir yerde durdurun ve patlamış lastiği yedek lastik ile değiştirin. (→S.579)



Aracınız saplanırsa

- Aracınızın çamura veya kara saplanması durumunda prosedürü uygulayın. (→S.607)

# Alfabetik Dizin

## A

### A/C

Klima filtresi.....	522
Ön otomatik klima sistemi.....	443
Ön koltuk yoğunlaşmış hava akışı modu (S-Flow).....	446
Arka klima sistemi.....	452
ABS (Kilitlenme önleyici fren sistemi).....	426
Uyarı ışığı.....	546
ACA (Aktif Viraj Alma Yardımı).....	426
Acil fren sinyali.....	427
Acil durum lastik onarım kiti.....	569
Acil durumlarda	
Sesli uyarı çalarsa.....	544
Uyarı ışığı yanarsa.....	544
Uyarı mesajı görünüyorsa.....	554
12 volt akü boşaldığında.....	595
Elektronik anahtar düzgün çalışmıyorsa.....	590
Hybrid sistem çalışmıyorsa.....	588
Araç suya batmışsa veya yolda su yükseliyorsa.....	537
Lastiğiniz patladığında.....	569, 579
Anahtarlarınızı kaybederseniz.....	590
Bir şeyin yanlış olduğunu düşünüyorsanız.....	543
Araçınız saplanırsa.....	607
Acil durumda aracınızın durdurulması gerekiyorsa.....	536
Araçınızı çekmek gerekirse.....	539
Araçınız hararet yaparsa.....	602
Acil Sürüş Durdurma Sistemi.....	341
Acil durumda aracınızın durdurulması gerekiyorsa.....	536
Açılır ekran bilgileri.....	133
Açılır tavan	
Açılır tavanın kapı kilidi ile birlikte çalışması.....	195
Kapı kilidine bağlı panoramik açılır tavan çalışması.....	199

Sıkışma önleyici fonksiyon.....	195
Kullanım.....	195
Açma kolu	
Yakıt deposu kapağı.....	266
Motor kaputu.....	497
Advanced Park.....	387
Ağırlık	
Yük kapasitesi.....	218
Ağırlık.....	610
Anlık yakıt tüketimi.....	127
AHS (Sürüş Duyarlı Uzun Far Sistemi).....	253
Alarm.....	102
Sesli uyarı.....	544
Akıllı giriş ve çalıştırma sistemi	
Anten konumu.....	161
Giriş fonksiyonları.....	140, 147
Hybrid sistemin çalıştırılması.....	226
Aktif Viraj Alma Yardımı (ACA).....	426
Akü (12 volt akü)	
Akü kontrolü.....	506
12 volt akü boşaldığında.....	595
Kış öncesi kontroller ve kışa hazırlık.....	435
Değiştirme.....	600
Uyarı ışığı.....	545
Ampuller	
Değiştirme.....	531
Akü (tahrik aküsü).....	95
Aıştırma (rodaj) tavsiyeleri.....	212
Anahtarsız giriş	
Akıllı giriş ve çalıştırma sistemi.....	161
Kablosuz uzaktan kumanda.....	138
Anahtarlar	
Pil enerjisi koruma fonksiyonu.....	162
Elektronik anahtar.....	136
Elektronik anahtar düzgün çalışmıyorsa.....	590
Anahtarlarınızı kaybederseniz.....	590
Anahtar numarası plakası.....	136





Arka cam .....	448
Ön cam .....	448, 449
Bozuk para bölmesi .....	463
Boyutlar .....	610
BSM (Kör Nokta Monitörü) .....	343
Buji .....	617

## C - Ç

Cam kilitleme düğmesi .....	194
Camlar	
Elektrikli camlar .....	192
Arka cam buğu çözücüsü .....	448
Yıkayıcı .....	260
Çarpışma Öncesi Sistemi (PCS)	
İşlev .....	279
Uyarı ışığı .....	549
Çekme	
Acil durumlarda araç	
çekme .....	539
Çeki kulağı .....	541
Römork çekerken .....	219, 220
Çekiş aküsü (hibrid akü)	
Hybrid akü (tahrik aküsü) hava	
girişleri .....	98
Konum .....	95
Özellikler .....	613
Uyarı mesajı .....	99
Çekiş Kontrol Sistemi (TRC) .....	426
Çift kilit sistemi .....	101
Çocuk koltuğu sistemi	
Emniyet kemeri ile sabitleme .....	68
Önemli uyarılar .....	47, 62
Çocuklu sürüş .....	46
Çocuk koltuğu sistemi tipleri	
bağlanma yöntemi .....	64
Sabitleme braketi kullanımı .....	76
Çocuk güvenliği	
12 volt akü uyarıları .....	507, 601
Hava yastığı ile ilgili uyarılar .....	40
Çocuk koltuğu sistemi .....	47, 63
Isıtılmalı direksiyon simidi ve	
koltuk ısıtıcı uyarıları .....	454
Çocuğunuz emniyet kemerini nasıl	
bağlamalı .....	34

Çocuk koltuklarının	
bağlanması .....	47
Açılır tavan ile ilgili uyarılar .....	196
Panoramik açılır tavan ile ilgili	
uyarılar .....	200
Elektrikli bagaj kapağı	
uyarıları .....	145
Elektrikli cam kilitleme	
düğmesi .....	194
Elektrikli cam ile ilgili	
uyarılar .....	193
Arka kapı çocuk emniyet	
kilitleri .....	144
Emniyet kemerleri ile ilgili	
uyarılar .....	46
Çocuk kilitleri .....	144

## D

Değiştirme	
Elektronik anahtar pili .....	527
Sigortalar .....	529
Ampuller .....	531
Lastikler .....	579
Devir göstergesi .....	116
Devir saati .....	112, 114
Devir göstergesi .....	116
Maksimum devir .....	117
Dış ayak aydınlatmaları	
Konum .....	457
Ampullerin değiştirilmesi .....	532
Dış kapı kolu lambaları .....	457
Dış dikiz aynaları	
Ayarlama .....	189
BSM (Kör Nokta Monitörü) .....	343
Katlama .....	190
Geri vitesle bağlantılı ayna	
fonksiyonu .....	190
Ayna konumu hafızası .....	202
Dış dikiz aynası buğu	
çözücüsü .....	448
RCTA fonksiyonu .....	366
Güvenli Çıkış Desteği .....	352
Dış hava sıcaklığı .....	112, 114

Diferansiyel		Sürüş modu seçim	
Arka diferansiyel yağı.....	618	düğmesi .....	422
Dikiz aynası		Sürüş konumu hafıza	
Dijital Dikiz Aynası.....	180	düğmeleri .....	202
İç dikiz aynası .....	179	Dinamik radarlı sabit hız kontrolü	
Dış dikiz aynaları.....	189	düğmesi .....	320
Direksiyon simidini kilitleme.....	227	Elektronik güneşlik	
Direksiyon kilidi		düğmesi .....	198
Direksiyon kilidini açma.....	227	Dörtlü flaşör düğmesi .....	536
Direksiyon kilit sistemi uyarı		EV (elektrikli) sürüş modu	
mesajı .....	227	düğmesi .....	230
Direksiyon simidi		Sis lambası düğmesi .....	259
Ayarlama.....	178	Isıtmalı direksiyon simidi	
Isıtmalı direksiyon simidi .....	454	düğmesi .....	454
Gösterge kumandaları .....	126	Kontak anahtarı.....	226
Elektrikli kolay erişim sistemi .....	202	Gösterge paneli ışık kontrol	
Direksiyon konum hafızası.....	202	düğmeleri .....	120
Dijital Dikiz Aynası .....	180	Lexus park destek sensörü	
Diz hava yastıkları .....	37	düğmesi .....	358
DIRECT4 .....	427	Aydınlatma düğmeleri .....	251
Direksiyon (Elektrik motorlu		Gösterge kumandaları.....	126
direksiyon sistemi).....	426	Açılır tavan düğmeleri .....	195
Uyarı ışığı.....	547	“ODO/TRIP” düğmesi.....	119
Dörtlü flaşörler .....	536	Dış dikiz aynası düğmeleri .....	189
Dört Çeker Kontrolü.....	131	Vites kumandaları	
Dönüş lambaları .....	253	.....	236, 237, 242, 243
Ampullerin değiştirilmesi .....	532	Panoramik açılır tavan	
DPF (Dizel Partikül Filtresi)		düğmeleri .....	198
sistemi .....	425	Park freni düğmesi .....	245
DRS (Dinamik Arka		PKSB (Park Destek Freni)	
Yönlendirme).....	426	düğmesi .....	376
DSC (Sürüş Kalkış Kontrolü).....	217	Güç düğmesi .....	226
Dinamik radarlı sabit hız		Elektrikli cam düğmeleri .....	192
kontrolü .....	317	RCD (Arka Kamera Algılama)	
Uyarı mesajı.....	324	düğmesi .....	372
Düğmeler		RCTA düğmesi .....	367
Advanced Park ana		Koltuk ısıtıcı düğmeleri.....	454
düğmesi .....	396	Koltuk havalandırma	
Otomatik Uzun Far sistemi.....	257	düğmeleri .....	454
Freni Basılı tutma		“SOS” düğmesi.....	81
düğmesi .....	248	Direksiyon simidi yükseklik ve	
Dijital Dikiz Aynası kumanda		teleskopik ayar düğmesi .....	178
düğmeleri.....	180	Araç takip mesafesi	
Kapı kilitleme düğmeleri.....	143	düğmesi .....	320
		VSC iptal düğmesi.....	427

Cam kilitleme düğmesi.....	194
Ön cam silecek ve yıkayıcı anahtarı .....	260
Dinamik Arka Yönlendirme (DRS) .....	426

## E

eCall .....	81
“SOS” düğmesi .....	81
ECB (Elektronik Kontrollü Fren Sistemi) .....	426
ECB (Elektronik Kontrollü Fren Sistemi) .....	426
E-Four .....	427
Elektrikli camlar	
Camların kapı kilidi ile birlikte çalışması .....	193
Sıkışma önleyici fonksiyon.....	192
Kullanım .....	192
Cam kilitleme düğmesi.....	194
Ekran	
orta ekran.....	126
Dinamik radarlı sabit hız kontrolü .....	320
Yansıtımlı gösterge ekranı.....	123, 126
Lexus park destek sensörü .....	357
Araç bilgi ekranı .....	120, 126
RCD (Arka Kamera Algılama) .....	372
RCTA.....	366
Hız sınırlayıcı .....	336
Uyarı mesajı.....	554
Emme manifoldu basıncı göstergesi.....	129
Entegre Araç Dinamikleri Yönetimi (VDIM).....	427
Elektrikli bagaj kapağı .....	145
Eller Serbest Elektrikli Bagaj Kapağı .....	149
Akıllı giriş ve çalıştırma sistemi .....	147
Elektrikli kolay erişim sistemi .....	202

Elektrik motoru (tahrik motoru) .....	91
Elektrik Motorlu Direksiyon Sistemi (EPS).....	426
Uyarı ışığı.....	547
Elektronik anahtar.....	136
Pil enerjisi koruma fonksiyonu.....	162
Elektronik anahtar düzgün çalışmıyorsa.....	590
Pilin değiştirilmesi.....	527
Elektronik güneşlik	
Sıkışma önleyici fonksiyon .....	199
Kullanım .....	198
Eller Serbest Elektrikli Bagaj Kapağı .....	149
Emniyet kemeri uyarı ışığı.....	547, 548
Emniyet kemerleri .....	32
Çocuk koltuğu sisteminin bağlanması .....	47, 63
Emniyet kemerinin temizlenmesi ve bakımı .....	484
Acil Kilitlemeli Kemer Toplayıcısı .....	34
Emniyet kemerinizi nasıl takmalısınız.....	34
Çocuğunuz emniyet kemerini nasıl bağlamalı .....	34
Hamile bayanlar için doğru emniyet kemeri kullanımı .....	33
Hatırlatma ışığı ve sesli uyarısı .....	547, 548
Aktif gergili emniyet kemerleri .....	35
SRS uyarı ışığı .....	546
Enerji ekranı.....	128
EPS (Elektrik Motorlu Direksiyon Sistemi) .....	426
Uyarı ışığı.....	547
ERA-GLONASS/EVAK .....	78
EV sürüş modu .....	230
EV gösterge ışığı .....	93

**F**

Farlar	
Sürüş Duyarlı Uzun Far Sistemi	253
Uzatılmış Far Aydınlatma sistemi	252
Aydınlatma düğmesi	251
Ampullerin değiştirilmesi	532
FAST/ECO	446
FCTA (Ön Manevra Uyarısı)	311
Fren	
Freni basılı tutma	248
Sıvı	618
Park freni	245
Geri kazanımlı frenleme	93
Uyarı ışığı	544
Fren destek sistemi	426

**G**

G kuvveti	130
Geçen süre	127
Geri kazanımlı frenleme	92
Geri Manevra Trafik Uyarısı (RCTA)	366
Geri vites lambası	
Güç değerleri	621
Geri vites lambaları	
Ampullerin değiştirilmesi	532
Güç düğmesi	226
Otomatik güç kesme fonksiyonu	229
Güç düğmesi modlarını değiştirme	229
Güç düğmesi (motor düğmesi)	
Acil durumda aracınızın durdurulması gerekiyorsa	536
Güç besleme çıkışları	476, 477
Güç kontrol ünitesi	95
Güç kontrol ünitesi soğutma sıvısı	
Kapasite	616
Kontrol	503
Kış öncesi kontroller ve kışa hazırlık	435

Güneş siperlikleri	477
Güneşlik	
Panoramik açılır tavan	198
Tavan	195
Gündüz sürüş farı sistemi	251
Gündüz sürüş farları	
Ampullerin değiştirilmesi	532
Göstergeler	112
Göstergeler	110
Gösterge paneli ışıklarının kontrolü	120
Güvenli Çıkış Desteği	352

**H**

Hararet	602
Hava yastığı manuel iptal sistemi	45
Hava yastıkları	
Hava yastığı manuel iptal sistemi	45
Hava yastığının devreye girme koşulları	38, 39
Çocuğunuzla ilgili hava yastığı uyarıları	40
Doğru sürüş konumu	31
Perde hava yastığı uyarıları	40
Hava yastığıyla ilgili genel uyarılar	40
Hava yastıklarının tadilatı ve hurdaya atılması	43
Yan hava yastığı uyarıları	40
Yan ve perde hava yastıkları uyarıları	40
SRS hava yastıkları	37
SRS uyarı ışığı	546
Havalandırmalar (koltuk havalandırmaları)	454
Hırsızlık koruma sistemi	
Alarm	102
Çift kilit sistemi	101
Immobilizer sistemi	100
Hız sınırlayıcı	336
Hız göstergesi	112, 114

Hybrid akü (çekiş aküsü)	
Konum.....	95
Özellikler .....	613
Uyarı mesajı.....	99
Hybrid akü (tahrik aküsü) hava girişleri.....	98
Hybrid sistem.....	91
Sesli Araç Uyarı Sistemi.....	94
Acil durumda kapanma sistemi .....	99
EV sürüş modu .....	230
Yüksek voltaj bileşenleri.....	95
Hybrid sistem uyarıları .....	95
Hybrid sistem çalışmıyorsa .....	588
Hararet.....	605
Güç (kontak) düğmesi.....	226
Geri kazanımlı frenleme.....	93
Hybrid sistemin çalıştırılması .....	226
Hybrid Sistem Göstergesi.....	117
Hybrid şanzıman .....	239
Vites kumandaları .....	242, 243
S modu.....	243
Hybrid araç kullanım ipuçları .....	433

## | - |

Isıtmalı direksiyon simidi.....	454
Isıtıcılar	
Ön otomatik klima sistemi.....	443
Isıtmalı direksiyon simidi .....	454
Dış dikiz aynaları.....	448
Arka klima sistemi .....	452
Koltuk ısıtıcıları .....	454
Immobilizer sistemi.....	100
ISOFIX sabit bağlama sistemiyle sabitleme.....	72
ISOFIX sabit bağlama sistemiyle bağlama .....	72
İşıklar	
Otomatik Uzun Far sistemi.....	257
Uzatılmış Far Aydınlatma sistemi .....	252
Sis lambası düğmesi.....	259
Ön okuma lambası.....	458
Far düğmesi.....	251

Tavan lambaları.....	457, 458
İç ışıkların listesi.....	457
Arka okuma lambaları .....	458
Ampullerin değiştirilmesi .....	532
Sinyal kolu.....	245
Makyaj lambaları .....	477
Güç değerleri.....	621
İç dikiz aynası .....	179, 180
İkincil Çarpışma Freni (Dururken Arkadan Çarpmalar) .....	350
İkincil Çarpışma Freni.....	427
İz Modu.....	423

## K

Kablosuz şarj cihazı.....	469
Kamera	
Sürücü monitörü.....	278
Kancalar	
Yük kancaları .....	464
Bagaj ağı kancaları .....	464
Askı kancaları.....	476
Poşet kancaları .....	465
Kancalar (taban paspası).....	30
Kar lastikleri .....	435
Korna .....	178
Kartlı anahtar .....	136
Kapılar .....	140
Kapı açık lambaları.....	457
Güç değerleri.....	621
Kapı kilidi	
Elektrikli bagaj kapağı .....	145
Kapılar.....	140
Akıllı giriş ve çalıştırma sistemi.....	161
Kablosuz uzaktan kumanda .....	138
Kapılar	
Otomatik kapı kilitleme ve açma sistemi.....	144
Kapı camları .....	192
Kapı kilitleme uyarı sesi .....	141
Dış dikiz aynaları.....	189
Arka kapı çocuk emniyet kilitleri .....	144
Kapılar.....	140

Kendinizin yapabileceği bakımlar .....	487, 489
Kış şartlarında araç kullanım ipuçları .....	435
Kilometre sayacı .....	118
Kilometre sayacı ve sıfırlanabilir kilometre sayacı göstergesi	
Ekran öğeleri .....	118
“ODO/TRIP” düğmesi .....	119
Koltuk ısıtıcıları .....	454
Koltuk konum hafızası .....	202
Koltuk havalandırmaları .....	454
Koltuklar	
Ayarlama .....	166, 167, 169
Ayarlama uyarıları .....	166, 168
Çocuk koltuğu sisteminin bağlanması .....	47, 62
Temizlik .....	484
Sürüş konumu hafızası .....	202
Arka koltukların katlanması .....	169
Baş dayamaları .....	175
Elektrikli kolay erişim sistemi .....	202
Koltukta doğru oturma .....	31
Koltuk ısıtıcıları .....	454
Koltuk konum hafızası .....	202
Koltuk havalandırmaları .....	454
Kontak anahtarı (güç düğmesi) .....	226
Acil durumda aracınızın durdurulması gerekiyorsa .....	536
Kondenser .....	505
Konsol bölmesi .....	461
Konsol bölmesi lambası .....	461
Kişiselleştirilebilir özellikler .....	623
Klima sistemi	
Klima filtresi .....	522
Ön otomatik klima sistemi .....	443
Ön koltuk yoğunlaşmış hava akışı modu (S-Flow) .....	446
Arka klima sistemi .....	452
Klima filtresi .....	522
Kilitlenme önleyici fren sistemi (ABS) .....	426
Uyarı ışığı .....	546

Kontak anahtarı (güç düğmesi) .....	226
Otomatik güç kesme fonksiyonu .....	229
Güç düğmesi modlarını değiştirme .....	229
Acil durumda aracınızın durdurulması gerekiyorsa .....	536
Kol	
Motor kaputu mandalı .....	497
Motor kaputu açma kolu .....	497
Vites kolu .....	232, 239
Sinyal kolu .....	245
Silecek kolu .....	260
Kolçak .....	475
Kriko	
Krikonun yerleştirilmesi .....	498
Araçta bulunan kriko .....	580
Kör Nokta Monitörü (BSM) .....	343
Kriko kolu .....	580

## L

Lastikler	
Zincirler .....	436
Kontrol .....	509
Acil durum lastik onarım kiti .....	569
Lastiğiniz patladığında .....	569, 579
Hava basıncı .....	519
Değiştirme .....	579
Lastiklerin rotasyonu .....	510
Boyut .....	619
Kar lastikleri .....	435
Yedek lastik .....	579
Lastik basıncı görüntüleme fonksiyonu .....	510
Lastik basıncı uyarı sistemi .....	510
Uyarı ışığı .....	548
Lastik basıncı	
Bakım bilgileri .....	619
Lastik basıncı görüntüleme fonksiyonu .....	510
Uyarı ışığı .....	548
Lastik basıncı görüntüleme .....	510

Lastik basıncı uyarı sistemi	
İşlev.....	510
Lastik basınç uyarı supaplarının ve vericilerinin takılması .....	512
ID kodlarının kaydedilmesi.....	515
Her tekerleğin konumunun kaydı.....	512
Tekerlek setinin seçimi.....	517
Lastik basıncının ayarlanması .....	514
Uyarı ışığı.....	548
LCA (Şerit Değiştirme Desteği).....	297
LDA (Şeritten Ayrılma Uyarısı).....	301
Lexus lüks klima sistemi .....	442
Lexus park destek sensörü	
İşlev.....	357
Uyarı mesajı.....	359
Lexus Güvenlik Sistemi +	
AHB (Otomatik Uzun Far).....	257
AHS (Sürüş Duyarlı Uzun Far Sistemi).....	253
Sürücü monitörü.....	278
Dinamik radarlı sabit hız kontrolü .....	317
Acil Sürüş Durdurma Sistemi.....	341
FCTA (Ön Manevra Uyarısı).....	311
LCA (Şerit Değiştirme Desteği) .....	297
LDA (Şeritten Ayrılma Uyarısı).....	301
LTA (Şerit İzleme Desteği) .....	292
PCS (Çarpışma Öncesi Sistemi).....	279
PDA (Proaktif sürüş desteği).....	306
RSA (Trafik İşareti Desteği) .....	314
Hız sınırlayıcı .....	336
Lexus Teammate Advanced Park.....	387

LTA (Şerit İzleme Desteği) Kullanım .....	292
---	-----

## M

Maksimum devir.....	117
Makyaj lambaları.....	477
Güç değerleri.....	621
Makyaj aynaları.....	477
Maksimum serin.....	447
Maksimum ısı.....	447
Motor	
ACCESSORY modu.....	229
Motor bölmesi.....	499
Kontakt anahtarı.....	226
Motor kaputu.....	497
Hybrid sistemi nasıl çalıştırırsınız.....	226
Şasi numarası .....	611
Hybrid sistem çalışmıyorsa .....	588
Acil durumda aracınızın durdurulması gerekiyorsa .....	536
Kontakt anahtarı (güç düğmesi) .....	226
Hararet .....	602
Güç düğmesi .....	226
Devir saati .....	112, 114
Motor kaputu Açma.....	497
Motor yağı	
Kapasite .....	614
Kontrol.....	500
Kış öncesi kontroller ve kışa hazırlık .....	435
Uyarı ışığı.....	545
Motor soğutma sıvısı	
Kapasite .....	616
Kontrol.....	503
Kış öncesi kontroller ve kışa hazırlık .....	435
Motor soğutma sıvısı sıcaklık göstergesi.....	112, 114
Motor yağı bakım bilgisi.....	502
Motor yağı basıncı göstergesi.....	129
Motor yağı sıcaklık göstergesi .....	129

Müzik sistemine bağlı ekran ..... 132

## N

nanoe™ X ..... 447

Navigasyon sistemine bağlı ekran ..... 132

## O - Ö

“ODO/TRIP” düğmesi ..... 119

Otomatik yükseklik ayarlı far ..... 252

Otomatik aydınlatma kontrol sistemi ..... 251

Otomatik Arka Yanıp Sönen Dörtlü flaşör lambaları ..... 348

Otomatik şanzıman ..... 232

M modu ..... 237

Vites kumandaları ..... 236, 237

Ortalama yakıt tüketimi ..... 127

Ortalama araç hızı ..... 127

Ön cam silecekleri Konum ..... 263

Yağmur sensörlü ön cam silecekleri ..... 260

Ön yolcu koltuğuna bir CRS t akma ..... 48

Ön cam silecekleri Konum ..... 263

Yağmur sensörlü ön cam silecekleri ..... 260

Ön otomatik klima sistemi ..... 443

Ön Manevra Uyarısı (FCTA) ..... 311

Ön sis lambaları Ampullerin değiştirilmesi ..... 532

Ön konum lambaları Ampullerin değiştirilmesi ..... 532

Ön koltuklar

Ayarlama ..... 166, 167

Temizlik ..... 484

Doğru sürüş konumu ..... 31

Sürüş konumu hafızası ..... 202

Baş dayamaları ..... 175

Hafıza geri çağırma fonksiyonu ..... 204

Elektrikli kolay erişim sistemi ..... 202

Koltuk ısıtıcıları ..... 454

Koltuk konum hafızası ..... 202

Koltuk havalandırmaları ..... 454

Ön sinyal lambaları

Ampullerin değiştirilmesi ..... 532, 533

Sinyal kolu ..... 245

Güç değerleri ..... 621

## P

Parlaklık kontrolü

Gösterge paneli ışıklarının kontrolü ..... 120

Park lambaları

Aydınlatma düğmesi ..... 251

Ampullerin değiştirilmesi ..... 532

Patlak lastik

Lastik basıncı uyarı sistemi ..... 510

Yedek lastiği olan araçlar ..... 579

Yedek lastiği olmayan araçlar ..... 569

Paspaslar ..... 30

Perde hava yastıkları ..... 37

Panoramik açılır tavan

Sıkışma önleyici fonksiyon ..... 199

Kullanım ..... 198

Park destek sensörleri (Lexus park destek sensörü) ..... 357

Park freni

Kullanım ..... 245

Çekili park freni sesli uyarısı ..... 247

Uyarı ışığı ..... 551

Uyarı mesajı ..... 247

Park lambaları

Aydınlatma düğmesi ..... 251

Park Destek Fren işlevi (geri manevra yapan araçlar için) ..... 382

İşlev ..... 382

Park Destek Fren işlevi (arkadaki yaya lar) ..... 384

İşlev ..... 384



Park Destek Fren işlevi (sabit nesnelere) .....	380
İşlev .....	380
PCS (Çarpışma Öncesi Sistemi) İşlev .....	279
Uyarı ışığı .....	549
PDA (Proaktif sürüş desteği) .....	306
Okuma lambaları .....	457
PKSA (Park Destek Freni) .....	375
Plaka lambaları Aydınlatma düğmesi .....	251
Ampullerin değiştirilmesi .....	532
Poşet kancaları .....	465

## R

Radarlı sabit hız kontrolü (dinamik radarlı sabit hız kontrolü) .....	317
Radyatör .....	505
RCD (Arka Kamera Algılama) İşlev .....	372
RCTA İşlev .....	366
RCTA fonksiyonu .....	367
Römork Savrulma Önleme Sistemi .....	426
Römork çekerken .....	219, 220
RSA (Trafik İşareti Desteği) .....	314

## S - Ş

Saat .....	112, 114
Sabit hız kontrol sistemi Dinamik radarlı sabit hız kontrolü .....	317
Sayaç Saat .....	112, 114
Hybrid Sistem Göstergesi .....	117
Göstergeler .....	110
Gösterge paneli ışıklarının kontrolü .....	120
Gösterge kumandaları .....	126
Göstergeler .....	112
Araç bilgi ekranı .....	120
Uyarı ışıkları .....	544

Uyarı mesajı .....	554
Sensör Otomatik far seviyesi ayarlama sistemi .....	251
Otomatik Uzun Far sistemi .....	257
Dijital Dikiz Aynası .....	184
İç dikiz aynası .....	179
LDA (Direksiyon kontrollü Şeritten Ayrılma Uyarısı) .....	301
Lexus park destek sensörü .....	357
LTA (Şerit İzleme Desteği) .....	292
Radar sensörü .....	271, 344, 354
Yağmur sensörlü ön cam silecekleri .....	262
RCTA .....	367
Servis tapası .....	95
Sesli uyarı Sürücü monitörü .....	278
Sesli uyarılar ABS .....	546
Hava yastıkları .....	546
Yaklaşma uyarısı .....	325
Fren sistemi .....	544
Şarj sistemi .....	545
Sabit hız kontrol sistemi .....	550
Kapı kilidi .....	141
Vites düşürme .....	237, 243, 244
Dinamik radarlı sabit hız kontrolü .....	550
Elektrik motorlu direksiyon .....	547
Yüksek soğutma sıvısı sıcaklığı .....	544
Hybrid sistemin aşırı ısınması .....	545
Uygun pedal çalışması .....	546
LDA (Şeritten Ayrılma Uyarısı) .....	549
Lexus park destek sensörü .....	363, 549
Düşük motor yağı basıncı .....	545
LTA (Şerit İzleme Desteği) .....	292, 549
Açık cam .....	193
PDA (Proaktif Sürüş Desteği) .....	549

Çarpışma öncesi sistemi.....	549	Sürüş bilgi ekranı .....	127
Çarpışma öncesi uyarısı .....	282	Sürüş konumu hafızası .....	202
Emniyet kemeri .....	547, 548	Hafıza geri çağırma	
Hız Sınırlayıcı.....	550	fonksiyonu .....	204
Lastik basıncı .....	548	Elektrikli kolay erişim sistemi.....	202
Soğutma sistemi.....	503	Sürüş menzili .....	127
Motorun hararet yapması .....	602	Sürüş destek sistemi bilgisi.....	132
Hybrid sistemin hararet		Sürüşe Duyarlı Uzun Far	
yapması .....	605	Sistemi.....	253
Sıfırlama		Şanzıman	
Sıfırlama yapılması gereken durum-		Otomatik şanzıman .....	232
lar.....	640	Sürüş modu seçim	
Bakım.....	502	düğmesi .....	422
Elektrikli camlar.....	192	Hybrid şanzıman .....	239
Sıkışma önleyici fonksiyon		M modu .....	237
Elektronik güneşlik .....	199	Vites	
Açılır tavan .....	195	kumandaları .....	236, 237, 242, 243
Panoramik açılır tavan .....	199	S modu .....	243
Elektrikli bagaj kapağı .....	152	Şerit Değiştirme Desteği	
Elektrikli camlar.....	192	(LCA) .....	297
Arka koltuklar .....	168	Şeritten Ayrılma Uyarısı	
Sıvı		(LDA) .....	301
Fren.....	618	Şerit İzleme Desteği (LTA)	
Şanzıman.....	617	Kullanım .....	292
Yıkayıcı .....	505	Şişe tutucuları .....	463
Sigortalar .....	529	Sıfırlanabilir kilometre sayaçları .....	118
Sis lambaları		Sinyal lambaları	
Düğme .....	259	Ampullerin değiştirilmesi .....	532
Sürüş		Sinyal kolu .....	245
Alıştırma (rodaj) tavsiyeleri .....	212	Güç değerleri.....	621
Doğru sürüş konumu.....	31	“SOS” düğmesi .....	78, 81
Sürüş modu seçim		Teknik özellikler.....	610
düğmesi .....	422	Stop lambaları	
Hybrid araç kullanım		Acil fren sinyali .....	427
ipuçları .....	433	Ampullerin değiştirilmesi .....	532
Talimatlar.....	211	Bölmeler.....	460
Kış şartlarında araç kullanım		Saplanma	
ipuçları .....	435	Aracınız saplanırsa .....	607
Sürüş mesafesi.....	127		
Sürücü koltuğu konum hafızası			
Sürüş konumu hafızası .....	202		
Hafıza geri çağırma			
fonksiyonu .....	204		
Elektrikli kolay erişim sistemi .....	202		
Sürüş Kalkış Kontrolü (DSC).....	217		

## T

Taban kaplaması.....	466
Taban alt tablası.....	467
Tahrik motoru (elektrik motoru).....	91

Tanımlama	
Motor.....	611
Araç.....	610
Tavan lambaları.....	457
Tekerlekler.....	520
Boyut.....	619
Temizlik	
Dış görünüm.....	480
İç mekan.....	484
Emniyet kemerleri.....	484
Jantlar ve jant kapakları.....	480
Temizleme	
Dış görünüm.....	480
İç mekan.....	484
Radar sensörü.....	272
Emniyet kemerleri.....	484
Jantlar ve jant kapakları.....	480
Trafik İşareti Desteği (RSA).....	314
Transaks	
Arka transaks yağı.....	618
Torpido gözü.....	461
Torpido gözü lambası.....	461
Tutunma kolları.....	475
TRC (Çekiş Kontrol Sistemi).....	426
Takımlar.....	580

## U - Ü

USB şarj noktaları.....	468
Uyarı etiketi.....	95
Uyarı ışıkları.....	544
ABS.....	546
Frenin basılı tutulduğunu belirten gösterge.....	551
Fren sistemi.....	544
Şarj sistemi.....	545
Sabit hız kontrol gösterge ışığı.....	550
Sürüş desteği bilgi göstergesi.....	550
Dinamik radarlı sabit hız kontrolü göstergesi.....	550
Elektrik motorlu direksiyon.....	547
Yüksek soğutma sıvısı sıcaklığı.....	544

Hybrid sistem hararet uyarı ışığı.....	545
Uygun pedal çalışması uyarı ışığı 546	
LDA gösterge ışığı.....	549
Lexus park destek sensörü KAPALI gösterge ışığı.....	549
Düşük motor yağı basıncı.....	545
Düşük yakıt seviyesi.....	547
EV gösterge ışığı.....	549
Arıza gösterge lambası.....	545
Park freni göstergesi.....	551
PDA göstergesi.....	549
Çarpışma öncesi sistemi.....	549
Emniyet kemeri uyarı ışığı.....	547, 548
Kayma göstergesi.....	551
Hız Sınırlayıcı göstergesi.....	550
SRS.....	546
Lastik basıncı.....	548
Uyarı mesajları.....	554
Uyarlanabilir Değişken Süspansiyon Sistemi.....	427
Uzatılmış Far Aydınlatma sistemi.....	252
Üst stop lambası Ampullerin değiştirilmesi.....	532
Üst bağlantı kayışı.....	76
Üst bağlantı sistemi.....	63
Üst bağlantı sistemleri.....	56
Uzaktan Kumanda Pil Enerjisi Koruma Fonksiyonu.....	162
Kilitleme/Kilit açma.....	138
Pilin değiştirilmesi.....	527

## V - Y

VDIM (Entegre Araç Dinamikleri Yönetimi).....	427
Vites kolu Otomatik şanzıman.....	232
Hybrid şanzıman.....	239
Vites kolu ışığı.....	457

Vites kumandaları	236, 237, 242, 243
Vites Konumu	130
VSC (Araç Denge Kontrol Sistemi)	426
VSC+ (Araç Denge Kontrol Sistemi+)	426
Yağ	
Motor yağı	614
Arka diferansiyel yağı	618
Arka transaks yağı	618
Yakıt doldurma	
Kapasite	612
Yakıt tipleri	612
Yakıt deposu kapağının açılması	266
Yakıt	
Kapasite	612
Yakıt göstergesi	112, 114
Bilgi	622
Yakıt doldurma	266
Tip	612
Uyarı ışığı	547
Yakıt tüketimi	
Ortalama yakıt tüketimi	127
Anlık yakıt tüketimi	127
Yakıt deposu kapağı	
Yakıt doldurma	266
Yakıt göstergesi	112, 114
Yaklaşma uyarısı	325
Yan hava yastıkları	37
Yan işaret lambaları	
Ampullerin değiştirilmesi	532
Yan aynalar	
Ayarlama	189
BSM (Kör Nokta Monitörü)	343
Katlama	190
Geri vitesle bağlantılı ayna fonksiyonu	190
Ayna konumu hafızası	202
RCTA fonksiyonu	366
Yan sinyal lambaları	
Ampullerin değiştirilmesi	532
Sinyal kolu	245
Yan camlar	192

Yansıtımlı gösterge ekranı	123
Sürüş bilgi ekranı alanı	123
Ayarlar	124
Yardımcı bölmeler	463
Yedek lastik	579
Depolama konumu	580
Yıkayıcı	
Ekleme	505
Kış öncesi kontroller ve kışa hazırlık	435
Düğme	260
Yıkama ve cilalama	480
Yük kapasitesi	218
Yük kancaları	464
Yokuşta kalkış desteği	426
Yüksek voltaj bileşenleri	95

## Z

Zincirler	436
-----------	-----

Aşağıda listelenen ekipmanlar ile ilgili bilgiler için "MULTİMEDYA SİSTEMİ KULLANICI EL KİTABI"na bakın.

- Sesli kontrol sistemi
- Navigasyon sistemi
- Müzik/görüntü sistemi
- Panoramik görüş monitörü
- Lexus park destek monitörü

## Sertifikalar

► Akıllı giriş ve çalıştırma sistemi

Hereby, TOKAI RIKA CO., LTD. declares that the radio equipment type BJ2KV is in compliance with Directive 2014/53/EU.

The full text of the EU declaration of conformity is available at the following internet address:

<http://www.tokai-rika.co.jp/pc>

TOKAI RIKA CO., LTD. vakuuttaa, että radiolaitetyyppi BJ2KV on direktiivin 2014/53/EU mukainen.

EU-vaatimustenmukaisuusvakuutuksen täysimittainen teksti on saatavilla seuraavassa internetosoitteessa:

<http://www.tokai-rika.co.jp/pc>

Hierbij verklaar ik, TOKAI RIKA CO., LTD., dat het type radioapparatuur BJ2KV conform is met Richtlijn 2014/53/EU.

De volledige tekst van de EU-conformiteitsverklaring kan worden geraadpleegd op het volgende internetadres:

<http://www.tokai-rika.co.jp/pc>

Le soussigné, TOKAI RIKA CO., LTD., déclare que l'équipement radioélectrique du type BJ2KV est conforme à la directive 2014/53/UE.

Le texte complet de la déclaration UE de conformité est disponible à l'adresse internet suivante:

<http://www.tokai-rika.co.jp/pc>

Härmed försäkrar TOKAI RIKA CO., LTD. att denna typ av radioutrustning BJ2KV överensstämmer med direktiv 2014/53/EU.

Den fullständiga texten till EU-försäkran om överensstämmelse finns på följande webbadress:

<http://www.tokai-rika.co.jp/pc>

Hermed erklærer TOKAI RIKA CO., LTD., at radioudstyrstypen BJ2KV er i overensstemmelse med direktiv 2014/53/EU.

EU-overensstemmelseserklæringens fulde tekst kan findes på følgende internetadresse:

<http://www.tokai-rika.co.jp/pc>

Hiermit erklährt TOKAI RIKA CO., LTD., dass der Funkanlagentyp BJ2KV der Richtlinie 2014/53/EU entspricht.

Der vollständige Text der EU-Konformitätserklärung ist unter der folgenden Internetadresse verfügbar:

<http://www.tokai-rika.co.jp/pc>

Με την παρούσα ο/η TOKAI RIKAI CO., LTD., δηλώνει ότι ο ραδιοεξοπλισμός BJ2KV πληροί την οδηγία 2014/53/ΕΕ.

Το πλήρες κείμενο της δήλωσης συμμόρφωσης ΕΕ διατίθεται στην ακόλουθη ιστοσελίδα στο διαδίκτυο:

<http://www.tokai-rika.co.jp/pc>

Il fabbricante, TOKAI RIKAI CO., LTD., dichiara che il tipo di apparecchiatura radio BJ2KV è conforme alla direttiva 2014/53/UE.

Il testo completo della dichiarazione di conformità UE è disponibile al seguente indirizzo Internet:

<http://www.tokai-rika.co.jp/pc>

Por la presente, TOKAI RIKAI CO., LTD. declara que el tipo de equipo radioeléctrico BJ2KV es conforme con la Directiva 2014/53/UE.

El texto completo de la declaración UE de conformidad está disponible en la dirección Internet siguiente:

<http://www.tokai-rika.co.jp/pc>

O(a) abaixo assinado(a) TOKAI RIKAI CO., LTD. declara que o presente tipo de equipamento de rádio BJ2KV está em conformidade com a Diretiva 2014/53/UE.

O texto integral da declaração de conformidade está disponível no seguinte endereço de Internet:

<http://www.tokai-rika.co.jp/pc>

B'dan, TOKAI RIKAI CO., LTD., niddikjara li dan it-tip ta' tagħmir tar-radju BJ2KV huwa konformi mad-Direttiva 2014/53/UE.

It-test kollu tad-dikjarazzjoni ta' konformità tal-UE huwa disponibbli f'dan l-indirizz tal-Internet li ġej:

<http://www.tokai-rika.co.jp/pc>

Käesolevaga deklareerib TOKAI RIKA CO., LTD., et käesolev raadioseadme tüüp BJ2KV vastab direktiivi 2014/53/EL nõuetele.

ELi vastavusdeklaratsiooni täielik tekst on kättesaadav järgmisel internetiaadressil:

<http://www.tokai-rika.co.jp/pc>

TOKAI RIKA CO., LTD. igazolja, hogy a BJ2KV típusú rádióberendezés megfelel a 2014/53/EU irányelvnek.

Az EU-megfelelőségi nyilatkozat teljes szövege elérhető a következő internetes címen:

<http://www.tokai-rika.co.jp/pc>

TOKAI RIKA CO., LTD. týmto vyhlasuje, že rádiové zariadenie typu BJ2KV je v súlade so smernicou 2014/53/EÚ.

Úplné EÚ vyhlásenie o zhode je k dispozícii na tejto internetovej adrese:

<http://www.tokai-rika.co.jp/pc>

Tímto TOKAI RIKA CO., LTD. prohlašuje, že typ rádiového zařízení BJ2KV je v souladu se směrnicí 2014/53/EU.

Úplné znění EU prohlášení o shodě je k dispozici na této internetové adrese:

<http://www.tokai-rika.co.jp/pc>

TOKAI RIKA CO., LTD. potrjuje, da je tip radijske opreme BJ2KV skladen z Direktivo 2014/53/EU.

Celotno besedilo izjave EU o skladnosti je na voljo na naslednjem spletnem naslovu:

<http://www.tokai-rika.co.jp/pc>



Aš, TOKAI RIKA CO., LTD., patvirtinu, kad radijo įrenginių tipas BJ2KV atitinka Direktyvą 2014/53/ES.

Visas ES atitikties deklaracijos tekstas prieinamas šiuo interneto adresu:

<http://www.tokai-rika.co.jp/pc>

Ar šo TOKAI RIKA CO., LTD. deklarė, ka radioiekārta BJ2KV atbilst Direktīvai 2014/53/ES.

Pilns ES atbilstības deklarācijas teksts ir pieejams šādā interneta vietnē:

<http://www.tokai-rika.co.jp/pc>

TOKAI RIKA CO., LTD. niniejszym oświadcza, że typ urządzenia radiowego BJ2KV jest zgodny z dyrektywą 2014/53/UE.

Pełny tekst deklaracji zgodności UE jest dostępny pod następującym adresem internetowym:

<http://www.tokai-rika.co.jp/pc>

TOKAI RIKA CO., LTD. lýsir því hér með yfir að fjarskiptatækið af gerð BJ2KV er í samræmi við tilskipun 2014/53/EU.

Öll ESB-samræmisýfirlýsingin er tiltæk á eftirfarandi vefslóð:

<http://www.tokai-rika.co.jp/pc>

TOKAI RIKA CO., LTD. erklærer herved at radioutstyrtypen BJ2KV er i samsvar med direktivet 2014/53/EU.

Hele teksten av EU-samsvarserklæringen kan leses på det følgende nettstedet:

<http://www.tokai-rika.co.jp/pc>

С настоящото TOKAI RIKA CO., LTD. декларира, че този тип радиосъоръжение BJ2KV е в съответствие с Директива 2014/53/ЕС.

Цялостният текст на ЕС декларацията за съответствие може да се намери на следния интернет адрес:

<http://www.tokai-rika.co.jp/pc>

Prin prezenta, TOKAI RIKA CO., LTD. declară că tipul de echipamente radio BJ2KV este în conformitate cu Directiva 2014/53/UE.

Textul integral al declarației UE de conformitate este disponibil la următoarea adresă internet:

<http://www.tokai-rika.co.jp/pc>

Ovime TOKAI RIKA CO., LTD. potvrđuje da je radio-oprema tipa BJ2KV u skladu sa Direktivom 2014/53/EU.

Potpuni tekst EU deklaracije o usaglašenosti dostupan je na slijedećoj internet adresi:

<http://www.tokai-rika.co.jp/pc>

Me anë të këtij dokumenti, TOKAI RIKA CO., LTD. deklarom se tipi i radiopajisjes BJ2KV është në përputhje me Direktivën 2014/53/EU.

Teksti i plotë i deklaratës së konformitetit të Bashkimit Evropian është i disponueshëm në adresën e mëposhtme të internetit:

<http://www.tokai-rika.co.jp/pc>

TOKAI RIKA CO., LTD. ovime izjavljuje da je radijska oprema tipa BJ2KV u skladu s Direktivom 2014/53/EU.

Cjeloviti tekst EU izjave o sukladnosti dostupan je na sljedećoj internetskoj adresi:

<http://www.tokai-rika.co.jp/pc>

Ovim TOKAI RIKAI CO., LTD. potvrđuje da je radio-oprema tipa BJ2KV u skladu sa Direktivom 2014/53/EU.

Potpuni tekst EU deklaracije o usaglašenosti dostupan je na sledećoj internet adresi:

<http://www.tokai-rika.co.jp/pc>

TOKAI RIKAI CO., LTD., işbu belgeyle telsiz cihazı türünün BJ2KV 2014/53/EU nolu Direktif ile uyumlu olduğunu beyan etmektedir.

AB uygunluk beyanının tam metnine aşağıdaki internet adresinden ulaşabilirsiniz:

<http://www.tokai-rika.co.jp/pc>



Address: 3-260 Toyota, Oguchi-cho, Niwa-gun, Aichi 480-0195, Japan

Receiver Category (EN300 220): 2

Hereby, TOKAI RIKAI CO., LTD. declares that the radio equipment type BJ2KV is in compliance with Radio Equipment Regulations 2017.

The full text of the UK declaration of conformity is available at the following internet address:

<http://www.tokai-rika.co.jp/pc>

Receiver Category (EN300 220): 2



Address: 3-260 Toyota, Oguchi-cho, Niwa-gun, Aichi 480-0195, Japan

Справжнім TOKAI RIKA CO., LTD. заявляє, що тип радіобладнання BJ2KV відповідає Технічному регламенту радіобладнання;

КАБІНЕТ МІНІСТРІВ УКРАЇНИ ПОСТАНОВА №.355

Повний текст декларації про відповідність доступний на веб-сайті за такою адресою:

<http://www.tokai-rika.co.jp/pc>

Категорія приймача: 2



Адреса: 3-260 Toyota, Oguchi-cho, Niwa-gun, Aichi 480-0195, Japan

Prin prezenta, TOKAI RIKA CO., LTD. declară că tipul de echipamente radio BJ2KV este în conformitate cu Reglementarea tehnică "Punerea la dispoziție pe piață a echipamentelor radio".

Textul integral al declarației de conformitate este disponibil la următoarea adresă de Internet:

<http://www.tokai-rika.co.jp/pc>

Categoria receptorului (SM EN 300 220): 2



Abordare: 3-260 Toyota, Oguchi-cho, Niwa-gun, Aichi 480-0195, Japan

Transmitter: Model: 14CCP  
Operation frequency: 433.58/434.42 MHz  
Maximum output power (ERP): 0.01 mW

Manufacturer: DENSO CORPORATION  
Address: 1-1, Showa-cho, Kariya-shi, Aichi-ken, 448-8661  
Japan

Hereby, DENSO CORPORATION declares that the radio equipment type is in compliance with Directive 2014/53/EU. The full text of the EU declaration of conformity is available at the following internet address:

<https://www.denso.com/global/en/contact-us/doc/>

DENSO CORPORATION vakuuttaa, että radiolaitetyyppi on direktiivin 2014/53/EU mukainen.

EU-vaatimustenmukaisuusvakuutuksen täysimittainen teksti on saatavilla seuraavassa internetosoitteessa:

<https://www.denso.com/global/en/contact-us/doc/>

Hierbij verklaar ik, DENSO CORPORATION, dat het type radioapparatuur conform is met Richtlijn 2014/53/EU.

De volledige tekst van de EU-conformiteitsverklaring kan worden geraadpleegd op het volgende internetadres:

<https://www.denso.com/global/en/contact-us/doc/>

Le soussigné, DENSO CORPORATION, déclare que l'équipement radioélectrique du type est conforme à la directive 2014/53/UE.

Le texte complet de la déclaration UE de conformité est disponible à l'adresse internet suivante:

<https://www.denso.com/global/en/contact-us/doc/>

Härmed försäkrar DENSO CORPORATION att denna typ av radioutrustning överensstämmer med direktiv 2014/53/EU.

Den fullständiga texten till EU-försäkran om överensstämmelse finns på följande webbadress:

<https://www.denso.com/global/en/contact-us/doc/>

Hermed erklærer DENSO CORPORATION, at radioudstyrstypen er i overensstemmelse med direktiv 2014/53/EU.

EU-overensstemmelseserklæringens fulde tekst kan findes på følgende internetadresse:

<https://www.denso.com/global/en/contact-us/doc/>

Hiermit erklährt DENSO CORPORATION, dass der Funkanlagentyp der Richtlinie 2014/53/EU entspricht.

Der vollständige Text der EU-Konformitätserklärung ist unter der folgenden Internetadresse verfügbar:

<https://www.denso.com/global/en/contact-us/doc/>

Με την παρούσα ο/η DENSO CORPORATION, δηλώνει ότι ο ραδιοεξοπλισμός πληροί την οδηγία 2014/53/ΕΕ. Το πλήρες κείμενο της δήλωσης συμμόρφωσης ΕΕ διατίθεται στην ακόλουθη ιστοσελίδα στο διαδίκτυο:

<https://www.denso.com/global/en/contact-us/doc/>

Il fabbricante, DENSO CORPORATION, dichiara che il tipo di apparecchiatura radio è conforme alla direttiva 2014/53/UE.

Il testo completo della dichiarazione di conformità UE è disponibile al seguente indirizzo Internet:

<https://www.denso.com/global/en/contact-us/doc/>

Por la presente, DENSO CORPORATION declara que el tipo de equipo radioeléctrico es conforme con la Directiva 2014/53/UE.

El texto completo de la declaración UE de conformidad está disponible en la dirección Internet siguiente:

<https://www.denso.com/global/en/contact-us/doc/>

O(a) abaixo assinado(a) DENSO CORPORATION declara que o presente tipo de equipamento de rádio está em conformidade com a Diretiva 2014/53/UE.

O texto integral da declaração de conformidade está disponível no seguinte endereço de Internet:

<https://www.denso.com/global/en/contact-us/doc/>

B'dan, DENSO CORPORATION, niddikjara li dan it-tip ta' tagħmir tar-radju huwa konformi mad-Direttiva 2014/53/UE.

It-test kollu tad-dikjarazzjoni ta' konformità tal-UE huwa disponibbli f'dan l-indirizz tal-Internet li ġej:

<https://www.denso.com/global/en/contact-us/doc/>

Käesolevaga deklareerib DENSO CORPORATION, et käesolev raadioseadme tüüp vastab direktiivi 2014/53/EL nõuetele.

ELi vastavusdeklaratsiooni täielik tekst on kättesaadav järgmisel internetiaadressil:

<https://www.denso.com/global/en/contact-us/doc/>

DENSO CORPORATION igazolja, hogy a típusú rádióberendezés megfelel a 2014/53/EU irányelvnek.

Az EU-megfelelőségi nyilatkozat teljes szövege elérhető a következő internetes címen:

<https://www.denso.com/global/en/contact-us/doc/>

DENSO CORPORATION týmto vyhlasuje, že rádiové zariadenie typu je v súlade so smernicou 2014/53/EÚ. Úplné EÚ vyhlásenie o zhode je k dispozícii na tejto internetovej adrese:

<https://www.denso.com/global/en/contact-us/doc/>

Týmto DENSO CORPORATION prohlašuje, že typ rádiového zariadení je v súlade so smernicou 2014/53/EÚ. Úplné znění EU prohlášení o shodě je k dispozici na této internetové adrese:

<https://www.denso.com/global/en/contact-us/doc/>

DENSO CORPORATION potvrdzuje, da je tip radijske opreme skladen z Direktivo 2014/53/EU.

Celotno besedilo izjave EU o skladnosti je na voljo na naslednjem spletnem naslovu:

<https://www.denso.com/global/en/contact-us/doc/>

Aš, DENSO CORPORATION, patvirtinu, kad radijo įrenginių tipas atitinka Direktyvą 2014/53/ES.

Visas ES atitikties deklaracijos tekstas prieinamas šiuo interneto adresu:

<https://www.denso.com/global/en/contact-us/doc/>

Ar šo DENSO CORPORATION deklarē, ka radioiekārta atbilst Direktīvai 2014/53/ES.

Pilns ES atbilstības deklarācijas teksts ir pieejams šādā interneta vietnē:

<https://www.denso.com/global/en/contact-us/doc/>

DENSO CORPORATION niniejszym oświadcza, że typ urządzenia radiowego jest zgodny z dyrektywą 2014/53/UE.

Pełny tekst deklaracji zgodności UE jest dostępny pod następującym adresem internetowym:

<https://www.denso.com/global/en/contact-us/doc/>

Hér með lýsir DENSO CORPORATION yfir því að er í samræmi við grunnkröfur og aðrar kröfur, sem gerðar eru í tilskipun 2014/53/EU.

Samræmisýfirlýsing er einnig aðgengileg á eftirfarandi vefslóð:

<https://www.denso.com/global/en/contact-us/doc/>



DENSO CORPORATION erklærer at er i overensstemmelse med direktiv 2014/53/EU.

Samsvarserklæringen i fulltekst er tilgjengelig på følgende internettadresse:

<https://www.denso.com/global/en/contact-us/doc/>

С настоящото DENSO CORPORATION декларира, че този тип радиосъоръжение е в съответствие с Директива 2014/53/ЕС.

Цялостният текст на ЕС декларацията за съответствие може да се намери на следния интернет адрес:

<https://www.denso.com/global/en/contact-us/doc/>

Prin prezenta, DENSO CORPORATION declară că tipul de echipamente radio este în conformitate cu Directiva 2014/53/UE. Textul integral al declarației UE de conformitate este disponibil la următoarea adresă internet:

<https://www.denso.com/global/en/contact-us/doc/>

DENSO CORPORATION ovime izjavljuje da je radijska oprema tipa u skladu s Direktivom 2014/53/EU.

Cjeloviti tekst EU izjave o sukladnosti dostupan je na sljedećoj internetskoj adresi:

<https://www.denso.com/global/en/contact-us/doc/>

Овиме, DENSO CORPORATION изјављује да је радио опрема тип усаглашена са Директивом 2014/53/EU.

Цео текст ЕУ декларације о усаглашености доступам је на следећој интернет адреси:

<https://www.denso.com/global/en/contact-us/doc/>

Amb aquest document, DENSO CORPORATION declara que el tipus d'equipament radioelèctric es conforme a la Directiva 2014/53/UE.

El text complet de la declaració UE de conformitat està disponible en la següent adreça d'Internet:

<https://www.denso.com/global/en/contact-us/doc/>

İşbu belge; DENSO CORPORATION telsiz ekipmanı tipinin 2014/53/AB sayılı Direktif'e uygun olduğunu beyan eder. AB uygunluk beyanının tam metni aşağıdaki internet adresinde mevcuttur:

<https://www.denso.com/global/en/contact-us/doc/>

Me anë të kësaj deklarate, subjekti DENSO CORPORATION deklaroi se pajisjet radio është në përputhje me këtë rregull teknik për pajisjet radio dhe fundore të komunikimeve elektronike.

Teksti i plotë i Deklaratës së Konformitetit është i disponueshëm në adresën e mëposhtme të internetit:

<https://www.denso.com/global/en/contact-us/doc/>

Prin prezenta, DENSO CORPORATION deklaron se tipul de echipamente radio este în conformitate cu Reglementarea tehnică „Punerea la dispoziție pe piață a echipamentelor radio”.

Textul integral al declarației de conformitate este disponibil la următoarea adresă de Internet:

<https://www.denso.com/global/en/contact-us/doc/>



This mark is a safety/warning mark.

Do not ingest battery.

Chemical Burn Hazard

This product contains a coin / button cell battery.

If the coin / button cell battery is swallowed, it can cause severe internal burns in just 2 hours and can lead to death.

Keep new and used batteries away from children.

If the battery compartment does not close securely, stop using the product and keep it away from children.

If you think batteries might have been swallowed or placed inside any part of the body, seek immediate medical attention.

#### CAUTION

Risk of explosion if the battery is replaced by an incorrect type.

Replace battery with the same type.

#### CAUTION

Risk of explosion or the leakage of flammable liquid or gas.

Do not use in /store in /bring into environment of extremely high temperature or extremely low pressure due to the very high altitude.

Do not attempt to burn, crush, or cut used battery.



Tämä merkki on turvallisuus/varoitusmerkki.

Älä nielaise paristoa.

Syövyttävää!

Tuote sisältää nappipariston.

Jos nappiparisto joutuu nieluun, voi se aiheuttaa vakavia sisäisiä palovammoja kahden tunnin kuluessa ja aiheuttaa kuoleman.

Pidä uudet ja käytetyt paristot poissa lasten ulottuvilta.

Jos paristolokero ei sulkeudu kunnolla, lopeta tuotteen käyttö ja pidä se poissa lasten ulottuvilta.

Hakeudu välittömästi lääkärin hoitoon, jos epäilet, että paristoja on joutunut jonkun nieluun tai muun kehonosan sisään.

#### VARO

Vääräntyyppinen paristo voi räjähtää.

Vaihda aina paristo samantyyppiseen.

#### VARO

Räjähdyksen tai syttyvien nesteiden tai kaasujen vuodon riski.

Älä käytä/säilytä tuotetta olosuhteissa, jossa se altistuu hyvin korkealle lämpötilalle tai paineelle tai suurten korkeuksien voimakkaalle alipaineelle.

Älä yritä polttaa, murskata tai leikata käytettyjä paristoja.

 Dit is een veiligheids-/waarschuwingsteken.

Slik de batterij niet in.

Gevaar voor chemische brandwonden

Dit product bevat een knoopcelbatterij.

Bij inslikken kan de knoopcelbatterij binnen slechts 2 uur ernstige inwendige brandwonden veroorzaken, wat de dood tot gevolg kan hebben.

Houd nieuwe en gebruikte batterijen buiten het bereik van kinderen.

Stop met het gebruik van het product als het batterijvak niet goed sluit en houd het product buiten het bereik van kinderen.

Raadpleeg onmiddellijk een arts als u vermoedt dat een batterij is ingeslikt of in het lichaam is gestopt.

#### WAARSCHUWING

Er bestaat explosiegevaar als u de batterij vervangt door de verkeerde soort batterij. Vervang de batterij door dezelfde soort batterij.

#### WAARSCHUWING

Explosiegevaar of gevaar voor lekken van brandbare vloeistof of brandbaar gas.

Niet gebruiken in/bewaren in/brengen naar een omgeving met extreem hoge temperatuur of extreem lage druk door zeer grote hoogte.

Verbrand en verpletter de gebruikte batterij niet en snijd deze niet open.

 Ce marquage est un marquage de sécurité/d'avertissement.

Ne pas ingérer la pile.

Risque de brûlure chimique

Ce produit contient une pile bouton.

Si la pile bouton est avalée, elle peut provoquer de graves brûlures internes en seulement 2 heures et entraîner la mort.

Gardez les piles neuves et usagées hors de la portée des enfants.

Si le compartiment de pile ne se ferme pas correctement, arrêtez d'utiliser le produit et gardez-le à l'écart des enfants.

Si vous croyez que des piles ont été avalées ou placées dans n'importe quelle partie du corps, consultez immédiatement un médecin.

#### MISE EN GARDE

Risque d'explosion si la pile est remplacée par un type incorrect.

Remplacez la pile par le même type.

#### MISE EN GARDE

Risque d'explosion ou de fuite de liquide ou de gaz inflammable.

Ne pas utiliser / stocker / mettre dans un environnement de température extrêmement élevée ou de pression extrêmement basse en raison de l'altitude très élevée. N'essayez pas de brûler, écraser ou couper la pile usagée.



Denna etikett är en säkerhets-/varningsetikett.

Svälj inte batteriet (eller stoppa det i munnen).

Risk för kemisk brännskada

Denna produkt innehåller ett mynt-/knappbatteri.

Om mynt-/knappbatteriet sväljs ned kan det på bara 2 timmar orsaka allvarliga inre brännskador och kan leda till dödsfall.

Förvara nya och använda batterier utom räckhåll för barn.

Om batterifacket inte kan stängas säkert, sluta använda produkten och håll den borta från barn.

Om du tror att batterier har svalts ner eller kommit in i någon del av kroppen, sök omedelbart medicinsk hjälp.

**OBSERVERA!**

Explosionsrisk föreligger om batteriet ersätts med en felaktig typ.

Ersätt batteriet med ett batteri av samma typ.

**OBSERVERA!**

Risk för explosion eller läckage av brandfarlig vätska eller gas.

Använd inte i/förvara inte i/för inte i omedelbar närhet av extremt hög temperatur eller extremt lågt tryck beroende på mycket hög höjd.

Försök inte bränna, krossa eller skära sönder ett använt batteri.



Dette mærke er et sikkerheds-/ advarselsmærke.

Indsæt ikke batteri.

Kemisk forbrændingsfare

Dette produkt indeholder et mønt-/knapcellebatteri.

Hvis mønt-/knapcellebatteriet sluges, kan det forårsage alvorlige indre forbrændinger på kun 2 timer og kan føre til døden.

Hold nye og brugte batterier væk fra børn.

Hvis batterirummet ikke lukker sikkert, skal du holde op med at bruge produktet og holde det væk fra børn.

Hvis du tror, at batterier kan være blevet slugt eller være blevet placeret i nogen del af kroppen, skal du straks søge lægehjælp.

**ADVARSEL**

Fare for eksplosion, hvis batteriet udskiftes med en forkert type.

Udskift batteri med samme type.

**ADVARSEL**

Risiko for eksplosion eller lækage af brandfarlig væske eller gas.

Må ikke anvendes i/opbevares i/indbringes i omgivelser med ekstremt høj temperatur eller ekstremt lavt tryk på grund af den meget høje højde.

Forsøg ikke at brænde, knuse eller skære brugt batteri.

 Dieses Zeichen ist ein Sicherheits-/Warnzeichen.

Nehmen Sie keine Batterien zu sich.

Chemische Verbrennungsgefahr

Dieses Produkt enthält eine Knopfzellenbatterie.

Wird die Knopfzellenbatterie verschluckt, kann sie innerhalb von nur 2 Stunden schwere innere Verbrennungen verursachen und zum Tode führen.

Halten Sie neue und gebrauchte Batterien von Kindern fern.

Wenn das Batteriefach nicht sicher schließt, stellen Sie die Verwendung des Geräts ein und halten Sie es von Kindern fern.

Wenn Sie der Meinung sind, dass Batterien verschluckt oder in irgendeinen Teil des Körpers platziert wurden, suchen Sie sofort einen Arzt auf.

#### WARNUNG

Explosionsgefahr, wenn die Batterie durch einen falschen Typ ersetzt wird.

Ersetzen Sie die Batterie durch den gleichen Typ.

#### WARNUNG

Gefahr von Explosion oder Austreten von brennbaren Flüssigkeiten oder Gasen.

Verwenden/lagern/bringen Sie das Gerät nicht in Umgebungen mit extrem hoher Temperatur oder extrem niedrigem Druck aufgrund von sehr großer Höhe.

Versuchen Sie nicht, verbrauchte Batterien zu verbrennen, zu zerquetschen oder zu zerschneiden.

 Σήμα για την ασφάλεια/προειδοποιητικό σήμα.

Μην καταπίνετε την μπαταρία.

Κίνδυνος χημικού εγκαύματος

Αυτό το προϊόν περιέχει επίπεδη μπαταρία.

Σε περίπτωση κατάποσης της επίπεδης μπαταρίας μπορούν να προκληθούν σοβαρά εσωτερικά εγκαύματα σε διάστημα μόλις 2 ωρών και να επέλθει θάνατος.

Φυλάσσετε τις καινούριες και τις χρησιμοποιημένες μπαταρίες μακριά από τα παιδιά.

Εάν η θήκη της μπαταρίας δεν κλείνει καλά, σταματήστε να χρησιμοποιείτε το προϊόν και φυλάξτε το μακριά από τα παιδιά.

Εάν πιστεύετε ότι υπάρχει περίπτωση να έχει γίνει κατάποση μπαταρίας ή εισχώρησή της σε κάποιο μέρος του σώματος, ζητήστε αμέσως ιατρική συμβουλή.

#### ΠΡΟΣΟΧΗ

Υπάρχει κίνδυνος έκρηξης εάν τοποθετηθεί λάθος τύπος μπαταρίας.

Αντικαταστήστε την μπαταρία με τον ίδιο τύπο μπαταρίας

#### ΠΡΟΣΟΧΗ

Υπάρχει κίνδυνος έκρηξης ή διαρροής εύφλεκτου υγρού ή αερίου.

Μην χρησιμοποιείτε/αποθηκεύετε/μεταφέρετε την μπαταρία σε περιβάλλον με υπερβολικά υψηλή θερμοκρασία ή υπερβολικά χαμηλή πίεση που οφείλεται σε πολύ υψηλό υψόμετρο. Μην επιχειρήσετε να κάψετε, να συνθλίψετε ή να κόψετε την χρησιμοποιημένη μπαταρία.



Questo simbolo è un simbolo di sicurezza / avvertenza.

Non ingerire la batteria.

Pericolo di ustione chimica

Il prodotto contiene una batteria a cella a moneta / bottone.

Se la batteria a cella a moneta / bottone viene inghiottita può causare delle gravi ustioni interne in sole due ore e provocare il decesso.

Tenere le batterie nuove e quelle usate fuori dalla portata dei bambini.

Se il vano batterie non si chiude in modo sicuro, smettere di usare il prodotto e tenerlo fuori dalla portata dei bambini.

Se si ritiene che delle batterie possano essere state inghiottite o essere state introdotte all'interno di qualsivoglia parte del corpo consultare immediatamente un medico.

#### ATTENZIONE

Se la batteria è sostituita con una di tipo scorretto c'è rischio che esploda.

Sostituire la batteria con una del medesimo tipo.

#### ATTENZIONE

Rischio di esplosione o di perdita di liquidi o gas infiammabili.

Non usare / custodire / mettere in ambienti con temperature estremamente alte o una pressione estremamente bassa dovuta a una notevole altitudine.

Non cercare di bruciare, frantumare o tagliare delle batterie usate.



Esta marca es una marca de seguridad/advertencia.

No ingiera la pila.

Riesgo de Quemadura Química

Este producto contiene una pila tipo moneda/botón.

Si la pila de moneda/botón se traga, puede provocar quemaduras internas graves en solo 2 horas y puede causar la muerte.

Mantenga las pilas nuevas y las usadas lejos de los niños.

Si el compartimiento de la pila no se cierra de forma segura, deje de usar el producto y manténgalo alejado de los niños.

Si cree que las pilas pueden haberse tragado o colocado dentro de cualquier parte del cuerpo, busque atención médica inmediata.

#### PRECAUCIÓN

Riesgo de explosión si la batería es reemplazada por una de tipo incorrecto.

Reemplace la batería con una del mismo tipo.

#### PRECAUCIÓN

Riesgo de explosión o fuga de líquido o gas inflamables.

No use/almacene/lleve a un entorno de temperatura extremadamente alta o extremadamente baja, debido a la gran altitud.

No intente quemar, aplastar o cortar la batería usada.



Esta marca é uma marca de segurança/alerta.

Não ingerir a pilha.

Risco de queimaduras químicas

Este produto contém uma pilha de tipo moeda/botão.

Se a pilha de moeda/botão for engolida, pode causar queimaduras internas graves em apenas 2 horas e conduzir à morte.

Mantenha as pilhas novas e usadas longe das crianças.

Se o compartimento da pilha não se fechar de forma segura, pare de usar o produto e mantenha-o afastado das crianças.

Se achar que as pilhas podem ter sido engolidas ou colocadas dentro de qualquer parte do corpo, procure imediatamente um médico.

#### CUIDADO

Risco de explosão se a pilha for substituída por um tipo incorreto.

Substitua a pilha pelo mesmo tipo.

#### CUIDADO

Risco de explosão ou de vazamento de líquido ou gás inflamável.

Não use/armazene/coloque num ambiente com temperaturas extremamente altas ou pressões extremamente baixas devido a altitude elevada.

Não tente queimar, esmagar ou cortar a pilha usada.



Din il-marka hija marka ta' sigurtà/avviż.

Tiblix il-batterija.

Periklu ta' ħruq kimiku

Dan il-prodott fih batterija ċatta qisha buttuna żgħira.

Jekk din il-batterija ċatta tinbelha, tista' tikkawża ħruq intern sever f'temm sagħtejn u tista' twassal għall-mewt.

Żomm il-batteriji ġodda u ħżiena 'l bogħod minn fejn jistgħu jilħquhom it-tfal.

Jekk il-kompartiment tal-batterija ma jstax jingħalaq b'mod sigur, tużax aktar

il-prodott u żommu 'l bogħod minn fejn jistgħu jilħquh it-tfal.

Jekk ikollok xi suspett li l-batteriji nbelgħu jew ġew imdeffsa f'xi parti tal-ġisem, fittex għajnuna medika minnufih.

#### ATTENZJONI

Riskju ta' splużjoni jekk il-batterija jekk il-batterija tinbidel ma' waħda tat-tip skorrett.

Il-batterija għandha tinbidel ma' waħda tal-istess tip.

#### ATTENZJONI

Riskju ta' splużjoni jew ħruq ta' likwidu jew gass f'jammabbli.

Tużax/taħżinx f'ambjent b'temperatura għolja ħafna jew pressjoni estremament baxxa minħabba f'altitudni għolja ħafna.

Tipprovax taħraq, tgħaffeg jew taqta' l-batterija ħażina.



 See tähis on ohutus-/hoiatustähis.

Ärge neelake patareid alla.

Keemilise põletuse oht

See toode sisaldab kella-/nööppatareid.

Allaneelamisel võib kella-/nööppatarei juba kahe tunniga põhjustada raskeid sisemisi põletusi ning viia surmani.

Hoidke uusi ja kasutatud patareid lastele kättesaamatus kohas.

Kui patareipesa ei sulgu kindlalt, lõpetage toote kasutamine ja paigutage see lastele kättesaamatusse kohta.

Kui kahtlustate patareide allaneelamist või kehasse sattumist, pöörduge viivitamata arsti poole.

#### ETTEVAATUST!

Patarei asendamine vale tüüpi patareiga põhjustab plahvatusohtu.

Asendage patarei sama tüüpi patareiga.

#### ETTEVAATUST!

Plahvatuse või tuleohtliku vedeliku või gaasi lekkimise oht.

Ärge kasutage/hoidke toodet keskkonnas ega viige keskkonda, kus on äärmiselt kõrge temperatuur või väga suurest kõrgusest tingitud äärmiselt madal õhurõhk.

Ärge üritage kasutatud patareid põletada, purustada ega lõigata.

 Ez egy biztonsági/figyelmeztető jelzés.

Ne nyelje le az elemeket.

Vegyí égés veszély

Ez a termék gombelemeket tartalmaz.

Ha lenyeli a gombelemeket, akkor alig 2 órán belül halálos következményű, komoly égést szenvedhet.

Az új és lemerült elemeket gyermekektől tartsa távol.

Ha az elemrekesz nem zár biztonságosan, akkor ne használja tovább a terméket és gyermekektől tartsa távol.

Ha úgy gondolja, hogy az elemeket lenyelték vagy más testrészebe dugták, akkor azonnal hívja fel a háziorvosát.

#### VIGYÁZAT

Robbanásveszély áll fenn, ha nem megfelelő típusúra cseréli ki az elemet.

Az elemet mindig azonos típusúra cserélje.

#### VIGYÁZAT

Robbanásveszély, illetve éghető folyadék-, vagy gázszivárgás-veszély áll fenn.

Ne használja, tárolja vagy vigye nagyon magas hőmérsékletű vagy nagy magasságok miatt nagyon alacsony nyomású környezetbe.

A lemerült elemeket ne próbálja meg elégetni, szétörni vagy felvágni.



Táto značka je bezpečnostná značka/značka upozornenia.

Batériu nekonzumujte.

Nebezpečenstvo chemického popálenia

Tento výrobok obsahuje mincovú/gombíkovú článkovú batériu.

Ak dôjde k požitiu mincovej/gombíkovej článkovej batérie, v priebehu len 2 hodín môže dôjsť k vážnym vnútorným popáleninám a k smrti.

Nové a použité batérie uchovávajte mimo dosahu detí.

Ak prihradku na batérie nemožno bezpečne uzavrieť, prestaňte výrobok používať a uschovajte ho mimo dosahu detí.

Ak si myslíte, že došlo k požitiu batérií alebo k ich vloženiu do ktorejkoľvek časti tela, okamžite vyhľadajte zdravotnícku pomoc.

#### UPOZORNENIE

Ak batériu vymeníte za nesprávny typ, môže dôjsť k výbuchu.

Batériu nahradte rovnakým typom.

#### UPOZORNENIE

Riziko výbuchu alebo unikania horľavej kvapaliny alebo plynu.

Nepoužívajte/neskladujte/nepriťahajte do prostredia s extrémne vysokou teplotou alebo extrémne nízkym tlakom vo veľmi vysokej nadmorskej výške.

Použitú batériu sa nepokúšajte spaľovať, drviť ani prerezat.



Tato značka je bezpečnostní varovnou značkou.

Baterii nepolykejte.

Nebezpečí poleptání žíravinou.

Tento výrobek obsahuje knoflíkovou elektrickou baterii.

Pokud byste knoflíkovou elektrickou baterii spolkli, může to i jen do 2 hodin způsobit těžké vnitřní poleptání a vést to až k úmrtí.

Nové i použité baterie držte mimo dosah dětí.

Pokud by schránka baterie nebyla bezpečně uzavřena, pak takový výrobek přestaňte používat a držte jej mimo dosah dětí.

Pokud byste si mysleli, že mohlo dojít ke spolknutí baterie nebo k jejímu umístění do nějaké části těla, vyhledejte okamžitou lékařskou pomoc.

#### UPOZORNĚNÍ

Pokud by byla baterie vyměněna za nesprávny typ, hrozí riziko exploze.

Baterii vyměňujte za stejný typ.

#### UPOZORNĚNÍ

Hrozí exploze nebo únik hořlavých kapalin nebo plynů.

V prostředí s extrémně vysokou teplotou nebo extrémně nízkým tlakem kvůli hodně vysoké nadmořské výšce to nepoužívejte, neskladujte to v něm, ani to do něj nepřinášejte. Baterii se nepokoušejte spálit, rozbít nebo rozřezat.

 Ta oznaka je varnostna/opozorilna oznaka.

Baterij ne zaužijte.

Nevanost kemičnih opeklin.

Ta izdelek vsebuje baterijo v obliki kovanca / gumbasto celico.

V primeru zaužitja baterije v obliki kovanca / gumbaste celice, le ta lahko povzroči resne notranje opekline v samo 2 urah in celo smrt.

Nove in uporabljene baterije hranite izven dosega otrok.

Če razdelka za baterijo ne morete zaprete, prenehajte uporabljati izdelek in ga hranite izven dosega otrok.

Če menite, da je bila baterija zaužita ali pa se nahaja v notranjosti kateregakoli dela telesa, nemudoma poiščite zdravniško pomoč.

**POZOR**

Če baterijo zamenjate z nepravilno vrsto baterije, obstaja tveganje eksplozije.

Baterijo zamenjajte z njej enako baterijo.

**POZOR**

Tveganje eksplozije ali uhajanja gorljive tekočine ali plina.

Ne uporabljajte / skladiščite / hranite baterije v okolju z izredno visoko temperaturo ali z izredno nizkim tlakom zaradi visoke nadmorske višine.

Uporabljene baterije ne poskušajte zažgati, zdrobiti ali rezati.

 Šis ženklas – tai saugos / įspėjamosis ženklas.

Neprarykite elemento.

Cheminių nudegimų pavojus

Šiame gaminyje yra monetos / sagos formos elementas.

Prarijus monetas / sagos formos elementą, vos per 2 valandas galima patirti sunkių vidinių nudegimų ir mirtį.

Naujus ir naudotus elementus laikykite vaikams nepasiekiamoje vietoje.

Jei elementų skyrius tvirtai neužsidaro, nenaudokite gaminio ir laikykite jį vaikams nepasiekiamoje vietoje.

Jei manote, kad elementai galėjo būti praryti arba įkišti į bet kurią kūno dalį, nedelsdami kreipkitės į medicinos įstaigą.

**DĖMESIO**

Elementą pakeitus netinkamo tipo gaminiu kyla sprogimo pavojus.

Elementą pakeiskite tokio paties tipo gaminiu.

**DĖMESIO**

Sprogimo arba degaus skysčio ar dujų nuotėkio pavojus.

Nenaudokite / nelaikykite / neatneškite į itin aukštos temperatūros aplinką ar aplinką, kurioje slėgis itin žemas dėl labai didelio aukščio.

Nemėginkite naudotą elementą deginti, traiškyti ar pjaustyti.

 Šī ir drošības/brīdinājuma atzīme.

Nenorijiet akumulatoru.

Ķīmiska apdeguma risks

Šis produkts satur monētas/pogas elementa akumulatoru.

Monētas/pogas elementa akumulatora norīšanas gadījumā tas var izraisīt nopietnus iekšējus apdegumus 2 stundu laikā un, iespējams, nāvi.

Jaunus un lietotus akumulatorus sargājiet no bērniem.

Ja akumulatora nodalījumu nevar stingri aizvērt, pārtrauciet produkta lietošanu un sargājiet to no bērniem.

Ja domājat, ka akumulators ir norīts vai ievietots kādā ķermeņa atverē, nekavējoties nepieciešama medicīniska palīdzība.

#### UZMANĪBU

Ievietojot nepareiza veida akumulatoru, pastāv sprādziena risks.

Nomainiet tikai ar tāda paša veida akumulatoriem.

#### UZMANĪBU

Sprādziena vai uzliesmojoša šķidrums vai gāzes noplūdes risks.

Nelietojiet/neglabājiet/neienesiet vidē, kurā ir ļoti augsta temperatūra vai ārkārtīgi zems spiediens ļoti liela augstuma ietekmē.

Izlietoto akumulatoru nemēģiniet dedzināt, sasmalcināt vai sagriezt.

 Niniejszy znak jest znakiem bezpieczeństwa/ostrzeżenia.

Nie wolno połykać baterii.

Istnieje zagrożenie poparzeniem chemicznym.

Produkt ten zawiera baterię typu guzikowego.

W przypadku połknięcia może ona spowodować poważne poparzenia wewnętrzne w ciągu zaledwie 2 godzin i doprowadzić do śmierci.

Nowe i zużyte baterie należy przechowywać z dala od dzieci.

Jeśli komora baterii nie zamyka się prawidłowo, należy zaprzestać używania produktu i przechowywać go z dala od dzieci.

Jeśli istnieje prawdopodobieństwo, że bateria została połknięta albo znalazła się w inny sposób wewnątrz ciała, należy natychmiast zgłosić się do lekarza.

#### UWAGA

W przypadku wymiany baterii na baterię nieprawidłowego typu istnieje zagrożenie wybuchem. Wymieniać wyłącznie na baterię takiego samego typu.

#### UWAGA

Zagrożenie wybuchem lub wyciekami łatwopalnej cieczy lub gazu.

Nie stosować, nie przechowywać ani nie wprowadzać do środowiska o skrajnie wysokiej temperaturze lub skrajnie niskim ciśnieniu związanym z bardzo dużą wysokością nad poziomem morza. Nie próbować palić, miażdżyć ani ciąć baterii.

 Þetta merki er öryggis-/viðvörðunarkerki.

Gleypið ekki rafhlöðuna.

Hætta á efnabruna

Þessi vara inniheldur flata rafhlöðu.

Ef rafhlaðan er gleppt getur það valdið alvarlegum innvortis brunasárum á innan við 2 klukkutímum, sem getur leitt til dauða.

Geymið nýjar og notaðar rafhlöður þar sem börn ná ekki til.

Ef rafhlöðuhólfíð lokast ekki örugglega, skal hætta notkun vörunnar og geyma hana þar sem börn ná ekki til.

Ef grunur leikur á að rafhlöður hafi verið gleypar eða settar inn í eitthvert líkamsop, skal leita læknishjálpar tafarlaust.

**VARÚÐ**

Hætta á sprengingu ef rafhlöðunni er skipt út fyrir ranga gerð.

Notið sömu gerð af rafhlöðu þegar skipt er um hana.

**VARÚÐ**

Hætta á sprengingu eða leka á eldfimum vökva eða gasi.

Má ekki nota/geyma/flytja í umhverfi þar sem er afar hár hiti eða afar lágur loftþrýstingur vegna mikillar hæðar yfir sjávarmáli.

Ekki má reyna að brenna, kremja eða skera í notaða rafhlöðu.

 Dette merket er sikkerhets-/advarselsmerke.

Du må ikke spise batterier.

Fare for kjemisk forbrenning

Dette produktet inneholder et cellebatteri.

Hvis cellebatteriet svelges, kan det forårsake alvorlige interne forbrenninger bare på 2 timer, og kan føre til døden.

Hold nye og brukte batterier utenfor barnas rekkevidde.

Hvis batterirommet ikke lukkes riktig, stopp bruken av produktet og hold det på avstand fra barn.

Hvis du har mistanke om at batteriene er blitt svelget eller kommet inn i kroppen, oppsøk lege umiddelbart.

**FORSIKTIG!**

Fare for eksplosjon hvis batteriet byttes ut med et feil batteri.

Skift ut batteriet med ett av samme type.

**FORSIKTIG!**

Fare for eksplosjon eller lekkasje av antennelig væske eller gass.

Bruk ikke/oppbevar ikke under ekstrem temperatur eller ekstremt trykk på grunn av betraktelig høyde over havet.

Forsøk ikke å brenne, knuse eller kappe batteriet.



Този знак представлява знак за безопасност/предупреждение.

Не поглъщайте батерията.

Опасност от изгаряне на химикали

Този продукт съдържа кръгла плоска батерия.

Ако кръглата плоска батерия е погълната, тя може да причини тежки вътрешни изгаряния само за 2 часа и може да доведе до смърт.

Пазете новите и използвани батерии далеч от деца.

Ако отделението за батериите не се затваря добре, спрете да използвате продукта и го дръжте далеч от деца.

Ако смятате, че батериите биха могли да бъдат погълнати или поставени в някоя част на тялото, потърсете незабавно медицинска помощ.

#### ВНИМАНИЕ

Опасност от експлозия, ако батерията е заменена от неправилен тип.

Сменете батерията със същия тип.

#### ВНИМАНИЕ

Опасност от експлозия или изтичане на запалима течност или газ.

Не използвайте/съхранявайте/въвеждайте в среда с изключително висока температура или изключително ниско налягане поради много високата височина. Не се опитвайте да изгаряте, смачквате или отрязвате използваната батерия.



Acest marcaj este un marcaj de siguranță/avertizare.

A nu se ingera bateria.

Pericol de arsură chimică

Acest produs conține o baterie tip monedă / nasture.

În cazul înghițirii bateriei tip monedă / nasture, în doar 2 ore se pot produce arsuri interne grave, care pot provoca decesul persoanei.

A nu se lăsa la îndemâna copiilor bateriile noi, precum nici cele uzate.

În cazul în care un compartiment pentru baterii nu se închide corect, întrerupeți utilizarea produsului și nu îl lăsați la îndemâna copiilor.

În cazul înghițirii sau al introducerii bateriei în orice parte a corpului, solicitați imediat îngrijire medicală.

#### ATENȚIE!

Risc de explozie în cazul înlocuirii bateriei cu una de alt tip.

Înlocuiți bateria cu una de același tip.

#### ATENȚIE!

Risc de explozie sau de scurgeri de lichide sau gaze inflamabile.

A nu se folosi / depozita / amplasa în medii cu temperaturi extrem de ridicate sau cu presiuni extrem de scăzute generate de altitudinii foarte mari.

A nu se arde, zdrobi sau tăia bateriile uzate.



Ovo je sigurnosna oznaka / oznaka upozorenja.

Nemojte gutati bateriju.

Opasnost od kemijskih opekline

Ovaj proizvod sadržava kovanica-baterije ili gumb-baterije.

Ako se kovanica-baterija ili gumb-baterija proguta, to u roku od samo dva sata može uzrokovati ozbiljne unutarnje opekline te rezultirati smrću.

Nove i upotrijebljene baterije držite dalje od djece.

Ako utor za bateriju nije sigurno zatvoren, prestanite upotrebljavati proizvod i držite ga dalje od djece.

Ako mislite da su baterije možda progutane ili stavljene u bilo koji dio tijela, zatražite hitnu medicinsku pomoć.

**OPREZ**

Rizik od eksplozije ako se baterija zamijeni neispravnim tipom baterije.

Bateriju zamijenite istim tipom.

**OPREZ**

Rizik od eksplozije ili istjecanja zapaljive tekućine ili plina.

Nemojte upotrebljavati / pohranjivati / unositi u okruženje iznimno visokih temperatura ili iznimno niskog tlaka zbog vrlo visoke nadmorske visine.

Nemojte pokušavati spaljivati, drobiti ili rezati iskorištenu bateriju.



Ovo je oznaka za bezbednost/oznaka upozorenja.

Ne gutajte baterije.

Rizik od hemijskih opekotina

Ovaj proizvod sadrži baterije u obliku novčića / dugmeta.

U slučaju gutanja baterije u obliku novčića / dugmeta, može doći do ozbiljnih unutrašnjih opekotina u roku od samo 2 sata, što može dovesti do smrtnog ishoda.

Držite i nove i stare (korišćene) baterije van domašaja dece.

U slučaju da pregrada za baterije ne može da se zatvori na bezbedan način, prestanite da koristite proizvod i odložite ga van domašaja dece.

Ukoliko mislite da je došlo do gutanja baterija ili do njihovog umetanja u bilo koji deo tela, momentalno se obratite lekaru.

**OPREZ**

Rizik od eksplozije u slučaju zamene baterije drugom baterijom neodgovarajućeg tipa. Zamenite bateriju drugom baterijom istog tipa.

**OPREZ**

Rizik od eksplozije ili curenja zapaljive tečnosti ili gasa.

Ne koristite / ne odlažite / ne unosite u okruženje sa izuzetno visokim temperaturama ili u okruženje sa izuzetno niskim pritiskom zbog velike nadmorske visine. Ne pokušavajte da zapalite, da zgnječite ili da presećete korišćenu bateriju.

 Aquesta marca és una marca de seguretat/advertència.

No ingeriu la pila.

Perill de cremades químiques

Aquest producte conté una pila de botó.

Si s'empassa la pila de botó, aquesta pot causar greus cremades internes en només 2 hores i provocar la mort.

Mantingueu les piles noves i usades lluny de l'abast dels nens.

Si el compartiment de la pila no es tanca de manera segura, deixeu d'utilitzar el producte i allunyeu-lo dels nens.

Si creieu que les piles podrien haver estat empassades o col·locades dins de qualsevol part del cos, busqueu atenció mèdica immediata.

#### PRECAUCIÓ

Risc d'explosió si la pila se substitueix per una altra d'un tipus incorrecte.

Substituiu la pila per una altra del mateix tipus.

#### PRECAUCIÓ

Risc d'explosió o fuga de líquids o gasos inflamables.

No la utilitzeu/guardeu/porteu a un entorn de temperatura extremadament alta o amb una pressió extremadament baixa a causa de l'altitud molt elevada.

No intenteu cremar, aixafar o tallar la pila usada.

 Bu bir güvenlik uyarısı/damgasıdır.

Pili yutmayınız.

Kimyasal Yanık Tehlikesi

Bu ürün, düğme / hücre pil içermektedir.

Düğme / hücre pil yutulduğu takdirde, sadece 2 saat içerisinde tehlikeli iç yanıklara neden olabilir ve ölüme yol açabilir.

Yeni ve kullanılmış pilleri çocuklardan uzak tutunuz.

Pil bölmesi güvenli bir şekilde kapanmıyorsa, ürünü kullanmayınız ve çocuklardan uzak tutunuz.

Pillerin yutulmuş veya vücudun içinde herhangi bir yere yerleştirilmiş olduğundan şüphelenirseniz, derhal tıbbi müdahale başvurusunda bulununuz.

#### DİKKAT

Pil yanlış bir türle değiştirildiği takdirde patlama riski ortaya çıkabilir.

Aynı türde bir pille değiştiriniz.

#### DİKKAT

Patlama veya yanıcı sıvı ya da gaz sızıntısı riski.

Aşırı yüksek ısı veya çok yüksek rakım sebebiyle aşırı düşük basınç olan ortamlarda kullanmayınız / saklamayınız / bulundurmayınız.

Kullanılmış pilleri yakma, ezme veya kesme girişiminde bulunmayınız.





Kjo shenjë është simbol sigurie/paralajmërimi.

Mos e përtpni baterinë.

Rrezik për Djegie Kimike

Ky produkt përmban pole/butona baterie.

Nëse poli/butoni gëlltitet, mund të shkaktojë djegie të brendshme të rënda në vetëm dy orë dhe mund të çojë drejt vdekjes.

Mbani bateritë e reja dhe të përdorura larg fëmijëve.

Nëse ndarja e baterisë nuk mbyllet mirë,, ndërpritni përdorimin e produktit dhe mbajeni larg fëmijëve.

Nëse mendoni se bateritë mund të jenë gëlltitur ose vendosur brenda çdo pjese të trupit, kërkoni kujdes të menjëhershëm mjekësor.

#### KUJDES

Rrezik shpërthimi nëse bateria zëvendësohet nga një tip tjetër i pasaktë.

Zëvendësoni baterinë me të njëjtin tip baterie.

#### KUJDES

Rrezik shpërthimi ose rrjedhje të lëngut apo gazit.

Mos e përdorni apo ta ruani në mjedis me temperaturë jashtëzakonisht të lartë ose presion jashtëzakonisht të ulët për shkak të lartësisë gjeografike shumë të lartë.

Mos u përipiqi të digjni, shtypni ose prisni me mjete baterinë e përdorur.

Dispose of used batteries according to the local laws.
Käytetyt paristot hävitetään paikallisten säännösten ja määräysten mukaisesti.
Gebruikte batterijen gerecycled in overeenstemming met de plaatselijke voorschriften.
Les batteries utilisées doivent être recyclées selon les lois locales.
Förbrukade batterier återvinns i enlighet med lokala föreskrifter.
De brugte batterier genbruges i overensstemmelse med lokale regler.
Verbrauchte Batterien werden entsprechend den lokalen Rechtsvorschriften entsorgt.
Οι χρησιμοποιημένες μπαταρίες απορρίπτονται σύμφωνα με τους τοπικούς κανονισμούς.
Smaltire le batterie esauste in base alle normative locali vigenti.
Deseche las baterías usadas de acuerdo con la ley local.
As baterias usadas são descartadas de acordo com as leis locais.
Armi I-batteriji qodma skont il-liġġijiet lokali.
Kasutatud patareide utiliseerimine toimub vastavalt kohalikele seadusele.
A használt elemek megsemmisítése a helyi jogszabályok értelmében történik.
Použitá batérie sa likvidujú podľa miestnych zákonov.
Použitá baterie zlikvidujte v souladu s místními předpisy.
Uporabljene baterije odstranite v skladu z lokalnimi predpisi.
Naudotas baterijas utilizuokite pagal vietinius įstatymus.
Izmantotās baterijas utilizē saskaņā ar vietējo likumdošanu.
Zużyte baterie należy utylizować zgodnie z prawem lokalnym.
Fargaðu notuðum rafhlöðum samkvæmt innlendum lögum.
Brukte batterier resirkuleres i henhold til lokale bestemmelser.
Използваните батерии се рециклират в съответствие с местните разпоредби.
Aruncați bateriile uzate în conformitate cu legile locale.
Iskorištene baterije reciklirati u skladu s lokalnim propisima.
Искоришћене батерије одлажите у складу са локалним прописима.
Eliminació de bateries utilitzades d'acord amb les lleis locals.
Kullanılmış piller yerel mevzuata uygun olarak bertaraf edilecektir.
Hidhni bateritë e përdorura sipas ligjeve lokale.

передавач: модель : 14CCP  
смугу радіочастот: 433.58/434.42 МГц  
максимальну потужність випромінювання (ERP): 0.01 мВт

виробник : DENSO CORPORATION

адреса : 1-1, Showa-cho, Kariya-shi, Aichi-ken, 448-8661, Japan

справжнім DENSO CORPORATION заявляє, що тип радіообладнання відповідає Технічному регламенту радіообладнання;

повний текст декларації про відповідність доступний на веб-сайті за такою адресою:  
<https://www.denso.com/global/en/contact-us/doc/>





Мадэль: 14CCP  
Частата працы: 433.58/434.42 Мгц  
Максімальная выходная магутнасць: 0.01 мВт

Месяц і год вытворчасці: Глядзі Прадукт  
Вытворца: DENSO CORPORATION  
Адрас: 1-1, Showa-cho, Kariya-shi, Aichi-ken, 448-8661 Japan

IL

טויוטה מוטור אירופה נולסא, שדרות דו בורגט 60-1140 בריסל,  
בלגיה [www.toyota-europe.com](http://www.toyota-europe.com)

חל איסור לבצע פעולות במכשיר שיש בהן כדי לשנות את תכונותיו האלחוטיות של המכשיר, ובכלל זה שינויי תוכנה, החלפת אנטנה מקורית או הוספת אפשרות לחיבור לאנטנה חיצונית, בלא קבלת אישור משרד התקשורת, בשל החשש להפרעות אלחוטיות.

סימן רשום	DENSO:
שנת ייצור	:ראה מוצר
מוצר: כרטיס חכם	
דגם	: 14CCP
ארץ ייצור	: יפן

00  
IL

05

Hereby, TOKAI RIKA CO., LTD. declares that the radio equipment type B3S2P2U is in compliance with Directive 2014/53/EU.

The full text of the EU declaration of conformity is available at the following internet address:

<http://www.tokai-rika.co.jp/pc>

Frequency band: 433.050 - 434.790 MHz / 6.0 - 8.5 GHz

Maximum radio-frequency power: 10mW(ERP) / peak  
0dBm/50MHz(EIRP)

TOKAI RIKA CO., LTD. vakuuttaa, että radiolaitetyyppi B3S2P2U on direktiivin 2014/53/EU mukainen.

EU-vaatimustenmukaisuusvakuutuksen täysimittainen teksti on saatavilla seuraavassa internetosoitteessa:

<http://www.tokai-rika.co.jp/pc>

Radiotaajuus: 433.050 - 434.790 MHz / 6.0 - 8.5 GHz

suurin mahdollinen lähetysteho: 10mW(ERP) / peak  
0dBm/50MHz(EIRP)

Hierbij verklaar ik, TOKAI RIKA CO., LTD., dat het type radioapparatuur B3S2P2U conform is met Richtlijn 2014/53/EU.

De volledige tekst van de EU-conformiteitsverklaring kan worden geraadpleegd op het volgende internetadres:

<http://www.tokai-rika.co.jp/pc>

Frequentieband: 433.050 - 434.790 MHz / 6.0 - 8.5 GHz

Maximaal radiofrequentievermogen: 10mW(ERP) / peak  
0dBm/50MHz(EIRP)

Le soussigné, TOKAI RIKA CO., LTD., déclare que l'équipement radioélectrique du type B3S2P2U est conforme à la directive 2014/53/UE.

Le texte complet de la déclaration UE de conformité est disponible à l'adresse internet suivante:

<http://www.tokai-rika.co.jp/pc>

Bande de fréquences: 433.050 - 434.790 MHz / 6.0 - 8.5 GHz

Puissance de radiofréquence maximale: 10mW(ERP) / peak  
0dBm/50MHz(EIRP)

Härmed försäkrar TOKAI RIKA CO., LTD. att denna typ av radioutrustning B3S2P2U överensstämmer med direktiv 2014/53/EU.

Den fullständiga texten till EU-försäkran om överensstämmelse finns på följande webbadress:

<http://www.tokai-rika.co.jp/pc>

Frekvensband: 433.050 - 434.790 MHz / 6.0 - 8.5 GHz

Maximal radiofrekvenseffekt: 10mW(ERP) / peak  
0dBm/50MHz(EIRP)

Hermed erklærer TOKAI RIKA CO., LTD., at radioudstyrstypen B3S2P2U er i overensstemmelse med direktiv 2014/53/EU.

EU-overensstemmelseserklæringens fulde tekst kan findes på følgende internetadresse:

<http://www.tokai-rika.co.jp/pc>

Frekvensbånd: 433.050 - 434.790 MHz / 6.0 - 8.5 GHz

Maksimal radiofrekvenseffekt: 10mW(ERP) / peak  
0dBm/50MHz(EIRP)

Hiermit erklärt TOKAI RIKA CO., LTD., dass der Funkanlagentyp B3S2P2U der Richtlinie 2014/53/EU entspricht.

Der vollständige Text der EU-Konformitätserklärung ist unter der folgenden Internetadresse verfügbar:

<http://www.tokai-rika.co.jp/pc>

Frequenzband: 433.050 - 434.790 MHz / 6.0 - 8.5 GHz

Abgestrahlte maximale Sendeleistung: 10mW(ERP) / peak  
0dBm/50MHz(EIRP)

Με την παρούσα ο/η TOKAI RIKA CO., LTD., δηλώνει ότι ο ραδιοεξοπλισμός B3S2P2U πληροί την οδηγία 2014/53/ΕΕ.

Το πλήρες κείμενο της δήλωσης συμμόρφωσης ΕΕ διατίθεται στην ακόλουθη ιστοσελίδα στο διαδίκτυο:

<http://www.tokai-rika.co.jp/pc>

Ζώνη συχνοτήτων: 433.050 - 434.790 MHz / 6.0 - 8.5 GHz

Μέγιστη ισχύς ραδιοσυχνότητας: 10mW(ERP) / peak  
0dBm/50MHz(EIRP)



Il fabbricante, TOKAI RIKA CO., LTD., dichiara che il tipo di apparecchiatura radio B3S2P2U è conforme alla direttiva 2014/53/UE.

Il testo completo della dichiarazione di conformità UE è disponibile al seguente indirizzo Internet:

<http://www.tokai-rika.co.jp/pc>

Banda di frequenza: 433.050 - 434.790 MHz / 6.0 - 8.5 GHz

Potenza massima radiofrequenza: 10mW(ERP) / peak 0dBm/50MHz(EIRP)

Por la presente, TOKAI RIKA CO., LTD. declara que el tipo de equipo radioeléctrico B3S2P2U es conforme con la Directiva 2014/53/UE.

El texto completo de la declaración UE de conformidad está disponible en la dirección Internet siguiente:

<http://www.tokai-rika.co.jp/pc>

Banda de frecuencia: 433.050 - 434.790 MHz / 6.0 - 8.5 GHz

Potencia máxima de radiofrecuencia: 10mW(ERP) / peak 0dBm/50MHz(EIRP)

O(a) abaixo assinado(a) TOKAI RIKA CO., LTD. declara que o presente tipo de equipamento de rádio B3S2P2U está em conformidade com a Diretiva 2014/53/UE.

O texto integral da declaração de conformidade está disponível no seguinte endereço de Internet:

<http://www.tokai-rika.co.jp/pc>

Banda de frequência: 433.050 - 434.790 MHz / 6.0 - 8.5 GHz

Potência máxima de radiofrequências: 10mW(ERP) / peak 0dBm/50MHz(EIRP)

B'dan, TOKAI RIKA CO., LTD., niddikjara li dan it-tip ta' tagħmir tar-radju B3S2P2U huwa konformi mad-Direttiva 2014/53/UE.

It-test kollu tad-dikjarazzjoni ta' konformità tal-UE huwa disponibbli f'dan l-indirizz tal-Internet li ġej:

<http://www.tokai-rika.co.jp/pc>

Tiċnisviċ: 433.050 - 434.790 MHz / 6.0 - 8.5 GHz

Hámmarks útvarpsbylgjutföni: 10mW(ERP) / peak 0dBm/50MHz(EIRP)

Käesolevaga deklareerib TOKAI RIKA CO., LTD., et käesolev raadioseadme tüüp B3S2P2U vastab direktiivi 2014/53/EL nõuetele.

ELi vastavusdeklaratsiooni täielik tekst on kättesaadav järgmisel internetiaadressil:

<http://www.tokai-rika.co.jp/pc>

Sagedusriba: 433.050 - 434.790 MHz / 6.0 - 8.5 GHz

Maksimaalne saatevõimsus: 10mW(ERP) / peak 0dBm/50MHz(EIRP)

TOKAI RIKA CO., LTD. igazolja, hogy a B3S2P2U típusú rádióberendezés megfelel a 2014/53/EU irányelvnek.

Az EU-megfelelőségi nyilatkozat teljes szövege elérhető a következő internetes címen:

<http://www.tokai-rika.co.jp/pc>

Frekvenciasáv: 433.050 - 434.790 MHz / 6.0 - 8.5 GHz

Maximális jelerősség: 10mW(ERP) / peak 0dBm/50MHz(EIRP)

TOKAI RIKA CO., LTD. týmto vyhlasuje, že rádiové zariadenie typu B3S2P2U je v súlade so smernicou 2014/53/EÚ.

Úplné EÚ vyhlásenie o zhode je k dispozícii na tejto internetovej adrese:

<http://www.tokai-rika.co.jp/pc>

Frekvenčné pásmo: 433.050 - 434.790 MHz / 6.0 - 8.5 GHz

Maximálny rádiový výkon: 10mW(ERP) / peak 0dBm/50MHz(EIRP)

Tímto TOKAI RIKA CO., LTD. prohlašuje, že typ rádiového zařízení B3S2P2U je v souladu se směrnicí 2014/53/EU.

Úplné znění EU prohlášení o shodě je k dispozici na této internetové adrese:

<http://www.tokai-rika.co.jp/pc>

Kmitočtové pásmo: 433.050 - 434.790 MHz / 6.0 - 8.5 GHz

Maximální radiofrekvenční výkon: 10mW(ERP) / peak 0dBm/50MHz(EIRP)

TOKAI RIKA CO., LTD. potvrzuje, da je tip radijske opreme B3S2P2U skladen z Direktivo 2014/53/EU.

Celotno besedilo izjave EU o skladnosti je na voljo na naslednjem spletnem naslovu:

<http://www.tokai-rika.co.jp/pc>

Frekvenčni pas: 433.050 - 434.790 MHz / 6.0 - 8.5 GHz

Največja moč radijske frekvence: 10mW(ERP) / peak 0dBm/50MHz(EIRP)

Aš, TOKAI RIKA CO., LTD., patvirtinu, kad radijo įrenginių tipas B3S2P2U atitinka Direktyvą 2014/53/ES.

Visas ES atitikties deklaracijos tekstas prieinamas šiuo interneto adresu:

<http://www.tokai-rika.co.jp/pc>

Dažnių juosta: 433.050 - 434.790 MHz / 6.0 - 8.5 GHz

Didžiausia radijo dažnių galia: 10mW(ERP) / peak  
0dBm/50MHz(EIRP)

Ar šo TOKAI RIKA CO., LTD. deklarė, ka radioiekārta B3S2P2U atbilst Direktīvai 2014/53/ES.

Pilns ES atbilstības deklarācijas teksts ir pieejams šādā interneta vietnē:

<http://www.tokai-rika.co.jp/pc>

Frekvenču josla: 433.050 - 434.790 MHz / 6.0 - 8.5 GHz

Maksimālā radiofrekvenču jauda: 10mW(ERP) / peak  
0dBm/50MHz(EIRP)

TOKAI RIKA CO., LTD. niniejszym oświadcza, że typ urządzenia radiowego B3S2P2U jest zgodny z dyrektywą 2014/53/UE.

Pełny tekst deklaracji zgodności UE jest dostępny pod następującym adresem internetowym:

<http://www.tokai-rika.co.jp/pc>

Zakres częstotliwości: 433.050 - 434.790 MHz / 6.0 - 8.5 GHz

Maksymalna moc częstotliwości radiowej: 10mW(ERP) / peak  
0dBm/50MHz(EIRP)

TOKAI RIKA CO., LTD. lýsir því hér með yfir að fjarskiptatækið af gerð B3S2P2U er í samræmi við tilskipun 2014/53/EU.

Öll ESB-samræmisýfirlýsingin er tiltæk á eftirfarandi vefslóð:

<http://www.tokai-rika.co.jp/pc>

Tíðnisvið: 433.050 - 434.790 MHz / 6.0 - 8.5 GHz

Hámarks útvarpsþygljutföni: 10mW(ERP) / peak 0dBm/50MHz(EIRP)

TOKAI RIKA CO., LTD. erklærer herved at radioutstyrten B3S2P2U er i samsvar med direktivet 2014/53/EU.

Hele teksten av EU-samsvarserklæringen kan leses på det følgende nettstedet:

<http://www.tokai-rika.co.jp/pc>

Frekvensbånd: 433.050 - 434.790 MHz / 6.0 - 8.5 GHz

Maksimal radiofrekvensseffekt: 10mW(ERP) / peak 0dBm/50MHz(EIRP)

С настоящото TOKAI RIKA CO., LTD. декларира, че този тип радиосъоръжение B3S2P2U е в съответствие с Директива 2014/53/ЕС.

Цялостният текст на ЕС декларацията за съответствие може да се намери на следния интернет адрес:

<http://www.tokai-rika.co.jp/pc>

Радиочестотна лента: 433.050 - 434.790 MHz / 6.0 - 8.5 GHz

Максимална радиочестотна мощност: 10mW(ERP) / peak 0dBm/50MHz(EIRP)

Prin prezenta, TOKAI RIKA CO., LTD. declară că tipul de echipamente radio B3S2P2U este în conformitate cu Directiva 2014/53/UE.

Textul integral al declarației UE de conformitate este disponibil la următoarea adresă internet:

<http://www.tokai-rika.co.jp/pc>

Banda de frecvență: 433.050 - 434.790 MHz / 6.0 - 8.5 GHz

Puterea maximă de radiofrecvență: 10mW(ERP) / peak 0dBm/50MHz(EIRP)

Ovime TOKAI RIKA CO., LTD. potvrđuje da je radio-oprema tipa B3S2P2U u skladu sa Direktivom 2014/53/EU.

Potpuni tekst EU deklaracije o usaglašenosti dostupan je na slijedećoj internet adresi:

<http://www.tokai-rika.co.jp/pc>

Frekvencijski opseg: 433.050 - 434.790 MHz / 6.0 - 8.5 GHz

Maksimalna radio-frekvencijska snaga: 10mW(ERP) / peak 0dBm/50MHz(EIRP)

Me anë të këtij dokumenti, TOKAI RIKA CO., LTD. deklaroron se tipi i radiopajisjes B3S2P2U është në përputhje me Direktivën 2014/53/EU.

Teksti i plotë i deklaratës së konformitetit të Bashkimit Evropian është i disponueshëm në adresën e mëposhtme të internetit:

<http://www.tokai-rika.co.jp/pc>

Brezi i frekuencës: 433.050 - 434.790 MHz / 6.0 - 8.5 GHz

Fuqia maksimale e radiofrekuencës: 10mW(ERP) / peak 0dBm/50MHz(EIRP)

TOKAI RIKAI CO., LTD. ovime izjavljuje da je radijska oprema tipa B3S2P2U u skladu s Direktivom 2014/53/EU.

Cjeloviti tekst EU izjave o sukladnosti dostupan je na sljedećoj internetskoj adresi:

<http://www.tokai-rika.co.jp/pc>

Frekvencijski pojas: 433.050 - 434.790 MHz / 6.0 - 8.5 GHz  
Maksimalna RF snaga: 10mW(ERP) / peak 0dBm/50MHz(EIRP)

Ovim TOKAI RIKAI CO., LTD. potvrđuje da je radio-oprema tipa B3S2P2U u skladu sa Direktivom 2014/53/EU.

Potpuni tekst EU deklaracije o usaglašenosti dostupan je na sledećoj internet adresi:

<http://www.tokai-rika.co.jp/pc>

Frekventni opseg: 433.050 - 434.790 MHz / 6.0 - 8.5 GHz  
Maksimalna radio-frekventna snaga: 10mW(ERP) / peak 0dBm/50MHz(EIRP)

TOKAI RIKAI CO., LTD., işbu belgeyle telsiz cihazı türünün B3S2P2U 2014/53/EU nolu Direktif ile uyumlu olduğunu beyan etmektedir.

AB uygunluk beyanının tam metnine aşağıdaki internet adresinden ulaşabilirsiniz:

<http://www.tokai-rika.co.jp/pc>

Frekans bandı: 433.050 - 434.790 MHz / 6.0 - 8.5 GHz  
Maksimum radyo frekans gücü: 10mW(ERP) / peak 0dBm/50MHz(EIRP)



Address: 3-260 Toyota, Oguchi-cho, Niwa-gun, Aichi 480-0195, Japan

: This mark is a safety/warning mark.

- Do not ingest battery.

**Chemical Burn Hazard**

- This product contains a coin / button cell battery.
- If the coin / button cell battery is swallowed, it can cause severe internal burns in just 2 hours and can lead to death.
- Keep new and used batteries away from children.
- If the battery compartment does not close securely, stop using the product and keep it away from children.
- If you think batteries might have been swallowed or placed inside any part of the body, seek immediate medical attention.

**CAUTION**

- Risk of explosion if the battery is replaced by an incorrect type.
- Replace battery with the same type.

**CAUTION**

- Risk of explosion or the leakage of flammable liquid or gas.
- Do not use in /store in /bring into environment of extremely high temperature or extremely low pressure due to the very high altitude.
- Do not attempt to burn, crush, or cut used battery.



 : Tämä on turva-/varoituserkki.

- Paristoa ei saa laittaa suuhun.

#### **Kemiallisen palovamman vaara**

- Laitteessa on kolikko-/nappiparisto.
- Elimistöön joutunut kolikko-/nappiparisto voi aiheuttaa vakavia sisäisiä palovammoja vain 2 tunnissa, jolloin seurauksena voi olla hengen menetys.
- Uudet ja käytetyt paristot on pidettävä poissa lasten ulottuvilta.
- Jos paristolokero ei sulkeudu kunnolla, laitteen käyttö on lopetettava, ja laite on pidettävä poissa lasten ulottuvilta.
- Jos on syytä epäillä, että paristo on nielaistu tai muuten päässyt elimistöön, ota välittömästi yhteyttä lääkäriin.

#### **TÄRKEÄ HUOMAUTUS**

- Käytetyn pariston vaihtaminen tyypiltään väärään voi aiheuttaa räjähdysvaaran.
- Vaihda paristo tyypiltään samanlaiseen.

#### **TÄRKEÄ HUOMAUTUS**

- Räjähdysvaara tai syttyvän nesteiden tai kaasun vuotovaara.
- Ei saa käyttää/säilyttää/tuoda lämpötilaltaan tai merenpinnasta mitattuna erittäin korkeaan ympäristöön, jossa ilmanpaine on erittäin alhainen.
- Käytettyä paristoa ei saa polttaa, murskata tai halkaista.

 : Dit teken is een veiligheids-/waarschuwingsteken.

- Slik de batterij niet in.

#### **Risico op chemische brandwonden**

- Dit product bevat een munt-/knoopcelbatterij.
- Als de munt-/knoopcelbatterij wordt ingeslikt, kan het al binnen 2 uur ernstige interne brandwonden veroorzaken en de dood tot gevolg hebben.
- Houd nieuwe en gebruikte batterijen buiten bereik van kinderen.
- Als het batterijcompartiment niet goed sluit, stop dan met het gebruik van het product en houd het buiten bereik van kinderen.
- Als u denkt dat batterijen zijn ingeslikt of in enig deel van het lichaam zijn gestopt, roep dan onmiddellijk medische hulp in.

#### **VOORZICHTIG**

- Er bestaat een risico op ontploffing als de batterij wordt vervangen door een verkeerd type.
- Vervang de batterij door een van hetzelfde type.

#### **VOORZICHTIG**

- Er bestaat een risico op ontploffing of lekkage van brandbare vloeistof of gas.
- Niet gebruiken in/bewaren in/meenemen naar een omgeving met extreem hoge temperatuur of met extreem lage druk als gevolg van zeer grote hoogte.
- Een gebruikte batterij niet verbranden, platdrukken, of doorsnijden.

 : Ce pictogramme est une marque de sécurité/avertissement.

- Ne pas ingérer la pile.

#### **Risques de brûlure chimique**

- Ce produit contient une pile bouton.
- Si la pile bouton est avalée, elle peut causer de graves brûlures internes en seulement 2 heures et peut entraîner la mort.
- Conservez les piles neuves et usagées hors de portée des enfants.
- Si le compartiment de la pile ne ferme pas correctement, cessez d'utiliser le produit et conservez-le hors de portée des enfants.
- Si vous pensez que des piles ont pu être avalées ou placées à l'intérieur d'une partie du corps, consultez immédiatement un médecin.

#### **AVERTISSEMENT**

- Risque d'explosion si la pile est remplacée par un type incorrect.
- Remplacez la pile par une pile du même type.

#### **AVERTISSEMENT**

- Risque d'explosion ou de fuite de liquide ou de gaz inflammable.
- Ne jamais utiliser, stocker, placer dans un environnement à la température extrêmement élevée ou à la pression extrêmement basse en raison d'une très haute altitude.
- Ne jamais essayer de brûler, écraser ou couper des piles usagées.

 : Det här märket är ett säkerhets-/varningsmärke.

- Förtär inte batteriet.

#### **Risk för kemisk brännskada**

- Den här produkten innehåller ett mynt-/knappbatteri.
- Om mynt-/knappbatteriet sväljs kan det orsaka allvarliga interna brännskador på bara två timmar, vilket kan leda till dödsfall.
- Håll nya och använda batterier borta från barn.
- Om batterifacket inte stängs ordentligt, sluta använda produkten och håll den undan från barn.
- Om du misstänker att batterier har svalts eller placerats inuti någon del av kroppen, sök omedelbart läkarvård.

#### **WARNING**

- Risk för explosion om batteriet byts ut mot ett av fel typ.
- Byt ut batteriet mot ett av samma typ.

#### **WARNING**

- Risk för explosion eller läckage av brandfarliga vätskor och gaser.
- Använd inte, förvara inte och ta inte in i miljö med extremt hög temperatur eller extremt lågt tryck p.g.a. hög höjd.
- Försök inte bränna, krossa eller skära använt batteri.

 : Dette mærke er et sikkerheds-/advarselmærke.

- Batteriet må ikke indtages.

#### **Fare for kemisk forbrænding**

- Dette produkt indeholder et mønt-/knapcellebatteri.
- Hvis mønt-/knapcellebatteriet sluges, kan det medføre alvorlige indre forbrændinger i løbet af kun 2 timer og kan føre til dødsfald.
- Opbevar nye og brugte batterier utilgængeligt for børn.
- Hvis batterirummet ikke kan lukkes ordentligt, skal du indstille brugen af produktet og opbevare det utilgængeligt for børn.
- Hvis du har mistanke om, at der måske er blevet slugt batterier, eller batterier på anden måde er kommet ind i kroppen, skal du øjeblikkeligt søge lægehjælp.

#### **FORSIGTIG**

- Risiko for eksplosion, hvis batteriet udskiftes med en forkert type.
- Udskift batteriet med et batteri af samme type.

#### **FORSIGTIG**

- Risiko for eksplosion eller lækage af brændbar væske eller gas.
- Må ikke anvendes på/opbevares på/tages med til meget varme steder eller steder med meget lavt tryk som følge af ekstreme højder.
- Forsøg ikke at brænde, knuse eller adskille brugte batterier.

: Dieses Symbol ist ein Sicherheits-/Warnsymbol.

•Verschlucken Sie die Batterie nicht.

#### **Verätzungsgefahr**

•Dieses Produkt enthält eine Knopfzellenbatterie.

•Falls die Knopfzellenbatterie verschluckt wird, kann dies innerhalb von nur 2 Stunden schwere innere Verätzungen verursachen und zum Tode führen.

•Halten Sie neue und gebrauchte Batterien von Kindern fern.

•Falls sich das Batteriefach nicht sicher schließen lässt, stellen Sie die Verwendung des Produkts ein und halten Sie es von Kindern fern.

•Falls Sie glauben, dass Batterien eventuell verschluckt oder in einen Teil des Körpers eingeführt worden sind, begeben Sie sich sofort in ärztliche Behandlung.

#### **ACHTUNG**

•Es besteht Explosionsgefahr, falls die Batterie durch eine Batterie der falschen Art ersetzt wird.

•Ersetzen Sie Batterien nur durch die gleiche Art.

#### **ACHTUNG**

•Es besteht Explosionsgefahr oder die Gefahr eines Austritts von brennbarer Flüssigkeit oder entzündlichem Gas.

•Das Produkt darf nicht in Umgebungen mit hohen Temperaturen oder extrem niedrigem Luftdruck aufgrund von extremen Höhenlagen verwendet / aufbewahrt / gebracht werden.

•Versuchen Sie nicht, gebrauchte Batterien zu verbrennen, zu zerstoßen oder zu schneiden.

: Το σήμα αυτό είναι ένα σήμα ασφαλείας/προειδοποίησης.

- Μην καταπίνετε την μπαταρία.

#### **Κίνδυνος χημικού εγκαύματος**

- Αυτό το προϊόν περιέχει μια μπαταρία σχήματος νομίσματος / κουμπιού.
- Αν η μπαταρία σχήματος νομίσματος / κουμπιού καταποθεί, μπορεί να προκαλέσει σοβαρά εσωτερικά εγκαύματα σε μόλις 2 ώρες και μπορεί να επέλθει θάνατος.
- Διατηρείτε τις καινούργιες και τις χρησιμοποιημένες μπαταρίες μακριά από παιδιά.
- Εάν το διαμέρισμα της μπαταρίας δεν κλείνει καλά, σταματήστε τη χρήση του προϊόντος και κρατήστε το μακριά από παιδιά.
- Αν νομίζετε ότι οι μπαταρίες ενδέχεται να έχουν καταποθεί ή τοποθετηθεί μέσα σε οποιοδήποτε μέρος του σώματος, ζητήστε αμέσως ιατρική φροντίδα.

#### **ΠΡΟΣΟΧΗ**

- Υπάρχει κίνδυνος έκρηξης εάν η μπαταρία αντικατασταθεί με μπαταρία εσφαλμένου τύπου.
- Αντικαταστήστε την μπαταρία με μπαταρία του ίδιου τύπου.

#### **ΠΡΟΣΟΧΗ**

- Υπάρχει κίνδυνος έκρηξης ή διαρροής εύφλεκτων υγρών ή αερίων.
- Μη χρησιμοποιείτε / αποθηκεύετε / μεταφέρετε το προϊόν σε περιβάλλον με εξαιρετικά υψηλή θερμοκρασία ή εξαιρετικά χαμηλή πίεση λόγω πολύ μεγάλου υψομέτρου.
- Μην επιχειρήσετε να κάψετε, να συνθλίψετε ή να κόψετε μια χρησιμοποιημένη μπαταρία.

 : Questo è un simbolo di sicurezza/avvertenza.

- Non ingerire la batteria.

#### **Pericolo di ustioni chimiche**

- Questo prodotto contiene una batteria a bottone/moneta.
- Se la batteria a bottone/moneta viene ingerita, può causare gravi ustioni interne in sole 2 ore e provocare la morte.
- Tenere le batterie nuove e usate lontano dalla portata dei bambini.
- Se il vano batteria non si chiude in modo saldo, interrompere l'utilizzo del prodotto e tenerlo lontano dalla portata dei bambini.
- Se si ritiene che le batterie siano state ingerite o inserite in qualsiasi parte del corpo, consultare immediatamente un medico.

#### **ATTENZIONE**

- Rischio di esplosione in caso di sostituzione della batteria con una di tipo errato.
- Sostituire la batteria con una dello stesso tipo.

#### **ATTENZIONE**

- Rischio di esplosione o di perdita di liquidi o gas infiammabili.
- Non utilizzare / immagazzinare / portare in ambienti con temperatura estremamente alta o pressione estremamente alta a causa dell'elevata altitudine.
- Non provare a bruciare, schiacciare o tagliare la batteria usata.

: Este símbolo es un símbolo de seguridad/precaución.

- No ingerir la batería.

#### **Peligro de quemadura química**

- Este producto contiene una batería de pila de botón.
- Si se ingiere la batería de pila de botón, esta puede causar graves quemaduras internas en solo 2 horas y puede provocar la muerte.
- Mantenga las baterías nuevas y usadas alejadas de los niños.
- Si el compartimento de la batería no se cierra correctamente, deje de usar el producto y manténgalo alejado de los niños.
- Si cree que las baterías hayan podido ser ingeridas o introducidas en alguna parte del cuerpo, busque inmediatamente atención médica.

#### **ATENCIÓN**

- Riesgo de explosión si la batería es reemplazada por una del tipo incorrecto.
- Reemplace la batería por una del mismo tipo.

#### **ATENCIÓN**

- Riesgo de explosión o escape de líquido o gas inflamable.
- No usar / almacenar / introducir en un ambiente de temperatura extremadamente alta o de presión extremadamente baja a causa de la alta altitud.
- No intente quemar, aplastar, o cortar la batería usada.

: Esta marca é uma marca de segurança/aviso.

- Não ingerir a pilha.

#### **Perigo de Queimadura Química**

- Este produto contém uma pilha de tipo moeda/botão.
- Se a pilha de tipo moeda/botão for engolida, poderá causar queimaduras internas graves em apenas 2 horas e levar à morte.
- Manter as pilhas novas e usadas longe de crianças.
- Se o compartimento da pilha não se fechar completamente, cessar a utilização do produto e manter fora do alcance das crianças.
- Caso seja possível que as pilhas tenham sido engolidas ou colocadas dentro de qualquer parte do corpo, procurar cuidados médicos imediatamente.

#### **CUIDADO**

- Risco de explosão se a pilha for substituída por uma de tipo incorreto.
- Substituir a pilha por uma do mesmo tipo.

#### **CUIDADO**

- Risco de explosão ou fuga de líquidos ou gases inflamáveis.
- Não utilizar/armazenar/colocar em ambiente de temperatura extremamente alta, ou pressão extremamente baixa devido a altitude muito alta.
- Não tentar queimar, esmagar ou cortar a pilha usada.

⚠: Din il-marka hija marka ta' sigurtá/twissija.

- Tiblax il-batterija.

#### **Periklu ta' Hruq Kimiku**

- Dan il-prodott fih batterija munita / button cell.
- Jekk tinbela' l-batterija munita / button cell, tista' tikkawza hruq intern sever f'temp ta' sagħtejn biss u tista' twassal għall-mewt.
- Żomm il-batteriji godda u uzati 'l bogħod mit-tfal.
- Jekk il-kompartiment tal-batterija ma jagħlaqx sew, waqqaf l-użu tal-prodott u zommu 'l bogħod mit-tfal.
- Jekk taħseb li l-batteriji setgħu nbelgħu jew tpoġġew għewwa xi parti tal-gisem, fittex attenzjoni medika immedjata.

#### **ATTENZJONI**

- Riskju ta' spluzjoni jekk il-batterija tiġi ssostitwita b'tip inkorrett.
- l-bdel il-batterija bl-istess tip.

#### **ATTENZJONI**

- Riskju ta' spluzjoni jew tnixxija ta' likwidu jew gass f'jammabbli.
- Tużahx / tañżnux / iġġibux f'ambjent ta' temperatura estremament għolja jew pressjoni estremament baxxa minħabba l-altitudni għolja ħafna.
- Tippruvax taħraq, tfarrak jew tqatta' l-batteriji uzati.

⚠: See märk on ohutus-/hoiatusmärk.

- Äрге патарейд alla neelake.

#### **Keemilise põletuse oht**

- See toode sisaldab mündi/nõõbi tüüpi elemendiga patareid.
- Mündi/nõõbi tüüpi elemendiga patareid allaneelamine võib põhjustada raskeid sisemisi põletusi juba 2 tunni jooksul ning võib lõppeda surmaga.
- Hoidke uued ja kasutatud patareid lastele kättesaamatus kohas.
- Kui patareipesa ei sulgu kindlalt, lõpetage toote kasutamine ja hoidke seda lastele kättesaamatus kohas.
- Kui te arvate, et patareid võivad olla alla neelatud või mistahes kehaossa sattunud, pöörduge viivitamatult arsti poole.

#### **ETTEVAATUST**

- Plahvatusoht vahetamisel vale tüüpi patareiga.
- Vahetage sama tüüpi patareiga.

#### **ETTEVAATUST**

- Plahvatuse või tuleohtliku vedeliku või gaasi lekke oht.
- Äрге kasutage, hoidke ega tooge keskkonda eriti kõrge temperatuuriga või eriti madala rõhuga väga suure kõrguse tõttu merepinnast.
- Äрге üritage põletada, purustada ega lõigata kasutatud patareid.

 : Ez a jelzés biztonsági/figyelmeztető jelzés.

• Ne nyelje le az elemet.

**Vegyianyag okozta égésisérülés-veszély**

• Ez a termék gombelemet tartalmaz.

• Amennyiben a gombelemet lenyeli, az mindössze 2 órán belül komoly belső égési sérüléseket okozhat és halálhoz vezethet.

• Az új és használt elemeket tartsa távol a gyermekektől.

• Amennyiben az elemtartó rekesz nem zárható biztonságosan, függesse fel a termék használatát és tartsa gyermekektől távol.

• Amennyiben úgy véli, hogy az elemet lenyelték vagy bármely testrészbe helyezték, haladéktalanul forduljon orvoshoz.

**VIGYÁZAT**

• Nem megfelelő típusú csereelem használata robbanásveszélyes.

• Az elemcseréhez azonos típusú elemet használjon.

**VIGYÁZAT**

• Robbanásveszély vagy gyúlékony folyadékok vagy gázok szivárgása.

• Ne használja/ne tárolja/ne helyezze szélsőségesen magas hőmérsékletű környezetbe, és ne tegye ki a nagy magasságokban kialakuló rendkívül alacsony nyomásnak.

• A használt elemet ne kísérelje meg elégetni, összezúzni vagy szétvágni.



 : Toto je bezpečnostná/výstražná značka.

• Dbajte na to, aby nedošlo k prehltnutiu batérie.

#### **Nebezpečenstvo poleptania chemikáliou**

• Tento výrobok obsahuje mincovú/gombíkovú batériu.

• Ak dôjde k prehltnutiu mincovej/gombíkovej batérie, už v priebehu 2 hodín môže spôsobiť vážne vnútorné poleptanie a viesť k usmrteniu.

• Nové a použité batérie uchovávajte mimo dosahu detí.

• Ak sa priestor pre batériu nezatvorí bezpečne, prestaňte používať výrobok a uchovávajte ho mimo dosahu detí.

• Ak si myslíte, že mohlo dôjsť k prehltnutiu batérií alebo ich umiestneniu do ktorejkoľvek časti tela, okamžite vyhľadajte lekársku pomoc.

#### **UPOZORNENIE**

• Hrozí nebezpečenstvo výbuchu, ak sa batéria vymení za nesprávny typ.

• Vymeňte batériu za rovnaký typ.

#### **UPOZORNENIE**

• Nebezpečenstvo výbuchu alebo úniku horľavej kvapaliny alebo horľavého plynu.

• Nepoužívajte/neskladujte v prostredí/neprinášajte do prostredia s mimoriadne vysokou teplotou, alebo mimoriadne nízkym tlakom v dôsledku veľmi vysokej nadmorskej výšky.

• Nepokúšajte sa spáliť, rozdrviť ani rozrezať použitú batériu.

 : Tento symbol je bezpečnostním/výstražným symbolem.

• Baterii nepolykejte.

#### **Nebezpečí chemických popálenin**

• Tento výrobek obsahuje mincovou/knoflíkovou baterii.

• Pokud dojde ke spolknutí mincové/knoflíkové baterie, může za pouhé 2 hodiny způsobit závažné vnitřní popáleniny a v jejich důsledku případně i smrt.

• Použité a nové baterie udržujte mimo dosah dětí.

• Pokud nelze prostor pro baterii pevně uzavřít, přestaňte výrobek používat a udržujte jej mimo dosah dětí.

• Pokud si myslíte, že mohlo dojít ke spolknutí baterie nebo jejímu vsunutí dovnitř kterékoliv části těla, okamžitě vyhledejte lékařskou pomoc.

#### **UPOZORNĚNÍ**

• Nebezpečí výbuchu v případě výměny baterie za nesprávný druh baterie.

• Proto baterii vždy vyměňte za jinou stejného typu.

#### **UPOZORNĚNÍ**

• Nebezpečí výbuchu nebo úniku hořlavé kapaliny či plynu.

• Nepoužívejte/neskladujte/nepřinášejte je do prostředí s nesmírně vysokou teplotou nebo nesmírně nízkým tlakem zapříčiněným vysokou nadmořskou výškou.

• Nesnažte se baterii spálit, rozdrtit či rozříznout.

 : Ta oznaka je varnostna/opozorilna oznaka.

• Ne zaužijte baterije.

#### **Nevarnost kemijske opekline**

• Ta izdelek vsebuje gumbasto baterijo.

• Če se gumbasto baterijo zaužije, lahko to povzroči hude notranje opekline v le 2 urah in lahko vodi v smrt.

• Nove in rabljene baterije hranite izven dosega otrok.

• Če se predalček za baterijo ne zapira pravilno, prenehajte z uporabo izdelka in ga hranite izven dosega otrok.

• Če sumite, da je morda nekdo zaužil baterijo ali jo dal v kateri koli del telesa, takoj poiščite zdravniško pomoč.

#### **POZOR**

• Nevarnost eksplozije, če baterijo zamenjate z baterijo napačne vrste.

• Zamenjajte baterijo z istim tipom.

#### **POZOR**

• Tveganje za eksplozijo ali puščanje vnetljivih tekočin ali plinov.

• Ne uporabljajte/shranjujte/prinašajte v okolje izredno visoke temperature ali izredno nizkega tlaka zaradi zelo visoke nadmorske višine.

• Ne poskušajte zažigati, uničiti, ali rezati rabljene baterije.

⚠: Šis ženklas yra saugos/įspėjamas ženklas.

- Neprarykite baterijos.

#### **Cheminio nudegimo pavojus**

- Šiame gaminyje yra monetos/sagos formos baterija.
- Prarijęs monetos/sagos formos bateriją, asmuo per 2 valandas gali patirti sunkius vidinius nudegimus ir netgi mirti.
- Naujas ir panaudotas baterijas laikykite vaikams nepasiekiamoje vietoje.
- Jei baterijų skyrelio nepavyksta tvirtai uždaryti, nebenaudokite gaminio ir laikykite jį vaikams nepasiekiamoje vietoje.
- Jei manote, kad baterijos buvo prarytos arba pateko į kūną, nedelsdami kreipkitės į gydytoją.

#### **PERSPĖJIMAS**

- Bateriją pakeitus netinkamo tipo baterija, kyla sprogo pavojus.
- Pakeiskite seną bateriją tik to paties tipo nauja baterija.

#### **PERSPĖJIMAS**

- Sprogimo arba degių skysčių ar dujų nuotėkio pavojus.
- Negalima naudoti/laikyti/turėti labai aukštos temperatūros arba labai dideliame aukštyje esančioje itin žemo slėgio aplinkoje.
- Naudotos baterijos nebandykite deginti, ardyti ar perpjauti.

⚠ : Ši žīme ir drošības/brīdinājuma zīme.

- Nenorijiet bateriju.

#### **Ķīmisku apdegumu briesmas**

- Šis izstrādājums satur tabletes tipa bateriju.
- Ja ir norīta tabletes tipa baterija, tā 2 stundu laikā var radīt smagus apdegumus un izraisīt nāvi.
- Jaunas un lietotas baterijas uzglabājiet bērniem nepieejamā vietā.
- Ja bateriju nodalījumu nevar droši aizvērt, pārtrauciet lietot izstrādājumu un novietojiet to bērniem nepieejamā vietā.
- Ja jūsuprāt baterijas ir norītas vai ievietotas kādā ķermeņa daļā, nekavējoties vērsieties pēc medicīniskās palīdzības.

#### **UZMANĪBU!**

- Eksplozijas risks, ja baterija tiek nomainīta ar nepareiza tipa bateriju.
- Bateriju nomainiet pret tāda paša tipa bateriju.

#### **UZMANĪBU!**

- Eksplozijas vai uzliesmojoša šķidruma vai gāzes noplūdes risks.
- Nelietojiet, neuzglabājiet un neievietojiet vidē ar ļoti augstu temperatūru, kā arī vidē, kur ļoti lielā augstuma virs jūras līmeņa dēļ ir ļoti zems spiediens.
- Nemēģiniet sadedzināt, sagraut vai sagriezt nolietoto bateriju.

 : ten symbol oznacza niebezpieczeństwo/ostrożenie.

• Nie połykać baterii.

#### **Ryzyko oparzenia chemicznego**

• Ten produkt zawiera baterię guzikową.

• Połknięta bateria guzikowa może spowodować poważne oparzenia wewnętrzne w czasie jedynie 2 godzin i prowadzić do śmierci.

• Przechowywać nowe i zużyte baterie z dala od dzieci.

• Jeśli solidne zamknięcie komory baterii jest niemożliwe, zaprzestać użytkowania produktu i przechowywać go w miejscu niedostępnym dla dzieci.

• W przypadku podejrzenia, że mogło dojść do połknięcia baterii lub ich umieszczenia w dowolnym otworze ciała, niezwłocznie uzyskać pomoc lekarską.

#### **PRZESTROGA**

• Istnieje ryzyko wybuchu, jeśli bateria zostanie zastąpiona baterią niewłaściwego typu.

• Wymieniać baterię na baterię tego samego typu.

#### **PRZESTROGA**

• Ryzyko wybuchu lub wycieku łatwopalnego płynu lub gazu.

• Nie używać i nie przechowywać w otoczeniu o skrajnie wysokiej temperaturze lub skrajnie niskim ciśnieniu wynikającym z bardzo dużej wysokości ani nie wносить do takiego otoczenia.

• Nie podejmować prób spalania, zgniecenia lub przecięcia zużytej baterii.

 : Този знак е знак за безопасност/предупреждение.

- Не поглъщайте батерията.

#### **Опасност от химическо изгаряне**

- Този продукт съдържа плоска/бутонна батерия.
- Ако плоската/бутонна батерия бъде погълната, тя може да причини тежки вътрешни изгаряния само за 2 часа и може да доведе до смърт.
- Пазете новите и използваните батерии далеч от деца.
- Ако отделението за батериите не се затваря добре, спрете да използвате продукта и го дръжте далеч от деца.
- Ако смятате, че батериите може да са били погълнати или поставени в някоя част на тялото, незабавно потърсете медицинска помощ.

#### **ВНИМАНИЕ**

- Опасност от експлозия, ако батерията бъде сменена с неправилен тип.
- Сменете батерията със същия вид.

#### **ВНИМАНИЕ**

- Опасност от експлозия или изтичане на запалими течности или газове.
- Не използвайте/съхранявайте/носете в среда с изключително висока температура или изключително ниско налягане, причинено от голямата височина.
- Не се опитвайте да изгаряте, смачквате или режете използваната батерия.

 : Acest marcaj este un marcaj de securitate/avertizare.

- Nu ingerați bateria.

#### **Pericol de arsuri chimice**

- Acest produs conține o baterie tip pastilă.
- Dacă bateria tip pastilă este înghițită, aceasta poate cauza arsuri interne grave în numai 2 ore și poate duce la deces.
- Nu lăsați bateriile noi și bateriile uzate la îndemâna copiilor.
- În cazul în care compartimentul bateriei nu se închide bine, încetați utilizarea produsului și nu îl lăsați la îndemâna copiilor.
- Dacă bănuiți că este posibil ca bateriile să fi fost înghițite sau introduse în orice parte a corpului, consultați imediat medicul.

#### **ATENȚIE**

- Risc de explozie dacă bateria este înlocuită cu un tip incorect.
- Înlocuiți bateria cu una de același tip.

#### **ATENȚIE**

- Risc de explozie sau de scurgeri de lichide sau gaze inflamabile.
- Nu utilizați/depozitați într-un mediu cu temperatură extrem de înaltă sau cu presiune extrem de joasă din cauza altitudinii foarte mari.
- Nu încercați să ardeți, să spargeți sau să tăiați bateriile uzate.

 : Ova oznaka je oznaka sigurnosti/upozorenja.

• Nemojte gutati bateriju.

#### **Opasnost od kemijskih opekline**

• Ovaj proizvod sadrži novčić/gumb bateriju.

• Ako se novčić/gumb baterija proguta, može uzrokovati ozbiljne unutarnje opekline u samo 2 sata i može dovesti do smrti.

• Držite nove i rabljene baterije izvan dohvata djece.

• Ako se pretinac za baterije ne zatvara sigurno, prestanite koristiti proizvod i držite ga dalje od djece.

• Ako smatrate da su baterije možda progutane ili smještene unutar bilo kojeg dijela tijela, zatražite hitnu medicinsku pomoć.

#### **OPREZ**

• Ako je baterija zamijenjena pogrešnim tipom, postoji rizik od eksplozije.

• Zamijenite bateriju s baterijama iste vrste.

#### **OPREZ**

• Rizik od eksplozije ili istjecanja zapaljive tekućine ili plina.

• Nemojte koristiti u /pohranjivati u /unijeti u prostoru izuzetno visoke temperature ili izuzetno niskog tlaka zbog visoke nadmorske visine.

• Ne pokušavajte spaliti, lomiti ili rezati istrošenu bateriju.

 : Þetta tákn er öryggis-/aðvörunartákn.

• Gleypið ekki rafhlöðuna.

#### **Hætta á efnabruna**

• Þessi vara inniheldur flata rafhlöðu.

• Ef rafhlaðan er gleypst getur hún valdið alvarlegum innvortis bruna á innan við 2 klukkustundum sem getur leitt til dauða.

• Geymið nýjar og notaðar rafhlöður þar sem börn ná ekki til.

• Ef rafhlöðuhólfið lokast ekki örugglega skal hætta notkun vörunnar og geyma hana þar sem börn ná ekki til.

• Ef þú telur að rafhlöður hafi verið gleyptar eða settar inn í eitthvert líkamsop, skaltu hafa samband við lækni tafarlaust.

#### **VARÚÐ**

• Hætta á sprengingu ef rafhlöðunni er skipt út fyrir ranga tegund.

• Skiptið rafhlöðunni ávallt út fyrir sömu tegund.

#### **VARÚÐ**

• Hætta á sprengingu eða leka á eldfimum vökva eða lofttegundum.

• Má ekki nota/geyma/setja í umhverfi þar sem er afar hár hiti, eða afar lágur þrýstingur vegna mikillar hæðar.

• Ekki reyna að brenna, kremenja eða skera notaða rafhlöðu.

 : Dette merket er et sikkerhets-/advarselsmerke.

- Ikke svelg batteriet.

### **Kjemisk brannfare**

- Dette produktet inneholder et mynt-/knappecellebatteri.
- Dersom mynt-/knappecellebatteriet svelges, kan det frembringe alvorlige indre forbrenninger i løpet av kun to timer, og kan være dødelig.
- Hold nye og brukte batterier borte fra barn.
- Lukkes ikke batterirommet sikkert må du stanse å bruke produktet og holde det utenfor barns rekkevidde.
- Oppsøk medisinsk hjelp umiddelbart hvis du tror at batterier kan være svelget eller plassert inne i kroppen.

### **FORSIKTIG**

- Eksplosjonsfare hvis batteriet erstattes med feil type.
- Bytt batteri med samme type.

### **FORSIKTIG**

- Fare for eksplosjon eller lekkasje av brannfarlig væske eller gass.
- Ikke bruk i/oppbevar i/ta med inn i miljø med ekstremt høy temperatur eller ekstremt lavt trykk på grunn av den svært store høyden.
- Ikke forsøk å brenne, knuse eller skjære opp et brukt batteri.

 : Ova oznaka je sigurnosna/upozoravajuća oznaka.

- Nemojte gutati bateriju.

### **Opasnost od hemijskih opekotina**

- Ovaj proizvod sadrži bateriju veličine kovanice/dugmeta.
- Ako se baterija veličine kovanice/dugmeta proguta, može izazvati ozbiljne unutrašnje opekotine za samo 2 sata i može dovesti do smrti.
- Čuvajte nove i korišćene baterije dalje od djece.
- Ako se prostor za baterije ne zatvori dobro, prestanite sa korišćenjem proizvoda i držite ga dalje od djece.
- Ako mislite da su baterije možda progutane ili stavljene u unutrašnjost bilo kog dijela tijela, potražite hitnu medicinsku pomoć.

### **OPREZ**

- Opasnost od eksplozije ako se baterija zamijeni s baterijom pogrešnog tipa.
- Zamijenite bateriju sa baterijom istog tipa.

### **OPREZ**

- Opasnost od eksplozije ili curenja zapaljive tečnosti ili gasa.
- Nemojte koristiti /skladištiti /unositi u okruženje izuzetno visoke temperature ili izuzetno niskog pritiska usljed veoma velike visine.
- Ne pokušavajte da spalite, lomite ili isječete iskorišćenu bateriju.

 : Kjo është shenjë sigurie/paralajmërimi.

• Mos e gëlltisni baterinë.

#### **Rrezik djegieje kimike**

• Ky produkt përmban një bateri të hollë në formë monedhe/kopse.

• Nëse bateria e hollë në formë monedhe/kopse gëlltitet, ajo mund të shkaktojë djegie të rënda të brendshme brenda vetëm 2 orëve dhe mund të sjellë vdekjen.

• Mbajini bateritë e reja dhe të përdorura larg nga fëmijët.

• Nëse foleja e baterisë nuk mbyllet mirë, ndaloni përdorimin e produktit dhe mbajeni larg nga fëmijët.

• Nëse mendoni se bateritë mund të jenë gëlltitur ose futur brenda ndonjë pjese trupi, kërkoni menjëherë vëmendjen e mjekut.

#### **KUJDES**

• Rrezik shpërthimi nëse bateria zëvendësohet me një lloj të pasaktë.

• Zëvendësojeni baterinë me të njëjtin lloj.

#### **KUJDES**

• Rrezik shpërthimi nga rrjedhja e lëngut apo gazit të ndezshëm.

• Mos e përdorni / ruani / sillni në mjedise me temperaturë jashtëzakonisht të lartë ose presion jashtëzakonisht të ulët në lartësi shumë të mëdha.

• Mos u përpiqni të digjini, shtypni ose prisni baterinë e përdorur.

 : Ova oznaka je oznaka za bezbednost/upozorenje.

• Nemojte gutati bateriju.

#### **Opasnost od hemijskih opekotina**

• Ovaj proizvod sadrži bateriju u obliku novčića/dugmeta.

• Ako se baterija u obliku novčića/gumba proguta, može da izazove ozbiljne interne opekotine za samo 2 sata i može da dovede do smrti.

• Nove i korišćene baterije čuvajte van domašaja dece.

• Ako se odeljak za bateriju ne zatvori dobro, prestanite da koristite proizvod i čuvajte ga van domašaja dece.

• Ako mislite da su baterije možda progutane ili stavljene unutar bilo kog dela tela, odmah zatražite medicinsku pomoć.

#### **OPREZ**

• Rizik od eksplozije ako je baterija zamenjena nepravilnim tipom.

• Zamenite bateriju sa istim tipom.

#### **OPREZ**

• Rizik od eksplozije ili curenja zapaljive tečnosti ili gasa.

• Ne koristite/ne čuvajte/ne donosite u sredinu izuzetno visoke temperature ili izuzetno niskog pritiska usled vrlo visoke visine.

• Ne pokušavajte da zapalite, smrvite ili isečete korišćenu bateriju.



 : Bu işaret bir güvenlik/uyarı işaretidir.

•Pili yutmayın.

### **Kimyasal Yanma Tehlikesi**

•Bu üründe bir düğme pil bulunmaktadır.

•Düğme pil yutulursa, sadece 2 saat içinde ağır iç yanıklara neden olabilir ve ölüme yol açabilir.

•Yeni ve kullanılmış pilleri çocuklardan uzak tutun.

•Pil yuvası emniyetli bir şekilde kapanmıyorsa, ürünü kullanmayı bırakın ve çocuklardan uzak tutun.

•Pillerin yutulduğunu veya vücudun herhangi bir parçasının içine yerleştirildiğini düşünüyorsanız, derhal tıbbi yardım alın.

### **DİKKAT**

•Pil yanlış tür bir pille değiştirilirse patlama riski vardır.

•Pili aynı tür pillerle değiştirin.

### **DİKKAT**

•Patlama ya da yanıcı sıvı veya gaz sızıntısı riski vardır.

•Aşırı derecede yüksek sıcaklıktaki veya çok yüksek rakımdan dolayı aşırı derecede düşük basınca sahip ortamlarda kullanmayın /saklamayın veya bu ortamlara götürmeyin.

•Kullanılmış pili yakmaya, ezmeye veya kesmeye çalışmayın.

Hereby, TOKAI RIKA CO., LTD. declares that the radio equipment type B3S2P2U is in compliance with Radio Equipment Regulations 2017.

The full text of the UK declaration of conformity is available at the following internet address:

<http://www.tokai-rika.co.jp/pc>

Frequency band: 433.050 - 434.790 MHz / 6.0 - 8.5 GHz

Maximum radio-frequency power: 10mW(ERP) / peak 0dBm/50MHz(EIRP)



Address: 3-260 Toyota, Oguchi-cho, Niwa-gun, Aichi 480-0195, Japan

: This mark is a safety/warning mark.

- Do not ingest battery.

**Chemical Burn Hazard**

- This product contains a coin / button cell battery.
- If the coin / button cell battery is swallowed, it can cause severe internal burns in just 2 hours and can lead to death.
- Keep new and used batteries away from children.
- If the battery compartment does not close securely, stop using the product and keep it away from children.
- If you think batteries might have been swallowed or placed inside any part of the body, seek immediate medical attention.

**CAUTION**

- Risk of explosion if the battery is replaced by an incorrect type.
- Replace battery with the same type.

**CAUTION**

- Risk of explosion or the leakage of flammable liquid or gas.
- Do not use in /store in /bring into environment of extremely high temperature or extremely low pressure due to the very high altitude.
- Do not attempt to burn, crush, or cut used battery.

Prin prezenta, TOKAI RIKA CO., LTD. declară că tipul de echipamente radio B3S2P2U este în conformitate cu Reglementarea tehnică "Punerea la dispoziție pe piață a echipamentelor radio".

Textul integral al declarației de conformitate este disponibil la următoarea adresă de Internet:

<http://www.tokai-rika.co.jp/pc>

Banda de frecvență: 433.050 - 434.790 MHz / 6.0 - 8.5 GHz

Puterea maximă de radiofrecvență: 10mW(ERP) / peak  
0dBm/50MHz(EIRP)



Abordare: 3-260 Toyota, Oguchi-cho, Niwa-gun, Aichi  
480-0195, Japan

 : Acest marcaj este un marcaj de securitate/avertizare.

•Nu ingerați bateria.

#### **Pericol de arsuri chimice**

•Acest produs conține o baterie tip pastilă.

•Dacă bateria tip pastilă este înghițită, aceasta poate cauza arsuri interne grave în numai 2 ore și poate duce la deces.

•Nu lăsați bateriile noi și bateriile uzate la îndemâna copiilor.

•În cazul în care compartimentul bateriei nu se închide bine, încetați utilizarea produsului și nu îl lăsați la îndemâna copiilor.

•Dacă bănuieți că este posibil ca bateriile să fi fost înghițite sau introduse în orice parte a corpului, consultați imediat medicul.

#### **ATENȚIE**

•Risc de explozie dacă bateria este înlocuită cu un tip incorect.

•Înlocuiți bateria cu una de același tip.

#### **ATENȚIE**

•Risc de explozie sau de scurgeri de lichide sau gaze inflamabile.

•Nu utilizați/depozitați într-un mediu cu temperatură extrem de înaltă sau cu presiune extrem de joasă din cauza altitudinii foarte mari.

•Nu încercați să ardeți, să spargeți sau să tăiați bateriile uzate.

Hereby, TOKAI RIKA CO., LTD. declares that the radio equipment type B3T2K2R is in compliance with Directive 2014/53/EU.

The full text of the EU declaration of conformity is available at the following internet address:

<http://www.tokai-rika.co.jp/pc>

Frequency band: 433.050 - 434.790 MHz

Maximum radio-frequency power: 10mW(ERP)

TOKAI RIKA CO., LTD. vakuuttaa, että radiolaitetyyppi B3T2K2R on direktiivin 2014/53/EU mukainen.

EU-vaatimustenmukaisuusvakuutuksen täysimittainen teksti on saatavilla seuraavassa internetosoitteessa:

<http://www.tokai-rika.co.jp/pc>

Radiotaajuus: 433.050 - 434.790 MHz

suurin mahdollinen lähetysteho: 10mW(ERP)

Hierbij verklaar ik, TOKAI RIKA CO., LTD., dat het type radioapparatuur B3T2K2R conform is met Richtlijn 2014/53/EU.

De volledige tekst van de EU-conformiteitsverklaring kan worden geraadpleegd op het volgende internetadres:

<http://www.tokai-rika.co.jp/pc>

Frequentieband: 433.050 - 434.790 MHz

Maximaal radiofrequentievermogen: 10mW(ERP)

Le soussigné, TOKAI RIKA CO., LTD., déclare que l'équipement radioélectrique du type B3T2K2R est conforme à la directive 2014/53/UE.

Le texte complet de la déclaration UE de conformité est disponible à l'adresse internet suivante:

<http://www.tokai-rika.co.jp/pc>

Bande de fréquences: 433.050 - 434.790 MHz

Puissance de radiofréquence maximale: 10mW(ERP)

Härmed försäkrar TOKAI RIKA CO., LTD. att denna typ av radioutrustning B3T2K2R överensstämmer med direktiv 2014/53/EU.

Den fullständiga texten till EU-försäkran om överensstämmelse finns på följande webbadress:

<http://www.tokai-rika.co.jp/pc>

Frekvensband: 433.050 - 434.790 MHz

Maximal radiofrekvensseffekt: 10mW(ERP)

Hermed erklærer TOKAI RIKA CO., LTD., at radioudstyrstypen B3T2K2R er i overensstemmelse med direktiv 2014/53/EU.

EU-overensstemmelseserklæringens fulde tekst kan findes på følgende internetadresse:

<http://www.tokai-rika.co.jp/pc>

Frekvensbånd: 433.050 - 434.790 MHz

Maksimal radiofrekvensseffekt: 10mW(ERP)

Hiermit erklärt TOKAI RIKA CO., LTD., dass der Funkanlagentyp B3T2K2R der Richtlinie 2014/53/EU entspricht.

Der vollständige Text der EU-Konformitätserklärung ist unter der folgenden Internetadresse verfügbar:

<http://www.tokai-rika.co.jp/pc>

Frequenzband: 433.050 - 434.790 MHz

Abgestrahlte maximale Sendeleistung: 10mW(ERP)

Με την παρούσα ο/η TOKAI RIKA CO., LTD., δηλώνει ότι ο ραδιοεξοπλισμός B3T2K2R πληροί την οδηγία 2014/53/ΕΕ.

Το πλήρες κείμενο της δήλωσης συμμόρφωσης ΕΕ διατίθεται στην ακόλουθη ιστοσελίδα στο διαδίκτυο:

<http://www.tokai-rika.co.jp/pc>

Ζώνη συχνοτήτων: 433.050 - 434.790 MHz

Μέγιστη ισχύς ραδιοσυχνότητας: 10mW(ERP)

Il fabbricante, TOKAI RIKA CO., LTD., dichiara che il tipo di apparecchiatura radio B3T2K2R è conforme alla direttiva 2014/53/UE.

Il testo completo della dichiarazione di conformità UE è disponibile al seguente indirizzo Internet:

<http://www.tokai-rika.co.jp/pc>

Banda di frequenza: 433.050 - 434.790 MHz

Potenza massima radiofrequenza: 10mW(ERP)

Por la presente, TOKAI RIKA CO., LTD. declara que el tipo de equipo radioeléctrico B3T2K2R es conforme con la Directiva 2014/53/UE.

El texto completo de la declaración UE de conformidad está disponible en la dirección Internet siguiente:

<http://www.tokai-rika.co.jp/pc>

Banda de frecuencia: 433.050 - 434.790 MHz

Potencia máxima de radiofrecuencia: 10mW(ERP)

O(a) abaixo assinado(a) TOKAI RIKA CO., LTD. declara que o presente tipo de equipamento de rádio B3T2K2R está em conformidade com a Diretiva 2014/53/UE.

O texto integral da declaração de conformidade está disponível no seguinte endereço de Internet:

<http://www.tokai-rika.co.jp/pc>

Banda de frequência: 433.050 - 434.790 MHz

Potência máxima de radiofrequências: 10mW(ERP)

B'dan, TOKAI RIKA CO., LTD., niddikjara li dan it-tip ta' tagħmir tar-radju B3T2K2R huwa konformi mad-Direttiva 2014/53/UE.

It-test kollu tad-dikjarazzjoni ta' konformità tal-UE huwa disponibbli f'dan l-indirizz tal-Internet li ġej:

<http://www.tokai-rika.co.jp/pc>

Tiðnisvið: 433.050 - 434.790 MHz

Hámarks útvarpsbylgjutíðni: 10mW(ERP)

Käesolevaga deklareerib TOKAI RIKA CO., LTD., et käesolev raadioseadme tüüp B3T2K2R vastab direktiivi 2014/53/EL nõuetele.

ELi vastavusdeklaratsiooni täielik tekst on kättesaadav järgmisel internetiaadressil:

<http://www.tokai-rika.co.jp/pc>

Sagedusriba: 433.050 - 434.790 MHz

Maksimaalne saatevõimsus: 10mW(ERP)

TOKAI RIKA CO., LTD. igazolja, hogy a B3T2K2R típusú rádióberendezés megfelel a 2014/53/EU irányelvnek.

Az EU-megfelelőségi nyilatkozat teljes szövege elérhető a következő internetes címen:

<http://www.tokai-rika.co.jp/pc>

Frekvenciasáv: 433.050 - 434.790 MHz

Maximális jelerősség: 10mW(ERP)

TOKAI RIKA CO., LTD. týmto vyhlasuje, že rádiové zariadenie typu B3T2K2R je v súlade so smernicou 2014/53/EÚ.

Úplné EÚ vyhlásenie o zhode je k dispozícii na tejto internetovej adrese:

<http://www.tokai-rika.co.jp/pc>

Frekvenčné pásmo: 433.050 - 434.790 MHz

Maximálny rádiový výkon: 10mW(ERP)



Tímto TOKAI RIKA CO., LTD. prohlašuje, že typ rádiového zařízení B3T2K2R je v souladu se směrnicí 2014/53/EU.

Úplné znění EU prohlášení o shodě je k dispozici na této internetové adrese:

<http://www.tokai-rika.co.jp/pc>

Kmitočtové pásmo: 433.050 - 434.790 MHz

Maximální radiofrekvenční výkon: 10mW(ERP)

TOKAI RIKA CO., LTD. potvrdzuje, da je tip radijske opreme B3T2K2R skladden z Direktivo 2014/53/EU.

Celotno besedilo izjave EU o skladnosti je na voljo na naslednjem spletnem naslovu:

<http://www.tokai-rika.co.jp/pc>

Frekvenčni pas: 433.050 - 434.790 MHz

Največja moč radijske frekvence: 10mW(ERP)

Aš, TOKAI RIKA CO., LTD., patvirtinu, kad radijo įrenginių tipas B3T2K2R atitinka Direktyvą 2014/53/ES.

Visas ES atitikties deklaracijos tekstas prieinamas šiuo interneto adresu:

<http://www.tokai-rika.co.jp/pc>

Dažnių juosta: 433.050 - 434.790 MHz

Didžiausia radijo dažnių galia: 10mW(ERP)

Ar šo TOKAI RIKA CO., LTD. deklārē, ka radioiekārta B3T2K2R atbilst Direktīvai 2014/53/ES.

Pilns ES atbilstības deklarācijas teksts ir pieejams šādā interneta vietnē:

<http://www.tokai-rika.co.jp/pc>

Frekvenču josla: 433.050 - 434.790 MHz

Maksimālā radiofrekvenču jauda: 10mW(ERP)

TOKAI RIKA CO., LTD. niniešzym oświadcza, że typ urządzenia radiowego B3T2K2R jest zgodny z dyrektywą 2014/53/UE.

Pełny tekst deklaracji zgodności UE jest dostępny pod następującym adresem internetowym:

<http://www.tokai-rika.co.jp/pc>

Zakres częstotliwości: 433.050 - 434.790 MHz

Maksymalna moc częstotliwości radiowej: 10mW(ERP)

TOKAI RIKA CO., LTD. lýsir því hér með yfir að fjarskiptatækið af gerð B3T2K2R er í samræmi við tilskipun 2014/53/EU.

Öll ESB-samræmisyfirlýsingin er tiltæk á efirfarandi vefslóð:

<http://www.tokai-rika.co.jp/pc>

Tíðnisvið: 433.050 - 434.790 MHz

Hámarks útværpsbylgjutíðni: 10mW(ERP)

TOKAI RIKA CO., LTD. erklærer herved at radioutstyrtypen B3T2K2R er i samsvar med direktivet 2014/53/EU.

Hele teksten av EU-samsvarserklæringen kan leses på det følgende nettstedet:

<http://www.tokai-rika.co.jp/pc>

Frekvensbånd: 433.050 - 434.790 MHz  
Maksimal radiofrekvensseffekt: 10mW(ERP)

С настоящото TOKAI RIKA CO., LTD. декларира, че този тип радиосъоръжение B3T2K2R е в съответствие с Директива 2014/53/ЕС.

Цялостният текст на ЕС декларацията за съответствие може да се намери на следния интернет адрес:

<http://www.tokai-rika.co.jp/pc>

Радиочестотна лента: 433.050 - 434.790 MHz  
Максимална радиочестотна мощност: 10mW(ERP)

Prin prezenta, TOKAI RIKA CO., LTD. declară că tipul de echipamente radio B3T2K2R este în conformitate cu Directiva 2014/53/UE.

Textul integral al declarației UE de conformitate este disponibil la următoarea adresă internet:

<http://www.tokai-rika.co.jp/pc>

Banda de frecvență: 433.050 - 434.790 MHz  
Puterea maximă de radiofrecvență: 10mW(ERP)

Ovime TOKAI RIKA CO., LTD. potvrđuje da je radio-oprema tipa B3T2K2R u skladu sa Direktivom 2014/53/EU.

Potpuni tekst EU deklaracije o usaglašenosti dostupan je na slijedećoj internet adresi:

<http://www.tokai-rika.co.jp/pc>

Frekvencijski opseg: 433.050 - 434.790 MHz

Maksimalna radio-frekvencijska snaga: 10mW(ERP)

Me anë të këtij dokumenti, TOKAI RIKA CO., LTD. deklararon se tipi i radiopajisjes B3T2K2R është në përputhje me Direktivën 2014/53/EU.

Teksti i plotë i deklaratës së konformitetit të Bashkimit Evropian është i disponueshëm në adresën e mëposhtme të internetit:

<http://www.tokai-rika.co.jp/pc>

Brezi i frekuencës: 433.050 - 434.790 MHz

Fuqia maksimale e radiofrekuencës: 10mW(ERP)

TOKAI RIKA CO., LTD. ovime izjavljuje da je radijska oprema tipa B3T2K2R u skladu s Direktivom 2014/53/EU.

Cjeloviti tekst EU izjave o sukladnosti dostupan je na sljedećoj internetskoj adresi:

<http://www.tokai-rika.co.jp/pc>

Frekvencijski pojas: 433.050 - 434.790 MHz

Maksimalna RF snaga: 10mW(ERP)

Ovim TOKAI RIKAI CO., LTD. potvrđuje da je radio-oprema tipa B3T2K2R u skladu sa Direktivom 2014/53/EU.

Potpuni tekst EU deklaracije o usaglašenosti dostupan je na sledećoj internet adresi:

<http://www.tokai-rika.co.jp/pc>

Frekventni opseg: 433.050 - 434.790 MHz

Maksimalna radio-frekventna snaga: 10mW(ERP)

TOKAI RIKAI CO., LTD., işbu belgeyle telsiz cihazı türünün B3T2K2R 2014/53/EU nolu Direktif ile uyumlu olduğunu beyan etmektedir.

AB uygunluk beyanının tam metnine aşağıdaki internet adresinden ulaşabilirsiniz:

<http://www.tokai-rika.co.jp/pc>

Frekans bandı: 433.050 - 434.790 MHz

Maksimum radyo frekans gücü: 10mW(ERP)



Address: 3-260 Toyota, Oguchi-cho, Niwa-gun, Aichi 480-0195,  
Japan

: This mark is a safety/warning mark.

- Do not ingest battery.

#### **Chemical Burn Hazard**

- This product contains a coin / button cell battery.
- If the coin / button cell battery is swallowed, it can cause severe internal burns in just 2 hours and can lead to death.
- Keep new and used batteries away from children.
- If the battery compartment does not close securely, stop using the product and keep it away from children.
- If you think batteries might have been swallowed or placed inside any part of the body, seek immediate medical attention.

#### **CAUTION**

- Risk of explosion if the battery is replaced by an incorrect type.
- Replace battery with the same type.

#### **CAUTION**

- Risk of explosion or the leakage of flammable liquid or gas.
- Do not use in /store in /bring into environment of extremely high temperature or extremely low pressure due to the very high altitude.
- Do not attempt to burn, crush, or cut used battery.

 : Tämä on turva-/varoituserkki.

- Paristoa ei saa laittaa suuhun.

#### **Kemiallisen palovamman vaara**

- Laitteessa on kolikko-/nappiparisto.
- Elimistöön joutunut kolikko-/nappiparisto voi aiheuttaa vakavia sisäisiä palovammoja vain 2 tunnissa, jolloin seurauksena voi olla hengen menetys.
- Uudet ja käytetyt paristot on pidettävä poissa lasten ulottuvilta.
- Jos paristolokero ei sulkeudu kunnolla, laitteen käyttö on lopetettava, ja laite on pidettävä poissa lasten ulottuvilta.
- Jos on syytä epäillä, että paristo on nielaistu tai muuten päässyt elimistöön, ota välittömästi yhteyttä lääkäriin.

#### **TÄRKEÄ HUOMAUTUS**

- Käytetyn pariston vaihtaminen tyypillään väärään voi aiheuttaa räjähdysvaaran.
- Vaihda paristo tyypillään samanlaiseen.

#### **TÄRKEÄ HUOMAUTUS**

- Räjähdysvaara tai syttyvän nesteen tai kaasun vuotovaara.
- Ei saa käyttää/säilyttää/tuoda lämpötilaltaan tai merenpinnasta mitattuna erittäin korkeaan ympäristöön, jossa ilmanpaine on erittäin alhainen.
- Käytettyä paristoa ei saa polttaa, murskata tai halkaista.

 : Dit teken is een veiligheids-/waarschuwingsteken.

• Slik de batterij niet in.

#### **Risico op chemische brandwonden**

• Dit product bevat een munt-/knoopcelbatterij.

• Als de munt-/knoopcelbatterij wordt ingeslikt, kan het al binnen 2 uur ernstige interne brandwonden veroorzaken en de dood tot gevolg hebben.

• Houd nieuwe en gebruikte batterijen buiten bereik van kinderen.

• Als het batterijcompartiment niet goed sluit, stop dan met het gebruik van het product en houd het buiten bereik van kinderen.

• Als u denkt dat batterijen zijn ingeslikt of in enig deel van het lichaam zijn gestopt, roep dan onmiddellijk medische hulp in.

#### **VOORZICHTIG**

• Er bestaat een risico op ontploffing als de batterij wordt vervangen door een verkeerd type.

• Vervang de batterij door een van hetzelfde type.

#### **VOORZICHTIG**

• Er bestaat een risico op ontploffing of lekkage van brandbare vloeistof of gas.

• Niet gebruiken in/bewaren in/meenemen naar een omgeving met extreem hoge temperatuur of met extreem lage druk als gevolg van zeer grote hoogte.

• Een gebruikte batterij niet verbranden, platdrukken, of doorsnijden.

 : Ce pictogramme est une marque de sécurité/avertissement.

- Ne pas ingérer la pile.

#### **Risques de brûlure chimique**

- Ce produit contient une pile bouton.
- Si la pile bouton est avalée, elle peut causer de graves brûlures internes en seulement 2 heures et peut entraîner la mort.
- Conservez les piles neuves et usagées hors de portée des enfants.
- Si le compartiment de la pile ne ferme pas correctement, cessez d'utiliser le produit et conservez-le hors de portée des enfants.
- Si vous pensez que des piles ont pu être avalées ou placées à l'intérieur d'une partie du corps, consultez immédiatement un médecin.

#### **AVERTISSEMENT**

- Risque d'explosion si la pile est remplacée par un type incorrect.
- Remplacez la pile par une pile du même type.

#### **AVERTISSEMENT**

- Risque d'explosion ou de fuite de liquide ou de gaz inflammable.
- Ne jamais utiliser, stocker, placer dans un environnement à la température extrêmement élevée ou à la pression extrêmement basse en raison d'une très haute altitude.
- Ne jamais essayer de brûler, écraser ou couper des piles usagées.

 : Det här märket är ett säkerhets-/varningsmärke.

- Förtär inte batteriet.

#### **Risk för kemisk brännskada**

- Den här produkten innehåller ett mynt-/knappbatteri.
- Om mynt-/knappbatteriet sväljs kan det orsaka allvarliga interna brännskador på bara två timmar, vilket kan leda till dödsfall.
- Håll nya och använda batterier borta från barn.
- Om batterifacket inte stängs ordentligt, sluta använda produkten och håll den undan från barn.
- Om du misstänker att batterier har svalts eller placerats inuti någon del av kroppen, sök omedelbart läkarvård.

#### **VARNING**

- Risk för explosion om batteriet byts ut mot ett av fel typ.
- Byt ut batteriet mot ett av samma typ.

#### **VARNING**

- Risk för explosion eller läckage av brandfarliga vätskor och gaser.
- Använd inte, förvara inte och ta inte in i miljö med extremt hög temperatur eller extremt lågt tryck p.g.a. hög höjd.
- Försök inte bränna, krossa eller skära använt batteri.



 : Dette mærke er et sikkerheds-/advarselmærke.

• Batteriet må ikke indtages.

#### **Fare for kemisk forbrænding**

• Dette produkt indeholder et mønt-/knapcellebatteri.

• Hvis mønt-/knapcellebatteriet sluges, kan det medføre alvorlige indre forbrændinger i løbet af kun 2 timer og kan føre til dødsfald.

• Opbevar nye og brugte batterier utilgængeligt for børn.

• Hvis batterirummet ikke kan lukkes ordentligt, skal du indstille brugen af produktet og opbevare det utilgængeligt for børn.

• Hvis du har mistanke om, at der måske er blevet slugt batterier, eller batterier på anden måde er kommet ind i kroppen, skal du øjeblikkeligt søge lægehjælp.

#### **FORSIGTIG**

• Risiko for eksplosion, hvis batteriet udskiftes med en forkert type.

• Udskift batteriet med et batteri af samme type.

#### **FORSIGTIG**

• Risiko for eksplosion eller lækage af brændbar væske eller gas.

• Må ikke anvendes på/opbevares på/tages med til meget varme steder eller steder med meget lavt tryk som følge af ekstreme højder.

• Forsøg ikke at brænde, knuse eller adskille brugte batterier.

: Dieses Symbol ist ein Sicherheits-/Warnsymbol.

•Verschlucken Sie die Batterie nicht.

#### **Verätzungsgefahr**

•Dieses Produkt enthält eine Knopfzellenbatterie.

•Falls die Knopfzellenbatterie verschluckt wird, kann dies innerhalb von nur 2 Stunden schwere innere Verätzungen verursachen und zum Tode führen.

•Halten Sie neue und gebrauchte Batterien von Kindern fern.

•Falls sich das Batteriefach nicht sicher schließen lässt, stellen Sie die Verwendung des Produkts ein und halten Sie es von Kindern fern.

•Falls Sie glauben, dass Batterien eventuell verschluckt oder in einen Teil des Körpers eingeführt worden sind, begeben Sie sich sofort in ärztliche Behandlung.

#### **ACHTUNG**

•Es besteht Explosionsgefahr, falls die Batterie durch eine Batterie der falschen Art ersetzt wird.

•Ersetzen Sie Batterien nur durch die gleiche Art.

#### **ACHTUNG**

•Es besteht Explosionsgefahr oder die Gefahr eines Austritts von brennbarer Flüssigkeit oder entzündlichem Gas.

•Das Produkt darf nicht in Umgebungen mit hohen Temperaturen oder extrem niedrigem Luftdruck aufgrund von extremen Höhenlagen verwendet / aufbewahrt / gebracht werden.

•Versuchen Sie nicht, gebrauchte Batterien zu verbrennen, zu zerstoßen oder zu schneiden.

: Το σήμα αυτό είναι ένα σήμα ασφαλείας/προειδοποίησης.

• Μην καταπίνετε την μπαταρία.

#### **Κίνδυνος χημικού εγκαύματος**

• Αυτό το προϊόν περιέχει μια μπαταρία σχήματος νομίσματος / κουμπιού.

• Αν η μπαταρία σχήματος νομίσματος / κουμπιού καταποθεί, μπορεί να προκαλέσει σοβαρά εσωτερικά εγκαύματα σε μόλις 2 ώρες και μπορεί να επέλθει θάνατος.

• Διατηρείτε τις καινούργιες και τις χρησιμοποιημένες μπαταρίες μακριά από παιδιά.

• Εάν το διαμέρισμα της μπαταρίας δεν κλείνει καλά, σταματήστε τη χρήση του προϊόντος και κρατήστε το μακριά από παιδιά.

• Αν νομίζετε ότι οι μπαταρίες ενδέχεται να έχουν καταποθεί ή τοποθετηθεί μέσα σε οποιοδήποτε μέρος του σώματος, ζητήστε αμέσως ιατρική φροντίδα.

#### **ΠΡΟΣΟΧΗ**

• Υπάρχει κίνδυνος έκρηξης εάν η μπαταρία αντικατασταθεί με μπαταρία εσφαλμένου τύπου.

• Αντικαταστήστε την μπαταρία με μπαταρία του ίδιου τύπου.

#### **ΠΡΟΣΟΧΗ**

• Υπάρχει κίνδυνος έκρηξης ή διαρροής εύφλεκτων υγρών ή αερίων.

• Μην χρησιμοποιείτε / αποθηκεύετε / μεταφέρετε το προϊόν σε περιβάλλον με εξαιρετικά υψηλή θερμοκρασία ή εξαιρετικά χαμηλή πίεση λόγω πολύ μεγάλου υψομέτρου.

• Μην επιχειρήσετε να κόψετε, να συνθλίψετε ή να κόψετε μια χρησιμοποιημένη μπαταρία.

 : Questo è un simbolo di sicurezza/avvertenza.

- Non ingerire la batteria.

**Pericolo di ustioni chimiche**

- Questo prodotto contiene una batteria a bottone/moneta.
- Se la batteria a bottone/moneta viene ingerita, può causare gravi ustioni interne in sole 2 ore e provocare la morte.
- Tenere le batterie nuove e usate lontano dalla portata dei bambini.
- Se il vano batteria non si chiude in modo saldo, interrompere l'utilizzo del prodotto e tenerlo lontano dalla portata dei bambini.
- Se si ritiene che le batterie siano state ingerite o inserite in qualsiasi parte del corpo, consultare immediatamente un medico.

**ATTENZIONE**

- Rischio di esplosione in caso di sostituzione della batteria con una di tipo errato.
- Sostituire la batteria con una dello stesso tipo.

**ATTENZIONE**

- Rischio di esplosione o di perdita di liquidi o gas infiammabili.
- Non utilizzare / immagazzinare / portare in ambienti con temperatura estremamente alta o pressione estremamente alta a causa dell'elevata altitudine.
- Non provare a bruciare, schiacciare o tagliare la batteria usata.

 : Este símbolo es un símbolo de seguridad/precaución.

- No ingerir la batería.

**Peligro de quemadura química**

- Este producto contiene una batería de pila de botón.
- Si se ingiere la batería de pila de botón, esta puede causar graves quemaduras internas en solo 2 horas y puede provocar la muerte.
- Mantenga las baterías nuevas y usadas alejadas de los niños.
- Si el compartimento de la batería no se cierra correctamente, deje de usar el producto y manténgalo alejado de los niños.
- Si cree que las baterías hayan podido ser ingeridas o introducidas en alguna parte del cuerpo, busque inmediatamente atención médica.

**ATENCIÓN**

- Riesgo de explosión si la batería es reemplazada por una del tipo incorrecto.
- Reemplace la batería por una del mismo tipo.

**ATENCIÓN**

- Riesgo de explosión o escape de líquido o gas inflamable.
- No usar / almacenar / introducir en un ambiente de temperatura extremadamente alta o de presión extremadamente baja a causa de la alta altitud.
- No intente quemar, aplastar, o cortar la batería usada.

: Esta marca é uma marca de segurança/aviso.

- Não ingerir a pilha.

#### **Perigo de Queimadura Química**

- Este produto contém uma pilha de tipo moeda/botão.

- Se a pilha de tipo moeda/botão for engolida, poderá causar queimaduras internas graves em apenas 2 horas e levar à morte.

- Manter as pilhas novas e usadas longe de crianças.

- Se o compartimento da pilha não se fechar completamente, cessar a utilização do produto e manter fora do alcance das crianças.

- Caso seja possível que as pilhas tenham sido engolidas ou colocadas dentro de qualquer parte do corpo, procurar cuidados médicos imediatamente.

#### **CUIDADO**

- Risco de explosão se a pilha for substituída por uma de tipo incorreto.

- Substituir a pilha por uma do mesmo tipo.

#### **CUIDADO**

- Risco de explosão ou fuga de líquidos ou gases inflamáveis.

- Não utilizar/armazenar/colocar em ambiente de temperatura extremamente alta, ou pressão extremamente baixa devido a altitude muito alta.

- Não tentar queimar, esmagar ou cortar a pilha usada.

: Din il-marka hija marka ta' sigurtá/twissija.

- Tiblax il-batterija.

#### **Periklu ta' Hruq Kimiku**

- Dan il-prodott fih batterija munita / button cell.

- Jekk tinbela' l-batterija munita / button cell, tista' tikkawza hruq intern sever f'temp ta' sagħtejn biss u tista' twassal għall-mewt.

- Żomm il-batteriji ġodda u użati 'l bogħod mit-tfal.

- Jekk il-kompartiment tal-batterija ma jagħlaqx sew, waqqaf l-użu tal-prodott u żommu 'l bogħod mit-tfal.

- Jekk taħseb li l-batteriji setgħu nbelgħu jew tpoġġew ġewwa xi parti tal-ġisem, fittex attenzjoni medika immedjata.

#### **ATTENZJONI**

- Riskju ta' spluzjoni jekk il-batterija tigi ssostitwita b'tip inkorrett.

- Ibdel il-batterija bl-istess tip.

#### **ATTENZJONI**

- Riskju ta' spluzjoni jew tnixxija ta' likwidu jew gass f'jammabbli.

- Tużahx / taħznux / iġġibux f'ambjent ta' temperatura estremament għolja jew pressjoni estremament baxxa minħabba l-altitudni għolja hafna.

- Tippruvax tafraq, tfarrak jew tqatta' l-batteriji użati.

: See märk on ohutus-/hoiatusmärk.

•Ärge patareid alla neelake.

#### **Keemilise põletuse oht**

•See toode sisaldab mündi/nööbi tüüpi elemendiga patareid.

•Mündi/nööbi tüüpi elemendiga patareid allaneelamine võib põhjustada raskeid sisemisi põletusi juba 2 tunni jooksul ning võib lõppeda surmaga.

•Hoidke uued ja kasutatud patareid lastele kättesaamatus kohas.

•Kui patareipesa ei sulgu kindlalt, lõpetage toote kasutamine ja hoidke seda lastele kättesaamatus kohas.

•Kui te arvate, et patareid võivad olla alla neelatud või mistahes kehaossa sattunud, pöörduge viivitamatult arsti poole.

#### **ETTEVAATUST**

•Plahvatusoht vahetamisel vale tüüpi patareiga.

•Vahetage sama tüüpi patareiga.

#### **ETTEVAATUST**

•Plahvatuse või tuleohtliku vedeliku või gaasi lekke oht.

•Ärge kasutage, hoidke ega tooge keskkonda eriti kõrge temperatuuriga või eriti madala rõhuga väga suure kõrguse tõttu merepinnast.

•Ärge üritage põletada, purustada ega lõigata kasutatud patareid.

 : Ez a jelzés biztonsági/figyelmeztető jelzés.

•Ne nyelje le az elemet.

#### **Vegyianyag okozta égésisérülés-veszély**

•Ez a termék gombelemet tartalmaz.

•Amennyiben a gombelemet lenyeli, az mindössze 2 órán belül komoly belső égési sérüléseket okozhat és halálhoz vezethet.

•Az új és használt elemeket tartsa távol a gyermekektől.

•Amennyiben az elemtartó rekesz nem zárható biztonságosan, függessze fel a termék használatát és tartsa gyermekektől távol.

•Amennyiben úgy véli, hogy az elemet lenyelték vagy bármely testrészbe helyezték, haladéktalanul forduljon orvoshoz.

#### **VIGYÁZAT**

•Nem megfelelő típusú csereelem használata robbanásveszélyes.

•Az elemcseréhez azonos típusú elemet használjon.

#### **VIGYÁZAT**

•Robbanásveszély vagy gyúlékony folyadékok vagy gázok szivárgása.

•Ne használja/ne tárolja/ne helyezze szélsőségesen magas hőmérsékletű környezetbe, és ne tegye ki a nagy magasságokban kialakuló rendkívül alacsony nyomásnak.

•A használt elemet ne kísérelje meg elégetni, összezúzni vagy szétvágni.

 : Toto je bezpečnostná/výstražná značka.

• Dbajte na to, aby nedošlo k prehltnutiu batérie.

#### **Nebezpečenstvo poleptania chemikáliou**

• Tento výrobok obsahuje mincovú/gombíkovú batériu.

• Ak dôjde k prehltnutiu mincovej/gombíkovej batérie, už v priebehu 2 hodín môže spôsobiť vážne vnútorné poleptanie a viesť k usmrteniu.

• Nové a použité batérie uchovávajte mimo dosahu detí.

• Ak sa priestor pre batériu nezatvorí bezpečne, prestaňte používať výrobok a uchovávajte ho mimo dosahu detí.

• Ak si myslíte, že mohlo dôjsť k prehltnutiu batérií alebo ich umiestneniu do ktorejkoľvek časti tela, okamžite vyhľadajte lekársku pomoc.

#### **UPOZORNENIE**

• Hrozí nebezpečenstvo výbuchu, ak sa batéria vymení za nesprávny typ.

• Vymeňte batériu za rovnaký typ.

#### **UPOZORNENIE**

• Nebezpečenstvo výbuchu alebo úniku horľavej kvapaliny alebo horľavého plynu.

• Nepoužívajte/neskladujte v prostredí/nepriťahajte do prostredia s mimoriadne vysokou teplotou, alebo mimoriadne nízkym tlakom v dôsledku veľmi vysokej nadmorskej výšky.

• Nepokúšajte sa spáliť, rozdrviť ani rozrezať použitú batériu.

 : Tento symbol je bezpečnostním/výstražným symbolem.

• Baterii nepolykejte.

#### **Nebezpečí chemických popálenin**

- Tento výrobek obsahuje mincovou/knoflíkovou baterii.
- Pokud dojde ke spolknutí mincové/knoflíkové baterie, může za pouhé 2 hodiny způsobit závažné vnitřní popáleniny a v jejich důsledku případně i smrt.
- Použité a nové baterie udržujte mimo dosah dětí.
- Pokud nelze prostor pro baterii pevně uzavřít, přestaňte výrobek používat a udržujte jej mimo dosah dětí.
- Pokud si myslíte, že mohlo dojít ke spolknutí baterie nebo jejímu vsunutí dovnitř kterékoli části těla, okamžitě vyhledejte lékařskou pomoc.

#### **UPOZORNĚNÍ**

- Nebezpečí výbuchu v případě výměny baterie za nesprávný druh baterie.
- Proto baterii vždy vyměňte za jinou stejného typu.

#### **UPOZORNĚNÍ**

- Nebezpečí výbuchu nebo úniku hořlavé kapaliny či plynu.
- Nepoužívejte/neskladujte/nepřinášejte je do prostředí s nesmírně vysokou teplotou nebo nesmírně nízkým tlakem zapříčiněným vysokou nadmořskou výškou.
- Nesnažte se baterii spálit, rozdrtit či rozfíznot.

 : Ta oznaka je varnostna/opozorilna oznaka.

• Ne zaužijte baterije.

#### **Nevarnost kemijske opekline**

- Ta izdelek vsebuje gumbasto baterijo.
- Če se gumbasto baterijo zaužije, lahko to povzroči hude notranje opekline v le 2 urah in lahko vodi v smrt.
- Nove in rabljene baterije hranite izven dosega otrok.
- Če se predalček za baterijo ne zapira pravilno, prenehajte z uporabo izdelka in ga hranite izven dosega otrok.
- Če sumite, da je morda nekdo zaužil baterijo ali jo dal v kateri koli del telesa, takoj poiščite zdravniško pomoč.

#### **POZOR**

- Nevarnost eksplozije, če baterijo zamenjate z baterijo napačne vrste.
- Zamenjajte baterijo z istim tipom.

#### **POZOR**

- Tveganje za eksplozijo ali puščanje vnetljivih tekočin ali plinov.
- Ne uporabljajte/shranjujte/prinašajte v okolje izredno visoke temperature ali izredno nizkega tlaka zaradi zelo visoke nadmorske višine.
- Ne poskušajte zažigati, uničiti, ali rezati rabljene baterije.

: Šis ženklas yra saugos/jspėjamasias ženklas.

- Neprarykite baterijos.

#### **Cheminio nudegimo pavojus**

- Šiame gaminyje yra monetos/sagos formos baterija.
- Prarijęs monetos/sagos formos bateriją, asmuo per 2 valandas gali patirti sunkius vidinius nudegimus ir netgi mirti.
- Naujas ir panaudotas baterijas laikykite vaikams nepasiekiamoje vietoje.
- Jei baterijų skyrelio nepavyksta tvirtai uždaryti, nebenaudokite gaminio ir laikykite jį vaikams nepasiekiamoje vietoje.
- Jei manote, kad baterijos buvo prarytos arba pateko į kūną, nedelsdami kreipkitės į gydytoją.

#### **PERSPĖJIMAS**

- Bateriją pakeitus netinkamo tipo baterija, kyla sprogingo pavojus.
- Pakeiskite seną bateriją tik to paties tipo nauja baterija.

#### **PERSPĖJIMAS**

- Sprogingo arba degių skysčių ar dujų nuotėkio pavojus.
- Negalima naudoti/laikyti/turėti labai aukštos temperatūros arba labai dideliame aukštyje esančioje itin žemo slėgio aplinkoje.
- Naudotos baterijos nebandykite deginti, ardyti ar perpjauti.

 : Ši žimė ir drošības/brīdinājuma žimė.

- Nenorijiet bateriju.

#### **Ķīmisku apdegumu briesmas**

- Šis izstrādājums satur tabletes tipa bateriju.
- Ja ir norīta tabletes tipa baterija, tā 2 stundu laikā var radīt smagus apdegumus un izraisīt nāvi.
- Jaunas un lietotas baterijas uzglabājiet bērniem nepieejamā vietā.
- Ja bateriju nodalījumu nevar droši aizvērt, pārtrauciet lietot izstrādājumu un novietojiet to bērniem nepieejamā vietā.
- Ja jūsuprāt baterijas ir norītas vai ievietotas kādā ķermeņa daļā, nekavējoties vērsieties pēc medicīniskās palīdzības.

#### **UZMANĪBU!**

- Eksplozijas risks, ja baterija tiek nomainīta ar nepareiza tipa bateriju.
- Bateriju nomainiet pret tāda paša tipa bateriju.

#### **UZMANĪBU!**

- Eksplozijas vai uzliesmojoša šķidruma vai gāzes noplūdes risks.
- Nelietojiet, neuzglabājiet un neievietojiet vidē ar ļoti augstu temperatūru, kā arī vidē, kur ļoti lielā augstuma virs jūras līmeņa dēļ ir ļoti zems spiediens.
- Nemēģiniet sadedzināt, sagraut vai sagriezt nolietoto bateriju.



 : ten symbol oznacza niebezpieczeństwo/ostrzeżenie.

• Nie połykać baterii.

#### **Ryzyko oparzenia chemicznego**

- Ten produkt zawiera baterię guzikową.
- Połknięta bateria guzikowa może spowodować poważne oparzenia wewnętrzne w czasie jedynie 2 godzin i prowadzić do śmierci.
- Przechowywać nowe i zużyte baterie z dala od dzieci.
- Jeśli solidne zamknięcie komory baterii jest niemożliwe, zaprzestać użytkowania produktu i przechowywać go w miejscu niedostępnym dla dzieci.
- W przypadku podejrzenia, że mogło dojść do połknięcia baterii lub ich umieszczenia w dowolnym otworze ciała, niezwłocznie uzyskać pomoc lekarską.

#### **PRZESTROGA**

- Istnieje ryzyko wybuchu, jeśli bateria zostanie zastąpiona baterią niewłaściwego typu.
- Wymieniać baterię na baterię tego samego typu.

#### **PRZESTROGA**

- Ryzyko wybuchu lub wycieku łatwopalnego płynu lub gazu.
- Nie używać i nie przechowywać w otoczeniu o skrajnie wysokiej temperaturze lub skrajnie niskim ciśnieniu wynikającym z bardzo dużej wysokości ani nie wносить do takiego otoczenia.
- Nie podejmować prób spalania, zgniecenia lub przecięcia zużytej baterii.

 : Този знак е знак за безопасност/предупреждение.

• Не поглъщайте батерията.

#### **Опасност от химическо изгаряне**

- Този продукт съдържа плоска/бутонна батерия.
- Ако плоската/бутонна батерия бъде погълната, тя може да причини тежки вътрешни изгаряния само за 2 часа и може да доведе до смърт.
- Пазете новите и използваните батерии далеч от деца.
- Ако отделението за батериите не се затваря добре, спрете да използвате продукта и го дръжте далеч от деца.
- Ако смятате, че батериите може да са били погълнати или поставени в някоя част на тялото, незабавно потърсете медицинска помощ.

#### **ВНИМАНИЕ**

- Опасност от експлозия, ако батерията бъде сменена с неправилен тип.
- Сменете батерията със същия вид.

#### **ВНИМАНИЕ**

- Опасност от експлозия или изтичане на запалими течности или газове.
- Не използвайте/съхранявайте/носете в среда с изключително висока температура или изключително ниско налягане, причинено от голямата височина.
- Не се опитвайте да изгаряте, смачквате или режете използваната батерия.

 : Acest marcaj este un marcaj de securitate/avertizare.

- Nu ingerați bateria.

#### **Pericol de arsuri chimice**

- Acest produs conține o baterie tip pastilă.

- Dacă bateria tip pastilă este înghițită, aceasta poate cauza arsuri interne grave în numai 2 ore și poate duce la deces.

- Nu lăsați bateriile noi și bateriile uzate la îndemâna copiilor.

- În cazul în care compartimentul bateriei nu se închide bine, încetați utilizarea produsului și nu îl lăsați la îndemâna copiilor.

- Dacă bănuiți că este posibil ca bateriile să fi fost înghițite sau introduse în orice parte a corpului, consultați imediat medicul.

#### **ATENȚIE**

- Risc de explozie dacă bateria este înlocuită cu un tip incorect.

- Înlocuiți bateria cu una de același tip.

#### **ATENȚIE**

- Risc de explozie sau de scurgeri de lichide sau gaze inflamabile.

- Nu utilizați/depozitați într-un mediu cu temperatură extrem de înaltă sau cu presiune extrem de joasă din cauza altitudinii foarte mari.

- Nu încercați să ardeți, să spargeți sau să tăiați bateriile uzate.

 : Ova oznaka je oznaka sigurnosti/upozorenja.

- Nemojte gutati bateriju.

#### **Opasnost od kemijskih opekline**

- Ovaj proizvod sadrži novčić/gumb bateriju.

- Ako se novčić/gumb baterija proguta, može uzrokovati ozbiljne unutarnje opekline u samo 2 sata i može dovesti do smrti.

- Držite nove i rabljene baterije izvan dohvata djece.

- Ako se pretinac za baterije ne zatvara sigurno, prestanite koristiti proizvod i držite ga dalje od djece.

- Ako smatrate da su baterije možda progutane ili smještene unutar bilo kojeg dijela tijela, zatražite hitnu medicinsku pomoć.

#### **OPREZ**

- Ako je baterija zamijenjena pogrešnim tipom, postoji rizik od eksplozije.

- Zamijenite bateriju s baterijama iste vrste.

#### **OPREZ**

- Rizik od eksplozije ili istjecanja zapaljive tekućine ili plina.

- Nemojte koristiti u /pohranjivati u /unijeti u prostoru izuzetno visoke temperature ili izuzetno niskog tlaka zbog visoke nadmorske visine.

- Ne pokušavajte spaliti, lomiti ili rezati istrošenu bateriju.

 : Þetta tákn er öryggis-/aðvörunartákn.

• Gleypið ekki rafhlöðuna.

### **Hætta á efnabruna**

• Þessi vara inniheldur flata rafhlöðu.

• Ef rafhláðan er gleypt getur hún valdið alvarlegum innvortis bruna á innan við 2 klukkustundum sem getur leitt til dauða.

• Geymið nýjar og notaðar rafhlöður þar sem börn ná ekki til.

• Ef rafhlöðuhólfíð lokast ekki örugglega skal hætta notkun vörunnar og geyma hana þar sem börn ná ekki til.

• Ef þú telur að rafhlöður hafi verið gleyptar eða settar inn í eitthvert líkamsop, skaltu hafa samband við lækni tafarlaust.

### **VARÚÐ**

• Hætta á sprengingu ef rafhlöðunni er skipt út fyrir ranga tegund.

• Skiptið rafhlöðunni ávallt út fyrir sömu tegund.

### **VARÚÐ**

• Hætta á sprengingu eða leka á eldfimum vökva eða lofttegundum.

• Má ekki nota/geyma/setja í umhverfi þar sem er afar hár hiti, eða afar lágur þrýstingur vegna mikillar hæðar.

• Ekki reyna að brenna, kremja eða skera notaða rafhlöðu.

 : Dette merket er et sikkerhets-/advarselsmerke.

• Ikke svelg batteriet.

### **Kjemisk brannfare**

• Dette produktet inneholder et mynt-/knappecellebatteri.

• Dersom mynt-/knappecellebatteriet svelges, kan det frembringe alvorlige indre forbrenninger i løpet av kun to timer, og kan være dødelig.

• Hold nye og brukte batterier borte fra barn.

• Lukkes ikke batterirommet sikkert må du stanse å bruke produktet og holde det utenfor barns rekkevidde.

• Oppsøk medisinsk hjelp umiddelbart hvis du tror at batterier kan være svelget eller plassert inne i kroppen.

### **FORSIKTIG**

• Eksplosjonsfare hvis batteriet erstattes med feil type.

• Bytt batteri med samme type.

### **FORSIKTIG**

• Fare for eksplosjon eller lekkasje av brannfarlig væske eller gass.

• Ikke bruk i/oppbevar i/ta med inn i miljø med ekstremt høy temperatur eller ekstremt lavt trykk på grunn av den svært store høyden.

• Ikke forsøk å brenne, knuse eller skjære opp et brukt batteri.

 : Ova oznaka je sigurnosna/upozoravajuća oznaka.

• Nemojte gutati bateriju.

#### **Opasnost od hemijskih opekotina**

• Ovaj proizvod sadrži bateriju veličine kovanice/dugmeta.

• Ako se baterija veličine kovanice/dugmeta proguta, može izazvati ozbiljne unutrašnje opekotine za samo 2 sata i može dovesti do smrti.

• Čuvajte nove i korišćene baterije dalje od djece.

• Ako se prostor za baterije ne zatvori dobro, prestanite sa korišćenjem proizvoda i držite ga dalje od djece.

• Ako mislite da su baterije možda progutane ili stavljene u unutrašnjost bilo kog dijela tijela, potražite hitnu medicinsku pomoć.

#### **OPREZ**

• Opasnost od eksplozije ako se baterija zamijeni s baterijom pogrešnog tipa.

• Zamijenite bateriju sa baterijom istog tipa.

#### **OPREZ**

• Opasnost od eksplozije ili curenja zapaljive tečnosti ili gasa.

• Nemojte koristiti /skladištiti /unositi u okruženje izuzetno visoke temperature ili izuzetno niskog pritiska usljed veoma velike visine.

• Ne pokušavajte da spalite, lomite ili isječete iskorišćenu bateriju.

 : Kjo është shenjë sigurie/paralajmërimi.

• Mos e gëlltisni baterinë.

#### **Rrezik djegieje kimike**

• Ky produkt përmban një bateri të hollë në formë monedhe/kopse.

• Nëse bateria e hollë në formë monedhe/kopse gëlltitet, ajo mund të shkaktojë djegie të rënda të brendshme brenda vetëm 2 orëve dhe mund të sjellë vdekjen.

• Mbajini bateritë e reja dhe të përdorura larg nga fëmijët.

• Nëse foleja e baterisë nuk mbyllet mirë, ndaloni përdorimin e produktit dhe mbajeni larg nga fëmijët.

• Nëse mendoni se bateritë mund të jenë gëlltitur ose futur brenda ndonjë pjese trupit, kërkoni menjëherë vëmendjen e mjekut.

#### **KUJDES**

• Rrezik shpërthimi nëse bateria zëvendësohet me një lloj të pasaktë.

• Zëvendësojeni baterinë me të njëjtin lloj.

#### **KUJDES**

• Rrezik shpërthimi nga rrjedhja e lëngut apo gazit të ndezshëm.

• Mos e përdorni / ruani / sillni në mjedise me temperaturë jashtëzakonisht të lartë ose presion jashtëzakonisht të ulët në lartësi shumë të mëdha.

• Mos u përpiqni të digjni, shtypni ose prisni baterinë e përdorur.

 : Ova oznaka je oznaka za bezbednost/upozorenje.

• Nemojte gutati bateriju.

#### **Opasnost od hemijskih opekotina**

• Ovaj proizvod sadrži bateriju u obliku novčića/dugmeta.

• Ako se baterija u obliku novčića/gumba proguta, može da izazove ozbiljne interne opekotine za samo 2 sata i može da dovede do smrti.

• Nove i korišćene baterije čuvajte van domašaja dece.

• Ako se odeljak za bateriju ne zatvori dobro, prestanite da koristite proizvod i čuvajte ga van domašaja dece.

• Ako mislite da su baterije možda progutane ili stavljene unutar bilo kog dela tela, odmah zatražite medicinsku pomoć.

#### **OPREZ**

• Rizik od eksplozije ako je baterija zamenjena nepravilnim tipom.

• Zamenite bateriju sa istim tipom.

#### **OPREZ**

• Rizik od eksplozije ili curenja zapaljive tečnosti ili gasa.

• Ne koristite/ne čuvajte/ne donosite u sredinu izuzetno visoke temperature ili izuzetno niskog pritiska usled vrlo visoke visine.

• Ne pokušavajte da zapalite, smrvite ili isečete korišćenu bateriju.

 : Bu işaret bir güvenlik/uyarı işaretidir.

• Pili yutmayın.

#### **Kimyasal Yanma Tehlikesi**

• Bu üründe bir düğme pil bulunmaktadır.

• Düğme pil yutulursa, sadece 2 saat içinde ağır iç yanıklara neden olabilir ve ölüme yol açabilir.

• Yeni ve kullanılmış pilleri çocuklardan uzak tutun.

• Pil yuvası emniyetli bir şekilde kapanmıyorsa, ürünü kullanmayı bırakın ve çocuklardan uzak tutun.

• Pillerin yutulduğunu veya vücudun herhangi bir parçasının içine yerleştirildiğini düşünüyorsanız, derhal tıbbi yardım alın.

#### **DİKKAT**

• Pil yanlış tür bir pille değiştirilirse patlama riski vardır.

• Pili aynı tür pillerle değiştirin.

#### **DİKKAT**

• Patlama ya da yanıcı sıvı veya gaz sızıntısı riski vardır.

• Aşırı derecede yüksek sıcaklıktaki veya çok yüksek rakımdan dolayı aşırı derecede düşük basınca sahip ortamlarda kullanmayın /saklamayın veya bu ortamlara götürmeyin.

• Kullanılmış pili yakmaya, ezmeye veya kesmeye çalışmayın.

Справжнім TOKAI RIKAI CO., LTD. заявляє, що тип радіобладнання В3Т2К2R відповідає Технічному регламенту радіобладнання;

КАБІНЕТ МІНІСТРІВ УКРАЇНИ ПОСТАНОВА №.355

Повний текст декларації про відповідність доступний на веб-сайті за такою адресою:

<http://www.tokai-rika.co.jp/pc>

Діапазон частот : 433.050 - 434.790 MHz

Максимальна потужність радіочастотного випромінювання : 10 mW(ERP)



Адреса: 3-260 Toyota, Oguchi-cho, Niwa-gun, Aichi 480-0195, Japan



Ця позначка являє собою позначку про необхідність дотримання правил безпеки/застереження.

· Не допускайте проковтування батарейки.

### **Небезпека хімічного опіку**

· Цей виріб містить батарейку монетного / таблеткового типу.

· Проковтування батарейки монетного / таблеткового типу може спричинити тяжкі внутрішні опіки всього лише за 2 години і може призвести до смерті.

· Зберігайте нові та використані батарейки подалі від дітей.

· Якщо кришка батарейного відсіку надійно не закривається, припиніть користуватися виробом і зберігайте його подалі від дітей.

· Якщо існує ймовірність проковтування батарейки або її розміщення всередині будь-якої частини тіла, негайно зверніться за медичною допомогою.

### **ОБЕРЕЖНО**

· Ризик вибуху в разі заміни на батарейку неналежного типу.

· Замінійте батарейку на батарейку такого ж самого типу.

### **ОБЕРЕЖНО**

· Ризик вибуху або витоку горючої рідини або газу.

· Не використовуйте /не зберігайте /не розміщуйте в умовах надзвичайно високої температури або надзвичайно низького тиску через дуже велику висоту над рівнем моря.

· Не намагайтеся спалити, розбити або розрізати використану батарейку.



Hereby, TOKAI RIKA CO., LTD. declares that the radio equipment type TRUM21A1 is in compliance with Directive 2014/53/EU.

The full text of the EU declaration of conformity is available at the following internet address:

<http://www.tokai-rika.co.jp/pc>

Frequency band: 6.0GHz-8.5GHz

Maximum radio-frequency power: peak 0dBm/50MHz (EIRP)

TOKAI RIKA CO., LTD. vakuuttaa, että radiolaitetyyppi TRUM21A1 on direktiivin 2014/53/EU mukainen.

EU-vaatimustenmukaisuusvakuutuksen täysimittainen teksti on saatavilla seuraavassa internetosoitteessa:

<http://www.tokai-rika.co.jp/pc>

Radiotaajuus: 6.0GHz-8.5GHz

suurin mahdollinen lähetysteho: peak 0dBm/50MHz (EIRP)

Hierbij verklaar ik, TOKAI RIKA CO., LTD., dat het type radioapparatuur TRUM21A1 conform is met Richtlijn 2014/53/EU.

De volledige tekst van de EU-conformiteitsverklaring kan worden geraadpleegd op het volgende internetadres:

<http://www.tokai-rika.co.jp/pc>

Frequentieband: 6.0GHz-8.5GHz

Maximaal radiofrequentievermogen: peak 0dBm/50MHz (EIRP)

Le soussigné, TOKAI RIKA CO., LTD., déclare que l'équipement radioélectrique du type TRUM21A1 est conforme à la directive 2014/53/UE.

Le texte complet de la déclaration UE de conformité est disponible à l'adresse internet suivante:

<http://www.tokai-rika.co.jp/pc>

Bande de fréquences: 6.0GHz-8.5GHz

Puissance de radiofréquence maximale: peak 0dBm/50MHz (EIRP)

Härmed försäkrar TOKAI RIKA CO., LTD. att denna typ av radioutrustning TRUM21A1 överensstämmer med direktiv 2014/53/EU.

Den fullständiga texten till EU-försäkran om överensstämmelse finns på följande webbadress:

<http://www.tokai-rika.co.jp/pc>

Frekvensband: 6.0GHz-8.5GHz

Maximal radiofrekvenseffekt: peak 0dBm/50MHz (EIRP)

Hermed erklærer TOKAI RIKA CO., LTD., at radioudstyrstypen TRUM21A1 er i overensstemmelse med direktiv 2014/53/EU.

EU-overensstemmelseserklæringens fulde tekst kan findes på følgende internetadresse:

<http://www.tokai-rika.co.jp/pc>

Frekvensbånd: 6.0GHz-8.5GHz

Maksimal radiofrekvenseffekt: peak 0dBm/50MHz (EIRP)

Hiermit erklärt TOKAI RIKA CO., LTD., dass der Funkanlagentyp TRUM21A1 der Richtlinie 2014/53/EU entspricht.

Der vollständige Text der EU-Konformitätserklärung ist unter der folgenden Internetadresse verfügbar:

<http://www.tokai-rika.co.jp/pc>

Frequenzband: 6.0GHz-8.5GHz

Abgestrahlte maximale Sendeleistung: peak 0dBm/50MHz (EIRP)

Με την παρούσα ο/η TOKAI RIKA CO., LTD., δηλώνει ότι ο ραδιοεξοπλισμός TRUM21A1 πληροί την οδηγία 2014/53/ΕΕ.

Το πλήρες κείμενο της δήλωσης συμμόρφωσης ΕΕ διατίθεται στην ακόλουθη ιστοσελίδα στο διαδίκτυο:

<http://www.tokai-rika.co.jp/pc>

Ζώνη συχνοτήτων: 6.0GHz-8.5GHz

Μέγιστη ισχύς ραδιοσυχνότητας: peak 0dBm/50MHz (EIRP)

Il fabbricante, TOKAI RIKA CO., LTD., dichiara che il tipo di apparecchiatura radio TRUM21A1 è conforme alla direttiva 2014/53/UE.

Il testo completo della dichiarazione di conformità UE è disponibile al seguente indirizzo Internet:

<http://www.tokai-rika.co.jp/pc>

Banda di frequenza: 6.0GHz-8.5GHz

Potenza massima radiofrequenza: peak 0dBm/50MHz (EIRP)

Por la presente, TOKAI RIKA CO., LTD. declara que el tipo de equipo radioeléctrico TRUM21A1 es conforme con la Directiva 2014/53/UE.

El texto completo de la declaración UE de conformidad está disponible en la dirección Internet siguiente:

<http://www.tokai-rika.co.jp/pc>

Banda de frecuencia: 6.0GHz-8.5GHz

Potencia máxima de radiofrecuencia: peak 0dBm/50MHz (EIRP)

O(a) abaixo assinado(a) TOKAI RIKA CO., LTD. declara que o presente tipo de equipamento de rádio TRUM21A1 está em conformidade com a Diretiva 2014/53/UE.

O texto integral da declaração de conformidade está disponível no seguinte endereço de Internet:

<http://www.tokai-rika.co.jp/pc>

Banda de frequência: 6.0GHz-8.5GHz

Potência máxima de radiofrequências: peak 0dBm/50MHz (EIRP)

B'dan, TOKAI RIKA CO., LTD., niddikjara li dan it-tip ta' tagħmir tar-radju TRUM21A1 huwa konformi mad-Direttiva 2014/53/UE.

It-test kollu tad-dikjarazzjoni ta' konformità tal-UE huwa disponibbli f'dan l-indirizz tal-Internet li ġej:

<http://www.tokai-rika.co.jp/pc>

Tíðnisvið: 6.0GHz-8.5GHz

Hámarks útværpsbylgjutíðni: peak 0dBm/50MHz (EIRP)

Käesolevaga deklareerib TOKAI RIKA CO., LTD., et käesolev raadioseadme tüüp TRUM21A1 vastab direktiivi 2014/53/EL nõuetele.

ELi vastavusdeklaratsiooni täielik tekst on kättesaadav järgmisel internetiaadressil:

<http://www.tokai-rika.co.jp/pc>

Sagedusriba: 6.0GHz-8.5GHz

Maksimaalne saatevõimsus: peak 0dBm/50MHz (EIRP)

TOKAI RIKA CO., LTD. igazolja, hogy a TRUM21A1 típusú rádióberendezés megfelel a 2014/53/EU irányelvnek.

Az EU-megfelelőségi nyilatkozat teljes szövege elérhető a következő internetes címen:

<http://www.tokai-rika.co.jp/pc>

Frekvenciasáv: 6.0GHz-8.5GHz

Maximális jelerősség: peak 0dBm/50MHz (EIRP)

TOKAI RIKA CO., LTD. týmto vyhlasuje, že rádiové zariadenie typu TRUM21A1 je v súlade so smernicou 2014/53/EÚ.

Úplné EÚ vyhlásenie o zhode je k dispozícii na tejto internetovej adrese:

<http://www.tokai-rika.co.jp/pc>

Frekvenčné pásmo: 6.0GHz-8.5GHz

Maximálny rádiový výkon: peak 0dBm/50MHz (EIRP)

Tímto TOKAI RIKA CO., LTD. prohlašuje, že typ rádiového zařízení TRUM21A1 je v souladu se směrnicí 2014/53/EU.

Úplné znění EU prohlášení o shodě je k dispozici na této internetové adrese:

<http://www.tokai-rika.co.jp/pc>

Kmitočtové pásmo: 6.0GHz-8.5GHz

Maximální radiofrekvenční výkon: peak 0dBm/50MHz (EIRP)

TOKAI RIKA CO., LTD. potvrdzuje, da je tip radijske opreme TRUM21A1 skladden z Direktivo 2014/53/EU.

Celotno besedilo izjave EU o skladnosti je na voljo na naslednjem spletnem naslovu:

<http://www.tokai-rika.co.jp/pc>

Frekvenčni pas: 6.0GHz-8.5GHz

Največja moč radijske frekvence: peak 0dBm/50MHz (EIRP)

Aš, TOKAI RIKA CO., LTD., patvirtinu, kad radijo įrenginių tipas TRUM21A1 atitinka Direktyvą 2014/53/ES.

Visas ES atitikties deklaracijos tekstas prieinamas šiuo interneto adresu:

<http://www.tokai-rika.co.jp/pc>

Dažnių juosta: 6.0GHz-8.5GHz

Didžiausia radijo dažnių galia: peak 0dBm/50MHz (EIRP)

Ar šo TOKAI RIKA CO., LTD. deklārē, ka radioiekārta TRUM21A1 atbilst Direktīvai 2014/53/ES.

Pilns ES atbilstības deklarācijas teksts ir pieejams šādā interneta vietnē:

<http://www.tokai-rika.co.jp/pc>

Frekvenču josla: 6.0GHz-8.5GHz

Maksimālā radiofrekvenču jauda: peak 0dBm/50MHz (EIRP)

TOKAI RIKA CO., LTD. niniejszym oświadcza, że typ urządzenia radiowego TRUM21A1 jest zgodny z dyrektywą 2014/53/UE.

Pełny tekst deklaracji zgodności UE jest dostępny pod następującym adresem internetowym:

<http://www.tokai-rika.co.jp/pc>

Zakres częstotliwości: 6.0GHz-8.5GHz

Maksymalna moc częstotliwości radiowej: peak 0dBm/50MHz (EIRP)

TOKAI RIKA CO., LTD. lýsir því hér með yfir að fjarskiptatækið af gerð TRUM21A1 er í samræmi við tilskipun 2014/53/EU.

Öll ESB-samræmisyfirlýsingin er tiltæk á eftirfarandi vefslóð:

<http://www.tokai-rika.co.jp/pc>

Tíðnisvið: 6.0GHz-8.5GHz

Hámarks útværpsbylgjutíðni: peak 0dBm/50MHz (EIRP)

TOKAI RIKA CO., LTD. erklærer herved at radioutstyrtyper  
TRUM21A1 er i samsvar med direktivet 2014/53/EU.

Hele teksten av EU-samsvarserklæringen kan leses på det følgende  
nettstedet:

<http://www.tokai-rika.co.jp/pc>

Frekvensbånd: 6.0GHz-8.5GHz

Maksimal radiofrekvensseffekt: peak 0dBm/50MHz (EIRP)

С настоящото TOKAI RIKA CO., LTD. декларира, че този тип  
радиосъоръжение TRUM21A1 е в съответствие с Директива  
2014/53/ЕС.

Цялостният текст на ЕС декларацията за съответствие може да  
се намери на следния интернет адрес:

<http://www.tokai-rika.co.jp/pc>

Радиочестотна лента: 6.0GHz-8.5GHz

Максимална радиочестотна мощност: peak 0dBm/50MHz (EIRP)

Prin prezenta, TOKAI RIKA CO., LTD. declară că tipul de  
echipamente radio TRUM21A1 este în conformitate cu Directiva  
2014/53/UE.

Textul integral al declarației UE de conformitate este disponibil la  
următoarea adresă internet:

<http://www.tokai-rika.co.jp/pc>

Banda de frecvență: 6.0GHz-8.5GHz

Puterea maximă de radiofrecvență: peak 0dBm/50MHz (EIRP)



Ovime TOKAI RIKA CO., LTD. potvrđuje da je radio-oprema tipa TRUM21A1 u skladu sa Direktivom 2014/53/EU.

Potpuni tekst EU deklaracije o usaglašenosti dostupan je na slijedećoj internet adresi:

<http://www.tokai-rika.co.jp/pc>

Frekvencijski opseg: 6.0GHz-8.5GHz

Maksimalna radio-frekvencijska snaga: peak 0dBm/50MHz (EIRP)

Me anë të këtij dokumenti, TOKAI RIKA CO., LTD. deklaroi se tipi i radiopajisjes TRUM21A1 është në përputhje me Direktivën 2014/53/EU.

Teksti i plotë i deklaratës së konformitetit të Bashkimit Evropian është i disponueshëm në adresën e mëposhtme të internetit:

<http://www.tokai-rika.co.jp/pc>

Brezi i frekuencës: 6.0GHz-8.5GHz

Fuqia maksimale e radiofrekuencës: peak 0dBm/50MHz (EIRP)

TOKAI RIKA CO., LTD. ovime izjavljuje da je radijska oprema tipa TRUM21A1 u skladu s Direktivom 2014/53/EU.

Cjeloviti tekst EU izjave o sukladnosti dostupan je na sljedećoj internetskoj adresi:

<http://www.tokai-rika.co.jp/pc>

Frekvencijski pojas: 6.0GHz-8.5GHz

Maksimalna RF snaga: peak 0dBm/50MHz (EIRP)

Ovim TOKAI RIKA CO., LTD. potvrđuje da je radio-oprema tipa TRUM21A1 u skladu sa Direktivom 2014/53/EU.

Potpuni tekst EU deklaracije o usaglašenosti dostupan je na sledećoj internet adresi:

<http://www.tokai-rika.co.jp/pc>

Frekventni opseg: 6.0GHz-8.5GHz

Maksimalna radio-frekventna snaga: peak 0dBm/50MHz (EIRP)

TOKAI RIKA CO., LTD., işbu belgeyle telsiz cihazı türünün TRUM21A1 2014/53/EU nolu Direktif ile uyumlu olduğunu beyan etmektedir.

AB uygunluk beyanının tam metnine aşağıdaki internet adresinden ulaşabilirsiniz:

<http://www.tokai-rika.co.jp/pc>

Frekans bandı: 6.0GHz-8.5GHz

Maksimum radyo frekans gücü: peak 0dBm/50MHz (EIRP)



Address: 3-260 Toyota, Oguchi-cho, Niwa-gun, Aichi 480-0195, Japan

Hereby, TOKAI RIKA CO., LTD. declares that the radio equipment type TRUM21A1 is in compliance with Radio Equipment Regulations 2017.

The full text of the UK declaration of conformity is available at the following internet address:

<http://www.tokai-rika.co.jp/pc>

Frequency band: 6.0GHz-8.5GHz

Maximum radio-frequency power: peak 0dBm/50MHz (EIRP)



Address: 3-260 Toyota, Oguchi-cho, Niwa-gun, Aichi 480-0195, Japan

Prin prezenta, TOKAI RIKA CO., LTD. declară că tipul de echipamente radio TRUM21A1 este în conformitate cu Reglementarea tehnică "Punerea la dispoziție pe piață a echipamentelor radio".

Textul integral al declarației de conformitate este disponibil la următoarea adresă de Internet:

<http://www.tokai-rika.co.jp/pc>

Banda de frecvență: 6.0GHz-8.5GHz

Puterea maximă de radiofrecvență: peak 0dBm/50MHz (EIRP)



Abordare: 3-260 Toyota, Oguchi-cho, Niwa-gun, Aichi 480-0195, Japan

## ► Lastik basıncı uyarı sistemi

• Manufacturer's name: PACIFIC INDUSTRIAL CO., LTD.

• Registered trademark:



This trademark is registered in the following countries:

UK, Italy, Austria, Greece, Germany, France, Belgium,  
the Netherlands, Luxembourg, Portugal.

• Manufacturer's address:

1300-1 Yokoi, Godo-cho, Anpachi-gun, Gifu, 503-2397 JAPAN

• Operating frequency band: 433.05 — 434.79MHz

• Maximum radio-frequency power: 100dB $\mu$ V/m@3m(Radiated)

Hereby, PACIFIC INDUSTRIAL CO., LTD. declares that the radio equipment type PMV-E100 is in compliance with Directive 2014/53/EU.

The full text of the EU declaration of conformity is available at the following internet address:

<https://www.pacific-ind.co.jp/eng/products/car/tpms/doc/>

PACIFIC INDUSTRIAL CO., LTD. vakuuttaa, että radiolaitetyyppi PMV-E100 on direktiivin 2014/53/EU mukainen.

EU-vaatimustenmukaisuusvakuutuksen täysimittainen teksti on saatavilla seuraavassa internetosoitteessa:

<https://www.pacific-ind.co.jp/eng/products/car/tpms/doc/>

Hierbij verklaar ik, PACIFIC INDUSTRIAL CO., LTD., dat het type radioapparatuur PMV-E100 conform is met Richtlijn 2014/53/EU.

De volledige tekst van de EU-conformiteitsverklaring kan worden geraadpleegd op het volgende internetadres:

<https://www.pacific-ind.co.jp/eng/products/car/tpms/doc/>

Le soussigné, PACIFIC INDUSTRIAL CO., LTD., déclare que l'équipement radioélectrique du type PMV-E100 est conforme à la directive 2014/53/UE.

Le texte complet de la déclaration UE de conformité est disponible à l'adresse internet suivante:

<https://www.pacific-ind.co.jp/eng/products/car/tpms/doc/>

Härmed försäkrar PACIFIC INDUSTRIAL CO., LTD. att denna typ av radioutrustning PMV-E100

överensstämmer med direktiv 2014/53/EU.

Den fullständiga texten till EU-försäkran om överensstämmelse finns på följande webbadress:

<https://www.pacific-ind.co.jp/eng/products/car/tpms/doc/>

Hermed erklærer PACIFIC INDUSTRIAL CO., LTD., at radioudstyrstypen PMV-E100 er i

overensstemmelse med direktiv 2014/53/EU.

EU-overensstemmelseserklæringens fulde tekst kan findes på følgende internetadresse:

<https://www.pacific-ind.co.jp/eng/products/car/tpms/doc/>

Hiermit erklärt PACIFIC INDUSTRIAL CO., LTD., dass der Funkanlagentyp PMV-E100 der Richtlinie 2014/53/EU entspricht.

Der vollständige Text der EU-Konformitätserklärung ist unter der folgenden Internetadresse verfügbar:

<https://www.pacific-ind.co.jp/eng/products/car/tpms/doc/>

Με την παρούσα ο/η PACIFIC INDUSTRIAL CO., LTD., δηλώνει ότι ο ραδιοεξοπλισμός PMV-E100 πληροί την οδηγία 2014/53/ΕΕ. Το πλήρες κείμενο της δήλωσης συμμόρφωσης ΕΕ διατίθεται στην ακόλουθη ιστοσελίδα στο διαδίκτυο:

<https://www.pacific-ind.co.jp/eng/products/car/tpms/doc/>

Il fabbricante, PACIFIC INDUSTRIAL CO., LTD., dichiara che il tipo di apparecchiatura radio PMV-E100 è conforme alla direttiva 2014/53/UE.

Il testo completo della dichiarazione di conformità UE è disponibile al seguente indirizzo Internet:

<https://www.pacific-ind.co.jp/eng/products/car/tpms/doc/>

Por la presente, PACIFIC INDUSTRIAL CO., LTD. declara que el tipo de equipo radioeléctrico PMV-E100 es conforme con la Directiva 2014/53/UE.

El texto completo de la declaración UE de conformidad está disponible en la dirección Internet siguiente:

<https://www.pacific-ind.co.jp/eng/products/car/tpms/doc/>

O(a) abaixo assinado(a) PACIFIC INDUSTRIAL CO., LTD. declara que o presente tipo de equipamento de rádio PMV-E100 está em conformidade com a Diretiva 2014/53/UE.

O texto integral da declaração de conformidade está disponível no seguinte endereço de Internet:

<https://www.pacific-ind.co.jp/eng/products/car/tpms/doc/>

B'dan, PACIFIC INDUSTRIAL CO., LTD., niddikjara li dan it-tip ta' tagħmir tar-radju PMV-E100 huwa konformi mad-Direttiva 2014/53/UE.

It-test kollu tad-dikjarazzjoni ta' konformità tal-UE huwa disponibbli f'dan l-indirizz tal-Internet li ġej:

<https://www.pacific-ind.co.jp/eng/products/car/tpms/doc/>

Käesolevaga deklareerib PACIFIC INDUSTRIAL CO., LTD., et käesolev raadioseadme tüüp PMV-E100 vastab direktiivi 2014/53/EL nõuetele.

ELi vastavusdeklaratsiooni täielik tekst on kättesaadav järgmisel internetiaadressil:

<https://www.pacific-ind.co.jp/eng/products/car/tpms/doc/>

PACIFIC INDUSTRIAL CO., LTD. igazolja, hogy a PMV-E100 típusú rádióberendezés megfelel a 2014/53/EU irányelvnek.

Az EU-megfelelőségi nyilatkozat teljes szövege elérhető a következő internetes címen:

<https://www.pacific-ind.co.jp/eng/products/car/tpms/doc/>

PACIFIC INDUSTRIAL CO., LTD. týmto vyhlasuje, že rádiové zariadenie typu PMV-E100 je v súlade so smernicou 2014/53/EÚ.

Úplné EÚ vyhlásenie o zhode je k dispozícii na tejto internetovej adrese:

<https://www.pacific-ind.co.jp/eng/products/car/tpms/doc/>

Tímto PACIFIC INDUSTRIAL CO., LTD. prohlašuje, že typ rádiového zařízení PMV-E100 je v souladu se směrnicí 2014/53/EU.

Úplné znění EU prohlášení o shodě je k dispozici na této internetové adrese:

<https://www.pacific-ind.co.jp/eng/products/car/tpms/doc/>

PACIFIC INDUSTRIAL CO., LTD. potrjuje, da je tip radijske opreme PMV-E100 skladen z Direktivo 2014/53/EU.

Celotno besedilo izjave EU o skladnosti je na voljo na naslednjem spletnem naslovu:

<https://www.pacific-ind.co.jp/eng/products/car/tpms/doc/>

Aš, PACIFIC INDUSTRIAL CO., LTD., patvirtinu, kad radijo į renginių tipas PMV-E100 atitinka Direktyvą 2014/53/ES.

Visas ES atitikties deklaracijos tekstas prieinamas šiuo interneto adresu:

<https://www.pacific-ind.co.jp/eng/products/car/tpms/doc/>

Ar šo PACIFIC INDUSTRIAL CO., LTD. deklarē, ka radioiekārtā PMV-E100 atbilst Direktīvai 2014/53/ES.

Pilns ES atbilstības deklarācijas teksts ir pieejams šādā interneta vietnē:

<https://www.pacific-ind.co.jp/eng/products/car/tpms/doc/>

PACIFIC INDUSTRIAL CO., LTD. niniejszym oświadcza, że typ urządzenia radiowego PMV-E100 jest zgodny z dyrektywą 2014/53/UE.

Pełny tekst deklaracji zgodności UE jest dostępny pod następującym adresem internetowym:

<https://www.pacific-ind.co.jp/eng/products/car/tpms/doc/>

Hér með lýsir PACIFIC INDUSTRIAL CO., LTD. yfir því að PMV-E100 er í samræmi við grunnkröfur og aðrar kröfur, sem gerðar eru í tilskipun 2014/53/EU.

Samræmisýfirlýsing er einnig aðgengileg á eftirfarandi vefslóð:

<https://www.pacific-ind.co.jp/eng/products/car/tpms/doc/>

PACIFIC INDUSTRIAL CO., LTD. erklærer at PMV-E100 er i overensstemmelse med direktiv 2014/53/EU.

Samsvarserklæringen i fulltekst er tilgjengelig på følgende internettadresse:

<https://www.pacific-ind.co.jp/eng/products/car/tpms/doc/>

С настоящото PACIFIC INDUSTRIAL CO., LTD. декларира, че този тип радиосъоръжение PMV-E100 е в съответствие с Директива 2014/53/ЕС.

Цялостният текст на ЕС декларацията за съответствие може да се намери на следния интернет адрес:

<https://www.pacific-ind.co.jp/eng/products/car/tpms/doc/>



Prin prezenta, PACIFIC INDUSTRIAL CO., LTD. declară că tipul de echipamente radio PMV-E100 este în conformitate cu Directiva 2014/53/UE.

Textul integral al declarației UE de conformitate este disponibil la următoarea adresă internet:

<https://www.pacific-ind.co.jp/eng/products/car/tpms/doc/>

U ovom dokumentu, PACIFIC INDUSTRIAL CO., LTD. deklarirše da je radio oprema model PMV-E100 usklađena sa Directive 2014/53/EU.

Cio tekst EU deklaracije usklađenosti dostupan je na slijedećoj interent adresi:

<https://www.pacific-ind.co.jp/eng/products/car/tpms/doc/>

Овим, PACIFIC INDUSTRIAL CO., LTD. изјављује да је радио опрема типа PMV-E100 усклађена са Directive 2014/53/EU.

Комплетан текст декларације ЕУ за усаглашеност доступан је на следећој веб адреси:

<https://www.pacific-ind.co.jp/eng/products/car/tpms/doc/>

PACIFIC INDUSTRIAL CO., LTD. ovime izjavljuje da je radijska oprema tipa PMV-E100 u skladu s Direktivom 2014/53/EU.

Cjeloviti tekst EU izjave o sukladnosti dostupan je na sljedećoj internetskoj adresi:

<https://www.pacific-ind.co.jp/eng/products/car/tpms/doc/>

Këtu, PACIFIC INDUSTRIAL CO., LTD. deklararon se pajisja radio PMV-E100 është në përputhje me Directive 2014/53/EU.

Teksti i plotë i deklaratës së konformitetit të BE-së gjendet në adresën e mëposhtme të internetit:

<https://www.pacific-ind.co.jp/eng/products/car/tpms/doc/>

İşbu belge; PACIFIC INDUSTRIAL CO., LTD. telsiz ekipmanı tipinin PMV-E100 2014/53/AB sayılı Direktif' e uygun olduğunu beyan eder.

AB uygunluk beyanının tam metni aşağıdaki internet adresinde mevcuttur:

<https://www.pacific-ind.co.jp/eng/products/car/tpms/doc/etc/>

Prin prezenta, PACIFIC INDUSTRIAL CO., LTD. declară că tipul de echipamente radio PMV-E100 este în conformitate cu Reglementarea Tehnică "Punerea la dispoziție pe piață a echipamentelor radio", aprobată prin HG nr. 34 din 30.01.2019.

Textul integral al declarației UE de conformitate este disponibil la următoarea adresă internet:

<https://www.pacific-ind.co.jp/eng/products/car/tpms/doc/etc/>

- UK (England, Wales and Scotland)

**UK  
CA**

- Manufacturer's name: PACIFIC INDUSTRIAL CO., LTD.

- Registered trademark:



This trademark is registered in UK.

- Manufacturer's address:

1300-1 Yokoi, Godo-cho, Anpachi-gun, Gifu, 503-2397 JAPAN

- Operating frequency band: 433.05 — 434.79MHz

- Maximum radio-frequency power: 100dB  $\mu$  V/m@3m(Radiated)

Hereby, PACIFIC INDUSTRIAL CO., LTD. declares that the radio equipment type PMV-E100 is in compliance with Radio Equipment Regulations 2017 (S.I. 2017/1206).

The full text of the declaration of conformity is available at the following internet address:

<https://www.pacific-ind.co.jp/eng/products/car/tpms/doc/etc/>



- Модель: PMV-E100
- Виробник: Pacific Industrial Co., Ltd.
- Найменування та адреса виробника або його уповноваженого представника

Pacific Industrial Co., Ltd.  
1300-1 Yokoi, Godo-cho, Anpachi-Gun, Gifu-Pref., 503-2397  
Japan/Японія.

- Діапазон частот, МГц: 433,05 – 434,79
- Максимальна вихідна потужність передавача, мВт (дБм): 1,0 (0);

• Справжнім Pacific Industrial Co., Ltd. заявляє, що радіопередавач системи контролю тиску та температури в шинах автомобіля відповідає Технічному регламенту радіообладнання; повний текст декларації про відповідність доступний на веб-сайті за такою адресою:  
<https://www.pacific-ind.co.jp//eng/products/car/tpms/doc/ukr/>



א. השימוש במכשיר הינו על בסיס "משני" ופטור מרשיון הפעלה אלחוטי.  
כ. לומר - לא מוגן מהפרעות וללא הפרעה למערכות אחרות הפועלות כדין.  
ב. רק "בפעולת בזק" לשימוש עצמי של הלקוח בלבד, הציוד פטור מרשיון הפעלה אלחוטי.  
מתן "שרות בזק" לצד ג' מחייב רשיון מיוחד ממשרד התקשורת.  
ג. אסור להחליף את האנטנה המקורית של המכשיר, ולא לעשות בו כל שינוי טכני אחר.  
ד. האישור הנ"ל תקף אך ורק עבור ציוד אלחוטי, הפועל בתחום תדרים של 433.05-434.79MHz.  
ואשר הספק השידור שלו אינו עולה על 10mW.

## ► Milimetre dalga radar sensörü

<p>Transmitter:      Model: DNMWR011  Operation frequency: 76.5 GHz  Maximum output power: 676 mW or less</p> <p>Manufacturer:    DENSO CORPORATION</p> <p>Address:            1-1, Showa-cho, Kariya-shi, Aichi-ken, 448-8661  Japan</p>	D11 EU 01
<p>Hereby, DENSO CORPORATION declares that the radio equipment type is in compliance with Directive 2014/53/EU.  The full text of the EU declaration of conformity is available at the following internet address:  <a href="https://www.denso.com/global/en/contact-us/doc/">https://www.denso.com/global/en/contact-us/doc/</a></p>	EU 01
<p>DENSO CORPORATION vakuuttaa, että radiolaitetyyppi on direktiivin 2014/53/EU mukainen.  EU-vaatimustenmukaisuusvakuutuksen täysimittainen teksti on saatavilla seuraavassa internetosoitteessa:  <a href="https://www.denso.com/global/en/contact-us/doc/">https://www.denso.com/global/en/contact-us/doc/</a></p>	EU 02
<p>Hierbij verklaar ik, DENSO CORPORATION, dat het type radioapparatuur conform is met Richtlijn 2014/53/EU.  De volledige tekst van de EU-conformiteitsverklaring kan worden geraadpleegd op het volgende internetadres:  <a href="https://www.denso.com/global/en/contact-us/doc/">https://www.denso.com/global/en/contact-us/doc/</a></p>	EU 03
<p>Le soussigné, DENSO CORPORATION, déclare que l'équipement radioélectrique du type est conforme à la directive 2014/53/UE.  Le texte complet de la déclaration UE de conformité est disponible à l'adresse internet suivante:  <a href="https://www.denso.com/global/en/contact-us/doc/">https://www.denso.com/global/en/contact-us/doc/</a></p>	EU 04
<p>Härmed försäkrar DENSO CORPORATION att denna typ av radioutrustning överensstämmer med direktiv 2014/53/EU.  Den fullständiga texten till EU-försäkran om överensstämmelse finns på följande webbadress:  <a href="https://www.denso.com/global/en/contact-us/doc/">https://www.denso.com/global/en/contact-us/doc/</a></p>	EU 05

Hermed erklærer DENSO CORPORATION, at radioudstyrstypen er i overensstemmelse med direktiv 2014/53/EU.  
EU-overensstemmelseserklæringens fulde tekst kan findes på følgende internetadresse:  
<https://www.denso.com/global/en/contact-us/doc/>

EU 06

Hiermit erklärt DENSO CORPORATION, dass der Funkanlagentyp der Richtlinie 2014/53/EU entspricht.  
Der vollständige Text der EU-Konformitätserklärung ist unter der folgenden Internetadresse verfügbar:  
<https://www.denso.com/global/en/contact-us/doc/>

EU 07

Με την παρούσα ο/η DENSO CORPORATION, δηλώνει ότι ο ραδιοεξοπλισμός πληροί την οδηγία 2014/53/ΕΕ.  
Το πλήρες κείμενο της δήλωσης συμμόρφωσης ΕΕ διατίθεται στην ακόλουθη ιστοσελίδα στο διαδίκτυο:  
<https://www.denso.com/global/en/contact-us/doc/>

EU 08

Il fabbricante, DENSO CORPORATION, dichiara che il tipo di apparecchiatura radio è conforme alla direttiva 2014/53/UE.  
Il testo completo della dichiarazione di conformità UE è disponibile al seguente indirizzo Internet:  
<https://www.denso.com/global/en/contact-us/doc/>

EU 09

Por la presente, DENSO CORPORATION declara que el tipo de equipo radioeléctrico es conforme con la Directiva 2014/53/UE.  
El texto completo de la declaración UE de conformidad está disponible en la dirección Internet siguiente:  
<https://www.denso.com/global/en/contact-us/doc/>

EU 10

O(a) abaixo assinado(a) DENSO CORPORATION declara que o presente tipo de equipamento de rádio está em conformidade com a Diretiva 2014/53/UE.  
O texto integral da declaração de conformidade está disponível no seguinte endereço de Internet:  
<https://www.denso.com/global/en/contact-us/doc/>

EU 11

<p>B'dan, DENSO CORPORATION, niddikjara li dan it-tip ta' tagħmir tar-radju huwa konformi mad-Direttiva 2014/53/UE. It-test kollu tad-dikjarazzjoni ta' konformità tal-UE huwa disponibbli f'dan l-indirizz tal-Internet li ġej: <a href="https://www.denso.com/global/en/contact-us/doc/">https://www.denso.com/global/en/contact-us/doc/</a></p>	EU 12
<p>Käesolevaga deklareerib DENSO CORPORATION, et käesolev raadioseadme tüüp vastab direktiivi 2014/53/EL nõuetele. ELi vastavusdeklaratsiooni täielik tekst on kättesaadav järgmisel internetiaadressil: <a href="https://www.denso.com/global/en/contact-us/doc/">https://www.denso.com/global/en/contact-us/doc/</a></p>	EU 13
<p>DENSO CORPORATION igazolja, hogy a típusú rádióberendezés megfelel a 2014/53/EU irányelvnek. Az EU-megfelelőségi nyilatkozat teljes szövege elérhető a következő internetes címen: <a href="https://www.denso.com/global/en/contact-us/doc/">https://www.denso.com/global/en/contact-us/doc/</a></p>	EU 14
<p>DENSO CORPORATION týmto vyhlasuje, že rádiové zariadenie typu je v súlade so smernicou 2014/53/EÚ. Úplné EÚ vyhlásenie o zhode je k dispozícii na tejto internetovej adrese: <a href="https://www.denso.com/global/en/contact-us/doc/">https://www.denso.com/global/en/contact-us/doc/</a></p>	EU 15
<p>Tímto DENSO CORPORATION prohlašuje, že typ rádiového zařízení je v souladu se směrnicí 2014/53/EU. Úplné znění EU prohlášení o shodě je k dispozici na této internetové adrese: <a href="https://www.denso.com/global/en/contact-us/doc/">https://www.denso.com/global/en/contact-us/doc/</a></p>	EU 16
<p>DENSO CORPORATION potrjuje, da je tip radijske opreme skladen z Direktivo 2014/53/EU. Celotno besedilo izjave EU o skladnosti je na voljo na naslednjem spletnem naslovu: <a href="https://www.denso.com/global/en/contact-us/doc/">https://www.denso.com/global/en/contact-us/doc/</a></p>	EU 17

<p>Aš, DENSO CORPORATION, patvirtinu, kad radijo įrenginių tipas atitinka Direktyvą 2014/53/ES. Visas ES atitikties deklaracijos tekstas prieinamas šiuo interneto adresu: <a href="https://www.denso.com/global/en/contact-us/doc/">https://www.denso.com/global/en/contact-us/doc/</a></p>	EU18
<p>Ar šo DENSO CORPORATION deklarė, ka radioiekārta atbilst Direktīvai 2014/53/ES. Pilns ES atbilstības deklarācijas teksts ir pieejams šādā interneta vietnē: <a href="https://www.denso.com/global/en/contact-us/doc/">https://www.denso.com/global/en/contact-us/doc/</a></p>	EU 19
<p>DENSO CORPORATION niniejszym oświadcza, że typ urządzenia radiowego jest zgodny z dyrektywą 2014/53/UE. Pełny tekst deklaracji zgodności UE jest dostępny pod następującym adresem internetowym: <a href="https://www.denso.com/global/en/contact-us/doc/">https://www.denso.com/global/en/contact-us/doc/</a></p>	EU 20
<p>Hér með lýsir DENSO CORPORATION yfir því að er í samræmi við grunnkröfur og aðrar kröfur, sem gerðar eru í tilskipun 2014/53/EU. Samræmisýfirlýsing er einnig aðgengileg á eftirfarandi vefslóð: <a href="https://www.denso.com/global/en/contact-us/doc/">https://www.denso.com/global/en/contact-us/doc/</a></p>	EU 21
<p>DENSO CORPORATION erklærer at er i overensstemmelse med direktiv 2014/53/EU. Samsvarserklæringen i fulltekst er tilgjengelig på følgende internettadresse: <a href="https://www.denso.com/global/en/contact-us/doc/">https://www.denso.com/global/en/contact-us/doc/</a></p>	EU 22
<p>С настоящото DENSO CORPORATION декларира, че този тип радиосъоръжение е в съответствие с Директива 2014/53/ЕС. Цялостният текст на ЕС декларацията за съответствие може да се намери на следния интернет адрес: <a href="https://www.denso.com/global/en/contact-us/doc/">https://www.denso.com/global/en/contact-us/doc/</a></p>	EU23



Prin prezenta, DENSO CORPORATION declară că tipul de echipamente radio este în conformitate cu Directiva 2014/53/UE. Textul integral al declarației UE de conformitate este disponibil la următoarea adresă internet:

<https://www.denso.com/global/en/contact-us/doc/>

EU 24

DENSO CORPORATION ovime izjavljuje da je radijska oprema tipa u skladu s Direktivom 2014/53/EU.

Cjeloviti tekst EU izjave o sukladnosti dostupan je na sljedećoj internetskoj adresi:

<https://www.denso.com/global/en/contact-us/doc/>

EU 25

Овиме, DENSO CORPORATION изјављује да је радио опрема тип усаглашена са Директивом 2014/53/EU.

Цео текст ЕУ декларације о усаглашености доступам је на следећој интернет адреси:

<https://www.denso.com/global/en/contact-us/doc/>

EU 26

Amb aquest document, DENSO CORPORATION declara que el tipus d'equipament radioelèctric es conforme a la Directiva 2014/53/UE.

El text complet de la declaració UE de conformitat està disponible en la següent adreça d'Internet:

<https://www.denso.com/global/en/contact-us/doc/>

EU 27

İşbu belge; DENSO CORPORATION telsiz ekipmanı tipinin

2014/53/AB sayılı Direktife uygun olduğunu beyan eder.

AB uygunluk beyanının tam metni aşağıdaki internet adresinde mevcuttur:

<https://www.denso.com/global/en/contact-us/doc/>

EU 28



Transmitter: Model: DNMWR011  
 Operation frequency: 76.5 GHz  
 Maximum output power: 676 mW or less  
 Manufacturer: DENSO CORPORATION  
 Address: 1-1, Showa-cho, Kariya-shi, Aichi-ken, 448-8661  
 Japan

D11 EU 01

Hereby, DENSO CORPORATION declares that the radio equipment type is in compliance with the relevant statutory requirements. The full text of the UK declaration of conformity is available at the following internet address:

<https://www.denso.com/global/en/contact-us/doc/>

GB 02

Hereby, DENSO CORPORATION declares that the radio equipment type is in compliance with Directive 2014/53/EU.

The full text of the EU declaration of conformity is available at the following internet address:

<https://www.denso.com/global/en/contact-us/doc/>

EU 01



UA RF: 3DENSFR11

модель: DNMWR011  
 смуга радіочастот: 76-77 ГГц  
 максимальна вихідна потужність: 676 мВт або менше  
 виробник: DENSO CORPORATION  
 адреса: 1-1, Showa-cho, Kariya-shi, Aichi-ken, 448-8661 Japan  
 справжнім DENSO CORPORATION заявляє, що тип радіообладнання відповідає Технічному регламенту радіообладнання;  
 повний текст декларації про відповідність доступний на веб-сайті за такою адресою:  
<https://www.denso.com/global/en/contact-us/doc/>

D11 UA 01

Transmitter: Model: DNMWR011  
 Operation frequency: 76.5 GHz  
 Maximum output power: 676 mW or less  
 Manufacturer: DENSO CORPORATION  
 Address: 1-1, Showa-cho, Kariya-shi, Aichi-ken, 448-8661  
 Japan

D11 EU 01

Prin prezenta, DENSO CORPORATION declară că tipul de echipamente radio este în conformitate cu Reglementarea tehnică „Punerea la dispoziție pe piață a echipamentelor radio”.

Textul integral al declarației de conformitate este disponibil la următoarea adresă de Internet:

<https://www.denso.com/global/en/contact-us/doc/>

MD 01

טויוטה מוטור אירופה נוטא, שדרות דו בורגט 60-1140 בריסל,  
 בלגיה [www.toyota-europe.com](http://www.toyota-europe.com)

IL 01

מוצר : מכ"מ התראה
סימן רשום : DENSO
ארץ ייצור : יפן \ ארה"ב
דגם : DNMWR011
שנת ייצור : ראה מוצר

D11 IL 01

## ► Akıllı giriş ve çalıştırma sistemi ve immobilizer sistemi

<p>Transmitter: Model: TMLF19D-2  Operation frequency: 134.2kHz  Maximum output power (ERP): 0.41mW  Manufacturer: TOYOTA MOTOR CORPORATION  Address:1, Toyota-Cho, Toyota, Aichi, 471-8572, Japan</p>	00           92
<p>Hereby, TOYOTA MOTOR CORPORATION declares that the radio equipment type is in compliance with Directive 2014/53/EU. The full text of the EU declaration of conformity is available at the following internet address:  <a href="https://www.denso.com/global/en/contact-us/doc/">https://www.denso.com/global/en/contact-us/doc/</a></p>	01           81
<p>TOYOTA MOTOR CORPORATION vakuuttaa, että radiolaitetyyppi on direktiivin 2014/53/EU mukainen. EU-vaatimustenmukaisuusvakuutuksen täysimittainen teksti on saatavilla seuraavassa internetosoitteessa:  <a href="https://www.denso.com/global/en/contact-us/doc/">https://www.denso.com/global/en/contact-us/doc/</a></p>	02           81
<p>Hierbij verklaar ik, TOYOTA MOTOR CORPORATION, dat het type radioapparatuur conform is met Richtlijn 2014/53/EU. De volledige tekst van de EU-conformiteitsverklaring kan worden geraadpleegd op het volgende internetadres:  <a href="https://www.denso.com/global/en/contact-us/doc/">https://www.denso.com/global/en/contact-us/doc/</a></p>	03           81
<p>Le soussigné, TOYOTA MOTOR CORPORATION, déclare que l'équipement radioélectrique du type est conforme à la directive 2014/53/UE. Le texte complet de la déclaration UE de conformité est disponible à l'adresse internet suivante:  <a href="https://www.denso.com/global/en/contact-us/doc/">https://www.denso.com/global/en/contact-us/doc/</a></p>	04           81
<p>Härmed försäkrar TOYOTA MOTOR CORPORATION att denna typ av radioutrustning överensstämmer med direktiv 2014/53/EU. Den fullständiga texten till EU-försäkran om överensstämmelse finns på följande webbadress:  <a href="https://www.denso.com/global/en/contact-us/doc/">https://www.denso.com/global/en/contact-us/doc/</a></p>	05           81

<p>Hermed erklærer TOYOTA MOTOR CORPORATION, at radioudstyrstypen er i overensstemmelse med direktiv 2014/53/EU. EU-overensstemmelseserklæringens fulde tekst kan findes på følgende internetadresse:  <a href="https://www.denso.com/global/en/contact-us/doc/">https://www.denso.com/global/en/contact-us/doc/</a></p>	06          81
<p>Hiermit erklärt TOYOTA MOTOR CORPORATION, dass der Funkanlagentyp der Richtlinie 2014/53/EU entspricht. Der vollständige Text der EU-Konformitätserklärung ist unter der folgenden Internetadresse verfügbar:  <a href="https://www.denso.com/global/en/contact-us/doc/">https://www.denso.com/global/en/contact-us/doc/</a></p>	07          81
<p>Με την παρούσα ο/η TOYOTA MOTOR CORPORATION, δηλώνει ότι ο ραδιοεξοπλισμός πληροί την οδηγία 2014/53/ΕΕ. Το πλήρες κείμενο της δήλωσης συμμόρφωσης ΕΕ διατίθεται στην ακόλουθη ιστοσελίδα στο διαδίκτυο:  <a href="https://www.denso.com/global/en/contact-us/doc/">https://www.denso.com/global/en/contact-us/doc/</a></p>	08          81
<p>Il fabbricante, TOYOTA MOTOR CORPORATION, dichiara che il tipo di apparecchiatura radio è conforme alla direttiva 2014/53/UE. Il testo completo della dichiarazione di conformità UE è disponibile al seguente indirizzo Internet:  <a href="https://www.denso.com/global/en/contact-us/doc/">https://www.denso.com/global/en/contact-us/doc/</a></p>	09          81
<p>Por la presente, TOYOTA MOTOR CORPORATION declara que el tipo de equipo radioeléctrico es conforme con la Directiva 2014/53/UE. El texto completo de la declaración UE de conformidad está disponible en la dirección Internet siguiente:  <a href="https://www.denso.com/global/en/contact-us/doc/">https://www.denso.com/global/en/contact-us/doc/</a></p>	10          81
<p>O(a) abaixo assinado(a) TOYOTA MOTOR CORPORATION declara que o presente tipo de equipamento de rádio está em conformidade com a Diretiva 2014/53/UE. O texto integral da declaração de conformidade está disponível no seguinte endereço de Internet:  <a href="https://www.denso.com/global/en/contact-us/doc/">https://www.denso.com/global/en/contact-us/doc/</a></p>	11          81

<p>B'dan, TOYOTA MOTOR CORPORATION, niddikjara li dan it-tip ta' tagħmir tar-radju huwa konformi mad-Direttiva 2014/53/UE. It-test kollu tad-dikjarazzjoni ta' konformità tal-UE huwa disponibbli f'dan l-indirizz tal-Internet li ġej: <a href="https://www.denso.com/global/en/contact-us/doc/">https://www.denso.com/global/en/contact-us/doc/</a></p>	12 81
<p>Käesolevaga deklareerib TOYOTA MOTOR CORPORATION, et käesolev raadioseadme tüüp vastab direktiivi 2014/53/EL nõuetele. ELi vastavusdeklaratsiooni täielik tekst on kättesaadav järgmisel internetiaadressil: <a href="https://www.denso.com/global/en/contact-us/doc/">https://www.denso.com/global/en/contact-us/doc/</a></p>	13 81
<p>TOYOTA MOTOR CORPORATION igazolja, hogy a típusú rádióberendezés megfelel a 2014/53/EU irányelvnek. Az EU-megfelelőségi nyilatkozat teljes szövege elérhető a következő internetes címen: <a href="https://www.denso.com/global/en/contact-us/doc/">https://www.denso.com/global/en/contact-us/doc/</a></p>	14 81
<p>TOYOTA MOTOR CORPORATION týmto vyhlasuje, že rádiové zariadenie typu je v súlade so smernicou 2014/53/EÚ. Úplné EÚ vyhlásenie o zhode je k dispozícii na tejto internetovej adrese: <a href="https://www.denso.com/global/en/contact-us/doc/">https://www.denso.com/global/en/contact-us/doc/</a></p>	15 81
<p>Tímto TOYOTA MOTOR CORPORATION prohlašuje, že typ rádiového zařízení je v souladu se směrnicí 2014/53/EU. Úplné znění EU prohlášení o shodě je k dispozici na této internetové adrese: <a href="https://www.denso.com/global/en/contact-us/doc/">https://www.denso.com/global/en/contact-us/doc/</a></p>	16 81
<p>TOYOTA MOTOR CORPORATION potrjuje, da je tip radijske opreme skladen z Direktivo 2014/53/EU. Celotno besedilo izjave EU o skladnosti je na voljo na naslednjem spletnem naslovu: <a href="https://www.denso.com/global/en/contact-us/doc/">https://www.denso.com/global/en/contact-us/doc/</a></p>	17 81

Aš, TOYOTA MOTOR CORPORATION, patvirtinu, kad radijo įrenginių tipas atitinka Direktyvą 2014/53/ES. Visas ES atitikties deklaracijos tekstas prieinamas šiuo interneto adresu: <a href="https://www.denso.com/global/en/contact-us/doc/">https://www.denso.com/global/en/contact-us/doc/</a>	18 81
Ar šo TOYOTA MOTOR CORPORATION deklarė, ka radioiekārta atbilst Direktīvai 2014/53/ES. Pilns ES atbilstības deklarācijas teksts ir pieejams šādā interneta vietnē: <a href="https://www.denso.com/global/en/contact-us/doc/">https://www.denso.com/global/en/contact-us/doc/</a>	19 81
TOYOTA MOTOR CORPORATION niniejszym oświadcza, że typ urządzenia radiowego jest zgodny z dyrektywą 2014/53/UE. Pełny tekst deklaracji zgodności UE jest dostępny pod następującym adresem internetowym: <a href="https://www.denso.com/global/en/contact-us/doc/">https://www.denso.com/global/en/contact-us/doc/</a>	20 81
Hér með lýsir TOYOTA MOTOR CORPORATION yfir því að er í samræmi við grunnkröfur og aðrar kröfur, sem gerðar eru í tilskipun 2014/53/EU. Samræmisýfirlýsing er einnig aðgengileg á eftirfarandi vefslóð: <a href="https://www.denso.com/global/en/contact-us/doc/">https://www.denso.com/global/en/contact-us/doc/</a>	21 81
TOYOTA MOTOR CORPORATION erklærer at er i overensstemmelse med direktiv 2014/53/EU. Samsvarserklæringen i fulltekst er tilgjengelig på følgende internetadresse: <a href="https://www.denso.com/global/en/contact-us/doc/">https://www.denso.com/global/en/contact-us/doc/</a>	22 81
С настоящото TOYOTA MOTOR CORPORATION декларира, че този тип радиосъоръжение е в съответствие с Директива 2014/53/ЕС. Цялостният текст на ЕС декларацията за съответствие може да се намери на следния интернет адрес: <a href="https://www.denso.com/global/en/contact-us/doc/">https://www.denso.com/global/en/contact-us/doc/</a>	23 81

<p>Prin prezenta, TOYOTA MOTOR CORPORATION declară că tipul de echipamente radio este în conformitate cu Directiva 2014/53/UE. Textul integral al declarației UE de conformitate este disponibil la următoarea adresă internet:  <a href="https://www.denso.com/global/en/contact-us/doc/">https://www.denso.com/global/en/contact-us/doc/</a></p>	24 81
<p>TOYOTA MOTOR CORPORATION ovime izjavljuje da je radijska oprema tipa u skladu s Direktivom 2014/53/EU. Cjeloviti tekst EU izjave o sukladnosti dostupan je na sljedećoj internetskoj adresi:  <a href="https://www.denso.com/global/en/contact-us/doc/">https://www.denso.com/global/en/contact-us/doc/</a></p>	25 81
<p>Овиме, TOYOTA MOTOR CORPORATION изјављује да је радио опрема тип усаглашена са Директивом 2014/53/EU. Цео текст ЕУ декларације о усаглашености доступан је на следећој интернет адреси:  <a href="https://www.denso.com/global/en/contact-us/doc/">https://www.denso.com/global/en/contact-us/doc/</a></p>	26 81
<p>Amb aquest document, TOYOTA MOTOR CORPORATION declara que el tipus d'equipament radioelèctric es conforme a la Directiva 2014/53/UE. El text complet de la declaració UE de conformitat està disponible en la següent adreça d'Internet:  <a href="https://www.denso.com/global/en/contact-us/doc/">https://www.denso.com/global/en/contact-us/doc/</a></p>	27 81
<p>İşbu belge; TOYOTA MOTOR CORPORATION telsiz ekipmanı tipinin 2014/53/AB sayılı Direktife uygun olduğunu beyan eder. AB uygunluk beyanının tam metni aşağıdaki internet adresinde mevcuttur:  <a href="https://www.denso.com/global/en/contact-us/doc/">https://www.denso.com/global/en/contact-us/doc/</a></p>	28 81
<p>Me anë të kësaj deklarate, subjekti TOYOTA MOTOR CORPORATION deklaroi se pajisjet radio është në përputhje me këtë rregull teknik për pajisjet radio dhe fundore të komunikimeve elektronike. Teksti i plotë i Deklaratës së Konformitetit është i disponueshëm në adresën e mëposhtme të internetit:  <a href="https://www.denso.com/global/en/contact-us/doc/">https://www.denso.com/global/en/contact-us/doc/</a></p>	29 811



передавач: модель: TMLF19D-2  
 смугу радіочастот: 134.2 кГц  
 максимальну потужність  
 випромінювання (ERP): 0.41 мВт  
 виробник: TOYOTA MOTOR CORPORATION  
 адреса: 1, Toyota-Cho, Toyota, Aichi, 471-8572, Japan  
 справжнім TOYOTA MOTOR CORPORATION заявляє, що тип  
 радіообладнання відповідає Технічному регламенту  
 радіообладнання;  
 повний текст декларації про відповідність доступний на  
 веб-сайті за такою адресою:  
<https://www.denso.com/global/en/contact-us/doc/>

UA

92

UA



92

Transmitter: Model: TMLF19D-2  
 Operation frequency: 134.2kHz  
 Maximum output power (ERP): 0.41mW  
 Manufacturer: TOYOTA MOTOR CORPORATION  
 Address: 1, Toyota-Cho, Toyota, Aichi, 471-8572, Japan  
 Prin prezenta, TOYOTA MOTOR CORPORATION declară că tipul  
 de echipamente radio este în conformitate cu Reglementarea  
 tehnică „Punerea la dispoziție pe piață a echipamentelor radio”.  
 Textul integral al declarației de conformitate este disponibil la  
 următoarea adresă de Internet:  
<https://www.denso.com/global/en/contact-us/doc/>

MD

92

Transmitter: Model: TMLF19D-2  
 Operation frequency: 134.2kHz  
 Maximum output power (ERP): 0.41mW  
 Manufacturer: TOYOTA MOTOR CORPORATION  
 Address:1, Toyota-Cho, Toyota, Aichi, 471-8572, Japan

UK

Hereby, TOYOTA MOTOR CORPORATION declares that the radio equipment type is in compliance with Directive 2014/53/EU.

The full text of the EU declaration of conformity is available at the following internet address:

<https://www.denso.com/global/en/contact-us/doc/>

Hereby, TOYOTA MOTOR CORPORATION declares that the radio equipment type is in compliance with the relevant statutory requirements.

The full text of the UK declaration of conformity is available at the following internet address:

<https://www.denso.com/global/en/contact-us/doc/>

**UK  
CA**

92

טיויטה מוטור אירופה נוֹסָא, שדרות דו בורגט 60-1140 בריסל,  
 בלגיה [www.toyota-europe.com](http://www.toyota-europe.com)

IL

מוצר : מתנד חכם LF  
 סימן רשום : TOYOTA  
 ארץ ייצור : ראה מוצר  
 דגם : TMLF19D-2  
 שנת ייצור : ראה מוצר

92

► **Каблосуз зарж cihazı**

**Manufacturer**

- Name : Panasonic Automotive Systems Co., Ltd.
- Address : 4261 Ikonobe-cho, Tsuzuki-ku, Yokohama-shi, Kanagawa-ken, 224-8520, Japan

**Specifications of Wireless charger**

Frequency band: 120.3-128.549kHz

Maximum radio-frequency power: 10W Max

Model No.[ \* ]

CA-QLMCX04D



Hereby, Panasonic Automotive Systems Co., Ltd. declares that the radio equipment type [ \* ] is in compliance with Directive 2014/53/EU. The full text of the EU declaration of conformity is available at the following internet address:

<https://www.ptc.panasonic.eu/>

С настоящото Panasonic Automotive Systems Co., Ltd. декларира, че този тип радиосъоръжение [ \* ] е в съответствие с Директива 2014/53/ЕС. Цялостният текст на ЕС декларацията за съответствие може да се намери на следния интернет адрес:

<https://www.ptc.panasonic.eu/>

Tímto Panasonic Automotive Systems Co., Ltd. prohlašuje, že typ rádiového zařízení [ \* ] je v souladu se směrnicí 2014/53/EU. Úplné znění EU prohlášení o shodě je k dispozici na této internetové adrese: <https://www.ptc.panasonic.eu/>

Hermed erklærer Panasonic Automotive Systems Co., Ltd., at radioudstyrstypen [ \* ] er i overensstemmelse med direktiv 2014/53/EU. EU-overensstemmelseserklæringens fulde tekst kan findes på følgende internetadresse: <https://www.ptc.panasonic.eu/>

Hiermit erklärt Panasonic Automotive Systems Co., Ltd., dass der Funkanlagentyp [ \* ] der Richtlinie 2014/53/EU entspricht. Der vollständige Text der EU-Konformitätserklärung ist unter der folgenden Internetadresse verfügbar: <https://www.ptc.panasonic.eu/>

Käesolevaga deklareerib Panasonic Automotive Systems Co., Ltd., et käesolev raadioseadme tüüp [ \* ] vastab direktiivi 2014/53/EL nõuetele. ELi vastavusdeklaratsiooni täielik tekst on kättesaadav järgmisel internetiaadressil: <https://www.ptc.panasonic.eu/>

Με την παρούσα ο/η Panasonic Automotive Systems Co., Ltd., δηλώνει ότι ο ραδιοεξοπλισμός [ \* ] πληροί την οδηγία 2014/53/ΕΕ. Το πλήρες κείμενο της δήλωσης συμμόρφωσης ΕΕ διατίθεται στην ακόλουθη ιστοσελίδα στο διαδίκτυο: <https://www.ptc.panasonic.eu/>

Por la presente, Panasonic Automotive Systems Co., Ltd. declara que el tipo de equipo radioeléctrico [ \* ] es conforme con la Directiva 2014/53/UE. El texto completo de la declaración UE de conformidad está disponible en la dirección Internet siguiente: <https://www.ptc.panasonic.eu/>

Le soussigné, Panasonic Automotive Systems Co., Ltd., déclare que l'équipement radioélectrique du type [ \* ] est conforme à la directive 2014/53/UE. Le texte complet de la déclaration UE de conformité est disponible à l'adresse internet suivante:  
<https://www.ptc.panasonic.eu/>

Il fabbricante, Panasonic Automotive Systems Co., Ltd., dichiara che il tipo di apparecchiatura radio [ \* ] è conforme alla direttiva 2014/53/UE. Il testo completo della dichiarazione di conformità UE è disponibile al seguente indirizzo Internet:  
<https://www.ptc.panasonic.eu/>

Ar šo Panasonic Automotive Systems Co., Ltd. deklarē, ka radioiekārta [ \* ] atbilst Direktīvai 2014/53/ES. Pilns ES atbilstības deklarācijas teksts ir pieejams šādā interneta vietnē:  
<https://www.ptc.panasonic.eu/>

Aš, Panasonic Automotive Systems Co., Ltd., patvirtinu, kad radijo įrenginių tipas [ \* ] atitinka Direktyvą 2014/53/ES. Visas ES atitikties deklaracijos tekstas prieinamas šiuo interneto adresu:  
<https://www.ptc.panasonic.eu/>

Panasonic Automotive Systems Co., Ltd. ovime izjavljuje da je radijska oprema tipa [ \* ] u skladu s Direktivom 2014/53/EU. Cjeloviti tekst EU izjave o sukladnosti dostupan je na sljedećoj internetskoj adresi:  
<https://www.ptc.panasonic.eu/>

Panasonic Automotive Systems Co., Ltd. igazolja, hogy a [ \* ] típusú rádióberendezés megfelel a 2014/53/EU irányelvnek. Az EU-megfelelőségi nyilatkozat teljes szövege elérhető a következő internetes címen:  
<https://www.ptc.panasonic.eu/>

B'dan, Panasonic Automotive Systems Co., Ltd.,  
niddikjara li dan it-tip ta' tagħmir tar-radju [ \* ] huwa konformi mad-Direttiva 2014/53/UE.  
It-test kollu tad-dikjarazzjoni ta' konformità tal-UE huwa  
disponibbli f'dan l-indirizz tal-Internet li ġej:  
<https://www.ptc.panasonic.eu/>

Hierbij verklaar ik, Panasonic Automotive Systems Co., Ltd.,  
dat het type radioapparatuur [ \* ] conform is met Richtlijn 2014/53/EU.  
De volledige tekst van de EU-conformiteitsverklaring kan worden geraadpleegd op het  
volgende internetadres:  
<https://www.ptc.panasonic.eu/>

Panasonic Automotive Systems Co., Ltd. niniejszym  
oświadcza, że typ urządzenia radiowego [ \* ] jest zgodny z dyrektywą 2014/53/UE.  
Pełny tekst deklaracji zgodności UE jest dostępny pod  
następującym adresem internetowym:  
<https://www.ptc.panasonic.eu/>

O(a) abaixo assinado(a) Panasonic Automotive Systems Co., Ltd. declara que o  
presente tipo de equipamento  
de rádio [ \* ] está em conformidade com a Diretiva 2014/53/UE.  
O texto integral da declaração de conformidade está disponível  
no seguinte endereço de Internet:  
<https://www.ptc.panasonic.eu/>

Prin prezenta, Panasonic Automotive Systems Co., Ltd.  
declară că tipul de echipamente radio [ \* ] este în conformitate cu Directiva 2014/53/UE.  
Textul integral al declarației UE de conformitate este disponibil  
la următoarea adresă internet:  
<https://www.ptc.panasonic.eu/>

Panasonic Automotive Systems Co., Ltd. týmto vyhlasuje,  
že rádiové zariadenie typu [ \* ] je v súlade so smernicou 2014/53/EÚ.  
Úplné EÚ vyhlásenie o zhode je k dispozícii na tejto internetovej adrese:  
<https://www.ptc.panasonic.eu/>

Panasonic Automotive Systems Co., Ltd. potrjuje, da je tip radijske opreme [ \* ] skladen z Direktivo 2014/53/EU.

Celotno besedilo izjave EU o skladnosti je na voljo na naslednjem spletnem naslovu:

<https://www.ptc.panasonic.eu/>

Panasonic Automotive Systems Co., Ltd. vakuuttaa, että radiolaitetyyppi [ \* ] on direktiivin 2014/53/EU mukainen.

EU-vaatimustenmukaisuusvakuutuksen täysimittainen teksti on saatavilla seuraavassa internetosoitteessa:

<https://www.ptc.panasonic.eu/>

Härmed försäkrar Panasonic Automotive Systems Co., Ltd.

att denna typ av radioutrustning [ \* ] överensstämmer med direktiv 2014/53/EU.

Den fullständiga texten till EU-försäkran om överensstämmelse finns på följande webbadress:

<https://www.ptc.panasonic.eu/>

**Manufacturer**

- Name : Panasonic Automotive Systems Co., Ltd.
- Address : 4261 Ikonobe-cho, Tsuzuki-ku, Yokohama-shi, Kanagawa-ken, 224-8520, Japan

Specifications of Wireless charger

Frequency band: 120.3-128.549kHz

Maximum radio-frequency power: 10W Max

Model No.[ \* ]

CA-QLMCX04D



Hereby, Panasonic Automotive Systems Co., Ltd. declares that the radio equipment type[ \* ] is in compliance with The Radio Equipment Regulations 2017.

The full text of the UK declaration of conformity is available at the following internet address: <https://www.ptc.panasonic.eu/>



Бездротовий зарядний пристрій  
смугу радіочастот, в якій працює радіообладнання: 119.3-128.6kHz  
максимальну потужність випромінювання в смузі радіочастот, в якій працює  
радіообладнання: 10W

моделі №.[ \* ]  
CA-QLMCX04D

справжнім Panasonic Automotive Systems Co., Ltd. заявляє,  
що тип радіообладнання [ \* ] відповідає Технічному регламенту радіообладнання;  
повний текст декларації про відповідність доступний на  
веб-сайті за такою адресою:  
<https://service.panasonic.ua/>  
(розділ «Технічне регулювання»)

Producător

Nume : Panasonic Automotive Systems Co., Ltd.

Adresa : 4261 Ikonobe-cho, Tsuzuki-ku, Yokohama-shi, Kanagawa-ken,  
224-8520, Japan

Încărcător wireless

Banda de frecvență : 120.3-128.549kHz

Puterea maximă a frecvenței radio : 10W Max

Numarul modelului.[ \* ]

CA-QLMCX04D



Prin prezenta, Panasonic Automotive Systems Co., Ltd. declară  
că tipul de echipamente radio [\*]

este în conformitate cu Reglementarea

tehnică „Punerea la dispoziție pe piață a echipamentelor radio”.

Textul integral al declarației de conformitate este disponibil

la următoarea adresă de Internet:<https://service.panasonic.ua>

מספר אישור התאמה מטעם משרד התקשורת: 55-09057

חל איסור לבצע פעולות במכשיר שיש בהן כדי לשנות את תכונותיו  
האלחוטיות של המכשיר, ובכלל זה שינויי תוכנה, החלפת אנטנה מקורית או  
הוספת אפשרות לחיבור לאנטנה חיצונית, בלא קבלת אישור משרד התקשורת,  
בשל החשש להפרעות אלחוטיות.

**Üretici firma**

- İsim : Panasonic Automotive Systems Co., Ltd.
- Adres : 4261 Ikonobe-cho, Tsuzuki-ku, Yokohama-shi, Kanagawa-ken, 224-8520, Japan

Kablosuz şarj cihazı

Frekans bandı : 120.3-128.549kHz

Maksimum radyo frekansı gücü : 10W Maks.



Panasonic Automotive Systems Co., Ltd., [\*] tipi radyo ekipmanının 2014/53 / AB Yönetmeliğine uygun olduğunu beyan eder.

Uygunluk beyanının tam metnine aşağıdaki internet adresinden ulaşılabilir:<https://www.ptc.panasonic.eu/>

Model No.[ \* ]  
CA-QLMCX04D

**Manufacturer Postal Address**

ADC Automotive Distance Control Systems GmbH  
Peter-Dornier-Strasse 10, 88131 Lindau, Germany

**SIMPLIFIED UK DECLARATION OF CONFORMITY**

Hereby, ADC Automotive Distance Control Systems GmbH declares that the radio equipment type SRR5-B is in compliance with Radio Equipment Regulations of the United Kingdom. The full text of the UK declaration of conformity is available at the following internet address:  
<http://continental.automotive-approvals.com/>

Frequency band(s) in which the radio equipment operates:  
76–77 GHz

Maximum radio-frequency power transmitted in the frequency band(s) in which the radio equipment operates:  
1.58 W (32dBm RMS EIRP)

**Manufacturer Postal Address**

ADC Automotive Distance Control Systems GmbH  
Peter-Dornier-Strasse 10, 88131 Lindau, Germany

C5-010

**ОПРОСТЕНА ЕС ДЕКЛАРАЦИЯ ЗА СЪОТВЕТСТВИЕ**

С настоящото ADC Automotive Distance Control Systems GmbH декларира, че този тип радиосъоръжение SRR5-B е в съответствие с Директива 2014/53/ЕС. Цялостният текст на ЕС декларацията за съответствие може да се намери на следния интернет адрес:  
<http://continental.automotive-approvals.com/>

радиочестотната лента или ленти, в която или които работи радиосъоръжението:

76–77 GHz

максималната радиочестотна мощност, излъчвана в радиочестотната лента или ленти, в която или които работи радиосъоръжението.:

1.58 W (32dBm RMS EIRP)

C5-011

**DECLARACIÓN UE DE CONFORMIDAD SIMPLIFICADA**

Por la presente, ADC Automotive Distance Control Systems GmbH declara que el tipo de equipo radioeléctrico SRR5-B es conforme con la Directiva 2014/53/UE. El texto completo de la declaración UE de conformidad está disponible en la dirección Internet siguiente:  
<http://continental.automotive-approvals.com/>

Banda o bandas de frecuencia en las que opera el equipo radioeléctrico:  
76–77 GHz

Potencia máxima de radiofrecuencia transmitida en la banda o bandas de frecuencia en las que opera el equipo radioeléctrico:  
1.58 W (32dBm RMS EIRP)

C5-012

**ZJEDNODUŠENÉ EU PROHLÁŠENÍ O SHODĚ**

Tímto ADC Automotive Distance Control Systems GmbH prohlašuje, že typ rádiového zařízení SRR5-B je v souladu se směrnici 2014/53/EU. Úplné znění EU prohlášení o shodě je k dispozici na této internetové adrese:  
<http://continental.automotive-approvals.com/>

Kmitočtové pásmo (kmitočtová pásma), v němž (v nichž) rádiové zařízení pracuje:  
76–77 GHz

Maximální radiofrekvenční výkon vysílaný v kmitočtovém pásmu (v kmitočtových pásmech), v němž (v nichž) je rádiové zařízení provozováno:  
1.58 W (32dBm RMS EIRP)

C5-013

**FORENKLET EU-OVERENSSTEMMELSESERKLÆRING**

Hermed erklærer ADC Automotive Distance Control Systems GmbH, at radioudstyretypen SRR5-B er i overensstemmelse med direktiv 2014/53/EU. EU-overensstemmelseserklæringens fulde tekst kan findes på følgende internetadresse:

<http://continental.automotive-approvals.com/>

Frekvensbånd, som radioudstyret fungerer på:  
76–77 GHz

Maksimal radiofrekvenseffekt, der udsendes i de frekvensbånd, som radioudstyret fungerer på:

1.58 W (32dBm RMS EIRP)

C5-014

**VEREINFACHTE EU-KONFORMITÄTSEKTLÄRUNG**

Hiermit erklärt ADC Automotive Distance Control Systems GmbH, dass der Funkanlagentyp SRR5-B der Richtlinie 2014/53/EU entspricht. Der vollständige Text der EU-Konformitätserklärung ist unter der folgenden Internetadresse verfügbar:

<http://continental.automotive-approvals.com/>

Das Frequenzband oder die Frequenzbänder, in dem bzw. denen die Funkanlage betrieben wird:

76–77 GHz

Die in dem Frequenzband oder den Frequenzbändern, in dem bzw. denen die Funkanlage betrieben wird, abgestrahlte maximale Sendeleistung:

1.58 W (32dBm RMS EIRP)

C5-015

**LIHTSUSTATUD ELI VASTAVUSDEKLARATSIOON**

Käesolevaga deklareerib ADC Automotive Distance Control Systems GmbH, et käesolev raadioseadme tüüp SRR5-B vastab direktiivi 2014/53/EL nõuetele. ELi vastavusdeklaratsiooni täielik tekst on kättesaadav järgmisel internetiaadressil:  
<http://continental.automotive-approvals.com/>

Sagedusriba(d), millel raadioseade töötab:  
76–77 GHz

Raadioseadme töösagedus(t)el edastatav maksimaalne saatevõimsus:  
1.58 W (32dBm RMS EIRP)

C5-016

**ΑΠΛΟΥΣΤΕΥΜΕΝΗ ΔΗΛΩΣΗ ΣΥΜΜΟΡΦΩΣΗΣ ΕΕ**

Με την παρούσα ο/η ADC Automotive Distance Control Systems GmbH, δηλώνει ότι ο ραδιοεξοπλισμός SRR5-B πληροί την οδηγία 2014/53/ΕΕ. Το πλήρες κείμενο της δήλωσης συμμόρφωσης ΕΕ διατίθεται στην ακόλουθη ιστοσελίδα στο διαδίκτυο:  
<http://continental.automotive-approvals.com/>

Οι ζώνες συχνοτήτων στις οποίες λειτουργεί ο ραδιοεξοπλισμός:  
76–77 GHz

η μέγιστη ραδιοηλεκτρική ισχύς στις ζώνες συχνοτήτων στις οποίες λειτουργεί ο ραδιοεξοπλισμός:  
1.58 W (32dBm RMS EIRP)

C5-017



**SIMPLIFIED EU DECLARATION OF CONFORMITY**

Hereby, ADC Automotive Distance Control Systems GmbH declares that the radio equipment type SRR5-B is in compliance with Directive 2014/53/EU. The full text of the EU declaration of conformity is available at the following internet address:

<http://continental.automotive-approvals.com/>

Frequency band(s) in which the radio equipment operates:

76–77 GHz

Maximum radio-frequency power transmitted in the frequency band(s) in which the radio equipment operates:

1.58 W (32dBm RMS EIRP)

C5-018

**DECLARATION UE DE CONFORMITE SIMPLIFIEE**

Le soussigné, ADC Automotive Distance Control Systems GmbH, déclare que l'équipement radioélectrique du type SRR5-B est conforme à la directive 2014/53/UE. Le texte complet de la déclaration UE de conformité est disponible à l'adresse internet suivante:

<http://continental.automotive-approvals.com/>

Bandes de fréquences utilisées par l'équipement radioélectrique:

76–77 GHz

Puissance de radiofréquence maximale transmise sur les bandes de fréquences utilisées par l'équipement radioélectrique:

1.58 W (32dBm RMS EIRP)

C5-019

**POJEDNOSTAVLJENA EU IZJAVA O SUKLADNOSTI**

ADC Automotive Distance Control Systems GmbH ovime izjavljuje da je radijska oprema tipa SRR5-B u skladu s Direktivom 2014/53/EU.

Cjeloviti tekst EU izjave o sukladnosti dostupan je na sljedećoj internetskoj adresi::

<http://continental.automotive-approvals.com/>

Frekvencijski pojas (frekvencijski pojasi) u kojem (kojima) radijska oprema radi:

76–77 GHz

Najveća radiofrekvencijska snaga koja se prenosi u frekvencijskom pojasu (frekvencijskim pojasima) u kojem (kojima) radijska oprema radi:  
1.58 W (32dBm RMS EIRP)

C5-020

**DICHIARAZIONE DI CONFORMITÀ UE SEMPLIFICATA**

Il fabbricante, ADC Automotive Distance Control Systems GmbH, dichiara che il tipo di apparecchiatura radio SRR5-B è conforme alla direttiva 2014/53/UE. Il testo completo della dichiarazione di conformità UE è disponibile al seguente indirizzo Internet:

<http://continental.automotive-approvals.com/>

Bande di frequenza di funzionamento dell'apparecchiatura radio:

76–77 GHz

Massima potenza a radiofrequenza trasmessa nelle bande di frequenza in cui opera l'apparecchiatura radio:

1.58 W (32dBm RMS EIRP)

C5-021

**VIENKĀRŠOTA ES ATBILSTĪBAS DEKLARĀCIJA**

Ar šo ADC Automotive Distance Control Systems GmbH deklarē, ka radioiekārta SRR5-B atbilst Direktīvai 2014/53/ES. Pilns ES atbilstības deklarācijas teksts ir pieejams šādā interneta vietnē:  
<http://continental.automotive-approvals.com/>

Frekvenču joslu(-as), kurā(-ās) radioiekārtas darbojas:  
76–77 GHz

Frekvenču joslā(-ās), kurā(-ās) darbojas radioiekārtas, maksimālo pārraidītā signāla jaudu.:  
1.58 W (32dBm RMS EIRP)

C5-022

**SUPAPRĀSTĪTA ES ATITIKTĪBAS DEKLARĀCIJA**

Aš, ADC Automotive Distance Control Systems GmbH, patvirtinu, kad radijo ierīgu tips SRR5-B atbilst Direktīvai 2014/53/ES. Visas ES atbilstības deklarācijas teksts pieejams šī internetu adresē:  
<http://continental.automotive-approvals.com/>

Dažņu josla (-os), kurā(-os) veic radijo ierīgi:  
76–77 GHz

Liela radijo dažņu jauda, kas tiek izstarota (tos) dažņu joslā (-os), kurā(-os) veic radijo ierīgi:  
1.58 W (32dBm RMS EIRP)

C5-023

**EGYSZERŰSÍTETT EU-MEGFELELŐSÉGI NYILATKOZAT**

ADC Automotive Distance Control Systems GmbH igazolja, hogy a SRR5-B típusú rádióberendezés megfelel a 2014/53/EU irányelvnek. Az EU-megfelelőségi nyilatkozat teljes szövege elérhető a következő internetes címen::

<http://continental.automotive-approvals.com/>

Az(ok) a frekvenciasáv(ok), amely(ek)en a rádióberendezés működik:  
76–77 GHz

Az abban a frekvenciasávban vagy azokban a frekvenciasávokban továbbított maximális jelerősség, amely(ek)ben a rádióberendezés üzemel:

1.58 W (32dBm RMS EIRP)

C5-024

**DIKJARAZZJONI SSIMPLIFIKATA TA' KONFORMITÀ TAL-UE**

B'dan, ADC Automotive Distance Control Systems GmbH, niddikjara li dan it-tip ta' tagħmir tar-radju SRR5-B huwa konformi mad-Direttiva 2014/53/UE. It-test kollu tad-dikjarazzjoni ta' konformità tal-UE huwa disponibbli f'dan l-indirizz tal-Internet li ġej:

<http://continental.automotive-approvals.com/>

Il-medda/meded tal-frekwenza li jaħdem fihom it-tagħmir tar-radju:  
76–77 GHz

Il-potenza massima tal-frekwenza tar-radju trażmessa fil-medda/meded tal-frekwenza li jaħdem fihom it-tagħmir tar- radju:

1.58 W (32dBm RMS EIRP)

C5-025

**VEREENVOUDIGDE EU-CONFORMITEITSVERKLARING**

Hierbij verklaar ik, ADC Automotive Distance Control Systems GmbH, dat het type radioapparatuur SRR5-B conform is met Richtlijn 2014/53/EU. De volledige tekst van de EU-conformiteitsverklaring kan worden geraadpleegd op het volgende internetadres:  
<http://continental.automotive-approvals.com/>

Frequentieband(en) waarin de radioapparatuur functioneert:  
76–77 GHz

Maximaal radiofrequent vermogen uitgezonden in de frequentieband(en) waarin de radioapparatuur functioneert:  
1.58 W (32dBm RMS EIRP)

C5-026

**UPROSZCZONA DEKLARACJA ZGODNOŚCI UE**

ADC Automotive Distance Control Systems GmbH niniejszym oświadcza, że typ urządzenia radiowego SRR5-B jest zgodny z dyrektywą 2014/53/UE. Pełny tekst deklaracji zgodności UE jest dostępny pod następującym adresem internetowym:  
<http://continental.automotive-approvals.com/>

Zakresu(-ów) częstotliwości, w którym (których) pracuje urządzenie radiowe:  
76–77 GHz

Maksymalnej mocy częstotliwości radiowej emitowanej w zakresie(-ach) częstotliwości, w którym (których) pracuje urządzenie radiowe:  
1.58 W (32dBm RMS EIRP)

C5-027

**DECLARAÇÃO UE DE CONFORMIDADE SIMPLIFICADA**

O(a) abaixo assinado(a) ADC Automotive Distance Control Systems GmbH declara que o presente tipo de equipamento de rádio SRR5-B está em conformidade com a Diretiva 2014/53/UE. O texto integral da declaração de conformidade está disponível no seguinte endereço de Internet:

<http://continental.automotive-approvals.com/>

A(s) banda(s) de frequências em que o equipamento de rádio funciona:  
76–77 GHz

A potência máxima de radiofrequências transmitida na(s) banda(s) de frequências em que o equipamento de rádio funciona:  
1.58 W (32dBm RMS EIRP)

C5-028

**DECLARAȚIA UE DE CONFORMITATE SIMPLIFICATĂ**

Prin prezenta, ADC Automotive Distance Control Systems GmbH declară că tipul de echipamente radio SRR5-B este în conformitate cu Directiva 2014/53/UE. Textul integral al declarației UE de conformitate este disponibil la următoarea adresă internet:

<http://continental.automotive-approvals.com/>

Banda (benzile) de frecvențe în care funcționează echipamentul radio:  
76–77 GHz

Puterea maximă de radiofrecvență transmisă în banda (benzile) de frecvențe în care funcționează echipamentul radio:  
1.58 W (32dBm RMS EIRP)

C5-029

**ZJEDNODUŠENÉ EÚ VYHLÁSENIE O ZHODE**

ADC Automotive Distance Control Systems GmbH týmto vyhlasuje, že rádiové zariadenie typu SRR5-B je v súlade so smernicou 2014/53/EÚ. Úplné EÚ vyhlásenie o zhode je k dispozícii na tejto internetovej adrese: <http://continental.automotive-approvals.com/>

Frekvenčné pásmo resp. pásma, v ktorých rádiové zariadenie pracuje:  
76–77 GHz

Maximálny vysokofrekvenčný výkon prenášaný vo frekvenčnom pásme, resp. pásmach, v ktorých rádiové zariadenie pracuje:  
1.58 W (32dBm RMS EIRP)

C5-030

**POENOSTAVLJENA IZJAVA EU O SKLADNOSTI**

ADC Automotive Distance Control Systems GmbH potvrdzuje, da je tip radijske opreme SRR5-B skladen z Direktivo 2014/53/EU. Celotno besedilo izjave EU o skladnosti je na voljo na naslednjem spletnem naslovu: <http://continental.automotive-approvals.com/>

Frekvenčni pas ali pasovi, na katerih deluje radijska oprema:  
76–77 GHz

Največja energija za radijsko frekvenco, preneseno po frekvenčnem pasu ali pasovih, na katerih radijska oprema deluje:  
1.58 W (32dBm RMS EIRP)

C5-031

**YKSINKERTAISTETTU EU-VAATIMUSTENMUKAISUUSVAKUUTUS**

ADC Automotive Distance Control Systems GmbH vakuuttaa, että radiolaitetyyppi SRR5-B on direktiivin 2014/53/EU mukainen. EU-vaatimustenmukaisuusvakuutuksen täysimittainen teksti on saatavilla seuraavassa internetosoitteessa:

<http://continental.automotive-approvals.com/>

Radiotaajuudet, joilla radiolaite toimii:

76–77 GHz

Suurin mahdollinen lähetysteho radiotaajuuksilla, joilla radiolaite toimii:

1.58 W (32dBm RMS EIRP)

C5-032

**FÖRENKLAD EU-FÖRSÄKRAN OM ÖVERENSSTÄMMELSE**

Härmed försäkras ADC Automotive Distance Control Systems GmbH att denna typ av radioutrustning SRR5-B överensstämmer med direktiv 2014/53/EU. Den fullständiga texten till EU-försäkran om överensstämmelse finns på följande webbadress:

<http://continental.automotive-approvals.com/>

Det eller de frekvensband där radioutrustningen arbetar:

76–77 GHz

Den maximala radiofrekvenseffekt som överförs inom det eller de frekvensband där radioutrustningen arbetar:

1.58 W (32dBm RMS EIRP)

C5-033



**EINFÖLDUÐ ESB SAMRÆMISYFIRLÝSING**

Hér með lýsir ADC Automotive Distance Control Systems GmbH því yfir, að fjSRRkiptabúnaðurinn að gerð SRR5-B er í samræmi við tilskipun 2014/53/ ESB. Textinn í fullri lengd um Samræmisyfirtýsingu ESB er aðgengilegur á eftirfarandi veffangi:  
<http://continental.automotive-approvals.com/>

Bandbreidd(ir), sem fjSRRkiptabúnaðurinn starfar í:  
 76–77 GHz

Hámarks fjSRRkiptatíðni sendistyrkleika í bandbreiddinni/bandbreiddunum sem fjSRRkiptabúnaðurinn starfar í:  
 1.58 W (32dBm RMS EIRP)

C5-034

**BASÍLESTIRILMIÐ AB UYGUNLUK BEYANI**

Ísþu belge ile, ADC Automotive Distance Control Systems GmbH þirketi SRR5-B tipi radyo ekipmanının 2014/53/AB sayılı direktife uygun olduğunu beyan eder. AB uygunluk beyanının tam metni aşağıdaki İnternet adresinde mevcuttur:  
<http://continental.automotive-approvals.com/>

Radyo cihazının çalıştığı frekans bandı/bantları:  
 76–77 GHz

Radyo ekipmanının çalıştığı frekans bandında/bantlarında iletilen maksimum radyo frekansı gücü: 1.58 W (32dBm RMS EIRP)

C5-035



### **СПРОЩЕНА ДЕКЛАРАЦІЯ про відповідність**

справжнім (найменування виробника ADC Automotive Distance Control Systems GmbH ) заявляє, що тип радіообладнання (позначення типу радіообладнання SRR5-B) відповідає Технічному регламенту радіообладнання;  
повний текст декларації про відповідність доступний на веб-сайті за такою адресою: <http://continental.automotive-approvals.com/>

#### **найменування та адресу виробника**

АДС Автомотів Дістанс Контрол Системс ГмбХ  
Пітер-Дорнієр-Штрассе 10, 88131, Ліндау, Німеччина  
(ADC Automotive Distance Control Systems GmbH  
Peter-Dornier-Strasse 10, 88131, Lindau, Germany)

### **СПРОЩЕНА ДЕКЛАРАЦІЯ ЄС ПРО ВІДПОВІДНІСТЬ**

Цим ADC Automotive Distance Control Systems GmbH заявляє, що радіообладнання типу SRR5-B відповідає вимогам Директиви 2014/53/EU. Повний текст декларації ЄС про відповідність доступний за наступною адресою в мережі Інтернет:  
<http://continental.automotive-approvals.com/>

Частотний діапазон(-и), в якому працює радіообладнання:  
76–77 ГГц

Максимальна потужність радіочастотного сигналу, що передається у частотному діапазоні(-ах), в якому працює радіообладнання:  
1.58 Вт (32 дБм середньоквадратична ефективна потужність випромінювання)

C5-036

SRR5-B has been registered with: UA RF: 1CONT 0011

הל איסור לבצע פעולות במכשיר שיש בהן כדי לשנות את תכונותיו האלחוטיות של המכשיר, ובכלל זה שינויי תוכנה, החלפת אנטנה מקורית או חוספת אפשרות לחיבור לאנטנת חיצונית, בלא קבלת אישור משרד התקשורת, בשל חשש להפרעת אלחוטיות.

C5-038

**Adresa poștală a producătorului**

ADC Automotive Distance Control Systems GmbH  
Peter-Dornier-Strasse 10, 88131 Lindau, Germania

**Declarația de conformitate simplificată**

Prin prezenta, ADC Automotive Distance Control Systems GmbH declară că tipul de echipamente radio SRR5-B este în conformitate cu Reglementarea tehnică „Punerea la dispoziție pe piață a echipamentelor radio”. Textul integral al declarației de conformitate este disponibil la următoarea adresă de Internet:

<http://continental.automotive-approvals.com/>

Banda (benzile) de frecvențe în care funcționează echipamentul radio:  
76-77 GHz

Puterea maximă de radiofrecvență transmisă în banda (benzile) de frecvențe în care funcționează echipamentul radio: 1.58 W (32dBm RMS EIRP)

C5-039





## BENZİN İSTASYONUNDAYKEN GEREKLİ OLABİLECEK BİLGİLER

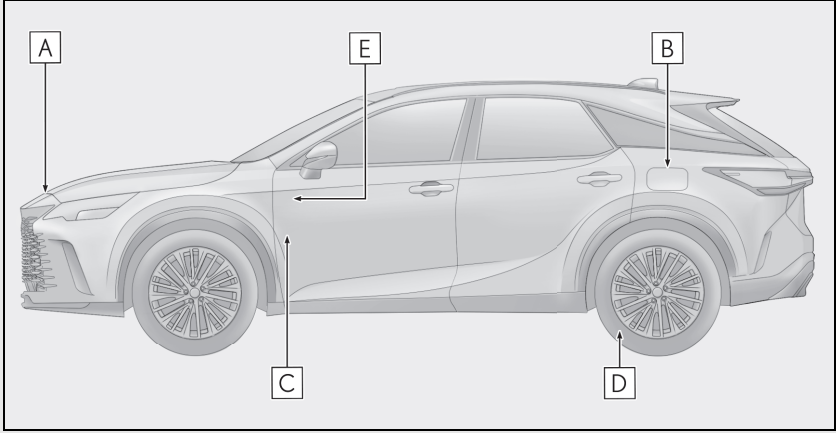

- A** Motor kaputu mandalı (→S.497)
- B** Yakıt deposu dış kapağı (→S.266)
- C** Motor kaputu açma kolu (→S.497)
- D** Lastik hava basıncı (→S.619)
- E** Yakıt deposu kapağı açma kolu (→S.266)

Yakıt deposu kapasitesi (Referans)	65,0 L	
Yakıt tipi	AB bölgesi: Sadece Avrupa standardı EN228'e uygun kurşunsuz benzin	S.612
	AB bölgesi dışında: Sadece kurşunsuz benzin	S.622
Soğuk lastik basıncı		S.619
Motor yağı kapasitesi (Boşaltma ve doldurma — referans)		S.614
Motor yağı tipi		S.614

**LEXUS RX500H Bakım Programı****Bakım işlemleri:** I=Inceleyniniz ve gerekiyorsa düzeltiniz, değiştiriniz veya ayarlayınız. D=Değiştiriniz. R=Rotasyon.

<b>SERVİS ARALIKLARI</b>	<b>AY</b>	<b>12</b>	<b>24</b>	<b>36</b>	<b>48</b>	<b>60</b>	<b>72</b>	<b>84</b>	<b>96</b>	<b>108</b>	<b>120</b>
(Km veya Ay hangisi önce gelirse)	<b>KM</b>	<b>15</b>	<b>30</b>	<b>45</b>	<b>60</b>	<b>75</b>	<b>90</b>	<b>105</b>	<b>120</b>	<b>135</b>	<b>150</b>

**MOTOR**

1 Motor yağı <sup>(1)</sup> (Araçta motor yağı değişim uyarı lambası varsa söndürün)	D	D	D	D	D	D	D	D	D	D	D	15 bin km'de veya 12 ayda DEĞİŞTİR (hangisi önce dolarsa)	
2 Motor yağ filtresi -----	D	D	D	D	D	D	D	D	D	D	D	15 bin km'de veya 12 ayda DEĞİŞTİR (hangisi önce dolarsa)	
3 Motor hava filtresi -----	I	I	D	I	I	D	I	I	D	I	I	45 bin km'de DEĞİŞTİR	
4 Bujiler -----	-	-	-	D	-	-	-	D	-	-	-	60 bin km'de DEĞİŞTİR	
5 Motor soğutma suyu <sup>(2)</sup> -----	İlk değişim 150bin km'de. Sonrasında her 90 bin km'de.											D	İlk değişim 150 bin km'de Sonrasında her 90 bin km'de
6 Hibrit Araçlarda Inverter Soğutma Suyu <sup>(2)</sup> -----	İlk değişim 150bin km'de. Sonrasında her 90 bin km'de.											D	İlk değişim 150 bin km'de Sonrasında her 90 bin km'de
7 Karbon kanister -----	-	I	-	I	-	I	-	I	-	I	-	24 ayda bir İNCELE	
8 Enjektör temizleyici <sup>(3)</sup> -----	D	D	D	D	D	D	D	D	D	D	D	15 bin km'de EKLENMESİ ÖNERİLİR İlk inceleme 72 ayda sonra her 12 ayda İNCELE	
9 V kayışı -----	İlk inceleme 105 bin km'de sonra her 15 bin km de inceleyin											D	İNCELE

**SASI**

1 Şanzıman yağı <sup>(4)</sup> -----	-	-	-	-	-	D	-	-	-	-	-	90 bin km'de DEĞİŞTİR	
2 Ön diferansiyel yağı <sup>(4)</sup> -----	-	-	-	-	-	D	-	-	-	-	-	90 bin km'de DEĞİŞTİR	
3 Arka diferansiyel yağı <sup>(4)</sup> -----	-	-	-	-	-	D	-	-	-	-	-	90 bin km'de DEĞİŞTİR	
4 Fren hidroliği <sup>(5)</sup> -----	-	D	-	D	-	D	-	D	-	D	-	30 bin km'de DEĞİŞTİR	
5 Disk ve Kampana frenler (Balata, disk, kampanalar)	I	I	I	I	I	I	I	I	I	I	I	15 bin km'de İNCELE	
6 Fren pedali boşluğu ve el freni -----	I	I	I	I	I	I	I	I	I	I	I	15 bin km'de İNCELE	
7 Tahrik şaftı (aks) toz körükleri -----	I	I	I	I	I	I	I	I	I	I	I	15 bin km'de İNCELE	
8 Direksiyon kutusu ve bağlantıları -----	I	I	I	I	I	I	I	I	I	I	I	15 bin km'de İNCELE	
9 Ön ve Arka Süspansiyonlar -----	-	I	-	I	-	I	-	I	-	I	-	30 bin km'de İNCELE	
10 Rotiller, rot başları ve aks rulmanları -----	-	I	-	I	-	I	-	I	-	I	-	30 bin km'de İNCELE	
11 Vakum pompası ** -----	195 bin km'de inceleyin												

**GENEL KONTROLLER**

1 Kabin hava filtresi -----	D	D	D	D	D	D	D	D	D	D	D	15 bin km'de DEĞİŞTİR
2 Tüm ışıklar, (gösterge paneli, iç aydınlatma ve bagaj lambası dahil) silecek, yıkayıcılar, korna ve paspas* -----	I	I	I	I	I	I	I	I	I	I	I	15 bin km'de İNCELE
3 Akü bağlantıları ve akü voltaj kontrolü -----	I	I	I	I	I	I	I	I	I	I	I	15 bin km'de İNCELE
4 Cam yıkama suyu seviyesi -----	I	I	I	I	I	I	I	I	I	I	I	15 bin km'de İNCELE
5 Radyatör ve kalorifer sistemi, hortum ve bağlantıları -----	I	I	I	I	I	I	I	I	I	I	I	15 bin km'de İNCELE
6 Soğutma ve ısıtma sistemi -----	-	I	-	I	-	I	-	I	-	I	-	30 bin km'de İNCELE
7 Lastikler ve lastik basınçları -----	I	I	I	I	I	I	I	I	I	I	I	15 bin km'de İNCELE
8 Fren hattı boru ve bağlantıları -----	I	I	I	I	I	I	I	I	I	I	I	15 bin km'de İNCELE
9 Şasi ve gövde üzerindeki civata ve somunlar-----	I	I	I	I	I	I	I	I	I	I	I	15 bin km'de İNCELE
10 Yağ ve su kaçaqları -----	-	I	-	I	-	I	-	I	-	I	-	30 bin km'de İNCELE
11 Egzoz boru ve bağlantıları -----	-	I	-	I	-	I	-	I	-	I	-	30 bin km'de İNCELE
12 Yakıt depo kapağı, yakıt hatları/bağlantıları -----	-	I	-	I	-	I	-	I	-	I	-	30 bin km'de İNCELE
13 Periyodik karoseri kontrolü -----	-	I	-	I	-	I	-	I	-	I	-	30 bin km'de İNCELE
14 Lastik rotasyonu -----	R	R	R	R	R	R	R	R	R	R	R	15 bin km'de ROTASYON ÖNERİLİR
15 Hibrit Akü Fan Toz Filtresi -----	D	D	D	D	D	D	D	D	D	D	D	15 bin km'de DEĞİŞTİR
16 Paspas -----	I	I	I	I	I	I	I	I	I	I	I	Her 12 ayda bir İNCELE

<sup>1</sup> Toyota Orijinal Motor Yağı Önerilir. Yağ Standartları: API:SL,SM,SN, SN PLUS veya ILSAC

<sup>2</sup> Toyota Orijinal "Super Long Life Coolant/Pink" kullanınız.

<sup>3</sup> Toyota Orijinal enjektör temizleyici yakıt katkısı kullanınız.

<sup>4</sup> Toyota Orijinal ATF WS şanzıman yağı kullanınız.

<sup>5</sup> Toyota Orijinal SAE J1703, J1704 or FMVSS No. 116 DOT3, DOT4 standartlarına uygun fren hidroliği kullanınız.

\*\* Vakum pompası kanatçıkları ve vakum pompası kanatçık kapaklarını yenileriyle değiştirin ve asla tekrar kullanmayın.

**LEXUS RX350H Bakım Programı****Bakım işlemleri:** I=Inceleyniniz ve gerekiyorsa düzeltiniz, değiştiriniz veya ayarlayınız. D=Değiştiriniz. R=Rotasyon.**SERVİS ARALIKLARI**

(Km veya Ay hangisi önce gelirse)

AY	12	24	36	48	60	72	84	96	108	120
KM	15	30	45	60	75	90	105	120	135	150

**MOTOR**

1	Motor yağı <sup>(1)</sup> (Araçta motor yağı değişim uyarı lambası varsa söndürün)	D	D	D	D	D	D	D	D	D	D	15 bin km'de veya 12 ayda DEĞİŞTİR (hangisi önce dolarsa)	
2	Motor yağ filtresi	D	D	D	D	D	D	D	D	D	D	15 bin km'de veya 12 ayda DEĞİŞTİR (hangisi önce dolarsa)	
3	Motor hava filtresi	I	I	D	I	I	D	I	I	D	I	45 bin km'de DEĞİŞTİR	
4	Bujiler	-	-	-	-	-	D	-	-	-	-	90 bin km'de DEĞİŞTİR	
5	Motor soğutma suyu <sup>(2)</sup>	İlk değişim 150bin km'de. Sonrasında her 90 bin km'de.										D	İlk değişim 150 bin km'de Sonrasında her 90 bin km'de
6	Hibrit Araçlarda Inverter Soğutma Suyu <sup>(2)</sup>	İlk değişim 150bin km'de. Sonrasında her 90 bin km'de.										D	İlk değişim 150 bin km'de Sonrasında her 90 bin km'de
7	Karbon kanister	-	I	-	I	-	I	-	I	-	I	24 ayda bir İNCELE	
8	Enjektör temizleyici <sup>(3)</sup>	D	D	D	D	D	D	D	D	D	D	15 bin km'de EKLENMESİ ÖNERİLİR	
9	V kayışı	İlk inceleme 105 bin km'de sonra her 15 bin km de inceleyin										D	İlk inceleme 72 ayda sonra her 12 ayda İNCELE

**SASI**

1	Şanzıman yağı <sup>(4)</sup>	-	-	-	-	-	D	-	-	-	-	90 bin km'de DEĞİŞTİR
2	Ön diferansiyel yağı <sup>(4)</sup>	-	-	-	-	-	D	-	-	-	-	90 bin km'de DEĞİŞTİR
3	Arka diferansiyel yağı <sup>(4)</sup>	-	-	-	-	-	D	-	-	-	-	90 bin km'de DEĞİŞTİR
4	Fren hidroliği <sup>(5)</sup>	-	D	-	D	-	D	-	D	-	D	30 bin km'de DEĞİŞTİR
5	Disk ve Kampana frenler (Balata, disk, kampanalar)	I	I	I	I	I	I	I	I	I	I	15 bin km'de İNCELE
6	Fren pedali boşluğu ve el freni	I	I	I	I	I	I	I	I	I	I	15 bin km'de İNCELE
7	Tahrik şaftı (aks) toz körükleri	I	I	I	I	I	I	I	I	I	I	15 bin km'de İNCELE
8	Direksiyon kutusu ve bağlantıları	I	I	I	I	I	I	I	I	I	I	15 bin km'de İNCELE
9	Ön ve Arka Süspansiyonlar	-	I	-	I	-	I	-	I	-	I	30 bin km'de İNCELE
10	Rotiller, rot başları ve aks rulmanları	-	I	-	I	-	I	-	I	-	I	30 bin km'de İNCELE

**GENEL KONTROLLER**

1	Kabin hava filtresi	D	D	D	D	D	D	D	D	D	D	15 bin km'de DEĞİŞTİR
2	Tüm ışıklar, (gösterge paneli, iç aydınlatma ve bagaj lambası dahil) silecek, yıkayıcılar, korna ve paspas*	I	I	I	I	I	I	I	I	I	I	15 bin km'de İNCELE
3	Akü bağlantıları ve akü voltaj kontrolü	I	I	I	I	I	I	I	I	I	I	15 bin km'de İNCELE
4	Cam yıkama suyu seviyesi	I	I	I	I	I	I	I	I	I	I	15 bin km'de İNCELE
5	Radyatör ve kalorifer sistemi, hortum ve bağlantıları	I	I	I	I	I	I	I	I	I	I	15 bin km'de İNCELE
6	Soğutma ve ısıtma sistemi	-	I	-	I	-	I	-	I	-	I	30 bin km'de İNCELE
7	Lastikler ve lastik basınçları	I	I	I	I	I	I	I	I	I	I	15 bin km'de İNCELE
8	Fren hattı boru ve bağlantıları	I	I	I	I	I	I	I	I	I	I	15 bin km'de İNCELE
9	Şasi ve gövde üzerindeki civata ve somunlar	I	I	I	I	I	I	I	I	I	I	15 bin km'de İNCELE
10	Yağ ve su kaçakları	-	I	-	I	-	I	-	I	-	I	30 bin km'de İNCELE
11	Egzoz boru ve bağlantıları	-	I	-	I	-	I	-	I	-	I	30 bin km'de İNCELE
12	Yakıt depo kapağı, yakıt hatları/bağlantıları	-	I	-	I	-	I	-	I	-	I	30 bin km'de İNCELE
13	Periyodik karoseri kontrolü	-	I	-	I	-	I	-	I	-	I	30 bin km'de İNCELE
14	Lastik rotasyonu	R	R	R	R	R	R	R	R	R	R	15 bin km'de ROTASYON ÖNERİLİR
15	Hibrit Akü Fan Toz Filtresi	D	D	D	D	D	D	D	D	D	D	15 bin km'de DEĞİŞTİR
16	Paspas-	I	I	I	I	I	I	I	I	I	I	Her 12 ayda bir İNCELE

<sup>1</sup> Toyota Orijinal Motor Yağı Önerilir. Yağ Standartları: API:SL, SM, SN, SN PLUS veya ILSAC<sup>2</sup> Toyota Orijinal "Super Long Life Coolant/Pink" kullanınız.<sup>3</sup> Toyota Orijinal enjektör temizleyici yakıt katkısı kullanınız.<sup>4</sup> Toyota Orijinal ATF WS şanzıman yağı kullanınız.<sup>5</sup> Toyota Orijinal SAE J1703, J1704 or FMVSS No. 116 DOT3, DOT4 standartlarına uygun fren hidroliği kullanınız.



## LEXUS TÜRKİYE

## SATIŞ SONRASI HİZMETLERİ ERİŞİM BİLGİLERİ

SIRA NO.	ÜNvani	HİZMET YERİ ADRESİ	ŞEHİR	TEL/TELEFAKS
1	AKKOYUNLU MOTORLU ARAÇLAR SAN. VE TİC. A.Ş.	YENİ YALOVA YOLU 11.KM DEMİRTAŞ	BURSA	0224 261 55 70
2	AKTEN İNŞAAT TİC. VE SAN.A.Ş.	CUMHURİYET MAH.MUSTAFA KEMAL BULVARI NO.129 52200, ALTINORDU	ORDU	0452 777 51 11 / 0452 777 51 14
3	AKTOY MOTORLU ARAÇLAR ALIM SATIM SERVIS VE KİRALAMA TİC. A.Ş.	ÜNİVERSİTES MAHALLESİ, FIRUZKÖY BULVARI No: 32, 34320 AVCILAR	İSTANBUL	0212 622 16 16 / 0212 695 36 44
4	ALJ OTOMOTİV A.Ş.	MERKEZ MAH. ERENLER CAD. NO: 64 ÇEKMEKÖY	İSTANBUL	0216 643 03 03/00
5	ALJ OTOMOTİV A.Ş.	ERGAZİ MAH. İSTANBUL YOLU 9. KM FATİH SULTAN MEHMET BULVARI No: 336 BATIKENT YENİMAHALLE	ANKARA	0312 278 80 80 0312 278 80 90
6	ALTAN MOTORLU ARAÇLAR SAN. VE TİC. A.Ş.	İZMİR YOLU 5.KM ÇAYIRHİSAR MEVKİİ	BALIKESİR	0266 221 48 58
7	ALTAN-BANDIRMA MOTORLU ARAÇLAR SAN. VE TİC.A.Ş.	BALIKESİR ASFALTI 5.KM	BALIKESİR	0266 733 85 63
8	AYDOĞAN OTOMOTİV SAN.İNŞ.TUR.VE TİC.LTD.ŞTİ.	İZMİR YOLU 8. KM. 17100	ÇANAKKALE	0286 263 64 00
9	AYKON OTOMOTİV İTHALAT İHRACAT SAN. VE TİC. LTD.ŞTİ.	İSTASYON MAH. 1460 SOK. NO.17 GEBZE	KOCAELİ	0262 655 22 00 0262 655 64 04
10	AYYAPI OTOMOTİV İNŞAAT TURİZM A.Ş.	DEVLET YOLU CAD. NO: 161 DEĞİRMENDERE	TRABZON	0462 325 20 70 0462 325 71 25-26
11	BAKIRCILAR PET.ÜRÜN.OTOM.İNŞ.GIDA TUR.TİC.SAN.KOLL.ŞTİ.	YENİGÖL MAH.HAVAAALANI YOLU SERİK CAD. NO:114	ANTALYA	0242 340 09 09
12	BAKIRCILAR PETROL ÜRÜNLERİ TİC. VE SAN. KOLL.ŞTİ.	KARAGEDİK MAH.SARIKIZ MEVKİİ MUĞLA YOLU ÜZERİ FETHİYE	MUĞLA	0252 613 46 40
13	BARTU MOTORLU ARAÇ. İNŞ. TİC. VE SAN. LİM. ŞTİ.(GÖKTEPE)	ÖREN MAH. HÜSEYİN İBRAHİM İZMİRLİ CAD.NO.7 KDZ. EREĞLİ	ZONGULDAK	0372 322 21 00/316 83 03
14	BORANLAR OTO. İNŞ. LOJ. HİZ. TİC. VE SAN. LTD. ŞTİ.	YENİ MAHALLE G.M.K BULVARI 33174 SK. NO:1 MEZİTLİ	MERSİN	0 324 357 03 03 0 324 357 03 77
15	BOROVALI OTOMOTİV SAN. VE TİC. A.Ş.	MANSUROĞLU MAH. 288/10 SOK. NO: 2 BAYRAKLI	İZMİR	0232 479 19 52 / 0232 479 14 41
16	ÇAVDARLI MOTORLU ARAÇLAR. SAN. TİC. LTD.ŞTİ.	İZMİR YOLU 10.KM NİLÜFER	BURSA	0224 413 60 60 0224 413 60 70 - 71
17	ÇAYIRCIOĞLU OTOMOTİV SAN. VE TİC. A.Ş.	AKPINAR MAH. RECEP TAYYİP ERDOĞAN BULVARI NO. 338	ŞANLIURFA	0414 341 06 56
18	ÇETAŞ OTOMOTİV A.Ş.	MİMAR SİNAN BULVARI KUŞLUBAĞÇE MAH. NO: 59 ŞEHZADELER	MANİSA	0236 233 86 00 / 0236 233 89 00
19	DERİNDERE KOÇAK OTOM. SAN. VE TİC. A.Ş.	ŞABANOĞLU MAH. ATATÜRK BULVARI NO: 282 TEKKEKÖY	SAMSUN	0362 266 94 00 0362 266 87 71
20	DUMANKAYA OTOMOTİV SAN. VE TİC. A.Ş.	ANKARA YOLU DENDİK KAVŞAĞI DUMANKAYA İŞ MER.	İSTANBUL	0216 379 09 22
21	EFE ANKA MOT. ARAÇLAR SERVİS İNŞ.TAAHHÜT TİC. A.Ş.	ESKİŞEHİR YOLU DULUPINAR BULVARI No:186 ÇANKAYA	ANKARA	312 481 38 38 / 44
22	ELPA OTOMOTİV TİC. VE SAN. LTD. ŞTİ.	MALATYA YOLU 9.	ELAZIĞ	0424 247 19 62/ 247 40 26
23	ER OTOMOTİV TİC. VE SAN. A. Ş.	KAYSERİ YOLU 1.KM. NO.9	SİVAS	0346 226 40 34
24	GOÇMENTÜRK DAYANIKLI TÜK.MAL.TİC. VE TURİZM LTD. ŞTİ.	MERKEZ MAH. İBRAHİM BİLGEN CAD.NO:9 TOSMUR, ALANYA	ANTALYA	0242 514 24 44/ 514 13 43
25	GÜRSERİ NAKİL VASİTALARI SAN. VE TİC. A.Ş.	GÖZTEPE MAH. İSTOÇ 1. CAD. NO:8 BAĞCILAR	İSTANBUL	0212 436 70 70 0212 659 70 49
26	HİSAR OTOMOTİV TİC. LTD. ŞTİ.	İZMİR YOLU 4.KM	AFYON	0272 213 52 28-29
27	HİZEL OTO. İNŞ. TEKS. TURZ. OTELÇİLİK SAN. VE TİC.A.Ş.	E-80 KARAYOLU ÜZERİ ALTINPINAR KÖYÜ MEVKİİ 6.KM	DÜZCE	0380 551 24 44-94 0380 551 27 23
28	İBRAHİM AKSOY OTOMOTİV LIMITED ŞİRKETİ	AMBAR MAH. OSMAN KAVUNCU BULVARI NO.516 MELİKGAZİ	KAYSERİ	0352 311 36 00 0352 311 37 00 FAX
29	İKBAL OTOMOTİV SAN. VE TİC. PAZ. LTD. ŞTİ	TORTUM YOLU ÜZERİ TOYOTA PLAZA NO: 1	ERZURUM	0442 242 00 30 (5hat)

	ÜN VANI	HİZMET YERİ ADRESİ	ŞEHİR	TEL/TELEFAKS
30	KALE OTOMOTİV SAN. VE TİC. A.Ş.	E-80 KARAYOLU KUMLUCA BAĞLARI	EDİRNE	0284 226 00 78
31	KALE KEŞAN OTOMOTİV SAN. VE TİC. A.Ş.	İSTANBUL YOLU 4. KM 22900 KEŞAN	EDİRNE	0284 715 28 00
32	KAR YEDEK PARÇA ve OTOMOTİV SAN. TİC. LTD. ŞTİ.	DEFTERDAR MAH. FETHİ ÇELEBİ CAD. NO:45 EYÜP	İSTANBUL	0212 567 22 22 0212 567 54 54
33	KARDELEN OTOMOTİV İNŞAAT SAN. VE TİC. LTD.ŞTİ	ŞANLIURFA YOLU 1.KM 21070	DİYARBAKIR	0412 251 35 45
34	KOCAELİ KAYA OTOMOTİV SATIŞ VE PAZARLAMA A.Ş	KANDIRA SAPAĞI YENİ GÖLCÜK YOLU ÜZERİ İZMİT	KOCAELİ	0262 335 38 71
35	KÖŞKDERE MOTORLU ARAÇLAR SAN. VE TİC. A.Ş.	E5 KARAYOLU ÜZERİ ÖNERLER MEVKİLİ 4.KM ÇORLU	TEKİRDAĞ	0282 685 42 68
36	KÖŞKDERE OTOMOTİV SAN.VE TİC.LİMİTED ŞTİ	100.YIL MAH. İSMET İNÖNÜ BLV. NO:30 SÜLEYMANPAŞA	TEKİRDAĞ	0282 260 52 20
37	KUZEN MOTORLU ARAÇLAR SANAYİ VE TİCARET LTD. ŞTİ	CENNETAYAĞI MAH. İSTASYON CAD. NO:49 EDREMIT	BALIKESİR	0266 441 11 11
38	MEZCAR OTOMOTİV İNŞAAT TEKSTİL VE GIDA SAN. TİC. LTD. ŞTİ.	HADIMKÖY YOLU CAD. NO.46 OSMANGAZI MAH. ESENYURT	İSTANBUL	0212 945 83 00
39	MIÇI OTOMOTİV VE TEKSTİL SANAYİ TİCARET LTD. ŞTİ.	TURHAN CEMAL BERİKER BULVARI NO.700 SEYHAN	ADANA	0322 441 02 02 0322 441 00 88
40	MUHİTTİNOĞLU OTOMOTİV SAN. VE TİC. LTD. ŞTİ.	MUAMMER AKSOY BULVARI N:38	GAZİANTEP	0342 215 30 00
41	NATAŞ NAKİL ARAÇLARI TİC. A.Ş.	MÜMİNDERE CAD. NO: 43 MERDİVENKÖY	İSTANBUL	0216 302 44 44 (10 hat)
42	ONATÇA MOTORLU ARAÇLAR TİC. A.Ş.	YENİDOĞAN MAH. GİRNE BULVARI NO. 245/A YÜREĞİR	ADANA	0322 346 71 71-3463818
43	ORTAKÖY OTOMOTİV SAN. VE TİC. A.Ş.	DEREBOYU CAD. NO.140 80840 ORTAKÖY	İSTANBUL	0212 227 86 86
44	OTOJEN OTOMOTİV A.Ş.	ANKARA YOLU 1.ORGANİZE SAN. İSMİL SK.NO:5	KONYA	0332 248 0 248
45	ÖZDEMİR OTO. İNŞ. AMB. TEKS. TİC. VE SAN. LTD. ŞTİ	ŞİRİNEVLER MAH. SANAYİ KARŞISI BUL.ÜZERİ NO: 15	OSMANİYE	0328 813 16 11-12
46	ÖZTOPRAK MOTORLU ARAÇ. SAN. VE TİCARET LTD. ŞTİ.	İSKENDERUN YOL ÜZERİ 1.KM ODABAŞI BELD. TELEKOM MÜD.YANI	ANTAKYA	0326 221 89 70
47	ÖZTOPRAK MOTORLU ARAÇ. SAN. VE TİCARET LTD. ŞTİ.	FATİH MAH.SOKULLU MEHMET PAŞA CAD.E5 KARAYOLU ÜZERİ BELEN	HATAY	0326 456 21 90 / 96
48	PARMAKSIZLAR OTOM. SAN. İÇ VE DIŞ TİC. LTD. ŞTİ.	EFELE MAHALLESİ İZMİR CAD. NO:95	AYDIN	0256 226 44 44 / 2310034
49	SANDIKÇI OTO SAN. VE TİC. LTD. ŞTİ	HANLIKÖY MAH. ESKİŞEHİR CAD. NO.78 ARIFIYE	SAKARYA	0264 291 20 20 / 2752424
50	SARAR OTOM. PET. ÜRÜNL. TURİZM SAN. VE TİC. A.Ş.	GÜNDOĞDU MAH.ÇİFTELER CD.NO:301	ESKİŞEHİR	0222 227 55 55
51	SONKAR OTOMOTİV SAN. VE TİC. A.Ş.	LONDRA ASFALTI SAN. CD NO:40 ÇOBANÇEŞME YENİBOSNA	İSTANBUL	0212 652 50 00
52	ŞAMLIOĞLU OTOMOTİV SAN. VE TİC. A.Ş.	MİMAR SİNAN MAH. ANKARA YOLU BULVARI NO:27	ÇORUM	0364 235 03 75
53	TİMURAĞAOĞLU OTOMOTİV SANAYİ VE TİCARET LTD. ŞTİ.	YENİKENT MAH. MARDİN CAD. NO: 365 KIZILTEPE	MARDİN	0482 502 77 77
54	TOKULLAR OTOMOTİV SAN. VE TİC. A.Ş.	AKÇAY CAD. NO: 267 GAZİEMİR	İZMİR	0232 252 29 00
55	TOYAN OTOM. SAN. VE SAĞLIK HİZMETLERİ TİC. A.Ş.	ÇETİN EMEÇ BUL. NO. 75 DİKMEN	ANKARA	0312 472 90 90
56	TOYMAR OTOMOTİV PETROL TİC. PAZ. A.Ş.	ÇEVRE YOLU ÜZERİ MIGROS YANI	K.MARAŞ	0344 232 00 00
57	YARIMCA OTOMOTİV PAZ. TİC. VE SAN. A.Ş.	AKÇEŞME MAH. MENDERES BULVARI NO:195 GÜMÜŞLER	DENİZLİ	0258 371 62 62
58	YATU BODRUM OTOMOTİV TİC. SAN. VE İNŞ. A.Ş	BEYLİK KIRLARI MEVKİLİ ATATÜRK BULVARI 291/A KONACIK BODRUM	MUĞLA	0252 363 96 77
59	YATU MUĞLA OTOMOTİV TİC. SAN. VE İNŞ. A.Ş	MARMARIS YOLU 2.KM ÜNİVERSİTE KARŞISI	MUĞLA	0252 223 81 23 /0252 223 82 26
60	YİĞİTVAR OTOMOTİV İNŞAAT TİC. VE SAN. LTD. ŞTİ.	1.OSB MEVKİLİ 2.CAD HAVAALANI YOLU NO: 8 YEŞİLYURT	MALATYA	0422 502 27 77 / 0422 502 29 99
61	YÖRÜK OTOMOTİV İTH. İHR. SAN. TİC. LTD. ŞTİ.	HAVAALANI KAVŞAĞI İPEK YOLU ÜZERİ 5.KM	VAN	0432 217 66 66 / 0432 217 20 10

Tüm yetkili servislerimize ve yedek parça malzemelerinin temin edileceği yerlere ilişkin güncel iletişim bilgilerine <https://www.lexus.com.tr/aftersales/kullanici-el-kitaplari/> adresinden ve bakanlık tarafından oluşturulan Servis Bilgi sisteminden (servis.gov.tr) ulaşabilirsiniz.

## Bilginiz için

Satıcı, malın garanti süresi içerisinde, gerek malzeme ve işçilik, gerekse montaj hatalarından dolayı arızalanması halinde, işçilik masrafı, değiştirilen parça bedeli ya da başka herhangi bir ad altında hiçbir ücret talep etmeksizin malın onarımını yapmak veya yaptırmakla yükümlüdür.

Malın ayıplı olduğunun anlaşılması durumunda tüketici;

- a) Satılanı geri vermeye hazır olduğunu bildirerek sözleşmeden dönme,
- b) Satılanı alıkoymuş ayıp oranında satış bedelinden indirim isteme,
- c) Aşırı bir masraf gerektirmediği takdirde, bütün masrafları satıcıya ait olmak üzere satılanın ücretsiz onarılmasını isteme,
- d) İmkân varsa, satılanın ayıpsız bir misli ile değiştirilmesini isteme,

seçimlik haklarından birini kullanabilir. Satıcı, tüketicinin tercih ettiği bu talebi yerine getirmekle yükümlüdür.

Ücretsiz onarım veya malın ayıpsız misli ile değiştirilmesi hakları üretici veya ithalatçıya karşı da kullanılabilir. Satıcı, tüketicinin talebini rededemez. Bu talebin yerine getirilmemesi durumunda satıcı, üretici ve ithalatçı müteselsilen sorumludur.

Ücretsiz onarım veya malın ayıpsız misli ile değiştirilmesi haklarından birinin seçilmesi durumunda bu talebin satıcıya, üreticiye veya ithalatçıya yöneltilmesinden itibaren azami otuz iş günü içinde yerine getirilmesi zorunludur. Tüketicinin ücretsiz onarım talebi, yönetmelikle belirlenen azami tamir süresi içinde yerine getirilmediği takdirde tüketici diğer seçimlik haklarını kullanmakta serbesttir.

Tüketicinin sözleşmeden dönme veya ayıp oranında bedelden indirim hakkını seçtiği durumlarda, satıcı, malın bedelinin tümünü veya bedelden yapılan indirim tutarını derhal tüketiciye iade etmek zorundadır.

Arızalarda kullanım hatasının bulunup bulunmadığı, yetkili servis istasyonları, yetkili servis istasyonunun mevcut olmaması halinde sırasıyla; bu malın satıcısı, ithalatçısı veya üreticisinden birisi tarafından o mala ilişkin azami tamir süresi içerisinde düzenlenen raporla belirlenmesi ve bu raporun bir nüshasının tüketiciye verilmesi zorunludur. Tüketiciler, rapora ilişkin olarak bilirkişi tarafından tespit yapılması talebiyle uyuşmazlığın parasal değerini dikkate alarak tüketici hakem heyetine veya tüketici mahkemesine başvurabilir.

Tüketiciler, uyuşmazlık durumunda uyuşmazlığın parasal değerini dikkate de alarak tüketici hakem heyetine ve tüketici mahkemelerine müracaat edebilirler.

Malın garanti süresi içerisinde yetkili servis istasyonuna veya satıcıya tesliminden itibaren 10 iş günü içerisinde arızasının giderilememesi durumunda üretici veya ithalatçı malın tamiri tamamlanana kadar benzer özelliklere sahip başka bir malı tüketicinin kullanımına tahsis etmek zorundadır.

Bu el kitabında, tüm modellerin ve ilave donanımlar da dahil olmak üzere tüm donanımların tanıtıldığını lütfen unutmayınız. Bu yüzden, aracınızda bulunmayan donanımlara ait açıklamalara da rastlayabilirsiniz.

Bu kitapta yer alan tüm teknik özellikler basım tarihinde geçerlidir. Bununla beraber, Lexus'un sürekli ürün geliştirme politikası paralelinde Lexus önceden belirtmeksizin teknik özellik, donanım ve aksesuar değişikliği yapma hakkını saklı tutmaktadır.

## LEXUS TÜRKİYE

Cumhuriyet Mah. Yakacık D:100 Kuzey Yan Yol Cad. No: 5 Kartal-İSTANBUL

Lexus İletişim Merkezi: (0212) 354 0 355

[lexus.com.tr](http://lexus.com.tr)

Lexus Türkiye, Toyota Türkiye Pazarlama ve Satış A.Ş.'nin bir bölümüdür.

Yayın No: OM48K82T