



Formato digital en el vehículo

Consulte el contenido de las Instrucciones de servicio directamente en el sistema multimedia de su vehículo (opción de menú "Información del vehículo"). Comience con el acceso rápido o amplíe sus conocimientos con consejos útiles.



Cartera para documentación del vehículo

Aquí encontrará información sobre el manejo, los trabajos de mantenimiento y la garantía comercial de su vehículo en formato impreso.



2235840211

Núm. de pedido P223 0556 37 Núm. de pieza 223 584 02 11
Edición B-2023

Clase S

Mercedes-Benz



Clase S

Manual de instrucciones

Mercedes-Benz



Advertencia del airbag del acompañante

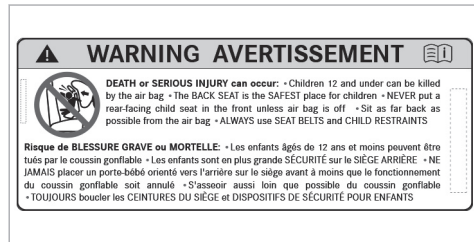
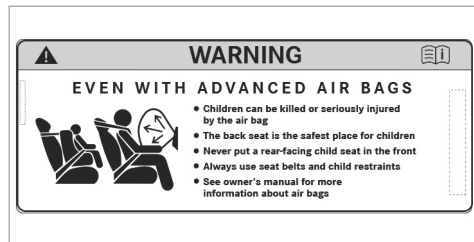

Adhesivo de advertencia del airbag para EE. UU. y Canadá

⚠ ADVERTENCIA Peligro de lesiones o de muerte con el airbag del acompañante activado

Si el airbag del acompañante está activado, este puede golpear al niño que esté sentado en el asiento del acompañante en caso de accidente.

▶ **NUNCA** utilice un dispositivo de retención para niños orientado hacia atrás en un asiento con el AIRBAG DELANTERO ACTIVADO; esto puede provocar LESIONES GRAVES o la MUERTE del niño.

Preste atención al capítulo "Niños en el vehículo".

Pie de imprenta

Internet

Encontrará más información sobre vehículos Mercedes-Benz y Mercedes-Benz AG en internet en:

<https://www.mbusa.com> (solo EE. UU.)

<https://www.mercedes-benz.ca> (solo Canadá)

Redacción

©Mercedes-Benz AG: prohibida la reimpresión, traducción y reproducción, total o parcial, sin previa autorización por escrito de Mercedes-Benz AG.

Fabricante del vehículo

Mercedes-Benz AG
Mercedesstraße 120
70372 Stuttgart
Alemania

Cierre de la redacción 04.04.22

Bienvenidos al mundo de Mercedes-Benz

Lea cuidadosamente este manual de instrucciones y familiarícese con su vehículo antes de emprender el primer viaje. Por su propia seguridad y para una mayor vida útil del vehículo, siga siempre las instrucciones e indicaciones de advertencia que figuran en este manual de instrucciones. Ignorarlas puede ocasionar daños en el vehículo, así como daños personales.

Los daños en el vehículo provocados por ignorar las indicaciones no están cubiertos por la Limited Warranty de Mercedes-Benz.

El equipamiento o la identificación de productos de su vehículo pueden diferir en función de los siguientes factores:

- Modelo
- Pedido
- Ejecución nacional
- Disponibilidad

Por ello, en algunos casos la descripción y las ilustraciones pueden diferir con respecto a su vehículo.

Mercedes-Benz se reserva el derecho a realizar modificaciones en los siguientes puntos:

- Forma
- Equipamiento
- Técnica

Los siguientes documentos forman parte del vehículo:

- Manual de instrucciones digital
- Manual de instrucciones impreso
- Libro de mantenimiento
- Instrucciones adicionales en función del equipamiento
- Documentos complementarios

Guarde siempre estos documentos en el vehículo. Asegúrese de que todos los documentos se encuentran en el vehículo o se transmiten al venderlo o alquilarlo.

Mercedes-Benz USA, LLC

Mercedes-Benz Canada, Inc.

A Mercedes-Benz Group AG Company

2235840211



Símbolos	5	Recambios originales Mercedes-Benz	28	Seguridad de los ocupantes del vehículo	47
		Manual de instrucciones	29	Resumen de lo más importante	47
		Elementos de mando táctiles	29	Información sobre las funciones automáti- cas del sistema de retención	56
De una ojeada	6	Aplicación Mercedes me	30	Objetivo y funcionamiento del sistema de retención	60
Puesto de conducción	6	Servicio de mantenimiento y funciona- miento del vehículo	31	Cinturones de seguridad	67
Puesto de conducción (híbridos enchufa- bles)	8	Seguridad de funcionamiento	32	Airbags	68
Testigos de control y testigos luminosos de advertencia (estándar)	10	Indicaciones sobre el montaje de la matrí- cula en el soporte de la matrícula delan- tero	36		
Testigos de control y testigos luminosos de advertencia (con cámara del conduc- tor)	14	Indicaciones nacionales sobre componen- tes regulados por la legislación en materia de radiocomunicaciones	36	Transporte seguro de niños en el vehículo	71
Unidad de mando en el techo	18	Acoplamiento para diagnóstico	36	Resumen de lo más importante	71
Unidad de mando de la puerta y ajustes de los asientos	20	Taller especializado	38	Indicaciones de seguridad importantes	72
Ajustes de manejo en la parte trasera	22	Utilización del vehículo según las normas	38	Sistemas de retención infantil adecuados para el transporte de niños	79
Emergencias y averías	24	Indicaciones para personas con dispositi- vos clínicos auxiliares electrónicos	38	Fijación del sistema de retención infantil	79
		Problemas con su vehículo	39	Seguros para niños	85
		Aviso de averías relevantes desde el punto de vista de la seguridad	39		
Instrucciones de servicio digitales	26	Garantía legal	40	Apertura y cierre	88
Visualización del manual de instrucciones digital	26	Códigos QR para ficha de rescate	41	Llave	88
		Almacenamiento de datos	41	Puertas	93
Indicaciones de carácter general	27	Derechos de propiedad intelectual	46	Maletero	99
Protección medioambiental	27			Ventanillas laterales	106
				Techo corredizo	109
				Persianas parasol	115

Protección antirrobo	117	Superficie permeable a las ondas radioeléctricas en el parabrisas	194	Visualizador del conductor	349
Asientos y fijación de la carga	120	Funcionamiento del parabrisas reflector de rayos infrarrojos	195	Indicaciones sobre el visualizador del conductor	349
Indicaciones para ajustar una posición correcta del asiento del conductor	120	Climatización	196	Indicaciones sobre el visualizador 3D del conductor	349
Indicaciones sobre los asideros	120	Sinopsis de los sistemas de climatización	196	Manejo del visualizador del conductor	350
Asientos	121	Manejo de los sistemas de climatización	198	Menús del visualizador del conductor	350
Volante	143	Conducción y estacionamiento	212	Head-up-Display	351
Ayuda de entrada y salida del vehículo	144	Conducción	212	Vehículos con red de a bordo de 48 V	356
Función de memoria	146	Tecla DYNAMIC SELECT	233	Funcionamiento del medidor de potencia	356
Función de memoria de la parte trasera	147	Cambio automático	238	Sinopsis de las indicaciones de estado mostradas en el visualizador del conductor	356
Posibilidades de fijación de la carga	151	Funcionamiento de 4MATIC	242	Asistente mando fónico MBUX	358
Portavasos	164	Repuesto	243	Indicaciones sobre la seguridad de funcionamiento	358
Cajas de enchufe	165	Carga de la batería de alto voltaje (vehículos híbridos enchufables)	246	Manejo	358
Nevera	167	Estacionamiento del vehículo	263	Uso efectivo del asistente fónico MBUX	360
Carga sin cable del teléfono móvil y acoplamiento con la antena exterior	170	Sistemas de asistencia y de seguridad de marcha	272	Comandos de voz esenciales	362
Montaje o desmontaje de la alfombrilla	173	Indicaciones para el arrastre de vehículos ...	348	Sistema multimedia MBUX	367
Luces y visibilidad	174			Sinopsis y manejo	367
Alumbrado exterior	174			Ajustes del sistema	389
Iluminación interior	185				
Limpiaparabrisas y sistema lavaparabrisas ...	187				
Espejos	191				

4 Índice de contenidos

AMG TRACK PACE	395		
Ajustes en híbridos enchufables	400		
Navegación y tráfico	402		
Teléfono	413		
Mercedes me Apps	417		
Sistema de llamada de emergencia			
Mercedes-Benz	424		
Radio y medios	428		
Ajustes del sonido	434		
<hr/>			
Mantenimiento y limpieza	435		
Indicador de intervalos de mantenimiento			
ASSYST PLUS	435		
Gestión del mantenimiento	436		
Telediagnóstico	437		
Compartimento del motor	438		
Limpieza y conservación	443		
<hr/>			
Asistencia en carretera	453		
Caso de emergencia	453		
Pinchazo de un neumático	454		
Batería (vehículo)	461		
Arranque por remolcado o remolcado	469		
Fusibles	477		
<hr/>			
Llantas y neumáticos	482		
Indicaciones sobre ruidos o comporta- miento de marcha anormal	482		
Indicaciones para la comprobación regu- lar de las llantas y los neumáticos	482		
Indicaciones sobre las cadenas para nieve ..	483		
Conexión o desconexión del modo de cadenas para nieve	484		
Presión de los neumáticos	484		
Carga del vehículo	491		
Inscripciones de los neumáticos	496		
Definiciones de conceptos para los neu- máticos y la carga	502		
Cambio de ruedas	504		
Rueda de emergencia	515		
<hr/>			
Datos técnicos	517		
Indicaciones sobre los datos técnicos	517		
Electrónica del vehículo	517		
Información acerca de la normativa sobre radiofrecuencias	519		
Sinopsis de la placa de características del vehículo, FIN y número del motor	519		
Sustancias de servicio	521		
<hr/>			
		Datos del vehículo	530
<hr/>			
		Avisos en el visualizador y testigos lumi- nosos de advertencia/de control	533
		Avisos mostrados en el visualizador	533
		Testigos luminosos de advertencia y de control	615
<hr/>			
		Índice alfabético	638

En este manual de instrucciones encontrará los siguientes símbolos:

 **ADVERTENCIA** Peligro por no tener en cuenta las indicaciones de advertencia

Las indicaciones de advertencia señalan las situaciones que pueden poner en peligro su salud o su vida, o la salud y la vida de otras personas.

► Observe las indicaciones de advertencia.

 **INDICACIÓN ECOLÓGICA** Daños ecológicos debido a la inobservancia de las indicaciones ecológicas

Las indicaciones ecológicas contienen información sobre la actuación respetuosa con el medio ambiente o el desecho respetuoso con el medio ambiente.

► Tenga en cuenta las indicaciones ecológicas.



 **INDICACIÓN** Daños materiales debido a la inobservancia de las indicaciones sobre daños materiales

Las indicaciones sobre daños materiales le advierten de los riesgos que podrían provocar daños en su vehículo.

► Tenga en cuenta las indicaciones sobre daños materiales.

 Indicaciones útiles o información adicional que pueden resultar de ayuda.

► Instrucciones de procedimiento
(→ Información adicional sobre un tema página)







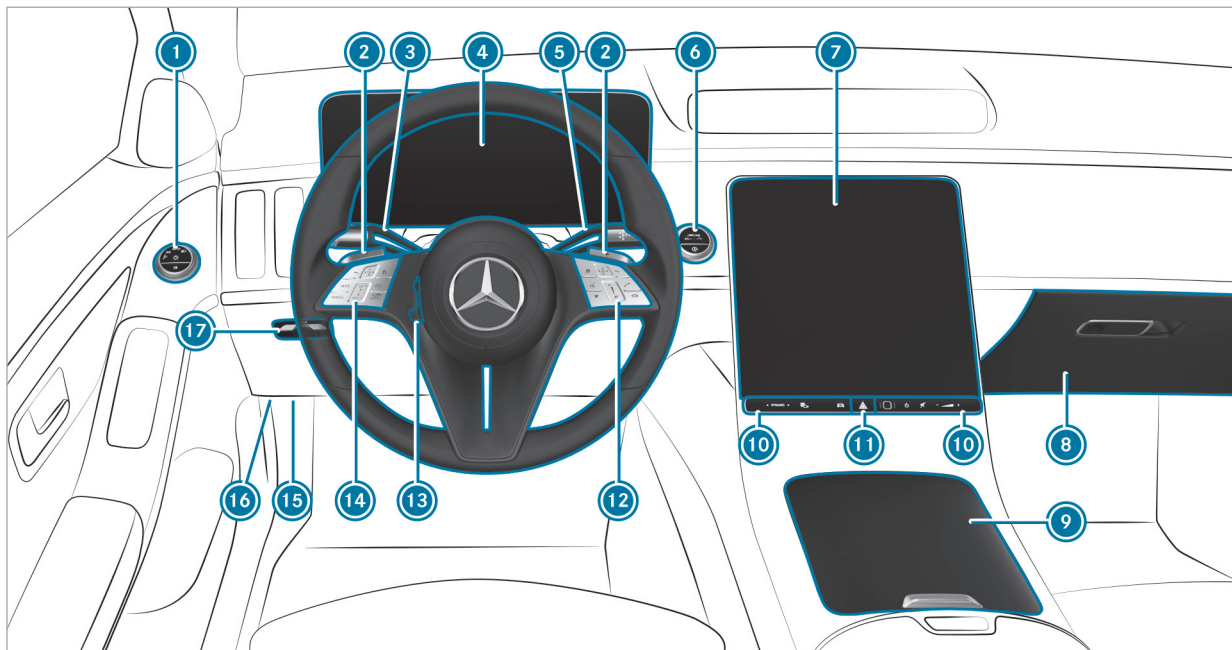



Indicación  Indicación en el visualizador central
 Plano de menú superior que debe seleccionarse en el sistema multimedia

►► Submenús correspondientes que deben seleccionarse en el sistema multimedia

* Indica una causa







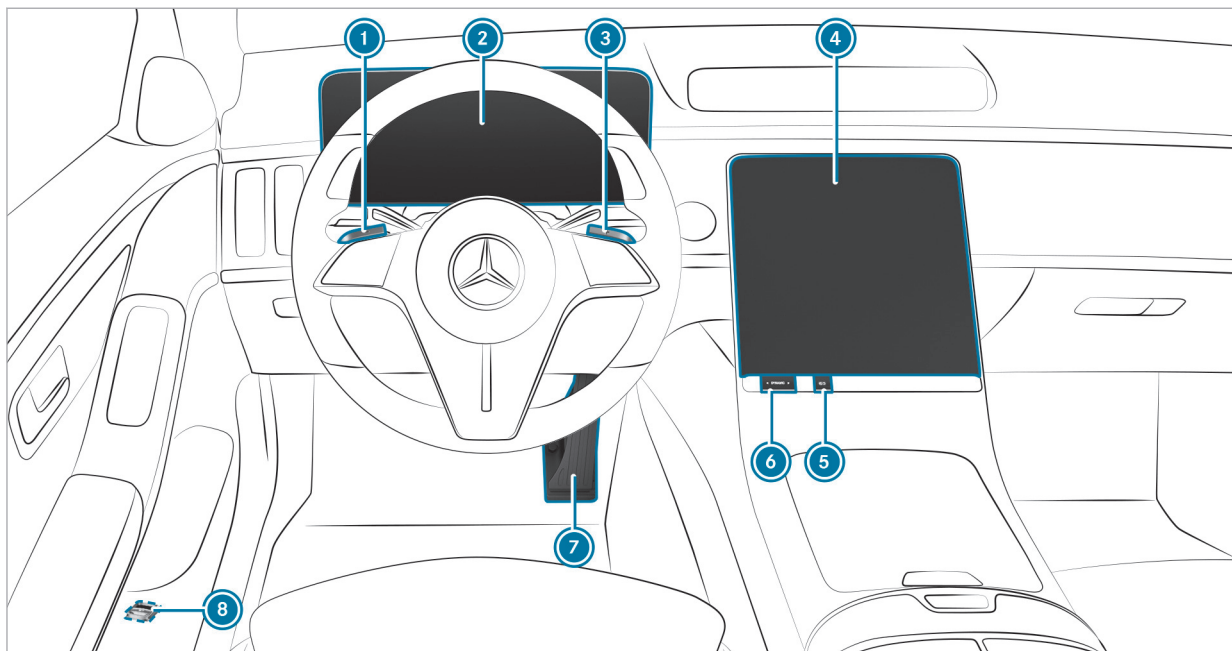

Vehículo con dirección a la izquierda

1	Interruptor de luz	→	174		Conexión/desconexión del sistema multimedia MBUX	→	367	
2	Levas de cambio en el volante	→	240		Desconexión/conexión del sonido	→	367	
3	Interruptor combinado	→	176		Ajuste del volumen	→	367	
4	Visualizador del conductor	→	349	11		Sistema de intermitentes de advertencia	→	177
5	Palanca selectora DIRECT SELECT	→	238	12		Grupo de manejo del sistema multimedia MBUX	→	375
6	 Tecla de arranque y parada	→	216	13		Ajuste del volante	→	143
	 Función de parada y arranque ECO	→	226			Conexión/desconexión de la calefacción del volante	→	144
7	Visualizador central	→	367	14		Grupo de manejo:		
8	Guantera	→	154			Visualizador del conductor	→	350
9	Compartimento portaobjetos	→	154			Asistente activo de distancia DISTRONIC	→	285
10	Panel de mandos para:			15		Acoplamiento para diagnóstico	→	36
	 Tecla DYNAMIC SELECT	→	235	16		Apertura del capó	→	438
	 Ayuda activa para aparcar	→	334	17		Freno de estacionamiento eléctrico	→	268
	 Acceso rápido al vehículo							
	 Sensor de huella digital	→	367					



Vehículo con dirección a la izquierda



①	 Aumento de la recuperación	→	230
②	Visualizador del conductor:		
	 Operatividad	→	349
	Medidor de potencia	→	356
	Ordenador de viaje	→	349
	Asistente ECO	→	231
③	 Reducción de la recuperación	→	230
④	Visualizador central:		

	Ajustes para vehículos híbridos enchufables	→	400
	Indicación de flujo energético	→	401
⑤	Ajuste de los tiempos de carga	→	400
⑥	 Tecla DYNAMIC SELECT	→	233
⑦	 Pedal acelerador háptico	→	233
⑧	 Purga del aire del depósito de combustible	→	243

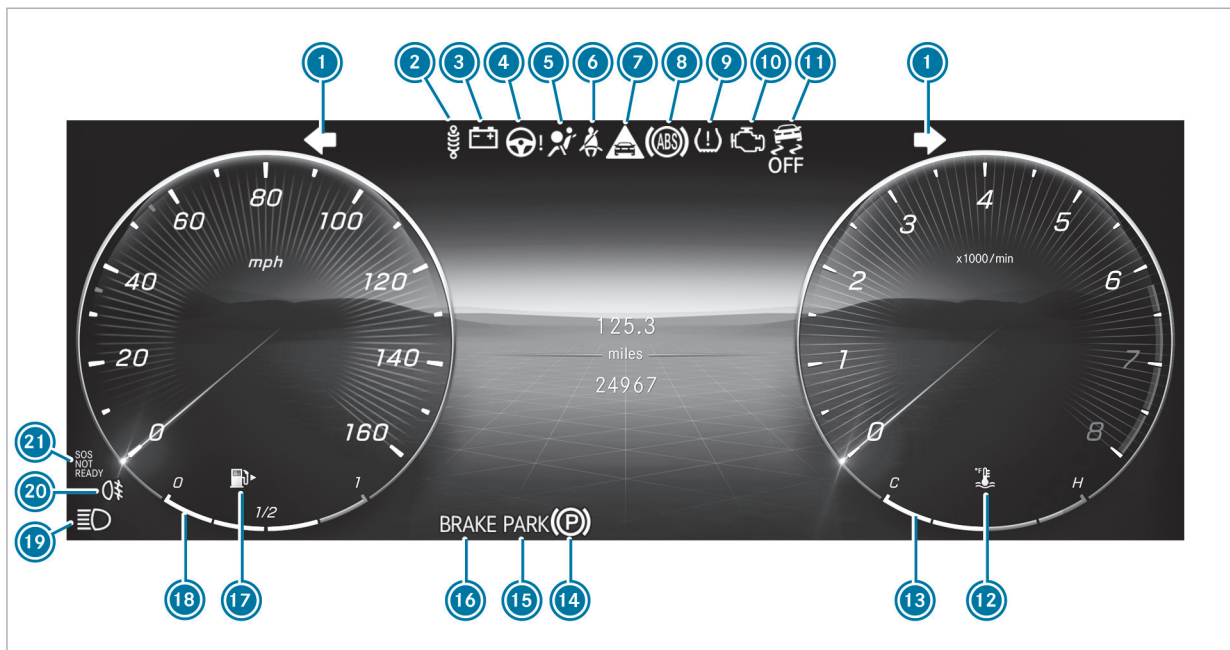



10 De una ojeada - Testigos de control y testigos luminosos de advertencia (estándar)



Visualizador estándar del conductor

1		Luz intermitente	→	176	12		Temperatura del líquido refrigerante	→	623
2		Tren de rodaje (rojo)	→	630	13		Indicación de la temperatura del líquido refrigerante		
		Tren de rodaje (amarillo)	→	630	14		Freno de estacionamiento eléctrico (amarillo)	→	627
3		Fallo eléctrico	→	623	15		Freno de estacionamiento eléctrico (rojo)	→	627
4		Servodirección (rojo)	→	621		PARK	Solo para EE. UU.		
		Servodirección (amarillo)	→	621			Solo para Canadá		
		Dirección del eje trasero (rojo)	→	621	16		Frenos (rojo)	→	627
		Dirección del eje trasero (amarillo)	→	621		BRAKE	Solo para EE. UU.		
5		Sistema de retención	→	617			Solo para Canadá		
6		Cinturón de seguridad	→	617		RBS	RBS solo EE. UU.		
7		Advertencia de distancia	→	630			Frenos (amarillo) (solo Canadá)	→	627
8		ABS	→	630	17		Reserva de combustible con indicación de posición de la tapa del depósito de combustible	→	623
9		Control de la presión de los neumáticos	→	636	18		Nivel de combustible		
10		Diagnóstico del motor	→	623	19		Luz de carretera	→	176
11		ESP® OFF	→	630					
		ESP®	→	630					

12 De una ojeada - Testigos de control y testigos luminosos de advertencia (estándar)

	Luz de cruce	→	174
	Luz de posición	→	174
	Luz antiniebla trasera	→	175
	Sistema de llamada de emergencia Mercedes-Benz	→	635



14 De una ojeada - Testigos de control y testigos luminosos de advertencia (con cámara del conductor)

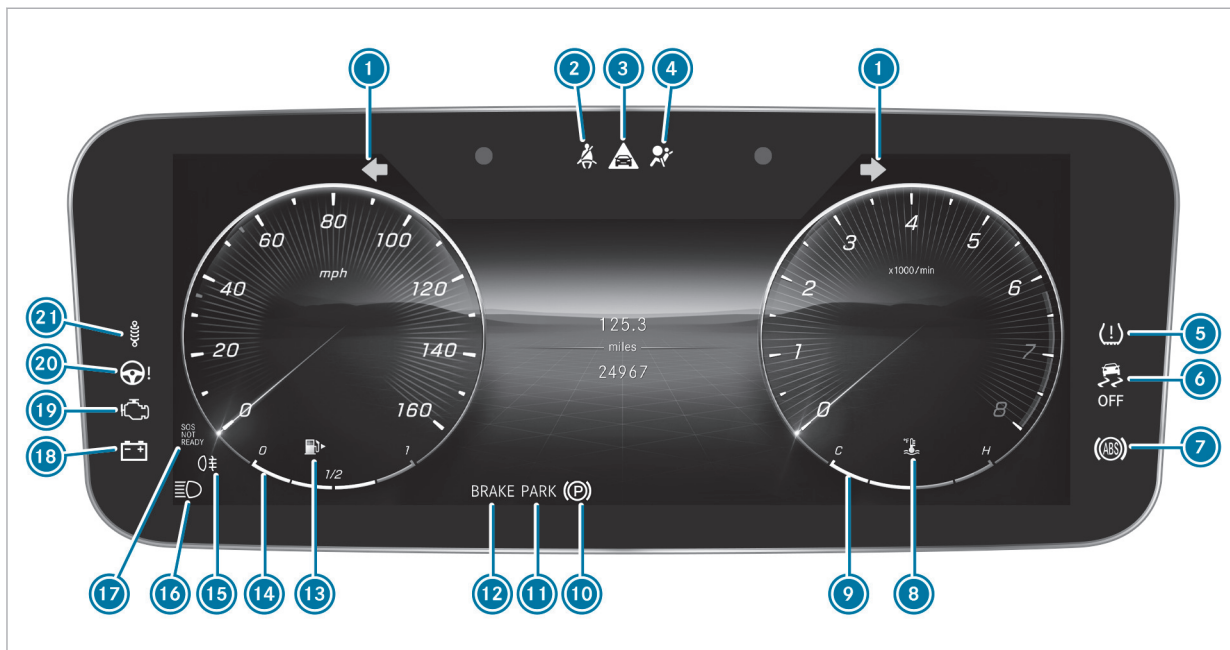

Visualizador del conductor con cámara del conductor

1		Luz intermitente	→	176
2		Cinturón de seguridad	→	617
3		Advertencia de distancia	→	630
4		Sistema de retención	→	617
5		Control de la presión de los neumáticos	→	636
6		ESP® OFF	→	630
		ESP®	→	630
7		ABS	→	630
8		Temperatura del líquido refrigerante	→	623
9		Indicación de la temperatura del líquido refrigerante		
10		Freno de estacionamiento eléctrico (amarillo)	→	627
11		Freno de estacionamiento eléctrico (rojo)	→	627
		Solo para EE. UU.		
		Solo para Canadá		
12		Frenos (rojo)	→	627

		Solo para EE. UU.		
		Solo para Canadá		
		RBS solo EE. UU.		
		Frenos (amarillo) (solo Canadá)	→	627
13		Reserva de combustible con indicación de posición de la tapa del depósito de combustible	→	623
14		Nivel de combustible		
15		Luz antiniebla trasera	→	175
16		Luz de carretera	→	176
		Luz de cruce	→	174
		Luz de posición	→	174
17		Sistema de llamada de emergencia Mercedes-Benz	→	635
18		Fallo eléctrico	→	623
19		Diagnóstico del motor	→	623
20		Servodirección (rojo)	→	621

16 De una ojeada - Testigos de control y testigos luminosos de advertencia (con cámara del conductor)

 Servodirección (amarillo) → 621

 Dirección del eje trasero (rojo) → 621







 Dirección del eje trasero (amarillo) → 621

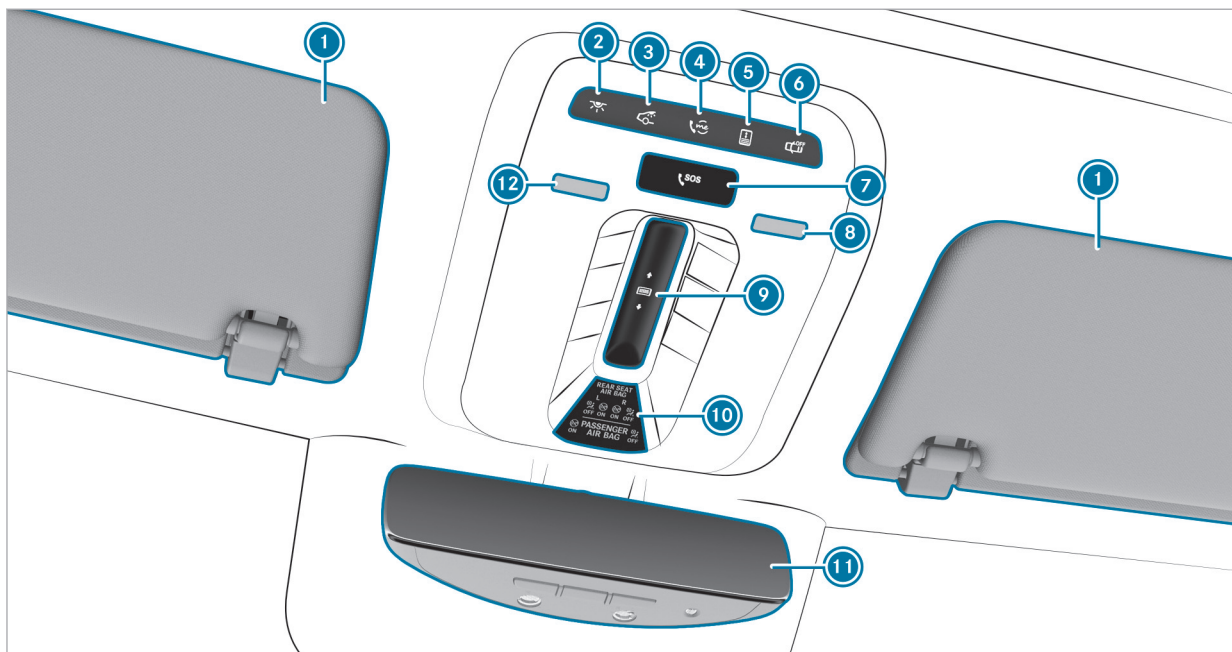

 **21** Tren de rodaje (rojo) → 630

 Tren de rodaje (amarillo) → 630









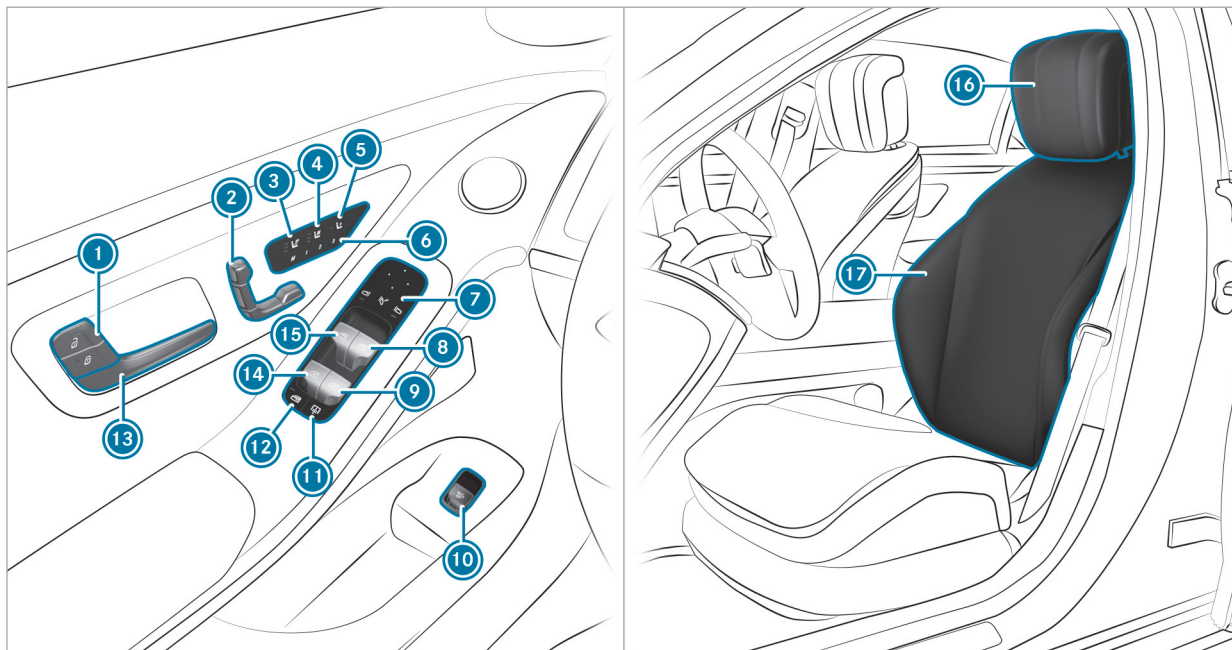









1	Parasoles		
2	 Conexión/desconexión de la iluminación interior delantera	→	185
3	 Conexión/desconexión de la iluminación interior trasera	→	185
4	 Tecla me	→	417
5	 Apertura/cierre de la persiana parasol trasera del techo corredizo panorámico	→	109
6	 Conexión/desconexión del control automático de la iluminación interior	→	185
7	 Tecla SOS	→	417
8	Conexión/desconexión de la luz de lectura derecha	→	185

9	 Apertura/cierre del techo corredizo panorámico	→	109
	 Apertura/cierre de la persiana parasol delantera del techo corredizo panorámico	→	109
10	Testigos de control:		
	PASSENGER AIR BAG	→	53
	REAR SEAT AIR BAG	→	55
11	Retrovisor interior	→	193
12	Conexión/desconexión de la luz de lectura izquierda	→	185



1	 	Bloqueo/desbloqueo del vehículo	→	93
2		Ajuste eléctrico del asiento	→	121
3		Conexión/desconexión de la calefacción de asiento	→	140
4		Conexión/desconexión de la ventilación del asiento	→	142
5		Ajuste del asiento del acompañante desde el asiento del conductor	→	123
6		Manejo de la función de memoria	→	147
7		Manejo de los retrovisores exteriores	→	191
8		Apertura/cierre de la ventanilla lateral derecha	→	106
9		Apertura/cierre de la ventanilla trasera derecha	→	106

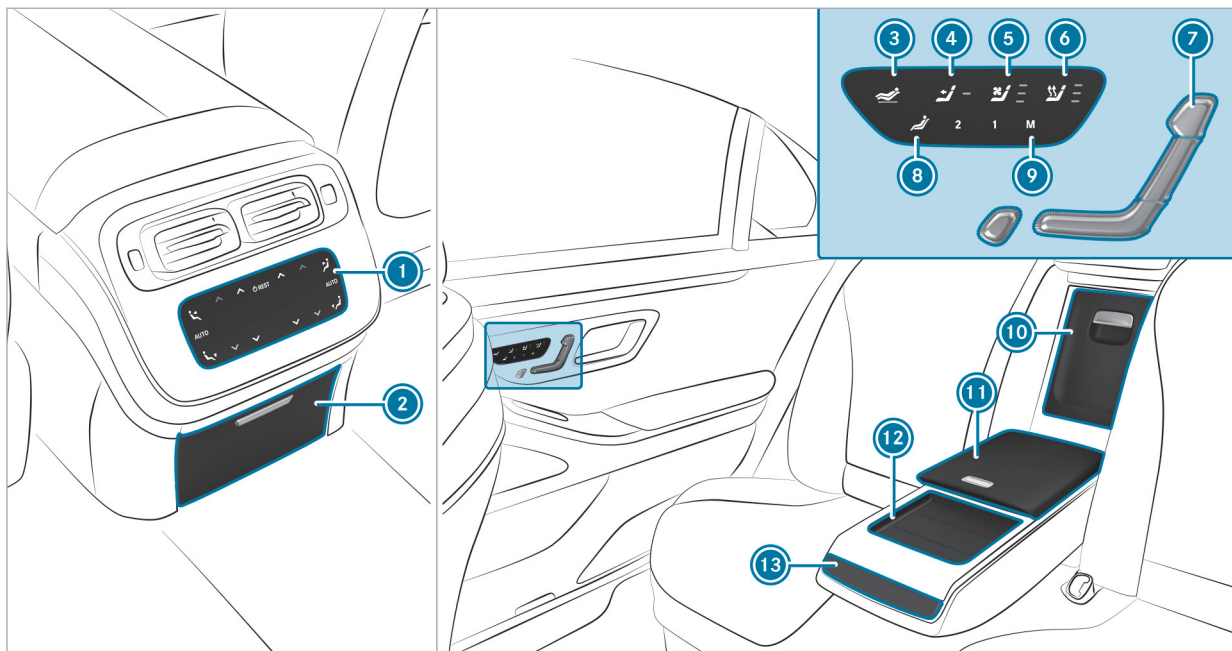

10		Apertura/cierre de la tapa del maletero	→	99
11		Persiana parasol de la luneta trasera	→	115
12		Seguro para niños en las ventanillas laterales de la parte trasera	→	87
13		Apertura de la puerta	→	93
14		Apertura/cierre de la ventanilla trasera izquierda	→	106
15		Apertura/cierre de la ventanilla lateral izquierda	→	106
16		Ajuste de los reposacabezas	→	133
17		Ajustes de los asientos mediante el sistema multimedia	→	138

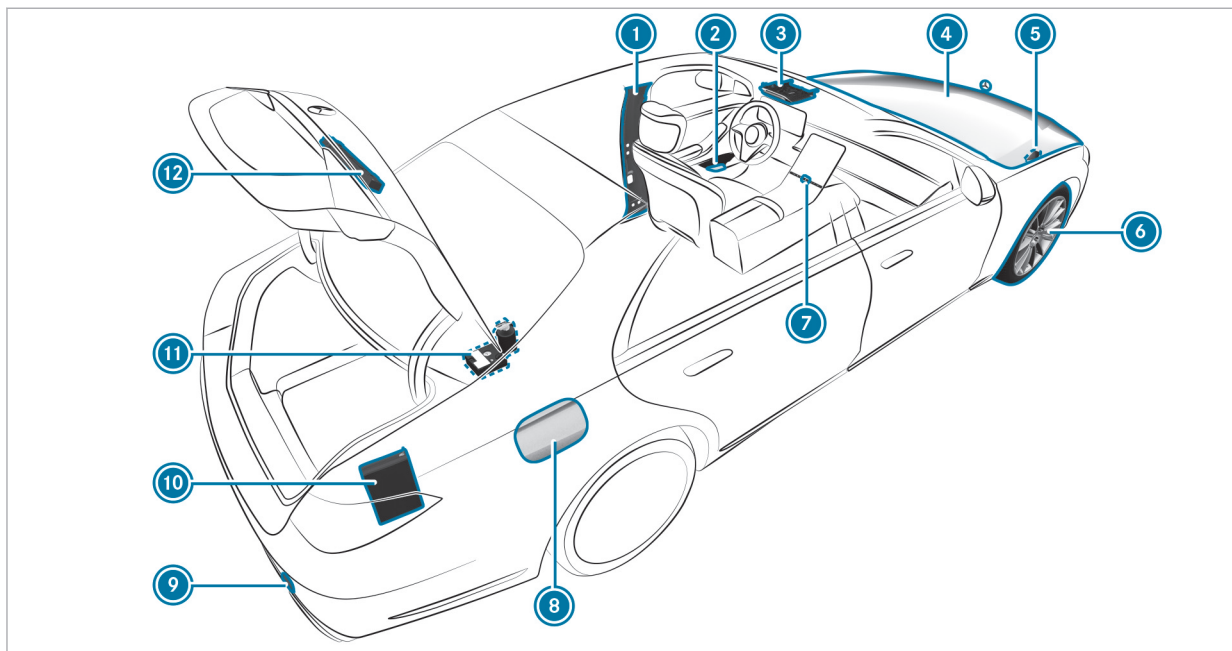

Vehículos equipados con asiento de reposo trasero

1	Unidad de mando para las plazas traseras de la climatización	→	197	8	 Restablecimiento del ajuste estándar del asiento	→	128
2	Compartimento para componentes electrónicos en la consola central			9	 Función de memoria de la parte trasera	→	148
	Caja de enchufe de 115 V	→	165	10	Caja portaobjetos del respaldo del asiento		
3	 Ajuste de la posición reclinada	→	128		Nevera	→	167
4	 Selección del asiento del acompañante	→	124	11	Compartimento portaobjetos situado en el apoyabrazos trasero		
5	 Conexión/desconexión de la ventilación de los asientos traseros	→	142	12	Soporte para la tableta MBUX de la parte trasera		
6	 Conexión/desconexión de la calefacción de los asientos traseros	→	140	13	Portavasos		
7	Ajuste eléctrico del asiento de reposo trasero	→	127				



1	Montante B con: código QR para determinar la hoja de rescate	→	41
2	Chalecos reflectantes	→	453
3	 Tecla me	→	417
	 Tecla SOS	→	417
4	Comprobación y relleno de sustancias de servicio	→	521
	Ayuda al arranque	→	467
5	Arranque por remolcado o remolcado	→	471
6	Pinchazo	→	454

7	 Sistema de intermitentes de advertencia	→	177
8	Tapa del depósito de combustible con: rótulo indicativo de la clase de combustible	→	243
	rótulo indicativo de la presión del neumático	→	486
	código QR para determinar la hoja de rescate	→	41
9	Arranque por remolcado o remolcado	→	471
10	Bolsa botiquín	→	454
11	Kit TIREFIT	→	456
12	Triángulo de preseñalización	→	454

Visualización del manual de instrucciones digital

Sistema multimedia:

-  » [Ajustes](#) » [Información](#)
- » [Instrucciones de servicio](#)
- » [Abrir instrucciones servicio digitales](#)

El manual de instrucciones digital describe el funcionamiento y el manejo del vehículo y del sistema multimedia.

- ▶ Seleccione una de las siguientes opciones de menú en el manual de instrucciones digital:
 - **Inicio rápido:** aquí encontrará los primeros pasos para ajustar su asiento (lado del conductor).
 - **Consejos:** aquí encontrará información que le preparará para determinadas situaciones cotidianas con su vehículo.
 - **Animaciones:** aquí puede ver las animaciones sobre las funciones del vehículo.
 - **Avisos:** aquí recibirá información adicional sobre los avisos del visualizador del conductor.
 - **Idioma:** aquí podrá ajustar el idioma del manual de instrucciones digital.

En el campo de búsqueda **Búsqueda** puede realizar búsquedas mediante palabras clave para encontrar una respuesta rápida a preguntas sobre el manejo del vehículo.

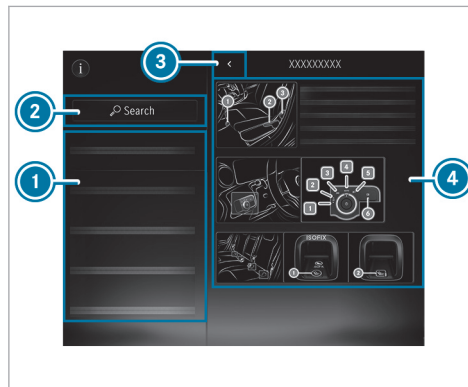

- ① Menú
- ② Búsqueda
- ③ Atrás
- ④ Contenido

Algunas secciones del manual de instrucciones digital pueden plegarse y desplegarse, por ejemplo, las indicaciones de advertencia.

Possibilidades adicionales para visualizar el manual de instrucciones digital:

Visualizador del conductor: solicitud de información breve acerca de los avisos mostrados en el visualizador del conductor

Asistente por voz MBUX: solicitud mediante el sistema de mando fónico

Búsqueda global: visualización de los resultados de búsqueda del contenido del manual de instrucciones digital en la pantalla de inicio

Por motivos de seguridad, el manual de instrucciones digital está desactivado durante la marcha.

Protección medioambiental



INDICACIÓN ECOLÓGICA Daños medioambientales por las condiciones de servicio y la forma personal de conducir

La emisión de contaminantes del vehículo está directamente relacionada con el funcionamiento del vehículo.

Debe utilizarse el vehículo de manera respetuosa con el medio ambiente para realizar una contribución a la protección medioambiental. Para ello, hay que tener en cuenta las siguientes recomendaciones sobre las condiciones de servicio y la forma personal de conducir.

Condiciones de servicio:

- ▶ Asegúrese de que la presión del neumático sea correcta.
- ▶ No transporte cargas innecesarias (por ejemplo, un portaequipajes para el techo que ya no sea necesario).
- ▶ Respete los intervalos de servicio. Un mantenimiento periódico del vehículo ayuda a preservar el medio ambiente.

- ▶ Encargue siempre la realización de los trabajos de mantenimiento en un taller especializado cualificado.

Forma personal de conducir:

- ▶ No acelere al arrancar.
- ▶ No deje que el vehículo que se caliente en parada.
- ▶ Conduzca de forma previsor y mantenga una distancia suficiente respecto al vehículo precedente.
- ▶ Evite aceleraciones y frenadas frecuentes e intensas.
- ▶ Cambie de marcha con tiempo suficiente y circule en cada una solo hasta $\frac{2}{3}$ del número de revoluciones admisible.
- ▶ Pare el vehículo durante los tiempos de espera condicionados por el tráfico; utilice, por ejemplo, la función de parada y arranque ECO.
- ▶ Conduzca de manera que se realice un consumo reducido de combustible.

- ▶ Tenga en cuenta la indicación ECO para una forma de conducir de bajo consumo.

Híbridos enchufables



INDICACIÓN ECOLÓGICA Contaminación medioambiental por desecho no ecológico de la batería de alto voltaje

Las baterías de alto voltaje contienen sustancias contaminantes.

- ▶ Deseche la batería de alto voltaje defectuosa en un taller especializado.

Aspectos medioambientales y recomendaciones:

Es recomendable regenerar y recuperar los materiales en lugar de desecharlos de inmediato.

Las directivas y regulaciones en materia de medio ambiente sirven para proteger el medio ambiente y se deben seguir cuidadosamente.

Recambios originales Mercedes-Benz



INDICACIÓN ECOLÓGICA Daños medioambientales por no utilizar grupos reciclados reacondicionados

Mercedes-Benz AG ofrece grupos y piezas reacondicionados reciclados de la misma calidad que las piezas nuevas. En ese caso son válidos los mismos derechos derivados de la garantía legal como en el caso de piezas nuevas.

- Utilice grupos y piezas reciclados reacondicionados de Mercedes-Benz AG.



INDICACIÓN La instalación de accesorios, las reparaciones o los trabajos de soldadura pueden afectar negativamente la funcionalidad de los sistemas de retención

Es posible que haya montados airbags, pretensores de cinturón así como unidades de control y sensores para los sistemas de retención en las siguientes zonas del vehículo:

- Puertas
 - Montantes de las puertas
 - Umbrales
 - Asientos
 - Puesto de conducción
 - Visualizador del conductor
 - Consola central
 - Marcos laterales del techo
- No instale accesorios como, por ejemplo, un sistema de audio en estas zonas.
 - No realice reparaciones ni trabajos de soldadura.



Encargue el montaje posterior de los accesorios en un taller especializado.

Si no utiliza piezas, llantas, neumáticos ni accesorios relevantes desde el punto de vista de la seguridad autorizados por Mercedes-Benz, podría verse afectada la seguridad de funcionamiento del vehículo. Los sistemas relevantes desde el punto de vista de la seguridad, por ejemplo, el sistema de frenos, pueden sufrir fallos de funcionamiento. Use exclusivamente recambios originales Mercedes-Benz o repuestos de igual calidad. Utilice exclusivamente llantas, neumáticos y accesorios homologados para su modelo de vehículo.

Los recambios originales Mercedes-Benz están sujetos a estrictos controles de calidad. Cada una de las piezas se ha desarrollado, fabricado o seleccionado y adaptado especialmente para vehículos Mercedes-Benz. Por eso únicamente deben usarse recambios originales Mercedes-Benz.

Hay más de 300.000 recambios diferentes originales Mercedes-Benz disponibles para los modelos Mercedes-Benz.

Todos los puntos de servicio Mercedes-Benz tienen una provisión de recambios originales Mercedes-Benz para realizar los trabajos de mantenimiento y reparación necesarios. Adicionalmente, los centros de suministro de repuestos estratégicamente repartidos aseguran un servicio de repuestos rápido y fiable.

Indique siempre el número de identificación del vehículo (VIN) al efectuar el pedido de recambios originales Mercedes-Benz en (→ página 519).

Manual de instrucciones

Este manual de instrucciones y el manual de instrucciones digital del vehículo describen los siguientes modelos, equipamientos de serie y opcionales de su vehículo:

- Modelos, equipamientos de serie y opcionales que estaban disponibles en el momento del cierre de la edición de este manual de instrucciones.
- Modelos y equipamientos estándar y opcionales que están disponibles únicamente en determinados países.

- Modelos y equipamientos estándar y opcionales que no se utilizarán hasta una fecha posterior.

Tenga en cuenta que es posible que su vehículo no esté equipado con todos los contenidos aquí descritos. Esto concierne también a los sistemas relevantes desde el punto de vista de la seguridad. Por este motivo, el equipamiento de su vehículo puede divergir de las descripciones e ilustraciones.

En la documentación del contrato de compra de su vehículo se indica el equipamiento que se encuentra en su vehículo en el momento de la entrega.

Si desea efectuar consultas sobre el equipamiento y el manejo, póngase en contacto con un punto de servicio oficial Mercedes-Benz.

i Tenga en cuenta que todos los datos de velocidad que figuran en este manual de instrucciones son valores aproximados sujetos a una tolerancia específica.

El manual de instrucciones, las instrucciones adicionales, los documentos suplementarios y el

libro de mantenimiento son documentos importantes y se deben guardar en el vehículo.

Elementos de mando táctiles

Además de los interruptores y teclas convencionales, su vehículo está equipado con elementos de mando táctiles.

Estos se encuentran en las siguientes zonas de su vehículo:

- Unidad de mando del techo y de la puerta
- Climatización
- Volante
- Sistema multimedia MBUX

Los elementos de mando disponen de superficies táctiles. Las superficies se activan pulsándolas o mediante gestos táctiles, para, por ejemplo, efectuar ajustes o activar funciones.

En la zona de la pantalla táctil obtendrá además, en la superficie táctil, una señal de confirmación háptica, por ejemplo, en forma de impulso, de vibración o de estructura modificada de la superficie.

Obtendrá una señal de confirmación háptica, por ejemplo, en las siguientes situaciones:

- Al pulsar una tecla en la superficie.
- Al desplazarse por una lista o tabla.
- Al alcanzar una zona nueva en la superficie, por ejemplo, una ventana emergente.

Cuando trate con superficies táctiles, tenga en cuenta los siguientes puntos para evitar problemas de manejo:

- No pegue ningún adhesivo o similar en las superficies.
- Proteja las superficies ante la humedad.
- Mantenga las superficies libres de polvo y de suciedad (→ página 450).

Algunos elementos de mando táctiles disponen, además de un símbolo, de testigos de control integrados. Durante el manejo, asegúrese de presionar el símbolo del elemento de mando.

Aplicación Mercedes me

Indicaciones de equipamiento a medida

También puede activar varias funciones (equipamiento a medida) posteriormente a través de Mercedes me después de haber comprado su vehículo.

Póngase en contacto con un punto de servicio Mercedes-Benz si desea efectuar cualquier consulta.

Activación del equipamiento a medida a través de Mercedes me

Requisitos

- El vehículo tiene una conexión a la red de radiotelefonía móvil.
- El vehículo está vinculado con la cuenta de usuario de Mercedes me.

Solicitud y activación del equipamiento a medida

- ▶ En la Mercedes me Store introduzca en la cesta de la compra el equipamiento a medida deseado para el vehículo.

- ▶ Finalice el pedido.
El equipamiento a medida se activa durante el uso del vehículo.

Aceleración de la activación

- ▶ Desconecte y bloquee el vehículo.
- ▶ Desbloquee el vehículo al cabo de aprox. dos minutos y conecte el vehículo.
El equipamiento a medida está activado. En algunos equipamientos aparece además una notificación en el sistema multimedia del vehículo.

Si la activación no se realizó correctamente, repita el proceso.

Servicio de mantenimiento y funcionamiento del vehículo

Funcionamiento del vehículo fuera de EE. UU. o Canadá

Si está de viaje con su vehículo en el extranjero, tenga en cuenta lo siguiente:

- Es posible que las instalaciones de servicio o piezas de repuesto no estén disponibles de forma inmediata.
- Es posible que el combustible sin plomo para vehículos con catalizador no esté disponible de forma inmediata. El combustible con plomo puede causar daños en el catalizador.
- Es posible que el combustible tenga un índice de octano considerablemente menor. Un combustible inapropiado puede provocar averías del motor.

Algunos modelos determinados de Mercedes-Benz se encuentran disponibles en Europa gracias al European Delivery Program. Para más detalles, diríjase a un punto de servicio Mercedes-Benz o diríjase por escrito a una de las siguientes direcciones.

En EE. UU.

Mercedes-Benz USA, LLC
European Delivery Department
One Mercedes-Benz Drive
Sandy Springs, GA 30328

En Canadá

Mercedes-Benz Canada, Inc.
European Delivery Department
98 Vanderhoof Avenue
Toronto, Ontario M4G 4C9

Mantenimiento

La persona responsable del asesoramiento al cliente confirma el servicio de mantenimiento en el informe de mantenimiento.

Asistencia en carretera (Roadside Assistance)

El Programa de Asistencia en Carretera (Roadside Assistance) de Mercedes-Benz le proporciona asistencia técnica en caso de que se produzca una avería. El personal de la línea directa gratuita

para asistencia en carretera atenderá su llamada a cualquier hora del día, 365 días al año.

1-800-FOR-MERCEdes (1-800-367-6372) (EE. UU.)

1-800-387-0100 (Canadá)

En el folleto del Programa de Asistencia en Carretera de Mercedes-Benz (EE. UU.) o en el capítulo "Asistencia en carretera" del Cuaderno de mantenimiento y garantía (Canadá) figura más información al respecto. Ambos se encuentran en la cartera para documentación del vehículo.

Cambio de dirección o de propietario

En caso de un cambio de dirección, envíenos el "Aviso de cambio de dirección" que se encuentra en el Cuaderno de mantenimiento y garantía o bien llame a su Customer Assistance Center Mercedes-Benz (EE. UU.) al número de línea directa 1-800-FOR-MERCEdes (1-800-367-6372) o a su Customer Service (Canadá) al número 1-800-387-0100. De este modo podremos ponernos en contacto con usted enseguida en caso de que fuera necesario.

32 Indicaciones de carácter general

Si vende su vehículo Mercedes, deje en él toda la documentación para que el nuevo propietario pueda disponer de ella. Si ha adquirido su vehículo usado, envíenos el "Aviso de adquisición de un coche usado" que se encuentra en el Cuaderno de servicio y garantía o bien llame a su Customer Assistance Center Mercedes-Benz (EE. UU.) al número de línea directa 1-800-FOR-MERcedes (1-800-367-6372) o al Customer Service (Canadá) al número 1-800-387-0100.

Possible riesgo por sustancias perjudiciales para la salud

De acuerdo con la Proposición 65 ("Prop65"), la siguiente pegatina desprendible se pega a todos los vehículos vendidos en California:

WARNING

Operating, servicing and maintaining a passenger vehicle, pickup truck, van or off-road motor vehicle can expose you to chemicals including engine exhaust, carbon monoxide, phthalates, and lead, which are known to the State of California to cause cancer and birth defects or other reproductive harm. To minimize exposure, avoid breathing exhaust, do not idle the engine except as necessary, service your vehicle in a well-ventilated area and wear gloves or wash your hands frequently when servicing your vehicle. For more information go to www.P65Warnings.ca.gov/passenger-vehicle

A 000 817 82 02

Seguridad de funcionamiento

 **ADVERTENCIA** Peligro de accidente por averías en el funcionamiento o caídas del sistema

Si no encarga la ejecución de los trabajos de servicio posventa/mantenimiento prescritos o las reparaciones necesarias, se pueden producir fallos de funcionamiento o fallos del sistema.

- ▶ Encargue siempre la realización de los trabajos de servicio posventa y mantenimiento prescritos, así como las repara-

ciones necesarias en un taller especializado.

 **ADVERTENCIA** Peligro de accidente- y peligro de sufrir lesiones por modificaciones inadecuadas en los componentes electrónicos

Los cambios en los componentes electrónicos, su software y cableado pueden perjudicar su funcionamiento y/o el funcionamiento de otros componentes interconectados o sistemas relevantes desde el punto de vista de la seguridad.

Esto puede poner en peligro la seguridad de funcionamiento del vehículo.

- ▶ No interfiera en el cableado, los componentes electrónicos o su software.
- ▶ Encargue la realización de los trabajos en componentes eléctricos y electrónicos siempre en un taller especializado cualificado.

Preste atención al apartado "Electrónica del vehículo" en los "Datos técnicos".

⚠ ADVERTENCIA Peligro de incendio por materiales inflamables en piezas calientes del sistema de escape

Si los materiales inflamables como, p.ej., hojas, hierba o ramas, entran en contacto con las piezas calientes del sistema de escape, dichos materiales pueden inflamarse.

- ▶ Compruebe con regularidad los bajos del vehículo al conducir en caminos de tierra o por terrenos no asentados.
- ▶ Retire especialmente los restos de las plantas aprisionadas u otros materiales inflamables.
- ▶ En caso de daños, ponerse inmediatamente en contacto con un taller especializado cualificado.

! INDICACIÓN Daño del vehículo debido a una velocidad excesiva y a golpes contra los bajos del vehículo o las piezas del tren de rodaje

Especialmente en los siguientes casos se puede dañar el vehículo:

- si el vehículo reposa, por ejemplo, sobre el canto del bordillo de una acera muy alta o en caminos no asfaltados.
- si el vehículo circula sobre un obstáculo a demasiada velocidad, por ejemplo, un bordillo de la acera, un badén reductor de velocidad o un bache.
- si un objeto pesado golpea los bajos del vehículo o las piezas del tren de rodaje.

En estas situaciones o similares, pueden producirse daños en la carrocería, los bajos del vehículo, las piezas del tren de rodaje, las ruedas o los neumáticos incluso aunque no sean visibles. Los componentes dañados de esta forma pueden fallar de forma inesperada o no

ser capaces de absorber, como está previsto, las cargas que se producen en un accidente.

Si la cubierta inferior de los bajos está dañada, pueden acumularse materiales inflamables como, por ejemplo, hojarasca, hierba o ramas entre los bajos del vehículo y la cubierta inferior de los bajos. Si estos materiales entran en contacto con piezas calientes del sistema de escape, pueden inflamarse.

- ▶ Encargue inmediatamente la revisión y la reparación del vehículo en un taller especializado cualificado.

O bien:

- ▶ En caso que la seguridad de conducción esté limitada al seguir conduciendo, haga una parada inmediatamente aparcado correctamente y póngase en contacto con un taller especializado cualificado.

Híbridos enchufables

Los vehículos híbridos están equipados con un motor de combustión interna y, como mínimo, un motor eléctrico. La alimentación de energía

durante el funcionamiento eléctrico del vehículo tiene lugar a través de la red de a bordo de alto voltaje.

⚠ PELIGRO Peligro de lesiones mortales y peligro de incendios por componentes modificados y/o dañados de la red de a bordo de alto voltaje

La red de a bordo de alto voltaje se encuentra bajo una alta tensión eléctrica. Si modifica componentes de la red de abordo de alto voltaje o toca componentes dañados, puede sufrir una descarga eléctrica. Además, los componentes modificados y/o dañados pueden provocar un incendio.

En caso de accidente o colocación de los bajos del vehículo, los componentes de la red de a bordo de alta tensión también pueden dañarse de forma no visible.

- ▶ No realice nunca modificaciones en la red de a bordo de alto voltaje.
- ▶ No encienda ni utilice el vehículo con componentes modificados o dañados de la red de a bordo de alto voltaje.

- ▶ Nunca toque los componentes dañados de la red de a bordo de alto voltaje.
- ▶ Después de un accidente no toque los componentes de la red de a bordo de alto voltaje.
- ▶ Encargue el transporte del vehículo después de un accidente.
- ▶ Encargue la revisión de los componentes de la red de a bordo de alta tensión en un taller especializado y cámbielos, si es necesario.

Los componentes de la red de a bordo de alto voltaje están marcados con adhesivos de advertencia amarillos. Los cables de la red de a bordo de alto voltaje son de color naranja.

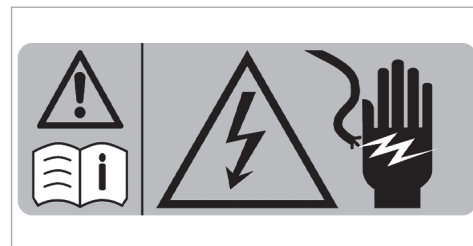

Los componentes de alto voltaje que pueden calentarse mucho están marcados con un adhesivo de advertencia especial:



Ejemplo

Los vehículos con sistema de propulsión híbrida producen niveles de ruido notablemente más reducidos que los vehículos con motor de combustión interna, tanto en estacionamiento como en marcha.

En el modo eléctrico, el vehículo puede no ser percibido acústicamente por otros usuarios de la vía en determinadas situaciones debido a los niveles de ruido notablemente más reducidos tanto en estacionamiento como en marcha.

Por dicho motivo, el vehículo está equipado con un generador de sonido como sistema de advertencia acústica del vehículo (AVAS). Este dispositivo de protección está prescrito por ley.

El ruido exterior del generador de sonido (AVAS) se percibe en el espacio interior a velocidades bajas y no constituye ningún funcionamiento anómalo.

Vehículos con red de a bordo de 48 V

⚠ PELIGRO Peligro de lesiones mortales por contacto con componentes de alto voltaje dañados

Los vehículos con una red de a bordo de 48 V contienen componentes de alto voltaje individuales. Estos componentes de alto voltaje están sometidos a una gran tensión.

Si modifica las piezas de estos componentes de alto voltaje o toca piezas dañadas, puede sufrir una descarga eléctrica.

Los componentes de alto voltaje pueden dañarse en caso de accidente, incluso de forma invisible.

- ▶ Nunca realice cambios en las piezas de los componentes de alto voltaje.
- ▶ Nunca toque las piezas dañadas de los componentes de alto voltaje.
- ▶ Nunca toque las piezas de los componentes de alto voltaje después de un accidente.

Los vehículos con red de a bordo de 48 V contienen componentes de alto voltaje. Estos componentes se identifican con una etiqueta de alto voltaje:

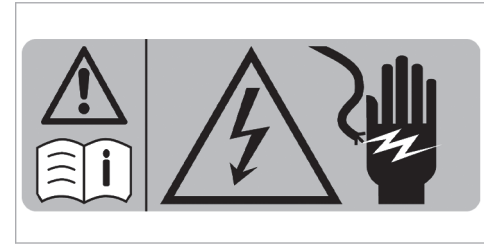

Los trabajos en los componentes de alto voltaje deben realizarse únicamente en un taller especializado.

Indicaciones sobre el montaje de la matrícula en el soporte de la matrícula delantero

I INDICACIÓN Funcionamiento anómalo y fallos del sistema debido a un montaje incorrecto de la matrícula en el soporte de la matrícula delantero

Si la matrícula se monta incorrectamente en el soporte de la matrícula delantero, puede producirse un funcionamiento anómalo o un fallo de funcionamiento de los sensores, cámaras o sistemas de asistencia y de seguridad.

Al montar la matrícula en el soporte de la matrícula delantero, tenga en cuenta los siguientes puntos:

- ▶ Monte la matrícula sin soportes de publicidad u otros soportes directamente en el soporte de la matrícula.
- ▶ Monte la matrícula de tal forma que no sobresalga ni por arriba ni por los lados del adaptador de la matrícula.

Indicaciones nacionales sobre componentes regulados por la legislación en materia de radio- comunicaciones



EE. UU.: "los radiotransmisores de este vehículo cumplen con la parte 15 de las disposiciones FCC. El funcionamiento está sujeto a las dos condiciones siguientes: 1) Los aparatos no pueden causar ninguna interferencia perjudicial. 2) Los dispositivos deben soportar la recepción de interferencias, entre ellas también aquellas que puedan provocar funciones no deseadas. Cualquier transformación o modificación que no haya sido autorizada expresamente por la autoridad competente para la conformidad puede tener como consecuencia la revocación de la autorización de utilización del dispositivo".

Canadá: "los radiotransmisores de este vehículo cumplen las disposiciones RSS exentas de licencia de Innovation, Science and Economic Development Canada. El funcionamiento está sujeto a las dos condiciones siguientes: (1) Los aparatos

no pueden causar ninguna interferencia. (2) Los dispositivos deben soportar la recepción de interferencias, entre ellas también aquellas que puedan provocar funciones no deseadas".

Acoplamiento para diagnóstico

El acoplamiento para diagnóstico es una interfaz técnica en el vehículo. Un taller especializado lo monta, por ejemplo, en el marco de unos trabajos de mantenimiento y reparación, o para la lectura de los datos del vehículo. La conexión de equipos de diagnóstico debería, por tanto, tener lugar únicamente en un taller especializado cualificado.

⚠ ADVERTENCIA Peligro de accidente por la conexión de aparatos en el acoplamiento para diagnóstico

Si conecta aparatos en el acoplamiento para diagnóstico del vehículo, se puede limitar la función de los sistemas del vehículo y la seguridad de funcionamiento.

- ▶ Por motivos de seguridad, se recomienda solo utilizar y conectar los pro-

ductos autorizados por un punto de servicio Mercedes-Benz.

⚠ ADVERTENCIA Peligro de accidente por objetos en el espacio reposapiés del conductor

Los objetos que haya en el espacio reposapiés del conductor pueden limitar el recorrido del pedal o bloquear un pedal pisado a fondo.

Esto pone en peligro la seguridad vial y de funcionamiento del vehículo.

- ▶ Coloque todos los objetos en un lugar seguro dentro del vehículo para que no vayan a parar al espacio reposapiés del conductor.
- ▶ Fije siempre las alfombrillas correctamente para garantizar que haya suficiente espacio libre para los pedales.
- ▶ No utilice alfombrillas sueltas ni apile varias alfombrillas.

! **INDICACIÓN** Descarga de la batería por el uso de dispositivos en el acoplamiento para diagnóstico

La batería se ve sometida a carga debido al uso de dispositivos en el acoplamiento para diagnóstico.

- ▶ Compruebe el estado de carga de la batería.
- ▶ Si el estado de carga es bajo, cargue la batería, por ejemplo, circulando un trayecto más largo.

Tenga en cuenta además la indicación acerca de la batería de 12 V y de los trayectos cortos en el capítulo "Conducción y estacionamiento" (→ página 221).

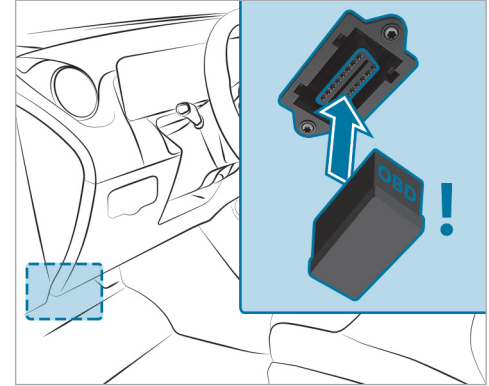

La conexión y el uso de un dispositivo diferente al acoplamiento para diagnóstico puede tener las siguientes repercusiones:

- Averías en el funcionamiento de los sistemas del vehículo
- Daños permanentes en los componentes del vehículo

Tenga en cuenta las condiciones de garantía a este respecto.

Además, la conexión de dispositivos al acoplamiento para diagnóstico podría provocar, por ejemplo, el restablecimiento de los datos del sistema de supervisión de gases de escape. Debido a ello, el vehículo podría no cumplir con los requisitos de la siguiente inspección de los gases de escape en la ITV.

Taller especializado

Un punto de servicio Mercedes-Benz es un taller especializado cualificado. Posee las herramientas, las cualificaciones y los conocimientos técnicos especiales necesarios para la realización técnicamente apropiada de los trabajos requeridos en el vehículo. Esto se aplica especialmente a los trabajos relevantes desde el punto de vista de la seguridad.

Encargue los siguientes trabajos en el vehículo siempre en un taller especializado cualificado:

- Trabajos relevantes desde el punto de vista de la seguridad

- Trabajos de mantenimiento y de servicio posventa
- Trabajos de reparación
- Modificaciones, así como montajes y transformaciones
- Trabajos en los componentes electrónicos
- **Híbrido enchufable:** trabajos en sistema de propulsión híbrida
- **Vehículos con red de a bordo de 48 V:** trabajos en los componentes de alto voltaje de la red de a bordo de 48 V

Mercedes-Benz le recomienda un punto de servicio Mercedes-Benz.

Utilización del vehículo según las normas

Si retira los adhesivos de advertencia, usted u otras personas podrían no reconocer situaciones de peligro. Deje los adhesivos de advertencia en su lugar.

Cuando utilice el vehículo, tenga en cuenta especialmente la siguiente información:

- las indicaciones de seguridad en este manual de instrucciones, en las instrucciones adicionales específicas del vehículo y en los documentos complementarios
- los datos técnicos del vehículo
- las reglas y normas de circulación
- la legislación relativa a la circulación de vehículos a motor y estándares de seguridad

Indicaciones para personas con dispositivos clínicos auxiliares electrónicos

A pesar del desarrollo minucioso de los sistemas del vehículo, Mercedes-Benz AG no puede excluir por completo una influencia recíproca de los sistemas del vehículo y los dispositivos clínicos auxiliares electrónicos, p.ej., un marcapasos.

Además, los vehículos se equipan con componentes que pueden producir campos magnéticos en el sentido de un imán permanente independiente del estado de funcionamiento del vehículo. Estos campos pueden existir, p.ej., en la zona del sis-

tema multimedia y de sonido o, en función del equipamiento del vehículo, también en la zona de los asientos.

Por dicho motivo, en casos particulares y en función de los dispositivos auxiliares utilizados, pueden sufrirse las siguientes consecuencias:

- Averías de los dispositivos auxiliares
- Repercusiones sobre la salud

Tenga en cuenta las indicaciones y advertencias del fabricante de los dispositivos auxiliares y póngase en contacto con el fabricante y/o su médico en caso de duda. Mercedes-Benz AG recomienda usar pocos sistemas eléctricos del vehículo en caso de inseguridad constante sobre posibles averías del dispositivo auxiliar y/o mantener una distancia correspondiente respecto a los componentes.

Vehículos híbridos enchufables

Al cargar una batería de alto voltaje, mantenga, como mínimo, una distancia de la longitud del brazo entre el dispositivo clínico auxiliar y los siguientes componentes:

- Dispositivo de alimentación eléctrica

Entre ellos se incluyen, p.ej., estaciones de carga en forma de wallbox o montantes públicos.

- Componentes del vehículo sometidos a tensión

Entre ellos se incluyen, p.ej., el cable de carga y la caja de control de carga.

Encargue exclusivamente a un taller especializado cualificado los trabajos de reparación y de mantenimiento cercanos a los siguientes componentes:

- Componentes del vehículo sometidos a tensión
- Antenas emisoras
- Sistemas multimedia y de sonido

Póngase en contacto con un taller especializado cualificado en caso de preguntas o sugerencias.

Problemas con su vehículo

Si surgen problemas con su vehículo, especialmente aquellos que podrían hacer peligrar la seguridad del mismo, diríjase a un punto de servicio Mercedes-Benz autorizado para obtener el

diagnóstico y la reparación de dichos problemas. En caso de que no solucionen su problema de manera satisfactoria, diríjase de nuevo a un punto de servicio Mercedes-Benz o escriba a una de las siguientes direcciones:

En EE. UU.

Mercedes-Benz USA, LLC
Customer Assistance Center
One Mercedes-Benz Drive
Sandy Springs, GA 30328

En Canadá

Mercedes-Benz Canada, Inc.
Customer Relations Department
98 Vanderhoof Avenue
Toronto, Ontario M4G 4C9

Aviso de averías relevantes desde el punto de vista de la seguridad

Solo para EE. UU.:

El siguiente texto se publica de acuerdo con las prescripciones de texto para fabricantes según el Título 49

del código estadounidense de disposiciones federales, sección 575, de acuerdo con la "National Traffic and Motor Vehicle Safety Act of 1966" (Ley nacional para la seguridad vial y de vehículos motorizados de 1966).

Si cree que su vehículo ha sufrido algún daño que podría provocar un accidente, lesiones e incluso lesiones mortales, informe a la National Highway Traffic Safety Administration (NHTSA), así como a Mercedes-Benz USA, LLC.

Si la NHTSA recibe reclamaciones similares, esto podría motivar el inicio de una investigación, y si se determina que un grupo de vehículos presenta un defecto que afecta a la seguridad, la NHTSA puede ordenar la retirada y la reparación de los mismos. No obstante, la NHTSA no puede intervenir en disputas privadas entre usted, su concesionario o Mercedes-Benz USA, LLC.

Puede ponerse en contacto con la NHTSA por teléfono mediante la línea directa Vehicle Safety Hotline en el 1-888-327-4236 (TTY: 1-800-424-9153) (dentro de EE. UU.), a través de la <https://www.safercar.gov> o por correo postal: Administrator, NHTSA, 400 Seventh Street, SW., Washington, DC 20590, EE. UU.

Obtendrá más información sobre seguridad del vehículo en: <https://www.safercar.gov>.

Solo para Canadá:

El siguiente texto se publica de conformidad con los requisitos del fabricante según el punto 18.4, apartado 4, de las normas de seguridad de los vehículos de motor.

Si usted cree que su vehículo tiene un defecto que podría provocar un accidente o causar heridas o lesiones mortales, debe ponerse en contacto con Transport Canada y además informar a Mercedes-Benz Canada Inc.

Si Transport Canada ha recibido quejas similares, puede abrir una investigación y si determina que un grupo de vehículos presenta un defecto de seguridad, puede ordenar una campaña de retirada y reparación. Sin embargo, Transport Canada no puede interferir en problemas individuales entre usted, su concesionario o Mercedes-Benz Canada Inc.

Para ponerse en contacto con Transport Canada, puede llamar a Defect Investigations and Recalls Division en Canadá al número de teléfono 1-800-333-0510 o 819-994-3328 en el área de

Gatineau-Ottawa o al número internacional de forma gratuita; puede encontrar más información en las siguientes páginas web:

- Inglés: <https://www.tc.gc.ca/recalls>
- Francés: <https://www.tc.gc.ca/rappels>

Garantía legal

! **INDICACIÓN** Daños en el vehículo debido al incumplimiento de las indicaciones contenidas en estas Instrucciones de servicio

El incumplimiento de las indicaciones contenidas en estas Instrucciones de servicio podría provocar daños en su vehículo.

Estos daños no están cubiertos por la garantía legal de Mercedes-Benz ni por la garantía comercial de vehículos nuevos- o la garantía comercial de vehículos usados.

► Tenga en cuenta las indicaciones que figuran en estas Instrucciones de servicio para garantizar un funcionamiento correcto del vehículo y evitar posibles daños en el mismo.

Códigos QR para ficha de rescate

Los códigos QR están pegados en la tapa del depósito de combustible y en el lado opuesto en el montante B. En caso de accidente, con la ayuda de los códigos QR, los servicios de salvamento pueden determinar rápidamente la ficha de rescate correspondiente a su vehículo. La ficha de rescate actual contiene de forma compacta la información más importante sobre su vehículo, por ejemplo, el tendido de los cables eléctricos.

Obtendrá más información en la <https://www.mercedes-benz.de/qr-code>.

Almacenamiento de datos

Procesamiento de datos en el vehículo

Unidades electrónicas de control

En su vehículo hay instaladas unidades electrónicas de control. Las unidades de control procesan los datos que, por ejemplo, reciben de los sensores de los vehículos, generan ellas mismas o intercambian entre sí. Algunas unidades de control son necesarias para el funcionamiento seguro de su vehículo, otras le ayudan durante la conduc-

ción, por ejemplo, los sistemas de asistencia a la conducción, otras permiten funciones de confort o de infoentretenimiento.

A continuación encontrará información general sobre el procesamiento de datos en el vehículo. Encontrará información adicional sobre qué datos específicos se recogen, almacenan y transmiten a terceros y con qué fin en su vehículo, en relación directa con las indicaciones sobre las características funcionales afectadas en las respectivas instrucciones de servicio. También están disponibles en línea y, dependiendo del equipamiento, digitalmente en el vehículo.

Referente personal

Cada vehículo está identificado con un número de identificación del vehículo único. Según el país, este número de identificación del vehículo también puede utilizarse para determinar la identidad del propietario, por ejemplo, por las autoridades. Existen también otras posibilidades para rastrear al propietario o al conductor del vehículo a partir de los datos recogidos del vehículo, por ejemplo, a través de la matrícula del vehículo.

Los datos generados o tratados por las unidades de control pueden, por lo tanto, ser personales o, en determinadas condiciones, convertirse en personales. En función de los datos del vehículo disponibles, se pueden sacar conclusiones, por ejemplo, sobre el comportamiento de marcha, la ubicación, la ruta o el comportamiento de uso.

Requisitos legales para la divulgación de datos

Si existen prescripciones legales, los fabricantes están generalmente obligados a revelar los datos almacenados por el fabricante en la medida necesaria en casos individuales a petición de las autoridades estatales. Este puede ser el caso de, por ejemplo, la investigación de un delito.

Las autoridades estatales también tienen la potestad, en base a la legislación vigente, de leer los datos de vehículos en casos individuales. Así, es posible leer informaciones, por ejemplo, de la unidad de control del airbag en caso de accidente, que pueden ayudar a esclarecer lo ocurrido.

Datos de funcionamiento en el vehículo

Para el funcionamiento del vehículo, las unidades de control procesan datos.

Entre los cuales se incluyen porejemplo:

- Información sobre el estado del vehículo, porejemplo, la velocidad, la aceleración longitudinal, la aceleración transversal, el número de revoluciones de rueda y la indicación de los cinturones de seguridad abrochados
- Estados del entorno, porejemplo, temperatura, sensor de lluvia, sensor de distancia

Por lo general, estos datos son volátiles, no se almacenan más allá del tiempo de servicio y solo se procesan en el propio vehículo. Las unidades de control contienen a menudo memorias de datos, porejemplo, la llave del vehículo. Se utilizan para documentar temporal o permanentemente la información sobre el estado del vehículo, el desgaste de los componentes, las necesidades de mantenimiento, incidentes técnicos y averías.

Los siguientes datos se guardan según el equipamiento técnico:

- Estados de funcionamiento de los componentes del sistema, porejemplo, niveles de llenado, presión de los neumáticos, estado de la batería

- Anomalías y defectos de componentes importantes del sistema, porejemplo, luces, frenos
- Reacciones de los sistemas en situaciones de conducción especiales, porejemplo, activación de un airbag, intervención de los sistemas de regulación de la estabilidad.
- Información sobre eventos que pueden provocar daños en el vehículo

En casos especiales puede ser necesario guardar datos que en realidad solo serían volátiles. Por ejemplo, en el caso de que el vehículo detecte un funcionamiento anómalo.

Si necesita trabajos de servicio técnico, porejemplo, trabajos de reparación o trabajos de mantenimiento, siempre que sea necesario se pueden leer y utilizar los datos de funcionamiento memorizados junto con el número de identificación del vehículo. Los trabajadores del servicio posventa, porejemplo, talleres, fabricantes o terceros, porejemplo, servicios de asistencia, pueden llevar a cabo la lectura desde el vehículo. Lo mismo sucede para casos de garantía y medidas de aseguramiento de la calidad.

La lectura se lleva a cabo, por lo general, a través de la conexión prescrita legalmente para el acoplamiento para diagnóstico en el vehículo. Los datos de funcionamiento leídos documentan los estados técnicos del vehículo o los componentes individuales, ayudan en el diagnóstico de averías, el cumplimiento de las obligaciones de garantía y en las mejoras de calidad. Estos datos, especialmente informaciones sobre el desgaste de componentes, eventos técnicos, manejos erróneos u otros errores, se transmiten junto con el número de identificación del vehículo, en caso de ser necesario, al fabricante. Asimismo, la responsabilidad por productos recae sobre el fabricante. Para ello, el fabricante también utiliza datos de funcionamiento de vehículos, porejemplo, para campañas de retirada. Estos datos se pueden usar para comprobar los derechos del cliente a la garantía legal y a la garantía comercial.

Las memorias de averías del vehículo se pueden reposicionar en el marco de trabajos de mantenimiento o reparación efectuados o si lo desea por un concesionario.

Funciones de confort e infoentretenimiento

Puede guardar los ajustes de confort y personalización en el vehículo y cambiarlos o restablecerlos en cualquier momento.

En función del equipamiento correspondiente, porejemplo, pueden incluir los siguientes ajustes:

- Posiciones del asiento y posiciones del volante
- Armonización del tren de rodaje y ajustes de climatización
- Personalizaciones, porejemplo, iluminación interior

Usted mismo puede introducir datos en las funciones de infoentretenimiento del vehículo en el marco del equipamiento que haya elegido.

En función del equipamiento correspondiente, porejemplo, pueden incluir los siguientes ajustes:

- Datos multimedia, porejemplo, música, películas o fotos para su reproducción en un sistema multimedia integrado
- Datos de la agenda para su uso en combinación con un sistema manos libres integrado o un sistema de navegación integrado

- Destinos introducidos en el sistema de navegación
- Datos sobre la utilización de servicios de Internet

Estos datos para las funciones de confort e infoentretenimiento se pueden guardar de forma local en el vehículo o encontrarse en un dispositivo que se haya conectado al vehículo, por ejemplo, smartphone, memoria USB o reproductor de MP3. Si usted mismo ha introducido datos, los puede eliminar en cualquier momento.

La transmisión de estos datos desde el vehículo solo se realiza bajo petición suya. Esto se aplica especialmente en el marco de la utilización de servicios online de forma correspondiente con los ajustes que ha elegido.

Integración de smartphone (por ejemplo, Android Auto o Apple CarPlay®)

Si su vehículo cuenta con el equipamiento correspondiente, puede conectar su smartphone o cualquier terminal móvil al vehículo. Puede controlar estos dispositivos mediante los elementos de mando integrados en el vehículo. Así, puede reproducir imágenes y sonido del smartphone

mediante el sistema multimedia, a la vez que se transfiere información específica a su teléfono inteligente. Se incluyen según el tipo de integración, porejemplo, los datos de posición, el modo noche/día y otros estados generales del vehículo. Por favor, infórmese en el Manual de instrucciones del vehículo/sistemas de infoentretenimiento.

La integración permite el uso de determinadas aplicaciones del smartphone, porejemplo, la navegación o la reproducción de música. No se produce ninguna otra interacción entre el smartphone y el vehículo, en especial, ningún acceso activo a los datos del vehículo. El tipo de procesamiento posterior de otros datos viene determinado por el proveedor de la aplicación respectiva utilizada. La posibilidad de realizar ajustes y qué ajustes se pueden realizar depende de la aplicación correspondiente y del sistema operativo de su smartphone.

Servicios online

Conexión a la red de telefonía móvil

Si su vehículo dispone de una conexión a la red de telefonía móvil, la misma facilita el intercambio

de datos entre su vehículo y otros sistemas. La conexión a la red de telefonía móvil es posible a través de un equipo emisor y receptor propio del vehículo o mediante un terminal móvil que haya instalado, porejemplo, un smartphone. Esta conexión a la red de telefonía móvil hace posible el uso de funciones online. A ello se incluyen servicios online y aplicaciones que el fabricante u otros proveedores pongan a disposición.

Servicios propios del fabricante

En los servicios online del fabricante, se describe por parte del fabricante las funciones correspondientes en el organismo adecuado, p. ej., instrucciones de servicio, página web del fabricante y proporciona la información de protección de datos asociada. Para la prestación de servicios online pueden utilizarse datos personales. El intercambio de datos tiene lugar a través de una conexión protegida, p. ej. con el sistema informático previsto para ello por el fabricante. La recopilación, el procesamiento y la utilización de datos personales más allá de la prestación de servicios tiene lugar únicamente sobre la base de un permiso legal. Este es el caso, porejemplo, de un sistema de llamada de emergencia prescrito legal-

mente, un acuerdo contractual o en base a un consentimiento.

Puede encargar la activación o desactivación de las funciones y servicios parcialmente sujetos a costes. Esto no incluye las funciones y servicios prescritos legalmente, por ejemplo, el sistema de llamada de emergencia.

Servicios de terceros

Si utiliza los servicios online de otros proveedores (terceros), estos servicios están sujetos a la responsabilidad, así como a la protección de datos y las condiciones de uso del respectivo proveedor. El fabricante no suele tener ninguna influencia sobre los contenidos aquí intercambiados.

Infórmese por tanto sobre el tipo, alcance y finalidad de la recopilación y uso de datos personales en el marco de los servicios de terceros en el proveedor de servicios correspondiente.

Derechos de la protección de datos

Según el país, el equipamiento y el funcionamiento de su vehículo, así como los servicios y ofertas de servicio utilizados, se le aplicarán dis-

tintos derechos de protección de datos. Puede encontrar más información sobre la protección de datos y sus derechos de protección de datos en el sitio web del fabricante o puede obtener esta información en el marco de los respectivos servicios y ofertas de servicio. Allí también encontrará los datos de contacto del fabricante y su delegado de protección de datos.

Los datos que se almacenan únicamente de forma local en el vehículo pueden ser leídos con la asistencia de un experto, porejemplo, en un taller y, si es necesario, previo pago de un importe.

Sistema multimedia MBUX/Mercedes me connect

Si el vehículo está equipado con un sistema multimedia MBUX o Mercedes me connect, los mismos registran datos adicionales para el funcionamiento del vehículo o el uso del vehículo en determinadas situaciones así como la ubicación del vehículo.

Encontrará más información en el capítulo "Sistema multimedia MBUX" y/o en las condiciones de uso de Mercedes me connect.

Registrador de datos de accidente

Solo para EE. UU.:

Este vehículo está equipado con un registrador de datos de accidente (Event Data Recorder, EDR). En determinadas situaciones de accidente o cercanas a la colisión, como la activación de los airbags o el choque contra un obstáculo de la vía, se recopilan datos con el registrador de datos de accidente que ayudan a evaluar cómo se han comportado los sistemas del vehículo en cuestión. El registrador de datos de accidente está diseñado para recopilar los datos tanto para la dinámica del vehículo como para los sistemas de seguridad del vehículo durante un período corto de tiempo, que normalmente es de un máximo de 30 segundos .

El registrador de datos de accidente de este vehículo está diseñado para recopilar los siguientes datos:

- estados de funcionamiento de los diferentes sistemas del vehículo
- datos que indiquen si los cinturones de seguridad del conductor o del acompañante estaban abrochados
- datos que indiquen si el conductor pisó el pedal de freno o el acelerador y con qué intensidad, así como
- la velocidad de marcha del vehículo

Estos datos contribuyen a una mejor comprensión de las circunstancias que dan lugar a accidentes o lesiones. INDICACIÓN: solo se registrarán datos EDR de su vehículo cuando se presente una situación inusual. En situaciones de marcha normales, el registrador de datos de accidente no recopila ningún dato. En ningún caso se recopilan datos personales (por ejemplo, nombre, sexo, edad y lugar del accidente). No obstante, los datos recopilados en el registrador de datos de accidente sí pueden ser vincularse por terceros, por ejemplo por las autoridades policiales, con datos persona-

les registrados de forma rutinaria en la investigación de un accidente.

Para leer los datos recopilados por el registrador de datos de accidente, se necesita acceso al vehículo y/o al registrador de datos de accidente, así como dispositivos especiales. No solo el fabricante del vehículo puede leer la información; también puede ser leída por terceros que dispongan de los mencionados dispositivos especiales. La lectura se realiza accediendo al vehículo o al registrador de datos de accidente.

Los datos recopilados por registradores de datos de accidente se pueden utilizar, dado el caso, como medio auxiliar para la reconstrucción de accidentes en procesos civiles o penales, para esclarecer reclamaciones relativas al derecho de indemnización por daños y perjuicios, así como en relación con la seguridad del vehículo. Dado que la herramienta CDR (Crash Data Retrieval) que se utiliza para leer los datos del registrador de datos de accidente está disponible en el mercado, Mercedes-Benz USA, LLC ("MBUSA") declina expresamente toda responsabilidad derivada de la extracción de dicha información por trabajadores de Mercedes-Benz no autorizados.

MBUSA no comunicará a terceros los datos EDR sin consentimiento del propietario del vehículo o, en el caso de un vehículo arrendado, sin consentimiento del arrendatario. Constituyen una excepción a lo anterior las respuestas a citaciones procedentes de funcionarios encargados de hacer cumplir la ley de las autoridades federales, estatales o locales en relación con o como consecuencia de litigios en los que esté implicada MBUSA, sus filiales o empresas de participación; o cualquier obligación legal equivalente.

Advertencia: el registrador de datos de accidente es parte integrante del módulo del sistema de retención de seguridad. La manipulación, alteración o extracción de los componentes del registrador de datos de accidente puede provocar un funcionamiento anómalo del módulo del sistema de retención de seguridad y de otros sistemas.

En aquellos casos en los que las normas o prescripciones relativas al registrador de datos de accidente de un determinado estado federal entren en conflicto con la legislación federal, esta última tiene prioridad. Por lo tanto, en caso de producirse tales conflictos, es aplicable la ley federal. Para diciembre de 2016, 17 estados

federales aprobaron leyes relativas a los registradores de datos de accidente.

Derechos de propiedad intelectual

Software libre y de código abierto

Encontrará información sobre licencias del software libre y de código abierto utilizado en su vehículo en el soporte de datos en la cartera para documentación del vehículo y con actualizaciones en internet en:

<https://www.mercedes-benz.com/opensource>

Marcas registradas



- Bluetooth® es una marca registrada de Bluetooth SIG, Inc.
- DTS™ es una marca registrada de DTS, Inc.
- Dolby® y MLP™ son marcas registradas de Dolby Laboratories.
- ESP® y PRE-SAFE® son marcas registradas de Mercedes-Benz Group AG.

- HomeLink® es una marca registrada de Genex Corporation.
- iPod® y iTunes® son marcas registradas de Apple Inc.
- Burmester® es una marca registrada de Burmester Audiosysteme GmbH.
- Microsoft® y Windows Media® son marcas registradas de Microsoft Corporation.
- SIRIUS® es una marca registrada de Sirius XM Radio Inc.
- HD Radio™ es una marca registrada de iBiquity Digital Corporation.
- Gracenote® es una marca registrada de Gracenote, Inc.
- ZAGAT Survey® y sus marcas asociadas son marcas registradas de Zagat Survey, LLC.

Resumen de lo más importante

Información básica

Asegúrese de que se dan las siguientes condiciones para que los componentes del sistema de retención puedan ofrecer la protección prevista:

- Adopte una posición correcta en el asiento (→ página 48).
- Abróchese el cinturón de seguridad correctamente (→ página 49).
 - Función del testigo luminoso de advertencia del cinturón de seguridad  (→ página 52).
 - Función de la indicación de estado de los cinturones de seguridad traseros (→ página 52).
- El testigo luminoso de advertencia del sistema de retención  no se ilumina después de la autocomprobación (→ página 51).
- Los testigos de control PASSENGER AIR BAG muestran el estado correcto del airbag del acompañante (→ página 53).

- Los testigos de control REAR SEAT AIR BAG muestran el estado correcto de los airbags para las plazas traseras (→ página 55).

Para una comprensión sin dudas

El capítulo "Seguridad de los ocupantes" abarca la información sobre los equipamientos, las funciones y los comportamientos que contribuyen directamente a la seguridad de los ocupantes del vehículo.

La información se clasifica de la forma siguiente:

- **Resumen de lo más importante:** en este apartado obtendrá una visión de conjunto de la interacción de los sistemas de retención y el comportamiento correcto de todos los ocupantes del vehículo.
- **Información específica:** en el resto de apartados del capítulo "Seguridad de los ocupantes" encontrará información específica sobre los equipamientos y las funciones del sistema de retención.
- **Índice alfabético:** también podrá encontrar determinados temas de este manual de instrucciones a través del índice alfabético.

En el capítulo "Seguridad de los ocupantes" no se incluye, entre otras, información sobre los siguientes temas:

- Niños en el vehículo (→ página 71)
- Sistemas de asistencia y de seguridad de marcha (→ página 272)
- Posibilidades de fijación de la carga (→ página 151)

Aclaración de los conceptos genéricos

En este manual de instrucciones se utilizan los siguientes conceptos genéricos:

- **Seguridad de los ocupantes:** abarca los componentes y las funciones que ayudan a mantener lo más reducidas posibles las cargas y las consecuencias de un accidente para los ocupantes del vehículo.
- **Sistema de retención:** abarca aquellos componentes que, junto con la estructura del vehículo, ayudan a evitar un posible contacto de los ocupantes del vehículo con partes del espacio interior. Los cinturones de seguridad y los airbags son, porejemplo, componentes del sistema de retención.

- **Sistema de retención infantil:** encontrará toda la información en el capítulo "Niños en el vehículo" (→ página 71).

Actúe de manera consecuente

Una posición correcta en el asiento y un uso correcto del cinturón de seguridad son decisivos para que los componentes del sistema de retención puedan ofrecer la protección prevista.

Recuerde que la negligencia al adoptar una posición en el asiento y abrocharse el cinturón de seguridad puede tener consecuencias graves. Sea consecuente y asegúrese antes de emprender la marcha de que todos los ocupantes del vehículo estén bien sentados y tengan abrochado correctamente el cinturón.

Información sobre la correcta posición del asiento

Los componentes del sistema de retención ofrecen la protección prevista en combinación con una correcta posición del asiento.

La posición del asiento influye tanto en la protección prevista del cinturón de seguridad como en la protección adicional de los airbags.

La correcta posición del asiento con una postura casi vertical y el cinturón de seguridad bien colocado reducen además los riesgos derivados de la activación del airbag.

Tenga en cuenta la distribución del espacio al elegir la plaza de asiento. Si está sentado correctamente y en posición casi vertical, la cabeza no debe tocar el techo.

⚠ ADVERTENCIA Peligro de lesiones o de muerte por posición incorrecta del asiento

Si no adopta la posición del asiento correcta, el airbag no puede proteger de la forma prevista.

Todo ocupante del vehículo debe asegurarse de los puntos siguientes.

- ▶ Adopte la posición del asiento correcta.
- ▶ Colóquese correctamente el cinturón de seguridad. Preste especial atención a que el cinturón abdominal no quede tendido sobre el estómago o abdomen de las mujeres embarazadas.

▶ **Tenga en cuenta las siguientes indicaciones.**

Tenga en cuenta las siguientes indicaciones para que el sistema de retención puede desplegar su protección:

- Ajuste correctamente los asientos antes de iniciar la marcha (→ página 120).

Asegúrese de que se puede abrochar correctamente el cinturón de seguridad. La cinta superior debe quedar tendida desde la salida del cinturón hacia delante sobre el centro del hombro.

- Mantenga la distancia con los airbags, especialmente el airbag delantero. Teniendo en cuenta el cinturón de seguridad bien abrochado, coloque el asiento del conductor y del acompañante en la posición más retrasada posible.
- Cuando haya personas en los asientos traseros, los ocupantes del vehículo deben mantener una distancia adecuada respecto a las piezas del espacio interior situadas delante.

- Asegúrese de que entre los ocupantes del vehículo y el sector de accionamiento de los airbags no se encuentren personas, animales u objetos.
- Como conductor, tenga en cuenta la información sobre la posición correcta del asiento del conductor. (→ página 120)

Sujete el volante solo por el aro del volante. De esta forma, el airbag del conductor podrá desplegarse sin impedimentos.

- Adopte una posición casi vertical, con los glúteos lo más retrasados posibles en el hueco entre la banqueta del asiento y el respaldo del asiento.
De esta forma, la espalda se apoya de forma firme en el respaldo del asiento.
- No se incline hacia delante ni se apoye en la puerta o la ventanilla lateral durante la marcha. De lo contrario, estará en la zona de inflado de los airbags.
- debe ocupar el asiento de forma que, en la medida de lo posible, los pies queden apoyados en el suelo. Los muslos quedan ligeramente apoyados en la banqueta del asiento.

No coloque, porejemplo, los pies sobre el puesto de conducción. De lo contrario, los pies estarán en la zona de inflado del airbag.

- Abróchese correctamente el cinturón de seguridad.

Indicaciones sobre el uso correcto del cinturón de seguridad

Abróchese siempre correctamente el cinturón de seguridad antes de iniciar la marcha. Solo un cinturón de seguridad correctamente abrochado puede desplegar toda su protección.

⚠ ADVERTENCIA Peligro de lesiones o de muerte por un cinturón de seguridad mal abrochado

Si el cinturón de seguridad está abrochado de forma incorrecta, no podrá protegerle de la forma prevista.

Además, un cinturón de seguridad abrochado de forma incorrecta puede causar lesiones, porejemplo, en caso de accidente, maniobras

de frenado o cambios repentinos de la dirección de marcha.

- ▶ Asegúrese siempre de que todos los ocupantes del vehículo tengan abrochado correctamente el cinturón y estén bien sentados.

⚠ ADVERTENCIA Peligro de lesiones o de muerte sin sistemas de retención adicionales para las personas de pequeña estatura

Las personas con una estatura inferior a 5 ft (1,50 m) no se pueden colocar correctamente el cinturón de seguridad sin la ayuda de sistemas de retención adicionales adecuados.

- ▶ Asegure siempre a las personas con una estatura inferior a 5 ft (1,50 m) con sistemas de retención adecuados.

Todo ocupante del vehículo debe observar especialmente las siguientes indicaciones:

- El cinturón de seguridad debe estar sin doblar.

- La cinta superior debe quedar tendida desde la salida del cinturón hacia delante sobre el centro del hombro.
- La cinta superior no debe tocar el cuello ni quedar tendida bajo el brazo o por detrás de la espalda.
- El cinturón abdominal debe estar tendido en la medida de lo posible a la altura de la ingle.

Para ello, empuje el cinturón abdominal lo máximo posible hacia abajo hasta la altura de la ingle y ciñala tirando de la cinta superior. El cinturón abdominal nunca debe pasar por encima del vientre.

También las mujeres embarazadas deben tenerlo en cuenta.

- La cinta superior y el cinturón abdominal deben estar ceñidos al cuerpo después de tensarlos.
- Evite las prendas de vestir holgadas, porejemplo, un abrigo.
- No haga pasar nunca el cinturón de seguridad por objetos de cantos afilados, puntiagudos, abrasivos o frágiles.

- Cada cinturón de seguridad debe ser utilizado solo por una persona.
- No sujete nunca objetos con el cinturón de seguridad junto con una persona.
Asegúrese también de que no haya objetos entre la persona y el asiento, porejemplo, cojines.

Colocación y ajuste del cinturón de seguridad

Si extrae el cinturón de seguridad de forma rápida o brusca, el enrollador del cinturón se bloquea. La cinta del cinturón no se puede seguir extrayendo.

Vehículos con cierres del cinturón iluminados: la iluminación del cierre del cinturón no es una indicación del correcto funcionamiento del cierre del cinturón.



- ▶ Enclave la lengüeta del cierre del cinturón de seguridad ① siempre en el cierre del cinturón ② perteneciente a la plaza de asiento.
- ▶ **Ajuste de la altura del cinturón:** pulse la tecla ③ de la salida del cinturón y desplácela hasta la posición que desee.
- ▶ **Enclavamiento de la salida del cinturón:** suelte la tecla ③ y asegúrese de que la salida del cinturón se enclave.

! **INDICACIÓN** Activación de los componentes del sistema de retención debido al cinturón de seguridad enclavado con el asiento del acompañante desocupado

Si la lengüeta del cierre del cinturón está enclavada en el cierre del cinturón del asiento del acompañante desocupado, en caso de accidente se pueden activar innecesariamente componentes del sistema de retención en el lado del acompañante, por ejemplo, el pretensor de cinturón.

▶ Utilice el cinturón de seguridad solo para el uso previsto.



i Tenga en cuenta la información sobre el seguro del asiento infantil del cinturón de seguridad (→ página 81).

Función del testigo luminoso de advertencia del sistema de retención

Con el vehículo encendido se ilumina el testigo luminoso de advertencia del sistema de retención  durante la autocomprobación. Se apaga

como muy tarde unos segundos después del arranque del vehículo. Los componentes del sistema de retención están operativos.

En los siguientes casos se ha producido una avería en el sistema de retención:

- Con el vehículo conectado, el testigo luminoso de advertencia del sistema de retención  no se ilumina.
- Durante la marcha, el testigo luminoso de advertencia del sistema de retención  se ilumina de forma permanente o repetida.

Si se han activado componentes del sistema de retención, el testigo luminoso de advertencia del sistema de retención  se ilumina de forma permanente.

! **ADVERTENCIA** Peligro de sufrir lesiones por averías de funcionamiento del sistema de retención

Pueden activarse involuntariamente algunos componentes del sistema de retención, o no hacerlo del modo previsto en caso de accidente.

▶ Encargue inmediatamente la revisión y la reparación del sistema de retención en un taller especializado.

Híbridos enchufables: si el sistema de retención está averiado, puede que no funcione la desconexión de emergencia automática del alto voltaje.

! **PELIGRO** Peligro de muerte por averías de la desconexión automática de emergencia de alto voltaje.

La red de a bordo de alto voltaje podría no desconectarse de la forma prevista en caso de accidente.

Si entra en contacto con componentes dañados de la red de a bordo de alta voltaje, puede sufrir una descarga eléctrica.

- ▶ Encargue la revisión y reparación inmediata de la desconexión de emergencia automática del alto voltaje en un taller especializado.
- ▶ Tras un accidente, apague el vehículo de inmediato.

Mercedes-Benz recomienda que encargue el remolcado del vehículo hasta un taller especializado.

Función del testigo luminoso de advertencia del cinturón de seguridad

El testigo luminoso de advertencia de colocación de los cinturones de seguridad  del visualizador del conductor indica que todos los ocupantes del vehículo deben abrocharse correctamente el cinturón de seguridad.

El testigo luminoso de advertencia del cinturón de seguridad  se ilumina durante seis segundos tras cada arranque del vehículo.

Adicionalmente puede sonar una señal acústica de advertencia.

La advertencia de cinturón desabrochado se apaga cuando se cierran las puertas del conductor y del acompañante y el conductor y el acompañante se abrochan el cinturón.

En los siguientes casos, la advertencia de cinturón desabrochado se ilumina durante la marcha:

- Si se sobrepasa una vez una velocidad del vehículo de 15 mph (25 km/h) y el conductor o el acompañante no se han abrochado el cinturón de seguridad.
- Si el conductor o el acompañante se desabrochan el cinturón durante la marcha.

Función de la indicación de estado de los cinturones de seguridad traseros

La indicación de estado de los cinturones de seguridad traseros mostrada en el visualizador del conductor indica que todos los ocupantes del vehículo deben abrocharse el cinturón de seguridad correctamente.

Adicionalmente puede sonar una señal acústica de advertencia.

Si alguna persona se desabrocha el cinturón de seguridad en la parte trasera durante la marcha, se muestra de nuevo la indicación de estado de los cinturones de seguridad traseros.

Indicación en el visualizador del conductor

Cada vez que enciende el vehículo, la indicación de estado de los cinturones de seguridad traseros muestra durante un tiempo determinado qué cinturón de seguridad trasero no está abrochado.

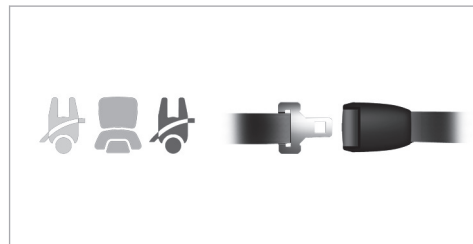

Reconocerá el estado de los cinturones de seguridad traseros por el color del símbolo del asiento en el visualizador del conductor:

- Gris: el cinturón de seguridad trasero no está abrochado.
- Verde: la lengüeta del cierre de un cinturón trasero está enclavada en el cierre del cinturón que corresponde a la plaza mostrada.

- Rojo: la persona sentada en el asiento trasero se ha abrochado el cinturón.

Función de los testigos de control PASSENGER AIR BAG (airbag del acompañante)



Los testigos de control PASSENGER AIR BAG muestran el estado del airbag del acompañante.

Si el asiento del acompañante está ocupado o ha montado un sistema de retención infantil en el asiento del acompañante, antes de emprender la marcha y durante la marcha deberá asegurar el estado del airbag del acompañante en función de la situación.

⚠ ADVERTENCIA Peligro de lesiones o de muerte por los objetos situados debajo del asiento del acompañante

Los objetos aprisionados debajo del asiento del acompañante pueden perturbar la función de la desconexión automática del airbag del acompañante o dañar el sistema.

- ▶ No guarde ningún objeto debajo del asiento del acompañante.
- ▶ Cuando el asiento del acompañante esté ocupado, asegúrese de que no haya ningún objeto aprisionado debajo del asiento del acompañante.

Autocomprobación: con el vehículo conectado, los dos testigos de control PASSENGER AIR BAG ON y OFF se iluminan simultáneamente durante unos segundos.

Tras la autocomprobación, reconocerá el estado del airbag del acompañante de la forma siguiente:

- **Airbag del acompañante desconectado:** PASSENGER AIR BAG OFF se ilumina de forma permanente.

El airbag del acompañante no se activa en caso de accidente. Si PASSENGER AIR BAG OFF se ilumina, ninguna persona debe ocupar el asiento del acompañante.

Si se monta un sistema de retención infantil orientado hacia atrás en el asiento del acompañante, PASSENGER AIR BAG OFF debe estar iluminado de forma permanente.

- **Airbag del acompañante conectado:** PASSENGER AIR BAG ON se ilumina hasta 60 segundos o ambos testigos de control PASSENGER AIR BAG ON y OFF no se iluminan.

El airbag del acompañante se puede activar durante un accidente. En este estado del airbag del acompañante no se debe montar ningún sistema de retención infantil orientado hacia atrás en el asiento del acompañante.

- i** Si viaja con un niño en el vehículo, observe la información que figura en el capítulo "Niños en el vehículo" (→ página 71).

⚠ ADVERTENCIA Peligro de lesiones o de muerte con el airbag del acompañante desconectado

Cuando el testigo de control PASSENGER AIR BAG OFF se ilumina, el airbag del acompañante está desconectado.

Por tanto, una persona en el asiento del acompañante puede, porejemplo, chocar con piezas del habitáculo del vehículo, en especial si está sentado demasiado cerca del puesto de conducción.

Cuando el asiento del acompañante esté ocupado, asegúrese siempre de que:

- la clasificación de la persona en el asiento del acompañante sea correcta y el airbag del acompañante esté desconectado o conectado en función de la persona que ocupa el asiento del acompañante

- el asiento del acompañante se encuentre en la posición más retrasada posible
 - la persona esté correctamente sentada
- ▶ Asegúrese del estado correcto del airbag del acompañante antes de emprender la marcha y durante la misma.

Avería de la desconexión automática del airbag del acompañante

El testigo de control PASSENGER AIR BAG OFF y el testigo luminoso de advertencia del sistema de retención  se iluminan simultáneamente.

En ese caso, ninguna persona debe utilizar el asiento del acompañante ni se debe montar un sistema de retención infantil en el asiento del acompañante.

Encargue la revisión y reparación inmediata de la desconexión automática del airbag del acompañante en un taller especializado.

Tenga en cuenta también los siguientes temas complementarios:

- Sistema de retención infantil en el asiento del acompañante (→ página 76)

Desconexión o conexión del airbag del acompañante

La desconexión automática del airbag del acompañante puede desconectar o conectar el airbag del acompañante según la situación.

Esto se produce automáticamente mediante una clasificación de la persona o del sistema de retención infantil en el asiento del acompañante.

No puede desconectar o conectar manualmente el airbag del acompañante.

Tenga también en cuenta la siguiente información:

- Estado del airbag del acompañante, vea "Función de los testigos de control PASSENGER AIR BAG" (→ página 53)
- Indicaciones sobre el uso del asiento del acompañante, vea "Información sobre la desconexión automática del airbag del acompañante" (→ página 56)
- Si viaja con un niño en el vehículo, el capítulo "Niños en el vehículo" (→ página 71).

Función de los testigos de control REAR SEAT AIR BAG (airbag para las plazas traseras)

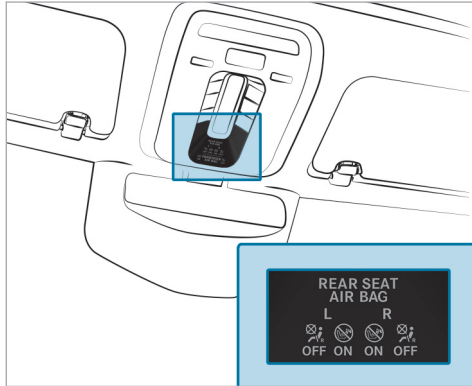

L Asiento trasero izquierdo

R Asiento trasero derecho

Puede desconectar o conectar los airbags para las plazas traseras mediante el sistema multimedia (→ página 55).

Autocomprobación: con el vehículo conectado, los dos testigos de control REAR SEAT AIR BAG ON y OFF se iluminan simultáneamente durante unos segundos.

Tras la autocomprobación, reconocerá el estado del airbag para las plazas traseras de la forma siguiente:

- **Airbag para las plazas traseras desconectado:** REAR SEAT AIR BAG OFF se ilumina de forma permanente.
El airbag para las plazas traseras no se activa en caso de accidente.
- **Airbag para las plazas traseras conectado:** REAR SEAT AIR BAG ON se ilumina hasta 60 segundos o ambos testigos de control REAR SEAT AIR BAG ON y OFF no se iluminan.
El airbag para las plazas traseras se puede activar durante un accidente.

Información sobre el airbag para las plazas traseras en el respaldo del asiento delantero

Tenga siempre en cuenta la información sobre el airbag para las plazas traseras antes de iniciar la marcha (→ página 69). Asegúrese del estado

correcto del airbag para las plazas traseras respectivo en función de la situación.

Conexión o desconexión del airbag para las plazas traseras mediante el sistema multimedia

Sistema multimedia:

→ ► Ajustes ► Vehículo
►► Protección de los ocupantes

- Active o desactive el airbag para las plazas traseras que desee en [Airbags para las plazas traseras](#).

Información sobre el sistema de retención infantil

Al montar un sistema de retención infantil, observe las indicaciones que figuran en "Niños en el vehículo" (→ página 71).

Indicaciones sobre el sistema de retención infantil en el asiento del acompañante

⚠ ADVERTENCIA Peligro de lesiones o de muerte con el airbag del acompañante activado

Si el airbag del acompañante está activado, este puede golpear al niño que esté sentado en el asiento del acompañante en caso de accidente.

- ▶ NUNCA utilice un dispositivo de retención para niños orientado hacia atrás en un asiento con el AIRBAG DELANTERO ACTIVADO; esto puede provocar LESIONES GRAVES o la MUERTE del niño.

Tenga en cuenta especialmente las indicaciones sobre los sistemas de retención infantil orientados hacia atrás y hacia delante en el asiento del acompañante (→ página 76).

Indicaciones para vehículos con airbag para las plazas traseras

Si monta un sistema de retención infantil en el asiento trasero izquierdo o derecho, observe

especialmente las indicaciones para los vehículos con airbag para las plazas traseras (→ página 78).

Indicaciones para vehículos con cinturón con airbag

Si monta un sistema de retención infantil en el asiento trasero izquierdo o derecho, observe especialmente la información sobre el cinturón con airbag en el cinturón de seguridad trasero (→ página 67).

Información sobre las funciones automáticas del sistema de retención

Función de desconexión automática del airbag del acompañante

La persona que ocupe el asiento del acompañante debe tener en cuenta las siguientes indicaciones:

- Adopte una posición correcta en el asiento (→ página 48).
- Abróchese el cinturón de seguridad correctamente (→ página 49).

La desconexión automática del airbag del acompañante puede desconectar o conectar el airbag del acompañante según la situación.

Tenga en cuenta sin falta la siguiente información:

- Estado del airbag del acompañante, vea "Función de los testigos de control PASSENGER AIR BAG" (→ página 53).
- Al montar un sistema de retención infantil en el asiento del acompañante, observe las indicaciones específicas del vehículo (→ página 76).

Estado del airbag del acompañante en función de la estatura de la persona:

- **Airbag del acompañante desconectado:** PASSENGER AIR BAG OFF se ilumina de forma permanente.
El airbag del acompañante no se activa en caso de accidente. Si PASSENGER AIR BAG OFF se ilumina, ninguna persona debe ocupar el asiento del acompañante.
- **Airbag del acompañante conectado:** PASSENGER AIR BAG ON se ilumina hasta 60 segun-

dos o ambos testigos de control PASSENGER AIR BAG ON y OFF no se iluminan.

El airbag del acompañante se puede activar durante un accidente. Tenga en cuenta la información sobre la posición del asiento correcta (→ página 48).

Vehículos con asiento trasero: una persona de baja estatura debería utilizar un asiento trasero.

Límites del sistema

El airbag del acompañante se puede desconectar por error, por ejemplo, en las siguientes situaciones:

- El acompañante desplaza su peso apoyándose sobre el apoyabrazos del vehículo.
- El acompañante está sentado de forma que reduce la carga sobre la superficie del asiento.

! INDICACIÓN Activación de los componentes del sistema de retención con el asiento del acompañante desocupado

En caso de accidente, los componentes del sistema de retención del lado del acompañante se pueden activar de forma innecesaria:

- En el asiento del acompañante se han depositado objetos pesados.
- En el asiento del acompañante desocupado la lengüeta del cierre del cinturón está enclavada en el cierre del cinturón.

- ▶ Guarde los objetos en un lugar adecuado.
- ▶ Cada cinturón de seguridad debe ser utilizado solo por una persona.

El windowbag en el lado del acompañante se puede activar en función de la situación de accidente detectada. El airbag se activa independientemente de si el asiento del acompañante está ocupado o no.

Función del sistema PRE-SAFE® (sistema de protección preventiva para los ocupantes del vehículo)

El sistema PRE-SAFE® puede detectar determinadas situaciones de marcha críticas e iniciar medidas preventivas de protección de los ocupantes del vehículo.

El sistema PRE-SAFE® puede iniciar las siguientes medidas de forma independiente:

- Pretensado de los cinturones de seguridad en el asiento del conductor y el asiento del acompañante.
- Cierre de las ventanillas laterales.
- **Vehículos con techo corredizo:** cierre del techo corredizo.
- **Vehículos con función de memoria:** ajuste de la posición del asiento más favorable para el asiento del acompañante.
- **Vehículos con función de memoria en la parte trasera:** ajuste de la posición del asiento más favorable para los asientos traseros laterales.

- **Vehículos con asiento multicontorno:** aumento del soporte lateral mediante el inflado de los laterales del respaldo del asiento.
- **PRE-SAFE® Sound:** puede activar el propio mecanismo de protección del oído mediante una breve señal acústica si el sistema multimedia está conectado.

! **INDICACIÓN** Daño por objetos en el espacio reposapiés o detrás del asiento

Debido al ajuste automático de la posición del asiento, el asiento y/o el objeto pueden resultar dañados.

- ▶ Guarde los objetos en un lugar adecuado.

Anulación de las medidas del sistema PRE-SAFE®

Si no se ha producido un accidente, las medidas preventivas iniciadas se anulan.

Deberá efectuar personalmente determinados ajustes.

- ▶ Si el pretensado de los cinturones de seguridad no disminuye, desplace ligeramente hacia atrás el respaldo.
El pretensado de los cinturones de seguridad disminuye.

Función del sistema PRE-SAFE® PLUS (sistema de protección preventiva para los ocupantes del vehículo Plus)

El sistema PRE-SAFE® PLUS puede detectar determinadas situaciones de colisión, en especial un choque trasero inminente, e iniciar medidas preventivas para proteger a los ocupantes del vehículo. Estas medidas no pueden evitar que se produzca la colisión.

El sistema PRE-SAFE® PLUS puede iniciar las siguientes medidas de forma independiente:

- Pretensado de los cinturones de seguridad en el asiento del conductor y el asiento del acompañante.
- Aumento de la presión de frenado con el vehículo parado. Esta intervención en el freno

finaliza automáticamente al ponerse en movimiento.

Si no se ha producido un accidente, las medidas preventivas iniciadas se anulan.

Límites del sistema

El sistema no inicia ninguna medida en la siguiente situación:

- al conducir hacia atrás

El sistema no interviene en el freno en la siguiente situación:

- durante la marcha
O bien:
• al entrar o salir de un hueco de aparcamiento con la ayuda activa para aparcar

Función del sistema PRE-SAFE® Impulso lateral

El sistema PRE-SAFE® Impulso lateral puede dar un impulso al tronco del ocupante delantero del vehículo hacia el centro del vehículo de forma preventiva al detectar un choque lateral inminente. Para ello, en el lado de la colisión se infla

muy rápidamente una burbuja de aire en el lateral exterior del respaldo del asiento. De esta forma se puede aumentar la distancia entre la puerta y el ocupante del vehículo.

Vehículos equipados con E-ACTIVE BODY CONTROL: adicionalmente es posible que la carrocería del vehículo se levante un poco.

Si el sistema PRE-SAFE® Impulso lateral se ha activado o está averiado, se muestra el aviso **PRE-SAFE Impulso lateral no funciona Ver Instruc. servicio** (→ página 534).

Función de la adaptación del cinturón

Vehículos con PRE-SAFE®: una vez abrochado, el cinturón de seguridad del asiento delantero se puede ajustar al cuerpo ciñéndose ligeramente desde el hombro. No sujete el cinturón de seguridad.

Esta función indica que todos los ocupantes del vehículo deben abrocharse correctamente el cinturón de seguridad.

Puede conectar o desconectar la adaptación del cinturón mediante el sistema multimedia (→ página 59).

Conexión o desconexión de la adaptación del cinturón mediante el sistema multimedia

Sistema multimedia:

→  » Ajustes » Vehículo

» Protección de los ocupantes

▶ Active o desactive la **Adaptación del cinturón**.

Función del aproximador del cinturón en la parte trasera

El aproximador del cinturón para el asiento trasero facilita la colocación del cinturón de seguridad.

Si cierra la puerta, el aproximador del cinturón se desplaza hacia fuera.

i Si el vehículo está equipado con el asistente interior MBUX, el aproximador del cinturón puede desplazarse hacia fuera en cuanto alar-

que la mano hacia la lengüeta del cierre del cinturón.

El aproximador del cinturón retrocede a su alojamiento en los siguientes casos:

- si la lengüeta del cierre del cinturón se enclava en el cierre del cinturón
- si la lengüeta del cierre del cinturón no se enclava en el cierre del cinturón en un tiempo determinado
- si abre la puerta correspondiente
- si se sobrepasa una velocidad de marcha determinada después de arrancar

⚠ ADVERTENCIA Riesgo de lesiones o peligro de muerte por el aproximador del cinturón fuera de su alojamiento durante la marcha

Si el cinturón de seguridad no está correctamente ceñido al cuerpo, no podrá protegerle de la forma prevista.

▶ Asegúrese siempre de que el aproximador del cinturón esté en su alojamiento durante la marcha.

Si el aproximador del cinturón no retrocede a su alojamiento de forma automática, debe presionarlo hacia atrás manualmente superando la resistencia hasta el tope antes de arrancar el vehículo.

Puede desconectar el aproximador del cinturón. Active el seguro para niños en las ventanillas laterales de la parte trasera (→ página 87).

Al montar un sistema de retención infantil en el asiento trasero, observe las indicaciones específicas del vehículo (→ página 71).

Sinopsis de las medidas automáticas después de un accidente

En función del tipo y de la gravedad del accidente y según el equipamiento del vehículo se pueden iniciar, porejemplo, las siguientes medidas:

- frenado automático (freno anticolidión múltiple)
- conexión del sistema de intermitentes de advertencia
- activación de una llamada de emergencia automática (→ página 425)

- Pare el motor
Para un nuevo arranque, desconecte y vuelva a conectar el vehículo (→ página 216). En función del tipo y la gravedad del accidente, es posible que no pueda volver a arrancar el vehículo.
- desconexión del sistema de alimentación de combustible
- **Híbrido enchufable:** desconexión del sistema de propulsión híbrida y de la red de a bordo de alto voltaje
- desbloqueo de las puertas del vehículo
- bajada de las ventanillas laterales
- visualización de la guía de emergencia en el visualizador central
- conexión de la iluminación interior

Función del freno anticolidión múltiple después de un accidente

En función de la situación del accidente, el freno anticolidión múltiple puede reducir la gravedad de una colisión múltiple o incluso impedirla.

Si se detecta un accidente, el freno anticolidión múltiple puede iniciar un frenado automático. Cuando el vehículo se detiene, se acciona el freno de estacionamiento automáticamente.

El conductor puede interrumpir el frenado automático mediante las siguientes acciones:

- Frenar de forma más intensa que el frenado automático.
- Pisar a fondo el pedal acelerador.

Objetivo y funcionamiento del sistema de retención

Sinopsis de las situaciones de activación (sistema de retención)

Asegúrese de que se dan las siguientes condiciones para que los componentes del sistema de retención puedan ofrecer la protección prevista:

- Adopte una posición correcta en el asiento (→ página 48).
- Abróchese el cinturón de seguridad correctamente (→ página 49).

- Función del testigo luminoso de advertencia del cinturón de seguridad (→ página 52).
- Función de la indicación de estado de los cinturones de seguridad traseros (→ página 52).
- El testigo luminoso de advertencia del sistema de retención  no se ilumina después de la autocomprobación (→ página 51).
- Los testigos de control PASSENGER AIR BAG muestran el estado correcto del airbag del acompañante (→ página 53).
- Los testigos de control REAR SEAT AIR BAG muestran el estado correcto de los airbags para las plazas traseras (→ página 55).

En función de la situación de activación detectada, los componentes del sistema de retención se pueden activar independientemente unos de otros:

- Pretensores de cinturón: choque frontal, choque trasero, choque lateral, vuelco
- Airbag del conductor, airbag del acompañante: choque frontal

- Airbag de rodillas: choque frontal
- Airbag lateral: choque lateral
- Windowbag: choque lateral, vuelco, choque frontal
- Airbag para las plazas traseras en el respaldo del asiento delantero: choque frontal
- Cinturón con airbag en el cinturón de seguridad trasero: choque frontal
- Airbag en la banqueta del asiento en el asiento de reposo trasero: choque frontal
- Sistema PRE-SAFE® Impulso lateral: choque lateral

El lugar de montaje de los airbags se reconoce por la inscripción AIRBAG (→ página 68).

Tenga en cuenta la información sobre el funcionamiento del sistema de retención (→ página 61).

Información sobre el funcionamiento del sistema de retención

El funcionamiento del sistema de retención viene determinado por la gravedad del accidente evaluada y por el tipo de accidente.

Encontrará información sobre el tipo de accidente en el apartado "Sinopsis de las situaciones de activación" (→ página 60).

La determinación de los umbrales de activación para los componentes del sistema de retención se lleva a cabo evaluando en distintos puntos del vehículo los valores de los sensores. Este proceso tiene un carácter previsor. La activación de los componentes del sistema de retención debe efectuarse a tiempo en el momento de producirse la colisión.

Los factores visibles o mensurables inmediatamente después de haberse producido el accidente no pueden considerarse como determinantes para la activación de los airbags. Tampoco aportan indicio alguno al respecto.

El vehículo puede sufrir una deformación considerable sin que se active ningún airbag. Esto sucede si solo se ven afectadas por la colisión piezas relativamente blandas y no se produce una deceleración demasiado elevada del vehículo. Por el contrario, puede activarse un airbag a pesar de que el vehículo sufra solo deformaciones de poca importancia. En caso, por ejemplo, de colisión con piezas muy rígidas del vehículo, tales como

un larguero, la deceleración puede ser lo suficientemente intensa.

En función del tipo de accidente y de la situación de activación detectada, los pretensores de cinturón y/o los airbags complementan al cinturón de seguridad correctamente abrochado.

Un airbag puede aumentar la protección del correspondiente ocupante del vehículo al activarse.

Posible protección por airbag:

- Airbag de rodillas: parte superior e inferior de las piernas y de las rodillas
- Airbag del conductor, airbag del acompañante: cabeza y tórax
- Windowbag: cabeza
- Airbag lateral: tórax, y delante también la cadera
- Airbag para las plazas traseras: cabeza

No obstante, ningún sistema disponible en la actualidad puede excluir completamente el riesgo de sufrir heridas o lesiones mortales en un accidente. En especial, el cinturón de seguridad y el airbag no ofrecen protección contra objetos que

puedan penetrar en el vehículo desde el exterior. Tampoco se puede descartar por completo el riesgo de lesiones por la activación de un airbag. Mercedes-Benz recomienda que encargue el remolcado del vehículo hasta un taller especializado después de un accidente. Tenga esto en cuenta en especial después de la activación del pretensor de cinturón o del airbag.

Al activarse el pretensor de cinturón o el airbag se escucha un chasquido y puede generarse una pequeña cantidad de polvo:

- Por lo general, este chasquido no afecta a su capacidad auditiva.
- El polvo generado no es perjudicial para la salud en general, si bien puede causar por un breve espacio de tiempo molestias en personas con asma o con problemas respiratorios. Siempre y cuando ello no implique peligro, abandone el vehículo de inmediato o abra la ventanilla para evitar molestias respiratorias.

Los airbags y los pretensores de cinturón pirotécnicos contienen perclorato, el cual puede exigir un manejo y unas medidas ambientales especiales. Tenga en cuenta las directrices nacionales

para el desecho. En California, vea <https://dtsc.ca.gov/>. Con la función de búsqueda encontrará, por ejemplo, la información sobre el perclorato.

Indicaciones sobre la protección limitada del sistema de retención

Riesgo por comportamiento incorrecto de los ocupantes del vehículo

Todo ocupante del vehículo debe asegurarse especialmente de los puntos siguientes:

- Tenga en cuenta la información sobre la posición del asiento correcta (→ página 48).
- No guarde objetos pesados, de cantos afilados o frágiles en los bolsillos de las piezas de ropa. Guarde estos objetos en un lugar adecuado

⚠ ADVERTENCIA Peligro de sufrir lesiones o de muerte por una posición incorrecta en el asiento

Si el respaldo del asiento no se encuentra en una posición casi vertical, el cinturón de seguridad no ofrece la protección prevista.

Especialmente puede deslizarse por debajo del cinturón de seguridad y sufrir lesiones.

- ▶ Ajuste correctamente el asiento antes de iniciar la marcha.
- ▶ Asegúrese siempre de que el respaldo del asiento se encuentre en una posición casi vertical y el cinturón de seguridad pase por el centro del hombro.

Riesgo por objetos en el espacio interior

Todo ocupante del vehículo debe asegurarse especialmente de los puntos siguientes:

- Tenga en cuenta la información sobre la posición del asiento correcta (→ página 48).
- No coloque ningún objeto entre el asiento y la puerta o el montante de la puerta (montante B).

- No cuelgue ningún objeto duro como, por ejemplo, perchas en el asidero o el gancho para prendas de vestir.
- No guarde objetos pesados, de cantos afilados o frágiles en los bolsillos de las piezas de ropa. Guarde estos objetos en un lugar adecuado

⚠ ADVERTENCIA Peligro de lesiones o de muerte por un cierre y anclaje del cinturón bloqueados

Si se colocan objetos junto al asiento delantero que bloquean el cierre del cinturón o el anclaje móvil del cinturón, el funcionamiento del pretensor de cinturón se ve afectado.

- ▶ Antes de iniciar la marcha, asegúrese de que no haya objetos en la zona del cierre del cinturón o entre el asiento delantero y la puerta.

⚠ ADVERTENCIA Peligro de lesiones por objetos en la zona de inflado de un airbag

Los objetos situados en la zona de inflado de un airbag pueden obstaculizar o impedir el correcto inflado del airbag.

En ese caso, el airbag puede inflarse de forma incontrolada y puede incluso provocar lesiones adicionales a los ocupantes con su activación. Esto puede darse especialmente cuando el airbag está integrado en el asiento.

- ▶ Guarde y asegure los objetos siempre de forma correcta.
- ▶ Asegúrese antes de iniciar la marcha que no haya objetos situados en la zona de inflado de un airbag.

El lugar de montaje de los airbags se reconoce por la inscripción AIRBAG (→ página 68).

Preste atención a las siguientes indicaciones:

- Indicaciones sobre la carga del vehículo (→ página 151)

- Información sobre el airbag para las plazas traseras en el respaldo del asiento delantero (→ página 69)

Riesgo por el montaje de accesorios

No fijar accesorios, como aparatos móviles de navegación, teléfonos móviles o soportes para latas de bebida en la zona de inflado de un airbag, porejemplo, en el puesto de conducción, en la puerta, en la ventanilla lateral o en el revestimiento lateral.

Además no debe haber tendidos ni fijados ningún cable de conexión, cinta de sujeción o correa de fijación en la zona de inflado de un airbag.

Observe siempre las instrucciones de montaje del fabricante del accesorio, especialmente las indicaciones acerca del lugar de montaje adecuado.

⚠ ADVERTENCIA Riesgo de lesiones o peligro de muerte por fundas protectoras inadecuadas

Si se utilizan fundas protectoras inadecuadas, los airbags ya no pueden proteger a los ocupantes del vehículo de la forma prevista.

▶ Utilice solo fundas protectoras homologadas por Mercedes-Benz para el asiento respectivo.

Además, el uso de una funda protectora inadecuada puede provocar que la desconexión automática del airbag del acompañante no funcione de forma correcta. Asegúrese de que los testigos de control PASSENGER AIR BAG muestren el estado correcto del airbag del acompañante cuando el asiento del acompañante esté ocupado (→ página 53).

Riesgo por mascotas en el espacio interior

⚠ ADVERTENCIA Peligro de accidente- y de sufrir lesiones en caso de dejar animales sin vigilancia en el vehículo

Si deja animales sin vigilancia o sueltos en el vehículo pueden pulsar porejemplo teclas o interruptores.

Por ello, los animales pueden, porejemplo:

- activar equipamientos del vehículo y, porejemplo, quedar atrapados.
- encender- o apagar sistema y, como consecuencia, poner en peligro otros usuarios de la vía.

Además los animales sueltos puede moverse en caso de accidente o maniobra abrupta de giro o de frenado en el vehículo y como consecuencia dañar a otros ocupantes del vehículo.

- ▶ Nunca deje animales sin vigilancia en el vehículo.
- ▶ Asegure los animales durante la marcha siempre de forma correspondiente, porejemplo con una caja de transporte de animales adecuada.

Riesgo por la modificación, los daños o el desgaste de los componentes del sistema de retención

⚠ ADVERTENCIA Peligro de lesiones o de muerte por modificaciones en el sistema de retención

Si se realizan cambios en el sistema de retención, podría dejar de proteger de la forma prevista a los ocupantes del vehículo.

- ▶ No modifique nunca las piezas del sistema de retención.
- ▶ No efectúe ninguna intervención en el cableado, en los componentes electrónicos ni en su software.

Si el vehículo debe adaptarse a una persona con discapacidad física, póngase en contacto con un punto de servicio Mercedes-Benz.

Solo EE. UU.: si desea obtener información más detallada, diríjase a nuestro Customer Assistance Center mediante el número 1-800-FOR-MERCEdes (1-800-367-6372).

⚠ ADVERTENCIA Peligro de lesiones o de muerte por cinturones de seguridad dañados o modificados

Los cinturones de seguridad no pueden proteger especialmente en las siguientes situaciones:

- si el cinturón de seguridad está dañado, modificado, muy sucio, decolorido o teñido
- si el cierre del cinturón está dañado o muy sucio
- si se han efectuado modificaciones en el pretensor de cinturón, en el anclaje del cinturón o en el enrollador de cinturón

Los cinturones de seguridad podrían sufrir daños no visibles en caso de accidente, por ejemplo, por astillas de cristal.

Los cinturones de seguridad modificados o dañados podrían romperse o fallar, por ejemplo, en caso de accidente.

Los pretensores de cinturón modificados podrían activarse de manera imprevista o no funcionar de la forma prevista.

- ▶ No modifique nunca el sistema del cinturón de seguridad, por ejemplo, el cinturón de seguridad, el cierre del cinturón, el pretensor del cinturón, el anclaje del cinturón y el enrollador del cinturón.
- ▶ Asegúrese de que los cinturones de seguridad no estén dañados ni desgastados y de que estén limpios.
- ▶ Encargue inmediatamente la revisión de los cinturones de seguridad en un taller especializado después de un accidente.

Utilice solamente cinturones de seguridad que hayan sido autorizados por Mercedes-Benz para su vehículo.

⚠ ADVERTENCIA Peligro de lesiones por modificaciones en la cubierta de un airbag

Si modifica la cubierta de un airbag o coloca encima objetos, por ejemplo, adhesivos, el airbag ya no podrá funcionar de la forma prevista.

- ▶ Nunca modifique la cubierta de un airbag.
- ▶ No coloque objetos en la cubierta.

El lugar de montaje de los airbags se reconoce por la inscripción AIRBAG (→ página 68).

⚠ ADVERTENCIA Peligro de lesiones debido a la cubierta dañada del airbag para las plazas traseras

Si la cubierta del airbag para las plazas traseras está dañada, este puede dejar de funcionar de la forma prevista e incluso provocar lesiones adicionales en caso de activación.

- ▶ Antes de iniciar la marcha, asegúrese de que las cubiertas de los airbags para las plazas traseras no estén dañadas. Si la cubierta de un airbag para las plazas traseras está dañada, desactive el airbag para las plazas traseras. Encargue inmediatamente la sustitución de la cubierta de un airbag para las plazas traseras dañada en un taller especializado.

Puede desconectar o conectar el airbag para las plazas traseras mediante el sistema multimedia (→ página 55).

Tenga en cuenta la información sobre el airbag para las plazas traseras en el respaldo del asiento delantero (→ página 69).

⚠ ADVERTENCIA Peligro de lesiones por fallos de funcionamiento de los sensores en la puerta

Como consecuencia de modificaciones o trabajos realizados incorrectamente en las puertas o revestimientos de las puertas, así como de puertas dañadas, los airbags podrían no funcionar de la forma prevista.

- ▶ No modifique nunca las puertas ni piezas de las mismas.
- ▶ Encargue los trabajos en la puertas o en los revestimientos de las puertas en un taller especializado.

Riesgo por componentes ya activados del sistema de retención

Mercedes-Benz recomienda que encargue el remolcado del vehículo hasta un taller especializado después de un accidente.

⚠ ADVERTENCIA Peligro de sufrir quemaduras por las piezas calientes del airbag

Tras la activación de un airbag, las piezas del mismo se calientan.

- ▶ No toque las piezas del airbag.
- ▶ En el caso de que se haya activado el airbag, solicite su sustitución inmediata en un taller especializado.

⚠ ADVERTENCIA Peligro de lesiones por un airbag activado

Un airbag que ya se haya activado no ofrece ninguna protección.

- ▶ Encargue el remolcado del vehículo a un taller especializado para la sustitución de un airbag que se haya activado.

Encargue la sustitución inmediata de un airbag que ya se haya activado.

⚠ ADVERTENCIA Peligro de lesiones o de muerte por los pretensores de cinturón que se hayan activado de forma pirotécnica

Los pretensores de cinturón que ya se hayan activado de forma pirotécnica ya no funcionan y, por consiguiente, no podrán protegerle de la forma prevista.

- ▶ En el caso de que se hayan activado los pretensores de cinturón de forma pirotécnica, solicite su sustitución inmediata en un taller especializado.

Cinturones de seguridad

Información sobre el cinturón con airbag en el cinturón de seguridad trasero

El cinturón de seguridad trasero con cinturón con airbag se identifica con la inscripción BELTBAG.

En caso de activación, el cinturón con airbag aumenta la superficie de apoyo en el tórax de los ocupantes del vehículo.

⚠ ADVERTENCIA Peligro de lesiones o de muerte debido a un sistema de retención infantil inadecuado

Si utiliza un cinturón de seguridad equipado con airbag para fijar un sistema de retención infantil y se produce un accidente, el cinturón con airbag puede sufrir daños o dañar el sistema de retención infantil.

- ▶ Fije siempre con ISOFIX un sistema de retención infantil con sistema de cinturones integrado.
- ▶ Si está disponible, fije adicionalmente el dispositivo Top Tether.
- ▶ No fije nunca un sistema de retención infantil con un cinturón de seguridad equipado con airbag.
- ▶ En su lugar, monte el sistema de retención infantil, porejemplo, en el asiento del acompañante.

Asegúrese del estado correcto del airbag del acompañante en función de la situación cuando el asiento del acompañante esté ocupado (→ página 53).

Tenga en cuenta la información sobre la función de desconexión automática del airbag del acompañante (→ página 56).

Ajuste del cinturón de seguridad trasero retorcido con airbag

Si el cinturón de seguridad trasero con airbag está retorcido, debe ajustar la lengüeta del cierre del cinturón de seguridad antes de abrocharlo.

- ▶ Desplace la lengüeta del cierre del cinturón hacia arriba hacia la salida del cinturón y sujétela en dicha posición.
- ▶ Extraiga completamente el cinturón de seguridad y sujételo.
La lengüeta del cierre del cinturón está ahora en la zona más fina de la cinta del cinturón.
- ▶ Gire la cinta del cinturón en la ranura de la lengüeta del cierre del cinturón hasta la posición correcta.

- ▶ Deslice la lengüeta del cierre del cinturón hacia abajo, permitiendo que el cinturón de seguridad se enrolle completamente.

Soltado del cinturón de seguridad

- ▶ Presione la tecla de soltado del cierre del cinturón y lleve el cinturón de seguridad con la lengüeta de cierre hacia atrás.

I INDICACIÓN Daño por aprisionamiento del cinturón de seguridad

Si un cinturón de seguridad que todavía no ha sido utilizado no está completamente enrollado, puede quedar aprisionado en la puerta o en el mecanismo del asiento.

- ▶ Asegúrese en todo momento de que un cinturón de seguridad que todavía no ha sido utilizado esté completamente enrollado.

Airbags

Sinopsis de los airbags

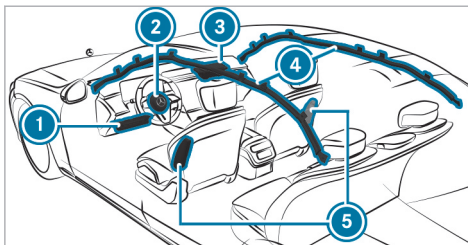

Asiento del conductor/acompañante:

- ① Airbag de rodillas
- ② Airbag del conductor
- ③ Airbag del acompañante
- ④ Windowbag
- ⑤ Airbag lateral

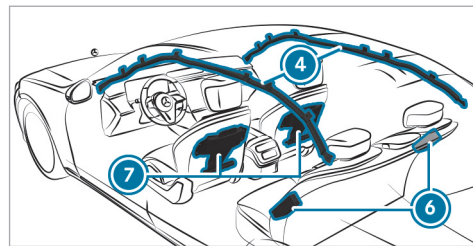

Asientos traseros:

- ④ Windowbag
- ⑥ Airbag lateral
- ⑦ Airbag para las plazas traseras

El lugar de montaje de los airbags se reconoce por la inscripción AIRBAG. En determinados airbags, un símbolo de flecha ▶ indica adicionalmente el lugar de montaje.

Observe la información en "Sinopsis de las situaciones de activación" (→ página 60).

Información sobre el airbag en la banqueta del asiento en el asiento de reposo trasero

El airbag en la banqueta del asiento ofrece una protección adicional a los ocupantes del vehículo en caso de choques frontales. Al producirse la activación, el airbag en la banqueta del asiento se despliega por debajo de la banqueta. De este modo evita que los ocupantes del vehículo se resbalen de la banqueta del asiento.

Si monta un sistema de retención infantil en el asiento de reposo trasero, es imprescindible que tenga en cuenta las indicaciones adicionales (→ página 71).

Información sobre el airbag para las plazas traseras en el respaldo del asiento delantero

El airbag para las plazas traseras ofrece una protección adicional a los ocupantes de las plazas traseras exteriores del vehículo en determinados casos de choques frontales. Al producirse la activación, el airbag para las plazas traseras se despliega entre los ocupantes de las plazas traseras y el asiento delantero. El airbag para las plazas traseras puede ayudar a evitar que los ocupantes de

las plazas traseras choquen contra piezas del habitáculo en caso de que se produzca un accidente.

Observe siempre las prescripciones legales específicas del país. Si viaja con un niño en el vehículo, puede desconectar el airbag para las plazas traseras en función de las disposiciones legales.

Preste atención a las siguientes indicaciones:

- Informe de la existencia del airbag para las plazas traseras en el respaldo del asiento delantero a las personas que ocupen los asientos traseros.
- La persona en el asiento trasero debe adoptar una posición de asiento correcta.
- Asegúrese de que las cubiertas de los airbags para las plazas traseras no estén dañadas.

⚠ ADVERTENCIA Peligro de lesiones debido a la cubierta dañada del airbag para las plazas traseras

Si la cubierta del airbag para las plazas traseras está dañada, este puede dejar de funcio-

nar de la forma prevista e incluso provocar lesiones adicionales en caso de activación.

- ▶ Antes de iniciar la marcha, aegúrese de que las cubiertas de los airbags para las plazas traseras no estén dañadas. Si la cubierta de un airbag para las plazas traseras está dañada, desactive el airbag para las plazas traseras. Encargue inmediatamente la sustitución de la cubierta de un airbag para las plazas traseras dañada en un taller especializado.

Tenga en cuenta las siguientes indicaciones sobre la postura correcta para evitar riesgos por la activación del airbag para las plazas traseras:

- Tenga siempre los pies apoyados en el suelo. De lo contrario, los pies y las piernas podrían estar en la zona de inflado del airbag para las plazas traseras.
- Si, debido a la estatura, los pies no pueden apoyarse sobre el suelo, adopte la postura correcta con las piernas dobladas.
- La persona sentada en el asiento trasero no debe, porejemplo, apoyar los pies o las pier-

nas sobre el respaldo del asiento delantero. De lo contrario, los pies y las piernas estarán en la zona de inflado del airbag para las plazas traseras. Debe tenerlo especialmente en cuenta en caso de que viajen niños en el asiento trasero.

Si viaja algún niño en el asiento trasero izquierdo o derecho, tenga en cuenta las indicaciones sobre los sistemas de retención infantil .

Objetos situados detrás del asiento delantero

Los objetos situados en la zona de inflado del airbag para las plazas traseras pueden obstaculizar el funcionamiento previsto del airbag para las plazas traseras.

⚠ ADVERTENCIA Peligro de lesiones por objetos situados delante de la cubierta del airbag para las plazas traseras

Si guarda objetos delante de la cubierta del airbag para las plazas traseras, podrían obstaculizar o impedir la activación correcta del airbag para las plazas traseras integrado en el asiento delantero.

En ese caso, el airbag para las plazas traseras puede inflarse de forma descontrolada e incluso causar lesiones adicionales a la persona que ocupa el asiento delantero al activarse.

▶ Guarde y asegure los objetos siempre de forma correcta.

Tenga en cuenta las indicaciones sobre la carga del vehículo (→ página 151).

Desconexión del airbag para las plazas traseras

Puede desconectar o conectar los airbags para las plazas traseras mediante el sistema multimedia (→ página 55). Reconocerá el estado del airbag para las plazas traseras por los testigos de control REAR SEAT AIR BAG situados en la unidad de mando en el techo (→ página 55).

Desconecte el airbag para las plazas traseras especialmente en las siguientes situaciones:

- Si ha fijado un sistema de retención infantil en el asiento trasero izquierdo o derecho.
- Si la persona que ocupa el asiento trasero no adopta la posición correcta del asiento,

porejemplo, un niño. Es posible que los pies y las piernas estén en la zona de inflado del airbag para las plazas traseras.

- Si, dependiendo del ajuste de los asientos delanteros, las piernas, porejemplo, están en la zona de inflado del airbag para las plazas traseras.
- Si ha colocado objetos detrás del asiento delantero que se encuentran en la zona de inflado del airbag para las plazas traseras.

Resumen de lo más importante

Transporte seguro de niños en el vehículo

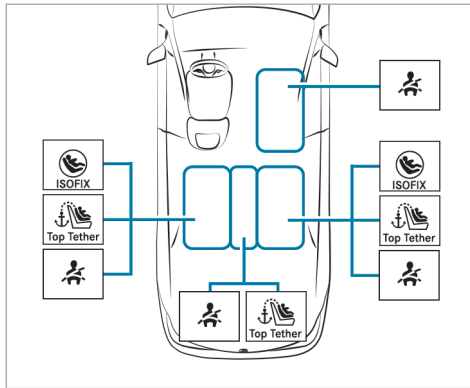

Tenga siempre en cuenta lo siguiente al transportar niños:

- No deje a los niños sin vigilancia en el vehículo (→ página 73).

- Asegure siempre a los niños hasta una estatura de (1,50 m) en la plaza de asiento correspondiente (vea la ilustración arriba) con un sistema de retención infantil adecuado y autorizado y a los niños pequeños con un sistema de retención infantil orientado hacia atrás.
- Tenga en cuenta las instrucciones de montaje del fabricante del sistema de retención infantil.

Asiento trasero izquierdo/derecho (plazas de asiento recomendadas)

Sistema de fijación recomendado:

- Estribos de sujeción ISOFIX

Y:

- Si está disponible, fije adicionalmente el dispositivo Top Tether (→ página 83).

Sistema de fijación alternativo:

- Cinturón de seguridad de la plaza de asiento del vehículo
- Si así lo recomienda el fabricante del sistema de retención infantil, fije adicional-

mente el dispositivo Top Tether (→ página 83).

Es imprescindible que tenga en cuenta lo siguiente:

- Asegúrese del estado correcto del airbag para las plazas traseras en función de la situación antes de emprender la marcha cuando el asiento trasero esté ocupado (→ página 55).

Asiento del acompañante

Sistema de fijación:

- Cinturón de seguridad de la plaza de asiento del vehículo

Es imprescindible que tenga en cuenta lo siguiente:

- Asegúrese del estado correcto del airbag del acompañante en función de la situación cuando el asiento del acompañante esté ocupado (→ página 53).

(*) sistemas de retención infantil orientados hacia atrás solo en combinación con la desconexión automática del airbag

Asiento trasero central

Sistema de fijación:



Cinturón de seguridad de la plaza de asiento del vehículo



Si así lo recomienda el fabricante del sistema de retención infantil, fije adicionalmente el dispositivo Top Tether (→ página 83).

Indicaciones de seguridad importantes

Información básica

Actúe de manera consecuente

Tenga en cuenta que la negligencia al asegurar al niño en el sistema de retención infantil puede tener consecuencias graves. Actúe de manera consecuente en todo momento y asegure correctamente el niño antes de iniciar la marcha.

No transporte nunca un bebé o un niño sobre el regazo de uno de los ocupantes del vehículo.

Mercedes-Benz recomienda observar sin falta las siguientes indicaciones para una mejor protección de los niños de menos de doce años o una estatura inferior a 5 ft (1,50 m):

- Asegúrelos siempre con un sistema de retención infantil adecuado para este vehículo Mercedes-Benz.
- El sistema de retención infantil debe ser adecuado a la edad, al peso y a la estatura del niño.
- La plaza de asiento del vehículo debe ser adecuada para el sistema de retención infantil que desea utilizar.

De las estadísticas de accidentes puede concluirse que los niños sentados en los asientos traseros en general viajan más seguros que los sentados en los asientos delanteros. Por ese motivo, Mercedes-Benz recomienda encarecidamente que monte el sistema de retención infantil en un asiento trasero.

El concepto genérico "sistema de retención infantil"

En este Manual de instrucciones se utiliza el concepto genérico "sistema de retención infantil". Como sistema de retención infantil se entiende, porejemplo:

- un portabebés
- un asiento infantil orientado hacia atrás
- un asiento infantil orientado hacia delante
- un alzador – Mercedes-Benz recomienda utilizar un alzador **con** respaldo del asiento y guías del cinturón de seguridad

Tenga en cuenta las leyes y normas aplicables

Tenga siempre en cuenta las prescripciones legales para la utilización de sistemas de retención infantil en el vehículo.

Sistemas de fijación para los sistemas de retención infantil en el vehículo

Utilice únicamente los siguientes sistemas de fijación para el sistema de retención infantil:

- los estribos de sujeción ISOFIX

- el sistema de cinturones de seguridad del vehículo
- los anclajes Top Tether

El montaje simple sobre los estribos de sujeción ISOFIX del vehículo puede reducir el riesgo de un sistema de retención infantil montado incorrectamente.

Si asegura al niño con el cinturón de seguridad integrado del sistema de retención infantil ISOFIX, es imprescindible que tenga en cuenta la masa máxima autorizada del niño y del sistema de retención infantil (→ página 82).

En caso de que viajen niños de peso superior a 40 lbs (18 kg) o estatura inferior a la necesaria para poder colocarse correctamente el cinturón de seguridad de 3 puntos sin necesidad de utilizar un alzador, deberá utilizar, en su caso, un alzador para que el niño pueda alcanzar la posición que le permita abrocharse de manera adecuada el cinturón de seguridad.

Mercedes-Benz le recomienda utilizar un alzador con respaldo y guías del cinturón de seguridad.

Observe los estándares referentes a los sistemas de retención infantil

Todos los sistemas de retención infantil deben cumplir los siguientes estándares:

- Estándares Federales de Seguridad para Vehículos Motorizados de los EE. UU. 213
- Estándares Canadienses de Seguridad para Vehículos Motorizados (CMVSS) 213

En el rótulo indicador situado en el sistema de retención infantil figura la confirmación del cumplimiento de los estándares del sistema de retención infantil. También encontrará la confirmación en las instrucciones de montaje suministradas con el sistema de retención infantil.

Indicaciones de advertencia importantes

Fijación correcta del sistema de retención infantil

⚠ ADVERTENCIA Peligro de lesiones o de muerte por un montaje incorrecto del sistema de retención infantil

El niño no se puede proteger de la forma prevista o no queda retenido.

- ▶ Es imprescindible que tenga en cuenta lo indicado en las instrucciones de montaje del fabricante y el ámbito de utilización del sistema de retención infantil.
- ▶ Asegúrese de que toda la superficie de la base del sistema de retención infantil esté siempre apoyada en la superficie del asiento.
- ▶ No coloque nunca ningún objeto, porejemplo, un cojín, debajo o detrás del sistema de retención infantil.
- ▶ Utilice los sistemas de retención infantil solamente con su funda original.
- ▶ Sustituya las fundas dañadas solamente por fundas originales.

- Tengan en cuenta siempre las indicaciones específicas del vehículo.
 - Monte el sistema de retención infantil ISO-FIX en el asiento trasero derecho e izquierdo (→ página 82).
 - Fije el sistema de retención infantil con el cinturón de seguridad (→ página 85).
- Tenga en cuenta los rótulos de indicación de advertencia situados en el habitáculo y en el sistema de retención infantil.

⚠ ADVERTENCIA Peligro de lesiones o de muerte por sistemas de retención infantil no asegurados en el vehículo

Si el sistema de retención infantil no está montado correctamente o no está asegurado, puede soltarse.

En ese caso, el niño no queda protegido o retenido de la forma prevista.

El sistema de retención infantil que no esté siendo utilizado puede desplazarse y alcanzar a los ocupantes del vehículo.

- ▶ Es imprescindible que tenga en cuenta lo indicado en las instrucciones de montaje del fabricante y el ámbito de utilización del sistema de retención infantil.
- ▶ Monte siempre correctamente los sistemas de retención infantil, aunque se transporten sin utilizar en el vehículo.

Prohibición de modificación del sistema de retención infantil

⚠ ADVERTENCIA Riesgo de lesiones por modificaciones en el sistema de retención infantil

El sistema de retención infantil ya no puede funcionar correctamente. Existe un mayor riesgo de sufrir lesiones.

- ▶ Nunca modifique un sistema de retención infantil.
- ▶ Monte únicamente accesorios autorizados por el fabricante del sistema de retención infantil especialmente para ese sistema de retención infantil.

Utilice exclusivamente sistemas de retención infantil intactos

⚠ ADVERTENCIA Peligro de lesiones o de muerte por el uso de sistemas de retención infantil dañados

Los sistemas de retención infantil o sus sistemas de fijación dañados o sometidos a esfuerzo en un accidente ya no ofrecen la protección prevista.

El niño puede no quedar retenido.

- ▶ Sustituya inmediatamente los sistemas de retención infantil dañados o sometidos a esfuerzo en un accidente.
- ▶ Encargue la revisión de los sistemas de fijación de los sistemas de retención infantil en un taller especializado antes de montar de nuevo un sistema de retención infantil.

Evitación de la irradiación solar directa

⚠ ADVERTENCIA Peligro de sufrir quemaduras por la irradiación solar directa en el asiento infantil

Si el sistema de retención infantil está expuesto a la irradiación solar directa, las piezas se pueden calentar mucho.

Los niños podrían sufrir quemaduras al entrar en contacto con dichas piezas, especialmente con las piezas metálicas del sistema de retención infantil.

- ▶ Asegúrese de que el sistema de retención infantil no se exponga a la irradiación solar directa.
- ▶ Proteja el sistema de retención infantil, por ejemplo, con una manta.
- ▶ Antes de sentar al niño, deje que el sistema de retención infantil se enfríe si ha estado expuesto a la irradiación solar directa.
- ▶ Nunca deje a los niños sin vigilancia en el vehículo.

Indicaciones a tener en cuenta en caso de detención o estacionamiento del vehículo

⚠ ADVERTENCIA Peligro de muerte por temperaturas altas o bajas en el vehículo

Si las personas –especialmente los niños– se exponen al calor o frío intensos durante un periodo prolongado, existe peligro de sufrir lesiones o incluso peligro de muerte.

- ▶ Nunca deje a ninguna persona –especialmente a los niños– sin vigilancia en el vehículo.

⚠ ADVERTENCIA Peligro de accidente y de sufrir lesiones en caso de dejar a niños sin vigilancia en el vehículo

Si deja a los niños sin vigilancia en el vehículo, estos pueden, sobre todo:

- abrir las puertas y poner en peligro a otras personas o usuarios de la vía.
- abandonar el vehículo y que otro vehículo los atropelle.

- manejar el equipamiento del vehículo y, por ejemplo, quedar atrapados

Además, los niños podrían poner el vehículo en movimiento en caso de que, por ejemplo:

- suelten el freno de estacionamiento.
 - modifiquen la posición del cambio.
 - arranquen el vehículo.
- ▶ Nunca deje a los niños sin vigilancia en el vehículo.
 - ▶ Al abandonar el vehículo, lleve siempre la llave consigo y bloquee el vehículo.
 - ▶ Guarde la llave fuera del alcance de los niños.

Adhesivos de advertencia en la parte trasera

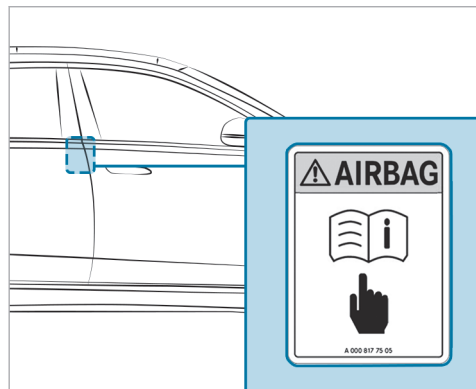

Airbag para las plazas traseras (visible con la puerta trasera izquierda o derecha abierta) (→ página 78)

Indicaciones sobre los sistemas de retención infantil orientados hacia atrás y hacia delante en el asiento del acompañante

⚠ ADVERTENCIA Peligro de sufrir lesiones o de muerte por el uso de un sistema de retención infantil orientado hacia atrás con el airbag del acompañante activado

Si asegura a un niño con un sistema de retención infantil orientado hacia atrás en el asiento del acompañante y el testigo de control PASSENGER AIR BAG OFF está apagado, se puede activar el airbag del acompañante en caso de accidente.

El niño puede ser alcanzado por el airbag.

► Asegúrese siempre de que el airbag del acompañante esté desconectado. El testigo de control PASSENGER AIR BAG OFF debe iluminarse.

► NUNCA utilice un dispositivo de retención para niños orientado hacia atrás en un asiento con el AIRBAG DELANTERO ACTIVADO; esto puede provocar LESIONES GRAVES o la MUERTE del niño.

Tenga en cuenta las indicaciones específicas sobre los sistemas de retención infantil orientados hacia delante y hacia atrás (→ página 79).

Si debido a las circunstancias monta un sistema de retención infantil en el asiento del acompañante, es imprescindible que tenga en cuenta las siguientes indicaciones:

- Al utilizar sistemas de retención infantil orientados hacia atrás en el asiento del acompañante, el airbag del acompañante debe estar siempre desconectado. Esto solo es así si el testigo de control PASSENGER AIR BAG OFF está iluminado de forma permanente (→ página 53).
- El airbag del acompañante está activado cuando el testigo de control PASSENGER AIR BAG OFF no se ilumina. El airbag del acompañante se puede activar durante un accidente. En ese caso, no utilice ningún sistema de retención infantil orientado hacia atrás.

Información sobre la desconexión automática del airbag del acompañante

Asegúrese del estado correcto del airbag del acompañante en función de la situación antes de emprender la marcha y durante la misma cuando el asiento del acompañante esté ocupado.

⚠ ADVERTENCIA Peligro de lesiones o de muerte por objetos entre la superficie del asiento y el sistema de retención infantil

Los objetos situados entre la banqueta y el sistema de retención infantil pueden perturbar el funcionamiento de la desconexión automática del airbag del acompañante.

- ▶ No coloque ningún objeto entre la banqueta y el sistema de retención infantil.
- ▶ Asegúrese de que la superficie de la base del sistema de retención infantil esté completamente apoyada en la superficie del asiento del acompañante.
- ▶ Asegúrese de que el respaldo de un sistema de retención infantil orientado hacia delante quede apoyado de la forma

más estable posible en el respaldo del asiento del acompañante.

- ▶ Es imprescindible que tenga en cuenta lo indicado en las instrucciones de montaje del fabricante del sistema de retención infantil.

Al montar un sistema de retención infantil en el asiento del acompañante, observe las indicaciones específicas del vehículo (→ página 76).

Sistema de retención infantil orientado hacia atrás en el asiento del acompañante

Si se monta un sistema de retención infantil orientado hacia atrás en el asiento del acompañante, el airbag del acompañante debe estar desconectado. El testigo de control PASSENGER AIR BAG OFF debe iluminarse de forma permanente (→ página 53).

⚠ ADVERTENCIA Peligro de sufrir lesiones o de muerte por el uso de un sistema de retención infantil orientado hacia atrás con el airbag del acompañante activado

Si asegura a un niño con un sistema de retención infantil orientado hacia atrás en el asiento del acompañante y el testigo de control PASSENGER AIR BAG OFF está apagado, se puede activar el airbag del acompañante en caso de accidente.

El niño puede ser alcanzado por el airbag.

- ▶ Asegúrese siempre de que el airbag del acompañante esté desconectado. El testigo de control PASSENGER AIR BAG OFF debe iluminarse.
- ▶ NUNCA utilice un dispositivo de retención para niños orientado hacia atrás en un asiento con el AIRBAG DELANTERO ACTIVADO; esto puede provocar LESIONES GRAVES o la MUERTE del niño.

- ❗ En función del sistema de retención infantil y de la estatura del niño, el airbag del acompañante está conectado. El testigo de control PASSENGER AIR BAG OFF no se ilumina. El airbag del acompañante se puede activar durante un accidente. En este estado del airbag del acompañante no se debe montar ningún sistema de retención infantil orientado hacia atrás en el asiento del acompañante. En su lugar, monte el sistema de retención infantil orientado hacia atrás en un asiento trasero apropiado.

Sistema de retención infantil orientado hacia delante en el asiento del acompañante

Si se monta un sistema de retención infantil orientado hacia delante en el asiento del acompañante, el airbag del acompañante se puede conectar o desconectar automáticamente. El estado del airbag del acompañante depende del sistema de retención infantil y de la estatura del niño.

El testigo de control PASSENGER AIR BAG OFF se ilumina de forma permanente o no se ilumina (→ página 53). Tengan en cuenta siempre las siguientes indicaciones.

⚠ ADVERTENCIA Peligro de lesiones o de muerte por un posicionamiento incorrecto del sistema de retención infantil

Si asegura a un niño con un sistema de retención infantil orientado hacia delante en el asiento del acompañante y coloca el asiento del acompañante demasiado cerca del puesto de conducción, en caso de accidente el niño puede:

- por ejemplo, chocar contra piezas del habitáculo si el testigo de control PASSENGER AIR BAG OFF está iluminado
 - ser alcanzado por el airbag si el testigo de control PASSENGER AIR BAG OFF está apagado
- ▶ Coloque siempre el asiento del acompañante en la posición más retrasada posible. Tenga siempre en cuenta el tendido correcto de la cinta superior desde la salida del cinturón en el vehículo hacia la guía de la cinta superior del sistema de retención infantil. La cinta superior debe quedar tendida desde la salida del cinturón hacia delante y hacia abajo. Ajuste la

salida del cinturón y el asiento del acompañante de la forma necesaria.

- ▶ Tenga en cuenta siempre lo indicado en las instrucciones de montaje del fabricante del sistema de retención infantil.

Es imprescindible que tenga en cuenta también los siguientes temas complementarios:

- Función de desconexión automática del airbag del acompañante (→ página 53)

Indicaciones para vehículos con airbag para las plazas traseras

Si asegura a un niño con un sistema de retención infantil fijado en un asiento trasero lateral, tenga en cuenta sin falta las siguientes indicaciones:

- Tenga en cuenta la información sobre el airbag para las plazas traseras en el respaldo del asiento delantero cuando el asiento trasero esté ocupado (→ página 69)

Puede desconectar o conectar los airbags para las plazas traseras mediante el sistema multimedia (→ página 55). Reconocerá el estado del air-

bag para las plazas traseras por los testigos de control REAR SEAT AIR BAG situados en la unidad de mando en el techo (→ página 55).

En caso de utilizar un sistema de retención infantil orientado hacia delante y estar activado el airbag para las plazas traseras: asegúrese de que los pies del niño no están colocados delante de la cubierta del airbag para las plazas traseras ni sobre el respaldo del asiento. De lo contrario, las piernas del niño podrían ser despedidas hacia arriba en caso de activación del airbag para las plazas traseras.

Indicaciones para vehículos con cinturón con airbag

Si asegura a un niño con un sistema de retención infantil fijado en un asiento trasero lateral con cinturón con airbag, tenga en cuenta sin falta las siguientes indicaciones:

- No utilice ningún sistema de retención infantil con cinturón, salvo los KIDFIX XP y AMG KIDFIX XP autorizados.

- Fije un sistema de retención infantil orientado hacia atrás con los estribos de sujeción ISO-FIX.
- Fije un sistema de retención infantil orientado hacia delante con los estribos de sujeción ISOFIX y, si existe, con el anclaje Top Tether.
- Observe las indicaciones que figuran en "Cinturón con airbag en el cinturón de seguridad del espacio posterior" (→ página 67).

Sistemas de retención infantil adecuados para el transporte de niños

Información sobre las ventajas de un sistema de retención infantil orientado hacia atrás

Es imprescindible que asegure a un bebé con un sistema de retención infantil adecuado orientado hacia atrás y preferible en caso de niños pequeños. En ese caso, el niño está sentado en dirección contraria al sentido de la marcha y mira hacia atrás.

Los bebés y los niños poseen una musculatura del cuello poco desarrollada con relación al tamaño y el peso de su cabeza. En un sistema de retención

infantil orientado hacia atrás puede reducirse el riesgo de sufrir lesiones en las vértebras cervicales.

Fijación del sistema de retención infantil

Ajuste correcto del asiento

Al montar un sistema de retención infantil en el asiento trasero izquierdo o derecho, tenga siempre en cuenta lo siguiente:

- ▶ Asegúrese de que los pies del niño no toquen el asiento delantero. En caso necesario, desplace ligeramente hacia delante el asiento delantero.

Si el reposacabezas del sistema de retención infantil montado en el vehículo no se puede extender por completo, pueden darse limitaciones en el ajuste máximo de tamaño de determinados sistemas de retención infantil. Tenga en cuenta al respecto las instrucciones de montaje del fabricante del sistema de retención infantil.

- ⓘ El contacto con el techo con el reposacabezas completamente extendido y bloqueado no provoca ninguna limitación del uso.

 **Adicionalmente, al montar un sistema de retención infantil ISOFIX, tenga en cuenta:**

- ▶ **Al utilizar un sistema de retención infantil orientado hacia atrás en un asiento trasero:** ajuste el asiento delantero de forma que no toque el sistema de retención infantil.
- ▶ **Al utilizar un sistema de retención infantil orientado hacia delante con cinturón integrado del asiento infantil:** ajuste el reposacabezas del asiento correspondiente de forma que no empuje el sistema de retención infantil hacia delante. En caso necesario, puede desmontar el reposacabezas correspondiente. Además, el respaldo del sistema de retención infantil debe quedar apoyado de la forma más estable posible en el respaldo del asiento. Después de desmontar el sistema de retención infantil, monte de inmediato el reposacabezas del vehículo y ajústelo correctamente.
- ▶ No monte el sistema de retención infantil sometido a tensión entre el techo y la superficie del asiento, ni tampoco retorcido. Si es posible, ajuste la inclinación de la banqueta del asiento de la forma correspondiente.

- ▶ Ajuste los reposacabezas del vehículo de forma que el sistema de retención infantil no esté sometido a carga por el reposacabezas.

 **Al montar un sistema de retención infantil con cinturón, tenga adicionalmente en cuenta:**

- ▶ **Al utilizar un sistema de retención infantil orientado hacia atrás en un asiento trasero:** ajuste el asiento delantero de forma que no toque el sistema de retención infantil.
- ▶ Si está disponible, fije adicionalmente el dispositivo Top Tether (→ página 83)
- ▶ **Al utilizar un sistema de retención infantil orientado hacia delante con cinturón integrado del asiento infantil:** ajuste el reposacabezas del asiento correspondiente de forma que no empuje el sistema de retención infantil hacia delante. En caso necesario, puede desmontar el reposacabezas correspondiente. Además, el respaldo del sistema de retención infantil debe quedar apoyado de la forma más estable posible en el respaldo del asiento. Después de desmontar el sistema de retención infantil, monte de inmediato el reposacabezas del vehículo y ajústelo correctamente.

- ▶ Asegúrese de que el respaldo de un sistema de retención infantil orientado hacia delante quede apoyado de la forma más estable posible en el respaldo del asiento trasero.

- ▶ No monte el sistema de retención infantil sometido a tensión entre el techo y la superficie del asiento, ni tampoco retorcido. Si es posible, ajuste la inclinación de la banqueta del asiento de la forma correspondiente.

- ▶ Ajuste los reposacabezas del vehículo de forma que el sistema de retención infantil no esté sometido a carga por el reposacabezas.

- ▶ Asegúrese de que los pies del niño no toquen el asiento delantero. En caso necesario, desplace ligeramente hacia delante el asiento delantero.

 **En función del equipamiento del vehículo, al montar un sistema de retención infantil con cinturón en el asiento del acompañante, tenga siempre en cuenta lo siguiente:**

- ▶ Tenga en cuenta las indicaciones sobre los sistemas de retención infantil orientados hacia

atrás y hacia delante en el asiento del acompañante (→ página 76).

- ▶ **Al utilizar un sistema de retención infantil orientado hacia delante con cinturón integrado del asiento infantil:** a ser posible, desmonte el reposacabezas del asiento correspondiente. Después de desmontar el sistema de retención infantil, monte de inmediato el reposacabezas y ajústelo correctamente.
- ▶ Asegúrese de que el respaldo de un sistema de retención infantil orientado hacia delante quede apoyado de la forma más estable posible en el respaldo del asiento del acompañante.
- ▶ No monte el sistema de retención infantil sometido a tensión entre el techo y la superficie del asiento, ni tampoco retorcido.
- ▶ Ajuste los reposacabezas del vehículo de forma que el sistema de retención infantil no esté sometido a carga por el reposacabezas.
- ▶ No coloque nunca ningún objeto, porejemplo, un cojín, debajo o detrás del sistema de retención infantil.

- ▶ Ajuste el asiento del acompañante en la posición más retrasada y más elevada posible. Compruebe el tendido correcto de la cinta superior desde la salida del cinturón en el vehículo hacia la guía de la cinta superior del sistema de retención infantil. La cinta superior debe quedar tendida desde la salida del cinturón hacia delante y hacia abajo hacia el sistema de retención infantil.
- ▶ Desplace al máximo el ajuste de la profundidad de la banqueta del asiento.
- ▶ Ajuste la inclinación de la banqueta del asiento de forma que el borde delantero de la banqueta del asiento quede en la posición más elevada y el borde trasero de la banqueta del asiento en la posición más baja posible.
- ▶ Ajuste el respaldo del asiento en una posición lo más vertical posible.

Activación o desactivación del seguro del asiento infantil del cinturón de seguridad

⚠ ADVERTENCIA Riesgo de lesiones o peligro de muerte por el cinturón de seguridad suelto durante la marcha

Si el cinturón de seguridad se suelta durante la marcha, el seguro del asiento infantil se desactiva y el sistema de retención infantil ya no estará asegurado correctamente. El enrollador automático repliega ligeramente el cinturón de seguridad y no se puede volver a cerrar de inmediato.

- ▶ Deténgase de inmediato teniendo en cuenta la situación del tráfico.
- ▶ Active de nuevo el seguro del asiento infantil y asegure correctamente el sistema de retención infantil.

El seguro del asiento infantil activado evita que se afloje el cinturón de seguridad del asiento del acompañante y de los asientos traseros tras la fijación del sistema de retención infantil.

Los cinturones de seguridad de las siguientes plazas de asiento están equipados con un seguro del asiento infantil:

- Asiento del acompañante
- Asientos traseros

Montaje del sistema de retención infantil:

- ▶ Durante el montaje tenga en cuenta siempre las instrucciones de montaje y de servicio del fabricante del sistema de retención infantil, así como las indicaciones incluidas en este Manual de instrucciones.
- ▶ Saque el cinturón de seguridad de la salida del cinturón sin dar tirones.
- ▶ Enclave la lengüeta del cierre del cinturón en el cierre del cinturón.

Activación del seguro del asiento infantil:

- ▶ Saque por completo el cinturón de seguridad y deje que lo enrolle el enrollador automático. Si el seguro del asiento infantil está activado, se oye un chasquido.

- ▶ Presione el sistema de retención infantil hacia abajo para que el cinturón de seguridad quede tenso.

Desactivación del seguro del asiento infantil:

- ▶ Presione la tecla de soltado del cierre del cinturón.
- ▶ Sujete la lengüeta del cierre del cinturón y llévela hacia la salida del cinturón.

Montaje del sistema de retención infantil ISOFIX

⚠ ADVERTENCIA Peligro de lesiones o muerte por sobrepasar la masa máxima autorizada del niño y del sistema de retención infantil

Las fijaciones ISOFIX para asiento infantil se pueden sobrecargar y el niño podría no quedar retenido, por ejemplo, en caso de accidente.

- ▶ Si el niño está asegurado en un sistema de retención infantil ISOFIX con sistema de cinturón integrado, la masa total del

niño y del sistema de retención infantil no debe superar 73 lb (33 kg).

Tenga siempre en cuenta los datos sobre la masa del niño:

- del manual de instrucciones y de montaje del fabricante del sistema de retención infantil utilizado
- de la etiqueta del sistema de retención infantil, si existe

Verifique periódicamente que se siga respetando la masa máxima autorizada del niño y del sistema de retención infantil.

En general, al montar un sistema de retención infantil, tenga en cuenta:

- ☑ Tenga siempre en cuenta el ámbito de uso y la adecuación de las plazas de asiento para la fijación de un sistema de retención infantil.

Estribos de sujeción ISOFIX

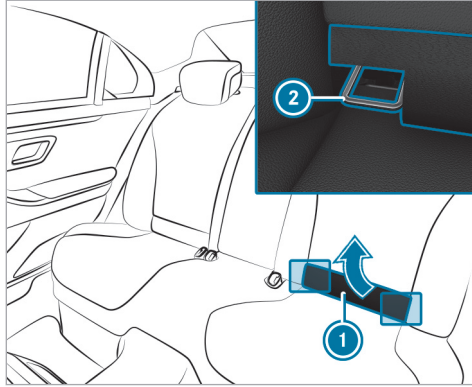

Asegúrese siempre sin excepciones, antes de iniciar cada marcha, de que el sistema de retención infantil ISOFIX esté correctamente enclavado en ambos estribos de sujeción del vehículo.

! **INDICACIÓN** Daño del cinturón de seguridad del asiento central al montar el sistema de retención infantil

▶ Asegúrese de no aprisionar el cinturón de seguridad.

- ▶ **Vehículos con asiento de reposo trasero:** ajuste la inclinación del respaldo del asiento de reposo trasero ligeramente más hacia atrás antes de instalar el sistema de retención infantil ISOFIX.
- ▶ Pliegue el adorno del tapizado ❶ hacia arriba.
- ▶ Tire hacia arriba de la lengüeta del adorno del tapizado ❶ y colóquela sobre la superficie de apoyo. El adorno del tapizado ❶ permanece desplegado.
- ▶ Monte el sistema de retención infantil ISOFIX en ambos estribos de sujeción del vehículo ❷.
- ▶ Desplace el adorno del tapizado ❶ hacia arriba para cerrarlo.

- ▶ Levante la lengüeta de la superficie de apoyo y llévela de regreso a la ranura del tapizado entre el respaldo del asiento y la banqueta del asiento. Cierre la tapa del tapizado.
- ▶ **Vehículos con asiento de reposo trasero:** ajuste de nuevo el respaldo del asiento de reposo trasero en una posición vertical. El respaldo del asiento de reposo trasero debe quedar apoyado en el sistema de retención infantil.

Fijación del Top Tether

! **ADVERTENCIA** Peligro de lesiones o de muerte por mal ajuste del asiento tras el montaje de un sistema de retención infantil

Vehículos con asientos traseros regulables eléctricamente:

Puede ocurrir lo siguiente:

- el cinturón Top Tether puede aflojarse o tensarse demasiado;

- el sistema de retención infantil puede aflojarse, colocarse mal o dañarse y, por tanto, no proteger de la forma prevista.
- ▶ Nunca ajuste el asiento después de haber montado el sistema de retención infantil.



Si el sistema de retención infantil está equipado con un cinturón Top Tether: El dispositivo Top Tether puede reducir el riesgo de lesiones. El cinturón Top Tether permite una unión adicional entre el sistema de retención infantil fijado con el sistema ISOFIX (asiento trasero izquierdo o derecho) o el cinturón de seguridad (todos los asientos traseros) y el vehículo.

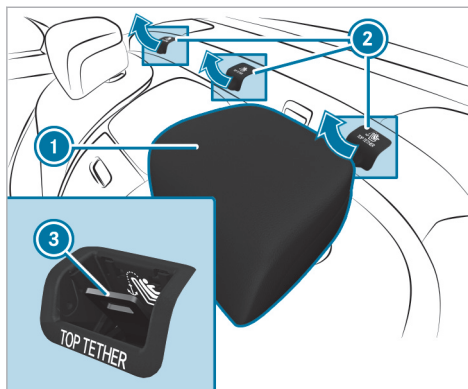

- i** Canadá: solo se dispone de los dos anclajes exteriores Top Tether.
- ▶ Si es necesario, desplace el reposacabezas ① hacia arriba (→ página 135).
 - ▶ Retire la cubierta ② del anclaje Top Tether ③.
 - ▶ Monte el sistema de retención infantil ISOFIX o con cinturón con el dispositivo Top Tether. Tenga en cuenta lo indicado en las instruccio-

nes de montaje del fabricante del sistema de retención infantil.

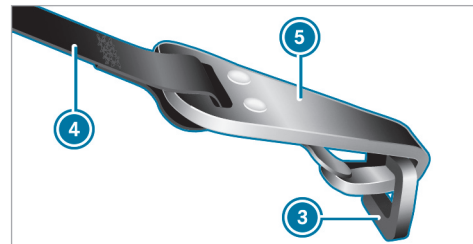

- ▶ Guíe el cinturón Top Tether ④ por debajo del reposacabezas ①, entre las dos varillas del mismo.
- ▶ Enganche el gancho Top Tether ⑤ del cinturón Top Tether ④ en el anclaje Top Tether ③ sin girarlo.
- ▶ Tense el cinturón Top Tether ④. Tenga en cuenta lo indicado en las instrucciones de montaje del fabricante del sistema de retención infantil.

- ▶ Si es necesario, desplace el reposacabezas ① hacia abajo (→ página 135). Asegúrese de que el cinturón Top Tether ④ quede correctamente tendido.

Fijación del sistema de retención infantil con el cinturón de seguridad

Los cinturones de seguridad de las siguientes plazas de asiento están equipados con un seguro del asiento infantil:

- Asiento del acompañante
- Asientos traseros

El seguro del asiento infantil activado evita que se afloje el cinturón de seguridad del asiento del acompañante y de los asientos traseros tras la fijación del sistema de retención infantil.

- ▶ En el caso de los sistemas de retención infantil de la categoría "Universal" o "Semi-Universal", asegúrese de que están homologados para la plaza de asiento del vehículo.

- ▶ Monte el sistema de retención infantil. Toda la superficie de la base del sistema de retención infantil debe apoyarse completamente en la superficie del asiento.
- ▶ Compruebe el tendido correcto de la cinta superior desde la salida del cinturón en el vehículo hacia la guía de la cinta superior del sistema de retención infantil. La cinta superior debe quedar tendida desde la salida del cinturón hacia delante y hacia abajo hacia el sistema de retención infantil.
- ▶ **En caso de montaje en el asiento trasero:** si está disponible, fije adicionalmente el dispositivo Top Tether.
- ▶ **En caso de montaje en el asiento del acompañante:** en caso necesario, ajuste la salida del cinturón y el asiento del acompañante de forma correspondiente.

Seguros para niños

Activación/desactivación del seguro para niños en las puertas traseras

⚠ ADVERTENCIA Peligro de accidente y de sufrir lesiones en caso de dejar a niños sin vigilancia en el vehículo

Si deja a los niños sin vigilancia en el vehículo, estos pueden, sobre todo:

- abrir las puertas y poner en peligro a otras personas o usuarios de la vía.
- abandonar el vehículo y que otro vehículo los atropelle.
- manejar el equipamiento del vehículo y, por ejemplo, quedar atrapados

Además, los niños podrían poner el vehículo en movimiento en caso de que, por ejemplo:

- suelten el freno de estacionamiento.
- modifiquen la posición del cambio.
- arranquen el vehículo.

- ▶ Nunca deje a los niños sin vigilancia en el vehículo.
- ▶ Al abandonar el vehículo, lleve siempre la llave consigo y bloquee el vehículo.
- ▶ Guarde la llave fuera del alcance de los niños.

⚠ ADVERTENCIA Peligro de muerte por temperaturas altas o bajas en el vehículo

Si las personas –especialmente los niños– se exponen al calor o frío intensos durante un periodo prolongado, existe peligro de sufrir lesiones o incluso peligro de muerte.

- ▶ Nunca deje a ninguna persona –especialmente a los niños– sin vigilancia en el vehículo.

⚠ ADVERTENCIA Peligro de accidente– y de sufrir lesiones en caso de dejar a niños sin vigilancia en el vehículo

Si hay niños que también viajan en el vehículo, podrían:

- abrir las puertas y poner en peligro a otras personas o usuarios de la vía.
- abandonar el vehículo y que otro vehículo los atropelle.
- manejar el equipamiento del vehículo y, por ejemplo, quedar atrapados.

- ▶ Si viajan niños en el vehículo, active siempre los seguros para niños de las puertas.
- ▶ Nunca deje a los niños sin vigilancia en el vehículo.
- ▶ Al abandonar el vehículo, lleve siempre la llave consigo y bloquee el vehículo.

Existen seguros para niños para las puertas traseras y para las ventanillas laterales de la parte trasera.

El seguro para niños de las puertas traseras asegura cada una de las puertas. Ya no se pueden abrir desde el interior.

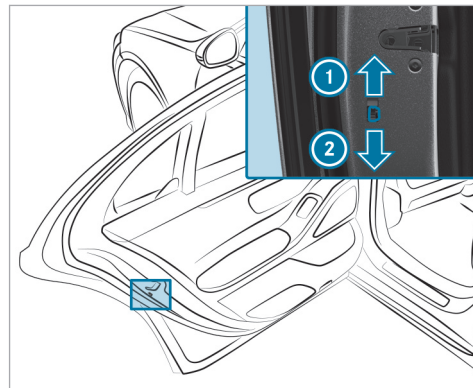

- ▶ Presione la palanca en la dirección indicada por la flecha ① (activación del seguro) o ② (desactivación del seguro).
- ▶ A continuación, compruebe que el seguro para niños correspondiente funciona correctamente.

Activación/desactivación del seguro para niños en las ventanillas laterales de la parte trasera

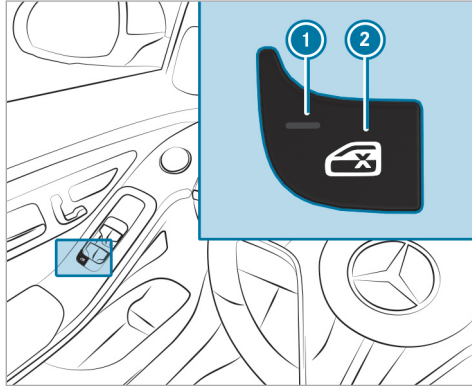

► **Activación/desactivación del seguro:** pulse la tecla ②.

La ventanilla lateral de la parte trasera se puede abrir o cerrar de la siguiente forma:

- Testigo de control ① encendido: con el interruptor situado en la puerta del conductor.
- Testigo de control ① apagado: con el interruptor de la correspondiente puerta trasera o de la puerta del conductor.

Con el seguro para niños activado, el manejo desde el espacio posterior permanece bloqueado para:

- las ventanillas laterales de la parte trasera
- el ajuste del asiento del acompañante desde la parte trasera
- los aproximadores del cinturón de la parte trasera
- las persianas parasol
 - las ventanillas laterales de la parte trasera
 - la luneta trasera
 - el techo

Llave

Sinopsis de la función de la llave

⚠ ADVERTENCIA Peligro de accidente y de sufrir lesiones en caso de dejar a niños sin vigilancia en el vehículo

Si deja a los niños sin vigilancia en el vehículo, estos pueden, sobre todo:

- abrir las puertas y poner en peligro a otras personas o usuarios de la vía.
- abandonar el vehículo y que otro vehículo los atropelle.
- manejar el equipamiento del vehículo y, por ejemplo, quedar atrapados

Además, los niños podrían poner el vehículo en movimiento en caso de que, por ejemplo:

- suelten el freno de estacionamiento.
- modifiquen la posición del cambio.
- arranquen el vehículo.

▶ Nunca deje a los niños sin vigilancia en el vehículo.

- ▶ Al abandonar el vehículo, lleve siempre la llave consigo y bloquee el vehículo.
- ▶ Guarde la llave fuera del alcance de los niños.

! INDICACIÓN Daño de la llave por campos magnéticos



- ▶ Mantenga la llave alejada de fuertes campos magnéticos.



Llave del vehículo con alarma de pánico

- ① Apertura/cierre de la tapa del maletero
- ② Desbloqueo (con ayuda sensorial)

- ③ Bloqueo
- ④ Testigo de control
- ⑤ Alarma de pánico

ⓘ Si el testigo de control ④ no se ilumina al pulsar la tecla  o , la pila tiene poca carga o posiblemente está descargada. Sustituya la pila en breve.

Sustituya la pila de la llave (→ página 91).

La llave bloquea y desbloquea los siguientes componentes:

- Puertas
- Tapa del depósito de combustible
- Tapa de la caja de enchufe (vehículos híbridos enchufables)
- Tapa del maletero

Si el vehículo no se abre en los 40 segundos siguientes al desbloqueo, se vuelve a bloquear. La protección antirrobo se vuelve a activar.

No guarde la llave junto con aparatos electrónicos u objetos metálicos. Esto podría perjudicar el funcionamiento de la llave.

Testigo de control del bloqueo del vehículo

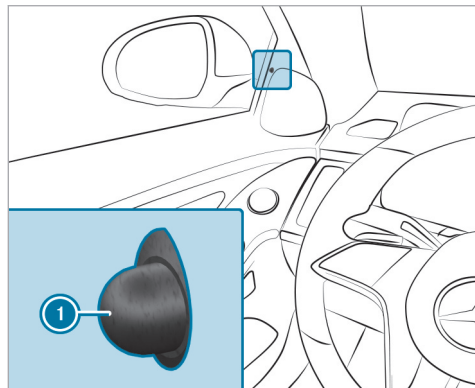

Al bloquear el vehículo desde el exterior, el testigo de control ① situado en el revestimiento del lado del conductor parpadea.

En los siguientes casos, el testigo de control ① permanece apagado:

- si se bloquea el vehículo desde el interior
- durante la marcha

Conexión o desconexión de la confirmación acústica del cierre centralizado

Sistema multimedia:

- [Icono de casa] ▶ Ajustes ▶ Vehículo
- ▶ Apertura/cierre

- ▶ Active o desactive la opción **Confirmac. acústica cierre centraliz.**

Activación y desactivación de la alarma de pánico

Requisitos

- El vehículo está desconectado.



- ▶ **Activación:** pulse la tecla ① durante aproximadamente un segundo. Se activa una alarma óptica y acústica.
- ▶ **Desactivación:** pulse de nuevo brevemente la tecla ①.

O bien:

- ▶ Pulse la tecla de arranque y parada. Debe detectarse una llave perteneciente al vehículo dentro del mismo.

Modificación de los ajustes de desbloqueo

Posibles funciones de desbloqueo de la llave:

- Desbloqueo centralizado
- Desbloqueo de la puerta del conductor y de la tapa del depósito de combustible
- **Vehículos híbridos enchufables:** desbloqueo de la puerta del conductor y de la tapa de la caja de enchufe/del depósito de combustible
- ▶ **Cambio entre los ajustes:** pulse al mismo tiempo durante aproximadamente seis segundos las teclas [Icono de candado] y [Icono de alarma] hasta que el testigo de control parpadee dos veces.

Posibilidades con la función de desbloqueo seleccionada para la puerta del conductor y la tapa del depósito de combustible:

- **Desbloqueo centralizado del vehículo:** pulse dos veces la tecla .
- **Vehículos con KEYLESS-GO:** si toca la superficie interior de la manilla de la puerta del conductor, solo se desbloquean la puerta del conductor y la tapa del depósito de combustible.



Posibilidades con la función de desbloqueo seleccionada para la puerta del conductor y la tapa de la caja de enchufe/del depósito de combustible (vehículos híbridos enchufables):

- **Desbloqueo centralizado del vehículo:** pulse dos veces la tecla .
- **Vehículos con KEYLESS-GO:** si toca la superficie interior de la manilla de la puerta del conductor, solo se desbloquean la puerta del conductor y la tapa de la caja de enchufe/del depósito de combustible.

Desactivación de la función de la llave

Vehículos con KEYLESS-GO: si desactiva la función de la llave, también se desactivan las funciones KEYLESS-GO. En ese caso, ya no se puede dar la autorización de acceso y para conducir mediante KEYLESS-GO con la correspondiente llave. Active la función de la llave para que todas las funciones vuelvan a estar disponibles de la forma habitual con esta llave.

Además puede desactivar la función de la llave para reducir el consumo de corriente de la correspondiente llave si no va a utilizar el vehículo o una de las llaves durante un tiempo.

- ▶ Pulse la tecla  de la llave y manténgala pulsada.
- ▶ Con la tecla  pulsada, pulse inmediatamente la tecla  de la llave brevemente dos veces consecutivas. El testigo de control de la llave se ilumina brevemente una vez y una vez de forma prolongada.

❶ Tiene las siguientes posibilidades para volver a activar la llave:

- Pulse cualquier tecla de la llave.
- Arranque el vehículo con la llave en el compartimento de la consola central (→ página 217).

Extracción y colocación de la llave de emergencia

Extracción de la llave de emergencia

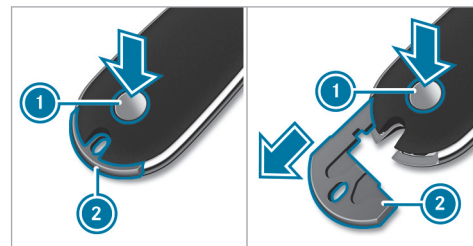

- ▶ Pulse el botón de desbloqueo ❶. La llave de emergencia ❷ se expulsa ligeramente.

- ▶ Extraiga completamente la llave de emergencia ②.

Colocación de la llave de emergencia

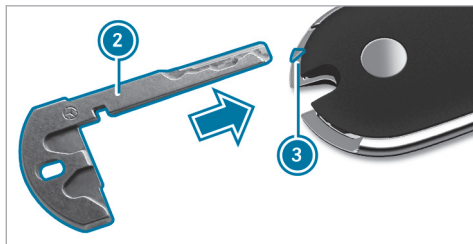

- ▶ Inserte la llave de emergencia ② por la marca ③ hasta que se enclave.
- ① Puede utilizar la llave de emergencia ② para fijar la llave en un llavero.

Sustitución de la pila de la llave

⚠ PELIGRO Peligro de muerte por ingestión de pilas

Las pilas contienen sustancias nocivas y corrosivas. La ingestión de pilas o su introducción en el cuerpo de cualquier otra forma puede provocar quemaduras internas graves en las siguientes dos horas.

Existe peligro de muerte.

- ▶ Guarde las pilas fuera del alcance de los niños.
- ▶ Si la cubierta y/o la tapa del compartimento de pilas no se cierran correctamente, no utilice más la llave y manténgala fuera del alcance de los niños.
- ▶ Si se han ingerido las pilas o introducido en el cuerpo de cualquier otra forma, acuda inmediatamente a un médico.

♻ INDICACIÓN ECOLÓGICA Daños ecológicos por el desecho incorrecto de las pilas



Las pilas contienen sustancias nocivas. Está prohibido por ley eliminarlas junto con la basura doméstica.



▶ Deseche las pilas de forma ecológica. Entregue las pilas descargadas en un taller especializado o en un punto de recogida de pilas usadas.

Requisitos

- Precisa una pila de botón de 3 voltios del tipo CR 2032.

Mercedes-Benz le recomienda que cambie la pila en un taller especializado.

- ▶ Extraiga la llave de emergencia (→ página 90).

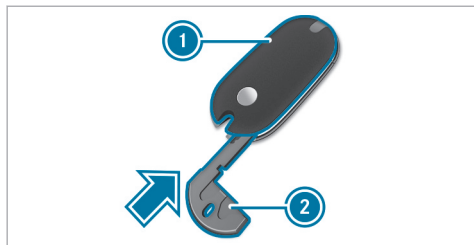

- ▶ Presione la llave de emergencia (2) en la dirección indicada por la flecha en la abertura de la llave hasta que se abra la cubierta (1). Para ello, no debe mantener cerrada la cubierta (1).

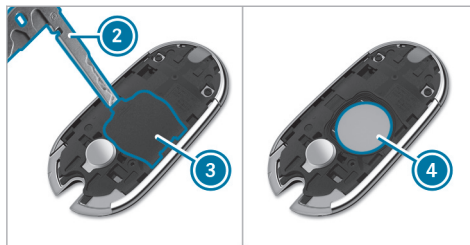

- ▶ Introduzca la llave de emergencia (2) en la abertura, despliegue la tapa (3) y retírela.
- ▶ Golpee la llave contra la palma de la mano hasta que la pila (4) salga de la llave.
- ▶ Inserte la pila nueva con el polo positivo hacia arriba. Utilice para ello un paño que no desprenda pelusas.
- ▶ Asegúrese de que la superficie de la pila no presenta pelusas, grasa ni ningún otro tipo de suciedad.
- ▶ Coloque la tapa (3), empezando por las lengüetas delanteras, en la carcasa y ciérrela por ambos lados.

- ▶ Asegúrese de que la tapa (3) esté cerrada por completo.
- ▶ Coloque la cubierta (1), empezando por las lengüetas delanteras, en la carcasa y presione hasta que quede completamente cerrada.
- ▶ Introduzca de nuevo la llave de emergencia (→ página 90).

Solución de problemas con la llave

No puede bloquear o desbloquear el vehículo.

Posibles causas:

- La pila de la llave está casi o totalmente agotada.
- ▶ Compruebe la pila con el testigo de control (→ página 88).
- ▶ Dado el caso, sustituya la pila de la llave (→ página 91).
- ▶ Utilice una llave de repuesto.
- ▶ Utilice la llave de emergencia para el bloqueo o desbloqueo (→ página 97).

- ▶ Encargue la revisión de la llave en un taller especializado.

Se produce la interferencia de una potente fuente de radiofrecuencia.

Posibles causas que afectan negativamente la función de la llave:

- líneas de alta tensión
- teléfonos móviles
- aparatos electrónicos (ordenadores portátiles, tabletas)
- apantallado debido a objetos metálicos o bucles de contacto para instalaciones de puertas o barreras

- ▶ Asegúrese de mantener una distancia suficiente entre la llave y una fuente potencial de interferencias.

Ha perdido una llave.

- ▶ Encargue el bloqueo de la llave en un taller especializado.
- ▶ En caso necesario, encargue la sustitución de la parte mecánica de la cerradura.

Puertas

Desbloqueo y apertura de las puertas desde el habitáculo

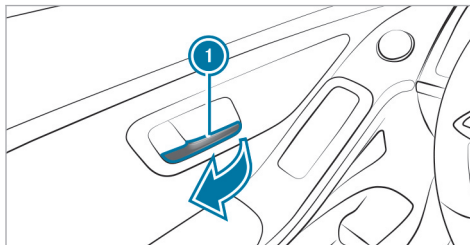

- ▶ **Desbloqueo y apertura de la puerta delantera:** tire de la manilla de la puerta ①.
- ▶ **Desbloqueo de la puerta trasera:** tire de la manilla de la puerta.
- ▶ **Apertura de la puerta trasera:** tire de nuevo de la manilla de la puerta trasera.

Bloqueo y desbloqueo centralizado del vehículo desde el habitáculo

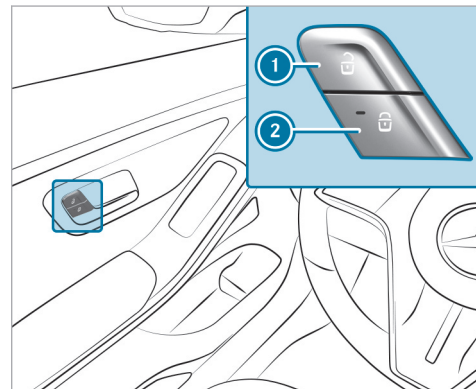

- ▶ **Desbloqueo:** pulse la tecla ①.
- ▶ **Bloqueo:** pulse la tecla ②. Si el vehículo está bloqueado, el testigo de control rojo integrado en la tecla ② se ilumina.

- i Las teclas también se encuentran en la puerta del acompañante y las puertas traseras.

No se bloquea ni desbloquea la tapa del depósito de combustible.

Vehículos híbridos enchufables: también se bloquea y desbloquea la tapa de la caja de enchufe. Si se reconoce una llave en el vehículo, es posible abrir la tapa de la caja de enchufe de todos modos.

El vehículo no se desbloquea:

- Si ha bloqueado previamente el vehículo con la llave.
- Si ha bloqueado previamente el vehículo con la función KEYLESS-GO.

Desplegado y plegado de las manillas de la puerta enrasadas

Las manillas de las puertas se extienden automáticamente:

- si desbloquea el vehículo con la llave

- si toca la superficie exterior del sensor de la manilla de la puerta (con el vehículo desbloqueado)

Las manillas de las puertas se repliegan automáticamente:

- si bloquea el vehículo con la llave
- al arrancar
- después de un tiempo de espera

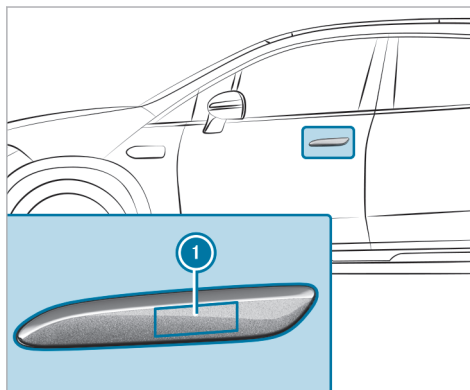

- ▶ **Extensión de la manilla de la puerta:** toque la superficie exterior del sensor 1.

Bloqueo y desbloqueo del vehículo con KEYLESS-GO

Requisitos

- La llave debe encontrarse fuera del vehículo.
- La distancia de la llave respecto al vehículo no debe ser superior a 3 ft (1 m).
- La puerta del conductor y la puerta cuya manilla se acciona deben estar cerradas.

Las manillas de las puertas se extienden automáticamente:

- si se reconoce una llave del vehículo (el vehículo todavía no se desbloquea)
- si desbloquea el vehículo con la llave
- si toca la superficie exterior del sensor de la manilla de la puerta para desbloquear

Las manillas de las puertas se repliegan automáticamente:

- si bloquea el vehículo con la llave

- si toca la superficie cóncava del sensor de la manilla de la puerta para bloquear
- después del cierre de confort (→ página 108)
- al arrancar
- después de un tiempo de espera

! **INDICACIÓN** Daños en el vehículo por la apertura involuntaria de la tapa del maletero o de una puerta

- En un túnel de lavado
 - Al utilizar un aparato de limpieza a alta presión
- ▶ Desactive la función de la llave en estas situaciones.

O bien:

- ▶ Asegúrese de que la llave se encuentre a una distancia mínima de 10 ft (3 m) (aparato de limpieza a alta presión) o 20 ft (6 m) (túnel de lavado) del vehículo.

Preste atención a las indicaciones:

- sobre el lavado del vehículo en el túnel de lavado (→ página 443)
- sobre el uso de un aparato de limpieza a alta presión (→ página 446)

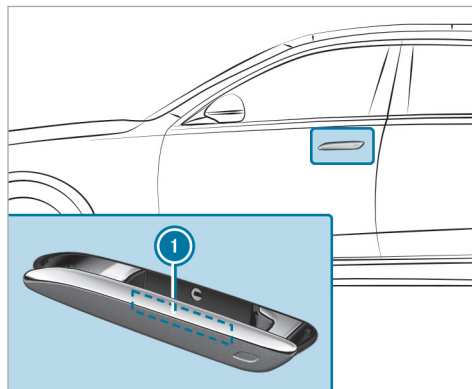

- ▶ **Desbloqueo del vehículo:** con la manilla de la puerta extendida, toque la superficie interior de la manilla de la puerta ①.

Si la manilla de la puerta no se ha extendido, por ejemplo, después de un tiempo de espera:

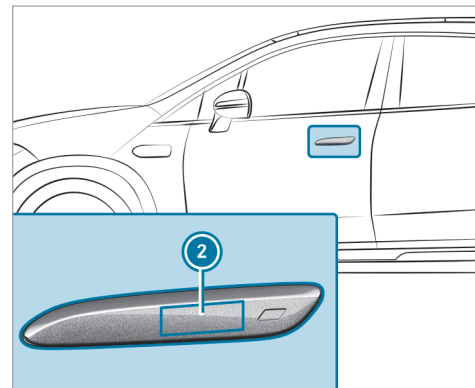

- ▶ Toque la superficie del sensor ② para desbloquear.

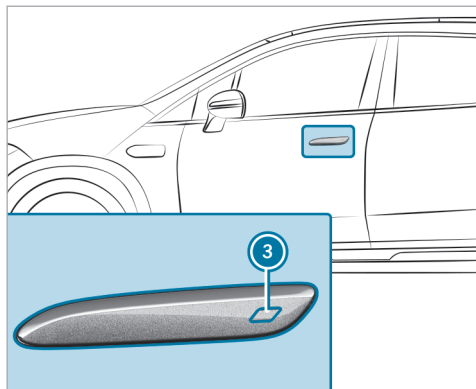

- ▶ **Bloqueo del vehículo:** toque la superficie cóncava del sensor ③.
 - ▶ **Cierre de confort:** toque la superficie cóncava del sensor ③ de forma prolongada.
- ① Información adicional sobre el cierre de confort (→ página 108).

Solución de problemas con el sistema KEYLESS-GO

Ya no puede bloquear o desbloquear el vehículo mediante el sistema KEYLESS-GO.

Posibles causas:

- La función de la llave se ha desactivado.
 - La pila de la llave está casi o totalmente agotada.
- ▶ Active la función de la llave (→ página 90).
 - ▶ Compruebe la pila con el testigo de control (→ página 88).
 - ▶ Dado el caso, sustituya la pila de la llave (→ página 91).
 - ▶ Utilice una llave de repuesto.
 - ▶ Utilice la llave de emergencia para el bloqueo o desbloqueo (→ página 97).
 - ▶ Encargue la comprobación del vehículo y de la llave en un taller especializado.

Se produce la interferencia de una potente fuente de radiofrecuencia.

Posibles causas que afectan negativamente la función KEYLESS-GO:

- líneas de alta tensión
 - teléfonos móviles
 - aparatos electrónicos (ordenadores portátiles, tabletas)
 - apantallado debido a objetos metálicos o bucles de contacto para instalaciones de puertas o barreras
- ▶ Asegúrese de mantener una distancia suficiente entre la llave y una fuente potencial de interferencias.

Conexión o desconexión del bloqueo automático

Sistema multimedia:

▶ ▶ ▶ Ajustes ▶ Vehículo
▶ Apertura/cierre

- ① El vehículo se bloquea automáticamente si está encendido y las ruedas giran a una velocidad superior a 5 km/h.

- ▶ Active o desactive la opción **Bloqueo automático**.

En las siguientes situaciones existe peligro de bloqueo de las puertas con la función conectada:

- Si el vehículo está siendo remolcado o empujado.
- Si el vehículo se encuentra en un banco de pruebas de rodillos.

Función del servocierre

⚠ ADVERTENCIA Peligro de aprisionamiento durante el cierre automático de las puertas

Pueden quedar aprisionadas partes del cuerpo u objetos y provocar lesiones.

- ▶ Asegúrese de que no se encuentren partes del cuerpo de ninguno de los ocupantes ni objetos en la zona de cierre.
- ▶ Puede interrumpir el cierre automático de la puerta tirando de la manilla exterior o interior de la puerta.

Si presiona la puerta contra la cerradura hasta el primer punto de resistencia, el servocierre tira automáticamente de la puerta hasta la cerradura.

- ⓘ Si se desbloquea el vehículo desde el exterior o durante el arranque, se puede iniciar un cierre automático de las puertas.

Bloqueo y desbloqueo del vehículo con la llave de emergencia

Desbloqueo de la puerta izquierda del vehículo con la llave de emergencia

- ⓘ Si desbloquea y abre la puerta del conductor con la llave de emergencia, la alarma anti-robbo activará la alarma.
- ⓘ Si desbloquea la puerta del conductor con la llave de emergencia, no se desbloquea la tapa del maletero.

Vehículos sin KEYLESS-GO

- ▶ Extraiga la llave de emergencia (→ página 90).

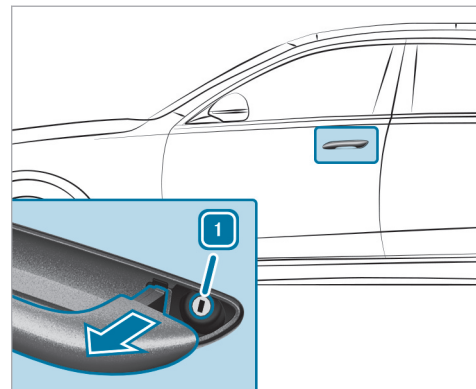

- ▶ Tire brevemente de la manilla de la puerta y manténgala en esta posición.
- ▶ Inserte la llave de emergencia en el cilindro de cerradura.
- ▶ Gire la llave de emergencia hacia la izquierda a la posición **1**.
- ▶ Gire la llave de emergencia hacia atrás a la posición inicial.

- ▶ Extraiga la llave de emergencia y suelte la manilla de la puerta.

Vehículos con KEYLESS-GO

- ▶ Extraiga la llave de emergencia (→ página 90).

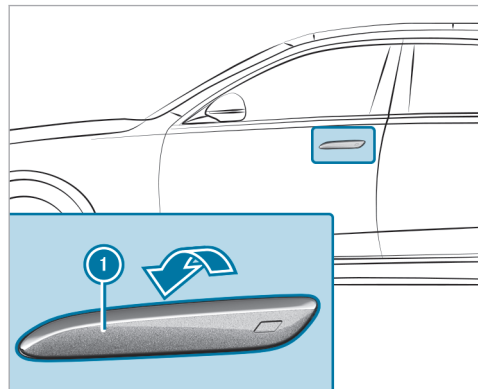

Si la manilla de la puerta está plegada:

- ▶ Inserte un objeto plano no metálico desde la parte superior por detrás de la manilla de la puerta plegada ① y levántela ligeramente haciendo palanca hacia fuera.
- ▶ Introduzca la mano desde abajo por detrás de la manilla de la puerta ①, tire de ella hacia fuera hasta el punto de resistencia y manténgala en dicha posición.

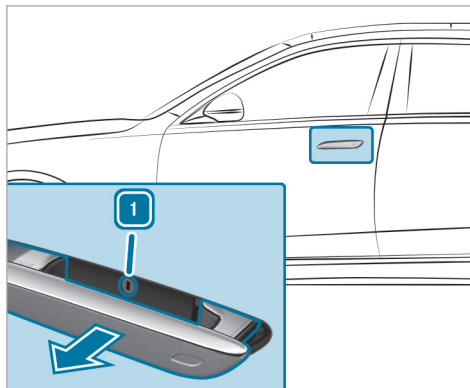

Si la manilla de la puerta está desplegada:

- ▶ Tire de la manilla de la puerta ① hacia fuera hasta el punto de resistencia y manténgala en dicha posición.
- ▶ Inserte la llave de emergencia en el cilindro de cerradura.
- ▶ Gire la llave de emergencia hacia la izquierda a la posición 1.
- ▶ Tire con fuerza de la manilla de la puerta ① hacia fuera superando el punto de resistencia.
- ▶ Gire la llave de emergencia hacia atrás a la posición inicial.
- ▶ Extraiga la llave de emergencia y suelte la manilla de la puerta.

Bloqueo de las puertas

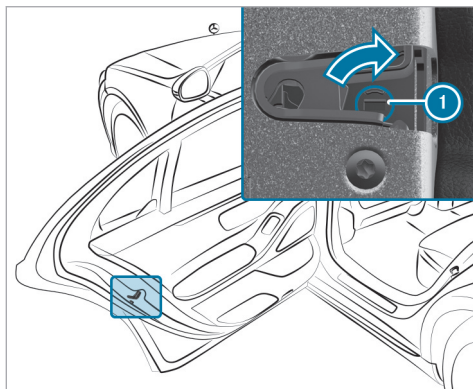

- ▶ Inserte un objeto adecuado como, por ejemplo, la llave de emergencia en la ranura ❶ de la cerradura de la puerta.
- ▶ **Bloqueo del lado izquierdo del vehículo:** gire la llave de emergencia hacia la derecha hasta el tope.

- ▶ **Bloqueo del lado derecho del vehículo:** gire la llave de emergencia hacia la izquierda hasta el tope.

Si, a continuación, cierra una puerta bloqueada, ya no podrá abrirla desde el exterior.

Maletero

Apertura de la tapa del maletero

- ⚠ **PELIGRO** Peligro de intoxicación por gases de escape

Los motores de combustión interna emiten gases de escape tóxicos como, por ejemplo, monóxido de carbono. Si se abre la tapa del maletero mientras funciona el motor, especialmente durante la marcha, pueden llegar gases de escape al habitáculo.

- ▶ Pare siempre el motor antes de abrir la tapa del maletero.
- ▶ No circule nunca con la tapa del maletero abierta.

- ❗ **INDICACIÓN** Daño de la tapa del maletero por obstáculos situados por encima del vehículo

La tapa del maletero gira hacia arriba al abrirse.

- ▶ Asegúrese de que haya espacio suficiente por encima de la tapa del maletero.

- ▶ Tire del asidero de la tapa del maletero.
- ▶ **Vehículos con HANDS-FREE ACCESS:** mueva el pie en la zona situada debajo del parachoques (→ página 103).

Vehículos con cierre de confort de la tapa del maletero

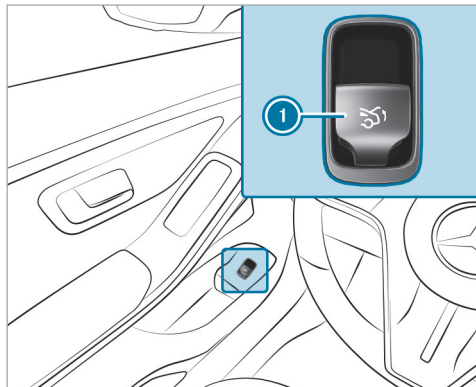

- ▶ Tire de la tecla de accionamiento a distancia **1** hasta que se abra la tapa del maletero.

O bien:

- ▶ Pulse de forma prolongada la tecla **2** de la llave.

- ▶ Si la tapa del maletero se ha detenido en posición intermedia, tire de ella hacia arriba. Suéltela cuando se empiece a abrir.
- ▶ Con la limitación de apertura de la tapa del maletero conectada, tire manualmente hacia arriba de la tapa del maletero detenida.

Cuando un obstáculo interrumpe el proceso automático de apertura de la tapa del maletero, la detección de bloqueo detiene su movimiento. La detección automática de bloqueo es solo un medio auxiliar y no sustituye su atención.

Cierre de la tapa del maletero

⚠ ADVERTENCIA Peligro de sufrir lesiones por objetos sueltos en el vehículo

Si se transportan objetos, equipaje o carga sueltos o mal asegurados, estos pueden deslizarse, volcar o salir despedidos y, en consecuencia, alcanzar a los ocupantes del vehículo.

Existe peligro de sufrir lesiones, en especial al frenar el vehículo o al cambiar bruscamente la dirección de marcha.

- ▶ Coloque los objetos siempre de manera que no puedan salir despedidos.
- ▶ Asegure los objetos, el equipaje o la carga para que no se deslicen ni vuelquen.

Tenga en cuenta las indicaciones sobre la carga del vehículo.

Indicaciones sobre el cierre de la tapa del maletero: su vehículo está equipado con detección automática de llave. La tapa del maletero no se bloquea y se vuelve a abrir de golpe si se detecta en el vehículo una llave perteneciente a él.

Tenga en cuenta que la tapa del maletero no se bloquea si se da la siguiente situación:

- Ha bloqueado el vehículo y cierra la tapa del maletero mientras una llave perteneciente al vehículo se encuentra dentro de él.
- Y:
- No se detecta una segunda llave perteneciente al vehículo fuera de este.

La detección automática de llave es solo un medio auxiliar y no sustituye su atención.

▶ Cuando esté fuera del vehículo y antes de bloquearlo, asegúrese de que lleva consigo al menos una de las llaves del vehículo.

▶ **Cierre de la tapa del maletero:** baje la tapa del maletero tirando del asidero cóncavo y ciérrala.

ⓘ **Vehículos con cierre de confort de la tapa del maletero:** si presiona ligeramente la tapa del maletero, el servocierre la desplaza de forma automática a la cerradura.

Vehículos con cierre de confort de la tapa del maletero

⚠ ADVERTENCIA Peligro de aprisionamiento durante el cierre automático de la tapa del maletero

Pueden quedar aprisionadas partes del cuerpo. Pueden encontrarse personas en la zona de cierre.

▶ Asegúrese de que no haya ninguna persona en las proximidades de la zona de cierre.

▶ Use una de las siguientes opciones para detener el proceso de cierre:

- Pulse la tecla  integrada en la llave.
- Pulse o tire de la tecla de accionamiento a distancia situada en la puerta del conductor.
- Pulse la tecla de cierre o la tecla de bloqueo de la tapa del maletero.
- Tire del asidero de la tapa del maletero.

Vehículos con HANDS-FREE ACCESS: para detener la operación de cierre, también puede realizar un movimiento con la pierna debajo del parachoques trasero.

▶ Tire del asidero de la tapa del maletero. Suéltela cuando se empiece a cerrar.

▶ Si la tapa del maletero se ha detenido en posición intermedia, presiónela hacia abajo. Se reanuda el proceso de cierre de la tapa del maletero.

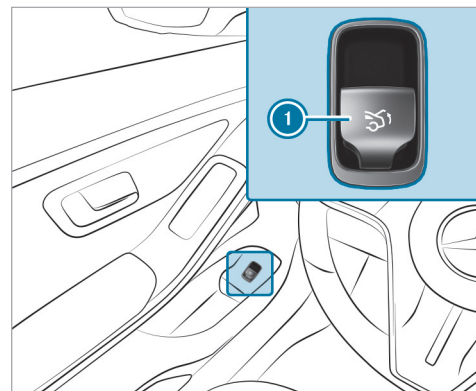

▶ Pulse la tecla de accionamiento a distancia  hasta que la tapa del maletero se cierre del todo.

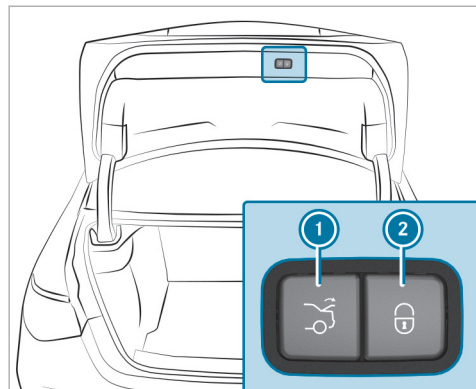

- ▶ Pulse la tecla de cierre ① de la tapa del maletero.

Vehículos con KEYLESS-GO

- ▶ Pulse la tecla de bloqueo ② de la tapa del maletero. Si se reconoce una llave fuera del vehículo, la tapa del maletero se cierra y el vehículo se bloquea.

- ▶ Con la tapa del maletero completamente abierta, pulse de forma prolongada la tecla  de la llave. La llave debe estar cerca del vehículo.

Vehículos con HANDS-FREE ACCESS

- ▶ Con la tapa del maletero completamente abierta, mueva el pie en la zona situada debajo del parachoques (→ página 103).

Función automática de inversión de sentido de la tapa del maletero

La tapa del maletero dispone de una detección automática de bloqueo con función de inversión de sentido. Cuando un obstáculo interrumpe el proceso automático de cierre de la tapa del maletero, esta se abre de nuevo automáticamente. La función automática de inversión de sentido es solo un medio auxiliar y no sustituye su atención.

- ▶ Al efectuar el cierre, asegúrese de que no se encuentren partes del cuerpo de ninguno de los ocupantes en la zona de movimiento.

⚠ ADVERTENCIA Peligro de aprisionamiento a pesar de la función de inversión de sentido

La función de inversión de sentido no reacciona:

- ante objetos blandos, ligeros y finos como, por ejemplo, dedos
- al final del proceso de cierre

La función de inversión de sentido no puede impedir el aprisionamiento especialmente en estas situaciones.

- ▶ Asegúrese de que no se encuentren partes del cuerpo de ninguno de los ocupantes en la zona de cierre.
- ▶ Si alguien queda aprisionado, use una de las siguientes opciones:
 - Pulse la tecla  integrada en la llave.
 - Pulse la tecla de accionamiento a distancia situada en la puerta del conductor.

- Pulse la tecla de cierre o la tecla de bloqueo de la tapa del maletero.
- Tire del asidero de la tapa del maletero.

Función HANDS-FREE ACCESS

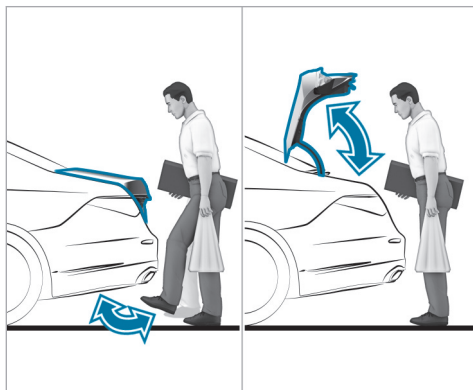

Con HANDS-FREE ACCESS puede abrir, cerrar o detener la tapa del maletero con un movimiento de la pierna en la zona situada debajo del para-choques.

El movimiento de la pierna activa alternadamente la operación de apertura o de cierre.

Tenga en cuenta las indicaciones durante la apertura (→ página 99) y el cierre (→ página 100) de la tapa del maletero.

- ⓘ Durante el proceso de apertura o cierre de la tapa del maletero suena una señal acústica de advertencia.

⚠ ADVERTENCIA Peligro de quemadura por el sistema de escape caliente

El sistema de escape del vehículo puede alcanzar temperaturas muy elevadas. Al utilizar HANDS-FREE ACCESS, puede sufrir quemaduras si toca el sistema de escape.

- ▶ Asegúrese siempre de efectuar el movimiento con la pierna solo en la zona de detección de los sensores.

! **INDICACIÓN** Daños en el vehículo por la apertura involuntaria de la tapa del maletero o de una puerta

- En un túnel de lavado
 - Al utilizar un aparato de limpieza a alta presión
- ▶ Desactive la función de la llave en estas situaciones.

O bien:

- ▶ Asegúrese de que la llave se encuentre a una distancia mínima de 10 ft (3 m) (aparato de limpieza a alta presión) o 20 ft (6 m) (túnel de lavado) del vehículo.

Al efectuar el movimiento con la pierna, asegúrese de tener un punto de apoyo firme. De lo contrario, podría perder el equilibrio, por ejemplo, si el pavimento está helado.

Tenga en cuenta las siguientes indicaciones:

- La llave debe encontrarse detrás del vehículo.
- Durante el movimiento con la pierna permanezca al menos a 12 in (30 cm) del vehículo.

- Durante el movimiento con la pierna no toque el parachoques.
- No efectúe el movimiento con la pierna demasiado lento.
- El movimiento con la pierna se debe efectuar en dirección al vehículo y luego alejándose.

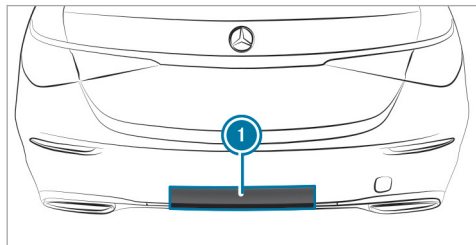

① Zona de detección de los sensores

Si ha efectuado varios movimientos seguidos con la pierna sin efecto, espere diez segundos.

Límites del sistema

La operatividad del sistema puede verse limitada o el sistema puede dejar de funcionar en los siguientes casos:

- Si los sensores están sucios, porejemplo, por sal anticongelante o adherencia de nieve.
- Si el movimiento de la pierna se realiza con una prótesis.

En las siguientes situaciones, la tapa del maletero se puede abrir o cerrar involuntariamente:

- Si alguna persona mueve los brazos o las piernas en la zona de detección, porejemplo, al pulir el vehículo o levantar objetos.
- Si se depositan objetos detrás del vehículo o discurren por la zona, porejemplo, la manguera de un surtidor de combustible, un cable de carga o equipaje.
- Si se colocan correas de amarre, cubiertas textiles u otro tipo de cubierta por encima del parachoques.
- Si se utiliza una esterilla protectora cuya longitud va más allá del canto de carga hasta la zona de detección de los sensores.

- Si la esterilla protectora no está fijada correctamente.

Desactive la función de la llave (→ página 90) o no lleve consigo ninguna llave en estas situaciones u otras parecidas.

Conexión o desconexión del bloqueo independiente del maletero

Sistema multimedia:

→ ▶ Ajustes ▶ Vehículo
▶ Funciones de cierre

Conexión del bloqueo independiente del maletero

- ▶ Seleccione **Bloquear el maletero**.
- ▶ Establezca un PIN.
- ▶ Confirme el PIN con **OK**.
- ▶ Introduzca de nuevo el PIN y confírmelo. Si desbloquea el vehículo de forma centralizada, el maletero permanece bloqueado.

- ① Si se detecta un accidente, el maletero se desbloquea aunque esté conectado el bloqueo independiente.

Desconexión del bloqueo independiente del maletero

- ▶ Seleccione **Bloquear el maletero**.
- ▶ Introduzca el PIN.
Si el PIN es correcto, el bloqueo independiente del maletero se desconectará y el PIN se eliminará.

Restablecimiento del PIN

Si ha olvidado el PIN, puede desconectar el bloqueo independiente del maletero con la llave de emergencia.

- ▶ Seleccione **Bloquear el maletero**.
- ▶ Confirme **¿Ha olvidado el PIN?**
- ▶ Desbloquee el maletero con la llave de emergencia antes de que transcurran tres minutos. El bloqueo independiente del maletero se desconectará y el PIN se eliminará.

Desbloqueo y apertura del maletero desde el interior con el desbloqueo de emergencia

Requisitos

- La batería de 12 V del vehículo está embornada y cargada.

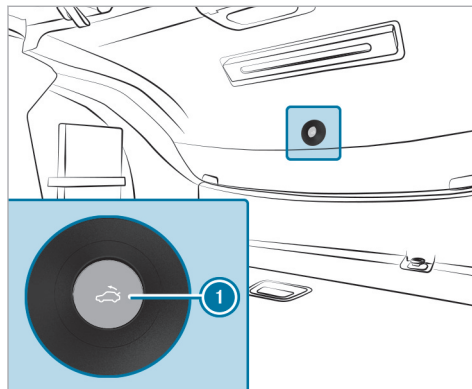

- ▶ Pulse brevemente la tecla de desbloqueo de emergencia ①.

Desbloqueo de la tapa del maletero con la llave de emergencia

- ▶ Extraiga la llave de emergencia de la llave (→ página 90).
- ▶ Inserte la llave de emergencia hasta el tope en la cerradura de la tapa del maletero.

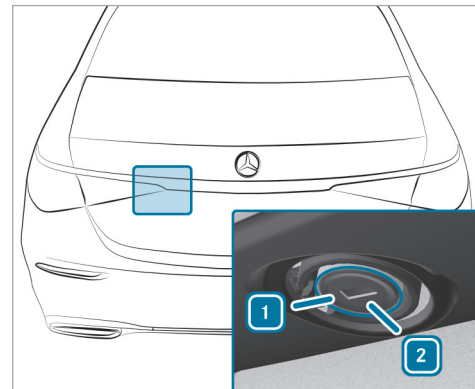

- ▶ Gire la llave de emergencia hacia la izquierda de la posición **1** a la posición **2**.
- ▶ Vuelva a girar la llave de emergencia a la posición **1** y sáquela.
- ① Si desbloquea y abre la tapa del maletero con la llave de emergencia, la alarma antirrobo activará la alarma.

Conexión o desconexión de la limitación de apertura de la tapa del maletero

Sistema multimedia:

-  ▶ Ajustes ▶ Vehículo
- ▶▶ Otras funciones

- ▶ Active o desactive la opción **Limitación de apertura**.

Esta función evita que la tapa del maletero choque contra, por ejemplo, un techo de garaje bajo.

Ventanillas laterales

Apertura y cierre de las ventanillas laterales

- ⚠ **ADVERTENCIA** Peligro de aprisionamiento al abrir una ventanilla lateral

Al abrir una ventanilla lateral, podrían quedar aprisionadas partes del cuerpo entre la ventanilla lateral y el marco de la ventanilla.

- ▶ Asegúrese de que nadie toque la ventanilla lateral cuando la abra.
- ▶ Si alguien queda aprisionado, suelte inmediatamente la tecla o tire de esta para volver a cerrar la ventanilla lateral.

- ⚠ **ADVERTENCIA** Peligro de aprisionamiento al cerrar una ventanilla lateral

Al cerrar una ventanilla lateral, pueden quedar aprisionadas partes del cuerpo en la zona de cierre.

- ▶ Al efectuar el cierre, asegúrese de que no se encuentren partes del cuerpo de

ninguno de los ocupantes en la zona de movimiento.

- ▶ Si alguien queda aprisionado, suelte inmediatamente la tecla o púlsela para volver a abrir la ventanilla lateral.

- ⚠ **ADVERTENCIA** Peligro de aprisionamiento si los niños manejan las ventanillas laterales

Si los niños manejan las ventanillas laterales, pueden quedar aprisionados, especialmente si están sin vigilancia.

- ▶ Active el seguro para niños en las ventanillas laterales de la parte trasera.
- ▶ Al abandonar el vehículo, lleve siempre la llave consigo y bloquee el vehículo.
- ▶ Nunca deje a los niños sin vigilancia en el vehículo.

Requisitos

- La alimentación eléctrica o el vehículo están conectados.

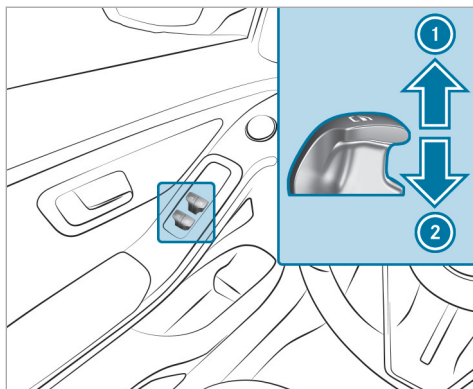

- ① Cierre
- ② Apertura

Las teclas de la puerta del conductor tienen prioridad.

▶ **Inicio del desplazamiento automático:** pulse o tire de la tecla  superando el punto de resistencia, y suéltela a continuación.

▶ **Interrupción del desplazamiento automático:** vuelva a pulsar o tirar de la tecla .

Con el vehículo parado puede seguir manejando las ventanillas laterales.

La función está disponible durante unos cuatro minutos o hasta que se abra una puerta delantera.

ⓘ **Vehículos con persianas parasol eléctricas en las puertas traseras del lado izquierdo y derecho:** las teclas para las ventanillas laterales traseras también abren y cierran las persianas parasol (→ página 115).

Función automática de inversión de sentido de las ventanillas laterales

Si un obstáculo interrumpe el proceso de cierre de una ventanilla lateral, la ventanilla lateral se abre de nuevo automáticamente. La función automática de inversión de sentido es solo un medio auxiliar y no sustituye su atención.

▶ Al efectuar el cierre, asegúrese de que no se encuentren partes del cuerpo de ninguno de los ocupantes en la zona de movimiento.

⚠ **ADVERTENCIA** Peligro de aprisionamiento a pesar de la protección de inversión de la ventanilla lateral

La función de inversión de sentido no reacciona:

- ante objetos blandos, ligeros y finos como, por ejemplo, dedos
- durante el ajuste

En estas situaciones la función de inversión de sentido no puede impedir el aprisionamiento.

- ▶ Al efectuar el cierre, asegúrese de que no se encuentren partes del cuerpo de ninguno de los ocupantes en la zona de movimiento.
- ▶ Si alguien queda aprisionado, pulse la tecla  para abrir de nuevo la ventanilla lateral.

Apertura de confort (ventilación del vehículo antes de iniciar la marcha)

⚠ ADVERTENCIA Peligro de aprisionamiento al abrir una ventanilla lateral

Al abrir una ventanilla lateral, podrían quedar aprisionadas partes del cuerpo entre la ventanilla lateral y el marco de la ventanilla.

- ▶ Asegúrese de que nadie toque la ventanilla lateral cuando la abra.
- ▶ Si alguien queda aprisionado, suelte inmediatamente la tecla.

Requisitos

- La llave debe encontrarse en las proximidades del vehículo.
- ▶ Mantenga pulsada la tecla  integrada en la llave.
Se ejecutan las siguientes funciones:
 - El vehículo se desbloquea.
 - Las ventanillas laterales se abren.
 - El techo corredizo panorámico se abre.

- La ventilación del asiento del conductor se conecta.

- ① Si las persianas parasol del techo corredizo panorámico están cerradas, se abrirán primero las persianas parasol.
- ① Si las persianas parasol de las puertas traseras están cerradas, se abrirán primero las persianas parasol.

▶ **Interrupción de la apertura de confort:** suelte la tecla .

▶ **Continuación de la apertura de confort:** pulse de nuevo la tecla  y manténgala pulsada.



Cierre de confort (cierre del vehículo desde el exterior)

⚠ ADVERTENCIA Peligro de aprisionamiento en caso de falta de atención durante el cierre de confort

Durante el cierre de confort, pueden quedar aprisionadas las partes del cuerpo que se encuentren en la zona de movimiento de las ventanillas laterales y del techo corredizo.

- ▶ Al efectuar el cierre de confort, supervise la operación de cierre completa y asegúrese de que no se encuentren partes del cuerpo de ninguno de los ocupantes en la zona de movimiento.

Requisitos

- La llave debe encontrarse en las proximidades del vehículo.
- ▶ Mantenga pulsada la tecla  integrada en la llave.
Se ejecutan las siguientes funciones:
 - El vehículo se bloquea.
 - Las ventanillas laterales se cierran.
 - El techo corredizo panorámico se cierra.
- ▶ **Interrupción del cierre de confort:** suelte la tecla .
- ▶ **Continuación del cierre de confort:** pulse de nuevo la tecla  y manténgala pulsada.
- ① El cierre de confort también funciona con el sistema KEYLESS-GO (→ página 94).

Solución de problemas con las ventanillas laterales

⚠ ADVERTENCIA Peligro de aprisionamiento o de muerte por función de inversión de sentido inactiva

Al volver a cerrar una ventanilla lateral inmediatamente después del bloqueo, la ventanilla lateral se cierra con mayor fuerza o con toda su fuerza. En este caso no está activa la función de inversión de sentido y pueden quedar aprisionadas partes del cuerpo.

- ▶ Asegúrese de que no se encuentren partes del cuerpo de ninguno de los ocupantes en la zona de cierre.
- ▶ Para detener el proceso de cierre, suelte la tecla o púlsela de nuevo para volver a abrir la ventanilla lateral.

Una ventanilla lateral no cierra y usted no logra detectar la causa

- ▶ Compruebe si hay algún objeto en la guía de la ventanilla.
- ▶ Ajuste las ventanillas laterales.

Ajuste de las ventanillas laterales

Si al cerrar una ventanilla lateral esta se bloquea y se abre inmediatamente de nuevo:

- ▶ Inmediatamente después, vuelva a tirar de la tecla correspondiente hasta que la ventanilla lateral se haya cerrado y siga tirando de ella durante al menos un segundo más (reajuste). La ventanilla lateral se cerrará sin función automática de inversión de sentido.

Si la ventanilla lateral se vuelve a bloquear y se abre inmediatamente de nuevo:

- ▶ Inmediatamente después, vuelva a tirar de la tecla correspondiente hasta que la ventanilla lateral se haya cerrado y siga tirando de ella durante al menos un segundo más (reajuste). La ventanilla lateral se cerrará sin función automática de inversión de sentido.

Las ventanillas laterales no pueden abrirse o cerrarse con la apertura de confort

Posibles causas:

- La pila de la llave está casi o totalmente agotada.

- ▶ Compruebe la pila con el testigo de control (→ página 88).
- ▶ Dado el caso, sustituya la pila de la llave (→ página 91).

Techo corredizo

Apertura y cierre del techo corredizo

- ⓘ El término "techo corredizo" se refiere al techo corredizo panorámico.

⚠ ADVERTENCIA Peligro de aprisionamiento al abrir y cerrar el techo corredizo

Pueden quedar aprisionadas partes del cuerpo en la zona de movimiento.

- ▶ Al efectuar la apertura y el cierre, asegúrese de que no se encuentren partes del cuerpo de ninguno de los ocupantes en la zona de movimiento del techo corredizo.
- ▶ Si alguien queda aprisionado, suelte inmediatamente el panel de mando.

O bien:

- ▶ Toque el panel de mando durante el desplazamiento automático. El proceso de apertura o cierre se interrumpe.

⚠ ADVERTENCIA Peligro de aprisionamiento si manejan niños el techo corredizo

Si los niños manejan el techo corredizo, pueden quedar aprisionados, especialmente si están sin vigilancia.

- ▶ Nunca deje a los niños sin vigilancia en el vehículo.
- ▶ Al abandonar el vehículo, lleve siempre la llave consigo y bloquee el vehículo.

⚠ ADVERTENCIA Peligro de aprisionamiento al abrir y cerrar la persiana parasol

Pueden quedar aprisionadas partes del cuerpo entre la persiana parasol y el encuadramiento o el techo corredizo.

- ▶ Al abrir o cerrar la persiana parasol, asegúrese de que no se encuentren partes

del cuerpo de ninguno de los ocupantes en su zona de movimiento.

- ▶ Si alguien queda aprisionado, suelte inmediatamente el panel de mando.

O bien:

- ▶ Toque el panel de mando durante el desplazamiento automático. El proceso de apertura o cierre se interrumpe.

! INDICACIÓN Fallo de funcionamiento por hielo y nieve

El hielo y la nieve pueden provocar fallos de funcionamiento en el techo corredizo.

- ▶ Abra el techo corredizo solo si no está cubierto de nieve o hielo.

! INDICACIÓN Daño por objetos salientes

Los objetos que sobresalgan por el techo corredizo pueden dañar los listones estanqueizantes.

- ▶ No deje que sobresalga ningún objeto por el techo corredizo.

! INDICACIÓN Daño del techo panorámico corredizo debido al portaequipajes para el techo

Si el techo panorámico corredizo se abre con el portaequipajes para el techo montado, este puede dañarlo.

- ▶ No abra el techo panorámico corredizo si está montado el portaequipajes para el techo.

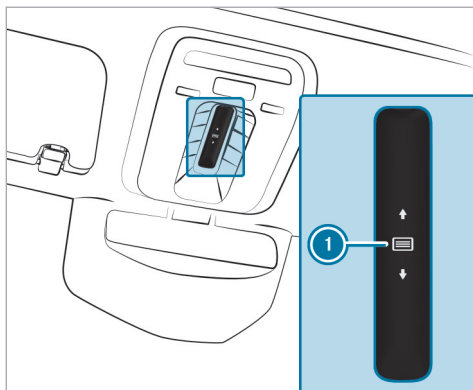

Con el panel de mandos ❶ se manejan el techo corredizo y la persiana parasol delantera.

El techo corredizo panorámico solo se puede manejar si la persiana parasol está abierta.

- ▶ **Apertura:** deslice el dedo hacia atrás sobre el panel de mandos ❶ y manténgalo en dicha posición.

- ▶ **Cierre:** deslice el dedo hacia delante sobre el panel de mandos ❶ y manténgalo en dicha posición.
- ▶ **Elevación o bajada:** pulse brevemente el panel de mandos ❶.
- ▶ **Inicio del desplazamiento automático:** deslice el dedo hacia delante o hacia atrás sobre el panel de mandos ❶.
- ▶ **Interrupción del desplazamiento automático:** toque de nuevo el panel de mandos ❶. El proceso de apertura o cierre se detiene.

Manejo de la persiana parasol trasera desde la parte delantera

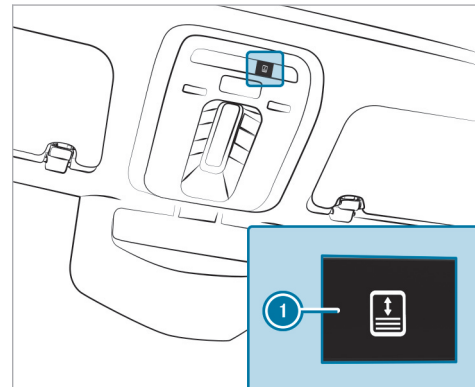

- ▶ **Apertura o cierre:** pulse la tecla ❶.
- ▶ **Detención:** vuelva a pulsar la tecla ❶.

Si detiene el proceso de apertura o cierre, al retomar se volverá a cerrar en primer lugar la persiana parasol.

Manejo de la persiana parasol trasera desde la parte trasera

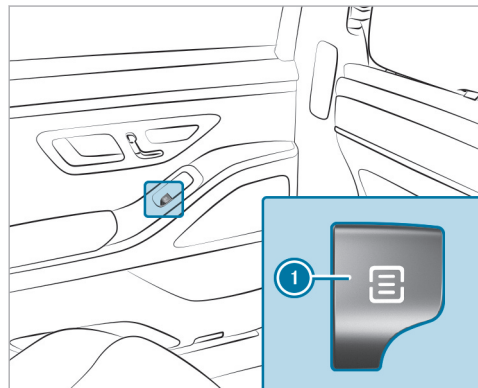

- ▶ **Apertura o cierre manual:** pulse la tecla ❶ o tire de ella hasta alcanzar el punto de resistencia hasta que la persiana parasol haya alcanzado la posición que desee.
- ▶ **Apertura o cierre completo:** pulse la tecla ❶ o tire de ella superando el punto de resistencia y suéltela a continuación.

Función automática de inversión de sentido del techo corredizo

Si un obstáculo interrumpe el proceso de cierre del techo corredizo, este se abre de nuevo automáticamente. La función automática de inversión de sentido es solo un medio auxiliar y no sustituye su atención.

- ▶ Al efectuar el cierre, asegúrese de que no se encuentren partes del cuerpo de ninguno de los ocupantes en la zona de movimiento.

⚠ ADVERTENCIA Peligro de aprisionamiento a pesar de la función de inversión de sentido

La función de inversión de sentido no reacciona:

- ante objetos blandos, ligeros y finos como, por ejemplo, dedos
 - hacia el final del proceso de cierre
 - durante el ajuste
- ▶ Al efectuar el cierre, asegúrese de que no se encuentren partes del cuerpo de

ninguno de los ocupantes en la zona de movimiento.

- ▶ Si alguien queda aprisionado, suelte inmediatamente el panel de mando.

O bien:

- ▶ En caso de cierre automático, toque el panel de mando. El proceso de cierre se interrumpe.

Función automática de inversión de sentido de las persianas parasol

Si un obstáculo interrumpe el proceso de cierre de una persiana parasol, esta se abre de nuevo automáticamente. La función automática de inversión de sentido es solo un medio auxiliar y no sustituye su atención.

- ▶ Al cerrar las persianas parasol, asegúrese de que no se encuentren partes del cuerpo de ninguno de los ocupantes en la zona de movimiento.

⚠ ADVERTENCIA Peligro de aprisionamiento a pesar de la función de inversión de sentido

La función de inversión de sentido no reacciona especialmente ante objetos blandos, ligeros y finos como, por ejemplo, dedos.

- ▶ Al cerrar la persiana parasol, asegúrese de que no se encuentren partes del cuerpo de ninguno de los ocupantes en su zona de movimiento.
- ▶ Si alguien queda aprisionado, suelte inmediatamente el panel de mando.

O bien:

- ▶ Toque el panel de mando durante el cierre automático.
El proceso de cierre se interrumpe.

Funciones automáticas del techo corredizo

- ① El término "techo corredizo" se refiere al techo corredizo panorámico.

Cierre del techo en caso de lluvia durante la marcha

Vehículos con techo corredizo panorámico: el techo corredizo panorámico elevado desciende automáticamente durante la marcha cuando comienza a llover.

Bajada automática

Vehículos con techo corredizo panorámico: si el techo corredizo está levantado por su parte posterior, descenderá levemente de forma automática a altas velocidades. Al disminuir la velocidad, se eleva de nuevo automáticamente.

⚠ ADVERTENCIA Peligro de aprisionamiento por bajada automática del techo corredizo

El techo corredizo elevado desciende un poco de forma automática por su parte posterior a altas velocidades.

- ▶ Asegúrese de que nadie se interponga en la zona de movimiento del techo corredizo durante la marcha.
- ▶ Si alguien queda aprisionado, toque el panel de mando.

Solución de problemas con el techo corredizo

⚠ ADVERTENCIA Peligro de aprisionamiento o de muerte al volver a cerrar el techo corredizo

Al volver a cerrar el techo corredizo inmediatamente después del bloqueo o ajuste, se cierra con mayor fuerza o con toda su fuerza.

Existe peligro de aprisionamiento o incluso de muerte.

- ▶ Asegúrese de que no se encuentren partes del cuerpo de ninguno de los ocupantes en la zona de cierre.
- ▶ Si alguien queda aprisionado, suelte inmediatamente el panel de mando.

O bien:

- ▶ En caso de cierre automático, toque el panel de mando.
El proceso de cierre se interrumpe.

El techo corredizo no cierra y usted no logra detectar la causa.

- ① El término "techo corredizo" se refiere al techo corredizo panorámico.

Si al cerrar el techo corredizo este se bloquea y se abre ligeramente de nuevo:

- ▶ Inmediatamente después de la inversión automática, deslice el dedo hacia delante sobre el panel de mando (→ página 109) y manténgalo en dicha posición hasta que el techo corredizo quede cerrado. El techo corredizo se cerrará ejerciendo una mayor fuerza.

Si el techo corredizo se vuelve a bloquear y se abre ligeramente de nuevo:

- ▶ Repita el paso anterior. El techo corredizo se cerrará de nuevo ejerciendo una mayor fuerza.

El techo corredizo o la persiana parasol delantera solo se mueven dando tirones.

- ▶ Ajuste el techo corredizo y la persiana parasol.

Ajuste del techo corredizo y de la persiana parasol

- ▶ Deslice el dedo hacia delante repetidamente sobre el panel de mando (→ página 109) y

manténgalo en dicha posición hasta que el techo corredizo se cierre por completo.

- ▶ Pulse y mantenga pulsado el panel de mando un segundo más.
- ▶ Pulse y mantenga pulsado el panel de mando hasta que la persiana parasol delantera se cierre por completo.
- ▶ Pulse y mantenga pulsado el panel de mando un segundo más.
- ▶ Abra completamente el techo corredizo con desplazamiento automático y, a continuación, vuelva a cerrarlo.

La persiana parasol trasera solo se mueve dando tirones.

- ▶ Ajuste la persiana parasol trasera.

Ajuste de la persiana parasol trasera

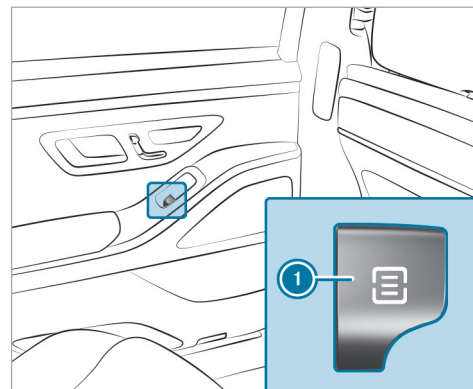

- ▶ Tire varias veces de la tecla ❶ hasta que la persiana parasol trasera quede completamente cerrada.
- ▶ Tire de la tecla ❶ durante un segundo más.
- ▶ Abra completamente la persiana parasol trasera con desplazamiento automático y, a continuación, vuelva a cerrarla.

Persianas parasol

Enrollado o desenrollado de las persianas parasol de las ventanillas laterales traseras

Puede manejar las persianas parasol de las ventanillas laterales traseras mediante las teclas de las ventanillas laterales.

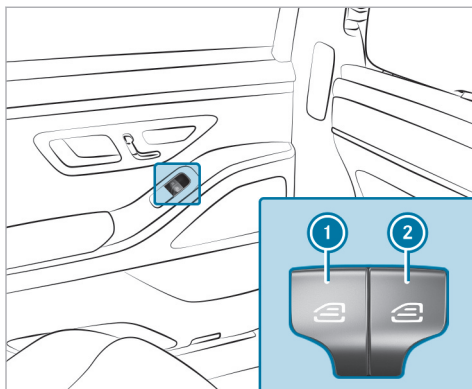

- ① Ventanilla lateral/persiana parasol trasera izquierda
- ② Ventanilla lateral/persiana parasol trasera derecha

▶ **Cierre completo:** si la ventanilla lateral está cerrada o está cerrándose, tire de la tecla correspondiente.

▶ **Apertura completa:** pulse la tecla correspondiente.

Apertura o cierre de la persiana parasol de la luneta trasera

⚠ **ADVERTENCIA** Peligro de aprisionamiento al abrir o cerrar la persiana parasol

Pueden quedar aprisionadas partes del cuerpo en la zona de movimiento de la persiana parasol.

- ▶ Asegúrese de que no se encuentren partes del cuerpo de ninguno de los ocupantes en la zona de movimiento.
- ▶ Si alguien queda aprisionado, pulse de nuevo la tecla brevemente. El proceso de apertura o cierre se detiene brevemente. A continuación la persiana parasol vuelve a la posición inicial.

Enrollado o desenrollado desde el asiento del conductor

! INDICACIÓN Daño debido a objetos

Los objetos pueden provocar fallos de funcionamiento de la persiana parasol.

- ▶ No deposite ningún objeto en la repisa trasera.
- ▶ Asegúrese de que la persiana parasol se pueda mover libremente.

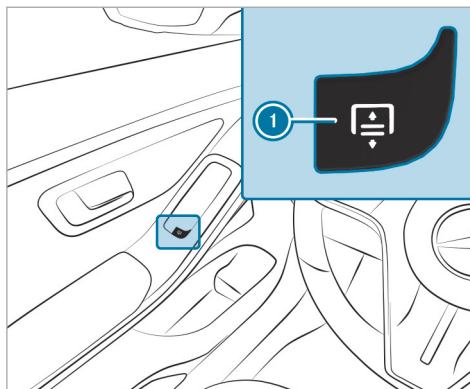

- ▶ Pulse la tecla ①.

Enrollado o desenrollado desde la parte trasera

! INDICACIÓN Daño debido a objetos

Los objetos pueden provocar fallos de funcionamiento de la persiana parasol.

- ▶ No deposite ningún objeto en la repisa trasera.
- ▶ Asegúrese de que la persiana parasol se pueda mover libremente.

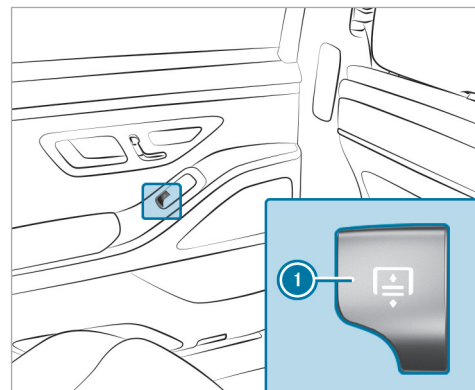

- ▶ **Desenrollado:** tire de la tecla ①.
- ▶ **Enrollado:** pulse la tecla ①.

Si está activado el seguro para niños en las ventanillas laterales de la parte trasera, la tecla **1** está desconectada.

Protección antirrobo

Función del bloqueo de arranque

El bloqueo de arranque evita que su vehículo pueda ser puesto en marcha sin una llave adecuada.

El bloqueo de arranque se conecta automáticamente al apagar el vehículo y se desconecta al encender el vehículo.

Al abandonar el vehículo, lleve siempre la llave consigo y bloquee el vehículo. Si olvida la llave en el vehículo, cualquier persona podría poner en marcha el vehículo.

i Si el motor no arranca con la batería de arranque cargada, el bloqueo electrónico de arranque podría estar averiado. Acuda a un punto de servicio Mercedes-Benz o llame al 1-800-FOR-MERCEdes (en EE. UU.) o 1-800-387-0100 (en Canadá).

EDW (alarma antirrobo)

Función del sistema EDW

Si el sistema EDW está conectado, en las siguientes situaciones se activará una alarma óptica y acústica:

- al abrir una puerta
- al abrir la tapa del maletero
- al abrir el capó
- al activar la alarma volumétrica (→ página 118)
- al activar la protección antirremolque (→ página 118)

El sistema EDW se conecta automáticamente al cabo de unos diez segundos en los casos siguientes:

- después del bloqueo con la llave
- después del bloqueo con KEYLESS-GO

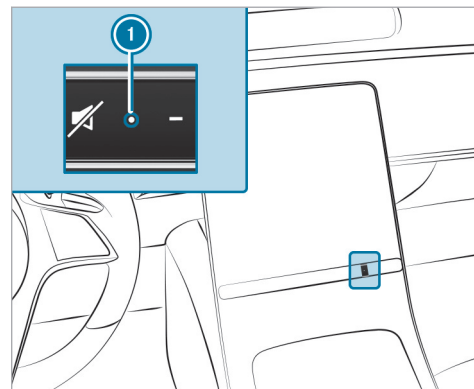

Si el sistema EDW está conectado, el testigo de control **1** parpadea.

El sistema EDW se desconecta automáticamente en los casos siguientes:

- después del desbloqueo con la llave
- después del desbloqueo con KEYLESS-GO

- después de pulsar la tecla de arranque y parada con la llave en el compartimento portaobjetos (→ página 217)

Finalización de la alarma del sistema EDW

▶ Pulse la tecla ,  o  de la llave.

O bien:

▶ Pulse la tecla de arranque y parada con la llave en el compartimento portaobjetos (→ página 217)

Finalización de la alarma con el sistema KEYLESS-GO:

▶ Toque la superficie interior de la manilla de la puerta con la llave fuera del vehículo.

Función de la protección antirremolque

 Esta función puede no estar disponible en todos los países.

Si se detecta un cambio en la inclinación del vehículo con la protección antirremolque conectada, se activa una alarma óptica y acústica.



La protección antirremolque se activa automáticamente al cabo de unos 60 segundos:

- después del bloqueo con la llave
- después del bloqueo con KEYLESS-GO

La protección antirremolque solo se activa si los siguientes componentes están cerrados:

- Puertas
- Tapa del maletero

La protección antirremolque se desactiva automáticamente:

- después de pulsar la tecla  o  de la llave
- después de pulsar la tecla de arranque y parada con la llave en el compartimento portaobjetos (→ página 217)
- después del desbloqueo con KEYLESS-GO
- al manejar la función HANDS-FREE ACCESS

Información sobre la detección de colisión con el vehículo estacionado (→ página 270).

Conexión o desconexión de la protección antirremolque

Sistema multimedia:

  ▶▶ Ajustes ▶▶ Vehículo
▶▶ Apertura/cierre ▶▶ Protección del vehículo

▶ Active o desactive la **Protección antirremolque**.

En los siguientes casos se vuelve a conectar la protección antirremolque:

- Si se vuelve a desbloquear el vehículo.
- Si se abre una puerta.
- Si se vuelve a bloquear el vehículo.

Función de la alarma volumétrica

 Esta función puede no estar disponible en todos los países.

Si la alarma volumétrica está conectada, se activa una alarma óptica y acústica al detectarse un movimiento en el habitáculo del vehículo.



La alarma volumétrica se activa automáticamente al cabo de unos diez segundos:

- después del bloqueo con la llave
- después del bloqueo con KEYLESS-GO

La alarma volumétrica solo se activa si los siguientes componentes están cerrados:

- Puertas
- Tapa del maletero

La alarma volumétrica se desactiva automáticamente:

- después de pulsar la tecla  o  de la llave
- después de pulsar la tecla de arranque y parada con la llave en el compartimento portaobjetos (→ página 217)
- después del desbloqueo con KEYLESS-GO
- al manejar la función HANDS-FREE ACCESS

En las siguientes situaciones se puede producir una falsa alarma:

- debido a objetos móviles como, porejemplo, mascotas en el habitáculo

- con una ventanilla lateral abierta
- con un techo corredizo panorámico abierto

Conexión o desconexión de la alarma volumétrica

Sistema multimedia:

-  » Ajustes » Vehículo
- » Apertura/cierre » Protección del vehículo
- ▶ Active o desactive la **Alarma volumétrica**.

En los siguientes casos se vuelve a conectar la alarma volumétrica:

- Si se vuelve a desbloquear el vehículo.
- Si se abre una puerta.
- Si se vuelve a bloquear el vehículo.

Indicaciones para ajustar una posición correcta del asiento del conductor

⚠ ADVERTENCIA Peligro de accidente por realizar ajustes del vehículo durante la marcha

En especial, puede perder el control del vehículo en las siguientes situaciones:

- Si ajusta el asiento del conductor, el reposacabezas, el volante o el espejo durante la marcha.
 - Si se coloca el cinturón de seguridad durante la marcha.
- ▶ Antes de arrancar el vehículo: ajuste especialmente el asiento del conductor, el reposacabezas, el volante y el espejo y colóquese el cinturón de seguridad.



Tenga en cuenta lo siguiente al ajustar el volante ①, el cinturón de seguridad ② y el asiento del conductor ③:

- Está sentado lo más alejado posible del airbag del conductor teniendo en cuenta los siguientes puntos.
- Adopta una posición del asiento erguida.
- Los muslos quedan ligeramente apoyados en la banqueta del asiento.
- No tiene las piernas totalmente estiradas y puede pisar a fondo los pedales con comodidad.

- La parte posterior de la cabeza se apoya en el centro del reposacabezas a la altura de los ojos.
- Puede sujetar el volante con los brazos ligeramente flexionados.
- Puede mover libremente las piernas.
- Puede ver correctamente todos los indicadores del visualizador del conductor.
- Puede observar bien la situación del tráfico.
- Tenga en cuenta las indicaciones sobre la colocación correcta del cinturón de seguridad.

Indicaciones sobre los asideros

⚠ ADVERTENCIA Peligro de sufrir lesiones por una carga excesiva en los asideros

Si carga todo su peso corporal sobre el asidero o si tira de él hacia atrás, el asidero puede resultar dañado o desprenderse de su anclaje. Como consecuencia, usted puede resultar lesionado.

- ▶ Utilice los asideros solo para estabilizar la posición del asiento o como apoyo al entrar en el vehículo y salir de él.

Asientos

Ajuste eléctrico del asiento delantero

⚠ **ADVERTENCIA** Peligro de aprisionamiento si los niños ajustan los asientos

Si los niños ajustan los asientos, pueden quedar aprisionados, especialmente si están sin vigilancia.

- ▶ Al abandonar el vehículo, lleve siempre la llave consigo y bloquee el vehículo.
- ▶ Nunca deje a los niños sin vigilancia en el vehículo.

Puede ajustar los asientos con el vehículo desconectado.

⚠ **ADVERTENCIA** Peligro de aprisionamiento al ajustar el asiento

Cuando ajusta un asiento, usted o un ocupante del vehículo pueden quedar aprisionados, por ejemplo, en el riel de guía del asiento.

- ▶ Asegúrese de que no se encuentren partes del cuerpo en el área de movimiento del asiento durante el proceso de ajuste del asiento.

Tenga en cuenta las indicaciones de seguridad sobre "Airbags" y "Niños en el vehículo".

⚠ **ADVERTENCIA** Peligro de accidente por realizar ajustes del vehículo durante la marcha

En especial, puede perder el control del vehículo en las siguientes situaciones:

- Si ajusta el asiento del conductor, el reposacabezas, el volante o el espejo durante la marcha.

- Si se coloca el cinturón de seguridad durante la marcha.
- ▶ Antes de arrancar el vehículo: ajuste especialmente el asiento del conductor, el reposacabezas, el volante y el espejo y colóquese el cinturón de seguridad.

⚠ **ADVERTENCIA** Peligro de aprisionamiento al ajustar la altura del asiento sin la debida atención

Al ajustar la altura del asiento sin la debida atención, usted u otros ocupantes del vehículo pueden quedar aprisionados o sufrir heridas.

En especial los niños pueden accionar involuntariamente las teclas del ajuste del asiento eléctrico y quedar aprisionados.

- ▶ Al mover el asiento, asegúrese de que no se introduzcan manos o partes del cuerpo debajo del mecanismo de palanca del sistema de ajuste del asiento.

⚠ ADVERTENCIA Peligro de sufrir lesiones por ajuste incorrecto de los reposacabezas

Si los reposacabezas no están ajustados correctamente, existe un riesgo elevado de sufrir lesiones en la zona de la cabeza y el cuello, por ejemplo, en caso de accidente o frenado brusco.

- ▶ Antes de emprender la marcha, asegúrese de que los ocupantes del vehículo tengan la cabeza apoyada en el centro del reposacabezas a la altura de los ojos.

Ajuste el reposacabezas con el ajuste longitudinal del reposacabezas de forma que quede lo más cerca posible de la parte posterior de la cabeza.

⚠ ADVERTENCIA Peligro de sufrir lesiones o de muerte por una posición incorrecta en el asiento

Si el respaldo del asiento no se encuentra en una posición casi vertical, el cinturón de seguridad no ofrece la protección prevista.

Especialmente puede deslizarse por debajo del cinturón de seguridad y sufrir lesiones.

- ▶ Ajuste correctamente el asiento antes de iniciar la marcha.
- ▶ Asegúrese siempre de que el respaldo del asiento se encuentre en una posición casi vertical y el cinturón de seguridad pase por el centro del hombro.

⚠ ADVERTENCIA Peligro de sufrir lesiones por una carga excesiva en los asideros

Si carga todo su peso corporal sobre el asidero o si tira de él hacia atrás, el asidero puede resultar dañado o desprenderse de su anclaje. Como consecuencia, usted puede resultar lesionado.

- ▶ Utilice los asideros solo para estabilizar la posición del asiento o como apoyo al entrar en el vehículo y salir de él.

⚠ ADVERTENCIA Peligro de lesiones o de muerte por los objetos situados debajo del asiento del acompañante

Los objetos aprisionados debajo del asiento del acompañante pueden perturbar la función de la desconexión automática del airbag del acompañante o dañar el sistema.

- ▶ No guarde ningún objeto debajo del asiento del acompañante.
- ▶ Cuando el asiento del acompañante esté ocupado, asegúrese de que no haya ningún objeto aprisionado debajo del asiento del acompañante.

! INDICACIÓN Daño de los asientos al reposicionarlos

Los asientos pueden sufrir daños por objetos al reposicionarlos.

- ▶ Al reposicionar los asientos, asegúrese de que no se encuentre ningún objeto en el espacio reposapiés, debajo o detrás de los asientos.

Los interruptores para ajustar los asientos no se mueven. Por lo tanto, no se recibe ninguna señal de confirmación háptica al pulsar el interruptor. La confirmación es el propio desplazamiento del asiento.

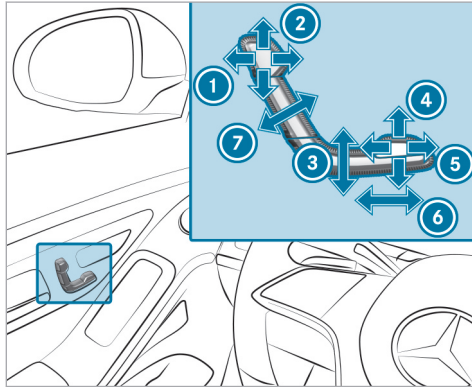

- ① Posición longitudinal del reposacabezas (vehículos con reposacabezas de confort EASY ADJUST)
- ② Altura del reposacabezas

- ③ Altura del asiento
- ④ Inclinación de la banqueta del asiento
- ⑤ Profundidad de la banqueta del asiento
- ⑥ Posición longitudinal del asiento
- ⑦ Inclinación del respaldo del asiento

► Memorice los ajustes con la función de memoria (→ página 147).

- ① La altura del reposacabezas se preajusta automáticamente cuando ajusta la altura o la posición longitudinal del asiento.
- ① **Vehículos con reposacabezas de confort EASY ADJUST:** la posición longitudinal del reposacabezas se preajusta automáticamente cuando ajusta la inclinación del respaldo del asiento.

Ajuste eléctrico del asiento del acompañante desde el asiento del conductor

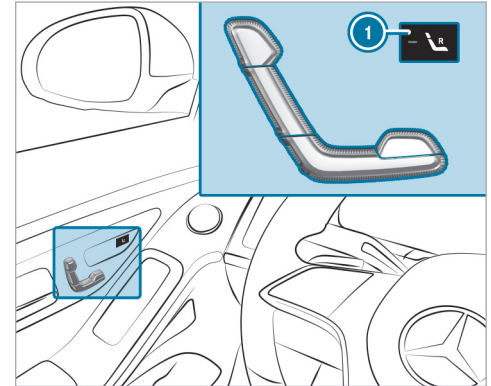

Puede acceder a las siguientes funciones para el asiento del acompañante:

- Ajuste del asiento
- Calefacción de asiento
- Ventilación del asiento
- Función de memoria

- ▶ **Selección del asiento del acompañante:** pulse la tecla ①.
Una vez seleccionado el asiento del acompañante, se ilumina el testigo de control.
- ▶ Ajuste el asiento del acompañante mediante las teclas situadas en la unidad de mando de la puerta del conductor.

Ajuste eléctrico del asiento del acompañante desde la parte trasera

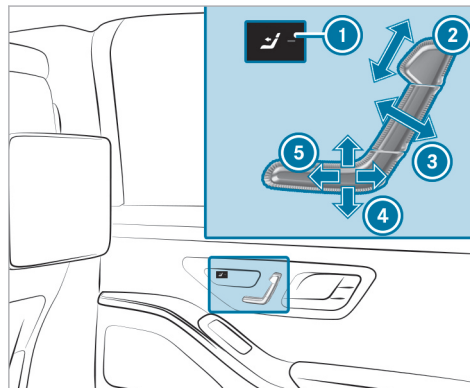

Vehículos con asientos exteriores regulables eléctricamente

- ① Selección del asiento del acompañante
- ② Altura del reposacabezas
- ③ Inclinación del respaldo del asiento

- ④ Altura del asiento
- ⑤ Posición longitudinal del asiento

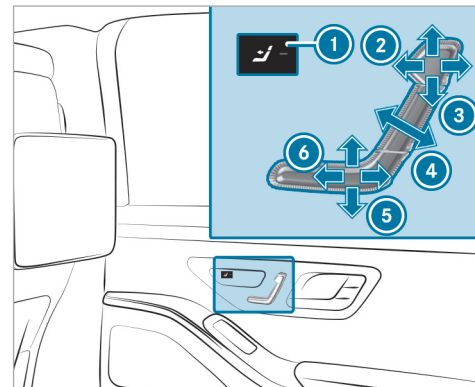

Vehículos con reposacabezas de confort EASY ADJUST

- ① Selección del asiento del acompañante
- ② Posición longitudinal del reposacabezas
- ③ Altura del reposacabezas
- ④ Inclinación del respaldo del asiento

- ⑤ Altura del asiento
- ⑥ Posición longitudinal del asiento

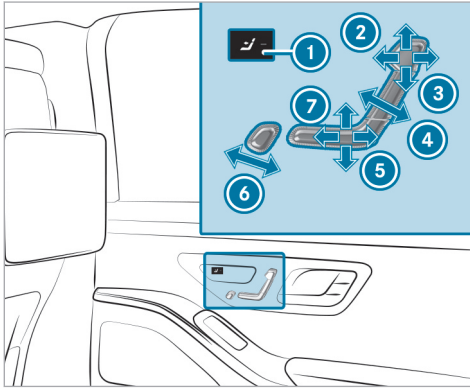

Vehículos con asiento para la conducción con chófer y batalla larga

- ① Selección del asiento del acompañante
- ② Posición longitudinal del reposacabezas
- ③ Altura del reposacabezas
- ④ Inclinación del respaldo del asiento

- ⑤ Altura del asiento
- ⑥ Reposapiés en el asiento del acompañante
- ⑦ Posición longitudinal del asiento

El reposapiés solo se puede ajustar si se cumple alguna de las siguientes condiciones:

- En función del equipamiento, el asiento del acompañante está en una de las siguientes posiciones:
 - Vehículos sin apoyo para las piernas: el asiento del acompañante se ha desplazado a cualquier posición.
 - Vehículos con apoyo para las piernas: el asiento del acompañante se ha desplazado completamente hacia delante.
- El asiento del acompañante se encuentra en la posición para la conducción con chófer.

- ▶ Ajuste el asiento trasero (→ página 126).
- ▶ Ajuste el asiento de reposo trasero (→ página 127).

▶ **Selección del asiento del acompañante:** pulse la tecla ①.

Una vez seleccionado el asiento del acompañante, se ilumina el testigo de control.

▶ Ajuste el asiento del acompañante con las teclas de la unidad de mando de la puerta de la parte trasera.

ⓘ Si lo desea, puede bloquear la función con el seguro para niños del espacio posterior (→ página 87).

Ajuste del apoyo lumbar con 4 vías de ajuste

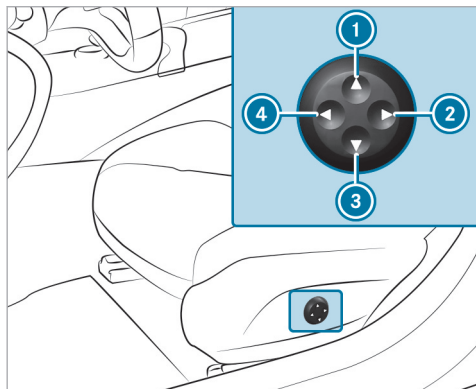

- ① Mayor altura
- ② Menor curvatura
- ③ Menor altura
- ④ Mayor curvatura

▶ Pulse las teclas de ① a ④ para ajustar la curvatura del respaldo.

Ajuste eléctrico del asiento trasero

⚠ ADVERTENCIA Peligro de sufrir lesiones o de muerte por una posición incorrecta en el asiento

Si el respaldo del asiento no se encuentra en una posición casi vertical, el cinturón de seguridad no ofrece la protección prevista.

Especialmente puede deslizarse por debajo del cinturón de seguridad y sufrir lesiones.

- ▶ Ajuste correctamente el asiento antes de iniciar la marcha.
- ▶ Asegúrese siempre de que el respaldo del asiento se encuentre en una posición casi vertical y el cinturón de seguridad pase por el centro del hombro.

Los interruptores para ajustar los asientos no se mueven. Por lo tanto, no se recibe ninguna señal de confirmación háptica al pulsar el interruptor. La confirmación es el propio desplazamiento del asiento.

Solo puede ajustar eléctricamente los asientos traseros exteriores.

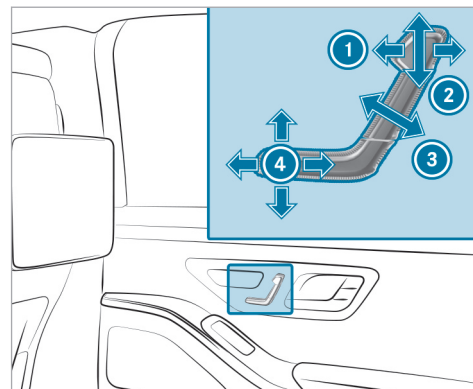

- ① Posición longitudinal del reposacabezas (vehículos con asiento multicontorno activo)
- ② Altura del reposacabezas
- ③ Inclinación del respaldo del asiento
- ④ Inclinación y profundidad combinadas de la banqueta del asiento

▶ Memorice los ajustes con la función de memoria (→ página 148).

Ajuste eléctrico del asiento de reposo trasero

El asiento de reposo trasero está disponible en vehículos con batalla larga dotados de "asientos Executive". En los vehículos sin asiento de reposo trasero, la tecla para el ajuste de la inclinación y el sentido longitudinal del apoyo para las piernas no tiene ninguna función.

El asiento de reposo trasero se encuentra situado en el lado del acompañante.

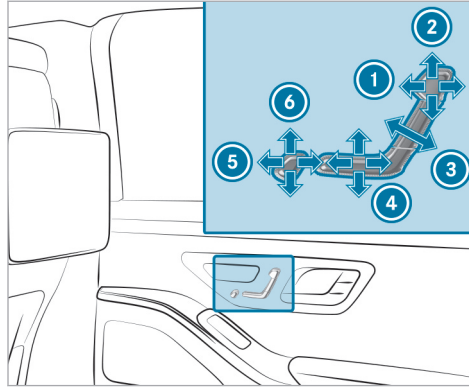

- ① Posición longitudinal del reposacabezas (vehículos con asiento multicontorno activo)
- ② Altura del reposacabezas
- ③ Inclinación del respaldo del asiento
- ④ Inclinación y profundidad combinadas de la banqueta del asiento
- ⑤ Sentido longitudinal del apoyo para las piernas
- ⑥ Inclinación del apoyo para las piernas

- ▶ Memorice los ajustes con la función de memoria (→ página 148).
- ⓘ Si soporta demasiada carga, el apoyo para las piernas se pliega hacia abajo. En ese caso, pliegue de nuevo el apoyo para las piernas hacia arriba y enclávelo.
- ⓘ Los vehículos con batalla larga y el equipamiento "paquete chófer/de memorias para las plazas traseras" disponen además de un reposapiés. Este se encuentra debajo del asiento del acompañante, en la parte posterior (→ página 131).

Ajuste de la posición reclinada

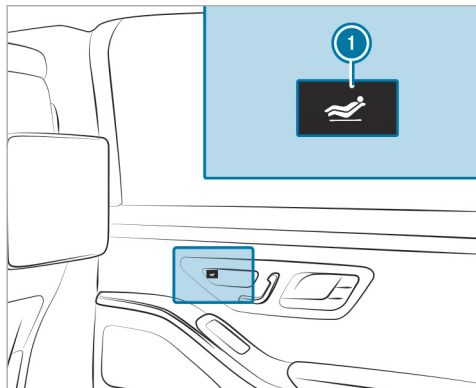

► **Ajuste de la posición reclinada:** pulse la tecla

1.

- El asiento trasero se desplaza a la posición reclinada.
- El asiento del acompañante se desplaza a la posición para la conducción con chófer.

- El reposapiés se despliega debajo del asiento del acompañante.
- El apoyo para las piernas, si existe, se eleva.

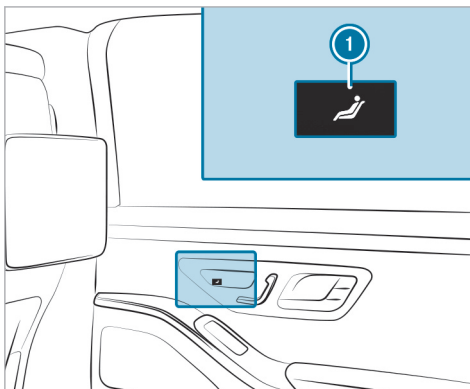

► **Restablecimiento del ajuste estándar del asiento:** pulse la tecla 1.

- i Si lo desea, puede bloquear la función con el seguro para niños del espacio posterior (→ página 87).
- i Si soporta demasiada carga, el apoyo para las piernas se pliega hacia abajo. En ese caso, pliegue de nuevo el apoyo para las piernas hacia arriba y enclávelo.

Conducción con chófer

■ Información sobre la conducción con chófer

▲ ADVERTENCIA Peligro de sufrir lesiones por ajuste incorrecto de los reposacabezas

Si los reposacabezas no están ajustados correctamente, existe un riesgo elevado de sufrir lesiones en la zona de la cabeza y el cuello, por ejemplo, en caso de accidente o frenado brusco.

► Antes de emprender la marcha, asegúrese de que los ocupantes del vehículo tengan la cabeza apoyada en el centro

del reposacabezas a la altura de los ojos.

Ajuste el reposacabezas con el ajuste longitudinal del reposacabezas de forma que quede lo más cerca posible de la parte posterior de la cabeza.

⚠ ADVERTENCIA Peligro de lesiones o de muerte por los objetos situados debajo del asiento del acompañante

Los objetos aprisionados debajo del asiento del acompañante pueden perturbar la función de la desconexión automática del airbag del acompañante o dañar el sistema.

- ▶ No guarde ningún objeto debajo del asiento del acompañante.
- ▶ Cuando el asiento del acompañante esté ocupado, asegúrese de que no haya ningún objeto aprisionado debajo del asiento del acompañante.

! INDICACIÓN Daños a los objetos de la red para equipaje del espacio reposapiés del acompañante al ajustar el asiento del acompañante en la posición de chófer

Los objetos guardados en la red para equipaje del espacio reposapiés del acompañante pueden sufrir daños al ajustar el asiento del acompañante en la posición de chófer.

- ▶ Retire los objetos de la red para equipaje.

! INDICACIÓN Daño de los asientos al reposicionarlos

Los asientos pueden sufrir daños por objetos al reposicionarlos.

- ▶ Al reposicionar los asientos, asegúrese de que no se encuentre ningún objeto en el espacio reposapiés, debajo o detrás de los asientos.

Los interruptores para ajustar los asientos no se mueven. Por lo tanto, no se recibe ninguna señal de confirmación háptica al pulsar el interruptor.

La confirmación es el propio desplazamiento del asiento.

Tenga en cuenta lo siguiente:

- Ajuste el asiento del acompañante para la conducción con chófer antes de iniciar la marcha.

Para la conducción con chófer deben realizarse los siguientes ajustes en el asiento del acompañante:

- El asiento se desplaza hacia delante.
- El respaldo del asiento se inclina hacia delante.
- El reposacabezas se pliega hacia delante.

El asiento del acompañante se desplaza automáticamente de la posición de chófer a la posición normal en las siguientes situaciones:

- El asiento del acompañante se ajusta mediante las teclas situadas en la unidad de mando de la puerta del lado del acompañante.
- Se introduce el cinturón en el cierre del cinturón del asiento del acompañante.

- El asiento del acompañante se reconoce como ocupado.
- Se ajusta hacia atrás el respaldo del asiento del lado del acompañante.
- Se desplaza el asiento del acompañante en sentido longitudinal desde la zona del chófer.

■ Ajuste del asiento del acompañante en la posición para la conducción con chófer

Requisitos

- El asiento del acompañante no está ocupado.
- El cinturón de seguridad del lado del acompañante no está enclavado en el cierre del cinturón.

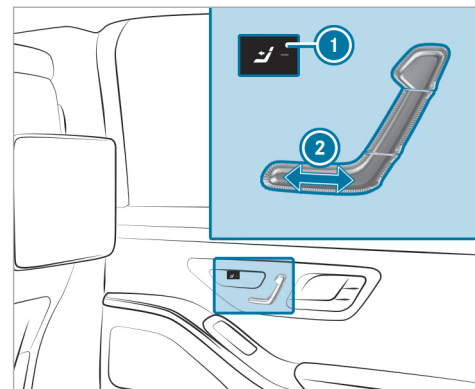
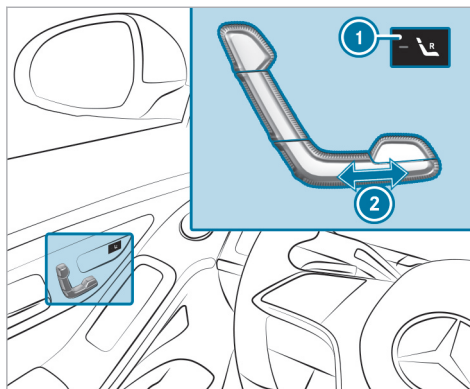

- ① Selección del asiento del acompañante
- ② Ajuste de la posición longitudinal del asiento

▶ **Selección del asiento del acompañante:** pulse la tecla ①.
Una vez seleccionado el asiento del acompañante, se ilumina el testigo de control.

Ajuste de la posición de chófer

- ▶ Pulse la tecla ② hacia delante y manténgala pulsada.
El asiento del acompañante se desplaza hacia delante y se detiene en el límite de la zona para la conducción con chófer.
- ▶ Suelte la tecla ②.
- ▶ Pulse de nuevo la tecla ② hacia delante y manténgala en dicha posición hasta que el asiento del acompañante se encuentre en la posición para la conducción con chófer. El reposacabezas del asiento del acompañante se pliega hacia delante. El asiento del acompañante se desplaza hacia delante.
- ① Cuando el asiento del acompañante se encuentre en el límite de la zona para la conducción con chófer, el sistema ajusta de inmediato la posición para la conducción con chófer.
- ▶ Memorice los ajustes con la función de memoria (→ página 148).
- ① Si lo desea, puede bloquear la función con el seguro para niños del espacio posterior (→ página 87).

Uso del reposapiés en el asiento del acompañante

Requisitos

- En función del equipamiento, el asiento del acompañante está en una de las siguientes posiciones:
 - Vehículos sin apoyo para las piernas: el asiento del acompañante se ha desplazado a cualquier posición.
 - Vehículos con apoyo para las piernas: el asiento del acompañante se ha desplazado completamente hacia delante.
- El asiento del acompañante se encuentra en la posición para la conducción con chófer.

Uso del reposapiés

El reposapiés se encuentra debajo del asiento del acompañante, en la parte posterior.

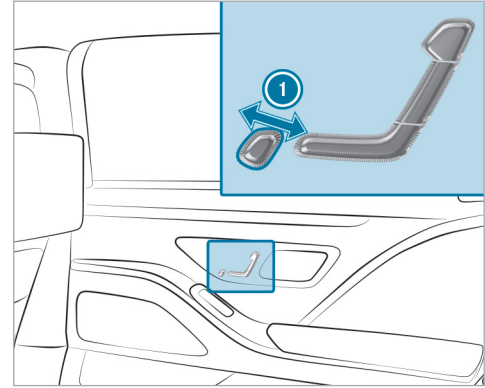

- ▶ Pulse la tecla ① hacia atrás.
El reposapiés se despliega debajo del asiento del acompañante.
- ▶ Presione hacia arriba con el pie el reposapiés desplegado hasta que quede desbloqueado.
- ▶ Deje que el reposapiés se desplace hacia abajo.
El reposapiés queda sobre el suelo.

Guardado del reposapiés

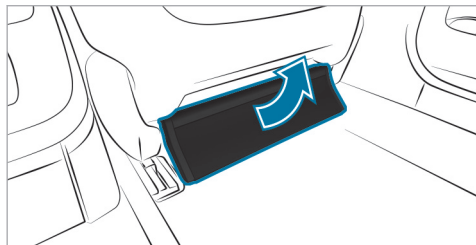

- ▶ Presione hacia arriba con el pie el reposapiés hasta que quede enclavado.
- ▶ Pulse la tecla ❶ hacia delante. El reposapiés se desplaza debajo del asiento del acompañante.

Desplazamiento del asiento del acompañante a la posición normal (conducción con chófer)

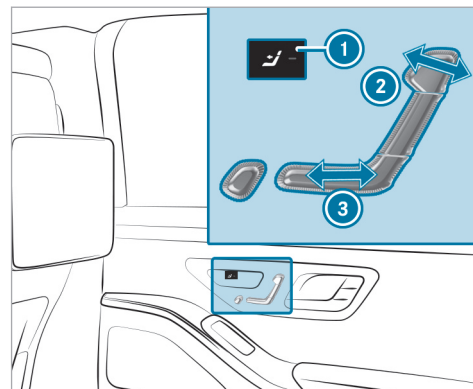
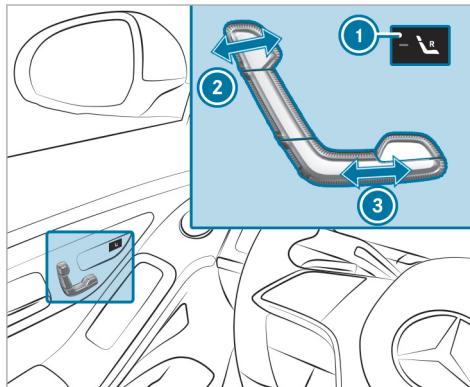

- ▶ **Selección del asiento del acompañante:** pulse la tecla ❶. Una vez seleccionado el asiento del acompañante, se ilumina el testigo de control.



Ajuste de la posición normal

- ▶ Pulse la tecla ❸ hacia atrás y manténgala pulsada. El asiento del acompañante se desplaza al límite de la zona para la conducción con chófer.

fer. El reposacabezas del lado del acompañante se despliega.

A continuación el asiento del acompañante se desplaza más hacia atrás.

O bien:

- ▶ Pulse brevemente la tecla  hacia atrás. El asiento del acompañante se desplaza automáticamente al límite de la zona para la conducción con chófer. El reposacabezas del lado del acompañante se despliega.
-  También puede ajustar la posición normal desde el asiento del acompañante. Para ello, pulse cualquier tecla de la unidad de mando de la puerta del lado del acompañante.
- ▶ Solicite los ajustes con la función de memoria (→ página 148).
-  Si lo desea, puede bloquear la función con el seguro para niños del espacio posterior (→ página 87).

Reposacabezas

Ajuste manual de los reposacabezas de confort de los asientos delanteros

 **ADVERTENCIA** Peligro de accidente por realizar ajustes del vehículo durante la marcha

En especial, puede perder el control del vehículo en las siguientes situaciones:

- Si ajusta el asiento del conductor, el reposacabezas, el volante o el espejo durante la marcha.
 - Si se coloca el cinturón de seguridad durante la marcha.
- ▶ Antes de arrancar el vehículo: ajuste especialmente el asiento del conductor, el reposacabezas, el volante y el espejo y colóquese el cinturón de seguridad.

 **ADVERTENCIA** Peligro de sufrir lesiones por ajuste incorrecto de los reposacabezas

Si los reposacabezas no están ajustados correctamente, existe un riesgo elevado de sufrir lesiones en la zona de la cabeza y el cuello, por ejemplo, en caso de accidente o frenado brusco.

- ▶ Antes de emprender la marcha, asegúrese de que los ocupantes del vehículo tengan la cabeza apoyada en el centro del reposacabezas a la altura de los ojos.

Ajuste el reposacabezas con el ajuste longitudinal del reposacabezas de forma que quede lo más cerca posible de la parte posterior de la cabeza.

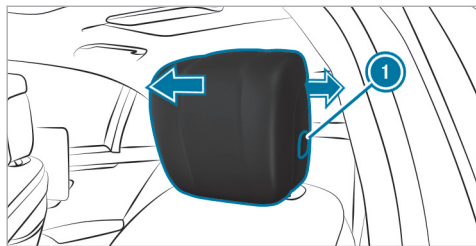

- ▶ **Ajuste hacia delante:** tire del reposacabezas hacia delante.
- ▶ **Ajuste hacia atrás:** pulse el botón de desbloqueo ① y presione el reposacabezas hacia atrás.

Fijación y retirada del cojín adicional del reposacabezas de confort de los asientos delanteros

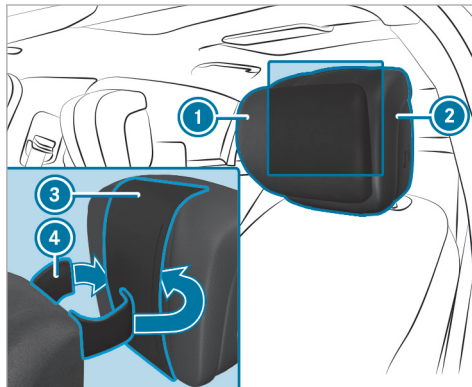



- ▶ Coloque el reposacabezas ② completamente hacia delante.
- ▶ **Fijación del cojín adicional:** abra la cinta de velcro ④ de la parte posterior del cojín adicional ①.

- ▶ Pase la cinta de velcro ④ entre el reposacabezas ② y la banda ③.
- ▶ Cierre la cinta de velcro ④.
- ▶ **Cambio de posición del cojín adicional:** desplace el cojín adicional ① hacia arriba o hacia abajo.
- ▶ **Retirada del cojín adicional:** abra la cinta de velcro ④ del cojín adicional ①.
- ▶ Retire el cojín adicional ①.

Bajada eléctrica y despliegado de los reposacabezas de los asientos traseros desde la parte delantera del habitáculo

Sistema multimedia:



- ▶ Pulse brevemente . Los reposacabezas exteriores se desplazan hacia abajo.
- ▶ Vuelva a pulsar brevemente . Los reposacabezas exteriores se desplazan a la última posición memorizada.

■ Ajuste manual de los reposacabezas de los asientos traseros exteriores

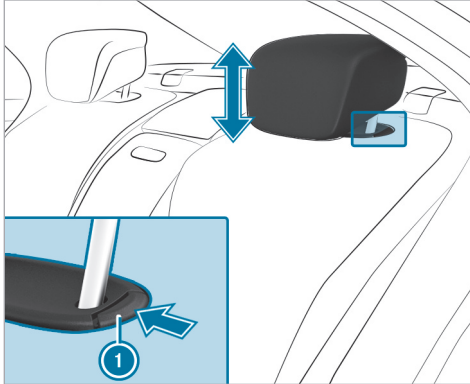

- ▶ **Ajuste a mayor altura:** tire del reposacabezas hacia arriba y enclávelo.

Ajuste a menor altura

- ▶ Pulse el botón de desbloqueo ① en la dirección indicada por la flecha.

- ▶ Presione el reposacabezas hacia abajo y enclávelo.

■ Ajuste manual de los reposacabezas de confort de los asientos traseros exteriores

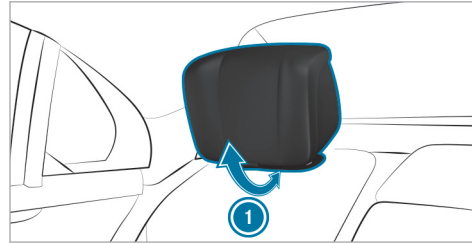

- ▶ **Ajuste de la inclinación del reposacabezas:** tire del reposacabezas o desplácelo en la dirección indicada por la flecha ①.

■ Fijación y retirada del cojín adicional del reposacabezas de la parte trasera (asiento individual)

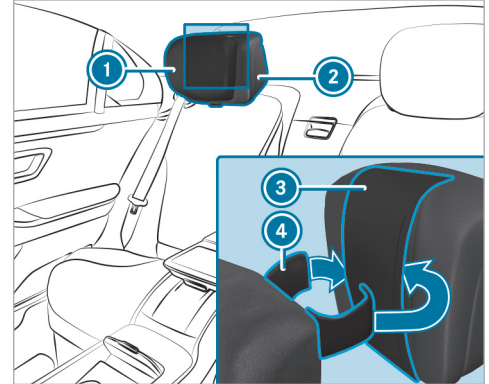

- ▶ Coloque el reposacabezas ② completamente hacia delante.
- ▶ **Fijación del cojín adicional:** abra la cinta de velcro ④ de la parte posterior del cojín adicional ①.

- ▶ Pase la cinta de velcro ④ entre el reposacabezas ② y la banda ③.
- ▶ Cierre la cinta de velcro ④.
- ▶ **Cambio de posición del cojín adicional:** desplace el cojín adicional ① hacia arriba o hacia abajo.
- ▶ **Retirada del cojín adicional:** abra la cinta de velcro ④ del cojín adicional ①.
- ▶ Retire el cojín adicional ①.

Fijación del cojín adicional calefactable

En los vehículos con reposacabezas regulables eléctricamente se puede ajustar la calefacción del cojín adicional.

- ▶ Coloque el cojín adicional en el reposacabezas de la forma descrita.
- ▶ Desplace el reposacabezas completamente hacia arriba.

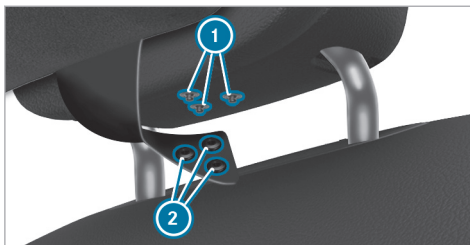

- ▶ Presione los botones de presión ② de la banda adicional contra las contrapiezas ① del reposacabezas.
- ▶ Ajuste el reposacabezas a la altura que desee.
- ▶ **Conexión o desconexión del calor para cervicales del cojín adicional:** asegúrese de que los botones de presión ② de la banda adicional estén correctamente presionados contra las contrapiezas ① del reposacabezas.
- ▶ Asegúrese de que la función "Acoplamiento del calor para cervicales a la calefacción de asiento" esté activa en el sistema multimedia (→ página 138).

- ▶ Conecte o desconecte la calefacción de asiento (→ página 140).

Desplegado y plegado manual del reposacabezas central (asientos premium)

El reposacabezas central tiene una posición de uso y una de no uso. En la posición de uso, el reposacabezas está desplegado y enclavado; en la posición de no uso, el reposacabezas está plegado por completo hacia abajo. Al utilizar la plaza central, el reposacabezas debe encontrarse enclavado y desplegado en la posición de uso.

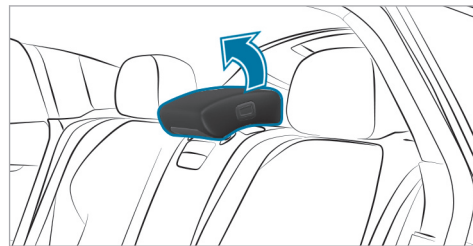

- ▶ **Desplegado:** tire del reposacabezas hacia arriba hasta que quede enclavado.

Plegado

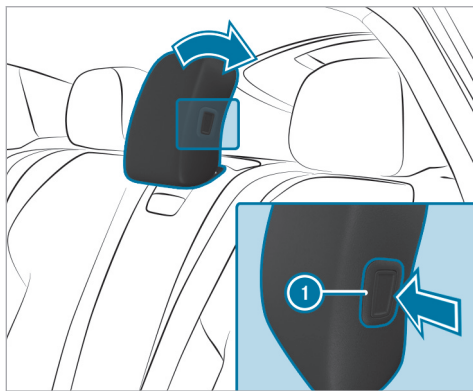

- ▶ Pulse la tecla ①.
- ▶ Pliegue hacia abajo el reposacabezas por completo.

Desplegado y plegado manual del reposacabezas central

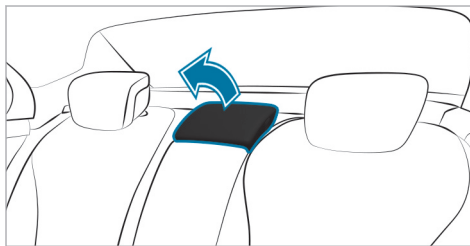

- ▶ **Desplegado:** tire del reposacabezas hacia arriba hasta que quede enclavado.

Plegado

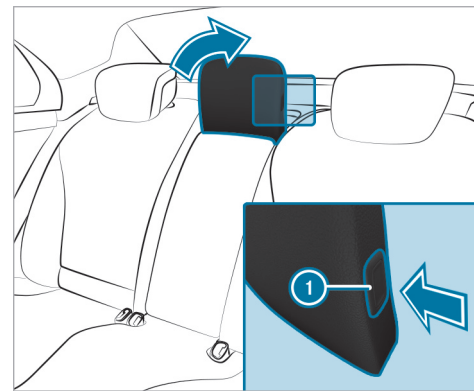

- ▶ Pulse la tecla ①.
- ▶ Pliegue hacia abajo el reposacabezas por completo.

El reposacabezas central tiene una posición de uso y una de no uso. En la posición de uso, el reposacabezas está desplegado y enclavado; en la posición de no uso, el reposacabezas está ple-

gado por completo hacia abajo. Al utilizar la plaza central, el reposacabezas debe encontrarse enclavado y desplegado en la posición de uso.

Configuración de los ajustes del asiento

Sistema multimedia:

→  » Confort » Asiento

Ajuste del cojín de aire

- ▶ En el menú correspondiente, ajuste los cojines de aire para el **Apoyo lumbar**, **Hombros** o **Laterales del asiento**.

Ajuste de la distribución de la calefacción en el asiento

- ▶ Seleccione **Ajustes de la calefacción**.
 - ▶ Seleccione **Distribución de la calefacción del asiento**.
 - ▶ Ajuste la distribución de calor para el asiento que desee.
- ❗ Los ocupantes de las plazas traseras pueden ajustar la distribución de la calefacción en el asiento en el menú **Climatización de asiento**.

Acoplamiento del calor para cervicales a la calefacción de asiento

- ▶ Seleccione **Adicionalmente cojín térmico nuca**.
- ▶ Conecte o desconecte la función para el asiento que desee.
Si la función está activa, el calor para cervicales del cojín adicional se acopla a la calefacción de asiento.

Ajuste de la adaptación automática del asiento

⚠ ADVERTENCIA Peligro de aprisionamiento por ajuste del asiento del conductor al acceder a un perfil del conductor

La selección de un perfil de usuario puede provocar el ajuste del asiento del conductor a la posición memorizada para ese perfil. Como consecuencia, usted y otros ocupantes del vehículo podrían quedar aprisionados.

- ▶ Asegúrese de que no haya personas ni partes del cuerpo en la zona de desplazamiento del asiento mientras el sistema

multimedia ajusta el asiento del conductor.

Si hay peligro de que una persona quede aprisionada, detenga inmediatamente el proceso de ajuste:

- ▶ a) Tocando el aviso de advertencia en el visualizador central.

O bien:

- ▶ b) Accionando una tecla de posición de la función de memoria o un interruptor de ajuste del asiento en la puerta del conductor.
El proceso de ajuste se interrumpe.

Sistema multimedia:

→  » Confort » Asiento
» Posicionam. autom. asiento

Adaptación manual de la posición del asiento del conductor y del volante a la estatura del ocupante

El vehículo calcula una posición adecuada del asiento del conductor y del volante según la estatura del conductor y la ajusta directamente.

▶ **Ajuste de la unidad de medida:** seleccione **cm** o **ft/in.**

▶ Ajuste la estatura mediante la escala.

▶ Seleccione **Iniciar posicionamiento.**
La posición del asiento del conductor y del volante se adapta a la estatura ajustada.

ⓘ También puede efectuar estos ajustes en su perfil de usuario a través de la cuenta de usuario de Mercedes me. Mediante la sincronización de los perfiles del vehículo y los perfiles de Mercedes me connect, se adoptan estos ajustes en su vehículo. Información adicional sobre la sincronización de perfiles de usuario .

ⓘ Si la posición del asiento del conductor y del volante calculada por el vehículo no es viable o cómoda, se puede adaptar manualmente mediante las teclas de mando en cualquier momento.

Los retrovisores exteriores no se ajustan mediante esta función, sino que se deben ajustar manualmente a través del interruptor.

Ajuste de la adaptación automática de la sujeción lateral (asiento multicontorno activo)

Sistema multimedia:

→  ▶ Confort ▶ Asiento

▶ Seleccione **Asiento dinámico.**

Con esta función la sujeción lateral del asiento multicontorno activo se adapta automáticamente a la dinámica de marcha y en curvas del vehículo.

▶ Seleccione el ajuste que desee.

Sinopsis de los programas de masaje

- **Masaje clásico:** masaje relajante de la espalda.
- **Masaje de movilización:** masaje movilizador mediante movimientos ondulatorios ascendentes. Puede favorecer una respiración más lenta y profunda. De esta manera, se puede mejorar el suministro de oxígeno a las células y al cerebro.
- **Masaje de activación:** masaje reactivante mediante movimientos ondulatorios ascendentes.

- **Relajante calor espalda:** basado en el masaje con piedras calientes, el programa combina calor y masaje. Comienza con un masaje de la espalda. Adicionalmente se notan puntos de resistencia calientes, empezando por la zona de las caderas.
- **Relajant. calor hombros:** combinación de calor y masaje. Comienza con un masaje en los hombros. Adicionalmente se notan puntos de resistencia calientes, empezando por la zona de las caderas.
- **Masaje de ondas:** masaje regenerador mediante movimientos ondulatorios sobre la espalda y en la banqueta del asiento.
- **Ondas profundas:** los movimientos ondulatorios del cojín pueden estimular la circulación sanguínea y el metabolismo en la parte inferior de la espalda y las piernas.
- **Entrenam. profundo:** combina el **Entrenamiento respaldo** con el **Entrenamiento cojín.** El masaje vibratorio del cojín intensifica la efectividad de la tensión y distensión de los músculos a medida que se tensa contra el punto de resistencia. Así se favorecen el

metabolismo y la circulación sanguínea en los glúteos y las piernas.

- **Entrenamiento respaldo y Entrenamiento cojín:** estos programas requieren su colaboración activa. El cambio entre tensión y distensión favorece la circulación de la sangre de los músculos. En cuanto note un punto de resistencia, debe ejercer presión contra ese punto para activar los músculos de la espalda, el abdomen y las piernas.

Selección del programa de masaje para los asientos delanteros

Sistema multimedia:

→  >> Confort >> Masaje

- ▶ Seleccione un programa de masaje (→ página 139).
 - ▶ Inicie el programa para el asiento que desee .
 - ▶ **Ajuste de la intensidad del masaje:** active o desactive la opción **Intenso**.
- ❶ La disponibilidad de esta función depende del equipamiento.

- ❶ En los siguientes dispositivos (si están disponibles) se pueden seleccionar los programas de masaje para los asientos traseros:
- en los visualizadores para las plazas traseras
 - en la tableta MBUX de la parte trasera

Reposición de los ajustes del asiento

Sistema multimedia:

→  >> Confort >> Asiento

- ▶ Seleccione **Reposicionar**.
- ▶ Seleccione  para el asiento que desee.

Conexión o desconexión de la calefacción de asiento

⚠ ADVERTENCIA Peligro de sufrir quemaduras por conectar de forma repetida la calefacción de asiento

Si conecta la calefacción de asiento de forma repetida, la banqueta del asiento y el acol-

chado del respaldo del asiento se pueden calentar demasiado.

Especialmente en caso de limitación en la sensibilidad térmica o en la capacidad de reacción a elevadas temperaturas, esto puede causar daños en la salud o incluso lesiones parecidas a quemaduras.

- ▶ No conecte la calefacción de asiento de forma repetida.

Como protección contra el sobrecalentamiento, la calefacción de asiento puede desactivarse provisionalmente tras repetidas reconexiones.

! **INDICACIÓN** Daños en los asientos causados por objetos o complementos con la calefacción de asiento conectada

Si la calefacción de asiento está conectada, se puede formar una acumulación de calor por causa de objetos o complementos depositados en los asientos, por ejemplo, cojines o asientos infantiles. Esto puede causar daños en la superficie del asiento.

- ▶ Asegúrese de que no haya ningún objeto o complemento en los asientos con la calefacción de asiento conectada.

Requisitos

- La alimentación eléctrica está conectada.

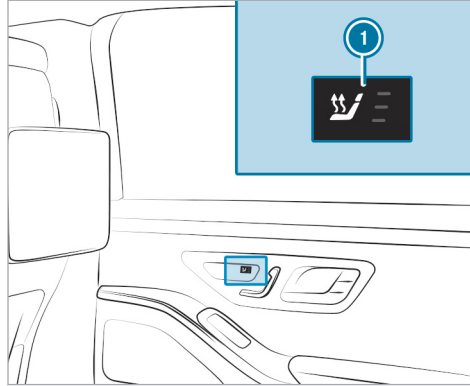
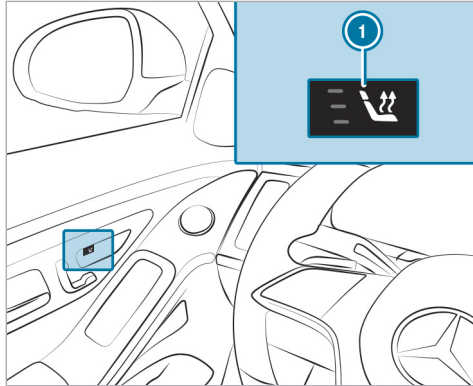

- ▶ Pulse repetidamente la tecla ❶ hasta alcanzar el nivel de calefacción que desee. En función del nivel de calefacción, se iluminan de uno a tres testigos de control. Si todos los testigos de control están apagados, la calefacción de asiento está desconectada.
- ❶ La calefacción de asiento cambia de forma automática de los tres niveles de calefacción

a un nivel inferior tras 8, 10 y 20 minutos, hasta desconectar la calefacción de asiento.

- ❶ Si desconecta y vuelve a conectar la alimentación eléctrica en el transcurso de 20 minutos, se mantiene activado el último ajuste de la calefacción del asiento del conductor.
- ❶ Puede ajustar la distribución de calor de las superficies calefaccionadas en la banqueta y el respaldo de los asientos delanteros y traseros en el sistema multimedia (→ página 138).
- ❶ Vehículos con paquete de confort térmico: puede ajustar la calefacción de los apoyabrazos de la puerta y de la consola central en el sistema multimedia (→ página 141).

Ajuste de la calefacción de superficies

Sistema multimedia:

- ➔  ➔ **Confort** ➔ **Asiento**
- ➔ **Ajustes de la calefacción**
- ➔ **Calefac. apoyabrazos**

Con la calefacción de asiento conectada, se pueden calefactar los apoyabrazos, las secciones

142 Asientos y fijación de la carga

centrales de las puertas, así como la consola central.

- ▶ Conecte o desconecte la función para los asientos que desee.

Conexión o desconexión de la ventilación del asiento

Requisitos

- La alimentación eléctrica está conectada.

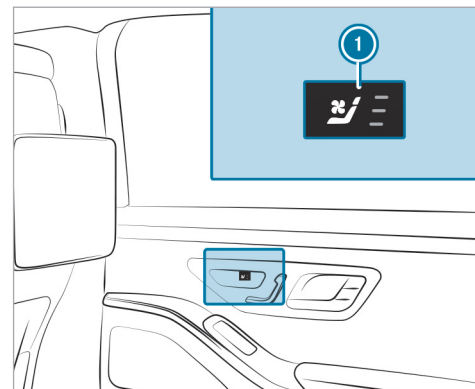
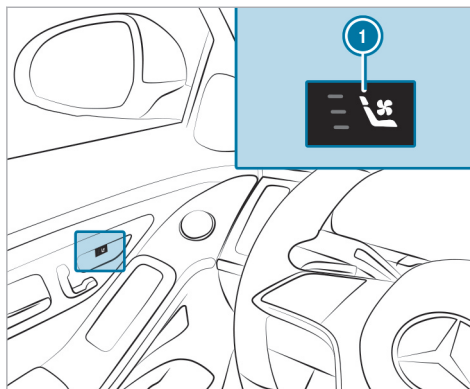

- ▶ Pulse repetidamente la tecla ① hasta alcanzar la velocidad del soplador que desee. En función de la velocidad del soplador, se iluminan de uno a tres testigos de control. Si todos los testigos de control están apagados, la ventilación del asiento está desconectada.

- ⓘ Si desconecta y vuelve a conectar la alimentación eléctrica en el transcurso de 20 minutos, se mantiene activado el último ajuste de la ventilación del asiento del conductor.

Volante

Ajuste eléctrico del volante

- ⚠ ADVERTENCIA** Peligro de accidente por realizar ajustes del vehículo durante la marcha

En especial, puede perder el control del vehículo en las siguientes situaciones:

- Si ajusta el asiento del conductor, el reposacabezas, el volante o el espejo durante la marcha.
 - Si se coloca el cinturón de seguridad durante la marcha.
- ▶ Antes de arrancar el vehículo: ajuste especialmente el asiento del conductor, el reposacabezas, el volante y el espejo y colóquese el cinturón de seguridad.

- ⚠ ADVERTENCIA** Peligro de aprisionamiento para los niños al ajustar el volante

Si los niños ajustan el volante, podrían quedar aprisionados.

- ▶ Nunca deje a los niños sin vigilancia en el vehículo.
- ▶ Al abandonar el vehículo, lleve siempre la llave consigo y bloquee el vehículo.

Puede ajustar el volante con la alimentación eléctrica desconectada.

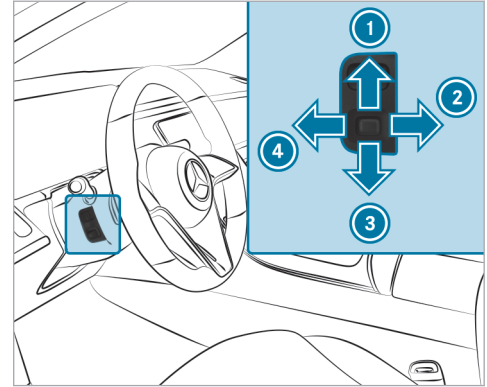

- ① Desplazamiento hacia arriba
- ② Desplazamiento hacia atrás
- ③ Desplazamiento hacia abajo
- ④ Desplazamiento hacia delante

▶ Memorice los ajustes con la función de memoria (→ página 147).

Conexión o desconexión de la calefacción del volante

Requisitos

- El vehículo está conectado.

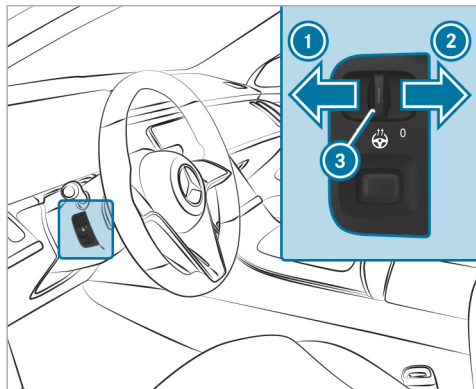

- ▶ Presione el interruptor a la posición ① o ②. Si el testigo de control ③ se ilumina, la calefacción del volante está conectada.

Si desconecta el vehículo, se desconecta la calefacción del volante.

Acoplamiento de la calefacción del volante a la calefacción de asiento

Requisitos

- La alimentación eléctrica o el vehículo están conectados.

Sistema multimedia:

🏠 ▶▶ Confort ▶▶ Asiento
▶▶ Ajustes de la calefacción

- ▶ Pulse brevemente **Adicional. calefacción del volante**. La calefacción del volante se acopla a la calefacción de asiento.

Si la función está activada, la calefacción del volante se activa y desactiva automáticamente cuando conecta y desconecta la calefacción de asiento.

Ayuda de entrada y salida del vehículo

Funcionamiento de la ayuda de entrada y salida del vehículo

- ⚠ **ADVERTENCIA** Peligro de accidente al iniciar la marcha mientras se ajusta la ayuda de entrada y salida del vehículo

Puede perder el control del vehículo.

- ▶ Antes de iniciar la marcha, espere siempre a que termine el proceso de ajuste.

- ⚠ **ADVERTENCIA** Peligro de aprisionamiento durante el proceso de ajuste de la ayuda de entrada y salida del vehículo

Usted y otros ocupantes del vehículo (especialmente niños) pueden quedar aprisionados.

- ▶ Asegúrese de que nadie tenga partes del cuerpo en la zona de movimiento del volante ni del asiento del conductor.

En caso de peligro de aprisionamiento debido al volante:

- ▶ Mueva la palanca de ajuste del volante. El proceso de ajuste se interrumpe.

En caso de peligro de aprisionamiento debido al asiento del conductor:

- ▶ Pulse el interruptor de ajuste del asiento. El proceso de ajuste se interrumpe.
- ▶ Nunca deje a los niños sin vigilancia en el vehículo.
- ▶ Al abandonar el vehículo, lleve siempre la llave consigo y bloquee el vehículo.

Vehículos con función de memoria: puede detener el proceso de ajuste pulsando una tecla de posición de memorización de la función de memoria.

⚠ ADVERTENCIA Peligro de aprisionamiento en caso de que los niños activen la ayuda de entrada y salida del vehículo

Si los niños activan la ayuda de entrada y salida del vehículo pueden quedar aprisionados, especialmente si no están vigilados.

- ▶ Nunca deje a los niños sin vigilancia en el vehículo.
- ▶ Al abandonar el vehículo, lleve siempre la llave consigo y bloquee el vehículo.

Para poder hacer uso de la ayuda de entrada y salida del vehículo, la adaptación automática del asiento debe estar activada (→ página 138).

Si está activada la ayuda de entrada y salida del vehículo, el volante y el asiento del conductor se mueven del siguiente modo:

- El volante se levanta.
- El asiento del conductor se desplaza hacia delante o hacia atrás hasta alcanzar una posición adecuada para salir del vehículo.

Esto ocurre en las siguientes situaciones:

- Si desconecta el vehículo con la puerta del conductor abierta.
- Si abre la puerta del conductor con el vehículo desconectado.

- ⓘ El volante solo se desplaza hacia arriba si no se encuentra ya en el tope superior. El asiento

del conductor solo se desplaza hacia atrás si no se encuentra ya situado en la zona de ajuste posterior.

El volante y el asiento del conductor vuelven a la última posición de marcha en los siguientes casos:

- Si conecta la alimentación eléctrica o el vehículo con la puerta del conductor cerrada.
- Si cierra la puerta del conductor con el vehículo conectado.

La última posición de marcha se memoriza:

- Si apaga el vehículo.
- **Vehículos con función de memoria:** si solicita los ajustes del asiento mediante la función de memoria
- **Vehículos con función de memoria:** si memoriza el ajuste del asiento mediante la función de memoria

Vehículos con función de memoria: si pulsa una de las teclas de posición de memorización de la función de memoria, se detiene el proceso de ajuste.

Ajuste de la ayuda de entrada y salida del vehículo

Requisitos

- La adaptación automática del asiento está activada (→ página 138).

Sistema multimedia:

→  » Ajustes » Vehículo

» Ayuda entrada/salida vehíc.

▶ Seleccione **Volante y asiento**, **Solo volante** o **Desconectado**.

- ① Si usa un perfil de usuario individual, estos datos se memorizan para la ayuda de entrada y salida del vehículo. De esta manera, el asiento del conductor y el volante se desplazan automáticamente a la posición adecuada .

Función de memoria

Función de memoria

⚠ ADVERTENCIA Peligro de accidente por el uso de la función de memoria durante la marcha

Si utiliza la función de memoria para el lado del conductor durante la marcha, podría perder el control del vehículo a causa de los movimientos necesarios para efectuar el ajuste.

▶ Utilice la función de memoria para el lado del conductor solo con el vehículo parado.

⚠ ADVERTENCIA Peligro de aprisionamiento al ajustar el asiento con la función de memoria

Si la función de memoria efectúa un ajuste del asiento, usted y otros ocupantes del vehículo (especialmente los niños) podrían quedar aprisionados.

- ▶ Asegúrese de que no se encuentren partes del cuerpo en la zona de movimiento del asiento o del volante durante el proceso de ajuste de la función de memoria.
- ▶ Si alguien queda aprisionado, accione de inmediato una tecla de posición de memoria o un interruptor de ajuste del asiento. El proceso de ajuste se interrumpe.

⚠ ADVERTENCIA Peligro de aprisionamiento en caso de activación de la función de memoria por parte de los niños

Si los niños activan la función de memoria pueden quedar aprisionados, especialmente si no están vigilados.

- ▶ Nunca deje a los niños sin vigilancia en el vehículo.
- ▶ Al abandonar el vehículo, lleve siempre la llave consigo y bloquee el vehículo.

Puede utilizar la función de memoria con el vehículo apagado.

Mediante la función de memoria se pueden memorizar y solicitar ajustes del asiento de hasta tres personas.

Puede memorizar los siguientes ajustes de los asientos delanteros:

- Posición del asiento, del respaldo, del reposacabezas y curvatura del respaldo del asiento en la zona lumbar
- **Vehículos con asiento multicontorno activo:**
 - Laterales del respaldo del asiento
 - Hombros del respaldo del asiento
 - Curvatura del respaldo del asiento
 - Nivel de la función dinámica
- Calefacción de asiento: distribución de las superficies calefactadas de la banqueta y del respaldo del asiento
- Lado del conductor: posición del volante, posición de los retrovisores exteriores del lado del conductor y del acompañante
- Head-up-Display (en función del equipamiento)

Manejo de la función de memoria

Memorización

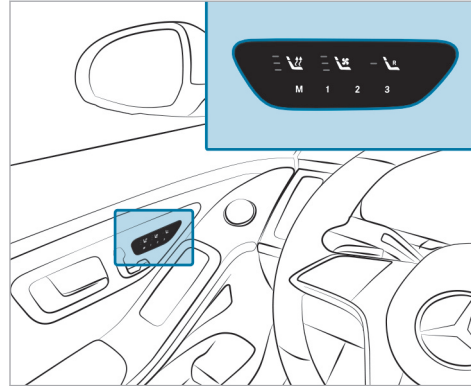

- ▶ Ajuste el asiento delantero, el volante, el Head-up-Display y los retrovisores exteriores en la posición que desee.
- ▶ Pulse la tecla Memory **M** y vuelva a soltarla.

- ▶ Pulse una de las teclas de posición de memoria **1**, **2** o **3** antes de que transcurran tres segundos. Suena una señal acústica. Se memorizan los ajustes.
- ▶ **Solicitud:** pulse la tecla de posición de memoria **1**, **2** o **3**. El asiento se desplaza a la posición memorizada. Después de soltar la tecla, el asiento delantero, el retrovisor exterior, el Head-up-Display y la columna de dirección siguen desplazándose automáticamente a la posición memorizada.

Función de memoria de la parte trasera

Función de memoria de la parte trasera

Manejo del asiento trasero

Mediante la función de memoria de la parte trasera se pueden memorizar y solicitar los ajustes del asiento trasero de hasta tres personas.

Puede memorizar los siguientes ajustes del asiento trasero:

- Posición del asiento, del respaldo y del reposacabezas
- **Vehículos con asiento multicontorno activo:** laterales del respaldo del asiento, curvatura del respaldo del asiento en la zona lumbar
- Calefacción de asiento: distribución de las superficies calefactadas de la banqueta y del respaldo del asiento

Manejo del asiento del acompañante y del asiento trasero

Mediante la función de memoria de la parte trasera se pueden memorizar y solicitar los ajustes del asiento del acompañante y del asiento trasero de hasta tres personas.

Puede memorizar los siguientes ajustes del asiento del acompañante:

- Posición del asiento, del respaldo y del reposacabezas

Puede memorizar los siguientes ajustes del asiento trasero:

- Posición del asiento, del respaldo y del reposacabezas
- **Vehículos con asiento multicontorno activo:** laterales del respaldo del asiento, curvatura del respaldo del asiento en la zona lumbar
- Calefacción de asiento: distribución de las superficies calefactadas de la banqueta y del respaldo del asiento

Si el testigo de control integrado en la tecla  se ilumina, se guardan adicionalmente en una posición de memoria los siguientes ajustes:

- posición del apoyo para los pies del asiento del acompañante, si existe
- posición de la pantalla, si existe

Utilizando las teclas de posición de memoria se guarda el ajuste actual del asiento en la plaza de asiento correspondiente.

Manejo del asiento trasero mediante la función de memoria de la parte trasera

Memorización

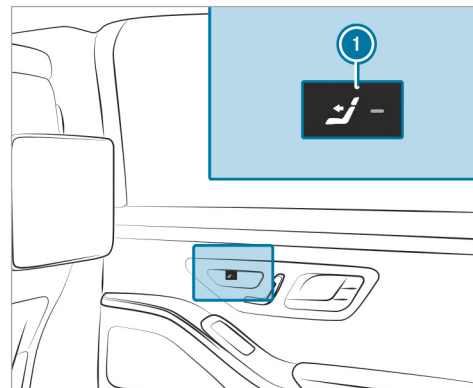

- ▶ Pulse la tecla . Cuando el asiento trasero está seleccionado, el testigo de control está apagado.

- ▶ Ajuste el asiento trasero mediante las teclas situadas en la unidad de mando de la puerta (→ página 126).

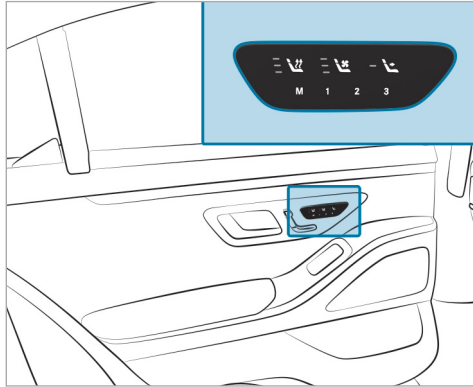



Vehículos sin asiento de reposo trasero (ejemplo)

- ▶ Pulse la tecla Memory **[M]** y vuelva a soltarla.
- ▶ **Vehículos sin asiento de reposo trasero:** pulse una de las teclas de posición de memoria

[1], **[2]** o **[3]** antes de que transcurran tres segundos.

Se memorizan los ajustes.

- ▶ **Vehículos con asiento de reposo trasero:** pulse una de las teclas de posición de memoria **[1]** o **[2]** antes de que transcurran tres segundos. Se memorizan los ajustes.

- ⓘ **Vehículos con asiento de reposo trasero:** en las teclas  y  para el ajuste de la posición horizontal y de la posición estándar no puede memorizar ningún ajuste.

Solicitud

- ▶ Pulse la tecla **①**. Cuando el asiento trasero está seleccionado, el testigo de control está apagado.
- ▶ **Vehículos sin asiento de reposo trasero:** pulse la tecla de posición de memoria **[1]**, **[2]** o **[3]**. El asiento se desplaza a la posición memorizada. Después de soltar la tecla, el asiento trasero se sigue desplazando automáticamente a la posición memorizada.

- ▶ **Vehículos con asiento de reposo trasero:** pulse una de las teclas de posición de memoria **[1]** o **[2]**. El asiento se desplaza a la posición memorizada. Después de soltar la tecla, el asiento trasero se sigue desplazando automáticamente a la posición memorizada.

Manejo del asiento del acompañante y del asiento trasero mediante la función de memoria de la parte trasera

Memorización

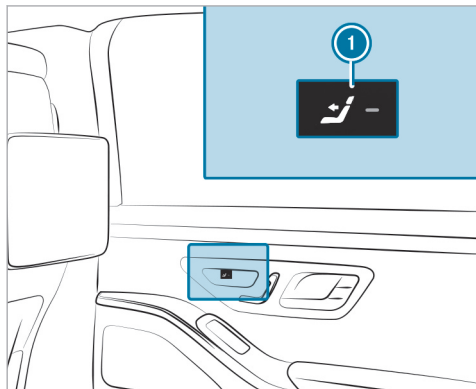

- ▶ Pulse la tecla ①.
Cuando el asiento trasero está seleccionado, el testigo de control está apagado.

- ▶ Ajuste el asiento trasero mediante las teclas situadas en la unidad de mando de la puerta (→ página 126).
- ▶ Pulse la tecla ①.
Una vez seleccionado el asiento del acompañante, se ilumina el testigo de control.
- ▶ Ajuste el asiento del acompañante con las teclas de la unidad de mando de la puerta de la parte trasera (→ página 121).
- ▶ Asegúrese de que el testigo de control integrado en la tecla ① esté iluminado.

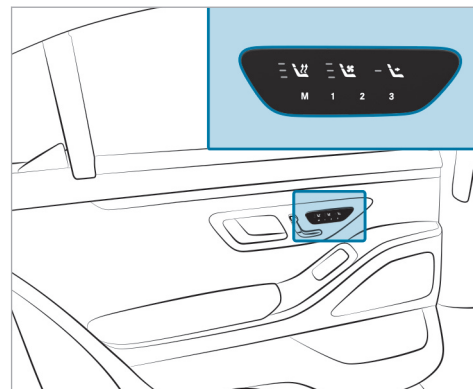

Vehículos sin asiento de reposo trasero (ejemplo)



- ▶ Pulse la tecla Memory **M** y vuelva a soltarla.
- ▶ **Vehículos sin asiento de reposo trasero:** pulse una de las teclas de posición de memoria

1, **2** o **3** antes de que transcurran tres segundos.

Los ajustes del asiento del acompañante y del asiento trasero quedan memorizados en la posición de memoria seleccionada.

- ▶ **Vehículos con asiento de reposo trasero:** pulse una de las teclas de posición de memoria **1** o **2** antes de que transcurran tres segundos.

Los ajustes del asiento del acompañante y del asiento trasero quedan memorizados en la posición de memoria seleccionada.

- ⓘ **Vehículos con asiento de reposo trasero:** en las teclas  y  para el ajuste de la posición horizontal y de la posición estándar no puede memorizar ningún ajuste.

Solicitud

- ▶ Pulse la tecla . Una vez seleccionado el asiento del acompañante, se ilumina el testigo de control.

- ▶ **Vehículos sin asiento de reposo trasero:** pulse una de las teclas de posición de memoria **1**, **2** o **3**.

El asiento se desplaza a la posición memorizada. Después de soltar la tecla, el asiento delantero y el asiento trasero se siguen desplazando automáticamente a la posición memorizada.

- ▶ **Vehículos con asiento de reposo trasero:** pulse una de las teclas de posición de memoria **1** o **2**.

El asiento se desplaza a la posición memorizada. Después de soltar la tecla, el asiento delantero y el asiento trasero se siguen desplazando automáticamente a la posición memorizada.

- ⓘ Las posiciones de memorización en la zona para la conducción con chófer solo se pueden ajustar si se cumplen las condiciones para la conducción con chófer (→ página 128).
- ⓘ Si lo desea, puede bloquear la función con el seguro para niños del espacio posterior (→ página 87).

Posibilidades de fijación de la carga

Indicaciones sobre la carga del vehículo

▲ PELIGRO Peligro de intoxicación por gases de escape

Los motores de combustión interna emiten gases de escape tóxicos como, por ejemplo, monóxido de carbono. Si se abre la tapa del maletero mientras funciona el motor, especialmente durante la marcha, pueden llegar gases de escape al habitáculo.

- ▶ Pare siempre el motor antes de abrir la tapa del maletero.
- ▶ No circule nunca con la tapa del maletero abierta.

Vehículos con airbag para las plazas traseras: tenga en cuenta también las indicaciones sobre el airbag para las traseras.

⚠ ADVERTENCIA Peligro de sufrir lesiones por objetos sueltos en el vehículo

Si se transportan objetos, equipaje o carga sueltos o mal asegurados, estos pueden deslizarse, volcar o salir despedidos y, en consecuencia, alcanzar a los ocupantes del vehículo.

Existe peligro de sufrir lesiones, en especial al frenar el vehículo o al cambiar bruscamente la dirección de marcha.

- ▶ Coloque los objetos siempre de manera que no puedan salir despedidos.
- ▶ Asegure los objetos, el equipaje o la carga para que no se deslicen ni vuelquen.

⚠ ADVERTENCIA Peligro de sufrir lesiones por objetos colocados de forma inadecuada

Si coloca los objetos de forma inadecuada en el habitáculo del vehículo, podrían desplazarse por el habitáculo e impactar con los ocupan-

tes del vehículo. Además, los portavasos, las bandejas abiertas y los soportes para el teléfono móvil no pueden sujetar los objetos que contienen en caso de accidente.

Existe peligro de sufrir lesiones, en especial al frenar el vehículo o al cambiar bruscamente la dirección de marcha.

- ▶ Coloque los objetos siempre de tal manera que no se puedan desplazar en estas situaciones o situaciones similares.
- ▶ Asegúrese siempre de que los objetos no sobresalgan de los compartimentos, las redes para equipaje o las redes portabultos.
- ▶ Cierre los compartimentos antes de emprender la marcha.
- ▶ Coloque y asegure siempre en el maletero los objetos pesados, duros, puntiagudos, de cantos afilados, frágiles o demasiado grandes.

Tenga en cuenta las indicaciones para el portavasos.

Vehículos con desconexión automática del airbag del acompañante: debajo del asiento del acompañante los objetos atascados pueden perturbar la función de la desconexión automática del airbag del acompañante o dañar el sistema. Tenga en cuenta por eso las indicaciones sobre la función de la desconexión automática del acompañante (→ página 54).

! INDICACIÓN Daños en el apoyabrazos trasero por el peso corporal

El apoyabrazos trasero desplegado puede resultar dañado por el peso corporal.

- ▶ No se siente ni se apoye en el apoyabrazos.

⚠ ADVERTENCIA Peligro de accidente y de sufrir lesiones al usar el portavasos durante la marcha

El portavasos no puede sujetar recipientes durante la marcha.

Si utiliza un portavasos durante la marcha, el recipiente podría salir despedido y derramar el

líquido que contenga. Los ocupantes del vehículo podrían entrar en contacto con el líquido y sufrir quemaduras si está caliente. Podría distraer su atención del tráfico y perder el control del vehículo.

- ▶ Utilice el portavasos solo con el vehículo parado.
- ▶ Coloque solo recipientes adecuados en el portavasos.
- ▶ Cierre el recipiente, especialmente si contiene líquidos calientes.

! INDICACIÓN Daños del portavasos

El portavasos puede resultar dañado al desplegar el apoyabrazos trasero. El portavasos abierto puede resultar dañado por el peso corporal.

- ▶ El apoyabrazos trasero solo se puede desplegar con el portavasos cerrado.
- ▶ No se sienta ni se apoye sobre el portavasos abierto.

! **INDICACIÓN** Daño del compartimento portaobjetos situado debajo del cenicero debido al calor intenso

El compartimento portaobjetos situado debajo del cenicero no es resistente al calor y puede dañarse al depositar cigarrillos encendidos.

- ▶ Asegúrese de que el cenicero esté completamente enclavado.

! **ADVERTENCIA** Peligro de incendio- y de sufrir lesiones debido al encendedor demasiado caliente

Si toca el elemento calefactor caliente del encendedor o el casquillo caliente, puede sufrir quemaduras.

Además, los materiales inflamables pueden inflamarse:

- si el encendedor caliente se cae
- si los niños, por ejemplo, acercan el encendedor caliente a objetos

- ▶ Toque el encendedor siempre por el asidero.
- ▶ Asegúrese siempre de que los niños no tengan acceso al encendedor.
- ▶ Nunca deje a los niños sin vigilancia en el vehículo.

! **ADVERTENCIA** Peligro de sufrir quemaduras por las salidas de escape y los embellecedores de las salidas de escape

Las salidas de escape y los embellecedores de las salidas de escape pueden estar muy calientes. Podría sufrir quemaduras si toca estas piezas.

- ▶ Tenga siempre especial cuidado en la zona de las salidas de escape y los embellecedores de las salidas de escape y especialmente con respecto a la supervisión de los niños en esta zona.
- ▶ Antes de tocar las piezas del vehículo, deje que se enfríen.

El comportamiento de marcha de su vehículo depende de la distribución de la carga. Tenga en cuenta las siguientes indicaciones al cargar el vehículo:

- No sobrepase con la carga del vehículo, incluyendo a las personas, la masa máxima autorizada ni la carga máxima autorizada sobre los ejes del vehículo. Estos valores se indican en la placa de características del vehículo, situada en el montante B del vehículo.
- La carga no debe sobresalir por encima del borde superior de los respaldos de los asientos.
- Si es posible, transporte siempre la carga detrás de los asientos libres.
- Asegure la carga mediante los ganchos de la red portaobjetos. Someta los ganchos de la red para equipajes a una carga uniforme.

Indicaciones sobre la conducción con carga sobre el techo

- Distribuya la carga de forma uniforme, también sobre el techo, y coloque los objetos pesados hacia abajo. Para ello tenga también

en cuenta las indicaciones sobre la carga del vehículo (→ página 151).

- Conduzca con precaución, evite ponerse en marcha, frenar o girar de manera brusca, así como tomar curvas a alta velocidad.
 - Al transportar carga sobre el techo, así como con el vehículo totalmente cargado u ocupado, seleccione uno de los programas de conducción **E** y **C**. Están diseñados con énfasis en la estabilidad (→ página 233).
- i** En el manual de instrucciones digital encontrará más información sobre los compartimentos portaobjetos y las posibilidades de fijación de la carga.

Compartimentos del habitáculo

■ Sinopsis de los compartimentos portaobjetos delanteros

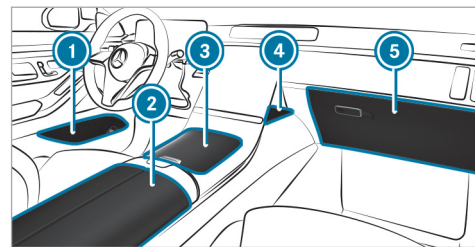

- 1 Compartimento portaobjetos situado en las puertas
- 2 Compartimento portaobjetos y compartimento para el teléfono situado debajo del apoyabrazos con módulo para carga inalámbrica del teléfono móvil, conexiones multimedia y USB, así como compartimento portaobjetos, por ejemplo, para un reproductor de MP3
- 3 Compartimento portaobjetos situado en la consola central delantera con portavasos, conexiones USB y módulo de carga para la carga sin cable del teléfono móvil

- ④ Compartimento portaobjetos situado delante del visualizador central del sistema multimedia
- ⑤ Guantero
- ⓘ Se puede extraer la alfombrilla de goma del compartimento portaobjetos situado en la consola central delantera ③ para limpiarla con agua limpia y tibia. Tenga en cuenta las indicaciones para la conservación del interior (→ página 450).

Bloqueo o desbloqueo de la guantera

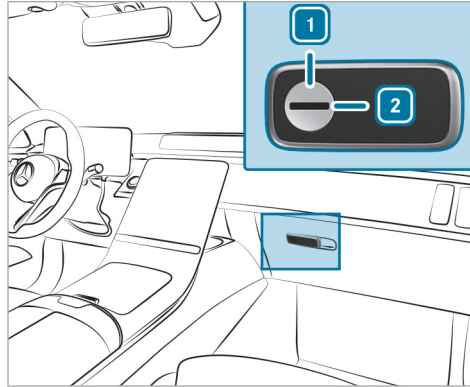

- ▶ Gire la llave de emergencia un cuarto de vuelta hacia la derecha ② (bloquear) o la izquierda ① (desbloquear).

Pliegado o desplegado de la mesita plegable

⚠ ADVERTENCIA Peligro de lesiones por mesa plegable desplegada

Los ocupantes del vehículo pueden golpearse con la mesa plegable y sufrir lesiones.

- ▶ Utilice la mesa plegable solo con el vehículo parado.
- ▶ Pliegue siempre la mesa plegable antes de emprender la marcha.

⚠ ADVERTENCIA Peligro de lesiones por el airbag para las plazas traseras con la mesita plegable desplegada

Al activarse el airbag para las plazas traseras, pueden salir despedidos objetos de la mesita plegable hacia los ocupantes del vehículo.

- ▶ Desactive el airbag para las plazas traseras cuando se vaya a usar la mesita plegable.
- ▶ Pliegue siempre la mesita plegable antes de emprender la marcha.

! **INDICACIÓN** Daño de las mesitas plegables al reposicionar los asientos

Las mesitas plegables desplegadas pueden sufrir daños al reposicionar los asientos.

- ▶ Asegúrese de que las mesitas plegables estén plegadas al reposicionar los asientos delanteros.

! **INDICACIÓN** Daño de objetos al plegar y desplegar las mesitas plegables

Los objetos como, por ejemplo, tabletas o visualizadores pueden dañarse al plegar y desplegar las mesitas plegables.

- ▶ Asegúrese de que las mesitas plegables se pliegan y despliegan correctamente.

Desplegado

- i** Tenga en cuenta las indicaciones sobre el airbag para las plazas traseras .

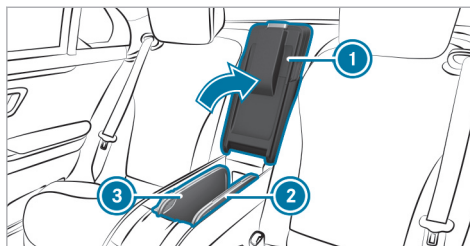

- ▶ Abra el compartimento portaobjetos situado en la consola central trasera ①.

- ▶ Levante la mesita plegable ② por delante tirando del asidero cóncavo ③ y gírela hacia fuera.

- ▶ Despliegue el tablero de la mesa.

i Con un giro hacia delante o hacia atrás se pueden colocar los tableros de mesa en una posición que resulte cómoda para los ocupantes de la parte trasera del vehículo.

- ▶ **Plegado:** pliegue el tablero de la mesa y guarde la mesita plegable.

Extracción del auricular del compartimento portaobjetos situado en la parte trasera

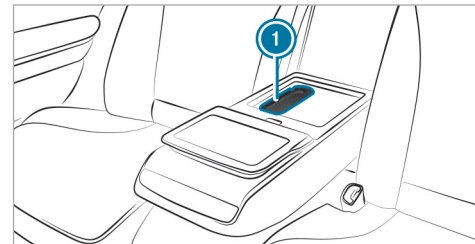

Vehículos con asientos exteriores regulables eléctricamente en la parte trasera

- ▶ Despliegue el apoyabrazos trasero girándolo hacia abajo.

- ▶ Abra el compartimento portaobjetos del apoyabrazos trasero.

- ▶ Presione brevemente el auricular ①. El auricular ① se eleva.

- ▶ Extraiga el auricular ①.

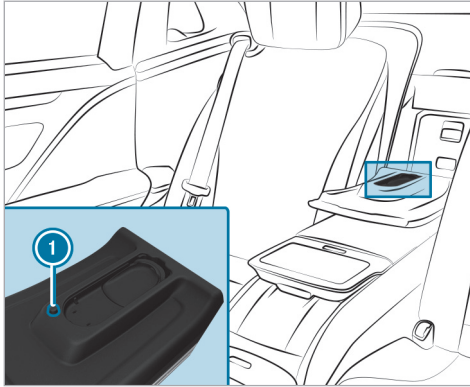

Vehículos con asientos traseros individuales

- ▶ Abra la caja portaobjetos situada en el respaldo del asiento trasero.
- ▶ Pulse la tecla ❶.
- ▶ Extraiga el auricular.

Sinopsis de los ganchos de la red portaobjetos

Tenga en cuenta las siguientes indicaciones:

- Asegure la carga mediante los ganchos de la red portaobjetos.
- No utilice cintas o redes elásticas para sujetar la carga. Estos medios de sujeción han sido concebidos solo para evitar el desplazamiento de cargas ligeras.
- Los elementos de amarre no deben rozar con cantos ni esquinas cortantes.
- Acolche los bordes agudos.

En el maletero van montados hasta cuatro ganchos para la red portaobjetos en función del equipamiento.

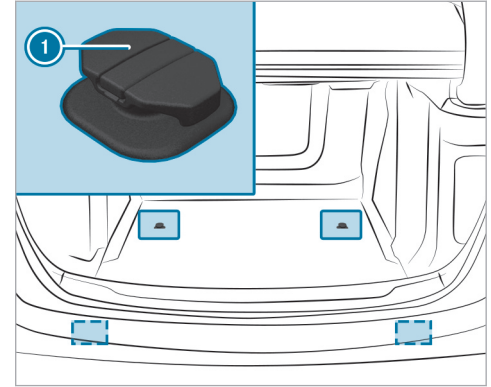

❶ Ganchos de la red portaobjetos

Apertura del acceso al habitáculo desde el maletero en la parte trasera

Requisitos

- La tapa del acceso al habitáculo desde el maletero está desenclavada (→ página 159).

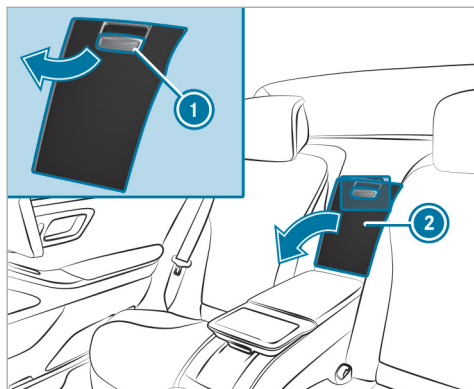

Vehículos con asientos traseros individuales

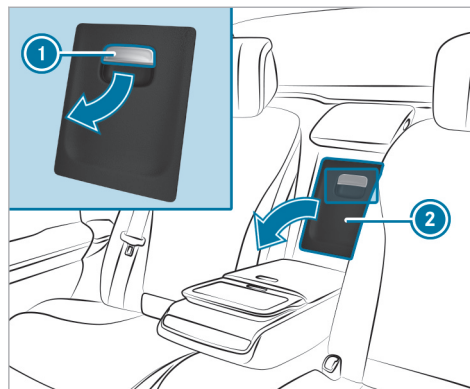

Vehículos con asientos exteriores regulables eléctricamente en la parte trasera

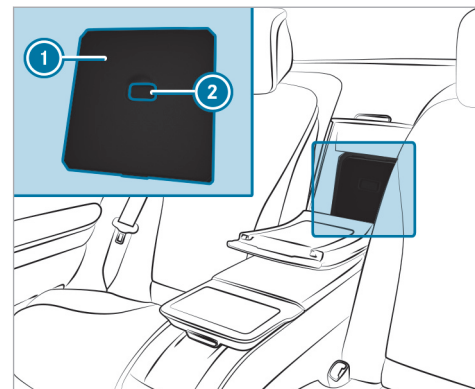

Vehículos con asientos traseros individuales

- ▶ **Vehículos con asientos exteriores regulables eléctricamente:** despliegue el apoyabrazos trasero girándolo hacia abajo.
- ▶ Tire del asidero ① y baje la cubierta ②. La caja portaobjetos situada en el respaldo del asiento de la parte trasera está abierta.

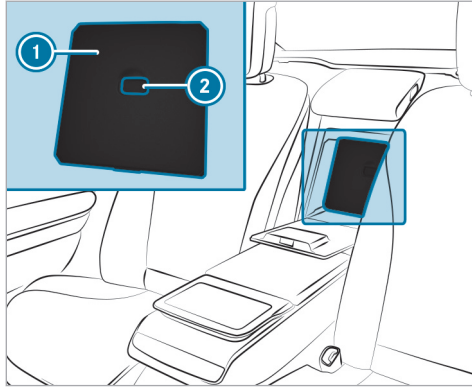

Vehículos con asientos exteriores regulables eléctricamente en la parte trasera

- ▶ Desplace hacia arriba la corredera de desbloqueo ② situada en el asidero cóncavo de la tapa del acceso al habitáculo desde el maletero ①.
La tapa del acceso al habitáculo desde el maletero ① está desenclavada.

- ▶ Presione hacia atrás la tapa del acceso al habitáculo desde el maletero ① tanto como sea posible mientras desplaza hacia arriba la corredera de desbloqueo ② hasta que la tapa quede enclavada en la posición superior. El acceso al habitáculo desde el maletero en la parte trasera está abierto.
Si desea utilizar el acceso al habitáculo desde el maletero de nuevo como compartimento portaobjetos:

- ▶ Baje la tapa del acceso al habitáculo desde el maletero ① y bloquéela en el maletero (→ página 159).

Bloqueo del acceso al habitáculo desde el maletero en el maletero

Requisitos

- La nevera está desmontada.

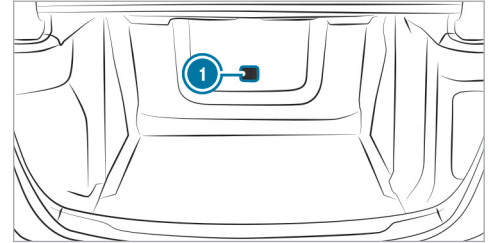

- ▶ Desplace hacia la derecha la corredera de desbloqueo de la tapa del acceso al habitáculo desde el maletero ① en el maletero. La tapa del acceso al habitáculo desde el maletero está bloqueada.

Utilización del gancho para bolsas

⚠ ADVERTENCIA Peligro de lesiones al utilizar los ganchos para bolsas con objetos pesados

El gancho para bolsas no puede sujetar objetos pesados o equipaje.

Los objetos o el equipaje pueden salir despedidos y alcanzar a los ocupantes del vehículo.

- ▶ Cuelgue solo objetos ligeros en los ganchos para bolsas.
- ▶ Nunca cuelgue objetos duros, afilados o frágiles en los ganchos para bolsas.

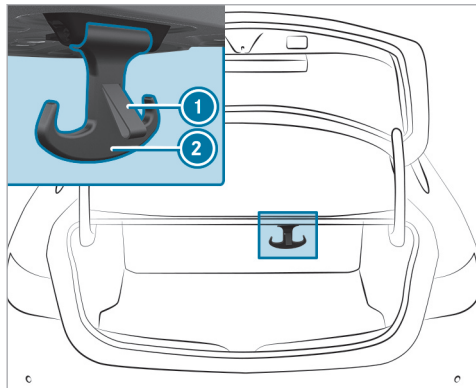

- ▶ Tire hacia abajo del gancho para bolsas ② por la lengüeta ①.

- ① Tenga en cuenta las indicaciones sobre la carga del vehículo (→ página 151).

Compartimento de confort EASY-PACK para el maletero

Ajuste progresivo de la altura del compartimento de confort EASY-PACK para el maletero

- ⚠ **ADVERTENCIA** Peligro de aprisionamiento y de sufrir lesiones al subir el piso

Las manos pueden quedar aprisionadas en el marco del compartimento de confort EASY-PACK para el maletero y pueden salir proyectados objetos hacia arriba.

- ▶ Asegúrese de que las manos no se encuentren en la zona de movimiento del piso.
- ▶ Si alguien queda aprisionado, presione el fondo por el centro hacia abajo con cuidado.
- ▶ Retire todos los objetos del piso antes de subirlo.

- ⚠ **ADVERTENCIA** Peligro de aprisionamiento al presionar hacia dentro el compartimento de confort EASY-PACK para el maletero

Las manos pueden quedar aprisionadas al presionar hacia dentro el compartimento para dejarlo introducido. Especialmente los niños podrían sufrir heridas.

- ▶ Asegúrese de que las manos no se encuentren en la zona de movimiento del compartimento de confort EASY-PACK para el maletero.
- ▶ Al abandonar el vehículo, lleve siempre la llave consigo y bloquee el vehículo.
- ▶ Nunca deje a los niños sin vigilancia en el vehículo.

- ⚠ **INDICACIÓN** Daños en el compartimento de confort EASY-PACK para el maletero extraído

Si el compartimento de confort EASY-PACK para el maletero está extraído, se puede dañar

el compartimento de confort EASY-PACK para el maletero.

- ▶ No coloque objetos en el bastidor del compartimento de confort EASY-PACK para el maletero ni presione el bastidor desde arriba.
- ▶ No cierre la tapa del maletero si el compartimento de confort EASY-PACK para el maletero está extraído.

1 INDICACIÓN Daños por objetos en el compartimento de confort EASY-PACK para el maletero

Los objetos de cantos afilados, puntiagudos, frágiles, redondos, rodantes o pesados pueden dañar el compartimento de confort EASY-PACK para el maletero y salir despedidos.

- ▶ No transporte objetos de cantos afilados, puntiagudos, redondos, rodantes o frágiles en el compartimento de confort EASY-PACK para el maletero.

- ▶ Coloque y asegure dichos objetos siempre en el maletero, fuera del compartimento.
- ▶ Respete siempre la carga máxima permitida del compartimento de confort EASY-PACK para el maletero.
- ▶ No utilice el compartimento de confort EASY-PACK para el maletero con los asientos traseros plegados.

La carga máxima permitida del compartimento de confort EASY-PACK para el maletero es de 22 lbs (10 kg). Para evitar una sobrecarga, el fondo del compartimento se desplaza hacia abajo hasta el piso del maletero a partir de una carga de aproximadamente 11 lbs (5 kg).

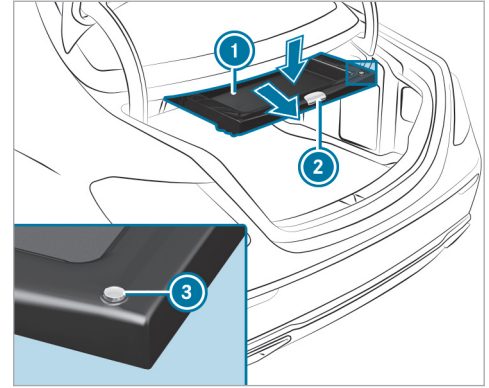

- ▶ **Extracción:** tire del asidero ② del compartimento.
- ▶ **Aumento del volumen de carga:** presione el fondo ① por el centro hacia abajo hasta que la posición y el tamaño del compartimento sean los deseados.
- ▶ **Reducción del volumen de carga:** pulse la tecla ③.

► **Colocación** : introduzca el compartimento sujetándolo por el asidero ② y presiónelo hasta que se enclave.

① Tenga en cuenta las indicaciones relativas a la limpieza del compartimento de confort EASY-PACK para el maletero (→ página 450).

Montaje o desmontaje del compartimento de confort EASY-PACK para el maletero

Montaje

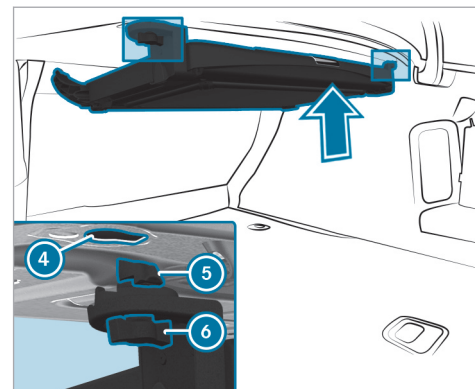
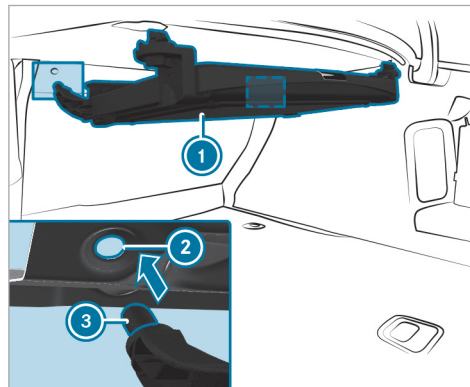

- Gire los pasadores giratorios ⑥ hacia fuera.
- Coloque los soportes ③ del compartimento ① en las aberturas ②.
- Levante el compartimento ① en la dirección indicada por la flecha y presione los ganchos ⑤ contra los anclajes de la repisa trasera ④.
- Gire los pasadores giratorios ⑥ hacia dentro.

Desmontaje

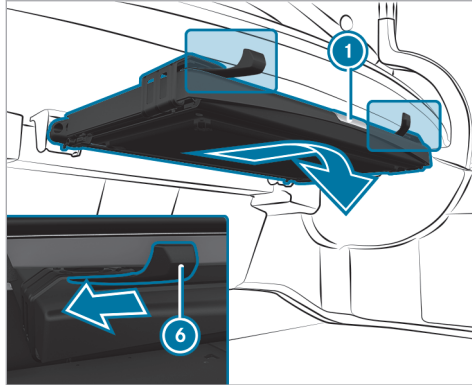

- ▶ Gire los pasadores giratorios ⑥ hacia fuera.
- ▶ Baje el compartimento ① en la dirección indicada por la flecha y extráigalo de los anclajes de la repisa trasera.
- ▶ Tire del compartimento ① hacia atrás en la dirección indicada por la flecha para extraerlo de las aberturas.

Fijación de los portaequipajes para el techo

⚠ ADVERTENCIA Peligro de accidente si se sobrepasa la carga máxima sobre el techo

El centro de gravedad del vehículo, las cualidades de marcha habituales y el comportamiento direccional y de frenado se ven alterados.

Si supera la carga máxima sobre el techo, las cualidades de marcha y el comportamiento direccional y de frenado se ven notablemente afectados.

- ▶ Respete siempre la carga máxima sobre el techo y adapte la conducción.

En el capítulo "Datos técnicos" figura la carga máxima sobre el techo.

! INDICACIÓN Daño en el vehículo por inobservancia de la altura de paso máxima permitida

Si la altura del vehículo supera la altura de paso máxima permitida, pueden dañarse el techo y otras piezas del vehículo.

- ▶ Tenga en cuenta la altura de paso señalizada.
- ▶ Si se sobrepasa la altura de paso permitida, no continúe la marcha.
- ▶ Tenga en cuenta la altura del vehículo modificada si hay elementos superpuestos sobre el techo.

! INDICACIÓN Daños en el vehículo por portaequipajes para el techo no homologados

El uso de portaequipajes para el techo no comprobados ni homologados por Mercedes-Benz puede provocar daños en el vehículo.

- ▶ Utilice solamente portaequipajes para el techo verificados y autorizados para Mercedes-Benz.
- ▶ Con el portaequipajes para el techo montado y en función del equipamiento del vehículo, asegúrese de que se pueda abrir la tapa del maletero por completo.
- ▶ Coloque la carga sobre el portaequipajes para el techo de forma que el vehículo

tampoco resulte dañado durante la marcha.

! **INDICACIÓN** Daño del techo panorámico corredizo debido al portaequipajes para el techo

Si el techo panorámico corredizo se abre con el portaequipajes para el techo montado, este puede dañarlo.

▶ No abra el techo panorámico corredizo si está montado el portaequipajes para el techo.

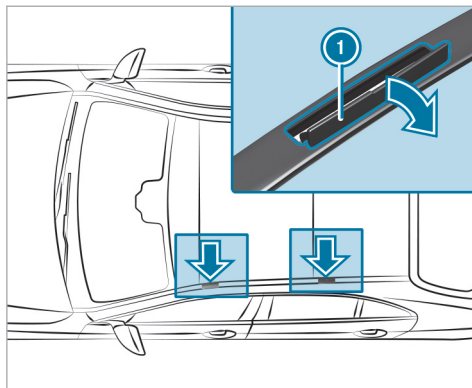

! **INDICACIÓN** Daños en la cubierta

Las cubiertas pueden rayarse o resultar dañadas durante la apertura.

▶ No utilice objetos duros ni metálicos.

▶ Abra las cubiertas ① con cuidado en la dirección indicada por la flecha.

- ▶ Fije el portaequipajes para el techo en los puntos de fijación dispuestos debajo de las cubiertas ①.
- ▶ Tenga en cuenta las instrucciones de montaje del fabricante del portaequipajes para el techo.
- ▶ Asegure la carga en el portaequipajes para el techo.

Portavasos

Conexión o desconexión de la función de conservación del calor o del frío del portavasos climatizado

Al utilizar la función de conservación del calor, la caja metálica del portavasos se calentará. Por ello, no toque la caja del portavasos.

Si se colocan vasos en el portavasos climatizado, no cierre la tapa del compartimento portaobjetos de la consola central trasera, ya que los vasos podrían volcarse.

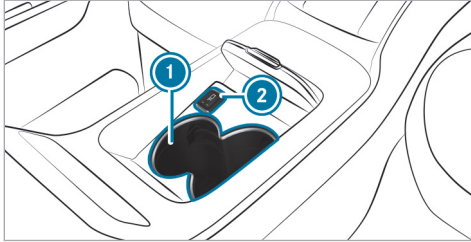

▶ **Conexión:** pulse repetidamente la tecla ② hasta que se ilumine el testigo de control azul (conservación del frío) o rojo (conservación del calor) de la tecla.

▶ **Desconexión:** pulse repetidamente la tecla ② hasta que se apague el testigo de control de la tecla.

① Limpie la alfombrilla de goma extraíble solo con agua limpia y tibia, y el portavasos climatizado ①, solo con un paño suave.

Cajas de enchufe

Uso de la caja de enchufe de 12 V

Requisitos

- Solo hay conectados dispositivos de hasta 180 W (15 A).

En función del equipamiento del vehículo, existen cajas de enchufe de 12 V en distintos puntos del vehículo como, por ejemplo, en la consola central, la guantera y el maletero.

- ▶ Abra la tapa de la caja de enchufe.
- ▶ Enchufe el conector macho del aparato.

Si ha conectado un aparato a la caja de enchufe de 12 V, deje abierta la tapa del compartimento portaobjetos.

Uso de la base de conexión de 115 V de la parte trasera

⚠ PELIGRO Peligro de muerte por daño del cable de conexión dañado o la caja de enchufe dañada

Si retira del revestimiento o si se dañan o mojan el cable de conexión o la caja de enchufe de 115 V, podría sufrir una descarga eléctrica.

- ▶ Utilice solo cables de conexión secos y en perfecto estado.
- ▶ Si el vehículo está desconectado, asegúrese de que la caja de enchufe de 115 V esté seca.
- ▶ Encargue inmediatamente la comprobación o sustitución de las cajas de enchufe de 115 V retiradas del revestimiento o dañadas en un taller especializado.
- ▶ No conecte nunca el cable de conexión en una caja de enchufe de 115 V retirada del revestimiento o dañada.

⚠ PELIGRO Peligro de muerte debido a una manipulación inadecuada de la caja de enchufe

En especial, puede recibir una descarga eléctrica:

- si toca la caja de enchufe
- si conecta dispositivos u objetos inadecuados en la caja de enchufe

- ▶ No toque la caja de enchufe.
- ▶ Conecte solo dispositivos adecuados en la caja de enchufe.

Requisitos

- Solo debe haber conectados dispositivos que dispongan de un conector macho adecuado que cumpla las normas específicas del país correspondiente.
 - No deben utilizarse cajas de enchufe múltiples.
- i** Solamente se pueden conectar dispositivos de hasta 150 W (1,3 A).

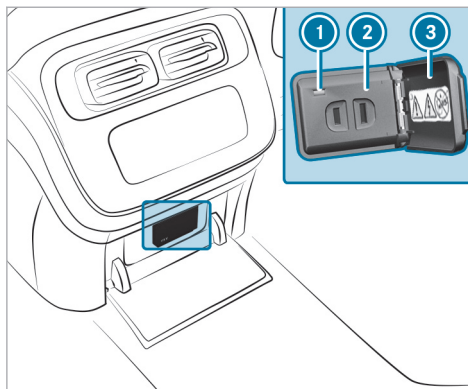

Vehículos con banco trasero o asientos exteriores regulables eléctricamente en la parte trasera

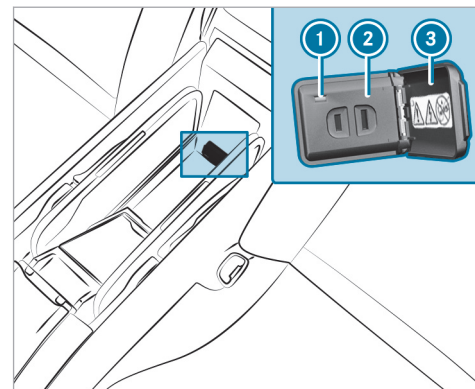

Vehículos con asientos traseros individuales

- ▶ **Vehículos con banco trasero o asientos exteriores regulables eléctricamente:** abra el compartimento para componentes electrónicos situado en la consola central de la parte trasera.

- ▶ **Vehículos con asientos traseros individuales:** abra el compartimento portaobjetos situado en la consola central de la parte trasera.
- ▶ Abra la tapa de la caja de enchufe ③.
- ▶ Enchufe el conector macho del dispositivo en la caja de enchufe de 115 V ②.
El testigo de control ① se ilumina si la tensión de la red de a bordo es suficiente.
- ▶ Si no se está utilizando la caja de enchufe de 115 V, mantenga la tapa de la caja de enchufe ③ cerrada.

Conexión USB de la parte trasera

En función del equipamiento, el vehículo dispone de las siguientes conexiones USB en la parte trasera:

- En vehículos con asientos traseros individuales: en el compartimento portaobjetos situado en la consola central de la parte trasera
- En vehículos con banco trasero o asientos exteriores regulables eléctricamente en la parte trasera: en el compartimento para com-

ponentes electrónicos situado en la consola central de la parte trasera

- En vehículos con banco trasero o asientos exteriores regulables eléctricamente en la parte trasera: en el compartimento portaobjetos situado en el apoyabrazos trasero
- ① Puede utilizar estas conexiones USB de la parte trasera para cargar un terminal móvil.

Mediante las conexiones USB puede cargar un dispositivo USB con un cable de carga adecuado, por ejemplo, un teléfono móvil. Los dispositivos pueden cargarse, en función del equipamiento del vehículo, con hasta 20 V (5 A) mientras el vehículo esté conectado.

Nevera

Utilización de la nevera

⚠ ADVERTENCIA Peligro de incendio si la rejilla de ventilación de la nevera está cubierta

Si cubre la rejilla de ventilación de la nevera, esta puede sobrecalentarse.

- ▶ Asegúrese siempre de que la rejilla de ventilación esté descubierta.

La rejilla de ventilación de la nevera está situada en el maletero.

La nevera puede soportar una carga máxima de 7,7 lb (3,5 kg).

En el compartimento superior de la nevera pueden guardarse, por ejemplo, botellas de plástico de hasta 17 fl. oz. (0,5 l) y latas de hasta 11 fl. oz. (0,33 l).

Si no piensa utilizar la nevera durante un largo periodo de tiempo, debería desconectarla, descongelarla y limpiarla. Deje después la tapa abierta durante cierto tiempo.

En caso de un uso intensivo, puede generarse más agua de condensación. Si es necesario, debe realizarse una limpieza.

La nevera reduce la potencia frigorífica o se desconecta en los siguientes casos:

- Hay muchos consumidores eléctricos conectados.
- La carga de la batería de arranque no es suficiente.

Si esto ocurre, parpadean los testigos de control de la tecla de conexión y desconexión de la nevera. La refrigeración se volverá a conectar cuando haya tensión suficiente.

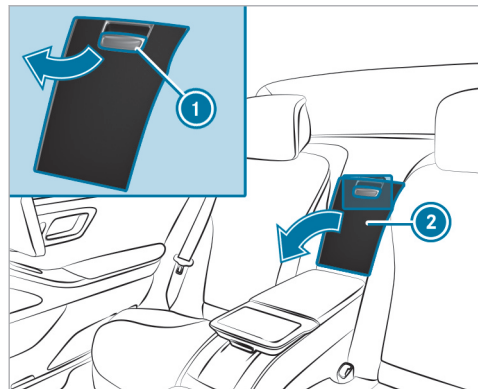

Vehículos con asientos traseros individuales (ejemplo)

- ▶ Vehículos con asientos exteriores regulables eléctricamente: despliegue el apoyabrazos trasero girándolo hacia abajo.
- ▶ Tire del asidero (1) de la caja portaobjetos y baje la cubierta (2) de la caja.

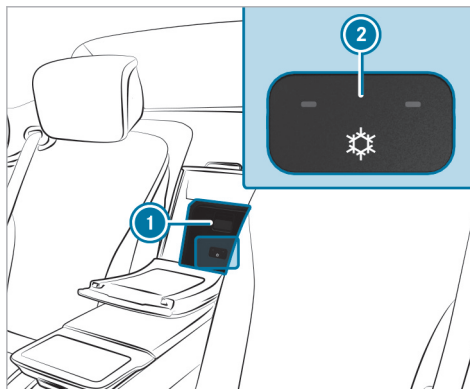

Vehículos con asientos traseros individuales (ejemplo)

- ▶ **Apertura:** tire del asidero (1) de la nevera y baje la cubierta.
- ▶ **Conexión:** pulse repetidamente la tecla (2) hasta que se ilumine un testigo de control (refrigeración reducida) o dos testigos de control (refrigeración intensa).
- ▶ **Desconexión:** pulse repetidamente la tecla (2) hasta que los dos testigos de control se apaguen.

Montaje o desmontaje de la nevera

Montaje

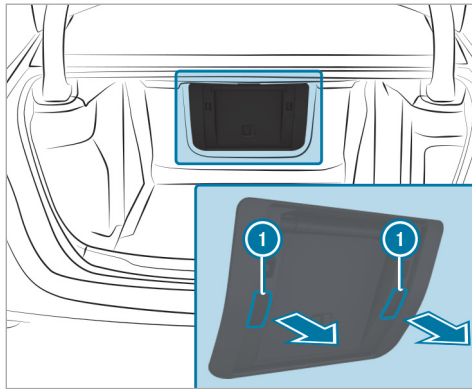

- ▶ Retire las tapas protectoras ①.

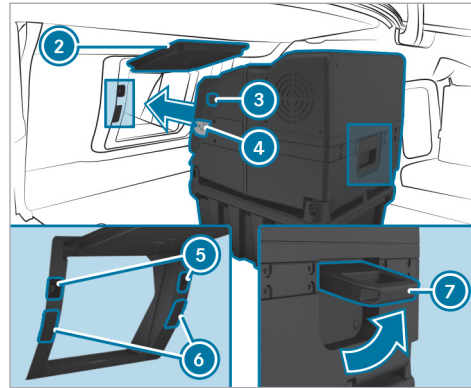

- ▶ Abra la tapa del acceso al habitáculo desde el maletero ② hasta que quede enclavada en la posición superior (→ página 157).
- ▶ Tire del asidero ⑦ hacia arriba y manténgalo en esa posición. La conexión de la nevera ④ está desenclavada.

- ▶ Deslice la nevera en el acceso al habitáculo desde el maletero abierto tirando simultáneamente del asidero ⑦ hacia arriba. La conexión ④ y los contactos eléctricos de la nevera ③ están insertados en las escotaduras ⑤ y ⑥ del acceso al habitáculo desde el maletero.
- ▶ Una vez conectada la nevera al vehículo, presione el asidero ⑦ hacia abajo. La nevera está enclavada.

Desmontaje

- ▶ Tire del asidero ⑦ hacia arriba y manténgalo en esa posición.
- ▶ Mientras tira del asidero ⑦ hacia arriba, saque la nevera de las escotaduras ⑤ y ⑥ del acceso al habitáculo desde el maletero. La conexión ④ y los contactos eléctricos de la nevera ③ han salido de las escotaduras ⑤ y ⑥ del acceso al habitáculo desde el maletero.

Apertura o cierre del compartimento portaobjetos de la nevera del maletero

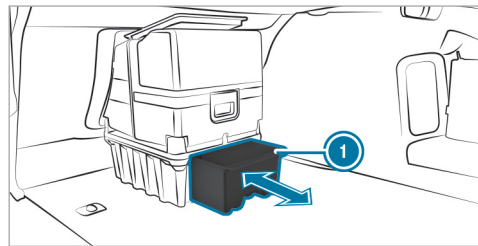

- ▶ **Apertura:** tire hacia atrás del compartimento portaobjetos de la nevera ① por el asidero en la dirección indicada por la flecha. El compartimento portaobjetos ① está abierto.
- ▶ **Cierre:** desplace hacia delante el compartimento portaobjetos de la nevera ① en la dirección indicada por la flecha. El compartimento portaobjetos ① está cerrado.

Carga sin cable del teléfono móvil y acoplamiento con la antena exterior

Indicaciones sobre la carga sin cable del teléfono móvil

⚠ ADVERTENCIA Peligro de sufrir lesiones por objetos colocados de forma inadecuada

Si coloca los objetos de forma inadecuada en el habitáculo del vehículo, podrían desplazarse por el habitáculo e impactar con los ocupantes del vehículo. Además, los portavasos, los compartimentos abiertos y los soportes para teléfonos móviles no siempre pueden sujetar los objetos que albergan en caso de accidente.

Existe peligro de sufrir lesiones, en especial al frenar el vehículo o al cambiar bruscamente la dirección de marcha.

- ▶ Coloque los objetos siempre de tal manera que no se puedan desplazar en estas situaciones o situaciones similares.

- ▶ Asegúrese siempre de que los objetos no sobresalgan de los compartimentos, las redes para equipaje o las redes portaobjetos.
- ▶ Cierre los compartimentos antes de emprender la marcha.
- ▶ Coloque y asegure siempre en el maletero/espacio de carga los objetos pesados, duros, puntiagudos, de cantos afilados, frágiles o demasiado grandes.

Tenga en cuenta las indicaciones sobre la carga del vehículo.

⚠ ADVERTENCIA Peligro de incendio por la colocación de objetos en el compartimento para el teléfono móvil

Si además del teléfono móvil coloca otros objetos en el compartimento para el teléfono móvil, existe riesgo elevado de incendio.

- ▶ A excepción del teléfono móvil, no se pueden colocar objetos adicionales, especialmente de metal, en el compartimento para el teléfono móvil.

! **INDICACIÓN** Daño de objetos por la colocación en el compartimento para el teléfono móvil

Si coloca objetos en el compartimento para el teléfono móvil, se pueden dañar por efecto de los campos electromagnéticos.

- ▶ No coloque tarjetas de crédito, soportes de memoria, forfaits u otros objetos sensibles a los campos electromagnéticos en el compartimento para el teléfono móvil.

! **INDICACIÓN** Daño en el compartimento para el teléfono móvil por líquidos

Si vierte líquidos en el compartimento para el teléfono móvil, puede resultar dañado.

- ▶ Asegúrese de no verter líquidos en el compartimento para el teléfono móvil.

Observe siempre las indicaciones para las personas con dispositivos médicos electrónicos (→ página 38).

- En función del equipamiento del vehículo, el teléfono móvil se conecta con la antena exterior del vehículo a través del módulo de carga.
- Solo con el vehículo conectado se dan la función de carga y el acoplamiento sin cable del teléfono móvil con la antena exterior del vehículo.
- Los teléfonos móviles pequeños pueden no cargarse en cualquier posición del compartimento para el teléfono móvil.
- Los teléfonos móviles grandes que no queden apoyados en el compartimento para el teléfono móvil, podrían no cargarse o no acoplarse con la antena exterior del vehículo.
- El teléfono móvil se puede calentar durante el proceso de carga. Esto también puede depender de las aplicaciones (apps) que estén abiertas en segundo plano.
- Para una mejor carga y el acoplamiento con la antena exterior del vehículo, retire la funda protectora del teléfono móvil. Se excluyen las fundas protectoras necesarias para la carga inalámbrica.

Carga del teléfono móvil sin cable en la parte delantera

Requisitos

- El teléfono móvil debe ser apto para la carga sin cable.
En la <https://www.mercedes-benz-mobile.com> encontrará una lista con los teléfonos móviles compatibles.

En función del equipamiento, el vehículo dispone de las siguientes posibilidades de carga inalámbrica del teléfono móvil en el puesto de conducción:

- en el compartimento portaobjetos delantero
- en el compartimento portaobjetos situado en el apoyabrazos del puesto de conducción

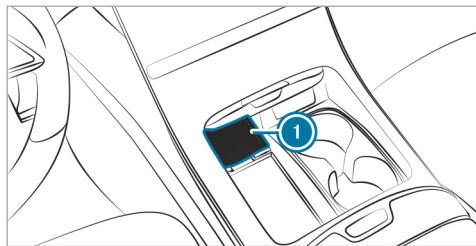

Carga inalámbrica del teléfono móvil en el compartimento portaobjetos delantero (ejemplo)

- ▶ Coloque el teléfono móvil lo más centrado posible con la pantalla hacia arriba sobre la alfombrilla ①.

Carga inalámbrica del teléfono móvil en el compartimento portaobjetos delantero: el teléfono móvil se carga cuando se muestra el símbolo de carga en el sistema multimedia. Además, en el visualizador central se muestran las anomalías durante la carga del teléfono móvil.

Carga inalámbrica del teléfono móvil en la consola central debajo del apoyabrazos: el teléfono móvil se carga cuando se ilumina el testigo de

control. Además, las anomalías durante la carga del teléfono móvil se muestran mediante tres parpadeos del testigo de control.

- ① La alfombrilla se puede extraer para su limpieza, por ejemplo, con agua limpia y tibia.

Carga del teléfono móvil sin cable en la parte trasera

Requisitos

- El teléfono móvil debe ser apto para la carga sin cable.
En la <https://www.mercedes-benz-mobile.com> encontrará una lista con los teléfonos móviles compatibles.

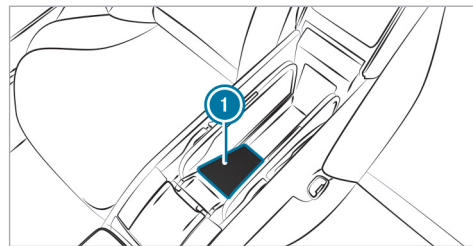

Vehículos con asientos traseros individuales (ejemplo)

- ▶ Abra el compartimento portaobjetos situado en la consola central de la parte trasera.
- ▶ Coloque el teléfono móvil lo más centrado posible con la pantalla hacia arriba sobre la alfombrilla ①.
Cuando el testigo de control situado en la zona delantera del sistema de telefonía móvil se ilumina, el teléfono móvil se carga. Además, las anomalías durante la carga del teléfono móvil se muestran mediante tres parpadeos del testigo de control.

- ❗ La alfombrilla se puede extraer para su limpieza, por ejemplo, con agua limpia y tibia.
- ❗ Tenga en cuenta las indicaciones sobre la carga del vehículo (→ página 151).

Montaje o desmontaje de la alfombrilla

⚠ ADVERTENCIA Peligro de accidente por objetos en el espacio reposapiés del conductor

Los objetos que haya en el espacio reposapiés del conductor pueden limitar el recorrido del pedal o bloquear un pedal pisado a fondo.

Esto pone en peligro la seguridad vial y de funcionamiento del vehículo.

- ▶ Coloque todos los objetos en un lugar seguro dentro del vehículo para que no vayan a parar al espacio reposapiés del conductor.
- ▶ Fije siempre las alfombrillas correctamente para garantizar que haya suficiente espacio libre para los pedales.

- ▶ No utilice alfombrillas sueltas ni apile varias alfombrillas.

Montaje de la alfombrilla

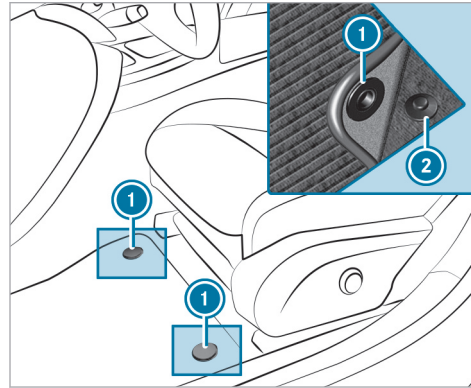

- ▶ Deslice el asiento correspondiente hacia atrás y coloque la alfombrilla en el espacio reposapiés de modo que quede perfectamente encajada.

- ▶ Presione los botones de presión ❶ contra las fijaciones ❷.
- ▶ Ajuste el asiento correspondiente.

Desmontaje de la alfombrilla

- ▶ Desplace el asiento correspondiente hacia atrás y saque la alfombrilla de las fijaciones ❷.
- ▶ Ajuste el asiento correspondiente.

Alumbrado exterior

Indicaciones sobre los sistemas de alumbrado y su responsabilidad

Los diferentes sistemas de alumbrado del vehículo son únicamente medios auxiliares. El conductor es responsable de conectar las luces correctas del vehículo en función de las condiciones imperantes de luz y visibilidad, de las disposiciones legales y de la situación del tráfico.

Conmutador de luces

Manejo del interruptor de luz

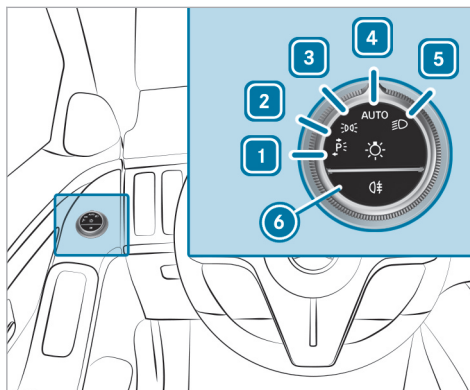

- 1 Luz de estacionamiento izquierda
- 2 Luz de estacionamiento derecha
- 3 Luz de posición e iluminación de la matrícula
- 4 **AUTO** Luz de marcha automática (posición preferida del conmutador de luces)

- 5 Luz de cruce/luz de carretera
- 6 Conexión o desconexión de la luz anti-niebla trasera.

Cuando se activa la luz de cruce, se desactiva el testigo de control de la luz de posición y se sustituye por el testigo de control de la luz de cruce .

▶ Detenga el vehículo siempre de forma segura y con una iluminación suficiente respetando la normativa legal.

! **INDICACIÓN** Descarga de la batería por el funcionamiento de la luz de posición

No active la luz de posición durante muchas horas.

En caso de descarga considerable de la batería, la luz de posición o de estacionamiento se desconecta automáticamente para optimizar el siguiente arranque del motor.

El alumbrado exterior (excepto la luz de posición y la luz de estacionamiento) se desconecta automáticamente al abrir la puerta del conductor.

- Tenga en cuenta las indicaciones sobre la iluminación de localización (→ página 184).

Conexión de la iluminación para el lugar del accidente

- ▶ Desconecte el vehículo.
- ▶ Conecte la luz intermitente de advertencia (→ página 177).
- ▶ Gire el interruptor de luz de la posición **AUTO** a la posición . La luz de cruce se conecta a pesar de que el vehículo esté apagado.

En los siguientes casos la iluminación para el lugar del accidente se desconecta:

- Desconecta la luz intermitente de advertencia.
- Vuelve a girar el interruptor de luz a la posición **AUTO**.
- La batería está demasiado descargada.

Funcionamiento de la luz de marcha automática

Si el encendido del vehículo está conectado, la luz de posición, la luz de cruce y la luz de circulación diurna se conectan automáticamente en función de la luminosidad del entorno.

⚠ ADVERTENCIA Peligro de accidente por la luz de cruce desconectada en caso de mala visibilidad



Si el conmutador de luces se encuentra en la posición **AUTO**, la luz de cruce no se conecta automáticamente en caso de niebla, nieve y otras obstrucciones visuales, como salpicaduras de agua.

- ▶ En estas situaciones gire el conmutador de luces a la posición .

La luz de marcha automática es solo una función auxiliar. El uso correcto de las luces del vehículo es responsabilidad del conductor.

Conexión o desconexión de la luz antiniebla trasera

Requisitos

- El interruptor de luz se encuentra en la posición  o **AUTO**.
- ▶ Pulse la tecla .

Tenga en cuenta las regulaciones específicas del país para la utilización de la luz antiniebla trasera.

Manejo del interruptor combinado de las luces

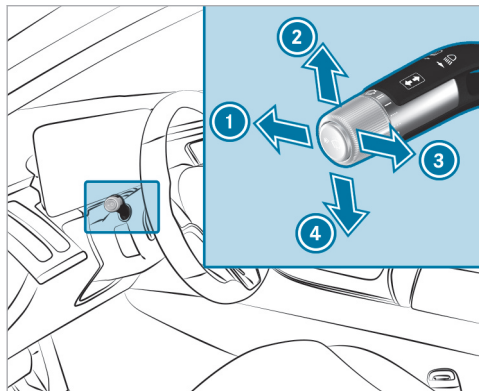

- ① Luz de carretera
- ② Luz intermitente, lado derecho
- ③ Ráfagas de luz
- ④ Luz intermitente, lado izquierdo

▶ Seleccione la función correspondiente con el interruptor combinado.

Conexión de la luz de carretera

- ▶ Gire el interruptor de luz a la posición o **AUTO**.
- ▶ Presione el interruptor combinado en la dirección indicada por la flecha ①. Cuando se activa la luz de carretera, se desactiva el testigo de control de la luz de cruce y se sustituye por el testigo de control de la luz de carretera .

Desconexión de la luz de carretera

- ▶ Presione el interruptor combinado en la dirección indicada por la flecha ① o tire de él en la dirección indicada por la flecha ③.

Ráfagas de luz

- ▶ Tire del interruptor combinado en la dirección indicada por la flecha ③.

Luz intermitente

- ▶ **Funcionamiento breve:** presione brevemente el interruptor combinado en la dirección indi-

cada por la flecha ② o ④ hasta que perciba un punto de resistencia.

La luz intermitente del lado correspondiente parpadea tres veces.

- ▶ **Intermitencia permanente:** presione el interruptor combinado en la dirección indicada por la flecha ② o ④ sobrepasando el punto de resistencia.

Vehículos con asistente activo para cambio de carril:

- Se puede prolongar el intermitente activado por el conductor durante la maniobra de cambio de carril.
- El intermitente se puede activar automáticamente si el conductor lo había activado justo antes, pero no era posible efectuar de inmediato un cambio de carril.

Conexión o desconexión de la luz intermitente de advertencia

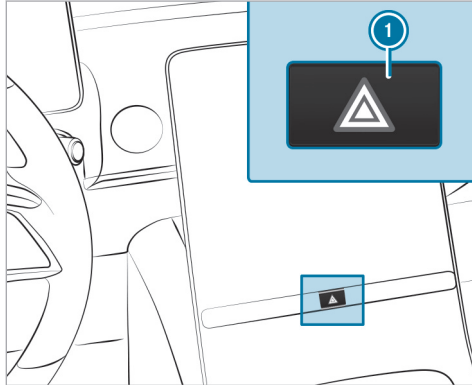

► Pulse la tecla ①.

La luz intermitente de advertencia se conecta automáticamente en las siguientes situaciones:

- El airbag se ha activado.

Funciones adaptativas MULTIBEAM LED y DIGITAL LIGHT

Funcionamiento del Intelligent Light System

Con este sistema, los faros se adaptan a la situación de marcha y a las condiciones meteorológicas. Además, ofrece funciones ampliadas para mejorar la iluminación de la calzada.

❗ La disponibilidad de las funciones depende de cada país.

El sistema consta de las siguientes funciones:

- Luces activas para curvas (→ página 177)
- Luz de giro (→ página 178)
- Luz para autopista (→ página 178)
- Luz antiniebla ampliada (→ página 178)
- Luz para lluvia (→ página 179)
- Luz para ciudad (→ página 179)
- Compensación topográfica (vehículos con DIGITAL LIGHT) (→ página 179)

El sistema solo se activa en la oscuridad.

Funcionamiento de las luces activas para curvas

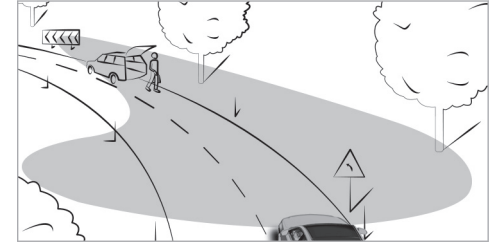

- Los faros siguen los movimientos de viraje.
- Se iluminan las zonas relevantes durante la marcha.

Las funciones se activan si la luz de cruce está conectada.

En función del equipamiento del vehículo, el sistema evalúa además el recorrido del propio carril y dirige las luces activas para curvas de forma previsoramente.

■ Funcionamiento de la luz de giro

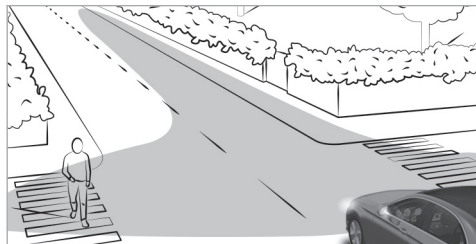

La luz de giro mejora la iluminación de la calzada en la dirección de giro, de manera que, por ejemplo, las curvas cerradas sean más visibles. Solo se activa la luz de giro si la luz de cruce está conectada.

Esta función se activa en los siguientes casos:

- a velocidades inferiores a 25 mph (40 km/h) y con la luz intermitente conectada o el volante girado
- a velocidades entre 25 mph (40 km/h) y 43 mph (70 km/h) y con el volante girado

Función de rotondas y cruces: la luz de giro se activa a ambos lados por la evaluación de la posición actual de la navegación del vehículo. Permanece activada hasta que el vehículo abandone la rotonda o el cruce.

■ Funcionamiento de la luz para autopista (Canadá)

La luz para autopista aumenta el alcance y la intensidad del cono luminoso y aumenta así la visibilidad.

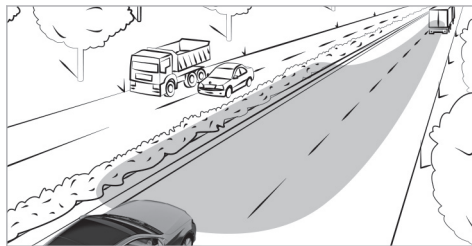

La función se activa cuando se detecta una circulación por autopista de la siguiente forma:

- por la velocidad del vehículo

- por la cámara multifunción
- a través de la navegación

Esta función no se activa en los siguientes casos:

- a velocidades inferiores a 50 mph (80 km/h)

■ Funcionamiento de la luz antiniebla ampliada (Canadá)

La luz antiniebla ampliada reduce el autodeslumbramiento y mejora el alumbrado del borde de la calzada.

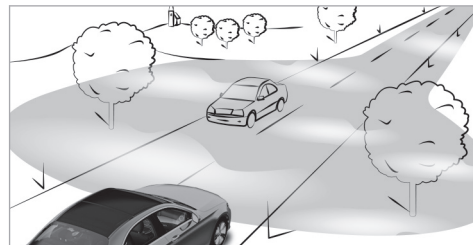

La función se activa automáticamente si se da la siguiente circunstancia:

- A velocidades inferiores a 43 mph (70 km/h) y con la luz antiniebla trasera conectada

La función se desactiva automáticamente si se dan las siguientes circunstancias:

- Se alcanzan velocidades superiores a 62 mph (100 km/h).
- La luz antiniebla trasera está desconectada.

■ Funcionamiento de la luz para lluvia (Canadá)

La luz para lluvia reduce los reflejos en caso de lluvia atenuando selectivamente algunos LEDs del faro. De este modo se reduce el deslumbramiento del conductor y otros usuarios de la vía.

■ Funcionamiento de la luz para ciudad (Canadá)

La luz para ciudad mejora el alumbrado de las zonas laterales en ciudad mediante una distribución de la luz más ancha.

Esta función se activa en los siguientes casos:

- a velocidades bajas
- en las áreas iluminadas en ciudad

■ Funcionamiento de la compensación topográfica

Basándose en los datos cartográficos disponibles, el sistema de alumbrado reacciona de forma previsor a las diferencias de altura de la calzada. De este modo el alcance de los faros se mantiene casi constante al conducir por pendientes o declives.

- ① Esta función solo está disponible en vehículos con un sistema multimedia con navegación.

■ Funciones de asistencia de DIGITAL LIGHT

DIGITAL LIGHT amplía visualmente los sistemas de asistencia a la conducción proyectando gráficos de asistencia delante el vehículo durante la marcha. De este modo DIGITAL LIGHT puede ayudar al conductor en situaciones críticas.

- ① La disponibilidad de las funciones depende de cada país.

Este sistema se activa en los siguientes casos:

- El interruptor de luz se encuentra en la posición **AUTO**.
- La luz de carretera está conectada.

- ① Si activa el Head-up-Display con realidad aumentada, pueden desactivarse las proyecciones en función de la situación.
- ① Dependiendo del país en el que se encuentre, debido a las diferentes disposiciones legales, puede que algunas funciones estén desactivadas a pesar de que estén activadas en el sistema multimedia. Al entrar en otros países, el vehículo se adapta automáticamente a las disposiciones vigentes.

Spotlight

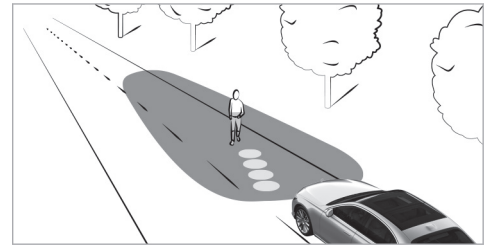

La función spotlight funciona en segundo plano e ilumina a las personas detectadas dentro de la línea delimitadora del carril con cuatro breves

impulsos con los faros. El conductor recibe información sobre la posición de los peatones que se aproximen en sentido contrario mediante una proyección de símbolos.

La función se activa si se dan las siguientes condiciones:

- Conduce por áreas urbanas no iluminadas.
- El sistema detecta una línea delimitadora del carril.

Indicaciones

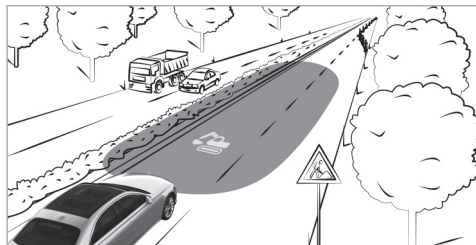

Si el asistente para señales de tráfico detecta una zona de obras, el sistema asiste del siguiente modo:

- Al acceder a una zona de obras se proyecta el símbolo correspondiente en la calzada.

Observe los límites del sistema del asistente para señales de tráfico (→ página 302).

Conexión o desconexión del Intelligent Light System

Requisitos

- El encendido debe estar conectado.

Sistema multimedia:

🏠 ▶ Ajustes ▶ Luces

▶ MULTIBEAM LED

▶ Activo o desactive la opción **Luz de cruce dinámica**.

📘 En vehículos con faros DIGITAL LIGHT, se puede conectar y desconectar el Intelligent Light System en el menú **DIGITAL LIGHT**.

Conexión o desconexión de las funciones de asistencia ampliadas

📘 La disponibilidad de las funciones depende de cada país.

▶ Seleccione **Proyecciones de apoyo**.

▶ Conecte o desconecte la proyección que desee.

▶ Conecte o desconecte **Proyección con iluminación de localización/parada del vehículo**. Una iluminación ambiente de bienvenida o de despedida se enciende fuera del vehículo por un breve período cuando está activada la iluminación de localización o el retardo de desconexión de las luces, si el vehículo se abre o se bloquea. Puede elegir entre la iluminación **Digital Rain** o **Star Wave**.

📘 Más información sobre la iluminación de localización (→ página 184).
Más información sobre el retardo de desconexión de las luces exteriores (→ página 184).

Luces de carretera automáticas

Funcionamiento de las luces de carretera automáticas

⚠ ADVERTENCIA Peligro de accidente a pesar de las luces de carretera automáticas

Las luces de carretera automáticas no reaccionan:

- ante los usuarios de la vía que no tienen iluminación, por ejemplo, los peatones
- ante los usuarios de la vía que tienen una iluminación débil, por ejemplo, los ciclistas
- ante los usuarios de la vía cuya iluminación se ve obstruida, por ejemplo, por un guardarraíl

En casos muy aislados, las luces de carretera automáticas no reaccionan o no lo hacen a tiempo ante otros usuarios de la vía con iluminación propia.

Como consecuencia, en estas o similares situaciones la luz de carretera automática no se desactiva o se activa a pesar de todo.

► Observe siempre el estado del tráfico con atención y desconecte la luz de carretera de forma oportuna.

Las luces de carretera automáticas no pueden reconocer las condiciones de la calzada y meteorológicas ni el estado del tráfico.

La detección puede verse limitada en los siguientes casos:

- si hay mala visibilidad, por ejemplo, si hay niebla o si llueve o nieva con intensidad
- si los sensores están sucios o cubiertos

Las luces de carretera automáticas son solo un medio auxiliar. El conductor es responsable de conectar las luces correctas del vehículo en función de las condiciones imperantes de luz, visibilidad y tráfico.

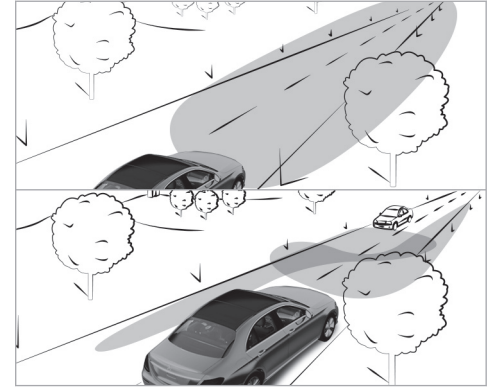

Las luces de carretera automáticas cambian automáticamente entre los siguientes tipos de luces:

- Luz de cruce
- Luz de carretera

A velocidades superiores a 19 mph (30 km/h):

- Si el sistema no detecta a ningún otro usuario en la carretera, se conecta automáticamente la luz de carretera.

La luz de carretera se apaga automáticamente en los siguientes casos:

- a velocidades inferiores a 16 mph (25 km/h)
 - si el sistema detecta otros usuarios en la carretera
 - si el alumbrado público es suficiente
- ❗ El sensor óptico del sistema se encuentra detrás del parabrisas en la zona de la unidad de mando en el techo.

■ Conexión o desconexión de las luces de carretera automáticas

Conexión

- ▶ Gire el interruptor de luz a la posición **AUTO**.
- ▶ Conecte la luz de carretera mediante el interruptor combinado.
El testigo de control  del visualizador del conductor se ilumina cuando se conectan las luces de carretera automáticas.

Desconexión

- ▶ Desconecte la luz de carretera mediante el interruptor combinado.

Luces de carretera automáticas Plus

■ Funcionamiento de las luces de carretera automáticas Plus (Canadá)

⚠ ADVERTENCIA Peligro de accidente a pesar de las luces de carretera automáticas Plus

Las luces de carretera automáticas Plus no reaccionan:

- ante los usuarios de la vía que no tienen iluminación, por ejemplo, los peatones
- ante los usuarios de la vía que tienen una iluminación débil, por ejemplo, los ciclistas
- ante los usuarios de la vía cuya iluminación se ve obstruida, por ejemplo, por un guardarraíl

En casos muy aislados, las luces de carretera automáticas Plus no reaccionan o no lo hacen a tiempo ante otros usuarios de la vía con iluminación propia.

Como consecuencia, en estas o similares situaciones la luz de carretera automática no se desactiva o se activa a pesar de todo.

- ▶ Observe siempre el estado del tráfico con atención y desconecte la luz de carretera de forma oportuna.

Las luces de carretera automáticas Plus no pueden reconocer las condiciones meteorológicas ni de la calzada, así como tampoco el estado del tráfico.

La detección puede verse limitada en los siguientes casos:

- si hay mala visibilidad, por ejemplo, si hay niebla o si llueve o nieva con intensidad
- si los sensores están sucios o cubiertos

Las luces de carretera automáticas Plus son solo un medio auxiliar. El conductor es responsable de conectar las luces correctas del vehículo en función de las condiciones imperantes de luz, visibilidad y tráfico.

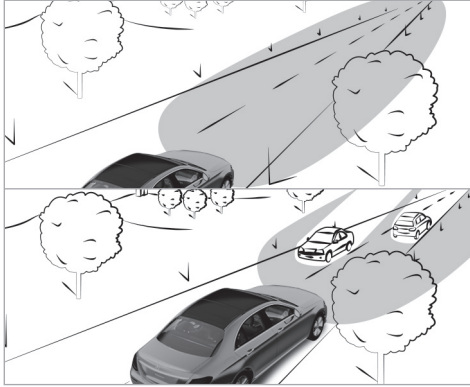

Las luces de carretera automáticas Plus cambian automáticamente entre los siguientes tipos de luces:

- Luz de cruce
- Luz de carretera parcial
- Luz de carretera
- Luces de carretera ULTRA RANGE (solo vehículos con DIGITAL LIGHT)

Las luces de carretera ULTRA RANGE aumentan la intensidad del cono luminoso hasta el máximo legal permitido.

La luz de carretera parcial evita que la luz de carretera alcance a otros usuarios de la vía. Esta luz ofrece al conductor una iluminación completa de la luz de carretera y excluye del cono luminoso a otros usuarios de la vía para evitar su deslumbramiento. Además, las señales muy reflectantes se alumbran con una intensidad reducida.

A velocidades inferiores a 16 mph (25 km/h) o si el alumbrado público es suficiente:

- La luz de carretera parcial y la luz de carretera se desconectan automáticamente.

A velocidades superiores a 19 mph (30 km/h):

- Si el sistema no detecta a ningún otro usuario en la carretera, se conecta automáticamente la luz de carretera.
- Si el sistema detecta otros usuarios en la carretera, se conecta automáticamente la luz de carretera parcial.

A velocidades inferiores a 25 mph (40 km/h):

- Las luces de carretera ULTRA RANGE se desconectan automáticamente.

A velocidades superiores a 31 mph (50 km/h):

- Si el sistema no detecta a ningún otro usuario en la carretera, el trazado de la calzada es recto y no está lloviendo fuerte, se conectan automáticamente las luces de carretera ULTRA RANGE.
 - Si el sistema detecta otros usuarios en la carretera, se conecta automáticamente la luz de carretera parcial.
 - Si se detectan señales muy reflectantes, las luces de carretera ULTRA RANGE se desconectan automáticamente.
- i** El sensor óptico del sistema se encuentra detrás del parabrisas en la zona de la unidad de mando en el techo.

Conexión o desconexión de las luces de carretera automáticas Plus (Canadá)

Conexión

- ▶ Gire el interruptor de luz a la posición **AUTO**.
- ▶ Conecte la luz de carretera mediante el interruptor combinado.
El testigo de control  del visualizador del conductor se ilumina cuando se conectan las luces de carretera automáticas Plus. Si la luz de carretera parcial o la luz de carretera está activada, se ilumina también el correspondiente testigo de control azul.

Desconexión

- ▶ Desconecte la luz de carretera mediante el interruptor combinado.

Conexión o desconexión de la luz de circulación diurna

Sistema multimedia:

  ▶ Ajustes ▶ Luces
▶ MULTIBEAM LED

- ▶ Conecte o desconecte la **Luz de circulación diurna**.
 - ⓘ En vehículos con faros DIGITAL LIGHT, se puede conectar o desconectar la luz de circulación diurna en el menú **DIGITAL LIGHT**.
 - ⓘ La disponibilidad de la función depende de cada país.

Ajuste del retardo de desconexión de las luces exteriores

Sistema multimedia:

  ▶ Ajustes ▶ Luces
▶ Iluminac. int./alumbrado ext.
▶ Retardo de desconexión luces exteriores

- ▶ Ajuste un retardo de desconexión de las luces.
Al detener el vehículo, el alumbrado exterior se conecta por el tiempo ajustado.

Conexión o desconexión de la iluminación de localización

Sistema multimedia:

  ▶ Ajustes ▶ Luces
▶ Iluminac. int./alumbrado ext.

- ▶ Active o desactive la opción **Iluminación de localización**.

Si la función está activada, el alumbrado exterior se ilumina durante 40 segundos después de desbloquear el vehículo o de abrir la puerta del conductor si el vehículo se estacionó sin bloquear. Si

arranca el vehículo, la iluminación de localización se desactiva y la luz de marcha automática se activa.

Iluminación interior

Ajuste de la iluminación interior

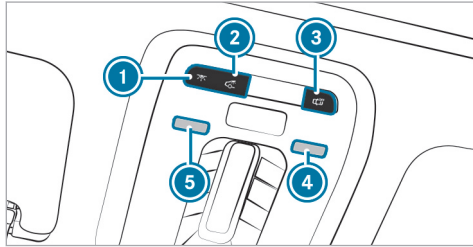

- ① Conexión o desconexión de la iluminación interior delantera
- ② Conexión o desconexión de la iluminación interior trasera
- ③ Conexión o desconexión del control automático de la iluminación interior

▶ **Activación o desactivación de las luces de lectura:** coloque la mano bajo la luz de lectura correspondiente ④ o ⑤.

Unidad de mando situada en el asidero (parte trasera)

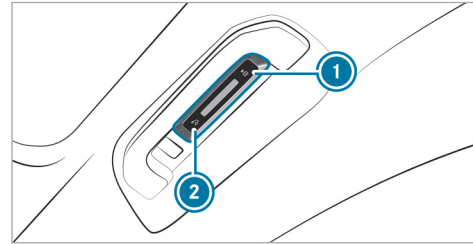

- ① Luz de lectura en el lado correspondiente del vehículo
- ② Iluminación interior de la parte trasera

▶ **Conexión de las luces de lectura:** pulse la tecla ①.
La luz de lectura, la iluminación interior en el asidero y la luz de techo en el lado correspondiente del vehículo se encienden.

▶ **Desconexión de las luces de lectura:** pulse la tecla ① una o dos veces.
Con la 1.ª pulsación, se apagan la iluminación interior del asidero y la luz de techo del lado correspondiente del vehículo.

Con la 2.ª pulsación, se apaga la luz de lectura del lado correspondiente del vehículo.

▶ **Encendido o apagado de la iluminación interior de la parte trasera:** pulse la tecla ②.
Las luces de lectura, la iluminación interior en el asidero y las luces de techo en ambos lados del vehículo se encienden o se apagan.

Ajuste de la iluminación de ambiente

Sistema multimedia:

▶ Confort ▶ Luz de ambiente

Ajuste del color

- ▶ Seleccione **Color**.
- ▶ Seleccione **Monocolor** o **Multicolor**.
- ▶ Ajuste el color o el mundo cromático que desee.

Ajuste del brillo

- ▶ Seleccione **Intensidad**.
- ▶ Ajuste el brillo.
- ⓘ En función de la luminosidad del entorno, la iluminación de ambiente cambia automáticamente entre los modos diurno y nocturno.

Activación de la intensidad de las zonas

- ▶ Seleccione **Intensidad**.
- ▶ Desactive la opción **Vincular zonas**. Las zonas **Directa**, **Indirecta** y **Acentos** se pueden ajustar por separado.
- ⓘ En vehículos con iluminación activa de ambiente se puede ajustar también la zona **Tira de luz**.

Activación de efectos

⚠ ADVERTENCIA Peligro de accidente a pesar de los efectos conectados de la iluminación de ambiente y la iluminación activa de ambiente

Los efectos de señal de advertencia solo están completamente activos si los respectivos sistemas de asistencia o sistemas de seguridad de marcha están activados en el menú de asistencia a la conducción.

▶ Asegúrese de que estén activados los respectivos sistemas de asistencia o sistemas de seguridad de marcha.

- ⓘ Tenga en cuenta las indicaciones sobre los sistemas de asistencia y la responsabilidad del conductor, ya que, de lo contrario, podría no reconocer situaciones de peligro (→ página 272).
- ▶ Seleccione **Efectos**.
- ▶ Active el efecto que desee.
- ⓘ En función del equipamiento del vehículo hay diferentes efectos disponibles.

Efectos de la confirmación de selección

- **Climatización:** al cambiar el ajuste de temperatura en el vehículo, los colores de la luz de ambiente cambian durante un breve periodo de tiempo.
- **Asistente del mando fónico:** en vehículos con iluminación activa de ambiente, el asistente del mando fónico aparece como una animación visual.
- **Saludo:** al entrar en el vehículo se reproduce una animación especial en color.

Efectos de las señales de advertencia

- **Advertencia al salir de vehíc.:** si se detecta un objeto en el ángulo muerto al salir del vehículo, la iluminación de ambiente parpadea en rojo en la puerta afectada.
Más información sobre el sistema de advertencia de salida del vehículo (→ página 308).
- **Detector activo de cambio de carril:** si hay una advertencia del detector activo de cambio de carril, la iluminación activa de ambiente parpadea en rojo.

Más información sobre el detector activo de cambio de carril (→ página 312).

- **Asistente de frenado activo:** cuando hay una advertencia del asistente de frenado activo, la iluminación activa de ambiente parpadea en el centro del puesto de conducción en rojo claro.

Más información sobre el asistente de frenado activo (→ página 297).

- **Control activo áng. muerto:** en vehículos con iluminación activa de ambiente, la iluminación de ambiente parpadea en rojo en el lado afectado cuando hay una advertencia del control activo de ángulo muerto.

Más información sobre el control activo de ángulo muerto (→ página 308).

Animación multicolor

- La combinación de colores ajustada cambia a un ritmo predefinido.

- ⓘ En vehículos con iluminación activa de ambiente se reproduce una animación.
- ⓘ Se pueden activar o desactivar las confirmaciones de selección y las señales de adver-

tencia que se desee mediante el símbolo . En función del equipamiento hay disponibles diferentes confirmaciones de selección y señales de advertencia.

- ⓘ Si la luminosidad está ajustada a un nivel inferior, las animaciones de advertencia se realizan con una luminosidad de fondo mayor.

Conexión o desconexión del retardo de desconexión de las luces interiores

Sistema multimedia:

-  » Ajustes » Luces
- » Iluminac. int./alumbrado ext.
- » Retardo desconexión iluminac. int.

- ▶ Active o desactive la opción **Retardo desconexión iluminac. int.**



Si esta función está activa, se conecta brevemente la iluminación interior al finalizar el trayecto.

Limpiaparabrisas y sistema lavaparabrisas

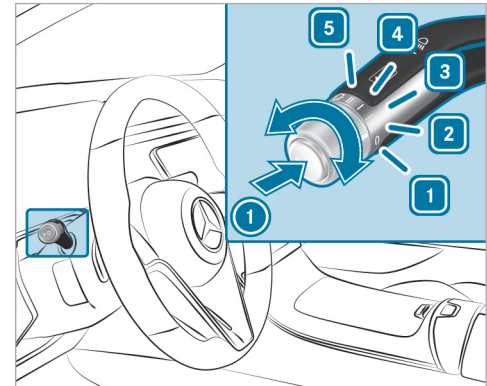
Conexión o desconexión del limpiaparabrisas del parabrisas





- 1 0 Limpiaparabrisas desconectado
- 2 ... Barrido automático, normal
- 3 ... Barrido automático, frecuente

- 4  Barrido continuo, lento
- 5  Barrido continuo, rápido

► Gire el interruptor combinado a la posición **1** - **5** correspondiente.

► **Barrido único/lavado:** pulse la tecla del interruptor combinado en la dirección indicada por la flecha **1**.

-  Barrido único
-  Funcionamiento con agua de lavado

i Tenga en cuenta las indicaciones sobre el lavado del vehículo en el túnel de lavado (→ página 443).

Vehículos con MAGIC VISION CONTROL: en la posición **2** o **3**, el proceso de lavado se activa automáticamente al detectar suciedad en el parabrisas, siempre que no se muestre el aviso **Relle-nar agua de lavado** en el visualizador.

Limpeza a fondo del parabrisas

Si el parabrisas está muy sucio, puede realizar una limpieza a fondo cuando la temperatura exterior es superior a 41 °F (5 °C).

► Con el vehículo parado, gire el interruptor combinado a la posición **1**, **2** o **3**.

► Pulse la tecla del interruptor combinado durante aproximadamente dos segundos en la dirección de la flecha **1**.

Los brazos del limpiaparabrisas se desplazan a la posición de cambio y se distribuye el agua de lavado sobre el parabrisas.

Transcurridos aproximadamente 30 segundos, los brazos del limpiaparabrisas se desplazan a la posición inicial y limpian el parabrisas con varios movimientos de barrido. La limpieza a fondo ha finalizado.

Sustitución de las escobillas limpiaparabrisas del parabrisas

⚠ ADVERTENCIA Peligro de aprisionamiento al cambiar las escobillas limpiaparabrisas por limpiaparabrisas conectado

Si pone en marcha el limpiaparabrisas al cambiar las escobillas limpiaparabrisas, podría quedar aprisionado en el brazo del limpiaparabrisas.

► Desconecte siempre el limpiaparabrisas y el vehículo antes de cambiar las escobillas limpiaparabrisas.

Desplazamiento de los brazos del limpiaparabrisas a la posición de cambio

► Encienda y vuelva a apagar inmediatamente el vehículo.

► Antes de que transcurran unos 15 segundos, pulse la tecla  del interruptor combinado durante unos tres segundos (→ página 187). Los brazos del limpiaparabrisas se desplazan a la posición de cambio.

Desmontaje de las escobillas limpiaparabrisas

► Separe los brazos del limpiaparabrisas del parabrisas.

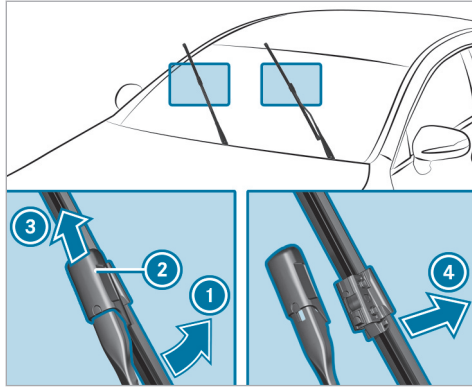

- ▶ Sujete el brazo del limpiaparabrisas con una mano. Con la otra mano, desenrosque la escobilla limpiaparabrisas del brazo del limpiaparabrisas en la dirección indicada por la flecha ① hasta el tope.
- ▶ Desplace la corredera ② en la dirección indicada por la flecha ③ hasta que se enclave en la posición de desmontaje.

- ▶ Saque la escobilla limpiaparabrisas del brazo del limpiaparabrisas tirando de ella en la dirección indicada por la flecha ④.

Montaje de las escobillas limpiaparabrisas

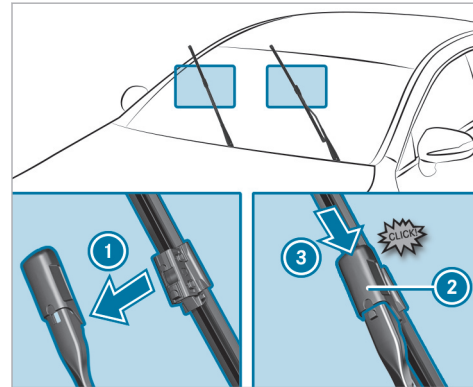

- ▶ Inserte la nueva escobilla limpiaparabrisas en la dirección indicada por la flecha ① en el brazo del limpiaparabrisas.

- ▶ Desplace la corredera ② en la dirección indicada por la flecha ③ hasta que se enclave en la posición de enclavamiento.
 - ▶ Compruebe que la escobilla limpiaparabrisas haya quedado fijada correctamente.
 - ▶ Vuelva a abatir los brazos del limpiaparabrisas sobre el parabrisas.
 - ▶ Conecte el vehículo.
 - ▶ Pulse la tecla  del interruptor combinado. Los brazos del limpiaparabrisas se desplazan de nuevo a la posición inicial.
 - ▶ Desconecte el vehículo.
- ⓘ Compruebe el estado de las escobillas limpiaparabrisas con regularidad y cámbielas si hay daños visibles o formación de estrías permanentes.

Indicación de mantenimiento

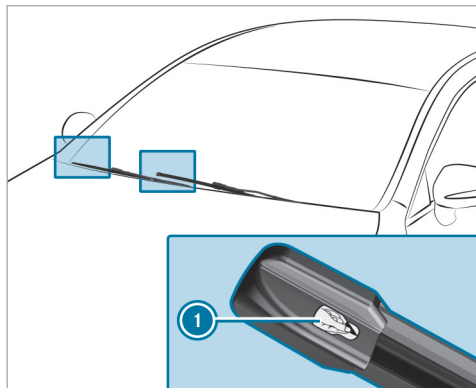

- ▶ Separe la lámina de protección ❶ de la indicación de mantenimiento situada en la punta de las escobillas limpiaparabrisas recién montadas.

Si la indicación de mantenimiento cambia de color negro a amarillo, cambie las escobillas limpiaparabrisas.

- ❶ La duración del cambio de color varía dependiendo de las condiciones de uso.

Sustitución de las escobillas limpiaparabrisas del parabrisas (MAGIC VISION CONTROL)

Desplazamiento de los brazos del limpiaparabrisas a la posición de cambio

- ▶ Desconecte el vehículo.
- ▶ Unos 15 segundos después, pulse la tecla  del interruptor combinado (→ página 187). Los brazos del limpiaparabrisas se desplazan a la posición de cambio.

Desmontaje de las escobillas limpiaparabrisas

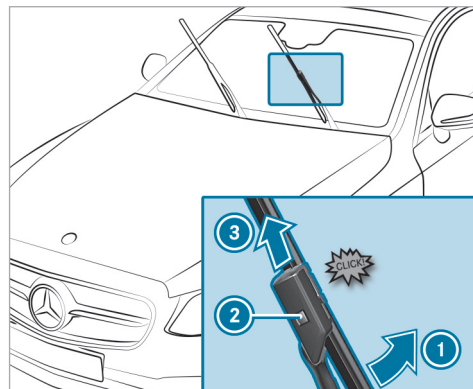

- ▶ **Colocación de la escobilla limpiaparabrisas en posición de desmontaje:** sujete con una mano el brazo del limpiaparabrisas. Con la otra mano, gire la escobilla limpiaparabrisas en la dirección indicada por la flecha ❶ hasta superar el punto de resistencia. La escobilla limpiaparabrisas se enclava con un clic en la posición de desmontaje.

- ▶ **Extracción de la escobilla limpiaparabrisas:** pulse el botón de desbloqueo ②, extraiga la escobilla limpiaparabrisas en la dirección indicada por la flecha ③ y retírela.

Montaje de las escobillas limpiaparabrisas

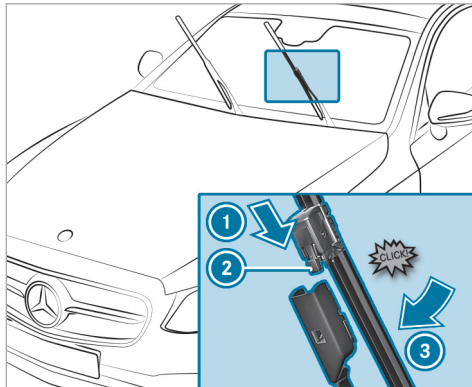

- ▶ Desplace la nueva escobilla limpiaparabrisas en la dirección indicada por la flecha ① en el

brazo del limpiaparabrisas hasta que el botón de desbloqueo ② se enclave.

- ▶ Presione la escobilla limpiaparabrisas superando el punto de resistencia en la dirección indicada por la flecha ③ sobre el brazo del limpiaparabrisas. La escobilla limpiaparabrisas se enclava de forma audible y se vuelve a mover libremente.
- ▶ Vuelva a abatir el brazo del limpiaparabrisas sobre el parabrisas.
- ① Compruebe el estado de las escobillas limpiaparabrisas con regularidad y cámbielas si hay daños visibles o formación de estrías permanentes.

Espejos

Manejo de los retrovisores exteriores

⚠ ADVERTENCIA Peligro de accidente por realizar ajustes del vehículo durante la marcha

En especial, puede perder el control del vehículo en las siguientes situaciones:

- Si ajusta el asiento del conductor, el reposacabezas, el volante o el espejo durante la marcha.
- Si se coloca el cinturón de seguridad durante la marcha.

▶ Antes de arrancar el vehículo: ajuste especialmente el asiento del conductor, el reposacabezas, el volante y el espejo y colóquese el cinturón de seguridad.

⚠ ADVERTENCIA Peligro de accidente por cálculo erróneo de la distancia al usar el retrovisor del acompañante

El retrovisor exterior del lado del acompañante refleja las imágenes a menor tamaño. Los objetos visibles están más cerca de lo que parece.

▶ Por tanto, verifique siempre mirando por encima del hombro la distancia real a los usuarios de la vía que circulan por detrás de usted.

Ajuste de los retrovisores exteriores

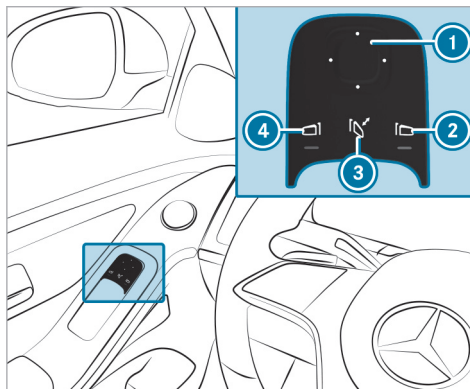

▶ Seleccione el espejo que sea necesario con las teclas 2 o 4.

i En vehículos con asistente interior MBUX y cámara del conductor se puede también pre-seleccionar automáticamente el retrovisor exterior necesario mediante el movimiento

natural de la cabeza hacia la derecha o hacia la izquierda (→ página 382).

▶ Con la tecla 1, ajuste la posición del espejo seleccionado.

Plegado o desplegamiento de los retrovisores exteriores

▶ Pulse brevemente la tecla 3.

i Si la batería se ha desembornado o estaba descargada, se deben mover brevemente los retrovisores exteriores con la tecla 3. Solo así funcionará el plegado automático de los espejos retrovisores.

Enclavado de los retrovisores exteriores

Si se ha desencastrado con violencia un retrovisor exterior, proceda como se indica a continuación.

▶ Mantenga pulsada la tecla 3.

Suena un clic seguido de un ruido de encastramiento. El retrovisor exterior se ajusta en la posición correcta.

Funcionamiento de los espejos con posicionamiento antideslumbrante automático

⚠ ADVERTENCIA Peligro de lesiones por causticación y peligro de intoxicación por líquido electrolítico del espejo con posicionamiento antideslumbrante

Si se rompe el cristal de un espejo con posicionamiento antideslumbrante automático, puede derramarse líquido electrolítico.

El líquido electrolítico es perjudicial para la salud y provoca irritaciones. No debe entrar en contacto con la piel, los ojos, los órganos del aparato respiratorio o la ropa ni ingerirse.

- ▶ En caso de contacto con el líquido electrolítico, tenga en cuenta lo siguiente:
 - Enjuague inmediatamente con agua el líquido electrolítico que haya entrado en contacto con la piel y acuda enseguida a un médico.
 - Enjuague inmediatamente y de forma minuciosa con agua limpia el líquido electrolítico que haya entrado en los ojos y acuda enseguida a un médico.

- En caso de ingestión del líquido electrolítico, enjuáguese inmediatamente la boca de forma minuciosa. No provoque el vómito. Acuda inmediatamente a un médico.
- Cámbiese enseguida la ropa que se haya ensuciado con el líquido electrolítico.
- Si aparecen reacciones alérgicas, acuda inmediatamente a un médico.

Si la luz de los faros alcanza el sensor del retrovisor interior, el retrovisor interior y el retrovisor exterior del lado del conductor se ajustan automáticamente a la posición antideslumbrante.

Límites del sistema

El sistema no ajusta la posición antideslumbrante en las siguientes situaciones:

- El vehículo está desconectado.
- La marcha atrás está acoplada.
- La iluminación interior está conectada.

Funcionamiento de la posición para aparcar del retrovisor exterior del acompañante

La posición para aparcar le ayuda con el estacionamiento.

En las siguientes situaciones, el retrovisor exterior del acompañante gira hacia abajo en dirección a la rueda trasera del lado del acompañante:

- Se ha memorizado la posición para aparcar (→ página 194).
- Se ha seleccionado el retrovisor del lado del acompañante.
- La marcha atrás está acoplada.

El retrovisor exterior del acompañante se vuelve a ajustar en las siguientes situaciones:

- Desplaza el cambio a otra posición del cambio.
- Circula a una velocidad superior a 9 mph (15 km/h).
- Pulsa la tecla del retrovisor exterior del lado del conductor.

Memorización de la posición para aparcar del retrovisor exterior del acompañante mediante la marcha atrás

Memorización

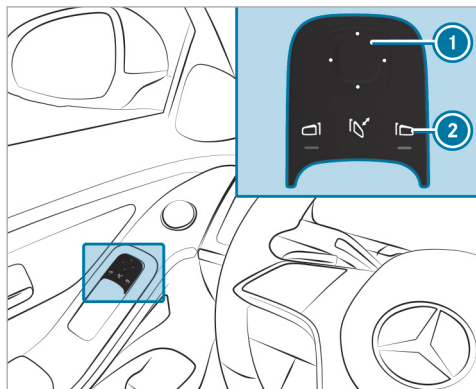

- ▶ Seleccione el retrovisor exterior del acompañante mediante la tecla ②.
- ▶ Acople la marcha atrás.

- ▶ Coloque el retrovisor exterior del acompañante en la posición para aparcar que desee con la tecla ①.

Solicitud

- ▶ Seleccione el retrovisor exterior del acompañante mediante la tecla ②.
- ▶ Acople la marcha atrás.
El retrovisor exterior del acompañante gira a la posición para aparcar memorizada.

Conexión o desconexión del plegado automático de los espejos retrovisores

Sistema multimedia:

→ [Icono de casa] ▶ Ajustes ▶ Vehículo

▶▶ Apertura/cierre

- ▶ Active o desactive la opción **Plegado automático de retrovisores**.

Superficie permeable a las ondas radioeléctricas en el parabrisas

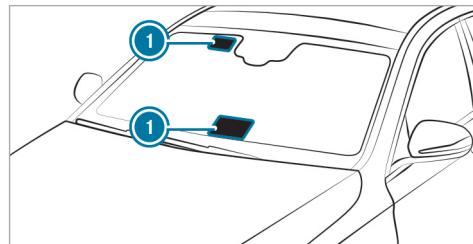

Los aparatos accionados por radio, como, por ejemplo, los sistemas de peaje, solo pueden montarse en las superficies permeables a las ondas radioeléctricas ① del parabrisas.

Las superficies permeables a las ondas radioeléctricas ① se aprecian más fácilmente desde el exterior si el parabrisas se ilumina con una fuente de luz adicional.

Tenga en cuenta la posición en vehículos con:

- Calefacción del parabrisas
- Parabrisas reflector de rayos infrarrojos

Funcionamiento del parabrisas reflector de rayos infrarrojos

El parabrisas reflector de rayos infrarrojos está recubierto y evita un calentamiento del habitáculo.

El recubrimiento protege el habitáculo contra ondas de radio.

Sinopsis de los sistemas de climatización

Indicaciones sobre la climatización

Para que el aire acondicionado, la supervisión del nivel de sustancias nocivas y el filtrado del aire funcionen correctamente, se debe utilizar siempre un filtro del habitáculo en combinación con el prefiltro del compartimento del motor. Utilice los filtros recomendados y autorizados por Mercedes-Benz. Encargue siempre la realización de los trabajos de mantenimiento en un taller especializado.





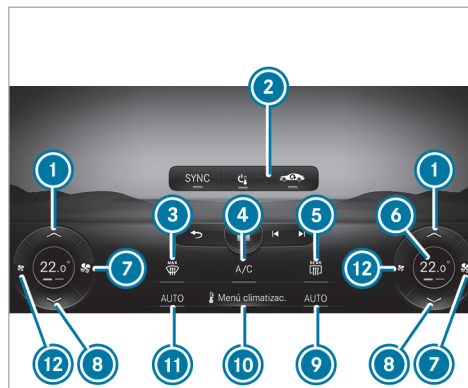

Sinopsis de la línea de climatización THERMO-TRONIC





Los testigos de control indican que la función correspondiente está activada.



Línea de climatización delantera en el visualizador central (ejemplo)

- ① ▲ Aumento de la temperatura

- ② Sector de visualización superior de la línea de climatización tomando como ejemplo la desconexión de la climatización  (→ página 198), la conexión o desconexión del modo de aire interior circulante  (→ página 201) y la función de sincronización **SYNC** (→ página 201)
- ③  Descongelación del parabrisas (→ página 204, 199)
- ④ **A/C** Conexión o desconexión de la función A/C (→ página 200), o bien:  Solicitud de la indicación de estado de polvo fino (→ página 199), o bien: Conexión o desconexión del aprovechamiento del calor residual (→ página 202)
Vehículos híbridos enchufables:  conexión o desconexión de la precalentación (→ página 208)
- ⑤  Conexión o desconexión de la calefacción de la luneta trasera

- ⑥ En función del equipamiento y del ajuste del vehículo: indicación de temperatura, indicación sobre la función de descongelación, caudal de aire, preclimatización o calefacción independiente
- ⑦  Aumento del caudal de aire o conexión de la climatización (→ página 198)
- ⑧  Reducción de la temperatura
- ⑨ **AUTO** Regulación automática de la climatización, lado derecho (→ página 200)
- ⑩  Apertura del menú de climatización (→ página 199)
- ⑪ **AUTO** Regulación automática de la climatización, lado izquierdo (→ página 200)
- ⑫  Reducción del caudal de aire o desconexión de la climatización (→ página 198)
- ① La línea de climatización permanece visible también con el vehículo parado o el aire acondicionado desconectado (→ página 198).
- ② La disponibilidad de algunas funciones depende del equipamiento y el país.
- ③ Vehículos con el asistente de distancia DISTRO-

NIC interviene, la representación de la línea de climatización del visualizador central se reduce.

Sinopsis de la unidad de mando para las plazas traseras

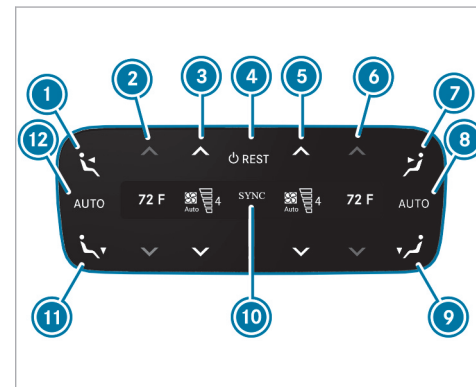

Ejemplo Estados Unidos

- ① Ajuste de la distribución de aire en los difusores centrales y laterales de la parte trasera izquierda
- ② Ajuste de la temperatura de la parte trasera izquierda

- ③ Ajuste del caudal de aire en la parte trasera izquierda o conexión y desconexión de la climatización (→ página 198)
- ④ Conexión o desconexión de la climatización (→ página 198)
o bien, conexión o desconexión del calor residual (→ página 202)
- ⑤ Ajuste del caudal de aire en la parte trasera derecha o conexión y desconexión de la climatización (→ página 198)
- ⑥ Ajuste de la temperatura de la parte trasera derecha
- ⑦ Ajuste de la distribución de aire en los difusores centrales y laterales de la parte trasera derecha
- ⑧ Regulación automática de la climatización para las plazas traseras del lado derecho
- ⑨ Ajuste del distribución de aire en los difusores del espacio reposapiés en la parte trasera derecha
- ⑩ La sincronización está conectada (→ página 201)

- ⑪ Ajuste del distribución de aire en los difusores del espacio reposapiés en la parte trasera izquierda
- ⑫ Regulación automática de la climatización para las plazas traseras del lado izquierdo

Los ajustes de la 2.ª fila de asientos pueden realizarse mediante la unidad de mando para las plazas traseras, el sistema multimedia (→ página 200) o la tableta MBUX de la parte trasera, en función del equipamiento.

Manejo de los sistemas de climatización

Conexión/desconexión de la climatización

Conexión de la climatización

▶ Ajuste el caudal de aire al nivel 1 o superior mediante en la línea de climatización del visualizador central.

O bien:

▶ Pulse **AUTO**, , o .

Desconexión de la climatización

▶ Ajuste el caudal de aire al nivel 0 mediante en la línea de climatización del visualizador central.

O bien:

▶ Pulse .

Cuando la climatización está desconectada, los cristales pueden empañarse con mayor rapidez. Desconecte la climatización solo brevemente.

ⓘ Si la climatización se desconecta con , en la línea de climatización aparece **OFF**.

Conexión o desconexión de la climatización mediante la unidad de mando para las plazas traseras

Conexión

▶ Pulse la tecla ④.

O bien:

▶ Ajuste el caudal de aire al nivel 1 o superior con las teclas ③ y ⑤.



O bien:



▶ Pulse las teclas ②, ⑥, ⑧ o ⑫.

Desconexión

▶ Pulse la tecla .

O bien:

▶ Ajuste el caudal de aire al nivel 0 con las teclas  y .

 Si la climatización para las plazas traseras se desconecta con la tecla , en el visualizador aparece **OFF**.

Conexión o desconexión de la función A/C mediante la unidad de mando de la climatización

La función A/C climatiza y seca el aire interior del vehículo.

▶ Pulse la tecla .

Desconecte la función A/C solo brevemente, ya que de lo contrario los cristales se pueden empañar más rápido.

Durante el modo de refrigeración puede salir agua de condensación por los bajos del vehículo. Esto no es síntoma de ningún defecto.

Apertura del menú de climatización mediante la línea de climatización

Se puede acceder al menú de climatización mediante la línea de climatización. La línea de climatización siempre se muestra en la parte inferior del visualizador central.

▶ Seleccione la entrada **Menú climatizac.** en la línea de climatización.
Se abre el menú **Primera fila de asientos**.

Acceso directo al menú Calidad del aire

▶ Seleccione la indicación de estado de polvo fino  en la línea de climatización.
Se abre el menú **Calidad del aire**. Se muestra una animación de la purificación del aire automática que está teniendo lugar.

 La indicación de estado de polvo fino se encuentra en la pantalla de inicio junto al indicador de temperatura derecho y le informa sobre los valores de polvo fino actuales en el interior y exterior del vehículo.
Los valores de medición se indican en la unidad $\mu\text{g}/\text{m}^3$ (microgramo por metro cúbico).

Una aceleración intensa tras largos periodos de estacionamiento ayuda a que se desprenda el polvo que cubre el vehículo. La medición que el sensor PM2.5 hace de este polvo puede conllevar un breve aumento de los valores exteriores.

Descongelación del parabrisas mediante la línea de climatización

Conexión

▶ Pulse  en la línea de climatización del visualizador central.

Desconexión

▶ Pulse , **AUTO** o  en la línea de climatización del visualizador central.

O bien:

▶ Ajuste el caudal de aire al nivel 0.

 Cuando se activa la función de descongelación, se desactivan automáticamente algunas funciones, por ejemplo, el ajuste de temperatura.

Conexión/desconexión de la función A/C mediante el menú de climatización

Sistema multimedia:

- ↳ Menú climatizac.
- ↳ Primera fila de asientos

En función de las condiciones exteriores, la activación de la función A/C mejora la refrigeración y el secado del aire interior. Si la línea de climatización del visualizador central no contiene ninguna opción para manejar la función A/C, dicha función se puede conectar o desconectar en el menú de climatización del visualizador central.

- ▶ Seleccione A/C.

Regulación automática de la climatización mediante la línea de climatización

En modo automático la temperatura ajustada del espacio interior se regula y se mantiene constante automáticamente a través del suministro de aire.

- ▶ Pulse **AUTO** en la línea de climatización del visualizador central.



- ⓘ Puede aumentar o reducir el caudal de aire pulsando  en la línea de climatización del visualizador central.

- ▶ **Cambio al modo de funcionamiento manual:** desconecte el modo automático o ajuste una distribución de aire, por ejemplo, .

Ajuste de la distribución de aire mediante el menú de climatización

Sistema multimedia:

- ↳ Menú climatizac.

- ▶ Seleccione **Primera fila de asientos** o **Segunda fila de asientos**.
- ▶ Ajuste de la distribución de aire: seleccione ,  o .
- ▶ Ajuste el caudal de aire.

- ⓘ Si el aire acondicionado está conectado, siempre hay como mínimo una zona activa. Sin embargo, se pueden seleccionar varias distribuciones de aire al mismo tiempo, por ejemplo, para climatizar simultáneamente el habitáculo y el espacio reposapiés. En ese caso, la climatización del parabrisas 

solo se puede seleccionar para la primera fila de asientos. Si el modo automático está activo, se desactivan automáticamente los botones para ajustar la distribución de aire. Al desconectar el aire acondicionado, se pueden seguir manejando los botones y el último ajuste se guarda.

Ajuste de la temperatura del espacio reposapiés

Sistema multimedia:

- ↳ Menú climatizac.

- ▶ Seleccione  y ajuste la temperatura deseada del espacio reposapiés mediante el regulador deslizante.

Ajuste de la climatización para las plazas traseras mediante el menú de climatización

Sistema multimedia:

- ↳ Menú climatizac.

Ajuste de la temperatura

- ▶ Seleccione **Segunda fila de asientos**.

- ▶ Ajuste la temperatura.

Ajuste del caudal de aire

- ▶ Seleccione **Segunda fila de asientos**.
- ▶ Ajuste el caudal de aire con o .

Regulación automática de la climatización para las plazas traseras

- ▶ Seleccione **AUTO**.
- ⓘ Cuando se activa la función de descongelación, se desactivan automáticamente algunas funciones, por ejemplo, el ajuste de temperatura. Para desactivar la función de descongelación, pulse , **AUTO** o , o ajuste el caudal de aire al nivel 0 (→ página 199).

Desconexión de la climatización para las plazas traseras

- ▶ Seleccione **REAR OFF**.

Conexión o desconexión de la función de sincronización mediante el menú de climatización

Sistema multimedia:

- ↳ **Menú climatizac.**
- ▶▶ **Primera fila de asientos**

La función de sincronización controla la climatización de manera centralizada. Con ello, el ajuste de temperatura, caudal de aire y distribución de aire del conductor se aplica automáticamente para cada zona de climatización.

- ▶ Seleccione **SYNC**.

Desempañamiento de los cristales

Cristales empañados por dentro

- ▶ Pulse **AUTO** en la línea de climatización del visualizador central.
- ▶ Si los cristales continúan empañados: pulse en la línea de climatización del visualizador central.

Cristales empañados por fuera

- ▶ Conecte el limpiaparabrisas.

- ▶ Pulse **AUTO** en la línea de climatización del visualizador central.

Conexión o desconexión del modo de aire interior circulante

Sistema multimedia:

- ↳ **Menú climatizac.**
- ▶▶ **Primera fila de asientos**

- ▶ Pulse en el sector de visualización superior de la línea de climatización. Se hace circular el aire interior.

Después de un tiempo, el modo de aire interior circulante cambia automáticamente al modo de aire exterior.

- ⓘ Cuando el modo de aire interior circulante está conectado, los cristales pueden empañarse con mayor rapidez. Conecte el modo de aire interior circulante solo durante un breve espacio de tiempo.

Conexión o desconexión del calor residual mediante la línea de climatización

Requisitos

- La función "Calor residual" está disponible.
- El vehículo está parado.
- La temperatura del líquido refrigerante es lo suficientemente alta.

Con el calor residual del motor puede calefactar o ventilar el compartimento frontal del vehículo durante aproximadamente 30 minutos en función de la temperatura ajustada.

▶ **Conexión o desconexión:** seleccione **Calor residual** en la línea de climatización del visualizador central.

El calor residual se desconecta automáticamente después de un tiempo.

- ① Si se activa la función de calor residual, se desactivan automáticamente los dos botones de ajuste de la temperatura y la distribución de aire.

Conexión o desconexión del calor residual mediante la unidad de mando para las plazas traseras

Requisitos

- La función "Calor residual" está disponible.
- El vehículo está parado.
- La temperatura del líquido refrigerante es lo suficientemente alta.

Con el calor residual del motor activado en el espacio posterior podrá calefactar o ventilar el espacio delantero y el posterior durante aproximadamente 15 minutos.

▶ Pulse la tecla **REST**.

Conexión o desconexión de la ionización

Sistema multimedia:

↳ **Menú climatizac.** ▶ **Calidad del aire**

Al activar la ionización, el aire interior se enriquece con iones de oxígeno cargados negativamente. Esto puede fomentar el bienestar de los ocupantes del vehículo.

▶ Seleccione **Ionización**.

- ① La función solo se puede ejecutar cuando el modo AUTO está activado o cuando está ajustada la distribución de aire en el difusor lateral. Con los difusores laterales del lado del conductor cerrados, la función está limitada.

Sistema ambientador

Conexión o desconexión del sistema ambientador mediante el sistema multimedia

Requisitos

- La climatización automática está conectada.
- La guantera está cerrada.
- Hay un frasco colocado.

Sistema multimedia:

↳ **Menú climatizac.** ▶ **Calidad del aire**

El sistema ambientador reparte un aroma agradable en el habitáculo desde un frasco situado en la guantera.

▶ Navegue hacia abajo hasta que la línea de ajuste de la climatización se active.

- ▶ Seleccione **Ambientación**.
- ▶ Conecte o desconecte la ambientación.

■ Ajuste del sistema ambientador a través del sistema multimedia

Requisitos

- Hay un frasco colocado.
- La guantera está cerrada.
- La climatización está conectada.

Sistema multimedia:

↳ **Menú climatizac.** ▶ **Calidad del aire**

El sistema ambientador reparte un aroma agradable en el habitáculo desde un frasco situado en la guantera.

- ▶ Seleccione **Ambientación**.
- ▶ Pulse repetidamente hasta que quede ajustada la intensidad que desee.

■ Colocación o extracción del frasco del sistema ambientador

⚠ ADVERTENCIA Peligro de sufrir lesiones por el perfume

Si los niños abren el frasquito, podrían beber el perfume o este podría entrar en contacto con sus ojos.

- ▶ No deje a los niños sin vigilancia en el vehículo.
- ▶ En caso de ingestión del perfume, acuda inmediatamente a un médico.
- ▶ Si el perfume entra en contacto con los ojos, enjuáguelos con agua limpia.
- ▶ Si persisten las molestias, acuda a un médico.



INDICACIÓN ECOLÓGICA Daños medioambientales por el desecho inadecuado de frasquitos llenos



Los frasquitos llenos no deben desecharse con la basura doméstica.



▶ Entregue los frasquitos llenos en un punto de recogida de sustancias tóxicas.

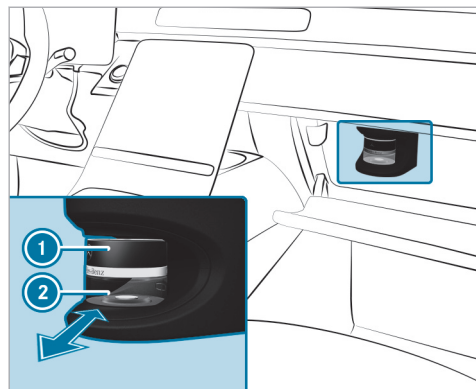

- ① Tapa
- ② Frasco

- ▶ **Colocación:** inserte el frasco en el soporte hasta el tope.
- ▶ **Extracción:** tras abrir la guantera, espere unos siete segundos y extraiga el frasco.

En caso de no utilizar las fragancias originales de Mercedes-Benz, tenga en cuenta las indicaciones

de seguridad que figuran en el embalaje del perfume.

Deseche el frasco con la fragancia original de Mercedes-Benz cuando se agote y no lo rellene.

Frasco listo para rellenar

- ▶ Desenrosque la tapa del frasco vacío.
- ▶ Rellene el frasco con 0.5 fl. oz. (15 ml) como máximo.
- ▶ Enrosque la tapa en el frasco.

Rellene el frasco vacío listo para rellenar con el mismo tipo de perfume. Tenga en cuenta la hoja informativa correspondiente que se adjunta al frasco.

Información acerca de la calefacción del parabrisas

⚠ ADVERTENCIA Peligro de sufrir quemaduras al tocar el parabrisas con la calefacción del parabrisas conectada

El parabrisas puede calentarse mucho cuando la calefacción del parabrisas está conectada.

En caso de limitación en la sensibilidad térmica o en la capacidad de reacción a elevadas temperaturas, esto puede causar daños en la salud o incluso lesiones parecidas a quemaduras.

- ▶ Toque el parabrisas solo si la calefacción del parabrisas está desconectada.
- ▶ Antes de tocar el parabrisas, deje que se enfríe.

La calefacción del parabrisas se activa automáticamente si está activado en la línea de climatización del visualizador central.

Tras arrancar el vehículo, la calefacción del parabrisas se conecta automáticamente en función de las necesidades.

Preclimatización al desbloquear el vehículo

■ Funcionamiento de la preclimatización al desbloquear el vehículo

La zona de los asientos puede precalentarse o prerrefrigerarse brevemente antes de subir al vehículo.

En función del equipamiento del vehículo, durante la refrigeración previa se conectan las siguientes funciones según las necesidades:

- Climatización automática
- Soplador
- Ventilación del asiento

En función del equipamiento del vehículo, durante el precalentamiento se conectan las siguientes funciones según las necesidades:

- Climatización automática
- Soplador
- Calefacción de asiento
- Calefacción del volante
- Calefacción de superficies
- Calefacción del retrovisor
- Calefacción de la luneta trasera
- Calefacción del parabrisas

En función del equipamiento del vehículo, durante la preclimatización se regulan además las siguientes funciones si ya estaban activadas durante el funcionamiento normal del vehículo:

- Ambientación
- Ionización

■ Ajuste de la preclimatización al desbloquear el vehículo en el sistema multimedia

Sistema multimedia:

↳ Menú climatizac.

» Climatizac. a distancia

▶ Conecte o desconecte la función.

Selección de los asientos

▶ Seleccione **Conductor**, **Acompañante**, **Detrás izq.** o **Detrás dcha.**

Las funciones específicas de la preclimatización, como, por ejemplo, la calefacción de asiento, se aplican a los asientos seleccionados.

Si está activada la preclimatización, en la línea de climatización del visualizador central se ilumina

un LED en azul, si el coche está frío, y en rojo, si el coche está caliente.

■ Conexión o desconexión de la preclimatización al desbloquear el vehículo

Requisitos

- La batería de alto voltaje tiene carga suficiente.
- La función está activada mediante el sistema multimedia.

▶ **Conexión:** desbloquee el vehículo. Durante el precalentamiento y la refrigeración previa las funciones de climatización se conectan hasta cinco minutos.

La preclimatización al desbloquear el vehículo no se puede conectar más de dos veces mientras el vehículo está parado.

▶ **Desconexión:** pulse  en la línea de climatización del visualizador central.

En función del equipamiento del vehículo, las siguientes funciones permanecen conectadas tras el arranque del vehículo:

- Calefacción de asiento

- Ventilación del asiento
- Calefacción de superficies
- Ambientación
- Ionización

Preclimatización a la hora de salida

■ Funcionamiento de la preclimatización a la hora de salida

⚠ ADVERTENCIA Peligro de muerte por temperaturas altas o bajas en el vehículo

Si las personas –especialmente los niños– se exponen al calor o frío intensos durante un periodo prolongado, existe peligro de sufrir lesiones o incluso peligro de muerte.

- ▶ Nunca deje a ninguna persona –especialmente a los niños– sin vigilancia en el vehículo.

⚠ ADVERTENCIA Peligro de sufrir quemaduras por conectar de forma repetida la calefacción de asiento

Si conecta la calefacción de asiento de forma repetida, la banqueta del asiento y el acolchado del respaldo del asiento se pueden calentar demasiado.

Especialmente en caso de limitación en la sensibilidad térmica o en la capacidad de reacción a elevadas temperaturas, esto puede causar daños en la salud o incluso lesiones parecidas a quemaduras.

- ▶ No conecte la calefacción de asiento de forma repetida.

Como protección contra el sobrecalentamiento, la calefacción de asiento puede desactivarse provisionalmente tras repetidas reconexiones.

i Esta función solo está disponible en vehículos Mercedes-AMG, híbridos enchufables o vehículos con red de a bordo de 48 V.

Con el vehículo parado, el aire del espacio interior se puede calentar, ventilar o refrigerar a la temperatura ajustada.

Híbrido enchufable: si el vehículo está conectado a un dispositivo de alimentación eléctrica, tendrá prioridad la carga de la batería de alto voltaje hasta un nivel de carga mínimo establecido.

El tiempo de servicio de la preclimatización puede disminuir si se dan las siguientes circunstancias:

- Híbrido enchufable: el vehículo no está conectado a un dispositivo de alimentación eléctrica.
- La batería de alto voltaje o la batería de 48 V no está completamente cargada.

Híbrido enchufable: la preclimatización activa puede disminuir el estado de carga de la batería de alto voltaje incluso con el conector del cable de carga enchufado.

En el modo de refrigeración y de ventilación se activa la ventilación del asiento, si la hubiera.

En función del equipamiento del vehículo, en el modo de calefacción se activan las siguientes funciones, si las hay:

- Calefacción de asiento
- Calefacción del volante
- Calefacción de superficies

- Calefacción del retrovisor
- Calefacción de la luneta trasera
- Calefacción del parabrisas

Cuando se cambia la temperatura ajustada, el modo de aire acondicionado se actualiza automáticamente y pasa del modo de calefacción al modo de ventilación o refrigeración, del modo de refrigeración al modo de ventilación o calefacción o del modo de ventilación al modo de calefacción o refrigeración.

■ Ajuste de la preclimatización a la hora de salida mediante la línea de climatización

Sistema multimedia:

- ➔ Menú climatizac.
- ➔ Climatizac. a distancia

Ajuste de la hora de salida

- ❗ Híbrido enchufable: las horas de salida ajustadas se utilizan para la preclimatización del vehículo, además de para el pronóstico del estado de carga y de la autonomía en el momento seleccionado. Encontrará más infor-

mación sobre los ajustes de carga en (→ página 400).

- ▶ Seleccione **Editar la hora de salida** .
- ▶ Seleccione una hora de salida o ajuste una nueva hora de salida.

Ajuste de los días de repetición

- ▶ Seleccione **Editar la hora de salida** .
- ▶ Ajuste la hora de salida deseada y seleccione los correspondientes días de la semana en los que estará vigente.
- ▶ Confirme la selección pulsando **OK**.

Selección de los asientos

- ▶ Seleccione **Conductor, Acompañante, Detrás izq. o Detrás dcha.**
La preclimatización se aplica a los asientos seleccionados.

Si se ha ajustado una hora de salida, en la línea de climatización del visualizador central se ilumina un LED en amarillo. Un LED en la línea de climatización indica asimismo si está activada la preclimatización. Se ilumina en azul cuando el

vehículo se está enfriando y en rojo, cuando se está calentando.

■ Conexión o desconexión de la preclimatización a la hora de salida

Requisitos

- La batería de alto voltaje o la batería de 48 V tiene carga suficiente.
- La función está activada mediante el sistema multimedia.

- ▶ **Conexión:** ajuste la hora de salida (→ página 207).
Vehículos con red de a bordo de 48 V: la preclimatización a la hora de salida se conecta como máximo durante cinco minutos antes de la hora de salida seleccionada.
Híbrido enchufable: la preclimatización a la hora de salida se conecta como máximo durante 55 minutos antes de la hora de salida seleccionada. Si se atrasa la salida, funcionará durante otros cinco minutos.
- ▶ **Desconexión anticipada de la preclimatización a la hora de salida:** pulse  en la línea de climatización del visualizador central o

desactive la preselección de la hora en el menú de climatización.

Las siguientes funciones, si las hay, permanecen conectadas tras el arranque del vehículo:

- Calefacción de asiento
- Ventilación del asiento
- Calefacción de superficies

En función del equipamiento del vehículo, durante la preclimatización se regulan además las siguientes funciones si ya estaban activadas durante el funcionamiento normal del vehículo:

- Ambientación
- Ionización

Conexión o desconexión de la preclimatización inmediata

⚠ ADVERTENCIA Peligro de muerte por temperaturas altas o bajas en el vehículo

Si las personas –especialmente los niños– se exponen al calor o frío intensos durante un

periodo prolongado, existe peligro de sufrir lesiones o incluso peligro de muerte.

- ▶ Nunca deje a ninguna persona –especialmente a los niños– sin vigilancia en el vehículo.

⚠ ADVERTENCIA Peligro de sufrir quemaduras por conectar de forma repetida la calefacción de asiento

Si conecta la calefacción de asiento de forma repetida, la banqueta del asiento y el acolchado del respaldo del asiento se pueden calentar demasiado.

Especialmente en caso de limitación en la sensibilidad térmica o en la capacidad de reacción a elevadas temperaturas, esto puede causar daños en la salud o incluso lesiones parecidas a quemaduras.





- ▶ No conecte la calefacción de asiento de forma repetida.

Como protección contra el sobrecalentamiento, la calefacción de asiento puede desactivarse provisionalmente tras repetidas reconexiones.

Requisitos

- El vehículo está desconectado.
- ⓘ La preclimatización inmediata solo está disponible en híbridos enchufables o vehículos con red de a bordo de 48 V.

El habitáculo se puede seguir climatizando, por ejemplo, durante una interrupción de la marcha, hasta 50 minutos en el caso de los híbridos enchufables y hasta 5 minutos en el caso de los vehículos con red de a bordo de 48 V.

- ▶ Pulse  en la línea de climatización del visualizador central. El testigo de control rojo o azul situado debajo de  en la línea de climatización del visualizador central se ilumina o se apaga.
- ▶ Ajuste la temperatura por medio de las flechas  o  de la línea de climatización del visualizador central.

Los colores de los testigos de control tienen el siguiente significado:

- **Azul:** el modo de ventilación o de refrigeración está conectado.
- **Rojo:** el modo de calefacción está conectado.

- **Amarillo:** la hora de salida está preseleccionada.

Difusores de ventilación

■ Ajuste de los difusores de ventilación delanteros

⚠ ADVERTENCIA Peligro de sufrir quemaduras y de congelación por estar demasiado cerca de los difusores de ventilación

El aire que sale de los difusores de ventilación puede estar muy caliente o muy frío.

- ▶ Asegúrese siempre de que todos los ocupantes del vehículo mantienen una distancia suficiente de los difusores de ventilación.
- ▶ En caso necesario, dirija el flujo de aire hacia otra zona del espacio interior.

Tenga en cuenta las siguientes indicaciones para garantizar la entrada de aire del exterior al habitáculo a través de los difusores de ventilación:

- Mantenga siempre los difusores y la rejilla de ventilación del habitáculo libres de objetos.
- Mantenga libre de sedimentaciones la rejilla de entrada de aire (→ página 443).

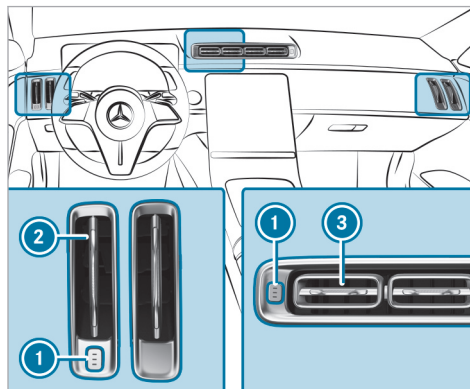

▶ **Apertura de los difusores centrales y laterales:** pulse la tecla ①.

Los tres testigos de control integrados en la tecla se iluminan. Los difusores de ventilación están completamente abiertos.

▶ **Cierre de los difusores centrales y laterales:** vuelva a pulsar la tecla ①.

Los tres testigos de control integrados en la tecla se apagan por orden. Los difusores de ventilación están completamente cerrados.

▶ **Ajuste de la dirección del caudal de aire de los difusores laterales:** sujetando el difusor lateral exterior ② por el centro, desplácelo hacia arriba/abajo o gírelo hacia la izquierda/derecha.

▶ **Ajuste de la dirección del caudal de aire de los difusores centrales:** sujetando el difusor de ventilación ③ por el centro, gírelo hacia arriba/abajo o desplácelo hacia la izquierda/derecha.

Ajuste de los difusores para las plazas traseras

⚠ ADVERTENCIA Peligro de sufrir quemaduras y de congelación por estar demasiado cerca de los difusores de ventilación

El aire que sale de los difusores de ventilación puede estar muy caliente o muy frío.

- ▶ Asegúrese siempre de que todos los ocupantes del vehículo mantienen una distancia suficiente de los difusores de ventilación.
- ▶ En caso necesario, dirija el flujo de aire hacia otra zona del espacio interior.

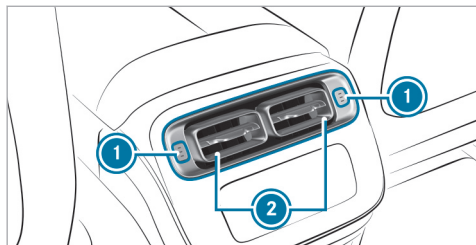

- ▶ **Apertura de los difusores para las plazas traseras de la consola central:** pulse la tecla ①. Los difusores de ventilación están completamente abiertos y los tres testigos de control integrados en la tecla se iluminan.
- ▶ **Cierre de los difusores para las plazas traseras de la consola central:** pulse de nuevo la tecla ①. Los tres testigos de control integrados en la tecla se apagan por orden. Los difusores de ventilación están completamente cerrados.
- ▶ **Ajuste de la dirección del caudal de aire de los difusores para las plazas traseras de la consola central:** sujetando el difusor de ventilación ② por el centro, gírelo hacia arriba/abajo o desplácelo hacia la izquierda/derecha.

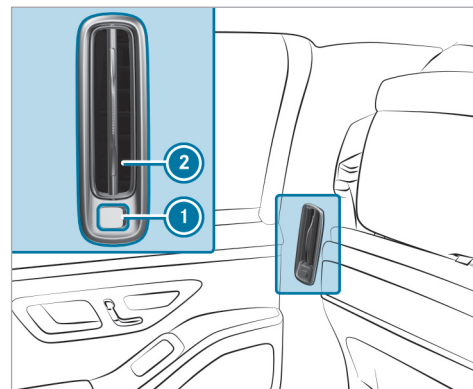

- ▶ **Apertura de los difusores laterales de la parte trasera:** pulse la tecla ①. Si la tecla está enrasada con el revestimiento lateral, el difusor lateral está abierto.
- ▶ **Cierre de los difusores laterales de la parte trasera:** vuelva a pulsar la tecla ①. Si la tecla sobresale del revestimiento lateral, el difusor lateral está cerrado.

- ▶ **Ajuste de la dirección del caudal de aire de los difusores laterales de la parte trasera:** sujetando el difusor de ventilación ② por el centro, desplácelo hacia arriba/abajo o gírelo hacia la izquierda/derecha.

■ Apertura o cierre del difusor de ventilación de la guantera

! **INDICACIÓN** Daño de objetos sensibles a la temperatura en la guantera

Debido al difusor de ventilación de la guantera, se pueden dañar los objetos sensibles a la temperatura que se guarden en ella.

- ▶ Si se calefacciona el vehículo, cierre el difusor de ventilación.
- ▶ En caso de temperaturas exteriores elevadas, abra el difusor de ventilación y conecte la función A/C.

Para que se refrigere la guantera, debe conectarse la climatización automática.

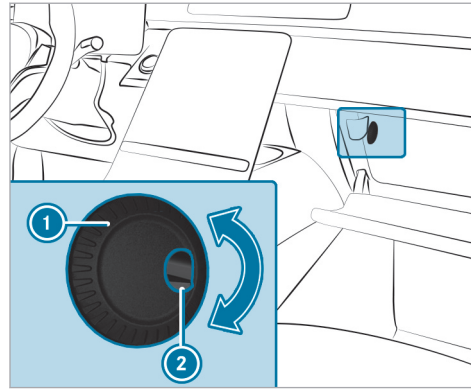

- ① Regulador del difusor de ventilación
- ② Difusor de ventilación

- ▶ **Apertura o cierre:** gire el regulador ① hacia la derecha o hacia la izquierda.

Conducción

Indicaciones para vehículos Mercedes-AMG

Tenga en cuenta las indicaciones sobre los temas siguientes en las instrucciones adicionales ya que, de lo contrario, podría no reconocer situaciones de peligro:

- ① La disponibilidad de algunas funciones depende del equipamiento y del modelo.
- Arranque Emotion
- AMG Real Performance Sound
- Sistema de frenos de cerámica compuestos de alto rendimiento AMG
- RACE START
- AMG RIDE CONTROL +
- AMG ACTIVE RIDE CONTROL
- Teclas en el volante AMG

Indicaciones para híbridos enchufables

■ Indicaciones sobre el funcionamiento de los híbridos enchufables

⚠ ADVERTENCIA Peligro de quemadura por causticación y de intoxicación en caso de una batería de alto voltaje dañada

Si la carcasa de la batería de alto voltaje se daña, pueden salir electrólito y gases.

- ▶ Evite el contacto con la piel, los ojos o la ropa.
- ▶ Aclare con agua inmediatamente las salpicaduras de electrólito y acuda a un médico.

⚠ PELIGRO Peligro de fuego y explosión al sobrepasar la presión interior de la batería de alto voltaje

En caso de incendio del vehículo puede escapar gas inflamable y encenderse.

- ▶ En caso de que aparezcan olores inusuales, humo o quemaduras, detenga inmediatamente el proceso de carga.
- ▶ Abandone de inmediato la zona de peligro. Asegure la zona de peligro a una distancia suficiente.
- ▶ Avise a los bomberos.

! INDICACIÓN Vehículos Mercedes-AMG

- ▶ Tenga en cuenta las indicaciones contenidas en las instrucciones adicionales. De lo contrario, podría no reconocer situaciones de peligro.

El sistema de propulsión híbrida combina un motor de combustión interna con un motor eléctrico.

Propiedades con el vehículo parado:

- El motor de combustión interna se suele desconectar.
- Tan solo en casos aislados se mantiene el motor en ralentí.

Propiedades en el arranque del motor:

- Si la batería de alto voltaje está lo suficientemente cargada, el vehículo puede arrancar con el accionamiento eléctrico sin motor de combustión interna (arranque silencioso).
- Si la batería de alto voltaje para el accionamiento eléctrico no está suficientemente cargada o no se dan las condiciones que debe cumplir el vehículo para arrancar de forma silenciosa, el vehículo arranca con el motor de combustión interna.

i Debido al sistema, puede ocurrir que, a pesar de que la batería de alta voltaje esté cargada, el modo eléctrico no esté disponible o solo lo esté de forma limitada. Si el motor de combustión interna ha estado en funcionamiento durante un tiempo suficientemente largo y las condiciones ambientales lo permiten, el modo eléctrico vuelve a estar disponible sin restricciones.

Propiedades con una petición de potencia moderada:

- El motor de combustión interna se para durante la marcha tantas veces como sea posible.
- El vehículo puede acelerar eléctricamente hasta una velocidad de aproximadamente 87 mph (140 km/h), dependiendo del programa de conducción seleccionado y del estado de carga de la batería de alto voltaje.

Propiedades con una petición de potencia elevada:

- El motor eléctrico asiste al motor de combustión interna (efecto boost), por ejemplo, al arrancar o acelerar.
- La batería de alto voltaje se descarga.

Propiedades al soltar el pedal acelerador durante la marcha:

- Durante el régimen de retención y al frenar, el motor eléctrico funciona como un generador.
- La batería de alto voltaje se carga.

Indicaciones sobre el modo eléctrico:

- Los vehículos con sistema de propulsión híbrida producen niveles de ruido notablemente más reducidos que los vehículos con motor de combustión interna, tanto en estacionamiento como en marcha.
- En el modo eléctrico, el vehículo puede no ser percibido acústicamente por otros usuarios de la vía en determinadas situaciones debido a los reducidos niveles de ruido en estacionamiento y marcha.

Por dicho motivo, el vehículo está equipado con un generador de sonido como sistema de advertencia acústica del vehículo (AVAS). Este dispositivo de seguridad está prescrito por ley.

El ruido exterior del generador de sonido se percibe en el espacio interior cuando el vehículo está detenido y a velocidades bajas, y no constituye ningún funcionamiento anómalo.

- Si no se cumplen todas las condiciones del vehículo para el modo eléctrico, el motor de combustión interna arranca.

- Pueden producirse limitaciones de potencia en el modo eléctrico debido a la temperatura de servicio de la batería de alto voltaje y del sistema de propulsión, a la temperatura ambiente y al envejecimiento de la batería de alto voltaje.
- En el modo eléctrico, la potencia máxima no está permanentemente disponible y puede bajar a la potencia constante.

Indicaciones sobre el sistema de advertencia acústica del vehículo:

- El generador de sonido produce niveles sonoros en función de la velocidad y de la parada hasta una velocidad de aproximadamente 19 mph (30 km/h).
- De este modo, otros usuarios de la vía, especialmente los peatones y los ciclistas, pueden percibir mejor el vehículo.
- A partir de una velocidad de 13 mph (20 km/h) el sistema de advertencia acústica del vehículo se apaga cada vez más.

Desconexión manual de la red de a bordo de alto voltaje



PELIGRO Peligro de lesiones mortales y peligro de incendios por componentes modificados y/o dañados de la red de a bordo de alto voltaje

La red de a bordo de alto voltaje se encuentra bajo una alta tensión eléctrica. Si modifica componentes de la red de abordo de alto voltaje o toca componentes dañados, puede sufrir una descarga eléctrica. Además, los componentes modificados y/o dañados pueden provocar un incendio.

En caso de accidente o colocación de los bajos del vehículo, los componentes de la red de a bordo de alta tensión también pueden dañarse de forma no visible.

- ▶ No realice nunca modificaciones en la red de a bordo de alto voltaje.
- ▶ No encienda ni utilice el vehículo con componentes modificados o dañados de la red de a bordo de alto voltaje.

- ▶ Nunca toque los componentes dañados de la red de a bordo de alto voltaje.
- ▶ Después de un accidente no toque los componentes de la red de a bordo de alto voltaje.
- ▶ Encargue el transporte del vehículo después de un accidente.
- ▶ Encargue la revisión de los componentes de la red de a bordo de alta tensión en un taller especializado y cámbielos, si es necesario.

Requisitos

Solo está permitido desconectar manualmente la red de a bordo de alto voltaje en las siguientes situaciones:

- Si el testigo luminoso de advertencia del sistema de retención  se ilumina en el visualizador del conductor, porejemplo, después de un accidente.
- Si el vehículo ha sufrido daños considerables y no se han activado los componentes del sistema de retención, porejemplo, después de un accidente.

Uso del dispositivo de desconexión de alto voltaje

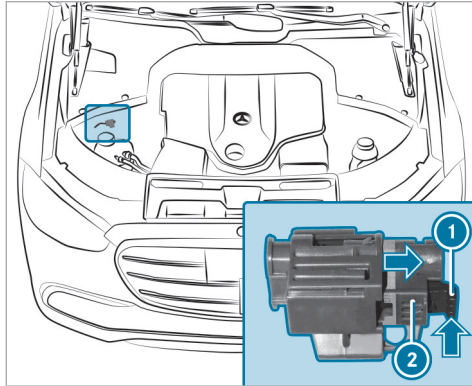

- ▶ Desconecte el vehículo.
- ▶ Acople la posición **P** del cambio.
- ▶ Accione el freno de estacionamiento eléctrico.
- ▶ Asegure el vehículo para evitar su desplazamiento.
- ▶ Abra el capó.

- ▶ Presione la pestaña de desbloqueo ① en la dirección indicada por la flecha y extráigala.
- ▶ Tire del dispositivo de desconexión de alto voltaje ② en la dirección indicada por la flecha hasta que se enclave.
La red de a bordo de alto voltaje se desconecta.

Todos los trabajos en el sistema de propulsión híbrida, incluso después de la desconexión manual de la red de a bordo de alto voltaje, deben ser efectuados exclusivamente en un taller especializado.

Conexión de la alimentación eléctrica o del vehículo

⚠ ADVERTENCIA Peligro de accidente y de sufrir lesiones en caso de dejar a niños sin vigilancia en el vehículo

Si deja a los niños sin vigilancia en el vehículo, estos pueden, sobre todo:

- abrir las puertas y poner en peligro a otras personas o usuarios de la vía.
- abandonar el vehículo y que otro vehículo los atropelle.
- manejar el equipamiento del vehículo y, por ejemplo, quedar atrapados

Además, los niños podrían poner el vehículo en movimiento en caso de que, por ejemplo:

- suelten el freno de estacionamiento.
 - modifiquen la posición del cambio.
 - arranquen el vehículo.
- ▶ Nunca deje a los niños sin vigilancia en el vehículo.

- ▶ Al abandonar el vehículo, lleve siempre la llave consigo y bloquee el vehículo.
- ▶ Guarde la llave fuera del alcance de los niños.

Requisitos

- La llave se encuentra en el vehículo y es reconocida.
- El pedal del freno no se pisa.

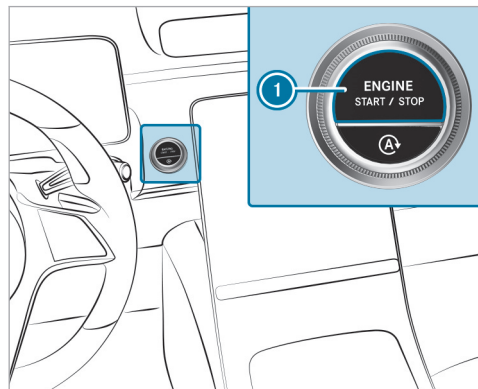

- ▶ **Conexión de la alimentación eléctrica:** pulse la tecla ① una vez. Puede, por ejemplo, conectar el limpiaparabrisas.

La alimentación eléctrica se desconecta de nuevo si se cumplen las siguientes condiciones:

- Si abre la puerta del conductor.
- Si pulsa la tecla ① dos veces más.

- ▶ **Conexión del vehículo:** pulse la tecla ① dos veces. En el visualizador del conductor se iluminan los testigos de control y de advertencia.

Si se cumple una de las siguientes condiciones, se desconectará de nuevo el vehículo:

- No arranca el vehículo en el transcurso de 15 minutos y el cambio está en la posición **P** o el freno de estacionamiento eléctrico está bloqueado.
- Pulsa la tecla ① una vez.

Arranque del vehículo

▶ Arranque del vehículo con la tecla de arranque y parada

⚠ PELIGRO Peligro de muerte por gases de escape

Los motores de combustión interna emiten gases de escape tóxicos como, por ejemplo, monóxido de carbono. La inhalación de estos gases de escape es perjudicial para la salud y provoca intoxicaciones.

- ▶ Nunca deje funcionar el motor y, en caso de que haya, la calefacción independiente, en espacios cerrados sin ventilación suficiente.

⚠ ADVERTENCIA Peligro de incendio debido a materiales inflamables en el compartimento motor o en el sistema de escape

Los materiales inflamables pueden inflamarse.

- ▶ Por tanto, compruebe regularmente si hay algún objeto extraño en el compartimento motor o en el sistema de escape.

Requisitos

- La llave se encuentra en el vehículo y es reconocida.
- ▶ Acople la posición **P** o **N** del cambio.
 - ▶ Pise el pedal de freno y pulse la tecla **1** una vez.
 - ▶ Si el vehículo no se pone en marcha: desconecte los consumidores que no necesite y pulse la tecla **1** una vez.
 - ▶ Si el vehículo sigue sin arrancar y en el visualizador del conductor se muestra el aviso **Guardar la llave en el compartimento señalado Ver Instruc. servicio** : arranque el vehículo con la llave en el compartimento portaobjetos (régimen de emergencia) (→ página 217).
- i** Puede parar el vehículo durante la marcha. Para ello, pulse la tecla **1** durante unos tres segundos o pulse tres veces en un intervalo de tres segundos la tecla **1**. Es imprescindible que tenga en cuenta las indicaciones de seguridad que figuran en el apartado "Indicaciones sobre la conducción" (→ página 221).

Tenga en cuenta la información sobre los avisos que pueden mostrarse en el visualizador del conductor.

Arranque del vehículo con la llave en el compartimento portaobjetos (régimen de emergencia)
Si el vehículo no se pone en marcha y en el visualizador del conductor aparece el aviso **Guardar la llave en el compartimento señalado Ver Instruc. servicio**, puede arrancar el vehículo en el régimen de emergencia.

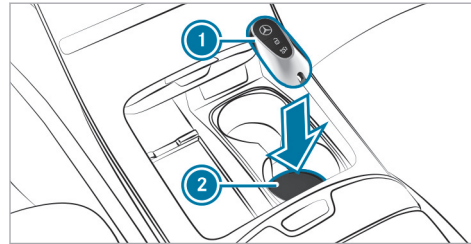

- ▶ Asegúrese de que el portavasos **2** esté vacío.
- ▶ Retire la llave **1** del llavero.

▶ Coloque la llave **1** en el portavasos **2**. El vehículo arranca después de un breve espacio de tiempo.

Si extrae la llave **1** del portavasos **2**, el vehículo sigue estando listo para la conducción. Sin embargo, si desea realizar otros arranques del vehículo, la llave **1** debe encontrarse en el portavasos **2** durante toda la marcha.

▶ Encargue la revisión de la llave **1** en un taller especializado cualificado.

Si el vehículo no arranca:

- ▶ Deje la llave **1** en el portavasos **2**.
 - ▶ Pise el pedal de freno y arranque el vehículo con la tecla de arranque y parada.
- i** También puede conectar solo la alimentación eléctrica o el vehículo con la tecla de arranque y parada.

Tenga en cuenta la información sobre los avisos que pueden mostrarse en el visualizador del conductor.

Arranque del vehículo mediante los servicios Remote Online

Refrigeración o calefacción del habitáculo del vehículo antes de iniciar la marcha

Antes de arrancar, asegúrese de lo siguiente:

- Las disposiciones legales vigentes en el lugar de parada del vehículo permiten poner en marcha el vehículo con el smartphone.
- Es posible arrancar y poner en marcha el vehículo en el lugar de parada sin que ello implique ningún peligro.
- Hay suficiente combustible en el depósito.
- La batería de arranque tiene carga suficiente.

Carga de la batería de arranque antes de iniciar la marcha

Si el estado de carga de la batería de arranque es bajo, puede recibir un mensaje en su smartphone. En ese caso, puede arrancar el vehículo con el smartphone para cargar la batería. Después de diez minutos, el vehículo se vuelve a parar automáticamente.

Antes de arrancar, asegúrese de lo siguiente:

- Las disposiciones legales vigentes en el lugar de parada del vehículo permiten poner en marcha el vehículo con el smartphone.
- Es posible arrancar y poner en marcha el vehículo en el lugar de parada sin que ello implique ningún peligro.
- Hay suficiente combustible en el depósito.

Arranque del vehículo (Remote Online)

⚠ ADVERTENCIA Peligro de aplastamiento y de aprisionamiento debido a la puesta en marcha del motor de forma involuntaria

Si arranca el motor de forma involuntaria durante la realización de los trabajos de mantenimiento y reparación, los miembros del cuerpo podrían quedar aplastados o aprisionados.

▶ Asegure siempre el motor para evitar que se ponga en marcha de forma involuntaria antes de proceder a la realización de los trabajos de mantenimiento o reparación.

Requisitos

- La posición de aparcamiento **P** está acoplada.
- La alarma del sistema de alarma antirrobo no está activada.
- La alarma de pánico no está activada.
- Las luces intermitentes de advertencia están desconectadas.
- El capó está cerrado.
- Las puertas están cerradas y bloqueadas.
- Las ventanillas y el techo corredizo están cerrados.

▶ Arranque el vehículo con el smartphone. Después de cada arranque del vehículo, el motor funciona durante diez minutos.

Puede efectuar un máximo de dos intentos de arranque seguidos. Antes de arrancar de nuevo el motor con el smartphone, el vehículo se ha de arrancar primero una vez con la llave.

Puede desconectar el vehículo en todo momento como se explica a continuación:

- A través de la aplicación para smartphone

- Pulsando la tecla  o  de la llave

i En la aplicación para smartphone encontrará más información al respecto.

Evite el arranque del motor antes de la realización de trabajos de mantenimiento o reparación:

- ▶ Conecte el sistema de intermitentes de advertencia.

O bien:



- ▶ Desbloquee las puertas.

O bien:

- ▶ Abra una ventanilla lateral o el techo corredizo.

Indicaciones sobre el rodaje

Preserve el motor durante los primeros 1.000 millas (1.500 km):

- Conduzca a una velocidad y un número de revoluciones del motor cambiantes.
- No supere 85 mph (140 km/h).
- Conduzca en el programa de conducción  o .

- Cambie a la siguiente marcha más alta, a más tardar, cuando la aguja del cuentarrevoluciones haya alcanzado el último tercio anterior a la zona roja.
- No acople manualmente una marcha inferior para frenar.
- Evite grandes esfuerzos como la marcha a pleno gas.
- No pise a fondo el pedal acelerador sobrepasando el punto de resistencia (kick-down).
- Una vez que haya superado los 1.000 millas (1.500 km), eleve el número de revoluciones del motor de forma continua y acelere el vehículo a la máxima velocidad.

Esto es válido asimismo cuando se sustituya el motor o piezas de la cadena cinemática.

Tenga en cuenta también las siguientes indicaciones sobre el rodaje:

- Los sistemas de sensores de algunos sistemas de asistencia y de seguridad de marcha se ajustan automáticamente durante un determinado recorrido tras la entrega del vehículo o de una reparación. El sistema no alcanza su

eficacia completa hasta que no haya finalizado este proceso de aprendizaje.

- Los forros de freno, discos de freno y neumáticos nuevos o sustituidos alcanzan un efecto de frenado y adherencia óptimos una vez que se han recorrido algunos cientos de kilómetros. Compense el menor efecto de frenado pisando con más fuerza el pedal de freno.

Indicaciones sobre la aceleración optimizada

Cuando se cumplen todos los requisitos y condiciones para la activación necesarios, puede alcanzarse la mejor aceleración posible del vehículo desde la posición de parada.

No emplee la aceleración optimizada en la vía pública. Algunas ruedas podrían patinar y el vehículo podría derrapar. Aumenta el peligro de que el vehículo derrape y de sufrir un accidente.

Es imprescindible que tenga en cuenta las indicaciones de seguridad y la información sobre el sistema ESP® (→ página 275).

Arranque con aceleración optimizada

▲ ADVERTENCIA Peligro de derrape y de accidente por patinar las ruedas

Si arranca con aceleración optimizada, puede patinar alguna rueda y el vehículo podría derrapar.

Especialmente si el ESP® está desconectado, existe un peligro elevado de derrape y de accidente.

- ▶ Asegúrese de que no haya personas ni obstáculos en el entorno del vehículo.

Requisitos

- El vehículo está en marcha (→ página 219).
- El vehículo y los neumáticos se encuentran en un estado correcto.
- La calzada no es resbaladiza.
- El motor y el cambio están a temperatura de servicio.

! INDICACIÓN Desgaste incrementado por aceleración optimizada

Al ponerse en movimiento con aceleración optimizada todos los componentes de la cadena cinemática se ven sometidos a una carga muy alta.

Esto puede provocar un desgaste elevado de los componentes.

- ▶ No arranque constantemente con aceleración optimizada.

- ▶ Acople la posición de marcha **D** (→ página 240).
- ▶ Coloque el volante de la dirección en la posición de marcha en línea recta.
- ▶ Seleccione el programa de conducción **S** (→ página 235).
- ▶ Desconecte el sistema ESP® (→ página 277).
- ▶ Pise y mantenga pisado firmemente el pedal de freno con el pie izquierdo.
- ▶ Pise a fondo el pedal acelerador con el pie derecho.

- ▶ Al cabo de como máximo de cinco segundos, retire el pie izquierdo uniformemente del freno, sin dejar de pisar el pedal acelerador. El vehículo arranca con la máxima aceleración.

- ▶ Conecte el sistema ESP® en cuanto finalice el proceso de aceleración.

Finalización de la aceleración optimizada

- ▶ Retire el pie del pedal acelerador.

- ▶ Conecte de nuevo el sistema ESP®.

i Tras la puesta en marcha con una aceleración optimizada, los componentes de la cadena cinemática pueden estar sobrecalentados. Así, los valores de aceleración optimizados, bajo determinadas circunstancias, pueden volver a alcanzarse tras algunos minutos.

Indicaciones sobre la conducción

⚠ ADVERTENCIA Peligro de accidente por objetos en el espacio reposapiés del conductor

Los objetos que haya en el espacio reposapiés del conductor pueden limitar el recorrido del pedal o bloquear un pedal pisado a fondo.

Esto pone en peligro la seguridad vial y de funcionamiento del vehículo.

- ▶ Coloque todos los objetos en un lugar seguro dentro del vehículo para que no vayan a parar al espacio reposapiés del conductor.
- ▶ Fije siempre las alfombrillas correctamente para garantizar que haya suficiente espacio libre para los pedales.
- ▶ No utilice alfombrillas sueltas ni apile varias alfombrillas.

⚠ ADVERTENCIA Peligro de accidente debido a un calzado inadecuado

Calzado inadecuado es porej.:

- Zapatos con plataforma
- Zapatos con tacones altos
- Pantuflas

¡Existe peligro de accidente!

- ▶ Para manejar los pedales de forma segura, usar siempre un calzado adecuado.

⚠ ADVERTENCIA Peligro de accidente con el vehículo desconectado durante la marcha

Si desconecta el vehículo durante la marcha, se limitan o ya no se encuentran disponibles funciones relevantes desde el punto de vista de la seguridad.

Esto puede afectar, por ejemplo, la servodirección y la amplificación de la fuerza de frenado.

Entonces necesitará aumentar considerablemente la fuerza, por ejemplo, para conducir y frenar.

- ▶ No desconecte el vehículo durante la marcha.

⚠ PELIGRO Peligro de muerte por gases de escape

Los motores de combustión interna emiten gases de escape tóxicos como, por ejemplo, monóxido de carbono. La inhalación de estos gases de escape es perjudicial para la salud y provoca intoxicaciones.

- ▶ Nunca deje funcionar el motor y, en caso de que haya, la calefacción independiente, en espacios cerrados sin ventilación suficiente.

⚠ ADVERTENCIA Peligro de derrape y de accidente debido a un acoplamiento de marcha inferior al circular sobre calzadas resbaladizas

Si acopla una marcha descendente al circular sobre una calzada resbaladiza para incrementar el efecto de frenado del motor, las ruedas propulsoras pueden perder la adherencia.

- ▶ No acople una marcha inferior para incrementar el efecto de frenado del motor al circular sobre calzadas resbaladizas.

⚠ PELIGRO Peligro de muerte por gases de escape tóxicos

Si el tubo de escape está bloqueado o no es posible tener suficiente ventilación, pueden introducirse en el vehículo gases de escape tóxicos, especialmente monóxido de carbono. Esto puede ocurrir, por ejemplo, si el vehículo se queda atrapado en la nieve.

- ▶ Si el motor o la calefacción independiente están en marcha, mantenga el

tubo de escape y la zona que rodea al vehículo limpios de nieve.

- ▶ Para garantizar la alimentación suficiente con aire del exterior, abra una ventana en el lado del vehículo alejado del viento.

⚠ ADVERTENCIA No consuma ni alcohol ni drogas si conduce, y no deje que otra persona conduzca si ha ingerido alcohol o drogas.

El consumo de alcohol y/o drogas y la conducción representan una combinación muy peligrosa. Incluso pequeñas cantidades de alcohol y drogas pueden disminuir sus reflejos, la percepción y su capacidad de raciocinio.

Las probabilidades de sufrir un accidente grave o incluso mortal aumentan considerablemente cuando conduce después de haber ingerido alcohol o drogas.

- ▶ Durante la marcha no beba alcohol ni tome drogas y no permita que otras per-

sonas que han bebido alcohol y han tomado drogas conduzcan.

⚠ ADVERTENCIA Peligro de accidente por sistema de frenos sobrecalentado

Si deja reposar el pie sobre el pedal de freno durante la marcha, el sistema de frenos se puede sobrecalentar.

Con ello, la distancia de frenado se prolonga y el sistema de frenos podría incluso fallar.

- ▶ No utilice nunca el pedal de freno como reposapiés.
- ▶ Durante la marcha no pise el pedal de freno y el pedal acelerador simultáneamente.

! INDICACIÓN Avería del motor por número de revoluciones del motor demasiado elevado

Si circula en el margen de sobregiro, provoca daños al motor.

- ▶ No circule en el margen de sobregiro.

! **INDICACIÓN** Desgaste de los forros de freno por pisar el pedal de freno de forma prolongada

- ▶ Durante la marcha no pise el pedal de freno de forma prolongada.
- ▶ Acople con anticipación una marcha inferior para utilizar el efecto de frenado del motor.

! **INDICACIÓN** Daño de la cadena cinemática y del motor al arrancar

- ▶ No caliente el motor dejándolo funcionar parado. Póngase en marcha inmediatamente.
- ▶ Evite circular a un régimen de revoluciones elevado y a pleno gas hasta que el motor haya alcanzado la temperatura de servicio.

! **INDICACIÓN** Daño del catalizador por combustible sin quemar

El motor funciona de forma irregular, con fallos intermitentes de encendido. Podría llegar combustible sin quemar al catalizador.

- ▶ Acelere solo ligeramente.
- ▶ Encargue inmediatamente la reparación de la avería en un taller especializado.

! **INDICACIÓN** Duración de la batería reducida debido a los frecuentes trayectos cortos

Si el vehículo se utiliza solo para trayectos cortos, la batería de 12 V no se puede cargar correctamente. Esto reduce la duración de la batería.

- ▶ Recorrer regularmente distancias más largas para cargar la batería.

! **INDICACIÓN** Daño en el vehículo por inobservancia de la altura de paso máxima permitida

Si la altura del vehículo supera la altura de paso máxima permitida, pueden dañarse el techo y otras piezas del vehículo.

- ▶ Tenga en cuenta la altura de paso señalizada.
- ▶ Si se sobrepasa la altura de paso permitida, no continúe la marcha.
- ▶ Tenga en cuenta la altura del vehículo modificada si hay elementos superpuestos sobre el techo.

- ① Tenga en cuenta que todos los datos de velocidad que figuran en este manual de instrucciones son valores aproximados sujetos a una tolerancia específica.

Indicaciones sobre la conducción con carga sobre el techo, remolque o el vehículo cargado

Al conducir con el portaequipajes para el techo cargado o con remolque, así como con el vehículo completamente cargado o con todos los asientos

ocupados, el comportamiento direccional y de conducción de su vehículo cambia.

Por ello, tenga en cuenta las siguientes indicaciones:

- No sobrepase la carga sobre el techo ni la masa máxima remolcable autorizadas. Tenga en cuenta también los valores que figuran en los datos técnicos.
- Distribuya la carga de forma uniforme, también sobre el techo, y coloque los objetos pesados hacia abajo. Para ello tenga también en cuenta las indicaciones sobre la carga del vehículo (→ página 151).
- Conduzca con precaución, evite ponerse en marcha, frenar o girar de manera brusca, así como tomar curvas a alta velocidad.

Indicaciones sobre la conducción por calzadas sobre las que se ha esparcido sal

El efecto de frenado es limitado en calzadas sobre las que se ha esparcido sal.

Por ello, tenga en cuenta las siguientes indicaciones:

- La distancia de frenado se puede alargar considerablemente o se puede efectuar el frenado por un solo lado debido a la capa de sal formada sobre los discos y los forros de freno.
- Mantenga una distancia de seguridad especialmente grande con respecto al vehículo precedente.

Elimine la capa de sal de la siguiente manera:

- Frene de vez en cuando teniendo en cuenta la situación del tráfico.
- Pise el pedal de freno con cuidado al final de un trayecto y al comienzo de una nueva marcha.

Indicaciones sobre el aquaplaning

A partir de cierto nivel de agua sobre la calzada puede producirse aquaplaning.

Tenga en cuenta las siguientes indicaciones si conduce con fuertes precipitaciones o en condiciones que favorezcan el aquaplaning:

- Reduzca la velocidad.

- Evite las rodadas.
- Evite los movimientos rápidos con el volante.
- Frene con cuidado.

i Tenga en cuenta también las indicaciones sobre la comprobación regular de ruedas y neumáticos (→ página 482).

Indicaciones sobre travesías de cursos de agua en la calzada

El agua que penetre en el vehículo puede dañar el motor, el sistema eléctrico y el cambio.

La boca de aspiración de aire del motor también podría aspirar el agua y causar una avería del motor.

Tenga en cuenta las siguientes indicaciones si debe circular atravesando agua:

- El nivel del agua en reposo debe llegar como máximo hasta el borde inferior de la carrocería.
- Como máximo circule a la velocidad de peatón. De lo contrario podría entrar agua en el espacio interior o en el compartimento del motor.

- Los vehículos precedentes o que circulan en dirección contraria pueden generar olas, con lo cual se puede exceder el nivel del agua máximo permitido.

Después de un vadeo, los frenos tienen un menor efecto de frenado. Frene el vehículo cuidadosamente y teniendo en cuenta la situación del tráfico hasta que se vuelva a alcanzar el efecto de frenado máximo.

Funcionamiento de la dirección del eje trasero

La dirección del eje trasero es una dirección adicional electromecánica en el eje trasero que, en función de la velocidad, adapta la dirección de las ruedas traseras dependiendo de la posición de las ruedas delanteras. De esta forma se obtiene una mayor movilidad y una estabilidad de marcha mejorada, porejemplo, en las curvas.

La dirección del eje trasero tiene las siguientes propiedades:

- Menor esfuerzo a la hora de girar el volante y círculo de viraje menor y, por tanto, reducción del esfuerzo a la hora de aparcar el vehículo
- Estabilidad de marcha mejorada, porejemplo, en las curvas
- Dirección más directa y por tanto mejor maniobrabilidad del vehículo

Tenga en cuenta las indicaciones sobre las cadenas para nieve y el modo de cadenas para nieve (→ página 484).

Función de parada y arranque ECO

■ Función de parada y arranque ECO

- ① En función de la motorización, la función de parada y arranque ECO no está disponible en todos los programas de conducción. Tenga en cuenta las indicaciones de estado al respecto en el visualizador del conductor.
- ① **Híbrido enchufable:** la función no está disponible.

Si se cumplen todas las condiciones del vehículo para la parada automática del motor, el motor se para automáticamente en las siguientes situaciones:

- Detiene el vehículo en la posición del cambio **D** o **N**.
- **Vehículos con red de a bordo de 48 V:** pisa el pedal de freno a una velocidad reducida.

Cuando el sistema detecta una de las siguientes situaciones, el motor no se detendrá:



- Se para en una señal de stop y no hay ningún vehículo delante de usted.
- El vehículo que se había detenido delante de usted se vuelve a poner en marcha.
- Maniobra con el vehículo, gira bruscamente el volante o acopla la marcha atrás.



① Si el sistema ha detectado un inhibidor de parada inteligente, por ejemplo una señal de stop, el motor no se detendrá. Si activa la función HOLD o acopla la posición de aparcamiento **P**, se puede parar el motor a pesar del inhibidor de parada inteligente.

El motor se pone en marcha de nuevo automáticamente en los siguientes casos:

- Si acopla la posición **D** o **R** del cambio.
- Si pisa el pedal acelerador.
- Si el vehículo requiere un arranque automático del motor.
- Si suelta el pedal de freno.
- **Vehículos con red de a bordo de 48 V:**
 - Si suelta el pedal de freno en pendientes y el vehículo no empieza a rodar.
 - Si el vehículo rueda en pendientes y no cambia al modo de planeo automáticamente a partir de 15 mph (20 km/h).

Indicaciones de la función de parada y arranque ECO en el visualizador del conductor:

- El símbolo  (verde) aparece en reposo: el motor se ha detenido a través de la función de parada y arranque ECO.
- El símbolo  (amarillo) aparece en reposo: no se han cumplido todas las condiciones del vehículo para la parada del motor.

- Ni el símbolo  ni  aparecen en reposo: se ha detectado un elemento inteligente de bloqueo de parada del motor, por ejemplo, una señal de stop.
- Aparece el símbolo : la función de parada y arranque ECO está apagada o se ha producido un error.

Si abandona el vehículo cuando el motor se haya parado mediante la función de parada y arranque ECO, suena una señal acústica de advertencia y el motor no arranca de nuevo. Además, en el visualizador del conductor aparece el siguiente aviso:

Vehículo preparado marcha Apagar el vehículo antes de abandonarlo

Si no desconecta el vehículo, se desconecta automáticamente al cabo de tres minutos.

■ Desconexión o conexión de la función de parada y arranque ECO

! INDICACIÓN Vehículos Mercedes-AMG

▶ Tenga en cuenta las indicaciones contenidas en las instrucciones adicionales.

De lo contrario, podría no reconocer situaciones de peligro.

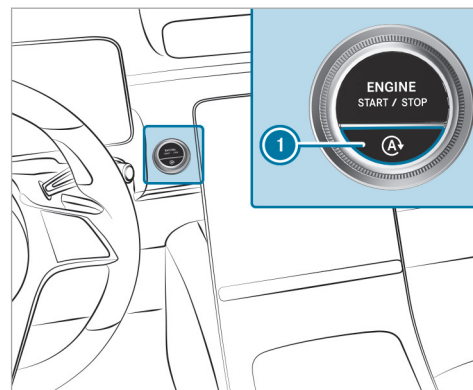

▶ Pulse la tecla .

Al desconectar o conectar la función de parada y arranque ECO aparece una indicación en el visualizador del conductor.

- ❗ Si la función de parada y arranque ECO no está conectada, la indicación  aparece de forma permanente en el visualizador del conductor.

Funcionamiento de la indicación ECO

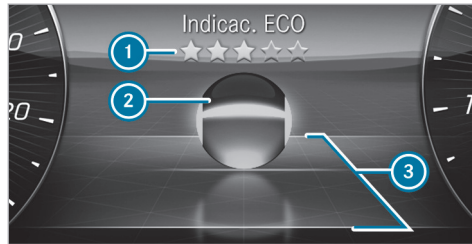

En función de la situación, la indicación ECO muestra en el visualizador del conductor una valoración de su estilo de conducción. Así, puede revisar la eficiencia de su forma de conducir y adaptarla en caso necesario. En el menú **Indicación ECO** se representa una esfera (2) que, en función del comportamiento de marcha, rueda

hacia delante en el sentido de la marcha o hacia atrás sobre una vía estilizada.

Unas líneas marcan por encima y por debajo de la vía la zona correspondiente a un estilo de conducción eficiente (3). La esfera (2) se ilumina en color verde cuando rueda por dentro de las líneas. Si rueda por fuera de las líneas, se ilumina en color naranja.

La indicación ECO evalúa los siguientes criterios para un estilo de conducción de consumo optimizado:

- marcha por inercia a tiempo
- velocidad uniforme
- aceleración moderada

La valoración total de su estilo de conducción "Desde inicio" se indica con estrellas (1). Empieza con cinco estrellas vacías que se van rellenando por orden al conducir de forma eficiente. Una vez las cinco estrellas estén rellenas, aparece un resplandor tenue en segundo plano.

- ❗ Puede acceder a la función **Indicac. ECO** a través de los menús **Clásico** y **Exclusivo** (→ página 350).

Funcionamiento del asistente ECO (vehículos con red de a bordo de 48 V)

En el caso de los híbridos enchufables, tenga en cuenta la información sobre el asistente ECO (→ página 231).

- ❗ El asistente ECO solo está activo en los programas de conducción **[E]** y **[C]**.

El asistente ECO evalúa datos sobre el recorrido previsto del vehículo. Gracias a ello, el sistema puede ayudar a ahorrar combustible, recuperar energía y a adaptar el modo de conducir de forma óptima al recorrido de la ruta. Si el sistema detecta un evento en ruta y el vehículo se acerca al evento, el asistente ECO calcula la velocidad ideal para ahorrar el máximo de combustible y recuperar el máximo de energía basándose en la distancia, la velocidad y la pendiente.

Si la deceleración del asistente ECO no basta, tendrá usted que frenar adicionalmente con el freno de servicio. Esto es especialmente aplicable si, por ejemplo, se pone en marcha de nuevo con tráfico lento y la distancia con el vehículo precedente es muy corta.



- ① Recomendación "Levantar el pie del acelerador"
- ② Incidente en la ruta

Si se detecta un incidente en la ruta o un vehículo precedente que requiera adaptar la forma de conducir para una mayor eficiencia, se muestra el símbolo correspondiente ② y el símbolo  en gris.







Si retira el pie del pedal acelerador, el símbolo  se vuelve verde y comienza a funcionar la recuperación en régimen de retención. Si la deceleración no es suficiente, accione adicionalmente el freno de servicio. Si el asistente ECO interviene ante un incidente en la ruta (no ante un vehículo

precedente) y, a continuación, vuelve a pisar el pedal acelerador, el asistente ECO finaliza la intervención.

La indicación del asistente ECO se vuelve a ocultar en los siguientes casos:

- Pasa mucho tiempo sin que usted reaccione a la recomendación del asistente ECO.
- Pisa el pedal acelerador mientras el asistente ECO interviene ante un incidente en la ruta (no ante un vehículo precedente).
- El asistente ECO deja de tener recomendaciones para el recorrido en cuestión.

Además del vehículo precedente , el asistente ECO puede detectar los siguientes incidentes ② en función del equipamiento:

-  Rotonda
-  Doble curva
-  Curva pronunciada
-  Cruce en forma de T
-  Declive
-  Limitación de velocidad

- ① En el programa de conducción , el asistente ECO solo reacciona al incidente "Vehículo precedente".

Límites del sistema

Cuando se mantiene la ruta calculada con un guiado activo, el asistente ECO puede funcionar con mayor exactitud. La función básica se da también sin guiado activo. No se pueden prever todas las indicaciones y situaciones del tráfico. La calidad depende del material cartográfico.

El asistente ECO es solo un medio auxiliar. La responsabilidad sobre la distancia de seguridad, la velocidad a la que se circula y el frenado a tiempo recae en el conductor.

La operatividad del sistema puede verse limitada o el sistema puede dejar de funcionar en las siguientes situaciones:

- si la visibilidad es mala, por ejemplo, en caso de iluminación insuficiente de la calzada, si se suceden tramos sombreados en la calzada, en caso de lluvia, nieve, niebla o fuertes salpicaduras de agua
- en caso de deslumbramiento, por ejemplo, a causa de los vehículos que circulan en sentido

contrario, por la irradiación solar directa o por reflejos

- en caso de suciedad del parabrisas en la zona de la cámara multifunción
- si la cámara multifunción está empañada, dañada o cubierta
- si las señales de tráfico no se distinguen bien, por ejemplo, por suciedad, por estar cubiertas, por nieve o por una iluminación insuficiente
- si la información del mapa de carreteras digital del sistema de navegación es incorrecta o no está actualizada
- si la señalización es confusa, por ejemplo, señales de tráfico en obras o carriles contiguos
- si los sensores de radar están sucios o cubiertos
- al conducir por vías con pendientes o declives pronunciados
- si hay vehículos estrechos que circulan por delante del suyo, por ejemplo, bicicletas o motocicletas

Sistema de recuperación de la energía de frenado (vehículos híbridos enchufables)

■ Función del sistema de recuperación de la energía de frenado

En función del nivel de recuperación energética seleccionado, el motor eléctrico se utiliza a modo de generador eléctrico en régimen de retención y al frenar para cargar la batería de alto voltaje durante la marcha. La recuperación en régimen de retención comienza a funcionar en cuanto retira el pie del acelerador durante la marcha en la posición **D** del cambio.

Cuanto mayor es la recuperación, más se frena el vehículo al rodar por inercia y más energía eléctrica se transfiere a la batería de alto voltaje.

La deceleración en régimen de retención puede no ser suficiente en función de la situación de marcha. No se efectúa una deceleración hasta la detención del vehículo. Frene adicionalmente con el freno de servicio cuando sea necesario. Adapte siempre la velocidad a la situación de marcha y mantenga una distancia suficiente.

El sistema de recuperación de la energía de frenado tiene las siguientes propiedades:

- Asiste durante el frenado mediante una ampliación de la fuerza de frenado regulada electrónicamente.
 - Transforma la energía cinética del vehículo en energía eléctrica.
- i** Si frena a fondo, adicionalmente se utiliza el freno mecánico. En ese caso, no se puede obtener la energía de recuperación máxima. Cuanto más previsora sea su forma de conducir y frenar, de manera más eficiente podrá recuperar energía.

Límites del sistema

El efecto de frenado del motor eléctrico durante la recuperación en régimen de retención está reducido o no está disponible en las siguientes situaciones:

- al incrementarse el estado de carga de la batería de alto voltaje
- si la batería de alto voltaje todavía no ha alcanzado la temperatura de servicio

En estos casos, la deceleración deseada se ajusta mediante el sistema de regulación de los frenos.

■ Ajuste manual de la recuperación de la fuerza de frenado

! INDICACIÓN Vehículos Mercedes-AMG

► Tenga en cuenta las indicaciones contenidas en las instrucciones adicionales. De lo contrario, podría no reconocer situaciones de peligro.

- ① En los programas de conducción **H**, **B** y **EL** puede ajustar la intensidad de la recuperación en régimen de retención con las levas de cambio en el volante.

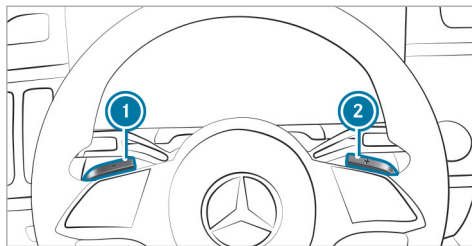

Están disponibles los siguientes niveles de recuperación energética:

- **D AUTO** Recuperación inteligente y previsor con el asistente ECO (→ página 231)
- **D +** Sin recuperación: el vehículo se desplaza libremente
- **D** Recuperación normal
- **D -** Recuperación ampliada: fuerte deceleración del vehículo en el régimen de retención, porejemplo, para circular en bajadas

Ajuste estándar:

- **D AUTO**: si la función Asistente ECO está conectada en el sistema multimedia (→ página 232).
 - **D**: si la función Asistente ECO está desconectada en el sistema multimedia.
- ① **D AUTO** solo está disponible si la función Asistente ECO está conectada en el sistema multimedia y si el funcionamiento de los sensores de radar no está afectado. Tenga en cuenta al respecto la información sobre los sensores y las cámaras del vehículo (→ página 272).
- ▶ **Aumento de la recuperación:** tire brevemente de la leva de cambio ①.
 - ▶ **Reducción de la recuperación:** tire brevemente de la leva de cambio ②.
 - ▶ **Ajuste estándar:** tire de forma prolongada de la leva de cambio ① o ② o vuelva a acoplar la posición **D** del cambio.
- ① Después de un nuevo arranque del vehículo se ajusta también el ajuste estándar.

El visualizador del conductor muestra el nivel de recuperación ajustado actualmente junto a la indicación de la posición del cambio.

Asistente ECO (híbridos enchufables)

Funcionamiento del asistente ECO

i La siguiente función depende de cada país y del equipamiento.

El asistente ECO evalúa datos sobre el recorrido previsto del vehículo. Gracias a ello, el sistema puede ayudar a ahorrar combustible, recuperar energía y a adaptar el modo de conducir de forma óptima al recorrido de la ruta. Si el sistema detecta un evento en ruta y el vehículo se acerca al evento, el asistente ECO calcula la velocidad ideal para ahorrar el máximo de combustible y recuperar el máximo de energía basándose en la distancia, la velocidad y la pendiente.

Si la deceleración del asistente ECO no basta, tendrá usted que frenar adicionalmente con el freno de servicio. Esto es especialmente aplicable si, por ejemplo, se pone en marcha de nuevo con tráfico lento y la distancia con el vehículo precedente es muy corta.

La función se activa si se cumplen los siguientes requisitos:

- La función está activada en el sistema multimedia (→ página 232).
- El nivel de recuperación energética **D** **AUTO** está seleccionado (→ página 230).
- El acoplamiento manual **M** no está activado.
- El programa de conducción **S** no está seleccionado.

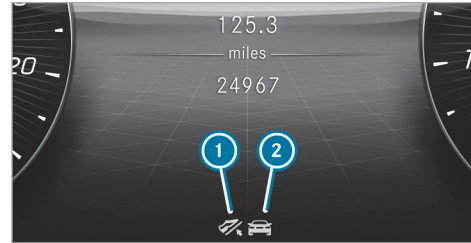

- 1 Recomendación "Levantar el pie del acelerador"
- 2 Incidente en la ruta

Si se detecta un incidente en la ruta que se puede atravesar con mayor eficiencia adaptando la forma de conducir, se muestra el símbolo correspondiente **2** y el símbolo en gris.







Si retira el pie del pedal acelerador, el símbolo se vuelve verde y comienza a funcionar la recuperación en régimen de retención. Si la deceleración no es suficiente, accione adicionalmente el freno de servicio.

Si el asistente ECO interviene ante un incidente en la ruta y pisa usted el pedal acelerador, finaliza la intervención del asistente ECO. Esto no es aplicable en caso de haber un vehículo precedente.

La indicación del asistente ECO se vuelve a ocultar en los siguientes casos:

- Pasa mucho tiempo sin que usted reaccione a la recomendación del asistente ECO.
- Pisa el pedal acelerador mientras el asistente ECO interviene ante un incidente en la ruta. Esto no es aplicable en caso de haber un vehículo precedente.
- El asistente ECO deja de tener recomendaciones para el recorrido en cuestión.

Además del vehículo precedente , el asistente ECO puede detectar los siguientes incidentes ② en función del equipamiento:

-  Rotonda
-  Doble curva
-  Curva pronunciada
-  Cruce en forma de T
-  Declive
-  Limitación de velocidad

Límites del sistema

Cuando se mantiene la ruta calculada con un guiado activo, el asistente ECO puede funcionar con mayor exactitud. La función básica se da también sin guiado activo. No se pueden prever todas las indicaciones y situaciones del tráfico. La calidad depende del material cartográfico.

El asistente ECO es solo un medio auxiliar. La responsabilidad sobre la distancia de seguridad, la velocidad a la que se circula y el frenado a tiempo recae en el conductor.

La operatividad del sistema puede verse limitada o el sistema puede dejar de funcionar en las siguientes situaciones:

- si la visibilidad es mala, por ejemplo, en caso de iluminación insuficiente de la calzada, si se suceden tramos sombreados en la calzada, en caso de lluvia, nieve, niebla o fuertes salpicaduras de agua
- en caso de deslumbramiento, por ejemplo, a causa de los vehículos que circulan en sentido contrario, por la irradiación solar directa o por reflejos
- en caso de suciedad del parabrisas en la zona de la cámara multifunción
- si la cámara multifunción está empañada, dañada o cubierta
- si las señales de tráfico no se distinguen bien, por ejemplo, por suciedad, por estar cubiertas, por nieve o por una iluminación insuficiente
- si la información del mapa de carreteras digital del sistema de navegación es incorrecta o no está actualizada

- si la señalización es confusa, por ejemplo, señales de tráfico en obras o carriles contiguos
- si los sensores de radar están sucios o cubiertos
- al conducir por vías con pendientes o declives pronunciados
- si hay vehículos estrechos que circulan por delante del suyo, por ejemplo, bicicletas o motocicletas

■ Conexión o desconexión del asistente ECO

Sistema multimedia:

 **» Ajustes** **» Asistencia**

» Conducción

 Conecte o desconecte la función.

Funcionamiento de la estrategia de modo de servicio basada en el trayecto (híbrido enchufable)

- ① La siguiente función está disponible en función del país y solo en combinación con un sistema de navegación integrado.

La estrategia de modo de servicio basada en el trayecto se activa si se cumplen los siguientes requisitos:

- El programa de conducción **[H]** está seleccionado.
- En el menú **DYNAMIC SELECT** está seleccionada para el programa de conducción **[H]** la opción "basada en la ruta" (→ página 236).
- El guiado al destino está activo.
- El estado de carga de la batería de alto voltaje es suficiente.

Si la función está activa, se reconocen datos sobre el desarrollo del recorrido. Entre ellos se incluye, por ejemplo, el tipo de vía, las limitaciones de velocidad y los datos de altura.

El sistema de propulsión híbrida adapta el desarrollo del recorrido de la forma correspondiente:

- El uso de energía eléctrica y el motor de combustión interna se adaptan.
- El estado de carga de la batería de alto voltaje se controla de forma precisa.

- La energía eléctrica se reserva especialmente para el modo eléctrico, por ejemplo, en los sectores urbanos de la ruta o en las zonas de bajas emisiones.
- El vehículo selecciona el modo de servicio automáticamente.

Funcionamiento del pedal acelerador háptico (híbridos enchufables)

El pedal acelerador háptico le ayuda a conducir utilizando solo el motor eléctrico con un punto de resistencia adicional seguido de una mayor resistencia del pedal.

Propiedades del punto de resistencia adicional:

- solo está disponible en el programa de conducción **[EL]**
- interviene al finalizar la indicación de potencia disponible del motor eléctrico (POWER)
- indica que se dispone de la máxima potencia eléctrica

El aumento de la resistencia del pedal indica la continuación de la marcha con el motor de combustión interna.

Tecla DYNAMIC SELECT

Funcionamiento de la tecla DYNAMIC SELECT

! INDICACIÓN Vehículos Mercedes-AMG

- ▶ Tenga en cuenta las indicaciones contenidas en las instrucciones adicionales. De lo contrario, podría no reconocer situaciones de peligro.

- i** En función de la motorización y el equipamiento, el vehículo dispone de distintos programas de conducción.

Con la tecla DYNAMIC SELECT cambiará entre los siguientes programas de conducción.

El programa de conducción seleccionado se muestra en el visualizador del conductor.

[P] Individual

- Ajustes individuales (→ página 236)
- Ajustes individuales (híbrido enchufable) (→ página 236)

S+ Sport+

- Conducción muy deportiva con reducción de la altura
- Se acentúa el comportamiento sobrevirador o subvirador propio del vehículo para un estilo de conducción más activo
- Adecuado solo si las condiciones de la calzada son propicias, la calzada está seca y la visibilidad del recorrido es óptima

S Sport

- Está disponible la potencia de propulsión máxima
- Conducción deportiva con reducción de la altura
- Deportiva, pero con una concepción especialmente estable
- Permite a los conductores con ambiciones deportivas un estilo de conducción más activo
- Adecuado solo si las condiciones de la calzada son propicias, la calzada está seca y la visibilidad del recorrido es óptima

H Hybrid (híbrido enchufable)

- Conducción confortable y de consumo optimizado
- Compromiso en lo relativo a la tracción y la estabilidad
- Recomendado para todas las condiciones de la calzada
- Característica completa de todas las funciones híbridas inteligentes
- Recuperación regulable en el régimen de retención
- Selección del tipo de propulsión adecuado mediante el sistema de propulsión híbrida, en función de la situación de conducción y del recorrido

C Comfort

- Conducción confortable y de consumo optimizado
- Compromiso en lo relativo a la tracción y la estabilidad
- Recomendado para todas las condiciones de la calzada

CV Curve

- Disponible solamente para vehículos con E-ACTIVE BODY CONTROL
- Conducción confortable con función de inclinación activa en curvas
- Compromiso en lo relativo a la tracción y la estabilidad
- Recomendado para todas las condiciones de la calzada

EL Electric (híbrido enchufable)

- Modo eléctrico: la conducción sin motor de combustión interna es posible hasta aprox. 87 mph (140 km/h)
- Recuperación regulable en el régimen de retención
- Adaptación del asistente activo de distancia DISTRONIC para el modo eléctrico
- En función del equipamiento, la velocidad de descenso máxima para el TEMPOMAT y el asistente activo de distancia DISTRONIC puede estar limitada a la velocidad máxima de la conducción eléctrica

- Activación del motor de combustión interna sobrepasando el punto de resistencia del pedal acelerador (kick-down)

B Battery Hold (híbrido enchufable)

- Mantenimiento principal del estado de carga de la batería de alto voltaje, por ejemplo, para marchas posteriores por la ciudad/zonas ecológicas
- Selección del tipo de propulsión adecuado mediante el sistema de propulsión híbrida, en función de la situación de conducción y del recorrido
- Recuperación regulable en el régimen de retención

E Eco

- Conducción de consumo especialmente optimizado
- Compromiso en lo relativo a la tracción y la estabilidad
- Recomendado para todas las condiciones de la calzada

- i** Los ajustes del ESP® en los programas de conducción **E** y **C** están diseñados para la estabilidad. Por lo tanto, debe seleccionar uno de estos programas de conducción, especialmente al transportar cargas sobre el techo, en el modo con remolque y cuando el vehículo esté completamente cargado o totalmente ocupado.

Híbrido enchufable: esto también se aplica a los programas de conducción **H**, **EL** y **B**.

Los siguientes sistemas modifican sus características en función del programa de conducción:

- Accionamiento
 - Gestión del motor y del cambio
 - Asistente activo de distancia DISTRONIC
 - Disponibilidad del modo de planeo
- ESP®
- **Vehículos con AIRMATIC:** tren de rodaje
 - Suspensión y amortiguación
 - Altura del vehículo
- Dirección

Selección del programa de conducción

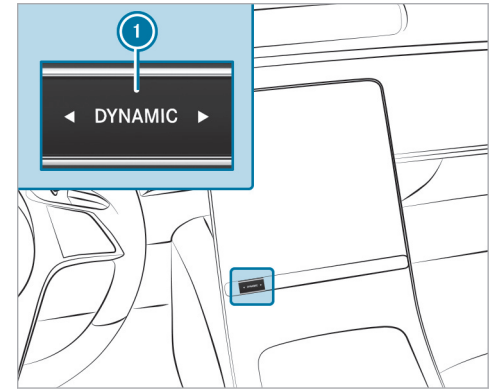

- ▶ Pulse la tecla DYNAMIC SELECT **1** izquierda o derecha.
El programa de conducción seleccionado se muestra en el visualizador del conductor.

Configuración de DYNAMIC SELECT en MMS

Sistema multimedia:

→  » Ajustes » Vehículo
» DYNAMIC SELECT

Ajuste del programa de conducción I

- ▶ Seleccione  Individual.
- ▶ Seleccione y ajuste una categoría.

Conexión/desconexión del restablecimiento de la indicación

- ▶ Active o desactive la opción Preguntar al arrancar.
- ⓘ Esta función debe activarse por separado para cada perfil de usuario. Solo si se activa esta función, se guarda el programa de conducción y el ajuste de parada y arranque ECO del último desplazamiento para el perfil de usuario correspondiente.

Función activada: en el siguiente arranque del motor aparece la pregunta de si se debe restablecer el último programa de conducción activo. Si la función de parada y arranque ECO estaba desac-

tivada, aparece además la pregunta de si la función debe permanecer desactivada.

- ⓘ La pregunta aparece solo si los últimos ajustes activos difieren de los ajustes estándar.

Función desactivada: en el siguiente arranque del motor se ajusta automáticamente el programa de conducción . La función de parada y arranque ECO se activa automáticamente.

Configuración de DYNAMIC SELECT en MMS (híbridos enchufables y vehículos eléctricos)

Sistema multimedia:

→  » Ajustes » Vehículo
» DYNAMIC SELECT

Ajuste del programa de conducción I

- ▶ Seleccione  Individual.
- ▶ Seleccione y ajuste una categoría.

Ajuste del programa de conducción H

- ▶ Seleccione Hybrid.

- ▶ Seleccione Basado en la ruta o Estándar. Si hay activado un guiado al destino y se activa la opción Basado en la ruta, la energía eléctrica se distribuye de forma conveniente a lo largo de todo el trayecto. En ciudad se da preferencia al modo eléctrico; en autopista, a la conducción con el motor de combustión interna.



Con la opción Estándar, el vehículo circula en su programa de conducción estándar ( Electric o  Hybrid). La energía eléctrica no se distribuye a lo largo de todo el trayecto. Se utiliza la batería de alto voltaje hasta vaciarla y, a continuación, el vehículo funciona con el motor de combustión interna.

Conexión/desconexión del restablecimiento de la indicación

- ▶ Active o desactive la opción Preguntar al arrancar.
- ⓘ Esta función debe activarse por separado para cada perfil de usuario. Solo si se activa esta función, se guarda el programa de conducción del último desplazamiento para el perfil de usuario correspondiente.

Función activada: en el siguiente arranque del motor aparece la pregunta de si se debe restablecer el último programa de conducción activo.

- ❶ La pregunta aparece solo si los últimos ajustes activos difieren de los ajustes estándar.

Función desactivada: si el último programa de conducción activo fue el programa  y se cumplen todos los requisitos del programa de conducción, este se ajustará de forma automática tras el arranque del motor. Si otro programa de conducción estuvo activo, se ajustará automáticamente el programa de conducción .

Función desactivada: en el siguiente arranque del motor se ajusta automáticamente el programa de conducción .

Visualización de los datos del vehículo

Sistema multimedia:

  **»» Información**

- ▶ Seleccione **Vehículo**.
Se muestran los datos del vehículo.

Visualización de los datos del motor

Sistema multimedia:

  **»» Información**

- ▶ Seleccione **Motor**.
Se muestran los datos del motor.
- ❶ Los valores (máximos) reales que se pueden alcanzar para la potencia del motor y el par motor pueden diferir de los valores certificados dentro de las tolerancias permitidas de acuerdo con las especificaciones del país (base: CEPE/ONU n.º 85 o especificaciones del país).

Las magnitudes de influencia son, por ejemplo:

- Nivel del mar
- Calidad del combustible
- Temperatura exterior
- Temperatura de servicio del motor

Adapte la forma de conducir de forma correspondiente.

El testigo luminoso de advertencia  del visualizador del conductor permanece encen-

dido hasta que se alcanza la temperatura de servicio del motor.

- ❶ Los valores mostrados se proporcionan exclusivamente a título orientativo. El valor que se muestra en el visualizador central para la potencia del motor y el par motor pueden diferir de los valores reales.
- ❶ El testigo luminoso de advertencia  que indica la limitación de potencia tras el arranque del motor no está disponible en todos los modelos del vehículo.

Visualización de la indicación del consumo

Sistema multimedia:

  **»» Información**

- ▶ Seleccione **Consumo**.
Se visualizan las cantidades de consumo actuales y de promedio.

Cambio automático

Palanca selectora DIRECT SELECT

Funcionamiento de la palanca selectora DIRECT SELECT

⚠ ADVERTENCIA Peligro de accidente debido a un acoplamiento inadecuado

Si el número de revoluciones del motor se encuentra por encima del número de revoluciones de ralentí y acopla la posición del cambio **D** o **R**, el vehículo podría acelerar de forma brusca.

▶ Al acoplar la posición del cambio **D** o **R**, pise siempre firmemente el pedal del freno y no acelere simultáneamente.

⚠ ADVERTENCIA Peligro de accidente y de sufrir lesiones en caso de dejar a niños sin vigilancia en el vehículo

Si deja a los niños sin vigilancia en el vehículo, estos pueden, sobre todo:

- abrir las puertas y poner en peligro a otras personas o usuarios de la vía.
- abandonar el vehículo y que otro vehículo los atropelle.
- manejar el equipamiento del vehículo y, por ejemplo, quedar atrapados

Además, los niños podrían poner el vehículo en movimiento en caso de que, por ejemplo:

- suelten el freno de estacionamiento.
- modifiquen la posición del cambio.
- arranquen el vehículo.

▶ Nunca deje a los niños sin vigilancia en el vehículo.

▶ Al abandonar el vehículo, lleve siempre la llave consigo y bloquee el vehículo.

▶ Guarde la llave fuera del alcance de los niños.

Con la palanca selectora DIRECT SELECT puede cambiar la posición del cambio. La posición del cambio actual se muestra en el visualizador del conductor.

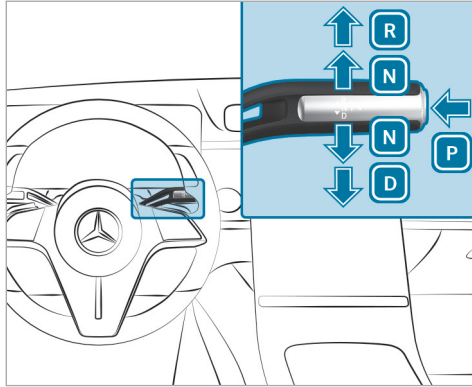

- P** Posición de aparcamiento
- R** Marcha atrás
- N** Ralentí
- D** Posición de marcha

Acoplamiento de la marcha atrás R

- ▶ Pise el pedal de freno y presione la palanca selectora DIRECT SELECT hacia arriba hasta superar la primera resistencia.

Acoplamiento del ralentí N

- ▶ Pise el pedal de freno y presione la palanca selectora DIRECT SELECT hacia arriba o hacia abajo hasta alcanzar la primera resistencia.
- ⓘ Para acoplar el ralentí **N** con el vehículo conectado, presione la palanca selectora hacia arriba o hacia abajo durante varios segundos hasta que se alcance la primera resistencia.

Si a continuación suelta el pedal de freno, puede desplazar el vehículo sin dificultad, por ejemplo, empujarlo o remolcarlo.

Si el cambio automático debe mantenerse en ralentí **N, incluso con el vehículo desconectado o al abrir la puerta del conductor, proceda de la siguiente manera:**

- ▶ Pise el pedal de freno y acople con el vehículo parado el punto muerto **N**.
- ▶ Suelte el pedal de freno.
- ▶ Desconecte el vehículo.

En el visualizador del conductor se muestra el aviso **Peligro de desplazamiento N activada**

manualmente **No se puede cambiar automáticamente a P.**

- ⓘ Si a continuación abandona el vehículo y deja la llave en el mismo, el cambio automático se mantiene en la posición de ralentí **N**.

El acoplamiento automático de la posición de aparcamiento **P** se vuelve a activar en cuanto se cumple una de las siguientes condiciones:

- cambia a la posición del cambio **D** o **R**
- pulsa la tecla **P**

Acoplamiento de la posición de aparcamiento P

! **INDICACIÓN** Daño por acoplar la posición de aparcamiento **P** con el vehículo en movimiento

Si acopla el cambio en la posición de aparcamiento **P** con el vehículo en movimiento puede dañarse el cambio.

- ▶ No abra las puertas con el vehículo en movimiento.
- ▶ Acople la posición de aparcamiento **P** solo con el vehículo parado.

- ▶ Tenga en cuenta las indicaciones sobre el estacionamiento del vehículo (→ página 263).
- ▶ Presione el pedal de freno hasta que el vehículo esté parado.
- ▶ Con el vehículo parado, pulse la tecla **P**. Cuando se muestra la indicación de la posición del cambio **P**, está acoplada la posición de aparcamiento. Si no se muestra la indicación de la posición del cambio **P**, accione el freno de estacionamiento y asegure el vehículo para impedir que se desplace.
- ⓘ Dependiendo de la situación puede llevar un poco de tiempo hasta que **P** se acopla. Por ello, preste siempre atención a la indicación de la posición del cambio.

Si se cumple una de las siguientes condiciones, se acopla automáticamente la posición de aparcamiento **P**:

- Con el vehículo parado, ha apagado el vehículo en la posición del cambio **D** o **R**.
- Con el vehículo parado, ha abierto la puerta del conductor en la posición del cambio **D** o **R**.

- Con el vehículo en movimiento, ha apagado el vehículo en la posición del cambio **D** o **R** y parado el vehículo.
- Con el vehículo en movimiento, ha acoplado la posición del cambio **N**, parado el vehículo y abierto la puerta del conductor con el vehículo parado.
- Es obligatorio acoplar automáticamente la posición de aparcamiento **P**.
- ⓘ Para maniobrar con la puerta del conductor abierta, abra la puerta con el vehículo parado y vuelva a acoplar la posición del cambio **D** o **R**.

Acoplamiento de la posición de marcha D

- ▶ Pise el pedal de freno y presione la palanca selectora DIRECT SELECT hacia abajo hasta superar el primer punto de resistencia.

El cambio automático acopla las marchas de forma automática en la posición del cambio **D**. Esto depende, entre otros, de los siguientes factores:

- programa de conducción seleccionado
- posición del pedal acelerador

- velocidad de marcha

Cambio de marchas manual

! INDICACIÓN Vehículos Mercedes-AMG

- ▶ Tenga en cuenta las indicaciones contenidas en las instrucciones adicionales. De lo contrario, podría no reconocer situaciones de peligro.

- ⓘ Para los vehículos híbridos enchufables, tenga en cuenta la información sobre el sistema de recuperación de la energía de frenado (→ página 229).

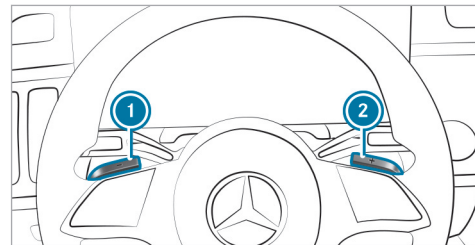

Si el cambio automático está acoplado en la posición **[D]**, puede cambiar de forma manual con las levas de cambio en el volante. Siempre y cuando esté permitido, el cambio automático acopla una marcha superior o inferior, según la leva de cambio en el volante accionada.

Para acoplar manualmente las marchas del cambio automático, tiene dos posibilidades:

- Ajuste temporal
- Ajuste permanente

Si el cambio de marchas manual se desactiva, las marchas se acoplarán de forma automática.

Ajuste temporal:

▶ **Activación:** tire de la leva de cambio en el volante **①** o **②**.

El cambio manual se activa durante un breve período de tiempo. La indicación de la posición del cambio muestra **[M]** y la marcha actual.

i El tiempo que se mantiene activado el acoplamiento manual dependerá de varios factores.

En los siguientes casos se puede desactivar automáticamente el cambio de marchas manual:

- Cambio del programa de conducción
- Reinicio del vehículo
- Reintroducción de la posición del cambio **[D]**
- Estilo de conducción

▶ **Acoplamiento ascendente:** tire de la leva de cambio del volante **②**.

▶ **Acoplamiento descendente:** tire de la leva de cambio del volante **①**.

▶ **Desactivación:** tire de la leva de cambio en el volante **②** y manténgala en dicha posición. La indicación de la posición del cambio muestra **[D]**.

i Puede conectar y desconectar de forma permanente el cambio manual en el sistema multimedia.

Conexión o desconexión permanente del cambio de marchas manual

Sistema multimedia:

▶ ▶ **[Home]** ▶ Ajustes ▶ Vehículo
▶▶ Conducción

▶ Conecte o desconecte la función permanentemente.

Recomendación de cambio de marcha

La recomendación de cambio de marcha ofrece indicaciones para conseguir un modo de conducir con bajo consumo de combustible.



- ▶ Si aparece la recomendación de cambio de marcha **1** junto a la indicación de la posición del cambio: acople la marcha recomendada.

Utilización del kick-down

- ▶ **Aceleración máxima:** pise el pedal acelerador sobrepasando el punto de resistencia.

Para proteger el motor de sobrerrevoluciones, el cambio automático pasa a la marcha superior siguiente al alcanzar el número de revoluciones máximo del motor.

Funcionamiento del modo de planeo

Con un estilo de conducción previsor, el modo de planeo le ayuda a reducir el consumo de combustible.

El modo de planeo tiene las siguientes características:

- El motor de combustión interna se desacopla de la cadena y sigue funcionando en ralentí.
- La indicación de la posición del cambio **D** se muestra en color verde.

- **Vehículos con red de a bordo de 48 V:** el motor de combustión interna se puede desconectar. En ese caso, todas las funciones del vehículo permanecen activas.

Si se cumplen las siguientes condiciones, el modo de planeo se activa:

- El programa de conducción **E** está seleccionado .
- La velocidad se encuentra en un intervalo adecuado.
- El curso de la calzada es adecuado, por ejemplo, no existen pendientes o declives pronunciados ni curvas cerradas.
- No está pisando el pedal acelerador ni el de freno (con excepción de frenados ligeros).

i También puede activarse el modo de planeo si está seleccionado el ajuste "Eco" en el programa de conducción **I*** para el accionamiento.

Si deja de cumplirse alguna de las condiciones, el modo de planeo se vuelve a desactivar.

Los siguientes parámetros también pueden impedir el modo de planeo:

- Pendiente
- Declive
- Temperatura
- Altura
- Velocidad
- Estado de funcionamiento del motor
- Estado del tráfico

Funcionamiento de 4MATIC

El sistema 4MATIC se encarga de la tracción de las cuatro ruedas. El sistema 4MATIC, junto con el sistema ESP® y 4ETS, mejora la tracción de su vehículo si una rueda motriz patina al perder adherencia sobre la calzada.

El sistema 4MATIC no puede reducir el riesgo de accidente provocado por una forma de conducir no adecuada ni anular los límites impuestos por la física. El sistema 4MATIC no puede reconocer las condiciones meteorológicas o de la calzada ni el estado del tráfico. El sistema 4MATIC es sola-

mente un medio técnico auxiliar. La responsabilidad de mantener la distancia de seguridad, la velocidad, de frenar a tiempo y de mantenerse en el carril radica en el conductor.

- i Cuando circule en condiciones invernales, solo obtendrá la máxima efectividad del sistema 4MATIC si utiliza neumáticos de invierno (neumáticos M+S) y, en caso necesario, con cadenas para nieve.

Repostado

Repostado del vehículo

⚠ ADVERTENCIA Peligro de incendio y explosión debido al combustible

Los combustibles son muy inflamables.

- ▶ Evite en todo momento el fuego, la luz desprotegida, el humo y la formación de chispas.
- ▶ Antes de repostar, apague el vehículo y la calefacción independiente, si la hay, y manténgalos apagados durante el repostado.

⚠ ADVERTENCIA Peligro de sufrir lesiones debido a combustibles

Los combustibles son tóxicos y perjudiciales para la salud.

- ▶ Evite en cualquier caso que el combustible entre en contacto con la piel, los ojos o la ropa, así como su ingestión.
- ▶ No inhale los vapores de combustible.
- ▶ Mantenga a los niños alejados de los combustibles.
- ▶ Mantenga las puertas y ventanillas cerradas durante el proceso de repostado.

Si usted u otras personas entran en contacto con el combustible, tenga en cuenta lo siguiente:

- ▶ Lave la piel inmediatamente con agua y jabón para eliminar el combustible.
- ▶ Si el combustible ha entrado en contacto con los ojos, aclárese inmediatamente los ojos de forma minuciosa con agua

limpia. Acuda inmediatamente a un médico.

- ▶ En caso de ingerir combustible, acuda inmediatamente a un médico. No provoque el vómito.
- ▶ Cámbiese inmediatamente la ropa que se haya mojado con combustible.

⚠ ADVERTENCIA Peligro de incendio- y explosión por carga electrostática

La carga electrostática puede encender los vapores de combustible.

- ▶ Antes de abrir el tapón del depósito de combustible o de coger la pistola del surtidor, toque la carrocería metálica del vehículo.
- ▶ Para evitar una nueva carga electrostática, no vuelva a subir al vehículo durante el repostado.

! **INDICACIÓN** Daños por combustible incorrecto

Vehículos con motor de gasolina:

Incluso una cantidad pequeña del combustible equivocado podría originar daños en el sistema de combustible, en el motor y en el sistema de depuración de los gases de escape.

- ▶ Reposte solo con gasolina baja en azufre.

Este combustible puede contener hasta un 10 % de etanol. Su vehículo es compatible con el combustible-E10.

Nunca reposte los siguientes combustibles:

- Diésel
- Gasolina con un contenido mayor del 10 %- en volumen de etanol, p. ej., E15, E85, E100
- Gasolina con un contenido mayor del 3 %- en volumen de metanol, p. ej., M15, M30, M85, M100
- Gasolina con aditivos que contengan metal

Cuando se repostó por descuido con un combustible erróneo:

- ▶ No conecte el vehículo.
- ▶ Póngase en contacto con un taller especializado.

! **INDICACIÓN** No repueste con diésel en los vehículos con motor de gasolina.

Cuando se repostó por descuido con un combustible erróneo:

- No conecte el vehículo. De lo contrario, puede penetrar combustible en el motor. Incluso una cantidad pequeña del combustible equivocado podría derivar en averías en el sistema de combustible y en el motor. Los costes de reparación son elevados.
- ▶ Póngase en contacto con un taller especializado.
- ▶ Encargue que vacíen por completo el depósito de combustible y las tuberías de combustible.

! **INDICACIÓN** Daño del sistema de combustible por llenado en exceso del depósito de combustible.

- ▶ Llene el depósito de combustible solo hasta que se desconecte la pistola del surtidor.

Si se rellenó con demasiado combustible, porejemplo, debido a un surtidor de combustible defectuoso:

- ▶ No conecte el vehículo.
- ▶ Póngase en contacto con un taller especializado.

! **INDICACIÓN** Salpicaduras de combustible al retirar la pistola del surtidor

- ▶ Llene el depósito de combustible solo hasta que se desconecte la pistola del surtidor.

Requisitos

- El vehículo debe estar desbloqueado.

- **Híbridos enchufables con motor de gasolina:** el depósito de combustible se purgó de aire antes de repostar (→ página 246). Esta función varía en función del país.

Tenga en cuenta las indicaciones sobre sustancias de servicio y combustible.

Efectúe el repostado solamente con combustible que tenga como mínimo el índice de octano indicado en el rótulo indicativo situado en la tapa del depósito de combustible. De lo contrario, podría disminuir la potencia del motor y aumentar el consumo de combustible.

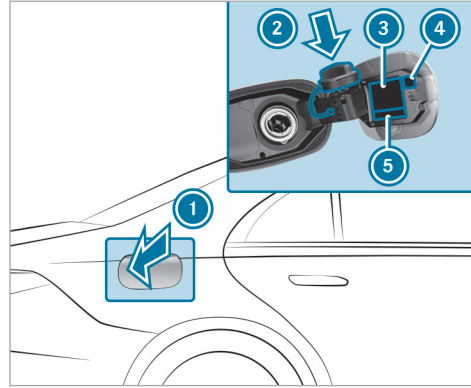

- ① Tapa del depósito de combustible
 - ② Soporte para el tapón del depósito de combustible
 - ③ Tabla de presión de neumáticos
 - ④ Código QR para la hoja de rescate
 - ⑤ Clases de combustible
- ⓘ **Híbrido enchufable con motor de gasolina:** la tapa del depósito de combustible se abre de

forma automática después de purgar el aire del depósito de combustible (→ página 246).

- ▶ Presione la zona trasera de la tapa del depósito de combustible ①.
- ▶ Gire el tapón del depósito de combustible hacia la izquierda y retírelo.
- ▶ Introduzca el tapón del depósito de combustible desde arriba en el soporte ②.
- ▶ Introduzca completamente la boca de llenado de la pistola de surtidor en el depósito, engánchela y efectúe el repostado.
- ▶ Llene el depósito de combustible solo hasta que se desconecte la pistola de surtidor.
- ▶ Coloque el tapón del depósito de combustible en el depósito y gírelo hacia la derecha hasta que quede enclavado de forma audible.
- ▶ Cierre la tapa del depósito de combustible ①.

Purga de aire del depósito de combustible (híbrido enchufable con motor de gasolina)

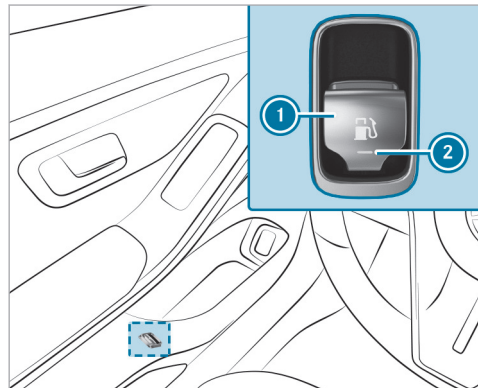

- Tire brevemente una vez de la tecla ①. El testigo de control ② parpadea y aparece el aviso **Esperar Purgado el aire del depósito de combustible...** en el visualizador del conductor.

Si el depósito de combustible está purgado, se ilumina el testigo de control ② de forma permanente.

Aparece el aviso **Aire del depósito de combustible purgado Preparado para repostar** en el visualizador del conductor y la tapa del depósito de combustible se abre automáticamente.

- ① La purga de aire del depósito de combustible puede tardar en algunas circunstancias varios minutos.

El depósito de combustible puede ventilarse solo cuando se cumplen las condiciones descritas anteriormente. De lo contrario, conduzca el vehículo al menos 1/3 millas (0,5 km) y repita el proceso.

- ① En las siguientes situaciones se ha producido un funcionamiento anómalo:
- El testigo de control ② parpadea primero y, a continuación, se apaga.
 - El testigo luminoso de advertencia amarillo del diagnóstico del motor  se ilumina.

! **INDICACIÓN** Daño de la tapa del depósito de combustible durante su apertura

Si se intenta abrir una tapa del depósito de combustible no desbloqueada se puede dañar la tapa del depósito de combustible o el mecanismo de apertura.

- Efectúe el repostado solamente cuando la tapa del depósito de combustible se haya abierto automáticamente.

Carga de la batería de alto voltaje (vehículos híbridos enchufables)

Indicaciones sobre la carga de la batería de alto voltaje

! **INDICACIÓN** Daño de la batería de alto voltaje en caso de tiempo de inactividad prolongado

Las baterías de iones de litio sufren una auto-descarga natural.

Por ese motivo, en caso de tiempos de inactividad de varios meses puede producirse una descarga profunda. Esto puede dañar la batería de alto voltaje.

▶ Para evitar posibles daños, tenga en cuenta las recomendaciones descritas a continuación acerca del manejo de la batería de alto voltaje.

1 INDICACIÓN Envejecimiento acelerado de la batería de alto voltaje en caso de inobservancia de las siguientes recomendaciones

Debido a las propiedades básicas de la batería de alto voltaje, con el paso del tiempo se reducen las cantidades de energía acumulable y extraíble de la batería de alto voltaje. Como consecuencia, se pueden ver afectadas la autonomía eléctrica y la potencia eléctrica máximas del vehículo.

Los siguientes factores pueden acelerar el envejecimiento de la batería de alto voltaje:

- un estado de carga elevado de la batería, sobre todo si el vehículo está estacionado durante un periodo prolongado de tiempo
- carga rápida frecuente con corriente continua (modo 4)
- temperatura ambiente elevada durante tiempos de inactividad prolongados

▶ Para prevenir un envejecimiento acelerado, se deben observar las recomendaciones descritas a continuación sobre el manejo de la batería de alto voltaje.

Recomendaciones relacionadas con la batería de alto voltaje:

- Efectúe una carga rápida de la batería de alto voltaje con corriente continua (modo 4) solo en caso necesario.
- Para tiempos de inactividad prolongados, estacione el vehículo con un estado de carga de la batería de alto voltaje entre el 25 % y el 30 %. No conecte la batería de alto voltaje de

forma permanente a un dispositivo de alimentación eléctrica.

- Para tiempos de inactividad prolongados, evite las temperaturas exteriores elevadas en la medida de lo posible.
- Compruebe el estado de carga de la batería de alto voltaje cada seis semanas (→ página 263).
- Recargue la batería de alto voltaje en caso de que el estado de carga esté por debajo del 15 %.
- No desemborne la batería de 12 V, incluso para tiempos de inactividad prolongados. De lo contrario, no podrá controlar el estado de la batería de alto voltaje del vehículo.
- Si usa la batería de alto voltaje exclusivamente con estados de carga bajos, cargue por completo la batería de alto voltaje dos veces al año.

En función del equipamiento, el vehículo está equipado con una de las siguientes tomas de carga del vehículo:

- Tipo 1 para la carga de corriente alterna (modo 2/3)
- Tipo Combo 1 para la carga de corriente alterna (modo 2/3) y la carga de corriente continua (modo 4)

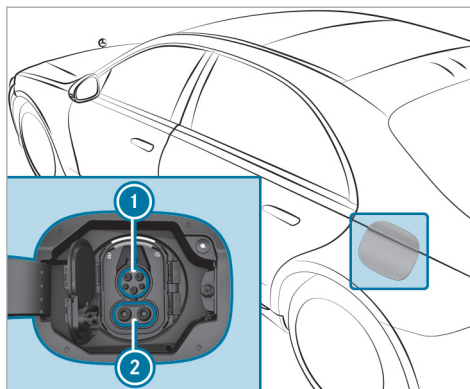

Toma de carga del vehículo tipo Combo 1 (ejemplo)

- ❶ Conexión para carga con corriente alterna
- ❷ Ampliación de la conexión para carga con corriente continua

i Si se utiliza un cable de carga CCS (Combined Charging System) para la carga con corriente continua, el conector del cable de

carga cubre ambas zonas de la toma de carga del vehículo.

Posibilidades de carga de la batería de alto voltaje (modo 2, 3 o 4):

- Carga durante la marcha gracias a la recuperación
- Carga estacionaria con corriente alterna:
 - en una caja de enchufe de red (modo 2)
 - en una wallbox o estación de carga (modo 3)
- Carga estacionaria con corriente continua:
 - en una estación de carga rápida (modo 4)

En función del equipamiento específico del país y del cable de carga de su vehículo, también es posible la carga de corriente alterna monofásica.

Tenga siempre en cuenta los distintos requisitos de la red del lugar en que se encuentre al efectuar la carga. Utilice únicamente cables de carga que cumplan esos requisitos de la red. En caso de dudas sobre los requisitos de la red, diríjase a un electricista especializado o al operador local de la red eléctrica.

Cargue la batería de alto voltaje preferentemente en una wallbox o en una estación de carga debido a la mayor potencia de carga y al mejor rendimiento de carga.

Límites del sistema

La potencia de la batería de alto voltaje puede verse influida por los siguientes factores:

- temperaturas exteriores bajas o elevadas
- la conexión de consumidores secundarios eléctricos en el vehículo, porejemplo, el uso del sistema de climatización
- un tiempo de inactividad prolongado sin carga

Los siguientes factores pueden prolongar el tiempo de carga de la batería de alto voltaje:

- temperaturas exteriores bajas o elevadas
- un tiempo de inactividad prolongado sin carga
- la corriente de carga máxima disponible del dispositivo de carga

Almacenamiento del cable de carga

Guarde siempre el cable de carga del vehículo dentro de la bolsa del cable de carga suministrada en el maletero.

- ▶ Coloque la bolsa del cable de carga en el piso del maletero. De lo contrario, la bolsa del cable de carga con el cable de carga no quedaría lo suficientemente asegurada.

Indicaciones para la carga de la batería de alto voltaje en la caja de enchufe de red (modo 2)

⚠ PELIGRO Peligro de muerte por componentes montados incorrectamente

Si utiliza componentes instalados inadecuadamente para conectar el cable de carga a una caja de enchufe de red, podría provocar, porejemplo, un incendio o una descarga eléctrica.

- ▶ Conecte el cable de carga solamente a una toma de corriente de red que:
 - esté instalada correctamente y

- haya sido inspeccionada por un electricista especializado
- ▶ Por razones de seguridad, use únicamente cables de carga suministrados con el vehículo o un cable de carga original Mercedes-Benz.
- ▶ Compre estas piezas en un punto de servicio Mercedes-Benz y déjese asesorar.

Mercedes-Benz comprueba a fondo la idoneidad de dichos cables de carga originales para la carga de alto voltaje de su vehículo.

- ▶ No utilice ningún cable de carga dañado.
- ▶ No utilice:
 - Cables de prolongación
 - Tambores para cables
 - Cajas de enchufe múltiples
- ▶ No utilice adaptadores de caja de enchufe para conectar el cable de carga a la toma de corriente de red. Se exceptúa cuando el adaptador haya sido comprobado y autorizado por el fabricante

para la carga de la batería de alto voltaje de un vehículo eléctrico.

- ▶ Es imprescindible que tenga en cuenta las indicaciones de seguridad que figuran en el Manual de instrucciones del adaptador de la caja de enchufe.

Utilice únicamente los siguientes cables de carga:

- el cable de carga suministrado con el vehículo
- un cable de carga homologado para el vehículo

El proceso de carga puede diferir en función del dispositivo de alimentación eléctrica. Los tiempos de carga de la batería de alto voltaje en la caja de enchufe de red son mucho mayores que la carga en una wallbox o estación de carga.

Tenga en cuenta las indicaciones locales.

No deje colgando el elemento de mando del cable de carga en una caja de enchufe de red.

No levante el elemento de mando por los siguientes componentes:

- por el conector del cable de carga

- por el enchufe de conexión a la red

Proteja el elemento de mando del cable de carga frente a un calentamiento excesivo durante la carga, porejemplo, por la irradiación solar directa. De lo contrario, se podría interrumpir el proceso de carga.

Indicaciones para la carga de la batería de alto voltaje en la wallbox o estación de carga (modo 3)

⚠ PELIGRO Peligro de muerte por componentes montados incorrectamente

Si utiliza componentes instalados inadecuadamente para conectar el cable de carga al vehículo, podría provocar, porejemplo, un incendio o una descarga eléctrica.

- ▶ Conecte el cable de carga solamente a una wallbox:
 - si la wallbox ha sido instalada correctamente
 - si la wallbox ha sido inspeccionada por un electricista especializado y

- si el cable de carga no está dañado

- ▶ No prolongue el cable de carga.
- ▶ No utilice adaptadores.
- ▶ Es imprescindible que tenga en cuenta las indicaciones de seguridad que figuran en las Instrucciones de servicio de la wallbox.

⚠ PELIGRO Peligro de lesiones mortales por componentes dañados

Si utiliza un componente dañado para conectar el vehículo a la estación de carga, podría provocar, porejemplo, un incendio o una descarga eléctrica.

- ▶ Realice un control visual de la estación de carga por daños evidentes, porejemplo, daños importantes en la carcasa o la conexión del cable de carga.
- ▶ Por motivos de seguridad, en caso de estaciones de carga sin cable premonitado utilice exclusivamente cables de carga comprobados y homologados por

el fabricante para la carga de baterías de alto voltaje en vehículos eléctricos.

- ▶ No utilice cables de carga dañados.
- ▶ No prolongue el cable de carga.
- ▶ No utilice adaptadores.
- ▶ Es imprescindible que tenga en cuenta las indicaciones de seguridad de la estación de carga.

Antes del proceso de carga debe habilitar la mayoría de las estaciones de carga, por ejemplo, mediante una tarjeta RFID. Tenga en cuenta las indicaciones pertinentes de la empresa operadora local de la estación de carga.

La cantidad de energía proporcionada que se muestra en la estación de carga para el proceso de carga puede ser mayor a la cantidad de energía realmente absorbida por la batería de alto voltaje. Este efecto se debe a pérdidas de carga de distinta magnitud y se describe como rendimiento de carga. Las pérdidas se producen, por ejemplo, por generación de calor durante la carga o por consumidores secundarios conectados. Obtendrá

más información sobre el rendimiento de carga en cualquier taller especializado.

Indicaciones para la carga de la batería de alto voltaje en la estación de carga rápida (modo 4)

⚠ PELIGRO Peligro de lesiones mortales por componentes dañados

Si utiliza un componente dañado para conectar el vehículo a la estación de carga, podría provocar, por ejemplo, un incendio o una descarga eléctrica.

- ▶ Realice un control visual de la estación de carga por daños evidentes, por ejemplo, daños importantes en la carcasa o la conexión del cable de carga.
- ▶ Por motivos de seguridad, en caso de estaciones de carga sin cable premonitado utilice exclusivamente cables de carga comprobados y homologados por el fabricante para la carga de baterías de alto voltaje en vehículos eléctricos.
- ▶ No utilice cables de carga dañados.

- ▶ No prolongue el cable de carga.
- ▶ No utilice adaptadores.
- ▶ Es imprescindible que tenga en cuenta las indicaciones de seguridad de la estación de carga.

⚠ PELIGRO Peligro de muerte en caso de realizar trabajos de mantenimiento durante el proceso de carga

Durante el proceso de carga, la red de a bordo de alto voltaje trabaja con alta tensión eléctrica.

- ▶ No realice trabajos de mantenimiento durante el proceso de carga.

Antes del proceso de carga debe habilitar la mayoría de las estaciones de carga, por ejemplo, mediante una tarjeta RFID. Tenga en cuenta las indicaciones pertinentes de la empresa operadora local de la estación de carga.

La cantidad de energía proporcionada que se muestra en la estación de carga para el proceso de carga puede ser mayor a la cantidad de ener-

gía realmente absorbida por la batería de alto voltaje. Este efecto se debe a pérdidas de carga de distinta magnitud y se describe como rendimiento de carga. Las pérdidas se producen, por ejemplo, por generación de calor durante la carga o por consumidores secundarios conectados. Obtendrá más información sobre el rendimiento de carga en cualquier taller especializado.

Corriente de carga máxima permitida al cargar en una caja de enchufe de red

! **INDICACIÓN** Sobrecarga de la caja de enchufe de red debido a una corriente de carga excesiva

Una corriente de carga excesiva puede activar un fusible o provocar el sobrecalentamiento de la red eléctrica externa.

- ▶ Asegúrese de que la red eléctrica externa esté concebida para la corriente de carga proporcionada.
- ▶ Por razones de seguridad, use únicamente cables de carga suministrados

con el vehículo o un cable de carga original Mercedes-Benz.

Mercedes-Benz comprueba a fondo la idoneidad de dichos cables de carga originales para la carga de alto voltaje de su vehículo.

- ▶ Compre estas piezas en un punto de servicio Mercedes-Benz y déjese asesorar.
- ▶ Compruebe la corriente de carga máxima a partir de la intensidad de carga mostrada en el visualizador del conductor.

El valor máximo de la corriente de carga para el cable de carga suministrado es específico del país. Al efectuar la carga en el extranjero, el valor máximo puede ser más alto que el valor permitido allí.

- ▶ Antes de iniciar el proceso de carga en una caja de enchufe de red, encargue a un electricista que compruebe la corriente de carga máxima admisible de la caja de enchufe de red o de la instalación del edificio.

- ▶ Respete las regulaciones específicas del país al cargar en el extranjero.

Si desea efectuar consultas sobre la corriente de carga, póngase en contacto con un taller especializado.

Síntesis de la unidad de mando del cable de carga

La unidad de mando del cable de carga muestra el estado actual del proceso de carga.

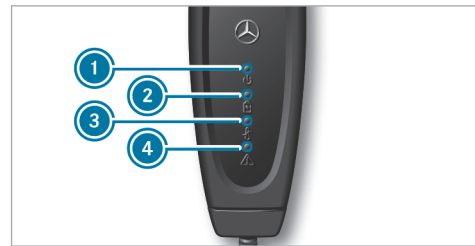

- ① Indicación de la tensión de red
- ② Indicación del proceso de carga

③ Indicador de la supervisión de la temperatura

④ Indicación del dispositivo de seguridad

Indicación de la tensión de red ①

Indicación	Significado
Iluminado en blanco	Hay tensión de red

Indicación del proceso de carga ②

Indicación	Significado
Parpadea en verde	La batería de alto voltaje se está cargando.

Indicador de la supervisión de la temperatura ③

Indicación	Significado
Iluminado en rojo	El LED verde parpadea simultáneamente: sobretemperatura – la potencia de carga se reduce El LED verde no parpadea: sobretemperatura – el proceso de carga finaliza
Parpadea en rojo	Sobretemperatura en el enchufe de conexión – el proceso de carga finaliza

Indicación del dispositivo de seguridad ④

Indicación	Significado
Parpadea en rojo	Avería del cable de carga – el proceso de carga no es posible, reinicie la unidad de mando del cable de carga
Iluminado en rojo	LED blanco apagado: avería en la conexión de red – el proceso de carga no es posible, cambie la caja de enchufe de red LED blanco encendido: avería del vehículo – no es posible el proceso de carga, reinicie la unidad de mando del cable de carga

Cuando las cuatro indicaciones se iluminan, la unidad de mando del cable de carga está efectuando una autocomprobación.

Si el control de temperatura ③ indica una avería, proteger el cable de carga de la radiación solar directa puede ser de ayuda.

Reinicio de la unidad de mando del cable de carga: cuando el dispositivo de seguridad ④ indica una avería del cable de carga o en el vehículo, reinicie primero la unidad de mando del cable de carga. Para ello, desconecte el cable de carga del vehículo y de la caja de enchufe de red y espere aproximadamente cinco segundos. Si la avería persiste después de volver a conectar el cable de carga, el proceso de carga en la caja de enchufe de red no es posible. En función de la indicación se deberá cambiar el cable de carga o encargar la comprobación del conector macho del vehículo en un taller especializado.

Funciones de los testigos de control de la toma de carga del vehículo

La tapa de la caja de enchufe se bloquea y desbloquea junto con el vehículo de forma centralizada.

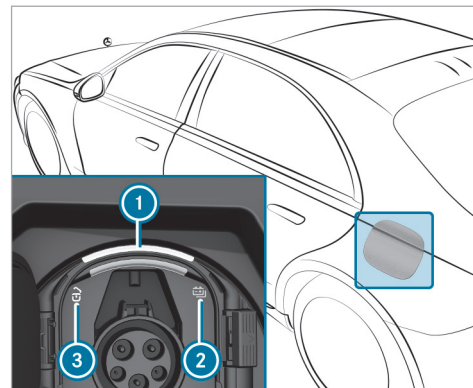



Toma de carga del vehículo tipo Combo 1 (ejemplo)

- ① Luz de la toma de carga
- ② Testigo de control del proceso de carga
- ③ Testigo de control del estado de bloqueo





El arco superior de la luz de la toma de carga ① sirve de iluminación y parpadea o se ilumina de forma análoga al testigo de control ③. El arco inferior sirve de indicación de estado y parpadea

o se ilumina de forma análoga al testigo de control ②.

Sinopsis del estado de bloqueo

Estado de bloqueo ③	Indicación	Significado
	Iluminado en blanco	Toma de carga del vehículo desbloqueada; enchufe o desenchufe el cable de carga
	Parpadea en blanco	Se ha detectado una anomalía durante el bloqueo o desbloqueo

Sinopsis del estado del proceso de carga

Estado del proceso de carga ②	Indicación	Significado
	Parpadea en naranja	Se establece la conexión
	Parpadea en verde	Flujo energético activo
	Iluminado en naranja	Pausa de carga
	Iluminado en verde	Proceso de carga finalizado
	Parpadea en rojo (durante aproximadamente 90 s)	El proceso de carga no es posible debido a una avería en el vehículo

Inicio del proceso de carga con corriente alterna (modo 2/3)

⚠ PELIGRO Peligro de muerte durante el proceso de carga en caso de una caja de enchufe dañada

El proceso de carga se realiza con corriente de alta tensión.

Si el cable de carga, la caja de enchufe de carga o la toma de corriente de red están dañados, puede sufrir una descarga eléctrica.

- ▶ Utilice solamente un cable de carga en perfectas condiciones.
- ▶ Evite los daños mecánicos, porejemplo aplastarlo, cizallarlo o pasarle por encima.
- ▶ Encargue inmediatamente la sustitución de la toma de carga del vehículo dañada en un taller especializado.
- ▶ Nunca enchufe el cable de carga en una toma de carga del vehículo dañada.

! **INDICACIÓN** Daños por el sobrecalentamiento del cable de carga y la conexión de carga

El cable de carga y la conexión de carga se pueden calentar durante el proceso de carga dentro de los límites admisibles.

Los límites admisibles se ven afectados por los siguientes factores:

- El dispositivo de alimentación eléctrica de la red eléctrica y el cable de carga están intactos.
- Se han observado las indicaciones para la manipulación del cable de carga y del elemento de mando en el cable de carga.

► Si el cable de carga o la conexión de carga se calientan demasiado, encargue la revisión del dispositivo de alimentación eléctrica de la red eléctrica.

! **INDICACIÓN** Daños o suciedad de la caja de enchufe de carga con la tapa de la caja de enchufe abierta

► Si no hay conectado ningún cable de carga, mantenga siempre cerradas la cubierta de la caja de enchufe y la tapa de la caja de enchufe. Estas protegen la caja de enchufe de carga de la suciedad y de posibles daños.

► Antes de cerrar la tapa de la caja de enchufe, asegúrese de que la cubierta de la caja de enchufe esté correctamente cerrada. De lo contrario, pueden producirse daños y la tapa de la caja de enchufe puede no abrirse.

! **INDICACIÓN** Daño de la toma de carga del vehículo o del conector del cable de carga en caso de manejo inadecuado

Inserte el conector del cable de carga sin aplicar demasiada fuerza (máximo 67,4 lbf (300 N)) hasta el tope en la toma de carga del vehículo. De lo contrario, se pueden dañar la

toma de carga del vehículo, el conector del cable de carga o los contactos.

► Si experimenta una mayor resistencia, saque el conector del cable de carga de la toma de carga y vuelva a insertarlo.

Requisitos

- Debe estar acoplada la posición **P** del cambio.
- El vehículo debe estar desbloqueado o la distancia de la llave respecto al vehículo no debe ser superior a 3 ft (1 m).
- El vehículo está desconectado. La indicación **READY** del visualizador del conductor debe estar apagada.
- El cable de carga no debe encontrarse sometido a esfuerzos de tracción.

En función del equipamiento, el vehículo está equipado con una de las siguientes tomas de carga del vehículo:

- Tipo 1 para la carga de corriente alterna (modo 2/3)

- Tipo Combo 1 para la carga de corriente alterna (modo 2/3) y la carga de corriente continua (modo 4)

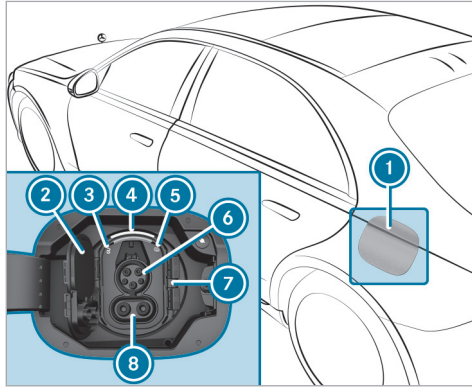

Toma de carga del vehículo tipo Combo 1 (ejemplo)

- ▶ Presione la zona trasera de la tapa de la caja de enchufe ① por el centro y ábrala hacia delante. El testigo de control ③ y la indicación de estado superior ④ se iluminan en blanco.
 - ① La tapa de la caja de enchufe ① también se puede abrir mediante el sistema multimedia (→ página 400). Con el vehículo encendido (la indicación **READY** se ilumina en el visualizador del conductor), no se puede abrir la tapa de la caja de enchufe ①. Si la tapa de la caja de enchufe ① no se puede abrir a pesar de que el vehículo esté desbloqueado, es posible efectuar el desbloqueo de emergencia de la tapa de la caja de enchufe (→ página 262).
- ▶ Presione el cierre ⑦ hacia la derecha y abra la cubierta de la caja de enchufe ②.
 - ① En vehículos con una toma de carga del vehículo Combo, solo se necesita la conexión ⑥ para el conector del cable de carga. Abra solo la parte superior de la cubierta de la caja de enchufe ②.

- ▶ Para la carga en una caja de enchufe de red, conecte el enchufe de conexión a la red hasta el tope a la caja de enchufe de red de la fuente de corriente externa.
- ▶ Inserte el conector del cable de carga hasta el tope en la conexión ⑥ de la toma de carga del vehículo. Si la wallbox/estación de carga no está provista de un cable de conexión, inserte el conector del cable de carga del vehículo hasta el tope en la caja de enchufe de la wallbox/estación de carga. Asegúrese de que el cable de carga enchufado no quede sometido a esfuerzos de tracción. El testigo de control ⑤ y la indicación de estado inferior ④ parpadean en color naranja y, en cuanto la batería de alto voltaje se carga, en color verde.
 - ① Si el patrón de carga para la iluminación de ambiente está activado, la iluminación de ambiente se enciende durante aproximadamente 30 segundos de forma análoga al testigo de control ⑤ (→ página 185).

Cuando el cable de carga está conectado al vehículo, no se puede arrancar ni mover el vehículo.

Al comenzar el proceso de carga se muestra la indicación de carga con un pronóstico de carga en el visualizador del conductor. El pronóstico de carga es el momento en el que la batería de alto voltaje estará completamente cargada.

- ❶ Durante el proceso de carga pueden conectarse de forma audible el ventilador y el sistema de refrigeración de la batería en función de la temperatura.
- ❷ Si el vehículo permanece conectado a la red eléctrica durante un largo tiempo de inactividad, la batería de alto voltaje se recarga automáticamente en caso necesario o cuando se activan consumidores eléctricos (porejemplo, la climatización).
- ❸ El vehículo equipa un fusible que protege contra sobretensión en la red eléctrica. En caso de fuerte tormenta, porejemplo, el fusible se puede disparar y activar el fusible principal de la vivienda con el fin de interrumpir la carga.

Estas funciones contribuyen a la protección del vehículo.

El proceso de carga continúa automáticamente al conectar de nuevo el fusible principal de la vivienda. En caso de que la carga se interrumpa sin que se dispare el fusible principal de la vivienda, puede que el proceso de carga tarde hasta diez minutos en continuar automáticamente.

Finalización del proceso de carga con corriente alterna (modo 2/3)

Requisitos

- La distancia de la llave respecto al vehículo no debe ser superior a 3 ft (1 m).

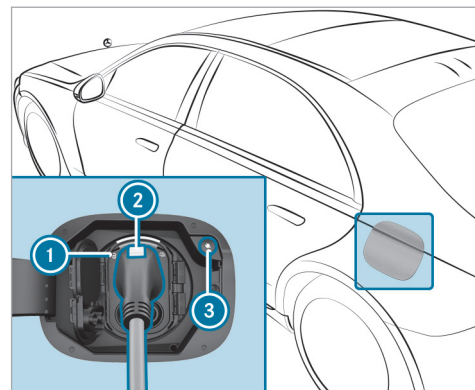

Toma de carga del vehículo tipo Combo 1 (ejemplo)

- ❶ Los vehículos que están equipados con una toma de carga del vehículo de tipo 1 para la carga con corriente alterna no tienen pulsador de interrupción de la carga ❸.

- ▶ **Toma de carga del vehículo tipo Combo 1:** pulse el pulsador de interrupción de la carga  ③.

El proceso de carga finaliza. El testigo de control  ① se ilumina en color blanco. La toma de carga del vehículo se desbloquea.

- ▶ **Toma de carga del vehículo tipo 1:** desbloquee el vehículo.

El proceso de carga finaliza. El testigo de control  ① se ilumina en color blanco. La toma de carga del vehículo se desbloquea.

- ▶ Mantenga pulsada la tecla  ② del conector del cable de carga y tire del conector del cable de carga para desenchufarlo de la toma de carga del vehículo.

- ① Si no puede retirar el conector del cable de carga, repita el proceso de desbloqueo. Si el conector del cable de carga continúa bloqueado, póngase en contacto con un taller especializado.

- ▶ Cierre la cubierta de la caja de enchufe y la tapa de la caja de enchufe.

- ① El testigo de control  ① de la toma de carga del vehículo permanece iluminado un

tiempo después de desenchufar el conector del cable de carga y finalmente se apaga.

Inicio del proceso de carga con corriente continua (modo 4)

⚠ PELIGRO Peligro de muerte durante el proceso de carga en caso de una caja de enchufe dañada

El proceso de carga se realiza con corriente de alta tensión.

Si el cable de carga, la caja de enchufe de carga o la toma de corriente de red están dañados, puede sufrir una descarga eléctrica.

- ▶ Utilice solamente un cable de carga en perfectas condiciones.
- ▶ Evite los daños mecánicos, porejemplo aplastarlo, cizallar o pasarle por encima.
- ▶ Encargue inmediatamente la sustitución de la toma de carga del vehículo dañada en un taller especializado.

- ▶ Nunca enchufe el cable de carga en una toma de carga del vehículo dañada.

! **INDICACIÓN** Daños por el sobrecalentamiento del cable de carga y la conexión de carga

El cable de carga y la conexión de carga se pueden calentar durante el proceso de carga dentro de los límites admisibles.

Los límites admisibles se ven afectados por los siguientes factores:

- El dispositivo de alimentación eléctrica de la red eléctrica y el cable de carga están intactos.
- Se han observado las indicaciones para la manipulación del cable de carga y del elemento de mando en el cable de carga.
- ▶ Si el cable de carga o la conexión de carga se calientan demasiado, encargue la revisión del dispositivo de alimentación eléctrica de la red eléctrica.

! **INDICACIÓN** Daños o suciedad de la caja de enchufe de carga con la tapa de la caja de enchufe abierta

- ▶ Si no hay conectado ningún cable de carga, mantenga siempre cerradas la cubierta de la caja de enchufe y la tapa de la caja de enchufe. Estas protegen la caja de enchufe de carga de la suciedad y de posibles daños.
- ▶ Antes de cerrar la tapa de la caja de enchufe, asegúrese de que la cubierta de la caja de enchufe esté correctamente cerrada. De lo contrario, pueden producirse daños y la tapa de la caja de enchufe puede no abrirse.

! **INDICACIÓN** Daño de la toma de carga del vehículo o del conector del cable de carga en caso de manejo inadecuado

Inserte el conector del cable de carga sin aplicar demasiada fuerza (máximo 67,4 lbf (300 N)) hasta el tope en la toma de carga del vehículo. De lo contrario, se pueden dañar la

toma de carga del vehículo, el conector del cable de carga o los contactos.

- ▶ Si experimenta una mayor resistencia, saque el conector del cable de carga de la toma de carga y vuelva a insertarlo.

Requisitos

- Debe estar acoplada la posición **P** del cambio.
- El vehículo debe estar desbloqueado o la distancia de la llave respecto al vehículo no debe ser superior a 3 ft (1 m).
- El vehículo no debe estar encendido. La indicación **READY** del visualizador del conductor debe estar apagada.
- El cable de carga no debe encontrarse sometido a esfuerzos de tracción.

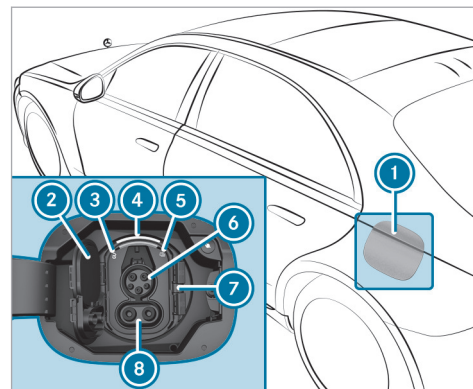

- ▶ Presione la zona trasera de la tapa de la caja de enchufe **1** por el centro y ábrala hacia delante. El testigo de control **3**  y la indicación de estado superior **4** se iluminan en blanco.
- i** La tapa de la caja de enchufe **1** también se puede abrir mediante el sistema multimedia (→ página 400).

Con el vehículo encendido (la indicación **READY** se ilumina en el visualizador del conductor), no se puede abrir la tapa de la caja de enchufe ①.

Si la tapa de la caja de enchufe ① no se puede abrir a pesar de que el vehículo esté desbloqueado, es posible efectuar el desbloqueo de emergencia de la tapa de la caja de enchufe (→ página 262).

▶ Presione el cierre ⑦ hacia la derecha y abra la cubierta de la caja de enchufe ②.

① Para el conector del cable de carga CCS se necesitan las conexiones ⑥ y ⑤. Abra por ello las dos partes de la cubierta de la caja de enchufe ②.

▶ Inserte el conector del cable de carga CCS hasta el tope en la toma de carga del vehículo. Asegúrese de que el cable de carga enchufado no quede sometido a esfuerzos de tracción.

El testigo de control ⑤  y la indicación de estado inferior ④ parpadean en color naranja y, en cuanto la batería de alto voltaje se carga, en color verde.

① Si el patrón de carga para la iluminación de ambiente está activado, la iluminación de ambiente se enciende durante aproximadamente 30 segundos de forma análoga al testigo de control ⑤  (→ página 185).

Cuando el cable de carga está conectado al vehículo, no se puede arrancar ni mover el vehículo.

Al comenzar el proceso de carga se muestra la indicación de carga con un pronóstico de carga en el visualizador del conductor. El pronóstico de carga es el momento en el que la batería de alto voltaje estará completamente cargada.

① Durante el proceso de carga pueden conectarse de forma audible el ventilador y el sistema de refrigeración de la batería en función de la temperatura.



① Si el vehículo permanece conectado a la red eléctrica durante un largo tiempo de inactividad, la batería de alto voltaje se recarga automáticamente en caso necesario o cuando se activan consumidores eléctricos (porejemplo, la preclimatización).

Finalización del proceso de carga con corriente continua (modo 4)

Requisitos

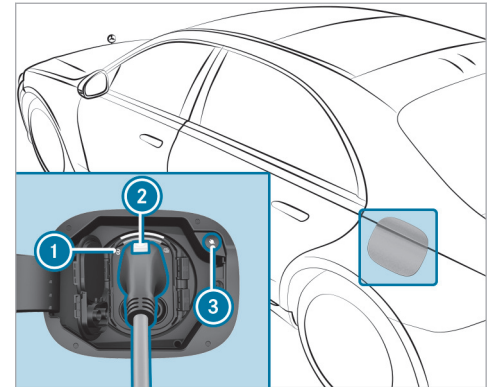
- La distancia de la llave respecto al vehículo no debe ser superior a 3 ft (1 m).



- ▶ Pulse la tecla de interrupción de la carga ③. El proceso de carga finaliza. El testigo de control  ① se ilumina en color blanco. La toma de carga del vehículo se desbloquea.
- ▶ Mantenga pulsada la tecla ② del conector del cable de carga y tire del conector del cable de carga para desenchufarlo de la toma de carga del vehículo.
- ① Si no puede retirar el conector del cable de carga, desbloquee el vehículo y repita el proceso de desbloqueo. Si el conector del cable de carga continúa bloqueado, póngase en contacto con un taller especializado.
- ▶ Cierre la cubierta de la caja de enchufe y la tapa de la caja de enchufe.
- ① El testigo de control izquierdo  ① de la toma de carga del vehículo permanece iluminado un tiempo después de desenchufar el conector del cable de carga y finalmente se apaga.

Desbloqueo de emergencia de la tapa de la caja de enchufe

Si la tapa de la caja de enchufe no se puede abrir debido a una avería, puede efectuar un desbloqueo de emergencia de la tapa de la caja de enchufe para el proceso de carga.

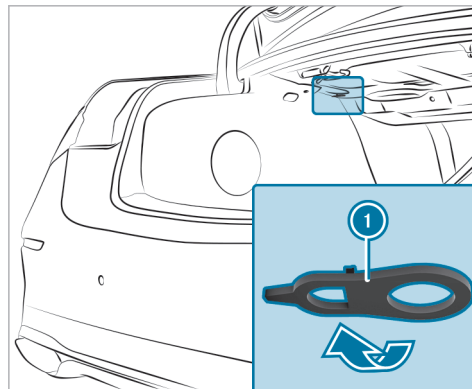

- ▶ Tire del desbloqueo de emergencia ① en la dirección indicada por la flecha. La tapa de la caja de enchufe de la caja de enchufe de carga se abre.
 - ▶ Inicie el proceso de carga con corriente alterna (→ página 255).
- O bien:
- ▶ Inicie el proceso de carga con corriente continua (→ página 259).

Funcionamiento de la indicación de carga en el visualizador del conductor

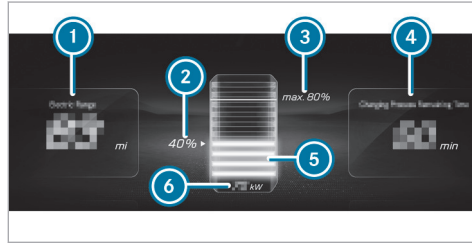

- ❶ Autonomía restante con el estado de carga actual
- ❷ Estado de carga actual de la batería de alto voltaje
- ❸ Estado de carga máximo (según el ajuste)
- ❹ Tiempo restante hasta la carga completa (hasta el estado de carga máximo seleccionado)
- ❺ Indicación de carga dinámica
- ❻ Intensidad de carga actual

❶ La autonomía restante indicada ❶ puede variar en función de distintos factores, por ejemplo, la forma de conducir o la topografía.

Si el vehículo está conectado con la red eléctrica y está apagado, el visualizador del conductor muestra la indicación de carga durante aproximadamente dos minutos.

❷ El valor de la intensidad de carga actual ❷ puede diferir del valor que se muestra en la estación de carga.

Estacionamiento del vehículo

Estacionamiento del vehículo

⚠ ADVERTENCIA Peligro de lesiones y accidentes por desplazamiento involuntario de un vehículo no asegurado correctamente

Si se detiene el vehículo sin estar asegurado correctamente, también puede desplazarse involuntariamente y de forma descontrolada en pendientes leves.

- ▶ En pendientes o declives gire las ruedas delanteras de tal modo que el vehículo

ruede en dirección del bordillo de la acera cuando se ponga en marcha.

- ▶ Accione el freno de estacionamiento.
- ▶ Acople la posición **P** del cambio.

⚠ ADVERTENCIA Peligro de incendio por piezas calientes del sistema de escape

Los materiales inflamables como, p.ej., hojarasca, hierba o ramas, pueden causar incendios.

- ▶ Estacione el vehículo de manera que ningún material inflamable entre en contacto con las piezas calientes del vehículo.
- ▶ No estacione el vehículo sobre prados secos o trigales cosechados.

⚠ ADVERTENCIA Peligro de accidente y de sufrir lesiones en caso de dejar a niños sin vigilancia en el vehículo

Si deja a los niños sin vigilancia en el vehículo, estos pueden, sobre todo:

- abrir las puertas y poner en peligro a otras personas o usuarios de la vía.
- abandonar el vehículo y que otro vehículo los atropelle.
- manejar el equipamiento del vehículo y, por ejemplo, quedar atrapados

Además, los niños podrían poner el vehículo en movimiento en caso de que, por ejemplo:

- suelten el freno de estacionamiento.
 - modifiquen la posición del cambio.
 - arranquen el vehículo.
- ▶ Nunca deje a los niños sin vigilancia en el vehículo.
- ▶ Al abandonar el vehículo, lleve siempre la llave consigo y bloquee el vehículo.

▶ Guarde la llave fuera del alcance de los niños.

! INDICACIÓN Daños en el vehículo mediante rodadura por inercia

▶ Asegure siempre el vehículo contra la rodadura por inercia.

! INDICACIÓN Daños por la bajada del vehículo

Vehículos con AIRMATIC o E-ACTIVE BODY CONTROL: El vehículo puede bajarse debido a diferencias de temperatura o a tiempos de inactividad más largos. Esto puede dañar piezas de la carrocería.

▶ Al aparcar el vehículo y al iniciar la marcha, asegúrese de que no haya obstáculos, como p.ej. bordillos de la acera, debajo o cerca de la carrocería.

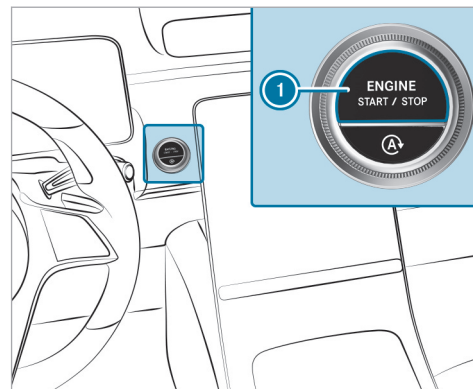

- ▶ Pare completamente el vehículo accionando el pedal de freno.
- ▶ En pendientes o declives gire las ruedas delanteras de tal forma que el vehículo se desplace en dirección al bordillo de la acera si se pone en movimiento.
- ▶ Accione el freno de estacionamiento eléctrico.

- ▶ Con el vehículo parado y el pedal de freno accionado, acople la posición del cambio **P** (→ página 239).
- ▶ Desconecte el vehículo pulsando la tecla **ⓘ**.
- ▶ Suelte el freno de servicio lentamente.
- ▶ Salga y bloquee el vehículo.
- ⓘ** Cuando estacione el vehículo, puede accionar las ventanillas laterales y el techo corredizo panorámico durante aproximadamente cuatro minutos con la puerta del conductor cerrada.

Dispositivo de apertura de la puerta del garaje

■ Programación de las teclas del dispositivo de apertura de la puerta del garaje

▲ PELIGRO Peligro de muerte por gases de escape

Los motores de combustión interna emiten gases de escape tóxicos como, por ejemplo, monóxido de carbono. La inhalación de estos gases de escape es perjudicial para la salud y provoca intoxicaciones.

- ▶ Nunca deje funcionar el motor y, en caso de que haya, la calefacción independiente, en espacios cerrados sin ventilación suficiente.

▲ ADVERTENCIA Peligro de lesiones por aprisionamiento al abrir o cerrar una puerta

Si maneja o programa el dispositivo integrado de apertura de la puerta del garaje, las personas que se encuentren en la zona de movimiento de la puerta de garaje pueden quedar aprisionadas o ser alcanzadas por la puerta de garaje.

- ▶ Asegúrese siempre de que no haya nadie en la zona de movimiento de la puerta de garaje.

Maneje con el dispositivo de apertura de la puerta del garaje solamente las siguientes puertas:

- Puertas con función de parada de seguridad e inversión de sentido

- Puertas que se ajusten a los actuales estándares de seguridad estadounidenses

Estacione el vehículo fuera del garaje antes de efectuar la programación de un dispositivo de apertura de la puerta del garaje. Asegúrese de que el vehículo está encendido, pero no puesto en marcha.

Requisitos

- El vehículo debe estar aparcado fuera del garaje o fuera de la zona de movimiento de la puerta.
- El vehículo está conectado.
- El vehículo no se ha puesto en marcha.
- ⓘ** La función del dispositivo de apertura de la puerta del garaje está siempre disponible con el vehículo encendido.

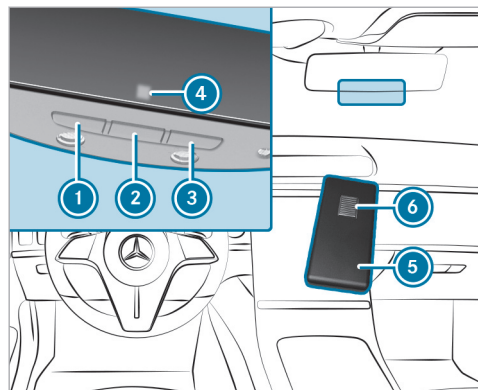

- ▶ Compruebe que la frecuencia de emisión del telemando se encuentre en la gama de frecuencia de 280 a 868 MHz.

Número de homologación de radiofrecuencia:

- NZLMUAHL5 (EE. UU.)
- 4112A-MUAHL5 (Canadá)

- ▶ Pulse la tecla que desea programar ①, ② o ③ y manténgala presionada. El testigo de control ④ parpadea en color amarillo.

ⓘ Hasta que el testigo de control parpadee en color amarillo pueden transcurrir hasta 20 segundos.

- ▶ Suelte la tecla pulsada anteriormente. El testigo de control ④ sigue parpadeando en color amarillo.

- ▶ Dirija el telemando ⑤ a una distancia de 0.4 in (1 cm) a 3 in (8 cm) hacia la tecla ①, ② o ③.

- ▶ Pulse la tecla ⑥ del telemando ⑤ y manténgala presionada hasta que se muestre una de las siguientes señales:

- El testigo de control ④ se ilumina en color verde de forma permanente. La programación ha finalizado.
- El testigo de control ④ parpadea en color verde. La programación se ha efectuado con éxito. Adicionalmente se debe realizar

una sincronización de código variable con el sistema de apertura de la puerta.

- ▶ Si el testigo de control ④ no se ilumina ni parpadea en color verde: repita el proceso.

- ▶ Suelte todas las teclas.

ⓘ El telemando del dispositivo de apertura de la puerta no forma parte del volumen de suministro del dispositivo.

Realización de la sincronización del código variable

Requisitos

- El sistema de apertura de la puerta trabaja con un código variable.
- Su vehículo se halla dentro del alcance del accionamiento de la puerta o del garaje.
- El vehículo y las personas y objetos se encuentran fuera de la zona de movimiento de la puerta.
- ▶ Pulse la tecla de programación de la unidad de accionamiento de la puerta. Ahora dispondrá de aproximadamente 30 segundos para iniciar el siguiente paso.

- ▶ Pulse sucesivamente varias veces la tecla programada anteriormente ①, ② o ③ hasta que la puerta se cierre.
Si la puerta se cierra, la programación ha finalizado.

❗ Lea adicionalmente las Instrucciones de servicio del dispositivo de apertura de la puerta.

■ Solución de problemas al programar el telemando

- ▶ Compruebe que la frecuencia de emisión del telemando ⑤ sea compatible.
- ▶ Cambie las pilas del telemando ⑤.
- ▶ Mantenga el telemando ⑤ con distintos ángulos a una distancia de 0.4 in (1 cm) a 3 in (8 cm) del retrovisor interior. Pruebe cada posición de ajuste durante un mínimo de 25 segundos.
- ▶ Mantenga el telemando ⑤ en el mismo ángulo a diferentes distancias del retrovisor interior. Pruebe cada posición de ajuste durante un mínimo de 25 segundos.
- ▶ En caso de telemandos que solo emiten durante un tiempo limitado, vuelva a pulsar la

tecla ⑥ del telemando ⑤ antes de que finalice el horario de emisión.

- ▶ Oriente el cable de antena de la unidad del dispositivo de apertura de la puerta del garaje hacia el telemando.

❗ En el caso de puertas de garaje más antiguas, es posible que no se puedan manejar con el telemando del retrovisor interior a pesar de haber realizado de forma correcta las medidas descritas arriba. Diríjase en dicho caso a la línea directa de HomeLink®.

- ❗ Asistencia e información adicional sobre la programación:
- En la línea directa gratuita de HomeLink® en el número 1-800-355-3515.
 - En Internet en <https://www.homelink.com/mercedes>.

■ Apertura o cierre de la puerta

Requisitos

- La tecla correspondiente debe haberse programado para manejar la puerta.

- ▶ Pulse la tecla ①, ② o ③ y manténgala pulsada hasta que la puerta se abra o se cierre.
- ▶ Cuando el testigo de control ④ parpadee en amarillo al cabo de unos 20 segundos: vuelva a pulsar la tecla anterior y manténgala pulsada hasta que la puerta se abra o se cierre.

■ Borrado de la memoria del dispositivo de apertura de la puerta del garaje

- ▶ Pulse las teclas ① y ③ y manténgalas pulsadas.
El testigo de control ④ se ilumina en color amarillo.
- ▶ Cuando el testigo de control ④ parpadee en verde: suelte las teclas ① y ③.
Se ha borrado toda la memoria.

Freno de estacionamiento eléctrico

Funcionamiento del freno de estacionamiento eléctrico (accionamiento automático)

⚠ ADVERTENCIA Peligro de accidente y de sufrir lesiones en caso de dejar a niños sin vigilancia en el vehículo

Si deja a los niños sin vigilancia en el vehículo, estos pueden, sobre todo:

- abrir las puertas y poner en peligro a otras personas o usuarios de la vía.
- abandonar el vehículo y que otro vehículo los atropelle.
- manejar el equipamiento del vehículo y, por ejemplo, quedar atrapados

Además, los niños podrían poner el vehículo en movimiento en caso de que, por ejemplo:

- suelten el freno de estacionamiento.
- modifiquen la posición del cambio.
- arranquen el vehículo.

- ▶ Nunca deje a los niños sin vigilancia en el vehículo.
- ▶ Al abandonar el vehículo, lleve siempre la llave consigo y bloquee el vehículo.
- ▶ Guarde la llave fuera del alcance de los niños.

El freno de estacionamiento eléctrico se acciona si se acopla la posición **P del cambio y se cumple una de las siguientes condiciones:**

- Se desconecta el vehículo.
- La lengüeta del cierre del cinturón no está enclavada en el cierre del cinturón del asiento del conductor y abre la puerta del conductor.

i Evitación del accionamiento: tire del asidero del freno de estacionamiento eléctrico (→ página 269).

En las siguientes situaciones también se acciona el freno de estacionamiento eléctrico:

- La función HOLD mantiene el vehículo parado.
- La ayuda activa para aparcar frena el vehículo hasta detenerlo.

- El asistente activo de distancia DISTRONIC detiene el vehículo.
- **Al mismo tiempo debe cumplirse una de las siguientes condiciones:**
 - Se desconecta el vehículo.
 - La lengüeta del cierre del cinturón no está enclavada en el cierre del cinturón del asiento del conductor y abre la puerta del conductor.
 - Se produce un fallo del sistema.
 - La alimentación eléctrica no es suficiente.
 - El vehículo está parado durante un periodo prolongado de tiempo.

Si el freno de estacionamiento eléctrico está accionado, se ilumina el testigo de control rojo **PARK** (EE. UU.) o **(P)** (Canadá) en el visualizador del conductor.

i El freno de estacionamiento eléctrico no se acciona automáticamente si el vehículo se desconecta mediante la función de parada y arranque ECO.

Funcionamiento del freno de estacionamiento eléctrico (soltado automático)

El freno de estacionamiento eléctrico se suelta si se cumplen las siguientes condiciones:

- La puerta del conductor está cerrada.
- El vehículo debe haberse puesto en marcha.
- El cambio se encuentra en la posición **D** o **R** y usted pisa el pedal acelerador o cambia de la posición del cambio **P** a **D** o **R** en una superficie plana.
- Si el cambio se encuentra en la posición **R**, deberá estar cerrada la tapa del maletero.
- La lengüeta del cierre del cinturón se encuentra en el cierre del cinturón del asiento del conductor.

Si la lengüeta del cierre del cinturón no se encuentra en el cierre del cinturón del asiento del conductor, se debe cumplir una de las siguientes condiciones:

- Desacopla la posición **P** del cambio.
O bien:

- Ha circulado a una velocidad superior a 2 mph (3 km/h).

Si se suelta el freno de estacionamiento eléctrico, se apaga el testigo de control rojo **PARK** (EE. UU.) o **(P)** (Canadá) del visualizador del conductor.

Accionamiento o soltado manual del freno de estacionamiento eléctrico

Accionamiento

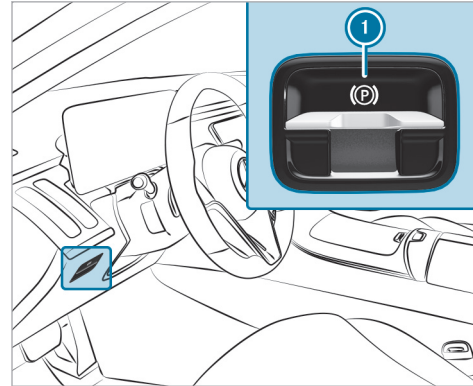



- ▶ Presione el asidero 1.
En el visualizador del conductor se ilumina el testigo de control rojo **PARK** (EE. UU.) o **(P)** (Canadá).
- ⓘ Solo cuando el testigo de control rojo **PARK** (EE. UU.) o **(P)** (Canadá) se ilumina permanentemente, el freno de estacionamiento eléctrico está accionado de forma segura.

Soltado

- ▶ Encienda el vehículo.
- ▶ Tire del asidero 1.
Se apaga el testigo de control rojo **PARK** (EE. UU.) o **(P)** (Canadá) del visualizador del conductor.

Frenado de emergencia

- ▶ Presione el asidero 1 y manténgalo en dicha posición.
Mientras el vehículo esté en marcha, se muestra el aviso **Soltar el freno de estacionamiento** y el testigo de control rojo **PARK** (EE. UU.) o **(P)** (Canadá) parpadea.
Si frena el vehículo hasta detenerlo, se acciona el freno de estacionamiento eléctrico.

En el visualizador del conductor se ilumina el testigo de control rojo  (EE. UU.) o  (Canadá).

Información sobre la detección de colisión con el vehículo estacionado

Si se detecta una colisión en el vehículo bloqueado con la protección antirremolque y la detección de colisión conectadas, recibirá un mensaje en el sistema multimedia al conectar el vehículo.

En ese caso, recibirá información sobre:

- el área del vehículo potencialmente afectada
- la intensidad de la colisión

En la siguiente situación se puede producir una activación por error:

- Si se mueve el vehículo estacionado, por ejemplo, en un garaje con plazas elevables.
-  Para evitar una activación por error, desconecte la protección antirremolque. Si desconecta la protección antirremolque, se desconecta la detección de colisión.

Puede desactivar la detección de colisión de forma permanente mediante el sistema multimedia (→ página 270).

-  En caso de descarga considerable de la batería, la detección de colisión con el vehículo aparcado se desactiva automáticamente para facilitar el siguiente arranque del motor.

Límites del sistema

Es posible que la detección se vea limitada en las siguientes situaciones:

- en caso de daños en el vehículo sin colisión, por ejemplo, en caso de un retrovisor exterior arrancado o de daños en la pintura realizados con una llave
 - en caso de colisión a baja velocidad
 - si el freno de estacionamiento eléctrico no está accionado
-  El conductor es el responsable del vehículo. Asegúrese de que su vehículo no presenta daños y está en condiciones de marcha.

Ajuste de la detección de colisión con el vehículo estacionado

Sistema multimedia:

  **▶▶ Ajustes ▶▶ Vehículo**
▶▶ Apertura/cierre ▶▶ Protección del vehículo

 Conecte o desconecte la función en **Notificación de colisiones**.

-  Se pueden registrar como máximo tres incidentes. Para cada incidente se realizan hasta 15 fotografías. Si se produce un nuevo incidente, se sobrescriben las fotografías del primer incidente si no se habían borrado previamente.

Conexión o desconexión de las fotografías de colisión

Tenga en cuenta las posibles limitaciones legales en determinados países en materia de la toma automática de fotografías del entorno del vehículo.

 Active o desactive la opción **Fotos de las colisiones**.

Transmisión de las fotografías de colisión con la Mercedes me App

- ▶ Seleccione [Cargar las fotos de las colisiones](#).
 - ▶ Seleccione [Cargar automáticamente](#).
 - ▶ Escanee el código QR generado en el visualizador central con la Mercedes me App. Las fotografías de colisión se cargan a Mercedes me de forma cifrada.
- i** Puede ver las fotografías de colisión en la Mercedes me App en todos los dispositivos con los que haya escaneado el código QR.

Copia de las fotografías de colisión en una memoria USB

- ▶ Conecte una memoria USB .
 - ▶ Seleccione [Administrar las fotos de las colisiones](#).
 - ▶ Seleccione [Copia \(USB\)](#). Todas las fotografías de colisión se copian en la memoria USB.
- i** Para un funcionamiento seguro, utilice exclusivamente soportes de memoria USB con formato FAT32 o exFAT.

Borrado de fotografías de colisión

- ▶ Seleccione [Administrar las fotos de las colisiones](#).
- ▶ Seleccione [Borrar](#). Se borran todas las fotografías de colisión.

Indicaciones sobre la parada prolongada del vehículo

Si el vehículo permanece parado durante más de seis semanas, puede sufrir daños por inactividad. También puede dañarse la batería de 12 V si se produce una descarga profunda.

- i** Encontrará más información en cualquier taller especializado cualificado.

Estado de reposo (prolongación del tiempo de inactividad de la batería de arranque)

■ Función del estado de reposo

- i** Esta función no está disponible para todos los modelos.

Si activa el estado de reposo, se minimizará la pérdida de energía en tiempos largos de inactividad.

El estado de reposo tiene las siguientes características:

- La batería de arranque se preserva.
- En el visualizador del conductor se muestra el tiempo de inactividad máximo.
- Se interrumpe la conexión con los servicios online.

El estado de reposo se puede activar o desactivar mediante el sistema multimedia si se cumplen las siguientes condiciones:

- El vehículo está conectado.
- El vehículo no se ha puesto en marcha.

Si se sobrepasa el tiempo de inactividad indicado del vehículo, se puede provocar una pérdida de confort y la batería de arranque no puede garantizar de forma fiable el arranque del vehículo.

Recargue la batería de arranque en las siguientes situaciones:

- Quiere prolongar el tiempo de inactividad del vehículo.
 - El estado de carga de la batería de arranque es insuficiente para el estado de reposo.
- ❶ Si conecta el vehículo, el estado de reposo se desactiva automáticamente.

■ Activación o desactivación del estado de reposo (parada prolongada del vehículo)

Requisitos

- La alimentación eléctrica está conectada.
- El vehículo no debe estar encendido.

Sistema multimedia:

→  → Ajustes → Vehículo
→ Otras funciones

▶ Active o desactive la opción [Estado de reposo](#).

Sistemas de asistencia y de seguridad de marcha

Sistemas de asistencia y la responsabilidad del conductor

Su vehículo dispone de sistemas de asistencia que le asisten durante la marcha, al aparcar y al maniobrar. Los sistemas de asistencia son solo medios técnicos auxiliares. No pueden sustituir en ningún caso su atención al entorno y no le eximen de su responsabilidad vial. La responsabilidad sobre la distancia de seguridad, la velocidad, el frenado a tiempo y de mantenerse en el carril recae siempre en el conductor. Tenga en cuenta siempre la situación del tráfico e intervenga cuando sea necesario. Observe los límites del uso seguro.

Los sistemas de asistencia no pueden reducir el riesgo de accidente provocado por una forma de conducir no adecuada ni anular los límites impuestos por la Física. No siempre pueden reconocer las condiciones meteorológicas ni de la calzada así como tampoco el estado del tráfico.

❶ Algunos sistemas de asistencia pueden regular o limitar la velocidad a un valor ajustado

previamente. Si cede el volante a otra persona, indique al nuevo conductor la limitación de velocidad ajustada.

Información sobre los sensores y las cámaras del vehículo

Algunos sistemas de asistencia y de seguridad de marcha supervisan con cámaras y sensores de radar o de ultrasonidos el entorno situado delante, detrás o junto al vehículo.

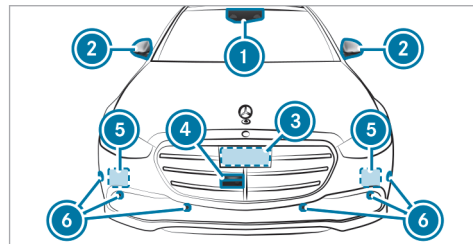

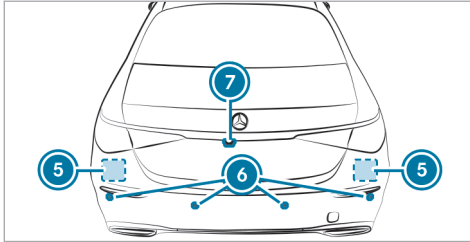

- ① Cámara multifunción
- ② Cámaras en los retrovisores exteriores
- ③ Radar frontal
- ④ Cámara frontal
- ⑤ Radares en las esquinas
- ⑥ Sensores de ultrasonidos
- ⑦ Cámara de marcha atrás

⚠ ADVERTENCIA Peligro de accidente por la capacidad limitada de detección de los sensores y cámaras del vehículo

Si algunas zonas de los sensores o las cámaras están cubiertas, dañadas o sucias, es posible que los sistemas de asistencia y de seguridad de marcha no funcionen correctamente. ¡Existe peligro de accidente!

- ▶ Mantenga siempre libres y limpias las zonas de los sensores y las cámaras del vehículo.
- ▶ En caso de que existan daños en el parachoques, la calandra del radiador o daños por impacto de piedras en el parabrisas o en la luneta trasera, encargue la reparación en un taller especializado.

Mantenga especialmente las zonas de los sensores y las cámaras libres de suciedad, hielo o nieve semiderretida (→ página 448). Los sensores y las cámaras, así como las zonas de detección, no deben cubrirse. No monte ningún soporte de la matrícula adicional, soportes de publicidad, adhesivos, láminas autoadhesivas o láminas de protec-

ción contra impactos de piedras en la zona de detección de los sensores y las cámaras. Asegúrese de que la carga no sobresalga por encima de la zona de detección.

Si se ha dañado el parachoques o la calandra del radiador o después de un impacto, encargue la comprobación del funcionamiento de los sensores en un taller especializado. En caso de que existan daños o daños por impacto de piedra en el parabrisas o en la luneta trasera en la zona de las cámaras, encargue la reparación en un taller especializado.

- ① La cámara de marcha atrás puede extraerse e introducirse automáticamente para el calibrado aunque no se muestre ninguna imagen de la cámara en el visualizador.

Sinopsis de los sistemas de asistencia y de seguridad de marcha

- ABS (→ página 274)
- BAS (→ página 275)
- ESP® (→ página 275)

- Asistente para viento lateral ESP® (→ página 277)
- EBD (→ página 277)
- Ayuda direccional STEER CONTROL (→ página 277)
- Función HOLD (→ página 278)
- Ayuda al arranque en pendientes (→ página 279)
- ATTENTION ASSIST (→ página 279)
- Asistente para señales de tráfico (→ página 302)
- Vista de semáforo (→ página 306)
- AIRMATIC (→ página 315)
- E-ACTIVE BODY CONTROL (→ página 318)

Paquete de asistencia a la conducción

- ① La disponibilidad de algunas funciones o funciones parciales del paquete de asistencia a la conducción depende del equipamiento y del modelo. Las funciones del paquete de asistencia a la conducción pueden diferir de las funciones descritas aquí.

- Asistente activo de distancia DISTRONIC (→ página 281)
- Asistente activo de velocidad límite (→ página 287)
- Adaptación de la velocidad basada en el trayecto (→ página 288)
- Asistente de frenado activo (→ página 297)
- Asistente activo de dirección (→ página 290)
- Asistente activo de parada de emergencia (→ página 293)
- Asistente activo para cambio de carril (→ página 294)
- Asistente activo para retenciones (→ página 290)
- Control activo de ángulo muerto con sistema de advertencia de salida del vehículo (→ página 308)
- Detector activo de cambio de carril (→ página 312)
- Sistema PRE-SAFE® Impulso lateral (→ página 58)

Paquete de aparcamiento

- ① La disponibilidad de algunas funciones depende del equipamiento y el país.
 - Cámara de marcha atrás (→ página 321)
 - Cámara de 360° (→ página 323)
 - Ayuda para aparcar PARKTRONIC (→ página 327)
 - Ayuda activa para aparcar (→ página 332)
 - Asistente para aparcar a distancia (→ página 337)
 - Ayuda para aparcar con memoria (en función del país) (→ página 344)

Funciones del ABS

El sistema antibloqueo de frenos (ABS) regula la presión de frenado en situaciones críticas:

- Se evita el bloqueo de las ruedas al frenar, porejemplo, en caso de un frenado en seco o de adherencia insuficiente de los neumáticos.
- Se asegura la maniobrabilidad del vehículo al frenar.

Si interviene el sistema ABS, percibirá un efecto de pulsación en el pedal de freno. La pulsación del pedal de freno puede ser un indicio de las condiciones peligrosas en las que se encuentra la calzada y le ayudará a recordar el deber de conducir con especial precaución.

Límites del sistema

- El ABS funciona a partir de una velocidad de aproximadamente 3 mph (5 km/h).
- El ABS puede verse afectado o no funcionar si hay una avería y el testigo luminoso de advertencia amarillo del ABS  se ilumina de forma permanente después de poner en marcha el vehículo.

Función del sistema BAS

⚠ ADVERTENCIA Peligro de accidente por una avería en el BAS (servofreno de emergencia)

Si el BAS está averiado, la distancia de frenado puede alargarse en situaciones de frenado de emergencia.

▶ En situaciones de frenado de emergencia, pise el pedal de freno a fondo. El ABS impide que las ruedas se bloqueen.

El servofreno de emergencia (BAS) le asiste en una situación de frenado de emergencia con una fuerza de frenado adicional.

Si pisa rápidamente el pedal de freno, se activa el BAS:

- El BAS aumenta automáticamente la presión de frenado.
- El BAS puede acortar así la distancia de frenado.
- El sistema ABS evita el bloqueo de las ruedas.

Los frenos funcionarán de la forma habitual después de soltar el pedal de freno. El BAS se desactiva.

Función del ESP®

⚠ ADVERTENCIA Peligro de derrape por el ESP® desconectado

Si desconecta el sistema ESP®, el sistema no estabilizará el vehículo.

▶ Desconecte el sistema ESP® solo cuando se den las siguientes situaciones.

! INDICACIÓN Vehículos Mercedes-AMG

▶ Tenga en cuenta las indicaciones contenidas en las instrucciones adicionales. De lo contrario, podría no reconocer situaciones de peligro.

El programa electrónico de estabilidad (ESP®) puede controlar y mejorar, dentro de los límites impuestos por la física, la estabilidad de marcha y la tracción en las siguientes situaciones:

- al ponerse en marcha sobre calzadas húmedas o resbaladizas
- al frenar

Si el vehículo se desvía de la dirección deseada por el conductor, el sistema ESP® puede estabilizarlo con las siguientes intervenciones:

- Una o varias ruedas se frenan de forma selectiva.
- La potencia del motor se adapta a la situación.

Cuando se ilumina permanentemente el testigo luminoso de advertencia , el sistema ESP® está desconectado.

- Ya no se mejora la estabilidad de marcha.
- Las ruedas motrices pueden patinar.
- La regulación de la tracción ETS/4ETS sigue activa.

 Incluso cuando el sistema ESP® está desconectado, al frenar se mantiene la asistencia del ESP®.

Cuando parpadea el testigo luminoso de advertencia , una o varias ruedas han alcanzado su límite de adherencia:

- Adapte la forma de conducir y la velocidad al estado de la calzada y a las condiciones meteorológicas.

- No desconecte el sistema ESP® bajo ningún concepto.
- Al arrancar, acelere solo lo necesario.

Para mejorar la tracción, desconecte el ESP® en las siguientes situaciones:

- en servicio con cadenas para nieve
- al circular por nieve profunda
- al circular sobre arena o grava

 Al patinar las ruedas, el efecto de fresado aumenta la tracción.

Si el testigo luminoso de advertencia ESP®  se ilumina permanentemente, el sistema ESP® no está disponible debido a una avería.

Observe la siguiente información:

- Testigos de control y testigos luminosos de advertencia (→ página 615)
- Avisos en el visualizador (→ página 533)

ETS/4ETS (sistema electrónico de tracción)

La regulación de la tracción ETS/4ETS forma parte del sistema ESP® y permite arrancar o acelerar sobre una calzada resbaladiza.

ETS/4ETS puede mejorar la tracción del vehículo mediante las siguientes intervenciones:

- Si las ruedas motrices patinan, se frenan individualmente.
- Se transmite más par de propulsión a la rueda o ruedas con tracción.

Influencia de los programas de conducción en el ESP®

Los programas de conducción permiten una adaptación del ESP® a las diferentes condiciones meteorológicas, las condiciones de la calzada y la forma de conducir que desee. En función del programa de conducción seleccionado, se activa el modo ESP® correspondiente. Puede ajustar los programas de conducción con el interruptor DYNAMIC SELECT (→ página 235).

Función del asistente para viento lateral ESP®

El asistente para viento lateral ESP® reconoce el viento lateral que se produce de forma repentina y ayuda al conductor a mantener el vehículo en el carril:

- El asistente para viento lateral ESP® se activa en el margen de velocidad de aprox. 50 mph (80 km/h) hasta 125 mph (200 km/h) al circular por rectas o curvas suaves.
- El vehículo se estabiliza mediante la intervención en el freno selectiva en un lado.

Conexión o desconexión del ESP® (programa electrónico de estabilidad)

Sistema multimedia:



- i** La función ESP® solo puede conectarse y desconectarse a través del acceso rápido si hay como mínimo otra función disponible en el acceso rápido. De lo contrario, encontrará la función ESP® en el menú **Asistencia**.

! INDICACIÓN Vehículos Mercedes-AMG

- ▶ Tenga en cuenta las indicaciones contenidas en las instrucciones adicionales. De lo contrario, podría no reconocer situaciones de peligro.

- ▶ Seleccione **ESP**.
- ▶ Seleccione **Conectado** o **Desconectado**.

Cuando se ilumina el testigo luminoso de advertencia ESP® OFF  de forma permanente en el visualizador del conductor, el sistema ESP® está desconectado.

Tenga en cuenta la información sobre los testigos luminosos de advertencia y los avisos mostrados en el visualizador que puedan aparecer en el visualizador del conductor.

Función del sistema EBD

La distribución electrónica de la fuerza de frenado (EBD) tiene las siguientes propiedades:

- Supervisión y regulación de la presión de frenado en las ruedas traseras

- Mejora de la estabilidad de marcha al frenar, especialmente en curvas

Función de la ayuda direccional STEER CONTROL

La ayuda direccional STEER CONTROL le ayuda a girar en la dirección correcta para la estabilización del vehículo mediante una fuerza perceptible en el volante.

Obtendrá esta recomendación direccional en las siguientes situaciones:

- si al frenar el vehículo las ruedas del lado derecho o izquierdo se encuentran sobre una calzada mojada o resbaladiza
- si el vehículo derrapa

Límites del sistema

La ayuda direccional STEER CONTROL puede estar limitada o no funcionar en las siguientes situaciones:

- El sistema ESP® está desconectado.
- El sistema ESP® está averiado.
- La dirección está averiada.

Si el ESP® está averiado, la servodirección electromecánica le seguirá asistiendo.

Función HOLD

Función HOLD

La función HOLD retiene el vehículo sin que tenga que pisar el freno, por ejemplo, durante los periodos de espera condicionados por el tráfico.

La función HOLD solo es un medio auxiliar. La responsabilidad sobre la detención segura del vehículo recae en el conductor.

Límites del sistema

La función HOLD sirve exclusivamente de ayuda durante la marcha y no ofrece la seguridad suficiente para evitar el desplazamiento del vehículo cuando está parado.

- La pendiente no debe exceder el 30 %.

Conexión y desconexión de la función HOLD

⚠ ADVERTENCIA Peligro de accidente debido a la función HOLD conectada al abandonar el vehículo

Si el vehículo solo está frenado por la función HOLD, podría desplazarse en las siguientes situaciones:

- Si se produce una avería en el sistema o en la alimentación eléctrica.
- Si se desconecta la función HOLD al accionar el pedal acelerador o el pedal de freno, por ejemplo, por un ocupante del vehículo.

▶ Asegure siempre el vehículo antes de abandonarlo para evitar su desplazamiento.

Requisitos

- El vehículo debe estar detenido.
- La puerta del conductor debe estar cerrada o el cinturón de seguridad del lado del conductor abrochado.

- El vehículo debe estar en marcha o parado mediante la función de parada y arranque ECO.
- El freno de estacionamiento eléctrico no debe estar accionado.
- El asistente activo de distancia DISTRONIC debe estar desconectado.
- Debe haber acoplado la posición **D**, **R** o **N** del cambio.

Conexión de la función HOLD

- ▶ Pise el pedal de freno y, al poco tiempo, siga pisándolo a fondo hasta que aparezca la indicación **HOLD** en el visualizador del conductor.
- ▶ Suelte el pedal de freno.

Desconexión de la función HOLD

- ▶ Para ponerse en movimiento, pise el pedal acelerador.

O bien:

- ▶ Pise el pedal de freno hasta que se apague la indicación **HOLD** en el visualizador del conductor.

La función HOLD se desconecta en las siguientes situaciones:

- Si se conecta el asistente activo de distancia DISTRONIC.
- Si se acopla la posición **P** del cambio.
- El vehículo se asegura con el freno de estacionamiento eléctrico.

En las siguientes situaciones, el vehículo queda retenido por la posición del cambio **P** y/o el freno de estacionamiento eléctrico:

- Si se desabrocha el cinturón de seguridad y abre la puerta del conductor.
- Se estaciona el vehículo.
- Se produce un fallo del sistema.
- La alimentación eléctrica es insuficiente.

Adicionalmente, en el visualizador del conductor puede mostrarse el aviso **Frenar de inmediato** y sonar una bocina de modo uniforme.

- ▶ Pise inmediatamente el pedal de freno con determinación hasta que desaparezca el aviso de advertencia.
La función HOLD se desconecta.

- ▶ Asegure además el vehículo para evitar su desplazamiento.

Función de la ayuda al arranque en pendientes

La ayuda al arranque en pendientes impide que el vehículo pueda rodar hacia atrás durante un breve espacio de tiempo al efectuar el arranque en pendientes bajo las siguientes condiciones:

- Está acoplada la posición **D** o **R** del cambio.
- El freno de estacionamiento eléctrico no debe estar accionado.

De esa manera dispondrá de tiempo para soltar el pedal de freno y pisar el pedal acelerador sin que el vehículo se desplace inmediatamente.

⚠ ADVERTENCIA Hay peligro de accidente y de sufrir lesiones en caso de desplazamiento del vehículo

Después de un breve espacio de tiempo, la ayuda al arranque en pendientes ya no mantiene detenido el vehículo.

- ▶ Pase rápidamente el pie del pedal del freno al pedal acelerador. No abandone el vehículo mientras está detenido con la ayuda al arranque en pendientes.

ATTENTION ASSIST

Función del ATTENTION ASSIST

El sistema ATTENTION ASSIST le ayuda en los viajes largos y monótonos, por ejemplo, por autopistas, autovías o carreteras interurbanas. Cuando se detectan signos de cansancio o falta de atención progresiva por parte del conductor, el sistema propone realizar una pausa.

El sistema ATTENTION ASSIST constituye solamente un medio auxiliar. Puede no detectar a tiempo su cansancio o creciente falta de atención. El sistema no puede sustituir a un conductor descansado y concentrado. Durante recorridos largos, realice pausas puntuales y regulares en las que pueda descansar verdaderamente.

Puede elegir entre dos ajustes:

- **Estándar:** sensibilidad normal del sistema.

- **Sensible:** mayor sensibilidad del sistema. Se advierte antes al conductor y el nivel de atención determinado por el sistema se adapta de forma correspondiente.

Si se detecta cansancio o creciente falta de atención, en el visualizador del conductor se muestra la advertencia: **ATTENTION ASSIST: ¡Descansar!** Puede confirmar el aviso y realizar una pausa en caso necesario. Si no realiza una pausa y el sistema ATTENTION ASSIST continúa detectando una falta de atención creciente, le advertirá nuevamente transcurridos al menos 15 minutos.

Si el sistema ATTENTION ASSIST no puede calcular ningún nivel de atención ni por tanto emitir una advertencia, se muestra el aviso **Sistema pasivo**.

Si el visualizador del conductor muestra una advertencia, en el sistema multimedia se le ofrece la búsqueda de una área de servicio. Puede seleccionar un área de servicio e iniciar la navegación hasta allí.

Cada vez que arranca de nuevo el vehículo se conecta de forma automática el sistema ATTENTION ASSIST. El último nivel de sensibilidad seleccionado sigue memorizado.



En el visualizador del conductor se muestra la siguiente información:

- la duración del viaje desde la última pausa
- el estado de atención determinado por el sistema ATTENTION ASSIST:
 - Cuantos más segmentos del círculo ① se muestren, mayor es el estado de atención determinado.
 - A medida que disminuye la atención, se muestran menos segmentos del círculo ①.

Límites del sistema

El sistema ATTENTION ASSIST se activa en el margen de velocidad de entre 37 mph (60 km/h) y 124 mph (200 km/h).

La función de detección de microsueño está disponible a partir de aproximadamente 12 mph (20 km/h).

Si el sistema no está disponible debido a una avería, el testigo luminoso de advertencia ATTENTION ASSIST  se ilumina de forma permanente en el visualizador del conductor.

El sistema ATTENTION ASSIST funciona solo de forma limitada y no se produce ninguna advertencia o se produce con retardo especialmente en las siguientes situaciones:

- con menos de 30 minutos de duración del viaje aproximadamente
- si la calzada está en malas condiciones (fuertes ondulaciones del suelo, baches)
- en caso de viento lateral fuerte
- en caso de conducción deportiva (elevada velocidad en las curvas o fuertes aceleraciones)

- si el asistente activo de dirección del asistente activo de distancia DISTRONIC está activo
- si la hora está mal ajustada
- en situaciones de marcha activas, con cambios frecuentes de carril y de velocidad
- si el ESP® no está disponible

Tenga en cuenta también la información sobre los avisos en el visualizador que pueden mostrarse en el visualizador del conductor.

En las siguientes situaciones, la valoración del cansancio o de la atención del sistema ATTENTION ASSIST se restablece y vuelve a iniciarse al seguir conduciendo:

- Si apaga el vehículo.
- si se ha desabrochado el cinturón de seguridad y ha abierto la puerta del conductor (porejemplo, en caso de cambio de conductor o de pausa).

Ajuste del ATTENTION ASSIST

Sistema multimedia:

→  ► Ajustes ► Asistencia
► Asistencia ► ATTENTION ASSIST

Ajuste de la sensibilidad

- Seleccione  junto a ATTENTION ASSIST.
- Seleccione Estándar o Sensible.

Asistente activo de distancia DISTRONIC

Función del asistente activo de distancia DISTRONIC

El asistente activo de distancia DISTRONIC mantiene constante la velocidad ajustada si la vía está libre. En caso de detectar un vehículo delantero, se mantiene la distancia configurada hasta que se detenga, si fuera necesario. El sistema acelera o frena el vehículo en función de la distancia respecto al vehículo precedente y a la velocidad ajustada. La velocidad y la distancia se ajustan y memorizan en el volante.

Margen de velocidad disponible:

- **Vehículos sin paquete de asistencia a la conducción:** 15 mph (20 km/h) - 100 mph (160 km/h)
 - **Vehículos con paquete de asistencia a la conducción:** 15 mph (20 km/h) - 130 mph (210 km/h)
- ⓘ La velocidad ajustable puede variar si hay memorizada alguna limitación de velocidad (porejemplo, límite para los neumáticos de invierno).

Otros atributos del asistente activo de distancia DISTRONIC:

- Adaptación del estilo de conducción en función del programa de conducción seleccionado (de ahorro de energía, confortable o dinámico) (→ página 233).
- Inicio de una aceleración hasta la velocidad memorizada al conectar el intermitente para cambiar al carril de adelantamiento
- **Vehículos con paquete de asistencia a la conducción:**

- Reacción ante vehículos parados en un margen de velocidad urbano (a excepción de ciclistas y motociclistas)
- Consideración de prohibiciones de adelantamiento de un lado de la calzada en autopistas o carreteras de varios carriles con carriles independientes (en función del país).

i En el menú DYNAMIC SELECT puede ajustar la forma de conducir con el asistente activo de distancia DISTRONIC. En función del programa de conducción seleccionado, el comportamiento de marcha es de bajo consumo de energía, confortable o dinámico. En el menú del asistente activo de distancia puede ajustar la forma de conducir de forma permanente en confortable o dinámica (→ página 289).

Vehículos con ayuda activa para aparcar y paquete de asistencia a la conducción: si el asistente activo de distancia DISTRONIC ha frenado el vehículo hasta su detención, en el transcurso de 30 segundos el vehículo puede seguir automáticamente al vehículo precedente cuando este se

ponga en marcha. Si se detecta una situación crítica durante la puesta en marcha en el entorno del vehículo, porejemplo, una persona en el trayecto, se produce una advertencia óptica y acústica para que el conductor intervenga y tome el mando del vehículo. El vehículo no se acelera más.

Tenga en cuenta las indicaciones sobre los sistemas de asistencia y la responsabilidad del conductor, ya que, de lo contrario, podría no reconocer situaciones de peligro (→ página 272).

El asistente activo de distancia DISTRONIC mantiene constante la velocidad ajustada si la vía está libre. En caso de detectar un vehículo delantero, se mantiene la distancia configurada hasta que se detenga, si fuera necesario. El sistema acelera o frena el vehículo en función de la distancia respecto al vehículo precedente y a la velocidad ajustada. La velocidad y la distancia se ajustan y memorizan en el volante.

El asistente activo de distancia DISTRONIC está disponible en el margen de velocidad de entre 15 mph (20 km/h) y 130 mph (210 km/h).

Otros atributos del asistente activo de distancia DISTRONIC:

- Adaptación del estilo de conducción en función del programa de conducción seleccionado (de bajo consumo, confortable o dinámico) (→ página 233).
- Inicio de una aceleración hasta la velocidad memorizada al conectar el intermitente para cambiar al carril de adelantamiento
- Reacción ante vehículos parados en un margen de velocidad urbano (a excepción de ciclistas y motociclistas)
- Consideración de prohibiciones de adelantamiento de un lado de la calzada en autopistas o carreteras de varios carriles con carriles independientes (en función del país).

Función adicional disponible dependiente del país: si el asistente activo de distancia DISTRONIC ha frenado el vehículo hasta su detención, en el transcurso de 30 segundos el vehículo puede seguir automáticamente al vehículo precedente cuando este se ponga en marcha. Si se detecta una situación crítica durante la puesta en marcha en el entorno del vehículo, porejemplo, una per-

sona en el trayecto, se produce una advertencia óptica y acústica para que el conductor intervenga y tome el mando del vehículo. El vehículo no se acelera más.

Cuando el asistente activo de distancia DISTRONIC está disponible, se indica mediante el símbolo del vehículo verde  parpadeante de forma cíclica.

Tenga en cuenta las indicaciones sobre los sistemas de asistencia y la responsabilidad del conductor, ya que, de lo contrario, podría no reconocer situaciones de peligro (→ página 272).

Indicación en el visualizador del conductor en el menú **Asistencia**

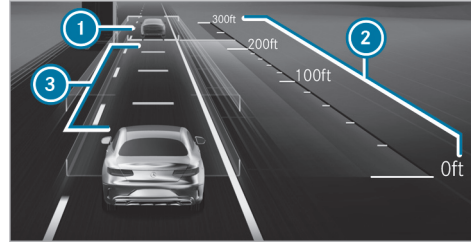



- ① Vehículo precedente
- ② Escala de distancia
- ③ Distancia deseada ajustada

Un vehículo precedente detectado ① se destaca en verde. También puede encontrarse en el carril contiguo izquierdo en caso de que no se pueda adelantar por la derecha, por ejemplo, en autopista.

Indicación de estado permanente

-  (gris): asistente activo de distancia DISTRONIC seleccionado, pero no activo todavía

-  (velocímetro verde, vehículo blanco): asistente activo de distancia DISTRONIC activo, velocidad ajustada
-  (verde): asistente activo de distancia DISTRONIC activo y vehículo detectado

La velocidad memorizada se muestra debajo de la indicación de estado permanente y se marca en el velocímetro. Si el asistente activo de distancia DISTRONIC está pasivo, la indicación de estado se muestra en gris.

Si la velocidad memorizada es superior a la velocidad del vehículo precedente o a la adaptación de la velocidad debido a un incidente en la ruta, se iluminan los segmentos en el velocímetro.

Si aumenta o disminuye la distancia deseada ajustada, se muestra brevemente la indicación  debajo del vehículo en la indicación de estado permanente.

- ① En autopistas o autovías se muestra el símbolo del vehículo verde  de forma cíclica cuando la función está disponible.

- ❶ Si pisa el pedal acelerador más allá del ajuste del asistente activo de distancia DISTRONIC, el sistema se conecta en modo pasivo. En el visualizador del conductor se muestra brevemente el aviso  **pasivo**.

Límites del sistema

La operatividad del sistema puede verse limitada o el sistema puede dejar de funcionar, porejemplo, en las siguientes situaciones:

- en caso de nieve, lluvia, niebla o fuertes salpicaduras de agua, deslumbramiento, irradiación solar directa o si se suceden tramos en la calzada con diferentes condiciones lumínicas
- si el parabrisas está sucio, empañado, dañado o cubierto en la zona de la cámara
- si los sensores de radar están sucios o cubiertos
- en aparcamientos cubiertos o en calles con declive o pendiente pronunciados
- si hay vehículos estrechos que circulan por delante del suyo, por ejemplo, bicicletas o motocicletas

Además, al circular sobre firmes resbaladizos, una o varias ruedas pueden perder la adherencia al frenar o acelerar, y el vehículo podría derrapar.

No utilice el asistente activo de distancia DISTRONIC en las siguientes situaciones:

⚠ ADVERTENCIA Peligro de accidente por aceleración o frenada del asistente activo de distancia DISTRONIC

El asistente activo de distancia DISTRONIC puede acelerar o frenar, porejemplo, en los siguientes casos:

- Si el asistente activo de distancia DISTRONIC inicia el proceso de puesta en marcha.
- Si solicita la velocidad memorizada y es considerablemente superior o inferior a la velocidad a la que circula.
- Si el asistente activo de distancia DISTRONIC deja de detectar un vehículo precedente o no reacciona ante objetos relevantes.

- ▶ Observe siempre atentamente la situación del tráfico y esté preparado para frenar.
- ▶ Tenga en cuenta el estado del tráfico antes de solicitar la velocidad memorizada.

⚠ ADVERTENCIA Peligro de accidente por deceleración insuficiente del asistente activo de distancia DISTRONIC

El asistente activo de distancia DISTRONIC frena el vehículo con una deceleración máxima de hasta el 50 %. Si la deceleración no es suficiente, el asistente activo de distancia DISTRONIC le advertirá mediante una señal óptica y acústica.

- ▶ Adapte la velocidad y mantenga una distancia suficiente.
- ▶ Frene y/o realice maniobras de evasión.

⚠ ADVERTENCIA Peligro de accidente por detección limitada del asistente activo de distancia DISTRONIC

El asistente activo de distancia DISTRONIC no reacciona o reacciona de forma limitada:

- en caso de conducción desalineada o al cambiar de carril
- ante peatones, animales, vehículos de dos ruedas o vehículos parados, así como ante obstáculos que aparecen súbitamente
- en situaciones de tráfico complejas
- ante los vehículos que circulan en dirección contraria y el tráfico transversal

El asistente activo de distancia DISTRONIC no podrá advertirle o intervenir de forma auxiliar en estas situaciones.

- ▶ Observe siempre atentamente la situación del tráfico y reaccione en consecuencia.

Manejo del asistente activo de distancia DISTRONIC

Requisitos

- El freno de estacionamiento eléctrico no debe estar accionado.
- El ESP® debe estar conectado y no debe regular.
- Debe estar acoplada la posición **D** del cambio.
- Todas las puertas deben estar cerradas.
- Debe haber finalizado con éxito la comprobación del sistema de detección por radar.
- El modo de cadenas para nieve no debe estar activo (→ página 484).

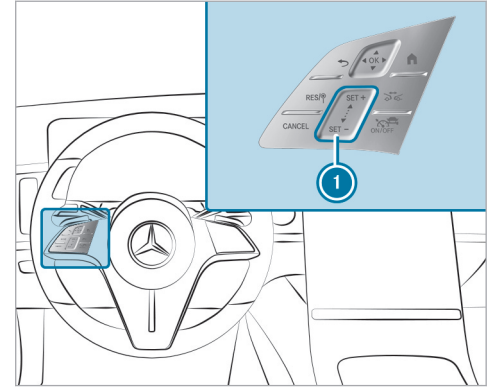

- Adopción de la velocidad memorizada/detectada
- Desactivación del asistente activo de distancia DISTRONIC
- Aumento/reducción de la velocidad
- Aumento/disminución de la distancia deseada
- Conexión/desconexión del asistente activo de distancia DISTRONIC

- ▶ **Manejo del asistente activo de distancia DISTRONIC:** pulse la tecla correspondiente con un solo dedo o deslice el dedo sobre el panel de mando.

Conexión/desconexión del asistente activo de distancia DISTRONIC

- ▶ Pulse .

Activación del asistente activo de distancia DISTRONIC



- ▶ **Activación sin velocidad memorizada:** pulse el panel de control  arriba  o abajo  o pulse . Retire el pie del pedal acelerador.

O bien:



- ▶ **Activación con una velocidad memorizada:** pulse . Retire el pie del pedal acelerador. El sistema solicita la última velocidad memorizada y el vehículo la mantiene.

Si ha borrado la velocidad memorizada, el sistema memoriza la velocidad a la que circula en ese momento.



Aumento o reducción de la velocidad

- ▶ Aumento de la velocidad memorizada: deslice el dedo de abajo hacia arriba por el panel de control .
 - La velocidad memorizada aumenta en intervalos de 1 mph (1 km/h).
- ▶ Reducción de la velocidad memorizada: deslice el dedo de arriba hacia abajo por el panel de control .
 - La velocidad memorizada disminuye en intervalos de 1 mph (1 km/h).





O bien:

- ▶ Pulse brevemente arriba  o abajo  en el panel de control . La velocidad memorizada se incrementa o se reduce 5 mph (10 km/h).

O bien:

- ▶ Acelere el vehículo hasta alcanzar la velocidad deseada.
- ▶ Pulse arriba  en el panel de control .

Adopción de la limitación de velocidad que se muestra en el visualizador del conductor

- ▶ Activación del asistente activo de distancia DISTRONIC: pulse ,  o .
- ▶ Adopción de la limitación de velocidad mostrada: pulse . La limitación de velocidad mostrada en el visualizador del conductor se adopta como velocidad memorizada. El vehículo adapta su velocidad a la del vehículo precedente como máximo hasta la velocidad memorizada o limita su velocidad en consecuencia.

-  La limitación de velocidad mostrada en el visualizador del conductor se adopta únicamente durante la marcha, no con el vehículo parado.



Puesta en marcha con el asistente activo de distancia DISTRONIC

- ▶ Active el asistente activo de distancia DISTRONIC y retire el pie del pedal de freno.
- ▶ Pulse .

O bien:

- ▶ Pise el pedal acelerador de forma breve y con contundencia. Las funciones del asistente activo de distancia DISTRONIC permanecen activas.

Aumento o reducción de la distancia deseada con respecto al vehículo precedente

- ▶ Pulse . Se muestra la indicación . La distancia deseada se reduce en un nivel. Si ya ha seleccionado el nivel más bajo, la selección salta al nivel más alto.

Desactivación del asistente activo de distancia DISTRONIC

⚠ ADVERTENCIA Peligro de accidente por el asistente activo de distancia DISTRONIC conectado al abandonar el asiento del conductor

Si el vehículo se frena solo con el asistente activo de distancia DISTRONIC, al abandonar el asiento del conductor el vehículo puede desplazarse.

- ▶ Desconecte siempre el asistente activo de distancia DISTRONIC y asegure el vehículo para evitar su desplazamiento antes de abandonar el asiento del conductor.

- ▶ Pulse .
- ⓘ Si frena, desconecta el ESP® o si el ESP® regula, el asistente activo de distancia DISTRONIC se desactiva.

Función del asistente activo de velocidad límite

Si se detecta una modificación en la limitación de velocidad estando conectada la adopción automática de las limitaciones de velocidad, se adopta automáticamente la nueva velocidad como velocidad memorizada (→ página 289). Las limitaciones de velocidad por debajo de 12 mph (20 km/h) no se adoptan.

La adaptación de la velocidad a la que se circula se inicia como muy tarde a la altura de la señal de tráfico. En caso de señales de entrada a población, la velocidad se adapta conforme a la velocidad permitida en ciudad. La indicación de la limitación de velocidad en el visualizador del conduc-

tor se actualiza siempre a la altura de la señal de tráfico.

Cuando no existe limitación de velocidad en las autopistas alemanas, el sistema utiliza la velocidad memorizada para tramos sin limitaciones como velocidad regulada. Si la velocidad memorizada para tramos sin limitaciones no se modifica, la velocidad recomendada es de 80 mph (130 km/h).

Si el asistente activo de distancia DISTRONIC está conectado en modo pasivo pisando el pedal acelerador, solo se adoptan las limitaciones de velocidad superiores a la velocidad ajustada.

La velocidad máxima autorizada no tiene en cuenta las condiciones de la calzada ni las condiciones meteorológicas o de tráfico actuales. En caso necesario, adapte la velocidad como corresponda.

Tenga en cuenta las indicaciones sobre los sistemas de asistencia y la responsabilidad del conductor, ya que, de lo contrario, podría no reconocer situaciones de peligro (→ página 272).

Límites del sistema

La detección de las señales de tráfico tiene los mismos límites del sistema que el asistente para señales de tráfico (→ página 302).

Las limitaciones de velocidad por debajo de 12 mph (20 km/h) no se adoptan automáticamente por el sistema como velocidad memorizada. El sistema puede no detectar claramente limitaciones de velocidad con restricciones (porejemplo, temporales o en función de las condiciones meteorológicas).

Adapte la velocidad en estas situaciones.

⚠ ADVERTENCIA Peligro de accidente por la adaptación de la velocidad por el asistente activo de velocidad límite

La velocidad que adopta el asistente activo de velocidad límite puede ser demasiado elevada o incorrecta en algunos casos:

- en caso de limitaciones de la velocidad a menos de 12 mph (20 km/h)
- en caso de lluvia o niebla
- al circular con remolque

▶ Asegúrese de que la velocidad a la que circule se corresponda con las normas de circulación.

▶ En ese caso, el asistente activo de dirección asiste al conductor durante el cambio de carril con pares del volante que inician el cambio de carril.

■ Función de la adaptación de la velocidad basada en el trayecto

Si el asistente activo de distancia DISTRONIC está conectado, la velocidad de marcha se adapta teniendo en cuenta posibles incidentes que pudieran aparecer en la ruta. En función del programa de conducción seleccionado, el vehículo atraviesa el incidente de la ruta priorizando un consumo de energía reducido, el confort o el dinamismo. Una vez atravesado el incidente, el vehículo se acelera de nuevo hasta alcanzar la velocidad memorizada. En este proceso, el sistema contempla la distancia ajustada, los vehículos precedentes detectados y las limitaciones de velocidad que va a haber en la ruta.

La adaptación de la velocidad basada en el trayecto se puede activar en el sistema multimedia (→ página 289).

Se tienen en cuenta los siguientes incidentes en la ruta:

- curvas
- rotondas
- cruces en T
- cambios de dirección y salidas
- retenciones en la ruta (solo con Live Traffic)

Además se reduce la velocidad si se reconoce una de las siguientes situaciones con el intermitente conectado:

- al cambiar de dirección en cruces
- al circular en carriles de deceleración
- al circular en carriles contiguos a carriles de deceleración

El conductor es el responsable de elegir una velocidad adecuada y de observar al resto de usuarios de la vía. Especialmente en cruces, rotondas y sistemas de semáforos, ya que la adaptación de

la velocidad basada en el trayecto no frena el vehículo hasta detenerlo.

La adaptación de la velocidad finaliza en los siguientes casos:

- si se desconecta el intermitente antes del incidente de la ruta, se entiende que el incidente no tiene relevancia para el conductor
- si el conductor acciona el pedal acelerador o de freno durante el proceso

Límites del sistema

La adaptación de la velocidad basada en el trayecto no contempla las normas de prioridad de paso. El conductor es responsable de cumplir el código de circulación y mantener una velocidad adecuada.

Al circular con condiciones del entorno desfavorables, la velocidad adoptada por el sistema puede resultar inadecuada para la situación. Esto se da, porejemplo, en las siguientes situaciones:

- visibilidad del recorrido limitada
- estrechamientos de la calzada

- diferencias en la velocidad máxima autorizada en distintos carriles, porejemplo, en puestos de peaje
- calzadas húmedas, heladas o cubiertas de nieve

En esas situaciones, el conductor debe intervenir.

⚠ ADVERTENCIA Peligro de accidente por operatividad limitada de la adaptación de la velocidad basada en el trayecto

La adaptación de la velocidad basada en el trayecto puede funcionar de forma incorrecta o no estar disponible temporalmente en las siguientes situaciones:

- si el conductor no sigue la ruta calculada previamente
- si los datos cartográficos no están actualizados o no están disponibles
- en zonas de obras
- al conducir con condiciones climatológicas y de la calzada desfavorables

- si acciona el pedal acelerador
- en caso de limitaciones de velocidad mostradas de forma electrónica

▶ Adapte la velocidad al estado del tráfico.

■ Ajuste de la forma de conducir con el asistente activo de distancia

Requisitos

- El asistente activo de distancia DISTRONIC debe estar conectado.

Sistema multimedia:

↳  ▶ Ajustes ▶ Asistencia
▶▶ Conducción ▶▶ Asistente activo de distancia

Selección de la forma de conducir

▶ Seleccione **Basado en DYNAMIC SELECT**, **Dinámico** o **Confortable**.

ⓘ Más información sobre el asistente activo de distancia DISTRONIC (→ página 285).

Ajuste de la adaptación de la velocidad

► Seleccione **Adopción del límite de velocidad** o **Regul. vel. según recorrido**.

Si estas funciones están activas, la velocidad de marcha se adapta a un incidente en la ruta o a la limitación de velocidad.

- ❶ Si está activo uno de los siguientes sistemas, puede adoptar manualmente la velocidad detectada como límite de velocidad:
 - Asistente activo de distancia DISTRONIC
 - Limitador de velocidad variable
- ❷ Más información sobre la adaptación de la velocidad (→ página 288).

Función del asistente activo para retenciones

Al circular con tráfico denso en calzadas de varios carriles independientes, el asistente activo para retenciones le asiste poniendo el vehículo en marcha de forma automática en un periodo de hasta 60 segundos y realizando movimientos de viraje moderados. Este sistema se orienta por el vehículo precedente y por las líneas delimitadoras del carril. El asistente activo para retenciones mantiene automáticamente la distancia de seguri-

dad con respecto al vehículo precedente y los vehículos que cambien de carril.

El asistente activo para retenciones requiere que el conductor tenga siempre las manos en el volante para que pueda intervenir en todo momento para corregir la dirección o el carril.

Tenga en cuenta las indicaciones sobre los sistemas de asistencia y la responsabilidad del conductor, ya que, de lo contrario, podría no reconocer situaciones de peligro (→ página 272).

El asistente activo para retenciones se activa automáticamente si se cumplen todas las condiciones siguientes:

- Debe circular por una autopista o autovía con tráfico denso.
- El asistente activo de distancia DISTRONIC deben estar conectado y activo (→ página 285).
- El asistente activo de dirección debe estar conectado y activo (→ página 293).
- Debe circular como máx. a 35 mph (60 km/h).

Si el asistente activo para retenciones está activo, se muestra la indicación de estado  en el visualizador del conductor.

Límites del sistema

El asistente activo para retenciones tiene los mismos límites del sistema que el asistente activo de distancia DISTRONIC (→ página 290) y el asistente activo de dirección.

Asistente activo de dirección





Función del asistente activo de dirección

El asistente activo de dirección está disponible hasta una velocidad de 130 mph (210 km/h). El sistema le ayuda a mantenerse en el centro del carril con suaves intervenciones en la dirección. En función de la velocidad de su vehículo, el asistente activo de dirección se orienta por los vehículos precedentes y por las líneas delimitadoras del carril.

- i** En función del país, en el margen de velocidad inferior el asistente activo de dirección puede basarse en el tráfico que le rodea. En caso necesario, el asistente activo de dirección también puede asistirle manteniendo el curso incluso fuera del centro del carril.

Si la detección de las líneas delimitadoras del carril y del vehículo precedente se ve afectada, el asistente activo de dirección pasa al modo pasivo. En ese caso, el sistema no ofrece ninguna asistencia.

Indicación de estado permanente en el visualizador del conductor

-  **Gris:** conectado y pasivo
 -  **Verde:** conectado y activo
 -  **Rojo intermitente:** solicitud de una señal de confirmación por parte del conductor o paso del estado activo al pasivo, detección de los límites del sistema
- i** Al pasar del modo activo al pasivo, el tamaño del símbolo  aumenta y se representa parpadeando. Al alcanzar el modo pasivo, el

símbolo  se muestra en color gris en el visualizador del conductor.

Detección de contacto

Es necesario que el conductor tenga siempre las manos en el volante para que pueda intervenir en todo momento para corregir la dirección o el carril. El conductor debe contar en todo momento con un cambio del estado activo al pasivo y viceversa.



Si el sistema detecta que el conductor no realiza maniobras durante cierto tiempo o retira las manos del volante, en primer lugar se emite una advertencia óptica. En el visualizador del conductor se muestra la indicación **1**. Si el conductor

sigue sin realizar maniobras de forma activa o no responde al sistema, adicionalmente a la advertencia óptica se emite repetidamente una señal acústica de advertencia.

Si el conductor no reacciona a esta advertencia durante cierto tiempo, el sistema puede iniciar una parada de emergencia (→ página 293).

La advertencia no se emite o finaliza en cuanto el sistema detecta que el conductor toca el volante.

Es posible que la detección de contacto se vea limitada o no funcione si no existe un contacto directo entre la mano y el volante, por ejemplo, si lleva guantes o si ha colocado una funda sobre el volante.

Si el asistente activo de dirección reconoce que ha alcanzado un límite del sistema, se produce una advertencia óptica y suena una señal acústica de advertencia.

Tenga en cuenta las indicaciones sobre los sistemas de asistencia y la responsabilidad del conductor, ya que, de lo contrario, podría no reconocer situaciones de peligro (→ página 272).

Límites del sistema

El asistente activo de dirección está equipado con un par del volante limitado para el guiado transversal. Es posible que la intervención sobre el volante no sea suficiente para mantener el vehículo en el carril.

La operatividad del sistema puede verse limitada o el sistema puede dejar de funcionar en las siguientes situaciones:

- si la visibilidad es mala, porejemplo, en caso de nieve, lluvia, niebla o fuertes salpicaduras de agua, condiciones lumínicas cambiantes o sombras en la calzada
- en caso de deslumbramiento del vehículo, porejemplo, a causa de los vehículos que circulan en sentido contrario, por la irradiación solar o por reflejos
- si la iluminación de la calzada es insuficiente
- si el parabrisas está sucio, empañado, dañado o cubierto en la zona de la cámara, porejemplo, por un adhesivo
- si no hay líneas delimitadoras del carril o si hay varias líneas para un carril o si las marcas

de limitación de carril cambian rápidamente, porejemplo, en áreas en obras o bifurcaciones

- si las líneas delimitadoras del carril están desgastadas, oscuras o cubiertas, porejemplo, por suciedad o nieve
- si la distancia con respecto al vehículo precedente es demasiado corta y, a consecuencia de ello, no pueden detectarse las líneas delimitadoras del carril
- en carreteras estrechas y sinuosas
- en caso de obstáculos colocados sobre el carril o que sobresalen hacia el carril, porejemplo, elementos de balizamiento

El sistema no le asiste en las siguientes situaciones:

- en curvas muy estrechas o al girar
- en los cruces
- en rotondas o peajes
- en caso de cambiar activamente de carril sin conectar el intermitente
- en caso de presión insuficiente de los neumáticos

⚠ ADVERTENCIA Peligro de accidente por interrupción inesperada del funcionamiento del asistente activo de dirección

Quando se alcanzan los límites del sistema, no se puede garantizar que el asistente activo de dirección permanezca activado o que mantenga al vehículo en el carril.

- ▶ Mantenga siempre las manos sobre el volante y observe atentamente la situación del tráfico.
- ▶ Realice maniobras con el vehículo siempre en función del tráfico y de la situación.

⚠ ADVERTENCIA Peligro de accidente debido a intervenciones inesperadas en el volante a través del sistema activo de dirección

La detección de las líneas delimitadoras del carril y de los objetos puede verse afectada y provocar intervenciones inesperadas en el volante.

- ▶ Gire el volante en función de la situación del tráfico.

■ Conexión o desconexión del asistente activo de dirección

Requisitos

- El ESP® debe estar conectado, pero no debe regular.
- El asistente activo de distancia DISTRONIC debe estar conectado.

Sistema multimedia:

→ [Inicio] ▶ Ajustes ▶ Asistencia
▶ Conducción

- ▶ Active o desactive la opción **Asistente activo dirección**.

Función del asistente activo de parada de emergencia

El asistente activo de parada de emergencia supervisa con sensores táctiles si el conductor tiene las manos en el volante e inicia una parada de emergencia en caso necesario.

Si el asistente activo de dirección está desconectado, además del volante se supervisa también el pedal acelerador y el pedal de freno. Si el conductor no tiene las manos en el volante ni está pisando un pedal y el vehículo amenaza con abandonar el carril, se emite una advertencia.

Si el asistente activo de dirección está desconectado, el sistema está disponible a partir de una velocidad de aproximadamente 37 mph (60 km/h).



El asistente activo de parada de emergencia emite las siguientes advertencias de forma consecutiva:

- En el visualizador del conductor se muestra la indicación ⓘ.
 - Adicionalmente a la indicación ⓘ suena una señal acústica de advertencia.
 - El aviso **Iniciando parada de emergencia...** se muestra en el visualizador del conductor, suena una señal acústica de advertencia continua, el vehículo deja de acelerar y, dado el caso, se tensa ligeramente el cinturón de seguridad.
 - La velocidad del vehículo se reduce paulatinamente hasta la parada. Al hacerlo se generan impulsos de frenado bruscos.
- ⓘ **Vehículos con paquete de asistencia a la conducción:** si el asistente activo de distancia DISTRONIC está activo y el conductor se desabrocha el cinturón de seguridad y abre la puerta del conductor, el sistema puede iniciar de inmediato una parada de emergencia.

En función del país y si es posible, se efectúa un cambio de carril al carril derecho contiguo.

Cuando se inicia el frenado automático, el asistente activo de distancia DISTRONIC finaliza. En función del país también se conecta el sistema de intermitentes de advertencia.

Cuando el vehículo está detenido, se llevan a cabo las siguientes acciones:

- El vehículo se asegura con el freno de estacionamiento eléctrico.
- El vehículo se desbloquea.
- De ser posible, se efectúa una llamada de emergencia a la central de llamadas de emergencia de Mercedes-Benz.

Antes de que se inicie el frenado automático, puede interrumpir el asistente activo de parada de emergencia girando el volante.

Después de que se inicie el frenado automático, puede interrumpir el asistente activo de parada de emergencia de la siguiente manera:

- Acelerando o frenando: la parada de emergencia se interrumpe, el aviso de advertencia y la

señal acústica de advertencia, así como la servoasistencia permanecen activos.

- Maniobrando: la servoasistencia se interrumpe, el aviso de advertencia y la señal acústica de advertencia permanecen activos, el vehículo se sigue frenando.
- ① El asistente activo de parada de emergencia puede iniciar una parada de emergencia como máximo tres veces dentro de un ciclo de marcha. A continuación, el asistente activo de dirección y el asistente activo de parada de emergencia se bloquean hasta que arranque de nuevo el vehículo.

Límites del sistema

Para la detección de vehículos y otros obstáculos, tenga en cuenta los límites del sistema de las siguientes funciones:

- Asistente activo de distancia DISTRONIC (→ página 281)
- Asistente activo de dirección (→ página 290)
- Asistente activo para cambio de carril (→ página 294)
- Asistente de frenado activo (→ página 297)

Asistente activo para cambio de carril

Función del asistente activo para cambio de carril

El asistente activo para cambio de carril asiste al conductor durante el cambio de carril y se activa con el funcionamiento breve de la luz intermitente.

El asistente activo para cambio de carril es solo un medio auxiliar y en ningún caso puede sustituir la atención del conductor. Tenga en cuenta las indicaciones sobre los sistemas de asistencia y la responsabilidad del conductor que figuran en el Manual de instrucciones del vehículo, ya que, de lo contrario, podría no reconocer situaciones de peligro.

Para ello deben cumplirse las siguientes condiciones para un cambio de carril:

- Debe circular por una autopista o autovía.
- Debe circular a una velocidad entre aproximadamente 50 mph (80 km/h) y 110 mph (180 km/h).
- El carril contiguo debe estar separado con una línea discontinua.

- En el carril contiguo no debe detectarse ningún vehículo u obstáculo.
- Los sensores deben haber detectado desde el último arranque del motor un vehículo con suficiente distancia detrás del propio vehículo.
- El asistente activo para cambio de carril debe estar seleccionado en el sistema multimedia.
- El asistente activo de distancia DISTRONIC y el asistente activo de dirección se activan en la autopista.

En los siguientes casos, el sistema no está disponible y se debe volver a activar:

- El asistente activo de distancia DISTRONIC y el asistente activo de dirección se habían activado antes de la incorporación a la autopista.
- El sistema no reconoce brevemente la vía por la que circula como autopista o vía rápida, porejemplo, porque ha pasado por un cruce de autopista.

Cuando el asistente activo para cambio de carril vuelve a reconocer una vía adecuada, lo puede volver a activar mediante una de las teclas **RES**, **SET+** o **SET-**.

Indicación mostrada en el visualizador del conductor en el menú **Asistencia**

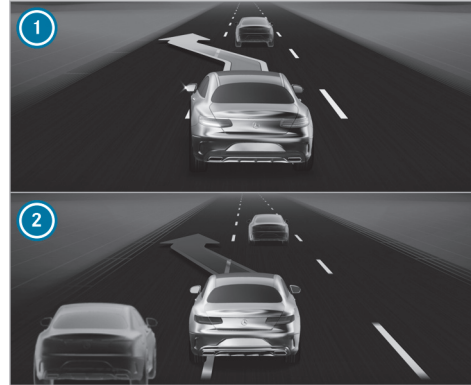

- 1 Flecha verde: cambio de carril iniciado
- 2 Flecha roja: cambio de carril interrumpido

Si el asistente activo para cambio de carril está disponible, se muestra la indicación con flechas verdes en el visualizador del conductor. Si el sistema se ha activado pero no está disponible

actualmente, se muestra la indicación con flechas en gris en el visualizador del conductor.

Si en el carril contiguo no se detecta ningún vehículo ni obstáculo y se permite un cambio de carril, se inicia la maniobra tras una activación breve del intermitente por parte del conductor. El cambio de carril se señala al conductor mediante una flecha parpadeante de color verde junto al símbolo del volante . En el menú **Asistencia** del visualizador del conductor se muestra una flecha verde 1 en el correspondiente carril contiguo. Adicionalmente se muestra, por ejemplo, el aviso **Cambio de carril a izquierda**.

El asistente activo para cambio de carril se puede interrumpir, entre otras, en las siguientes situaciones:

- Si las condiciones del entorno cambian (porejemplo, si se detecta un obstáculo).
- Si el conductor retira las manos del volante.
- Si el conductor gira el volante con demasiada intensidad o en dirección opuesta.
- Si el conductor conecta el intermitente en la dirección contraria.

- Si el asistente activo de distancia DISTRONIC o el asistente activo de dirección se desactivan.
- Si el vehículo no puede efectuar el cambio de carril de la forma prevista.

La interrupción del funcionamiento del asistente activo para cambio de carril se indica de la forma siguiente:

- La flecha en el sentido de la marcha seleccionado se vuelve roja.
- En el visualizador del conductor se muestra un aviso correspondiente.
- En determinados casos suena una señal acústica de advertencia.

▲ ADVERTENCIA Peligro de accidente al efectuar un cambio de carril al carril contiguo cuando está ocupado

El asistente para cambio de carril no puede reconocer siempre de forma clara si el carril contiguo está libre.

El sistema puede iniciar un cambio de carril aunque el carril contiguo esté ocupado.

- ▶ Antes de realizar el cambio de carril, asegúrese de que el carril contiguo está libre y de no poner en peligro a otros usuarios de la carretera.
- ▶ Supervise el cambio de carril.

▲ ADVERTENCIA Peligro de accidente por interrupción inesperada del funcionamiento del control de cambio de carril

Cuando se alcanzan los límites del sistema, no se puede garantizar que el control de cambio de carril permanezca activado.

En ese caso, el control de cambio de carril ya no ofrece pares del volante auxiliares.

- ▶ Realice el cambio de carril siempre con las manos en el volante y supervíselo. Controle el tráfico y gire el volante y/o frene en caso necesario.

Límites del sistema

La operatividad del sistema puede verse limitada o el sistema puede dejar de funcionar en las siguientes situaciones:

- si la visibilidad es mala, porejemplo, en caso de nieve, lluvia, niebla o fuertes salpicaduras de agua, condiciones lumínicas cambiantes o sombras en la calzada
- en caso de deslumbramiento del vehículo, porejemplo, a causa de los vehículos que circulan en sentido contrario, por la irradiación solar o por reflejos
- si la iluminación de la calzada es insuficiente o si el alumbrado exterior indica una avería
- si el parabrisas está sucio, empañado, dañado o cubierto en la zona de la cámara, porejemplo, por un adhesivo
- si los sensores están dañados, cubiertos o sucios
- si no hay líneas delimitadoras del carril o si hay varias líneas para un carril o si las marcas de limitación de carril cambian rápidamente, porejemplo, en áreas en obras o bifurcaciones

- si el sistema no reconoce ninguna calzada adecuada, porejemplo, en curvas estrechas o justo después de una incorporación
- si las líneas delimitadoras del carril están desgastadas, oscuras o cubiertas, porejemplo, por suciedad o nieve
- si la distancia con respecto al vehículo precedente es demasiado corta y, a consecuencia de ello, no pueden detectarse las líneas delimitadoras del carril
- en caso de obstáculos colocados sobre el carril o que sobresalen hacia el carril, porejemplo, elementos de balizamiento
- en caso de presión insuficiente de los neumáticos

Tenga en cuenta adicionalmente los límites del sistema del asistente activo de dirección y la información sobre los sensores y las cámaras del vehículo que figura en el Manual de instrucciones del vehículo.

- i** El sistema de sensores del asistente activo para cambio de carril se ajusta automáticamente después de haber circulado un determinado trayecto tras la entrega del vehículo.

Durante este proceso de aprendizaje el asistente activo para cambio de carril no está disponible y no se muestran las flechas junto al símbolo del asistente activo de dirección



■ Ajuste del asistente activo para cambio de carril

Sistema multimedia:

→  » Ajustes » Asistencia

» Conducción

» Aktiver Spurwechsel-Assistent (Asistente activo para cambio de carril)

▶ Seleccione **Aktiver Spurwechsel-Assistent (Asistente activo para cambio de carril)**.

▶ Seleccione entre las opciones de ajuste **Conectado**, **Adicionalmente automático** o **Descon.**

La opción de ajuste **Adicionalmente automático** también se puede conectar o desconectar en el menú de acceso rápido.

- i** Si el **Asistente activo dirección** se ha desconectado, no se puede manejar el **Aktiver**

Spurwechsel-Assistent (Asistente activo para cambio de carril).

Asistente de frenado activo

■ Función del asistente de frenado activo

El asistente de frenado activo consta de las siguientes funciones:

- Advertencia de colisión
- Función de frenado autónomo
- Amplificación de la fuerza de frenado en función de la situación
- Asistente de maniobra evasiva (en función del país)

El asistente de frenado activo le puede ayudar a minimizar el peligro de colisión con vehículos, ciclistas y peatones o a reducir las consecuencias de un accidente.

Si el asistente de frenado activo detecta peligro de colisión, suena una señal acústica de advertencia y se ilumina el testigo luminoso de la advertencia de distancia .

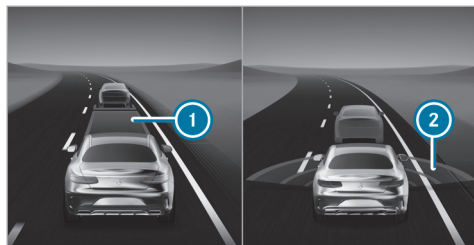

En el menú **Asistencia**, una distancia insuficiente ❶ respecto al vehículo precedente se muestra en rojo. Si la distancia sigue disminuyendo, también se destaca en color rojo el vehículo precedente. En caso de que se detecte un peligro de colisión, se muestran ondas de radar rojas ❷ delante del vehículo.

- ❶ **Vehículos con PRE-SAFE®:** en función del país, también se efectúa una advertencia háptica tensando ligeramente el cinturón de seguridad.
- ❷ **Vehículos con iluminación de ambiente activa:** si la **Ayuda para las advertencias** está conectada, la advertencia del asistente de fre-

nado activo se acompaña adicionalmente de la iluminación de ambiente (→ página 185).

Si no reacciona a la advertencia, se puede iniciar un frenado autónomo en situaciones críticas.

En situaciones especialmente críticas, el asistente de frenado activo también puede iniciar directamente un frenado autónomo. En ese caso, la señal acústica de advertencia y el testigo luminoso de la advertencia de distancia  se emiten simultáneamente al frenado.

Si frena en una situación crítica o acciona el freno durante el frenado autónomo, se produce una amplificación de la fuerza de frenado en función de la situación. En caso necesario, se aumenta la presión de frenado hasta un frenado en seco.



Si se ha realizado un frenado autónomo o se ha activado la amplificación de la fuerza de frenado en función de la situación, en el visualizador del conductor se muestra el mensaje emergente ❶ que desaparece automáticamente poco después.

Con la activación de la función de frenado autónoma o de la amplificación de la fuerza de frenado de acuerdo con la situación, pueden iniciarse adicionalmente medidas preventivas respecto a la seguridad de los ocupantes (PRE-SAFE®).

⚠ ADVERTENCIA Peligro de accidente por la capacidad limitada de detección de la función del asistente de frenado activo

El asistente de frenado activo no reconoce siempre de forma clara objetos o situaciones de tráfico complejas.

En estos casos, el asistente de frenado activo puede:

- advertir o frenar sin motivo
- no advertir o no frenar

El asistente de frenado activo solo es un medio auxiliar. La responsabilidad sobre el mantenimiento de una distancia de seguridad suficiente, la velocidad a la que se circula y el frenado a tiempo recae en el conductor del vehículo.

- ▶ Observe siempre con atención la situación del tráfico sin depender exclusivamente del asistente de frenado activo.
- ▶ Esté preparado para frenar o desviarse.

Si el asistente de frenado activo está desconectado o su funcionalidad está limitada, por ejemplo,

por la activación de otro sistema de asistencia, se muestra el testigo luminoso de advertencia del asistente de frenado activo  en el visualizador del conductor.

Si el sistema no está disponible o su funcionalidad está limitada debido a suciedad o daños en los sensores o a una avería, se muestra el testigo luminoso de advertencia del asistente de frenado activo  en el visualizador del conductor.

Observe también los límites del sistema del asistente de frenado activo.

Las distintas funciones parciales están disponibles en los siguientes márgenes de velocidad:

Advertencia de colisión

La advertencia de colisión le puede asistir en las siguientes situaciones a partir de una velocidad de aproximadamente 4 mph (7 km/h) con una señal acústica de advertencia intermitente y un testigo luminoso de la advertencia de distancia .

Vehículos con PRE-SAFE®: en función del país, también se efectúa una advertencia háptica tensando ligeramente el cinturón de seguridad.

- a velocidades de hasta aproximadamente 155 mph (250 km/h) para vehículos precedentes
- a velocidades de hasta aproximadamente 75 mph (120 km/h) para vehículos, peatones y ciclistas que cruzan la propia trayectoria
- a velocidades de hasta aproximadamente 62 mph (100 km/h) para vehículos detenidos
- a velocidades de hasta aproximadamente 50 mph (80 km/h) para ciclistas precedentes
- a velocidades de hasta aproximadamente 43 mph (70 km/h) para peatones y ciclistas detenidos

Función de frenado autónomo

La función de frenado autónomo puede intervenir a partir de una velocidad de aproximadamente 4 mph (7 km/h):

- a velocidades de hasta aproximadamente 155 mph (250 km/h) para vehículos precedentes
- a velocidades de hasta aproximadamente 75 mph (120 km/h) para vehículos, peatones y ciclistas que cruzan la propia trayectoria

- a velocidades de hasta aproximadamente 62 mph (100 km/h) para vehículos detenidos
- a velocidades de hasta aproximadamente 50 mph (80 km/h) para ciclistas precedentes
- a velocidades de hasta aproximadamente 43 mph (70 km/h) para peatones y ciclistas detenidos

Amplificación de la fuerza de frenado en función de la situación

La amplificación de la fuerza de frenado en función de la situación puede intervenir a partir de una velocidad de aproximadamente 4 mph (7 km/h):

- a velocidades de hasta aproximadamente 155 mph (250 km/h) para vehículos precedentes
- a velocidades de hasta aproximadamente 75 mph (120 km/h) para vehículos, peatones y ciclistas que cruzan la propia trayectoria
- a velocidades de hasta aproximadamente 62 mph (100 km/h) para vehículos detenidos
- a velocidades de hasta aproximadamente 50 mph (80 km/h) para ciclistas precedentes

- a velocidades de hasta aproximadamente 43 mph (70 km/h) para peatones y ciclistas detenidos

Interrupción de una intervención en el freno del asistente de frenado activo

Puede finalizar en cualquier momento la intervención del asistente de frenado activo como se indica a continuación:

- accionando completamente el pedal acelerador o el kick-down
- soltando el pedal de freno

Si se cumple como mínimo una de las siguientes condiciones, el asistente de frenado activo puede finalizar la intervención en el freno:

- Si esquiva un obstáculo girando el volante.
- Si ya no hay peligro de colisión.
- Si ya no se detecta ningún obstáculo en el recorrido de marcha.

Reacción ante usuarios de la vía que circulan en dirección contraria

El asistente de frenado activo puede reaccionar ante los usuarios de la vía que circulan en dirección contraria:

- Reacción hasta una velocidad de aproximadamente 62 mph (100 km/h)
- Advertencia frente a usuarios de la vía que circulan en dirección contraria mediante una señal acústica de advertencia y un testigo luminoso de la advertencia de distancia 
- Intervención autónoma en el freno para reducir la gravedad del accidente

Asistente de maniobra evasiva

⚠ ADVERTENCIA Peligro de accidente a pesar del asistente de maniobra evasiva

El asistente de maniobra evasiva no reconoce siempre de forma clara objetos o situaciones de tráfico complejas.

Además, la servoasistencia del asistente de maniobra evasiva no es suficiente para evitar una colisión.

- ▶ Observe siempre con atención la situación del tráfico sin depender exclusivamente del asistente de maniobra evasiva.
- ▶ Esté preparado para frenar o desviarse.
- ▶ Finalice la servoasistencia girando activamente el volante en las situaciones de marcha no críticas.
- ▶ Circule a una velocidad adecuada cuando haya peatones en el entorno de la calzada.

El asistente de maniobra evasiva tiene las siguientes características:

- Detección de peatones, ciclistas y vehículos
- Ayuda al conductor con servoasistencia adicional si detecta una maniobra de desvío
- Activación en una maniobra de desvío con un movimiento de viraje rápido
- Asistencia al desviarse y volver a enderezar el vehículo
- Reacción a partir de una velocidad de aproximadamente 13 mph (20 km/h) hasta una

velocidad de aproximadamente 68 mph (110 km/h)

Puede finalizar la asistencia del asistente de maniobra evasiva en todo momento girando el volante en dirección opuesta.

Límites del sistema

Después de conectar el vehículo o de iniciar la marcha, todavía no está disponible la potencia total del sistema durante un tiempo. Mientras la funcionalidad esté limitada, puede mostrarse también el testigo luminoso de advertencia del asistente de frenado activo  en el visualizador del conductor. En función de las condiciones del entorno, pueden pasar unos minutos hasta que esté disponible la potencia total del sistema.

La operatividad del sistema puede verse limitada o el sistema puede dejar de funcionar especialmente en las siguientes situaciones:

- Con nieve, lluvia, niebla, fuertes salpicaduras de agua, deslumbramiento, irradiación solar directa o condiciones lumínicas cambiantes.
- Si los sensores están sucios, empañados, dañados o cubiertos. (→ página 272)

- Si los sensores se ven perturbados por otras fuentes emisoras de radar, por ejemplo, si en aparcamientos cubiertos existe un retorno intenso de radar.
- Si se ha detectado y mostrado una pérdida de presión de los neumáticos o un neumático defectuoso.
- En situaciones de tráfico complejas en las que los objetos no siempre se pueden detectar claramente.
- Ante peatones, ciclistas o vehículos que entran rápidamente en la zona de detección de los sensores.
- Si los usuarios de la vía están ocultos por otros objetos o se encuentran justo al lado de otros objetos.
- Si el contorno típico de un peatón o ciclista no queda resaltado del fondo.
- Si un peatón o ciclista no se reconoce como tal, por ejemplo, por ropa especial u otros objetos.
- Si el conductor no se ha abrochado el cinturón de seguridad.

- Al circular por curvas cerradas.

■ Ajuste del asistente de frenado activo

Requisitos

- El vehículo está conectado.

Sistema multimedia:

→  ▶▶ Ajustes ▶▶ Asistencia
▶▶ Prevención de colisiones

▶ Conecte o desconecte la función.

ⓘ Se recomienda mantener siempre conectado el asistente de frenado activo.

Al desconectar el asistente de frenado activo, se desconectan la función de advertencia de distancia, la advertencia de colisión, la función de frenado autónomo y el asistente de maniobra evasiva.

ⓘ Si el asistente de frenado activo está desconectado, en el sector de estado del visualizador del conductor se muestra el símbolo  y el sistema se vuelve a conectar con el próximo arranque del vehículo.

Ajuste del momento de advertencia

- ▶ Seleccione  junto a **Asistente de frenado activo**.
- ▶ Seleccione **Pronto**, **Medio** o **Tarde**.

Asistente para señales de tráfico

■ Función del asistente para señales de tráfico

El asistente para señales de tráfico registra las señales de tráfico con la cámara multifunción y las compara con la información del mapa de carreteras digital del sistema de navegación. Este asistente le ayuda mostrando las limitaciones de velocidad y las prohibiciones de adelantamiento detectadas en el visualizador del conductor y en el Head-Up-Display. Al superar la velocidad máxima autorizada, el sistema multimedia puede emitir una advertencia.

En algunos países, el sistema puede ofrecerle funciones adicionales y advertirle cuando se acerque a pasos de peatones o cuando esté a punto de pasar de forma involuntaria una señal de stop o un semáforo en rojo.

La cámara también puede reconocer y evaluar las señales de tráfico de aplicación limitada mediante una señal adicional (por ejemplo, en caso de lluvia).

El asistente para señales de tráfico solo muestra determinadas señales en el visualizador del conductor. Las señales de tráfico y las limitaciones de velocidad existentes siempre tienen preferencia sobre las señales de tráfico y las limitaciones de velocidad mostradas en el visualizador del conductor.

Preste atención además a las siguientes indicaciones:

- Elija una velocidad adaptada a la situación de marcha, del entorno y a las condiciones meteorológicas.
- Observe las señales de tráfico existentes.
- Observe las reglas y normas de circulación vigentes.

Tenga en cuenta las indicaciones sobre los sistemas de asistencia y la responsabilidad del conductor, ya que, de lo contrario, podría no reconocer situaciones de peligro (→ página 272).

Indicaciones mostradas en el visualizador del conductor

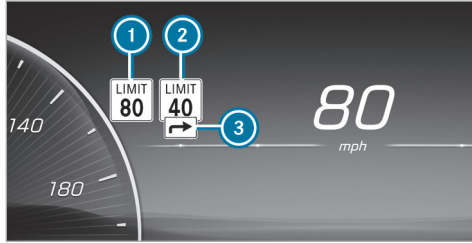

- ① Velocidad permitida
- ② Velocidad permitida en caso de limitación
- ③ Señal adicional con limitación

El sistema puede mostrar hasta dos señales de tráfico simultáneamente en el visualizador del conductor. Las limitaciones de velocidad se muestran siempre de forma priorizada. En el Head-up-Display se puede mostrar como máximo una señal de tráfico con una limitación de velocidad. Si se muestran dos señales de velocidad en el visualizador del conductor, porejemplo, cuando se detectan limitaciones, siempre se transmite el

valor de la limitación de velocidad de la izquierda ① al asistente activo de distancia DISTRONIC y se muestra en el Head-up-Display.

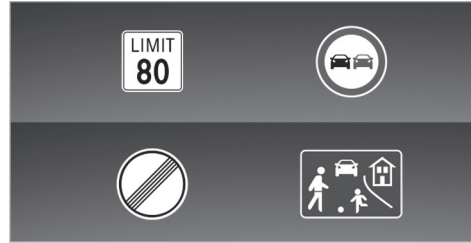

Ejemplos de señales de tráfico que se pueden mostrar

El asistente para señales de tráfico puede reconocer y mostrar las siguientes señales de tráfico ①:

- Limitaciones de velocidad
- Fin de limitación de velocidad
- Prohibiciones de adelantamiento
- Calles residenciales
- Velocidades recomendadas

El asistente para señales de tráfico puede reconocer las siguientes señales adicionales ② y evaluar la relevancia de las limitaciones con ayuda de otros sensores del vehículo:

- Con calzada mojada
- Con calzada resbaladiza
- Con niebla
- Limitaciones temporales
- Salidas
- Limitaciones para conjuntos vehículo/remolque

El asistente para señales de tráfico también utiliza los datos del mapa digital de carreteras del sistema de navegación. Al atravesar un límite de población o si cambia de vía, porejemplo, en la incorporación o salida de una autopista o al girar en un cruce, la indicación en el visualizador del conductor también se puede actualizar sin que se detecte una señal de tráfico.

- ① Actualice regularmente el mapa digital de carreteras del sistema de navegación para que el asistente para señales de tráfico pueda funcionar de forma óptima.

Si el asistente para señales de tráfico no puede determinar la velocidad máxima autorizada vigente actualmente, porejemplo, por falta de señalización, se muestra la siguiente indicación en el visualizador del conductor:



El asistente para señales de tráfico no está disponible en todos los países. Esta indicación se muestra de forma permanente cuando el vehículo circula por un país no compatible con el asistente para señales de tráfico.

- ❗ Tenga en cuenta también la información sobre los avisos mostrados en el visualizador del asistente para señales de tráfico (→ página 533).

Funciones adicionales del asistente para señales de tráfico (específicas del país)

Advertencia ante señales de prohibido el paso: el asistente para señales de tráfico le puede advertir si entra en un tramo de vía en el sentido de la marcha contrario al prescrito, porejemplo, en

incorporaciones a la autopista o vías de un único sentido.

Advertencia ante pasos de peatones: el asistente para señales de tráfico le puede advertir hasta una velocidad de marcha de aproximadamente 44 mph (70 km/h) si se acerca a un paso de peatones y hay peatones en la zona de peligro o se están acercando.

Advertencia ante señales de stop: el asistente para señales de tráfico le puede advertir hasta una velocidad de marcha de aproximadamente 44 mph (70 km/h) cuando esté a punto de pasar de forma involuntaria una señal de stop. Para ello, la señalización debe ser clara, porejemplo, cuando el sistema detecta varias señales de stop o cuando puede confirmar una señal de stop a partir del mapa digital de navegación. Si no se detectan varias señales diferentes, no se puede emitir una advertencia.

Advertencia ante semáforos en rojo: el asistente para señales de tráfico le puede advertir hasta una velocidad de marcha de aproximadamente 44 mph (70 km/h) cuando esté a punto de pasar de forma involuntaria un semáforo en rojo.

Para ello, deben cumplirse las condiciones citadas a continuación:

- Se detectan varios semáforos.
 - Todos los semáforos detectados están en rojo.
 - Como mínimo uno de los semáforos en rojo detectados se encuentra en el lado del acompañante junto al propio carril.
 - Los semáforos tienen el siguiente orden de señalización (de arriba hacia abajo): rojo, ámbar, verde.
- ❗ Si está disponible, puede conectar o desconectar la advertencia ante pasos de peatones, señales de stop y semáforos en rojo en el menú del asistente para señales de tráfico en **Otros contenidos de aviso** (→ página 305).

Límites del sistema

La operatividad del sistema puede verse limitada o el sistema puede dejar de funcionar especialmente en las siguientes situaciones:

- si la visibilidad es mala, porejemplo, en caso de iluminación insuficiente de la calzada, si se suceden tramos sombreados en la calzada o

en caso de lluvia, nieve, niebla, polvo o fuertes salpicaduras de agua



- en caso de deslumbramiento, porejemplo, a causa de los vehículos que circulan en sentido contrario, por la irradiación solar directa o por reflejos
- si el parabrisas está sucio en la zona de la cámara multifunción o si la cámara está empañada, dañada o cubierta
- si las señales de tráfico no se pueden reconocer claramente, porejemplo, por estar sucias, cubiertas, descoloridas, por hielo, daños, por tener una posición desfavorable, por falta de iluminación o por estar giradas
- si las señales de tráfico activas con indicaciones LED no pueden reconocerse o se reconocen de forma incorrecta debido a circunstancias técnicas, porejemplo, frecuencias de emisión
- si la información del mapa de carreteras digital del sistema de navegación es incorrecta, incompleta o no está actualizada
- si la señalización, las marcas de la calzada o el trazado de la vía son ambiguos, porejemplo,

en caso de señales de tráfico en tramos en obras, en salidas e incorporaciones, con carriles contiguos o vías paralelas y en caso de señalización de los pasos de peatones en los semáforos

- si la señalización o las marcas de la calzada no se ajustan a la norma
- si la señalización, las marcas de la calzada o el trazado de la vía es específica del país y presenta desviaciones respecto al guiado del sistema de navegación, porejemplo, en tramos de obras o después de los mismos
- después de giros pronunciados y en curvas cerradas si se pasa una señal de tráfico fuera del campo de visión de la cámara
- si se adelanta a vehículos con señales de tráfico pegadas o montadas

■ Ajuste del asistente para señales de tráfico

Sistema multimedia:

- 

 ► Ajustes ► Asistencia
 ► Asistencia
 ► Asistente para señales de tráfico

Conexión o desconexión de la advertencia de velocidad

- ▶ Desactive la opción **Advertencia de velocidad**. En función de la normativa específica de cada país, la advertencia de velocidad permanece desconectada hasta la próxima vez que conecte o desconecte el vehículo y abra la puerta del conductor.

Modificación del tipo de advertencia de velocidad

- ▶ Modifique la advertencia a **Óptica** u **Óptica y acústica**.

Ajuste del umbral de advertencia

Este valor determina a partir de qué exceso de velocidad se debe emitir una advertencia.

- ▶ Ajuste la velocidad que desee mediante la opción Umbral de advertencia.

Conexión o desconexión de otras funciones del asistente para señales de tráfico

- ▶ Conecte o desconecte otros contenidos de advertencia.
Las funciones disponibles se activan o desactivan.

Ajuste del tipo de advertencia para otras funciones

- ▶ Seleccione la opción **Óptica** u **Óptica y acústica**.

Vista de semáforo

■ Información sobre la vista de semáforo

La vista de semáforo asiste al conductor mientras espera delante de un semáforo rojo gracias a la visualización de la imagen de la cámara en el visualizador central. La imagen de la cámara se muestra cuando el conductor ocupa el primer vehículo delante del semáforo en rojo y se oculta cuando el vehículo se pone en marcha.

■ Visualización de la vista de semáforo

Requisitos

- La opción **Vista de semáforos** está activada.
- Hay disponible una vista de semáforo.

Sistema multimedia:

→  ▶ **Ajustes** ▶ **Asistencia**
▶ **Asistencia** ▶ **Vista de semáforos**

- ⓘ Esta función no está disponible en todos los países.

Si el vehículo está en la primera posición frente a un semáforo, la imagen de la cámara con la vista de semáforo se muestra en el visualizador central.

Cuando el vehículo se pone en marcha, se oculta la imagen de la cámara.

- ▶ Active o desactive la opción **Vista de semáforos**.

Utilización de otras funciones disponibles

- ▶ Seleccione .
- ▶ Seleccione **A petición** o **Automático**.
Si se ajusta **A petición** y hay disponible una vista de semáforo, se muestra el aviso **Pulse**

aquí para visualizar vista de semáforos.. Tras confirmar el aviso aparece la imagen de la cámara.

Si se ajusta **Automático**, se muestra la imagen de la cámara automáticamente si está disponible la vista de semáforo.

Servicio de datos del sistema de semáforos

⚠ ADVERTENCIA Peligro de lesiones y accidentes por distracción, por falta de datos o por datos incorrectos

La indicación de datos del sistema de semáforos es un medio auxiliar y en ningún caso puede sustituir la observación de la situación real de marcha.

- ▶ Mantenga siempre la situación real del tráfico en su campo visual al acercarse a un semáforo o al cambiar de carril.
- ▶ Evite mirar el visualizador del cuadro de instrumentos y el Head-up-Display de forma prolongada.

En el visualizador del conductor se muestra el símbolo del semáforo y el tiempo que falta hasta la próxima fase en verde a modo de cuenta atrás.



Ejemplo en el visualizador del conductor

- ① Símbolo del semáforo y el tiempo que falta hasta la próxima fase en verde a modo de cuenta atrás

La indicación se oculta unos cinco segundos antes de que el semáforo cambie a verde.

- ① La indicación también desaparece en los siguientes casos:
 - al girar antes del cruce hacia una vía transversal o lateral

- al cambiar de sentido antes del cruce
- ① Las flechas del sentido de la marcha se muestran dependiendo de las siguientes funciones:
 - hay una luz intermitente activada
 - durante un guiado al destino activo se produce una recomendación de carril

Si ninguna de las dos funciones está activa, se indica el tiempo que falta hasta la próxima fase en verde para el carril recto.

- ① El uso del servicio de datos del sistema de semáforos requiere el envío regular de la posición del vehículo y el sentido de la marcha a Mercedes-Benz. Mercedes-Benz anonimiza de inmediato los datos y los transfiere al proveedor del servicio de datos del sistema de semáforos. La posición del vehículo y el sentido de la marcha se borran tras un breve tiempo (unos segundos) y no quedan memorizados de forma permanente.

Si no desea enviar la posición del vehículo y el sentido de la marcha, tiene las siguientes opciones:

- Desactivar el servicio en el portal Mercedes me.
- Encargar la desactivación del servicio en un punto de servicio Mercedes-Benz.

- ① El servicio de datos del sistema de semáforos solo está disponible en determinadas ciudades y regiones.

La función es compatible si se cumplen los siguientes requisitos:

- El vehículo está equipado con un sistema multimedia con navegación y un módulo de comunicación con tarjeta SIM activada e integrada.
- Dispone de una cuenta de usuario en el portal Mercedes me.
- Se ha vinculado el vehículo a la cuenta de usuario.
- La opción de servicios de navegación está disponible, registrada y activada en el portal Mercedes me.

- El servicio de datos del sistema de semáforos está integrado en el volumen de servicios de navegación.

La posición actual del vehículo y el sentido de la marcha se envían a través del módulo de comunicación y se cotejan con los datos del proveedor del servicio de datos del sistema de semáforos. El proveedor registra datos de sistemas de semáforos que emiten sus fases de cambio. Si el vehículo se aproxima a un cruce con un semáforo interconectado, los datos se envían al vehículo.

Para la indicación se tienen en cuenta una luz intermitente activada a derecha o izquierda y las recomendaciones de carril durante un guiado al destino activo.

Este servicio es meramente informativo y no está vinculado con ningún otro sistema, componente o función del vehículo. Tenga en cuenta que los datos mostrados no están disponibles en todas las zonas de tráfico y pueden contener incorrecciones.

Ciertos sistemas de semáforos adaptan los tiempos de conmutación automáticamente al estado

del tráfico. Esto puede provocar un cambio repentino en la indicación de cuenta atrás.

La indicación en el visualizador del conductor se produce tras seleccionar el menú **Asistencia**. Si se selecciona otro menú, la cuenta atrás del semáforo no se muestra.

Preste atención además a las siguientes indicaciones:

- Elija una velocidad adaptada a la situación de marcha, del entorno y a las condiciones meteorológicas.
- Observe las señales de tráfico existentes.
- Observe las reglas y normas de circulación vigentes.

Observe las indicaciones sobre los sistemas de asistencia y la responsabilidad del conductor. De lo contrario, podría no reconocer situaciones de peligro.

Límites del sistema

La indicación no se produce, por ejemplo, en las siguientes situaciones:

- No hay disponibles datos del sistema de semáforos.
- El tiempo que falta hasta la siguiente fase en verde no llega a los diez segundos.
- En la zona del cruce hay vehículos de emergencia o medios de transporte urbano público.
- La transmisión de datos desde el vehículo se ha interrumpido.
- El sistema de semáforos se encuentra en un tramo en obras o está en mantenimiento.
- El sistema de semáforos está averiado.
- La suscripción al servicio ha vencido.

Control activo de ángulo muerto con sistema de advertencia de salida del vehículo

■ Función del control activo de ángulo muerto con advertencia de salida del vehículo

El control activo de ángulo muerto supervisa con dos sensores de radar la zona que abarca hasta

130 ft (40 m) por detrás y 10 ft (3 m) junto al vehículo.

El sistema puede detectar vehículos a partir de una velocidad de aproximadamente 8 mph (12 km/h) y emitir una advertencia si entran en la zona de control.

Indicación de estado en el visualizador del conductor



Gris: el sistema está conectado, pero no operativo.



Verde: el sistema está conectado y operativo.

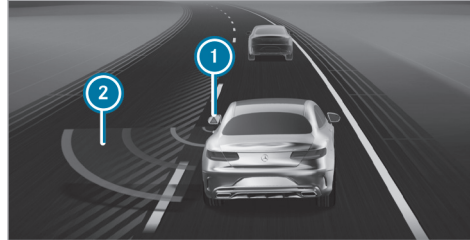

Indicación mostrada en el visualizador del conductor en el menú **Asistencia**

Si un vehículo entra en la zona de control, el testigo luminoso de advertencia del retrovisor exterior correspondiente se ilumina en rojo. Adicionalmente se ilumina la lámpara en el retrovisor exterior ① en color rojo y en el menú Asistencia el carril en el que se ha detectado el vehículo se muestra con rayas.

Si un vehículo entra en la zona de control y usted conecta el intermitente en esa dirección, suena una señal acústica de advertencia doble y el testigo luminoso de advertencia en el retrovisor exterior correspondiente parpadea en color rojo. En el

gráfico de asistencia se muestran ondas de radar rojas ② junto a su vehículo.

Si el intermitente permanece conectado, la indicación en el retrovisor exterior parpadea cada vez que se detecta un vehículo, pero no vuelve a sonar una señal acústica de advertencia. Si adelanta a un vehículo rápidamente, no se produce ninguna advertencia.

① **Vehículos con iluminación de ambiente activa:** si la **Ayuda para las advertencias** está conectada, la advertencia del control activo de ángulo muerto se acompaña adicionalmente de la iluminación de ambiente (→ página 185).

Tenga en cuenta las indicaciones sobre los sistemas de asistencia y la responsabilidad del conductor, ya que, de lo contrario, podría no reconocer situaciones de peligro (→ página 272).

⚠ ADVERTENCIA Peligro de accidente a pesar del control activo de ángulo muerto

El control activo de ángulo muerto no reacciona en los siguientes puntos:

- Si adelanta a otros vehículos con una distancia lateral reducida y entonces se encuentran en la zona de ángulo muerto.
- A los vehículos que se acercan al suyo con una gran diferencia de velocidad y lo adelantan.

El control activo de ángulo muerto no podrá advertirle o intervenir en estas situaciones.

- ▶ Observe siempre con atención el estado del tráfico y mantenga una distancia de seguridad lateral suficiente.

Sistema de advertencia de salida del vehículo

El sistema de advertencia de salida del vehículo es una función adicional del control activo de ángulo muerto y puede advertir a los ocupantes del vehículo de los vehículos que se acercan al abandonar el vehículo cuando este está parado.

⚠ ADVERTENCIA Peligro de accidente a pesar del sistema de advertencia de salida del vehículo

El sistema de advertencia de salida del vehículo no reacciona a los objetos detenidos ni a las personas u otros usuarios de la vía que se acercan con una gran diferencia de velocidad.

El sistema de advertencia de salida del vehículo no puede advertir en estas situaciones.

- ▶ Al abrir las puertas, observe siempre con atención la situación del tráfico y asegúrese de que haya suficiente espacio libre.

Si un vehículo entra en la zona de control, el testigo luminoso de advertencia del retrovisor exterior correspondiente se ilumina en rojo.

Si un ocupante del vehículo tira de la manilla de la puerta del lado vigilado, suena una señal acústica de advertencia doble y la iluminación de ambiente de la puerta correspondiente, así como el testigo

de advertencia del retrovisor exterior correspondiente, parpadean en rojo.

Vehículos con asistente interior MBUX: la advertencia visual empieza cuando el ocupante del vehículo coloca la mano en la zona de la puerta.

- ⓘ **Vehículos con iluminación de ambiente o iluminación de ambiente activa:** puede conectar y desconectar la [Ayuda para las advertencias](#) de la iluminación de ambiente (→ página 185).

- ⓘ Las señales de advertencia pueden variar en función de la variante de equipamiento y del ajuste.

El sistema de advertencia de salida del vehículo solo está disponible si el control de ángulo muerto está conectado.

El sistema de advertencia de salida del vehículo sigue funcionando durante unos minutos después de haber desconectado el vehículo. El sistema de advertencia de salida del vehículo deja de estar disponible cuando el testigo luminoso de advertencia situado en el retrovisor exterior parpadea tres veces.

El sistema de advertencia de salida del vehículo es solo un medio auxiliar y en ningún caso puede sustituir su atención. La responsabilidad al abrir las puertas y al abandonar el vehículo recae siempre en los ocupantes del vehículo.

Límites del sistema

El control activo de ángulo muerto puede estar limitado especialmente en las siguientes situaciones:

- si los sensores están sucios o cubiertos
- si hay mala visibilidad, porejemplo, si hay niebla o si llueve o nieva con intensidad
- en caso de vehículos estrechos, porejemplo, bicicletas o motocicletas
- en caso de carriles muy anchos o estrechos
- si conduce muy desplazado hacia un lado

El sistema puede efectuar advertencias de forma injustificada al circular cerca de guardarraíles o limitaciones de la vía de estructura similar. Asegúrese siempre de mantener una distancia suficiente respecto a otros usuarios de la carretera y obstáculos situados a los lados del vehículo.

Al circular de forma prolongada junto a vehículos largos, porejemplo, camiones, se puede interrumpir la advertencia.

Si está acoplada la marcha atrás, el control activo de ángulo muerto no está operativo.

Es posible que el sistema de advertencia de salida del vehículo se vea limitado adicionalmente en las siguientes situaciones:

- si el sensor está obstaculizado por vehículos cercanos en huecos para aparcar estrechos
- si se acercan personas
- en caso de objetos parados o que se mueven lentamente

Función de la intervención en el freno del control activo de ángulo muerto

Si el control activo de ángulo muerto detecta un peligro de colisión lateral en la zona de control, puede producirse una intervención en el freno. Esta intervención tiene por objeto ayudarle a evitar la colisión.

La intervención en el freno para corregir la dirección está disponible en un margen de velocidad

de entre 20 mph (30 km/h) y 125 mph (200 km/h) aproximadamente.

⚠ ADVERTENCIA Peligro de accidente pese a la intervención en el freno del control activo de ángulo muerto

La intervención en el freno para corregir la dirección no siempre puede evitar una colisión.

- ▶ Maniobre, frene o acelere siempre usted mismo, en especial cuando el control activo de ángulo muerto emita una advertencia o frene para corregir la dirección.
- ▶ Mantenga siempre una distancia de seguridad lateral suficiente.



Si se produce una intervención en el freno para corregir la dirección, parpadea el testigo luminoso de advertencia rojo del retrovisor exterior y suena una señal acústica de advertencia. Adicionalmente se muestra una indicación ① en el visualizador del conductor que indica el peligro de colisión lateral.

En casos poco frecuentes, el sistema puede realizar una intervención en el freno inadecuada. Puede interrumpir esta intervención maniobrando ligeramente en sentido contrario o acelerando.

Límites del sistema

Especialmente en las siguientes situaciones no se produce ninguna intervención en el freno para corregir la dirección, o solo se produce una intervención adecuada a la situación de marcha:

- si hay vehículos u obstáculos, porejemplo, guardarraíles, a ambos lados de su vehículo
- si se acerca a usted en sentido contrario un vehículo a una breve distancia lateral
- si conduce de forma deportiva a elevada velocidad por las curvas
- si frena o acelera considerablemente
- si interviene un sistema de seguridad de marcha, porejemplo, el ESP® o el asistente de frenado activo
- El sistema ESP® está desconectado.
- si se ha detectado una pérdida de presión de los neumáticos o un neumático defectuoso

Conexión o desconexión del control activo de ángulo muerto

Sistema multimedia:

→ [Icono de casa] ▶ Ajustes ▶ Asistencia

▶▶ Prevención de colisiones

▶▶ Control activo áng. muerto

▶ Seleccione **Control activo áng. muerto.**

▶ Seleccione **Conectado** o **Desconec..**

Detector activo de cambio de carril

Función del detector activo de cambio de carril

El detector activo de cambio de carril vigila la zona que se encuentra delante del vehículo mediante una cámara multifunción (→ página 272) y puede prevenir que abandone involuntariamente el carril. El sistema puede devolverle al carril mediante una intervención en el volante y advertirle adicionalmente mediante una respuesta palpable del volante. El detector activo de cambio de carril está disponible en un margen de velocidad de entre 37 mph (60 km/h) y 124 mph (200 km/h).

El sistema puede intervenir si se dan las siguientes condiciones:

- Si el detector activo de cambio de carril detecta una línea delimitadora del carril.
- Si pisa esta línea delimitadora del carril con una rueda delantera.

Si conecta el intermitente, se lleva a cabo una intervención en el volante en el lado correspondiente.

Si el sistema detecta un obstáculo en el carril contiguo, por ejemplo, otro vehículo, interviene en el volante a pesar del intermitente. Si abandona el carril sin activar el intermitente pero se ha detectado un peligro de colisión con un obstáculo en movimiento en el propio carril, el sistema no interviene en el volante.



En los siguientes casos se muestra la indicación ① en el visualizador del conductor y suena una señal acústica de advertencia:

- Si la intervención del detector activo de cambio de carril en el volante dura más de diez segundos aproximadamente.
- Si se producen dos o más intervenciones en el volante en el transcurso de aproximadamente tres minutos sin una intervención en el volante por parte del conductor.

En los ajustes del detector activo de cambio de carril puede ajustar la sensibilidad del sistema y determinar el grado de asistencia. Adicionalmente puede determinar si el sistema debe reaccionar a

las líneas discontinuas delimitadoras de carril o solo a las líneas continuas (→ página 315).

Indicación de estado del detector activo de cambio de carril

 **Blanco:** el detector activo de cambio de carril está desconectado.

Si el sistema ESP® está desconectado o se activa el avisador de pérdida de presión de los neumáticos, el detector activo de cambio de carril se desconecta automáticamente.

 **Amarillo:** se ha producido una avería. Tenga también en cuenta los avisos en el visualizador.

 **Gris:** el detector activo de cambio de carril está conectado pero no está operativo.

 **Verde:** el detector activo de cambio de carril está conectado y operativo. Si el sistema solo está operativo en un lado, solo se muestra en color verde la línea delimitadora del carril del lado correspondiente.

 **Rojo:** el detector activo de cambio de carril le ha devuelto al carril mediante una inter-

vención en el volante. Si además se emite una advertencia háptica en el volante, la indicación de estado parpadea. Solo se muestra en color rojo la línea delimitadora del carril del lado correspondiente.

Indicación del detector activo de cambio de carril en el menú "Asistencia"



Si pisa una línea delimitadora del carril con una rueda delantera, se destaca en color rojo en el menú **Asistencia** del visualizador del conductor.

- ❶ **Vehículos con iluminación de ambiente activa:** si la **Ayuda para las advertencias** está conectada, la advertencia del detector activo

de cambio de carril se acompaña adicionalmente de la iluminación de ambiente (→ página 185).

Límites del sistema

En las siguientes situaciones es posible que no se lleve a cabo ninguna intervención en el volante para corregir el carril, pero sí se produzca una advertencia en el volante en función de la situación:

- Si maniobra, frena o acelera de forma claramente activa.
- Si interviene un sistema de seguridad de marcha, porejemplo, el ESP®, el asistente de frenado activo o el control activo de ángulo muerto.
- Si conduce de forma deportiva, a elevada velocidad por las curvas o con fuertes aceleraciones.

La operatividad del sistema puede verse limitada o el sistema puede dejar de funcionar especialmente en las siguientes situaciones:

- si la visibilidad es mala, porejemplo, en caso de iluminación insuficiente de la calzada, si se

suceden tramos sombreados en la calzada, en caso de lluvia, nieve, niebla o fuertes salpicaduras de agua

- en caso de deslumbramiento, porejemplo, a causa de los vehículos que circulan en sentido contrario, por la irradiación directa del sol o por reflejos
- si el parabrisas está sucio en la zona de la cámara multifunción o si la cámara está empañada, dañada o cubierta
- si el parachoques está sucio en la zona de los sensores de radar o si están dañados o cubiertos
- si no hay líneas delimitadoras del carril o si hay varias líneas poco claras para un carril, porejemplo, en una zona en obras
- si las líneas delimitadoras del carril están desgastadas, oscuras o cubiertas
- si la distancia con respecto al vehículo precedente es demasiado corta y, a consecuencia de ello, no pueden detectarse las líneas delimitadoras del carril
- si las líneas delimitadoras del carril cambian rápidamente, porejemplo, en caso de una

bifurcación de los carriles, o si se cruzan o unen varios carriles

- en calzadas muy estrechas y sinuosas

Tenga en cuenta las indicaciones sobre los sistemas de asistencia y la responsabilidad del conductor, ya que, de lo contrario, podría no reconocer situaciones de peligro (→ página 272).

■ Conexión o desconexión del detector activo de cambio de carril

Sistema multimedia:

-  » Ajustes » Asistencia
- » Prevención de colisiones
- » Detector activo de cambio de carril

- ▶ Conecte o desconecte la función.

Como alternativa, puede conectar y desconectar el detector activo de cambio de carril mediante el acceso rápido del vehículo .

- ⓘ El ajuste después del arranque del vehículo depende del país.

■ Ajuste del detector activo de cambio de carril

Sistema multimedia:

-  » Ajustes » Asistencia
- » Prevención de colisiones
- » Detector act. cambio carril

Ajuste de la sensibilidad

- ▶ Seleccione .
- ▶ Seleccione Pronto, Medio o Tarde.

El último ajuste seleccionado queda guardado para el próximo arranque del vehículo.

- ⓘ El ajuste estándar de esta función depende de cada país.

Conexión o desconexión de la asistencia con línea delimitadora del carril interrumpida

- ▶ Seleccione Ayuda ampliada.

El último ajuste seleccionado queda guardado para el próximo arranque del vehículo.

- ⓘ El ajuste estándar de esta función depende de cada país.
- ⓘ Esta función debe estar activada en los vehículos sin paquete de asistencia a la con-

ducción para que el asistente de parada de emergencia esté plenamente disponible. Más información sobre el asistente de parada de emergencia (→ página 293).

AIRMATIC

■ Funcionamiento del AIRMATIC

! INDICACIÓN Vehículos Mercedes-AMG

- ▶ Tenga en cuenta las indicaciones contenidas en las instrucciones adicionales. De lo contrario, podría no reconocer situaciones de peligro.

El sistema AIRMATIC es una suspensión neumática con amortiguación variable que mejora el confort de marcha. La regulación de nivel en las cuatro ruedas procura la mejor suspensión posible incluso con el vehículo cargado y una altura libre sobre el suelo constante. Al conducir a mayor velocidad se produce una bajada automática del vehículo para mejorar la seguridad de conducción y reducir el consumo de combustible.

Adicionalmente existe la posibilidad de ajustar manualmente la altura del vehículo.

El AIRMATIC incluye los siguientes componentes y funciones:

- Suspensión neumática con regulación de nivel integral automática
- Bajada en función de la velocidad para el ahorro de combustible
- Altura del vehículo más elevada seleccionable mediante el sistema multimedia para una mayor altura libre sobre el suelo
- ADS PLUS (sistema de amortiguación adaptativa con amortiguación continua)

Armonización del tren de rodaje según el programa de conducción

Programa de conducción **[S]** y **[S]**:

- La armonización del tren de rodaje es más rígida.
- La carrocería del vehículo se ajusta al nivel bajo -1.

- A partir de una velocidad de 75 mph (120 km/h), el vehículo desciende al nivel bajo -2.
- Por debajo de una velocidad de 50 mph (80 km/h), el vehículo vuelve a elevarse al nivel bajo -1.

Programa de conducción **[C]** y **[E]**

- La armonización del tren de rodaje es confortable.
- La carrocería del vehículo se ajusta al nivel normal.
- A partir de una velocidad de 75 mph (120 km/h), el vehículo desciende al nivel bajo -1.
- A partir de una velocidad de 100 mph (160 km/h), el vehículo desciende al nivel bajo -2.
- Por debajo de una velocidad de 75 mph (120 km/h), el vehículo vuelve a elevarse al nivel bajo -1.
- Por debajo de una velocidad de 50 mph (80 km/h), el vehículo vuelve a elevarse al nivel normal.

Ajuste de la altura del vehículo

▲ ADVERTENCIA Peligro de accidente por una altura del vehículo excesiva

Las cualidades de marcha se pueden ver afectadas negativamente.

El vehículo puede desplazarse hacia el exterior, porejemplo, al girar o durante la circulación por curvas.

- ▶ Seleccione siempre una altura del vehículo que se corresponda con la forma de conducir y las condiciones de la calzada.

▲ ADVERTENCIA Peligro de aprisionamiento por la bajada del vehículo

Al bajar el vehículo, pueden quedar atrapadas partes del cuerpo de las personas que estén entre la carrocería y los neumáticos o de las que estén debajo del vehículo.

- ▶ Asegúrese al bajar el vehículo de que nadie se encuentre cerca de los pasarruedas o debajo del vehículo.

⚠ ADVERTENCIA Peligro de aprisionamiento por la bajada del vehículo

Vehículos con AIRMATIC o regulación de nivel: al descargar o bajarse del vehículo, este primero se eleva ligeramente para descender al poco tiempo hasta el nivel ajustado.

Como consecuencia, usted o las personas que se encuentren cerca de los pasarruedas o de los bajos del vehículo podrían quedar aprisionadas.

Los movimientos de bajada también se pueden producir después de bloquear el vehículo.

▶ Asegúrese al abandonar el vehículo de que nadie se encuentre cerca de los pasarruedas o de los bajos del vehículo.

! INDICACIÓN Daños por la bajada del vehículo

Al bajar el vehículo se pueden dañar piezas de la carrocería.

▶ Asegúrese al bajar el vehículo de que no se encuentren obstáculos, como

por ejemplo bordillos de acera, debajo ni cerca de la carrocería.

Requisitos

- El vehículo debe haberse puesto en marcha.
- No debe circular a una velocidad superior a 37 mph (60 km/h).
- Si la caja de enchufe para remolque está conectada (remolque/portabicicletas trasero): no debe circular a una velocidad superior a 19 mph (30 km/h).

Sistema multimedia:



Elevación del vehículo

▶ Seleccione .

El testigo de control se ilumina de forma permanente.

La carrocería del vehículo se eleva al nivel elevado +1.

Se memoriza la selección. El nivel elevado ajustado +1 permanece memorizado incluso después de desconectar el vehículo.

En las siguientes situaciones, el vehículo vuelve a descender:

- Si circula a una velocidad superior a 50 mph (80 km/h).
- Si circula durante poco tiempo a una velocidad entre 37 mph (60 km/h) y 50 mph (80 km/h).
- Si selecciona otro programa de conducción con el interruptor DYNAMIC SELECT. En este caso, el vehículo se ajusta a la altura del programa de conducción activo.
- Con la caja de enchufe para remolque conectada (remolque/portabicicletas trasero): si circula a una velocidad superior a 19 mph (30 km/h).

Bajada del vehículo

▶ Seleccione .

El testigo de control se apaga.

El vehículo se ajusta a la altura del programa de conducción activo.

- Si la caja de enchufe para remolque está conectada (remolque/portabicicletas trasero), en el programa de conducción Sport solo es posible ajustar el nivel normal.

E-ACTIVE BODY CONTROL

Función del E-ACTIVE BODY CONTROL

INDICACIÓN Vehículos Mercedes-AMG

- ▶ Tenga en cuenta las indicaciones contenidas en las instrucciones adicionales. De lo contrario, podría no reconocer situaciones de peligro.

El sistema E-ACTIVE BODY CONTROL es una suspensión electrohidráulica con amortiguación variable que mejora el confort de marcha. La regulación de nivel en las cuatro ruedas procura la mejor suspensión posible incluso con el vehículo cargado y una altura libre sobre el suelo constante. Al conducir a mayor velocidad se produce una bajada automática del vehículo para mejorar la seguridad de conducción y reducir el consumo de combustible. La armonización del

tren de rodaje se adapta en función de la naturaleza de la calzada, la carga del vehículo y la selección del programa de conducción.

La función ROAD SURFACE SCAN reconoce las irregularidades de la calzada antes de superarlas con ayuda de una cámara multifunción. De este modo se reducen los movimientos de la carrocería.

El ajuste de la amortiguación se regula individualmente para cada rueda y depende:

- de su forma de conducir, por ejemplo, deportiva
- de las condiciones de la calzada, por ejemplo, ondulaciones del suelo
- del programa de conducción

E-ACTIVE BODY CONTROL consta de las siguientes funciones y componentes:

- **Vehículos con paquete de asistencia a la conducción:** ROAD SURFACE SCAN
- Función de inclinación activa en curvas CURVE
- Suspensión neumática con regulación de nivel automática

- Bajada en función de la velocidad para el ahorro de combustible
- ADS PLUS: sistema de amortiguación adaptativa con ajuste continuo del comportamiento de la suspensión
- Tecla DYNAMIC SELECT para la selección del programa de conducción (→ página 235)
- Ajuste manual de nivel mediante el sistema multimedia

programa de conducción **S** y **S'**

- La armonización del tren de rodaje es más rígida.
- La carrocería del vehículo se ajusta al nivel bajo -1.
- A partir de una velocidad de 75 mph (120 km/h), el vehículo desciende al nivel bajo -2.
- Por debajo de una velocidad de 50 mph (80 km/h), el vehículo vuelve a elevarse al nivel bajo -1.
- ROAD SURFACE SCAN se activa.

programa de conducción **C**, **CV** y **E**

- La armonización del tren de rodaje es confortable.
- La carrocería del vehículo se ajusta al nivel normal.
- A partir de una velocidad de 75 mph (120 km/h), el vehículo desciende al nivel bajo -1.
- A partir de una velocidad de 100 mph (160 km/h), el vehículo desciende al nivel bajo -2.
- Por debajo de una velocidad de 75 mph (120 km/h), el vehículo vuelve a elevarse al nivel bajo -1.
- Por debajo de una velocidad de 50 mph (80 km/h), el vehículo vuelve a elevarse al nivel normal.
- **C** y **CV**: ROAD SURFACE SCAN se activa.
- **CV**: la función de inclinación activa en curvas se activa.

Función del ROAD SURFACE SCAN

i Esta función no está disponible en todos los países.

La función ROAD SURFACE SCAN controla la calzada delante del vehículo con una cámara multifunción (→ página 272). ROAD SURFACE SCAN detecta irregularidades de la calzada, como ondulaciones del suelo, antes de que el vehículo pase por encima. De este modo se reducen los movimientos de la carrocería y el confort de marcha se incrementa.

ROAD SURFACE SCAN se activa automáticamente si se cumplen las siguientes condiciones:

- El programa de conducción **E** no está seleccionado.
- No se ha ajustado una altura del vehículo más elevada.
- Circula a una velocidad entre 4 mph (7 km/h) y 112 mph (180 km/h).

Límites del sistema

La operatividad del sistema ROAD SURFACE SCAN puede verse limitada o el sistema puede dejar de funcionar en las siguientes situaciones:

- si la calzada no está bien iluminada, por ejemplo, en la oscuridad
- Con nieve, lluvia, niebla, fuertes salpicaduras de agua, deslumbramiento, irradiación solar directa o condiciones lumínicas cambiantes.
- si el parabrisas está sucio, empañado, dañado o cubierto en la zona de la cámara multifunción
- si la superficie de la calzada no tiene estructura o refleja
- con una distancia reducida con el vehículo precedente
- en los tramos con radios de curva muy pequeños
- en caso de maniobras dinámicas, por ejemplo, al acelerar o frenar bruscamente

Tenga en cuenta las indicaciones sobre la limpieza de la cámara multifunción (→ página 448).

Ajuste de la altura del vehículo

⚠ ADVERTENCIA Peligro de accidente por una altura del vehículo excesiva

Las cualidades de marcha se pueden ver afectadas negativamente.

El vehículo puede desplazarse hacia el exterior, porejemplo, al girar o durante la circulación por curvas.

- ▶ Seleccione siempre una altura del vehículo que se corresponda con la forma de conducir y las condiciones de la calzada.

⚠ ADVERTENCIA Peligro de aprisionamiento por la bajada del vehículo

Al bajar el vehículo, pueden quedar atrapadas partes del cuerpo de las personas que estén entre la carrocería y los neumáticos o de las que estén debajo del vehículo.

- ▶ Asegúrese al bajar el vehículo de que nadie se encuentre cerca de los pasarruedas o debajo del vehículo.

⚠ ADVERTENCIA Peligro de aprisionamiento por la bajada del vehículo

Vehículos con AIRMATIC o regulación de nivel: al descargar o bajarse del vehículo, este primero se eleva ligeramente para descender al poco tiempo hasta el nivel ajustado.

Como consecuencia, usted o las personas que se encuentren cerca de los pasarruedas o de los bajos del vehículo podrían quedar aprisionadas.

Los movimientos de bajada también se pueden producir después de bloquear el vehículo.

- ▶ Asegúrese al abandonar el vehículo de que nadie se encuentre cerca de los pasarruedas o de los bajos del vehículo.

! INDICACIÓN Daños por la bajada del vehículo

Al bajar el vehículo se pueden dañar piezas de la carrocería.

- ▶ Asegúrese al bajar el vehículo de que no se encuentren obstáculos, como

porejemplo bordillos de acera, debajo ni cerca de la carrocería.

Requisitos

- El vehículo debe haberse puesto en marcha.
- No debe circular a una velocidad superior a 37 mph (60 km/h).
- Si la caja de enchufe para remolque está conectada (remolque/portabicicletas trasero): no debe circular a una velocidad superior a 19 mph (30 km/h).

Sistema multimedia:



Elevación del vehículo

- ▶ Seleccione . El testigo de control se ilumina de forma permanente. La carrocería del vehículo se eleva al nivel todoterreno +1.

Se memoriza la selección. El nivel todoterreno ajustado +1 permanece memorizado incluso después de desconectar el vehículo.

En las siguientes situaciones, el vehículo vuelve a descender:

- Si circula a una velocidad superior a 50 mph (80 km/h).
- Si circula durante poco tiempo a una velocidad entre 37 mph (60 km/h) y 50 mph (80 km/h).
- Si selecciona otro programa de conducción con el interruptor DYNAMIC SELECT.
En este caso, el vehículo se ajusta a la altura del programa de conducción activo.
- Con la caja de enchufe para remolque conectada (remolque/portabicicletas trasero): si circula a una velocidad superior a 19 mph (30 km/h).

Bajada del vehículo

▶ Seleccione .

El testigo de control se apaga.

El vehículo se ajusta a la altura del programa de conducción activo.

- ⓘ Si la caja de enchufe para remolque está conectada (remolque/portabicicletas tra-

sero), en el programa de conducción Sport solo es posible ajustar el nivel normal.

Cámara de marcha atrás

Función de la cámara de marcha atrás

La cámara de marcha atrás solo es un medio auxiliar. No puede sustituir en ningún caso su atención al entorno. La responsabilidad de maniobrar y aparcar de forma segura recae siempre en el conductor. Asegúrese de que al maniobrar y al aparcar no se encuentren, entre otros, personas, animales u objetos en la zona de maniobras.

- ⓘ La imagen del sector situado detrás del vehículo se muestra invertida, como en el espejo retrovisor interior.

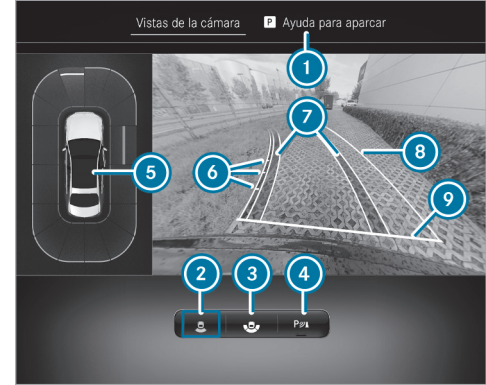

Menú **Vistas de la cámara**(Top View)

- 1 Menú **Ayuda para aparcar**
- 2 Cámara de marcha atrás con Top View
- 3 Vista gran angular
- 4 Conexión o desconexión de la ayuda para aparcar PARKTRONIC (→ página 331)
- 5 Indicación de advertencia de la ayuda para aparcar PARKTRONIC (→ página 327)

- 6 Líneas auxiliares a una distancia aproximada de 1,6 ft (0,5 m), 3,3 ft (1,0 m), 5 ft (1,5 m) y 9,9 ft (3,0 m) con respecto a la parte posterior del vehículo
 - 7 Carril de los neumáticos para indicar el giro actual del volante (dinámico)
 - 8 Superficie que se va a atravesar en función del giro actual del volante (dinámico)
 - 9 Línea auxiliar a una distancia aproximada de 1,0 ft (0,3 m) con respecto a la parte posterior del vehículo
- i Cuando la ayuda activa para aparcar está conectada, los carriles 7 se muestran en color verde (→ página 332).



Vista gran angular

Límites del sistema

Si la operatividad del sistema no está disponible, en el visualizador central se muestra el aviso **El sistema no funciona**.

La cámara de marcha atrás no funcionará, o lo hará con limitaciones en las siguientes situaciones, entre otras:

- Si usted circula hacia delante a una velocidad superior a aprox. 10 mph (16 km/h).
- Si la tapa del maletero está abierta.
- Si las condiciones meteorológicas son malas, porejemplo, en caso de lluvia intensa, nieve, niebla, tormenta o salpicaduras de agua.
- Si la luminosidad general es deficiente, porejemplo, por la noche o a contraluz.
- Si el objetivo de la cámara está sucio, cubierto o empañado. Tenga en cuenta las indicaciones sobre la limpieza de la cámara de marcha atrás (→ página 448).
- Si la cámara o la parte posterior del vehículo está dañada. Encargue en dicho caso la revisión de la cámara, su posicionamiento y su ajuste en un taller especializado.
- Si la zona de detección está limitada por elementos adicionales adosados al vehículo en la parte trasera, porejemplo, soportes de la matrícula o portabicicletas.

Tenga en cuenta también la información sobre los sensores y las cámaras del vehículo (→ página 272).

- ❗ No utilice la cámara de marcha atrás en dichas situaciones. De lo contrario, podría herir a alguna persona al aparcar o impactar contra objetos.
- ❗ El contraste del visualizador puede verse afectado por la incidencia repentina de la luz solar u otras fuentes de luz, porejemplo, al salir de un garaje. En ese caso, tenga especial precaución.
- ❗ Encargue la reparación o sustitución del visualizador en caso de que su uso se vea restringido notablemente, porejemplo, debido a fallos en los píxeles.

Cámara de 360°

■ Función de la cámara de 360°

La cámara de 360° es un sistema que consta de cuatro cámaras que detectan el área circundante del vehículo. Las cámaras le sirven de ayuda, porejemplo, al aparcar o en salidas con mala visibilidad.

La cámara de 360° contiene las siguientes cámaras y evalúa sus imágenes:

- Cámara de marcha atrás
- Cámara frontal
- Dos cámaras laterales en los retrovisores exteriores

Las cámaras constituyen solamente un medio auxiliar y podrían mostrar los obstáculos incorrectamente, con una perspectiva distorsionada o no mostrarlos en absoluto. No pueden sustituir en ningún caso su atención al entorno. La responsabilidad de maniobrar y aparcar de forma segura recae siempre en el conductor. Asegúrese de que al maniobrar y al aparcar no se encuentren, entre otros, personas, animales u objetos en la zona de maniobras.

Sinopsis del menú **Vistas de la cámara**

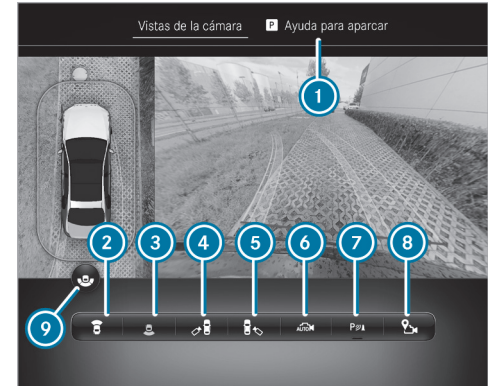

- ❶ Menú **Ayuda para aparcar**
- ❷ Top View con imagen de la cámara frontal
- ❸ Top View con imagen de la cámara de marcha atrás
- ❹ Vista 3D, lado izquierdo del vehículo
- ❺ Vista 3D, lado derecho del vehículo
- ❻ Vista 3D automática

- 7 Conexión o desconexión de la ayuda para aparcar PARKTRONIC (→ página 331)
- 8 Establecimiento del punto de activación GPS (→ página 327)
- 9 Cambio entre la vista estándar y la vista gran angular
- i En todas las vistas se muestra la indicación de advertencia de la ayuda para aparcar PARKTRONIC (→ página 327).

Función de las líneas auxiliares

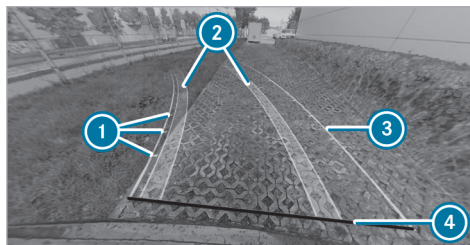

- 1 Líneas auxiliares a una distancia aproximada de 1,6 ft (0,5 m), 3,3 ft (1,0 m), 5 ft (1,5 m) y 9,9 ft (3,0 m) con respecto a la parte posterior del vehículo
- 2 Carril de los neumáticos para indicar el giro actual del volante (dinámico)
- 3 Superficie que se va a atravesar en función del giro actual del volante (dinámico)
- 4 Línea auxiliar a una distancia aproximada de 1,0 ft (0,3 m) con respecto a la parte posterior del vehículo

- i Cuando la ayuda activa para aparcar está conectada, los carriles y las líneas auxiliares se muestran en color verde (→ página 332) en lugar de amarillo.

Top View con imagen de la cámara frontal o de marcha atrás

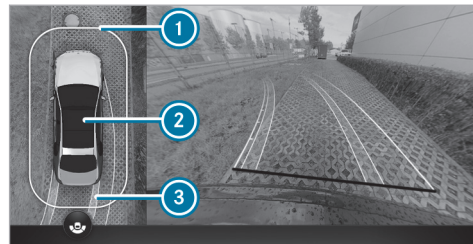

- 1 Indicación de advertencia de la ayuda para aparcar PARKTRONIC (→ página 327)
- 2 Vehículo desde arriba
- 3 Carril para indicar el ángulo de giro actual del volante

Vista 3D, lado izquierdo/derecho del vehículo

! **INDICACIÓN** Peligro de accidente por objetos no mostrados o con una imagen muy distorsionada

Debido a la proyección de las cámaras, en las vistas 3D los objetos se pueden mostrar muy distorsionados o no mostrarse en absoluto.

▶ Asegúrese de que al maniobrar y al aparcar no se encuentren, entre otros, personas, animales u objetos en la zona de maniobras.



① Indicación de la ayuda para aparcar PARK-TRONIC (→ página 327)

En la vista 3D para el lado izquierdo/derecho del vehículo, la cámara virtual cambia al lado del vehículo correspondiente. Al cambiar la posición del cambio, la perspectiva se adapta automáticamente.

Vista 3D automática

i En las vistas 3D, la imagen del sector situado detrás del vehículo **no** se muestra invertida como suele ser habitual.

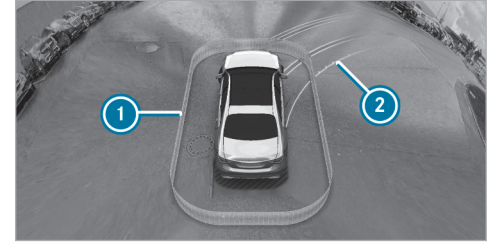

① Indicación de la ayuda para aparcar PARK-TRONIC (→ página 327)

② Líneas auxiliares

En la vista 3D automática, la cámara virtual cambia a la perspectiva estándar y enfoca hacia delante desde la parte trasera sobre el techo. La perspectiva cambia automáticamente al aproximarse a algún obstáculo.

Si toca la pantalla táctil, la vista cambia a la vista 3D con rotación libre. Puede girar, inclinar y acercar la perspectiva de forma táctil.

Vista gran angular



- ① Indicación de la ayuda para aparcar PARK-TRONIC (→ página 327)
- ② Cambio entre la vista estándar y la vista gran angular

Límites del sistema

Si la operatividad del sistema no está disponible, en el visualizador central se muestra el aviso **El sistema no funciona**.

La cámara de 360° no funcionará, o lo hará con limitaciones en las siguientes situaciones, entre otras:

- Si usted circula hacia delante a una velocidad superior a aprox. 10 mph (16 km/h).
- Si las puertas están abiertas.
- Si un retrovisor exterior no está completamente desplegado.
- Si la tapa del maletero está abierta.
- Si las condiciones meteorológicas son malas, por ejemplo, en caso de lluvia intensa, nieve, niebla, tormenta o salpicaduras de agua.
- Si la luminosidad general es deficiente, por ejemplo, por la noche o a contraluz.
- Si el objetivo de la cámara está sucio, cubierto o empañado.
- Si las cámaras o las piezas del vehículo en las que están montadas las cámaras están dañadas. Encargue en dicho caso la revisión, el posicionamiento y el ajuste de las cámaras en un taller especializado.

ⓘ No utilice la cámara de 360° en dichas situaciones. De lo contrario, podría herir a alguna persona al aparcar o impactar contra objetos.

En vehículos muy cargados, se pueden producir imprecisiones en las líneas auxiliares y en su representación en imágenes en función de las especificaciones técnicas al salir de la altura estándar.

Los componentes adicionales adosados al vehículo (por ejemplo, soportes de la matrícula, portabicicletas) podrían limitar el campo visual y otras funciones del sistema de cámaras.

ⓘ El contraste del visualizador puede verse afectado por la incidencia repentina de la luz solar u otras fuentes de luz, por ejemplo, al salir de un garaje. En ese caso, tenga especial precaución.

ⓘ Encargue la reparación o sustitución del visualizador en caso de que su uso se vea restringido notablemente, por ejemplo, debido a fallos en los píxeles.

Tenga en cuenta las indicaciones sobre la limpieza de la cámara de 360° (→ página 448).

Apertura de las vistas de la cámara de 360° con la tecla

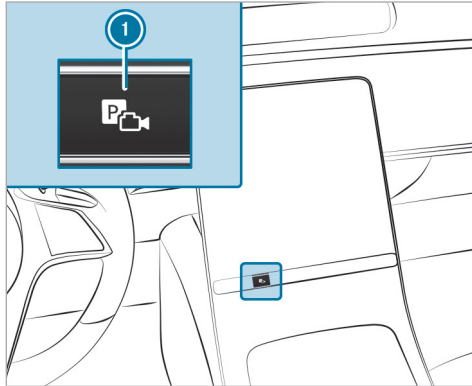

- ▶ Pulse la tecla ①.
- ▶ Seleccione el menú **Vistas de la cámara**.
- ▶ Seleccione en el sistema multimedia la vista que desee (→ página 323).

Selección de la vista de la cámara de 360° (marcha atrás)

- ▶ Acople la marcha atrás.
- ▶ Seleccione en el sistema multimedia la vista que desee (→ página 323).

Cámara de 360° con GPS - Administración de los puntos de activación

Sistema multimedia:

- ▶ Ajustes ▶ Asistencia
- ▶ Cámara

Cambio de nombre de la posición de activación

- ① Los puntos de activación se establecen en el menú **Vistas de la cámara**. (→ página 323)
- ▶ Seleccione para la posición de activación que desee.
- ▶ Seleccione **Editar**.
- ▶ Introduzca un nombre y confírmelo. La posición de activación se almacena con el nuevo nombre.

Borrado de una posición de activación

- ▶ Seleccione para la posición de activación que desee.
- ▶ Seleccione **Borrar registro**.
- ▶ Confirme el mensaje. La posición de activación se borra.

Apertura de la cubierta de la cámara

Sistema multimedia:

- ▶ Ajustes ▶ Asistencia
- ▶ Cámara

- ▶ Seleccione **Abrir protector de cámara**.

- ① La cubierta de la cámara se cierra automáticamente al cabo de cierto tiempo o después de conectar o desconectar el vehículo.

Ayuda para aparcar PARKTRONIC

Función de la ayuda para aparcar PARKTRONIC

La ayuda para aparcar PARKTRONIC es un sistema electrónico de ayuda para aparcar que supervisa el entorno del vehículo e indica al conductor de forma óptica y acústica la distancia que hay entre su vehículo y un obstáculo detectado.

La defensa lateral pasiva advierte adicionalmente de la presencia de obstáculos laterales. Estos deben ser detectados previamente por los sensores situados en el parachoques delantero o trasero al pasar junto a ellos. Si conduce hacia la dirección de un obstáculo detectado y existe por ello peligro de colisión lateral, se produce una advertencia. Puede conectar o desconectar la defensa lateral pasiva mediante el sistema multimedia.

Para que se puedan mostrar los obstáculos laterales de la parte delantera o trasera, el vehículo primero debe recorrer una distancia de al menos la mitad de la longitud del vehículo. Si recorre una distancia equivalente a la longitud del vehículo, se pueden mostrar los obstáculos situados alrededor del vehículo.

La ayuda para aparcar PARKTRONIC es solo un medio auxiliar. No puede sustituir en ningún caso su atención al entorno. La responsabilidad de maniobrar, aparcar y salir del estacionamiento de forma segura recae siempre en el conductor. Asegúrese de que, entre otros, no haya personas, animales u objetos en la zona de maniobras al reali-

zar maniobras, aparcar o salir del estacionamiento.

Indicaciones en el visualizador central

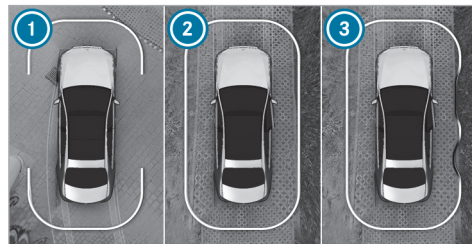

Vehículos con cámara de 360°

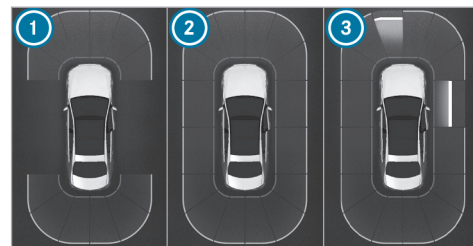

Vehículos con cámara de marcha atrás

Cuando la ayuda para aparcar PARKTRONIC está operativa, los sectores correspondientes de la indicación se muestran en color azul.

- ① Operativo en la parte delantera y trasera
- ② Operativo por todos los lados
- ③ Operativo por todos los lados y obstáculos detectados

El color de la indicación cambia en función de la distancia respecto al obstáculo detectado:

- **Azul:** > 3,3 ft (1 m) (ningún objeto detectado)
- **Amarillo:** aprox. 3,3 ft (1 m) - 2,2 ft (0,7 m)

- **Naranja:** aprox. 2,2 ft (0,7 m) - 1,2 ft (0,4 m)
- **Rojo:** < 1,2 ft (0,4 m)

Vehículos con cámara de 360°: la línea delimitadora se desplaza de forma dinámica en función de la posición y de la distancia de los obstáculos detectados.

Adicionalmente, suena una señal acústica de advertencia intermitente en función de la distancia respecto al obstáculo detectado. Puede ajustar el momento en el que debe producirse la advertencia mediante el sistema multimedia. En el ajuste **Advertir pronto**, el sistema emite una advertencia a partir de una distancia de 3,3 ft (1 m), y en el ajuste estándar a partir de una distancia de 1,2 ft (0,4 m).



Vehículos con cámara de 360°



Vehículos con cámara de marcha atrás

Si no se encuentra en el menú **Cámara y ayuda aparc.** y se detecta un obstáculo en el trayecto, se muestra la ventana emergente ① en el visualizador central si se dan las siguientes condiciones:

- **Vehículos sin ayuda activa para aparcar:** circula a una velocidad no superior a 8 mph (12 km/h).

- **Vehículos con ayuda activa para aparcar:** circula a una velocidad no superior a 11 mph (18 km/h).

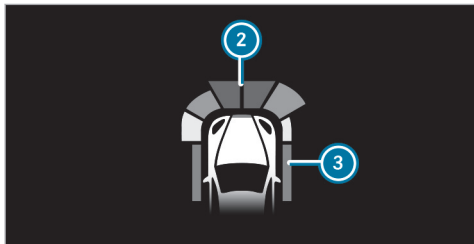

De forma opcional, puede ajustar que los obstáculos detectados por la ayuda para aparcar PARKTRONIC se muestren también en el Head-up-Display a partir de una distancia de aproximadamente 3,3 ft (1,0 m) por delante ② y de 2,2 ft (0,7 m) en los lados ③.

Límites del sistema

La ayuda para aparcar PARKTRONIC puede no tener en cuenta los siguientes obstáculos:

- Obstáculos por debajo de la zona de detección, por ejemplo, personas, animales u objetos
- Obstáculos por encima de la zona de detección, por ejemplo, carga que sobresalga, voladizos o rampas de carga de camiones
- Peatones o animales que se acerquen lateralmente al vehículo
- Objetos que se coloquen lateralmente junto al vehículo

Los obstáculos laterales no se muestran, entre otras, en las siguientes situaciones:

- si detiene el vehículo y lo desconecta
- si abre las puertas

Tras el reenganche del vehículo deben detectarse de nuevo los obstáculos al pasar junto a ellos antes de que suene una nueva advertencia.

Tenga en cuenta además los límites de los siguientes sistemas:

- Cámara de marcha atrás (→ página 321)
- Cámara de 360° (→ página 323)

Tenga en cuenta la información sobre los sensores y las cámaras del vehículo, ya que, de lo contrario, el sistema no podría funcionar correctamente (→ página 272).

Problemas con la ayuda para aparcar PARKTRONIC

Si la indicación de la ayuda para aparcar PARKTRONIC se ilumina en color rojo durante aproximadamente tres segundos y, a continuación, se apaga y se muestra el símbolo  en el visualizador del conductor, es posible que el sistema se haya desconectado debido a una interferencia. Vuelva a arrancar el vehículo y compruebe si la ayuda para aparcar PARKTRONIC funciona en otro lugar.

Si suena una señal acústica de advertencia adicional, esto puede tener las siguientes causas:

- **Los sensores están sucios:** limpie los sensores, tenga en cuenta para ello las indicaciones

sobre la conservación de las piezas del vehículo (→ página 448).

- **La ayuda para aparcar PARKTRONIC se ha desconectado debido a un funcionamiento anómalo:** vuelva a arrancar el vehículo. Si el problema persiste, diríjase a un taller especializado.

■ Conexión o desconexión de la ayuda para aparcar PARKTRONIC

! **INDICACIÓN** Peligro de accidente por objetos situados muy cerca

La ayuda para aparcar PARKTRONIC no reconocerá determinados objetos si están situados muy cerca.

- ▶ Preste especial atención al aparcar o maniobrar a los objetos que se encuentren por encima o por debajo de los sensores como, porejemplo, maceteros o lanzas. De lo contrario, el vehículo u otros objetos podrían resultar dañados.

Requisitos

- El menú Cámara está abierto.

- O bien: la ayuda activa para aparcar está activa.
- O bien: aparece la ventana emergente PARKTRONIC.

▶ Pulse  en el visualizador central.

La ayuda para aparcar PARKTRONIC está activa cuando el testigo de control se ilumina. Si el testigo de control no se ilumina o se muestra el símbolo , la ayuda para aparcar PARKTRONIC no está activada.

① La ayuda para aparcar PARKTRONIC se conecta automáticamente al arrancar el vehículo.

Como alternativa, la ayuda para aparcar PARKTRONIC se puede conectar o desconectar en el menú Acceso rápido.

■ Ajuste de las señales acústicas de advertencia de la ayuda para aparcar PARKTRONIC

Sistema multimedia:

  ▶ Ajustes ▶ Asistencia
▶▶ Aparcamiento

Ajuste de las señales acústicas de advertencia

- ▶ Seleccione **Ajustar señales acústicas advertenc.**
- ▶ Ajuste el valor que desee en **Volumen** o **Tono**.

Conexión o desconexión de la reducción del volumen de audio

- ▶ Seleccione **Reducción volumen audio** y active o desactive la opción **Reducir vol. si señal adv.**
El volumen de la fuente multimedia actual se reduce durante una señal acústica de advertencia de la ayuda para aparcar PARKTRONIC.

O bien:

- ▶ Seleccione **Reducción volumen audio** y active o desactive la opción **Reducción volumen de audio con R.**
El volumen de la fuente multimedia actual se reduce al coplar la marcha atrás.

Ajuste del momento de advertencia

- ▶ Seleccione **Momento de advertencia**.
- ▶ Active o desactive la opción **Advertencia lateral**.
- ▶ Ajuste el momento de advertencia que desee para **Delante** o **Detrás**.

Ayuda activa para aparcar

Función de la ayuda activa para aparcar

La ayuda activa para aparcar es una ayuda para aparcar electrónica basada en ultrasonidos que dispone de la ayuda de la cámara de marcha atrás o la cámara de 360°. El sistema mide huecos para aparcar a ambos lados del vehículo de forma automática hasta una velocidad de aprox. 22 mph (35 km/h) en la conducción hacia delante.

La ayuda activa para aparcar ofrece las siguientes funciones:

Vehículos con cámara de marcha atrás

- Aparcamiento en un hueco longitudinal al sentido de la calzada



- Aparcamiento marcha atrás en un hueco transversal al sentido de la calzada

Vehículos con cámara de 360°

- Aparcamiento en un hueco longitudinal al sentido de la calzada
- Aparcamiento en un hueco transversal al sentido de la calzada (opcionalmente hacia delante o hacia atrás)
- Aparcamiento en un hueco que pueda distinguirse como tal únicamente por las líneas de demarcación (porejemplo, en el arcén)
- Salida de un hueco para aparcar en posición longitudinal con respecto a la calzada
- Salida de un aparcamiento en un hueco transversal al sentido de la calzada (opcionalmente hacia la izquierda o hacia la derecha)

La ayuda activa para aparcar constituye solamente un medio auxiliar. No puede sustituir en ningún caso su atención al entorno. La responsabilidad de maniobrar, aparcar y salir del estacionamiento de forma segura recae siempre en el conductor. Asegúrese de que no haya, entre



otros, ninguna persona, animales u objetos en el trayecto de marcha.

Si la ayuda activa para aparcar está disponible, se muestra la indicación  en el visualizador del conductor. Si el sistema detecta huecos para aparcar, se muestra la indicación . Las flechas indican en qué lado de la calzada se encuentran los huecos para aparcar detectados. Estos se muestran en el visualizador central.

Si se activa la ayuda activa para aparcar, en función del recorrido calculado se activa el intermitente. Durante la maniobra para aparcar el sistema acelera, frena, gira el volante y cambia de marcha.

Para iniciar la maniobra de aparcamiento, pulse la tecla  (→ página 334).

La ayuda activa para aparcar se interrumpe en las siguientes situaciones:

- Si desconecta la ayuda para aparcar PARK-TRONIC.
- Si pulsa de nuevo la tecla .
- Si gira el volante.
- Si acopla la posición de aparcamiento .

- Si el ESP® regula.
- Si abre la puerta del conductor.

Límites del sistema

La ayuda activa para aparcar no está disponible si el alumbrado exterior está averiado.

Tenga en cuenta además los límites de los siguientes sistemas:

- Cámara de marcha atrás (→ página 321)
- Cámara de 360° (→ página 323)

Los objetos que se encuentran por encima o por debajo de la zona de detección de la ayuda activa para aparcar, porejemplo, carga que sobresalga, voladizos, rampas de carga de camiones o limitaciones de los huecos para aparcar, no se detectan durante la medición del hueco para aparcar. Tampoco se tienen en cuenta para el cálculo de la maniobra de aparcamiento. Por tanto, la ayuda activa para aparcar podría girar demasiado pronto para entrar en el hueco para aparcar o frenar demasiado tarde.

Determinadas condiciones ambientales, porejemplo, la nieve o la lluvia intensa, pueden provocar que la medición del hueco para aparcar sea

imprecisa. Los huecos para aparcar situados delante de remolques estacionados cuya lanza sobresalga por la superficie de aparcamiento pueden no ser detectados o ser detectados incorrectamente por el sistema. Utilice la ayuda activa para aparcar solamente sobre una superficie plana y firme.

⚠ ADVERTENCIA Peligro de accidente por objetos situados encima o debajo de la zona de detección de la ayuda activa para aparcar

Si hay objetos situados encima o debajo de la zona de detección, es posible que se den las siguientes situaciones:

- La ayuda activa para aparcar puede efectuar el giro de entrada demasiado pronto.
- El vehículo puede no detenerse ante estos objetos.

¡Existe peligro de sufrir una colisión!

- ▶ No utilice la ayuda activa para aparcar en estas situaciones.

La ayuda activa para aparcar también puede mostrar huecos para aparcar inadecuados, porejemplo, huecos para aparcar en los que no está permitido estacionar o huecos para aparcar sobre un terreno inadecuado.

No utilice la ayuda activa para aparcar en las siguientes situaciones, entre otras:

- Con condiciones meteorológicas extremas, porejemplo, hielo, nieve o lluvia intensa.
- Si transporta con su vehículo una carga que sobresale del vehículo.
- Si el hueco para aparcar se encuentra en declives o pendientes pronunciados.
- Con las cadenas para nieve montadas.
- Inmediatamente después de haber sustituido una rueda o con las ruedas de repuesto montadas.
- Si la presión de los neumáticos es insuficiente o demasiado alta.
- Si el tren de rodaje está desplazado, porejemplo, tras la colocación sobre el bordillo.
- En caso de declives pronunciados con una inclinación superior al 15 %.

Aparcamiento con la ayuda activa para aparcar

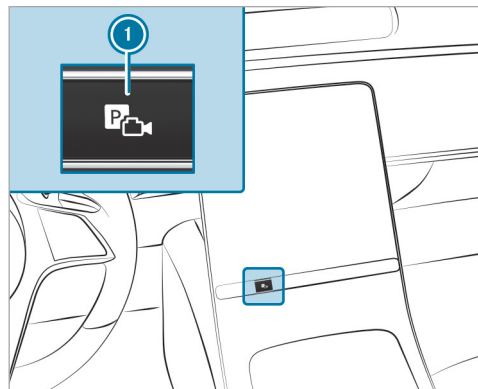

- ▶ Pulse la tecla ①.



- ▶ Seleccione el menú ② **Ayuda para aparcar**.

En el visualizador central se muestran los huecos para aparcar ③ detectados por el sistema.



Cuando el vehículo está parado, se muestra además el recorrido definido ④ para acceder al hueco para aparcar seleccionado en ese momento ⑤.

- ▶ Si se muestra un hueco para aparcar: detenga el vehículo.
- ▶ En caso necesario, seleccione otro hueco para aparcar.

- ▶ **Vehículos con cámara de 360°:** para modificar la dirección de aparcamiento, vuelva a pulsar el hueco para aparcamiento seleccionado.
- ▶ **Inicio de la maniobra de aparcamiento:** pulse de nuevo la tecla ①. El vehículo se introduce en el hueco para aparcamiento seleccionado.

El intermitente se conecta automáticamente al iniciar la maniobra de aparcamiento. El uso correcto de los intermitentes en función del tráfico es responsabilidad del conductor. En caso necesario, conecte el intermitente.

⚠ ADVERTENCIA Peligro de accidente por el desplazamiento del vehículo al aparcamiento o salir del estacionamiento

El vehículo se desplaza al aparcamiento y salir del estacionamiento, y puede invadir áreas del carril contrario.

Debido a ello, podría colisionar con otros usuarios de la vía u objetos.

- ▶ Preste atención a los otros usuarios de la vía u objetos.

- ▶ En caso necesario, deténgase o interrumpa la maniobra con la ayuda activa para aparcamiento.

Al finalizar la maniobra de aparcamiento, se muestra el aviso **Ayuda activa para aparcamiento finalizada**.

- ▶ Asegure el vehículo para evitar su desplazamiento. Si las prescripciones legales o circunstancias locales lo exigen: gire las ruedas en dirección al bordillo de la acera.
- ① Puede detener el vehículo durante la maniobra de aparcamiento y cambiar la posición del cambio. Acto seguido, el sistema calcula un nuevo recorrido. Si no hay disponible un nuevo recorrido, puede volver a cambiar la posición del cambio o interrumpir la maniobra.

Aparcamiento inmediato desde el menú **Vistas de la cámara**



- ▶ Seleccione el menú **Vistas de la cámara**.
- ▶ Cuando con el vehículo parado en la posición **R** del cambio se muestra el símbolo ⑥ en la imagen de la cámara: pulse de nuevo la tecla ①. Se inicia el proceso de aparcamiento en el hueco para aparcamiento detectado.
- ① El hueco para aparcamiento y la dirección de aparcamiento no se pueden modificar en el aparcamiento inmediato.

Salida de un estacionamiento con la ayuda activa para aparcar

Requisitos

- El vehículo debe estar equipado con una cámara de 360°.
- El vehículo debe haberse aparcado con la ayuda activa para aparcar.

- ▶ Ponga en marcha el vehículo.
- ▶ Pulse la tecla ①.



- ▶ Seleccione el menú **Ayuda para aparcar** ②.
- ▶ En caso necesario, modifique el sentido de la salida del estacionamiento ③.
- ▶ **Inicio de la maniobra de salida del aparcamiento:** pulse de nuevo la tecla ①.
- ▶ En caso necesario, cambie la posición del cambio. Observe los avisos que puedan mos-

trarse en el visualizador del conductor y el visualizador central.

El vehículo sale del hueco para aparcar.

El intermitente se conecta automáticamente al iniciar la maniobra de salida del aparcamiento y se desconecta automáticamente cuando esta finaliza. El uso correcto de los intermitentes en función del tráfico es responsabilidad del conductor. En caso necesario, conecte el intermitente.

Al finalizar la maniobra para salir del aparcamiento, la señal acústica de advertencia y el aviso  **Ayuda activa para aparcar finalizada.**

Asuma control vehículo. le indican que debe hacerse cargo del vehículo. Deberá volver a acelerar, frenar, girar el volante y cambiar de marcha.

Si no reacciona al requerimiento de intervención, el sistema frena el vehículo hasta detenerlo.

Interrupción de la ayuda activa para aparcar

Puede interrumpir la maniobra de aparcamiento o de salida del estacionamiento de la ayuda activa para aparcar, porejemplo, del siguiente modo:

- ▶ Pise el pedal de freno.

- ▶ Abra la puerta del acompañante, una puerta trasera, el maletero o el capó.
- ▶ Active el freno de estacionamiento eléctrico o la función HOLD.
- ▶ **Continuación de la maniobra de aparcamiento o de salida del estacionamiento:** pise ligeramente el pedal acelerador.

i Si el freno de estacionamiento eléctrico estaba accionado antes de la activación de la ayuda activa para aparcar, pise ligeramente el pedal acelerador para iniciar la maniobra de aparcamiento o de salida del estacionamiento.

Compruebe su entorno antes de continuar una maniobra de aparcamiento interrumpida. Asegúrese de nuevo de que no haya ninguna persona, animales u objetos en el trayecto de marcha. Observe los límites del sistema de la ayuda activa para aparcar.

■ Función de frenado automático de la ayuda activa para aparcar

Las personas o los objetos detectados en el trayecto podrían provocar un frenado brusco y, con ello, interrumpir la maniobra de aparcamiento o

de salida del estacionamiento. En ese caso, el vehículo se mantiene parado. Si pisa el pedal acelerador, continúa la maniobra de aparcamiento o de salida del estacionamiento.

Compruebe su entorno antes de continuar la maniobra de aparcamiento o de salida del estacionamiento. Asegúrese de nuevo de que no haya ninguna persona, animales u objetos en el trayecto de marcha. Observe los límites del sistema de la ayuda activa para aparcar.

Asistente para aparcar a distancia

■ Función del asistente para aparcar a distancia

i El asistente para aparcar a distancia es una función adicional de la ayuda activa para aparcar. Observe el cumplimiento de las disposiciones y las leyes locales para el uso del asistente para aparcar a distancia en la vía pública.

Cuando se exija que las ruedas se giren hacia el bordillo, no deberá utilizar el asistente para aparcar a distancia.

Tenga en cuenta que el asistente para aparcar a distancia solo se puede manejar en pose-

sión de un permiso de conducir válido y si el conductor se encuentra en condiciones de conducir.

El asistente para aparcar a distancia controla las maniobras de aparcamiento y salida del estacionamiento mientras que usted se encuentra fuera de su vehículo. Puede controlar las maniobras y el proceso de aparcamiento a través de su teléfono móvil.

Con el asistente para aparcar a distancia puede realizar todas las maniobras para entrar y salir del aparcamiento de la ayuda activa para aparcar. Adicionalmente, puede posicionar el vehículo justo delante de un garaje o entrada y dejar que el asistente para aparcar a distancia aparque o salga del aparcamiento.

El asistente para aparcar a distancia se encarga de arrancar el vehículo, frenar y maniobrar. El vehículo permanece bloqueado mientras el asistente para aparcar a distancia está activo.

El asistente para aparcar a distancia constituye solamente un medio auxiliar. No puede sustituir en ningún caso su atención al entorno. La responsabilidad de maniobrar, aparcar y salir del estacio-

namiento de forma segura recae siempre en el conductor. Interrumpa o finalice el proceso de estacionamiento cuando sea necesario. Asegúrese de que no haya, entre otros, ninguna persona, animales u objetos en el trayecto de marcha. Preste también atención a otros vehículos.

Límites del sistema

Si durante la maniobra de aparcamiento o al maniobrar el sistema detecta una avería o un límite del sistema, se interrumpe el proceso:

- El vehículo se detiene.
- Se acopla la posición **P** del cambio y se aplica el freno de estacionamiento eléctrico.
- Se desconecta el vehículo.
- El vehículo sigue bloqueado.

Si se interrumpe la maniobra de aparcamiento, se muestra el correspondiente aviso en el teléfono móvil.

En función de la situación, puede encargarse de la maniobra, devolver el vehículo a la posición de partida o asumir el control del vehículo.

Son válidos los límites del sistema de la ayuda activa para aparcar (→ página 332).

Determinadas condiciones ambientales como, porejemplo, la nieve o la lluvia intensa, pueden provocar que la medición del hueco para aparcar sea imprecisa o provocar problemas de conexión con el teléfono móvil. Utilice el asistente para aparcar a distancia solamente sobre una superficie plana y firme.

Durante la maniobra de aparcamiento, no se aleje del vehículo más de aproximadamente 10 ft (3,0 m). De lo contrario se interrumpe el proceso y se muestra el aviso correspondiente en el teléfono móvil. Si se vuelve a acercarse al vehículo, podrá continuar el proceso.

Manejo del asistente para aparcar a distancia

Requisitos

Para la función del asistente para aparcar a distancia necesita:

- una cuenta de usuario en Mercedes me
- la aplicación actual del asistente para aparcar a distancia para su modelo de vehículo
- un teléfono móvil

❶ Encontrará una lista con los teléfonos móviles compatibles en: <https://www.mercedes-benz-mobile.com/>

Se admiten los siguientes sistemas operativos:

- Android™
- Apple® iOS

⚠ ADVERTENCIA Peligro de accidente por visibilidad insuficiente del área circundante del vehículo

Si realiza maniobras, aparca o sale del estacionamiento con el asistente para aparcar a distancia, tenga en cuenta los siguientes puntos:

- ▶ Asegúrese de tener siempre la mejor visibilidad posible del vehículo y de su área circundante.
- ▶ Asegúrese de que no haya personas, animales ni objetos en el recorrido.
- ▶ Asegúrese de que haya una distancia adecuada con el vehículo y que ni usted ni otros usuarios de la vía se pongan en peligro.

- ▶ Observe en todo momento el área circundante del vehículo y reconozca posibles peligros.
- ▶ En la zona se muestran los huecos para aparcar detectados y el recorrido.

Durante la maniobra de aparcamiento no debe encontrarse ninguna persona o animal en el vehículo. Asegúrese siempre de que se cumplan los límites del sistema. Interrumpa el proceso de estacionamiento en caso necesario. Asegúrese siempre de garantizar el acceso a los vehículos de otros usuarios de la vía.

- ▶ Active el servicio "Asistente para aparcar a distancia", por ejemplo, a través de la página de inicio de Mercedes me.
- ▶ Autorice el teléfono móvil con la aplicación Asistente para aparcar a distancia en el vehículo (→ página 341).

Preselección de la maniobra de aparcamiento en el vehículo

- ▶ Detenga el vehículo y acople la posición **P** del cambio.

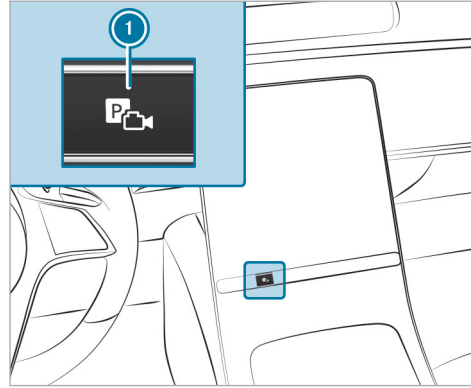

- ▶ Pulse la tecla ①.

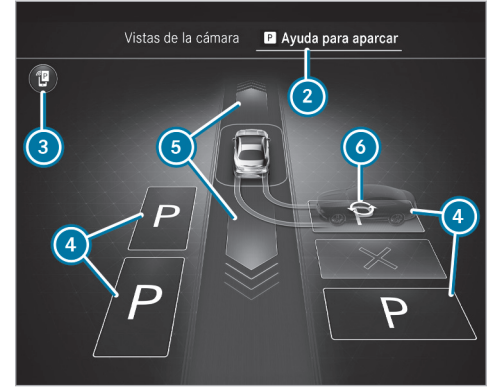

- ▶ Seleccione el menú ② **Ayuda para aparcar**.
- ▶ Para más información sobre el asistente para aparcar a distancia: seleccione ③
- ▶ Dado el caso, seleccione otro hueco para aparcar ④ o seleccione ⑤ para, por ejemplo, entrar en un garaje en línea recta.
- ▶ En caso necesario, modifique el sentido de aparcamiento ⑥.

- ❶ Como alternativa, puede iniciar un proceso de estacionamiento con la ayuda activa para aparcar (→ página 334) y continuar con el asistente para aparcar a distancia en cualquier posición del vehículo. Para ello, detenga la maniobra de aparcamiento y acople la posición **P** del cambio.

- ▶ Desconecte el vehículo y salga del mismo con la llave.

Inicio de la maniobra de aparcamiento sin preselección

- ▶ Detenga el vehículo y acople la posición **P** del cambio.
- ▶ Desconecte el vehículo y salga del mismo con la llave.

Inicio de la maniobra de aparcamiento fuera del vehículo

- ▶ Desbloquee el vehículo.

Ejecución de la maniobra de aparcamiento con el asistente para aparcar a distancia

- ❶ Lleve la llave consigo durante el proceso de estacionamiento. Pulsando una tecla de la

llave puede interrumpir el proceso de estacionamiento y detener el vehículo.

- ❶ Al finalizar el proceso de estacionamiento, el vehículo se bloquea automáticamente.

Si ha iniciado la maniobra de aparcamiento como se ha descrito más arriba, el vehículo está listo para conectarse con el teléfono móvil durante un tiempo limitado.

- ▶ Inicie la aplicación del asistente para aparcar a distancia en el teléfono móvil y conéctese con el vehículo.

- ▶ Siga las indicaciones de la aplicación del asistente para aparcar a distancia.

- ❶ El intermitente se conecta automáticamente al iniciar la maniobra de aparcamiento y se desconecta cuando esta finaliza.
- ❶ Si se interrumpe la conexión entre el vehículo y el teléfono móvil durante el proceso de aparcamiento, se puede continuar el proceso si se restablece la conexión en un plazo breve de tiempo.

⚠ ADVERTENCIA Peligro de accidente por el desplazamiento del vehículo al aparcar o salir del estacionamiento

El vehículo se desplaza al aparcar y salir del estacionamiento, y puede invadir áreas del carril contrario.

Debido a ello, podría colisionar con otros usuarios de la vía u objetos.

- ▶ Deberá volver a acelerar, frenar, girar el volante y cambiar de marcha.

- ▶ En caso necesario, deténgase o interrumpa la maniobra de aparcamiento del asistente para aparcar a distancia.

- ▶ Al finalizar la maniobra para aparcar, asegúrese de que todas las puertas, ventanillas y el maletero del vehículo estén cerrados. Asegure el vehículo para evitar su desplazamiento.

Interrupción de la maniobra de aparcamiento

Puede interrumpir la maniobra de aparcamiento del asistente para aparcar a distancia en todo momento y detener el vehículo.

- ▶ Interrumpa la maniobra de aparcamiento en la aplicación del asistente para aparcar a distancia.

O bien:

- ▶ Pulse una tecla de la llave del vehículo.

O bien:

- ▶ Tire de una manilla de la puerta.

■ Autorización o desautorización del teléfono móvil para el asistente para aparcar a distancia

Sistema multimedia:

→  ▶ Ajustes ▶ Asistencia
▶ Aparcamiento

Autorización de un nuevo teléfono móvil

Para poder utilizar la función del asistente para aparcar a distancia, debe autorizar el teléfono móvil. Puede autorizar hasta diez teléfonos móviles.

- ▶ Seleccione **Asistente aparcar a distancia**.
- ▶ Seleccione **Autorizar nuevo dispositivo** en la ventana abierta.
El asistente para aparcar a distancia está listo para la conexión.

- ▶ Inicie la aplicación del asistente para aparcar a distancia e inicie asimismo el proceso de autenticación.
Se mostrará una solicitud de conexión.
- ▶ Escanee el código QR en el visualizador central.
El teléfono móvil está autorizado.

Desautorización de teléfonos móviles

- ▶ Seleccione **Asistente aparcar a distancia**.
- ▶ Seleccione el dispositivo que desea desautorizar en la ventana abierta.
- ▶ **Desautorización de un teléfono móvil:** seleccione un teléfono móvil.
El sistema borra el teléfono móvil de la lista de dispositivos.
- ▶ **Desautorización de todos los teléfonos móviles:** seleccione **Desautorizar todos los dispositivos**.
El sistema borra todos los teléfonos móviles de la lista de dispositivos.

Asistencia en maniobras

■ Función de la ayuda para la puesta en marcha

La ayuda para la puesta en marcha puede ayudarle a reducir la gravedad de una colisión al ponerse en marcha. Si el sistema detecta un obstáculo en el sentido de la marcha, limita la velocidad del vehículo brevemente a aproximadamente 1 mph (2 km/h).

En las siguientes situaciones, por ejemplo, puede haber peligro de colisión:

- Si el conductor confunde el pedal acelerador y el pedal de freno.
- Si el conductor acopla una marcha incorrecta.
- Si el conductor pisa el pedal acelerador con demasiada intensidad.

La ayuda para la puesta en marcha se activa bajo las siguientes condiciones:

- Si el vehículo estaba parado y la posición del cambio se ha cambiado a **R** o **D**.
- Si el vehículo ha rodado una distancia inferior a aprox. 3,3 ft (1,0 m) desde que estaba parado.

- Si el obstáculo se encuentra a una distancia inferior a 3,3 ft (1,0 m).

La opción **Ayuda contra maniobra errónea** se puede conectar y desconectar en el menú **Asistencia en maniobras** (→ página 344).

Si se detecta una situación crítica, se muestra el siguiente símbolo en color rojo en la vista seleccionada en el menú **Cámara y ayuda aparc.**:



- i** Si la función de ayuda para la puesta en marcha no está disponible, se muestra el mismo símbolo en color gris. Si el menú **Cámara y ayuda aparc.** no está abierto en el visualizador central, se muestra el símbolo junto con la ventana emergente de la ayuda para aparcar PARKTRONIC.

La ayuda para la puesta en marcha solo es un medio auxiliar. No puede sustituir en ningún caso su atención al entorno. La responsabilidad de maniobrar, aparcar y salir del estacionamiento de forma segura recae siempre en el conductor. Ase-

gúrese de que no haya, entre otros, ninguna persona, animales u objetos en el trayecto de marcha.

⚠ ADVERTENCIA Peligro de accidente por la capacidad limitada de detección de la ayuda para la puesta en marcha

La ayuda para la puesta en marcha no reconoce siempre de forma clara objetos o situaciones de tráfico.

- ▶ Observe siempre con atención la situación del tráfico sin depender exclusivamente de la ayuda para la puesta en marcha.
- ▶ Esté preparado para frenar o desviarse, siempre y cuando el estado del tráfico lo permita y no implique peligro.

Límites del sistema

Son válidos los límites del sistema de la ayuda activa para aparcar (→ página 332).

En pendientes, la potencia de la ayuda para la puesta en marcha está limitada.

Función de advertencia ante el tráfico transversal

La función de advertencia ante el tráfico transversal puede advertir del tráfico que cruza al salir del estacionamiento. Para ello, los sensores de radar integrados en el parachoques supervisan la zona contigua al vehículo.

La función de advertencia ante el tráfico transversal se activa bajo las siguientes condiciones:

- **Advert. si tráfico transversal detrás:** el vehículo se desplaza marcha atrás a una velocidad inferior a aprox. 6 mph (10 km/h).
- **Advert. si tráfico transvers. delante:** el vehículo se desplaza hacia delante a una velocidad inferior a aprox. 6 mph (10 km/h) y la imagen de la cámara se muestra en el visualizador central (→ página 327).

La opción **Advert. si tráfico transvers. delante** se puede conectar y desconectar en el menú **Asistencia en maniobras** (→ página 344).

Si se detecta una situación crítica, se muestra el siguiente símbolo en color rojo en la vista seleccionada en el menú **Cámara y ayuda aparc.**:



Advert. si tráfico transversal detrás

- El vehículo puede frenar automáticamente si se detecta tráfico transversal.
- Si el menú **Cámara y ayuda aparc.** no está abierto y se detecta una situación crítica, se muestra una advertencia junto con una ventana emergente de la ayuda para aparcar PARKTRONIC en el visualizador central.

Advert. si tráfico transvers. delante

- Si la ayuda activa para aparcar está activa, el vehículo puede frenar automáticamente si se detecta tráfico transversal.
- Si la ayuda activa para aparcar no está activa, pero el menú **Cámara y ayuda aparc.** está abierto, se muestra una advertencia.
- Si el menú **Cámara y ayuda aparc.** no está abierto, el sistema no puede reaccionar al tráfico transversal.

La advertencia de tráfico transversal es solo un medio auxiliar y en ningún caso puede sustituir su atención al entorno. La responsabilidad de maniobrar, aparcar y salir del estacionamiento de forma segura recae siempre en el conductor. Asegúrese de que no haya, entre otros, ninguna persona, animales u objetos en el trayecto de marcha.

⚠ ADVERTENCIA Peligro de accidente por la capacidad limitada de detección de la función de advertencia ante el tráfico transversal

La función de advertencia ante el tráfico transversal no reconoce siempre de forma clara objetos o situaciones de tráfico.

- ▶ Observe siempre con atención la situación del tráfico sin depender exclusivamente de la función de advertencia ante el tráfico transversal.
- ▶ Esté preparado para frenar o desviarse, siempre y cuando el estado del tráfico lo permita y no implique peligro.

Límites del sistema

i Si la función de advertencia ante el tráfico transversal no está disponible, se muestra el símbolo  en color gris.

Son válidos los límites del sistema de la ayuda activa para aparcar (→ página 332).

Si los sensores de radar están tapados por vehículos u otros objetos, no se produce ninguna detección.

La función de advertencia ante el tráfico transversal no está disponible en las siguientes situaciones:

- en pendientes

■ Funcionamiento del frenado de maniobras

El frenado de maniobras puede evitar una colisión con personas durante la conducción hacia atrás a velocidad reducida. Si mediante la cámara de marcha atrás se detecta una persona en el recorrido, se puede frenar el vehículo hasta detenerlo.

El frenado de maniobras puede intervenir si se dan las siguientes condiciones:

- Si el vehículo se desplaza marcha atrás a una velocidad inferior a 6 mph (10 km/h).

- Si la imagen de la cámara se muestra en el visualizador central (→ página 327).

Puede conectar la función de frenado en maniobras en el menú [Asistencia en maniobras](#) (→ página 344).

Si se activa un frenado de maniobras, se muestra el siguiente símbolo en color rojo en la vista seleccionada en el menú [Cámara y ayuda aparca.](#):



- ⓘ Si el frenado de maniobras no está disponible, se muestra el mismo símbolo en color gris.

El frenado de maniobras solo es un medio auxiliar. No puede sustituir en ningún caso su atención al entorno. La responsabilidad de maniobrar, aparcar y salir del estacionamiento de forma segura recae siempre en el conductor. Asegúrese de que no haya, entre otros, ninguna persona, animales u objetos en el trayecto de marcha.

⚠ ADVERTENCIA Peligro de accidente por la capacidad limitada de detección del frenado de maniobras

La función de frenado de maniobras no siempre puede reconocer las personas claramente. La función no detecta otros obstáculos.

En esos casos, la función puede frenar de forma injustificada o no frenar.

- ▶ Observe siempre con atención la situación del tráfico sin depender exclusivamente de la función de frenado de maniobras.
- ▶ Prepárese para frenar.

Límites del sistema

Tenga en cuenta los límites del sistema de las siguientes funciones:

- Ayuda activa para aparcar (→ página 332)
- Cámara de 360° (→ página 323)
- Cámara de marcha atrás (→ página 321)

En las siguientes situaciones, la función de frenado de maniobras no está disponible:

- en pendientes

■ Conexión o desconexión de la asistencia en maniobras

Sistema multimedia:

↪ ▶▶ [Ajustes](#) ▶▶ [Asistencia](#)
▶▶ [Aparcamiento](#)

ⓘ Esta función es un equipamiento bajo demanda (→ página 30).

▶ Seleccione [Asistencia en maniobras](#).

▶ Conecte o desconecte la asistencia en maniobras que desee.

Ayuda para aparcar con memoria

■ Función de la ayuda para aparcar con memoria

La ayuda para aparcar con memoria puede aparcar su vehículo en un hueco para aparcar previamente memorizado. Puede guardar maniobras para aparcar con un trayecto total de hasta 550 yds (500 m) (110 yds (100 m) por cada

maniobra de aparcamiento o de salida del estacionamiento).

Durante la maniobra de aparcamiento o de salida del estacionamiento, el sistema puede recorrer un trayecto memorizado máximo de aproximadamente 110 yds (100 m) hasta o desde el hueco para aparcar que desee, por ejemplo, desde la entrada hasta el garaje.

Dentro de un radio de aproximadamente. 165 yds (150 m) solo se puede memorizar una maniobra de aparcamiento o de salida del aparcamiento.

Utilice la ayuda para aparcar con memoria únicamente en recintos particulares. No está permitido el uso en la vía pública, por ejemplo, en aparcamientos públicos.

La ayuda para aparcar con memoria constituye solamente un medio auxiliar. No puede sustituir en ningún caso su atención al entorno. La responsabilidad de maniobrar, aparcar y salir del estacionamiento de forma segura recae siempre en el conductor. Asegúrese de que no haya, entre otros, ninguna persona, animales u objetos en el trayecto de marcha.

Límites del sistema

Observe los límites del sistema de la ayuda activa para aparcar (→ página 332).

⚠ ADVERTENCIA Peligro de accidente por objetos situados encima o debajo de la zona de detección de la ayuda para aparcar con memoria

Si hay objetos situados encima o debajo de la zona de detección, es posible que se den las siguientes situaciones:

- La ayuda para aparcar con memoria puede efectuar el giro de entrada demasiado pronto.
- El vehículo puede no detenerse ante estos objetos.

Debido a ello podría provocar una colisión.

▶ No utilice la ayuda para aparcar con memoria en estas situaciones.

Los objetos que se encuentren por encima o por debajo del sector de detección de la ayuda para aparcar con memoria pueden no reconocerse durante la maniobra para aparcar.

Entre otros, las lanzas de remolques aparcados que sobresalgan por la superficie de aparcamiento pueden no ser detectadas.

No utilice la ayuda para aparcar con memoria en las siguientes situaciones, entre otras:

- Con condiciones meteorológicas extremas, porejemplo, hielo, nieve o lluvia intensa.
- Si transporta con su vehículo una carga que sobresale del vehículo.
- Si el hueco para aparcar se encuentra en declives o pendientes pronunciados.
- Con las cadenas para nieve montadas.

■ Grabación de la maniobra para aparcar con la ayuda para aparcar con memoria

Requisitos

- Todo el trayecto se encuentra fuera de la vía pública, porejemplo, dentro de una propiedad privada.
- El sistema necesita puntos de referencia en el entorno para orientarse, porejemplo, vallas, muros o árboles. Por ese motivo, después del arranque del motor se deben recorrer primero algunos metros. Si no se detectan suficientes

puntos de referencia en el entorno, no se puede grabar un recorrido nuevo.

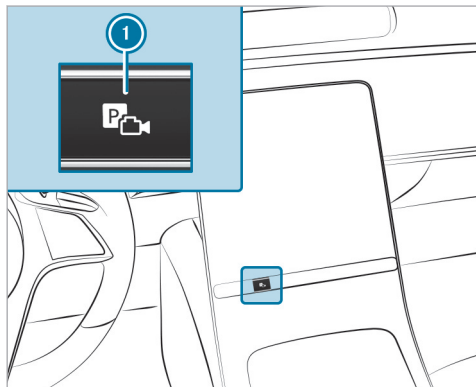

- ▶ Pulse la tecla ①. La vista **Cámara y ayuda aparca.** se abre en el visualizador central.



- ▶ Seleccione el menú ② **Ayuda aparcar con memoria.**
- ▶ Detenga el vehículo en el punto inicial de la maniobra para aparcar asistida que desee, porejemplo, en la entrada.
- ▶ **Inicio de la grabación:** pulse brevemente ③.

❗ Si no se cumplen todos los requisitos para una grabación, el símbolo ③ se muestra en gris.

- ▶ Aparque el vehículo en el hueco para aparcar que desee. No sobrepase una velocidad de 5 mph (8 km/h).

▶ **Finalización de la grabación:** detenga el vehículo y vuelva a pulsar brevemente ③. La grabación se memoriza.

❗ En los ajustes de la ayuda para aparcar con memoria se pueden borrar y renombrar las maniobras para aparcar memorizadas.

■ Aparcamiento con la ayuda para aparcar con memoria

Requisitos

- Debe haberse grabado una maniobra para aparcar.
- ▶ Pulse la tecla ①. La vista **Cámara y ayuda aparca.** se abre en el visualizador central.



- ▶ Seleccione el menú **Ayuda aparcar con memoria** ②.
- ▶ Detenga el vehículo en el punto de partida de la maniobra para aparcar memorizada.
- ▶ **Inicio de la maniobra para aparcar:** pulse .
- ▶ Seleccione la maniobra para aparcar memorizada de la lista.

- ▶ Siga las instrucciones mostradas en el visualizador central.
El vehículo se introduce en el hueco para aparcar seleccionado.
 - ① El intermitente no se conecta automáticamente. El uso correcto de los intermitentes en función del tráfico es responsabilidad del conductor.
 - ▶ Al finalizar la maniobra de aparcamiento, asegure el vehículo para evitar su desplazamiento.
- **Salida de un estacionamiento con la ayuda para aparcar con memoria**

Requisitos

- La maniobra para salir del aparcamiento debe haberse grabado junto con la correspondiente maniobra para aparcar dentro de un ciclo de marcha y haberse guardado por separado.
- El vehículo debe haberse aparcado con la ayuda para aparcar con memoria.

- ▶ Pulse la tecla ①.
La vista **Cámara y ayuda aparcar** se abre en el visualizador central.
- ▶ Seleccione el menú **Ayuda aparcar con memoria** ②.

Inicio de la maniobra para salir del aparcamiento

- ▶ Pulse .
- ▶ Confirme la maniobra para salir del aparcamiento memorizada.
- ▶ Siga las instrucciones mostradas en el visualizador central.
El vehículo efectúa el recorrido grabado.
- ① El intermitente no se conecta automáticamente. El uso correcto de los intermitentes en función del tráfico es responsabilidad del conductor.
- ▶ Al finalizar la maniobra para salir del aparcamiento, asuma el control del vehículo.

Ajuste de la ayuda para aparcar con memoria

Sistema multimedia:

-  ▶ Ajustes ▶ Asistencia
- ▶ Aparcamiento
- ▶ Ayuda aparcar con memoria

Cambio de nombre de la grabación

- ▶ Seleccione **Administrar trayectorias**.
- ▶ Seleccione  junto a la grabación que desee.
- ▶ Introduzca un nombre y confírmelo con **OK**.

Borrado de una grabación

- ▶ Seleccione **Administrar trayectorias**.
- ▶ Seleccione  junto a la grabación que desee.
- ▶ Seleccione **Borrar registro**.

Borrar todas las grabaciones

- ▶ Seleccione **Administrar trayectorias**.
- ▶ Seleccione  junto a la grabación que desee.
- ▶ Seleccione **Borrar todos**.

- ❗ Como alternativa, puede borrar todos los datos de la ayuda para aparcar con memoria restableciendo el sistema multimedia (→ página 394).

- indicaciones para el remolcado con ambos ejes sobre el suelo (→ página 471)

Indicaciones para el arrastre de vehículos

El vehículo no es apropiado para el uso de sistemas de enganche para remolque como, por ejemplo, los que se utilizan para remolcado del vehículo sobre sus cuatro ruedas o sobre dos ruedas. El montaje y la utilización de sistemas de enganche para remolque tow bar puede provocar daños en el vehículo. En el caso de arrastrar o remolcar un vehículo con sistemas de enganche para remolque tow bar, no se garantiza un comportamiento seguro de la dinámica de marcha del vehículo tractor ni del vehículo arrastrado. El conjunto vehículo/remolque podría oscilar.

Preste atención a las siguientes indicaciones:



- métodos de remolcado autorizados (→ página 469)
- **híbridos enchufables:** métodos de remolcado autorizados (→ página 470)

Indicaciones sobre el visualizador del conductor

ADVERTENCIA Peligro de accidente por fallo del visualizador del conductor

Si el visualizador del conductor está averiado o se produce una avería, no se pueden reconocer las limitaciones funcionales de los sistemas relevantes desde el punto de vista de la seguridad.

La seguridad de funcionamiento de su vehículo podría verse afectada.

-  Prosiga la marcha con precaución.
-  Encargue inmediatamente la revisión del vehículo en un taller especializado.

INDICACIÓN Vehículos Mercedes-AMG

-  Tenga en cuenta las indicaciones contenidas en las instrucciones adicionales. De lo contrario, podría no reconocer situaciones de peligro.

Si la seguridad de funcionamiento del vehículo está afectada, detenga inmediatamente el



vehículo sin poner en peligro la seguridad vial. Póngase en contacto con un taller especializado.

El visualizador del conductor muestra información básica como, por ejemplo, velocidad, número de revoluciones del motor, nivel de combustible y temperatura del líquido refrigerante, además de testigos de control y testigos luminosos de advertencia.

Además, tiene a disposición, entre otras, las siguientes funciones:

- Diversos menús, por ejemplo, de asistencia y navegación
- Indicaciones de estado de los sistemas de asistencia
- Avisos en el visualizador
- Información sobre la velocidad, el **Consumo** y la autonomía
- Vatímetro y estado de carga de la batería de alto voltaje
- Testigos de control y testigos luminosos de advertencia

Los vehículos híbridos enchufables están equipados adicionalmente con los siguientes testigos de control y testigos luminosos de advertencia:

- -  La propulsión está activada
-  "Levantarse el pie del acelerador" (→ página 233)

En algunos menús se pueden personalizar los contenidos y realizar ajustes.

Indicaciones sobre el visualizador 3D del conductor

El visualizador 3D del conductor permite una representación espacial de los contenidos del visualizador del conductor. Es imprescindible que la cámara del conductor detecte al conductor.

La operatividad del sistema puede verse limitada o el sistema puede dejar de funcionar en las siguientes situaciones:

- La cámara del conductor está desactivada o no funciona.
- El conductor está fuera de la zona de detección de la cámara del conductor.

- No se dan las condiciones de servicio necesarias, por ejemplo, en caso de temperatura exterior demasiado baja o demasiado alta.

Manejo del visualizador del conductor

⚠ ADVERTENCIA Peligro de distracción debido a los sistemas de información y los equipos de comunicación

Si maneja sistemas de información y equipos de comunicación integrados en el vehículo durante la marcha, podría distraer su atención del tráfico. Adicionalmente puede perder el control de su vehículo.

- ▶ Utilice estos equipos solo si el estado del tráfico lo permite.
- ▶ Si no puede garantizar esto, detenga el vehículo sin poner en peligro la seguridad vial y realice las entradas con el vehículo parado.

Cuando utilice el visualizador del conductor, observe la legislación vigente del país en el que se encuentre en ese momento.

Desplazamiento por la barra de menús

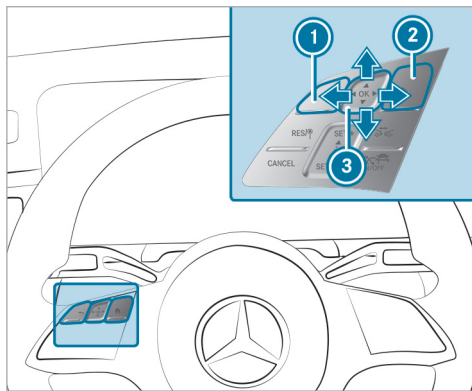

- ① Tecla de retroceso
- ② Tecla del menú principal
- ③ Touch Control

Los contenidos del visualizador del conductor se controlan con los elementos de mando del lado izquierdo del volante. Se navega con el Touch Control ③ en sentido horizontal y vertical con

gestos táctiles con un dedo. La selección se confirma pulsando el Touch Control.

- ① Para un manejo óptimo del Touch Control ③, utilice a ser posible la punta del pulgar. Además puede ajustar la sensibilidad del Touch Control en el visualizador central .
- ▶ Pulse brevemente la tecla del menú principal ② .
- ▶ Seleccione un menú con un gesto táctil hacia la izquierda o hacia la derecha sobre el Touch Control ③ .
- ▶ **Confirmación:** pulse el Touch Control ③ .

Menús del visualizador del conductor

Indicaciones sobre los menús del visualizador del conductor

⚠ ADVERTENCIA Peligro de distracción debido a los sistemas de información y los equipos de comunicación

Si maneja sistemas de información y equipos de comunicación integrados en el vehículo

durante la marcha, podría distraer su atención del tráfico. Adicionalmente puede perder el control de su vehículo.

- ▶ Utilice estos equipos solo si el estado del tráfico lo permite.
- ▶ Si no puede garantizar esto, detenga el vehículo sin poner en peligro la seguridad vial y realice las entradas con el vehículo parado.

Cuando utilice el visualizador del conductor, observe la legislación vigente del país en el que se encuentre en ese momento.

Los siguientes menús se pueden abrir mediante la barra de menús del visualizador del conductor:

- Discreto
- Deportivo
- Exclusivo
- Clásico
- Navegación
- Asistencia
- Servicio

En algunos de estos menús puede elegir entre los diferentes contenidos del sector de visualización central.

En la mayoría de los menús puede realizar otros ajustes para el contenido del visualizador específico del menú con **Opciones**.

Encontrará más información sobre las opciones de ajuste y de selección de los menús en el manual de instrucciones digital.

Solicitud de las indicaciones del menú Deportivo (híbridos enchufables)

Visualizador del conductor:

↳ Deportivo

En el menú **Deportivo** se pone a su disposición información adicional sobre la potencia de accionamiento y la potencia recuperada del vehículo.

- ① Si abre el menú **Deportivo** en la barra de menús del visualizador del conductor, se adoptará automáticamente el color ajustado en el menú para el sistema multimedia MBUX.

- ▶ **Apertura del menú:** pulse el Touch Control de la izquierda.

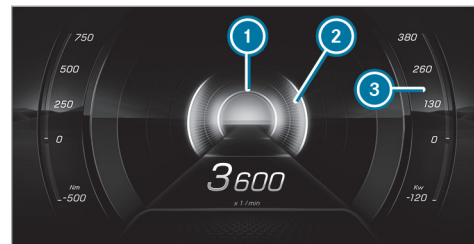

- ① Setor de visualização de la potencia recuperada (recuperación)
- ② Setor de visualización de la potencia de propulsión
- ③ Setor adicional de visualización de la potencia de propulsión

Head-up-Display

Funcionamiento del Head-up-Display

El Head-up-Display proyecta, por ejemplo, diversos contenidos en el campo visual del conductor.

Mediante la barra de menús del Head-up-Display puede seleccionar diferentes contextos, por ejemplo:

- Mínimo
- Deportivo
- Estándar
- Realidad aumentada
- Indicación ECO (en función del modelo y del equipamiento) (→ página 227)
- Ajustes
- Conexión/desconexión del Head-up-Display

i En función del equipamiento, las funciones pueden diferir de la descripción y las ilustraciones que figuran en el manual de instrucciones. Por ejemplo, el guiado al destino con realidad aumentada no está disponible en todas las variantes de equipamiento.

El siguiente gráfico muestra, a modo de ejemplo, el Head-up-Display. Puede seleccionar qué contenidos se muestran (→ página 354).

Contenidos de las indicaciones del Head-up-Display con navegación (6×2°)

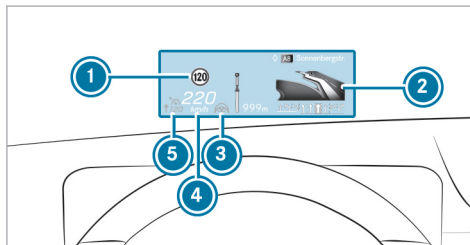

- 1 Indicaciones y señales de tráfico detectadas
- 2 Indicaciones del sistema de navegación (distancia al siguiente incidente)
- 3 Estado de la función de servoasistencia de la dirección
- 4 Velocidad de marcha actual
- 5 Velocidad ajustada en el sistema de asistencia (por ejemplo, asistente activo de distancia DISTRONIC)

Head-up-Display con navegación y realidad aumentada (10×5°)

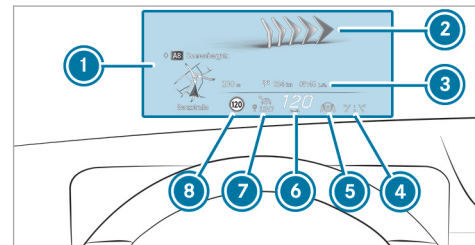

- 1 Indicaciones de navegación
- 2 Indicaciones de navegación con realidad aumentada
- 3 Indicaciones de estado de la navegación, por ejemplo, distancia restante al destino u hora prevista de llegada
- 4 Estado del detector activo de cambio de carril
- 5 Estado de la función de servoasistencia de la dirección
- 6 Velocidad de marcha actual
- 7 Velocidad ajustada en el sistema de asistencia
- 8 Estado del detector activo de cambio de carril

- ⑦ Velocidad ajustada en el sistema de asistencia (por ejemplo, asistente activo de distancia DISTRONIC)
- ⑧ Señal de tráfico detectada (asistente para señales de tráfico)

Cuando recibe una llamada, el Head-up-Display y el visualizador del conductor muestran el aviso

 **Llamada en espera.**

Límites del sistema

La visibilidad depende especialmente de las condiciones siguientes:

- Posición del asiento
- Ajuste de la posición de imagen
- Luminosidad
- Calzada mojada
- Objetos sobre la cubierta del visualizador
- Polarización en gafas de sol

Funcionamiento del Head-up-Display con realidad aumentada

- ① La realidad aumentada solo está disponible en combinación con el Head-up-Display de 10×5°.

El Head-up-Display con realidad aumentada proyecta, por ejemplo, los siguientes contenidos en el campo visual del conductor:

- Información y visualización del sistema de navegación
- Información y visualización de los sistemas de asistencia a la conducción, por ejemplo, del asistente activo de distancia DISTRONIC
- Información de los menús correspondientes del visualizador del conductor



Head-up-Display con realidad aumentada (ejemplo)

- ① Marca del vehículo precedente detectado (asistente activo de distancia DISTRONIC)
- ② Flechas de maniobra para el recorrido (navegación)
- ③ Indicación variable del sistema de asistencia a la conducción

La marca del vehículo precedente detectado y las flechas de maniobra para el recorrido son indicaciones dinámicas. La marca del vehículo se mantiene en el vehículo precedente respecto al que regula el asistente activo de distancia. Las flechas

de maniobra indican el trayecto calculado por la navegación.

Límites del sistema

En algunas situaciones, la marca del vehículo precedente detectado puede no ser precisa o no situarse sobre el vehículo correcto. Preste siempre atención a lo que realmente ocurre en la carretera.

El guiado al destino con realidad aumentada no está disponible en determinadas situaciones, por ejemplo, si la recepción del satélite no es buena o en el caso de vías no digitalizadas.

La visibilidad depende, entre otras, de las condiciones siguientes:

- Captura de la cámara del conductor y de la cámara multifunción
- Grado de ensuciamiento del parabrisas en la zona de la cámara multifunción o si la cámara está empañada, dañada o cubierta

Otros límites del sistema del Head-up-Display (→ página 351).

Manejo del Head-up-Display

Selección de los contenidos de las indicaciones del Head-up-Display mediante la barra de menús del visualizador del conductor



- ▶ Pulse la tecla del menú principal de la izquierda .
- ▶ **Selección de la barra de menús del Head-up-Display:** haga un gesto táctil hacia arriba sobre el Touch Control de la izquierda.



Cambio entre los contenidos de las indicaciones del Head-up-Display

- ▶ Haga un gesto táctil hacia la izquierda o la derecha en el Touch Control de la izquierda. En el Head-up-Display aparece una vista previa de los contenidos de las indicaciones seleccionados.
- ▶ **Confirmación:** pulse la tecla .

Retorno al visualizador del conductor

- ▶ Pulse la tecla  o .

Ajuste de la posición y el brillo

- ▶ Seleccione **Ajustes** en la barra de menús del Head-up-Display efectuando un gesto táctil hacia la izquierda o hacia la derecha sobre el Touch Control de la izquierda.
- ▶ Pulse el Touch Control de la izquierda. Los ajustes actuales de posición y brillo se muestran gráficamente en el Head-up-Display y en el visualizador del conductor.
- ▶ **Ajuste de la posición:** en el Touch Control de la izquierda, deslice el dedo hacia arriba o hacia abajo.

- ▶ **Ajuste del brillo:** en el Touch Control de la izquierda, deslice el dedo hacia la derecha o hacia la izquierda. Los ajustes realizados de posición y brillo se memorizan automáticamente.

- ▶ Pulse la tecla  u  para salir de los ajustes.

- ⓘ **Vehículos con función de realidad aumentada:** al ajustar la posición, la indicación variable se desplaza hacia arriba y el campo de indicación se reduce. Esto puede afectar ligeramente a la superficie en la que se muestran los contenidos de la realidad aumentada.

Selección del Head-up-Display con realidad aumentada

- ▶ Pulse la tecla del menú principal de la izquierda .
- ▶ **Selección de la barra de menús del Head-up-Display:** haga un gesto táctil hacia arriba sobre el Touch Control de la izquierda.
- ▶ **Selección del Head-up-Display con realidad aumentada:** efectúe un gesto táctil hacia la

izquierda o hacia la derecha en el Touch Control de la izquierda para activar el contenido que desee.

Conexión/desconexión del Head-up-Display

Visualizador del conductor:



Conexión

- ▶ Haga un gesto táctil hacia arriba en el Touch Control de la izquierda.
- ▶ Pulse el Touch Control de la izquierda .

Desconexión

- ▶ Haga un gesto táctil hacia arriba en el Touch Control de la izquierda.
- ▶ Haga un gesto táctil en el Touch Control de la izquierda y seleccione [Head-up-Display](#).
- ▶ Pulse el Touch Control de la izquierda .

Ajuste del Head-up-Display en el sistema multimedia

Sistema multimedia:



Conexión o desconexión de la visualización en 3D del visualizador del conductor

- ▶ Seleccione [Visualizador del conductor 3D](#). La visualización en 3D del visualizador del conductor se conecta o se desconecta.
- ⓘ La visualización en 3D del visualizador del conductor no se activa hasta que la cámara del conductor detecte a este. De lo contrario, el visualizador del conductor pasa de la visualización en 3D a la visualización en 2D (→ página 349).

Conexión o desconexión del Head-up-Display

- ▶ Seleccione [Head-up-Display](#). El Head-up-Display se conecta o se desconecta.

Vehículos con red de a bordo de 48 V

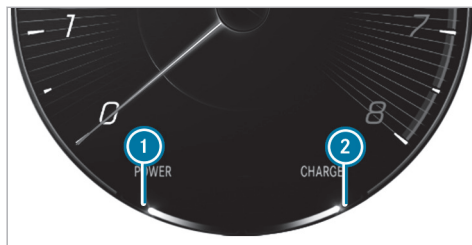

- ① Asistencia de propulsión eléctrica
 - ② Comportamiento de recuperación del motor eléctrico
- i** Debido a diversos límites del sistema, los valores visualizados pueden diferir ligeramente del valor real por un tiempo.

Funcionamiento del medidor de potencia



- ① Comienzo del sector de visualización POWER
- ② Final del sector de visualización POWER
- ③ Estado de carga actual de la batería de alto voltaje
- ④ Potencia recuperada máxima
- ⑤ Comienzo del sector de visualización de la potencia recuperada

El medidor de potencia tiene las siguientes funciones:

- En modo eléctrico la zona ① - ② muestra qué parte del accionamiento eléctrico se usa. Cuando la proporción llega al 100%, el motor





de combustión interna se enciende. En el modo Boost se muestra la asistencia eléctrica del accionamiento.



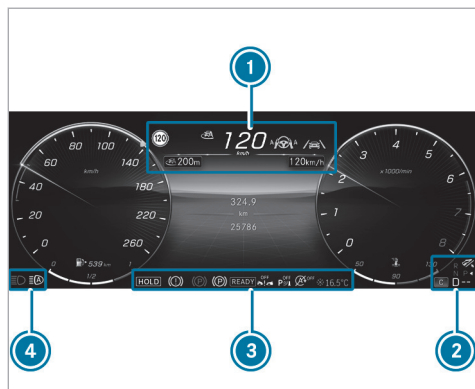







- Esta zona ④ - ⑤ muestra el comportamiento de recuperación y carga con la ayuda del motor de combustión interna.
- i** Debido a diversos límites del sistema, el valor visualizado ④ puede diferir temporalmente un poco del valor real.





Sinopsis de las indicaciones de estado mostradas en el visualizador del conductor

Las indicaciones de estado de los sistemas de asistencia y de seguridad de marcha se encuentran en los campos de indicación ① a ④.



-  Detección de personas (solo en el gráfico de asistencia)
-  Ayuda activa para aparcar disponible (→ página 334)
-  La ayuda activa para aparcar detecta huecos para aparcar (→ página 334)
-  Ayuda para aparcar PARKTRONIC desconectada (→ página 331)

-  Asistente activo de distancia DISTRONIC (→ página 281)
-  Distancia deseada del asistente activo de distancia DISTRONIC (→ página 281)
-  Asistente de frenado activo desconectado (→ página 302)
-  Asistente de frenado activo afectado o no funciona (→ página 302)
-  Asistente activo de dirección (→ página 290)
-  Asistente activo para cambio de carril (→ página 294)
-  Detector activo de cambio de carril (→ página 312)
-  Control activo de ángulo muerto (solo en el gráfico de asistencia) (→ página 311)
-  Modo híbrido enchufable conectado
-  Pedal acelerador háptico (→ página 231, 227, 233)
-  El generador de sonido no funciona (→ página 546)

-  Función de parada y arranque ECO (→ página 225)
-  Función HOLD (→ página 278)
-  Luces de carretera automáticas (→ página 181)
Luces de carretera automáticas Plus (→ página 182)
-  Asistente activo para retenciones (→ página 290)
-  Advertencia por calzada resbaladiza

Vehículos con asistente para señales de tráfico:
indicaciones y señales de tráfico detectadas (→ página 302)

Indicaciones sobre la seguridad de funcionamiento

Por su propia seguridad, es imprescindible que tenga en cuenta los siguientes puntos durante el manejo de equipos móviles de comunicación y especialmente de su sistema de mando fónico:

- Tenga en cuenta las disposiciones legales vigentes del país en el que se encuentre en ese momento.
- Si utiliza el sistema de mando fónico en una situación de emergencia, su voz puede sufrir alteraciones. Esto puede retrasar la conversación telefónica, por ejemplo, una llamada de emergencia.
- Familiarícese con las funciones del sistema de mando fónico antes de iniciar la marcha.

i El sistema de mando fónico no sustituye al manual de instrucciones.

Las respuestas del sistema de mando fónico no ofrecen toda la información del manual de instrucciones. Además, el sistema de mando fónico no emite indicaciones de advertencia y de daños detalladas. En el manual de instrucciones encontrará información detallada

sobre el funcionamiento y el manejo seguro de los sistemas y componentes instalados en el vehículo.

Manejo

Funcionamiento del asistente del mando fónico MBUX

Con el asistente del mando fónico MBUX se pueden manejar funciones del vehículo y distintas áreas del sistema multimedia MBUX, por ejemplo, el teléfono o la navegación, por entrada de voz. El asistente del mando fónico MBUX estará operativo aproximadamente medio minuto después de haber conectado el vehículo y puede manejarse desde todos los asientos (en función de los equipamientos opcionales).

Realización de un diálogo

Requisitos

- La activación de la voz debe estar conectada en el sistema multimedia (→ página 360).

- Para hacer correcciones durante la emisión, la opción **Intr. comando voz dur. indic. fónica** debe estar activada en el sistema multimedia (→ página 360).

Inicio del diálogo

▶ Diga **Hola, Mercedes** para activar el asistente del mando fónico MBUX.

O bien:

▶ Pulse la tecla  del volante multifunción. En el sistema multimedia MBUX se muestra una onda. Se puede iniciar el diálogo.

Para dialogar con el asistente del mando fónico MBUX se pueden utilizar frases coloquiales completas a modo de comandos de voz. La activación de la voz se puede combinar también directamente con un comando de voz, por ejemplo, **Hey, Mercedes, ¿qué temperatura hace fuera?**

Interrupción del diálogo

- ▶ Durante el diálogo, diga **Pausa**. Se interrumpe el diálogo.
- ▶ Diga **Hola, Mercedes** para continuar el diálogo.

Corrección de la entrada

- ▶ Durante el diálogo, diga Corrección.

O bien:

- ▶ Pronuncie un comando de voz durante la indicación fónica del sistema.

Cambio de nivel de diálogo

- ▶ Durante el diálogo, diga Volver. El asistente del mando fónico MBUX salta al paso anterior del diálogo.
- ▶ Durante el diálogo, diga Otra vez desde el principio. El asistente del mando fónico MBUX salta al nivel de diálogo superior.

Navegación por la lista de selección

Si un comando de voz no ofrece un resultado inequívoco, se muestra una lista de selección.

- ▶ Diga el número de línea o el contenido para seleccionar una entrada y visualizar más detalles.
- ▶ Diga Siguiente página o Página anterior para desplazarse por la lista de selección.

Apertura de la ayuda

- ▶ **Información sobre el asistente del mando fónico MBUX:** diga Hola, Mercedes, ¿qué puedes hacer?
- ▶ **Aplicación actual:** diga Ayuda. Obtendrá propuestas e información sobre el manejo del asistente del mando fónico MBUX con la aplicación actual.
- ▶ **Función determinada:** pronuncie el comando de voz para la función deseada, por ejemplo, Hola, Mercedes, necesito ayuda sobre el tema radio.
- ▶ **Manual de instrucciones digital:** diga Muéstreme las instrucciones de uso. Con el vehículo parado, tiene a su disposición el contenido íntegro del manual de instrucciones digital en el visualizador central.

Sinopsis de las funciones manejables del asistente del mando fónico MBUX

Con el asistente del mando fónico MBUX puede manejar, en función del equipamiento del vehículo, las siguientes funciones:

- Teléfono
- SMS y correo electrónico
- Navegación
- Radio y medios
- Funciones del vehículo
- Funciones online

Para poder disfrutar de la plena funcionalidad del sistema de mando fónico, el mando fónico online debe estar activado (→ página 360).

Información sobre el idioma ajustado

Puede modificar el idioma del asistente del mando fónico MBUX ajustando el idioma del sistema (→ página 394). Si el asistente del mando fónico MBUX no admite el idioma del sistema ajustado, se selecciona el inglés.

Ajuste de las funciones del asistente del mando fónico MBUX mediante el sistema multimedia

Sistema multimedia:

-  ▶ Ajustes ▶ Sistema
▶ Asistente del mando fónico

Conexión o desconexión de la activación de la voz del asistente del mando fónico MBUX

- ❗ En vehículos con cámara del conductor o asistente interior MBUX, se puede conectar o desconectar el asistente del mando fónico MBUX en el menú Asistentes inteligentes.
- ▶ Seleccione **Hola Mercedes**.
Si la función está activa, el diálogo puede activarse a través del comando de voz Hola, Mercedes.

Activación o desactivación de comandos directos

- ▶ Seleccione .
- ▶ Conecte o desconecte la función.
Si la función está activa, pueden utilizarse algunos comandos incluso sin pronunciar Hola, Mercedes, por ejemplo, Siguiente título.

Conexión o desconexión de la activación de la voz para asientos específicos

- ▶ Seleccione .
- ▶ Conecte o desconecte la función para los asientos que desee.

Conexión o desconexión de la interrupción de voz

- ▶ Seleccione **Otros ajustes**.
- ▶ Seleccione **Intr. comando voz dur. indic. fónica**.
Si la función está activa, se puede pronunciar un comando durante una indicación fónica del sistema.

Conexión o desconexión de la proactividad

- ▶ Seleccione **Otros ajustes**.
- ▶ Seleccione la situación que desee, por ejemplo, **Activación del perfil** o **Teléfono olvidado**.
Si la función está activa, el asistente de voz facilita de forma proactiva informaciones sobre situaciones específicas.

Conexión o desconexión del mando fónico online

- ❗ El mando fónico online está activado de fábrica.

- ▶ Seleccione **Mando fónico en línea**.
- ▶ Conecte o desconecte la función.
Si la función está activa y hay una cuenta de usuario de Mercedes me vinculada con el vehículo, hay resultados adicionales disponibles a través de información externa, por ejemplo, información sobre destinos especiales. Haciendo clic en el símbolo de la onda se puede mostrar más información sobre el mando fónico en línea.

Activación o desactivación de contactos para el uso en línea

- ▶ Seleccione **Contactos para el uso en línea**.
Si la función está activa, los contactos se encuentran mejor y más fácilmente mediante la entrada de voz.

Uso efectivo del asistente fónico MBUX

Indicaciones para un uso óptimo del asistente del mando fónico MBUX

- El asistente del mando fónico MBUX estará operativo medio minuto después de haber conectado el vehículo y puede manejarse

desde todos los asientos en función del equipamiento. El sistema detecta desde qué asiento se ha pronunciado el comando y ejecuta las acciones para la posición del asiento correspondiente.

- Si ha finalizado un diálogo, el asistente del mando fónico MBUX permanece activo mientras se muestre la onda en el sistema multimedia. Puede pronunciar otro comando de voz sin decir **Hey Mercedes**.
- Con el comando directo **Change language to English** se puede cambiar el idioma del sistema al inglés en cualquier momento sin pronunciar **Hey Mercedes**. Para ello, los comandos directos deben estar activados.
- Si hay un perfil de usuario guardado y activado, el asistente del mando fónico MBUX puede realizar propuestas basadas en los hábitos del usuario. En el caso de comandos de voz confusos, el sistema selecciona una acción. Dicha acción puede rectificarse con un nuevo comando de voz.

Pronuncie **Hola, Mercedes, carga mi perfil personal** para activar el perfil. La voz del usua-

rio debe estar previamente programada en el sistema y asignada a un perfil.

Más información sobre los perfiles de usuario .

- Con el asistente del mando fónico MBUX se pueden aceptar o rechazar llamadas entrantes sin la palabra clave **Hey Mercedes**.

Información sobre el asistente del mando fónico en línea MBUX

El mando fónico online permite una mejor detección de resultados y pone resultados adicionales a disposición a través de información externa.

Por ello, Mercedes-Benz recomienda activar el mando fónico online (→ página 360).

Para ello necesitará una cuenta de usuario en Mercedes me. Si aún no tiene una cuenta de usuario, debe crearla y vincularla a su vehículo .

A continuación, acceda a su cuenta de usuario de Mercedes me. Los servicios de Mercedes me se visualizan y pueden activarse .

Haciendo clic en los iconos mostrados en la onda, se muestra más información sobre el estado en línea.

El mando fónico online activo ofrece funciones adicionales como, por ejemplo:

- Condiciones meteorológicas
- Conocimiento general
- Días festivos y vacaciones
- Smarthome
- Mensajes
- Hora, fecha y zonas horarias
- Calculadora y conversor de divisas
- Resultados del fútbol y carteleras
- Información bursátil
- Calendario
- ChitChat
- Horóscopo
- Juego de geografía

i La disponibilidad de estas funciones depende del equipamiento y el país.

- ❶ Los contenidos textuales proceden de la Wikipedia de conformidad con la licencia CC BY-SA 3.0.

Comandos de voz esenciales

Indicaciones sobre los comandos de voz

No hace falta utilizar comandos de voz exactos para hacer uso de una función determinada. El asistente del mando fónico MBUX también le entiende si utiliza un lenguaje coloquial. A continuación se enumeran algunos ejemplos. En algunos idiomas, estos ejemplos están disponibles únicamente de manera limitada.

Ejemplos de comandos de voz:

- Navegación (→ página 362)
- Teléfono (→ página 362)
- Radio y televisión (→ página 363)
- Reproductor multimedia (→ página 363)
- Mensajes (→ página 363)
- Funciones del vehículo (→ página 363, 364)
- Funciones online (→ página 365)

Ejemplos de comandos de voz para el manejo de la navegación

Puede manejar la navegación mediante el asistente del mando fónico MBUX. El siguiente listado ofrece solo una pequeña selección de los posibles comandos de voz para la navegación. Recibirá otras propuestas si pronuncia **Ayuda navegación**.

- Llévame a casa.
- ¿Dónde está la gasolinera más cercana?
- ¿Hay un área de descanso a lo largo de la ruta?
- Establece el Jardín botánico como destino intermedio.
- Interrumpe el guiado al destino.
- Muestra mis últimos destinos.
- Quiero comprar zumo.
- Busca un restaurante asiático, pero no japonés, en el centro de Madrid.

Ejemplos de comandos de voz para el manejo del teléfono

Con el asistente del mando fónico MBUX puede manejar los teléfonos conectados con el sistema multimedia MBUX. El siguiente listado ofrece solo una pequeña selección de los posibles comandos de voz para el teléfono. Recibirá otras propuestas si pronuncia **Ayuda teléfono**.

- Llama a Pedro Méndez al móvil.
- Marca 9 13 753 353.
- Llama a mi padre.
- Acepta la llamada.
- Rechaza la llamada.
- Busca al contacto Pedro Méndez.
- Cambia a la agenda.
- Muéstrame las llamadas entrantes.
- Cambia el teléfono.

Ejemplos de comandos de voz para el manejo de la radio y la TV

Con el asistente del mando fónico MBUX puede manejar la radio y la TV en función del equipamiento del vehículo. El siguiente listado ofrece solo una pequeña selección de los posibles comandos de voz para la radio o TV. Recibirá otras propuestas si pronuncia Ayuda radio o Ayuda televisión.

- Reproduce la emisora Onda Cero.
- Siguiente emisora.
- Emisora anterior.
- Muéstrame la lista de emisoras de radio.
- Memoriza la emisora.
- ¿Qué estoy oyendo?

Ejemplos de comandos de voz para el manejo de medios

Con el asistente del mando fónico MBUX puede manejar las fuentes multimedia conectadas y la música en línea. El siguiente listado ofrece solo una pequeña selección de los posibles comandos

de voz para el manejo de los medios. Recibirá otras propuestas si pronuncia Ayuda medios o Ayuda reproductor.

- Reproduce a Michael Jackson.
- Reproduce "Yellow Submarine" de los Beatles.
- Siguiente título.
- Título anterior.
- Reproduce títulos parecidos.
- Repite este título.
- Conecta la reproducción aleatoria.
- Silencia la música.
- Cambia a USB.

Ejemplos de comandos de voz para mensajes

Con el asistente del mando fónico MBUX puede crear, editar y escuchar mensajes. El siguiente listado ofrece solo una pequeña selección de los posibles comandos de voz para mensajes. Recibirá otras propuestas si pronuncia Ayuda mensajes.

- Escribe un SMS a María Hernández: ¿cuándo será la siguiente reunión?
- Muéstrame los correos nuevos.
- Escribe un correo a María Hernández.
- Lee los SMS nuevos.
- Muestra todos los SMS nuevos.
- Escribe un correo en inglés a José Hernández.

Ejemplos de comandos de voz del vehículo

Con los comandos de voz para el vehículo puede abrir directamente los menús correspondientes de los ajustes para híbridos enchufables y manejar las respectivas funciones del vehículo.

- "Muéstrame el flujo energético."
- "Llévame al ajuste de carga."
- "Conecta la preclimatización."
- "¿Dónde está la estación de carga más cercana?"
- "¿Cuánto más puedo conducir?"

- "Ajusta la hora de salida para mañana a las 8 de la mañana."

Ejemplos de comandos de voz del vehículo

Con el asistente del mando fónico MBUX puede manejar ajustes y funciones del vehículo. El siguiente listado ofrece solo una pequeña selección de los posibles comandos de voz del vehículo.

- Si en un comando no se nombra ningún asiento, la acción se realiza automáticamente en el asiento desde el que se ha pronunciado el comando o se aplica a la función que se encuentre más próxima a dicho asiento.
- Ajusta la calefacción de asiento al nivel 2.
- Tengo los pies fríos.
- Inicia el programa Frescor.
- Conecta el masaje.
- Cambia la luz de ambiente al color azul.
- Enciende la luz de lectura.
- Apaga la luz trasera.
- Abre todas las ventanillas.

- Cambia el visualizador del conductor a 3D.
- ¿A qué velocidad se puede circular aquí?
- ¿Cuándo es la próxima fecha de servicio?
- ¿Hace calor fuera?

Además se puede solicitar información sobre el vehículo:

- Información sobre el equipamiento específico del vehículo
 - Hola, Mercedes, ¿qué programas de masaje tienes?
 - Hola, Mercedes, ¿tengo activado el control de ángulo muerto?
 - Hola, Mercedes, ¿dónde está el triángulo de preseñalización?
- Información sobre el funcionamiento de los sistemas y componentes instalados en el vehículo
 - Hola, Mercedes, ¿qué es DISTRONIC?
 - Hola, Mercedes, ¿para qué necesito el ESP?
 - Hola, Mercedes, ¿qué es MBUX?

- Información sobre el manejo de los sistemas y componentes instalados en el vehículo
 - Hola, Mercedes, cómo puedo conectar mi smartphone?
 - Hola, Mercedes, ¿cómo conecto la luz de carretera?
 - Hola, Mercedes, ¿cómo finalizo la función de ionización?

Con los comandos de voz para el vehículo puede abrir también directamente los menús correspondientes de los ajustes para híbridos enchufables y manejar las respectivas funciones del vehículo.

- "Muéstrame el flujo energético."
- "Llévame al ajuste de carga."
- "Conecta la preclimatización."
- "¿Dónde está la estación de carga más cercana?"
- "¿Cuánto más puedo conducir?"
- "Ajusta la hora de salida para mañana a las 8 de la mañana."

Ejemplos de funciones online

El mando fónico online activo ofrece funciones adicionales en función del país, el idioma y el equipamiento del vehículo. El sistema accede a información externa y puede responder, entre otras preguntas, cuestiones de conocimiento general, proporcionar información meteorológica o sobre lugares, realizar cálculos, etc.

- ¿Brilla el sol en Berlín?
- ¿Llueve en mi punto de destino?
- ¿Cómo está la nieve en el Zugspitze?
- ¿Qué hora es en Sídney?
- ¿En qué país se usa el dólar?
- ¿Cuántos francos suizos son 25 euros?
- ¿Cuánto falta para las vacaciones?
- ¿Qué día es mañana?
- ¿Cuánto es el 20% de 29?
- ¿Qué dice mi horóscopo?
- ¿Cómo van las acciones del Grupo Mercedes-Benz?
- Juguemos al Geo Quiz.

- Me aburro.
- ¿Quién es el canciller en este momento?
- ¿Qué sabes sobre la Puerta de Brandeburgo en Berlín?
- ¿Quién pintó el cuadro "El grito"?
- ¿Cómo va la Bundesliga?
- Crea una entrada de calendario mañana a las 9 horas.
- ¿Cuál es mi siguiente tarea?
- Cuéntame un chiste.
- ¿Cuántos idiomas hablas?
- ¿Cuál es tu animal favorito?
- ¿Qué hay de nuevo?
- ¿Sigue encendida la luz de la cocina?
- Apaga todos los dispositivos de mi casa.
- Ajusta la temperatura de la sala de estar a 24 grados.

Ejemplos de comandos directos

Algunas funciones se pueden manejar con comandos directos, sin pronunciar previamente el

comando de voz **Hola, Mercedes**. Para poder utilizar comandos directos, la función debe estar activada en el sistema multimedia (→ página 360).

- Siguiente canal de televisión
- Emisora de TV anterior
- Siguiente emisora de radio
- Emisora de radio anterior
- Siguiente emisora
- Emisora anterior
- Siguiente título
- Título anterior
- Iniciar grabación de dashcam
- Detener grabación de dashcam
- Visualizar mapa
- Mapa en 3D
- Mapa en 2D
- Orientar mapa hacia el Norte
- Orientar mapa en el sentido de la marcha
- Mostrar ruta
- Mostrar tráfico

366 Asistente mando fónico MBUX

- Ir al trabajo
- Ir a casa
- Repetir indicación para la conducción
- Interrumpir guiado al destino
- Change language to English

Sinopsis y manejo

Indicaciones sobre el sistema multimedia MBUX

⚠ ADVERTENCIA Peligro de distracción debido a los sistemas de información y los equipos de comunicación

Si maneja sistemas de información y equipos de comunicación integrados en el vehículo durante la marcha, podría distraer su atención del tráfico. Adicionalmente puede perder el control de su vehículo.

- ▶ Utilice estos equipos solo si el estado del tráfico lo permite.
- ▶ Si no puede garantizar esto, detenga el vehículo sin poner en peligro la seguridad vial y realice las entradas con el vehículo parado.

Cuando utilice el sistema multimedia, observe la legislación vigente en el país en el que se encuentre en ese momento.

En función del equipamiento, las funciones y la identificación del producto de su sistema multimedia MBUX pueden diferir de la descripción y

las ilustraciones que figuran en el manual de instrucciones. Por ejemplo, el guiado al punto de destino con realidad aumentada no está disponible en todas las variantes de equipamiento.

! INDICACIÓN Temperaturas elevadas de la superficie por exposición directa del visualizador central a la irradiación solar

La superficie del visualizador central es muy oscura.



Si el visualizador está expuesto a la irradiación solar directa, la superficie se puede calentar mucho.

- ▶ Antes de un contacto prolongado, deje enfriar el visualizador central si ha estado expuesto a la irradiación solar directa.

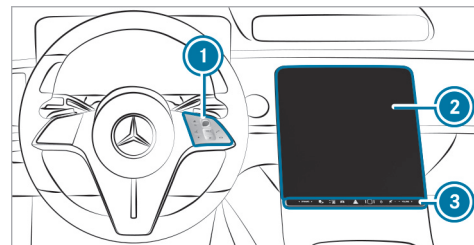
Sinopsis del sistema multimedia MBUX



- 1 Touch Control y grupo de manejo del sistema multimedia MBUX
MBUX significa Mercedes-Benz User Experience.
 - Manejo del Touch Control
- 2 Visualizador central con funcionalidad táctil
 - Sinopsis de la pantalla de inicio
 - Manejo de la pantalla táctil
- 3 Panel de mandos con:
 - Sensor de huella digital
 - Conexión o desconexión del sistema multimedia MBUX

-  Desconexión o conexión del sonido
-  Ajuste del volumen

Otras posibilidades de manejo:

- Realización de un diálogo con el asistente de voz MBUX.
- Manejo sin contacto de las funciones con el asistente interior MBUX.

La interacción será inteligente, reactiva o mediante movimientos de la mano o la cabeza.

- ① Encontrará más información sobre el manejo y sobre las aplicaciones, los servicios posventa y otros servicios en el manual de instrucciones digital.

Protección antirrobo

Este dispositivo está equipado con medidas técnicas de protección antirrobo. Su punto de servicio Mercedes-Benz le proporcionará información detallada sobre la protección antirrobo.

Capa cero

Función de la capa cero

- ① Su software puede actualizarse a una versión más actual con posterioridad.

La capa cero le ofrece contenidos dinámicos del sistema multimedia MBUX y le permite acceder con rapidez a las aplicaciones que utilice y controlarlas. Si selecciona  en el visualizador central, se muestra el mapa digital con las aplicaciones en el sector de visualización inferior. Los pasos necesarios para abrir las aplicaciones se reducen con respecto a la pantalla de inicio con el menú clásico. Puede cambiar entre la capa cero y la pantalla de inicio con el menú clásico.

Las aplicaciones se pueden ocultar o volver a mostrar en el sector de visualización.

La capa cero dispone de los siguientes módulos y aplicaciones:

- Módulo de navegación

En la vista ampliada puede, por ejemplo, visualizar la sinopsis de la ruta, conectar la visualización de las informaciones del tráfico y

realizar ajustes para [Vista](#) (mapa), [Mensajes y señales acústic.](#) y [Ruta](#).

- Entretenimiento (medios, radio) y teléfono
Si se muestra el sector de visualización inferior, las fuentes de entretenimiento se visualizan siempre.

Para que se muestre el teléfono, debe haber un teléfono móvil conectado con el sistema multimedia MBUX.

- Aplicaciones activas

En el sector de visualización inferior se muestra, por ejemplo, el programa de masaje activado.

- Propuestas

Las propuestas se muestran en el sector de visualización inferior según el contexto y sus hábitos de uso. A continuación, algunos ejemplos:

- Llamadas realizadas
- Programa de masaje activo
- Funciones del vehículo
- Aplicaciones de voz online

Las aplicaciones se muestran primero en una vista minimizada. Mediante una pulsación breve puede manejarlas o abrir el menú correspondiente (vista ampliada).

Pulsando de forma prolongada una propuesta, se abre un menú contextual con más funciones disponibles.

La función de aprendizaje se puede activar o desactivar para las opciones .

Sinopsis de la capa cero

Mapa digital y aplicaciones específicas del usuario (ejemplo)



- ① Módulo de navegación (vista reducida)
- ② Introducción de un punto de destino
Búsqueda de aparcamiento
- ③ Acceso al Control Center (desplazamiento de la barra hacia abajo)

- ④ Indicación variable
- ⑤ Acceso a los ajustes del perfil de usuario
- ⑥ Menú Compartir contenidos
- ⑦ Teléfono
Requisito del teléfono: el teléfono móvil está conectado con el sistema multimedia MBUX.
- ⑧ Fuentes de entretenimiento (medios, radio)
- ⑨ 
Pulsación breve: mostrar todas las aplicaciones (→ página 371)
Pulsación larga: apertura de la pantalla de inicio con el menú clásico
- ⑩ Monitor de ruta
Por ejemplo, lista de rutas, recomendaciones de carril, puestos de peaje, imagen 3D de la siguiente maniobra

La capa cero muestra el mapa digital y las aplicaciones específicas del usuario.

En el sector de visualización inferior se muestran las siguientes aplicaciones específicas del usuario:

- Propuestas

Requisito: se han activado las propuestas (→ página 387).

- Aplicaciones activas
Por ejemplo, un programa de masaje
- Teléfono ⑦
- Fuentes de entretenimiento ⑧
- Aplicaciones de voz online

El sector de visualización inferior puede visualizarse y ocultarse (→ página 371).

Información sobre las fuentes de entretenimiento
Puede manejar las aplicaciones en la vista minimizada o en el menú (vista ampliada) (→ página 371).

Ejemplos:

- Control de la fuente multimedia, por ejemplo, pausa/reproducción, siguiente título, sintonización de emisoras
- Selección de una canción de la lista de reproducción actual o de una emisora de la lista de emisoras
- Selección de la fuente multimedia

La fuente multimedia debe estar conectada con el sistema multimedia MBUX.

Información sobre el teléfono

Para utilizar las funciones, los teléfonos móviles deben estar conectados con el sistema multimedia MBUX.

Requisito para las propuestas: se ha activado la opción **Llamadas y mensajes** en las propuestas.

Ejemplos:

- Aceptación de una llamada y devolución de una llamada perdida
Las llamadas perdidas se muestran para los teléfonos móviles vinculados con el sistema multimedia MBUX.
- Visualización de contactos y lista de llamadas, así como llamada a un contacto
- Uso de las funciones de llamadas
- Propuesta de contactos
Los contactos se proponen para los teléfonos móviles que están conectados con el sistema multimedia MBUX. No se proponen contactos para los teléfonos móviles vinculados a otro perfil de usuario.

- Escritura de un mensaje a un contacto (propuesta)
- Conexión de un dispositivo mediante el administrador de dispositivos (propuesta)

Información sobre las aplicaciones activas

Están disponibles las siguientes funciones:

- Manejo del programa de masaje
- Elevación o bajada de la altura del vehículo

Propuestas de navegación y de las funciones de confort y del vehículo

Requisito: se han activado las opciones **Confort, Vehículo y Navegación** en las propuestas.

- Manejo del programa de masaje
El sistema multimedia propone, por ejemplo, un programa en un momento determinado.
- Apertura de la tapa del maletero
Requisito: el vehículo está equipado con cierre de confort de la tapa del maletero.
- Ajuste de la altura del vehículo
- Realización de ajustes de calefacción

- Conexión o desconexión de la ayuda para aparcar PARKTRONIC
- Selección de últimos destinos y puntos de destino de los favoritos

Propuestas sobre las aplicaciones de voz online

Requisito: se ha activado la opción **Servicios de voz en línea** en las propuestas.

Las aplicaciones de voz propuestas están disponibles online y se basan en sus entradas de voz previas.

Ejemplos:

- ¿Qué tiempo hará mañana?
- Pon las noticias.
- Inicia Geoquiz.
- Abre la puerta del garaje.

Apertura y manejo de la capa cero

Apertura de la capa cero



Al conectar el vehículo, se muestra la capa cero con el mapa digital. La navegación está activada.

- ▶ **Desde otra aplicación:** pulse la tecla  a la derecha del volante.

O bien:

- ▶ Pulse brevemente .

Manejo de aplicaciones en la vista reducida (ejemplos)

- ▶ **Medios:** para reproducir la pista anterior o siguiente, toque  o .
- ▶ **Aceptación de una llamada o respuesta a una llamada perdida:** toque el contacto. Las funciones de llamada están disponibles una vez establecida la conexión.
- ▶ **Finalización de una llamada:** vuelva a tocar el contacto.
- ▶ **Respuesta a un mensaje:** toque el mensaje recibido y dicte su mensaje mediante el asistente de voz MBUX.
- ▶ **Inicio de un programa de masaje:** toque la aplicación e inicie el programa de masaje.
- ▶ **Selección del último destino:** toque la aplicación y seleccione uno de los últimos destinos.
- ▶ **Selección de un destino de los favoritos:** toque la aplicación y seleccione el destino.

Visualización y ocultación del sector de visualización con aplicaciones

- ▶ **Ocultación:** arrastre hacia abajo las aplicaciones.
- ▶ **Visualización:** mueva la barra situada encima de  hacia arriba.

O bien:

- ▶ Seleccione .

O bien:

- ▶ Pulse la tecla  a la derecha del volante.

Módulo de navegación (vista ampliada)

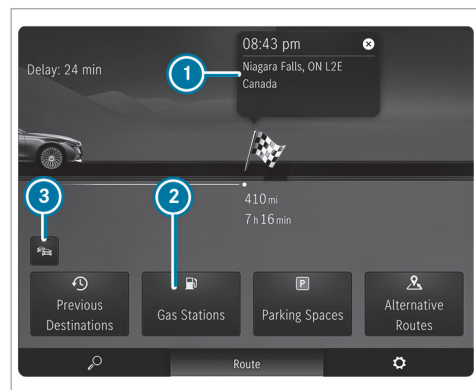

Guiado al destino activado (ejemplo)

- 1 Punto de destino
- 2 Búsqueda de gasolinera
- 3 Activación o desactivación de la visualización de la información sobre el tráfico

- ▶ En el módulo de navegación, toque (→ página 369).
- ▶ Seleccione **Ruta** en la barra de menús inferior.

Manejo del menú en el sector de visualización inferior (ejemplo: programa de masaje activo)



- 1 Selección del programa de masaje
- 2 Inicio o detención del programa de masaje para el conductor
- 3 Inicio o detención del programa de masaje para el acompañante
- 4 Ajuste de la intensidad del masaje para el asiento del conductor o del acompañante

- ▶ Toque la aplicación. Se muestra la vista ampliada de la aplicación.
- ▶ **Cierre del menú:** seleccione .

Apertura y cierre del menú contextual de una propuesta



- ▶ Pulse una propuesta de forma prolongada. El menú contextual se abre y muestra, por ejemplo, la opción **No proponer más**.
- ▶ **Cierre:** deslice el dedo hacia abajo.

Borrado de la propuesta del sector de visualización

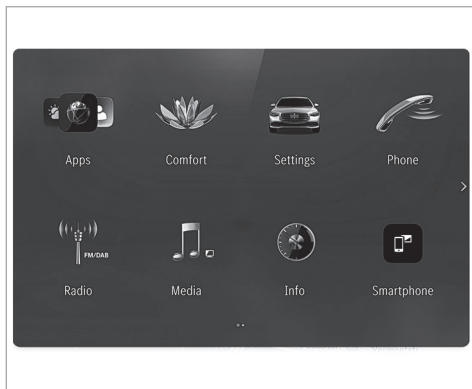

- ▶ Deslice la propuesta hacia arriba.

Visualización de todas las aplicaciones



- ▶ Pulse brevemente . Se muestran las aplicaciones disponibles. La búsqueda global está disponible.
- ▶ **Ocultación de aplicaciones:** vuelva a pulsar brevemente .



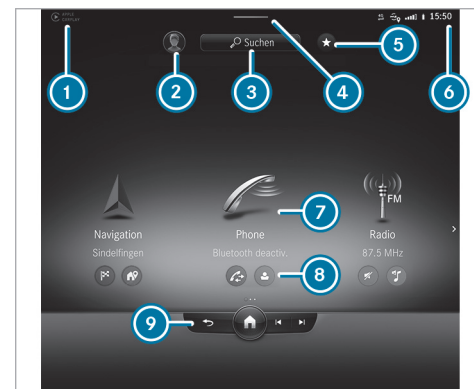

Cambio entre la capa cero y la pantalla de inicio con menú clásico

- ▶ Pulse prolongadamente . Se muestra la pantalla de inicio con menú clásico.
- ▶ **Retorno a la capa cero:** pulse  de forma prolongada.

Sinopsis de la pantalla de inicio



- ① Indicación variable
- ② Acceso a los ajustes del perfil de usuario y cambio de usuario
- ③ Utilización de la búsqueda global
- ④ Acceso al Control Center: desplazamiento de la barra hacia abajo
- ⑤ Apertura de favoritos

- ⑥ Visualización en la indicación variable
- ⑦ Acceso a la aplicación
- ⑧ Accesos rápidos de la aplicación
- ⑨ Menú global
 -  Apertura del menú anterior
 -  Pulsación larga: cambio entre la pantalla de inicio y la capa cero
 -  Título anterior o emisora anterior
 -  Título siguiente o emisora siguiente
- ⑩ Durante una llamada telefónica, en el menú global ⑨ se indica la duración de la llamada.

En el Control Center se puede acceder a las siguientes funciones:

- Centro de notificaciones
- Menú Compartir contenidos
- Favoritos
- Accesos rápidos del vehículo

Menú Compartir contenidos del Control Center

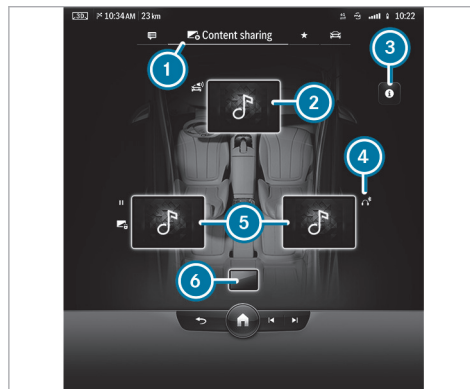

Ejemplo de indicación mostrada en el visualizador

- ① Apertura del menú
- ② Visualizador central con contenido activo (visualización de la carátula)
- ③ Apertura de animación de Compartir contenidos

- ④  Auriculares Bluetooth® conectados al visualizador derecho para las plazas traseras
- ⑤ Visualizadores para las plazas traseras con contenido activo (visualización de la carátula)
- ⑥ Tableta MBUX de la parte trasera

Para compartir contenidos, lleve un visualizador hacia el otro y déjelo.

Para controlar la reproducción de medios, pulse brevemente un visualizador.

Manejo del sistema multimedia MBUX

En el Touch Control

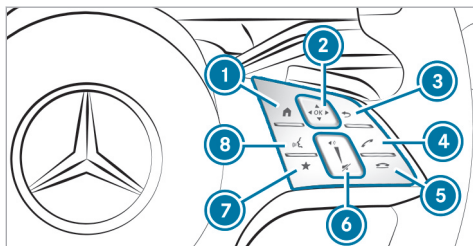

- ① Visualización de la pantalla de inicio
- ② Touch Control
 - Deslizamiento del dedo en la dirección indicada por la flecha (navegación)
 - Pulsación (confirmación)
- ③ Retorno a la última indicación
- ④ Establecimiento o aceptación de una llamada
- ⑤ Rechazo o finalización de una llamada

- ⑥ Aumento del volumen: deslizamiento del dedo hacia arriba
Reducción del volumen: deslizamiento del dedo hacia abajo
 - Desconexión del sonido: pulsación
- ⑦ Acceso a los favoritos (pulsación corta) o adición de favoritos (pulsación larga)
- ⑧ Inicio del asistente de voz MBUX

La navegación por los menús y las listas se efectúa con **gestos táctiles con un dedo** sobre la superficie sensible al tacto del Touch Control ②, por ejemplo:

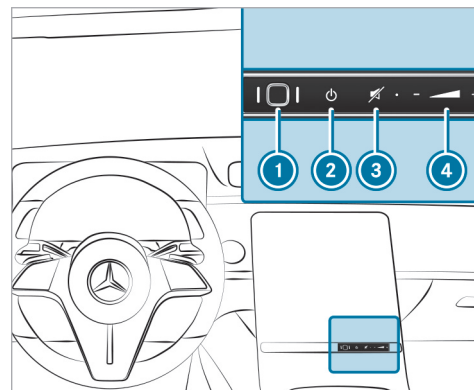

- ▶ **Introducción de los caracteres:** seleccione un carácter en el teclado y pulse el Touch Control ②.
- ▶ **Selección de la opción de menú:** desplácese por las listas y pulse el Touch Control ②.
- ▶ **Desplazamiento del mapa digital:** deslice el dedo en cualquier dirección.

En la pantalla táctil



Elementos de mando debajo del visualizador central (ejemplo)

- ① Sensor de huella digital
- ② Conexión o desconexión del sistema multimedia MBUX
- ③ Conexión o desconexión del sonido

- ④ **Ajuste del volumen**
Pulsación de  o  o deslizamiento del dedo por la tecla
- ▶ **Selección de opción de menú o entrada:** toque un símbolo o una entrada.
- ▶ **Ampliación de la escala del mapa:** toque dos veces consecutivas con un dedo.
- ▶ **Reducción de la escala del mapa:** toque con dos dedos.
- ▶ **Introducción de caracteres mediante teclado:** toque una tecla.
- ▶ **Navegación por menús:** deslice el dedo hacia arriba, hacia abajo, hacia la izquierda o hacia la derecha.
- ▶ **Introducción de caracteres mediante escritura manual:** escriba el carácter en la pantalla táctil con un dedo.
- ▶ **Ampliación o reducción de la escala del mapa:** junte o separe dos dedos.
- ▶ **Ampliación o reducción de la sección de una página web:** junte o separe dos dedos.

- ▶ **Giro del mapa digital:** gire dos dedos hacia la izquierda o hacia la derecha.
- ▶ **Desplazamiento del mapa digital:** toque la pantalla táctil y mueva el dedo en cualquier dirección.
- ▶ **Memorización del punto de destino en el mapa digital:** toque la pantalla táctil sin soltarla hasta que aparezca un aviso.
- ▶ **Ajuste del volumen en una escala:** toque la pantalla táctil y mueva el dedo hacia la izquierda o hacia la derecha.
- ▶ **Apertura de un menú global en aplicaciones:** toque sin soltar la pantalla táctil hasta que se muestre el menú **Opciones**.

Funcionamiento del asistente del mando fónico MBUX

⚠ ADVERTENCIA Peligro de distracción debido a los sistemas de información y los equipos de comunicación

Si maneja sistemas de información y equipos de comunicación integrados en el vehículo

durante la marcha, podría distraer su atención del tráfico. Adicionalmente puede perder el control de su vehículo.

- ▶ Utilice estos equipos solo si el estado del tráfico lo permite.
- ▶ Si no puede garantizar esto, detenga el vehículo sin poner en peligro la seguridad vial y realice las entradas con el vehículo parado.

Por su propia seguridad, es imprescindible que tenga en cuenta los siguientes puntos durante el manejo de equipos móviles de comunicación y especialmente de su sistema de mando fónico:

- Tenga en cuenta las disposiciones legales vigentes del país en el que se encuentre en ese momento.
- Si utiliza el sistema de mando fónico en una situación de emergencia, su voz puede sufrir alteraciones. Esto puede retrasar la conversación telefónica, por ejemplo, una llamada de emergencia.
- Familiarícese con las funciones del sistema de mando fónico antes de iniciar la marcha.

Con el asistente del mando fónico MBUX se pueden manejar funciones del vehículo y distintas áreas del sistema multimedia MBUX por entrada de voz. El asistente del mando fónico MBUX está listo para funcionar aproximadamente medio minuto después del encendido del vehículo y se puede controlar desde todos los asientos. Encontrará más información y ejemplos acerca de los comandos de voz en el manual de instrucciones digital.

Con el asistente del mando fónico MBUX puede manejar, en función del equipamiento del vehículo, las siguientes funciones:

- Teléfono
- SMS y correo electrónico
- Navegación
- Radio y medios
- Funciones del vehículo
- Funciones online

Para poder disfrutar de la plena funcionalidad del sistema de mando fónico, el mando fónico online debe estar activado.

Realización de un diálogo

Inicio del diálogo

► Diga "Hola, Mercedes" para activar el asistente del mando fónico MBUX. La activación de la voz debe estar conectada en el sistema multimedia.

O bien:

► Pulse la tecla  del volante multifunción. En el sistema multimedia MBUX se muestra una línea azul. Se puede iniciar el diálogo.

Para dialogar con el asistente del mando fónico MBUX se pueden utilizar frases coloquiales completas a modo de comandos de voz. La activación de la voz también se puede combinar directamente con un comando de voz, por ejemplo, "Hola, Mercedes, ¿a qué velocidad se puede circular aquí?".

Apertura de la ayuda

► **Información sobre el asistente del mando fónico MBUX:** diga "Hola, Mercedes, ¿qué puedes hacer?".

► **Manual de instrucciones digital:** "Muéstrame las instrucciones de uso". Con el vehículo

parado, tiene a su disposición el contenido íntegro del manual de instrucciones digital.

Manejo de las funciones (ejemplos)

► **Manejo de la navegación:** "Busca un restaurante asiático, pero no japonés, en el centro de Madrid".

► **Manejo del teléfono:** "Llama a mi padre".

► **Cambio del idioma del sistema a inglés (comando breve):** "Change language to English".

► **Manejo de la radio:** "Muéstrame la lista de emisoras de radio".

► **Manejo de medios:** "Conecta la reproducción aleatoria".

► **Manejo de las funciones del vehículo:** "Ajusta la calefacción de asiento al nivel 2".

► **Manejo de las funciones online:** "¿Qué hora es en Sídney?".

► **Realización de preguntas sobre el vehículo:** "¿Tengo el control de ángulo muerto?".

Sinopsis del asistente interior MBUX

▲ ADVERTENCIA Peligro de sufrir lesiones por los rayos láser de la cámara

Este producto utiliza un sistema láser de la clase 1. Si se abre o se daña la carcasa, los rayos láser podrían dañarle la retina.

- ▶ No abra la carcasa.
- ▶ Encargue siempre la realización de los trabajos de mantenimiento y reparación en un taller especializado.

Este producto cumple las disposiciones FDA 21 CFR 1040.10 y 1040.11 a excepción de las diferencias de conformidad con la Directiva de Láser n.º 50 de la FDA del 24 de junio de 2007.

- ① La cámara registra datos de imagen para las aplicaciones, por ejemplo, detección del cuerpo, de la cabeza y de las manos. La cámara convierte directamente los datos de imagen en metadatos. Los datos de imagen no se memorizan. Los datos solo se procesan en el vehículo y no se transmiten fuera de este.

- ① Al poner en marcha el vehículo, el asistente interior MBUX se activa automáticamente. Puede conectar o desconectar el asistente interior. El ajuste se memoriza en su perfil de usuario actual para la plaza de asiento específica. A través del perfil de usuario también está disponible en otros vehículos equipados con asistente interior MBUX. De esta manera, solo deberá efectuar el ajuste una vez y podrá llevarlo al otro vehículo.

- ① Las cámaras frontal y trasera del asistente interior se pueden conectar y desconectar con **Delante** y **Detrás**. Los ajustes de cámara seleccionados (conectado/desconectado) no se memorizan en el perfil de usuario y solamente son válidos para el vehículo actual. Si cambia a otro vehículo equipado con asistente interior MBUX, compruebe los ajustes y adáptelos en caso necesario.

El asistente interior MBUX está equipado con cámara frontal y trasera.

- ① Alternativamente, también hay disponible un equipamiento solo con cámara frontal.

La cámara frontal está compuesta por dos cámaras que ayudan al conductor y al acompañante.

La cámara trasera está compuesta por dos cámaras que ayudan a los ocupantes de las plazas traseras izquierda y derecha.

El asistente interior MBUX detecta a los ocupantes del vehículo mediante cámaras láser 3D. Las cámaras de la cámara frontal se encuentran en la unidad de mando en el techo. Las cámaras de la cámara trasera están dispuestas en la cercha de techo.

El asistente detecta las interacciones de los ocupantes del vehículo mediante las cámaras. Entonces, interpreta los movimientos naturales de las manos, la cabeza y el cuerpo en función del contexto o mediante peticiones explícitas de los ocupantes del vehículo. De este modo, el asistente puede activar automáticamente funciones del habitáculo del vehículo y proporcionar asistencia en función de la situación.

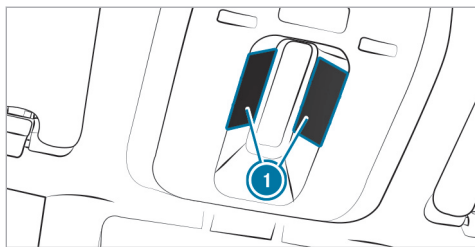

1 Disposición de las cámaras de la cámara frontal en la unidad de mando en el techo

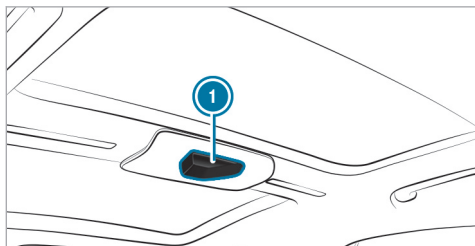

1 Disposición de la cámara trasera en la cercha de techo

El asistente contribuye a las funciones del vehículo y del infoentretenimiento en tres niveles de interacción:

- INTELIGENTE

El asistente detecta automáticamente a los ocupantes del vehículo y activa funciones.

- REACTIVA

El asistente detecta el lenguaje corporal natural de un ocupante del vehículo y ejecuta automáticamente funciones adaptadas a la situación.

- SIN CONTACTO

El ocupante del vehículo solicita activamente una función con el movimiento o el gesto de una mano.

El asistente ofrece funciones para los siguientes temas:

- SEGURIDAD

El asistente ayuda a los ocupantes del vehículo en el uso de los sistemas de retención.

- CONFORT

El asistente aumenta el confort automatizando las funciones del habitáculo y ayudando en la interacción natural con el vehículo.

- INFOENTRETENIMIENTO

Los ocupantes del vehículo pueden ejecutar una función de favoritos efectuando un gesto con la mano.

Límites del sistema, avisos en el visualizador e indicaciones para la subsanación

Los avisos de avería se muestran, por ejemplo, en el visualizador central.

La operatividad del sistema puede verse limitada o el sistema puede dejar de funcionar en las siguientes situaciones:

- Las cámaras pueden calentarse debido al uso. Esto puede causar que las cámaras se apaguen temporalmente, especialmente durante un uso prolongado y a temperaturas exteriores altas.

No toque ni cubra las cámaras y espere hasta que se hayan enfriado y vuelvan a estar disponibles.

Se muestra el aviso **Asistente para el interior no disp. actual. Aviso cuando vuelva a estar disponible.**

Cuando la cámara vuelva a estar disponible, recibirá una notificación.

- La cámara frontal o la trasera está cubierta, sucia, empañada o rayada.

Antes de limpiar la cubierta de la cámara, espere a que la cámara se enfríe.

Se muestra el aviso **No disponible actualm., vea Instruc. servicio.**

Limpie la cubierta de la cámara con un paño de algodón seco o húmedo desde fuera. No utilice paños de microfibra. **No** retire la cubierta durante la limpieza.

- Un ocupante del vehículo es demasiado grande. La ropa que lleva (guantes, sombrero, pañuelo, color de la ropa) o sus accesorios, por ejemplo, un reloj con una gran pantalla, perjudican la visión de la cámara. O bien la zona de detección de la cámara está limitada.

Se muestra el aviso **Asistente interior conductor solo dispon. de forma limitada, vea Instruc. servicio**

Mantenga el campo de visión de la cámara despejado.

Los objetos que se encuentren en la zona de detección de la cámara pueden limitar su campo visual. Preste atención, por ejemplo, a que no haya objetos colgando del retrovisor interior.

- El asistente interior MBUX está averiado.

Se muestra el aviso **Asistente p. interior MBUX no disponible. Contacte con su taller Mercedes-Benz.**

Acuda a un punto de servicio Mercedes-Benz.

- Vehículos con banco trasero: en cuanto se ocupa el asiento trasero central, las funciones no se admiten en la parte trasera.

Se muestra el aviso **Asistente interior trasero no disp. actualm. Ver Instrucciones de servicio**

Para utilizar el asistente interior en la parte trasera, mantenga libre el asiento trasero central.

Advertencia preventiva de salida del vehículo (SEGURIDAD/reactiva)

Requisitos

- El vehículo está equipado con el control activo de ángulo muerto con sistema de advertencia de salida del vehículo.
- El control activo de ángulo muerto está conectado (→ página 312).
- El vehículo está equipado con una iluminación activa de ambiente o iluminación de ambiente.
- Las cámaras están conectadas:

La cámara frontal activa las puertas delanteras.

La cámara trasera activa las puertas traseras.

- ① Tenga en cuenta la información sobre los límites del sistema del control activo de ángulo muerto con sistema de advertencia de salida del vehículo (→ página 308).

Cuando los ocupantes del vehículo van a abandonar el vehículo, la función puede advertirlos de una posible colisión con un vehículo o un ciclista que se aproximan.

Tan pronto un ocupante del vehículo mueva la mano hacia la manilla de la puerta, se emiten las siguientes advertencias en función del equipamiento del vehículo:

- La iluminación activa de ambiente o la iluminación de ambiente parpadea en rojo.
 - Adicionalmente, para una de las puertas delanteras, el testigo luminoso de advertencia en el retrovisor exterior parpadea en rojo.
 - Si se abre la puerta, suena una señal acústica de advertencia.
- i** La advertencia óptica tiene lugar **antes** de la apertura de la puerta.
- i** Más información sobre el control activo de ángulo muerto con sistema de advertencia de salida del vehículo (→ página 308) y sobre la iluminación de ambiente (→ página 185).

Activación o desactivación de la linterna y la luz de lectura

Requisitos

- **Para la luz de lectura:** las cámaras están conectadas:
 La cámara frontal activa la luz de lectura para el conductor y el acompañante.
 La cámara trasera activa la luz de lectura para los ocupantes de las plazas traseras derecha e izquierda.
- El movimiento de la mano para el conductor y el acompañante se ejecuta debajo del retrovisor interior. Los ocupantes de la parte trasera mueven la mano en el asidero delante de la luz de lectura.
- **Para la luz de búsqueda:** la función está disponible en el vehículo en la oscuridad.
 Las cámaras están conectadas:
 La cámara frontal registra la zona de interacción del asiento del acompañante desocupado.

La cámara trasera registra la zona de interacción del asiento trasero izquierdo o derecho desocupado.

- Los asientos registrados están desocupados o hay un niño sentado en un sistema de retención infantil.

Conexión y desconexión de la luz de lectura



Ejecución del manejo de la luz de lectura para el conductor y el acompañante



Ejecución del manejo de la luz de lectura para ocupantes de plazas traseras

- ▶ Mueva la mano verticalmente hacia arriba o hacia abajo debajo del retrovisor interior.
- O bien:
- ▶ Mueva la mano verticalmente hacia arriba y hacia abajo delante de la luz de lectura. La luz de lectura se conecta o desconecta.

Conexión y desconexión de la luz de búsqueda

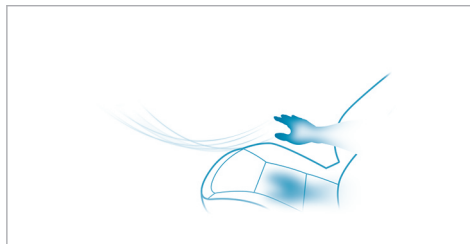

Zona de movimiento para activar la luz de búsqueda

- ▶ **Conexión:** introduzca la mano en la zona de un asiento desocupado. La luz de búsqueda se conecta automáticamente para el ocupante del vehículo.
- ▶ **Desconexión:** retire la mano de la zona del asiento desocupado. Se vuelve a desconectar la luz de búsqueda.

Preselección automática del retrovisor exterior (CONFORT/reactiva)

Requisitos

- La cámara frontal está conectada.

Hasta ahora, para ajustar los retrovisores exteriores se selecciona el espejo deseado con una tecla de preselección en la puerta del conductor.

Con el asistente interior MBUX se preselecciona automáticamente el espejo que se desea ajustar con el movimiento natural de la cabeza hacia la derecha o la izquierda. Cuando la mano toca la tecla para ajustar el retrovisor exterior, se ilumina el LED situado debajo de la tecla del lado del espejo preseleccionado.

Ajuste la posición del retrovisor exterior activo mediante la tecla.

- ❶ También es posible preseleccionar el retrovisor exterior con las teclas. Más información sobre el ajuste de los retrovisores exteriores (→ página 191).
- ❶ Para esta aplicación se utiliza adicionalmente la cámara del conductor.

Acceso a favoritos con el gesto de la V (INFOENTRETENIMIENTO/sin contacto)

Requisitos

- La cámara frontal está conectada.
- En la lista de favoritos se ha memorizado al menos un favorito.
- El favorito está vinculado con el asistente interior MBUX .
- La zona de detección de la postura de favoritos (gesto de la V) está sobre la consola central delante del visualizador central.
- El gesto de la V se mantiene durante un breve momento.

El gesto de la V facilita la apertura de un favorito. Los ocupantes del vehículo de las plazas delanteras pueden vincular su propio favorito con el gesto de la V. Por ejemplo, un destino de navegación, una emisora de radio o un programa de masaje para un asiento.

- ❗ Si aún no se ha creado ningún favorito ni se ha vinculado al asistente interior MBUX, el sistema multimedia le proporciona asistencia.

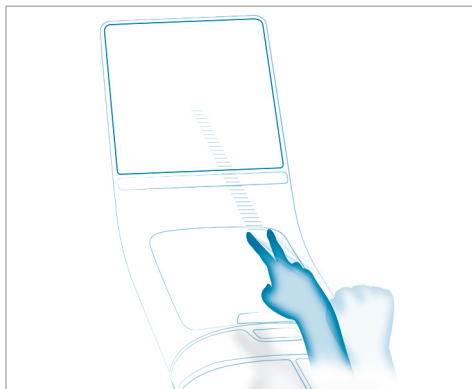

Ejecución del gesto de la V sobre el compartimento portaobjetos de la consola central a la altura del visualizador central

- ▶ Posicione la mano sobre el compartimento portaobjetos de la consola central a la altura del visualizador central. El dorso de la mano está hacia arriba. Estire los dedos índice y corazón formando una V. Mantenga los demás dedos doblados.

- ▶ Mantenga brevemente el gesto en V. El sistema abre el favorito.

Funcionamiento de la cámara del conductor

La cámara del conductor se encuentra en el visualizador del conductor o en el visualizador 3D del conductor.

La cámara del conductor registra las siguientes características:

- Posición de la cabeza
- Dirección visual
- Comportamiento de cierre de párpados
- Cara del conductor

- ❗ La cámara del conductor se activa automáticamente cada vez que se abre el vehículo con la llave.

El estado actual de la cámara del conductor  se muestra en la indicación variable del visualizador central.

- ❗ La cámara del conductor registra datos de imagen para aplicaciones como, por ejemplo, ATTENTION ASSIST y el reconocimiento facial.

La cámara convierte directamente los datos de imagen en metadatos. Los datos de imagen no se memorizan. Los datos solo se procesan en el vehículo y no se transmiten fuera de este.

La cámara del conductor debe estar configurada para reconocimiento facial antes de su uso. Programación de datos biométricos (→ página 387).

Límites del sistema

La operatividad del sistema puede verse limitada o el sistema puede dejar de funcionar en las siguientes situaciones:

- La cámara está cubierta o sucia, empañada o rayada.
- La cara y/o los ojos del conductor están cubiertos.
- El conductor lleva gafas de protección antiinfrarrojos.

Avisos en el visualizador

En las siguientes situaciones se pueden mostrar avisos en el visualizador:

- La cámara del conductor no funciona.

La cámara está defectuosa.

Se muestra el aviso [La cámara del conductor no funciona](#) [Ver Instrucciones de servicio](#)

- La cámara del conductor no puede registrar la posición de su cabeza.

Se muestra el aviso [Modificar la posición del volante/asiento hasta que se vean 6 puntos en el borde superior de la pantalla](#)

- La visibilidad de la cámara del conductor está reducida o limitada.

Se muestra el aviso [La cámara del conductor tiene una visión reducida actualmente](#) [Ver Instrucciones de servicio](#)

El aviso puede aparecer, por ejemplo, en los siguientes casos:

- La visión de la cámara está tapada, por ejemplo, por llevar bufanda o gorro.
- El conductor lleva gafas de protección antiinfrarrojos.
- Si el cabello tapa parcialmente los ojos, por ejemplo, al llevar flequillo largo.
- En caso de irradiación solar intensa. La cámara del conductor no puede distinguir

los ojos del conductor en caso de contraste claro-oscuro demasiado elevado.

- Con una o ambas manos sobre el volante (posición de las doce).

Indicaciones de conservación

Tenga en cuenta las indicaciones para la conservación del interior para el visualizador (→ página 450).

Conexión o desconexión de la cámara del conductor

Sistema multimedia:

   [Ajustes](#)  [Sistema](#)
 [Asistentes inteligentes](#)

La cámara del conductor se activa automáticamente cada vez que se enciende el vehículo.

 Seleccione [Conectado](#) o [Desconectado](#).

Si la cámara del conductor está desconectada o si aparece el mensaje **La cámara del conductor tiene una visión reducida actualmente Ver Instrucciones de servicio**, las siguientes funciones no estarán disponibles o solo de forma limitada:

- el visualizador 3D del conductor (→ página 349)
- el Head-up-Display de realidad aumentada MBUX (solo cámara estereoscópica) (→ página 351)
- la detección de microsleeps y distracciones de ATTENTION ASSIST (→ página 279)
- el reconocimiento facial

Esta función es una entrada mediante sensor para la autenticación y desbloqueo del perfil de usuario y de las aplicaciones protegidas (→ página 387).

- la preselección del espejo

Esta función permite preseleccionar automáticamente el retrovisor exterior que se ajusta con el movimiento natural de la cabeza hacia la derecha o la izquierda (→ página 191).

Información sobre usuarios, propuestas y favoritos

⚠ ADVERTENCIA Peligro de aprisionamiento por ajuste del asiento del conductor al acceder a un perfil del conductor

La selección de un perfil de usuario puede provocar el ajuste del asiento del conductor a la posición memorizada para ese perfil. Como consecuencia, usted y otros ocupantes del vehículo podrían quedar aprisionados.

▶ Asegúrese de que no haya personas ni partes del cuerpo en la zona de desplazamiento del asiento mientras el sistema multimedia ajusta el asiento del conductor.

Si hay peligro de que una persona quede aprisionada, detenga inmediatamente el proceso de ajuste:

▶ a) Tocando el aviso de advertencia en el visualizador central.

O bien:

▶ b) Accionando una tecla de posición de la función de memoria o un interruptor de ajuste del asiento en la puerta del conductor.
El proceso de ajuste se interrumpe.

El asiento del conductor está equipado con una función automática de inversión de sentido.

Si la puerta del conductor está abierta, al acceder a un perfil del conductor **no** se ajusta el asiento del conductor.

Perfiles de usuario y contenidos específicos del usuario

Requisitos para el propietario del vehículo:

- Dispone de una cuenta de usuario de Mercedes me.
- Tiene un PIN de Mercedes me.
- Ha aceptado las condiciones de uso.
- El vehículo está vinculado con una cuenta de usuario de Mercedes me.

i Si falta uno de los requisitos indicados o si no hay seleccionado ningún perfil de usuario, los datos descritos a continuación se guardan como ajuste estándar en el vehículo. Todos los usuarios del vehículo pueden modificar los ajustes estándar.

Los perfiles de usuario memorizan ajustes personales. Si varias personas utilizan el vehículo, un usuario puede realizar ajustes en su perfil sin modificar los ajustes de otro usuario.

Si el vehículo está equipado con el sistema de entretenimiento high-end MBUX en la parte trasera, los ocupantes de las plazas traseras pueden iniciar sesión como usuarios de Mercedes me en su plaza de asiento. La gestión de perfil multia-siento permite la utilización simultánea de tres perfiles. Un perfil de usuario solo se puede activar en un visualizador a la vez.

i Algunos ajustes se aplican a todo el vehículo y se muestran en todos los perfiles de usuario, por ejemplo, la iluminación de ambiente y los ajustes actuales de la navegación. Pertenecen en primer lugar al conductor, pero también pueden modificarlos los demás ocupantes del vehículo en su perfil de usuario.

Puede personalizar un perfil de usuario en el vehículo mediante el asistente de configuración o a través de los ajustes de su perfil de usuario. Algunos ajustes, por ejemplo, el PIN de Mercedes me y la foto de perfil, deben crearse en la Mercedes me App o en el portal Mercedes me.

Los contenidos específicos del usuario y las aplicaciones con datos personales están protegidos con distintos niveles de seguridad. Para acceder a contenidos protegidos se puede utilizar el PIN de Mercedes me y, en función del equipamiento del vehículo, los sensores biométricos.

i El sistema multimedia predetermina el nivel de seguridad, que se calcula a partir de la combinación de todas las entradas del sensor. Algunos niveles de seguridad no se pueden desactivar.

i Si se activa un perfil de usuario, se pueden ajustar, por ejemplo, los siguientes sistemas de confort personalizados o se pueden cargar sus ajustes:

- Asiento
- Luz de ambiente
- Retrovisores exteriores

- Persianas
- Ajustes de la climatización

Si se activa el perfil de usuario durante la marcha, no se ajusta el asiento del conductor.

En función del equipamiento del vehículo, como usuario puede, por ejemplo, memorizar los siguientes ajustes:

- Ajustes de los retrovisores, el volante y el asiento del conductor
- Climatización
- Iluminación de ambiente
- Radio (lista de emisoras incluida)
- Propuestas y favoritos

Propuestas

El vehículo puede familiarizarse con los hábitos de uso del conductor. De este modo puede sugerir destinos de navegación, números de teléfono y preferencias musicales. Los requisitos para esto son la selección de un usuario, su consentimiento para la recopilación de datos y suficientes datos recopilados.

Favoritos

Los favoritos ofrecen un acceso rápido a las aplicaciones utilizadas a menudo. En total dispone de 100 favoritos.

Configuración de usuarios, propuestas y favoritos

Requisitos

- Para usar el asistente de configuración: el vehículo está detenido.

Sistema multimedia:

    [Cambiar de usuario](#)

Adición de usuarios

- ▶ Seleccione **+** [Añadir un usuario](#) .
Se carga un código QR.
- ▶ Escanee el código QR visualizado con la Mercedes me App o cualquier escáner de códigos QR en un terminal móvil. Si la Mercedes me App aún no está instalada en el terminal móvil, será redirigido a la tienda de su terminal móvil.

▶ Siga los pasos indicados en la aplicación. El vehículo se vincula a su cuenta de usuario de Mercedes me. Esto crea automáticamente su perfil de usuario en el vehículo.

Si solo su perfil de usuario está disponible, se cargará automáticamente.

Si hay más de un perfil de usuario disponible, será redirigido a la selección de usuario.

Si el vehículo está parado, el asistente de configuración se inicia automáticamente después de la selección del usuario.

Protección de contenidos específicos del usuario y aplicaciones

Cuando añade un nuevo usuario, la protección de acceso al perfil de usuario ya está activada. Para el acceso dispone del PIN de Mercedes me y, en función del equipamiento del vehículo, de sensores biométricos. Los sensores biométricos deben programarse en el vehículo. La autenticación se realiza teniendo en cuenta todos los sensores memorizados y disponibles.

Se protegen, por ejemplo, las siguientes aplicaciones y contenidos específicos del usuario:

- Selección de usuarios y ajustes del perfil de usuario
- Sensores biométricos

La programación de los sensores biométricos está protegida.

- Propuestas

Los datos y la determinación de los destinos de navegación, fuentes multimedia, emisoras de radio, contactos y mensajes más probables están protegidos.

- ENERGIZING COACH

Los datos relativos a la salud guardados y su valoración están protegidos.

- Mercedes me connect Store

La adquisición de servicios está protegida.

- ▶ Conecte o desconecte [Protección de contenidos](#).
- ▶ Conecte o desconecte [Protección de acceso](#).

- ❶ Con la protección de acceso desconectada se puede consultar su perfil de usuario y realizar cambios desde cualquier plaza de asiento.
- ❷ La protección de acceso se activa o desactiva específicamente para el vehículo.

Programación, edición y borrado de datos biométricos

Los modelos de datos biométricos se memorizan en los sensores del vehículo. Si se ha programado un reconocimiento, este sensor sirve como contribución para la autenticación en el sistema multimedia.

- ▶ Seleccione **Protección de contenidos**.
- ▶ Seleccione **Reconocimiento facial**, **Reconocimiento de huella dactilar** o **Identificación de la voz**.
- ❶ Si es necesario, auténtíquese en el sistema multimedia.

Autenticación por reconocimiento facial

- ▶ Cierre la puerta del conductor o abróchese el cinturón de seguridad del asiento del conductor.

- ▶ Mire el visualizador del conductor durante unos cinco segundos.
Se procede a la lectura de su rostro. Un aviso en el visualizador del conductor indica si el reconocimiento facial se ha realizado correctamente. Puede desbloquear con el escaneo facial su perfil de usuario y aplicaciones protegidas.

Autenticación por huella dactilar

- ▶ Coloque y levante el dedo varias veces en el sensor de huella digital situado debajo de la pantalla táctil (→ página 367).
Se procede a la lectura del dedo. Si el proceso de escaneo se realiza correctamente, se muestra un aviso en el visualizador central. Puede desbloquear con la huella dactilar su perfil de usuario y aplicaciones protegidas.

Autenticación por reconocimiento de voz

- ▶ Lea en voz alta la frase mostrada en el visualizador central y siga las indicaciones del asistente de voz.
Si el proceso de reconocimiento de voz se realiza correctamente, se muestra un aviso en

el visualizador central. Puede desbloquear su perfil de usuario.

- ❶ Evite ruidos de fondo o interferencias durante el reconocimiento de voz.

Borrado de datos biométricos

- ▶ Pulse brevemente , por ejemplo, detrás de **Reconocimiento facial**.
- ▶ Seleccione **Sí**.

Programación de la llave del vehículo para la selección del perfil

- ▶ Seleccione **Protección de contenidos**.
- ▶ Seleccione **Reconocimiento de llave**.
- ▶ Tenga la llave a mano y siga los pasos indicados por el asistente de configuración.
El perfil de usuario se vincula con la llave seleccionada. Cuando abre el vehículo con la llave, los ajustes del asiento, los retrovisores y la iluminación de su perfil de usuario se preactivan. Para ello se utiliza la llave que utiliza actualmente para desbloquear el vehículo.
La llave se guarda solo para el conductor y un perfil de usuario.

Selección de usuarios

i Si abre un perfil de conductor, se pueden ajustar el asiento del conductor y el volante.

Cancele el proceso de ajuste mediante las siguientes acciones:

- Toque el aviso **Pulse aquí para cancelar** en el visualizador central.
- Pulse una de las teclas de manejo del asiento de la puerta del conductor.

▶ Seleccione **Cambiar de usuario**.

▶ Seleccione un usuario.

▶ Si es necesario, auténtiquese con el PIN de Mercedes me o un atributo biométrico memorizado.

El perfil de usuario se carga y se activa.

i Si selecciona **Continuar sin seleccionar un usuario** no se carga ningún ajuste específico del perfil de usuario.

Configuración y borrado de propuestas

▶ Seleccione .

▶ Seleccione **Ajustes**.

▶ Seleccione **Sistema**.

▶ Seleccione **Propuestas**.

▶ Seleccione .

▶ Active o desactive las opciones de forma individual.

Si está activada una opción y se han recopilado suficientes datos, se le ofrecerán en la capa cero propuestas personalizadas basadas en sus hábitos de uso. Por ejemplo, destinos de navegación visitados, números de teléfono marcados o sugerencias adecuadas a su gusto musical.

▶ **Borrado de todas las propuestas:** seleccione .

▶ Seleccione **Sí**.

Se reposicionan las propuestas.

Adición de favoritos de las categorías

▶ Seleccione .

▶ Seleccione .

▶ Seleccione .

▶ Seleccione  **Crear un nuevo favorito**.

▶ Seleccione la categoría.

▶ Seleccione un favorito.

Vinculación de favoritos con el gesto de la V del asistente interior MBUX

▶ Seleccione .

▶ Seleccione .

▶ Seleccione .

▶ Seleccione **Conductor** o **Acompañante**.

▶ Seleccione la categoría.

▶ Seleccione un favorito.

Ajustes del sistema

Sinopsis del menú Ajustes del sistema

En el menú Ajustes del sistema puede realizar ajustes a los siguientes menús y elementos de mando:

- Visualizador
 - Brillo del visualizador
- Elementos de mando

- Idioma del teclado y reconocimiento de escritura
- Sensibilidad del Touch Control
- Manejo háptico de la pantalla táctil
- Asistente de voz MBUX
- Asistente interior MBUX
- Sonoridad
 - Entretenimiento
 - Navegación y avisos de tráfico
 - Teléfono
 - Amplificación de voz
- Protección de datos
- Conectividad
 - WLAN, Bluetooth®, NFC
- Seguro para niños de la tableta MBUX de la parte trasera
- Hora y fecha
- Idioma
- Unidades de distancia
- PIN del sistema

- Propuestas
- Actualización de software
- Reposición del sistema

Sinopsis sobre las actualizaciones de software

Para la seguridad de los datos de su sistema multimedia, pueden ser necesarias actualizaciones importantes de software. Instálaslas, ya que, de lo contrario, la seguridad de su sistema multimedia ya no podría garantizarse.

Si hay una actualización de software disponible, el sistema multimedia muestra una indicación correspondiente.

Si la opción **Actualiz. automática en línea** está activa, las actualizaciones de software disponibles se descargan automáticamente. Si la opción está desactivada, se le notificará una vez sobre nuevas actualizaciones de software. Las actualizaciones de software están disponibles para su descarga durante un periodo de tiempo limitado.

Ejecución de la actualización de software:

- Puede iniciar las actualizaciones de software a través del módulo de comunicación.

- Puede iniciar las actualizaciones de software a través de un punto de acceso Wi-Fi.
- Puede iniciar las actualizaciones de mapas desde un soporte externo.

- ❗ No es posible realizar actualizaciones de software online a través de puntos de acceso Wi-Fi externos encriptados con TKIP.
- ❗ Si el punto de acceso Wi-Fi requiere un inicio de sesión a través del explorador, este se abre después del establecimiento de la conexión al inicio de la actualización. Siga las instrucciones del explorador para iniciar la descarga.
- ❗ Para las actualizaciones de software a través del módulo de comunicación, el vehículo debe estar conectado a internet y vinculado a una cuenta de usuario de Mercedes me.
- ❗ Para actualizaciones de software a través de Wi-Fi, el vehículo debe estar conectado con un punto de acceso Wi-Fi externo.

Una actualización de software consta de tres pasos:

- descarga o copia de los datos necesarios para la instalación
- instalación de la actualización de software descargada
- activación de la actualización de software descargada

- ❗ Al finalizar una actualización de software, es posible que sea necesario reiniciar el sistema multimedia MBUX.
- ❗ Durante la descarga de algunas actualizaciones de software, el sistema multimedia no puede manejarse y las funciones del vehículo pueden estar limitadas.
- ❗ Algunas actualizaciones de software requieren un estado seguro del vehículo para completar la instalación. Estas solo pueden llevarse a cabo en un vehículo aparcado de forma segura y desconectado.

Para actualizaciones de software con estado seguro del vehículo: al llegar al último paso de la instalación, aparece un mensaje en el visualizador

central después de desconectar el vehículo. Siga las instrucciones paso a paso del visualizador central para finalizar la instalación.

Hay actualizaciones de software que solo se pueden instalar cuando el vehículo está detenido de forma segura, no se encuentra ninguna persona dentro del vehículo y este está cerrado con llave.

Disponibilidad del visualizador del conductor y del visualizador central

Durante la instalación de las actualizaciones de software no se puede utilizar el vehículo, el visualizador central ni el visualizador del conductor. Puede recibir el siguiente aviso en el visualizador mientras se ejecuta una instalación:

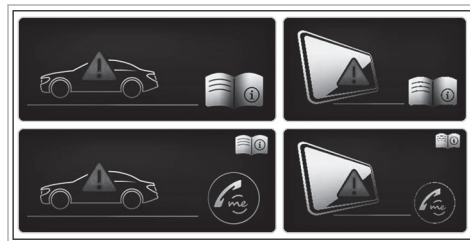

- ❗ El aviso en el visualizador no se muestra cada vez que se instala una actualización de software.

En raras ocasiones se puede producir un error durante la instalación. Se intenta automáticamente restablecer la versión anterior.

Si no se puede restablecer la versión anterior, el aviso representado anteriormente se muestra en el visualizador cada vez que se arranca el vehículo.

Avería del visualizador del conductor

Si el visualizador del conductor está averiado o presenta una anomalía, no podrá reconocer, por ejemplo, las limitaciones funcionales de los sistemas relevantes desde el punto de vista de la seguridad o la indicación de velocidad. La seguridad de funcionamiento del vehículo podría verse afectada. Siga conduciendo con cuidado y encargue inmediatamente la revisión del vehículo en un taller especializado (→ página 555).

Encontrará más información sobre las actualizaciones de software en el <https://me.secure.mercedes-benz.com>.

Avería del visualizador central

Si el visualizador central está averiado o si se muestra de forma permanente en el visualizador el aviso representado anteriormente, dejan de estar disponibles algunos sistemas como, por ejemplo, la cámara de marcha atrás, la ayuda para aparcar PARKTRONIC o la climatización. Pro siga la marcha con precaución y dirijase inmediatamente a un taller especializado.

Configuración del punto de acceso Wi-Fi

Requisitos

- La función WLAN está activada tanto en el sistema multimedia como en el dispositivo de comunicación que se desea conectar.
- El dispositivo de comunicación que se desea conectar es compatible al menos con uno de los tipos de conexión descritos.

Los tipos de conexión que se muestran dependen del dispositivo que vaya a conectarse. La función debe ser compatible con el sistema multimedia y con el dispositivo que desea conectar. El tipo de establecimiento de la conexión debe estar seleccionado en el sis-

tema multimedia y en el dispositivo que desea conectar.

- ① En caso necesario, deben activarse primero algunas funciones en el dispositivo de comunicación que se desea conectar. En el Manual de instrucciones del fabricante figura información adicional al respecto.
- ① El uso de la tarifa de datos del vehículo mediante dispositivos externos no está disponible en todos los países.

Sistema multimedia:

→  » **Ajustes** » **Sistema**
» **Internet y Bluetooth**

- ① La disponibilidad de las funciones depende de cada país.
- ▶ Seleccione **WLAN**.
El regulador se sitúa a la derecha: la WLAN está conectada.

Si la función WLAN está activada, puede conectar el sistema multimedia a puntos de acceso externos o ponerlo a disposición como punto de acceso para dispositivos externos.

Si la función WLAN está desconectada, no se puede establecer la conexión mediante un punto de acceso.

Si la función WLAN está desconectada, no se puede establecer ninguna conexión con la tableta MBUX de la parte trasera.

- ① Según el equipamiento del vehículo, puede adquirir un paquete de datos directamente de un operador de telefonía móvil a través de Mercedes me Store. Para poder utilizar el paquete de datos, debe celebrar su propio contrato con un operador de telefonía móvil a través de Mercedes me Store, que puede rescindirse en cualquier momento y por el que no hay costes. Este contrato es un requisito para utilizar los servicios del paquete adquirido anteriormente. La disponibilidad de esta opción depende de cada país. Si la opción de un paquete de datos no está disponible o puede actualizarse, puede adquirir, sujeto a costes, el volumen de datos directamente del operador de telefonía móvil.
- ① El uso de la tarifa de datos del vehículo mediante dispositivos externos no está disponible en todos los países.

Uso del sistema multimedia como punto de acceso Wi-Fi

- ▶ Seleccione **Punto de acceso MBUX**.
- ▶ Seleccione una de las siguientes opciones de conexión.

Conexión mediante código QR

Requisito: debe haber una aplicación para escanear el código QR instalada en el dispositivo que se pretende conectar.

Alternativa: el dispositivo que se desea conectar dispone de un escáner de códigos QR integrado (vea el Manual de instrucciones del fabricante).

- ▶ Escanee el código QR que se muestra.
- ▶ Se establece la conexión WLAN.

Conexión mediante NFC

- ▶ Active NFC en el dispositivo que desea conectar.
- ▶ Cuando se muestre el símbolo NFC en el menú **Punto de acceso MBUX**, sujete el dispositivo que va a conectar delante de la interfaz NFC.

- ▶ Siga las instrucciones del dispositivo.
- ▶ Se establece la conexión WLAN.

Conexión mediante clave de seguridad

- ▶ Seleccione el vehículo en el dispositivo que desea conectar. Se muestra con el nombre de red **MBUX XXXXX**.
- ▶ Introduzca en el dispositivo que desea conectar la clave de seguridad que se muestra en el visualizador central.
- ▶ Confirme la entrada.

Generación de una nueva clave de seguridad

- ▶ Seleccione la opción **Generar una nueva clave de seguridad** en el menú **Punto de acceso MBUX**.
- ▶ Pulse la tecla **Sí** para confirmar.
- ▶ Se genera una nueva clave de seguridad.

A partir de ahora, la conexión se establecerá con una nueva clave de seguridad generada.

- ⓘ Si se genera una nueva clave de seguridad, se interrumpen todas las conexiones WLAN existentes. Si se vuelven a establecer las conexio-

nes WLAN, se debe introducir la nueva clave de seguridad.

Uso de un equipo móvil de comunicación como punto de acceso Wi-Fi (anclaje a red)

- ⓘ Esta función varía en función del país.
- ▶ Seleccione la opción **Administrar los accesos a Internet** en el menú **Internet y Bluetooth**.
- ⓘ La función WLAN del teléfono móvil y la autorización para el acceso a Internet mediante WLAN deben estar activadas (vea el Manual de instrucciones del fabricante).
- ▶ Seleccione **Buscar un acceso**.
- ▶ Seleccione la red.
- ▶ Regístrese en la red WLAN.

O bien:

- ▶ Seleccione el teléfono móvil con el símbolo de WLAN .
- ⓘ No es posible realizar actualizaciones de software online a través de puntos de acceso Wi-Fi externos encriptados con TKIP.

Idioma del sistema

■ Indicaciones sobre el idioma del sistema

Con esta función puede configurar el idioma para las indicaciones del menú y para los mensajes hablados del sistema de navegación. La selección del idioma influye en la posibilidad de la introducción de caracteres. El sistema no admite todos los idiomas para los mensajes hablados del sistema de navegación. Si el sistema no admite un idioma, el mensaje hablado del sistema de navegación se emitirá en inglés.

■ Ajuste del idioma

Sistema multimedia:

→  » Ajustes » Sistema » Idioma

Ajuste del idioma del sistema

Se muestra una lista de los idiomas del sistema disponibles.

- ▶ Seleccione un idioma.
El idioma del sistema se cambia al idioma seleccionado.

Reposición del sistema multimedia (función reset)

⚠ ADVERTENCIA Peligro de accidente por fallo de funciones del visualizador central

Mientras se restablece el sistema multimedia, sus funciones, como la cámara de marcha atrás, no estarán disponibles.

- ▶ Restablezca el sistema multimedia únicamente con el vehículo parado.

Requisitos

- El vehículo está conectado.
- Algunos ajustes solo se pueden reposicionar con el vehículo parado.

Sistema multimedia:

→  » Ajustes » Sistema » Reposicionar

Al reposicionar el sistema se borran datos personales y ajustes, por ejemplo:

- Dispositivos conectados
- Perfiles de usuario individuales
- Datos biométricos

- Vehículos equipados con telefonía para las plazas traseras: conexión del auricular
- ❗ Se eliminan del sistema multimedia los datos memorizados y utilizados por el sistema de asistencia a la conducción.
- ❗ Vehículos con telefonía para las plazas traseras: el auricular debe encontrarse en el soporte para teléfono móvil durante la reposición del sistema.
- ▶ Seleccione **Reposicionar**.
Se muestra una solicitud para que confirme si realmente desea reposicionar el sistema.
- ▶ Seleccione **Sí**.
El sistema multimedia se reposiciona al estado en que se encontraba en el momento de su entrega. Después de la reposición del sistema, se reinicia el sistema multimedia.
- ❗ Debido a la protección de datos y al funcionamiento de los sistemas individuales de asistencia y de seguridad de marcha, es imprescindible realizar un restablecimiento completo del sistema antes de vender o transferir el vehículo a un tercero o después de utilizar un vehículo de alquiler.

AMG TRACK PACE

Funcionamiento de AMG TRACK PACE

i Esta función es un equipo on-demand y puede ser activada posteriormente a través de Mercedes me después de haber comprado su vehículo. Encontrará más información sobre los equipos Mercedes me y on-demand en el manual de instrucciones digital.

Con AMG TRACK PACE se puede analizar el comportamiento de marcha en circuitos y, en consecuencia, optimizarlo. Se pueden recorrer circuitos memorizados previamente (por ejemplo, Hockenheimring) o registrar nuevos trayectos y memorizarlos. Para cada trayecto se memorizan los cronos de la vuelta recorridos. Estos se pueden analizar y comparar con otros cronos de la vuelta para obtener así los mejores resultados de carrera posibles. Adicionalmente, se pueden medir y memorizar los procesos de aceleración y frenado.

Tenga en cuenta lo siguiente: utilice AMG TRACK PACE solo en trayectos cerrados fuera de la calzada pública. Adapte su estilo de conducción a su rendimiento personal así como a las condiciones del entorno. Como conductor tiene la responsabi-



lidad absoluta para la conducción de su vehículo. Estacione de forma segura su vehículo antes de utilizar la aplicación.

Ajuste de Track Race

Sistema multimedia:

↳ TRACK PACE ▶ Track Race

Registro de nuevos trayectos

- ▶  Seleccione **Nuevo circuito.**
- ▶ En el punto de inicio deseado, seleccione  **Iniciar registro.** El registro del recorrido se inicia en este punto.

Durante el registro del recorrido, se pueden marcar sectores para dividir el trayecto.



- ▶ Seleccione  **Fijar sector.**
- ▶ Para finalizar el registro del recorrido, seleccione  **Finalizar registro** o vuelva a cruzar la línea de salida.

- ▶ Pulse la tecla **Sí** para confirmar.
- ▶ Seleccione la información meteorológica.
- i** La temperatura se determina automáticamente.
- ▶ Introduzca un nombre.
- ▶ Confirme con la tecla **OK**. El trayecto se almacena con el nombre que se introduzca.

Búsqueda por nombre del trayecto

- ▶ Seleccione  **Buscar.**
- ▶ Introduzca el nombre del trayecto. Se muestran los trayectos con el nombre buscado.



Medición del tiempo en el trayecto almacenado

- ▶  Seleccione **Todos los trayectos.**
- ▶ Seleccione el trayecto deseado.
- ▶ Seleccione .
- ▶ Seleccione **Iniciar cronometraje** cuando ya esté en la línea de salida.

O bien:

- ▶ Seleccione **Ir a** para navegar a la línea de salida.

El cronometraje se inicia automáticamente al cruzar la línea de salida.

- ❶ Mediante la selección de  se puede cambiar a vista de realidad aumentada del recorrido. Además, mediante la selección de  se puede cambiar al visualizador de telemetría.

- ▶ Para terminar el cronometraje, seleccione  **Terminar cronometraje**.

- ▶ Pulse la tecla **OK** para confirmar.

- ▶ Seleccione la información meteorológica.

- ▶ Seleccione **Sí** para guardar los tiempos para este trayecto.

Visualización de las indicaciones durante Track Race

Pueden mostrarse las siguientes indicaciones:

- Temperatura de los neumáticos
- Mapa en miniatura
- Sinopsis del sector

- Datos del motor
- Indicación G-Force
- Sinopsis de la vuelta

- ▶ Seleccione  **Iniciar cronometraje**.

- ▶ Seleccione .

- ▶ Arrastre la indicación deseada desde la cuadrícula al borde derecho o izquierdo del visualizador central.

Se mostrarán las indicaciones durante el Track Race.

Al seleccionar  en la indicación activa, se desactiva.

Visualización del análisis

- ▶ Seleccione  **Todos los trayectos**.

Se muestra un listado de todos los trayectos recorridos.

- ▶ Seleccione un trayecto.

- ▶ Seleccione una sesión.

Se muestran los siguientes datos:

- Tiempos de sectores y de vueltas
- Velocidad media y máxima
- Conductor
- Vehículo
- Fecha
- Condiciones meteorológicas

- ▶ Seleccione **Añadir registro** para utilizar otra sesión como valor comparativo.

- ▶ Seleccione  para volver a la sinopsis.

- ▶ Seleccione **Diagrama**.

- ▶ Ajuste los parámetros deseados. Se muestra el análisis.

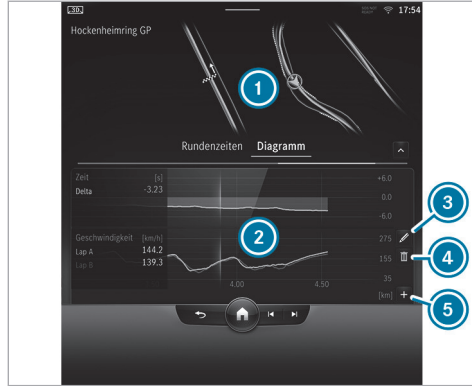

- 1 Sinopsis de la vuelta
 - 2 Sinopsis de parámetros
 - 3 Edición de parámetros
 - 4 Borrado de parámetros
 - 5 Adición de nuevo parámetro
- i Los siguientes valores, porejemplo, pueden ajustarse para los parámetros:
- Velocidad

- Aceleración longitudinal y transversal
- Ángulo de orientación de las ruedas
- Número de revoluciones del motor
- Temperatura del aceite del motor/de los neumáticos

A partir del análisis, se puede comprobar y optimizar el comportamiento de marcha en cualquier punto del trayecto.

Exportación de trayectos (USB)

- ▶ Seleccione **Circuitos**. Se muestra un listado de todos los trayectos guardados.
- ▶ Seleccione el trayecto deseado.
- ▶ Seleccione las opciones del trayecto deseado.
- ▶ Seleccione **Exportar circuito a....** El trayecto seleccionado se puede exportar a un dispositivo de memoria USB conectado al vehículo.

Edición de los trayectos y los registros

- ▶ Seleccione **Circuitos**.

- ▶ Seleccione el trayecto deseado.
- ▶ Seleccione las opciones del trayecto deseado.
- ▶ Seleccione **Cambiar nombre** o **Borrar**.

O bien:

- ▶ Seleccione el trayecto.
- ▶ Marque el registro que desee.
- ▶ Seleccione las opciones .
- ▶ Seleccione **Exportar a...** o **Borrar**.

Ajuste de Drag Race

Sistema multimedia:

TRACK PACE **Drag Race**

Medición de la aceleración

- ▶ Seleccione **Opciones Drag Race**.
- ▶ Seleccione **Aceleración**.
- ▶ Ajuste una velocidad de inicio o seleccione **Automático**. La medición termina una vez que se ha alcanzado la velocidad de inicio introducida.

- ▶ Ajuste una velocidad objetivo. La medición termina al alcanzarse la velocidad objetivo introducida.
- ▶ Arranque y comience con la medición. La medición se inicia en cuanto se acelere el vehículo.

La medición puede terminar antes mediante la interrupción del proceso de aceleración.

Carreras de cuarto de milla

- ▶ Seleccione  **Opciones Drag Race**.
- ▶ Seleccione **Cuarto de milla**.
- ▶ Ajuste una distancia objetivo. La medición termina al alcanzarse la distancia objetivo introducida.
- ▶ Arranque y comience con la medición. La medición se inicia en cuanto se acelere el vehículo. El cronometraje está activado hasta que se haya recorrido la distancia objetivo o un máximo de una milla.

La medición puede terminar antes mediante la interrupción del proceso de aceleración.

Medición de los frenos

- ▶  **Opciones Drag Race**
- ▶ Seleccione **Frenada**.
- ▶ Ajuste una velocidad de inicio o seleccione **Automático**.
- ▶ Arranque y comience con la medición.
- ▶ Frene hasta que se pare. La medición se efectúa en intervalos de 6 mph (10 km/h) hasta la parada. Si se inicia el proceso de frenado, por ejemplo, a una velocidad de 98 mph (157 km/h), la medición empieza en cuanto se hayan alcanzado los 93 mph (150 km/h).

Memorización y visualización de los valores de medición

Cuando finalice o se interrumpa una medición, aparece un mensaje para consultar si se debe guardar esta medición.

- ▶ Confirme dicho mensaje con **OK** para guardar.

Visualización de las mediciones guardadas

- ▶ Seleccione  **Historial**.

- ▶ Seleccione **Aceleración, Cuarto de milla o Frenada**.
 - ▶ Seleccione una medición. Se muestra en detalle la medición seleccionada.
- O bien:
- ▶ Borre una medición.

Acceso a la indicación de telemetría

Sistema multimedia:

 **TRACK PACE**  **Telemetría**

La indicación de telemetría muestra los datos actuales del vehículo como valor digital y como diagrama. Para ello, se pueden seleccionar hasta cuatro parámetros que deberán aparecer en la indicación.

Por ejemplo:

- Número de revoluciones del motor
- Ángulo de rueda
- Velocidad
- Ángulo de orientación de las ruedas

- ▶ Ajuste los parámetros deseados.
- ▶ Ajuste el intervalo de tiempo. Los parámetros ajustados se reconocerán para el intervalo de tiempo seleccionado en el diagrama.

Configuración de AMG TRACK PACE

Requisitos

Para la conexión de un dispositivo móvil con la TRACK PACE App:

- La TRACK PACE App está instalada en el terminal móvil.
- El terminal móvil está conectado mediante Wi-Fi al sistema multimedia.

Sistema multimedia:



Conexión del dispositivo móvil mediante la TRACK PACE App

La TRACK PACE App permite grabar vídeos y sincronizarlos con recorridos guardados.

- ▶ Seleccione **TRACK PACE App**.

- ▶ Seleccione **Autorizar un nuevo dispositivo**.
- ▶ Inicie la TRACK PACE App en el dispositivo que deba conectarse.
- ▶ Seleccione **Continuar** y confirme la pregunta de autorización. En el visualizador central se muestra un código de cuatro caracteres.
- ▶ Se debe introducir el código en el smartphone. Se autoriza el dispositivo.

Desautorización del dispositivo móvil

- ▶ Seleccione **TRACK PACE App**.
- ▶ Seleccione un dispositivo.
- ▶ Confirme el mensaje con Sí. El dispositivo se desautoriza.

Ajuste de la indicación TRACK PACE en el Head-up-Display y el visualizador del conductor

- ▶ Seleccione **Contenidos del CI y del HUD**.
- ▶ Conecte o desconecte los contenidos deseados. Se adaptarán los contenidos en el Head-up-Display y en el visualizador del conductor.

- ❶ Más información sobre la indicación del Head-up-Display (→ página 351).
- ❷ Más información sobre el visualizador del conductor (→ página 349).

Ajuste del feedback acústico

- ▶ Seleccione **Feedback acústico**. Se muestra una escala con valores de 0 a 10.
- ▶ Seleccione un ajuste.

Visualización de estadísticas

- ▶ Seleccione **Estadísticas de TRACK PACE**. Se muestra una estadística para el perfil del usuario actual. Se muestran los siguientes datos:
 - Tiempo de marcha
 - Trayecto recorrido
 - Recorrido registrado
 - Carreras por circuito registradas
 - Vueltas registradas
 - Carreras de aceleración registradas
 - Velocidad máxima

Activación de la luz de ambiente

Si esta función está activa, el habitáculo se enciende según el delta de tiempo en rojo o verde.

- ▶ Seleccione **Luz de ambiente**.
- ▶ Conecte o desconecte la función.

Ajuste de la dashcam

Si el vehículo está equipado con una dashcam, esta se puede usar en AMG TRACK PACE.

- ▶ Seleccione **Dashcam**.
- ▶ Seleccione **Track Race** o **Drag Race** y conecte **Activar la grabación**.
- ▶ En **Contenidos superpuestos al vídeo** se puede ajustar qué superposición debe utilizarse en el vídeo grabado.

Ajustes en híbridos enchufables

Configuración de los ajustes de carga

Sistema multimedia:



Ajuste del programa de carga

- ▶ Seleccione **Casa**, **Trabajo** o **Estándar**.

Apertura de la tapa de la caja de enchufe

- ▶ Pulse **Abrir tapa de la caja de enchufe**. La tapa de la caja de enchufe se abre y se puede volver a cerrar a mano.

Desbloqueo del cable de carga (modo 3 o 4)

Si la función está activa, cuando se alcanza el estado de carga máximo, se desbloquea el cable de carga.

- ▶ Seleccione **Casa** o **Trabajo**.
- ▶ Active o desactive la opción **Desbloquear cable carga**.

Conexión o desconexión de la carga en función del lugar

- ▶ Seleccione **Programa de carga Casa** o **Programa de carga Trabajo**.
- ▶ Active o desactive la opción **Seleccionar en base a lugar**.

Si la función se activa, la posición actual del vehículo se memoriza como una de las opciones seleccionadas. Al volver a llegar a la dirección, se muestra una breve indicación solicitando su confirmación para cambiar al programa de carga respectivo.

Conexión o desconexión de la carga rápida

- ▶ Conecte o desconecte la función **Carga rápida**.

La función **Carga rápida** aumenta el rendimiento de carga máximo posible hasta los 60 kW para cargar la batería de alto voltaje del vehículo con mayor rapidez. Después de finalizar el proceso de carga, el rendimiento de carga se vuelve a limitar a 20 kW en el programa de carga "Estándar" para preservar la batería de alto voltaje.

Ajuste de la hora de salida

Las horas de salida ajustadas se utilizan para la preclimatización del vehículo, además de para el pronóstico del estado de carga y de la autonomía en el momento seleccionado. El proceso de carga empieza optimizado para la próxima hora de salida si se desactiva la carga rápida. Al activar la carga rápida, el proceso de carga se inicia de inmediato, independientemente de la siguiente hora de salida.

- ▶ Seleccione **Siguiente hora de salida**.

Se pueden ajustar los siguientes tiempos de carga:

- Tiempos de carga individuales
- Conectado **Perfil semanal**

Ajuste de una hora de salida individual

- ▶ Seleccione **Añadir nueva hora** y ajuste la hora.

O bien:

- ▶ Seleccione  y adapte la hora de salida existente.

Ajuste de los días de repetición

- ▶ Seleccione **Añadir nueva hora** y ajuste la hora.
- ▶ Marque los días de la semana correspondientes en los que se debe aplicar la hora de salida y confirme con **OK**.

O bien:

- ▶ Seleccione  y adapte los días de repetición existentes.

Ajuste de las pausas de carga

Se pueden ajustar hasta cuatro pausas de carga en las que el vehículo no se carga incluso si está conectado a una estación de carga.

- ▶ Seleccione **Interrupciones de la carga**.
- ▶ Seleccione **Añadir nueva hora**, determine una hora de inicio y de finalización y guarde los ajustes.
- ▶ Active o desactive las pausas de carga creadas.

Puede editar las pausas de carga creadas con  o borrarlas con .

Ajuste del estado de carga máximo

- ▶ Seleccione **Estado de carga máximo**.
- ▶ Ajuste el porcentaje que desee. La batería de alto voltaje se carga como máximo hasta el porcentaje ajustado.
- ⓘ El porcentaje se puede ajustar en pasos del 10 %.
- ⓘ En cuanto se alcanza el estado de carga máximo, en el visualizador central se muestra una notificación indicando que la carga ha finalizado y se puede proseguir la marcha.

Solicitud de indicación de flujo energético

Sistema multimedia:

- ▶  **▶▶ Información**

- ▶ Seleccione **Flujo de energía**. Se muestra el flujo energético en el vehículo.

Al lado del flujo energético se muestra información sobre el estado del sistema de propulsión híbrida y del estado de carga actual de la batería de alto voltaje.

Navegación y tráfico

Indicaciones del sistema de navegación

Guiado al destino con realidad aumentada

- ⚠ ADVERTENCIA** Peligro de lesiones y accidentes por distracción, representación incorrecta o interpretación errónea de la indicación

La imagen de la cámara en la visualización de realidad aumentada no es apropiada como guía para la conducción.

- ▶ Preste atención siempre a la situación real del tráfico.
- ▶ Evite mirar la imagen de la cámara de forma prolongada.

- ⚠ ADVERTENCIA** Peligro de lesiones y accidentes por un posicionamiento impreciso de la información adicional

La información adicional de la visualización de realidad aumentada puede no ser precisa y no

puede sustituir a la observación y valoración de la situación real de marcha.

- ▶ Durante cualquier maniobra, mantenga la situación real de marcha permanentemente en su campo visual.

Conexión del sistema de navegación

Sistema multimedia:



- ▶ También puede pulsar la tecla  a la derecha del volante (→ página 375). Se muestra la capa cero con el mapa digital.

Síntesis de la navegación

Mapa digital

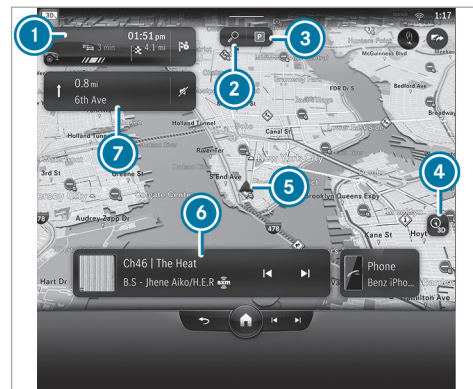



- ① Módulo de navegación (vista reducida)
Guiado al punto de destino activado:
El módulo de navegación muestra en la vista reducida la información relevante para la ruta, por ejemplo, el punto de destino o un retardo del tráfico

 Finalización del guiado al destino actual
Una pulsación breve abre el módulo de navegación en vista ampliada con la **Ruta**

- 2 Introducción de un punto de destino
- 3 Búsqueda de posibilidad de aparcamiento
- 4 Ajuste de la orientación del mapa  y tipo de mapa
- 5 Posición actual del vehículo (símbolo del vehículo o flecha)
- 6 Sector de visualización con fuentes de entretenimiento, teléfono, aplicaciones activas y propuestas
- 7 Ventana de navegación, muestra la siguiente maniobra (vista minimizada) o el monitor de ruta (vista ampliada)

Guiado al destino activo: el monitor de ruta muestra, por ejemplo, sectores de la ruta, maniobras inminentes con recomendaciones de carril, destino, retardos del tráfico, puestos de peaje, imágenes en 3D en salidas de autopista, contenidos en línea

 Desconexión de los mensajes hablados del sistema de navegación

 Conexión de los mensajes hablados del sistema de navegación

Están disponibles las siguientes orientaciones del mapa 4 :

- 2D y hacia el Norte
- 2D y en el sentido de la marcha
- 3D y en el sentido de la marcha
- Mapa de la ruta completa

 Cuando se desplaza el mapa, se cambia entre el sentido de la marcha en 3D y la orientación Norte en 2D.

Están disponibles los siguientes tipos de mapa

4 :

- Modo día
- Modo noche
- Mapa por satélite

 Si detecta un problema en el mapa digital, puede notificarlo en <https://mapfeedback.here.com/#/report>.

Módulo de navegación (vista ampliada)

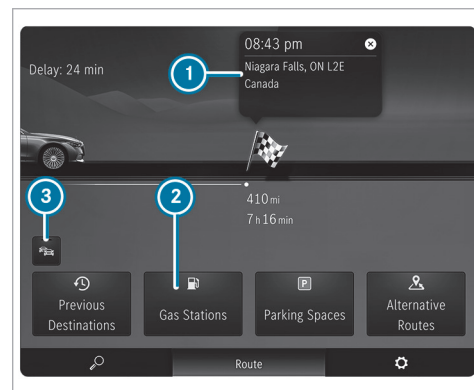

Guiado al destino activado (ejemplo)

- 1 Punto de destino
- 2 Búsqueda de gasolinera
- 3 Activación o desactivación de la visualización de la información sobre el tráfico

Sinopsis del sistema de peaje

i El sistema de peaje es un equipamiento opcional y no está disponible en todos los vehículos.

El pago de tasas de peaje en puestos de peaje de autopista se efectúa con un sistema de pago electrónico.

El sistema de peaje utiliza RFID (Radio Frequency Identification) para transmitir datos entre la unidad de control y el puesto de peaje.

El sistema de peaje está desconectado de forma predeterminada de fábrica.

La unidad de control está en la guantera de su vehículo.

Para utilizar el sistema de peaje, es necesario que el cliente lo registre y que el proveedor de servicios lo active:

- Conecte el sistema de peaje en los ajustes del sistema multimedia MBUX o en la unidad de control.
- Para el registro y la activación dispone de dos métodos:

- Registre en la Mercedes me App el número de identificación de dispositivo de la unidad de control y active el sistema de peaje.
- Alternativamente, puede realizar el registro y la activación a través de la aplicación **Toll Service**.

La activación del sistema de peaje puede tardar hasta 48 h tras el registro.

Si está activado el sistema de peaje, la detección automática del número de ocupantes del vehículo estará desactivada de fábrica. El número de ocupantes del vehículo estará preajustado a una persona.

Lo siguiente se aplica a las vías que prevén el pago de peajes en función del número de ocupantes del vehículo:

- Si está desactivada la detección automática del número de ocupantes del vehículo, el número de ocupantes del vehículo debe seleccionarse manualmente. De ese modo, quedará garantizado un cálculo correcto del peaje.

- El número de ocupantes del vehículo puede transmitirse automáticamente. Para ello se registra el número de cinturones de seguridad abrochados.

Si el número de personas detectado no coincide con el número de personas que hay en el vehículo, se debe seleccionar manualmente el número de personas.

En el caso de las vías que prevén el pago del peaje independientemente del número de ocupantes del vehículo, no es necesario cambiar la configuración predeterminada de una persona.

El sistema de peaje permite el cobro de peajes en muchos estados federales de Estados Unidos.

i En México puede registrarse y activarse el sistema de peaje, por ejemplo, para desplazamientos a EE. UU.

Indicaciones sobre el uso

- No utilice el sistema de peaje hasta que se haya completado el registro y la activación.
- Circule a la velocidad prescrita por el carril de peaje.

- Mercedes-Benz recomienda manejarlo con el sistema multimedia MBUX. De forma alternativa puede hacerlo también con la unidad de control que se encuentra en la guantera.
- Por motivos de seguridad, introduzca los datos con el vehículo parado.
- Encontrará más información en la Mercedes me App o en un punto de servicio Mercedes-Benz.

O llame al 1-800-FOR-MERCEdes (en EE. UU.) o 1-800-387-0100 (en Canadá).

En el manual de instrucciones digital encontrará información sobre cómo registrar y activar el sistema de peaje.

Introducción de un punto de destino

Requisitos

- **Para la búsqueda online:**
 - Se ha establecido una conexión a Internet.
 - Mercedes me connect está disponible.
 - Dispone de una cuenta de usuario en el Portal Mercedes me.

- El vehículo está vinculado a la cuenta de usuario y usted ha aceptado las condiciones de uso.
- Encontrará más información en la <https://www.mercedes.me>.
- El servicio está disponible.
- El servicio se activó en un punto de servicio Mercedes-Benz.

Sistema multimedia:



Introducción de un destino especial o una dirección (ejemplo)

- 1 Línea de introducción con la introducción actual
- 2 Resultado de búsqueda

- ③ Selección de la introducción del punto de destino, indicación de otras opciones de introducción del punto de destino con la flecha doble
- ④ Borrado de una entrada
- ⑤ Aceptación del resultado de la búsqueda en la línea de introducción y continuación de la búsqueda
- ⑥ Borrado del último carácter introducido
- ⑦ Ocultación del teclado
- ⑧ Cambio al reconocimiento de escritura
- ⑨ Inicio del asistente de voz MBUX
- ⑩ Ajuste del idioma de escritura
- ⑪ Cambio a cifras y caracteres especiales
- ⑫ Cambio a mayúsculas o minúsculas

▶ Introduzca el punto de destino en ①. La introducción se puede efectuar en el orden que desee.
Los resultados de búsqueda se muestran en una lista.

- ① Los resultados de la búsqueda online de destinos especiales pueden contener información adicional, por ejemplo, horarios de apertura y

precios. El servicio cartográfico online facilita la información.

La función online no está disponible en todos los países.

- ① Puede introducir un destino en formato de dirección de tres palabras de what3words. La opción no está disponible en todos los países.
- ▶ Oculte el teclado con .
- ▶ Seleccione el punto de destino de la lista. Se calcula la ruta.
- ① Tenga en cuenta las indicaciones sobre el sistema multimedia MBUX (→ página 367).

Cálculo de la ruta y uso de los ajustes para el guiado al destino



Indicación detallada con una ruta (ejemplo)

- ① Solicitud de rutas alternativas
- ② Adición de punto de destino intermedio de la ruta y recálculo de la ruta

- ③ Establecimiento del punto de destino intermedio como nuevo destino y cálculo de la nueva ruta
- ④ Selección de un destino especial cerca del destino
- ⑤ Dirección del punto de destino intermedio

Después de seleccionar un destino se calcula la ruta.

- ▶ Seleccione una de las opciones.

Solicitud de rutas alternativas

- ▶ Seleccione **Rutas**.
- ▶ Seleccione una ruta alternativa.

Inicio del guiado al destino (aún no existe ninguna ruta)

- ▶ Seleccione  ¡Allá vamos!

Acceso a la indicación detallada con la dirección del destino

- ▶ Mueva hacia arriba la barra situada entre ② y ③.
Según el destino seleccionado y la disponibilidad, se muestran contenidos en línea como valoraciones e información meteorológica. Si el destino está en otro huso horario, se muestra un aviso.

- ▶ **Compartición de un destino:** seleccione  **Compartir**.

Esta opción permite escanear el código QR que se muestra.

- ▶ **Memorización de un destino como favorito:** seleccione  **Favorito** y, a continuación, seleccione una opción.

- ▶ **Apertura de dirección web:** si hay una dirección web disponible, seleccione **www**.

- ▶ **Llamada al punto de destino:** si hay un número de teléfono disponible, seleccione **Llamar**.

Búsqueda de destinos especiales en los alrededores de un destino mostrado

- ▶ Seleccione **En las cercanías**.
- ▶ Busque por categorías, introduzca una entrada de búsqueda o busque destinos especiales personales.

Selección del tipo de ruta

- ▶ Seleccione  en el módulo de navegación (vista ampliada) (→ página 402).

- ▶ Seleccione **Route**.

La ruta se calcula como una ruta rápida con un tiempo de recorrido menor. El modo de remolque está disponible si hay un remolque acoplado al vehículo. Si tiene esta opción a su disposición, puede seleccionar las rutas online. La opción **Guiado dinámico al destino**  tiene en cuenta la información sobre el tráfico para la ruta.

- ① El modo de remolque y las rutas online no están disponibles en todos los países ni para todos los vehículos.

Cálculo de rutas alternativas

- ▶ Seleccione  en el módulo de navegación (vista ampliada).
- ▶ Seleccione **Vista**.
- ▶ Active la opción **Vista general de ruta tras inicio**.
Se calculan rutas alternativas para cada ruta.



Selección de rutas alternativas

- ① La función está disponible si se ha activado **Vista general de ruta tras inicio** y se ha calculado una ruta.
- ▶ Seleccione **Rutas alternativas** en el módulo de navegación (vista ampliada).
- ▶ Cuando se calculen las rutas alternativas, visualice la ruta en la ventana de navegación deslizando el dedo a la izquierda o a la derecha.
- ▶ Seleccione **Inicio**.

Activación de la ruta casa-trabajo

- ① Se ha creado un perfil de usuario y se ha activado **Permitir propuestas de destinos** en las

opciones de usuario (→ página 387). El guiado al destino no está activo.

- ▶ Seleccione  en el módulo de navegación (vista ampliada).
- ▶ Seleccione **Route**.
- ▶ Active la opción **Activar ruta casa-trabajo**. La navegación reconoce automáticamente que el vehículo se encuentra en una ruta casa-trabajo.
Para la ruta diaria casa-trabajo, también se comunican los eventos de tráfico del trayecto durante la marcha sin guiado al destino activo.
- ▶ **Selección o borrado de la ruta casa-trabajo:** seleccione **Inicio** o .

Evitación o uso de sectores de la ruta, por ejemplo, autopistas o transbordadores

- ▶ Seleccione  en el módulo de navegación (vista ampliada).
- ▶ Seleccione **Route**.
- ▶ Seleccione **Opciones de evitación**.
- ▶ Active o desactive la opción de evitación.

Activación del guiado al destino con realidad aumentada

- ▶ Seleccione  en el módulo de navegación (vista ampliada).
- ▶ Seleccione **Vista**.
- ▶ Seleccione **Vídeo de realidad aumentada**.
- ▶ Active o desactive la opción **Vídeo de realidad aumentada**.
Antes de realizar una maniobra de giro, se muestra en el visualizador central la imagen de vídeo de la cámara. La imagen de vídeo contiene información adicional.

Visualización de información de los objetos en el guiado al destino con realidad aumentada

El guiado al destino con realidad aumentada debe estar activado.

- ▶ Seleccione  en el módulo de navegación (vista ampliada).
- ▶ Seleccione **Vista**.
- ▶ Seleccione **Vídeo de realidad aumentada**.

- ▶ Active las opciones **Nombres de las calles** y **Números de inmueble**. Las opciones activadas se muestran como información adicional en la imagen de la cámara durante el guiado al destino.

Uso de las funciones del mapa

Sistema multimedia:



Ampliación de la escala del mapa

- ▶ Cuando se muestre el mapa, toque brevemente el visualizador central dos veces seguidas.

O bien:

- ▶ Coloque dos dedos sobre el visualizador central y sepárelos.

Reducción de la escala del mapa

- ▶ Toque el visualizador central con dos dedos.

O bien:

- ▶ Coloque dos dedos sobre el visualizador central y júntelos.

Desplazamiento del mapa

- ▶ Cuando se muestre el mapa, mueva el dedo en cualquier dirección en el visualizador central.
- ▶ **Reposición del mapa a la posición actual del vehículo:** seleccione  **Centrar**.

Selección de la orientación del mapa

- ▶ Toque repetidamente el símbolo de la brújula  en el mapa.

La orientación del mapa cambia en este orden:

- El mapa está en 2D y orientado hacia el Norte.
- El mapa está en 2D y orientado en el sentido de la marcha.
- El mapa está en 3D y orientado en el sentido de la marcha.
- El mapa muestra la ruta completa.

Uso de servicios posventa y otros servicios

Requisitos

- Se ha establecido una conexión a Internet.
- Mercedes me connect está disponible.
- Dispone de una cuenta de usuario en el Portal Mercedes me.
- El vehículo está vinculado a la cuenta de usuario y usted ha aceptado las condiciones de uso del servicio. Encontrará más información en: <https://www.mercedes.me>.
- El servicio está disponible.
- El servicio se ha habilitado en un punto de servicio Mercedes-Benz.

Sistema multimedia:



Visualización de la información sobre el tráfico

- ▶ Seleccione  en el módulo de navegación (vista ampliada) (→ página 402).
- ▶ Seleccione **Vista**.

- ▶ Active la opción **Tráfico**.
- ▶ Active las opciones **Eventos de tráfico** y **Tráfico de flujo libre**.
Se muestran los eventos de tráfico en la ruta, por ejemplo, obras, avisos de zona (por ejemplo, niebla) y avisos de advertencia.
Se muestra el retraso del tráfico en la ruta actual. El valor más bajo para indicar el retraso del tráfico es un minuto.

Visualización de las alertas de peligro

Si hay alertas de peligro disponibles, estas se pueden mostrar como símbolos en el mapa. La visualización depende de los ajustes de la opción **Eventos de tráfico**.

- ▶ Seleccione  en el módulo de navegación (vista ampliada) (→ página 402).
- ▶ Active o desactive la opción **Eventos de tráfico**.
Cuando la opción se activa, se muestran todos los símbolos.
Cuando la opción se desactiva, los símbolos solo se muestran cuando se advierte un peligro.

Las siguientes alertas se muestran en el mapa:

- accidentes y averías
- calzada resbaladiza, niebla, viento lateral y lluvia intensa
- peligros notificados manualmente
- vehículo con luz intermitente de advertencia activada
- las obras
- otros peligros (si están disponibles)

Visualización del contenido de los mapas online

- ▶ Seleccione  en el módulo de navegación (vista ampliada).
- ▶ Seleccione **Vista**.
- ▶ Active un servicio online, por ejemplo, **Condic. meteorológ.**
En el mapa del sistema de navegación se muestra información meteorológica actual, por ejemplo, temperatura o nubosidad.
La información de los servicios no se muestra en todas las escalas del mapa, por ejemplo, los símbolos meteorológicos.

Servicio "Aparcar"

! **INDICACIÓN** Daño en el vehículo por inobservancia de la altura de paso máxima permitida

Si la altura del vehículo supera la altura de paso máxima permitida, pueden dañarse el techo y otras piezas del vehículo.

- ▶ Tenga en cuenta la altura de paso señalizada.
- ▶ Si se sobrepasa la altura de paso permitida, no continúe la marcha.
- ▶ Tenga en cuenta la altura del vehículo modificada si hay elementos superpuestos sobre el techo.

! **INDICACIÓN** Daños en el vehículo por inobservancia de la información y de las circunstancias locales de la posibilidad de aparcamiento

Los datos se basan en la información facilitada por el correspondiente proveedor del servicio.

La garantía legal Mercedes-Benz no cubre la exactitud de la información facilitada relativa al aparcamiento cubierto o al área de estacionamiento.

▶ Tenga en cuenta siempre la información y las circunstancias locales.

❗ El servicio no está disponible en todos los países.

▶ Seleccione  en el módulo de navegación (vista ampliada) y active [Aparcamiento](#).

▶ Toque **P** en el mapa.

O bien:

▶ Seleccione **P** [Aparcamientos](#) en la sinopsis de la ruta.

▶ Seleccione la posición de búsqueda y el filtro de búsqueda, por ejemplo, [Cerca del destino](#) y [Aparcamientos cubiertos](#).

El mapa muestra las opciones de aparcamiento que se adecuan los ajustes seleccionados.

▶ Seleccione una posibilidad de aparcamiento. En el mapa se muestran las opciones de aparcamiento que hay en el entorno.

Se muestra la siguiente información (si está disponible):

- Dirección de destino, distancia a la posición actual del vehículo y hora de llegada
- Información sobre el aparcamiento cubierto/área de estacionamiento
Por ejemplo, horario de apertura, tasas de aparcamiento, ocupación actual, tiempo máximo de aparcamiento, **altura libre máxima**.

La altura libre máxima mostrada por el servicio "Aparcar" no sustituye la observación de las circunstancias reales.

- Opciones de pago disponibles (Mercedes pay, monedas, billetes, tarjeta)
- Detalles sobre tarifas de aparcamiento
- Número de plazas libres
- Forma de pago (por ejemplo, en la máquina)

- Servicios/instalaciones de la posibilidad de aparcamiento

- Número de teléfono

▶ Calcule la ruta (→ página 406).

Indicaciones sobre la dashcam

❗ **INDICACIÓN** Riesgo de consecuencias legales en caso de que se infrinjan las disposiciones legales y las normas de protección de datos

La responsabilidad legal por el uso de las funciones de la dashcam corresponde al conductor.

Las regulaciones legales sobre el uso de la dashcam pueden variar en función del país en el que se utilice la cámara.

Esta función no está permitida en todos los países.

▶ Antes de utilizar la dashcam (cámara de videograbación), infórmese sobre el contenido de las regulaciones legales en el correspondiente país de utilización,

especialmente las disposiciones de protección de datos.

- ▶ Tenga en cuenta las regulaciones legales, especialmente las disposiciones de protección de datos.

- ① Para garantizar un funcionamiento seguro, tenga en cuenta las siguientes indicaciones:
 - Utilice exclusivamente soportes de memoria USB con formato FAT32 o exFAT.
 - Utilice soportes de memoria USB certificados por USB-IF.
USB-IF es una organización sin ánimo de lucro cuyas siglas significan USB Implementers Forum. Sobre la base de la especificación USB, USB-IF certifica, por ejemplo, versiones de USB, sus correspondientes cables y conectores macho y los procedimientos de alimentación de energía mediante interfaces USB.
 - La sobrescritura repetida y continuada a alta velocidad puede dañar los soportes de memoria USB. Mercedes-Benz reco-

mienda una unidad de disco SSD externa de alta calidad.

La abreviatura SSD significa "solid-state drive" (unidad de estado sólido).

- ① El tamaño del archivo y, con ello, la duración de las grabaciones en el modo de grabación individual se ven restringidos por las limitaciones de formato de la memoria USB. Por eso, las memorias USB con formato FAT32, por ejemplo, no admiten archivos de más de 4 GB aproximadamente.
Al alcanzar este tamaño de archivo se finaliza la grabación y recibe usted una notificación.
- ① En la aplicación Galería están disponibles las siguientes funciones:
 - Activación o desactivación de la protección contra escritura
 - Borrado de un archivo de vídeo

Selección de un dispositivo USB para una grabación de vídeo con la dashcam

Requisitos

- Debe haber como mínimo un dispositivo USB conectado con el sistema multimedia.

Sistema multimedia:

↳  ▶▶ Apps ▶▶ Dashcam

- ▶ Seleccione el símbolo USB.
- ▶ Seleccione el dispositivo USB.
- ① Si los dispositivos USB contienen varias particiones, los archivos de vídeo grabados no siempre se muestran en la lista de grabación. Mercedes-Benz recomienda que utilice dispositivos USB con una partición.

Inicio o detención de la grabación de vídeo con la dashcam

Requisitos

- Para la grabación y memorización de un archivo de vídeo: un dispositivo USB debe estar conectado con el sistema multimedia.
- El vehículo está conectado.

Sistema multimedia:

→  » Apps » Dashcam

- ▶ Si hay varios dispositivos USB conectados con el sistema multimedia, seleccione un dispositivo USB (→ página 412). Si no se selecciona ningún dispositivo USB, la selección se realiza automáticamente al iniciar una grabación.
- ▶ **Selección del modo de grabación:** seleccione **Grabación en bucle** o **Grabación individual**. **Grabación en bucle** graba varios archivos de vídeo cortos. Si la memoria está llena, la grabación continúa de manera automática. En ese caso, se sobrescriben los archivos comenzando por el archivo de vídeo más antiguo. **Grabación individual** detiene la grabación al alcanzar el límite de la memoria. Una grabación individual está protegida contra la sobrescritura automática.
- ▶ **Inicio:** seleccione **Iniciar la grabación**. Se indica la duración de la grabación. Se muestra el aviso **No extraer la unidad de memoria durante la grabación. Expulsar la unidad de memoria antes de extraerla.** El

archivo de vídeo se guarda en el dispositivo USB.

- ▶ **Finalización:** seleccione **Finalizar la grabación**.

- ① En algunos países se muestran las coordenadas geográficas (grado de latitud y de longitud) en la imagen de vídeo. Las coordenadas geográficas pueden presentar grandes imprecisiones en función de las especificaciones técnicas.

En los siguientes casos puede aparecer un aviso:

- **Grabación individual:** la memoria está llena o solo quedan unos minutos de grabación disponibles. La grabación de vídeo se detiene o se para poco después. Cambie de dispositivo USB o borre un archivo de vídeo.
- Si la cámara no funciona, se muestra el aviso **Cámara no disponible**. Encargue la comprobación de la cámara en un punto de servicio Mercedes-Benz.
- Si se ha conectado la indicación de frontera.
- Si se inicia una grabación externa con la aplicación de la cámara durante una grabación

con la dashcam, se pausa la grabación de la dashcam y continúa automáticamente una vez finalice la grabación de cámara. Se muestra una indicación al respecto.

Teléfono

Telefonía

■ Indicaciones sobre la telefonía

⚠ ADVERTENCIA Peligro de distracción por manejar los equipos de comunicación integrados durante la marcha

Si maneja equipos de comunicación integrados en el vehículo durante la marcha, podría distraer su atención del tráfico. Adicionalmente puede perder el control de su vehículo.

- ▶ Utilice estos equipos solo si el estado del tráfico lo permite.
- ▶ Si no puede garantizar esto, detenga el vehículo sin poner en peligro la seguridad vial y realice las entradas con el vehículo parado.

⚠ ADVERTENCIA Peligro de accidente por manejar los equipos de comunicación móviles durante la marcha

Los equipos de comunicación móviles distraen del tráfico al conductor. Además, este puede perder el control del vehículo.

- ▶ Si conduce, maneje los equipos de comunicación móviles solo con el vehículo parado.
- ▶ Como ocupante del vehículo, utilice los equipos de comunicación móviles solo en la zona prevista para ello, por ejemplo, la parte trasera.

Cuando utilice el sistema multimedia y equipos móviles de comunicación en el vehículo, observe la legislación vigente en el país en el que se encuentre en ese momento.

⚠ ADVERTENCIA Peligro de sufrir lesiones por objetos colocados de forma inadecuada

Si coloca los objetos de forma inadecuada en el habitáculo del vehículo, podrían desplazarse por el habitáculo e impactar con los ocupantes del vehículo. Además, los portavasos, los compartimentos abiertos y los soportes para teléfonos móviles no siempre pueden sujetar los objetos que albergan en caso de accidente.

Existe peligro de sufrir lesiones, en especial al frenar el vehículo o al cambiar bruscamente la dirección de marcha.

- ▶ Coloque los objetos siempre de tal manera que no se puedan desplazar en estas situaciones o situaciones similares.
- ▶ Asegúrese siempre de que los objetos no sobresalgan de los compartimentos, las redes para equipaje o las redes portaobjetos.

- ▶ Cierre los compartimentos antes de emprender la marcha.
- ▶ Coloque y asegure siempre en el maletero/espacio de carga los objetos pesados, duros, puntiagudos, de cantos afilados, frágiles o demasiado grandes.

Tenga en cuenta otras indicaciones para guardar correctamente equipos móviles de comunicación:

- Carga del vehículo (→ página 151)

Conexión Bluetooth®:

La vista de menús y las funciones disponibles en el menú del teléfono dependen en parte del perfil Bluetooth® del teléfono móvil vinculado. Si el teléfono móvil es compatible con todos los perfiles Bluetooth® siguientes, están disponibles todas las prestaciones:

- PBAP (Phone Book Access Profile)
 - Los contactos del teléfono móvil se muestran de forma automática en el sistema multimedia.
- MAP (Message Access Profile)

- Las funciones de mensajes del teléfono móvil se pueden usar en el sistema multimedia.
- HFP (Hands Free Profile)
 - La telefonía inalámbrica está disponible en el sistema multimedia.
- SAP (SIM Access Profile)
 - El teléfono del vehículo tiene acceso a los datos cartográficos de la tarjeta SIM y selecciona la red de telefonía móvil a través de la antena exterior.

La funcionalidad de audio Bluetooth® se puede utilizar independientemente de ello con cualquier dispositivo móvil.

Para obtener información sobre la funcionalidad del dispositivo móvil que desea vincular, vea el Manual de instrucciones del fabricante.

Conexión de red:

En los siguientes casos se pueden producir interrupciones de la comunicación durante la marcha:

- si la tarjeta SIM utilizada no es compatible con la red operativa
- si un teléfono móvil con Twincard está registrado simultáneamente en la red con la segunda tarjeta SIM

Para ofrecer una mejor calidad de voz, el sistema multimedia admite conversaciones en HD Voice®. Para ello, los teléfonos móviles y los operadores de telefonía móvil de los interlocutores deben ser compatibles con la función HD Voice®.

La calidad de voz puede variar en función de la calidad de la conexión.

Obtendrá más información en un punto de servicio Mercedes-Benz o en la <https://www.mercedes-benz.com/connect>.

Sinopsis del menú del teléfono

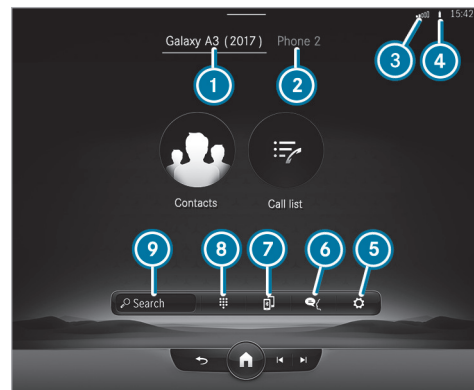

- 1 Nombre del dispositivo Bluetooth® del teléfono móvil conectado actualmente/del teléfono móvil
- 2 Nombre del dispositivo Bluetooth® del teléfono móvil conectado actualmente/del teléfono móvil (modo dos teléfonos)

- 3 Intensidad de campo de la red de telefonía móvil
- 4 Estado de la batería del teléfono móvil conectado
- 5 Opciones
- 6 Mensajes
- 7 Apertura de dispositivos
- 8 Teclado numérico
- 9 Iniciar la búsqueda de contactos

■ Sinopsis de los modos de servicio del teléfono

En función del equipamiento están disponibles los siguientes modos de servicio del teléfono:

- Un teléfono móvil está conectado con el sistema multimedia por Bluetooth®.
- Se conectan dos teléfonos móviles al sistema multimedia mediante Bluetooth® (modo dos teléfonos).
 - Puede utilizar todas las funciones del sistema multimedia con ambos teléfonos móviles.

■ Conexión del teléfono móvil

Requisitos

- El Bluetooth® está conectado en el teléfono móvil (vea el Manual de instrucciones del fabricante).
- El Bluetooth® está conectado en el sistema multimedia.

Sistema multimedia:



Búsqueda de un teléfono móvil

- ▶ Seleccione **Conectar nuevo dispositivo**.

Conexión del teléfono móvil

- ▶ Seleccione un teléfono móvil. En el sistema multimedia y en el teléfono móvil se muestra un código.
- ▶ Si ambos códigos coinciden, confirme el código en el teléfono móvil.

■ Funciones del menú Telefonía

En el menú Telefonía encontrará, entre otras, las siguientes funciones:

- Realización de llamadas, por ejemplo:
 - Aceptación de una llamada
 - **Finalizar llam.**
 - Respuesta a una llamada con mensaje
 - **Conferencia**
 - Aceptación o rechazo de una llamada en espera
- Administración de los contactos, por ejemplo:
 - Descarga de los contactos del teléfono móvil
 - Modificación del formato de nombre de los contactos
 - Borrado de favoritos
- Recepción y envío de mensajes, por ejemplo:
 - Utilización de la función de lectura en voz alta
 - Dictado de un nuevo mensaje

Mercedes me Apps

Llamadas Mercedes me

Realización de llamadas mediante la unidad de mando en el techo

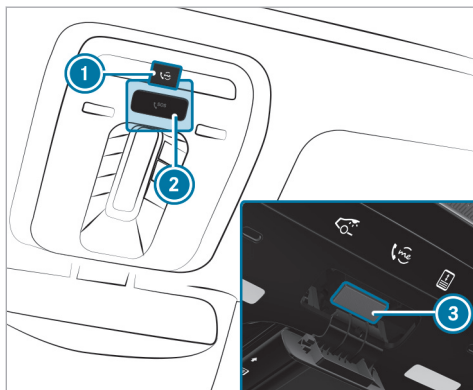

- ① Tecla me para la llamada de servicio o de información
- ② Cubierta de la tecla SOS

- ③ Tecla SOS (sistema de llamada de emergencia)

Realización de una llamada Mercedes me

- ▶ Pulse la tecla me ①.

Realización de una llamada de emergencia

- ▶ Pulse brevemente la cubierta de la tecla SOS ② para abrirla.
- ▶ Mantenga pulsada la tecla SOS ③ durante un segundo como mínimo.

Aunque haya una llamada Mercedes me activa, puede efectuar una llamada de emergencia. Esta tiene preferencia con relación a todas las demás llamadas activas.

Información sobre la llamada a Mercedes me mediante la tecla me

Se ha realizado una llamada mediante la tecla me al servicio de atención al cliente Mercedes-Benz mediante la unidad de mando en el techo o el sistema multimedia (→ página 417).

Puede acceder al servicio posventa deseado mediante el sistema de diálogo:

- Gestión de accidentes y de averías
- Servicio de atención al cliente Mercedes-Benz para obtener información general sobre el vehículo

Recibirá información sobre, entre otros, los siguientes temas:

- Activación de Mercedes me connect
- Manejo del vehículo
- Punto de servicio Mercedes-Benz más cercano
- Otros productos y servicios de Mercedes-Benz

Durante la conexión al servicio de atención al cliente Mercedes-Benz se transfieren datos (→ página 419).

Llamada al servicio de atención al cliente Mercedes-Benz mediante el sistema multimedia

Requisitos

- Hay disponible un acceso a una red GSM.

- Se dispone de cobertura de la red GSM del contratista en la región correspondiente.
- Para poder transferir automáticamente los datos del vehículo, este debe estar conectado.

Sistema multimedia:



▶ Llame a **Mercedes me connect**.

Con su confirmación, el sistema multimedia envía los datos necesarios del vehículo. La transmisión de datos se muestra en el visualizador.

Después puede seleccionar un servicio posventa y será conectado con una persona de contacto del servicio de atención al cliente Mercedes-Benz.

■ **Llamada al servicio de atención al cliente Mercedes-Benz después de la detección automática de averías y accidentes**

Requisitos

- El vehículo ha detectado una situación de accidente o avería.
- El vehículo está detenido.

- La luz intermitente de advertencia está conectada.

ⓘ Esta función no está disponible en todos los países.

En circunstancias limitadas el vehículo puede detectar situaciones de accidente o avería.

Requisitos para la detección de colisiones en el marco de la gestión de accidentes:

- El vehículo está equipado con una alarma anti-robto (EDW, código 551).
- El vehículo está equipado con la alarma volumétrica (código 882).
- El vehículo está equipado con el paquete de protección antirrobo (código P54).
- El servicio de detección de colisiones con notificación de robo se ha activado en Mercedes me connect.

Si se detecta una colisión en el vehículo bloqueado con la protección antirremolque conectada, recibirá un mensaje en el sistema multimedia al encender el vehículo.

El mensaje informa sobre el área del vehículo potencialmente afectada y la intensidad de la colisión.

En caso de que se detecten accidentes o averías, la guía de emergencia muestra indicaciones de seguridad en el visualizador del sistema multimedia. El proceso puede durar algunos segundos.

ⓘ La disponibilidad de la detección de colisiones depende del vehículo.

Después de salir de la indicación de la guía de emergencia del sistema multimedia, se le preguntará si quiere recibir asistencia del servicio de atención al cliente Mercedes-Benz.

▶ Seleccione **Llamar**.

- Los datos del vehículo se transmiten tras su autorización o automáticamente si el servicio "Gestión de accidentes y de averías" de Mercedes me connect está activado (→ página 421).
- El servicio de atención al cliente Mercedes-Benz contesta a su llamada y organiza la asistencia en carretera en caso de avería o accidente.

Estos servicios pueden tener costes adicionales.

- i** Dependiendo de la gravedad del accidente, puede establecerse una llamada de emergencia automática. Esta tiene preferencia con relación a todas las demás llamadas activas (→ página 425).
- i** Adicionalmente, si el servicio "Telediagnóstico" de Mercedes me connect está activo, en caso de avería puede aparecer una consulta similar más tarde. Si ya está en contacto con el servicio de atención al cliente Mercedes-Benz o si ya ha recibido ayuda, esta consulta puede ignorarse o rechazarse.
- i** Si responde a la consulta de si desea recibir asistencia del servicio de atención al cliente Mercedes-Benz con **Llamar más tarde**, el aviso se oculta y aparece de nuevo con posterioridad. La consulta activada por el servicio "Telediagnóstico" de Mercedes me connect puede confirmarse o rechazarse. Una vez rechazada ya no vuelve a mostrarse.

■ Concertación de una cita de servicio mediante una llamada Mercedes me

Si ha activado el servicio de gestión del mantenimiento del vehículo, los datos del vehículo relevantes se transmiten automáticamente al servicio de atención al cliente Mercedes-Benz. De este modo, recibirá recomendaciones individuales sobre el mantenimiento de su vehículo.

Independientemente de que haya aceptado la gestión del mantenimiento del vehículo, el sistema multimedia le recuerda tras un periodo de tiempo determinado el vencimiento de un mantenimiento. Se muestra una indicación solicitando su confirmación para concertar una cita.

▶ **Concertación de la fecha de servicio:** seleccione **Llamar**.

Los datos del vehículo se transmiten tras su autorización y el servicio de atención al cliente Mercedes-Benz registra la fecha deseada para realizar los trabajos de mantenimiento. La información se transmite al concesionario que ha seleccionado.

Este se pondrá en contacto con usted para confirmar la cita y, en caso necesario, concretar los detalles necesarios.

- i** Si selecciona **Llamar más tarde** después de que se muestre el aviso de mantenimiento, el aviso se oculta y aparece de nuevo en un momento posterior.

■ Datos transmitidos durante una llamada Mercedes me

Si realiza una llamada de servicio a través de Mercedes me, se transmitirán datos para que se le pueda ofrecer un asesoramiento eficaz y un servicio fluido.

Para la transmisión de datos deben cumplirse los siguientes requisitos:

- El vehículo debe estar encendido.
- El operador de telefonía móvil admite la tecnología de transmisión de datos que se necesita.
- Está garantizada una calidad suficiente de la conexión de radiotelefonía móvil.

La transmisión múltiple depende de los siguientes factores:

- Motivo de la llamada
- Tecnología de transmisión de radiotelefonía móvil existente

- Servicios de Mercedes me connect activados
- Servicio elegido en el sistema de diálogo

i La extensión de los datos transmitidos depende del modelo y del equipamiento del vehículo. Por motivos técnicos, no siempre están disponibles todos los datos.

Transmisión de datos en caso de servicios de Mercedes me connect no activados

Si no hay ningún servicio de Mercedes me connect activado, se transmiten los siguientes datos:

- El número de identificación del vehículo
- Hora de la llamada
- Motivo de la llamada
- Confirmación de la solicitud de protección de datos
- Identificador de país del vehículo
- Idioma ajustado del sistema multimedia
- Número de teléfono de la plataforma de comunicación montada en el vehículo

Si se ha activado una llamada a través del recordatorio de mantenimiento para concertar una fecha de servicio, se transmiten adicionalmente los siguientes datos:

- Kilometraje actual y datos de mantenimiento

Si se ha activado una llamada a través del sistema multimedia después de la detección automática de averías y accidentes, se transmiten adicionalmente los siguientes datos:

- Kilometraje actual y datos de mantenimiento
- Ubicación del vehículo en ese momento

Si se ha seleccionado la gestión de accidentes y de averías a través del sistema de mando fónico, el servicio de atención al cliente Mercedes-Benz puede solicitar más tarde los siguientes datos adicionales del vehículo:

- Ubicación del vehículo en ese momento

Procesamiento de datos

Al finalizar la llamada, los datos transmitidos en el marco de esta se borran de los sistemas que los transmiten siempre que no se estén utilizando para otros servicios de Mercedes me connect activados.

Los datos referidos al caso se procesan y guardan en el servicio de atención al cliente Mercedes-Benz y, si lo requiere la tramitación del caso, se reenvían a los concesionarios oficiales encargados por el servicio de atención al cliente Mercedes-Benz. Tenga en cuenta la información sobre la protección de datos incluida en la página de Internet de Mercedes me, en la <https://www.mercedes.me>, o en el anuncio grabado que se oye justo después de establecer la llamada al servicio de atención al cliente Mercedes-Benz.

i El anuncio grabado no está disponible en todos los países.

Mercedes me connect

Información sobre Mercedes me connect

Mercedes me connect consta de una gran cantidad de servicios.

Mediante el sistema multimedia y la unidad de mando en el techo puede utilizar, por ejemplo, los siguientes servicios:

- Gestión de accidentes y de averías (tecla me o la indicación mostrada en el sistema multimedia en función de la situación)

- Sistema de llamada de emergencia Mercedes-Benz (llamada de emergencia automática y tecla SOS)

La gestión de accidentes y de averías de Mercedes me connect y la central de llamadas de emergencia de Mercedes-Benz están a su disposición las 24 horas del día.

La tecla me y la tecla SOS se encuentran en la unidad de mando en el techo del vehículo (→ página 417).

También puede llamar al servicio de atención al cliente Mercedes-Benz mediante el sistema multimedia (→ página 417).

Tenga en cuenta que Mercedes me connect es un servicio posventa de Mercedes-Benz. En caso de emergencia, póngase en contacto primero con los números de emergencia nacionales conocidos. En casos de emergencia también puede utilizar el sistema de llamada de emergencia Mercedes-Benz (→ página 425).

Tenga en cuenta las condiciones de uso de Mercedes me connect y las indicaciones sobre protección de datos de Mercedes me connect.

Podrá encontrarlas en su cuenta de usuario Mercedes me.

Encontrará más información sobre los servicios Mercedes me connect en el Portal Mercedes me: <https://me.secure.mercedes-benz.com>

■ Información sobre la gestión de accidentes y de averías Mercedes me connect

- ① La gestión de accidentes y de averías no está disponible en todos los países. Infórmese en un punto de servicio Mercedes-Benz sobre si esta función está disponible en su país.

La gestión de accidentes y de averías puede incluir, entre otras, las siguientes funciones:

- Complemento al sistema de llamada de emergencia Mercedes-Benz (→ página 425)

En caso necesario, la persona de contacto de la central de llamadas de emergencia de Mercedes-Benz redireccionará la llamada a la gestión de accidentes y de averías Mercedes me connect. No obstante, la redirección de la llamada no está disponible en todos los países.

- Asistencia en carretera por un técnico cualificado en el sitio y/o remolcado del vehículo al punto de servicio Mercedes-Benz más próximo

Estos servicios pueden tener costes adicionales.

- Complemento a la guía de emergencia después de la detección automática de averías y accidentes (→ página 418)

En caso de avería o accidente, se envían datos ampliados del vehículo que permiten una asistencia óptima del servicio de atención al cliente Mercedes-Benz y de los talleres autorizados o asistentes en carretera encargados.

- Complemento al servicio Telediagnóstico de Mercedes me connect

Con la función Telediagnóstico, el proveedor del servicio registra determinados avisos de desgaste y avería si estos se pueden interpretar inequívocamente y están disponibles por la supervisión de componentes susceptibles de diagnóstico.

Si su vehículo detecta una avería o una avería inminente, el sistema multimedia puede solici-

tarle que se ponga en contacto con el servicio de atención al cliente Mercedes-Benz para obtener más ayuda. Esta solicitud del sistema multimedia aparece únicamente con el vehículo parado.

- ❗ Estos servicios están sujetos a restricciones técnicas como la cobertura y la calidad de la radiotelefonía móvil, y la interpretabilidad de los datos transmitidos en los sistemas de procesamiento. Por eso, en determinadas circunstancias la indicación puede aparecer con retraso en el sistema multimedia o ni siquiera aparecer.

Tenga en cuenta que la llamada de servicio y por avería es un servicio de Mercedes-Benz. En caso de emergencia es imprescindible que se ponga primero en contacto con el número de emergencia nacional conocido o utilice el sistema de llamada de emergencia Mercedes-Benz (→ página 424).

Encontrará más información sobre los servicios de Mercedes me connect en el Portal Mercedes me: <https://me.secure.mercedes-benz.com>.

■ Datos transmitidos con los servicios de llamada Mercedes me connect

Los datos transmitidos durante una llamada Mercedes me connect dependen:

- del motivo de activación de la llamada
- del servicio posventa seleccionado en el sistema de diálogo
- de los servicios de Mercedes me connect activados

Puede consultar qué datos se transmiten con los servicios en la información sobre la protección de datos de Mercedes me connect y en las Condiciones de uso de Mercedes me connect en vigor. Podrá encontrarlas en su cuenta de usuario Mercedes me.

Sinopsis del menú Mercedes me y Apps

Si ha iniciado sesión en el Portal Mercedes me con una cuenta de usuario, tendrá a disposición prestaciones y ofertas de Mercedes-Benz.

Para obtener más información al respecto, diríjase a un punto de servicio de Mercedes-Benz o

visite el Portal Mercedes me: <https://me.secure.mercedes-benz.com>.

- ❗ Asegúrese de que las Mercedes me Apps estén siempre actualizadas.

Puede acceder al menú mediante **Apps** en el sistema multimedia.

En el menú **Apps** pueden estar disponibles las siguientes opciones:

- Vinculación del vehículo con la cuenta de usuario **Mercedes me**
- Desactivación del vínculo entre la cuenta de usuario **Mercedes me** y el vehículo
- Solicitud de los servicios de Mercedes me
- Apertura de aplicaciones como, por ejemplo, In-Car Office o el navegador web, en función de la disponibilidad

Sinopsis del navegador web



- 1 Página web anterior
- 2 Página web siguiente
- 3 Actualización
- 4 URL
- 5 Adición/eliminación de marcadores
- 6 Opciones
- 7 Ajustes

❶ En ... están disponibles las siguientes opciones:

- Pestañas
- Marcadores e historial
- Modo de lectura
- Compartir enlace
- Compartir contenidos
- Solicitar la página web para dispositivos móviles

❷ Durante la marcha no se muestran páginas web.

Sinopsis de Smartphone Integration

Con Smartphone Integration puede usar determinadas funciones de su teléfono móvil a través del visualizador del sistema multimedia.

Solo puede estar conectado un único teléfono móvil con el sistema multimedia a través de Smartphone Integration. Durante el uso de Smartphone Integration, también en el modo dos teléfonos, puede conectarse solo un teléfono

móvil más con el sistema multimedia a través de Bluetooth®.

La funcionalidad plena de Smartphone Integration solo está disponible si existe una conexión a Internet. Para utilizar Smartphone Integration debe descargarse la correspondiente aplicación en el teléfono móvil. El teléfono móvil debe estar encendido y conectado con un cable adecuado al sistema multimedia mediante una conexión USB.

Aplicaciones de Smartphone Integration:

- Apple CarPlay® (también es posible la conexión inalámbrica mediante Bluetooth®)
- Android Auto (también es posible la conexión inalámbrica mediante Bluetooth®)

❶ La primera activación de Apple CarPlay® o Android Auto en el sistema multimedia se debe realizar con el vehículo parado y con el freno de estacionamiento accionado por motivos de seguridad.

Puede iniciar Smartphone Integration mediante **Dispositivos**.

Puede finalizar Smartphone Integration mediante **Dispositivos** o desconectando el cable de con-

xión entre el teléfono móvil y el sistema multimedia.

- ❗ Mercedes-Benz recomienda desconectar la conexión mediante el administrador de dispositivos o el cable de conexión solo con el vehículo parado.

Sinopsis de los datos del vehículo transmitidos

Al utilizar Smartphone Integration, se transmiten los datos definidos del vehículo al teléfono móvil. Esto facilita un uso óptimo de servicios seleccionados del teléfono móvil. No se accede activamente a los datos del vehículo.

Se transmite la siguiente información del sistema:

- Versión de software del sistema multimedia
- ID del sistema (anonimizado)

La transmisión de estos datos sirve para optimizar la comunicación entre el vehículo y el teléfono móvil.

Para ello y para la asignación de varios vehículos al teléfono móvil, se genera un código aleatorio del vehículo.

No está relacionado con el número de identificación del vehículo (VIN) y se borra al reposicionar el sistema multimedia (→ página 394).

Se transmiten los siguientes datos sobre el estado del vehículo:

- Posición del cambio acoplada
- Diferencia entre aparcar, parar, desplazar y circular
- Modo diurno/nocturno del visualizador del conductor
- Tipo de propulsión

La transmisión de estos datos sirve para adaptar la representación de los contenidos a la situación de marcha.

Se transmiten los siguientes datos sobre la posición:

- Coordenadas
- Velocidad
- Rumbo
- Dirección de aceleración

El teléfono móvil utiliza estos datos para mejorar la precisión de la navegación, por ejemplo, al circular por un túnel.

Sistema de llamada de emergencia Mercedes-Benz

Información sobre el sistema de llamada de emergencia Mercedes-Benz

Su vehículo está equipado con el sistema de llamada de emergencia Mercedes-Benz ("eCall"). La función eCall puede salvar vidas en caso de accidente, pero no sustituye en ningún caso a la ayuda que ofrece una llamada al número de emergencia 911.

El sistema eCall de Mercedes-Benz solo funciona en zonas donde los operadores de telefonía móvil ofrezcan servicio. Si la cobertura de red del operador de telefonía móvil es insuficiente, podría ser imposible efectuar una llamada de emergencia.

eCall forma parte del equipamiento de serie de su vehículo Mercedes-Benz. Para garantizar su funcionamiento previsto, el sistema transmite los datos que se describen a continuación en el apar-

tado "Transmisión de datos del sistema de llamada de emergencia Mercedes-Benz" (→ página 427).

Para desactivar eCall, el cliente debe acudir a un departamento de servicio posventa Mercedes-Benz autorizado para que desactiven el módulo de comunicación del vehículo.

La desactivación de este módulo impide la activación de todos los servicios de Mercedes me connect. Después de desactivar eCall dejan de estar disponibles la llamada de emergencia automática y la llamada de emergencia manual.

El vehículo debe estar conectado para la llamada de emergencia automática.

- ❗ eCall viene activado de fábrica.
- ❗ Un concesionario oficial Mercedes-Benz puede desactivar eCall. Tenga en cuenta que al transferir el vehículo a otro propietario con eCall desactivado, este sistema permanece desactivado a menos que el nuevo propietario acuda a un concesionario oficial Mercedes-Benz para reactivarlo.

Sinopsis del sistema de llamada de emergencia Mercedes-Benz

eCall puede ayudar a reducir el intervalo de tiempo transcurrido entre el momento del accidente y la llegada del equipo de salvamento al lugar del accidente. Además, ayuda en la determinación de la posición geográfica de un accidente producido en un lugar difícilmente accesible. Incluso si un vehículo está equipado con eCall, esto no significa que el sistema esté conectado. Por ello, eCall no sustituye la llamada al número de emergencia 911 en caso de accidente.

Puede realizar la llamada de emergencia automática (→ página 425) o manualmente (→ página 426). Establezca la llamada de emergencia solamente en el caso de que usted u otras personas precisen medidas de salvamento,

Establezca la llamada de emergencia solamente en el caso de que usted u otras personas precisen medidas de salvamento. No la establezca, por ejemplo, en caso de avería o una situación similar.

Indicación mostrada en el visualizador:

SOS NOT READY: el vehículo no está conectado o eCall no está disponible.

Durante una llamada de emergencia activa, en el visualizador se muestra .

Puede consultar la disponibilidad regional de eCall en: <https://www.mercedes-benz-mobile.com/extra/ecall/>.

- ❗ Si se produce una avería en el sistema de llamada de emergencia, significa que hay un defecto, por ejemplo, en el altavoz, el micrófono, el airbag o la tecla SOS.

Detectará una avería en el sistema de llamada de emergencia mediante las siguientes indicaciones:

- En el visualizador del conductor se muestra el aviso correspondiente.
- La tecla SOS permanece iluminada en color rojo.

Activación de una llamada de emergencia Mercedes-Benz automática

Requisitos

- El vehículo está conectado.
- La batería de arranque tiene carga suficiente.

El sistema de llamada de emergencia Mercedes-Benz activa automáticamente una llamada de emergencia en los siguientes casos:

- tras la activación por un accidente de sistemas de retención como airbag o pretensores de cinturón
- tras una parada de emergencia efectuada automáticamente por el asistente activo de parada de emergencia

La llamada de emergencia se ha activado:

- Se establece una comunicación hablada con la central de llamadas de emergencia de Mercedes-Benz.
- Se transmite un mensaje con los datos del accidente a la central de llamadas de emergencia de Mercedes-Benz.

La central de llamadas de emergencia de Mercedes-Benz puede transmitir dichos datos a una central de llamadas de emergencia.

La tecla SOS de la unidad de mando en el techo parpadea de forma continua hasta que la llamada de emergencia finaliza.

La llamada de emergencia automática no se puede finalizar inmediatamente.

En caso de no poder efectuar la transmisión automática a la central de llamadas de emergencia, se muestra un aviso correspondiente en el visualizador de medios.

- ▶ Marque el número de emergencia local con su teléfono móvil.

Si una llamada de emergencia se ha activado:

- Si el estado del tráfico lo permite, permanezca en el vehículo hasta que se establezca la comunicación hablada con el operador de servicios telemáticos de la central de llamadas de emergencia.
- En función del registro del accidente, el operador de servicios telemáticos decidirá si es necesaria la intervención del equipo de salvamento y/o la policía en el lugar del accidente.
- Si no hay contestación por parte de ningún ocupante del vehículo, se envía inmediatamente una ambulancia hacia el vehículo.

Activación de una llamada de emergencia Mercedes-Benz manual

- ▶ **Mediante la tecla SOS de la unidad de mando en el techo:** mantenga pulsada la tecla SOS durante un segundo como mínimo (→ página 417).

O bien:

- ▶ **Mediante el mando fónico:** utilice los comandos de voz del asistente de voz MBUX.

La llamada de emergencia se ha activado:

- Se establece una comunicación hablada con la central de llamadas de emergencia de Mercedes-Benz.
- Se transmite un mensaje con los datos del accidente a la central de llamadas de emergencia de Mercedes-Benz.
La central de llamadas de emergencia de Mercedes-Benz puede transmitir dichos datos a una central de llamadas de emergencia.
- Si el estado del tráfico lo permite, permanezca en el vehículo hasta que se establezca la comunicación hablada con el operador de ser-

vicios telemáticos de la central de llamadas de emergencia.

- En función del registro del accidente, el operador de servicios telemáticos decidirá si es necesaria la intervención del equipo de salvamento y/o la policía en el lugar del accidente.

En caso de no poder efectuar la transmisión automática a la central de llamadas de emergencia, se muestra un aviso correspondiente en el visualizador central.

- ▶ Marque el número de emergencia local con su teléfono móvil.

Finalización de una llamada de emergencia Mercedes-Benz manual realizada por equivocación

- ▶ **En el volante multifunción:** seleccione . Mantenga pulsada la tecla unos segundos.

Transmisión de datos del sistema de llamada de emergencia Mercedes-Benz

Durante la llamada de emergencia automática o manual, se transmiten, entre otros, los siguientes datos:

- Datos de localización GPS del vehículo
- Datos de localización GPS de la ruta (unos 300 pies (100 m) antes del lugar del siniestro)
- Sentido de la marcha
- El número de identificación del vehículo
- Tipo de propulsión del vehículo
- Número detectado de personas en el vehículo
- Mercedes me connect disponible o no
- Llamada de emergencia automática o manual
- Momento en el que se ha producido el accidente
- Ajuste del idioma en el sistema multimedia

Los datos transmitidos son información del vehículo. Si tiene preguntas sobre el registro, uso y transmisión de los datos del sistema eCall, diríjase al Customer Assistance Center de MBUSA en el 800-FOR-MERC.

Para Canadá diríjase al Customer Assistance Centre de MBC en el número de teléfono 1-800-387-0100.









Las consultas de cliente sobre información pertinente deben plantearse mediante los mismos canales.





Para aclarar las circunstancias del accidente, hasta una hora después de haberse activado la llamada de emergencia se pueden tomar las siguientes medidas:

- Se puede determinar la posición actual del vehículo.
- Se puede establecer una comunicación hablada con los ocupantes del vehículo.

Radio y medios

Sinopsis de los símbolos y funciones del menú Medios







Símbolo	Denominación	Funcionamiento
	Play	Selección para iniciar o continuar la reproducción.
	Pausa	Selección para pausar la reproducción.
	Repetición de título	Selección para repetir el título actual o la lista de reproducción activa. <ul style="list-style-type: none"> • Una pulsación: la lista de reproducción activa se repite. • Dos pulsaciones: el título actual se repite. • Tres pulsaciones: la función se desactiva.
	Reproducción aleatoria	Selección para reproducir los títulos en orden aleatorio.
	Avance/retroceso	Selección para saltar al título siguiente o al anterior.
	Opciones adicionales	Selección para visualizar opciones adicionales.
	Categorías	Selección para visualizar las categorías disponibles (por ejemplo, listas de reproducción, álbumes, intérpretes, etc.) o buscar en ellas.
	Búsqueda	Selección para buscar en el menú activo. Se pueden buscar, por ejemplo, artistas, géneros o estados de ánimo.

Símbolo	Denominación	Funcionamiento
	Ajustes	Selección para aplicar la configuración.
	Menú principal	Selección para volver a la pantalla de inicio.
	Notificaciones	Selección para abrir las notificaciones.
	Representación de pantalla completa	Selección para cambiar al modo de pantalla completa.

En el menú Medios tiene a disposición las siguientes funciones y ajustes:





- Conexión de soportes de datos externos al sistema multimedia (por ejemplo, mediante USB o Bluetooth®)
- Reproducción de archivos de audio o vídeo

Sinopsis de los símbolos y funciones del menú Radio

Símbolo	Denominación	Función
	Menú principal	Selección para volver a la pantalla de inicio.
	Notificaciones	Selección para abrir las notificaciones.
	Avance/retroceso	Selección para saltar a la emisora siguiente o anterior.
	Ajustes	Selección para ver más opciones. Las posibilidades de ajuste dependen de cada país.
HD	HD Radio™	Selección para conectar o desconectar la función HD Radio™. Esta función no está disponible en todos los países.
	Lista de emisoras	Selección para ver la lista de emisoras.
	Búsqueda	Selección para buscar en el menú activo. Se pueden buscar, por ejemplo, artistas, géneros o estados de ánimo.

Funciones adicionales de la radio Tuneln

-  Durante el uso de la radio Tuneln puede transferirse un gran volumen de datos.



Símbolo	Denominación	Función
	Ajustes	En el menú Radio TuneIn tiene a disposición los siguientes ajustes adicionales: <ul style="list-style-type: none"> • Selección de la transmisión • Inicio o cierre de sesión de la cuenta TuneIn
	Favoritos	Selección durante la reproducción para guardar la emisora actual como favorito.
	Play/pausa	Selección para iniciar, detener o continuar la reproducción.
	Exploración	Selección para elegir una categoría y, a continuación, una estación de radio.

Funciones adicionales de la radio por satélite

La radio por satélite Sirius XM® ofrece más de 175 canales de radio en calidad digital, entre otros, música sin publicidad, deporte, noticias y entretenimiento. La radio por satélite Sirius XM® utiliza una flota de satélites de alto rendimiento

con la que emite en todo el territorio de EE. UU. y en Canadá. La programación satélite está disponible mediante el pago de una cuota mensual. Para más información, póngase en contacto con el servicio posventa de Sirius XM® o visite la página de Internet <https://www.siriusxm.com> (EE. UU.).

 Sirius, XM and all related marks and logos are trademarks of Sirius XM Radio Inc. and its subsidiaries. All other marks, channel names and logos are the property of their respective owners. All rights reserved.

Símbolo	Denominación	Función
	Ajustes	En el menú Radio por satélite tiene a disposición los siguientes ajustes adicionales: <ul style="list-style-type: none"> • Activación del seguro para niños para bloquear los canales con contenido para adultos • Ajuste de la programación de alarma para los avisos musicales y deportivos • Creación de listas de TuneMix para escuchar música sin interrupciones
	Play	Selección para iniciar o continuar la reproducción.
	Pausa	Selección para pausar la reproducción.

En función de la banda de frecuencia seleccionada, tiene diferentes funciones a disposición.

Seleccione la banda de frecuencia que desee en la barra superior del menú de radio.

Apertura de la radio Tuneln

Requisitos

- Se ha creado una cuenta de usuario en la <https://www.mercedes.me>.
- El vehículo está vinculado con la cuenta de usuario de Mercedes me.

- El servicio de radio Tuneln está activado en el Portal Mercedes me.
- El volumen de datos está disponible. Dependiendo del país, se debe adquirir sujeto a costes.

- Se ha establecido una conexión rápida a Internet para conseguir una transmisión sin problemas.
- ❗ El volumen de datos se puede recargar en el portal Mercedes me **directamente de un operador de telefonía móvil** sujeto a costes.
- ❗ Las funciones y servicios dependen del país. Para obtener más información, póngase en contacto con un punto de servicio Mercedes-Benz.

Sistema multimedia:



- ▶ Seleccione **Radio Tuneln**.

Aparece el menú Tuneln. Se escucha la última estación sintonizada.

- ❗ La calidad de la conexión depende de la recepción de telefonía móvil local.

Configuración de la radio por satélite

Requisitos

- Hay disponible un equipamiento para radio por satélite.

- Se efectuó el registro en un operador de radio por satélite.
- Si el sistema adquirido no incluye la habilitación, será necesario indicar los datos de una tarjeta de crédito para activar su cuenta.

Sistema multimedia:



- ▶ Seleccione **Información sobre servicio**.

Aparece la pantalla de información del servicio oficial con el número de identificación de radio y el estado actual de la suscripción.

- ▶ Establezca una conexión telefónica.

- ▶ Siga las instrucciones proporcionadas por el empleado del servicio posventa. El proceso de activación puede durar hasta diez minutos.

- ❗ Si lo desea, también puede activar el servicio por satélite a través de Internet. Para ello visite la <https://www.siriusxm.com> (EE. UU.) o la <https://www.siriusxm.ca> (Canadá).

Avisos musicales y deportivos

Sistema multimedia:



Ajuste de los avisos musicales y deportivos

Esta función le permite memorizar una programación de alarma para sus intérpretes, títulos o eventos deportivos favoritos. El aviso musical se puede crear durante la reproducción de un título y el aviso deportivo durante una retransmisión en directo. Puede definir el aviso deportivo adicionalmente mediante la opción de menú. En ese caso, el sistema busca de forma continua todos los canales.

- ▶ Establezca un aviso musical o deportivo para ser informado durante el programa en directo cuando se produzcan coincidencias.

Activación de los avisos de una categoría

- ▶ Seleccione y active una categoría .

Añadición de los avisos a una categoría

- ▶ Seleccione una categoría y añada un aviso .

- ▶ En el cuadro de diálogo, seleccione **Alertas de artistas** o **Alertas de títulos**. El aviso queda ajustado para los títulos y artistas activados . Si se encuentra una coincidencia, se muestra una indicación que pregunta si desea cambiar al canal.

Borrado de los avisos en una categoría

- ▶ Seleccione una categoría, marque los avisos que desee y elimínelos .

O bien:

- ▶ No marque ningún aviso y elimine todas las entradas .

Ajustes del sonido

Sinopsis de las funciones del menú de sonido

Las posibilidades de ajuste y funciones disponibles dependen del sistema de sonido montado. Consulte qué sistema de sonido se ha montado en su vehículo en el manual de instrucciones digital.

Sistema de sonido estándar

Se pueden seleccionar las siguientes funciones:

- Ecualizador
 - Agudos, medios y graves
- Balance y fader
- Volumen
 - Adaptación automática

Indicador de intervalos de mantenimiento ASSYST PLUS

Funcionamiento del indicador de intervalos de mantenimiento ASSYST PLUS

El indicador de intervalos de mantenimiento ASSYST PLUS le informa en el visualizador del conductor sobre el tiempo o el recorrido que falta para la próxima fecha de servicio programada.

Puede ocultar la indicación de servicio pulsando la tecla de retroceso  situada en el volante.

En función del uso del vehículo, el indicador de intervalos de mantenimiento ASSYST PLUS puede acortar el intervalo de servicio, por ejemplo, en los siguientes casos:

- si se realizan principalmente trayectos cortos
- si se usa frecuentemente el régimen de ralentí de forma prolongada
- si se efectúan frecuentes fases de arranque en frío

Mercedes-Benz le recomienda evitar tales condiciones de servicio.

Cualquier taller cualificado, por ejemplo, un punto de servicio oficial Mercedes-Benz, le ofrecerá información relativa al mantenimiento de su vehículo.

Indicación de la fecha de servicio

Visualizador del conductor:



Se muestra la siguiente fecha de servicio.

▶ **Salida de la indicación:** pulse la tecla de retroceso  del volante.

Tenga también en cuenta el siguiente tema complementario:

- Manejo del visualizador del conductor (→ página 350).

Información sobre la realización de los trabajos de mantenimiento con regularidad

! **INDICACIÓN** Desgaste prematuro por el incumplimiento de una fecha de servicio

Los trabajos de mantenimiento no realizados a tiempo o incompletos pueden conllevar un desgaste excesivo y daños en el vehículo.

- ▶ Respetar los intervalos de servicio fijados.
- ▶ Llevar a cabo los trabajos de mantenimiento fijados en un taller especializado cualificado.

Indicaciones sobre medidas especiales del servicio posventa

El intervalo de servicio prescrito está adaptado al funcionamiento normal del vehículo. En condiciones de servicio difíciles o en caso de un esfuerzo mayor del vehículo, se deberán encargar los trabajos de mantenimiento con mayor frecuencia de lo obligatorio.

El indicador de intervalos de mantenimiento ASSYST PLUS solo es un medio técnico auxiliar. La responsabilidad de realizar los trabajos de mantenimiento con más frecuencia de lo establecido debido a las condiciones de servicio o esfuerzos reales recae sobre el conductor del vehículo.

Ejemplos de condiciones de servicio difíciles:

- si se circula por áreas urbanas con muchas paradas intermedias
- si se realizan principalmente trayectos cortos
- si se circula por montañas o por carreteras en mal estado
- si se usa frecuentemente el régimen de ralentí de forma prolongada
- si existe gran cantidad de polvo y/o si se utiliza con frecuencia el modo de aire interior circulante

En estas condiciones de servicio u otras similares, encargue la sustitución, por ejemplo, del filtro del espacio interior, del filtro de aire, del aceite del motor y del filtro de aceite con más frecuencia. En caso de mayor esfuerzo, comprobar los neu-

máticos con más frecuencia. Encontrará más información en cualquier taller especializado cualificado.

Tiempos de inactividad con la batería desembornada

El indicador de intervalos de mantenimiento ASSYST PLUS solo calcula la fecha de servicio con la batería embornada.

▶ Consulte la fecha de servicio en el visualizador del conductor antes de desembornar la batería y anótela (→ página 435).

Gestión del mantenimiento

Indicaciones sobre la gestión del mantenimiento

Si el servicio de gestión del mantenimiento está activado, los datos relevantes se transmiten automáticamente al servicio de atención al cliente de Mercedes-Benz.

El servicio de atención al cliente transfiere los datos al concesionario oficial que usted haya guardado en la página web de Mercedes me:

<http://www.mercedes.me>. De este modo, recibirá recomendaciones individuales sobre el mantenimiento de su vehículo.

i El cálculo del momento de transmisión perfecto para el requerimiento de mantenimiento al concesionario oficial está sujeto a limitaciones técnicas. Estas podrían provocar que la recomendación de mantenimiento se considere demasiado temprana o tardía, o que ni siquiera se produzca. En ese caso, puede usted concertar cómodamente una cita de mantenimiento con el servicio de atención al cliente a través del recordatorio de mantenimiento en el sistema multimedia.

i La gestión del mantenimiento y el recordatorio de mantenimiento del sistema multimedia no están disponibles en todos los países. Infórmese en un punto de servicio Mercedes-Benz sobre si esta función está disponible en su país.

Datos transmitidos al usar la gestión del mantenimiento

Si el servicio está activado, se transmiten automáticamente los datos pertinentes para la determinación del volumen de mantenimiento necesario y para la detección y reparación de averías.

Encontrará detalles sobre la transmisión de datos en la información de protección de datos de los servicios de Mercedes me connect. Puede consultarla en la <https://www.mercedes.me>, en "Mi cuenta Mercedes me", "Condiciones de uso".

- ❶ La gestión del mantenimiento y el recordatorio de mantenimiento del sistema multimedia no están disponibles en todos los países.

Telediagnóstico

Indicaciones sobre el telediagnóstico

- ❶ Este servicio no está disponible en todos los países.

El vehículo puede detectar si deben sustituirse determinadas piezas de desgaste o si se han producido fallos de funcionamiento en los sistemas del vehículo. Si está activado el servicio de tele-

diagnóstico, se transmiten al fabricante los datos del vehículo relevantes. Si el autodiagnóstico del sistema del vehículo detecta estados de error, el sistema transmite recomendaciones de acción al servicio de atención al cliente Mercedes-Benz en función de la avería detectada. El servicio de atención al cliente transfiere los datos al concesionario oficial que usted haya guardado en la página web de Mercedes me: <http://www.mercedes.me>.

En el caso de ciertos fallos de funcionamiento, puede aparecer en el sistema multimedia la notificación de que se ha detectado un fallo de funcionamiento, acompañada del requerimiento de ponerse en contacto con el servicio de atención al cliente Mercedes-Benz. Desde este aviso se puede llamar directamente al servicio de atención al cliente para obtener ayuda.

- ❶ La transmisión de una notificación al sistema multimedia depende del país, del modelo de vehículo y del equipamiento, y requiere una conexión de datos rápida, lo cual queda fuera del alcance del proveedor de servicios.
- ❷ La detección fiable de averías está sujeta a limitaciones técnicas. Por ello, solo se puede

detectar una selección limitada de averías para transmitir recomendaciones de acción al servicio de atención al cliente y al concesionario oficial. Mercedes-Benz AG trabaja de forma continua en la ampliación de este servicio. La detección de averías depende del país, del modelo de vehículo y del equipamiento.

Datos transmitidos al usar el telediagnóstico

Si el servicio está activado, se transmiten automáticamente los datos pertinentes para la determinación del volumen de mantenimiento necesario y para la detección y reparación de averías.

Encontrará detalles sobre la transmisión de datos en la información de protección de datos de los servicios de Mercedes me connect. Puede consultarla en la <https://www.mercedes.me>, en "Mi cuenta Mercedes me", "Condiciones de uso".

- ❶ La extensión de los datos transmitidos depende del modelo de vehículo y del equipamiento. Por motivos técnicos, no siempre están disponibles todos los datos.

Compartimento del motor

Apertura y cierre del capó

⚠ PELIGRO Peligro de muerte en caso de realizar trabajos de mantenimiento durante el proceso de carga

Durante el proceso de carga, la red de a bordo de alto voltaje trabaja con alta tensión eléctrica.

- ▶ No realice trabajos de mantenimiento durante el proceso de carga.

⚠ ADVERTENCIA Peligro de accidente por llevar el capó desbloqueado durante la marcha

El capó se podría abrir y limitar la visibilidad.

- ▶ No desbloquee nunca el capó durante la marcha.
- ▶ Asegúrese siempre antes de iniciar la marcha de que el capó esté bloqueado.

⚠ ADVERTENCIA Peligro de accidente y lesiones al abrir y cerrar el capó

El capó puede caer bruscamente a la posición final.

Para las personas que se encuentran en la zona de giro del capó existe peligro de sufrir lesiones.

- ▶ No abra ni cierre el capó si hay alguna persona en la zona de giro.

⚠ ADVERTENCIA Peligro de sufrir quemaduras al abrir el capó

Si abre el capó con el motor sobrecalentado o en caso de incendio en el compartimento motor, pueden producirse las siguientes situaciones:

- Puede entrar en contacto con gases calientes.
- Puede entrar en contacto con otras sustancias de servicio calientes que se escapan.

- ▶ Antes de abrir el capó, deje que el motor sobrecalentado se enfríe.
- ▶ En caso de incendio en el compartimento del motor, mantenga cerrado el capó e informe a los bomberos.

⚠ ADVERTENCIA Peligro de lesiones por piezas móviles

Los componentes del compartimento motor pueden seguir funcionando con el sistema de propulsión desconectado o ponerse en marcha repentinamente.

Tenga en cuenta lo siguiente si tiene que abrir el capó:

- ▶ Desconecte el vehículo.
- ▶ Nunca toque la zona de peligro de los componentes móviles, por ejemplo, la zona de giro del ventilador.
- ▶ Qítense las joyas y los relojes.
- ▶ Mantenga las prendas de vestir y el cabello fuera del alcance de las piezas móviles.

⚠ ADVERTENCIA Peligro de lesiones por contacto de componentes sometidos a tensión

El sistema de encendido y el sistema de inyección de combustible funcionan con alta tensión. Puede sufrir una descarga eléctrica.

- ▶ No toque nunca los componentes del sistema de encendido o del sistema de inyección de combustible con el vehículo encendido.

Son componentes sometidos a tensión, por ejemplo:

- Bobinas de encendido
- Inyectores de combustible
- Cables eléctricos que van a las bobinas de encendido y a los inyectores de combustible

⚠ ADVERTENCIA Peligro de sufrir quemaduras debido a componentes calientes en el compartimento del motor

Algunos componentes del compartimento del motor, por ejemplo, el motor, el radiador y las piezas del sistema de escape pueden estar muy calientes.

- ▶ Deje enfriar el motor y toque solo los componentes descritos a continuación.

⚠ ADVERTENCIA Peligro de sufrir lesiones al utilizar el limpiaparabrisas con el capó abierto

Si pone en marcha el limpiaparabrisas con el capó abierto, podría quedar aprisionado en el varillaje del limpiaparabrisas.

- ▶ Si tiene que abrir el capó, antes de hacerlo apague siempre el limpiaparabrisas y el vehículo.

Apertura del capó

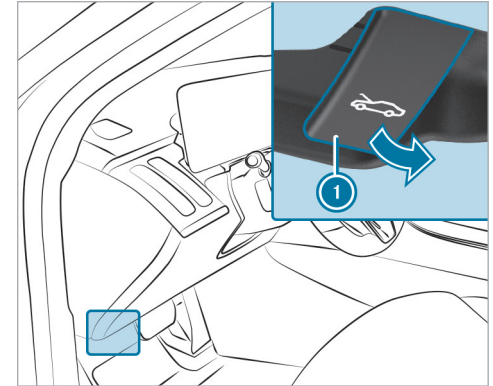

- ▶ Tire dos veces del asidero ①. El capó se desbloquea y se abre ligeramente.
- ▶ A continuación, levántelo a mano.

Cierre del capó

I INDICACIÓN Daños en el capó

Si se cierra el capó presionándolo con la mano, existe peligro de abolladuras.

- ▶ No presione el capó con la mano para cerrarlo.

- ▶ Baje el capó y déjelo caer con algo de inercia desde una altura de aproximadamente 8 in (20 cm).
- ▶ Si el capó aún se puede levantar un poco, abra de nuevo el capó y déjelo caer con un poco más de inercia hasta que quede correctamente enclavado.

Aceite del motor

I Comprobación del nivel de aceite del motor con el visualizador del conductor

Requisitos

- El motor se ha calentado.
- El vehículo está estacionado sobre un terreno plano.

- El motor debe funcionar al número de revoluciones de ralentí.
- El capó está cerrado.

Con un estilo de conducción normal, el cálculo del nivel de aceite del motor puede durar hasta 30 minutos; es posible que lleve más tiempo si el estilo de conducción es más activo.

Visualizador del conductor:



Se muestra el nivel de aceite del motor.

En el visualizador del conductor se muestra uno de los siguientes avisos:

- **Nivel de aceite del motor Medición en curso:** todavía no se ha podido medir el nivel de aceite del motor.
- ▶ Repita la solicitud cuando hayan transcurrido, como máximo, 30 minutos de trayecto.
- **Nivel aceite motor Correcto** y la barra de indicación del nivel de aceite del motor en el visualizador del conductor es verde y está entre "mín." y "máx.": el nivel de aceite del motor es correcto.
- **Nivel aceite motor Rellenar 1,0 liq.gal.** y la barra de indicación del nivel de aceite del motor en el visualizador del conductor es de color amarillo y se encuentra por debajo de la marca "mín.":
 - ▶ Rellene 1,1 US qt (1 l) de aceite del motor.
 - **Nivel aceite motor Reducir** y la barra de indicación del nivel de aceite del motor en el visualizador del conductor es de color amarillo y se encuentra por encima de la marca "máx.":
 - ▶ Elimine el exceso de aceite del motor. Para ello, diríjase a un taller especializado.
 - **Para ver nivel de aceite del motor, encender vehículo**
 - ▶ Conecte el vehículo para comprobar el nivel de aceite del motor.
 - **Nivel de aceite del motor El sistema no funciona:** el sensor de nivel de aceite está defectuoso o no se ha conectado.
 - ▶ Diríjase a un taller especializado cualificado.
 - **Nivel de aceite del motor Sistema no disponible actual.**

► Cierre el capó.

■ Relleno de aceite del motor

⚠ ADVERTENCIA Peligro de sufrir quemaduras debido a componentes calientes en el compartimento del motor

Algunos componentes del compartimento del motor, porejemplo, el motor, el radiador y las piezas del sistema de escape pueden estar muy calientes.

► Deje enfriar el motor y toque solo los componentes descritos a continuación.

⚠ ADVERTENCIA Peligro de incendio y de sufrir lesiones debido al aceite del motor

Si el aceite del motor entra en contacto con los componentes calientes del compartimento del motor, se puede inflamar.

► Asegúrese de que no llegue aceite del motor a la abertura de llenado.
► Antes de poner en marcha el vehículo, deje que se enfríe el motor y limpie dete-

► nidamente los componentes que se hayan ensuciado de aceite del motor.

❗ INDICACIÓN Avería del motor debido a un filtro de aceite incorrecto, aceite o aditivos incorrectos

► No utilice ningún aceite de motor ni ningún filtro de aceite con especificaciones diferentes a las necesarias e indicadas para los intervalos de servicio prescritos.
► Siga las indicaciones del indicador de intervalos de mantenimiento para el cambio de aceite y respete los intervalos de cambio prescritos.
► No emplee aditivos.

❗ INDICACIÓN Daños por aceite del motor añadido en exceso

Un exceso del aceite del motor puede dañar el motor o el catalizador.

► Encargue la eliminación del exceso de aceite del motor en un taller especializado cualificado.

- ① En función del estilo de conducción, el vehículo consume un máximo de 0,9 US qt (0,8 l) de aceite cada 600 millas (1.000 km). Si el vehículo es nuevo o lo conduce a menudo a un número de revoluciones del motor elevado, el consumo de aceite puede ser superior.
- ① En función del motor, la tapa de cierre puede encontrarse en diferentes lugares del compartimento motor.

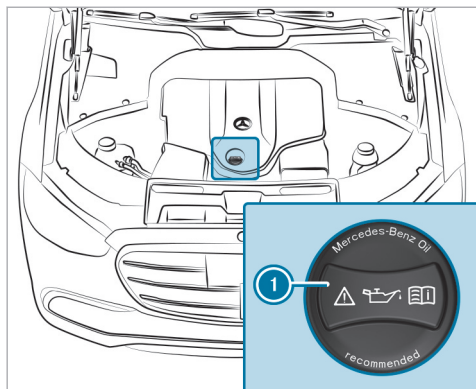

- ▶ Gire la tapa de cierre ① hacia la izquierda y retírela.
- ▶ Rellene el aceite del motor.
- ▶ Coloque la tapa de cierre ① y gírela hacia la derecha hasta que quede enclavada.
- ▶ Vuelva a comprobar el nivel de aceite (→ página 440).

Comprobación del nivel del líquido refrigerante

⚠ ADVERTENCIA Peligro de sufrir quemaduras debido a componentes calientes en el compartimento del motor

Algunos componentes del compartimento del motor, porejemplo, el motor, el radiador y las piezas del sistema de escape pueden estar muy calientes.

- ▶ Deje enfriar el motor y toque solo los componentes descritos a continuación.

⚠ ADVERTENCIA Peligro de escaldadura a causa de líquido refrigerante caliente

Si abre la tapa de cierre, podría quemarse.

- ▶ Antes de que se abra la tapa de cierre, deje enfriar el motor.
- ▶ Al abrir utilice gafas y guantes protectores.
- ▶ Para dejar salir la presión, abra la tapa de cierre lentamente.

- ▶ Compruebe o rellene el líquido refrigerante solo en un taller especializado cualificado.

Lenado del sistema lavalunas

⚠ ADVERTENCIA Peligro de lesiones por piezas móviles

Los componentes del compartimento motor pueden seguir funcionando con el sistema de propulsión desconectado o ponerse en marcha repentinamente.

Tenga en cuenta lo siguiente si tiene que abrir el capó:

- ▶ Desconecte el vehículo.
- ▶ Nunca toque la zona de peligro de los componentes móviles, por ejemplo, la zona de giro del ventilador.
- ▶ Qútese las joyas y los relojes.
- ▶ Mantenga las prendas de vestir y el cabello fuera del alcance de las piezas móviles.

⚠ ADVERTENCIA Peligro de sufrir quemaduras debido a componentes calientes en el compartimento del motor

Algunos componentes del compartimento del motor, porejemplo, el motor, el radiador y las piezas del sistema de escape pueden estar muy calientes.

▶ Deje enfriar el motor y toque solo los componentes descritos a continuación.

⚠ ADVERTENCIA Peligro de incendio y de sufrir lesiones por líquido lavacristales concentrado

El líquido lavacristales concentrado es muy inflamable. Podría inflamarse si llega a componentes calientes del motor o del sistema de escape.

▶ Asegúrese de que no llegue líquido lavacristales concentrado a la abertura de llenado.

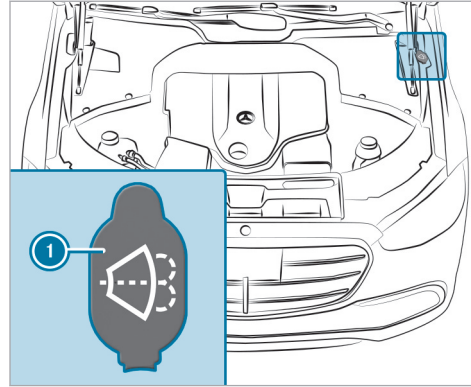

- ▶ Retire la tapa de cierre ① tirando de la lengüeta.
- ▶ Añada agua de lavado.
- ① Más información sobre el líquido lavacristales (→ página 527).

Desobstrucción del canal de aire y agua

▶ Mantenga libre de sedimentaciones, por ejemplo, hielo, nieve u hojas secas, la zona que separa el parabrisas del capó.

Limpieza y conservación

Indicaciones sobre el lavado del vehículo en el túnel de lavado

⚠ ADVERTENCIA Peligro de accidente debido a un menor efecto de frenado después del lavado del vehículo

Después de un lavado del vehículo, los frenos tienen un menor efecto de frenado.

▶ Después de un lavado del vehículo, frene suavemente el vehículo teniendo en cuenta el tráfico hasta que se restablezca el pleno efecto de frenado.

! INDICACIÓN Daño debido a un frenado automático

Si una de las siguientes funciones está conectada, el vehículo frena automáticamente en determinadas situaciones:

- Asistente de frenado activo
- Asistente activo de distancia DISTRONIC
- Función HOLD
- Ayuda activa para aparcar

Para evitar que se produzcan daños en el vehículo, desconecte estos sistemas en situaciones como las siguientes o similares:

- ▶ durante el remolcado
- ▶ en el túnel de lavado

! INDICACIÓN Daños debidos a un túnel de lavado inadecuado

- ▶ Antes de introducirse en un túnel de lavado, asegúrese de que este sea adecuado para las dimensiones del vehículo.

- ▶ Asegúrese de que haya suficiente altura libre sobre el suelo entre los bajos del vehículo y los rieles de guía del túnel de lavado.
- ▶ Asegúrese de que el ancho de paso del túnel de lavado, en particular el ancho de los rieles de guía, sea suficiente.

Para evitar daños en el vehículo, tenga en cuenta lo siguiente antes de usar un túnel de lavado:

- El asistente activo de distancia DISTRONIC debe estar desconectado.
- La función HOLD debe estar desactivada.
- La cámara de 360° o la cámara de marcha atrás debe estar desconectada.
- El vehículo debe estar bloqueado y las manillas de las puertas deben estar plegadas.
- Las ventanillas laterales y el techo corredizo deben estar completamente cerrados.
- Los retrovisores exteriores están plegados.
- El soplador de la ventilación y la calefacción deben estar desconectados.

- El interruptor del limpiaparabrisas está en la posición **0**.
 - La llave se debe encontrar a una distancia de mínimo 20 ft (6 m) del vehículo. De lo contrario, se podría abrir la tapa del maletero o una puerta de forma involuntaria.
 - En túneles de lavado con dispositivos de arrastre:
 - Está acoplado el punto muerto **N**.
 - El vehículo debe estar bloqueado desde el interior.
 - No haga ningún movimiento con la mano en la zona de la unidad de mando en el techo o desactive la opción **Techo corredizo y persiana parasol** en los ajustes del asistente interior MBUX (→ página 378).
- i** Si después del lavado del vehículo elimina la cera del parabrisas y de las gomas de escobilla limpiaparabrisas, evitará que se formen estrías y reducirá los ruidos aerodinámicos.

Modo de túnel de lavado

En el modo de túnel de lavado, el vehículo está preparado para entrar en el túnel de lavado. El

modo de túnel de lavado puede activarse a una velocidad de hasta 12 mph (20 km/h) (→ página 445).

Al activar el modo de túnel de lavado, en el visualizador del conductor aparece el aviso **Modo túnel de lavado activo**. Se llevan a cabo los siguientes ajustes:

- Los retrovisores exteriores se pliegan.
- Para evitar que el sistema lavalunas se ponga en marcha automáticamente, se desactiva el sensor de lluvia.
- Se desactiva la ayuda para aparcar PARKTRONIC.
- **Vehículos con cámara de 360°:** la imagen delantera se visualiza después de aproximadamente ocho segundos.
- **Vehículos con HANDS-FREE ACCESS:** la detección de aceleración se desactiva.

Si no se puede realizar alguno de los ajustes, se mostrará  detrás del ajuste correspondiente.

Al pulsar **Desconectar**, se finaliza el modo de túnel de lavado. Por encima de una velocidad de

12 mph (20 km/h) se desactiva el modo de túnel de lavado automáticamente.

También puede desactivar el modo de túnel de lavado mediante el sistema multimedia MBUX (→ página 445).

Al desactivar el modo de túnel de lavado se restablecen los siguientes ajustes:

- Los retrovisores exteriores se despliegan.
- El sensor de lluvia se activa.
- La ayuda para aparcar PARKTRONIC vuelve al ajuste seleccionado anteriormente.
- **Vehículos con cámara de 360°:** la imagen delantera se apaga a partir de una velocidad de 11 mph (18 km/h).
- **Vehículos con HANDS-FREE ACCESS:** la detección de aceleración se activa.

Conexión/desconexión del modo túnel de lavado

Requisitos

- El vehículo debe estar detenido.
- El vehículo está conectado.

Sistema multimedia:

 **▶▶ Ajustes ▶▶ Vehículo ▶▶ Conducción**

Conexión del modo túnel de lavado

- ▶ Seleccione **Modo de túnel de lavado**.
- ▶ Seleccione **Activar**.

Si no se puede realizar alguno de los ajustes, se mostrará con una  detrás del ajuste correspondiente.

 Para obtener una sinopsis de los ajustes que se realizan al conectar el modo túnel de lavado (→ página 443).

Desconexión del modo túnel de lavado

- ▶ Seleccione **Desconectar**. Los ajustes del modo túnel de lavado se restablecen.
-  El modo túnel de lavado se desactiva automáticamente en cuanto se supera una velocidad de 12 mph (20 km/h).

Indicaciones sobre el uso de un aparato de limpieza a alta presión

⚠ ADVERTENCIA Peligro de accidente al utilizar aparatos de limpieza a alta presión con toberas de chorro redondo

El chorro de agua no puede causar daños visibles.

Los componentes dañados pueden averiarse de manera inesperada.

- ▶ No utilice un aparato de limpieza a alta presión con toberas de chorro redondo.
- ▶ Encargue la sustitución inmediata de neumáticos dañados o piezas del tren de rodaje.

Para evitar daños en su vehículo, preste atención a lo siguiente cuando use un aparato de limpieza a alta presión:

- La llave se debe encontrar a una distancia de mínimo 10 ft (3 m) del vehículo. De lo contrario, se podría abrir la tapa del maletero o una puerta de forma involuntaria.

- Mantenga una distancia mínima de 11,8 in (30 cm) respecto al vehículo.
- **Vehículos con lámina decorativa:** ciertas piezas de su vehículo están cubiertas con una lámina decorativa. Mantenga una distancia mínima de 27,6 in (70 cm) entre las piezas revestidas del vehículo y el difusor del aparato de limpieza a alta presión. Mueva el difusor del aparato de limpieza a alta presión durante la limpieza del vehículo. La temperatura del agua del aparato de limpieza a alta presión no debe superar los 140 °F (60 °C).
- Tenga en cuenta las indicaciones sobre la distancia correcta que figuran en el manual de instrucciones del fabricante del aparato.
- No oriente el difusor del aparato de limpieza a alta presión directamente hacia piezas sensibles, por ejemplo, neumáticos, intersticios, componentes eléctricos, baterías, elementos luminosos y láminas de ventilación.

Lavado a mano del vehículo

! **INDICACIÓN** Averías del motor por la entrada de agua

- ▶ No dirija el chorro de agua directamente hacia la rejilla de entrada de aire debajo del capó del motor.

Tenga en cuenta las disposiciones vigentes: por ejemplo, en algunos países solo se permite el lavado manual en instalaciones de lavado especialmente identificadas.

- ▶ Utilice un producto de limpieza suave, por ejemplo, champú para automóviles.
- ▶ Lave el vehículo con agua templada y una esponja blanda para vehículos. Al lavarlo, no exponga el vehículo a la irradiación solar directa.
- ▶ Enjuague el vehículo cuidadosamente con agua y séquelo con un paño de cuero.
- ⓘ Tenga en cuenta las indicaciones sobre la conservación de las piezas del vehículo (→ página 448).

Indicaciones sobre la conservación de la pintura y de la pintura mate

Para evitar daños en la pintura y la influencia de los sistemas de asistencia a la conducción, tenga en cuenta las siguientes indicaciones:

Pintura

- Restos de insectos: remójelos con quitainsectos y luego enjuáguelos.
- Excrementos de pájaros: remójelos con agua y luego enjuáguelos.
- Resina de árboles y manchas de aceite, combustible y grasas: frote suavemente con un paño embebido de producto de limpieza que contenga gasolina de limpieza o de gasolina para encendedores.
- Líquido refrigerante y líquido de frenos: elimínelos con un paño húmedo y agua limpia.
- Salpicaduras de alquitrán: elimínelas con quitabreas.
- Cera: elimínela con un disolvente para sílica.

- No fije adhesivos, láminas ni similares. Encargue los trabajos de laminado del parachoques solo en un taller especializado cualificado.
- Elimine la suciedad lo antes posible.

Pintura mate

- Utilice solamente los productos de limpieza autorizados para Mercedes-Benz.
- No fije adhesivos, láminas ni similares. Encargue los trabajos de laminado del parachoques solo en un taller especializado cualificado.
- No pula el vehículo ni las llantas de aleación.
- Utilice exclusivamente túneles de lavado que se correspondan con el estado actual de la técnica.
- En los túneles de lavado, no utilice ningún programa de lavado que incluya un tratamiento con cera caliente.
- No utilice ningún limpiaesmaltes, productos de esmerilado/pulimento ni productos para la conservación del brillo como la cera.

En caso de daños en la pintura:

- Encargue los trabajos de reparación de la pintura solo en un taller especializado cualificado.
- Asegúrese de que los sensores de radar funcionen (→ página 272).

Indicaciones sobre la limpieza de láminas decorativas

Observe las "Indicaciones sobre la conservación de la pintura y de la pintura mate" (→ página 447). También son válidas para las láminas decorativas mate.

Para prevenir daños, tenga en cuenta las indicaciones sobre la limpieza de láminas decorativas.

Limpieza

- Para la limpieza, utilice abundante agua y un producto de limpieza suave sin aditivos ni abrasivos, por ejemplo, un champú para automóviles homologado para Mercedes-Benz.
- Elimine la suciedad tan rápido como sea posible. Para no dañar la lámina decorativa de forma irreparable, evite frotar en exceso.

- En caso de suciedad en la superficie o lámina decorativa mate: utilice el producto de limpieza Paint Cleaner recomendado y homologado para Mercedes-Benz.
- Restos de insectos: remójelos con quitainsectos y luego enjuáguelos.
- Excrementos de pájaros: remójelos con agua y luego enjuáguelos.
- Para evitar manchas de agua, después de cada lavado, seque el vehículo vinilado con un paño suave y absorbente.

Prevención de daños en la lámina decorativa

- La vida útil y la coloración de las láminas decorativas se verán afectadas por:
 - irradiación solar
 - temperatura, por ejemplo, soplador de aire caliente
 - condiciones climáticas
 - daño por impacto de piedras y suciedad
 - productos de limpieza químicos
 - sustancias grasas

- No utilice pulimentos sobre las láminas decorativas mates. El pulido provoca que la superficie vinilada brille.
- No trate con cera las láminas decorativas mates o texturizadas. Esto puede producir manchas indelebles.

No siempre podrá eliminar por completo los rasguños, los depósitos de sustancias agresivas, la corrosión y los daños ocasionados por una conservación inadecuada. Diríjase en dicho caso a un taller especializado cualificado.

El fabricante le proporcionará información sobre productos de conservación y limpieza especiales.

En superficies laminadas y tras la retirada de una lámina decorativa, pueden darse diferencias ópticas en las superficies que no se protegieron con una lámina decorativa.

- ❗ Encargue los trabajos o reparaciones en las láminas decorativas en un taller especializado cualificado, por ejemplo, en un punto de servicio Mercedes-Benz.

Indicaciones sobre la conservación de las piezas del vehículo

⚠ ADVERTENCIA Peligro de aprisionamiento al limpiar el parabrisas por limpiaparabrisas conectado

Si los limpiaparabrisas o las escobillas limpiaparabrisas se ponen en marcha mientras se limpia el parabrisas, podría quedar aprisionado.

▶ Antes de limpiar el parabrisas o las escobillas limpiaparabrisas, desconecte siempre los limpiaparabrisas y el vehículo.

Para prevenir daños en el vehículo, tenga en cuenta las indicaciones sobre la limpieza y conservación de las siguientes piezas del vehículo:

Ruedas y llantas

- Utilice agua y productos de limpieza para llantas libres de ácido.
- No utilice productos de limpieza para llantas que contengan ácido para eliminar el polvo de frenado. De lo contrario, podrían dañarse los

tornillos de rueda y los componentes del sistema de frenos.

- Para evitar la formación de corrosión en los discos y los forros de freno tras la limpieza, circule durante unos minutos y, a continuación, estacione el vehículo. Los discos y los forros del freno se calientan y se secan.

Cristales

! **INDICACIÓN** Daños en los componentes electrónicos por la entrada excesiva de líquidos

Durante la limpieza de los cristales desde el interior, los líquidos que bajan, por ejemplo agentes de limpieza o agua, pueden llegar a las piezas de revestimiento del habitáculo y provocar daños en los componentes electrónicos.

- ▶ Usar agentes de limpieza lo menos posible.
- ▶ Limpie inmediatamente los líquidos que bajan.

- Limpie los cristales por dentro y por fuera con un paño húmedo y un producto de limpieza recomendado para Mercedes-Benz.
- No utilice paños secos, agentes abrasivos ni productos de limpieza que contengan disolventes para limpiar el lado interior de los cristales.
- ⓘ Después del cambio de las escobillas limpiaparabrisas o del tratamiento del vehículo con cera, limpie en profundidad el parabrisas con los productos de limpieza recomendados para Mercedes-Benz. Si no se cumplen las indicaciones de aplicación pueden producirse daños, quedar restos de lubricante o puntos ciegos.
- ⓘ Retire el empañamiento y la suciedad exterior del parabrisas delante de la cámara multifunción. De lo contrario, los sistemas de seguridad de marcha y de conducción pueden estar averiados o temporalmente no disponibles (→ página 272).

Escobillas limpiaparabrisas

- Desplace los brazos del limpiaparabrisas a la posición de cambio (→ página 188).

- Con los brazos del limpiaparabrisas plegados, limpie las escobillas limpiaparabrisas con un paño húmedo.
- ⓘ Observe que las escobillas limpiaparabrisas están recubiertas. El recubrimiento puede dejar restos en el paño. No friegue las escobillas limpiaparabrisas excesivamente ni las limpie con excesiva frecuencia.

Alumbrado exterior

- Limpie los cristales con una esponja húmeda y un producto de limpieza suave como, por ejemplo, champú para automóviles.
- Utilice únicamente productos de limpieza o paños adecuados para lunas de plástico.

Toma de carga del vehículo (batería de alto voltaje)

- Limpie la toma de carga del vehículo con agua limpia y un paño suave.
- No emplee ningún aparato de limpieza a alta presión ni ningún producto de limpieza, por ejemplo, jabón.

Sensores

- Limpie los sensores situados en los parachoques delantero y trasero con un paño suave y champú para automóviles (→ página 272).
- Al utilizar un aparato de limpieza a alta presión, mantenga una distancia mínima de 11,8 in (30 cm).

Cámara de marcha atrás y cámara de 360°

- Abra la cubierta de la cámara con el sistema multimedia (→ página 327).
- Limpie la lente de la cámara con agua limpia y un paño suave.
- No utilice para ello un aparato de limpieza a alta presión.

Indicaciones sobre la conservación del interior

⚠ ADVERTENCIA Peligro de lesiones por piezas de plástico sueltas después de la utilización de productos de conservación que contienen disolventes

Las superficies en el puesto de conducción pueden volverse porosas. Al activarse los airbags pueden soltarse piezas de plástico.

▶ No utilice para efectuar la limpieza del puesto de conducción productos de limpieza- y conservación que contengan disolventes.

⚠ ADVERTENCIA Peligro de sufrir lesiones o peligro de muerte debido a cinturones de seguridad decolorados

Los cinturones de seguridad pueden volverse notablemente frágiles al decolorarlos o teñirlos.

Como consecuencia, los cinturones de seguridad podrían romperse o fallar, por ejemplo, en caso de accidente.

▶ No decolore o tiña de color nunca los cinturones de seguridad.

Para prevenir daños en el vehículo, tenga en cuenta las siguientes indicaciones sobre la limpieza y conservación:

Cinturones de seguridad

- Efectúe la limpieza con agua tibia y solución jabonosa.
- No utilice productos de limpieza químicos.
- Para secarlos, no los caliente a más de 176 °F (80 °C) ni los exponga a irradiación solar directa.

Visualizador

- Desconecte el visualizador y deje que se enfríe.
- Limpie la superficie con cuidado con un paño de microfibra y un producto de limpieza para pantallas (TFT-LCD) adecuado.
- No utilice otros productos.

Head-up-Display

- Límpielo con un paño suave no estático que no desprenda pelusas.
- No utilice ningún producto de limpieza.

Revestimiento de plástico

- Límpielo con un paño de microfibra húmedo.
- En caso de suciedad extrema: utilice un producto de limpieza recomendado para Mercedes-Benz.
- No fije adhesivos, láminas ni similares.
- No deje que entre en contacto con cosméticos, repelentes de insectos ni cremas solares.

Piezas embellecedoras de madera y elementos de adorno

- Límpielos con un paño de microfibra.
- Efecto lacado brillante en negro: efectúe la limpieza con un paño húmedo y solución jabonosa.
- En caso de suciedad extrema: utilice un producto de limpieza recomendado para Mercedes-Benz.

- No utilice productos de limpieza, pulimentos o ceras que contengan disolventes.

Revestimiento interior del techo

- Efectúe la limpieza con un cepillo o un champú en seco.

Alfombrilla

- Utilice un producto de limpieza para alfombrillas y tejidos recomendado para Mercedes-Benz.

Volante de cuero o DINAMICA

! **INDICACIÓN** Daños por productos de limpieza inadecuados

▶ No utilizar ni productos de limpieza que contengan disolventes como quitabreas o productos de limpieza para llantas ni pulimentos o cera. De lo contrario, las superficies podrían dañarse.

- Limpie con un paño húmedo y solución jabonosa al 1%, y repase con un paño seco.

- En caso de suciedad extrema: utilice un producto de limpieza recomendado para Mercedes-Benz.
- Conservación de cuero: utilice un conservante para cuero recomendado para Mercedes-Benz.
- No moje demasiado el cuero.
- No utilice paños de microfibra.

i El cuero es un producto natural. Tiene unas características naturales de la superficie como, por ejemplo, diferencias en la estructura, restos de heridas o de crecimiento o ligeros matices de colores. Estas marcas de la superficie son características del cuero y no son defectos del material. Además, el cuero está sujeto al proceso de envejecimiento natural, en el que las marcas de la superficie cambian.

Tapizados del asiento de cuero

- Aspire la suciedad, por ejemplo, migas o polvo y, a continuación, limpie el tapizado de los asientos con un paño de algodón húmedo y frótelo después con un paño seco. Limpie el tapizado de los asientos con regularidad.

- En caso de suciedad persistente: utilice un conservante para cuero recomendado para Mercedes-Benz para el tratamiento posterior.
- Conservación de cuero: utilice un conservante para cuero recomendado para Mercedes-Benz.
- No utilice paños de microfibra.
- No moje demasiado el cuero.
- No utilice ningún producto de limpieza o de conservación que contenga aceite.

i El cuero es un producto natural. Tiene unas características naturales de la superficie como, por ejemplo, diferencias en la estructura, restos de heridas o de crecimiento o ligeros matices de colores. Estas marcas de la superficie son características del cuero y no son defectos del material. Además, el cuero está sujeto al proceso de envejecimiento natural, en el que las marcas de la superficie cambian. La presión ejercida al sentarse puede provocar ondas o formación de pliegues en el tapizado, esto se debe al material natural de cuero.

Una limpieza y un cuidado regulares del cuero reducen la suciedad, los signos de desgaste y los daños por envejecimiento y prolongan de forma notable la vida útil. La ropa decolorada, por ejemplo, los vaqueros, puede dejar manchas en el cuero.

Tapizados del asiento de DINAMICA

- Aspire la suciedad, por ejemplo, migas o polvo, y a continuación limpie con un paño húmedo.
- No utilice paños de microfibra.

Tapizados del asiento de tela

- Aspire la suciedad, por ejemplo, migas o polvo, y a continuación limpie el tapizado de todo el asiento con un paño de microfibra y agua jabonosa al 1%. No efectúe ninguna limpieza puntual.
- Utilice un producto de limpieza y conservación recomendado para Mercedes-Benz.
- No utilice ningún producto de limpieza o de conservación que contenga aceite.

Compartimento de confort EASY-PACK para el maletero

- Efectúe la limpieza con un paño húmedo.
- No utilice diluyentes con alcohol, gasolina ni productos de limpieza abrasivos.

Caso de emergencia**Extracción del chaleco reflectante**

Los chalecos reflectantes se encuentran en las bandejas portaobjetos de las puertas delanteras.

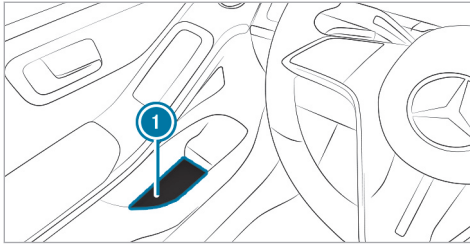

- ▶ Retirar la bolsa del chaleco reflectante ① de la bandeja portaobjetos.
 - ▶ Abra la bolsa del chaleco reflectante ① y sáquelo.
- ⓘ Los chalecos reflectantes también se pueden guardar en las bandejas portaobjetos de las puertas traseras.

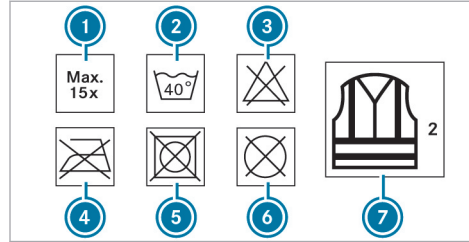

- ① Número máximo de lavados
- ② Temperatura máxima de lavado
- ③ No usar lejía
- ④ No planchar
- ⑤ No usar secadora
- ⑥ No lavar en seco
- ⑦ Este chaleco corresponde a la categoría 2

Los requisitos especificados en la norma legal se cumplirán solamente en los siguientes casos:

- El chaleco reflectante tiene el tamaño adecuado.
- El chaleco reflectante está completamente cerrado mientras se usa.

Sustituya el chaleco reflectante en los siguientes casos:

- Las tiras reflectantes están dañadas o tienen manchas que no se pueden quitar.
- Se ha superado la cantidad máxima de lavados.
- La propiedad de fluorescencia disminuye.

Triángulo de preseñalización

Extracción del triángulo de preseñalización

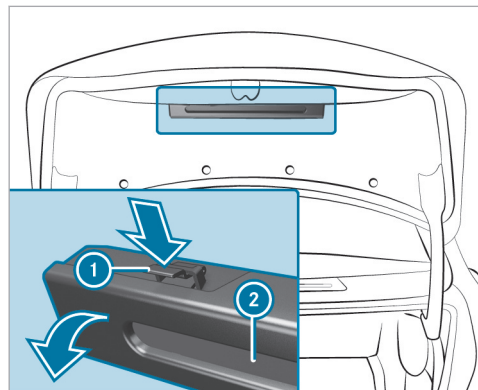

- ▶ Presione el soporte del triángulo de preseñalización ① a ambos lados en la dirección indicada por la flecha y ábralo.
- ▶ Extraiga el triángulo de preseñalización ②.

Colocación del triángulo de preseñalización

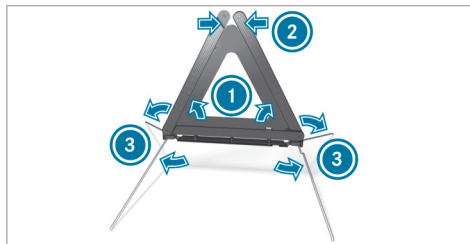

- ▶ Tire de los reflectores laterales ① hacia arriba para formar un triángulo y fíjelos con el botón de presión superior ②.
- ▶ Despliegue los pies verticales ③ en los laterales hacia abajo.

Bolsa botiquín

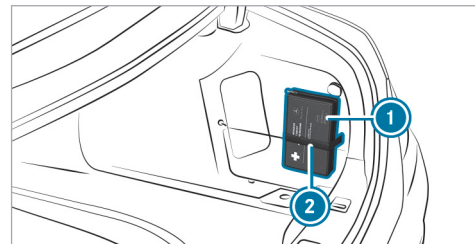

La bolsa botiquín ① se encuentra en la parte derecha del maletero asegurada con un cinta de velcro ②.

Pinchazo de un neumático

Indicaciones en caso de pinchazo

⚠ ADVERTENCIA Peligro de accidente por neumáticos sin presión

Un neumático sin presión afecta notablemente a las propiedades de marcha, así como

al comportamiento direccional y al comportamiento de frenado.

Neumáticos sin capacidad de rodadura de emergencia:

- ▶ No circule con un neumático sin presión.
- ▶ Sustituya inmediatamente el neumático sin presión por la rueda de emergencia o la rueda de repuesto, o póngase en contacto con un taller especializado cualificado.

Neumáticos con capacidad de rodadura de emergencia:

- ▶ Tenga en cuenta la información y las indicaciones de advertencia sobre los neumáticos MOExtended (neumáticos con capacidad de rodadura de emergencia).

En función del equipamiento del vehículo, dispone de las siguientes posibilidades en caso de pinchazo:

- **Vehículos con neumáticos MOExtended:** es posible proseguir la marcha de forma limitada.

Al hacerlo, tenga en cuenta las indicaciones sobre los neumáticos MOExtended (neumáticos con capacidad de rodadura de emergencia) (→ página 455).

- **Vehículos con kit TIREFIT:** puede hermetizar los neumáticos para proseguir la marcha de forma limitada. Para ello, utilice el kit TIREFIT (→ página 456).
 - **Vehículos con Mercedes me connect:** en caso de avería, puede realizar una llamada por avería mediante la unidad de mando en el techo (→ página 417).
 - **Todos los vehículos:** cambie la rueda (→ página 509).
-  La rueda de emergencia está disponible solo en determinados países.

Indicaciones sobre los neumáticos MOExtended (neumáticos con capacidad de rodadura de emergencia)

 **ADVERTENCIA** Peligro de accidente durante el funcionamiento de emergencia

Al circular en funcionamiento de emergencia empeora el comportamiento de marcha.

- ▶ No sobrepase la velocidad máxima autorizada para los neumáticos MOExtended.
- ▶ Evite efectuar giros del volante repentinos y maniobras de marcha bruscas, así como atravesar obstáculos (bordillos de la acera, baches, terrenos no asentados). Tenga esto en cuenta especialmente si el vehículo está cargado.
- ▶ Interrumpa el funcionamiento de emergencia en los siguientes casos:
 - en caso de ruido de impacto
 - si el vehículo vibra
 - si nota una presencia de humo con olor a goma

- si el sistema ESP® interviene permanentemente
 - si surgen grietas en los flancos de los neumáticos
- Después del funcionamiento de emergencia, encargue que comprueben si es posible seguir utilizando las llantas en un taller especializado.
- Encargue la sustitución del neumático dañado en cualquier caso.

Con los neumáticos MOExtended (neumáticos con capacidad de rodadura de emergencia) puede proseguir la marcha con su vehículo aunque se desinflen por completo uno o varios neumáticos. El neumático no puede presentar ningún daño claramente visible.

Puede reconocer un neumático MOExtended gracias al distintivo MOExtended inscrito en el flanco del neumático.

Vehículos con control de la presión de los neumáticos: solo está permitido utilizar los neumáticos

MOExtended en combinación con el control de la presión de los neumáticos activado.

Si aparece un aviso de advertencia de pérdida de presión en el visualizador del conductor, proceda del modo siguiente:

- Compruebe si el neumático presenta algún daño.
- Al continuar la marcha, tenga en cuenta las siguientes indicaciones.

Trayecto en funcionamiento de emergencia a partir de la advertencia de pérdida de presión

Estado de carga	Trayecto en funcionamiento de emergencia
Vehículo parcialmente cargado	50 millas (80 km)
Vehículo completamente cargado	19 millas (30 km)

El trayecto que puede recorrer circulando en funcionamiento de emergencia puede variar en función de la forma de conducir. Tenga en cuenta la

velocidad máxima autorizada de 50 mph (80 km/h).

Si después de un pinchazo no se puede montar posteriormente un neumático MOExtended, se puede utilizar un neumático estándar de modo provisional.

Lugar de consigna del kit TIREFIT

En función del equipamiento del vehículo, la funda para el kit TIREFIT se encuentra en el maletero o en la red portaobjetos en la parte izquierda. Tenga en cuenta las instrucciones para la carga del vehículo (→ página 151).

Uso del kit TIREFIT

Requisitos

- Dispone de la botella de hermetizante para neumáticos y del compresor de inflado de neumáticos (→ página 456).
- Existe un adhesivo TIREFIT.
- Dispone de guantes.

Lugar de consigna del kit TIREFIT: (→ página 456)

Con el hermetizante para neumáticos TIREFIT puede hermetizar incisiones pequeñas de hasta 0,16 in (4 mm), especialmente en la banda de rodadura del neumático. Puede utilizar TIREFIT a temperaturas exteriores de hasta -4 °F (-20 °C).

⚠ ADVERTENCIA Peligro de accidente al utilizar producto sellador de neumáticos

El producto sellador de neumáticos no puede hermetizar el neumático, especialmente en los siguientes casos:

- Mayores incisiones pequeñas o cortes (mayores que los mencionados anteriormente)
 - Daños en las llantas
 - Después de conducir con una presión de neumáticos muy baja o con los neumáticos desinflados
- ▶ No prosiga la marcha.
- ▶ Póngase en contacto con un taller especializado cualificado.

⚠ ADVERTENCIA Peligro de lesiones y peligro de intoxicación por hermetizante para neumáticos

El hermetizante para neumáticos es perjudicial para la salud y provoca irritaciones. No debe entrar en contacto con la piel, los ojos o la ropa ni ingerirse. No inhale los vapores. Mantenga el hermetizante para neumáticos fuera del alcance de los niños.

En caso de contacto con el hermetizante para neumáticos tenga en cuenta lo siguiente:

- ▶ Enjuague de inmediato con agua el hermetizante para neumáticos que haya entrado en contacto con la piel.
- ▶ Si el hermetizante para neumáticos ha entrado en contacto con los ojos, lávese inmediatamente los ojos de forma minuciosa con agua limpia.
- ▶ En caso de haber ingerido hermetizante para neumáticos, enjuáguese inmediatamente la boca de forma minuciosa y beba agua en abundancia. No provoque

el vómito y acuda inmediatamente a un médico.

- ▶ Cámbiese enseguida la ropa que se haya ensuciado con el hermetizante para neumáticos.
- ▶ Si aparecen reacciones alérgicas, acuda inmediatamente a un médico.

! INDICACIÓN Sobrecalentamiento por un tiempo de servicio demasiado prolongado del compresor de inflado de neumáticos

- ▶ No utilice el compresor de inflado de neumáticos durante más de diez minutos sin interrupción.

Tenga en cuenta las indicaciones de seguridad del fabricante que figuran en el adhesivo del compresor de inflado de neumáticos.

Encargue la sustitución de la botella de hermetizante para neumáticos cada cinco años en un taller especializado.

- ▶ Deje los cuerpos extraños incrustados en el neumático.

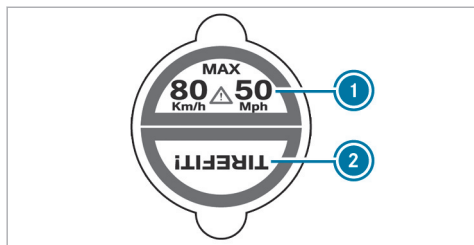

- ▶ Pegue la parte ① del adhesivo TIREFIT en el cuadro de instrumentos dentro del campo visual del conductor.
- ▶ Pegue la parte ② del adhesivo TIREFIT cerca de la válvula de la rueda del neumático averiado.

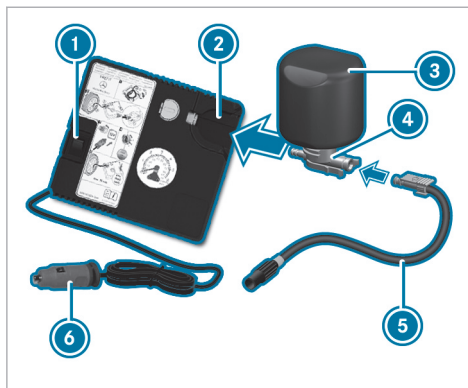

- ▶ Saque el conector macho ⑥ con cable y el tubo flexible ⑤ de la carcasa del compresor de inflado de neumáticos.
- ▶ Introduzca el conector macho del tubo flexible ⑤ en la brida ④ de la botella de hermetizante para neumáticos ③ hasta que el conector macho quede encajado.
- ▶ Inserte la botella de hermetizante para neumáticos ③ con la parte superior hacia abajo en

la concavidad ② del compresor de inflado de neumáticos.

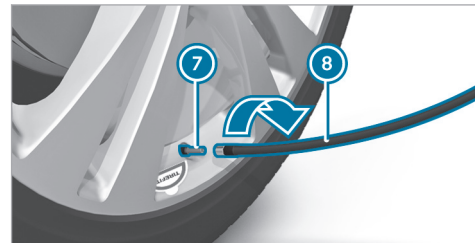

- ▶ Desenrosque el tapón de válvula ⑦ del neumático defectuoso.
 - ▶ Enrosque el tubo flexible de llenado ⑧ en la válvula ⑦.
 - ▶ Enchufe el conector macho ⑥ en una caja de enchufe de 12 V del vehículo.
 - ▶ Conecte el vehículo.
 - ▶ Conecte el compresor de inflado de neumáticos con el interruptor ①.
- El neumático comienza a inflarse. En primer lugar, se introduce el hermetizante para neu-

máticos en el neumático. Es posible que, por poco tiempo, la presión aumente hasta alcanzar aproximadamente 500 kPa (5 bares, 73 psi).

¡No desconecte el compresor de inflado de neumáticos durante esta fase!

- ▶ Deje que el compresor de inflado de neumáticos funcione durante un máximo de diez minutos. A continuación, el neumático debe haber alcanzado una presión de como mínimo 200 kPa (2,0 bares, 29 psi).

Si se ha derramado el hermetizante para neumáticos, limpie las zonas afectadas lo antes posible. Utilice preferiblemente agua limpia.

Si se ha ensuciado la ropa con hermetizante para neumáticos, límpiela lo antes posible con percloroetileno.

Si después de diez minutos no se alcanza la presión del neumático de 200 kPa (2,0 bares, 29 psi):

- ▶ Desconecte el compresor de inflado de neumáticos.
- ▶ Desenrosque el tubo flexible de llenado de la válvula del neumático averiado.

Tenga en cuenta que, al aflojar el tubo flexible de llenado, podría derramarse hermetizante para neumáticos.

- ▶ Desplace el vehículo muy despacio aproximadamente 33 ft (10 m) hacia delante o hacia atrás.
- ▶ Infle de nuevo el neumático. Después de diez minutos como máximo, la presión del neumático debe ser como mínimo de 200 kPa (2,0 bares, 29 psi).

⚠ ADVERTENCIA Peligro de accidente al no alcanzar la presión de inflado

Si después del tiempo indicado no se alcanza la presión de inflado indicada, el neumático se

encuentra muy seriamente dañado. En este caso, el producto sellador de neumáticos no sirve como reparación de pinchazos.

El comportamiento de frenado y las cualidades ruterías pueden estar muy limitadas.

- ▶ No prosiga la marcha.
- ▶ Póngase en contacto con un taller especializado.

Si después de diez minutos se alcanza una presión del neumático de 200 kPa (2,0 bares, 29 psi):

- ▶ Desconecte el compresor de inflado de neumáticos.
- ▶ Desenrosque el tubo flexible de llenado de la válvula del neumático averiado.

⚠ ADVERTENCIA Peligro de accidente al conducir con neumáticos hermetizados

Un neumático hermetizado provisionalmente con un producto sellador para neumáticos no es adecuado para las velocidades más altas.

- ▶ Adapte el estilo de conducción y conduzca con precaución.
- ▶ Tenga en cuenta la velocidad máxima autorizada para un neumático hermetizado con producto sellador de neumáticos.

- ▶ Tenga en cuenta la velocidad máxima autorizada de 50 mph (80 km/h) para un neumático hermetizado con hermetizante para neumáticos.

! **INDICACIÓN** Formación de manchas por derrame de hermetizante para neumáticos

Pueden salir restos de hermetizante para neumáticos del tubo flexible de llenado después de utilizarlo.

- ▶ Coloque el tubo flexible de llenado en la bolsa de plástico que contenía el kit TIREFIT.

🔥 **INDICACIÓN ECOLÓGICA** Contaminación medioambiental por desecho inadecuado

El hermetizante para neumáticos contiene sustancias nocivas.

- ▶ Encargue el desecho profesional de la botella de hermetizante para neumáticos usada, por ejemplo, en cualquier punto de servicio Mercedes-Benz.
- ▶ Guarde la botella de hermetizante para neumáticos y el compresor de inflado de neumáticos.
- ▶ Póngase en marcha inmediatamente.
- ▶ Detenga la marcha al transcurrir aproximadamente diez minutos y compruebe la presión del neumático con el compresor de inflado de neumáticos.
La presión del neumático debe alcanzar ahora como mínimo 130 kPa (1,3 bares, 19 psi).

⚠ **ADVERTENCIA** Peligro de accidente al no alcanzar la presión del neumático

Si no se alcanza la presión del neumático indicada, el neumático está demasiado dañado. En este caso, el producto sellador de neumáticos no sirve como reparación de pinchazos. El comportamiento de frenado y las cualidades ruteras pueden estar muy limitadas.

- ▶ No prosiga la marcha.
- ▶ Póngase en contacto con un taller especializado cualificado.

En tal caso, póngase en contacto con un punto de servicio Mercedes-Benz. O llame al 1-800-FOR-MERCEdes (en EE. UU.) o 1-800-387-0100 (en Canadá).

- ▶ Si la presión del neumático no alcanza como mínimo 130 kPa (1,3 bares, 19 psi), corríjala. Puede consultar los valores en la placa de datos de carga y de neumáticos en el montante B del lado del conductor o en la tabla de presión de neumáticos en la tapa del depósito de combustible.

- ▶ **Aumento de la presión del neumático:** conecte el compresor de inflado de neumáticos.

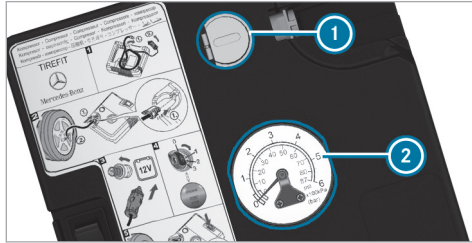

- ▶ **Reducción de la presión del neumático:** pulse la tecla de vaciado ① que se encuentra junto al manómetro ②.
- ▶ Si la presión del neumático es correcta, desenrosque el tubo flexible de llenado de la válvula del neumático hermetizado.
- ▶ Gire el tapón de válvula del neumático hermetizado.

- ▶ Extraiga la botella de hermetizante para neumáticos del compresor de inflado de neumáticos. El tubo flexible de llenado permanece en la botella de hermetizante para neumáticos.
- ▶ Acuda al taller especializado más próximo y sustituya el neumático, la botella de hermetizante para neumáticos y el tubo flexible de llenado.

Batería (vehículo)

Indicaciones sobre la batería de 12 V

⚠ ADVERTENCIA Peligro de accidente debido a trabajos inapropiados en la batería

Los trabajos realizados de forma incorrecta en la batería pueden, porejemplo, causar un cortocircuito. Esto puede llevar a limitaciones funcionales de sistemas relevantes para la seguridad y la seguridad de funcionamiento de su vehículo podría verse limitada.

Puede perder el control sobre el vehículo especialmente en las siguientes situaciones:

- al frenar
- al realizar movimientos bruscos con el volante y/o circular a una velocidad inadecuada
- ▶ En caso de cortocircuito o casos similares, póngase en contacto inmediatamente con un taller especializado.
- ▶ No prosiga la marcha.
- ▶ Encargue siempre la realización de los trabajos en la batería en un taller especializado.

- Más información sobre el sistema ABS (→ página 274)
- Más información sobre el sistema ESP® (→ página 275)

Por motivos de seguridad, Mercedes-Benz le recomienda utilizar exclusivamente baterías homologadas especialmente para su vehículo por Mercedes-Benz.

Todos los vehículos excepto los vehículos con batería de iones de litio

⚠ ADVERTENCIA Peligro de explosión por carga electrostática

La carga electrostática puede provocar la deflagración de la mezcla de gas altamente explosiva de una batería.

- ▶ Para eliminar la carga electrostática, toque la carrocería metálica antes de tocar la batería.

La mezcla de gas explosiva se genera al cargar la batería así como durante la ayuda al arranque.

⚠ ADVERTENCIA Peligro de causticación por el ácido de la batería

El ácido de la batería es corrosivo.

- ▶ Evite el contacto con la piel, los ojos o la ropa.
- ▶ No se incline sobre la batería.
- ▶ No inhale los gases de la batería.

- ▶ Mantenga a los niños alejados de la batería.
- ▶ Aclare inmediatamente el ácido de la batería con abundante agua limpia y acuda a un médico de inmediato.

Todos los vehículos

🌿 INDICACIÓN ECOLÓGICA Daños ecológicos por el desecho incorrecto de las pilas



Las pilas contienen sustancias nocivas. Está prohibido por ley eliminarlas junto con la basura doméstica.



Deseche las pilas de forma ecológica. Entregue las pilas descargadas en un taller especializado o en un punto de recogida de pilas usadas.

Si tiene que desembornar la batería de 12 V, diríjase a un taller especializado.

Tenga en cuenta las indicaciones de seguridad y las medidas de protección al manipular baterías.



Peligro de explosión en caso de uso indebido de la batería de 12 V.



Está prohibido encender fuego, acercar llamas para iluminar y fumar al manipular la batería. Evite la formación de chispas.



El electrolito o el ácido de la batería es corrosivo. Evite su contacto con la piel, los ojos o la ropa. Utilice ropa de protección adecuada, especialmente guantes, un mandil de protección y un elemento protector para la cara. Enjuague inmediatamente las salpicaduras de electrolito o ácido con agua limpia. Acuda al médico sin falta.



No coloque objetos pesados sobre la superficie de la batería y no se apoye en la batería.



Utilice gafas protectoras.



Mantenga alejados a los niños.



Tenga en cuenta lo indicado en este manual de instrucciones.

Si no utiliza el vehículo durante un periodo prolongado, debe tener en cuenta lo siguiente:

- **No híbridos enchufables:** conecte el estado de reposo (→ página 271, 272).
- Alternativa: conecte la batería a un cargador recomendado por Mercedes-Benz o diríjase a un taller especializado para desembornar la batería.

Indicaciones sobre la batería de 48 V



ADVERTENCIA Peligro de accidente debido a trabajos inapropiados en la batería

Los trabajos realizados de forma incorrecta en la batería pueden, porejemplo, causar un cortocircuito. Esto puede llevar a limitaciones

funcionales de sistemas relevantes para la seguridad y la seguridad de funcionamiento de su vehículo podría verse limitada.

Puede perder el control sobre el vehículo especialmente en las siguientes situaciones:

- al frenar
 - al realizar movimientos bruscos con el volante y/o circular a una velocidad inadecuada
- ▶ En caso de cortocircuito o casos similares, póngase en contacto inmediatamente con un taller especializado.
- ▶ No prosiga la marcha.
- ▶ Encargue siempre la realización de los trabajos en la batería en un taller especializado.

- Más información sobre el sistema ABS (→ página 274)
- Más información sobre el sistema ESP® (→ página 275)

Por motivos de seguridad, Mercedes-Benz le recomienda utilizar exclusivamente baterías homologadas especialmente para su vehículo por Mercedes-Benz.



INDICACIÓN ECOLÓGICA Daños ecológicos por el desecho incorrecto de las pilas



Las pilas contienen sustancias nocivas. Está prohibido por ley eliminarlas junto con la basura doméstica.



▶ **Li-ion** Deseche las pilas de forma ecológica. Entregue las pilas descargadas en un taller especializado o en un punto de recogida de pilas usadas.

Si tiene que desembornar la batería de 48 V, diríjase a un taller especializado.

Tenga en cuenta las indicaciones de seguridad y las medidas de protección al manipular baterías.



Peligro de explosión en caso de uso indebido de la batería de 48 V.



La superficie de la batería de 48 V puede estar muy caliente.



Está prohibido encender fuego, acercar llamas para iluminar y fumar al manipular la batería. Evite la formación de chispas.



El electrolito o el ácido de la batería es corrosivo. Evite su contacto con la piel, los ojos o la ropa. Utilice ropa de protección adecuada, especialmente guantes, un mandil de protección y un elemento protector para la cara. Enjuague inmediatamente las salpicaduras de electrolito o ácido con abundante agua limpia fría. Acuda al médico sin falta.



No coloque objetos pesados sobre la superficie de la batería y no se apoye en la batería.



No realice trabajos en la batería. Encargue siempre la realización de los trabajos en la batería en un taller especializado. No desmonte la batería por su cuenta. No

desmonte la batería por su cuenta. No intente abrir la batería.



Mantenga alejados a los niños.



Utilice gafas protectoras.



Tenga en cuenta lo indicado en este manual de instrucciones.

Si no utiliza el vehículo durante un periodo prolongado, debe tener en cuenta lo siguiente:

- **No híbridos enchufables:** conecte el estado de reposo (→ página 271, 272).

Indicaciones sobre la batería de alto voltaje



PELIGRO Peligro de fuego y explosión al sobrepasar la presión interior de la batería de alto voltaje

En caso de incendio del vehículo puede escapar gas inflamable y encenderse.

- ▶ En caso de que aparezcan olores inusuales, humo o quemaduras, detenga inmediatamente el proceso de carga.
- ▶ Abandone de inmediato la zona de peligro. Asegure la zona de peligro a una distancia suficiente.
- ▶ Avise a los bomberos.

Observe las indicaciones sobre la carga de la batería de alto voltaje (→ página 246).



Peligro de explosión.



Está prohibido encender fuego, acercar llamas para iluminar y fumar al manipular la batería. Evite la formación de chispas.



El electrolito o el ácido de la batería es corrosivo. Evite su contacto con la piel, los ojos o la ropa. Utilice ropa de protección adecuada, especialmente guantes, un mandil de protección y un elemento protector para la cara. Enjuague inmediatamente las salpicaduras de electrolito o



ácido con agua limpia. Acuda al médico de inmediato.

Utilice gafas protectoras.



Mantenga alejados a los niños.



Tenga en cuenta lo indicado en este manual de instrucciones.

Indicaciones sobre la ayuda al arranque y la carga de la batería de 12 V

Vehículos con batería de iones de litio

Utilice para la carga de la batería y la ayuda al arranque siempre el punto de conexión para arranque mediante alimentación externa del compartimento del motor.

! **INDICACIÓN** Daño de la batería debido a sobretensión

Al cargar con cargadores sin limitación de tensión de carga, la batería o la electrónica del vehículo pueden resultar dañados.

- ▶ Utilice solamente cargadores con una tensión de carga máxima de 14,8 V.

Resto de vehículos

Utilice para la carga de la batería y la ayuda al arranque siempre el punto de conexión para arranque mediante alimentación externa del compartimento del motor.

! **INDICACIÓN** Daño de la batería debido a sobretensión

Al cargar con cargadores sin limitación de tensión de carga, la batería o la electrónica del vehículo pueden resultar dañados.

- ▶ Utilice solamente cargadores con una tensión de carga máxima de 14,8 V.

! **ADVERTENCIA** Peligro de explosión debido al gas hidrógeno inflamable

Si causa un cortocircuito o si se produce una formación de chispas, el gas hidrógeno se podría inflamar durante la carga de una batería.

- ▶ Asegúrese de que el borne positivo de una batería conectada no entre en contacto con ninguna pieza del vehículo.
- ▶ No coloque objetos metálicos ni herramientas sobre una batería.
- ▶ Es imprescindible que tenga en cuenta el orden descrito de los bornes al embornar y desembornar la batería.
- ▶ Durante la ayuda al arranque, asegúrese siempre de conectar únicamente los polos de batería de idéntica polaridad.
- ▶ Durante la ayuda al arranque, es imprescindible que tenga en cuenta el orden descrito al embornar y desembornar el cable para arranque mediante alimentación externa.

- ▶ No emborne o desemborne la batería con el motor en marcha.

⚠ ADVERTENCIA Peligro de explosión debido a una mezcla de gases explosiva

Durante el proceso de carga y la ayuda al arranque la batería puede dejar escapar una mezcla de gases explosiva.

- ▶ Evite encender fuego, luz desprotegida, formación de chispas y fumar.
- ▶ Asegúrese de que haya una ventilación suficiente.
- ▶ No se incline sobre la batería.

⚠ ADVERTENCIA Peligro de explosión si la batería está congelada

Una batería descargada se puede congelar ya a temperaturas cercanas al punto de congelación.

Si realiza entonces la ayuda al arranque o carga la batería, podría dejar escapar gas.

- ▶ Deje siempre descongelar una batería congelada antes de efectuar la carga o de la ayuda al arranque.

Si los testigos de control/luminosos de advertencia del cuadro de instrumentos no se iluminan a temperaturas bajas, es muy posible que la batería descargada esté congelada. En ese caso, no cargue la batería ni efectúe el arranque de su vehículo mediante la ayuda al arranque.

La congelación y posterior descongelación de una batería puede reducir drásticamente su vida útil. El comportamiento de arranque podría empeorar, en especial a temperaturas bajas.

Se recomienda que se compruebe la batería descongelada en un taller especializado.

Híbridos enchufables

Si el vehículo se arranca mediante la ayuda al arranque, es posible que no pueda circular con propulsión eléctrica hasta transcurridos 30 minutos aproximadamente.

La ayuda al arranque no es un estado de servicio normal.

Todos los vehículos

! INDICACIÓN Daños por varios intentos de arranque o intentos prolongados

Si realiza varios intentos de arranque o intentos prolongados, el combustible sin quemar puede dañar el catalizador.

- ▶ Evite realizar varios intentos de arranque o intentos prolongados.

Durante la ayuda al arranque y al cargar la batería tenga en cuenta los siguientes puntos:

- Utilice exclusivamente cables para arranque mediante alimentación externa/cables de carga no dañados, de suficiente sección y con pinzas de batería aisladas.
- Las partes no aisladas de las pinzas de batería no deben estar en contacto con otras piezas de metal mientras los cables para arranque mediante alimentación externa/cables de carga estén conectados a la batería/el punto de conexión para arranque mediante alimentación externa.

- Los cables para arranque mediante alimentación externa/cables de carga no deben tocar ninguna pieza que pueda moverse con el motor en marcha.
- Asegúrese siempre de que ni usted ni la batería tengan carga electrostática.
- Evite en cualquier caso encender fuego y acercar llamas para iluminar.
- No se incline sobre la batería.

Al cargar la batería tenga también en cuenta los siguientes puntos:

- Utilice solamente cargadores verificados y autorizados para Mercedes-Benz.
- Lea el manual de instrucciones del cargador antes de cargar la batería.

Al efectuar la ayuda al arranque tenga también en cuenta los siguientes puntos:

- Efectúe la ayuda al arranque solo con vehículos, baterías o dispositivos de ayuda al arranque de 12 V de tensión nominal.
- Los vehículos no se deben tocar.

- **Vehículos con motor de gasolina:** efectúe la ayuda al arranque solo con el motor y el sistema de escape fríos.

Ayuda al arranque y carga de la batería de 12 V

Preparación de la ayuda al arranque/el proceso de carga

- ▶ Asegure el vehículo con el freno de estacionamiento eléctrico.
- ▶ Acople la posición **P** del cambio.
- ▶ Desconecte el vehículo y todos los consumidores eléctricos.
- ▶ Abra el capó.

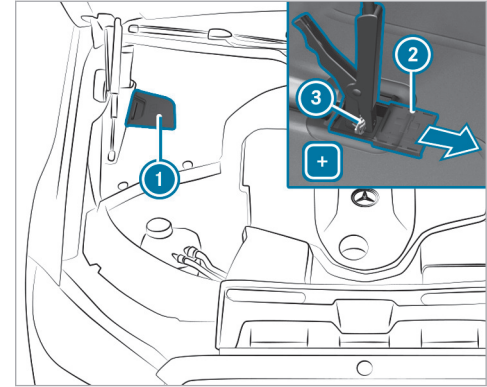

- ▶ Abra la cubierta ①.
- ▶ Desplace la cubierta de protección ② del contacto positivo ③ en el punto de conexión para arranque mediante alimentación externa en la dirección indicada por la flecha.

Ayuda al arranque

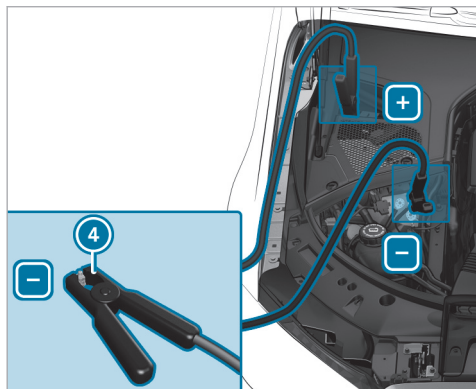

- ▶ Conecte los contactos positivos de los vehículos con el cable para arranque mediante alimentación externa. Empiece en el propio vehículo.
- ▶ Haga funcionar el motor del otro vehículo al número de revoluciones de ralentí.

- ▶ Conecte el polo negativo de la batería ajena y el punto de masa de su vehículo (4) con el cable para arranque mediante alimentación externa. Empiece en el otro vehículo.
- ▶ Ponga en marcha el motor de su vehículo.
- ▶ Deje los motores en marcha durante unos minutos.
- ▶ Antes de desembornar los cables para arranque mediante alimentación externa, conecte un consumidor eléctrico de su vehículo, por ejemplo, la calefacción de la luneta trasera o la iluminación.

Cuando la ayuda al arranque haya finalizado:

- ▶ Desconecte el cable para arranque mediante alimentación externa primero del punto de masa de su vehículo y del polo negativo de la batería ajena y, a continuación, de los contactos positivos de los vehículos. Empiece cada vez en el propio vehículo.
- ▶ Cierre la cubierta de protección (2) del contacto positivo (3) y la cubierta (1).

Híbrido enchufable: si el vehículo se arranca mediante la ayuda al arranque, es posible que no pueda circular con propulsión eléctrica hasta transcurridos 30 minutos aproximadamente.

Encontrará más información en cualquier taller especializado.

Carga de la batería de 12 V

- ▶ Conecte los contactos positivos del vehículo y del cargador con el cable de carga. Empiece en el vehículo.
- ▶ Conecte el polo negativo del cargador y el punto de masa (4) del vehículo con el cable de carga. Empiece en el cargador.
- ▶ Inicie el proceso de carga.

Cuando el proceso de carga haya finalizado:

- ▶ Suelte el cable de carga primero del punto de masa (4) del vehículo y del contacto negativo del cargador y, a continuación, de los contactos positivos del vehículo y del cargador. Empiece cada vez en el vehículo.
- ▶ Cierre la cubierta de protección (2) del contacto positivo (3) y la cubierta (1).

Sustitución de la batería de 12 V

- Tenga en cuenta las indicaciones sobre la batería de 12 V (→ página 461).

Mercedes-Benz le recomienda encargar la sustitución de la batería de 12 V en un taller especializado, porejemplo, un punto de servicio Mercedes-Benz.

Si desea sustituir la batería usted mismo, tenga en cuenta las siguientes indicaciones:

- Sustituya siempre una batería averiada por otra batería que cumpla los requisitos específicos del vehículo.

El vehículo está equipado con una batería con tecnología AGM (Absorbent Glass Mat) o con una batería de iones de litio. La funcionalidad completa del vehículo queda solamente garantizada con una batería AGM o una batería de iones de litio. Por motivos de seguridad, Mercedes-Benz le recomienda utilizar exclusivamente baterías probadas y homologadas especialmente para su vehículo por Mercedes-Benz.

- Aproveche piezas adosadas como, porejemplo, el tubo flexible de purga de aire, la pieza acodada o la cubierta del borne de la batería que desea sustituir.
- Asegúrese de que el tubo flexible de purga de aire esté conectado siempre al orificio original situado en el lateral de la batería.
Monte los tapones de cierre existentes o suministrados.
De lo contrario, pueden salir gases o ácido de la batería.
- Asegúrese de conectar de nuevo las piezas adosadas de la misma forma.

Arranque por remolcado o remolcado

Métodos de remolcado autorizados (no para híbridos enchufables)

! INDICACIÓN Daño debido a un frenado automático

Si una de las siguientes funciones está conectada, el vehículo frena automáticamente en determinadas situaciones:

- Asistente de frenado activo
- Asistente activo de distancia DISTRONIC
- Función HOLD
- Ayuda activa para aparcar

Para evitar que se produzcan daños en el vehículo, desconecte estos sistemas en situaciones como las siguientes o similares:

- durante el remolcado
- en el túnel de lavado

En caso de avería, Mercedes-Benz le recomienda transportar su vehículo en lugar de remolcarlo.

Para el remolcado con ambos ejes en el suelo, utilice un cable de remolcado o una barra de remolcado. No utilice ningún sistema de enganche para remolque (→ página 348).

! **INDICACIÓN** Daños en el vehículo por remolcado inadecuado

▶ Tenga en cuenta las indicaciones e instrucciones sobre el remolcado.

Remolcado con eje elevado: el remolcado debe efectuarlo una empresa especializada en este servicio.

Vehículos con tracción trasera

Métodos de remolcado permitidos

Ambos ejes en el suelo	Sí, máximo 31 millas (50 km) a 31 mph (50 km/h)
Eje delantero elevado	No
Eje trasero elevado	Sí, si el volante está sujeto con una barra antirrobo en posición central

Vehículos 4MATIC

Métodos de remolcado permitidos

Ambos ejes en el suelo	Sí, máximo 31 millas (50 km) a 31 mph (50 km/h)
Eje delantero elevado	No
Eje trasero elevado	No

Métodos de remolcado autorizados (híbridos enchufables)

i Las siguientes indicaciones no se aplican a los vehículos Mercedes-AMG E Performance.

! **INDICACIÓN** Vehículos Mercedes-AMG

▶ Tenga en cuenta las indicaciones contenidas en las instrucciones adicionales. De lo contrario, podría no reconocer situaciones de peligro.

En caso de avería, Mercedes-Benz le recomienda transportar su vehículo en lugar de remolcarlo.

Para el remolcado con ambos ejes en el suelo, utilice un cable de remolcado o una barra de remolcado. No utilice ningún sistema de enganche para remolque.

! **INDICACIÓN** Daños en el vehículo por remolcado inadecuado

▶ Tenga en cuenta las indicaciones e instrucciones sobre el remolcado.

Tenga en cuenta las indicaciones sobre el remolcado y el transporte que figuran en el manual de instrucciones del vehículo.

En los siguientes casos solo está permitido un transporte:

- el visualizador del conductor ha dejado de funcionar
- en el visualizador del conductor aparece el aviso  **Prohibido el remolcado Ver Instruc. servicio**

Excepción: si el vehículo se encuentra en una zona de peligro, se puede rescatar de la zona de peligro a pesar de la avería del visualizador o del aviso mostrado en el visualizador  **Prohibido el remolcado** Ver **Instruc. servicio**. La distancia de remolcado con ambos ejes sobre el suelo no debe ser superior a 55 ft (50 m). La velocidad de remolcado no debe superar los 6 mph (10 km/h). A continuación, solo se admite un transporte.

Vehículos con tracción trasera

Métodos de remolcado permitidos

Ambos ejes en el suelo	Sí, como máximo 31 millas (50 km) con 31 mph (50 km/h), solo hacia delante con conductor en el vehículo
Eje delantero elevado	No
Eje trasero elevado	Sí, si el volante está sujeto con una barra antirrobo en posición central

Vehículos 4MATIC

Métodos de remolcado permitidos

Ambos ejes en el suelo	Sí, como máximo 31 millas (50 km) con 31 mph (50 km/h), solo hacia delante con conductor en el vehículo
Eje delantero elevado	No
Eje trasero elevado	No

Remolcado del vehículo con ambos ejes en el suelo

- ▶ Tenga en cuenta las indicaciones relativas a los métodos de remolcado autorizados.
- ▶ Asegúrese de que la batería esté embornada y cargada.

Si la batería está agotada, no podrá efectuar lo siguiente:

- no se puede arrancar el vehículo

- no se puede soltar ni accionar el freno de estacionamiento eléctrico
 - no se puede acoplar la posición **[N]** o **[P]** del cambio
- i** Si no es posible acoplar la posición **[N]** del cambio o el visualizador del conductor no muestra nada en el cuadro de instrumentos, transporte el vehículo (→ página 473). Para el transporte del vehículo se necesita un vehículo de remolque con dispositivo elevador.

! **INDICACIÓN** Daños por remolcado demasiado rápido o demasiado prolongado

Un remolcado demasiado rápido o demasiado prolongado puede provocar daños en la cadena cinemática.

- ▶ No sobrepase una velocidad de remolcado de 30 mph (50 km/h).
- ▶ No sobrepase una distancia de remolcado de 30 millas (50 km).

! **ADVERTENCIA** Peligro de accidente al remolcar un vehículo con demasiado peso

Si el peso del vehículo que se va a remolcar o arrancar por remolcado es mayor que la masa máxima autorizada de su vehículo, pueden darse las siguientes situaciones:

- La argolla para remolcado se desgarra.
- El conjunto vehículo/remolque se balancea y puede volcar.

▶ Antes de remolcar, compruebe si el vehículo que se va a remolcar excede la masa máxima autorizada.

Si se tiene que remolcar o arrancar por remolcado un vehículo, su peso no puede sobrepasar la masa máxima autorizada del vehículo tractor.

- ▶ Los datos de la masa máxima autorizada del vehículo correspondiente se obtienen de la placa de características del vehículo (→ página 519).
- ▶ No abra la puerta del conductor o del acompañante, ya que, de lo contrario, el cambio

puede acoplarse automáticamente a la posición **[P]**.

- ▶ Monte la argolla para remolcado (→ página 476).
- ▶ Fije el dispositivo de remolcado.

! **INDICACIÓN** Daño debido a fijación errónea del dispositivo de remolcado

▶ Fije el cable o la barra de remolcado únicamente a la argolla para remolcado.

- ▶ Desconecte el bloqueo automático .
- ▶ No active la función HOLD.
- ▶ Desconecte la protección antirremolque (→ página 118).
- ▶ Desconecte el asistente de frenado activo (→ página 302).
- ▶ Acople la posición **[N]** del cambio.
- ▶ Suelte el freno de estacionamiento eléctrico.

⚠ ADVERTENCIA Peligro de accidente por limitación de las funciones relevantes desde el punto de vista de la seguridad durante el remolcado

Las funciones relevantes desde el punto de vista de la seguridad presentan un funcionamiento limitado o no están disponibles en las siguientes situaciones:

- El vehículo está desconectado.
- El sistema de frenos o la servodirección están averiados.
- La alimentación de energía o la red de a bordo están averiadas.

Si remolca su vehículo, se puede necesitar un esfuerzo considerablemente mayor para girar y frenar.

- ▶ Utilice una barra de remolcado.
- ▶ Antes del remolcado, asegúrese de que la dirección se mueve libremente.

❗ INDICACIÓN Daños por fuerzas de tracción excesivas

Una puesta en marcha brusca puede provocar daños en los vehículos por fuerzas de tracción excesivas.

- ▶ Póngase en marcha lentamente y evite los movimientos bruscos.

Carga del vehículo para el transporte

Requisitos

- El vehículo está detenido.
- El vehículo está desconectado.
- El visualizador del conductor se encuentra en el estado de salida sin menús abiertos (→ página 350). El transporte también es posible si se muestra un aviso de advertencia.
- La batería de 12 V está cargada.

Híbridos enchufables: el transporte solo debe efectuarlo una empresa de remolcado.

- ▶ Seleccione **Transporte del vehículo**.

ⓘ El modo de certificación acústica está previsto exclusivamente para la organización de inspección técnica. Este modo limita el rendimiento de la propulsión del vehículo y no está concebido para su uso por parte de los clientes.

▶ Establezca el idioma del sistema si es necesario (→ página 394).

▶ Tenga en cuenta las indicaciones sobre el remolcado (→ página 471).

▶ Para cargar el vehículo, fije el dispositivo de remolcado a la argolla para remolcado.

▶ Conecte la alimentación eléctrica (→ página 215).

▶ Acople la posición **N** del cambio.

ⓘ En caso de avería del sistema eléctrico, el cambio puede bloquearse en la posición **P**. Para acoplar **N**, suministre tensión a la red de a bordo (→ página 467).

! **INDICACIÓN** Posibles daños en el vehículo durante la carga o descarga

Al cargar o descargar, el vehículo debe estar elevado a la altura de transporte.

En caso de que no se muestren los ajustes de transporte o no se muestre el aviso **Vehículo no preparado para cargarlo** en el visualizador, no se puede cargar ni descargar el vehículo.

- ▶ En caso necesario, vuelva a elevar el vehículo a la altura de transporte.
- ▶ No cargue o descargue un vehículo que no se pueda levantar hasta la altura de transporte por medio de una rampa. Diríjase a un taller especializado y cualificado.



! **ADVERTENCIA** Peligro de accidente debido a la activación de la altura de transporte

Si se eleva el vehículo a una altura de transporte, los sistemas de conducción y de seguridad de marcha solo están disponibles de forma limitada y la visibilidad desde el vehículo queda limitada.

La seguridad de conducción es muy limitada y hay peligro de accidente.

- ▶ No utilice la altura de transporte en el servicio en carretera normal.
- ▶ Active y utilice la altura de transporte únicamente para la carga del vehículo y

exclusivamente fuera del tráfico de la vía pública.

- ▶ Asegúrese de que no haya personas u obstáculos en las proximidades del vehículo.

Elevación del vehículo a la altura de transporte

- ▶ Pulse la tecla durante cinco segundos como mínimo.
- ▶ Pulse inmediatamente la tecla durante un segundo como mínimo. Se muestra el aviso **Para el nivel de transporte, encender el vehículo** en el visualizador.
- ▶ Conecte el vehículo (→ página 216). Se muestran los ajustes de transporte.
- ▶ Seleccione con un gesto táctil hacia abajo **Nivel de transporte** y pulse . Se eleva el vehículo y se muestra el aviso **Vehículo se está elevando... No usar la rampa todavía** en el visualizador durante 5 segundos. El proceso de elevación puede durar hasta 60 segundos y se puede interrumpir con la tecla .

- ▶ Durante la elevación, no apague el vehículo.

Mientras se eleva el vehículo, ya puede maniobrar a una velocidad máxima de 25 mph (40 km/h).



- ▶ Para la carga, espere hasta que se alcance la altura de transporte y se muestre el estado **Nivel de transporte**.
- ⓘ Si se eleva el vehículo a una altura de transporte, se seguirán mostrando los ajustes de transporte incluso después de un reinicio. El manejo del visualizador del conductor queda por ello limitado.

Si el vehículo se encuentra en la altura de transporte, este desciende de nuevo en las siguientes situaciones:

- Si circula a una velocidad superior a 25 mph (40 km/h).
- Si la batería de 12 V está descargada.

El vehículo se ajusta a la altura del último nivel activo.

Transporte del vehículo

- ▶ Cargue el vehículo.
- ▶ Acople la posición **P** del cambio.
- ▶ Asegure el vehículo con el freno de estacionamiento eléctrico para impedir que se desplace.
- ▶ Desconecte el vehículo y la alimentación eléctrica.
- ▶ Inmovilice solo las ruedas del vehículo.

Vehículos 4MATIC

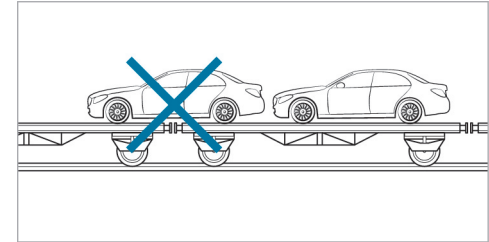

- ▶ Tenga en cuenta que los ejes delantero y trasero deben descansar sobre el mismo vehículo de transporte.

! **INDICACIÓN** Daños a la cadena cinemática por posicionamiento inadecuado del vehículo

- ▶ No posicione el vehículo sobre el punto de unión del vehículo de transporte.

Descarga del vehículo

- ▶ Compruebe que el vehículo esté elevado a la altura de transporte antes de la descarga.

Bajada del vehículo tras la descarga

- ▶ Conecte la alimentación eléctrica.
- ▶ Ponga en marcha el vehículo.
- ▶ En los ajustes de transporte, seleccione con un gesto táctil hacia arriba **Nivel estándar** y pulse **OK**.
El vehículo se ajusta a la altura del último nivel activo y se muestra el aviso **El vehículo está bajando** en el visualizador.
- ▶ Una vez ha descendido el vehículo, pulse la tecla **↩** durante dos segundos como mínimo.
Se cierran los ajustes de transporte.

Lugar de consigna de la argolla para remolcado

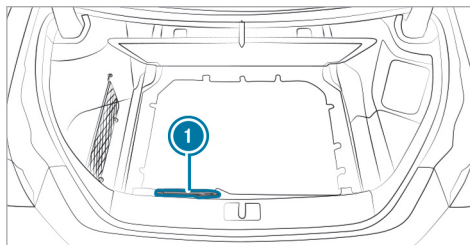

La argolla para remolcado ① se encuentra debajo del piso del maletero.

En función de la ejecución de modelo, la argolla para remolcado se encuentra en otra posición en el maletero.

Montaje y desmontaje de la argolla para remolcado

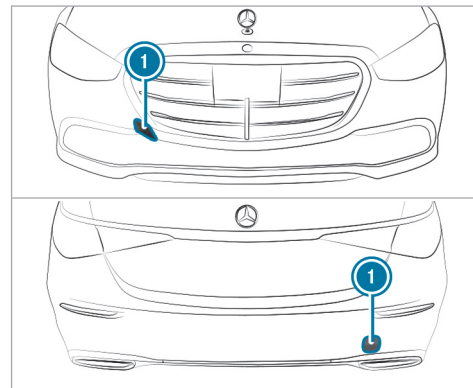

- ▶ Presione la cubierta ① sobre la marca hacia el interior y extráigala.
- ▶ Enrosque la argolla para remolcado hacia la derecha hasta el tope y apriétela.

- ▶ Una vez desmontada la argolla para remolcado, enclave la cubierta ❶ en el parachoques.

❗ INDICACIÓN Daños en el vehículo debidos a un uso incorrecto de la argolla para remolcado o el dispositivo de remolque

En caso de rescate del vehículo mediante remolcado con la argolla para remolcado o el dispositivo de remolque pueden producirse daños en el vehículo.

- ▶ Utilice la argolla para remolcado solo para el remolcado o el arranque por remolcado del vehículo.
- ▶ No utilice la argolla para remolcado o el dispositivo de remolque para el remolcado en caso de rescate.

Arranque por remolcado del vehículo (arranque de emergencia del motor)

❗ INDICACIÓN Daños al cambio automático por arranque por remolcado

Al remolcar el vehículo puede dañarse el cambio automático.

- ▶ No arranque el vehículo por remolcado.

- ▶ No arranque el vehículo por remolcado.

Fusibles

Indicaciones sobre los fusibles

⚠ ADVERTENCIA Peligro de accidente y de sufrir lesiones debido a cables sobrecargados

Si manipula o puentea un fusible defectuoso o lo sustituye por un fusible de mayor amperaje, los cables eléctricos podrían quedar sobrecargados.

Como consecuencia, podría producirse un incendio.

- ▶ Sustituya siempre los fusibles defectuosos por los fusibles nuevos especificados asegurándose de que tengan el amperaje correcto.

❗ INDICACIÓN Daños por fusibles incorrectos

Como consecuencia de fusibles incorrectos, los componentes y sistemas eléctricos pueden resultar dañados o su funcionamiento puede verse notablemente limitado.

- ▶ Utilice solamente los fusibles autorizados por Mercedes-Benz con el amperaje prescrito en cada caso.

Debe sustituir los fusibles fundidos por otros de características similares, reconocibles por el color y el amperaje. En el esquema de asignación de fusibles figuran los amperajes y más información que debe tenerse en cuenta.

Esquema de asignación de fusibles: en la carpeta que acompaña al vehículo.

! **INDICACIÓN** Daños o funcionamientos anómalos por humedad

La humedad puede provocar funcionamientos anómalos o daños en el sistema eléctrico.

- ▶ Si la caja de fusibles está abierta, asegúrese de que no penetre humedad en la misma.
- ▶ Al cerrar la caja de fusibles asegúrese de que la junta de la cubierta asiente correctamente en la caja de fusibles.

Si se funde de nuevo un fusible recién colocado, encargue que determinen la causa y reparen la avería en un taller especializado.

Antes de un cambio de fusibles, asegúrese de lo siguiente:

- El vehículo está asegurado para impedir su desplazamiento.
- Todos los consumidores eléctricos deben estar desconectados.
- El vehículo está apagado.

Los fusibles están distribuidos en las siguientes cajas de fusibles:

- Caja de fusibles situada en el compartimento del motor, en el lado del conductor (→ página 478)
- Caja de fusibles situada en el puesto de conducción, en el lado del conductor (→ página 480)
- Caja de fusibles situada en el espacio reposapiés del acompañante (→ página 481)
- Caja de fusibles situada en el maletero, en el lado derecho visto en el sentido de la marcha (→ página 481)

Apertura y cierre de la caja de fusibles situada en el compartimento motor

Requisitos

- Tenga en cuenta las indicaciones relativas a los fusibles (→ página 477).
- Prepare los siguientes medios técnicos auxiliares:
 - Paño seco

- Destornillador con la punta correspondiente

Apertura

- i** La accesibilidad a la caja de fusibles puede estar limitada en función del equipamiento del vehículo. Mercedes-Benz le recomienda que se dirija a un taller especializado, porejemplo, un punto de servicio Mercedes-Benz.

! **ADVERTENCIA** Peligro de sufrir lesiones al utilizar el limpiaparabrisas con el capó abierto

Si pone en marcha el limpiaparabrisas con el capó abierto, podría quedar aprisionado en el varillaje del limpiaparabrisas.

- ▶ Desconecte siempre el limpiaparabrisas y el vehículo antes de abrir el capó.

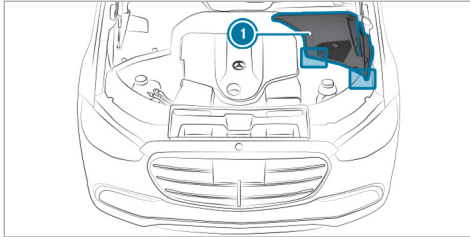

- ▶ Suelte los cierres giratorios de la cubierta ① y extraiga la cubierta hacia arriba.
- ▶ En el caso de que exista humedad en la caja de fusibles, elimínela con un trapo seco.

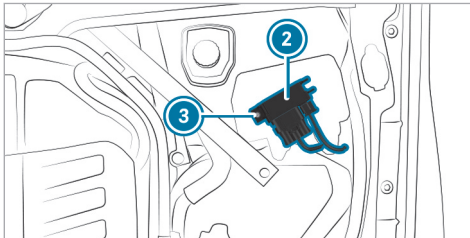

- ▶ En función del equipamiento del vehículo, en la tapa de la caja de fusibles existe un componente eléctrico ②. Si está disponible, suelte el tornillo ③ y aparte el componente a un lado sin desconectar las conexiones eléctricas.

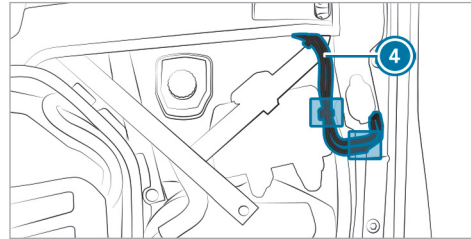

- ▶ Si están disponibles, suelte los tubos flexibles ④ de las pinzas de sujeción de la caja de fusibles y de la carrocería.

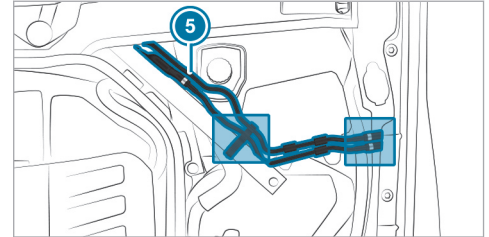

- ▶ Si están disponibles, suelte los tubos flexibles ⑤ de las pinzas de sujeción situadas en el compartimento del motor y la carrocería.

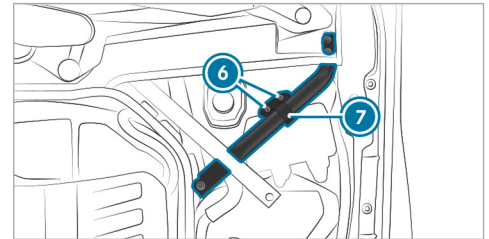

- ▶ Suelte los tornillos ⑥ y pliegue el arco ⑦.

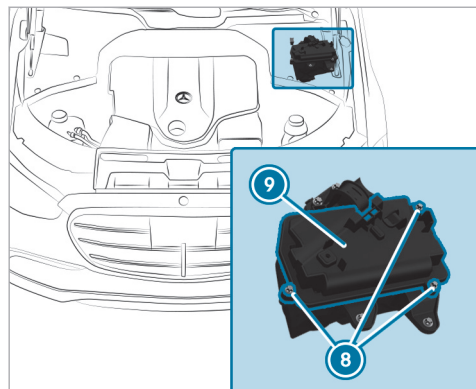

- ▶ Suelte los tornillos 8 y extraiga lateralmente la tapa 9 de la caja de fusibles.

Cierre

- ▶ Compruebe que la junta se asiente correctamente en la tapa 9.
- ▶ Coloque la tapa 9 en la caja de fusibles y apriete los tornillos 8.

- ▶ Pliegue el arco 7 hacia atrás y apriete los tornillos 6.
- ▶ Si están disponibles, enclave los tubos flexibles 5 de las pinzas de sujeción situadas en el compartimento del motor y la carrocería.
- ▶ Si están disponibles, enclave los tubos flexibles 4 de las pinzas de sujeción situadas en la caja de fusibles y la carrocería.
- ▶ Si está disponible, coloque el componente eléctrico 2 en el soporte situado en la tapa de la caja de fusibles y apriete el tornillo 3.
- ▶ Coloque la cubierta 1 y enclave los cierres giratorios.

Apertura y cierre de la caja de fusibles situada en el puesto de conducción

- Tenga en cuenta las indicaciones relativas a los fusibles (→ página 477).

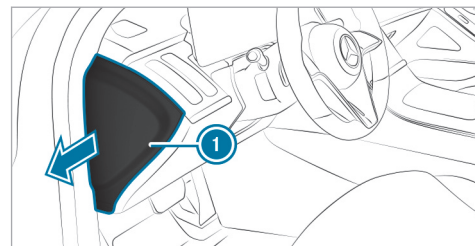

La caja de fusibles 1 se encuentra en el lado del conductor junto al puesto de conducción debajo de una cubierta.

- ▶ Despliegue y retire la cubierta 1 en la dirección indicada por la flecha.
- ▶ Mercedes-Benz recomienda que encargue la apertura de la caja de fusibles en un punto de servicio Mercedes-Benz.

Apertura y cierre de la caja de fusibles situada en el espacio reposapiés del acompañante

Requisitos

- Tenga en cuenta las indicaciones relativas a los fusibles (→ página 477).

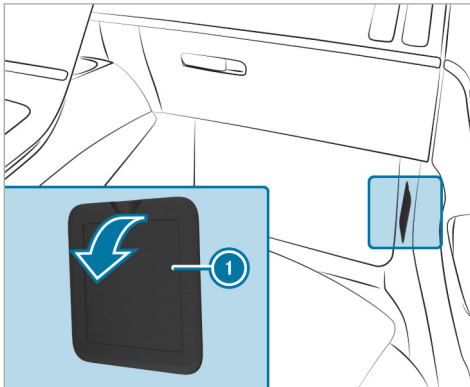

- ▶ Despliegue y retire la cubierta ① en la dirección indicada por la flecha.

Apertura y cierre de la caja de fusibles situada en el maletero

Requisitos

- Tenga en cuenta las indicaciones relativas a los fusibles (→ página 477).

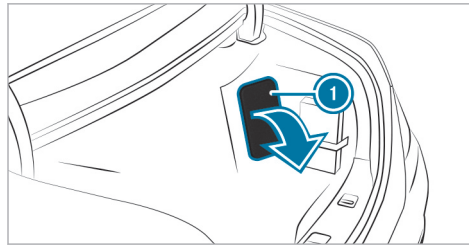

- ▶ Desplace la cubierta ① hacia abajo en la dirección indicada por la flecha.

Indicaciones sobre ruidos o comportamiento de marcha anormal

Fíjese durante la marcha si se producen vibraciones, ruidos o un comportamiento de marcha anormal. En ese caso, podrían haberse producido daños en las llantas o los neumáticos. Los defectos latentes también pueden ser la causa de este comportamiento de marcha anormal.

Si tiene sospechas, reduzca la velocidad y encargue la comprobación de las llantas y los neumáticos en un taller especializado.

Indicaciones para la comprobación regular de las llantas y los neumáticos

⚠ ADVERTENCIA Peligro de accidente por neumáticos dañados

Los neumáticos dañados pueden causar la pérdida de presión de los neumáticos.

- ▶ Compruebe regularmente si los neumáticos presentan daños y sustituya inmediatamente los neumáticos dañados.

⚠ ADVERTENCIA Peligro de aquaplaning debido a un perfil de los neumáticos insuficiente

Si el perfil de los neumáticos es demasiado bajo, su adherencia disminuye.

En calzadas mojadas aumenta el peligro de aquaplaning, especialmente si la velocidad es inadecuada.

- ▶ Compruebe regularmente la profundidad de perfil y el estado de la banda de rodadura de todos los neumáticos a lo largo de toda su anchura.

Profundidad de perfil mínima en

- Neumáticos de verano: $\frac{1}{8}$ in (3 mm)
- Neumáticos M+S: $\frac{1}{8}$ in (4 mm)

- ▶ Por motivos de seguridad, sustituya los neumáticos antes de alcanzar la profundidad de perfil mínima prescrita legalmente.

Realice las siguientes comprobaciones en todos los neumáticos regularmente, como mínimo una vez al mes o siempre que sea necesario, por ejemplo, antes de un recorrido más largo o una marcha por terreno no asentado:

- Comprobación de la presión de los neumáticos (→ página 484)
- Control visual de posibles daños de las llantas y neumáticos
- Comprobación de las caperuzas de las válvulas
- Control visual de la profundidad del perfil y de la banda de rodadura de los neumático a lo largo de toda su anchura.

La profundidad de perfil mínima en los neumáticos de verano es de $\frac{1}{8}$ in (3 mm) y en los neumáticos de invierno de $\frac{1}{8}$ in (4 mm).

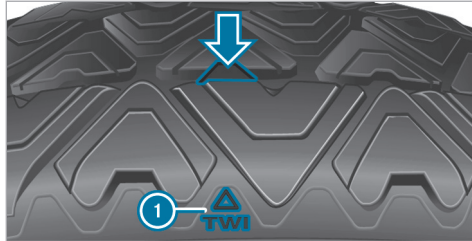

Seis marcas ① muestran en qué puntos están integradas las marcas en forma de barra (flecha) en el perfil del neumático. Son visibles en cuanto se alcanza una profundidad de perfil de neumático de aprox. $\frac{1}{16}$ in (1,6 mm).

Indicaciones sobre las cadenas para nieve

⚠ ADVERTENCIA Peligro de accidente por el montaje incorrecto de las cadenas para nieve

Si monta cadenas para nieve en las ruedas delanteras, las cadenas para nieve pueden

rozar con la carrocería o con alguna pieza del tren de rodaje.

- ▶ Nunca monte las cadenas para nieve en las ruedas delanteras.
- ▶ Monte siempre las cadenas para nieve en ambas ruedas traseras.

! **INDICACIÓN** Daño de la carrocería o de las piezas del tren de rodaje por las cadenas para nieve montadas

Si monta las cadenas para nieve en las ruedas delanteras en los vehículos 4MATIC, pueden producirse daños en las piezas de la carrocería o del tren de rodaje.

- ▶ En el caso de los vehículos 4MATIC, monte las cadenas para nieve únicamente en las ruedas traseras.

Tenga en cuenta las siguientes indicaciones al utilizar cadenas para nieve:

- Las cadenas para nieve solo están autorizadas para determinadas combinaciones de llantas y neumáticos. En cualquier punto de servicio

Mercedes-Benz puede obtener información al respecto.

- Por motivos de seguridad, utilice exclusivamente las cadenas para nieve autorizadas por Mercedes-Benz o con un estándar de calidad similar.
- Tenga en cuenta las instrucciones de montaje del fabricante de las cadenas para nieve.
- La velocidad máxima autorizada con cadenas para nieve montadas es de 30 mph (50 km/h).
- **Vehículos con ayuda activa para aparcar:** no utilice la ayuda activa para aparcar con las cadenas para nieve montadas.
- **Vehículos con regulación de nivel:** circule solo con la altura del vehículo elevada con las cadenas para nieve montadas (→ página 316).
- **Vehículos con dirección del eje trasero:** circule solo con el modo de cadenas para nieve activo con las cadenas para nieve montadas (→ página 484).

- ❶ Puede desconectar el sistema ESP® para arrancar (→ página 277). De este modo, las ruedas pueden patinar y generar una mayor fuerza de propulsión.

Conexión o desconexión del modo de cadenas para nieve

Sistema multimedia:



- ▶ Active o desactive la opción **Modo de cadenas para nieve**.

Cuando la función está activa, el vehículo se adapta a las cadenas para nieve montadas. Entre otros, se limita el ángulo de giro de las ruedas traseras y aumenta el círculo de viraje.

Además, con el modo de cadenas para nieve activo, algunas partes de los sistemas de asistencia y de seguridad de marcha no están disponibles.

Presión de los neumáticos

Indicaciones sobre la presión de los neumáticos

⚠ ADVERTENCIA Peligro de accidente por una presión excesiva o insuficiente de los neumáticos

Los neumáticos con una presión de inflado demasiado baja o demasiado elevada pueden originar especialmente las siguientes situaciones de peligro:

- Los neumáticos pueden reventar.
- Los neumáticos pueden desgastarse excesiva y/o irregularmente.
- Las cualidades de marcha, la maniobrabilidad y el comportamiento de frenado pueden verse notablemente afectados.

▶ Observe las presiones de los neumáticos recomendadas y compruebe la presión de todos los neumáticos, incluido el de la rueda de repuesto:

- mensualmente

- al modificar la carga
 - antes de efectuar trayectos largos
 - si cambian las condiciones de servicio, porejemplo, al circular por terrenos no asentados
- ▶ Si es necesario, adapte la presión de los neumáticos.

Una presión de los neumáticos demasiado alta o demasiado baja tiene los siguientes efectos:

- La vida útil de los neumáticos se reduce.
- Se favorecen posibles daños en los neumáticos.
- Se influye en el comportamiento de marcha y, con ello, en la seguridad de conducción, por ejemplo, en caso de aquaplaning.

⚠ ADVERTENCIA Peligro de accidente por una presión de los neumáticos demasiado baja

Los neumáticos con una presión demasiado baja se pueden sobrecalentar y, como consecuencia de ello, estallar.

Se desgastan excesivamente y/o irregularmente y afectan notablemente al comportamiento de frenado y las cualidades de marcha.

- ▶ Evite una presión de los neumáticos demasiado baja.

Una presión de los neumáticos demasiado baja puede tener los siguientes efectos:

- Avería del neumático debido al sobrecalentamiento
- Empeoramiento del comportamiento de marcha
- Desgaste irregular
- Mayor consumo de combustible

▲ ADVERTENCIA Peligro de accidente por una presión de los neumáticos demasiado alta

Los neumáticos con una presión demasiado alta pueden reventar.

Se desgastan irregularmente y afectan al comportamiento de frenado y las cualidades de marcha.

- ▶ Evite una presión de los neumáticos demasiado alta.

Una presión de los neumáticos demasiado alta puede tener los siguientes efectos:

- Mayor distancia de frenado
- Empeoramiento del comportamiento de marcha
- Desgaste irregular
- Pérdida de confort de marcha
- Mayor predisposición a que se produzcan averías

▲ ADVERTENCIA Peligro de accidente en caso de caída de presión repetida en el neumático

La llanta, la válvula o el neumático pueden estar dañados.

Una presión del neumático demasiado baja puede provocar que el neumático estalle.

- ▶ Compruebe si hay cuerpos extraños en el neumático.

- ▶ Compruebe si la llanta o la válvula están inestancas.

- ▶ Si no es posible subsanar el daño, póngase en contacto con un taller especializado.

En las placas siguientes encontrará los datos sobre la presión recomendada de los neumáticos montados de fábrica en el vehículo:

- Placa de presión de inflado de los neumáticos y de datos de carga en el montante B de su vehículo (→ página 491).
- Tabla de presión de neumáticos en el lado interior de la tapa del depósito de combustible (→ página 486).

Observe también la presión máxima de los neumáticos (→ página 499).

Para comprobar la presión del neumático utilice un comprobador de la presión de inflado de los neumáticos adecuado. No se puede evaluar si hay suficiente presión observando simplemente el aspecto del neumático.

Corrija la presión de los neumáticos solo cuando estén fríos. Condiciones para los neumáticos fríos:

- El vehículo debe haber estado estacionado durante un mínimo de tres horas sin que los neumáticos hayan recibido irradiación solar.
- El vehículo debe haber circulado menos de 1 milla (1,6 km).

Los neumáticos se calientan durante la marcha. Con la temperatura del neumático aumenta la presión del neumático.

Vehículos con control de la presión de los neumáticos: también puede comprobar la presión de los neumáticos mediante el visualizador del conductor (→ página 489).

La presión del neumático recomendada en la tabla de presión de neumáticos para una mayor carga y/o mayor velocidad puede afectar al confort de marcha.

⚠ ADVERTENCIA Peligro de accidente por accesorios inadecuados en las válvulas de los neumáticos

Los accesorios inadecuados en las válvulas de los neumáticos pueden provocar una pérdida de presión de los neumáticos.

- ▶ Enrosque en las válvulas de los neumáticos únicamente las caperuzas de serie o autorizadas por Mercedes-Benz especialmente para su vehículo.

Tabla de presión de neumáticos

La tabla de presión de neumáticos está situada en la parte interior de la tapa del depósito de combustible.

- ⓘ Los datos de las ilustraciones son ejemplos.

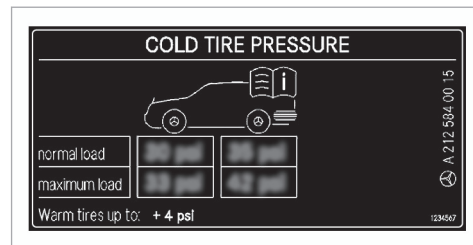

La tabla de presión de neumáticos muestra la presión del neumático recomendada para todos los neumáticos autorizados de fábrica para este vehículo. Las presiones recomendadas de neumáticos se aplican a los neumáticos fríos en distintos estados de servicio en cuanto a carga y/o velocidad del vehículo.

Si una o varias dimensiones de neumático figuran delante de los valores de presión de los neumáticos, la siguiente indicación de presión solo será válida para esas dimensiones de neumático y el correspondiente estado de carga.

Los estados de carga "parcialmente cargado" o "carga máxima" se indican en la tabla mediante

un número variable de personas y equipaje. El número real de asientos puede divergir.

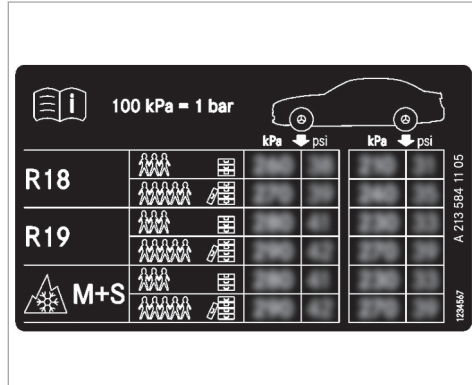

Algunas tablas de presión de neumáticos muestran solo diámetros de llanta en lugar de las dimensiones del neumático completo, por ejemplo, **R18**. El diámetro de la llanta forma parte del tamaño del neumático y está inscrito en el flanco del neumático (→ página 499).

- Placa de presión de inflado de los neumáticos y de datos de carga (→ página 491)
- Presión máxima de los neumáticos (→ página 499)

Comprobación manual de la presión de los neumáticos

- ▶ Lea la presión de los neumáticos recomendada para el estado de servicio actual en la tabla de presiones de inflado de los neumáticos y de datos de carga. Tenga en cuenta las indicaciones relativas a la presión de los neumáticos.
- ▶ Retire la caperuza de la válvula del neumático que desea comprobar.
- ▶ Presione el comprobador de presión de neumáticos firmemente sobre la válvula.
- ▶ Lea la presión del neumático.
- ▶ Si la presión del neumático es inferior al valor recomendado, aumente la presión del neumático hasta el valor recomendado.

- ▶ Si la presión del neumático es superior al valor recomendado, deje salir aire. Para ello, presione el perno metálico de la válvula, por ejemplo, con la punta de un bolígrafo. A continuación, vuelva a comprobar la presión de los neumáticos con el comprobador de presión de neumáticos.
- ▶ Enrosque la caperuza de la válvula en la válvula.

Temas complementarios

- Indicaciones sobre la presión de los neumáticos (→ página 484)
- Tabla de presión de neumáticos (→ página 486)
- Placa de presión de inflado de los neumáticos y de datos de carga (→ página 491)

Control de la presión de los neumáticos

■ Función del control de la presión de los neumáticos

▲ PELIGRO Peligro de accidente debido a una presión de los neumáticos incorrecta

Cada neumático, incluida la rueda de repuesto (si existe), debe ser revisado e inflado a la presión recomendada por el fabricante del vehículo al menos una vez al mes en frío (vea la placa de presión de inflado de los neumáticos y de datos de carga en el montante B del lado del conductor o en la tabla de presión de neumáticos situada en el interior de la tapa del depósito de combustible de su vehículo). Si su vehículo está equipado con neumáticos de un tamaño diferente al indicado en la placa de presión de inflado de los neumáticos y de datos de carga o en la tabla de presión de neumáticos, debe determinar la presión correcta para esos neumáticos.

Como elemento de seguridad adicional, su vehículo dispone de un sistema de control de la presión de los neumáticos (TPMS) a través

del cual se ilumina un testigo de control en caso de detectar que la presión de inflado de uno o varios neumáticos es claramente demasiado baja. Si se ilumina el testigo de control de baja presión de los neumáticos, deténgase lo antes posible, compruebe los neumáticos e ínflelos hasta alcanzar la presión correcta. Conducir con una presión de inflado de los neumáticos demasiado baja provoca el sobrecalentamiento del neumático y puede originar una avería del neumático. Una presión de inflado demasiado baja también incrementa el consumo de combustible, acorta la vida útil de los neumáticos y puede afectar al comportamiento de marcha y de frenado del vehículo. Tenga en cuenta que el TPMS no sustituye el mantenimiento adecuado de los neumáticos y que es responsabilidad del conductor ajustar la presión correcta de los neumáticos, incluso si la presión aún no es lo suficientemente baja como para que se ilumine el testigo de control de baja presión de los neumáticos del TPMS.

Su vehículo también dispone de una indicación de avería del TPMS que le advierte

cuando el sistema de control de la presión de los neumáticos no funciona correctamente. La indicación de avería del TPMS se combina con el testigo de control de baja presión de los neumáticos. Si el sistema detecta una avería, el testigo de control parpadea durante aproximadamente un minuto y, a continuación, se ilumina de forma permanente. Esta secuencia se repite en cada uno de los siguientes arranques del vehículo mientras la avería esté presente.

Si se ilumina la indicación de avería, puede que el sistema no se encuentre en disposición de detectar o advertir de forma correcta sobre una presión de los neumáticos baja. Las averías del sistema del control de la presión de los neumáticos pueden deberse a diferentes causas, como el montaje de neumáticos de repuesto incompatibles o de otros neumáticos o ruedas en el vehículo que impiden el funcionamiento previsto del TPMS.

► Compruebe siempre la indicación de avería del TPMS después de cambiar uno o varios neumáticos o ruedas de su vehículo para asegurarse de que los neu-

máticos de repuesto u otros neumáticos y ruedas permiten que el TPMS funcione correctamente.

El sistema controla con ayuda del sensor de presión de los neumáticos la presión y la temperatura de los neumáticos montados en el vehículo.

La presión y la temperatura de los neumáticos se muestran en el visualizador del conductor.

En caso de producirse una clara pérdida de presión o una temperatura excesiva de los neumáticos se le advierte mediante los avisos mostrados en el visualizador (→ página 609) o el testigo luminoso de advertencia  en el visualizador del conductor (→ página 636).

El control de la presión de los neumáticos solo es un medio auxiliar. El conductor es responsable de ajustar la presión de los neumáticos al valor recomendado de presión de los neumáticos para neumáticos fríos que sea adecuado para la situación de servicio.

En la mayoría de los casos, el control de la presión de los neumáticos actualiza automáticamente los valores de referencia una vez que haya

modificado la presión de los neumáticos. Sin embargo, también puede actualizar manualmente los valores de referencia reiniciando el control de la presión de los neumáticos (→ página 490).

Límites del sistema

La operatividad del sistema puede verse limitada o el sistema puede dejar de funcionar especialmente en las siguientes situaciones:

- Si se han programado valores de referencia incorrectos.
- Si se produce una pérdida repentina de presión, porejemplo, al penetrar un cuerpo extraño en el neumático.
- Se produce una perturbación por otra fuente de radiofrecuencia.

Comprobación de la presión de los neumáticos con el control de la presión de los neumáticos

Requisitos

- El vehículo está conectado.

Visualizador del conductor:



► Confirme la selección pulsando la tecla **OK**.

Se muestra una de las siguientes indicaciones:

- La presión actual de cada neumático:

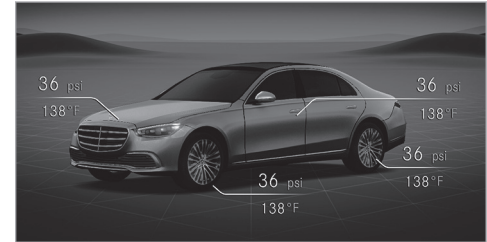

- **La indicación de la presión de los neumáticos aparece tras unos minutos de marcha:** el sistema todavía no conoce los valores actuales. En cuanto el sistema conozca los valores de presión/temperatura de cada neumático, se mostrarán.
- **Control presión neumát. activo:** el proceso de aprendizaje del sistema todavía no ha finali-

zados. Las presiones de los neumáticos se están controlando.

▶ Compare la presión actual de los neumáticos con la presión recomendada para el estado de marcha actual (→ página 486). Tenga en cuenta las indicaciones sobre los neumáticos fríos (→ página 484).

❗ Los valores mostrados en el visualizador del conductor pueden diferir de los indicados por el comprobador de la presión de los neumáticos, ya que toman como base el nivel del mar. En lugares situados a mucha altitud, los comprobadores de la presión de los neumáticos indican una presión de los neumáticos mayor a la indicada en el visualizador del conductor.

Tenga también en cuenta el siguiente tema complementario:

- Indicaciones sobre la presión de los neumáticos (→ página 484)

Reinicio del control de la presión de los neumáticos

Requisitos

- La presión de los neumáticos recomendada debe estar correctamente ajustada en los cuatro neumáticos para el estado de servicio respectivo (→ página 484).

Reinicie el control de la presión de los neumáticos en las siguientes situaciones:

- si ha modificado la presión de los neumáticos
- si ha montado llantas o neumáticos nuevos o los ha cambiado

Visualizador del conductor:

→  ▶ Servicio

- ▶ Seleccione **Presión de los neumáticos** y confirme con **OK**.
- ▶ Deslice el dedo hacia abajo sobre el Touch Control del volante.
En el visualizador del conductor se muestra el aviso **¿Adoptar las presiones actuales como nuevos valores indicativos?**

▶ Seleccione **Sí** y confirme el reinicio con **OK**. En el visualizador del conductor se muestra el aviso **Control de la presión de los neumáticos reiniciado**.

Los mensajes de aviso actuales se borran y el testigo luminoso de advertencia amarillo  se apaga.

Al cabo de unos minutos de marcha, el sistema confirma que los valores de presión actuales de los neumáticos se encuentran dentro del margen prescrito. A continuación, se adoptan y se supervisan los valores de presión actuales de los neumáticos como nuevos valores de referencia.

Si los valores de presión de los neumáticos no se encuentran dentro del margen prescrito, se muestra el aviso **Corregir presión de inflado neumáticos**.

Tenga también en cuenta el siguiente tema complementario:

- Indicaciones sobre la presión de los neumáticos (→ página 484)

Carga del vehículo

Indicaciones sobre la placa de presión de inflado de los neumáticos y de datos de carga

⚠ ADVERTENCIA Peligro de accidente por neumáticos sobrecargados

Los neumáticos sobrecargados se pueden sobrecalentar y estallar. La sobrecarga de los neumáticos puede afectar a la maniobrabilidad y las cualidades de marcha y provocar un fallo de los frenos.

- ▶ Observe la capacidad de carga de los neumáticos.
- ▶ La capacidad de carga debe ser al menos la mitad de la carga sobre ejes autorizada del vehículo.
- ▶ No sobrecargue nunca los neumáticos sobrepasando la carga máxima.

La placa de presión de inflado de los neumáticos y de datos de carga está situada en el montante B del lado del conductor de su vehículo.

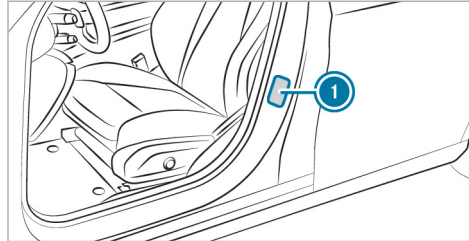

1 Placa de presión de inflado de los neumáticos y de datos de carga

TIRE ANNONCÉES		LOADING INFORMATION	
RENSEIGNEMENTS		LES PNEUS ET LE CHARGEMENT	
SEATING CAPACITY	TOTAL 7	FRONT AVANT 2	MIDDLE 3
NOMBRE DE PLACES	TOTAL 7	FRONT AVANT 2	REAR ARRIÈRE 2
The combined weight of occupants and cargo should never exceed XXX kg or XXX lbs. Le poids total des occupants et du chargement ne doit jamais dépasser XXX kg ou XXX lbs.			
TIRE PNEU	SIZE DIMENSIONS	COLD TIRE PRESSURE PRESSION DES PNEUS À FROID	SEE OWNER'S MANUAL FOR ADDITIONAL INFORMATION
FRONT AVANT	285/40 ZR18 99Y XL	200 KPA, 29 PSI	VOIR LE MANUEL DE L'USAGER POUR PLUS DE RENSEIGNEMENTS
REAR ARRIÈRE	285/35 ZR18 101Y XL	200 KPA, 29 PSI	
Spare DE SECOURS	175/55-18 95P	420 KPA, 60 PSI	

i Los datos de la ilustración son ejemplos.

La placa de presión de inflado de los neumáticos y de datos de carga muestra la siguiente información:

- El número máximo de plazas 2 corresponde al número de personas que pueden viajar como máximo en el vehículo.

- La carga máxima admisible ③ corresponde al peso total de todos los ocupantes del vehículo, el equipaje y la carga.
- Las presiones de los neumáticos recomendadas ① para los neumáticos en frío. Las presiones de los neumáticos recomendadas son válidas para la carga máxima admisible y hasta la velocidad máxima permitida del vehículo.

Observe además:

- Las indicaciones sobre los pesos máximos en la placa de características del vehículo (→ página 519).
- Las indicaciones sobre la presión de los neumáticos en la tabla de presión de neumáticos (→ página 486).

Temas complementarios:

- Determinación de la carga máxima (→ página 492).
- Indicaciones sobre la presión de los neumáticos (→ página 484).

Pasos para determinar la carga correcta

Los pasos siguientes se han desarrollado siguiendo la normativa vinculante para todos los fabricantes en virtud del Title 49, Code of U.S. Federal Regulations, Part 575 de acuerdo con el "National Traffic and Motor Vehicle Safety Act of 1966".

- ▶ **(1):** busque "El peso combinado de los ocupantes y la carga nunca debe sobrepasar los XXX kg o XXX lbs" en la placa de presión de inflado de los neumáticos y de datos de carga de su vehículo.
- ▶ **(2):** determine el peso combinado del conductor y de los pasajeros que ocuparán el vehículo.
- ▶ **(3):** reste el peso combinado del conductor y de los ocupantes de XXX kg o XXX lbs.
- ▶ **(4):** el resultado corresponde a la carga admisible para carga y equipaje. Ejemplo: con una cifra "XXX" de 1.400 lbs y cinco ocupantes con un peso de 150 lbs cada uno, la carga máxima para carga y equipaje es de 650 lbs (1.400 - 750 (5 x 150) = 650 lbs).

- ▶ **(5):** determine el peso combinado de la carga y el equipaje que va a transportar. Por motivos de seguridad, este peso no debe sobrepasar la carga admisible calculada en el paso 4.
- ▶ **(6):** si su vehículo tira de un remolque, la carga del remolque se transfiere al vehículo. Consulte estas Instrucciones para determinar cómo esto reduce la posible capacidad de carga y del compartimento portaequipajes de su vehículo.

ⓘ Tenga en cuenta que no todos los vehículos están autorizados para el modo con remolque. El modo con remolque solo está autorizado si hay montado un dispositivo de remolque y si en la documentación del vehículo está registrada una masa máxima remolcable. En caso de duda, consulte con un authorized Mercedes-Benz dealer (distribuidor autorizado Mercedes-Benz).

Incluso si ha calculado cuidadosamente la carga total, asegúrese de no sobrepasar la masa máxima autorizada y las cargas máximas autorizadas sobre los ejes de su vehículo. Encontrará los

datos grabados en la placa de características del vehículo.

- ▶ Pese el vehículo cargado –con conductor, pasajeros y carga– en una báscula de vehículos adecuada. Los valores medidos no deben sobrepasar los valores máximos admisibles indicados en la placa de características del vehículo.

Temas complementarios:

- Ejemplo de cálculo para la determinación de la carga máxima (→ página 493)

- Placa de presión de inflado de los neumáticos y de datos de carga (→ página 491)
- Tabla de presión de neumáticos (→ página 486)
- Placa de características del vehículo (→ página 519)

Ejemplo de cálculo para la determinación de la carga máxima

La siguiente tabla contiene ejemplos para el cálculo de la carga total y la carga con distintas con-

figuraciones de asientos y número de ocupantes con diferentes pesos. En los siguientes ejemplos se parte de una carga máxima de 1.500 lbs (680 kg). **Este valor se ha tomado únicamente a modo ilustrativo.** Utilice siempre la carga máxima real de su vehículo de acuerdo con las indicaciones contenidas en el rótulo sobre neumáticos y datos de carga del vehículo (→ página 491).

Cuanto mayor sea el peso de todos los ocupantes, menor será la carga máxima para equipaje.

Paso 1

	Ejemplo 1	Ejemplo 2
Peso máximo combinado de ocupantes y carga (datos de la placa de presión de inflado de los neumáticos y de datos de carga)	1.500 lbs (680 kg)	1.500 lbs (680 kg)

Paso 2

	Ejemplo 1	Ejemplo 2
Cantidad de personas en el vehículo (conductor y pasajeros)	5	1
Distribución de los pasajeros	Parte delantera: 2 Parte posterior: 3	Parte delantera: 1
Peso de los pasajeros	Ocupante 1: 150 lbs (68 kg) Ocupante 2: 180 lbs (82 kg) Ocupante 3: 160 lbs (73 kg) Ocupante 4: 140 lbs (63 kg) Ocupante 5: 120 lbs (54 kg)	Ocupante 1: 200 lbs (91 kg)
Peso máximo de todos los pasajeros	750 lbs (340 kg)	200 lbs (91 kg)

Paso 3

	Ejemplo 1	Ejemplo 2
Carga admisible (peso máximo autorizado reflejado en la placa de presión de inflado de los neumáticos y de datos de carga, menos el peso total de todos los ocupantes)	$1.500 \text{ lbs (680 kg)} - 750 \text{ lbs (340 kg)} = 750 \text{ lbs (340 kg)}$	$1.500 \text{ lbs (680 kg)} - 200 \text{ lbs (91 kg)} = 1.300 \text{ lbs (589 kg)}$

Inscripciones de los neumáticos

Síntesis de las inscripciones de los neumáticos

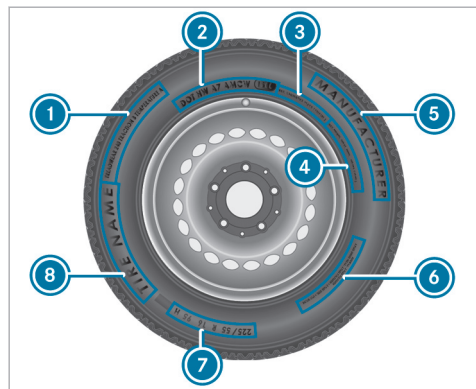

- ① Estándar unificado de clasificación de la calidad del neumático (→ página 496)
- ② DOT, número de identificación del neumático (→ página 498)
- ③ Carga máxima soportada por los neumáticos (→ página 498)

- ④ Presión máxima de los neumáticos (→ página 499)
- ⑤ Fabricante
- ⑥ Composición del neumático (→ página 499)
- ⑦ Indicación del tamaño de los neumáticos, capacidad de carga, índice de velocidad e identificación de la carga (→ página 499)
- ⑧ Nombre del neumático
- i Los datos de la ilustración son ejemplos.

Categorías de calidad de los neumáticos

Según la norma "Normalización unificada de las categorías de calidad de los neumáticos" del Ministerio de Transportes de EE. UU., los fabricantes de neumáticos deben clasificar los neumáticos según los tres factores siguientes:

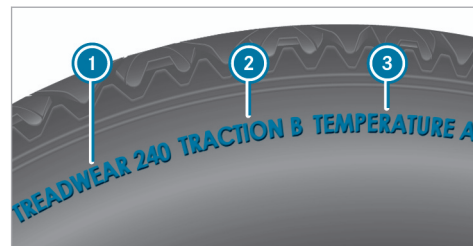

- ① Categoría de desgaste de la banda de rodadura
- ② Categoría de tracción
- ③ Categoría de temperatura
- i Los datos de la ilustración son ejemplos.
- i Para Canadá, esta clasificación no está prescrita legalmente, pero se suele indicar siempre.

Categoría de desgaste de la banda de rodadura

La categoría de desgaste de la banda de rodadura es una clasificación comparativa basada en ensayos de la tasa de desgaste del neumático bajo condiciones controladas en un recorrido de prue-

bas específico definido por el Ministerio de Transportes de EE. UU. Así, por ejemplo, en un neumático con la clasificación 150, el comportamiento frente al desgaste en el recorrido de pruebas del gobierno sería una vez y media mejor que en un neumático con la clasificación 100.

Sin embargo, el rendimiento relativo de los neumáticos depende de las condiciones reales de servicio y puede diferir notablemente de la norma a causa de diferentes hábitos de conducción, prácticas de mantenimiento, propiedades de la calzada y condiciones climáticas.

Categoría de tracción

⚠ PELIGRO Peligro de accidente por una tracción insuficiente

La categoría de tracción otorgada a este neumático se basa en un ensayo de tracción de frenado en recta.

- ▶ adapte su forma de conducir a las condiciones del tráfico y meteorológicas.

! INDICACIÓN Daños en la cadena cinemática por el giro en vacío de los neumáticos

- ▶ Evite que los neumáticos patinen.

Las categorías de tracción –desde la más elevada a la más baja– son AA, A, B y C. Estas clases corresponden a la capacidad del neumático de pararse sobre un revestimiento húmedo bajo condiciones controladas sobre una superficie de prueba específica del gobierno estadounidense de asfalto y hormigón. Un neumático de la categoría C puede tener cualidades de tracción deficientes.

Categoría de temperatura

⚠ ADVERTENCIA Peligro de accidente por el calentamiento del neumático y avería del neumático

Una velocidad excesiva, una presión del neumático insuficiente o una carga excesiva, tanto de forma aislada como una combinación de estos factores, puede provocar un sobrecalentamiento y causar una avería del neumático.

- ▶ Preste atención a las presiones del neumático recomendadas.
- ▶ Compruebe la presión de todos los neumáticos con regularidad.
- ▶ Si es necesario, adapte la presión de los neumáticos.

Las clases de temperatura son A (clasificación más alta), B y C. Corresponden a la resistencia del neumático a calentarse y su capacidad de generar calor en pruebas de laboratorio bajo condiciones controladas y en una rueda de prueba especificada. Las temperaturas elevadas constantes pueden dañar el material del neumático y acortar su vida útil. Además, las temperaturas excesivas pueden provocar una avería repentina del neumático. La categoría C corresponde al rendimiento que deben cumplir todos los neumáticos de turismo en virtud de las normas del Ministerio de Transportes estadounidense. Las categorías B y A presentan un rendimiento más elevado que los requisitos mínimos del Ministerio de Transportes estadounidense.

DOT, número de identificación del neumático (TIN)

La normativa estadounidense sobre neumáticos establece que cada fabricante de neumáticos nuevos o recauchutados estampe un TIN en el flanco de cada neumático producido.

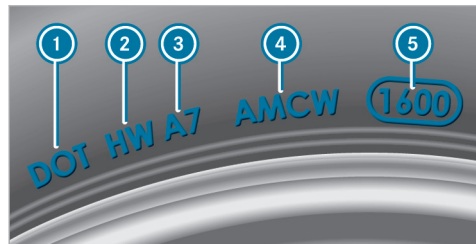

i Los datos de la ilustración son ejemplos.

El TIN es un número de identificación del neumático unívoco y está formado por los siguientes componentes:

- **DOT (Ministerio de Transportes):** la marca registrada del neumático **1** indica que los

neumáticos cumplen los requisitos del Ministerio de Transportes estadounidense.

- **Código identificador del fabricante:** el código identificador del fabricante **2** informa sobre el fabricante del neumático. Los neumáticos nuevos tienen un identificador de dos símbolos. Los neumáticos recauchutados tienen un identificador de cuatro símbolos. Más información sobre neumáticos recauchutados (→ página 504).
- **Tamaño del neumático:** la identificación **3** designa el tamaño del neumático.
- **Código del modelo del neumático:** el fabricante puede utilizar el código del modelo del neumático **4** como código descriptivo de las características especiales del neumático.
- **Fecha de fabricación:** la fecha de fabricación **5** informa sobre la edad de un neumático. La primera y segunda posición indican la semana y la tercera y cuarta posición indican el año de fabricación (porejemplo, "3208" corresponde a la semana 32 del año 2008).

Indicaciones sobre la carga máxima soportada por los neumáticos

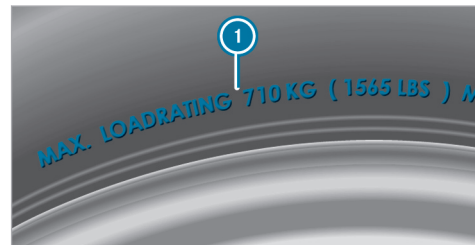

i Los datos de la ilustración son ejemplos.

La carga máxima del neumático **1** es el peso máximo admisible para el que está homologado el neumático.

Los neumáticos no deben sobrecargarse sobrepasando la carga máxima autorizada. Encontrará la carga máxima autorizada en la placa de presiones de inflado de los neumáticos y de datos de carga situada en el montante B del lado del conductor (→ página 491).

Datos sobre la presión máxima de los neumáticos

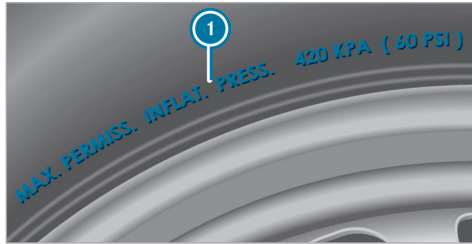

i Los datos de la ilustración son ejemplos. Nunca se debe sobrepasar la presión máxima admisible del neumático **1** para la que el neumático está homologado. Al ajustar la presión del neumático, tenga siempre en cuenta la presión recomendada para el vehículo. (→ página 486)

Indicaciones sobre la composición del neumático



i Los datos de la ilustración son ejemplos. Esta información describe el tipo de lona del neumático y la cantidad de capas que hay en el flanco **1** y debajo del perfil **2**.

Indicación del tamaño de los neumáticos, capacidad de carga, índice de velocidad e identificación de la carga

⚠ ADVERTENCIA Peligro de accidente en caso de sobrepasar la capacidad de carga de los neumáticos o el índice de velocidad admisible

En caso de sobrepasar la capacidad de carga de los neumáticos indicada o el índice de velocidad admisible puede ocasionar daños en los neumáticos y provocar que estalle el neumático.

- ▶ Utilice únicamente modelos y dimensiones de neumáticos homologados para su modelo de vehículo.
- ▶ Tenga en cuenta asimismo la capacidad de carga necesaria de los neumáticos y el índice de velocidad válido para su vehículo.

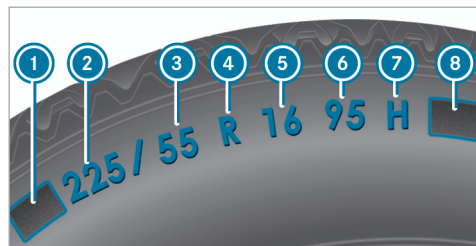

- ❶ Letra precedente
- ❷ Anchura del neumático nominal en milímetros
- ❸ Relación altura-ancho en %
- ❹ Código del neumático
- ❺ Diámetro de la llanta
- ❻ Índice de carga
- ❼ Índice de velocidad
- ❽ Identificación de la carga

❶ Los datos de la ilustración son ejemplos.

También puede obtener información sobre el significado de los datos de los neumáticos en cualquier taller especializado.

Letra precedente ❶

- Ninguna: neumático de vehículo turismo según los estándares de fabricantes europeos.
- "P": neumático de vehículo turismo según los estándares de fabricantes estadounidenses.
- "LT": neumático de pequeño vehículo industrial según los estándares de fabricantes estadounidenses.
- "T": ruedas de emergencia compactas con alta presión de inflado, previstas exclusivamente para el uso limitado y provisional en caso de emergencia.

Relación altura-ancho ❸:

Relación de magnitudes entre la altura del neumático y el ancho del neumático en porcentaje (altura del neumático dividida entre el ancho del neumático).

Código del neumático ❹ (tipo de neumático):

- "R": neumáticos radiales
- "D": neumáticos diagonales
- "B": neumáticos cinturados diagonales

- "ZR": neumáticos radiales con una velocidad máxima superior a 149 mph (240 km/h) (opcional)

Diámetro de la llanta ❺:

Diámetro del asiento del talón (no el diámetro de la pestaña de la llanta). El diámetro de la llanta se indica en pulgadas (in).

Índice de carga ❻:

Código numérico que indica la capacidad de carga máxima de un neumático ("91" corresponde, por ejemplo, a 1.356 lb (615 kg)).

La capacidad de carga del neumático debe ser al menos la mitad de la carga sobre ejes autorizada del vehículo. Los neumáticos no deben sobrecargarse sobrepasando la carga máxima autorizada.

Vea también:

- Carga máxima autorizada en la placa de presiones de inflado de los neumáticos y de datos de carga (→ página 491)
- Carga máxima soportada por los neumáticos (→ página 498)
- Identificación de la carga

Índice de velocidad 7:

Indica la velocidad máxima autorizada del neumático.

- Un limitador de velocidad electrónico impide que su vehículo supere una velocidad de 130 mph (210 km/h).

Asegúrese de que sus neumáticos tengan el índice de velocidad necesario. En cualquier punto de servicio Mercedes-Benz puede solicitar información sobre el índice de velocidad necesario.



Neumático de verano



Índice	Categoría de velocidad
Q	hasta 100 mph (160 km/h)
R	hasta 106 mph (170 km/h)
S	hasta 112 mph (180 km/h)
T	hasta 118 mph (190 km/h)
H	hasta 130 mph (210 km/h)

¹ Indicación "ZR" en el código del neumático.

² O bien, "M+S"  para neumáticos de invierno

Índice	Categoría de velocidad
V	hasta 149 mph (240 km/h)
W	hasta 168 mph (270 km/h)
Y	hasta 186 mph (300 km/h)
ZR...Y ¹	hasta 186 mph (300 km/h)
ZR... (..Y) ¹	más de 186 mph (300 km/h)
ZR ¹	más de 149 mph (240 km/h)

- La indicación de la categoría de velocidad como índice "ZR" en el código del neumático  es opcional para los neumáticos de hasta 186 mph (300 km/h).
- Si sus neumáticos incluyen las letras "ZR" como código del neumático  y no existe ningún índice de velocidad , consulte al fabricante de los neumáticos la velocidad máxima.

- Si el índice de carga  y el índice de velocidad  están entre paréntesis, la velocidad máxima del neumático es superior a 186 mph (300 km/h). Para averiguar la velocidad máxima, consulte al fabricante del neumático.

Neumáticos para todo el año y de invierno

Índice	Categoría de velocidad
Q M+S ²	hasta 100 mph (160 km/h)
T M+S ²	hasta 118 mph (190 km/h)
H M+S ²	hasta 130 mph (210 km/h)
V M+S ²	hasta 149 mph (240 km/h)

Los neumáticos de invierno están identificados con el símbolo del copo de nieve  y cumplen los requisitos de la Rubber Manufacturers Association (RMA) y de la Rubber Association of Canada (RAC) referentes a su tracción sobre nieve.

Identificación de la carga ⁸:

- ninguna especificación: neumáticos de carga estándar (SL)
- "XL" o "Extra Load": neumáticos para cargas pesadas o neumáticos reforzados
- "Light Load": neumáticos para cargas ligeras
- "C", "D", "E": margen de carga dependiente de la carga máxima que el neumático puede soportar a una presión determinada

Definiciones de conceptos para los neumáticos y la carga

Estructura y composición del neumático: describe la cantidad de capas o la cantidad de niveles de goma en la banda de rodadura de los neumáticos y en el flanco del neumático. Están compuestas de acero, nailon, poliéster y otros materiales.

Bar: unidad métrica para la presión de los neumáticos. 14,5038 libras por pulgada cuadrada (psi) y 100 kilopascales (kPa) corresponden a 1 bar.

DOT (Ministerio de Transportes): los neumáticos identificados con el distintivo DOT cumplen los

requisitos del Ministerio de Transportes de EE. UU.

Peso medio de los ocupantes del vehículo: la cantidad de ocupantes para los que se ha diseñado el vehículo multiplicada por 150 lb (68 kg).

Estándares unificados de clasificación de la calidad de los neumáticos: un estándar unificado para la clasificación de los neumáticos en cuestión de características del perfil, capacidad de tracción y comportamiento térmico. La evaluación para la clasificación la lleva a cabo el fabricante siguiendo los requisitos de ensayo del gobierno estadounidense. La clasificación de un neumático está estampada en el flanco del neumático.

Presión del neumático recomendada: la presión del neumático recomendada es la presión para los neumáticos montados de fábrica en el vehículo.

La placa de presión de inflado de los neumáticos y de datos de carga contiene las presiones de inflado recomendadas para los neumáticos fríos, la carga máxima admisible y la velocidad máxima admisible del vehículo.

La tabla de presiones de los neumáticos contiene las presiones de inflado recomendadas para los neumáticos fríos en distintos estados de servicio en cuanto a carga y/o velocidad del vehículo.

Incremento del peso del vehículo debido al equipamiento especial: peso combinado para todos los equipamientos de serie y especiales disponibles para el vehículo, independientemente de que realmente se hayan montado en el vehículo.

Llanta: parte de la rueda sobre la que se monta el neumático.

GAWR (carga máxima autorizada sobre el eje): GAWR es la carga máxima autorizada sobre el eje. La carga real sobre un eje nunca debe sobrepasar la carga máxima autorizada sobre el eje. La carga máxima autorizada sobre el eje puede consultarse en la placa de características del vehículo situada en el montante B del lado del conductor.

Índice de velocidad: el índice de velocidad es una parte de la designación del neumático. Indica el margen de velocidad para el que está homologado el neumático.

GVW (peso total del vehículo): el peso total incluye el peso del vehículo con combustible,

herramientas, rueda de repuesto, accesorios montados, pasajeros, equipaje y, de ser aplicable, la carga de apoyo del remolque. El peso total nunca debe sobrepasar el peso máximo autorizado GVWR que está indicado en la placa de características del vehículo situada en el montante B del lado del conductor.

GVWR (peso máximo autorizado): el GVWR es el peso máximo autorizado para el vehículo cargado (peso del vehículo con todos los accesorios, los pasajeros, el combustible, el equipaje y, de ser aplicable, la carga de apoyo del remolque). El peso máximo autorizado está indicado en la placa de características del vehículo situada en el montante B del lado del conductor.

Peso máximo del vehículo cargado: el peso máximo es la suma del peso en vacío del vehículo, el peso de los accesorios, la carga máxima y el peso del equipamiento especial de fábrica.

Kilopascal (kPa): unidad métrica para la presión de los neumáticos. 6,9 kPa corresponden a 1 psi. Otra unidad para la presión de los neumáticos es el bar. 100 kilopascales (kPa) corresponden a 1 bar.

Identificación de la carga: adicionalmente al índice de carga, en el flanco del neumático puede estar estampada una identificación de la carga. Especifica la capacidad de carga del neumático con mayor exactitud.

Peso en vacío: el peso de un vehículo con el equipamiento de serie, incluida la cantidad de llenado máxima de combustible, aceite y líquido refrigerante. Además, si pertenecen al equipamiento del vehículo, el aire acondicionado y el equipamiento especial, pero sin los pasajeros ni el equipaje.

Carga máxima soportada por los neumáticos: la carga máxima soportada por los neumáticos en kilogramos o lbs es el peso máximo autorizado para el que está homologado un neumático.

Presión del neumático máxima autorizada: presión máxima autorizada para un neumático.

Carga máxima sobre el neumático: carga máxima soportada por un neumático. Se calcula a partir de la carga máxima sobre el eje dividida entre dos.

PSI (pounds per square inch, libras por pulgada cuadrada): unidad de medida estándar para la presión del neumático.

Relación de sección: relación entre la altura y la anchura del neumático en porcentaje.

Presión del neumático: presión dentro del neumático con efecto hacia el exterior sobre cada pulgada cuadrada del neumático. La presión de los neumáticos se indica en libras por pulgada cuadrada (psi), en kilopascales (kPa) o en bares. La presión de los neumáticos únicamente se debe corregir con los neumáticos fríos.

Presión del neumático en frío: los neumáticos están fríos si el vehículo ha estado aparcado al menos durante tres horas sin irradiación solar y ha circulado menos de 1 milla (1,6 km).

Banda de rodadura del neumático: la parte del neumático que entra en contacto con la calzada.

Talón del neumático: la función del talón del neumático es garantizar el asiento fijo del neumático sobre la llanta. El talón contiene varios núcleos de alambre para evitar una modificación de la longitud del neumático en torno a la circunferencia de la llanta.

Flanco: la parte del neumático situada entre el perfil y el talón del neumático.

Peso de los equipamientos especiales: peso combinado de los equipamientos especiales que pesan más que las piezas de serie sustituidas y más de (5 lbs) (2,3 kilogramos). Estos equipamientos especiales como, por ejemplo, los frenos de alto rendimiento, la regulación de nivel, el portaequipajes para el techo o las baterías de alto rendimiento no están incluidos ni en el peso en vacío ni en el peso de los accesorios.

TIN (número de identificación del neumático): número de identificación unívoco mediante el cual un fabricante de neumáticos puede identificar los neumáticos y, por tanto, a los compradores afectados, por ejemplo, en una campaña de retorno de vehículos al taller. El TIN se compone del código identificador del fabricante, el tamaño del neumático, el código de modelo del neumático y la fecha de fabricación.

Índice de capacidad de carga: el índice de capacidad de carga (también llamado índice de carga) es un código que describe la capacidad de carga máxima de un neumático.

Tracción: adherencia obtenida por la fricción entre el neumático y la superficie de la calzada.

Indicación de desgaste: surcos delgados (surcos de desgaste) repartidos por la banda de rodadura del neumático. Si el perfil del neumático está a la misma altura que los surcos, se ha alcanzado el límite de desgaste de 1/16 in (1,6 mm).

Distribución de los ocupantes del vehículo: distribución de los ocupantes en un vehículo en las posiciones de asiento previstas.

Límite máximo de carga: carga nominal y carga del equipaje más 150 lb (68 kg) multiplicadas por la cantidad de plazas de asiento del vehículo.

Cambio de ruedas

Indicaciones sobre la elección, el montaje y la sustitución de neumáticos

! INDICACIÓN Vehículos Mercedes-AMG

► Tenga en cuenta las indicaciones contenidas en las instrucciones adicionales. De lo contrario, podría no reconocer situaciones de peligro.

▲ ADVERTENCIA Peligro de accidente por dimensiones incorrectas de las llantas y los neumáticos

Si monta las llantas y los neumáticos con las medidas incorrectas, los frenos de servicio o los componentes del sistema de frenos y de la suspensión de las ruedas podrían resultar dañados.

► Sustituya siempre las llantas y los neumáticos por otros con las especificaciones de la pieza original.

En el caso de las llantas, tenga en cuenta lo siguiente:

- Designación
- Modelo

En el caso de los neumáticos, tenga en cuenta lo siguiente:

- Designación
- Fabricante
- Modelo

⚠ ADVERTENCIA Peligro de accidente en caso de sobrepasar la capacidad de carga de los neumáticos o el índice de velocidad admisible

En caso de sobrepasar la capacidad de carga de los neumáticos indicada o el índice de velocidad admisible puede ocasionar daños en los neumáticos y provocar que estalle el neumático.

- ▶ Utilice únicamente modelos y dimensiones de neumáticos homologados para su modelo de vehículo.
- ▶ Tenga en cuenta asimismo la capacidad de carga necesaria de los neumáticos y el índice de velocidad válido para su vehículo.

! INDICACIÓN Daños en el vehículo y en los neumáticos a causa de tipos y tamaños de neumáticos no autorizados

Por motivos de seguridad, utilice exclusivamente neumáticos, llantas y accesorios autori-

zados especialmente por Mercedes-Benz para su vehículo.

Estos neumáticos han sido desarrollados especialmente para los sistemas de seguridad activa como, porejemplo, ABS, ESP® y 4MATIC y están identificados de la siguiente forma:

- MO = Mercedes-Benz Original
- MOE = Mercedes-Benz Original Extended (neumático con capacidad de rodadura de emergencia, solo para determinadas llantas)
- MO1 = Mercedes-Benz Original (solo determinados neumáticos AMG)

De lo contrario, determinadas propiedades del vehículo como, porejemplo, el comportamiento de marcha, el nivel sonoro, el consumo, etc. podrían verse negativamente afectadas. Las diferencias en las medidas de los neumáticos pueden originar adicionalmente roces de los neumáticos en la carrocería y en los componentes de los ejes durante la marcha bajo carga. Las consecuencias podrían

ser que se produzcan daños en los neumáticos o en el vehículo.

Utilice únicamente neumáticos, llantas o accesorios comprobados y recomendados por Mercedes-Benz.

! INDICACIÓN Peligro de la seguridad de marcha por neumáticos recauchutados

Mercedes-Benz no comprueba ni recomienda los neumáticos recauchutados, ya que al recauchutar no siempre se detectan daños previos.

Por tanto, no se puede garantizar la seguridad de marcha.

- ▶ No utilice neumáticos usados cuyo uso previo desconozca.

! INDICACIÓN Posibles daños en la rueda y los neumáticos en caso de pasar por encima de obstáculos

Las llantas grandes tienen una sección transversal de los neumáticos menor. A medida

que disminuye la sección transversal de los neumáticos, aumenta el peligro de causar daños a las llantas y los neumáticos al pasar por encima de obstáculos.

- ▶ Evite los obstáculos o páselos con especial precaución.
- ▶ Reduzca la velocidad al atravesar un bordillo de la acera, un badén reductor de velocidad, una tapa de alcantarilla o un bache.
- ▶ Evite especialmente los bordillos de la acera elevados.

! **INDICACIÓN** Posibles daños en la rueda y los neumáticos al aparcar sobre bordillos o en baches

Si aparca sobre bordillos o en baches, las ruedas y los neumáticos pueden resultar dañados.

- ▶ Estacione el vehículo solo sobre la superficie más plana posible.
- ▶ Evite los bordillos y los baches durante el estacionamiento.

! **INDICACIÓN** Daño en los componentes electrónicos por el uso de herramientas de montaje

Vehículos con control de la presión de los neumáticos: en la rueda hay componentes electrónicos.

Si aplica herramientas de montaje en la zona de las válvulas, podría dañar los componentes electrónicos.

- ▶ No se deben aplicar herramientas de montaje en la zona de las válvulas.
- ▶ Encargue los trabajos de sustitución de los neumáticos solo en un taller especializado.

! **INDICACIÓN** Daños en los neumáticos de verano en caso de temperatura ambiente baja

Durante la marcha a una temperatura ambiente baja se pueden producir grietas en los neumáticos de verano y causarles un daño permanente.

▶ A temperaturas inferiores a 45 °F (7 °C)  utilice neumáticos M+S.

Si no utiliza accesorios autorizados por Mercedes-Benz para su vehículo o no los utiliza de forma adecuada, puede verse afectada la seguridad de marcha.

Antes de comprar y usar accesorios no autorizados, infórmese en un taller especializado sobre:

- la conveniencia
- la legislación vigente
- las recomendaciones del fabricante

! **ADVERTENCIA** Peligro de accidente con neumáticos deportivos

Con neumáticos deportivos existe un mayor riesgo de resbalamiento y de aquaplaning sobre una calzada húmeda o mojada.

Además, la adherencia disminuye claramente con una temperatura exterior baja y temperatura de servicio de los neumáticos reducida.

- ▶ Conecte el ESP® y adapte la forma de conducir.
- ▶ A temperaturas inferiores a 50 °F (10 °C)  utilice neumáticos M+S.
- ▶ Utilice únicamente neumáticos adecuados para la finalidad.

Tenga en cuenta lo siguiente para la elección, el montaje y la sustitución de los neumáticos:

- Además puede ser recomendable la utilización de un determinado tipo de neumáticos en determinadas regiones y para usos determinados.
- Utilice solamente llantas y neumáticos del mismo tipo, la misma ejecución (neumáticos de verano, neumáticos de invierno, neumáticos MOExtended) y la misma marca.
- Monte en un mismo eje solamente ruedas del mismo tamaño (a izquierda y derecha).
Solamente en caso de avería puede haber divergencias para el recorrido hasta el taller especializado.

- **Vehículos con control de la presión de los neumáticos:** todas las ruedas montadas deben estar equipadas con sensores operativos del control de la presión de los neumáticos.
- A temperaturas inferiores a 45 °F (7 °C) utilice neumáticos de invierno o neumáticos para todo el año con la identificación  M+S-en todas las ruedas.
Cuando imperan condiciones invernales de la calzada, los neumáticos de invierno ofrecen la mejor adherencia.
- En el caso de neumáticos M+S, utilice solo neumáticos del mismo perfil.
- Observe la velocidad máxima autorizada de los neumáticos M+S montados.
Si la velocidad máxima autorizada se encuentra por debajo de la del vehículo, debe indicarse con un rótulo en el campo visual del conductor.
- Efectúe el rodaje de los neumáticos nuevos a una velocidad moderada durante los primeros 60 millas (100 km).

- Sustituya los neumáticos después de seis años como máximo, independientemente de su grado de desgaste.
- **En caso de cambio a neumáticos sin capacidad de rodadura de emergencia:** los vehículos con neumáticos MOExtended no están equipados de fábrica con el kit TIREFIT. Después de cambiar a neumáticos sin capacidad de rodadura de emergencia, por ejemplo, a neumáticos de invierno, equipe el vehículo con un kit TIREFIT.

Póngase en contacto con un taller especializado si desea obtener más información sobre las llantas y los neumáticos.

Tenga en cuenta también los siguientes temas complementarios:

- Indicaciones sobre la presión de los neumáticos (→ página 484)
- Placa de presión de inflado de los neumáticos y de datos de carga (→ página 491)
- Indicación del tamaño de los neumáticos, capacidad de carga, índice de velocidad e identificación de la carga (→ página 499)

- Tabla de presión de neumáticos (→ página 486)
- Indicaciones sobre la rueda de emergencia (→ página 515)

Indicaciones sobre el cambio de las ruedas

⚠ ADVERTENCIA Peligro de accidente por dimensiones diferentes de las ruedas

Si intercambia las ruedas delanteras con las traseras, las cualidades de marcha pueden verse notablemente afectadas.

Los frenos de disco o los componentes de la suspensión de las ruedas pueden resultar dañados.

- ▶ Efectúe la rotación solamente si las llantas y los neumáticos son de idéntico tamaño.

Tenga en cuenta las instrucciones y las indicaciones de seguridad referentes al "Cambio de ruedas". (→ página 504)

Las ruedas delanteras y traseras tienen un desgaste diferente:

- Las ruedas delanteras más en el hombro del neumático
- Las ruedas traseras más en el centro del neumático

No desgaste los neumáticos demasiado. De lo contrario, la adherencia disminuye notablemente al circular por calzadas mojadas (aquaplaning).

En los vehículos con ruedas del mismo tamaño efectúe la rotación de las mismas de acuerdo con los intervalos indicados en el cuaderno de garantía del fabricante de neumáticos incluido en la documentación del vehículo. Si no dispone de ningún cuaderno de garantía, efectúe la rotación de los neumáticos cada 3.000 a 6.000 millas (5.000 a 10.000 km) en función del grado de desgaste. Conserve el sentido de giro.

Indicaciones sobre el almacenaje de las ruedas

Tenga en cuenta las siguientes indicaciones al almacenar las ruedas:

- Guarde las ruedas desmontadas en un lugar fresco, seco y, en la medida de lo posible, oscuro.
- Proteja los neumáticos para evitar que entren en contacto con aceite, grasa y combustible.

Sinopsis de las herramientas para cambio de rueda

! INDICACIÓN Vehículos Mercedes-AMG

- ▶ Tenga en cuenta las indicaciones contenidas en las instrucciones adicionales. De lo contrario, podría no reconocer situaciones de peligro.

A excepción de algunas versiones para determinados países, los vehículos no están equipados con herramientas para cambio de rueda. En cualquier taller especializado le informarán sobre las herra-

mientas necesarias y homologadas para realizar un cambio de rueda en su vehículo.

Las herramientas para cambio de rueda pueden constar, por ejemplo, de lo siguiente:

- Gato
- Calzo
- Llave para ruedas

Las herramientas para cambio de rueda se encuentran en la bolsa de herramientas ❶ sobre el piso del maletero.

- ❶ En función del equipamiento, la bolsa de herramientas pueden encontrarse en diferentes posiciones del piso del maletero.
- ❶ Al guardar la bolsa de herramientas, preste atención a que quede asegurada correctamente.

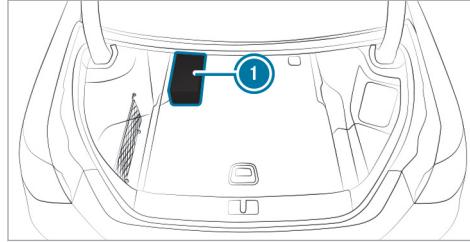

La bolsa de herramientas contiene lo siguiente:

- Gato
- Guantes
- Llave para ruedas
- Perno de centrado
- Calzo plegable
- Carraca para el gato

Híbridos enchufables

El juego de herramientas para cambio de la rueda se encuentra en la bolsa de herramientas ❶ sobre el piso del maletero.

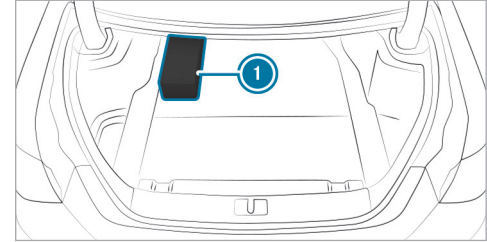

Preparación del vehículo para el cambio de rueda

Requisitos

- El vehículo no debe encontrarse en ninguna pendiente o declive.
- El vehículo debe encontrarse sobre una superficie firme, plana y no resbaladiza.
- Debe disponerse de las herramientas para cambio de rueda necesarias.
- ❶ Si su vehículo no está equipado con un juego de herramientas para el cambio de rueda, infórmese en cualquier taller especializado sobre las herramientas adecuadas.

- ▶ Accione manualmente el freno de estacionamiento eléctrico.
- ▶ Coloque las ruedas delanteras en la posición de marcha en línea recta.
- ▶ Acople la posición **P** del cambio.
- ▶ **Vehículos con regulación de nivel:** ajuste la altura normal del vehículo (→ página 316).
- ▶ Desconecte el vehículo.
- ▶ Asegúrese de que el vehículo no se puede poner en marcha.
- ▶ Coloque calces o algún objeto similar delante y detrás de la rueda diagonalmente opuesta a la rueda que vaya a cambiar.
- ▶ En caso necesario, retire el tapacubos (→ página 510).
- ▶ Eleve el vehículo (→ página 510).

Desmontaje y montaje de los embellecedores de rueda/tapacubos

Requisitos

- El vehículo debe estar preparado para el cambio de rueda (→ página 509).

Tapacubos de aluminio

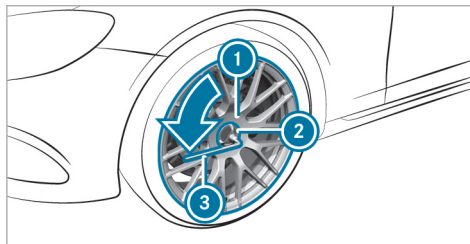

Desmontaje:

- ▶ Coloque la llave de vaso **2** de las herramientas para cambio de rueda sobre el tapacubos **1**.
- ▶ Coloque la llave para ruedas **3** sobre la llave de vaso **2**.
- ▶ Utilice la llave para ruedas **3** para girar hacia la izquierda el tapacubos **1** y extráigalo.

Montaje:

- ▶ Realice los pasos anteriores en orden inverso.

i Par de apriete prescrito: 18 lb-ft (25 Nm).

Elevación del vehículo para el cambio de rueda

Requisitos

- No debe haber personas en el vehículo.
- El vehículo está preparado para un cambio de rueda (→ página 509).
- Los tapacubos están desmontados (→ página 510).

Indicaciones importantes sobre el manejo del gato:

- Utilice solo un gato específico que haya sido comprobado y homologado para Mercedes-Benz para levantar el vehículo.
- El gato solo es adecuado para levantar el vehículo brevemente y no para realizar trabajos de mantenimiento debajo del vehículo.
- La superficie de apoyo del gato debe ser firme, plana y antideslizante.
- El pie del gato debe quedar directamente debajo del punto de apoyo del gato.

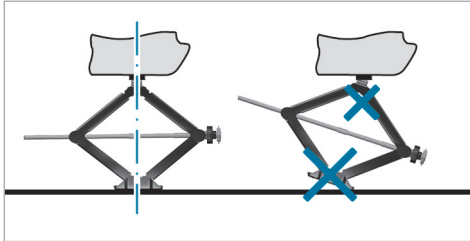

Normas de comportamiento con el vehículo elevado:

- No coloque nunca las manos ni los pies debajo del vehículo.
- No se tienda nunca bajo el vehículo cuando este se encuentre levantado.
- No arranque el vehículo ni suelte el freno de estacionamiento eléctrico.
- No abra ni cierre puertas ni la tapa del maletero.

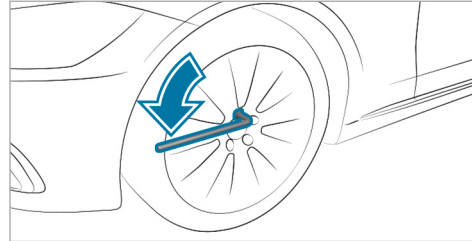

- ▶ Desenrosque aproximadamente una vuelta los tornillos de la rueda que va a cambiar con la llave para ruedas, pero no los desenrosque por completo.

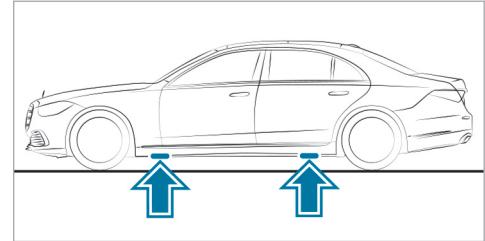

Posición de los puntos de apoyo del gato

⚠ ADVERTENCIA Peligro de lesiones por una colocación incorrecta del gato

Si no coloca correctamente el gato en los puntos de apoyo previstos en el vehículo, el gato podría volcar con el vehículo elevado.

- ▶ Coloque el gato exclusivamente en los correspondientes puntos de apoyo que se encuentran en el vehículo. La base del gato debe encontrarse justo por debajo del punto de apoyo en el vehículo.

! **INDICACIÓN** Daños en el vehículo por el gato

Si no coloca el gato en los puntos de apoyo del gato previstos para ello, puede dañar el vehículo.

▶ Coloque el gato únicamente en los puntos de apoyo del gato previstos para ello.

▶ Saque la llave anular de carraca de las herramientas para cambio de rueda e insértela en el hexágono del gato de forma que quede visible la inscripción "AUF" (arriba).

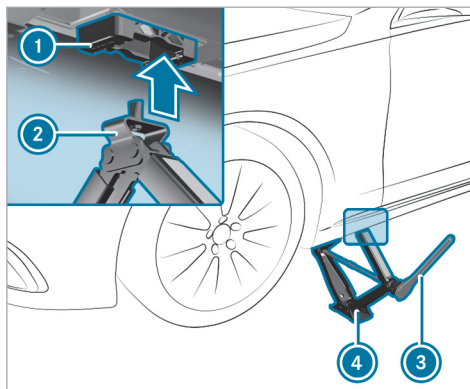

▶ Coloque la base (2) del gato (4) en el punto de apoyo del gato (1).

▶ Gire la llave anular de carraca (3) hacia la derecha hasta que el apoyo (2) se asiente por completo en el punto de apoyo del gato (1) y la base del gato quede apoyada de forma uniforme sobre la superficie.

▶ Siga girando la llave anular de carraca (3) hasta que el neumático se haya separado del suelo como máximo 1,2 in (3 cm).

▶ Suelte y desmonte la rueda (→ página 512).

Desmontaje de la rueda

Requisitos

- El vehículo debe estar elevado.

! **INDICACIÓN** Vehículos Mercedes-AMG

▶ Tenga en cuenta las indicaciones contenidas en las instrucciones adicionales. De lo contrario, podría no reconocer situaciones de peligro.

Evite durante el cambio de rueda cualquier tipo de acción de fuerza sobre los discos de freno, ya que podría influir negativamente en el confort al frenar.

! **INDICACIÓN** Daños de los elementos de plástico de las ruedas durante el cambio de ruedas

En las ruedas con elementos de plástico, se podrían dañar al retirar y colocar la rueda.

- ▶ No levantar las ruedas por los elementos de plástico al retirarlas o colocarlas.

! **INDICACIÓN** Daño de la rosca por tornillos de rueda sucios

- ▶ No coloque los tornillos de rueda sobre superficies arenosas o sucias.

- ▶ Desenrosque por completo el tornillo de rueda más alto.

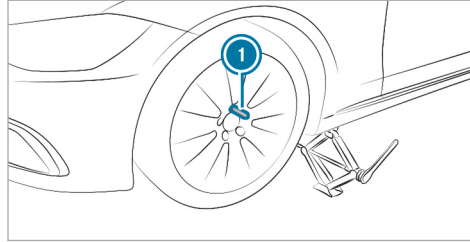

- ▶ En lugar del tornillo de rueda, enrosque el perno de centrado (1) en la rosca.
- ▶ Desenrosque por completo los demás tornillos de rueda.
- ▶ Desmonte la rueda.

Montaje de una rueda nueva

Requisitos

- La rueda que se va a cambiar está desmontada y el perno de centrado está enroscado (→ página 512).

! **INDICACIÓN** Vehículos Mercedes-AMG

- ▶ Tenga en cuenta las indicaciones contenidas en las instrucciones adicionales. De lo contrario, podría no reconocer situaciones de peligro.

! **ADVERTENCIA** Peligro de accidente por la pérdida de una rueda

Los tornillos de rueda lubricados o engrasados, así como los tornillos de rueda- o las roscas del cubo de rueda dañados pueden provocar que los tornillos de rueda se suelten.

- ▶ No lubrique ni engrase nunca los tornillos de rueda.
- ▶ Si la rosca está dañada, diríjase de inmediato a un taller especializado.
- ▶ Encargue la sustitución de los tornillos de rueda dañados o de la rosca del cubo de rueda dañada.
- ▶ No prosiga la marcha.

- ▶ Observe las indicaciones sobre la elección de neumáticos (→ página 504).

En los neumáticos con sentido de giro prescrito, este se indica mediante una flecha en la pared ateral del neumático. Tenga en cuenta el sentido de giro durante el montaje.

! **INDICACIÓN** Daños de los elementos de plástico de las ruedas durante el cambio de ruedas

En las ruedas con elementos de plástico, se podrían dañar al retirar y colocar la rueda.

- ▶ No levantar las ruedas por los elementos de plástico al retirarlas o colocarlas.

- ▶ Introduzca la rueda que vaya a montar en el perno de centrado y presiónela.

! **ADVERTENCIA** Existe peligro de lesiones al apretar los tornillos de rueda y las tuercas de rueda

Si aprieta los tornillos de rueda o las tuercas de rueda con el vehículo elevado, el gato puede volcar.

- ▶ Apriete los tornillos de rueda o las tuercas de rueda solamente con el vehículo bajado.

- ▶ Es imprescindible que tenga en cuenta las instrucciones y las indicaciones de seguridad referentes al cambio de ruedas (→ página 504).
- ▶ Por motivos de seguridad, utilice únicamente los tornillos de rueda homologados para Mercedes-Benz y el neumático correspondiente.

! **INDICACIÓN** Daños en la pintura de la llanta al enroscar el primer tornillo de rueda

Puede dañar la pintura de la llanta si la rueda tiene demasiado juego al enroscar el primer tornillo de rueda.

- ▶ Presione lo suficiente la rueda contra el cubo de rueda al enroscar el primer tornillo de rueda.

- ▶ Enrosque los tornillos de rueda y apriételos un poco uniformemente en cruz en el orden indicado.
- ▶ Desenrosque el perno de centrado.
- ▶ Enrosque el último tornillo de rueda y apriételo ligeramente.
- ▶ Baje el vehículo (→ página 514).

Bajada del vehículo después del cambio de rueda

Requisitos

- La nueva rueda está montada (→ página 513).

! **INDICACIÓN** Peligro de aprisionamiento del gato por el sistema AIRMATIC

Si el sistema AIRMATIC ha dejado salir aire al elevar el vehículo, es posible que al bajar el vehículo se aprisione el gato.

- ▶ Arranque el motor. De esta forma se adapta la altura del vehículo.
- ▶ Retire el gato de debajo del vehículo.

- ▶ **Bajada del vehículo:** monte la carraca en el hexágono del gato de forma que quede visible la inscripción "AB" (abajo) y gire hacia la izquierda.

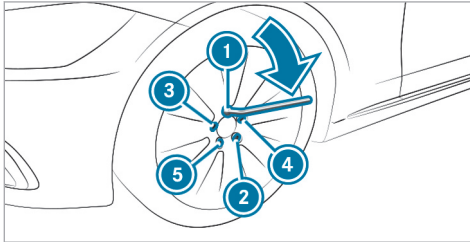

- ▶ Apriete los tornillos de rueda uniformemente en cruz en el orden indicado del ① al ⑤ en principio con un máximo de 59 lb-ft (80 Nm).
- ▶ Apriete los tornillos de rueda uniformemente en cruz en el orden indicado del ① al ⑤ con el par de apriete prescrito de 111 lb-ft (150 Nm).

! **ADVERTENCIA** Peligro de accidente en caso de par de apriete incorrecto

Si no aprieta los tornillos de rueda o las tuercas de rueda con el par de apriete prescrito, las ruedas se pueden soltar.

- ▶ Asegúrese de apretar los tornillos de rueda o las tuercas de rueda con el par de apriete prescrito.
- ▶ En caso necesario, póngase en contacto con un taller especializado y no mueva el vehículo.

- ▶ Compruebe la presión del neumático de la rueda recién montada y ajústela en caso necesario.

- ① Lo indicado a continuación no es válido si la rueda nueva es una rueda de emergencia.

- ▶ **Vehículos con control de la presión de los neumáticos:** reinicie el control de la presión de los neumáticos (→ página 490).

Rueda de emergencia

Indicaciones sobre la rueda de emergencia

! **ADVERTENCIA** Peligro de accidente por dimensiones incorrectas de llantas y neumáticos

Las dimensiones de las llantas y los neumáticos, así como el tipo de neumático de la rueda de emergencia o de repuesto y de la rueda que se pretende cambiar pueden ser diferentes. Las cualidades de marcha pueden verse notablemente afectadas al utilizar una rueda de emergencia o una rueda de repuesto.

Para evitar riesgos, tenga en cuenta los siguientes puntos:

- ▶ Circule con cuidado.
- ▶ Nunca monte más de una rueda de emergencia o rueda de repuesto diferente a la rueda que pretende cambiar.
- ▶ Utilice una rueda de emergencia o rueda de repuesto solo durante un breve espacio de tiempo.
- ▶ No desconecte el sistema ESP®.
- ▶ Encargue la sustitución de la rueda de emergencia o de la rueda de repuesto de distinto tamaño en el taller especializado más próximo. Es imprescindible que tenga en cuenta las correctas dimensiones de la llanta y del neumático, así como el tipo de neumático.

i La rueda de emergencia está dentro de la bolsa de la rueda de emergencia fijada en el maletero.

Tenga en cuenta las siguientes indicaciones sobre el montaje de una rueda de emergencia:

- La velocidad máxima autorizada con la rueda de emergencia montada es de 50 mph (80 km/h).
- No monte cadenas para nieve en la rueda de emergencia.
- Sustituya la rueda de emergencia después de seis años como máximo, independientemente de su grado de desgaste.
- Utilice los tornillos para rueda incluidos de la rueda de emergencia.
- **Par de apriete prescrito:** 96 lb-ft (130 Nm).
- Controle la presión del neumático de la rueda de emergencia montada. Ajústela en caso necesario.

i La presión de los neumáticos prescrita está indicada en el adhesivo situado en la rueda de emergencia.

i **Vehículos con control de la presión de los neumáticos:** con la rueda de emergencia montada, el control de la presión de los neumáticos no puede funcionar de forma fiable.

Durante algunos minutos se puede mostrar todavía la presión del neumático de la rueda desmontada. No lo reinicie hasta haber sustituido la rueda de emergencia por una rueda nueva.

Es imprescindible que tenga en cuenta también los siguientes temas complementarios:

- Indicaciones sobre la presión de los neumáticos (→ página 484)
- Placa de presión de inflado de los neumáticos y de datos de carga (→ página 491)
- Tabla de presión de neumáticos (→ página 486)
- Indicaciones sobre el montaje de los neumáticos (→ página 504)
- Montaje de una rueda de emergencia (→ página 509)

Indicaciones sobre los datos técnicos

! INDICACIÓN Vehículos Mercedes-AMG

- ▶ Tenga en cuenta las indicaciones contenidas en las instrucciones adicionales. De lo contrario, podría no reconocer situaciones de peligro.

Los datos indicados solo son válidos para vehículos con equipamiento de serie. Podrá obtener más información en cualquier punto de servicio Mercedes-Benz.

Electrónica del vehículo

Radiotransmisores

Indicaciones sobre el montaje de radiotransmisores

- !** **ADVERTENCIA** Peligro de accidente debido a trabajos no profesionales en los radiotransmisores

Si se manipulan los radiotransmisores o no se reequipan de forma profesional, su radiación electromagnética podría afectar a la electrónica del vehículo y poner en peligro la seguridad de funcionamiento del vehículo.

- ▶ Encargue la realización de los trabajos en los aparatos eléctricos y electrónicos siempre en un taller especializado y cualificado.

- !** **ADVERTENCIA** Peligro de accidente debido a un uso incorrecto de los radiotransmisores

Si utiliza radiotransmisores en el vehículo de forma inadecuada, su radiación electromagnética podría afectar al sistema electrónico del vehículo. Esto puede ocurrir especialmente en los siguientes casos:

- Si el radiotransmisor no está conectado a una antena en el exterior.
- Si la antena en el exterior está montada de forma incorrecta o no está libre de reflexiones.

Como consecuencia, podría verse afectada la seguridad de funcionamiento del vehículo.

- ▶ Encargue el montaje de la antena en el exterior libre de reflexiones a un taller especializado cualificado.
- ▶ Al utilizar radiotransmisores en el vehículo, conéctelos siempre a la antena en el exterior libre de reflexiones.

! **INDICACIÓN** Anulación de la homologación del vehículo debido a la inobservancia de los requisitos de instalación y uso

No observar los prerequisites de instalación y de uso de los radiotransmisores podría anular la homologación del vehículo.

- ▶ Utilice solo bandas de frecuencia autorizadas.
- ▶ Tenga en cuenta las potencias de salida máximas autorizadas en estas bandas de frecuencia.
- ▶ Utilice solo posiciones autorizadas para la antena.

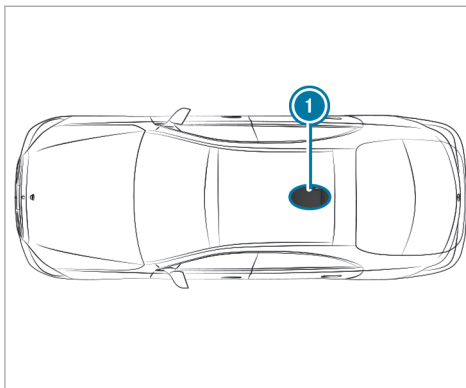

Vehículo sin techo corredizo panorámico

① Zona trasera del techo

En vehículos con techo corredizo panorámico no está permitida la instalación de la antena.

Para el montaje ulterior de radiotransmisores, debe aplicarse la normativa técnica ISO/TS 21609 (Road Vehicles – EMC guidelines for installation of aftermarket radio frequency transmitting

equipment). Respete las disposiciones vigentes para las piezas adosadas.

Si su vehículo está equipado con una preinstalación de radiocomunicación, utilice las conexiones de alimentación de tensión y de antena previstas en la preinstalación. Tenga en cuenta las instrucciones adicionales del fabricante al efectuar el montaje.

■ Potencia de emisión de los radiotransmisores

Las potencias máximas de emisión (PEAK) en la base de la antena no deben sobrepasar los valores de la siguiente tabla:

Banda de frecuencia y potencia máxima de emisión

Banda de frecuencia	Potencia máxima de emisión
Banda de 2 m 144 - 174 MHz	50 W
Terrestrial Trunked Radio (TETRA) 380 - 460 MHz	10 W

Banda de frecuencia	Potencia máxima de emisión
Banda de 70 cm 430 - 470 MHz	35 W
Equipo de radiotelecomunicación 2G	2 W
Equipo de radiotelecomunicación 3G/4G/5G	0,5 W

Pueden utilizarse los siguientes equipos sin limitaciones en el vehículo:

- Radiotransmisores con potencias de emisión máximas de hasta 100 mW
- Radiotransmisores con frecuencias de emisión en la banda de frecuencia 380 - 420 MHz y una potencia de emisión máxima de hasta 2 W (TETRA)
- Teléfonos móviles (2G/3G/4G/5G)

Para las siguientes bandas de frecuencia no existe ninguna limitación de las posiciones de la antena en la zona exterior del vehículo:

- TETRA
- 2G/3G/4G/5G

Información acerca de la normativa sobre radiofrecuencias

Indicaciones específicas e identificaciones radioeléctricas

Puede encontrar la información del fabricante sobre los componentes del vehículo basados en ondas de radio con la palabra clave "Información acerca de la legislación en materia de radiocomunicaciones" en el manual de instrucciones digital del vehículo, en Internet y en la aplicación.

Síntesis de la placa de características del vehículo, FIN y número del motor

Placa de características del vehículo

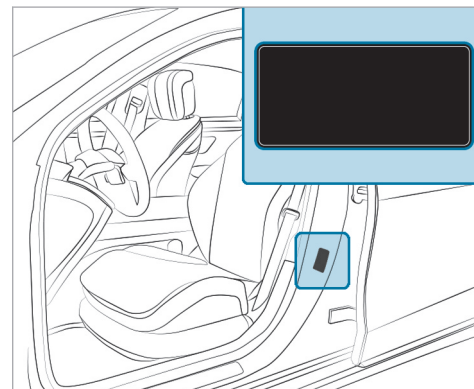

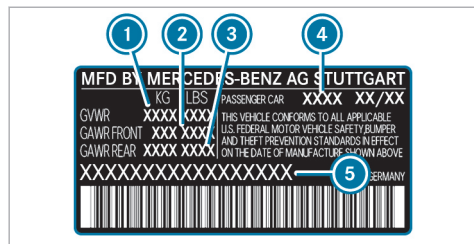

Placa de características del vehículo (solo EE. UU.)

- ① Masa máxima autorizada
- ② Carga autorizada sobre el eje delantero
- ③ Carga autorizada sobre el eje trasero
- ④ Código de pintura
- ⑤ FIN (número de identificación del vehículo)

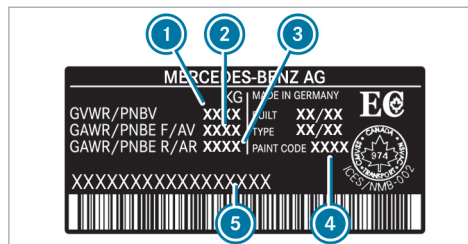

Placa de características del vehículo (solo Canadá)

- ① Masa máxima autorizada
- ② Carga autorizada sobre el eje delantero
- ③ Carga autorizada sobre el eje trasero
- ④ Código de pintura
- ⑤ FIN (número de identificación del vehículo)

La masa máxima autorizada está compuesta por el peso del vehículo, el de todos sus ocupantes, el combustible y la carga. La carga máxima autorizada sobre el eje es el peso máximo que puede soportar un eje (delantero o trasero).

Nunca sobrepase la masa máxima autorizada ni la carga máxima autorizada sobre el eje delantero o trasero.

FIN en el compartimento del motor

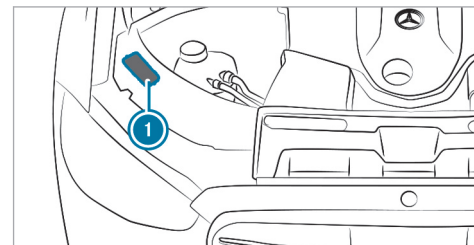

- ① FIN (número de identificación del vehículo)

Otras placas

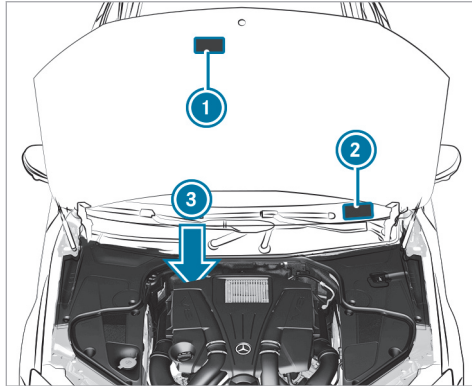

- ① Placa con información sobre el control de emisiones de gases de escape, incluida la confirmación de los valores de referencia de emisiones tanto a nivel federal de EE. UU. como para California
- ② FIN (número de identificación del vehículo)

- ③ Número del motor (estampado en el bloque motor)

Sustancias de servicio

Indicaciones sobre las sustancias de servicio

! INDICACIÓN Vehículos Mercedes-AMG

- ▶ Tenga en cuenta las indicaciones contenidas en las instrucciones adicionales. De lo contrario, podría no reconocer situaciones de peligro.

⚠ ADVERTENCIA Peligro de sufrir lesiones por exposición a sustancias de servicio perjudiciales para la salud

Las sustancias de servicio pueden ser tóxicas.

- ▶ Al utilizar, almacenar y eliminar sustancias de servicio, observe la información que figura en las etiquetas de los recipientes originales correspondientes.

- ▶ Almacene las sustancias de servicio siempre en sus recipientes originales cerrados.
- ▶ Mantenga siempre las sustancias de servicio fuera del alcance de los niños.

🌿 INDICACIÓN ECOLÓGICA Contaminación medioambiental por eliminación no ecológica de sustancias de servicio

La eliminación inadecuada de las sustancias de servicio puede generar daños considerables al medio ambiente.

- ▶ Deseche las sustancias de servicio de forma ecológica.

Las sustancias de servicio son las siguientes:

- Combustible
- Lubricante
- Líquido refrigerante
- Líquido de frenos
- Líquido lavacrystales

- Agente frigorígeno del sistema de climatización

Utilice solo productos autorizados por Mercedes-Benz. Los daños que se produzcan en el vehículo por utilizar productos no autorizados no están cubiertos por la garantía comercial ni por las prestaciones de cortesía de Mercedes-Benz.

Podrá reconocer las sustancias de servicio autorizadas por Mercedes-Benz por la siguiente inscripción, que aparece en los recipientes:

- MB-Freigabe (porejemplo, MB-Freigabe 229.51)
- MB-Approval (porejemplo, MB-Approval 229.51)

Información adicional sobre las sustancias de servicio autorizadas:

- En las especificaciones sobre sustancias de servicio de Mercedes-Benz, indicando la designación de la especificación
 - En la página <https://operatingfluids.mercedes-benz.com>
- En un taller especializado cualificado

⚠ ADVERTENCIA Peligro de incendio- y explosión debido al combustible

Los combustibles son muy inflamables.

- ▶ Evite en cualquier caso encender fuego, acercar llamas para iluminar, fumar y la formación de chispas.
- ▶ Desconecte el vehículo y la calefacción independiente, si dispone de ella, antes y durante el repostado.

⚠ ADVERTENCIA Peligro de sufrir lesiones debido a combustibles

Los combustibles son tóxicos y perjudiciales para la salud.

- ▶ Evite en cualquier caso que el combustible entre en contacto con la piel, los ojos o la ropa, así como su ingestión.
- ▶ No inhale los vapores de combustible.
- ▶ Mantenga a los niños alejados de los combustibles.

- ▶ Mantenga las puertas y ventanillas cerradas durante el proceso de repostado.

Si usted u otras personas entran en contacto con el combustible, tenga en cuenta lo siguiente:

- ▶ Lave la piel inmediatamente con agua y jabón para eliminar el combustible.
- ▶ Si el combustible ha entrado en contacto con los ojos, aclárese inmediatamente los ojos de forma minuciosa con agua limpia. Acuda inmediatamente a un médico.
- ▶ En caso de ingerir combustible, acuda inmediatamente a un médico. No provoque el vómito.
- ▶ Cámbiese inmediatamente la ropa que se haya mojado con combustible.

Puede repostar los vehículos de combustible flexible con los siguientes tipos de combustible:

- Gasolina súper sin plomo
- Combustible E85

- Una mezcla de combustible E85 y gasolina súper sin plomo

Reconocerá los vehículos de combustible flexible por el adhesivo **Ethanol up to E85** en el lado interior de la tapa del depósito de combustible.

Los combustibles con los que puede repostar su vehículo pueden diferir de las indicaciones del manual de instrucciones dependiendo del país. Los combustibles autorizados para su vehículo figuran en el rótulo indicativo situado en el lado interior de la tapa del depósito de combustible.

Combustible

■ Indicaciones sobre la calidad del combustible en vehículos con motor de gasolina

Tenga en cuenta las indicaciones sobre sustancias de servicio (→ página 521).

! **INDICACIÓN** Daños por combustible incorrecto

Incluso una cantidad pequeña del combustible equivocado podría originar daños en el sis-

tema de combustible, en el motor y en el sistema de depuración de los gases de escape.

▶ Reposte solo con gasolina baja en azufre.

Este combustible puede contener hasta un 10 % en volumen de etanol. Su vehículo es compatible con el combustible E10.

Nunca reposte los siguientes combustibles:

- Diésel
- Gasolina con un contenido mayor del 10 % en volumen de etanol, por ejemplo, E15, E85, E100
- Gasolina con un contenido mayor del 3 % en volumen de metanol, por ejemplo, M15, M30, M85, M100
- Gasolina con aditivos que contengan metal

Cuando se repostó por descuido con un combustible erróneo:

- ▶ No conecte el vehículo.
- ▶ Póngase en contacto con un taller especializado.

Si el combustible disponible no se ha desulfurado lo suficiente, esto puede provocar la aparición de olores.

i **Vehículos con motor de gasolina M256:** al usar 91 AKI/95 RON puede haber ligeras restricciones de rendimiento que no tienen mayores consecuencias.

Efectúe el repostado solamente con combustible que tenga como mínimo el índice de octano indicado en el rótulo indicativo situado en la tapa del depósito de combustible (→ página 243).

Si desea alcanzar la máxima potencia del motor: efectúe el repostado solo con gasolina súper sin plomo de al menos 91 AKI/95 RON.

Si el combustible recomendado no está disponible, de forma temporal puede utilizar gasolina normal sin plomo de al menos 87 AKI/91 RON.

! **INDICACIÓN** Desgaste prematuro debido a gasolina normal sin plomo

La gasolina normal sin plomo puede desgastar el motor más rápido y afectar a la vida útil y el rendimiento.

Si no hay disponible gasolina súper sin plomo y se debe efectuar el repostado con gasolina normal sin plomo con 87 AKI/91 RON:

- ▶ Llene solo la mitad del depósito de combustible con gasolina normal sin plomo y rellene el resto lo antes posible con gasolina súper sin plomo.
- ▶ No circule a la velocidad máxima.
- ▶ Evite las aceleraciones intensas y los números de revoluciones por encima de 3.000 rpm.

Esto puede provocar una disminución de la potencia del motor y un aumento del consumo de combustible. En ningún caso reposte gasolina con un índice de octano aún más bajo.

Puede obtener más información sobre el combustible en los siguientes lugares:

- En una gasolinera
- En un taller especializado cualificado
- En la <https://www.mbusa.com> (solo EE. UU.)

■ Indicaciones sobre aditivos en la gasolina (vehículos con motor de gasolina)

Tenga en cuenta las indicaciones sobre las sustancias de servicio (→ página 521).

! INDICACIÓN Daño por aditivos inadecuados

Incluso una cantidad pequeña del aditivo equivocado podría originar fallos de funcionamiento.

- ▶ Añada al combustible solamente los aditivos de limpieza recomendados por Mercedes-Benz.

Mercedes-Benz le recomienda el uso de combustibles de marca con aditivos.

En algunos países puede suceder que el combustible disponible no tenga suficientes aditivos. Ello puede originar que se produzcan sedimentaciones en el sistema de inyección de combustible. En tal caso, después de consultarlo con un taller especializado cualificado (por ejemplo, un punto de servicio Mercedes-Benz), mezcle el aditivo de limpieza recomendado por Mercedes-Benz con el

combustible. Tenga en cuenta las indicaciones y las relaciones de mezcla que se indican en el depósito.

■ Contenido del depósito y reserva de combustible

No para híbridos enchufables:

Contenido total del depósito de combustible

Modelo	
Todos los modelos	20,1 gal (76,0 l)

Reserva del depósito de combustible

Modelo	
Todos los modelos	2,1 gal (8,0 l)

Híbridos enchufables:

Contenido total del depósito de combustible (híbrido enchufable)

Modelo	
S 580 e 4MATIC	17,7 gal (67,0 l)

Reserva del depósito de combustible (híbrido enchufable)

Modelo	
S 580 e 4MATIC	2,1 gal (8,0 l)

Aceite del motor

Indicaciones sobre el aceite del motor

Tenga en cuenta las indicaciones relativas a las sustancias de servicio (→ página 521).



! **INDICACIÓN** Averías del motor debidas a un filtro de aceite incorrecto, aceite o aditivos incorrectos

- ▶ No utilice ningún aceite del motor ni ningún filtro de aceite con especificaciones diferentes a las necesarias e indicadas explícitamente para los intervalos de servicio prescritos.
- ▶ No modifique el aceite del motor o el filtro de aceite para alcanzar intervalos de cambio más prolongados a los prescritos.
- ▶ No emplee aditivos.
- ▶ encargue la sustitución del aceite del motor en el intervalo previsto.

Mercedes-Benz le recomienda que encargue el cambio de aceite a un taller especializado cualificado.

Utilice únicamente aceites de motor homologados por Mercedes-Benz para su vehículo.

Calidad y cantidad de llenado del aceite del motor

No para híbridos enchufables:

Especificaciones del aceite del motor

Modelo	MB-Freigabe o MB-Approval
S 580 4MATIC	229.52 229.61*
Todos los demás modelos	229.51, 229.52, 229.61, 229.71 229.72*

Híbridos enchufables:

Especificaciones del aceite del motor (híbrido enchufable)

Modelo	MB-Freigabe o MB-Approval
S 580 e 4MATIC	229.51, 229.52*

* Recomendado para un consumo de combustible lo más bajo posible (correspondiente a la clase de

viscosidad SAE más baja; tenga en cuenta las limitaciones posibles de las clases de viscosidad SAE autorizadas)

Para lograr el menor consumo de combustible posible se recomienda la aplicación de las especificaciones del aceite del motor que se indican en la tabla correspondiente en la respectiva clase de viscosidad SAE más baja. Tenga en cuenta las limitaciones posibles de las clases de viscosidad SAE autorizadas.

Híbridos enchufables: utilice solamente los aceites del motor de las clases de viscosidad SAE 0W-40 o SAE 5W-40.

Los valores indicados a continuación hacen referencia a un cambio de aceite (incluido el filtro de aceite).

No para híbridos enchufables:

Cantidad de llenado de aceite del motor

Modelo	Cantidad de llenado
S 500 4MATIC	8,5 US qt (8 l)
Todos los demás modelos	9,0 US qt (8,5 l)

Híbridos enchufables:

Cantidad de llenado del aceite del motor (híbrido enchufable)

Modelo	Cantidad de llenado
S 580 e 4MATIC	7,7 US qt (7,3 l)

Indicaciones sobre el líquido de frenos

Tenga en cuenta las indicaciones relativas a las sustancias de servicio (→ página 521).

⚠ ADVERTENCIA Peligro de accidente debido a burbujas de vapor en el sistema de frenos

El líquido de frenos absorbe constantemente humedad ambiental. Como consecuencia, el punto de ebullición del líquido de frenos disminuye. Si el punto de ebullición es demasiado bajo, en caso de un esfuerzo elevado de los frenos se pueden producir burbujas de vapor en el sistema de frenos.

Como consecuencia, el efecto de frenado se vería afectado.

▶ Sustituya el líquido de frenos en el intervalo previsto.

Encargue la sustitución regular del líquido de frenos en un taller especializado.

Utilice solamente líquido de frenos autorizado por Mercedes-Benz según MB-Freigabe o MB-Approval 331.0.

Líquido refrigerante

■ Indicaciones sobre el líquido refrigerante

Tenga en cuenta las indicaciones relativas a las sustancias de servicio (→ página 521).

⚠ ADVERTENCIA - Peligro de incendio y de sufrir lesiones debido al agente anticongelante

Si el agente anticongelante entra en contacto con los componentes calientes del compartimento del motor, se puede inflamar.

▶ Deje enfriar el motor antes de rellenar agente anticongelante.

- ▶ Asegúrese de que no caiga agente anticongelante junto a la abertura de llenado.
- ▶ Antes de arrancar el vehículo, limpie a fondo los componentes ensuciados con agente anticongelante.

! INDICACIÓN Daño por líquido refrigerante incorrecto

- ▶ Utilice solo líquido refrigerante mezclado previamente con la protección anticongelante que desee.

Obtendrá información sobre el líquido refrigerante en los siguientes puntos:

- En las especificaciones sobre sustancias de servicio de Mercedes-Benz 320.1
 - En la página <https://operatingfluids.mercedes-benz.com>
- En un taller especializado cualificado

! INDICACIÓN Sobrecalentamiento por temperaturas exteriores elevadas

Si se utiliza un líquido refrigerante no adecuado, el sistema de refrigeración no dispondrá de la protección suficiente frente al sobrecalentamiento y la corrosión a temperaturas exteriores elevadas.

- ▶ Utilice solamente un líquido refrigerante autorizado para Mercedes-Benz.
- ▶ Tenga en cuenta las indicaciones en las especificaciones sobre sustancias de servicio Mercedes-Benz 320.1.

Encargue regularmente la sustitución del líquido refrigerante en un taller especializado cualificado.

Proporción de concentrado de agente anticongelante en el sistema de refrigeración:

- mínimo 50% (protección anticongelante hasta aproximadamente -35 °F (-37 °C))
- máximo 55% (protección anticongelante hasta aproximadamente -49 °F (-45 °C))

■ Cantidad de llenado de líquido refrigerante

No para híbridos enchufables:

Líquido refrigerante

Modelo	Cantidad de llenado
S 580 4MATIC	16,1 US qt (15,2 l)
Todos los demás modelos	18,0 US qt (17,0 l)

Híbridos enchufables:

Líquido refrigerante (híbrido enchufable)

Modelo	Cantidad de llenado
S 580 e 4MATIC	18,0 US qt (17,0 l)

Indicaciones sobre el líquido lavacrystales

Tenga en cuenta las indicaciones relativas a las sustancias de servicio (→ página 521).

! ADVERTENCIA Peligro de incendio y de sufrir lesiones por líquido lavacrystales concentrado

El líquido lavacrystales concentrado es muy inflamable. Podría inflamarse si llega a compo-

nentes calientes del motor o del sistema de escape.

- ▶ Asegúrese de que no llegue líquido lavacristales concentrado a la abertura de llenado.

! **INDICACIÓN** Daños del alumbrado exterior por líquido lavacristales inadecuado

Los líquidos lavacristales inadecuados pueden dañar las superficies de plástico del alumbrado exterior.

- ▶ Utilice únicamente líquido lavacristales que también sea adecuado para superficies de plástico, por ejemplo, MB SummerFit o MB WinterFit.

! **INDICACIÓN** Eyectores obstruidos por la mezcla de líquidos lavacristales

- ▶ No mezcle MB SummerFit ni MB WinterFit con otros líquidos lavacristales.

No utilice agua destilada ni desionizada, de lo contrario, el sensor de nivel de llenado puede activarse por error.

Líquido lavacristales recomendado:

- Por encima del punto de congelación, por ejemplo, MB SummerFit
- Por debajo del punto de congelación, por ejemplo, MB WinterFit

Puede encontrar la correcta relación de mezcla en los datos indicados en el depósito de anticongelante.

Mezcle el agua de lavado con líquido lavacristales en todas las épocas del año.

Agente frigorígeno

■ **Indicaciones sobre el agente frigorígeno**

Tenga en cuenta las indicaciones relativas a las sustancias de servicio (→ página 521).

! **INDICACIÓN** Daño por agente frigorígeno incorrecto

En caso de utilizar un agente frigorígeno no autorizado, podría dañarse el sistema de climatización.

- ▶ **EE. UU.:** utilice solo el agente frigorígeno R-134a.
- ▶ **Canadá:** utilice solo el agente frigorígeno R-1234yf.

! **INDICACIÓN** Daño del sistema de climatización por aceite del compresor de agente frigorígeno incorrecto

- ▶ Utilice únicamente un aceite del compresor de agente frigorígeno autorizado por Mercedes-Benz.
- ▶ No mezcle el aceite del compresor de agente frigorígeno autorizado con otro aceite del compresor de agente frigorígeno.

Encargue los trabajos en el sistema de climatización exclusivamente en un taller especializado.

Para ello, se deben observar todas las normas vigentes, incluida la norma SAE J639.

El rótulo indicativo del sistema de climatización para el tipo de agente frigorígeno y el aceite del compresor de agente frigorígeno (aceite PAG) está en el interior del capó.

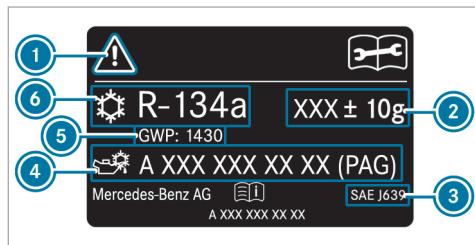

Rótulo indicativo (ejemplo: EE. UU.)

- 1 Símbolos de indicaciones de peligro e indicaciones para el mantenimiento
- 2 Cantidad de llenado del agente frigorígeno
- 3 Normas vigentes
- 4 Número de pieza del aceite PAG

- 5 GWP (Global Warming Potential) del agente frigorígeno utilizado
- 6 Tipo de agente frigorígeno

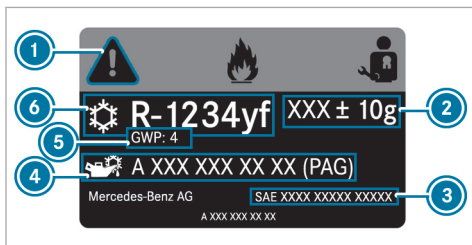

Rótulo indicativo (ejemplo: Canadá)

- 1 Símbolos de indicaciones de peligro e indicaciones para el mantenimiento
- 2 Cantidad de llenado del agente frigorígeno
- 3 Normas vigentes
- 4 Número de pieza del aceite PAG
- 5 GWP (Global Warming Potential) del agente frigorígeno utilizado
- 6 Tipo de agente frigorígeno

Los símbolos ❶ advierten de lo siguiente:

- Posibles peligros
- Realización de los trabajos de mantenimiento en un taller especializado

Cantidad de llenado de agente frigorígeno y de aceite PAG

No para híbridos enchufables:

Cantidad de llenado del agente frigorígeno

Modelo	
Todos los modelos	24,7 ± 0,4 oz (700 ± 10 g)

Cantidad de llenado del aceite PAG

Modelo	
Todos los modelos	2,8 ± 0,4 oz (80 ± 10 g)

Híbridos enchufables:

Cantidad de llenado del agente frigorígeno (híbridos enchufables)

Modelo	
S 580 e 4MATIC	26,1 ± 0,4 oz (740 ± 10 g)

Cantidad de llenado del aceite PAG (híbridos enchufables)

Modelo	
S 580 e 4MATIC	2,8 ± 0,4 oz (80 ± 10 g)

Datos del vehículo**Información de los datos del vehículo**

Los datos del vehículo dados pueden fluctuar debido a las siguientes magnitudes de influencia.

Magnitudes de influencia:

- Los neumáticos
- La carga
- El estado del tren de rodaje

- Los equipamientos opcionales

Para los datos del vehículo indicados se aplica lo siguiente:

- Los equipamientos opcionales aumentan la masa en vacío y reducen la carga útil.
- En la placa de características del vehículo figuran datos sobre el peso específicos del vehículo (→ página 519).

Medidas del vehículo

No para híbridos enchufables:

Medidas del vehículo

S 500	
Longitud del vehículo	208,2 in (5.289 mm)
Anchura del vehículo con los retrovisores exteriores	83,0 in (2.109 mm)
Altura del vehículo	59,2 in (1.503 mm)

S 500

Distancia entre ejes	126,6 in (3.216 mm)
Diámetro de giro	41,0 ft (12,5 m)

Medidas del vehículo**S 500 4MATIC****S 580 4MATIC**

Longitud del vehículo	208,2 in (5.289 mm)
Anchura del vehículo con los retrovisores exteriores	83,0 in (2.109 mm)
Altura del vehículo	59,2 in (1.503 mm)
Distancia entre ejes	126,6 in (3.216 mm)
Diámetro de giro	42,0 ft (12,8 m)

Híbridos enchufables:

Medidas del vehículo (híbridos enchufables)

S 580 e 4MATIC	
Longitud del vehículo	208,2 in (5.289 mm)
Anchura del vehículo con los retrovisores exteriores	83,0 in (2.109 mm)
Altura del vehículo	59,2 in (1.503 mm)
Distancia entre ejes	126,6 in (3.216 mm)
Diámetro de giro	42,0 ft (12,8 m)

Pesos y cargas

Los valores que faltan aún no estaban disponibles al cierre de la edición.

No para híbridos enchufables:

Carga sobre el techo

Modelo	Carga máxima sobre el techo
Todos los modelos	

Los valores que faltan aún no estaban disponibles al cierre de la edición.

Híbridos enchufables:

Carga sobre el techo (híbridos enchufables)

Modelo	Carga máxima sobre el techo
S 580 e 4MATIC	

Batería de alto voltaje (híbridos enchufables)

Los datos sobre la autonomía totalmente eléctrica se muestra en el visualizador del conductor (→ página 349).

Contenido energético y tiempos de carga

S 580 e 4MATIC	
Modelo	iones de litio
Contenido energético instalado	28,6 kWh
Tiempo de carga - Modo 2 Con una potencia de carga de hasta 1,4 kW (según el estado de la carrocería y la ejecución nacional)	20 h
Tiempo de carga - Modo 3 Con una potencia de carga de hasta 9,6 kW	2 h 30 min
Tiempo de carga - Modo 4 Con corriente continua en la estación de carga rápida Con una potencia de carga de hasta 60 kW	20 min

532 Datos técnicos

Los tiempos de carga de los modos 2 y 3 son válidos para la carga con corriente alterna del 10 % al 100 % del contenido energético útil.

El tiempo de carga del modo 4 es válido para la carga de corriente continua del 10 % al 80 % del contenido energético útil.

El tiempo de carga depende del estado de la batería, la temperatura ambiente y la potencia de carga. La potencia de carga a su vez depende de la tensión de red, la intensidad de la corriente y el tipo de conexión a la red.

La gama de tensión nominal recomendada para su vehículo figura en el rótulo indicativo situado en la tapa de la caja de enchufe (→ página 246).

Avisos mostrados en el visualizador

Introducción



■ Indicaciones sobre los avisos en el visualizador

Los avisos se muestran en el visualizador del conductor.



Los avisos del visualizador con representaciones gráficas pueden estar representados en el manual de instrucciones de forma simplificada y diferir de la representación mostrada en el visualizador del conductor. El visualizador del conductor muestra los avisos de alta prioridad en color rojo. Con determinados avisos en el visualizador suena adicionalmente una señal acústica de advertencia.

Actúe siguiendo los avisos mostrados en el visualizador y observe las indicaciones adicionales de este Manual de instrucciones.

Con algunos avisos en el visualizador aparecen también símbolos:

-  más información
-  ocultación del aviso en el visualizador

Efectuando un gesto táctil hacia la derecha o la izquierda sobre el Touch Control de la izquierda

puede elegir el símbolo correspondiente. Al pulsar  se muestra más información al respecto en el visualizador central. Al pulsar  se oculta el aviso en el visualizador.

Puede ocultar en el visualizador los avisos confirmables pulsando la tecla de retroceso  o con el Touch Control de la izquierda. Los avisos mostrados en el visualizador se almacenarán en la memoria de avisos.

Elimine la causa de un aviso mostrado en el visualizador lo antes posible.

No podrá ocultar los avisos de alta prioridad mostrados en el visualizador. Estos avisos se muestran en el visualizador del conductor de forma permanente hasta que se haya solucionado la causa que ha provocado su aparición.

■ Consulta de los avisos en el visualizador memorizados

Visualizador del conductor:

 Servicio

En el visualizador del conductor se muestra **Memoria de avisos: XX.**

▶ Desplácese por los avisos en el visualizador con un gesto táctil hacia arriba o hacia abajo en el Touch Control de la izquierda.

▶ **Salida de la indicación:** pulse la tecla de retroceso .

Seguridad de los ocupantes del vehículo

Avisos mostrados en el visualizador	Posibles causas / consecuencias y ► soluciones
 <p data-bbox="144 409 412 456">Sistema de retención Avería Acudir al taller</p>	<p data-bbox="476 314 1012 339">* El sistema de retención está averiado (→ página 51).</p> <div data-bbox="500 360 1644 502"><p data-bbox="506 366 1485 391">▲ ADVERTENCIA Peligro de sufrir lesiones por averías de funcionamiento del sistema de retención</p><p data-bbox="510 408 1600 455">Pueden activarse involuntariamente algunos componentes del sistema de retención, o no hacerlo del modo previsto en caso de accidente.</p><p data-bbox="510 468 1559 493">► Encargue inmediatamente la revisión y la reparación del sistema de retención en un taller especializado.</p></div> <p data-bbox="495 520 705 544">Híbridos enchufables:</p> <div data-bbox="500 565 1644 826"><p data-bbox="506 571 1197 596">▲ PELIGRO Peligro de muerte por averías en el sistema de retención</p><p data-bbox="510 613 1596 687">Algunos componentes del sistema de retención pueden activarse involuntariamente o no hacerlo del modo previsto en caso de que se produzca un accidente. La red de a bordo de alto voltaje podría no desconectarse de la forma prevista en caso de accidente.</p><p data-bbox="510 700 1589 747">Si entra en contacto con componentes dañados de la red de a bordo de alta voltaje, puede sufrir una descarga eléctrica.</p><p data-bbox="510 760 1559 785">► Encargue inmediatamente la revisión y la reparación del sistema de retención en un taller especializado.</p><p data-bbox="510 797 1116 822">► Tras un accidente desconecte inmediatamente el vehículo.</p></div>

Avisos mostrados en el visualizador	Posibles causas / consecuencias y ► soluciones
 <p data-bbox="195 368 463 420">delantero izquierdo Avería Acudir al taller (ejemplo)</p>	<p data-bbox="524 275 1064 301">* El sistema de retención está averiado (→ página 51).</p> <div data-bbox="550 319 1696 462" style="border: 1px solid gray; padding: 5px;"> <p data-bbox="559 327 1539 353">▲ ADVERTENCIA Peligro de sufrir lesiones por averías de funcionamiento del sistema de retención</p> <p data-bbox="559 368 1652 415">Pueden activarse involuntariamente algunos componentes del sistema de retención, o no hacerlo del modo previsto en caso de accidente.</p> <ul data-bbox="559 430 1609 456" style="list-style-type: none"> ▶ Encargue inmediatamente la revisión y la reparación del sistema de retención en un taller especializado. </div> <p data-bbox="543 482 759 503">Híbridos enchufables:</p> <div data-bbox="550 521 1696 783" style="border: 1px solid gray; padding: 5px;"> <p data-bbox="559 529 1249 555">▲ PELIGRO Peligro de muerte por averías en el sistema de retención</p> <p data-bbox="559 570 1652 648">Algunos componentes del sistema de retención pueden activarse involuntariamente o no hacerlo del modo previsto en caso de que se produzca un accidente. La red de a bordo de alto voltaje podría no desconectarse de la forma prevista en caso de accidente.</p> <p data-bbox="559 664 1642 710">Si entra en contacto con componentes dañados de la red de a bordo de alta voltaje, puede sufrir una descarga eléctrica.</p> <ul data-bbox="559 721 1609 778" style="list-style-type: none"> ▶ Encargue inmediatamente la revisión y la reparación del sistema de retención en un taller especializado. ▶ Tras un accidente desconecte inmediatamente el vehículo. </div>



Avisos mostrados en el visualizador	Posibles causas / consecuencias y ► soluciones
 <p>Windowbag izquierdo Avería Acudir al taller (ejemplo)</p>	<p>* El sistema de retención está averiado (→ página 51).</p> <div style="border: 1px solid gray; padding: 5px; margin-top: 10px;"> <p>▲ ADVERTENCIA Peligro de lesiones o de muerte por fallos de funcionamiento del windowbag</p> <p>Si el windowbag está averiado, puede activarse involuntariamente o no activarse en caso de accidente.</p> <p>► Encargue inmediatamente la revisión y reparación del windowbag en un taller especializado.</p> </div>
<p>Introducir manualmente el aproximador del cinturón trasero izquierdo Ver Instrucciones de servicio (ejemplo)</p>	<p>* El aproximador del cinturón correspondiente está averiado.</p> <ul style="list-style-type: none"> ► Desplace el aproximador del cinturón manualmente a su posición inicial. ► Si la avería vuelve a aparecer, diríjase a un taller especializado.
<p>Airbag acompañante desconectado Ver Instruc. servicio</p>	<p>* El airbag del acompañante está desactivado a pesar de que en el asiento del acompañante se sienta un adulto o una persona de la estatura correspondiente. Si actúan fuerzas adicionales sobre el asiento, el sistema podría medir un peso demasiado bajo.</p> <div style="border: 1px solid gray; padding: 5px; margin-top: 10px;"> <p>▲ ADVERTENCIA Peligro de lesiones o de muerte con el airbag del acompañante desconectado</p> <p>Si el airbag del acompañante está desconectado, no se activará en caso de accidente y no puede ofrecer la protección prevista.</p> <p>Una persona sentada en el asiento del acompañante puede, por ejemplo, chocar contra piezas del habitáculo del vehículo, especialmente si está sentada demasiado cerca del puesto de conducción.</p> </div>



Avisos mostrados en el visualizador	Posibles causas / consecuencias y ► soluciones
	<p>► Asegúrese del estado correcto del airbag del acompañante antes de emprender la marcha y durante la misma.</p> <p>► Deténgase de inmediato aparcando correctamente.</p> <p>► Asegúrese de que no hay ningún objeto aprisionado debajo del asiento del acompañante.</p> <p>► Compruebe el estado de la desconexión automática del airbag del acompañante (→ página 53).</p> <p>► Si es necesario, diríjase de inmediato a un taller especializado.</p>
<p>Airbag acompañante conectado Ver Instruc. servicio</p>	<p>* El airbag del acompañante está activado durante la marcha en los siguientes casos a pesar de que:</p> <ul style="list-style-type: none"> • el asiento del acompañante esté ocupado por un niño, una persona de baja estatura o un objeto con un peso inferior al umbral de peso del sistema • el asiento del acompañante no esté ocupado <p>En determinadas situaciones, el sistema detecta objetos colocados sobre el asiento o fuerzas que ejercen un peso adicional sobre el asiento.</p> <p>⚠ ADVERTENCIA Peligro de sufrir lesiones o de muerte por el uso de un sistema de retención infantil con el airbag del acompañante activado</p> <p>Si asegura a un niño con un sistema de retención infantil en el asiento del acompañante y el airbag del acompañante está conectado, el airbag del acompañante se puede activar en caso de accidente. El niño puede ser alcanzado por el airbag.</p>

Avisos mostrados en el visualizador	Posibles causas / consecuencias y ► soluciones
	<p>► Asegúrese del estado correcto del airbag del acompañante antes de emprender la marcha y durante la misma.</p> <p>NUNCA utilice un dispositivo de retención para niños orientado hacia atrás en un asiento con el AIRBAG DELANTERO ACTIVADO; esto puede provocar LESIONES GRAVES o la MUERTE del niño.</p> <ul style="list-style-type: none"> ► Deténgase de inmediato aparcando correctamente. ► Asegúrese de que no hay ningún objeto aprisionado debajo del asiento del acompañante. ► Compruebe el estado de la desconexión automática del airbag del acompañante (→ página 53). ► Si es necesario, diríjase de inmediato a un taller especializado.



Llave



Avisos mostrados en el visualizador	Posibles causas / consecuencias y ► soluciones
 <p>Sustituir la llave</p>	<ul style="list-style-type: none"> * Encargue la sustitución de la llave. ► Diríjase a un taller especializado.

Avisos mostrados en el visualizador	Posibles causas / consecuencias y ► soluciones
 <p data-bbox="199 368 454 391">Sustituir la pila de la llave</p>	<p data-bbox="519 277 851 300">* La pila de la llave está agotada.</p> <ul style="list-style-type: none"> <li data-bbox="543 311 888 334">► Sustituya la pila (→ página 91).
 <p data-bbox="199 513 463 586">Llave no reconocida (aviso en el visualizador en color blanco)</p>	<p data-bbox="519 422 935 445">* La llave no se reconoce temporalmente.</p> <ul style="list-style-type: none"> <li data-bbox="543 456 1036 479">► Modifique la posición de la llave en el vehículo. <li data-bbox="543 491 935 513">► Intente poner en marcha el vehículo. <li data-bbox="543 525 1696 548">► Si se sigue sin reconocer la llave, coloque la llave en el compartimento para el arranque con llave (→ página 217). <li data-bbox="543 559 864 582">► Ponga en marcha el vehículo.
 <p data-bbox="199 705 463 778">Llave no reconocida (aviso en el visualizador en color rojo)</p>	<p data-bbox="519 614 1286 637">* No se detecta la llave durante la marcha y puede que no esté en el vehículo.</p> <p data-bbox="543 648 1142 671">Si la llave ya no está en el vehículo y apaga usted el vehículo:</p> <ul style="list-style-type: none"> <li data-bbox="550 682 901 705">• Ya no podrá arrancar el vehículo. <li data-bbox="550 716 1130 739">• No podrá bloquear el vehículo con el cierre centralizado. <ul style="list-style-type: none"> <li data-bbox="543 756 1092 779">► Asegúrese de que la llave esté puesta en el vehículo. <p data-bbox="543 811 1045 833">Si la llave está en el vehículo, pero no se reconoce:</p> <ul style="list-style-type: none"> <li data-bbox="543 845 1082 868">► Deténgase de inmediato aparcando correctamente.

Avisos mostrados en el visualizador	Posibles causas / consecuencias y ► soluciones
	<ul style="list-style-type: none"> ► Coloque la llave en el compartimento para el arranque con llave (→ página 217). <p>La pila de la llave está casi o totalmente agotada.</p> <ul style="list-style-type: none"> ► Compruebe la pila con el testigo de control (→ página 88). ► Dado el caso, sustituya la pila de la llave (→ página 91).
 <p>Cargando llave con datos del vehículo Esperar</p>	<ul style="list-style-type: none"> * El vehículo está calculando para programar la llave. <ul style="list-style-type: none"> ► Espere hasta que haya finalizado el proceso de cálculo.
 <p>Llevarse la llave</p>	<ul style="list-style-type: none"> * Adicionalmente suena una señal acústica de advertencia. Este aviso le recuerda que debe llevarse la llave al abandonar el vehículo.
<p>Guardar la llave en el compartimento señalado Ver Instruc. servicio</p>	<ul style="list-style-type: none"> * El reconocimiento de la llave está averiado. <ul style="list-style-type: none"> ► Modifique la posición de la llave en el vehículo. ► Coloque la llave en el compartimento para el arranque con llave (→ página 217).

Luces

Avisos mostrados en el visualizador	Posibles causas / consecuencias y ► soluciones
 <p data-bbox="195 410 389 459">Luz de cruce izquierda (ejemplo)</p>	<ul style="list-style-type: none"> <li data-bbox="524 317 1088 337">* El elemento luminoso correspondiente está defectuoso. <ul style="list-style-type: none"> <li data-bbox="543 350 920 370">► Prosiga la marcha con precaución. <li data-bbox="543 383 1033 404">► Diríjase de inmediato a un taller especializado. <li data-bbox="543 416 1677 466">ⓘ Fuentes de luz LED: el aviso solo se muestra en el visualizador cuando han dejado de funcionar todos los diodos luminosos de la luz correspondiente.
 <p data-bbox="195 580 467 600">Avería Ver Instruc. servicio</p>	<ul style="list-style-type: none"> <li data-bbox="524 486 894 507">* El alumbrado exterior está averiado. <ul style="list-style-type: none"> <li data-bbox="543 520 901 540">► Diríjase a un taller especializado.
 <p data-bbox="195 723 458 772">La luz de marcha automática no funciona</p>	<ul style="list-style-type: none"> <li data-bbox="524 629 1240 650">* El sensor de luminosidad de la luz de marcha automática está averiado. <ul style="list-style-type: none"> <li data-bbox="543 663 1012 683">► Diríjase a un taller especializado cualificado.

Avisos mostrados en el visualizador	Posibles causas / consecuencias y ► soluciones
 <p data-bbox="144 366 412 391">Encender la luz de marcha</p>	<p data-bbox="469 275 728 296">* Circula sin luz de cruce.</p> <p data-bbox="493 308 1036 333">► Gire el interruptor de luz a la posición  o AUTO.</p>
 <p data-bbox="144 510 334 531">Desconectar luces</p>	<p data-bbox="469 419 1003 440">* Ha abandonado el vehículo y la luz sigue conectada.</p> <p data-bbox="493 452 959 477">► Gire el interruptor de luz a la posición AUTO.</p>
<p data-bbox="144 558 402 606">DIGITAL LIGHT Funcionamiento limitado</p>	<p data-bbox="469 559 1609 607">* El sistema DIGITAL LIGHT está averiado. El sistema de iluminación sigue funcionando, aunque sin las funciones del sistema DIGITAL LIGHT.</p> <p data-bbox="493 619 851 644">► Diríjase a un taller especializado.</p>
<p data-bbox="144 662 421 709">MULTIBEAM LED Funcionamiento limitado</p>	<p data-bbox="469 663 1604 710">* El sistema MULTIBEAM LED está averiado. El sistema de iluminación sigue funcionando, pero sin las funciones del sistema MULTIBEAM LED.</p> <p data-bbox="493 723 851 747">► Diríjase a un taller especializado.</p>
<p data-bbox="144 765 421 865">Luces de carretera automáticas no disponibles actualmente Ver Instrucciones de servicio</p>	<p data-bbox="469 766 1203 787">* Las luces de carretera automáticas no están disponibles temporalmente.</p> <p data-bbox="493 799 1055 820">Se han alcanzado los límites del sistema (→ página 181).</p> <p data-bbox="493 832 1622 880">Si dejan de darse las causas, el sistema vuelve a estar disponible. Aparece el aviso Luces de carretera automáticas disponibles de nuevo en el visualizador.</p>



Avisos mostrados en el visualizador	Posibles causas / consecuencias y ► soluciones
	<ul style="list-style-type: none"> ► Prosiga la marcha. ► Maneje manualmente la luz de carretera hasta que las luces de carretera automáticas vuelvan a estar disponibles.
Las luces de carretera automáticas no funcionan	<p>* Las luces de carretera automáticas están averiadas.</p> <ul style="list-style-type: none"> ► Prosiga la marcha. <p>O bien:</p> <ul style="list-style-type: none"> ► Deténgase sin poner en peligro la seguridad vial y vuelva a poner el vehículo en marcha. ► Si no desaparece el aviso en el visualizador, diríjase a un taller especializado. ► Hasta entonces, maneje manualmente la luz de carretera.
Luces de carretera automáticas Plus no disponibles actualmente Ver Instrucciones de servicio	<p>* Las luces de carretera automáticas Plus no están disponibles temporalmente. Se han alcanzado los límites del sistema (→ página 182). Si dejan de darse las causas, el sistema vuelve a estar disponible. Aparece el aviso Asistente luz ctra. adaptativo Plus disponible de nuevo en el visualizador.</p> <ul style="list-style-type: none"> ► Prosiga la marcha. ► Maneje manualmente la luz de carretera hasta que las luces de carretera automáticas Plus vuelvan a estar disponibles.
Las luces de carretera automáticas Plus no funcionan	<p>* Las luces de carretera automáticas Plus están averiadas.</p> <ul style="list-style-type: none"> ► Prosiga la marcha. <p>O bien:</p>

544 Avisos en el visualizador y testigos luminosos de advertencia/de control

Avisos mostrados en el visualizador	Posibles causas / consecuencias y ► soluciones
	<ul style="list-style-type: none">► Deténgase sin poner en peligro la seguridad vial y vuelva a poner el vehículo en marcha.► Si no desaparece el aviso en el visualizador, diríjase a un taller especializado.► Hasta entonces, maneje manualmente la luz de carretera.
Sistema de intermitentes de advertencia Avería	<ul style="list-style-type: none">* El interruptor de las luces intermitentes de advertencia está averiado.► Diríjase a un taller especializado.

Climatización



Avisos mostrados en el visualizador	Posibles causas / consecuencias y ► soluciones
 <p>no disponible actualmente No ha concluido la carga de la batería de alto voltaje</p>	<ul style="list-style-type: none">* La batería de alto voltaje se está cargando. No se puede conectar la preclimatización.► Espere hasta que el proceso de carga haya alcanzado un nivel de carga mínimo.

Avisos mostrados en el visualizador	Posibles causas / consecuencias y ► soluciones
 <p data-bbox="195 370 463 448">no disponible actualmente Cargar batería de alto voltaje</p>	<p data-bbox="524 277 1526 301">* La tensión de la batería de alto voltaje es demasiado baja. No se puede conectar la preclimatización.</p> <ul data-bbox="543 311 1060 335" style="list-style-type: none"><li data-bbox="543 311 1060 335">► Cargue la batería de alto voltaje (→ página 246).
 <p data-bbox="195 567 463 664">Preclimatización mediante la llave disponible de nuevo tras arrancar el vehículo</p>	<p data-bbox="524 474 1363 498">* Con el vehículo parado ha intentado conectar la preclimatización más de dos veces.</p> <ul data-bbox="543 508 1012 557" style="list-style-type: none"><li data-bbox="543 508 1012 532">► Arranque el vehículo durante diez segundos.<li data-bbox="543 532 1012 557">La preclimatización vuelve a estar operativa.

Avisos mostrados en el visualizador	Posibles causas / consecuencias y ► soluciones
 <p data-bbox="144 366 413 472">Preclimatización mediante llave no disponible actualmente Batería de alto voltaje baja</p>	<p data-bbox="473 275 1474 298">* La tensión de la batería de alto voltaje es demasiado baja. No se puede conectar la preclimatización.</p> <ul data-bbox="495 308 1437 360" style="list-style-type: none"><li data-bbox="495 308 1009 331">► Cargue la batería de alto voltaje (→ página 246).<li data-bbox="495 335 1437 360">► Si la batería de alto voltaje tiene suficiente carga, la preclimatización vuelve a estar operativa.



Sistema de propulsión híbrida

Avisos mostrados en el visualizador	Posibles causas / consecuencias y ► soluciones
 <p data-bbox="144 738 421 790">Prohibido el remolcado Ver Instruc. servicio</p>	<p data-bbox="473 647 875 670">* El sistema de propulsión está averiado.</p> <ul data-bbox="495 680 1286 705" style="list-style-type: none"><li data-bbox="495 680 1286 705">► Transporte el vehículo solo en un portavehículos o remolque (→ página 470).

Avisos mostrados en el visualizador	Posibles causas / consecuencias y ► soluciones
 <p>La advertencia acústica para el entorno no funciona</p>	<ul style="list-style-type: none"> * El generador de sonido (sistema de advertencia acústica del vehículo) está averiado. No se genera ningún nivel sonoro. Es posible que, en determinadas circunstancias, el vehículo no sea percibido por otros usuarios de la vía. <ul style="list-style-type: none"> ► Circule de forma especialmente previsoramente. ► Diríjase a un taller especializado.
 <p>Cable de carga conectado</p>	<ul style="list-style-type: none"> * Mientras el cable de carga esté conectado, no puede iniciar la marcha. <ul style="list-style-type: none"> ► Desconecte el cable de carga del vehículo.
<p>No es posible desbloquear el cable de carga Ver Instrucciones servicio</p>	<ul style="list-style-type: none"> * El conector del cable de carga no se puede desenchufar de la caja de enchufe de la estación de carga. <ul style="list-style-type: none"> ► Pulse el interruptor de desconexión de emergencia de la estación de carga. <p>Si a continuación no se puede retirar el conector del cable de carga:</p> <ul style="list-style-type: none"> ► Solicite la asistencia de personal de servicio a la empresa operadora de la estación de carga mediante la tecla de llamada de emergencia montada en la estación de carga o mediante los números de emergencia indicados.
<p>El vehículo no se está cargando actualmente Estación de carga averiada</p>	<ul style="list-style-type: none"> * Se ha producido una avería temporal en la estación de carga o no se reconoce la tarjeta RFID. <ul style="list-style-type: none"> ► Inicie el proceso de carga en otra estación de carga. <p>O bien:</p>



Avisos mostrados en el visualizador	Posibles causas / consecuencias y ► soluciones
	<ul style="list-style-type: none"> ► Encargue que comprueben el funcionamiento de la tarjeta RFID.
<p>Fallo de carga Cambiar el tipo de carga Ver Instrucciones servicio</p>	<ul style="list-style-type: none"> * Se ha producido una avería temporal en la estación de carga. <ul style="list-style-type: none"> ► Espere a que la avería se haya subsanado. O bien: <ul style="list-style-type: none"> ► Inicie el proceso de carga en otra estación de carga.
<p>La carga de corriente alterna no funciona Acudir al taller</p>	<ul style="list-style-type: none"> * El proceso de carga no puede empezar debido a una avería. <ul style="list-style-type: none"> ► Diríjase a un taller especializado.
<p>La carga de corriente continua no funciona Acudir al taller</p>	<ul style="list-style-type: none"> * El proceso de carga no puede empezar debido a una avería. <ul style="list-style-type: none"> ► Diríjase a un taller especializado cualificado.
<p>Solo propulsión eléctrica disponible Potencia limitada</p>	<ul style="list-style-type: none"> * Se ha agotado la reserva de combustible y el motor de combustión interna está desconectado. La potencia de accionamiento de su vehículo está limitada, ya que circula en modo eléctrico. <ul style="list-style-type: none"> ► Reposte de inmediato. A continuación, durante un trayecto de aproximadamente 31 mi (50 km) puede estar limitada temporalmente la disponibilidad del modo eléctrico. Si hay combustible, se ha producido una avería en el motor de combustión interna. <ul style="list-style-type: none"> ► Diríjase a un taller especializado.

Avisos mostrados en el visualizador	Posibles causas / consecuencias y ► soluciones
Programa de conducción "Electric" no disponible actualmente	<ul style="list-style-type: none"> * El estado de carga de la batería de alto voltaje no es suficiente para el programa de conducción Electric. Cargue la batería de alto voltaje (→ página 246).
Potencia reducida Ver Instrucciones servicio	<ul style="list-style-type: none"> * El sistema de propulsión cambia al régimen de emergencia debido a una avería. <ul style="list-style-type: none"> ► Prosiga la marcha con precaución. ► Diríjase a un taller especializado.
Preparando el sistema de propulsión...	<ul style="list-style-type: none"> * Se está comprobando el aislamiento del sistema de propulsión. Este proceso puede durar hasta diez segundos.
 <p>Batería sobrecalentada ¡Detener vehíc., salir todos! A ser posible en el exterior</p>	<ul style="list-style-type: none"> * Híbridos enchufables: la batería de alto voltaje está sobrecalentada. Existe peligro de incendio. <ul style="list-style-type: none"> ► Deténgase de inmediato aparcando correctamente. ► Si es posible, detenga el vehículo al aire libre y haga que todos los ocupantes del vehículo salgan. ⓘ Pueden activarse automáticamente algunas funciones auxiliares del vehículo, como el modo de aire interior circulante de la climatización. ► No prosiga la marcha. ► En caso de humo, abandone la zona de peligro e informe a los bomberos inmediatamente. ► Póngase en contacto con un taller especializado aunque no haya signos externos de incendio.

Avisos mostrados en el visualizador	Posibles causas / consecuencias y ► soluciones
 <p>Avería</p>	<p>* El sistema de propulsión está averiado. Adicionalmente suena una señal acústica de advertencia.</p> <p>► Diríjase a un taller especializado.</p>
 <p>Avería Acudir al taller</p>	<p>* El sistema de propulsión está averiado.</p> <p>► Diríjase a un taller especializado.</p>
 <p>Encargar la comprobación de red de a bordo de alto voltaje Ver Instrucciones de servicio</p>	<p>* El sistema de propulsión presenta una limitación funcional.</p> <p>► Diríjase a un taller especializado.</p>
<p>Acudir al taller sin cambiar la posición de marcha del cambio automático</p>	<p>* El cambio está averiado. Ya no es posible cambiar la posición del cambio.</p> <p>► Si está acoplada la posición D del cambio, acuda a un taller especializado sin cambiar la posición del cambio.</p> <p>► En todas las demás posiciones del cambio, detenga el vehículo sin poner en peligro la seguridad vial.</p>

Avisos mostrados en el visualizador	Posibles causas / consecuencias y ► soluciones
	<ul style="list-style-type: none"> ► Póngase en contacto con un taller especializado o con el servicio de asistencia.
<p>Acudir al taller sin volver a arrancar el vehículo</p>	<ul style="list-style-type: none"> * El sistema de propulsión no se puede volver a arrancar debido a una avería. <ul style="list-style-type: none"> ► Siga conduciendo hasta el próximo taller especializado sin detener el sistema de propulsión.
<div data-bbox="205 394 362 477" data-label="Image"> </div> <p>Potencia y autonomía reducidas Ver Instrucciones de servicio</p>	<ul style="list-style-type: none"> * Se ha producido una avería en la batería de alto voltaje. La potencia de propulsión y la autonomía están considerablemente limitadas. <ul style="list-style-type: none"> ► Desconecte y bloquee el vehículo. ► Tras un breve tiempo de espera, desbloquee y arranque de nuevo el vehículo. <p>Si aparece de nuevo el aviso en el visualizador:</p> <ul style="list-style-type: none"> ► Prosiga la marcha con precaución. ► Cargue por completo la batería de alto voltaje (→ página 246). <p>Si se reduce aún más la potencia de propulsión y la autonomía, se ha producido una avería en el sistema de propulsión.</p> <ul style="list-style-type: none"> ► Prosiga la marcha con precaución. ► Diríjase a un taller especializado.
<p>No es posible arrancar el vehículo Ver Instrucciones de servicio</p>	<ul style="list-style-type: none"> * No es posible arrancar el vehículo. Se ha producido una avería en el sistema de propulsión.

Avisos mostrados en el visualizador	Posibles causas / consecuencias y ► soluciones
	<ul style="list-style-type: none"> ► Desconecte y bloquee el vehículo. ► Tras un breve tiempo de espera, desbloquee y arranque de nuevo el vehículo. ► Si aparece de nuevo el aviso en el visualizador y el vehículo no arranca, póngase en contacto con un taller especializado.
<p>Avería de la propulsión Velocidad alcanzable limitada Parar pronto</p>	<p>* El sistema de propulsión está averiado. La velocidad máxima del vehículo está limitada. El sistema de propulsión se desconecta después de unos kilómetros.</p> <ul style="list-style-type: none"> ► Detenga inmediatamente el vehículo sin poner en peligro la seguridad vial y pare el sistema de propulsión. No prosiga la marcha. ► No remolque el vehículo o, si ya ha comenzado, interrumpa el proceso de remolcado. ► Póngase en contacto con un taller especializado.
<p>Avería de la propulsión Velocidad alcanzable muy limitada Ver Instrucciones de servicio</p>	<p>* El sistema de propulsión está averiado. La velocidad máxima del vehículo está limitada.</p> <ul style="list-style-type: none"> ► Diríjase a un taller especializado.
<div data-bbox="155 743 312 826" style="border: 1px solid black; padding: 5px; display: inline-block;">  </div> <p>Avería</p>	<p>* El sistema de propulsión está averiado. La potencia de accionamiento de su vehículo está limitada.</p> <ul style="list-style-type: none"> ► Diríjase a un taller especializado.

Avisos mostrados en el visualizador	Posibles causas / consecuencias y ► soluciones
 <p data-bbox="195 368 463 420">Detener el vehículo y apagarlo</p>	<ul style="list-style-type: none"> <li data-bbox="528 277 925 301">* El sistema de propulsión está averiado. <li data-bbox="547 311 1692 363">► Detenga inmediatamente el vehículo sin poner en peligro la seguridad vial y pare el sistema de propulsión. No prosiga la marcha. <li data-bbox="547 373 1411 397">► No remolque el vehículo o, si ya ha comenzado, interrumpa el proceso de remolcado. <li data-bbox="547 408 1055 432">► Póngase en contacto con un taller especializado.
 <p data-bbox="195 542 426 594">Potencia considerablemente limitada</p>	<ul style="list-style-type: none"> <li data-bbox="528 451 1683 534">* El sistema de propulsión está fuera del margen normal de la temperatura de servicio, por ejemplo, debido a temperaturas exteriores extremadamente bajas o altas. La potencia de propulsión está fuertemente limitada. Cuando la temperatura de servicio del sistema de propulsión se normaliza, vuelve a estar disponible toda la potencia de propulsión. El aviso en el visualizador se apaga. <li data-bbox="528 607 1572 700">* Si se reduce aún más la potencia del sistema de propulsión, se ha producido una avería en dicho sistema. <ul style="list-style-type: none"> <li data-bbox="547 638 916 662">► Prosiga la marcha con precaución. <li data-bbox="547 672 898 696">► Diríjase a un taller especializado.
<p data-bbox="195 715 473 845">Avería en batería alto voltaje Sin arranque en aprox. XXX mi Acudir al taller (aviso en el visualizador en amarillo)</p>	<ul style="list-style-type: none"> <li data-bbox="528 715 1692 866">* Se ha producido una avería en la batería de alto voltaje. Ya no podrá volver a arrancar el sistema de propulsión eléctrica una vez superado el trayecto recorrido indicado. El motor de combustión interna se puede seguir arrancando. <ul style="list-style-type: none"> <li data-bbox="547 819 1692 866">► Encargue siempre la realización del mantenimiento necesario de la batería de alto voltaje en un taller especializado cualificado.

Avisos mostrados en el visualizador	Posibles causas / consecuencias y ► soluciones
<p>Avería en batería alto voltaje Sin arranque en aprox. XXX mi Acudir al taller (aviso en el visualizador en color rojo)</p>	<p>* Se ha producido una avería en la batería de alto voltaje. Ya no podrá volver a arrancar el sistema de propulsión eléctrica una vez superado el trayecto recorrido indicado. El motor de combustión interna se puede seguir arrancando. ► Encargue de inmediato la realización del mantenimiento necesario de la batería de alto voltaje en un taller especializado cualificado.</p>
<p>Avería en batería alto voltaje Acudir al taller sin volver a arrancar el vehículo</p>	<p>* Se ha producido una avería en la batería de alto voltaje. Después de detener el sistema de propulsión, no es posible arrancarlo de nuevo. ► Siga conduciendo hasta el próximo taller especializado sin detener el sistema de propulsión.</p>
<div data-bbox="155 557 312 640" data-label="Image"> </div> <p>Esperar Purgando el aire del depósito de combustible...</p>	<p>* Vehículos con motor de gasolina: la presión del depósito de combustible se reduce antes de abrir la tapa del depósito de combustible. La reducción de presión puede durar hasta 15 minutos.</p>



Avisos mostrados en el visualizador	Posibles causas / consecuencias y ► soluciones
 <p data-bbox="195 368 454 446">Aire del depósito de combustible purgado Preparado para repostar</p>	<p data-bbox="528 277 1665 324">* Vehículos con motor de gasolina: se ha reducido la presión en el depósito de combustible y la tapa del depósito de combustible se abre.</p>



Vehículo

Avisos mostrados en el visualizador	Posibles causas / consecuencias y ► soluciones
	<p data-bbox="528 624 1397 681">* El visualizador del conductor no funciona debido a una actualización de software fallida. Se muestra el aviso en el visualizador en cada arranque del motor.</p> <div data-bbox="550 697 1696 738" style="background-color: #e0e0e0; padding: 5px;"> <p data-bbox="559 707 1332 733">⚠ ADVERTENCIA Peligro de accidente por fallo del visualizador del conductor</p> </div> <p data-bbox="559 746 1646 798">Si el visualizador del conductor está averiado o se produce una avería, no se pueden reconocer las limitaciones funcionales de los sistemas relevantes desde el punto de vista de la seguridad.</p> <p data-bbox="559 809 1240 835">La seguridad de funcionamiento de su vehículo podría verse afectada.</p> <p data-bbox="559 840 935 866">► Prosiga la marcha con precaución.</p>



Avisos mostrados en el visualizador	Posibles causas / consecuencias y ► soluciones
	<p data-bbox="500 277 1648 319">► Encargue inmediatamente la revisión del vehículo en un taller especializado.</p> <p data-bbox="500 335 1631 384">Si la seguridad de funcionamiento del vehículo está afectada, detenga inmediatamente el vehículo sin poner en peligro la seguridad vial. Póngase en contacto con un taller especializado.</p> <p data-bbox="500 389 707 410">Híbridos enchufables:</p> <p data-bbox="500 430 1648 472">▲ ADVERTENCIA Peligro de accidente por fallo del visualizador del conductor</p> <p data-bbox="500 477 1611 529">En caso de fallo o avería del visualizador del conductor, no detectará las limitaciones funcionales de los sistemas relevantes desde el punto de vista de la seguridad. Esto puede afectar a la seguridad de funcionamiento.</p> <p data-bbox="500 534 1581 591">► Estacione el vehículo inmediatamente sin poner en peligro la seguridad vial y póngase en contacto con un taller especializado.</p> <p data-bbox="500 617 1615 695">Si el visualizador del conductor está averiado, no podrá reconocer, por ejemplo, las limitaciones funcionales de los sistemas relevantes desde el punto de vista de la seguridad o la indicación de velocidad. La seguridad de funcionamiento del vehículo podría verse afectada (→ página 390).</p> <p data-bbox="500 700 1271 731">► Encargue inmediatamente la revisión del vehículo en un taller especializado.</p>



Avisos mostrados en el visualizador	Posibles causas / consecuencias y ► soluciones
 <p>Vehículo preparado marcha Apagar el vehículo antes de abandonarlo</p>	<p>* Está a punto de abandonar el vehículo listo para circular.</p> <ul style="list-style-type: none"> ► Desconecte el vehículo, asegúrelo para evitar su desplazamiento y llévese la llave. ► Si no abandona el vehículo, apague los consumidores eléctricos, por ejemplo, la calefacción de asiento. De lo contrario, puede descargarse la batería de 12 V y la puesta en marcha solo será posible con una batería externa (ayuda al arranque).
<p>Head-up-Display no disponible actualmente Ver Instrucciones servicio</p>	<p>* El Head-up-Display no está disponible temporalmente. Posibles causas:</p> <ul style="list-style-type: none"> • averías en la alimentación eléctrica • interferencias <ul style="list-style-type: none"> ► Deténgase teniendo en cuenta la situación del tráfico y desconecte y vuelva a conectar el vehículo. ► Si sigue apareciendo el aviso en el visualizador, diríjase a un taller especializado.
<p>El Head-up-Display no funciona</p>	<p>* El Head-up-Display tiene un fallo interno.</p> <ul style="list-style-type: none"> ► Diríjase a un taller especializado.
<p>Head-up-Display Brillo reducido actualmente Ver Instrucciones de servicio</p>	<p>* El brillo del Head-up-Display es reducido. Posibles causas:</p> <ul style="list-style-type: none"> • suciedad del parabrisas en el campo de visión de la cámara • señales del brillo exterior incorrectas <ul style="list-style-type: none"> ► Conecte el limpiaparabrisas.



Avisos mostrados en el visualizador	Posibles causas / consecuencias y ► soluciones
	<ul style="list-style-type: none"> ► Limpie el parabrisas en caso necesario. ► Desconecte y vuelva a conectar el vehículo. ► Si sigue apareciendo el aviso en el visualizador, diríjase a un taller especializado.
<div style="text-align: center;">  </div> <p>Dirección averiada Conducir con cuidado Acudir al taller</p>	<p>* Se ha producido una avería en el funcionamiento de la servodirección. El comportamiento direccional puede verse limitado.</p> <ul style="list-style-type: none"> ► Prosiga la marcha con precaución. ► Diríjase a un taller especializado cualificado.
<div style="text-align: center;">  </div> <p>Dirección averiada Mayor esfuerzo necesario Ver Instrucciones servicio</p>	<p>* La servoasistencia de la dirección está averiada.</p> <div style="border: 1px solid black; padding: 5px; margin-top: 10px;"> <p>▲ ADVERTENCIA Peligro de accidente debido a un comportamiento direccional modificado</p> <p>Si la servoasistencia de la dirección falla parcial o totalmente, necesitará ejercer más fuerza para maniobrar.</p> <ul style="list-style-type: none"> ► Si es posible dirigir el vehículo con seguridad, siga conduciendo con precaución. ► Diríjase de inmediato a un taller especializado. </div>

Avisos mostrados en el visualizador	Posibles causas / consecuencias y ► soluciones
 <p data-bbox="195 370 473 446">Dirección averiada Detener vehículo inmediat. Ver Instrucciones servicio</p>	<p data-bbox="524 277 1341 301">* La dirección está averiada. La maniobrabilidad ha quedado fuertemente afectada.</p> <div data-bbox="550 319 1696 469" style="border: 1px solid gray; padding: 5px;"> <p data-bbox="559 329 1234 353">▲ ADVERTENCIA Peligro de accidente por maniobrabilidad limitada</p> <p data-bbox="559 368 1563 392">Si la dirección no funciona correctamente, la seguridad de funcionamiento del vehículo se ve afectada.</p> <ul style="list-style-type: none"> <li data-bbox="559 405 1474 428">▶ Deténgase de inmediato teniendo en cuenta la situación del tráfico. No prosiga la marcha. <li data-bbox="559 441 1073 465">▶ Póngase en contacto con un taller especializado. </div>
 <p data-bbox="195 583 445 627">Dirección del eje trasero averiada actualmente</p>	<p data-bbox="524 490 1517 513">* La dirección del eje trasero no está disponible temporalmente. El diámetro de giro puede aumentar.</p> <ul style="list-style-type: none"> <li data-bbox="543 526 1434 550">▶ Deténgase sin poner en peligro la seguridad vial y vuelva a poner el vehículo en marcha. <p data-bbox="543 576 953 599">Si no desaparece el aviso del visualizador:</p> <ul style="list-style-type: none"> <li data-bbox="543 612 916 636">▶ Prosiga la marcha con precaución. <li data-bbox="543 648 1012 672">▶ Diríjase a un taller especializado cualificado.
 <p data-bbox="195 774 445 819">Dirección del eje trasero Avería Acudir al taller</p>	<p data-bbox="524 681 953 705">* La dirección del eje trasero está averiada.</p> <p data-bbox="543 717 1036 741">La maniobrabilidad en el eje trasero no es posible.</p> <p data-bbox="543 754 1088 778">Al circular en línea recta, el volante puede estar torcido.</p> <ul style="list-style-type: none"> <li data-bbox="543 790 1018 814">▶ Prosiga la marcha a una velocidad adecuada. <li data-bbox="543 826 1031 850">▶ Diríjase de inmediato a un taller especializado.

Avisos mostrados en el visualizador	Posibles causas / consecuencias y ► soluciones
 <p data-bbox="144 366 395 443">Dirección del eje trasero Avería Detener vehículo inmediatam.</p>	<p data-bbox="476 275 1646 428">* La dirección del eje trasero está averiada. La maniobrabilidad en el eje trasero no es posible. Al circular en línea recta, el volante puede estar bastante torcido. Dependiendo de lo torcido que esté, además puede vibrar el volante y sonar una señal acústica continua de advertencia.</p> <div data-bbox="500 446 1646 598" style="border: 1px solid gray; padding: 5px;"> <p data-bbox="506 453 1184 480">▲ ADVERTENCIA Peligro de accidente por maniobrabilidad limitada</p> <p data-bbox="513 495 1511 519">Si la dirección no funciona correctamente, la seguridad de funcionamiento del vehículo se ve afectada.</p> <ul style="list-style-type: none"> <li data-bbox="513 529 1424 553">► Deténgase de inmediato teniendo en cuenta la situación del tráfico. No prosiga la marcha. <li data-bbox="513 563 1023 587">► Póngase en contacto con un taller especializado. </div> <p data-bbox="495 615 1153 639">► Al parar, tenga en cuenta el aumento de la anchura del vehículo.</p>
<p data-bbox="144 656 389 733">Modo de cadenas para nieve Velocidad máxima excedida</p>	<p data-bbox="476 656 1356 680">* Se ha sobrepasado la velocidad máxima autorizada para el modo de cadenas para nieve.</p> <p data-bbox="495 691 746 714">► Circule más despacio.</p>
<p data-bbox="144 756 426 832">La ayuda para los avisos con luz de ambiente no funciona</p>	<p data-bbox="476 756 1548 780">* Es posible que no se disponga de una señal de advertencia visual completa para la iluminación de ambiente.</p> <ul style="list-style-type: none"> <li data-bbox="495 790 1160 814">► Bloquee el vehículo y, transcurridos unos minutos, desbloquéelo. <li data-bbox="495 824 1374 848">► Si este aviso aparece repetidamente en el visualizador, acuda a un taller especializado.

Avisos mostrados en el visualizador	Posibles causas / consecuencias y ► soluciones
	<p>* Está abierta una puerta como mínimo.</p> <p>► Cierre todas las puertas.</p>
 <p>Capó predesbloqueado Para abrirlo, tirar de nuevo de la palanca</p>	<p>* El capó todavía no está desenclavado del todo.</p> <p>⚠ ADVERTENCIA Peligro de accidente por llevar el capó desbloqueado durante la marcha</p> <p>El capó se podría abrir y limitar la visibilidad.</p> <ul style="list-style-type: none"> ► No desbloquee nunca el capó durante la marcha. ► Asegúrese siempre antes de iniciar la marcha de que el capó esté bloqueado. <p>► Para abrir completamente el capó, vuelva a tirar del asidero (→ página 438).</p>
 <p>Capó no bloqueado Cerrar antes de comenzar la marcha</p>	<p>* El capó no está enclavado.</p> <p>⚠ ADVERTENCIA Peligro de accidente por llevar el capó desbloqueado durante la marcha</p> <p>El capó se podría abrir y limitar la visibilidad.</p> <ul style="list-style-type: none"> ► No desbloquee nunca el capó durante la marcha. ► Asegúrese siempre antes de iniciar la marcha de que el capó esté bloqueado. <p>► Cierre el capó (→ página 438).</p>

Avisos mostrados en el visualizador	Posibles causas / consecuencias y ► soluciones
 <p>Detener el vehículo inmediatamente Cerrar capó completamente</p>	<p>* El capó no está enclavado.</p> <p>▲ ADVERTENCIA Peligro de accidente por llevar el capó desbloqueado durante la marcha</p> <p>El capó se podría abrir y limitar la visibilidad.</p> <ul style="list-style-type: none"> ▶ No desbloquee nunca el capó durante la marcha. ▶ Asegúrese siempre antes de iniciar la marcha de que el capó esté bloqueado. <p>► Deténgase de inmediato teniendo en cuenta la situación del tráfico.</p> <p>► Cierre el capó (→ página 438).</p>
	<p>* El capó está abierto.</p> <p>▲ ADVERTENCIA Peligro de accidente por llevar el capó desbloqueado durante la marcha</p> <p>El capó se podría abrir y limitar la visibilidad.</p> <ul style="list-style-type: none"> ▶ No desbloquee nunca el capó durante la marcha. ▶ Asegúrese siempre antes de iniciar la marcha de que el capó esté bloqueado. <p>► Deténgase de inmediato aparcando correctamente.</p> <p>► Cierre el capó.</p>



Avisos mostrados en el visualizador	Posibles causas / consecuencias y ► soluciones
	<p>* La tapa del maletero está abierta.</p> <div style="border: 1px solid gray; padding: 5px; margin: 10px 0;"> <p>⚠ PELIGRO Peligro de intoxicación por gases de escape</p> <p>Los motores de combustión interna emiten gases de escape tóxicos como, por ejemplo, monóxido de carbono. Si se abre la tapa del maletero mientras funciona el motor, especialmente durante la marcha, pueden llegar gases de escape al habitáculo.</p> <ul style="list-style-type: none"> ► Pare siempre el motor antes de abrir la tapa del maletero. ► No circule nunca con la tapa del maletero abierta. </div> <p>► Cierre la tapa del maletero.</p>
 <p>Rellenar agua de lavado</p>	<p>* El nivel de agua de lavado ha caído por debajo del mínimo en el depósito de agua de lavado.</p> <p>► Añada agua de lavado (→ página 442).</p>
 <p>Limpieza intensiva activa durante 30 s</p>	<p>* Se activó la limpieza intensiva del parabrisas (→ página 187).</p>

Avisos mostrados en el visualizador	Posibles causas / consecuencias y ► soluciones
<p>Limpiaparabrisas Avería</p>	<p>* Se ha producido un fallo de funcionamiento del limpiaparabrisas.</p> <p>► Vuelva a poner en marcha el vehículo.</p> <p>Si se sigue mostrando el aviso en el visualizador:</p> <p>► Diríjase a un taller especializado cualificado.</p>

Motor

Avisos mostrados en el visualizador	Posibles causas / consecuencias y ► soluciones
<p>Para apagar el vehículo, pulsar la tecla de arranque y parada durante al menos 3 segundos o 3 veces</p>	<p>* Ha pulsado la tecla de arranque y parada durante la marcha.</p> <p>► Información sobre la desconexión del vehículo durante la marcha (→ página 216).</p>
<p></p> <p>Rellenar líquido refrigerante Ver Instruc. servicio</p>	<p>* El nivel del líquido refrigerante es demasiado bajo.</p> <div data-bbox="497 755 1646 840" style="border: 1px solid black; padding: 5px;"> <p>! INDICACIÓN Avería del motor por cantidad insuficiente de líquido refrigerante</p> <p>► Evite los recorridos prolongados con una cantidad insuficiente de líquido refrigerante.</p> </div>

Avisos mostrados en el visualizador	Posibles causas / consecuencias y ► soluciones
	<ul style="list-style-type: none"> ► Rellene líquido refrigerante (→ página 442). ► Encargue la revisión del sistema de refrigeración del motor en un taller especializado.
<div style="text-align: center;">  </div> <p>Líquido refrigerante Detener el vehículo y apagarlo</p>	<p>* El líquido refrigerante está demasiado caliente.</p> <ul style="list-style-type: none"> ► Deténgase inmediatamente teniendo en cuenta la situación del tráfico y desconecte el vehículo. <div style="background-color: #f0f0f0; padding: 5px; margin: 10px 0;"> <p>⚠ ADVERTENCIA Peligro de sufrir quemaduras al abrir el capó</p> <p>Si abre el capó con el motor sobrecalentado o en caso de incendio en el compartimento motor, pueden producirse las siguientes situaciones:</p> <ul style="list-style-type: none"> • Puede entrar en contacto con gases calientes. • Puede entrar en contacto con otras sustancias de servicio calientes que se escapen. <ul style="list-style-type: none"> ► Antes de abrir el capó, deje que el motor sobrecalentado se enfríe. ► En caso de incendio en el compartimento del motor, mantenga cerrado el capó e informe a los bomberos. </div> <ul style="list-style-type: none"> ► Espere hasta que se haya enfriado el motor. ► Asegúrese de que el suministro de aire al radiador del motor no esté obstaculizado. ► Siga conduciendo hasta el próximo taller especializado sin forzar mucho el motor. Además, asegúrese de que la indicación de la temperatura del líquido refrigerante permanezca por debajo de la marca roja.

Avisos mostrados en el visualizador	Posibles causas / consecuencias y ► soluciones
	<p>* Se ha producido una avería en el sistema de refrigeración del motor.</p> <p>► Siga conduciendo hasta el próximo taller especializado sin forzar mucho el motor. Además, asegúrese de que la indicación de la temperatura del líquido refrigerante permanezca por debajo de la marca roja.</p>
 <p>Reserva combustible</p>	<p>* El nivel de combustible ha alcanzado el margen de reserva.</p> <p>► Reposte.</p>
 <p>Tapón del depósito de combustible abierto</p>	<p>* El tapón del depósito de combustible no está correctamente cerrado o el sistema de combustible está inestanco.</p> <p>► Cierre el tapón del depósito de combustible.</p> <p>► Si el tapón del depósito de combustible estaba bien cerrado: diríjase a un taller especializado.</p>

Cambio

Avisos mostrados en el visualizador	Posibles causas / consecuencias y ► soluciones
Posición de marcha del cambio automático P solo con el vehículo parado	<ul style="list-style-type: none"> * La posición de aparcamiento P solo se puede acoplar con el vehículo parado. <ul style="list-style-type: none"> ► Para parar, pise el pedal de freno. ► Con el vehículo parado, acople la posición de aparcamiento P.
Para salir de la posición de marcha del cambio automático P: accionar el freno	<ul style="list-style-type: none"> * Ha intentado acoplar otra posición del cambio desde la posición de aparcamiento P. <ul style="list-style-type: none"> ► Pise el pedal de freno. ► Acople la posición del cambio D, R o el ralentí N.
Para salir de la posición de marcha del cambio automático P o N, accionar el freno y arrancar el vehículo	<ul style="list-style-type: none"> * Ha intentado acoplar otra posición del cambio desde la posición de aparcamiento P o la posición de ralentí N. <ul style="list-style-type: none"> ► Pise el pedal de freno. ► Ponga en marcha el vehículo. ► Cambie la posición del cambio.
Para acoplar la posición de marcha D o R: primero accionar el freno	<ul style="list-style-type: none"> * Ha intentado acoplar la posición D o R del cambio <ul style="list-style-type: none"> ► Pise el pedal de freno. ► Acople la posición D o R del cambio.
Para acoplar la posición de marcha R: primero accionar el freno	<ul style="list-style-type: none"> * Ha intentado acoplar la posición R del cambio. <ul style="list-style-type: none"> ► Pise el pedal de freno. ► Acople la posición R del cambio.





Avisos mostrados en el visualizador	Posibles causas / consecuencias y ► soluciones
<p>Accionar el freno de estacionamiento al aparcar Acudir al taller</p>	<p>* Se ha producido una avería en la alimentación eléctrica de emergencia de la posición de aparcamiento P.</p> <ul style="list-style-type: none"> ► Diríjase a un taller especializado cualificado. ► Hasta entonces, acople siempre la posición de aparcamiento P manualmente antes de desconectar el vehículo. ► Antes de abandonar el vehículo, accione el freno de estacionamiento eléctrico.
<p>Peligro de desplazamiento Puerta del conductor abierta Posición de marcha cambio automático P no acoplada</p>	<p>* La puerta del conductor no está completamente cerrada y el cambio está acoplado en la posición D, R o el ralentí N.</p> <p>El vehículo podría ponerse en movimiento.</p> <ul style="list-style-type: none"> ► Al aparcar el vehículo, acople la posición de aparcamiento P.
<p>Peligro de desplazamiento Accionar el freno de estacionamiento al aparcar</p>	<p>* El cambio está averiado. No se puede acoplar la posición de aparcamiento P.</p> <ul style="list-style-type: none"> ► Detenga el vehículo sin poner en peligro la seguridad vial. ► Asegure el vehículo con el freno de estacionamiento eléctrico para impedir que se desplace. ► En pendientes o declives gire las ruedas delanteras de tal modo que el vehículo ruede en dirección del bordillo de la acera en caso de que se ponga en marcha.
<p>Peligro de desplazamiento N activada manualmente No se puede cambiar automáticamente a P</p>	<p>* Con el vehículo parado o a una velocidad de marcha muy reducida, se ha acoplado el punto muerto N con el motor en marcha o el vehículo conectado.</p>









Avisos mostrados en el visualizador	Posibles causas / consecuencias y ► soluciones
	<p>! INDICACIÓN Daños en el vehículo por desplazamiento involuntario</p> <p>Al apagar el vehículo o abrir la puerta del conductor, se desactiva el acoplamiento automático de la posición de aparcamiento P.</p> <p>El vehículo podría ponerse en movimiento.</p> <ul style="list-style-type: none"> ► Prepárese para frenar. ► No deje el vehículo sin vigilancia. <ul style="list-style-type: none"> ► Presione el pedal de freno hasta que el vehículo esté parado. ► Con el vehículo parado y el pedal de freno pisado, acople la posición de aparcamiento P. ► Para continuar la marcha, acople la posición D o R del cambio con el pedal de freno pisado.
<p>N activada automáticamente Acoplar de nuevo la posición de marcha del cambio automático</p>	<ul style="list-style-type: none"> * Con el vehículo rodando o en marcha, se ha acoplado el punto muerto N automáticamente. ⓘ Al abrir la puerta del conductor en punto muerto N, se acopla automáticamente la posición de aparcamiento P. ► Con el vehículo parado y el pedal de freno pisado, acople la posición de aparcamiento P. ► Para continuar la marcha, acople la posición D o R del cambio con el pedal de freno pisado.
<p>No es posible circular marcha atrás Acudir al taller</p>	<ul style="list-style-type: none"> * El cambio está averiado. No es posible acoplar la posición del cambio R. ► Diríjase a un taller especializado cualificado.

Avisos mostrados en el visualizador	Posibles causas / consecuencias y ► soluciones
Cambio Avería Detener el vehículo	<p>* El cambio está averiado. El cambio acopla automáticamente la posición de ralentí [N].</p> <ul style="list-style-type: none"> ► Deténgase de inmediato teniendo en cuenta la situación del tráfico. ► Pise el pedal de freno. ► Acople la posición de aparcamiento [P]. ► Póngase en contacto con un taller especializado.
Acudir al taller sin cambiar la posición de marcha del cambio automático	<p>* El cambio está averiado. Ya no es posible cambiar la posición del cambio.</p> <ul style="list-style-type: none"> ► Si está acoplada la posición [D] del cambio, acuda a un taller especializado sin cambiar la posición del cambio. ► En todas las demás posiciones del cambio, detenga el vehículo sin poner en peligro la seguridad vial. ► Póngase en contacto con un taller especializado o con el servicio de asistencia.
Propulsión Avería Detener el vehículo y volver a arrancarlo	<p>* El cambio está averiado.</p> <ul style="list-style-type: none"> ► Deténgase de inmediato teniendo en cuenta la situación del tráfico. ► Vuelva a poner en marcha el vehículo. <p>Si se sigue mostrando el aviso en el visualizador:</p> <ul style="list-style-type: none"> ► Diríjase a un taller especializado.
Propulsión Avería Detener el vehículo Contactar con el taller	<p>* El cambio está averiado.</p> <ul style="list-style-type: none"> ► Deténgase de inmediato teniendo en cuenta la situación del tráfico. No prosiga la marcha. ► Póngase en contacto con un taller especializado.





Avisos mostrados en el visualizador	Posibles causas / consecuencias y ► soluciones
<p>Propulsión sobrecalentada Conducir con cuidado</p>	<p>* El cambio se ha sobrecalentado. Si el aviso está activo en el visualizador, la puesta en marcha y el comportamiento de marcha se pueden ver afectados temporalmente.</p> <ul style="list-style-type: none"> ► Circule a un número de revoluciones del motor más bajo. ► Evite una conducción deportiva. ► Antes de iniciar la marcha en pendientes, deje enfriar el cambio hasta que desaparezca el aviso del visualizador.
<p>Batería auxiliar Avería(aviso en el visualizador en color blanco)</p>	<p>* Hay una avería en la batería adicional.</p> <ul style="list-style-type: none"> ► Diríjase a un taller especializado. ► Hasta entonces, acople siempre la posición de aparcamiento P manualmente antes de desconectar el vehículo. ► Antes de abandonar el vehículo, accione el freno de estacionamiento eléctrico.
<p>Batería auxiliar Avería (aviso en el visualizador en color rojo)</p>	<p>* Hay una avería en la batería adicional.</p> <ul style="list-style-type: none"> ► Diríjase a un taller especializado cualificado. ► Hasta entonces, acople siempre la posición de aparcamiento P manualmente antes de desconectar el vehículo. ► Antes de abandonar el vehículo, accione el freno de estacionamiento eléctrico.





Frenos



Avisos mostrados en el visualizador	Posibles causas / consecuencias y ► soluciones
<div data-bbox="155 319 310 399" data-label="Image"> </div> <p data-bbox="155 408 288 433">(solo EE. UU.)</p> <div data-bbox="155 446 310 527" data-label="Image"> </div> <p data-bbox="155 535 288 560">(solo Canadá)</p> <p data-bbox="144 570 410 619">Freno de estacionamiento Ver Instruc. servicio</p>	<p data-bbox="476 314 1452 339">* El testigo de control amarillo  se ilumina. El freno de estacionamiento eléctrico está averiado.</p> <p data-bbox="495 350 717 375">Para accionar el freno:</p> <ul data-bbox="495 385 1286 447" style="list-style-type: none"> <li data-bbox="495 385 957 410">► Desconecte y vuelva a conectar el vehículo. <li data-bbox="495 420 1286 445">► Accione manualmente el freno de estacionamiento eléctrico (→ página 269). <p data-bbox="495 468 1031 493">Si no se acciona el freno de estacionamiento eléctrico:</p> <ul data-bbox="495 503 1393 565" style="list-style-type: none"> <li data-bbox="495 503 960 528">► Diríjase a un taller especializado cualificado. <li data-bbox="495 538 1393 563">► Si es necesario, asegure el vehículo para evitar su desplazamiento mientras está parado. <p data-bbox="476 576 1641 621">* El testigo de control amarillo  y el testigo de control rojo  (solo EE. UU.) o  (solo Canadá) están encendidos. El freno de estacionamiento eléctrico está averiado.</p> <p data-bbox="495 634 687 658">Para soltar el freno:</p> <ul data-bbox="495 669 1267 731" style="list-style-type: none"> <li data-bbox="495 669 957 694">► Desconecte y vuelva a conectar el vehículo. <li data-bbox="495 704 1267 729">► Suelte manualmente el freno de estacionamiento eléctrico (→ página 269). <p data-bbox="495 741 565 766">O bien:</p> <ul data-bbox="495 777 1304 801" style="list-style-type: none"> <li data-bbox="495 777 1304 801">► Suelte automáticamente el freno de estacionamiento eléctrico (→ página 269). <p data-bbox="495 803 1241 828">Si después de esto no se puede soltar el freno de estacionamiento eléctrico:</p> <ul data-bbox="495 839 1227 864" style="list-style-type: none"> <li data-bbox="495 839 1227 864">► No prosiga la marcha. Póngase en contacto con un taller especializado.



Avisos mostrados en el visualizador	Posibles causas / consecuencias y ► soluciones
	<p>* El testigo de control amarillo  está encendido y el testigo de control rojo  (solo EE. UU.) o  (solo Canadá) parpadea. El freno de estacionamiento eléctrico está averiado. El freno de estacionamiento eléctrico no se ha podido accionar o soltar.</p> <p>► Desconecte y vuelva a conectar el vehículo.</p> <p>Para accionar el freno:</p> <p>► Suelte manualmente el freno de estacionamiento eléctrico y, a continuación, acciónelo (→ página 269).</p> <p>Para soltar el freno:</p> <p>► Accione manualmente el freno de estacionamiento eléctrico y después suéltelo.</p> <p>Si el freno de estacionamiento eléctrico no se puede accionar o el testigo de control rojo  (solo EE. UU.) o  (solo Canadá) sigue parpadeando:</p> <p>► No prosiga la marcha. Póngase en contacto con un taller especializado.</p> <p>► Si es necesario, asegure el vehículo para evitar su desplazamiento mientras está parado.</p> <p>* El testigo de control amarillo  se ilumina y el testigo de control rojo  (solo EE. UU.) o  (solo Canadá) parpadea durante aproximadamente diez segundos después de haber accionado o soltado el freno de estacionamiento eléctrico. Después sigue iluminado o se apaga. El freno de estacionamiento eléctrico está averiado.</p> <p>Si el estado de carga es demasiado bajo:</p> <p>► Cargue la batería de 12 V.</p>



Avisos mostrados en el visualizador	Posibles causas / consecuencias y ► soluciones
	<p>Para accionar el freno:</p> <ul style="list-style-type: none">► Accione manualmente el freno de estacionamiento eléctrico. <p>Si no se acciona el freno de estacionamiento eléctrico:</p> <ul style="list-style-type: none">► Diríjase a un taller especializado cualificado.► Si es necesario, asegure el vehículo para evitar su desplazamiento mientras está parado. <p>Para soltar el freno:</p> <ul style="list-style-type: none">► Si se cumplen las condiciones para el soltado automático y el freno de estacionamiento eléctrico no se suelta automáticamente, suelte el freno de estacionamiento eléctrico manualmente (→ página 269). <p>Si a continuación no se puede soltar el freno de estacionamiento eléctrico:</p> <ul style="list-style-type: none">► No prosiga la marcha. Póngase en contacto con un taller especializado.

Avisos mostrados en el visualizador	Posibles causas / consecuencias y ► soluciones
 <p>(solo EE. UU.)</p>  <p>(solo Canadá)</p> <p>Soltar el freno de estacionamiento</p>	<p>* El testigo de control rojo  (solo EE. UU.) o  (solo Canadá) parpadea.</p> <p>El freno de estacionamiento eléctrico está accionado durante la marcha:</p> <ul style="list-style-type: none">• No se ha cumplido una condición para el soltado automático del freno de estacionamiento eléctrico (→ página 269).• Está realizando un frenado de emergencia con el freno de estacionamiento eléctrico (→ página 269). <p>► Compruebe las condiciones para el soltado automático del freno de estacionamiento eléctrico.</p> <p>► Suelte manualmente el freno de estacionamiento eléctrico.</p>

Avisos mostrados en el visualizador	Posibles causas / consecuencias y ► soluciones
 <p>(solo EE. UU.)</p>  <p>(solo Canadá)</p> <p>Freno de estacionamiento Para soltarlo, encender el vehículo</p>	<p>* El testigo de control rojo  (solo EE. UU.) o  (solo Canadá) está encendido. Al soltar el freno de estacionamiento eléctrico, el vehículo se desconecta.</p> <ul style="list-style-type: none">► Encienda el vehículo.

Avisos mostrados en el visualizador	Posibles causas / consecuencias y ► soluciones
 <p>(solo EE. UU.)</p>  <p>(solo Canadá)</p> <p>Frenar de inmediato</p>	<ul style="list-style-type: none">* Se ha producido una avería con la función HOLD conectada. Es posible además que suene una bocina de modo uniforme. No puede arrancar el vehículo.<ul style="list-style-type: none">► Pise de inmediato y con firmeza el pedal de freno hasta que desaparezca el aviso en el visualizador. ► Puede arrancar de nuevo el vehículo.



Avisos mostrados en el visualizador	Posibles causas / consecuencias y ► soluciones
 <p>(solo EE. UU.)</p>  <p>(solo Canadá)</p> <p>Avería Ver Instrucciones de servicio</p>	<p>* El funcionamiento de la amplificación de la fuerza de frenado se ve afectada. La ayuda al arranque en pendientes puede verse afectada.</p> <div data-bbox="500 353 1648 503"><p>▲ ADVERTENCIA Peligro de accidente por avería del sistema de frenos</p><p>Si el sistema de frenos está averiado, el comportamiento de frenado puede verse afectado.</p><ul style="list-style-type: none">► Prosiga la marcha con precaución.► Encargue de inmediato la revisión del sistema de frenos en un taller especializado.</div>

Avisos mostrados en el visualizador	Posibles causas / consecuencias y ► soluciones
 <p>(solo EE. UU.)</p>  <p>(solo Canadá)</p> <p>Avería Detener el vehículo</p>	<p>* El funcionamiento de la amplificación de la fuerza de frenado queda limitado y el comportamiento de frenado puede verse afectado.</p> <p>▲ ADVERTENCIA Peligro de lesiones y accidente por avería de la amplificación de la fuerza de frenado</p> <p>Si la amplificación de la fuerza de frenado está averiada, para frenar puede ser necesario pisar con más fuerza el pedal de freno. El comportamiento de frenado puede verse afectado. La distancia de frenado puede alargarse en situaciones de frenado de emergencia.</p> <ul style="list-style-type: none">► Deténgase de inmediato teniendo en cuenta la situación del tráfico. No prosiga la marcha.► Póngase en contacto con un taller especializado.



Avisos mostrados en el visualizador	Posibles causas / consecuencias y ► soluciones
<div data-bbox="155 277 310 360" style="border: 1px solid black; padding: 5px; text-align: center;"> BRAKE </div> <p>(solo EE. UU.)</p> <div data-bbox="155 405 310 487" style="border: 1px solid black; padding: 5px; text-align: center;">  </div> <p>(solo Canadá)</p> <p>Comprobar el nivel de líquido de frenos</p>	<p>* Hay poco líquido de frenos en el depósito de líquido de frenos.</p> <div data-bbox="500 319 1646 529" style="border: 1px solid gray; padding: 10px;"> <p>▲ ADVERTENCIA Peligro de accidente por bajo nivel de líquido de frenos</p> <p>Si el nivel de líquido de frenos es demasiado bajo, el efecto de frenado y, con él, el comportamiento de frenado pueden verse afectados.</p> <ul style="list-style-type: none"> ▶ Deténgase de inmediato teniendo en cuenta la situación del tráfico. No prosiga la marcha. ▶ Póngase en contacto con un taller especializado. ▶ No añada líquido de frenos. </div>
<p>Comprobar forros de freno Ver Instrucciones servicio</p>	<p>* Los forros de freno están al límite de desgaste.</p> <p>► Diríjase a un taller especializado.</p>

Sistemas de asistencia y de seguridad de marcha



Avisos mostrados en el visualizador	Posibles causas / consecuencias y ► soluciones
 <p data-bbox="195 495 445 570">no disponibles actualmente Ver Instrucciones servicio</p>	<p data-bbox="528 317 1160 342">* Los sistemas ABS y ESP® no están disponibles temporalmente.</p> <p data-bbox="543 353 1670 405">También pueden no estar disponibles temporalmente otros sistemas de asistencia y de seguridad de marcha como, por ejemplo, el BAS.</p> <p data-bbox="543 415 1677 467">El sistema de frenos sigue funcionando de la forma habitual. La distancia de frenado puede alargarse en situaciones de frenado de emergencia.</p> <div data-bbox="543 482 1702 752" style="border: 1px solid gray; padding: 5px;"> <p data-bbox="556 493 1313 519">▲ ADVERTENCIA Peligro de derrape por avería de los sistemas ABS y ESP®</p> <p data-bbox="561 534 1369 560">Las ruedas pueden bloquearse al frenar y el sistema ESP® no estabiliza el vehículo.</p> <p data-bbox="561 570 1622 622">La maniobrabilidad y el comportamiento de frenado se ven notablemente afectados y la distancia de frenado puede incrementarse. Además se desconectan otros sistemas de seguridad de marcha.</p> <ul style="list-style-type: none"> <li data-bbox="561 632 1600 684">► Conduzca con precaución un trayecto adecuado con curvas suaves a una velocidad superior a 19 mph (30 km/h). <li data-bbox="561 695 1609 746">► Si no desaparece el aviso del visualizador, diríjase de inmediato a un taller especializado. Hágalo conduciendo con precaución. </div>

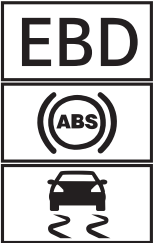

Avisos mostrados en el visualizador	Posibles causas / consecuencias y ► soluciones
 <p data-bbox="144 453 402 501">no funcionan Ver Instruc. servicio</p>	<p data-bbox="476 277 1628 397">* Los sistemas ABS y ESP® están averiados. También pueden estar averiados otros sistemas de asistencia y de seguridad de marcha como, por ejemplo, el BAS. El sistema de frenos sigue funcionando de la forma habitual. La distancia de frenado puede alargarse en situaciones de frenado de emergencia.</p> <div data-bbox="500 415 1646 635" style="border: 1px solid gray; padding: 5px;"> <p data-bbox="506 422 1641 453">▲ ADVERTENCIA Peligro de derrape por avería de los sistemas ABS y ESP®</p> <p data-bbox="513 467 1572 553">Las ruedas pueden bloquearse al frenar y el sistema ESP® no estabiliza el vehículo. La maniobrabilidad y el comportamiento de frenado se ven notablemente afectados y la distancia de frenado puede incrementarse. Además se desconectan otros sistemas de seguridad de marcha.</p> <ul style="list-style-type: none"> <li data-bbox="513 563 883 588">► Prosiga la marcha con precaución. <li data-bbox="513 598 1411 623">► Encargue de inmediato la revisión de los sistemas ABS y ESP® en un taller especializado. </div>
 <p data-bbox="144 743 413 791">no disponible actualmente Ver Instrucciones servicio</p>	<p data-bbox="476 653 1622 712">* El sistema ESP® no está disponible temporalmente. También pueden estar averiados otros sistemas de asistencia y de seguridad de marcha como, por ejemplo, el BAS.</p> <div data-bbox="500 730 1646 832" style="border: 1px solid gray; padding: 5px;"> <p data-bbox="506 737 1604 768">▲ ADVERTENCIA Peligro de derrape por avería en el sistema ESP®</p> <p data-bbox="513 782 1604 832">Si el sistema ESP® está averiado, el sistema ESP® no estabiliza el vehículo. Además se desconectan otros sistemas de seguridad de marcha.</p> </div>

Avisos mostrados en el visualizador	Posibles causas / consecuencias y ► soluciones
	<ul style="list-style-type: none"> ► Conduzca con precaución un trayecto adecuado con curvas suaves a una velocidad superior a 19 mph (30 km/h). ► Si no desaparece el aviso del visualizador, diríjase de inmediato a un taller especializado. Hágalo conduciendo con precaución.
 <p data-bbox="195 515 439 562">no funciona Ver Instruc. servicio</p>	<p data-bbox="528 422 846 448">* El sistema ESP® está averiado.</p> <p data-bbox="547 458 1674 541">También pueden estar averiados otros sistemas de asistencia y de seguridad de marcha como, por ejemplo, el BAS. El sistema de frenos sigue funcionando de la forma habitual. La distancia de frenado puede alargarse en situaciones de frenado de emergencia.</p> <div data-bbox="547 562 1702 603" style="background-color: #e0e0e0; padding: 5px;"> <p data-bbox="559 572 1212 598">▲ ADVERTENCIA Peligro de derrape por avería del sistema ESP®</p> </div> <p data-bbox="565 614 1674 666">Si el sistema ESP® está averiado, no estabilizará el vehículo. ® Además, se desconectan otros sistemas de seguridad de marcha.</p> <ul style="list-style-type: none"> ► Prosiga la marcha con precaución. ► Encargue la revisión del sistema ESP® en un taller especializado.



Avisos mostrados en el visualizador	Posibles causas / consecuencias y ► soluciones
 <p data-bbox="144 539 399 586">no funcionan Ver Instruc. servicio</p>	<p data-bbox="476 277 1622 337">* Los sistemas EBD, ABS y ESP® están averiados. También pueden estar averiados otros sistemas de asistencia y de seguridad de marcha como, por ejemplo, el BAS.</p> <div data-bbox="500 356 1646 573" style="border: 1px solid black; padding: 5px;"> <p data-bbox="506 363 1391 391">▲ ADVERTENCIA Peligro de derrape en caso de avería de los sistemas EBD, ABS y ESP®</p> <p data-bbox="513 408 1319 433">Las ruedas pueden bloquearse al frenar y el sistema ESP® no estabiliza el vehículo.</p> <p data-bbox="513 443 1572 491">La maniobrabilidad y el comportamiento de frenado se ven notablemente afectados y la distancia de frenado puede incrementarse. Además se desconectan otros sistemas de seguridad de marcha.</p> <ul style="list-style-type: none"> <li data-bbox="513 505 883 530">► Prosiga la marcha con precaución. <li data-bbox="513 540 1350 565">► Encargue de inmediato la revisión del sistema de frenos en un taller especializado. </div>
 <p data-bbox="144 708 288 728">desconectado</p>	<p data-bbox="476 616 1641 641">* La función HOLD está desconectada, porque el vehículo se desliza o no se cumple alguna condición para la conexión.</p> <p data-bbox="495 651 1628 699">► Vuelva a conectar más tarde la función HOLD o compruebe las condiciones para la conexión de la función HOLD (→ página 278).</p>

Avisos mostrados en el visualizador	Posibles causas / consecuencias y ► soluciones
 <p>ATTENTION ASSIST: ¡Descansar!</p>	<ul style="list-style-type: none"> * El sistema ATTENTION ASSIST ha determinado que el conductor muestra síntomas de cansancio o falta de atención progresiva (→ página 279). <ul style="list-style-type: none"> ► Realice una pausa en caso necesario.
<p>Asistente para señales de tráfico no disponible actualmente Ver Instrucciones de servicio</p>	<ul style="list-style-type: none"> * El asistente para señales de tráfico no está disponible temporalmente. Si dejan de darse las causas, el sistema vuelve a estar disponible. <ul style="list-style-type: none"> ► Puede seguir circulando respetando las normas de circulación.
<p>El asistente para señales de tráfico no funciona</p>	<ul style="list-style-type: none"> * El asistente para señales de tráfico está averiado. <ul style="list-style-type: none"> ► Puede seguir circulando respetando las normas de circulación. <p>O bien:</p> <ul style="list-style-type: none"> ► Deténgase aparcando correctamente y vuelva a poner el vehículo en marcha. ► Si no desaparece el aviso en el visualizador, diríjase a un taller especializado.

Avisos mostrados en el visualizador	Posibles causas / consecuencias y ► soluciones
 <p>Avería Circular como máximo a 50 mph</p>	<p>* El sistema AIRMATIC funciona solo de forma limitada. El comportamiento de marcha puede verse afectado.</p> <div style="border: 1px solid gray; padding: 5px; margin-bottom: 10px;"> <p>! INDICACIÓN Posibles daños en los neumáticos o guardabarros del eje delantero por grandes giros del volante</p> <ul style="list-style-type: none"> ▶ Evite los giros del volante amplios y preste atención a los ruidos de rozamiento durante la marcha. ▶ En caso de ruidos de rozamiento, detenga el vehículo sin poner en peligro la seguridad vial y, si es posible, ajuste una mayor altura del vehículo. </div> <ul style="list-style-type: none"> ▶ Circule en función del nivel actual de altura del vehículo sin sobrepasar una velocidad de 50 mph (80 km/h) ▶ Diríjase a un taller especializado cualificado.
 <p>STOP Altura del vehículo demasiado baja</p>	<p>* Ha iniciado la marcha aunque el nivel de altura del vehículo era demasiado bajo.</p> <ul style="list-style-type: none"> ▶ Detenga el vehículo sin poner en peligro la seguridad vial. El vehículo se eleva hasta la altura seleccionada. ▶ Prosiga la marcha una vez que haya desaparecido el aviso del visualizador. <p>Si no desaparece el aviso del visualizador y adicionalmente suena una señal acústica de advertencia, el sistema AIRMATIC está averiado:</p> <ul style="list-style-type: none"> ▶ No supere 50 mph (80 km/h) y diríjase de inmediato a un taller especializado.



Avisos mostrados en el visualizador	Posibles causas / consecuencias y ► soluciones
	<p>! INDICACIÓN Posibles daños en los neumáticos o guardabarros del eje delantero por grandes giros del volante</p> <ul style="list-style-type: none"> ► Evite los giros del volante amplios y preste atención a los ruidos de rozamiento durante la marcha. ► En caso de ruidos de rozamiento, detenga el vehículo sin poner en peligro la seguridad vial y, si es posible, ajuste una mayor altura del vehículo. <p>► Ajuste de una mayor altura del vehículo (→ página 316). El vehículo se eleva en función de la avería.</p>
 <p>El vehículo se está elevando Esperar un momento</p>	<p>* La altura del vehículo es demasiado baja. El vehículo se eleva hasta la altura seleccionada.</p> <p>► No prosiga la marcha hasta que no haya desaparecido el aviso en el visualizador.</p>
 <p>Circular como máximo a 12 mph</p>	<p>* El sistema AIRMATIC funciona solo de forma limitada. El nivel actual de altura del vehículo es demasiado elevado. El comportamiento de marcha puede verse afectado.</p> <p>► No supere 12 mph (20 km/h).</p> <p>► Diríjase a un taller especializado cualificado.</p>

Avisos mostrados en el visualizador	Posibles causas / consecuencias y ► soluciones
 <p>El compresor se enfría</p>	<p>* El compresor debe enfriarse para poder ajustar la altura del vehículo seleccionada, ya que ha efectuado modificaciones de nivel frecuentes en un corto periodo de tiempo.</p> <p>Una vez se haya enfriado el compresor, el vehículo prosigue el proceso de elevación hasta alcanzar la altura del vehículo seleccionada.</p> <p>► Siga circulando en función del nivel de altura actual del vehículo. Hágalo prestando atención a que haya suficiente altura libre sobre el suelo.</p>
<p>E-ACTIVE BODY CONTROL Funcionamiento limitado Ver Instrucciones de servicio</p>	<p>* Se ha producido un fallo en una o varias funciones principales del sistema E-ACTIVE BODY CONTROL. El sistema está fuera del margen de la temperatura de servicio o la tensión de la red de a bordo es insuficiente. Si dejan de darse las causas, el sistema vuelve a estar disponible.</p> <div style="border: 1px solid black; padding: 5px; margin: 10px 0;"> <p>! INDICACIÓN El comportamiento de la amortiguación y de la suspensión del vehículo está limitado, la carrocería se podría inclinar excesivamente hacia un lado al circular por curvas</p> <ul style="list-style-type: none"> ► Prosiga la marcha con precaución. ► Reduzca la velocidad de marcha considerablemente antes de girar en una curva. ► Evite los movimientos rápidos con el volante. </div> <p>► Prosiga la marcha con precaución.</p> <p>► Reduzca la velocidad de marcha considerablemente antes de girar en una curva.</p> <p>► Evite los movimientos rápidos con el volante.</p>

Avisos mostrados en el visualizador	Posibles causas / consecuencias y ► soluciones
 <p data-bbox="195 368 408 417">Avería Circular como máximo a 50 mph</p>	<p data-bbox="528 277 1535 332">* Se ha producido un fallo en una o varias funciones principales del sistema E-ACTIVE BODY CONTROL. El sistema está desactivado.</p> <div data-bbox="550 353 1696 531" style="border: 1px solid gray; padding: 5px;"> <p data-bbox="559 360 1637 415">! INDICACIÓN El comportamiento de la amortiguación y de la suspensión del vehículo está muy alterado, la carrocería se podría inclinar excesivamente hacia un lado al circular por curvas.</p> <ul style="list-style-type: none"> <li data-bbox="559 427 1151 453">► Reduzca la velocidad. Prosiga la marcha con precaución. <li data-bbox="559 462 1483 487">► Reduzca la velocidad de marcha considerablemente antes de efectuar el giro en una curva. <li data-bbox="559 496 1036 522">► Evite los movimientos rápidos con el volante. </div> <ul style="list-style-type: none"> <li data-bbox="541 550 1378 576">► Prosiga la marcha con precaución a una velocidad máxima de 50 mph (80 km/h). <li data-bbox="541 584 1641 610">► Si es posible, deténgase teniendo en cuenta la situación del tráfico y apague y vuelva a encender el vehículo. <li data-bbox="541 618 1363 644">► Si sigue apareciendo el aviso en el visualizador, diríjase a un taller especializado.
 <p data-bbox="195 754 321 780">Avería STOP</p>	<p data-bbox="528 666 1406 721">* El sistema hidráulico del sistema E-ACTIVE BODY CONTROL tiene una avería importante. El sistema está desactivado.</p> <div data-bbox="550 741 1696 821" style="border: 1px solid gray; padding: 5px;"> <p data-bbox="559 749 1424 774">! INDICACIÓN El comportamiento de marcha del vehículo ha cambiado notablemente</p> <ul style="list-style-type: none"> <li data-bbox="559 787 1480 813">► Deténgase de inmediato teniendo en cuenta la situación del tráfico. No prosiga la marcha. </div> <ul style="list-style-type: none"> <li data-bbox="541 840 1461 866">► Deténgase de inmediato teniendo en cuenta la situación del tráfico. No prosiga la marcha.

Avisos mostrados en el visualizador	Posibles causas / consecuencias y ► soluciones
	<p>► Póngase en contacto con un taller especializado.</p>

Sistemas de asistencia a la conducción

Avisos mostrados en el visualizador	Posibles causas / consecuencias y ► soluciones
 <p>--- mph</p>	<p>* No puede conectar el asistente activo de distancia DISTRONIC porque no se cumplen todas las condiciones para la conexión.</p> <p>► Tenga en cuenta las condiciones para la conexión del asistente activo de distancia DISTRONIC (→ página 285).</p>
 <p>pasivo</p>	<p>* Si acciona el pedal acelerador más allá del ajuste del asistente activo de distancia DISTRONIC, el sistema se conecta en modo pasivo (→ página 281).</p>
 <p>desconectado</p>	<p>* Se ha desactivado el asistente activo de distancia DISTRONIC. Si suena una señal acústica de advertencia adicional, el asistente activo de distancia DISTRONIC se ha desactivado automáticamente (→ página 285).</p>

Avisos mostrados en el visualizador	Posibles causas / consecuencias y ► soluciones
<p>Asistente activo de distancia no disponible actualmente Ver Instrucciones de servicio</p>	<p>* El asistente activo de distancia DISTRONIC no está disponible temporalmente. Las condiciones del entorno están fuera de los límites del sistema (→ página 281). Cuando las condiciones ambientales se encuentren dentro de los límites del sistema, el sistema volverá a estar disponible.</p> <p>► Prosiga la marcha con precaución.</p> <p>O bien:</p> <p>► Si no desaparece el aviso del visualizador, detenga el vehículo sin poner en peligro la seguridad vial y vuelva a poner en marcha el vehículo.</p>
<p>El asistente activo de distancia no funciona</p>	<p>* El asistente activo de distancia DISTRONIC está averiado. También pueden estar averiados otros sistemas de asistencia y de seguridad de marcha.</p> <p>► Prosiga la marcha con precaución.</p> <p>O bien:</p> <p>► Deténgase sin poner en peligro la seguridad vial y vuelva a poner el vehículo en marcha.</p> <p>► Si no desaparece el aviso en el visualizador, diríjase a un taller especializado.</p>
<p>Asistente activo de distancia disponible de nuevo</p>	<p>* El asistente activo de distancia DISTRONIC vuelve a estar operativo.</p> <p>► Active el asistente activo de distancia DISTRONIC (→ página 285).</p>

Avisos mostrados en el visualizador	Posibles causas / consecuencias y ► soluciones
<p>Asistente de frenado activo Funcionamiento limitado actualmente Ver Instrucciones servicio</p>	<p>* En vehículos con paquete de asistencia a la conducción, las siguientes funciones pueden no estar disponibles temporalmente, o solo de un modo limitado:</p> <ul style="list-style-type: none">• Asistente de frenado activo con función de cruce• Asistente de maniobra evasiva• PRE-SAFE® PLUS <p>Las condiciones del entorno están fuera de los límites del sistema (→ página 297).</p> <p>► Prosiga la marcha con precaución. Cuando las condiciones ambientales se encuentren dentro de los límites del sistema, el sistema volverá a estar disponible.</p> <p>O bien:</p> <p>► Si no desaparece el aviso del visualizador, detenga el vehículo sin poner en peligro la seguridad vial y vuelva a poner en marcha el vehículo.</p>
<p>Asistente de frenado activo Funcionamiento limitado Ver Instrucciones de servicio</p>	<p>* En vehículos con paquete de asistencia a la conducción, las siguientes funciones pueden no estar disponibles temporalmente, o solo de un modo limitado:</p> <ul style="list-style-type: none">• Asistente de frenado activo con función de cruce• Asistente de maniobra evasiva• PRE-SAFE® PLUS <p>► Prosiga la marcha con precaución.</p>

Avisos mostrados en el visualizador	Posibles causas / consecuencias y ► soluciones
	<p>O bien:</p> <ul style="list-style-type: none"> ► Deténgase sin poner en peligro la seguridad vial y vuelva a poner el vehículo en marcha. ► Si no desaparece el aviso en el visualizador, diríjase a un taller especializado.
<p>Asistente activo de dirección no disponible actualmente Ver Instrucciones servicio</p>	<p>* El asistente activo de dirección no está disponible temporalmente. Las condiciones del entorno están fuera de los límites del sistema (→ página 290). Cuando las condiciones ambientales se encuentren dentro de los límites del sistema, el sistema volverá a estar disponible.</p> <ul style="list-style-type: none"> ► Prosiga la marcha. ► Compruebe la presión de los neumáticos en caso necesario.
<p>El asistente activo de dirección no funciona</p>	<p>* El asistente activo de dirección está averiado. El asistente activo de distancia DISTRONIC sigue disponible.</p> <ul style="list-style-type: none"> ► Prosiga la marcha. <p>O bien:</p> <ul style="list-style-type: none"> ► Deténgase sin poner en peligro la seguridad vial y vuelva a poner el vehículo en marcha. ► Si no desaparece el aviso en el visualizador, diríjase a un taller especializado.
	<p>* El asistente activo de dirección ha alcanzado los límites del sistema (→ página 290). No ha girado el volante de forma autónoma durante un periodo de tiempo prolongado.</p> <ul style="list-style-type: none"> ► Asuma la dirección y prosiga la marcha teniendo en cuenta la situación del tráfico.

Avisos mostrados en el visualizador	Posibles causas / consecuencias y ► soluciones
<p>Asistente activo de dirección no disponible actualmente debido a varias paradas de emergencia</p>	<p>* El asistente activo de dirección no está disponible temporalmente debido a una parada de emergencia múltiple.</p> <ul style="list-style-type: none"> ► Asuma la dirección y deténgase teniendo en cuenta la situación del tráfico. ► Desconecte y vuelva a conectar el vehículo. <p>El asistente activo de dirección vuelve a estar disponible.</p>
 <p>Iniciando parada de emergencia...</p>	<p>* No tiene las manos sobre el volante. El asistente activo de dirección inicia una parada de emergencia (→ página 290).</p> <ul style="list-style-type: none"> ► Coloque las manos sobre el volante. <p>Información para cancelar la parada de emergencia (→ página 293).</p>
<p>Asistente activo de parada de emergencia no disponible actualmente Ver Instrucciones de servicio</p>	<p>* El asistente activo de parada de emergencia no está disponible temporalmente. Las condiciones del entorno están fuera de los límites del sistema (→ página 293). Cuando las condiciones ambientales se encuentren dentro de los límites del sistema, el sistema volverá a estar disponible.</p> <ul style="list-style-type: none"> ► Prosiga la marcha. <p>O bien:</p> <ul style="list-style-type: none"> ► Si no desaparece el aviso del visualizador, detenga el vehículo sin poner en peligro la seguridad vial y vuelva a poner en marcha el vehículo.





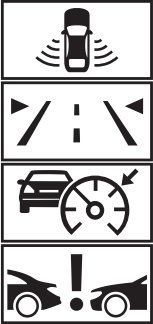

Avisos mostrados en el visualizador	Posibles causas / consecuencias y ► soluciones
El asistente activo de parada de emergencia no funciona	<p>* El asistente activo de parada de emergencia está averiado.</p> <ul style="list-style-type: none"> ► Prosiga la marcha. <p>O bien:</p> <ul style="list-style-type: none"> ► Deténgase sin poner en peligro la seguridad vial y vuelva a poner el vehículo en marcha. ► Si no desaparece el aviso en el visualizador, diríjase a un taller especializado.
Asistente activo para cambio de carril no disponible actualmente Ver Instrucciones de servicio	<p>* El asistente activo para cambio de carril no está disponible temporalmente.</p> <p>Las condiciones del entorno están fuera de los límites del sistema (→ página 294).</p> <p>Cuando las condiciones ambientales se encuentren dentro de los límites del sistema, el sistema volverá a estar disponible.</p> <ul style="list-style-type: none"> ► Prosiga la marcha. <p>O bien:</p> <ul style="list-style-type: none"> ► Si no desaparece el aviso del visualizador, detenga el vehículo sin poner en peligro la seguridad vial y vuelva a poner en marcha el vehículo.
Asistente activo para cambio de carril no funciona	<p>* El asistente activo para cambio de carril está averiado.</p> <ul style="list-style-type: none"> ► Prosiga la marcha. <p>O bien:</p> <ul style="list-style-type: none"> ► Deténgase sin poner en peligro la seguridad vial y vuelva a poner el vehículo en marcha. ► Si no desaparece el aviso en el visualizador, diríjase a un taller especializado.

Avisos mostrados en el visualizador	Posibles causas / consecuencias y ► soluciones
<p>Asistente activo retenciones no disponible actualmente Ver Instrucciones servicio</p>	<p>* El asistente activo para retenciones no está disponible temporalmente. El asistente activo de distancia DISTRONIC y el asistente activo de dirección siguen disponibles.</p> <p>Las condiciones del entorno están fuera de los límites del sistema (→ página 281).</p> <p>Cuando las condiciones ambientales se encuentren dentro de los límites del sistema, el sistema volverá a estar disponible.</p> <p>► Prosiga la marcha.</p>
<p>Asistente activo retenciones no funciona Ver Instrucciones servicio</p>	<p>* El asistente activo para retenciones está averiado.</p> <p>El asistente activo para retenciones se desactiva. El asistente activo de distancia DISTRONIC y el asistente activo de dirección siguen disponibles.</p> <p>► Prosiga la marcha.</p> <p>O bien:</p> <p>► Deténgase sin poner en peligro la seguridad vial y vuelva a poner el vehículo en marcha.</p> <p>► Si no desaparece el aviso en el visualizador, diríjase a un taller especializado.</p>
<p>Control activo de ángulo muerto no disponible actualmente Ver Instrucciones de servicio</p>	<p>* El control activo de ángulo muerto no está disponible temporalmente.</p> <p>Se han alcanzado los límites del sistema (→ página 308).</p> <p>Si dejan de darse las causas, el sistema vuelve a estar disponible.</p> <p>► Prosiga la marcha.</p> <p>O bien:</p>

Avisos mostrados en el visualizador	Posibles causas / consecuencias y ► soluciones
	<ul style="list-style-type: none"> ► Si no desaparece el aviso del visualizador, detenga el vehículo sin poner en peligro la seguridad vial y vuelva a poner en marcha el vehículo.
El control activo de ángulo muerto no funciona	<ul style="list-style-type: none"> * El control activo de ángulo muerto está averiado. <ul style="list-style-type: none"> ► Prosiga la marcha. O bien: <ul style="list-style-type: none"> ► Deténgase sin poner en peligro la seguridad vial y vuelva a poner el vehículo en marcha. ► Si no desaparece el aviso en el visualizador, diríjase a un taller especializado.
Detector activo de cambio de carril no disponible actualmente Ver Instrucciones de servicio	<ul style="list-style-type: none"> * El detector activo de cambio de carril no está disponible temporalmente. Las condiciones del entorno están fuera de los límites del sistema (→ página 312). Cuando las condiciones ambientales se encuentren dentro de los límites del sistema, el sistema volverá a estar disponible. <ul style="list-style-type: none"> ► Prosiga la marcha.
El detector activo de cambio de carril no funciona	<ul style="list-style-type: none"> * El detector activo de cambio de carril está averiado. <ul style="list-style-type: none"> ► Prosiga la marcha. O bien: <ul style="list-style-type: none"> ► Deténgase sin poner en peligro la seguridad vial y vuelva a poner el vehículo en marcha. ► Si no desaparece el aviso en el visualizador, diríjase a un taller especializado.

Avisos mostrados en el visualizador	Posibles causas / consecuencias y ► soluciones
<p>Detector activo de cambio de carril Funcionamiento limitado Ver Instrucciones de servicio</p>	<p>* El detector activo de cambio de carril está disponible de forma limitada.</p> <ul style="list-style-type: none"> ► Prosiga la marcha. <p>O bien:</p> <ul style="list-style-type: none"> ► Deténgase sin poner en peligro la seguridad vial y vuelva a poner el vehículo en marcha. ► Si no desaparece el aviso en el visualizador, diríjase a un taller especializado.
 <p>no disponible(s) temporal. Sensores sucios</p>	<p>* Los radares frontales y de las esquinas (en lo sucesivo, "sensores") están averiados. Posibles causas:</p> <ul style="list-style-type: none"> • sensores sucios • fuertes precipitaciones • recorridos interurbanos prolongados sin tráfico fluido, por ejemplo, en el desierto <p>Los sistemas de asistencia y de seguridad de marcha pueden estar averiados o temporalmente no disponibles. El sistema de frenos, la dirección y la propulsión siguen estando operativos.</p> <ul style="list-style-type: none"> ► Prosiga la marcha con precaución. <p>Si dejan de darse las causas, los sistemas de asistencia y de seguridad de marcha vuelven a estar disponibles y los símbolos correspondientes se apagan.</p> <p>Si no desaparece el aviso del visualizador:</p> <ul style="list-style-type: none"> ► Detenga el vehículo sin poner en peligro la seguridad vial. ► Limpie por fuera todas las cubiertas de los sensores (→ página 272).

Avisos mostrados en el visualizador	Posibles causas / consecuencias y ► soluciones
	► Vuelva a poner en marcha el vehículo.

Avisos mostrados en el visualizador	Posibles causas / consecuencias y ► soluciones
 <p data-bbox="144 793 408 868">Visión de la cámara reducida Ver Instrucciones de servicio</p>	<p data-bbox="476 275 1203 298">* La visibilidad de la cámara multifunción se ha reducido. Posibles causas:</p> <ul data-bbox="500 309 1600 428" style="list-style-type: none"> <li data-bbox="500 309 1203 332">• suciedad del parabrisas en el campo visual de la cámara multifunción <li data-bbox="500 342 838 365">• fuertes precipitaciones o niebla <li data-bbox="500 376 1600 428">• parabrisas empañado por dentro: en determinadas condiciones meteorológicas, el lado interior del parabrisas puede empañarse, especialmente en las estaciones frías del año <p data-bbox="495 444 1642 496">  Este empañamiento del parabrisas se elimina automáticamente en poco tiempo con ayuda de la calefacción. Solo supone una limitación temporal. </p> <p data-bbox="495 508 1637 560">Los sistemas de asistencia y de seguridad de marcha pueden estar averiados o temporalmente no disponibles. El sistema de frenos, la dirección y la propulsión siguen estando operativos.</p> <p data-bbox="495 570 866 593">  Prosiga la marcha con precaución. </p> <p data-bbox="495 619 1615 671">Si dejan de darse las causas, los sistemas de asistencia y de seguridad de marcha vuelven a estar disponibles y los símbolos correspondientes se apagan.</p> <p data-bbox="495 681 907 704">Si no desaparece el aviso del visualizador:</p> <ul data-bbox="495 714 1424 806" style="list-style-type: none"> <li data-bbox="495 714 1092 737">  Detenga el vehículo sin poner en peligro la seguridad vial. <li data-bbox="495 747 1424 770">  Limpie el parabrisas, sobre todo en la ubicación de la cámara multifunción (→ página 272). <li data-bbox="495 781 901 803">  Vuelva a poner en marcha el vehículo.

Avisos mostrados en el visualizador	Posibles causas / consecuencias y ► soluciones
<p>La cámara del conductor tiene una visión reducida actualmente Ver Instrucciones de servicio</p>	<p>* La cámara del conductor tiene la visión reducida. Posibles causas:</p> <ul style="list-style-type: none"> • Hay objetos o adhesivos en el campo visual de la cámara del conductor. • La cámara del conductor está sucia. <p>► Mantenga despejado el campo visual de la cámara del conductor.</p> <p>► Limpie la cámara del conductor en caso necesario. Tenga en cuenta las indicaciones para la conservación del interior para el visualizador (→ página 450).</p>
<p>Modificar la posición del volante/asiento hasta que se vean 6 puntos en el borde superior de la pantalla</p>	<p>* La cámara del conductor no puede registrar su dirección visual.</p> <p>► Cambie la posición del volante y del asiento hasta que se vean seis puntos en el borde superior de la pantalla. El aviso aparece de nuevo en el visualizador si pasados 30 minutos la cámara del conductor vuelve a no poder detectar su dirección visual.</p> <p>El aviso deja de aparecer en el visualizador si lo confirma usted y si la cámara del conductor no puede detectar su dirección visual durante toda la marcha.</p>
<p>La cámara del conductor no funciona Ver Instrucciones de servicio</p>	<p>* La cámara del conductor está averiada.</p> <p>► Diríjase a un taller especializado cualificado.</p>
<p>PRE-SAFE no funciona Ver Instruc. servicio</p>	<p>* Las funciones PRE-SAFE® están averiadas.</p> <p>► Diríjase a un taller especializado cualificado.</p>

602 Avisos en el visualizador y testigos luminosos de advertencia/de control

Avisos mostrados en el visualizador	Posibles causas / consecuencias y ► soluciones
PRE-SAFE Impulso lateral no funciona Ver Instruc. servicio	* El sistema PRE-SAFE® Impulso lateral está averiado o no funciona debido a una activación. ► Diríjase a un taller especializado.
PRE-SAFE PLUS no funciona Ver Instrucciones de servicio	* El sistema PRE-SAFE® PLUS está averiado. ► Prosiga la marcha. O bien: ► Deténgase aparcando correctamente y vuelva a poner el vehículo en marcha. ► Si no desaparece el aviso en el visualizador, diríjase a un taller especializado.

Sistemas de ayuda para aparcar

Avisos mostrados en el visualizador	Posibles causas / consecuencias y ► soluciones
PARKTRONIC no funciona Ver Instrucciones de servicio	* La ayuda para aparcar PARKTRONIC está averiada. Si dejan de darse las causas, el sistema vuelve a estar disponible. ► Continúe conduciendo mientras observa el entorno del vehículo. O bien: ► Deténgase aparcando correctamente y vuelva a poner el vehículo en marcha.

Avisos mostrados en el visualizador	Posibles causas / consecuencias y ► soluciones
<p>Ayuda activa para aparcar y PARKTRONIC no funcionan Ver Instrucciones servicio</p>	<p>► Si sigue apareciendo el aviso en el visualizador, diríjase a un taller especializado.</p> <p>* La ayuda activa para aparcar y la ayuda para aparcar PARKTRONIC están averiadas. Si dejan de darse las causas, el sistema vuelve a estar disponible.</p> <p>► Continúe conduciendo mientras observa el entorno del vehículo.</p> <p>O bien:</p> <p>► Deténgase sin poner en peligro la seguridad vial y vuelva a poner el vehículo en marcha.</p> <p>► Si sigue apareciendo el aviso en el visualizador, diríjase a un taller especializado.</p>
<p>Ayuda activa para aparcar Asistencia en maniobras disponible de forma limitada Ver Instrucciones de servicio</p>	<p>* La asistencia en maniobras de la ayuda activa para aparcar no está disponible temporalmente o solo de un modo limitado.</p> <p>► Limpie todos los sensores del sistema de aparcamiento y de cámaras (→ página 448).</p> <p>► Si sigue apareciendo el aviso en el visualizador, diríjase a un taller especializado.</p>



Sistema de llamada de emergencia Mercedes-Benz

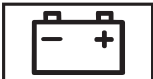

Avisos mostrados en el visualizador	Posibles causas / consecuencias y ► soluciones
 <p>no funciona</p>	<p>* El sistema de llamada de emergencia Mercedes-Benz está averiado. El sistema Mercedes me connect también está averiado.</p> <ul style="list-style-type: none">► Diríjase a un taller especializado.

Batería

Avisos mostrados en el visualizador	Posibles causas / consecuencias y ► soluciones
<p>No es posible arrancar el vehículo Ver Instrucciones de servicio</p>	<p>* No se puede arrancar el vehículo.</p> <ul style="list-style-type: none">► Desconecte y vuelva a conectar el vehículo.► Si sigue apareciendo el aviso en el visualizador, póngase en contacto con un taller especializado. <p>* Vehículos con red de a bordo de 48 V: el estado de carga de la batería de 48 V es demasiado bajo. Ya no puede arrancar el vehículo.</p> <ul style="list-style-type: none">► Desconecte los consumidores eléctricos innecesarios.► Conecte un cargador adecuado y homologado por Mercedes-Benz con capacidad de carga suficiente en el punto de conexión para arranque mediante alimentación externa de la batería de 12 V (→ página 467). La batería de 48 V se carga mediante el convertidor de tensión del vehículo.

Avisos mostrados en el visualizador	Posibles causas / consecuencias y ► soluciones
	<ul style="list-style-type: none"> * Híbridos enchufables: el cable de carga está enchufado. <ul style="list-style-type: none"> ► Desconecte el cable de carga del vehículo. * El cable de carga no está enchufado. <ul style="list-style-type: none"> ► Apague el vehículo por cinco a diez minutos. ► Encienda el vehículo. ► Si sigue apareciendo el aviso en el visualizador, póngase en contacto con un taller especializado.
 <p data-bbox="195 588 436 638">Red de a bordo de 12 V Acudir al taller</p>	<ul style="list-style-type: none"> * La red de a bordo de 12 V está averiada. <ul style="list-style-type: none"> ► Diríjase de inmediato a un taller especializado.
 <p data-bbox="195 754 473 803">Detener el vehículo Ver Ins- truc. servicio</p>	<ul style="list-style-type: none"> * La batería de 12 V deja de cargarse y ha alcanzado un estado de carga demasiado bajo. <div style="border: 1px solid black; padding: 5px; margin: 5px 0;"> <p data-bbox="556 712 1193 738">! INDICACIÓN Posible avería del motor al continuar la marcha</p> <ul style="list-style-type: none"> ► No prosiga la marcha. ► Póngase en contacto con un taller especializado. </div> <ul style="list-style-type: none"> ► Deténgase de inmediato teniendo en cuenta la situación del tráfico. No prosiga la marcha.



Avisos mostrados en el visualizador	Posibles causas / consecuencias y ► soluciones
	<ul style="list-style-type: none"> ► Desconecte el vehículo. ► Póngase en contacto con un taller especializado.
<div style="text-align: center;">  </div> <p>Para cargar la batería de 12 V, arrancar el vehículo</p>	<p>* El vehículo está apagado y el estado de carga de la batería de 12 V es demasiado bajo.</p> <ul style="list-style-type: none"> ► Desconecte los consumidores eléctricos innecesarios. ► Conduzca el vehículo durante 30-60 minutos. <p>O bien:</p> <ul style="list-style-type: none"> ► Cargue la batería de 12 V de forma estacionaria (→ página 467). ► Híbridos enchufables: cargue el vehículo en una estación de carga (→ página 246).
<div style="text-align: center;">  </div> <p>Detener el vehículo Dejar el vehículo en marcha para cargar batería de 12 V</p>	<p>* La batería de 12 V tiene un estado de carga demasiado bajo.</p> <ul style="list-style-type: none"> ► Deténgase de inmediato teniendo en cuenta la situación del tráfico. No prosiga la marcha. ► Deje el vehículo conectado. ► Una vez que el aviso en el visualizador haya desaparecido, prosiga la marcha. ► Si no desaparece el aviso del visualizador: póngase en contacto con un taller especializado.



Avisos mostrados en el visualizador	Posibles causas / consecuencias y ► soluciones
 <p data-bbox="195 368 476 417">Detener el vehículo Ver Instrucciones servicio</p>	<p data-bbox="522 277 944 298">* La red de a bordo de 48 V está averiada.</p> <ul style="list-style-type: none"> <li data-bbox="543 311 1458 332">► Deténgase de inmediato teniendo en cuenta la situación del tráfico. No prosiga la marcha. <li data-bbox="543 346 814 366">► Desconecte el vehículo. <li data-bbox="543 380 1057 400">► Póngase en contacto con un taller especializado.
 <p data-bbox="195 539 454 640">Batería sobrecalentada ¡Detener vehíc., salir todos! A ser posible en el exterior</p>	<p data-bbox="522 448 1197 469">* La batería de 48 V está sobrecalentada. Existe peligro de incendio.</p> <ul style="list-style-type: none"> <li data-bbox="543 482 1082 503">► Deténgase de inmediato aparcando correctamente. <li data-bbox="543 516 1526 537">► Si es posible, detenga el vehículo al aire libre y haga que todos los ocupantes del vehículo salgan. <li data-bbox="543 551 1689 605">ⓘ Pueden activarse automáticamente algunas funciones auxiliares del vehículo, como el modo de aire interior circulante de la climatización. <li data-bbox="543 618 796 639">► No prosiga la marcha. <li data-bbox="543 652 1458 673">► En caso de humo, abandone la zona de peligro e informe a los bomberos inmediatamente. <li data-bbox="543 686 1495 707">► Póngase en contacto con un taller especializado aunque no haya signos externos de incendio.
 <p data-bbox="195 819 476 868">Batería de 48 V Ver Instrucciones servicio</p>	<p data-bbox="522 728 1143 749">* El funcionamiento de la red de a bordo de 48 V está limitado.</p> <p data-bbox="543 762 1188 783">Las funciones de confort solo pueden utilizarse de forma limitada.</p> <ul style="list-style-type: none"> <li data-bbox="543 796 1034 817">► Diríjase de inmediato a un taller especializado.



Avisos mostrados en el visualizador	Posibles causas / consecuencias y ► soluciones
 <p data-bbox="144 366 408 415">Esperar Cargando batería 48 V...</p>	<p data-bbox="476 275 1596 324">* La batería de 48 V está descargada. Ha encendido el vehículo durante la carga de la batería de 12 V mediante un cargador adecuado o mientras otro vehículo presta ayuda al arranque.</p> <p data-bbox="493 335 1633 384">La batería de 48 V se carga automáticamente mediante el convertidor de tensión. Después de algunos minutos, en el visualizador del conductor se muestra el aviso Arranque posible de nuevo.</p> <ul style="list-style-type: none"> <li data-bbox="493 395 814 422">► Ponga en marcha el vehículo. <li data-bbox="493 434 1622 482">► Para cargar la batería de 12 V y la batería de 48 V, circule con el vehículo durante un tiempo después de desembornar el cargador. <p data-bbox="493 508 1271 535">Si después de unos minutos no se muestra el aviso Arranque posible de nuevo:</p> <ul style="list-style-type: none"> <li data-bbox="493 547 883 573">► Intente poner en marcha el vehículo. <li data-bbox="493 585 1369 612">► Si el vehículo no arranca: póngase en contacto con un taller especializado cualificado.
<p data-bbox="144 619 413 692">No es posible arrancar el vehículo Ver Instrucciones de servicio</p>	<p data-bbox="476 621 1406 648">* El estado de carga de la batería de 48 V es demasiado bajo. Ya no puede arrancar el vehículo.</p> <ul style="list-style-type: none"> <li data-bbox="493 659 1060 686">► Desconecte los consumidores eléctricos innecesarios. <li data-bbox="493 698 1628 767">► Conecte un cargador adecuado y homologado por Mercedes-Benz con capacidad de carga suficiente en el punto de conexión para arranque mediante alimentación externa de la batería de 12 V (→ página 467). La batería de 48 V se carga mediante el convertidor de tensión del vehículo.
<p data-bbox="144 781 413 808">Arranque posible de nuevo</p>	<p data-bbox="476 783 1341 810">* La batería de 48 V se ha cargado automáticamente mediante el convertidor de tensión.</p> <ul style="list-style-type: none"> <li data-bbox="493 821 1541 848">► Para cargar la batería de 12 V y la batería de 48 V, arranque y circule con el vehículo durante un tiempo.

Control de la presión de los neumáticos



Avisos mostrados en el visualizador	Posibles causas / consecuencias y ► soluciones
Control de la presión de los neumáticos no disponible actualmente	<p>* Se produce la interferencia de una potente fuente de radiofrecuencia. Por ello no se reciben señales de los sensores de presión de los neumáticos. El control de la presión de los neumáticos no está disponible temporalmente. Una vez que se haya eliminado la causa, el control de la presión de los neumáticos se conecta de nuevo automáticamente.</p> <p>► Prosiga la marcha.</p>
El control de la presión de los neumáticos no funciona	<p>* El control de la presión de los neumáticos está averiado.</p> <div data-bbox="547 519 1698 726" style="border: 1px solid gray; padding: 5px;"> <p>⚠ ADVERTENCIA Peligro de accidente por avería del control de la presión de los neumáticos</p> <p>El control de la presión de los neumáticos no puede advertir de la forma prevista si se produce una pérdida de presión en uno o varios neumáticos.</p> <p>Los neumáticos con una presión demasiado baja pueden, por ejemplo, afectar al comportamiento de marcha, así como al comportamiento direccional y de frenado.</p> <p>► Encargue la comprobación del control de la presión de los neumáticos en un taller especializado cualificado.</p> </div>
El control de la presión de los neumáticos no funciona Faltan sensores de rueda	<p>* Las ruedas montadas no tienen sensores de presión de los neumáticos adecuados. El control de la presión de los neumáticos se ha desconectado.</p> <p>► Monte las ruedas con los sensores de presión de los neumáticos adecuados.</p>



Avisos mostrados en el visualizador	Posibles causas / consecuencias y ► soluciones
 <p>Faltan sensores de rueda</p>	<p>* Falta la señal del sensor de presión de los neumáticos en uno o varios neumáticos. No se muestra ningún valor de presión para el neumático afectado.</p> <p>► Encargue el cambio del sensor de presión de los neumáticos averiado en un taller especializado.</p>
 <p>Comprobar neumáticos</p>	<p>* En uno o varios neumáticos ha disminuido considerablemente la presión. Se muestra la posición de la rueda. Adicionalmente suena una señal acústica de advertencia.</p> <div style="background-color: #f0f0f0; padding: 5px; border: 1px solid #ccc;"> <p>⚠ ADVERTENCIA Peligro de accidente por presión de los neumáticos demasiado baja</p> <ul style="list-style-type: none"> • Los neumáticos pueden reventar. • Los neumáticos pueden desgastarse excesiva y/o irregularmente. • Las cualidades de marcha, la maniobrabilidad y el comportamiento de frenado pueden verse notablemente afectados. <p>Por tanto, puede perder el control del vehículo.</p> <ul style="list-style-type: none"> ► Preste atención a las presiones del neumático recomendadas. ► Si es necesario, adapte la presión de los neumáticos. </div> <p>► Detenga el vehículo teniendo en cuenta la situación del tráfico.</p> <p>► Compruebe la presión del neumático (→ página 484) y los neumáticos.</p>

Avisos mostrados en el visualizador	Posibles causas / consecuencias y ► soluciones
 <p data-bbox="195 368 450 417">Corregir la presión de los neumáticos</p>	<p data-bbox="524 277 1689 326">* Al menos un neumático tiene una presión insuficiente o la presión de los neumáticos difiere considerablemente entre sí.</p> <ul style="list-style-type: none"> <li data-bbox="543 336 1323 363">► Compruebe la presión de los neumáticos y, en caso necesario, agregue aire. <li data-bbox="543 370 1689 419">► Una vez la presión del neumático esté ajustada correctamente, reinicie el control de la presión de los neumáticos (→ página 490).
 <p data-bbox="195 538 469 587">Atención Neumático defectuoso</p>	<p data-bbox="524 447 1689 496">* La presión de los neumáticos disminuye repentinamente en uno o en varios neumáticos. Se muestra la posición de la rueda.</p> <div data-bbox="543 515 1698 826" style="border: 1px solid gray; padding: 5px;"> <p data-bbox="559 521 1345 549">⚠ ADVERTENCIA Peligro de accidente por circular con neumáticos sin presión</p> <ul style="list-style-type: none"> <li data-bbox="569 562 1151 589">• Los neumáticos pueden calentarse en exceso y dañarse. <li data-bbox="569 596 1641 645">• Las cualidades de marcha, la maniobrabilidad y el comportamiento de frenado pueden verse notablemente afectados. <p data-bbox="559 666 1021 693">Por tanto, puede perder el control del vehículo.</p> <ul style="list-style-type: none"> <li data-bbox="559 700 999 727">► No circule con un neumático sin presión. <li data-bbox="559 734 1652 783">► Si un neumático MOExtended está sin presión, no exceda el trayecto de funcionamiento de emergencia permitido ni la velocidad máxima autorizada. <li data-bbox="559 790 1323 817">► Tenga en cuenta las indicaciones sobre cómo actuar en caso de pinchazo. </div> <p data-bbox="543 845 1212 872">Indicaciones en caso de pinchazo de un neumático (→ página 454).</p>

Avisos mostrados en el visualizador	Posibles causas / consecuencias y ► soluciones
	<ul style="list-style-type: none"> ► Detenga el vehículo teniendo en cuenta la situación del tráfico. ► Compruebe los neumáticos.
 <p data-bbox="144 443 412 491">Neumáticos sobrecalentados</p>	<p data-bbox="476 350 1633 397">* Como mínimo un neumático está sobrecalentado. Los neumáticos afectados se representan en rojo. A temperaturas cercanas al valor límite, los neumáticos se representan en amarillo.</p> <div data-bbox="500 418 1646 536" style="border: 1px solid black; padding: 5px;"> <p data-bbox="506 425 1349 453">▲ ADVERTENCIA Peligro de accidente por circular con neumáticos sobrecalentados</p> <p data-bbox="513 467 1005 491">Los neumáticos sobrecalentados pueden reventar.</p> <ul style="list-style-type: none"> ► Reduzca la velocidad para que se enfríen los neumáticos. </div>
 <p data-bbox="144 643 325 667">Reducir velocidad</p>	<p data-bbox="476 550 1633 597">* Como mínimo un neumático está sobrecalentado. Los neumáticos afectados se representan en rojo. A temperaturas cercanas al valor límite, los neumáticos se representan en amarillo.</p> <div data-bbox="500 618 1646 736" style="border: 1px solid black; padding: 5px;"> <p data-bbox="506 625 1349 653">▲ ADVERTENCIA Peligro de accidente por circular con neumáticos sobrecalentados</p> <p data-bbox="513 667 1005 691">Los neumáticos sobrecalentados pueden reventar.</p> <ul style="list-style-type: none"> ► Reduzca la velocidad para que se enfríen los neumáticos. </div>

Aceite del motor

Avisos mostrados en el visualizador	Posibles causas / consecuencias y ► soluciones
 <p data-bbox="195 412 445 482">Al parar para repostar: rellenar 1/4 de galón de aceite del motor</p>	<p data-bbox="528 317 1129 339">* El nivel de aceite del motor ha bajado hasta el nivel mínimo.</p> <div data-bbox="547 358 1696 443" style="border: 1px solid gray; padding: 5px;"> <p data-bbox="556 368 1511 394">! INDICACIÓN Avería del motor por conducir con una cantidad insuficiente de aceite del motor</p> <p data-bbox="556 410 1406 436">► Evite los recorridos prolongados con una cantidad insuficiente de aceite del motor.</p> </div> <p data-bbox="547 462 1502 487">► Rellene 1,1 US qt (1 l) de aceite del motor la próxima vez que pare a repostar (→ página 441).</p> <p data-bbox="547 503 1086 529">Indicaciones sobre el aceite del motor (→ página 525).</p>
 <p data-bbox="195 645 445 686">Nivel de aceite del motor Reducir el nivel de aceite</p>	<p data-bbox="528 550 999 572">* El nivel de aceite del motor es demasiado alto.</p> <div data-bbox="547 591 1696 676" style="border: 1px solid gray; padding: 5px;"> <p data-bbox="556 601 1483 627">! INDICACIÓN Avería del motor por conducir con una cantidad excesiva de aceite del motor</p> <p data-bbox="556 643 1378 669">► Evite los recorridos prolongados con una cantidad excesiva de aceite del motor.</p> </div> <p data-bbox="547 689 1554 715">► Diríjase de inmediato a un taller especializado y encargue la reducción del nivel de aceite del motor.</p>

Avisos mostrados en el visualizador	Posibles causas / consecuencias y ► soluciones
 <p data-bbox="144 366 410 445">Nivel de aceite del motor Detener el vehículo y apagarlo</p>	<p data-bbox="476 275 953 298">* El nivel de aceite del motor es demasiado bajo.</p> <div data-bbox="500 317 1646 401" style="border: 1px solid gray; padding: 5px;"> <p data-bbox="506 325 1461 352">! INDICACIÓN Avería del motor por conducir con una cantidad insuficiente de aceite del motor</p> <p data-bbox="506 366 1350 391">► Evite los recorridos prolongados con una cantidad insuficiente de aceite del motor.</p> </div> <ul data-bbox="495 418 1406 549" style="list-style-type: none"> <li data-bbox="495 418 1406 445">► Deténgase de inmediato teniendo en cuenta la situación del tráfico. No prosiga la marcha. <li data-bbox="495 453 765 480">► Desconecte el vehículo. <li data-bbox="495 488 1110 515">► Rellene 1,1 US qt (1 l) de aceite del motor (→ página 441). <li data-bbox="495 524 916 549">► Compruebe el nivel de aceite del motor. <p data-bbox="495 565 1036 592">Indicaciones sobre el aceite del motor (→ página 525).</p>
 <p data-bbox="144 700 410 779">Presión de aceite del motor Detener el vehículo y apagarlo</p>	<p data-bbox="476 609 888 636">* La presión de aceite es demasiado baja.</p> <div data-bbox="500 654 1646 739" style="border: 1px solid gray; padding: 5px;"> <p data-bbox="506 663 1337 689">! INDICACIÓN Avería del motor por circular con una presión de aceite insuficiente</p> <p data-bbox="506 704 1055 729">► Evite circular con una presión de aceite insuficiente.</p> </div> <ul data-bbox="495 754 1406 847" style="list-style-type: none"> <li data-bbox="495 754 1406 781">► Deténgase de inmediato teniendo en cuenta la situación del tráfico. No prosiga la marcha. <li data-bbox="495 789 765 816">► Desconecte el vehículo. <li data-bbox="495 824 1005 851">► Póngase en contacto con un taller especializado.

Avisos mostrados en el visualizador	Posibles causas / consecuencias y ► soluciones
 <p data-bbox="195 368 463 417">Medición del nivel de aceite del motor imposible</p>	<ul style="list-style-type: none"> * La conexión eléctrica al sensor de nivel de aceite se ha interrumpido o el sensor de nivel de aceite está averiado. <ul style="list-style-type: none"> ► Diríjase a un taller especializado.

Testigos luminosos de advertencia y de control

Sinopsis de los testigos de control y testigos luminosos de advertencia

Al encender el vehículo, algunos sistemas efectúan una autocomprobación. Algunos testigos de control y testigos luminosos de advertencia pueden encenderse o parpadear temporalmente. Este comportamiento no es crítico. Solo si estos testigos de control y testigos luminosos de advertencia se encienden o parpadean tras el arranque del motor o durante la marcha, indican que hay una avería.

Visualizador del conductor



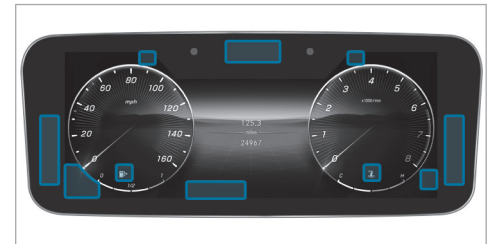

Visualizador del conductor con cámara del conductor





Testigos de control y testigos luminosos de advertencia





Seguridad de los ocupantes del vehículo

-  Sistema de retención (→ página 617)
-  Cinturón de seguridad (→ página 617)



Sistema de propulsión



-  Potencia reducida (→ página 619)
-  Fallo del sistema (→ página 619)
-  Fallo eléctrico (→ página 619)

Vehículo







-  Servodirección (amarillo) (→ página 621)
-  Servodirección (rojo) (→ página 621)
-  Dirección del eje trasero (amarillo) (→ página 621)
-  Dirección del eje trasero (rojo) (→ página 621)

Motor





-  Temperatura del líquido refrigerante (→ página 623)
-  Diagnóstico del motor (→ página 623)





-  Fallo eléctrico (→ página 623)
-  Reserva de combustible con indicación de posición de la tapa del depósito de combustible (→ página 623)

Frenos

-  Freno de estacionamiento eléctrico (amarillo) (→ página 627)
-  EE. UU.: freno de estacionamiento eléctrico (rojo) (→ página 627)
-  Canadá: freno de estacionamiento eléctrico (rojo) (→ página 627)
-  EE. UU.: RBS (→ página 627)
-  Canadá: frenos (amarillo) (→ página 627)
-  EE. UU.: frenos (rojo) (→ página 627)
-  Canadá: frenos (rojo) (→ página 627)

Sistemas de asistencia y de seguridad de marcha

-  ABS (→ página 630)
-  ESP® (→ página 630)
-  ESP® OFF (→ página 630)
-  ATTENTION ASSIST (→ página 630)

-  Advertencia de distancia (→ página 630)
-  Asistente de frenado activo (→ página 630)
-  Asistente de frenado activo (→ página 630)
-  Asistente de frenado activo (→ página 630)
-  AIRMATIC/E-ACTIVE BODY CONTROL (→ página 630)



Sistema de llamada de emergencia Mercedes-Benz



-  Sistema de llamada de emergencia Mercedes-Benz (→ página 635)

Control de la presión de los neumáticos



-  Control de la presión de los neumáticos (→ página 636)

Alumbrado exterior

-  Luz de posición (→ página 174)
-  Luz de cruce (→ página 174)
-  Luz de carretera (→ página 176)

-   Luz intermitente (→ página 176)
-  Luz antiniebla trasera
(→ página 174)

Símbolos del visualizador central

-  Ayuda para la puesta en marcha
(→ página 341)
-  Advertencia ante el tráfico transversal
detrás (→ página 342)
-  Frenado de maniobra (→ página 343)

Seguridad de los ocupantes del vehículo



Testigos de advertencia/de control	Posibles causas / consecuencias y ► soluciones
 <p>Testigo luminoso de advertencia del sistema de retención</p>	<p>* El testigo luminoso de advertencia rojo del sistema de retención se ilumina con el vehículo encendido. El sistema de retención está averiado (→ página 51).</p> <p>⚠ ADVERTENCIA Peligro de sufrir lesiones por averías de funcionamiento del sistema de retención</p> <p>Pueden activarse involuntariamente algunos componentes del sistema de retención, o no hacerlo del modo previsto en caso de accidente.</p> <p>► Encargue inmediatamente la revisión y la reparación del sistema de retención en un taller especializado.</p>

Testigos de advertencia/de control	Posibles causas / consecuencias y ► soluciones
	<p>Híbridos enchufables:</p> <p>▲ PELIGRO Peligro de muerte por averías en el sistema de retención</p> <p>Algunos componentes del sistema de retención pueden activarse involuntariamente o no hacerlo del modo previsto en caso de que se produzca un accidente. La red de a bordo de alto voltaje podría no desconectarse de la forma prevista en caso de accidente.</p> <p>Si entra en contacto con componentes dañados de la red de a bordo de alta voltaje, puede sufrir una descarga eléctrica.</p> <ul style="list-style-type: none"> ► Encargue inmediatamente la revisión y la reparación del sistema de retención en un taller especializado. ► Tras un accidente desconecte inmediatamente el vehículo. <ul style="list-style-type: none"> ► Prosiga la marcha con precaución. ► Tenga en cuenta los avisos mostrados en el visualizador del conductor. ► Diríjase de inmediato a un taller especializado.
 <p>El testigo luminoso de advertencia del cinturón de seguridad parpadea</p>	<p>*El testigo luminoso de advertencia rojo de colocación de los cinturones de seguridad parpadea y suena una señal acústica de advertencia intermitente. El conductor o el acompañante no tienen el cinturón de seguridad abrochado durante la marcha.</p> <ul style="list-style-type: none"> ► Abróchese el cinturón de seguridad (→ página 50). Hay algún objeto sobre el asiento del acompañante. ► Retire los objetos del asiento del acompañante.



Testigos de advertencia/de control	Posibles causas / consecuencias y ► soluciones
 <p data-bbox="195 368 482 446">El testigo luminoso de advertencia del cinturón de seguridad se ilumina</p>	<p data-bbox="519 277 1685 327">*El testigo luminoso de advertencia rojo de colocación de los cinturones de seguridad se ilumina durante seis segundos tras el arranque del motor.</p> <p data-bbox="528 337 1273 363">Adicionalmente puede sonar una señal acústica de advertencia intermitente.</p> <p data-bbox="528 365 1685 415">El testigo luminoso de advertencia rojo de colocación de los cinturones de seguridad recuerda al conductor y al acompañante que deben abrocharse el cinturón de seguridad.</p> <p data-bbox="528 422 1068 448">► Abróchese el cinturón de seguridad (→ página 50).</p> <p data-bbox="528 467 1692 519">Los objetos situados sobre el asiento del acompañante pueden provocar que el testigo luminoso de advertencia rojo de colocación de los cinturones de seguridad no se apague.</p>



Sistema de propulsión híbrida

Testigos de advertencia/de control	Posibles causas / consecuencias y ► soluciones
 <p data-bbox="195 777 469 828">Testigo luminoso de advertencia de potencia reducida</p>	<p data-bbox="513 685 1208 735">* Se enciende el testigo luminoso de advertencia de potencia reducida. La potencia del sistema de propulsión se reduce.</p> <p data-bbox="528 745 1252 771">► Tenga en cuenta los avisos mostrados en el visualizador del conductor.</p>

Testigos de advertencia/de control	Posibles causas / consecuencias y ► soluciones
 <p data-bbox="144 366 410 418">Testigo luminoso de advertencia de fallo del sistema</p>	<p data-bbox="463 273 1633 329">*El testigo luminoso de advertencia rojo de fallo del sistema se ilumina con el vehículo en disposición de marcha READY. Se ha producido una avería en el sistema de propulsión.</p> <p data-bbox="476 335 1203 360">► Tenga en cuenta los avisos mostrados en el visualizador del conductor.</p>
 <p data-bbox="144 526 410 578">Testigo luminoso de advertencia de fallo eléctrico</p>	<p data-bbox="463 433 1156 488">* El testigo luminoso de advertencia rojo de fallo eléctrico se enciende. Hay una avería en el sistema eléctrico.</p> <p data-bbox="476 495 1203 520">► Tenga en cuenta los avisos mostrados en el visualizador del conductor.</p>

Vehículo

Testigos de advertencia/de control	Posibles causas / consecuencias y ► soluciones
 <p data-bbox="195 410 463 485">Testigo luminoso de advertencia de la servodirección (amarillo)</p>	<p data-bbox="519 317 1520 366">* El testigo luminoso de advertencia amarillo de la servodirección se ilumina con el vehículo encendido. Se ha averiado la servoasistencia o la propia dirección.</p> <ul style="list-style-type: none"> <li data-bbox="528 377 1252 399">► Tenga en cuenta los avisos mostrados en el visualizador del conductor.
 <p data-bbox="195 599 463 675">Testigo luminoso de advertencia de la servodirección (rojo)</p>	<p data-bbox="519 506 1483 556">* El testigo luminoso de advertencia rojo de la servodirección se ilumina con el vehículo encendido. Se ha averiado la servoasistencia o la propia dirección.</p> <div data-bbox="532 570 1702 723" style="border: 1px solid gray; padding: 5px;"> <p data-bbox="541 580 1221 602">▲ ADVERTENCIA Peligro de accidente por maniobrabilidad limitada</p> <p data-bbox="547 621 1548 644">Si la dirección no funciona correctamente, la seguridad de funcionamiento del vehículo se ve afectada.</p> <ul style="list-style-type: none"> <li data-bbox="547 654 1461 677">► Deténgase de inmediato teniendo en cuenta la situación del tráfico. No prosiga la marcha. <li data-bbox="547 687 1060 710">► Póngase en contacto con un taller especializado. </div> <ul style="list-style-type: none"> <li data-bbox="528 741 1252 764">► Tenga en cuenta los avisos mostrados en el visualizador del conductor.

Testigos de advertencia/de control	Posibles causas / consecuencias y ► soluciones
 <p>Testigo luminoso de advertencia de la dirección del eje trasero (amarillo)</p>	<p>*El testigo luminoso de advertencia amarillo de la dirección del eje trasero se ilumina con el vehículo encendido. La dirección del eje trasero está averiada.</p> <ul style="list-style-type: none">► Tenga en cuenta los avisos mostrados en el visualizador del conductor.
 <p>Testigo luminoso de advertencia de la dirección del eje trasero (rojo)</p>	<p>*El testigo luminoso de advertencia rojo de la dirección del eje trasero se ilumina con el vehículo encendido. La dirección del eje trasero está averiada.</p> <div data-bbox="482 529 1648 681" style="border: 1px solid gray; padding: 5px;"><p>⚠ ADVERTENCIA Peligro de accidente por maniobrabilidad limitada</p><p>Si la dirección no funciona correctamente, la seguridad de funcionamiento del vehículo se ve afectada.</p><ul style="list-style-type: none">► Deténgase de inmediato teniendo en cuenta la situación del tráfico. No prosiga la marcha.► Póngase en contacto con un taller especializado.</div> <ul style="list-style-type: none">► Tenga en cuenta los avisos mostrados en el visualizador del conductor.

Motor

Testigos de advertencia/de control



Testigo luminoso de advertencia del líquido refrigerante (rojo)

Posibles causas / consecuencias y ► soluciones

* El testigo luminoso de advertencia rojo del líquido refrigerante se ilumina con el motor en marcha.

Posibles causas:

- Sensor de temperatura averiado
- Nivel insuficiente del líquido refrigerante
- Entrada del aire hacia el radiador del motor obstaculizada
- Ventilador del radiador del motor defectuoso
- Bomba del líquido refrigerante del motor defectuosa

Si además suena una señal acústica de advertencia, el líquido refrigerante ha excedido la temperatura máxima admisible.



▲ ADVERTENCIA Peligro de sufrir quemaduras al abrir el capó



Si abre el capó con el motor sobrecalentado o en caso de incendio en el compartimento motor, pueden producirse las siguientes situaciones:

- Puede entrar en contacto con gases calientes.
- Puede entrar en contacto con otras sustancias de servicio calientes que se escapen.

► Antes de abrir el capó, deje que el motor sobrecalentado se enfríe.

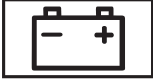

Testigos de advertencia/de control	Posibles causas / consecuencias y ► soluciones
	<p data-bbox="482 277 1646 314">► En caso de incendio en el compartimento del motor, mantenga cerrado el capó e informe a los bomberos.</p> <ul data-bbox="482 332 1646 394" style="list-style-type: none">► Deténgase inmediatamente aparcando correctamente y apague el vehículo. No prosiga la marcha.► Tenga en cuenta los avisos mostrados en el visualizador del conductor. <p data-bbox="482 418 1646 470">Si la indicación de la temperatura del líquido refrigerante se encuentra en el extremo inferior de la escala de temperatura:</p> <ul data-bbox="482 477 1646 505" style="list-style-type: none">► Póngase en contacto con un taller especializado. <p data-bbox="482 529 1646 581">Si la indicación de la temperatura del líquido refrigerante se encuentra en el extremo superior de la escala de temperatura:</p> <ul data-bbox="482 588 1646 711" style="list-style-type: none">► Abandone el vehículo y no se mantenga en sus proximidades hasta que el motor se haya enfriado.► Asegúrese de que el suministro de aire al radiador del motor no esté obstaculizado.► Siga conduciendo hasta el próximo taller especializado sin forzar mucho el motor. Además, asegúrese de que la indicación de la temperatura del líquido refrigerante permanezca por debajo de la zona roja.

Testigos de advertencia/de control	Posibles causas / consecuencias y ► soluciones
 <p data-bbox="195 368 462 446">Testigo luminoso de advertencia del líquido refrigerante (amarillo)</p>	<p data-bbox="513 277 1522 301">* El testigo luminoso de advertencia amarillo del líquido refrigerante se ilumina con el motor en marcha.</p> <p data-bbox="526 311 691 332">Posibles causas:</p> <ul data-bbox="526 344 1467 438" style="list-style-type: none"> <li data-bbox="526 344 875 368">• Sensor de temperatura averiado <li data-bbox="526 379 1467 403">• Refrigeración del aire de sobrealimentación, del aceite del cambio o de la batería defectuosa <li data-bbox="526 413 1010 437">• Persiana del radiador bloqueada o defectuosa <p data-bbox="526 453 1356 477">► Siga conduciendo hasta el próximo taller especializado sin forzar mucho el motor.</p>
 <p data-bbox="195 591 462 669">Testigo luminoso de advertencia del diagnóstico del motor</p>	<p data-bbox="513 500 1550 524">* El testigo luminoso de advertencia amarillo del diagnóstico del motor se ilumina con el motor en marcha.</p> <p data-bbox="526 529 1411 553">Se ha producido una avería en el motor, el sistema de escape o el sistema de combustible.</p> <p data-bbox="526 563 1609 587">Debido a ello, se pueden superar los valores límite de emisiones y el motor marcha en régimen de emergencia.</p> <p data-bbox="526 597 1681 642">Si el testigo luminoso de advertencia amarillo del diagnóstico del motor se ilumina, en algunos estados federales debe dirigirse de inmediato a un taller especializado, en virtud de las disposiciones legales vigentes.</p> <p data-bbox="526 652 1300 676">► Encargue lo antes posible la revisión del vehículo en un taller especializado.</p>
 <p data-bbox="195 788 462 832">Testigo luminoso de advertencia de fallo eléctrico</p>	<p data-bbox="513 697 1208 721">* El testigo luminoso de advertencia rojo de fallo eléctrico se enciende.</p> <p data-bbox="526 726 1027 750">Se ha producido una avería en el sistema eléctrico.</p> <p data-bbox="526 760 1252 784">► Tenga en cuenta los avisos mostrados en el visualizador del conductor.</p>

Testigos de advertencia/de control	Posibles causas / consecuencias y ► soluciones
 <p data-bbox="144 366 428 446">El testigo luminoso de advertencia de la reserva de combustible parpadea</p>	<p data-bbox="463 275 1609 350">* El testigo luminoso de advertencia amarillo de la reserva de combustible parpadea durante la marcha. Se ha producido una pérdida de presión en el sistema de combustible. El tapón del depósito de combustible no está correctamente cerrado o el sistema de combustible está inestanco.</p> <ul style="list-style-type: none"> <li data-bbox="476 360 946 386">► Cierre el tapón del depósito de combustible. <p data-bbox="476 412 1073 438">Si el tapón del depósito de combustible ya está bien cerrado:</p> <ul style="list-style-type: none"> <li data-bbox="476 446 946 472">► Diríjase a un taller especializado cualificado.
 <p data-bbox="144 581 428 655">El testigo luminoso de advertencia de la reserva de combustible se ilumina</p>	<p data-bbox="463 490 1535 539">* El testigo luminoso de advertencia amarillo de la reserva de combustible se ilumina con el motor en marcha. El nivel de combustible ha alcanzado el margen de reserva.</p> <ul style="list-style-type: none"> <li data-bbox="476 550 598 576">► Reposte.

Frenos

Testigos de advertencia/de control	Posibles causas / consecuencias y ► soluciones
<div data-bbox="203 315 360 398" data-label="Image"> </div> <p data-bbox="194 409 471 486">Testigo de control del freno de estacionamiento eléctrico (rojo, solo EE. UU.)</p> <div data-bbox="203 492 360 574" data-label="Image"> </div> <p data-bbox="194 580 471 657">Testigo de control del freno de estacionamiento eléctrico (rojo, solo Canadá)</p> <div data-bbox="203 663 360 745" data-label="Image"> </div> <p data-bbox="194 751 471 828">Testigo de control del freno de estacionamiento eléctrico (amarillo)</p>	<p data-bbox="517 315 1432 341">*El testigo de control rojo del freno de estacionamiento eléctrico parpadea o está encendido.</p> <p data-bbox="517 347 1580 372">El testigo de control amarillo del freno de estacionamiento eléctrico también se enciende en caso de avería.</p> <ul style="list-style-type: none"> <li data-bbox="517 378 1256 404">► Tenga en cuenta los avisos mostrados en el visualizador del conductor.

Testigos de advertencia/de control	Posibles causas / consecuencias y ► soluciones
<div data-bbox="155 277 310 360" style="border: 1px solid black; padding: 5px; text-align: center; font-weight: bold; font-size: 1.2em;">RBS</div> <p data-bbox="144 366 413 418">Testigo luminoso de advertencia RBS (solo EE. UU.)</p> <div data-bbox="155 422 310 505" style="border: 1px solid black; padding: 5px; text-align: center;">  </div> <p data-bbox="144 511 413 594">Testigo luminoso de advertencia de los frenos (amarillo) (solo Canadá)</p>	<p data-bbox="469 273 1604 325">*El testigo luminoso de advertencia amarillo RBS (solo EE. UU.) o el testigo luminoso de advertencia amarillo de los frenos  (solo Canadá) se ilumina con el vehículo conectado.</p> <div data-bbox="482 346 1646 495" style="border: 1px solid gray; padding: 10px;"> <p data-bbox="487 353 1208 377">▲ ADVERTENCIA Peligro de accidente por avería del sistema de frenos</p> <p data-bbox="487 391 1393 415">Si el sistema de frenos está averiado, el comportamiento de frenado puede verse afectado.</p> <ul style="list-style-type: none"> <li data-bbox="487 428 875 452">▶ Prosiga la marcha con precaución. <li data-bbox="487 459 1337 483">▶ Encargue de inmediato la revisión del sistema de frenos en un taller especializado. </div> <p data-bbox="469 511 1042 535">La ayuda al arranque en pendientes puede estar averiada.</p> <ul style="list-style-type: none"> <li data-bbox="469 542 1615 594">▶ Prosiga la marcha con cuidado, a una velocidad adecuada y a suficiente distancia con respecto al vehículo precedente. <li data-bbox="469 605 1005 628">▶ Observe los avisos en el visualizador del conductor. <li data-bbox="469 636 949 659">▶ Dirijase a un taller especializado cualificado.



Testigos de advertencia/de control	Posibles causas / consecuencias y ► soluciones
<div data-bbox="205 280 362 360" data-label="Image"> </div> <p data-bbox="195 370 462 446">Testigo luminoso de advertencia de los frenos (solo EE. UU.)</p> <div data-bbox="205 451 362 531" data-label="Image"> </div> <p data-bbox="195 541 462 617">Testigo luminoso de advertencia de los frenos (solo Canadá)</p>	<p data-bbox="513 277 1411 301">* El testigo luminoso de advertencia rojo de los frenos se ilumina con el vehículo conectado.</p> <p data-bbox="524 311 691 335">Posibles causas:</p> <ul data-bbox="534 346 1631 405" style="list-style-type: none"> • La amplificación de la fuerza de frenado está averiada y el comportamiento de frenado puede verse afectado. • Hay poco líquido de frenos en el depósito de líquido de frenos. <p data-bbox="524 420 1252 444">► Tenga en cuenta los avisos mostrados en el visualizador del conductor.</p> <div data-bbox="537 467 1696 503" data-label="Section-Header"> <p>▲ ADVERTENCIA Peligro de lesiones y accidente por avería de la amplificación de la fuerza de frenado</p> </div> <p data-bbox="543 513 1650 589">Si la amplificación de la fuerza de frenado está averiada, para frenar puede ser necesario pisar con más fuerza el pedal de freno. El comportamiento de frenado puede verse afectado. La distancia de frenado puede alargarse en situaciones de frenado de emergencia.</p> <ul data-bbox="543 599 1461 658" style="list-style-type: none"> ► Deténgase de inmediato teniendo en cuenta la situación del tráfico. No prosiga la marcha. ► Póngase en contacto con un taller especializado. <div data-bbox="537 684 1696 721" data-label="Section-Header"> <p>▲ ADVERTENCIA Peligro de accidente por bajo nivel de líquido de frenos</p> </div> <p data-bbox="543 731 1631 786">Si el nivel de líquido de frenos es demasiado bajo, el efecto de frenado y, con él, el comportamiento de frenado pueden verse afectados.</p> <ul data-bbox="543 796 1461 855" style="list-style-type: none"> ► Deténgase de inmediato teniendo en cuenta la situación del tráfico. No prosiga la marcha. ► Póngase en contacto con un taller especializado.



630 Avisos en el visualizador y testigos luminosos de advertencia/de control



Testigos de advertencia/de control	Posibles causas / consecuencias y ► soluciones
	► No añada líquido de frenos.



Sistemas de asistencia y de seguridad de marcha

Testigos de advertencia/de control	Posibles causas / consecuencias y ► soluciones
 <p>Testigo luminoso de advertencia del ABS</p>	<p>* El testigo luminoso de advertencia amarillo del ABS se ilumina con el vehículo conectado. El ABS está averiado.</p> <p>Si suena una señal acústica de advertencia adicional, el EBD está averiado.</p> <p>También pueden estar averiados otros sistemas de asistencia y de seguridad de marcha.</p> <p>► Tenga en cuenta los avisos mostrados en el visualizador del conductor.</p> <p>▲ ADVERTENCIA Peligro de derrape en caso de avería de los sistemas EBD o ABS</p> <p>Las ruedas pueden bloquearse al frenar.</p> <p>La maniobrabilidad y el comportamiento de frenado se ven notablemente afectados y la distancia de frenado puede incrementarse. Además se desconectan otros sistemas de seguridad de marcha.</p> <p>► Prosiga la marcha con precaución.</p> <p>► Encargue de inmediato la revisión del sistema de frenos en un taller especializado.</p>

Testigos de advertencia/de control	Posibles causas / consecuencias y ► soluciones
 <p data-bbox="195 370 480 422">El testigo luminoso de advertencia ESP® parpadea</p>	<p data-bbox="513 277 1410 329">* El testigo luminoso de advertencia amarillo del sistema ESP® parpadea durante la marcha. Una o varias ruedas han alcanzado su límite de adherencia (→ página 275).</p> <p data-bbox="524 339 1428 365">► Adapte su forma de conducir a las condiciones meteorológicas y al estado de la calzada.</p>
 <p data-bbox="195 533 480 585">El testigo luminoso de advertencia ESP® se ilumina</p>	<p data-bbox="513 443 1415 495">* El testigo luminoso de advertencia amarillo del sistema ESP® se ilumina con el vehículo conectado. El sistema ESP® está averiado.</p> <p data-bbox="524 505 1655 531">También pueden estar averiados otros sistemas de asistencia y de seguridad de marcha como, por ejemplo, el BAS.</p> <p data-bbox="524 541 1252 567">► Tenga en cuenta los avisos mostrados en el visualizador del conductor.</p> <div data-bbox="532 583 1696 758" style="border: 1px solid gray; padding: 5px;"> <p data-bbox="541 593 1197 619">⚠ ADVERTENCIA Peligro de derrape por avería del sistema ESP®</p> <p data-bbox="541 635 1655 686">Si el sistema ESP® está averiado, no estabilizará el vehículo. ® Además, se desconectan otros sistemas de seguridad de marcha.</p> <ul style="list-style-type: none"> <li data-bbox="541 697 920 723">► Prosiga la marcha con precaución. <li data-bbox="541 733 1212 759">► Encargue la revisión del sistema ESP® en un taller especializado. </div>

Testigos de advertencia/de control	Posibles causas / consecuencias y ► soluciones
 <p>Testigo luminoso de advertencia ESP® OFF</p>	<p>* El testigo luminoso de advertencia amarillo ESP® OFF se ilumina con el vehículo encendido. El sistema ESP® está desconectado.</p> <p>También pueden no funcionar otros sistemas de asistencia y de seguridad de marcha.</p> <div style="background-color: #e0e0e0; padding: 5px; border: 1px solid #ccc;"> <p>▲ ADVERTENCIA Peligro de derrape al circular con el sistema ESP® desconectado</p> <p>El sistema ESP® no estabiliza el vehículo. Además se ve limitada la disponibilidad de otros sistemas de seguridad de marcha.</p> <ul style="list-style-type: none"> ► Prosiga la marcha con precaución. ► Desconecte el sistema ESP® solo mientras la situación lo requiera. <p>Si no puede conectar el sistema ESP®, significa que está averiado.</p> <ul style="list-style-type: none"> ► Encargue de inmediato la revisión del sistema ESP® en un taller especializado. </div> <p>► Tenga en cuenta las indicaciones para desconectar el sistema ESP® (→ página 275).</p>
 <p>Testigo luminoso de advertencia ATTENTION ASSIST</p>	<p>* El testigo luminoso de advertencia ATTENTION ASSIST está encendido. El sistema ATTENTION ASSIST está averiado.</p> <ul style="list-style-type: none"> ► Diríjase a un taller especializado cualificado.



Testigos de advertencia/de control	Posibles causas / consecuencias y ► soluciones
 <p data-bbox="195 367 463 419">Testigo luminoso de advertencia de distancia</p>	<p data-bbox="513 277 1548 362">* El testigo luminoso de advertencia de distancia rojo se ilumina durante la marcha. La distancia con respecto al vehículo precedente es demasiado pequeña para la velocidad seleccionada. Si suena una señal acústica de advertencia adicional, se aproxima a un obstáculo a velocidad excesiva.</p> <ul data-bbox="526 367 951 429" style="list-style-type: none"> ► Prepárese para frenar inmediatamente. ► Aumente la distancia. <p data-bbox="526 445 1081 471">Función del asistente de frenado activo (→ página 297).</p>
 <p data-bbox="195 580 463 657">Testigo luminoso de advertencia del asistente de frenado activo</p>	<p data-bbox="513 490 1548 543">* El testigo luminoso de advertencia del asistente de frenado activo está encendido. El sistema no está disponible o su funcionamiento está limitado debido a sensores sucios o a una avería.</p> <ul data-bbox="526 549 1247 574" style="list-style-type: none"> ► Tenga en cuenta los avisos mostrados en el visualizador del conductor.
 <p data-bbox="195 766 463 844">Testigo luminoso de advertencia del asistente de frenado activo</p>	<p data-bbox="513 676 1677 782">* El testigo luminoso de advertencia del asistente de frenado activo está encendido. El sistema está desconectado o se ha limitado su funcionamiento de forma automática. Esto ocurre cuando el conductor no tiene el cinturón de seguridad puesto o si se ha activado otro sistema de asistencia.</p> <ul data-bbox="526 792 1413 823" style="list-style-type: none"> ► Tenga en cuenta las indicaciones sobre el asistente de frenado activo (→ página 297).

Testigos de advertencia/de control	Posibles causas / consecuencias y ► soluciones
 <p data-bbox="144 366 410 443">Testigo luminoso de advertencia del asistente de frenado activo</p>	<p data-bbox="463 275 1507 360">* El testigo luminoso de advertencia del asistente de frenado activo está encendido. Después de iniciar la marcha, la funcionalidad del sistema está limitada debido al proceso de aprendizaje. En función de las condiciones del entorno, el proceso de aprendizaje puede durar algunos minutos.</p> <p data-bbox="476 368 1356 395">► Tenga en cuenta las indicaciones sobre el asistente de frenado activo (→ página 297).</p>
 <p data-bbox="144 553 410 629">Testigo luminoso de advertencia del tren de rodaje (amarillo)</p>	<p data-bbox="463 462 1430 509">* El testigo luminoso de advertencia amarillo de AIRMATIC/E-ACTIVE BODY CONTROL se enciende. Hay una avería en el sistema AIRMATIC/E-ACTIVE BODY CONTROL.</p> <p data-bbox="476 518 1201 544">► Tenga en cuenta los avisos mostrados en el visualizador del conductor.</p>
 <p data-bbox="144 739 410 816">Testigo luminoso de advertencia del tren de rodaje (rojo)</p>	<p data-bbox="463 648 1397 696">* El testigo luminoso de advertencia rojo del AIRMATIC/E-ACTIVE BODY CONTROL se enciende. Hay una avería en el sistema AIRMATIC/E-ACTIVE BODY CONTROL.</p> <div data-bbox="482 716 1646 801" style="border: 1px solid black; padding: 5px;"> <p data-bbox="491 725 1360 752">! INDICACIÓN El comportamiento de marcha del vehículo ha cambiado notablemente.</p> <p data-bbox="491 764 853 791">► Diríjase a un taller especializado.</p> </div> <p data-bbox="476 816 1201 843">► Tenga en cuenta los avisos mostrados en el visualizador del conductor.</p> <p data-bbox="476 851 946 878">► Diríjase a un taller especializado cualificado.</p>

Sistema de llamada de emergencia Mercedes-Benz

Testigos de advertencia/de control	Posibles causas / consecuencias y ► soluciones
 <p>Testigo luminoso de advertencia del sistema de llamada de emergencia Mercedes-Benz</p>	<p>*El sistema de llamada de emergencia Mercedes-Benz está averiado. El sistema Mercedes me connect también está averiado.</p> <ul style="list-style-type: none">► Diríjase a un taller especializado cualificado.

Control de la presión de los neumáticos

Testigos de advertencia/de control	Posibles causas / consecuencias y ► soluciones
 <p data-bbox="144 408 428 511">El testigo luminoso de advertencia del control de la presión de los neumáticos parpadea</p>	<p data-bbox="467 314 1642 391">*El testigo luminoso de advertencia amarillo del control de la presión de los neumáticos (pérdida de presión/avería) parpadea durante aproximadamente un minuto y, a continuación, se ilumina de forma permanente. El control de la presión de los neumáticos está averiado.</p> <div data-bbox="482 412 1646 615" style="border: 1px solid gray; padding: 5px;"> <p data-bbox="491 418 1415 445">▲ ADVERTENCIA Peligro de accidente por avería del control de la presión de los neumáticos</p> <p data-bbox="491 457 1615 507">El control de la presión de los neumáticos no puede advertir de la forma prevista si se produce una pérdida de presión en uno o varios neumáticos.</p> <p data-bbox="491 520 1600 569">Los neumáticos con una presión demasiado baja pueden, por ejemplo, afectar al comportamiento de marcha, así como al comportamiento direccional y de frenado.</p> <p data-bbox="491 582 1585 609">► Encargue la comprobación del control de la presión de los neumáticos en un taller especializado cualificado.</p> </div>
 <p data-bbox="144 726 428 827">El testigo luminoso de advertencia del control de la presión de los neumáticos se ilumina</p>	<p data-bbox="467 632 1642 709">*El testigo luminoso de advertencia amarillo del control de la presión de los neumáticos (pérdida de presión/avería) está encendido. El control de la presión de los neumáticos ha detectado una pérdida de presión al menos en un neumático.</p> <div data-bbox="482 730 1646 829" style="border: 1px solid gray; padding: 5px;"> <p data-bbox="491 736 1345 763">▲ ADVERTENCIA Peligro de accidente por presión de los neumáticos demasiado baja</p> <ul data-bbox="500 775 1175 831" style="list-style-type: none"> <li data-bbox="500 775 855 802">• Los neumáticos pueden reventar. <li data-bbox="500 811 1175 831">• Los neumáticos pueden desgastarse excesiva y/o irregularmente. </div>









Testigos de advertencia/de control	Posibles causas / consecuencias y ► soluciones
	<ul style="list-style-type: none">• Las cualidades de marcha, la maniobrabilidad y el comportamiento de frenado pueden verse notablemente afectados. <p>Por tanto, puede perder el control del vehículo.</p> <ul style="list-style-type: none">► Preste atención a las presiones del neumático recomendadas.► Si es necesario, adapte la presión de los neumáticos. <ul style="list-style-type: none">► Detenga el vehículo teniendo en cuenta la situación del tráfico.► Compruebe la presión del neumático y los neumáticos.



1, 2, 3 ...			
4MATIC	242		
A			
ABS	274	Actualización del software	390
Acceso al habitáculo desde el maletero		Actualizaciones	390
Apertura.....	157	Adaptación automática de la sujeción lateral	139
Bloqueo.....	159	Adaptación automática del asiento	138
Accidente, llamada de emergencia	425	Adaptación de la velocidad, Basado en el trayecto	288
Aceite del motor		Adaptación de la velocidad basada en el trayecto	
Aditivos.....	525	Ajuste.....	289
Calidad.....	525	Función.....	288
Cantidad de llenado.....	525	Adaptación del cinturón	
Comprobación del nivel de aceite con el visualizador del conductor.....	440	Activación/desactivación.....	59
MB-Freigabe / MB-Approval.....	525	Función.....	59
relleno.....	441	Aditivos	
Temperatura (visualizador del conductor).....	351	Aceite del motor.....	525
Aceleración		Combustible.....	524
Aceleración optimizada.....	220	Advertencia de cinturón desabrochado	52
Kick-down.....	242	Advertencia de distancia	297
Acoplamiento para diagnóstico	36	Advertencia/indicación de semáforo	302
		Agente frigorígeno	528
		Agua de lavado	
		Líquido lavacrystal.....	527
		Llenado.....	442
		Agua limpiacristales	
		Llenado.....	442
		Airbag	
		Activación.....	60
		Airbag delantero.....	68
		Airbag en la banqueta del asiento.....	68
		Airbag para las plazas traseras.....	68
		Cinturón con airbag.....	67
		Sinopsis.....	68
		Testigo luminoso de advertencia.....	51
		Testigos de control PASSENGER AIR BAG.....	53
		Testigos de control REAR SEAT AIR BAG... ..	55
		Airbag de rodillas	68
		Airbag del acompañante	
		Desconexión/conexión.....	54
		Airbag delantero	
		Activación.....	60
		Airbag en la banqueta del asiento, Asiento de reposo trasero	
		Información.....	69

Airbag en la banqueta del asiento (asiento de reposo trasero)			
Activación.....	60		
Airbag lateral.....	68		
Airbag para las plazas traseras			
Activación.....	60		
Conexión o desconexión.....	55		
Información.....	69		
Testigos de control REAR SEAT AIR BAG...	55		
AIRMATIC			
Ajuste de la altura del vehículo.....	316		
Altura del vehículo.....	315		
Ajustes de carga.....	400		
Ajustes de desbloqueo.....	89		
Ajustes de fábrica			
Función reset MBUX.....	394		
Ajustes del sistema			
Función reset MBUX.....	394		
Sinopsis.....	389		
Ajustes del sonido.....	434		
Ajustes del volante.....	143		
Alarma antirrobo.....	117		
Alarma de pánico, Alarma			
Activación/desactivación.....	89		
Alarma volumétrica.....	119		
Alertas de peligro			
Car-to-X-Communication.....	409		
Alfombrilla.....	173		
Alimentación eléctrica			
conexión (tecla de arranque y parada)....	215		
Tecla de arranque y parada.....	215		
Almacenamiento de datos			
Derechos de la protección de datos.....	44		
Registrador de datos de accidente.....	45		
Servicios online.....	43		
Sistema multimedia MBUX/Mercedes me connect.....	44		
Unidades electrónicas de control.....	41		
Altura del asiento.....	121		
Altura del vehículo			
AIRMATIC.....	316		
Ajuste (AIRMATIC).....	316		
Ajuste (E-ACTIVE BODY CONTROL).....	320		
Alumbrado exterior			
Conservación.....	448		
AMG TRACK PACE			
Configuración.....	399		
Drag Race.....	397		
Funcionamiento.....	395		
Indicación de telemetría.....	398		
Track Race.....	395		
Animales.....	62		
Animales domésticos en el vehículo.....	62		
Apagado de la alarma.....	118		
Aparato de limpieza a alta presión.....	446		
Aparcamiento			
Ayuda activa para aparcar.....	332		
PARKTRONIC.....	327		
Apertura de confort.....	108		
Apertura de la tapa del maletero con el pie			
HANDS-FREE ACCESS.....	103		
Apertura/cierre de la puerta del garaje.....	267		
Apertura/cierre del garaje.....	267		
Aplicación Mercedes me			
Activación del equipamiento a medida.....	30		
Apoyo lumbar, Respaldo con apoyo lumbar...	126		

Apps, Mercedes me			
Llamadas Mercedes me.....	417		
Mercedes me connect.....	420		
Aproximador del cinturón.....	59		
Argolla para remolcado			
Lugar de consigna.....	476		
Montaje/desmontaje.....	476		
Arranque			
Remote Online.....	218		
Tecla de arranque y parada.....	216		
Arranque de emergencia del vehículo.....	477		
Arranque del motor			
Régimen de emergencia.....	217		
Remote Online.....	218		
Tecla de arranque y parada.....	216		
Arranque del vehículo			
Régimen de emergencia.....	217		
Remote Online.....	218		
Tecla de arranque y parada.....	216		
Arranque por remolcado.....	477		
Arranque/parada automáticos del motor.....	225		
Arrastrar			
Métodos de remolcado.....	469, 470		
Asideros			
Indicaciones.....	120		
Asiento			
Adaptación automática.....	138		
Adaptación automática de la sujeción lateral.....	139		
Airbag lateral.....	68		
Ajuste del asiento del acompañante desde la parte trasera.....	124		
Ajuste eléctrico.....	121		
Ajuste eléctrico (parte trasera).....	126		
Ajustes.....	20		
Apoyo lumbar.....	126		
Asiento de reposo trasero.....	127		
Calefacción de superficies.....	141		
Calentador de cervicales.....	135		
Configuración de los ajustes.....	138		
Función de memoria.....	147		
Posición correcta del asiento del conductor.....	120		
Posición reclinada.....	128		
Programas de entrenamiento.....	139		
Programas de masaje.....	139		
Reposapiés (parte trasera).....	131		
Reposición de los ajustes (programas de masaje).....	140		
Asiento (parte trasera)			
Ajustes.....	22		
Asiento del acompañante			
Ajuste desde el asiento del conductor....	123		
Ajuste desde la parte trasera.....	124		
Ajuste eléctrico.....	121		
Asiento del conductor			
Ajuste eléctrico.....	121		
Ayuda de entrada y salida del vehículo...	144		
Calefacción de asiento.....	140		
Asiento funcional.....	20		
Asiento funcional (parte trasera).....	22		
Asiento infantil			
Airbag para las plazas traseras.....	78		
Ajuste del asiento del vehículo.....	79		
Asiento del acompañante.....	76		
Colocación del cinturón de seguridad en el asiento del acompañante.....	85		
Fijación en el asiento trasero.....	85		
Indicaciones generales.....	72		
Indicaciones sobre el cinturón con airbag.....	79		

Montaje de ISOFIX.....	82	Asistente activo para cambio de carril....	294	Asistente de frenado activo	
Orientado hacia atrás.....	79	Conexión/desconexión.....	293	Ajuste.....	302
Resumen de lo más importante.....	71	Funcionamiento.....	290	Funcionamiento.....	297
Riesgos/peligros.....	73	Asistente activo de distancia DISTRONIC		Asistente de parada de emergencia.....	293
Sinopsis de los adhesivos de adherencia.....	76	Activación/desactivación.....	285	Asistente de voz MBUX	
Top Tether.....	83	Adaptación de la velocidad basada en el trayecto.....	288	Ajuste.....	360
Asiento infantil orientado hacia atrás		Asistente activo de parada de emergencia.....	293	Calidad de voz.....	360
Información.....	79	Asistente activo para cambio de carril....	294	Comandos de voz.....	362
Asiento posterior.....	126	Aumento/reducción de la velocidad.....	285	Correos electrónicos.....	363
Asiento trasero		Funcionamiento.....	281	Funcionamiento.....	358, 376
Asiento de reposo trasero.....	127	Memorización de la velocidad.....	285	Asistente del mando fónico	
Posición reclinada.....	128	Solicitud de la velocidad.....	285	Diálogo interactivo.....	358, 377
Reposapiés.....	131	Asistente activo de parada de emergencia....	293	Asistente del mando fónico MBUX	
Asistencia a las maniobras.....	342	Asistente activo de velocidad límite.....	287	Diálogo interactivo.....	358, 377
Asistencia en carretera (avería).....	31	Asistente activo para cambio de carril		Asistente ECO	
Asistencia en maniobras		Activación/desactivación.....	297	Conexión/desconexión.....	232
Advertencia ante el tráfico transversal....	342	Función.....	294	Híbridos enchufables.....	231
Ayuda para la puesta en marcha.....	341	Asistente activo para retenciones.....	290	Red de a bordo de 48 V.....	227
Conexión/desconexión.....	344	Asistente de frenado		Asistente fónico MBUX	
Frenado de maniobras.....	343	Asistente de frenado activo.....	297	Ajuste del idioma.....	359
Asistente activo de dirección		Servofreno de emergencia.....	275	Comandos de voz online.....	365
Asistente activo de parada de emergencia.....	293			Comandos de voz para el manejo de medios.....	363
				Funciones manejables.....	359

- Mando fónico online..... 361
 Seguridad de funcionamiento..... 358
- Asistente interior MBUX**
 Cámara del conductor..... 383
 Cámara y aparcamiento..... 383
 Favoritos..... 383
 Luz de búsqueda..... 381
 Luz de lectura..... 381
 Manejo con el gesto de favoritos..... 383
 Retrovisor exterior, preselección..... 382
 Sinopsis..... 378
 Sistema de advertencia de salida del
 vehículo..... 380
- Asistente para aparcar a distancia**
 Autorización del teléfono móvil..... 341
 Función..... 337
 Manejo..... 338
- Asistente para cambio de carril..... 294**
- Asistente para retenciones..... 290**
- Asistente para señales de tráfico**
 Ajuste..... 305
 Función..... 302
- Asistente para viento lateral..... 277**
- ASSYST PLUS**
 Indicador de intervalos de manteni-
 miento..... 435
 Medidas de mantenimiento..... 435
 Tiempos de inactividad con la batería
 desembornada..... 436
- ATTENTION ASSIST**
 Ajuste..... 281
 Función..... 279
- Auricular..... 156**
- Autocomprobación**
 Desconexión automática del airbag
 del acompañante..... 53
 Sistema de retención..... 51
- Avería**
 Arranque por remolcado..... 477
 Cambio de ruedas..... 509
 Métodos de remolcado..... 471
 Pinchazo..... 454
 Sinopsis sobre ayudas..... 24
 Sistema de retención..... 51
 Transporte del vehículo..... 473
- Avería (asistencia en carretera)..... 31**
- Aviso de avería**
 Visualizador del conductor..... 533
- Aviso de averías relevantes desde el
 punto de vista de la seguridad..... 39**
- Aviso en el visualizador**
 Consulta en el visualizador del con-
 ductor..... 533
 Indicaciones..... 533
- Avisos mostrados en el visualizador**
 --- mph..... 590
 Aire del depósito de combusti-
 ble purgado Preparado para repostar..... 555
 Al parar para repostar: rellenar
 1/4 de galón de aceite del motor..... 613
 Atención Neumático defectuoso.. 611
 ATTENTION ASSIST: ¡Descansar!.. 585
 Avería Acudir al taller..... 550
 Avería Circular como máximo a
 50 mph..... 586, 589
 Avería Detener el vehículo..... 579
 Avería STOP..... 589

-  Avería Ver Instruc. servicio..... 541
-  **BRAKE** Avería Ver Instrucciones de servicio..... 578
-  Avería..... 552
-  Avería..... 550
-  Batería de 48 V Ver Instrucciones servicio..... 607
-  Batería sobrecalentada ¡Detener vehíc., salir todos! A ser posible en el exterior..... 549, 607
-  Cable de carga conectado..... 547
-  Capó no bloqueado Cerrar antes de comenzar la marcha..... 561
-  Capó predesbloqueado Para abrirlo, tirar de nuevo de la palanca..... 561
-  Cargando llave con datos del vehículo Esperar..... 540
-  Circular como máximo a 12 mph..... 587
-  **BRAKE** Comprobar el nivel de líquido de frenos..... 580
-  Comprobar neumáticos..... 610
-  Corregir la presión de los neumáticos..... 611
-  delantero izquierdo Avería Acudir al taller (ejemplo)..... 535
-  desconectado..... 590
-  **HOLD** desconectado..... 584
-  Desconectar luces..... 542
-  Detener el vehículo Dejar el vehículo en marcha para cargar batería de 12 V..... 606
-  Detener el vehículo inmediatamente Cerrar capó completamente..... 562
-  Detener el vehículo Ver Instruc. servicio..... 605
-  Detener el vehículo Ver Instrucciones servicio..... 607
-  Detener el vehículo y apagarlo..... 553
-  Dirección averiada Conducir con cuidado Acudir al taller..... 558
-  Dirección averiada Detener vehículo inmediat. Ver Instrucciones servicio..... 559
-  Dirección averiada Mayor esfuerzo necesario Ver Instrucciones servicio..... 558
-  Dirección del eje trasero Avería Acudir al taller..... 559
-  Dirección del eje trasero Avería Detener vehículo inmediatam..... 560
-  Dirección del eje trasero averiada actualmente..... 559
-  El compresor se enfría..... 588
-  El vehículo se está elevando Esperar un momento..... 587
-  Encargar la comprobación de red de a bordo de alto voltaje Ver Instrucciones de servicio..... 550

-  Encender la luz de marcha..... 542
-  Esperar Cargando batería 48
- V..... 608
-  Esperar Purgando el aire del depósito de combustible..... 554
-  Faltan sensores de rueda..... 610
- BRAKE** Frenar de inmediato..... 577
- PARK** Freno de estacionamiento Para soltarlo, encender el vehículo..... 576
- PARK** Freno de estacionamiento Ver Instruc. servicio..... 572
-  Iniciando parada de emergencia..... 594
-  La advertencia acústica para el entorno no funciona..... 547
-  La luz de marcha automática no funciona..... 541
-  Limpieza intensiva activa durante 30 s..... 563
-  Líquido refrigerante Detener el vehículo y apagarlo..... 565
-  Llave no reconocida (aviso en el visualizador en color blanco)..... 539
-  Llave no reconocida (aviso en el visualizador en color rojo)..... 539
-  Llevarse la llave..... 540
-  Luz de cruce izquierda (ejemplo).. 541
-  Medición del nivel de aceite del motor imposible..... 615
-  Neumáticos sobrecalentados..... 612
-  Nivel de aceite del motor Detener el vehículo y apagarlo..... 614
-  Nivel de aceite del motor Reducir el nivel de aceite..... 613
-  no disponible actualmente Cargar batería de alto voltaje..... 545
-  no disponible actualmente No ha concluido la carga de la batería de alto voltaje..... 544
-  no disponible actualmente Ver Instrucciones servicio..... 582
-  no disponible(s) temporal. Sensores sucios..... 598
-  no disponibles actualmente Ver Instrucciones servicio..... 581
-  no funciona Ver Instruc. servicio.. 583
-  no funciona..... 604
-  no funcionan Ver Instruc. servicio..... 582
- EBD** no funcionan Ver Instruc. servicio..... 584
-  Para cargar la batería de 12 V, arrancar el vehículo..... 606
-  pasivo..... 590
-  Potencia considerablemente limitada..... 553
-  Potencia y autonomía reducidas Ver Instrucciones de servicio..... 551

- | | | |
|---|--|--|
|  Preclimatización mediante llave disponible de nuevo tras arrancar el vehículo..... 545 |  Soltar el freno de estacionamiento..... 575 | Acudir al taller sin volver a arrancar el vehículo..... 551 |
|  Preclimatización mediante llave no disponible actualmente Batería de alto voltaje baja..... 546 |  STOP Altura del vehículo demasiado baja..... 586 | Airbag acompañante conectado Ver Instruc. servicio..... 537 |
|  Presión de aceite del motor Detener el vehículo y apagarlo..... 614 |  Sustituir la llave..... 538 | Airbag acompañante desconectado Ver Instruc. servicio..... 536 |
|  Prohibido el remolcado Ver Instruc. servicio..... 546 |  Sustituir la pila de la llave..... 539 | Arranque posible de nuevo..... 608 |
|  Red de a bordo de 12 V Acudir al taller..... 605 |  Tapón del depósito de combustible abierto..... 566 | Asistente activo de dirección no disponible actualmente debido a varias paradas de emergencia..... 594 |
|  Reducir velocidad..... 612 |  Vehículo preparado marcha Apagar el vehículo antes de abandonarlo..... 557 | Asistente activo de dirección no disponible actualmente Ver Instrucciones servicio..... 593 |
|  Rellenar agua de lavado..... 563 |  Visión de la cámara reducida Ver Instrucciones de servicio..... 600 | Asistente activo de distancia disponible de nuevo..... 591 |
|  Rellenar líquido refrigerante Ver Instruc. servicio..... 564 |  Windowbag izquierdo Avería Acudir al taller (ejemplo)..... 536 | Asistente activo de distancia no disponible actualmente Ver Instrucciones de servicio..... 591 |
|  Reserva combustible..... 566 | Accionar el freno de estacionamiento al aparcar Acudir al taller..... 568 | |
|  Sistema de retención Avería Acudir al taller..... 534 | Acudir al taller sin cambiar la posición de marcha del cambio automático..... 550, 570 | |

Asistente activo de parada de emergencia no disponible actualmente Ver Instrucciones de servicio.....	594	Asistente para señales de tráfico no disponible actualmente Ver Instrucciones de servicio.....	585	Ayuda activa para aparcar Asistencia en maniobras disponible de forma limitada Ver Instrucciones de servicio....	603
Asistente activo para cambio de carril no disponible actualmente Ver Instrucciones de servicio.....	595	Avería de la propulsión Velocidad alcanzable limitada Parar pronto.....	552	Ayuda activa para aparcar y PARK-TRONIC no funcionan Ver Instrucciones servicio.....	603
Asistente activo para cambio de carril no funciona.....	595	Avería de la propulsión Velocidad alcanzable muy limitada Ver Instrucciones de servicio.....	552	Batería auxiliar Avería (aviso en el visualizador en color rojo).....	571
Asistente activo retenciones no disponible actualmente Ver Instrucciones servicio.....	596	Avería en batería alto voltaje Acudir al taller sin volver a arrancar el vehículo.....	554	Batería auxiliar Avería(aviso en el visualizador en color blanco).....	571
Asistente activo retenciones no funciona Ver Instrucciones servicio.....	596	Avería en batería alto voltaje Sin arranque en aprox. XXX mi Acudir al taller (aviso en el visualizador en color rojo).....	554	Cambio Avería Detener el vehículo.....	570
Asistente de frenado activo Funcionamiento limitado actualmente Ver Instrucciones servicio.....	592	Avería en batería alto voltaje Sin arranque en aprox. XXX mi Acudir al taller (aviso en el visualizador en amarillo).....	553	Comprobar forros de freno Ver Instrucciones servicio.....	580
Asistente de frenado activo Funcionamiento limitado Ver Instrucciones de servicio.....	592			Control activo de ángulo muerto no disponible actualmente Ver Instrucciones de servicio.....	596
				Control de la presión de los neumáticos no disponible actualmente.....	609

Detector activo de cambio de carril Funcionamiento limitado Ver Instru- cciones de servicio.....	598	El control de la presión de los neumá- ticos no funciona Faltan sensores de rueda.....	609	Introducir manualmente el aproxima- dor del cinturón trasero izquierdo Ver Instrucciones de servicio (ejemplo).....	536
Detector activo de cambio de carril no disponible actualmente Ver Ins- trucciones de servicio.....	597	El detector activo de cambio de carril no funciona.....	597	La ayuda para los avisos con luz de ambiente no funciona.....	560
DIGITAL LIGHT Funcionamiento limi- tado.....	542	El Head-up-Display no funciona.....	557	La cámara del conductor no funciona Ver Instrucciones de servicio.....	601
El asistente activo de dirección no funciona.....	593	El vehículo no se está cargando actualmente Estación de carga ave- riada.....	547	La cámara del conductor tiene una visión reducida actualmente Ver Ins- trucciones de servicio.....	601
El asistente activo de distancia no funciona.....	591	Fallo de carga Cambiar el tipo de carga Ver Instrucciones servicio.....	548	La carga de corriente alterna no fun- ciona Acudir al taller.....	548
El asistente activo de parada de emer- gencia no funciona.....	595	Guardar la llave en el compartimento señalado Ver Instruc. servicio.....	540	La carga de corriente continua no funciona Acudir al taller.....	548
El asistente para señales de tráfico no funciona.....	585	Head-up-Display Brillo reducido actualmente Ver Instrucciones de ser- vicio.....	557	Las luces de carretera automáticas no funcionan.....	543
El control activo de ángulo muerto no funciona.....	597	Head-up-Display no disponible actual- mente Ver Instrucciones servicio.....	557	Las luces de carretera automáticas Plus no funcionan.....	543
El control de la presión de los neumá- ticos no funciona.....	609			Limpiaparabrisas Avería.....	564

Luces de carretera automáticas no disponibles actualmente Ver Instrucciones de servicio.....	542	No es posible desbloquear el cable de carga Ver Instrucciones servicio.....	547	Peligro de desplazamiento N activada manualmente No se puede cambiar automáticamente a P.....	568
Luces de carretera automáticas Plus no disponibles actualmente Ver Instrucciones de servicio.....	543	Para acoplar la posición de marcha D o R: primero accionar el freno.....	567	Peligro de desplazamiento Puerta del conductor abierta Posición de marcha cambio automático P no acoplada.....	568
Modificar la posición del volante/ asiento hasta que se vean 6 puntos en el borde superior de la pantalla.....	601	Para acoplar la posición de marcha R: primero accionar el freno.....	567	Posición de marcha del cambio automático P solo con el vehículo parado.....	567
Modo de cadenas para nieve Velocidad máxima excedida.....	560	Para apagar el vehículo, pulsar la tecla de arranque y parada durante al menos 3 segundos o 3 veces.....	564	Potencia reducida Ver Instrucciones servicio.....	549
MULTIBEAM LED Funcionamiento limitado.....	542	Para salir de la posición de marcha del cambio automático P o N, accionar el freno y arrancar el vehículo.....	567	PRE-SAFE Impulso lateral no funciona Ver Instruc. servicio.....	602
N activada automáticamente Acoplar de nuevo la posición de marcha del cambio automático.....	569	Para salir de la posición de marcha del cambio automático P: accionar el freno.....	567	PRE-SAFE no funciona Ver Instruc. servicio.....	601
No es posible arrancar el vehículo Ver Instrucciones de servicio.....	551, 604, 608	PARKTRONIC no funciona Ver Instrucciones de servicio.....	602	PRE-SAFE PLUS no funciona Ver Instrucciones de servicio.....	602
No es posible circular marcha atrás Acudir al taller.....	569	Peligro de desplazamiento Accionar el freno de estacionamiento al aparcar.....	568	Preparando el sistema de propulsión.....	549
				Programa de conducción "Electric" no disponible actualmente.....	549

Propulsión Avería Detener el vehículo			
Contactar con el taller.....	570		
Propulsión Avería Detener el vehículo y volver a arrancarlo.....	570		
Propulsión sobrecalentada Conducir con cuidado.....	571		
Sistema de intermitentes de adverten- cia Avería.....	544		
Solo propulsión eléctrica disponible			
Potencia limitada.....	548		
Ayuda activa para aparcar			
Advertencia ante el tráfico transversal....	342		
Aparcamiento.....	334		
Asistente para aparcar a distancia.....	337		
Ayuda para aparcar con memoria.....	344		
Ayuda para la puesta en marcha.....	341		
Frenado de maniobras.....	343		
Función.....	332		
Función de frenado automático.....	337		
Interrupción.....	336		
Salida del aparcamiento.....	336		
Ayuda al arranque			
Aceleración optimizada.....	219		
Ayuda al arranque en pendientes.....	279		
Ayuda para la puesta en marcha.....	341		
Ayuda al arranque en pendientes.....	279		
Ayuda de entrada.....	144		
Ayuda de entrada y salida del vehículo			
Ajuste.....	146		
Ayuda de salida.....	144		
Ayuda direccional			
Asistente activo de dirección.....	290		
STEER CONTROL.....	277		
Ayuda para aparcar			
Asistente para aparcar a distancia.....	337		
Ayuda activa para aparcar.....	332		
Ayuda para aparcar con memoria.....	344		
PARKTRONIC.....	327		
Ayuda para aparcar con memoria			
Ajuste.....	348		
Aparcamiento.....	346		
Función.....	344		
Grabación.....	345		
Salida del aparcamiento.....	347		
Ayuda para aparcar PARKTRONIC			
Ajuste de las señales acústicas de advertencia.....	331		
Conexión/desconexión.....	331		
Función.....	327		
Ayuda para la puesta en marcha			
Aceleración optimizada.....	219		
Ayuda al arranque en pendientes.....	279		
Ayuda para la puesta en marcha.....	341		
B			
Bandejas portaobjetos			
Apoyabrazos.....	154		
Consola central (parte delantera).....	154		
Guantera.....	154		
Puerta.....	154		
BAS.....	275		
Batería.....	464		
Batería (48 V)			
Indicaciones.....	463		
Batería (batería de 12 V)			
Ayuda al arranque.....	467		
Carga.....	467		
Indicaciones.....	461		

Indicaciones (ayuda al arranque y carga).....	465	Inicio del proceso de carga (corriente alterna, modo 2/3).....	255	C	
Sustitución.....	469	Inicio del proceso de carga (corriente continua, modo 4).....	259	Cable de carga	
Batería (batería de arranque)		Modelo.....	531	Fijación de la carga.....	249
Carga, Remote Online.....	218	Tiempo de carga.....	531	Unidad de mando.....	252
Batería (red de a bordo de alto voltaje)	531	Unidad de mando del cable de carga.....	252	Cadenas antideslizantes	483
Batería de alto voltaje		Wallbox, modo 3.....	250	Cadenas para nieve	483
Almacenamiento del cable de carga.....	249	Batería de arranque		Caja de desagüe	443
Autonomía.....	531	Carga, Remote Online.....	218	Caja de enchufe	
Caja de enchufe de red, modo 2.....	249	Beber y conducir	221	12 V (parte trasera).....	165
Carga para la hora de salida.....	400	Bloqueo de arranque	117	115 V (parte trasera).....	165
Configuración del perfil semanal.....	400	Bloqueo/desbloqueo		Caja de enchufe de carga	
Corriente de carga máxima (caja de enchufe de red).....	252	Bloqueo automático (MMS).....	96	Desbloqueo de emergencia de la tapa de la caja de enchufe.....	262
Estación de carga rápida, modo 4.....	251	KEYLESS-GO.....	94	Calefacción	
Estación de carga, modo 3.....	250	Llave de emergencia.....	97	Asiento.....	140
Finalización del proceso de carga (corriente alterna, modo 2/3).....	258	Puertas (interior).....	93	Calefacción de superficies.....	141
Finalización del proceso de carga (corriente continua, modo 4).....	261	Bluetooth®		Climatización.....	196
Indicación de carga.....	263	Conexión del teléfono móvil.....	416	Conexión/desconexión.....	198
Indicación de flujo energético.....	401	Bolsa botiquín	454	Consola central.....	197
Indicaciones.....	464			Luneta trasera.....	196
Indicaciones generales sobre la carga....	246			Parabrisas.....	204
				Volante.....	144

Calefacción de asiento			
conexión/desconexión.....	140		
Calefacción de la luneta trasera.....	196		
Calefacción de superficies.....	141		
Calefacción del parabrisas.....	196, 204		
Calefacción del retrovisor.....	204		
Calefacción del volante			
Acoplamiento a la calefacción de asiento.....	144		
Calentador de cervicales.....	135		
Calor residual.....	202		
Calzo.....	508, 509		
Cámara			
Activación mediante GPS (cámara de marcha atrás).....	327		
Apertura de la cubierta de la cámara (cámara de marcha atrás).....	327		
Cámara de 360°.....	323		
Cámara de marcha atrás.....	321		
Cámara del conductor.....	383		
Funcionamiento.....	323		
Gestión de los puntos de activación.....	327		
Información.....	272		
Limpieza.....	448		
ROAD SURFACE SCAN.....	319		
Selección de la vista.....	327		
Tecla.....	327		
Cámara de marcha atrás			
Activación mediante GPS.....	327		
Apertura de la cubierta de la cámara.....	327		
Cámara de 360°.....	321		
Conservación.....	448		
Función.....	321		
Gestión de los puntos de activación.....	327		
Cámara del conductor			
Conexión/desconexión.....	384		
Funcionamiento.....	383		
Cámara multifunción			
ROAD SURFACE SCAN.....	319		
Cámaras del vehículo.....	272		
Cambio automático			
Acoplamiento de la marcha atrás.....	239		
Acoplamiento de la posición de apar- camiento.....	239		
Acoplamiento de la posición de mar- cha.....	240		
Acoplamiento de la posición de ralentí...	239		
Cambio de marcha.....	238		
Cambio de marchas manual.....	240		
Indicación de la posición del cambio.....	238		
Kick-down.....	242		
Levas de cambio en el volante.....	240		
Palanca selectora DIRECT SELECT.....	238		
Posiciones del cambio.....	238		
Programas de conducción.....	233		
Tecla DYNAMIC SELECT.....	233		
Temperatura del aceite (visualizador del conductor).....	351		
Cambio de dirección.....	31		
Cambio de marcha			
Manualmente.....	240		
Palanca selectora DIRECT SELECT.....	238		
Cambio de marchas			
Cambio automático.....	240		
Levas de cambio en el volante.....	240		
Manualmente.....	240		
Recomendación de cambio de marcha...	241		
Cambio de marchas manual			
Conexión/desconexión.....	241		
Cambio de posición de las ruedas.....	508		
Cambio de propietario.....	31		

Cambio de rueda

Desmontaje de la rueda.....	512
Desmontaje/montaje de los tapacubos de rueda completa.....	510
Montaje de una rueda nueva.....	513

Cambio de ruedas

Bajada del vehículo.....	514
Elevación del vehículo.....	510
Preparativos.....	509

Canal de aire y agua..... 443**Capa cero**

Apertura.....	371
Funcionamiento.....	368
Manejo.....	371
Sinopsis.....	369

Capacidad de carga

Neumáticos.....	499
-----------------	-----

Capacidad de rodadura de emergencia..... 455**Capó**

Apertura/cierre.....	438
----------------------	-----

Car-to-X-Communication

Indicación en el mapa.....	409
----------------------------	-----

Carga

Almacenamiento del cable de carga.....	249
Batería de 12 V.....	467
Caja de enchufe de red, modo 2.....	249
Carga del teléfono móvil sin cable.....	170
Conexión USB.....	154, 167
Configuración del perfil semanal.....	400
Corriente de carga máxima (caja de enchufe de red).....	252
Definiciones de conceptos.....	502
Desbloqueo de emergencia de la tapa de la caja de enchufe.....	262
Determinación de la máxima.....	492
Ejemplo de cálculo.....	493
Estación de carga rápida, modo 4.....	251
Estación de carga, modo 3.....	250
Finalización del proceso de carga (corriente alterna, modo 2/3).....	258
Finalización del proceso de carga (corriente continua, modo 4).....	261
Ganchos para bolsas.....	159
Indicación de carga.....	263
Indicaciones sobre la batería de alto voltaje.....	464
Indicaciones sobre la carga de la batería de alto voltaje.....	246

Inicio del proceso de carga (corriente alterna, modo 2/3).....	255
Inicio del proceso de carga (corriente continua, modo 4).....	259
Para la hora de salida.....	400
Portaequipajes para el techo.....	163
Testigos de control de la toma de carga del vehículo.....	254
Unidad de mando del cable de carga.....	252
Wallbox, modo 3.....	250

Carga máxima

Determinación.....	492
Ejemplo de cálculo.....	493

Carga máxima soportada por los neumáticos..... 498**Carga sin cable**

Sinopsis.....	170
Teléfono móvil (delante).....	171
Teléfono móvil (parte trasera).....	172

Carga sobre el techo..... 531**Cargas.....** 151**Caso de emergencia**

Chaleco reflectante.....	453
--------------------------	-----

Categoría de desgaste de la banda de rodadura	496	Cinturón de seguridad		Caudal de aire	196
Categoría de temperatura	496	Ajuste de la altura.....	50	Colocación/extracción del frasco (sistema ambientador).....	203
Categoría de tracción	496	Ajuste del cinturón con airbag sin doblar..	67	Conexión/desconexión.....	198
Categorías de calidad de los neumáticos	496	Aproximador del cinturón.....	59	Conexión/desconexión (unidad de mando para las plazas traseras).....	198
Caudal de aire		Cinturón con airbag.....	67	Conexión/desconexión de la función A/C (MBUX).....	200
Ajuste.....	196	Colocación.....	50	Conexión/desconexión de la función A/C (unidad de mando).....	199
Chaleco reflectante	453	Conexión/desconexión de la adaptación del cinturón.....	59	Conexión/desconexión del modo de aire interior circulante.....	201
Cierre centralizado		Conservación.....	450	Descongelación del cristal.....	199
Llave.....	89	Indicación de estado de los cinturones de seguridad traseros.....	52	Descongelación del parabrisas.....	196
Tecla.....	93	Indicaciones sobre el uso correcto.....	49	Desempañamiento de los cristales.....	201
Cierre de confort	108	Pretensado automático.....	59	Difusor de ventilación de la guantera.....	211
Cierre del techo en caso de lluvia		Soltado.....	68	Difusores de ventilación (parte delantera).....	209
Techo corredizo.....	113	Testigo luminoso de advertencia.....	52	Difusores de ventilación (parte trasera)..	210
Cinturón		Cinturón de seguridad trasero		Distribución de aire.....	196
Ajuste de la altura.....	50	Indicación de estado.....	52	Función de sincronización.....	201
Colocación.....	50	Climatización		Indicación de estado de polvo fino.....	199
Indicaciones sobre el uso correcto.....	49	Agente frigorígeno.....	528	Indicaciones.....	196
Soltado.....	68	Ajuste.....	199	Ionización.....	202
Cinturón con airbag		Calefacción de la luneta trasera.....	196	Menú de climatización.....	199
Activación.....	60	Calefacción del parabrisas.....	204	Preclimatización a la hora de salida.....	206
Ajuste de la cinta del cinturón sin doblar..	67	Calor residual.....	202		
Función.....	67	Cantidad de llenado de agente frigorígeno y de aceite PAG.....	529		

Preclimatización al desbloquear el vehículo.....	204	Purga de aire del depósito de combustible (híbrido enchufable con motor de gasolina).....	246	Comportamiento incorrecto de los ocupantes del vehículo	
Preclimatización inmediata.....	208	Repostado.....	243	Protección limitada.....	62
Regulación automática.....	200	Reserva.....	524	Composición del neumático.....	499
Sistema ambientador.....	202, 203	Compartimento de confort EASY-PACK para el maletero		Comprobación del nivel del líquido refrigerante.....	442
Temperatura.....	196	Ajuste.....	160	Conducción con chófer	
Unidad de mando.....	196	Conservación.....	450	Desplazamiento del asiento del acompañante a la posición de chófer.....	130
Unidad de mando para las plazas traseras.....	22, 197	Montaje/desmontaje.....	162	Desplazamiento del asiento del acompañante a la posición normal.....	132
Ventilación con apertura de confort.....	108	Compartimento portaobjetos		Sinopsis.....	128
Climatización para las plazas traseras.....	200	Auricular (parte trasera).....	156	Conexión para el arranque mediante alimentación ajena.....	467
Climatizado automático.....	200	Ganchos de la red portaobjetos.....	157	Conexión USB	
Código de pintura.....	519	Compensación topográfica, Regulación previsor del alcance de los faros.....	179	Compartimentos portaobjetos (parte delantera).....	154
Código QR, ficha de rescate.....	41	Componentes activados		Parte trasera.....	167
Comandos directos		Protección limitada.....	62	Conexión/desconexión de la confirmación acústica del cierre centralizado.....	89
Comandos de voz del asistente fónico MBUX.....	365	Componentes regulados por la legislación en materia de radiocomunicaciones		Conexión/desconexión del modo de aire interior circulante.....	201
Combustible		Declaración de conformidad.....	36	Consejos para la marcha.....	221
Aditivos.....	524	Comportamiento de marcha			
Calidad de la gasolina.....	523	Anormal.....	482		
Contenido de azufre.....	523				
Contenido del depósito.....	524				
E10.....	523				
Gasolina.....	523				

Conservación			
Alumbrado exterior.....	448		
Aparato de limpieza a alta presión.....	446		
Cámara.....	448		
Canal de aire y agua.....	443		
Cinturón de seguridad.....	450		
Espacio interior.....	450		
Head-up-Display.....	450		
Lámina decorativa.....	447		
Lavado manual.....	446		
Piezas del vehículo.....	448		
Piezas embellecedoras de madera/ elementos de adorno.....	450		
Pintura.....	447		
Revestimiento de plástico.....	450		
Revestimiento interior del techo.....	450		
Ruedas/llantas.....	448		
Toma de carga del vehículo de la batería de alto voltaje.....	448		
Túnel de lavado.....	443		
Visualizador.....	450		
Volante.....	450		
Conservación de llantas.....	448		
Conservación del revestimiento de plástico..	450		
Conservación del revestimiento interior del techo.....	450		
Conservación del volante.....	450		
Contenido de azufre.....	523		
Contenido del depósito			
Combustible.....	524		
Reserva.....	524		
Control activo de ángulo muerto			
Conexión/desconexión.....	312		
Funcionamiento.....	308		
Intervención en el freno.....	311		
Sistema de advertencia de salida del vehículo.....	308		
Control de ángulo muerto.....	311		
Control de la presión de los neumáticos			
Función.....	488		
Reinicio.....	490		
Correos electrónicos.....	363		
Cristal			
Luneta trasera.....	115		
Persiana parasol.....	115		
Cristal parabrisas			
Sustitución de las escobillas limpiapa- rabrisas.....	188		
Cristal trasero calefactado.....	196		
Cristales			
Apertura/cierre.....	106		
Conservación.....	448		
Descongelación.....	199		
Desempañamiento.....	201		
Cuña.....	508, 509		
Customer Assistance Center (CAC).....	39		
Customer Relations Department.....	39		
D			
Daño			
Protección limitada.....	62		
Dashcam			
Indicaciones.....	411		
Inicio/detención de la videograbación....	412		
Selección de un dispositivo USB.....	412		
Datos del motor			
DYNAMIC SELECT.....	237		
Visualización.....	237		

Datos del vehículo			
Altura del vehículo.....	530		
Anchura del vehículo.....	530		
Carga sobre el techo.....	531		
Diámetro de giro.....	530		
Distancia entre ejes.....	530		
DYNAMIC SELECT, visualización.....	237		
Indicaciones.....	530		
Longitud del vehículo.....	530		
MBUX, visualización.....	237		
Datos sobre el peso.....	519		
Datos técnicos			
Batería de alto voltaje.....	531		
Carga sobre el techo.....	531		
Información.....	517		
Información acerca de la normativa sobre radiofrecuencias.....	519		
Declaración de conformidad			
Componentes regulados por la legis- lación en materia de radiocomunica- ciones.....	36		
Definiciones de conceptos			
Neumáticos y carga.....	502		
Derechos de la protección de datos.....	44		
		Derechos de propiedad intelectual	
		Licencias.....	46
		Marcas.....	46
		Desbloqueo de emergencia	
		Tapa de la caja de enchufe.....	262
		Tapa del maletero (desde el interior).....	105
		Desbloqueo del asiento	
		Ajuste.....	146
		Desconexión automática del airbag del acompañante	
		Función.....	56
		Información (sistema de retención infantil en el asiento del acompañante).....	77
		Testigos de control PASSENGER AIR BAG.....	53
		Desconexión de emergencia (red de a bordo de alto voltaje).....	214
		Desconexión del airbag del acompañante, PASSENGER AIR BAG OFF	
		Información (sistema de retención infantil en el asiento del acompañante).....	77
		Desgaste	
		Protección limitada.....	62
		Detección de cansancio.....	279
		Detección de carril (automática)	
		Detector activo de cambio de carril.....	312
		Detección de colisiones (vehículo estacio- nado)	
		Ajuste.....	270
		Detección de falta de atención.....	279
		Detección de fatiga.....	279
		Detección del carril	
		Asistente activo para cambio de carril....	294
		Detector activo de cambio de carril	
		Ajuste de la sensibilidad.....	315
		Conexión/desconexión.....	315
		Función.....	312
		Detector de cambio de carril.....	312
		Difusores	
		Difusores de ventilación.....	209
		Difusores de ventilación	
		Ajuste.....	209
		Guantera.....	211
		DIGITAL LIGHT	
		Compensación topográfica.....	179
		Conexión/desconexión.....	180
		Funciones de asistencia.....	179

Intelligent Light System.....	177	Distribución de aire	
Luces activas para curvas.....	177	Ajuste.....	196, 200
Luz antiniebla ampliada.....	178	Distribución de la fuerza de frenado.....	277
Luz de giro.....	178	DISTRONIC.....	281
Luz para autopista.....	178	Documentación COC, CERTIFICATE	
Luz para ciudad.....	179	OF CONFORMITY.....	517
Luz para lluvia.....	179	DOT, número de identificación del neumá-	
Sinopsis.....	177	tico (TIN).....	498
Dimensiones del vehículo.....	530	Drag Race, Carreras de aceleración.....	397
Dirección		DYNAMIC SELECT	
Dirección del eje trasero.....	225	Configuración del programa de con-	
Dirección del eje trasero.....	225	ducción I.....	236
Discos de freno.....	219	Funcionamiento.....	233
Dispositivo de apertura de la puerta del		Indicación del programa de conduc-	
garaje		ción.....	235
Apertura/cierre de la puerta del		Programas de conducción.....	233
garaje.....	267	Selección del programa de conducción..	235
Borrado de la memoria.....	267	Visualización de la indicación del con-	
Problema.....	267	sumo.....	237
programación de teclas.....	265	Visualización de los datos del motor.....	237
Realización de la sincronización del		Visualización de los datos del vehículo...	237
código variable.....	266		
Dispositivos clínicos auxiliares.....	38		

E**E-ACTIVE BODY CONTROL**

Ajuste de la altura del vehículo.....	320
Altura del vehículo.....	318
ROAD SURFACE SCAN.....	319
Suspensión electrohidráulica.....	318
Tren de rodaje.....	318

E10.....	523
-----------------	-----

EBD, Electronic Brakeforce Distribution.....	277
---	-----

EDW

Alarma volumétrica.....	119
Apagado de la alarma.....	118
Función.....	117
Función de la alarma volumétrica.....	118
Función de protección antirremolque....	118
Protección antirremolque.....	118

El número de identificación del vehículo.....	519
--	-----

Electrónica del vehículo

Radiotransmisores.....	517
------------------------	-----

Elementos de mando.....	29
--------------------------------	----

Elementos de mando táctiles.....	29
---	----

Emergencia

Bolsa botiquín.....	454
---------------------	-----

Soltado automático.....	269	Función de descongelación.....	199	Funcionamiento de vehículos híbridos enchufables	
Freno de mano.....	268	Función de memoria		Ajuste de la recuperación.....	230
Frenos		Asiento.....	147	Almacenamiento del cable de carga.....	249
ABS (sistema antibloqueo de frenos).....	274	Head-up-Display.....	147	Carga de la batería de alto voltaje en la estación de carga rápida (modo 4).....	251
Asistente de frenado activo.....	297	Retrovisores exteriores.....	147	Corriente de carga máxima (caja de enchufe de red).....	252
BAS (servofreno de emergencia).....	275	Volante.....	147	Desconexión manual de la red de a bordo de alto voltaje.....	214
EBD (Electronic Brakeforce Distribution).....	277	Función de memoria (parte trasera)		Estrategia de modo de servicio basada en el trayecto.....	232
Efecto de frenado limitado (calzadas sobre las que se ha esparcido sal).....	221	Asiento del acompañante y asiento trasero.....	150	Finalización del proceso de carga (corriente alterna, modo 2/3).....	258
Forros de freno/discos de freno nuevos/cambiados.....	219	Asiento trasero.....	148	Finalización del proceso de carga (corriente continua, modo 4).....	261
Freno anticollisión múltiple.....	60	Función de parada y arranque.....	225	Función del sistema de recuperación de la energía de frenado.....	229
Freno de aparcamiento.....	268, 269	Función de parada y arranque ECO		Indicaciones sobre el funcionamiento de los híbridos enchufables.....	212
Freno de estacionamiento eléctrico.....	268, 269	Arranque automático del motor.....	225	Indicaciones sobre la carga (caja de enchufe de red, modo 2).....	249
Freno de mano.....	268, 269	Desconexión/conexión.....	226	Indicaciones sobre la carga (estación de carga, modo 3).....	250
Función HOLD.....	278	Funcionamiento.....	225	Indicaciones sobre la carga (wallbox, modo 3).....	250
Indicaciones para la conducción.....	221	Parada automática del motor.....	225		
Indicaciones sobre el rodaje.....	219	Función en caso de accidente.....	61		
Recuperación.....	229	Función HOLD			
Función A/C		Conexión/desconexión.....	278		
Conexión/desconexión (MBUX).....	200	Función.....	278		
Conexión/desconexión (unidad de mando).....	199	Funcionamiento de la batería.....	212		

Inicio del proceso de carga (corriente alterna, modo 2/3).....	255
Inicio del proceso de carga (corriente continua, modo 4).....	259
Medidor de potencia.....	356
Pedal acelerador háptico.....	233
Seguridad de funcionamiento.....	32
Testigos de control de la toma de carga del vehículo.....	254
Unidad de mando del cable de carga.....	252
Funcionamiento del vehículo fuera de EE. UU. o Canadá.....	31
Funciones del mapa.....	409
Fusibles	
Compartimento motor.....	478
Espacio reposapiés del acompañante.....	481
Esquema de ocupación.....	477
Indicaciones.....	477
Maletero.....	481
Puesto de conducción.....	480

G

G-Meter, Acelerómetro.....	351
Ganchos de la red portaobjetos.....	157

Ganchos para bolsas.....	159
Garantía legal.....	40
Gasolina.....	523
Gato	
Lugar de consigna.....	508, 509
Gestión del mantenimiento	
Datos transmitidos.....	437
Indicaciones.....	436
Guantera	
Bloqueo/desbloqueo.....	155
Difusor de ventilación.....	211
Guiado al destino con realidad aumentada	
Activación.....	406
Activación/desactivación del vídeo.....	406
Conexión/desconexión de la vista de semáforo.....	306
Head-up-Display.....	353
Visualización de nombres de calles/números de inmueble.....	406

H

Habitáculo del vehículo

Refrigeración/calefacción, Remote Online.....	218
HANDS-FREE ACCESS.....	103
Head-up-Display	
Conexión/desconexión.....	355
Conservación.....	450
Función de memoria.....	147
Funcionamiento.....	351
Manejo.....	354
Realidad aumentada.....	353
Selección (con realidad aumentada).....	355
Hermetizante para neumáticos.....	456
Herramienta para el cambio del neumático.....	508, 509
Herramientas de a bordo	
Argolla para remolcado.....	476
Kit TIREFIT.....	456
Herramientas para cambio de rueda	
Sinopsis.....	508, 509

I			
Identificación de la carga			
Neumáticos.....	499		
Idioma			
Ajuste.....	394		
Indicaciones.....	394		
Iluminación			
Iluminación interior.....	185		
Intelligent Light System.....	177		
Iluminación de ambiente.....	185		
Iluminación de localización.....	184		
Iluminación interior			
Ajuste.....	185		
Iluminación de ambiente.....	185		
Luz de lectura MBUX.....	381		
Retardo de desconexión de las luces.....	187		
Indicación de carga.....	263		
Indicación de estado			
Airbag del acompañante.....	53		
Cinturón de seguridad trasero.....	52		
Indicación de estado de polvo fino.....	199		
		Indicación de estado del airbag para las plazas traseras.....	55
		Indicación de flujo energético.....	401
		Indicación de la posición del cambio.....	238
		Indicación de telemetría.....	398
		Indicación del consumo.....	237
		Indicación del programa de conducción.....	235
		Indicación del tamaño	
		Neumáticos.....	499
		Indicación ECO.....	227
		Indicaciones generales para la marcha.....	221
		Indicaciones para la conducción	
		Aceleración optimizada.....	219
		Beber y conducir.....	221
		Dirección del eje trasero.....	225
		Indicaciones generales para la conducción.....	221
		Indicaciones sobre el rodaje.....	219
		Recuperación.....	229
		Indicaciones sobre el rodaje.....	219
		Indicador de intervalos de mantenimiento....	435
		Índice de velocidad	
		Neumáticos.....	499
		Información acerca de la legislación en materia de radiocomunicaciones	
		Identificaciones radioeléctricas.....	519
		Información básica.....	47
		Información meteorológica.....	409
		Información sobre el tráfico.....	409
		Inscripción del neumático	
		Capacidad de carga.....	499
		Carga máxima soportada por los neumáticos.....	498
		Categoría de desgaste de la banda de rodadura.....	496
		Categoría de temperatura.....	496
		Categoría de tracción.....	496
		Categorías de calidad de los neumáticos.....	496
		Composición.....	499
		DOT, número de identificación del neumático (TIN).....	498
		Identificación de la carga.....	499
		Indicación del tamaño.....	499
		Índice de velocidad.....	499

Presión máxima de los neumáticos.....	499	Luces.....	176	Lavado del vehículo	
Instrucciones para la carga del vehículo.....	151	Interruptor de luz.....	174	Aparato de limpieza a alta presión.....	446
Intelligent Light System		Introducción del punto de destino.....	405	Lavado manual.....	446
Compensación topográfica.....	179	Ionización.....	202	Túnel de lavado.....	443
Conexión/desconexión.....	180			Lavado manual.....	446
Funciones de asistencia.....	179	K		Levas de cambio	
Luces activas para curvas.....	177	KEYLESS-GO		Levas de cambio en el volante.....	240
Luces de carretera automáticas.....	181	Ajustes de desbloqueo.....	89	Levas de cambio en el volante.....	240
Luces de carretera automáticas Plus.....	182	Bloqueo/desbloqueo del vehículo.....	94	Limpiacristales.....	187
Luz antiniebla ampliada.....	178	Desactivación.....	90	Limpiaparabrisas	
Luz de giro.....	178	Problema.....	96	Conexión/desconexión.....	187
Luz para autopista.....	178	Kick-down.....	242	Sustitución de las escobillas limpiapa- rabrisas (parabrisas).....	188
Luz para ciudad.....	179	Kit TIREFIT, Compresor de inflado de neu- máticos		Sustitución de las escobillas limpiapa- rabrisas con MAGIC VISION CONTROL...	190
Luz para lluvia.....	179	Lugar de consigna.....	456	Limpiaparabrisas delantero	
Sinopsis.....	177			Sustitución de las escobillas limpiapa- rabrisas.....	188
Interfaz de diagnóstico de a bordo.....	36	L		Limpeza	
Intermitente.....	176	Lámina autoadhesiva		Aparato de limpieza a alta presión.....	446
Internet		Sensores de radar y de ultrasonidos.....	272	Canal de aire y agua.....	443
Configuración del punto de acceso Wi-Fi.....	392	Sobre la cámara/sensores.....	272	Espacio interior.....	450
Mercedes me connect.....	420	Lámina decorativa.....	447	Lámina decorativa.....	447
Navegador web.....	423	Lanza, Arrastre/remolcado.....	348	Lavado manual.....	446
Interruptor combinado					
Limpiaparabrisas.....	187				

Piezas del vehículo.....	448	Llamada de emergencia por radio	Fijación en el llavero.....	90
Piezas embellecedoras de madera/ elementos de adorno.....	450	Sistema de llamada de emergencia	Función.....	88
Pintura.....	447	Mercedes-Benz.....	Llave de emergencia.....	90
Sensores.....	448	Llamadas	Llave de repuesto.....	92
Toma de carga del vehículo de la batería de alto voltaje.....	448	Con la unidad de mando en el techo.....	Pila.....	91
Túnel de lavado.....	443	Menú del teléfono.....	Problema.....	92
Limpieza de la alfombrilla.....	450	Mercedes me.....	Llave de emergencia	
Limpieza de la pintura.....	447	Llamadas Mercedes me	Extracción/colocación.....	90
Limpieza del tapizado del asiento.....	450	Concertación de una fecha de servicio... 419	Puerta.....	97
LINGUATRONIC.....	358, 376	Datos transmitidos.....	Tapa del maletero.....	105
Líquido de frenos.....	526	Información.....	Llave de repuesto.....	92
Líquido lavacrystalas.....	527	Llamada al servicio de atención al cliente Mercedes-Benz tras la detec- ción automática de averías/accidentes.. 418	Llave del coche.....	88
Líquido refrigerante		Llamadas con la unidad de mando en el techo.....	Llave del vehículo.....	88
Cantidad de llenado.....	527	Servicio de atención al cliente	Lubricante.....	521
Indicaciones.....	526	Mercedes-Benz.....	Luces	
Live Traffic Information.....	409	Llave	Compensación topográfica.....	179
Llamada al servicio de atención al cliente Mercedes-Benz.....	417	Ajustes de desbloqueo.....	Conexión/desconexión de Intelligent Light System.....	180
Llamada de emergencia automática.....	425	Alarma de pánico.....	DIGITAL LIGHT.....	177
		Confirmación acústica del cierre cen- tralizado.....	Funciones de asistencia.....	179
		Consumo de corriente.....	Iluminación de localización.....	184
		Desactivación de una función.....	Iluminación interior.....	185
			Intelligent Light System.....	177
			Interruptor combinado.....	176

Luces activas para curvas.....	177	Luneta trasera		Luz para ciudad.....	179
Luces de carretera automáticas.....	181	Persiana parasol.....	115	Luz para curvas.....	177
Luces de carretera automáticas Plus.....	182	Luz antiniebla.....	175	Luz para lluvia.....	179
Luces de lectura.....	185	Luz antiniebla (ampliada).....	178		
Luz antiniebla (ampliada).....	178	Luz antiniebla trasera.....	175	M	
Luz antiniebla trasera.....	175	Luz de búsqueda MBUX.....	381	MAGIC VISION CONTROL	
Luz de carretera.....	176	Luz de carretera.....	176	Limpiaparabrisas.....	190
Luz de giro.....	178	Luz de circulación diurna, Luz de marcha permanente		Maletero	
Luz de marcha automática.....	175	Conexión/desconexión.....	184	Ajuste del compartimento de confort EASY-PACK.....	160
Luz intermitente.....	176	Luz de cruce		Montaje/desmontaje de la caja de confort EASY-PACK.....	162
Luz intermitente de advertencia.....	177	Conexión/desconexión.....	174	Manillas de la puerta	
Luz para autopista.....	178	Luz de estacionamiento.....	174	Desplegado/plegado.....	94
Luz para ciudad.....	179	Luz de giro.....	178	Maniobras	
Luz para lluvia.....	179	Luz de lectura MBUX.....	381	Ayuda para la puesta en marcha.....	341
Responsabilidad con los sistemas de alumbrado.....	174	Luz de marcha.....	174	Mantenimiento	
Retardo de desconexión de las luces.....	184	Luz de marcha automática.....	175	Vehículo.....	31
Luces activas para curvas.....	177	Luz de posición.....	174	Mantenimiento de la distancia de seguridad	
Luces de carretera automáticas		Luz intermitente.....	176	Asistente activo de distancia DISTRO-NIC.....	285
Conexión/desconexión.....	182	Luz intermitente de advertencia.....	177	Manual de instrucciones.....	29
Luces de carretera automáticas Plus		Luz para autopista.....	178		
Conexión/desconexión.....	184				
Luces de lectura					
Iluminación interior.....	185				

Manual de instrucciones digital	26	Menú de climatización		Modificación	
Mapa		Apertura.....	199	Protección limitada.....	62
Ajuste de la escala.....	409	Climatización.....	200	Modo de cadenas para nieve	484
Desplazamiento.....	409	Climatización para las plazas delanteras.....	199	Modo de planeo	242
Selección de la orientación del mapa.....	409	Climatización para las plazas traseras....	200	Modo de túnel de lavado	445
Visualización de la información meteorológica.....	409	Distribución de aire.....	200	Modo invierno	
Visualización del contenido de los mapas online.....	409	Ionización.....	202	Cadenas para nieve.....	483
Marcha atrás		Sistema ambientador.....	202	Conexión/desconexión del modo de cadenas para nieve.....	484
Palanca selectora DIRECT SELECT.....	238	Temperatura del espacio reposapiés.....	200	Modos de servicio del teléfono	
MBUX		Menús (visualizador del conductor)		Telefonía Bluetooth®.....	416
Dashcam.....	411	Deportivo.....	351	Montaje	
Medidas automáticas tras un accidente	60	Indicaciones.....	350	Cadenas para nieve.....	483
Medidas del vehículo	530	Mercedes me Apps	422	Neumáticos/ruedas.....	513
Medios		Mercedes me connect		Montaje de accesorios	
Sinopsis de las funciones/los símbolos.....	428	Datos transmitidos.....	422	Protección limitada.....	62
Memoria de avisos	533	Gestión de accidentes/averías.....	421	Montaje de la matrícula (delante)	36
Mensajes		Información.....	420	Montaje del número de matrícula (delante)	36
Comandos de voz MBUX.....	363	Mesita plegable	155	Motor	
Menú Compartir contenidos	373	Métodos de remolcado		Apagado (tecla de arranque y parada)....	263
		Ambos ejes en el suelo.....	471	Arranque de emergencia.....	477
		Sinopsis.....	469, 470	Ayuda al arranque.....	465
		Métodos de remolcado permitidos		Número del motor.....	519
		Sinopsis.....	469, 470		

Régimen de emergencia.....	217
MULTIBEAM LED	177

N**Navegación**

Comandos de voz MBUX.....	362
Conexión.....	402
Indicaciones.....	402
Introducción del punto de destino.....	405
Sinopsis.....	402

Navegador web	423
----------------------------	-----

Neumáticos

Almacenaje.....	508
Avería.....	454
Cadenas para nieve.....	483
Cambio.....	508
Capacidad de carga.....	499
Carga máxima soportada por los neumáticos.....	498
Categoría de desgaste de la banda de rodadura.....	496
Categoría de temperatura.....	496
Categoría de tracción.....	496

Categorías de calidad de los neumáticos.....	496
Comportamiento de marcha anormal.....	482
Composición.....	499
Comprobación.....	482
Comprobación de la temperatura.....	489
Comprobación manual de la presión de los neumáticos.....	487
Definiciones de conceptos.....	502
Desmontaje.....	512
Desmontaje/montaje del tapacubos.....	510
DOT, número de identificación del neumático (TIN).....	498
Identificación de la carga.....	499
Indicación del tamaño.....	499
Indicaciones sobre el montaje.....	504
Índice de velocidad.....	499
Inscripción.....	496
Kit TIREFIT.....	456
MOExtended.....	455
Montaje.....	513
Placa de presión de inflado de los neumáticos y de datos de carga.....	491
Presión máxima.....	499
Ruidos.....	482
Selección.....	504

Sustitución.....	504, 509
Tabla de presión de neumáticos.....	486

Neumáticos MOExtended, Neumáticos

de emergencia.....	455
--------------------	-----

Nevera

Desmontaje/montaje.....	169
-------------------------	-----

Niños

Indicaciones generales.....	72
Prevención de los peligros en el vehículo.....	73
Seguro del asiento infantil.....	81

Número de ejecución de vehículo	519
--	-----

Número de identificación del neumático

(TIN).....	498
------------	-----

Número del motor	519
-------------------------------	-----

O**Objetos en el espacio interior**

Protección limitada.....	62
--------------------------	----

P

Palanca selectora	238
--------------------------------	-----

Palanca selectora DIRECT SELECT

Acoplamiento automático de la posición de aparcamiento.....	239
Acoplamiento de la marcha atrás.....	239
Acoplamiento de la posición de aparcamiento.....	239
Acoplamiento de la posición de marcha.....	240
Acoplamiento de la posición de ralentí...	239
Cambio automático.....	238
Cambio de marchas manual.....	240
Función.....	238
Recomendación de cambio de marcha...	241

Pantalla de inicio

Visualizador central.....	373
---------------------------	-----

Pantalla táctil..... 375**Par (visualizador del conductor).....** 351**Parabrisas**

Descongelación.....	196, 199
Ondas radioeléctricas.....	194
Reflector de rayos infrarrojos.....	195
Sistema de peaje.....	194
Sustitución de las escobillas limpiaparabrisas con MAGIC VISION CONTROL...	190

Parada

Estacionamiento del vehículo.....	263
-----------------------------------	-----

Parada prolongada..... 271**PARKTRONIC.....** 327**PASSENGER AIR BAG**

Indicación de estado del airbag del acompañante.....	53
--	----

Pedal acelerador..... 233**Pedal acelerador háptico, Punto de resistencia.....** 233**Perfil de los neumáticos.....** 482**Perfiles.....** 385**Perfiles de usuario**

Adición de usuarios.....	387
Indicación.....	385
Selección de las opciones.....	387

Persiana..... 109**Persiana parasol**

Eléctrica.....	115
Luneta trasera.....	115
Techo corredizo.....	109

Personalización..... 385**Piezas de repuesto.....** 28**Piezas originales.....** 28**Pila**

Batería de alto voltaje.....	464
------------------------------	-----

Pila (llave)..... 91**Pinchazo**

Cambio de ruedas.....	509
Indicaciones.....	454
Kit TIREFIT.....	456
MOExtended.....	455

Placa de características

Agente frigorígeno.....	528
Motor.....	519
Vehículo.....	519

Placa de características del vehículo

Código de pintura.....	519
FIN.....	519
Número de ejecución de vehículo.....	519

Placa de datos de carga..... 491**Placa de presión de inflado de los neumáticos.....** 491**Placa de presión de inflado de los neumáticos y de datos de carga.....** 491

Plegado automático de los espejos retrovisores.....	194	PRE-SAFE®		Presión de sobrealimentación, actual (visualizador del conductor).....	351
Portabebidas, Portavasos.....	164	Anulación de las medidas.....	58	Presión máxima de los neumáticos.....	499
Portaequipajes.....	151	Funcionamiento.....	57	Pretensores de cinturón	
Portaequipajes para el techo		PRE-SAFE® Sound.....	57	Activación.....	60
Carga.....	163	PRE-SAFE® PLUS		Prevención de accidentes.....	341
Fijación.....	163	Anulación de las medidas.....	58	Primeros auxilios	
Posibilidades de fijación de la carga.....	154	Funcionamiento.....	58	Bolsa botiquín.....	454
Posición de aparcamiento		Precalentado.....	204	Procesamiento de datos en el vehículo.....	41
Palanca selectora DIRECT SELECT.....	238	Preclimatización		Programa de conducción individual	
Posición de marcha.....	240	A la hora de salida.....	207	Configuración.....	236
Posición para aparcar		Al desbloquear.....	204, 205	Programa electrónico de estabilidad.....	275
Memorización del retrovisor exterior del acompañante mediante la marcha atrás.....	194	Conexión/desconexión a la hora de salida.....	207	Programas.....	233
Retrovisores exteriores.....	193	Inmediata.....	208	Programas de conducción	
Posición reclinada.....	128	Para la hora de salida.....	206	Selección.....	235
Posiciones del cambio		Preclimatización inmediata.....	208	Programas de entrenamiento.....	139
Palanca selectora DIRECT SELECT.....	238	Presión de inflado.....	484	Programas de masaje.....	139, 140
Potencia del motor, actual (visualizador del conductor).....	351	Presión de los neumáticos		Propulsión eléctrica.....	212
		Comprobación.....	489	Protección	
		Comprobación manual.....	487	Limitada.....	62
		Kit TIREFIT.....	456	Protección antirremolque.....	118
		Máxima.....	499		
		Tabla de presión de neumáticos.....	486		

- Protección antirrobo**
Bloqueo de arranque..... 117
- Protección contra la colisión**
Ayuda para la puesta en marcha..... 341
- Protección frente a colisión**
Frenado de maniobras..... 343
- Protección medioambiental**
Estilo de conducción..... 27
- Puerta**
Apertura (interior)..... 93
Desbloqueo (interior)..... 93
Llave de emergencia..... 97
Manillas de la puerta enrasadas..... 94
Seguro para niños (puerta trasera)..... 85
Servocierre..... 97
- Puerta trasera (seguro para niños)**
Sujeción..... 85
- Puesta en marcha**
Aceleración optimizada..... 220
Ayuda al arranque en pendientes..... 279
Ayuda para la puesta en marcha..... 341
- Puesto de conducción**
Tablero de instrumentos, sinopsis..... 6, 8
- Punto de servicio**..... 38
- Punto de servicio Mercedes-Benz**..... 38
- R**
- Radio**
Comandos de voz MBUX..... 363
- Radio por Internet Tuneln**..... 432
- Radio por satélite**
Ajuste de un aviso musical y deportivo... 433
Habilitación..... 433
- Radiotransmisores**
Frecuencias..... 518
Montaje..... 517
Potencia de emisión..... 518
- Ráfagas de luz**..... 176
- Ralentí**..... 239
- Realidad aumentada**
Head-up-Display..... 353
- REAR SEAT AIR BAG**
Indicación de estado..... 55
- Recambios originales Mercedes-Benz**..... 28
- Recuperación**
Ajuste..... 230
Funcionamiento..... 229
- Red de a bordo de 48 V**
Indicaciones mostradas en el visualizador del conductor..... 356
Seguridad de funcionamiento..... 32
- Red de a bordo de alto voltaje**
Desconexión manual..... 214
Seguridad de funcionamiento..... 32
Testigos de control de la toma de carga del vehículo..... 254
- Reducción de la distancia de frenado**
Servofreno de emergencia..... 275
- Refrigeración**..... 196
- Régimen de emergencia**
Arranque del vehículo..... 217
- Registrador de datos de accidente**..... 45
- Regulación automática de la distancia**..... 281
- Regulación automática del clima interior**..... 200
- Regulación de la distancia**..... 281









Regulación de la velocidad			
Asistente activo de distancia DISTRO-NIC.....	281		
Regulación de la velocidad adaptativa.....	288		
Regulación de nivel			
AIRMATIC.....	315		
E-ACTIVE BODY CONTROL.....	318		
Regulación del alcance de los faros.....	179		
Reinicio del avisador de pérdida de presión de los neumáticos			
Frenado de maniobras.....	343		
Remolcado del vehículo sobre dos ruedas			
Arrastre/remolcado.....	348		
Remolcado del vehículo sobre sus cuatro ruedas			
Arrastre/remolcado.....	348		
Remote Online			
Arranque del vehículo.....	218		
Carga de la batería de arranque.....	218		
refrigeración/calentamiento del habitáculo.....	218		
Reposacabezas			
Ajuste (parte trasera).....	135		
		Bajada/subida desde la parte delantera (parte trasera).....	134
		Calentador de cervicales.....	135
		Desplegado/plegado manual (parte trasera).....	136, 137
		Fijación/retirada del cojín adicional (delante).....	134
		Fijación/retirada del cojín adicional (parte trasera).....	135
		Reposacabezas de confort (parte delantera).....	133
		Reposacabezas de confort (parte trasera).....	135
		Reposapiés	
		Asiento del acompañante, parte trasera.....	131
		Reposición	
		Función reset MBUX.....	394
		Repostado	
		Combustible.....	243
		Purga de aire del depósito de combustible (híbrido enchufable con motor de gasolina).....	246
		Repostado del vehículo.....	243
		Reserva	
		Combustible.....	524
		Reserva de combustible.....	524
		Responsabilidad	
		Sistemas de seguridad de marcha.....	272
		Retardo de desconexión de las luces	
		Exteriores.....	184
		Interiores.....	187
		Retrovisor interior.....	193
		Retrovisores exteriores	
		Ajuste.....	191
		Control de ángulo muerto/control activo de ángulo muerto.....	308
		Función de memoria.....	147
		Plegado automático de los espejos retrovisores.....	194
		Plegado/desplegado.....	191
		Posición para aparcar.....	193
		Posicionamiento antideslumbrante automático.....	193
		Preselección MBUX.....	382
		Testigo luminoso de advertencia.....	308
		ROAD SURFACE SCAN.....	319

Rueda de repuesto			
Rueda de emergencia.....	515		
Ruedas			
Almacenaje.....	508		
Avería.....	454		
Cadenas para nieve.....	483		
Cambio.....	508		
Capacidad de carga.....	499		
Carga máxima soportada por los neumáticos.....	498		
Categoría de desgaste de la banda de rodadura.....	496		
Categoría de temperatura.....	496		
Categoría de tracción.....	496		
Categorías de calidad de los neumáticos.....	496		
Comportamiento de marcha anormal.....	482		
Composición del neumático.....	499		
Comprobación.....	482		
Comprobación de la temperatura de los neumáticos.....	489		
Comprobación manual de la presión de los neumáticos.....	487		
Conservación.....	448		
		Control de la presión de los neumáticos.....	488
		Definiciones de conceptos.....	502
		Desmontaje.....	512
		Desmontaje/montaje del tapacubos.....	510
		DOT, número de identificación del neumático (TIN).....	498
		Identificación de la carga.....	499
		Indicación del tamaño.....	499
		Indicaciones sobre el montaje.....	504
		Índice de velocidad.....	499
		Inscripción del neumático.....	496
		Kit TIREFIT.....	456
		MOExtended.....	455
		Montaje.....	513
		Placa de presión de inflado de los neumáticos y de datos de carga.....	491
		Presión de los neumáticos.....	484
		Presión máxima de los neumáticos.....	499
		Ruidos.....	482
		Selección.....	504
		Sustitución.....	504, 509
Ruido			
		PRE-SAFE® Sound.....	57
		Ruedas/neumáticos.....	482
		Ruido fuerte	
		PRE-SAFE® Sound.....	57
		Ruta	
		Cálculo.....	406
		Navegación.....	402
		Ruta alternativa.....	406
		Ruta casa-trabajo.....	406
		Selección de tipo.....	406
		Ruta alternativa.....	406
		Ruta casa-trabajo.....	406
		S	
		Salida del estacionamiento	
		Ayuda activa para aparcar.....	332
		Ayuda para la puesta en marcha.....	341
		PARKTRONIC.....	327
		Segunda llave.....	92
		Seguridad de funcionamiento	
		Red de a bordo de 48 V.....	32
		Red de a bordo de alto voltaje.....	32
		Seguridad de los ocupantes del vehículo	
		Airbag.....	68
		Animales domésticos en el vehículo.....	62

Asiento infantil.....	72	Servicio de datos del sistema de semáforos		Sistema de alarma.....	117
Información básica.....	47	Indicación en el visualizador del conductor.....	306	Sistema de alerta por cansancio.....	279
Información sobre el sistema de retención infantil.....	55	Servicio posventa.....	435	Sistema de amortiguación ADS PLUS	
Información sobre la correcta posición del asiento.....	48	Servicios online.....	43	AIRMATIC.....	315
PRE-SAFE®.....	57	Servocierre		E-ACTIVE BODY CONTROL.....	318
Seguro de desplazamiento.....	278	Puerta.....	97	Sistema de asistencia.....	273
Seguro del asiento infantil.....	81	Tapa del maletero.....	100	Sistema de ayuda para aparcar	
Seguro para niños		Servofreno		Asistente para aparcar a distancia.....	337
Puerta trasera.....	85	Servofreno de emergencia.....	275	Ayuda activa para aparcar.....	332
Ventanilla lateral (parte trasera).....	87	Servofreno de emergencia.....	275	Ayuda para aparcar con memoria.....	344
Selección de una marcha.....	240	Sinopsis de los airbags.....	68	Ayuda para la puesta en marcha.....	341
Sensor de lluvia		Sistema ambientador		Frenado de maniobras.....	343
Limpiaparabrisas.....	187	Ajuste.....	203	PARKTRONIC.....	327
Techo corredizo.....	113	Colocación/extracción del frasco.....	203	Sistema de enganche para remolque	
Sensores		Conexión/desconexión.....	202	Remolcado.....	348
Limpieza.....	448	Frasco de perfume.....	203	Sistema de llamada de emergencia	
Sensores de radar y de ultrasonidos.....	272	Sistema antibloqueo de frenos.....	274	Mercedes-Benz, Llamada de auxilio	
Sensores del vehículo.....	272	Sistema de advertencia.....	117	Información.....	424
Servicio.....	435	Sistema de advertencia de salida del vehículo		Llamada de emergencia automática.....	425
		Asistente interior MBUX.....	380	Llamada de emergencia manual.....	426
				Sinopsis.....	425
				Transmisión de datos.....	427
				Sistema de mantenimiento activo PLUS.....	435

Sistema de peaje			
Pago de tasas de peaje.....	402		
Parabrisas.....	194		
Sistema de protección preventiva para los ocupantes del vehículo.....	57, 58		
Sistema de regulación de la dinámica de marcha.....	275		
Sistema de retención			
Autocomprobación.....	51		
Avería.....	51		
Indicaciones generales para los niños.....	72		
Información acerca del funcionamiento.....	61		
Información básica.....	47		
Información sobre la correcta posición del asiento.....	48		
Operatividad del sistema.....	51		
Protección.....	48		
Protección limitada.....	62		
Situaciones de activación.....	60		
Testigo luminoso de advertencia.....	51		
Sistema de seguridad.....	273		
Sistema de seguridad de marcha			
ABS (sistema antibloqueo de frenos).....	274		
Asistente de frenado activo.....	297		
Asistente para señales de tráfico.....	302		
ATTENTION ASSIST.....	279		
Ayuda al arranque en pendientes.....	279		
Ayuda direccional STEER CONTROL.....	277		
BAS (servofreno de emergencia).....	275		
Cámaras.....	272		
Control de ángulo muerto/control activo de ángulo muerto.....	308		
EBD (Electronic Brakeforce Distribution).....	277		
ESP® (programa electrónico de estabilidad).....	275		
Función HOLD.....	278		
La responsabilidad del conductor.....	272		
Sensores de radar y de ultrasonidos.....	272		
Sinopsis.....	273		
Sistema lavalunas.....	442		
Sistema multimedia			
Conexión o desconexión del airbag para las plazas traseras.....	55		
Sistema multimedia MBUX			
Activación/desactivación del estado de reposo.....	272		
Ajuste de fábrica.....	394		
Ajuste de la adaptación de la velocidad basada en el trayecto.....	289		
Ajuste de la detección de colisión.....	270		
Ajustes del idioma.....	358, 376		
Apertura de la capa cero.....	371		
Asistente interior MBUX.....	378		
Calefacción del volante/de asiento.....	144		
Capa cero.....	368		
Configuración de los ajustes del visualizador.....	355		
Función del estado de reposo.....	271		
Indicaciones.....	367		
Manejo de la capa cero.....	371		
Medios.....	428		
Memoria de la ayuda para aparcar.....	348		
Menú de climatización.....	199		
Mercedes me y Apps.....	422		
Modo de cadenas para nieve.....	484		
Pantalla de inicio.....	373		
Pantalla táctil.....	375		
Programas de conducción.....	236		
Sinopsis.....	367		
Teléfono.....	413		
Sistema PRE-SAFE® Impulso lateral			
Activación.....	60		

Función.....	58	Indicaciones.....	521	Desbloqueo de emergencia (desde el interior).....	105
Situaciones de activación.....	60	Líquido de frenos.....	526	Dimensiones de apertura.....	530
Smartphone Integration, iPhone®		Líquido lavacristales.....	527	HANDS-FREE ACCESS.....	103
Android Auto.....	423	Líquido refrigerante.....	526	Limitación.....	106
Apple CarPlay®.....	423	Sustancias perjudiciales para la salud.....	32	Servocierre.....	100
SMS.....	363	T		Tapón/tapa del depósito de combustible.....	243
Software de código abierto.....	46	Tabla de presión de neumáticos.....	486	Techo corredizo	
Software libre.....	46	Tablero de instrumentos		Apertura con la llave.....	108
Soltado.....	68	Puesto de conducción, sinopsis.....	6, 8	Apertura/cierre.....	109
Sonido		Taller.....	38	Cierre con la llave.....	108
Menú.....	434	Taller autorizado.....	38	Cierre del techo en caso de lluvia.....	113
STEER CONTROL.....	277	Taller especializado.....	38	Funciones automáticas.....	113
Stop and Go		Tapa de la caja de enchufe.....	246	Problema.....	113
Función de parada y arranque ECO.....	226	Tapa de la toma de corriente.....	246	Tecla de arranque y parada	
Suspensión electrohidráulica.....	318	Tapa del maletero		Arranque del vehículo.....	216
Suspensión neumática.....	315	Apertura.....	99	conexión alimentación eléctrica/ vehículo.....	215
Sustancias de servicio		Cierre.....	100	Estacionamiento del vehículo.....	263
Aceite del motor.....	525	Conexión/desconexión del bloqueo independiente.....	104	Tecla de arranque y parada ECO	
Aditivos.....	524	Desbloqueo con la llave de emergencia.....	105	Arranque/parada automáticos del motor.....	226
Agente frigorígeno (aire acondicionado).....	528			Tecla SOS.....	417
Gasolina.....	523				

- Tele-diagnóstico**
 Datos de diagnóstico..... 437
- Telediagnóstico**
 Datos transmitidos..... 437
- Teléfono**
 Autorización del teléfono móvil, asistente para aparcar a distancia..... 341
 Bluetooth®..... 416
 Carga sin cable (teléfono móvil delante)..... 171
 Carga sin cable (teléfono móvil en la parte trasera)..... 172
 Comandos de voz MBUX..... 362
 Conexión del teléfono móvil..... 416
 Indicaciones..... 413
 Indicaciones sobre la carga sin cable (teléfono móvil)..... 170
 Menú..... 416
 Modos de servicio..... 416
 Secure Simple Pairing..... 416
 Sinopsis del menú del teléfono..... 415
- Teléfono móvil**
 Autorización, asistente para aparcar a distancia..... 341
 Carga sin cable (delante)..... 171
 Carga sin cable (parte trasera)..... 22, 172
 Indicaciones sobre la carga sin cable..... 170
- Televisión, TV digital**
 Comandos de voz MBUX..... 363
- Temperatura**
 Ajuste..... 196
- Temperatura del aceite del motor (visualizador del conductor)..... 351**
- Temperatura del espacio reposapiés..... 200**
- Tempomat con regulación de distancia..... 281**
- Testigo luminoso de control/de advertencia**
 REAR SEAT AIR BAG..... 55
- Testigos de advertencia/de control**
 El testigo luminoso de advertencia de la reserva de combustible parpadea..... 626
 El testigo luminoso de advertencia de la reserva de combustible se ilumina..... 626
-  El testigo luminoso de advertencia del cinturón de seguridad parpadea..... 618
 El testigo luminoso de advertencia del cinturón de seguridad se ilumina..... 619
 El testigo luminoso de advertencia del control de la presión de los neumáticos parpadea..... 636
 El testigo luminoso de advertencia del control de la presión de los neumáticos se ilumina..... 636
 El testigo luminoso de advertencia ESP® parpadea..... 631
 El testigo luminoso de advertencia ESP® se ilumina..... 631
 Testigo de control del freno de estacionamiento eléctrico (amarillo)..... 627

-  Testigo de control del freno de estacionamiento eléctrico (rojo, solo Canadá)..... 627
-  Testigo de control del freno de estacionamiento eléctrico (rojo, solo EE. UU.)..... 627
-  Testigo luminoso de advertencia ATTENTION ASSIST..... 632
-  Testigo luminoso de advertencia de distancia..... 633
-  Testigo luminoso de advertencia de fallo del sistema..... 620
-  Testigo luminoso de advertencia de fallo eléctrico..... 620, 625
-  Testigo luminoso de advertencia de la dirección del eje trasero (amarillo)..... 622
-  Testigo luminoso de advertencia de la dirección del eje trasero (rojo)..... 622
-  Testigo luminoso de advertencia de la servodirección (amarillo)..... 621
-  Testigo luminoso de advertencia de la servodirección (rojo)..... 621
-  Testigo luminoso de advertencia de los frenos (amarillo) (solo Canadá)..... 628
-  Testigo luminoso de advertencia de los frenos (solo Canadá)..... 629
-  Testigo luminoso de advertencia de los frenos (solo EE. UU.)..... 629
-  Testigo luminoso de advertencia de potencia reducida..... 619
-  Testigo luminoso de advertencia del ABS..... 630
-  Testigo luminoso de advertencia del asistente de frenado activo 633, 634
-  Testigo luminoso de advertencia del diagnóstico del motor..... 625
-  Testigo luminoso de advertencia del líquido refrigerante (amarillo)..... 625
-  Testigo luminoso de advertencia del líquido refrigerante (rojo)..... 623
-  Testigo luminoso de advertencia del sistema de llamada de emergencia Mercedes-Benz..... 635
-  Testigo luminoso de advertencia del sistema de retención..... 617
-  Testigo luminoso de advertencia del tren de rodaje (amarillo)..... 634
-  Testigo luminoso de advertencia del tren de rodaje (rojo)..... 634
-  Testigo luminoso de advertencia ESP® OFF..... 632
-  Testigo luminoso de advertencia RBS (solo EE. UU.)..... 628
- Testigos de control/de advertencia**
- PASSENGER AIR BAG..... 53
- Visualizador del conductor..... 615

Testigos de control/luminosos de advertencia.....	615
Testigos de control/testigos luminosos de advertencia	
PASSENGER AIR BAG.....	53
THERMOTRONIC	
Unidad de mando de la climatización.....	196
Tiempo de inactividad	
Activación/desactivación del estado de reposo.....	272
Toma de carga del vehículo	
Conservación.....	448
Testigos de control.....	254
Top Tether.....	83
Touch Control	
MBUX.....	375
Visualizador del conductor.....	350
Tracción integral.....	242
Track Race.....	395
Tráfico transversal (advertencia).....	342
Transporte	
Vehículo.....	473

Tren de rodaje	
AIRMATIC.....	315
Ajuste del nivel del tren de rodaje (AIRMATIC).....	316
Ajuste del nivel del tren de rodaje (E-ACTIVE BODY CONTROL).....	320
E-ACTIVE BODY CONTROL.....	318
Tren de rodaje electrohidráulico.....	318
Triángulo de preseñalización.....	454
Túnel de lavado.....	443
TV	
Comandos de voz MBUX.....	363

U

Unidad de mando de la puerta	
Asiento funcional.....	20
Unidad de mando de la puerta (parte trasera).....	22
Unidad de mando en el techo.....	18
Utilización según las normas.....	38

V**Vehículo**

Acoplamiento para diagnóstico.....	36
Activación/desactivación del estado de reposo.....	272
Ajuste de la detección de colisión.....	270
Almacenamiento de datos.....	41
Apagado (tecla de arranque y parada)...	263
Arranque (tecla de arranque y parada)....	216
Arranque, régimen de emergencia.....	217
Arrastre.....	348
Bajada.....	514
Bloqueo automático (MMS).....	96
Bloqueo/desbloqueo (desde el habitáculo).....	93
Bloqueo/desbloqueo con la llave de emergencia.....	97
Comandos de voz del asistente fónico MBUX.....	363, 364
conexión (tecla de arranque y parada)....	215
Dispositivos clínicos auxiliares.....	38
Encendido, Remote Online.....	218
Equipamiento.....	29
Estacionamiento.....	263
Ficha de rescate, código QR.....	41

Función del estado de reposo.....	271	Apertura/cierre.....	106	Visualizador (visualizador del conductor)	
Garantía legal.....	40	Cierre con la llave.....	108	Sinopsis de las indicaciones.....	356
KEYLESS-GO.....	94	Cierre de confort.....	108	Visualizador 3D del conductor, Cuadro de instrumentos 3D	
Llave de emergencia.....	97	Persiana parasol eléctrica.....	115	Funcionamiento/indicaciones.....	349
Mantenimiento.....	31	Problema.....	109	Visualizador central	
Notificación de problemas.....	39	Seguro para niños (parte trasera).....	87	Manejo.....	375
Parada.....	263	Ventilación	108, 209	Visualizador del conductor	
Parada prolongada.....	271	Ventilación del asiento	22, 142	Fecha de servicio.....	435
Red de a bordo de 48 V.....	32	Visibilidad		Head-up-Display.....	351
Red de a bordo de alto voltaje.....	32	Calefacción del parabrisas.....	204	Indicaciones.....	349
Remolcado.....	469, 470	Desempañamiento de los cristales.....	201	Indicaciones de estado.....	356
Subida.....	510	Vista de semáforo		Manejo.....	350
Transporte.....	473	Conexión/desconexión.....	306	Menús.....	350
Utilización según las normas.....	38	Información.....	306	Red de a bordo de 48 V.....	356
Ventilación / apertura de confort.....	108	Servicio de datos del sistema de semáforos.....	306	Testigos de control/de advertencia.....	10, 14, 615
Vehículos Mercedes-AMG, Indicaciones	212	Visualización de nombres de calles/ números de inmueble	406	Volante	
Velocidad		Visualizador		Airbag del conductor.....	68
Memorización, DISTRONIC.....	285	Conservación.....	450	Ajuste eléctrico.....	143
Memorización, Tempomat.....	285	Visualizador (sistema multimedia MBUX)		Calefacción del volante.....	144
Ventanillas		Ajustes.....	355	Función de memoria.....	147
Apertura/cierre.....	106				
Ventanillas laterales					
Apertura con la llave.....	108				
Apertura de confort.....	108				

W

Wi-Fi

Configuración del punto de acceso..... 392

Windowbag..... 68

