

FULLSCREEN

Präsentationstechnik, neuester Stand

2013/14



Professionelle Produkte & Lösungen

Unsere Produkte aus dem Bereich Präsentationstechnik ziehen alle Blicke auf sich und bringen herausragende Bildqualität in Geschäfte, Organisationen, Bildungseinrichtungen und Veranstaltungsorte jeder Grössenordnung.



VPL-FH



VPL-S



VPL-C



VPL-E

Als weltweit führender Anbieter in vielen Sektoren verbindet Sony Professional Wissen von Weltklasse mit bahnbrechender Technologie und inspiriert Unternehmen dazu, ihre Kunden in Staunen zu versetzen.

SONY
make.believe

Alle Produkte nach Kategorien

Beamer	
LED-Beamer und Zubehör	2-6
Ultramobile Beamer und Zubehör	7-9
Ultrakurzstanzbeamer und Zubehör	10-14
Interaktive Beamer und Zubehör	15-19
Installationsbeamer und Zubehör	20-32
Universalbeamer und Zubehör	33-41
Beamer Ersatzlampen	42
Beamer-Deckenhalterungen und Zubehör	43-45
Flachdisplays	46-51
Flachdisplay-Zubehör	53-55
Reinigungsreihe	52
Audio	
Aktivlautsprecher und Zonenverstärker	56
Installationstechnik	
Signalverstärker, Signalkonverter, Einbaurahmen, Kabel und HDMI-Übertragung	57-58
Präsentationshelfer	
Fernbedienungen, Funkmäuse und Tastaturen	59
Interaktive Produkte	
Interaktive Displays	60-61
Interaktive Boards	62-63
Interaktive Komplettpakete	64
Interaktives Präsentieren/Software	65
Tafelsysteme	
Weißwand-/Projektionstafeln	66
Visualizer	67-69
OHPs	70
OHP-Zubehör	70-71
Copyboards	72-73
Leinwände	74
Mobile Leinwände und Zubehör	75-81
Stationäre Leinwände und Zubehör	82-93
Möbel	
Multimediamöbel und Zubehör	94-99
Präsentationsmöbel und Zubehör	100-103
Prospekt-/Präsentationsständer und Zubehör	104-107
Tafelsysteme	
Weißwand-/Drehtafeln und Zubehör	108, 110
Flipcharts und Zubehör	109-111
Moderationstafel und Zubehör	111-112

Alle Produkte nach Marken

A		I		N	
● APart Audio	56	● Infocus Flachdisplays	49	● MEDIUM Sicherheitsschlösser	42
● Aver Media Visualizer	67-68	● Interlink Präsentationshelfer	59	● MEDIUM Weißwand-/Projektionstafeln	66
B		K		O	
● Bachmann Installationstechnik	57	● KD Prospekt-/Präsentationsständer	105-107	● NEC Flachdisplays	50-51
● BenQ Beamer	9, 32, 40	● Kramer Audio	56	● NEC Beamer	14, 18, 28-29, 38
● BenQ Interaktive Displays	60	● Kramer Installationstechnik	57-58	P	
C		L		● Optoma Beamer	9, 41
● CANON Beamer	24-25, 35	● LG Flachdisplays	46	● Panasonic	
● CASIO Beamer	4-5, 19, 21	M		Beamer	6, 12, 23, 30-31, 39
E		● MasterTool Software	65	● Panasonic Copyboards	72
● easybeam Multimediamöbel	94-95	● MEDIUM Beamer-Deckenhalterungen	44-45	● Panasonic Flachdisplays	48
● EPSON Beamer 8, 11, 16-17, 22, 36-37		● MEDIUM Beamer-Ersatzlampen	42	● Panasonic Interaktive Displays	60
● EPSON Visualizer	69	● MEDIUM Flipcharts	109	● Peerless Beamer-Deckenhalterungen	43
F		● MEDIUM Installationstechnik	58	● Peerless Displayhalterungen	53-54
● FOCUS TOUCH Interaktive Displays	61	● MEDIUM Laserpointer	42	● PeTa Displayhalterungen	55
● FRANKEN Drehtafeln	108	● MEDIUM Leinwände	75-93	● PLUS Copyboards	73
● FRANKEN Flipcharts	109, 111	● MEDIUM Multimediamöbel	96-99	S	
● FRANKEN Moderationstafeln	111	● MEDIUM OHPs/Zubehör	70-71	● Samsung Flachdisplays	47
● FRANKEN Weißwandtafeln	108	● MEDIUM		● Samsung Visualizer	68-69
● FRANKEN Zubehör	110, 112	Präsentationsmöbel	100-103	V	
G		● MEDIUM Prospekt-/Präsentationsständer	104	● Vivitek Beamer	3, 13, 26-27, 34
● Gefen Installationstechnik	58	● MEDIUM Reinigungsreihe	52		
● Gyration Präsentationshelfer	59				
H					
● HITACHI Interaktive Produkte	62-64				

Einführung LED-Beamer



LED-Beamer sind das neueste Technologie-Highlight im Bereich Projektion. Sie zeichnen sich durch besondere Eigenschaften aus.

Merkmale je nach Modell:

- + Innovativ und umweltfreundlich, quecksilberfreie Lichtquelle
- + Langlebig und verschleißfrei, 20.000 Std. Lebensdauer ohne Lampenwechsel
- + Kein Ausfallrisiko durch Lampendefekt
- + Eine Investition ohne Folgekosten, kein Service- und Verwaltungsaufwand durch Lampentausch

Übersicht LED-Beamer



Vivitek Qumi Q5
Seite 3



CASIO XJ-M-Serie
Seite 4



CASIO XJ-A-Serie
Seite 5



Panasonic PT-R-Serie
Seite 6

Vivitek Qumi Q5 – klein, leistungsfähig, vielseitig, flexibel



- + **Klein und leicht**, um mühelos überall mithingegenommen zu werden
- + **Zeigen Sie Ihre Fotos**, Videos oder Dokumente von Kamera, Smartphone, Tablet, Speicherkarte, Laptop oder USB-Flash Laufwerk überall im Handumdrehen
- + **Big Picture** für Projektionen von bis zu 2 m Bild diagonale
- + **3D-ready** nach DLP-LINK Standard
- + **Autostart-Funktion** für den Einsatz als digitaler Verkäufer
- + **Keine Folgekosten**, bis zu 30.000 Betriebsstunden durch LED-Lichtquelle
- + **Integrierter Mediaplayer** für Office 97-2007 Dateien (.DOC, .PPT, .XLS), Adobe (.PDF, .TXT), Videodateien (.DIVX, .MPEG4, H264, .WMV), Bilddateien (.JPEG, .PNG, .BMP, .GIF), Audiodateien (.MP3, .WAV)



Vivitek Qumi Q5

Auflösung	WXGA
Technologie	DLP
ANSI-Lumen	500
Throw-Ratio	1,55:1
Maße H/B/T	3,23/16,0/12,24 cm
Gewicht	0,49 kg
Art.-Nr. 1923462 (Weiß)	Preis auf Anfrage
Art.-Nr. 1923459 (Schwarz)	Preis auf Anfrage
Art.-Nr. 1923460 (Blau)	Preis auf Anfrage
Art.-Nr. 1923461 (Rot)	Preis auf Anfrage
Art.-Nr. 1923463 (Gelb)	Preis auf Anfrage

ZUBEHÖR



Vivitek WLAN-Modul WLAN-Q5-DONGLE
Art.-Nr. 1926713 Preis auf Anfrage

Vivitek Akku QB-78K
Art.-Nr. 1926711 Preis auf Anfrage

CASIO XJ-M-Serie – Allrounder mit 20.000 Stunden ohne Lampenwechsel



CASIO Laser&LED Hybrid-Technologie

- + **Keine Ersatzlampenkosten!**
- + **Kein Ausfallrisiko durch Lampendefekt!**
- + **Kein Service- und Verwaltungsaufwand durch Lampentausch!**
- + **20.000 Stunden ohne Lampenwechsel!**

- + **Brillante, natürliche Farbwiedergabe**
- + **Sparsam im Stromverbrauch** durch dynamische Helligkeitsregulierung
- + **Räumlich präsentieren** durch 3D-Unterstützung (nur über HDMI-Eingang)
- + **Präsentieren vom Smartphone oder Tablet-PC** durch Mobi Show-Unterstützung (nur XJ-Mxx5-Modelle)
- + **Präsentieren ohne PC** direkt vom USB-Stick (nur XJ-Mxx5-Modelle)
- + **Vortragen ohne Verkabeln** durch WLAN-Fähigkeit (nur XJ-Mxx5-Modelle)
- + **Kein Warten auf den Projektor**, Quick Start & Stop
- + **HDMI-Anschluss**

CASIO XJ-M140/XJ-M145	
Auflösung	XGA
Technologie	DLP
ANSI-Lumen	2.500
Throw-Ratio	1,64-2,46:1
Maße H/B/T	8,4/31,1/24,4 cm
Gewicht	3,9 kg
Art.-Nr. 1923666 (XJ-M140)	Preis auf Anfrage
Art.-Nr. 1923671 (XJ-M145)	Preis auf Anfrage

CASIO XJ-M150/XJ-M155	
Auflösung	XGA
Technologie	DLP
ANSI-Lumen	3.000
Throw-Ratio	1,64-2,46:1
Maße H/B/T	8,4/31,1/24,4 cm
Gewicht	3,9 kg
Art.-Nr. 1923675 (XJ-M150)	Preis auf Anfrage
Art.-Nr. 1923679 (XJ-M155)	Preis auf Anfrage

CASIO XJ-M240/XJ-M245	
Auflösung	WXGA
Technologie	DLP
ANSI-Lumen	2.500
Throw-Ratio	1,32-1,93:1
Maße H/B/T	8,4/31,1/24,4 cm
Gewicht	3,9 kg
Art.-Nr. 1923683 (XJ-M240)	Preis auf Anfrage
Art.-Nr. 1923687 (XJ-M245)	Preis auf Anfrage

CASIO XJ-M250/XJ-M255	
Auflösung	WXGA
Technologie	DLP
ANSI-Lumen	3.000
Throw-Ratio	1,32-1,93:1
Maße H/B/T	8,4/31,1/24,4 cm
Gewicht	3,9 kg
Art.-Nr. 1923691 (XJ-M250)	Preis auf Anfrage
Art.-Nr. 1923695 (XJ-M255)	Preis auf Anfrage

Garantie Lichtquelle:
5 Jahre, max. 10.000 Std. bei einer Einsatzzeit von weniger als 12 Std. pro Tag.



Anschlüsse

CASIO XJ-A-Serie – ultraflache Bauform für mobilen und stationären Einsatz

- + **Ultraflaches, hochwertiges Design**
(nur 43 mm Höhe)
- + **Optimale Anpassung der Projektion in kleinen und großen Räumen**, 2facher optischer Zoom
- + **Maximaler Bedienkomfort auch bei Deckenmontage**, motorisierter Zoom und Fokus
- + **Präsentieren ohne PC** direkt vom USB-Stick (nur XJ-Axx6-Modelle)
- + **Vortragen ohne Verkabeln**, durch WLAN-Funktion und Mobi Show (nur XJ-Axx6-Modelle)
- + **Kein Warten auf den Projektor**, Quick Start & Stop
- + **Digitaler Computeranschluss mit Zukunft**, HDMI-Interface
- + **Sparsam im Stromverbrauch** durch dynamische Helligkeitsregulierung



Garantie Lichtquelle:
5 Jahre, max. 10.000 Std. bei einer Einsatzzeit von weniger als 12 Std. pro Tag.

Weitere CASIO Laser&LED-Hybrid Beamer auf den Seiten 4, 19 und 21.



CASIO XJ-A141/XJ-A146	
Auflösung	XGA
Technologie	DLP
ANSI-Lumen	2.500
Throw-Ratio	1,4-2,8:1
Maße H/B/T	4,3/29,7/21,0 cm
Gewicht	2,3 kg
Art.-Nr. 1923585 (XJ-A141)	Preis auf Anfrage
Art.-Nr. 1923595 (XJ-A146)	Preis auf Anfrage

CASIO XJ-A241/XJ-A246	
Auflösung	WXGA
Technologie	DLP
ANSI-Lumen	2.500
Throw-Ratio	1,15-2,3:1
Maße H/B/T	4,3/29,7/21,0 cm
Gewicht	2,3 kg
Art.-Nr. 1923620 (XJ-A241)	Preis auf Anfrage
Art.-Nr. 1923629 (XJ-A246)	Preis auf Anfrage

CASIO XJ-A251/XJ-A256	
Auflösung	WXGA
Technologie	DLP
ANSI-Lumen	3.000
Throw-Ratio	1,15-2,3:1
Maße H/B/T	4,3/29,7/21,0 cm
Gewicht	2,3 kg
Art.-Nr. 1923637 (XJ-A251)	Preis auf Anfrage
Art.-Nr. 1923644 (XJ-A256)	Preis auf Anfrage

CASIO Laser&LED Hybrid-Technologie



Kein Lampenwechsel ▶ Keine Folgekosten

Die innovative, von CASIO neu entwickelte Halbleiter-Lichtquellen-Technologie vereint LED und Laser zu einer völlig neuen, quecksilberfreien Lichtquelle. Die Projektoren- generation mit der Laser&LED Hybrid-Technologie besitzt eine Lichtleistung von bis zu 3.500 ANSI-Lumen und erzeugt brillante Farben

für eindrucksvolle Präsentationen – selbst bei Tageslicht. Diese revolutionäre Lichtquelle hat eine Lebensdauer von 20.000 Std. und lässt sich ohne große Verzögerung ein- und ausschalten und ist innerhalb von nur 8 Sekunden betriebsbereit! Mit einer Lebensdauer von 20.000 Stunden überbietet die

Laser&LED Hybrid-Technologie die Lebensdauer herkömmlicher Lampen für Projektoren um ein Vielfaches – für bis zu 10.000 zweistündige Geschäftspräsentationen oder über 13.000 Live-Fußballspiele im Großformat zuhause mit Freunden.



Mit der Laser&LED Hybrid-Technologie gehören die anfallenden Kosten für Lampenwechsel herkömmlicher Projektoren der Vergangenheit an. Für eine Nutzungsdauer von ca. 20.000 Std. benötigte man bisher bis

zu neun Lampen im Gesamtwert von ca. 3.200 Euro – Kosten, die mit der neuen CASIO Laser&LED Hybrid-Technologie entfallen. Die Laser&LED Hybrid-Technologie vereinfacht die Handhabung von installierten

Projektoren. Durch den Wegfall des Lampenwechsels entfällt der bei herkömmlichen Projektoren komplizierte Lampentausch und die Neuausrichtungen des Projektors.

Panasonic PT-R-Serie – die weltweit ersten LED-Beamer mit Digital Link

PT-RW330E/PT-RZ370E



PT-RW430E/PT-RZ470E



- + **Digitale Übertragung und Steuerung** von unkomprimierten **Full HD Audio- und Video-**daten über ein **einziges** auf HDBase™ basierendes **Cat 5.e/6 LAN-Kabel (bis 100 m Länge)**
- + **Kompatibel** mit der **Panasonic Transmitter-Box ET-YFB100** und vielen **Crestron-, AMX- bzw. Extron-Steuerungen**
- + **Ca. 20.000 Std. wartungsfrei** dank **LED-Technologie**
- + **Lampen- und Filterwechsel** nicht notwendig
- + **HDMI- und DVI-Eingang** für beste Übertragungsqualität
- + **Flexibles Positionieren** dank **2fach-Zoom-optik** und optischer **Lens Shift (vertikal und horizontal)**
- + Fernwartung und Steuerung über **LAN**
- + Kompatibel mit **Crestron RoomView™** und **PJLINK**
- + **29 dB leise** (Eco-Modus)

Zusätzlich nur PT-RW430E/PT-RZ470E:

- + **Portrait Mode** für Hochkantprojektionen
- + **Edge Blending, Color Matching** und **3D-fähig**

Panasonic PT-RW330E/PT-RW430E

Auflösung	WXGA
Technologie	DLP
ANSI-Lumen	3.500
Throw-Ratio	1,5-3,1:1
Maße H/B/T	13,7/45,5/41,5 cm
Gewicht	11 kg
Art.-Nr. 1923446 (PT-RW330E)	Preis auf Anfrage
Art.-Nr. 1923447 (PT-RW430E)	Preis auf Anfrage

Panasonic PT-RZ370E/PT-RZ470E

Auflösung	Full HD
Technologie	DLP
ANSI-Lumen	3.500
Throw-Ratio	1,5-2,9:1
Maße H/B/T	13,7/45,5/41,5 cm
Gewicht	11 kg
Art.-Nr. auf Anfrage (PT-RZ370E)	Preis auf Anfrage
Art.-Nr. auf Anfrage (PT-RZ470E)	Preis auf Anfrage

PT-RW330E/RZ370E:
Lens Shift-Funktion
ZUBEHÖR
**Panasonic ET-YFB100
Digital Transmitter-Box**

Art.-Nr. 1926786 Preis auf Anfrage



Einführung Ultramobile Beamer



Beamer dieser Klasse zeichnen sich in erster Linie durch ein kleines Gehäuse aus und sind für Anwender gedacht, die relativ häufig auf Reisen gehen und in kleinen bis mittelgroßen Räumen präsentieren.

Merkmale je nach Modell:

- ✦ Ideal für unterwegs: Gewicht bis maximal 2,0 kg
- ✦ Helligkeit bis ca. 3.000 ANSI-Lumen für kleine bis mittelgroße Räume
- ✦ PC-freies Präsentieren macht die Mitnahme eines Notebooks überflüssig (einige Modelle)
- ✦ Direct Power on/off für das Ein- und Ausschalten des Projektors ohne Wartezeit
- ✦ Automatisches Set-up ermöglicht Betriebsbereitschaft in Sekundenschnelle (einige Modelle)

Übersicht Ultramobile Beamer



**Epson EB-1751/EB-1761W/
EB-1771W/EB-1776W**
Seite 8



BenQ GP10
Seite 9



Optoma ML500
Seite 9

Epson EB-1751/EB-1761W/EB-1771W/EB-1776W – extraflach und ultraleicht für Ihre mobile Business-Präsentation



- + **Kompakt und leicht** mit nur 1,7 kg
- + **Standard-Weitwinkeloptik** für große Bilder selbst aus geringer Entfernung
- + **HDMI-Eingang**
- + **Automatische vertikale und horizontale, manuelle Trapezkorrektur** für einfaches Ausrichten (EB-1776W: beides automatisch in Echtzeit)
- + **Präsentieren ohne PC** vom USB-Stick (Bilder, PDFs)
- + Kabellose Präsentationen mit Ihrem iPad, iPhone oder iPod Touch via **Epson iProjection App**
- + **WLAN-Adapter und Quick WLAN USB-Stick** integriert (EB-1776W) bzw. **optional** (EB-1761W/EB-1771W)
- + **Screen fit:** passt die projizierten Bilder automatisch jeder schwarz umrandeten Leinwand an (nur EB-1776W)
- + **Split Screen**-Funktion für gleichzeitige Darstellung zweier Quellen (alle außer EB-1751)

Epson EB-1751	
Auflösung	XGA
Technologie	3LCD
ANSI-Lumen	2.600
Throw-Ratio	1,19-1,43:1
Maße H/B/T	4,4/29,2/21 cm
Gewicht	1,7 kg
Art.-Nr. 1788527	Preis auf Anfrage

Epson EB-1771W	
Auflösung	WXGA
Technologie	3LCD
ANSI-Lumen	3.000
Throw-Ratio	1,04-1,26:1
Maße H/B/T	4,4/29,2/21 cm
Gewicht	1,7 kg
Art.-Nr. 1788528	Preis auf Anfrage

Epson EB-1761W	
Auflösung	WXGA
Technologie	3LCD
ANSI-Lumen	2.600
Throw-Ratio	1,04-1,26:1
Maße H/B/T	4,4/29,2/21 cm
Gewicht	1,7 kg
Art.-Nr. 1785922	Preis auf Anfrage

Epson EB-1776W	
Auflösung	WXGA
Technologie	3LCD
ANSI-Lumen	3.000
Throw-Ratio	1,04-1,26:1
Maße H/B/T	4,4/29,2/21 cm
Gewicht	1,7 kg
Art.-Nr. 1785923	Preis auf Anfrage

Garantierweiterung bei allen Epson Modellen auf Anfrage.



ZUBEHÖR

Epson WLAN-Adapter ELPAP07
für EB-1761W/1771W
Art.-Nr. 1643220 [Preis auf Anfrage](#)

Epson Quick WLAN USB-Key ELPAP09
für EB-1761W/1771W (nur verwendbar
bei Einsatz des WLAN-Adapters ELPAP07)
Art.-Nr. 1846883 [Preis auf Anfrage](#)

BenQ GP10 – die neue Leichtigkeit des Beamens

- + **LED-Technologie** mit bis zu **30.000 Std.** Laufzeit (Eco-Modus)
- + **10.000:1 Kontrast** für extrem gute Schwarzwerte
- + **Unterstützung diverser Multimedia-Formate** (Dokumente, Fotos, Videos, Musik)
- + **WLAN-Stick** für kabellose Projektionen im Lieferumfang
- + **QPresenter App:** Sie können Ihre Präsentationen direkt von Ihrem Smartphone oder Tablet aus starten
- + **Anschlussvielfalt:** **HDMI, SD-Kartenslot** (bis 32 GB) und **USB-Reader**
- + **Integrierter Speicher** (2 GB)
- + **2x 3-Watt-Lautsprecher**
- + Einfache Benutzeroberfläche mit Navigationselementen für **intuitive Bedienung**
- + **Schnellkühlfunktion** durch Off & Go-Funktion
- + **Auto Blank als Augenschutz** für kindersicheren Gebrauch
- + **Tragetasche** im Lieferumfang



BenQ GP10	
Auflösung	WXGA
Technologie	DLP
ANSI-Lumen	550
Throw-Ratio	1,2:1
Maße H/B/T	6,2/22/17,8 cm
Gewicht	1,5 kg
Art.-Nr. 1943448	Preis auf Anfrage



Optoma ML500 – handliche Projektion neu erfunden

- + **Kaum DIN A5 groß** und **1,1 kg leicht** – passt problemlos in Ihre Notebooktasche
- + Umweltfreundliche **LED-Technologie** mit bis zu **20.000 Std. Laufzeit – kein Lampenwechsel**
- + **PC-frei präsentieren** dank integriertem Multimedia-Player
- + Wiedergabe von Präsentationen, Dokumenten, Videos, Fotos und Musikdateien
- + Datei-wiedergabe über den **integrierten Speicher**, eine SD-Karte oder USB-Stick
- + Einfache Anschlussmöglichkeit über **HDMI und VGA**
- + Praktisch für **unterwegs:** die stylische Tragetasche ist im Lieferumfang enthalten



Optoma ML500	
Auflösung	WXGA
Technologie	DLP
ANSI-Lumen	500
Throw-Ratio	1,4:1
Maße H/B/T	4,3/22/17 cm
Gewicht	1,14 kg
Art.-Nr. 1720169	Preis auf Anfrage

Panasonic PT-CW330E/PT-CW240E/PT-CX300E – große Bilder bei kleinstem Abstand



- + Ultrakurzstanzbeamer: **80" Bild diagonale** aus einer Entfernung von nur **26 cm** (PT-CW240E/PT-CW330E) bzw. **38 cm** (PT-CX300E)
- + Optimal z.B. für **sehr kleine Räume** oder Räume mit tiefen Decken, Schaufenster, Architekturbüros oder den **Einsatz mit interaktiven Boards**
- + **HDMI-Eingang**
- + **Extrem hoher Kontrast:** 8.000:1
- + **Wandfarbkorrektur** für Projektion auf farbigen Flächen
- + **Kontrolle und Steuerung** über LAN
- + Integrierte **3D-Funktion**
- + Sparsam: nur **0,5 Watt** Stromverbrauch im Standby-Betrieb
- + Geringe Folgekosten dank **langer Lampenlaufzeit** (PT-CW240E: 5.000 Std., PT-CW330E/PT-CX300E: 4.000 Std. im Eco-Modus)
- + **10-Watt-Lautsprecher** integriert

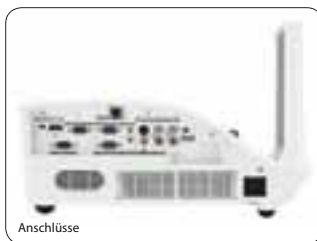

Anschlüsse



Einfacher Lampenwechsel

Panasonic PT-CW330E	
Auflösung	WXGA
Technologie	DLP
ANSI-Lumen	3.100
Throw-Ratio	0,35:1
Maße H/B/T	25/35,7/36,7 cm
Gewicht	7,7 kg
Art.-Nr. auf Anfrage	Preis auf Anfrage

Panasonic PT-CW240E	
Auflösung	WXGA
Technologie	DLP
ANSI-Lumen	2.600
Throw-Ratio	0,35:1
Maße H/B/T	25/35,7/36,7 cm
Gewicht	7,5 kg
Art.-Nr. auf Anfrage	Preis auf Anfrage

Panasonic PT-CX300E	
Auflösung	XGA
Technologie	DLP
ANSI-Lumen	3.100
Throw-Ratio	0,44:1
Maße H/B/T	25/35,7/36,7 cm
Gewicht	7,7 kg
Art.-Nr. auf Anfrage	Preis auf Anfrage

Vivitek D7515T/D755WT/D7180HD – flüsterleise Ultrakurzdistanzbeamer mit bis zu 10.000 Lampenstunden

NEU



D7515T/D755WT

- + **Extrem kurzer Projektionsabstand**, nur 38 cm für 2,0 m Bildbreite (D7180HD)
- + **Flüsterleiser Betrieb** mit nur 29 dB bei voller Lichtleistung (D7180HD)
- + **3D-ready** (DLP®-LINK™-Technik mit 120Hz)
- + **Umfangreiche Anschlussoptionen** inkl. HDMI V1.3, VGA, Video und S-Video
- + **Optimierte Farbdarstellung** durch Brilliant Color™ und VividWheel III Technologie
- + **Einfacher Lampenwechsel und wartungs-arm**, Serviceklappe auf der Geräteoberseite, 10.000 Std. Lampenlaufzeit (D7515T/ D755WT im Eco-Modus)
- + **Integrierter 10-Watt-Lautsprecher**
- + **Wandhalterung im Lieferumfang** (nur D795WT)



Mit anderen Beamern: Vortragender steht im Lichtkegel, Schattenwurf, Sichtbehinderung



Ultrakurzdistanzbeamer:
kein Schattenwurf, kein Blenden

Vivitek D7515T	
Auflösung	XGA
Technologie	DLP
ANSI-Lumen	3.000
Throw-Ratio	0,39:1
Maße H/B/T	12,3/28,8/37,5 cm
Gewicht	5,0 kg
Art.-Nr. auf Anfrage	Preis auf Anfrage

Vivitek D755WT	
Auflösung	WXGA
Technologie	DLP
ANSI-Lumen	3.000
Throw-Ratio	0,35:1
Maße H/B/T	12,3/28,8/37,5 cm
Gewicht	5,0 kg
Art.-Nr. auf Anfrage	Preis auf Anfrage

Vivitek D7180HD	
Auflösung	Full HD
Technologie	DLP
ANSI-Lumen	3.400
Throw-Ratio	0,19:1
Maße H/B/T	21,9/35,4/41,1 cm
Gewicht	9,0 kg
Art.-Nr. 1923095	Preis auf Anfrage

NEC UM-Serie – Ultrakurzdistanzprojektoren der Profiklasse



- ✦ **Bemerkenswerte Performance** ohne Kompromisse bei Qualität und Benutzerfreundlichkeit
- ✦ **Weniger Schatten und Blendeffekte** bei Präsentationen
- ✦ **Zukunftsorientierte Anschlussvielfalt**
- ✦ **Neueste Umwelttechnologie** und Minimierung von Stromverbrauch und Wartung
- ✦ **Kompatibel mit verschiedenen Software-Tools von NEC**, unter anderem mit Image Express Utility Lite (WIN, MAC, iOS), virtuelle Fernbedienung (WIN/iOS), PC Control Utility Pro 4/5, Viewer PPT Converter und Display-Note
- ✦ Je nach Modell **bis zu 8.000 Lampenstunden** (Eco-Modus)
- ✦ **Besondere Eigenschaften:** AMX Beacon, Auto Eco-Modus, Auto Power on/off-Funktion, Crestron RoomView, DICOM Simulation, Direct Power off-Funktion, Fernbedienung und Administration mittels LAN und RS232, optionales Benutzerlogo, PJLlINK, Präsentationen über das Netzwerk, Quick on/off-Funktion, USB-Display, USB-Viewer für JPEG-Bilder



Rückseite NEC UM-Serie

Halterung gehört bei allen Modellen zum Lieferumfang.

NEC UM280X	
Auflösung	XGA
Technologie	3LCD
ANSI-Lumen	2.800
Throw-Ratio	0,36:1
Maße H/B/T	11,2/37,8/42,8 cm
Gewicht	5,6 kg
Art.-Nr. 1923493	Preis auf Anfrage

NEC UM280W	
Auflösung	WXGA
Technologie	3LCD
ANSI-Lumen	2.800
Throw-Ratio	0,36:1
Maße H/B/T	11,2/37,8/42,8 cm
Gewicht	5,6 kg
Art.-Nr. 1923491	Preis auf Anfrage

NEC UM330X	
Auflösung	XGA
Technologie	3LCD
ANSI-Lumen	3.300
Throw-Ratio	0,36:1
Maße H/B/T	11,2/37,8/42,8 cm
Gewicht	5,7 kg
Art.-Nr. 1923497	Preis auf Anfrage

NEC UM330W	
Auflösung	WXGA
Technologie	3LCD
ANSI-Lumen	3.300
Throw-Ratio	0,36:1
Maße H/B/T	11,2/37,8/42,8 cm
Gewicht	5,7 kg
Art.-Nr. 1923495	Preis auf Anfrage

ZUBEHÖR

NEC WLAN-Modul

Art.-Nr. 1926642

Preis auf Anfrage

Einführung Interaktive Beamer



Gestalten Sie Ihren Unterricht interaktiv – auch ohne elektronische Whiteboards. Ab jetzt ist jede Projektionsfläche interaktiv. Ihr Unterricht wird spontaner und für Ihre Schüler interessanter.

Merkmale je nach Modell:

- ✦ Ideal für den Einstieg in interaktiven Unterricht
- ✦ Kein interaktives Whiteboard erforderlich

- ✦ Interaktiver Stift ersetzt herkömmliche Maus und funktioniert auf nahezu jeder Oberfläche

Übersicht Interaktive Beamer



Epson EB-475Wi/EB-485Wi
Seite 16



Epson EB-1400Wi/EB-1410Wi
Seite 17



NEC UM-Serie
Seite 18



CASIO XJ-ST-Serie
Seite 19

Epson EB-475Wi/EB-485Wi – die interaktiven Ultrakurzstreckbeamer für den Education-Bereich

- + Aus einem **Abstand** von nur **54 cm** (WXGA) bzw. **62 cm** (XGA) eine Bildbreite von **2,00 m**
- + **HDMI-Schnittstelle** für perfekte Signalübertragung
- + **Für Ihre Sicherheit:** Kensington Lock™, Kennwortschutz, Sicherheitsstange, Sperre für WLAN-Einheit
- + **Fernwartung** und **Kontrolle** über **LAN** (RJ45)
- + **WLAN-Adapter** und **Quick WLAN USB-Stick** optional
- + **16-Watt-Lautsprecher** integriert
- + **Wandhalterung** im Lieferumfang
- + Geeignet für **Auf-, Überkopf- und Senkrechtprojektion**
- + Verwandelt, dank integriertem Sensor und interaktivem Pen, jede Präsentationsfläche in eine **interaktive Fläche**
- + **Auto-Kalibrierung, keine Treiberinstallation**
- + 2 Stifte im Lieferumfang für **gleichzeitiges interaktives Arbeiten**



Steuereinheit mit Anschlussfeld (optional)



Abb. ähnlich

Epson EB-475Wi	
Auflösung	WXGA
Technologie	3LCD
ANSI-Lumen	2.600
Throw-Ratio	0,27:1
Maße H/B/T	18,1/36,7/37,5 cm
Gewicht	5,4 kg
Art.-Nr. 1755052	Preis auf Anfrage

Epson EB-485Wi	
Auflösung	WXGA
Technologie	3LCD
ANSI-Lumen	3.100
Throw-Ratio	0,27:1
Maße H/B/T	18,1/36,7/37,5 cm
Gewicht	5,4 kg
Art.-Nr. 1755054	Preis auf Anfrage

ZUBEHÖR



Epson Visualizer ELP-DC06

Epson Visualizer ELP-DC06
Einfach anschließbar über USB (Typ A); separates Netzteil nicht erforderlich. Ausführliche Informationen siehe S. 69.
Art.-Nr. 1494699 Preis auf Anfrage

Epson WLAN-Adapter ELPAP07
Art.-Nr. 1643220 Preis auf Anfrage

Epson Quick WLAN USB-Stick ELPAP09
(Nur verwendbar bei Einsatz des WLAN-Adapters ELPAP07)
Art.-Nr. 1846883 Preis auf Anfrage

Epson Steuereinheit ELPCB01
Für einfache Wandmontage
Art.-Nr. 1696776 Preis auf Anfrage

Epson Lautsprechereset ELPSP02
2x 15-Watt-Aktivlautsprecher für Epson Steuereinheit ELPCB01
Art.-Nr. 1696777 Preis auf Anfrage

Tischhalterung und Ersatzstifte auf Anfrage.

Epson EB-1400Wi/EB-1410Wi – die interaktiven Ultrakurzstreckbeamer für den Business-Bereich

- + Ersetzt Display, Beamer, Flipchart und Whiteboard durch nur ein Gerät
- + Aus einem Abstand von nur **54 cm (WXGA)** bzw. **62 cm (XGA)** eine Bildbreite von **2,00 m**
- + **HDMI und Display-Port** für perfekte Signalübertragung
- + **Für Ihre Sicherheit:** Kensington Lock™, Kennwortschutz, Sicherheitsstange, Sperre für WLAN-Einheit
- + **Fernwartung und Kontrolle** über LAN (RJ45)
- + **WLAN-Adapter integriert**
- + **10-Watt-Lautsprecher integriert**
- + **Wandhalterung und Steuereinheit** im Lieferumfang
- + Geeignet für **Auf-, Überkopf- und Senkrechtprojektion**
- + Verwandelt, dank integriertem Sensor und interaktivem Pen, jede Präsentationsfläche in eine **interaktive Fläche**
- + **Auto-Kalibrierung, keine Treiberinstallation**
- + 2 Stifte im Lieferumfang für **gleichzeitiges interaktives Arbeiten**
- + **Split-Screen mit Interaktivität**, z.B. für Videokonferenzen
- + Interaktivität per **USB oder WLAN** möglich (bei WLAN kein duales Schreiben möglich)
- + Neue interaktive Tools im Lieferumfang



Abb. ähnlich

Epson EB-1400Wi	
Auflösung	WXGA
Technologie	3LCD
ANSI-Lumen	2.600
Throw-Ratio	0,27:1
Maße H/B/T	15,5/36,7/37,5 cm
Gewicht	5,9 kg
Art.-Nr. auf Anfrage	Preis auf Anfrage

Epson EB-1410Wi	
Auflösung	WXGA
Technologie	3LCD
ANSI-Lumen	3.100
Throw-Ratio	0,27:1
Maße H/B/T	15,5/36,7/37,5 cm
Gewicht	5,9 kg
Art.-Nr. auf Anfrage	Preis auf Anfrage

ZUBEHÖR



Epson Visualizer
ELP-DC06

Epson Visualizer ELP-DC06

Einfach anschließbar über USB (Typ A); separates Netzteil nicht erforderlich. Ausführliche Informationen siehe S 69.
Art.-Nr. 1494699 Preis auf Anfrage

Epson Quick WLAN USB-Stick ELPAP09

(Nur verwendbar bei Einsatz des WLAN-Adapters ELPAP07)
Art.-Nr. 1846883 Preis auf Anfrage

NEC UM-Serie – Ultrakurzdistanzprojektoren der Profiklasse



Deckenhalterung nicht im Lieferumfang enthalten

- ✦ **Integrierte Interaktivität auf Grundlage von eBeam®-Technologie**, beinhaltet Anwendungssoftware für Unternehmen und geschäftliche Nutzer
- ✦ **Bemerkenswerte Performance** ohne Kompromisse bei Qualität und Benutzerfreundlichkeit
- ✦ **Weniger Schatten und Blendeffekte** bei Präsentationen
- ✦ **Neueste Umwelttechnologie** und Minimierung von Stromverbrauch und Wartung
- ✦ **Kompatibel mit verschiedenen Software-Tools von NEC**, unter anderem mit Image Express Utility Lite (WIN, MAC, iOS), virtuelle Fernbedienung (WIN/iOS), PC Control Utility Pro 4/5, Viewer PPT Converter und DisplayNote
- ✦ Je nach Modell **bis zu 8.000 Lampenstunden** (Eco-Modus)
- ✦ **Besondere Eigenschaften:** AMX Beacon, Auto Eco-Modus, Auto Power on/off-Funktion, Crestron RoomView, DICOM Simulation, Direct Power off-Funktion, Fernbedienung und Administration mittels LAN und RS232, optionales Benutzerlogo, PJLINK, Präsentationen über das Netzwerk, Quick on/off-Funktion, USB-Display, USB-Viewer für JPEG-Bilder



Rückseite NEC UM-Serie



Halterung gehört bei allen Modellen zum Lieferumfang.

NEC UM280XI	
Auflösung	XGA
Technologie	3LCD
ANSI-Lumen	2.800
Throw-Ratio	0,36:1
Maße H/B/T	11,2/37,8/42,8 cm
Gewicht	5,8 kg
Art.-Nr. 1923494	Preis auf Anfrage

NEC UM280WI	
Auflösung	WXGA
Technologie	3LCD
ANSI-Lumen	2.800
Throw-Ratio	0,36:1
Maße H/B/T	11,2/37,8/42,8 cm
Gewicht	5,7 kg
Art.-Nr. 1923492	Preis auf Anfrage

NEC UM330XI	
Auflösung	XGA
Technologie	3LCD
ANSI-Lumen	3.300
Throw-Ratio	0,36:1
Maße H/B/T	11,2/37,8/42,8 cm
Gewicht	5,8 kg
Art.-Nr. 1923498	Preis auf Anfrage

NEC UM330WI	
Auflösung	WXGA
Technologie	3LCD
ANSI-Lumen	3.300
Throw-Ratio	0,36:1
Maße H/B/T	11,2/37,8/42,8 cm
Gewicht	5,8 kg
Art.-Nr. 1923496	Preis auf Anfrage

ZUBEHÖR

NEC WLAN-Modul

Art.-Nr. 1903-75

Preis auf Anfrage

CASIO XJ-ST-Serie – interaktiver Kurzstanzbeamer mit 20.000 Stunden ohne Lampenwechsel



CASIO Laser&LED Hybrid-Technologie

- + Keine Ersatzlampenkosten!
- + Kein Ausfallrisiko durch Lampendefekt!
- + Kein Service- und Verwaltungsaufwand durch Lampentausch!
- + 20.000 Stunden ohne Lampenwechsel!

- + Brillante, natürliche Farbwiedergabe
- + Sparsam im Stromverbrauch durch dynamische Helligkeitsregulierung
- + Interaktiver Stift (optional)
- + Räumlich präsentieren durch 3D-Unterstützung (nur über VGA-Eingang)
- + Präsentieren vom Smartphone oder Tablet-PC durch Mobi Show-Unterstützung
- + Präsentieren ohne PC direkt vom USB-Stick
- + Vortragen ohne Verkabeln durch WLAN-Fähigkeit
- + Kein Warten auf den Projektor, Quick Start & Stop
- + Fernwartung und Fernbedienung über LAN
- + HDMI-Anschluss und 2x PC IN (analog), 1x PC OUT (analog)

Garantie Lichtquelle:
5 Jahre, max. 10.000 Std. bei einer Einsatzzeit von weniger als 12 Std. pro Tag.



Rückseite CASIO XJ-ST-Serie

CASIO XJ-ST145

Auflösung	XGA
Technologie	DLP
ANSI-Lumen	2.500
Throw-Ratio	0,68:1
Maße H/B/T	10,6/42,0/32,3 cm
Gewicht	7,1 kg
Art.-Nr. 1923699	Preis auf Anfrage

CASIO XJ-ST155

Auflösung	XGA
Technologie	DLP
ANSI-Lumen	3.000
Throw-Ratio	0,68:1
Maße H/B/T	10,6/42,0/32,3 cm
Gewicht	7,1 kg
Art.-Nr. 1923705	Preis auf Anfrage

ZUBEHÖR

CASIO Interaktiver Stift YA-P10

Art.-Nr. 1926816 [Preis auf Anfrage](#)

CASIO 3D-Konvertierungssoftware

Art.-Nr. 1926814 [Preis auf Anfrage](#)

CASIO 3D-Shutterbrille YA-G30

Art.-Nr. 1926815 [Preis auf Anfrage](#)



CASIO Interaktiver Stift YA-P10

Einführung Installationsbeamer

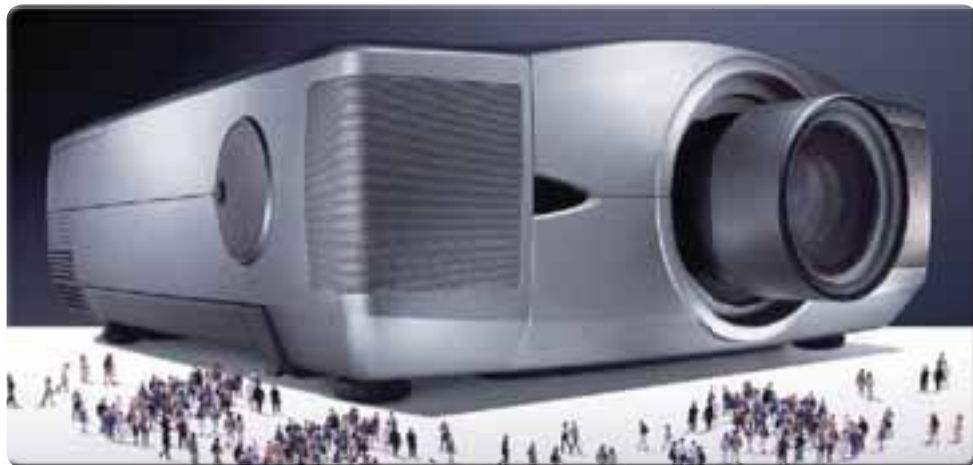

Installationsbeamer eignen sich für die feste Montage in großen bis sehr großen Räumen und Hörsälen, für den Einsatz bei Open-Air-Veranstaltungen oder für großflächige Werbeprojektionen. Sie werden gerne in der Vermietung eingesetzt.

Merkmale je nach Modell

- + Extrem hohe Lichtleistung für Einsatz auch bei schwierigen Lichtbedingungen
- + Vielzahl von Einschubboards für den Anschluss verschiedenster Quellen
- + Vielzahl von Wechselobjektiven für flexiblen räumlichen Einsatz
- + Motorisierte Lens Shift-Funktion für flexible Installationsmöglichkeiten
- + Dauerbetrieb 24 Std./7 Tage möglich

Übersicht Installationsbeamer



CASIO XJ-H-Serie
Seite 21



Epson EB-G5000-Serie
Seite 22



Panasonic PT-VW431D
Seite 23



Canon XEED-Serie
Seite 24



Canon LCOS XEED SX80 Mark II
Seite 25



**Vivitek D5000/D5180HD/
D5185HD/D5280U**
Seite 26



**Vivitek D8900/D8010W/
D8800**
Seite 27



NEC PA-Serie
Seite 28



NEC PX-Serie
Seite 29



Panasonic PT-EX/EW/EZ-Serie
Seite 30



**Panasonic PT-DX610/DW640/
DZ680-Serie**
Seite 31



BenQ SH910/SH940
Seite 32

CASIO XJ-H-Serie – 20.000 Betriebsstunden ohne Lampenwechsel



- + **Laser&LED Hybrid-Technologie mit bis zu 20.000 Betriebsstunden!**
- + **Keine Ersatzlampenkosten!**
- + **Kein Ausfallrisiko durch Lampendefekt!**
- + **Kein Service- und Verwaltungsaufwand wegen Lampentausch!**
- + **Sparsam im Stromverbrauch** durch dynamische Helligkeitsregulierung!
- + **Kein Warten auf den Projektor** dank Quick Start & Stop!

Weitere Funktionen für XJ-H1650/H1750/H2650:

- + Interaktivbeameroption mit optionalem Stift
- + Präsentieren via Smartphone oder Tablet-PC mit Mobi Show
- + **Präsentieren ohne PC** direkt vom USB-Stick
- + **Vortrag ohne Verkabeln** durch WLAN-Fähigkeit
- + **HDMI-Anschluss** und 2x PC IN (analog), 1x PC OUT (analog)

CASIO XJ-H1600/XJ-H1650	
Auflösung	XGA
Technologie	DLP
ANSI-Lumen	3.500
Throw-Ratio	1,6-1,91:1
Maße H/B/T	10,6/40,0/32,3 cm
Gewicht	7,1 kg
Art.-Nr. 1923648 (XJ-H1600)	Preis auf Anfrage
Art.-Nr. 1923653 (XJ-H1650)	Preis auf Anfrage

CASIO XJ-H1700/XJ-H1750	
Auflösung	XGA
Technologie	DLP
ANSI-Lumen	4.000
Throw-Ratio	1,6-1,91:1
Maße H/B/T	10,6/40,0/32,3 cm
Gewicht	7,1 kg
Art.-Nr. 1923657 (XJ-H1700)	Preis auf Anfrage
Art.-Nr. 1923660 (XJ-H1750)	Preis auf Anfrage

CASIO XJ-H2600/XJ-H2650	
Auflösung	WXGA
Technologie	DLP
ANSI-Lumen	3.500
Throw-Ratio	1,62-1,95:1
Maße H/B/T	10,6/40,0/32,3 cm
Gewicht	7,1 kg
Art.-Nr. 1923663 (XJ-H2600)	Preis auf Anfrage
Art.-Nr. 1923665 (XJ-H2650)	Preis auf Anfrage

ZUBEHÖR

Garantie Lichtquelle:
5 Jahre, max. 10.000 Std. bei einer Einsatzzeit von weniger als 12 Std. pro Tag.

CASIO Interaktiver Stift YA-P10
Art.-Nr. 1926816 Preis auf Anfrage

CASIO 3D-Konvertierungssoftware
Art.-Nr. 1926814 Preis auf Anfrage

CASIO 3D-Shutterbrille YA-G30
Art.-Nr. 1926815 Preis auf Anfrage



CASIO Interaktiver Stift YA-P10



Rückseite CASIO XJ-H-Serie

Epson EB-G5000-Serie – die innovativen Installationsgeräte

- + **Flexible Positionierung** dank horizontaler und vertikaler, manueller Lens Shift-Funktion
- + Zukunftsweisend: **HDMI**-Digitalanschluss
- + Standardoptik mit **1,8fach-Zoom** integriert
- + **7-Watt-Lautsprecher** integriert
- + **Diebstahlsicherung** einschließlich Sicherheitsstange und PIN Code-Eingabe beim Gerätestart
- + **Einfache Wartung:** Filter und Lampen sind leicht austauschbar, sogar bei Befestigung an der Decke
- + **Administration und Steuerung über LAN** möglich (RJ45)
- + **Split Screen-Funktion** zur gleichzeitigen Darstellung von 2 Eingangsquellen
- + **Präsentieren ohne PC** (außer EB-G5600)
- + **WLAN** integriert (außer EB-G5600; bei EB-G5450WU optional)
- + EasyMP Multi PC Projection Software: bis zu **16 Computer** können übers **Netzwerk** (LAN/WLAN) mit einem Projektor verbunden werden (nicht bei EB-5600)



- + **DICOM-Simulation Modus:** ideal für den medizinischen Einsatz
- + Alternativ sind alle Modelle als „NL“-Version ohne Standardoptik lieferbar; **Wechseloptik mit Bayonetverschluss optional**



Epson EB-G5600	
Auflösung	XGA
Technologie	3LCD
ANSI-Lumen	4.500
Throw-Ratio	1,3-2,36:1
Maße H/B/T	13,5/47/31,15 cm
Gewicht	6,7 kg
Art.-Nr. 1648269	Preis auf Anfrage

Epson EB-G5900	
Auflösung	XGA
Technologie	3LCD
ANSI-Lumen	5.200
Throw-Ratio	1,3-2,36:1
Maße H/B/T	13,5/47/31,15 cm
Gewicht	6,7 kg
Art.-Nr. 1743754	Preis auf Anfrage

Epson EB-G5950	
Auflösung	XGA
Technologie	3LCD
ANSI-Lumen	5.200
Throw-Ratio	1,3-2,36:1
Maße H/B/T	13,5/47/31,15 cm
Gewicht	6,8 kg
Art.-Nr. 1662819	Preis auf Anfrage

Epson EB-G5650W	
Auflösung	WXGA
Technologie	3LCD
ANSI-Lumen	4.500
Throw-Ratio	1,29-2,34:1
Maße H/B/T	13,5/47/31,15 cm
Gewicht	6,8 kg
Art.-Nr. 1662800	Preis auf Anfrage

Epson EB-G5450WU	
Auflösung	WUXGA
Technologie	3LCD
ANSI-Lumen	4.000
Throw-Ratio	1,27-2,29:1
Maße H/B/T	13,5/47/31,15 cm
Gewicht	6,8 kg
Art.-Nr. 1660330	Preis auf Anfrage

Epson EB-G5750WU	
Auflösung	WUXGA
Technologie	3LCD
ANSI-Lumen	4.500
Throw-Ratio	1,27-2,29:1
Maße H/B/T	13,5/47/31,15 cm
Gewicht	6,8 kg
Art.-Nr. 1660331	Preis auf Anfrage

ZUBEHÖR

Objektivtyp	Standard	Rückprojektions-Weitwinkelobjektiv	Mittleres Zoomobjektiv 1	Mittleres Zoomobjektiv 2	Telezoomobjektiv
Referenz	ELPLS05	ELPLR03	ELPLM04	ELPLM05	ELPLL06
Fokus-/Zoom-Typ	manuell	manuell (kein Zoom)	manuell	manuell	manuell
Projektionsfaktor XGA-Modelle					
Bildformat 16:10 und 16:9/4:3	1,3-2,4	0,78	2,4-3,5	3,5-5,4	5,3-7,2
Projektionsfaktor WXGA-Modelle					
Bildformat 16:10 und 16:9	1,3-2,3	0,77	2,3-3,5	3,5-5,3	5,2-7,1
Projektionsfläche XGA- und WXGA-Modelle	20-200"	30-216"	40-300"	40-300"	40-300"
Projektionsfläche WUXGA-Modelle	50-200"	50-200"	50-300"	50-300"	40-300"
Manuelle Vert./horiz. (XGA-Modelle)	±50%/±10% max.	-	±50%/±10% max.	±50%/±10% max.	±50%/±10% max.
Lens Shift Vert./horiz. (WXGA-Modelle)	±60%/±10% max.	-	±60%/±10% max.	±60%/±10% max.	±60%/±10% max.
Vert./horiz. (WUXGA-Modelle)	±58%/±9% max.	-	±58%/±9% max.	±58%/±9% max.	±58%/±9% max.
Art.-Nr.	1643222	1416827	1416829	1416840	1416841
Preis	auf Anfrage	auf Anfrage	auf Anfrage	auf Anfrage	auf Anfrage

Panasonic PT-VW431D – weltweit erster kompakter LCD-Beamer mit Digital Link



- + **Digitale Übertragung und Steuerung** von unkomprimierten **Full HD Audio- und Videodaten** über **ein einziges**, auf HDBaseT™ basierendes **Cat 5.e/6 LAN-Kabel (bis 100 m Länge)**
- + **Kompatibel** mit der **Panasonic Transmitter-Box ET-YFB100** und vielen **Crestron-, AMX- bzw. Extron-Steuerungen**
- + **HDMI-Eingang** für beste Übertragungsqualität
- + Flexibles Positionieren dank **Weitwinkelobjektiv mit 1,6fachem optischen Zoom** und **vertikaler Lens Shift**
- + **10-Watt-Lautsprecher** und **Mikrofoneingang**
- + Fernwartung und Steuerung über **LAN**
- + Kompatibel mit **Crestron RoomView™** und **PJLINK**
- + **29 dB leise** (Eco-Modus)
- + **Direct Power off** für direktes Ausschalten nach der Präsentation



Panasonic PT-VW431D	
Auflösung	WXGA
Technologie	3LCD
ANSI-Lumen	4.300
Throw-Ratio	1,18-1,90:1
Maße H/B/T	10,7/37,9/30,5 cm
Gewicht	4,8 kg
Art.-Nr. 1923517	Preis auf Anfrage

ZUBEHÖR

Panasonic ET-YFB100
Digital Transmitter-Box

Art.-Nr. 1926786

Preis auf Anfrage



Canon XEED-Serie – LCOS für rasterlose und farbrillante Bilder



Halterung nicht im
Lieferumfang enthalten



- + **LCOS-Technologie** für praktisch rasterlose und farbrillante Bilder
- + Schärfste Darstellung auch **feinster Details**
- + **Optisches Canon AISYS-System** für helle Bilder und satte Farben
- + **Motorzoomobjektiv: 1,5fach** (SX80 Mark II) **bis 1,95fach** (andere Modelle, je nach Optik)
- + **DVI- und HDMI-Eingang** zur Projektion digitaler Inhalte
- + RJ45-Schnittstelle für **Steuerung und Überwachung im Netzwerk**
- + **Foto-Modus** für optimierte Wiedergabe von sRGB-Fotos je nach Umgebungslicht
- + Vertikale und horizontale **Lens Shift** mit einer **Genauigkeit von ½ Pixel**
- + Individuelle Steuerung der RGB-Farbwerte, 6achsige Farbkorrektur und Gamma-Anpassung für eine außergewöhnlich farbtreue Wiedergabe
- + Flexible 360°-Installation für **Boden- oder Deckenprojektion**
- + **4 optional erhältliche Wechseloptiken** (Geräte werden ohne Optik ausgeliefert)

Canon XEED SX6000	
Auflösung	SXGA+
Technologie	LCOS
ANSI-Lumen	6.000
Throw-Ratio	8,5 kg (ohne Optik)
Maße H/B/T	17/38/43 cm
Gewicht	8,5 kg
Art.-Nr. 1923469	Preis auf Anfrage

Canon XEED WX6000	
Auflösung	WXGA
Technologie	LCOS
ANSI-Lumen	5.700
Throw-Ratio	je nach Optik
Maße H/B/T	17/38/43 cm
Gewicht	8,5 kg (ohne Optik)
Art.-Nr. 1923534	Preis auf Anfrage

Canon XEED WUX5000	
Auflösung	WUXGA
Technologie	LCOS
ANSI-Lumen	5.000
Throw-Ratio	je nach Optik
Maße H/B/T	17/38/43 cm
Gewicht	8,5 kg (ohne Optik)
Art.-Nr. 1923528	Preis auf Anfrage

Canon XEED WUX4000	
Auflösung	WUXGA
Technologie	LCOS
ANSI-Lumen	4.000
Throw-Ratio	je nach Optik
Maße H/B/T	17/38/43 cm
Gewicht	8,5 kg (ohne Optik)
Art.-Nr. 1754959	Preis auf Anfrage



Für alle Modelle ist eine obere Gehäuseschale in Grau verfügbar. Preis auf Anfrage.

Canon LCOS XEED SX80 Mark II – für perfekte Projektion bis ins kleinste Detail



- + **LCOS-Technologie** für praktisch rasterlose und farbrillante Bilder
- + **SXGA+-Auflösung** für schärfste Darstellung auch feinsten Details
- + **Objektiv mit 1,5fachem Motorzoom (Lens Shift 10:0)**
- + **Optisches Canon AISYS-System** für helle Bilder und satte Farben
- + **DVI- und HDMI-Eingang** zur Projektion digitaler Inhalte
- + RJ45-Schnittstelle für **Steuerung und Überwachung im Netzwerk**
- + PictBridge kompatibel für Direktanschluss kompatibler Digitalkameras
- + **PC-frei präsentieren** über USB-Stick
- + **Bedienerfreundlich:** Auto Input und Auto Keystone
- + **Flüsterleise** mit 31 dB
- + **Foto-Modus** für optimierte Wiedergabe von sRGB-Fotos je nach Umgebungslicht



Halterung nicht im Lieferumfang enthalten



Einfacher Lampenwechsel beim SX80 Mark II



Anschlüsse

Canon XEED SX80 Mark II	
Auflösung	SXGA+
Technologie	LCOS
ANSI-Lumen	3.000
Throw-Ratio	1,48-2,18:1
Maße H/B/T	12,1/33,2/34 cm
Gewicht	5,2 kg
Art.-Nr. 1534715	Preis auf Anfrage

Vivitek D5000/D5180HD/D5185HD/D5280U – für Konferenzräume, Sitzungssäle und Simulationen



- + **Voller Lens Shift-Bereich** (horizontal/vertikal manuell) auch bei VL903G Weitwinkelobjektiv
- + **2 optionale Wechselobjektive** für flexible Einsatzmöglichkeiten
- + **Umfangreiche Anschlussmöglichkeiten** inkl. HDMI, Display-Port (D5180HD, D5185HD, D5280U), DVI-D, etc.
- + **Fernwartung und Fernbedienung** über RS-232C- oder RJ45-Schnittstelle
- + **Panoramaprojektion** durch integrierte Edge Blending-Funktion (nur D5185HD)
- + **3D-ready** nach Display-Link-Technologie (nur D5000)



Anschlüsse Vivitek D5000

Vivitek D5000	
Auflösung	XGA
Technologie	DLP
ANSI-Lumen	5.200
Throw-Ratio	1,6-2,0:1
Maße H/B/T	18,0/43,1/34,3 cm
Gewicht	8,6 kg
Art.-Nr. 1923045	Preis auf Anfrage

Vivitek D5180HD	
Auflösung	Full HD
Technologie	DLP
ANSI-Lumen	4.200
Throw-Ratio	1,54-1,93:1
Maße H/B/T	16,1/43,1/32,0 cm
Gewicht	8,6 kg
Art.-Nr. 1923059	Preis auf Anfrage

Vivitek D5185HD	
Auflösung	Full HD
Technologie	DLP
ANSI-Lumen	4.200
Throw-Ratio	1,54-1,93:1
Maße H/B/T	16,1/43,1/32,0 cm
Gewicht	8,6 kg
Art.-Nr. 1923060	Preis auf Anfrage

Vivitek D5280U	
Auflösung	WUXGA
Technologie	DLP
ANSI-Lumen	4.500
Throw-Ratio	1,54-1,93:1
Maße H/B/T	16,1/43,1/32,0 cm
Gewicht	8,6 kg
Art.-Nr. 1923070	Preis auf Anfrage

ZUBEHÖR

Objektive	VL903G	VL901G	VL905G
Throw-Ratio D5000	0,8:1	1,6-2,0:1	2,0-3,0:1
Throw-Ratio D5180HD/D5185HD/D5280U	0,77:1	1,54-1,93:1	1,93-2,89:1
Projektion	Off-Axis	Off-Axis	Off-Axis
Projektionsdiagonale	40-200"	40-300"	40-300"
Art.-Nr.	1926716	1926717	1926718

Vivitek D8900/D8010W/D8800 – Hochleistungsbeamer für Großbildprojektion, Dauerbetrieb, Vermietung und Simulationslösungen

- ✦ **Hohe Ausfallsicherheit** durch Zwei-Lampen-System
- ✦ Eingebaute **Edge Blending-** und **Warping-Funktion** für Panoramaprojektionen mehrerer Projektoren oder Projektion auf gekrümmten Oberflächen
- ✦ Bis zu **6 optionale Wechselobjektive** für Projektionsentfernungen zwischen 0,7 m und 96,0 m, **Standardobjektiv D88-ST001** gehört zum Lieferumfang
- ✦ **Motorzoom, Motorfokus** und **motorisierte Lens Shift** (horizontal und vertikal) für komfortable Bedienung an unterschiedlichen Installationsorten, **10 Speicherplätze** für Zoom-, Fokus- und Lens Shift-Einstellungen
- ✦ **Stacking-Funktion** mit max. 3 baugleichen Modellen **für bis zu 30.000 ANSI-Lumen**
- ✦ Voll **ausgestattetes Anschlussfeld** inkl. HDMI, DVI-D, SDI und SDI-Out
- ✦ Einfacher Wechsel des Farbrads für max. Helligkeit oder Farbbrillanz, ein 5-Segment- und ein 6-Segment-Farbrad gehören zum Lieferumfang
- ✦ Für **Dauereinsatz 24 Std./7 Tage** geeignet
- ✦ **Elektromechanischer Verschluss**, um den Beamer absolut dunkel schalten zu können ohne ihn ausschalten zu müssen, daher besonders gut für Bühnentechnik geeignet



Anschlüsse

Vivitek D8900	
Auflösung	XGA
Technologie	DLP
ANSI-Lumen	10.000
Throw-Ratio	1,79-2,35:1
Maße H/B/T	22,9/51,0/55,3 cm
Gewicht	25,0 kg
Art.-Nr. 1923130	Preis auf Anfrage

Vivitek D8010W	
Auflösung	WXGA
Technologie	DLP
ANSI-Lumen	8.000
Throw-Ratio	1,81-2,38:1
Maße H/B/T	22,9/51,0/55,3 cm
Gewicht	25,0 kg
Art.-Nr. 1923103	Preis auf Anfrage

Vivitek D8800	
Auflösung	WUXGA
Technologie	DLP
ANSI-Lumen	8.000
Throw-Ratio	1,73-2,28:1
Maße H/B/T	22,9/51,0/55,3 cm
Gewicht	25,0 kg
Art.-Nr. 1923129	Preis auf Anfrage

ZUBEHÖR

Objektive	D88-WF18501	D88-WZ01	D88-ST001	D88-SMLZ01	D88-LOZ101	D88-LOZ201
Throw-Ratio D8900	0,79:1	1,3-1,85:1	1,79-2,35:1	2,3-3,8:1	3,71-5,57:1	5,5-8,56:1
Throw-Ratio D8010W	0,8:1	1,31-1,87:1	1,81-2,38:1	2,32-3,86:1	3,76-5,64:1	5,56-8,67:1
Throw-Ratio D8800	0,76:1	1,25-1,79:1	1,72-2,27:1	2,2-3,67:1	3,58-5,38:1	5,31-8,26:1
Projektion	On-Axis (Rückproj)	Off-Axis	Off-Axis	Off-Axis	Off-Axis	Off-Axis
Projektionsdiagonale	40-500"	40-500"	40-500"	40-500"	40-500"	40-500"
Art.-Nr.	1926741	1926739	1926740	1926742	1926743	1926744

NEC PA-Serie – stark belastbar und hohe Auflösung



- ✦ **Professionelle Montagefunktionen** wie Lens Shift oder Bajonettobjektive zur unkomplizierten Montage
- ✦ **Reduzierte Gesamtbetriebskosten** dank äußerst langer Lampenlebensdauer und neuen, anorganischen LCD-Panels und Long-Life-Filtern
- ✦ **Hervorragende Anschlussmöglichkeiten** dank innovativem DisplayPort-Anschluss, vielen analogen und digitalen Ein- und Ausgängen
- ✦ **Kostensparende Präsentation** mit der Viewer-Funktion über das Netzwerk ohne Computer oder Player möglich
- ✦ **Einfache Montage** dank stufenloser Neigungsverstellung bis 360°, vollständiger Geometriekorrektur und Stacking-Funktion zur Steigerung der Helligkeit
- ✦ **Besondere Eigenschaften:** Digitale 3D-Reform™, DICOM-Simulation, Direct Power off, Edge Blending, geometrische Korrektur, Trapezkorrektur ($H=\pm 35^\circ$, $V=\pm 30^\circ$ nur PA500U/ $H=\pm 40^\circ$, $V=\pm 30^\circ$ alle anderen Modelle), Lens Shift (vertikal +0.5 max./-0.1 max., horizontal ± 0.3 max. bei PA500X/PA600X/PA500U und bei PA550W vertikal +0.6 max./-0.1 max., horizontal ± 0.3 max.), optional Plug&Play WLAN, Windows 7-Netzwerkprojektor, Windows Media Connect-Funktion, Windows Network Drive



Anschlüsse

NEC PA500X	
Auflösung	XGA
Technologie	3LCD
ANSI-Lumen	5.000
Throw-Ratio	siehe Objektive
Maße H/B/T	14,4/49,9/35,9 cm
Gewicht	7,7 kg
Art.-Nr. 1923408	Preis auf Anfrage

NEC PA550W	
Auflösung	WXGA
Technologie	3LCD
ANSI-Lumen	5.500
Throw-Ratio	siehe Objektive
Maße H/B/T	14,4/49,9/35,9 cm
Gewicht	7,7 kg
Art.-Nr. 1923409	Preis auf Anfrage

NEC PA600X	
Auflösung	XGA
Technologie	3LCD
ANSI-Lumen	6.000
Throw-Ratio	siehe Objektive
Maße H/B/T	14,4/49,9/35,9 cm
Gewicht	7,7 kg
Art.-Nr. 1923411	Preis auf Anfrage

NEC PA500U	
Auflösung	WXGA
Technologie	3LCD
ANSI-Lumen	5.000
Throw-Ratio	siehe Objektive
Maße H/B/T	14,4/49,9/35,9 cm
Gewicht	7,8 kg
Art.-Nr. 1923406	Preis auf Anfrage

ZUBEHÖR

NEC WLAN-Modul

Art.-Nr. 1926642

Preis auf Anfrage



Objektive	NP11FL	NP12ZL	NP13ZL	NP14ZL	NP15ZL
Throw-Ratio	0,8:1	1,2-1,56:1	1,5-3,02:1	2,97-4,79:1	4,7-7,2:1
Projektion	On-Axis (Rückpro)	Off-Axis	Off-Axis	Off-Axis	Off-Axis
Projektionsdiagonale	40-150"	30-500"	40-500"	60-500"	60-500"
Art.-Nr.	1926647	1926648	1926649	1926650	1926651



NEC PX-Serie – für Dauerbetrieb (24 Std./7 Tage), digitale Werbung, Simulation und Vermietung

- ✦ **Unkomplizierter Anschluss** dank der Vielzahl an Eingängen, dazu zählen u.a. DisplayPort, verschiedenste analoge, digitale und Netzwerkanschlüsse
- ✦ **Zeitsparende Steuerung via Netzwerk** – Einsparungen bei Kosten durch die komfortable Wartung, Zeitplanung und das bequeme Content-Management
- ✦ **Einfache Einrichtung** dank motorbetriebener Objektivverschiebung (vertikal und horizontal) sowie Motorzoom- und Motorfokus
- ✦ **Office Viewer-Funktion** für die Wiedergabe von PowerPoint, Film, PDF und Bildern via USB-Stick
- ✦ **Besondere Eigenschaften:** Digitale 3D-Reform™, 2x Farbrad, 2-Lampen-System, Edge Blending, Lens Shift (max. H± 0,1, V= 0,5), optional WLAN, Stacking-Funktion, Windows 7-Netzwerkprojektor



Anschlüsse

NEC PX800X	
Auflösung	XGA
Technologie	DLP
ANSI-Lumen	8.000
Throw-Ratio	siehe Objektive
Maße H/B/T	19,2/50,4/51,6 cm
Gewicht	19,7 kg
Art.-Nr. 1923452	Preis auf Anfrage

NEC PX700W	
Auflösung	WXGA
Technologie	DLP
ANSI-Lumen	7.000
Throw-Ratio	siehe Objektive
Maße H/B/T	19,2/50,4/51,6 cm
Gewicht	19,7 kg
Art.-Nr. 1923450	Preis auf Anfrage

NEC PX750U	
Auflösung	WUXGA
Technologie	DLP
ANSI-Lumen	7.500
Throw-Ratio	siehe Objektive
Maße H/B/T	19,2/50,4/51,6 cm
Gewicht	19,7 kg
Art.-Nr. 1923451	Preis auf Anfrage

ZUBEHÖR

NEC WLAN-Modul

Art.-Nr. 1926642 [Preis auf Anfrage](#)



NEC Slot-in PC mit Intel® Celeron™

1.86 GHz CPU 5TV2

- ✦ Intel® Celeron™ 1,86-GHz-Prozessor, HDD 320 GB, RAM 4 GB
- ✦ Betriebssystem Microsoft Windows 7 Embedded
- ✦ Schnittstellen 2x USB 2.0; DisplayPort-Ausgang; RJ45 10/100/1000 Mbps

Art.-Nr. 1719588 [Preis auf Anfrage](#)

Weitere Slot-in PCs auf Anfrage.

Objektive	NP16FL	NP17ZL	NP18ZL	NP19ZL	NP20ZL	NP21ZL
Throw-Ratio	0,76:1	1,25-1,79:1	1,73-2,27:1	2,22-3,67:1	3,58-5,38:1	5,31-8,26:1
Projektion	On-Axis (Rückpro.)	Off-Axis	Off-Axis	Off-Axis	Off-Axis	Off-Axis
Projektionsdiagonale	50-300"	50-300"	50-300"	50-300"	50-300"	50-300"
Art.-Nr.	1926656	1926657	1926658	1926659	1926660	1926661

Panasonic PT-EX/EW/EZ-Serie – professionelle Eigenschaften für hohe Qualitätsansprüche



- ✦ Anorganische LCD-Panels sorgen für eine **langlebige und faszinierende Bildqualität**
- ✦ **Flexible Installationsmöglichkeiten** dank motorisierter Lens Shift, Wechselobjektiven, Corner Keystone-Korrektur (nur PT-EZ570/EW630E/EX600) und 360°-Projektion
- ✦ **10-Watt-Lautsprecher** integriert
- ✦ **Umfangreiche Anschlussmöglichkeiten** inkl. HDMI, DVI-D und BNC
- ✦ Wartungsarm: **Filterlebensdauer bis zu 12.000 Std.** sowie **leichter Lampen- und Filterwechsel**
- ✦ **Stromersparnis** durch intelligentes Lampen-Kontrollsystem zur automatischen Helligkeitsanpassung nach Bildinhalten

- ✦ **Mechanischer Shutter** zur kompletten Absorbierung des Restlichts (nur PT-EZ570/EW630E/EX600E)
- ✦ RJ45-Schnittstelle für **Steuerung und Kontrolle über LAN**
- ✦ **Crestron RoomView™** und **PJLINK** kompatibel
- ✦ **Bild-in-Bild-** und **Bild-neben-Bild-** Funktion für das gleichzeitige Präsentieren mehrerer Bildinhalte (nur PT-EZ570E/PT-EW630E/PT-EW530E)
- ✦ **Leise:** nur 31 dBA (Eco-Modus)

Die Geräte werden mit Standardobjektiv ausgeliefert.
Es gibt auch jeweils eine -L Version ohne Objektiv – Wechselobjektive dafür auf Anfrage.



Einfacher Lampenwechsel

Panasonic PT-EX500E	
Auflösung	XGA
Technologie	3LCD
ANSI-Lumen	5.000
Throw-Ratio	1,7-2,89:1
Maße H/B/T	16,4/48,95/43,4 cm
Gewicht	10,2 kg
Art.-Nr. 1923437	Preis auf Anfrage

Panasonic PT-EX600E	
Auflösung	XGA
Technologie	3LCD
ANSI-Lumen	6.000
Throw-Ratio	1,7-2,89:1
Maße H/B/T	16,4/48,95/43,4 cm
Gewicht	10,3 kg
Art.-Nr. 1923439	Preis auf Anfrage



Einfacher Filterwechsel

Panasonic PT-EW530E	
Auflösung	WXGA
Technologie	3LCD
ANSI-Lumen	4.500
Throw-Ratio	1,7-2,89:1
Maße H/B/T	16,4/48,95/43,4 cm
Gewicht	10,2 kg
Art.-Nr. 1923431	Preis auf Anfrage

Panasonic PT-EW630E	
Auflösung	WXGA
Technologie	3LCD
ANSI-Lumen	5.500
Throw-Ratio	1,7-2,89:1
Maße H/B/T	16,4/48,95/43,4 cm
Gewicht	10,3 kg
Art.-Nr. 1923433	Preis auf Anfrage

Panasonic PT-DX610/DW640/DZ680-Serie – die Profis für Ihre Veranstaltungen



- + Dual-Lampen-System für **mehr Sicherheit**
- + **Motorisierte Lens Shift-Funktion** vertikal und horizontal
- + Bis zu **360° horizontal** positionierbar
- + **Eco-Luftfilter** für wartungsfreien Betrieb bis zu 12.000 Std.
- + **Große Auswahl an Wechselobjektiven** ermöglicht vielfältige Einsatzmöglichkeiten
- + **Fernwartung und -kontrolle** über LAN
- + Kompatibel mit **Crestron RoomView™**
- + **DICOM-Simulations-Modus** für den Medizinbereich
- + **Vielfältige Anschlüsse** inkl. HDMI, DVI-D, BNC
- + Edge-Blending für **nahtlose Panoramaprojektionen**
- + **Side by Side**-Funktion für gleichzeitige Darstellung zweier Quellen
- + **Mechanischer Shutter** zur kompletten Absorbierung des Restlichts
- + **Gehäuse auch in Silber** lieferbar

Die Geräte werden mit Standardobjektiv ausgeliefert. Alternativ gibt es die -EL Variante mit 6 optionalen Wechselobjektiven.



Einfacher Objektivwechsel

Panasonic PT-DX610E	
Auflösung	XGA
Technologie	3LCD
ANSI-Lumen	6.500
Throw-Ratio	1,8-2,5:1
Maße H/B/T	17,5/49,8/44 cm
Gewicht	16 kg
Art.-Nr. auf Anfrage	Preis auf Anfrage

Panasonic PT-DW640E	
Auflösung	WXGA
Technologie	3LCD
ANSI-Lumen	6.000
Throw-Ratio	1,8-2,5:1
Maße H/B/T	17,5/49,8/44 cm
Gewicht	16 kg
Art.-Nr. auf Anfrage	Preis auf Anfrage

Panasonic PT-DZ680E	
Auflösung	WUXGA
Technologie	3LCD
ANSI-Lumen	6.000
Throw-Ratio	1,7-2,4:1
Maße H/B/T	17,5/49,8/44 cm
Gewicht	16 kg
Art.-Nr. 1938760	Preis auf Anfrage

BenQ SH910/SH940 – leistungsstarke Partner für professionelle Auftritte in Full HD

NEU



SH910



- + 1,5facher Zoom für eine große Installations-Flexibilität
- + LAN-Control für **zentrale Wartung und Steuerung über ein Netzwerk** (kompatibel mit Crestron, PJLINK, SNMP)
- + LAN-Display: Übertragung der Audio- und Video-Daten über ein Standard-Netzwerk-kabel für **flexible und kostengünstige Installationen**
- + USB-Display für die Übertragung von Audio- und Video-Daten über ein **Standard USB-Kabel**
- + **WLAN-Display** über optionalen USB-Dongle
- + **2x 10-Watt-Lautsprecher** integriert, für hochwertigen Sound (SH910: 1x 10 Watt)
- + **SH940 zusätzlich: horizontale und vertikale Lens Shift, 5x BNC-Eingang, HQV-Chipsatz**



SH940



Anschlüsse BenQ SH940

BenQ SH910	
Auflösung	Full HD
Technologie	DLP
ANSI-Lumen	4.000
Throw-Ratio	1,4-2,1
Maße H/B/T	13,9/33,9/26,1 cm
Gewicht	3,6 kg
Art.-Nr. 1943550	Preis auf Anfrage

BenQ SH940	
Auflösung	Full HD
Technologie	DLP
ANSI-Lumen	4.000
Throw-Ratio	1,62-2,43
Maße H/B/T	16,9/42,8/31,8 cm
Gewicht	7,2 kg
Art.-Nr. 1944977	Preis auf Anfrage

Einführung Universalbeamer



Universalbeamer zeichnen sich dadurch aus, dass sie für verschiedene Einsatzmöglichkeiten geeignet sind. Aufgrund ihres relativ geringen Gewichtes sind sie mobil einsetzbar, eignen sich aber genauso gut für die Festinstallation im Konferenzraum.

Merkmale je nach Modell:

- ✦ Lichtleistung liegt zwischen 2.500 ANSI-Lumen für kleine Räumlichkeiten bis zu 4.500 ANSI-Lumen für mittelgroße Besprechungsräume
- ✦ Die Projektoren zeichnen sich durch zahl-

- reiche Features aus wie z.B. die Ansteuerung über WLAN oder LAN, HDMI-Eingang, integrierte Lautsprecher
- ✦ Umfangreiche Sicherheitsfeatures, 3D-Darstellung, Lens Shift

Übersicht Universalbeamer



Vivitek D8-Serie
Seite 34



Canon LV-Serie
Seite 35



Epson EB-9-Serie
Seite 36



Epson EB-19-Serie
Seite 37



NEC M-Serie
Seite 38



Panasonic PT-VX/PT-VW-Serie
Seite 39



BenQ MX766/MW767
BenQ MX720/MW721
Seite 40



Optoma W401/EH300
Seite 41

Vivitek D8-Serie – Multimediatalent für die direkte Wiedergabe unterschiedlichster Dateiformate



- + **Integrierter Mediaplayer** (nur D863) für **Office 97-2007 Dateien** (.DOC, .PPT, .XLS), **Adobe** (.PDF, .TXT), **Videodateien** (.AVI, .DIVX, .MKV, .TS, .DAT, .VOD, .MPG, .MPEG, .MOV, .MP4, .RM, .RMVB, .WMV), **Bilddateien** (JPEG, JPG, .BMP), **Audiodateien** (.MP1, .MP2, .MP3, .WMA, .OGG, .ADPCM-WAV, .PCM-WAV, .AAC)
- + **3D-ready** nach DLP-LINK-Standard bzw. 2D-3D-Funktion (nur D803W-3D)
- + **Servicefreundlich**, Lampenwechsel über die Gehäuseoberseite
- + **Eingebauter 10-Watt-Lautsprecher**
- + **Gekapselte optische Einheit**, um Einflüsse durch Staub und Rauch zu minimieren
- + **Diebstahlschutz** durch Kensington Security Slot, Stahlstift und Tastensperre



Vivitek D863	
Auflösung	XGA
Technologie	DLP
ANSI-Lumen	3.000
Throw-Ratio	01,6-1,92:1
Maße H/B/T	12,2/28,5/26,1 cm
Gewicht	2,7 kg
Art.-Nr. 1923128	Preis auf Anfrage

Vivitek D871ST/D873ST	
Auflösung	XGA
Technologie	DLP
ANSI-Lumen	2.800/3.600
Throw-Ratio	0,6:1
Maße H/B/T	12,2/28,5/26,1 cm
Gewicht	2,7 kg
Art.-Nr. auf Anfrage	Preis auf Anfrage

Vivitek D803W-3D	
Auflösung	WXGA
Technologie	DLP
ANSI-Lumen	3.600
Throw-Ratio	1,3-1,48:1
Maße H/B/T	12,2/28,5/26,1 cm
Gewicht	2,7 kg
Art.-Nr. 1923104	Preis auf Anfrage

Canon LV-Serie – die Allrounder für Büro und Bildungsbereich



- ✦ Hoher Kontrast von 2.000:1 mit Auto-Iris für **tiefes Schwarz** und lebhafte Farben
- ✦ 1,2faches Canon **Weitwinkel-Zoomobjektiv**
- ✦ Automatische Erkennung des Eingangssignals und vertikale Keystone-Korrektur für eine **einfache Bedienung**
- ✦ **HDMI-Eingang** zur präzisen Wiedergabe digitaler Bildquellen
- ✦ Integrierter **10-Watt-Lautsprecher** und **Line-Out-Anschluss**
- ✦ Sparsamer Betrieb: **Lampenlebensdauer** von bis zu **6.000 Betriebsstunden**, **Filterlebensdauer** von bis zu **5.500 Betriebsstunden** (Eco-Modus)
- ✦ **Niedriger Geräuschpegel:** nur ca. 29 dB(A) (Eco-Modus)
- ✦ Netzwerkanschluss RJ45 für die **Steuerung** und **Überwachung** im **Netzwerk**



Canon LV-7292A	
Auflösung	XGA
Technologie	3LCD
ANSI-Lumen	2.200
Throw-Ratio	1,62-1,92:1
Maße H/B/T	10,1/33,4/24,7 cm
Gewicht	3,0 kg
Art.-Nr. 1923270	Preis auf Anfrage

Canon LV-7297A	
Auflösung	XGA
Technologie	3LCD
ANSI-Lumen	2.600
Throw-Ratio	1,62-1,92:1
Maße H/B/T	10,1/33,4/24,7 cm
Gewicht	3,0 kg
Art.-Nr. 1923274	Preis auf Anfrage

Canon LV-7392A	
Auflösung	XGA
Technologie	3LCD
ANSI-Lumen	3.000
Throw-Ratio	1,43-1,72:1
Maße H/B/T	10,1/33,4/24,7 cm
Gewicht	3,0 kg
Art.-Nr. 1923278	Preis auf Anfrage

Canon LV-8227A	
Auflösung	WXGA
Technologie	3LCD
ANSI-Lumen	2.500
Throw-Ratio	1,44-1,72:1
Maße H/B/T	10,1/33,4/24,7 cm
Gewicht	3,0 kg
Art.-Nr. 1923281	Preis auf Anfrage

Epson EB-9-Serie – geringe Folgekosten dank 6.000 Std. Lampenlebensdauer

- + Ideal für **Unternehmen** und **Bildungseinrichtungen**
- + Geringe Folgekosten dank **6.000 Std. Lampenlebensdauer** (Eco-Modus)
- + **Umfangreiche Sicherheitsfeatures** wie Sicherheitsstange, Passwortschutz und Bedienfeldsperre
- + **HDMI-Eingang** (alle Modelle) und **Mikrofoneingang** (außer EB-93H)
- + **16-Watt-Lautsprecher** integriert
- + Automatische vertikale Keystone-Korrektur für immer **rechtwinklige Projektionen**
- + RJ45-Schnittstelle für **Steuerung und Kontrolle über ein LAN-Netzwerk**
- + **WLAN optional** (außer EB-93H)
- + **3in1-USB-Display:** Bild- und Tonübertragung sowie Foliensteuerung über USB
- + Direct Power on/off für **direktes Abschalten vom Stromnetz**
- + **Angenehm leise:** nur 28 dB im Eco-Modus (EB-915W/EB-925: 29 dB)



Zoomfokus manuell



Ausziehbarer Standfuß

Garantierweiterung bei allen Epson Modellen auf Anfrage.

Epson EB-93H	
Auflösung	XGA
Technologie	3LCD
ANSI-Lumen	2.600
Throw-Ratio	1,48-1,77:1
Maße H/B/T	9,3/34,5/26,3 cm
Gewicht	3,1 kg
Art.-Nr. 1788538	Preis auf Anfrage

Epson EB-95	
Auflösung	XGA
Technologie	3LCD
ANSI-Lumen	2.600
Throw-Ratio	1,48-1,77:1
Maße H/B/T	9,3/34,5/26,3 cm
Gewicht	3,2 kg
Art.-Nr. 1643783	Preis auf Anfrage

Epson EB-96W	
Auflösung	WXGA
Technologie	3LCD
ANSI-Lumen	2.700
Throw-Ratio	1,30-1,56:1
Maße H/B/T	9,3/34,5/26,3 cm
Gewicht	3,3 kg
Art.-Nr. 1643784	Preis auf Anfrage

Epson EB-905	
Auflösung	XGA
Technologie	3LCD
ANSI-Lumen	3.000
Throw-Ratio	1,38-2,24:1
Maße H/B/T	9,3/34,5/26,3 cm
Gewicht	3,3 kg
Art.-Nr. 1643785	Preis auf Anfrage

Epson EB-915W	
Auflösung	WXGA
Technologie	3LCD
ANSI-Lumen	3.200
Throw-Ratio	1,38-2,24:1
Maße H/B/T	9,3/34,5/26,3 cm
Gewicht	3,4 kg
Art.-Nr. 1643786	Preis auf Anfrage

Epson EB-925	
Auflösung	XGA
Technologie	3LCD
ANSI-Lumen	3.500
Throw-Ratio	1,38-2,24:1
Maße H/B/T	9,3/34,5/26,3 cm
Gewicht	3,4 kg
Art.-Nr. 1643787	Preis auf Anfrage

ZUBEHÖR



Epson Visualizer ELP-DC06

Epson Visualizer ELP-DC06
Einfach anschließbar über USB (Typ A); separates Netzteil nicht erforderlich. Ausführliche Informationen siehe S. 69.
Art.-Nr. 1494699 Preis auf Anfrage

Epson Visualizer ELP-DC11
Ausführliche Informationen siehe S. 69.
Art.-Nr. 1643217 Preis auf Anfrage

Epson Quick WLAN USB-Stick ELPAP09
(Außer für EB-93H, nur verwendbar bei Einsatz des WLAN-Adapters ELPAP07)
Art.-Nr. 1846883 Preis auf Anfrage

Epson WLAN-Adapter ELPAP07
(Außer für EB-93H)
Art.-Nr. 1643220 Preis auf Anfrage

Epson EB-19-Serie – die lichtstarken Multitalente

- + **Leistungsstark** und dennoch mobil
- + **Display Port** und **HDMI-Anschluss** für digitale Signale
- + Horizontale und vertikale **Keystone-Korrektur**
- + **Für Ihre Sicherheit:** Kensington Lock™, Passwortschutz, Bedienfeldsperre und Sicherheitsstange
- + **LAN-Einbindung** für Netzwerkadministration, Fernwartung, Steuerung **sowie Desktop-Bildübertragung**
- + **10-Watt-Lautsprecher**
- + **PC-freie Darstellung** von Bildern und PDFs via USB Typ A
- + **Direct Power on/off**
- + Anschluss an die **Epson Visualizer** ELP-DC06 via USB Typ A und ELP-DC11/ELP-DC20 via RGB
- + Textiltragetasche im Lieferumfang



EB-1935/1945W/1955/1965 zusätzlich:

- + **WLAN integriert** für kabellose Desktop-Bildübertragung
- + Horizontale und vertikale Keystone-Korrektur **in Echtzeit**
- + **Multi-PC-Funktion** ermöglicht Darstellung der Inhalte von **bis zu 4 PCs gleichzeitig**
- + **Split-Screen-Funktion** für das gleichzeitige Anzeigen verschiedener Quellen
- + **Fokushilfe**-Funktion für einfache Scharfstellung mithilfe eines Testmusters

Garantieerweiterung bei allen Epson Modellen auf Anfrage.



Epson EB-1930/EB-1935	
Auflösung	XGA
Technologie	3LCD
ANSI-Lumen	4.200
Throw-Ratio	1,38-2,24:1
Maße H/B/T	10,8/27,1/37,7 cm
Gewicht	3,7 kg
Art.-Nr. 1788119 (EB-1930)	Preis auf Anfrage
Art.-Nr. 1880175 (EB-1935)	Preis auf Anfrage

Epson EB-1940W/EB-1945W	
Auflösung	WXGA
Technologie	3LCD
ANSI-Lumen	4.200
Throw-Ratio	1,38-2,24:1
Maße H/B/T	10,8/27,1/37,7 cm
Gewicht	3,7 kg
Art.-Nr. 1788120 (EB-1940W)	Preis auf Anfrage
Art.-Nr. 1788121 (EB-1945W)	Preis auf Anfrage

Epson EB-1950/EB-1955	
Auflösung	XGA
Technologie	3LCD
ANSI-Lumen	4.500
Throw-Ratio	1,38-2,24:1
Maße H/B/T	10,8/27,1/37,7 cm
Gewicht	3,7 kg
Art.-Nr. 1788122 (EB-1950)	Preis auf Anfrage
Art.-Nr. 1788123 (EB-1955)	Preis auf Anfrage

Epson EB-1960/EB-1965	
Auflösung	XGA
Technologie	3LCD
ANSI-Lumen	5.000
Throw-Ratio	1,38-2,24:1
Maße H/B/T	10,8/27,1/37,7 cm
Gewicht	3,9 kg
Art.-Nr. 1788124 (EB-1960)	Preis auf Anfrage
Art.-Nr. 1788125 (EB-1965)	Preis auf Anfrage



Textiltragetasche

ZUBEHÖR



Epson Visualizer ELP-DC06

Epson Software ELPK565
Art.-Nr. 1872543 Preis auf Anfrage

Epson Visualizer ELP-DC06
Einfach anschließbar über USB (Typ A); separates Netzteil nicht erforderlich.
Ausführliche Informationen siehe S. 69.
Art.-Nr. 1494699 Preis auf Anfrage

Epson Visualizer ELP-DC11
Ausführliche Informationen siehe S. 69.
Art.-Nr. 1643217 Preis auf Anfrage

Epson Visualizer ELP-DC20
Ausführliche Informationen siehe S. 69.
Art.-Nr. 1888219 Preis auf Anfrage

NEC M-Serie – umweltfreundlich, leistungsstark und niedrige Betriebskosten



- + **Niedrige Betriebskosten** – je nach Modell bis zu 10.000 Lampenstunden (Eco-Modus)
- + **PC-freies Präsentieren** direkt vom USB-Stick
- + **Drahtloses Präsentieren** ohne lästige Kabel mit optionalem WLAN-Modul (Art.-Nr. 1926642)
- + **Besondere Eigenschaften:** Auto Eco-Modus, Auto Power on/off, Crestron RoomView, DICOM-Simulation, Direct Power off, optionales Benutzerlogo, Präsentationen über das Netzwerk, USB-Display, Virtual Remote zur Steuerung via VGA-Kabel



Anschlüsse NEC M-Serie



NEC M271X	
Auflösung	XGA
Technologie	3LCD
ANSI-Lumen	2.700
Throw-Ratio	1,3-2,2:1
Maße H/B/T	9,9/33,9/25,7 cm
Gewicht	2,99 kg
Art.-Nr. 1923294	Preis auf Anfrage

NEC M311X	
Auflösung	XGA
Technologie	3LCD
ANSI-Lumen	3.100
Throw-Ratio	1,3-2,2:1
Maße H/B/T	9,9/33,9/25,7 cm
Gewicht	2,99 kg
Art.-Nr. 1923300	Preis auf Anfrage

NEC M361X	
Auflösung	XGA
Technologie	3LCD
ANSI-Lumen	3.600
Throw-Ratio	1,3-2,2:1
Maße H/B/T	9,9/33,9/25,7 cm
Gewicht	2,99 kg
Art.-Nr. 1923303	Preis auf Anfrage

NEC M420X	
Auflösung	XGA
Technologie	3LCD
ANSI-Lumen	4.200
Throw-Ratio	1,3-2,2:1
Maße H/B/T	11,5/39,8/28,2 cm
Gewicht	3,6 kg
Art.-Nr. 1923308	Preis auf Anfrage

NEC M271W	
Auflösung	WXGA
Technologie	3LCD
ANSI-Lumen	2.700
Throw-Ratio	1,3-2,2:1
Maße H/B/T	9,9/33,9/25,7 cm
Gewicht	2,99 kg
Art.-Nr. 1923293	Preis auf Anfrage

NEC M311W	
Auflösung	WXGA
Technologie	3LCD
ANSI-Lumen	3.100
Throw-Ratio	1,3-2,2:1
Maße H/B/T	9,9/33,9/25,7 cm
Gewicht	2,99 kg
Art.-Nr. 1923299	Preis auf Anfrage

ZUBEHÖR

NEC WLAN-Modul

Art.-Nr. 1926642

Preis auf Anfrage



Panasonic PT-VX-/PT-VW-Serie – rundum gut ausgestattet für Ihren Konferenzraum



- + **HDMI-Eingang** für beste Übertragungsqualität
- + Flexibles Positionieren dank **Weitwinkelobjektiv** mit **1,6fachem optischem Zoom** und **vertikaler Lens Shift**
- + **10-Watt-Lautsprecher** und **Mikrofoneingang**
- + Fernwartung und Steuerung über **LAN**
- + Kompatibel mit **Crestron RoomView™** und **PJLINK**
- + **29 dB leise** (Eco-Modus)
- + **Direct Power off** für direktes Ausschalten nach der Präsentation

PT-435NE und PT-VX505NE zusätzlich:

- + **USB Memory Viewer** für **PC-freies Präsentieren**
- + **USB-Display** für einfaches **Präsentieren über USB-Kabel**
- + **WLAN** für kabellose Präsentationen **integriert**
- + **WLAN-Präsentationen** auch vom iPad/iPhone/iPod Touch



Lens Shift



Einfacher Filterwechsel

Panasonic PT-VW430E/PT-VW435NE	
Auflösung	WXGA
Technologie	3LCD
ANSI-Lumen	4.300
Throw-Ratio	1,18-1,90:1
Maße H/B/T	10,7/37,9/30,5 cm
Gewicht	4,8 kg
Art.-Nr. 1923516 (PT-VW430E)	Preis auf Anfrage
Art.-Nr. 1923518 (PT-VW435NE)	Preis auf Anfrage

Panasonic PT-VX500E/PT-VX505NE	
Auflösung	XGA
Technologie	3LCD
ANSI-Lumen	5.000
Throw-Ratio	1,18-1,90:1
Maße H/B/T	10,7/37,9/30,5 cm
Gewicht	4,8 kg
Art.-Nr. 1923521 (PT-VX500E)	Preis auf Anfrage
Art.-Nr. 1923522 (PT-VX505NE)	Preis auf Anfrage

BenQ MX766/MW767 – die lichtstarken Allrounder



NEU



- + USB-Reader für **PC-freies Präsentieren**
- + **3D-Darstellung** über HDMI möglich
- + LAN-Display: Übertragung der Audio- und Video-Daten über ein Standard-Netzwerk-kabel für **flexible und kostengünstige Installationen**
- + WLAN-Display über USB-Stick
- + **Integrierter Speicher** (2 GB)
- + **2x 3-Watt-Lautsprecher**
- + Einfache Benutzeroberfläche mit Navigations-elementen für **intuitive Bedienung**
- + **Schnellkühlfunktion** „Off & Go“
- + **Auto Blank als Augenschutz** für kinder-sicheren Gebrauch
- + **Tragetasche** im Lieferumfang

BenQ MX766	
Auflösung	XGA
Technologie	DLP
ANSI-Lumen	4.000
Throw-Ratio	1,39 – 2,26
Maße H/B/T	13/32,95/24,85 cm
Gewicht	3,9 kg
Art.-Nr. auf Anfrage	Preis auf Anfrage

BenQ MW767	
Auflösung	WXGA
Technologie	DLP
ANSI-Lumen	4.000
Throw-Ratio	1,45 – 2,17
Maße H/B/T	13/32,95/24,85 cm
Gewicht	3,9 kg
Art.-Nr. 1943455	Preis auf Anfrage

BenQ MX720/MW721 – kompakt und leistungsstark



NEU



- + **3D-Darstellung** über HDMI möglich
- + **Wandfarbkorrektur** für Projektion auf **farbigem Hintergrund**
- + **Tastensperre** und **Passwortschutz** gegen unbefugtes Bedienen
- + **LAN-Display**: Übertragung der Bilddaten (kein Audio) über ein Standard Netzwerk-kabel für **flexible und kostengünstige Installationen**
- + **LAN-Control**: ermöglicht Fernwartung, -steuerung- und -kontrolle
- + **1x 10-Watt-Lautsprecher** für ungetrübten Audio-Genuss
- + **Tragetasche** im Lieferumfang

BenQ MX720	
Auflösung	XGA
Technologie	DLP
ANSI-Lumen	3.500
Throw-Ratio	1,64-1,97
Maße H/B/T	10,4/31,1/24,4 cm
Gewicht	2,9 kg
Art.-Nr. auf Anfrage	Preis auf Anfrage

BenQ MW721	
Auflösung	WXGA
Technologie	DLP
ANSI-Lumen	3.500
Throw-Ratio	1,21-1,57
Maße H/B/T	10,4/31,1/24,4 cm
Gewicht	2,9 kg
Art.-Nr. auf Anfrage	Preis auf Anfrage



Optoma W401 – universell einsetzbar und leistungstark



- + **Native WXGA-Auflösung** für helle und detailgenaue Bilder
- + Außergewöhnlich **hohe Helligkeit** mit 4.000 ANSI-Lumen
- + **Networking** – Kontrolle und Steuerung mittels RJ45
- + **Perfekt ausgeglichenes Farbverhältnis** für herausragende Bilder und Videos
- + Leicht zu transportieren durch im Lieferumfang enthaltene **Tragetasche**
- + **WLAN-Funktion** (optional mit WPS3-Dongle)
- + **Full 3D**

Optoma W401	
Auflösung	WXGA
Technologie	DLP
ANSI-Lumen	4.000
Throw-Ratio	1.6 – 1.92:1
Maße H/B/T	9,7/32,4/23,4 cm
Gewicht	2,9 kg
Art.-Nr. auf Anfrage	Preis auf Anfrage

Optoma EH300 – für hohe Auflösungen im medizinischen und technischen Bereich



- + Full HD und native Auflösung sorgen für **kristallklare Bilder**
- + Perfekt für die Anwendung im **technischen** und **medizinischen Bereich** sowie für die Darstellung verschiedener **Werbemedien**
- + Immer der perfekte Begleiter, egal ob fest installiert oder unterwegs
- + **Energiefreundliche** Optionen
- + **HDMI-Anschluss**

Optoma EH300	
Auflösung	Full HD
Technologie	DLP
ANSI-Lumen	3.000
Throw-Ratio	1.5-1.8:1
Maße H/B/T	9,7/32,4/23,4 cm
Gewicht	2,9 kg
Art.-Nr. auf Anfrage	Preis auf Anfrage

MEDIUM

ZUBEHÖR

MEDIUM Laserpointer Grün – um ein Vielfaches heller als rote Laserpointer

Besonders in hellen und großen Räumen einsetzbar.

- + Reichweite: ca. 500 m
- + Wellenlänge: 532 Nm
- + Inkl. Metall-Etui
- + Inkl. Batterien: 2x 1.5 V AAA Micro
- + Länge: ca. 15,5 cm, Ø 1,4 cm
- + Gewicht: 78 g inkl. Batterien

Art.-Nr. 1926826



MEDIUM Laserpointer Classic – Laserpointer und Kugelschreiber in Einem

- + Reichweite: ca. 100 m
- + Wellenlänge: 625-680 Nm
- + Material: silberfarbenes Metall
- + Inkl. Batterien: 3x 1,55 V SR 41 Knopfzelle
- + Länge: ca. 14 cm, Ø 1,1 cm
- + Gewicht: 30 g inkl. Batterien

Art.-Nr. 1926824

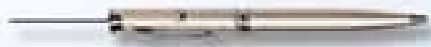

MEDIUM Fast Lock-Sicherheitsschloss

- + Preiswerter und zuverlässiger Diebstahlschutz für Beamer, Displays, Notebooks u.v.m.
- + Einfach in Sekundenschnelle installiert
- + Mit zusätzlicher, aufklebbarer Sicherungsplatte für Geräte ohne Sicherheitslot
- + Stahlkabel: ummantelt, Ø 4 mm, Länge: 1,5 m

MEDIUM Fast Lock-Sicherheitsschloss

(mit 2 Schlüsseln, verschiedenschließend)

Art.-Nr. 1926787

(mit 2 Schlüsseln, gleichschließend)

Art.-Nr. 1926788



MEDIUM Fast Lock Duo-Sicherheitsschloss

- + Wie Fast Lock-Sicherheitsschloss, aber für **2 Geräte** wie Beamer, Displays, Notebooks u.v.m.
- + Stahlkabel: ummantelt, Ø 4 mm, Länge: 1,5 m
- + 2. Stahlkabel: Ø 3 mm, Länge: 8 cm

MEDIUM Fast Lock Duo-Sicherheitsschloss

(mit 2 gleichschließenden Schlüsseln, von Produkt zu Produkt aber verschiedenschließend)

Art.-Nr. 1926790

(mit 2 gleichschließenden Schlüsseln, von Produkt zu Produkt auch gleichschließend)

Art.-Nr. 1926791



Diebstahlsicherungen für 3 Geräte sowie Schließanlagen auf Anfrage.

MEDIUM Ersatzlampen

Unsere Stärke im Ersatzlampengeschäft

- + Mehr als 15 Jahre Erfahrung im Vertrieb von Beamern
- + Ersatzlampen für über 3.000 verschiedene Beamermodelle im Angebot
- + Umfassende Lagerhaltung
- + Kurze Lieferzeiten
- + Wettbewerbsfähige Preise
- + Hilfsmittel zum Finden der Ersatzlampe

MEDIUM „Flash“-Lampenassistent

MEDIUM bietet mit dem „Flash“-Lampenassistenten ein einfaches Hilfsmittel zum Ausfindigmachen der richtigen Ersatzlampe.

Lampenassistent auf www.medium.de



Peerless Deckenhalterung PPF, PPA, PPB und PPC – für Projektoren bis 23 kg

NEU



PPF 14 cm



PPA 29-40 cm



PPB 32-52,5 cm



PPC 59-91 cm

Auch als Wandhalterung einsetzbar!

Auch als Wandhalterung einsetzbar!

- + **Stufenlos höhenverstellbare** Halterung aus robustem, hochwertigem Material
- + Universell einsetzbar durch variable Befestigungsarme (Spannweite max. 44,8 cm)
- + **Optimale Gerätebelüftung** durch Abstandsbolzen
- + **Flexible Ausrichtungsmöglichkeiten** (360° dreh- und 30° neigbar)

- + **Innere Kabelführung** für ein sauberes und aufgeräumtes Erscheinungsbild
- + Integrierter **Sicherheitsriegel** schützt vor Diebstahl/Vandalismus
- + Tragfähigkeit bis 23 kg
- + Farben: Silber (RAL 9006) und Weiß (RAL 9016)

Lieferumfang bei allen vier Modellen:

- + Halterung
- + Befestigungsschrauben
- + Projektorbefestigungsschrauben in den Größen M3/M4/M5/M6
- + Montageanleitung

Schwarz (RAL 9005) auf Anfrage erhältlich.

Alle Peerless-Produkte sind TÜV/GS geprüft.



PPF

Feste Länge 14 cm
 Geringes Gewicht: nur 2,1 kg
 Art.-Nr. 1928217 (Silber)
 Art.-Nr. 1928218 (Weiß)

PPA

Stufenlos variable Länge von 29-40 cm
 Geringes Gewicht: nur 2,7 kg
 Art.-Nr. 1928220 (Silber)
 Art.-Nr. 1928221 (Weiß)

PPB

Stufenlos variable Länge von 32-52,5 cm
 Geringes Gewicht: nur 2,9 kg
 Art.-Nr. 1928223 (Silber)
 Art.-Nr. 1928224 (Weiß)

PPC

Stufenlos variable Länge von 59-91 cm
 Geringes Gewicht: nur 3,2 kg
 Art.-Nr. 1928226 (Silber)
 Art.-Nr. 1928227 (Weiß)

Peerless Deckenhalterung PAG-UNV-HD – das Kraftpaket für Beamer bis 45 kg



- + Patentierte Getriebetechnologie für **kinderleichte Anpassung** und **präzise Bildausrichtung**
- + Neigungswinkel: $\pm 45^\circ$; Stabilisierung: $\pm 45^\circ$; Schwenkfunktion: 360°
- + Bildeinstellung **ganz ohne Werkzeug**
- + Zwei Stellknöpfe ermöglichen die exakte Einstellung des Getriebes
- + **Quick-Release-Mechanismus** für einfachen Wartungszugriff auf den Projektor
- + **Spider®-Universal-Adapterplatte**, ausziehbar bis 44,78 cm, passend für die meisten Projektormodelle

- + **One-Box-Lösung** einschließlich einer Deckenplatte, Kabelmanagement-Verbindungsstück mit Gewinde und Spider®-Universal-Adapterplatte
- + Optionale Verlängerungsmodule erhältlich
- + Farben: Weiß (RAL 9006) und Schwarz (RAL 9005)

Art.-Nr. 1928517 (Weiß)

Art.-Nr. 1928239 (Schwarz)

MEDIUM

MEDIUM Deckenhalterung Home, Standard und Exclusiv – für Beamer bis 25 kg



Diskrete Kabelverlegung durch Kabelkanal



Winkelmontage Modell Exclusiv



Schnellspannvorrichtung Modell Exclusiv

- + Stufenlos **höhenverstellbare** Halterung aus kratzfestem, hochwertigem Material
- + **Universell einsetzbar** durch variable Befestigungsarme (360° dreh- und 20° neigbar)
- + **Optimale Gerätebelüftung** durch Abstandsbolzen
- + **Flexible Ausrichtungsmöglichkeiten** durch Kugelgelenk
- + Tragfähigkeit bis 25 kg
- + Farben: Lichtgrau (RAL 7035) und Weiß (RAL 9016)

Lieferumfang bei allen vier Modellen:

- + Halterung
- + Befestigungsschrauben
- + Montageanleitung
- + Beamerbefestigungsschrauben in den Größen M3/M4/M5/M6
- + Befestigungsarm (lang)

Sonderlängen auf Anfrage erhältlich.

Beamer-Halterungen sind TÜV/GS/CE-sicherheitsgeprüft.



Abdeckplatte

Home

Feste Länge **15 cm**
 Geringes Gewicht: **nur 1 kg**
 Art.-Nr. 1927854 (Lichtgrau)
 Art.-Nr. 1927866 (Weiß)

Standard

Diskrete Kabelverlegung durch Kabelkanal
 Stufenlos variable Länge von **40 cm bis 70 cm**
 Geringes Gewicht: **nur 1,5 kg**
 Art.-Nr. 1927935 (Lichtgrau)
 Art.-Nr. 1927938 (Weiß)

Standard

Baugleich mit Art.-Nr. 220238
 Stufenlos variable Länge von **60 cm bis 110 cm**
 Geringes Gewicht: **nur 2 kg**
 Art.-Nr. 1927891 (Lichtgrau)
 Art.-Nr. 1927896 (Weiß)

Exclusiv

Winkelmontage bis 90° möglich
 Schnellspannvorrichtung für leichte Montage
 Diskrete Kabelverlegung durch Kabelkanal
 Stufenlos variable Länge von **67 cm bis 110 cm**
 Geringes Gewicht: **nur 3 kg**
 Art.-Nr. 1927914 (Lichtgrau)
 Art.-Nr. 1927916 (Weiß)

ZUBEHÖR

MEDIUM Abdeckplatte Lichtgrau
 Art.-Nr. 1927965



MEDIUM Abdeckplatte Weiß
 Art.-Nr. 1927968

MEDIUM Deckenhalterung Prestige –
durchdachtes Design für alle Beamer bis 25 kg



- ✦ Stufenlos **höhenverstellbare Beamerhalterung** aus hochwertigem **Aluminium** im Rundprofil mit Schnellspannvorrichtung
- ✦ Bei abgehängten Decken kann der Deckel entfernt und die Stockschraube eingesetzt werden
- ✦ **Klemmschraube zur Höhenverstellung** (im unteren Bereich des Kabelkanals, vorteilhaft bei abgehängten Decken)
- ✦ Durch einsetzbare Aluminium-Kabelabdeckungen verschwinden die Anschlusskabel im Inneren der Beamerhalterung. Diese kann auf die benötigte Länge gekürzt werden
- ✦ Flexible Ausrichtungsmöglichkeiten durch Kugelgelenk (**360° dreh- und 90° neigbar**)
- ✦ **Universell einsetzbar** durch variable Befestigungsarme
- ✦ Schnellwechsellvorrichtung für leichte Montage und Wartung
- ✦ Tragfähigkeit: 25 kg
- ✦ Farbe: Aluminium (eloxiert)

Lieferumfang bei allen 5 Modellen:

- ✦ Beamerhalterung
- ✦ Beamerbefestigungsschrauben in den Größen M3/M4/M5/M6
- ✦ Unterlegscheiben für Beamerbefestigungsschrauben
- ✦ Inbusschlüssel zur Verstellung und Fixierung der beweglichen Teile
- ✦ Montageanleitung

Sonderlängen auf Anfrage erhältlich. Beamerhalterungen sind TÜV/GS/CE-sicherheitsgeprüft. Made in Germany.

Prestige
Feste Länge **15 cm**
Gewicht: **nur 0,9 kg**
Art.-Nr. 1931130

Prestige
Feste Länge **25 cm**
Gewicht: **nur 1,05 kg**
Art.-Nr. 1931131

Prestige
Stufenlos variable Länge von **35-50 cm**,
Fallbruchsicherung
Gewicht: **nur 1,5 kg**
Art.-Nr. 1931132

Prestige (o. Abb.)
Stufenlos variable Länge von **45-70 cm**,
Fallbruchsicherung
Gewicht: **nur 1,85 kg**
Art.-Nr. 1931133

Prestige (o. Abb.)
Stufenlos variable Länge von **75-130 cm**,
Fallbruchsicherung
Gewicht: **nur 2,55 kg**
Art.-Nr. 1931134



Universell einstellbare Befestigungsarme, max. Spannweite 34 cm, bei Bedarf erweiterbar



Deckenabschlussring (optional)

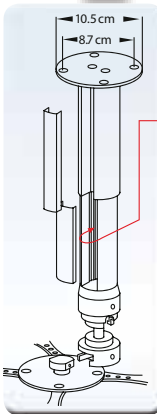

Klemmschraube für Höhenverstellung innenliegend

Kabelführung



ZUBEHÖR

MEDIUM Deckenabschlussring
für Beamerhalterung
Art.-Nr. 1927990

MEDIUM Stufenloses Gelenk

für Dachschrägen bis zu 90° schwenkbar. Wird das Gelenk an die Deckenplatte angesetzt, wächst das Maß der Halterung um ca. 7,5 cm.
Art.-Nr. 1927989



LG Professionelle Public Displays – mit LED-Backlight



- + IPS-Panels
- + Maximale Panel Temperatur 110°
- + Für **24 Stunden/7 Tage Dauerbetrieb** geeignet
- + Vertikal und horizontal einsetzbar



Produktbezeichnung	32WL30	47WS10	55WS10	42WS50	47WS50
Diagonale	81,28 cm	119,4 cm	139,7 cm	106,7 cm	119,4 cm
Auflösung (nativ)	1.920 x 1.080	1.920 x 1.080	1.920 x 1.080	1.920 x 1.080	1.920 x 1.080
Helligkeit	400 cd/m ²	450 cd/m ²	450 cd/m ²	700 cd/m ²	700 cd/m ²
Kontrast (typ.)	1.300:1	1.200:1	1.300:1	1.500:1	1.500:1
Maße B/H/T	74,04/44,2/3,56 cm	110,2/64,6/3,74 cm	128,16/75,24/3,78 cm	96,16/55,45/3,19 cm	107,18/61,6/3,1 cm
Gewicht	7,9 kg	17,5 kg	21,8 kg	13,6 kg	15,7 kg
VESA-Mounting	200 x 200	400 x 400	400 x 400	400 x 400	400 x 400
Art.-Nr.	auf Anfrage	auf Anfrage	auf Anfrage	auf Anfrage	auf Anfrage
Preis	auf Anfrage	auf Anfrage	auf Anfrage	auf Anfrage	auf Anfrage

LG Professionelle Public Displays – die 55WV70 Serie für Videowalls



- + **Nur 1,9 mm Rahmen** – ideal für Videowalls
- + Für **24 Stunden/7 Tage Dauerbetrieb** geeignet
- + Integrierter Bildsplitter (15 x 15)
- + **LG 55WV70MS** mit tageslichttauglichem Shine Out Panel
- + **LG 55WV70MD 3D-tauglich**



Produktbezeichnung	55WV70MS	55WV70BS	55WV70MD
Diagonale	139,7 cm	139,7 cm	139,7 cm
Auflösung (nativ)	1.920 x 1.080	1.920 x 1.080	1.920 x 1.080
Helligkeit	800 cd/m ²	500 cd/m ²	450 cd/m ²
Kontrast (typ.)	1.400:1	1.400:1	1.400:1
Maße B/H/T	121,5/68,6/9,9 cm	121,5/68,6/9,9 cm	121,5/68,6/9,9 cm
Gewicht	33,4 kg	33,4 kg	33,4 kg
VESA-Mounting	600 x 400	600 x 400	600 x 400
Art.-Nr.	auf Anfrage	auf Anfrage	auf Anfrage
Preis	auf Anfrage	auf Anfrage	auf Anfrage

Weitere LG Displays auf Anfrage.



Samsung ME-Serie – der erste Eindruck entscheidet

- + Hochmoderne LED-Technologie
- + Schlanke Bauweise, geringes Gewicht
- + Niedriger Stromverbrauch, niedrige Betriebskosten
- + Integrierter Media Player für Medienwiedergabe via USB oder LAN
- + Integrierter MagicInfo Lite Player für Programmierung und Management (lokal oder LAN), Inhaltsmanager, Autoplay (intern und USB)
- + Automatischer Helligkeitssensor
- + Optionale Touchdisplay-Funktion (Touch-Overlays)



Schlanke Bauweise, geringes Gewicht

Produktbezeichnung	ME32B	ME40B	ME46B	ME55B	ME65B	ME75B
Diagonale	81 cm	102 cm	117 cm	140 cm	165 cm	191 cm
Auflösung (nativ)	1.920 x 1.080	1.920 x 1.080	1.920 x 1.080	1.920 x 1.080	1.920 x 1.080	1.920 x 1.080
Helligkeit	350 cd/m ²	350 cd/m ²	350 cd/m ²	380 cd/m ²	450 cd/m ²	550 cd/m ²
Kontrast (typ.)	5.000:1	5.000:1	5.000:1	5.000:1	5.000:1	5.000:1
Maße B/H/T	73,4/43,0/3,0 cm	92,1/53,6/3,0 cm	105,6/61,2/3,0 cm	124,6/71,8/3,0 cm	164,1/98,8/22 cm	167,2/95,9/50,0 cm
Gewicht	6,5 kg	10,5 kg	12,5 kg	17,1 kg	25,1 kg	44,1 kg
VESA-Mounting	200 x 200	200 x 200	400 x 200	400 x 200	400 x 400	400 x 400
Art.-Nr.	1923317	1923318	1923319	1923320	1923321	1923323
Preis	auf Anfrage	auf Anfrage	auf Anfrage	auf Anfrage	auf Anfrage	auf Anfrage

ZUBEHÖR

Samsung Touch-Overlays CY-TM32 für ME32B

Art.-Nr. 1926701

auf Anfrage

Samsung Touch-Overlays CY-TM46 für ME46B

Art.-Nr. 1926703

auf Anfrage

Samsung Touch-Overlays CY-TM65 für ME65B

Art.-Nr. 1926705

auf Anfrage

Samsung Touch-Overlays CY-TM40 für ME40B

Art.-Nr. 1926702

auf Anfrage

Samsung Touch-Overlays CY-TM55 für ME55B

Art.-Nr. 1926704

auf Anfrage

Panasonic LC-Flachdisplays – professionell und überall einsatzbereit



LF30ER-Serie:

- + **Vielzahl von Schnittstellen** für universellen Einsatz
- + **2x 5-Watt-Lautsprecher** integriert
- + **SLOT2.0-Funktionsteckplätze** für einfache Installation von Schnittstellen oder internen Rechnern

LF5E-Serie:

- + Speziell für den **Digital Signage-Einsatz**
- + Schmale Rahmen: ideal als **Standard-POS- und POI-Bildschirme** für vertikalen und horizontalen Einsatz
- + **Großer Betrachtungswinkel** dank IPS-Panel
- + **24-Std.-Betrieb** möglich

LFV-Serie:

- + **Direct LED Backlight** für hohe Helligkeit und Kontrast
- + **Super schmaler Rahmen** (nur 5,3 mm) für Multi-Screen-Anwendungen



Produktbezeichnung	TH-42LF30ER	TH-47LF30ER	TH-42LF5E	TH-47LF5E	TH-55LFV50W
Diagonale	106 cm	119 cm	106 cm	119 cm	139 cm
Auflösung (nativ)	1.920 x 1.080	1.920 x 1.080	1.920 x 1.080	1.920 x 1.080	1.920 x 1.080
Helligkeit	700 cd/m ²	700 cd/m ²	500 cd/m ²	500 cd/m ²	800 cd/m ²
Kontrast (typ.)	1.200:1	1.200:1	1.200:1	1.200:1	1.400:1
Maße B/H/T	96,8/56,1/11,6 cm	107,9/62,4/11,7 cm	96,8/56,1/11,6 cm	107,9/62,4/11,7 cm	121,5/68,6/12,1 cm
Gewicht	21 kg	25 kg	20 kg	24,5 kg	36 kg
VESA-Mounting	400 x 400	400 x 400	400 x 400	400 x 400	400 x 400
Art.-Nr.	1734835	1734837	1923776	1923777	1923780
Preis	auf Anfrage	auf Anfrage	auf Anfrage	auf Anfrage	auf Anfrage

Weitere Panasonic LC- und Plasma-Displays sowie Halterungen und Eingangsboards auf Anfrage.

InFocus Mondopad INF5520 – 3in1: HD Touch-Display, PC, Videokonferenz

Das Mondopad™ von InFocus vereint die Leistung und Flexibilität eines PCs, Videokonferenzsystems und gigantischen Touchscreens in einer einzigen, eleganten und kostengünstigen Gesamtlösung.

Durch Multi-Touch vereinfacht, optimiert es den Informationsaustausch. Meetings werden lebendiger und klarer strukturiert.

- + **3in1-Lösung:** HD Touch-Display, PC, Videokonferenzsystem
- + **55" HD-Bildschirm mit Multi-Touch**
- + Leistungsstarker **Intel® i5-PC mit Windows 7 Pro*** und **Microsoft® Office Vollversion**, große Festplatte (320 GB)* und 4 GB Arbeitsspeicher*
- + **HD-Kamera (720p) mit vier eingebauten Mikrofonen** für professionelle Videokonferenzen
- + **Sprachoptimierte Soundbar** für glasklare Dialoge
- + Präsentieren und interaktiv Arbeiten auf einem gigantischen Tablet in Besprechungen mit Teilnehmern vor Ort und in aller Welt
- + **Interaktive Whiteboard-Funktionen**, kinderleichte Multi-Touch-Bedienung mit Fingern oder Stift
- + Lieferumfang: Mondopad-Stift, schnurlose Tastatur, schnurlose Maus, Reinigungstuch, VGA-Kabel, USB-Kabel, Torxschrauben, Werkzeug für Torxschrauben, Netzkabel, Fernbedienung, Kurzanleitung zum Einrichten, Soundleisteneinheit, HD-Kameraeinheit, Ständerfuß



* Produktspezifikationen können sich ändern.

Art.-Nr. 1923326

INF5520						
Diagonale	Auflösung (nativ)	Helligkeit	Kontrast (typ.)	Maße** B/H/T	Gewicht**	Vesa-Mounting
140 cm	1.920 x 1.080 (HDTV)	500 cd/m ²	5000:1	134,6/97,3/14 cm	68,2 kg	400 x 400 mm, M6

** Maße und Gewicht ohne Standfuß.

ZUBEHÖR

Peerless Wandhalterung PT650

- + Neigbar +15°/-5°
- + Schwarz

Art.-Nr. 1928322

Peerless Wandhalterung PA760

- + Neigbar +15°/-5°
- + Schwenkbar ±45°
- + Schwarz

Art.-Nr. 1928332

Weiteres Zubehör auf Anfrage.

NEC Professionelle Public Displays – höchste Zuverlässigkeit und Flexibilität



- + **Aktuellste Schnittstellenstandards** wie HDMI und Display-Port
- + **Optimiert für wartungs- und störungs-freien Betrieb**
- + **Profiqualität zum erschwinglichen Preis**
- + **Slot-in – Option auf Steckplatz für Einschubmodule bzw. Einschubrechner**



Für weitere Details, wenden Sie sich bitte an Ihren Fachhändler.

Produktbezeichnung	V423	V463**	V552	V652**
Diagonale	107 cm	117 cm	140 cm	164 cm
Auflösung (nativ)	1.920 x 1.080 (HDTV)	1.920 x 1.080 (HDTV)	1.920 x 1.080 (HDTV)	1.920 x 1.080 (HDTV)
Helligkeit (max.)	450 cd/m ²	500 cd/m ²	450 cd/m ²	450 cd/m ²
Kontrast (typ.)	1.300:1	4.000:1	4.000:1	4.000:1
Maße* B/H/T	97,2/56,5/6,8 cm	105,8/62,1/6,5 cm	124,9/72/6,3 cm	154/90,9/8,8 cm
Gewicht*	16,8 kg	18,9 kg	26,5 kg	52 kg
VESA-Mounting	300 x 300 (FDMI), 4 Löcher, M6	300 x 300 (FDMI), 4 Löcher, M6	300 x 200 (FDMI), 4 Löcher, M6	400 x 400 (FDMI), 4 Löcher, M8
Art.-Nr.	1936716	1936683	1917612	1913260
Preis	auf Anfrage	auf Anfrage	auf Anfrage	auf Anfrage

*Maße und Gewicht ohne Standfuß. Lautsprecher gehören nicht zum Lieferumfang. **Die Modelle V463 und V652 sind auch mit Touchoption erhältlich.

NEC XS-Serie – mit ultraflachem Profil und Edge-LED-Technologie



- + **Elegantes und extrem flaches Design** (nur 4,3 cm tief)
- + **Brillante Farben und stromsparendes Design** (40% weniger Energiebedarf), durch zukunftsweisende Edge-LED-Technologie
- + **Für Dauerbetrieb (24 Stunden/7 Tage)** geeignet
- + **Ultraleichtes Design**
- + **Slot-in – Option auf Steckplatz für Einschubmodule bzw. Einschubrechner**

Für weitere Details, wenden Sie sich bitte an Ihren Fachhändler.

Produktbezeichnung	X401S	X462S	X552S
Diagonale	102 cm	117 cm	139 cm
Auflösung (nativ)	1.920 x 1.080 (HDTV)	1.920 x 1.080 (HDTV)	1.920 x 1.080 (HDTV)
Helligkeit (max.)	700 cd/m ²	700 cd/m ²	700 cd/m ²
Kontrast (typ.)	3.500:1	4.000:1	4.000:1
Maße* B/H/T	92,5/53,7/4,3 cm	105,9/61,3/4,6 cm	125,4/72,5/4,6 cm
Gewicht*	14,9 kg	20,7 kg	24,5 kg
VESA-Mounting	300 x 300 (FDMI), 4 Löcher, M6	300 x 300 (FDMI), 4 Löcher, M6	300 x 300 (FDMI), 4 Löcher, M6
Art.-Nr.	1870831	1946743	1946919
Preis	auf Anfrage	auf Anfrage	auf Anfrage

*Maße und Gewicht ohne Standfuß. Lautsprecher gehören nicht zum Lieferumfang.

NEC X-Serie – optimal geeignet für Multidisplaywände



- + **Extrem schmaler Rahmen**, optimal für Multidisplaywände mit bis zu 10 x 10 Bildschirmen
- + **Niedriger Stromverbrauch und dem Umgebungslicht angepasste Helligkeit** durch integrierten Umgebungslichtsensor
- + **DICOM-Unterstützung** für medizinische Anwendungen
- + **Verschiedene Bild-in-Bild-Funktionen**
- + Slot-in – Option auf Steckplatz für Einschubmodule bzw. Einschubrechner
- + Je nach Modell nur als 2 x 2 Videowall erhältlich

Für weitere Details, wenden Sie sich bitte an Ihren Fachhändler.



Produktbezeichnung	X463UN	X551UN
Diagonale	117 cm	139 cm
Auflösung (nativ)	1.920 x 1.080 (HDTV)	1.920 x 1.080 (HDTV)
Helligkeit (max.)	700 cd/m ²	700 cd/m ²
Kontrast (typ.)	3.500:1	3.500:1
Maße* B/H/T	102,6/57,9/12,8 cm	121,5/68,6/12,8 cm
Gewicht*	24,4 kg	36,4 kg
VESA Mounting	300 x 300 (FDMI), 4 Löcher	400 x 400 (FDMI), 4 Löcher, M6
Art.-Nr.	1923557	1923561
Preis	auf Anfrage	auf Anfrage

*Maße und Gewicht ohne Standfuß. Lautsprecher gehören nicht zum Lieferumfang.

NEC P-Serie – für 24 Stunden/7 Tage Dauereinsatz



- + Für **Dauerbetrieb (24 Stunden/7 Tage)** geeignet
- + **Full HD-Auflösung**
- + **Erweitertes Wärmemanagement** für gleichbleibende Bildqualität
- + Slot-in – Option auf Steckplatz für Einschubmodule bzw. Einschubrechner

Für weitere Details, wenden Sie sich bitte an Ihren Fachhändler.

Produktbezeichnung	P402**	P462**	P552**	P702
Diagonale	102 cm	117 cm	139 cm	178 cm
Auflösung (nativ)	1.920 x 1.080 (HDTV)	1.920 x 1.080 (HDTV)	1.920 x 1.080 (HDTV)	1.920 x 1.080 (HDTV)
Helligkeit (max.)	700 cd/m ²	700 cd/m ²	700 cd/m ²	600 cd/m ²
Kontrast (typ.)	3.000:1	3.500:1	4.000:1	4.000:1
Maße* B/H/T	92,0/53,2/10,3 cm	105,5/60,9/10,3 cm	125,0/72,1/12,5 cm	168,2/100,4/19,8 cm
Gewicht*	21,0 kg	26,0 kg	40,0 kg	96,0 kg
VESA Mounting	300 x 300 (FDMI), 4 Löcher, M6	300 x 300 (FDMI), 4 Löcher, M6	400 x 400, 4 Löcher, M6	400 x 400, 4 Löcher, M6
Art.-Nr.	1923388	1923394	1923403	1923405
Preis	auf Anfrage	auf Anfrage	auf Anfrage	auf Anfrage

*Maße und Gewicht ohne Standfuß. Lautsprecher gehören nicht zum Lieferumfang. **Die Modelle P402, P462 und P552 sind auch mit Touchoption erhältlich.

MEDIUM CLEAN & CARE – die umweltfreundliche Reinigungsreihe

- + Ohne Alkohol und Lösungsmittel
- + FCKW-frei & ozonfreundlich
- + Umweltfreundliche und besonders schonende Reinigung

- + Antistatische Wirkung
- + Streifenfreie Ergebnisse
- + Mit hochwertigen Mikrofasertüchern

MEDIUM CLEAN & CARE
Travel-Pack Bildschirm-Reiniger, 25 ml Art.-Nr. 1925646
Weißwandtafel-Reiniger, 250 ml Art.-Nr. 1925643
Linse- & Glas-Reiniger, 100 ml Art.-Nr. 1925644
Bildschirm-Reiniger, 250 ml Art.-Nr. 1925645
Druckluft-Reiniger, 400 ml Art.-Nr. 1925647
Druckluft-Reiniger 360°, 200 ml Art.-Nr. 1925648
Bildschirm-Reinigungstücher, 12 Sets Art.-Nr. 1925649
Universal-Reinigungstücher, 100 Stück Art.-Nr. 1925650
Mikrofasertuch Art.-Nr. 1925651



NEU

+ Ideal für Laptop- und Touchscreens u.a.
Art.-Nr. 1925646

+ Ideal für Weißwand- und Projektionstafeln u.a.
Art.-Nr. 1925643

+ Ideal für Beamer, Visualizer, Overheadprojektoren u.a.
Art.-Nr. 1925644

+ Ideal für Laptop- und Touchscreens u.a.
Art.-Nr. 1925645

+ Ideal für Computer, Bürogeräte u.a.
Art.-Nr. 1925647

+ Ideal für PC-Hardware, sonstige Elektrik u.a.
Art.-Nr. 1925648

+ Ideal für Laptop- und Touchscreens u.a.
Art.-Nr. 1925649

+ Ideal für Bildschirme, Kunststoffoberflächen u.a.
Art.-Nr. 1925650

+ Ideal für Laptop- und Touchscreens, Beamer, Smartphones u.a.
Art.-Nr. 1925651

Peerless Wandhalterungen –
außergewöhnliche Vielseitigkeit bei einfachster Handhabung

Alle Peerless-
Produkte sind
TÜV/GS
geprüft.



Peerless Wandhalterung SUF651



- + 32"-56"
- + **Bis VESA 700 mm**
- + Max. Belastung: 68 kg
- + **Wandabstand nur 5 mm**
- + Speziell für die neueste Generation ultraflacher Bildschirme entwickelt
- + Feststellarm mit Sicherheitsschrauben
- + Schwarz

Halterung auch neig- und schwenkbar, so wie in anderen Ausführungen und Größen erhältlich.

Art.-Nr. 1928491

Peerless Wandhalterung SF650P/SF660P



- + 32"-56"/37"-63"
- + Max. Belastung: 79/90 kg
- + Montagemuster: universal bis 742 x 433 mm/825 x 433 mm
- + Horizontal bis zu 203 mm ausgleichbar
- + In Schwarz oder Silber erhältlich

Art.-Nr. 1928349 (SF660P-S, Silber)

Art.-Nr. 1928347 (SF650P-S, Silber)

Art.-Nr. 1928346 (SF650P, Schwarz)

Art.-Nr. 1928348 (SF660P, Schwarz)

Peerless Wandhalterung ST650P/ST660P



- + 32"-56"/37"-63"
- + Max. Belastung: 80/91 kg
- + Einfache Neigungswinkelverstellung **ohne Werkzeug: +15°/-5°**
- + Montagemuster: universal bis 749 x 449 mm/831 x 449 mm
- + Horizontal bis zu 203 mm ausgleichbar
- + In Schwarz oder Silber erhältlich

Art.-Nr. 1928357 (ST650P-S, Silber)

Art.-Nr. 1928359 (ST660P-S, Silber)

Art.-Nr. 1928356 (ST650P, Schwarz)

Art.-Nr. 1928358 (ST660P, Schwarz)

Peerless Wandhalterung SA752PU/SA761PU



- + 32"-52"/37"-60"
- + Max. Belastung: 41/59 kg
- + Einfache Neigungswinkelverstellung **ohne Werkzeug: +15°/-5°**
- + Schwenkbar: ±90°
- + Drehwinkelverstellung: ±5°, damit der Bildschirm **gerade hängt**
- + Arm ausziehbar: min. 113-697 mm/ max. 113-700 mm
- + **Drehbarkeit des Bildschirms** von Hoch- zu Querformat möglich **ohne ihn abnehmen zu müssen**

- + **Perfekte Ausrichtung des Bildschirms:** Horizontalverstellung bis 114 mm, vertikal bis ±12,5 mm
- + Montagemuster: universal bis 686 x 439 mm
- + **Integriertes Kabelmanagement**
- + Schwarz

Art.-Nr. 1928339 (SA752PU)

Art.-Nr. 1928340 (SA761PU)



Peerless Standfuß SS560DPB/SS560DPBS



- + 32"-65"
- + Adapterplatte bis VESA 200 x 200 mm/
300 x 300 mm im Lieferumfang
- + Höhe entlang der Säule (154 cm)
stufenlos verstellbar
- + Max. Belastung: 72,5 kg (gesamt)
- + Neigungswinkel: -2°/0°/+5°
- + **Kabelinnenführung**
- + Auch als Rollwagen erhältlich

Art.-Nr. 1928480 (Schwarze Säule)

Art.-Nr. 1928481 (Silberne Säule)

Weitere VESA-Montageadapterplatten (bis max. 800 x 400 mm) auf Anfrage.

Peerless Rollwagen SR560M/SR560G



Display nicht im
Lieferumfang

- + 32"-65"
- + Verstellbare Ablagen aus Metall oder
Hartglas im Lieferumfang
- + **Universaladapterplatte** bis VESA
600 x 400 mm **im Lieferumfang**
- + Höhe entlang der Säule (152 cm)
stufenlos verstellbar
- + Max. Belastung: 113 kg (gesamt)
- + Neigungswinkel: -2°/0°/+5°
- + **Kabelinnenführung**

- + Robuste, **große Laufrollen**
(Ø 102 mm), zwei feststellbar
- + Auch als Standfuß erhältlich
- + Schwarz

Art.-Nr. 1928374

(mit Ablageplatte Metall)

Art.-Nr. 1928373

(mit Ablageplatte Glas)

Peerless Rollwagen SC590M/SC590M-S



Display nicht im
Lieferumfang

- + 50"-90"
- + Universaladapterplatte **bis VESA**
900 x 400 mm im Lieferumfang
- + Höhe entlang der Säule (143,5 cm)
stufenlos verstellbar
- + Max. Belastung: **136 kg** (gesamt)
- + Neigungswinkel: -2°/0°/+5°
- + **Kabelinnenführung**

- + Robuste, **große Laufrollen**
(Ø 102 mm), zwei feststellbar
- + In Schwarz und Silber erhältlich

Art.-Nr. 1928558 (Schwarz)

Art.-Nr. 1932851 (Silber)

Peerless Tablethalterung PTM400



Wird ohne Tablet
ausgeliefert

- + Universelle Passform **für die meisten**
Tablets
- + Höhe und Breite einstellbar
- + Elegante Optik
- + ±30° neig- und schwenkbar
- + 360° drehbar (hochkant und quer
verwendbar)
- + Max. Belastung: 2,27 kg

- + Auch als Wandhalterung erhältlich
- + In Schwarz und Weiß erhältlich

**Viele weitere Tischhalterlösungen auf
Anfrage.**

Art.-Nr. 1928509 (Schwarz)

Art.-Nr. 1928510 (Weiß)

Optionales Zubehör für alle o.g. Produkte auf Anfrage.

PeTa Rollwagen Konferenz – die mobile Präsentationseinheit

Der Displaywagen mit integriertem Signalanschlussfeld verwandelt schnell und unkompliziert jeden Raum in einen Konferenzraum.

- + Geeignet für Displays bis 65", max. 50 kg
- + **Plug & Play**
- + VESA-Standard (VESA 200, 300, 400)
- + Elegante, stabile Doppelrohrkonstruktion mit Sockel, Display-Montagesäule und integriertem Signalanschlussfeld
- + Lochblechfront mit nach vorn aufklappbarem Metalldeckel, Bürstenleiste und **fest installierter Montagebox** und **Signalanschlussfeld**
- + **Signalanschlussfeld fertig verkabelt** mit: 1x Schukosteckdose 230 V, 1x RJ45 CAT-Buchse
- + Alle weiteren Anschlüsse mit Durchgangsbuchsen (Displayport, USB 3.0, HDMI, VGA)
- + Schrankmodul mit **Stauraum** für Technik und innenliegender, **fertig verkabelter 6fach-Schukosteckdose** zur Elektrifizierung des Equipments und **Montagerahmen** zur Aufnahme von **19"-Komponenten**
- + Rückseitig im Sockel integrierte Anschlüsse (1x 230 V Kaltgerätebuchse, 1x RJ45 CAT6e) für eine schnelle und einfache Inbetriebnahme
- + **Leicht fahrbare** Metallkonstruktion (Doppelboden-Sockel) mit verdeckt montierten, robusten Lenkrollen (Ø 50 mm)
- + Rückseitig integrierte Anschlüsse
- + Sockel, Front, Rückwand: Mattschwarz, pulverbeschichtet
- + Montagerahmen und Display-Montageblech: Weiß, pulverbeschichtet
- + Seitliche Ovalrohr-Standprofile: Aluminium, natureloxiert
- + Außenmaße H/B/T: 166,5/80/56,5 cm
- + Abmessungen Säule/Innenschrank H/B/T: 156,5/50/10,5 cm
- + Gewicht (ohne Display): 83 kg



Display nicht im Lieferumfang

Art.-Nr. 1930116



Integriertes Signalanschlussfeld ersetzt die Konferenzraumtechnik und Tischeinbaufelder.

Verschleißbare, abnehmbare Stahlblech-Rückwand mit Aushebe- und Sturzsicherung für leichtesten Zugriff und einfache Installation des Equipments.



APart Aktivlautsprecher-Set SDQ5PIR



2-Wege-Aktivlautsprecher für kleine Monitor-systeme oder zur Unterstützung der Präsentation mit Klangregler und üppigen Anschlussmöglichkeiten. Optional kann das abgesetzte Bedienfeld ACP oder ACPL angeschlossen werden.

- + Aktives 2-Wege-System mit 2x 30-Watt
- + Neutrales Klangbild mit Abstrahlwinkel von 120° x 100°
- + Zuleitung von Strom und Audio nur zu einer Box nötig
- + Klangregler für Bässe und Höhen

- + Auto Power on/off
- + Maße ohne Wandhalter H/B/T: 238/181/170 mm
- + Gewicht: 5,75 kg
- + Inkl. Wandhalter, IR-Fernbedienung, Netzkabel und Lautsprecherkabel für Passiv-Box

Farbe	Art.-Nr.
Schwarz	1927791
Weiß	1927792

Drahtgebundenes Bedienfeld mit Lautstärke und Ein/Aus
Art.-Nr. 1927755

Drahtgebundene Bedienung mit Lautstärke, Ein/Aus, Line- und Mikrofon-Eingang
Art.-Nr. 1927756

APart Zonenverstärker Concept 1



Ein professioneller Stereo-Vollverstärker auf dem Preisniveau eines HiFi-Verstärkers. Das Gerät bietet drei verschiedene Betriebsmodi: Stereo, 2x Mono mit gekoppelter Lautstärke und 2x Mono mit individueller Lautstärke.

Außerdem verfügt es über vielseitige Einstellmöglichkeiten für Endverbraucher und Installateure wie z.B. RS-232-Steuerung, Line-Eingänge mit einstellbarem Gain und einen Mikrofoneingang für Durchsagen.

Concept 1 Vollverstärker (Niederohmtechnik)
2x 80 W/4 Ohm, RS232, 19"/2HE
Art.-Nr. 1927763

Concept 1T Vollverstärker (100-Volt-Technik)
2x 60 W/100 V, RS232, 19"/2HE
Art.-Nr. 1927765



Kramer Aktivlautsprecher-Set SPK-WA511



Das SPK-WA511 ist ein 2-Wege-Aktivlautsprechersystem für die Wandmontage im Innenbereich. Das System hat einen Stereo-Eingang für Linepegel mit Klangregelung für Lautstärke, Höhen und Tiefen. Das System ist mit einer automatischen Ein- und Ausschaltfunktion ausgestattet.

- + 2x 30-Watt-Lautsprecher
- + Bedienelemente Lautstärke, Höhen, Tiefen, Netzschalter
- + Audioeingang 2x Cinch oder Klemmleiste
- + Auto Power on/off
- + Abmessungen H/B/T: 26,5/18,3/17,2 cm

- + Lieferumfang: 2x Wandhalter, 3 m Netzkabel und 2 m Lautsprecherkabel zur Passiv-Box

Farbe	Art.-Nr.
Schwarz	auf Anfrage
Weiß	1932906



Kramer Signalverstärker VP-2L



Der VP-2L ist ein Verstärker für analoge VGA-Signale mit Auflösungen bis UXGA. Er besitzt Regler um Verluste durch lange Kabelwege zu kompensieren und die Bildqualität zu optimieren.

- ✦ Auflösung bis UXGA, HDTV-kompatibel
- ✦ Regler für Pegel (Verstärkung) und EQ (Entzerrung)

- ✦ ID-Bit-Einstellung
- ✦ Stromversorgung über Steckernetzteil (Lieferumfang) oder USB-Adapterkabel (Lieferumfang)
- ✦ Maße H/B/T: 2,2/4,27/5,64 cm
- ✦ Gewicht: ca. 140 g

Art.-Nr. 1932939

Kramer Signalkonverter PT-110EDID



Der Kramer PT-110EDID ist ein Twisted Pair-Sender für analoge VGA-Signale. Er konvertiert ein VGA-Signal in ein Twisted Pair-Signal. Durch den Twisted Pair-Empfänger PT-120 von Kramer (bzw. andere kompatible Kramer-Empfänger) wird das Twisted Pair-Signal dann zurück in ein VGA-Signal konvertiert.

- ✦ Max. Auflösung: WUXGA und 1080p, HDTV-kompatibel
- ✦ Erweiterte EDID (Extended Display Identification Data) kopiert und speichert die EDID eines Displays

- ✦ Sync-Polarität einstellbar, H- und V-Schalter für erweiterte Kompatibilität mit CAT 5 Ausgängen
- ✦ Systemreichweite bis 100 m, größere Distanzen abhängig von Auflösung und Kabel

Sender

Art.-Nr. 1932948

Empfänger

Art.-Nr. 1932953

Kramer Signalkonverter PT-571



Kramer TP-571

Kramer TP-572+

Der Kramer PT-571 ist ein Twisted Pair-Überträger für HDMI-Signale. Der PT-571 konvertiert das HDMI-Signal in ein Twisted Pair-Signal und überträgt dieses über eine einzelne Twisted Pair-Leitung an einen kompatiblen Empfänger, z.B. PT-572+. Der Empfänger wandelt das eingehende Twisted Pair-Signal zurück in ein HDMI-Signal.

- ✦ HDTV-kompatibel mit HDCP
- ✦ HDMI-Support: HDMI (V. 1.4 mit Deep Color, x.v.Color™, Lip-Sync, HDMI unkomprimierten Audiokanälen, Dolby TrueHD, DTS-HD)
- ✦ 3D-Durchleitung

- ✦ Systemreichweite bis 90 m bei 1080i über ein SFTP-Kabel
- ✦ EDID-Durchleitung ermöglicht die EDID und HDCP-Kommunikation zwischen Quelle und Display
- ✦ Power Connect™ System: Stromversorgung des Gesamtsystems durch Anschluss des Netzteils an den Sender oder Empfänger

Sender

Art.-Nr. 1932947

Empfänger

Art.-Nr. 1932944



Bachmann Einbaurahmen Coni



Coni (kurz) u. Coni (lang) mit Standardkonfiguration

Bachmann Einbaurahmen aus der Serie Coni bieten eine elegante und praktische Einbaulösung für Medienanschlüsse und beseitigen Kabelgewirr und Stolperfallen.

Das Coni-Gehäuse ist silbergrau beschichtet und kann auch bei eingesteckten Kabeln geschlossen werden.

1x Strom, 1x VGA, 1x Audio, 2x LAN

Außenmaß L/B: 24,8 x 14,8 cm

Art.-Nr. 1932730

2x Strom, 1x VGA, 1x DisplayPort,

1x USB, 1x Audio, 2x LAN

Außenmaß L/B: 24,8 x 14,8 cm

Art.-Nr. auf Anfrage

2x Strom, 1x VGA, 1x HDMI, 1x USB,

1x Audio, 2x LAN

Außenmaß L/B: ca. 38,6 x 14,8 cm

Art.-Nr. 1932732



Kramer HDMI-Kabel C-HM/HM/ETH Standard



Hochleistungs-HDMI-Kabel zur Übertragung digitaler Computersignale nach dem HDMI-1.4-Standard (HDMI-Ethernet-Kanal, Deep Color, x.v.Color™, Lip Sync, HDMI unkomprimierte Audiokanäle, Dolby TrueHD, DTS-HD, CEC). Der Stecker ist besonders feststehend und gegen unbeabsichtigtes Herausfallen, durch integrierte Widerhaken, geschützt.

- Stecker mit vergoldeten Kontakten und vergossen mit Widerhaken

- Abmessung Stecker H/B: 18/9 mm, Außendurchmesser Kabel: ca. 7,5 mm

Länge	Art.-Nr.
1,8 m	1933112
3,0 m	1933113
4,6 m	1933114
7,5 m	1933115
10,6 m	1933116
15,2 m	1933117

Kramer VGA-Kabel C-GMAC Standard



Das Kombikabel fasst Computer, Audio und Netzwerk in einem Kabel zusammen. Kabelsalat auf dem Konferenztisch oder fehlende Kabel gehören damit der Vergangenheit an.

- 15-PIN Sub-D-Stecker voll beschaltet
- Die Audioleitungen sind vom VGA-Stecker aus 20 cm und am anderen Ende 61 cm lang
- Die RJ45-Leitungen sind an beiden Enden 15 cm lang

- Micro-Coax-Leitungen für VGA, 24 AWG-Leitungen für UPT CAT 5e-Kabel

Länge	Art.-Nr.
0,9 m	1932980
1,8 m	1932981
3,0 m	1932982
4,6 m	1932983
7,9 m	1932984

MEDIUM

MEDIUM USB-Kabel Budget aktiv



Aktives USB-Verlängerungskabel zum Anschluss von USB-Geräten nach dem USB-2.0-Standard. Maximal 3 dieser Kabel können für eine Gesamtlänge von 15 m aneinander gereiht werden. Das Kabel ist abwärtskompatibel zum USB-1.1- und USB-1.0-Standard.

- Kabellänge: 5 m
- Ausführung: USB-A-Buchse auf USB-A-Stecker
- Kunststoffgehäuse geschraubt bzw. vergossen
- Kabelfarbe: Schwarz

Art.-Nr. 1927638



Gefen HDBaseT Sender/Empfänger GTB-HDMI-3DTV



Übertragung von HDMI-Signalen über CAT 5-Kabel nach dem HDBaseT-Standard. Maximal 100 m CAT 5 Kabellänge. Maximal Full HD-Auflösung. Das Set besteht aus Sender, Empfänger, 2x Netzteil und der Bedienungsanleitung.

Art.-Nr. auf Anfrage

Art.-Nr. auf Anfrage

Gefen drahtlose HDMI-Übertragung GTV-WHD-1080P-SR



Drahtlose Übertragung von HDMI-Signalen. Maximal Full HD-Auflösung. Maximal 25 m Reichweite. Für alle Quellen mit HDMI-Ausgang. Auch Videosignale können ohne Qualitätsverlust übertragen werden. Keine Treiberinstallation. Sender in kompakter Dongleform.

Art.-Nr. 1927640

Interlink Präsentationsfernbedienung VP4450



Funktionen:

- ✦ Folie vor, Folie zurück
- ✦ Blanking, grüner Laserpointer
- ✦ Max. 30 m Reichweite
- ✦ Maße H/B/T: 12,0/4,0/2,5 cm

Art.-Nr. 1927811

Interlink Präsentationsfernbedienung VP4910F



Funktionen:

- ✦ Folie vor, Folie zurück
- ✦ Blanking, grüner Laserpointer
- ✦ Max. 45 m Reichweite
- ✦ Maße H/B/T: 2,7/3,8/16,0 cm

Art.-Nr. 1927807



Gyration Funkmaus Pro GYM 1100EU



- ✦ Steuerung der Maus auf dem Tisch und aus der freien Hand möglich
- ✦ Maximal 30 m Reichweite
- ✦ Auswechselbarer Akku
- ✦ Aufladen über Ladeschale (gehört zum Lieferumfang)
- ✦ MotionTools Präsentationssoftware für Windows gehört zum Lieferumfang

- ✦ Maße H/B/T: 4,6/5,8/13,3 cm
- ✦ Geeignet ab Windows XP, Hardware eingeschränkt kompatibel mit Apple Mac und Linux

Art.-Nr. 1925960

Gyration Funkmaus Elite GYM 5600EU



- ✦ Steuerung der Maus auf dem Tisch und aus der freien Hand möglich
- ✦ Maximal 30 m Reichweite
- ✦ Fest integrierter Akku
- ✦ Aufladen über Ladeschale (gehört zum Lieferumfang)
- ✦ MotionTools Präsentationssoftware für Windows gehört zum Lieferumfang

- ✦ Maße H/B/T: 4,0/6,0/11,6 cm
- ✦ Geeignet ab Windows XP, Hardware eingeschränkt kompatibel mit Apple Mac und Linux

Art.-Nr. 1927825

Gyration Funktastatur Elite GYAM-LPKB-DE



- ✦ Passende Funktastatur für Gyration Elite GYM 5600EU mit 104 Tasten und QWERTZ-Tastaturlayout
- ✦ Betrieb mit 4 AAA Einwegbatterien
- ✦ Einzelbetrieb ohne Gyration Elite GYM 5600EU ist nicht möglich
- ✦ Maße H/B/T: 1,6/43,0/14,5 cm

Art.-Nr. 1927828

BenQ T420/TL550/TL650 – interaktive Präsentationen mit Touchscreen



Überall dort, wo Inhalte effektiv und anschaulich vermittelt werden sollen, bietet BenQ mit seinen interaktiven LED-Flachbildschirmen die perfekte Lösung!

- + Durch LED-Panels **schlankes Design** und **geringer Stromverbrauch** (nur TL550 und TL650)
- + **Optical Touch-Technologie:** Bedienung mit dem Finger oder Stift von bis zu 2 Personen gleichzeitig (Voraussetzung Windows 7 oder höher)
- + **Eye Protect-Sensor:** Intelligente Sensortechnologie für die automatische Anpassung der Bildschirmhelligkeit an das Umgebungslicht
- + Zwei integrierte **12-Watt-Stereo-Lautsprecher**

Produktbezeichnung	T420	TL550	TL650
Diagonale	107 cm	140 cm	165 cm
Auflösung	1.920 x 1.080 (Full HD)	1.920 x 1.080 (Full HD)	1.920 x 1.080 (Full HD)
Helligkeit	440 cd/m ²	350 cd/m ²	360 cd/m ²
Kontrast	4.000:1	4.000:1	4.000:1
Maße* B/H/T	99,2/58,5/12,9 cm	126,2/74,9/8,7 cm	151,6/88,9/11,4 cm
Gewicht*	30,5 kg	42,4 kg	71,5 kg
VESA Mounting	400 x 200 mm	400 x 200 mm	400 x 400 mm
Art.-Nr.**	1923774	1923785	1932726



*Maße und Gewichte ohne Wandhalterung, **Preise auf Anfrage

Geeignet für jede plattform-unabhängige interaktive Software!

Panasonic TH-65PB1E – Arbeiten im Team direkt am Display



- + Enorm **kontrastreiche** NeoPDP-Plasmatechnologie
- + Bedienung mit bis zu **4 elektronischen Stiften gleichzeitig** für Teamarbeit
- + **Stiftfarbwechsel** während des Schreibens
- + **Pixelgenaues** Arbeiten
- + **Plug & Play** – keine Treiberinstallation notwendig
- + Optionale WLAN-Funktion auf Anfrage
- + **3D-ready** für neue Seherfahrungen
- + 2 elektronische Stifte im Lieferumfang

Produktbezeichnung	TH-65PB1E
Diagonale	165 cm
Auflösung	1.920 x 1.080 (Full HD)
Kontrast	5.000:1
Maße* B/H/T	155,4/92,5/9,9 cm
Gewicht*	60 kg
VESA Mounting	684 x 300 mm
Art.-Nr.**	1923782



Passende Display-Halterungen siehe Seiten 53 und 54.



* Maße und Gewichte ohne Standfuß, ** Preis auf Anfrage

Focus Touch Display 55"/65" LED – werden Sie interaktiv mit nur einem Gerät



Die Highlights der neuen Focus Touch LED-Generation:

- + **Optische Multi Touch-Technologie** – schnell und präzise
- + **Interaktive Gruppenarbeit:** volle Aufmerksamkeit, schnelle Reaktion auf Änderungen und Anregungen, Leichtes Vorbereiten und Speichern von Unterrichtsinhalten
- + **Schlankes Design** und **geringer Stromverbrauch** durch LED-Technologie
- + **Finger- und Stiftbedienung** für intuitives Arbeiten
- + Eingebaute Lautsprecher 2x 10-Watt
- + **Keine beweglichen Teile**, 4 mm gehärtetes Glas und lüfterloses Design, sehr robust
- + Betrieb **24 Stunden/7 Tage** die Woche bei Dauereinsatz möglich
- + Keine Wartung und Kalibrierung nötig
- + **WizTeach-Software** zum Zeichnen und für Anmerkungen im Handumdrehen
- + Kombinierbar mit den vertrauten Windows-Programmen
- + **Starre Wandhalterung inklusive**
- + Lieferumfang: 2 Touch Pens inkl. Batterien, Treiber-CD, Bedienungsanleitung, VGA-, USB- und Audioverbindungskabel, Fernbedienung, Netzkabel EU
- + Auf Anfrage auch in 70" LED erhältlich

Multi-Touch-Bedienung



Produktbezeichnung	Focus Touch Display 55" LED	Focus Touch Display 65" LED
Diagonale	139 cm	164 cm
Auflösung	1.920 x 1.080 (Full HD)	1.920 x 1.080 (Full HD)
Kontrast	4.000:1	5.000:1
Aktive Eingabefläche B/H	121/68 cm	142,8/80,4 cm
Maße* B/H/T	135,9/82,9/4,8 cm	126,2/74,9/8,7 cm
Montagemuster	676/340 mm	600/407 mm
Gewicht*	40 kg	66 kg
Anforderung Betriebssystem	Windows 7, Windows XP SP3, Windows Vista, Mac OS X	
Art.-Nr.**	1923980	1923970

*Maße und Gewichte ohne Wandhalterung, **Preise auf Anfrage

Tipp:
Zur professionellen Unterrichtsgestaltung empfehlen wir das **MasterTool-Starterpaket**, siehe Seite 65.

Passende Wandhalterungen siehe Seite 53 und 54.

Weiteres Zubehör auf Anfrage.

Hitachi FX-79E1/89WE1 – für professionelles, interaktives Arbeiten



NEU

Ein interaktives Whiteboard ist der zentrale Baustein im Interaktivitätskonzept für den Unterricht: Es ersetzt durch seine vielseitigen Nutzungsmöglichkeiten die Kreidetafel, den Overheadprojektor, das Flipchart, die Weißwandtafel, den Videorekorder und den Fernseher.

Kombination mit Ultrakurzstanzbeamer erforderlich.

Das neue Hitachi FX-79E1/89WE1 mit Multi Touch-Oberfläche bietet einzigartige interaktive Möglichkeiten – durch Bedienung mit den Fingern oder einem Stylus-Stift. Das Arbeiten mit beiden Händen oder das Schreiben mit dem bloßen Finger ist intuitiv und animiert die Schüler zur Mitarbeit.

Das FX-79E1/89WE1 im Einsatz:

- + Multi Touch-Board mit magnetischer Oberfläche
- + Robuste, stahlbeschichtete Oberfläche ohne technische Elemente – funktioniert selbst dann, wenn sie Kratzer oder Dellen hat
- + Augenfreundliche, reflexionsarme Oberflächenbeschichtung
- + Direkt an vergangene Unterrichtsstunden anknüpfen: Auf bereits erarbeitete und gespeicherte Inhalte zurückgreifen oder per E-Mail verschicken – spart Zeit und Organisationsaufwand
- + Zoomen oder Scrollen mit den Händen
- + Bedienung mit den Fingern oder einem beliebigen Gegenstand
- + Zwei Benutzer können das Board gleichzeitig bedienen, dadurch auch im Team arbeiten

- + Integration verschiedenster Medienquellen wie Bilder, Audiodateien, Videos, Officedokumente
- + Große Anzahl an Hintergründen (z. B. Lineaturen, Millimeterpapier, Koordinatensysteme, geographische Karten, Notenlinien)
- + Lupe, Handschriftenerkennung, Media Player, Wikipedia- und Googlesearch
- + Visualizer integrierbar (s. S. 67 bis 69)
- + Geringes Gewicht trotz Stahloberfläche
- + Verbesserte Wandhalterung für eine einfache Montage

Technische Daten:

- + Eingabemethode: Infrarot-Bilderfassung
- + Schnittstelle für Rechner: USB 1.1, USB 2.0
- + Maße FX-79E1
B/H/T: 185,2/128,1/3,5 cm
- + Maße FX-89WE1
B/H/T: 217,9/128,2/3,5 cm
- + Effektive Arbeitsfläche FX-79E1
B/H: 163,3/122,5 cm, Format 4:3
- + Effektive Arbeitsfläche FX-89WE1
B/H: 196/122,5 cm, Format 16:10
- + Gewicht (nur Board) 79": 22 kg, 89": 24 kg
- + Garantie: 3 Jahre Austauschservice (Registrierung erforderlich)

Lieferumfang:

- + Wandhalterung (starr)
- + Aktuelle StarBoard-Software und Benutzerhandbuch
- + Stylus-Stift

Zubehör auf Anfrage.

Multi-Touch-Board mit magnetischer Oberfläche



Multi-Touch-Bedienung

Art.-Nr. 1924071 (FX-79E1)

Art.-Nr. 1924072 (FX-89WE1)

Hitachi Link EZ2 Serie – bauen Sie sich Ihr Interaktives Board selber

Hitachi Link EZ2

Das Hitachi Link EZ2 ist in wenigen Minuten an einer glatten Fläche installiert und verwandelt eine statische Wand in eine interaktive Umgebung.

- + Interaktives modulares Whiteboard-system mit Reflektorstreifen
- + Einfache Bedienung mit Finger oder beliebigem Gegenstand (optional Stylus-Stift)
- + Multi Touch-Gestensteuerung
- + 3 Reflektionsleisten
- + Größe: 60-90" Diagonale, variabel anpassbar
- + Hitachi StarBoard-Software
- + Ideal für alle Ultrakurzstanzbeamer



NEU



Hitachi Link EZ2 (inkl. Reflektorstreifen)



Art.-Nr. 1932274

Hitachi Link EZ2 Pen (inkl. Reflektorstifte)

- + Wie Link EZ2, aber ohne Reflektorstreifen, dafür mit 2 speziellen Reflektionsstiften
- + Bedienung nur durch Reflektionsstifte möglich



Art.-Nr. 1932275

Hitachi Visual Communication – visuelle Kommunikation in Ihrer Hand

- + Videokonferenzsystem
- + Kombination mit interaktiven Whiteboards möglich
- + Einfache Handhabung, einfache Installation, einfache Administration – Management und Administration ist webbasiert, somit kann ein Meeting schnell und überall stattfinden
- + Geräte Support – Kommunikation durch Nutzung des eigenen PCs, Tablet-PCs oder Smartphones möglich
- + Geringe Bandbreite – Software reagiert auf vorhandene Bandbreite, egal ob Highspeed-Internet oder Mobilverbindung
- + Hohe Auflösung mit exzellenter Sprachqualität bei geringer Verzögerung

Produktspezifikation:

- + Server beinhaltet: Server Hardware, Visual Communication System Software und Lizenzen (Typ S, M und L/zusätzliche Lizenz: Video Proxy Server)
- + Systemvoraussetzungen: Win XP, Vista, 7 (demnächst 8), Internet Explorer 6/7/8/9/ (demnächst 10), Java Version 6 Update oder neuer, Adobe Flash Player 9/10, CPU: Intel Core2Duo 2 GHz oder schneller, RAM: 1 GB oder mehr, Tablet-PC/Smartphone: Android oder iOS
- + Empfehlung: Kamera, Mikrofon, Lautsprecher oder Headset

Video Proxy Server
(optional)

Visual Communication
System Server

Tablet-PC
(Android or iOS)

Smartphone
(Android or iOS)

USB Camera

USB Mic-Speaker/Headset

or

Wir helfen Ihnen gern bei der Konfiguration und bei der Planung!
Sprechen Sie uns an!





**Komplett-
paket 1**

**Hitachi FX-79E1 –
mit Beamer, Federzughalterung und Software**

- + Multi-Touch-Board mit magnetischer Oberfläche
- + Einfache Bedienung mit Finger und Stift; Gestensteuerung
- + Größe: 79"
- + Effektive Arbeitsfläche: 163,3 x 122,5 cm
- + Bildformat: 4:3
- + Stylus-Stift
- + Mit Hitachi Starboard-Software und MasterTool-Starterpaket
- + Höhenverstellbare Federzughalterung mit Beamer-Arm
- + Panasonic PT-CX200: 2.000 ANSI-Lumen



PAKET-PREIS-FORMEL:

Hitachi FX-79E1	Stylus-Stift	Federzug- halterung	Panasonic PT-CX200	MasterTool- Starterpaket		
					=	Preis auf Anfrage
						Art.-Nr. auf Anfrage

Zahlreiche weitere Konfigurationsmöglichkeiten auf Anfrage, z. B. mit anderen Beamern, beschreibbaren Flügeln oder fahrbaren Halterungen!

**Komplett-
paket 2**

**Hitachi FX-89WE1 –
mit Beamer, Pylonenhalterung und Software**

- + Multi-Touch-Board mit magnetischer Oberfläche
- + Einfache Bedienung mit Finger und Stift; Gestensteuerung
- + Größe: 89"
- + Effektive Arbeitsfläche: 196 x 122,5 cm
- + Bildformat: 16:9
- + Stylus-Stift
- + Mit Hitachi Starboard-Software und MasterTool-Starterpaket
- + Höhenverstellbare Pylonenhalterung mit Beamer-Arm
- + Panasonic PT-CW230: 2.500 ANSI-Lumen



PAKET-PREIS-FORMEL:

Hitachi FX-89WE1	Stylus-Stift	Pylonen- halterung	Panasonic PT-CW230	MasterTool- Starterpaket		
					=	Preis auf Anfrage
						Art.-Nr. auf Anfrage



MasterTool-Autorensystem – das universelle Werkzeug für interaktive Whiteboards



Das MasterTool-Autorensystem ist ein Werkzeug für Lehrer zur Erstellung von digitalen, interaktiven Lern- und Übungseinheiten für den Unterricht.

MasterTool ist boardunabhängig angelegt. Es läuft auf allen interaktiven Whiteboards und Stiftsystemen. Die Software kann auch unabhängig von Whiteboards auf jedem gängigen Rechner unter Windows oder Linux eingesetzt werden.

- ✦ Erstellen oder ändern Sie ganz einfach **interaktive Übungen und Aufgaben**
- ✦ **Boardunabhängig und universell einsetzbar:** Für alle Whiteboards und Stiftsysteme, PCs, Notebooks und Schulnetzwerke
- ✦ **Einfach zu bedienen** und unglaublich **flexibel**
- ✦ Für alle Schulstufen und -formen geeignet
- ✦ Lernansicht mit unterstützenden Werkzeugen

- ✦ **Interaktive Individual-/Netzwerkübungen**, z. B. Lückentexte, Text-Bild-Zuordnung, Multiple-Choice u.v.m.
- ✦ Vollautomatische **Erstellung von Arbeits- und Lösungsblättern** oder **OHP-Folien** direkt aus der Lernsoftware
- ✦ **Einbindung von Video-/Audio-Dateien** und Aufruf externer Programme (z.B. Office-Anwendungen, Mindmapping etc.)
- ✦ **E-Mailversand** der Übungen und Tafelbilder
- ✦ Kostenlose, integrierte **Tauschbörse** für selbsterstellte Inhalte und Übungen

Art.-Nr. 1925431
(Einzellizenz)

Preis auf Anfrage

Art.-Nr. 1925430
(Schullizenz)

Preis auf Anfrage

MasterTool-Themenpakete – elektronische Unterrichtsmaterialien für jede Anforderung



Weitere Informationen zu den Themenpaketen, Artikelnummern und dem MasterTool-Autorensystem finden Sie unter www.medium.de.

Kleines Themenpaket
(beinhaltet **bis zu 90 Übungen**)
Einzellizenz Preis auf Anfrage
Schullizenz Preis auf Anfrage

Großes Themenpaket
(beinhaltet **über 90 Übungen**)
Einzellizenz Preis auf Anfrage
Schullizenz Preis auf Anfrage

STARTER-PAKET

MEDIUM MasterTool-Starterpaket

- ✦ **MasterTool-Autorensystem** (Einzellizenz)
- ✦ **Download-Gutscheine** für 3 beliebige, kleine **Themenpakete** (Einzellizenzen)

**Sie sparen
über 22%**

Art.-Nr. 1925432

Preis auf Anfrage

MEDIUM Weißwand-/Projektionstafel – ideal für interaktive Beamer

- + **Weißwandtafel und Projektionstafel in EINEM**
- + Ideal für die **Ultrakurzstanzprojektion und Beschriftung**
- + Mattweiße Stahlemaile, **magnethaftend, kratzfest, robust**
- + **Hotspot- und reflexionsreduziert**
- + **Blendfreie** Projektionsergebnisse ohne Oberflächenverzerrung
- + Beschreibbar mit Weißwandtafel-Markern, feucht rückstandsfrei abwischbar
- + Inkl. Montagematerial und Stiftablage
- + Wandmontage



MEDIUM Weißwand-/Projektionstafel	
Format H/B	Art.-Nr.
Format 4:3	
120/170 cm	1926239
Format 16:10	
120/200 cm	1926241
Sondergröße	
150/200 cm	1926249
150/240 cm	1926250

Werden Sie interaktiv!

Verwandeln Sie die Tafel mit einem interaktiven Beamer in ein interaktives Board!

- + Ideal geeignet sind **Ultrakurzstanzbeamer**: Kein Schattenwurf, keiner läuft mehr durchs Bild, große Projektionsfläche bei sehr kleinem Abstand

Informationen zu den Beamern finden Sie auf den Seiten 15-19.

Eine saubere Sache!

Eine regelmäßige Reinigung Ihrer Geräte sorgt nicht nur für ein sauberes Aussehen, sondern auch für einen hygienischen und gepflegten Arbeitsplatz. Mit der richtigen Reinigung und Pflege halten Sie Ihre Geräte in Schuss.

Für eine optimale Reinigung Ihrer Arbeitsgeräte empfehlen wir daher die MEDIUM CLEAN & CARE Reinigungsserie!

**Die CLEAN & CARE
Reinigungsserie
finden Sie auf S. 52**



Visualizer – für alles, was nicht in den Computer passt

Visualizer sind spezielle Kameras, die Objekte, gedruckte Bilder oder Vorlagen aller Art für alle gut sichtbar machen. Weil sie einfach, praktisch und spontan einsetzbar sind, sind Visualizer die perfekte Ergänzung zur interaktiven Grundausstattung aus Beamer, Laptop und interaktivem Whiteboard. So lässt sich das Unterrichtsgeschehen direkt digitalisieren.

- ✦ Große Projektion auch kleiner Details dank Zoomfunktion
- ✦ Versuche und Mikroskopbilder für alle Schüler am Platz gut sichtbar
- ✦ Einfache Installation, Kamera benötigt wenig Platz
- ✦ Das Dargestellte kann einfach gespeichert, ausgedruckt oder per E-Mail versendet werden; Experimente können direkt als Video aufgenommen werden
- ✦ OHP-Folien können durch eine spezielle Lichtplatte für Dias oder Negative gezeigt werden
- ✦ Einsatz ohne PC möglich
- ✦ Diebstahlschutz durch Kensington Lock™



AVerVision F15



5 JAHRE
GARANTIE

- ✦ Liefert hochwertige Bilder
- ✦ **Riesiger Aufnahmebereich**
- ✦ Eingebaute LED-Lampe
- ✦ **Sehr leicht**

Technische Daten

- ✦ Bildsensor: 1/2,5" CMOS
- ✦ Pixelanzahl: 5 Megapixel
- ✦ Zoom: 2fach AVerZoom™, 8fach digital mit Autofokus
- ✦ Aufnahmebereich: 437 x 327 mm
- ✦ Bildfrequenz: 30 Bilder/Sek.
- ✦ Gewicht: 1,65 kg

Art.-Nr. 1932744

AVerVision F50



5 JAHRE
GARANTIE

- ✦ Hochwertige Bildqualität sorgt für **farbgetreue Bilder**
- ✦ Integrierte **Notizfunktion** – die erste ihrer Art für tragbare Visualizer – erlaubt unkompliziertes Einfügen von Notizen ohne PC
- ✦ **Aufnahme von Videos** auf externen Speichern mit Ton möglich dank eingebautem Mikrophon
- ✦ **Diebstahlschutz** durch Kensington-Security-Slot

Technische Daten

- ✦ Bildsensor: 1/2,5" CMOS
- ✦ Pixelanzahl: 5 Megapixel
- ✦ Zoom: 10fach optisch, 8fach digital mit Autofokus
- ✦ Aufnahmebereich: 400 x 300 mm
- ✦ Bildfrequenz: 30 Bilder/Sek.
- ✦ Gewicht: 2,6 kg

Art.-Nr. 1924194



AVerVision M70

5 JAHRE
GARANTIE



- + Extrem **starke, 192fache** Zoomleistung
- + Großer Aufnahmebereich
- + Integrierte Anmerkungsfunktion
- + Erstellen von **Videos** (inkl. Ton) mit nur einem Tastendruck
- + Zeitgemäßer digitaler HDMI-Ausgang
- + **SDHC-Karten-Slot** vorhanden
- + Tragetasche im Lieferumfang

Technische Daten

- + Bildsensor: 1/3,2" CMOS
- + Pixelanzahl: 5 Megapixel
- + Zoom: 12fach optisch, 2fach AVer-Zoom™, 8fach digital mit Autofokus
- + Aufnahmebereich: 420 x 315 mm
- + Bildfrequenz: 30 Bilder/Sek.
- + Gewicht: 2,1 kg

Art.-Nr. 1924265

AVerVision PL50

3 JAHRE
GARANTIE



- + Gestochen scharfe Bilder
- + Spitzenklasse: **16fach optischer Zoom**
- + **Beleuchtete Plattformauflage**
- + Zeitgemäßer digitaler HDMI-Ausgang
- + 2 eingebaute LED-Lampen seitlich für optimale Ausleuchtung

Technische Daten

- + Bildsensor: 1/3,2" CMOS
- + Pixelanzahl: 5 Megapixel
- + Zoom: 16fach optisch, 15fach digital mit Autofokus
- + Aufnahmebereich: 420 x 315 mm
- + Bildfrequenz: 30 Bilder/Sek.
- + Gewicht: 6,5 kg

Art.-Nr. 1932745



Samsung SDP-760

2 JAHRE
GARANTIE



- + Auflösung: **Full HD 1080p** (1.920 x 1.080)
- + Großer Bildsensor für **scharfe, helle und farbgetreue Bilder**
- + **Diebstahlschutz** durch Kensington-Security-Slot
- + Mikroskopadapter verfügbar
- + Ein absolutes **Leichtgewicht** seiner Klasse

Technische Daten

- + Bildsensor: 1/3" CMOS
- + Pixelanzahl: 3 Megapixel
- + Zoom: 16fach digital mit Autofokus
- + Aufnahmebereich: 364 x 257 mm
- + Bildfrequenz: 30 Bilder/Sek.
- + Gewicht: 2,3 kg

Art.-Nr. 1930063

Samsung SDP-860

2 JAHRE
GARANTIE



- + Großer Bildsensor für **lichtstarke Ergebnisse**
- + SD-Kartenslot zur direkten Aufnahme
- + **Robuste Qualität** und solide Verarbeitung
- + Besitzt **digitalen Ausgang** (DVI-I)
- + **Diebstahlschutz** durch Kensington-Security-Slot

Technische Daten

- + Bildsensor: 1/3" CMOS
- + Pixelanzahl: 1,3 Megapixel
- + Zoom: 6fach optisch, 8fach digital mit Autofokus
- + Aufnahmebereich: 420 x 336 mm (größer als DIN A3)
- + Bildfrequenz: 30 Bilder/Sek.
- + Gewicht: 3,7 kg

Art.-Nr. 1923806



Samsung SDP-960

2 JAHRE
GARANTIE



- ✦ Eingebauter Vorschaumonitor
- ✦ Integrierte **hochwertige Linse** für verzerrungsfreie Bilder
- ✦ Schwenkbarer Kamerakopf: Extrem vorteilhaft, wenn Objekte zu groß für die Arbeitsfläche sind
- ✦ **Bildteilung:** Eingespeichertes Bild kann mit einer Live-Aufnahme verglichen werden
- ✦ Kartenleser und USB-Schnittstellen
- ✦ Kensington-Security-Slot für Diebstahlschutz
- ✦ Videoplayback-Funktion

Technische Daten

- ✦ Bildsensor: 1/3" CMOS
- ✦ Pixelanzahl: 1,39 Megapixel
- ✦ Zoom: 6fach optisch, 8fach digital mit Autofokus
- ✦ Aufnahmebereich: 420 x 336 mm (größer als DIN A3)
- ✦ Bildfrequenz: 30 Bilder/Sek.
- ✦ Gewicht: 4,8 kg

Art.-Nr. 1923808

EPSON
EXCEED YOUR VISION

Epson ELP-DC06

2 JAHRE
GARANTIE



- ✦ **Enorm mobil:** 0,9 kg leicht, Arm ist komplett versenkbar
- ✦ **Externe Stromversorgung überflüssig**
- ✦ Kopf **um 90° horizontal und vertikal schwenkbar** für 3D-Objekte
- ✦ **Autofokus** für schnelle Einrichtung
- ✦ **Sofortiges Einschalten (3 Sek.) und Ausschalten (0 Sek.)**

Technische Daten

- ✦ Bildsensor: 1/3" CMOS
- ✦ Pixelanzahl: 2 Megapixel
- ✦ Aufnahmebereich: 271 x 360 mm
- ✦ Zoom: 4fach digital
- ✦ Bildfrequenz: bis zu 15 Bilder/Sek.
- ✦ Gewicht: 0,9 kg

Art.-Nr. 1494699

Epson ELP-DC11

2 JAHRE
GARANTIE



- ✦ **Autofokus auf Knopfdruck**
- ✦ **Mikroskop-Adapter** im Lieferumfang
- ✦ **Aufnahmeflexibilität:** 3fach-Gelenkarm und drehbarer Kamerakopf
- ✦ **Videofunktion** mit Aufnahmekapazität bis zu 72 Std.
- ✦ **Split Screen-Funktion**
- ✦ **Intelligente Dateiverwaltung** für perfekte Organisation nach Wichtigkeit, Datum oder Thema

Technische Daten

- ✦ Bildsensor: 1/4" CMOS
- ✦ Pixelanzahl: 5 Megapixel
- ✦ Aufnahmebereich: 297 x 420 mm (DIN A3 Format)
- ✦ Zoom: 3fach optisch, 10fach digital
- ✦ Bildfrequenz: 30 Bilder/Sek.
- ✦ Gewicht: 2,2 kg

Art.-Nr. 1643217

Epson ELP-DC20

2 JAHRE
GARANTIE



- ✦ Auflösung: **Full HD 1080p** (1.920 x 1.080)
- ✦ Anschlüsse: HDMI, USB Typ A (**für Speichermedien**), SD-Karten-Einschub etc.
- ✦ **Eingebautes Mikrofon** für Audiokommentare
- ✦ **1 GB interner Speicher**
- ✦ **Einfach zu transportieren** (zusammenklappbar)
- ✦ Zusätzliche **LED-Beleuchtung**
- ✦ Mit Anschlussmöglichkeit für **Mikroskope**
- ✦ **Videofunktion** mit Aufnahmekapazität bis zu 72 Std.
- ✦ **Anmerkungen in Echtzeit**
- ✦ Split Screen-Funktion

Technische Daten

- ✦ Bildsensor: 1/2,7" CMOS
- ✦ Pixelanzahl: 2 Megapixel
- ✦ Aufnahmebereich: 297 x 420 mm (DIN A3 Format)
- ✦ Zoom: 12fach optisch, 10fach digital
- ✦ Bildfrequenz: 30 Bilder/Sek.
- ✦ Gewicht: 3 kg

Art.-Nr. 1888219

MEDIUM OHP Traveller ECO – klein, leicht, superhell und immer flexibel einsetzbar



Softcase im Lieferumfang

- + Einsteigermodell mit gutem Preis-/Leistungsverhältnis
- + Doppelsäulenführung garantiert **langjährige, gute Bildqualität**
- + Klappsäulen sorgen für **bequemen Transport**
- + 3-Linser Vario-focal Objektiv, 280-320 mm, sorgt für **perfekte Bildschärfe**
- + Lichtstärke: 2.700 ANSI-Lumen, bedeutet taghelles Licht
- + Lampenwechsler **vermeidet störende Unterbrechungen**
- + Kondensorlinse, **gleichmäßige Ausleuchtung**
- + Arbeitsfläche B/T: 28,5/28,5 cm
- + Lampe: 2x 24 V/250 W (EHJ)
- + Gerätegewicht: 7,5 kg

Bildgrößentabelle Brennweite f = 280–320 mm

Projektionsabstand	Bildgröße
1,00 m	1,20 x 1,20 m
1,50 m	1,35 x 1,35 m
1,80 m	1,65 x 1,65 m
2,00 m	1,70 x 1,70 m
2,20 m	2,00 x 2,00 m

Art.-Nr. 1924022

ZUBEHÖR

MEDIUM OHP-Lampen

Volt/Watt	geeignet für	ANSI-Code	Art.-Nr.	VE
24V/250W	OHP Traveller ECO	EHJ	1930171	1 St.

MEDIUM OHP 536/524 – robust, leistungsstark, preiswert



Sichere Säulenverriegelung



- + Die technische **Vollausstattung** sorgt für ein **gutes Preis-/Leistungsverhältnis**
- + **Robustes Metallgehäuse** garantiert eine **lange Lebensdauer**
- + Einfache, sichere Arretierung der Projektionssäule sorgt für **konstante, optimale Bildqualität**
- + Klappsäule, **einfacher Transport, spart Platz**
- + Kopf 360° drehbar ermöglicht **Projektion in alle Richtungen**
- + Lampenschnellwechsler, **keine störenden Unterbrechungen**
- + Lampensparschaltung, **längere Lampenlebensdauer**
- + Kondensorlinse, **gleichmäßige Ausleuchtung**

MEDIUM OHP 536

- + Arbeitsfläche B/T: 28,5/28,5 cm
- + Objektiv: 3-Linser, f = 315 mm
- + Lampe: 2x 36 V/400 W (EVD)
- + Lichtstärke: 5.200 ANSI-Lumen
- + H/B/T (transportbereit): 57 (27)/42/35 (47) cm
- + Gewicht: 14 kg

Art.-Nr. 1923739

MEDIUM OHP 524

- + Arbeitsfläche B/T: 28,5/28,5 cm
- + Objektiv: 3-Linser, f = 315 mm
- + Lampe: 2x 24 V/250 W (EHJ)
- + Lichtstärke: 2.400 ANSI-Lumen
- + H/B/T (transportbereit): 57 (27)/42/35 (47) cm
- + Gewicht: 13,5 kg

Art.-Nr. 1931327

ZUBEHÖR

MEDIUM OHP-Rollfolienkassette

Art.-Nr. 1924288

MEDIUM OHP-Rollfolienhalterung

Art.-Nr. 1931032

Bildgrößentabelle Modell 536/524 Brennweite f = 315 mm

Projektionsabstand	Bildgröße
1,50 m	1,14 x 1,14 m
2,00 m	1,62 x 1,62 m
2,50 m	2,08 x 2,08 m
3,00 m	2,56 x 2,56 m

ZUBEHÖR

MEDIUM Kopierfolie Universal



- ✦ Standard-Laserfolie mit beidseitiger Beschichtung für nahezu alle Trockentonergeräte S/W ohne optische Erkennung
- ✦ Für nahezu alle S/W-Kopierer (auch für S/W-Laserdrucker geeignet)
- ✦ Einzel- und Stapelverarbeitung möglich
- ✦ Klar, 100 µm, 100 Blatt

Art.-Nr. 1931091

MEDIUM Schreibrolle



- ✦ Schreibrollen sind universell einsetzbar und empfehlenswert für das Beschriften während eines Vortrags
- ✦ Hochtransparente, reißfeste Folie aus umweltverträglichem Polypropylen zum Beschriften mit Folienschreibern
- ✦ Ca. 25 µm (transparent)
- ✦ Rollenbreite 29,7 cm

Produktbezeichnung	Art.-Nr.	VE
Schreibrolle 297/20 m	1931446	10 St.
Schreibrolle 297/30 m	1931447	10 St.

MEDIUM OHP-Lampen



Volt/Watt	geeignet für	ANSI-Code	Art.-Nr.	VE
24 V/250 W/50 Std.	OHP 524/526/Traveller ECO	EHJ	1930171	1 St.
24 V/250 W/300 Std.	OHP 524/526/Traveller ECO	EVC	1930172	1 St.
36 V/400 W/50 Std.	OHP 536/538	EVD	1930173	1 St.
36 V/400 W/300 Std.	OHP 536/538	HLX	1930174	1 St.

MEDIUM Archivierungshülle



- ✦ Zur späteren Archivierung von OHP-Folien und anderer Schriftstücke
- ✦ Die Hülle verbindet sich nicht mit der Kopiervorlage
- ✦ Leichtgängig nach zwei Seiten offen
- ✦ Hohe Transparenz
- ✦ Universalallochung zum problemlosen Archivieren
- ✦ Aus umweltverträglichem Polypropylen
- ✦ Ca. 100 µm (glasklar)
- ✦ 100 Stück

Art.-Nr. 1252283

MEDIUM OHP-Staubschutzhaube



- ✦ Schützt Gehäuse und Arbeitsfläche von OHPs vor Schmutz- und Staubauflagerung
- ✦ Der offene Rand ist zur Verstärkung umsäumt
- ✦ Aus umweltverträglichem PE
- ✦ Ca. 100 µm (wirkt optisch aufgrund der Wabenanordnung stärker)

Art.-Nr. 1931033

MEDIUM Schreibfolie

(o. Abb.)

- ✦ Zur Beschriftung mit Folienschreibern
- ✦ Hochtransparente, reißfeste Folie aus umweltverträglichem Polypropylen
- ✦ Ca. 100 µm (glasklar)
- ✦ Format DIN A4, 100 Blatt

Art.-Nr. 1931683

Panasonic Copyboard UB Serie – Meetings zum Mitnehmen

- + Dateispeicherung auch auf **USB-Stick** oder PC möglich
- + Nur ca. 70 mm tief – **ästhetisch** an der Wand
- + **Einfach zu reinigende Stiftablage** (abgerundet)
- + **Energiesparende 0,5 W** im Standby-Modus
- + **Auto Power off-Funktion** schonnt die Umwelt und den Geldbeutel
- + **Wandhalterung** im Lieferumfang



Fester Thermotransfer-Drucker für DIN A4 Normalpapier

Produktbezeichnung	UB-5335	UB-5835
Installation Wandmontage	ja	ja
Papiertyp (Format DIN A4)	Normalpapier	Normalpapier
Ausdruck	Schwarz-weiß	Schwarz-weiß
Größe Kopierbereich B/H	127/90 cm	163/90 cm
Anzahl Schreibflächen	2 (endlos)	2 (endlos)
Integrierter Druck	ja	ja
Gesamtmaße Wandmontage B/H/T	134/133/21 cm	174/133/21 cm
Gewicht	25 kg	27 kg
Druckauflösung	203 dpi	203 dpi
Anschluss	USB 2.0 Typ A	USB 2.0 Typ A
Dateiformat (Ausgabe)	TIFF, PDF	TIFF, PDF
Unterstützte Betriebssysteme	Windows XP (SP3 oder höher), Windows Vista, Windows 7	
Lieferumfang	2 schwarze Weißwandtafel-Marker, Radierer, Übertragungsfilm (Startrolle), Wandhalterung, Lithium-Batterie	
Garantie	1 Jahr	1 Jahr
Art.-Nr.	1924283	1924284

ZUBEHÖR

Panasonic UB-5335/UB-5835 Standfuß

- + Fahrbar, feststellbare Rollen
- Art.-Nr. 1924285

Panasonic Copyboard Übertragungsfilm

- + 2 Filme für je ca. 140 Seiten DIN A4
- Art.-Nr. 1924286

MEDIUM USB-Stick, 16 GB

Art.-Nr. 1788120

Plus Farb-Copyboards – endlich kommt Farbe auf Ihren Ausdruck

- ✦ Ideal für **Konferenzen, Meetings, Brainstormings**
- ✦ Daten ohne PC **direkt auf USB-Stick speichern** (bis max. 32 GB)
- ✦ Alternativ direkte Verbindung zum PC per USB-Kabel
- ✦ **Nachträgliche Bearbeitung der Notizen am PC möglich**
- ✦ Einfache Bedienung
- ✦ Kompatibel mit zahlreichen Druckermodellen von HP, Samsung, Epson, Brother und Konica Minolta
- ✦ **Firmenspezifische Kopf- und Fußzeile mit Datum und Uhrzeit auf dem Ausdruck möglich**
- ✦ Löscherinnerung fährt beschriebene Rückseite beim Ausschalten nach vorne
- ✦ Geringer Stromverbrauch
- ✦ Kabelmanagement: integrierte Kabelführung
- ✦ Dateiformat: PDF, JPEG, PNG
- ✦ Unterstützt Netzwerkanbindung über RJ45 und FTP



Datenübertragung über USB-Stick oder USB-Kabel

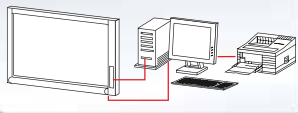

Produktbezeichnung	N-205	N-20W	N-204
Installation Wandmontage	ja	ja	ja
Papiertyp (Format DIN A4)	Normalpapier	Normalpapier	Normalpapier
Ausdruck	Farbe	Farbe	Farbe
Größe Kopierbereich B/H	128/90 cm	178/90 cm	128/90 cm
Anzahl Schreibflächen	2	2	4 + 1 Projektionsfläche
Integrierter Druck	druckerabhängig	druckerabhängig	druckerabhängig
Gesamtmaße mit Standfuß B/H/T	148/194,7/67,5 cm	198/194,7/67,5 cm	148/194,7/67,5 cm
Gesamtmaße Wandmontage B/H/T	148/101,4/14,6 cm	198/101,4/14,6 cm	148/101,4/19,3 cm
Gewicht (inkl. Standfuß, nicht im Lieferumfang)	32,5 kg	37,5 kg	32,5 kg
Druckauflösung	300 dpi	300 dpi	300 dpi
Steuerung (Eingang/Ausgang)	USB 1.1/2.0	USB 1.1/2.0	USB 1.1/2.0
Dateiformat (Ausgabe)	PNG, JPEG, PDF	PNG, JPEG, PDF	PNG, JPEG, PDF
Unterstützte Betriebssysteme	Windows XP/Windows Vista/Windows 7/Windows 7/MacOS X 10.5		
Lieferumfang	Stifte (Schwarz, Rot, Blau, Grün), Radierer, Netzteil, USB-Kabel (3 m), Bedienungsanleitung, Wandhalterung		
Garantie	2 Jahre	2 Jahre	2 Jahre
Art.-Nr.	1924234	1924235	1924236

ZUBEHÖR

Plus N-205/N-20W/N-204 Standfuß

- ✦ fahrbar

Art.-Nr. 1924237

MEDIUM USB-Stick, 16 GB

Art.-Nr. 1788120

Plus N-205/N-20W/N-204 Druckerplatte für Wandbefestigung

Art.-Nr. 1924238

Die richtige Leinwand garantiert optimale Präsentationen



Erstes Entscheidungskriterium für die Auswahl der richtigen Leinwand:

- ✦ Mobil oder stationär
- ✦ Als Rahmen- oder Rolleinwand

Wie errechnet man die richtige Größe?

- ✦ 1,5x Projektionsbreite = min. Abstand zur Leinwand
- ✦ 6x Projektionsbreite = max. Abstand zur Leinwand
- ✦ Projektionsunterkante sollte bei 90-120 cm liegen

Das Projektionsformat legt das Verhältnis von Breite zu Höhe der Projektionsfläche fest:

- | | |
|---------------------------|--------------|
| | B : H |
| ✦ Overhead-Projektion | 1 : 1 |
| ✦ Daten-/Video-Projektion | 4 : 3 |
| ✦ Breitbild-Projektion | 16 : 9 |
| ✦ Breitbild-Projektion | 16 : 10 |

Was ist die richtige Projektionsfläche?

- ✦ **Typ D** (diffus) mit einem Leuchtdichtefaktor von 1-1,2 (gem. DIN 19045) ermöglicht eine gute Betrachtung bei 45°-60° zur Projektionsachse
- ✦ **Typ S** (spekular) mit einem Leuchtdichtefaktor von 1,7-2,4 (gem. DIN 19045) ermöglicht eine gute Betrachtung bei 30°-35° zur Projektionsachse
- ✦ **Typ R** (rear) mit einem Leuchtdichtefaktor von 2,1 (gem. DIN 19045) ermöglicht die Position des Projektors hinter der Leinwand; der Betrachter ist vom Projektionslicht ungestört
- ✦ **Typ 3D** (Polarisation) mit einem Leuchtdichtefaktor von 2,4 (gem. DIN 19045) ermöglicht eine 3D-Projektion mit zwei Projektoren

Falls Lautsprecher hinter die Leinwand müssen:

- ✦ Hilft die Perforation der Projektionsfläche; Preis und Ausführung auf Anfrage

Wieviel Lichtleistung braucht der Projektor?

- ✦ Prinzipiell rechnet man 500 ANSI-Lumen benötigte Lichtleistung je 1 m²
- ✦ Projektionsfläche, Fremdlicht (Tageslicht, usw.) kann sich auf die Helligkeit auswirken

Wieviel Projektionsabstand wird benötigt, bzw. wie kann man den Projektionsabstand errechnen?

- ✦ Da die Raummaße und das Projektionsformat die Abmessungen der Projektionsfläche der Leinwand bestimmen, kann mit Hilfe der Throw-Ratio des Projektorobjektives der Abstand zwischen Leinwand und Projektor bestimmt werden.
Throw-Ratio x Projektionsflächenbreite = Abstand Projektor zur Leinwand

Welche Objektive gibt es und zu welcher Leinwand passen sie? (siehe Tabelle)

- ✦ Ratio > 3,0 = Teleobjektiv (T)
- ✦ 1,5 - 2,0 = Standard-Objektiv (ST)
- ✦ 1,0 - 2,0 = Weitwinkel-Objektiv (W)
- ✦ 1,0 - 0,5 = Kurzstanz-Objektiv (K)
- ✦ < 0,5 = Ultrakurzstanz-Objektiv (UK)

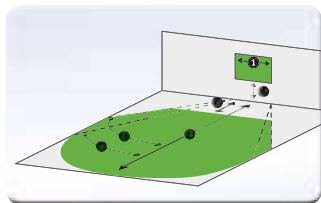

Das Leinwandformat

- 1 Leinwandbreite
- 2 Richthöhe Leinwandunterkante, 90-120 cm
- 3 Mindestabstand: 1,5fache Projektionsbreite
- 4 Maximalabstand: 6fache Projektionsbreite
- 5 Betrachtungswinkel von 45°-50°
- 6 Betrachtungswinkel von 30°-40°

Welche Objektive passen zu welcher Leinwand?

Art der Leinwand	Typ D					Typ R					Typ 3D				
	T	ST	W	K	UK	T	ST	W	K	UK	T	ST	W	K	UK
Mobile Rahmenleinwand	2	●	●	●	●	●	●	●	●	●	●	●	●	●	●
Mobile Rolleinwand	●	●	●												
Stationäre Rahmenleinwand	●	●	●	●	●	●	●	●	●	●	●	●	●	●	●
Stationäre Rolleinwand	●	●	●	1	1	1	1	1	1	1	1				

(1) Produkt MW Rollfix- u. MaxxScreen TabTension (Katalog S. 89, 93)

Auf Anfrage sind weitere Projektionslösungen erhältlich.

MEDIUM Tischleinwand – das mobile Leichtgewicht für unterwegs



Ideal für **Vivitek Qumi Q5**.
Genauere Informationen
finden Sie auf Seite 3.

- ✦ Ideale Leinwand für mobile Präsentationen
- ✦ Federleicht und sofort einsatzbereit: einfach auseinanderziehen, FüÙe ausklappen – fertig
- ✦ Sehr gute Planlage aufgrund aktiv gespannter ProjektionsfläÙe mit Scherengelenk
- ✦ Ideal für die Nutzung mit Kurzstanz-beamern geeignet
- ✦ Schutz vor Staub und Verschmutzung durch das LeinwandgehäÙe
- ✦ GehäÙe: Schwarz
- ✦ Tragetasche im Lieferumfang; Schwarz mit (rotem) Schulterriemen



Tragetasche für Art.-Nr. 1925786



Tragetasche für Art.-Nr. 1925787

ProjektionsfläÙe

- ✦ Aufprojektion, **Typ D**
Art.-Nr. 1925786: auf Folienbasis
Art.-Nr. 1925787: auf Gewebebasis
- ✦ Leuchtdichtefaktor nach DIN 19045, ca. 1,2
- ✦ Schwarzer Rand oben und unten, 2 cm



Kompakt und geschützt in geschlossenem Zustand, mit Knopfdruck zu öffnen

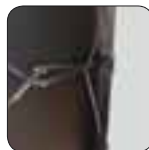

Rückseite mit Federmechanik



Sicherer Stand durch vier KlappfüÙe

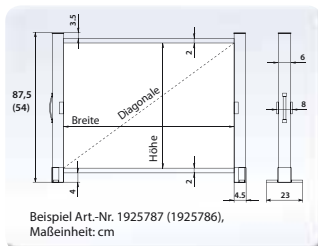

MEDIUM Tischleinwand			
BildmaÙe B/H	Diagonale cm/Zoll	Gewicht netto kg	Art.-Nr.
60/45 cm	75/30	2,25	1925786
107/76 cm	131/52	2,4	1925787

MW EasyFixx Comfort – für den mobilen Einsatz die ideale Lösung



In zwei Formaten erhältlich: 4:3 und 16:9

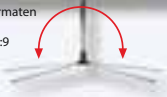

- ✦ Ultramobil durch kompakte Maße
- ✦ Im Handumdrehen aufgebaut dank einfachem Stecksystem
- ✦ Perfekte Planlage der Projektionsfläche durch speziellen Spannmehanismus
- ✦ Schwarze Randverstärkung, die Projektion wirkt kontrastreicher
- ✦ **Konkurrenzlos** leicht: max. 6 kg
- ✦ **Platzsparend** bei Aufbau, Transport und Lagerung
- ✦ Stabiles Stahlstativ, oval, stufenlos höhenverstellbar
- ✦ 4-Punkt-Standfuß für kleinste Stellfläche und gute Stabilität
- ✦ Robuste Tragetasche im Lieferumfang (Nylon, Schwarz)

Projektionsfläche

- ✦ Aufprojektion, **Typ D**
- ✦ Leuchtdichtefaktor nach DIN 19045, ca. 1,2
- ✦ Mattweiß, auf Folienbasis
- ✦ 5 cm schwarze Umrandung
- ✦ Rückseite: Grau, nahezu lichtdicht

ZUBEHÖR

MW Wandhalterung

Art.-Nr. 1925193

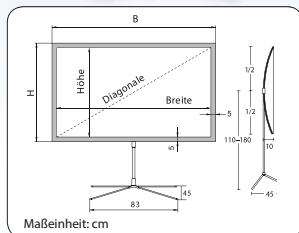

MEDIUM EasyFixx Comfort

Bildmaße B/H	Außenmaße* B/H	Diagonale cm/Zoll	Gewicht netto kg	Art.-Nr.
Format 4:3				
170/125 cm	180/135 cm	211/83	5,3	1925176
190/140 cm	200/150 cm	236/93	5,7	1925178
230/170 cm	240/180 cm	286/113	6,0	1925183
Format 16:9				
170/95 cm	180/105 cm	195/77	5,3	1925186
190/103 cm	200/113 cm	212/83	5,7	1925188
230/125 cm	240/135 cm	262/103	6,0	1925191

* inkl. 5 cm schwarzem Rand umlaufend

MEDIUM CombiFlex Budget – günstiges, unkompliziertes Einsteigermodell



- ✦ Stahl-Stativ mit ovalem Rohr
- ✦ Stufenlos höhenverstellbare Projektionsfläche
- ✦ Tragegriff für den einfachen Transport
- ✦ Achteck-Stahlblechgehäuse
- ✦ Gehäusefarbe: Weiß
- ✦ Robustes Dreibein-Stativ

Projektionsfläche

- ✦ Aufprojektion, **Typ D**
- ✦ Leuchtdichtefaktor nach DIN 19045, ca. 1,2
- ✦ Mattweiß, auf Folienbasis
- ✦ 5 cm schwarze Umrandung
- ✦ Rückseite: Grau, nahezu lichtdicht

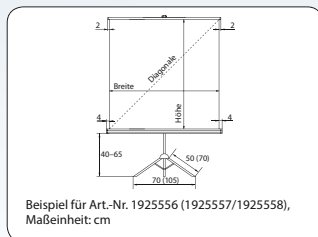

MEDIUM CombiFlex Budget

Bildmaße B/H cm	Diagonale cm/Zoll	Gewicht netto kg	Art.-Nr.
150/150	212/84	8,5	1925556
180/180	255/100	9,5	1925557
200/200	283/111	11,7	1925558

ZUBEHÖR

MEDIUM Sporttasche

- ✦ Aus robustem Nylongewebe
- ✦ Farbe: Schwarz
- ✦ Mit Aussparung für den Tragegriff der Leinwand
- ✦ Langer Reißverschluss ermöglicht komfortables Verpacken der Leinwand

Für Breite ca.	Art.-Nr.
150 cm	1931094
180 cm	1931095
200 cm	1931096

MW CombiFlex Mobil – stabiler und mobiler als jede andere Stativleinwand

- + **Einfacher Raumwechsel** durch fahrbaren Standfuß möglich; optimal für Schulen und Hotels
- + Extrem standsicher durch runden Stahlrohr-Standfuß mit fünf feststellbaren Laufrollen
- + Geringe Standfläche (Ø 63 cm)
- + Leinwand problemlos um 360° drehbar
- + Höhenverstellbare Projektionsfläche
- + Ausklappbarer Aufhängebügel zum Schrägstellen der Projektionsfläche ca. 10° (zum Ausgleich des Keystone-Effektes)
- + Stabiles Vierkant-Stahl-Stativ
- + Spannkнопf für optimale Planlage
- + Achteck-Stahlblechgehäuse
- + Gehäusefarbe: Silbergrau, RAL 9006

Projektionsfläche

- + Aufprojektion, **Typ D**
- + Leuchtdichtefaktor nach DIN 19045, ca. 1,2
- + Mattweiß, auf Folienbasis
- + Rückseite: Schwarz, nahezu lichtdicht

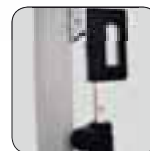
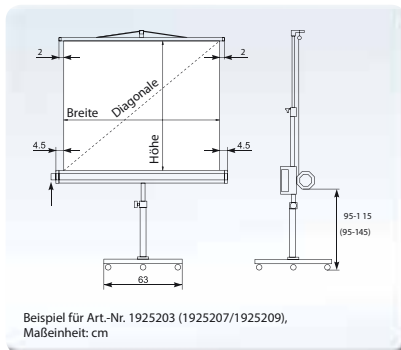

Handgriff



Höhenverstellung

MEDIUM CombiFlex Mobil			
Bildmaße B/H	Diagonale cm/Zoll	Gewicht netto kg	Art.-Nr.
150/150 cm	211/83	13,7	1925203
180/180 cm	255/100	15,0	1925207
200/200 cm	283/111	16,0	1925209

MEDIUM MovieLux Compact – mobiles Kino für Zuhause

- ✦ Perfekte Planlage
- ✦ Projektionsfläche stufenlos höhenverstellbar
- ✦ Schwarze Umrandung, die Projektion wirkt kontrastreicher
- ✦ Aufhängebügel zum Schrägstellen der Projektionsfläche (zum Ausgleich des Keystone-Effektes)
- ✦ Tragegriff an der Rückseite
- ✦ Platzsparend aufzubewahren
- ✦ Halterung für das Teleskop-Stativ geschützt unter dem Leinwandgehäuse
- ✦ Gehäuse: Weißaluminium, Hellgrau

Projektionsfläche

- ✦ Aufprojektion, **Typ D**
- ✦ Leuchtdichtefaktor nach DIN 19045, ca. 1,0
- ✦ Mattweiß
- ✦ 3 cm schwarze Umrandung
- ✦ Rückseite: Schwarz, nahezu lichtdicht
- ✦ Hochwertige Projektionsfläche auf Fiberglasbasis



Gehäuseunterseite: Halterung für Stahlstange



Rückseite:
Stufenlos höhenverstellbar



Modernes,
formschönes Design



Rückseite: Stativstange
wird einfach eingesteckt



Aufhängebügel zum
Schrägstellen der Leinwand

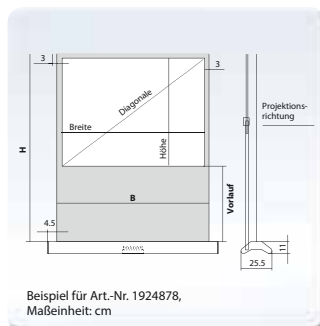

MEDIUM MovieLux Compact						
Bildmaße B/H	B cm	H cm	Vorlauf cm	Diagonale cm/Zoll	Gewicht netto kg	Art.-Nr.
Format 4:3						
174/131 cm	189	185	51	218/86	15	1924878
194/146 cm	209	210	61	243/96	16,5	1924879
214/160 cm	229	230	67	267/105	18,2	1924882

MEDIUM MovieLux Mobil – jederzeit und überall einsatzbereit und im Handumdrehen aufgebaut

- ✦ Problemloser Aufbau: Mit nur zwei Handgriffen lässt sich die Projektionsfläche stufenlos aus dem Koffer ziehen
- ✦ Stabiles **Gasdruckscherengelenk** sorgt für die optimale Planlage der Projektionsfläche
- ✦ **Geeignet für alle Projektionsformate**
- ✦ Projektionsfläche ist in ein stabiles, form schönes Aluminiumgehäuse integriert
- ✦ Gehäuse bietet Schutz vor Staub und Beschädigung
- ✦ Mit vier Rollen und drei Handgriffen für einfachen Transport
- ✦ Platzsparend aufzubewahren
- ✦ Gehäusefarbe: Schwarz



Projektionsfläche

- ✦ Aufprojektion, **Typ D**
- ✦ Leuchtdichtefaktor nach DIN 19045, ca. 1,2
- ✦ Mattweiß, auf Gewebebasis
- ✦ Rückseite: Schwarz, lichtdicht

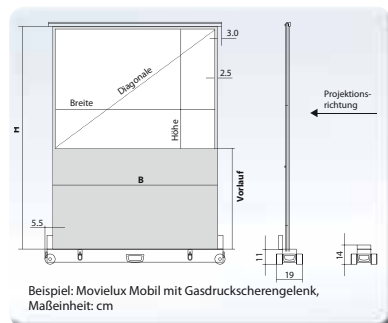

Rückseite mit Gasdruckscherengelenk, stufenlose Höheneinstellung



MEDIUM MovieLux Mobil						
Bildmaße B/H	B cm	H cm	Vorlauf cm	Diagonale cm/Zoll	Gewicht netto kg	Art.-Nr.
Format 1:1						
155/155 cm	160	200	42,5	219/86	15,3	1924895
195/195 cm	200	200	2,5	277/109	17,5	1924901
Format 4:3						
155/116 cm	160	200	81,5	193/76	15,3	1924887
175/131 cm	180	200	66,5	219/86	16,2	1924891
195/146 cm	200	200	51,5	244/96	17,5	1924897
235/176 cm	240	200	21,5	294/116	18,9	1924903
Format 16:9						
195/110 cm	200	200	87,5	224/88	17,5	1924902
Format 16:10						
195/122 cm	200	200	73,5	230/90	17,5	1924906
235/147 cm	240	200	50,5	277/109	18,9	1924907



Rollen und Handgriff für einfachen Transport

MEDIUM Fold Standard – der mobile Begleiter für die große Präsentation

- + Funktionelles Stecksystem
- + Auf- und Abbau ohne Werkzeug
- + Steckrahmen aus hochwertigem Aluminium-Vierkant-Profil 32/32 mm, erweiterbar
- + Ideal auch für die Vermietung
- + Länge der Einzelemente max. 120 cm
- + Unterkante der Leinwand höhenverstellbar von ca. 6 bis 82 cm
- + Stabile, klappbare Standfüße
- + Projektionsfläche wird mit Druckknöpfen auf den Rahmen gespannt
- + Projektionsfläche **inkl. 5 cm** breiter, umlaufender, schwarzer Randverstärkung für kontrastreichere Projektionen
- + Geringes Packmaß von max. 128 cm
- + Robuste Rollentasche für Rahmen und Projektionsfläche im Lieferumfang

Projektionsfläche

- + Aufprojektion, **Typ D**
- + Leuchtdichtefaktor nach DIN 19045, ca. 1,2
- + Mattweiß, auf Folienbasis
- + 5 cm breiter, umlaufender, schwarzer Rand
- + Rückseite: Grau, lichtdicht

Auf Anfrage

- + Austauschflächen
- + Rückprojektionsflächen
- + Weitere Formate und Sonderabmessungen



Leinwandfolie mit 5 cm breiter, schwarzer Randverstärkung



Rahmen aus 32/32 mm Vierkant-Aluminiumprofil



Lieferumfang

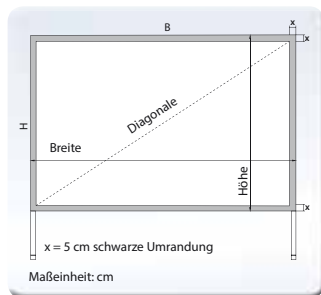

MEDIUM Fold Standard				
Bildmaße B/H	Außenmaße* B/H	Diagonale cm/Zoll	Gewicht netto kg	Art.-Nr.
Format 4:3				
200/150 cm	210/160 cm	250/98	13,0	1925793
230/170 cm	240/180 cm	286/113	15,0	1925803
270/200 cm	280/210 cm	336/132	16,0	1925806
310/235 cm	320/245 cm	389/153	17,0	1925835
390/290 cm	400/300 cm	486/191	20,0	1925811
Format 16:9				
355/200 cm	365/210 cm	407/160	18,0	1925789

* inkl. 5 cm schwarzem Rand umlaufend

MEDIUM Fold Exclusiv – extrem mobil, extrem groß, extrem komfortabel aufzubauen

- + Perfekt durchdachtes Faltsystem
- + Einfacher Auf- und Abbau ohne Werkzeug
- + Einteiliger Faltrahmen aus hochwertigem Aluminium-Vierkant-Profil, 32/32 mm
- + Automatisch einrastende, stabile Schnappgelenke an Rahmen und Standfüßen für einfachen und sicheren Auf- und Abbau
- + Unterkante der Leinwand höhenverstellbar von ca. 6 bis 82 cm (in 15-cm-Schritten)
- + Stabile, klappbare Standfüße
- + Projektionsfläche wird mit Druckknöpfen auf den Rahmen gespannt
- + Projektionsfläche inkl. 10 cm breiter, umlaufender, schwarzer Randverstärkung für kontrastreichere Projektionen
- + Formate nach internationalem Standard
- + Geringes Packmaß von max. 128 cm
- + Robuste Rollentasche für Rahmen und Projektionsfläche im Lieferumfang
- + Ideal auch für die Vermietung

Projektionsfläche

- + Aufprojektion, **Typ D**
- + Leuchtdichtefaktor nach DIN 19045, ca. 1,2
- + Mattweiß, auf Folienbasis
- + 10 cm breiter, umlaufender, schwarzer Rand
- + Rückseite: Grau, lichtdicht

Auf Anfrage

- + Austauschflächen
- + Rückprojektionsflächen
- + Weitere Formate



Bewährtes Schnappgelenk rastet automatisch ein und lässt sich per Knopfdruck leicht wieder einklappen

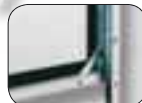

Höhenverstellung von ca. 6–82 cm (Rückansicht)



Lieferumfang

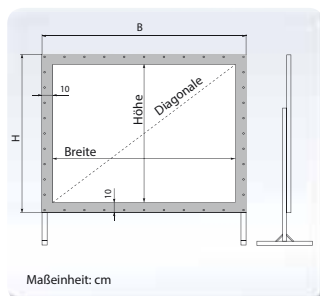

MEDIUM Fold Exclusiv				
Bildmaße B/H	Außenmaße* B/H	Diagonale cm/Zoll	Gewicht netto kg	Art.-Nr.
Format 4:3				
200/150 cm	220/170 cm	250/98	15,0	1926127
244/183 cm	264/203 cm	305/120	19,0	1926132
280/210 cm	300/230 cm	350/138	20,0	1926160
305/229 cm	325/249 cm	381/150	22,0	1926164
325/244 cm	345/264 cm	406/160	23,0	1926176
386/290 cm	406/310 cm	483/190	26,0	1926213
Format 16:9				
325/183 cm	345/203 cm	374/147	20,0	1926219
405/229 cm	425/249 cm	465/183	25,0	1926221
Format 16:10				
240/150 cm	260/170 cm	283/111	18,0	1926224
293/183 cm	313/203 cm	345/136	20,0	1926225
336/210 cm	356/230 cm	396/156	23,0	1926226

* inkl. 10 cm schwarzem Rand umlaufend

ZUBEHÖR

Zubehör für MEDIUM Fold Standard und Exclusiv

MEDIUM Fold Koffer

- + Für bequemen Transport und sichere Aufbewahrung
- + Robust, praktisch und formschön
- + Für alle MEDIUM Fold Standard und Exclusiv Leinwände
- + Separates Fach für bis zu zwei Projektionsflächen
- + Platzsparend stapelbar
- + Material: Polyäthylen, Farbe: Grau
- + Maße L/B/H: 123/38/34 cm



Art.-Nr. 1925854

MEDIUM Frame Budget – für Projektionen im richtigen Rahmen



- ✦ Garantiert glatte Projektionsfläche für eine konstante, qualitativ hochwertige Projektion
- ✦ Projektionsfläche mit Ösen wird rückseitig auf Haltestifte am Rahmen gesteckt, dadurch ist eine einfache und optimale Spannung der Fläche möglich
- ✦ Formschöner, nach innen abgeflachter Aluminiumrahmen, Schwarz (ca. 8 cm breit/4 cm tief)
- ✦ Einfache Montage des Rahmens durch ein Stecksystem

- ✦ Ausschließlich für Wandmontage geeignet

Projektionsfläche

- ✦ Aufprojektion, **Typ D**
- ✦ Leuchtdichtefaktor nach DIN 19045, ca. 1,2
- ✦ Mattweiß, auf Folienbasis
- ✦ Rückseite: Weiß

MEDIUM Frame Budget				
Bildmaße B/H	Außenmaße* B/H	Diagonale cm/Zoll	Gewicht netto kg	Art.-Nr.
Format 4:3				
160/120 cm	176/136 cm	200/79	10,0	1925455
200/150 cm	216/166 cm	250/98	12,0	1925456
240/180 cm	256/196 cm	300/118	14,4	1925457
Format 16:9				
160/90 cm	176/106 cm	184/72	10,5	1925459
180/102 cm	196/118 cm	207/82	11,3	1925460
200/113 cm	216/129 cm	230/91	11,5	1925461
240/135 cm	256/151 cm	275/108	12,8	1925462
300/169 cm	316/185 cm	344/135	17,1	1925463
Format 16:10				
200/125 cm	216/141 cm	236/93	11,5	1925464
240/150 cm	256/166 cm	283/111	15,0	1925465

* inkl. 8 cm schwarzem Rahmen



Rückansicht:
Ösen werden auf Haltestifte gesteckt



Frontansicht:
Nach innen abgeflachter Aluminiumrahmen

MW Frame Professional – Heimkino und professionelle Präsentationen in gehobenem Rahmen



- ✦ Garantiert glatte Projektionsfläche für eine konstante, qualitativ hochwertige Bildwiedergabe
- ✦ Projektionsfläche wird auf der Rückseite mit Druckknöpfen aufgespannt
- ✦ Einfache Montage des Rahmens durch ein Stecksystem
- ✦ Schöner, hochwertiger Aluminiumrahmen in Schwarz (ca. 5 cm breit/3 cm tief)
- ✦ Der mattschwarze Rahmen sorgt für kontrastreichere Projektionen, RAL 9005
- ✦ Für die Wandmontage optimiert
- ✦ Bis zu einer maximalen Größe (Bildmaß) von **600 cm Breite und 450 cm Höhe** lieferbar

Projektionsfläche

- ✦ Aufprojektion, **Typ D**
- ✦ Leuchtdichtefaktor nach DIN 19045, ca. 1,2
- ✦ Mattweiß, auf Folienbasis
- ✦ Rückseite: Grau, nahezu lichtdicht

Auf Anfrage

- ✦ Weitere Formate und Sonderabmessungen
- ✦ MW Frame Mobil mit Fußgestell
- ✦ Rückprojektionsflächen
- ✦ Rahmen in weiteren RAL-Farben

MW Frame Professional				
Bildmaße B/H	Außenmaße* B/H	Diagonale cm/Zoll	Gewicht netto kg	Art.-Nr.
Format 4:3				
180/135 cm	190/145 cm	225/89	11,4	1925386
200/150 cm	210/160 cm	250/98	12,7	1925388
240/180 cm	250/190 cm	300/118	15,3	1925391
300/225 cm	310/235 cm	375/148	19,4	1925395
Format 16:9				
200/112,5 cm	210/122,5 cm	230/91	11,2	1925404
240/135 cm	250/145 cm	275/108	13,4	1925405
300/169 cm	310/179 cm	344/135	17,0	1925407
Format 16:10				
200/125 cm	210/135 cm	236/93	11,7	1925411
240/150 cm	250/160 cm	283/111	14,3	1925412
300/188 cm	310/198 cm	354/139	17,5	1925416

* inkl. 5 cm schwarzem Rahmen



Projektionsfläche, aufgespannt mit Druckknöpfen



Einfache Montage durch Stecksystem

MEDIUM PureWhite – Projektion ohne Grenzen

Bei dieser Leinwand macht sich die Konstruktion ganz klein und das Design ganz groß! Die MEDIUM PureWhite konzentriert sich auf das projizierte Bild, weil sie **ohne Rahmen** und **ohne Gehäuse** auftritt. Sie bietet eine optimale Planlage, hohe Stabilität und flexible Montage und ist konzipiert für Raumkonzepte mit einem besonders hohen ästhetischen Anspruch.

- ✦ Leinwand ohne sichtbaren Rahmen
- ✦ Perfekt gespannt, **absolut plan**
- ✦ Aufgrund der rahmenlosen Optik passt sie in jedes Raumkonzept
- ✦ Durch die durchdachte Konstruktion ermöglicht sie einen Wandabstand von nur 4,2 cm
- ✦ Unterkonstruktion besteht aus einem Alurahmen
- ✦ Befestigungselemente für die Wand sind im Lieferumfang enthalten

Projektionsfläche

- ✦ Aufprojektion, **Typ D**
- ✦ Leuchtdichtefaktor nach DIN 19045, ca. 1,2
- ✦ Brandschutzklasse B1 nach DIN 4102 Teil 1
- ✦ Mattweiß, auf Folienbasis
- ✦ Rückseite: Grau, lichtdicht

Auf Anfrage

- ✦ Projektionsflächen, **Typ S**
- ✦ 3D-Projektionsflächen
- ✦ Perforierte Projektionsflächen
- ✦ Weitere Formate
- ✦ Fußgestell
- ✦ Hängesystem



Das Steckrahmensystem ist sehr flexibel und ermöglicht nahezu jede Rahmengröße

MEDIUM PureWhite		
Bildmaße B/H	Diagonale cm/Zoll	Art.-Nr.
Format 4:3		
300/225 cm	373/148	1931338
400/300 cm	500/197	1931343
500/375 cm	625/246	1931346
Format 16:9		
300/170 cm	345/136	1931339
400/225 cm	572/181	1931340
560/315 cm	643/253	1931341
Format 16:10		
300/188 cm	353/139	1931342
360/225 cm	424/167	1931344
500/313 cm	589/232	1931345



Flexibles Befestigungssystem für verschiedene Beschläge



Die Leinwandfläche wird mit Haken auf der Rückseite des Rahmens befestigt



Rahmenrückseite, die Leinwandfläche ist befestigt

MEDIUM

MEDIUM Rollo Universal und MEDIUM Rollo Premium – schnell einsatzbereit, stoppen in jeder Position

MEDIUM Rollo Universal

- ✦ Durch bewährtes Rollo-Prinzip mit einem Handgriff einsatzbereit
- ✦ Stufenlose Formatwahl
- ✦ Wand- oder Deckenmontage möglich
- ✦ Vierkant-Stahlblechgehäuse, Querschnitt ca. 7 x 7 cm bzw. 8 x 8 cm bei 244 cm Breite
- ✦ Inklusive Zugschnur
- ✦ Gehäusefarbe: Weiß

MEDIUM Rollo Premium

Wie MEDIUM Rollo Universal, jedoch:

- ✦ Aufrollen der Projektionsfläche mit **Slow-Return-Mechanik**, langsames und geräuscharmes Einfahren der Projektionsfläche
- ✦ 3 cm schwarze Umrandung im 1:1 Format (bei 244 = 5 cm Umrandung)
- ✦ Erhältlich auch in 4:3-, 16:9- und 16:10-Formaten, mit schwarzer Maske

Projektionsfläche MEDIUM Rollo Universal und MEDIUM Rollo Premium

- ✦ Aufprojektion, **Typ D**
- ✦ Leuchtdichtefaktor nach DIN 19045, ca. 1,2
- ✦ Mattweiß, auf Gewebebasis
- ✦ Rückseite: Schwarz, lichtdicht

Die MEDIUM Rollo Premium jetzt auch im Format 1:1 ohne schwarze Umrandung

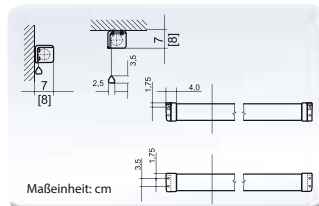
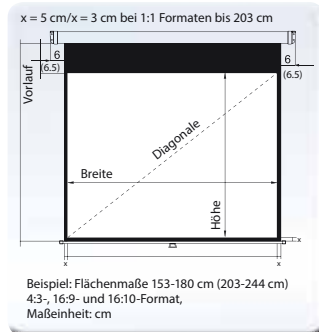

MEDIUM Rollo Universal

Bildmaße B/H	Diagonale cm/Zoll	Gewicht netto kg	Art.-Nr.
Format 1:1; ohne schwarze Umrandung			
153/153 cm	204/80	6,0	1925869
183/183 cm	246/97	7,0	1925871
203/203 cm	274/108	8,0	1925872
244/244 cm	325/128	12,5	1925874

MEDIUM Rollo Premium

Bildmaße B/H	B cm	H cm	Vorlauf cm	Diagonale cm/Zoll	Gewicht netto kg	Art.-Nr.
Format 1:1						
147/147 cm	153	153	0	208/82	6,0	1925514
174/174 cm	180	180	0	246/97	7,0	1925521
197/197 cm	203	203	0	279/110	8,0	1925523
234/234 cm	244	244	0	331/130	12,5	1925527
Format 4:3						
170/128 cm	180	158	25	213/84	7,0	1925528
193/144 cm	203	180	30	241/95	8,0	1925529
234/176 cm	244	212	30	293/115	12,5	1925531
Format 16:9						
193/109 cm	203	144	30	222/87	8,0	1925534
234/132 cm	244	172	35	269/106	12,0	1925536
Format 16:10						
203/127 cm	213	162	30	240/94	8,0	1925537

ZUBEHÖR

MEDIUM Wandabstandshalter

Länge 5 bis 55 cm einstellbar

Art.-Nr. 1925876

MEDIUM Design-Rollo Manuell und MEDIUM Design-Rollo Electric IR – die idealen Heimkino-Leinwände

MEDIUM Design-Rollo Manuell

- ✦ Durch bewährtes Rollo-Prinzip mit einem Handgriff einsatzbereit
- ✦ Aufrollen der Projektionsfläche mit **Slow-Return-Mechanik** für langsames und geräuscharmes Einfahren der Projektionsfläche
- ✦ Inklusive Zugschnur
- ✦ Grau lackiertes Aluminium-Gehäuse

MEDIUM Design-Rollo Electric IR

- ✦ Plug-2-Play-Steckerverbindung (Stromanschluss über Netzstecker)
- ✦ Kabelaustritt links (ca. 300 cm Anschlusskabel)
- ✦ Bedienung über IR-Fernsteuerung oder Wandbedienteil
- ✦ Getriebemotor 230V/50Hz für geräuscharmes Ein- und Ausfahren
- ✦ Kontrastoptimierung durch schwarze Umrandung
- ✦ Grau lackiertes Aluminium-Gehäuse

✦ FM = Flexibler Montagewinkel

zur direkten Wand-/Deckenmontage, freie Positionierbarkeit der Montagewinkel am Gehäuse

Projektionsfläche

- ✦ Aufprojektion, **Typ D**
- ✦ Leuchtdichtefaktor nach DIN 19045, ca. 1,2
- ✦ Mattweiß, auf Gewebebasis
- ✦ Rückseite: lichtdicht

①

②

Auch im Format 16:10 erhältlich



MEDIUM Design-Rollo, Rückansicht: variabel positionierbare Montagewinkel



Detail: Gehäuse



MEDIUM Design-Rollo Electric IR, Infrarotsteuerung mit Handsender und Netzstecker oder Wandbedienteil

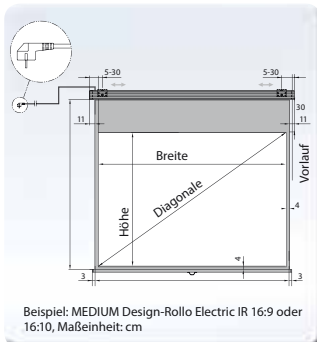

MEDIUM Design-Rollo Manuell

Bildmaße B/H	B cm	H cm	Vorlauf cm	Diagonale cm/Zoll	Gewicht netto kg	Art.-Nr.
Format 1:1; 4 cm schwarze Umrandung						
172/172 cm	180	180	0	249/98	9,0	1925486
192/192 cm	200	200	0	277/109	10,0	1925487
Format 4:3; 4 cm schwarze Umrandung						
172/129 cm	180	137	0	215/85	9,0	1925488
192/144 cm	200	152	0	240/94	10,0	1925489
232/174 cm	240	182	0	290/114	13,0	1925490
Format 16:9; 4 cm schwarzer Rand rechts, links, unten						
172/97 cm	180	131	30	198/78	9,0	1925491
192/108 cm	200	142	30	220/87	10,0	1925492
232/131 cm	240	165	30	266/105	13,0	1925493

MEDIUM Design-Rollo Electric IR

Bildmaße B/H	B cm	H cm	Vorlauf cm	Diagonale cm/Zoll	Gewicht netto kg	Art.-Nr.
Format 1:1; 4 cm schwarze Umrandung						
172/172 cm	180	180	0	249/98	9,5	1925496
192/192 cm	200	200	0	277/109	10,5	1925505
Format 4:3; 4 cm schwarze Umrandung						
172/129 cm	180	137	0	215/85	9,5	1925506
192/144 cm	200	152	0	240/94	10,5	1925507
232/174 cm	240	182	0	290/114	13,5	1925508
Format 16:9; 4 cm schwarzer Rand rechts, links, unten						
172/97 cm	180	131	30	198/78	9,5	1925509
192/108 cm	200	142	30	220/87	10,5	1925510

MEDIUM Standard Electric – bequem und einfach zu bedienen

Die Leinwand MEDIUM Standard Electric ist einfach und bequem zu bedienen. Im Handumdrehen ist sie selbst aus der Entfernung zu steuern. Infrarot- und Funksignal machen es möglich.

- + Robustes Vierkant-Metallgehäuse
- + Wand- oder Deckenmontage möglich
- + Plug-2-Play-Steckerverbindung (Stromanschluss über Netzstecker)
- + Kabelaustritt rechts mit 300 cm Anschlusskabel
- + Bedienung über IR- und Funkfernsteuerung und mit Wandbedienteil
- + Kontrastoptimierung durch schwarze Umrandung
- + Gehäusefarbe: Weiß

Projektionsfläche

- + Aufprojektion, **Typ D**
- + Leuchtdichtefaktor nach DIN 19045, ca. 1,2
- + Mattweiß, auf Gewebebasis
- + Rückseite: Schwarz, lichtdicht



Stahlgehäuse mit Endkappe IR-Fernbedienungs-Set

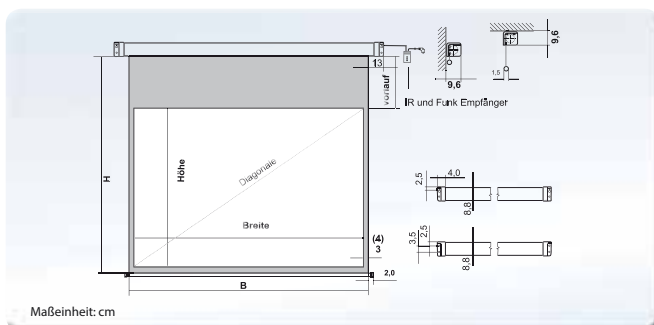

MEDIUM Standard Electric						
Bildmaße B/H	B cm	H cm	Vorlauf cm	Diagonale cm/Zoll	Gewicht netto kg	Art.-Nr.
Format 1:1						
174/174 cm	180	180	3	246/97	12,0	1925542
195/195 cm	203	203	4	276/109	13,5	1925543
236/236 cm	244	244	4	333/131	16,0	1925544
Format 4:3						
174/131 cm	180	137	3	217/85	11,5	1925545
197/148 cm	203	154	3	246/96	13,0	1925546
236/177 cm	244	185	4	295/116	15,5	1925547
266/200 cm	274	208	4	332/131	17,5	1925548
297/223 cm	305	231	4	371/146	19,5	1925549
Format 16:9						
192/108 cm	200	142	30	220/87	12,5	1925550
232/131 cm	246	165	30	266/105	15,0	1925551
262/147 cm	270	181	30	300/118	17,0	1925552
297/223 cm	300	227	30	335/132	19,0	1925553
Format 16:10						
232/145 cm	240	179	30	274/108	15,2	1925554
228/143 cm	300	217	30	345/136	19,2	1925555

MW RollFix Premium Kurbel Pro – großformatige, professionelle Projektion auch ohne Elektroinstallation

- ✦ Sicherheit vor unbefugter Benutzung durch abnehmbare Handkurbel
- ✦ Einfache Handhabung durch leichtgängigen Kurbelantrieb (auf der rechten Seite)
- ✦ Wand- oder Deckenmontage möglich, universelle Montagewinkel im Lieferumfang enthalten
- ✦ **FM = Flexible Montagewinkel zur direkten Wand-/Deckenmontage, freie Positionierbarkeit der Montagewinkel am Gehäuse bis maximal je 55 cm mittels Deckenprofil-Nuten**
- ✦ Exakter, bündiger Abschluss der Projektionsfläche mit dem Gehäuse durch konischen Beschwerungsstab
- ✦ 10,5 x 10,5 bzw. 12,5 x 12,5 cm Vierkant-Stahlblechgehäuse für Wellendurchmesser mind. 7 bzw. 9 cm für **optimale Planlage** und geringste Randwölbung
- ✦ Gehäusefarbe: Weiß, RAL 9003
- ✦ Einbau in abgehängte Decken mit Zubehör möglich
- ✦ Für den **Einbau in abgehängte Decken** und für einen sauberen Deckenabschluss ist der **Einbaurahmen** erhältlich



Zubehör siehe Seite 90.

Projektionsfläche

- ✦ Aufprojektion, **Typ D**
- ✦ Leuchtdichtefaktor nach DIN 19045, ca. 1,2
- ✦ Mattweiß, auf Gewebebasis
- ✦ Rückseite: lichtdicht

Auf Anfrage

- ✦ Projektionsflächen, **Typ S**
- ✦ Weitere Formate und Sonderabmessungen



Konischer Beschwerungsstab für bündigen Abschluss mit dem Gehäuse



Abnehmbare Handkurbel

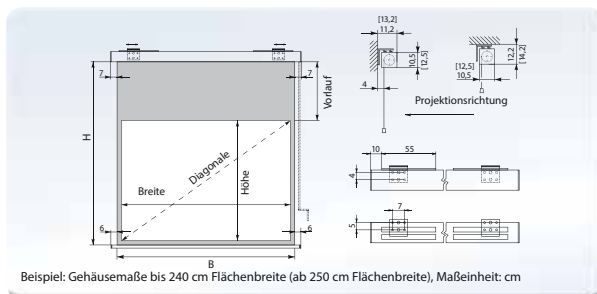

Beispiel: Gehäusemaße bis 240 cm Flächenbreite (ab 250 cm Flächenbreite), Maßeinheit: cm

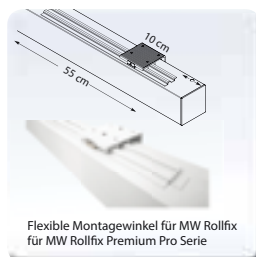

Flexible Montagewinkel für MW Rollfix für MW Rollfix Premium Pro Serie

MW RollFix Premium Kurbel Pro – ohne schwarze Umrandung

Bildmaße B/H	Diagonale cm/Zoll	Gehäuse B/H	Kurbellänge ca.	Gewicht netto kg	Art.-Nr.
Format 1:1					
180/180 cm	255/100	10,5/10,5 cm	180 cm	16,5	1925046
200/200 cm	283/111	10,5/10,5 cm	180 cm	18,6	1925055
240/240 cm	340/134	10,5/10,5 cm	180 cm	22,5	1925066
300/300 cm	424/167	12,5/12,5 cm	221 cm	34,5	1925088
Format 4:3					
200/150 cm	250/98	10,5/10,5 cm	180 cm	18,0	1925049
240/180 cm	300/118	10,5/10,5 cm	180 cm	22,0	1925060
300/225 cm	375/148	12,5/12,5 cm	221 cm	33,0	1925081

MW RollFix Premium Electric Pro – großformatige und professionelle Projektion

- ✦ **Wartungsfreier, robuster Rohrmotor in neuer, sehr geräuscharmer Ausführung (230 V)**
- ✦ Im Lieferumfang sind Unterputzschalter und ca. 200 cm Anschlusskabel (Austritt rechts oben) enthalten
- ✦ Sicherheit durch automatische Endabschaltung mittels Mikroschalter
- ✦ Wand- oder Deckenmontage möglich, universelle Montagewinkel im Lieferumfang enthalten
- ✦ **FM = Flexible Montagewinkel zur direkten Wand-/Deckenmontage, freie Positionierbarkeit der Montagewinkel am Gehäuse bis maximal je 55 cm mittels Deckenprofil-Nuten**
- ✦ Exakter, bündiger Abschluss der Projektionsfläche mit dem Gehäuse durch konischen Beschwerungsstab 10,5x10,5 cm bzw. 12,5x12,5 cm Vierkant-Stahlblechgehäuse für Wellendurchmesser mind. 7 bzw. 9 cm für **optimale Planlage** und geringste Randwölbung
- ✦ Gehäusefarbe: Weiß, RAL 9003
- ✦ **Einbau in abgehängte Decken** mit Zubehör möglich
- ✦ Für den Einbau in abgehängte Decken und für einen sauberen Deckenabschluss ist ein **Einbaurahmen** erhältlich (siehe Seite 90)



Projektionsfläche

- ✦ Aufprojektion, **Typ D**
- ✦ Leuchtdichtefaktor nach DIN 19045, ca. 1,2
- ✦ Mattweiß, auf Gewebebasis
- ✦ Rückseite: lichtdicht

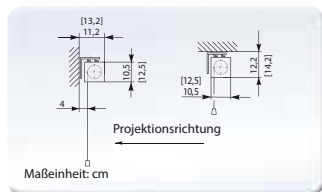
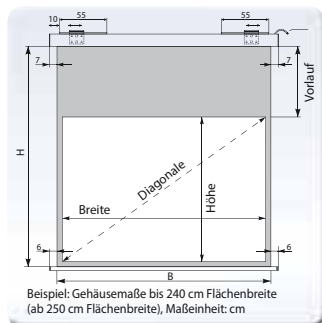

Auf Anfrage

- ✦ Projektionsflächen, **Typ S**
- ✦ Weitere Formate und Sonderabmessungen
- ✦ Nach vorn abrollend

Leinwände größer als 300 cm auf Anfrage.
MW MaxxScreen siehe Seite 92.

Zubehör siehe Seiten 90 und 91.

MW RollFix Premium Electric Pro – ohne schwarze Umrandung				
Bildmaße B/H	Diagonale cm/Zoll	Gehäuse B/H in cm	Gewicht netto kg	Art.-Nr.
Format 1:1				
180/180 cm	255/100	10,5/10,5	17,0	1924983
200/200 cm	283/111	10,5/10,5	19,0	1924989
240/240 cm	340/134	10,5/10,5	23,0	1925001
270/270 cm	382/150	12,5/12,5	30,0	1925010
300/300 cm	424/167	12,5/12,5	35,0	1925028
Format 4:3				
200/150 cm	250/98	10,5/10,5	18,5	1924985
240/180 cm	300/118	10,5/10,5	22,5	1924994
300/225 cm	375/148	12,5/12,5	33,5	1925018

MW RollFix Premium Electric Pro – mit 4 cm schwarzem Rand						
Bildmaße B/H	B cm	H cm	Vorlauf cm	Diagonale cm/Zoll	Gewicht netto kg	Art. Nr.
Format 4:3						
192/144 cm	200	152	4	240/95	18,5	1925099
232/174 cm	240	182	4	290/114	22,5	1925100
262/197 cm	270	205	4	328/129	28,5	1925102
Format 16:9						
192/108 cm	200	142	30	220/87	18,0	1925106
232/131 cm	240	165	30	266/105	22,0	1925108
262/147 cm	270	181	30	301/119	27,5	1925109
292/164 cm	300	198	30	335/132	33,5	1925110
Format 16:10						
232/145 cm	240	179	30	274/108	22,0	1925165
262/164 cm	270	198	30	309/122	28,0	1925167
292/183 cm	300	217	30	345/136	33,0	1925169

MW RollFix Premium TabTension Pro – perfekte Planlage ohne Kompromisse

Die MW Rollfix Premium TabTension Pro ist die ideale Wahl für den **anspruchsvollen Seminar- und Konferenzbereich** sowie für den Einsatz mit Kurzdistanzbeamern.
Der durchdachte, seitliche Spann-Mechanismus (TabTension) bewirkt eine optimale Planlage der Projektionsfläche.

Projektionsfläche

- ✦ Aufprojektion, **Typ D**
- ✦ Mattweiß
- ✦ Leuchtdichtefaktor nach DIN 19045, ca. 1,2

Auf Anfrage

- ✦ Rückprojektionsflächen
- ✦ Ausführung mit integrierter Funkfernbedienung
- ✦ Weitere Formate und Sonderabmessungen

Zubehör siehe Seiten 90 und 91.

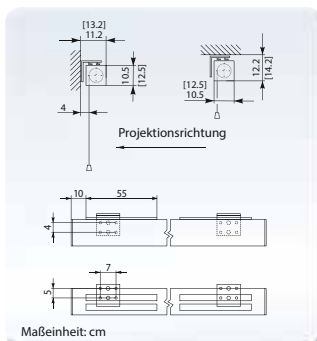
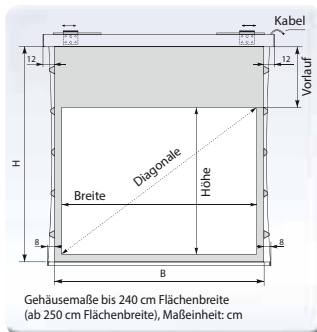

MW RollFix Premium TabTension Pro			
Bildmaße B/H	Diagonale cm/Zoll	Gewicht netto kg	Art.-Nr.
Format 4:3; ohne schwarze Umrandung			
190/143 cm	238/94	20,0	1924946
230/173 cm	288/113	24,0	1924949
240/180 cm	300/118	28,0	1924951
260/195 cm	308/121	30,0	1924955
290/218 cm	363/143	35,0	1924958

MW RollFix Premium TabTension Pro						
Bildmaße B/H	B cm	H cm	Vorlauf cm	Diagonale cm/Zoll	Gewicht netto kg	Art.-Nr.
Format 4:3; mit 5 cm schwarzem Umrandung						
180/135 cm	190	145	0	225/88	20,5	1930269
220/165 cm	230	175	0	275/108	24,5	1924948
230/173 cm	240	183	0	288/113	28,5	1924950
250/188 cm	260	198	0	313/123	30,5	1930276
280/210 cm	290	220	0	350/138	35,5	1930278
Format 16:9; mit 5 cm schwarzem Rand, rechts, links, unten; ca. 30 cm Vorlauf						
180/102 cm	190	137	30	207/81	20,0	1930270
220/124 cm	230	159	30	253/100	24,0	1930272
230/130 cm	240	165	30	264/104	28,0	1930274
250/141 cm	260	176	30	287/113	29,5	1924952
280/158 cm	290	193	30	322/127	34,5	1930279
Format 16:10; mit 5 cm schwarzem Rand, rechts, links, unten; ca. 30 cm Vorlauf						
180/113 cm	190	148	30	213/84	20,0	1930271
220/138 cm	230	173	30	260/102	24,0	1930273
230/144 cm	240	179	30	280/110	28,5	1930275
250/157 cm	260	192	30	295/116	30,0	1930277
280/175 cm	290	210	30	330/130	35,0	1930280

ZUBEHÖR

Zubehör für MW RollFix Premium Pro



MW RollFix Premium Pro mit montiertem Deckeneinbaurahmen



Einbaurahmen für RollFix Premium Pro

MW Einbaurahmen

Der MW Einbaurahmen ist perfekt auf die MW RollFix Premium Pro Serie abgestimmt. Er ermöglicht den komfortablen und optisch ansprechenden Einbau in abgehängte Decken mit einfacher Revisionsmöglichkeit.

- + Speziell für den Einbau von MW RollFix Premium Pro in abgehängte Decken entwickelt
- + Rahmen ist aus 1,5 mm starkem Aluminium gefertigt
- + Montageset für abgehängte Decken ist im Lieferumfang enthalten, Farbe: Weiß, RAL 9003

+ Servicefreundlicher Einbau:

Einbaurahmen und Leinwand werden nacheinander getrennt montiert und sind auch separat demontierbar

Art.-Nr. und Preise für die Leinwände MW RollFix Premium Pro-Serie und weiteres Zubehör auf den Seiten 87-91.

MW Montageset für abgehängte Decken

- + Mit diesem Set können bis zu 100 cm Distanz in abgehängten Decken überbrückt werden
 - + Für Montage ohne Einbaurahmen
- Art.-Nr. 1925111

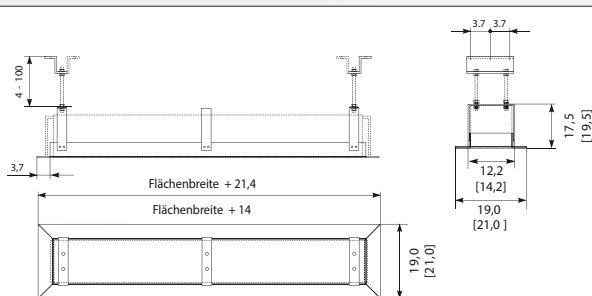

Beispiel: Gehäusemaße bis 240 cm Flächenbreite (ab 250 cm Flächenbreite), Maßeinheit: cm

Montage-Set

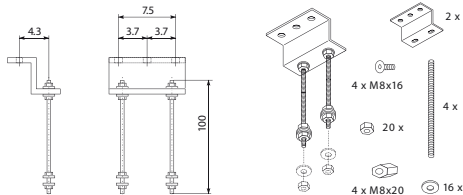

Lieferumfang Montage-Set für abgehängte Decken, Maßeinheit: cm

MW Wand-/Deckenabstandsträger

- + Abstand zur Wand oder Decke siehe Tabelle
- + Farbe: Weiß, RAL 9003

Detailzeichnungen für alle Maße auf Anfrage.

MW Wand-/Deckenabstandsträger

Projektionsfläche Breite	Abstand zur Wand oder Decke	Art.-Nr.
bis 240 cm	10 cm	1925154
bis 240 cm	30 cm	1925150
bis 240 cm	40 cm	1925151
bis 240 cm	50 cm	1925155
ab 241 cm	10 cm	1925156
ab 241 cm	30 cm	1925157
ab 241 cm	40 cm	1925158
ab 241 cm	50 cm	1925159

ZUBEHÖR

Zubehör für alle Leinwände mit elektrischem Antrieb

**Somfy Funkfernsteuerung mit Handsender**

- + Handsender
- + Empfänger zur Unterputz-Montage
- + Blinddeckel für Empfänger

Art.-Nr. 1925925

**Somfy Schlüsselschalter**

- + Abschließbar gegen unbefugte Benutzung der Leinwand, zur Unterputz-Montage

Art.-Nr. 1924916

**MW Aufputzschalter**

Drehschalter, Auf/Stopp/Ab

Art.-Nr. 1924918

MW Aufputz-Gehäuse (o. Abb.)
für Funk-Empfänger

Art.-Nr. 1925919

MEDIUM Universelle Funkfernbedienung mit Stromsensor**Universal-Steuerung für Projektor und Leinwand**

Wird der Projektor eingeschaltet, fährt die Leinwand mit Hilfe der Funkfernbedienung automatisch herunter. Die Steuerung der Leinwand erfolgt entweder über den Handsender oder automatisch über den Funksender mit Stromlastsensor.

Lieferumfang

- + Funkhandsender im handlichen Format, H/B/T: ca. 5,5/3,8/1,2 cm
- + Funksender mit Stromlast-Sensor als Stecker-Funktionsteil, H/B/T: 9,5/5,5/5 cm + 4 cm Stecker
- + Funkempfänger mit Motorsteuerrelais H/B/T: 4,5/6,5/5 cm

Art.-Nr. 1931351



MW MaxxScreen – für Projektionen in gigantischen Dimensionen



Projektionen in überdimensionalen Räumen wie Messehallen, Kongresszentren und Hörsälen erfordern entsprechend große Leinwände, um eine professionelle und ansprechende Präsentation zu erreichen. Die MW MaxxScreen wurde exakt für diesen Anwendungsbereich konstruiert und kann bis zu einer Größe von **12 m Breite und 5 m Höhe** ohne sichtbare Naht gefertigt werden. Für Projektionsflächen höher als 5 m empfehlen wir die **MaxxScreen TabTension** (Seite 93).

- ✦ Hochwertiges, stabiles Vierkant-Stahlgehäuse, 1 mm Stahlblech
- ✦ Gehäusefarbe: Weiß, RAL 9003/9010
- ✦ Deckenmontage standardmäßig vorgesehen
- ✦ Wartungsfreie Spezial-Wickelwelle, geräuscharm und schwingungsfrei

- ✦ Halterungen für die Wandmontage optional erhältlich
- ✦ Montageset für den Einbau in abgehängte Decken optional erhältlich
- ✦ Umlaufend genietetes Einbaurahmen mit Revisionsklappe für den Einbau in abgehängte Decken optional erhältlich; der Einbaurahmen kann nicht nachträglich montiert werden

Projektionsfläche

- ✦ Aufprojektion, **Typ D**
- ✦ Leuchtdichtefaktor nach DIN 19045, ca. 1,1
- ✦ Mattweiß

Weitere Informationen zu den Projektionsflächen auf Anfrage.

Die MW MaxxScreen entspricht höchsten Sicherheitsansprüchen nach DIN 19045

- ✦ Projektionsfläche ist mit hochfestem Mehrkomponenten-Klebstoff auf der Wickelwelle befestigt
- ✦ Bauausführung nach DIN 19045, 1-4
- ✦ Sicherheitstechnik nach DIN 19045, 5
- ✦ Wartungsfreier Rohrmotor mit automatischer Endabschaltung und Überhitzungsschutz standardgemäß; Antrieb rechts

Auf Anfrage

- ✦ Großbildleinwände in allen Formaten
- ✦ Fläche nach vorn abrollend
- ✦ Alternative Aufhängungen
- ✦ Gehäuse-Lackierung in diversen RAL-Farben
- ✦ Montageservice



Gehäuse mit Montageset



Gehäuse mit Einbaurahmen

Wir empfehlen vor dem Kauf und der Montage einer MW MaxxScreen eine fachliche Beratung.

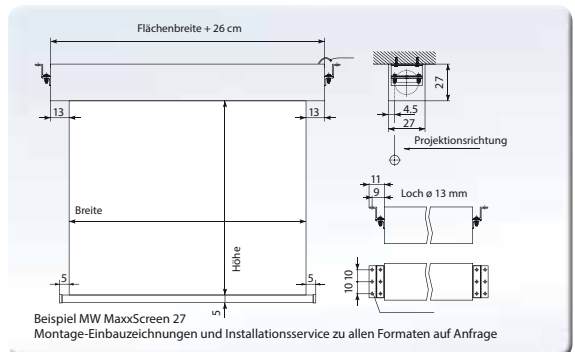

MW MaxxScreen TabTension – für perfekte Planlage

Besonders zu empfehlen, wenn es auf eine perfekte Planlage der Oberfläche ankommt, z.B.:

- ✦ Für graphisch anspruchsvolle Projektionen
- ✦ Für Projektionen mit Kurzstanzbeamer
- ✦ Für Leinwände im Hochformat
- ✦ **Optimale Planlage** durch Verwendung eines Spannsystems
- ✦ Die Spannseile sind an der Beschwerungsstange justierbar
- ✦ Oberfläche besteht aus flexiblem, dehnbarem Thermoplast
- ✦ Durch Hochfrequenz-Verschweißung sind zur Zeit Flächengrößen bis 12 m Breite und 8 m Höhe möglich
- ✦ Die Projektionsfläche wird nach dem Verschweißen hochwertig beschichtet, dadurch sind die horizontalen Nähte optisch nicht mehr sichtbar



Projektionsfläche

- ✦ Aufprojektion, **Typ D**
- ✦ Beschichtete Projektionsfläche für absolut neutrale Farbwiedergabe
- ✦ Leuchtdichtfaktor nach DIN 19045, ca. 1,2
- ✦ Mattweiß, auf Folienbasis
- ✦ Rückseite: Weiß
- ✦ **B1-Zertifikat**

Auf Anfrage

- ✦ Rückprojektion, **Typ R**
- ✦ Großbildleinwände in allen Formaten
- ✦ Fläche nach vorn abrollend
- ✦ Gehäuse-Lackierung in diversen RAL-Farben

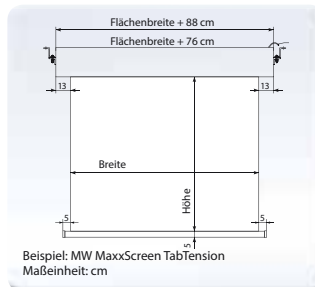

Gehäuse mit seitlichen Spannseilen



Beschwerungsstange



Spannseil justierbar



Mit Einbaurahmen

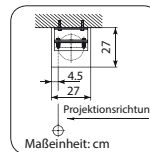

Seitenansicht Gehäuse

ZUBEHÖR

Zubehör für MaxxScreen

MW Wandhalterung

Auf Anfrage

MW Montageset für abgehängte Decken

Auf Anfrage

MW Einbaurahmen inkl. Montageset

Auf Anfrage

Somfy Funkfernbedienung

✦ Handsender

✦ Empfänger zur Unterputzmontage

Art.-Nr. 1925925



easybeam PULT – der Präsentationsprofi im schicken Design

- + **Beamer, PC und BOSE-Soundanlage im Team**
- + **Platzsparende Medientechnik** auch für kleinste Räume – eingefahren passt das Multimediamöbel problemlos unter einen Tisch
- + Durch **leichten Tastendruck** lässt sich die Höhe des Technik-Racks **stufenlos** einstellen und der Beamer befindet sich immer auf **optimaler Höhe**
- + Der Beamer **startet beim Hochliften automatisch**
- + **Inkl. Ultrakurzstanzbeamer Vivitek D755WT:** Die Bildgröße ist variabel durch den Abstand des Möbels zur Wand einstellbar
- + **PC-Technik im Laptopformat:** Kleiner, **leistungsfähiger Mini-PC** (ASUS EEE Box EP1501P)
- + **Inkl. BOSE-Soundanlage Companion 3:** **exzellente Klangergebnisse** durch BOSE-System mit Subwoofer und zwei brillante Hochtöner
- + **Mobilität** durch eingebaute Rollen mit Ø 7,5 cm (2 feststellbar)
- + Material Möbelgehäuse: Melaninplatten, Schwarz oder Weiß
- + Material Innenmöbel: Metall
- + **Inkl. Funktastatur mit Trackpad**
- + **Inkl. automatischer Beamer-Steuerung**
- + **Inkl. VGA- und HDMI-Anschluss**
- + Außenmaße H/B/T: 67/52/52 cm (Hochgeliftet stufenlos bis H 105 cm)
- + Gewicht: 71 kg (ohne Beamer)



Details zu Beamer Vivitek D755WT auf Seite 13.

Art.-Nr. 1932587 (Dekor Weiß)

Art.-Nr. 1932585 (Dekor Schwarz)

Alternativ mit Großrollen (Ø 10 cm)

- + Gesamthöhe: 75 cm

Art.-Nr. 1932588 (Dekor Weiß)

Art.-Nr. 1932582 (Dekor Schwarz)

Weitere Dekore auf Anfrage.



Pfiffige Medientechnik

Genial einfach. Einfach genial!

In nur zwei Schritten startklar:

1. Kabel rausziehen und Stecker in die Steckdose stecken.
2. Schublade mit Beamer herausziehen. Fertig! In wenigen Sekunden erscheint das Computerbild und Sie können mit der Funktastatur loslegen.



x¹ Pultversion und Seitenablage auf Anfrage

easybeam ULTRA – das Platzspawunder für den Konferenzraum

- ✦ **Komplett konfiguriert:** Alle Geräte sind fest verbaut und funktionstüchtig miteinander verknüpft
- ✦ **Platz sparende Medientechnik für kleinste Räume**
- ✦ Modellausführung ähnlich wie easybeam PULT: **Beamer, PC und BOSE-Soundanlage**
- ✦ Fertig montiert und direkt einsatzbereit
- ✦ **Mit integriertem Beamer Vivitek D963: Extrem große Projektion aus kürzester Distanz**
- ✦ Die **Deckplatte** ist beim easybeam ULTRA **nach oben schwenkbar** und wird seitlich im Möbel versenkt. Dadurch ist der Beamer nach oben hin frei
- ✦ Der **Projektor** wird durch eine Gasdruckfeder auf Arbeitshöhe **stufenlos hochgefahren** und **startet automatisch**
- ✦ Material Möbelgehäuse: Melaminplatten, Schwarz oder Weiß
- ✦ Material Innenmöbel: Metall
- ✦ Außenmaße: H/B/T: 67/52/52 cm (der Beamer wird auf Tischhöhe hochgeliftet)
- ✦ Gewicht: 60 kg (ohne Beamer)

Details zu Beamer siehe www.medium.de.

Art.-Nr. 1932589 (Dekor Schwarz)

Art.-Nr. 1932591 (Dekor Weiß)

Alternativ mit Großrollen (Ø 10 cm)

- ✦ Gesamthöhe: 75 cm

Art.-Nr. 1932590 (Dekor Schwarz)

Art.-Nr. 1932592 (Dekor Weiß)

Weitere Dekore auf Anfrage.



Die Deckplatte wird seitlich im Möbel versenkt

Einführung – MEDIUM ConferenceLine-Serie

- ✦ **Stufenlose, federunterstützte Höhenverstellung**
- ✦ **Abschließbares Schrankelement** mit Einlegeboden
- ✦ Integrierte 3fach-Steckdose zur **schnellen Elektrifizierung** des Equipments
- ✦ **Mobilität** durch 4 Doppellenkrollen (Ø 65 mm), 2 feststellbar
- ✦ Design: Gestell und Lochblech in Weißaluminium (RAL 9006), Platten in Altweiß
- ✦ Gleichschließende Schlösser auf Anfrage
- ✦ Sonderdekore auf Anfrage



Rückansicht von allen ConferenceLine Produkten

MEDIUM ConferenceLine DVP

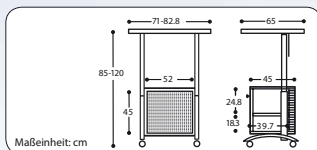

- ✦ Arbeitsplatte neigbar bis 10°
- ✦ Kabeldurchlass seitlich und im Unterboden des Schrankelements sowie in der Arbeitsplatte
- ✦ Trapezförmige Arbeitsfläche B/T: ca. 71-82,5/65 cm
- ✦ Außenmaße Schrankelement H/B/T: ca. 45/52/45 cm
- ✦ Höhe: 85-120 cm
- ✦ Gewicht: ca. 49,5 kg

Art.-Nr. 1932488

MEDIUM ConferenceLine Rednerpult

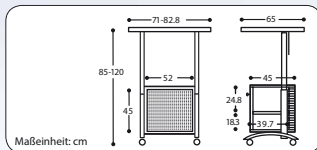

- ✦ Geneigte Arbeitsplatte mit Abrutschkante
- ✦ Neigungswinkel 15°
- ✦ Kabeldurchlassdose seitlich und im Unterboden des Schrankelements
- ✦ Mit Lochblech **verblendetes Staufach** unter der Arbeitsplatte
- ✦ Trapezförmige Arbeitsfläche B/T: ca. 71-82,5/65 cm
- ✦ Außenmaße Schrankelement H/B/T: ca. 45/52/45 cm
- ✦ Höhe: 85-120 cm
- ✦ Gewicht: ca. 54 kg

Art.-Nr. 1932492

MEDIUM ConferenceLine TV/Video

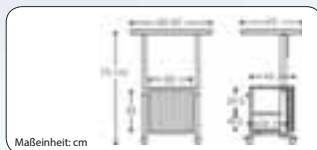

- ✦ Kabeldurchlassdose seitlich und im Unterboden des Schrankelements, sowie in der Monitorstellfläche
- ✦ Trapezförmige Monitorstellfläche B/T: ca. 85-97/58 cm
- ✦ Außenmaße Schrankelement H/B/T: ca. 45/60/45 cm
- ✦ Höhe: 75-110 cm
- ✦ Gewicht: ca. 54 kg

Art.-Nr. 1932489

Einführung – MEDIUM FlexLine-Serie

- ✦ **Abschließbare** Vertikal-Rollladen
- ✦ **Verschließbare** und **herausnehmbare** Tür aus Lochblech auf der Rückseite des Containers
- ✦ **Kabeldurchlass** im Boden des Containers
- ✦ Integrierte 3fach-Steckdose zur **schnellen Elektrifizierung** des Equipments
- ✦ **Mobilität** durch 4 Doppellenkrollen (Ø 65 mm), 2 feststellbar
- ✦ Design: Fahrgestell, Lochblechblende und Rollladen in Weißaluminium (RAL 9006), Korpus in Altweiß
- ✦ Maße Korpus H/B/T: ca. 112,5/63,4/60 cm
- ✦ Gleichschließende Schlösser auf Anfrage
- ✦ Sonderdekore auf Anfrage



Geschlossener Container von hinten



Geschlossener Container von vorn

MEDIUM FlexLine DVP

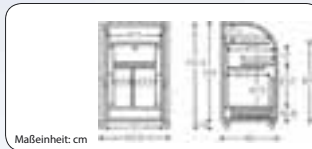

Maßeinheit: cm

- ✦ Oben fester Boden mit Kabeldurchlass zur Aufnahme eines Projektors
- ✦ Mitte: 1 Video-/Tastaturauszug
- ✦ Unten: 1 Fach zur Aufnahme eines Midi-Towers
- ✦ Fachmaße H/B/T: 45/18/44 cm
- ✦ Gewicht: ca. 45 kg

Art.-Nr. 1932494

MEDIUM FlexLine Multimedia 19"

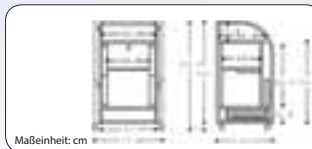

Maßeinheit: cm

- ✦ Oben: fester Boden mit Kabeldurchlass
- ✦ Unten: Fach zur Aufnahme von 19"-Geräten (max. 14 Höheneinheiten, 25 mm Rasterschritte)
- ✦ Inkl. Haltewinkel für drei 19"-Einschübe
- ✦ Optional: zusätzliche Haltewinkel und Einlegeböden
- ✦ Gewicht: ca. 54 kg

Art.-Nr. 1932496

MEDIUM MediaSprint L – mobil, abschließbar, alles sofort griffbereit

- ✦ Ideal für Präsentation und Unterricht: Vorkonfiguriert, alles komplett griffbereit, aufgeräumt, abschließbar, **direkt einsetzbar**
- ✦ Durch optionales Zubehör **individuell zu konfigurieren** und somit vielseitig einsetzbar
- ✦ Die **abschließbare** Jalousie schützt die technischen Geräte vor unbefugten Zugriffen
- ✦ **Durchgehende Führung** der Jalousie garantiert auf lange Zeit einen **störungsreifen Lauf** und **verhindert deren Verklemmung**
- ✦ Im Gehäuse versenkte, ausklappbare **Schiebegriffe erleichtern das Fortbewegen** des Möbels
- ✦ Abgerundete Kanten an der Oberseite und ein **Kantenschutz** an den Rädern schützt vor Beschädigungen des Korpus¹
- ✦ **Mobilität** durch 4 große Funktionsrollen (Ø ca. 7,5 cm), 2 feststellbar
- ✦ Die Lauffläche ist für Teppich-, Holz- und Kunststoffböden geeignet
- ✦ Gleichschließende Schösser
- ✦ Fester Zwischen-/Ablageboden mit **Kabelausschdose**, Kabelzuführung durch Kaltgeräte-Stecker
- ✦ Das ca. 7,5 m lange, **orangefarbene Zulassungskabel** liegt flach auf dem Boden und **verhindert somit Stolperfallen**
- ✦ Maße (H/B/T): 105/53/67 cm
- ✦ Gewicht (Basismodell): ca. 40 kg



1
Modellausführung mit Notebook-/
Tastaturauszug auf Teleskopführung
und Utensilienschublade



Weitere Korpusoberflächen auf Anfrage.



Alu geschliffen



Lichtgrau



Anthrazit-Pearl

Art.-Nr. 1932060 (Alu)

Art.-Nr. 1932071 (Lichtgrau)

Art.-Nr. 1926379 (Anthrazit-Pearl)

MEDIUM MediaSprint RackCaddy – formschöne Lösung für den Einsatz von 19"-Geräten



Basierend auf dem Grundgehäuse von MediaSprint L (s. oben, jedoch ohne seitliche Schiebegriffe)

- ✦ Mittels der eingesetzten **Adam-Hall-Schienen** können auf bis zu insgesamt 12 Höheneinheiten (1 HE = 1" oder 2,54 cm) Geräte unterschiedlichster Funktion individuell auf entsprechend gewünschte Höhen eingesetzt werden
- ✦ Die eingesetzten Geräte sind rückseitig einfach zu verkabeln und untereinander zu verbinden
- ✦ Die herausnehmbare, stabile Lochblechblende erlaubt einen leichten Zugang
- ✦ Mehrfachsteckdose und 2 Kabelausschdosen im Korpus integriert
- ✦ Fahrbar, mit Standard-Rollenstärke 75 mm
- ✦ Maße H/B/T: 105/53/67 cm
- ✦ Gewicht (Basismodell): ca. 40 kg

MediaSprint RackCaddy

Korpus Alu geschliffen/Jalousie Chrom-matt

Art.-Nr. 1926375

MediaSprint RackCaddy

Korpus Lichtgrau (ähnlich RAL 7035)/
Jalousie Chrom-matt

Art.-Nr. 1926376

Beispiel: Die flexiblen Elemente bieten viele Möglichkeiten

ZUBEHÖR

- 1) MEDIUM Notebook-/Tastaturauszug**
auf Teleskopführung (o. Abb.)
+ B/T: 47/38 cm
Art.-Nr. 1931109

- 2) MEDIUM Notebook-/Tastaturauszug drehbar**
+ Drehbar um 270° um den Blickkontakt zum Publikum zu halten
+ B/T: 47,2/38 cm
Art.-Nr. 1931113



2



2

- 3) MEDIUM Utensilienschublade**
auf Rollenführung
+ H/B/T: 11,5/48/38 cm
Art.-Nr. 1931110

- 4) MEDIUM RJ45-Datendose** (o. Abb.)
+ Inkl. 5 m Zuleitung und Kabelsatz
Art.-Nr. 1931114



3

- 5) MEDIUM Stromversorgungs-Kit**
für MediaSprint L/RackCaddy
+ Einspeisungs-Steckverbindung am Gehäuse, inkl. 4fach-Steckdosenbox
+ 7,5 m signalfarbenes Zuleitungskabel
+ **Deutschland**-Ausführung
Art.-Nr. 1931111

- 6) MEDIUM Aktiv-Sound-System**
+ Nur in Verbindung mit Stromversorgungs-Kit (Art.-Nr. 1931111)
+ Für die Tonwiedergabe aus Laptop und DVD-/VHS-Player
+ Für Räume bis ca. 100 m²
+ Inkl. Lochblech-Frontblende und Kabelsatz
Art.-Nr. 1931112



8

- 7) Lochblende-Frontblenden (o. Abb.)**
+ Ohne Soundsystem
Art.-Nr. 1931115

- 8) Rollensatz**
für MediaSprint L/RackCaddy
+ Ø 120 mm
+ Für raue, unebene Böden
Art.-Nr. 1931117



5+6

Einführung – MEDIUM Projektionswagen für mobile Einsätze

- + **Vibrationsfreie Projektion** durch stabile Stahlrohrkonstruktion
- + **Standfest und dennoch extrem mobil** durch 4 Rollen, 2 feststellbar
- + Farbe: Lichtgrau, RAL 7035

MEDIUM Projektionswagen PT6 – transportsicher bei jedem Einsatz



Stufenlos höhenverstellbar

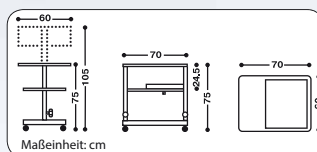

- + **Höhenverstellbare Arbeitsfläche** von 75-105 cm mit OHP-Plattenausschnitt (B/T: 42/54 cm) für Overheadprojektor (mit Rollfolienkassette)
- + Seitliche Arbeitsfläche B/T: 22/54 cm (ohne Rahmen)
- + OHP-Abstellplatte B/T: 42/42 cm
- + Die Höhe von der OHP-Abstellplatte bis zur Unterkante der Ausschnittplatte beträgt 24,5 cm
- + Abmessungen H/B/T: 75-105/70/60 cm
- + Gewicht: 12,1 kg

PT6 ohne OHP
Art.-Nr. 1925662

MEDIUM Projektionswagen PT3 – einfache Handhabung



Stufenlos höhenverstellbar

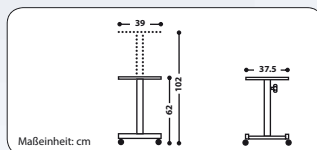

- + **Stellfläche stufenlos höhenverstellbar**
- + **Ideal** auch als **Projektortisch** geeignet
- + Tragfähigkeit: bis 20 kg
- + Abmessungen H/B/T: 62-102/37,5/37,5 cm
- + Stellfläche B/T: 37,5/37,5 cm
- + Gesamthöhe: 62-102 cm
- + Gewicht: 5,8 kg

PT3 ohne OHP
Art.-Nr. 1925722

MEDIUM Projektionswagen PT10 – robust in der Anwendung

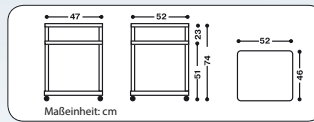

ZUBEHÖR

Platte, um eine zusätzliche Ebene einzurichten und im Stehen arbeiten zu können (o. Abb.)

- + Platte wird oben auf das Gestell gelegt und von unten mittels 2 Handrädern angeschraubt
- + Maße H/B/T: 1,8/52/46 cm
- + Gewicht: 3,1 kg

Art.-Nr. 1925678

- + **Passend für alle gängigen** Projektionsgrößen
- + Projektionswagen mit einer Ebene aus **stabilem** Vierkantholz (25 x 25 mm) für den **langlebigen Einsatz** in Schulen
- + 3 Querstreben rechts und links bieten dem **OHP** einen **sicheren Stand** auf der Tischplatte
- + Abmessungen gesamt H/B/T: 74/52/47 cm (ohne zusätzliche Platte)
- + Abmessungen bis zur Tischplatte H/B/T: 51/52/47 cm
- + Gewicht: 7,7 kg

PT10 ohne OHP

Art.-Nr. 1925675

MEDIUM Projektionswagen VT1 – hohe Tragfähigkeit

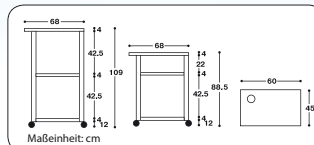

MEDIUM Projektionswagen VT1 ohne Unterschrank

Lieferumfang:

- + 3 Ablageböden, 1 Steckset Vierkantholme unterschiedlicher Länge, 8 Stück je ca. 42,5 cm, 4 Stück je ca. 22 cm
- + 3fache Kombinationsmöglichkeit aller Elemente
- + Gewicht: 10,4 kg

Weitere Details:

wie MEDIUM VT1 mit Unterschrank (1931826)

Art.-Nr. 1931038



90 kg

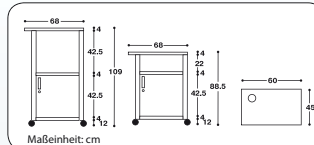

MEDIUM Projektionswagen VT1 mit Unterschrank

- + Ca. 45 cm hoher, **abschließbarer** Unterschrank
- + **2fache Höheneinstellung** (ca. 88,5 und ca. 109 cm)
- + **Extreme Stabilität und Tragkraft**
- + Leichte Montage
- + Hohe **Mobilität**: 4 Rollen (2 feststellbar)
- + Holme: schlag- und kratzfester Kunststoff, Schwarz
- + Schrank: schwarz lackiertes Metall
- + Aussparung zur Kabelführung (Ø 6 cm)
- + **Traglast: 90 kg pro Ablageboden**
- + Maße H/B/T: 88,5 bzw. 109/60/45 cm
- + Gewicht: 20,5 kg

Art.-Nr. 1931826

Vierkantholme verleihen dem VT1 extreme Stabilität



MEDIUM Projektionswagen Paladio – Platz für Alles

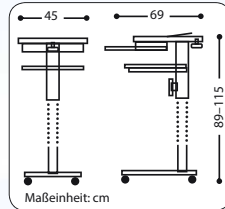

- ✦ Beamer, Notebook und Videogerät können **Platz sparen** und optisch ansprechend platziert werden
- ✦ Dank **stufenloser Höhenverstellbarkeit** (Kurbelmechanik) ist der Projektor immer auf eine optimale Höhe von 89-115 cm einstellbar
- ✦ **Sehr stabil**
- ✦ Obere **Geräteplatte** B/T: 40/63 cm, um 10° neigbar
- ✦ **Herausziehbare Stellfläche** für ein Notebook B/T: 44/38 cm
- ✦ Ablage für den DVD-Player B/T: 45/47 cm
- ✦ **Inkl. 3fach-Steckdose** mit 5 m Kabel
- ✦ Belastbarkeit: 40 kg
- ✦ **Mobil** durch 4 Lenkrollen, 2 feststellbar
- ✦ Farbe: Lichtgrau, RAL 7035
- ✦ Maße H/B/T: 89-115/45/69 cm
- ✦ Gewicht: ca. 27,6 kg

Art.-Nr. 1925686

MEDIUM Projektionswagen VT3 – der fahrbare, handliche Beistelltisch

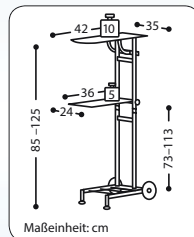

- ✦ **Robuste** und **standfeste** Ausführung ermöglicht das Arbeiten mit Notebook und Beamer
- ✦ **Stufenlose Höhenverstellbarkeit** der Ober- und Unterplatte durch Gasdruck-Federsystem
- ✦ Hohe **Mobilität** durch große Räder, Ø 12,5 cm
- ✦ Beide Stellflächen einklappbar
- ✦ **Belastbarkeit der oberen Platte: 10 kg**
- ✦ **Untere Platte** schwenkbar, **Belastbarkeit: 5 kg**
- ✦ Neigbar durch Stellfüße vorne
- ✦ Auch als Transportwagen für Projektoren oder andere Geräte zu nutzen
- ✦ Farbe: Weiß, RAL 9016
- ✦ Obere Platte B/T: 35/42 cm
- ✦ Untere Platte B/T: 24/36 cm
- ✦ Gesamthöhe: 85-125 cm
- ✦ Gewicht: 12,5 kg

Art.-Nr. 1931106

MEDIUM Projektionswagen Multistage – elegante Vielseitigkeit



MEDIUM
DESIGN
EXKLUSIV

Stahlplatten
einzeln
höhen-
verstellbar



Mehrfachsteckdose
an der Rückseite
integriert



Der Teleskopauszug
erhöht den Projektions-
wagen um 45 cm

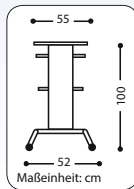

- ✦ **Solide und stabile Konstruktion** auf Stahlrohrbasis
- ✦ **Inkl. 3 Stahlplatten** (35 x 32 cm), die an einer eloxierten Aluminiumsäule **stufenlos verstellbar** und in der Höhe **beidseitig positionierbar** sind
- ✦ Auf der obersten Ebene können 2 Stahlplatten zu einer Gesamtfäche von 32 x 70 cm angebracht werden
- ✦ **Tragfähigkeit** der einzelnen Stahlplatten: **8-10 kg**
- ✦ 3fach-Steckdose mit 1,4 m Kabel zur **schnellen Elektrifizierung** der Geräte
- ✦ **Mobilität** durch 4 Rollen (Ø 65 mm, Bauhöhe: 75 mm, 2 feststellbar)
- ✦ Farbe Aluminiumsäule und Stahlteile: Weißaluminium (RAL 9006), pulverbeschichtet
- ✦ Maße H/B/T: 100-145 (mit Teleskopauszug) /52/73 cm
- ✦ Gewicht: 14,2 kg

Art.-Nr. 1925692

ZUBEHÖR

1) MEDIUM Stahlplatte

- ✦ B/T: 32/35 cm
- ✦ Gewicht: 3,1 kg

Art.-Nr. 1925696

2) MEDIUM Stahlplatte mit Teleskopauszug

- ✦ B/T: 32/35 cm, mit ca. 45 cm Hub stufenlos höhenverstellbar und mittels Handrad feststellbar
- ✦ Gewicht: 3,2 kg

Art.-Nr. 1925699

MEDIUM Rednerpult Multistage – Ihr formschöner Redebegleiter



MEDIUM
DESIGN
EXKLUSIV

Stufenlos
höhen-
verstellbar

- ✦ **Formschönes** Rednerpult mit modern gestaltetem Stahlrohrbogen und solider Aluminium-Säule
- ✦ Leichte **Höhenverstellung** der Manuskriptebene (durch Teleskopauszug)
- ✦ Neigungswinkel der Manuskriptablage: 15°
- ✦ Manuskriptablage mit Abrutschkante (ca. 1 cm), B/T: 60/45 cm

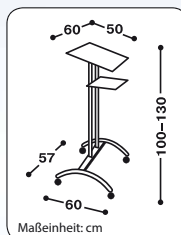

- ✦ **Ablageebene** an Aluminium-Säule, **stufenlos** durch Handräder **verstellbar**, B/T: 40/30 cm
- ✦ **Mobilität** durch 4 Lenkrollen (Ø 65 mm, Bauhöhe 75 mm), 2 feststellbar
- ✦ Farbe Aluminiumsäule und Stahlteile: Weißaluminium (RAL 9006), pulverbeschichtet
- ✦ Farbe Ablageebene: Weißaluminium, ähnlich RAL 9006
- ✦ Maße H/B/T: 100-130/57/60 cm
- ✦ Gewicht: 15,5 kg

Art.-Nr. 1925705

MEDIUM

MEDIUM Prospektständer Caddy – Prospekte effektiv präsentieren

- + Ideal für Messestände, Firmenentrées, Konferenzräume
- + **Funktionalität:**
Durch die leichte Schrägstellung des Fächer-
aufsatzes werden Prospekte und Kataloge in
einem aufrechten Stand präsentiert, so lassen
sich Werbemittel optimal entnehmen
- + **Übersichtlich und repräsentativ:**
10 Fächer im Format DIN A4 für ca. 40 Einzel-
blatt-Prospektblätter (abhängig von der
Papierstärke)
- + Maße der Fächer H/B/T: 19,0/23,5/1,5 cm
- + Grundgestell: Schwarz, Fächeraufsatz:
verchromt
- + **Wandmontage möglich**
- + **Platzsparend** H/B/T: 136,9/30/24 cm
- + Gewicht: 3,5 kg

Art.-Nr. 1922711

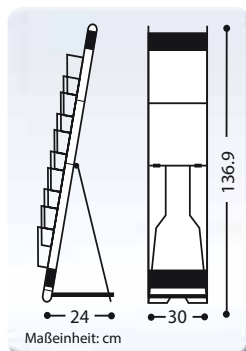



KD Prospektständer real zip und real zip bianco – leicht zu transportieren und ruck-zuck aufgebaut

KD Prospektständer real zip bianco

- + **Kompakt, zusammenfaltbar und mit einem Handgriff aufgebaut**
- + Ideal für den **mobilen Einsatz** auf Messen, Promotion-Aktionen etc.
- + 4 Fächer aus Polycarbonat Spritzguss (DIN A4) mit **Einzelblattkippschutz**
- + **Vormontierte pixquick A4 Tasche** am Frontpaneel ermöglicht eine **schnelle Personalisierung**, passend zu jedem Anlass
- + Basis: Mattweiß lackierte MDF-Platte, ähnlich RAL 9016
- + Seitenstreben und Frontpaneel: mattweißes pulverlackbeschichtetes Metall
- + H/B/T: 155/25/29 cm
- + Gewicht: 5,8 kg

Art.-Nr. 1931643

KD Prospektständer real zip

- + Wie real zip bianco, jedoch in der Farbe Silber
- + Basis: silbermatt lackierte MDF-Platte, ähnlich RAL 9006 (Farbgebung siehe auch zip media, S. 106)
- + Seitenstreben und Frontpaneel: silbereloxiertes Aluminium

Art.-Nr. 1931642



Trendfarbe Mattweiß



Pixquick: schnelle Personalisierung – Grafik einlegen, fertig!

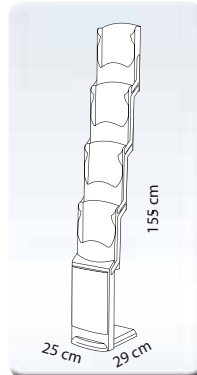

ZUBEHÖR

KD Transporttasche zip bag



Schützt sicher die Prospektständer real zip, real zip bianco und zip media bei Transport und Lagerung.

- + Transporttasche aus reißfestem Nylongewebe mit einstellbarem Schultertragegurt
- + 2-Wege-Reißverschluss
- + H/B/T: 52/33/26 cm

Art.-Nr. 1931641



KD Prospektständer zip media – Werbebroschüren audiovisuell präsentieren

- + **Faltbarer Prospektständer** mit **8" LC-Display** – ideal für den mobilen Einsatz für Messen, Showrooms, Promotion-Aktionen, etc.
- + **Werbespots, Kurzfilme oder digitale Bildpräsentationen** können **zielgruppen-gerichtet** auf eine Memory-Karte oder einen USB-Stick gespeichert und abgespielt werden
- + Entsprechende **Printbroschüren** können **sofort mitgenommen** werden – sie liegen direkt griffbereit in den Prospektfächern
- + 3 Fächer aus Polycarbonat Spritzguss (DIN A4) mit Einzelblattkippschutz
- + **Vormontierte pixquick A4 Tasche** am Frontpaneel ermöglicht eine **schnelle Personalisierung**, passend zu jedem Anlass
- + Basis: silbermatt lackierte MDF-Platte
- + Material Seitenstreben und Frontpaneel: silbereloxiertes Aluminium
- + H/B/T: 150/25/29 cm
- + Gewicht: 5,8 kg



Art.-Nr. 1931644



Der klassische Prospektständer wird mit einem 8" LC-Display zum medialen Anziehungspunkt



zip media	8" TFT LCD	
LC-Display	Auflösung:	800 x 600 RGB
	Active area:	159 x 119 mm (wxh)
	Seitenverhältnis:	4:3
Bildwiedergabe	Format:	JPEG, BMP, GIF, PNG, TIFF
	Max. Auflösung:	800 x 600
	Automatische Slideshow:	ja
	Videowiedergabe	Unterstützte Videoformate:
Musikwiedergabe	Audioformate:	mp3, wma, aac, ogg
	USB-Stick:	bis zu 4 GB
Speichermedien	SD/MMC Karte:	bis zu 4 GB (keine SDHC Karten)
	MS pro Karte:	bis zu 4 GB

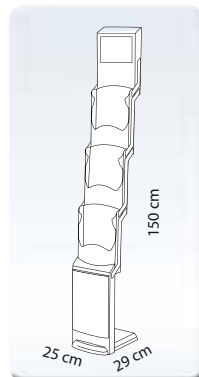



KD Multimedia-Display ipoint media – effektive Werbung mit multimedialer Präsentation

- ✦ **Audiovisuelle Präsentationsstele** für Messen, Roadshow-Stände, Hotelentrées, Promotion, etc.
- ✦ Multimedia-Display in 2 Größen (12,1" und 17") inkl. **Fernbedienung** in elegantem schwarzen Design
- ✦ **Integrierter Multimedia-Player**, um Werbebotschaften in Form von Musik, Diashows oder Imagefilmen abzuspielen
- ✦ Auf der Rückseite befindet sich der Kabelausgang und die **Schnittstelle** für eine Memory-Card oder einen USB-Stick
- ✦ Basis: schwarzes, pulverbeschichtetes Metall
- ✦ Rahmen: silbereloxiertes Aluminium, in schwarzem Aluminium Verbundpaneel mit einem 12.1" bzw. 17" LC-Display
- ✦ Mit bis zu 8 Prospektblagen optional ausstattbar (4 auf jeder Seite)

Achtung: Prospektblagen müssen direkt mitbestellt werden. Ein Nachrüsten ist aus montage-technischen Gründen nicht möglich.

KD ipoint media 12.1"

Art.-Nr. 1931639

KD ipoint media 17"

Art.-Nr. 1922714

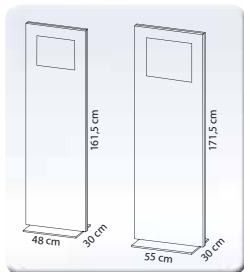

Prospektblage



KD ipoint media	12.1" TFT LCD	17" TFT LCD
Auflösung	720 x 576	720 x 576
Kompatible Dateiformate	Foto: JPEG, Musik: MP3 Video: AVI (Video codex MPEG 1/2, MPG4, Dvix, Xvid) video tag (MPEG 1/2, MPG4, Dvix, Xvid)	Foto: JPEG, Musik: MP3 Video: AVI (Video codex MPEG 1/2, MPG4, Dvix) video tag (MPEG 1/2, MPG4, Dvix, Xvid)
Einstellungen	Kontrast, Betrachtungswinkel, Farbe	Kontrast, Betrachtungswinkel, Farbe
Automatische Slideshow	ja	ja
Hintergrund Musik	ja	ja
Seitenverhältnis	4:3	4:3
Helligkeit	350MCD	500MCD
Betrachtungswinkel	60:60	80:60
Lautsprecher	2x 2-Watt eingebaut	2x 2-Watt eingebaut
Fernbedienung	Infrarot	Infrarot
Externe Speicherkarte (nicht im Lieferumfang)	SD, MMC, MS, USB, XD	SD, MMC, MS, USB, XD
Funktionen	Uhrzeit, Kalender, Wecker	Uhrzeit, Kalender, Wecker
Maße (H/B/T)	161,5/48/30 cm	171,5/55/30 cm
Gewicht	40 kg	40 kg
Fernbedienung	inklusive	inklusive

ZUBEHÖR

KD ipoint Prospektblage

- ✦ DIN A4, aus schlagfestem Polycarbonat Spritzguss für seitliche Montage
- ✦ **Muss zusammen mit KD ipoint media bestellt werden**

Art.-Nr. 1931640

FRANKEN Weißwandtafel Exklusiv



FRANKEN Weißwandtafel Exklusiv

Tafelformat H/B	Art.-Nr.
60/90 cm	1932454
90/120 cm	1932455
100/150 cm	1932460
100/200 cm	1932456
120/180 cm	1932457
120/240 cm	1932458

- + **Extrem kratzfest und besonders langlebig**
- + **Emaillierte** Schreiboberfläche, magnethaftend
- + Mit Weißwandtafel-Markern beschreibbar, trocken abwischbar
- + Tafelrahmen: Aluminium
- + **Inkl. Montagematerial und Stiftablege**
- + Aufhängung im **Hoch- und Querformat**

FRANKEN Weißwandtafel Standard



FRANKEN Weißwandtafel Standard

Tafelformat H/B	Art.-Nr.
60/90 cm	1932445
90/120 cm	1932446
100/150 cm	1932451
100/200 cm	1932447
120/180 cm	1932448
120/240 cm	1932449

- + **Lackierte** Schreiboberfläche, magnethaftend
- + Mit Weißwandtafel-Markern beschreibbar, trocken abwischbar
- + Tafelrahmen: Aluminium
- + **Inkl. Montagematerial und Stiftablege**
- + Aufhängung im **Hoch- und Querformat**

FRANKEN Flügel-, Textil- und Korktafeln auf Anfrage erhältlich.

FRANKEN Stativdrehtafel

NEU

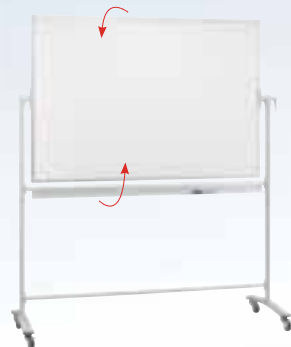

FRANKEN Drehtafel

Tafelformat H/B	kg	Art.-Nr.
90/120 cm	18	1932464
100/150 cm	22,3	1932465
100/200 cm	30	1932466

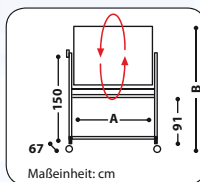

- + **Mobile Drehtafel** für jeden Einsatz, als zusätzliche Tafelfläche und mobile Informationseinheit nutzbar
- + **Emaillierte, magnetische** Schreiboberfläche für **regelmäßige Nutzung**
- + Tafel **beidseitig beschreibbar**
- + Um **360° schwenkbare** horizontale Drehachse, stufenlos in jeder gewünschten Stellung **arretierbar**
- + **Durchgängige Stiftablegeleiste**
- + Zweibeinstativ mit **4 gummierten Lenkrollen (Ø 6,5 cm)**, **2 feststellbar** für den **mobilen** Einsatz
- + Rahmenmaterial: Aluminium, silber-eloxiert

MEDIUM Flipchart Mobil – die Luxusausführung für höchste Ansprüche



- ✦ **Bedienerfreundliche, stufenlose Höhenverstellung** durch Druckfeder
- ✦ **Schnellwechselhalterung** für alle gängigen Flipchart-Blöcke
- ✦ Oberfläche: magnetaftend, mit Weißwandtafel-Markern beschreibbar, trocken abwischbar
- ✦ **Integrierte Stiftablage**
- ✦ **Bequemes Arbeiten** durch einen Neigungswinkel von 30° und Aussparung am runden Standfuß
- ✦ **Einfache Manövrierfähigkeit** mit 5 leichtgängigen Laufrollen, 3 feststellbar
- ✦ Tafelformat H/B: 106/74 cm
- ✦ Gesamthöhe: 175-200 cm
- ✦ Farbe: Lichtgrau, RAL 7035
- ✦ Gewicht: 15,9 kg

Art.-Nr. 1925748

FRANKEN

FRANKEN Flipchart Deluxe 4-Bein



- ✦ **Vierbeinstativ-Flipchart mit stufenloser Höhenverstellung**
- ✦ Tafel lässt sich auf eine **Gesamthöhe von 110 cm herunter schieben**, daher ideal auch für Kinder und Menschen mit Behinderung
- ✦ **Beine** des Flipcharts haben **immer gleiche Höhe**, somit bleibt die Tafel **immer in der Waagerechten**
- ✦ Tafeloberfläche **lackiert, magnetaftend** und mit trocken abwischbaren Weißwandtafel-Markern beschreibbar
- ✦ **Blockhalter mit Schnellwechselhalterung** für alle gängigen Flipchart-Blöcke
- ✦ **2 magnetaftende Seitenarme** können als Konzepthalter eingesetzt werden, inkl. durchgängiger Ablageschale
- ✦ Werkstoff: Metall/Kunststoff
- ✦ Standfläche B/T: 67,5/58 cm
- ✦ Tafelformat H/B: 95/67 cm
- ✦ Gesamthöhe: 110-188 cm
- ✦ Farbe: Lichtgrau, RAL 7035
- ✦ Gewicht: 8 kg

Art.-Nr. 1932443

FRANKEN Flipchart Exklusiv



- ✦ **Einfache Montage ohne Werkzeug**
- ✦ Dreibeinstativ mit **stufenloser Höhenverstellung** bis 180 cm
- ✦ Oberfläche: magnetaftend, mit Weißwandtafel-Markern beschreibbar, trocken abwischbar
- ✦ Inkl. **2 seitlich einsteckbaren Papierauslegern** für **erweiterte Arbeits-/Präsentationsflächen**
- ✦ Funktionelles Blockhalter-System mit **verschiebbaren** Papieraufhängepunkten für alle **gängigen Flipchart-Blöcke**
- ✦ Inkl. **durchgängiger Ablageschale** für Marker
- ✦ Standfläche H/B: 110/95 cm
- ✦ Tafelformat H/B: 105/68 cm
- ✦ Gesamthöhe: 180 cm
- ✦ Farbe: Lichtgrau, RAL 7035
- ✦ Gewicht: 11 kg

Art.-Nr. 1932442

ZUBEHÖR

Zubehör für Flipcharts

NEU



FRANKEN Flipchart-Marker

- + Set mit 4 Flipchart-Markern
- + Farben: Rot, Grün, Blau und Schwarz
- + Keilspitze, Strichstärke 2-6 mm

Art.-Nr. 1932481

MEDIUM Flipchart-Block (o. Abb.)

- + 50 Blatt mit 6fach-Universalallochung, H/B: 99/65 cm
- + Recycling-Papier
- + Vorderseite: kariert, 25 mm-Großkaro
- + Rückseite: blanko
- + VE: 3 Blöcke

Art.-Nr. 1925756

Zubehör für Weißwandtafeln

NEU



1.

1. FRANKEN Weißwandtafel Starter-Set

- + Übersichtlich geordnetes Reinigungs- und Arbeitsmaterial
- + Im Koffer praktisch und leicht zu tragen, direkt einsatzbereit
- + Mit **Laserpointer**, um die Aufmerksamkeit zu erhöhen

Kunststoffkoffer 31 x 34,5 x 6 cm

Inhalt: 10 Tafelschreiber, 10 Haftmagnete Ø 32 mm, 5 Kraftmagnete Ø 38 mm, 1 magnetischer Tafelwischer, 10 Blatt Löschpapier, 250 ml Reinigungsspray, 1 Laserpointer

Art.-Nr. 1932477

2. FRANKEN Weißwandtafel JuniorLine-Set

- + 4 WWT-Marker (Rot, Grün, Blau, Schwarz)
- + Reinigungsspray 125 ml
- + 1 magnetischer Tafelwischer
- + 10 Filzstreifen für Tafelwischer
- + 4 Haftmagnete, Ø 32 mm

Art.-Nr. 1932484

3. FRANKEN Weißwandtafel-Marker

- + Set mit 10 Markern, farbig sortiert
- + Rundspitze, Strichstärke 2-6 mm
- + Trocken abwischbar, geruchsneutral

Art.-Nr. 1925757

4. FRANKEN Markerhalter

- + Magnetisch für 4 Marker
- + Acryl, transparent

Art.-Nr. 1932479

5. FRANKEN Tafelwischer

- + Magnetisch, mit auswechselbarem Filz
- + Gehäusefarbe: Grau
- + Abmessung: 6 x 3 x 15 cm

Art.-Nr. 1932476

6. FRANKEN Tafelwischer Filzstreifen

- + 10 Stück für Tafelwischer Art-Nr. 1932476
- + Selbstklebend/nicht permanent

Art.-Nr. 1932483

7. FRANKEN Magnete

- + 10 Stück, Ø 32 mm
- + **Tragfähigkeit:** 800 g
- + Farbig sortiert (Rot, Grün, Blau, Schwarz)

Art.-Nr. 1932482

8. MEDIUM CLEAN & CARE Weißwandtafel-Reiniger

- + Ohne Alkohol und Lösungsmittel
- + 250 ml, inkl. 1 Microfaser-Frotteetuch 25 x 25 cm

Art.-Nr. 1925643

9. FRANKEN Flipchart-Blockhalter, Silber

- + Verwandelt eine magnethaftende Weißwandtafel in ein Flipchart
- + Mit verstellbaren Papier-Aufhängepunkten
- + Geeignet für handelsübliches Papier bis 100/65 cm (70g/m²)
- + Maße H/B/T: 5,5/70/3 cm

Art.-Nr. 1932444

3. + 4.



2.



5.

7.

6.



8.



9.

FRANKEN Moderationstafel



- ✦ **Pinnbare Oberflächen** für kreative Kommunikation
- ✦ Ideal für gruppendynamische Prozesse
- ✦ **Beidseitig** verwendbar, daher **effiziente Nutzungsmöglichkeit**
- ✦ **Standfeste durchgehende Arbeitsfläche**, H/B: 150/120 cm
- ✦ Weißer Metallrahmen
- ✦ Gesamthöhe: 195 cm mit Rollen, 190 cm ohne Rollen

Klappbare Ausführung für den mobilen Einsatz:

- ✦ **Klappbare** Arbeitsfläche, dadurch **leicht zu transportieren**
- ✦ Keine störenden Stoßkanten
- ✦ Tafelgröße zugeklappt H/B: 75/120 cm

FRANKEN Moderationstafel starr

Oberflächenmaterial	Farbe	Gewicht netto kg	Art.-Nr.
Filz	Blau	5	1932438
Filz	Grau	5	1932439
Karton	Weiß	5	1932440

FRANKEN Moderationstafel klappbar

Oberflächenmaterial	Farbe	Gewicht netto kg	Art.-Nr.
Filz	Blau	5	1926423
Filz	Grau	5	1926424
Karton	Weiß	5	1926441

FRANKEN Kombiflipchart –
Flipchart, Weißwand- und Moderationstafel in Einem

- ✦ **Platzsparendes, mobiles Multifunktionsboard** für Moderationen, Präsentationen und kurze Meetings in kleinen Büros
- ✦ Eine Seite **Weißwandtafel**: lackiert, beschreibbar, nass oder trocken abwischbar, magnethaftend
- ✦ Inkl. **Flipchart-Blockhalter** mit verstellbaren Papierzapfen für alle gängigen Flipchart-Blöcke bis ca. 65/100 cm
- ✦ Rückseite: **Pinntafel**, grauer Filz
- ✦ Fußausleger: verschraubt mit 4 feststellbaren Rollen
- ✦ Tafel und Metallrahmen: Weiß, RAL 9010
- ✦ Tafelformat H/B: 121/76 cm
- ✦ Maße gesamt H/B: 190/81 cm
- ✦ Gewicht: 8 kg

Art.-Nr. 1932431

ZUBEHÖR

FRANKEN Moderationskoffer PROFI



Inhalt:

- + Set enthält über **2.500 Teile**
- + 5 Moderationswolken 25 x 42 cm
- + 500 Rechtecke 9,5 x 20,5 cm
- + 200 Ovale 11 x 19 cm
- + 250 Kreise Ø 9,5 cm
- + 150 Kreise Ø 14 cm
- + 150 Kreise Ø 19,5 cm
- + Je 500 Markierungspunkte in Rot und Grün
- + 10 Flipchart-Marker (6x Schwarz, 4x Rot)
- + 4 Jumbo-Marker (Rot, Grün, Blau, Schwarz)
- + 1 Kreppband, 1 Klebefilmabroller, 2 Klebestifte
- + 300 Pinn-Nadeln mit Rundkopf, 1 Nadelkissen
- + 1 Schere, 1 Cutter
- + 1 Laserpointer mit integriertem Kugelschreiber
- + Material des Koffers: Aluminium
- + Größe (B/H/T): 48/16/37 cm
- + Gewicht: 7,8 kg
- + Farbe: Silber

Art.-Nr. 1926443

FRANKEN Moderationskoffer MINI



Inhalt:

- + Set enthält über **1.100 Teile**
- + 150 Rechtecke 20,5 x 9,5 cm
- + 150 Kreise Ø 9,5 cm
- + 150 Kreise Ø 14 cm
- + 480 Markierungspunkte (je 120 Rot, Grün, Gelb und Blau)
- + 10 Flipchart-Marker (4x Schwarz, 2x Rot, 2x Grün, 2x Blau)
- + 1 Papierschere
- + 200 Pinn-Nadeln mit Rundkopf
- + 1 Laserpointer mit integriertem Kugelschreiber
- + Abmessung Kunststoffkoffer H/B/T: 6/34,5/31 cm
- + Farbe: Blau/Transparent
- + Gewicht: 1,5 kg

Art.-Nr. 1932433

FRANKEN Moderationskarten

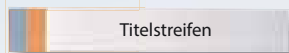

- + Karten farblich sortiert: Weiß, Hellblau, Rot, Gelb, Orange und Grün

Format	Stück	Art.-Nr.
Kreise Ø 9,5 cm	250	1932468
Kreise Ø 14 cm	250	1932471
Kreise Ø 19,5 cm	250	1932474
Rechtecke 9,5 x 20,5 cm	250	1932469
Ovale 11 x 19 cm	250	1932470
Rhomben 9,5 x 20,5 cm	250	1932475
Waben 16,5 x 19 cm	250	1932472
Königswaben 16,5 x 29,7 cm	250	1932473
Titelstreifen 9,5 x 54,5 cm	100	1932467

FRANKEN Pinn-Nadeln



- + Rundkopf, 100 Stück

Art.-Nr. 1932227

SURF-DESK – Die neue Art der Schulung und Präsentation

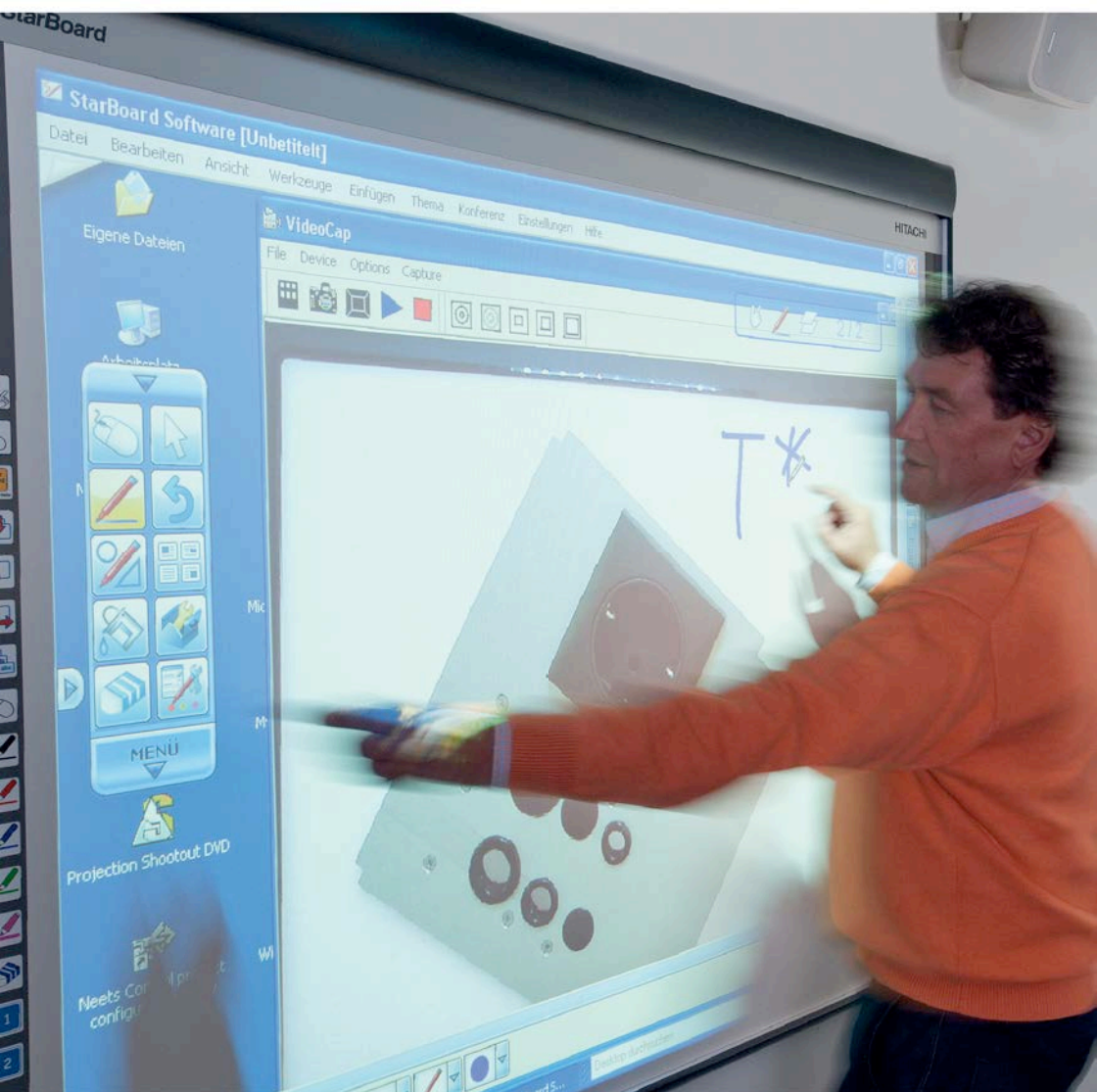

Interaktivität in vielen Möglichkeiten

Neets Control – EasyConnect

AV Anschlüsse und Kontrolle für Ihren Konferenztisch

Beginnen Sie Ihre Präsentation schnell und ohne Frustration. Einfach das gewünschte Kabel anschliessen, die Taste drücken und Ihre Präsentation läuft schon!

Vorteile

- All-in-One Lösung für Tischplatte
- Direkter Zugriff auf die AV Steuerungs-Funktionen (Echo/SieRRa Integration)
- Keine freiliegenden Kabel
- AV-Kabel (1.70m) herausziehen und einfahren, ideal in der Handhabung
- Standard Version kommt mit HDMI, VGA mit 3.5 mm Jack, RJ45, USB-A
- Schiebendeckel mit Kabelausgangs-Öffnung



Neets

Dieses Model ist mit einem Universal-Stecker-Modul für den Schweizer T13 3-Pol Stecker erhältlich.

Gerne beraten und unterstützen wir Sie bei Projekten Ihrer Kunden im Bereich AV Installationen, Kontroll-Systeme und Signalmanagement.



EPSON

EVOKO

HITACHI
Inspire the Next

Neets

NET DISPLAY

QOMO

Robolift

SMS

Stewart

SONY

Sumit

TIS

vivitek

WACOM