

KÜCHENZUBEHÖR

20.21

Produkte rund um die Einbauküche



möbelforum

PARTNER DES FACHHANDELS



KüchenLINE

KüchenLINE

Zubehör "rund" um die Einbauküche

Sehr geehrter Handelspartner, sehr geehrte Handelspartnerin

vielen Dank für die Zusammenarbeit als Partner an Ihrer Seite.

Eines ist auch weiterhin unser Ziel: **Sie im Geschäftsalltag zu entlasten.**

Kontinuität und Stabilität, im gleichem Atemzug mit Umbruch und anstehenden Veränderungen, so lässt sich die Zukunft auf den Punkt bringen.

Gerne stellen wir Ihnen unser aktuelles Zubehörprogramm in bewährtem Format vor. Es ist uns wieder gelungen, weitere interessante und innovative Produkte in unserem Sortiment für Sie aufzunehmen!

Lassen Sie sich überraschen und inspirieren.

Haben Sie Fragen – sprechen Sie uns einfach an!

Wir sind für Sie da:

Montag - Donnerstag 8:00 Uhr bis 12:00 Uhr
13:00 Uhr bis 17:00 Uhr
Freitag 8:00 Uhr bis 12:00 Uhr
13:00 Uhr bis 16:00 Uhr

möbelforum

Handels- und Marketing Gesellschaft mbH

Hanns-Klemm-Str. 2

71101 Schönaich

Telefon: 07031 / 46 90 89-0

Telefax: 07031 / 46 90 89-30

www.moebelforumgmbh.de

info@moebelforumgmbh.de

Copyright 2020 by möbelforum GmbH, Schönaich. Technische und sonstige Änderungen, Preisirrtum und Liefermöglichkeiten vorbehalten. Es gelten ausschließlich unsere auch in diesem Katalog enthaltenen allgemeinen Verkaufs-, Lieferungs- und Zahlungsbedingungen. Zwischenverkauf vorbehalten. Alle unverbindlich empfohlenen Preise verstehen sich zuzüglich gesetzlicher Mehrwertsteuer. Unsere Abbildungen sind unverbindlich und Maßangaben sowie technische und sonstige Informationen ohne Gewähr. Wir behalten uns vor, auch während der Kataloglaufzeit abgebildete und beschriebene Artikel zu verändern oder gegen andere Produkte auszutauschen. Alle Preise für abgebildete Artikel beziehen sich auf das bezeichnete Produkt ohne eventuelle Dekoration/sonstiges Umfeld auf den Fotos. Drucktechnisch bedingte Farbabweichungen sind möglich. Dieser Katalog ist ausschließlich für den Fachhandel, nicht für Endverbraucher.



Werte

Die Werte unseres Unternehmens stehen im Einklang mit der Positionierung auf dem Markt. Unser Vorteil ist, dass wir klar kommunizieren.

Eine positive Motivation unserer Mitarbeiter schafft die Grundlagen für tägliche Aufgaben und Anforderungen.

Die Beratung unserer Kunden wird bei uns groß geschrieben, von Anfrage bis Lieferung. An diesem Streben können Sie uns jederzeit messen.

Wir nennen dies **RUNDUM-SERVICE**



Bitte beachten Sie bei Ihren Planungen auch besonders die Produkte mit diesem Logo.

Ihr Aussendienstmitarbeiter informiert Sie dazu gerne.



Alle unsere Leuchten sowie sonstige elektrische Produkte entsprechen dem Entsorgungsgesetz und falls nicht anders angegeben, sind Entsorgungskosten im Artikelpreis enthalten.

Inhaltsverzeichnis

Unsere Register-Tabs am rechten Seitenrand führen Sie schnell und zuverlässig zu den gewünschten Produkten. Am Beginn jeder Rubrik ist eine Inhaltsübersicht. Damit Sie auch einen Artikel nach seiner Nummer finden können, ist ab Seite 495 eine Auflistung der **Artikelnummern mit der Katalogseite** auf der das Produkt steht. Ein **Stichwort-Verzeichnis** beginnt auf der Folgeseite.



Leuchten

Bei unseren Leuchten handelt es sich um Wohnraum- und Haushaltsleuchten.

ab Seite 16

Designleuchten
Einbaustrahler
Unterbauleuchten
Deckenleuchten
Leuchtzubehör
Schalter



Lüftung

ab Seite 320

Flachkanalsysteme
Schläuche
Mauerkästen
Lüftungszubehör



Elektro

ab Seite 117

Dunstabzugshauben
Allesschneider
Geräte
Elektrozubehör
Energieboxen



Möbel / Shop

ab Seite 370

Stühle
Bänke
Tische
Gestelle



Abfall-Trennsysteme

ab Seite 170

Abfallsammler
Organisations-Auszüge
Türöffner



Armaturen

ab Seite 387

Küchenarmaturen
Dispenser



Ausstattung

ab Seite 211

für Schränke, Auszüge,
Schubladen usw.
Einbautechnik

Für Sockel, Oberschränke, Unterschränke, Schubladen, Arbeitsplatten, Theken, eigene Konstruktionen usw.



Spülen

ab Seite 431

Edelstahlspülen
Keramikspülen
Granitspülen



Wand/Nische/Säule

ab Seite 284

Nischenausstattung
Nischenwände
Relingsysteme
Funktionssäulen



Installation

ab Seite 478

Displays / AGB
ab Seite 492

Anschlusstechnik
Installationstechnik

Verkaufshilfen
Artikelnummern
Geschäftsbedingungen

Stichwortverzeichnis

Bezeichnung	ab Seite	Bezeichnung	ab Seite	Bezeichnung	ab Seite	Bezeichnung	ab Seite
A		A-B		B-E		E-G	
Abdeckflansch	368	Armaturen ab	387	Brot Auszug	239	Energieboxen Blende ab	157
Abfall Box	208	Armaturen Bertone Design	392	Burning Wall	293	Energieboxen Glas	142
Abfallsammler Auszug ab	187	Armaturen Blanco ab	420	Caressi	436	Energieboxen versenkbar ab	149
Abfallsammler Eckschrank	204,205,206	Armaturen Eco ab	394	Cargo ab	181	Energieleuchte Halter	109
Abfallsammler Standmodelle	208	Armaturen Edelstahl ab	388	Carry	227	Energiespar Mauerkästen ab	358
Abfallsammler ab	170	Armaturen Franke	413	Cizo	154	Farbwechsel Leuchten	
Abfallsammler Automatic ab	192	Armaturen Grohe ab	410	Cojo Leuchten	20	23,25,26,27,36,45,54,56,59,66,69,82	
Abfallsammler bodenmontiert	198	Armaturen Hansgrohe ab	418	Conny Connector	322	Fensterschalter	367
Abfallsammler Boxen	208,209	Armaturen Ideal Standard ab	404	Cooking Agent	223	Filter Plasma	128
Abfallsammler für Türblenden	180, 186	Armaturen Kludi ab	398	Cosy Leuchten	73	Filter Universal Umluft	353
Abfallsammler kurz	204	Armaturen KWC ab	414	Cucino Modular	382	Fine Line Schublade	244
Abfallsammler rund ab	197	Armaturen Profilook	390	Dach Durchführung	357	Flach Gitter	273
Abfallsammler seitenmontiert	180	Armaturen Romantic	424	Dampfschutz	274	Flach Mauerkästen 100	349
Abfallsammler Sprachsteuerung	175	Armaturen Sprudel	428	Deckelhalter	234	Flach Mauerkästen 125	347
Abfallsammler Tür-Montage ab	196	Armaturen Unterfenster ab	426	Deckenleuchten	100	Flach Mauerkästen 150	331,333,337,339
Abfallsammler Zubehör	209	Armaturen Unterlage	487	Designleuchten	48,49	Flächenleuchte	62,63
Abfallzerkleinerer	135	Armaturen Zusatzbefestigung	487	Dichtungsband	369	Flachkanal 125	344
Abhängung	258	Arte Solo ab	288	Dispenser	430	Flachkanal 150 ab	324
Ablauf Schläuche	488	Aufbauten Insel ab	214	Distanzleiste	278	Flachkanal 150 Kompakt ab	338
Abluft ab	320	Aufhänge Winkel abnehmbar	259	Doggi Sokki	230	Flachkanal ab	321
Abluft Rohre rund	350	Aufhängeplatten	278	Doppelbecken Spülen	467,460	Flachstecker	160
Abluft Schläuche rund	351	Ausstattung Auszüge ab	238	Doppelverschraubung	489	Flansch mit Klappe	368
Abluft-Umluft Schalter	353	Ausziehtisch Schublade	211,222	Dornsysteme	243	Flaschenkorb	228
Absenkbarer Schrankboden	233	Auszug Kaffeautomat	252	Dosen Ordnungssystem	242	Flaschenkühler	165
Adapter Schweiz	161	Auszug Universaltablar	252	DoubleBoy	200	Flexschläuche Wasser	491
Aderendhülsen	161	Auszüge	224	Dreh Bar	222	Flexsifons ab	482
AeroBoy	360	Auszüge ab	238	Dreifach Steckdose	160	Franke ab	462
AES 62	131	Auszugs Abfallsammler ab	187	Dunsthäuben ab	118	Franke Armaturen	413
Aifhängeleiste	278	Auszugs Tablar	229	DuoPipe ab	340	Freestyle	188
Aktivkohle Filter	353	Automatic Abfallsammler ab	192	Duplex	152	Freestyle Lebensmittel	241
Allesschneider ab	131	Backflip	156	Durchlauferhitzer	169	Funkschalter	111
Alu Schläuche Lüftung	351	Baldachin Bar	259	Eck Abfallsammler	204,205,206	Funktionssäulen	318
Anschlussleiste	278	Baldachin Träger	259	Eck Energieboxen ab	141	Gas Schläuche	488
Ansatzwinkel	278	Bänke	377	Eck Stütze	260	Gelber Sack Halter	237
Anschlussbox	159	Bar Konsolen ab	266	Eckfix	490	Geräteanschluss Dose	161
Anschlussverteiler Lüftung	341	Barrique	286,286	Eckschrank Auszüge	225	Geräteanschluss Kabel	161
Antirutsch Matten	243,251	Batterieleuchte	91	Eckspülen	469	Geräteanschluss Ventil	491
Arbeitsplatte verschiebbar	220,221	Begrenzungsreling	255	Eckventile	490	Gessi	425
Arbeitsplatten Abfallsammler	205	Bertone Armaturen	392	Eco Armaturen ab	394	Gewürzborde	255
Arbeitsplatten Abschlussleiste	278	Besenhalter	237	Edelstahl Armaturen ab	388	Gewürzdosen Einsatz Holz/cn	247
Arbeitsplatten Hitzestäbe	273	Besteckeinsaätze ab	244	Einbau Toaster	134	Gewürzdosen Einsatz variabel	248
Arbeitsplatten Köcher	272	Besteckeneinsatz zuschneidbar	250	Einbaustrahler	84,85,86,87	Gitter flach	272
Arbeitsplatten Lichtprofil	98	Bio Box	208	Einführleuchte	78,79	Gitter Sockel	356
Arbeitsplatten Stütze	260	Blanco ab	448	Einführleuchte Alternative	28,34,35,62	Glas Energieboxen	142
Arbeitsplatten Verbindung	278	Blanco Armaturen ab	420	Elektrische Türöffner ab	172	Glasböden	277
Arbeitsplatten Zubehör	253	Blanco Select	184	Elektro ab	117	Gleitmittel	487
Arbeitsplattenleuchten	18,19,20,21	Blanco Silgranit	461	Elektro Konsolen	268,270	Granit Spülen	472
Arbeitsplattenwaage	136	Blende Kabel	88	Energie Konsolen	268,270	Granitfelder	253
Armatur Heißwasser	429	Blenden Energieboxen ab	157	Energie Splitter	159	Grohe ab	410
Armatur Vola	425	Blower Door Mauerkasten	361	Energiebox Konsole	158	Grohe Blue	428
Armatur Wandmontage	430	Bodenträger	276	Energieboxen ab	140	Grohe Red	429
Armatur Zweigriff	430	Boiler	168	Energieboxen Arbeitsplatte ab	152	Großflächenleuchte	28

Stichwortverzeichnis

Bezeichnung	ab Seite	Bezeichnung	ab Seite	Bezeichnung	ab Seite	Bezeichnung	ab Seite
H-K		K-L		M-M		M-R	
Hahnlochstopfen	485	Klemmleuchte	80	Leuchten Oberboden	89	Monty ab	479
Hailo ab	170	Kludi ab	398	Leuchten schwarz sh. Folgezeile	25,26,30,41,51,52,58,71,72	MosaiQ ab	302
Hailo Cargo ab	181	Kochbuchhalter mobil	229	Leuchten schwenkbar sh. Folgezeile	19,32,44,45,46,75	Muldenlüfter Leuchten	18,19,20,21
Hailo Klapptritt	279	Köcher	272	Leuchten Sockel	95,96,97	Müllex ab	185
Hailo Rondo	206	Kochfeld	166	Leuchten superflkach	50,51	Nischen Ausstattung ab	284
Hailo Tandem ab	198	Kochfeld Sicherung	219,275	Leuchten Wand	20,27	Nischen Regale	218
Hailo Terzett	198,203	Kompaktküche	167	Leuchtmittel	114	Nischenwände auf Maß ab	294
Hailo Vario Alu Line	226	Kondenswassersammler	369	Libero	173	Nischenwände beleuchtet	293
Hakenleiste	229	Konfigurator	317	Lichband flexibel	96,97	Nischenwände Universal ab	288
Halogen Leuchte	83	Konsolen ab	266	Lichband schwenkbar	32	Oberboden Abhängung	258
Halter für Schwamm	433	Kopffreihauben Leuchten	41	Lichtband Edelstahl	31,40,47	Oberboden Bar	259
Halter für Spültuch	432	Körbe abnehmbar	227	Lichtband kompakt	29	Oberboden Leuchten	89
Halter gelber Sack	237	Körbe abnehmbar	252	Lichtband schwarz	30	Oberboden Träger	259
Handtuchhalter	256	Körbe Wäsche	282	Lichtband weiss	33	Oberschrank Ausstattung	232
Handtuchhalter mobil	257	Körperschall Soundsystem	139	Lichtbandorbe	92,93,94,95	Objektspülen	442
Hansgrohe ab	418	Küchenmodule	382	Lichtprofil Einbau	98	Onda	296
Haustier Futterstation	230	Kügelgelenksifon	482	Lichtprofil WAP	99	One	298
Heisswasserspeicher	168	Kühlschrank Mini	164	Lichrahmen für Nischenwände	291	OptimAIRo 150 ab	324
Heizung Sockel	137	Kupfer Leuchten	51	Linero 2000 ab	306	Ordnungssystem Dosen	242
HFO	173	Kupferrohr	488	Luftsprudler	485	Orea	284
Hitzeschutz	274	Kurze Abfallsammler	204	Lüftung ab	320	Pantryküche	167
Hitzeschutz Arbeitsplatte	273	KWC ab	414	Lüftungs Schläuche	351	Pendelleuchten	100
Hitzeschutz Kochfeld	274	Ladegerät Qi	138	Lüftungs Zubehör ab	368	Perlatoren	485
Hitzeschutz Schublade	274	Langfeldleuchten bis 90cm	36 bis 42	Lüftungsgitter Möbel	272,273	Pflanzenleuchte	81
Hitzestäbe	273	Langfeldleuchten bis 1,5m	25,26,27	Lüsterklemmen	161	Plasma Filter	128
Hochschrank Ausstattung	235	Langfeldleuchten bis 2,5m	22,24	Magic Corner	225	Portero	227
Hochvolt Strahler	87	Lasche	278	Mauerkästen Ab-/Zuluft	366	PowAir Stream	362
Hocker ab	377	Lastenauszug	228	Mauerkästen Design	363	PowAirBox	358
Holz Ausstattung Schublade ab	244	Le Mans	225	Mauerkästen flach 100	349	PowAirPipe 150 ab	334
Holz Nischensystem	286,287	Leiter Halter	237	Mauerkästen flach 125	347	Power Smile	140
HT Rohrsystem	486	Leitern	279	Mauerkästen flach 150	331,333,337,339	Profiline Abfallsammler	199
Ideal Standard ab	404	Leuchte Einfräs Alternative	28,34,35,62	Mauerkästen Kunststoff ab	363	Profilook Armaturen	390
iMove	233	Leuchte einfräsbar	78,79	Maxi Pipe 150	343	Pullbox Flex ab	189
Insel Elemente ab	214	Leuchte Ferbedienung	82	Medizinische Armatur	468	Pullboy ab	180
Inselhaube	118	Leuchte Großfläche	28	Medizinische Spülen	468	Putzmittelkorb	228
Installationstechnik ab	478	Leuchte klemmbar	80	Messer Einsatz teleskopisch	247	Qi Ladegerät	138
ISE	135	Leuchte Schublade	91	Messingteile Wasser	485	Quader Rack	212
i-Tech	174	Leuchte Schwenkblende	19,26,27	Metallkanal ab	340	Quadratreling	314
Kabelblende	88	Leuchte Slimline	35	Mikrowelle	163	Quetschverschraubung	489
Kehrblech Halter	229	Leuchten Arbeitsplatte	18,19,20,21	Mikrowellen Halterung	255	Radio Steckdose	138
Keramik Spülen	470	Leuchten Cosy	73	Mini WAP	253	Rahmen für Möbel	384
Kesseböhmer Fine Line ab	238,244	Leuchten Farbwechsel dimmbar	58,82	Minibar	164	Rahmen für Nischenwände	291
Kesseböhmer iMove	233	Leuchten Farbwechsel sh. Folgezeile	23,25,26,27,36,45,54,56,59,66,69,82	MiniPipe	342	Raumschaffer Sifons	483
Kesseböhmer Linero ab	310	Leuchten für Reling	38,43,91	Möbel	370	Raumspär-Tandem/Terzett sh. Folgezeile	193,202,203,204
Kinder Magnetschloss	275	Leuchten Kopffreihauben	41	Modular	218	Rechteck Schellen	369
Kinder Sicherheit	275	Leuchten Kupfer	51	Module	382	Reduzierstücke	369
KISS Inselssystem	216	Leuchten Langfeld bis 1,5m	25,26,27	Mono Abfallsammler	197	Regale	212,216
Klapp Konsolen	270	Leuchten Langfeld bis 2,5m	22,24	Montagesets ab	479	Reling ab	296
Klapptritt	279	Leuchten Langfeld bis 90cm	43	Montagesetwinkel	278	Reling Leuchten	38,43,91
Klebeband	369	Leuchten mit Steckdosen	43	Montagezubehör	278	Reling schwarz	298,301,303
Klemm Schutz Schublade	243	Leuchten Muldenlüfter	18,19,20,21			Reling Sets	316
Klemmleuchte	80						

Stichwortverzeichnis

Bezeichnung	ab Seite	Bezeichnung	ab Seite	Bezeichnung	ab Seite	Bezeichnung	ab Seite
R-S		S		S-V		V-Z	
Ritter	130	Sets Reling	316	Steckdosen Radio	138	Ventile	490
Rohr Teleskop Luft	368	Sets Spülen ab	434	Steckdosenleiste	162	Verbindungsflasche	278
Rohre rund	350	Sets Strahler ab	84	Stecker ab	160	Verbindungsprofil	278
Rohrhalter	368	Shorty	193,204	Stil Armaturen	424	Verlängerung Elektro	160
Rollmatte	433	Sifons ab	482	Strahler Einbau	84,85,86,87	Verschieb Bar	220,221
Rollwagen	205	Sifonsets ab	479	Strahler Hochvolt	87	Verschiebe Module	220,221,222
Rondo	206	Silgranit	461	Strahler schwenkbar	87	Verschraubungen	489
Roste	224	Silikon	485	Strahlersets	84,85	Verstellrohr	369
Rückflussverhinderer	491	Slimline Leuchte	35	Stutzen	368	Verteilerleiste vorrangig	162
Rückstauklappen	369	Smart Port	141	Stützfüsse ab	261	Vielzweck Halter	234
Rundrohre	350	Smile	140	Stützfüsse Mini	261	Villeroy & Boch ab	470
Sammler Abfall	170	Sockel Austritte	356	Stützfüsse quadratisch	264,265,374	Vola Armaturen	425
Sammler Wäsche	282	Sockel Gitter	356	Stützfüsse rund	262,263	Volumina 150 ab	332
Schalter	110,111,112,113	Sockel Heizung	137	Stützfüsse teleskopisch	262,264	Vorrats Systeme	239,240,241
Schaltkreis Leuchte	82	Sockel Leuchten	95,96,97	Superflach Leuchten	50,51	Waage Arbeitsplatte	136
Schläuche Alu	351	Sockel Mauerdurchführung	365	Tablarträger	276	WallCase	297
Schläuche Lüftung	351	Sockel Staubsauger	137	Tablethalter mobil	229	WallLine ab	296
Schläuche rechteckig	352	Soft 125 ab	344	Tandem Auszug	191	Wand Systeme ab	296
Schlauchhalter	368	Solo Abfallsammler	192,200	Tandem bodenmontiert	198,200,202,205	Wand Armatur	430
Schlauchscharren rechteckig	369	SortoMaxx ab	176	Teka	444	Wand Konsolen	270
Schlauschellen Lüftung	369	Soundsystem Bluetooth	139	Teleskop Hocker ab	378	Wandabschlussprofil	253
Schlauschellen Wasser	488	Space Flexx	242	Teleskop Rohr	368	Wandhauben	119
Schlauchsets Lüftung	352	Speed LED	80	Teleskop Stütze	260	Wandleuchten	20
Schlauchverbinder Wasser	488	Spiralkabel	160	Tellertablare	243	Wandmuffen Abwasser	484
Schloss	275	Sprachsteuerung	110	Tierfutter Station	230	WAP Lichtprofil	99
Schmutzfilter	490	Sprachsteuerung Abfallsammler	175	Tisch aus Schublade	222	Wäsche Auszüge	282
Schmutzfilter Wasser	491	Sprachsteuerung Licht	110	Tisch Konfigurator	371	Wäschekorb	237,281
Schnittkanten Profil	245	Spritzschutz	219,271	Tischbein	261,374	Wäschepflege	280
Schränkleisten	235	Spritzschutz mit LED	292	Tischgestelle höhenverstellbar	375	Wasser Anschluss Schläuche	491
Schubladen Ausstattung ab	244	Sprudelarmatur	428	Tischgestelle Wesco ab	372	Wasser Anschlusstechnik ab	478
Schubladen Leuchte	91	Spülen ab	431	Tischplatten	376	Wasserverteilersistem	481
Schubladeneinsatz Teleskop	246	Spülen Eco ab	436	Tischwinkel	278	Weidenkörbe	252
Schubladeneinsatz variabel	249	Spülen farbig gold usw.	441	Titan Reling	300	Wertstoff Depot	237
Schubladeneinsatz zuschneidb.	250	Spülen Granit	472	Titan Reling schwarz	301	Wesco ab	176
Schuh Einsatzt	237	Spülen Keramik	470	Toaster Einbau	134	Wesco ab	170
Schütten	254	Spülen Mineralit	477	Traversen	132	Wesco Eckschlitten	204
Schwamm Halter	433	Spülen ohne Überlauf	468	Trittleiter	279	Wesco Master	199,202
Schweizer Adapter	161	Spülen Sets	434	Tür Abfallsammler ab	196	Wesco Profiline	199
Schwenkauszug Oberschrank	232	Spülen Zubehör	432	Türöffner elektrisch ab	172	Wesco Pullboy ab	180
Schwenkblenden Leuchte	19,26,27	Spülenauszug	228	Türstütze	232	Wesco Regale	203
Schwenkleuchten	19,32,44,45,46,75,	Spüldurchführung	489	Twist	153	Winkel lang	278
Schwenkmechanik	134	Spülmittel Spender	430	Umluft Austritte	356	Winkel Oberboden	259
Schwenkstrahler	87	Spülstein	470	Umluft Filter	353	Ziegel Lüftung	357
Schwenkstütze	232	Spültuch Halter	432	Umluft Weiche	353	Zulauf Schläuche	488
Schwerlast Aufhänger	278	Stabmixer	130	Umluft-Abluft Schalter	353	Zuluft Mauerkästen	366
Schwerlast Auszug	228	Stand Abfallsammler	208	Umluftfilter Plasma	354	Zweigriff Armatur	430
Seifen Spender	430	Stand Schneider	133	Universaltablar Auszug	236		
Seilsystem	259	Staubsauger	137	Unterbauten für Möbel	385		
Seitenregal	235	Staubsauger Auszug	236	Unterfenster Armaturen ab	426		
Serie C	436	Staubsauger Regal	235	Unterschrank Systeme	223		
Sets Leuchten ab	46	Steckdosen	160	Untertisch Speicher	168		
Sets Montagmaterial ab	479	Steckdosen Konsolen	268,270	V&B ab	470		

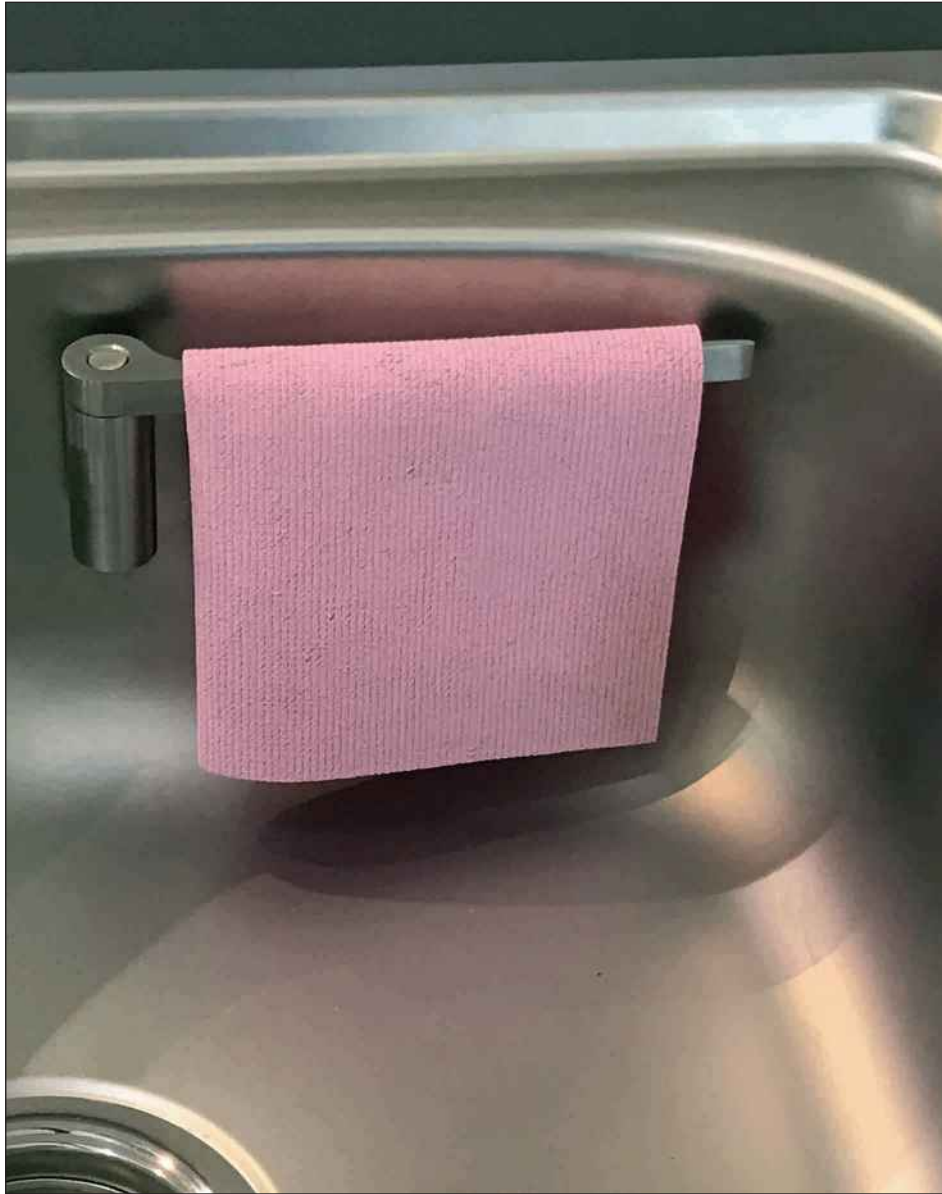

Profilieren Sie sich mit Kleinigkeiten -und machen Sie Ihrem Kunden die Küchenarbeit komfortabler

Es gibt in unserem Programm viele Produkte, welche die tägliche Arbeit in der Küche vereinfachen oder für eine aufgeräumte, saubere Küchengestaltung sorgen und dennoch völlig unauffällig sind.

Gerade mit solchen Artikeln können Sie sich im Wettbewerb profilieren -weil sie der "Kollege von nebenan" nicht kennt oder sich nicht mit sinnvoller Zubehörplanung beschäftigt.

Diesen Vorteil sollten Sie nutzen und interessante Kleinigkeiten zeigen sowie im Planungsgespräch darauf hinweisen.

Oft sind es solche Alleinstellungen, die Sie beim Interessenten besser im Gedächtnis halten und Kaufentscheidungen beeinflussen.



Bieten Sie Ihren Kunden “die andere Planung”.

Erst mit dem richtigen Zubehör wird die Küche Ihres Kunden perfekt.

Wählen Sie aus den vielen Produkten die wir Ihnen anbieten und die mitunter aus unserer eigenen Entwicklung kommen und heben Sie sich wohltuend vom Zubehö-Einerlei ab.

Planen Sie Mehrwert durch effiziente Accessiores, die nicht nur gut aussehen, sondern mit denen Sie Ihren Kunden gleichzeitig Lösungen bieten, an welche woanders nicht gedacht wird.

Deshalb bieten wir Ihnen intelligente, neue Systeme, die den Kunden bei der täglichen Arbeit in der Küche unterstützen und dazu noch gut aussehen. Dies sind nur einige Schlagworte für das “angenehm andere” Zubehörprogramm unseres Hauses.



Schaffen Sie Emotionen.

Ein Raum lebt von seinem Design -und Licht ist ein wesentlicher Faktor für dessen Gestaltung und ein unabdingbares Element für unser Wohlbefinden.

Darum ist eine unserer Maximen des Leuchtenprogrammes, Ihnen die Qualitätsprodukte und technischen Ausstattungen anhand zu geben, mit welchen Sie nicht nur schöne Formen, sondern auch Technik zum wohlfühlen in die Küche bringen.

Für die Basis sorgen wir mit unseren nach modernen Kriterien ausgewählten Leuchten.

Für die Argumentation und Planungssicherheit unterstützen wir Sie mit unserer speziellen Produktführung und Information.

So bringen Sie durch Ihre Planung mit dekorativ-funktionalen Elementen ein angenehmes, aussergewöhnliches Flair in die Küchen.



Erst wenn Sie die Komponenten einer Küche genau aufeinander abgestimmt haben, wird die Küche perfekt.

Deshalb führen wir auch Produkte, die keine riesigen Umschlagszahlen bringen -aber dazu beitragen, Ihre Küchenplanung "rund" werden zu lassen.

Die aktuelle Farbe schwarz hat dabei in vielen Bereichen Einzug gehalten.

Aber gerade die nicht so populären Oberflächen und ausgefallene Formen tragen dazu bei, die von Ihnen gestylte Küche zu etwas Besonderem zu machen.

Es ist uns ein Anliegen, Sie auch dabei mit einem ausgewogenen und attraktiven Programm zu unterstützen.





Wenig bekannte, gute Qualitätsartikel einsetzen -das macht eine Planung individuell.

Damit heben Sie sich in Ihren Angeboten von der Masse ab.

Bleiben Sie im Gedächtnis des Interessenten, weil Sie viele aussergewöhnliche Produkte zeigen und einplanen.

So individualisieren Sie Ihre Küchen -selbst wenn Sie ansonsten mit vielen Standards arbeiten- und es ist überhaupt nicht aufwändig.

Mit den vielen Besonderheiten unseres Programmes fällt es Ihnen leicht, sich damit zu profilieren.

Darum sorgen wir dafür, dass unser Programm immer die ausgereiften und dennoch individuelleren Produkte beinhaltet.



In einer Küche spielt sich vieles im Verborgenen ab.

Und trotzdem steckt eine Menge Technik in diesen "versteckten" Produkten.

Vom Abfall-Trennsystem über Auszugs-Ausstattungen bis hin zur Installationstechnik -alles muss passen und hohe Anforderungen an die Belastungen durch die alltägliche Küchenarbeit erfüllen.

Es ist uns ein Anliegen, gerade bei solchen Artikeln auf besondere Wertigkeit zu achten.

Deshalb sondieren wir unser Programm nach hohen Qualitäts-Richtlinien.

**Wir forcieren die Marke.**

Gerade bei sensiblen Produkten soll Sicherheit im Vordergrund stehen.

Unser Bestreben ist es, Ihnen Produkte von hoher Qualität und nach dem Stand der Technik sowie gemäss geltender Standards und Richtlinien anzubieten.

Darum setzen wir auf starke Marken -deren Sicherheit Ihnen letztlich wiederum hilft, ein Produkt leichter zu verkaufen.

Sie sollen sich mit unseren Artikeln ja nur in der Verkaufsphase befassen.

Leuchten



Leuchten für Wohnraum und Haushalt:

LED's sind zeitgemässe, energieeffiziente Lichtquellen, die bei Planung mit geeigneten Lichtfarben zum Wohlbefinden im Raum beitragen. Deshalb haben wir ein zielgerichtetes System für die richtige Lichtfarbe und die Lichtintensität erarbeitet und helfen Ihnen mit dem schnellen Piktogramm-System auf der rechten Seite schnell das richtige Produkt für Ihren Kunden zu finden.

LED's haben eine mittlere Lebensdauer von ca. 30.000 Stunden, sondern keine UV- oder IR-Strahlung ab und erzeugen eine wesentlich niedrigere Oberflächentemperatur als z.B. Halogenleuchten. Neben der Lebensdauer ist der Stromverbrauch ein entscheidendes Kriterium für die **Ersparnis von Energie und Kosten**.

Bei den von uns angebotenen LED's handelt es sich um hochwertige, leistungsfähige und professionelle Produkte die -auch wegen des grösseren Streuwinkels- als Arbeitslicht geeignet sind und angemessene Lichtleistung bringen. Ausführungen mit -nach unserer Ansicht- zu schwacher Leistung oder ungeeigneter Farbe bieten wir nicht an. Beachten Sie bei Planung und Einbau dennoch die Temperatur, welche entstehen kann und sorgen Sie für ausreichende Wärmeableitung sowie sichere Installation.

Energielabel

Wo im Elektrobereich erforderlich, stellen wir Ihnen Energielabels zur Verfügung. In der Regel sind diese bei Lieferung in der Verpackung enthalten. Man kann diese auch bei uns anfordern oder von unserer Homepage www.sagero.de im Händlerportal herunterladen. Energieverbrauchsrelevante Informationen für unsere Leuchten stellen wir derzeit nicht bereit, da eine gesetzliche Pflicht hierfür seit dem 25.12.2019 bis zur Neuregelung nicht besteht.



Lichtfarben-Angleichung von Leuchten

Es kann vorkommen, dass die z.B. in einer Dunsthaube eingebauten Leuchten eine andere Lichtfarbe haben, als die Arbeitsplatzleuchten. Um dem vorzubeugen, bieten wir Ihnen Leuchten mit Farbwchselfunktion an. Hier stellen Sie selbst die gewünschte Lichtfarbe innerhalb des Bereiches Warmlicht bis Neutral ein. Das Logo "Weisswechsel" kennzeichnet solche Produkte und wir regeln die Farbe bei den meisten Modellen direkt am Leuchtenschalter.

So können wir weitestgehend auf **zusätzliche Schaltergehäuse** oder eine **optionale Fernbedienung verzichten** !

Farbeinstellung Warmlicht bis Neutral oder gar Coolweiss zur Anpassung der Lichtfarben verschiedener Leuchten untereinander oder zur Einstellung der gewünschten Lichtfarbe für das persönliche Wohlbefinden.



Farbspektrum der von uns angebotenen LED's.

Um die "Lichtfarbe" besser zu beschreiben, kann man sich der Farbtemperatur (Kelvin) bedienen. Eine Glühlampe von 100 Watt hatte ca. 2800 Kelvin (K), eine Halogenlampe ca. 3000 K und eine mittlere Leuchtstofflampe ca. 4000 K. Sie finden auf den folgenden Seiten mit LED-Leuchten Hinweise zur Lichtfarbe, die sich an den o.a. Kelvin-Werten orientieren. Wir haben Ihnen die Einordnung einfach gemacht, klassifizieren unsere Leuchten in drei Gruppen und geben drei Informationen in Form von Logo's zur Lichtfarbe:



ca. 2600K.



ca. 3000K
bis 3500K.



ca. 3900K
bis 4500K.

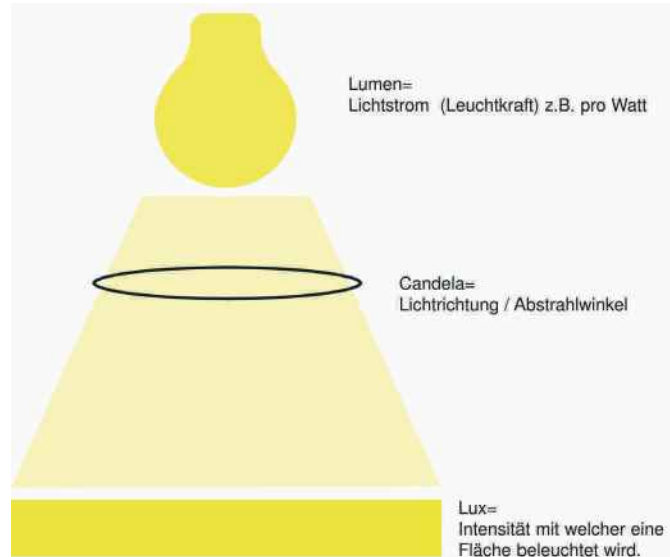

Aussagen zur **Lichtintensität** leiten wir nicht von der Stromaufnahme in Watt oder von Lumen ab, sondern vom Messwert **Lux (LX)**. Soweit bekannt, geben wir diesen Wert bei den Leuchten an -und zwar gemessen in einem Abstand von 50 oder 60cm unterhalb der Leuchte, also etwa der Höhe einer Nische zwischen Arbeitsplatte und Schrank. Die Angaben beziehen sich auf Lux-Werte gemessen an hellen Flächen. Für eine schnelle Erkennung der Lichtintensität haben wir das nachstehende Logo entworfen, in welchem Sie die Lux-Stärke der Leuchte ablesen können. Im Arbeitsabstand bei 50-60cm sollten nach unserer Erfahrung nicht weniger ca. 200 LX erreicht werden. **LX z.B. 280**

Die Lux-Werte unserer LED's finden Sie beim Produkt in diesem Logo:



Spezieller Memory-Sensor, ideal bei geschalteten Steckdosen o.ä.

Das Problem:

Eine Leuchte mit Schaltsensor wird mit einer schaltbaren Steckdose gekoppelt und lässt sich zwar ausschalten- aber nicht wieder am Schalter für die Steckdose einschalten.

Unser Top-Memory-Sensor "merkt" sich seine letzte Einstellung und schaltet diese automatisch wieder auf, wenn die Steckdose eingeschaltet wird.

Selbstverständlich werden Standards wie Lichtfarbe / Dimmung usw. ebenfalls gespeichert.

Arbeitsplatten-Leuchten

dimmbar



Typ	Watt	Zuleitung	Schalter	Converter
LED	9	unten	inkl.	zusätzlich



Alto LED z.B. für Kochfeld-Absaugungen, Edelstahl-optik, gebürstet

Die stabile, schwenkbare Leuchte für optimierte Arbeitsflächen-Ausleuchtung mit Schalter und Dimmfunktion.

Alto ist zum Aufbau auf eine Arbeitsplatte konstruiert.

Insbesondere bei Kochfeld-Absaugungen (Muldenlüftern), Deckenhauben oder in sonstigen Planungs-Situationen, bei welchen ausreichende Arbeitsflächen-Beleuchtung fehlt, bietet sich dieses Produkt an. Eine stabile Befestigungshülse sitzt in der Arbeitsplatte und erlaubt es, die Leuchte um 180° zu schwenken.

Zwei leistungsstarke Power-LED's mit total 9 Watt sorgen für beste Ausleuchtung.

Diese werden über einen Sensor am Fuss der Leuchte geschaltet. Der Sensor ermöglicht nicht nur die Funktionen ein/aus, sondern auch eine Dimmung der Lichtstärke.

Gehäuse: 15 x 15mm.
Bohrung 20mm/ Flansch 30mm

Das stabile Metall-Gestänge ist in Edelstahl-optik mit gebürsteter Oberfläche.

Jede Leuchte ist mit 1,5m Kabel ausgestattet.

Separat zu bestellende Converter sind erforderlich und ermöglichen den Anschluss mehrerer Leuchten an einem Converter.

LX: 250

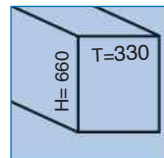

Neutral



Ausführung	Bestellnr.	Euro
AltoLED Edelstahl	32296	199,00
Converter bis 2 Leuchten	32279	69,00
Sekundärverlängerung 1,5m	31196	9,90

Converter nicht vergessen !

dimmbar



Am integrierten Sensor ist die Leuchte schaltbar und dimmbar.



Typ	Watt	Zuleitung	Schalter	Converter
LED	3	-/hinten	inkl.	nicht erf.

Mobile Arbeitsplatzleuchte HobLED

Die Lichtidee für universellen Einsatz -immer am Platz wo gerade mehr Licht gebraucht wird. Mit diesem Produkt wird Licht transportabel. Nehmen Sie Ihre kabellose Standleuchte mit an die Stelle, welche besser ausgeleuchtet werden soll. Dies kann eine Kochzone sein, eine Arbeitsfläche oder ein beliebiger Platz in Haushalt, Büro und Werkstatt.

Die lichtstarke Leuchte wird über einen wechselbaren Akku betrieben, hat eine Ladestandsanzeige und leuchtet mit einer Ladung ca. 5 Stunden. Geladen wird sie über ein handelsübliches Micro-USB-Kabel und einer heute in jedem Haushalt vorhandenen Ladestation -wie bei Mobiltelefonen oder Elektronikspielen enthalten (nicht im Lieferumfang). Der Lichtaustritt liegt in einer Höhe von 420mm.

Eine matte Oberflächenstruktur verleiht dem spritzwassergeschützten Produkt (Schutzklasse III) mit 3 Watt Leistung zusätzliche Wertigkeit.

Ausführung	Bestellnr.	Euro
HobLED schwarz	32410	299,00

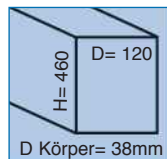

Auch Outdoor eine gute Idee !



Arbeitsplatten-Leuchten mit Schwanenhals, biegbar

dimmbar



Typ	Watt	Zuleitung	Schalter	Converter
LED	4	hinten	inkl.	inkl.

© tampatra/fstock

Wandleuchte CignoLED dimmbar

Der Schwanenhals macht diese Leuchte universell -gerade bei offenen Planungen ohne Oberschränke. In allen Ebenen biegbar, bringt er mit seinen maximal 60cm Höhe (je nach Biegeradius) immer das Licht der starken 4-Watt-LED an den gewünschten Platz. Das sich nach oben verjüngende Design des gummiummantelten flexiblen Bereiches mündet in einem eleganten Lichtfenster.

So beleuchten Sie über eine Zuleitung aus dem unteren Bereich durch die Arbeitsplatte die Arbeitsfläche von der Rückwand her.



1,5m Zuleitung mit Eurostecker sowie integriertem Converter ausgestattet.

230V Hochvolt zum Anschluss direkt an eine Steckdose.

Kabelaustritt im hinteren Bereich nach unten durch die Arbeitsplatte (Bohrung 8mm).

Neutral

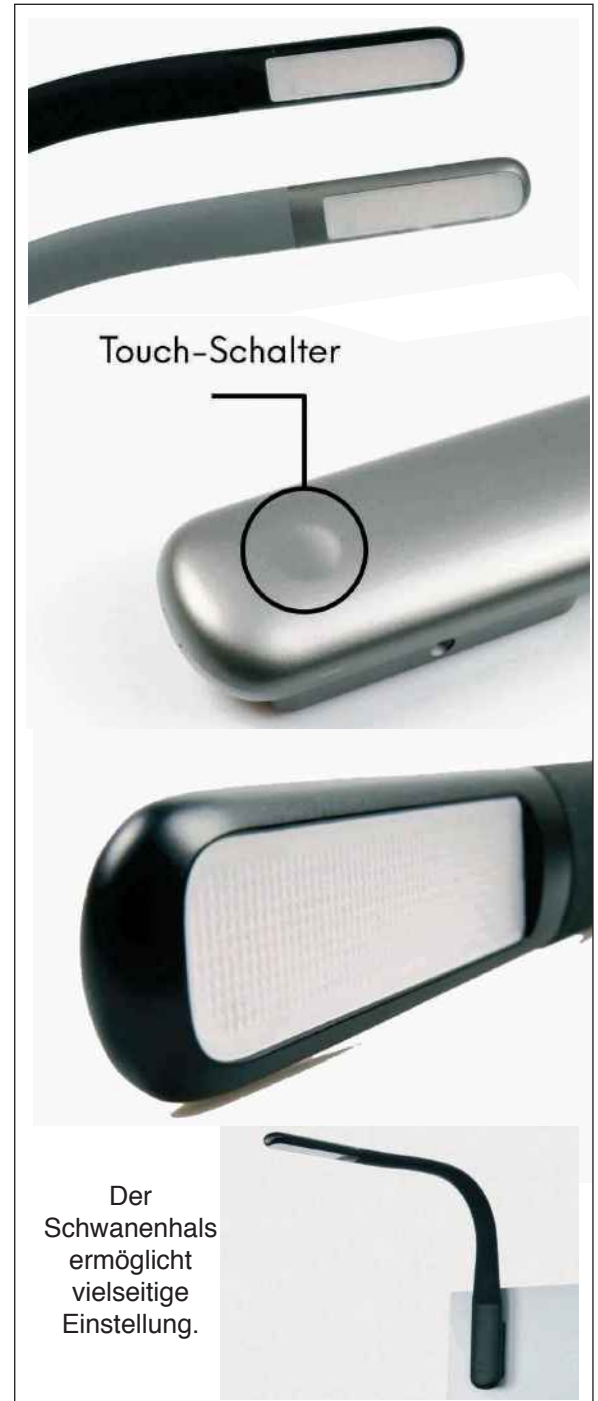
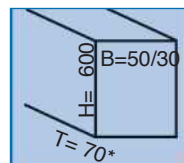

Der Schwanenhals ermöglicht vielseitige Einstellung.

Ausführung	Bestellnr.	Euro
Leuchte schwarz	33338	119,00
Leuchte silber / Platinooptik	33337	119,00

Arbeitsplatten-Leuchten mit Energiebox



Typ	Watt	Zuleitung	Schalter	Converter
LED	3	unten	inkl.	zusätzlich



Licht-Energiebox

Mit MaxxPort haben Sie nicht nur die richtige Beleuchtung, sondern auch erforderliche Steckdosen im Arbeitsbereich. MaxxPort vereint die Vorteile herkömmlicher Energieboxen unter gleichzeitigem Einsatz leistungsfähiger LED-Leuchtkörper zur Ausleuchtung der Arbeitsfläche. Die LED's werden direkt am Leuchtengehäuse über einen Sensor geschaltet. MaxxPort gibt es auch ohne Steckdosen und man befestigt ihn auf der Arbeitsfläche an beliebiger Stelle.

Ausstattung/Technik: 2 Schutzkontakt-Steckdosen mit Abdeckungen und mit 1,5m Anschlusskabel nebst Stecker (lose beigelegt). Leuchtenkabel Länge 1,4m. Leuchte hochleistungs-LED Daylight mit integriertem Sensorschalter. Sie führen beide Kabel nach unten durch eine Bohrung von D= 18mm Mitte Gehäuse-Boden. Das Gehäuse selbst wird von oben auf die Arbeitsplatte montiert. Für Granitplatten o.ä ggf. Bohrbild anfordern. Bestellen Sie für den Anschluss der Leuchten den Converter separat mit. An einen Converter (der im Unterschrankbereich bzw. im Sockelbereich liegt) können Sie bis zu 6 Leuchten à 3 Watt anschliessen. Der Converter hat eine Zuleitung von 1,5m Länge mit Euro-Stecker und wird mit Verteilerbox für die Leuchten sowie 1m Verteilerkabel geliefert. Gehäuse Edelstahl. Converter und Sekundärverlängerung immer mitbestellen !

Ausführung	Bestellnr.	Euro
MaxxPort Edelstahl Standversion	32400	259,00
MaxxPort ohne Steckdosen	32401	229,00
Converter bis 6 Leuchten	30587	46,00
Sekundärverlängerung 1,5m	30589	9,90

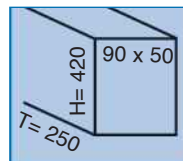

Gehäuse: 90 x 50mm, Öffnung für Verkabelung mittig 15 x 10mm oder D= 18mm. Bohrungen für Verschraubung D= .9mm. Bohrbild ggf. anfordern.



Langfeld-Leuchten "aus einem Guss"

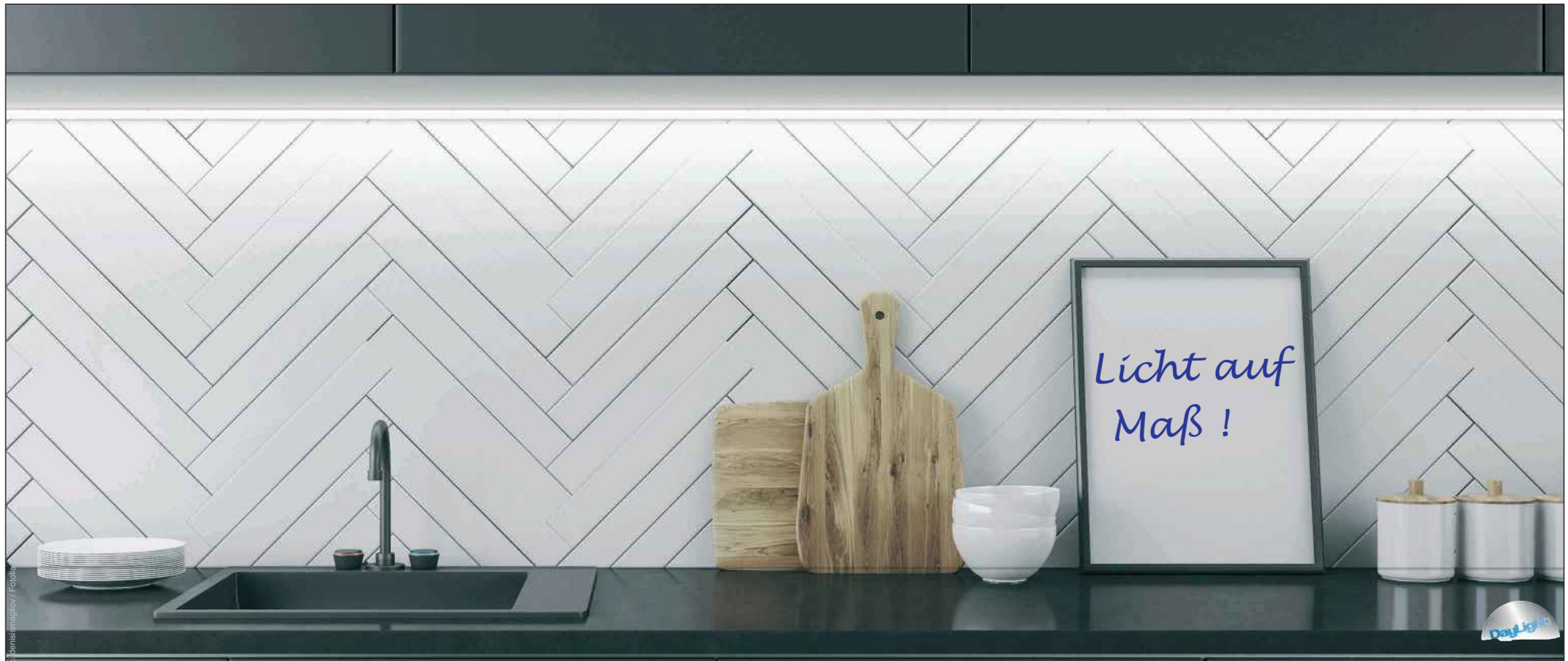

Longline LED:

Erzielen Sie den "Einfräs-Effekt" in passgenauer Länge und optimierter Ausführung zum attraktiven Preis.

Küchenplanungen werden immer individueller und eingefräste Leuchten sind beliebt.

Dennoch haben diese auch Nachteile -insbesondere bei der Lichtstärke, im Ausleuchtwinkel sowie im Servicefall.

Ausserdem sind eingefräste Leuchten immer einzelne Elemente in Schrankböden -also mit Unterbrechungen im Lichtbild.

Hier punkten wir mit unserem neuen Leuchtenkonzept "Longline LED".

Wir fertigen Ihre Leuchte nach Längenvorgabe an.

So bieten Sie Ihrem Kunden ein individuell für seine Küche ausgelegtes Lichtkonzept.

Die Leuchten können bis zu einer Länge von 2,5m aus einem Stück gefertigt werden.

Sie können wählen zwischen der Lichtfarbe "neutral" oder dem Farbwechselsystem.

Komplettsset für einfachste Planung:

Sie geben die Länge vor und wir liefern Ihre Leuchte zentimetergenau sowie anschlussfertig inklusive passendem Converter, Montagematerial und Verkabelung an.

Dabei können in einer Küchenplanung mehrere Leuchten berücksichtigt werden.

Die lichtstarke Leuchte mit 19 Watt pro Meter bietet sehr gute Ausleuchtung bei besonders flacher Bauweise.





Typ	Watt	Zuleitung	Schalter	Converter
LED	nach Länge	beidseitig	Farbw. inkl.	inkl.



Longline LED -Planung: einfacher geht's nicht.

Je nach Oberschrankzeile bestellen Sie die Leuchte in der von Ihnen gewünschten Länge.

Sie können diese hinten an den Oberschränken planen und das Kabel direkt nach oben ziehen -oder Sie planen etwa mittig unter dem Schrank und führen das Kabel unter der Leuchte bzw. durch den mitgelieferten Mini-Kabelkanal an beliebiger Stelle nach hinten und nach oben.

Wir empfehlen bei Planungen mit langem Lichtband, die Leuchte etwas kürzer als die Schrankzeile auszuführen -also beispielsweise links und rechts je 10cm kürzer als die Zeile.

Sie können dabei auf unsere Standardlängen von 120cm bzw. 250cm zugreifen, oder sich individuelle Längen bei uns bestellen. Sie selbst können die Leuchten nicht kürzen.

Benötigen Sie also beispielsweise eine Leuchtenlänge von 231cm, so bestellen Sie bitte die 250er Länge (Artikel 30711) und dazu die Längenkürzung (Artikel 30712) unter Angabe der gewünschten Leuchtenlänge.

Für kürzere Längen als 120cm bestellen Sie als Basisartikel das 120cm -Lichtprofil.

Möchten Sie die Standardlängen ohne Kürzung, bestellen Sie wie unten angegeben.

Warm bis **Neutral** oder **Neutral** * = + 3mm Befestigungsclip

Lieferumfang:
 Leuchte auf Maß.
 Sekundär-Zuleitung 2m.
 Converter mit Zuleitung.
 Befestigungsclips.
 Mini-Kabelkanal.

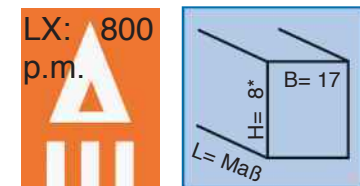

Schaltung: geschaltete Steckdose oder Schalter Seite 110.

Ausführung	Bestellnr.	Euro
Lichtfarbe neutral:		
Lichtprofil 250cm incl. Converter	30711	399,00
Längenkürzung auf Maß (Länge angeben)	30712	59,00
Sekundärverlängerung 1,5m	30713	9,90
ggf. Schalter Seite 110 oder geschaltete Steckdose planen.		
Farbwechselsystem im Weissbereich Warm bis Neutral.		
Im Set mit Converter, Steuergerät und Fernbedienung.		
Lichtprofil 120cm incl. Converter	30714	329,00
Lichtprofil 250cm incl. Converter	30715	449,00
Längenkürzung auf Maß (Länge angeben)	30712	59,00
Sekundärverlängerung 1,5m	30713	9,90

Langfeld-Leuchten "aus einem Guss"



Langfeldleuchten-Set mit Sensor

Die elegante Lösung mit einer Leuchte "aus einem Guss".

Die Steuerung erfolgt über einen Sensor, der in die Leuchte integriert ist.

Planen Sie aufgrund der hohen Lichtleistung durchaus grosszügig - also beispielsweise eine Schrankzeile bis 2,3m Länge mit einer Leuchte von 180cm.

Steckerfertige Lieferung im Set mit Converter, Zuleitungen und Montagematerial.

Jede Leuchte ist mit einem Schalt-Sensor ausgestattet. Durch die Clip-Montage auf "Füsschen" stören auch nach unten überstehende Seitenwände von Schränken nicht. Longline läuft einfach "kollisionsfrei" darüber hinweg

*=Die Leuchte ist 8mm hoch und mit den "Füsschen" ergibt sich eine Gesamthöhe von 10mm.

Ausführung	Bestellnr.	Euro
Lichtfarbe neutral, jede Leuchte mit Sensor-Schalter:		
Lichtprofil 150cm incl. Converter, 21W	30717	249,00
Lichtprofil 180cm incl. Converter, 35W	30718	299,00
Lichtprofil 250cm incl. Converter, 48W	30719	399,00
Sekundärverlängerung 1,5m	30713	9,90

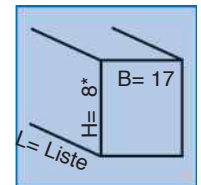



GeoCorner Langfeldleuchte schräg

Mit diesem Programm bieten wir Ihnen **besonders lange** Einzeleuchten, die gleichzeitig über einen eingebauten Schaltsensor verfügen und Farbwechsel-Technologie bieten.

Alles wird ohne Fernbedienung oder separaten Schalter gesteuert.

Der eingebaute Multifunktions-Sensor erledigt das auf Berührung mit dem Finger.

Die kompakte Leuchte sitzt an der Schrank-Unterseite vor der Nischenwand und leuchtet blendfrei schräg nach vorn die Arbeitsfläche aus.

Dabei ist die Befestigung mit Spezialclips so clever gelöst, dass nach unten überstehende Seitenteile von Schränken technisch überbrückt werden, ohne die Gesamtwirkung der Leuchte bzw. der Planung zu beeinträchtigen. Es können mehrere Leuchten an einen Converter angeschlossen werden (Wattzahl in Summe beachten).

Neu:

Auch in schwarz lieferbar mit der Besonderheit, dass in ausgeschaltetem Zustand auch die Streuscheibe schwarz bleibt. Erst bei eingeschaltetem Licht wird diese hell! Die schwarze Version gibt es nur in Lichtfarbe Neutral.

Die Befestigung der Leuchten mit Spezialclips ist so clever gelöst, dass nach unten überstehende Seitenteile von Schränken technisch überbrückt werden, ohne die Gesamtwirkung der Leuchte bzw. der Planung zu beeinträchtigen. **Bis Länge 150cm !**

Typ	Watt	Zuleitung	Schalter	Converter
LED	ab 10	hinten	inkl.	zusätzlich



Neutral oder Warm und Neutral

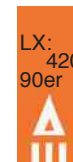
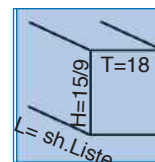

Ausführung	Bestellnr.	Euro
Edelstahl Länge 90cm, 10 Watt	32613	134,00
Edelstahl Länge 120cm, 13 Watt	32614	155,00
Edelstahl Länge 150cm, 16 Watt	32615	179,00
Schwarz Länge 90cm, 10 Watt	30859	149,00
Schwarz Länge 120cm, 13 Watt	30860	169,00
Schwarz Länge 150cm, 16 Watt	30861	189,00
Converter bis 40 Watt	32616	89,00
Sekundärverlängerung	30720	9,90



KosLED ist nicht nur eine Leuchte -Kos ist eine neue Lichtidee die verschiedene Vorzüge vereint:

- Dekoratives Licht / indirektes Licht.
- Funktionales Licht.
- Farbwechsel.
- Top Memory.
- Oberfläche Edelstahloptik gebürstet.
- Oberfläche schwarz gebürstet.
- Langfeld-Versionen.
- Als Unterbauleuchte.
- Als Wand-Leuchte.

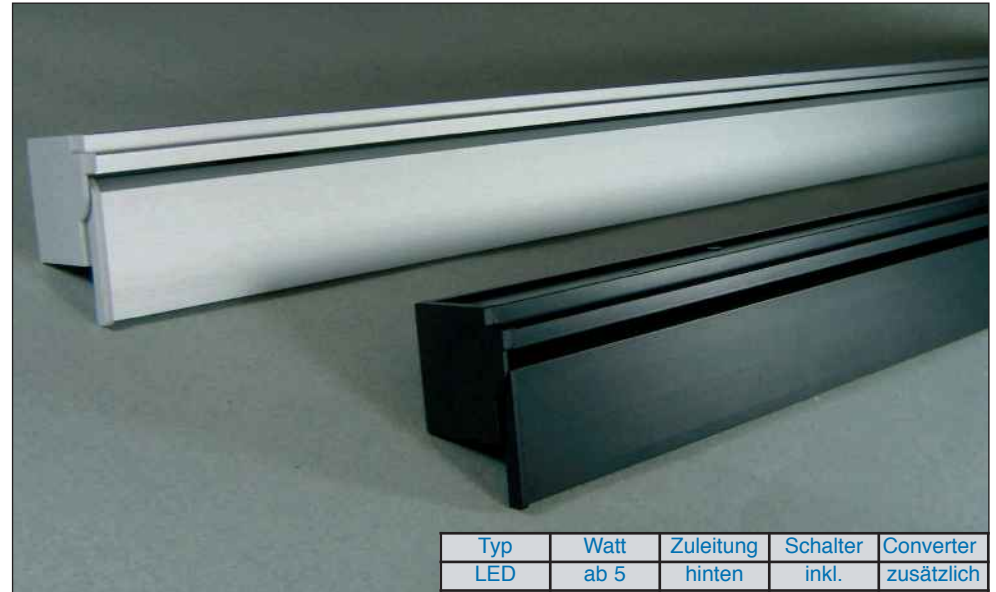

Typ	Watt	Zuleitung	Schalter	Converter
LED	ab 5	hinten	inkl.	zusätzlich

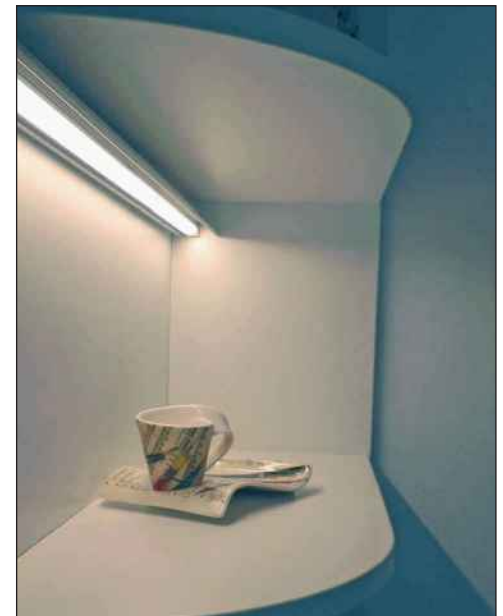

istock.com/bizmaker



Kos als "frei auf der Wand" montierbare Leuchte.

Mit unserem optionalen Wandprofil befestigen Sie Kos über Nischenverkleidungen usw. Die Stromzuführung kommt immer von unten oder von hinten über ein Mini-Kabel (rechte Leuchten-Rückseite). Dieses führen Sie hinter/in einer Verkleidung nach unten oder falls seitlich anschliessend über eine sonstige Verblendung.

So können Sie auch Arbeits-Bereiche ohne Oberschränke funktional bzw. dekorativ beleuchten.

Oder Sie setzen Wandverkleidungen ins rechte Licht.

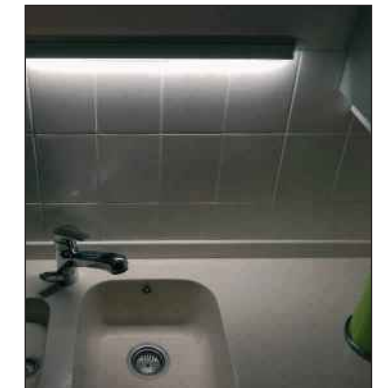

Diese neue Leuchtengeneration bietet verschiedene Funktionen von Licht in einer Leuchte. Ist das Lichtschild geschlossen, wird dekorativ die Nischenwand angestrahlt - öffnet man das Lichtschild geht der Lichtkegel über die gesamte Arbeitsplattentiefe - oder so tief wie man es selbst wünscht.



Die hochwertige Alternative zu Schwenkleuchten, da im Abstrahlwinkel ideal und schnell auf jeden Küchen-Nutzer einstellbar.

In den Oberflächen-Designs **schwarz** oder **Edelstahl** lieferbar. Insbesondere die langen Ausführungen bis zu 150cm bieten interessante Planungsvarianten.

Viel Funktion mit hochwertiger Verarbeitung inklusive **Farbwechsel-Technik**, die über den in jeder Leuchte eingebauten Schalter gesteuert wird !



Die Befestigung der Leuchten erfolgt nach oben in den Schrank oder ein Bord. **Bis Länge 150cm !**



Jede Leuchte mit Schalter.

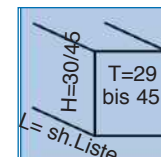

Warm und Neutral

Ausführung	Bestellnr.	Euro
Edelstahl Länge 45cm, 5 Watt	32060	99,00
Edelstahl Länge 60cm, 6 Watt	32061	139,00
Edelstahl Länge 90cm, 10 Watt	32062	159,00
Edelstahl Länge 120cm, 13 Watt	32063	199,00
Edelstahl Länge 150cm, 16 Watt	32064	239,00
Schwarz Länge 90cm, 10 Watt	32065	179,00
Schwarz Länge 120cm, 13 Watt	32066	219,00
Schwarz Länge 150cm, 16 Watt	32067	259,00
Converter bis 40 Watt	32616	89,00
Converter bis 70 Watt	32068	99,00
Sekundärverlängerung	30720	9,90
Wandprofil für 60er	33371	79,50
Wandprofil für 90er	33372	84,50
Wandprofil für 120er	33373	89,50



Typ	Watt	Zuleitung	Schalter	Converter
LED	15	hinten	S. 110	zusätzlich

PinePanel LED 60cm

Extrem helle Grossflächenleuchte mit nur 8mm Höhe. **Optimale Alternative zu Lichtböden.**

Diese einfach zu montierende Leuchte ist aussergewöhnlich lichtstark und dennoch sehr kompakt. Mit nur 8mm Höhe und einer Tiefe von 200mm passt sie unter Oberschränke oder Borde und leuchtet die Arbeitsflächen aus.

Mehrere Leuchten können an einen Converter angeschlossen werden. Die Befestigung liegt verdeckt unter dem Rahmen. Kabelausgang rechts hinten. Stromaufnahme 15 Watt, Zuleitung 1,5m. Converter je nach Anzahl der Leuchten separat bestellen.

Schaltung über System ab Seite 110 oder geschaltete Steckdose.



Original-Größe: nur 8mm hoch.

Einfache Montage unter seitlichen Abdeckungen:

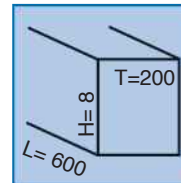

Ausführung	Bestellnr.	Euro
PinePanel LED 60cm	30660	169,00
Converter bis 30 Watt	31581	69,00
Converter bis 75 Watt	30661	94,00
Sekundärverlängerung 1,5m	31157	9,90
Converter und ggf. Schalter nicht vergessen !		



Typ	Watt	Zuleitung	Schalter	Converter
LED	ab 8	seitl.+ hi.	inkl.	inkl.

Lichtband WoLED Edelstahl-optik, Hochvolt

Sehr kompakte -und dennoch extrem lichtstarke- Leuchten, welche einzeln oder als Lichtband geplant werden können. Jede Leuchte verfügt über einen eigenen mechanischen Schalter. Somit lassen sie sich entweder als Einzelleuchten oder im Lichtband über eine Zentralschaltung (z.B. geschaltete Steckdose) bzw. geeigneter separater Schalter ab Seite 110 ansteuern. Die Durchgangsverdrahtung mit versteckt liegenden Kupplungen ermöglicht das Lichtband, ohne dass die seitlichen Kupplungen im Lichtband sichtbar sind. Die Leuchten werden direkt zusammengesteckt. So kann eine abstandsfreie Verlegung des Lichtbandes mit direkt aneinander gekoppelten Leuchten (ohne Zwischenraum) erstellt werden. Die integrierte Streuscheibe sorgt für blendfreies, angenehmes Arbeitslicht. Converter sind nicht erforderlich. Denken Sie jedoch an die Zuleitung und ggf. an Verbindungsleitungen für längere Strecken.

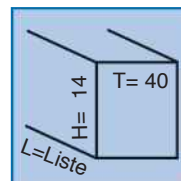

Die Einspeisung mit 2m Kabel

Wird an den Anfang eines Lichtbandes oder vor einzelne Leuchten gesteckt und sorgt für die Stromversorgung.

Zuleitungsmöglichkeit seitlich oder von hinten.

Die Möglichkeit der Einspeisung von der Rückseite sorgt für hochwertigeres Design.

Zwischenkabel 15cm lang oder 50cm lang mit Verbindern, beispielsweise für Ecklösungen.

Einspeisung immer mitbestellen (bei Einzelleuchten auch pro Lampe) !

Ausführung	Bestellnr.	Euro
Länge 450mm, 8 Watt	33020	89,00
Länge 600mm, 10 Watt	33021	109,00
Länge 900mm, 15 Watt	33022	139,00
Länge 1200mm, 18 Watt	33023	149,00
Einspeisungskabel 2m Eurostecker	33024	9,00
Verbindungsleitung mit Steckern 15cm	33025	8,00
Verbindungsleitung mit Steckern 50cm	33026	9,00

Leuchten
Elektro
Abfallsyst.
Ausstattung
Nische/Säule
Lüftung
Möbel/Shop
Armaturen
Spülen
Installation
Display/AGB

Lichtband schwarz -auch als Einzelleuchte



Typ	Watt	Zuleitung	Schalter	Converter
LED	ab 8	seitl.+ hi.	inkl.	inkl.

Schwarzes Lichtband Schrägleuchte KombiLED, Hochvolt

Unterbauleuchten, welche einzeln oder als Lichtband geplant werden können. Jede Leuchte verfügt über einen eigenen Schalter. Entweder als Einzelleuchten oder im Lichtband lassen sie sich auch über eine Zentralschaltung (z.B. geschaltete Steckdose) oder geeigneter separater Schalter ab Seite 110 ansteuern. Die Durchgangsverdrahtung mit versteckt liegenden Kupplungen ermöglicht das Lichtband, ohne dass die seitlichen Kupplungen die Optik der Einzelleuchten stören. Ausserdem kann dadurch eine abstandsfreie Verlegung des Lichtbandes mit direkt aneinander gekoppelten Leuchten (ohne Zwischenraum) erstellt werden. Die integrierte Streuscheibe sorgt für blendfreies, angenehmes Arbeitslicht. Converter sind nicht erforderlich. Denken Sie jedoch an die Zuleitung und ggf. an Verbindungsleitungen für längere Strecken.

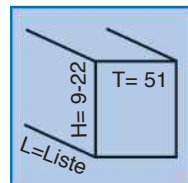

Verbinder ins Gehäuse integriert. Austritt hinten oder seitlich zu platzieren. Direktverbindung ohne Zwischenraum zwischen den Leuchten möglich. Gehäuse aus Edelstahl gebürstet.

Die Einspeisung mit 2m Kabel

Wird an den Anfang eines Lichtbandes oder vor einzelne Leuchten gesteckt und sorgt für die Stromversorgung. Die Leuchten haben jede einen mechanischen Wippschalter. So ist die Schaltung einzelner Leuchten möglich -oder alle werden auf "ein" gestellt und eine geschaltete Steckdose (oder geeigneter Schalter ab Seite ...) sind vorhanden.

Zuleitungsmöglichkeit von hinten.

Die Möglichkeit der Einspeisung von der Rückseite sorgt für hochwertigeres Design.

Zwischenkabel 15cm lang oder 50cm lang mit Verbindern, beispielsweise für Ecklösungen.

Einspeisung immer mitbestellen (bei Einzelleuchten auch pro Lampe) !

Ausführung	Bestellnr.	Euro
Länge 450mm, 8 Watt	31092	109,00
Länge 600mm, 10 Watt	31093	129,00
Länge 900mm, 14 Watt	31094	149,00
Länge 1200mm, 21 Watt	31098	169,00
Einspeisungskabel 2m Eurostecker	31089	9,00
Verbindungsleitung mit Steckern 15cm	31090	8,00
Verbindungsleitung mit Steckern 50cm	31091	9,00



Typ	Watt	Zuleitung	Schalter	Converter
LED	ab 8	seitl.+ hi.	inkl.	inkl.

Edelstahl-Lichtband Schrägleuchte KombiLED, Hochvolt

Unterbauleuchten, welche einzeln oder als Lichtband geplant werden können. Jede Leuchte verfügt über einen eigenen Schalter. Entweder als Einzelleuchten oder im Lichtband lassen sie sich auch über eine Zentralschaltung (z.B. geschaltete Steckdose) oder geeigneter separater Schalter ab Seite 110 ansteuern. Die Durchgangsverdrahtung mit versteckt liegenden Kupplungen ermöglicht das Lichtband, ohne dass die seitlichen Kupplungen die Optik der Einzelleuchten stören. Ausserdem kann dadurch eine abstandsfreie Verlegung des Lichtbandes mit direkt aneinander gekoppelten Leuchten (ohne Zwischenraum) erstellt werden. Die integrierte Streuscheibe sorgt für blendfreies, angenehmes Arbeitslicht. Converter sind nicht erforderlich. Denken Sie jedoch an die Zuleitung und ggf. an Verbindungsleitungen für längere Strecken.

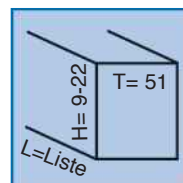

Verbinder ins Gehäuse integriert. Austritt hinten oder seitlich zu platzieren. Direktverbindung ohne Zwischenraum zwischen den Leuchten möglich. Gehäuse aus Edelstahl gebürstet.

Die Einspeisung mit 2m Kabel

Wird an den Anfang eines Lichtbandes oder vor einzelne Leuchten gesteckt und sorgt für die Stromversorgung. Die Leuchten haben jede einen mechanischen Wippschalter. So ist die Schaltung einzelner Leuchten möglich -oder alle werden auf "ein" gestellt und eine geschaltete Steckdose (oder geeigneter Schalter ab Seite ...) sind vorhanden.

Zuleitungsmöglichkeit von hinten.

Die Möglichkeit der Einspeisung von der Rückseite sorgt für hochwertigeres Design.

Zwischenkabel 15cm lang oder 50cm lang mit Verbindern, beispielsweise für Ecklösungen.

Einspeisung immer mitbestellen (bei Einzelleuchten auch pro Lampe) !

Ausführung	Bestellnr.	Euro
Länge 450mm, 8 Watt	31085	99,00
Länge 600mm, 10 Watt	31086	127,00
Länge 900mm, 14 Watt	31087	147,00
Länge 1200mm, 21 Watt	31088	159,00
Einspeisungskabel 2m Eurostecker	31089	9,00
Verbindungsleitung mit Steckern 15cm	31090	8,00
Verbindungsleitung mit Steckern 50cm	31091	9,00



Typ	Watt	Zuleitung	Schalter	Converter
LED	ab 8	hinten	möglich	zusätzlich

Schwenkleuchte LEDup

Dekorativ und gleichzeitig funktional sind diese Unterbauleuchten als Lichtband, welches "hochgeklappt" werden kann. Auch einzelne Leuchten verfügen über diese Funktion. Die Durchgangsverdrahtung ermöglicht das Lichtband, zu welchem es ein zentrales Schaltmodul gibt. Eine Schaltung ist aber auch über geschaltete Steckdosen oder beliebige Schalter aus unserem Programm Seite 110 möglich. Die Leuchte liegt unten am Schrank und strahlt gerade zur Arbeitsfläche. Mittels erhaltenen Schwenkbeschlägen kann sie in beliebigem Winkel "abgeklappt" werden und bei Montage in den hinteren Schrankbereich wird dadurch die bessere Ausleuchtung der vorderen Arbeitsplattenbereiche möglich. Bei "umgekehrter" Montage beleuchtet sie in aufgeklapptem Zustand die Nischenwand und sorgt für indirektes Licht. Mit 2m Zuleitung. An den Converter können Sie bis 30 Watt anschliessen, also z.B. zwei 90er und eine 60er Leuchte. Converter bitte immer mitbestellen.



Bei uns immer dabei: die Schwenkbeschläge

Mit diesen Beschlägen verringert sich nicht nur die Montagezeit -da die Beschläge an den Boden montiert werden und man clipst die Leuchten lediglich noch ein- sondern sie erlauben auch ein Schwenken der Leuchten. Je nachdem wie die Beschläge angebracht werden, lässt sich so die Nischenwand oder die Arbeitsplattenkante ausleuchten. In neutraler Stellung leuchtet LEDup direkt nach unten auf die Arbeitsfläche.



*= statt des u.a. Zentralschalters können Sie auch einen Schalter ab Seite 110 planen.



Ausführung	Bestellnr.	Euro
Länge 60cm, 8 Watt	30486	129,00
Länge 90cm, 11 Watt	30487	179,00
Converter bis 30 Watt	30493	69,00
Zentralschalter, B= 4cm*	30489	39,00
Sekundärverlängerung 1,5m	31196	9,90

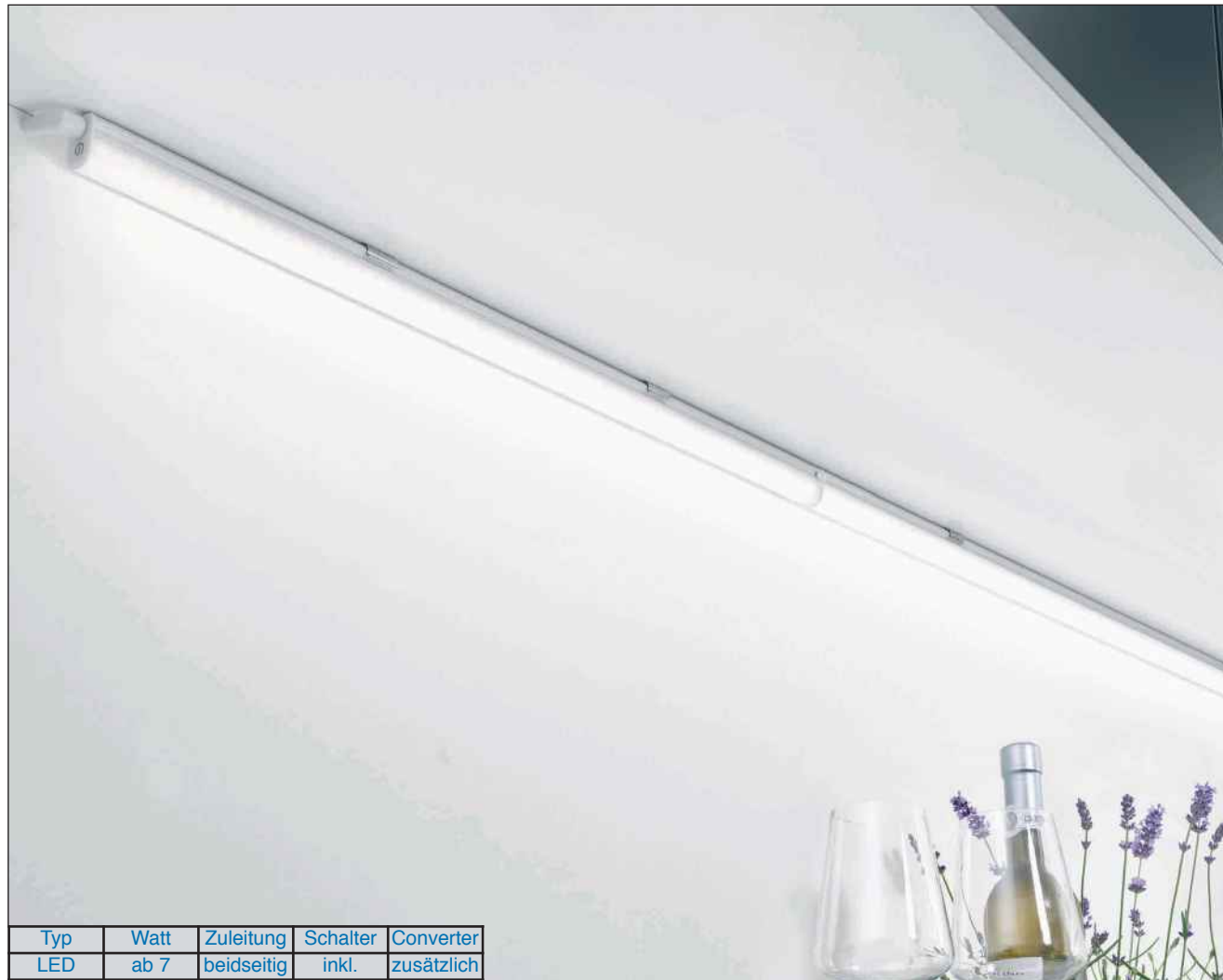

Typ	Watt	Zuleitung	Schalter	Converter
LED	ab 7	beidseitig	inkl.	zusätzlich



Zuleitung an Seite ohne Schalter=
Lichtband für geschaltete Steckdose.



Originalgröße

Zuleitung an Schalterseite=
Lichtband mit Zentralschalter.

Lieferung inkl. Anschlusskabel und Direktverbinder.

MiniLine Einzelleuchte oder Lichtband

MiniLine ist durchgangsverdrahtet, damit auch Lichtbänder erstellt werden können. Dabei ist der besondere Clou des Lichtbandes, dass je nach dem von welcher Seite man einspeist, die Schalttechnik bestimmt wird. Wird von der Schalterseite her angeschlossen, haben Sie den Masterschalter-Effekt, speisen Sie von der Gegenseite ein, ist das Lichtband für geschaltete Steckdose usw. geeignet. Für ein Lichtband gibt es auch Verbindungskabel um Ecklösungen usw. zu gestalten. Jede Leuchte mit Anschlussleitung von 2m Länge und Direktverbinder und auch als Einzelleuchte einsetzbar.

Auf jeden Fall brauchen Sie einen Converter, an den Sie insgesamt Leuchten bis 50 Watt / 6 Leuchten anschliessen können.

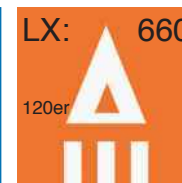
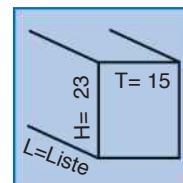
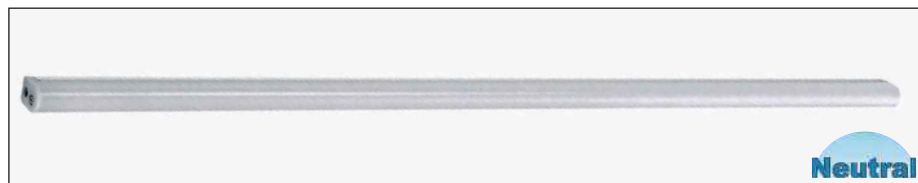

Ausführung	Bestellnr.	Euro
Leuchte Länge 60cm, 7 Watt	32040	59,00
Leuchte Länge 90cm, 10 Watt	32041	72,50
Leuchte Länge 120cm, 13 Watt	32042	84,00
Converter bis 50 Watt	32043	89,00
Eckverbinder 15cm	32044	5,00

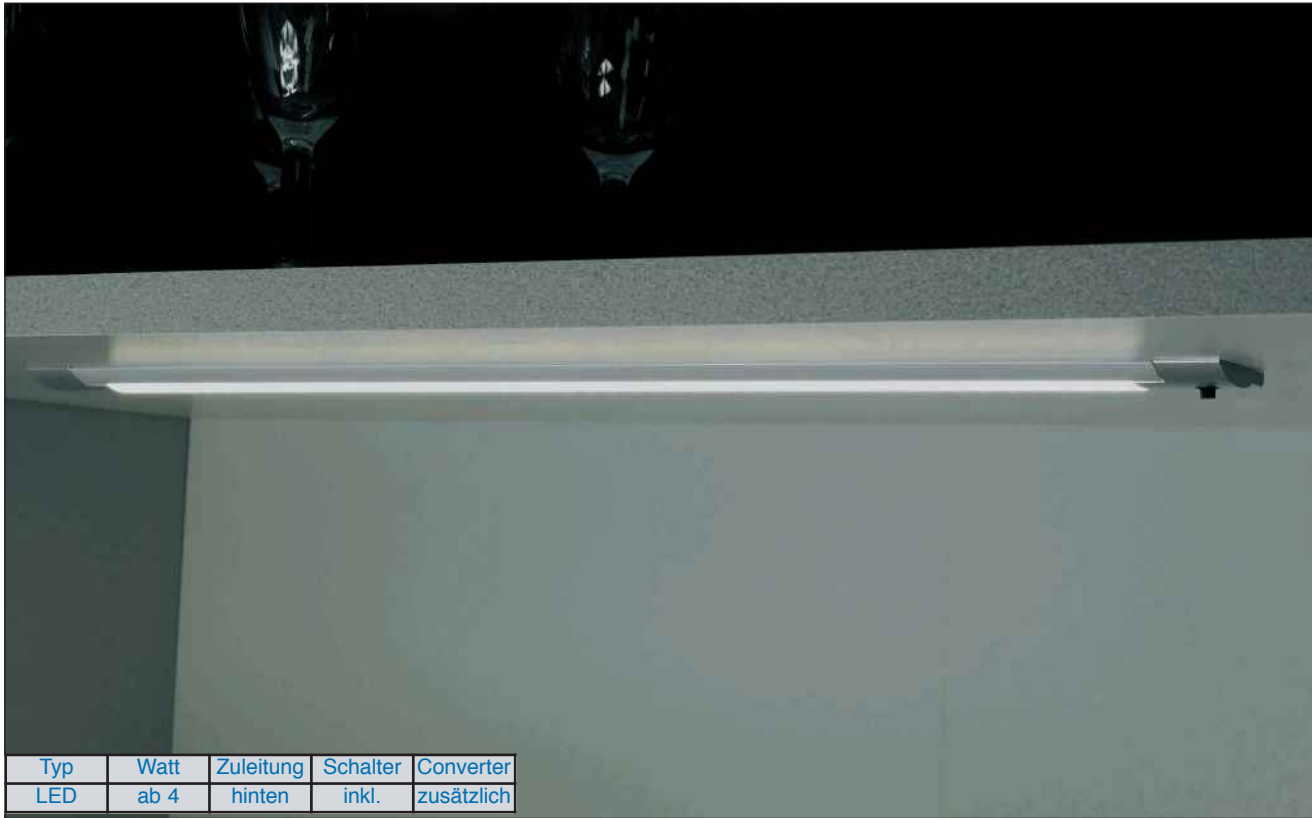

Wir empfehlen, die Leuchten im hinteren Bereich des Schrankbodens zu montieren und somit nahe an die Rückwand zu setzen. Lichtfenster und Ausleuchtung der Lampen sind so angelegt, dass von dieser Position die gesamte Arbeitsplatte beleuchtet werden kann. Jede Leuchte mit eigenem Schalter. **Converter immer mitbestellen !**

Mini-Lichtleiste -nur 5mm hoch:

superflach

Moderne Unterbauleuchten, die durch ihre gerundete Form besonders flach wirken und eine echte Alternative zu eingefrästen Lampen darstellen. Die Längen sind an Standard-Schränke angepasst und somit lässt sich der Effekt eines Lichtbandes erzeugen. Jede Leuchte mit einem mechanischen Minischalter, sodass die Lampen sowohl einzeln als auch über eine geschaltete Steckdose ein- und ausgeschaltet werden können.

Befestigung (durch Anschrauben) ausserhalb des Sichtbereiches im hinteren Teil der Leuchte. Kabelzuführung rechts hinten auf der Schalter-Seite.

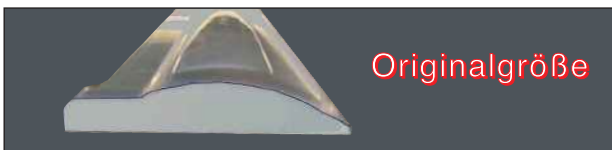
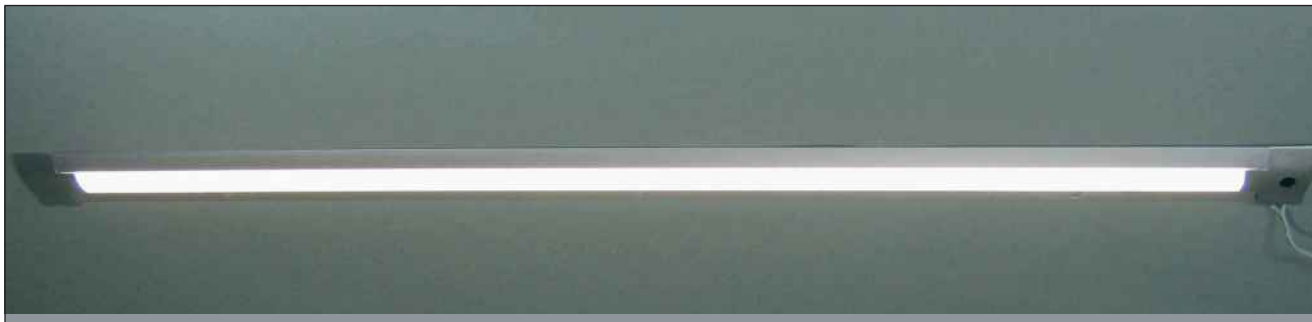

Die Lichtleiste ist flach. Dadurch trägt sie unter dem Schrank nicht auf und wirkt ähnlich wie eine eingefräste Leuchte.

In diesem Bild sehen Sie die Original-Größe !

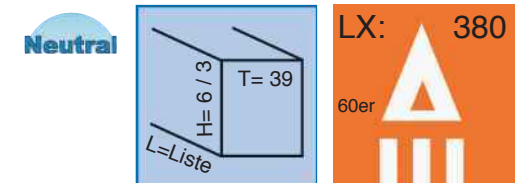

Ausführung	Bestellnr.	Euro
Länge 450mm, 4 Watt	33011	54,00
Länge 500mm, 5 Watt	33012	59,00
Länge 600mm, 6 Watt	33017	69,00
Länge 900mm, 9 Watt	33018	89,00
Länge 1200mm, 12 Watt	33015	99,00
Converter bis 30 Watt	33016	59,00

super flach



Typ	Watt	Zuleitung	Schalter	Converter
LED	ab 6	mittig hi.	S.110	zusätzlich

© Alexander Eckold / Küchen Bauer

Statt einfräsen:

Slimline Unterbodenleuchte superflach

die Alternative zu Lichtstreifen in Schrankböden.

Slimline bietet zusätzliche Vorteile wie beispielsweise optimierte Lichtabstrahlung durch den kuppelartigen aber dennoch flachen Aufbau. Ausserdem ist die Leuchte wirtschaftlich, in der Anschaffung günstig, sowie einfach und schnell zu montieren. **Ein weiterer Vorteil liegt in der Zugänglichkeit im Servicefall.**

Schränke abbauen und zerlegen ist hier nicht erforderlich, da die Leuchten einfach untergeklebt sind und leicht demontiert oder ausgetauscht werden können.

Mit nur 6mm Höhe (Lichtkuppel max. 8mm) ermöglicht Ihnen dieses Produkt Planungen, die mit eingefrästen Lichtbändern vergleichbar sind.

Kabelaustritt nach hinten. Einfräsung des Kabels nicht erforderlich, da ein superflacher Minikabelkanal mitgeliefert wird. So bestimmen Sie selbst die Tiefenposition.



Slimline wirkt wie in den Boden eingefräste Leuchten. Sie wird lediglich unter den Schrank geklebt (Montagematerial inklusive) und passt sich durch die flache Bauform und die Lactatglasabdeckung unauffällig an. 0,9m Zuleitung, in Leuchtenmitte nach hinten. Kabelkanal 22cm, kürzbar.

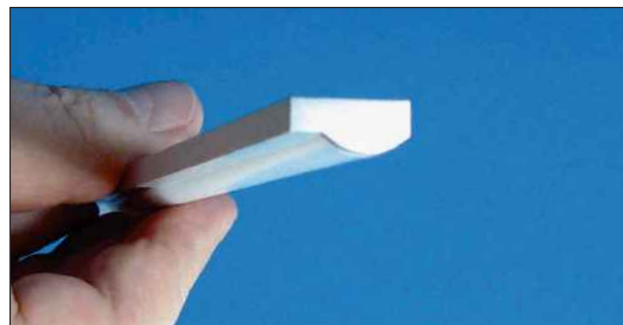

Slimline ist flach. Dadurch trägt sie unter dem Schrank nicht auf und wirkt ähnlich wie eine eingefräste Leuchte.

In diesem Bild sehen Sie die Original-Größe !

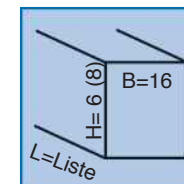

Ausführung	Bestellnr.	Euro
Slimline 567mm lang, 6 Watt	32234	84,00
Slimline 867mm lang, 9 Watt	32235	109,00
Converter bis 30 Watt	32237	52,00
Converter bis 50 Watt	31592	89,00
Sekundärverlängerung 1,5m	31196	9,90
Converter und ggf. Schalter ab Seite 110 mitbestellen !		

Langfeld- und Systemleuchten

Weisswechsel



super flach



Typ	Watt	Zuleitung	Schalter	Converter
LED	ab 11	hinten	inkl.	zusätzlich

PlanarLong Unterbodenleuchte superflach.
Zum **Aufschrauben** oder **Einfräsen**, mit und ohne **Weisswechsel**-Funktion.

Eine designstarke Alternative zu eingefrästen Lichtbändern. Mit Weisswechselfunktion über Sensor (keine Fernbedienung erforderlich) und in der Anschaffung günstig sowie einfach und schnell zu montieren.

Ein weiterer Vorteil liegt in der Zugänglichkeit im Servicefall. Schränke abbauen und zerlegen ist hier nicht erforderlich, da die Leuchten in der Regel einfach untergeschraubt sind und leicht demontiert oder ausgetauscht werden können.

Mit nur 10mm Höhe ermöglicht Ihnen dieses Produkt Planungen, die mit eingefrästen Lichtbändern vergleichbar sind.



PlanarLong ermöglicht zwei Montagevarianten:
unter den Schrank geschraubt oder
in den Schrankboden eingefräst.

Converter separat mitbestellen. Die nach hinten abgehende Zuleitung hat eine Länge von 1,5m mit Mini-Stecksystem. Ein mitgelieferter Mini-Kabelkanal (15cm) verdeckt das nach hinten zu führende Kabel.

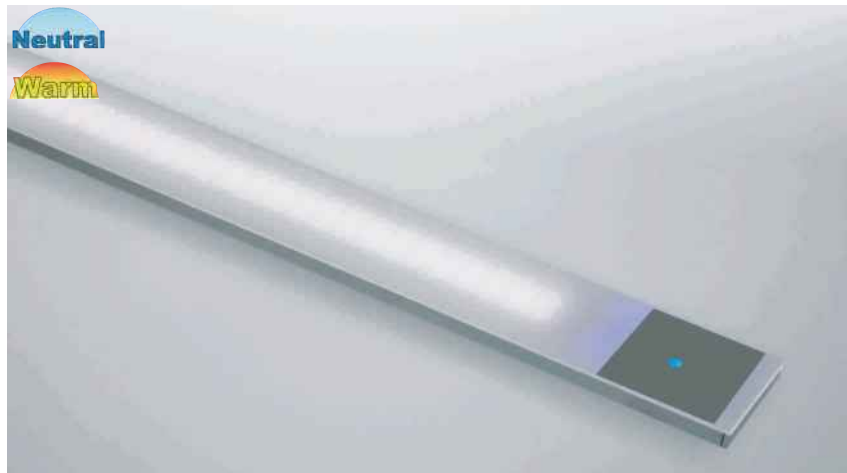

Bei Ausfräsung: Bohrung für Ministecker 9mm.
Abdeckung seitlich mit 2,5mm Überstand zur Kaschierung eventuell unsauberer Ausfräsungen.

Länge Abdeckung	Länge Gehäuse
567 mm	558 mm
867 mm	858 mm

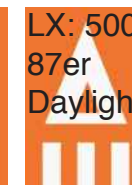
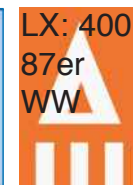
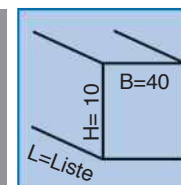

Die Version ohne Weisswechsel wird in Daylight geliefert.

Ausführung	Bestellnr.	Euro
PlanarLong 567mm lang, 11 Watt	31572	139,00
Planarlong 867mm lang, 16 Watt	31573	179,00
Sekundärverlängerung 1,5m	31196	9,90
Converter bis 30 Watt	32237	52,00
Converter bis 50 Watt	31592	89,00
PlanarLong 867mm lang ohne Farbwechsel mit Leistungsaufnahme 16Watt	31574	159,00

Converter nicht vergessen !



MiniQuadro U

LED mit mechanischem Wippschalter.

Kompakte Leuchte, die auf Wunsch des Marktes mit einem mechanischen Wippschalter ausgestattet ist. So eignet sie sich als Einzelleuchte oder einzeln bzw. zu mehreren über einen Converter angeschlossen auch für Zentralschaltungen (z.B. geschaltete Steckdose).

Die satinierte Lichtblende lässt das Licht nach vorn und nach unten zur Arbeitsfläche blendfrei austreten.

Angenehm neutrale Lichtfarbe.

Die Stromversorgung geschieht ausserhalb des Sichtbereiches durch Zuleitung von hinten (Kabel 1m lang).

Ein mitgelieferter Mini-Kabelkanal (15cm) verdeckt das Kabel.



Der Wippschalter erlaubt vielseitigen Einsatz dieser Leuchte.

Converter separat mitbestellen. Sie haben die Wahl zwischen zwei unterschiedlich starken Convertern.

Siehe Auflistung.

Typ	Watt	Zuleitung	Schalter	Converter
LED	ab 10	hinten	inkl.	zusätzlich

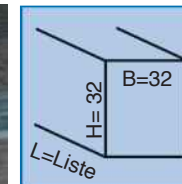
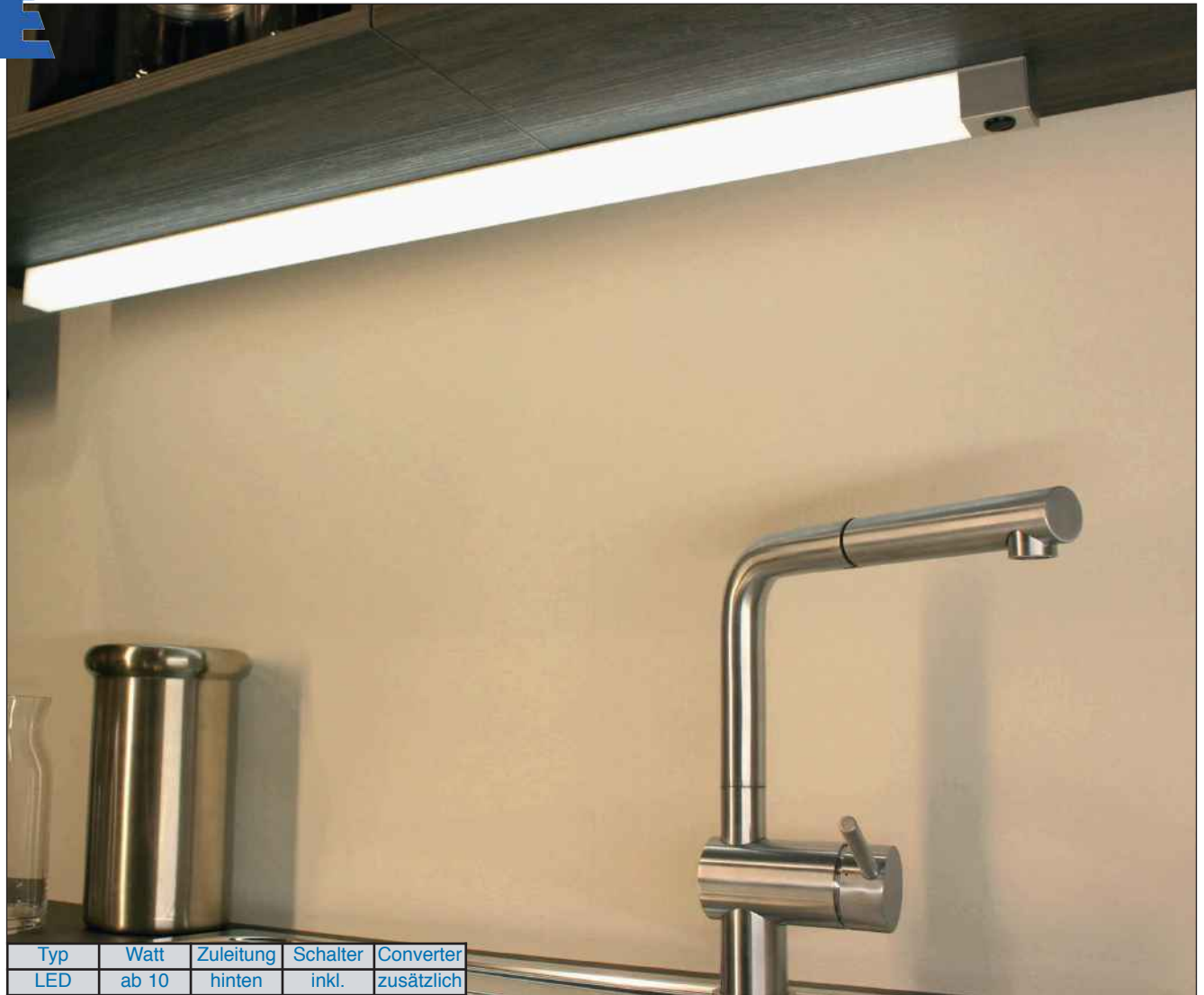

Ausführung	Bestellnr.	Euro
MiniCorner 567mm lang, 10 Watt	31589	85,00
MiniCorner 867mm lang, 16 Watt	31590	129,00
Converter bis 30 Watt	32237	52,00
Converter bis 50 Watt	31575	85,00
Sekundärverlängerung 1,5m	31196	9,90
Converter nicht vergessen !		



Typ	Watt	Zuleitung	Schalter	Converter
LED	ab 10	hinten	inkl.	zusätzlich



GeoMix mit Schaltsensor

Die Multifunktionsleuchte für den zusätzlichen Einsatz von Kesseböhmer-Reling Linero 2000 oder Linero MosaiQ aus der Rubrik "Nische".

Aber gerade auch ohne Reling macht diese flache Leuchte eine gute Figur in der Küche und ist dank ihrer hervorragenden Ausstattung ein sehr interessantes Produkt mit Zuleitung von hinten, ausserhalb des Sichtbereiches.

Jede Leuchte mit Sensorschalter als blauer Lichtpunkt, an welchem ein- und ausgeschaltet wird.

Der Lichtpunkt dient in ausgeschaltetem Zustand gleichzeitig als Orientierungslicht. Elegante Bauform im Metallgehäuse, eloxiert und in Edelstahloptik, gebürstet.



Die Lichtabdeckung lässt alle dahinter angebrachten LED's zu einem Lichtfeld verschwimmen, sodass einzelne Punkte nicht sichtbar sind.

Eine Nut kann geeignete Relingsysteme aufnehmen (z.B. Linero 2000 / Linero MosaiQ). Ausgestattet mit 1,5m Zuleitung zum Converter. Converter separat mitbestellen. Der Converter hat einen Verteiler an den maximal 4 Leuchten angeschlossen werden können.

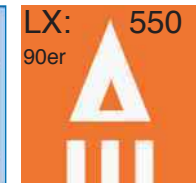
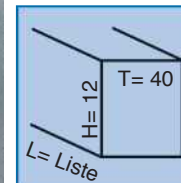

Ausführung	Bestellnr.	Euro
Leuchte 60cm, 10 Watt	32680	169,00
Leuchte 90cm, 16 Watt	32681	209,00
Sekundärverlängerung 2m	32612	9,90
Converter bis 44 Watt	30482	79,00

Converter nicht vergessen !

MicroNet

Das schräge, gekantete Metallgehäuse dieser hochwertigen Leuchte mit Lactatglas-Abdeckung ist in edelstahloptischer Eloxierung und gebürstetem Charakter ausgeführt.

Darin verbirgt sich eine hochwertige LED, welche blendfrei schräg die Arbeitsfläche und Nische ausleuchtet. Jede Leuchte ist mit einem mechanischen Micro-Schalter ausgestattet. Dieser bietet die Vorteile der mechanischen Schaltung (z.B. an zentral geschalteter Steckdose) und hat gleichzeitig ein so elegantes, kompaktes Design, dass er die Eleganz der Leuchte nicht stört. Dies tut auch die Zuleitung (1,7m lang), welche ausserhalb des Sichtbereiches von hinten ins Gehäuse geht.



Steuerung über separaten Converter, der mitbestellt werden muss.
Der Converter hat einen Verteiler bis maximal 4 Leuchten.



Typ	Watt	Zuleitung	Schalter	Converter
LED	ab 9	hinten	inkl.	zusätzlich

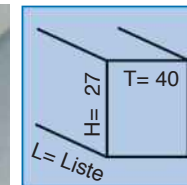

Ausführung	Bestellnr.	Euro
Leuchte 60cm, 9 Watt neutral	30480	134,00
Leuchte 90cm, 13 Watt neutral	30481	159,00
Sekundärverlängerung 2m	32612	9,90
Converter bis 44 Watt	30482	79,00
Converter nicht vergessen !		



Typ	Watt	Zuleitung	Schalter	Converter
LED	ab 8,4	seitlich	S.110	zusätzlich

Neutral 10 x 10mm

LED Designleuchte Langstab, Edelstahl

Edelstahlstab mit Streuscheibe und LED-Leuchtmitteln von je 4,2 Watt. Kompaktes, modernes Design. Abmessungen 10 x 10mm. Lichtfarbe Daylight. Jede Leuchte hat 1,8m Zuleitung und ein Leerprofil (kürzbar). Sofern die Leuchten nicht nahe der Nischenrückwand platziert werden sollen, sondern weiter vorn, kann das Kabel mit dem Leerprofil aus gleichem Material (inkl. Ansteckteile) verdeckt werden. Schalter ab Seite 110.

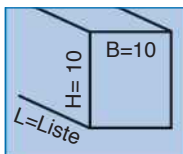

Ausführung	Bestellnr.	Euro
56cm lang mit 2 Leuchtstellen	31147	159,00
Leerprofil 35cm lang einzeln	31149	39,00
Converter bis 30Watt	30382	79,50



Typ	Watt	Zuleitung	Schalter	Converter
LED	ab 1,8	seitlich	inkl.	zusätzlich

Auch mit Lichtseite nach vorn im hinteren Schrankbereich montierbar

Powerline Flexi Systemleuchten

Interessant bei **Nischenverkleidungen**, da die Dekore der Wände nicht verdeckt werden und die Leuchte ggf. vorn am Oberschrank sitzt. Powerline ist vorn, mittig oder hinten am Schrank zu planen und ein platinumfarbiges Baukastensystem. Entweder einzeln platziert oder als Lichtband (durchgangsverdrahtet) machen die Leuchten eine gute Figur und bestes Licht.

Sie benötigen pro Lichtband einen Converter und einen Einspeiser. Lieferung inkl.

Im Starter-Set bis 50 Watt ist enthalten: 80er Leuchte, Einspeiser, Converter und Endkappe (total L= 86cm).



Anbauprofil für verdeckte Verschraubungen. Ein flexibler Eckverbinder -den Sie einfach zu dem gewünschten Winkel verformen- macht das System sehr vielseitig. Planen Sie Powerline nicht genau auf Schranklänge, sondern etwas kürzer. Ein Grundset beinhaltet schon die wesentlichen Teile und Sie ergänzen dieses einfach mit den weiter gewünschten Verlängerungs- oder Zusatzelementen.

Ausführung	Bestellnr.	Euro
Starter-Set mit 80er Leuchte	30507	199,00
Ergänzungsleuchte 10cm lang, 1,8W	30500	19,00
Ergänzungsleuchte 50cm lang, 11,4W	30501	99,00
Ergänzungsleuchte 80cm lang, 16,6W	30502	149,00
Eckverbinder 85° bis 275°, 68mm lang	30505	9,00

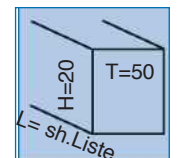



Typ	Watt	Zuleitung	Schalter	Converter
LED	3 x 3	hinten	S.110	zusätzlich

VariPanel leuchtet nicht nur funktional zur Arbeitsfläche, sondern hat im hinteren Bereich eine zusätzliche Öffnung, welche gleichzeitig die Nischenwand dekorativ anstrahlt. Sofern keine geschaltete Anschlussdose sitzt, kann ein LED- Schaltsensor seitlich angebracht werden.

Die hier abgebildete Dunsthaube finden Sie auf Seite 125.

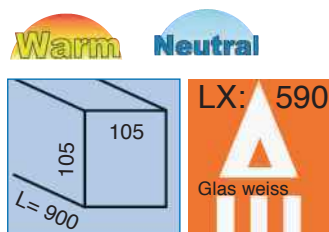

Ausführung	Bestellnr.: weiss	schwarz	Euro
VariPanel Warmlicht			
90cm lang, Edelstahl mit Glas	30428	30426	269,00
Schalter separat	30078	30078	109,00
Converter für maximal 2 Leuchten	31219	31219	59,90
VariPanel Daylight			
90cm lang, Edelstahl mit Glas	30429	30427	269,00
Converter für maximal 2 Leuchten	31219	31219	59,00
Schalter separat	30078	30078	59,90



VariPanel - die Leuchte zu Kopffrei-Hauben

Blendfrei ist die VariPanel-Leuchte in Kombination von keramisch beschichtetem Glas mit Edelstahl ein Blickfang in jeder Küche.

Das weisse bzw. schwarze Glas mit den drei Leuchtfenstern stellt eine elegante Verbindung zum Möbel bzw. zu Elektrogeräten her.

Die grossflächigen Gläser erzeugen einen "schwebenden" Charakter der Leuchten und stehen gleichzeitig mit gewisser Dominanz als Designwerkzeug.

Jede Leuchte ist mit LED's à 3Watt für bestes Arbeitslicht ausgestattet.

Für optimale Planung und Anpassung in jedes Küchendesign bieten wir dieses Lichtprodukt in Warmlicht oder Neutral an.

Bestellen Sie den Converter immer mit. Sie schliessen bis zu 2 Leuchten mit daran an.

Langfeld- und Systemleuchten

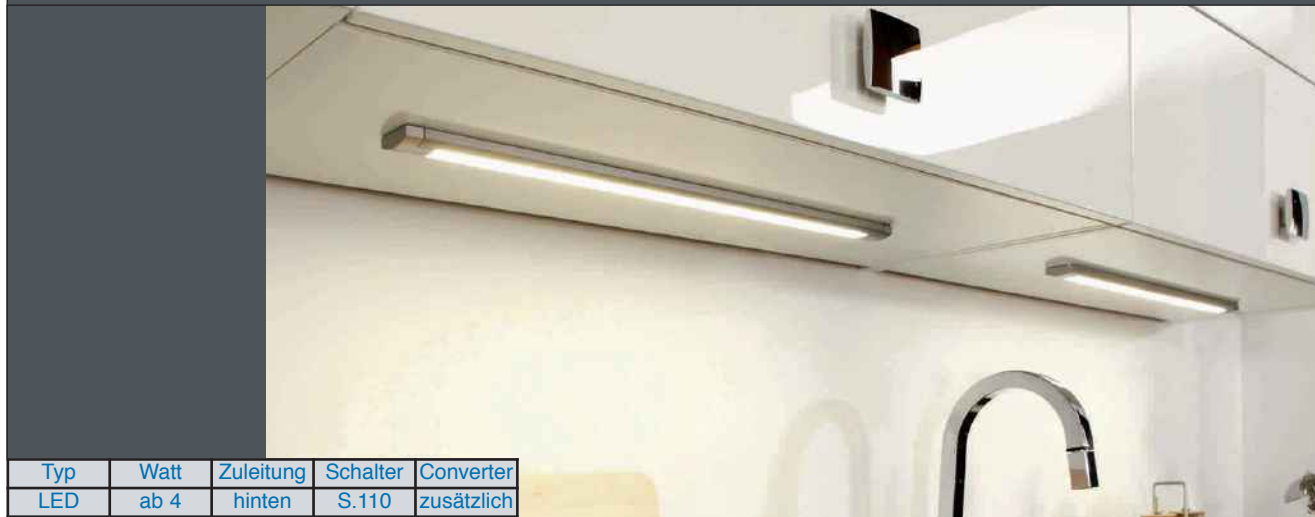

Typ	Watt	Zuleitung	Schalter	Converter
LED	ab 4	hinten	S.110	zusätzlich

Nischen-Leuchte 8003

Kompakte Einzelleuchte für unterschiedliche Montagearten: entweder flach auf dem Schrankboden und dadurch gerade nach unten zur Arbeitsfläche strahlend, oder mittels der bereits beiliegenden Distanzkeile in der Ecke der Nische schräg zur Arbeitsfläche leuchtend. Dabei erlauben die Distanzkeile Montagen im Abstrahlwinkel von 30° oder von 60° - ganz wie Ihr Kunde es wünscht.

Der Anschluss erfolgt über einen Converter an 230V und zur Verbindung ist bereits bei jeder Leuchte eine 2m lange Zuleitung enthalten.

Bestellen Sie aber den Converter immer separat mit. Am Converter befindet sich bereits eine Verteilerleiste für bis zu 6 Leuchten. Extrem lichtstark in neutraler Lichtfarbe (4000K).

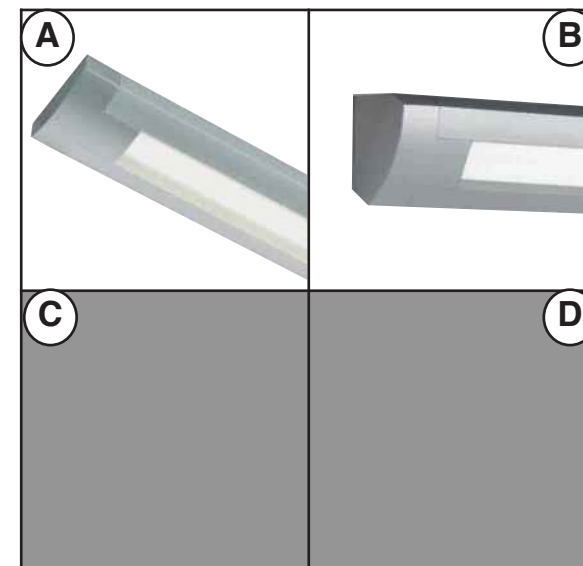
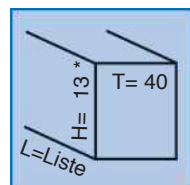

A= Montage gerade unter den Schrank

Aluminiumprofil mit farblich passenden Endkappen aus Kunststoff - in diesem Fall aufliegend unter einen Schrankboden montiert.

B= Alternativmontage schräg in die Ecke

Durch die beiliegenden Distanzkeile sind Montagen in die Nische zur Wand hin möglich und das enthaltene Zubehör ermöglicht es, die Leuchten in den Abstrahlwinkeln 30° oder 60° zu befestigen.

Daraus ergeben sich unterschiedliche Höhen.*

C= Montagewinkel 30°

D= Montagewinkel 60°

Converter immer separat mitbestellen !

Passende Schaltsysteme ab Seite 110 oder für zentrale Schaltung z.B. über geschaltete Steckdose.

Ausführung	Bestellnr.	Euro
Länge 312mm, 4 Watt	30620	99,50
Länge 562mm, 8 Watt	30621	149,50
Länge 812mm, 12 Watt	30622	179,50
Converter bis 50 Watt	30623	115,00
Sekundärverlängerung	30624	9,90

LED-Leuchten mit Energiebox

Die Möglichkeit integrierter Energieboxen macht diese Leuchten so besonders.

Ein Erfolgsmodell, das nun auch mit LED lieferbar ist und neben sehr guter Nischen-Ausleuchtung auch den Komfort einer modernen Leuchte bietet:

Integrierter Schalter.
Integrierter Converter / Anschluss 230V.
Integrierte Steckdose (n).

Integrierbares Relingsystem.



Typ	Watt	Zuleitung	Schalter	Converter
LED	ab 8	hinten	inkl.	ohne

CornerLight Einzelleuchte Edelstahl

CornerLight ermöglicht die Aufnahme von Reling-Elementen aus unserem Programm "Linero 2000", das Sie in der Rubrik "Nische" finden. Auch ohne Reling ist CornerLight eine interessante Nischenbeleuchtung. Die in den Lampen integrierten Energieboxen und die hochwertige Abdeckung aus Opalkunststoff vervollständigen Ihre Küche. Jede Einzelleuchte verfügt neben der Energiebox mit Steckdose auch über einen Schalter und eine Zuleitung von 2m Länge, die hinten am Gehäuse austritt. Der Converter ist bereits eingebaut, sodass die Leuchten anschlussfertig mit Stecker geliefert werden. Diese Leuchten haben die Abmessungen 70 x 70mm und sind an der Front gemäss Abbildung gerundet. Leuchtmittel LED.

Da es sich um einen gemischten Stromkreis handelt: Steckdosen 10A.

Material Aluminium in Edelstahloptik eloxiert und gebürstet.



Neutral

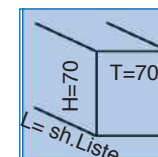

Ausführung	Steckdosen	Bestellnr.	Euro
Länge 560mm, 8 Watt	-	33352	119,00
Länge 560mm, 6 Watt	2	33353	189,00
Länge 860mm, 10 Watt	2	33354	244,00
Länge 1160mm, 14 Watt	2	33355	289,00

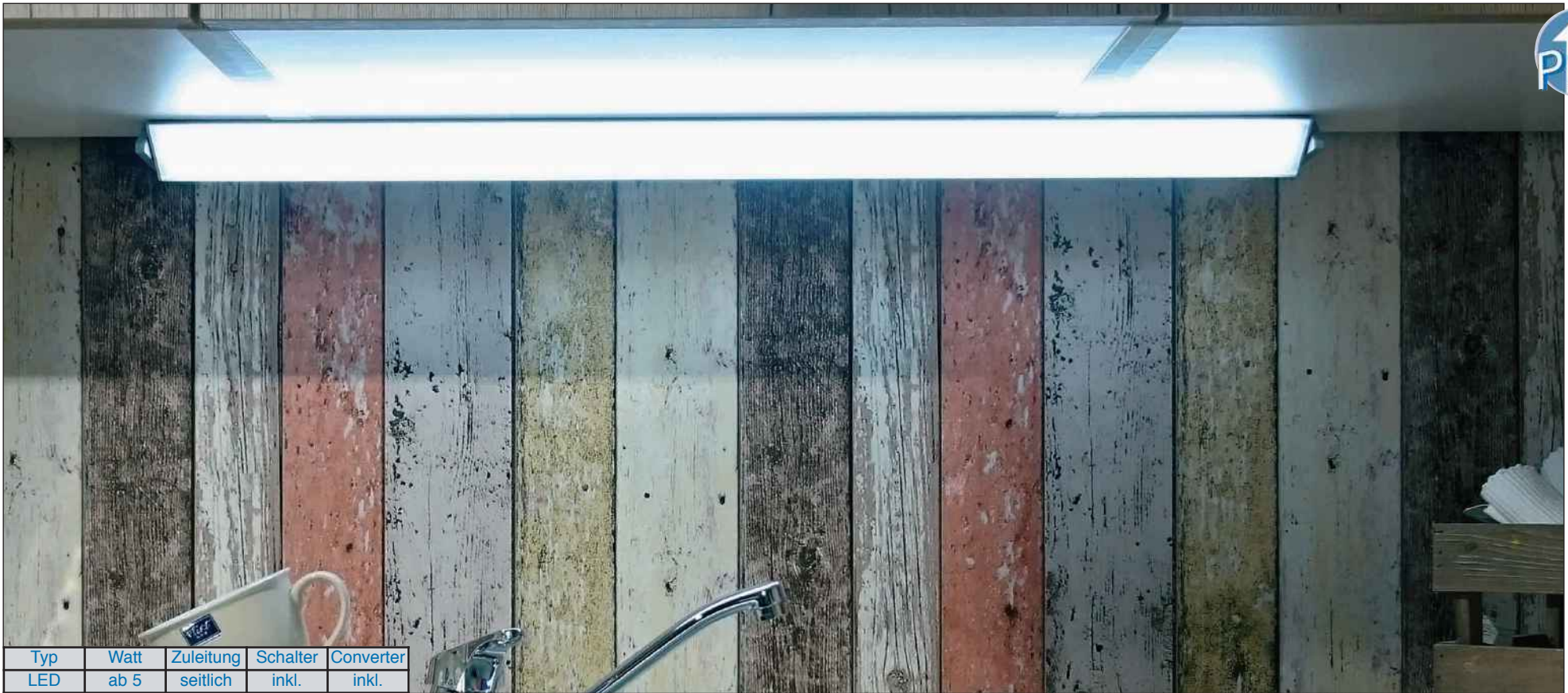

Typ	Watt	Zuleitung	Schalter	Converter
LED	ab 5	seitlich	inkl.	inkl.

Schwenk-LED Flächenlicht

Leuchte in hoher Qualität mit Einzelschalter und schwenkbar um die persönliche optimale Einstellung zu finden. Jederzeit neu einstellbar. Montage nach oben oder nach hinten. Flächiges Licht ohne Lichtpunkte. Fest eingearbeitete Streuscheibe ohne sichtbare Klammern usw. Deshalb hochwertiges Design. Jede Leuchte mit 1,5m Zuleitung als separates Anschlusskabel im Lieferumfang. Mattierte Lichtabdeckung. Converter eingebaut, Direktanschluss an 230 V, Eurostecker.



Besonders hochwertige Ausführung ohne sichtbare Lichtpunkte und ohne Blechklammern für die Scheibe.

Streuscheibe ins Gehäuse integriert.

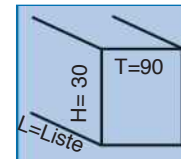

Ausführung	Bestellnr.	Euro
Länge 350mm, 5 Watt	32670	59,00
Länge 580mm, 9 Watt	32671	79,00
Länge 910mm, 14 Watt	32672	99,00
Länge 1200mm, 20 Watt	32669	129,00



Typ	Watt	Zuleitung	Schalter	Converter
Neon	ab 8	seitlich	inkl.	eingebaut

Original-Schwenkleuchte -die bewährte Qualität der deutschen Marke mit **Kabelzuführung hinten** und somit ausserhalb des Sichtbereiches. Aus Guss mit Schwenkhebel, Einzelschalter und 2m Zuleitung inkl. Stecker. Schwenkbereich 45° mit Dekorglasscheibe für angenehme Lichtstreuung. Edelstahlgehäuse mit Stromzuführung unsichtbar von hinten. Seitliche Backen aus Metallguss, Edelstahloptik. Mit mattierter Echtglas-Scheibe und

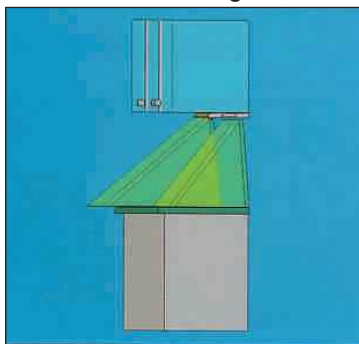

Hebel zur problemlosen Einstellung des Leuchtwinkels ohne Kontakt zu wärmeführenden Teilen. Höhe 32, Tiefe 86mm. Lichtfarbe coolweiss. Leuchtmittel T5. Befestigung nach oben. Kabelauslass hinten rechts, ca. 6,5cm vom Rand. Lieferung mit montierter Zuleitung

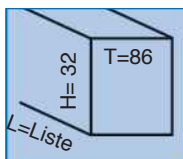

Ausführung	Bestellnr.	Euro
Edelstahl, 8 Watt, 358mm lang	32934	99,50
Edelstahl, 13 Watt, 583mm lang	32931	115,00
Edelstahl, 21 Watt, 918mm lang	32932	169,00

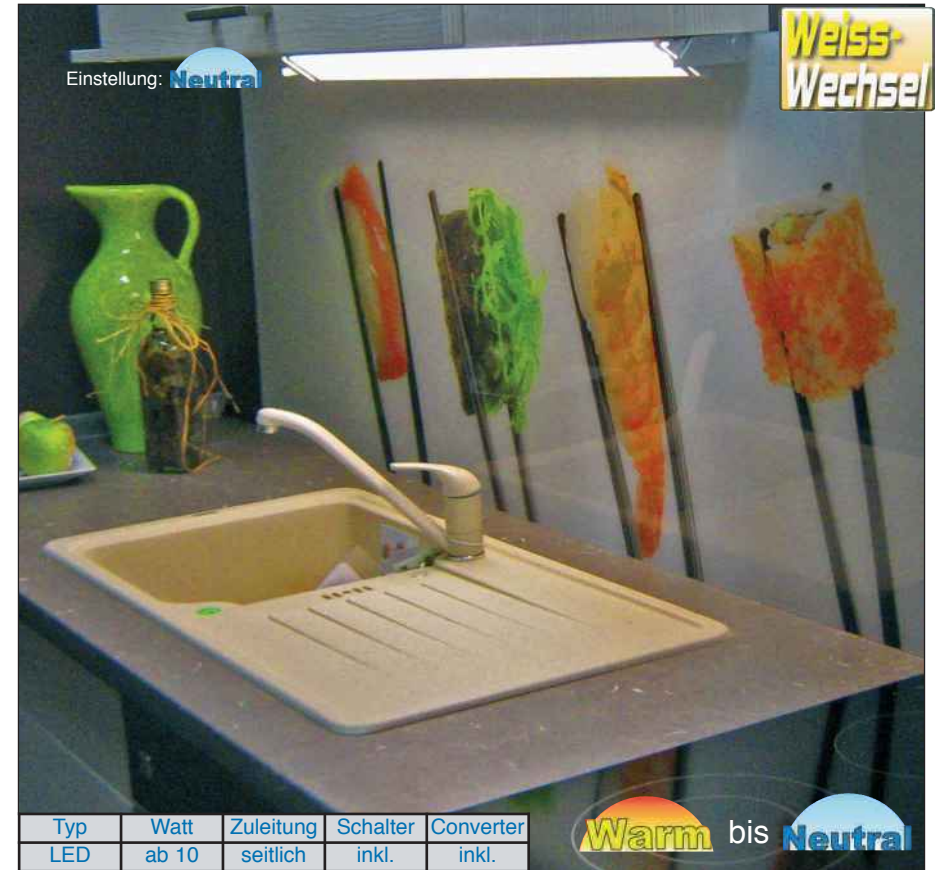

Typ	Watt	Zuleitung	Schalter	Converter
LED	ab 10	seitlich	inkl.	inkl.

Warm bis Neutral

Schwenkleuchte LED mit Farbwechsel-Technologie !

zum Direktanschluss an 230V durch eingebauten Converter. 1,8m Zuleitung mit Eurostecker tritt seitlich ins Gehäuse. Mit Wippschalter inklusive Farbwechselfunktion warm / neutral.



Über den Schalter steuern Sie die Lichtfarbe:
 1x wippen: Warm
 2x wippen: Neutral

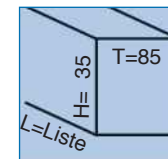

Ausführung	Bestellnr.	Euro
LX:560 neutral		
LX:490 Warm		
Länge 575mm, 10 Watt	32673	95,00
Länge 913mm, 15 Watt	32674	109,00

Leuchten
 Elektro
 Abfallsyst.
 Ausstattung
 Nische/Säule
 Lüftung
 Möbel/Shop
 Armaturen
 Spülen
 Installation
 Display/AGB

Schwenkleuchte kompakt



Surf -die LED mit flexiblem Strahlwinkel.

Wie ein Surfer beweglich über die Wellen gleitet, so beweglich lässt sich das Strahlergehäuse in der "Surf" auf die individuellen Ausleuchtungsbedürfnisse in der Küche einstellen.

Das Produkt: Das moderne LED-Leuchtmittel in der "Surf" ist beweglich gelagert und lässt sich auf einer Achse bewegen. Dadurch wird eine beliebige Verstellung des Licht-Abstrahlwinkels im Schwenkbereich möglich. Ein weit zur oder über die Arbeitsplattenkante eingestellter Leuchtwinkel ist zwar während der Küchenarbeit vorteilhaft, kann aber die nach dem Kochen an einem Essplatz sitzenden Personen blenden. Deshalb lässt sich das Leuchtmittel in der "Surf" so einstellen und bewegen, dass jederzeit der Abstrahlwinkel verändert werden kann. Dies trägt auch dazu bei, unterschiedlich grossen Personen bei der Küchenarbeit immer die individuell richtige Ausleuchtung der Arbeitsfläche zu ermöglichen. Besonders kleinere Menschen werden dies zu schätzen wissen.

Ausgestattet mit leistungsstarker 3-Watt-LED in Warmlicht. Eine Leuchte im Set hat den zentralen **Masterschalter**, an welchem alle Leuchten ein- oder ausgeschaltet werden.

Die Planung und Montage...

... ist denkbar einfach, da die Leuchtengehäuse so ausgelegt sind, dass sie mit dem hinteren Ende nah an den hinteren Schrankbereich gesetzt werden und so das 2m lange Kabel leicht nach oben zum Converter geführt werden kann. An den Schrank geschraubt wird das eigentliche Leuchtenmodul mit der Schwenkachse. Die Gehäuseverkleidung in Edeldstahloptik wird dann einfach aufgeclipst.



Typ	Watt	Zuleitung	Schalter	Converter
LED	3	hinten	inkl.	inkl.

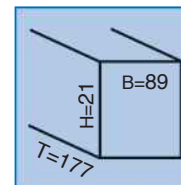

Ausführung	Bestellnr.	Euro
Set 2er mit Converter	30542	119,00
Set 3er mit Converter	30543	149,00
Set 5er mit Converter	30545	199,00



Typ	Watt	Zuleitung	Schalter	Converter
LED	ab 3	seitlich	inkl.	zusätzlich

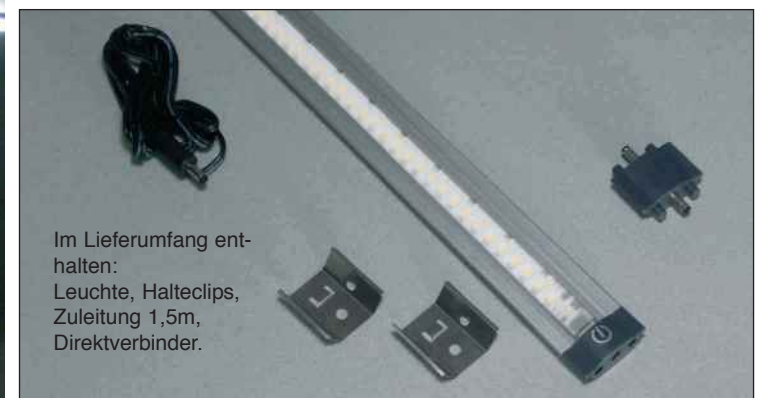

Im Lieferumfang enthalten:
Leuchte, Halteclips,
Zuleitung 1,5m,
Direktverbinder.

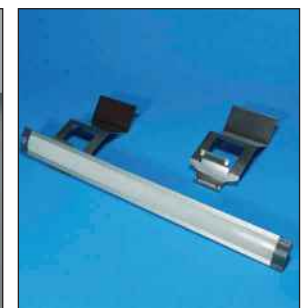

Mit dem optional erhältlichen Montageclip können Sie Champ direkt in die Nische unter den hinteren Schrankschlitz planen. Die Leuchte sitzt dann ganz hinten an der Wand, teilweise versenkt und nutzt als interessante Planungsvariante diesen Bereich. Ähnlich Speed S. 80.

LED-Champ -die durchgangsverdrahteten LED-Leuchten -auch mit Einzelschalter

Diese Lampenserie macht es möglich, nur ausgesuchte Leuchten in einem Lichtband einzuschalten, oder über einen separaten Schalter (Seite 110) ein komplettes, zentral geschaltetes Lichtband (nur mit Leuchte ohne Schalter möglich). Jede Schalterleuchte verfügt über einen eigenen Sensorschalter, welcher nur die betreffende Leuchte steuert. So kann energiesparend die Beleuchtung nur einzelner Leuchten eingesetzt werden. Ein weiterer Vorteil ist die schräge oder horizontale Einbaumöglichkeit. Durch die mitgelieferten Halterungen ist beides möglich. Ein LED-Champ-Lichtband ist leicht geplant: Beachten Sie, dass bis 20 Watt an einen Converter anschliessbar sind. Stellen Sie einfach die gewünschte Anzahl der Leuchten zusammen und koppeln Sie diese direkt oder mittels Zwischenkabel. Einspeisung seitlich.

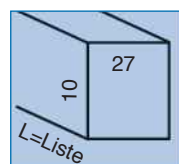

Ausführung	Bestellnr.	Euro
Champ mit Schalter 30cm/ 3W	30586	39,50
Champ mit Schalter 50cm/ 5W	30588	69,50
Champ ohne Schalter 50cm/ 5W	30600	64,50
Converter bis 20Watt	30587	46,00
Montageclip (2 pro Leuchte planen)	30601	9,00



Leuchten
Elektro
Abfallsyst.
Ausstattung
Nische/Säule
Lüftung
Möbel/Shop
Armaturen
Spülen
Installation
Display/AGB

Dekor und Funktion dimmbar

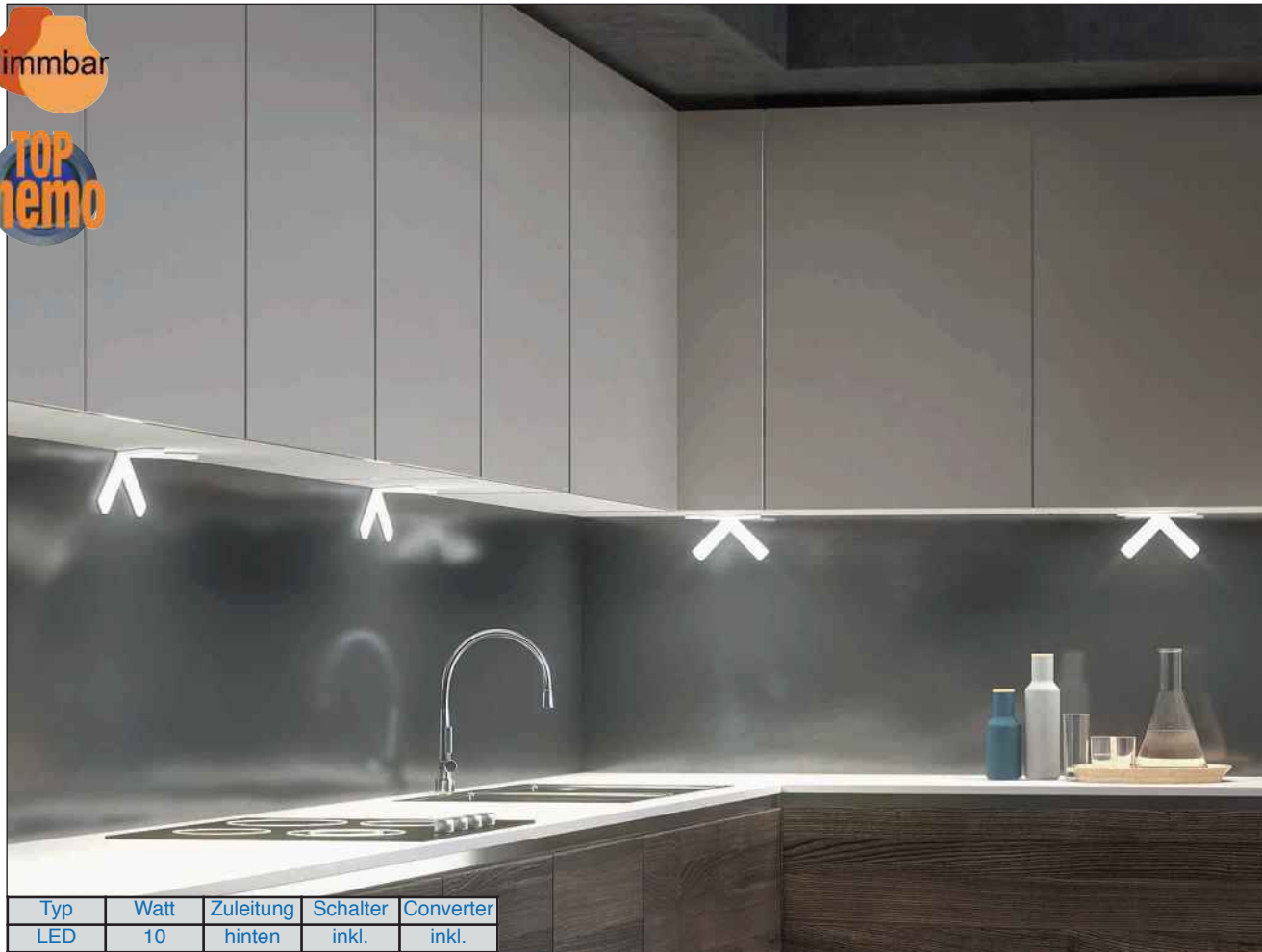

Typ	Watt	Zuleitung	Schalter	Converter
LED	10	hinten	inkl.	inkl.

StixLED -Design pur.

Neue Lichtideen gestalten Räume -und dazu gehört auch die Küche.

Mit den dimmbaren Leuchten in ausgefallener Form haben Sie unter dem Schrank ihr funktionales Licht zur Arbeitsfläche und die Lichtquelle zieht sich in die Nischenwand für weitere dekorative und funktionale Beleuchtung. Das Edelstahlgehäuse im hinteren Leuchtenbereich rundet die Wertigkeit ab.

Starke 10 Watt sorgen für beste Ausleuchtung und können nach Belieben gedimmt werden. So findet jeder seine individuelle Einstellung.

Jede Leuchte mit 2m Zuleitung und Montagematerial. Steuerung über Masterleuchte mit Sensor.

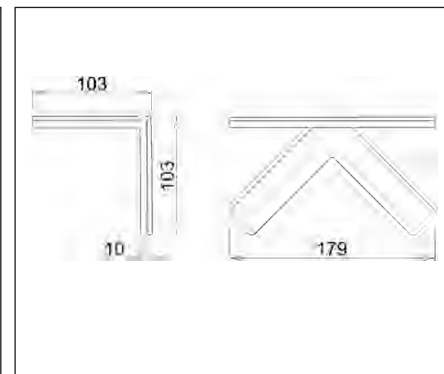

LX: 600



Neutral

Ausführung	Bestellnr.	Euro
Set 3er Edelstahl/weiss	33027	299,00
Set 5er Edelstahl/weiss	33029	449,00
Sekundärverlängerung 1,5m	33032	9,90

Dekor und Funktion dimmbar



dimmbar
TOP
memo

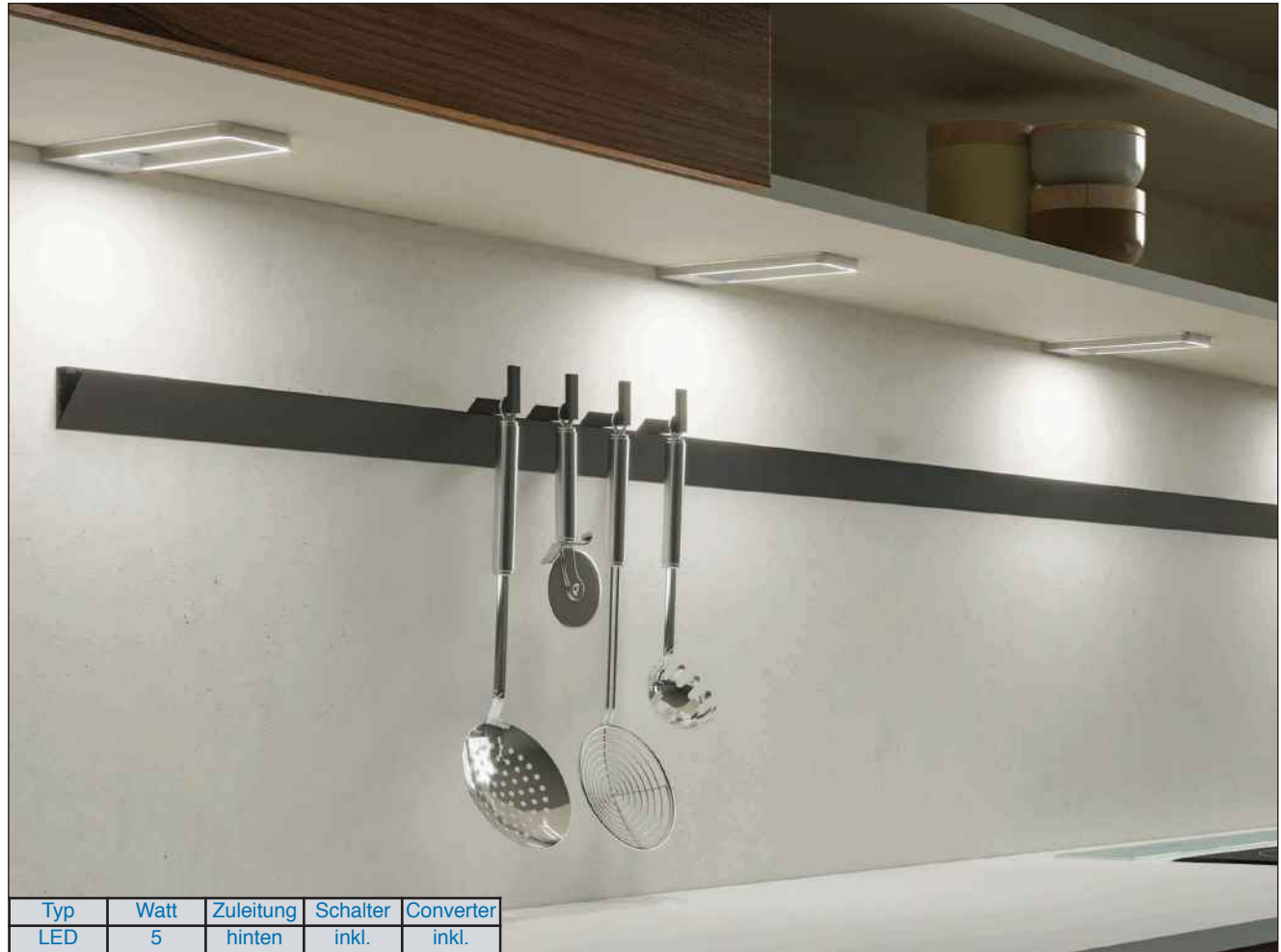

Typ	Watt	Zuleitung	Schalter	Converter
LED	5	hinten	inkl.	inkl.

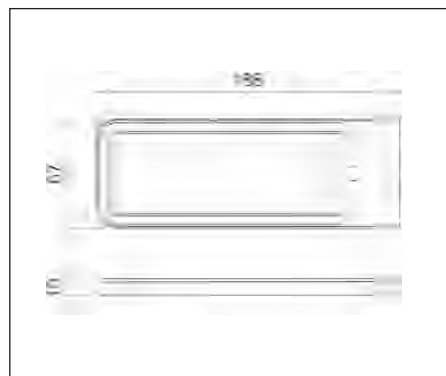

LX: 300

Neutral



LineoLED -Licht gestaltet Design.

Eine neuartige Technik mit flexiblen Komponenten ermöglicht anderes Denken in der Leuchtengestaltung.

So bringen offene Lichtelemente mit viel Transparenz über einen Diffusor im Leuchtrahmen angenehmes Arbeitslicht in die Küche.

Im Rahmen liegt das umlaufende Leuchtmittel um einen völlig geöffneten zentralen Lampenbereich.

Ein Sensor in der Masterleuchte steuert das Leuchtenset und neben der Schaltung ein/aus wird auch die Dimmung daran eingestellt.

Stahlgehäuse mit 5-Watt LED und 2m Zuleitung zu jeder Leuchte.

Ausführung	Bestellnr.	Euro
Set 3er Edelstahl	33033	199,00
Set 5er Edelstahl	33034	319,00
Sekundärverlängerung 1,5m	33032	9,90

dimmbar



TOP
memo

Neutral

Typ	Watt	Zuleitung	Schalter	Converter
LED	3,5	hinten	sh. Text	inkl.

Cojo und SensoCojo dimmbar - superflache Vollmetall-Leuchten.

Massives Vollmetall mit in die Metallplatte eingefräster Technik ermöglicht diese besonders flache Bauform der Leuchte in Verbindung mit optimierter Wärmeableitung. Gleichzeitig leuchtet die Cojo Ihre Arbeitsfläche bestens aus, denn die 3,5W-LED sitzt vorn und knapp unter der Streuscheibe des Gehäuses, wodurch ein sehr weiter Lichtkegel erzielt wird. Gerade für Küchen mit Dekor-Nischenverkleidungen eignet sich die Leuchte wegen der superflachen Bauform ganz besonders.

Cojo gibt es in unterschiedlichen Ausführungen.

Entweder für geschaltete Steckdosen, Fernbedienungen bzw. ein Schaltsystem nach Wahl (Seite 110) oder mit in einer Leuchte integriertem Masterschalter, der alle Leuchten des Set's steuert. Diese Sensor-Steuerung schaltet die Lampe nicht nur ein oder aus, sondern an ihr können Sie das Licht auch dimmen.

Ausserdem macht die Top-Memory-Ausstattung das Sensor-Produkt auch für geschaltete Steckdosen sehr interessant.

Lieferung mit je 1,8m Zuleitung und Converter im montagefertigen Set.

Mit Sensor in Masterlampe, dimmbar:

Ausführung	Bestellnr.	Euro
SensoCojo Set 2er	30645	199,00
SensoCojo Set 3er	30646	245,00
SensoCojo Set 4er	30647	285,00
Sekundärverlängerung 1,5m	31157	9,90

Für separaten Schalter:

Ausführung	Bestellnr.	Euro
Set 2er für separaten Schalter	31567	149,00
Set 3er für separaten Schalter	31568	189,00
Set 4er für separaten Schalter	31569	219,00
Set 5er für separaten Schalter	31570	249,00
Sekundär-Verlängerung 1,5m	31157	9,90

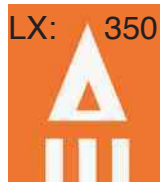
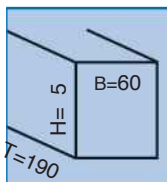



Typ	Watt	Zuleitung	Schalter	Converter
LED	3,5	hinten	inkl.	inkl.

SlimColor LED superflach

Vollmetall und erstklassige Technik geben dieser Leuchte ihre besondere Wertigkeit.

Darüber hinaus ist das harmonische Design der gesofteten Ecken in Verbindung mit dem teilweise abgedeckten, blendfreien Leuchtfenster eine Besonderheit.

Die Oberflächen **Edelstahl**
Schwarz
Kupfer

lassen das Produkt in jeder modernen Küche zur Abrundung des Gesamtdesigns beitragen und Sie setzen damit planerische Akzente.

Hochwertige Ausstattung mit 3,5-Watt-LED und dimmbar über in die Masterleuchte integrierten Zentralschalter (Sensor für ein/aus/dimmen).

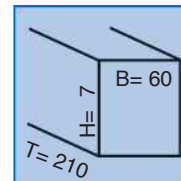

Ausführung	Bestellnr.	Euro
Set 3er Edelstahl	30828	199,00
Set 5er Edelstahl	30830	279,00
Sekundärverlängerung 1,5m	31157	9,90

Ausführung	Bestellnr.	Euro
Set 3er schwarz	30832	239,00
Set 5er schwarz	30834	319,00
Sekundärverlängerung 1,5m	31157	9,90

Ausführung	Bestellnr.	Euro
Set 3er Kupfer	30836	249,00
Set 5er Kupfer	30838	329,00
Sekundärverlängerung 1,5m	31157	9,90



Typ	Watt	Zuleitung	Schalter	Converter
LED	5	hinten	inkl.	inkl.



DotLED -Design für Harmonie mit Memory-Sensor !

Für gute Ausleuchtung der Arbeitsflächen und gelungene Design- Akzente !

Die ausgesprochen flache Form mit hochwertigem schwarzem Polyglas in einem Edelstahlgehäuse stellt eine harmonische Verbindung zwischen z.B. Kochfeld und Leuchten her. Die starke 5-Watt-LED bietet neben hoher Helligkeit auch einen breiten Streuwinkel (Lichtkegel bei 60cm schon 1,5m). So reichen weniger Leuchten für grössere Flächen. Eine der Leuchten des Sets ist mit einem Sensorschalter ausgestattet, welcher das gesamte Set steuert. Die neue **Memory-Sensor-Technologie** ermöglicht den Einsatz z.B. auch bei geschalteten Steckdosen. Der Sensor "merkt" sich, ob die Leuchte eingeschaltet war und er speichert sogar die zum Abschaltzeitpunkt der Schaltsteckdose eingestellte Dimmstufe.

Die Montage ist denkbar einfach: Ein Profil wird an den Schrankboden geschraubt und die Leuchte eingeschoben.

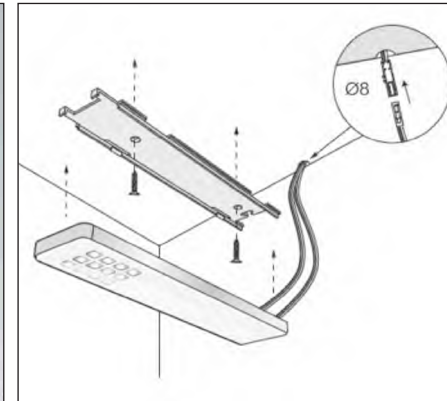

LX: 635

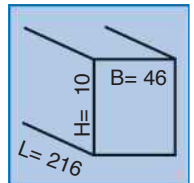

Ausführung	Bestellnr.	Euro
Set 2er Edelstahl/schwarz	30769	189,00
Set 3er Edelstahl/schwarz	30770	239,00
Set 4er Edelstahl/schwarz	30771	299,00
Sekundärverlängerung 1,5m	30720	9,90



Typ	Watt	Zuleitung	Schalter	Converter
LED	6	hinten	inkl.	inkl.

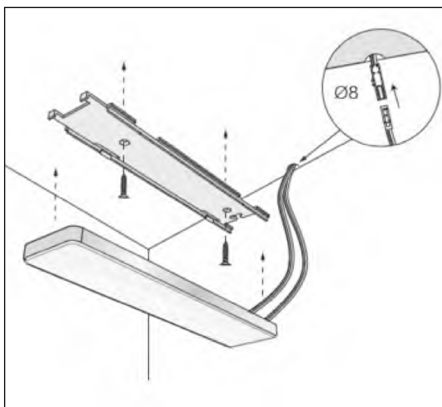
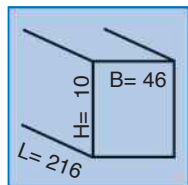

ScreenLED -Eleganz pur -mit Memory-Sensor !

Diese Leuchte passt zu jeder Planung. Das elegante, neutrale Design in Kombination von Edelstahl mit eingelegter milchiger Polyglas-Scheibe wird gleichzeitig genutzt, um eine optimale Lichtstreuung und Lichtintensität zu erzeugen.

Die starke 6-Watt-LED bietet neben sehr guter Lichtstärke auch einen breiten Streuwinkel (Lichtkegel bei 50cm schon 1,8m). So reichen weniger Leuchten für grössere Flächen. Eine der Leuchten des Sets ist mit einem Sensorschalter ausgestattet, welcher das gesamte Set steuert. Die neue **Memory-Sensor-Technologie** ermöglicht den Einsatz z.B. auch bei geschalteten Steckdosen. Der Sensor "merkt" sich, ob die Leuchte eingeschaltet war und er speichert sogar die zum Abschaltzeitpunkt der Schaltsteckdose eingestellte Dimmstufe.

Die Montage ist denkbar einfach: Ein Profil wird an den Schrankboden geschraubt und die Leuchte eingeschoben.

Ausführung	Bestellnr.	Euro
Set 2er Edelstahl/weiss	30766	199,00
Set 3er Edelstahl/weiss	30767	269,00
Set 4er Edelstahl/weiss	30768	349,00
Sekundärverlängerung 1,5m	30720	9,90



Typ	Watt	Zuleitung	Schalter	Converter
LED	6	hinten	inkl.	inkl.



Das elegante, neutrale Design in Kombination von Edelstahl mit eingelegter weisser Polyglas-Scheibe wird gleichzeitig genutzt, um eine optimale Lichtstreuung und Lichtintensität zu erzeugen.

Die starke 6-Watt-LED bietet neben sehr guter Lichtstärke auch einen breiten Streuwinkel. So reichen weniger Leuchten für grössere Flächen. Eine der Leuchten des Sets ist mit einem Sensorschalter ausgestattet, welcher das gesamte Set steuert. Die neue **Memory-Sensor-Technologie** ermöglicht den Einsatz z.B. auch bei geschalteten Steckdosen. Der Sensor "merkt" sich, ob die Leuchte eingeschaltet war und er speichert sogar die zum Abschaltzeitpunkt der Schaltsteckdose eingestellte Lichtfarbe. Wird dann am Lichtschalter wieder eingeschaltet, springen die Leuchten an, ohne zusätzliche Schaltung am Sensor.

Die Montage ist denkbar einfach: Ein Profil wird an den Schrankboden geschraubt und die Leuchte eingeschoben.

Color-Screen LED -mit Memory-Sensor !
Wählen Sie Ihre Lichtfarbe von Warmlicht bis Daylight. Die eingestellte Lichtfarbe wird abgespeichert -sogar bei geschalteten Steckdosen !

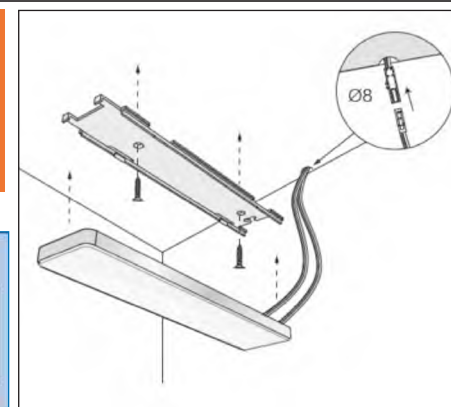
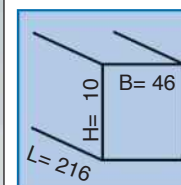

Ausführung	Bestellnr.	Euro
Set 2er Edelstahl/weiss	30721	239,00
Set 3er Edelstahl/weiss	30722	299,00
Set 4er Edelstahl/weiss	30723	379,00
Sekundärverlängerung 1,5m	30720	9,90

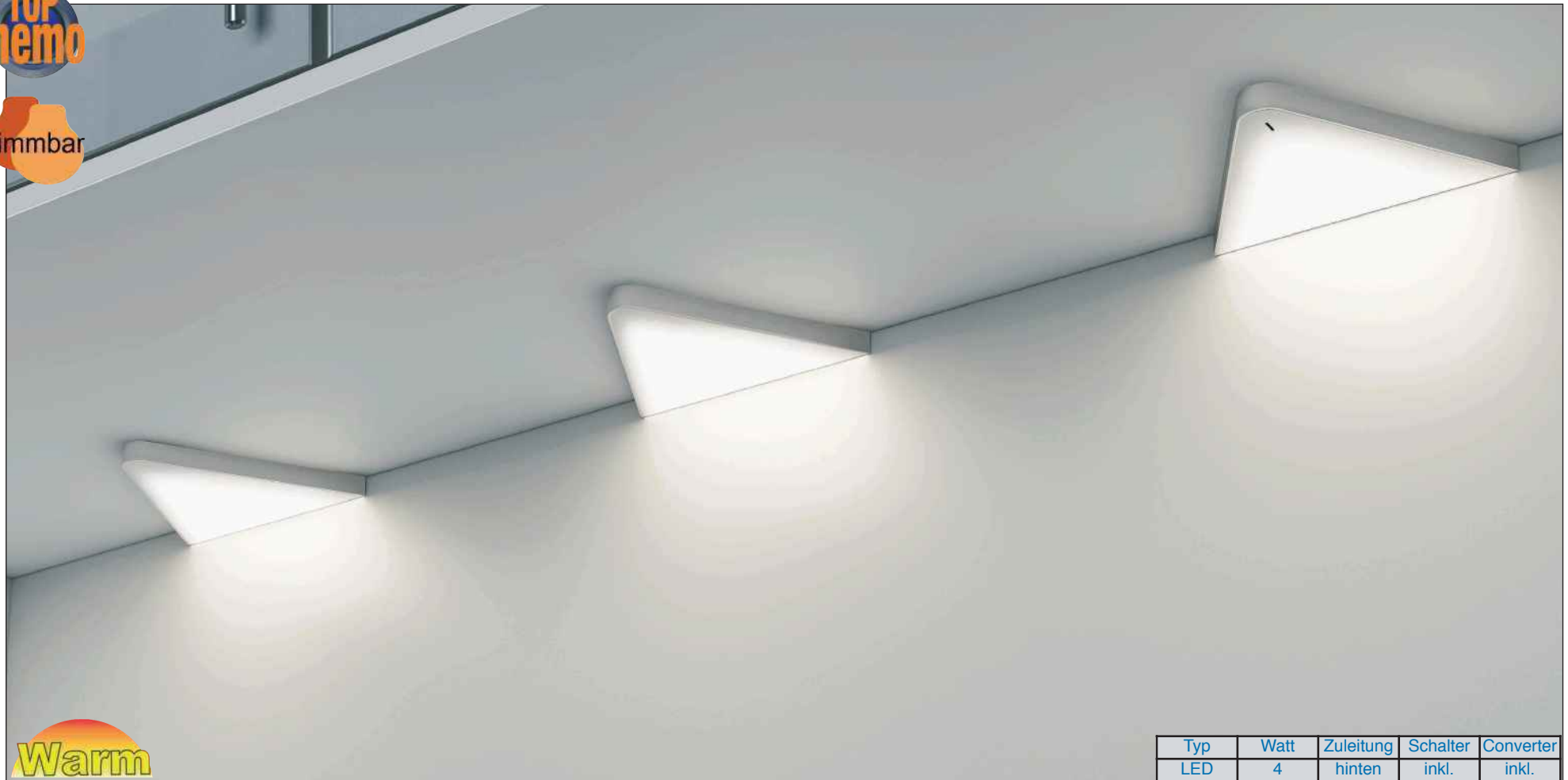

Warm

Typ	Watt	Zuleitung	Schalter	Converter
LED	4	hinten	inkl.	inkl.

LX: 380

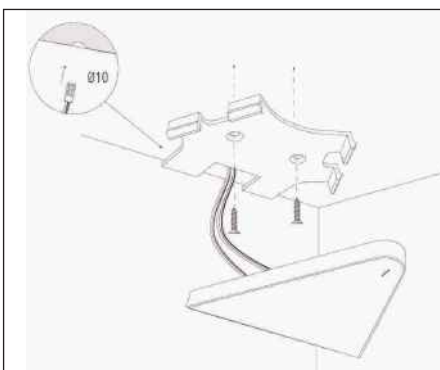
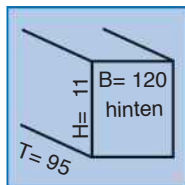

Miniflach-Dreieck LED
 Die Dreiecksleuchte neu erfunden: das ist unsere hochwertige Miniflach-Version. Nicht vergleichbar mit herkömmlichen Dreiecken, durch flaches, gerades Gehäuse mit scheinbar linearer Abstrahlung aber dennoch weitem Abstrahlwinkel und 5 Watt für optimierte Ausleuchtung der Arbeitsflächen. Komfortables Lichtsystem, das nicht nur gut aussieht, sondern auch technische Vorteile bietet (wie hier: Dimmbarkeit und Memo-Sensor) und trotz der bekannten Grundform neue Design- Aspekte bietet. Diese kompakten Mini-Leuchten mit Polyglas in einem Edelstahlgehäuse werden Sie planerisch und in ihrer Leistung überzeugen. Die starke 4-Watt-LED mit breitem Streuwinkel ermöglicht weniger Leuchten für grössere Flächen. Eine der Leuchten des Sets ist mit einem Sensorschalter ausgestattet, welcher das gesamte Set steuert. Einfache Montage: Befestigungsprofil an den Schrankboden schrauben und Leuchte einschieben.

Ausführung	Bestellnr.	Euro
Set 2er Edelstahl	30782	139,00
Set 3er Edelstahl	30783	189,00
Set 4er Edelstahl	30784	239,00
Set 5er Edelstahl	30785	289,00
Sekundärverlängerung 1,5m	30720	9,90



Typ	Watt	Zuleitung	Schalter	Converter
LED	3,5	hinten	inkl.	inkl.

LED Lichtbox Edelstahl Masterschalter

Designleuchte in klassischer Formensprache und universell einsetzbar bei jedem Küchen-Stil. Mit 3,5-Watt LED ausgestattet. Versorgt die Arbeitsfläche mit angenehm warmen, starkem Licht, hat einen weiten Leuchtwinkel und spart gleichzeitig Energie. Wir bieten anschlussfertige Sets, bei denen bereits eine Leuchte über einen zentralen Schalter verfügt, an dem alle Leuchten des Sets geschaltet werden können.

Zuleitung je 2m. **Leuchtenbefestigung mit Metallfeder.**

Die Warmlicht-Version hat den Masterschalter seitlich an einer Leuchte.



Ausführung	Bestellnr.	Euro
Set 2er Warmlicht	30570	139,00
Set 3er Warmlicht	30571	179,00
Set 4er Warmlicht	30572	239,00
Sekundär-Verlängerung 2m	31196	9,90

Ausführung	Bestellnr.	Euro
Grundset 3er Farbwechsel	30539	199,00
Erweiterungsleuchte (max. 5er)	30537	59,00
Sekundärverlängerung 2m	31196	9,90

Bei der Farbwechsel-Version sitzt der Schalter als Leuchtpunkt auf der Leuchten-Unterseite und die Lichtfarbe warm oder neutral wird durch mehrfaches Drücken des Schalters eingestellt.

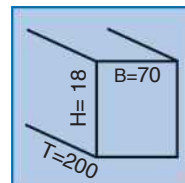

Farbwechsel-Version
Schalter für ein/aus/Farbwechsel

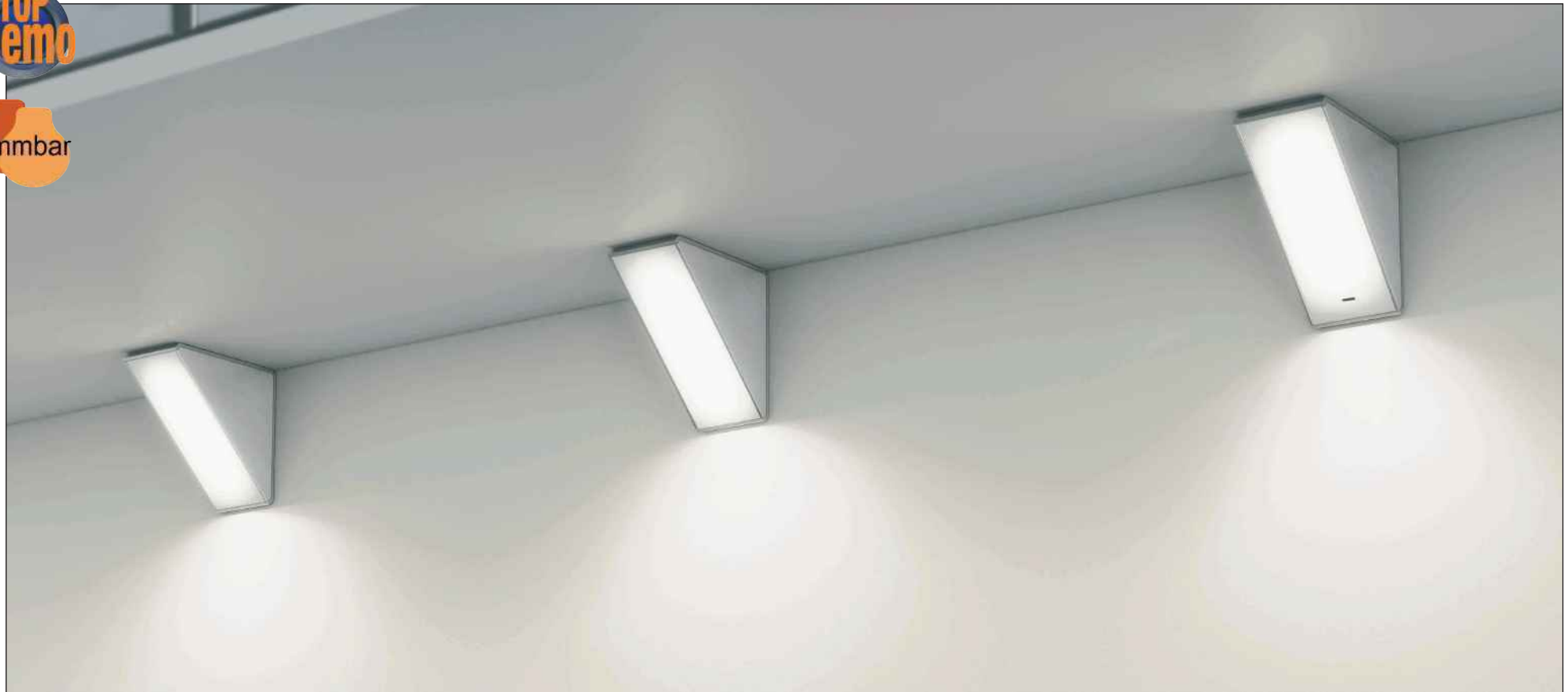

Typ	Watt	Zuleitung	Schalter	Converter
LED	5	hinten	inkl.	inkl.

MiniKeil LED

Unsere Leuchten sorgen für gute Ausleuchtung der Arbeitsflächen. Gleichzeitig legen wir aber auch grossen Wert darauf, dass die von Ihnen geplanten Lichtsysteme in den Küchen gut aussehen technische Vorteile bieten (wie hier: Dimmbarkeit und Memo-Sensor) und Design- Aspekte nicht zu kurz kommen. Diese kompakten Minikeil-Leuchten mit Polyglas in einem Edelstahlgehäuse werden Sie planerisch und in ihrer Leistung überzeugen. Eine der Leuchten des Sets ist mit einem Sensorschalter ausgestattet, welcher das gesamte Set steuert. Auch die Montage ist denkbar einfach: Ein Profil wird an den Schrankboden geschraubt und in dieses schiebt man die Leuchte ein. Hervorragende Leuchtkraft, 5W.

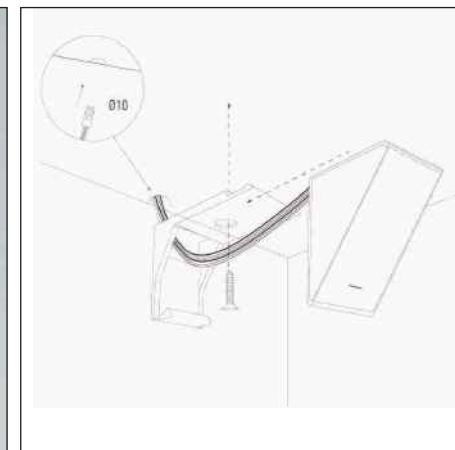

Neutral

LX: 590

H= 68 B= 35
T= 65

Ausführung	Bestellnr.	Euro
Set 2er Edelstahl	30772	109,00
Set 3er Edelstahl	30773	139,00
Set 4er Edelstahl	30774	179,00
Set 5er Edelstahl	30775	209,00
Sekundärverlängerung 1,5m	30720	9,90

Leuchten
Elektro
Abfallsyst.
Ausstattung
Nische/Säule
Lüftung
Möbel/Shop
Armaturen
Spülen
Installation
Display/AGB

TOP
memo

dimmbar



Typ	Watt	Zuleitung	Schalter	Converter
LED	4	hinten	inkl.	inkl.



CompactMetall LED : Hochwertiges Metallgehäuse in den aktuellen Oberflächen **Edelstahl und schwarz** -jeweils im Bürst-Effekt und Touchfree-Beschichtung.

Diese Leuchtenserie besteht nicht nur durch ihr superflaches Design, sondern auch durch die hervorragende Leuchtkraft und die hochwertige Verarbeitung, welche insbesondere durch das Metall-Gehäuse hervorgehoben wird. Ohne sichtbare Schrauben trotz des superflachen Designs.

Dimmbare Leuchten mit Top-Memory-Sensor an der Masterlampe, welche alle Setleuchten zentral steuert.

Die starke 4Watt-LED sorgt für beste Ausleuchtung der Arbeitsfläche und blendfreies Licht.

Schnelle Montage durch beiliegende Schablone und Schrauben.

Auch im Grundset bestehend aus Schaltleuchte und Converter bis 5 Lampen lieferbar.

Dieses können Sie beliebig mit zusätzlichen Einzelleuchten erweitern.

Ausführung	Bestellnr.	Euro
Set 2er Edelstahloptik	32506	149,00
Set 3er Edelstahloptik	32507	189,00
Set 4er Edelstahloptik	32508	239,00
Set 5er Edelstahloptik	32509	279,00
Erweiterbares Set 1er Edelstahloptik	33346	129,00
Erweiterungsleuchte Edelstahloptik	33347	39,00
Sekundärverlängerung 1,5m	31157	9,90



Ausführung	Bestellnr.	Euro
Set 2er schwarz	32510	159,00
Set 3er schwarz	32511	199,00
Set 4er schwarz	32512	249,00
Set 5er schwarz	32513	285,00
Sekundärverlängerung 1,5m	31157	9,90

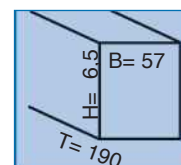



Typ	Watt	Zuleitung	Schalter	Converter
LED	3	hinten	inkl.	inkl.

ColoDimmLED

Attraktive Technik in modernem Flachdesign.

Nur 6mm hoch und mit berührungslosem Sensor in der Masterlampe. Dieser schaltet die Leuchten ein und aus -aber an ihm kann auch gleichzeitig gedimmt werden und man kann die Lichtfarbe damit ändern.

Der eingebaute Schalter an der Masterleuchte steuert somit das Set mit vielen technischen Möglichkeiten. Die Lichtfarbe ist in zwei Schaltschritten einstellbar, die Dimmstufe in einem Schritt (1. ein/aus - 2. dimmen - 3. Lichtfarbe).

Großes Lichtfenster bei flacher Bauweise. Aluminium in Edelstahloptik, gebürstet. Zuleitungen 2m.

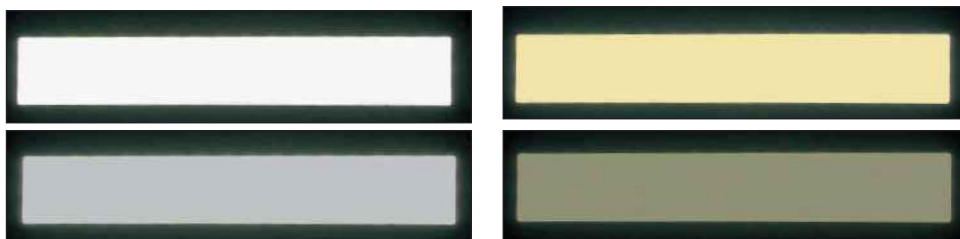
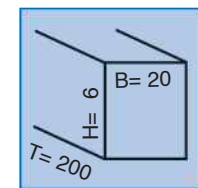

Ausführung	Bestellnr.	Euro
Set 2er Edelstahl	33335	179,00
Set 3er Edelstahl	33339	199,00
Set 4er Edelstahl	33334	249,00



LongSteel/ LED Metall-Leuchte.

Das hochwertige Metallgehäuse in Optik **Edelstahl** gebürstet verleiht diesem Leuchtenmodell besondere Wertigkeit. Durch die **verlängerte Bauform** von 250mm sitzt das Lichtfenster fast mittig über der Arbeitsplatte und leuchtet diese noch besser sowie blendfrei aus.

Die kompakte Bauform mit geringer Breite und Höhe trägt zur besonderen Eleganz des Leuchtensets bei. Ein unauffällig montierter Schalter seitlich an der Masterleuchte und die mattierte Streuscheibe rundet das gelungene Design ab.

Trotz der schlanken Form sorgt eine 3 Watt-LED für gute Ausleuchtung der Arbeitsfläche.

Einfache Montage durch Aufschiebesystem und dadurch **unsichtbare Verschraubung**.



Typ	Watt	Zuleitung	Schalter	Converter
LED	3	hinten	inkl.	inkl.

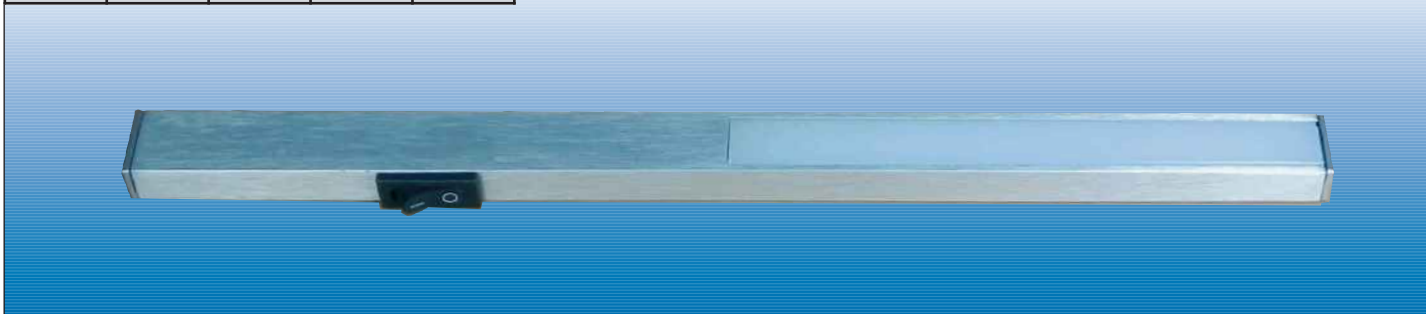

Original-Grösse:
17 x 10mm

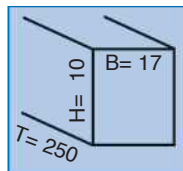

Ausführung	Bestellnr.	Euro
Set 2er Edelstahl	30842	124,50
Set 3er Edelstahl	30843	139,00
Set 4er Edelstahl	30844	169,00
Set 5er Edelstahl	30845	189,00
Sekundärverlängerung 1,5m	31157	9,90



Neutral

© istock.com/Serghei Starus

Typ	Watt	Zuleitung	Schalter	Converter
LED	5	hinten	inkl.	inkl.

LX: 210

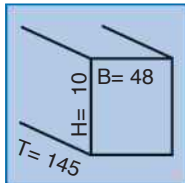

Großflächen-Minileuchte AshLED

Gehäuse in Edelstahloptik mit großflächigem Lichtfenster.

Dieses Lichtfenster dominiert dieses Design und Licht wird flächig, ohne sichtbare Lichtpunkte, abgegeben.

Leuchtenserie mit einer Masterleuchte, deren großflächiger Sensorschalter alle Setlampen steuert.

Geschrägte Frontseite für harmonisches, unauffälliges Design.

Ohne sichtbare Schrauben.

Die zuverlässige 5Watt-LED sorgt für gute Ausleuchtung der Arbeitsfläche und blendfreies Licht.

Zuleitung an der Leuchte jeweils 1,8m.

Ausführung	Bestellnr.	Euro
Set 2er Edelstahloptik	33342	159,00
Set 3er Edelstahloptik	33343	199,00
Set 4er Edelstahloptik	33344	249,00
Set 5er Edelstahloptik	33345	289,00
Erweiterbares Set 1er Edelstahloptik	33348	139,00
Erweiterungsleuchte Edelstahloptik	33341	39,00
Sekundärverlängerung 1,5m	31157	9,90

Einfache Montage: Gehäuse am vorderen und hinteren Leuchtenbereich öffnen, anschrauben, Abdeckungen wieder aufclipsen: fertig !

Alternative zu Einfräseleuchten

super flach



Typ	Watt	Zuleitung	Schalter	Converter
LED	6	hinten	S. 110	zusätzlich



Hickory Unterbodenleuchte superflach

In Schrankböden eingefräste Leuchten sind chic.

Unsere Alternativen dazu bieten wesentliche Vorteile wie beispielsweise optimierte Lichtabstrahlung und starke Lichtleistung. Ausserdem sind diese Leuchten wirtschaftlich, in der Anschaffung günstig sowie einfach und schnell zu montieren.

Ein weiterer Vorteil liegt in der Zugänglichkeit im Servicefall.

Schränke abbauen und zerlegen ist hier nicht erforderlich, da die Leuchten einfach untergeschraubt sind und leicht demontiert oder ausgetauscht werden können.

Mit nur 5mm Höhe ermöglicht Ihnen dieses Produkt Planungen, die mit Leuchtböden vergleichbar sind.

Das nach hinten abgehende Kabel (1,5m) wird einfach durch den Hohlraum hinter einem Schrank zum Converter geführt.



Das Modell Hickory leuchtet vergleichbar stark wie eine vollflächig in den Boden integrierte Leuchte. Es wird lediglich unter den Schrank geschraubt oder geklebt (Montagematerial inklusive) und passt sich durch seinen weissen Rahmen dort gut an.

Converter und Schalter separat mitbestellen oder im 3er-Set mit Schalter dimmbar. Der Converter hat einen Verteiler an den maximal 4 Leuchten angeschlossen werden können. Weiter Abstrahlwinkel, 6 Watt Leistung.

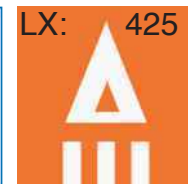
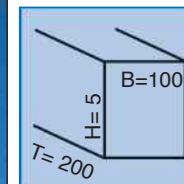

Ausführung	Bestellnr.	Euro
Hickory Einzelleuchte, 6W , weiss	31578	99,00
Set 3er erweiterbar, mit Schalter	31578-3	429,00
Converter bis 15 Watt	31579	59,00
Converter bis 30Watt	31581	79,00
Sekundärverlängerung 2m	31196	9,90
Converter und ggf. Schalter S. 110 nicht vergessen !		



Typ	Watt	Zuleitung	Schalter	Converter
LED	6	hinten	inkl.	inkl.



PineLED Grossflächenleuchte mit Masterschalter

Für optimale Ausleuchtung mit sehr weitem Lichtkegel bietet sich diese Leuchte im Design eines Smartphones an.

So können Sie mit weniger Lampen eine grössere Fläche ausleuchten.

Dabei sieht die PineLED sehr gut aus: Das Gehäuse mit elegantem umlaufendem Rahmen bestätigt die hochwertige Ausstattung. Eine Masterleuchte verfügt über den sensorgesteuerten Zentralschalter. Dieser reagiert bereits bei Annäherung (ca. 3cm, Softstart).

Lichtstarke 6 Watt-LED und je 1,5m Zuleitung.

Sets immer komplett ausgestattet inklusive Converter.



Am Masterschalter-Sensor schalten Sie die Leuchten ein/aus und dimmen diese durch Vorhalten der Hand.

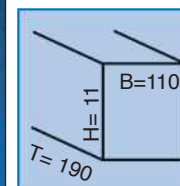

Ausführung	Bestellnr.	Euro
PineLED Set 2er	30657	179,00
PineLED Set 3er	30658	259,00
PineLED Set 4er	30659	329,00
Sekundärverlängerung 1,8m	31157	9,90

Leuchten
Elektro
Abfallsyst.
Ausstattung
Nische/Säule
Lüftung
Möbel/Shop
Armaturen
Spülen
Installation
Display/AGB



Typ	Watt	Zuleitung	Schalter	Converter
LED	2,5	hinten	inkl.	inkl.



Kompaktleuchte LED

Eleganter Softstart mit berührungslosem Masterschalter an einer Leuchte der die Lampensets steuert. So kann man auch mal mit verschmierten Händen das Licht berührungslos schalten. Sehr kompakte Ausführung bei 2,5 Watt Stromaufnahme pro Leuchte. Befestigung ohne sichtbare Schrauben durch Unterkonstruktion. Dadurch noch wertigere Wirkung. Sehr kompakte Abmessungen und nur 150mm lang.

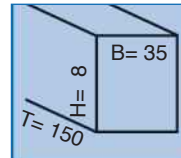

Ausführung	Bestellnr.	Euro
LED Set 2er	32495	99,00
LED Set 3er	32496	139,00
LED Set 5er	32497	199,00

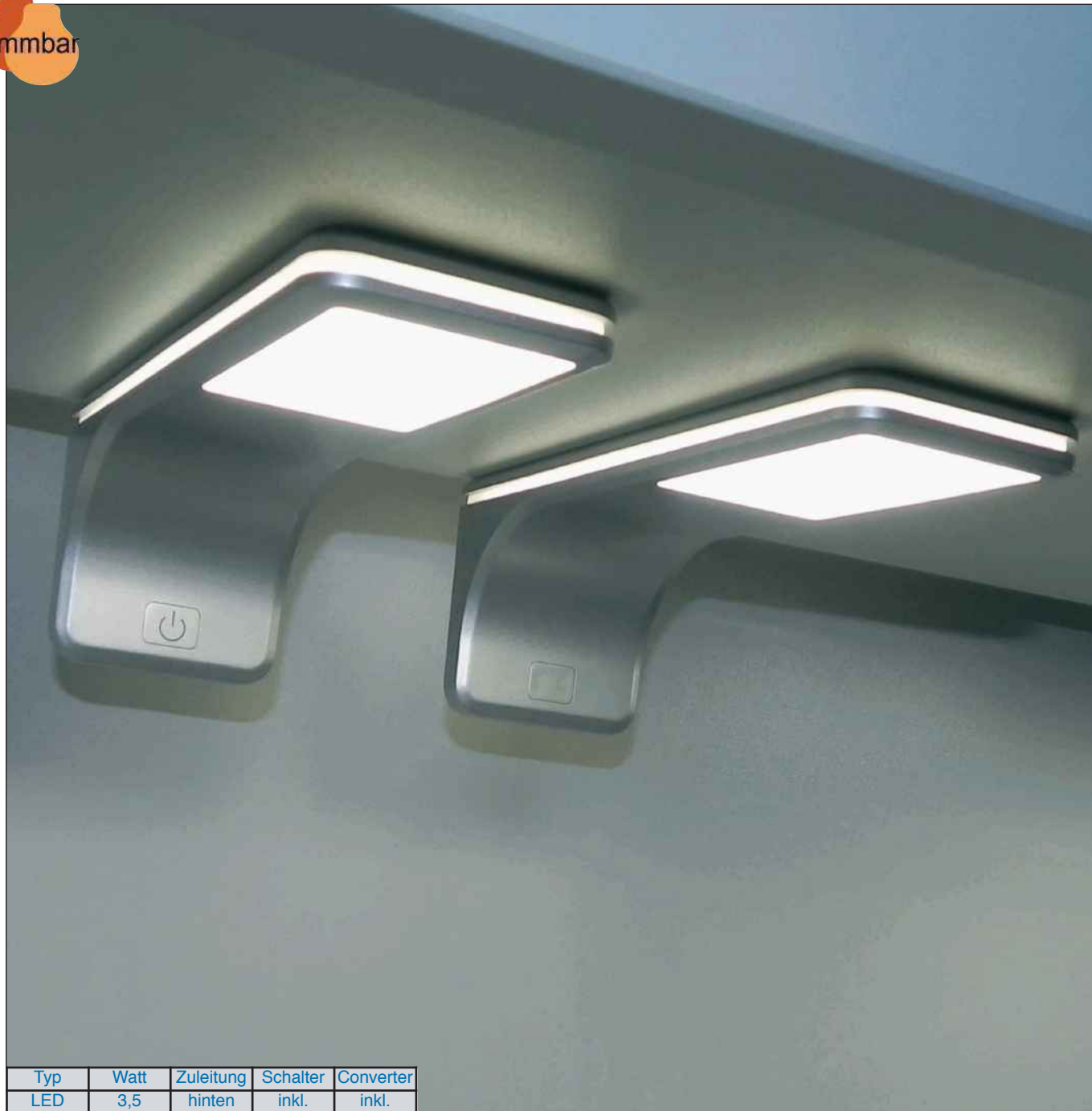

Typ	Watt	Zuleitung	Schalter	Converter
LED	3,5	hinten	inkl.	inkl.

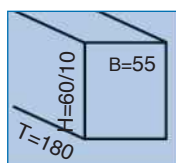

Ausführung	Bestellnr.	Euro
AldoLED Set 2er	32490	115,00
AldoLED Set 3er	32491	165,00
AldoLED Set 4er	32486	199,00
AldoLED Set 5er	32492	239,00
Sekundärverlängerung 1,5m	31582	9,90



AldoLED -dimmbares Set mit Masterschalter

Sehr elegante Leuchte mit leistungsfähiger 3,5-Watt-LED und grossem Lichtfenster.

Zusätzlich dekorativer Rahmen im oberen Bereich für eine noch hochwertigere Gesamt-Optik.

Das Set verfügt über eine Masterleuchte, in welcher der Sensorschalter integriert ist. An diesem schalten Sie ein und aus oder dimmen (durch Halten des Fingers am Sensor) auf die gewünschte Lichtstärke.

Alle Leuchten reagieren bei Dimmung oder Schaltung automatisch so, wie die Masterleuchte. Die letzte Einstellung wird abgespeichert.

Das große, blendfreie Lichtfenster sorgt für gute Ausleuchtung und hochwertiges Design.

Einfache Montage durch Schienensystem, auf welches das Gehäuse aufgeschoben wird.

Am in die Masterleuchte integrierten Schalter werden ein/aus und Dimmung gesteuert. Keine Fernbedienung erforderlich ! Licht des Schalters leuchtet, wenn die Lampen ausgeschaltet sind.



Die Planar-Familie



Weiss-Wechsel
super flach

Warm bis **Neutral**

Typ	Watt	Zuleitung	Schalter	Converter
LED	3	hinten	inkl.	inkl.



Planar Vari Weisswechsel-Technik-Leuchte mit Metallgehäuse und Abdeckung aus speziellem lichtstreuenden Kunststoff. Ausgestattet mit Farbwechseltechnik im Weissbereich (2700K bis 5000K). Stufenlos einstellbar über Sensor an der Masterleuchte. Dieser dient als Multifunktions-Schalter für ein/aus sowie für die Lichtfarbe. Automatische Abspeicherung des gewählten Farbtons (Lichttemperatur). Funktion ähnlich der nebenstehenden Leuchten mit Dimmer, jedoch wird statt der Helligkeit die Lichtfarbe geregelt. Fernbedienung **nicht** erforderlich!

Planar kann untergebaut (aufgeschraubt) oder eingefräst werden (sh. rechte Seite).

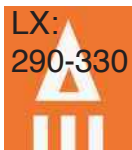
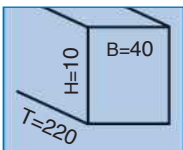

Ausführung	Bestellnr.	Euro
Set 2er mit eingebautem Farbwechsler und Converter	30512	199,00
Set 3er mit eingebautem Farbwechsler und Converter	30513	259,00
Set 4er mit eingebautem Farbwechsler und Converter	30514	299,00

Damit Ihnen solche Überraschungen erspart bleiben: Planar Vari.





Neutral

Typ	Watt	Zuleitung	Schalter	Converter
LED	3	hinten	inkl.	inkl.

PlanarDimm

Unterbauleuchten-Sets in Kombination Edelstahl/Glas mit zentraler Schaltleuchte, welche Sensor-gesteuert ist. Dieser Sensor verfügt über ein blaues Positionslicht welches einfaches Auffinden in Dunkelheit bzw. sicheren Schaltvorgang ermöglicht. Gleichzeitig erlaubt diese Steuerung die Dimmung aller Leuchten, wenn man den Finger am LED- Schaltpunkt hält. 3-Watt-PowerLED. Lichtfarbe Daylight. Planar kann aufgebaut oder eingefräst werden (Einfassung sh. Seite 89).

Als Einzeleuchte gibt es Planar auch **ohne Dimmung** und ohne Sensorschalter. Bestellen Sie bei dieser Version immer den Converter dazu.

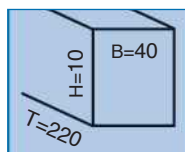

Ausführung	Bestellnr.	Euro
Set 2er mit eingebautem Dimmer und Converter	30580	199,00
Set 3er mit eingebautem Dimmer und Converter	30581	219,00
Set 4er mit eingebautem Dimmer und Converter	30582	269,00
Sekundärverlängerung 1,5m, auch für PlanarVari (nebenstehend)	31196	9,90

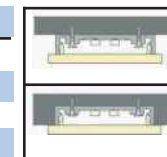

Ausführung	Bestellnr.	Euro
Einzeleuchte 3,8Watt		
ohne Dimmfunktion	30579	49,00
Converter dazu bis		
15 Watt	32657	59,00



Typ	Watt	Zuleitung	Schalter	Converter
LED	3	hinten	inkl.	inkl.



AmbientLED 8044

Leuchtensets mit einer zentralen Schaltlampe und je 2m Zuleitung. Jede Leuchte verfügt über ein aufgesetztes Lichtfenster, welches nicht nur funktionales Licht zur Arbeitsplatte bringt, sondern durch die zusätzliche Abstrahlung am Leuchtfenster-Rand auch sehr dekorativ aussieht. Lichtstarke 3 Watt je Leuchte. Mechanischer Masterschalter.

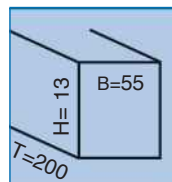

Ausführung	Bestellnr.	Euro
Set 2er mit eingebautem Schalter und Converter	31115	139,00
Set 3er mit eingebautem Schalter und Converter	31116	179,00
Set 4er mit eingebautem Schalter und Converter	31117	199,00
Set 5er mit eingebautem Schalter und Converter	31102	229,00
Sekundär-Verlängerung 2m	31239	9,90





Typ	Watt	Zuleitung	Schalter	Converter
LED	3	hinten	inkl.	inkl.



EcoLong 2

Die Weiterentwicklung der bewährten Leuchte mit 2,5 Watt-LED und nun milchglasartigem Lichtfenster mit noch hochwertigerer Anmutung. Wippschalter seitlich an der Masterleuchte. Edelstahl-optik. Zuleitung je 2m. Komplettsset.

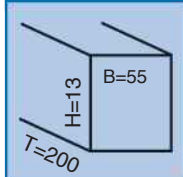

Ausführung	Bestellnr.	Euro
EcoLong LED Set 2er	31120	94,00
EcoLong LED Set 3er	31127	134,00
EcoLong LED Set 5er	31128	199,00
Sekundärverlängerung 2m	31239	9,90



Typ	Watt	Zuleitung	Schalter	Converter
LED	3,5	hinten	inkl.	inkl.

Weisswechsel-Leuchte GlasLED

Flache Leuchte mit hochwertiger Fläche aus weissem Acrylglas und Sensor-Schaltung in einer Masterleuchte, welche alle Lampen des Sets nebst Farbsteuerung regelt. 4 Watt Leistung. Set 3er mit Ergänzungsleuchten bis zu 5 Lampen. Zuleitung je 1,5m.

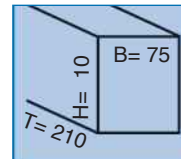
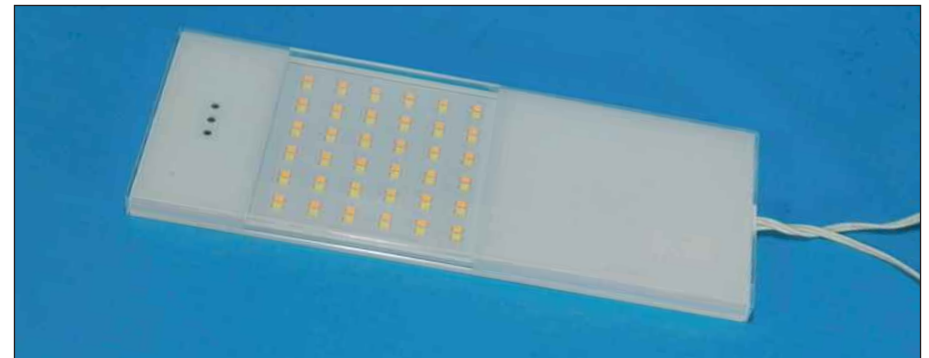

Ausführung	Bestellnr.	Euro
Set 2er mit Masterschalter	31643	149,00
Set 3er mit Masterschalter	31640	199,00
Set 4er mit Masterschalter	31641	279,00
Set 5er mit Masterschalter	31642	345,00



Typ	Watt	Zuleitung	Schalter	Converter
LED	3	hinten	inkl.	inkl.

LED Designleuchten Flachkeil, Edelstahl

Die Ausführung des Gehäuses als flacher Edelstahl-Keil mit dem aufgesetzten quadratischen Leuchtmittelbereich wirkt sehr elegant und puristisch. Mit 3-Watt Flächenpower-LED ausgestattet, versorgt sie den Arbeitsplatz mit angenehm warmen, starkem Licht und spart gleichzeitig Energie. Wir bieten anschlussfertige Sets, bei denen bereits eine Leuchte über einen filigranen zentralen Schalter verfügt an welchem alle Leuchten des Sets geschaltet werden können. Abmessungen: 135 x 55mm, H= 14 / 7mm. Zuleitung je 2m. Blendfreie Leuchtmittel-Platzierung durch Rahmen und direkten Abstrahlwinkel.

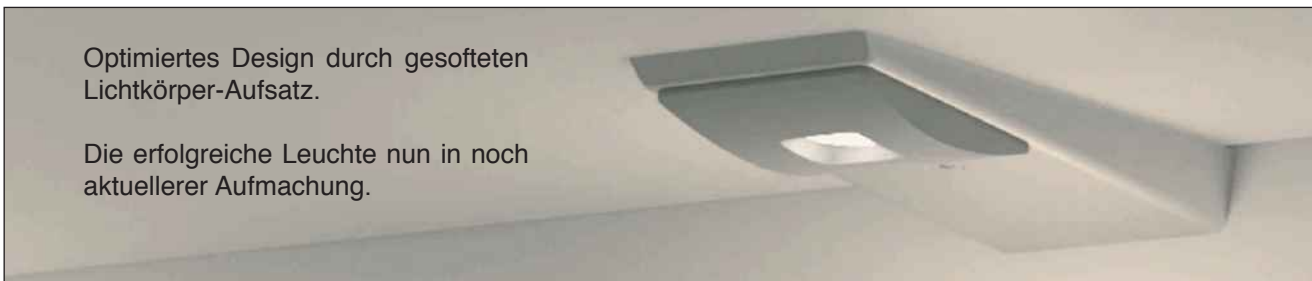
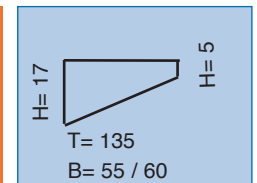

Optimiertes Design durch gesofteten Lichtkörper-Aufsatz.

Die erfolgreiche Leuchte nun in noch aktuellerer Aufmachung.

Ausführung	Bestellnr.	Euro
Set 2er Edelstahl mit Converter	32393	199,00
Set 3er Edelstahl mit Converter	32394	259,00
Set 4er Edelstahl mit Converter	32395	325,00
Set 5er Edelstahl mit Converter	32396	385,00
Sekundärverlängerung 1,8m	31157	9,90

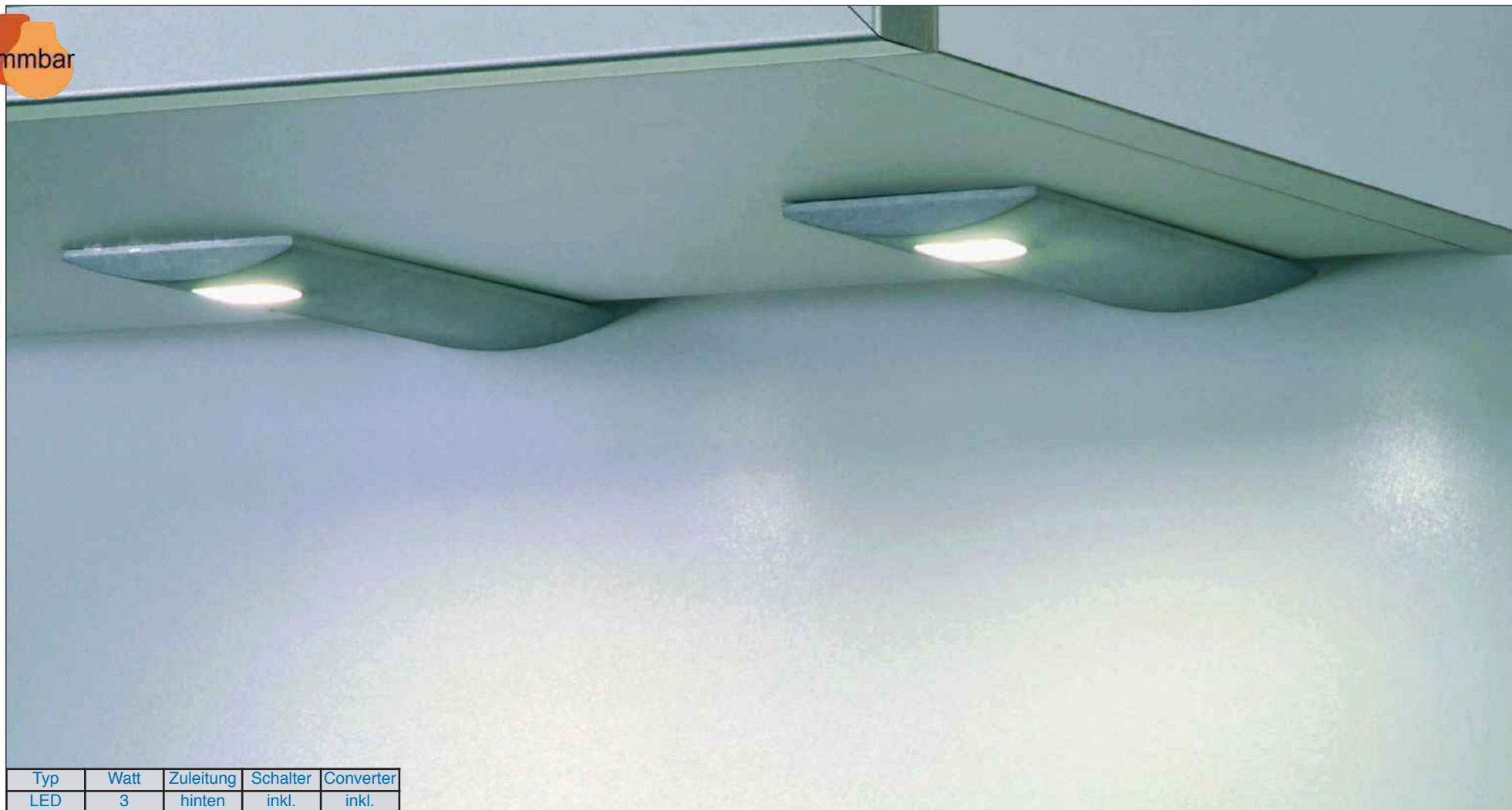

Typ	Watt	Zuleitung	Schalter	Converter
LED	3	hinten	inkl.	inkl.

LED Designleuchte Ronda mit integriertem Schalter

Ronda ist eine interessante, flache Designalternative, die einen zentralen Masterschalter hat und mit 3-Watt Power-LED ausgestattet ist. Anschlussfertige Sets, bei denen eine Leuchte über den Zentralschalter verfügt, an dem alle Leuchten des Sets geschaltet werden können. Die Oberfläche Platinum passt zu Edelstahl und Alu. Aber Ronda gibt es auch in Klavierlack schwarz und in weiss lackiert. So setzen Sie zusätzliche Planungsakzente. Zuleitung je 2m, mit Flächen-Leuchtmittel.

Lichtstärkenangabe ungedimmt. Sekundärverlängerung Seite 70.

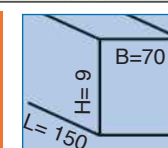
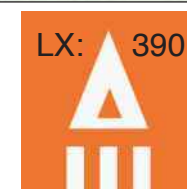

Ausführung	Bestellnr.	Euro
2er- Set mit Converter, Platinum	31602	239,00
3er- Set mit Converter, Platinum	31603	299,00
4er-Set mit Converter, Platinum	31604	369,00
5er- Set mit Converter, Platnum	31605	429,00
3er-Set mit Converter, schwarz	31607	319,00
5er-Set mit Converter, schwarz	31608	439,00
3er-Set mit Converter, weiss	31609	319,00
5er-Set mit Converter, weiss	31610	439,00

Leuchten
Elektro
Abfallsyst.
Ausstattung
Nische/Säule
Lüftung
Möbel/Shop
Armaturen
Spülen
Installation
Display/AGB



Typ	Watt	Zuleitung	Schalter	Converter
LED	3	hinten	S.110	inkl.

VariKeil Designleuchte mit wechselbarer Lichtposition

Blendfreie Leuchte in Kombination von Edelstahl und keramisch beschichtetem Glas.

Aussergewöhnliches Leuchtenkonzept in handwerklicher Ausführung.

Leuchtfenster vorn oder hinten möglich.

3-Watt-Flächen-LED mit 2m Zuleitung.

Es funktionieren alle Schaltsysteme ab Seite 110.

Das Grund-Set ist bis 6 Leuchten erweiterbar. Glasfarbe schwarz.

Maße: 232 x 80 x 80mm.

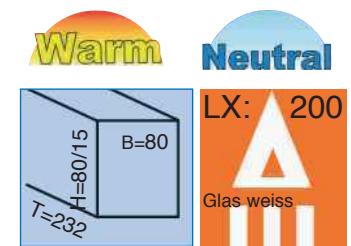

Ausführung	Bestellnr. weiss	Bestellnr. schwarz	Euro
VariKeil Warmlicht			
2er Grundset mit Converter	30432	30430	249,00
Erweiterungsleuchte (bis 6 St.)	30433	30431	99,50
Schalter ggf. separat bestellen, Seite 110.			

VariKeil Neutral			
2er Grundset mit Converter	30410	30408	249,00
Erweiterungsleuchte (bis 6 St.)	30411	30409	99,50
Schalter ggf. separat bestellen, Seite 110.			

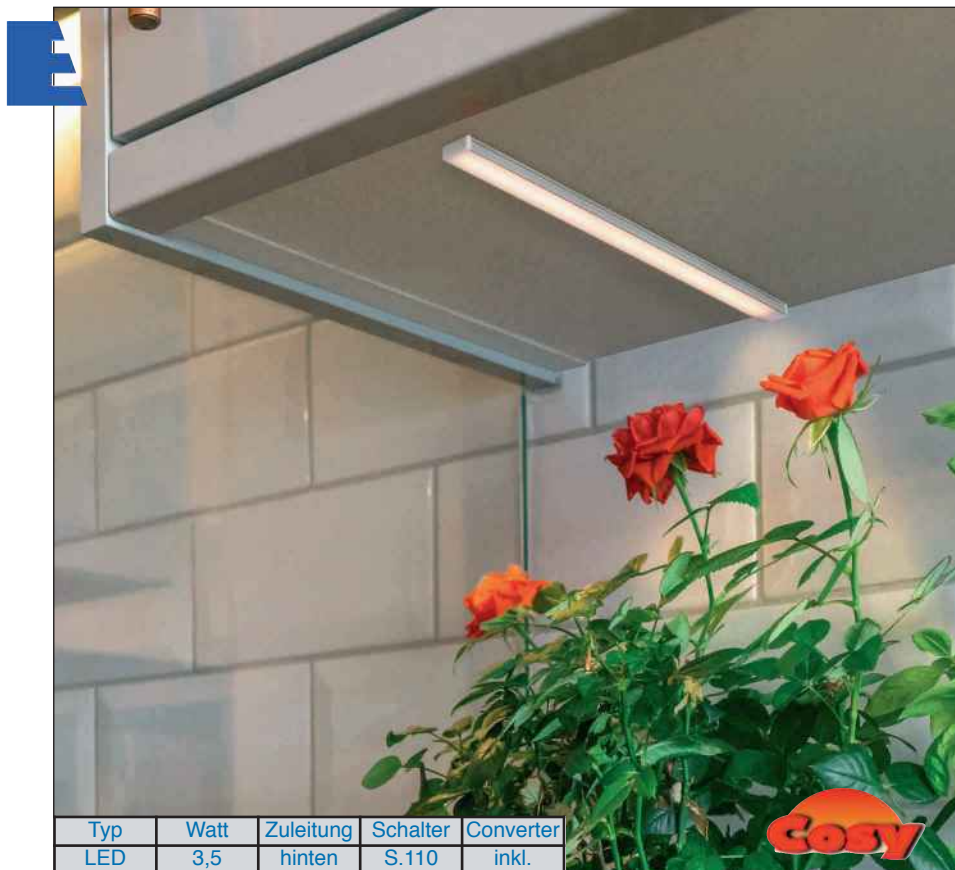

Typ	Watt	Zuleitung	Schalter	Converter
LED	3,5	hinten	S.110	inkl.

CosyLED Lungo

Leuchtensets für geschaltete Steckdosen oder separaten Schalter ab Seite 110 Jede Leuchte mit 2m Zuleitung verfügt über lichtstarke 3,5Watt. Erweiterbare Komplettssets (bis 5 Leuchten) inklusive Converter mit 1,5m Zuleitung und Verdrahtung. Das Grundset beinhaltet 2 Leuchten.

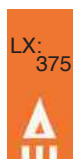
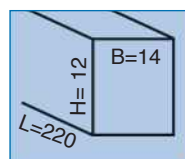

Ausführung	Bestellnr.	Euro
Grundset 2er	30825	99,00
Ergänzungsleuchte	30826	29,00
Sekundärverlängerung 1,5m	30822	9,90

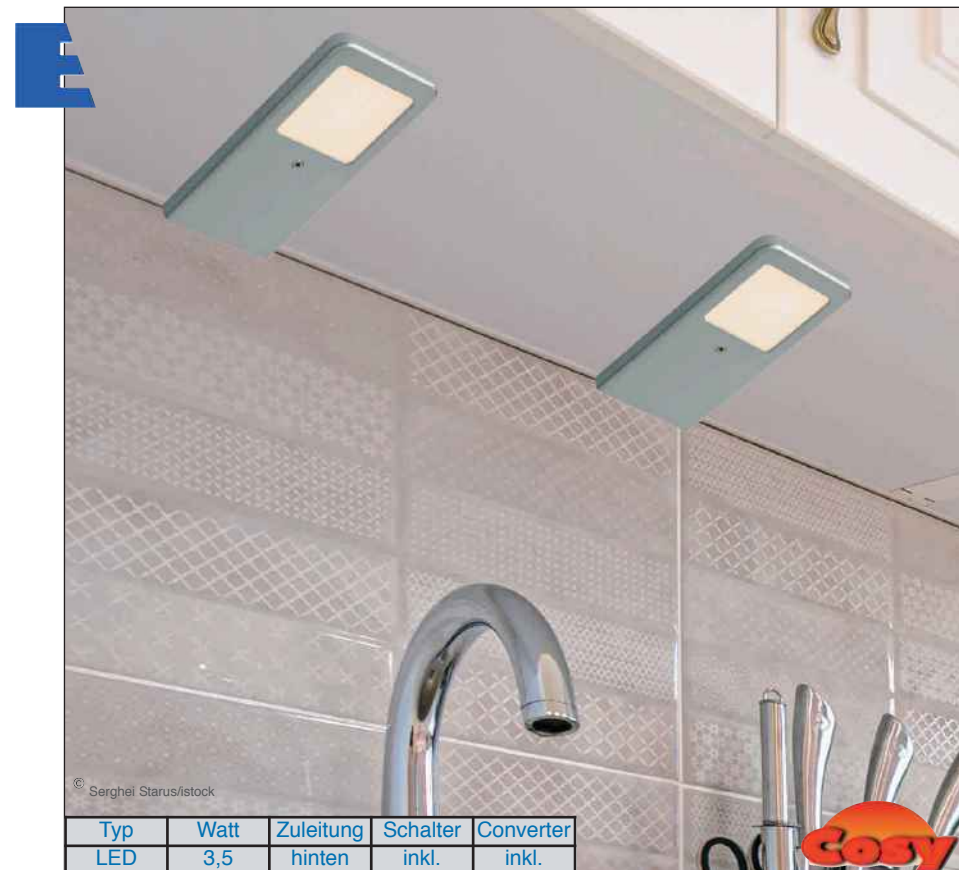

Typ	Watt	Zuleitung	Schalter	Converter
LED	3,5	hinten	inkl.	inkl.

CosyLED Lazzarro

Modell in "Cosy" als Leuchtensets mit einer zentralen Schaltlampe und je 2m Zuleitung. Jede Leuchte verfügt über lichtstarke 3,5 Watt. Mechanischer Masterschalter. Erweiterbare Komplettssets (bis 5 Leuchten) inklusive Converter/Steuergerät mit 1,5m Zuleitung und Verdrahtung.



Das Grundset besteht aus einer Leuchte mit Masterschalter und dem erforderlichen Steuergerät mit Converter (Kombigerät, 1 Gehäuse) sowie der Verkabelung nebst Verteiler bis 5 Leuchten. Zur Erweiterung Ergänzungsleuchten dazu bestellen.

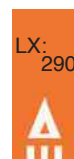
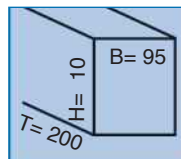

Ausführung	Bestellnr.	Euro
Grundset 2er mit Masterschalter	30820	119,00
Ergänzungsleuchte	30821	39,50
Sekundärverlängerung 1,5m	30822	9,00

Edelstahl kompakt



LED Rechteckleuchte schmal Edelstahl

Mit 3,5-Watt Power-LED ausgestattet, versorgt sie den Arbeitsplatz mit angenehm warmen, starkem Licht und spart gleichzeitig Energie. Wir bieten anschlussfertige Sets, bei denen bereits eine Leuchte über einen filigranen zentralen Masterschalter verfügt, an dem alle Leuchten des Sets geschaltet werden können. Zuleitung je 2m.



LED Rechteckleuchte kurz

Kompakte Leuchte aus Edelstahl gebürstet mit je 2m Zuleitung und im Set mit passendem Converter sowie einer zentralen Schallampe mit Masterschalter für's komplette Set. 3 Watt Stromaufnahme pro Leuchte und weiter Streuwinkel für gute Arbeitsplatten-Ausleuchtung.

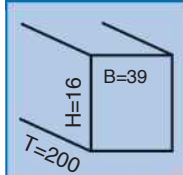
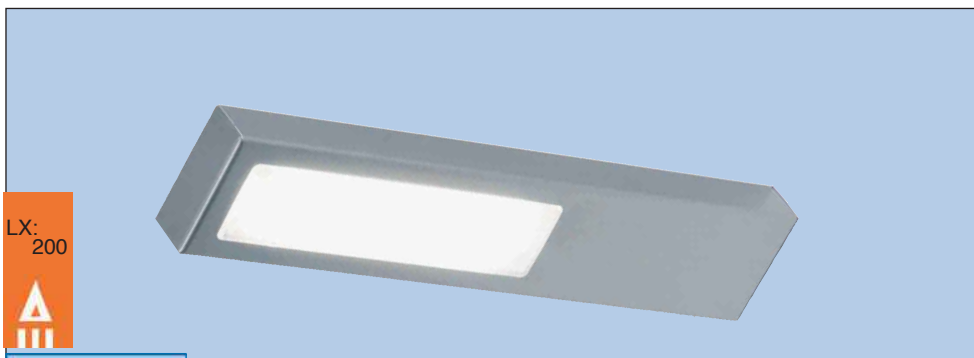

Ausführung	Bestellnr.	Euro
Set 3er mit Converter und Masterschalter	30465	239,00
Set 5er mit Converter und Masterschalter	30466	349,00
Sekundärverlängerung 2m	31196	9,90

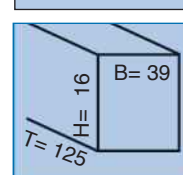
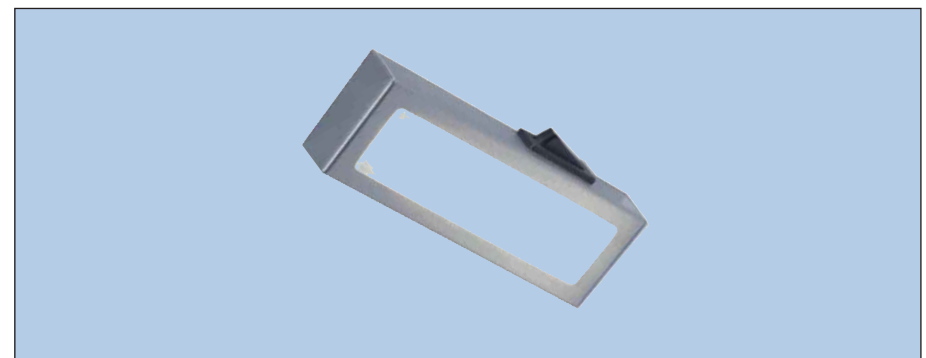

Ausführung	Bestellnr.	Euro
Set 3er mit Converter	30468	199,00
Set 5er mit Converter	30469	299,00
Sekundärverlängerung 2m	31196	9,90



Typ	Watt	Zuleitung	Schalter	Converter
LED	2,5	hinten	S.110	zusätzlich



SwingRound Schwenkleuchte

Voll um die eigene Achse schwenkbare Leuchte im Aufbaurahmen. Mit Aufbauring und Edelstahlkanal zum Unterbau. Die Leuchte ist 20mm hoch und zentral gelagert, sodass sie sich um ihren Mittelpunkt herum in alle Richtungen neigen lässt. So können Sie jederzeit das Licht nach Wunsch "verteilen". Leistung 2,5 Watt mit 1,8m Zuleitung. D= 68 (78) / T= 13mm, H=Aufbauring 20mm. Sekundärverlängerung sh. Schwenk-Strahler nebenstehend.

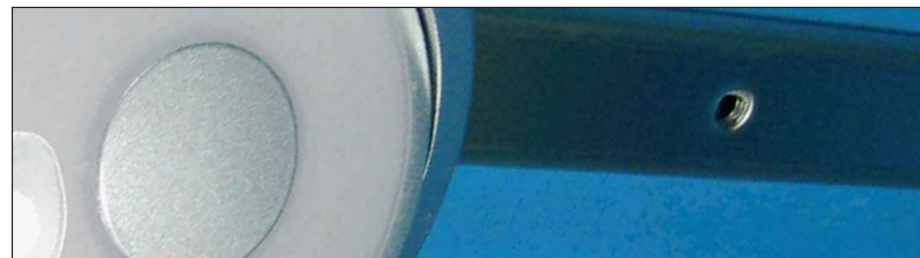

aussen D= 78
kein Ausschnitt erforderlich



199Ausführung	Bestellnr.	Euro
Rundleuchte Einbau 13mm hoch	31587	55,00
Aufbauring dazu	31588	9,50
Converter bis 6 Leuchten	31542	49,00
Kabelkanal 12cm	32294	9,50



Typ	Watt	Zuleitung	Schalter	Converter
LED	3	hinten	inkl.	inkl.



LED Tadeo

Mit 3-Watt Power-LED ausgestattet, versorgt sie den Arbeitsplatz mit angenehm warmen, starkem Licht und spart gleichzeitig Energie. Wir bieten anschlussfertige Sets, bei denen bereits eine Leuchte über einen filigranen zentralen Masterschalter verfügt, an dem alle Leuchten des Sets geschaltet werden können. Zuleitung je 2m, Flächenleuchtmittel.

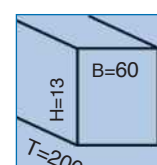
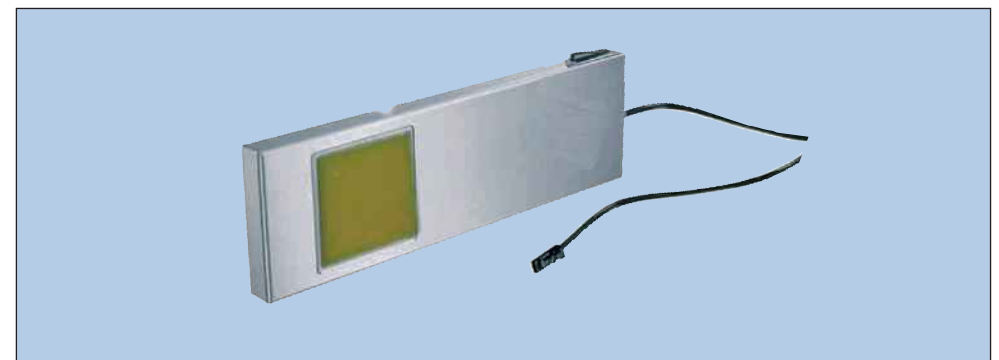

Ausführung	Bestellnr.	Euro
Set 2er mit Converter und Masterschalter	32664	229,00
Set 3er mit Converter und Masterschalter	32665	289,00
Set 5er mit Converter und Masterschalter	32667	399,00
Sekundärverlängerung 2m	31196	9,90

Leuchten
Elektro
Abfallsyst.
Ausstattung
Nische/Säule
Lüftung
Möbel/Shop
Armaturen
Spülen
Installation
Display/AGB



Typ	Watt	Zuleitung	Schalter	Converter
LED	3,5	hinten	inkl.	inkl.



Arrow LED

Designleuchte mit hoher Lichtstärke und moderner Form, die sich wohltuend von dem Einerlei der Dreiecksleuchten und Quadratleuchten abhebt. Harmonische Proportionen in welchen die Dimensionen der Leuchte fließend mit leichter, reinigungsfreundlicher Innenwölbung ineinander übergehen. Hervorgehobene, erhöhte Lichtkuppel.

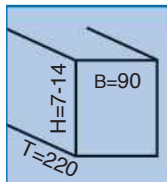

Ausführung	Bestellnr.	Euro
Set 2er mit eingebautem Masterschalter und Converter	32676	139,00
Set 3er mit eingebautem Masterschalter und Converter	32677	179,00
Set 4er mit eingebautem Masterschalter und Converter	32678	199,00
Sekundär-Verlängerung 1,5m	31196	9,90





Typ	Watt	Zuleitung	Schalter	Converter
LED	3,5	hinten	inkl.	inkl.

Minidreieck LED mit Masterschalter

Die bekannte Leuchtenform mit lichtstarkem und weit streuendem 3,5-Watt-Leuchtmittel LED Warmlicht.

Die immer noch beliebte Leuchtenform, aber mit hochwertiger Ausstattung und dennoch zum attraktiven Preis.

Set mit einer Schaltleuchte, welche alle angeschlossenen Lampen steuert. Besonders breiter Streuwinkel, sodass statt herkömmlichen 5er-Sets mit dem neuen 4er-Set fast immer in guter Lichtstärke gearbeitet werden kann. Dies führt zu weiterer Kosten-Einsparung.



LX: 350

Warm

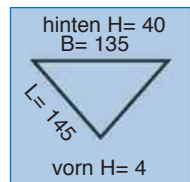

Ausführung	Bestellnr.	Euro
2er- Set mit Converter	30702	149,00
3er- Set mit Converter	30703	169,00
4er- Set mit Converter	30704	219,00
Sekundärverlängerung 2m	31196	9,90



Typ	Watt	Zuleitung	Schalter	Converter
LED	3	hinten	inkl.	inkl.

LED Grossflächen-Designleuchten Flach-Dreieck, Edelstahl

Mit 3-Watt Power-LED ausgestattet, versorgt sie den Arbeitsplatz mit starkem Licht und spart gleichzeitig Energie. Wir bieten anschlussfertige Sets, bei denen bereits eine Leuchte über einen filigranen Schalter verfügt, an dem alle Leuchten des Sets geschaltet werden können. Zuleitung je 2m. Blendfreies Leuchtmittel durch Rahmen und direkten Abstrahlwinkel.

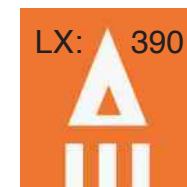

LX: 390

Warm

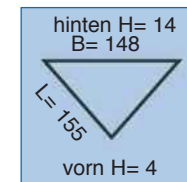

Ausführung	Bestellnr.	Euro
2er- Set mit Converter	31181	199,00
3er- Set mit Converter	31184	255,00
4er- Set mit Converter	31186	299,00
Sekundärverlängerung 1,8m	31157	9,90

LED Kanal-Leuchten



Neutral

MultiFlatLED -die unglaublich vielseitige Leuchte zum günstigen Preis !

Eine Leuchte die so vielseitig ist, dass sie bei den in der Küche wichtigsten Planungsvarianten verwendet werden kann. Das 3-Watt-Leuchtmittel mit 2m Zuleitung sorgt für helles Arbeitslicht und Sie entscheiden, ob die Leuchte mit einem Einzelschalter ausgestattet sein soll, oder ob diese ohne Schalter für externe Schaltung eingesetzt wird (z.B. geschaltete Steckdose/Schalter ab Seite 110). MultiFlat wird einfach auf den Unterboden montiert, Ausschnitte sind nicht erforderlich. Ein Kabelkanal aus Edelstahl sorgt für einfache Verbindung mit dem Converter.



Ausführung	Bestellnr.	Euro
Leuchte ohne Schaltsensor 3 Watt	30590	39,90
Leuchte mit Schaltsensor 3 Watt	30591	46,50
Converter bis 6 Leuchten	30587	46,00
Kabelkanal 12cm	32294	9,50

aussen D= 68

kein Ausschnitt erforderlich

LX: 250



Einfräsbare Leuchten

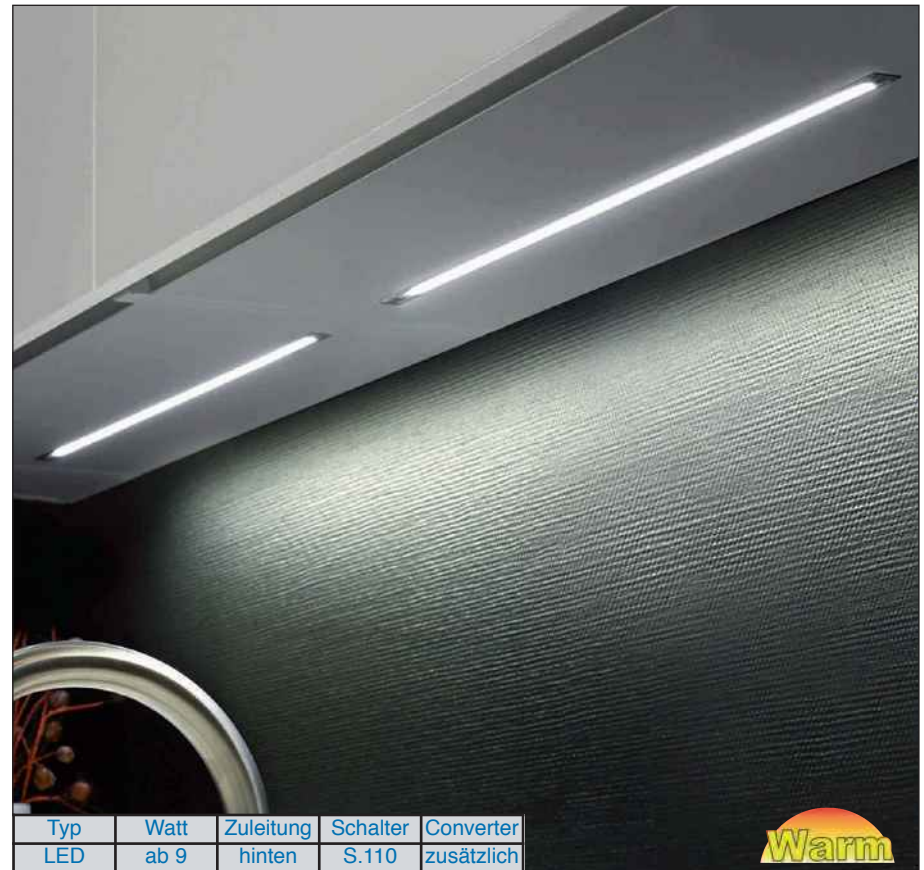

Warm

Einfräsleuchte 8003

Entweder in einen Boden oder auch mit einem Ausschnitt in ein geeignetes Metallprofil lässt sich diese Leuchte einbauen. Sehr grossflächige und lichtstarke LED mit 1,5m Zuleitung. Dimmbarer Converter zusätzlich erforderlich, an den 3 kurze oder 1 lange Leuchte angeschlossen werden können.

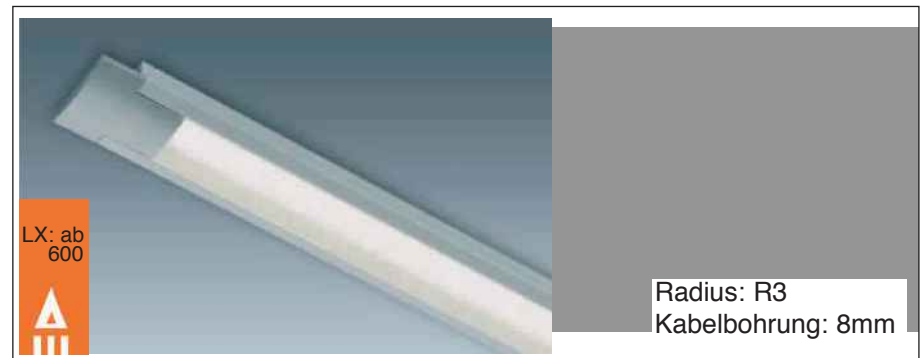

Ausführung	Bestellnr.	Euro
Länge 336mm / Ausfräsung 320mm, 9W	31193	119,00
Länge 596mm / Ausfräsung 580mm, 18W	31194	199,00
Converter, dimmbar	31195	99,00
Sekundärverlängerung 1,5m	30624	9,90



Einfräsbare Leuchten



Weisswechsel

Der Metallrahmen sitzt in der Ausfräsung, die Abdeckscheibe liegt wie ein Rahmen über der ausgefrästen Fläche und bildet gleichzeitig einen sauberen Abschluss.

Typ	Watt	Zuleitung	Schalter	Converter
LED	3	hinten	inkl.	inkl.

Warm bis **Neutral**

PlanarVari einfräsbar

Die auf Seite 66 ausführlich beschriebene Leuchte kann auch eingefräst werden. Dann liegt lediglich die Lichtabdeckung in Höhe von ca. 3mm auf dem Schrankboden auf -das Gehäuse ist versenkt. Dennoch sind alle Funktionen wie Schaltsensor und Farbwechsel im Weissbereich vorhanden. 3,8 Watt.



Gehäuse Metall H= 6,7mm.
 Gehäuse B= 35mm / L= 213mm / H= 6,7mm
 Abdeckscheibe H= 3,0mm.
 Überstand Abdeckscheibe seitlich 2,5mm und vorn sowie hinten 6mm.
 Bohrung Ministecker 9mm.

Anschrauben in Ausfräsung
 LX: 290-330

Ausführung	Bestellnr.	Euro
Set 2er	30512	199,00
Set 3er	30513	259,00
Set 4er	30514	299,00
Sekundärverlängerung 2m	31196	9,90

H=10 B=40
 alles Außen
 T=220



Weisswechsel

Warm bis **Neutral**

Typ	Watt	Zuleitung	Schalter	Converter
LED	ab 11	hinten	inkl.	inkl.

PlanarLong Einfräsleuchte mit Weisswechsel

Auf Seite 36 ist diese Leuchte bereits mit ihren speziellen Funktionen beschrieben und sie kann sowohl untergebaut als auch eingefräst werden. Es sind alle Features wie Schaltsensor und Farbwechsel im Weissbereich vorhanden. Einfacherer Einbau durch randabdeckende Streuscheibe.

Anschrauben in Ausfräsung

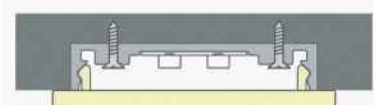

6,7mm

	Länge Abdeckung	Länge Gehäuse
Bei Ausfräsung: Bohrung für Ministecker 9mm. Abdeckung seitlich mit 2,5mm Überstand zur Kaschierung eventuell unsauberer Ausfräsungen. Längen-Überstand nebenstehend.	567 mm	558 mm
	867 mm	858 mm

Ausführung	Bestellnr.	Euro
PlanarLong 567mm lang, 11 Watt	31572	139,00
PlanarLong 867mm lang, 16 Watt	31573	179,00
Sekundärverlängerung 2m	31196	9,90
Converter bis 50 Watt	31592	89,00

H=10 B=40
 alles Außen
 L= Liste

Leuchten Elektro Abfallsyst. Ausstattung Nische/Säule Lüftung Möbel/Shop Armaturen Spülen Installation Display/AGB



Die neue Leuchtengeneration.

SpeedLight die Klemm-Leuchte mit vielen Vorteilen:

Die Neuentwicklung aus unserem Hause bringt viele Vorteile in Planung und Montage, da diese Leuchten nicht mehr an den Schrankboden geschraubt werden, sondern den Lüftungs- und Installationsschlitz hinter Küchenschränken nutzen um sich dort zwischen Wand und Schrankrückseite fest zu setzen. Dabei bleiben die Leuchten auch nach der Montage flexibel. Das hat viele Vorteile im Gebrauch und der Reinigung.

Ausserdem können Sie SpeedLight beliebig neu positionieren und Schraublöcher in Böden von Ausstellungsschränken gehören der Vergangenheit an.

LED 3,5 Watt mit 2m Zuleitung. Komplett-Sets.

Typ	Watt	Zuleitung	Schalter	Converter
LED	3,5	hinten	inkl.	inkl.

LX:
350

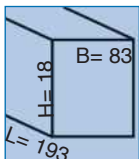

Ausführung	Bestellnr.	Euro
Set 2er Masterschalter	31710	169,00
Set 3er Masterschalter	31711	225,00
Set 4er Masterschalter	31712	269,00
Sekundärverlängerung 2m	31196	9,90

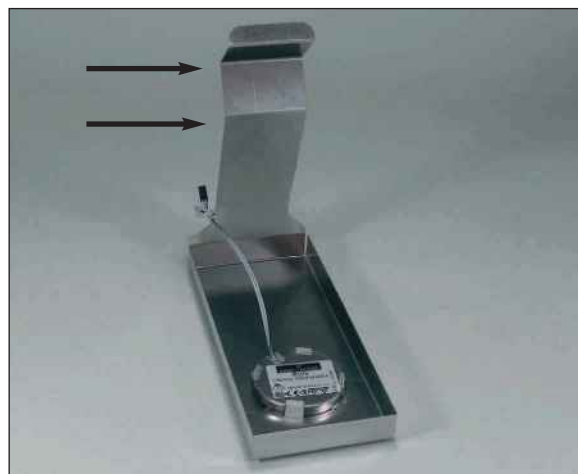

Die patentamtlich geschützte Klemmvorrichtung von SpeedLight lässt sich auf die Öffnungen hinter allen gängigen Küchenfabrikaten anpassen.

Das geschieht in Sekundenschnelle durch Veränderung der Klemmfeder, mit welcher Sie die Festigkeit der Klemmposition bestimmen.

Verändern Sie einfach durch Biegen an den beiden Knickstellen des Federteiles die Winkel und passen Sie diese so an den erforderlichen Abstand an. Festsetzen wird sich die Leuchte dann selbsttätig zwischen Schrankboden und Wand.

Werksseitig ist der Bügel bereits auf die handelsüblichsten Schlitztiefen eingestellt.



Einsetzbar ab Schlitz-Öffnung 8mm - auch bei Nischenverkleidungen und bei tieferen Schlitzten.



Für komfortablere Reinigung in den Ecken: einfach Gehäuse leicht vom Boden abheben, wischen und wieder an den Boden gleiten lassen.



SpeedLight mit dem Fixierungsbügel am Rückwand-Hohlraum des Schrankes ansetzen.



Fixierungsbügel zwischen Mauerwerk und Rückwand einschieben....



...bis die Leuchte gerade und fest anliegend unter dem Schrank sitzt.



Kabel verbinden - fertig !



Bei komplett durch Nischenwände verschlossenen Rückseiten können Sie SpeedLight nicht einsetzen.



Schon ein kleiner Schlitz von min. 8mm zwischen Nischenwand und Schrankboden reicht aus um die Klemmvorrichtung einzuführen und die Leuchte zu montieren.



Damit's auch in der Küche grünt:

Pflanzenleuchte klemmbar

Das richtige Licht, damit Ihre Kräuter auch gedeihen. Anschlussfertig mit 3 biegbaren Lichtarmen, die einzeln zugeschaltet und gedimmt werden können.

Schalter mit Timer an der 150cm langen Zuleitung.

Bis 30 Watt -je nachdem wie viele Leuchtarme Sie einschalten.

Betrieb über Netzstecker.

Florales Spezial-Licht im Sonnenspektrum 400-840nm.

Arme 37cm lang / Lampen 27cm lang.

Klammer für Befestigung an beliebigen Punkten.

Steuergerät im Kabel für
Zuschaltung der Leucht- Arme,
Dimmung,
Einstellung der Lichtfarbe,
Einstellung des Timers.

Ein durchdachtes Produkt für den Einsatz in Räumen.

Steckerfertige Anlieferung im Komplettsset mit 3 Armen.



Typ	Watt	Zuleitung	Schalter	Converter
LED	3,5	hinten	inkl.	inkl.



Leuchtarme beliebig einstellbar.

Wandsystem Seite 298.

Ausführung	Bestellnr.	Euro
Pflanzen-Lichtset	33070	99,00

Mix: Mit Fernbedienung - für mehrere Schaltkreise gleichzeitig - inkl. Farbwechsel und Dimmung



Zur Steuerung mehrerer Schaltkreise mit Leuchten über eine Fernbedienung mit Einstellung von Farbwechsel und Dimmung: **Lichtsteuerung "Mix"**.

Sie erhalten verlegefertige Sets, die Sie im Baukastenprinzip miteinander kombinieren können.

So ist die Planung und letztlich auch die Montage äusserst simpel:

Basis ist das Haupt-Controller-Set mit Haupt-Fernbedienung und Halterung dafür, Empfänger, 5-fach-Verteiler, Leitungen und Driver für bis zu 50 Watt

An den Verteiler dieses Sets können Sie Leuchten, zusätzliche Verteiler und weitere Erweiterungs-Sets inklusive allem erforderlichen Zubehör anschliessen. Dabei bleibt die Steuerung über die Haupt-Fernbedienung gegeben.

So gestalten Sie ein intelligentes Lichtsystem, bei dessen Fernbedienung Sie zuerst den gewünschten Schaltkreis mit Ihren Leuchten anwählen und dann diesen farblich einstellen und/oder dimmen.

Die Fernbedienung erlaubt eine Steuerung von bis zu 4 Schaltkreisen (Controller).

Pro Set können Sie so viele Leuchten anschliessen, wie der Controller mit Driver maximal an Watt-Leistung abgeben kann (z.B. Hauptset= 50W + Erweiterungs-Set= 36W: ergibt total 86W).

Leuchten incl. Zuleitung bestellen Sie bitte separat einzeln nach Wunsch.



Schalten Sie alle Leuchten gleichzeitig oder jeden Schaltkreis einzeln.

Alle die o.a. Leuchten haben Farbwechseltechnik warm / neutral, sind dimmbar und für das System "Mix" geeignet.

Ausführung	Bestellnr.	Euro
Haupt-Controller Set bis 50 Watt und 6 Steckplätze	32080	299,00
Erweiterungs-Set Controller bis zusätzliche 36 Watt, 5 Steckplätze	32081	159,00
Einbau-Strahler rund, mattsilber, 3 Watt, Zuleitung 1,8m	32082	59,00
Aufbauring für Einbaustrahler rund, mattsilber	32083	6,00
Unterbauleuchten schräg, mattsilber, 3 Watt, Zuleitung 1,8m	32084	69,00
Langfeldleuchte Länge 561mm / 7 Watt, Zuleitung 1,8m	32085	99,00
Langfeldleuchte Länge 861mm / 10 Watt, Zuleitung 1,8m	32086	119,00
Sekundärverlängerung 1,8m (im Grundset bereits 1x enthalten)	32087	14,50
Verteiler nur erforderlich, wenn die Verteiler im Set, (5 Steckplätze) nicht reichen	32088	29,50



Leuchtbox Glas

Rechteckleuchtenset mit Zentralschalter

Mittlerweile schon eine klassische Leuchtenform für alle Planungsvarianten.

Um das Produkt noch aufzuwerten, wurde es mit einer dekorativen mattierten Glas-Scheibe vor dem Strahlerbereich versehen (weschwenkbar).

Edelstahl mit Strahler 20 Watt, je 2m Zuleitung mit AMP-Stecker.

Elektronischer Trafo.

Set mit allen erforderlichen Montageteilen wie Leuchten und Trafo.

Eine Leuchte verfügt über einen Masterschalter an dem alle Lampen des Sets geschaltet werden.

Leuchtmittel mit Sockel G4.

Abverkauf Restbestände - Zwischenverkauf vorbehalten.



Sehr dekorative und hochwertige Ausführung durch die zur Seite schwenkbare Glas-Abdeckung im Leuchtenbereich. Gleichzeitig zusätzlicher Schutz vor der Hitze des Halogenstrahlers.

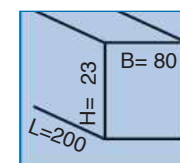

Ausführung	Bestellnr.	Euro
Set 3er mit Trafo	30576	89,50
Set 4er mit Trafo	30577	99,50

Leuchten
Elektro
Abfallsyst.
Ausstattung
Nische/Säule
Lüftung
Möbel/Shop
Armaturen
Spülen
Installation
Display/AGB

Strahlersets für Aufbau und Sackloch



Set mit LED-Flach-Aufbaustrahler Universal

Der Strahler für **ausschnittsfreie** Einbausituationen. Höhe nur 7mm! Zuleitung 2m.
Einfach über vorhandene Bohrungen montieren- oder flach auf die Schrank-Unterseite. Kein Ausschnitt im Holz erforderlich -nur Bohrung für das Kabel.
Leistung: 3 Watt. Kabel/Stecker D= 9mm.
Informationen zu den Strahlern finden Sie auch auf Seite 86.
Geeignete **Schalter** ab Seite 110. **Schalterleuchte** Seite 86.



Superflach mit nur 7mm Höhe und ohne hinteren Aufbau.	Kabelführung nach oben im Bereich des Strahlergehäuses.	Kabelführung seitlich aus dem Strahlergehäuse.
---	---	--

Neutral



	Ausführung	Bestellnr.	Euro
aussen D= 68 kein Ausschnitt	Edelstahl Set 2er	91276	119,00
	Edelstahl Set 3er	91277	159,00
	Edelstahl Set 4er	91278	199,00
	Edelstahl Set 5er	91279	239,00
	Sekundärverlängerung 1,5m	30589	9,90



Sackloch-geeignet

Set mit LED-Flach-Einbaustrahler Warmlicht Sackloch

Gehäuse mit matter Streuscheibe. Geeignet für geschlossene Sacklochbohrung und mit minimaler Einbautiefe von nur 12,5mm. Warmlicht 3 Watt. Einbaudurchmesser 55mm, Aussendurchmesser 60mm. Mit diesem **Niedervolt**-Leuchtensystem können Sie bis zu 6 Leuchten an einen Converter anschliessen. Jede Leuchte hat 2m Zuleitung und ein Flächen-Leuchtmittel. Leuchte und Converter sind auch einzeln erhältlich (siehe Folgeseiten).

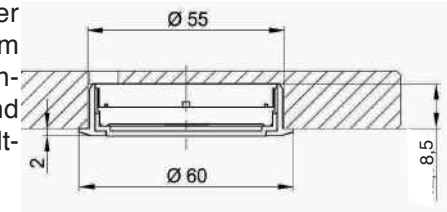

Diese Leuchte ist geeignet für Leuchtmittel der Energie-Klassen B, C, D, E. Diese Leuchte wird verkauft mit einem Leuchtmittel der Energieklasse C. EN 874/2012.

Ausführung	Bestellnr.	Euro
Edelstahl Set 2er	91262	139,50
Edelstahl Set 3er	91263	179,50
Edelstahl Set 4er	91264	219,50
Edelstahl Set 5er	91265	274,50
Sekundärverlängerung 2m	31239	9,90
Aufbauswitcher dazu / ab Seite 113	30023	26,00

Strahlersets für Sackloch-Bohrung



Sackloch-geeignet

Set mit LED-Flach-Einbaustrahler Warmlicht / Neutral Sackloch

Gehäuse mit matter Streuscheibe. Geeignet für Sacklochbohrung und mit minimaler Einbautiefe von nur 10mm. Lichtstarke 3,5 Watt in zwei Lichtfarben. Einbaudurchmesser 57 bis 63mm durch Klemmfeder. Bohrung für Kabel min. 8mm. Der am Ausschnitt aufliegende Rahmen ist 1mm hoch und die Leuchte hat einen Aussen-Durchmesser inklusive Rahmen von 67mm. Jede Leuchte hat 2m Zuleitung und ein Flächen-Leuchtmittel. Leuchte und Converter sind auch einzeln erhältlich (siehe Folgeseiten).

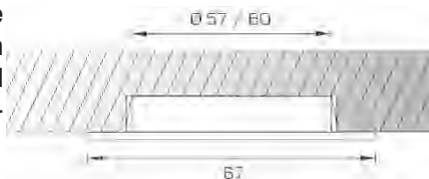

Ausführung Warmlicht	Bestellnr.	Euro
Edelstahl Set 2er	91010	134,50
Edelstahl Set 3er	91011	179,50
Edelstahl Set 4er	91012	219,50
Sekundärverlängerung 1,5m	31196	9,90
Aufbauswitcher dazu	30023	26,00



Ausführung Daylight	Bestellnr.	Euro
Edelstahl Set 2er	91013	134,50
Edelstahl Set 3er	91014	179,50
Edelstahl Set 4er	91015	219,50
Sekundärverlängerung 1,5m	31196	9,90
Aufbauswitcher dazu / ab Seite 113	30023	26,00



Sackloch-geeignet

Set mit LED-Quadrat-Einbaustrahler Sackloch, Neutrallicht

Gehäuse mit matter Streuscheibe. Geeignet für Sacklochbohrung und mit minimaler Einbautiefe von nur 10mm. Lichtstarke 3,5 Watt in zwei Lichtfarben. Einbaudurchmesser (Bohrung rund) 57 bis 60mm durch Klemmfeder. Bohrung für Kabel min. 8mm. Der quadratische Rahmen ist 1mm hoch und die Leuchte hat ein Aussen-Maß inklusive Rahmen von 70 x 70mm. Jede Leuchte hat 2m Zuleitung und ein Flächen-Leuchtmittel. Leuchte und Converter sind auch einzeln erhältlich (siehe Folgeseiten).

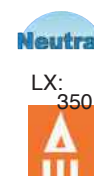
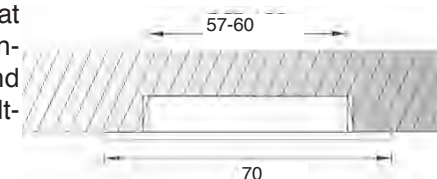

Ausführung	Bestellnr.	Euro
Edelstahl Set 2er	91016	139,50
Edelstahl Set 3er	91017	179,50
Edelstahl Set 4er	91018	224,50
Sekundärverlängerung 1,5m	31239	9,90
Aufbauswitcher dazu / ab Seite 113	30023	26,00



Einbaustrahler



LED-Flach-Einbaustrahler Warmlicht Mini 55
 Gehäuse mit matter Streuscheibe. Geeignet für Sacklochbohrung und minimale Einbautiefe von nur 12,5mm. An den Converter können bis zu 6 Leuchten angeschlossen werden. Mit 2m Kabel. Leistung 3 Watt. Edelmetalloptik. Kabel D= 9mm.

LX: 200

D= innen 55mm
 D= aussen 60mm
 H= 8,5 (+2mm)

Ausführung	Bestellnr.	Euro
Leuchte Warmlicht	31215	39,90
Leuchte Neutral	31237	39,90
Converter einzeln	31219	59,90
Sekundärverl. 2m	31239	9,90



Superflach-Universalstrahler
 Strahler für **ausschnittsfreie** Einbausituationen. Höhe nur 7mm! Zuleitung 2m. Auch mit eingebautem Sensorschalter! Einfach über vorhandene Bohrungen montieren- oder flach auf den Schrankboden.

LX: 250 Leistung: 3 Watt. Kabel/Stecker D= 9mm.



Der Problemlöser ohne Bohrung für das Gehäuse.

Der Problemlöser über Ausschnitten

Superflach mit nur 7mm Höhe und ohne hinteren Aufbau.

Kabelführung nach oben im Bereich des Strahlergehäuses.

Kabelführung seitlich aus dem Strahlergehäuse.



LED-Flach-Einbaustrahler Warmlicht Mini 58
 Gehäuse mit matter Streuscheibe. Geeignet für Sacklochbohrung und minimale Einbautiefe von nur 10mm. Leistung 3,5W. Mit 2m Kabel. Kabelbohrung D= 57-60mm. Converter für max. 4 Leuchten mitbestellen! LX. Warm 310 / Day 350.

D= innen 56mm
 D= aussen 67mm
 H= 10mm

LX: 310 bis 350

Ausführung	Bestellnr.	Euro
Leuchte Warmlicht	30705	42,00
Leuchte Neutral	30651	42,00
Converter bis 4 Leu.	30796	57,00
Sekundärverl. 1,5m	31196	9,90



LED-Flach-Einbaustrahler Warmlicht Midi 68
 Gehäuse mit matter Streuscheibe und weitem Streuwinkel. Geeignet für Sacklochbohrung und minimale Einbautiefe von nur 10mm. Bis zu 4 Leuchten können an einen Converter angeschlossen werden. Mit 2m Kabel. Leistung 3,5Watt.

LX: 300 Kabelbohrung D= 66-69mm.

D= innen ab 66mm
 D= aussen 80mm
 H/T= 10mm

Ausführung	Bestellnr.	Euro
Leuchte 3,5Watt	30653	52,50
Converter bis 4 Leuchten	30796	57,00
Sekundärverl. 1,5m	31196	9,90

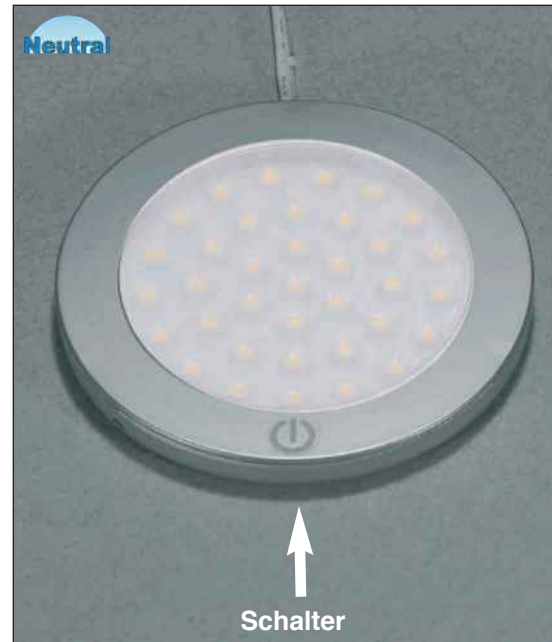

Superflach-Universalstrahler Multiflat

Wie oben beschrieben, jedoch mit eingebautem Sensorschalter.

Der Sensor schaltet die einzelne Leuchte (nicht ein Set).



LX: 250

Ausführung	Bestellnr.	Euro
Silber	30590	39,90
Silber m. Schalter	30591	46,50
Converter bis 5	30587	4600
Sekundärverl. 1,5m	30589	9,90



LED-Flach-Einbaustrahler Warmlicht Maxi 78

Für 78er Bohrung bieten wir Hochvoltstrahler an. Siehe rechte Seite.

LX: 200



Quadrat-Strahler LED

mit Leuchtmittel 3,5 Watt, 2m Zuleitung und matter Glasscheibe. Für Bohrung 57-60mm, Einbau-Höhe 10mm + 1mm Viereckrahmen aufliegend. Converter mitbestellen. Aussenabmessung 70 x 70mm, Gehäuse Einbau rund D=56mm.

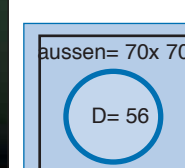

Neutral LX: 300

Ausführung	Bestellnr.	Euro
Edelmetalloptik	31651	44,50
Converter bis 4 Leu.	30796	57,00
Sekundärverl. 1,5m	31239	9,90

Einbaustrahler



Schwenkstrahler



Sackloch-geeignet

Schwenk-Strahler mit zentraler Achse, sodass sich das Gehäuse rundum schwenken und auf die gewünschte Abstrahleinstellung bringen lässt. Mit 1,8m Kabel und Leistung von 2,5 Watt. Bestellen Sie den Converter bis 6 Leuchten immer separat mit. Einbautiefe 13mm. Stecker D= 8mm.

aussen D= 78



Neutral

LX: 200

Ausführung	Bestellnr.	Euro
Edelstahloptik	31587	55,00
Converter bis 6	31542	49,00

HALOGEN Sackloch-geeignet



Einbaustrahler 20 Watt Osram-Leuchtmittel Strahler 12V/20W Halogen. Anschlussleitung 2m mit AMP-Stecker. Für Sackloch geeignet. Überdurchschnittliche Lebensdauer ! Schalter S. 110. Abverkauf Restbestände - Zwischenverkauf vorbehalten.

aussen D= 66
Höhe= 16mm



Ausführung	Bestellnr.	Euro
chrom	30261	19,90
Trafo 20-60 Watt	30068	49,00
Trafo 20-105Watt	30069	59,00
Trafo 20-120Watt	30074	69,00



Bohrung D= 58

Warm Sackloch-geeignet

LED-HV-Einbaustrahler Warmlicht Mini 58
Geeignet für Sacklochbohrung und minimale Einbautiefe von nur 12,5mm. Mit diesem **Hochvolt**-Leuchtensystem können Sie bis zu 6 Leuchten an einen Verteiler anschliessen und auf Wunsch mit Schaltern kombinieren. Leistung 2,6 W. Mit 2m Kabel. Kabelbohrung D= ab 9mm.

LX: 290
D= innen 58mm
D= aussen 64mm
H= 13,5 (+0,6mm)

Ausführung	Bestellnr.	Euro
Leuchte 2,6 Watt	30105	74,50
Bitte Verteiler mitbestellen (unten)		



Bohrung D= 78

Warm Sackloch-geeignet

LED-HV-Einbaustrahler Warmlicht Maxi
Geeignet für Sacklochbohrung und minimale Einbautiefe von nur 13,5mm. Mit diesem **Hochvolt**-Leuchtensystem können Sie bis zu 6 Leuchten an einen Verteiler (unten) anschliessen und auf Wunsch mit Schaltern kombinieren. Mit 2m Kabel. Leistung 3,8 Watt. Kabel D= 9mm .

LX: 280
D= innen 78mm
D= aussen 82mm
H/T= 13,5mm

Ausführung	Bestellnr.	Euro
Leuchte 3,8 Watt	31238	99,50
Bitte Verteiler mitbestellen (unten)		

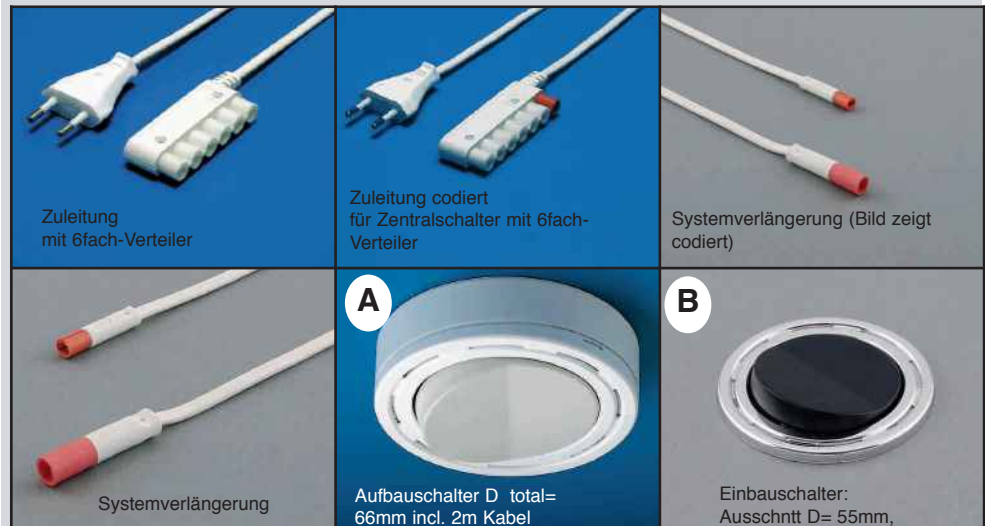

Zuleitung mit 6fach-Verteiler

Zuleitung codiert für Zentralschalter mit 6fach-Verteiler

Systemverlängerung (Bild zeigt codiert)

Systemverlängerung

A
Aufbauswitcher D total= 66mm incl. 2m Kabel

B
Einbauswitcher: Ausschnitt D= 55mm,

Zubehör Hochvolt

Ausführung	Bestellnr.	Euro
Netz-Zuleitung 3m mit 6fach-Verteiler	32959	17,50
Netz-Zuleitung 3m codiert mit 6fach-Verteiler.	30106	19,90
Netz-Zuleitung ohne Verteiler, 1,5m	32791	9,90
Systemverlängerung 1,5m	30108	9,50
Systemverlängerung 2m codiert	30107	9,50
Einbauswitcher edelst./schw. (B)	32374	30,00
Aufbauswitcher weiss (A)	32373	30,00

Kabelblende



Kabelblende

Sie kennen Kabelsalat auf den Schränken, der sich kaum bändigen lässt. Besonders in Ausstellungen oder in offenen Küchen -die einen Blick aus grösserer Entfernung auf Schränke zulassen- sehen Sie oft Installationen weil sich Kabel schlecht bändigen lassen. Setzen Sie einfach unsere Blende aus gebürstetem Edelstahl ein und Sie hinterlassen eine aufgeräumte Küche. Die Blende erlaubt Zuführung und Abführung verschiedenster Kabel, kann einfach auf den Schrank gestellt werden -und ist anschraubbar. Beachten Sie, dass innerhalb der Blende keine "Kabelrollen" entstehen. H= 80 / B= 300 / T= 150mm.

Ausführung	Bestellnr.	Euro
Edelstahl	30402	29,90

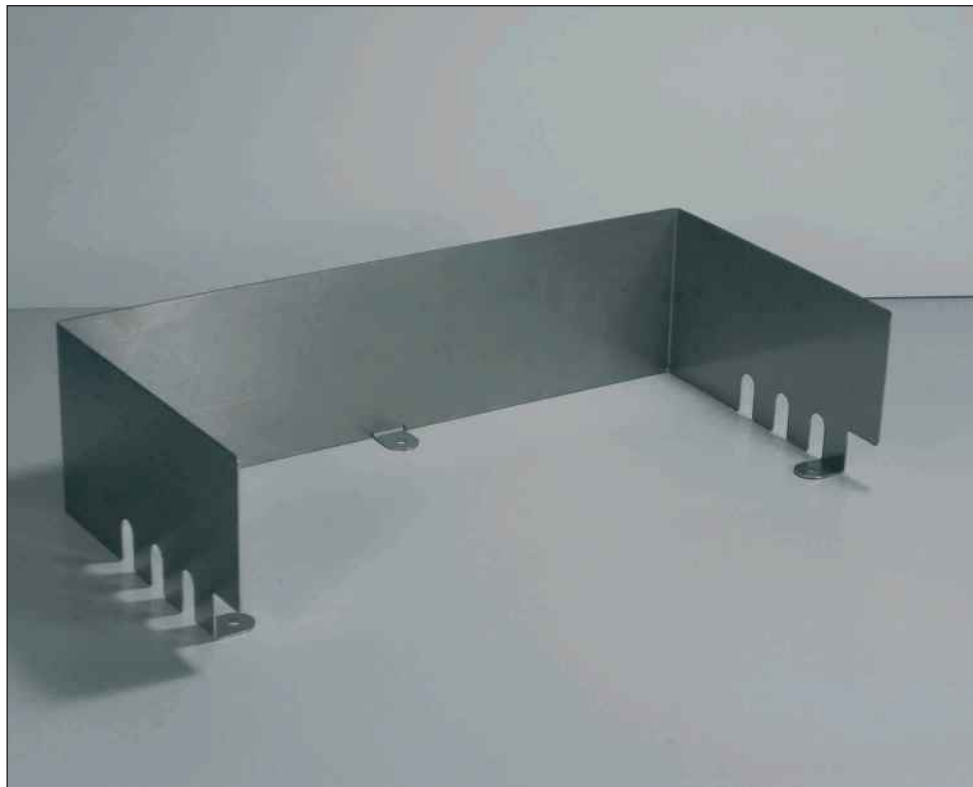

Oberboden-Leuchten



Nostalgie-Oberbodenleuchte mit weißem Mattglas-Kelch.
Leuchtmittel LED Warmlicht 2,8 Watt.

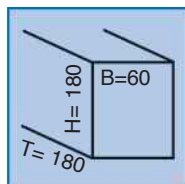

Ausführung	Bestellnr.	Euro
Edelstahloptik Einzelleuchte LED	32645	62,50
Altmessing Einzelleuchte LED	32646	62,50
Converter bis 4 Leuchten	32647	69,00



Auslegerleuchte Edelstahl

Neutrale Form für jedes Küchendesign. 3,5-Watt-Leuchtmittel.
Chromglänzend beschichtet. Höhe Gehäuse 15mm / total 46mm.

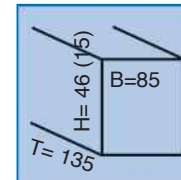

Ausführung	Bestellnr.	Euro
Einzelleuchte	30790	59,00
Converter dazu bis 4 Leuchten	30799	43,00
Verteiler, falls mehr als 1 Leuchte	30798	7,90

Converter nicht vergessen !



Oberbodenleuchte Flat, passend zur Unterbauleuchte (S. 81). Aus gebürstetem Edelstahl mit umlaufendem Lichtkranz. Zuleitung 1,8m, Leistung 1,5 Watt. Leuchtkopf 45x 45x 9mm. Länge überstehend 100mm. Geeignete Schalter ab Seite 110. Converter bei Einzelleuchten mitbestellen!

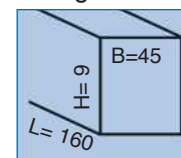

Ausführung	Bestellnr.	Euro
Einzelleuchte	32290	89,00
Converter bis zu 5 Leuchten	30324	69,50

Auszugs-Leuchte



SensoSwing Schubkasten-Aufsatzleuchte mit Batterie, kabellos

Ein Schwingungs-Sensor ist das technische Geheimnis hinter diesem universellen Produkt, welches die Beleuchtung von Auszügen einfach und sinnvoll macht. Dieser erkennt, wenn der Auszug geöffnet oder geschlossen wird und steuert die Leuchte.

Durchdacht weil:

nur hinten (oder seitlich) auf den Auszug stecken (Klebefixierung),
batteriebetrieben ohne Verkabelung, ohne Stromnetz
sensorgesteuert mit Selbstabschaltung für bis zu 20.000 Zyklen,
Licht bleibt nicht starr im Schrank, es fährt mit aus,
beleuchtet Regionen welche im Schrank bleiben,
eingebaute Zeitschaltung spart Energie,

SensoSwing einfach hinten oder seitlich auf geeignete Auszüge mit ausreichend Platz nach oben kleben -oder auch auf Schubladen-Einsätze usw. Schaltet automatisch.

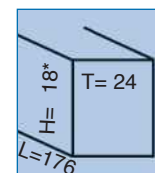

*= 18mm ist die erforderliche Höhe nach oben. Hinzu kommen 5mm für Halterahmen mit Klebeband, die nach unten über die Auszugswand "greifen".



Ausführung	Bestellnr.	Euro
SensoSwing Batterieleuchte komplett	30361	26,90



Typ	Watt	Zuleitung	Schalter	Converter
Neon	ab 13	unten	S.110	ohne

Nischenwandleuchten Eternity

Edelstahl-Optik, gebürstet und selbst als nicht durchgehende Rückwandbeleuchtung eine interessante Planungsalternative. Gutes Arbeitslicht und gleichzeitig interessantes Ambiente-Lichtdesign. Eternity wird anschlussfertig geliefert mit T5-Leuchtmittel und leuchtet blendfrei auf die Arbeitsfläche.



Stromversorgung von unten und Aufbau direkt auf die Arbeitsplatte (Befestigung nach hinten). Die Leuchten sind ohne Schalter ausgeführt um die Optik nicht zu stören. Jede Leuchte ist mit einer 1,5m langen Zuleitung und Sicherheitsglas ausgestattet.

Geeignete Schaltsysteme ab Seite 110.

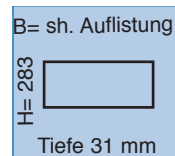

Ausführung	Bestellnr.	Euro
Eternity Breite 60cm, 13 Watt	32986	299,00
Eternity Breite 90cm, 21 Watt	32987	399,00
Eternity Breite 120cm, 28 Watt	32888	499,00



Die **verstellbare Blende** und die Möglichkeit Reling Linero 2000 einzuhängen sorgt für den besonderen Effekt. Unterschiedliche Lichtgestaltung durch einfaches Verändern der gebürsteten Blende und somit des Strahlwinkels. Die indirekte, blendfreie Ausleuchtung der Arbeitsfläche ermöglicht sowohl funktionales als auch dekoratives Licht aus dem eingesetzten T5-Leuchtmittel. Nicht nur in der Küche, sondern auch in allen Wohnbereichen macht diese Leuchterserie aus platinfarbigem Aluminium eine gute Figur.

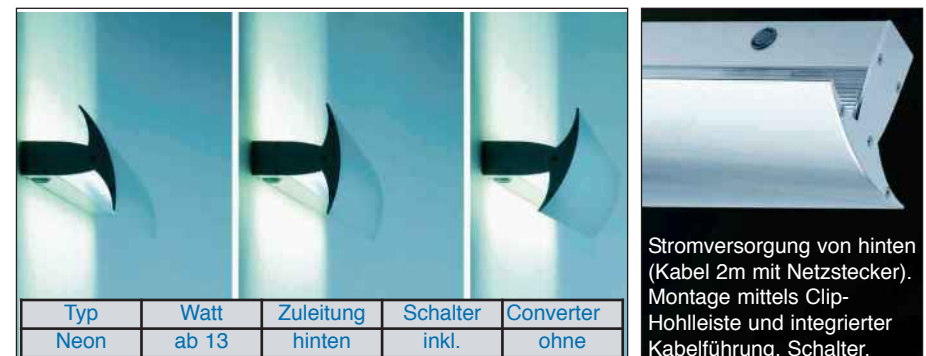

Typ	Watt	Zuleitung	Schalter	Converter
Neon	ab 13	hinten	inkl.	ohne

Stromversorgung von hinten (Kabel 2m mit Netzstecker). Montage mittels Clip-Hohlleiste und integrierter Kabelführung. Schalter.



Ausführung	Bestellnr.	Euro
Länge 60cm, 13 Watt	30602	199,00
Länge 90cm, 21 Watt	30603	249,00

Lichtborde LED



Unsere **LED-Lichtborde** gibt es mit Rahmen in Edelstahloptik.

Die Tiefe der Borde beträgt jeweils 200mm. Mit Rahmen in 50 Höhe. Lactat-Glas gibt dem Licht eine angenehme Strahlung und Farbe. Strahlt nach oben und nach unten. Befestigung nach hinten zur Wand mit Montageleiste. Auf Wunsch übersenden wir Ihnen gerne Skizzen mit den Abmessungen für die Anschlüsse. Anschluss an 230V. Die Stromzuführung 230V erfolgt direkt von hinten. In dem Aufhängeprofil ist eine Nut, welche die Führung der Zuleitung zu beiden Seiten ermöglicht. Jedes Lichtbord verfügt über einen eigenen Schalter im unteren Bereich.

Maximale Tragkraft 10 kg.

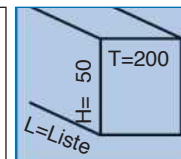

Typ	Watt	Zuleitung	Schalter	Converter
LED	ab 8	hinten	inkl.	inkl.

Edelstahl, Höhe 50mm:

Länge 60cm, 8W	33350	269,00
Länge 90cm, 12W	33351	299,00



Typ	Watt	Zuleitung	Schalter	Converter
LED	ab 6,6	hinten	inkl.	inkl.

TeoSlim LED

Die elegante Lichtbord-Lösung. Edelmetalloptik-Gehäuse mit Glas an der Oberseite und Schalter an der Unterseite. Licht-Abstrahlung nach oben und sehr dekorativ nach unten auf das geschwungene Gehäuse. Anschlussfertig mit eingebautem Converter. Der Kabelaustritt ist hinten rechts -kann aber in einer Nut an der Rückseite des Gehäuses auch beliebig seitlich versetzt werden. Mit separaten Aufhängeclips (Aufhängung montieren, elektrisch anschliessen, einhängen).

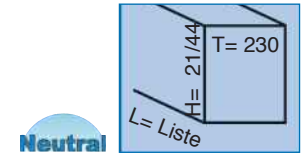

Ausführung	Bestellnr.	Euro
60cm breit, 6,6 Watt	30727	219,00
90cm breit, 10 Watt	30728	319,00



Typ	Watt	Zuleitung	Schalter	Converter
LED	ab 6,6	hinten	inkl.	inkl.

Deko Acrylborde LED

Weisse Acrylwände mit Glanz-Effekt und daraus hervortretende Böden, welche mit farbigen LED's hinterleuchtet sind.

Einstellbare Lichtfarben im durchsichtigen Glas des Bordes, gesteuert über Fernbedienung im gesamten RGB-Farbspektrum und entweder zur farblichen Festeinstellung oder mit Farbwechsel-Effekten.

Sehr dekorativ.

Montage mit Bord nach oben oder Bord nach unten möglich.

Jedes einzelne Bord Komplettlieferung incl. Converter und Fernbedienung.

Bild links: je 2 Borde übereinander.

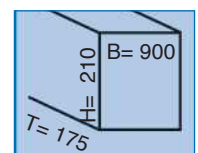

Ausführung	Bestellnr.	Euro
90cm breit, 10 Watt	31389	249,00

Lichtborde



Typ	Watt	Zuleitung	Schalter	Converter
LED	3	links	inkl.	inkl.

Neutral

Lichtbord LED

Aluprofil eloxiert mit Stromzuführung von hinten. Getempertes Glas, matt. Gesamt-Tiefe 176mm, Höhe 71mm. Mit 4,0 Watt in 60cm Länge und 6 Watt in Länge 90cm. Maximale Tragkraft 6kg/m. Converter auf 24V eingebaut (Zuführung 230V), Zuleitung 1,8m. Mit mechanischem Schalter.

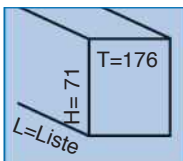

Ausführung	Bestellnr.	Euro
Breite 600mm LED	30607	149,00
Breite 900mm LED	30608	199,00



Typ	Watt	Zuleitung	Schalter	Converter
LED	0,9	hinten	S.110	zusätzlich

Warm

Universal-DekoClip zur Aufnahme von Glasböden als Schrank-Innenleuchte, welche lediglich von hinten auf die im Schrank vorhandenen Glasböden aufgesteckt wird. Für Böden von 6 und 8 mm Dicke. Mit 0,9 Watt-Leuchte. Leuchtet nach oben und unten. Nicht die Leuchte trägt das Glas, sondern das Glas trägt die Leuchte! Schalter ab Seite 110.



Ausgestattet mit 1,8m Zuleitung sitzt dieser Leuchtkörper hinten auf der vorhandenen Glasscheibe und leuchtet nach oben sowie nach unten.

Dekoratives Licht.

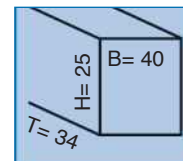

Ausführung	Bestellnr.	Euro
Deko-Clip LED, silberfarbig	31523	39,00
Converter bis 6 Leuchten	31526	39,00
Sekundär-Verlängerung 1,8m	31527	9,90



Sockel- und Wangenleuchten dienen als Orientierungslicht oder dekorative Beleuchtung. Sie erlauben interessante Planungen und den Einsatz von energiesparendem Licht als Designelement.

Die **Rechteck-LED** aus Edelstahl mit Blendschutz ist ideal für den Sockel. Lichtstärke 2 Watt. Jeweils mit 2m Zuleitung. 2m Verärgerungskabel erhältlich. Lichtfarbe Coolweiss/Daylight.



Ausschnitt nicht erforderlich.
Abdeckflansch: 76 x 50 x 8/14mm



Ausführung	Bestellnr.	Euro
Edelstahl	31225	69,00
Converter bis 6 Leuchten	31226	59,00
Sekundärverlängerung 2m	31227	9,90

Schaltsysteme für Sockel-Leuchten



Aufbauswitcher



Kineticschalter



Fernbedienung

Schaltsysteme für Universal-LED:

(zusätzlich zu den o.a. Vorschlägen, weitere ab Seite 110)



Designswitcher



Wippschalter



Funkschalter

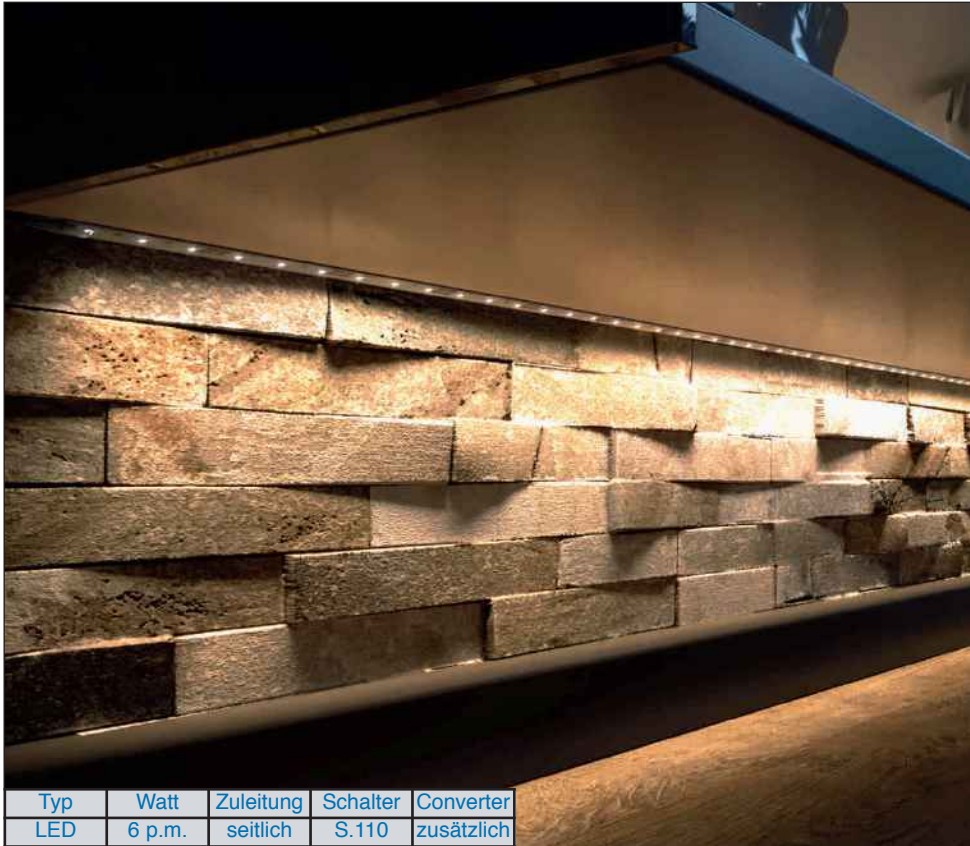

Typ	Watt	Zuleitung	Schalter	Converter
LED	6 p.m.	seitlich	S.110	zusätzlich



Auch hinter vorhandene Glasböden auf die Rückwand geklebt, ergeben sich interessante Lichteffekte. Sicherheits-Abstände zum Glas beachten !

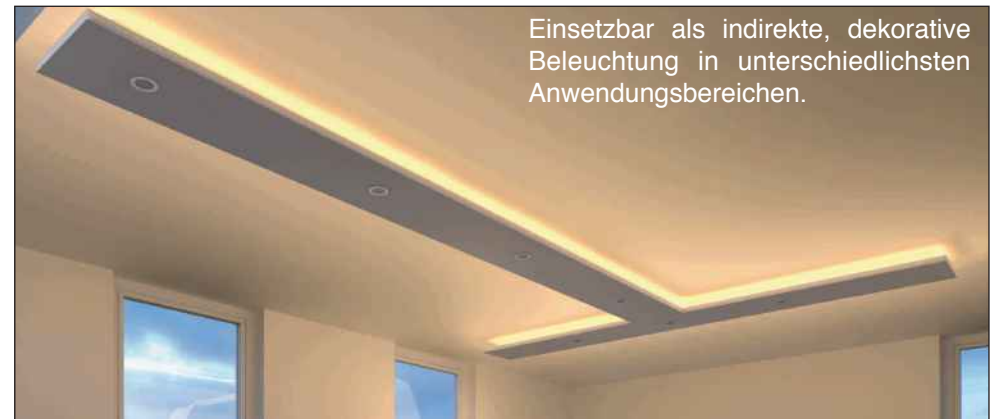

Einsetzbar als indirekte, dekorative Beleuchtung in unterschiedlichsten Anwendungsbereichen.

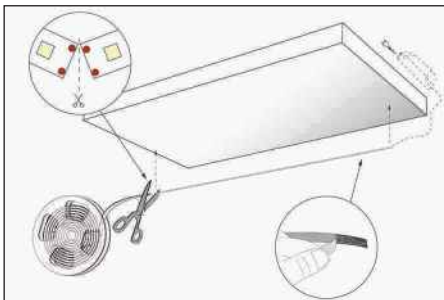

Für Verbindungen verwenden Sie entweder das angebotene Clip-System oder Sie können löten. Polung beachten !



LED Meterware weiss, zuschneidbar und verlängerbar, flexibel
 Bandsystem mit weissem Licht. Ausführung selbstklebend mit lichtstarken 6 Watt pro Meter. Alle 10cm einkürzbar und mit Clipkontakt an der Schnittstelle. **Converter bis 5m inklusive 1m Zuleitung immer mit bestellen!**
 Beachten Sie das clevere-Clipverbinder-System wie unten beschrieben.

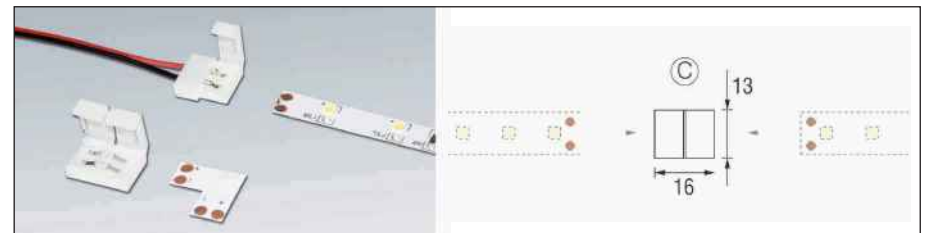

Clip-System für Verbindungen und Resteverwertung: Einfach Lichtband an gewünschter Stelle abschneiden, beide Bandenden in die Verbindungsclips, "zuklappen" und: fertig !

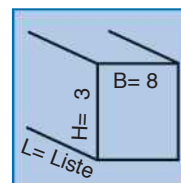

Neutral

Ausführung	Bestellnr.	Euro
Länge 1m	30691	42,50
Länge 3m	30692	83,00
Länge 5m	30690	134,50
Converter bis 5m mit Zuleitung 1,5m	30693	69,50
Eck-Clip 32 x 32mm	30694	8,00
Verbindungs-Clip, 16mm lang	30695	2,00

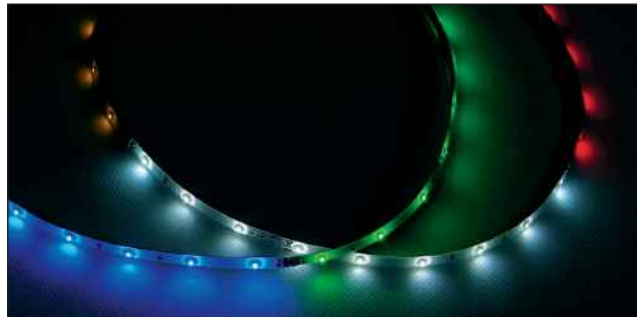
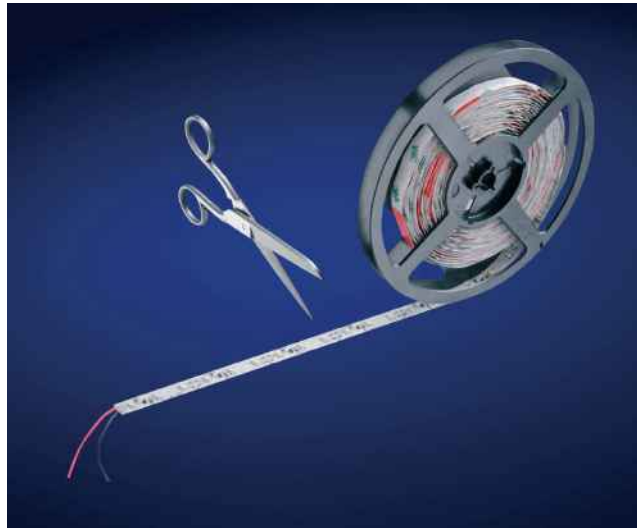

Typ	Watt	Zuleitung	Schalter	Converter
LED	14,4 p.m.	seitlich	S.110	inkl.

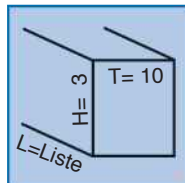

Lichtstarke LED-Meterware RGB-Farbwechsel, flexibel

Diese LED-Strips sind flexibel, wassergeschützt (IP65) und selbstklebend. Alle 167mm einkürzbar. 30 LED's per Meter. Wir bieten verlegefertige, kürzbare Sets für einfachste Planung bei denen bereits 5m Strip, Direktverbinder, Eckverbinder, Zuleitungsverlängerung 1m, Converter, Controller und Fernbedienung enthalten sind. Somit können Sie einfach und sicher planen: es ist alles Erforderliche für die Montage dabei. Strips und Abschnitte können zur Verlängerung -oder zur Aufarbeitung von Resten- mit Verbindern aneinander gesteckt werden (bis max. Auslastung des Set-Converters = 90Watt =6m). Stromaufnahme 14,4 Watt pro Meter.

Ausführung	Bestellnr.	Euro
Set mit Strip-Länge 5,0m	31687	299,00
Eckverbinder 15cm	31684	5,00
Direktverbinder	31685	3,00



Unter Arbeitsplatten mit geeignetem Überstand lässt sich das Lichtband gestalterisch einsetzen.



Mit der Fernbedienung wird das System gesteuert. Sie regelt ein/ aus/ Farben und die Effekte. (Symbolabbildung)



Auch in Verbindung mit funktionalen Leuchten -z.B. zusätzlich an der Nischenwand montiert- schaffen die LED-Leisten dekorative Effekte.

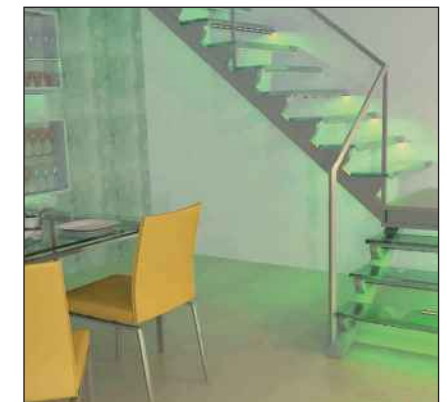

Leuchtprofil für Arbeitsplatte usw. ChannelLine



Das **ChannelLine** Aluminium-Profil gibt dem System die erforderliche Stabilität und die Kunststoff-Verblendung sorgt für angenehme Lichtverteilung. Das Profil kommt zwischen Stollenwände, Wangen, unter Ihre Arbeitsplatte oder in sonstige geeignete Bereiche. Es ist 16mm hoch und dazu planen Sie dann bei Einsatz unter der Arbeitsplatte eine Unterkostruktion -z.B. aus Holzplatten- welche die Fläche hinter dem Lichtprofil ausgleicht und sicherstellt, dass die Arbeitsplatte sowie das Profil auch fachmännisch und sicher montiert werden können. Verfahren Sie in vergleichbarer Weise, falls Einsatz in anderen Bereichen. Ihr Lichtprofil sitzt im vorderen Bereich und beleuchtet dekorativ die Küchenplanung. Über Gehrungs-Schnitte sind auch Lösungen um die Ecke möglich. Dazu kann das innen befindliche LED-Band an bestimmten Stellen geknickt werden -oder man plant einen Eckverbinder mit Kabel und Clip-Steckern. Bestellen Sie die zuschneidbaren, 4m langen Profil-Leisten bestehend aus Alu-Aufnahme und Kunststoffprofil und zusätzlich das dort hinein kommende -ebenfalls zuschneidbare- LED-**Lichtband-Set**. Wir empfehlen, an einen Converter maximal 3m Länge anzuschliessen.



Das Lichtband liefern wir im Set. Es sind immer 3m Band, der passende Converter mit Verteiler für bis zu 3 Band-Anschlüsse, ein Einspeisungskabel 1,8m, ein Direktverbinder, zwei flexible Verbinder 10cm lang (z.B. für Ecklösungen) und eine Verlängerungsleitung 1,8m. Das Lichtband kann alle 5cm abgeschnitten werden. 3m= 9,6 Watt pro Meter / Converter= 30W.



Ausführung	Bestellnr.	Euro
Lichtprofil 4m komplett Alu/Kunststoff	31620	199,00
Endkappe 2mm stark, Set 2er	31622	6,00
Lichtband-Komplettsset 3m neutralweiss	31630	259,00

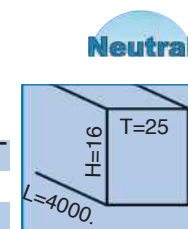

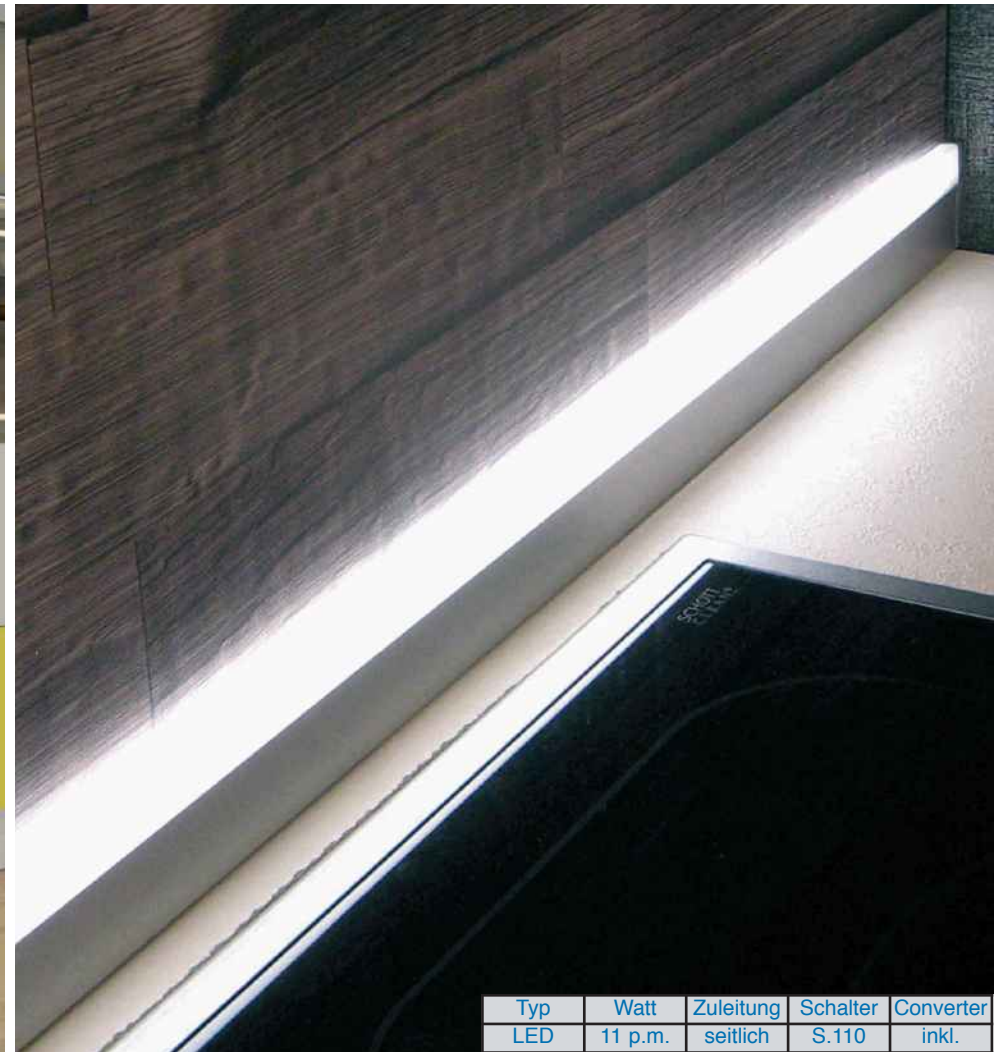

Typ	Watt	Zuleitung	Schalter	Converter
LED	11 p.m.	seitlich	S.110	inkl.

Individuelle Wege in der Küchenarchitektur gehen und Licht gezielt als Planungsmittel einsetzen -das geht mit diesem System in Edelstahloptik, welches als Wandabschlussprofil mit dekorativem Licht geplant wird.

Das WAP wird nach Ihren Planungs-Vorgaben gebaut. Dabei sind die Beleuchtungsteile bereits ins Profil integriert. Lediglich den Converter mit Zuleitung und ggf. eine geeignete Schaltung (ab Seite 110) sollten Sie nicht vergessen. Die eingebaute LED hat eine Stromaufnahme von 11 Watt per Meter und bis 5m Länge werden über einen Converter versorgt.

Sie erhalten Stangenmaterial, konfektioniert nach Ihren Vorgaben. Auch 90°-Ecklösungen sind technisch machbar. Vorteilhaft ist es, wenn Sie uns eine Skizze der Planung zusenden.

Berechnungsbeispiel: Länge 2,8m:

3 x 149,- p.m.	Summe € 447,-
1 x Converter	Summe € 99,-
1 x Konfektionierung	Summe € 99,-
Total	€ 645,-

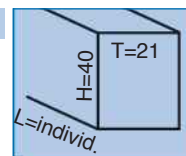

Ausführung	Bestellnr.	Euro
WAP-Lichtprofil, Preis per angefangenem Meter	44102	249,00 / m
Konfektionierung (1x pro Auftrag)	44100	99,00
Converter (bis 5m = 1x / 5-10m = 2x)	44101	139,00
Schaltungsvorschlag Funkschalter S. 110.	30368	99,50

Neutral





Filigran-Pendelleuchte

Trotz der sehr kompakten Abmessungen von nur 9mm Höhe und 31mm Tiefe bringt diese Leuchte ganz hervorragende Lichtwerte. Ideal über Kochinseln, da beste Leuchtkraft.

Das stufenlose Seilsystem, welches gleichzeitig die Lampe mit Strom versorgt, ist einstellbar zwischen 20cm und 250cm Länge. Somit auch für hohe Decken geeignet.

Im ebenfalls sehr kompakten Edelstahlgehäuse an der Decke befindet sich die Technik nebst Converter und der Anschluss erfolgt an technisch übliche Deckenauslässe (3 Adern).

Deckengehäuse Abmessungen: L= 600 / B= 30 / H= 28mm. Leuchte T= 31 / H= 9mm. Anschluss 230/240 V.



Befestigungselement
mit Höhenversteller

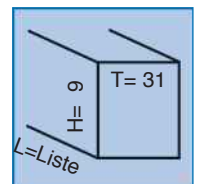

Ausführung	Bestellnr.	Euro
Leuchte Länge 90cm, 14W	32481	189,00
Leuchte Länge 120cm, 21W	32482	199,00



Neutral

Bogen-Pendelleuchte

Geschwungenes Design bei kompakten Abmessungen von nur 9mm Höhe und 31mm Tiefe mit hervorragenden Lichtwerten. Geeignet für Kochinseln oder über Esstischen aufgrund der stufenlos höhenverstellbaren Ausführung. Elegante Lösung, da das Seilsystem gleichzeitig die Lampe mit Strom versorgt -so vermeiden wir eine zusätzliche Leitung mit Stecker im Pendelbereich. Es ist einstellbar zwischen 20cm und 250cm Länge. Somit auch für hohe Decken geeignet.

Im ebenfalls sehr kompakten Edelstahlgehäuse an der Decke befindet sich die Technik nebst Converter und der Anschluss erfolgt an technisch übliche Deckenauslässe (3 Adern).

Deckengehäuse Abmessungen: L= 600 / B= 30 / H= 28mm. Leuchte T= 31 / H= 9mm. Anschluss 230/240 V.



Befestigungselement mit Höhenversteller

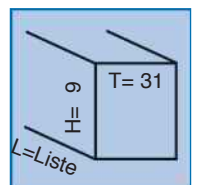

Ausführung	Bestellnr.	Euro
Leuchte Länge 90cm, 14W	33363	189,00
Leuchte Länge 120cm, 21W	33364	199,00



Pendelleuchte Ela

Sehr dekorative Leuchte im Aluminium-Ring in Edelstahl-Optik. Innen umlaufender LED-Lichtkranz der trotz seiner verdeckten Lage so gestaltet ist, dass er einen Abstrahlwinkel von 120° erzeugt und mit den 22 Watt Leistung auch eine hohe, blendfreie Lichtausbeute erbringt. Hochvoltanschluss an Deckenauslass mit Deckenanbindung Box D= 100 / H= 40mm. Seil max. 120cm.

Anschluss 220-240V.

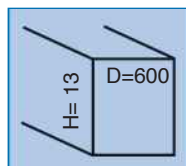

Ausführung	Bestellnr.	Euro
Pendelleuchte Ela Edelstahloptik	32576	299,00

dimmbar



Anschluss 220V.

Ausführung	Bestellnr.	Euro
Pendelleuchte Glas weiss	33357	399,00
Pendelleuchte Glas metallic grau	33359	399,00

Decken-Box
45 x 56 x 456mm.

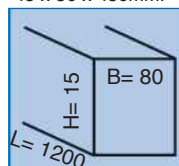

Warm

Pendelleuchte Pano

Edelstahlgehäuse mit Acrylglas und 5 LED Flächenstrahlern à 4 Watt (total 20 W). Dimmbar über integrierten Touchsensor (Gehäuse berühren, nicht über Lichtschalter).

1,7m lange Abhängung über welche gleichzeitig die Stromversorgung läuft (kein zusätzliches Stromkabel sichtbar). Abhängung stufenlos einstellbar.

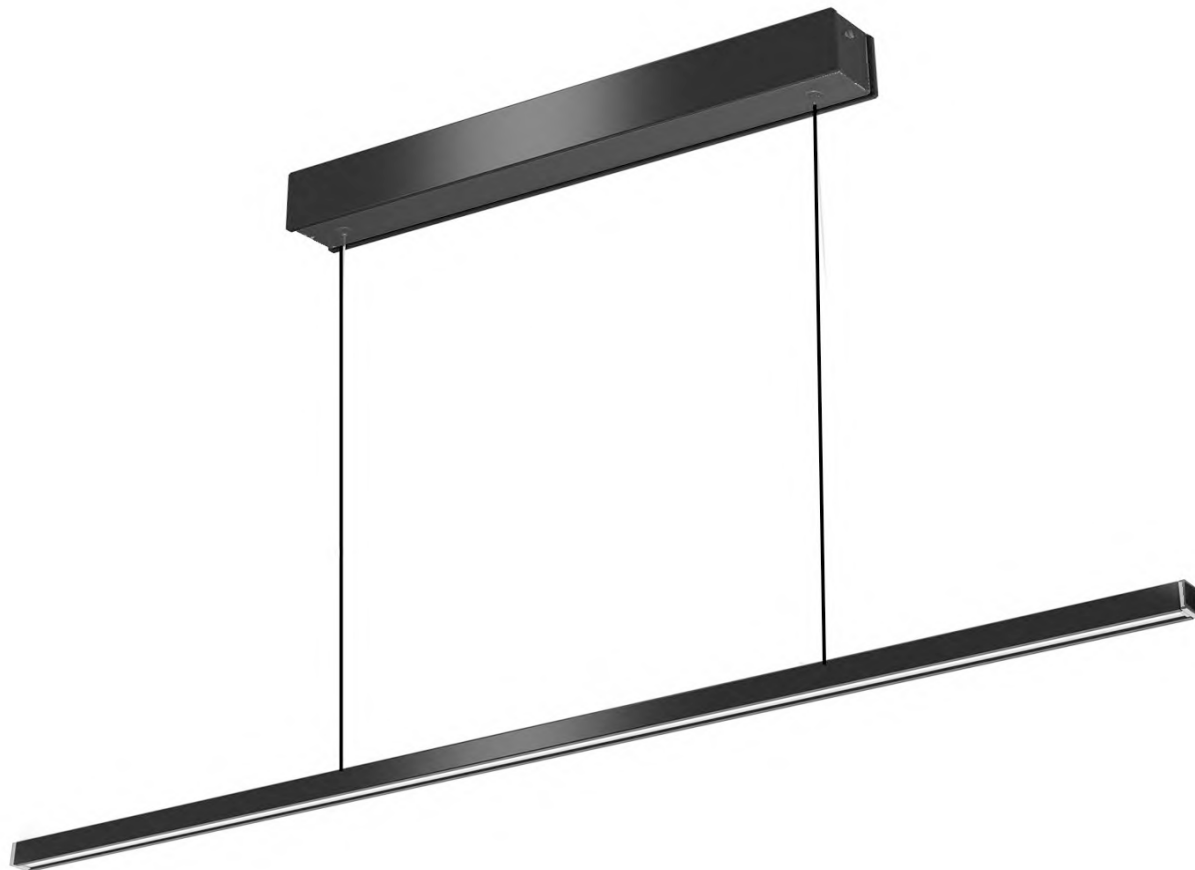

Xiro

Filigrane Pendelleuchte in elegantem schwarz, pulverbeschichtet.

13 Watt (90cm) oder 17 Watt (120cm) LED-Leuchte in zwei unterschiedlichen Längen.

Wertige Ausführung in Alu schwarz, mit stufenlos einstellbaren Stahlseilen bis max. Länge 170cm.

Anschluss 220V.

Decken-Box
44 x 60 x 462mm.

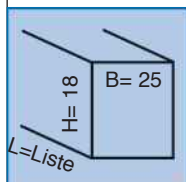

Warm

Ausführung	Bestellnr.	Euro
Xiro schwarz 90cm	33356	219,00
Xiro schwarz 120cm	33360	249,00

dimmbar



Decken-Box
45 x 197 x 197mm.

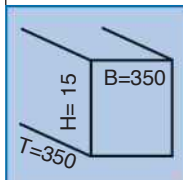

Warm

Pendelleuchte Quadrat Pano
Edelstahlgehäuse mit Acrylglas-
Lichtabdeckung in metallic-grau.

4 LED's mit je 4 Watt sorgen für gute
Leuchtkraft.

Stufenlos einstellbare Seillänge bis zu 1,7m
und Stromversorgung über die Seile -also kein
zusätzliches und störendes Stromkabel sicht-
bar.

Touchdimmer. Durch antippen des Gehäuses
lässt sich die Helligkeit einstellen (nicht über
Lichtschalter).

Anschluss 220 V.

Ausführung	Bestellnr.	Euro
Quadrat Pano	33361	449,00

Deckenleuchten

dimmbar
Weiss-Wechsel



Bellini
Dekorative Pendelleuchte mit vier runden Abhängungen -jede Abhängung hat einen Durchmesser von 337mm und ist 14mm hoch.

Die Abhängungen der Leuchtsegmente sind unabhängig von einander in der Höhe/Abhängung variabel und können einzeln eingestellt werden.

Stromversorgung über die 170cm langen Edelstahlseile -dadurch kein störendes Zuleitungskabel und elegantes Design.

Deckenbox in Edelstahloptik, gebürstet. Abhängungen/Lichtsegmente ebenfalls gebürstete Edelstahloptik mit Acrylglas weiss.

Je Lichtsegment 14,3 Watt LED.

Diese Leuchte kann gedimmt werden und hat gleichzeitig Farbwechseltechnologie im Weissbereich (2700 bis 6500K).

Steuerung über Fernbedienung. Dimmung über Lichtschalter nicht möglich.

Deckenbox Edelstahloptik gebürstet 1370 x 85 x 40mm.

220 V.

Decken-Box
1370 x 85 x 40mm.

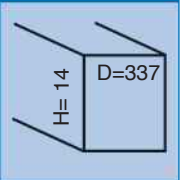

Warm

Neutral

Ausführung	Bestellnr.	Euro
Bellini	33358	1199,00



Pendelleuchte Up & Down

Der besondere Lichteffekt durch Abstrahlung dekorativ zur Decke hin und funktional nach unten in den Raum verleiht diesem Modell besonderes Flair.

Klassische Küchen-Pendelleuchte mit hellen 50 Watt Leistung und Lichtverteilung 70% nach unten / 30% nach oben.

Durch die zusätzliche Ausleuchtung nach oben wird der Raum effektiver und angenehm indirekt ausgeleuchtet.

Sehr elegantes Design in nur 15mm Höhe und 610mm Durchmesser.

Decken-Befestigungsbox rund, Durchmesser 190mm und Höhe 34mm, weiß.

Länge der Seile einstellbar von 50 bis 130 cm.

Über einer Insel machen sich auch mehrere Leuchten nebeneinander sehr gut.

 Warm

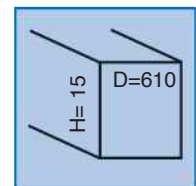

Ausführung	Bestellnr.	Euro
Up & Down 610	33365	239,00



LED Flächenleuchte "Panel"

Panel gibt es in zwei Grössen und beide Versionen sind technisch identisch ausgestattet, mit einer Leistung von 40 Watt.

Panel ist zur Direktmontage auf geeignete Wände, Decken, Nischen, unter Böden usw. geeignet.

Die Version in 62 x 62cm passt mit dem optionalen Einbaurahmen in unterschiedlichste Rasterdeckensysteme.

So kann diese Leuchte auch in abgehängte Decken -oder Ihre Ausstellung und Büro's- eingebaut werden.

Das Seilssystem zur Abhängung ist als Set im Angebot und stufenlos bis zu einer Länge von 2m einstellbar.

Bei beiden Leuchten ist der passende Converter bereits im Lieferumfang enthalten.

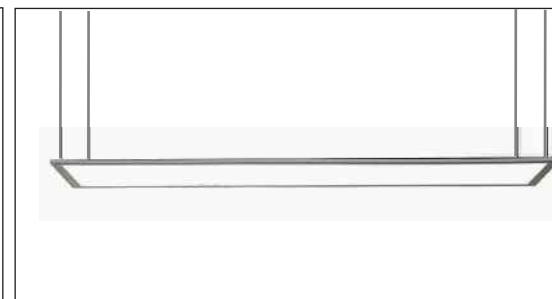
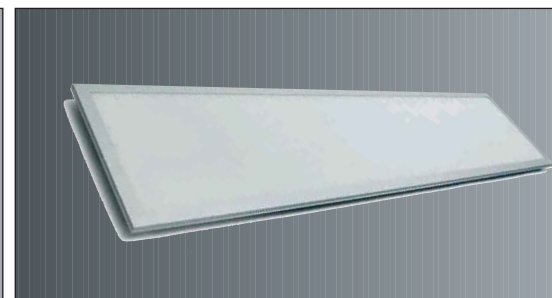

Für die 62 x 62cm -Version gibt es einen Einbaurahmen, da diese Grösse auch für viele Rasterdecken eingesetzt werden kann.

Rückseite

Rahmen und Lichtabdeckung

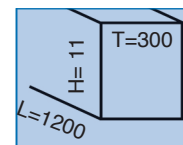
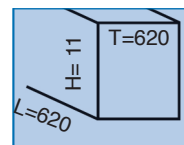

Ausführung	Bestellnr.	Euro
PendelPanel 120 x 30	30679	299,00
PendelPanel 62 x 62	30678	249,00
Seilset für beide Versionen	30681	19,00
Einbaurahmen 62 x 62	30680	45,00





Energielabel- oder Produktinformations- Halter für Geräte

Dieses System ist für alle Norm-Label einzusetzen und sorgt für professionell gestaltete Küchenfronten in der Ausstellung.

Wir bieten drei Versionen:

- eine für Holzteile mit Geräten
- eine für integrierte Geräte und Hauben
- eine in Größe für frühere Leuchten-Labels.

Dabei ist die Version für Türen usw. mit Doppel-Winkel ausgestattet und wird einfach von oben eingehängt.

Die Ausführung für integrierte Geräte/Hauben hat einen Einfach-Winkel, der mit Antirutschknoppen versehen ist und den Halter auf der Gerätefront fixiert.

Bei der kleinen Version hat der Halter einen Winkel, mit dem er am Schrankboden befestigt wird oder Sie nutzen den Rückwand-Hohlraum zur Verklebung.

Zur dauerhaften Befestigung kann geeignetes Doppelklebeband o.ä. verwendet werden.

Die Energielabels selbst werden von der Geräte-Industrie in Normgrösse mitgeliefert. Ist dies nicht der Fall, kann man sie standardmässig und kostenfrei von der Homepage des Amtsblattes der europäischen Union herunterladen und dann die den Geräten beiliegenden Einkleber mit der Klassifizierung einsetzen.

Bei von uns geführten Elektrogeräten können Sie die Labels aus dem Händlerportal unserer Website beziehen.

Die Halter sind aus hochwertigem, dauerhaften Makrolon und auch für jegliche Werbung am Produkt einsetzbar. Lieferung per 10 Stück.

Für Label-Grössen bis 260 x 118mm (Geräte) und 145 x 75mm.

Table with 3 columns: Ausführung, Bestellnr., Euro. Rows include Halter klein, Einfachwinkel; Halter für Geräte, Doppelwinkel für z.B. Türen; Halter für Geräte, Einfachwinkel für z.B. Geschirrspüler.

Leuchten
Elektro
Abfallsyst.
Ausstattung
Nische/Säule
Möbel/Shop
Armaturen
Spülen
Installation
Display/AGB

Lichtsteuerung mit App für Smartphone und Sprachsteuerung

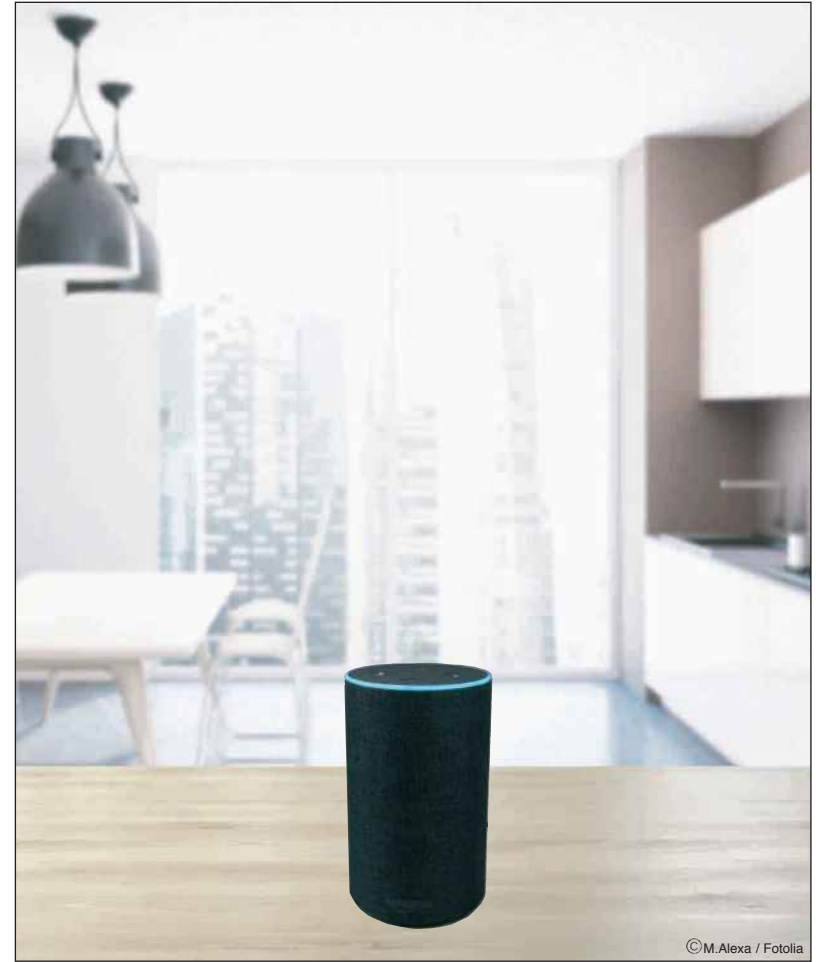

© M.Alexa / Fotolia

Dafür müssen Sie kein Programmierer sein !

Steuern Sie Ihr Küchenlicht oder auch weitere geeignete Geräte über Ihr Smartphone bzw. das bei Ihnen vorhandene Netzwerk mit Sprachbefehlen. Wir bieten Ihnen dafür die einfache Regeltechnik für fast alle unsere Küchenleuchten und Lichtsysteme - nach dem Prinzip "Plug and Play".

Anschlussfertiger Steckdosen-Adapter mit Aufnahme für Stecker von Leuchten oder sonstigen geeigneten Geräten. Lieferung inklusive Download-Rechten für die App.

Steuerelement kommt in die Steckdose in der Wand, der Stecker der zu steuernden Lichtquelle in die Steckdose am Steuerelement, Produkt mit Ihrem Netzwerk koppeln: fertig.

Beachten Sie bitte: Ein 2,4 GHz Wi-Fi-Netzwerk ist erforderlich.

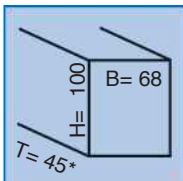

* = Die Tiefe von 45mm ist ohne Steckerkontakte (die ja in die vorhandene Steckdose hinein gehen) und ohne den Stecker, welcher dann in die Steckdose am Steuergerät kommt, angegeben.

Ausführung	Bestellnr.	Euro
Steuerelement Smartphone/Sprachsteuerung	34000	99,00





Funkschalter mit Batterie

Kompaktes Schaltsystem mit Knopf-Batterie im Schalter. Die kompakte Bauform des Schalters (Bohrung D= 32mm, Höhe 15mm, Rahmen 40 x 40mm) ermöglicht vielseitigen Einsatz, z.B. eingebohrt in einen Türstock oder Blende/Schrank. Schalter auch ohne Rahmen einsetzbar.



Der Schalter steuert ein Vorschaltgerät, welches ähnlich wie bei der Dunsthauben-Fensterschaltung in die Steckdose gesteckt wird und die zu schaltenden Leuchten/Trafo werden in die Steckdose des Steuergerätes gesteckt. Einfachste Installation.

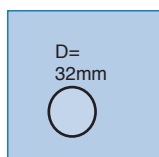

Ausführung	Bestellnr.	Euro
Funkschalter-Set	30368	99,50



Funk-Steckdose

Hochwertige Version für Belastung bis 1000 Watt und mit einer Reichweite bis zu 100 Metern. Durch Schutzart IP 44 spritzwassergeschützt und sogar für den Aussenbereich geeignet. Mit Fernbedienung für Schaltvorgang ein/aus. Lieferung inkl. Batterie. Funktionsweise sh. linke Seite Art. 30368.



*= Tiefe incl. Stecker und blauer Abdeckung: 90mm / ohne Stecker und ohne Abdeckung: T= 30 mm.

B= 62mm
H= 105mm

Schaltet Geräte usw. bis 1000 Watt !

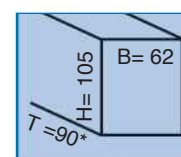

Ausführung	Bestellnr.	Euro
Funk-Steckdose 400 schwarz/blau	30163	59,00



Eco- Sensor - berührungslos schalten !

Eine Art Bewegungsmelder wurde hier zum Schalter umfunktioniert. Durch Vorbeistreichen bis ca. 10cm Entfernung am Sensor geben Sie einen Impuls zum Ein- oder Ausschalten der Leuchten. Mit 2m Zuleitung und 2m Minileitung zum Sensor. Vorschaltgerät zur Montage vor Converter/Leuchte.



Ausführung	Bestellnr.	Euro
Sensor Eco	30079	89,90



LED-Sensor - berührungslos schalten Sie: LED, Halogen usw.

Durch Vorbeistreichen bis ca. 10cm Entfernung am Sensor geben Sie einen Impuls zum Ein- oder Ausschalten der Leuchten. Mit 2m Zuleitung und 2m Minileitung zum Sensor. Vorschaltgerät zur Montage vor Trafo. Beachten Sie auch die untenstehende Version mit verkleidetem Kabel.



Sensor de Luxe

Die Lang-Version im Metallgehäuse. Elegante Lösung zur Montage an die Rückwand. 185 x 30 x 6,5mm

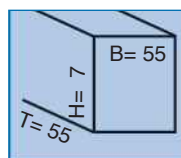

Ausführung	Bestellnr.	Euro
Sensoren für LED-Leuchten und Halogenleuchten:		
Sensor LED/Halo	30078	109,00
Sensor de Luxe, Länge 185mm, LED/Halo	31270	119,00



Design-Zwischenschalter Mini, universal, Edelstahl, 230V

2m Zuleitung mit Eurostecker und 2m Ableitung mit Euro-Kupplung.

Für geeignete Verbraucher- z.B. Converter oder Leuchten ohne eigenen Schalter- bis max. 4 Ampere.

Inklusive Montagezubehör.

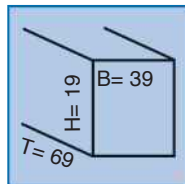

Ausführung	Bestellnr.	Euro
Design-Schalter	31271	57,50



Universal-Zwischenschalter Aufbau (für LED siehe Version "Schutzkontakt")
Zwischenschalter weiss, mit 2m Anschlussleitung 2 x 0,75qmm mit Euroflachstecker und 2m Verbindungskabel 2 x 0,75qmm mit Euroflachkupplung.

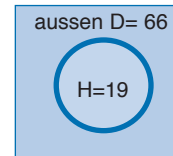

Ausführung	Bestellnr.	Euro
Aufbauswitcher	30023	26,00



Zwischenschalter Aufbau "Schutzkontakt"
Der Kombi-Stecker dieses Systems verfügt gleichzeitig über eine Steckdose, an der Verteiler oder Verbraucher bis 8 Ampere angeschlossen werden können. Ein 3m langes Kabel (2x 0,75mm²) führt zum Schalter, welcher beliebig untergebaut wird und den Stromfluss zum Kombistecker (für Schutzkontaktstecker) steuert.
Für LED-Converter geeignet.

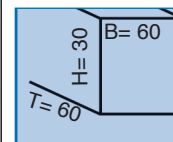

Ausführung	Bestellnr.	Euro
Aufbauswitcher	32256	47,00



Türkontaktschalter
Öffner-Kontakt 250V - 2 Ampere, inkl. 2m Zuleitung mit Euro-Stecker und 2m geschaltete Leitung inkl. Eurokupplung.

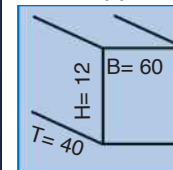

Abmessung Steuereinheit
12 x 60 x 40mm.

Ausführung	Bestellnr.	Euro
Tür-Schalter	32259	40,00

Leuchten-Zubehör



Sekundär-Verlängerung AMP

2m Länge, einerseits mit AMP-Stecker, andererseits mit AMP-Kupplung. Für alle Halogenstrahler mit AMP-Anschluss.

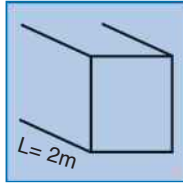

Ausführung	Bestellnr.	Euro
weiss	30265	9,90

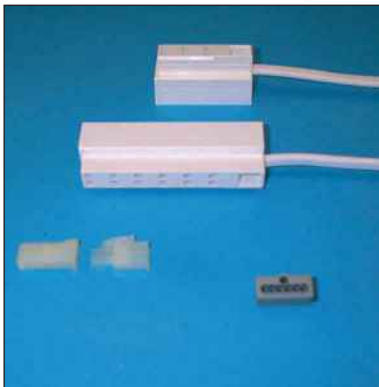

Sekundär-Verteiler und Stecker AMP

Steckleiste zur Aufnahme von AMP-Steckern.

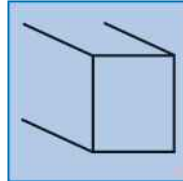

Ausführung	Bestellnr.	Euro
Verteiler		
für 1 -6 Stecker	30267	15,00
AMP Stecker einzeln	30275	1,50
AMP Buchse einzeln	30276	1,50
Leuchtenklemmen bitte anfragen		

Sekundär-Verlängerung LED

Da bei LED's auf die Polung geachtet werden muss und unterschiedliche Anschluss-Systeme oder Spannungen vorliegen können, gibt es für LED-Leuchten keine einheitlichen Sekundärverlängerungen.

Sofern solche für die jeweilige Leuchte lieferbar sind, finden Sie diese bei der Leuchte in der Produktaufistung.



LED für Micro-Lynx: Austauschdisc

Kann statt des Micro-Lynx Leuchtmittels mit Spiralröhrchen in Elektra-Micro-Lynx-Leuchten eingesetzt werden.

Lediglich Micro-Lynx-Disc entfernen und dieses Leuchtmittel einsetzen.

Die vorhandenen Leuchtgehäuse können bleiben und ebenso die Verkabelung. Converter oder sonstiges Zubehör sind nicht erforderlich, da in der LED-Disc das Steuergerät eingebaut ist. 2,5 Watt mit Sockel GX53.

Ausführung	Bestellnr.	Euro
LED Disc GX 53	31211	58,00



LED für Halogen: Austauschplatte

Kann statt des Halogenbirnchens G4 in vorhandene Halogenstrahler eingesetzt werden. Leistung 1,9 Watt Warmlicht.

Beachten Sie bitte, dass Sie einen LED-Converter benötigen

D= 32 x H= 8mm.

Die vorhandenen Leuchten können bleiben und ebenso die Verkabelung.

Der angebotene Converter ist für AMP-Stecker und 12V/AC-DC mit 15 Watt.

Ausführung	Bestellnr.	Euro
LED Platine G4	31223	24,50
Converter bis 6 Plat.	31224	62,50



Kabelblende

Sie kennen Kabelsalat auf den Schränken, der sich kaum bändigen lässt. Besonders in Ausstellungen oder in offenen Küchen -die einen Blick aus grösserer Entfernung auf Schränke zulassen- sehen Sie oft Installationen weil sich Kabel schlecht bändigen lassen. Setzen Sie einfach unsere Blende aus gebürstetem Edelstahl ein und Sie hinterlassen eine aufgeräumte Küche. Die Blende erlaubt Zuführung und Abführung verschiedenster Kabel, kann einfach auf den Schrank gestellt werden -und ist anschraubbar. Beachten Sie, dass innerhalb der Blende keine "Kabelrollen" entstehen. H= 80 / B= 300 / T= 150mm.

Ausführung	Bestellnr.	Euro
Edelstahl	30402	29,90

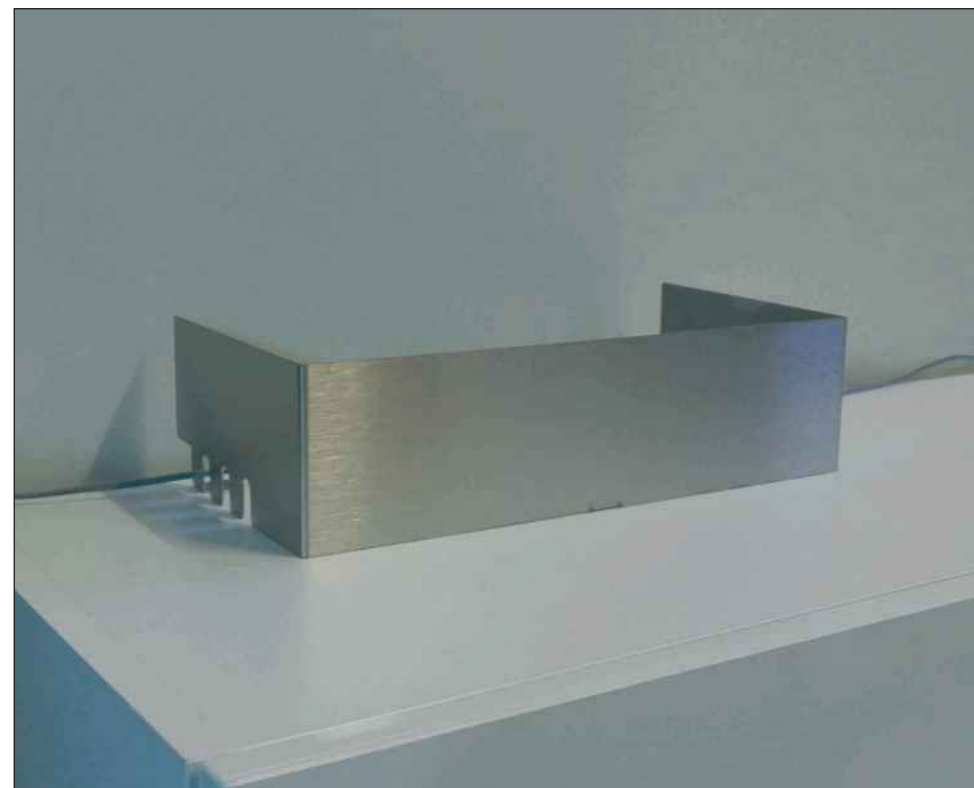
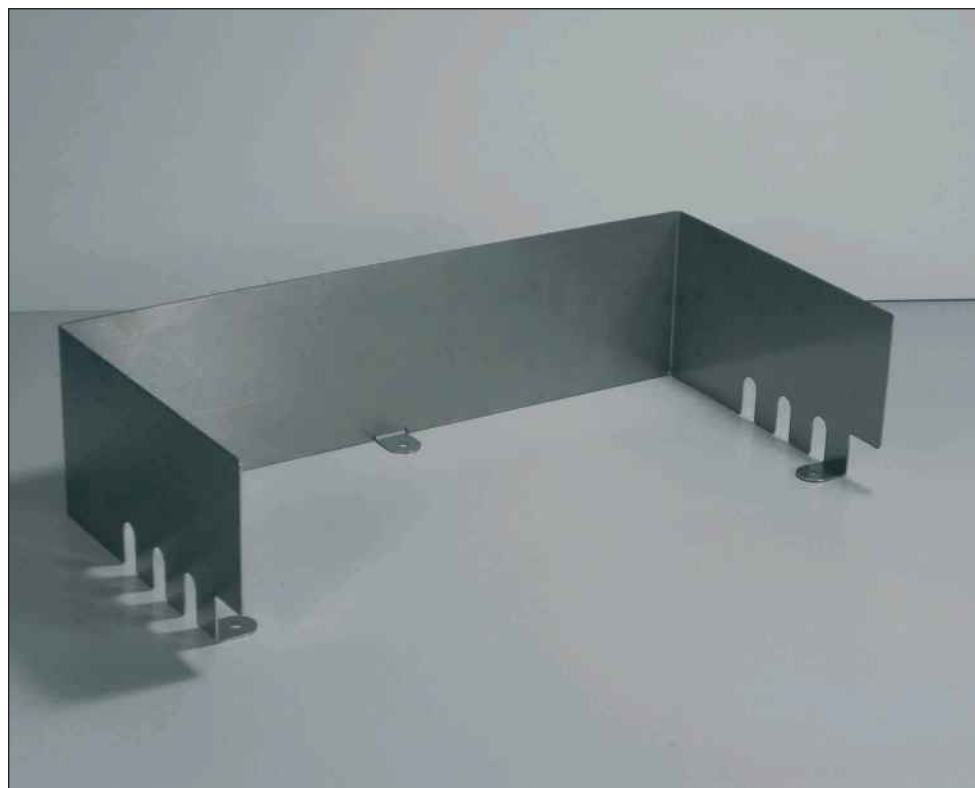

In der folgenden Rubrik finden Sie Produkte, mit denen Sie eine Küche erst richtig komplett machen.

Sicher und komfortabel sollen die Geräte, Elektro-Komponenten und die Energieboxen sein, aber auch schnell betriebsbereit und schnell wieder verstaut - möglichst ohne das Küchendesign zu stören.

Wenn man zuerst Schränke aufmachen und sperrige Geräte ausräumen muss, um diese kurz zu benutzen und dann wieder wegzuräumen, oder wenn die **Brot Schneidemaschine** auf der schon zu kleinen Arbeitsfläche immer wieder im Weg ist, wird es Zeit für einen Einbau-Allesschneider !
Deshalb sollte dieser schon bei der Küchenplanung Berücksichtigung finden und die vielseitigen Modelle der Folgeseiten bieten für alle Ansprüche ein passendes Produkt.

Übrigens:

Als einbauendes Unternehmen haben Sie einen bedeutenden Marktvorteil bei Einsatz von Ritter-Allesschneidern.

Für von Ihnen gelieferte und von Ihnen als Fachhändler eingebaute Multischneider verlängert sich die Ritter-Garantie auf 5 Jahre.

Aber auch die sonstigen Artikel dieser Rubrik bieten Ihnen viele Planungsvarianten.

Beachten Sie unsere interessanten Produkte wie:

Einbau-Pürrierstab über Tablet-Stationen, Design-Dunstabzugshauben, Zerkleinerer, Einbau-Toaster, Sockelheizungen, Radios, Boiler, Energieboxen, Kochfelder, Mikrowellen, Pantryküchen oder Anschluss-Kabel,

Wir bieten Ihnen eine interessante Vielfalt an Geräten und Zubehör, womit Sie sich bei der Planung profilieren und im Angebot abheben.



Alle unsere elektrischen Produkte entsprechen den Entsorgungsvorschriften gemäss EAR und sind diesbezüglich gekennzeichnet.



Inselhaube i 44

Inselhaube mit schwarzer Glasfront und Sensor

Ein Display zeigt die bis zu 3 Leistungsstufen der Touch-Control-Schaltung an.

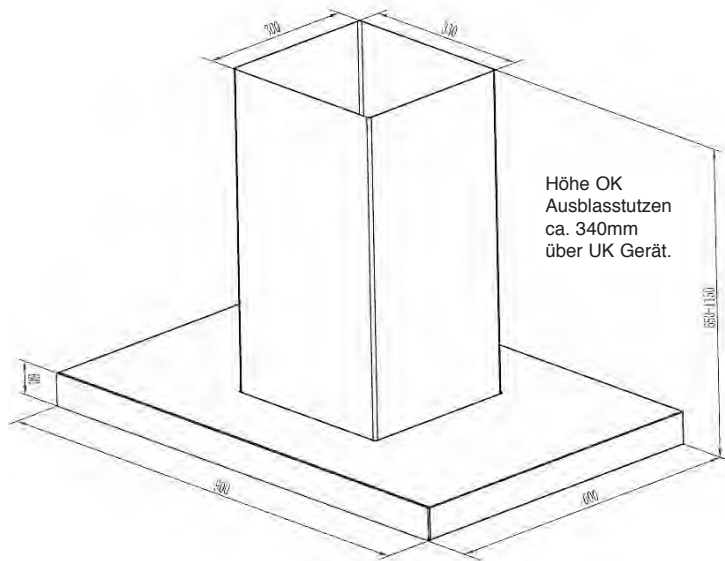

Nutzungsmerkmale / Technische Daten / Energie-Effizienz:

Jährlicher Energieverbrauch 42 kWh

Energie-Effizienzklasse auf einer Skala von A+++ bis E: A

fluidynamische Effizienzklasse auf einer Skala von A bis E: A

Beleuchtungseffizienzklasse auf einer Skala von A bis E: A

Fettabscheideeffizienzklasse bei einer Skala von A bis E: B

Luftstrom bei minimaler / maximaler Geschwindigkeit im Normalbetrieb: minimal: 4311 m³/h - maximal: 595m³/h

A-bewertete Luftschallemission bei Normalbetrieb in:

maximaler Geschwindigkeit: 73 dB(A)

Leistungsaufnahme im ABereitschafts-Zustand: 0,35 Watt

Leistungsaufnahme Watt: 167

60 x 90

Ausführung	Breite cm	Best.Nr.	Preis
Edelstahl mit Motor und Glas schwarz	90 x 60	244961	699,00

Aktivkohlefilter Set 2er	2441000	39,00
--------------------------	---------	-------

Eco-Gerät: bei berechtigter Reklamation senden wir ein neues Gerät an den Fachhändler.



Leistung max.:	595 m³/h Max.-Nennleistung
Beleuchtung:	4 x 1,5 Watt LED
Schaltung:	3 Stufen Touch-Sensor
Schaltungslage:	vorn
Fettfilter:	Metall
Abluftstutzen:	150mm
Geräusch:	69 dB/A bei Max.-Nennleistung
Umluft:	möglich
Ventilator extern:	nicht möglich
Schachtveränderung:	nicht möglich

Wandhaube W44

Wandhaube mit schwarzer Glasfront und Sensor

Ein Display zeigt die bis zu 3 Leistungsstufen der Touch-Control-Schaltung an.

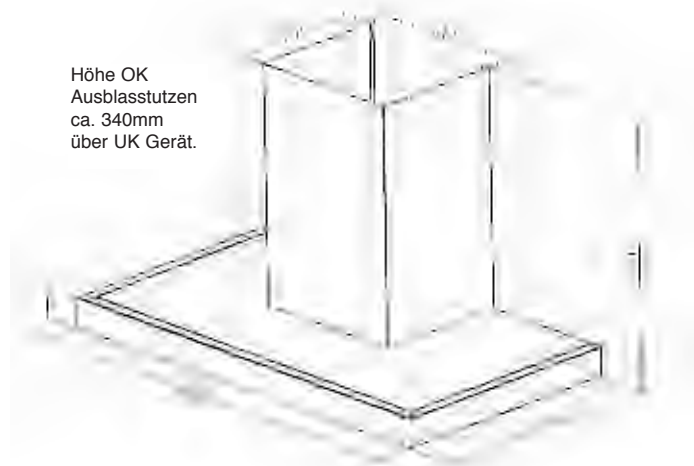

Nutzungsmerkmale / Technische Daten / Energie-Effizienz:

Jährlicher Energieverbrauch 46 kWh

Energie-Effizienzklasse auf einer Skala von A+++ bis E: A

fluidodynamische Effizienzklasse auf einer Skala von A bis E: A

Beleuchtungseffizienzklasse auf einer Skala von A bis E: A

Fettabscheideeffizienzklasse bei einer Skala von A bis E: C

Luftstrom bei minimaler / maximaler Geschwindigkeit im Normalbetrieb: minimal: 300 m³/h - maximal: 574m³/h

A-bewertete Luftschallemission bei Normalbetrieb in: maximaler Geschwindigkeit: 71 dB(A)

Leistungsaufnahme im Bereitschafts-Zustand: 0,35 Watt

Leistungsaufnahme Watt: 203 Watt

60-90

Ausführung	Breite cm	Best.Nr.	Preis
Edelstahl mit Motor und			
Glas schwarz	60	244161	379,00
Glas schwarz	90	244191	399,00
<hr/>			
Aktivkohlefilter Set 2er		2442009	39,00

Eco-Gerät: bei berechtigter Reklamation senden wir ein neues Gerät an den Fachhändler.

Technische Änderungen bei allen Geräten vorbehalten.



Leistung max.:	574 m³/h Max.-Nennleistung
Beleuchtung:	2 x 1,5 Watt LED
Schaltung:	3 Stufen Touch-Sensor
Schaltungslage:	vorn
Fettfilter:	Metall
Abluftstutzen:	150mm
Geräusch:	71 dB/A bei Max.-Nennleistung
Umluft:	möglich
Ventilator extern:	nicht möglich
Schachtveränderung:	nicht möglich

Glas-Haube W660

Leistungsstarke Kopffrei-Haube in Stufendesign

Glasfront mit durch Leuchten unterlegter Softtouch-Elektronik- Drucktastenschaltung und LED-Beleuchtung. Saubere Verarbeitung und wertige Ausstattung in gutem Preis-/Leistungsverhältnis.



Höhe OK
Ausblasstutzen
ca. 440mm
über UK Gerät.

Nutzungsmerkmale / Technische Daten / Energie-Effizienz:

Jährlicher Energieverbrauch 38 kWh

Energie-Effizienzklasse auf einer Skale von A+++ bis E: A

fluiddynamische Effizienzklasse auf einer Skale von A bis E: A

Beleuchtungseffizienzklasse auf einer Skala von A bis E: A

Fettabscheideeffizienzklasse bei einer Skala von A bis E: D

Luftstrom bei minimaler / maximaler Geschwindigkeit im

Normalbetrieb: minimal: 430 m³/h - maximal: 620m³/h

A-bewertete Luftschallemission bei Normalbetrieb in:

minimaler Geschwindigkeit: 56 dB(A) /maximaler Geschwindigkeit: 64 dB(A)

Motor Watt: 168

60-90

Ausführung	Breite cm	Best.Nr.	Preis
Edelstahl mit Motor und			
Glas schwarz	60	266461	349,00
Glas schwarz	90	266491	449,00
Aktivkohlefilter 2er-Set		2042009	39,00

Eco-Gerät: bei berechtigter Reklamation senden wir ein neues Gerät an den Fachhändler.

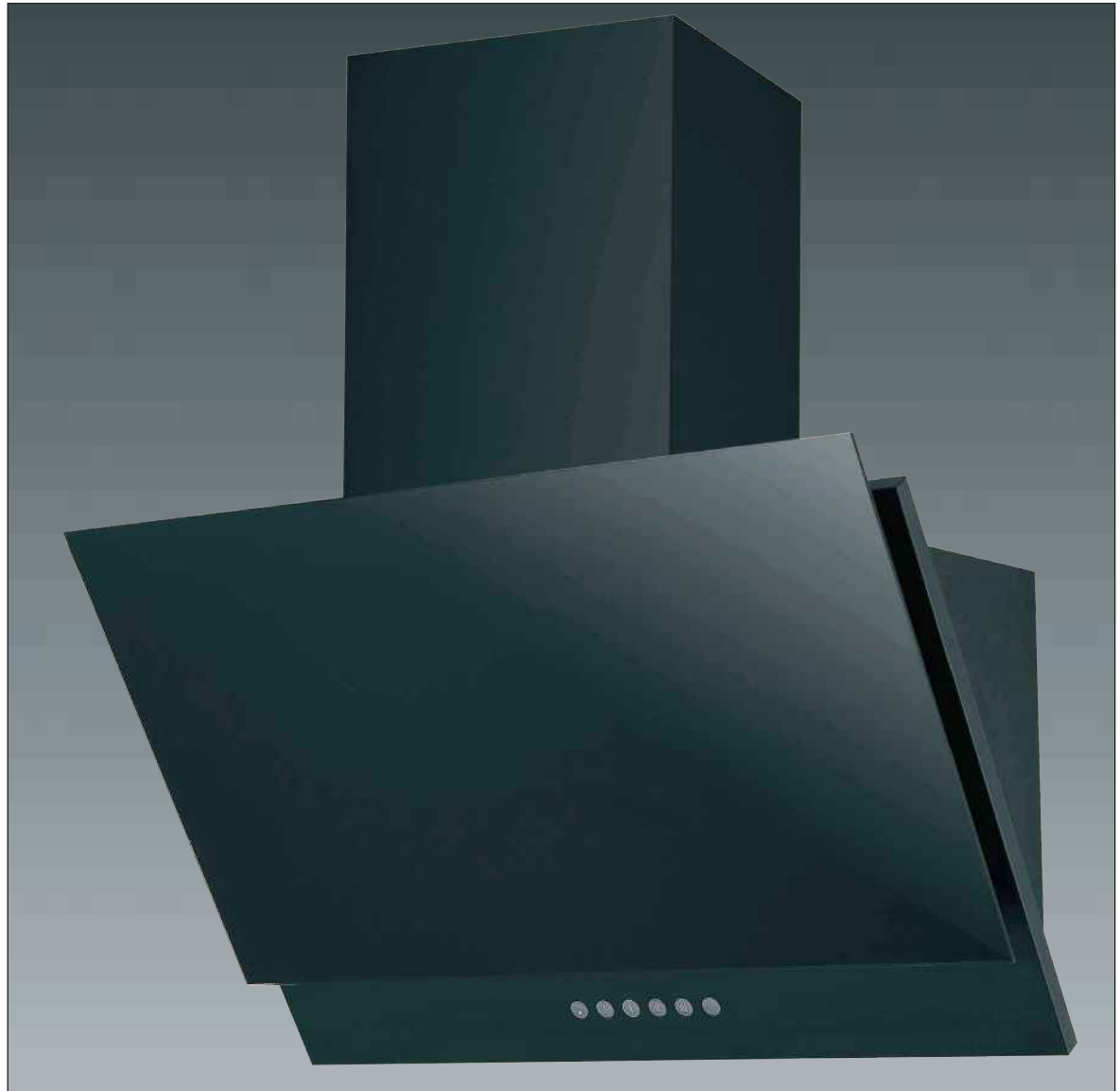

Luftleistung:	620m³/h Max.-Nennleistung
Beleuchtung:	2 x 1,5W LED
Schaltung:	Elektronische Drucktasten, beleuchtet
Schaltungslage:	vorn
Fettfilter:	Metall
Abluftstutzen:	150mm
Umluft:	möglich, Filter mitbestellen.
Ventilator extern:	nicht möglich
Schachtveränderung:	nicht möglich

Glas-Haube W330

Preisgünstige Kopffrei-Haube

Schwarzes Glas auf der Front mit dreistufiger Drucktastenschaltung und LED-Beleuchtung.

Sehr gutes Preis-/Leistungsverhältnis.

Beachten Sie die maximale Luftleistung - nur geeignet für geringen Luftwechsel !

Höhe OK
Ausblasstutzen
ca. 540mm
über UK Gerät.

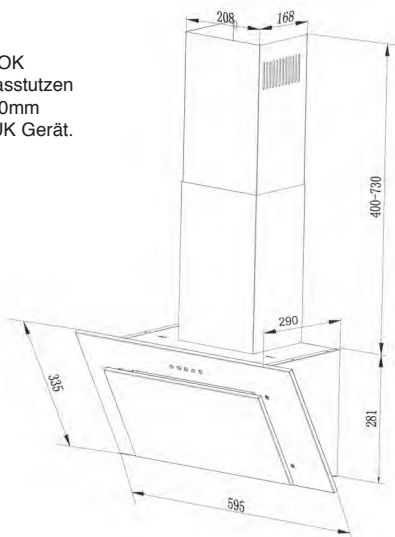

Nutzungsmerkmale / Technische Daten / Energie-Effizienz:

Jährlicher Energieverbrauch 30 kWh

Energie-Effizienzklasse auf einer Skala von A+++ bis E: B

fluiddynamische Effizienzklasse auf einer Skala von A bis E: D

Beleuchtungseffizienzklasse auf einer Skala von A bis E: A

Fettabscheideeffizienzklasse bei einer Skala von A bis E: D

Luftstrom bei minimaler / maximaler Geschwindigkeit im

Normalbetrieb: minimal: 197 m³/h - maximal: 339m³/h

A-bewertete Luftschallemission bei Normalbetrieb in:

minimaler Geschwindigkeit: 51 dB(A) /maximaler Geschwindigkeit: 64 dB(A)

Motor Watt: 68

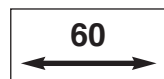

Ausführung	Breite cm	Best.Nr.	Preis
Edelstahl mit Motor und Glas schwarz	60	330461	199,00
Aktivkohlefilter 2 Stück erforderlich		330469	39,00

Eco-Gerät: bei berechtigter Reklamation senden wir ein neues Gerät an den Fachhändler.



Luftleistung:	339m³/h Max.-Nennleistung
Beleuchtung:	2 x 1,5W LED
Schaltung:	Drucktasten
Schaltungslage:	vorn
Fettfilter:	Metall
Abluftstutzen:	150mm
Umluft:	möglich, Filter mitbestellen.
Ventilator extern:	nicht möglich
Schachtveränderung:	nicht möglich

Kopfreiheits-Haube W880

Wandhaube mit Edelstahlstreifen

Ausgestattet mit Display und Touch-Control-Schaltung stellt dieses Modell mit den Edelstahlblenden auf schwarzem oder weissem Glas einen Blickfang in jeder Küche dar.

Schaltung Front mittig, kreisförmig.

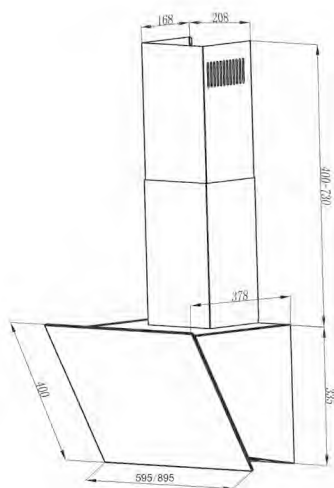

Höhe OK
Ausblasstutzen
ca. 480mm
über UK Gerät.

Nutzungsmerkmale / Technische Daten / Energie-Effizienz:

Jährlicher Energieverbrauch 16 kWh

Energie-Effizienzklasse auf einer Skala von A+++ bis E: A+

fluidynamische Effizienzklasse auf einer Skala von A bis E: A

Beleuchtungseffizienzklasse auf einer Skala von A bis E: A

Fettabscheideeffizienzklasse bei einer Skala von A bis E: C

Luftstrom bei minimaler / maximaler Geschwindigkeit im

Normalbetrieb: minimal: 146 m³/h - maximal: 510m³/h

A-bewertete Luftschallemission bei Normalbetrieb in:

minimaler Geschwindigkeit: 42 dB(A) /maximaler Geschwindigkeit: 61 dB(A)

Leistungsaufnahme im Aus-Zustand: 0,41 Watt

Motor Watt: 73 / 50 HZ

60-90

Ausführung	Breite cm	Best.Nr.	Preis
Edelstahl mit Motor und			
Glas schwarz	60	288461	399,00
Glas schwarz	90	288491	479,00
Glas weiss	90	288391	499,00
Aktivkohlefilter (2er Set)		2881002	39,00

Eco-Gerät: bei berechtigter Reklamation senden wir ein neues Gerät an den Fachhändler.



Luftleistung:	508m³/h max.
Beleuchtung:	2 x 1,5W LED
Schaltung:	Schaltensor mit Displayanzeige
Schaltungslage:	vorn
Fettfilter:	Metall
Abluftstutzen:	150mm
Geräusch:	61 dB(A) bei Max.-Nennleistung
Umluft:	möglich
Ventilator extern:	nicht möglich
Schachtveränderung:	nicht möglich

Kopfreiheits-Haube W240

Wandhaube in bestem Preis-/Leistungsverhältnis

LED-Beleuchtung schon bei einem solch günstigen Gerät wertet das Produkt deutlich auf.

Die Glasfront in schwarz oder weiss sowie eine komplette Edelstahl-Ausführung lassen keine Planungswünsche offen.

Beachten Sie jedoch auch die Luftleistung, welche nicht für jede Planung geeignet ist.

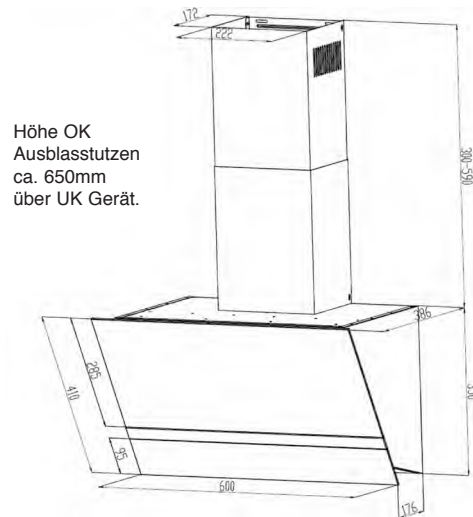

Höhe OK
Ausblasstutzen
ca. 650mm
über UK Gerät.

Nutzungsmerkmale / Technische Daten / Energie-Effizienz:

Jährlicher Energieverbrauch 38 kWh

Energie-Effizienzklasse auf einer Skala von A+++ bis E: A

fluiddynamische Effizienzklasse auf einer Skala von A bis E: A

Beleuchtungseffizienzklasse auf einer Skala von A bis E: A

Fettabscheideeffizienzklasse bei einer Skala von A bis E: C

Luftstrom bei minimaler / maximaler Geschwindigkeit im Normalbetrieb: minimal: 275 m³/h - maximal: 545m³/h

A-bewertete Luftschallemission bei Normalbetrieb in:

minimaler Geschwindigkeit: 50 dB(A) /maximaler Geschwindigkeit: 64 dB(A)

Leistungsaufnahme im Aus-Zustand: 0 Watt

Stromaufnahme Watt: 203

60-90

Ausführung	Breite cm	Best.Nr.	Preis
Schwarz/Glas schwarz	60	240461	399,00
Weiss/Glas weiss	60	240361	399,00
Schwarz/Glas schwarz	90	240491	499,00
Weiss/Glas weiss	90	240391	499,00
Aktivkohlefilter im 2er Set		2400023	39,00

Eco-Gerät: bei berechtigter Reklamation senden wir ein neues Gerät an den Fachhändler.



Luftleistung:	545m³/h / Intensivstufe 700m³/h
Beleuchtung:	2 x 1W LED
Schaltung:	Sensor
Schaltungslage:	vorn, 3 Stufen
Fettfilter:	Metall
Abluftstutzen:	150mm
Geräusch:	64 dB/A bei Max.-Nennleistung
Umluft:	möglich
Ventilator extern:	nicht möglich
Schachtveränderung:	nicht möglich
Gerätekörper:	in Gerätefarbe lackiert

Kopfreiheits-Haube W4A

Wandhaube mit klassischer Randabsaugung

Ein Display zeigt die bis zu 3 Leistungsstufen der Touch-Control-Schaltung an. Bestes Preis-/Leistungsverhältnis in fachmännischer Verarbeitung.

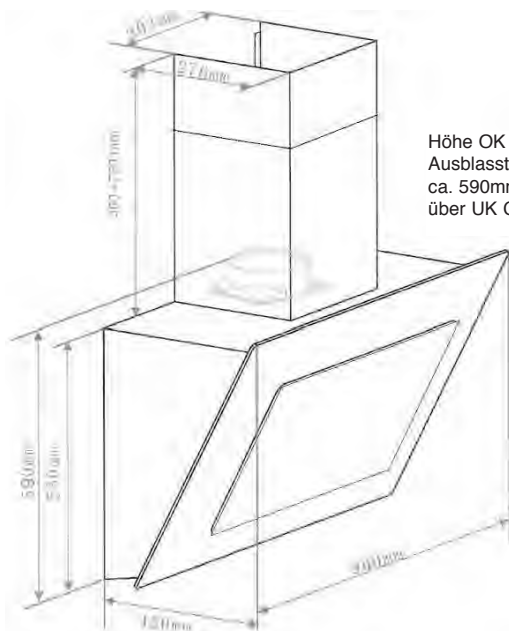

Höhe OK
Ausblasstutzen
ca. 590mm
über UK Gerät.

Nutzungsmerkmale / Technische Daten / Energie-Effizienz:

Jährlicher Energieverbrauch 42 kWh

Energie-Effizienzklasse auf einer Skala von A+++ bis E: A

fluidynamische Effizienzklasse auf einer Skala von A bis E: B

Beleuchtungseffizienzklasse auf einer Skala von A bis E: A

Fettabscheideeffizienzklasse bei einer Skala von A bis E: D

Luftstrom bei minimaler / maximaler Geschwindigkeit im

Normalbetrieb: minimal: 293 m³/h - maximal: 594m³/h

A-bewertete Luftschallemission bei Normalbetrieb in:

minimaler Geschwindigkeit: 61 dB(A) /maximaler Geschwindigkeit: 67 dB(A)

Leistungsaufnahme im Aus-Zustand: 0,41 Watt

Motor Watt: 168

60-90

Ausführung	Breite cm	Best.Nr.	Preis
Edelstahl mit Motor und			
Glas schwarz	60	294461	479,00
Glas schwarz	90	294491	549,00
Aktivkohlefilter 2er-Set		2042009	39,00

Eco-Gerät: bei berechtigter Reklamation senden wir ein neues Gerät an den Fachhändler.

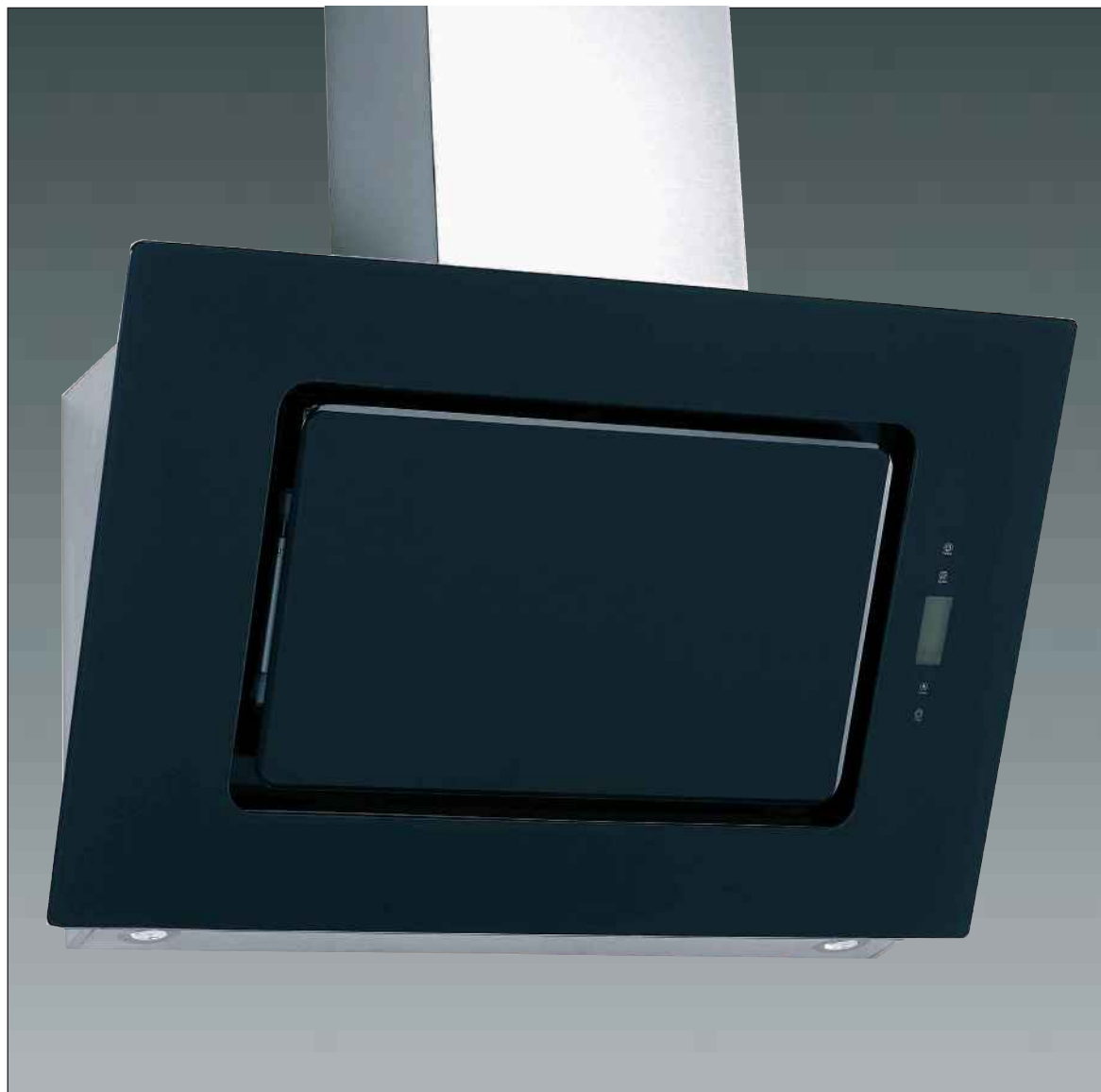

Leistung max.:	594 m ³ /h
Beleuchtung:	2 x 1,5 Watt LED
Schaltung:	Schaltensor mit Displayanzeige
Schaltungslage:	vorn
Fettfilter:	Metall
Abluftstutzen:	150mm
Geräusch:	67 dB/A bei Max.-Nennleistung
Umluft:	möglich
Ventilator extern:	nicht möglich
Schachtveränderung:	nicht möglich

Design-Wandhaube in Kombination Edelstahl / Glas

Gerät in hochwertiger Ausstattung und in allen gängigen Breiten. Eine leicht bedienbare, vorn liegende Sensorschaltung steuert die Haube, welche mit einem durchzugsstarken 760m³/h -Motor ausgestattet ist. Die moderne und energiesparende LED-Beleuchtung (2 x 2Watt) sorgt für zusätzliches Arbeitslicht und Sonderausstattungen wie Nachlaufautomatik, Filter-Sättigungsanzeige und Randabsaugung schaffen noch mehr Komfort.

Das Gerät ist auf Abluftbetrieb eingestellt (Luftaustritt D= 150mm), kann aber mit einem nur einmalig bei der Anschaffung erforderlichen Umrüstsatz auch auf Umluftbetrieb umgestellt werden. Bestellen Sie dann neben dem Umluft-Umrüstsatz auch die Aktivkohlefilter mit.

Abstand zu Kochfeldern: min. 420mm Elektro / min 650mm Gas.

60-80-90

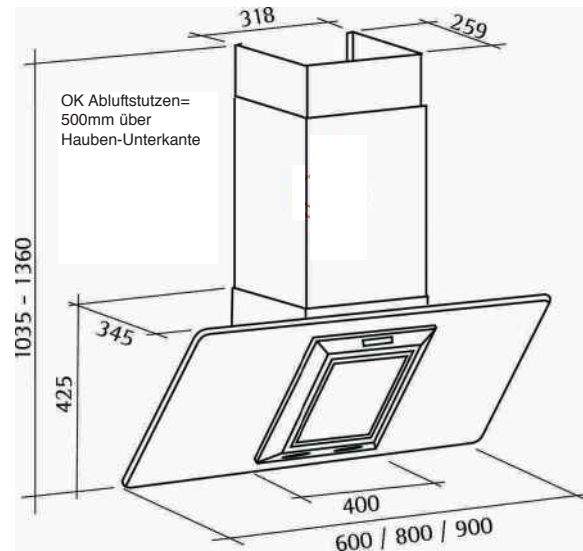

Ausführung	Bestellnr.	Euro
Edelstahl Glas schwarz, 60cm breit	35000	829,00
Edelstahl Glas schwarz, 80cm breit	35001	869,00
Edelstahl Glas schwarz, 90cm breit	35002	929,00
Umluft-Umrüstset (einmalig für Erstinstallation)	35003	99,00
Aktivkohlefilter	35004	59,00

Kundendienst: gesamte BRD, kein Ausland.



Passende Leuchte Seite 41

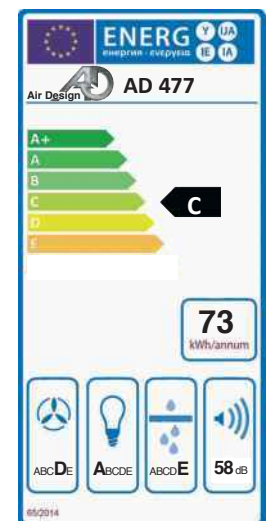

Plasmafilter-Haube W2

Kopffrei-Haube zur Wandmontage für Plasmafilter und konventionellen Betrieb

Vielseitige Möglichkeiten bietet dieses Modell. Ob als Abluftgerät, in konventioneller Umluft mit Aktivkohlefilter oder als modernes Umluftgerät mit Plasmafilter -hier geht alles ! Das hilft Ihnen besonders in der Ausstellung, denn hier können Sie die Standardversion zeigen und dennoch alle Ausführungen anbieten. Top-Ausstattung mit Sensorschalter und Display. Schaltung 3 Stufen und zusätzliche Intensivstufe. Nachlaufautomatik.

Bei Plasmafilter zweite Steckdose planen !

Höhe OK
Ausblas-Stutzen
ca. 550mm über
UK Gerät.

Bei Plasmabetrieb
400mm Höhe für
Plasmafilter ab
Ausblas-Stutzen
berücksichtigen.
Schacht "Plasma"
weicht ab.



60-80-90

Ausführung	Breite cm	Best.Nr.	Preis
Edelstahl mit Glas schwarz	60	488461	1290,00
Edelstahl mit Glas schwarz	80	488481	1390,00
Edelstahl mit Glas schwarz	90	488491	1390,00
Edelstahl mit Glas weiss	60	488361	1290,00
Edelstahl mit Glas weiss	80	488381	1390,00
Edelstahl mit Glas weiss	90	488391	1390,00
Umluft-Umrüstsatz für Aktivkohlefilter		450710	99,00
Aktivkohlefilter		450711	59,00
Umluft Umrüstsatz für Plasmafilter*		488777	90,00
Plasmafilter		777444	995,00

*= bereits werksseitig eingebaut.

Kundendienst: gesamte BRD, kein Ausland.

Luftleistung: 780m³/h
Beleuchtung: 2 x LED
Schaltung: Sensorschaltung mit Display
Schaltungslage: vorn
Fettfilter: Metall, Plasma mit Hydrosorb
Abluftstutzen: 150mm
Geräusch: 42 bis 65 dB/A
Umluft: möglich
Ventilator extern: Sonderanfertigung auf Anfrage
Schachtveränderung: möglich
Plasmafilter: möglich, Steckdose einplanen.

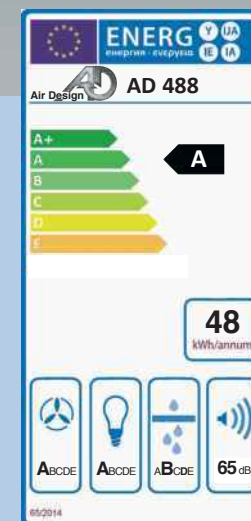

Design-Hauben

Wandhaube Vintage W

Edelstahlhaube mit mittlerer Öffnung, deren Luftweg innen im Gehäuse um die Öffnung herumgeführt wird (serienmässig bereits eingebaut). Der schwarze Glasrahmen auf der Front lässt das Edelstahl-Gerät noch wertiger zur Geltung kommen. Mit leistungsfähigem Motor von 850m³/h und 330W Stromaufnahme. Beleuchtung LED. Drehknopf-Schaltung im Button-Design.

Durch den Hochleistungsmotor kann das Gerät auf kleinerer Stufe bei geringerem Geräuschpegel betrieben werden und bringt immer noch ausreichende Saugleistung.

Metallfettfilter auswaschbar.

Abluftanschluss 150mm Durchmesser.

Auf Umluft schnell durch Einsatz von Kohlefiltern umrüstbar.

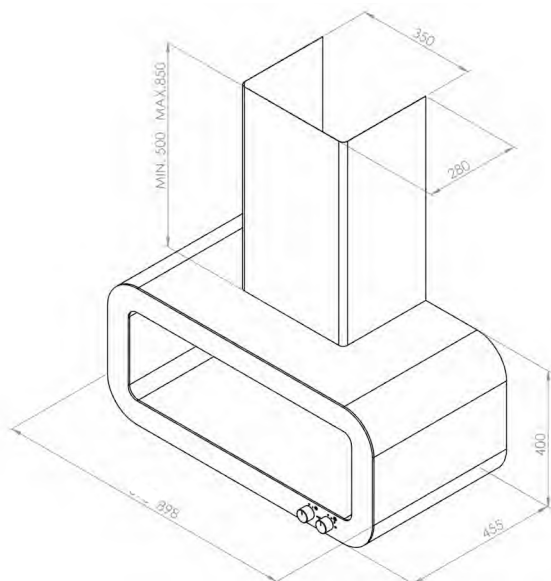

Nutzungsmerkmale / Technische Daten / Energie-Effizienz:

Jährlicher Energieverbrauch 130 kWh
Energie-Effizienzklasse D
fluidynamische Effizienzklasse: D
Beleuchtungseffizienzklasse A
Fettabscheideeffizienz C
max. Geräusch 62 dB(A)
Abluftleistung max. am Motor gemessen 850 m³/h. Motor 330 Watt.

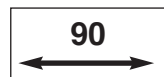

Ausführung	Bestellnr.	Euro
Edelstahl Glas schwarz 90cm breit	35102	1799,00
Aktivkohlefilter	35100	49,00



Plasma-Filter universal - machen Sie Standard-Ablufthauben zu effektiven Umluftgeräten !

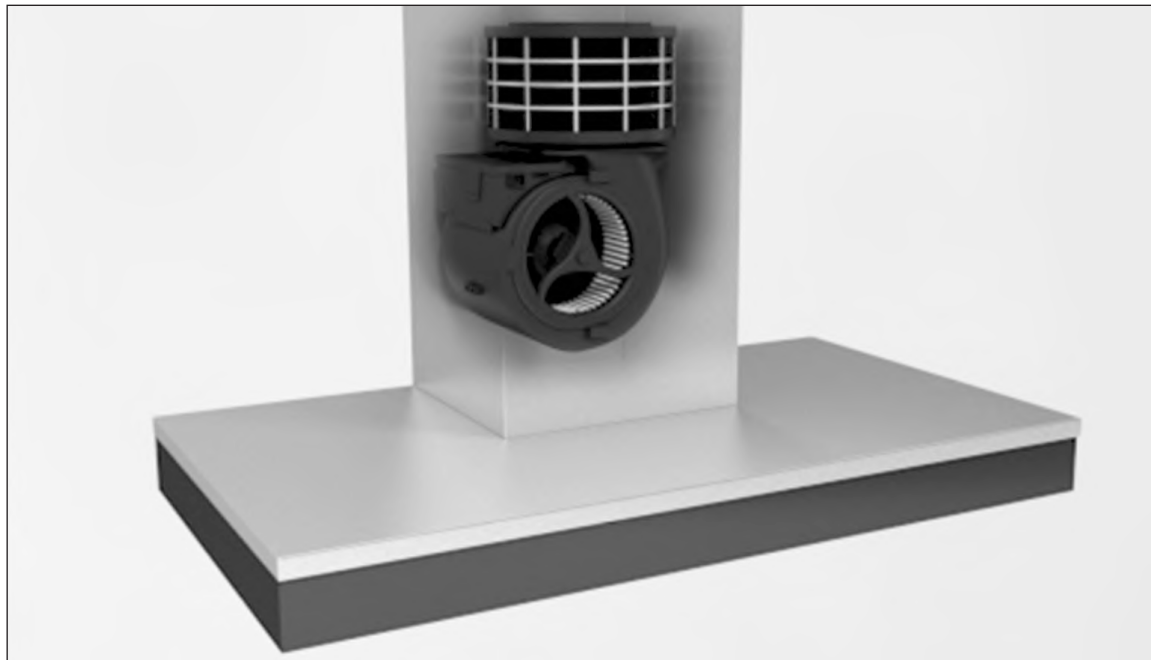

Funktionsfertige Lieferung: Plug and Play !

Das Filtermodul wird einfach auf den Ausblas-Stützen einer beliebigen Dunstabzugshaube gesteckt. Die Haube betreiben Sie wie ein Abluftgerät (also ohne Kohlefilter) und blasen die Luft in das Filtermodul. Dort wird sie von Gerüchen gereinigt. Wichtig ist, dass die in der Haube vorhandenen Fettfilter (Vorfilter) von guter Qualität sind, einen möglichst hohen Fettabscheidungsgrad haben und regelmässig sowie in kürzeren Intervallen gereinigt werden. Die von Gerüchen gereinigte Umluft tritt durch das Plasma-Filtermodul aus und kommt so in die Küche zurück. Wird das Modul verkleidet (z.B. im Edelstahlschacht einer Dunsthaube montiert), ist für ausreichenden Querschnitt von Öffnungen zum Austritt der Umluft aus der Verkleidung zu sorgen. Im Lieferumfang des Sets befindet sich ein kompakter Mehrfach-Adapter, welcher in die für den Dunstabzug geplante Steckdose gesteckt wird. Dieser Adapter hat Aufnahmen für den Stecker der Dunsthaube und den Stecker des Plasmafilters. So stellen Sie die Stromversorgung her. Mehr ist planerisch und bei der Installation nicht zu beachten.

Plasma-Reinigung kurz erklärt:

Zunächst werden durch die Haube in der angesaugten Luft befindliche Partikel (z.B. Fett) ausgefiltert. Danach wird die Luft in den "Plasma-Zustand" versetzt, also in ihre Bestandteile zerlegt. Nun findet eine Art "kalte Verbrennung" im Plasmafilter statt. Dort werden Keime und Geruchspartikel auf molekularer Ebene zersetzt. So sind diese aus der Luft entfernt. Nicht verbrannte Verbindungen fangen sich in einem Aktivkohlespeicher. Dieser fungiert als Speicherreaktor, der sich durch den Plasmastrom selbst regeneriert. Als Endprodukt bleibt Sauerstoff, Luftfeuchtigkeit und CO² -also die bekannten Bestandteile unserer Umgebungsluft.

Plasma bewirkt

die Umwandlung von in Luft enthaltenen Komponenten. Im Plasma sind die stabilen Systeme aus Atomkernen und Elektronen aufgebrochen und suchen nach neuen Verbindungen, die sie eingehen können. Dabei entstehen reine Luftkomponenten in Form von Wasser, Kohlendioxyd und Sauerstoff.

Dieses Prinzip läuft seit dem Bestehen der Erde auf unserem Planeten ab. Es ist ein Reinigungsvorgang, der an der Grenze zwischen Erdatmosphäre und dem Weltraum mit Hilfe von Sonnenenergie erfolgt.

Dieses Prinzip läuft seit dem Bestehen der Erde auf unserem Planeten ab. Es ist ein Reinigungsvorgang, der an der Grenze zwischen Erdatmosphäre und dem Weltraum mit Hilfe von Sonnenenergie erfolgt.

Plasma-Reinigung in der Küche zu nutzen

empfiehlt sich für die Beseitigung von Kochdünsten.

Die hier angebotenen Produkte erwirken die Luftreinigung von molekularen, chemischen und biologischen Schadstoffen sowie Geruchsbeseitigung durch einen zusätzlichen Aktivkohlespeicherreaktor. Diese Technologie wurde ursprünglich für die Geruchsbeseitigung in der Lebensmittelindustrie entwickelt.

Die plasmaNorm (R) Luftreinigungstechnologie ermöglicht die Luftbehandlung zur umweltverträglichen Beseitigung kleinster, gasförmiger, organischer Kohlenstoffverbindungen wie beispielsweise Geruchsmoleküle, Viren, Keime, Sporen etc.

So ergeben sich die Vorteile:

- Hohe Geruchsbeseitigung,
- Luftreinigung über Gerüche hinaus,
- effektives Umluftsystem,
- für Hauben von 500 bis 1000m³/h.

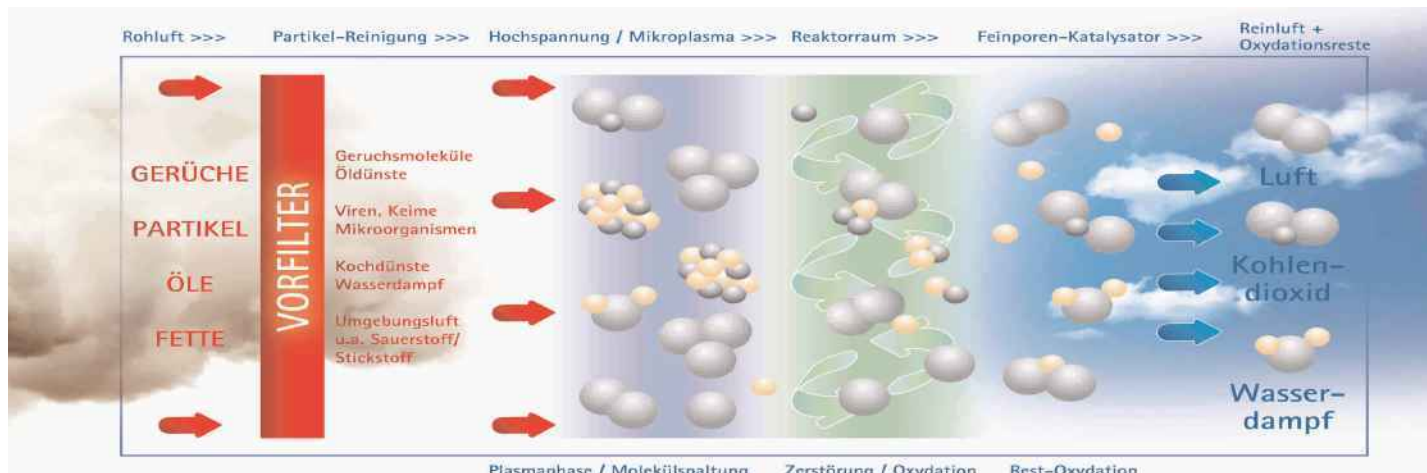



Rückseite alle
Plano-Modelle /
Luftaustritt



Anschluss-Seite

Kompakt-Plasmafilter flach

Besonders flache Ausführung, konstruiert für Kopffrei-Hauben ohne Schacht oder zum Verlegen auf dem Schrank bei Flachlüftern usw. Luftanschluss unten / Luftaustritt oben.

Für m³/h	Anschluss-D	Maße B x T x H	Bestellnr.	Euro
400max.	150mm rund, zentriert	210 x 250 x 80mm	88940	649,00
500max.	150mm rund, asymmetrisch	250 x 250 x 80mm	88950	699,00



Plasmafilter 150 und 180 kompakt

Runde Ausführung zur Montage in einem Haubenschacht. Durchmesser nur 150mm für kompakte Schachtabmessungen. Luftanschluss unten / Luftaustritt um den kompletten Filter herum in den Schacht der Haube. Ausreichend grosse Öffnungen im Schacht oder Schattenfuge oben am Schacht für Austritt der Umluft in die Küche erforderlich.

Für m³/h	Anschluss-D	Maße D x H	Bestellnr.	Euro
550max.	120mm rund	150 x 180mm	88115	649,00
400max.	120mm rund	180 x 150mm	88418	649,00
600max.	120mm rund	180 x 210mm	88681	699,00
Erweiterung auf 150mm		Höhe 120mm	50172	15,50



Plasmafilter 210 High Performance

Runde Ausführung zur Montage in einem Haubenschacht. Durchmesser 210mm für hohen Luftdurchsatz. Luftanschluss unten / Luftaustritt um den kompletten Filter herum in den Schacht der Haube. Ausreichend grosse Öffnungen im Schacht oder Schattenfuge oben am Schacht für Austritt der Umluft in die Küche erforderlich.

Für m³/h	Anschluss-D	Maße D x H	Bestellnr.	Euro
500max.	150mm rund	210 x 120mm	88521	649,00
800max.	150mm rund	210 x 210mm	88821	749,00
1000max.	150mm rund	210 x 270mm	88121	779,00



Plasmafilter Mulde

Längliche Ausführung zur Montage im Sockel oder auf einem Schrank. Konzipiert für hohen Luftdurchsatz. Luftanschluss hinten / Luftaustritt vorn - die Luft durchströmt das Filterelement. Bei Sockelverlegung Öffnung für Austritt der Umluft in die Küche erforderlich. Zubehör Seiten 356 und 357.

Für m³/h	Anschluss-D	Maße B x L x H	Bestellnr.	Euro
800max.	für Lüftungs-Kanal OptimAiro	280 x 540 x 92mm	88780	1149,00
1200max.	für Lüftungs-Kanal OptimAiro	280 x 640 x 92mm	88712	1249,00

Elektro

Abfallsyst.

Ausstattung

Nische/Säule

Lüftung

Möbel/Shop

Armaturen

Spülen

Installation

Display/AGB

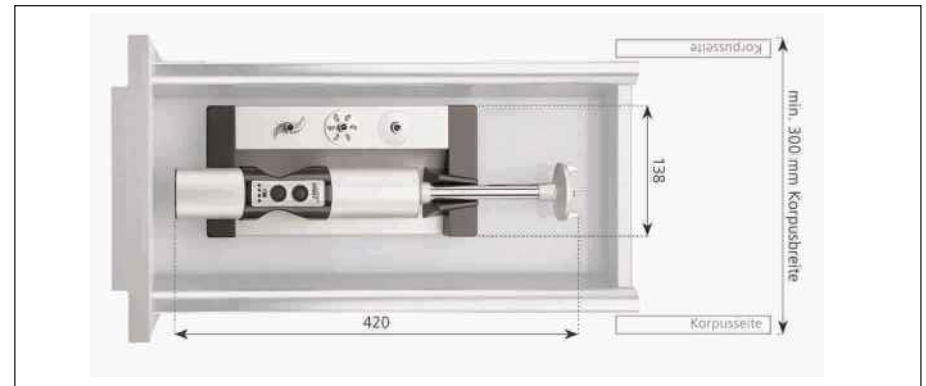

Mit dem Akku- Stabmixer zum Einbau in eine Schublade bietet Ritter neue Features für die Küchenplanung. Statt nach dem Mixer zu suchen und mit dem Kabel zu kämpfen, wird hier ganz komfortabel mit einem leistungsfähigen Akku-Gerät gearbeitet, welches immer seinen festen Platz in der Schublade hat und automatisch beim wieder einsetzen in die Halterung geladen wird. Passt in Auszüge ab 30er Breite, hat drei Geschwindigkeitsstufen und wird mit vier Aufsätzen geliefert, die ebenfalls ihren festen Platz auf der Halterung haben. Die Ladestation ist zur Reinigung werkzeuglos auszubauen. Der Mixer hat eine LED-Ladestandsanzeige und drei Leistungsstufen: 12.000, 9000 und 6000 U/min. Das Gehäuse ist aus Aluminium mit ergonomischem Kunststoffgriff und verfügt über ein Sicherheits-2 Finger-Einschaltssystem. Bei Überlastung oder Überhitzung schaltet das Gerät zur Sicherheit automatisch ab. Lieferung einsatzfertig mit Netzteil für Ladestation und komplettem Zubehör. Akku 7,2 Volt / Lithium-Ionen-Akku 2,1 Ah. Gewicht 1,4 kg total, Mixer 1,0 kg. Der Mixer hat einen handlichen Durchmesser von 62mm bei einer Länge von 420mm. Die komplette Station ist 78mm hoch, 138mm breit und 420mm tief.



Zubehör inklusive:
Aufsatz
Rührscheibe



Zubehör inklusive:
Aufsatz
Schneide-
Messer



Zubehör inklusive:
Aufsatz
Messer rund



Zubehör inklusive:
Aufsatz
Messer
Universal

Ausführung	Bestellnr.	Euro
Stabmixer	34009	679,00



Zuführung rechts

<ab 50>



Zuführung links.



Ritter AES 62 Ab 50er Schublade
 Der platzsparende und trotzdem stabile Metall-Multischneider kann in jeden Norm-Schubkasten ab 45cm Korpusbreite montiert werden. Das Modell wird als Planungsalternative mit links- oder rechtsseitiger Schnittgutzuführung angeboten und es gibt eine Hochversion für grifflose Küchen / überdicke Arbeitsplatten. Ein einstellbarer Anschlagspunkt fixiert die Schublade im aufgeklappten Zustand des Multischneiders an der Arbeitsplatte. Schnittstärke bis 14mm.
 Für Küchen bei denen die lichte Höhe für den Einbau nicht ausreicht (teilweise bei grifflosen Küchen oder bei Unterflurführungen) benötigen Sie ein **Traversenset** zusätzlich. Bitte mitbestellen. Maß-Skizze nebenstehend bei AES 72.
 Höhe ab Schubkastenboden bis OK Arbeitsplatte bei 32195/32151 = 116-161mm, bei Hochversion 30089 = 165-210mm.
Jetzt mit 5 Jahren Garantie bei Einbau durch qualifiziertes Personal -z.B. Küchenmonteur!

Ausführung	Bestellnr.	Euro
silber, Zuführung rechts	32195	589,00
silber, Zuführung links	32151	589,00
Hochversion silber Zuführung rechts*	30089	599,00
Traversenset von Folgeseite bitte beachten		



Zuführung rechts

<ab 50>

Ritter AES 72 SR Vollmetall Ab 50er Schublade
 Die absolute Oberklasse bei den Ritter-Allerschneidern in hochwertiger **Vollmetall-Ausführung**.
 Ausstattung wie bei nebenstehendem AES 62 beschrieben und zusätzlich Kindersicherung durch 2-Finger-Schaltssystem, elektrolytisch poliertes Wellenschliffmesser, Schnittstärke bis ca. 14mm, 65 Watt, Schutzklasse 2.

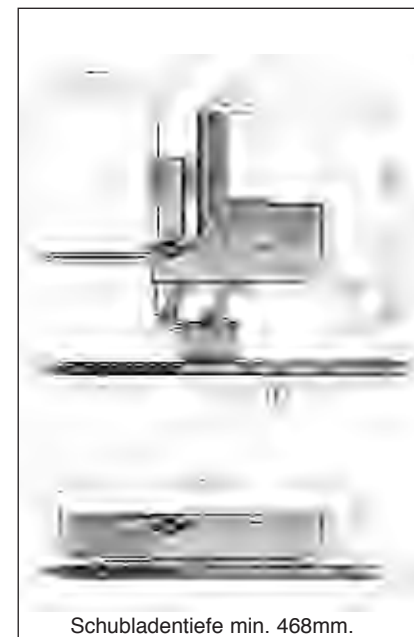

Schublادتiefe min. 468mm.

Mit Dauerschalter bis 5 Min. Laufzeit. Das Messer ist durch einen Bajonettverschluss befestigt. So kann es zur Reinigung usw. ohne Werkzeug abgenommen werden. Falls die Schnittstärkenregelung nicht zurückgestellt wurde, ist automatisch eine Einklappsperr aktiviert. Der Scherenbeschlag verriegelt beim Aufstellen selbsttätig und so steht der Allerschneider vor der Arbeitsplatte. Höhe ab Schubkastenboden bis OK Arbeitsplatte bei 32195/32151 = 116-161mm, bei Hochversion 30089 = 165-210mm. **Traversenset Folgeseite und 5-Jahres-Garantie beachten !**

Ausführung	Bestellnr.	Euro
AES 72S silber	30088	599,00
Hochversion*	30090	649,00
Traversenset von Folgeseite bitte beachten		

*= die Hochversionen sind erst ab 50er Schublade einsetzbar !

Multischneider Ritter



Kompakt-Multischneider Ritter Ab 30er Schublade

Der "Kleine" von Ritter.

Mit diesem Multischneider bietet sich eine Möglichkeit, auch auf kleinem Raum ein leistungsfähiges Gerät unterzubringen.

Das Modell AES 52S mit Schnittgut-Zuführung rechts passt schon in eine 30er Schublade oder beansprucht in grösseren Auszügen weniger Platz. Aushub mittels versenkbarem Bügel.

Zusammenfaltbar über Scherenbeschlag-System.

Schnittstärke bis 14mm.

Mindest-Schubladentiefe 412mm,

Mindest-Schubladenhöhe 79mm ab Boden.

Mindest lichte Innenmaß 198mm.

Breite zusammengelegt 195mm.

Traversenset nebenstehend beachten !

Jetzt mit 5 Jahren Garantie bei Einbau durch qualifiziertes Personal -z.B. Küchenmonteur!

Ausführung	Bestellnr.	Euro
AES 52S silber	32199	599,00
Traversenset nebenstehend bitte beachten		

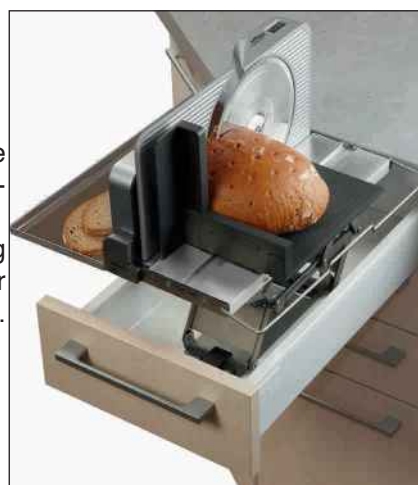

Traversenset für Alleschneider

Für alle Ritter-Alleschneider und -Toaster die in Schubladen eingebaut werden sollen, ist teilweise dieses Traversenset erforderlich.

Sofern die lichte Höhe in der Schublade nicht ausreicht um den Alleschneider einzubauen bzw. sauber führen zu können wie beispielsweise bei manchen grifflosen Küchen oder Unterflurführungen- wird die im Möbel vorhandene Traverse herausgenommen und durch die hier angebotene Traverse ersetzt. So gewinnen Sie bis zu 14mm an lichter Höhe. Die Traverse ist für 16er und 19er Wandstärken geeignet.

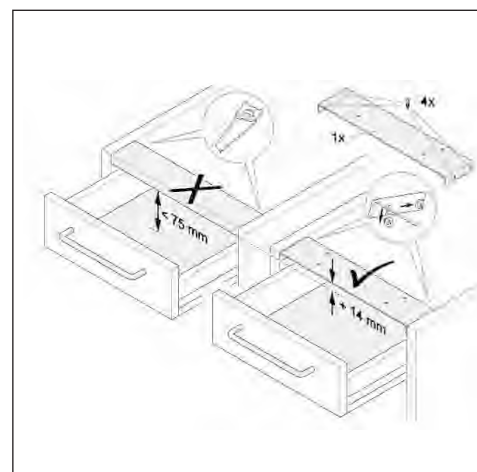

Ausführung	Bestellnr.	Euro
für 30er Schrank	34010	30,00
für 40er Schrank	34011	30,00
für 45er Schrank	34012	30,00
für 50er Schrank	34013	30,00
für 60er Schrank	34014	30,00
für 80er Schrank	34015	45,00
für 90er Schrank	34016	45,00
für 100er Schrank	34017	49,00
für 120er Schrank	34018	58,00

Multischneider Ritter für Schwenkbeschläge oder freistehend



<ab 40>

E 118 Ab 40er
 Einbau in Unterschränke mit Schwenkmechanik ab 400mm Korpusbreite.
 Metallausführung mit Wellenschliff-Messer, Schnittstärke bis ca. 14mm.
Schwenkmechanik siehe Folgeseite.
 Zuführung links.



Jetzt mit 5 Jahren Garantie bei Einbau durch qualifiziertes Personal -z.B. Küchenmonteur!

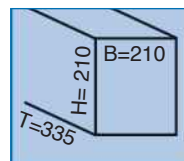

Ausführung	Bestellnr.	Euro
silbermetallic	30082	199,00
Schwenkmechanik (S. 134)	47496	165,00



<ab 50>

Ritter Contura 3 Ab 50er
 Einbaumodell für Schwenkmechaniken. Vollmetall-Ausführung mit Schneidgutzuführung rechts und Schrägstellung des Schnittschlittens für optimale Schneideposition. Schnittstärke bis 23mm und grossflächiger, abnehmbarer Metallschlitten. Kabeldepot für nicht benötigte Kabellängen. Sicherheitsschalter (Moment- und Dauerschaltung bis 5 Min.). Testsieger "Sehr gut" ETM Testmagazin 09/2010.
Schwenkmechanik Folgeseite. 5 Jahre Garantie wie nebenstehend

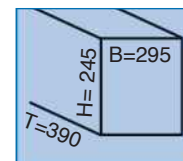

Ausführung	Bestellnr.	Euro
Contura 3	30043	329,00
Schwenkmechanik (S. 134)	47496	165,00

Elektro
 Abfallsyst.
 Ausstattung
 Nische/Säule
 Lüftung
 Möbel/Shop
 Armaturen
 Spülen
 Installation
 Display/AGB

<ab 45>

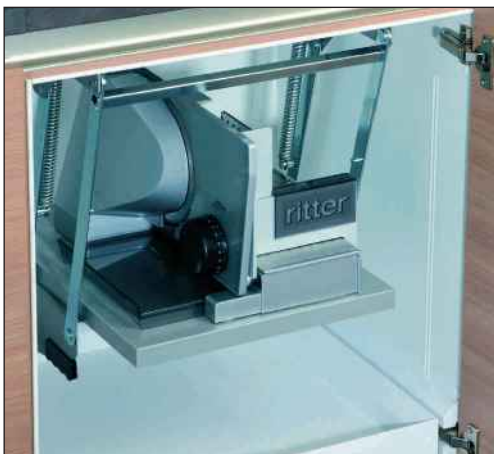

Schwenkmechanik universell

Parallelschwenkmechanik. Einbaubreite stufenlos von 410-570mm einstellbar. Mit 2 Federn. Tragkraft 8kg oder 10kg. *Nutzhöhe 290mm, *Schwenktiefe 505mm.

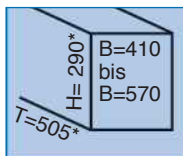

Ausführung	Bestellnr.	Euro
weiss 8kg	47496	169,00
weiss 10kg	49501	179,00



Schinkenmesser

Bitte nennen Sie uns Ihr Modell und wir unterbreiten Ihnen ein Angebot.

Ersatzmesser:

Da die Schneidmesser mittlerweile sehr unterschiedlich sind und es **auch auf die Aufnahme bzw. den Zahnkranz am Gerät ankommt**, bitten wir um Angabe der Farbe des Zahnkranzes am Messer für ein Angebot.

Die Wellenschliff- Messer sind universelle Messer, sogenannte "Schinkenmesser" haben eine glatte Schneidfläche.

<ab 30>



Ritter-Einbautoaster ET 10 Edelstahl

ab 30er

Besonders platzsparendes Modell, da bereits ab 30er Schublade einsetzbar. So ist der Toaster immer sofort griffbereit und dennoch immer aufgeräumt.

Der Toaster ist mit einer automatischen Röstgutzentrierung, einer Auftau- und Wärmefunktion, Röstgradeinstellung mit LED-Anzeige, Krumenfach und einem Edelstahl-Brötchenaufsatz ausgestattet. Das Cool-Touch-Gehäuse sowie die automatische Abschaltung im geklappten Zustand sorgen für die erforderliche Sicherheit.

Zur Reinigung kann das Gerät ohne Werkzeug aus der Schublade genommen werden.



Traversenset von Vorseite beachten !

aufgeklappt: zusammengeklappt:

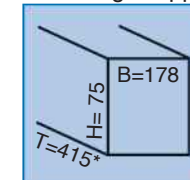
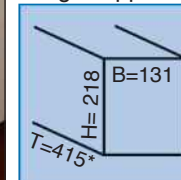

*= min. 415 bis Vorderkante Arbeitsplatte

Ausführung	Bestellnr.	Euro
Ritter Toaster	30041	379,00

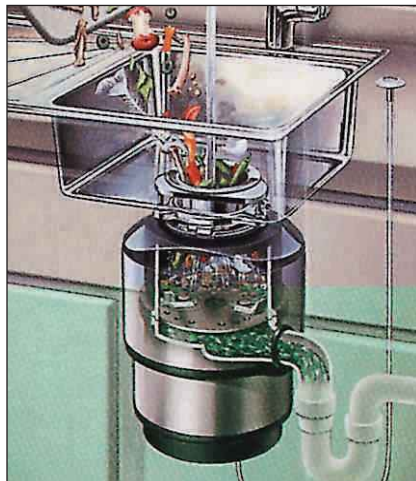

Küchenabfall-Entsorger

sind in vielen Küchen der Welt nicht mehr wegzudenken. In den Ablauf der Spüle eingebaut, entsorgen sie bei laufendem Wasser die Reste von Biomüll wie Gemüse, Nüsse, Eierschalen, Fleisch, Knochen, Obst, Nudeln, Reis u.s.w. Sogar harte Knochen können das stabile Gerät nicht beschädigen.

Sie geben Ihre Speisereste bei laufendem Wasser in den Abfluss. Der Entsorger verflüssigt die Speisereste und spült sie in das zentrale Abwassersystem oder eine Sickergrube.

Das geschieht ohne die Verwendung von Messern oder Klingen. Die Speisereste fallen auf eine rotierende Metallplatte und werden durch die Zentrifugalkraft fortwährend an die Aussenwand gedrückt. Dort werden sie durch den Druck auf die Mahloberfläche der Wand in kleinste Teilchen zerrieben.

Bitte informieren Sie sich über die regionalen Vorschriften und Möglichkeiten der Verwendung solcher Entsorger.

Passt in Spülen mit 3 1/2" Ablauf.



Abfallzerkleinerer Modell 56 mit Schalter

Leistung 0,55 PS, Fassungsvermögen der Mahlkammer 980ml. Abmessungen: H=318mm / Durchmesser 173mm ohne seitlichen Ablauf / Mitte seitlicher Ablauf zu Mitte Gerät 159mm / Mitte seitlicher Ablauf zu OK Gerät 131mm.

Lieferung inkl. Pneumatikschalter. Bohrung Pneumatikschalter D= 35mm. Ablaufgarnitur bitte mitbestellen. Gewicht 8,1kg. 380Watt.

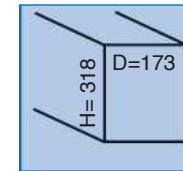

Abfallzerkleinerer Modell 66

Dieses Modell ist stärker, hat 0,75 PS Leistung, zusätzliche Geräuschdämmung, wird mit Pneumatik-Schalter geliefert und hat einen Zweiwege-Mahlvorgang. 405 Watt.

Abmessungen ohne seitlichen Ablauf. Mitte seitlicher Ablauf zu Mitte Gerät 131mm. Ablaufgarnitur mitbestellen ! Gewicht 8,7kg. Bohrung Pneumatikschalter D= 35mm.

Maße 66

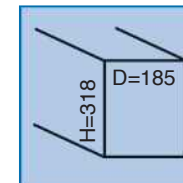

Maße Evolution

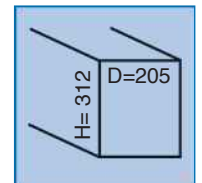

Abfallzerkleinerer ISE Evolution

Die Generation mit **zwei** Mahlkammern und 40% weniger Geräuschentwicklung.

Inkl. Pneumatikschalter und Siebkorb/ Stopfenventil aus Edelstahl. Leistung 0,7 PS. Quick-Lock-Montage für schnelle, einfache Installation. Maße: D= 205mm ohne seitlichen Ablauf, H= 312mm. Mitte seitlicher Ablauf zu Mitte Gerät 168mm. Gewicht 8,8kg. 380W. Ablaufgarnitur mitbestellen !

Ausführung	Bestellnr.	Euro
Modell 56 mit Pneumatiksch.	30217	779,00
Modell 66 mit Pneumatiksch.	30218	1199,00
Modell Evolution 100 m.Pneum.	30222	1499,00
Ablaufgarnitur alle Modelle	25016	11,90



Arbeitsplatten-Einbauwaage Edelstahl oder Edelstahl/Glas

Edelstahl-Einbauschaale mit schwarzem Glas und elektronischer Anzeige. Aus Einbauschaale herausnehmbar für Wiegevorgänge an beliebiger Stelle. Neben dem Modell mit Edelstahlrahmen und schwarzer Glasplatte bieten wir auch eine Ganz-Edelstahlversion an. Batteriebetrieb (Batterien inkl).

Im Bild oben sehen Sie die Edelstahl-Version. Dabei sind Rahmen und die Wiegefläche der Waage in gebürstetem Edelstahl ausgeführt. Das Bild unten zeigt die Version mit Edelstahlrahmen und schwarzem Glas als Wiegefläche. Die Taste links unten schaltet das Gerät und alle Funktionen.

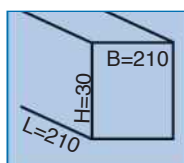
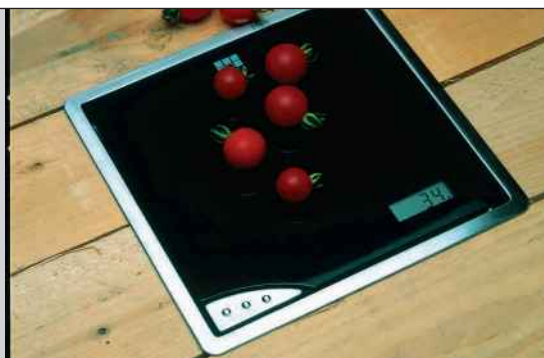

Wiegebereich 10-5000gr. 10-2000gr in Schritten von 2gr, ab 2000gr bis 5000gr in Schritten von 5gr.

Ausführung	Bestellnr.	Euro
APL-Waage Edelstahl	32159	359,90
APL-Waage Glas schwarz	32152	359,90



Die Elektro-Version (Bild oben) benötigt lediglich eine Steckdose. Sie wird ähnlich wie ein Heizlüfter angeschlossen und benötigt 2KW Strom. Maße wie unten.

Eine Version zum Anschluss in den Heizungs-Kreislauf (unten) benötigt dennoch einen Stromanschluss für den Lüfter, welcher die Warmluft in die Küche bringt.

Sockelblendenheizung elektrisch oder für Heizungskreislauf, Edelstahlfront

System zum Einbau in den Sockel. Entweder mit direktem Anschluss an Zweirohr-Warmwasser-Heizungssysteme oder nur über Elektroheizung. Im Heizungskreislauf Einsatz anstelle vorhandener Heizkörper, die abgeklemmt oder entfernt werden. Das Heizungswasser durchläuft den Konvektor und heizt diesen auf. Ein eingebauter Ventilator bringt diese Wärme in den Raum und verteilt sie. Anschlüsse Durchmesser 15mm, inkl. 2 Schläuche 80cm lang. Schalter mit 2 Stufen vorn liegend. 230V. Zuleitung 2m mit Schukostecker. Für Räume mit ca. 18m². Anschlusspaket enthalten.

Die zweite Variante mit reinem Elektroanschluss, wird nicht in den Heizungskreislauf integriert. Diese ist in den Abmessungen und der wesentlichen Ausstattung gleich. Sie ist einem Heizlüfter ähnlich. Stromaufnahme 230V/1000-2000Watt. 2 Stufen mit Überhitzungsschutz. 2-poliger Anschluss mit minimal 10A-Sicherung.

Bei beiden Modellen Mindestabstand 20mm nach oben zu Brettern o.ä. - Einbau-Anleitungen und Vorschriften beachten und ggf. vorher anfordern.

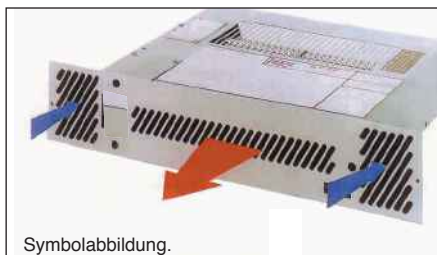

Symbolabbildung.

Ausführung	Bestellnr.	Euro
Für Heizungskreislauf	32250	779,00
Elektrisch, für Steckdose	32251	579,00

Sockel-Sauger Ritter



Staubsauger integriert

Berührungsgesteuerter Staubsauger für Sockelmontage. Zur Aktivierung des Sockelsaugers berühren Sie einfach kurz mit dem Besen oder dem Fuß die Schaltfläche. Ein Sensor erkennt den Druck und startet den Saugvorgang. Sie können den Schmutz einfach in die Öffnung einkehren (H max. 12mm). Nach dem Saugvorgang schliesst sich die Klappe wieder automatisch.

Das Gerät kann sowohl im Neubau als auch im nachträglichen Einbau montiert werden. Es muss lediglich eine Aussparung in der Sockelleiste vorgesehen werden und ein 230V Anschluss vorhanden sein. Das Gerät wird dann einfach in den Sockel eingeschoben.

Ab Sockelhöhe 100mm.

600 Watt Leistungsbetrieb, 0,25 W Standby. 230V / 3A. Zuleitung 1,5m.



Der Sockelsauger läuft auf Rollen aus dem Sockel heraus und kann dann einfach geöffnet werden, um den Beutel zu tauschen.

Der Schmutz wird in handelsüblichen Swirl® Staubsaugerbeuteln aufgefangen, die Allergen-zertifiziert sind. Das Gerät ist daher besonders für Hausstauballergiker geeignet.

Filterbeutel-Nachkauf über beliebigen Fachhandel oder Drogeriemarkt.

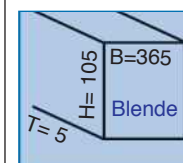
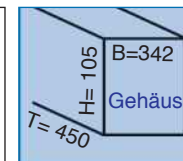

Ausführung	Bestellnr.	Euro
Sockelsauger	35300	679,00
Schlauchset	35301	99,00

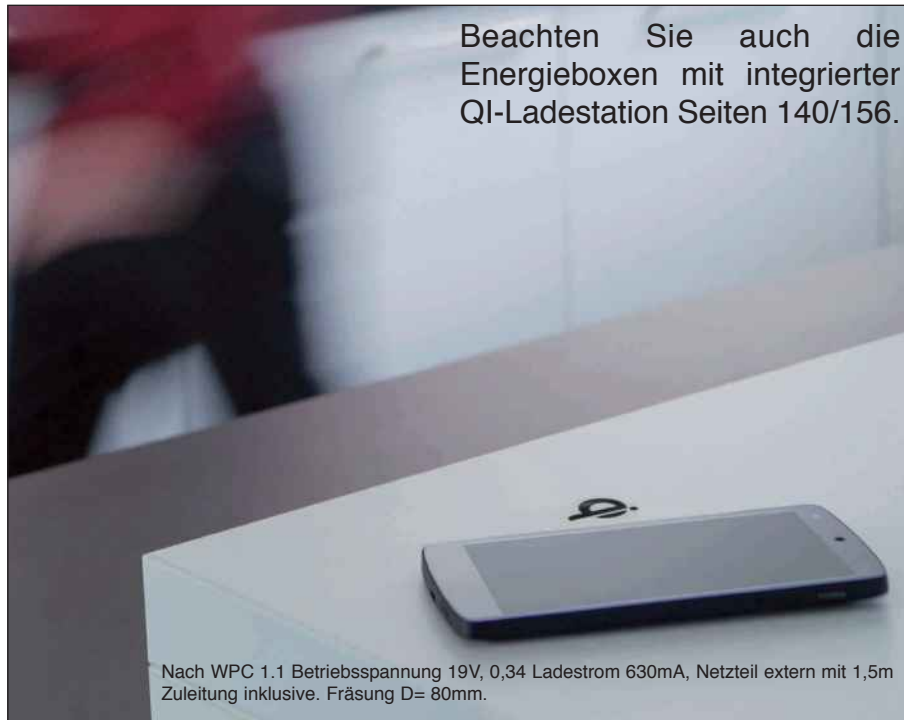

Beachten Sie auch die Energieboxen mit integrierter Qi-Ladestation Seiten 140/156.

Nach WPC 1.1 Betriebsspannung 19V, 0,34 Ladestrom 630mA, Netzteil extern mit 1,5m Zuleitung inklusive. Fräsung D= 80mm.



In die Ausfräsung / Durchgangsbohrung kommt das Gehäuse, sitzt 3mm unterhalb Oberfläche Platte. Lieferung inkl. Vorschaltgerät und Anschlusskabel 2m.



Die Abdeckplatte ermöglicht eine Durchgangsbohrung in welcher das mit der Abdeckplatte verbundene Gehäuse sitzt. Die Abdeckplatte schliesst die Bohrung nach oben ab und sitzt z.B. auf der Arbeitsplatte. Bohrung 80mm.

Kabellose Qi-Ladestation- einfach Smartphone auf's Möbel legen: lädt!

Diese moderne Ladetechnik für geeignete Handy's (für viele führende Modelle passend bzw. Ladeschalen erhältlich) fräsen Sie von unten in eine Arbeitsplatte o.ä und legen einfach Ihr Handy an die betreffende Stelle auf der Platte. Die Ladung erfolgt automatisch, sobald ein Gerät in den Bereich der Station gelegt wird.

Das Gehäuse mit der Ladespule ist von unten so einzufräsen, dass der Kontaktgeber 3mm unter der Oberfläche Ihrer Platte, auf welche das Gerät zur Ladung gelegt werden soll, sitzt. Alternativ kann auch im Durchmesser 80mm eine Platte durchgebohrt werden und Sie setzen die inklusive Lade-Abdeckung (D=90mm aussen) oben als Abschluss auf den Ausschnitt. Diese vereinfacht die Montage und macht **Ausfräsung dann nicht erforderlich**.

Ausführung	Bestellnr.	Euro
Einbaubare Qi-Ladestation	36008	169,00

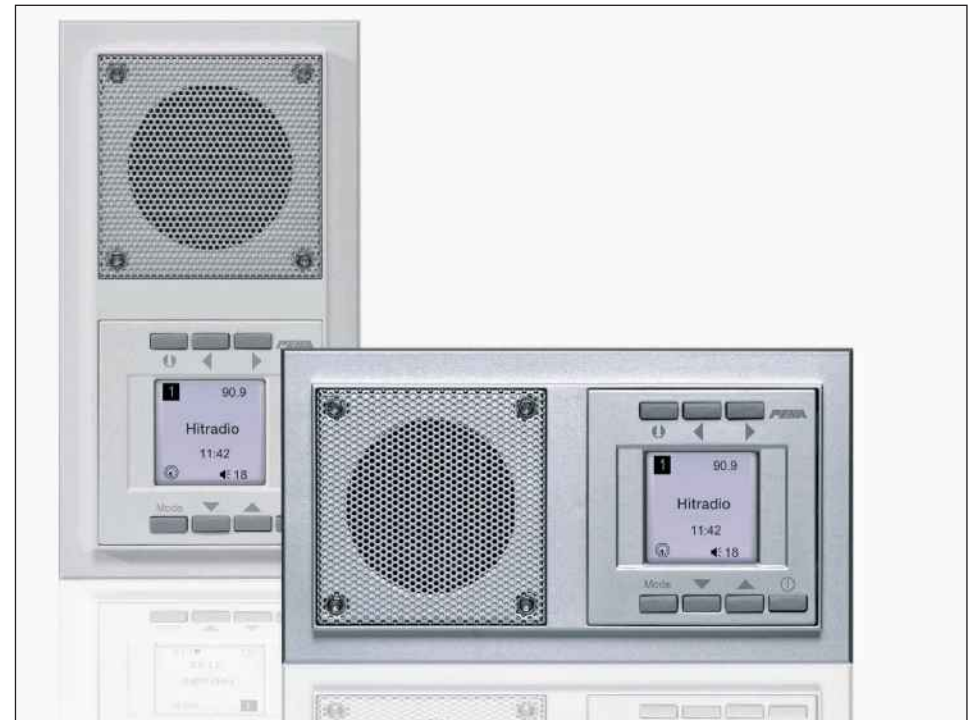

Unterputz-Radio für Steckdosengehäuse o.ä.

Einbau senkrecht oder waagrecht (beleuchtetes Display, drehbar) in bauseits vorhandene Standard-Doppel-Unterputzdosen. Ausgestattet mit RDS-Senderkennung, Uhr, Timer, Weckfunktion, Snooze, Sendersuchlauf und Speicher für 6 Sendeplätze, wird Sie dieses kleine Gerät mit seinem Sound überraschen.

Neu: jetzt auch als Version mit eingebautem **MP3-Player**, Mikro-**SD-Speicherkartenaufnahme** vorn (inkl 2GB-Karte) und 2,5mm Klinkerstecker-Aufnahme in der Front nebst Fernbedienung. Falls Einbau nicht in vorhandene Doppel-Unterputzdose möglich, immer Hohlwanddosen setzen.

Ausführung	Bestellnr.	Euro
UP-Radio silber	31068	279,00

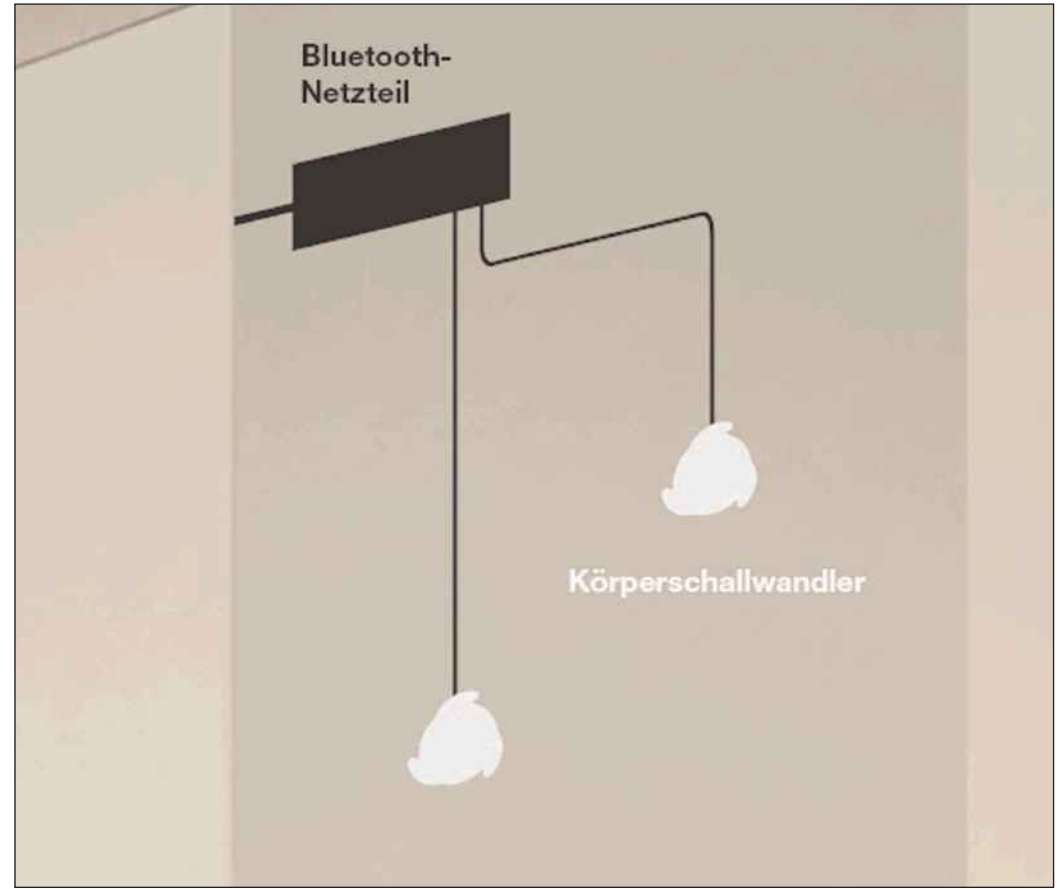
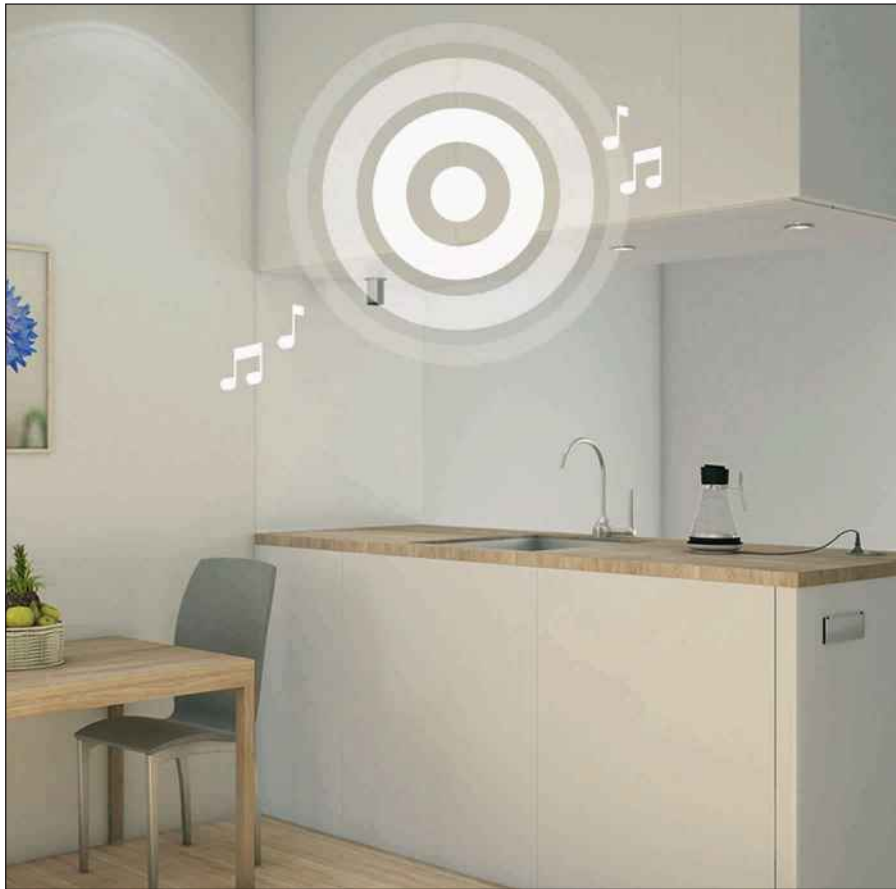

IntuBlu Audiosystem

Lautsprecher, deren Sichtbarkeit, die Kabel und damit verbundener Platzbedarf, gehören der Vergangenheit an.

Mit IntuBlu spielen Möbel und Oberflächen ganz einfach Ihre Hitliste ab. Das Soundsystem vereint Technik und Design in höchstem Maße.

Ausserhalb jeglichen Sichtbereiches in der Küche -beispielsweise in einer Verkofferung oder im Sockel- werden die Komponenten installiert und über Bluetooth mit einem Smartphone oder anderen geeigneten mobilen Geräten verbunden. Bei Smartphone-Anschluss ist auch Telefonie möglich.

Das IntuBlu-Set wird voll einsatzfähig "Plug and Play" geliefert und besteht aus zwei 10-Watt Körperschallwandlern sowie einem Netzteil, welches gleichzeitig alle Empfängerfunktionen übernimmt.

Versteckt hinter Schranktüren, in Schubladen, an Korpusen, hinter Spiegeln im Bad usw. geniessen Sie mit den hochwertigen Komponenten beste Klangqualität.

Die Körperschallwandler einfach auf einer geeignete Fläche -z.B. Holzbefestigen und dem Klangerlebnis steht nichts im Wege.



Netzteil mit Empfänger Abmessungen 140 x 62 x 30mm. Zuleitung 1,5m zum Netzteil.
Körperschallwandler mit drei Anschraubpunkten und Klebefläche. D= 68mm, H= 20mm. Zuleitung je 2m.
Befestigung durch Schrauben oder Kleben.

Ausführung	Best.Nr.	Euro
Audiosystem-Set	34224	299,00

PowerSmile: Energie aus der Nischenwand oder der Arbeitsplatte (usw).



PowerSmile

Energie hinter schwenkbarem Glas.

Mit diesem neuartigen Einbau-Terminal für Arbeitsplatte oder Rückwand haben Sie ein nützliches Gerät das nicht nur gut aussieht, sondern auch sehr zweckmässig eingesetzt werden kann.

Bestückt mit 2 Steckdosen und USB-Buchse inklusive Ladegerät sowie einer Ablageschale versteckt sich hinter einer Echtglas-Scheibe viel Funktion.

Anstelle der zweiten Steckdose ist auch ein Wireless-Charger für kabelloses Laden von geeigneten Smartphones usw. erhältlich. Dann hat die PowerSmile eine Steckdose, ein Ladegerät und eine USB-Buchse -und ist natürlich in dieser Ausstattung nur für die Arbeitsplatte geeignet (Telefon-Ablage).

Das hitzebeständige Glas-Cover wird von den darunter liegenden Technik-Element weggeschwenkt und gibt dann den Zugang zu Steckdosen usw. frei.

Einbautiefe nur 40mm. Lieferung mit 1,8m Zuleitung incl. Stecker.

USB- Buchsen mit 5V/max. 2,1A.

Ausschnittmaß 127mm.

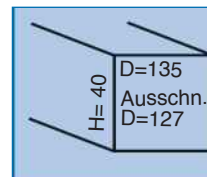

Ausführung

	Bestellnr.	Euro
PowerSmile Glas weiss	33367	149,00
PowerSmile Glas schwarz	33368	149,00
PowerSmile Ladestation, USB, Glas schwarz	33369	219,00

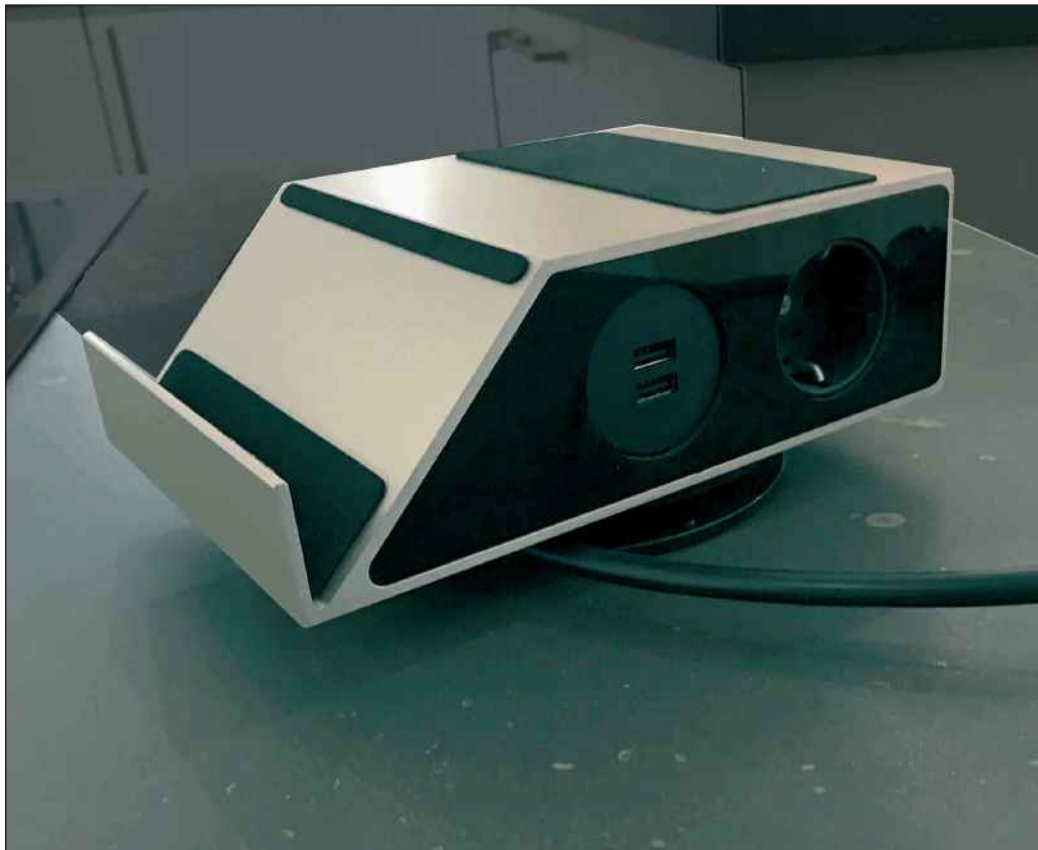

Smart Port mobil

Die neue, mobile Energie-Idee.

Energieboxen sind aus der Küche nicht mehr weg zu denken und in vielen Varianten erhältlich.

Trotzdem gibt es auch hier immer neue Ideen wie den mobilen SmartPort. Er verfügt über 3 Steckdosen, 2 USB-Anschlüsse und Ablageflächen für Smartphone oder Tablet -letztere sogar als schräge Ebene um das Tablet komfortabel zu bedienen.

Statt Tablet könnte z.B. auch ein Kochbuch aufgelegt werden.

Der SmartPort wird also nicht fest eingebaut, sondern bleibt als mobile Einheit auf der Arbeitsplatte o.ä.

Er kann in seiner Position jederzeit beliebig verändert werden.

Eine rutschfeste Unterseite gibt dem Produkt sicheren Stand und das 1,5m lange Kabel hat seinen Platz, indem es in seine Aufnahmerolle im Fuß (unsichtbar unter dem Gehäuse) gewickelt wird.

Eine clevere Idee mit viel Nutzen.

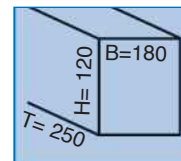

Ausführung

SmartPort Edelstahl

Bestellnr.

34218

Euro

189,00



Design-Energieboxen USB

Energieboxen als planarisches Designelement sind immer sofort betriebsbereit und sehen in der Kombination von Edelstahl mit Glas gut aus.

Auch lieferbar mit USB-Buchsen inklusive eingebautem Ladegerät 5V / 2,1A Gesamtstrom für geeignete Handy's usw. Jeweils 2m Zuleitung mit lose beigelegtem Stecker.

Designbox Turm Plus USB

Edelstahlgehäuse mit Glasfront und zusätzlicher Mattglas-Ablage für Küchenutensilien usw. Wandmontage. 2x USB. B= 395 / H= 395 / T= 75mm.

Ausführung	Bestellnr.	Euro
Glas weiß/Edels.	34351	145,00



Designbox Turm Wand USB

Zur Wandmontage mit weisser Glasfront sowie Edelstahlgehäuse. 3 Steckdosen und 2 USB-Anschlüsse mit Ladegerät seitlich eingebaut. B= 95 / H= 274 / T= 53mm.

Ausführung	Bestellnr.	Euro
Tower Wand	34353	125,00



Designbox Turm Eck

Montage in die 90°- Ecke mit Glasfront sowie Edelstahlgehäuse. *Keine USB-Anschlüsse*, 3 x Steckdose Schutzkontakt. B= 115 / H= 274 / T= 69mm.

Ausführung	Bestellnr.	Euro
Glas weiss	34354	114,00
Glas schwarz	34349	125,00

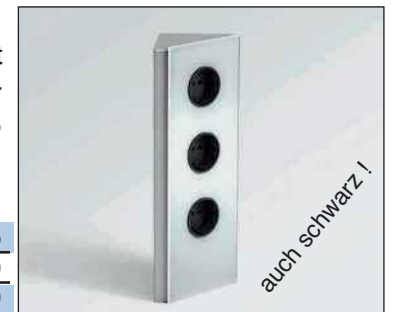

Designbox Quad USB

Kombination weisses Glas mit Edelstahl und 3 x seitlichen Steckdosen sowie 2 USB-Anschlüssen. B= 170 / H= 170 / T= 71mm.

Ausführung	Bestellnr.	Euro
PowerQuad	34350	142,00



Designboxen Glas schwarz

Die nebenstehend beschriebenen Produkte führen wir auch in schwarz. Technisch sind diese gleich, jedoch mit schwarzer Glasscheibe.

Ausführung	Bestellnr.	Euro
Turm Plus schwarz	34369	149,00
Quad Plus schwarz	34361	149,00





Eck-Energiebox Teleskop
zur Montage in die Ecke mit Teleskopteil zum Ausgleich der Nischenhöhe. Edelstahl mit verschiedenen Komponenten wie Steckdosen, USB-Buchse oder Schalter. Mit 2m Zuleitung, Stecker lose beigelegt.

USB-2-Port mit Ladegerät 1000mA, 5V.

Die Version mit Schalter hat zusätzlich 2m Leitung mit Eurokupplung für einen Converter o.ä.

H= 460-580mm, B= 92mm,
T= Ecke bis Front 55mm.

Steckdosen	Best.Nr.	Euro
4 Stück	34355	199,00
3 und USB	34356	199,00
3 und Schalter	34357	199,00



Eck-Energiebox WAP zur Montage in die Ecke mit Teleskopteil und seitlichen Kanten zum Anstoss von Wandabschluss-Profil. Edelstahl mit Komponenten wie Steckdosen, USB-Port oder Schalter. 2m Zuleitung, Stecker lose beigelegt.

USB-2-Port mit Ladegerät 1000mA, 5V.

Die Version mit Schalter hat zusätzlich 2m Leitung mit Eurokupplung für einen Converter o.ä.

H= 460-580mm, B= 82mm,
T= Ecke bis Front 55mm.

Steckdosen	Best.Nr.	Euro
4 Stück	34313	139,00
3 und USB	34358	179,00
3 und Schalter	34314	159,00
4 für Schweiz	34359	159,00

Eck-Energiebox Classic
zur Montage in die Ecke mit Teleskopteil zum Ausgleich der Nischenhöhe. Edelstahl in unterschiedlicher Ausstattung. Mit 2m Zuleitung, Stecker lose beigelegt.

Eine besondere Ausführung ist die Version mit Schalter, welcher die **Steckdosen schaltet !**

Teleskopisch B =115
T= Ecke bis Front 60mm.
Schenkelmaß: 83mm.
Höhe 460-580mm.

Steckdosen	Best.Nr.	Euro
4 Stück	34301T	199,00
3 und Schalter	34270	199,00



Eck-Energiebox kurz
zur Montage in die Ecke mit geschrägtem Oberteil. Edelstahl mit Steckdosen, oder Schalter. Inklusive 2m Zuleitung, Stecker lose beigelegt.

Die Version mit Schalter hat zusätzlich 2m Leitung mit Eurokupplung für einen Converter o.ä.

Der Schalter sitzt auf der oberen Schräge.

H= 288mm, B= 150mm,
T= Ecke bis Front 85mm.

Steckdosen	Best.Nr.	Euro
2 Stück	32271	99,00
2 und Schalter	32272	129,00
schwarz matt RAL 9011		
2 Stück	34367	99,00





Eck-Energiebox

Edelstahl oder mattschwarz zur Montage in die Ecke. Nicht teleskopierbar und mit Steckdosen oder Steckdosen und Schalter für Converter o.ä. ausgestattet. Zuleitung jeweils 2m mit lose beigelegtem Stecker.

Die Version mit Schalter hat zusätzlich 2m Leitung mit Eurokupplung für einen Converter o.ä.

H= 320mm, B= 115mm.
T= Ecke bis Front 60mm.
Schenkelmaß= 83mm.

Steckdosen	Best.Nr.	Euro
schwarz:		
4 Stück	34364	99,00
3 + Schalter	34365	119,00
Edelstahl:		
4 Stück	34294	99,00



Eck-Energiebox kurz

Edelstahl oder mattschwarz zur Montage in die Ecke. Nicht teleskopierbar und mit Steckdosen ausgestattet. Zuleitung 2m mit lose beigelegtem Stecker.

H= 200mm, B= 115mm.
T= Ecke bis Front 60mm.
Schenkelmaß= 83mm.

Steckdosen	Best.Nr.	Euro
schwarz:		
2 Stück	34370	89,00
Edelstahl:		
2Stück	34213	89,00

Dreiecks-Energiebox

Edelstahl zur Montage in eine Ecke -auch unter dem Schrank.

Abmessungen:
B= 192 , H= 155, T= 120 mm unten.
Schenkellänge unten 147mm

Zuleitung je 2m mit Schuko lose beigelegt.

Steckdosen	Best.Nr.	Euro
3 Stück	31321	99,00

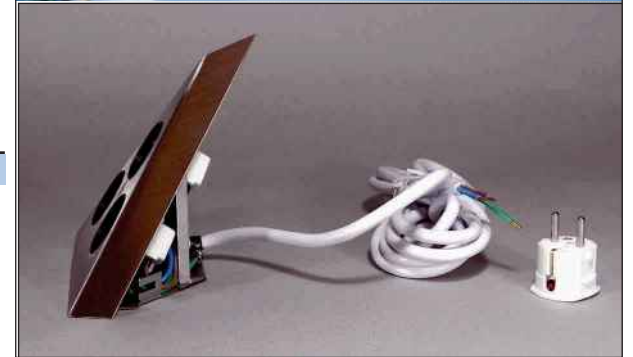

Dreiecks-Energiebox schwarz

Zur Montage in eine Ecke - auch unter dem Schrank.

Abmessungen:
B= 192 , H= 155, T= 120 mm unten.
Schenkelmaß= 147mm.

Zuleitung 2m mit Stecker lose beigelegt.

Steckdosen	Best.Nr.	Euro
3 Stück	34368	99,00





Energiebox Corner

Eckmontage stehend auf der Arbeitsplatte oder quer unter Schränken. Kabelaustritt hinten. Alu Edelstahloptik mit Kunststoff schwarz. Inklusive Montagematerial. 3 Schutzkontakt-Steckdosen. 1,8m Zuleitung mit Stecker.

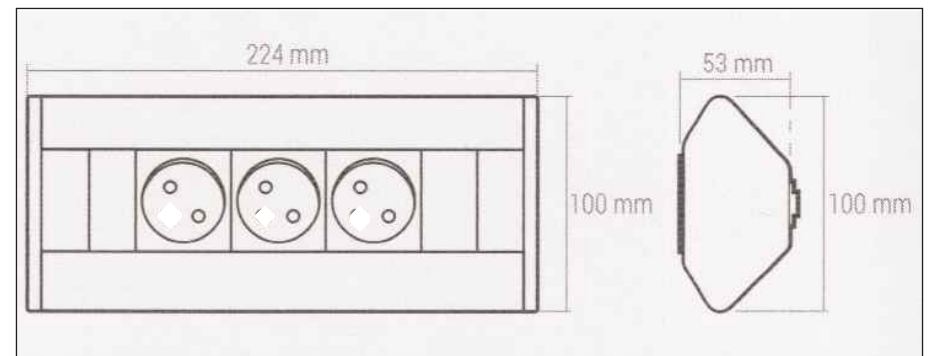

Ausführung	Bestellnr.	Euro
Edelstahloptik, 3 Steckdosen	34284	99,00

Energieboxen



Teleskop-Energieboxen Wandmontage

Aus Edelstahl zur Montage an der Wand.

Teleskopisch 460-580mm, BxT= 100 x 45mm, Zuleitung 2m. Es gibt auch ein Modell mit 3 Steckdosen und zusätzlichem Schalter sowie 2m Leitung zur Schaltung von Trafo's o.ä. Teleskopteil bis H= 640mm bitte anfragen.



Belastbar bis 500W.

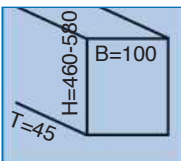

Ausführung	Bestellnr.	Euro
Edelstahl 4 Steckdosen	34302	99,00
Edelstahl 3 Steckdosen mit Schalter	34289	124,00



Energie-Multi

Kompakte 3fach-Steckdosen-Box für verschiedenste Planungsvarianten -bis hin zur Verwendung auf der Arbeitsplatte und zwischen WAP. Hochwertiges Edelstahlgehäuse mit 2m Anschlussleitung und unmontiertem Schutzkontakt-Stecker.

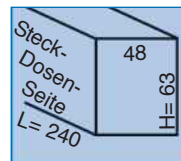

Ausführung	Bestellnr.	Euro
Edelstahl	34360	83,00
schwarz	34366	89,00



Ausfahrbare Energiebox DrivePort V-USB -auch zum Schrankeinbau

Diese neuartige Energiebox wird in die Nischenecke unterhalb der Oberschränke montiert -oder in den Schrank hinein mit einem Ausschnitt im Boden.

Wenn man mit leichtem Druck den Boden vom Port berührt, wird eine Energiebox in Hightech-Manier nach unten herausgefahren, welche zwei Steckdosen (Schutzkontakt) und einen USB-Anschluss frei gibt. Nach Gebrauch wird die Box einfach wieder nach oben in ihr Gehäuse geschoben.

Schnelle und einfache Montage an Wänden, Schrankböden oder im Schrank möglich. Komplettes Montagematerial für alle Einsatzvarianten inklusive Einbaurahmen und Kantenschutz zur Schrankmontage ist im Lieferumfang.

Kabel 2,5m und Schutzkontakt-Flachstecker sind ebenfalls enthalten.

Das USB-Ladegerät wandelt um in 5V mit 1000mA.

Dieses Produkt wird mit deutschen Schutzkontakt-Steckdosen oder mit den Steckersystemen für die Schweiz geliefert.

Auch für schweizer Stecker !

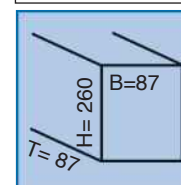
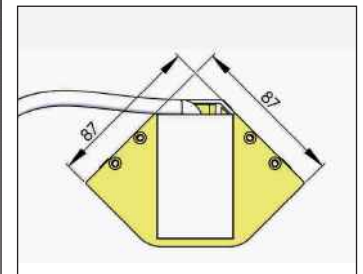
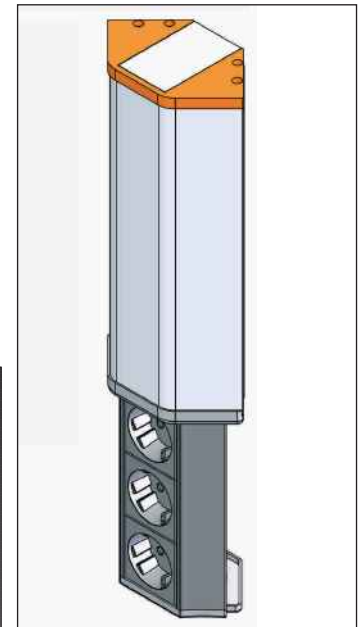

Ausführung	Bestellnr.	Euro
V-Port mit USB und 2 Steckdosen	36010	259,00
V-Port Schweiz mit USB / 2 Dosen	36011	289,00



Energieboxen Unterbau



Unterbau-Energiebox Dock

Einfache Montage durch beiliegende Montagefüsse, auf welche die Box von der Seite aufgeschoben wird. Mit 3 Steckdosen und 2m Zuleitung inkl. Stecker (lose beigelegt).
B= 165, T= 70, H= 74mm

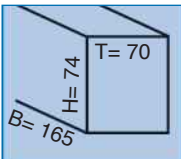

Ausführung	Bestellnr.	Euro
Edelstahl	34309	106,50
schwarz matt	33304	109,00



Steckdosenmodul schräg

Flaches Steckdosenmodul mit Schutzkontaktstecker. Mit 2 Schutzkontakt-Steckdosen.
Gehäuse Alu eloxiert. Maße: 54x99mm. Breite des Moduls 200mm.
Zuleitung mitbestellen !

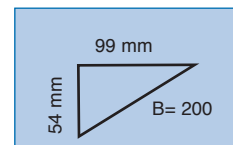

Ausführung	Bestellnr.	Euro
Edelstahl	32830	87,00
Zuleitung 2m	32832	13,90

Energieboxen für die Arbeitsplatte



Versenkbare Energiebox "Miniport Lift", Edelstahl

Versenkbare Energiebox in sehr kompakten Abmessungen.
Tiefe trotz der 3 Schutzkontakt-Steckdosen nur ca. 30cm ab Oberkante Arbeitsplatte in eingeschobenem/versenktem Zustand.
Herausgezogen Höhe ca. 23cm. Zuleitung Länge 1,8m.



Aussen-Durchmesser 71mm.
Ausschnitt D= 60mm.
Für Arbeitsplattenstärke 18 bis 50mm.

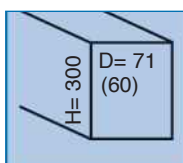

Ausführung	Bestellnr.	Euro
Platinum/Alu	33310	99,00



Elevator automatisch ausfahrend

Auf Fingerdruck fährt diese Energiebox selbsttätig aus der Arbeitsplatte. Dabei ist sie sehr kompakt und mit 3 Steckdosen (Schutzkontakt und 2x Euro) ausgestattet. Ein spezielles Bohrwerkzeug sh. unten, falls erforderlich ist im Angebot. Oberteil in Optik Edelstahl gebürstet.

In ausgefahrenem Zustand nur 95mm hoch und versenkt ab OK Arbeitsplatte 135mm tief (zuzüglich Kabel, 2m mit lose beigelegtem Stecker).
Rahmen D= 86mm.
Für Bohrung von D= 79mm.

*= Das Bohrwerkzeug wird komplett geliefert und besteht aus Lochsäge bis 44mm und Aufnahme mit Zentrierbohrer.

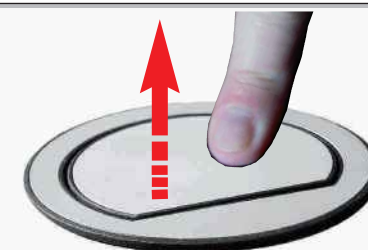

Drücken Sie auf die Oberseite des versenkten Elevator und er fährt automatisch aus der Arbeitsplatte heraus.

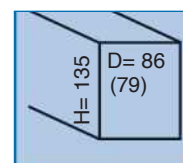

Ausführung	Bestellnr.	Euro
Elevator	34278	135,00
Bohrwerkzeug 79mm*	34020	69,00

Energieboxen für die Arbeitsplatte



Ausführung mit 2 Steckdosen und USB-Ladegerät.

Versenkbare Energiebox EVOLine Port

Zum Einbau in Arbeitsplatten usw.

Durch seitlichen Druck auf den Deckel öffnet sich eine Griffmulde, an der die mit 3 Steckdosen - und ggf. sonstiger Ausstattung versehene- Energiebox nach oben herausgezogen werden kann und einrastet. Zum Versenken den Vorgang umgekehrt durchführen.

Nicht nur in der Arbeitsplatte, sondern auch in Oberschränken zum Auszug nach unten oder seitlich in Hochschränken montiert, lässt sich diese Energiebox platzieren.

Powerport gibt es in vielen Varianten -beispielsweise mit 2 Steckdosen und 1 USB-Port sowie eingebautem Ladegerät für Telefone usw. (5V mit 1000mA).

Neben der Standardvariante mit silberfarbigem Deckel werden Modelle mit Deckel aus massivem Edelstahl oder glänzend verchromt angeboten.

Ausserdem gibt es eine Variante mit 2 Steckdosen und dem batterielosen Kinetic- Schalter (bis 2 Steuergeräte, sh.Seite 111) oder mit Steckdosen und Systembuchsen für Computer.

Bohrung 102mm. Kabel 2,5m und Schutzkontakt-Stecker lose beigelegt sind enthalten. Tiefe 29cm. Höhe ausgezogen 215mm. Version USB= Tiefe 250mm / Höhe ausgezogen 180mm. Für max. Plattenstärke 50mm!



Ausführung mit Steckdosen und PC-Buchsen.



Kabelaustritt in versenkter Position möglich.



silber



Edelstahl

Ausführung	Bestellnr.	Euro
Powerport Silber	32839	144,50
Powerport silber USB/Ladegerät	34267	259,00
Powerport silber mit 2 PC-Buchsen	34279	349,00
Powerport Edelstahl-Deckel massiv	31421	299,00
Powerport schweizer Stecker/Dosen	32840	239,50



Evoline Port Generation 2 - Edelstahl und Glas !

Das erfolgreiche Produkt im neuen Gewand.

Powerport gibt es nun auch in eckiger Version mit Deckel und Rahmen in Edelstahl oder in Glas.

Durch Druck auf den Deckel springt dieser aus der versenkten Position nach oben und kann ergonomisch günstig herausgezogen werden. Die Auszugskraft ist einstellbar.

Befestigung mittels der bewährten, werkzeuglosen, einfachen und patentierten Schulte-Schnellmontage.

Für Platten bis 50mm Stärke. Mit 2,5m Kabel und lose beigelegtem Stecker. Ausschnitt T 108 x B 96mm. Aussen-Abmessung 123 x 105mm (TxB). Für flächenbündigen Einbau Ausfrässaß anfordern). Entweder mit 3 Steckdosen oder 2 Steckdosen und USB-Anschluss inklusive eingebautem Ladegerät 5V/1A lieferbar.

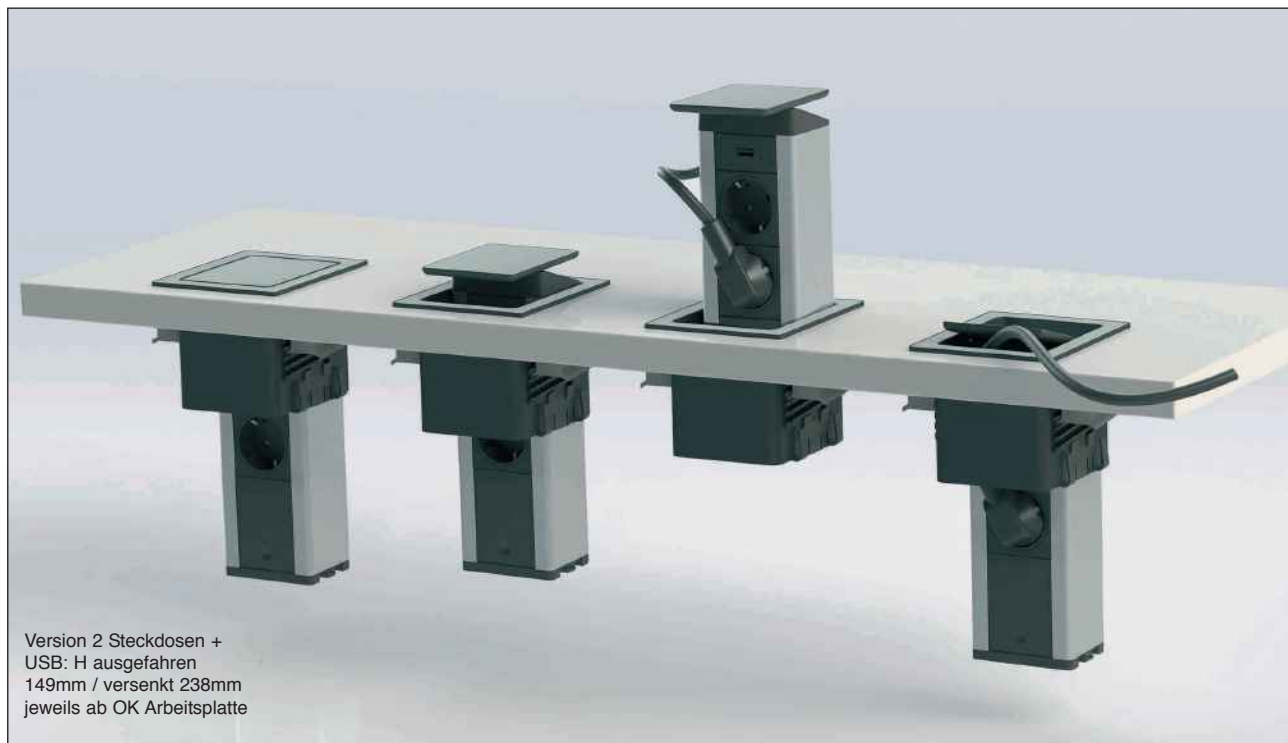

Version 2 Steckdosen +
USB: H ausgefahren
149mm / versenkt 238mm
jeweils ab OK Arbeitsplatte

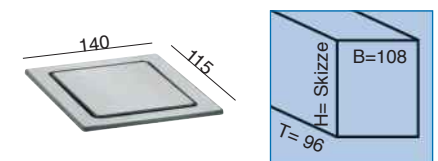
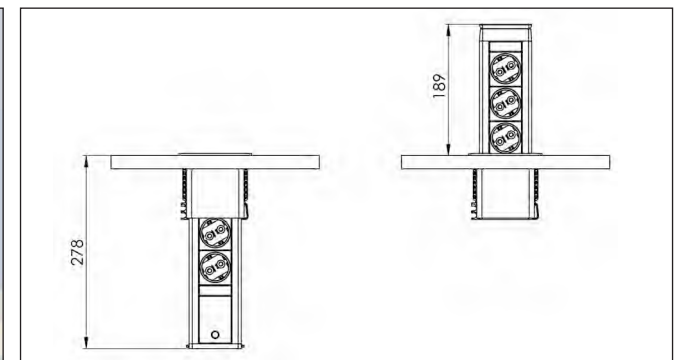

Ausführung	Bestellnr.	Euro
Edelstahl, 3 Steckdosen	34233	229,00
Edelstahl 2 Steckdosen + USB	34232	299,00
Edelstahl 2 Steckdosen + USB-C	34236	299,00
Glas schwarz, 3 Steckdosen	34234	349,00
Glas weiss, 3 Steckdosen	34235	349,00

Energieboxen für die Arbeitsplatte



Arbeitsplattenbox Duplex: **Elektrisch öffnend / quadratisch !**

mit 2 Steckdosen oder einer Steckdose und 2x USB (1x USB / 1x USB-C), die sich durch Druck auf den Schalter im **Edelstahl**-Deckel automatisch öffnen. Einbautiefe nur 40+5mm, daher auch in Arbeitsplatten integrierbar. Bohrung D= 105mm. Zuleitung 2,5m mit Stecker lose beigelegt. **Motorische** Öffnung über Schalter auf Oberseite.



Von oben montierbar mit Stecker-Einführhilfe.
Inklusive eingebauter Kindersicherung.
Bei Montage Ausschnitt rund in Arbeitsplatte.
Abdeckung Edelstahl, Höhe auf Arbeitsplatte 4,3 mm.

Integrierte Stromversorgung bei USB: 5,0V 2,4A
Integrierte Stromversorgung bei USB-C: 5,0V 3,0A

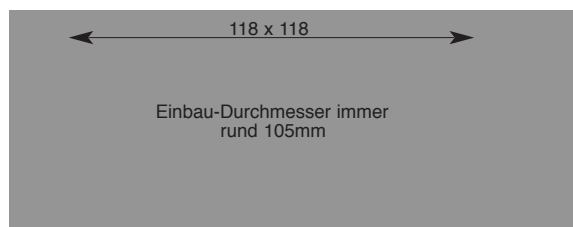

Ausführung	Bestellnr.	Euro
Duplex Quadrat Edelstahl, 2 Steckd.	34246	139,50
Duplex Quadrat Edelstahl mit USB/C	34248	189,00



Arbeitsplattenbox Twist

mit 2 Steckdosen, die sich durch Drehung des auf der Platte aufliegenden **Edelstahl**-Deckels (Stärke 2mm) öffnen. Einbautiefe nur 40mm, daher in Arbeitsplatten integrierbar. Bohrung D= 105mm. Einfache Spannschrauben-Befestigung. Zuleitung 2,5m mit Stecker lose beigelegt. Druckverschluss.

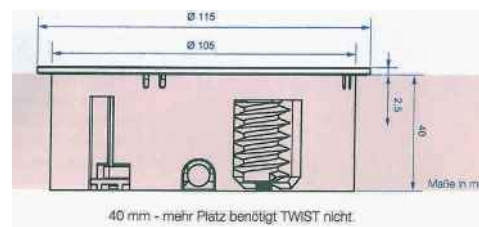
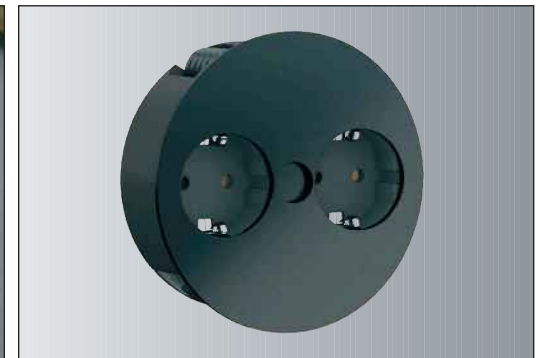
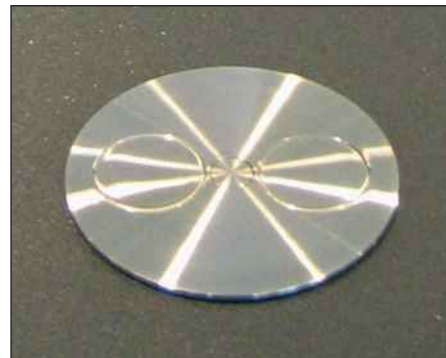

Ausführung	Bestellnr.	Euro
Edelstahl mit 2 Steckdosen	34273	124,50
Edelstahl mit 1 Steckdose + 2 x USB	34252	199,00
Edelstahl mit schweizer Steckern	34265	169,00
Lack schwarz matt RAL 9005	34254	159,00
Lack weiss matt RAL 9010	34253	169,00
Lochsägenset bis 32er Schnittiefe	34271-2	89,00

Energieboxen für die Arbeitsplatte



Ausfahrbox Cizo auch in schwarz

Eine neue Idee zur unscheinbaren Integration von Steckdosen in Arbeitsplatten oder sonstige geeignete Materialien.

Cizo fährt auf Fingerdruck automatisch einseitig nach oben aus der Arbeitsplatte heraus und gibt zwei Schutzkontakt-Steckdosen sowie zwei USB-Anschlüsse frei.

Dabei ist das Produkt mit 239 x 76mm inklusive Rahmen sehr kompakt.

Passend für Arbeitsplatten von 15 bis 40mm Stärke in allen zeitgemäßen Materialien.

Öffnungswinkel 40°. Erforderlicher Platz unter Unterkante Arbeitsplatte 80mm.

Für 230V, 16A, 3680W.
USB Ladung 2A max.

Mit 1,5m Zuleitung (3 x 1,5mm²) und lose beigelegtem Stecker.

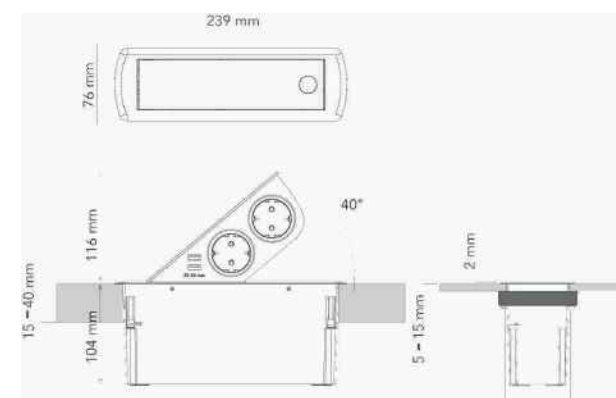

Ausführung	Bestellnr.	Euro
Edelstahl, 2 Steckdosen + 2 USB	34363	249,00
Schwarz 2 Steckdosen + 2 USB	34362	279,00



Arbeitsplattenbox EVOline Backflip USB

mit 2 Steckdosen und USB-Ladegerät. Der Deckel dreht sich auf Fingerdruck um 180° um die eigene Achse und fördert betriebsbereite Steckdosen nach oben. Komplettes Oberteil in Edelstahl oder Glas mit 2 Steckdosen und USB-Ladegerät. Zusätzlich mit USB-Anschluss und inklusive Ladegerät 5V/1000mA für geeignete Handys usw. Mit Zuleitung 2,5m.

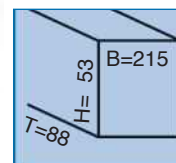
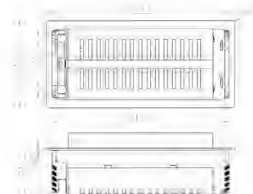

Ausführung	Bestellnr.	Euro
Edelstahl	34319	169,00
Glas schwarz	34230	339,00
Glas weiss	34231	339,00
Lack schwarz RAL 9005	34228	259,00

Energieboxen für die Arbeitsplatte

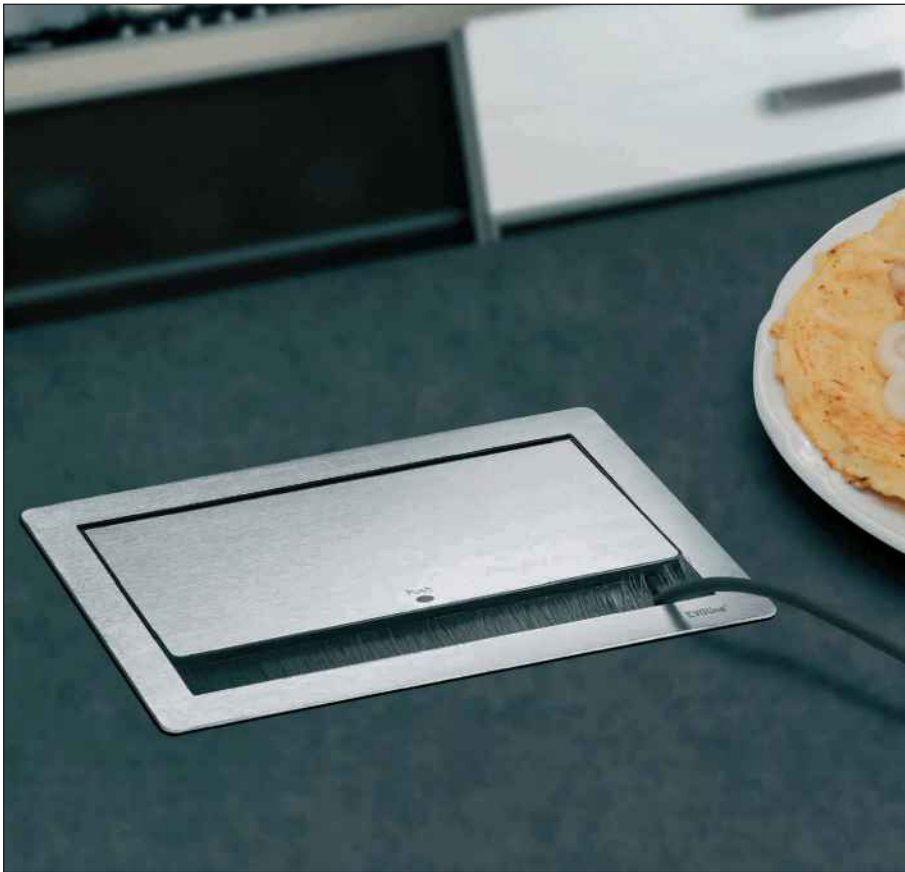

Versenkte Energiebox zum Einbau in die Arbeitsplatte oder geeignete Möbelteile. Zum Aufklappen, mit 3 oder 4 Schutzkontakt-Steckdosen. Zuleitung 3m mit Stecker lose. Edelstahl gebürstet mit umlaufendem Rahmen von 19mm für ausreichende Abdeckung des Ausschnittes. Rahmenstärke 1,5mm (falls flächenbündig).



Mit Borsten-Lippe, die das Schliessen auch mit eingestecktem Kabel ermöglicht.

*= Achtung: die Version für Schweiz hat 4 Steckdosen und die Abmessungen T=157 / B=235 / Einbautiefe= 95mm.

Auch in **schwarz** lieferbar !

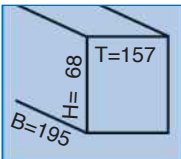

Abmessungen Ausschnitt, ohne Rahmen.

Ausführung	Bestellnr.	Euro
Edelstahl, 3 Steckdosen	34327	289,00
schwarz, 3 Steckdosen	34329	359,00
Edelstahl, 4 Steckdosen Schweiz*	34316	329,00



Arbeitsplattenbox EVOLine Square 80 mit Steckdose und USB-Ladegerät. Der Edelstahldeckel (H 2mm) wird zur Seite geschoben und gibt die darunter liegende Schutzkontaktsteckdose sowie einen USB-Anschluss frei, welcher mit einer eingebauten Ladestation 5V / 1000mA gekoppelt ist. Die Version unten verfügt über Qi-Ladetechnik.

Square Qi Ladestation

Das Produkt gibt es auch in Qi-Technik. Diese lädt geeignete Telefone kabellos, indem man diese einfach auf den Deckel legt. Laderahmen sind im Handel für gängige Handys lieferbar. Einfach Handy auf den Deckel: und es wird geladen.

Bitte beachten Sie auch die einfräsbbare Qi-Ladestation zur unsichtbaren Montage auf Seite 142.

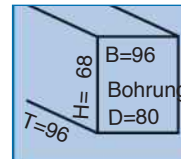

Ausführung	Bestellnr.	Euro
Edelstahlloptik	34276	124,00
Edelstahlloptik mit Qi-Ladestation	34277	289,00



EnergieOne **Edelstahl gebürstet** -speziell für Einsatz in Blenden usw.

Verschliessbares Gehäuse mit Schutzkontakt-Steckdose.
Als offene Variante auch in komplett schwarz lieferbar.

Die Edelstahl-Version besteht aus einem schwarzen Steckdosengehäuse mit umlaufendem gebürstetem Edelstahl-Rahmen.

Die Edelstahl-Version mit Deckel erlaubt das Schwenken des Deckels nach oben und somit ist die eigentliche Steckdose nur sichtbar wenn im Gebrauch.

Lieferung mit 2,5m Kabel und lose beigelegtem Stecker.

Ausführung	Bestellnr.	Euro
Gehäuse schwarz mit Edelstahlring	34240	69,00
Komplett mit Edelstahl-Deckel	34241	79,00
Gehäuse ganz schwarz	34242	65,00

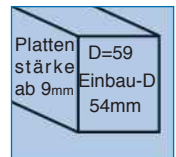

EnergieSolo und Energie Duo -speziell für Einsatz in Blenden usw.

Solo: Ausführung in schwarz mit verschiedenen Zierringen, die immer im Lieferumfang bereits enthalten sind (je 1 Ring Edelstahloptik, schwarz, weiss). Durchmesser Rahmen aussen 68mm, Einbaumaß 55mm, Tiefe ab Rückseite Flansch 46,5mm. Flansch Höhe 3,5mm. Deckel optional lieferbar (statt Zierring). Zuleitung 2m mit lose beigelegtem Stecker.

Duo: Ausführung in schwarz mit optionalen verschiebbaren Abdeckungen. Mit den Abdeckungen können die Steckdosen verschlossen werden. Zuleitung 2m mit lose beigelegtem Stecker.

Ausführung Solo	Bestellnr.	Euro
Gehäuse schwarz, mit Kinderschutz	34250	62,50
Edelstahloptik-Deckel statt Zierring	34251	19,00

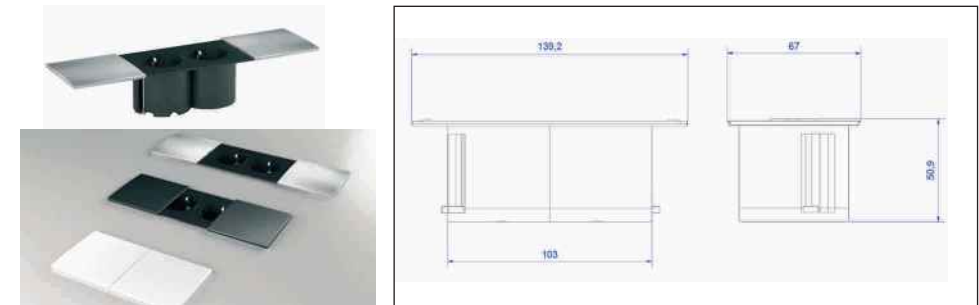
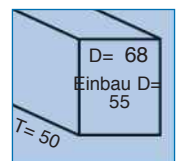

Ausführung Duo	Bestellnr.	Euro
Gehäuse schwarz	34220	99,50
Klappenset 2er schwarz	34221	16,50
Klappenset 2er weiss	34222	16,50
Klappenset 2er Edelstahloptik	34223	19,50

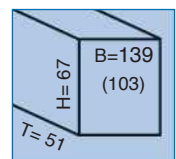

Energieboxen



Arbeitsplatten-Energiebox

Edelstahlgehäuse mit Standfuß zur freistehenden Montage auf der Arbeitsplatte o.ä.
Maße 140 x 80 x 40mm. Aufsatzrohr M22 x 2 incl. Mutter und 2 x 1,5m Zuleitung. Bohrung 23mm. Abdeckflansch auf Arbeitsplatte D= 40mm.

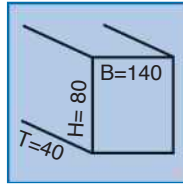

Ausführung	Bestellnr.	Euro
Edelst./schw.	34300	199,00



Energie-Konsole, Edelstahlfinish

Barkonsole mit 2 integrierten Steckdosen.
Inklusive 2m Anschlusskabel.
Montageplatte oben 140 x 140mm.
Ausführliche Produktinformation Seite 253.
Es gibt auch eine Variante ohne Steckdosen.

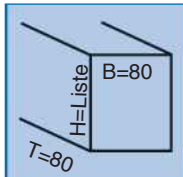

Ausführung	Bestellnr.	Euro
170 hoch	41900	275,00
220 hoch	41901	282,00
170 hoch ohne St.	41902	96,00
220 hoch ohne St.	41903	99,00



Blenden-Energiebox

Edelstahlrahmen mit zwei Steckdosen hinter Klappdeckeln. Mit 3m Kabel und Stecker lose.
*= Blende 145 x 85mm, Gehäuse 120 x 60mm.
Tiefe hinter Blende min. 36mm, Klappen tragen vorn 18mm auf.

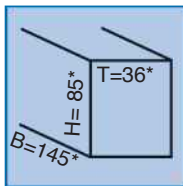

Ausführung	Bestellnr.	Euro
Edelstahl	31425	97,00



Blenden-Energiebox LED

Ein Edelstahlrahmen mit zwei eingebauten Steckdosen hinter Klappdeckeln ist in dieser Version umlaufend mit einer LED-Beleuchtung (dezentenes Daylight) versehen. Hinter der Blende ist eine Einbautiefe von 36mm erforderlich. Blende 185 x 110 x 9mm. Lieferung incl. Converter für LED mit je 2m Zuleitung. LED Daylight.

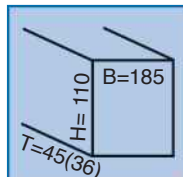

Dieses Produkt enthält eingebaute LED-Lampen A++, A+, A, LED. Die Lampen können in der Blende nicht ausgetauscht werden.

Ausführung	Bestellnr.	Euro
Edelst./schw.	34280	159,00



WAP-Steckdosen

Steckdosenelement universell einbaufähig zwischen Wandabschlußprofilen.
Länge 320mm Höhe 65mm Tiefe 55 (unten) auf 44mm (oben).
Mit 2 Steckdosen, Abdeckung verschiebbar. **Zuleitung mitbestellen!**

Ausführung	Bestellnr.	Euro
silber	31118	95,00
Zuleitung 2m	31008	14,90

Weitere Energieboxen in Konsolen sh. Rubrik "Einbau"



Energiesplitter



Küchen-Anschlussbox 2m und 5m

Die einfache, schnelle Lösung für die Verteilung von Strom zu Kochfeld und Backofen oder sonstigen Verbrauchern mit Schutzkontakt-Steckern.

Ermöglicht über die Herdanschlussdose verschiedene Anschlüsse: Kochfeld, Backofen oder Geschirrspüler bzw. sonstige zum Anschluss geeignete Geräte.

Bei Einsatz des Produktes ggf. keine Verlegung der Herddose erforderlich bzw. vereinfachte Montage der Anschlüsse.



Mit Zuleitung 5x 2,5mm² von Herddose zu Box und Ableitung 4x 2,5mm² für Kochfeld sowie 3x 1,5mm² mit Steckdose für Geschirrspüler o.ä.

Lieferbar in unterschiedlichen Ausführungen und Längen !



Bachmann-Anschlussbox (großes Bild links)

VDE-zertifizierte Version in unterschiedlichen Ausführungen. Wiederanschiessbar mit innen liegenden Wago-Klemmen Serie 222. Schutzart IP20 (3 x Kabelanschluss über Membrane IP54).Interne Zugentlastung.

Max. 16A, 400V Zuleitung - Leitung zum Kochfeld und 230V Leitung mit Schutzkontaktsteckdose zum Backofen.

Länge Zuleitung	Länge Abgangsleitungen	Bestellnr.:	Euro
2m mit 5 x 2,5mm ²	2 x 2m. 1x = 4x 2,5mm ² / 1x = Schuko-Steckdose	34372	129,00
2m mit 5 x 2,5mm ²	2 x 5m. 1x = 4x 2,5mm ² / 1x = Schuko-Steckdose	34373	169,00



Energiesplitter "Black"

Wertige Energiesplitter-Box in neuer Form und in Ausführung schwarz. Mit 4 Kabeldurchführungen und jede Kabeldurchführung mit eigener Zugentlastung. Äussere Befestigungslaschen, die -falls bei Montage gewünscht- einfach durchgestochen werden können und somit zu schneller Montage (kein Öffnen der Box erforderlich) beitragen.

Max. Auslastung 11kW (bei symmetrischer Verteilung).

Abmessungen Box: 100 x 150 x 34mm.

3 bereits angeschlossene Kabel und 1 zusätzlicher Zugang (schon mit Zugentlastung ausgestattet) für eventuelle weitere Leitung. Ausgestattet mit Wago- Klemmen. Alle stromführenden Komponenten sind geprüft und approbiert. Alle Leitungen wiederanschiessbar. Bei Endgeräten mit vorhandener Anschlussleitung (z.B. ein mit eigener Leitung versehener Induktionsherd) besteht die Möglichkeit , die vorhandene Leitung in Einführung gegen die Gerätezuleitung auszutauschen.

Länge Zuleitung	Länge Abgangsleitungen	Bestellnr.:	Euro
2m mit 5 x 2,5mm ²	2 x 2m. 1x = 4x 2,5mm ² / 1x = Schuko-Steckdose	34323	119,00
5m mit 5 x 2,5mm ²	2 x 5m. 1x = 4x 2,5mm ² / 1x = Schuko-Steckdose	34322	159,00



Energiesplitter "Eco"

Abzweigkasten mit Kabelverschraubung und Zugentlastung, 5 Verbindungsklemmen.

Komplett montierte deutsche Marke mit Ausstattung:

2m Zuleitung 5 x 2,5mm²,

5m Leitung 4 x 2,5mm²,

5m Leitung 1,5mm² mit geschraubter Schuko-Kupplung. Komplett einsatzfertig vormontiert.

Ausführung	Bestellnr.	Euro
Eco-Energiesplitter 2m + 2x 5m	34328	89,00

Alle Ausführungen:

-verfügen über abgemantelte Kabel mit Aderendhülsen im 2,5mm²-Bereich.

-verfügen über eine Schutzkontakt-Kupplung am 230V-Kabel.



Superflach- Stecker

Das Steckergehäuse ist nur 5mm stark (115mm lang) und somit für besonders flache Verlegung geeignet. Neben dem weissen Stecker (einzeln, schraubbar, mit Hebel-Wippsystem für einfache Demontage) bieten wir auch bereits vorkonfektionierte Verlängerungsleitungen (1,5m) mit Superflach-Stecker und Schutzkontakt-Steckdose bzw. Dreifachsteckdose an. Der Stecker hat ebenfalls Schutzkontakt-System. Weitere Informationen dazu finden Sie nebenstehend.



Auch Verlängerung mit Schutzkontakt- Steckdose. oder Dreifachsteckdose.

Ausführung	Bestellnr.	Euro
Superflach- Stecker, weiss	30146	19,50
Superflach- Verlängerung 1,5m nebenstehend		
Superflach-Verlängerung Dreifachdose nebenstehend		

Stecker in schwarz auf Anfrage.



Superflach-Stecker mit Verlängerung

Das nebenstehend beschriebene Steckersystem, jedoch mit einem bereits angearbeiteten Verlängerungskabel von 1,5m Länge und Schutzkontakt-Steckdose. Kabel 3 x 1,5 qmm und bis 3,6 KW.

Ausführung	Bestellnr.	Euro
Superflach-Verlängerung	30147	28,50



Superflach-Stecker mit Verlängerung dreifach

Das nebenstehend beschriebene Steckersystem, jedoch mit einem bereits angearbeiteten Verlängerungskabel von 1,5m Länge und Schutzkontakt-Dreifachsteckdose. Kabel 3 x 1,5 qmm.

Ausführung	Bestellnr.	Euro
Superflach-Dreifachverlängerung	30148	36,90



Spiralkabel-Verlängerung

Expanderartiges Kabel mit spiralgewickelter Leitung. Ausziehbar von 100 bis 400cm.

Mit Schutzkontakt- Stecker sowie -Kupplung.

Ausführung	Bestellnr.	Euro
Spiralkabel-Verlängerung, weiss	33366	45,00



Schuko-Verlängerung m. Winkelstecker

Einerseits Schukostecker andererseits Schutzkontaktkupplung. Kabel 3x1,5qmm.

Ausführung	Bestellnr.	Euro
2 m	30100	9,90
3 m	30101	12,90
5 m	30103	16,90



Dreifachsteckdose mit Zuleitung und Winkelstecker

Mit 45° versetzten Steckdosen und Leitung 3x1,5qmm mit Schutzkontaktstecker.

Ausführung	Bestellnr.	Euro
1,5 m	30117	8,90
3,0 m	30118	13,30



Flachstecker, seitliche Zuführung
Schutzkontakt 250 V 10-16 A mit seitlicher Kabeleinführung.

Ausführung	Bestellnr.	Euro
Schutzkontakt	30140	3,70



Schutzkontakt-Kupplung
bis 250 V 10-16 A. Kabeleinführung hinten.

Ausführung	Bestellnr.	Euro
Kupplung	30142	3,70



Mehrfach-Kupplung
für 2 x Eurostecker / 1x Schutzkontakt-Stecker.

Ausführung	Bestellnr.	Euro
Kupplung e-fach	30157	4,90



Geräteanschluss-Dose Unterputz
Unterputzdose 380V mit Klemmeinsatz und Schraub- oder Krallenbefestigung. 5x2,5qmm.

Ausführung	Bestellnr.	Euro
Anschlussdose	30150	6,90



Lüsterklemmen
12-polig und teilbar. Packung je 10 Leisten. Preise per Packung.

Ausführung	Bestellnr.	Euro
Klemme 06 qmm	30161	9,95
Klemme 10 qmm	30162	17,50



Adapter Schweiz

Adapter für deutsche Schutzkontakt-Stecker zur Verwendung in schweizer Steckdosen. Wird auf den vorhandenen deutschen Stecker aufgesteckt und "verpresst" durch z.B. Hammerschlag. Ermöglicht dadurch Anschluss an schweizer Steckdosen. Bitte ggf. entsprechend Einsatzmöglichkeit im Einzelfall abklären.



Ausführung	Bestellnr.	Euro
Adapter CH	30144	12,50



Geräteanschluss-Leitungen Fixlängen
Für Herde, Kochfelder und Elektrogeräte, beide Seiten abgemantelt, abisoliert und mit fest verpressten Aderendhülsen.

Ausführung	Bestellnr.	Euro
2m 5x 1,5qmm	30123	10,50
2m 3x 2,5qmm	30124	10,50
2m 5x 2,5qmm	30125	13,50
5m 5x 2,5qmm	30131	22,00



Geräteanschluss-Leitungen
Für Herde, Kochfelder und Elektrogeräte, im Grossgebäude.

Ausführung	Bestellnr.	Euro
50m 5x 2,5qmm	30130	275,00



Aderendhülsen
Elektrolyt-Kupfer, verzinkt, Preis per VE mit 1000 Stück.

Ausführung	Bestellnr.	Euro
0,75mm	80047	24,00
1,50mm	80048	24,50
2,50mm	80049	29,50

Elektro
Abfallsyst.
Ausstattung
Nische/Säule
Lüftung
Möbel/Shop
Armaturen
Spülen
Installation
Display/AGB

Verteilerleisten -auch für vorrangige Anschlüsse

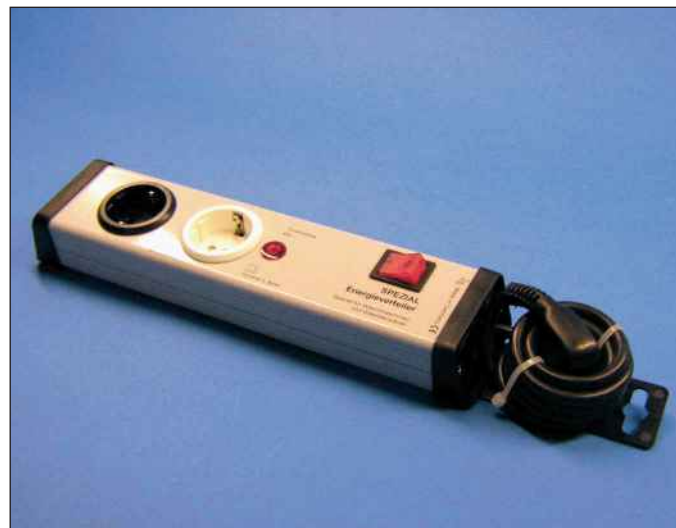
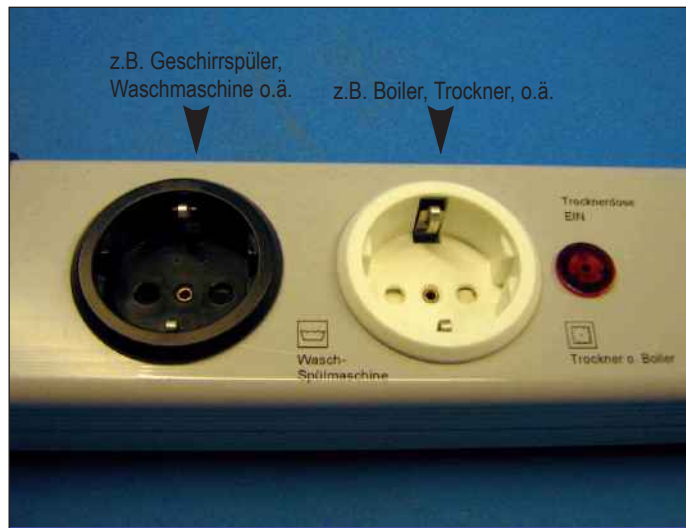

Sicherungs-Schutz Vorrangige und nachgeordnete Steckdose.

Ausführung	Bestellnr.	Euro
Sicherheitsverteiler	30032	182,00

Verteiler zur Absicherung älterer Stromkreise und zur Vermeidung von Sicherungsabschaltungen.

Dieses Energieverteiler -System schaltet bei Überlastung eines Stromkreises automatisch bestimmte Verbraucher ab. Bei gleichzeitigem Betrieb von z.B. Spülmaschine und Boiler oder Waschmaschine bzw. Wäschetrockner kommt es öfter während der Heizphase der Geräte zur Überlastung der Versorgungsleitung und zum Auslösen des Leitungsschutzschalters. Dies erkennt der Energieverteiler und schaltet ein Gerät ab, um das Auslösen der Sicherung zu verhindern. Wird beispielsweise in der schwarzen Steckdose ein Geschirrspüler und in der weißen Steckdose ein Boiler betrieben, wird der Boiler während der Heizphase der Spülmaschine kurzzeitig ausgeschaltet. Nach Beendigung des Heizvorganges schaltet der Boiler automatisch wieder ein. Ein angebrachter Schalter, der beide Geräte gleichzeitig vom Stromnetz trennt sorgt für zusätzliche Sicherheit und reduziert den Stand-By-Verbrauch. Schnelle Montage durch Schutzkontakt-Stecksystem und steckerfertige Verkabelung mit 1,5m Zuleitung. Maximaler Anschluss 16A.



Fixierbare Steckdosenleiste Für vorschrittmässige Stromverteilung.

Ausführung	Bestellnr.	Euro
3fach Steckdosenleiste	30113	39,00
Zuleitung 3m	30114	14,50
Zwischenkabel 2m	30115	13,00

Steckdosenleiste zur Festinstallation -durchgangsverdrahtet

In abgedeckten Bereichen dürfen keinen "ortsveränderlichen Steckdosenleisten" eingesetzt werden. Das schreibt VDE 0620-1 vor. Ein bestimmungsgemässer Gebrauch liegt vor, wenn eine ortsfeste Installation erstellt wird. Dafür bieten wir dieses System mit Steckdosen an, welche fest installiert werden können -beispielsweise durch anschrauben durch die Befestigungslaschen. Dieses variable Elektrifizierungssystem für Einbau und Anbau, welches die Installationsvorgaben erfüllt, ist erhältlich als 3fach-Leiste die wie im Baukastensystem erweitert werden kann.

Ein- und Ausgangsseite mit SV16-Steckverbindern und Verrastung der Leitungen nach VDE 0628. Verkettung untereinander und mit anderen Systemen möglich.

Eine Zuleitung von 3m Länge verfügt über Schutzkontakt-Netzstecker und Systemstecker für die 3fach-Leiste.

Die schwarzen Elemente aus selbstverlöschendem Kunststoff können bei erforderlicher höherer Anzahl von Steckdosen mit Zwischenkabeln und ergänzenden Steckdosenelementen erweitert werden. Für 230V / 16A und maximal 3500W. Schutzart IP 20. Zuleitungen 3 x 1,5 qmm. L= 264 / B= 60 / H= 39mm.

Mikrowellengeräte



Unterbau- und Standgerät

Silber lackierte Front mit 20 Litern und Garraum aus lackiertem Stahl.

Maximale Mikrowellenleistung 700 Watt bei 5 Leistungsstufen.

Ausstattung: Auftaufunktion
Endsignal
Türgriff
Analoger Timer, 35 Minuten
Drehteller Durchmesser 255mm
Befestigungsmaterial im Lieferumfang.

Gerätemaße ohne Einbaurahmen: H= 258mm, B= 439mm, T= 325mm.
Gerätemaße mit Einbaurahmen: H= 382mm, B= 595mm, T= 344mm.

Gewicht 11 Kilo.

Ausführung	Bestellnr.	Euro
Mikrowelle	3-13049	179,00



Einbaugerät für Oberschrank mit Grillfunktion

Front Edelstahl gebürstet mit 20 Litern und Garraum aus Edelstahl.
Kindersicherung.

Maximale Mikrowellenleistung 800 Watt bei 6 Leistungsstufen.
Maximale Leistung Grill 1000 Watt mit einer Grillstufe.

Kombinierte Leistungsstufen: 2
Automatische Garprogramme: 9

Ausstattung: Auftaufunktion
Grill
Endsignal
LED-Display
Türöffnung durch Druckknopf
Digitaler Timer, 95 Minuten
Drehteller und Grillrost
Einbaurahmen und Befestigungsmaterial im Lieferumfang.

Gerätemaße ohne Einbaurahmen: H= 345mm, B= 452mm, T= 354mm.
Gerätemaße mit Einbaurahmen: H= 390mm, B= 595mm, T= 354mm.
Gewicht 13 Kilo.

Ausführung	Bestellnr.	Euro
Mikrowelle	3-13016	299,00

Modell 35 Liter



Integrierbarer Einbau-Minikühlschrank (auch als Standgerät nutzbar)

Semi-Konduktor-Kühlschrank in Klimaklasse SN~N (Umgebungstemperatur 10-32°C).

Energie-Effizienzklasse A+.

Jährlicher Energieverbrauch 97,00 kWh/Jahr.

Brutto-Inhalt 35 oder 40 Liter -je nach Modell (Nutzinhalt kühlen 32 / 35 Liter).

Geräuschemission 0 dB/A re 1 pW.

Kühlmittel R600A

Thermostat regulierbar und Kühlraumbeleuchtung LED. Wechselbarer Türanschlag.
Automatisches Abtauverfahren im Kühlbereich.

2 Türablagen.

Glasablagen: Modell 35 = 1 / Modell 40 = 2.

Schwarzes Design.

Beide Modelle werden mit Schlepp-Beschlägen geliefert, sodass diese frei aufgestellt werden können, aber auch einbaubar sind.

Abmessungen:

Modell 35: H= 485mm, B= 385mm, T= 455mm. Gewicht 11kg.

Modell 40: H= 560mm, B= 400mm, T= 425mm. Gewicht 13kg.

Modell 40 Liter



Modell 35 Liter mit 1 Ablage



Modell 40 Liter mit 2 Ablagen

Ausführung	Bestellnr.	Euro
Einbau- Minikühlschrank 35	3-21117	349,00
Einbau- Minikühlschrank 40	3-21116	399,00

Hogastra Unterbau-Flaschenkühler KM 140 FL

Die integrierte steckerfertige Kühleinheit mit 1 Lagerkorb als Kühlschublade und 1 Flaschenkorb als Kühlwagen für 20 - 25 u.a. auch 1 Literflaschen mit Ausgießer.

Für offene Getränke im Thekenbereich von Betriebscafeterias, Vereinen, kleinen Hotelbars, Clubs, Hausbars und **Exclusiv-Küchen**.

Technische Daten:

- Abmessungen B x T x H in mm: 597 x 550 x 820/870
- Kühlraum: Brutto 134 L / Netto 119 L
- Anschlusswert: 230 V / 50 Hz / 120 W
- Energieeffizienzklasse: A+
- Energieverbrauch: 92 kWh / 365 Tage
- Klimaklasse: SN-T
- Thermostat: +2 bis +9°C
- Kältekreislauf: R 600 a
- Schäumung: FCKW-frei
- Innenbeleuchtung LED
- Automatische Abtauung mit Tauwasserverdunstung
- Verstellfüße zum Ausgleich bis 50 mm
- Leergewicht: 40 kg
- Ventilations- Be- und Entlüftung durch Gerätesockel
- Lichtes Maß für Flaschen 415 mm

Einbaunische: H 82-87 cm / B 60 cm / T inkl. Wandabstand 60 / min. 55 cm

Für die Frontverkleidung durch eine bauseitige Holztür wird eine Befestigungsschiene mitgeliefert. Be- und Entlüftung durch den Gerätesockel.

Energiedaten:

Energie-Effizienzklasse A+
 Elektroanschlusswert 120W
 Stromverbrauch pro Tag 0,251 kWh
 Stromverbrauch im Jahr 192 kWh
 Klimaklasse SN/T

Ausführung	Bestellnr.	Euro
Flaschenkühler	36007	2890,00





Glaskeramik Doppelkochplatte

Mit Touch-Control und 2 Kochfeldern, davon das Vordere Durchmesser 18cm mit 1800 Watt und das Hintere 14,5cm mit 1200 Watt.

Maximale Leistung 3000 Watt.

Spannung 220-240 Volt / Frequenz 50 Hz. Zuleitung 120cm incl. Schukostecker.

Ausstattung: Timer
Restwärmeanzeige
9 Heizstufen je Platte
Mit Kindersicherung.

Gerätemaße Kochfeld:

H= 53mm, B= 288mm, T= 520mm.

Ausschnitt:

B= 268mm, T= 500mm. Einbautiefe 44mm.

Gewicht 4,5 Kilo.



Ausführung	Bestellnr.	Euro
Doppelkochplatte Glaskeramik	3-23056	249,00

Induktions-Kochfeld mit Doppel-Flexzonen

Rahmen Edelstahl mit 4 Kochfeldern, davon 2 Doppel-Flexzonen. Kochfelder Durchmesser jeweils 180mm.

Schott Ceranfeld mit Sensor-Touch / Sliderfunktion und Restwärmeanzeige. BBQ-Funktion (Pfanne optional auf Anfrage), Keep Warm Funktion, Stop & Go, 9 Heizstufen, Booster, Kindersicherung, Timer 99 Minuten, automatische Topferkennung.

Kochfelddaten	vorne links:	2000W / 2600W Booster
	hinten links:	1500W / 2000W Booster
	vorne rechts:	1500W / 2000W Booster
	hinten rechts:	2000W / 2600W Booster.

Maximale Leistung 7400 Watt. Eingangsspannung 220 - 240V / Frequenz 50 Hz. Zuleitung 120cm.

Gerätemaße Kochfeld:

H= 55mm, B= 590mm, T= 520mm.

Ausschnitt:

B=560mm, T 490mm. Einbautiefe 50mm min.

Gewicht 9 Kilo.

Ausführung	Bestellnr.	Euro
Induktions-Kochfeld Flex	3-23181	795,00

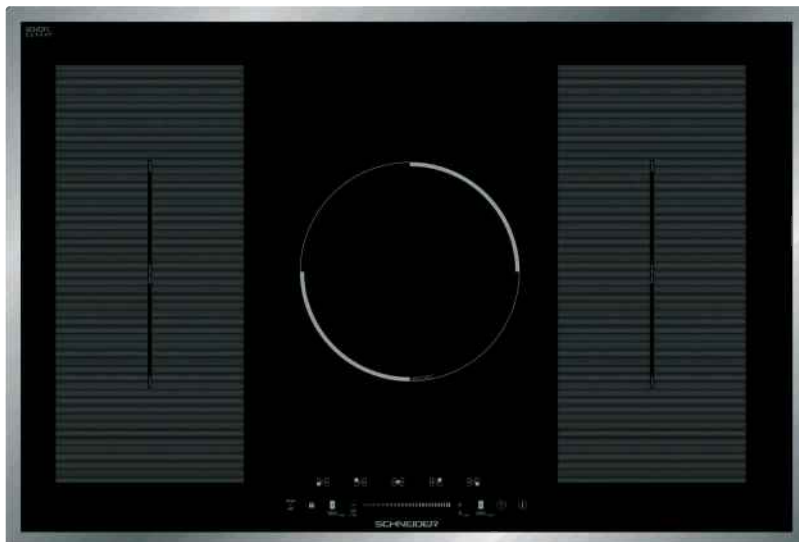

Kompaktküchen



Metall-Pantryküche Spüle links oder rechts. Steckerfertig.

Kochteil mit Glaskeramik-Kochfeld, 2 Kochzonen 1200 und 1800 Watt, Restwärmeanzeige, Kontrolleuchte, stufenlose Regelung. Anschlussleistung 3,0kw. Absicherung 16A. 220-240V / 50 Hz.

Kühl- und Gefriereteil****mit Nutzinhalt Kühlen 100 Liter und 4-Sterne-Fach 14 Liter.

Edelstahl-Spülbecken mit Abtropfteil und aus geprägtem Edelstahl, mit Hahnloch.

Unterschrank 70cm (100er= 50cm) breit. Vorgesehen für Boiler, Mülleimer, Putzmittel oder als Mehrzweckvorratskammer. Stahlgehäuse weiss pulverbeschichtet. Abdeckung und Spüle Edelstahl.

Steckerfertige, komplett montierte Anlieferung.

Abmessungen:

H= 890mm, B= 1200mm (1000mm), T= 600mm.

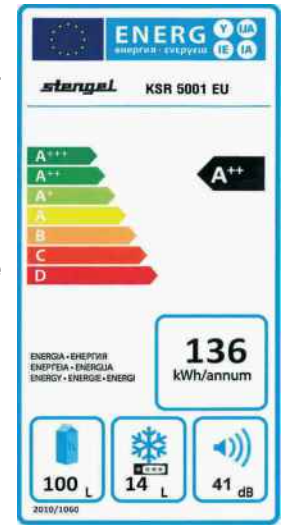

Ausführung

Ausführung	Bestellnr.	Euro
100er mit Glaskeramik-Kochfeld und Spüle Becken rechts	3-1110000003100	2295,00
100er mit Glaskeramik-Kochfeld und Spüle Becken links	3-1110000004100	2295,00
120er mit Glaskeramik-Kochfeld und Spüle Becken rechts	3-1112000103100	2499,00
120er mit Glaskeramik-Kochfeld und Spüle Becken links	3-1112000104100	2499,00



Metall-Pantryküche Spüle links oder rechts. Steckerfertig.

Kochteil mit Masse-Kochfeld, 2 Kochzonen 1000 und 1200 Watt, Kontrolleuchte, 7 Heizstufen je Platte.

Anschlussleistung 2,2kw. Absicherung 16A. 220-240V / 50Hz.

Kühl- und Gefriereteil****mit Nutzinhalt Kühlen 73 Liter und 2-Sterne-Fach 8 Liter (jeweilsnetto).

Edelstahl-Spülbecken mit Abtropfteil und aus geprägtem Edelstahl, mit Hahnloch.

Unterschrank 52cm (120er 72cm) breit. Vorgesehen für Boiler, Mülleimer, Putzmittel oder als Mehrzweckvorratskammer. Stahlgehäuse weiss pulverbeschichtet. Abdeckung und Spüle Edelstahl.

Steckerfertige, komplett montierte Anlieferung.

Abmessungen:

H= 890mm, B= 1000mm (1200mm), T= 600mm.

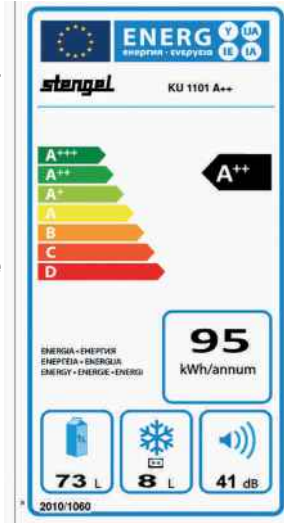

Ausführung

Ausführung	Bestellnr.	Euro
100er mit Kochplatten und Spüle Becken rechts	3-1410000001300	1549,00
100er mit Kochplatten und Spüle Becken links	3-1410000002300	1549,00
120er mit Kochplatten und Spüle Becken rechts	3-1412000001300	1779,00
120er mit Kochplatten und Spüle Becken links	3-1412000002300	1779,00

Elektro

Abfallsyst.

Ausstattung

Nische/Säule

Lüftung

Möbel/Shop

Armaturen

Spülen

Installation

Display/AGB

Untertisch-Speicher 5L



Untertischspeicher 5 Liter Ariston

Druckloses Gerät, Innenbehälter aus korrosionsfreiem Kunststoff für Niederdruck-Armaturen.

PU-Hartschaumisolierung FCKW-frei.

Thermostat mit Überhitzungsschutz.

Betriebskontrollleuchte.

Druckloses Gerät mit rückstellbarer Übertemperatursicherung und Antivakuum-Ausstattung.

Spritzwasserschutz 21 D. 230V/2000 kW.

Höchsttemperatur 80°.

Bereitschaftsenergieverbrauch 0,25kW/24h.

Aufheizzeit auf 45° in ca. 9 Minuten.

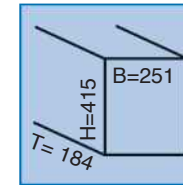

Ausführung	Bestellnr.	Euro
5 Liter Ariston	30228	197,50



Untertischspeicher 5 Liter Eco -auch mit Drop-Stop

Untertischspeicher für sparsame Komfortansprüche, geeignet für Handwaschbecken und Küchenspülen mit Niederdruck-Armaturen. Mischwassermenge 9,1L (40°C in L).

Temperaturregelung mittels Thermostat bis max. 75°C (35°-75°).

Offene (drucklose) Installation nur mit Niederdruckarmaturen. Durchfluss L/Min= 5Liter.

ACHTUNG: Vor Inbetriebnahme muss der Boiler mit kaltem Wasser gefüllt werden!

Entlüftung durch Kaltwasserzulauf. Mit Bi-Metallausfallsicherung.

- Warmwasserbereitungs-Energieeffizienz: 42%.

- Anschlüsse aus Messing, 3/8". Rohr-Wandabstand: 85mm.

- Maße: HxBxT 42 x 27 x 18cm exkl. Anschlüsse

Geprüft von KEMA nach den DVGW Richtlinien.

Durchschnittswerte Basis DIN 44532. Lastprofil 3XS.

Technische Daten und Energieverbrauchs-Informationen:

- Energieeffizienzklasse (Skala von A+ bis F): A

- jährlicher Energieverbrauch 72 kw/h / täglich= 0,197 kw/h

- Gewicht / mit Wasserfüllung 3,22 kg / 8,22 kg

- Energiefluss in Watt 2000

- Spannung in Volt 230 ~ 50HZ

- Erwärmungszeit bis 75°C 12 Minuten

- Energieverbrauch (kW/24 Std.) 0,197

- Luftschallemission 16 bB(A)

- Innenwasserdruck (bar) 0

- Schutzgrad vor Feuchtigkeit IP 24

- Schutzklasse: I

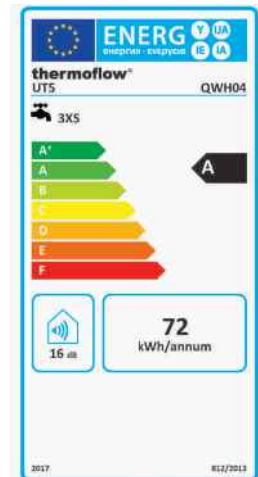
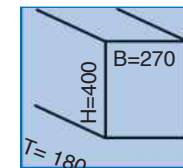

Ausführung	Bestellnr.	Euro
5 Liter Eco	36001	119,00
5 Liter mit Dropstop	36019	159,00

Drop-Stop:
Kaum nachtropfen
durch Überdruck-
Ausgleich.
Ab ca. Oktober mit
dieser Zusatz-
Ausstattung liefer-
bar.

Untertisch-Speicher 10L



Untertischspeicher 10 Liter

Grossvolumiger Untertischspeicher für Niederdruck-Armaturen.

- Anschlüsse an das Wasserleitungssystem - G 3/8
- Netto/Brutto Gewicht (kg) - 4/14

Technische Eigenschaften:

- Betriebsdruck (bar) - 0
- Korrosionsfreier Kessel aus Kunststoff
- durchschnittliche Isolationsstärke (mm): 27

Elektrische Eigenschaften und Energie-Informationen:

- Energieeffizienzklasse (Skala von A+ bis F): A
- Speichervolumen in Liter: 10
- jährlicher Energieverbrauch kW/h: 525
- Luftschallemission dB(A): 15
- Leistung des Heizkörpers (W): 2000
- Spannung AC 230 V
- Wechselstrom (A): 8,7
- Auswahl der gewün. Temperatur bis 75°C
- Schutz gegen Erfrierung
- Signallämp. - Darstellung der Heizung

Funktionale Eigenschaften:

- Erhitzungszeit bis 75°C: 22 min
- Mischwassermenge 40°C (l): 16
- Wärmeverlust (kWh/24): 0,52

Durchlauf-Erhitze

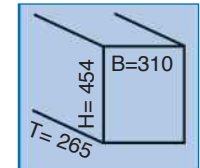
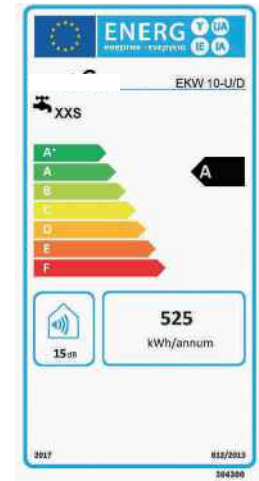

Ausführung	Bestellnr.	Euro
10 Liter Untertischspeicher	36002	219,00



Durchlauferhitzer Elex Kompakt / besonders flach / 3in1

Die kompakte Alternative zum Wasserspeicher und auch für Hochdruckarmaturen geeignet.

Bei ca. 35° Wassertemperatur beträgt die Durchflussmenge pro Minute ca. 9 Liter.

- Energieeffizienzklasse (Skala von A+ bis F): A
- jährlicher Energieverbrauch kWh: 465 / täglich 1,276 kWh
- Luftschallemission dB(A): 16
- Smart 1- Wert: nicht zutreffend, Warmwasser Energieeffizienz 39,6%
- Nennleistung für 18(26) oder 21(30) oder 24(35) kW einsetzbar. Absicherungen dazu siehe Zahlen in Klammern hinter Nennleistg.
- Maximal zulässiger Druck: 0,6 MPa / Mindestfließdruck 0,1 MPa
- Wasseranschluss G 1/2"
- Mindestabsicherung 24 kW = 35-40 A
- Spannung 400 V 3 ~ 50 Hz
- min. Leitungsquerschnitt 6 mm²
- Bauart geschlossen
- Nenndruck 0,6 MPa
- Einschaltmenge 2,5 L/min.
- max. Zulauftemperatur 20°C
- Temperaturbereich 0°C - 75°C / Einstellung ab Werk: 40°
- Maße (HxBxT) 47,2 x 25,5 x 11,5 cm
- Schutzart: IP 24 / Schutzklasse I

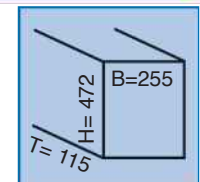
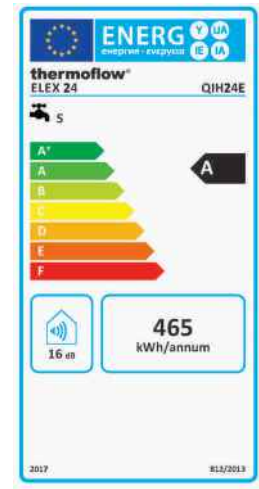

Ausführung	Bestellnr.	Euro
Elex 3 in 1	36020	599,00

Elektro
Abfallsyst.
Ausstattung
Nische/Säule
Lüftung
Möbel/Shop
Armaturen
Spülen
Installation
Display/AGB

Abfallsammler

Abfall sammeln, trennen und entsorgen ist heutzutage ein ganz wesentliches Thema bei der täglichen Küchenarbeit.

Wenn man dafür die richtigen Systeme einsetzt, erleichtert man die Arbeitsabläufe, spart Zeit und arbeitet ergonomisch sowie ökologisch.

Die auf den nachstehenden Seiten aufgeführten Abfall- Sammel- und Trennsysteme bieten für alle Wünsche und Planungen die richtige Lösung.

Um das Thema herum gibt es viel nützliches Zubehör wie ausziehbare Orgaboards die sowohl als Deckel für den Abfallsammler dienen, als auch zur Ablage von Utensilien, die schnell im Zugriffsbereich sein sollen.

Solche ergänzenden Systeme sind einzeln zur Nachrüstung erhältlich oder auch schon bei manchen Modellen optional im Lieferumfang der Grundausstattung (z.B. Sortomaxx).

Optionale Öffnungsmechanismen sind zeitgemäß und bei dem jeweiligen Abfallsammler mit entsprechenden Icons gekennzeichnet, die darauf hinweisen welches System beim jeweiligen Abfallsammlermodell eingesetzt werden kann.

 **HFO**
geeignet Icon für Öffnungssystem Hailo Libero HFO

 **i-Tech**
geeignet Icon für Öffnungssystem Wesco i-Tech

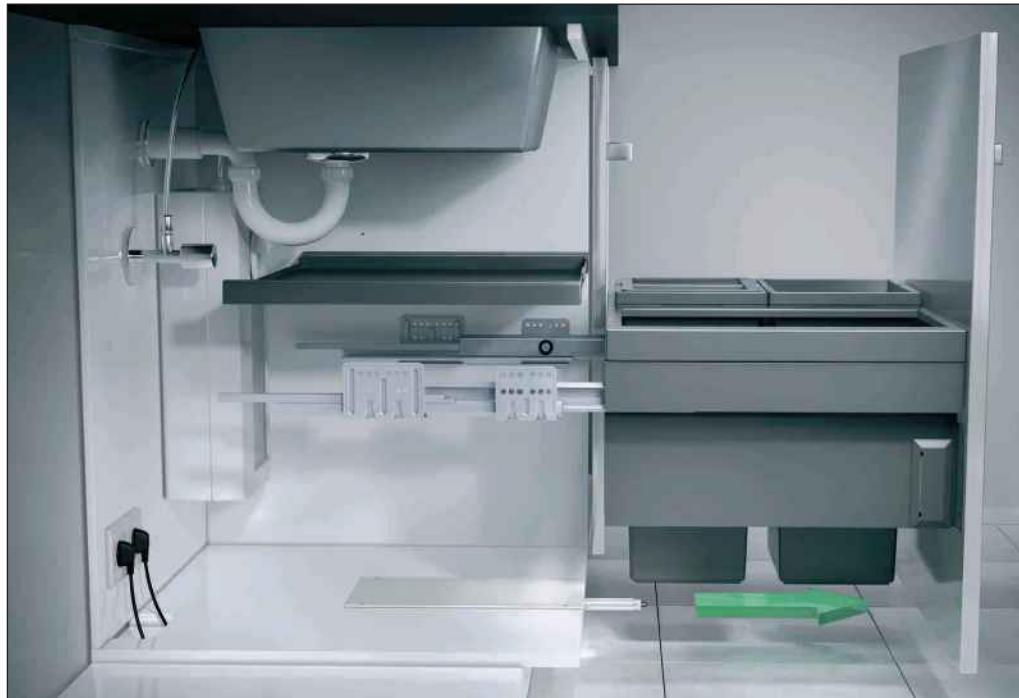

Abfallsammler zur **Montage an die Seitenwand** ab Seite 176.
Sie bestellen den Schrank mit loser Frontblende.



Abfallsammler zur **Montage in einen Auszug** ab Seite 187.
Sie bestellen den Schrank mit einem fertigen Auszug und stellen das System einfach hinein.



Abfallsammler die **automatisch Herausfahren** ab Seite 194. und für Drehtüren geeignet sind. Sie bestellen einen Drehtürenschränk. auf Seite 195.



Abfallsammler zur **Schrankboden-Montage** ab Seite 198.
Die schnelle und einfache Planungsvariante für Drehtüren-Schränke.



Abfallsammler zur **Montage an Drehtüren** ab Seite 196.
Sie bestellen einen Drehtürenschränk, die Eimer kommen geöffnet heraus.



Abfallsammler für **Eckschränke** ab Seite 206.
Einfache Montage auf den Schrankboden. Mit Zusatzfunktionen.



Abfallsammler für **Arbeitsplatten-Einbau** ab Seite 199.



Stand-Abfallsammler ab Seite 205.

Abfallsammler-Zubehör ab Seite 208.

Unsere Abfallsammler sind auf den folgenden Seiten zunächst in Ausführungen (z.B. "Montage auf den Schrankboden") aufgliedert.

Dann finden Sie innerhalb der Schrankbreite die Aufteilung nach Anzahl der Abfalltrennung (also 2-fach, 3-fach usw.).

Bitte beachten Sie die Bezeichnungen für erforderliche Schrankbreiten: "40er" in der Titelzeile bedeutet z.B. dass das Modell **ab** 40cm Schrankbreite eingebaut werden kann, aber durchaus auch für breitere Schränke geeignet sein kann. Unser Größen-Icon hilft Ihnen dabei.

<40>

Hilfe bei der Auswahl "Ihres" Modells bieten auch die Icons beim Produkt:

15 8 **Volumen:** Anzahl der Eimer und deren Fassungsvermögen in Liter.



Softstopp:
Der Auszug wird beim Einschub ins Gehäuse sanft gedämpft. Meist zusätzlich mit Selbststeinzug.



Montagehinweis:
Die Systeme werden entweder an den Seitenwänden oder auf dem Schrankboden montiert.





Türöffner Hailo Libero HFO -Komfort bei der Abfalltrennung

Mit Libero -dem elektronischen Öffner für Abfallsysteme- bringen Sie Komfort und zusätzliche Ergonomie in die Küchenplanung.

Libero -der Türöffner für den Sie keine Handbetätigung brauchen- ist einfach zu planen, schnell montiert, passt für jeden Standardschrank, passt für alle Auszugsarten, bietet einstellbare Auswurfkraft, Einsatz auch bei Selbstenzug und Softstopp, vermeidet unbeabsichtigtes Öffnen, wird durch Fussbetätigung ausgelöst.

Dies sind nur einige Vorteile für dieses Produkt, welches für die Anwendung mit seitenwand-montierten Frontauszugssystem oder Schubladen-Unterschrank (unterster Auszug) entwickelt worden ist. Von der hilfreichen Technik im Alltag können Sie Ihre Kunden durch Ausstellungs-Demonstrationen und unter <http://youtu.be/aNjvqLgYYdk> überzeugen.

Libero wird mit allem erforderlichen Anschlussmaterial geliefert. In den vorderen Schrankboden eingebaut, beeinträchtigt er keine weiteren Einbaukomponenten wie Sifon usw.

Über einen Sensor im Sockelbereich wird Libero ausgelöst und damit man diesen sicher findet, ist eine LED eingebaut, die zum Boden hin die genaue Position zeigt. Allerdings kann man sich zunächst innerhalb des LED-Bereiches z.B. mit dem Fuss bewegen -der Sensor löst erst aus, wenn der Fuss nach oben in die Schaltzone bewegt wird.

Dann öffnet der Auszug über ein Aufschubsystem, welches ebenfalls schon in die Schrankboden-Einheit integriert ist. Weitere Montagen wie z.B. an den Seitenwänden sind nicht erforderlich. Alles ist in die Schrankbodeneinheit, welche einen Ausschnitt im Boden von nur 187 x 164mm erfordert, eingebaut.

Die steckerfertige Anlieferung trägt zur schnellen Montage bei:
Ausschnitt im Schrankboden anfertigen,
Libero HFO einsetzen und befestigen,
Stecker einstecken: fertig !

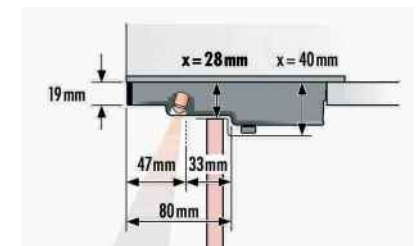
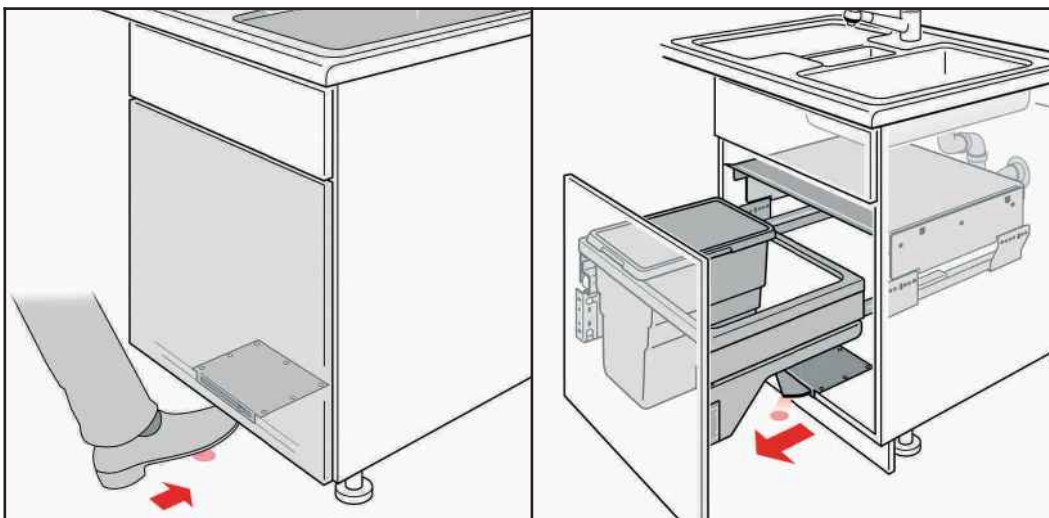



Sollten Sie eine Version mit abschaltbarer - bzw. dimmbarer - Leuchtdiode vorziehen, empfehlen wir den neuen Libero 2.

Schema der Öffnungs-Technologie. Bitte beachten Sie, dass es bei dem Sensor zu Störungen kommen kann, wenn im Sensorbereich Metallteile verbaut sind.

Sie erkennen auf den Folgeseiten die für Libero geeigneten Modelle (sofern unterster Auszug) an diesem Logo:



Die Libero's ermöglichen die Türöffnung mittels dem elektronischen Öffnungssystem, welches Sie über den Sensor am Sockel der Küche durch Fuss-Kontakt aktivieren und sind so besonders geeignet, wenn man gerade schmutzige Hände hat und den Auszug nicht anfassen möchte.

Allerdings kann die Tür auch weiterhin von Hand geöffnet werden und die Libero's beeinträchtigen nicht den Lauf von Selbsteinzügen und Softstopp.

Libero 2 bietet eine dimmbare bzw. abschaltbare LED und kann über die Hailo-Smartphone-App konfiguriert werden.

Diese Modelle der Folgeseiten können Sie u.a. mit Libero HFO / Libero 2 ausstatten:

Seitenwand montierte Modelle Hailo mit Türblende.

Seitenwand montierte Modelle Wesco mit Türblende.

Seitenwand montierte Modelle beliebiger Marken wie z.B. S&R SortoMaxx mit Türblende.

Seitenwand montierte Modelle beliebiger Küchenmöbel-Hersteller mit Türblende.



Modelle für vorhandene Auszüge von der Möbelindustrie (falls unterster Auszug).

Modelle für vorhandene Auszüge von Hailo, Wesco und sonstigen Herstellern (falls unterster Auszug).

S&R Angolo wenn unterster Auszug.

Sofern es sich um den unteren Auszug handelt, für alle Auszüge. Nicht nur für Abfallsammler !

Ausführung	Bestellnr.	Euro
Hailo Libero (HFO) Türöffner elektronisch mit Sensor und LED	43390	339,00
Hailo Libero 2 Türöffner elektronisch mit Sensor und einstellbarer LED	43392	359,00

Öffnungssysteme elektrisch i-Tech Wesco



Sensor auch am Nachbarschrank platzierbar !

Sensor- und Sprachsteuerung



Wesco i-Tech - Steuerung über Sensor- und Sprache

Fuß- und Sprach-Öffner für SortoMaxx

Zu allen SortoMaxx- Modellen der Katalogseiten 176 (35er Höhe) passendes Öffnungs-System.

Basis ist der elektrische Öffner i-Tech, welcher auf Fuß-Kontakt an einem Sensor ausfährt. Dieser Sensor kann auch [neben dem Abfall-Schrank](#) sitzen (bis 50cm entfernt). Eine abschaltbare LED zeigt den Auslösepunkt.

Alternativ gibt es zusätzlich den Sprachassistentz-Baustein mit dem der SortoMaxx auf die Sprachbefehle des Anwenders -beispielsweise auf: "Abfallsammler öffnen" reagiert.

Diese Module bestellen Sie zusätzlich zum SortoMaxx. i-Tech ist auch einfach nachrüstbar !

Selbstverständlich ist herkömmliche Öffnung per Hand möglich.

Einfacher Einbau ohne Schrankausschnitt:

Montage auf Schrankboden. W-LAN -Verbindung für Sprachsteuerung erforderlich.

Die i-Tech -Vorteile:

- kein Ausschnitt im Schrank,
- Montage von oben auf dem Schrankboden,
- steckerfertige Anlieferung "Plug and Play",
- Sensor auch an Nebenschrank platzierbar,
- aufrüstbar für Sprachsteuerung.



i-Tech wird auf dem Schrankboden montiert. Ausschnitt nicht erforderlich.



Wird i-Tech ausgelöst, lässt das System einen Haltebügel frei und die Tür öffnet sich.



i-Tech Auslöse-Einheit und Haltebügel.



i-Tech Spannsystem, das automatisch beim Schliessen der Schranktür "geladen" wird.

Diese Modelle der Folgeseiten können Sie u.a. mit i-Tech ausstatten:



SortoMaxx Seite ..



SortoMaxx Seite ..

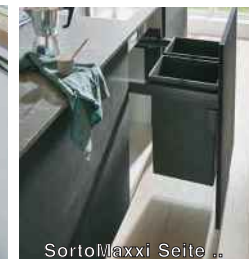

SortoMaxxi Seite ..



Pullboy Premium Seite ..

Lieferung steckerfertig "Plug and Play" inklusive Auswurfsystem, Verkabelung und Trafo.

Planung und Montage von i-Tech sind denkbar einfach.
 Sie entscheiden sich für das Produkt Ihrer Wahl aus den für i-Tech geeigneten Abfallsammlern (siehe Icon "i-Tech geeignet").

In den Unterschrank beliebiger Küchenmarken und beliebiger Wandstärken werden der Abfallsammler und i-Tech eingebaut.

Stecker in die Steckdose: und los geht's.

Optional gibt es das Sprachsteuerungs-Modul. Dieses stecken Sie einfach zwischen die bereits erfolgte i-Tech-Verkabelung. Verbinden Sie das Modul mit Ihrem W-LAN und programmieren Sie den gewünschten Text zur Öffnung über Spracheingabe - z.B. "Abfall auf" (lieferbar voraussichtlich ab September).

Übrigens können Sie den Abfallsammler / die Tür auch von Hand öffnen.

Wenn Sie die Tür zuschieben, laden Sie gleichzeitig das Expander-System von i-Tech auf und es ist bereit für die nächste automatische Öffnung.

Sie erkennen auf den Folgeseiten die für i-Tech geeigneten Modelle an diesem Logo:



Ausführung	Bestellnr.	Euro
i-Tech, Fuß-Sensor. Steckerfertiges Komplettsset inkl. Verkabelung und Sensor.	43147	199,00
i-Tech-L, Sprachsteuerungsmodul zusätzlich zum o.a. Komplettsset "Sensor". Ab ca. Herbst	(43149)	bitte anfragen

Montieren kann so einfach sein: SortoMaxx 3D Abfallsammler und Auszugstablär



SortoMaxx: leicht geplant - schnell montiert - zuverlässig in der Funktion.

Mit SortoMaxx bieten wir eine Neuentwicklung auf dem Abfallsammler-Sektor, bei dem auch unsere Ideen umgesetzt wurden. Daraus ist ein überragendes Produkt entstanden.

Insbesondere die Vorteile in Planung, Montage, Komfort und Anwendung, die vielseitigen Einsatzmöglichkeiten wegen der durchdachten Abmessungen und die dauerhafte Stabilität stechen hervor:

- Geringe Einbautiefe (33cm Rahmen) für universellen Einsatz.**
- Geringe Einbauhöhe (35cm) für viel Platz nach oben (z.B. Sifon).**
- Schnellmontage ohne Seitenschablone.**
- 3D-Anbindung für komfortable, zeitsparende und dauerhafte Einstellung.**
- Kombi-Deckel zur Festmontage oder als Auszugstablär.**
- Stabile und doppelt gesicherte Anbindung des Tür-Auszuges.**
- Selbsteinzug und Softstopp.**

Planen Sie SortoMaxx in jede Küche. Er lässt sich in alle Fabrikate -egal welche Wandstärken die Möbelhersteller verwenden- einbauen.

Durch die kompakte Rahmengrösse mit geringer Tiefe (Auszugsrahmen 330mm / Schienenhalter 435mm) gibt es viele Vorteile bei der gleichzeitigen Verwendung vom Heisswassergeräten oder Abwasserleitungen im Schrank.

SortoMaxx montieren Sie grösstenteils schnell und sicher "aus der Hand". Aufwändige Schablonierarbeiten an den Seitenwänden oder für genaue Anpassung an die Frontseite gehören der Vergangenheit an.

Das System ist logisch so durchdacht, dass es schnell und sicher -und für den Monteur fast "selbsterklärend"- eingebaut wird.

Wer SortoMaxx einmal eingebaut hat, den wird das Produkt überzeugen.

Den grössten Vorteil hat aber ihr Kunde.

SortoMaxx ist vielseitig und sicher in der Anwendung. Die Abfalltrennung kann bis zu dreifach erfolgen und die Multifunktions-Einsätze (Seite 175) passen auch. Der gut schliessende Deckel ist beweglich gelagert, sodass er sich automatisch anhebt, wenn ein Eimer einmal "überladen" wird. So werden Komplikationen beim Schliessvorgang vermieden.

Ausserdem ist der Auszug mit Metallstiften gesichert und kann somit auch mit "viel Schwung" nicht aus seiner Verankerung gelöst werden.

Dadurch läuft SortoMaxx lang und sicher.

Nicht zuletzt der Multifunktions-Deckel bietet weitere Vorteile. Er liegt entweder innerhalb des Schrankes verbleibend und dient als Abstellfläche -oder er wird einfach gedreht, mit dem optionalen Auszugsset versehen (wird bereits eingebaut geliefert) und kann wie ein Tablar aus dem Schrank herausgezogen werden.

<45>

<50>

<60>

11 11

11 17

17 17

17 8

8

Montage an die Seitenwand mit Frontbende



1. Die Seitenwand-Befestigung wird einfach auf den Schrankboden gestellt (mit Schienen 435mm tief) und vorn bündig mit der Schrankseite angeschraubt. Danach hängt man die Auszugsschiene in die vorgegebene Position ein und fixiert diese.

Einsetzbar bei 16er oder 19er Wandstärke.



2. Auszugsteil in die Schienen einhängen. Das Teil rastet automatisch in die Schiene und zusätzliche Metallstifte auf den Schienen ein, die für sicheren, dauerhaften Halt sorgen. Sie können diese Verbindung sogar zusätzlich mit

Muttern sichern um ein Anheben des Auszugsteiles durch den Kunden auszuschliessen.



3. Es werden die Winkel zur Frontanbindung an der Tür-Innenseite befestigt. Dazu können Sie die beiliegende Schablone (wegen unterschiedlicher Tür-Überstände nach oben bzw. unten) verwenden.



4. Die Tür mit Frontanbindungs-Winkeln wird in die am Auszugsteil vorhandenen Halterungen geführt. Beim Anschrauben haben Sie durch die 3D-Einstellung die Möglichkeit, sowohl die Neigung der Tür als auch deren Position seitlich und in der Höhe zu justieren. Die Verstellung sehen Sie in Echtzeit. Deckel auflegen: fertig !

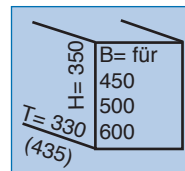

Version fest eingebauter Deckel:

Wie bei herkömmlichen Abfallsammlern liegt der Deckel über den Eimern auf seiner Halterung. Er kann zur Reinigung abgenommen werden.

Der Deckel ist in beiden Versionen aus Voll-Metall.



Version ausziehbarer Deckel (Tablarauszug):

Mit dieser Ausführung nutzen Sie den Deckel multifunktional.

Er schliesst nicht nur die Abfallsammler ab, sondern kann auch ausgezogen werden und ist somit nutzbar als Ablageplatz.

Im Lieferumfang ist die Antirutschmatte enthalten.

Es gibt sogar Funktionseinsätze, welche den Auszugsdeckel zu einem vielseitigen, zusätzlichen Stauraum umfunktionieren.

Nähere Informationen finden Sie auf den Folgeseiten.



Ausserdem passen die unten rechts gezeigten Multifunktionsboxen von Seite 208.

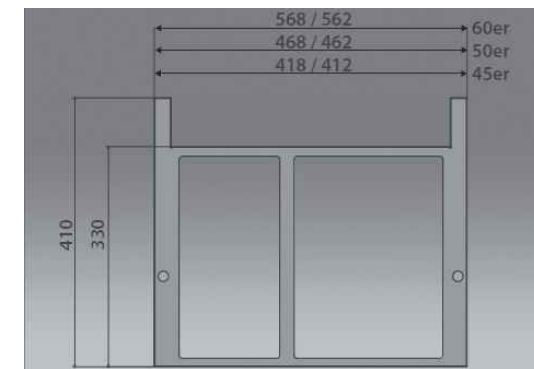

Ausführung

mit festem Deckel:

SortoMaxx für 45er	Zweifachtrennung 2 x 11 Liter	43150	279,00
SortoMaxx für 50er	Zweifachtrennung 17 + 11 Liter	43151	315,00
SortoMaxx für 60er	Zweifachtrennung 2 x 17 Liter	43152	329,00
SortoMaxx für 60er	Dreifachtrennung 17 + 2 x 8 Liter	43153	339,00

mit ausziehbarem Deckel-Tablar:

SortoMaxx für 45er	Zweifachtrennung 2 x 11 Liter	43170	299,00
SortoMaxx für 50er	Zweifachtrennung 17 + 11 Liter	43171	335,00
SortoMaxx für 60er	Zweifachtrennung 2 x 17 Liter	43172	339,00
SortoMaxx für 60er	Dreifachtrennung 17 + 2 x 8 Liter	43173	369,00

Bestellnr.

Euro

Maxi-Version 2x 29 L= Folgeseite

Abfallsyst.

Ausstattung

Nische/Säule

Lüftung

Möbel/Shop

Armaturen

Spülen

Installation

DisplayAGB



Die XXL-Version vom SortoMaxx

Für großes Abfallvolumen konzipiert, bietet der Abfallsammler im Wesentlichen die gleichen Vorteile wie das vorseitig ausführlich beschriebene Trennsystem.

Allerdings ist der SortoMaxxi höher und bietet eine Zweifach-Trennung mit 2x 29 Litern.

Montage und Planung sind genau so einfach wie beim SortoMaxx beschrieben.

Der SortoMaxxi hat immer einen fest aufliegenden Metalldeckel und ist geeignet für 60er Schränke -unabhängig von der Stärke der Seitenwände.

Trotz seines hohen Aufnahme-Volumens ist er in der cleveren 330mm -Tiefe des Auszugsrahmens ausgeführt. Die beiden Wandschienen haben eine Tiefe von 435mm. So bleibt auf dem größten Teil der Schrank-Rückseite mittig viel Platz für die Montage von Abwasserrohren, Eckventilen oder geeigneten Warmwassergeräten usw.

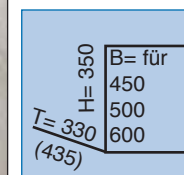

Ausführung	Bestellnr.	Euro
für 60er, 2 x 29 Liter	43148	395,00

SortoMaxx Sondermodell für Wassergeräte

29 8 8 <60>



SortoMaxx Aqua passend zu Wasseraufbereitern *nur für 60er*
 Dieses Abfallsystem wurde speziell für Heisswasser-Bereiter, Warmwasserspeicher oder Sprudel-Armaturen entwickelt, die im Unterschrank viel Platz benötigen. So ist immer eine Seite der Eimerführung links oder rechts frei und es bleibt der Platz für das Wassergerät.

Aqua verfügt über einfach- oder zweifach- Mülltrennung. So nutzen Sie den Schrank optimal und sinnvoll. Mit Schnellmontagesystem und 3D-Fronteinstellung. Systemdeckel über den gesamten Auszug für Eimer links/re.

Bei einem Schrank mit 16er Seitenwand bleiben neben dem Abfallsammler noch 30cm Platz für ein Gerät.

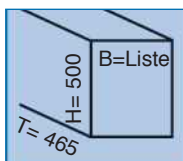

Ausführung	Bestellnr.	Euro
Einfacheimer 29 Liter	42098	349,00
Zweifachtrennung 2 x 8Liter	42097	355,00

Funktionseinsätze SortoMaxx

<45> <50> <60>



Funktionseinsätze SortoBoard für SortoMaxx

Unser Bestseller SortoMaxx (Seite 176) wird noch attraktiver !

Mit dem **SortoBoard** können Sie vielseitige zusätzliche Funktionen nutzen, ohne weiteren Montageaufwand zu haben. **SortoBoard** passt zu den Abfallsammler-Versionen mit ausziehbarem Deckel und Sie stellen das Board einfach in die bereits im Auszug vorhandene dafür vorgesehene Mulde: fertig. **SortoBoard** gibt es für alle Breiten und in unterschiedlichen Ausstattungen.



Ausführung	Bestellnr.	Euro
für 45er, Schublade und 3 Miniboxen im Auszug. H= 70mm.	43155	79,00
für 50er, Schublade, 2 Miniboxen, 5-Liter Eimer. H= 205mm	43156	99,00
für 60er, Schubladeneinheit, 3 Miniboxen, 2x 5L-Eimer, H= 205.	43157	119,00

Premium 3D für Seitenwandmontage mit Frontblenden

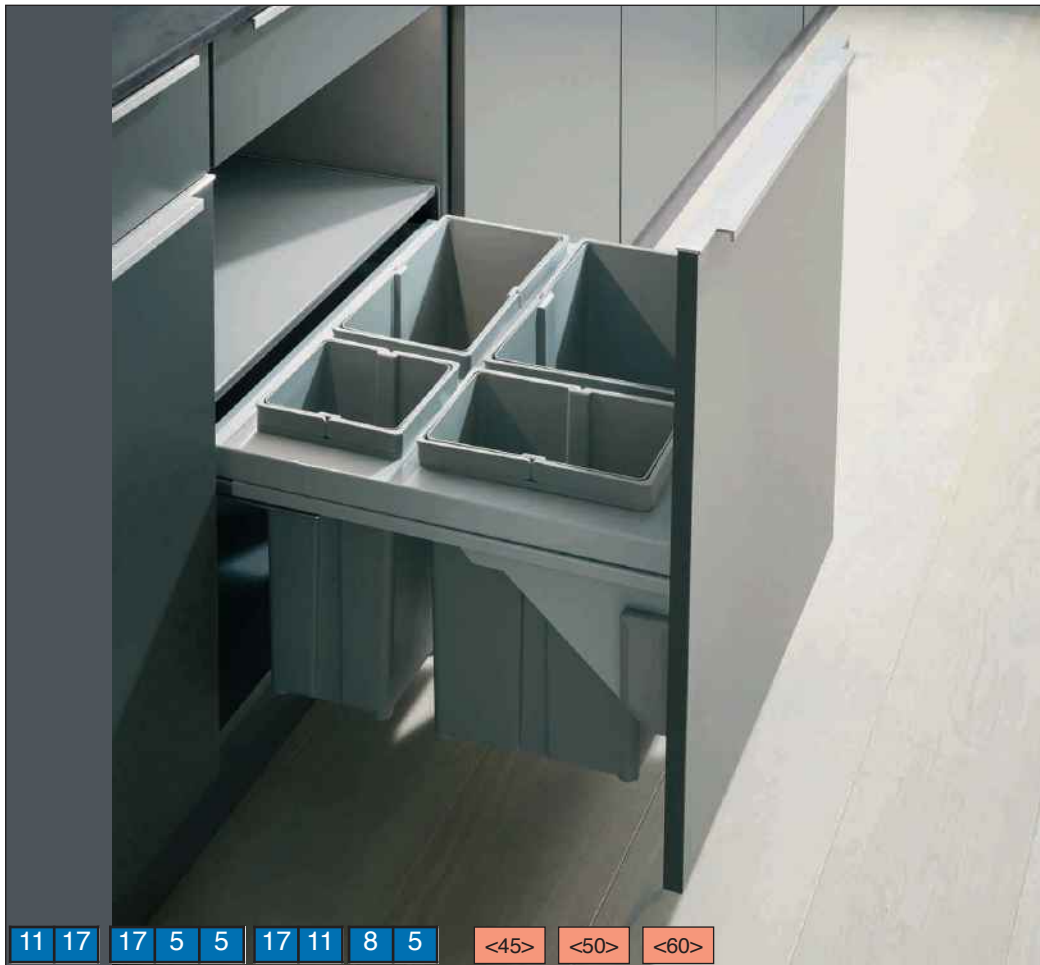

Wesco Pullboy-Premium 3D mit Selbststeizug und Softstopp

ab 45er bis 60er

Die eleganten Abfallsammler mit Metalldeckel als zusätzliche Ablage. Vollauszug. Mit kugelgelagerten, leichtläufigen Metallschienen für 40 Kilo Belastung. Universell für Schränke in 16mm und 19mm Wandstärke geeignet. Höhe immer 330mm, Tiefe immer 450mm. Nur Schrank mit Türblende erforderlich, Auszugssystem enthalten. Sie bestimmen bei Planung oder Montage, wie hoch die Eimer montiert werden sollen (direkt unter Arbeitsplatte oder tiefer). Mit Vollauszug, gesoftet für leichte Reinigung. Wesco 3D-Montagesystem für schnelle, einfache und dauerhafte Tür-Justierung. Mit Seitenteilen aus Metall, die gleichzeitig als Montageschablone dienen.

Der Pullboy Premium ist trotz des Selbststeizuges mit Softstopp auch mit einem **Fuss-Schalter** für automatisches Öffnen auszustatten !

Multi-Einsätze nächste Seite.



Die neue 3D-Einstellung erlaubt schnelle und sichere Montage. Nach dem Einbau kann die Front sowohl in der Höhe, als auch zur Seite und in der Neigung nachträglich eingestellt werden. Das erleichtert und beschleunigt den Einbau. Mit der Fixierung sorgen Sie für dauerhafte Einstellung ohne Nachjustieren.



Für grösseres Abfallvolumen sh. Modell Pullboy Soft Seite 177.

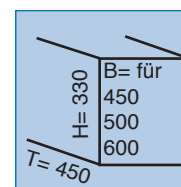

Ausführung	Bestellnr.	Euro
2fach, 45er Schrank, 17 + 11 Liter	40614	289,00
2fach, 50er Schrank, 17 + 11 Liter	40615	299,00
3fach, 50er Schrank, 17 + 2x 5 Liter	40616	329,00
4fach, 60er Schrank, 17,11,8 und 5 L.	40617	344,00
Fuss-Schalter	47332	69,00

Montage an die Seitenwand mit Frontblende



Wesco Pullboy Soft 3D -Versionen: Kompakt und hoch ab45er

Egal was sich an Technik im Schrank verbirgt, der Rahmenausschnitt ab nur 330mm Tiefe (Hoch=410) ermöglicht weitreichenden Einsatz. Schnelle, einfache Montage mit 3D-Justiersystem und sehr stabile Ausführung. Seitenwandmontage mit Selbststeizug und Softstopp. Zwei Höhen.

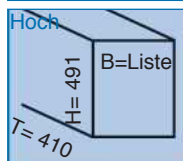
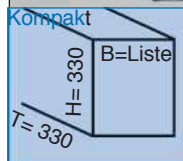
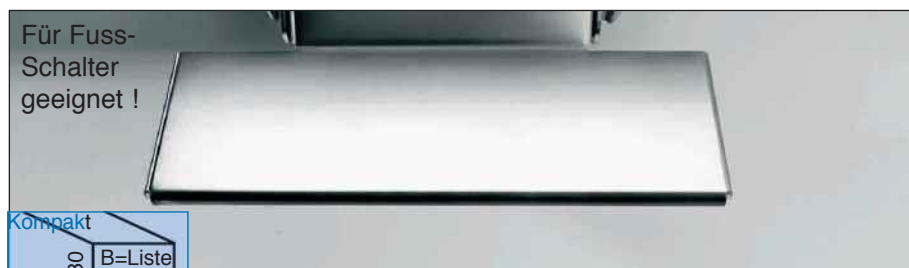

Ausführung	Bestellnr.	Euro
330 hoch für 45er, 17 + 11 Liter	47140	279,00
330 hoch für 50er, 17 + 11 Liter	47142	285,00
330 hoch für 60er, 17 + 2x 8 Liter	47144	299,00
491 hoch für 45er, 29 + 11 Liter	40780	299,00
491 hoch für 50er, 29 + 11 Liter	40781	315,00
491 hoch für 60er, 2x 29 Liter	40782	325,00
Fuss-Schalter	47332	69,00



Hailo Cargo Soft, Kurzversion 45er bis 60er

Selbsttragende Abfallsysteme, selbstjustierend für Seitenwände von 16mm bis 19mm. Übertiefe Vollauszüge. Stabiler Systemdeckel aus Metall, als Zwischenboden nutzbar. 60er mit Bio-Deckel für einen 10L-Eimer. Selbststeizug und Softstopp bei allen Modellen.

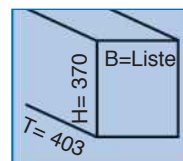

Ausführung	Bestellnr.	Euro
2fach, für 45er, 2 x 14 Liter.	42014	359,00
2fach, für 50er, 20 + 14 Liter.	42015	359,00
3fach, für 60er, 20 und 2x 10 Liter.	42016	369,00
Fuss-Schalter	41908	79,00

Hailo Euro Cargo-Familie für Frontblende



Hailo Euro-Cargo dunkelgrau

45er bis 60er

Mit Riesen-Volumen von **76 Liter und 90 Liter !**

Selbsttragende Abfallsysteme, selbstjustierend für Seitenwände von 16mm bis 19mm. Übertiefe Vollauszüge. Tragkraft 50 Kilo. Stabiler Systemdeckel aus Metall als Zwischenboden. 60er mit Bio-Deckeln. Selbsteinzug und Softstop.



Sehr hochwertige Schienen-Technologie mit abgedecktem und gedämpftem Selbsteinzug sowie synchronisiertem Überauszug.

Der 50er ist durchg zusätzlichen Griffblendensatz auch als Auszugsmodell für Drehtüren einsetzbar.

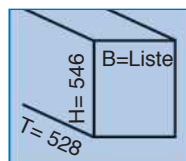

Ausführung	Bestellnr.	Euro
2fach, für 45er, 2x 38L.	42061	319,00
2fach, für 50er, 2x 38L.	42062	369,00
4fach, für 60er, 2x 38, 12 und 2,5L.	42063	399,00



Hailo Euro-Cargo SC

45er bis 60er

Mit Riesen-Volumen von **76 Liter und 90 Liter !**

Selbsttragende Abfallsysteme, selbstjustierend für Seitenwände von 16mm bis 19mm. Übertiefe Vollauszüge. Tragkraft 50 Kilo. Stabiler Systemdeckel aus Metall als Zwischenboden. 60er mit Bio-Deckeln. Selbsteinzug und Softstop.



Sehr hochwertige Schienen-Technologie mit abgedecktem und gedämpftem Selbsteinzug sowie synchronisiertem Überauszug.

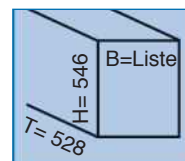

Ausführung	Bestellnr.	Euro
2fach, für 45er, 2x 38L.	40444	299,00
2fach, für 50er, 2x 38L.	40447	349,00
4fach, für 60er, 2x 38, 12 und 2,5L.	40445	399,00

Synchronisierte Abfallsammler, besonders viel Volumen



Hailo Synchro

Abfalltrennung auf höchstem Niveau: perfekt synchronisiert.

Selbsttragende Abfallsysteme mit unterschiedlichen Eimergrößen.

Durch Bajonett-Befestigung der Rahmenteile schnelle Montage der Rahmenteile mit abgedeckten, synchronisierten, übertiefen Auszugsschienen für Überauszug, welche über Selbsteinzug mit Softstopp verfügen.

Herausfahrbare Systemdeckel aus Metall mit Kunststoff, vollflächig belegt mit rutschfester Gummimatte und ideal als Ablagefläche für diverse Utensilien nutzbar.

Unterschiedliche Eimervolumen und Eimeranzahl, je nach Breite bzw. Höhe.

Hochwertigste Verarbeitung und sauberer Lauf durch Synchro-Schienen mit abgedecktem und gedämpftem Selbsteinzug sowie synchronisiertem Überauszug.



Die Abfallsammler sind für Schränke mit Wandstärken von 16mm oder 19mm einsetzbar.

Sie werden an die Seitenwände montiert und justieren sich bezüglich der Wandstärke selbst.

Lediglich Schrank mit loser Tür bestellen.

Dreifachtrennung inklusive 1 Biodeckel für kleineren Eimer.



Für Schrankbreite	Volumen Eimer	Höhe/Tiefe	Bestellnr.	Euro
30cm	1 x 30Liter	507 / 403mm	43180	329,00
45cm	2 x 18 Liter	424 / 400mm	43181	369,00
45cm	1 x 55 Liter	544 / 400mm	43182	329,00
50cm	28 + 18 Liter	424 / 400mm	43183	369,00
50cm	18 + 2x 13 Liter	424 / 400mm	43184	389,00
60cm	2 x 28 Liter	424 / 400mm	43185	369,00
60cm	28 + 2 x 13 Liter	424 / 400mm	43186	389,00

Abfallsyst.

Ausstattung

Nische/Säule

Lüftung

Möbel/Shop

Armaturen

Spülen

Installation

DisplayAGB

Montage an die Seitenwand mit Frontblende



Blanco Select ab 45er
Abfallsammler mit Vollauszug zur Montage an die Seitenwand mit Anbindung einer Tür. Ausziehbarer Systemdeckel, einfache Montage.

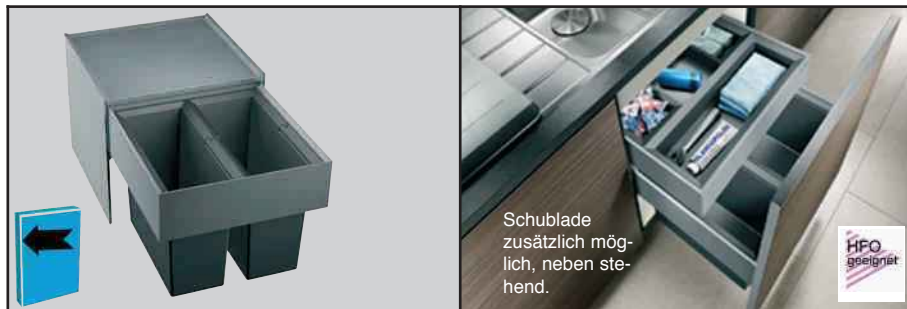

für	Breite mm
45er	412 - 418
50er	462 - 468
60er	562 - 568

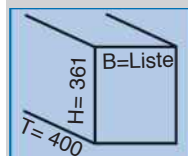

ab Schrank	Bestellnr.	Euro
45er 2 x 16 Liter	4-518721	319,00
50er 2 x 19 Liter	4-518722	319,00
50er 2 x 8 und 1 x 19 Liter	4-520779	475,00
60er 1 x 30 und 1 x 19 Liter	4-518723	339,00
60er 3 x 15 Liter	4-518724	349,00



Schublade im Bild mit nebenstehendem Abfallsammler "Select".

Schublade für Blanco Select 60er
Ergänzend zum nebenstehenden Abfallsammler gibt es die Organisations-Schublade. Diese wird über den Sammler gesetzt und bei Bedarf von Hand ausgezogen. Mit Aussparung für Sifon. Produktabbildung sh. unten.



für Schrank	Bestellnr.	Euro
60er	4-518727	229,00

Boden-montiert für Frontblenden

35 5 4 4 35 17 4 4 <60>



Auszugssammler Comfort für Frontblenden ab 55er bis 60er

Stabiles Auszugssystem bis 70kg Tragkraft für Korpusse mit Frontblenden. Deckel dient als Utensilienablage und die Zusatzeimer werden durch Stäbe abgesichert. Softstopp oder Fuss-Schalter (nicht kombinierbar) lieferbar. Für 55er und 60er Schrankbreite. Minimale Korpshöhe 72 cm.



Minimale Korpshöhe 72 cm.

Breite: 502mm, Tiefe: 340mm die Fronteimer und folgender Unterbau 530mm. Dadurch nach hinten abgesenkt für Spülbecken. Höhe: 500mm (im hinteren Bereich auf 415/240mm abgesenkt).

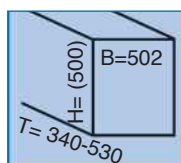

Ausführung	Bestellnr.	Euro
Comfort 35, 5 und 2x 4 Liter	43353	459,00
Comfort 35, 17 und 2x 4 Liter	43354	499,00
für alle Typen dieser Seite: Stopmatic	43355	39,00
für alle Typen dieser Seite: Kickmatic	43356	99,00



auch passend für Schränke Schweiz

35 17 35 17 5



Auszugssammler Boxx für Frontblenden ab 40er bis 60er

Auszugssystem bis 70kg Tragkraft für Frontblenden. Lieferung incl. Eimer für 35- oder 2x 17-Liter-Säcke und einem 5-Liter-Eimer. Beim Modell City ist statt dem 5L-Eimer eine Taschenstütze enthalten, in welche Plastiktüten oder die mitgelieferte Tasche für Papier, Flaschen usw. eingehängt werden.



Ein Softstopp und die Funktionsschublade (dient als Deckel) sind serienmässig enthalten. Für 55er und 60er Schränke. Minimale Korpshöhe 76 cm. Breite: 512-568mm, Tiefe: 377mm Fronteimer, Unterbau 520mm. Höhe inkl. Schublade: 518mm (Schublade 377mm tief).

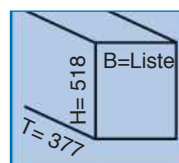

Ausführung	Bestellnr.	Euro
Boxx 40R für 40/45er Schrank	43348	479,00
Boxx 40RP für 40/45er Schrank	43357	539,00
R55 Bio für 55/60er Schrank	43351	549,00
R55 City für 55/60er Schrank	43352	549,00

Boden-montiert für Schränke mit Frontblenden (lose Tür)



Wesco Profiline Front

ab 30er

Abfallsammler für Schränke mit Frontblende, zur Bodenmontage mit Vollauszug. Blende wird auf die justierbare Frontplatte des Abfallsammlers geschraubt.

Höhe immer 385mm.

Breite der 30er = 254mm (bis 40er Tür).

Breite des 40er = 338mm (bis 45er Tür).



Wesco Profiline Front Edelstahl

ab 30er

Abfallsammler komplett in Edelstahl für Schränke mit Frontblende, Bodenmontage mit Vollauszug.

Blende wird auf die justierbare Frontplatte des Abfallsammlers geschraubt.

Höhe immer 385mm.

Ausführung	Bestellnr.	Euro
30er, 20 + 10 Liter	40319	169,00
30er, 3 x 10 Liter	40320	169,00
40er, 2x10 + 1x20	40321	179,00

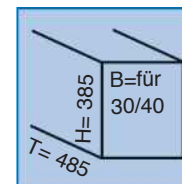
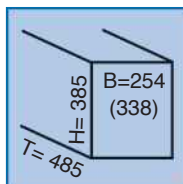

Ausführung	Bestellnr.	Euro
für Schrank 30er bis 40er:		
2er 20+ 10 Liter	47342	299,00
für Schrank 40er bis 45er:		
3er 20+ 2x 10Liter	47344	359,00

Einfacher geht's kaum:
S&R Angolo

Abfallsystem für vorhandene Auszüge 30er bis 150er Breite

Das neue Winkel-Befestigungssystem macht Sie unabhängig in der Planung und leistungsfähig im Preis!

Planen Sie mit den vielseitigen Abmessungen so viele Eimer in einen Auszug, wie der Kunde wünscht. Dabei kann der gesamte Auszug genutzt werden -oder nur ein Teil davon um Platz für weitere Utensilien zu lassen. Mit dem einfachen Befestigungssystem (lediglich Platzierungswinkel auf den Schrankboden schrauben oder kleben) sind Sie beweglich und man kann die Eimer sogar nachträglich anders positionieren. Gleichzeitig können die Eimer längs oder quer platziert werden um den Auszug optimal zu nutzen.



Jeder Eimer wird mit Fixierungswinkel-Set und Deckel geliefert. Die Eimer haben hochklappbare, stabile Henkel und sind unabhängig vom Zargensystem des Auszuges bzw. unabhängig vom Hersteller der Küche universell einsetzbar. Angegebene Maße beziehen sich auf die maximale Eimergröße oben und passen durch Verjüngung nach unten zu allen Zargensystemen.



Unser System erlaubt Ihnen viele Kombinationen der Eimer untereinander -auch in verschiedenen Höhen. Im untersten Auszug HFO- geeignet.

Abmessungen	Eimerhöhe	Inhalt	Bestellnr.	Euro
350 x 226mm	220mm	14 L	43451	39,00
320 x 156mm	295mm	12 L	43454	47,00
320 x 226mm	295mm	18 L	43455	42,00
226 x 156mm	350mm	10 L	43456	39,50
350 x 226mm	350mm	24 L	43457	46,00

Edel im Auszug: für alle Auszüge ab 30er Breite - geringe Tiefe !

Elegant und vielseitig:

S&R Freestyle

Höhe ab 209 mm.

Tiefe ab 240mm.

ab 30er

9 20

9 9 9

11 11

15 15

15 15 11 11

Mit diesem System machen wir Planung und Montage einfach !

Bestellen Sie einen "normalen" Auszug vom Möbelhersteller und unser nur 45cm tiefes System passt hinein.

Dabei haben Sie viele Möglichkeiten, den Auszug einzurichten und können im Baukastensystem auch grössere Breiten bestücken.

Der Edelstahlrahmen sorgt für Wertigkeit und leichte Reinigung.

Je nach Anzahl/Breite der eingesetzten Rahmen können Sie den Auszug auch noch anderweitig nutzen.

Mehrere Rahmen können für breitere Auszüge nebeneinander eingebaut werden.

Bei Einsatz im untersten Auszug ist HFO möglich.



Schnell montiert:

Der Edelstahl-Rahmen wird in den Auszug gestellt und an dessen Boden sowie der Front-Innenseite befestigt. Dann stellen Sie die Eimer in den Rahmen: fertig.

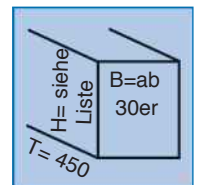

System-Deckel:

Wir bieten einen Deckel an, der das gesamte System abdeckt. So kann auf Einzeldeckel verzichtet werden. Bei Höhe zusätzlich 4cm berücksichtigen !

Sondermodell mindertief:

Eine Version, bei welcher die 300mm hohen Eimer vorn am Auszug von links nach rechts positioniert werden, hat nur 23cm Tiefe und eignet sich für mindertiefe Spülen-Auszüge. Bei Einsatz im untersten Auszug HFO möglich.

Ausführung	Höhe mm	Bestellnr.	Euro
Ab 30er Schrank, 2 x 8 Liter	300	43101	159,00
Ab 40er Schrank, 2 x 15 Liter	260	43105	159,00
Ab 50er Schrank, 3 x 9 Liter	209	43102	159,00
Ab 50er Schrank, 9 + 20 Liter	209	43103	159,00
Ab 50er Schrank, 3 x 11 Liter	245	43100	169,00
Ab 50er Schrank 26 + 11 Liter	245	43113	169,00

Sondermodell für mindertiefe Auszüge:

T= 230mm, B= 450mm, H= 300mm, 2x 8 Liter 43101 159,00

Systemdeckel (Verwendung mit und ohne Einzeldeckel):

Systemdeckel für 50er	43107	69,50
Systemdeckel für 60er	43108	74,50
Systemdeckel für 80er	43109	84,50
Systemdeckel für 90er	43110	99,50
Systemdeckel für 100er	43111	119,50
Systemdeckel für 120er	43112	134,50

Design im Auszug: PullboyFlex

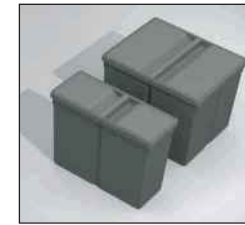

Eimer Kompakt:
9L (H 209 x 146 x 346mm) oder
20L (H 209 x 298 x 356mm).



Eimer hoch:
11L (H 277 x 146 x 356mm)
26L (H 277 x 298 x 356mm).

Für beide Eimerhöhen gibt es einen Einsatz, mit welchem diese in einen Behälter für Putzmittel umfunktioniert werden können.

Systemfarbe: oriongrau.



Beispiele für die Zusammenstellung unserer unten aufgeführten Sets:

für 60er

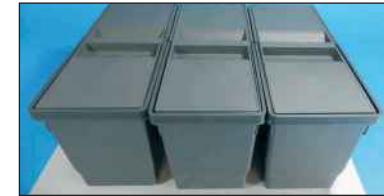

für 90er



für 120er

Simple und universell: Pullboy Flex XL

Diese Abfallsammler-Lösung passt universell in fast alle Auszüge. Eine Antirutsch-Matte fixiert die Eimer sicher an deren Platz und ermöglicht gleichzeitig, dass jederzeit die Einteilung im Auszug auch nachträglich umorganisiert werden kann, wenn dies erforderlich würde. Gleichzeitig sorgt das grosse Fassungsvermögen dieser Systeme für immer ausreichend Platz zur Entsorgung -bzw. es ermöglicht sogar die Verwendung als **Organisationssystem** mit Einteilungen für Putzmittel usw.

Der nebenstehende **Systemdeckel** kann verwendet werden !

Gegen Gerüche gibt es den Spezialdeckel mit patentiertem **Bio-Vernebelungssystem**.

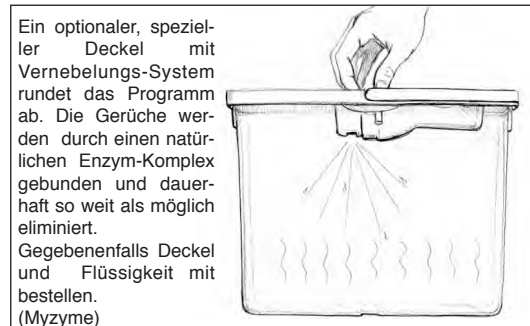

Ein optionaler, spezieller Deckel mit Vernebelungs-System rundet das Programm ab. Die Gerüche werden durch einen natürlichen Enzym-Komplex gebunden und dauerhaft so weit als möglich eliminiert. Gegebenenfalls Deckel und Flüssigkeit mit bestellen. (Myzyme)

Ausführung	Höhe	enthaltene Eimer	Bestellnr.	Euro
Pullboy Flex 9XL für 40/45/50er Ausz.	209mm	2 x 9 Liter	41700	69,50
Pullboy Flex 9XL für 60er Auszug Duo	209mm	20 + 9 Liter	41720	77,50
Pullboy Flex 9XL für 60er Auszug Trio	209mm	3 x 9 Liter	41701	87,50
Pullboy Flex 9XL für 80/90er Auszug	209mm	2 x 20 + 1 x 9 Liter	41702	92,00
Pullboy Flex 9XL für 100/120er Auszug	209mm	2 x 20 + 3 x 9 Liter	41703	139,00
Zubehör Orgasystem für Eimer	für 209mm	Einsatz in Eimer	41704	19,50
Pullboy Flex 9XL für 40/45/50er Ausz.	277mm	2 x 11 Liter	41705	74,50
Pullboy Flex 9XL für 60er Auszug	277mm	3 x 11 Liter	41706	84,50
Pullboy Flex 9XL für 60er Auszug	277mm	26 + 11 Liter	41721	92,00
Pullboy Flex 9XL für 80/90er Auszug	277mm	2 x 26 + 1 x 11 Liter	41707	105,00
Pullboy Flex 9XL für 120er Auszug	277mm	2 x 26 + 3 x 11 Liter	41708	155,00
Zubehör Orgasystem für Eimer	für 277mm	Einsatz in Eimer	41709	19,50
Vernebelungssystem-Deckel 9/11L-Eimer	für beide Höhen		41710	39,50
Flüssigkeit für Vernebelungssystem	0,35L		41711	49,50

Für Auszüge



Multi-Einsätze
Seite 175 möglich

Wesco Pullboy Vario Universal

30er bis 120er

Abfallsammler für vorhandene Auszüge. Universell für alle Auszugstypen und variabel durch Zuschnittmöglichkeit des Bodenprofils. Durch an jeden Auszug anpassbaren Führungsboden (wird nur eingelegt und ggf. zugeschnitten) haben alle Eimer sicheren Stand. Ab 80er mit Platz für Utensilien.



Alle Eimer serienmässig mit Einzeldeckeln. Ausführung mit einem **Komplettdeckel** (Bild links) bei 50er und 60er Breite möglich, Höhe dann **320mm**.

Art.: 40625= 50er,
Art.: 40626= 60er.
Preise wie unten. Als unterster Auszug HFO-geeignet.

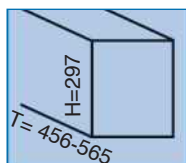

Ausführung	Bestellnr.	Euro
2fach 30er 8 + 17 Liter	40624	99,90
2fach 45/50er 2 x 17 Liter	40623	124,00
3fach 45/50er 17+ 2 x 8 Liter	40622	129,00
4fach 60er 2 x 17 + 2 x 8 Liter	40621	149,00
4fach 80-120er 2 x 17 und 2 x 8 L.	40618	199,00



Wesco Pullboy Flex Universal -nur 230mm Höhe !

60er bis 120er

Mit zuschneidbarem Flansch wie bei einem Universal-Schubladeneinsatz. Mit Einzeldeckel und zusätzlichen Ablageschalen als weiteren Funktionselementen bei allen Breiten. Als unterster Auszug HFO-geeignet. Einsatz universell in Breite und Tiefe an Auszug anpassbar.

Auf dem Bild oben sehen Sie die 90er Version, auf dem Bild rechts die 120er. Der umlaufende Flansch ist so ausgelegt, dass er grösser als alle serienmässigen Auszüge ist. Daher kann der Einsatz passgenau auf jeden Auszugstyp zugeschnitten werden.

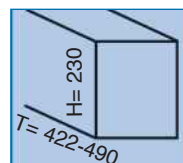

Ausführung	Bestellnr.	Euro
für 60er, 2 x 12 Liter	40776	99,90
für 80er, 3 x 12 Liter	40777	139,00
für 90er, 3 x 12 Liter	40762	139,50
für 120er, 3 x 12, 2 x 5,5 Liter	40761	194,50



Hailo Tandem für Auszug für

30er
Zweifach-Abfallsammler mit im Schrank verbleibendem Deckel zur Montage in bestehende Schubkästen oder Tablarauszüge mit Fassungsvermögen 2 x 15 Liter.
Schubladen-Nenntiefe 500mm erforderlich.



Hailo Triple XL für Auszug für 45er, 50er, 60er, 80er, 90er, 120er
Universell für alle Auszugstypen. Wird einfach hineingestellt und fixiert. Metall-Deckel. Für 16er oder 19er Wandstärken.

Auszugstiefe ab 420mm .

45er auch mit Großvolumen von 55 Litern !



80er

45er

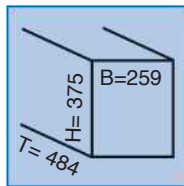

15 15

<30>

Ausführung	Bestellnr.	Euro
dunkelgrau	42017	109,00

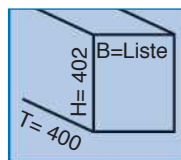

<45>

28 28

<50>

28 28

<50>

28 13 13

<60>

28 28

<60>

28 13 13

<80>

28 28 28

<120>

28 28 28

Ausführung	Bestellnr.	Euro
45er, 2 x 18 Liter	42064	285,00
50er, 2 x 18 Liter	42065	285,00
50er, 18 + 2x 13 Ltr.	41953	289,00
60er, 2x 28 Liter	41915	292,00
60er, 28+ 2x 13 Ltr.	41950	294,00
80er, 3 x 28 Liter	41954	349,00
90er, 3x 28 Liter	41955	449,00

Großvolumig in Höhe 522mm:

45er, 1 x 55 Liter	41966	295,00
--------------------	-------	--------



Wesco Pullboy Base

Passend für alle Serien-Auszüge. Einfache kombinierte Boden- und Frontmontage. Eimer-Einsätze mit Doppelbügeln, die als Tütenhalter verwendet werden können. Simple, schnelle Planung und Montage. Biodeckel optional erhältlich.

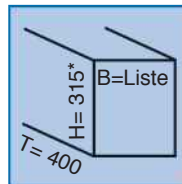

*= Die Version für 2 x 29 Liter hat eine Höhe von 490mm.

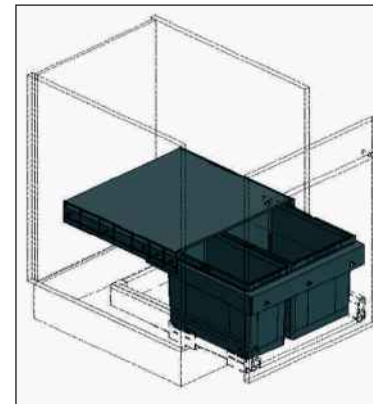

<45> 17 11
<50> 17 11
<60> 17 17
<60> 29 29

Ausführung	Bestellnr.	Euro
45er, 17 + 11 Liter	42023	159,00
50er, 17 + 11 Liter	42024	165,00
60er, 17 + 17 Liter	42025	169,00
60er, 29 + 29 Liter*	42026	199,00
Biodeckel für 17 Liter	42027	19,50

Automatic ab 40er Schrank (alle Modelle können auch in geeignete breitere Schränke eingebaut werden)



Hailo Solo Automatic -neues Design- ab 40er
 Schon für schmale Schränke ist der neue Solo Automatik mit Fassungsvermögen von 20 Liter und komplett im Gehäuse liegender Technik geeignet. Die einfache Bodenmontage mit Anbindung an die Drehtür lässt den Solo-Vollauszug elegant ausfahren. Für Türanschlag links oder rechts.



Stabile Türanbindungs-Mechanik für unkomplizierte Montage.

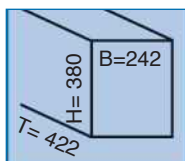

20



Ausführung	Bestellnr.	Euro
Solo Automatik, 20 Liter	43516	119,50



Automatic-Boy 2 ab 45er
 Bodenmontiertes System für Drehtürenschränke. Deckel öffnet durch automatisches Hochklappen des hinteren Bereichs den hinteren Eimer völlig. Automatische Öffnung/Schließung durch Mitnehmer an der Tür. Inhalt 2 x 16 Liter oder 16 und 2 x 7,5 Liter.

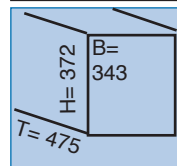

16 16 16 7 7



Ausführung	Bestellnr.	Euro
Automatic-Boy 2 fach	40742	139,90
Automatic-Boy 3fach	40747	149,90



Wesco Automatic-Shorty ab 50er
 Beim Öffnen der Drehtür fährt das Doppel-Abfalltrennsystem selbsttätig aus dem Schrank heraus. Der Deckel bleibt im Schrank und dient als Ablageboden. Für alle Drehtürenschränke ab 50cm. Universell links und rechts montierbar. Profi-Optik. **Vollauszug** 2 x 15 Liter. Tür-Öffnungswinkel 110°.

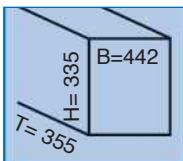

15 15

Ausführung	Bestellnr.	Euro
Automatic-Shorty 2fach	40741	177,50
Trenn-Einsatz für 3fach	40746	7,50



Hailo Raumspar-Tandem ab 60er
 Kompakte Bauweise - flach und kurz. Einfache Bodenmontage des Abfallsammlers mit zweifach- oder dreifach-Trennung. Kugelgeführter Vollauszug. Für Drehtürenschränke ab 60cm.

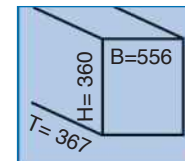
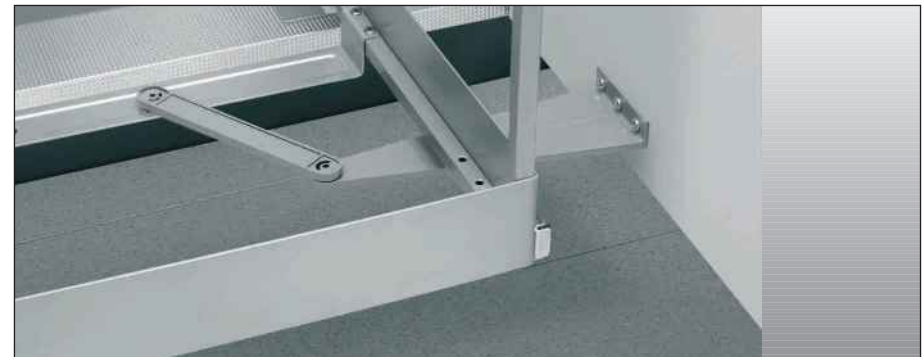

12 18 12 8 8

Ausführung	Bestellnr.	Euro
Automatic-Raumspartandem		
2fach 1x 12 / 1x 18 Liter	43514	199,50
3fach 1x 12 / 2x 8,5 Liter	43513	199,90



Schwensammler Single 35 für Drehtüren ab 40er
 Kompakter Abfallsammler mit einem 35-Liter-Behälter für schweizer Normsäcke. Deckelschale für Utensilien. Mitnehmer-Technik für den Schwenkvorgang ohne Scharnierbelastung. Dadurch schwenkt der Eimer mit der Tür bereits geöffnet aus dem Schrank heraus.



Ab 40er bis 60er Schrankbreite.
 Minimale Korpushöhe 72 cm.
 Breite: 352mm
 Tiefe: 365mm
 Höhe: 480mm (im hinteren Bereich auf 450mm abgesenkt).

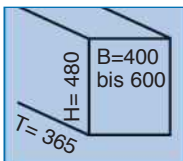

35



Ausführung	Bestellnr.	Euro
Single 35	43350	139,50



Türsammler für Drehtüren ab 40er
 Entweder nutzbar als grossvolumiger Einzeleimer mit 27 Litern oder mittels beiliegendem Kombi-aufsatz auch für zweifach-Trennung. Dann für Beutel 2x 13 Liter. Der Eimer fährt mit der Türöffnung aus dem Schrank und der Deckel bleibt drinnen. Multifunktionsdeckel vielseitig nutzbar.



Ab 40er bis 60er Schrankbreite.
 Höhe nur 41cm.
 Der Einzeleimer kann mittels des Spannrahmens und der Aufhängehaken auch mit zwei 13-Liter-Beuteln bestückt werden.
 Schnelle Montage und sichere Führung. Rechts und links montierbar.

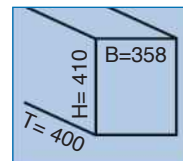

35

13 13



Ausführung	Bestellnr.	Euro
Türsammler PVT	43785	139,00

Automatic oder Handauszug (alle Modelle können auch in geeignete breitere Schränke eingebaut werden)



AutomaticBoy 242 kompakt ab 40er
 Der schmale Abfallsammler, welcher ihnen viel Platz für zusätzliche Einbauten im Unterschrank ermöglicht. Zweifach-Trennung mit der Möglichkeit zur Tür-Anbindung als Automaticsammler oder auch für Handauszug geeignet. Läuft komplett auf einem Wagen heraus. 2 x 11 Liter.

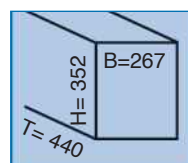

11 11



Ausführung	Bestellnr.	Euro
AutomaticBoy 242	40742-11	94,50



Blanco Botton Pro ab 45er
 Dieses stabile System verfügt über schnelle Bodenmontage durch beiliegende Montagehilfen und ist stabil. Leichtläufiger Vollauszug mit Kugelführung. Entweder mit türgebundenem Automatic-Auszug oder Handauszug.

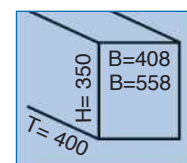

Ausführung	Bestellnr.	Euro
Für 45er Schrank Automatic, 2fach	4-517468	219,00
Für 60er Schrank Automatic, 3fach	4-517470	279,00
Für 45er Schrank, Handauszug 2fach	4-517567	189,00
Für 60er Schrank Handauszug 3 fach	4-517469	239,00

Abfallsammler Tür-Montage (alle Modelle können auch in geeignete breitere Schränke eingebaut werden)



Hailo Pico 5 Liter gerundet ab 28er
Kompakter Miniabfallsammler mit Dreh-Kippdeckel für Küche und Bad. Für Unterschränke ab 28cm Breite und 20cm Tiefe.
Einbaumaße: H= 324 (bei geöffnetem Deckel) / B= 245 / T= 192mm.

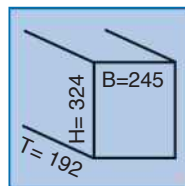

Ausführung	Bestellnr.	Euro
weiss	47430	38,90



Wesco flach ab 45er
Für Schränke mit Drehtüren, rechts und links montierbar.
Einbaumaße mit geöffnetem Deckel:
H= 470 / B= 410 / T= 210mm.

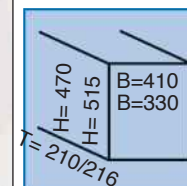

Ausführung	Bestellnr.	Euro
weiss 19 Liter	40061	85,00
grau 19 Liter	43200	85,00



Wesco Ökotainer mit Bio-Boy ab 45er
Für Drehtürschränke, rechts und links montierbar mit Trennsteg und 5 Ltr. Bio-Boy-Einsatz.
Einbaumaße: H= 470 / B= 410 / T= 210mm.

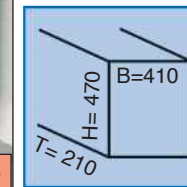

Ausführung	Bestellnr.	Euro
alugrau	40673	86,50



Hailo Uno 18 Liter ab 45er
Ovaler Abfallsammler mit Dreh-Kippdeckel und Stahlblechgehäuse. Rechts und links montierbar.
Einbaumaße: B= 412/H= 412/T= 203mm.
1 x 18 Liter. Gehäuse: weiss oder Edelstahl mit weiss.

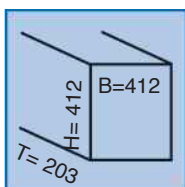

Ausführung	Bestellnr.	Euro
weiss	43418	86,50
Edelstahl/weiss	43428	89,50



Wesco Ökotainer Junior ab 50er
Für Drehtüren, rechts und links montierbar mit insgesamt 29 Ltr. Fassungsvermögen.
Einbaumaße: H= 470 (kleiner Eimer 400)mm, bei geöffneten Deckeln. Eimer: 1 x 10 Liter und 1 x 19 Liter.

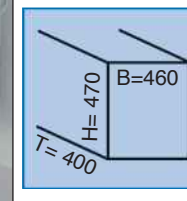

Ausführung	Bestellnr.	Euro
alugrau	40700	159,00



Hailo Duo Drehtür-Modell ab 45er
2fach Abfallsammler mit Dreh-/Kippdeckel. Ovale Form mit Stahlblechgehäuse.
Einbaumaß: B= 412 / H= 412 / T= 203mm.
2 x 8 Liter.

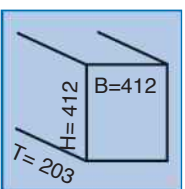

3fach einsetzbar.

Ausführung	Bestellnr.	Euro
weiss	43416	94,00
Edelstahl/weiss	43426	98,00



Wesco Ökotainer 3fach ab 60er
Für Drehtüren, rechts und links montierbar mit insgesamt 33 Ltr. Fassungsvermögen.
Einbaumaße: H= 470 (kleiner Eimer 400)mm, bei geöffneten Deckeln. Eimer: 1 x 14 Liter, 1 x 10 Liter und 1 x 5 Liter.

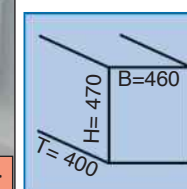

Ausführung	Bestellnr.	Euro
alugrau	40707	169,00



Wesco 11 Liter rund ab 40er
Für Drehtüren rechts und links montierbar.
Mit Steuerkurve und Antibloc.
H= 420 / B= 340 / T= 285mm. Maße mit
geöffnetem Deckel. Foto Öffnung sh. unten (4078).

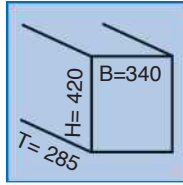

Ausführung	Bestellnr.	Euro
weiss	40053	36,90
Edelstahl	40052	42,50



Hailo Mono 15L ab 40er
Rundabfallsammler für Drehtüren, 15 Ltr.
Maße: B= 360 / H= 455 / T= 304mm. Farben: weiss
oder edelstahl mit schwarz (edst/schw.)
Höhenangabe bei geöffnetem Deckel. Rechts und
links montierbar.

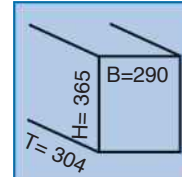

Ausführung	Bestellnr.	Euro
Mono weiss	43515	45,90
Mono edst/schw.	43525	52,90



Hailo Mono 12L ab 40er
Rundabfallsammler für Drehtüren, 12 Ltr.
Edelstahl mit Weissm Deckel.
Höhenangabe bei geöffnetem Deckel.
Rechts und links montierbar.

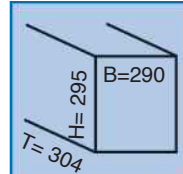

Ausführung	Bestellnr.	Euro
Mono Edst/weiss	40059	57,90



Wesco 15 Liter rund ab 40er
Für Drehtüren rechts und links montierbar. Mit
Steuerkurve und Antibloc. Maße mit geöffnetem
Deckel H= 470 / B= 340 / T= 285mm.

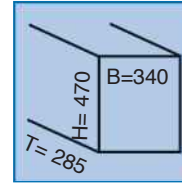

Ausführung	Bestellnr.	Euro
weiss	40656	44,50
Edelstahl	40659	59,50
silber/schwarz	40068	49,50



Wesco 13 Liter rund ab 40er
Für Drehtüren rechts und links montierbar.
Mit Steuerkurve und Antibloc.
H= 470 / B= 340 / T= 285mm
Maße mit geöffnetem Deckel.

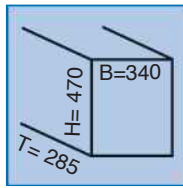

Ausführung	Bestellnr.	Euro
weiss	40655	41,00
Edelstahl	40678	51,50



Hailo Big-Box 15L rund ab 40er
Rundabfallsammler für Drehtüren, 15 Ltr.
Maße: B= 306 / H= 420 / T= 306mm.
Farben: weiss oder Edelstahl mit schwarz
(edst/schw.) Rechts und links montierbar.
Höhenangabe bei geöffnetem Deckel.

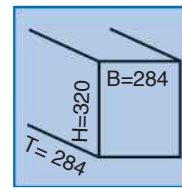

Ausführung	Bestellnr.	Euro
Big Box weiss	43715	51,90
Big Box Edst/schw.	43725	71,90



13 Liter rund ab 40er
Für Schränke mit Drehtüren.
Steuerkurven-Modell. Rechts und links montierbar.
Maße: H= 355 / B= 355 / T= 280mm
1 x 13 Liter, Inneneimer schwarz, Aussengehäuse
silbergrauer Kunststoff.

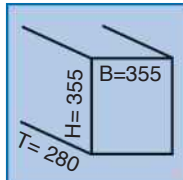

Ausführung	Bestellnr.	Euro
silbergrau	40743	31,50





<30>

Hailo Tandem Abfallsammler für Drehtüren-Schränke
Mit Vollgehäuse aus Metall für besondere Stabilität. Eimer mit **Vollauszug** auf Markenschienen mit leichtem Lauf und langlebiger Technik.

Bei den Versionen in hellgrau ist jeweils ein Biodeckel enthalten und eine der 15-Liter-Varianten wird mit Kehrset geliefert.



Tandem 30 -24/7
2-fach-Trennung,
Vollauszug, für
Drehtüren.
24 + 7 Liter

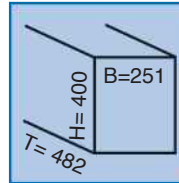

Ausführung	Bestellnr.	Euro
Tandem 24+7	43509	139,50

24 7



<40>

Tandem 30/40 -
wird inklusive
Kehrset geliefert
und ist beim
nachstehenden
Artikel gelistet.
Beachten Sie
die Breite von
302 mm für 40er

15 15

Ausführung	Bestellnr.	Euro
Tandem hellgrau	43501	157,00



<30>

Hailo Tandem 30 -der Klassiker !
2fach Abfallsammler für Drehtüren, Bodenmontage.
2 x 15L .
Vollauszug mit kugelgeführten Schienen.

15 15

Ausführung	Bestellnr.	Euro
Tandem 2 x 15	43510	134,50

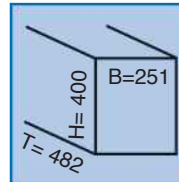

<30>

Tandem 30 und 40
2-fach Abfallsammler
mit **Vollauszug**.
Mit Biodeckel oder Kehrset.

Jeweils 2 x 15 Liter.
Die Kehrsetversion
ist ab 40er Schrank
möglich.

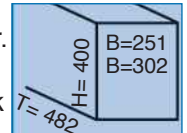

Ausführung	Bestellnr.	Euro
Tandem Bio 30	42018	164,00
Tandem Kehr 40	43501	157,00

15 15



<30>

Hailo Terzett
3fach-Abfallsammler für Drehtüren zur Bodenmontage. 3 x 10 Liter oder 15L und 2 x 7L.
Mit **Vollauszug** und kugelgeführten Schienen.

15 7 7

10 10 10

Ausführung	Bestellnr.	Euro
1 x 15 / 2 x 7 L.	43656	164,50
3 x 10 Liter	43507	164,50

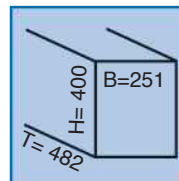

<30>

Terzett 30 mit Biodeckel
3-fach Abfallsammler im Stahlgehäuse mit **Vollauszug**.
Kunststoffeimer.

3fach 3 x 10 Liter

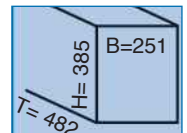

Ausführung	Bestellnr.	Euro
Terzett Bio	42019	169,00

10 10 10

Abfallsammler bodenmontiert für Drehtür: **Wesco Profiline mit Gehäuse** (alle Modelle können auch in geeignete breitere Schränke eingebaut werden)



Besonders niedrig !

<40>



Wesco Profiline Abfallsammler für Drehtüren-Schränke

Das Vollgehäuse aus Metall zeichnet diese Serie besonders aus. Es gibt herausragende Stabilität und die Eimer mit **Vollauszug** fahren auf den Qualitätsschienen leicht und langlebig heraus.

Höhe nur 320mm oder 385mm ! Durch 320er Höhe mehr Platz für die Montage von Sifons usw.

Der BioCap-Deckel ist bei allen Modellen mit 8- oder 10-Liter-Eimern enthalten.

Links im Bild sehen Sie den Bestseller in besonders niedriger Ausführung für 2 x 16 Liter.



Double-Master Profi - nur 320mm hoch.

2-fach-Trennung, **Vollauszug**, für Drehtüren.
2 x 16 Liter.

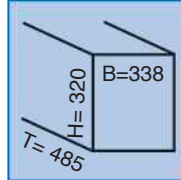

Ausführung	Bestellnr.	Euro
Double Master	40310	139,50

16 16

Die etwas höhere Variante für noch mehr Abfallvolumen:



<30>



20 10

Double MasterMaxi Profi 30
2-fach Abfallsammler im Stahlgehäuse mit **Vollauszug**.
Kunststoffeimer.

Double 20 + 10 Liter

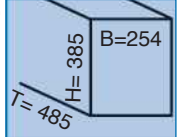

Ausführung	Bestellnr.	Euro
Double Maxi Profi	40312	167,50



<30>

Besonders niedrig !

16 8

Double Master Profi -nur 320mm hoch !
2-fach Abfallsammler im Stahlgehäuse mit **Vollauszug**. Kunststoffeimer. Mit Bio-Cap.
Niedrige Höhe, kaum Kollision mit Sifon.
Double 1 x 16L und 1 x 8L.

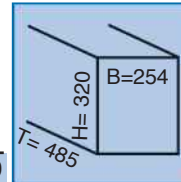

Ausführung	Bestellnr.	Euro
Double Master	40313	133,90



<30>

10 10 10

Trio MasterMaxi Profi 30
3-fach Abfallsammler im Stahlgehäuse mit **Vollauszug**.
Kunststoffeimer.

Trio 3 x 10 Liter

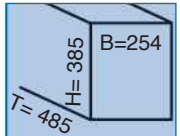

Ausführung	Bestellnr.	Euro
Trio Maxi Profi	40316	174,00



<30>

Besonders niedrig !

8 8 8

Trio Master Profi -nur 320mm hoch !
3-fach Abfallsammler im Stahlgehäuse mit **Vollauszug**. Kunststoffeimer. Mit Bio-Cap.
Niedrige Höhe, kaum Kollision mit Sifon.
Trio 3 x 8 Liter

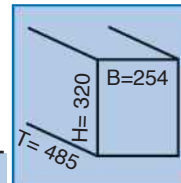

Ausführung	Bestellnr.	Euro
Trio Master	40317	134,50



<40>

20 20

Double MasterMaxi Profi 40
2-fach Abfallsammler im Stahlgehäuse mit **Vollauszug**.
Kunststoffeimer.

Double 2 x 20 Liter

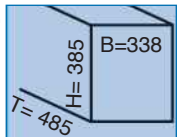

Ausführung	Bestellnr.	Euro
Double Maxi Profi	40311	179,00



<40>

Besonders niedrig !

16 8 8

Trio Master Profi -nur 320mm hoch !
3-fach Abfallsammler im Stahlgehäuse mit **Vollauszug**. Kunststoffeimer. Mit Bio-Cap.
Niedrige Höhe, kaum Kollision mit Sifon.
Trio 1 x 16L und 2 x 8L.

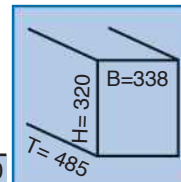

Ausführung	Bestellnr.	Euro
Trio Master	40314	159,50



<40>

20 10 10

Trio Master's Maxi Profi 40
3-fach Abfallsammler im Stahlgehäuse mit **Vollauszug**.

Trio 20 + 2 x 10 Liter

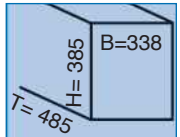

Ausführung	Bestellnr.	Euro
Bio Trio 20+ 2x10	40315	187,50

4-fach Version: Seite 203.

Abfallsyst.

Ausstattung

Nische/Säule

Lüftung

Möbel/Shop

Armaturen

Spülen

Installation

DisplayAGB

Abfallsammler ab 30er Schrank 1fach und 2fach



Hailo Solo 20 Liter ab 30er
Auszugsabfallsammler, Bodenmontage mit Handauszug, Deckelliftsystem.
1 x 20 Liter.

Weiteres Modell mit Automatic Seite 192.

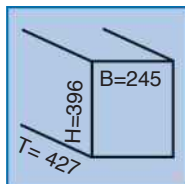

Ausführung	Bestellnr.	Euro
Solo	43211	114,50



Abfallsammler ab 30er Schrank 2fach



Doubleboy - das Wesco-Original ab 30er
Der klassische 2fach-Abfallsammler mit Teleskopauszug (Teilauszug) für Drehtürenschränke. Bodenmontage.
Einbaumaße: H 395/ B 259/ T 450mm
2 x 15 Liter.

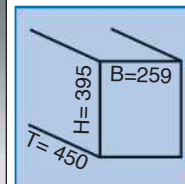

Ausführung	Bestellnr.	Euro
grün/weiss	40750	79,90



Kurz-Abfallsammler -nur 380mm tief. ab 30er
2fach Abfallsammler mit geringer Einbautiefe. Auf Fahrschlitzen mit Handauszug. 2 x 7,5 Liter.
Maße: H= 360, B= 230, T= 380mm.
Silbergrau. Automatischer Deckellift am Abfallsammler, der ohne Türanbindung arbeitet.

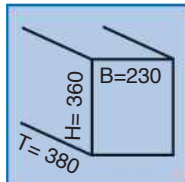

Ausführung	Bestellnr.	Euro
grau	40637	54,50



Doubleboy Semiprofi ab 30er
2fach Abfallsammler mit Teleskopauszug/Teilauszug für Drehtürenschränke. Bodenmontage.
Ansprechendes Design. 2 x 15 Liter.

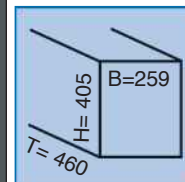

Ausführung	Bestellnr.	Euro
anthrazit/grau	40335	83,50
mit Vollauszug:		
alugrau	40338	99,90



Wesco Biggie für den gelben Sack ab 30er
Einbau-Modell oder Standmodell lieferbar.
Dieser Abfallsammler organisiert den gelben Sack bzw. bietet ein grosses Abfallsammel- Volumen von 42 Litern.

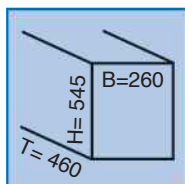

Ausführung	Bestellnr.	Euro
42 Liter alugrau	40691	159,00

<30>



Wesco Bio-Double ab 30er
2fach Abfallsammler für Drehtürenschränke, Bodenmontage.
Einbaumaße: H 385 / B 254 / T 475mm.
1 x 20 und 1 x 10 Liter.

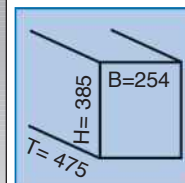

Ausführung	Bestellnr.	Euro
alugrau	40766	149,00



Abfallsammler Single-Maxi ab 30er
ab 30er Schrank einsetzbar. Bodenmontiert mit besonders **grossvolumigen** Eimern und trotzdem **geringer Einbautiefe**.
32 Liter: H= 570/B= 260/ T= 330mm.
26 Liter: H= 470/B= 260/ T= 330mm.

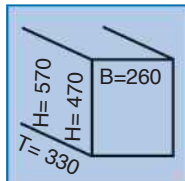

Ausführung	Bestellnr.	Euro
32 Liter	40677	179,00
26 Liter	40679	175,00

<30>



Hailo Tandem Standard ab 30er
Der Vielbewährte von Hailo. Mit 2 x 15 Liter Fassungsvermögen und mit Stahlblech-Rahmen in graphit-grau. B= 252, H= 415, T= 505mm

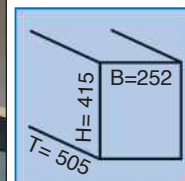

Ausführung	Bestellnr.	Euro
2 x 15 Liter	43661	94,50

Abfallsammler ab 30er Schrank, 2fach und 3fach



<30>

Franke Cube 30 ab 30er
Mit **Vollauszug** und Handbetätigung.
Abfalltrennung 2fach und 3fach.
Bodenmontage. Mit fast komplett nach unten
geschlossener Frontverkleidung.

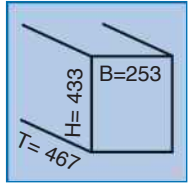

15 15 20 10 10 10 10

Ausführung	Bestellnr.	Euro
2 x 15 Liter	43780	114,00
20 und 10 Liter	43781	119,00
3 x 10 Liter	43782	129,00



Abfallsammler ab 40er Schrank, 1fach und 2fach

Abfallsammler Kompakt

Graue Eimer mit farbigen, einklappbaren Henkeln zur Unterscheidung der Eimernutzung im ebenfalls grauen Gehäuse. **Vollauszugs**-Version des auf dem Schrankboden zu montierenden Produktes.



<40>

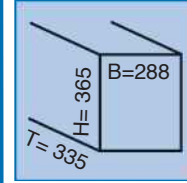

15

Ausführung	Bestellnr.	Euro
Volumen 15 Liter	43013	68,00



Edelstahl

Edelstahl

<30>

Edel-Serie 30 DT ab 30er Schrank
Abfallsammler aus Edelstahl. Vollauszug und
Bodenmontage. Hochwertige und professionelle
Optik. Einbaumasse: Höhe 385mm Tiefe 475mm
Breite 254mm. Griff und Abdeckung
Kunststoff.

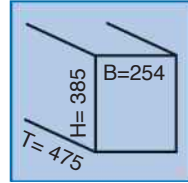

10 20 10 10 10

Ausführung	Bestellnr.	Euro
2er 10 + 20 Liter	47316	279,00
3er 3 x 10 Liter	47318	299,00



Hailo Easy-Cargo 1
Sammler ohne Trennung mit hohem
Fassungsvermögen von 42 Litern !
Vollauszug.



<40>

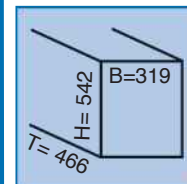

42

Ausführung	Bestellnr.	Euro
grau	43670	209,00



<30>

Bio Trio 30 ab 30er
3fach Abfallsammler für Drehtüren, **Vollauszug**,
Bodenmontage.
Einbaumasse: H= 385 / B= 254 / T= 475mm.
3 x 10 Liter. Zubehör Seite 193.
Mit Farbclips zur Eimer-Kennzeichnung.

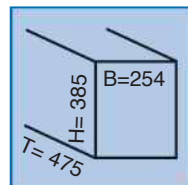

10 10 10

Ausführung	Bestellnr.	Euro
grau	40751	119,00



Abfallsammler Kompakt 2fach

Eimer mit farbigen, einklappbaren Henkeln zur Unterscheidung der Eimernutzung im grauen Gehäuse. **Vollauszugs**-Version des schnell auf dem Schrankboden zu montierenden Produktes. Für Drehtürenschränke ab 40er Breite. 2 x 7 Liter.



<40>

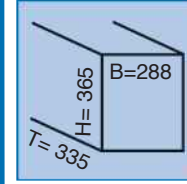

7 7

Ausführung	Bestellnr.	Euro
grau 2 x 7 Liter	43012	69,50

Wesco Big Vollauszug

2fach Abfallsammler für Bodenmontage.
Besonders grosse Behälter lieferbar. Alugrau.



<40>

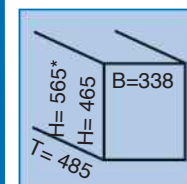

Großvolumen lt. Liste

Ausführung	Bestellnr.	Euro
16 + 26 Liter	40653	199,00
26 + 26 Liter	40651	199,50
20 + 32 Liter*	40654	199,90
32 + 32 Liter*	40652	199,90



**Beachten Sie auch
die Modelle mit
Vollgehäuse auf den
Seiten 198 und 199 !**

Alle Modelle können auch in geeignete breitere Schränke eingebaut werden !

Abfallsyst. Ausstattung Nische/Säule Lüftung Möbel/Shop Armaturen Spülen Installation Display/AGB

Abfallsammler ab 40er Schrank, 2fach



<40>

Wesco Double-Master

Nur 320mm hoch, Vollauszug.

2fach Abfallsammler mit niedriger Einbauhöhe für Drehtüren. Einbaumaße: H= 320 / B= 338 / T= 485mm. 2 x 16 Liter. Vermindert Kollision mit dem Sifon.

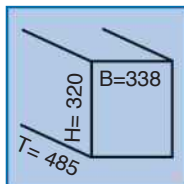

16 16

Ausführung	Bestellnr.	Euro
alugrau	40765	109,90



<40>

Wesco Double-Master Maxi

2fach Abfallsammler für Drehtüren und Bodenmontage.

Einbaumaße: H= 385 / B= 338 / T= 485mm
2 x 20 Liter.

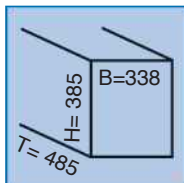

20 20

Ausführung	Bestellnr.	Euro
alugrau	40767	145,00

Abfallsammler ab 40er Schrank, 2fach und 3fach

Hailo Raumspar-Tandem

Nur 320mm hoch, Teilauszug.

2fach Abfallsammler mit niedriger Einbauhöhe. Für Schränke mit Drehtüren, Bodenmontage und **Teilauszug**.
2 x 18 Liter.

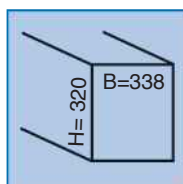

18 18

Ausführung	Bestellnr.	Euro
alugrau	43640	119,90



<40>



<40>

Hailo Raumspar-Tandem K

Kompakt mit 2 x 18 Litern. Vollauszüge und Systemhaken seitlich.

ab 40er

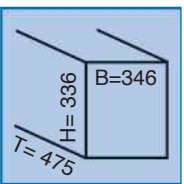

18 18

Ausführung	Bestellnr.	Euro
grau Kompakt	43420	144,00



<40>

Hailo Raumspar-Tandem K + Big 2

Lieferung in zwei Höhen.

Kompakt= H: 392mm mit 2 x 18 Liter
Big= H: 336mm mit 2 x 20 Liter.

Vollauszüge und Systemhaken seitlich. Kehrset als Zubehör lieferbar, dann ab 45er Schrank.

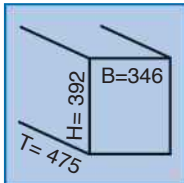

20 20

Ausführung	Bestellnr.	Euro
grau Big mit Kehrs.	43421	189,90

Edel-Master 40 DT

Nur 320mm hoch, Vollauszug.

Abfallsammler aus Edelstahl. Vollauszug und Bodenmontage. Passt unter Ablaufgarnituren. Griff und Abdeckung Kunststoff.

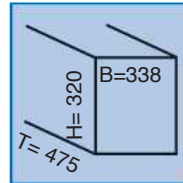

16 16 16 8 8

Ausführung	Bestellnr.	Euro
2er 2x 16 Liter	47317	299,00
3er 16+ 2x 8 Liter	47426	309,00

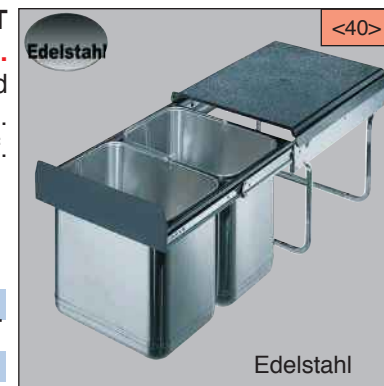

<40>

Edelstahl

Edelstahl

Wesco Trio-Master

Nur 320mm hoch.

3fach Abfallsammler mit niedriger Einbauhöhe. Für Schränke mit Drehtüren, Bodenmontage und **Vollauszug**. Maße: H= 320 / B= 338 / T= 485. 1 x 16 Liter und 2 x 8 Liter. Incl. Bio-Cap.

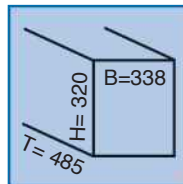

16 8 8

Ausführung	Bestellnr.	Euro
alugrau	40768	155,90



<40>



Wesco Bio-Trio Maxi

Abfallsammler 3fach für Schränke mit Drehtüren, **Vollauszug**, Bodenmontage. Einbaumaße:

H= 385 / B= 338 / T= 485mm
1 x 20 Liter und 2 x 10 Liter.

Incl. Bio-Cap.

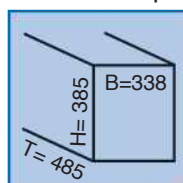

20 10 10

Ausführung	Bestellnr.	Euro
alugrau	40769	185,00



<40>

Abfallsammler ab 40er Schrank und größer, 2-, 3- und 4fach



<40>

Franke Cube 40 ab 40er
 Mit **Vollauszug** und Handbetätigung.
 Abfalltrennung 2fach und 3fach.
 Bodenmontage. Mit fast komplett nach unten geschlossener Frontverkleidung..

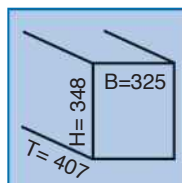

14 14 14 7 7

Ausführung	Bestellnr.	Euro
2 x 14 Liter	43783	175,00
1x 14 und 2x 7L.	43784	179,00



<40>

Bio Quartett Profi 40 ab 40er
 4fach-Trennsystem in Profiline-Optik, Vollauszug,
 Bodenmontage für Drehtüren. Incl. Bio-Cap.



Maße: H=385 /B=338/ T=485mm
 4 x 10 Liter.

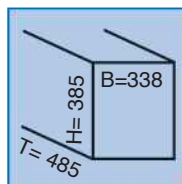

10 10 10 10

Ausführung	Bestellnr.	Euro
Bio-Quartett Pr.	40318	199,00



<40>

<45>

Hailo Raumspar-Terzett 3fach ab 40er / 50er
 Kehrset als Zubehör lieferbar (dann ab 50er Schrank).
 Kompakt= H: 336mm mit 18 und 2 x 8,5 Liter.
 Vollauszüge, Biodeckel und Systemhaken seitlich.

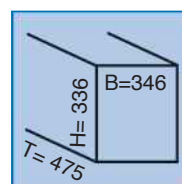

18 8 8

Ausführung	Bestellnr.	Euro
Kompakt	40385	169,00
Kehrset	47306	39,90



<45>

Hailo Raumspar-Terzett Big 3fach ab 45er
 Lieferung mit Kehrset in zwei Höhen.
 Big= H: 392mm mit 20 und 2 x 10 Liter
 Vollauszüge, Biodeckel und Systemhaken seitlich.

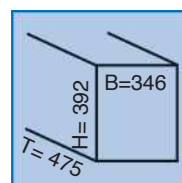

20 10 10

Ausführung	Bestellnr.	Euro
Big mit Kehrset	40386	209,00

Hailo Easy-Cargo ab 50er
 Bodenmontierter Grossraum-
 Abfallsammler mit 30 + 19 Liter.
Vollauszug.
 Praktische Ablagemulde
 im Deckel integriert.

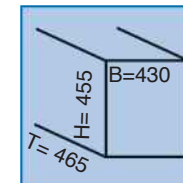

<50>



Ausführung	Bestellnr.	Euro
Easy Duett, grau	43671	189,00

Beachten Sie auch die 40er Modelle mit Vollgehäuse auf den Seiten 198 und 199 !



Alle Modelle können auch in geeignete breitere Schränke eingebaut werden !

Abfallsyst. Ausstattung Nische/Säule Lüftung Möbell/Shop Armaturen Spülen Installation Display/AGB

Abfallsammler ab 50er Schrank, 2fach/3fach



<50>



Automatic-Modell Seite 192

Wesco-Shorty ab 50er
der Kurze, Flache, Niedrige, für 2fach- oder
3fach-Trennung und nur 33cm Tiefe! Passt unter
Ablaufgarnituren und vor Wasseranschlüsse oder viele
Untertischspeicher, Sifons usw., Profi-Look alugrau.
Vollauszug. Höhe 345mm, Breite 455mm / Tiefe=
325mm. 2fach: 2 x 15 Liter, 3fach: 1 x 15 und 2 x 7,5L.
2-fach auch in Farbe anthrazit.

15 15 15 7 7

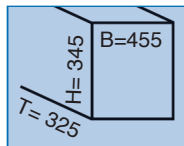

Ausführung	Bestellnr.	Euro
2-fach Shorty	40740	124,90
2-fach Shorty anthr.	40388	124,90
3-fach Shorty	40745	125,90

Automatic-Modell Seite 192



<50>

Hailo Tandem-S nur 330 tief! ab 50er
Kompakte Bauweise - **flach und kurz.** Einfache
Bodenmontage des Abfallsammlers mit dreifach-
Trennung. Kugelgeführter **Vollauszug.**
Für Drehtürenschränke. Farbe grau.
Kunststoffdeckel. 1 x 12 und 2 x 8,5 Liter.
Automaticmodell Seite 193.

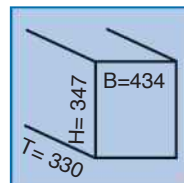

12 8 8

Ausführung	Bestellnr.	Euro
hellgrau	43511	155,00

Weitere kurze Abfallsammler finden Sie wie folgt:



Abfallsammler Kompakt Seite 201.
Ohne Trennung, 15 Liter. Tiefe 335mm, Breite 288mm

Ausführung	Bestellnr.	Euro
Volumen 15 Liter	43013	68,00

15



Abfallsammler Kompakt Seite 201.
Ohne Trennung, 2 x 7 Liter. Tiefe 335mm, Breite 288mm

Ausführung	Bestellnr.	Euro
Volumen 2 x 7 Liter	43012	69,50

7 7



Kurz-Abfallsammler Seite 200.
Deckellift am Abfallsammler, der ohne
Türanbindung arbeitet. Tiefe 380mm, Breite 230mm

7 7

Ausführung	Bestellnr.	Euro
grau	40637	54,50



Kurz-Sammler

<50>



Wesco-Shorty ab 50er
der Kurze, Flache, Niedrige, für 2fach- Trennung
und nur 32cm Tiefe! Passt unter Sifons und vor
Wasseranschlüsse oder viele Untertischspeicher, usw.
Profi-Look. **Vollauszug.** Höhe 320mm. 2 x 15 Liter.



Anthrazit: Bestellnr: 40388



15 15

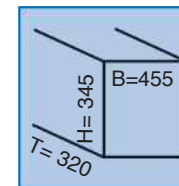

Bestellnr.:
40740

Euro:
124,90



Hailo Tandem-S nur 330 tief! ab 50er
Kompakte Bauweise - **flach und kurz.** Mit 2fach-
Trennung. Kugelgeführter **Vollauszug.**
Für Drehtürenschränke. Farbe grau.
1 x 12 und 1 x 18 Liter.
Automaticmodell Seite 193.

<50>



18 12

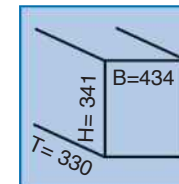

Bestellnr.:
43512

Euro:
159,50



Wesco-Ergomaster

Der Sammler wird in die Arbeitsplatte versenkt. Die Entnahme des Eimers erfolgt von oben. Sichtbar von oben bleibt nur der Edelstahldeckel mit Griff und der Edelstahlring. Der Einbau ist einfach (aufgelegt oder flächenbündig). Der Edelstahlring hält das komplette System. Mit Geruchsdichtung.



aussen D= 310
 innen D= 280

H= 280
 bei 11L.
 H= 330
 bei 13L.

D= 280,
 kann
 variieren !

11 13

Ausführung	Bestellnr.	Euro
11 Liter	47308	195,00
13 Liter	47309	199,00



Mit diesem **Rollwagen-System** können alle Wesco-Modelle für Drehtüren zur Bodenmontage in entsprechendem Breitenmass (30er und 40er) und mit Teleskopauszug auf Tragegestell (z.B. Biotrio, Double-Master, Profi-Master, Big-Double usw. - nicht für unsere Nummern 40335, 40336, 40750, 40766) in Diagonal-Eckschränke montiert werden.



Eimer: Auszugsstellung zum Befüllen.

Eimer: Parkstellung, eingerastet.

Eimer: zurückversetzt und somit seitlicher Zugriff auf die Ecken. System leicht anheben = entriegelt.

Schranköffnung min. 355mm.

H= 10

B= 355

T= 410-605



Ausführung	Bestellnr.	Euro
weiss	40839	72,50

Eck-Abfallsammler Hailo Rondo 1 & 2



Neu: Verschiebbare Haken.



Das Kehrschaufelset an Haken.



Hailo-Rondo - der bewährte Abfallsammler für Eckschränke - jetzt in zwei Größen. Einsetzbar ab 90er Diagonal-Eckschrank und auf Wunsch mit Kehrschaufel-Set !

Die Funktionen auf einen Blick:

Da sich der Rondo um die eigene Achse dreht (360°), ist er vielseitig einsetzbar. Die Ablageschalen auf dem Deckel bieten Platz für viele Utensilien und der abnehmbare Deckel auf dem Bio-Eimer schützt zusätzlich vor Gerüchen. In den seitlichen Schalen können Sie ebenfalls viele Dinge verstauen.

Damit diese sicher stehen, gibt es eine zusätzliche Facheinteilung als Zubehör.

Der Flüssigkeiteneimer im hinteren Bereich des Rondo ist abnehmbar und z.B. als Putzeimer mit 12,5 Liter Inhalt zu verwenden. Der Eimerdeckel hat einen Druckknopfverschluss und ist mit Löchern versehen. Damit kann er auch als Abtropfbehälter verwendet werden.

Den Rondo gibt es in **zwei Ausführungen**:

351mm hoch in der bekannten Standard-Version und 406mm hoch mit Kehrschaufel-Set, Seitenhaken, Selbsteinzug und Softstopp!



Beide Modelle haben einen Durchmesser von 700mm.

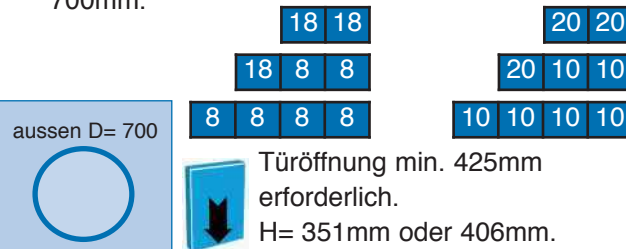

Rondo 1 -der klassische mit Funktionseimer und Biodeckel.

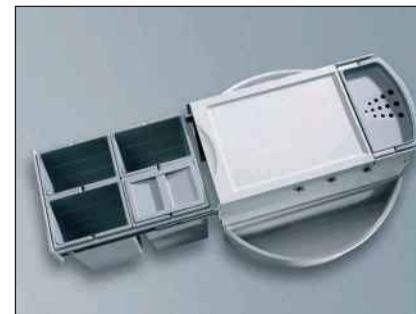

Rondo 2 - mit Funktionseimer, Biodeckel (ab 3fach), Kehrset und verschiebbaren Haken.



Die Facheinteilung für Rondo 1 und Rondo 2.

Rondo 1 - der bewährte Ecksammler.

Abfalltrennung:
2fach = 2 x 18 Liter, 3fach = 1 x 18 und 2 x 8,5 Liter, 4fach = 4 x 8,5 Liter.
Jeweils incl. Multifunktionseimer Haken und Biodeckel (ab 3fach).

Ausführung	Bestellnr.	Euro
2fach	47314	295,00
3fach	47315	297,00
4fach	47313	299,00

Rondo 2 - der höhere mit Kehrschaufelset usw.

2fach = 2 x 20 Liter
3fach = 1 x 20 und 2 x 10 Liter
4fach = 4 x 10 Liter.
Incl. Multifunktionseimer, Schiebepoten, Kehrschaufelset, Selbsteinzug und Softstopp.

Ausführung	Bestellnr.	Euro
2fach	47312	409,00
3fach	47311	425,00
4fach	47310	429,00

Rondo Zubehör für beide Modelle

Um den Rondo noch besser auszustatten, gibt es eine Facheinteilung für die Utensilienschale.

Zubehör nur Rondo 2: Ersatz-Kehrschaufelset

Ausführung	Bestellnr.	Euro
Facheinteilung	47335	9,90
Multifunkt.-Eimer	47305	39,00
Deckel dazu	47304	25,00
<i>nur für Rondo 2:</i> Kehrschaufelset	47306	39,90

Schlauchbrausenabweiser führt den Armaturenschlauch. Kein Brauseschlauch-Gewicht liegt mehr auf dem Deckel und behindert den Schlaucheinzug.
Länge 255mm / Breite 70mm.



Ausführung	Bestellnr.	Euro
grau	47336	19,90

Eck-Abfallsammler Wesco- Corner



Wesco CornerBoy - der "Ecki"

Sehr stabiler Eckabfallsammler zur einfachen und schnellen Montage. Für alle Diagonal-Eckschränke ab 90cm mit Drehtüren; Sammler schwenkt nach links oder rechts. Die Parkposition zum Ausziehen der Eimer ist eine mit Raster versehene Mittelstellung, in welcher der Auszug sehr stabil steht. Alle Modelle mit Vollauszug. Zum Auszug der linken oder rechten Schale wird das Gehäuse einfach in die gewünschte Richtung geschwenkt. Die Seitenauszüge der Serie sind abnehmbar. Das 3fach- Modell hat zusätzlich einen Bio-Cap-Deckel.

Einbaumaße: H= 335 / B= 690 / T=515mm. 40er Türbreite erforderlich.
Gestell alugrau, Deckel und Eimer grau, Gehäuse Metall.

Auf den Bildern rechts ist die Funktionsweise des Cornerboy dargestellt. Die Systeme haben eine Einraststellung, welche die Abfallsammler in der Auszugsposition fixiert und komfortables Befüllen der Eimer ermöglicht. Will man die Ecken des Schrankes nutzen, kann das komplette System bei eingezogenen Eimern und Auszügen sowohl nach links als auch nach rechts geschwenkt werden und dadurch wird der Zugriff in die jeweilige Ecke frei gegeben. Eine bewährte, einfache und solide Technik.

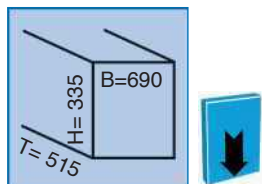

CornerBOY mit Seitenschalen (abnehmbar).

Corner BOY

mit zwei ausziehbaren Kunststoffschalen. (beide auch abnehmbar).
Trennung: 2fach = 2 x 16 Liter
3fach = 16 und 2 x 8 Liter
Ab 3fach incl. Bio-Cap.

16	16	16	8	8
----	----	----	---	---

Ausführung	Bestellnr.	Euro
2fach	40301	279,00
3fach	40302	289,00

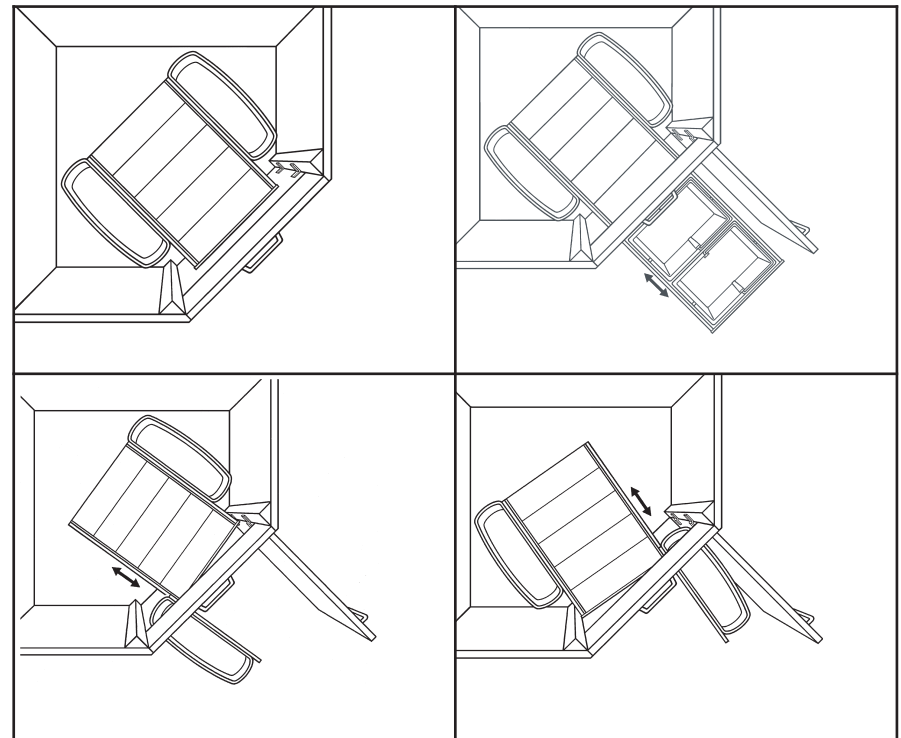
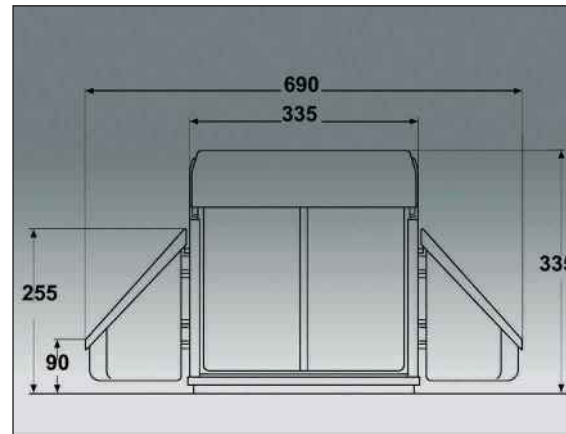

Abfallsyst.

Ausstattung

Nische/Säule

Lüftung

Möbel/Shop

Armaturen

Spülen

Installation

DisplayAGB



Original Wesco-Pushboy 50 Liter
 Der Klassiker mit Druck-Klappe. Alle farbigen Modelle bitte anfragen. Ausführung immer mit Edelstahlklappe. Standmodell mit Inneneimer.

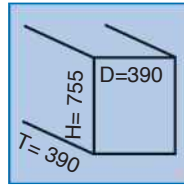

50

Ausführung	Bestellnr.	Euro
silber	41752	289,00

Original Wesco-Kickboy 40 Liter
 Der Tritteimer mit grossem Fassungsvermögen. Standmodell mit Inneneimer. Alle farbigen Modelle bitte anfragen. Ausführung immer mit Edelstahlklappe.

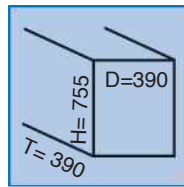

40

Ausführung	Bestellnr.	Euro
silber	41762	299,00



Standsammler für Zweifach-Trennung
 Silberfarbig mit Fussöffner, Boden und Deckel in schwarz. Mit zwei Eimern á 10 Liter.

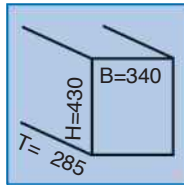

10 10

Ausführung	Bestellnr.	Euro
silber/schwarz	41749	49,50

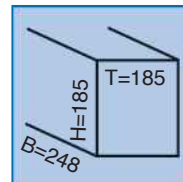

Multifunktions-Box
 Zum **Einhängen** in Auszüge, Schubladen, Schranktüren usw. Die 5-Liter-Box ist ein universeller Helfer bei der täglichen Küchenarbeit und nimmt Obstschalen oder sonstige Utensilien der täglichen Küchenarbeit auf. Ideal als Bio-Behälter, da durch gut sitzenden Deckel abgeschlossen und immer schnell "zwischen durch" geleert werden kann.



Einhänge-Lasche



Ausführung	Bestellnr.	Euro
hellgrau	40739	19,90



Hailo-Ablagebox Kitty
 Mit Henkel und Deckel. Grau, 4 Liter Volumen.
 Eine vielseitig verwendbare Küchenhilfe, die als Vorratsbehälter, Utensiliendeput usw. eingesetzt werden kann und im Spülenauszug, im Schrank, auf dem Orgaboard oder auf der Arbeitsplatte ihren Platz findet.



Ausführung	Bestellnr.	Euro
Kitty 250x160x170	40759	39,90

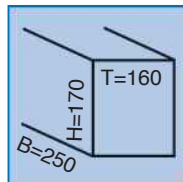

Zubehör und Ersatzteile

Adapter für Mittelpfosten-Eckunterschranke

Zur Montage von Wesco-Abfallsammlern, die eine Schrank-Anbindung brauchen (z.B. runde Eimer) und gleichzeitig mit der Tür verbunden werden.



Ausführung	Bestellnr.	Euro
silber	40805	9,90



Wesco-Seitenbefestigung für alle Abfallsammler mit Bügel-Gestell.
 Wenn der Schrankboden nicht angebohrt werden darf -oder angebohrt werden soll weil z.B. eine Tropfschutzmatte verlegt wurde- kann die Befestigung auch zur Seite an die Schrankwand erfolgen. Dazu wird der Abfallsammler mit dem Halter-Set seitlich befestigt (links oder rechts). Passend für alle Rohrbügel-Modelle wie Traditionline, "Die rostfreien", Masterboys, Doubleboy.

Ausführung	Bestellnr.	Euro
Seitenbefestigung	40696	9,90



Ersatzeimer

Wir liefern Ihnen gerne Ersatzbeimer für verschiedene Abfallsammler, soweit vom Produzenten verfügbar. Bitte fragen Sie für die jeweilige Eimertype an.

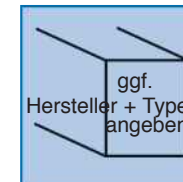



Ausstattungs-Produkte für den

Einbau in Standardschränke

werten die Küche auf, bringen viel Nutzen und bieten ein gutes Preis-/Leistungsverhältnis.

Interessante Artikel -auch zur **Renovierung** von Küchen- ermöglichen es dem Planer, sich vielseitig zu profilieren und den Küchenkunden von heute und morgen zu bedienen.

Beachten Sie bitte auch die Rubrik "**Nische**", die Ihnen weitere Ideen zur Küchenausstattung bietet.

Regale
Schranksausstattung
Schubladenausstattung
Konsolen
Stützfüsse
Einbauprodukte
Aufbauprodukte
Befestigungstechnik
Montagetechnik
Leitern usw.

Regalsystem Aluments Quader-Rack



Regale sind trendy in den Bereichen Küche, Büro und Wohnen.

Mit Quader-Rack sind Sie in Ihren Planungen sehr beweglich und die angebotenen Zubehörteile machen Ihnen das Ausstatten von Regal-Elementen leicht.

Im Einsatz als Soloregal -oder mehrere zusammen, untereinander oder nebeneinander-Ihrer Kreativität sind keine Grenzen gesetzt.

Ebensowenig wie den individuellen Einsatzbereichen und der Gestaltungsfreiheit.

Die multifunktionalen Möglichkeiten des hochwertigen Werkstoffes Aluminium in Edelstahloptik oder mattschwarz werden Sie überzeugen.

Die Regale sind bereits fertig zusammengebaut.

Die Montage erfolgt nach hinten an die Wand.

Sie können durch sinnvolles Zubehör wie eine Hakenleiste zur Anbringung an den Seitenstreben, Tellerborde zum Einlegen in die Böden oder Gläserhalter zur Montage am unteren Boden ergänzt werden.

Die optional angebotenen Böden aus Metall machen die Montage und die Planung einfach.

<60>

<90>

<120>

Unsere Regale sind bereits komplett vormontiert und in den Oberflächen Neusilber oder schwarz ausgeführt.

Bei einer Tiefe von immer 250mm gibt es zwei unterschiedliche Höhen:

300mm und 450mm.



Mit dem vielseitigen Zubehör statten Sie die Regale nach Wunsch des Kunden oder nach geplantem Einsatzbereich aus.

Bei einer Spüle platziert, empfehlen sich beispielsweise die Hakenleisten für Tücher, ein Unterhängeboden für Spülmittel, ein Einlegeboden für Dekorationen usw.

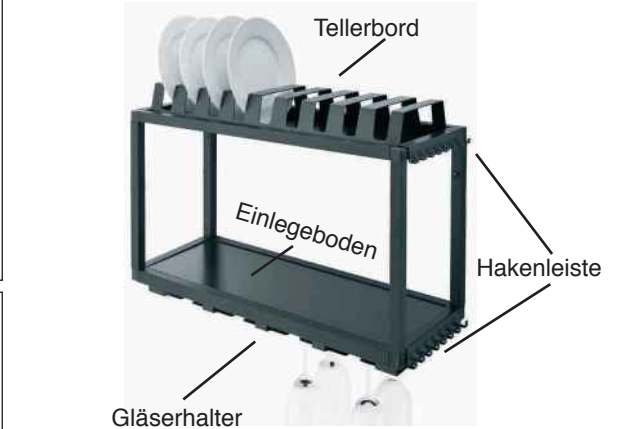

Höhe 300mm:

Regal in Breite	H x T mm	Nr.	Euro
60cm Edelstahlopt.	300 x 250	48877	195,00
60cm schwarz	300 x 250	48878	189,00
90cm Edelstahlopt.	300 x 250	48879	209,00
90cm schwarz	300 x 250	48880	199,00
120cm Edelstahlopt.	300 x 250	48881	239,00
120cm schwarz	300 x 250	48882	229,00

Unterhänge-Boden für Breite	Nr.	Euro
60cm Neusilber	48913	59,50
60cm schwarz	48914	59,50

nur für 60er lieferbar

Höhe 450mm:

Regal in Breite	H x T mm	Nr.	Euro
60cm Edelstahlopt.	450 x 250	48900	199,00
60cm schwarz	450 x 250	48901	189,00
90cm Edelstahlopt.	450 x 250	48902	239,00
90cm schwarz	450 x 250	48903	219,00
120cm Edelstahlopt.	450 x 250	48904	249,00
120cm schwarz	450 x 250	48905	239,00

Einlege-Boden für Breite	Nr.	Euro
60cm Neusilber	48883	24,50
60cm schwarz	48884	24,50
90cm Neusilber	48885	29,00
90cm schwarz	48886	29,00
120cm Neusilber	48887	45,00
120cm schwarz	48888	45,00

Zubehör	Nr.	Euro
Hakenleiste Neusilber	48906	19,00
Hakenleiste schwarz	48907	19,00
Tellerbord 60cm Neusilber	48908	59,00
Tellerbord 60cm schwarz	48909	59,00
Gläserhänger 60cm Neusilber	48910	49,00
Gläserhänger 60cm schwarz	48911	49,00

<ab 90>



Stand-Elemente für Insel- oder beliebige Montage auf Arbeitsplatten.

Unsere Systeme sind leicht zu planen und zu montieren -sie stehen autark auf Arbeitsplatten und werden mit diesen verbunden. Offene Gestaltung als Stauraum auf der Insel oder mit den nur 13cm Tiefe auch für Planungen im Rückwand-/Nischenbereich geeignet.

Die Oberflächen Edelstahl oder anthrazit können auch untereinander kombiniert werden. Das alles ermöglicht unser Baukastensystem.

Zusätzlich können die Elemente mit weiteren Haken, Becherhaltern oder Rollenhaltern in anthrazit ausgestattet werden. Bestellen Sie Stand-Element und obere Schale in den Farben/Kombinationen wie gewünscht.

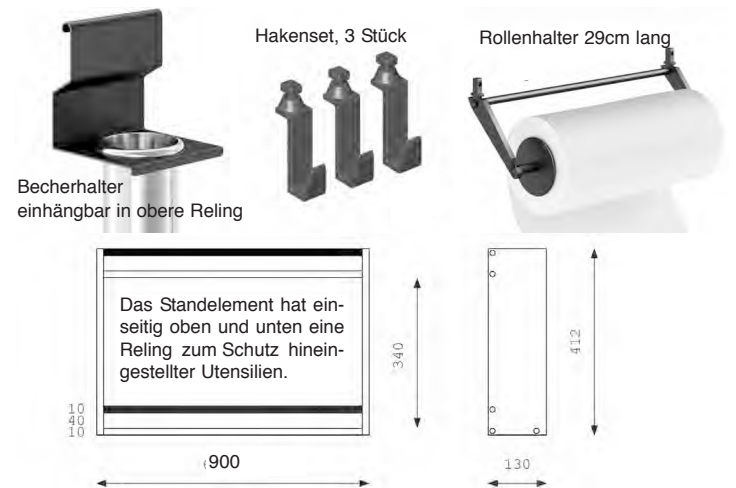

Frei stehend



Vor einer Wand oder in einer Nische. Ohne Schale haben Sie oben immer eine Reling z.B. für einhängende Teile (Becherhalter).

Ausführung	Länge cm	Bestellnr.	Euro
Stand-Element Edelstahl	90	48460	399,00
Stand-Element Anthrazit	90	48461	499,00
Obere Schale Edelstahl	88	48462	129,00
Obere Schale Anthrazit	88	48463	149,00
Becherhalter Anthrazit/Edelstahl	14	48464	99,00
Hakenset Anthrazit, 3 Stück	5	47043	25,00
Rollenhalter Anthrazit	29	47045	179,00

<180>



Die **Funktionsbrücke** ist nicht nur sehr dekorativ in der Küchenplanung, sondern gleichzeitig äusserst zweckmässig. Mit Universalablage inklusive herausnehmbarem Tellerhalter und einer langen Hakenleiste mit 12 Stück Haken. Ohne Tellerhalter wird die Universalablage ihrem Namen gerecht und es können vielfältigste Utensilien zum Kochen oder Spülen darin abgestellt werden. Die Tellerablage kann dann auch solo an beliebiger Stelle genutzt werden.

Als rein dekoratives Element macht sich die Brücke ebenfalls gut in der Küche. Sie ist reversibel, sodass die Universalablage links oder rechts bei der Planung möglich ist. Einfache Montage mittels Verschraubung durch die Arbeitsplatte. Lieferung inklusive aller Montageteile.

Universalablage links

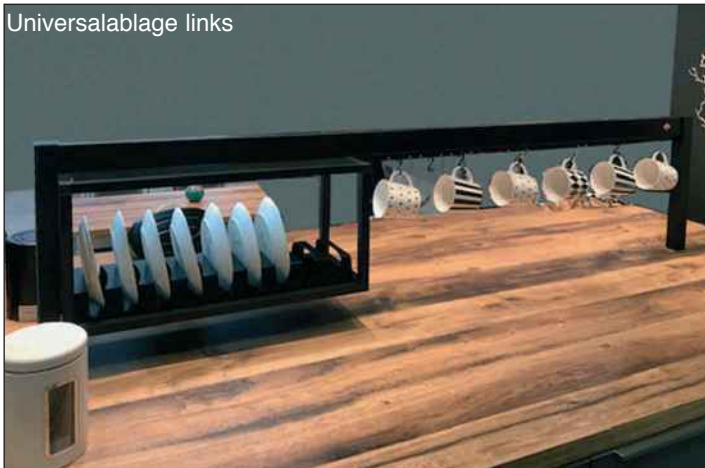

Universalablage rechts

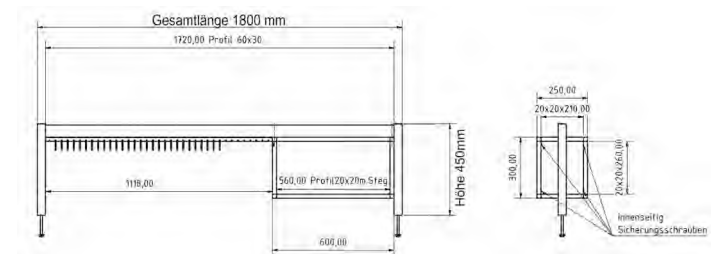

Ausführung	Länge cm	Bestellnr.	Euro
Funktionsbrücke schwarz	180	48915	799,00
Funktionsbrücke Edelstahloptik oder Sondermaß bitte anfragen.			

Ausstattung

Nische/Säule

Lüftung

Möbel/Shop

Armaturen

Spülen

Installation

Display/AGB



<100>

KISS: Küchen-Insel-System zur Montage auf einer Insel- oder beliebig auf Arbeitsplatten. Diese mattschwarze "Brücke" ist mit einer LED-Beleuchtung ausgestattet und bietet vielseitigen Nutzen. Ob als funktionales Element im Spül- oder Kochbereich oder einfach aus Gründen des Designs: Sie setzen immer einen planerischen Akzent und bieten ergonomische Vorteile. Das Element in elegantem schwarz (RAL 9005) passt in fast jede Küchenplanung. Als zusätzliche Ausstattung gibt es einen Papierrollen-Halter oder eine Ablage für Tablet und Kochbuch. Die abnehmbare Universalablage ist immer im Lieferumfang enthalten. Eine sparsame LED (6Watt) leuchtet nicht nur dekorativ -sie bietet auch für die Arbeitsfläche oder ein Kochfeld ausreichend Licht. Der Schalter befindet sich am KISS-Rahmen.



Abnehmbare Ablage mit Haken immer inklusive.

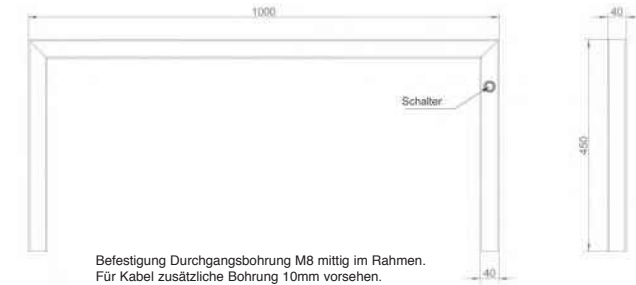

Lieferung inklusive Montagematerial, Converter und Verkabelung 2m. Bohrung für Befestigungen sowie Kabel 8mm. Falls erforderlich, Bohrschablone vorab anfordern.

Ausführung	Länge cm	Bestellnr.	Euro
KISS ohne Glasscheibe	100	42000	499,00
KISS mit Spritzschutz-Glasscheibe	100	42001	699,00
Rollenhalter	38	42002	139,00
Tablet-Halter	28	42003	99,00

**Spritz
Schutz**



Spritzschutz / Kindersicherheit

Spritzschutz-Set

für Inseln und auch im Spülenbereich, hinter dem Kochfeld oder generell vor einer Wand montiert. Bestehend aus zwei Haltern Edelstahl, in die eine Floatglasscheibe eingeschoben wird (zur besseren Reinigung herausnehmbar).

Unser Set beinhaltet die Halter mit Befestigungsmaterial sowie die Scheibe.

Ständer H= 200, D= 20mm
(28= D unten).

Alternativprodukt
klebbar Seite 271.

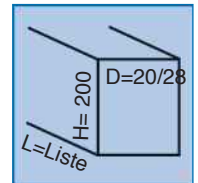

Ausführung	Bestellnr.	Euro
60cm	41331	92,50
90cm	41332	99,90
120cm	41332-1	129,00

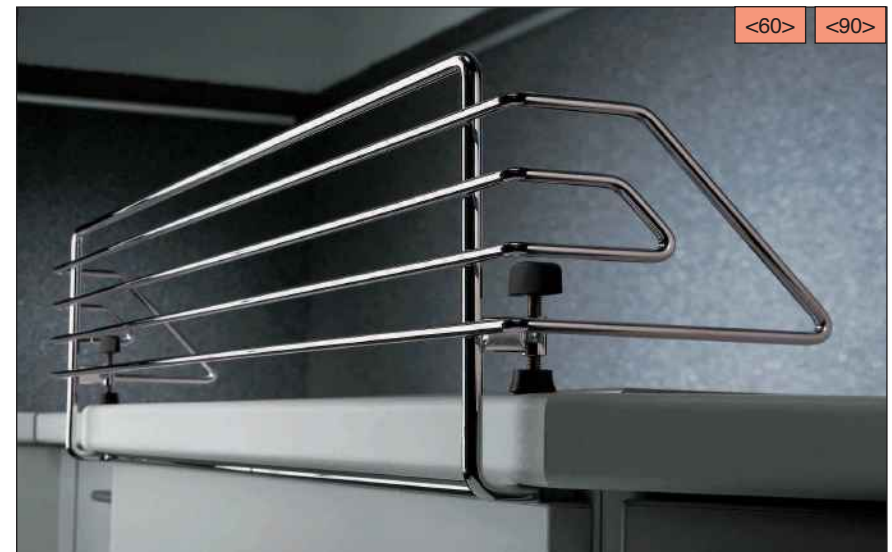

Kochfeld-Kindersicherung anklebbar, mit Flügelschrauben. Für Platten von 28-40mm. Mindestabstand Plattenkante/Schrank 20mm erforderlich. B= 678/878, T= 140, H= 190mm.

Ausführung	Bestellnr.	Euro
chrom, 60cm breit	41496	74,50
chrom, 98cm breit	41495	119,00

Weitere Produkte zur Kindersicherheit Seite 275.

Nische/Säule Ausstattung

Lüftung

Möbel/Shop

Armaturen

Spülen

Installation

Display/AGB

Zwischenbau-System Modular



Modular ist die Kombination aus Regal und Nischenausstattung. Ein System, mit dem Sie aussergewöhnliche Planungen erstellen und gleichzeitig für zusätzlichen Stauraum und individuelles Design sorgen.

Die einzelnen Regalkomponenten sind teleskopisch höhenverstellbar und jeweils 13cm tief. Eine Begrenzungsreiling sichert hineingestellte Utensilien -kann aber auch als zusätzliches Element unterhalb der Böden angebracht werden, um daran Systemteile mit Funktion einzuhängen.

Das System ist in Edelstahloptik lieferbar. Als Sonderanfertigung bieten wir dunkelgrau eloxiert an.

Modular ist einfach geplant und schnell montiert. Sie können es entweder direkt auf die Wand, in die Nische oder auf eine Nischenverkleidung setzen.

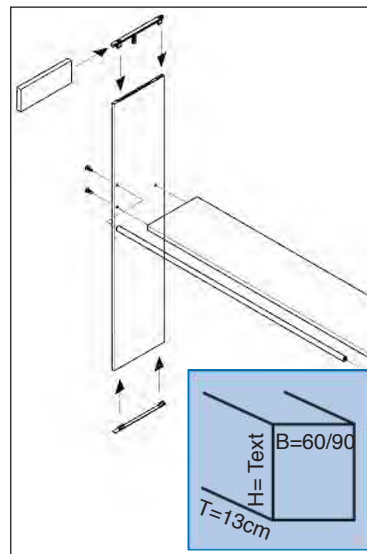

Planung und Montage des Systems sind einfach.

Die Seitenteile sind in der Höhe verstellbar und passen sich der jeweiligen Nischenhöhe an (von 485 bis 520mm).

Die Anbindungen werden auf die Arbeitsplatte und unter den Schrank geklebt bzw. geschraubt.

Planen Sie einzelne Module in verschiedenen Breiten nebeneinander.

Die Module sind 60 oder 90cm lang und so kann das System individuell erstellt werden.

Es sieht gut aus, wenn Sie Bereiche in der Nische frei lassen und die Module nur unter einen Teil der Schränke bauen.

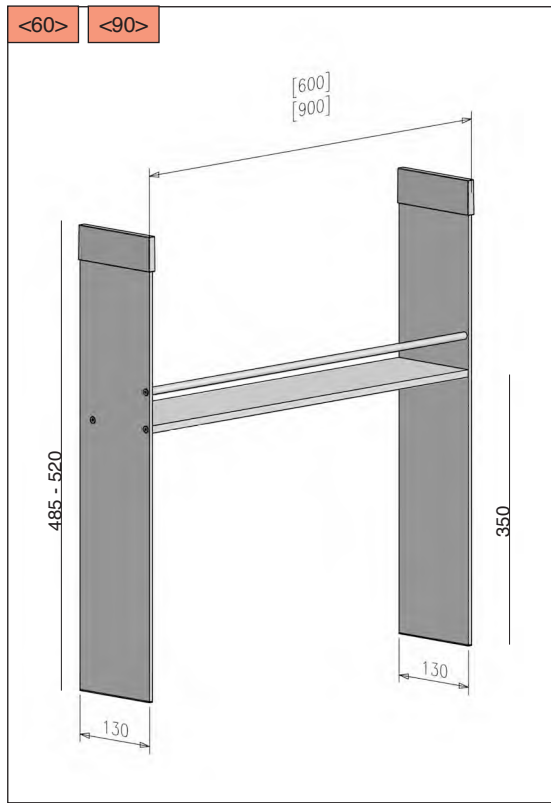

Nischenmodul 60cm

Tiefe 130mm, mit einem Boden und Begrenzungsreling.
Höhenverstellbar 485 bis 525mm.

Ausführung	Bestellnr.	Euro
Edelstahloptik	48440	389,00

Nischenmodul 90cm

Tiefe 130mm, mit einem Boden und Begrenzungsreling oder mit zusätzlicher Relingstange unter dem Boden. Siehe Bild linke Seite 2. Modul von links.

Ausführung	Bestellnr.	Euro
Edelstahloptik	48441	399,00
Edelstahloptik mit zweiter Stange	48442	449,00

Aufsatzmodul 1300mm hoch

Tiefe 130mm, mit 3 Böden und je einer Begrenzungsreling.
Breiten 60 oder 90cm. An Wand oder seitliche Möbel anbinden.
Edelstahloptik.

Ausführung	Bestellnr.	Euro
Breite 60cm	48443	799,00
Breite 90cm	48444	979,00

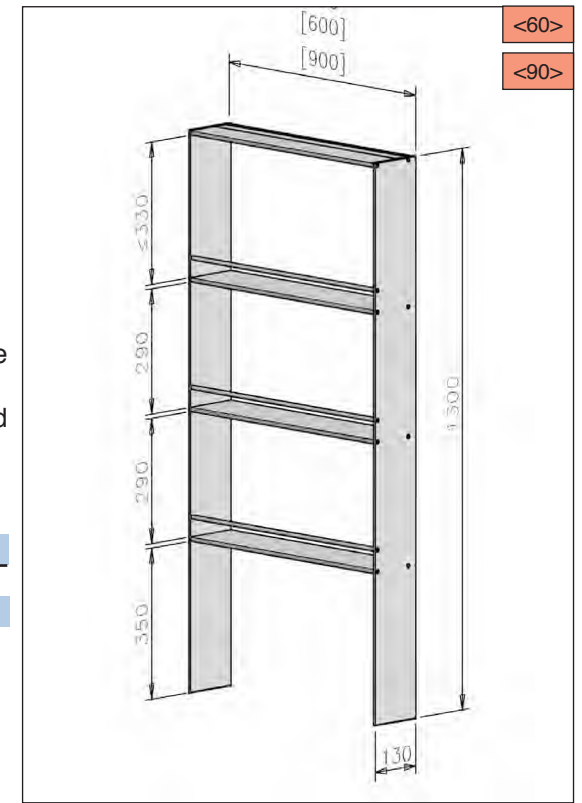

Zum Einhängen in die Begrenzungsreling bzw. zur Montage unter die Böden gibt es verschiedene Funktionselemente. So schaffen Sie eine schöne Nischengestaltung mit funktionalen Zonen durch Papierrollenhalter, Kaffee kapselhalter usw. in wertiger Kombination der edelstahlfarbenen Module mit den titanfarbenen Elementen.

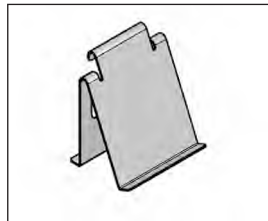

Tablethalter

Einhängbar an Begrenzungsreling oder für 90er Modul mit 2. Stange.
14 cm breit.

Ausführung	Bestellnr.	Euro
Titangrau	48445	79,00

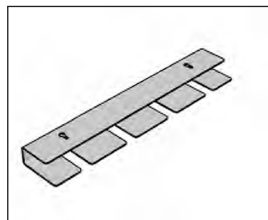

Weinglas-Halter

Montage unter dem Boden.
Breite in cm siehe unten.

Ausführung	Bestellnr.	Euro
für 4 Gläser, 43cm	48446	89,00
für 6 Gläser 58cm	48447	99,00



Rollenhalter

Montage unter dem Boden.
Breite 29cm.

Ausführung	Bestellnr.	Euro
Titangrau	48448	119,00

Universalablage

Montage unter dem Boden.
27 cm breit.
Mit Glas und Aluminiumboden

Ausführung	Bestellnr.	Euro
Titangrau/Glas	48449	159,00

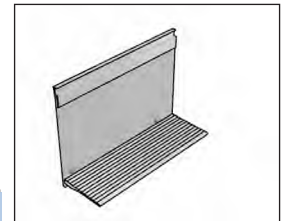

Kaffee kapsel-Halter

Montage unter dem Boden.
Breite 22cm.

Ausführung	Bestellnr.	Euro
Titangrau	48450	129,00

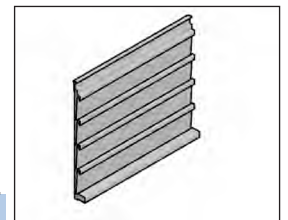

Köcherhalter

Einhängbar an Begrenzungsreling oder für 90er Modul mit 2. Stange.
14 cm breit, inkl. Edelstahlköcher.

Ausführung	Bestellnr.	Euro
Titangrau	48451	149,00



Verschieb-Bar 1



Unser System **Verschieb-Bar 1** zaubert aus einer erhöhten Arbeitsfläche bei Bedarf einen Essplatz oder eine Vergrößerung der Arbeitsfläche. Hinter dem Edelstahl-Rahmen befindet sich die Verschiebetechnik, welche es erlaubt, die Platte auf zwei Achsen zu verschieben: nach hinten bzw. nach vorn und nach links oder nach rechts zur Seite. Der Verschiebe-Bereich beträgt je 30 cm. Dadurch entsteht eine Art "ausziehbarer Ansatzstisch", welcher wie eine Bartheke genutzt werden kann. So schaffen Sie planerisch einen Essplatz in der Küche, ohne zusätzlichen Platz zu belegen. Verschieb-Bar hat zwei Endpositionen, welche durch leistungsstarke Magnete die Stellung der Bar fixieren: Eingeschoben (also in der Stellung als erhöhte Arbeitsfläche) und ausgezogen (also als Essplatz o.ä.). Lösen Sie mit seitlichem Druck auf die Konstruktion die Magnete aus der "Parkposition" und verschieben Sie die Konstruktion in die gewünschte Endstellung, wo diese wieder einrastet. Eine Schutzvorrichtung verhindert das Einklemmen von Fingern oder Gegenständen.

Verschieb-Bar wird auf einem Unterschrank mit einer Mindestdiefe sowie Mindestbreite von 90cm montiert. Für sicheren Stand und Verankerung des Unterschrankes (oder einer Unterkonstruktion) ist zu sorgen, damit das zusätzliche Gewicht und die Gewichtsverlagerung durch die Verschieb-Bar oder darauf befindliche Gewichtsbelastungen keine Wirkung auf die Stabilität sowie Standsicherheit des Schrankes haben. Der Verschiebe-Rahmen wird mit der Arbeitsplatte des Schrankes verschraubt (Durchgangsverschraubung). Auf dem Rahmen wird die Tischplatte befestigt. Je nachdem wie der Rahmen platziert wird, fährt die Tischplatte nach vorn, hinten, links oder rechts.

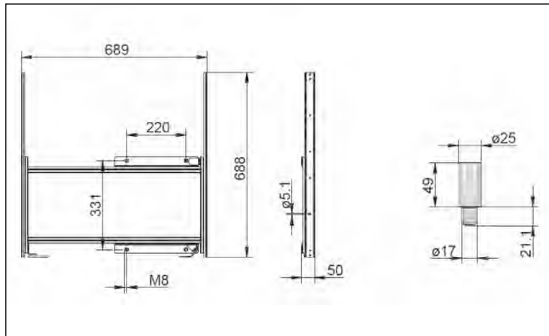

Das System wird montagefertig angeliefert. Auf dem System bringen Sie eine weitere Platte an. Diese muss mindestens 800 x 800mm groß sein (wir empfehlen, dieses Maß genau einzuhalten, da der unten umlaufende Edelstahlrahmen dem entspricht).

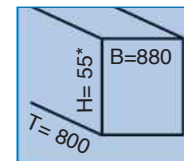

Ausführung	Bestellnr.	Euro
Verschieb-Bar 1 universell	44501	990,00
Platte Eiche stärke 30mm, 800 x 800mm	44504	549,00
Platte System Barrique Rustikal (Foto S.221)	74880	950,00

Bitte beachten Sie weitere Platten für Verschieb-Bar, Seite 376.

*= Höhe: ohne Tisch-Platte



Platte aus unserem Programm Barrique Seite 376.

Verschiebesystem für Arbeitsplatten in einer horizontalen Ebene

Den Spezialbeschlag mit Schlitten montieren Sie auf die Arbeitsplatte. Auf den Beschlag können Sie dann eine beliebige Platte aufbringen. Diese Platte lässt sich nach Montage um 43cm in eine Richtung verschieben.

Bei der aufzusetzenden Platte bitten wir zu beachten, dass diese einen entsprechenden Überstand ringsum haben sollte, um den Einblick auf den Beschlag weitestgehend zu verdecken. Je grösser die Platte -bzw. je nach Positionierung derselben auf dem Beschlags-Schlitten- desto besser können Sie den Beschlag "verstecken".

Durch die Positionierung der Platte bestimmen Sie auch, wie weit diese ausfährt. Darf ein Teil des Beschlages sichtbar werden (Bild links unten), können Sie die Platte so setzen, dass diese im nicht ausgefahrenen Zustand mit dem Beschlagende abschliesst. Ist dann das andere Platteneende am Rand des darunter befindlichen Schrankes oder steht darüber hinaus, kann der Schlitten mit Platte bis zu 43cm weiter hinausgeschoben werden (Skizzen unten). Befestigung durch Arbeitsplatte.

Auf kipp-sicheren Stand der Küchenmöbel achten!

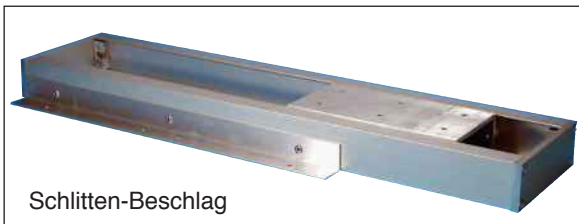

Schlitten-Beschlag



Je nach Größe bzw. Positionierung der verwendeten Platte ist es möglich, dass ein Teil des Beschlages beim Verschieben sichtbar wird.

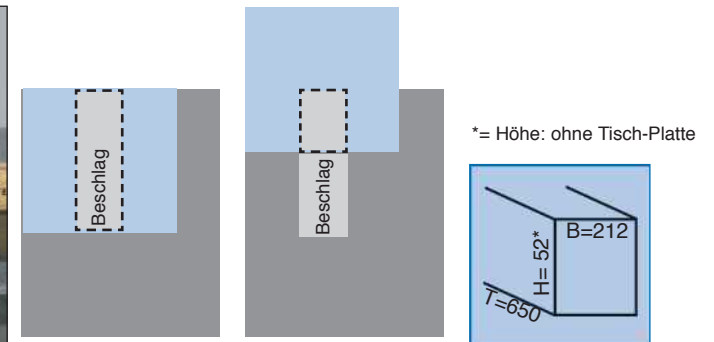

Ausführung	Bestellnr.	Euro
Verschieb-Bar light	44503	299,00
Eiche-Platte massiv 80 x 80cm x 3cm	44504	549,00

Ausstattung Nische/Säule Lüftung Möbel/Shop Armaturen Spülen Installation Display/AGB

Dreh-Bar



Rollgestell und Schwenk-Konsole als Komplettsystem ohne Platte zur Verwendung von Arbeitsplatte oder beliebiger Glasplatte. Set bestehend aus Doppelfuss-System Edelstahl und Drehkonsole Edelstahl.

Bitte beachten Sie eine Lieferzeit von ca. 3-4 Wochen.

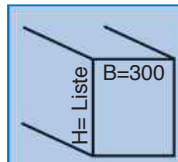

Ausführung	Höhe Konsole	Bestellnr.	Euro
Für Arbeitsplatten-Höhe 86cm	26cm	40220	359,00
Für Arbeitsplatten-Höhe 91cm	21cm	40221	379,00
Für Arbeitsplatten-Höhe 96cm	16cm	40222	399,00

Ausziehtisch für Schubladenblende



Siehe auch Seite 211.

Ausziehtisch "Rapid"

Die intelligente Platzspar-Lösung, nicht nur für kleine Küchen. Mit einem Griff haben Sie eine zusätzliche Arbeitsfläche oder einen Esstisch, der die Tiefe des Unterschranks übertrifft und nach der Benutzung wieder im Schrank verschwindet.

Ausserdem benötigen Sie im Schrank nicht viel Platz. Das Lamellensystem im hinteren Bereich der Edelstahl-Optik-Tischplatte rollt sich im Schrank auf und ermöglicht eine stufenlose Verstellbarkeit der Tisch-Länge. Stabile Ausziehführungen aus Buche-Vollholz sorgen für Belastbarkeit bis 100kg.

Tischoberfläche aus pflegeleichtem Hochdrucklaminat. Für 60er Schrankbreite.

Rapid sitzt hinter einer Schubladen-Blende, an welcher das System auch zum Auszug befestigt wird.



Einbaumaße: B= 561, T= 490, H= 120mm.

Tischplatte Ausziehfläche B= 521mm, L= 800mm.

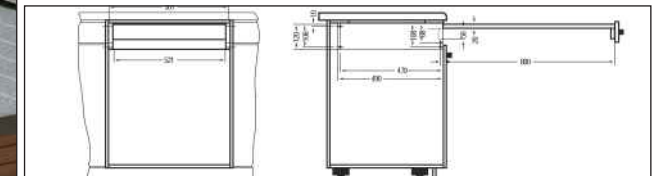

Ausführung	Bestellnr.	Euro
Rapid 60, Edelstahldekor	41620	469,00

<ab 30>



Organisation ist Alles.

Mit dem **CookingAgent** wird ein kleiner Schrank ganz gross. Ab 30er Auszugs-Schrank (mit loser Tür bestellen) ist das Produkt einsetzbar und bringt viel Nutzen nebst Variantenreichtum in die Küche. Durch seinen Vollauszug ist es darüber hinaus auch komfortabel.

Der **CookingAgent** wird von uns bereits voll ausgestattet und montagefertig geliefert. So haben Sie es bei der Planung einfach, Ihr Monteur hat keine Probleme und Ihr Kunde wird durch die vielfältigen Verwendungsmöglichkeiten begeistert sein.

CookingAgent ist so flexibel, dass Ihr Kunde diesen jederzeit anpassen kann -beispielsweise wenn er Ölflaschen in anderer Grösse als bisher kauft.

Da wir das Produkt in Voll-Ausstattung liefern, ist Ihr Kunde für alle Eventualitäten gerüstet. Im Lieferumfang befinden sich Einhängemodule mit Kunststoffböden, Besteckhalter, Messerblock, Kochgeschirrhalter, Flaschenhalter mit Kippreling, Schneidbrettaufnahme und Kunststoff-Schütten.

Die einzelnen Module lassen sich herausnehmen und so wandert der Korb mit den Gewürzen schnell einmal auf die Arbeitsplatte um dort beim Kochen Einsatz zu finden.

Laufruhe und Stabilität sind selbstverständlich, Softstopp Plus dämpft die Bewegung. Tragekörbe sowie Kunststoffteile sind aus lebensmitteltauglichen Materialien und können in der Spülmaschine gereinigt werden. Selbstverständlich ist Ihr Kunde frei in der Positionierung der Module. So richtet er seinen **CookingAgent** immer nach seinen ergonomischen Anforderungen ein.

Ein Multitalent das nicht nur als Helfer beim Kochen eingeplant werden sollte.

Die Vielseitigkeit erlaubt jegliche anderweitige Ausstattung der Schalen und Träger.

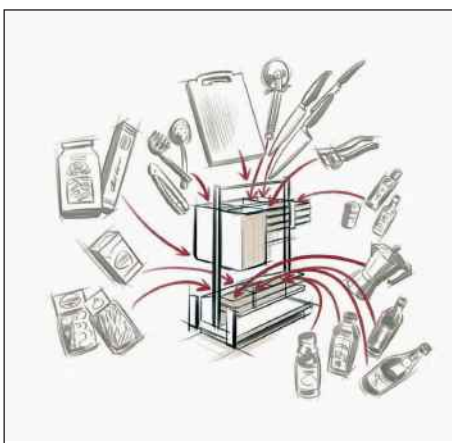

Abmessungen Grund-Gerüst mit Auszugstechnik, komplett grau.

Einsetzbar ab 30er Schrank.

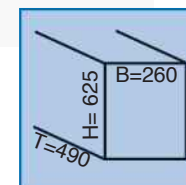

Ausführung

CookingAgent voll ausgestattet, Tür-Anbindung

Bestellnr.

44114

Euro

285,00



Innenauszug VI in Ganzmetall

Qualitätsauszüge, komplett mit Rollschubführung. Inkl. Türabweiser.
 Nur für 16er Korpus.
 Oberfläche grau kunststoffbeschichtet.
 Korbhöhe 100mm. Tiefe jeweils 500mm.
 Rollschubführung mit weitem Auszug.

Der flache Auszug (2. von oben) ist nicht lieferbar.
 Für 45er Schränke ist der 40er Auszug mit Distanzleisten von Seite 278 verwendbar.

Ausführung	Bestellnr.	Euro
Innenauszug VI für 40er	41416	62,50
Innenauszug VI für 50er	41417	72,50
Innenauszug VI für 60er	41418	79,50
Distanzleiste für 45er	41322	10,50

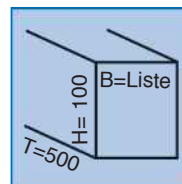

Topfauszug

Auf Teleskopschienen, zum Einbau zwischen Schränke oder in Herdunterbauten als ausziehbarer Träger für Küchenutensilien.
 Tiefe 530mm inkl. 2 Teleskopschienen.

Breite jeweils +/- 3mm ausgleichbar.
 Tiefe, verchromte Teilauszüge.



Ausführung	Bestellnr.	Euro
Topfauszug chrom 60cm	47348	189,00
Topfauszug chrom 90cm	47349	265,00

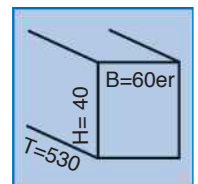



Kesseböhmer Original-Eckschrank-Auszug

Schwenkt nach rechts oder links. Silberfarbig für 900er oder 1000er Eckschränke. Bei Türöffnung wird der frei zugängliche Schrankteil herausgefahren und schwenkt zur Seite. Gleichzeitig kommt der hintere Teil des Schrank-Innenlebens in die Öffnung gefahren und alles ist gut zugänglich.

Magic Corner Einbaugehäuse

Für lichte Schrankmasse:
B 850-970mm Tiefe mind. 500mm
Höhe mind. 525mm. Ab 45er bis 60er Tür.
Körbe bitte separat bestellen.



Unten sehen Sie ein Beispiel des **nach rechts** ausschwenkenden Magic-Corner. Beim Öffnen der Tür fährt ein Einsatz heraus, schwenkt nach rechts und innerhalb des Schrankes kommt der zweite Einsatz in die Türöffnung gefahren. **A l l e** Utensilien sind gut zugänglich

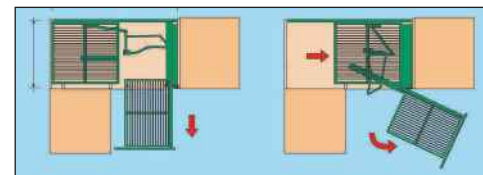

Ausführung	Bestellnr.	Euro
rechts ausschwenkend	49100	699,00
links ausschwenkend	49101	699,00
Korbset, 4 Chromkörbe	49102	219,00



Le Mans-2 ausschwenkbare Tablare, die nach rechts oder links aus dem Unterschrank laufen.

Für Schränke ab 50er Drehtür. Die Bodensets bestehen aus zwei weissen Böden mit umlaufender Chromreling und Beschlagarmen sowie Scharnieren.

Erforderlich ist zusätzlich das Achsrohr zur Befestigung der Tablare. Belastbar bis 30 kg.

Min. Schrankbreite 1000mm.
Min. Schranktiefe 500mm.

Die im Foto und den Skizzen gezeigte Version ist die nach rechts aus dem Schrank laufende Ausführung.

Bei der Variante "nach links ausfahrend" sind alle Einzelheiten gleich, jedoch spiegelbildlich.

Beachten Sie bei Bestellung die gewünschte Ausfahr-Richtung.

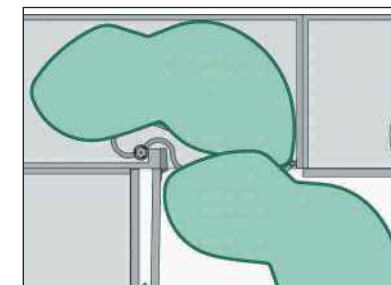

Die Tablare liegen übereinander im Schrank.

Werden sie ausgezogen, laufen diese in einem vorgegebenen Weg ohne anzustossen heraus.

Ausführung	Bestellnr.	Euro
Auszugsset nach rechts ausfahrend	49114	569,00
Auszugsset nach links ausfahrend	49115	569,00
Achsrohr höhenverstellbar 600 -750mm	49116	59,50
Softstopp-Set rechts ausfahrend	49117	37,50
Softstopp-Set links ausfahrend	49118	37,50

<ab 30>



Hailo Vario-Alu Line

Das exclusive Ordnungssystem Vario-Alu Line für Schränke mit **Drehtüren** ist die perfekte Verbindung von Funktionalität, Flexibilität und Ästhetik.

Das System kann rechts und/oder links im Unterschrank montiert werden. Die Schalen und Haken sind im universellen Lochraster leicht und in immer neuen Variationen zu platzieren.

Vario-Alu Line ist ein platzsparendes, benutzerfreundliches Auszugssystem.

Das moderne, elliptische Design der Aluminium-Profile und der stabilen Kunststoff-Schalen wird den unterschiedlichsten Ansprüchen gerecht. Die Schalen und Haken sind wie das gesamte System leicht zu montieren und vielseitig einsetzbar.



Set 3 (wie oben)

bestehend aus 3 Haken,
1 Schale gross,
1 Schale mittel,
1 Schalen klein.
Links oder rechts montierbar.

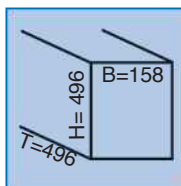

Typ	Bestellnr.	Euro
Set 3	40484	209,00



Set 5 Universal

Mit 2 langen, tiefen Schalen und
einer langen, flachen Schale inkl.
3 Aufhänger.
Links oder rechts montierbar.

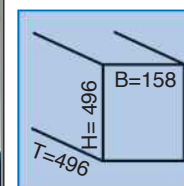

Typ	Bestellnr.	Euro
Set 5	40499	209,00



Set 2 für Backbleche

Halter für Bleche, mit 3 Aufhängern, für
Drehtüren.
Links oder rechts montierbar.

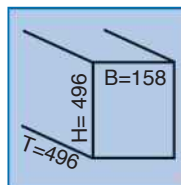

Typ	Bestellnr.	Euro
Set 2	40476	199,00



Set 6 für Türblende

Seitenwandmontiert und an der Front mit
Aufnahmen für eine Türblende.
Universell einsetzbar -auch für Backbleche.
Bestehend aus 3 Haken auf Schiene,
Bodenschale und Zwischeneinteilung.

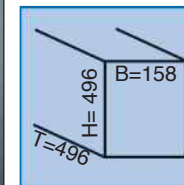

Links oder rechts
montierbar.

Typ	Bestellnr.	Euro
Set Tür	41323	199,00

Unterschrank



Orgakörbe Portero

Abnehmbare Körbe auf einem bodenmontierten Auszug mit Selbststeinzug und Softstopp. Mit einem oder drei Körben.

Sehr praktisch -beispielsweise um Putzmittel zu dem gerade in Arbeit befindlichen Raum zu transportieren.

Beide sind links oder rechts im Schrank montierbar.



Bei der Version mit drei Körben ist der dritte Korb im oberen Bereich über den Griffen angeordnet. Dieser kann nach links und rechts geschoben werden, sodass die jeweiligen darunter liegenden Körbe frei zugänglich sind und bei Bedarf herausgenommen werden können.

Ausführung	Bestellnr.	Euro
1er, B= 161 / H= 395mm	41306	199,00
2er, B= 274 / H= 395mm	41305	239,00
3er, B= 274 / H= 507mm	41304	279,00

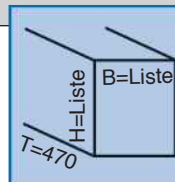

Hailo Carry Basket

Zwei einzeln herausnehmbare Utensilien-Körbe mit hoch nach oben gezogenen Griffen und mit Einteilungen machen die Lagerung von Flaschen oder Putzmitteln usw. einfach.

Die herausnehmbaren Körbe sind jeweils mit einem Tragegriff ausgestattet und so hoch, dass auch grössere Flaschen und Gegenstände hinein passen.

Der leichtgängige Schlitten wird auf dem Schrankboden montiert und ist somit vielseitig zu positionieren.



Ausführung	Bestellnr.	Euro
Hailo Carry Orga	41935	239,00

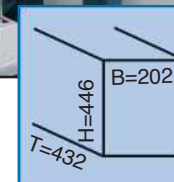

<ab 40>



Lastenauszug bodenmontiert

Schwerlast-Tablar für Getränkeboxen, Gasflaschen oder sonstige schwere Utensilien, die ausgetauscht und damit einfach verstaut werden sollen. Tragkraft bis 80 Kilo.

Bodenmontage in Drehtürenschränke ab 40cm Breite. Mit Türabweiserrollen. Dadurch wird eine eventuell beim ausgefahrenen Auszug daran anschlagende Tür geschützt.

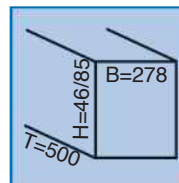

Ausführung	Bestellnr.	Euro
Schwerlastauszug	41624	289,00

<ab 30>

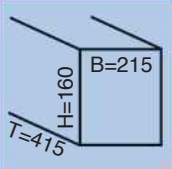
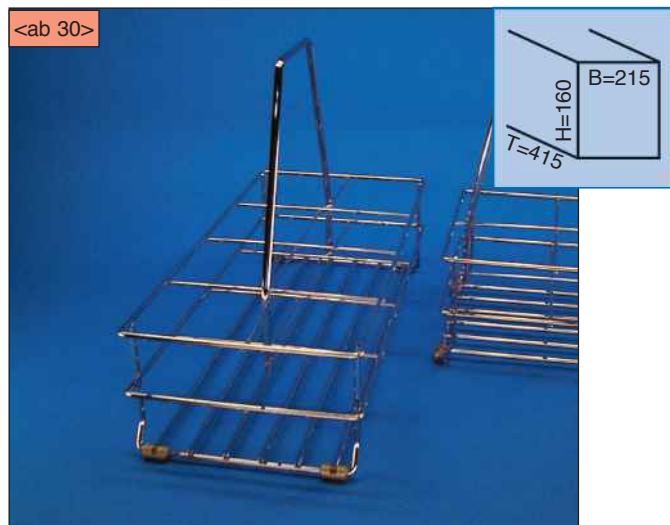

Flaschenkorb für 8 Flaschen

Stabil und sauber verarbeitet. Chrom mit Tragegriff und Gumminoppen. 8fach: L= 415 B= 207 H= 330mm.

Ausführung	Bestellnr.	Euro
chrom 8fach	47345	49,50

<ab 30>

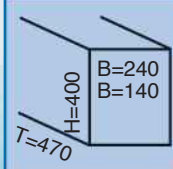
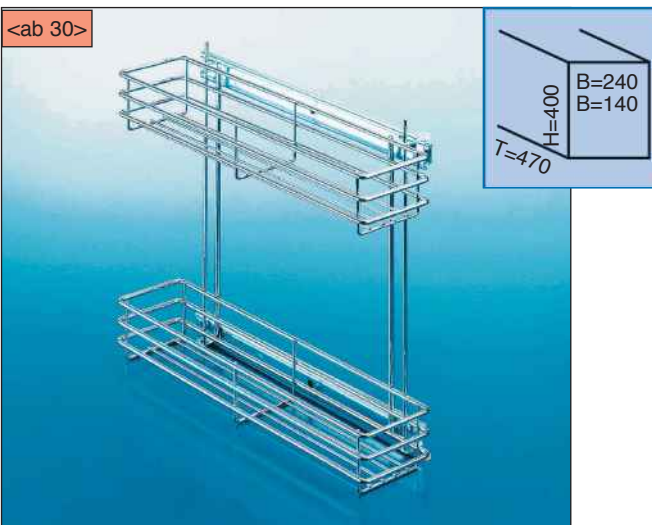

Spülenauszug

Spülenauszug komplett mit Führung. Montage rechts oder links möglich.

Ausführung	Bestellnr.	Euro
chrom 140 breit	41311	135,00
chrom 240 breit	41310	149,00

<ab 30>

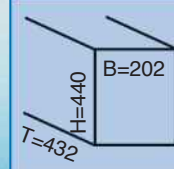
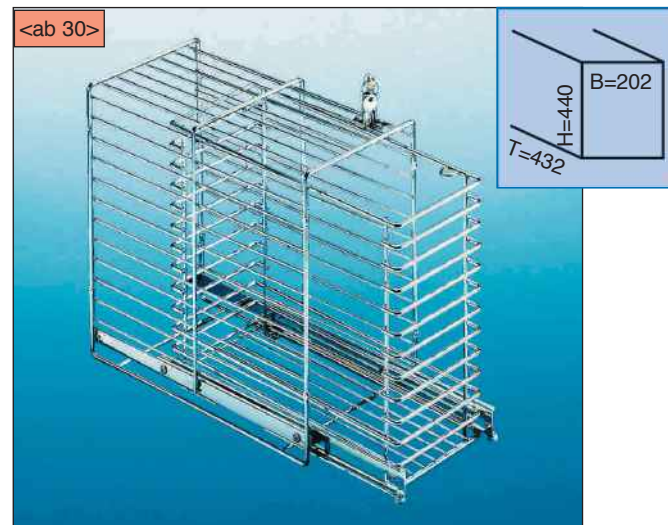

Putzmittelkorb abschliessbar

Abschliessbarer Putzmittelkorb inkl. Führung. (Kindersicherung). Montage rechts oder links.

Ausführung	Bestellnr.	Euro
chrom	41300	249,00

Unterschrank



Universaltablar seitenwandmontiert

Auszugstablar zum vielseitigen Einsatz. Geeignet für 60er Schränke mit 16mm Wandstärke.

Belastbar bis 40 kg werden die hochwertigen Auszugs-Schienen an den Seitenwänden des Schrankes in beliebiger Höhe befestigt.

So lassen sich auch mehrere Tablare übereinander anordnen.

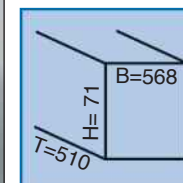

Ausführung	Bestellnr.	Euro
Universaltablar 60	42030	249,00

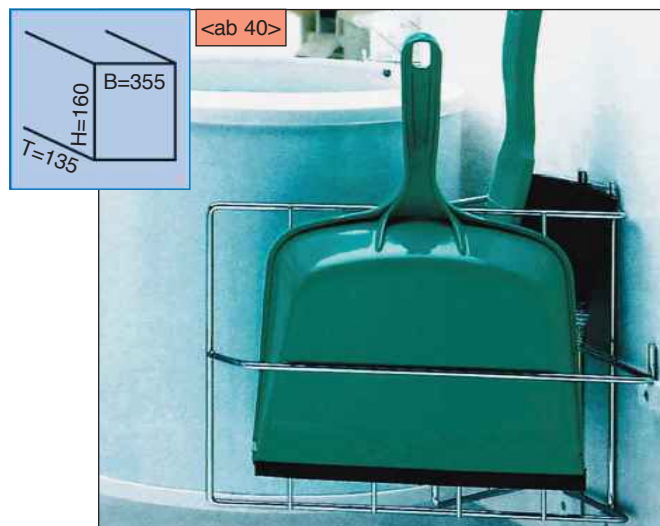

Kehrblech- und Handfegerhalter

Kehrblech- und Handfegerhalter für Drehtüren. Rechts oder links montierbar.

Maße: 135x355x160mm (ohne Feger und Schaufel, die nicht mitgeliefert werden).

Ausführung	Bestellnr.	Euro
chrom	41315	39,90

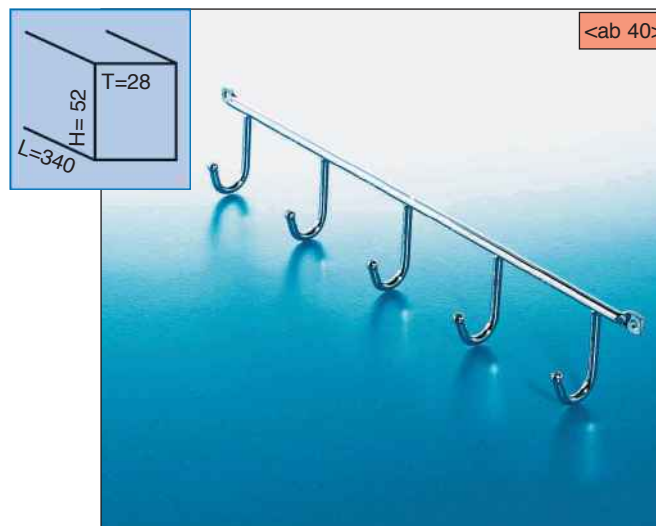

Hakenleiste

Hakenleiste mit 5 Haken zur Wandmontage **nach hinten** oder zur Montage an ein Bord **nach oben**.

Ausführung	Bestellnr.	Euro
Montage nach hinten	41370	14,90

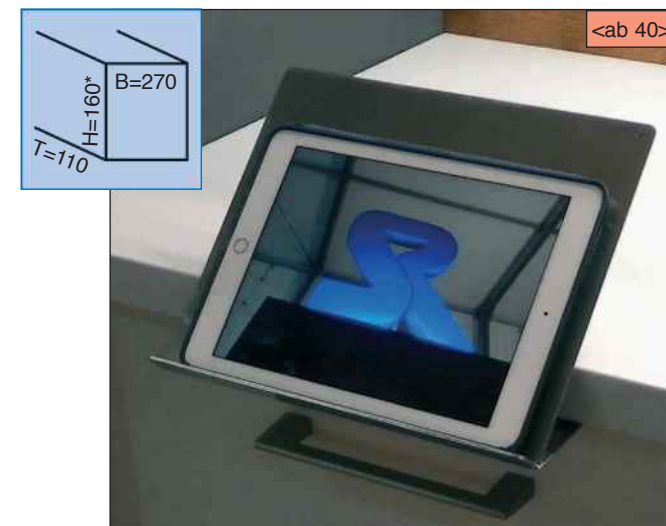

Tablet-/Kochbuchhalter abnehmbar

Edelstahl mit 2 Befestigungsbügeln und damit an 2 Türen oder Auszügen anzubringen. Halter kann nach Benutzung abgenommen werden. Einsteckbügel auch für unseren mobilen Handtuchhalter Seite 257 geeignet.

Ausführung	Bestellnr.	Euro
Edelstahl mit 2 Haltern	40112	79,50

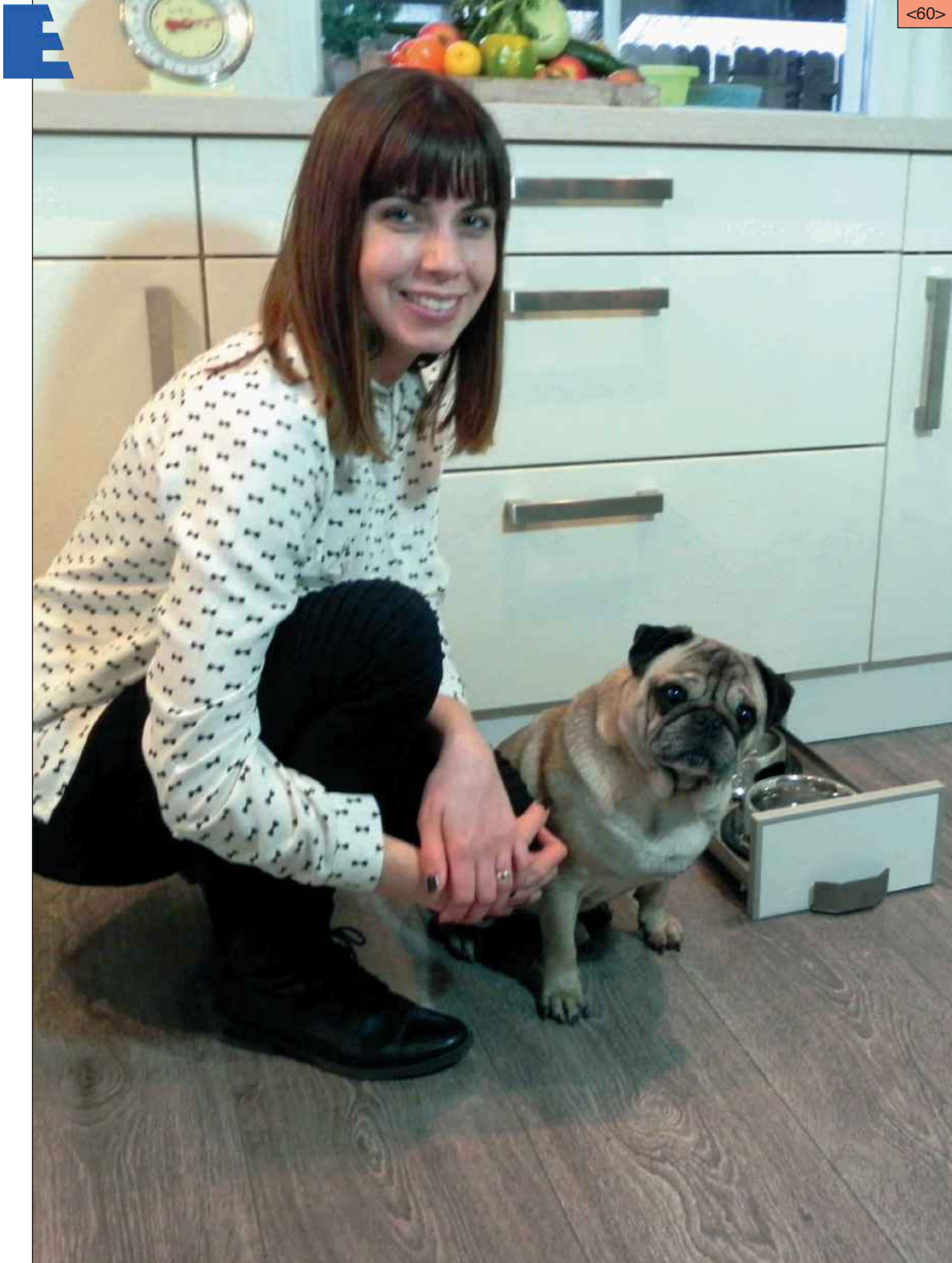

DoggiSokki -auch für Katzen ! ab 60er Schrank

Das Futterauszugs-System für Hunde, Katzen und sonstige Haustiere.

Diese Idee ermöglicht Ihnen Planungen, welche bislang nicht berücksichtigte -aber sehr wichtige- Lösungen in der Küchengestaltung zulassen.

Ein elegantes Küchendesign wird oft durch herumstehende Futternäpfe und daraus resultierende Verschmutzungen oder unordentliche Platzierungen gestört.

DoggiSokki schafft hier Abhilfe, denn damit verschwinden die Näpfe auf Wunsch -und sind immer aufgeräumt.

Der autarke, vom Küchenmöbel unabhängige, Auszug liegt auf dem Boden und ist über ein Quick-Befestigungssystem mit der Unterseite von Unterschränken verbunden. Dieses spezielle Klemm-System beschädigt weder Boden noch Schrank und ist schnell montiert. Es positioniert DoggiSokki sicher und dauerhaft.

Ein Stück Sockelblende integriert das Produkt vollständig in die Küchenplanung.

DoggiSokki verfügt über einen Auszug, auf welchem zwei abnehmbare Fressnäpfe (z.B. Wasser und Futter) angebracht sind. Die Näpfe sind in Ihren Positionen fixiert und können während des Fressens nicht verschoben werden. Gleichzeitig ist ein "Schlabberschutz" auf dem Auszugstafel vorhanden, der überlaufendes Wasser auffängt. Die Konstruktion sorgt beim Einschieben des Tafelares dafür, dass verbliebenes Futter mit einem Geruchsverschluss abgedeckt wird. Die Edelstahlausführung - auch der Näpfe- und das mögliche Abnehmen aller beanspruchten Teile ermöglicht komfortable Reinigung und Hygiene.

Damit das Haustier immer an sein Wasser kann -aber die Fresszeiten vom Menschen kontrolliert werden- sorgt ein wahlweise aufsetzbares Distanzelement für die entsprechende Öffnungstiefe, sodass auch nur der vordere Napf mit Wasser immer zugänglich bleibt.

DoggiSokki ist schnell und einfach geplant sowie unproblematisch zu montieren. Sockelhöhen zwischen 10cm und 19cm werden durch die Universalanpassung abgedeckt. Als Abschluss dient ein Stück der bereits mit der Küche gelieferten Sockelblende (Schnittkantenschutz bei DoggiSokki im Lieferumfang).

Der Auszug hat Selbsteinzug mit Softstopp.

Neben dem Handauszug gibt es eine Version mit verlängertem Griff, welche es erlaubt, das Produkt auch mit dem Fuß zu öffnen.

Die Futternäpfe sind mit 0,7 Liter Fassungsvermögen ausgestattet. An der Front-Unterseite befindet sich ein Auszugsgriff. Die Deckeinlage dient als Geruchsverschluss sowie gleichzeitig als Zusatzablage für Fellbürste oder sonstige Utensilien.

Wir empfehlen Planung ausserhalb der Gehbereiche, z.B. nahe bei Wänden oder Ecken.



Fixierungsleisten sorgen dafür, dass der Zugang zum Wassernapf ständig möglich ist - aber der zum Fressnapf nur auf Wunsch.



Näpfe abnehmbar zur Befüllung oder Reinigung.

DoggiSokki wird einfach aus dem Sockel ausgezogen und ist durch die Sockelblende voll in die Küche integriert.

Die Näpfe sind zur Reinigung und Befüllung kinderleicht abnehmbar, haben aber ihre feste Position mit einem Überlaufschutz und sind fixiert, sodass diese beim Fressen nicht herumgeschoben werden können.

Das Auszugstablau verfügt über einen umlaufenden Rahmen, welcher auch verschlabberte Flüssigkeit aus dem Wassernapf zurück hält.

Das Tablar kann zur Reinigung auf Wunsch abgenommen werden.

Die Schienen, auf welchen das Tablar läuft, erlauben übertiefen Vollauszug und haben Selbsteinzug sowie Softstopp.

Auch die Unterschale von DoggiSokki ist aus Edelstahl hergestellt.

Als zusätzliche Geruchs-Sicherung laufen die Näpfe beim Einschieben des Auszuges unter ein Deckelsystem. Auch dieses ist zur Reinigung abnehmbar.

Gleichzeitig bietet die Edelstahl- Geruchsabdeckung Ablageflächen für Pflegemittel oder Tierspielzeuge.

DoggiSokki ist montagefertig ausgestattet. Im Lieferumfang sind alle Komponenten für schnellen Einbau unter einem 60er Schrank enthalten -inklusive 2 Edelstahl- Fressnäpfen mit einem Volumen von je 700ml.

DoggiSokki ist schnell und einfach montiert:

- An gewünschter Stelle auf den Boden legen,
- auf Sockelblendentiefe unter den Schrank schieben,
- Fixierungsschrauben nach oben herausdrehen und DoggiSokki "klemmt" sich selbsttätig fest,
- Sockelblenden-Abschnitt mit Rahmen (inklusive) versehen und am Auszug befestigen: fertig !

DoggiSokki wird als Komplettpaket angeliefert.

Alle erforderlichen Komponenten sind enthalten, auch die Rahmen zum Schutz der Sockelblende. Edelstahl in Verbindung mit hochwertigen Auszugsschienen garantieren sichere, zuverlässige Handhabung und lange Lebensdauer.

DoggiSokki passt unter alle handelsüblichen 60er Unterschränke und kann auch nachträglich eingebaut werden (für Sockelhöhe 10 - 19cm).



Zur Reinigung abnehmbares Tablar.



Lieferung als montagefertiges Komplettset.

Abmessungen:

B= 250mm (Blendenbreite frei wählbar, 25cm empfohlen).

B= inklusive seitlichen Klemmschrauben: 320mm

T Handmodell = 520mm / ausgezogen 990mm, + Griff 40mm.

T Fußmodell = 520mm / ausgezogen 930mm, + Griff 130mm.

H= 98 bis 190mm.

Ausführung	Bestellnr.	Euro
DoggiSokki Handauszug	41627	399,00
DoggiSokki Fuß-Auszug	41628	449,00

Schwenkauszug mit Rückwand-Bewegung

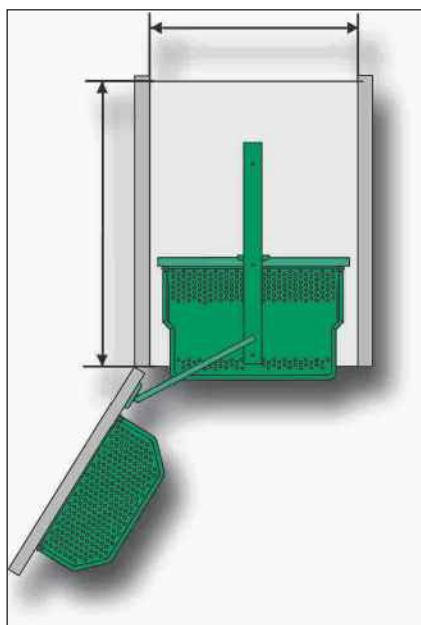
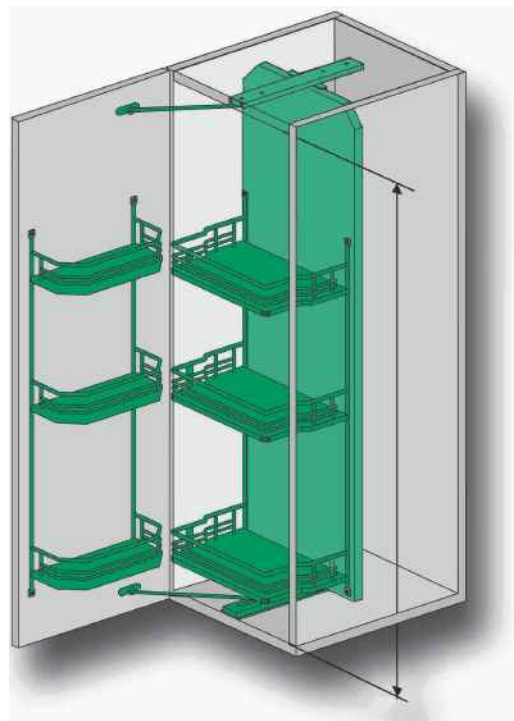

Schwenkauszug Tandem für 30er Hängeschrank

Bei diesem verchromten System wird der Schrankinhalt ergonomisch günstig in den Zugriffsbereich des Nutzers gebracht. Durch Öffnen der Drehtür zieht der Mitnehmerbeschlag den Schrankinhalt nach vorn.

Die Schrankhöhe ist dabei nicht wesentlich, denn Tandem passt sich, durch eine bei der Montage separat zu erstellende Rückwand (max. 16mm stark), in der Höhe an. Vorgegeben sind jedoch die Höhen des Tür- und Auszugsregals. Stellen Sie sich Ihren Auszug aus nachstehenden Teilen zusammen. Eine Einheit besteht jeweils aus Türregal, Auszugsregal und dem Mitnehmer-Beschlagset. Schrank lichte Breite min. 262, lichte Tiefe min. 280mm.

Lichte Schrankhöhe min. 700mm.

Die Rückwand, auf der die Innenschrank-Körbe montiert werden, erstellen Sie selbst aus beliebigem Material (z.B. beschichtete Platte).

Ausführung	Bestellnr.	Euro
Türregal 3etagig	41301	87,00
Auszugsregal 3etagig	41302	129,00
Mitnehmerbeschlag-Set	41303	79,50

Türlift

Oberschrank



Schwenkstütze Huwilift forte

Universeller Beschlag für Oberschrank-Türen. Schwingt nach oben und hält die Tür in Rastposition geöffnet. Einstellbarer Öffnungswinkel.

Set bestehend aus 1 Schwenkstütze mit je 2 Befestigungswinkeln (Tür/Korpus). Lieferung inkl. Tür- und Korpusbefestigung. Ausladung bei 90° Türöffnung 166mm bis Befestigungswinkel.

Ausführung	Bestellnr.	Euro
Huwilift Set	40990	15,00

Oberschrank

Komfortabler Zugriff auf Schrankinhalte

Dafür sorgt **iMove** und bietet dabei einfachste Einbau-Möglichkeiten bei universellem Einsatz und kann mit einem Gewicht bis zu 8 Kilo beladen werden.

Der absenkbarer Regalboden lässt Staugut in einer leichten und fließenden Bewegung komfortabel in die individuelle Reichweite bringen. Dank der sich ebenfalls absenkenden Relling ist der Zugriff völlig ungehindert und eine Kraftunterstützung macht die Aufwärtsbewegung des Bodens mit Fingerklemmsicherung kinderleicht. Der untere Bereich des Hängeschrankes bleibt immer unberührt, sodass schwere Gegenstände wie Porzellan gut aufgehoben sind.

Unabhängig von der Körpergröße kommt man mit iMove immer komfortabel an die Schrankinhalte und die Handbetätigung wird durch leichtes Ziehen am Griff ausgelöst. Eine Federkraftunterstützung sorgt für perfekten Bewegungsablauf in Aufwärts- und Abwärtsbewegung.

Planung und Montage sind einfach. Verwenden Sie Standardschränke der Industrie. Durch Positionierlaschen sind die Module leicht zu installieren.

iMove eignet sich für alle Drehtürenschränke mit lichter Tiefe von 270mm und für Freefold-Verschlüsse oder Blum Aventos HF ab 295mm lichter Korputiefe.

Scharniere sollen in einer Höhe von 65mm eingebaut sein.

SingleTray passt in Schränke ab 580mm Höhe bei Drehtüren und 620mm bei Freefold/Blum Aventos.

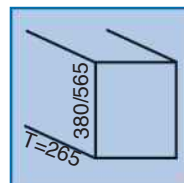

iMove- absenkbarer Schrankboden



Ausführung	Bestellnr.	Euro
SingleTray, mit einem Boden, grau für 60er Schrank	44150	320,00
SingleTray, mit einem Boden, grau für 90er Schrank	44151	350,00



<ab 30>



Vielzweckhalter

ab 30er Schrank

Zur Montage auf der Innenseite von Drehtüren oder Auszügen und auch seitlich in Schränken.

Speziell entwickelt zur Aufnahme von Deckeln -aber auch für sonstige Küchenutensilien die darübergehängt oder eingehängt werden können, wie Tücher usw.

Edelstahl mit Spezialprofil.



Die Oberkante ist mit einem speziellen Profil ausgestattet, welches bei Verwendung als Deckelhalter die Oberflächen schützt.



Der Halter kann auch unter Einlegeböden oder unter den Oberschrank geschraubt werden und hält durch das Softprofil eingeschobene geeignete Utensilien.

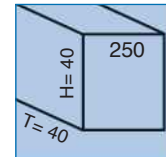

Ausführung	Bestellnr.	Euro
Tuch- und Deckelhalter, Edelstahl	40080	39,50

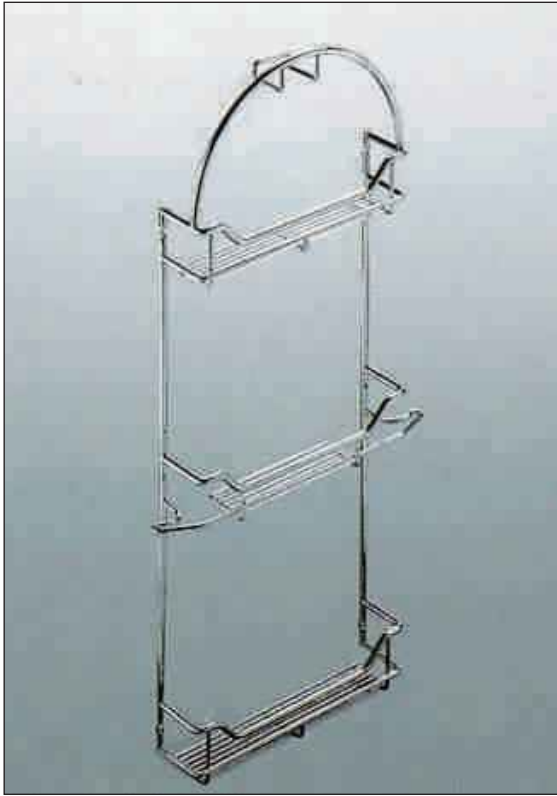

Seitenregal Hochschrank "Staubsauger"

Montage auf der Drehtür
oder im Schrank.

Mit Halterung für
Staubsaugerschlauch incl.
seitlicher Schlauchführung.
3 Ablageregele für
Staubsaugerezubehör oder
sonstige Utensilien.
B= 390, T= 83, H= 765mm.
Massive Ausführung, deut-
sche Marke.

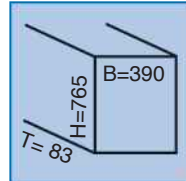

Ausführung	Bestellnr.	Euro
chrom	41424	79,90



Seitenregalregal schwer

3 Etagen, B= 403, T= 208,
H= 624mm.
Massive Ausführung, deut-
sche Marke.

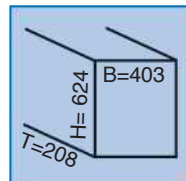

Ausführung	Bestellnr.	Euro
chrom	41425	136,00



Dieses **Hochschrank-System** basiert auf zwei
Leisten, die in den Schrank geschraubt werden
und in welchen man das Einhängezubehör befe-
stigt. Dabei bleiben die Schränke variabel, denn
das Zubehör kann jederzeit umgesteckt werden.
Die Montage der Leisten kann auf den Türen
oder in den Schränken erfolgen und damit wird
die Ausstattungsmöglichkeit sehr vielseitig.

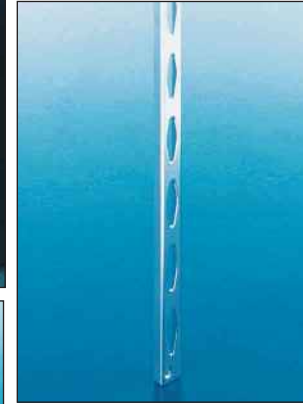

Befestigungsleiste
zum Einhängen der
Einzelelemente. Silber
und weiss.
Längen 528/1500mm.

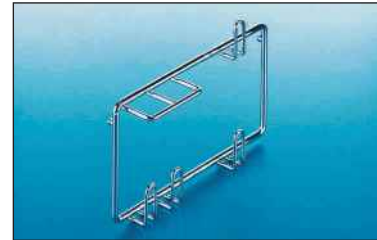

Staubsaugerezubehör-Halter
für Düsen und Rohre
Maße: 300 x 60 x 190mm



**Einhängekorb für
Befestigungsleiste**
Chromkörbe zur
Universalablage



**Staubsaugerschlauch-
Halter**

Maße:
300 x 75 x 224mm



**Hakenleiste für
Befestigungsleiste**
Chrom-Hakenleiste
4 Haken 300x43x49mm
5 Haken 400x43x49mm
(BxTxH).

Ausführung	Bestellnr.	Euro
Befestigungsleiste silber 1500mm	41403	17,50
Befestigungsleiste weiss 528mm	41400	9,90
Befestigungsleiste weiss 1500mm	41401	19,00
Staubsauger-Zubehörhalter	41407	42,00
Staubsaugerschlauch-Halter	41406	42,50
Einhängekorb 300 x 200 x 75	41411	35,50
Einhängekorb 400 x 75 x 75	41412	28,50
Einhängekorb 400 x 200 x 75	41413	41,00
Hakenleiste 4 Haken chrom	41414	9,90
Hakenleiste 5 Haken chrom	41415	13,90

Hochschrank



Individuelle Ausstattung und vielseitige Möglichkeiten für beliebige Planungen.



Praktische Lösungen zur optimierten Nutzung des Stauraumes.

Hochschranksystem

Für optimierte Nutzung eines Hochschrankes wurde dieses System entwickelt.

Mit den vielen Möglichkeiten planen Sie nach den Bedürfnissen des Kunden und stellen die Ausstattung individuell zusammen.

Ob Getränkekiste(n) auf Auszügen, Besen, Staubsauger, Schuhe, Wäsche, Putzmittel, Leitern oder der gelbe Sack -alles hat seinen Platz.

Beim Auszugstablär ist zu beachten, dass es nur für Schränke mit 16er Seitenwänden einsetzbar ist!

Selbstverständlich können die Elemente auch in geeignete Unterschränke oder Halbhochschränke eingebaut werden.



Universaltaflär für Seitenwand Schrank: 60er/16mm stark

Auszugstablär zum vielseitigen Einsatz. Geeignet für 60er Schränke mit 16mm Wandstärke.

Belastbar bis 40 kg werden die hochwertigen Auszugs-Schienen an den Seitenwänden des Schrankes in beliebiger Höhe befestigt.

So lassen sich auch mehrere Tabläre übereinander anordnen.



Ausführung	Bestellnr.	Euro
Universaltaflär 60	42030	249,00



Besen- / Wischerhalter

Sperrige Gegenstände wie Schrubber, Besen usw. sind damit immer aufgeräumt und haben ihre platzsparende Position.

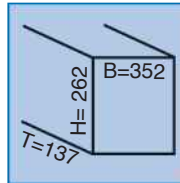

Ausführung	Bestellnr.	Euro
Besenhalter	42031	49,00



Wäschekorb

Passgenau gefertigt für das Universaltablar.

Elegantes blau für wertige Wirkung. Stabile Ausführung.

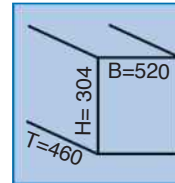

Ausführung	Bestellnr.	Euro
Wäschekorb blau	42033	74,00



Schuh-Einsatz

Für das Universalstablar. So funktionieren Sie Küchenschränke zum Schuhschrank um oder integrieren Schuhtablare. Tablar mitbestellen!

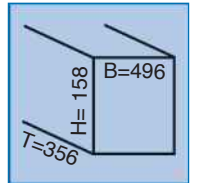

Ausführung	Bestellnr.	Euro
Schuh-Einsatz	42034	139,00



Wertstoff-Depot

Halterung für den gelben Sack oder sonstige Beutel.

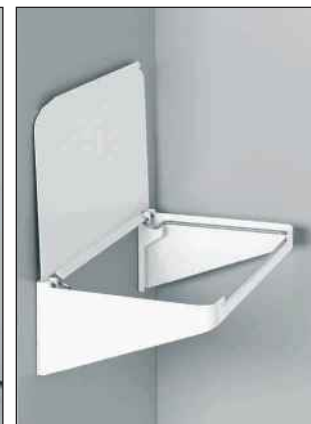

Montage im Schrank oder an beliebiger Stelle an einer Wand. Mit grosser Deckelklappe aus weiss beschichtetem Stahl.

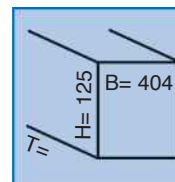

Ausführung	Bestellnr.	Euro
Wertstoffdepot	42032	169,00



Multihalter-Set

Universelle Haltewinkel für Leitern, Stiele, Staubsauger und sonstige lange Gegenstände. Set mit 2 Haltern.

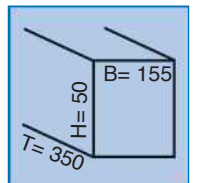

Ausführung	Bestellnr.	Euro
Multihalter-Set	42035	49,00

Fineline für Auszüge vollendet das Gesamtkonzept der gleichnamigen Schubladen-Ausstattungen von Seite 234.

Mit diesen Elementen aus hochwertigem Eichen-Holz gestalten Sie Auszüge flexibel und nach Ihren jeweiligen Bedürfnissen.

Dabei bleiben die Einteilungen veränderbar und können jederzeit angepasst werden.

Deshalb wird der Auszug auch nicht lückenlos ausgestattet, sondern man lässt bewusste Freiräume. Damit bleiben Sie beweglich und selbstverständlich können Sie diese Räume nutzen.

Lagern Sie Dinge, die oft einzeln herausgenommen werden, in den freien Bereichen des Auszuges und solche Sachen, die man mehrfach braucht -wie unterschiedliche Gewürze, Ölflaschen, Teller usw. -kommen in Boxen oder Träger.

So heben Sie in einer Box das komplette benötigte Sortiment heraus, während einzeln benötigte Utensilien auch einzeln herausgenommen werden.

Verschiebbare Unterteiler für die lange Box bieten noch mehr Individualität.

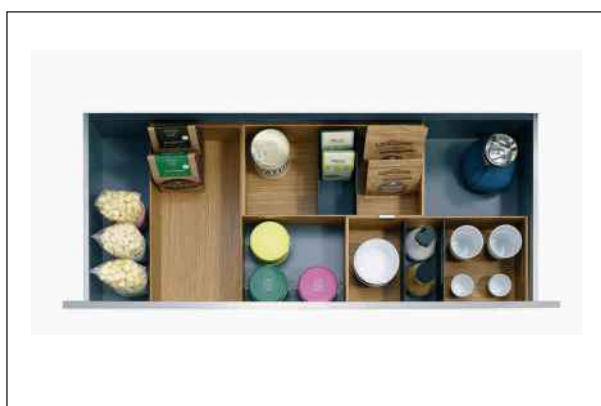
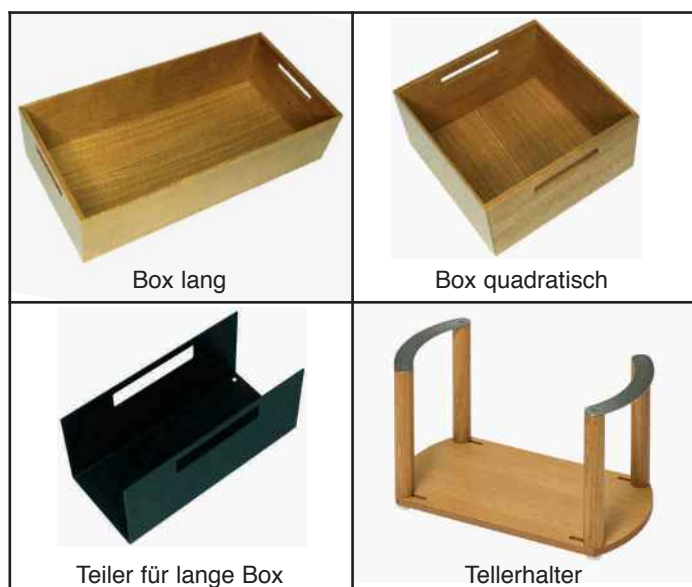

Ausführung	Abmessungen B x T x H mm	Bestellnr.	Euro
Holzbox lang mit Grifföchern	236 x 472 x 120	44511	159,00
Holzbox quadratisch mit Grifföchern	236 x 236 x 120	44512	99,00
Teiler für lange Box, Metall grau	225 x 99 x 102	44513	25,00
Tellerhalter, für Tellergröße einstellbar	340 x 180 x 191 Durchmesser variabel	44514	79,00



Für Ihre Vorräte

Vorräte müssen nicht zwingend in Kühlschränken gelagert werden. Viele Lebensmittel werden idealer bei Raumtemperatur und im Dunkeln aufbewahrt. Dafür gibt es jetzt die **PantryBox**, welche in allen 60er Schränken universell einsetzbar ist und über interessante Ausstattungsmerkmale verfügt.

Die Version mit herausnehmbarem Kunststoffrost am Boden -der über Abtropf- und Lüftungsschlitze verfügt- ist in Verbindung mit dem serienmässigen Glasschiebedeckel vorgesehen für die Lagerung von Obst und Gemüse. Der Schiebedeckel gestattet freien Blick auf die Vorräte und deckt diese dennoch hygienisch ab.

Auch für Backwaren eignet sich unser Produkt -hier empfehlen wir die Variante mit herausnehmbarem Holzrost, welcher immer im Lieferumfang enthalten ist.

Unter den Rosten befindet sich eine formstabile, auswaschbare Kunststoffwanne.

Im Lieferumfang zusätzlich enthalten ist ein tragbarer Kunststoffbehälter, in dem Sie ebenfalls Lebensmittel lagern oder transportieren können.

Für die hygienische Lagerung sorgt der Schiebedeckel aus gehärtetem Glas. Damit sind die Lebensmittel geschützt und dennoch appetitlich aufbewahrt und schnell zur Hand.

Nicht neben Spülmaschine oder sonstigen Wärme abgebenden Geräten planen um den Inhalt frischer zu halten.



Eine ausziehbare Glasabdeckung schliesst den Auszug nach oben ab und sorgt für Frische sowie Sauberkeit.

Passend auf alle 60er Zargen und Schubkästen der Hersteller Blum / Grass / Hettich mit Nenntiefe 500mm.

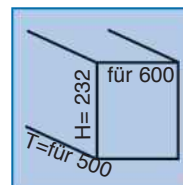

Ausführung

Für 60er Schrank

Bestellnr.

44160

Euro

379,00



Organisationsboxen für Auszüge

Graue Henkelboxen helfen bei der Schrankorganisation. Diese können wie Eimer aus dem Auszug herausgehoben und auf die Arbeitsfläche gestellt werden, damit man ergonomisch verbessert und nicht in gebückter Haltung die Boxen auffüllen oder Dinge herausnehmen kann.

Unterschiedliche Höhen und Boxengrößen. Deckel werden mitgeliefert, falls verstaute Utensilien abgedeckt bzw. abgeschlossen werden sollen.

Eine Innen-Einteilung für die gekennzeichneten Eimerboxen rundet das Programm ab und ermöglicht es, auch Putzmittel usw. zu verstauen.

Es gibt zwei System-Höhen und die kompletten Sets werden mit Antirutsch-Matte geliefert.

So halten die Eimerboxen ihre Position im Auszug oder auf dem Schrankboden.



Eimer Kompakt:
9L (H 209 x 146 x 346mm) oder
20L (H 209 x 298 x 356mm).

Eimer hoch:
11L (H 277 x 146 x 356mm)
26L (H 277 x 298 x 356mm).



Für beide Eimerhöhen gibt es einen Einsatz "Orgasystem", mit welchem diese in einen Behälter für Putzmittel umfunktioniert werden können.

Systemfarbe: oriongrau.

Ausführung	Höhe	enthaltene Eimer	Bestellnr.	Euro
Orgabox-Set für 40/45/50er Ausz.	209mm	2 x 9 Liter	41700	69,50
Orgabox-Set für 60er Auszug Duo	209mm	20 + 9 Liter	41720	77,50
Orgabox-Set für 60er Auszug Trio	209mm	3 x 9 Liter	41701	87,50
Orgabox-Set für 80/90er Auszug	209mm	2 x 20 + 1 x 9 Liter	41702	92,00
Orgabox-Set für 100/120er Auszug	209mm	2 x 20 + 3 x 9 Liter	41703	139,00
Zubehör Orgasystem für Eimer	für 209mm	Einsatz in Eimer	41704	19,50
Orgabox-Set für 40/45/50er Ausz.	277mm	2 x 11 Liter	41705	74,50
Orgabox-Set für 60er Auszug	277mm	3 x 11 Liter	41706	84,50
Orgabox-Set für 60er Auszug	277mm	26 + 11 Liter	41721	92,00
Orgabox-Set für 80/90er Auszug	277mm	2 x 26 + 1 x 11 Liter	41707	105,00
Orgabox-Set für 120er Auszug	277mm	2 x 26 + 3 x 11 Liter	41708	155,00
Zubehör Orgasystem für Eimer	für 277mm	Einsatz in Eimer	41709	19,50

Vorrats-System: Freestyle Lebensmittel

Freestyle Lebensmittel

Das Aufbewahrungssystem für den Auszug. Lebensmittelechte Behälter nehmen Kartoffeln, Zwiebeln, Möhren, geeignetes Obst usw. auf und organisieren diese sauber verstaut.

Jeder Behälter ist mit einem eigenen Deckel ausgestattet - und einer der Deckel ist zur Belüftung auch mit Öffnungen versehen.

Für vorhandene Auszüge ab 50er Breite.

Höhe ab 209 mm.

Mit diesem System machen wir Planung und Montage einfach !

Bestellen Sie einen "normalen" Auszug vom Möbelhersteller und unser nur 46cm tiefes System passt hinein. Der Edelstahlrahmen sorgt für Wertigkeit und leichte Reinigung.

Einfache Montage: System in den Auszug stellen, am Boden und der Blende befestigen: fertig !

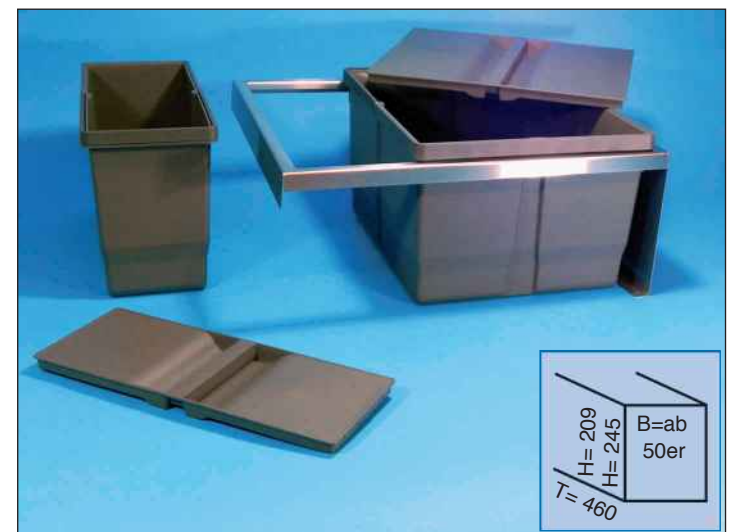

Ausführung	Höhe mm	Bestellnr.	Euro
Ab 50er Schrank, 3 x 9 Liter	209	43102L	169,00
Ab 50er Schrank, 9 + 20 Liter	209	43103L	169,00

<ab 50>



Ausstattung

Nische/Säule

Lüftung

Möbel/Shop

Armaturen

Spülen

Installation

Display/AGB

<ab 60>



Mit SpaceFlexx



Ohne SpaceFlexx

SpaceFlexx gegen das Chaos !

Die flexible und dehnbare Einteilung macht Schluss mit dem Schubladen-Chaos.

Sie finden Ihre Dosen schnell und haben optimale Übersicht durch die transparenten Sichtzonen im nesttex(R) Hightech-Textil, das waschmaschinengeeignet ist. Dosen fallen nicht mehr im Auszug durcheinander, fallen nicht heraus und sind sofort erreichbar -egal welche Form oder Dosengeometrie sie haben.

Das System ist ab 60er Auszug einsetzbar und der Stauraum wird optimiert genutzt.

SpaceFlexx wird als Komplettsset mit Rahmen und 5 flexiblen Einteilungen geliefert. Es wird einfach auf den Boden des Auszuges gestellt. Ohne Werkzeug montierbar.

Für Ihre Ausstellung gibt es ein Dekopakset mit 11 unterschiedlichen Dosen. So können Sie die Vorteile von SpaceFlexx am Besten demonstrieren.



*= Das Dekopakset kann nur in Verbindung mit einem SpaceFlexx für die Ausstellung geordert werden.

Ausführung	Bestellnr.	Euro
SpaceFlexx	42045	134,00
Dekopakset*	42046	59,00

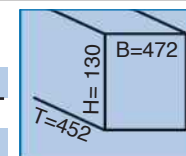

Auszüge

<ab 60>

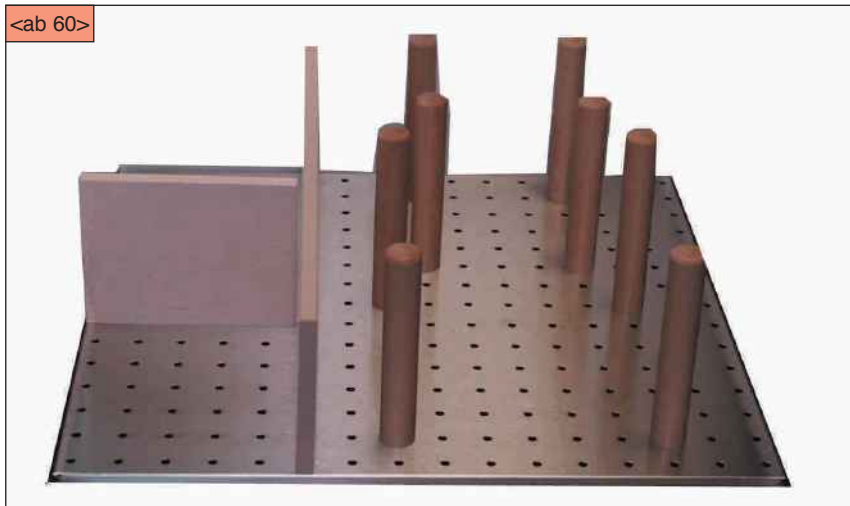

Tellertablar 600-1200mm

Edelstahl mit variablen Haltern aus Buche, für Teller und Töpfe. Bitte gewünschte Breite und Tiefe sowie Auszugstyp - oder Küchenfabrikat - angeben. Mit 8 Haltern ausgestattet. Höhe total inkl. Halter 158mm. Zusätzliche Halter (Dorne) einzeln lieferbar.

Ausführung	Bestellnr.	Euro
Tellertablar	40529	279,00
Halter zusätzlich	40536	14,00

<anpassbar>



Antirutsch-Matte Rollen à 20m, 50cm tief

Rutschfeste Einlegematten in Noppenprägung, zuschneidbar.

Beachten Sie auch die fertigen Zuschnitte Seite 251.

Ausführung	Bestellnr.	Euro
grau, Rolle mit 20m, 500 breit	40576	379,00
schwarz, Rolle mit 20m, 500 breit	41643	379,00

Einsätze

<anpassbar>

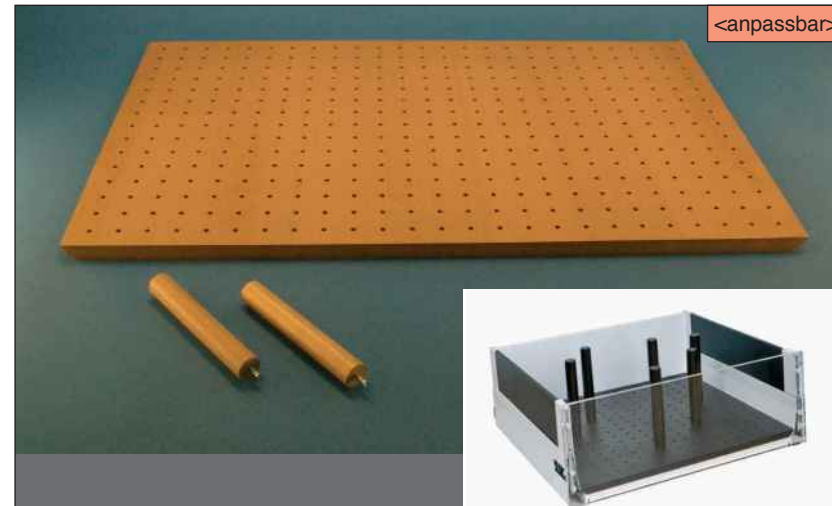

Universaleinsätze mit Bohrungen für Dorne. Universell anpassbar, einfach zuschneiden. Geschrägte Unterseiten. Oberseite Buche natur, lackiert -oder Lack schwarz. Dorne H= 175mm, D= 25mm.

Ausführung	Bestellnr.	Euro
Universalplatte Buche	41390	149,00
Dorne Buche p.St.	41391	8,50
Universalplatte schwarz	41372	99,00
Dorne schwarz p.St.	41373	8,00

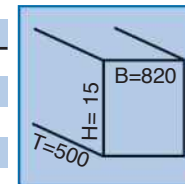

<anpassbar>



Klemmschutz Edelstahl für Auszüge

Wird bei Schubladen unter die darüber liegende Platte / Schrankoberseite geschraubt. Durch die Schräge werden eventuelle Utensilien, die sich beim Auszug der Schublade verklemmen könnten, nach unten geführt.

Ausführung	Bestellnr.	Euro
Klemmschutz Edelstahl	41644	35,00

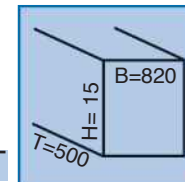

<ab 30>



Die moderne Schublade muss nicht mehr von links nach rechts mit durchgängigem Einsatz ausgestattet sein -ganz im Gegenteil:

Freiräume erhöhen die Nutzungsmöglichkeiten und die Flexibilität.

Daraus ist ein Konzept entstanden und mit den vielseitigen Einsatz-Varianten dieses Programmes, bleiben keine Wünsche in der Ausstattung offen.

Planen Sie aber wirklich mit Freiräumen -Ihre Kunden werden es zu schätzen wissen.

Deshalb sind auch unsere Sets schon entsprechend zusammengestellt und decken unterschiedliche Breiten-Bereiche ab.

Sie können diese Sets beliebig ergänzen -entweder mit zusätzlichen Ausstattungen der für's Set vorgeschlagenen Breite- oder auch darüber hinaus.

Selbstverständlich können Sie aber auch ganz individuell und nach Ihren Wünschen die Ausstattung aus den aufgeführten Einzelteilen zusammen stellen.

Haben Sie die passende Ausstattung zusammengestellt, fixieren Sie diese mit Systemklammern untereinander. So bleibt alles an seinem Platz und Sie bleiben dennoch dauerhaft flexibel, wenn später neue Küchenutensilien hinzu kommen.

Bei den nebenstehenden Beispielen erkennen Sie den Boden der Schublade an der grauen Farbe -hier bleibt viel Platz für größere Gerätschaften.

Die in den Schubkasten eingesetzten Funktionselemente sind beliebig zu kombinieren.

Ein zuschneidbares Tiefenausgleichs-Element passt, falls gewünscht, die Tiefe der Schubladenausstattung im hinteren Bereich genau an.

In die Multifunktionseinsätze können Einlagen eingesetzt werden -oder diese bleiben unverändert zur Aufnahme beliebiger Dinge.

Egal in welcher Breite: FineLine passt immer !



Das Material ist Eiche hell in hochwertigster Verarbeitung und einer Systemhöhe von 49mm -bei einer Tiefe von 472mm bei den kürzbaren Einlege-Elementen.

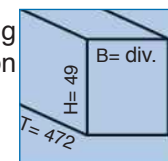



Set für 60-70er Auszug:
Besteckeinsatz 6fach und Multifunktionseinsatz, Clips.
In diesen können Sie auf Wunsch Elemente einlegen - z.B. Gewürzeinlage usw.

Ausführung	Bestellnr.	Euro
Set 60-70	44550	149,00



Set für 80-90er Auszug:
Besteckeinsatz 6fach und 2 Stück Multifunktionseinsätze, Clips.
In diese können Sie auf Wunsch Elemente einlegen -z.B. Gewürzeinlage, Messerblock usw.

Ausführung	Bestellnr.	Euro
Set 80-90	44551	199,00



Set für 90-100er Auszug:
Besteckeinsatz 6fach, Multifunktionseinsatz mit Kreuz, 2 Stück Quadrat-Boxen mit 1 Facheinteiler.
Selbstverständlich inklusive Clips zur Verbindung der Elemente.

Ausführung	Bestellnr.	Euro
Set 90-100	44552	285,00



Set für 100-120er Auszug:
Besteckeinsatz 6fach, 3 x Multifunktionseinsatz für diverse Utensilien oder zum Einlegen von Messerblock, Folienhalter, Gewürzeinlage usw.
Inklusive Clips.

Ausführung	Bestellnr.	Euro
Set 100-120	44553	275,00

Einzelmodule als Set-Ergänzung oder zur Erstellung Ihrer individuellen Ausstattungen:



Multifunktionseinsatz.
B= 152mm / T= 472mm.

Ausführung	Bestellnr.	Euro
Eiche hell	44540	52,50



Gewürzeinlage B= 137mm für Multifunktionseinsatz.

Ausführung	Bestellnr.	Euro
Eiche hell	44541	39,50



Einsatzkreuz B= 137mm für Multifunktionseinsatz.

Ausführung	Bestellnr.	Euro
Eiche hell	44542	32,50



Messerblock B= 137mm für Multifunktionseinsatz.

Ausführung	Bestellnr.	Euro
Eiche hell	44543	79,00



Folienhalter B= 137mm für Multifunktionseinsatz.

Ausführung	Bestellnr.	Euro
Eiche hell	44544	59,00



Besteckeinsatz 6-fach
B= 300mm / T= 472mm

Ausführung	Bestellnr.	Euro
Eiche hell	44545	99,00



Quadratbox
236 x 236mm

Ausführung	Bestellnr.	Euro
Eiche hell	44546	49,50

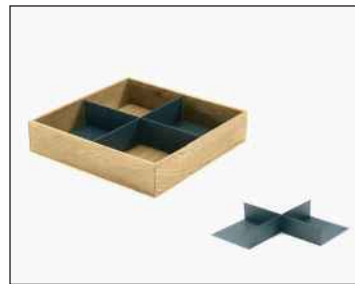

Einteilungskreuz Metall für Quadratbox.

Ausführung	Bestellnr.	Euro
Eiche hell	44547	34,50



Tiefenausgleich mit Winkel
B= 600mm / T= 150mm.

Ausführung	Bestellnr.	Euro
Eiche hell	44548	49,50



Verbindungsclip Alu
B= 14mm / L= 40mm.

Ausführung	Bestellnr.	Euro
Alu	44549	3,50

Teleskop-Schubladeneinsätze Buche massiv natur oder schwarz: einfach auf die gewünschte Breite ziehen

<ab 40>



Jetzt gestalten Sie hochwertige Schubladen-Ausstattungen aus Holz noch einfacher !
 Mit ExTray spielt es fast keine Rolle, welches Auszugssystem ein Küchenhersteller verwendet -ausser in Hettich Innotech passt es immer und ist schnell montiert!
 Durch die abgeschrägten Seitenteile passt sich der Einsatz jedem Zargensystem an. Er wird einfach in den Auszug gelegt, bis zur Zarge teleskopisch ausgezogen und dann -wenn er die richtige Breite hat- mit den mitgelieferten beiden Schrauben fixiert.
 Beim Teleskopieren öffnet sich ein zusätzliches Ablagefach, in welches auch sperrige oder lange Geschirrtteile passen.

So überbrückt ExTray alle Zwischenmaße und ist universell einsetzbar bei Schränken von 40 bis 60cm Breite oder von 80 bis 100cm Breite.
 Ausserdem ist ExTray besonders ökonomisch. Das hervorragende Preis-/Leistungsverhältnis für dieses Produkt zeichnet es zusätzlich aus.

ExTray gibt es in Buche natur mit Schutzlack und in Buche schwarz lackiert.

Einfach ausziehen:

1. ExTray in die Schublade legen und teleskopisch verbreitern.
2. Mit zwei mitgelieferten Schrauben fixieren. Fertig !

ExTray ist teleskopisch ausziehbar von 40cm bis 60cm und von 80cm bis 120cm. Die Höhe beträgt 50mm.
 Die Tiefe der Einsätze ist immer 470mm. Für übertiefe Auszüge gibt es einen Tiefenausgleich, den Spacer (sh. unten).

Ausführung	Bestellnr.	Euro
ExTray Buche natur 40-60cm	41340	89,90
ExTray Buche natur 80-100cm	41341	119,90
ExTray Buche schwarz 40-60cm	41342	87,90
ExTray Buche schwarz 80-100cm	41343	119,90
Spacer Tiefenausgleich	41344	5,00

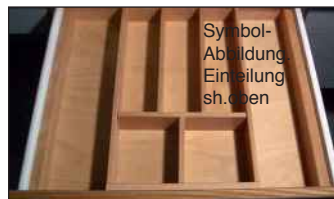

Symbol-
Abbildung
Einteilung
sh. oben

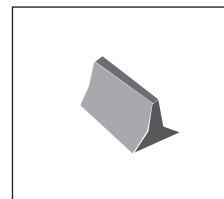

Falls erforderlich, kann ein Tiefen-Ausgleich vorgenommen werden.
 Dazu dient ein "Spacer".
 Der Spacer sitzt hinter dem Einsatz und gleicht die Tiefe zu übertiefen Auszügen aus. Er kann beliebig eingekürzt werden und ist 50mm lang.

<40 bis 60>



In der Breite teleskopierbarer Einsatz in Buche natur lackiert als spezielle Ausführungen mit Messerblock, Folienabroller oder Gewürzdosen.

Für 40er bis 60er Schubladen anpassbar sind diese teleskopierbaren Einsätze ein praktisches Schmuckstück für jeden Auszug.

Sehr wertige Ausstattung in Manufaktur-Qualität.

Set mit Fackelmann-Gewürzdosen:

Einsatz mit 12 hochwertigen Edeldstahldosen, 3x Drahtstreuer, 3 x Streu-Öffnung groß, 6 x Streu-Öffnung klein. Zusätzlicher Kunststoffdeckel zur Aroma-Schonung.

Set mit Messerblock:

Einsatz für 7 Messer bis Schneide-Länge 28 cm.

Set mit Folienabroller:

3 Einsätze für Alufolie, Frischhaltefolie usw., jeweils mit Abriss-Kante.

Ausführung	Bestellnr.	Euro
Buche-Tele-Einsatz mit Edeldstahl-Gewürzdosen	42047	299,00
Buche-Tele-Einsatz mit Messerblock	42048	199,00
Buche-Tele-Einsatz mit Edeldstahl-Folienabroller	42049	249,00



Nische/Säule

Lüftung

Möbel/Shop

Armaturen

Spülen

Installation

Display/AGB

247

Komponenten für Schubladen

<ab 30>



Edelstahl- Gewürzdosen-Einsätze

Zwei Ausführungen mit Einsatz-Öffnungen von 45mm oder 57mm, um unterschiedliche Gewürzdosen hinein zu stellen.

Für Tiefe 455-495mm. B= 70 / H=26mm.

Die Einsätze aus hochwertigem Edelstahl passen in alle Schubladen und sind durch ein Klemmsystem sicher zu montieren.



Ausführung	Bestellnr.	Euro
45er Öffnung, Schraubsystem-Tiefenausgleich	44120	129,50
57er Öffnung, Schraubsystem-Tiefenausgleich	44121	129,50

<ab 30>

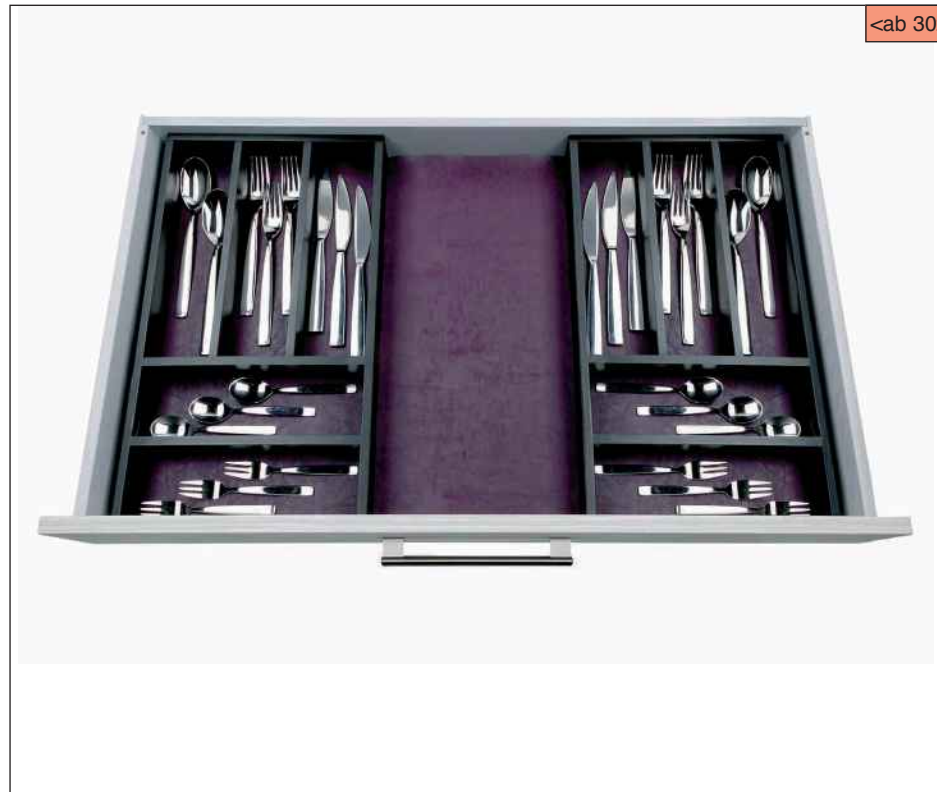

Variwood

Die elegante, universelle Lösung für Schubladen-Organisation aus Holz, schwarz lackiert. Einfach einlegen

1. Bodenmatte (antirutsch / Seite 251) mitbestellen, zuschneiden und in den Auszug legen.
2. Einsätze hineinlegen (ggf. mit Silikon fixieren): Fertig !

Weitere Informationen zur Bodenmatte Seite 251.



Ausführung	Bestellnr.	Euro
Einsatz schwarz 178 breit	41387	22,50
Einsatz schwarz 278 breit	41388	29,00
Tiefenausgleich Spacer	41344	5,00

Schalen-Schubladeneinsatz variabel

ab 30er



Set für 60er Auszug:

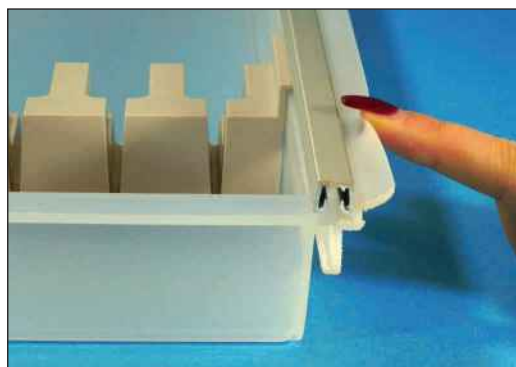

Jede Schale wird mit 1 Quersteg geliefert !
Anzahl Schalen in den Sets:

Ausführung	Schalen 100	150	185 breit
Für 30er			1
Für 40er	1		1
Für 45er		1	1
Für 50er	2		1
Für 60er		2	1
Für 80er	2	2	1
Für 90er		4	1
Für 100er	1	4	1
Für 120er		6	1

Mit diesen Schalen und den Verbindungs-Stegen fertigen Sie schnell Einteilungen für einen kompletten Schubkasten -oder auch für Teilbereiche.

Einzelne Plexiglas-Schalen in Kombination mit einem Aluprofil, welches die Schalen miteinander verbindet, ergeben eine Einheit.

Abgestimmt ist das System auf die Blum-Tandembox Antaro in Tiefe von 500mm -aber bei anderen Schubladen ist es ebenso einsetzbar:

Beachten Sie die Tiefe. Die Schublade kann tiefer, aber nicht weniger tief sein als 472mm.

Es stehen 3 unterschiedliche Breiten von weiß-transluzenten Schalen zur Verfügung: 100mm, 150mm und Breite 185mm. Die Schalen sind immer 472mm lang, ebenso die Verbindungs-Stege.

Sie können zu den Schalen unterschiedliches Zubehör wie Querteiler (1x bei jeder Schale enthalten) oder Messereinsatz-Sets bestellen.

Abschlusswände begrenzen die Seiten, falls die Schubladen nicht in der kompletten Breite genutzt werden sollen.

Weiche und breite seitliche Dichtlippen machen das System für viele Schubladentypen einsetzbar.

Die Systemhöhe beträgt 55mm.

Wir bieten Ihnen bereits komplett kommissionierte Sets für die jeweilige Breite, welche Sie auf Wunsch ergänzen können.

für Korpusbreite	Schubkasten-Innenmaß	Bestellnr.	Euro
300mm	220mm	44520	59,50
400mm	320mm	44521	79,50
450mm	370mm	44522	89,00
500mm	420mm	44523	109,50
600mm	520mm	44524	119,50
800mm	720mm	44525	164,50
900mm	820mm	44526	174,50
1000mm	920mm	44527	189,00
1200mm	1120mm	44528	219,00
Quersteg für 185 breite Schalen		44529	3,00
Quersteg für 150 breite Schalen		44530	5,00
Quersteg für 100 breite Schalen		44531	6,00
Abschlusswand für Seite, 473 tief		44532	21,00
Besteck-/Messereinsatz für 150er Schale		44533	20,00
Besteck-/Messereinsatz für 185er Schale		44534	21,00

Ausstattung

Nische/Säule

Lüftung

Möbel/Shop

Armaturen

Spülen

Installation

Display/AGB

Besteck-Einsätze

<ab 30>



50er

Besteckeinsatz Combi

Auf jede Schubladengröße zuschneidbar. Für alle gängigen Breiten und in elegantem silbergrau. Ergonomisch durchdachte Einteilungen zur Aufnahme unterschiedlichster Utensilien. Alle Abmessungen entnehmen Sie bitte den Maß-Skizzen. Höhe immer 55mm.

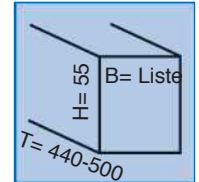
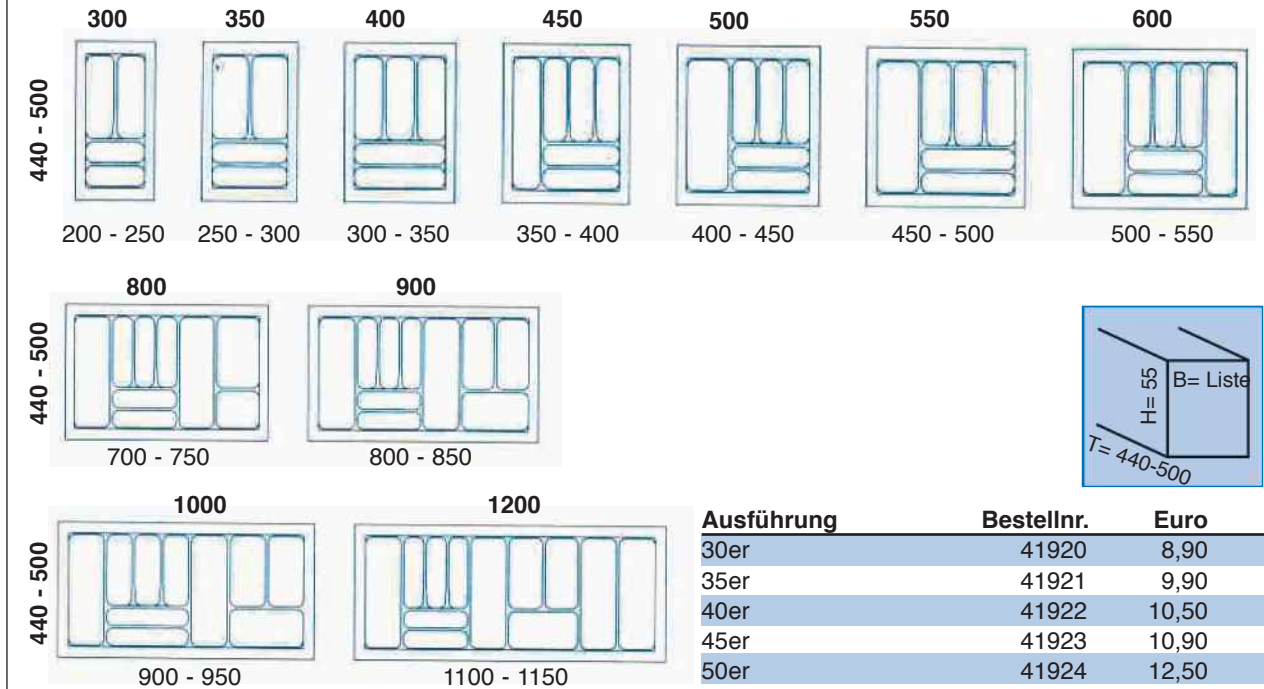

Ausführung	Bestellnr.	Euro
30er	41920	8,90
35er	41921	9,90
40er	41922	10,50
45er	41923	10,90
50er	41924	12,50
55er	41925	13,90
60er	41926	15,50
80er	41927	27,50
90er	41928	31,00
100er	41929	35,00
120er	41930	39,90

Bitte beachten Sie das Schnittkanten-Profil für saubere Abschlüsse auf gegenüber liegender Seite !

<ab 30>



Einsätze zugeschnitten

Wenn Sie für bestimmte Küchen-Fabrikate bereits von uns auf Schubladengröße zugeschnittene Besteckeinsätze wünschen, können wir Ihnen diese auch anbieten.

Für gängige Fabrikate mit Blum-Technik wie z.B. Alno, Ballerina, Häcker, Leicht, Nobilia, Nolte, Rotpunkt, Sachsenküchen, Schüller (ohne Next) usw.

Die Tiefe beträgt immer 472mm und die Höhe immer 55mm. Bei der Tiefe sind je nach Fabrikat ggf. Anpassungen erforderlich.

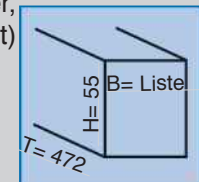

Prüfen Sie die Verwendbarkeit.

Ausführung	Bestellnr.	Euro
Für 30er, Breite 209	40120	9,90
Für 45er, Breite 359	40122	10,50
Für 50er, Breite 409	40123	12,50
Für 60er, Breite 509	40124	15,50
Für 90er, Breite 809	40126	34,50

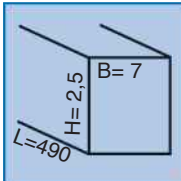

Empfehlung:
Generell bei jedem Zuschnitt verwenden!

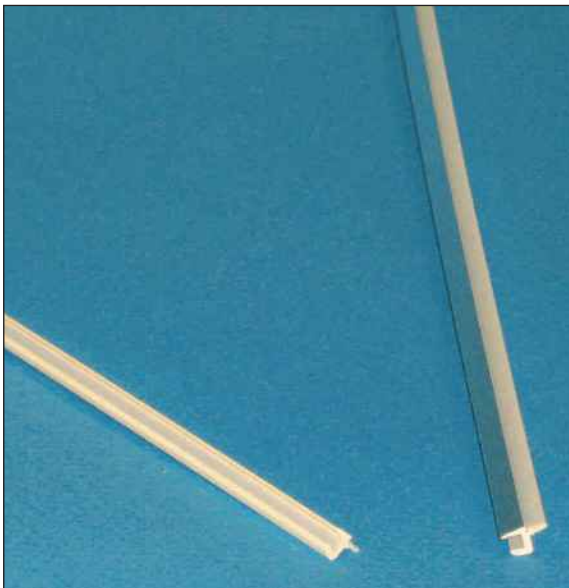

Schnittkanten-Profil Kunststoff/Chrom
Bei unsauberen Schnitten einfach Klipsprofil aufstecken und die Kante ist sauber. Wirkt sehr professionell und sollte bei jedem zugeschnittenen Einsatz verwendet werden.

Ausführung	Bestellnr.	Euro
2er Set	41371	6,50

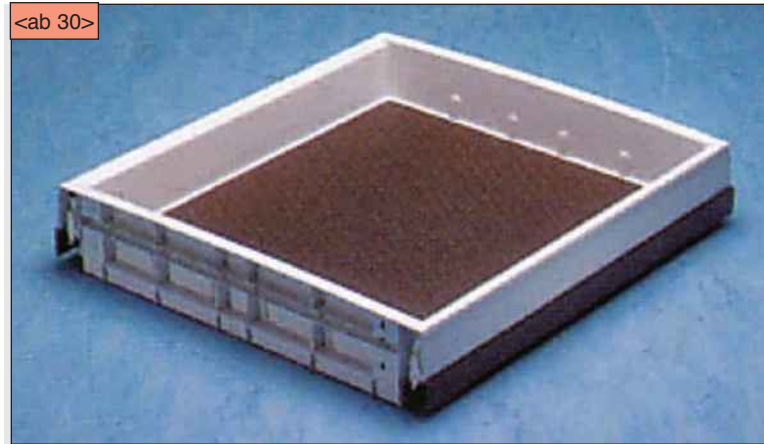

<ab 30>



Antirutsch-Matte

Rutschfeste Einlegematten in Noppenprägung, grau, zuschneidbar.

Beachten Sie auch die Rollenware (20m) Seite 243.

Rollen ebenfalls in schwarz lieferbar.

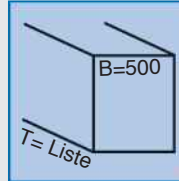

Ausführung	Bestellnr. grau	Bestellnr. schwarz	Euro
B x T= 500 x 400mm	41952	42040	11,00
B x T= 500 x 550mm	41932	42041	12,50
B x T= 500 x 850mm	41933	42042	19,50
B x T= 500 x 1250mm	41934	42043	25,00
Rolle mit 20m, 500 breit	40576	41643	379,00



<ab 30>



Vari Wood

Die elegante, universelle Lösung für Schubladen-Organisation aus Holz, schwarz lackiert.

Einfach einlegen

1. Bodenmatte (antirutsch) wie oben stehend mitbestellen, zuschneiden und in den Auszug legen.
2. Einsätze hineinlegen (ggf. mit Silikon fixieren): Fertig !

Eine Bodenmatte deckt alle Schrankbreiten ab, da sie zuschneidbar ist (bzw. bereits zugeschnitten wie oben stehend bestellt werden kann).

Die Höhe der Einsätze beträgt 50mm. Die Tiefe der Einsätze ist immer 480mm, sie können in Länge und Tiefe gekürzt werden. Für übertiefe Auszüge gibt es einen Tiefenausgleich, den Spacer, der 50mm lang ist.

Ausführung	Bestellnr.	Euro
Einsatz schwarz 178 breit	41387	22,50
Einsatz schwarz 278 breit	41388	29,00

Ausführung	Bestellnr.	Euro
Tiefenausgleich Spacer	41344	5,00

Auszüge / Einsätze



Breite ohne/mit Seitenschiene 50er= 420mm/470mm.
Breite ohne/mit Seitenschiene 60er= 520mm / 570mm.



Weidenkörbe zur stilgerechten Ausstattung von Landhausküchen usw. Auch offen also in eine Front integrierbar und nicht nur hinter Türen einbaubar.

Für 16mm Schrankwände und durch Zuschneiden der Führungsschienen auch bei 19er Schränken einsetzbar.

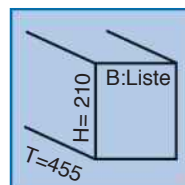

Ausführung	Bestellnr.	Euro
50er	40471	144,00
60er	40472	154,00



Geräte-Auszug

Die Lösung für Kaffeemaschinen oder sonstige schwere Gerätschaften, die bewegt werden sollen -beispielsweise um den Wassertank zu füllen o.ä. Der Auszug ist 66mm hoch, lässt sich um 430mm nach vorn bewegen und hat einen Sicherheitsanschlag mit Abstandshalter nach hinten, damit das Gerät nicht anstößt.

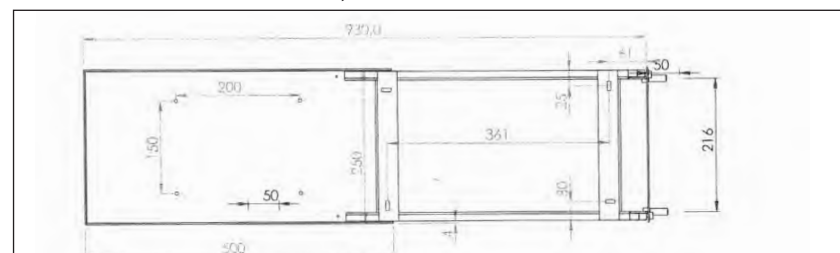

Ausführung	Bestellnr.	Euro
Geräteauszug	41626	529,00

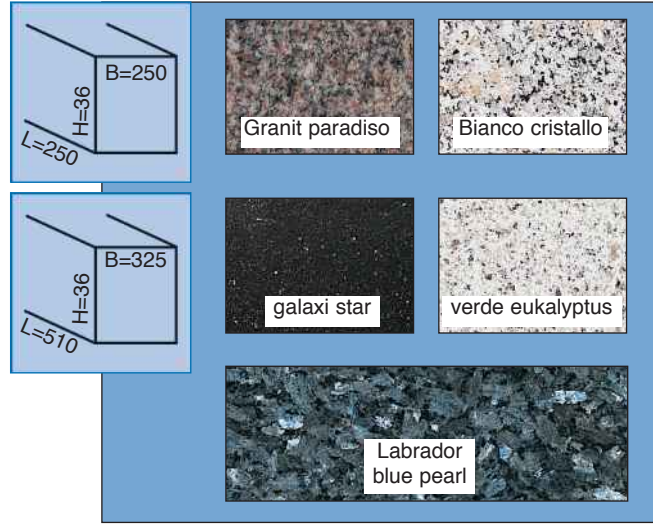

Granitfeld mit Edelstahlrahmen zum Einsetzen in Arbeitsplatten. Bei defekten Stellen in der Platte oder als Abstellfläche für heisse Töpfe neben dem Herd usw. Arbeitsplatte ausschneiden und Halterung mit Granitfeld einfach von oben einlegen.

Maße:
250x250mm (Standard)
510 x 325mm (Gross)

Ausführung	Feld Standard	Best.Nr.	Euro	Feld gross	Best.Nr.	Euro
Granitfeld granit paradiso		47351	189,00		47600	299,00
Granitfeld bianco cristallo		47570	189,00		47601	299,00
Granitfeld galaxi star		47571	189,00		47602	299,00
Granitfeld verde eukalyptus		47572	189,00		47603	299,00
Granitfeld Labrador blue pearl		47573	189,00		47604	299,00



Auch in Edelstahl lieferbar - sh. Seite 136.

Arbeitsplatten-Einbauwaage
Edelstahl-Einbaurahmen mit schwarzem Glas und elektronischer Anzeige. Herausnehmbar. Batteriebetrieb. Ohne Schale.

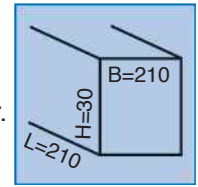

Ausführung	Bestellnr.	Euro
Arbeitsplattenwaage	32152	359,90



Ausgleichsprofil Mini-WAP auf Rolle - "fold and roll" ist die flexible Wandabschluss-Profil-Generation, die auch Montageprobleme behebt. Einfacher geht's nicht mehr: Die Lieferung erfolgt als 5-Meter-Rolle. Dadurch ist das Profil leicht zu transportieren und wird bei Bedarf zunächst "aufgeklappt" und dann zum stabilen Stand zusammengeclipst. Sie erzielen damit einen festen, stabilen Profilverbund. Einseitig verfügt das Profil über ein Hochleistungs-Klebeband. Ziehen Sie die Schutzfolie ab und kleben Sie das Profil fest. Zusätzliche Verschraubungen sind möglich, aber nicht erforderlich. In Ecken kann das Profil auf Gehrung geschnitten werden, oder es werden Eck-Formteile eingesetzt.

Ein Formteilset enthält 4 Endkappen und je 2 Innenecken 90°, Innenecken 135°, Aussenecken 90°, Innenecken 90° mit Anschlussclip nach oben. Dadurch kann das Profil nicht nur horizontal auf der Arbeitsplatte, sondern auch nach oben zur Verkleidung einer Ecke eingesetzt werden. Mit beidseitigen Dichtlippen ausgestattet.

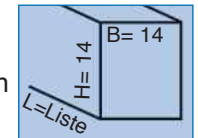

Ausführung	Bestellnr.	Euro
Profil Edelstahl, 5m	41347	39,90
Profil Edelstahl, 50m	41919	379,00
Formteilset	41348	7,00

Schrankausstattung

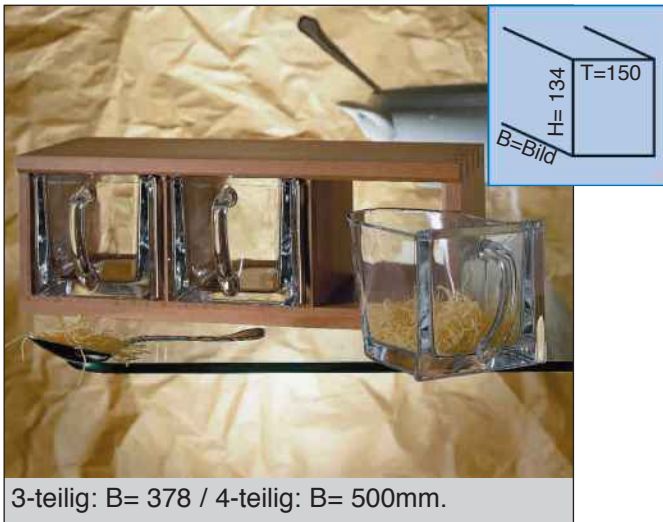

3-teilig: B= 378 / 4-teilig: B= 500mm.

Schüttenkasten für Bleikristallschütten.
Hochwertige Ausstattung aus Rotbuche mit verdeckter Wandbefestigung.
Schütten bitte separat mitbestellen!

Ausführung	Bestellnr.	Euro
für 3 Schütten	40150	159,90
für 4 Schütten	40151	179,50
Schütte gross p.St.	40158	52,50

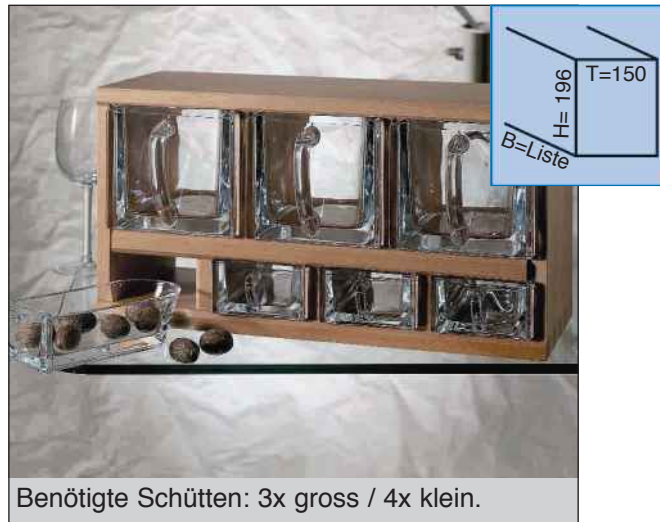

Benötigte Schütten: 3x gross / 4x klein.

Schüttenkasten für Bleikristallschütten.
Hochwertige Ausstattung aus Rotbuche mit verdeckter Wandbefestigung. Für 7 Schütten.
Schütten bitte separat mitbestellen!

Ausführung	Bestellnr.	Euro
für 7 Schütten	40153	239,50
Schütten gr. p.St.	40158	52,50
Schütten kl. p. St.	40159	32,50

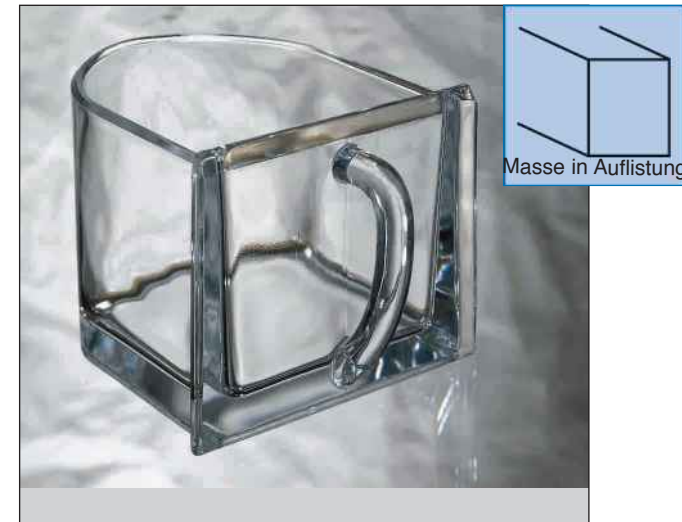

Schütten aus Bleikristall und Kunststoff.

Ausführung	Bestellnr.	Euro
Bleikristall, klar, für Holz- Schüttenkästen:		
gross, H 100/ B 100/ T 150mm	40158	52,50
klein, H 40/ B 70/ T 150mm	40159	32,50

Kunststoff, für untenstehende Kästen:		
1 Ltr. glasklar, H 125/ B 78/ T 155mm	40182	9,90

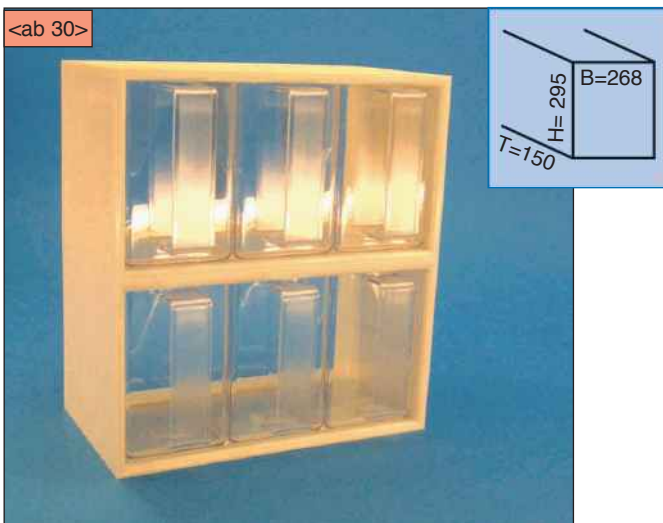

Schüttensatz 6-fach

Schüttensatz mit sechs 1 Ltr.- Schütten.
Gehäuse weiss.

Ausführung	Bestellnr.	Euro
6-fach, Schütten glasklar	40176	59,50

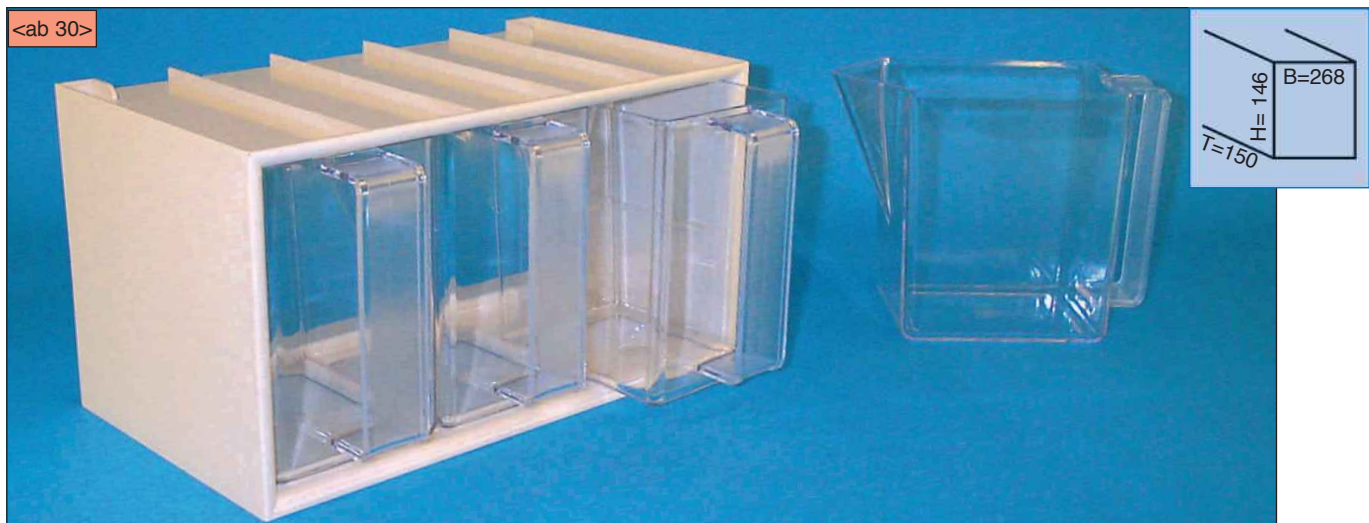

Schüttensatz 3-fach

Schüttensatz mit drei 1Ltr.- Schütten. Gehäuse weiss.

Ausführung	Bestellnr.	Euro
Schütten glasklar	40170	32,50

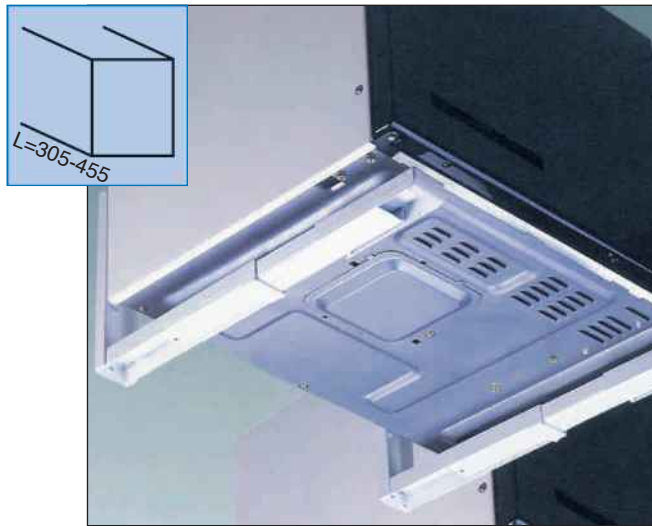

Mikrowellenhalterung Universal

Verstellbare Tiefe von 330mm bis 455mm.
Universell einsetzbar, da Winkel einzeln und teleskopisch. Tragkraft bis 30 kg/Paar.
Preis pro Paar.

Ausführung	Bestellnr.	Euro
2 Stück, weiss	47425	82,50



Gewürzbord 12 Dosen

für 4x3 Dosen chrom 195 x 67 x 425mm

Ausführung	Bestellnr.	Euro
4x3 chrom	41440	31,50



Gewürzbord 24 Dosen

für 4x6 Dosen chrom 370 x 67 x 425mm

Ausführung	Bestellnr.	Euro
4x6 chrom	41445	39,50

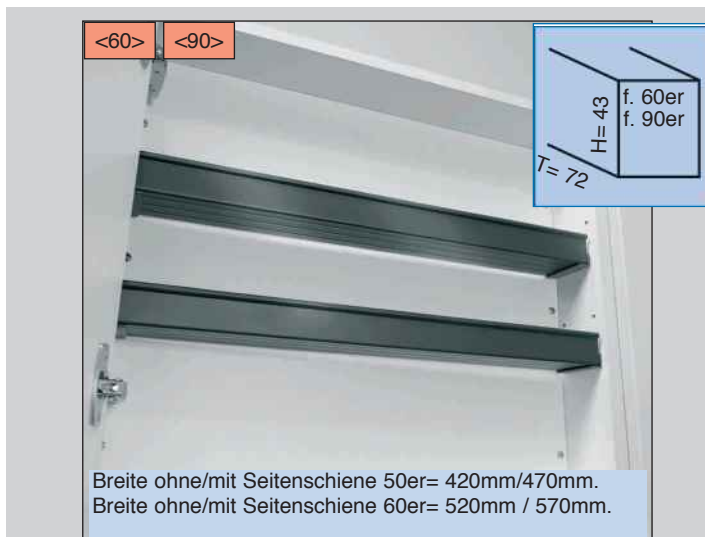

Breite ohne/mit Seitenschiene 50er= 420mm/470mm.
Breite ohne/mit Seitenschiene 60er= 520mm / 570mm.

Ausführung	Bestellnr.	Euro
60er, 2er Set	42036	19,00
90er, 2er Set	42037	24,00

Dunsthauptschrank-Regal zur Aufbewahrung beliebiger Utensilien -bevorzugt von Gewürzen, die man dann beim Kochen immer schnell zur Hand hat.
Die Tiefe von 72mm ist für alle gängigen Gewürzdosen und sogar viele Flaschen geeignet.
Lieferung immer im **2er-Set** !
Für 60er oder 90er Schränke in Wandstärken von 16 bis 19mm (Ausgleichsstück inklusive)



Begrenzungsreling für Dunsthauptschränke usw.

Ausführung	Bestellnr.	Euro
für 60er	41441	10,50

Schrankschrankausstattung Handtuchhalter

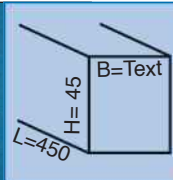
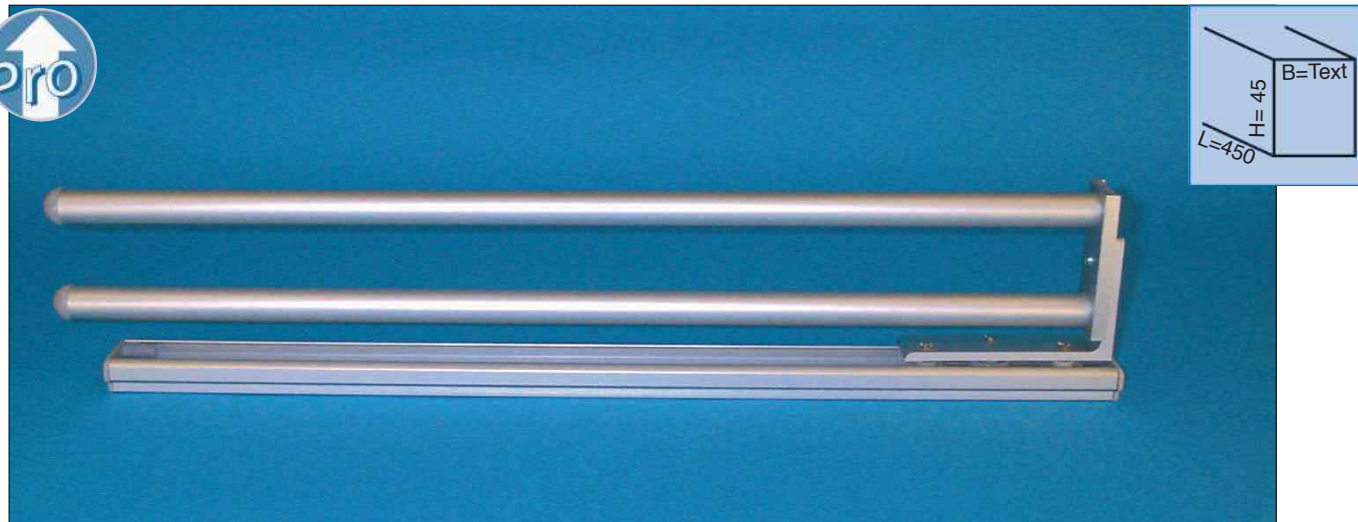

Handtuchauszug Alu

Alu-Handtuchhalter, nach oben oder seitlich montierbar, ausziehbar mit Rollen. Maße mm: L= 450 (eingeschoben), B= 95/2er - 136/3er.

Ausführung	Bestellnr.	Euro
2fach silber	40085	29,50
3fach silber	40090	39,50

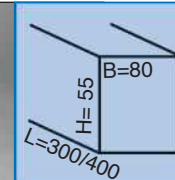
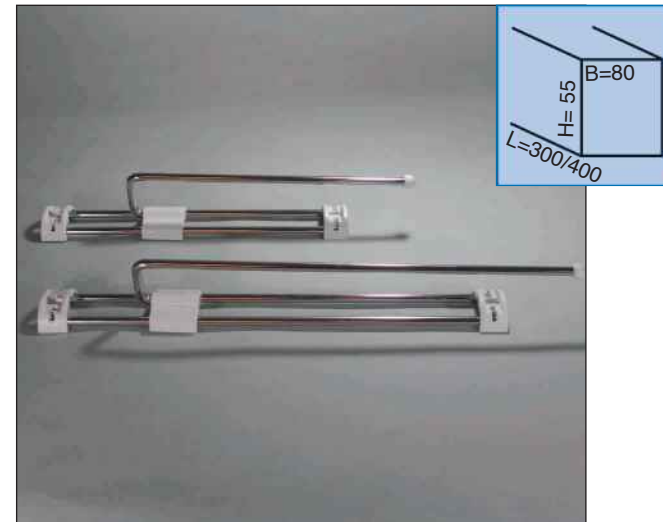

Handtuchauszug Single chrom 30/40

Oben oder seitlich zu montieren. Ausziehbar und in 2 verschiedenen Arm-Längen. 457-781mm tief. Teleskopisch,

Ausführung	Bestellnr.	Euro
Arm 30cm lang	40083	19,50
Arm 40cm lang	40084	23,50

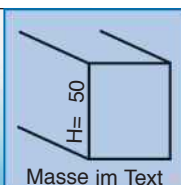
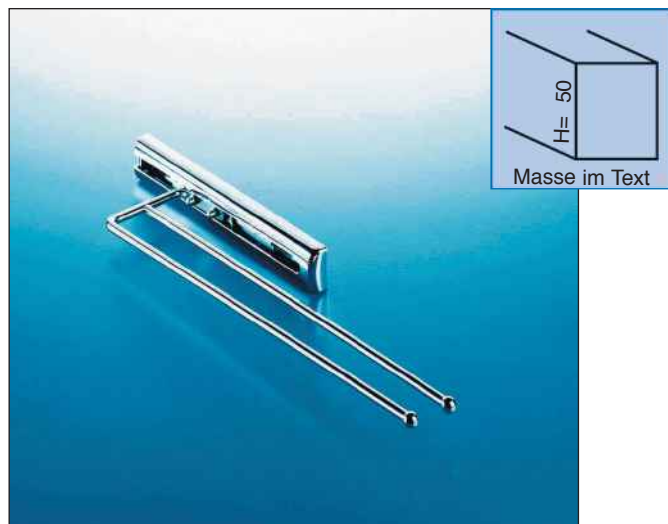

Handtuchauszug chrom stufenlos schwenkbar

Montage rechts, links oder oben. Maße 2-armig: 102x485mm eingeschoben
Maße 3-armig: 145x495mm eingeschoben

Ausführung	Bestellnr.	Euro
2fach chrom	41320	49,50
3fach chrom	41330	55,00
Schlitzabdeckung mittig	41321	9,00

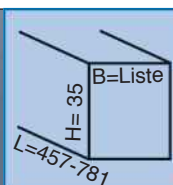
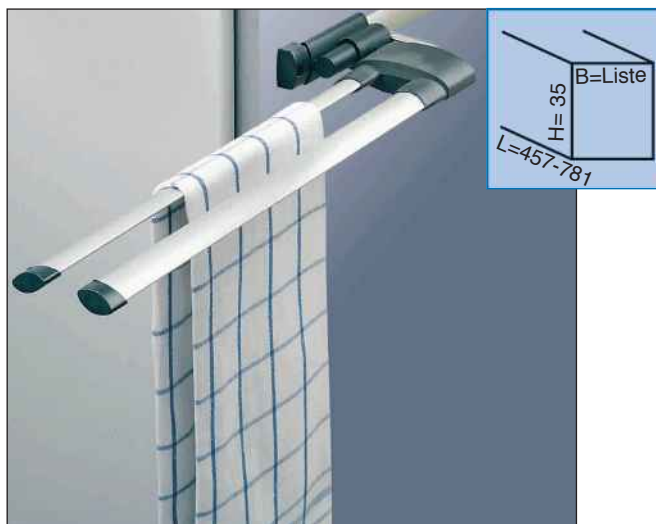

Handtuchauszug Hailo-Secco Alu Line

oben oder seitlich zu montieren. Elliptische Stangen für Abstand und gutes Trocknen. 457-781mm tief. Teleskopisch, Farbe graphit.

Ausführung	Bestellnr.	Euro
2er, B=150mm	40075	48,00
3er, B=210mm	40076	58,00

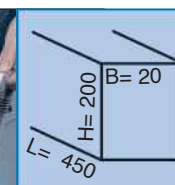

Handtuch-Halter Schrankeinbau

Einzelhalter mit Befestigungsclip zur einfachen Montage innen auf Schrankfronten von Auszügen oder in Schränke.

Ausführung	Bestellnr.	Euro
grau	40074	29,00

Mobiler Universal-Möbelblendenhalter, Edelstahl

Für Schränke grifflos und mit Griff !

Zur Aufnahme bzw. Trocknung von Tüchern oder Koch-Utensilien usw.

Der Halter ist in Oberflächen schonender Technik ausgeführt. Kein U-System, welches auf Fronten aufgesteckt wird, sondern eine durchdachte Lösung für vielseitigen Einsatz.

Unser Produkt liegt auf der oberen Kante eines Auszuges oder Drehtür und wird an deren Innenseite befestigt. Dabei bleibt es abnehmbar, um nur zum Einsatz zu kommen, wenn es benötigt wird und um an verschiedenen Stellen im Haushalt Verwendung zu finden.

So können Sie beispielsweise Geschirrtücher trocknen und den Halter danach einfach wieder abnehmen.

Zum Gebrauch in die innen am Auszug liegende Halterung stecken: fertig.

Lieferung mit 2 Halterungen für z.B. eine Drehtür und einen Auszug usw.

Schutz der Möbeloberfläche durch Spezialband im Auflagebereich.

In die Laschen kann auch der Kochbuch-/Tablethalter Seite 229 eingesteckt werden.

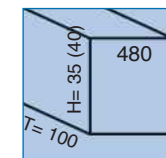

Ausführung	Bestellnr.	Euro
Blendenhalter	40079	49,50

<ab 50>



Einsatzbar ab 50er Schubladen/Auszügen/Drehtüren. Mit Aufnahme für Tücher oder Utensilien. Technik, bei welcher Griffe nicht stören. Höhe Aussenseite 16mm, Innenseite 40mm, Tiefe 100mm. Edelstahl gebürstet. Stärke incl. Oberflächenschutz ca. 2,5mm.

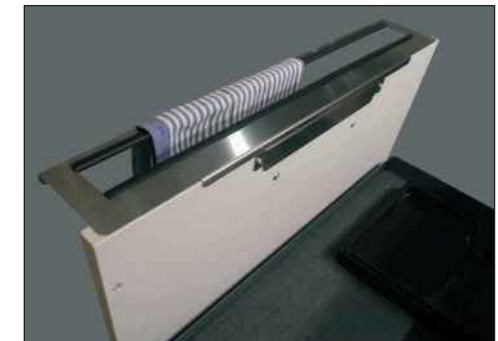

Abhängungen

SchwerLast



Abhängesystem Strong

Dieses System ist besonders tragfähig (bis ca. 90 kg) und stabil konstruiert.

Nicht nur die dickeren Rohre, sondern auch die Deckenanbindung sowie die Halte-Hülsen sind äusserst stabil gefertigt.

Rohrdurchmesser 25mm, mit Innenkonstruktion und Montagematerial.

Die Rohre sind kürzbar und für mehrere "Etagen" von Abhängungen gibt es Zwischenboden-Sets (wie im Foto).

Das Zwischenbodenset besteht aus Bodendurchführung und Aufnahme für das nächste Rohr.

Deshalb bei solchen Planungen immer ein weiteres Rohr mitbestellen.

Ausführung	Bestellnr.	Euro
Set 1m, kürzbar, chrom	45770	66,90
Set 1m, kürzbar, Edelstahl	45771	89,50
Zwischenbodenset chrom	45774	18,00
Zwischenbodenset Edelstahl	45773	22,00

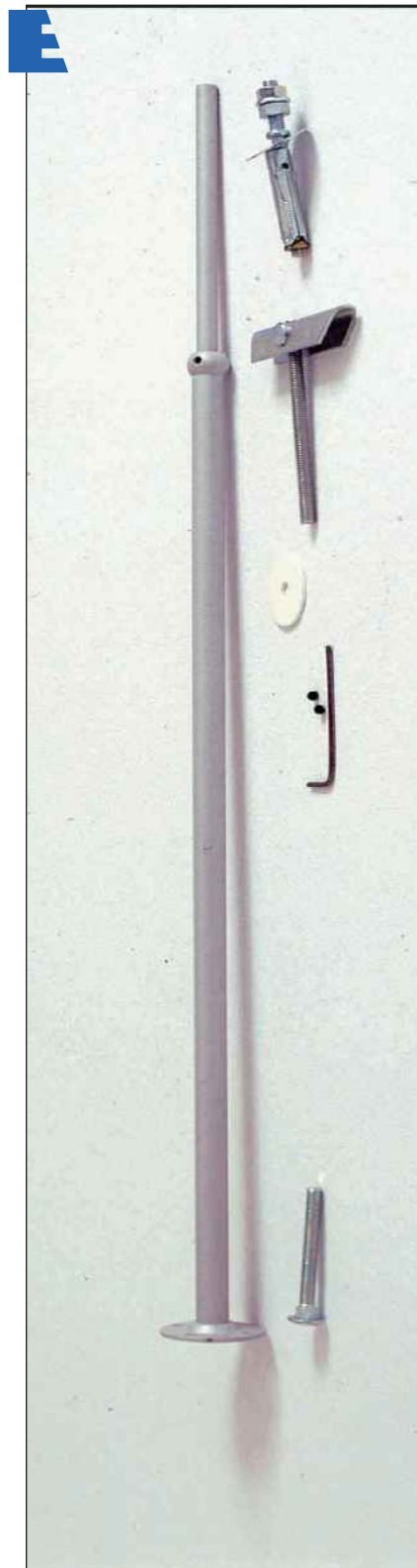
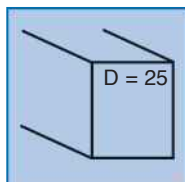

Teleskopierbares Abhängesystem.

Durchmesser 16mm.

Länge 40 bis 78cm teleskopierbar.

Komplett inkl. Montagematerial.

Besonders interessanter Artikel, da teleskopisch stufenlos höhenverstellbar.

Lieferung im Komplettsset mit Deckenbefestigung und Durchführung für Boden.

Kann auch ohne Bohrung durch den Boden befestigt werden.

Tragkraft 10 kg.

Ausführung	Bestellnr.	Euro
Abhängung teleskopierbar:		
Edelstahloptik gebürstet	45730	87,50

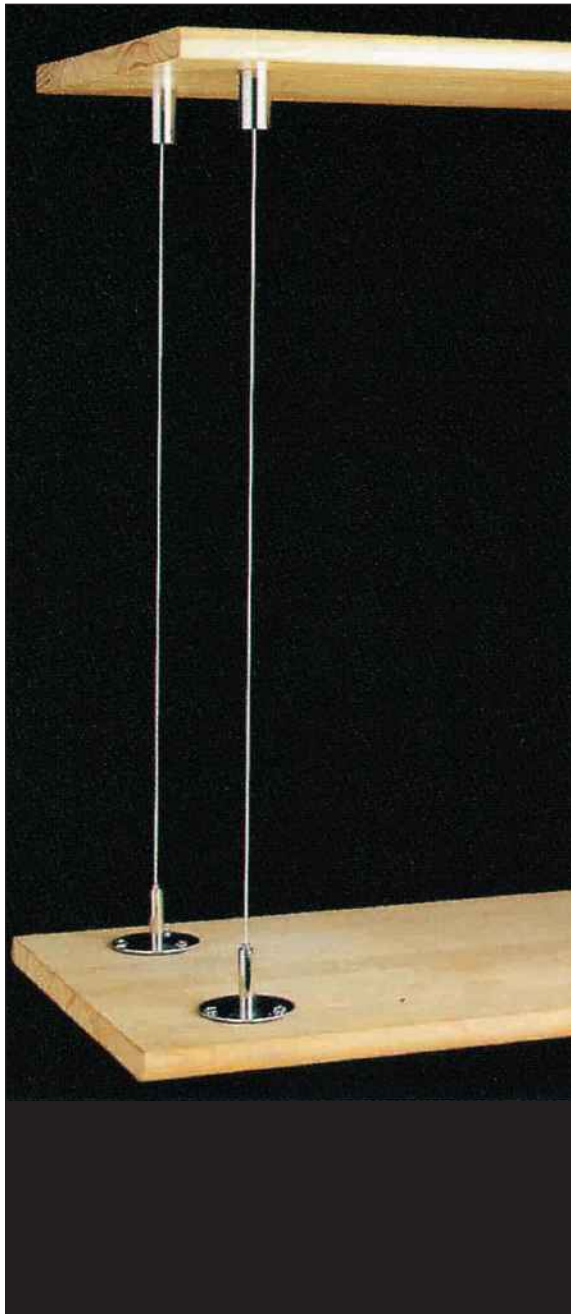

Edelstahlseil-Abhängung für Befestigung ausserhalb des Sichtbereiches: bestehend aus Deckenbefestigung, Stahlseil 100cm (Länge einstellbar). Befestigungsbohrung 6mm. Preis pro 1 Seil mit Befestigungszubehör.

Ausführung	Bestellnr.	Euro
unsichtbare Befestigung	47506	48,50



Sonder-Seil - Länge 2m
Für nebenstehendes System. Durchmesser Seil 1,5mm.

Ausführung	Bestellnr.	Euro
Seil 2m	47507	42,50

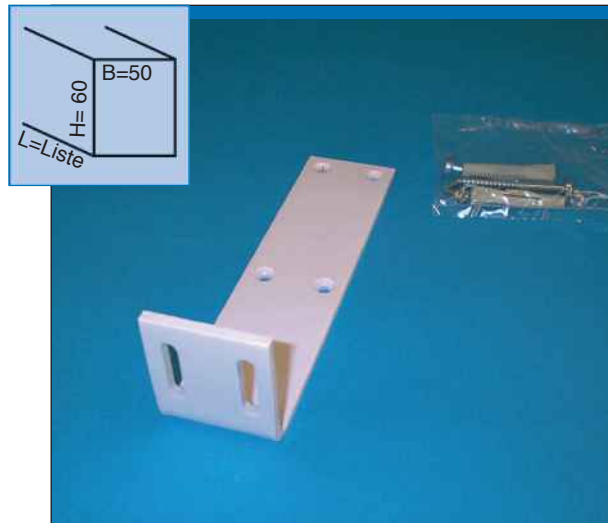

Oberboden-Winkelträger
besonders schwere und stabile Ausführung mit Montagematerial.

Ausführung	Bestellnr.	Euro
200 x 50 x 60	47215	16,50
160 x 50 x 60	40909	16,50

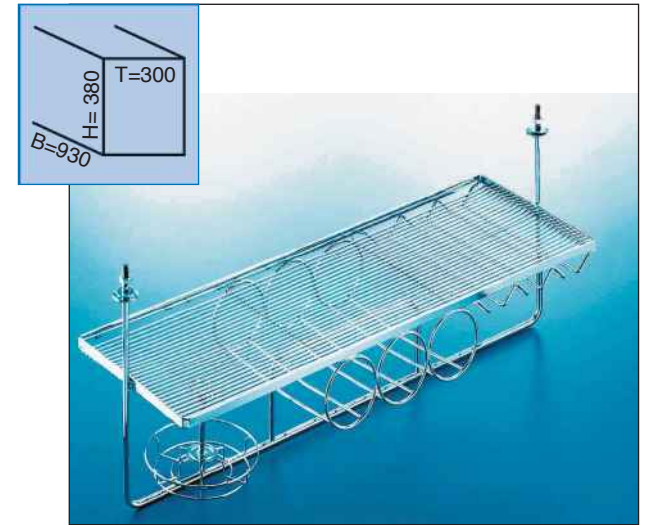

Baldachinbar
Zur Montage an einen Oberboden o.ä. Aufnahme für 3 Flaschen, Gläser, Schiene für Gläser mit Stiel und Fuss, Ablagekorb

Ausführung	Bestellnr.	Euro
matchchrom	41489	350,00

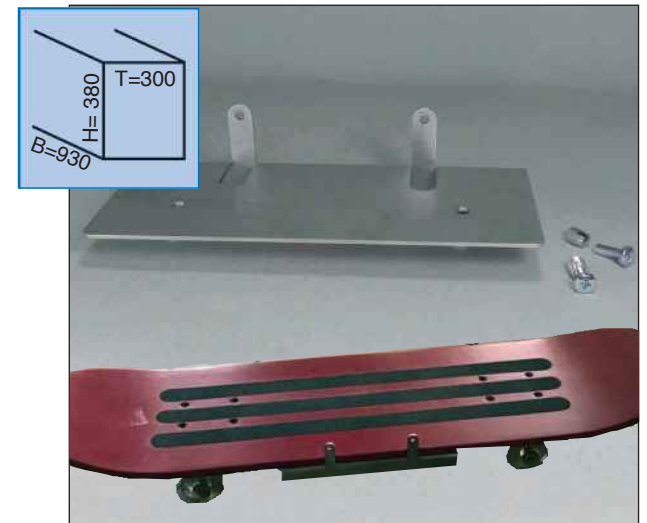

Abnehmbarer Aufhänge-Winkel
Wandaufhängung als Befestigung für Böden oder Dekorationsgegenstände, die abgenommen werden sollen. So wird ein Skateboard zum Deko-Objekt und ist trotzdem weiter nutzbar.

Ausführung	Bestellnr.	Euro
matchchrom	42006	29,50



Eck-Stützelement kompakt

Teleskopisches Element als Konstruktion zur Platzierung in einer Ecke als **Arbeitsplatten-Stütze**.

Zur Montage an eine **Wand** oder **frei stehend**.

Tragkraft ca.: 50 Kilo bei sachgerechter Montage.

Stufenlos teleskopierbar mit Befestigungsmöglichkeiten zum Boden, zur Arbeitsplatte und zur Wand.

Stabile Konstruktion die verhindert, dass eine Arbeitsplatte in hinteren Bereich der Ecke bei Belastung "absinkt".

Universell für alle Möbelfabrikate einsetzbar und sehr kompakte Abmessungen.

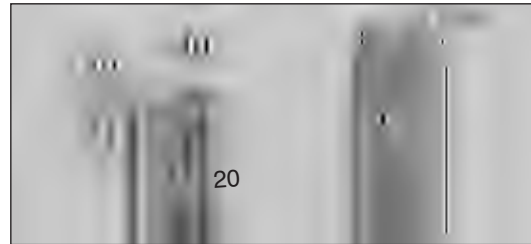

Ausführung	Bestellnr.	Euro
Höhe 70-120cm	42022	74,50

Die Stütze hat den Tragepunkt am oberen und unteren Ende der Teleskopkonstruktion. Die Laschen oben und unten sind nur zur Fixierung an der Arbeitsplatte bzw. dem Boden und keine tragenden Teile. Deshalb muss die Stütze so montiert sein, dass der Tragepunkt immer richtig unter der Platte positioniert ist.

Sh. Bilder unten: grün= OK, rot= nicht planen.

Montage in Ecken -mit und ohne Wandanbindung- oder mittig an geeigneter Stelle unter der Platte.

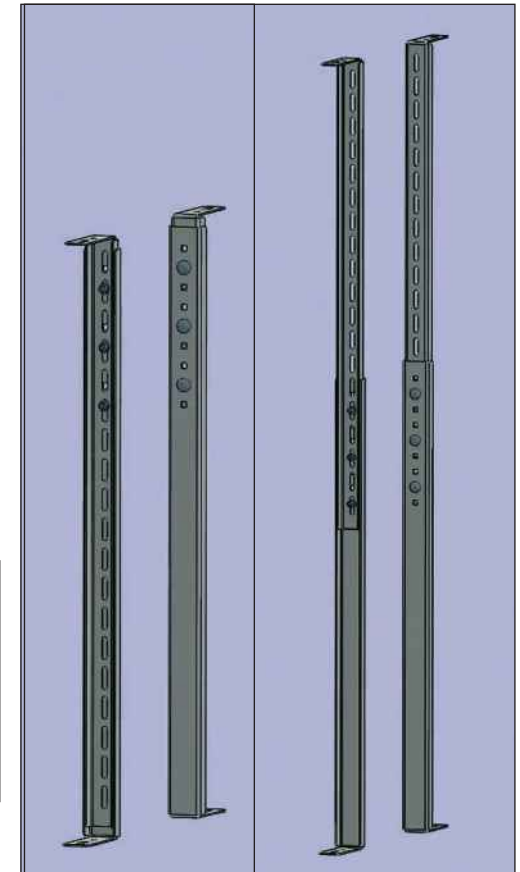

Mini- Stützfüsse



Mini-Stützfuß rund Durchmesser 35mm, bis +10mm verstellbar.

Ausführung	Bestellnr.	Euro
100mm, Edelstahl	47529	68,00
150mm, Edelstahl	47532	72,50
200mm, Edelstahl	47535	79,50



Mini-Stützfuß 15cm-18cm
Durchmesser 60mm, Höhenausgl. +20mm.
Sonderhöhen möglich (min. 100mm).

Ausführung	Bestellnr.	Euro
15cm chrom	47465	36,00
15cm edelstahlfbg.	47468	54,00
18cm chrom	47466	36,00
18cm edelstahlfbg.	47469	54,00



Mini Stützfuß quadratisch
30 x 30mm mit nach hinten gerichtetem Befestigungsflansch. Höhenregulierung + 10mm. Oberfläche Edelstahloptik.

Ausführung	Bestellnr.	Euro
Höhe 10cm	47536	22,50
Höhe 15cm	47537	32,00



Höhenkürzung Stützfuß de Luxe
Wir fertigen einen Stützfuß nach Ihren Höhenangaben ab 200mm bis 1100mm. Mit Befestigungsflansch und zur Feineinstellung (+ 25mm). Bitte gewünschte Höhe angeben. Durchmesser 60mm.

Ausführung	Bestellnr.	Euro
Kürzung auf Maß	47431	19,50

Tischbeine



Tischbein flach Edelstahloptik gebürstet
zum Anbau unter eine Platte.

Höhenverstellbar +15mm durch Drehteller.

Anzahl Beine auf Plattengewicht anpassen.

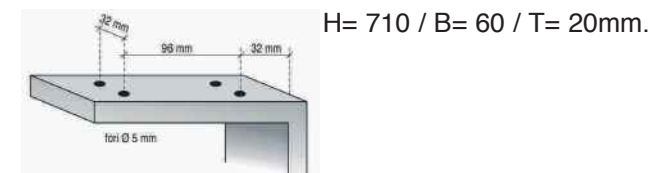

Ausführung	Bestellnr.	Euro
Flach-Tischbein 71cm	47153	119,00

Stützfüsse

Stützfuß de Luxe

Unsere viel-tausendfach bewährte, höhenverstellbare Qualität.



Hochwertiges Material in verstärkter Dicke für besondere Stabilität. Durchmesser 60mm mit Fußbodenschutz aus Kunststoff, der herausgedreht werden kann (bis +30mm) um den Stützfuß optimal an die jeweiligen Montagebedürfnisse anzupassen. Tragkraft bis ca. 80 kg.

Metall-Flansch mit stabilem Befestigungssystem zur Montage an Tische, Arbeitsplatten usw.

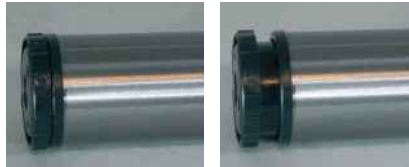

Stützfuß de Luxe Chrom
Durchmesser 60mm.
Jeweils einzeln verpackt inkl. Montagezubehör.

Ausführung	Bestellnr.	Euro
71 cm	47245	29,90
82 cm	47319	42,00
87 cm	47322	46,50
110cm	47325	49,90



Stützfuß de Luxe Edelstahl
Durchmesser 60mm. Edelstahloptik mit gebürstetem Charakter und zusätzlich mit Schutzlack versehen. **Jeweils einzeln verpackt inkl. Montagezubehör.**

Ausführung	Bestellnr.	Euro
71 cm	47247	59,90
82 cm	47320	69,50
87 cm	47323	74,50
110cm	47326	77,00



Stützfuß de Luxe Aluoptik
Durchmesser 60mm.
Jeweils einzeln verpackt inkl. Montagezubehör.

Ausführung	Bestellnr.	Euro
71 cm	47246	47,50
82 cm	47199	59,90
87 cm	47288	65,00
110cm	47289	75,00

Stützfuß Telescopic 60

Mit diesem Stützfuß decken Sie ein breites Einsatz-Spektrum ab und erleben auf der Baustelle keine Überraschung.

Ausziehbar von 71cm bis 110cm Höhe und aus hochwertigem Stahl gefertigt, lässt er sich einfach über eine Dreh-Mechanik fixieren und auf jede Höhe einstellen. Rohr-Durchmesser 60mm (Aussenrohr).

Der massive Metall-Befestigungsflansch für die obere Anbindung misst 132 x 132mm.

Jeder Stützfuß ist einzeln inkl. Zubehör verpackt !



Stützfuß Telescopic 60

710- 1100mm stufenlos einstellbar. Edelstahloptik.

Ausführung	Bestellnr.	Euro
Edelstahloptik	47152	82,00



Stützfuß de Luxe schwarz
Durchmesser 60mm.
Jeweils einzeln verpackt.

Ausführung	Bestellnr.	Euro
71cm	42007	47,50
110cm, kürzbar	42008	75,00



4er Stützfuß-Set

Diese Stützfüße werden am Flansch mittels Madenschrauben befestigt und eignen sich besonders für die Verwendung an frei stehenden Tischen. Durchmesser 60mm, Höhe 71cm, höhenverstellbar bis +20mm.

Ausführung	Bestellnr.	Euro
chrom	47181	125,00
Edelstahloptik	47180	199,00



Stützfüsse "Super-S"

Die Qualität und vor allem die Stabilität dieser Stützfuß-Serie ist vielbewährt und besonders bei schweren, abzustützenden Platten von grossem Vorteil.

Den Super-Stützfuß gibt es in den Durchmessern **60mm**, und **100mm** sowie in allen gängigen Längen. Der 30er Durchmesser ist nicht aufgeführt, jedoch lagernd. Hier bitten wir um Ihre Anfrage.

Die **überlange Version** mit bis zu 1140mm Höhe ist auch für Tresen/Bars mit grösseren Höhen geeignet.

Die stabile, angeschweisste obere Befestigungsplatte hält den Fuss sicher an den Arbeitsplatten usw.

Der untere Drehteller beim Stützfuß "Super S" ist aus Metall, in Stützfußfarbe/Material und versenkt sich durch Drehen innerhalb des Rohres bzw. bewegt sich aus dem Rohr heraus.



Einsatz für Stützfuß

Überlang 110 bis 118cm stufenlos

Unterer Drehteller in Sonderlänge zur stufenlosen Verlängerung des Stützfußes 1100mm bis zu +80mm. Nur für Super-S Durchmesser 60mm und immer in chrom.



Adapter für Glasplatte

Zum Aufsatz auf alle Stützfüsse Typ Super-S in Durchmesser 60mm. Zum Verkleben der Glasplatte. Höhe + 17mm.

Ausführung	Bestellnr.	Euro
Überlängen-Einsatz	40949	49,50
Glasplatten-Adapter	42569	49,50



Stützfuß Super-S 60 Durchmesser 60mm.

Mit Metall-Höhenausgleich unten von max. -5 bis +5mm



Stützfuß Super-S 100 Durchmesser 100mm.

Mit Metall-Höhenausgleich unten von max. -5 bis +15mm

Durchmesser 60mm

Ausführung	Bestellnr.	Euro
Höhe 71cm:		
chrom	40880	79,50
weiss	40882	99,00
schwarz	40883	99,00
Edelstahl	40884	129,00
vergoldet	40900	195,00
Höhe 82cm:		
chrom	40885	82,00
weiss	40887	103,00
schwarz	40888	103,00
Edelstahl	40889	149,00
vergoldet	40905	195,00
Höhe 87cm:		
chrom	40870	87,50
weiss	40872	105,50
schwarz	40873	105,50
Edelstahl	40874	159,00
Höhe 110cm:		
chrom	40930	129,90
weiss	40932	123,00
schwarz	40933	123,00
Edelstahl	40934	182,00

Durchmesser 100mm

Ausführung	Bestellnr.	Euro
Höhe 71cm:		
chrom	40890	164,00
schwarz	40893	144,50
Edelstahl	40894	194,00
Höhe 82cm:		
chrom	40895	184,50
Edelstahl	40899	219,00
Höhe 87cm:		
chrom	40875	199,50
Edelstahl	40879	249,00
Höhe 110cm:		
chrom	40940	219,00
Edelstahl	40944	275,00

Ausstattung Nische/Säule Lüftung Möbel/Shop Armaturen Spülen Installation Display/AGB

Stützfüsse



Symbolabbildung in Chrom
/ Lieferung in
Edelstahl optik gebürstet.

Teleskop-Stützfuß 80mm

Der Durchmesser von 80mm und Ausführung in Edelstahl-Optik gebürstet verleiht diesem stufenlos teleskopischen Stützfuß besondere Wertigkeit.

Einstellbar in Höhe von 680mm bis 870mm.

Befestigungsplatte nach oben Durchmesser 145mm.

Tragkraft bis ca. 80kg.

Ausführung	Bestellnr.	Euro
Höhe 68-87cm	47156	99,50



Symbolabbildung in Chrom / Lieferung in Edelstahl optik gebürstet.

Rahmen-Unterbau "O", Edelstahl optik

Zum Anbau unter eine Platte.

Mit diesem Unterbau gestalten Sie Planungen von Ansatz-tischen, die Sie in der Wertigkeit und bei den gestalterischen Möglichkeiten andere Wege als mit den bekannten Standards gehen lassen.

Nur für Ansatz-tische mit Anbindung an eine Wand oder an stabile Möbelteile geeignet.

H= 710 oder 870 / B= 700mm.
Stahlrohr 60 x 20mm.

Ausführung	Bestellnr.	Euro
Höhe 710mm	47154	319,00
Höhe 870mm	47155	369,00



Symbolabbildung in Chrom / Lieferung in Edelstahl optik gebürstet.

Teleskop-Stützfuß quadratisch

stufenlos höhenverstellbar zwischen 68 und 87cm.

Ausführung im Design Edelstahl gebürstet oder schwarz.

Profil in Abmessung von 80 x 80mm.

Montageplatte oben zur Plattenanbindung rund im Durchmesser 145mm.

Ausführung	Bestellnr.	Euro
Höhe 680mm bis 870mm, Edelst.	47157	199,00
Höhe 680mm bis 870mm, schwarz	47713	199,00
Höhe 900mm bis 1100mm, Edelst.	47712	249,00
Höhe 900mm bis 1100mm, schwarz	47714	249,00

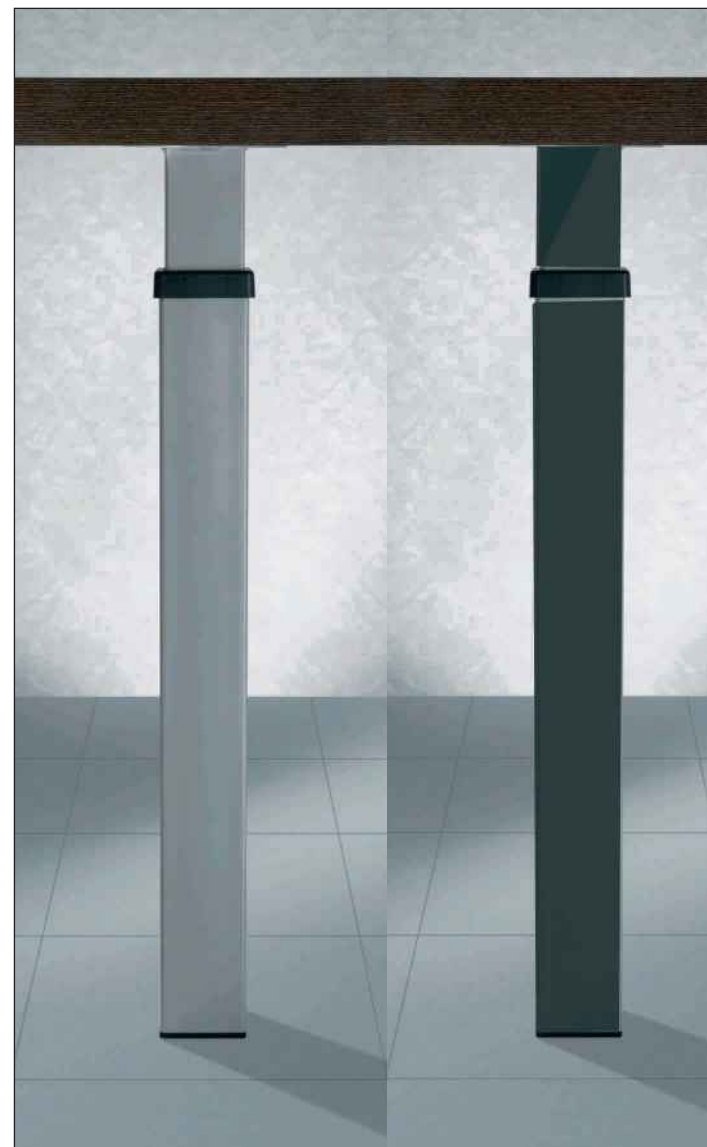



Quadrat- Stützfüsse mit verstellbarer Platte

In den Abmessungen 40x40mm und 80x80mm. Ausführung **Edelstahl-Finish** in gebürsteter Optik.

Die obere Befestigungsplatte (140 x 140mm) kann unterschiedlich montiert werden: entweder mittig oder auf Eck. Zur Feinjustierung sind die Stützfüsse mit Höhenversteller ausgestattet (+ 15mm).

Als weitere Ergänzung des Programmes gibt es 80er Stützfüsse auch mit innen liegenden **Rollen**.

Sonderlängen sind möglich, bitte anfragen. Nachträgliche Kürzungen sind nicht möglich. Ein durch und durch pfiffiges Produkt in aktuellem Design. Standardausführungen sind nicht kürzbar.

Ausführung	Bestellnr.	Euro
------------	------------	------

40 x 40mm, Edelstahlfinish:		
Höhe 72cm	47130	99,50
Höhe 82cm	47131	105,00
Höhe 87cm	47132	111,00
Höhe 110cm	47133	143,00

80 x 80mm, Edelstahlfinish:		
Höhe 72cm	47134	157,00
Höhe 82cm	47135	165,00
Höhe 87cm	47136	189,00
Höhe 110cm	47137	199,00

80 x 80mm Edelstahlfinish mit Rolle innen liegend:		
Höhe 72cm	41152	175,00
Höhe 82 cm	41153	195,00
Höhe 87cm	41154	209,00
Höhe 110cm	41155	212,00

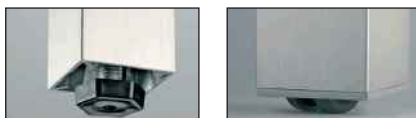
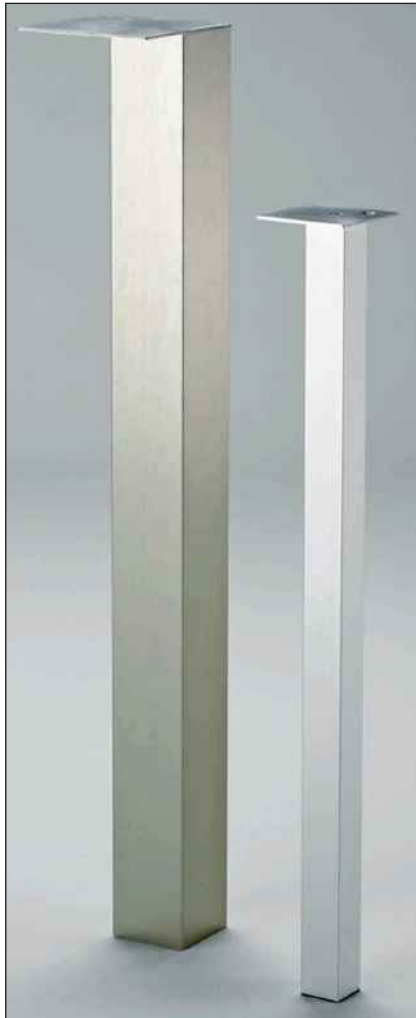

Design-Doppelfuss

Ausführung in Edelstahlfinish gebürstet und mit zwei Höhenverstellern. Die oben liegende Montageplatte (120 x 260mm) ist sowohl mittig als auch auf Eck zu setzen. Profile 40 x 40mm stark. Mit Höhenversteller bis +15mm.

Ausführung	Bestellnr.	Euro
Höhe 720mm	47141	229,00
Höhe 820mm	47143	265,00
Höhe 870mm	47145	279,00



Stützfuss mit Steckdosen

Die eingebauten Schutzkontakt-Steckdosen machen diesen Stützfuss so interessant und vielseitig.

Kabelführung unter der Tischplatte. Befestigung über Montageflansch oben am Produkt.

Ausführung im Design "Edelstahl-optik gebürstet". Chrom auf Anfrage möglich.

Profile 70 x 70mm. Montageplatte 170 x 170mm. Mit Höhenversteller bis + 12mm.



Ausführung	Bestellnr.	Euro
Höhe 720mm	41156	235,00

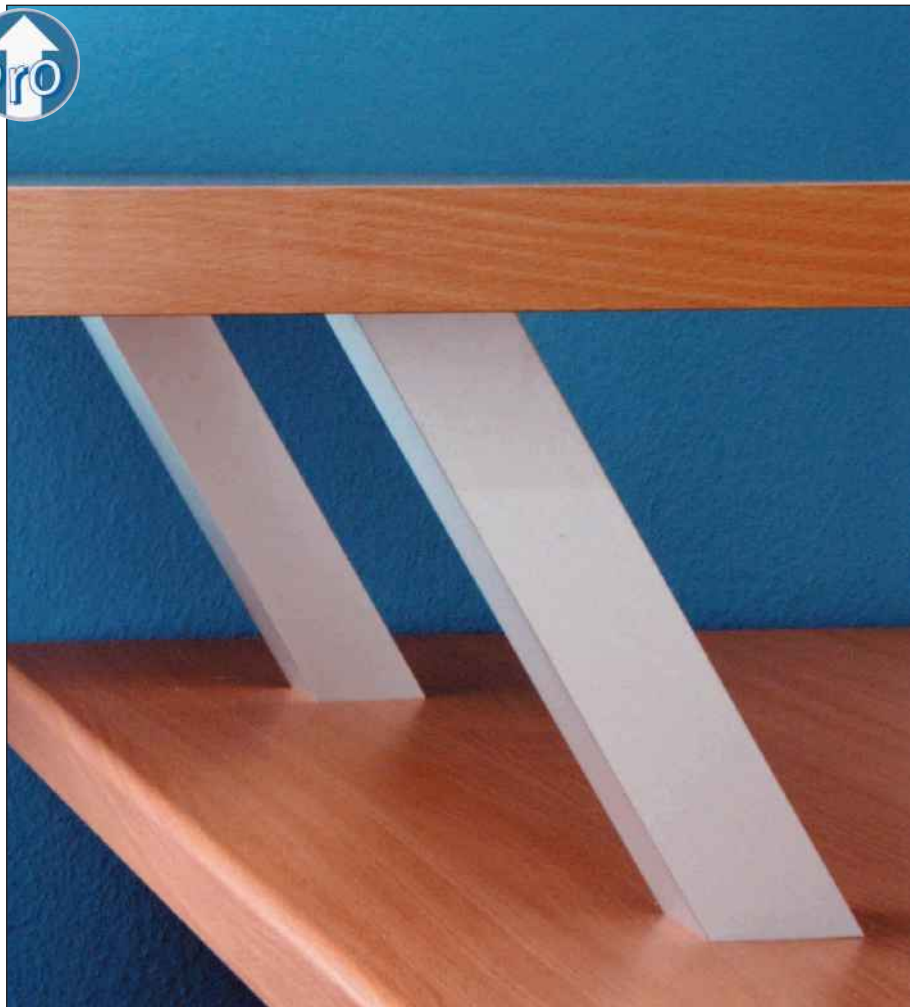

Auch in schwarz und Alu !

Auch in schwarz und Alu !

Große Programmbreite: Schrägkonsole quadratisch



Stabile Ausführung zur Montage von Theken aus Holz. Neigung 30°. Auch in schwarz lieferbar und viele Höhen.

Elegant, weil ohne Flansch auf der Arbeitsplatte.

Ausführung	Bestellnr.	Euro
Höhe 170mm schwarz matt	47702	97,00
Höhe 170mm Edelstahlopt.	47706	97,00
Höhe 190mm schwarz matt	47703	98,00
Höhe 190mm Edelstahlopt.	40973	98,00
Höhe 190mm Alu	40974	98,00
Höhe 230mm Edelstahlopt.	40975	129,50
Höhe 230mm schwarz matt	47707	129,50
Höhe 230mm Alu	40976	129,50



Vielseitig: Konsolen Capri quadratisch

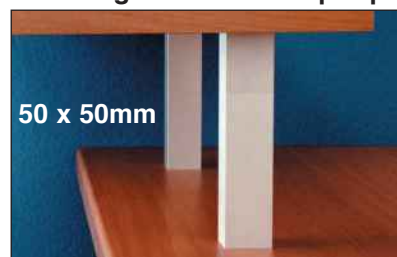

Stabile Ausführung zur Montage von Theken aus Holz. Auch in schwarz lieferbar und viele Höhen.

Elegant, weil ohne Flansch auf der Arbeitsplatte.

Ausführung	Bestellnr.	Euro
Höhe 170mm Edelstahloptik	47705	48,00
Höhe 170mm schwarz matt	47700	48,00
Höhe 190mm Edelstahlopt.	40969	49,00
Höhe 190mm schwarz matt	47701	49,00
Höhe 190mm Alu	40970	49,00
Höhe 230mm Edelstahlopt.	40971	52,50
Höhe 230mm Alu	40972	52,50
Höhe 230mm schwarz matt	47704	52,50



Auch in schwarz !

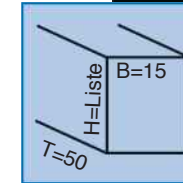

Konsole gerade

Auf der Arbeitsplatte kein sichtbarer Befestigungsflansch.

Ausführung	Bestellnr.	Euro
Höhe 170mm Edelstahlopt.	47708	59,00
Höhe 170mm schwarz matt	47709	69,00

Auch in schwarz !

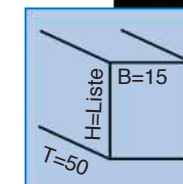

Konsole schräg Neigung 30°.

Auf der Arbeitsplatte kein sichtbarer Befestigungsflansch.

Ausführung	Bestellnr.	Euro
Höhe 170mm Edelstahlopt.	47710	79,00
Höhe 170mm schwarz matt	47715	99,00
Höhe 220mm schwarz matt	47716	99,00

Konsolen -auch elektrifiziert

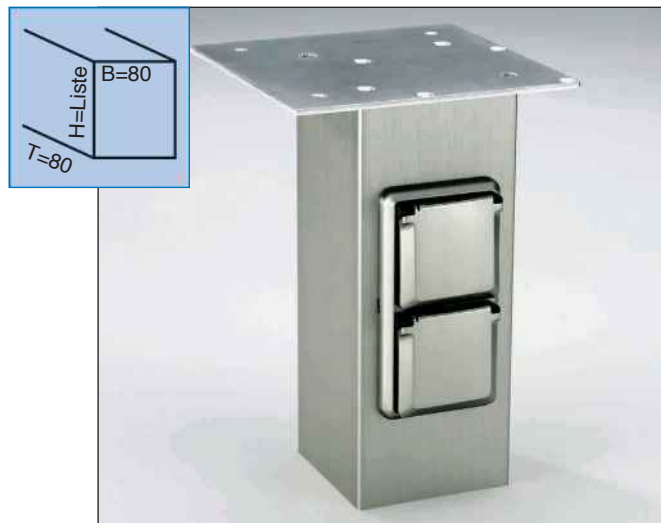

Quadrat-Konsole mit Steckdosen

Edelstahl 80 x 80mm mit zwei Schutzkontakt-Steckdosen, die über Abdeckkappen verfügen. Montageplatten 140 x 140mm mittig + seitlich. Anschlusskabel 2m und Stecker inklusive.

Ausführung	Bestellnr.	Euro
Höhe 170mm	41900	275,00
Höhe 220mm	41901	282,00



Quadrat-Konsole Edelstahl

Passend zu Energie-Quadratkonsole, jedoch ohne Steckdosen. Montageplatten 140 x 140mm mittig oder seitlich abschliessend zu setzen. 80 x 80mm.

Ausführung	Bestellnr.	Euro
Höhe 170mm	41902	96,00
Höhe 220mm	41903	99,00



Symbol-
abbildung,
Lieferung
Edelstahl-
optik.

Schräg-Konsole mit/ohne Steckdosen Edelstahloptik.

Hochwertiges Schrägdesign und handwerkliche Verarbeitung ohne Befestigungsplatte auf der Arbeitsplatte. Dadurch sehr wertige Optik.

Mit 2 Steckdosen.

Zuleitung 1,5m. 70x70mm.

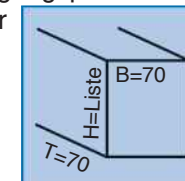

Ausführung	Bestellnr.	Euro
Höhe 170mm ohne St.	47160	139,50
Höhe 210mm ohne St.	47161	149,00
Höhe 170mm mit Steckd.	47162	259,00
Höhe 210mm mit Steckd.	47163	275,00
Glasplatten-Adapter H=22mm	47164	79,00



Rundkonsole schraubbar 220mm

für Holz- oder Glasplatten mit 3 Bohrlöchern. 60mm Durchmesser. Höhe 220mm. Plattendurchmesser 130mm. Für Glasplatten:

Glasplattenadapter mitbestellen!

Ausführung ohne Flansch auf der Arbeitsplatte!

Ausführung	Bestellnr.	Euro
chrom	47274	94,50
edelstahlfbg.	47275	99,90

Adapter für Glasplatte

(17mm stark)	42569	49,50
--------------	-------	-------



Schrägkonsole "schwer"

Durchmesser 45mm mit oberer Platte D= 115mm. Ausladung 140mm.

Befestigung M10. **Ausführung ohne Flansch auf der Arbeitsplatte!**

Ausführung	Bestellnr.	Euro
H= 170mm chrom	47550	98,00
H= 170mm edelst.	47551	128,00
H= 210mm chrom	42577	98,00
H= 210mm edelst.	42578	128,00

Adapter für Glasplatte

(17mm stark)	42569	49,50
--------------	-------	-------

Tragkraft 50 kg.

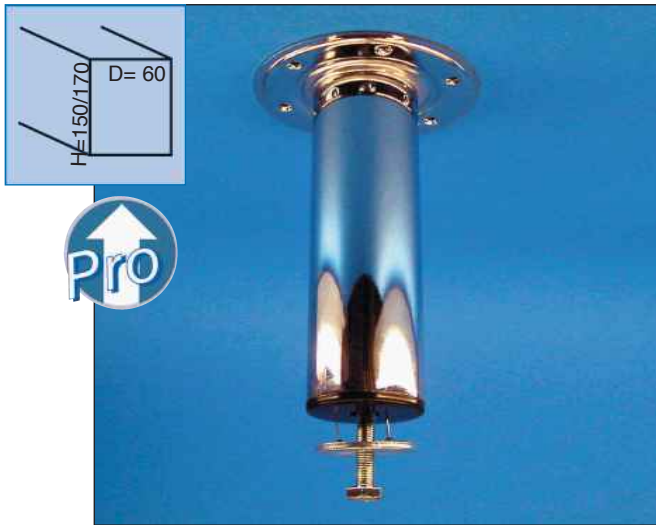

Kurz-Konsole 150 und 170 hoch, "schwer"
Montageplatten-Durchmesser 130mm.

Ausführung	Bestellnr.	Euro
170 chrom	40274	94,90
170 aluoptik	40275	99,90
150 chrom	40276	94,90
Adapter für Glasplatte		
(17mm stark)	42569	49,50

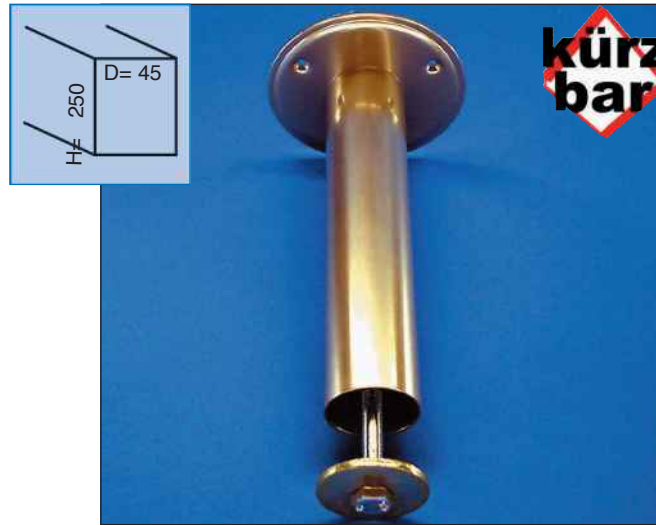

Maxi-Universalkonsole höhenvariabel
zwischen 100mm und 250mm kürzen wir die Konsole millimetergenau. Platte oben D= 130mm.

Ausführung	Bestellnr.	Euro
Silber-Optik 250mm hoch	42566	99,50
Höhenkürzung Konsole	47431	19,5
Glasplattenadapter		
(Höhe + 17mm)	42569	49,50

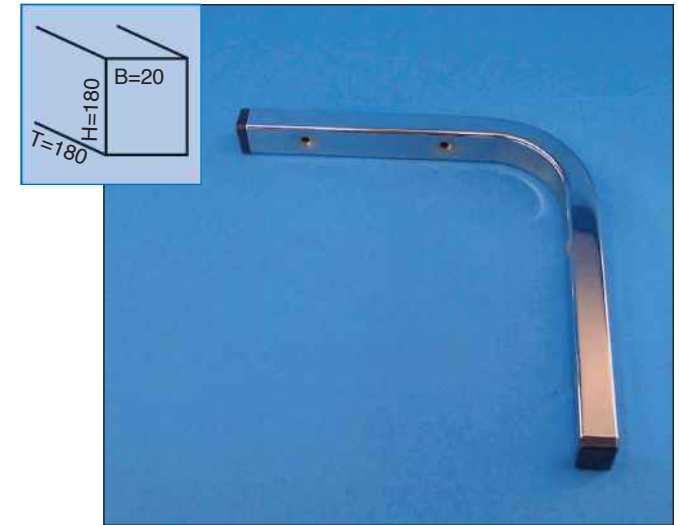

Wand- und Winkelkonsole 90°
Rechteckrohr 20x15mm, Schenkel 180x180mm

Ausführung	Bestellnr.	Euro
chrom	40040	31,50

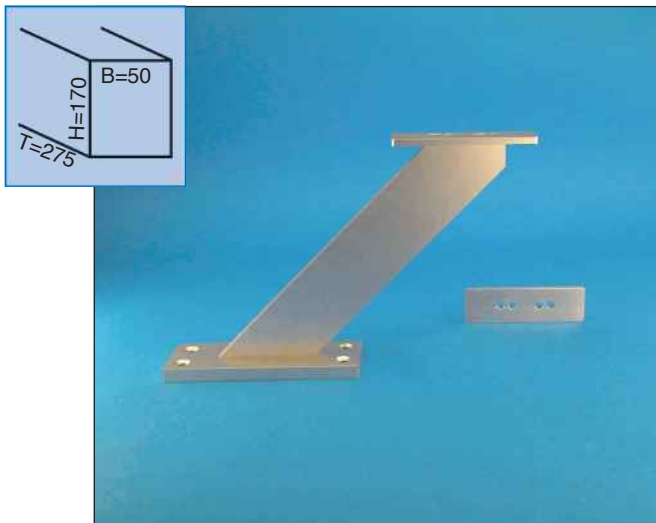

Schräg-Konsole Alu
Mit Bohrschablone und Montagematerial.
Maße: Höhe 170mm, Tiefe total 275mm, Länge obere Platte 140mm, Länge untere Platte 80mm, Plattenbreite unten 30mm und oben 50mm.

Ausführung	Bestellnr.	Euro
silber	40250	43,90



Winkelkonsole Platte oben 95x95mm, unten Direktaufsatz vom Rohr 20x40mm. Kein Flansch.

Ausführung	Bestellnr.	Euro
edelstahlfarbig 173mm hoch	42587	139,50
chrom 220mm hoch	42570	99,00
edelstahlfarbig 220mm hoch	42575	124,50
alufarbig	42576	99,50
vergoldet	42573	145,00
Glasplatten-Adapter Alu	42582	49,50

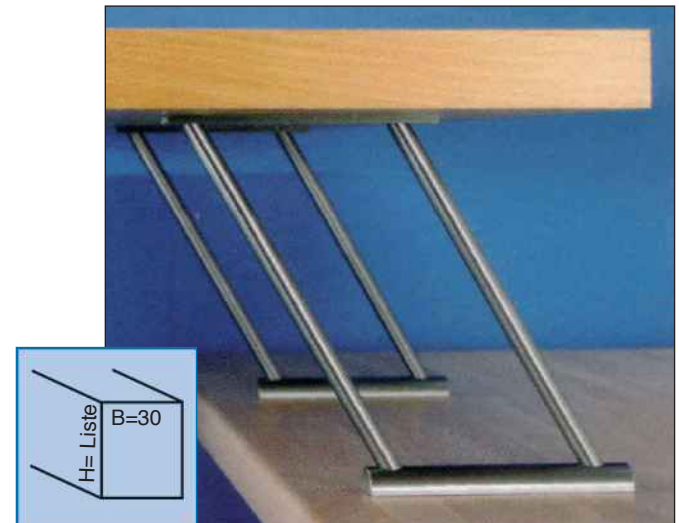

Streben-Konsole Malta, schräg für Holz oder Glas. Edelstahl gebürstet. Neigung 60°.

Ausführung	Bestellnr.	Euro
Schräg (Neigung 60°) für Holz:		
Höhe 170mm	41192	145,00
Höhe 190mm	41193	146,50
Höhe 210mm	41194	154,50
Schräg für Glas H=210mm	41195	179,00

Konsolen

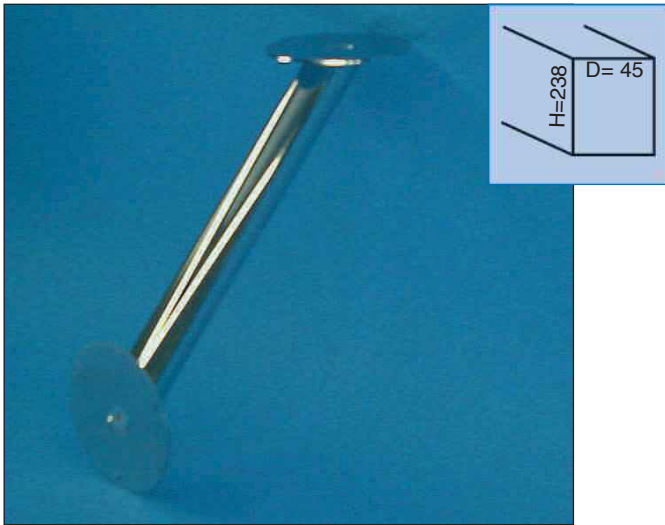

Winkel- und Wandkonsole Rundrohr

Zur Befestigung der Barplatte am Korpus oder an der Wand. Tragkraft bis 30kg.

Ausführung	Bestellnr.	Euro
45mm chrom	42595	99,00
45mm edelstahlfb.	42598	129,00
Adapter für Glasplatte (17mm stark)	42569	49,50

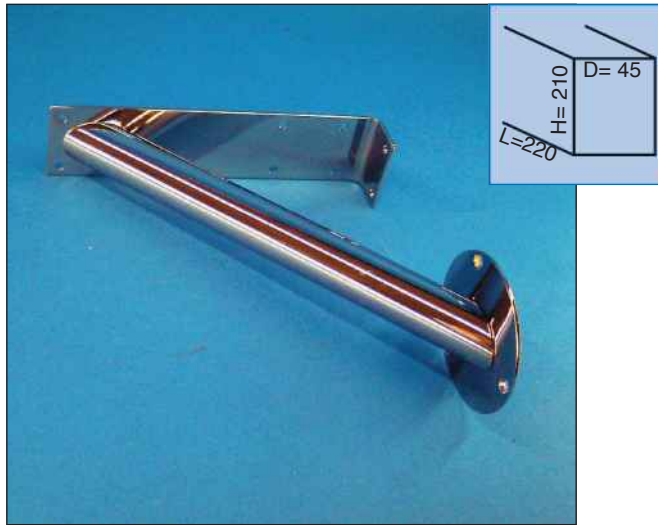

Wand- und Winkelkonsole 90°

Aus 30mm Rundrohr. Platte unten Durchmesser 85mm, Platte oben Länge 220/40mm, Breite 50mm. Tragkraft bis 15kg.

Ausführung	Bestellnr.	Euro
chrom	47435	133,00
Edelstahloptik	47436	199,00

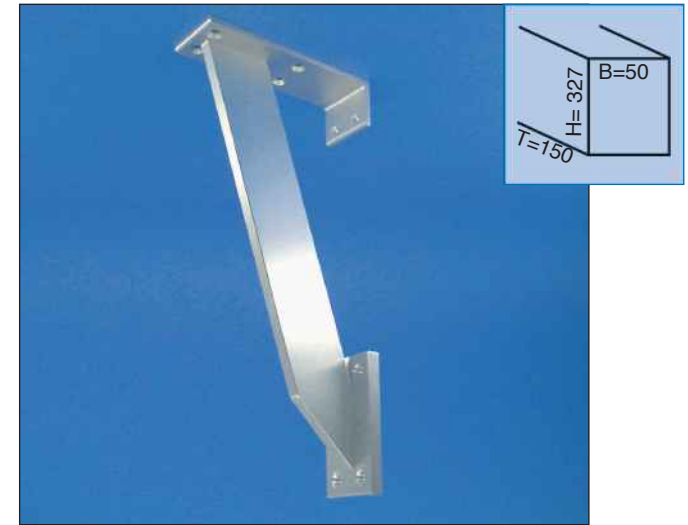

Wand- und Winkelkonsole Alu lang

Zur Befestigung der Barplatte am Korpus oder an der Wand inkl. Montagematerial. Länge obere Platte 150mm, Plattenbreite oben/unten 50mm.

Ausführung	Bestellnr.	Euro
silber	40265	49,50
edelstahlfarbig	42585	159,00
chrom	42580	99,00

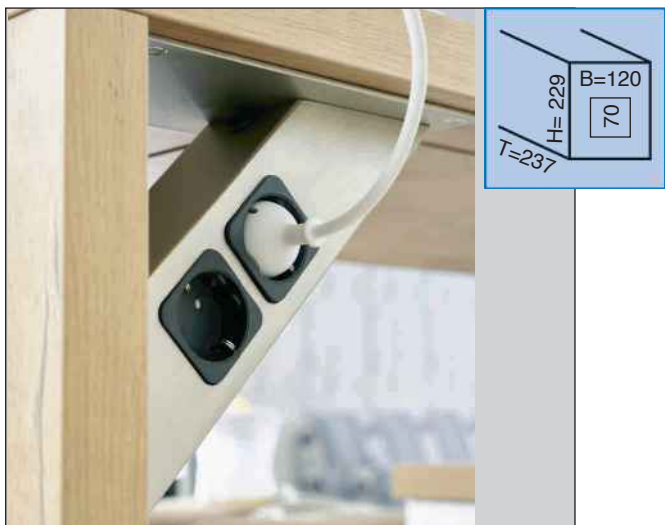

Wand- und Winkelkonsole 70 x 70mm

Edelstahloptik. Strebe 70 x 70mm, Montageplatte oben 224 x 120mm, abgewinkelt. Auch mit 2 Steckdosen und 1,5m Kabel (Stecker lose beigelegt) lieferbar.

Ausführung	Bestellnr.	Euro
Quadrat-Winkelkonsole	42557	159,00
Ausführung mit Steckdosen	42558	229,00

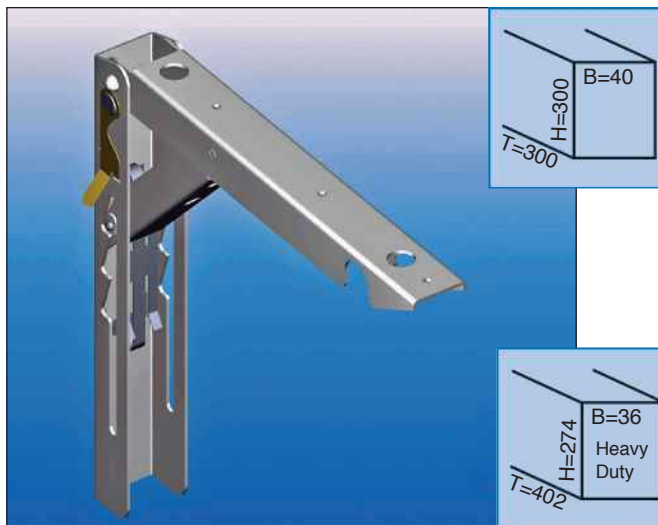

Klapp-Konsole

Klappbeschlag zur Montage von geeigneten Borden oder Tischen an einer Wand. Grosse Schenkellänge von 300 x 300mm bei einer Produktbreite von 40mm. Tragkraft 80kg pro Stück. Maximale Plattentiefe 90cm. Mit Aushebe-Sicherung gegen unbeabsichtigtes zurück klappen.

Heavy Duty Version Tragkraft bis 200 Kilo je Paar bei gleichmässiger Belastung.

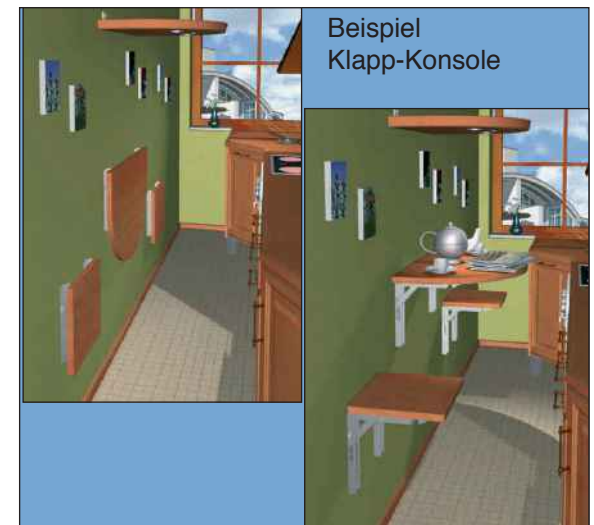

Ausführung	Bestellnr.	Euro
Klapp-Konsole silbergrau	40296	79,50
Klapp-Konsole Hevy Duty	42067	89,50



Spritzschutz

Spritzschutz-Set klebbar
 durch die moderne Klebtechnik kann dieses System einfach mittels beiliegendem Spezialkleber auf der Arbeitsplatte angebracht werden. U-Profile in welche eine ebenfalls enthaltene Sicherheitsglasscheibe eingeschoben wird (zur besseren Reinigung leicht herausnehmbar). Profil aus glanzpoliertem Edelstahl. Ständer H= 120mm, Höhe Glas= 170mm. Lieferung im Komplettsset

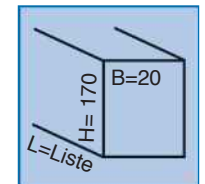

Ausführung	Bestellnr.	Euro
60cm	40251	179,00
90cm	40252	189,00



Spritzschutz-Set
 für Inseln und auch im Spülenbereich, hinter dem Kochfeld oder generell vor einer Wand montiert. Bestehend aus zwei Haltern Edelstahl, in die eine Floatglasscheibe eingeschoben wird (zur besseren Reinigung herausnehmbar). Unser Set beinhaltet die Halter mit Befestigungsmaterial sowie die Scheibe. Ständer H= 200, D= 20mm (28= D unten).

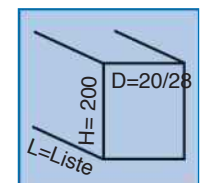

Ausführung	Bestellnr.	Euro
60cm	41331	92,50
90cm	41332	99,50
120cm	41332-1	129,00

Lüftungsgitter

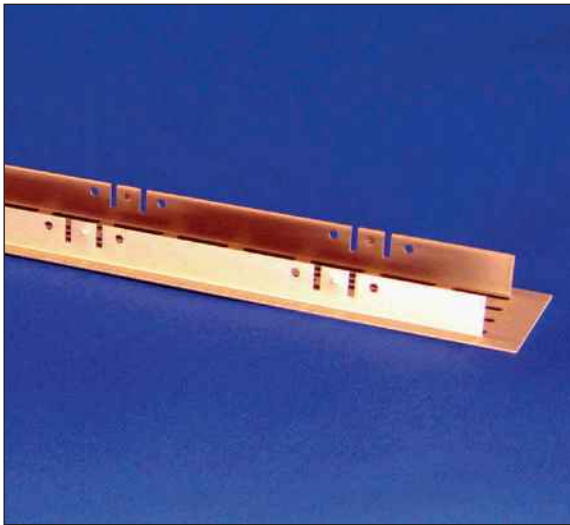

Lüftungsleisten

von besonderer Stabilität durch verstärktes Profil und spezielle Oval-Lochung. Unterseite mit erhabenem, unterbrochenem Rahmen, der gleichzeitig als Klemmleiste dient. Beachten Sie auch die Version mit rechteckigen Öffnungen für grösseren Lüftungsquerschnitt.

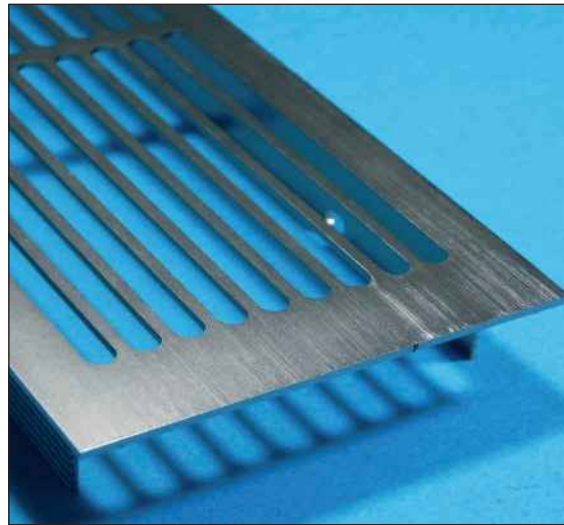

Lüftungsleiste Edelstahl optik

gebürstet, mit Rahmen und Klemmstegen.

Ausführung	Ausschnitt	Bestellnr.	Euro
500 x 90mm	480 x 75mm	40001	24,00

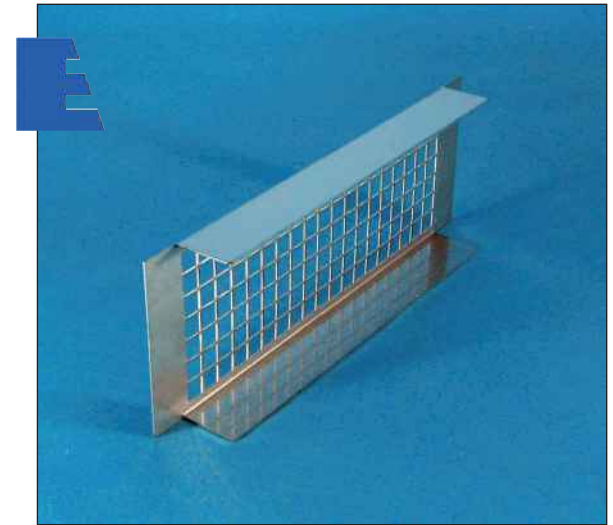

Universalgitter Kompakt Edelstahl

Hochwertiger gebürsteter Stahl mit seitlicher Abdeckung und nach hinten gehenden Klemmstegen ganz oben (ohne Rahmen vorn). Aussen-Maße: 94 x 260mm.

Ausführung	Ausschnitt	Bestellnr.	Euro
Kompaktgitter	95 x 220mm	50965	49,90

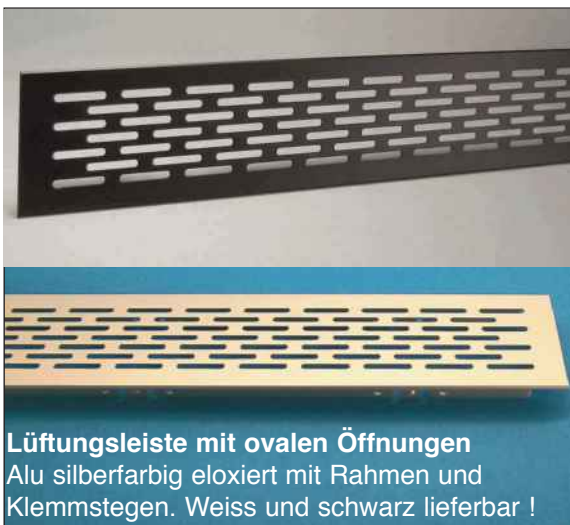

Lüftungsleiste mit ovalen Öffnungen

Alu silberfarbig eloxiert mit Rahmen und Klemmstegen. Weiss und schwarz lieferbar !

Ausführung	Ausschnitt	Bestellnr.	Euro
silber:			
70 x 505mm	59 x 485mm	40004psm	21,50
70 x 730mm	59 x 710mm	40008	24,50
70 x 890mm	59 x 870mm	40012	31,50
weiß 70 x 890mm	59 x 870mm	40015	35,00
schwarz 70 x 70 x 890 / 59 x 870		40014	38,00



Lüftungsleiste mit grossen Öffnungen

Alu silberfarbig eloxiert, mit Rahmen und Klemmstegen. Auch Miniversion. lieferbar.

Ausführung	Ausschnitt	Bestellnr.	Euro
70 x 250mm	59 x 230mm	40028	13,50
70 x 500mm	59 x 475mm	40004	18,50
70 x 750mm	59 x 725mm	40077	26,90
70 x 900mm	59 x 875mm	40078	29,90

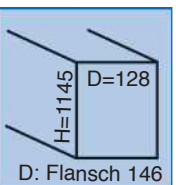
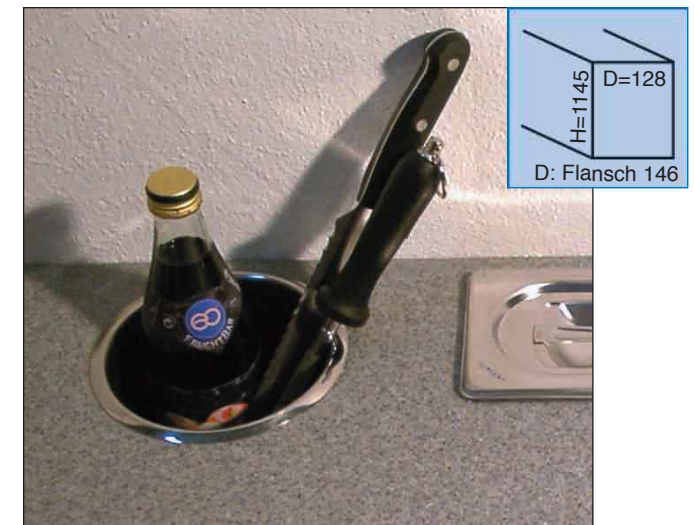

Arbeitsplatten-Köcher Edelstahl

Zum Einbau in einen runden Arbeitsplatten-Ausschnitt.

Abmessungen : D= 128, T= 145mm.

Durchmesser mit Flansch: 146mm.

Ausführung	Bestellnr.	Euro
Köcher	40375	99,50

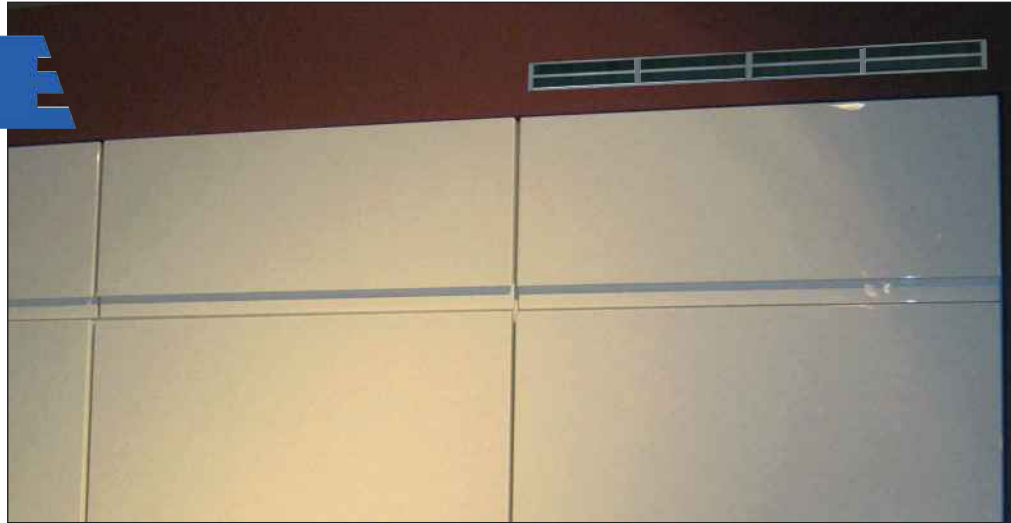

Superflach-Lüftungsgitter Edelstahl

Lange Ausführung mit geringer Höhe und grossen Öffnungen, um einen möglichst hohen freien Querschnitt zu erreichen. Einfache Montage über Klemmstege, welche das Gitter im Ausschnitt fixieren.

Speziell für Verblendungen über Oberschränken oder sonstigen schwierigen Montagesituationen.

Höhe 50mm incl. Flansch, Ausschnitt Höhe = 40mm.

FQ cm² = freier Querschnitt ca. in Quadratcentimetern.



H= 50 (40)	570
	(560)
	800
	(790)

Ausführung	FQ cm ²	Bestellnr.	Euro
Länge 570mm (Ausschnitt L= 560mm)194		40021	42,50
Länge 800mm (Ausschnitt L= 790mm)276		40022	57,50



Hitzepad Set's

Diese Hitzeschutz-Stäbe werden nicht aufwändig in Oberflächen eingegrast, sondern einfach auf beliebige Flächen geklebt.

Bestehend aus massiven Edelstahl-Halbstäben in Breite von 14mm und einer Höhe von 9mm.

Die halbierten Stäbe ergeben eine Optik, als seien die Edelstahlstangen in die Fläche eingelassen. Mit hochaktivem, haltbaren Kleber bereits vorgerüstet. oben: Set "Mix" mit je 2 Stangen à 30cm, 25cm und 13cm.



Die Stäbe werden mit Montageschablone geliefert. Diese hat Öffnungen, in welche die Stäbe eingelegt werden. So ist schnelle und passgenaue Montage möglich.

Hitzepad Set Edelstahl Rundstab 30cm

Mit massiven Edelstahl-Halbstäben in Breite von 14mm und einer Höhe von 9mm.

Set mit 6 Stangen. Selbstklebend

Ausführung	Bestellnr.	Euro
Set Mix (Bild oben)	40413	129,00

Hitzeschutz

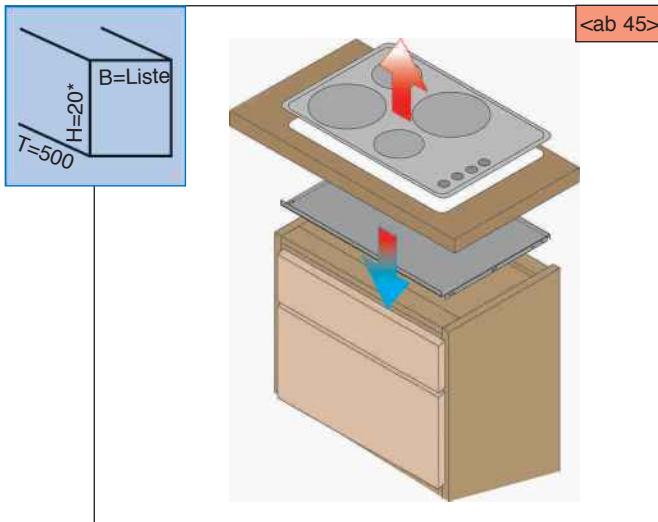

Hitzeschutzboden für Elektro-Kochfelder / Schubladen

Montage unter dem Kochfeld im Schubladenbereich. Schützt vor Hitze und gleichzeitig vor Beschädigung des Kochfeldes bzw. der unten liegenden Technik durch Utensilien in der Schublade. Für Seitenstärke 16mm. Leitet die Wärmeabstrahlung nach hinten. Belüftung an der Rückwand muss gewährleistet sein. Bei Planung und Montage sind die Einbau- und Sicherheitshinweise des Elektrogeräteherstellers einzuhalten. Tiefe 500mm. Ausführliche Skizze ggf. bitte anfordern. *= Bodenstärke 20mm zuzüglich Aufdoppelung 18mm = 38mm.

Für Schrank	Bestellnr.	Euro
45er	40418	71,00
50er	40419	76,00
60er	40420	86,00
80er	40421	93,00
90er	40422	109,00
100er	40423	118,50
120er	40424	119,90

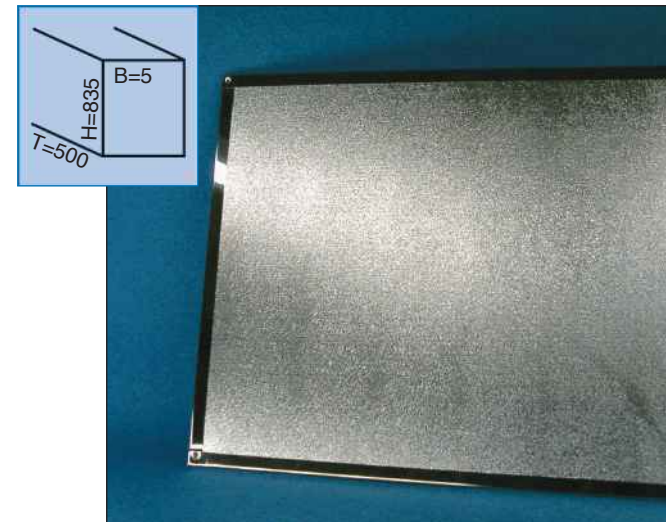

Hitzeschutzplatte aus asbestfreiem Material. Allseits mit vernickeltem Rahmen und einseitig mit Aluminiumfolie kaschiert. H= 830mm / T= 500mm / Dicke 5 mm.

Ausführung	Bestellnr.	Euro
silber/rohweiss	40165	84,00

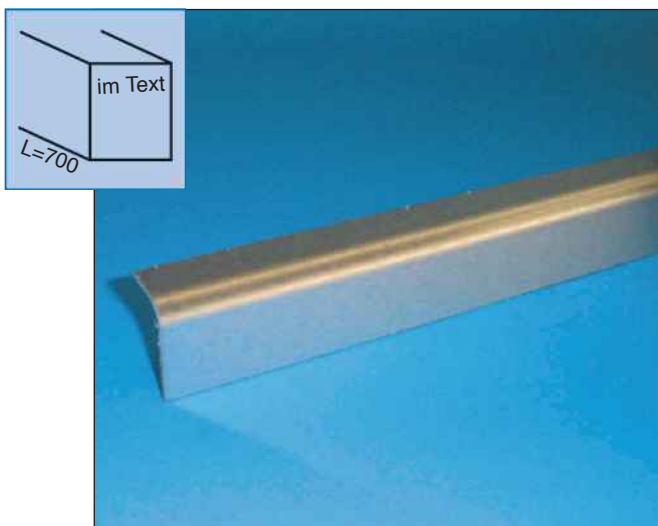

Hitzeschutzleiste Wand

Edelstahlleiste als Wandabschluss mit rückseitigem Kleband. 700mm lang, 33mm hoch, 15mm tief. Radius beginnend auf Höhe 22mm.

Ausführung	Bestellnr.	Euro
Edelstahl	40407	44,50

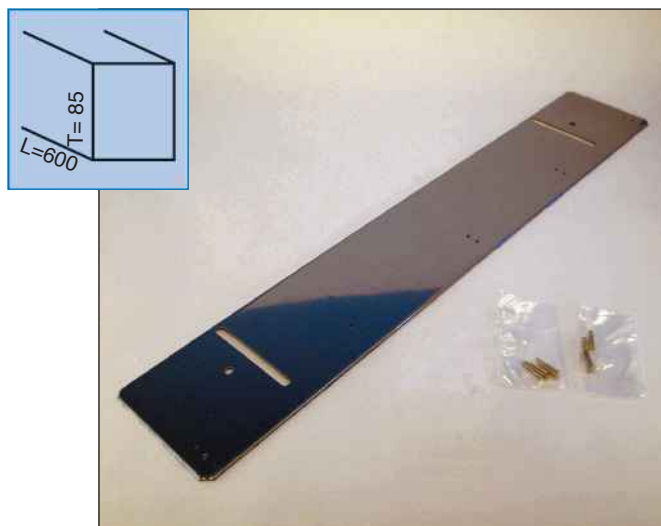

Dampfschutzblech

Zur Montage über dem Geschirrspüler usw.

Ausführung	Bestellnr.	Euro
Länge 60cm	40410	24,90

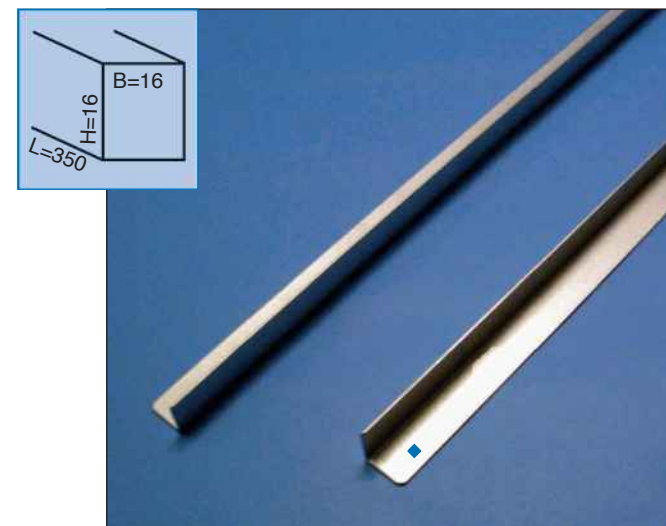

Dampfschutzwinkel-Set

2 Winkel Edelstahl-Optik, 1 Loch im hinteren Bereich für zusätzliche Fixierung, ansonsten zum Ankleben. Kürzbare Überlänge und damit für alle Schranktiefen passend. 16 x 16 x 350mm.

Ausführung	Bestellnr.	Euro
Dampfwinkelset	42567	25,50



Kinder-Schloss magnetisch

einfach den Öffner an eine festgelegte Stelle der Tür/Schubladenblende halten und ein Magnet löst den Verschluss -und die Tür lässt sich öffnen.

Bei Montage wird ein Riegel innen in den Schrank an eine beliebige, geeignete Stelle geschraubt, der die Tür geschlossen hält. Erst der Magnet des Öffners löst den Riegel und die Tür/der Auszug können geöffnet werden.

Von aussen nicht sichtbarer Verschluss.

Lieferung im Komplettsset für 1 Tür.

Ausführung	Bestellnr.	Euro
Magnetschloss	41504	42,50



Hebelschloss mit 2 Schlüsseln. Bohrung 16,5mm, Rosette aussen 17mm. Rosette, Befestigungsplatte und ggf. Schliessblech mitbestellen! Nicht gleichschliessend.

Ausführung	Bestellnr.	Euro
Schloss chrom	40577	34,00
Rosette	40578	3,50
Befestigungsplatte	40579	4,50
Schliessblech	40575	9,50



Kochfeld-Kindersicherung anklammbar, mit Flügelschrauben. Für Platten von 28-40mm. Mindestabstand Plattenkante/Schrank 20mm erforderlich. B= 678, T= 140, H= 190mm.

Ausführung	Bestellnr.	Euro
chrom, 60cm breit	41496	74,50
chrom, 98cm breit	41495	119,00

Ausstattung
Nische/Säule
Lüftung
Möbel/Shop
Armaturen
Spülen
Installation
Display/AGB

Tablarträger



Bodenträger "Winkel" zur Aufnahme von Böden zwischen 2mm und 45mm Stärke. Breite 18mm, Ausladung 100mm. Chrom.
Tragkraft bis 30 kg.

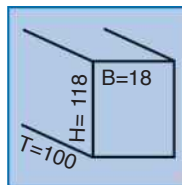

Ausführung	Bestellnr.	Euro
Winkelträger	45839	18,90

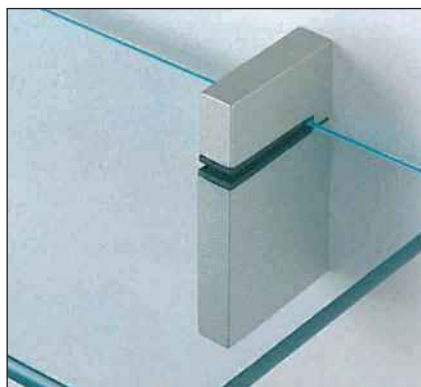

Bodenträger "Long"
Für Böden von 4mm bis 30mm Stärke (auch Glas). Eleganter Halter im puristischen Design. Plattenaufnahme oben und unten mit Oberflächen-Schoner ausgestattet. Edelstahlloptik.

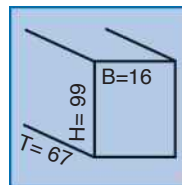

Ausführung	Bestellnr.	Euro
Träger Long	47243	19,50



Bodenträger "Block"
Für Böden von 6-25mm Stärke (auch Glas). Länge 122mm Breite 47mm Höhe 96mm. Preis per Stück.

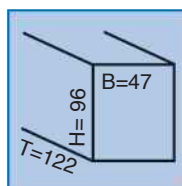

Ausführung	Bestellnr.	Euro
Standard 104mm	41148	19,90



Der Träger lässt sich dreidimensional einstellen und dadurch auch bei ungeraden Wänden genau an die Glasplatte anpassen.

Tablarträger "U" System mit 3D-Verstellung. An jede Wand anpassbar. Glasscheibe wird vom U-Profil gehalten. Träger Edelstahl D= 20mm (Flansch D= 40mm) / L= 200mm. Glas sh. rechts



Ausführung	Bestellnr.	Euro
Edelstahl 2er Set	47516	73,00



Glasplattenträger Rondo
Aus Aluminium eloxiert, mit Spezial-Klemmschraube zur Glasplattenfixierung. Durchmesser 20, Länge 25mm. Für Glasplatten von 8-10mm Dicke.

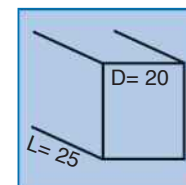

Ausführung	Bestellnr.	Euro
silber	40290	19,90



Tablarträger Wandmontage
Länge 200mm Durchm.12mm. Inkl. Schraube und Dübel.

Tablarträger für Paneele
Länge 200mm Durchm. 12mm. Inkl. Gewinde und Kontermutter flach.

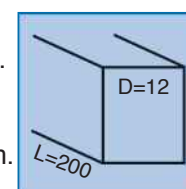

Ausführung	Bestellnr.	Euro
Wand Chrom	47230	24,90
Wand Edelstahl	47231	39,50
Paneel Chrom	47212S	35,00
Paneel Edelstahl	47234S	39,50



Tablarträger "Koje"
Höhenverstellbar, für Regalborde ab 22mm Stärke. Länge 116mm, Durchmesser 12mm, verzinkter Stahl, glanz.

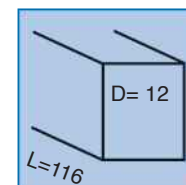

Ausführung	Bestellnr.	Euro
Stahl glanz	47229	6,00



Glasboden
200 x 8mm
8mm dick, Kanten geschliffen.

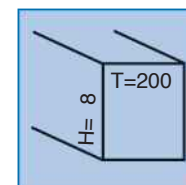

Ausführung	Bestellnr.	Euro
200x280mm	47235	35,00
200x380mm	47236	37,00
200x480mm	47237	39,50
200x580mm	47238	44,50



Glasbodenset "T"

Bestehend aus Glasboden und zwei Tablarträgern. Glas 600 x 215 x 8mm, Glasstärke 8mm. Trägerdurchmesser 12 mm. Lieferung incl. Montage-Material. Einzelne Komponenten zur Erstellung eigener Planungen finden Sie auf Seite 276.

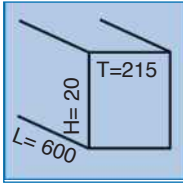

Ausführung	Bestellnr.	Euro
Set Träger chrom	47457	99,90
Set Träger Edelstahl	47458	116,50

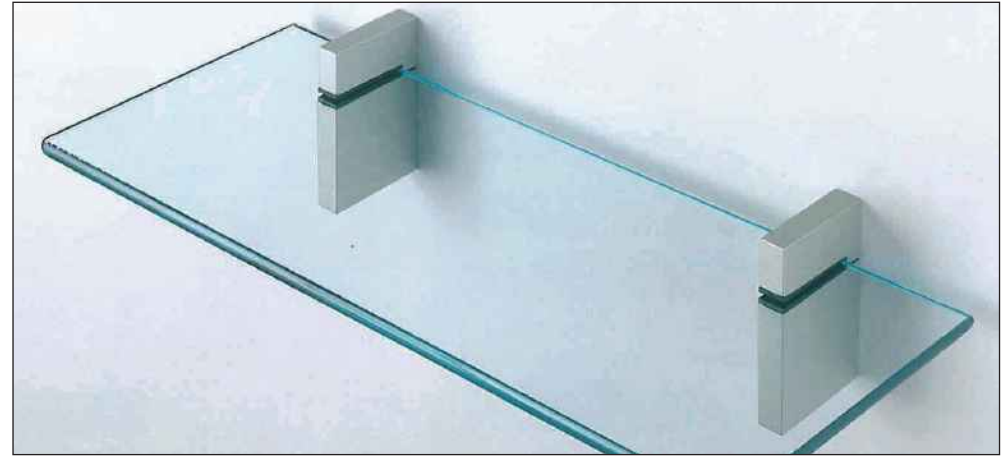

Glasbodenset Designträger "Puristic"

Bestehend aus Glasscheibe 8mm und Trägerpaar in Edelstahl-Optik, Träger 67mm tief, 99mm hoch, Glasplatte Tiefe 200mm (+Träger-Rückseite= 210mm). Einzelteile Seite 276.

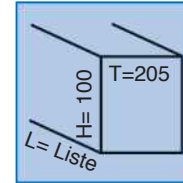

Ausführung	Bestellnr.	Euro
Set 280 breit	47500	54,50
Set 380 breit	47501	59,00
Set 480 breit	47502	62,50
Set 580 breit	47503	69,50



Tablarträger-Set "U"

System mit 3D-Verstellung. An jede Wand anpassbar. Glasscheibe wird vom U-Profil gehalten. Träger Edelstahl D= 20mm (Flansch 40mm) / L= 200mm. Einzelne Glasplatten finden Sie auf Seite 276.

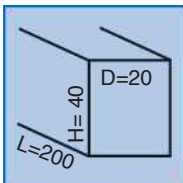

Ausführung	Bestellnr.	Euro
Träger "U", 2 Stück	47516	73,00



Glasbodenset mit Klemmträgern

Bestehend aus Glasscheibe 8mm und Trägerpaar in Edelstahl-Optik, Träger 104mm tief, 122mm hoch, Glasplatte Tiefe 200mm (+Träger-Rückseite= 205mm). Einzelteile Seite 276.

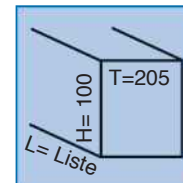

Ausführung	Bestellnr.	Euro
Set 280 breit	47510	49,90
Set 380 breit	47511	54,00
Set 480 breit	47512	58,50
Set 580 breit	47513	64,50

Montagezubehör

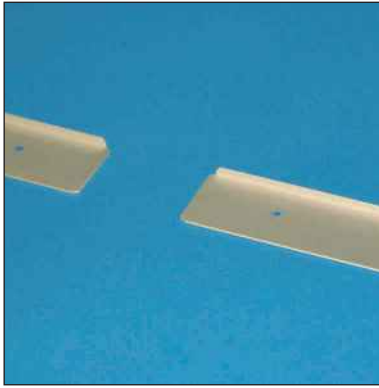

APL- Abschlussleiste

Aus Aluminium für einen sauberen Plattenabschluss. L= 600 oder 900mm, kürzbar, H=39mm, B= 4mm. Radius 9,5mm. Universell für links oder rechts.

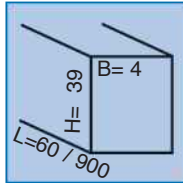

Ausführung	Bestellnr.	Euro
600 silber	40200	18,50
900 silber	40205	26,00



Montagewinkel

Verzinkt, 2mm stark

Breite: 30x30x20mm
58x58x60mm

Ausführung	Bestellnr.	Euro
30 x 30mm	401720	1,20
58 x 58mm	401740	1,80



APL- Verbindungsprofil

Aus Aluminium, für saubere und glatte Verbindung beim Aneinanderstossen von Arbeitsplatten. Länge 600mm. R=15mm.

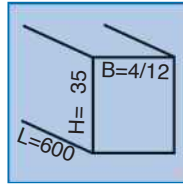

Ausführung	Bestellnr.	Euro
Profil, silber	40230	27,00

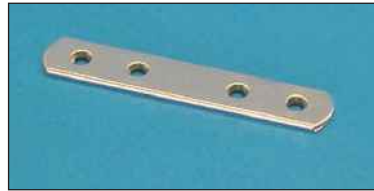

Verbindungsleiste gerade

135 x 20 x 3mm

Ausführung	Bestellnr.	Euro
verzinkt	47171	2,40



Aufhängeplatten für schwerere Lasten

Sehr stabile Ausführung mit Einhängelaschen. Verzinkte Metallversion mit Bohrungen. Materialstärke ca. 2mm.

Ausführung	Bestellnr.	Euro
breit 140x70mm	40174	28,00
hoch 50x140mm	40173	19,90



Ansatzwinkel für Platten, Tische usw.

Stahlwinkel, weiss pulverbeschichtet. 2mm stark mit Montageöffnungen. Länge 400mm / Höhe 25mm / Tiefe 38mm. Lieferung inkl. Schrauben-/Befestigungsset.

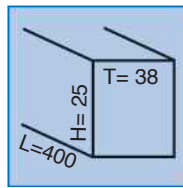

Ausführung	Bestellnr.	Euro
weiss	47198	31,50



Aufhängeleiste

Universal-Schiene in unterschiedlichen Längen. Höhe 29mm, Einhängebereich 8,5mm hoch, Einzellochbild ca. 200mm, Rund- und Langlöcher. Beachten Sie, dass die **2m-Länge** über Sondertransport abgewickelt wird und zusätzliche Kosten anfallen.

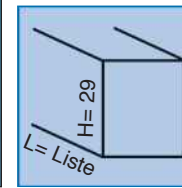

Ausführung	Bestellnr.	Euro
1m verzinkt	47173	7,90
2m verzinkt	47172	12,50
Frachtanteil für 2m		59,00

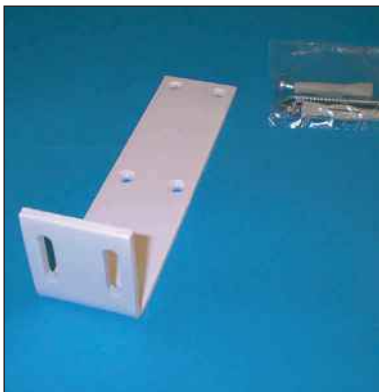

Langschenkelwinkel, besonders schwere und stabile Ausführung.

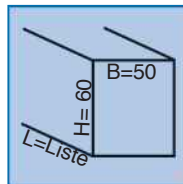

Ausführung	Bestellnr.	Euro
200 x 50 x 60	47215	16,50
160 x 50 x 60	40909	16,50

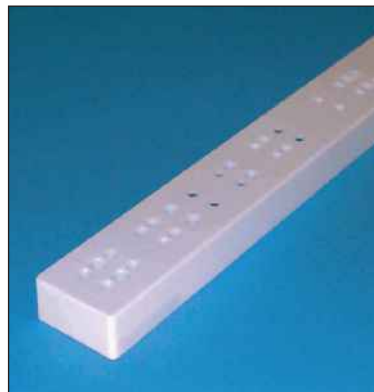

Distanzleiste

Wenn Scharniere einzubauende Elemente stören (z.B. Körbe oder Handtuchhalter), wird diese Leiste aus hochwertigem Kunststoff untergelegt und überbrückt 25mm im Aufbau. L=480, H=50mm

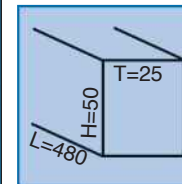

Ausführung	Bestellnr.	Euro
weiss	41322	10,90



Trittleiter superflach

Dieses skandinavische Produkt ist leicht zu transportieren, leicht aufzustellen und leicht zu verstauen. Hergestellt aus anodisiertem Aluminium und damit leicht sowie stabil. Das klare skandinavische Design entspricht deutschen und europäischen Standards (TÜV, GS). Zusammengeklappt nur 35mm tief.

Mini, H=749 / Tritthöhe= 480 / B=415mm, 2 Stufen

Maxi, H= 1004 / Tritthöhe= 720 / B= 571mm, 3 Stufen.

Aufhängevorrichtung zur Montage in Schränken oder an Wänden lieferbar.

Ausführung	Bestellnr.	Euro
Mini	40646	319,00
Maxi	40647	595,00
Aufhängevorrichtung	40649	32,00



Hailo Einbau-Klaptritt

Zum Einbau in 600er Unterschränke. Wahlweise an Seitenwand, im Sockelraum (mindest-Sockelhöhe 10cm) oder hinter Frontauszügen montierbar. Geklappt: H= 464 B= 405 T= 95mm

Der Hailo-Klaptritt lässt sich auch hinter dem Sockel oder sogar in einer Schublade verstauen.



Die Einbauhalterung (Bild rechts) befestigt den Klaptritt in Unterschränken.



Ausführung	Bestellnr.	Euro
Klaptritt silber	44401	129,00
Einbauhalterung	44492	9,90
Sockelblendenhalter	44490	9,90

Wäschepflege in Küche und Hauswirtschaftsraum



Hailo Laundry für 60er Schrank
So werden Küchen zum Hauswirtschaftsraum.

Moderne Bauten verzichten oft auf Keller- oder Hauswirtschaftsräume.
So hat der Küchenspezialist die Möglichkeit, diesen Bereich mit abzudecken.

Dieses Ausstattungs-Programm bietet Ihnen entweder als in die Küche integrierte Segmente, welche zum Verstauen sowie Behandeln von Wäsche dienen -oder als in die Küche integrierte Möbel, die mit Hauswirtschaftsraum-Utensilien ausgestattet sind viele Gestaltungsmöglichkeiten.

Einfache Planung und Seitenwand-Montage.

Hochwertige weiße Pulverbeschichtung mit Körben und Boxen aus stabilem blauem Kunststoff.

Weitere Ausstattungskomponenten im gleichen System finden Sie auf Seite 236 / Schrankausstattung.

Hauptkomponente des Systems: Auszugstablau wie unten stehend -auf der Folgeseite beschrieben.





Universaltablar für Seitenwand

Schrank: 60er/16mm stark

Auszugstablar zum vielseitigen Einsatz. Geeignet für 60er Schränke mit 16mm Wandstärke.

Belastbar bis 40 kg werden die hochwertigen Auszugs-Schienen an den Seitenwänden des Schrankes in beliebiger Höhe befestigt. So lassen sich auch mehrere Tablare übereinander anordnen.

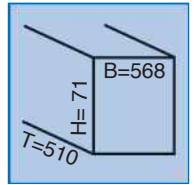

Ausführung	Bestellnr.	Euro
Universaltablar 60	42030	249,00



Wäschekorb

Passgenau gefertigt für das Universaltablar.

Elegantes blau für wertige Wirkung. Stabile Ausführung.

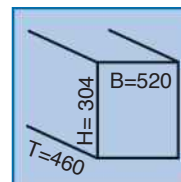

Ausführung	Bestellnr.	Euro
Korbset	42033	74,00



Schalen-Set

Abnehmbare Schalen für Kleinteile, Flaschen usw. Schalen blau, Halterung weiss.

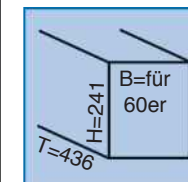

Ausführung	Bestellnr.	Euro
Universaltablar	43423	64,00

Wäsche-Auszüge

Nicht nur für die Küche.

Der Wäsche-Auszug **LaundryCarrier** bietet viele Funktionen in einem Produkt. So haben Sie keine Wäschestücke in der Küche und immer ein aufgeräumtes Bad, Hausarbeitsraum bzw. Waschküche.

Bauen Sie das Produkt wie einen Abfallsammler mit Seitenmontage für eine separate Tür in Küchenschränke und decken Sie damit neben der Küche auch andere Bereiche im Haus ab.

Den **LaundryCarrier** gibt es ab 45er Schrankbreite und die herausnehmbaren Wäschekörbe helfen Ihnen bei der täglichen Arbeit. So haben Sie immer einen Platz für schmutzige Wäsche, die niemand mehr sieht.

Neben den Versionen mit Wäschekörben gibt es in 60er Breite noch eine Ausführung die über Utensilienschalen für Ihre Waschmittelflaschen, Tabs usw. verfügt.

Im **LaundryCarrier** können Sie Wäsche für zwei Maschinenfüllungen aufbewahren.

Die herausnehmbaren Wäschekörbe verfügen über Griffe für komfortables Handling und ein Volumen von je 33 Litern.

Sie sind standfest und die unterschiedlichen Farben erleichtern das Vorsortieren der Wäsche.

Bei der Version mit den zusätzlichen Utensilienschalen haben Sie nochmal Aufnahmemöglichkeiten in Grösse von 12 Litern und 2,5 Litern.

Das Produkt ist geeignet für den Einsatz vom Türöffner **Libero HFO** (Seite 172).



Der Laundry-Carrier hat 2 standfeste Wäschekörbe mit je 33 Liter Fassungsvermögen in zwei unterschiedlichen Farben. Belüftet und mit Tragegriffen.

HFO
geeignet

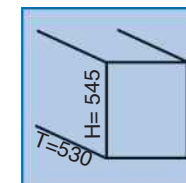

Ausführung

Ausführung	Bestellnr.	Euro
für 45er Schrank, 2 x 33 Liter Wäschekörbe	43412	329,00
für 50er Schrank, 2 x 33 Liter Wäschekörbe	43414	339,00
für 60er Schrank, 2 x 33 Liter Wäschekörbe + Utensilenboxen	43413	369,00

Wäschesammler für Drehtüren -Bodenmontage-

Schon ab 30er Schränken ist dieser Sammler mit herausnehmbarem Wäschekorb einsetzbar.

Alternativ können auch zwei Stück nebeneinander in den meisten 60er Schränken ihren Platz finden.

Das grosse Volumen des Korbes mit einem Fassungsvermögen von 40 Litern nimmt ganze Waschmaschinen-Ladungen auf.

Der Deckel ist abnehmbar.
Das Produkt hat Vollauszug um den Korb komfortabel entnehmen zu können.

Ausführung in weiss.

Bei Montage in 30er Schränken auf Scharnierposition achten !

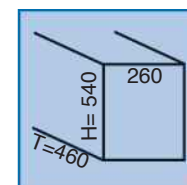

Ausführung
ab 30er Schrank

Bestellnr. 43190
Euro 169,00

Display/AGB Installation Spülen Armaturen Möbel/Shop Lüftung Nische/Säule Ausstattung



THE WALL
Elektrifizierte Wand- und
Nischenverkleidung unseres Vertriebspartners Orea.



Die Nische ist zum Blickfang in der Küche geworden.

Sie kombiniert dekorative mit funktionalen Elementen, verwendet Borde und gestaltet angenehmes Ambiente mit nützlicher Funktion.

Die Programme der bekannten Nischenverkleidungen aus Acryl oder Verbundmaterial mit aktuellen Fotomotiven wurden aktualisiert und wir bieten bedruckte und beleuchtete Nischenwände über unsere Vertriebspartner, sowie preislich attraktive Standardgrößen ab Lager an.

Machen Sie mit einem attraktiven Relingsystem die Nische zum Highlight in der Küche. Kombinieren Sie Technik und Ergonomie mit Design.

Für weitergehende Informationen zu **The Wall von Orea** oder **Nischenverkleidungen von Living 5-0** versorgen wir Sie gerne mit Verkaufsunterlagen über unsere Vertriebspartner.

Sie finden in dieser Rubrik:

Nischenwandverkleidungen

Wandelemente

Relingsysteme

Funktionssäulenteile



Es sind unsere Sinne, die unsere Empfindungen und Emotionen auslösen. Betrachten oder fühlen wir etwas Aussergewöhnliches, versetzt uns dies in Erstaunen.

Finden wir Gefallen daran, löst es Freude in uns aus.

Begeistern wir uns dafür, weckt es in uns Leidenschaft und Sinnlichkeit.

Produkte aus dem edlen Eichenholz alter Barrique-Rotweinfässer sind so etwas Aussergewöhnliches, das einem Raum erst ein ungewöhnliches Ambiente verleiht.

Farbe und Geist des Weines prägen dieses Produkt.

In seiner Reifephase "durchlebt" der Wein verschiedene Prozesse und auch das Eichenholz des Fasses trägt dazu bei, einem guten Wein die Barrique-Note zu verleihen.

Umgekehrt nimmt das Holz die Farbfacetten und Rückstände des Weines und die Einwirkungen seiner Lagerstätte auf.

Diese Beziehung schreibt über viele Jahre hinweg Geschichten in das Holz der Weinfässer und bleibt gestalterisch erhalten durch Farbe, Struktur, Weinstein und die Wandlung zum Einzigartigen.

Mit diesem edlen Programm bieten wir Ihnen einmalige Unikate -keines ist wie das andere.

Unser Programm "Barrique" enthält Elemente, mit welchen Sie an unterschiedlichsten Stellen im Küchen-oder Wohnbereich -und insbesondere auf der Nischenwand- einzigartige Planungsakzente setzen können.

Gestalten Sie Küchen und Räume

mit dem Holz alter Rotweinfässer !





Mit Barrique bieten wir Ihnen ein leicht planbares Produkt in Form von sinnvoll zusammengestellten Sets.

Die Sets bestehen aus:

4 verlegefertige bearbeitete Daubenpaneele -die falls erforderlich beliebig gekürzt werden können. Falls nicht in Ihrem Bestand, empfehlen wir den ebenfalls angebotenen Spezialkleber für sofortige Haftung.

Mit den im Set enthaltenen Paneelen können Sie bis zu einer Höhe von 60cm und einer Breite von 90cm bauen (Weinrot bis Breite 70cm) -oder bei 15cm hohen Verkleidungen über der Arbeitsplatte bis zu einer Länge von 3,6m (Weinrot bis 280cm).

Die Paneelen sind selbstverständlich in Breite und Höhe kürzbar.

Wir führen die **Abmessungen**

Rustik: 900 x 150 x 5mm oder 900 x 150 x 16mm.

Weinrot: 700 x 140 x 5mm oder 700 x 140 x 16mm.

Durch die Verwendung mehrerer Sets erweitern Sie die Fläche beliebig in Breite und Höhe.



Barrique Daubenpaneel-Set Natur-Rustik, Breite 90cm

Natürliche Oberfläche "wie gewachsen" und geölt. Dauben-**Aussenseite**.

Der optional angebotene Spezialkleber bindet in sekundenschnelle ab und ist sehr empfehlenswert für die Verklebung auf verschiedensten Untergründen. Kartusche (verarbeitbar mit Silikonspitze) mit Kleber für ein Set.

Ausführung	Bestellnr.	Euro
Set Rustik Stärke 5mm, geölt, 90cm breit*	74890	399,00
Kleberkartusche für 1 Set	74892	39,00
Set Rustik Stärke 16mm, geölt, Nut- und Feder	74893	999,00
Kleberkartusche für 1 Set(Nebenseite)	74892	39,00



Barrique Daubenpaneel-Set Weinrot, Breite 70cm

Ausführung wie oben (Rustik), jedoch Dauben-**Innenseite**.

Beachten Sie bitte: Es handelt sich letztlich um ein Natur-Produkt. Deshalb ist die Faß-Innenseite "nicht kalkulierbar". Je nach Art der Rebe und Zeitraum des Gebrauchs der Fässer gestaltet sich die Farbe. Das ist unvermeidlich und gleichzeitig ein Prädikat für die Einzigartigkeit dieses Produktes.

Ausführung	Bestellnr.	Euro
Set Weinrot Stärke 5mm, geölt, 70cm breit*	74891	399,00
Kleberkartusche für 1 Set	74892	39,00
Set Weinrot Stärke 16mm, Front geölt, Nut-und Feder	74895	999,00
Kleberkartusche für 1 Set(Nebenseite)	74892	39,00

*= Bei der Verarbeitung von gebrauchten Weinfässern können folgende Oberflächenmerkmale auftreten, die keinen Reklamationsgrund darstellen: Faserrisse, Holzabsplitterungen, Brüche, Löcher, Farbunterschiede, Abzeichnungen der Fassringe, Spachtelungen, Unebenheiten in der Oberfläche.

Arte
Solo



ArteSolo Nischenwände aus Acryl

Die einfache Planung und Montage der vorgefertigten Grösse in 90 x 52cm (zuschneidbar) macht diese Serie besonders interessant und universell einsetzbar.

ArteSolo wird einfach mit geeignetem Befestigungsmaterial auf die vorhandene Wand -egal ob Putz, Fliese oder sonstigen Untergrund- geklebt.

Die trendigen Designs bieten für jede Küchenplanung ein passendes Motiv und das moderne Digitaldruckverfahren auf die Rückseite sorgt dafür, dass sich die Motive in maximaler Brillanz sowie gestochen scharf bei beeindruckender Tiefe und lebendiger Farbwirkung entfalten.

Die Standardbreite 90cm und die Standardhöhe 52cm passen universell und wirken als Spritzschutz-Elemente für sich als eigenständiges Designobjekt.

Die knapp 4mm starken Platten können bauseits auch auf 12er weiß beschichtete Spanplatten aufgebracht werden und sind somit in der etwa der gleichen Stärke eventuell ansonsten vorhandener Rückwand-Verkleidungen.

Nicht einsetzbar bei Gas-Kochfeldern.
Bei Elektro-Kochfeldern Einsatzmöglichkeiten bitte prüfen.

Auch auf einer Platte von ca. 12mm Stärke macht sich die Nischenwand gut und passt sich so an vorhandene 16mm-Wandverkleidungen an. Bei Motiven mit weissem Hintergrund weisse Hintergrund-Platten einsetzen.

Größen-Veränderungen sind bauseits möglich -sowohl in der Breite als auch in der Höhe:

Geeignete Motive können Sie auch von 90er Breite auf 60er Breite mit für Acryl geeignetem Sägeblatt kürzen. Höhenkürzung zum genauen einpassen in die Nische ebenfalls möglich.

90er Breite / 52er Höhe



60er Breite / 48er Höhe



Beachten Sie auch die Aufbaurahmen für 16mm und das Programm SoloLED unseres Vertriebspartners Living 5-0 ab Seite 291, welches diese Motive mit Beleuchtung und / oder auf 16mm Stärke unterfüttert ermöglicht !



Motiv	Grösse cm	Bestellnr.	Euro
Chili rot/schwarz	90 x 52	70240	199,00



Motiv	Grösse cm	Bestellnr.	Euro
Erdbeersplash schwarz	90 x 52	70243	199,00

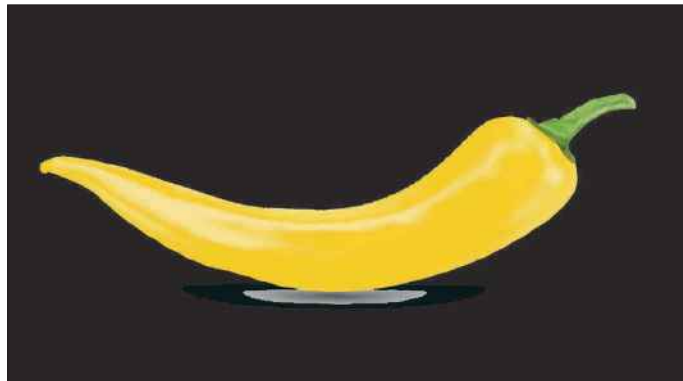

Motiv	Grösse cm	Bestellnr.	Euro
Chili gelb / schwarz	90 x 52	70241	199,00



Motiv	Grösse cm	Bestellnr.	Euro
Erdbeerduo schwarz	90 x 52	70244	199,00



Motiv	Grösse cm	Bestellnr.	Euro
Limetten Trio schwarz	90 x 52	70242	199,00



Motiv	Grösse cm	Bestellnr.	Euro
Limettenduo schwarz	90 x 52	70245	199,00

© alle Bilder dieser Seite Good Job / Adobe Stock

Display/AGB Installation Spülen Armaturen Möbel/Shop Lüftung Nische/Säule

Standard-Nischenverkleidungen



Motiv	Grösse cm	Bestellnr.	Euro
Chili Trio	90 x 52	70246	199,00

Arte
Solo
zuschneidbar

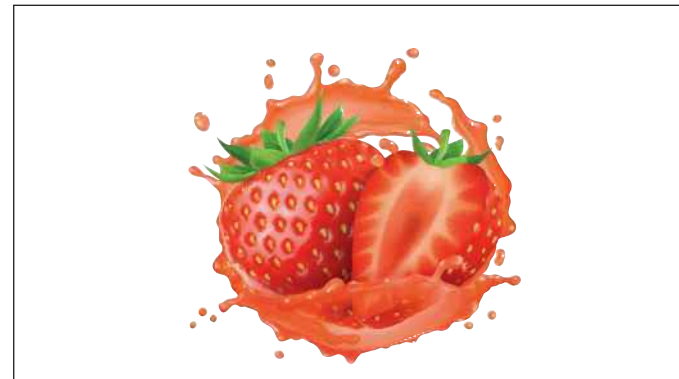

Motiv	Grösse cm	Bestellnr.	Euro
Erdbeersplash	90 x 52	70249	199,00

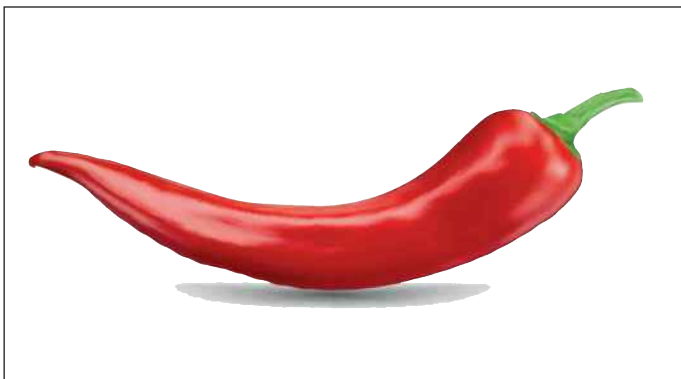

Motiv	Grösse cm	Bestellnr.	Euro
Chili rot	90 x 52	70247	199,00



Motiv	Grösse cm	Bestellnr.	Euro
Iced Orange	90 x 52	70250	199,00



Motiv	Grösse cm	Bestellnr.	Euro
Erdbeerduo	90 x 52	70248	199,00



Motiv	Grösse cm	Bestellnr.	Euro
Limettentrio	90 x 52	70251	199,00

Aufbaurahmen für Glasnischenverkleidungen *ArteSolo* und *ArteAcrylic* auf 16mm Stärke -auch beleuchtet !



LightCase hinterleuchtete Nischenwände aus Glas, oder **SoloCase** Aufbaurahmen für Nischenwände auf 16mm

Für einfachste Planung und Montage erhalten Sie über unseren Vertriebspartner Living 5-0 dieses Rahmen-System mit und ohne Beleuchtung in Standard-Abmessung 90 x 52cm. Sondergrößen sind möglich.

Mit der Stärke von 16mm incl. Acryl ist das Programm genau auf Küchenstandards abgestimmt.

Bei der Leuchtversion sorgt eine eingebaute hoch ausleuchtende Lichtverteilerschicht für vollflächige Beleuchtung des Motivs, welches Sie aus der Motiven von *Arte Solo* mit weißem Hintergrund ab Seite 288 oder geeignete Motive aus *ArteAcrylic* aus dem Programm unseres Vertriebspartners zum Rahmen dazu bestellen.

Die Standardgröße passt universell und so wirken die Spritzschutz-Elemente für sich als eigenständiges Designobjekt.

Selbstverständlich erhalten Sie aber auch Ihre Wunsch-Maße. Bitte fragen Sie an.

Nicht einsetzbar bei Gas-Kochfeldern.
Bei Elektro-Kochfeldern Einsatzmöglichkeiten bitte prüfen.

Alternativ können Sie die *ArteSolo*-Platten natürlich auch direkt auf die Wand setzen oder auf eine Platte von z.B. 12mm Stärke -vorzugsweise weiß oder schwarz beschichtet.

Ob in eine Küchenzeile integriert (z.B. bei Spüle) oder zwischen Nischenverkleidungen aus dem Möbelprogramm:

Case ermöglicht Planungsvarianten zu attraktiven Preisen.



Verwenden Sie Gläser mit weissem Hintergrund aus unseren Programmen *ArteSolo* (Seite 288) oder *Arte Acrylic* (Seite 294)

Spritzschutz beleuchtet



LED- Spritzschutz

Der besondere Effekt bei diesem Nischen-Panel ist neben der Spritzschutz-Funktion insbesondere die dekorative Gestaltungsmöglichkeit mit LED-Licht.

Das umlaufende Metallprofil in Platinum-Optik ist ca. 25mm stark und trägt die einseitig (innen) sandgestrahlte Platte aus getempertem Glas. Dadurch wird eine verbesserte Lichtstreuung der sechs eingesetzten LED-Strips erreicht und gleichzeitig bleibt das 6mm starke Glas pflegeleicht.

Komplettsset inkl. Montagematerial und LED.

900mm breit, 650mm hoch.

LED-Anschluss von unten.

Lichtfarbe Neutral 4500K.

Bei Zumischung von starkem Licht -z.B. aus der Dunsthaube- wirkt sich das auf die Lichtausbeute der Nischenwand aus und deren Leuchteffekt wird weniger.

Schaltmöglichkeiten mittels aller Schaltsysteme ab Seite 110.

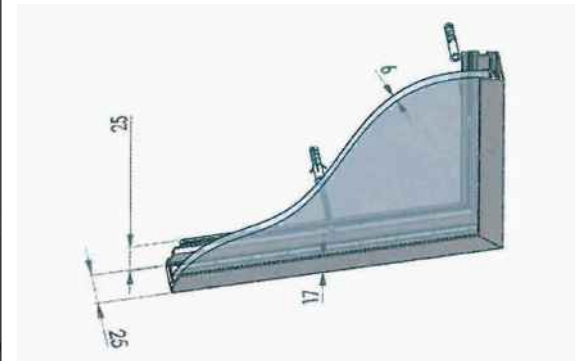

Neutral

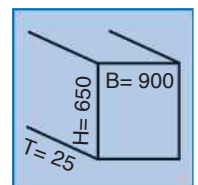

Ausführung	Bestellnr.	Euro
90cm	41329	499,00



Burning Wall: Leuchtrahmen für ArteAcrylico

Über unseren Vertriebspartner Living 5-0 können wir alle Nischenverkleidungen der Serie ArteAcrylico von den Folgeseiten mit einem Leuchtrahmen ausstatten lassen.

Die Anlieferung erfolgt auf Maß und bereits komplett montiert inklusive Scheibe.

Der Rahmen ist serienmässig mit LED's in Lichtfarbe "Neutral" ausgestattet.

Er ist 16mm stark (inkl. Scheibe) und leuchtet vollflächig sowie sehr dekorativ die gesamte Scheibe in jeder möglichen Größe aus.

Öffnungen für Steckdosen o.ä sind machbar.

Alternativ zur neutralen Lichtfarbe kann auch eine RGBW-Version gefertigt werden, welche dann 19mm stark ist und über das gesamte RGB-Farbspektrum sowie die Farbe weiß verfügt.

Geschaltet werden die Systeme über geschaltete Steckdosen, Fernbedienung oder nach Ihren Wünschen über Bluetooth, KNX oder Dali-Bus.

Bitte fragen Sie die gewünschte Größe (max. 1000 x 2000mm) und Steuerungswünsche an.



Ausführung RGBW mit Farbwechsel

Ausführung

Siehe Broschüre Living 5-0

Nische/Säule

Lüftung

Möbel/Shop

Armaturen

Spülen

Installation

Display/AGB

Mit dem Arte-Cucine-Programm bieten wir Ihnen über unseren Vertriebspartner Living 5-0 hochwertige Acryl-Wandverkleidungen in Standardmaßen oder auf Maß nach Ihren Vorgaben.

Selbstverständlich können Sie auch **Ihr eigenes Motiv** zur Verfügung stellen, welches bei technischer Eignung auf der Nischenwand angebracht werden kann. Bei Verwendung **Ihrer Bildmotive** fällt eine Layout-Pauschale von € 150,- an. Darin enthalten sind zwei Korrekturdurchläufe bis zu Ihrer Freigabe. Kosten für die aufwändige Spezialverpackung und Transport sind in unseren Preisen bereits **enthalten**. Die Lieferzeiten betragen etwa zwanzig Arbeitstage.

Alle Informationen zu diesem Programm finden Sie in der Sonderbroschüre "Living 5-0 Wandverkleidungen" von unserem Vertriebspartner.



Größen bis 245 x 100 cm. Dieses Produkt können Sie auf der Baustelle noch bearbeiten !

ArteAcrylico ist aus individuell bei der Montage anpassbarem Material. Die starken Acrylflächen (4mm) haben eine elegante weisse Rückseiten-Grundierung und sollen mittels transparentem Doppelklebeband auf weissgrundige Nischenwände oder Verkleidungen (z.B. weiss beschichtete Spanplatten/MDF-Platten/einfarbige Tapete) aufgeklebt werden. Die Temperaturbelastbarkeit bis 80°C erlaubt den Einsatz an der Spüle. Um das spätere Eindringen von Feuchtigkeit zu vermeiden, empfehlen wir die Ränder der Wände an der Frontseite mit Silikon abzudichten. Reinigen Sie die Wände mit Spülmittel oder handelsüblichen geeigneten Reinigern unter Verwendung eines weichen Baumwoll- oder Microfasertuches. Bei Gasherden ist der Einsatz nicht möglich, von Elektro-Kochfeldern ist sicherer Abstand zu halten.

Die ArteAcrylico-Nischenwände werden auf Maß nach Ihrer Vorgabe angefertigt und Sie finden alle Informationen zum Produkt in dieser Schriftfarbe.

Bitte beachten Sie die Möglichkeit, Arte Acrylico auch auf Maß mit einem Unterbau auf 16mm oder einem Leuchtrahmen (Gesamtstärke 19mm) zu bestellen. Informationen dazu finden Sie auf Seite bzw. in der Living 5-0 -Broschüre.



Unser System ist einfach. Sie haben kein Planungsrisiko, da die Nischenwände auf der Baustelle vor Ort mit Standard-Werkzeug bearbeitet werden können. Ihr Monteur kann z.B. Ausschnitte für Steckdosen anfertigen, Bohrungen vornehmen oder die Platten sägen. Lediglich auf für's jeweilige Material geeignete Sägeblätter usw. muss er achten. Das Motiv "passt" immer. Wir können die Motive aber auch in Grösse, Position und Anzahl für Sie anfertigen. Lassen Sie uns dazu bitte Ihre Wünsche wissen. Ausserdem können wir an von Ihnen vorgegebener Stelle und in der gewünschten Grösse beschriftbare Flächen einarbeiten.

Zur **Befestigung** empfehlen wir ein nicht durchscheinendes Doppelklebeband oder Aluprofile.

Verwenden Sie keine öl-, essig- oder fetthaltigen Befestigungsmaterialien (z.B. Sanitärsilikon), da diese die Acrylwände an den Klebestellen "durchsichtig" machen und nutzen Sie auch keine gefärbten Doppelklebebander (Empfehlung: Doppelklebeband durchsichtig).



Motiv Black & White 1

ArteAcrylico Nr: 74129s



Motiv Black & White 4

ArteAcrylico Nr: 74132s



Motiv White Dot

ArteAcrylico Nr: 74133s

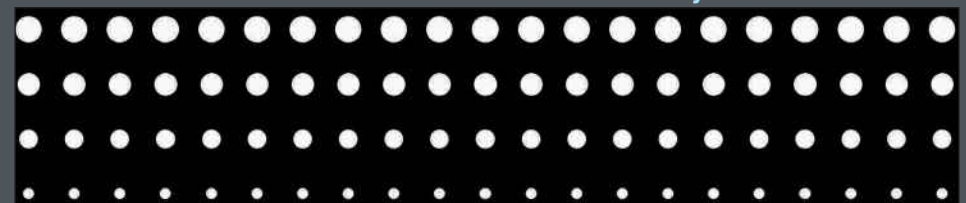

Motiv Black & White 3

ArteAcrylico Nr: 74131s

Standard-größe 245 x 50 cm, vor Ort zuschneidbar - Anfertigung auf Maß nach Ihren Vorgaben möglich.

Auswahl aus der Broschüre Living 5-0



Motiv Fork

ArteAcrylico Nr: 74127s

© VPD / Fotolia



Motiv Welle

ArteAcrylico Nr: 74105s

© shigeta / Fotolia



Motiv Kaffee

ArteAcrylico Nr: 74121s

© bystudio / Fotolia



Motiv Tropfen

ArteAcrylico Nr: 74106s

© Phocas Baronek / Fotolia



Motiv Sushi 2

ArteAcrylico Nr: 74102s

© Olexij Ilyashenko / Fotolia

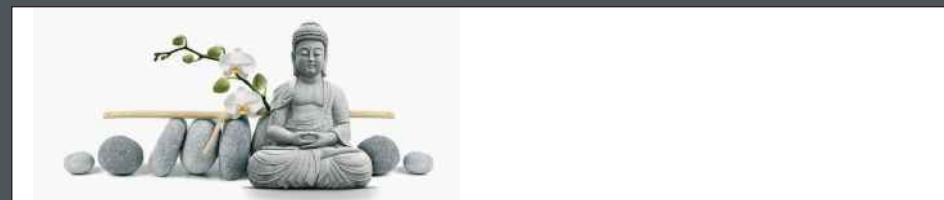

Motiv Calm Stone

ArteAcrylico Nr: 74108s

© FUTURE STUDIO FOTO AG / Fotolia



Motiv Gras 2

ArteAcrylico Nr: 74148s

© adams / Fotolia



Motiv Chili

ArteAcrylico Nr: 74109s

© abasa / Fotolia



Motiv Green Drop

ArteAcrylico Nr: 74118s

© fox17 / Fotolia



Motiv Chili on the Rocks

ArteAcrylico Nr: 74110s

© Phocas / Fotolia

Display/AGB Installation Spülen Armaturen Möbel/Shop Lüftung Nische/Säule



Wandsystem für Design und Funktion in Edelstahl

Gestalten Sie Rückwände. Setzen Sie Designakzente. Verwenden Sie gut aussehende Funktionsborde.

Mit dem System Onda verbinden Sie Design und Funktionalität.

Dabei ist das Programm klar aufgebaut und bietet ein 90cm langes Funktionsmodul mit dunkelgrau getönter Glasplatte (im Lieferumfang enthalten) auf welche Sie Dekorationsgegenstände oder Küchenutensilien abstellen können und im unteren Bereich Haken, die nützliche Gerätschaften aufnehmen. Gleichzeitig können Sie optional unten einen Papier-Rollenhalter anbringen.

Für Puristen empfiehlt sich die Bügelstange mit Haken.

Selbstverständlich sehen auch mehrere Elemente nebeneinander gut aus. Tiefe 9cm bzw. 20cm.

Ausführung	Bestellnr.	Euro
Bügelstange 90cm	48670	99,00
Funktionsmodul 90cm	48671	199,00
Rollenhalter 29cm	48672	99,00
Haken 3er Set	48673	19,50





Wandorganisation WallCase

Organisieren Sie die Arbeitsbläue. Halten Sie oft benötigte Utensilien immer griffbereit und nutzen Sie diese gleichzeitig als dekorative Elemente in der Küche.

Die offenen Boxen aus Metall in Farbe RAL7021 schwarzgrau und in Kombination mit gebürstetem Edelstahl werden an die Wand geschraubt (12kg Tragkraft) oder geklebt (6kg Tragkraft). Schrauben und Spezial-Kleber sind im Lieferumfang enthalten.

Ein nützlicher Blickfang in der modernen Küchenplanung.

Ausführung	Bestellnr.	Euro
Gewürzdosensbox	42077	89,00
Flaschenbox	42078	99,00
Messerbox	42079	125,00

Nische/Säule

Lüftung

Möbel/Shop

Armaturen

Spülen

Installation

Display/AGB



One

Ein vor der Wand "schwebender" Grundrahmen -in welchen Sie Funktionselemente einhängen können- bildet die Basis für diese Nischen- und Wandausstattung, die dann 15mm vor der Wand liegt.

Den Rahmen setzen Sie nach Bedarf aus Aussen-Stützen und ggf. Zwischenstützen sowie Quer-Streben zusammen.

Die Profile sind in stabilem Alu 18 x 18mm ausgeführt sowie mattschwarz pulverbeschichtet (hochwertige Strukturbeschichtung).

One macht sich in einer Nische -aber **auch frei auf eine Wand** geplant sehr dekorativ und ergonomisch nützlich in der modereren Küche.

Die nebenstehende **Pflanzen-Leuchte** können Sie übrigens unabhängig von One beliebig einsetzen !



Pflanzenleuchte und
Kräutertöpfe erhältlich.

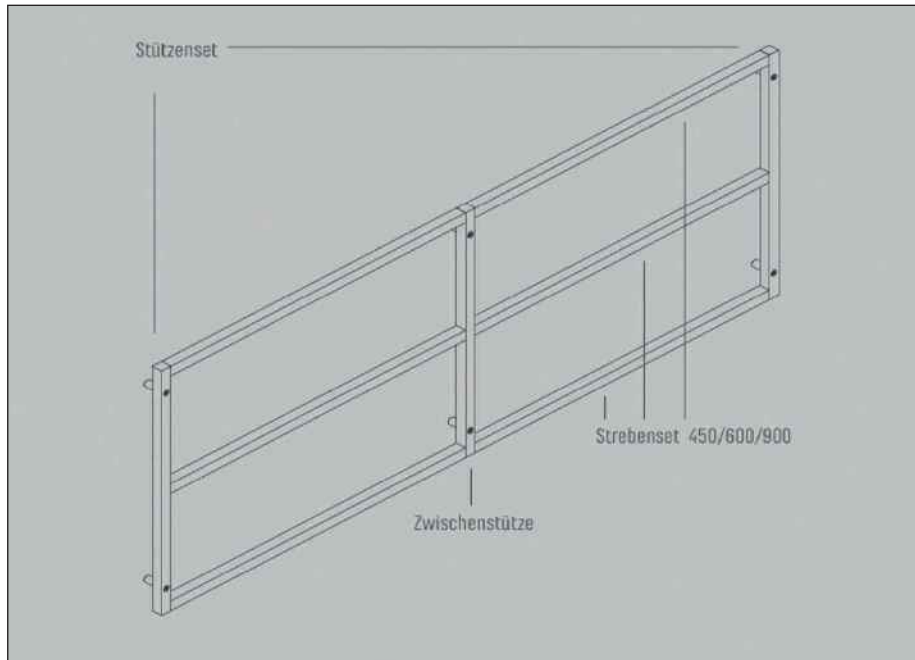

One Stützen-Set's

Zwei Stützen zur vertikalen Montage für die Aussenseiten des Systems.

Ergänzbar durch Zwischenstützen für längere Konstruktionen.

Die Stützen bilden die Basis für drei Querstreben und liegen über Abstandshalter 15mm vor der Wand.

B x T x H= 18 x 18 x 450mm.

Ausführung	Bestellnr.	Euro
Stützenset 2er	42050	199,00
Zwischenstütze	42051	119,00

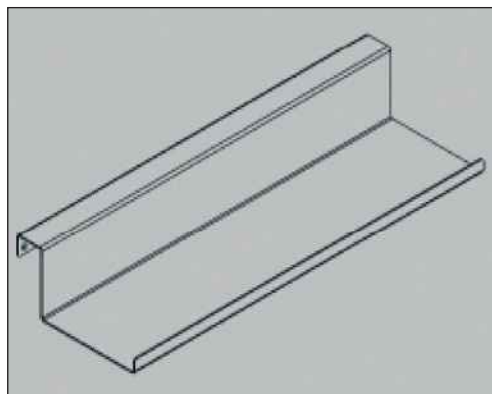

One Querstreben-Sets

Set bestehend aus jeweils 3 Querstreben zur Befestigung oben, Mitte und unten an den Stützen.

Unterschiedliche Längen lieferbar.

Bei Einsatz mehrerer Querstreben-Sets immer Zwischenstützen (nebenstehend) mitbestellen.

Ausführung	Bestellnr.	Euro
Breite 564mm	42052	99,00
Breite 864mm	42053	139,00

Universalablage

Zum Einhängen in die Querstreben.

Lange Version:
B x H x T= 280x 50x 75mm.

Kurze Version:
B x H x T= 140x 50x 175mm.

Ausführung	Bestellnr.	Euro
280 breit	42054	39,00
140 breit	42055	37,00

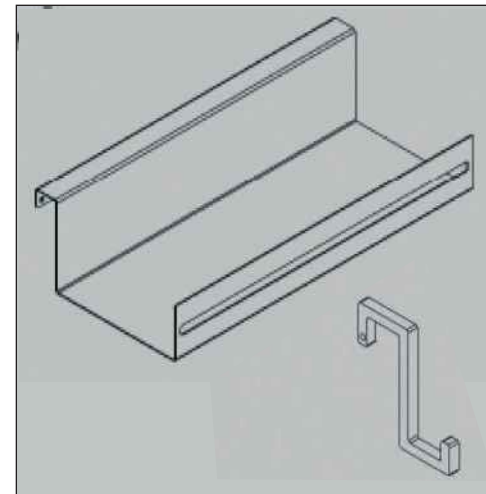

Rollenhalter mit Führungsschlitz

Für handelsübliche Papierrollen.

B x H x T= 280 x 110 x 75mm.

Einhänge-Haken

B x H x T= 5 x 60 x 28mm.

Ausführung	Bestellnr.	Euro
Rollenhalter	42057	54,00
Haken p.St.	42058	35,00

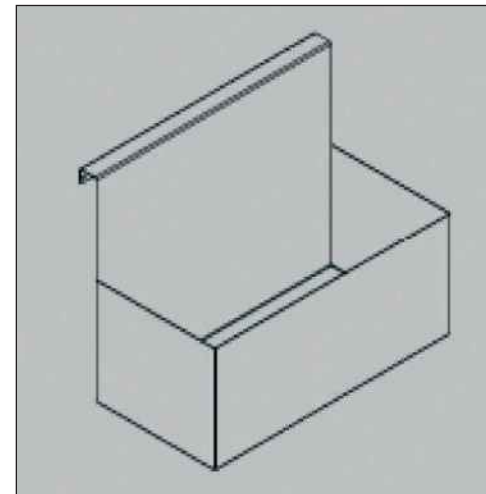

Kräutertopf

Zur Aufnahme von Blumentöpfen mit Gewächsen.

B x H x T= 280 x 230 x 125mm.

Ausführung	Bestellnr.	Euro
Kräuterbox	42059	189,00



Pflanzenleuchte klemmbar

Das richtige Licht, damit Ihre Kräuter auch gedeihen. Anschlussfertig mit 3 biegbaren Lichtarmen, die einzeln zugeschaltet und gedimmt werden können. Schalter mit Timer an der 150cm langen Zuleitung. Bis 30 Watt. Betrieb über Netzstecker. Florales Spezial-Licht im Sonnenspektrum 400-840nm. Arme 37cm / Lampen 27cm lang. Klemme für Relingstrebe oder sonstige Befestigung.

Ausführung	Bestellnr.	Euro
Pflanzen-Lichtset	33070	99,00

Titan: die Reling auf Maß und in Standardlängen



Auf diesem Bild sehen Sie eine Abbildung des angebotenen Kompletts. Zukauf weiterer Komponenten möglich.

Titan ist keine herkömmliche Reling.

Die Besonderheit bietet Ihnen die Erstellung einer Reling mit Profil aus einem Stück bei Längen bis 3 Meter.

So haben Sie keine Unterbrechung oder Verbindungsstücke im System und eine wesentlich wertigere Optik.

Ausserdem können Sie Titan millimetergenau auf Ihre Planung anpassen. Das Wandprofil wird einfach bei der Montage entsprechend zugeschnitten.

Eine weitere Besonderheit ist der "schwebende" Charakter des Systems. Die Wandhalter sind hinter dem Profil ausserhalb des Sichtbereiches angebracht.

Damit Sie auch ganz einfach planen können, bieten wir ein bereits fertiges **Set** von 3m Länge inklusive wertiger und sinnvoller Einhängemodule an.

Im Set enthalten sind neben dem Relingprofil in 3m Länge eine Universalablage, sechs verschiebbare Haken und eine Tuchleiste.

Optional können die Universalablage, Haken und ein Halter für Papierrolle dazu gekauft werden. Ausführung Edelstahl gebürstet, Einhängemodule in Alu, Edelstahloptik.

Selbstverständlich können Sie auch aus Einzelteilen ihre Reling zusammenstellen. Dann verwenden Sie bitte als Basis das 120cm-Relingprofil und die Halterungen dazu.



Ergänzung mit den abgebildeten Elementen möglich.

Ausführung	Bestellnr.	Euro
Komplettsset 3m, Edelstahloptik	47056	499,00
Relingprofil 120cm, Edelstahloptik	47049	99,00
Wandhalter für Relingprofil Edelstahl	47055	39,50
Universalablage Edelstahloptik, B= 50cm	47053	199,00
Rollenhalter Edelstahloptik, B= 28cm	47052	99,00
Hakenset 3er, Edelstahloptik	47051	19,00



Titan schwarz: System wie nebenstehend aus hochwertigem gebürsteten Metall mit aufwändigen Einhängeteilen, komplett in Farbe anthrazit-schwarz. Der gebürstete Charakter der Oberfläche verleiht diesem Programm seine besondere Eleganz.

Schwarze Einhängeteile für sinnvollen Einsatz und die edle Ausführung dieses Programmes machen es zu einem Blickfang bei jeder Küchenplanung.

Als erweiterbares Set oder auch in Einzelteilen lieferbar. Das Set besteht aus Relingprofil 120cm lang mit Befestigungssatz und einem Rollenhalter, drei verschiebbaren Haken sowie einem Glastablar als Universalablage.

*= Bei individueller Zusammenstellung bitte darauf achten, dass zu jedem Profil ein Befestigungssatz zu planen ist !

Im Gegensatz zur nebenstehenden Ausführung in Edelstahloptik ist das Komplettsset mit einem Relingprofil von 120cm ausgestattet und auch die Verlängerungsprofile sind immer 120cm lang (kürzbar).

Ausführung	Bestellnr.	Euro
Komplettsset 120cm schwarz	47040	499,00
Relingprofil 120cm*	47041	129,00
Befestigungsset*	47042	39,00
3er Hakenset	47043	25,00
Glasablage B=35cm m.Halter	47044	159,00
Rollenhalter 30cm breit	47045	179,00

Kesseböhmer Relingsystem MosaiQ



Befestigung durch kleben oder schrauben !

MosaiQ- das Nischenreling-System mit vielen neuen Gebrauchsmöglichkeiten.

So sind eine optionale Beleuchtung in der Wandleiste oder Kräutertöpfchen und Ablageborde in verschiedenen Ebenen -auch oben auf der Profilleiste- sowie in verschiedenen Ausstattungen ins System integriert.

Als Basis dient MosaiQ ein Multifunktionsprofil aus Aluminium. In dieses können unten oder oben Funktionselemente eingehängt werden. Eine Oberfläche in Mikrostruktur sorgt für die besondere Haptik und greift den Trend nach authentischen, natürlichen Materialien auf. Die Oberfläche in Titangrau Graphit oder Tiefschwarz passt vielseitig und selbst Kombinationen der Systeme Linero 2000 und Linero MosaiQ sind möglich.

Bewährte und neue Elemente geben dem System letztlich seinen aktuellen Charakter.

Schalen und Köcher ermöglichen die ständige Bereitstellung frischer Küchenkräuter.

Verbauung ist bis direkt unter die Hängeschränke möglich. Eine Beleuchtung ebenfalls.





MosaiQ gibt es in den drei Farben Titan (mittelgrau mit dunkelgrauen Einsätzen), Graphit (dunkelgrau mit etwas dunkler abgesetzten Einsätzen) und Tiefschwarz (komplett schwarz leicht strukturierte Oberfläche, Einsätze gleiches schwarz, glatt).

Dabei sind die Profileisten entweder in Edelstahl-Optik gebürstet oder in Tiefschwarz. Dadurch wird eine interessante Kombinationsvielfalt der Farben möglich. Auch die zusätzliche Ausstattung der Profileisten mit Licht macht MosaiQ so attraktiv.

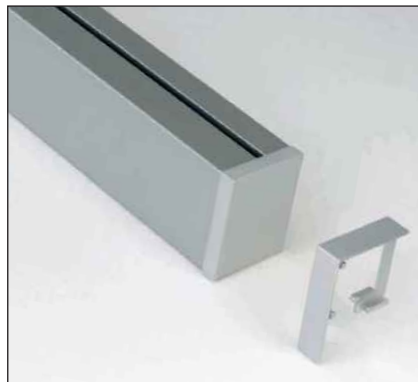

MosaiQ Profileiste Edelstahl passend zu allen Moduloberflächen. Edelstahloptik. Aluminiumprofil mit 2 Endkappen, Verbinder, Schrauben und Dübel im Set. Als Einzelelement oder als Verlängerungsstück einsetzbar. Das System ist beliebig kürzbar. H= 40mm, T= 30mm.

Ausführung	Bestellnr.	Euro
600mm lang	48275	69,00
1200mm lang	48276	135,00
1500mm lang	48274	179,00



MosaiQ Profileiste schwarz passend zu allen Moduloberflächen. Aluminiumprofil mit 2 Endkappen, Verbinder, Schrauben und Dübel im Set. Als Einzelelement oder als Verlängerungsstück einsetzbar. Das System ist beliebig kürzbar. Höhe 40mm, Tiefe 30mm.

Ausführung	Bestellnr.	Euro
600mm lang	48335	75,00
1200mm lang	48336	139,00

dimmbar



MosaiQ Beleuchtung für Profileiste passend zu allen Leisten, bis 6m Länge.

Die Licht-Einsätze sind dimmbar und haben Farbwechsel-Technik. Steuerung über im Lieferumfang enthaltene Fernbedienung.

Bestellen Sie Lichtprofil in gewünschter Länge und Menge.

Dazu das Steuerungsset mit Verteiler bis 5 Lichtprofile, Netzteil mit Empfänger und Fernbedienung (Set nicht in der Profileiste unterzubringen).

Jede Leuchte hat eine Anschlussleitung 1,8m vom Profil zum Verteiler. Optional gibt es dazu ein Verlängerungskabel 3m.

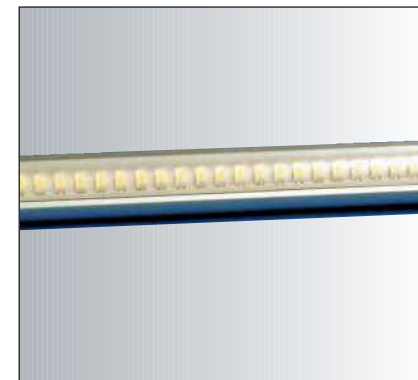

Die Leuchten werden einfach in die Profileisten eingeklipst und liegen innen. Lichtfarbe von 2700K bis 6400K. Dimmbar.

Ausführung	Bestellnr.	Euro
für Profileisten (auch zugeschnitten):		
600mm	42070	99,00
900mm	42071	159,00
1200mm	42072	189,00
1500mm	42073	219,00
Steuereset	42074	399,00
Verlängerung 3m	42075	29,00



Sets Linero MosaiQ im attraktiven Verkaufskarton

Um auch nach dem Küchenverkauf oder im Mitnahmebereich dieses attraktive Programm anzubieten, wurden diese leicht verkäuflichen Sets zusammengestellt. Gängige Produkte in verkaufsfertiger Verpackung und selbstverständlich mit allen Programmbestandteilen erweiterbar.

Sets nicht in Tiefschwarz erhältlich.

Set 1

60er Profilstange, Doppelhaken, Universalablage und Köcher.

Ausführung	Bestellnr.	Euro
Set 1 Titan	48300	169,00
Set 1 Graphit	48312	169,00

Set 2

2 x 60er Profilstange, Universalablage, 2 x Doppelhaken, Köcher und Rollenhalter einfach.

Ausführung	Bestellnr.	Euro
Set 2 Titan	48302	349,00
Set 2 Graphit	48313	349,00



Hakenleisten

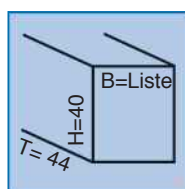

unten einhängbar, 2er oder 6er.
Breiten:
2er= 85mm
6er= 250mm

Ausführung	Bestellnr.	Euro
2er Titan	48280	19,00
6er Titan	48281	26,00
2er Graphit	48304	19,00
2er Tiefschwarz	48337	19,00



Tuch- und Kellenleiste unten einhängbar.

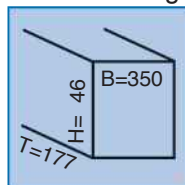

Ausführung	Bestellnr.	Euro
Titan	48282	35,00
Graphit	48305	35,00
Tiefschwarz	48339	35,00



Obere Ablage 585mm lang

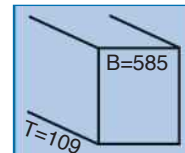

Metall-Ablage zum Einhängen oben ins Profil. Mit Frontsteg -dadurch Einlage von Rauchglas grau oder Holzdekor möglich.

Ausführung	Bestellnr.	Euro
Titan	48284	40,00
Graphit	48306	40,00
Einlage Rauchglas	48288	29,00
Einlage Eiche	48286	35,00



Obere Ablage 250mm lang

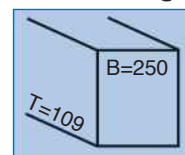

Metall-Ablage zum Einhängen oben ins Profil. Mit Frontsteg -dadurch einlegen von Rauchglas grau oder Holzdekor möglich.

Ausführung	Bestellnr.	Euro
Titan	48283	32,00
Graphit	48307	32,00
Tiefschwarz	48340	29,00
Einlage Rauchglas	48287	27,00
Einlage Eiche	48285	27,00



Memoboard an welchem Magnete hatten (z.B. unser Set S. A-2). Die Frontseite ist

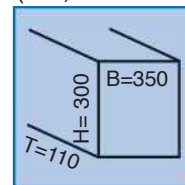

speziell beschichtet und mit abwischbaren Stiften beschriftbar. Auch zur Aufnahme von Schale flach oder Köcher.

Ausführung	Bestellnr.	Euro
Titan	48289	129,00
Graphit	48308	129,00
Schale H= 55	48291	19,50



Messerhalter magnetisch mit Holzeinsatz. Lieferung ohne Messer.

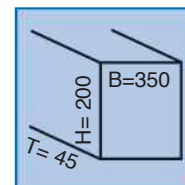

Ausführung	Bestellnr.	Euro
Metall/Holz Graph.	48295	239,00



Kräutertopf oder Köcher, hoch.
Kunststoffteile weiss. Schwebende Wirkung durch Rücksprung und Radien.
Passend zu Universalablage.
Einsatz schwarz.

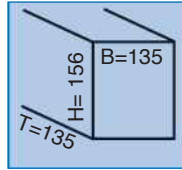

Ausführung	Bestellnr.	Euro
Kräutertopf/Köcher	48290	27,50



Universalablage (Abbildung mit Einlage)
Auch zur Aufnahme von Kräutertopf (der alternativ als Köcher verwendet werden kann) und für flache Schale (sh.Memoboard.).

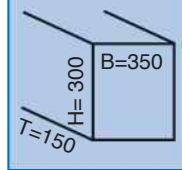

Ausführung	Bestellnr.	Euro
Titan	48292	74,50
Graphit	48309	74,50
Tiefschwarz	48341	74,50
Einlage Rauchglas	48314	29,00
Einlage Eiche	48315	30,00



Folienrollenhalter zweifach

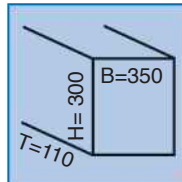

mit Abrisskante die bei Benutzung hochklappt und sicher schneidet (patentiert). Auch für die neuen 340mm breiten Folien.

Ausführung	Bestellnr.	Euro
Titan	48293	179,00
Graphit	48310	179,00
Tiefschwarz	48342	179,00



Papierrollenhalter einfach für Küchenrollen.

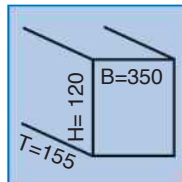

Ausführung	Bestellnr.	Euro
Titan	48294	51,00
Graphit	48311	51,00
Tiefschwarz	48338	51,00

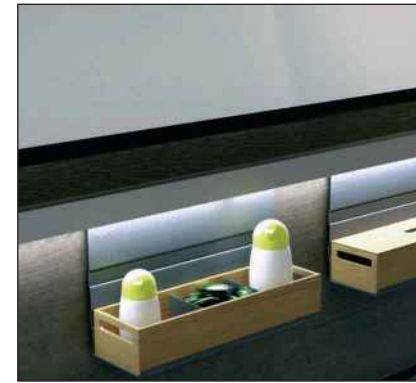

Ablagebox für Universalablage
Holz Eiche hell, zum Einsetzen in die Universalablage (2. Bild linke Spalte).
Lieferung inklusive Griffschalen und Deckel.

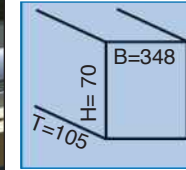

Ausführung	Bestellnr.	Euro
Holzbox mit Deckel	48316	69,00



MosaiQ auch für Nischenwände aus Glas, Laminat usw möglich:
Klebeset !

Kleben statt schrauben

Haftmittel zur Befestigung des Aluminiumprofils auf tragfähigen, glatten und ebenen Untergründen (wie Fliesen, Glas, Holz, Laminaten, Metallen und vielen Kunststoffen). Set mit allem erforderlichen Zubehör. Reicht für ca. 1,5m Verklebung.

Ausführung	Bestellnr.	Euro
Klebeset	48299	19,50



Kesseböhmer Relingsystem Linero 2000



Linero 2000

wird von unten in Profilleisten eingehängt und ist auch für unsere **Leuchtensysteme auf den Seiten 38 und 43** geeignet.

Lieferbar in den Oberflächen **Edelstahlfinish und Aluminium** ist dieses bewährte System für jede Küchenplanung einsetzbar. In Edelstahlfinish sind die Einhängeteile ausgeführt, damit diese zu den Edelstahl-Teilen passen. Durch die breiten Bänder und Profile kommen die Materialien sehr gut und harmonisch zur Geltung. Wir bezeichnen zur besseren Zuordnung beide Versionen mit "Edelstahl".

Kern des Systems ist ein Profil, das an die Wand montiert wird und unten eine Nut hat. In diese Nut werden verschiedene Systemteile je nach Wunsch eingehängt. Diese können in der Nut verschoben werden und fixieren sich selbst. Durch Anheben ist dann wieder eine Verschiebung und beliebige Platzierung möglich.





Profilleisten-Set incl. Endkappen und Verbinder, auf Länge zuschneidbar.
Tiefe 25mm, Höhe 15mm. Mit Trägerprofil.

Ausführung	Bestellnr.	Euro
Edelstahl 600mm	48270	49,50
Edelstahl 900mm	48271	54,50
Edelstahl 1200mm	48272	69,50
Edelstahl 1500mm	48273	79,50
Alu 900mm	48371	56,50
Alu 1200mm	48372	70,00



Hakenleiste
Hakenleiste mit 6 Haken, Länge 380mm.

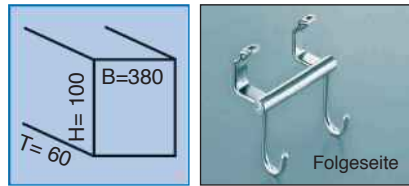

Ausführung	Bestellnr.	Euro
Edelstahl	48251	31,50
Alu	48351	33,90



Kellen- und Tucheleiste
Länge 570 mm

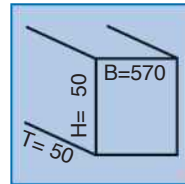

Ausführung	Bestellnr.	Euro
Edelstahl	48252	29,50



Papierrollenhalter einfach
Rollenhalter einfach für Haushaltsrollen.

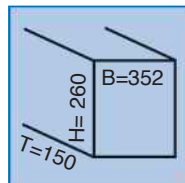

Ausführung	Bestellnr.	Euro
Edelstahl	48353	48,50
Alu	48253	58,50



Universalablage
Für die Ablage beliebiger Utensilien und deshalb 275mm hoch.

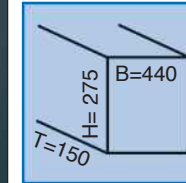

Ausführung	Bestellnr.	Euro
Edelstahl	48255	79,50
Alu	48355	88,50



Gewürzbord 2-etagig
2etagiges Gewürzbord für Dosen und Flaschen bis 59mm Durchmesser und Höhe 110mm.

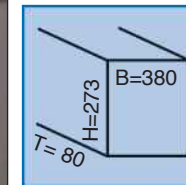

Ausführung	Bestellnr.	Euro
Edelstahl	48256	96,50
Alu	48356	99,90



Kochbuchablage
Mittels Stellbügel in Schräglage hochklappbar.

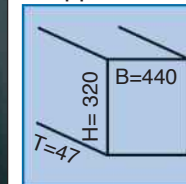

Ausführung	Bestellnr.	Euro
Edelstahl	48265	87,50
Alu	48365	95,90



Filtertütenhalter
für alle gängigen Kaffeefilter.

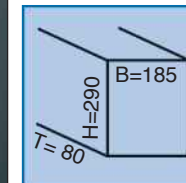

Ausführung	Bestellnr.	Euro
Edelstahl	48258	69,50
Alu	48358	69,00

Relingsystem Linero 2000



Rollenhalter mit Abriss-Vorrichtung

Die einzigartige Technik sorgt für saubere und einfache Abrisskanten der Alu- und Frischhaltefolien.

Auch Papierrollen werden aufgenommen und somit hat man alle erforderlichen Rollen immer griffbereit.



Die Funktion ist dank verdeckt liegender Schnittkanten denkbar einfach:

Folie nach vorn von der Rolle ziehen, leicht nach unten neigen (dadurch klappt sich eine Schnittkante aus der Ruhestellung in Funktionsposition), an der Schnittkante entlang die Folie abreißen.

Maße: B= 352mm, T= 150mm, H= 305mm.



Papierrollenhalter mit Abriss-Vorrichtung

3fach Rollenhalter mit Abrissvorrichtung.

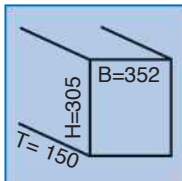

Siehe auch obenstehende Hauptinformation.

Ausführung	Bestellnr.	Euro
Edelstahl	48250	169,50
Alu	48350	179,90



Doppelhaken

Doppelhaken, Länge 87mm.

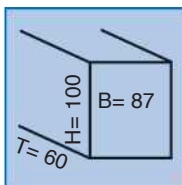

Ausführung	Bestellnr.	Euro
Edelstahl	48254	25,90



Teller- und Schneidbretthalter

Für 12 Teller bis Durchmesser 250mm und Tellerhöhe 23mm.

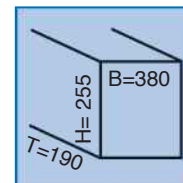

Ausführung	Bestellnr.	Euro
Edelstahl	48259	73,00



Köcherhalter

Halter mit 1 Edelstahl- oder Aluköcher.

Köcher immer in Ausführung wie Gestänge.

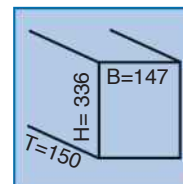

Ausführung	Bestellnr.	Euro
Köcherh. Edelstahl	48263	145,00
Köcherhalter Alu	48363	149,00



Spülutensilienhalter für Spülmittel, Handtücher, Spültücher usw.

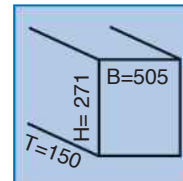

Ausführung	Bestellnr.	Euro
Edelstahl	48268	115,00
Alu	48368	119,50



Schreibsethalter

Halter für Schreibutensilien (Norm-Zettelblock und Stifte/Kugelschreiber), inklusive Zubehör.

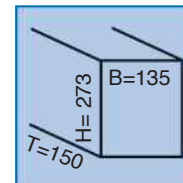

Ausführung	Bestellnr.	Euro
Edelstahl	48267	99,50



**Messerhalter
mit Holzblock und Schutzscheibe oder
mit Metall-Messeraufnahme und Scheibe.**

Die Metallversion ist gleich aufgemacht, jedoch statt des Holzblocks hat sie ein Gehäuse aus Edelstahl oder Alu in welches die Messer eingeschoben werden.

Mit Holz:

Ausführung	Bestellnr.	Euro
Edelstahl	48261	115,00
Alu	48361	119,50

Mit Metall:

Ausführung	Bestellnr.	Euro
Edelstahl	48262	139,50

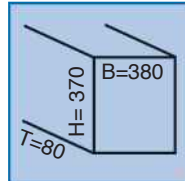

Teller- und Schneidbretthalter
Für 12 Teller bis Durchmesser 250mm
und Tellerhöhe 23mm.

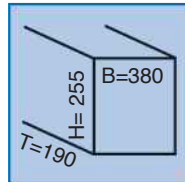

Ausführung	Bestellnr.	Euro
Edelstahl	48259	73,00



Deckelhalter

Universell für verschiedenste Topfdeckel.
Ein Klemm-Mechanismus hält die Deckel.

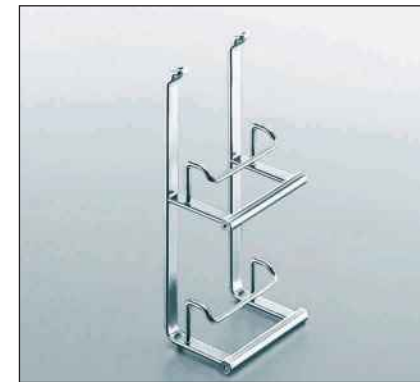
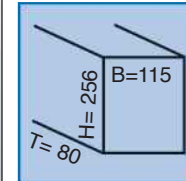

Ausführung	Bestellnr.	Euro
Edelstahl	48257	59,50

Kesseböhmer Classic-Relingsystem Linero Original



Die 16mm-Systemteile **Kesseböhmer Linero** sind sehr hochwertig verarbeitet.

Es werden die Oberflächen Edelstahloptik, alumatt, vergoldet und verchromt poliert angeboten.

Die Edelstahloberfläche hat gebürsteten Charakter bei den Rohren. Da es aber produktionstechnisch nicht exakt möglich ist, diese Struktur auch auf die Formteile und Einhängemodule zu übertragen, gibt es leichte Unterschiede in der Oberfläche "Edelstahloptik", die aber gut miteinander harmonisieren. Für eine bessere Zuordnung werden die Oberflächen grundsätzlich mit "Edelstahl" bezeichnet.

Die Flachband-Module geben dem Relingsystem eine noch wertigere Optik. Ausserdem sind sie sinnvoll und halten auf den Modulen abgestellte Gegenstände sicherer am Platz. Hochwertigste Verarbeitung und "Made in Germany" stehen für lange Freude an diesen Produkten.





Relingrohr Durchmesser 16mm

Ausführung	Bestellnr.	Euro
Rohr 60cm lang:		
chrom	47100	19,00
alumatt	47102	19,90
Edelstahl	47103	24,50
Rohr 120cm lang:		
chrom	47109	29,50
alumatt	47111	29,90
Edelstahl	47112	39,90



Rohrverbinder

Kunststoffverbinder, sitzt an den Verbindungsstellen unsichtbar im Rohr.

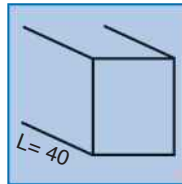

Ausführung	Bestellnr.	Euro
grau/weiss	47120	1,90



Rohrhalter

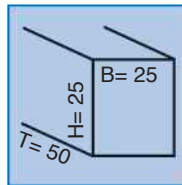

Eckig, Wandabstand 50mm.
Dübel Bohrung D= 6mm.

Ausführung	Bestellnr.	Euro
chrom	47090	19,50
alumatt	47092	19,90
Edelstahl	47093	26,50



Endkappen

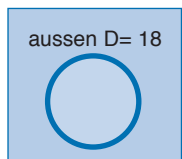

Ausführung	Bestellnr.	Euro
chrom	47060	7,90
alumatt	47062	8,90
Edelstahl	47063	9,90



Rohrbogen 90° und 45/135°

Als Innen- oder Aussenecke einsetzbar.

Ausführung	Bestellnr.	Euro
90° chrom		
90° chrom	47070	19,90
90° alumatt	47072	19,90
90° Edelstahl	47073	28,50
45° chrom		
45° chrom	47080	21,50
45° alumatt	47082	21,50

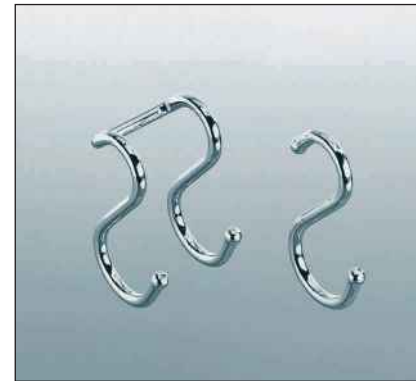

S-Haken

Verpackungseinheit und Preis per 5 Stück.

Doppelhaken

Verpackungseinheit und Preis per 1 Stück.

Ausführung	Bestellnr.	Euro
5 S-Haken chrom	47094	16,90
5 S-Haken alumatt	47095	18,50
5 S-Haken Edelstahl	47096	19,90
Doppelhak. chrom	41144	6,50
Doppelh. Edelstahl	41143	7,50



Filtertütenhalter

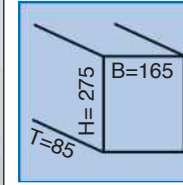

Ausführung	Bestellnr.	Euro
chrom	41590	33,50
alumatt	41592	44,00
Edelstahl	41593	35,50



Deckelhalter

Funktion sh. Seite 283.

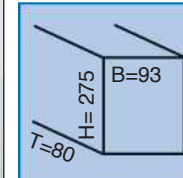

Ausführung	Bestellnr.	Euro
chrom	41511	46,00
Edelstahl	41513	49,90

Classic- Relingsystem Linero Original



Rollenhalter dreifach Standard

Dieses Modell ist mit ein facher Abrisskante ausgestattet.

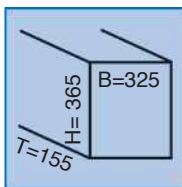

Ausführung	Bestellnr.	Euro
chrom	41286	115,90
alumatt	41287	122,50
Edelstahl	41279	122,50



Rollenhalter dreifach "Rollinero"

Rollenauflagen mit hochklappenden Schneidkanten. Kein lästiges "Ziehen" bei Kunststoffolien und die Alufolie wird sauber getrennt.

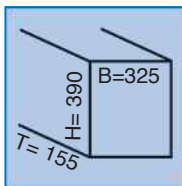

Sh. auch Seite 282.

Ausführung	Bestellnr.	Euro
chrom	41288	177,90
Edelstahl	41283	182,50



Rollenhalter einfach

Für Papierrollen.

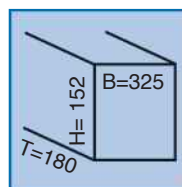

Ausführung	Bestellnr.	Euro
chrom	41585	43,90
alumatt	41587	64,50
Edelstahl	41588	51,50



Köcherhalter mit hohem Edelstahlköcher.

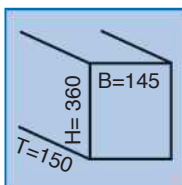

Ausführung	Bestellnr.	Euro
chrom	41276	164,50
Edelstahl	41278	174,50

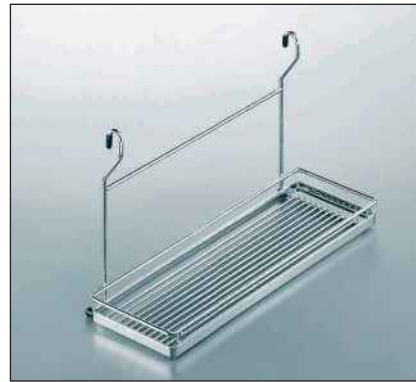

Universalablagen

Masse hoch: B=455x T=185x H=270mm

Masse niedrig: B=455x T=185x H=150mm

Ausführung	Bestellnr.	Euro
hoch chrom	41570	79,50
hoch alumatt	41572	89,50
hoch eEelstahl	41573	95,50
niedrig chrom	41575	78,50
niedrig alumatt	41577	89,00
niedrig Edelstahl	41578	94,50

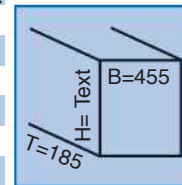

Eckkorb

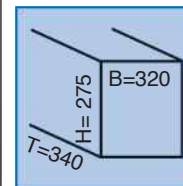

Ausführung	Bestellnr.	Euro
chrom	41580	99,00
Edelstahl	41584	119,00



Gewürzbord 2-etagig

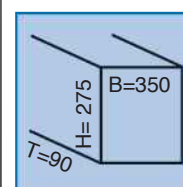

Ausführung	Bestellnr.	Euro
chrom	41296	49,50
alumatt	41297	57,50
Edelstahl	41298	58,90



Mixerhalter

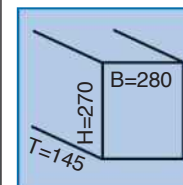

Ausführung	Bestellnr.	Euro
chrom	41266	78,50
Edelstahl	41255	85,00

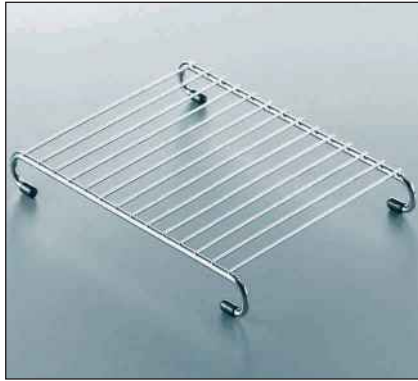

Reling-Topfrost

Kann in das Relingrohr eingehängt werden.

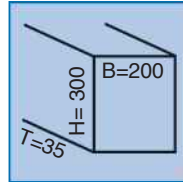

Ausführung	Bestellnr.	Euro
chrom	41490	29,50
alumatt	41491	29,90



Rollen- und Flaschenablage

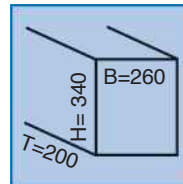

Ausführung	Bestellnr.	Euro
alumatt	41597	119,00



Auszug mit Glasplatte

Kann nach vorn herausgezogen werden.

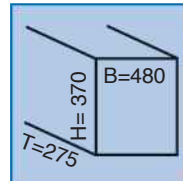

Ausführung	Bestellnr.	Euro
chrom	41506	145,00
alumatt	41507	145,00

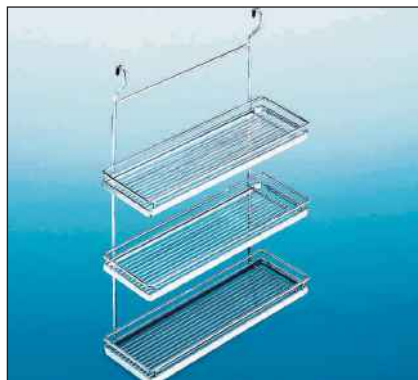

Universalablage 3-fach

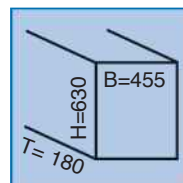

Ausführung	Bestellnr.	Euro
chrom	41565	195,00



Lieferung ohne Dekoration.

Relingsystem in modernem Design mit quadratischem Rohr und im Design passenden Einhängeteilen mit flachen Bändern.
Die Einhängeteile fixieren sich selbsttätig auf dem quadratischen Rohr besser als auf Rundrohren.

In "Edelstahl" ausgeführtes Gesamtprogramm, wobei es das oben abgebildete Set sowohl in "Edelstahl" als auch in verchromt glänzend gibt. Beide Sets sind erweiterungsfähig.

Zur klareren Zuordnung werden Rohre aus gebürstetem Edelstahl und die Zubehörteile in Edelstahlfinish -das aber optisch und in der Haptik genau auf die Rohre abgestimmt ist- unter dem Begriff "Edelstahl" aufgeführt.

Die Rohre haben eine Abmessung von 16 x 16mm.



Edelstahlfinish und Einhängebügel für Quadratrohr.

Relingset

Das oben abgebildete Set enthält 120cm Quadratrohr, 2 Rohrhalter, 2 Endkappen, 2 S-Haken, ein Gewürzbord und einen Dreifach-Rollenhalter.

Es ist erweiterungsfähig mit den nebenstehenden Produkten.

Ausführung	Bestellnr.	Euro
Chrom	42100	154,90
Edelstahl	42101	269,00



Relingrohr
60 oder 120cm.
Profil 16 x 16mm.

Ausführung	Bestellnr.	Euro
Länge 60cm:		
Edelstahl	42102	24,50
Länge 120cm:		
chrom	42103	24,50
Edelstahl	42104	37,50



Gewürzbord
Mit zwei Etagen, passend für alle gängigen Gewürzdosen aus dem Handel.
Tiefe Dosenrost lichte Weite 65mm.
Auch als Universalablage einsetzbar.

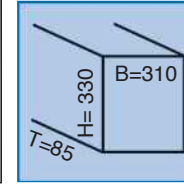

Ausführung	Bestellnr.	Euro
chrom	42110	49,50
Edelstahl	42111	88,50



Endkappen
Passen ins Rohr und schliessen mit Aussenkante Rohr ab (16 x 16mm).

Ausführung	Bestellnr.	Euro
chrom	42105	2,90
Edelstahl	42106	2,90



Rollenhalter dreifach
Für Küchenrolle Papier, Alufolie und Frischhaltefolie.

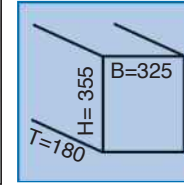

Ausführung	Bestellnr.	Euro
chrom	42112	42,50
Edelstahl	42113	99,50

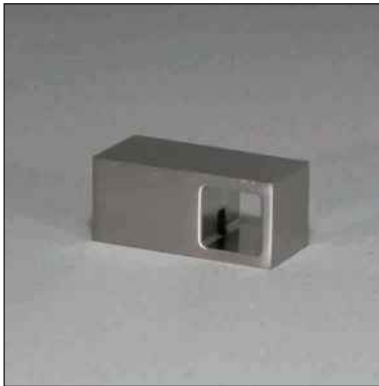

Rohrhalter
Länge 50mm, B= .23mm, H= 23mm.

Ausführung	Bestellnr.	Euro
chrom	42107	14,90
Edelstahl	42108	17,90



Papierrollenhalter einfach
Für handelsübliche Küchenrollen.

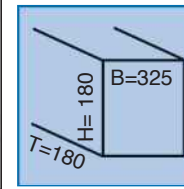

Ausführung	Bestellnr.	Euro
Edelstahl	42114	62,50



S-Haken
Achtung: Der ausgewiesene Preis ist für einen **Sechserpack !**
Die Haken werden nur im Sechserpack geliefert !

Ausführung	Bestellnr.	Euro
chrom	42109	12,90
Edelstahl	42116	15,90



Universalablage
Zur Ausstattung mit den unterschiedlichsten Utensilien, Gewürzen, Ölen, Schwämmen usw.
Auch Spülmittel finden hier ihren Platz aufgrund der langen Bänder mit abgesenktem Aufnahmerost.

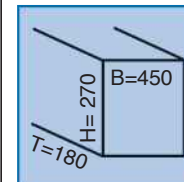

Ausführung	Bestellnr.	Euro
Edelstahl	42115	99,90

Relingsets zum Vorteilspreis

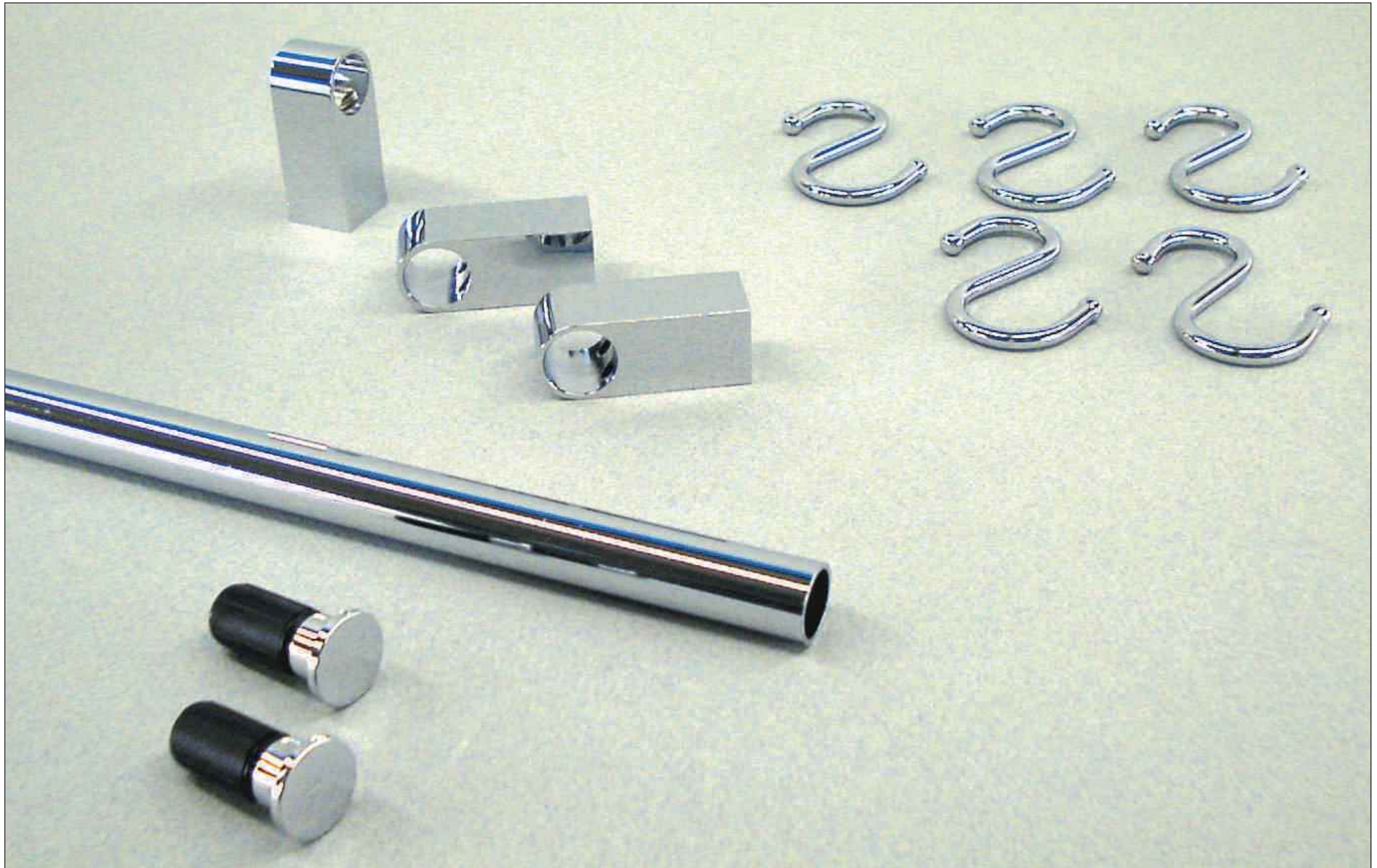

Relingsets sind die planerisch und abwicklungstechnisch einfache Lösung für ein Nischenprogramm.

Unser Angebot umfasst die wesentlichen Grundsets, die Sie beliebig mit den Einzelteilen aus dem jeweiligen Relingprogramm ergänzen können.

Hinweise zum betreffenden System finden Sie bei der Beschreibung der einzelnen Grundsets.

Oft reichen diese dem Kunden ohne zusätzliche Systemteile, da bereits Haken enthalten sind.

Bitte beachten Sie, dass wir bei **120cm langen Sets auch 3 Rohrhalter** liefern um zusätzliche Stabilität zu gewährleisten.



Grundset "Modern" chrom. Set mit Rohr, Haltern, 5 S-Haken und 2 Endkappen.
Ab 120cm bieten wir Sets mit 2 oder mit 3 Rohrhaltern an.

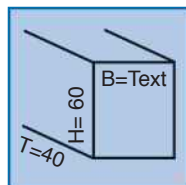

Ausführung	Bestellnr.	Euro
60cm	47390	56,50
120cm -2 Halter	47380	66,90
120cm -3 Halter	47392	84,90

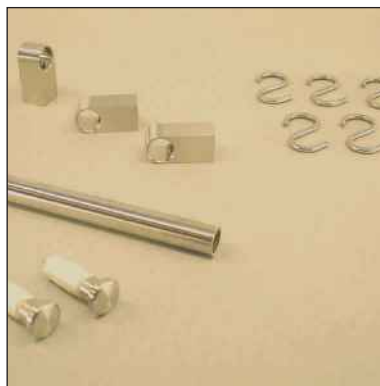

Grundset "Modern" Edelstahl
Set mit Rohr, 2 Haltern, 5 S-Haken und 2 Endkappen.
Ab 120cm bieten wir Sets mit 2 oder mit 3 Rohrhaltern an.

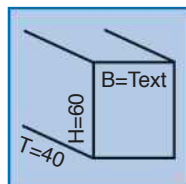

Ausführung	Bestellnr.	Euro
60cm	47580	99,90
120cm - 2 Halter	47381	122,90
120cm - 3 Halter	47584	148,90

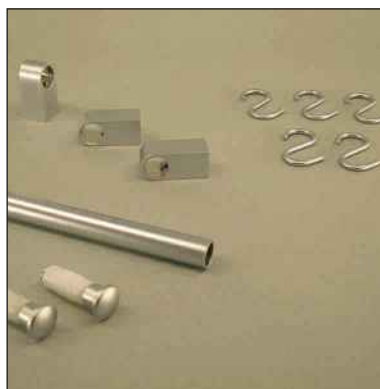

Grundset "Modern" matchchrom (Alu)
Set mit Rohr, 2 Haltern, 5 S-Haken und 2 Endkappen.
Ab 120cm mit 3 Rohrhaltern.

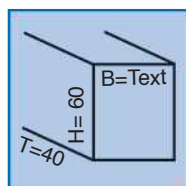

Ausführung	Bestellnr.	Euro
60 cm	47590	99,90
120cm	47589	134,50

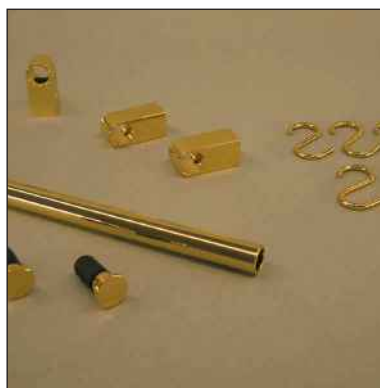

Grundset goldfarbig, Endkappe flach.
Set mit Rohr, 2 Haltern, 6 S-Haken und 2 Endkappen in goldfarbiger Messing-Oberfläche.

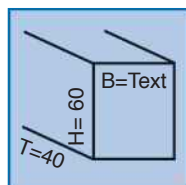

Ausführung	Bestellnr.	Euro
120cm	47656	89,00



Grundset Quadratreling chrom und Edelstahloptik.

Bestehend aus 120cm Rohr mit 2 Haltern und 2 Endkappen sowie 6 S-Haken im Quadro-Design.

Quadratrohr 16 x 16mm.

Ausführung	Bestellnr.	Euro
Edelstahl 60cm	42118	79,50
Edelstahl 120cm	42119	92,50

Ausführung	Bestellnr.	Euro
chrom 120cm	42117	72,90

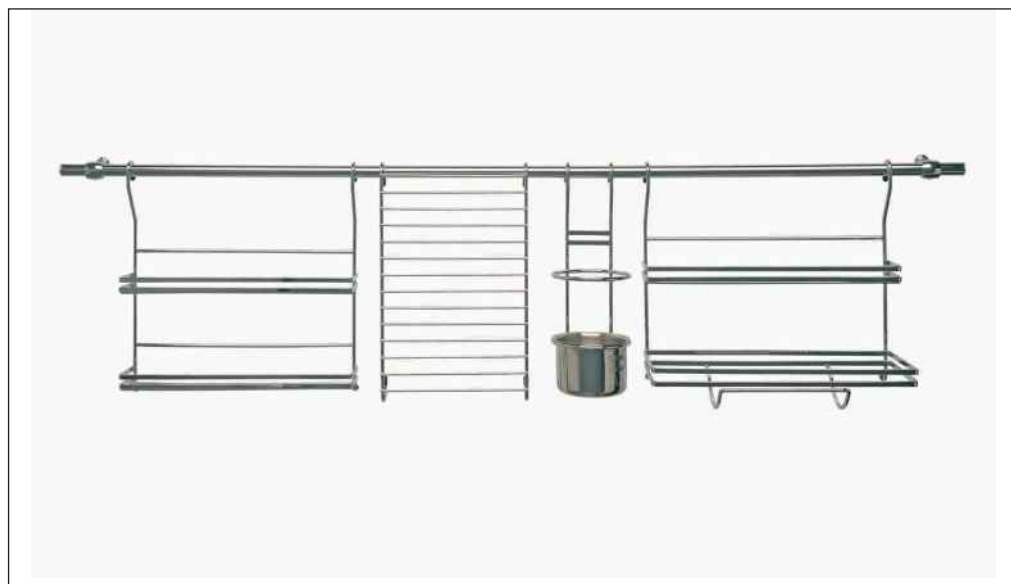

Rundreling Komplettsatz zum Sparpreis mit 120cm Rohr, 2 Haltern mit Endkappen, Halter für Papierrolle, Universalablage, Köcherhalter und Topfrost. Das Set ist nicht erweiterbar und nur in chrom lieferbar.

Ausführung	Bestellnr.	Euro
Komplettsatz chrom	47660	124,50

Nische/Säule

Lüftung

Möbel/Shop

Armaturen

Spülen

Installation

Display/AGB

Funktionssäulen System Kesseböhmer Highline

Funktionssäulen

erfreuten sich viele Jahre grosser Beliebtheit und sind noch in grosser Zahl im Markt vorhanden.

Daher kommt es immer wieder zu Nachfragen bezüglich Ersatzteilen.

Wir führen noch solche Produkte.

Allerdings müssen wir uns den Zwischenverkauf und Liefermöglichkeiten vorbehalten, da die Systemkomponenten nicht mehr hergestellt werden und es sich um Restbestände handelt.

Bezüglich des **Säulenrohres** bitten wir um Ihre gezielte Anfrage mit Längenwunsch und wir werden gerne unsere Liefermöglichkeiten prüfen.



Deckenleuchte für Säulenmontage

Zur Befestigung der Säule am Lampengehäuse.
Halogenstrahler 3 x 20W mit Trafo.
Strahler einstellbar.
Durchmesser 300mm, Höhe 45mm.

Bitte Verfügbarkeit anfragen, nur noch Restbestände.

Ausführung	Bestellnr.	Euro
mattchrom	46093	590,00



B= Deckenleuchte Säulen-unabhängig

Masse wie "A", jedoch H=100mm.

Glas nur in milchig weiss lieferbar -nicht mehr wie abgebildet in blau !

Bitte Verfügbarkeit anfragen, nur noch Restbestände.

Ausführung	Bestellnr.	Euro
mattchrom./weiss	46096	595,00

Bitte beachten Sie, dass die Lampen gläser nur noch in milchig weiss lieferbar sind.





Halter zur Wandbefestigung
Halter zur Achsrohrbefestigung.
Maße: 250x310x24mm.

Ausführung	Bestellnr.	Euro
chrom	49043	74,00



Decken-Kappe gebohrt
Für Achsrohr ohne Leuchtensatz.

Ausführung	Bestellnr.	Euro
chrom	49065	49,50
mattchrom	46065	52,50

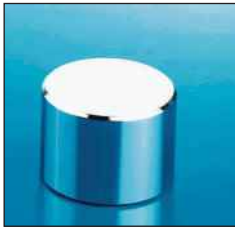

Abdeckkappe geschlossen

Ausführung	Bestellnr.	Euro
chrom	49066	29,50
mattchrom	46066	33,50



Fuss-Stützring
Stützring inkl. Stellring. Höhe 120mm, Durchmesser 360mm

Ausführung	Bestellnr.	Euro
chrom	49057	154,50
mattchrom	46057	159,00



Träger für Bistrotisch
Komplett incl. Stellring und Auflagering. Länge 500mm.
Max. Belastung 15 kg.

Ausführung	Bestellnr.	Euro
chrom	49098	159,00



Tischfuss fahrbar
Höhenverstellbar 2 Grössen.
niedrig: 540x116 Höhe 670 bis 770mm
hoch: 540x116 Höhe 1035 bis 1135mm

Ausführung	Bestellnr.	Euro
mattchrom hoch	46053	255,00

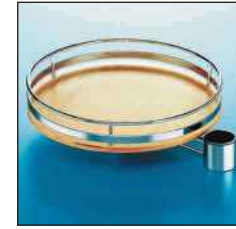

Drehtablar, rund mit Holzboden und Schwenkarm - Holz Buche !
Höhe 100mm D=360mm

Ausführung	Bestellnr.	Euro
mattchrom/Buche	46049	239,00



Träger zum Säulentisch
Höhe 120mm, Durchmesser 360mm

Ausführung	Bestellnr.	Euro
mattchrom	46073	179,00



Bistro-Tisch mit Schwenkarm
Mit Buche-Dekor-Holzplatte, schwenkbar. Höhe 170mm
Tisch-Durchmesser 600mm.
Max. Belastung 15kg.

Ausführung	Bestellnr.	Euro
chrom/Buche	49056	249,00



Bistro-Tisch, grau mit Schwenkarm
Mit Dekor-Holzplatte, schwenkbar. Höhe 170mm
Tisch-Durchmesser 600mm. Bis 15kg.

Ausführung	Bestellnr.	Euro
chrom/grau	49035	266,00



Ansatz Tischplatte Buche
Trapez 700x956x30mm

Ausführung	Bestellnr.	Euro
Buche Dekor	49072	280,00

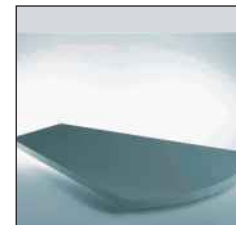

Ansatz Tischplatte grau
Trapez 700x956x30mm

Ausführung	Bestellnr.	Euro
grau	49034	290,00

Nische/Säule

Lüftung

Möbel/Shop

Armaturen

Spülen

Installation

Display/AGB

Lüftungstechnik

Für funktionierende Dunsthauben oder Muldenlüfter benötigen Sie zeitgemässe Abluftsysteme, die den richtigen Kanalquerschnitt für das jeweilige Gerät bieten.

Ausserdem sollten Sie auf besondere lufttechnische Eigenschaften der Formteile Wert legen.

Dazu gibt es heute unterschiedliche Lösungen.

Wir favorisieren die lufttechnisch optimierten Formteile wie das

**Umlenkstück "Pro-Guide"
und gestreckte Bögen-
aber auch Leitkörper in Formteilen.**

Unser umfassendes Lüftungszubehör-Programm ermöglicht Ihnen sachgemässe Planung und Installation.

Führende Hersteller von Dunsthauben und Muldenlüftern fordern Mindestquerschnitte. Meist sind dies **176 Quadratcentimeter** bei 150er Anschlüssen. Dies erfüllen wir mit den Systemen

OptimAiro, Volumina, Steel, DuoPipe und PowAir.

Insbesondere unsere Kanalquerschnitte, die auf Anschluss-Formen von wesentlichen Geräte-Anbietern passen, ermöglichen Ihnen bestmögliche Planungen:



OptimAiro 222 x 89mm,
mit Leitkörpern.



Volumina 220 90mm.
MaxiPipe 200 x 90mm.



PowAirPipe 230 x 80mm.

DuoPipe 500 x 50mm.



Darstellung der Eck-Radien zum besseren Verständnis überzeichnet.



Neben Kanälen aus Kunststoff bieten wir auch Stahl-Systeme an. Besonders interessant ist dabei die **Systemhöhe 50mm für niedrige Sockelbereiche und die Doppelkanal-Lösung !**

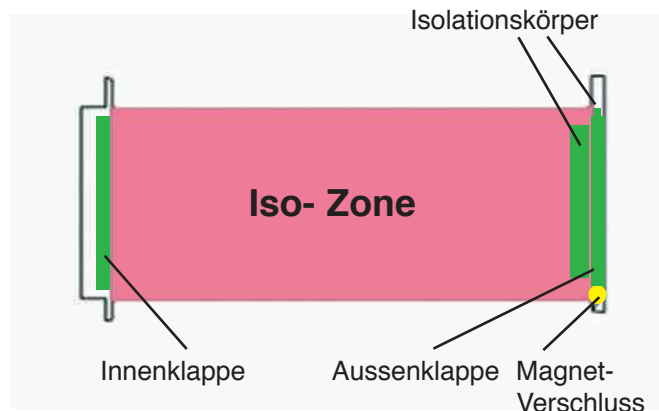

Bei unseren Bemühungen für funktionellere Abluftplanungen sehen wir die Maximen

Leistung und Energie-Ersparnis.

Deshalb runden moderne Mauerdurchführungen, die Luft strömungsgünstig abführen und gleichzeitig im geschlossenen Zustand durch eine **Thermozone** gut isolieren, unser Programm ab.

Links: Schema PowAirBox Seite 358.

Die Luftführung von modernen Dunstabzügen erfordert aufgrund deren hoher Leistungsmöglichkeiten auch Abluftsysteme, die in Kanal-Volumen und -Ausführung der Formteile auf solche Leistungen ausgelegt sind.

Dabei sind runde Luftleitungen mit glatten Innenflächen und weit gestreckte Bögen am günstigsten und bieten die geringsten Widerstände.

Sollte man aber aus ästhetischen Gründen Flachkanäle einsetzen, ist auch hier eine Form mit gerundeten Wandungen -die dem Rundrohr nahe kommen- lufttechnisch günstiger als eckige Kanäle.

Die von uns geführten Formteile wie Umlenkstücke oder Bögen sind optimiert und sollen den Widerstand gegen den Luftstrom verbessern.

Zur deutlichen Darstellung zeigen wir hier anhand von Beispielen der Formteile "Bogen horizontal" oder "Umlenkstück optimiert" wie sich die Luft in weniger günstigen Formteilen (z.B. Bogen ohne ausreichenden Innenradius) verhält und wie günstig sich die zwar in der Herstellung aufwändigeren -dafür aber technisch vorteilhafteren Formteile auf den Luftstrom auswirken können.

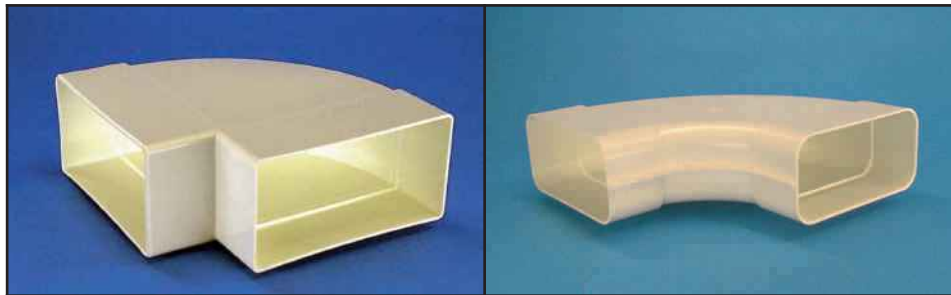

Die Bauform eines Formstückes wirkt sich wesentlich auf die Luftleistung aus.

In der Grafik unten sehen Sie das Druckverhalten in einem Umlenkbogen mit Winkel (statt Radius) innen. Durch nicht ausreichenden Innenradius verdichtet sich die Luft einerseits im Bogen (rote Bereiche) und andererseits findet nicht ausreichender Luftfluss hinter der Kurve statt, da die Luft im äusseren Bereich des Formteiles gestaut wird. Hinter dem Innenwinkel entstehen in Luftrichtung extreme Verwirbelungen und ein Lufttransport findet dort kaum statt. Dadurch entstehen neben einer Leistungsminderung auch erhöhte Geräusche. Daher sind lang gestreckte bzw. im Innenwinkel verstellbare Bögen (sodass mit 2 x 45° statt 90° geplant werden kann) oder mit optimiertem Radius bzw. mit innerem Leitkörper ausgestattete Formteile empfehlenswerter.

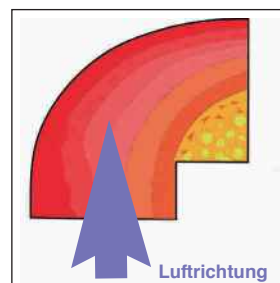

rot= hohe Luftgeschwindigkeit/Druck.
gelb= kaum Druck, wenig Fluss,
"Luftschatten".

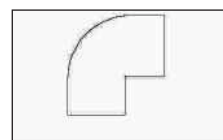

Basis-Ausführung.
Winkel Innenseite.

Luftwiderstand 100%

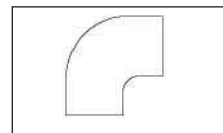

Innenradius 50mm.
Aussenradius maximal.

Luftwiderstand 35,2%.

Die Grafiken sind Auszug aus einer Diplomarbeit

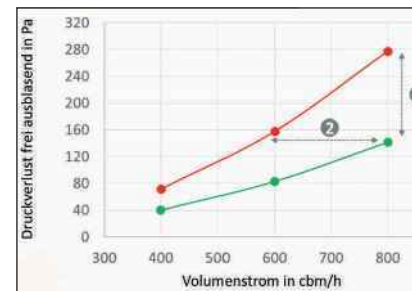
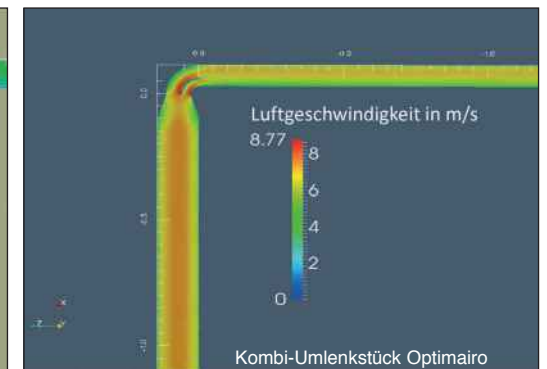

Rote Kurve: herkömmliches Umlenkstück
Grüne Kurve: Kombi-Umlenkstück Optimairo

Deutliche Vorteile Kombi-Umlenkstück
Verglichen wird im Diagramm links ein herkömmliches Umlenkstück (rote Kurve) mit dem Kombi-Umlenkstück (grüne Kurve). Das deutliche Ergebnis zu Gunsten von Optimairo zeigt:

1. Halbierung des Druckverlustes im Hochleistungsbereich.
2. Ein Drittel mehr Volumenstrom bei gleichem Druckverlust.

Führende Gerätehersteller fordern Mindest-Volumen für an deren Geräte anzuschliessende Lüftungssysteme.

Da diese überwiegend mit 150er Anschlüssen arbeiten, wird ein freier Querschnitt von **176 cm²** bei Flachkanälen gefordert, wenn man nicht ohnehin Rundrohr einsetzt.

Dies erzielen unsere 150er Systeme *OptimAiro*, *Volumina 150* und *PowAir*.

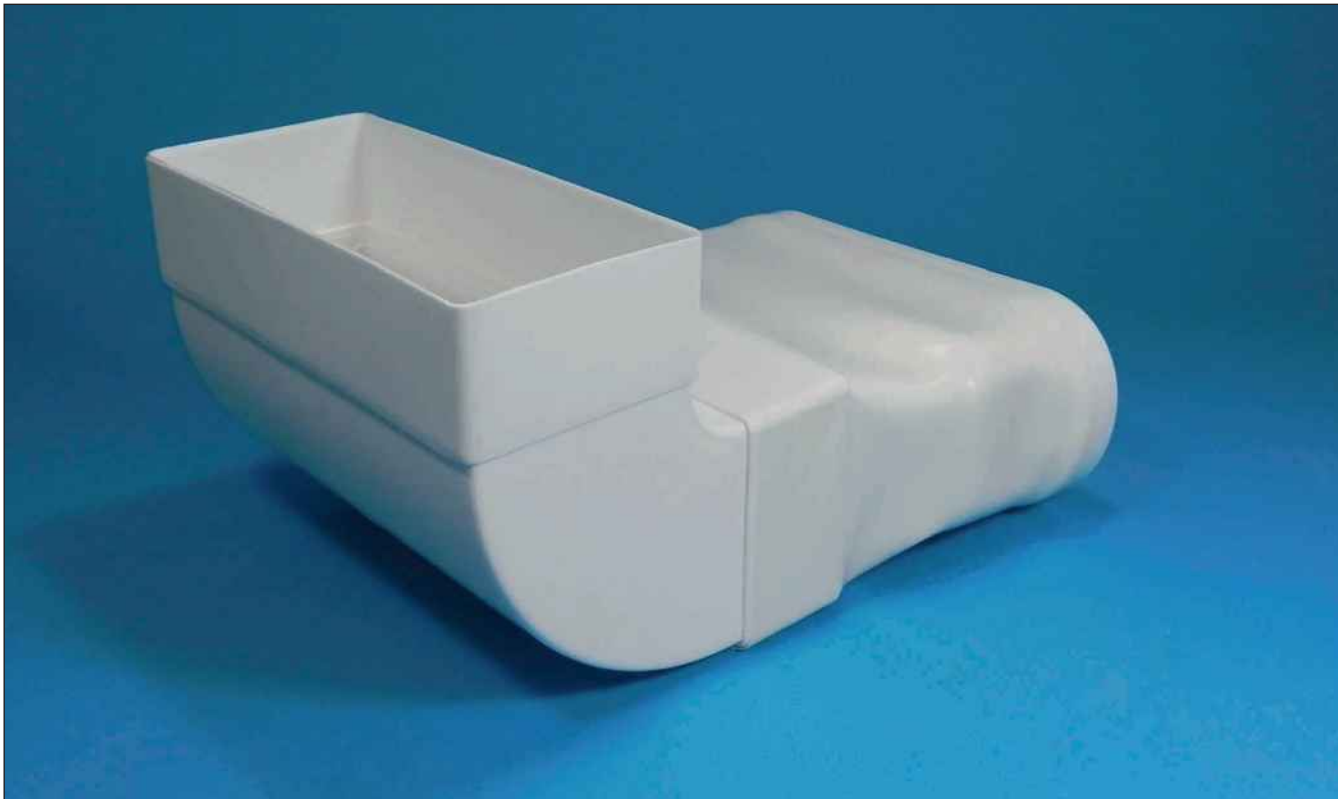

Sie finden auf der nebenstehenden Seite eine Übersicht zu der Vielzahl von alleine bei uns im Programm befindlichen Lüftungssystemen.

Wenn Sie nun bei einer Montage einen Anschluss an Gerät oder Wand usw. vorfinden, auf welchen das mitgebrachte Abluftsystem nicht passt, fängt die Suche und das zeitaufwändige Basteln an.

Dafür haben wir die Lösung: Conny.

Mit diesem hochflexiblen Verbindungsteil stellen Sie her:

Verbindungen verschiedener Systeme untereinander,

Anschlüsse an beliebige Stützen an Lüftungsgeräten/Dunsthauben,

Überbrückung problematischer Stellen im Luftweg,

Ausgleich bei Versatz von Luftkanälen,

Rundanschluss 180 auf Flachkanäle,

Aufarbeitung auch alter Lagerbestände und Vieles mehr !



Conny Universalverbinder

Dieses clevere Produkt gehört auf jeden Montagewagen.

Conny ist so einfach und schnell zu verarbeiten, dass selbst platzmässig schwierige Planungen von Abluftleitungen viel einfacher werden.

Das längen- und seitenflexible Produkt bringt viel Festigkeit mit und eignet sich somit als Kompensator oder Verbinder zwischen Abluftsystemen.

Es wird einfach über die gewünschten Anschluss-Seiten gezogen und passt sich selbsttätig an diese an.

Trotz seiner Flexibilität hat Conny eine gute Eigenfestigkeit sowie Stabilität. Probieren Sie Conny -das Produkt wird Sie überzeugen !

Conny braucht nicht viel Platz im Lager oder auf Ihrem Montagewagen. Gefaltet beträgt seine Breite 200mm, seine Höhe 30mm und seine Tiefe 280mm.

Geöffnet können Sie Conny an die verschiedensten Systeme bis zu einem Umfang von 650mm anschliessen.

Auf Wunsch fertigen wir auch spezielle Grössen ab Stückzahl 1 an und bitten ggf. um Ihre Anfrage.

Ausführung	Bestellnr.	Euro
Universalverbinder Conny	51051	24,50

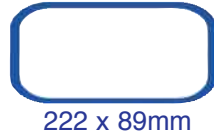

150
System Flachkanal OptimAIRo mit Leitkörpern
 Leistungsstarkes Kanalsystem für 150er Geräte.
 Grosses Volumen für höhere Luftmengen.

ab Seite 324



150
System Flachkanal Volumina
 Leistungsstarkes Kanalsystem für 150er Geräte.
 Grosses Volumen für höhere Luftmengen.

ab Seite 332



150
System Flachkanal PowAirPipe
 Leistungsstarkes Kanalsystem für 150er Geräte.
 Kompakt und optimiert durch spezielle Formteile.

ab Seite 334



150
System Flachkanal Kompakt
 Kanalsystem für 150er Geräte.

ab Seite 338



150 / 125
System Metall MiniPipe und DuoPipe
 für 125er Anschlüsse und als Doppelkanal auch 150mm und größer

ab Seite 340



150
System Metall MaxiPipe
 für 150er Anschlüsse.

ab Seite 343



125
System Flachkanal Breitkanal
 Für 100er und 125er Anschlüsse und mittlere
 Luftmengen.

ab Seite 344



100
System Flachkanal "S"
 Nur für kleinere Luftmengen geeignet.

ab Seite 348

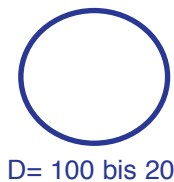

100 / 125 / 150 / 200
Rundrohr und Formteile
 Durch glatte Innenfläche und optimamale
 Formabstimmung auf runden Dunsthaubenanschluss
 empfehlenswerte Ablufführung.

ab Seite 350



OptimAiro ist eine neue Entwicklung und eine Alternative zu bereits am Markt befindlichen Kanalsystemen. Dabei unterscheidet sich OptimAiro von bekannten Abluftsystemen mit den Abmessungen 222 x 89mm zwar durch seine Formteile wie Bögen usw. -aber nicht durch die Kanalgröße bzw. die Form der Kanäle. Das Lüftungssystem verfügt über gesofteten Radien und hat -wo sinnvoll- einen Leitkörper. Es kann an Geräte mit entsprechenden Anschlüssen direkt, oder über einen Systemverbinder, angekoppelt werden.

Der Kanalquerschnitt beträgt über 176cm² (für Rundanschluss 150).

Die Ausführung der Formteile ist lufttechnisch optimiert und alle Systemkomponenten sind mit Anschluss-Muffen ausgestattet. So brauchen Sie bei der Planung nicht darauf zu achten, ob zusätzliche Verbinder mitbestellt werden müssen.

OptimAiro ist auch bezüglich der Abdichtung bei den Verbindungen und bezüglich der Schallreduzierung vorbildlich.

Ein um den äusseren Rand der Muffe laufender Bördelrahmen sorgt für noch besseren Halt von Dichtungsbändern und hebt das System leicht vom Untergrund ab, um die Körperschall-Übertragung zu verringern.

Der innen in verschiedenen Formteilen liegende Leitkörper unterstützt besonders in Bögen die Luftströmung. Zum noch besseren Ergebnis tragen die gesofteten Radien bei.

OptimAiro ist mit anderen Systemen des Marktes kompatibel.

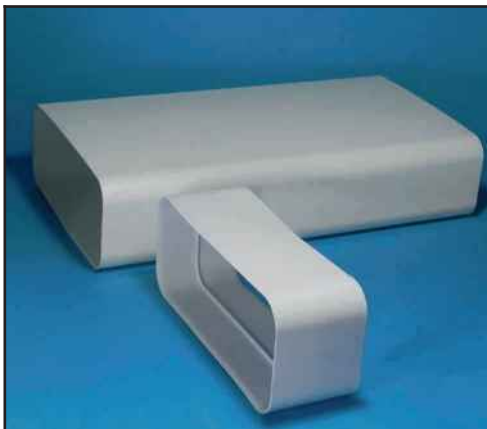

Der Kanal passt entweder mit der Muffen-Seite oder mit der Kanalseite auf die Geräteanschlüsse.



Gesoftete Ecken sowie optimierte Radien verbessern die strömungstechnischen Eigenschaften.



Der neu entwickelte Solo-Leitkörper im Inneren bestimmter Formteile unterstützt die Luftströmung -insbesondere bei Innenradien von Kurven usw.



Die optimierten Umlenkstücke ProGuide erlauben auch die bekannte Verbindung mit runden 150er Anschlüssen von Dunstabzugshauben.



Die Weiterentwicklung
 unseres Umlenksets:

**Kombi-Umlenkstück
 OptimAiro.**

Das aus unserem Powair-Programm bekannte Umlenkset wurde kompakter gestaltet -bringt aber die bekannten Vorteile mit.

Ein besonderer Vorzug ist die Möglichkeit, diese Umlenkung sowohl in drückenden, als auch in ziehenden Lüftungssystemen einzusetzen. Das bedeutet, Sie können das Formteil für Geräte mit eingebauten Motoren genau so verwenden, wie bei Abzügen mit externen Motoren.

Die Abmessungen des neuen Systems optimAiro sind an die Anschluss-Vorgaben der Hersteller moderner Abluftgeräte angepasst. Maß-Tabelle Seite 330.

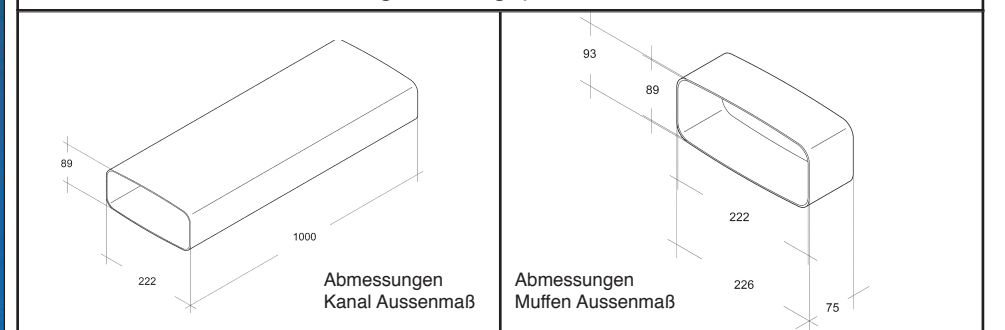

OptimAiro ist mit ähnlichen Systemen, auch von anderen Anbietern oder wie hier gezeigt mit anderen Radien (im Bild 220 x 90), kombinierbar.



Bördel-Rahmen
 umlaufend an
 Verbindungsmuffen
 für besseren Sitz
 von Dichtband usw.



Auf diese Produkte kann man stolz sein. Deshalb hat der Produzent auch sein Logo gut sichtbar an den Formteilen angebracht -damit Sie sicher sein können, dass es sich um ein echtes Özpolat-Produkt handelt.



Innen-Ausformung für
 Radius von Flachrohr
 optimAiro

Trotz der rechteckigen Einschübe ist der Lüftungsradius an die Kanalform von optimAiro beim ProGuide-Umlenkstück angepasst.



Flachkanal

Passt direkt auf diverse Anschlüsse von Abzugsgeräten und in die Muffe der Verbindungselemente an unseren Formteilen.

37,948,5Ausführung	Bestellnr.	Euro
Flachkanal 1m	50550	25,90
Flachkanal 0,5m	50556	19,90

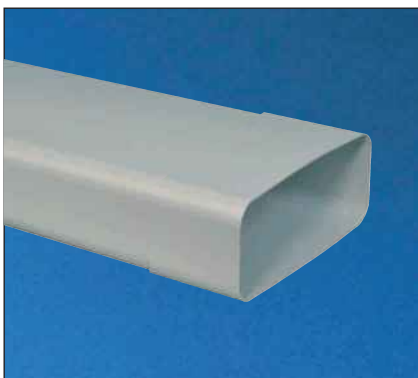

Flachkanal 1m mit Muffe

Passt entweder mit Kanalseite oder mit Muffenseite direkt auf diverse Anschlüsse von Abzugsgeräten und mit Kanalseite in die Muffe der Verbindungselemente an unseren Formteilen.

Ausführung	Bestellnr.	Euro
Flachkanal mit Muffe	50557	37,50

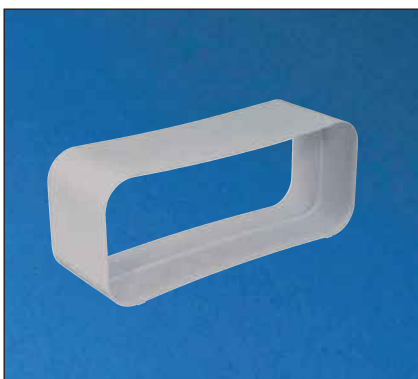

Kanalverbinder (Muffe)

Passt über die Kanäle und somit können Rohr-Abschnitte verbunden, oder Reste verwertet werden.

In der Produktstatik so ausgeführt, dass die Längsseiten im auf ein Rohr geschobenen Zustand sich selbsttätig dicht ansetzen und abschliessen.

Ausführung	Bestellnr.	Euro
Verbinder (Muffe)	50551	9,90



Übergangsstück flach/rund gerade

Zum Anschluss von Flachkanal an runde Wandstutzen, Mauerkästen o.ä.

Aufgebördelte Muffen zum Einschub von Flachrohr bzw. Rundstutzen 150mm.

Unterseite mit flacher Auflagefläche (keine "Trompete"). Länge = 175mm.

Übergangsstück seitenversetzt Seite 328.

Ausführung	Bestellnr.	Euro
Übergangsstück	50552	23,50



Umlenkstück ProGuide

Einseitig rund 150mm zum Anschluss an Geräte mit Rundanschluss. Gleichzeitige Umlenkung in die Horizontale.

Optimierte Ausführung mit Diffusoren für verbesserte Umlenkung.

Aus technischen Gründen ist der Einschub eckig - der Innenbereich passt sich jedoch an den Rohrradius an.

Ausführung	Bestellnr.	Euro
Umlenkstück ProGuide	50313	19,90



Umlenkstück ProGuide mit Rohr

Einseitig rund 150mm zum Anschluss an Geräte mit Rundanschluss. Kanäle können eingeschoben werden.

Rohrlängen 50cm oder 100cm.

Aus technischen Gründen ist der Einschub eckig - der Innenbereich passt sich jedoch an den Rohrradius an.

Ausführung	Bestellnr.	Euro
ProGuide mit Rohr 50cm	50558	37,50
ProGuide mit Rohr 100cm	50559	53,00



Umlenkstück ProGuide mit Schlauch

Einseitig rund 150mm zum Anschluss an Geräte mit Rundanschluss. Kanäle können eingeschoben werden. Mit jeweils 2 Schellen.

Im Angebot sind 2 Schlauchtypen: einfacher Folienschlauch und Schlauch gewebeverstärkt.

Ausführung	Bestellnr.	Euro
ProGuide mit Folienschl. 1m	50566	37,50
ProGuide Gewebeschl. 50cm	50564	37,90
ProGuide Gewebeschl. 1m	50565	47,50



Umlenkstück "Kombi"

Deutlich verbesserte Luftwerte durchoptimierte Luftführung. Sowohl für drückende als auch für ziehende Systeme verwendbar (Motor intern/extern).

Höhe UK bis OK = 247mm.

Höhe UK bis UK Rohrmuffe = 154mm.

Tiefe = 200mm.

Aufgebördelte Muffe.

Ausführung	Bestellnr.	Euro
Kombi-Umlenkstück	50553	29,90



Umlenkstück Kombi mit Rohr 50cm

Einseitig rund 150mm zum Anschluss an Geräte mit Rundanschluss. Kanäle können in die auf "flach" umgelenkte Form eingeschoben werden. Aufgebördelte Muffe.

Rohrlänge 50cm.

Ausführung	Bestellnr.	Euro
Umlenkstück Kombi mit Rohr	Länge	
Rohr 50cm	50567	48,50
Rohr 100cm	50568	61,90



Umlenkstück Kombi mit Schlauch 50cm

Gewebeverstärkter Schlauch mit 2 Schellen, einseitig rund 150mm zum Anschluss an Geräte mit Rundanschluss. Kanäle können in die auf "flach" umgelenkte Form eingeschoben werden. Aufgebördelte Muffe.

Ausführung	Bestellnr.	Euro
Kombi 50cm Schlauch	50570	46,50
Kombi 100cm Schlauch	50571	57,50

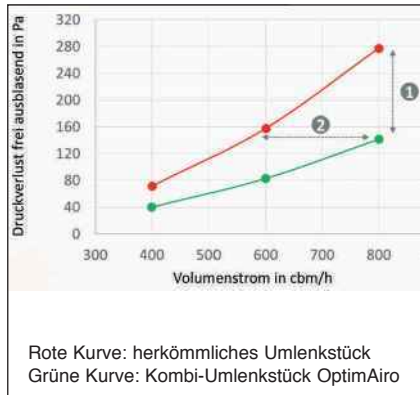
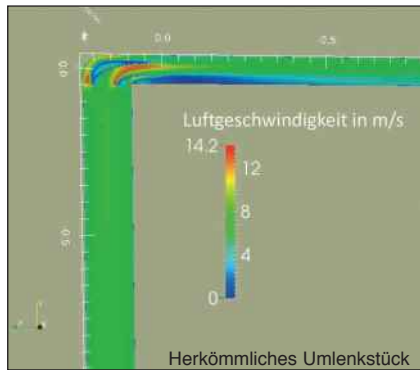

Deutliche Vorteile Kombi-Umlenkstück

Verglichen wird im Diagramm links ein herkömmliches Umlenkstück (rote Kurve) mit dem Kombi-Umlenkstück (grüne Kurve).

Das deutliche Ergebnis zu Gunsten von Optimairo zeigt:

1. Halbierung des Druckverlustes im Hochleistungsbereich.
2. Ein Drittel mehr Volumenstrom bei gleichem Druckverlust.



Kombibogen

Passt direkt auf diverse seitliche Anschlüsse von Abzugsgeräten und führt die Luft in engerem Bogen nach hinten sowie nach unten.

Innen mit Leitkörper im **waagrechten Bereich sowie im senkrechten Bereich**. Einsetzbar links oder rechts am Gerät, da spiegelbar (Senkrechtbogen tauschbar).

Ausführung	Bestellnr.	Euro
Kombibogen	50574	58,50



Bogen waagrecht 90°

Horizontal-Bogen zur Umlenkung der Luft um Ecken.

Mit einem Leitkörper, Muffen an den Rändern aufgebördelt.

Ausführung	Bestellnr.	Euro
Bogen waagrecht 90°	50554	27,90



Bogen waagrecht 45° / 135°

Horizontal-Bogen zur Umlenkung der Luft um Ecken.

Mit einem Leitkörper, Muffen an den Rändern aufgebördelt.

Ausführung	Bestellnr.	Euro
Bogen Waagrecht 45°	50575	29,50



Bogen waagrecht 15°

Horizontal-Bogen zur Umlenkung der Luft um Ecken.

Mit einem Leitkörper. Nur einseitig mit Muffe, damit er in die Muffen/Verbinder anderer Formteile platzsparend hinein passt. Speziell zum Ausgleich am Umlenkstück für direkt an Wänden zu verlegende Kanäle. Aufgebördelte Muffe.

Ausführung	Bestellnr.	Euro
Bogen Waagrecht 15°	50576	28,50

Lüftung

Möbel/Shop

Armaturen

Spülen

Installation

Display/AGB



Senkrechtbogen-Einsatz

Passt einseitig in die Muffen der Formteile und ermöglicht so eine Umlenkung im vertikalen Bereich auf kürzerer Distanz. Einerseits mit Muffe/Verbinder und andererseits aussen so geformt, dass er in die Muffe/Verbinder anderer Teile hinein passt. Mit Leitkörper. Bestandteil des Kombibogens (Vorseite).

Ausführung	Bestellnr.	Euro
Bogeneinsatz senkrecht	50573	29,50



Bogen senkrecht 90°

Vertikal-Bogen zur Umlenkung der Luft nach oben/unten. Mit einem Leitkörper, Muffen an den Rändern aufgebördelt.

Ausführung	Bestellnr.	Euro
Bogen senkrecht 90°	50555	22,50



Bogen flexibel

Zur Anfertigung beliebiger Luftführungen oder als Kompensator einsetzbar. Beidseitig mit Kanal-Ansatzstück zum Einschub in Muffen. Länge = 400 mm.

Ausführung	Bestellnr.	Euro
Flexbogen	50563	31,50



Überschiebe-Muffe

Rechts oben beschreiben wir dieses Produkt ausführlich.

Wir lösen damit Probleme in Verlege-Situationen bei denen wenig Platz ist, um Längenausgleiche des Gesamtsystems durch Rohrkürzungen innerhalb von mehreren Muffen anzufertigen.

Ausführung	Bestellnr.	Euro
Überschiebemuffe	50549	12,50

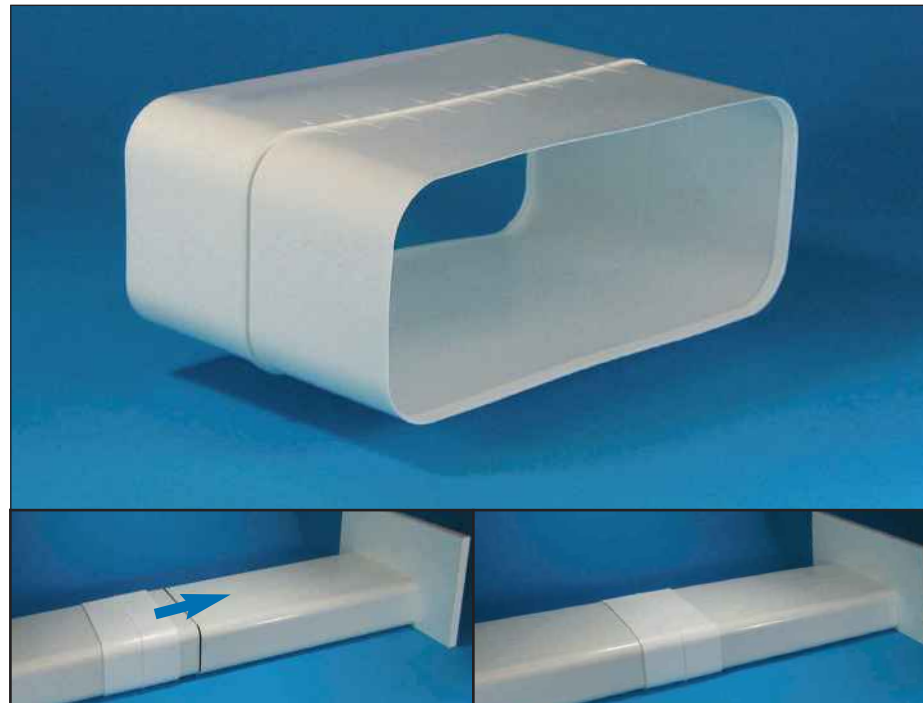

Problem-Löser: Kanalstoß-Muffe überschiebbar

Schneiden Sie Kanäle auf Stoß und verbinden Sie diese einfach mit der Überschiebe-Muffe. Das vereinfacht die Montage in beengten Situationen.

Ausführung	Bestellnr.	Euro
Überschiebemuffe	50549	12,50

Problem-Löser: Übergangsteil für bodenliegende externe Motoren usw.

Muldenlüfter haben oft die Motoren mit Rundanschluss innerhalb des Schrankumbaus bzw. im Sockelbereich am Boden liegend.

Um diese optimiert anzuschliessen, wurde ein spezielles, seitenversetztes Übergangsstück entwickelt, welches die Luft von oben kommend in die Motorbox mit Rundanschluss 150mm einleitet.

Auch verschiedene **Anschluss-Set's** mit weiterem Zubehör werden angeboten.

Nähere Informationen dazu finden Sie auf der folgenden Seite.



Ausführung	Bestellnr.	Euro
Anschlussstück seitenversetzt	50572	39,50

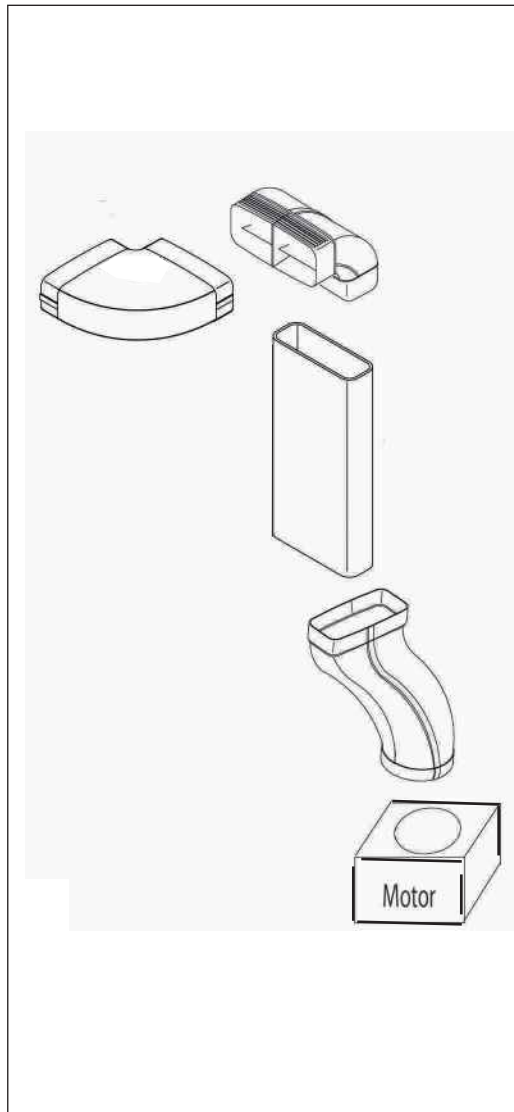

Basis-Set 6 mit Kombibogen und versetztem Übergangsstück.

Im Set enthalten sind Kombibogen für Anschluss links oder rechts am Muldenlüfter, 50cm Kanal und das Übergangsstück seitenversetzt.

Links oder rechts am Gerät ansetzbar (Kombibogen bzw. Teile einzeln sh. Katalog Seite 328).

Foto linke Seite.

Austrittsgitter ab Seite 350.

Ausführung	Bestellnr.	Euro
Muldenlüfter Anschluss-Set	50579	119,00

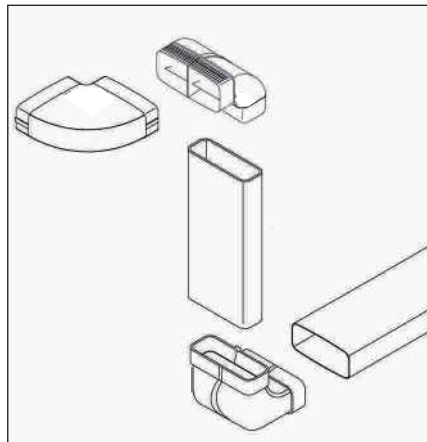

Muldenlüfter- Basis-Set 5

Mit Kombibogen waagrecht/senkrecht zum seitlichen Anschluss an Muldenlüfter, Luftführung nach unten, 1m Flachkanal, Senkrechtbogen zur seitlichen Abführung der Luft und ein weiterer Meter Flachkanal. Kann durch Sockel-Austrittsgitter (S. 350) oder weitere Kalteile ergänzt werden.

Ausführung	Bestellnr.	Euro
Optimairo Set 5	50895	134,00

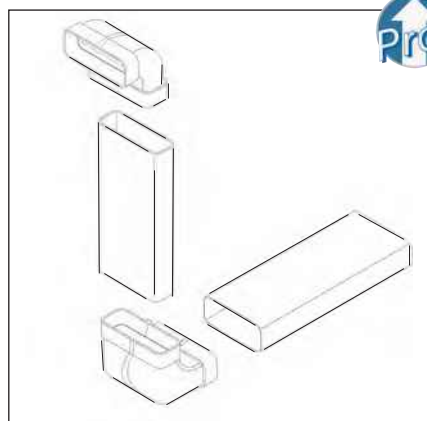

Muldenlüfter- Basis-Set 4

Mit 2 senkrecht-Bögen und 2x 1m Kanal. Ergänztbar mit dem Optimairo-Programm oder Sockeldurchlass (Katalog Seite 350).

Ausführung	Bestellnr.	Euro
Optimairo Set 4	50894	99,00



Rundausslass-Set

Zum Anschluss an geeignete Muldenlüfter und Ableitung der Luft nach unten sowie in runder Form D= 150mm zur Wand -z.B. für einen Mauerkasten.

Ausführung mit lufttechnisch optimiertem Kombi-Umlenkstück.

Bestehend aus Bogen senkrecht, 0,5m Rohr und Kombi-Umlenkstück.

Ausführung	Bestellnr.	Euro
Rundausslass-Set	50893	72,50



Senkrechtbogen-Set

Anschluss am Gerät mit Senkrecht-Bogen nach unten, dazwischen ein Rohr (1m, kürzbar) und am unteren Ende wieder ein Senkrechtbogen zur Weiterleitung der Luft im Sockel bzw. zu anderen Systemteilen.

Ähnlich wie Muldenlüfter-Basis-Set 4, jedoch mit nur 1m Kanal.

Ausführung	Bestellnr.	Euro
Senkrechtbogen-Set	50892	75,00



Hauben Basis-Set 1

Bestehend aus 1m Kanal, ProGuide-Umlenkstück mit Muffe, Übergangsstück mit Muffe, 1m Gewebeschauch mit 2 Schellen und Dichtungsband.

Ausführung	Bestellnr.	Euro
Optimairo Set 1	50968	104,90



Hauben Basis-Set 2 und Set 3

Bestehend aus 2 x 1m Kanal, 1 Verbinder, ProGuide-Umlenkstück mit Muffe, Schlauch 1m mit 2 Schellen, Übergangsstück mit Muffe und Dichtungsband.

Set 2 ist die abgebildete Version, bei Set 3 ist zusätzlich ein Waagrechtbogen 90° enthalten.

Ausführung	Bestellnr.	Euro
OptimairoSet 2	50969	144,50
Optimairo Set 3 mit Bogen	50971	169,50



Übergangsset zu DuoPipe Metall

Für besonders flache Sockel-Lösungen eignet sich das System DuoPipe. Dieses ist nur 5cm hoch und um das richtige Lüftungsvolumen zu erreichen werden zwei superflache Kanäle nebeneinander verlegt.

Dieses Set beinhaltet das Übergangsteil von Optimairo auf DuoPipe und einen OptimAIRo Senkrechtbogen.

Das Übergangsteil ist auch einzeln erhältlich um mit anderen Systemteilen anzuschliessen -siehe System DuoPipe.

Ausführung	Bestellnr.	Euro
Übergangsset DuoPipe	51049	82,00

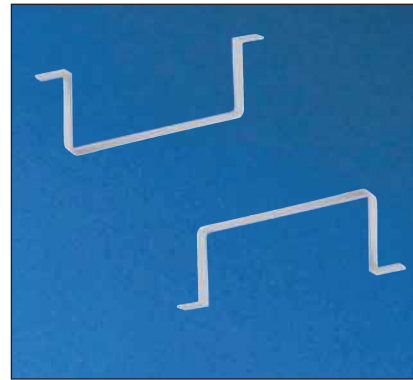

Kanalschelle

Zur Befestigung der Kanäle auf Schränken oder an Decken usw.

Ausführung	Bestellnr.	Euro
Kanalschelle	50402	8,50



Übergangsstück auf Ovalsystem Bora

Anschlüsse einerseits 250 x 90mm und andererseits für OptimAIRo.

Ausführung	Bestellnr.	Euro
Übergangsstück	50577	10,90

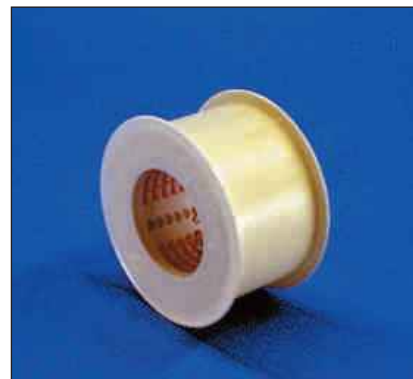

Klebe- / Dichtungsband

Spezielle Ausführung, besonders weich damit es sich an die Kanäle anschmiegt und Dichtigkeit gibt.

Kunststoff-Dichtungsband weiss.

Ausführung	Bestellnr.	Euro
10m Rolle	70050	9,90
25m Rolle	70051	19,90



Rundrohr für Umlenkstücke, 1m lang

Passt über den Stützen des Umlenkstückes und hat Innenmass 150mm für den Anschluss an Dunsthaubenstützen.

Zur Führung der Abluft durch den Schrank oder im Teleskopschacht der Haube.

Ausführung	Bestellnr.	Euro
Rundrohr 150mm	50759	32,50



Rückstauklappen-Box OptimAIRo

Mit innen liegender geteilter Rückstauklappe. Passt zwischen zwei Verbindern des Abluftsystems.

Ausführung	Bestellnr.	Euro
Klappenbox Metall	51048	149,00

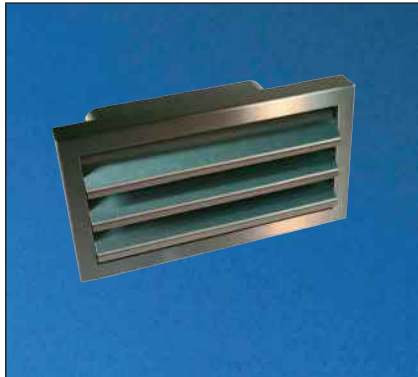

Rechteck-Aussengitter Edelstahl

Mit innen liegender Rückstauklappe. Aussenteil 300 x 165mm Mauerdurchführung in Kanal-Größe. Tiefe 120mm.

Ausführung	Bestellnr.	Euro
Aussengitter Edelstahl	50569	185,00



PowairBox mit Rechteck-Anschluss

Teleskopisch, für direkten Anschluss des Flachkanales an der Innenwandseite (ohne Übergangsstück). Aussenfront Edelstahl.

Energiespar-Ausführung

mit Doppelklappen-System. Für Bohrkronen geeignet. Aus lufttechnischen Gründen empfehlen wir Verwendung des runden Anschlusses mit Übergangsstück.

Ausführung	Bestellnr.	Euro
PowairBox Flachanschluss	52725	219,00



Edelstahl-Mauerkasten bis 68cm mit Flügelklappe und Flachkanalanschluss

Teleskopierbar mit im Rohr liegender Rückstauklappe. Aussenabdeckung 200 x 200mm, Innenwandflansch 140 x 220mm, Einbaudurchmesser 160mm.

Ausführung	Bestellnr.	Euro
Mauerkasten verlängert mit Anschluss OptimAiro	50578	199,00



Flachanschluss-Mauerkasten Edelstahl PowairStream

Teleskopierbares Mauerrohr aus weissem Kunststoff mit innerem Abdeckflansch für sauberen Abschluss.

Besonders das Aussendesign des Produktes zeigt seine Wertigkeit und die Lamellen zur Lüftung sind extrem dünn gehalten, um den Luftstrom so wenig wie möglich zu beeinträchtigen - aber dennoch bestmöglichen Wetterschutz zu bieten.

Ähnlich verhält es sich mit der leichten Rückstauklappe aus Kunststoff, die im hinteren Bereich sitzt und somit gut zugänglich bleibt.

Am Innenwand-Flansch ist raumseitig direkt der Anschluss (Muffengröße) in rechteckig für das System OptimAIRo oder das System Volumina 150 der Folgeseiten.



Mauerdurchbruch 156mm. Mit Rückstauklappe, Mauerstärke bis 500mm.

Ausführung	Bestellnr.	Euro
Flachanschluss OptimAIRo	51052	189,00
Flachanschluss Volumina	51053	199,00

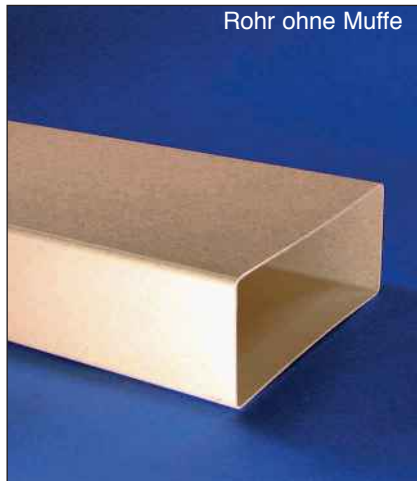
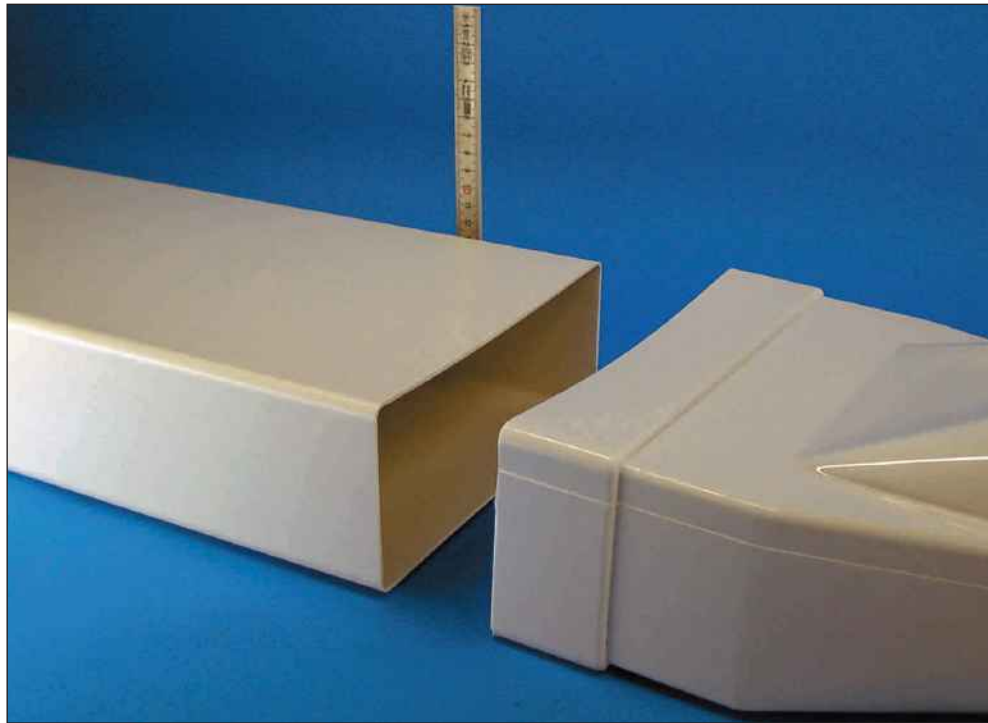

Rohr ohne Muffe

Volumina ist unser System mit dem grossen Volumen für Geräte mit 150er Anschluss.

Das Volumen ist für leistungsstarke Geräte ausgelegt.

Alle Formteile sind bereits mit Muffen versehen, was bei der Kalkulation zu berücksichtigen ist, da Sie damit Geld einsparen.

Kanalmaß: 220 x 90mm

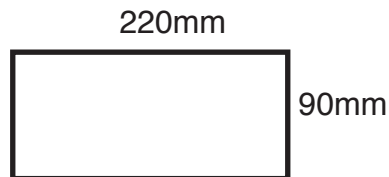

Freier Querschnitt über 176 cm² !

Flachkanal-Rohre

bieten wir mit und ohne angeformte Muffe an.

Ausführung	Bestellnr.	Euro
Rohr 1m	50350	24,90
Rohr 1m mit Muffe	50351	34,90
Rohr 0,5m mit Muffe	50353	19,90



Rohr mit Muffe

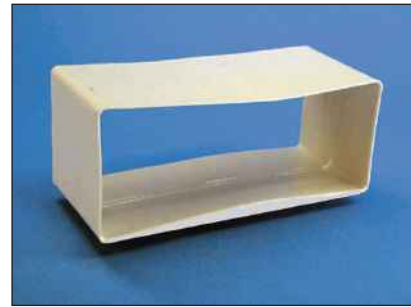

Verbinder

Systemverbinder weiss

Ausführung	Bestellnr.	Euro
Verbinder	50302	12,50



Umlenkstück

Umlenkstück mit 8cm Stutzen (zum Absägen für Direktanschluss) weiss. Mit Muffe. Runde Seite aussen 150mm. Falls Durchmesser innen 150 erforderlich, bitte Umlenkstück mit Rundrohr (unten) bestellen und ggf. Rohr kürzen.

Ausführung	Bestellnr.	Euro
Umlenkstück mit Stutzen	50307	28,50



Umlenkstück ProGuide 150

Rundanschluss innen 150mm. Mit Muffe. Lufttechnisch optimierte Luftumlenkung. Aerodynamischer Aufbau durch interne Luftführung für mehr Luftfluss und Verringerung des Geräusches.

Ausführung	Bestellnr.	Euro
Umlenkstück ProGuide 150	50313	19,90



Umlenkstück ProGuide mit Rohr oder Schlauch

Rundrohr weiss 150mm. Flexschlauch 150mm weiss mit Schellen.

Ausführung	Bestellnr.	Euro
50 cm Rohr	50319	38,50
100cm Rohr	50320	49,50
50 cm Schlauch	50321	37,00
100cm Schlauch	50322	46,50



Umlenkstück mit Rohr oder Schlauch

Umlenkstück mit starrem Rundrohr oder flexiblem Schlauch, weiss 150mm.

Ausführung	Bestellnr.	Euro
35 cm Rohr	50308	39,90
50 cm Rohr	50309	43,90
100cm Rohr	50312	56,50
50 cm Schlauch	50310	43,90
100cm Schlauch	50311	53,50



Übergangsstück

Übergangsstück flach/rund mit gerader Auflage. Mit Muffe.
Länge 30cm.
Durchmesser runde Seite innen 150mm.

Ausführung	Bestellnr.	Euro
weiss	50303	29,90

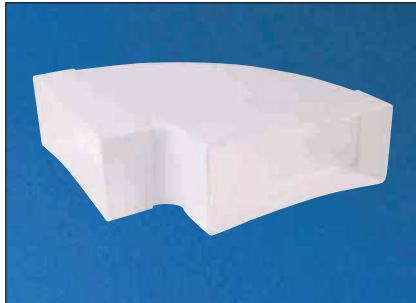

Bogen waagerecht

Horizontalbogen 90° weiss.
Muffe einseitig (ggf. zusätzlichen Verbinder mitbestellen, wenn Sie mit Flachrohr ohne Verbinder arbeiten).

Ausführung	Bestellnr.	Euro
90°	50305	27,50

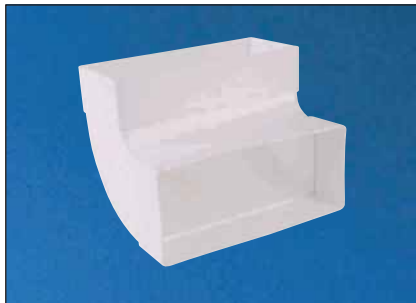

Bogen senkrecht

Bogen vertikal 90°.
Muffe einseitig (ggf. zusätzlichen Verbinder mitbestellen, wenn Sie mit Flachrohr ohne Verbinder arbeiten).

Ausführung	Bestellnr.	Euro
90°	50306	24,50



Flexbogen Rechteckschlauch

Flexadapter rechteckig ca. 20cm.
Rechteckschlauch Preis per VE à 3m

Ausführung	Bestellnr.	Euro
Flexbogen ca. 50cm	50535	28,50
Rechteckschl. 3m	50530	99,50

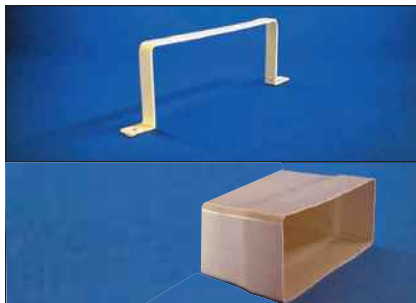

Kanalschelle

Rechteck-Kanalschelle zur Decken- bzw. Wandbefestigung der Kanäle.

Ausführung	Bestellnr.	Euro
Flachkanal-Schelle	50178	5,90

Systemverbinder

Um Volumina z.B. mit System/Geräteanschluss 89x 222 OptimAIRo usw. zu verbinden.

Ausführung	Bestellnr.	Euro
Systemverbinder	50304	8,50

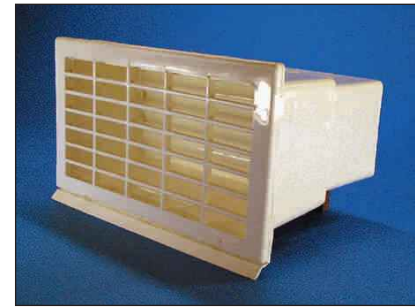

Flachgitter

Außengitter mit Muffe und Rückstauklappe, rechteckig für Systemrohr 50350.
Abmessungen Abdeckflansch aussen: 275 x 155mm.
Produktmaß: 250 x 120mm.

Ausführung	Bestellnr.	Euro
Aussengitter weiss	50361	89,90
Abdeckflansch weiss	50362	9,90

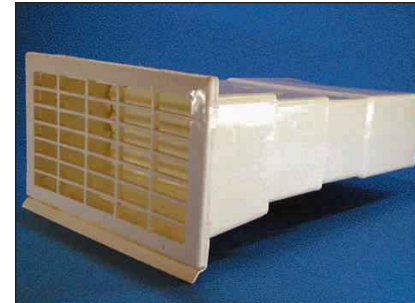

Flach-Mauerkasten

Rechteckmauerkasten mit Rückstauklappe bis 45cm. Mit Muffe Abdeckflansch an der Wand-Innenseite. Abdeckflansch aussen: 275 x 155mm. Produktmaß: 250x 120mm. Teleskopierbar bis 49cm.

Ausführung	Bestellnr.	Euro
weiss	50360	99,90
ziegelbraun	50368	99,90

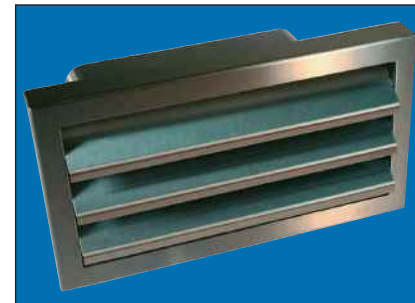

Flachgitter Edelstahl, starre Lamellen

Mit innen liegender Rückstauklappe.
Zum Anschluss des Flachkanalrohres mit Muffe System Volumina (oder zusätzlich Kanalverbinder erforderlich).
Aussengitter: 300 x 165mm.

Ausführung	Bestellnr.	Euro
Edelstahl	50373	175,00

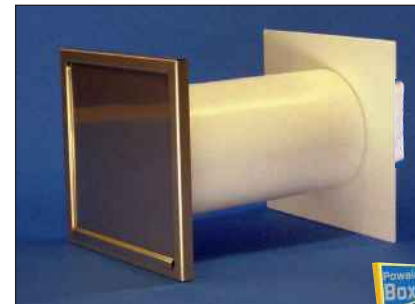

Powair-Box Edelstahl- Energiespar-Mauerdurchführung Flachanschluss

mit 2 Rückstauklappen und Zusatzisolierung. Teleskopierbar bis 55cm. Bohrung rund 156mm. Wir empfehlen aus lufttechnischen Gründen Anschluss rund 150 (50490) mit Übergangsstück (50303).

Ausführung	Bestellnr.	Euro
Edelstahl	52725	219,00

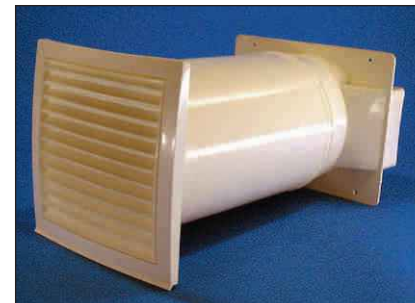

Rund-Mauerkasten mit Flachanschluss und Rückstauklappe. Teleskopierbar bis 45cm. Mauerdurchbruch ca.165mm. Aussen-Abdeckflansch: B=190 x =195mm. Lufttechnisch besser: Mauerkasten mit Rundanschluss 150 und Übergangsstück.

Ausführung	Bestellnr.	Euro
weiss	50365	68,90
ziegelbraun	50366	68,90

Lüftung

Möbel/Shop

Armaturen

Spülen

Installation

Display/AGB

System 150 PowAirPipe

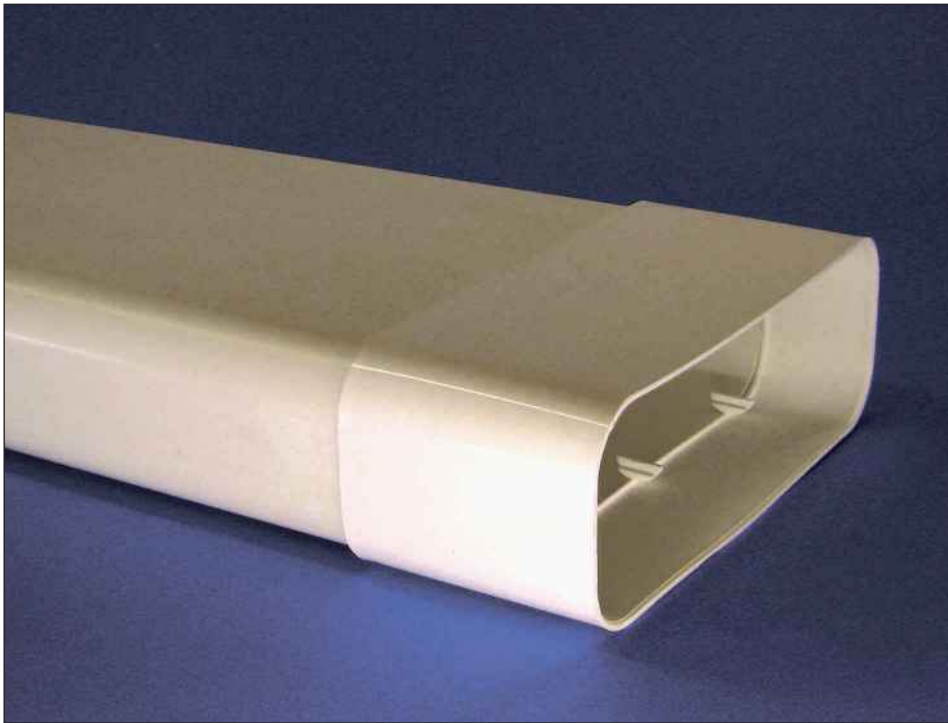

Das System **PowAirPipe 150** ist nach unserer Ansicht eines der zeitgemäsesten Abluftsysteme.

Anbieter von Dunsthauben haben an ihren Geräten Anschlüsse, auf welche dieses System passgenau aufgesteckt werden kann.

Bei **nur 8cm** Höhe bietet es ein gutes Flächenvolumen für Haubenanschlüsse und mit den gesofteten Seitenteilen kommt es näher an ein Rundrohr -was sich günstiger auf den Luftstrom auswirkt als Seitenteile mit Ecken.

Die Formteile sind lufttechnisch ebenfalls optimiert -ob es nun Bögen mit weiten Innenradien sind oder das ausgeklügelte Umlenkstück "ProGuide".

Grundsätzlich empfehlen wir bei Kurven die Verwendung von zwei Bögen á 45° anstelle einer Biegung von 90° -was sich günstiger auf den Luftstrom auswirkt.



Kernstück des PowAir- Systems ist das speziell entwickelte Umlenkstück

Durch eine in vielen Testreihen entwickelte Form mit Luftleitzone und Diffusoren wird die Luft optimiert umgelenkt und die Haube verliert somit weniger Leistung. Gleichzeitig verringert sich das Geräusch.



Diese Grafik zeigt Ihnen symbolhaft den Luftfluss im Umlenkstück ProGuide.

Wir verzichten auf Leitelemente und dennoch ergibt sich eine höhere Leistung als bei klassischen Umlenkstücken.



Anstelle eines Umlenkstückes erlauben viele Installationen auch die Verwendung des optimierten Umlenksets.

Dieses besteht aus Übergangsstück, welches auf den Haubenstützen gesteckt wird, 50cm Kanal und einem Umlenkbogen.



Durch die gestreckte Form und den so weit als möglich an das runde Rohr angepasste Kanalquerschnitt fließt die Luft auch in den Bögen optimiert.

Bei waagrecht erforderlichen Bögen empfehlen wir die Verwendung von zwei 45°- Bögen anstatt eines 90° Bogens.



Flachrohr
Länge 1m

Ausführung	Bestellnr.	Euro
weiss	50460	29,90



Flachrohr mit Muffe
Länge 1m

Ausführung	Bestellnr.	Euro
weiss	50461	39,90

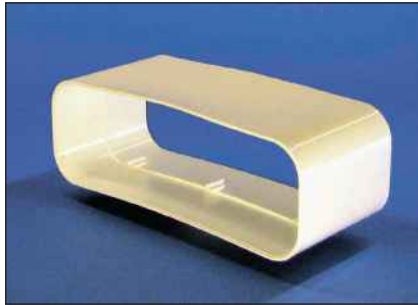

Verbinder
Kanalverbinder weiss

Ausführung	Bestellnr.	Euro
weiss	50462	14,90



Umlenkstück ProGuide
Speziell entwickelte Umlenkung rund auf flach für bessere Luftströmung. Rundanschluss 150mm, mit Muffe zum Einschub von Flachkanal 230 x 80mm. Länge 370mm inkl. Muffe.

Ausführung	Bestellnr.	Euro
weiss	50476	29,50



Umlenkstück ProGuide mit Rohr oder Schlauch
Rundanschluss 150mm, mit Muffe zum Einschub von Flachkanal 230 x 80mm und Rundrohr oder Flexschlauch Durchmesser 150mm innen sowie 1m lang.

Ausführung	Bestellnr.	Euro
mit Rohr 1m	50477	57,50
mit Schlauch 1m	50478	54,90



Umlenkstück Standard
Mit Muffe.
Das Umlenkstück verfügt über einen Stutzen, der abgenommen werden kann. Daher universell einsetzbar.

Ausführung	Bestellnr.	Euro
mit Stutzen	50463	24,50



Umlenkstück mit Rohr 1m lang
Rohr oder Schlauch Innen-Durchmesser 150mm.

Ausführung	Bestellnr.	Euro
mit 100cm Rohr	50472	53,50



Umlenkstück mit Schlauch, 1m lang
Schlauch Innen-Durchmesser 150mm und mit 2 Schlauchschellen.

Ausführung	Bestellnr.	Euro
mit 100cm Schlauch	50473	49,90



Umlenkset
Rundanschluss 150mm (innen 150) über Kanal und Umlenkbogen in waagrechte Flachkanal-Leitung. Mit Muffen. Lufttechnisch günstigere, langgestreckte Form. Breite 235mm. Länge 850mm, kürzbar.

Ausführung	Bestellnr.	Euro
Umlenkset	50487	79,50

System 150 PowAirPipe



Übergangsstück

Flachrohr auf Rundanschluss 150mm (innen 150). Mit Muffe.
Lufttechnisch günstigere, langgestreckte Form.
Länge 305mm.

Ausführung	Bestellnr.	Euro
30,5cm lang	50464	35,50



Bogen senkrecht

Gestreckte Version.
Mit Muffen.

Ausführung	Bestellnr.	Euro
Bogen senkr. 90°	50467	24,90



Bogen waagrecht 45°

Mit 2 Muffen.

Ausführung	Bestellnr.	Euro
Bogen waagr. 45°/135°	50466	34,50

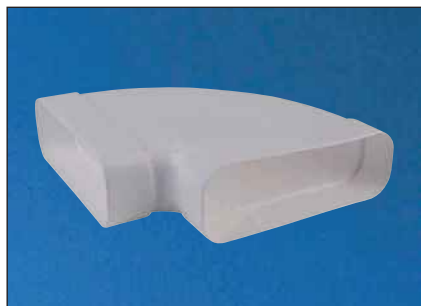

Bogen waagrecht 90°

Mit 2 Muffen.

Ausführung	Bestellnr.	Euro
Bogen waagrecht 90°	50465	334,00



Flachkanal-Schelle

Zur Befestigung des Systems an Wänden, Decken oder Möbeln usw.

Ausführung	Bestellnr.	Euro
Kanalschelle Powair	50402	8,50

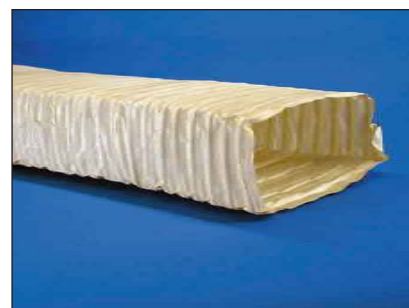
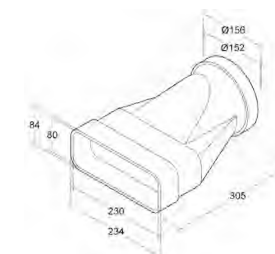
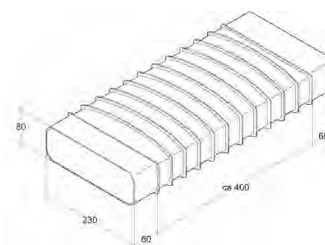
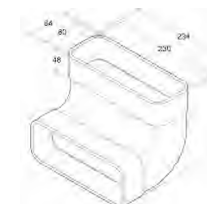
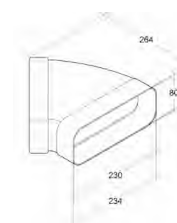
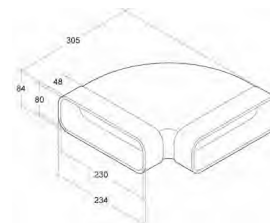
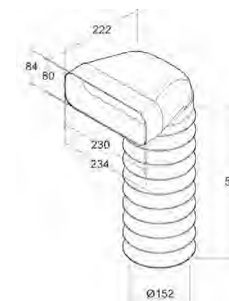
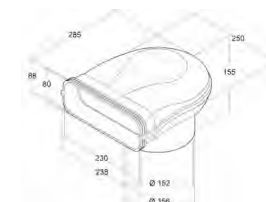
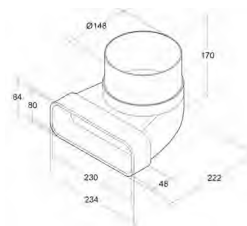
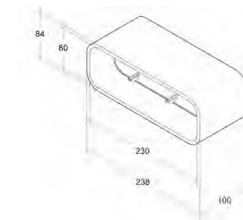
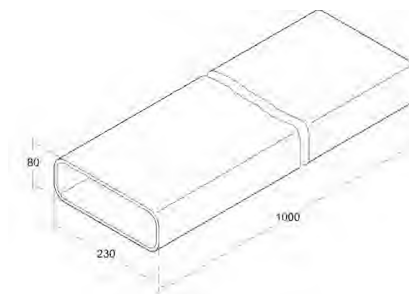

Flexschlauch für PowAir-Grösse

Innen 230 x 90mm zum Überstülpen über das Flachrohr. Länge 1m, voll flexibel in alle Richtungen. Befestigung durch Dichtungsband 70050 (Seite 361).

Ausführung	Bestellnr.	Euro
1m lang	50479	31,50

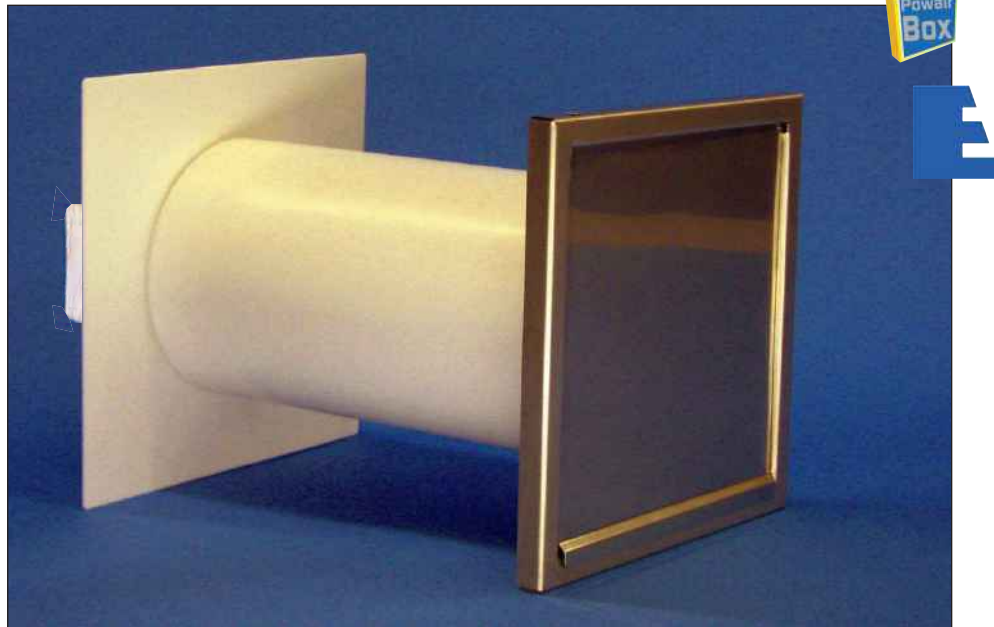

Powair-Box mit PowAir-Anschluss

Rundmuerkasten mit Flachanschluss (incl. Muffe) und Ruckstauklappe, bis 55cm teleskopierbar. Mauerdurchbruch ca. 158mm.
Abdeckung: B= 200, H= 200mm.

Aus lufttechnischen Grunden empfehlen wir, den Muerkasten Powair-Box Rundanschluss (Seite 352, Artikel 50490) mit Uebergangsstueck 50464 (S. 334).

Ausfuhrung	Bestellnr.	Euro
PowairBox Flachanschluss	50494	219,00

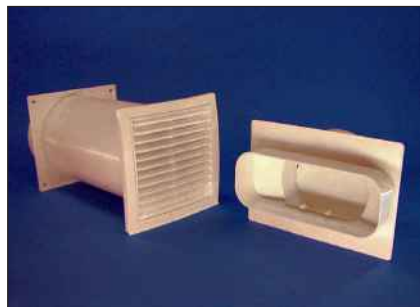

Rundmuerkasten mit Flachanschluss

Rundmuerkasten mit Flachanschluss (incl. Muffe) und Ruckstauklappe, bis 45cm teleskopierbar. Mauerdurchbruch ca. 158mm.
Abdeckung AUSSEN: B= 190, H= 190mm.
Empfehlung: Rundmuerkasten/Uebergangsst.

Ausfuhrung	Bestellnr.	Euro
weiss	50470	72,50
ziegelbraun	50475	72,50



Flachmuerkasten mit Ruckstauklappe

Mit Ruckstauklappe und in Kanalgrösse.
Länge bis 60cm.
Abmessungen: 250 x 100mm.
Aussenabdeckung: 270 x 140mm.

Ausfuhrung	Bestellnr.	Euro
Mauerdurchfuhrung weiss	50746	109,90

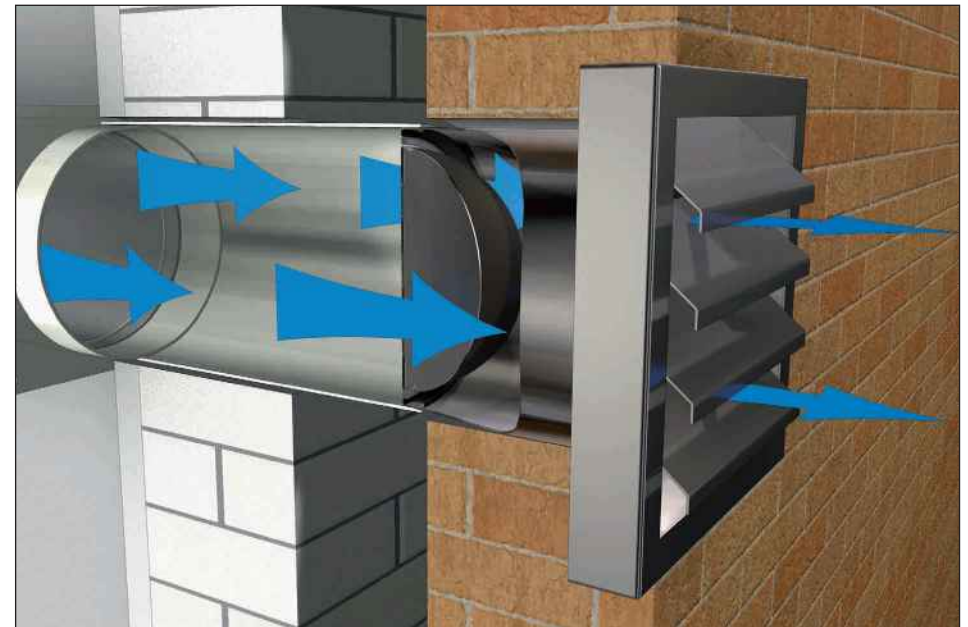

Edelstahl- Muerkasten mit Fluigelklappe und Flachanschluss

Teleskop bis 50cm mit im Rohr liegender geteilter Ruckstauklappe aus Metall und Federdruck- Verschluss. Neuartige Form des Aussengitters fuur verbesserten Durchfluss und Wetterschutz. Aussenabdeckung 200 x 200mm, Innenwand- Flansch 240 x 140mm. Der Muerkasten verfuegt ueber Innenwand- Anschluss in PowAirkanal- Grösse. Wir empfehlen aus lufttechnischen Grunden die Rundversion mit Uebergangsstueck. Einbaudurchmesser 160mm.

Ausfuhrung	Bestellnr.	Euro
Edelstahl mit Flachanschluss	50374	199,00

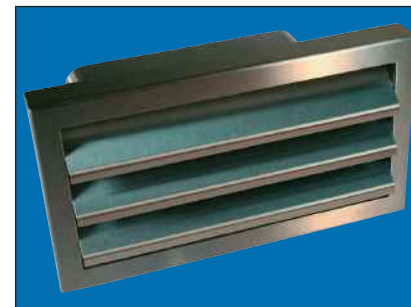

Flachgitter Edelstahl

Mit innen liegender Ruckstauklappe.
Zum Anschluss des Flachkanalrohres mit Muffe System PowAir (oder zusatzlich Kanalverbinder erforderlich).
Aussengitter: 300 x 165mm.

Ausfuhrung	Bestellnr.	Euro
Edelstahl	50412	175,00



Flachgitter mit Ruckstauklappe

Zum Direktanschluss des Flachrohres ist eine Muffe erforderlich. Länge 80mm.
Für System 230 x 80mm.
Aussenabdeckung: 260 x 110mm.

Ausfuhrung	Bestellnr.	Euro
Aussengitter, weiss	50474	69,50



Dunstabzugssystem Kompakt mit Leitkörper
Für den Anschluss wandmontierter Dunsthauben bieten wir ein kompaktes Kanalsystem an.

Sie finden sämtlich erforderlichen Kunststoff-Systemkomponenten für einen platzsparenden Einbau.



Abbildung der Originalgröße 180 x 95mm !

Die kompakten Bögen sind mit Leitkörpern zur Verbesserung der Luftführung ausgestattet.

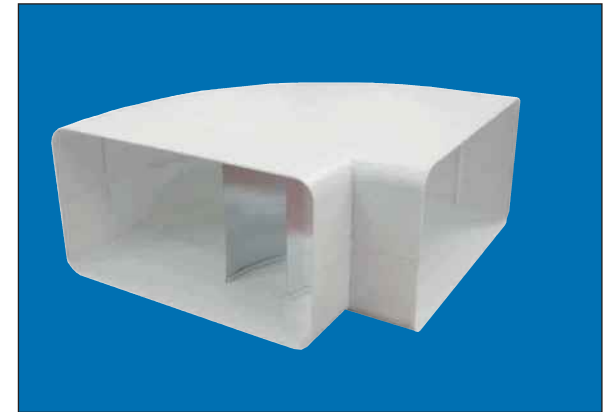
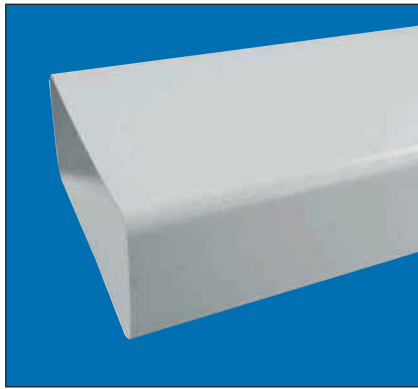

Flachrohr 1m kompakt
zum Einschieben in die Muffen der Formteile.
180 x 95 x 1000mm.

Ausführung	Bestellnr.	Euro
Kompaktrohr	51030	19,50

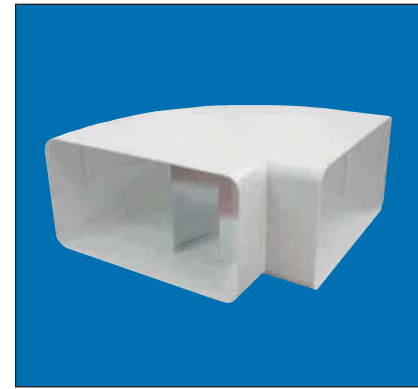

Bogen waagrecht 90° mit Leitkörper
224 x 224 x 95mm Platzbedarf.
Zum eEinschieben der Kanäle.

Ausführung	Bestellnr.	Euro
Bogen kompakt waagrecht	51034	24,50

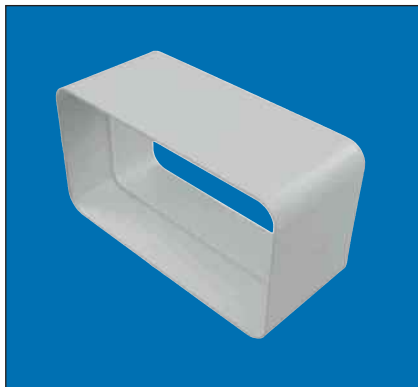

Verbinder
Zum Einschieben der Kanäle und zur Verwertung von Reststücken.
180 x 95 x 80mm.

Ausführung	Bestellnr.	Euro
Kompakt-Verbinder	51031	9,50



Bogen senkrecht 90° mit Leitkörper
180 x 180 x 95mm Platzbedarf.
Zum Einschieben der Kanäle.

Ausführung	Bestellnr.	Euro
Bogen Kompakt senkrecht	51035	19,90

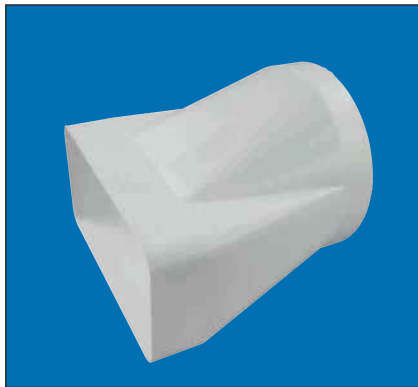

Übergangsstück
Kompaktsystem auf Rundanschluss
150mm, Gerade Auflagefläche.
Zum Einschieben der Kanäle.
180 x 95 x 180mm auf rund 150mm.

Ausführung	Bestellnr.	Euro
Kompakt-Übergangsstück	51032	14,50



Ausgleichsstück flexibel
Für beliebige Bögen und sonstige problematische Kanalführungen.
Passt über die Kanäle.
480mm lang / 190 x 100ca.

Ausführung	Bestellnr.	Euro
Flexbogen	51036	19,90



Umlenkstück
Rundanschluss 150mm Kompaktsystem.
Mit Muffe. Zum einschieben des Kanales.
180 x 95 x 204mm auf rund 150mm.



Passendes Rundrohr zur Erstellung von Umlenkstück mit Rohr.

Ausführung	Bestellnr.	Euro
Kompakt-Umlenkstück	51033	15,50
Umlenkstück mit Stutzen	51039	17,50
Rundrohr 150mm / 1m	50759	32,50

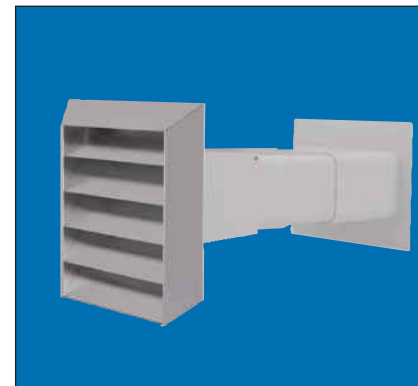

Mauerkasten Edelstahl mit Rechteckanschluss und Rückstauklappe
Gitter H= 203mm / B= 230mm mit rechteck-Anschlusssteil 180 x 95mm und eingebauter Rückstauklappe.
Länge 500mm, kürzbar.

Ausführung	Bestellnr.	Euro
Mauerkasten Edelstahl	51037	119,00

DuoPipe - die Rückkehr des Doppelkanal-Systems !

Neue Küchentrends gehen zu niedrigen Sockelhöhen um noch mehr Raumnutzung zu ermöglichen.

Dennoch muss die Luft aus Muldenlüftern oder Downdraft-Geräten auch in solch flachen Sockelbereichen sauber geführt werden.

Dafür bieten wir mit dem Stahl-System DuoPipe bei einer Höhe von 50mm alle erforderlichen Formteile und Übergänge zur Luftführung um das vom Dunstabzug kommende Lüftungs-System an DuoPipe anzuschliessen.

DuoPipe ist vielseitig und im Volumen umgerechnet etwa einem 180er Durchmesser entsprechend.

Man kann die Kanäle entweder parallel zueinander verlegen oder diese -für eine bessere Luftverteilung am Umluft-Austritt in den Raum- auch unabhängig von einander im Sockel führen.

DuoPipe wird mit den Formteilen des Systems **MiniPipe** von den Folgeseiten erstellt.



DuoPipe ist kombinierbar mit unseren Systemen OptimAIRo und Volumina.

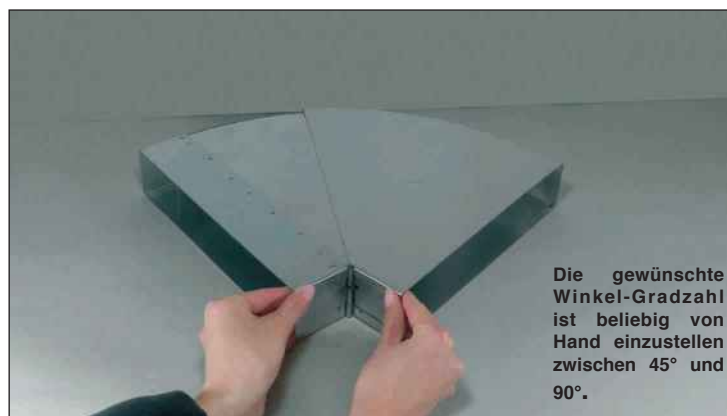

Die gewünschte Winkel-Gradzahl ist beliebig von Hand einzustellen zwischen 45° und 90°.



Die Kanäle können parallel nebeneinander verlaufen.



500mm



50mm

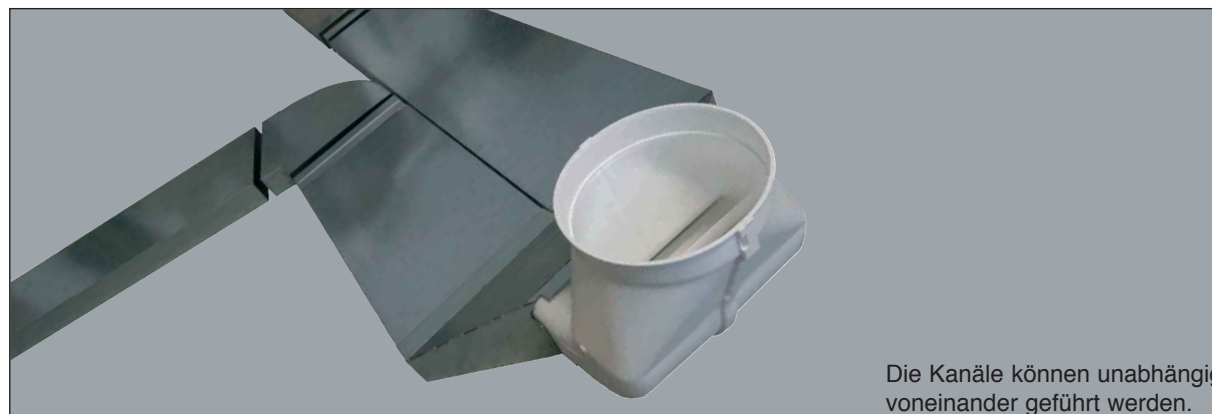

Die Kanäle können unabhängig voneinander geführt werden.



Anschluss-Verteiler

Das Kernstück des Duo-Systems verteilt die ankommende Luft vom Gerät (in der Regel über Kanal 222 x 89 o.ä. kommend) in die beiden Kanäle von je 250 x 50mm. Durch die nebeneinander verlaufenden Kanalsysteme ergibt sich eine Gesamt-Breite von 500mm.

Das entspricht einer Fläche wie beim runden Durchmesser von etwa 180mm.

Somit wird das richtige Kanalvolumen für leistungsfähige Absaugungen zur Verfügung gestellt.

Der Anschlussverteiler wird inklusive einer Rolle Dichtungsband geliefert.



Ausführung	Bestellnr.	Euro
Stahl	51000	59,50

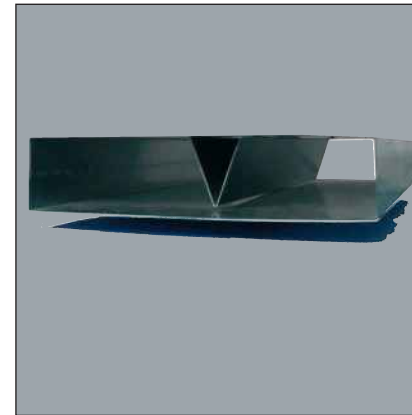

Flachrohr MiniPipe

Die Flachrohre sind mit einem Stabilisator zur verbesserten Statik ausgestattet. Dieser dient sowohl als Führungslinie für den Luftstrom als auch zur zusätzlichen Stabilität.

Da sich diese Kanäle aufgrund der geringen Höhe dazu anbieten in Böden verlegt zu werden, weisen wir darauf hin, dass solche Einbauten immer mit dem Architekten bzw. dem Statiker abgesprochen werden sollen.

Wird der Kanal im Boden verlegt, bietet er Vorteile durch die niedrige Bauform sowie die Möglichkeit der getrennten Kanalführung. Die Kanäle sind kürzbar und 250 x 50mm gross.

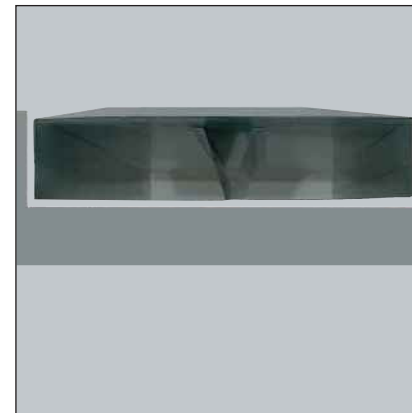

Ausführung	Bestellnr.	Euro
Kanal 1m lang	51010	79,00
Kanal 0,5m lang	51011	58,00

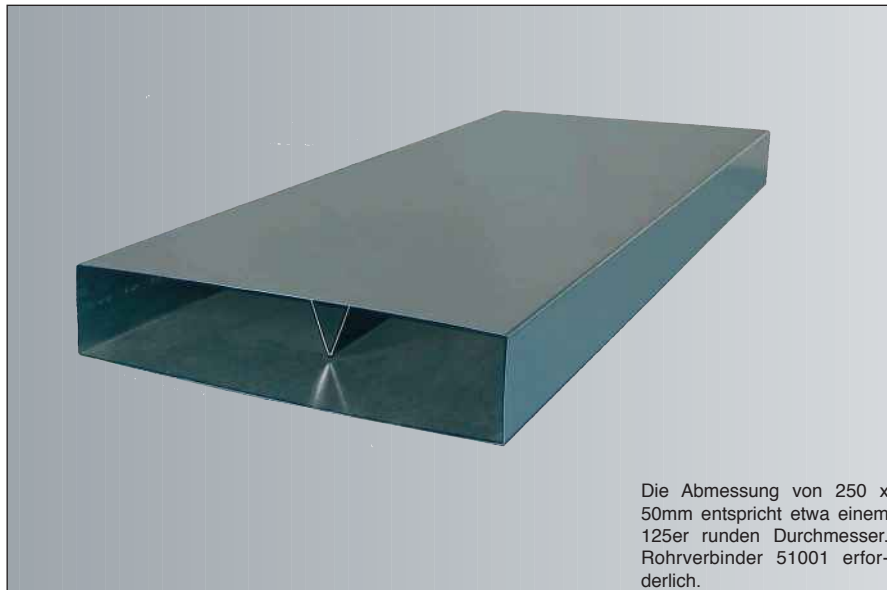

Die Abmessung von 250 x 50mm entspricht etwa einem 125er runden Durchmesser. Rohrverbinder 51001 erforderlich.

MiniPipe aus Metall ist die Basis unseres DuoPipe-Systems von der Vorseite. Verwenden Sie die Systemteile parallel nebeneinander oder führen Sie zwei unabhängige Kanäle. Auch als Kanalsystem 125 einsetzbar.

250 x 50mm

Ausführung	Bestellnr.	Euro
Mini Pipe 1m	51010	79,00
Mini Pipe 0,5m	51011	58,00



Rohrverbinder Mini
bei allen Verbindungen erforderlich - auch an Bögen usw.

250 x 50 innen, 80mm lang.

Ausführung	Bestellnr.	Euro
Mini Verbinder	51001	14,50



Umlenkstück rund / flach
Umlenkung 90° von rund auf flache Form. Z.B. für den Anschluss von geeigneten Dunsthauben. Länge 250mm / Rundstutzen Höhe 50mm. Rundanschluss 125 oder 150mm. Rohrverbinder 51001 erforderlich.

Ausführung	Bestellnr.	Euro
Mini Umlenk 125	51003	69,00
Mini Umlenk 150	51019	69,00

Endstück flach/rund 150
Übergang von 250 x 50 auf rund 150. Gerade Auflagefläche. 200mm lang.



Zwei Endstücke als Zwillings-Übergang bei DuoPipe am Wandaustritt zwischen Kanal und Mauerdurchführung planbar.

Ausführung	Bestellnr.	Euro
Mini Endstück	51002	119,50



Rohrverbinder 51001 erforderlich.

Multi-Bogen waagrecht
Stufenlos einstellbar zwischen 45° und 90°. Unterstützt die Luftführung zwischen Sockelfüssen.

2 x Rohrverbinder 51001 erforderlich.

Ausführung	Bestellnr.	Euro
Mini Bogen	51004	119,00



Multi-Bogen senkrecht
Stufenlos einstellbar zwischen 45° und 90°.

2 x Rohrverbinder 51001 erforderlich.

Ausführung	Bestellnr.	Euro
Mini Winkel	51005	99,00



Sockelaustritt
Um die Luft aus dem Möbelsockel zu bringen sind diese äusseren Abschlüsse aus Edelstahl vorgesehen. Der Kanal liegt offen direkt dahinter.

Ausführung	Bestellnr.	Euro
Blende 250	51006	29,50
Blende 560	40021	42,50

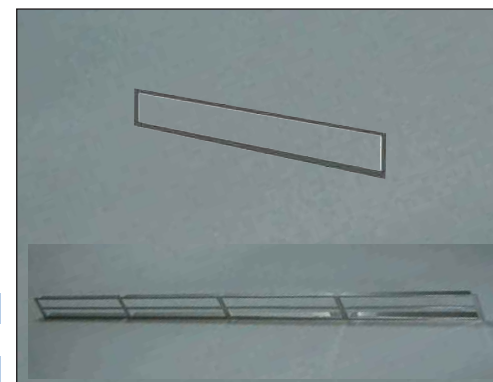

System MaxiPipe 150



MaxiPipe aus Metall eignet sich für den Anschluss eines Gerätes mit 150er Abluftstutzen. Das Programm umfasst alle wesentlichen Systemkomponenten.

200 x 90mm



Flachrohr Maxi 1m

200 x 90mm.
Zuschneidbar.

Die Abmessung entspricht etwa einem 150er runden Durchmesser.

Rohrverbinder 51001 erforderlich.

Ausführung	Bestellnr.	Euro
Maxi Pipe 1m	51020	59,00



Rohrverbinder Maxi

zur Verbindung von Flachrohren oder Rohrabschnitten.

200 x 90 innen, 80mm lang.

Ausführung	Bestellnr.	Euro
Maxi Verbinder	51021	9,90

aus Stahl gefertigt

Endstück flach/rund 150
Übergang von 200 x 90 auf rund 150.
200mm lang.
Rohrverbinder 51001 erforderlich.



Ausführung	Bestellnr.	Euro
Maxi Übergangsst.	51022	99,50

Umlenkstück rund / flach
Umlenkung 90° von rund auf flache Form.
Z.B. für den Anschluss von geeigneten Dunsthauben.
Länge 250mm / Rundstutzen Höhe 50mm.
Rundanschluss 150mm.
Verbinder 51001 erforderlich.



Ausführung	Bestellnr.	Euro
Maxi Umlenk 150	51023	69,00

Multi-Bogen waagrecht
Stufenlos einstellbar zwischen 45° und 90°.
2 x Rohrverbinder 51001 erforderlich.



Ausführung	Bestellnr.	Euro
Maxi Bogen	51024	99,00

Multi-Bogen senkrecht
Stufenlos einstellbar zwischen 45° und 90°.
2 x Rohrverbinder 51001 erforderlich.



Ausführung	Bestellnr.	Euro
Maxi Winkel	51025	99,00

Lüftung

Möbel/Shop

Armaturen

Spülen

Installation

Display/AGB

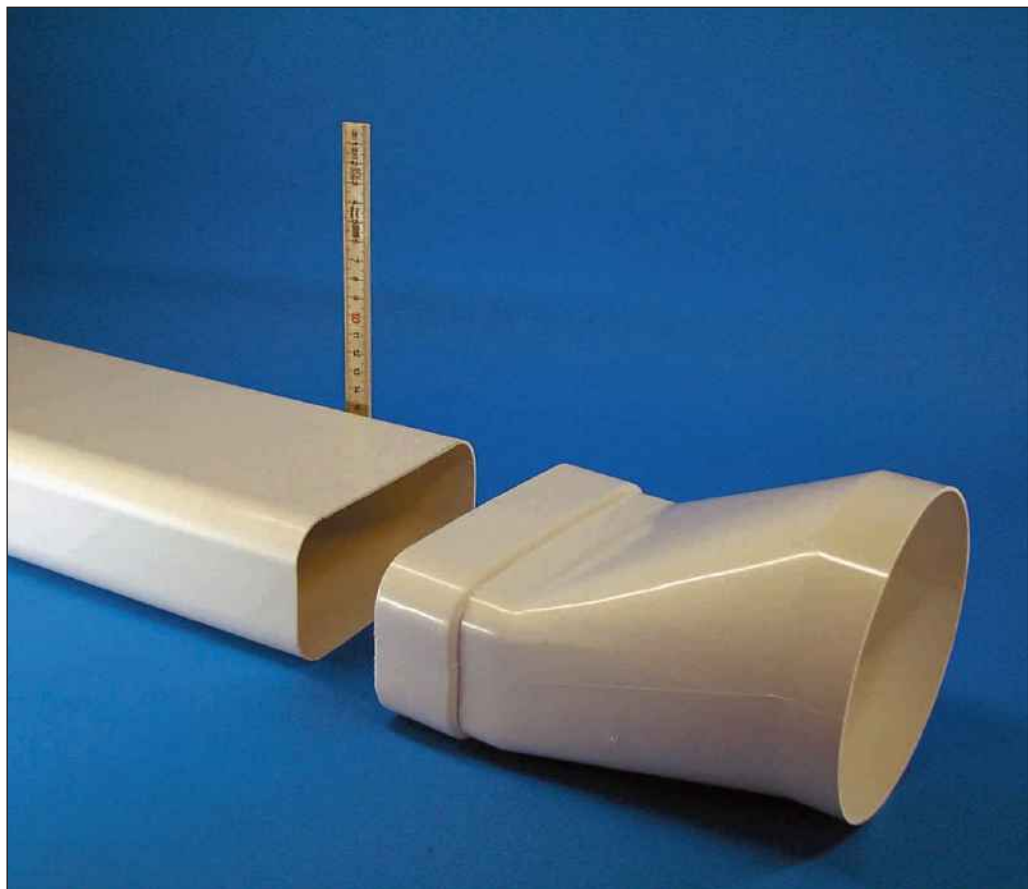

Soft 125 - das bewährte System für 125er Dunsthaubenanschluss

Die Form dieses Kanals mit den gesofteten Ecken ist für den Luftstrom günstiger als Ecken mit 90°- Winkel.

Auch die Bögen sind in gestreckter Ausführung und strömungsgünstiger als kurze Winkel - besonders auf den Innenseiten der Formteile.

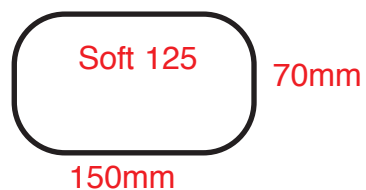

Flachrohr
Flachkanal ohne Muffe weiss

Ausführung	Bestellnr.	Euro
Soft 1 m	50100	11,50



Flachrohr mit Muffe
Flachkanal mit angeformter Verbindungs-Muffe, weiss.

Ausführung	Bestellnr.	Euro
Soft 1 m	50101	14,50
Soft 0,5 m	50112	12,50

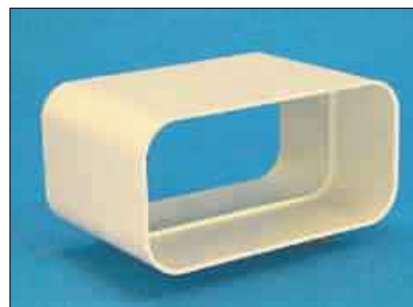

Verbinder
Kanalverbinder weiss.

Ausführung	Bestellnr.	Euro
Soft Verbinder	50102	4,90



Übergangsstück Langversion "Soft"
Übergang flach/rund mit gerader Auflage. Rückseite zur Aufnahme eines Verbinders. 30cm lang. Runde Seite innen D= 125mm.

Ausführung	Bestellnr.	Euro
Soft Übergang lang	50103	11,90



Umlenkstück ProGuide 125
 Rundanschluss innen 125mm. Mit Muffe.
 Passt für beide Systeme Soft und Highsoft
 über Spezialconnector. Lufttechnisch opti-
 mierte Luftumlenkung mit Diffusoren.

Ausführung	Bestellnr.	Euro
Soft-ProGuide	50422	13,50



**Umlenkstück ProGuide 125 mit Rohr
 oder Flexschlauch**
 Rundanschluss innen 125mm. Mit Muffe.
 Passt für beide Systeme Soft und Highsoft.

Ausführung	Bestellnr.	Euro
Soft-ProGuide Rohr 1m	50426	28,50
Soft-ProGuide Schlauch 1m	50427	29,50



Hochleistungs-Umlenkset
 Dieses Umlenkset wirkt sich positiv auf die
 Leistung und die Verringerung des Geräusches
 einer Dunstabzugshaube aus. Es passt in die
 Schächte der meisten Designhauben und fin-
 det Einsatz anstelle der Umlenkstücke mit
 Schlauch oder Rohr.

Ausführung	Bestellnr.	Euro
Soft-Umlenkset	50120	35,50



Umlenkstück mit Rohr Mit Muffe.
 Umlenkstück mit Rundrohr 125mm.
 Rundanschluss Rohr innen 125mm.

Ausführung	Bestellnr.	Euro
Soft 50 cm Rohr	50109	21,50
Soft 100cm Rohr	50113	29,90
Soft mit Telerohr 25-50cm	50124	27,90



Umlenkstück mit Schlauch
 Umlenkstück mit Flexschlauch und zwei
 Schellen. Mit Muffe.
 Rundanschluss Schlauch innen 125mm.

Ausführung	Bestellnr.	Euro
Soft 50 cm Schlauch	50110	28,50
Soft 100 cm Schlauch	50111	31,00

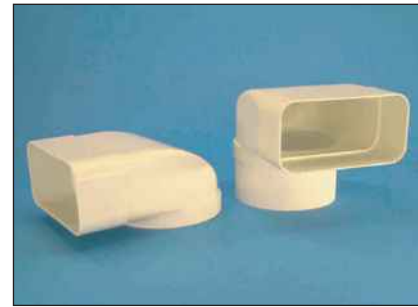

Umlenkstück Direktanschluss
 Rundanschluss innen 125mm. Mit Muffe.
Umlenkstück mit Stutzen und Muffe.
 Umlenkstück mit Rohrstützen 8cm.
 Rundanschluss Stutzen aussen 125mm.

Ausführung	Bestellnr.	Euro
Soft Direktanschluss	50104	9,90
Soft mit Stutzen	50107	11,90



Langbogen waagrecht 90°/45°
 Horizontal-Bogen 90° und 45° weiss.
 Gestreckte Ausführung. Mit zwei Muffen.
Keine Ecke im Innenbereich !

Ausführung	Bestellnr.	Euro
Soft 90°	50105	15,50
Soft 45°	50118	22,90



Bogen senkrecht 90°
 Vertikalbogen weiss.
 Mit zwei Muffen.

Ausführung	Bestellnr.	Euro
Soft 90°	50106	11,50

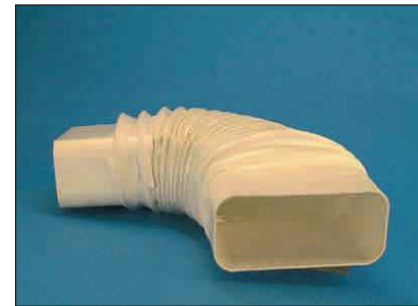

Flexadapter
 Flexadapter ca. 20cm lang, für Bögen aller
 Radien horizontal, vertikal oder als
 Verwindung.

Ausführung	Bestellnr.	Euro
Soft Flexadapter	50114	22,90



Rechteckschlauch
 Rechteckschlauch. Preis per Länge à 3m.

Ausführung	Bestellnr.	Euro
Soft 3m weiss	50528	62,90

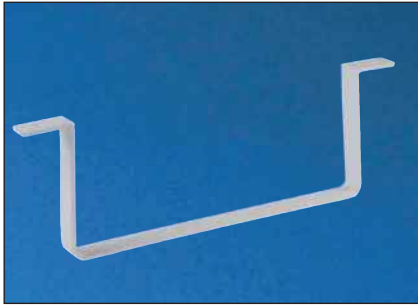

Kanalschelle Soft

Flachkanalschelle zur Befestigung des Rechteckschlauches oder der Flachkanäle aus dem System "Soft" an Wänden, Decken usw.

Ausführung	Bestellnr.	Euro
Soft-Schelle	50177	4,90



Flachkanalset

Flachkanalset bis 3m Luftweg, weiss. 2m Kanal, 2 Verbinder, 0,5m Rundschauch, 2 Schellen, Übergangsstück, Rechteckschlauch und Jalousieklappe.

Ausführung	Bestellnr.	Euro
Soft Set	50116	149,00



Rundrohr und Rundverbinder 125

Rundrohr und Rundverbinder im Durchmesser rund innen 125mm.

Ausführung	Bestellnr.	Euro
100cm Rohr	50813	19,50
Rundverbinder	50817	4,95



Flexschläuche rund zum 125er System

finden Sie ausführlich ab Seite 347.

Hier die wesentlichen Typen:

Ausführung	Bestellnr.	Euro
Folie, 6m	50501	47,50
gewebeverstärkt 6m	50520	99,90
gewebeverstärkt 3m	50519	57,50



Flexschlauch Aluminium 125

Alu-Dunstabzugsrohr, flexibel. Keine Folie, sondern Metall. Preis per Länge von 3m oder 5m.

Durchmesser 125mm innen.

Ausführung	Bestellnr.	Euro
3m lang	51115	39,90
5m lang	51116	69,90



Kanal-Blende Edelstahl zur Abdeckung des Kanalsystems.

Mit Befestigungswinkeln für Montage auf Schränken, Borden, an Wänden und an der Decke. Die Abdeckungen sind 86mm hoch und 236mm breit (+ links und rechts je 10mm Befestigungsflansch).

Aus Edelstahl und inklusive Innen-Verbinder. Kürzung möglich. Jedes Element ist 50cm lang.



Verbinder im Lieferumfang



Blende verdeckt Abluftkanal

Ausführung	Bestellnr.	Euro
Powair- Blende 50cm	50940	89,00

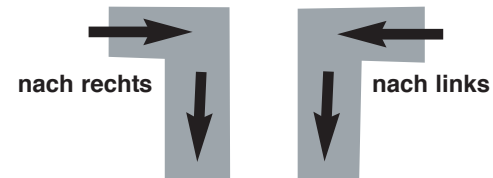

PowAir Eck-Blende 90° Edelstahl zur Abdeckung von Ecklösungen waagrecht. 240 x 500mm, kürzbar. Einseitig mit Sicken zum Einschieben von Blenden-Elementen. Bitte beachten ob linke Ecke oder rechte Ecke !

Ausführung	Bestellnr.	Euro
Powair- Eckblende 90° nach rechts	50941	119,00
Powair- Eckblende 90° nach links	50942	119,00

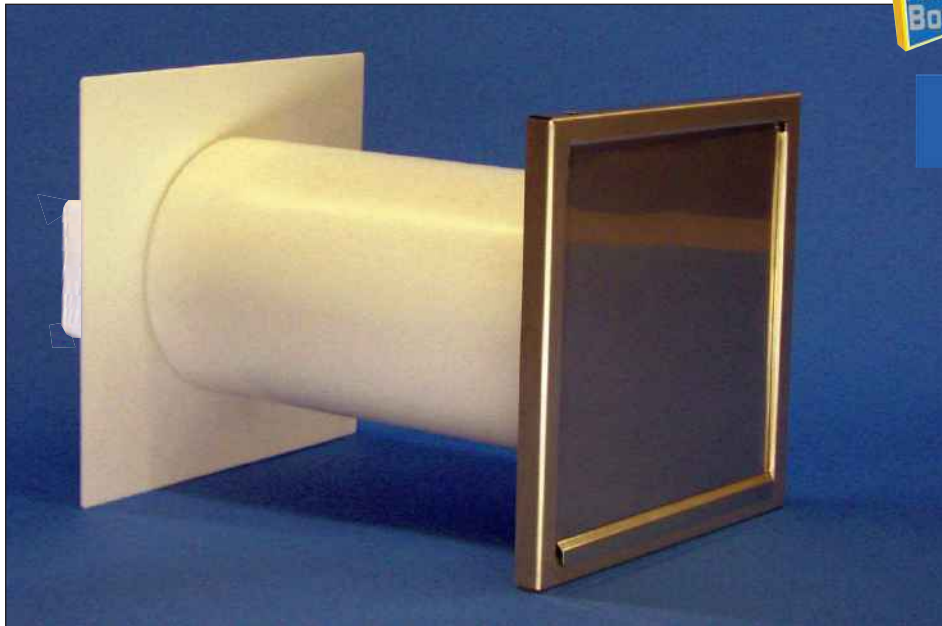

PowairBox mit Flachkanalanschluss, Edelstahl

Die Energiespar-Mauerdurchführung mit dem "Klick" gibt es auch mit Direktanschluss für die Soft-Systeme.

Mit Anschlussmuffe für direkten Kanal-Einschub.

Alle Vorteile dieser Mauerdurchführung finden Sie ausführlich ab Seite 352. Einbaudurchmesser 158mm, teleskopierbar bis 55cm. Flansche 200 x 200mm.

Ausführung	Bestellnr.	Euro
Anschluss Soft, UK Flachanschluss 35mm unter Mitte Rundrohr	50492	219,00

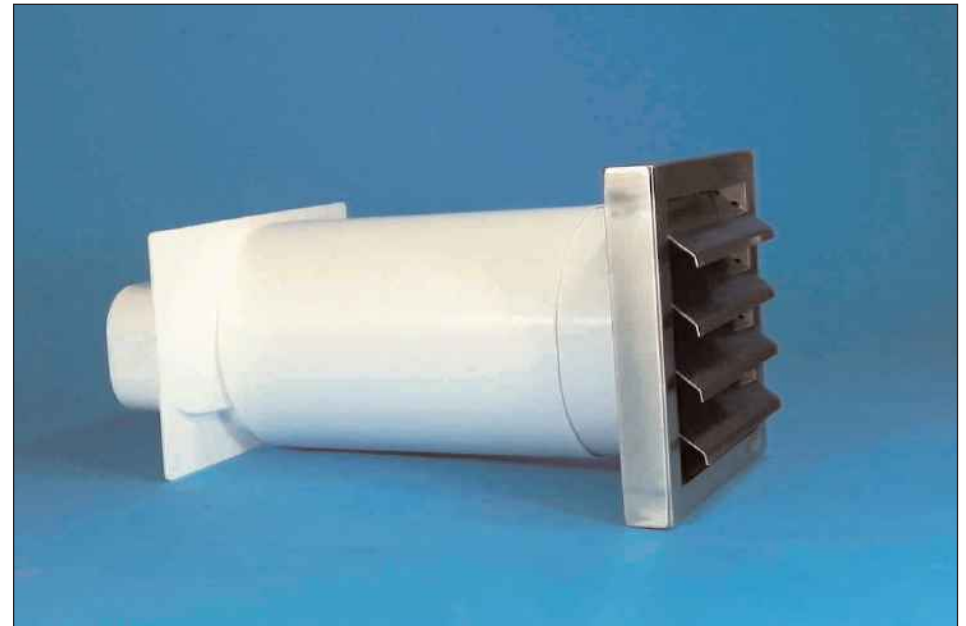

Edelstahl- Mauerkasten mit Flügelklappe und Flachkanalanschluss

Teleskopierbar bis 50cm mit im Rohr liegender geteilter Rückstauklappe aus Metall und Federdruck- Verschluss. Neuartige Form des Aussengitters für verbesserten Durchfluss und Wetterschutz. Aussenabdeckung 200 x 200mm, Innenwandflansch 140 x 220mm, Einbaudurchmesser 160mm. Der Mauerkasten verfügt über Teleskoprohr und Innenwand- Anschluss aus Kunststoff.

Ausführung	Bestellnr.	Euro
Anschluss Soft	50371	189,00



Rundmauerkasten mit Flachanschluss

Rundmauerkasten mit Flachanschluss (incl. Muffe) und Rückstauklappe, bis 45cm teleskopierbar. Mauerdurchbruch ca. 135mm. Abdeckung AUSSEN: B= 150, H= 150mm.

Ausführung	Bestellnr.	Euro
Soft weiss	50230	35,50
Soft ziegelbraun	50232	35,50

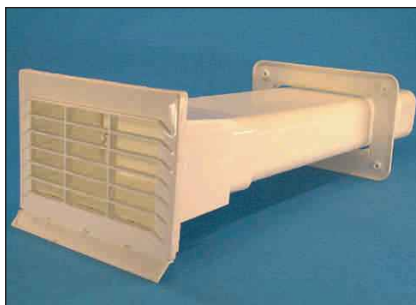

Flachmauerkasten mit Rückstauklappe

AUSSEN-Abdeckflansch 195 x 140mm. Abmessungen: H=95 B=170mm.

Ausführung	Bestellnr.	Euro
Soft weiss	50272	38,50
Soft ziegelbraun	50397	38,50

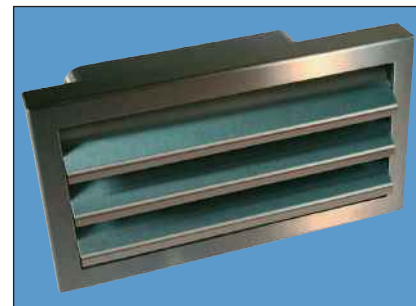

Flachgitter Edelstahl

Mit innen liegender Rückstauklappe. Zum Anschluss des Flachkanalrohres mit Muffe System Volumina (oder zusätzlich Kanalverbinder erforderlich). Aussengitter: 300 x 165mm.

Ausführung	Bestellnr.	Euro
Soft	50410	175,00



Flachgitter mit Rückstauklappe und Muffe

Zum Direktanschluss des Flachrohres. Abmessungen: T=140, H=95, B=170mm Flansch: 195 x 140mm.

Ausführung	Bestellnr.	Euro
Soft weiss	50271	29,90
Soft ziegelbraun	50273	29,90

Lüftung

Möbel/Shop

Armaturen

Spülen

Installation

Display/AGB

System 100

Kanalabmessungen 110 x 54mm

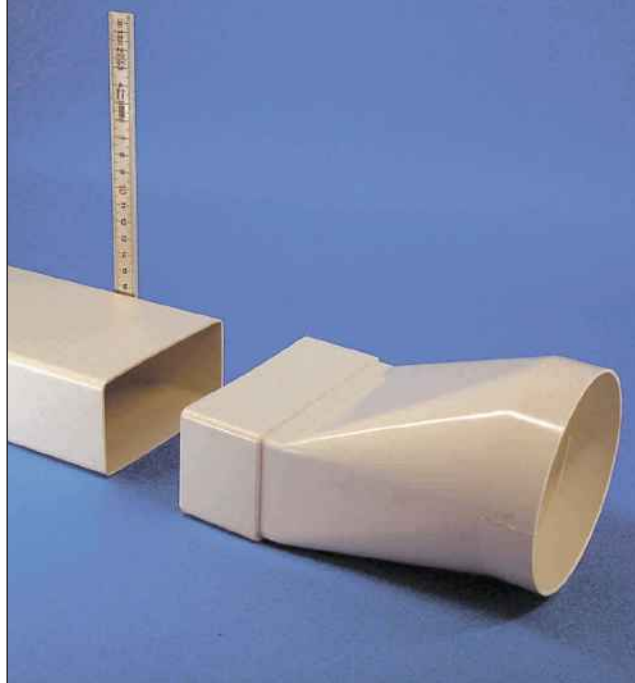

Flachkanal 100 sollte für moderne Hauben mit höherer Luftleistung (über 250m³/h) nicht mehr verwendet werden, zumal bei vielen Geräteelieferanten auch die Garantie erlischt, wenn ein zu kleines Abluftsystem angeschlossen ist. Es kann aber Situationen geben, in denen man den Einsatz des meist zu kleinen Kanals nicht vermeiden kann -z.B. bei Umbauten/Renovierungen von Küchen in denen schon ein 100er System vorhanden ist.

Wir empfehlen Ihnen aber auch in diesen Fällen, auf ein grösseres System umzustellen. Sie erzielen Vorteile bei Leistung und Geräuschentwicklung.

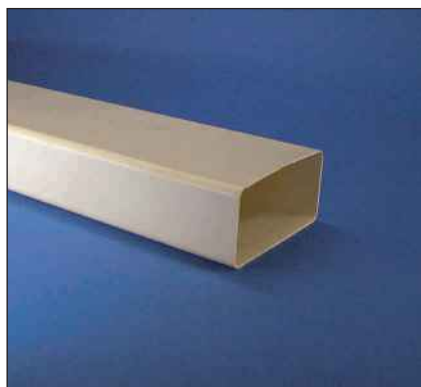

Flachrohr 100
Systemgrösse 110 x 54mm weiss

Ausführung	Bestellnr.	Euro
1m ohne Muffe	50000	9,90
0,5m ohne Muffe	50020	7,50



Flachrohr mit Muffe 100
Systemgrösse 110x54mm weiss.
Einseitig mit Verbindungsmuffe.

Ausführung	Bestellnr.	Euro
1m mit Muffe	50001	13,00



Verbinder 100
zur Verbindung von Rohren oder für Reststücke.
Alle Formteile sind mit Muffe -ggf. beidseitig- ausgestattet.

Ausführung	Bestellnr.	Euro
weiss	50002	4,50



Umlenkstück 100
Rundanschluss innen 100mm. Mit Muffe.
Umlenkstück mit Stutzen 100
Rundanschluss am Stutzen aussen 100mm. Mit Muffe.

Ausführung	Bestellnr.	Euro
Direktanschluss	50004	7,50
mit Stutzen	50007	9,90



Umlenkstück mit Rohr 100
System 110x54mm weiss.
Rundanschluss innen im Rohr 100mm.
Mit Muffe.

Ausführung	Bestellnr.	Euro
mit 35cm Rohr	50008	19,90
mit 50cm Rohr	50009	22,50
mit 100cm Rohr	50013	28,50



Umlenkstück mit Flexschlauch 100
Für System 110x54,
incl. 2 Schlauchschellen.
Rundanschluss innen im Schlauch 100mm. Mit Muffe.

Ausführung	Bestellnr.	Euro
Schlauch 50cm	50010	22,50
Schlauch 100cm	50011	28,90



Übergangsstück 100
System 110x54mm weiss mit gerader Auflage und Muffe.
Rundanschluss an runder Seite innen 100mm. Mit Muffe.

Ausführung	Bestellnr.	Euro
weiss	50003	9,90



90°- Bogen waagrecht 100
System 110x54mm weiss.
Mit zwei Muffen.

Ausführung	Bestellnr.	Euro
90°	50005	9,90



Bogen senkrecht 100
System 110x54mm 90° weiss.
Mit zwei Muffen.

Ausführung	Bestellnr.	Euro
90°	50006	8,50



Flexbogen 100
System 110x54mm weiss

Ausführung	Bestellnr.	Euro
weiss ca. 20cm	50021	22,00



Rechteckschlauch 100
System 110x54mm. Preis per Länge von 3m.

Ausführung	Bestellnr.	Euro
weiss 3m	50538	59,50



Kanalschelle 100
Bügelchelle zur Kanal- oder Rechteckschlauchbefestigung System 110x54mm.

Ausführung	Bestellnr.	Euro
weiss	50174	3,90



Rundrohr und Rundverbinder 100
Rundrohr und Rundverbinder im Durchmesser rund innen 100mm.

Ausführung	Bestellnr.	Euro
50 cm Rohr	50191	12,00
100cm Rohr	50081	16,90
Rundverbinder	50151	3,90

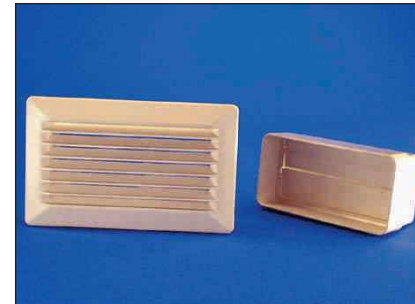

Flachgitter und Rückstauklappe
Gitter für System 100 mit abnehmbarem Rückstauklappen-Kasten. Anschluss für Rohrverbinder.
Durchbruch 116 x 60mm.
Flansch aussen 135 x 75mm.

Ausführung	Bestellnr.	Euro
weiss	50450	19,90
ziegelbraun	50456	19,90

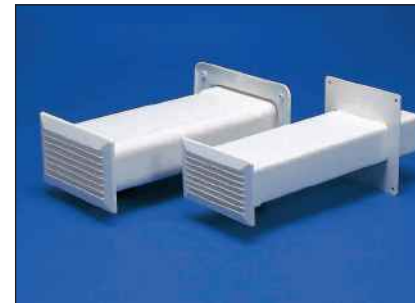

Flach-Mauerkasten
bis Mauerstärke 500mm, 110 x 54mm,
Gitter mit Rückstauklappe und Innenflansch.
Durchbruch 116 x 60mm.
Flansch aussen 145 x 90mm.

Ausführung	Bestellnr.	Euro
weiss	50390	29,50
ziegelbraun	50391	29,50

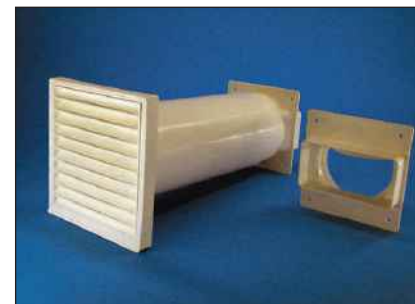

Rund-Mauerkasten mit Flachanschluss oder Rundanschluss. Flach= mit Muffe.
Mit Rückstauklappe, teleskopierbar bis 45cm. Durchbruch D= 135mm.
Flansch aussen 150 x 155mm.

Ausführung	Bestellnr.	Euro
weiss/Flachanschluss 100	50223	34,50
ziegelbraun/Flachanschluss	50225	34,50
weiss/Rundanschluss 100	50220	29,90



Flexschläuche rund zum 100er System
finden Sie ausführlich auf Seite 347.

Ausführung	Bestellnr.	Euro
Folie, 10m	50501-10	49,50
Gewebeverstärkt 6m	50512	82,50
Alu 3m	51110	34,50

Rundrohr System 200 - 150 - 125 - 100



Rundrohre

...sind noch immer die von den Lüftungstechnikern bevorzugten Abluftleitungen. Besonders der gestreckte Bogen mit weniger Luftwiderstand (erhältlich für Durchmesser 125 und 150) ist in diesem Angebot zu empfehlen.

Gleichzeitig wirken sich auch zwei 45°-Bögen günstiger aus als ein 90°-Bogen. Unsere Rohre sind jeweils 1m lang, die Formteile meist mit Muffen.



Verbindungen

... können Sie direkt herstellen, indem Sie Rohre mit Muffe verwenden. Die Muffe ist so ausgeführt, dass Sie im "Ofenrohr-Prinzip" Rohr in Rohr stecken können.

Das Rohr ohne Muffe passt ebenfalls in die Rohrmuffe hinein oder kann mit separatem Rundverbinder beliebig eingesetzt werden.



Rundrohr 1m lang

mit Verbinder (Muffe) und ohne Muffe. Alle Rohre passen auf Anschlüsse des jeweiligen Durchmessers.

Ausführung	Bestellnr.	Euro
Rohr 100mm innen	50081	16,90
Rohr mit Muffe 125mm (133 aussen)	50086	20,50
Rohr 125mm innen	50813	19,50
Rohr mit Muffe 150mm (159 aussen)	50090	33,00
Rohr 150mm innen	50759	32,50
Rohr 200 innen	50621	124,00



Verbinder rund

10cm lang. Passt innen in die Rohre.

Ausführung	Bestellnr.	Euro
für 100er	50151	3,90
für 125er	50817	4,95
für 150er	50773	7,90
für 200er	50622	22,00



Bogen gestreckt 90°

Lange Version mit weichem Innenradius für günstigeren Luftstrom.

Beidseitig mit Muffe.

Ausführung	Bestellnr.	Euro
125er	50096	24,00
150er	50089	28,50



Bogen Standard 90°

Standardbogen mit engerem Radius und beidseitigen Muffen.

Ausführung	Bestellnr.	Euro
100er	50082	9,90
125er	50087	19,90
150er	50092	23,90
200er	50623	99,00



Bogen 45°

Mit beidseitigen Muffen.

Ausführung	Bestellnr.	Euro
100er	50093	15,50
125er	50094	18,90
150er	50097	29,90
200er	50624	77,50

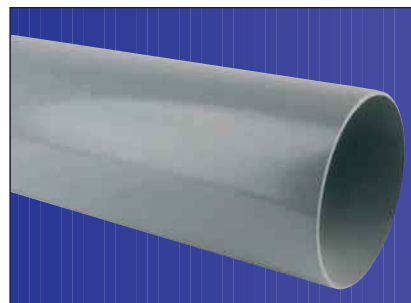

Rundsystem 200

Grau und besonders dickwandig ausgeführt. Beachten Sie den daraus sowie aus dem Durchmesser entstehenden grösseren Platzbedarf.

Mauerdurchführung 200 Seite 364.

Teleskoprohre Seite 368.



Luftschläuche



Flexschlauch Kunststoff-Folie
Folienschlauch, weiss, Preis per Länge von 10m. Hochflexibel, mit verdeckt liegender Stahlspirale.

Ausführung	Bestellnr.	Euro
Durchmesser 102mm innen, Länge 10m	50501-10	49,50
Durchmesser 127mm innen, Länge 6m	50501	47,50
Durchmesser 152mm innen, Länge 6m	50502	62,50



Bis 200

Flexschlauch gewebeverstärkt
Weiss. Preis per Länge von 3m oder 6m. Beschichtetes Kunststoff-Gewebe. Hochflexibel, mit verdeckt liegender Stahlspirale.

Ausführung	Bestellnr.	Euro
Durchmesser innen 127mm, Länge 3m	50519	57,50
Durchmesser innen 152mm, Länge 3m	50513	72,50
Durchmesser innen 102mm, Länge 6m	50512	82,50
Durchmesser innen 127mm, Länge 6m	50520	99,90
Durchmesser innen 152mm, Länge 6m	50514	119,00
Durchmesser innen 181mm, Länge 6m	50521	149,00
Durchmesser innen 203mm, Länge 6m	50522	159,00

Auch für spezielle Durchmesser
-wie 180 oder 200mm- lieferbar !



Flexschlauch Aluminium
Alu-Dunstabzugsrohr, flexibel. Keine Folie, sondern Metall. Preis per Länge von 3m oder 5m.

Ausführung	Bestellnr.	Euro
Durchmesser innen 100mm, Länge 3m	51110	34,50
Durchmesser innen 125mm, Länge 3m	51115	39,90
Durchmesser innen 150mm, Länge 3m	51120	51,50
Durchmesser innen 125mm, Länge 5m	51116	69,90
Durchmesser innen 150mm, Länge 5m	51121	75,50



Beachten Sie auch die Sets auf der Folgeseite.

Lüftung

Möbel/Shop

Armaturen

Spülen

Installation

Display/AGB

Schlauchsets



Abluft- und Umluftset Gewebeschlauch

1,5m lang und bestehend aus unterschiedlichen Schläuchen in verschiedenen Durchmessern (siehe Beschreibung unten) und immer mit 2 passenden Schlauchschellen. Der weisse, drahtverstärkte Gewebeschlauch ist hochflexibel.

Ausführung	Bestellnr.	Euro
125er Set Gewebeschlauch	90700	34,50
150er Set Gewebeschlauch	90702	39,00



Schlauchset 3m Aluschlauch

Bestehend aus 3m langem Aluminium-Flexschlauch und 2 Schellen.

Ausführung	Bestellnr.	Euro
für D= 125mm	50972	46,50
für D= 150mm	50973	58,00

Spezial-Schläuche / Schalldämpfer



Isolierschlauch

Länge 6m, Innenschlauch gewebeverstärkt, bestehend aus drei Lagen mit Isolierung und aussen Folie als Schutzmantel. Thermisch und akustisch isolierend.

Der angegebene Durchmesser bezieht sich auf den Innenschlauch (der auch an das Gerät angeschlossen wird).

Aussen diameter = Innendurchmesser + 70mm.

Ausführung	Bestellnr.	Euro
für D= 150mm	50499	169,00



Rechteckschlauch

Sie finden Rechteckschläuche beim jeweiligen Flachkanal-system in unterschiedlichen Ausführungen.

Hier bieten wir Ihnen ein Produkt an, das an den rechteckigen Enden aufgebogen werden kann und einen Durchmesser von 125mm rund ergibt.

Rechteckmaß 154 x 81mm.

Ausführung	Bestellnr.	Euro
für D= 125mm	50444	69,50



Umluftfilter Universal

Aktivkohlefilter in einer runden Kassette, die auf viele handelsübliche Hauben passt. Mit unterschiedlichsten Anschlussstücken ausgestattet, um diese an diverse Hauben-Modelle anpassen zu können.

Ausführung	Bestellnr.	Euro
Kohlefilterset Universal	58014	33,50

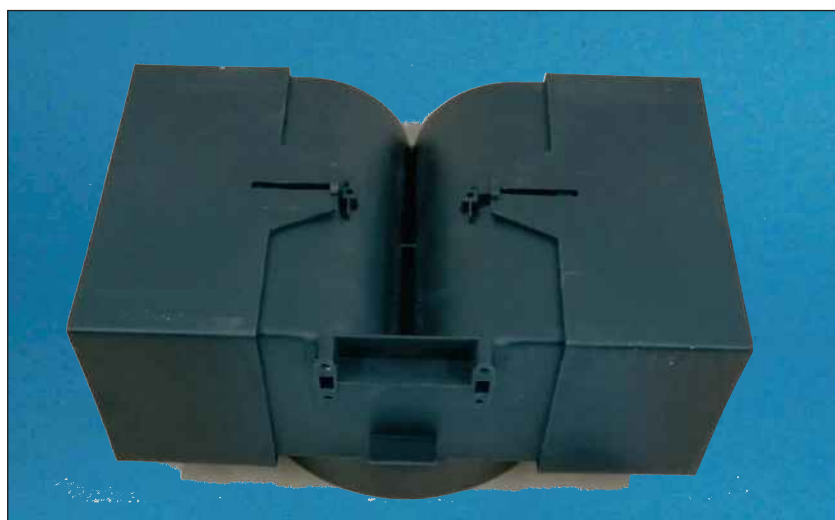

Umluft-Umlenkweiche universal de Luxe

Professionelles Produkt mit innen liegenden Leitkörpern und teleskopisch in der Breite verstellbar. Somit optimiert an die jeweilige Schachtgröße anpassbar. Schwarz. Maß-Skizze nebenstehend.

Ausführung	Bestellnr.	Euro
Umluftweiche de Luxe	50710	29,50



Aero-Switch

Die Energiespar-Weiche.

Diese Umschalt-Weiche erlaubt Ihnen den Wechsel zwischen Abluft oder Umluft. Sie wird in den Abluftkanal integriert (Anschluss System Volumina 150) und im Sommer wird die Luft ins Freie geblasen.

Will man im Winter die Sekundärwärme aus dem Kochvorgang nutzen, schaltet man mittels beiliegendem Spezialschlüssel die innen liegende Weiche um und die Luft wird über einen Aktivkohlefilter gereinigt.



Durch den Schlitz mit Luftleitblech (Oberseite) wird die Umluft wieder in die Küche abgegeben. Aus Edelstahl, gebürstet, in den Abmessungen B= 360, T= 260, H= 160mm. Der Einbau kann auch nachträglich erfolgen, da Aero-Switch einfach zwischen den Abluftkanal gekoppelt wird. Ersatzfilter über beiliegende Bestellkarte.

Luftweg von Haube nach links !

Ausführung	Bestellnr.	Euro
Abluft von Haube nach links	50243	549,00

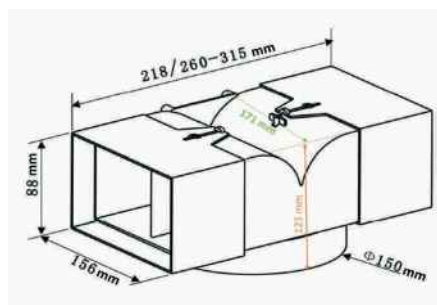

Plasma-Filter universal - machen Sie Standard-Ablufthauben zu effektiven Umluftgeräten !



Funktionsfertige Lieferung: Plug and Play !

Das Filtermodul wird einfach auf den Ausblas-Stutzen einer beliebigen Dunstabzugshaube gesteckt. Die Haube betreiben Sie wie ein Abluftgerät (also ohne Kohlefilter) und blasen die Luft in das Filtermodul. Dort wird sie von Gerüchen gereinigt. Wichtig ist, dass die in der Haube vorhandenen Fettfilter (Vorfilter) von guter Qualität sind, einen möglichst hohen Fettabscheidegrad haben und regelmässig sowie in kürzeren Intervallen gereinigt werden. Die von Gerüchen gereinigte Umluft tritt durch das Plasma-Filtermodul aus und kommt so in die Küche zurück. Wird das Modul verkleidet (z.B. im Edelstahlschacht einer Dunsthaube montiert), ist für ausreichenden Querschnitt von Öffnungen zum Austritt der Umluft aus der Verkleidung zu sorgen. Im Lieferumfang des Sets befindet sich ein kompakter Mehrfach-Adapter, welcher in die für den Dunstabzug geplante Steckdose gesteckt wird. Dieser Adapter hat Aufnahmen für den Stecker der Dunsthaube und den Stecker des Plasmafilters. So stellen Sie die Stromversorgung her. Mehr ist planerisch und bei der Installation nicht zu beachten.

Plasma-Reinigung kurz erklärt:

Zunächst werden durch die Haube in der angesaugten Luft befindliche Partikel (z.B. Fett) ausgefiltert. Danach wird die Luft in den "Plasma-Zustand" versetzt, also in ihre Bestandteile zerlegt. Nun findet eine Art "kalte Verbrennung" im Plasmafilter statt. Dort werden Keime und Geruchspartikel auf molekularer Ebene zersetzt. So sind diese aus der Luft entfernt. Nicht verbrannte Verbindungen fangen sich in einem Aktivkohlespeicher. Dieser fungiert als Speicherreaktor, der sich durch den Plasmastrom selbst regeneriert. Als Endprodukt bleibt Sauerstoff, Luftfeuchtigkeit und CO² -also die bekannten Bestandteile unserer Umgebungsluft.

Plasma bewirkt

die Umwandlung von in Luft enthaltenen Komponenten. Im Plasma sind die stabilen Systeme aus Atomkernen und Elektronen aufgebrochen und suchen nach neuen Verbindungen, die sie eingehen können. Dabei entstehen reine Luftkomponenten in Form von Wasser, Kohlendioxyd und Sauerstoff.

Dieses Prinzip läuft seit dem Bestehen der Erde auf unserem Planeten ab. Es ist ein Reinigungsvorgang, der an der Grenze zwischen Erdatmosphäre und dem Weltraum mit Hilfe von Sonnenenergie erfolgt.

Plasma-Reinigung in der Küche zu nutzen

empfiehlt sich für die Beseitigung von Kochdünsten.

Die hier angebotenen Produkte erwirken die Luftreinigung von molekularen, chemischen und biologischen Schadstoffen sowie Geruchsbeseitigung durch einen zusätzlichen Aktivkohlespeicherreaktor. Diese Technologie wurde ursprünglich für die Geruchsbeseitigung in der Lebensmittelindustrie entwickelt.

Die plasmaNorm (R) Luftreinigungstechnologie ermöglicht die Luftbehandlung zur umweltverträglichen Beseitigung kleinster, gasförmiger, organischer Kohlenstoffverbindungen wie beispielsweise Geruchsmoleküle, Viren, Keime, Sporen etc.

So ergeben sich die Vorteile:

- Hohe Geruchsbeseitigung,
- Luftreinigung über Gerüche hinaus,
- effektives Umluftsystem,
- für Hauben von 500 bis 1000m³/h.

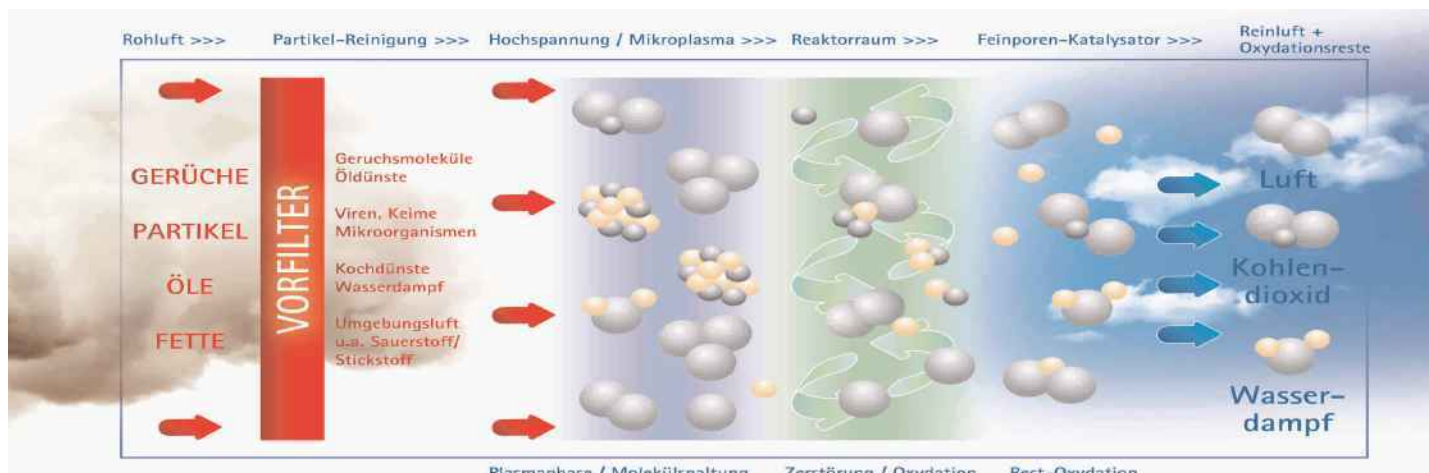



Rückseite alle
Plano-Modelle /
Luftaustritt



Anschluss-Seite

Kompakt-Plasmafilter flach

Besonders flache Ausführung, konstruiert für Kopffrei-Hauben ohne Schacht oder zum Verlegen auf dem Schrank bei Flachlüftern usw. Luftanschluss unten / Luftaustritt oben.

Für m³/h	Anschluss-D	Maße B x T x H	Bestellnr.	Euro
400max.	150mm rund, zentriert	210 x 250 x 80mm	88940	649,00
500max.	150mm rund, asymmetrisch	250 x 250 x 80mm	88950	699,00



Plasmafilter 150 und 180 kompakt

Runde Ausführung zur Montage in einem Haubenschacht. Durchmesser nur 150mm für kompakte Schachtabmessungen. Luftanschluss unten / Luftaustritt um den kompletten Filter herum in den Schacht der Haube. Ausreichend grosse Öffnungen im Schacht oder Schattenfuge oben am Schacht für Austritt der Umluft in die Küche erforderlich.

Für m³/h	Anschluss-D	Maße D x H	Bestellnr.	Euro
550max.	120mm rund	150 x 180mm	88115	649,00
400max.	120mm rund	180 x 150mm	88418	649,00
600max.	120mm rund	180 x 210mm	88681	699,00
Erweiterung auf 150mm		Höhe 120mm	50172	15,50



Plasmafilter 210 High Performance

Runde Ausführung zur Montage in einem Haubenschacht. Durchmesser 210mm für hohen Luftdurchsatz. Luftanschluss unten / Luftaustritt um den kompletten Filter herum in den Schacht der Haube. Ausreichend grosse Öffnungen im Schacht oder Schattenfuge oben am Schacht für Austritt der Umluft in die Küche erforderlich.

Für m³/h	Anschluss-D	Maße D x H	Bestellnr.	Euro
500max.	150mm rund	210 x 120mm	88521	649,00
800max.	150mm rund	210 x 210mm	88821	749,00
1000max.	150mm rund	210 x 270mm	88121	779,00



Plasmafilter Mulde

Längliche Ausführung zur Montage im Sockel oder auf einem Schrank. Konzipiert für hohen Luftdurchsatz. Luftanschluss hinten / Luftaustritt vorn - die Luft durchströmt das Filterelement. Bei Sockelverlegung ggf. Kanal und Öffnung für Austritt der Umluft in die Küche erforderlich. Zubehör Seiten 326 und 356 / 357.

Für m³/h	Anschluss-D	Maße B x L x H	Bestellnr.	Euro
800max.	für Lüftungs-Kanal	280 x 540 x 92mm	88780	1149,00
1200max.	1 für Lüftungs-Kanal	280 x 640 x 92mm	88712	1249,00

Lüftung

Möbel/Shop

Armaturen

Spülen

Installation

Display/AGB

Umluft-Austritte für Sockel

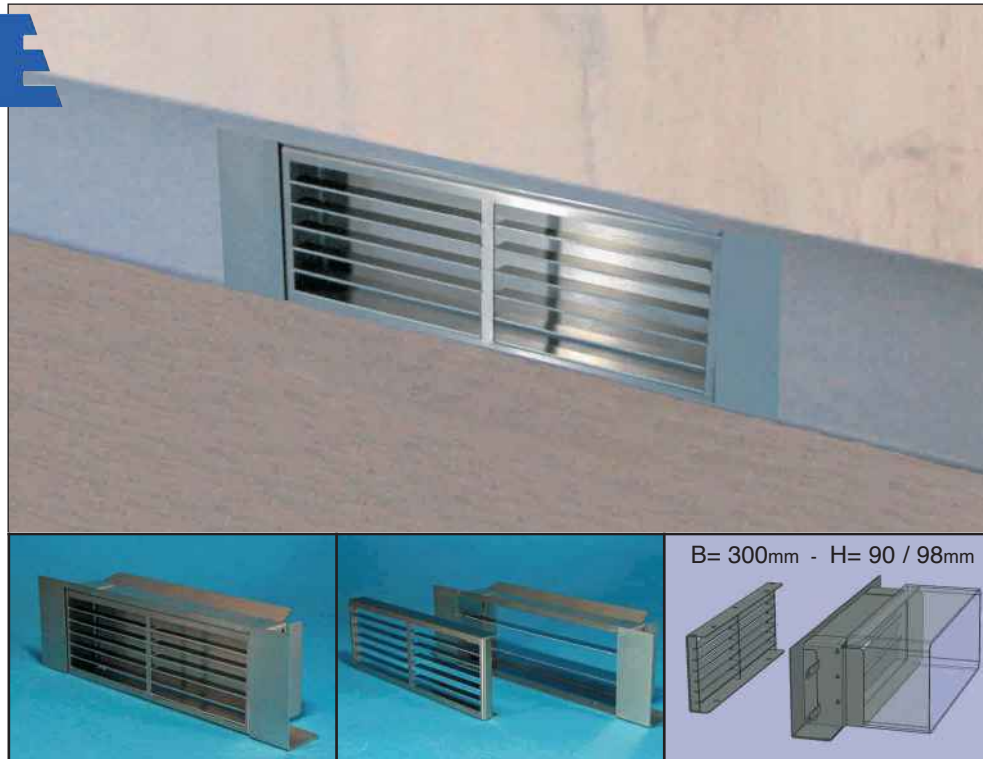

Möbelsocki Umluftaustritt für Kochfeld-Absaugungen, Edelstahl.

Kochfeld-Absaugungen (z.B. Downdraft oder Muldenlüfter) werden oft auch im Umluftbetrieb angeschlossen.

Bei Umluft können die über Filter gereinigten Kochdünste jedoch weiterhin erhebliche Mengen an Wasserdampf enthalten.

Dieser kann sich -wenn er unkontrolliert in den Sockelbereich geblasen wird- ungünstig auf die Holzteile der Küchenmöbel auswirken.

Ausserdem lagern sich hinter dem Küchensockel Geruchspartikel ab, welche dann auch ausserhalb der Kochzeiten in den Küchenraum dringen können.

Unsere Lüftungslösung Möbelsocki schafft hier Abhilfe.

In elegantem Design wird die Umluft an der vom Planer gewünschten Stelle aus dem Sockel austreten. Der Möbelsocki kann beliebig platziert werden.

Ein angeschlossener Abluftkanal führt die Luft vom Ausblasstutzen des Ventilators als geschlossenes System in den Möbelsocki.

Der Geruchsverschluss in Form von zwei integrierten Klappen sorgt dafür, dass Ablagerungen aus Kochdünsten nicht aus dem angeschlossenen Abluftsystem dringen.

Blende nur **98mm** hoch / **Gehäusehöhe 90mm** !

Speziell für Abluftkanäle 150er Querschnitt mit Abmessung ca. 220 x 90mm.

Mit und ohne Gitter einbaubar. Die Unterseite liegt direkt auf dem Boden.

Anschluss universell für System Volumina 150 oder Optimairo. Auch für Fremdsysteme ca. 220 x 90mm geeignet.

Ausführung	Bestellnr.	Euro
Möbelsocki Evolution/Volumina/Opti	50259	194,00

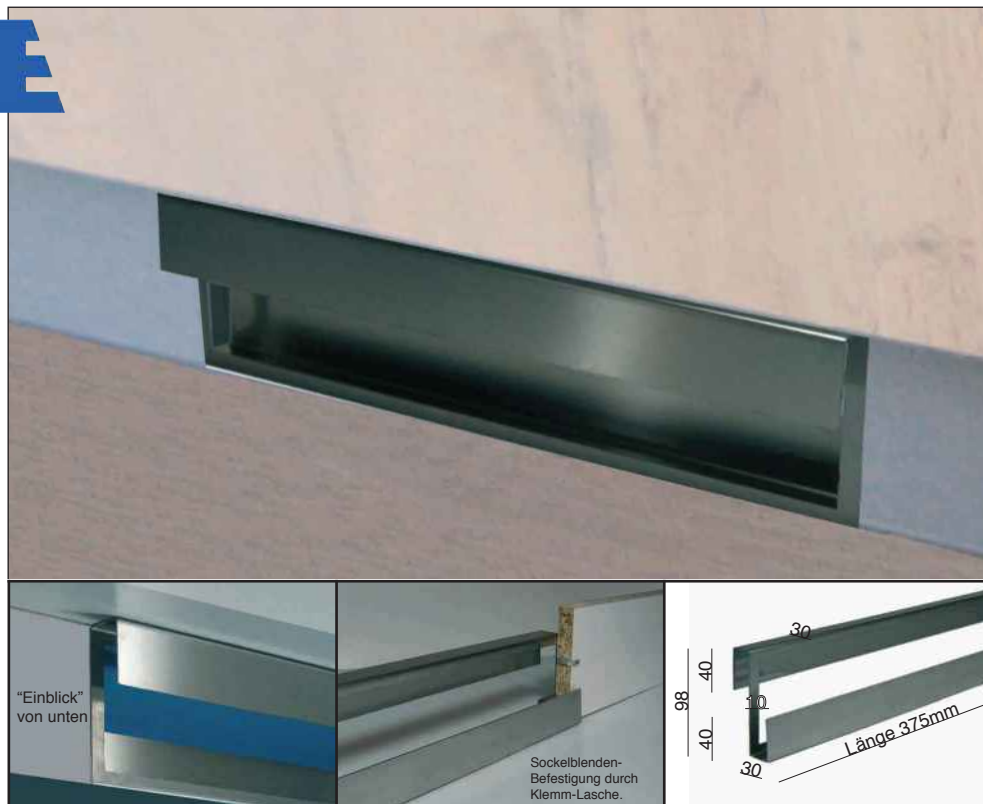

Großvolumen-Luftdurchlass für Sockelblende, Edelstahl

ab 60er

Diese Lösung ermöglicht es Ihnen, den Sockelbereich durch grossvolumige Öffnungen zu durchlüften.

Insbesondere bei Kochfeld-Dunstabzügen, welche im Umluftbetrieb angeschlossen sind und Kochdünste nach unten in den Sockelbereich abgeben, ist es erforderlich, für bestmögliche Durchlüftung zu sorgen um die Feuchtigkeit aus dem Sockelbereich abzuführen.

Dieser Durchlass ist so gestaltet, dass eine grösstmögliche offene Fläche vorhanden ist und die Luft frei zirkulieren kann. Wenigstens zwei solcher Durchlässe sind erforderlich, um die Mindestanforderungen an eine Durchlüftung zu erzielen. Je mehr Durchlässe gesetzt werden, um so besser entweicht die Feuchtigkeit.

Die Anzahl der Durchlässe ist auch abhängig von der Fläche des mit Sockelblende umbauten Raumes (je größer, desto mehr Durchlässe).

Die besondere Konstruktion des Produktes aus hochwertigem Edelstahl erlaubt trotz der grossen Öffnung aus üblichen Höhen keinen Einblick in den Sockelbereich. Sichtblenden versperren diesen in elegantem Design.

Die Montage ist denkbar einfach. Klemmstege am Durchlass klammern das Produkt an die seitlich ankommenden Stücke der Sockel-Leiste.

Ausführung	Bestellnr.	Euro
Luftdurchlass Sockelblende	50950	47,50

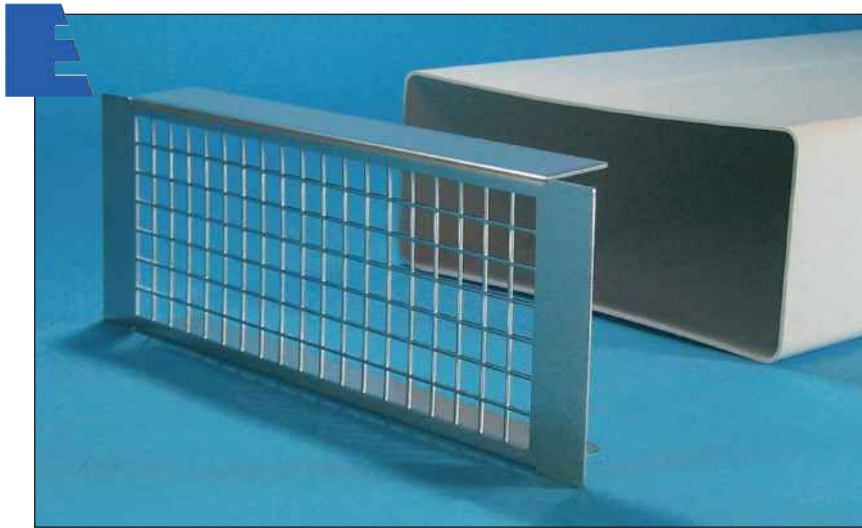

Sockelgitter Edelstahl

Einfaches -aber wirkungsvolles und optisch schönes, kompaktes Gitter aus Edelstahl.

Wird einfach auf Kanäle Volumina oder OptimAiro aufgesteckt (auch für Fremdfabrikate ca. 220 x 90mm).

Das Gitter wird am Kanal befestigt und deckt seitlich die Abschnitte der Sockelleiste ab. H= 94mm, B= 260mm.

Umluft-Zubehör / Dachdurchführung

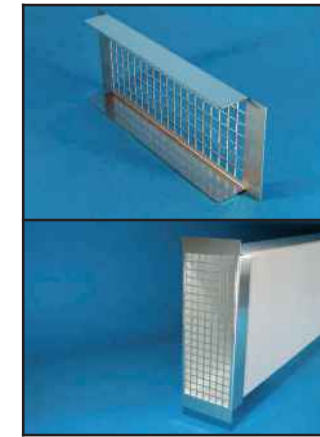

Da das Gitter auf die Kanäle geklemmt wird, ist es vielseitig einsetzbar. Es spielt keine Rolle, ob die Kanäle waagrecht oder senkrecht verlegt sind.

Ausführung	Bestellnr.	Euro
Klemm-Gitter	50965	49,90

Komplettsset Dachdurchführung 125 und 150/160

Diese Dachdurchführung wird für alle Dachziegeltypen geliefert. Deshalb müssen Sie bei Bestellung die Dachpfannentypen und Dachneigung angeben.

Ihre Oberfläche ist ziegelrot. Sie eignet sich für Dächer in den Neigungen 20° bis 55°. Eine Flachdachversion liefern wir auf Anfrage. Durch den ebenfalls ziegelroten Dachhaubenkopf mit Rohranschluss und Regenhaube wird die Abluft ausgeleitet.

Gleichzeitig ist ein Kondensatablauf angebracht, der das eventuell im oberen Bereich der Dachdurchführung entstehende Kondenswasser gleich auf dem Dach wieder ausleitet.

Dies ist kein Ersatz für einen separaten Kondenswassersammler -aber eine gute Unterstützung bzw. Entlastung für diesen.

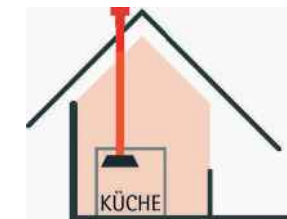

Ausführung	Bestellnr.	Euro
150/160er	52707	595,00
Reduzierung 160/150	50909	62,00

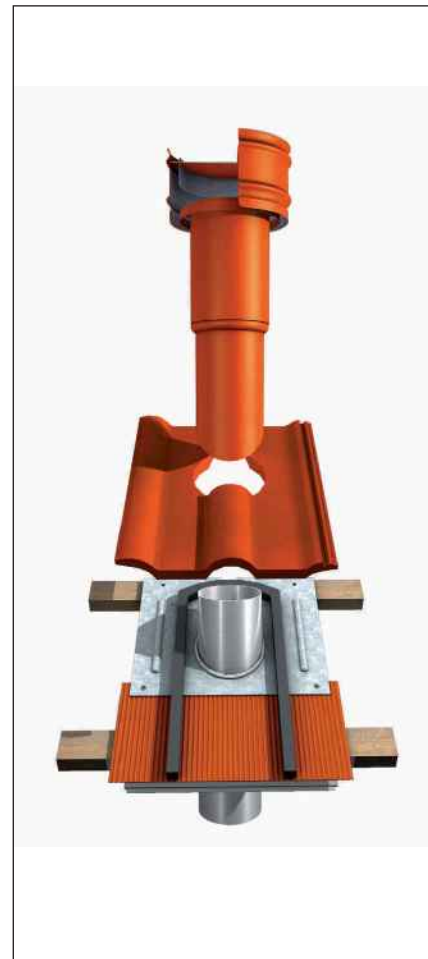

Energiespar- Mauerkästen Rund-Anschluss: PowairBox mit Thermo-Zone

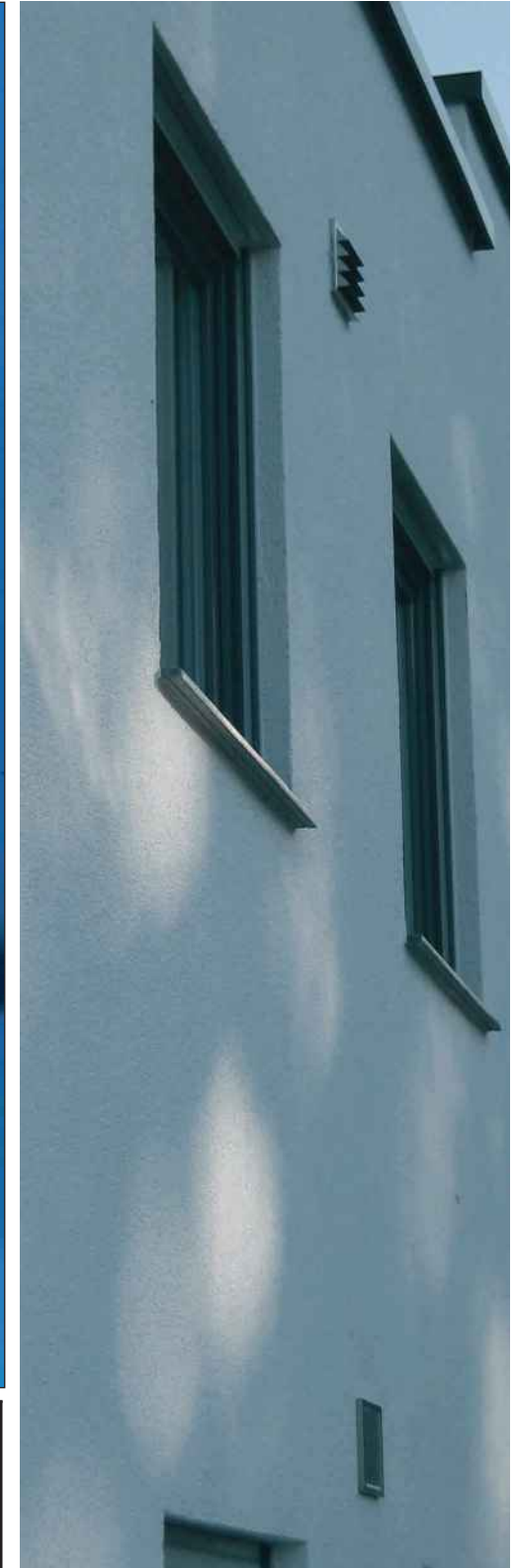

Mit der PowairBox setzen Sie eine zeitgemäße, energiesparende und hochwertige Mauerdurchführung ein. Das Design wertet die Hauswand auf und ordnet sich gleichzeitig der architektonischen Wandgestaltung unter. PowairBox passt zu Hausfronten in Putz, Stein und Holz.

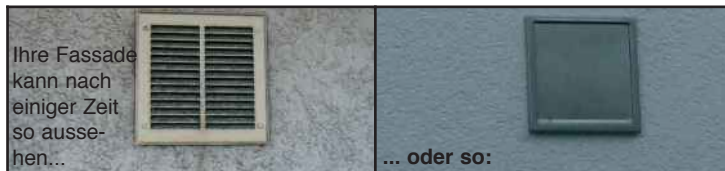

An eine zeitgemässe Mauerdurchführung werden heute verschiedenste Anforderungen gestellt. In erster Linie soll neben dem richtigen Luftquerschnitt gerade ausserhalb der Betriebszeiten eine optimierte Wärmeisolierung gegeben sein.

Hier setzt die Powair-Box an.

Der für alle 125er und 150er Anschlüsse (meist auch mit Flachkanal-Anschluss lieferbar) einsetzbare Mauerkasten mit **Edelstahl-Front** und optional mit **Edelstahl-Wandrohr** (teleskopierbar) bietet zu den modernen, leistungsfähigen Kanälen auch die richtige Ausstattung:

- Zeitgemässes, hochwertiges Design.
- Edelstahl mattiert, besonders widerstandsfähig.
- Teleskopierbar bis 55cm Mauerstärke.
- **Doppelklappensystem mit Thermo-Zone (Iso-Zone).**
- Zusätzlich isolierte Aussenklappe mit erweitertem Sturmschutz.
- Magnetverschluss für sichere Klappenschliessung.

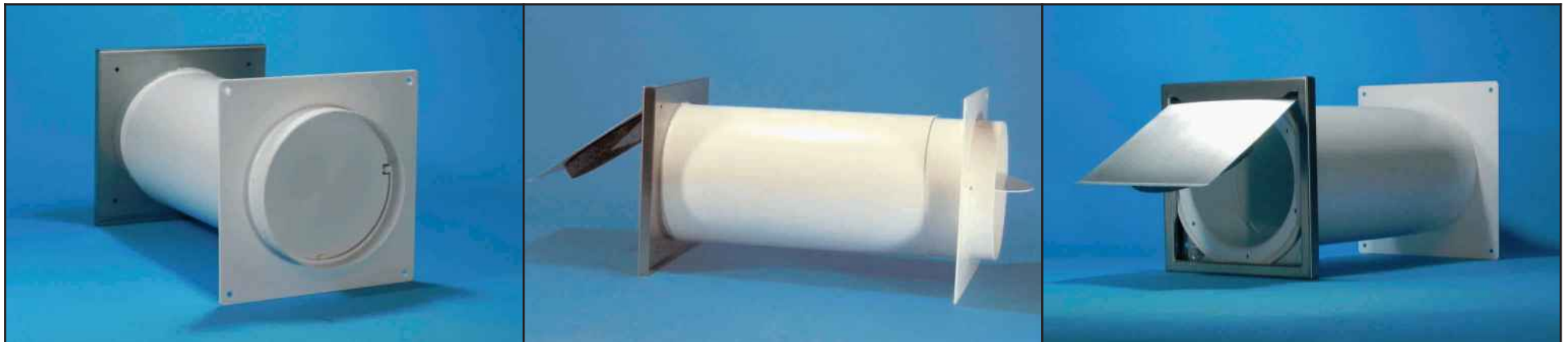

Die PowAirBox bietet neben den oben aufgezählten Vorteilen weitere technische Details wie leichte Installation (Bohrkronen-geeignet, Einbaudurchmesser 156 bzw. 133mm), keine störenden Aussenlamellen, in geschlossenem Zustand hochwertige, geschlossene Aussenfront, kein Elektroanschluss, keine aufwändige Mechanik, keine langwierige Einstellung, usw. Die Kältebrücke wird durch die äussere, gedämmte Metallklappe und die innenliegende zusätzliche Rückstauklappe isoliert. Durch dieses Doppelklappensystem bildet sich ein Bereich, in dem die Luft sich kaum bewegt (Iso-Zone). Dadurch wird das Eindringen kalter Aussenluft wirkungsvoll unterbunden und die stehende Luft in der Iso-Zone vermindert die Abkühlung.

*= Spalte D:M = Durchmesser Mauerkasten.

Ausführung	D:M	Bestellnr.	Euro
125er PowAirBox	130mm	50491	209,00
150er PowAirBox	156mm	50490	209,00
150er PowAirBox Metallrohr	165mm	50418	259,00

Energiespar-Mauerkästen Rund-Anschluss

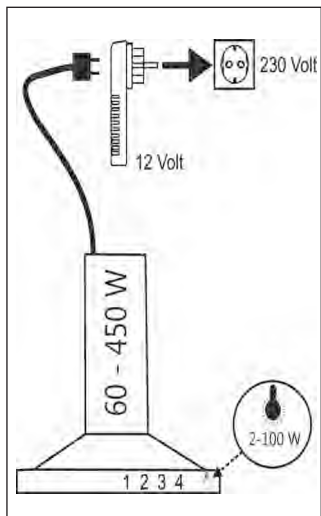

AeroBoy elektrisch

Energiespar-Mauerkasten AeroBoy

Die Mauerdurchführung mit Prüfung der Dichtigkeitsrate (in Anlehnung an DIN EN12207)- jetzt auch in **Edelstahl**.

Der AeroBoy ist schnell und einfach installiert. Ein Steuergerät kommt in die Steckdose der Dunsthaube und der Haubenstecker geht in dieses Steuergerät.

Nach Erstinstallation erkennt das Steuergerät selbstständig, ob nur das Licht brennt oder ob der Motor der Haube ebenfalls betätigt wird. Erst wenn auch der Motor läuft, öffnet der AeroBoy seine elektrisch gesteuerte Rückstauklappe und schliesst diese wieder bei ausgeschaltetem Haubenventilator.

Das Steuergerät hat 4m Kabel zum AeroBoy und ist im Lieferumfang enthalten.

Auch als Eintritt für **Zuluft** ist der AeroBoy einsetzbar. Es wird entweder kein Abluftkanal angeschlossen (Gitter für innen mitbestellen) oder zwei AeroBoy's werden miteinander über die Steuergeräte gekoppelt (Kaminkehrer befragen ob im Einzelfall zulässig). In letzterem Fall öffnen Abluft-AeroBoy und Zuluft-AeroBoy gleichzeitig. Siehe auch Seite 358.

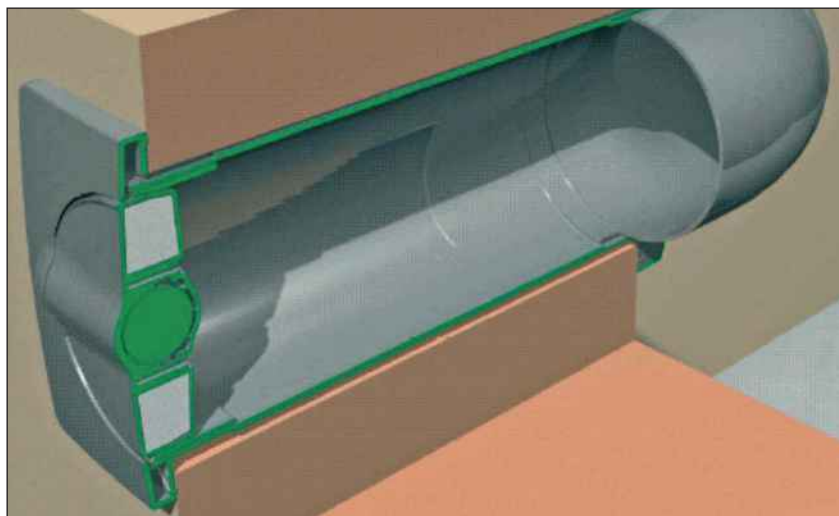

AeroBoy

Für den Anschluss von 150er oder 125er Abluftsystemen. Bis 58cm teleskopierbares Rund-Mauerrohr. Für Hauben von 60 bis 400Watt Motorleistung und 2 bis 10Watt Leuchtenstärke. Betrieb ohne Batterie da Anschluss 230V. Aussen-Durchmesser 155mm, Abdeckflansche 190 x 190mm.

Ausführung	Bestellnr.	Euro
AeroBoy Kunststoff weiss 125	50226	275,00
AeroBoy Kunststoff weiss 150	50221	289,00



AeroBoy 150 Edelstahl

Für den Anschluss von 150er Abluftsystemen (über Reduzierstück auch für kleinere Durchmesser). Bis 58cm teleskopierbares Rund-Mauerrohr. Für Hauben von 60 bis 400Watt Motorleistung und 2 bis 100Watt Leuchtenstärke. Betrieb ohne Batterie da Anschluss 230V. Aussen-Durchmesser 155mm, Abdeckflansche 200 x 200mm.

Aussengitter mit starren Lamellen, zusätzliche motorische Verschlussklappe innen liegend.

Zur Anschluss technik des Steuergerätes sehen Sie oben beim AeroBoy mit Kunststoff-Aussenteil ein Schema.

Lieferung inklusive aller erforderlichen Anschluss teile und Kabel.

Ausführung	Bestellnr.	Euro
AeroBoy Edelstahl 150	50224	419,00

Mauerkästen Rund-Anschluss

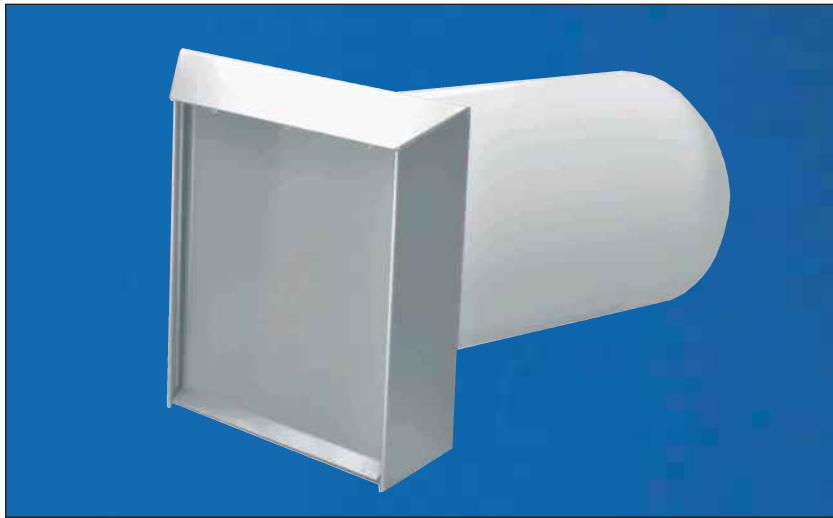

Blower-Door Mauerkasten Edelstahl

Zertifizierter Teleskop-Mauerkasten. Energieeffiziente Konstruktion des Mauerkastens mit Magnetverschluss-System. Aussenteil mit Teleskoprohr bis 50cm. Einbau-Durchmesser für Bohrkronen 160mm, Rohr-Durchmesser 156mm. Aussen-Abdeckung: H= 203 x B= 230mm.

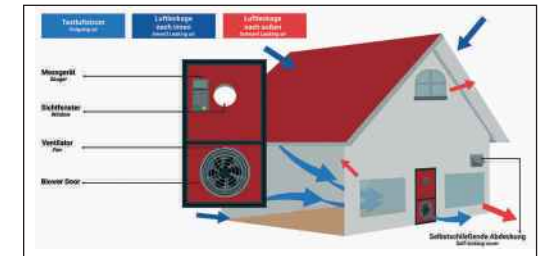

Ausführung	Bestellnr.	Euro
150er Edelstahl	50401	279,00

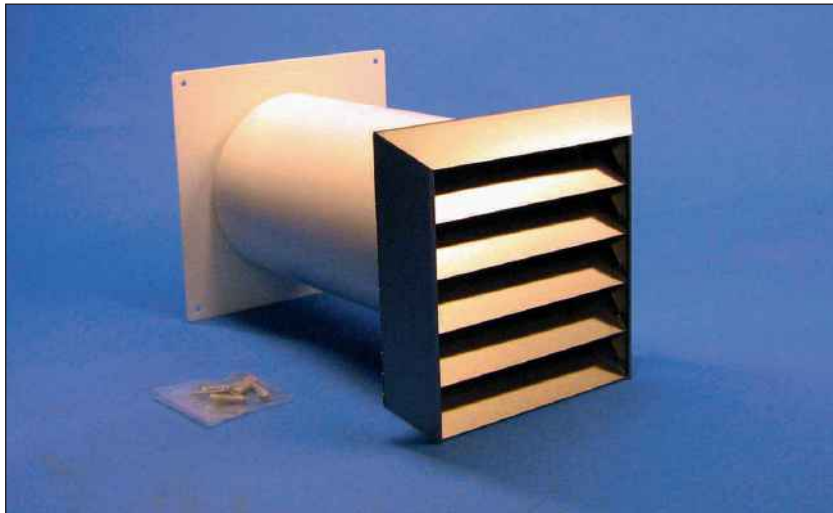

Mauerkasten Edelstahl

Mauerkasten mit Außenseite aus Edelstahl. Mauerdurchbruch: 135 bzw. 155mm. Mit geschützt innen liegender Rückstauklappe. Rohr und Klappe aus Kunststoff.

Teleskop bis 450mm. Flansch 200 x 200mm.

Ausführung	Bestellnr.	Euro
125mm Edelstahl	50227	129,90
150mm Edelstahl	50228	147,50

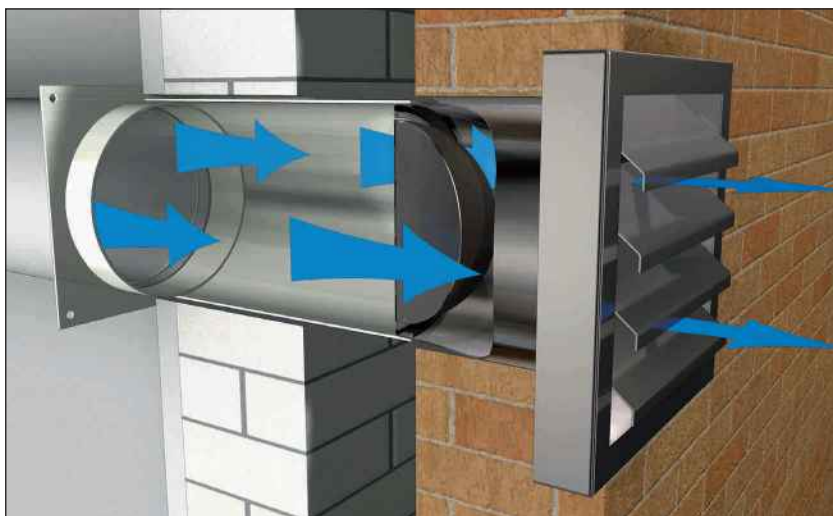

Edelstahl- Mauerkasten mit Flügelklappe

Teleskopierbar bis 55cm mit im Rohr liegender mittig geteilter Rückstauklappe aus Metall und Federdruck-Verschluss.

Neuartige Form des Aussengitters für verbesserten Durchfluss und Wetterschutz. Aussenabdeckung 200 x 200mm, Innenwand- Flansch 180 x 180mm.



Der Mauerkasten verfügt über ein Teleskoprohr und Innenwand- Anschluss aus Kunststoff, während Rückstauklappe und Aussengitter in Metall ausgeführt sind.

Mauerdurchbruch 130 bzw. 165mm.

Ausführung	Bestellnr.	Euro
125mm Edelstahl	50378	189,00
150mm Edelstahl	50379	199,00

Mauerkästen Rund-Anschluss



Mauerkasten Edelstahl PowairStream

Teleskopierbares Mauerrohr aus weissem Kunststoff mit innerem Abdeckflansch für sauberen Abschluss.

Besonders das Aussendesign des Produktes zeigt seine Wertigkeit und die Lamellen zur Lüftführung sind extrem dünn gehalten, um den Luftstrom so wenig wie möglich zu beeinträchtigen - aber dennoch bestmöglichen Wetterschutz zu bieten.

Ähnlich verhält es sich mit der leichten Rückstauklappe aus Kunststoff, die im hinteren Bereich sitzt und somit gut zugänglich bleibt.



Mauerdurchbruch 130 bzw. 156mm.

Mit Rückstauklappe,
Mauerstärke bis 500mm.

Ausführung	Bestellnr.	Euro
125mm	51045	179,00
150mm	51044	189,00



Mauerkasten Metall

Metallmauerkasten verzinkt. Teleskopierbares Mauerrohr ebenfalls aus Metall und hintere Abdeckung für die Innenwand mit Abdeckkappe zum Schutz vor eindringendem Schmutz usw. während der Bauphase.

Mauerdurchbruch 135 bzw. 155mm. Mit Rückstauklappe, Mauerstärke bis 450mm.

Ausführung	Bestellnr.	Euro
125mm silber	50212	99,90
150mm silber	50213	114,50



Edelstahl-Mauerkasten

Teleskop-Mauerkasten mit rundem Anschluss und Aussenteil in Edelstahl.

Die Lamellenstellung schützt vor eindringender Nässe und ist gleichzeitig lufttechnisch optimiert. Teleskopisch bis 50cm ausziehbar und für die Durchmesser 125 und 150mm.

In drei Ausführungen: mit Standard-Pendelklappe, mit federgesteuerter Flügelklappe aus Metall und thermisch **isolierender Doppelklappe, unserem Thermozone-System.**

	Nur Pendelklappe
	Nur Flügelklappe
	Energiespar-Version: Mit Flügel- und Pendelklappe

*= Spalte D:M =
Durchmesser Mauerkasten.

Mauerkästen Rundanschluss wie oben beschrieben:

für Rundanschluss	D:M*	Bestellnr.	Euro
125mm Pendelklappe	130	50730	99,50
125mm Doppelklappe	130	50731	149,50
150mm Pendelklappe	156	50732	99,90
150mm Doppelklappe	156	50733	169,50

Mauerkästen Rund-Anschluss



Quadrat- Aussengitter Kunststoff im Baukasten-Prinzip

Mit diesen neuartigen Mauerdurchführungen planen Sie nicht nur mit vielseitiger Technik, sondern auch in schönem, aussergewöhnlichem Design.

Unterschiedliche Aussenformen beherbergen das gleiche und variable Innenleben. So ist die Standardvariante immer aus magnetischer Rückstauklappe, Dichtung Wandrahmen, Fliegengitter Aussengitter und Aussenrahmen zusammengestellt. Wenn Sie aus strömungstechnischen Gründen das Fliegengitter entfernen möchten, kipsen Sie es einfach ab.

So entsteht die individuelle Mauerdurchführung für jeden Einsatz. Für Durchmesser 150mm.



Hochwertiger Kunststoff in Edelstahloptik und Anthrazit. Hier mit quadratischem Aussenteil 237 x 237mm. Stärke auf Aussenwand 56mm. Wandrohr teleskopisch bis 50cm und Innenwand-Abdeckflansch optional.

Ausführung	Bestellnr.	Euro
150er quadratisch	51040	79,00
Teleskoprohr	50887	23,50
Innenwand-Abdeckflansch	50063	6,50



Dreieck- Aussengitter Kunststoff im Baukasten-Prinzip

Wie oben beschrieben mit sehr designorientiertem Aussenteil.

H= 255 / B= 275mm. Anschluss 150mm mit magnetischer Rückstauklappe. Teleskoprohr als Mauerdurchführung optional (Einbau-Durchmesser 156mm).



Prinzip aller Ausführungen

Ausführung	Bestellnr.	Euro
150er Dreieck	51041	79,00
Teleskoprohr	50887	23,50
Innenwand-Abdeckflansch	50063	6,50



Rund- Aussengitter Kunststoff im Baukasten-Prinzip

Wie ganz oben beschrieben mit rundem Aussenteil.

H= 255 / B= 275mm. Anschluss 150mm mit magnetischer Rückstauklappe. Teleskoprohr als Mauerdurchführung optional (Einbau-Durchmesser 156mm).



Ausführung	Bestellnr.	Euro
150er rund	51042	79,00
Teleskoprohr	50887	23,50
Innenwand-Abdeckflansch	50063	6,50

Lüftung

Möbel/Shop

Armaturen

Spülen

Installation

Display/AGB

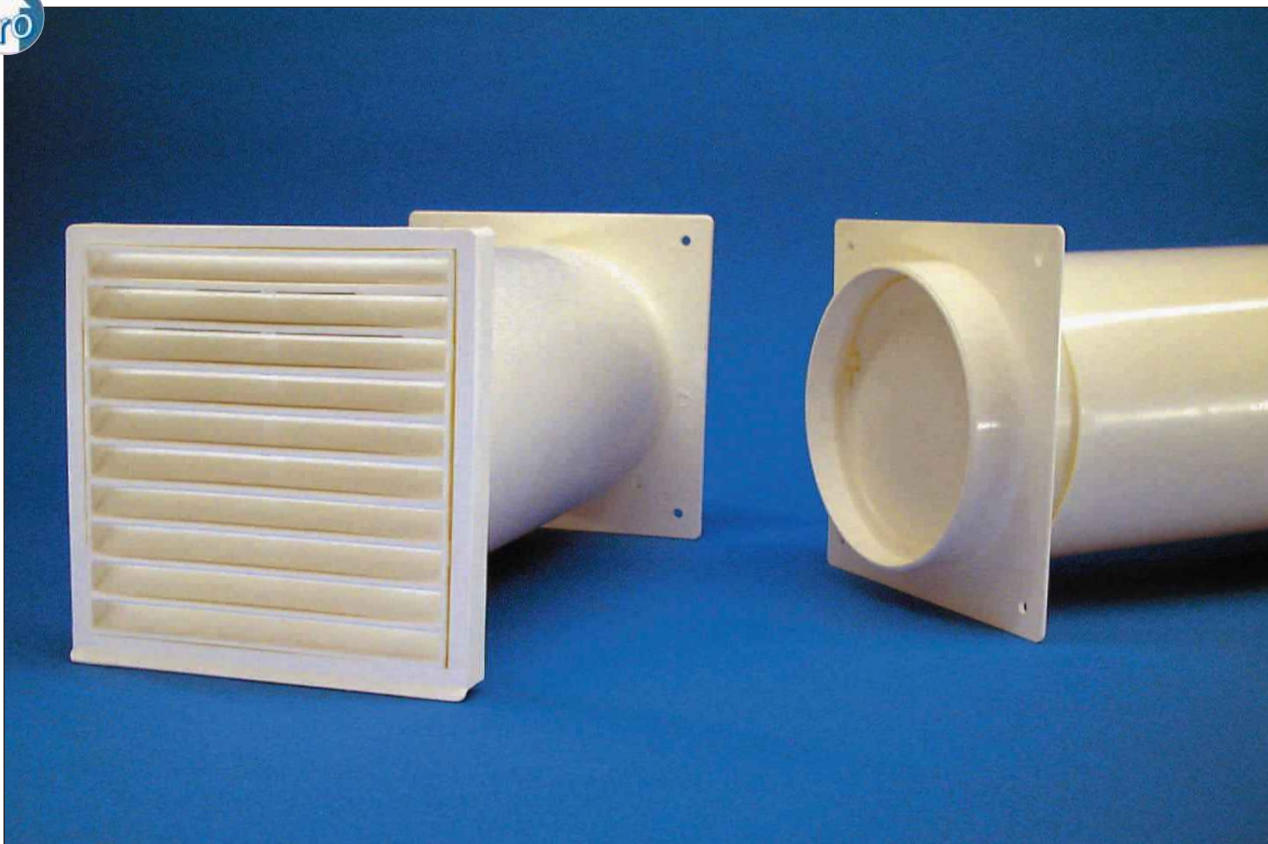

Kunststoff-Mauerkasten

Teleskop-Mauerkasten-Serie für vielseitigen Einsatz mit rundem Anschluss.

Die von innen zugängliche Rückstauklappe bietet viele Vorteile bei Montage und Wartung.

Teleskopisch bis 45cm ausziehbar und für die gängigen Durchmesser 100, 125 und 150mm.

Ausführungen in weiss oder ziegelbraun.

Mit **Flach-Anschluss** beim jeweiligen Abluftsystem.



Klappe geöffnet

Aussen in Ziegel-Braun.

*= Spalte D:M =
Durchmesser Mauerkasten.

für Rundanschluss	D:M*	Bestellnr.	Euro
100mm weiss	108	50220	29,90
100mm ziegelbraun	108	50222	29,90
125mm weiss	130	50217	34,50
125mm ziegelbraun	130	50218	35,50
150mm weiss	165	50370	68,50
150mm ziegelbraun	165	50369	68,50



Edelstahl- Aussengitter

Komplett aus Metall mit rundem Anschluss-Flansch und Rückstauklappe. Starre Aussen-Lamellen. Aussenmaß: 200 x 200mm (200er= 250 x 250).

Ausführung	Bestellnr.	Euro
Rund 125	50416	159,00
Rund 150	50417	162,00
Rund 200	50626	299,00



Jalousieklappe Edelstahl Rundanschluss

Gehäuse und Lamellen in Edelstahl gebürstet. Aussen-Abdeckung jeweils H=160, B= 155mm. Durchbruch je nach verwendetem anzuschliessenden Rohr.

Ausführung	Bestellnr.	Euro
125mm	50480	94,00
150mm	50481	95,00



Lüftungsgitter rund. Kunststoff weiss.
Jeweils mit umlaufendem Flansch 10mm.

Ausführung	Bestellnr.	Euro
100mm	50167	9,90
125mm	50168	13,90
150mm	50169	15,90



Jalousieklappe 100-200mm

Ohne Fliegengitter für besseren Luftdurchsatz

Ausführung	Bestellnr.	Euro
100mm weiss	50200	6,20
100mm braun	50202	6,50
125mm weiss	50125	11,90
125mm braun	50127	11,90
150mm weiss	50235	22,50



150er Mauerdurchführung mit Edelstahlfront zur Montage im Haus-Sockel

Da immer öfter Dunstabsaugungen in Arbeitsplatten eingebaut werden und deren Ablufführung innerhalb des Küchensockels oder gar durch den Küchenboden über den Keller ins Freie gelangen, wurde diese Mauerdurchführung entwickelt.

Im Gegensatz zu höher im Mauerwerk eingebauten Mauerkästen werden an eine Durchführung im Sockelbereich andere Anforderungen gestellt. So muss ein Schutz gegen Ungeziefer vorgesehen sein, da sich z.B. Mäuse auf dem Erdboden bewegen und durch Küchengerüche oder Ablagerungen angelockt werden können. Aber auch gegen das Eindringen sonstigen Getieres soll ein Schutz vorgesehen sein. Gleichzeitig ist gerade im unteren Bereich wo sich die Kälte sammelt ein zusätzlicher thermischer Schutz zu empfehlen.

Beides bietet unser Sockel-Mauerkasten über ein zwar lufttechnisch günstig gehaltenes -aber dennoch möglichst wirkungsvolles- integriertes Mäusegitter und die Möglichkeit über unser geschütztes Zweiklappen-System die thermische Isolierung zusätzlich zu verstärken.

Durch die Doppelklappe ist zusätzlich zur Pendelklappe im hinteren Bereich des teleskopischen Mauerrohres kurz hinter dem Mäusegitter eine weitere Metallklappe (geteilte Flügelklappe) angebracht, welche mechanisch über Federmechanismus dicht schliesst, nach aussen öffnet und so durch äusseren Druck nicht geöffnet werden kann. Dies schützt zusätzlich vor eindringendem Ungeziefer und eindringender Kälte. Beide Klappen sind auch abnehmbar.

Der Mauerkasten ist mit seiner flachen Lamellenstellung lufttechnisch optimiert und sieht mit der Edelstahlfront gut aus. Gleichzeitig unterordnet er sich unaufdringlich der Architektur.

Auch mit Doppelklappensystem und Thermozone !



Sockel-Mauerkasten

Teleskoprohr ausziehbar bis 55cm für Bohr-Kronen geeignet. Durchmesser 156mm.

Anschluss rund 150mm.

Zwei Rückstauklappen und Ungezieferschutz.

Aussengitter Edelstahl in Grösse 200 x 200mm.



Ausführung	Bestellnr.	Euro
Sockel-Mauerkasten 150	51201	189,00

Lüftung

Möbel/Shop

Armaturen

Spülen

Installation

Display/AGB

Ab-/Zuluft- Mauerkästen

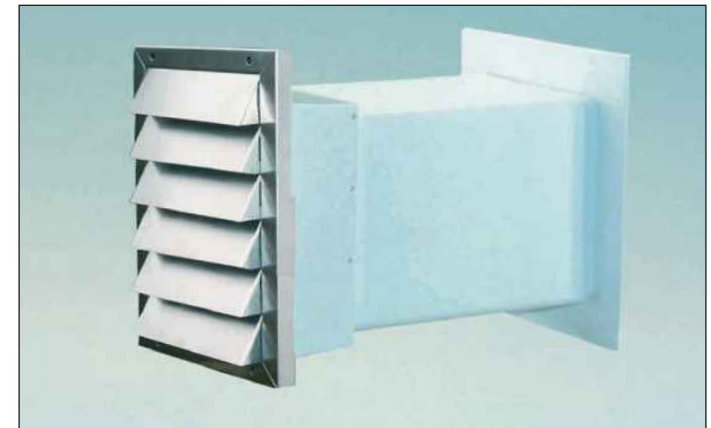

Mauerkasten Ab-/Zuluft 150, Edelstahl

Mit Rundanschluss oder für Flachkal 150 Kompakt und mit Edelstahlgitter.

Mauerdurchbruch B= 225, H= 235mm. Aussengitter 230 x 255mm / Kanal im Mauerwerk 195 x 195 + Aussenkammer mit Innenabdeckung 226 x 244mm, auch für den Anschluss des Kanalsystems "Kompakt" Seite 338 oder Rundanschluss 150mm. Ab 220er Wandstärke. Teleskopierbar bis 55cm. Mit Rückstauklappen im Abluftbereich und im Zuluftbereich.

Ausführung	Bestellnr.	Euro
Ab-/Zuluftkasten Rundanschluss 150	50210	269,00
Ab-/Zuluftkasten Flachanschluss	52050	269,00

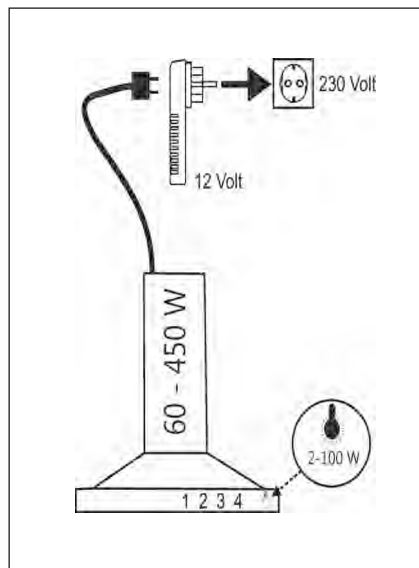

Aeroboy Zuluft

Den auf Seite 354 beschriebenen AeroBoy können Sie auch als Zuluftgerät verwenden. Setzen Sie diesen an gewünschter Stelle in die Aussenwand und schliessen Sie **keinen** Abluftkanal an, sondern lassen Sie die Wand-Innenseite einfach offen bzw. setzen Sie ein geeignetes Lüftungsgitter als Blende auf. Wird der Aeroboy mit der Haube verbunden, öffnet er sich als wäre er an einen Abluftkanal angeschlossen und lässt so bei Haubenbetrieb Zuluft eintreten.

Sie können auch zwei AeroBoy's miteinander koppeln. Einer wäre dann für den Anschluss der Abluftleitung vorgesehen und einer wie gerade beschrieben für Zuluft.

In diesem Fall fügen Sie zur Schaltung beide Steuer-Steckermodule ineinander (Stecker Modul 2 in Steckdose Modul 1) und erreichen so, dass beide Klappen bei Haubenbetrieb gleichzeitig öffnen. Kaminkehrer zur Zulässigkeit befragen.

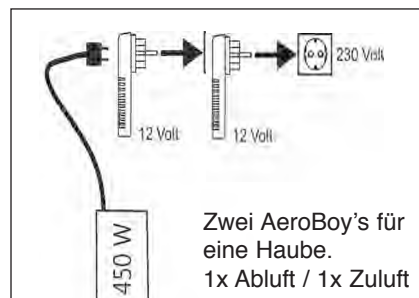

Zwei AeroBoy's für eine Haube.
1x Abluft / 1x Zuluft

Ausführung	Bestellnr.	Euro
für rund 125, weiss	50226	275,00
für rund 150, weiss	50221	289,00
für rund 150 Edelstahl	50224	419,00



Mauerkasten Ab-/Zuluft 125 mit Rückstauklappen im Ab- und Zuluftbereich (gekoppelt). Abluft mittig, Rundanschluss, Zuluft rings um den Abluftkanal. Mauerdurchbruch B 175 x H 145mm, Aussen-Abdeckung 220 x 190mm.

Ausführung	Bestellnr.	Euro
für rund 125 weiss	50246	134,90

Zuluft-Zubehör Fensterschalter

Funktions-Schema Fensterschaltung

Dunstabzugshauben in Abluftbetrieb dürfen bei gleichzeitiger Betätigung einer raumluftabhängigen Feuerstätte (z.B. Kaminofen) nur betrieben werden, wenn für ausreichende Zuluft-Rückströmung gesorgt wird und kein gefährlicher Unterdruck entstehen kann. Dieser könnte zu einer gefährlichen Kohlenmonoxydvergiftung durch in den Raum austretende Verbrennungsgase führen.

Beide Modelle verfügen über ein Steuergerät, welches in die Steckdose gesteckt wird und gleichzeitig eine Aufnahme für den Stecker der Dunstabzugshaube hat.

Die Haube kann nur betätigt werden, wenn das Steuergerät den Betrieb frei gibt.

Dies geschieht, sobald ein Fenster oder eine Tür ausreichend weit geöffnet sind -was ein Kontaktschalter am Fenster auslöst -und dadurch ausreichend Frischluft in die Räumlichkeit nachströmen kann.

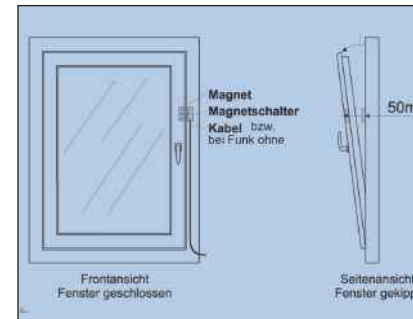
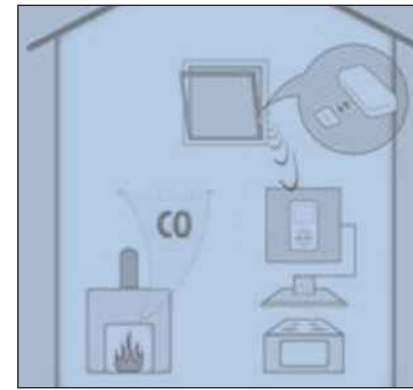

Fensterschaltung Kabel DIBt

Funktion wie beim Funkmodell beschrieben. Jedoch mit 5m Kabel zum Fenster ausgestattet und daher keine Batterieüberwachung erforderlich.

Schaltleistung bitte ggf. je nach Modell erfragen.

Ausführung	Bestellnr.	Euro
Kabel-Modell, DIBt	50334-1	249,00

Funk-Fensterschalter für Muldenlüfter Kabel-Fensterschalter für Licht-Funktion

Dieses Modell wird in das Abzugsgerät eingebaut. Je nach Ausführung kann dabei nur der Lüftermotor angesteuert werden, sodass die Beleuchtung der Haube unabhängig vom Fenster funktioniert -oder beim Modell für Bora lassen sich solche Geräte mit der Fensterschaltung koppeln.

Ausführung	Bestellnr.	Euro
Muldenlü.-Fensterschalter	50335	249,00
Licht-Fensterschalter	50330	139,00

Funkmodell



Funkschalter mit Zulassung DIBt

Temperatursensor mit Zulassung DIBt



Fensterschaltung Funk (Bild oben).

Kabelloser Funkbetrieb. Mit Batterie beim Fenster-Teil. Versorgung des Steuerteiles über's Stromnetz. Einfache Montage: Steuerteil in die Steckdose der Dunsthaube stecken, Stecker der Haube ins Steuerteil. An den Fensterflügel und den Fensterrahmen kommt ein Melder mit Magnetschalter. Erst bei geöffnetem / gekipptem Fenster gibt das Steuerelement den Stromfluss zur Haube frei.

Auf rechtzeitigen Batteriewechsel am Fenster teil achten und Einsatzerlaubnis prüfen.

Temperatursensor zu Funkschalter (Bild Mitte).

In Kombination mit Funkschalter optional erhältlich. Wird in das Abgasrohr der schornsteinabhängigen Feuerung montiert und misst die dortige Temperatur. Wenn der Ofen nicht in Betrieb ist, wird keine Fensteröffnung erzwungen.

Ausführung	Bestellnr.	Euro
Funk-Modell	50332	269,00
Temperatursensor	50333	199,00



Kabelschalter mit Zulassung DIBt.



Lüftung

Möbel/Shop

Armaturen

Spülen

Installation

Display/AGB

Lüftungs-Zubehör

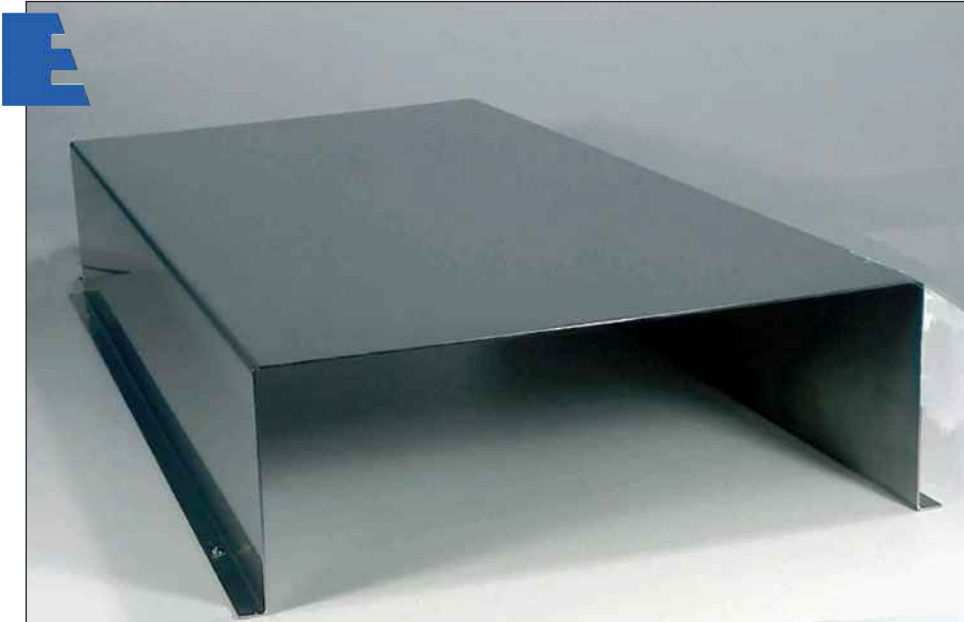

PowAir-Blende Edelstahl zur Abdeckung des Kanalsystems.
Mit Befestigungswinkeln für Montage auf Schränken, Borden, an Wänden und an der Decke. Die Abdeckungen sind 86mm hoch und 236mm breit (+ links und rechts je 10mm Befestigungsflansch).
Aus Edelstahl und inklusive Innen-Verbinder. Kürzung möglich. Jedes Element ist 50cm lang.



Verbinder im Lieferumfang



Blende verdeckt Abluftkanal

Ausführung	Bestellnr.	Euro
Powair- Blende 50cm	50940	89,00

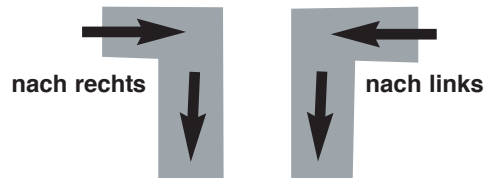

PowAir Eck-Blende 90° Edelstahl zur Abdeckung von Ecklösungen waagrecht. 240 x 500mm, kürzbar. Einseitig mit Sicken zum Einschieben von Blenden-Elementen. Bitte beachten ob linke Ecke oder rechte Ecke !

Ausführung	Bestellnr.	Euro
Powair- Eckblende 90° nach rechts	50941	119,00
Powair- Eckblende 90° nach links	50942	119,00



Anschluss-Stutzen

Höhe 50mm, Flansch 10mm umlaufend

Ausführung	Bestellnr.	Euro
100mm	50484	9,50
125mm	50485	11,00
150mm	50486	12,50



Flansch mit Rückstauklappe

Mittelflansch mit Rückstauklappe

Ausführung	Bestellnr.	Euro
flach/rund 100mm	50164	16,90
rund/rund 100mm	50163	17,90
flach/rund 125mm Soft	50264	18,50
rund/rund 125mm	50263	18,50
rund/rund 150	50363	22,50
rund/flach 150 Volumina	50364	23,50
rund/ flach 150 Breitsoft	50469	23,50
rund/flach 150 OptimAiro	50581	23,50

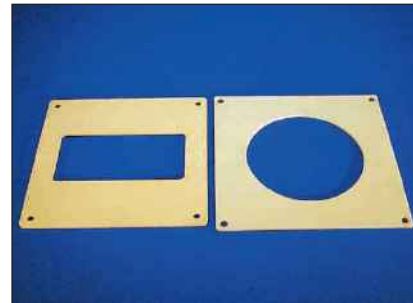

Abdeckflansche ca. 160x160mm

Ausführung	Bestellnr.	Euro
Öffnung:		
für 100 rund	50290	6,50
für 125 rund	50293	6,50
für 150 rund	50063	6,50
für Flach 150	50362	9,90
für Soft 125	50295	6,50
für Flach 100	50292	6,50

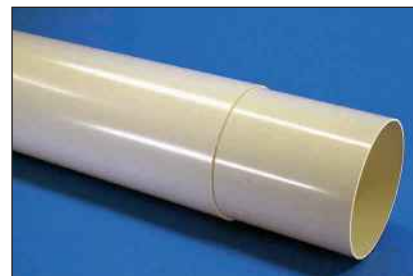

Teleskoprohr passend in Umlenkstücke oder auf Mauer-Aussengitter rund. Ausziehbar 30-58cm oder 52-100cm.

Ausführung	Bestellnr.	Euro
für 100mm 300-580	50028	16,50
für 125mm 300-580	50826	20,50
für 150mm 300-580	50887	23,50
für 150mm 520-1000	50026	32,50



Schlauch- und Rohrbefestigung

Halter für rund Rohre.

Bügel flexibel zum Einklemmen der Rohre.

Ausführung	Bestellnr.	Euro
125mm	50196	5,40
150mm	50197	6,50

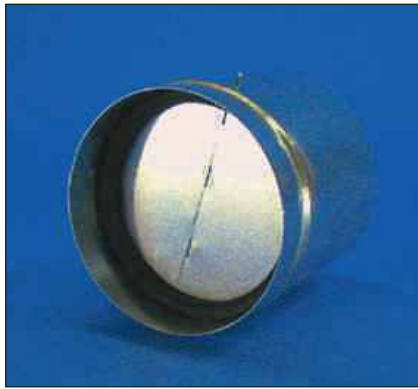

Rückstauklappe geteilt
Metall mit geteilten Flügeln

Ausführung	Bestellnr.	Euro
verzinkt 100mm	50384	42,00
verzinkt 125mm	50385	51,00
verzinkt 150mm	50386	56,00



Kondenswassersammler
Kondenswassersammler für stehende Montage.

Ausführung	Bestellnr.	Euro
100mm	50130	26,90
125mm	50131	33,50
150mm	50132	49,90



Reduzierstücke
Kunststoff-Reduzierung weiss.
Höhe jeweils 170mm ausser Multi-Reduzierstück (= 230mm)

Ausführung	Bestellnr.	Euro
100 auf 80mm	50171	10,50
125 auf 100mm	50170	12,90
150 auf 125mm	50172	15,50

Multi-Reduzierstück:	Bestellnr.	Euro
200/180/175/150/125	50909	62,00



Klebe- / Dichtungsband
Spezielle Ausführung, besonders weich damit es sich an die Kanäle anschmiegt und Dichtigkeit gibt.
Kunststoff-Dichtungsband weiss.

Ausführung	Bestellnr.	Euro
10m Rolle	70050	9,90
25m Rolle	70051	19,90



Verstellrohr
Durch Drehen verändert sich der Durchmesser, ca 25cm lang.
Durchmesser 95 bis 150mm.

Ausführung	Bestellnr.	Euro
Verstellrohr	50136	19,00



Schlauchschele
Qualitätsschlauchschele mit Schneckengetriebe.

Kleinere Durchmesser finden Sie auf Seite 462.

Ausführung	Bestellnr.	Euro
90-110mm	60108	1,95
110-130mm	60109	2,95
140-160mm	60110	3,50
60 - 230mm Universal	60111	9,50

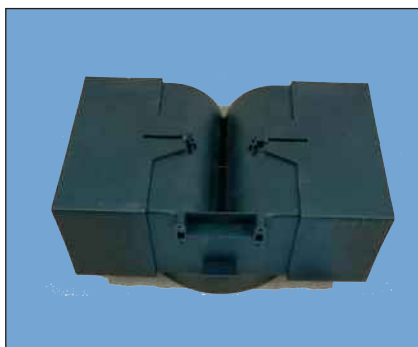

Umluft-Umlenkweiche universal de Luxe
Professionelles Produkt mit innen liegenden Leitkörpern und teleskopisch in der Breite verstellbar. Somit optimiert an die jeweilige Schachtgröße anpassbar. Schwarz. Maß-Skizze nebenstehend.

Ausführung	Bestellnr.	Euro
Umluftweiche	50710	29,50



Rechteckschele
Rechteckschele für Rechteckschlauch.

Ausführung	Bestellnr.	Euro
für flach 100	60118	7,00
Soft 125mm	60119	7,50
für Flach 150mm	60120	7,90

Lüftung

Möbel/Shop

Armaturen

Spülen

Installation

Display/AGB

Möbel

Gestalten Sie über die reine Küchenplanung hinaus auch mit Sitzmöbeln, Tischen, Regalen und Funktionselementen. Erst dann ist eine Küche "richtig" fertig und Sie bieten Ihrem Kunden einen Rundum-Service.



Ihr Kunde hat dann den richtigen Stuhl, die Bank oder den Hocker, der optimal zur neuen Küche passt.

Wir bieten Ihnen die drei gängigen Sitzhöhen von ca. 45cm bei Stühlen/Bänken und ca. 65cm bzw. 75cm bei Barhockern. Besonders unsere **höhenverstellbaren Hocker** erfreuen sich immer stärkerer Beliebtheit und mit dem Programm decken wir alle aktuellen Einsatzbereiche an Tisch, verlängerter Arbeitsplatte oder Bartheke ab.

Die **Farbpaletten** auf Seite 381 gibt Ihnen Informationen über die lieferbaren Lederfarben und Hölzer und beim jeweiligen Produkt finden Sie Informationen zu den Gestell-Ausführungen in Chrom, Lack, Alu oder auch **Edelstahl** bzw. Edelstahloptik.

Mit unseren Banksystemen und **Tischgestellen in Standardgrößen** oder **individuell** nach Ihren Wünschen angefertigt und in **Edelstahlfinish gebürstet bzw. Edelstahloptik** komplettiert sich das Möbel- Programm.

Diverse Stuhl-/Hockermodelle sind keine Lagerware und wir bitten um Beachtung von bis zu 4 Wochen Lieferzeit.

Bitte beachten Sie, dass es bedingt durch die individuelle Einzelanfertigung Ihres Tisch-oder Bankgestells zu Lieferzeiten kommt. Gerne teilen wir Ihnen diese für jede einzelne Bestellung zuverlässig mit.



1. Anmelden-



© istock.com/Wescheakmedia

2. Wunsch-Artikel und Maße erfassen-



3. sofort Bruttopreis und Lieferinformationen erhalten.

Gestelle auf Maß !

Aluments sind die moderne Alternative zu Tischen und Bänken für Küche, Esszimmer und Wohnbereich.

In dem breiten Programm finden auch Ihre individuellen Vorstellungen Berücksichtigung:

Aluments gibt es in Standardausführung und auf Maß !

Wenn Sie eigene Ideen haben, setzen wir diese gerne gemeinsam mit unserem Produzenten um.

Selbstverständlich bekommen Sie die

Gestelle ohne Holz bzw. ohne Polster.

Sie können dadurch Ihre Tische oder Sitzgruppen individualisieren und mit Dekoren/Hölzern, beispielsweise aus dem Küchenmöbelprogramm, ausstatten.

Damit Sie auch schnell den Preis für Gestelle ausserhalb des von uns angebotenen Standardprogrammes für Ihre Angebote finden, nachstehend unsere Anleitung.

Und so einfach geht das mit dem Konfigurator:

Gehen Sie auf die Webseite www.wesco-aluments.de

Melden Sie sich dort an mit: sarokonfigurator

Das Passwort lautet: Sagemueller Groß-/Kleinschreibung !

Damit öffnet sich der Konfigurator und Sie können zunächst aussuchen ob Sie ein Gestell für Tisch, Bank usw. möchten. Auch eine Tischplatte können Sie auf Wunsch bestellen, wenn Sie nicht eine Platte aus dem Möbelprogramm planen.

Wenn Sie sich für "Ihr" Gestell entschieden haben, geben Sie die gewünschten Maße in die vorgesehene Maske ein.

Und sofort sehen Sie den Preis vor Ihrem Rabatt und vor Umsatzsteuer.

Geben Sie dann noch die Kommissions- oder Anfragenummer/Name ein, damit Sie und wir später darauf zurückgreifen können.

Zuletzt bitten wir noch um Angabe Ihrer S&R-Kundennummer sowie Ihren Firmennamen und Ort und speichern das Angebot für Ihre eventuelle Bestellung ab: Fertig !

Tischgestelle -alle auch auf Maß und mit Konfigurator !

T120



Tisch T120 Platte aufgelegt, Traverse ringsum leicht versetzt. Traglast 120kg.

Skizze und Bestelldaten für Standardmaß. Sondermaße bis L= 2400 und T= 1200mm möglich.

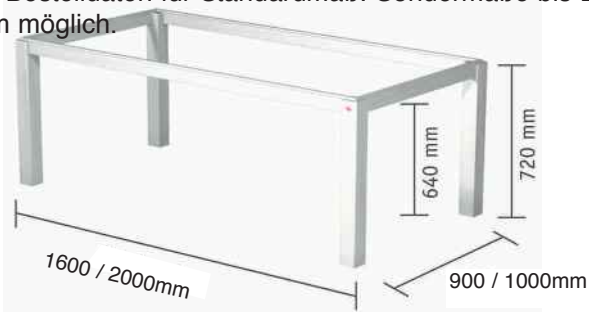

Profil 80 x 80mm.

Ausführung	Bestellnr.	Euro
Gestell 1600 lang einzeln:		
Gestell Edelstahloptik	60106065	838,00
Gestell Ed-Bürstoptik	60106069	969,00
Tischplatten für Gestell 1600 lang:		
Eiche lackiert	601060EH120	
Buche lackiert	601060EH140	

Wir empfehlen, die Platten aus Ihrem Möbelprogramm zu nehmen, da hier aufgeführte Plattenprodukte immer auf Anfrage.

Maß Platte: 1600 x 900 x 40mm

Ausführung	Bestellnr.	Euro
Gestell 2000 lang einzeln:		
Gestell Edelstahloptik	60106165	882,00
Gestell Ed-Bürstoptik	60106169	1038,00
Tischplatten für Gestell 2000 lang:		
Eiche lackiert	601061EH120	
Buche lackiert	601061EH140	

Wir empfehlen, die Platten aus Ihrem Möbelprogramm zu nehmen, da hier aufgeführte Plattenprodukte immer auf Anfrage.

Maß Platte: 2000 x 1000 x 40mm

Bitte beachten Sie Lieferzeiten bis 4 Wochen: Manufaktur-Anfertigung

TG420



Tisch TG420 Platte wird aufgelegt, Gestell jeweils 1 Paar. Traglast 60kg.

Skizze und Bestelldaten für Standardmaß. Sondermaße bis T= 1000 H= 850 möglich.

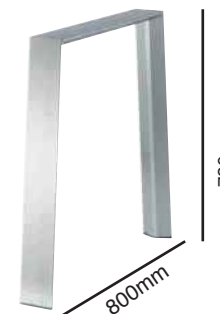

Profil 10 x 30mm.

TG 240

Bestehend aus 2 Stück Fuss-Gestellen.

Ausführung	Bestellnr.	Euro
Gestell 800 breit, 2 Stück:		
Gestell schwarz	620420662	1051,00
Gestell Edelstahloptik	62042065	893,00

Plattenbefestigung: aufliegend (verschraubt). Wir empfehlen, die Platten aus Ihrem Möbelprogramm oder von den Folgeseiten zu nehmen, da hier aufgeführte Plattenprodukte immer auf Anfrage.

Tischgestelle -alle auch auf Maß und mit Konfigurator !

TG 75



Tisch TG75 Platte wird aufgelegt, Gestell jeweils 1 Paar. Traglast 60kg.

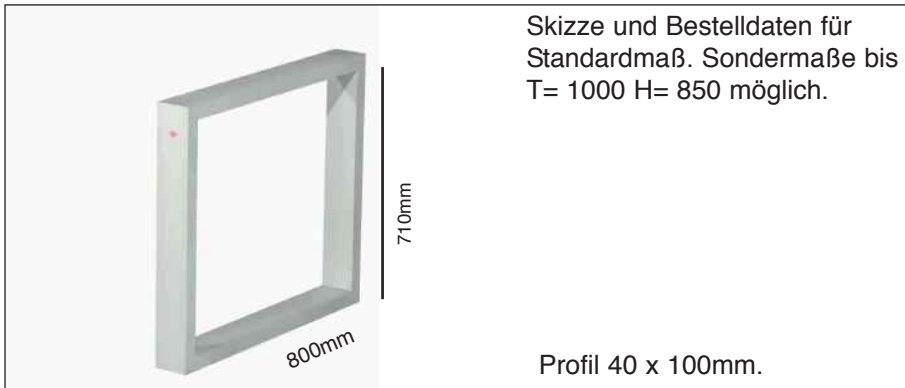

Skizze und Bestelldaten für Standardmaß. Sondermaße bis T= 1000 H= 850 möglich.

Profil 40 x 100mm.

Ausführung	Bestellnr.	Euro
Gestell 800 breit, 2 Stück:		
Gestell schwarz	620075662	1245,00
Gestell Edelstahloptik	62007565	1058,00

Plattenbefestigung: aufliegend (verschraubt).
Wir empfehlen, die Platten aus Ihrem Möbelprogramm oder von den Folgeseiten zu nehmen, da hier aufgeführte Plattenprodukte immer auf Anfrage.

Alle Gestelle geeignet für Platten aus Holz oder HPL, nicht geeignet für Keramik, Traspa, Glas.

Bitte beachten Sie Lieferzeiten bis 4 Wochen: **Manufaktur-Anfertigung**

T 50



Tisch T50 Platte wird aufgelegt, Gestell jeweils einzeln. Traglast 120kg.

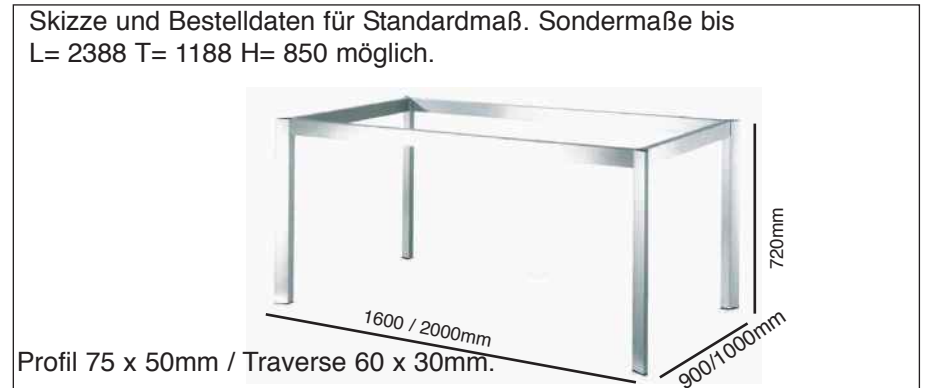

Skizze und Bestelldaten für Standardmaß. Sondermaße bis L= 2388 T= 1188 H= 850 möglich.

Profil 75 x 50mm / Traverse 60 x 30mm.

Ausführung	Bestellnr.	Euro
Gestell 1600 x 900 x 720mm:		
Edelstahloptik	60150065	688,00
Gestell 2000 x 1000 x 720mm:		
Edelstahloptik	60150265	741,00

Bank-Gestell auf Anfrage !

Plattenbefestigung: aufliegend (verschraubt).
Wir empfehlen, die Platten aus Ihrem Möbelprogramm oder von den Folgeseiten zu nehmen, da hier aufgeführte Plattenprodukte immer auf Anfrage.

Tischbeine



Tischbein flach Edelstahloptik gebürstet
zum Anbau unter eine Platte.

Höhenverstellbar +15mm durch Drehteller.

Anzahl Beine auf Plattengewicht anpassen.

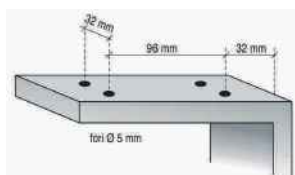

H= 710 / B= 60 / T= 20mm.

Ausführung	Bestellnr.	Euro
Flach-Tischbein 71cm	47153	119,00

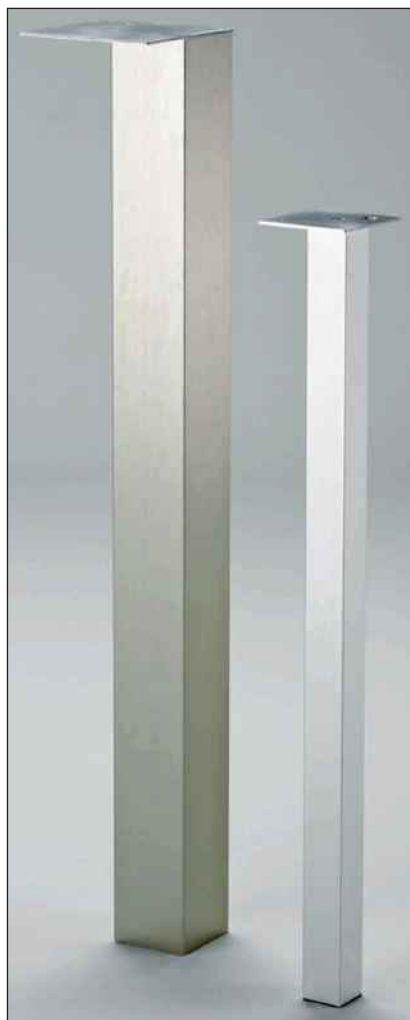

Quadrat- Stützfüße mit verstellbarer Platte

In den Abmessungen 40x40mm und 80x80mm.
Ausführung **Edelstahl-Finish** in gebürsteter Optik.

Die obere Befestigungsplatte (140 x 140mm) kann unterschiedlich montiert werden: entweder mittig oder auf Eck. Zur Feinjustierung sind die Stützfüße mit Höhenversteller ausgestattet (+ 15mm).

Als weitere Ergänzung des Programmes gibt es 80er Stützfüße auch mit innen liegenden **Rollen**.

Sonderlängen sind möglich, bitte anfragen.
Nachträgliche Kürzungen sind nicht möglich.
Ein durch und durch pfiifiges Produkt in aktuellem Design. Standardausführungen sind nicht kürzbar.

Ausführung	Bestellnr.	Euro
40 x 40mm, Edelstahlfinish:		
Höhe 72cm	47130	99,50
Höhe 82cm	47131	105,00
Höhe 87cm	47132	111,00
Höhe 110cm	47133	143,00

80 x 80mm, Edelstahlfinish:		
Höhe 72cm	47134	157,00
Höhe 82cm	47135	165,00
Höhe 87cm	47136	189,00
Höhe 110cm	47137	199,00

80 x 80mm Edelstahlfinish mit Rolle innen liegend:		
Höhe 72cm	41152	175,00
Höhe 82 cm	41153	195,00
Höhe 87cm	41154	209,00
Höhe 110cm	41155	212,00



Tischgestelle höhenverstellbar



ergoAGENT Mono ist die neue höhenvariable Tischgestell-Entwicklung aus dem Hause Kesseböhmer.

Unter dem Slogan "Kleiner Tisch - grosse Freiheit" eröffnet der Typ Mono unterschiedlichste Nutzungen wie: kompakter Esstisch, in der Höhe variabler Arbeitsbereich, Stehtisch oder Kinderspiel-Fläche. Der Mono ist belastbar bis 40kg (inkl. Tischplatte) und wird über Handbetrieb verstellt. Stufenlos höhenverstellbar kann er zwischen 655 und 1115mm Höhe eingesetzt werden. Eine Wandanbindung über die teleskopierbare Wandstrebe (575-875mm) sorgt für sicheren Stand.

Der **ergoAGENT Twin** verfügt über das gleiche Hubsystem, jedoch über zwei Säulen, die mit beliebigen Wangen verkleidet werden können. Er trägt bis zu 80kg inkl. Tischplatte, die bis zu 1800 x 800mm gross sein kann. Die Einstellung der Höhe erfolgt über einen Hand-Schalter unterhalb der Tischplatte.

Bei beiden Modellen lässt sich die Höhe ohne grossen Kraftaufwand durch die ausgeklügelte Technik einstellen.

Ausführung	Bestellnr.	Euro
ergoAGENT Mono	47150	999,00

Ausführung	Bestellnr.	Euro
ergoAgent Twin	47151	1679,00

Tischplatten -alle auch auf Maß !



Barrique Daubenpaneel-Tischplatte Natur-Rustik*

Natürliche Oberfläche "wie gewachsen" und geölt. Hergestellt aus alten Weinfässern.

Dauben-Aussenseite.

Auch **auf Maß** lieferbar -wir bitten um Ihre Anfrage.

Ausführung	Bestellnr.	Euro
80 x 80cm	74880	950,00
160 x 90cm	74881	1890,00
160 x 100cm	74882	1990,00
200 x 90cm	74883	2290,00
200 x 100cm	74884	2490,00

Barrique Daubenpaneel-Tischplatte Weinrot*

Natürliche Oberfläche "wie gewachsen" und geölt. Hergestellt aus alten Weinfässern. Beachten Sie bitte, dass bedingt durch den Rohstoff eine Färbung wie auf dem Foto nicht möglich ist und heller oder dunkler sein kann. Dauben-Innenseite.

Auch **auf Maß** lieferbar -wir bitten um Ihre Anfrage.

Ausführung	Bestellnr.	Euro
80 x 80cm	74885	980,00
160 x 90cm	74886	1990,00
160 x 100cm	74887	2350,00
200 x 90cm	74888	2650,00
200 x 100cm	74889	2890,00

Bitte beachten Sie Lieferzeiten bis 4 Wochen: **Manufaktur-Anfertigung**

Weitere Produktinformationen "Barrique" ab Seite 281.



Tischplatte Eiche astig, massiv, 30mm Plattenstärke, 3 Lagen (Deckschicht/Mittellage/ Unterseite), Oberfläche geölt.

Ausführung	Bestellnr.	Euro
160 x 100cm	74879	990,00
200 x 100cm	74878	1230,00



Bänke - alle auch auf Maß über Konfigurator !

B
120



Bank B120 Sitzfläche aufgelegt, Traverse leicht versetzt mit Auflagerahmen.

Skizze und Bestelldaten für Standardmaß. Sondermaße bitte anfragen.



Profil 80 x 80mm, Traverse 60 x 30mm. **Arbeitplattendekore** ggf. anfragen.

Abbildungen Sitzauflagen und Hölzer Seite 341.
Plattenmaß = Gestellmaß 1500 x 400 x 40mm.

Ausführung	Bestellnr.	Euro	Ausführung Sitzfläche:
Gestelle einzeln:			Polsterung nicht möglich.
Gestell Aluminium	60512066	645,00	Wir empfehlen Auswahl aus Tischplatten über den Konfigurator
Gestell Edelstahloptik	60512069	645,00	

Bitte beachten Sie Lieferzeiten bis 4 Wochen: **Manufaktur-Anfertigung**



Hocker H120 Sitzfläche aufgelegt, Traverse leicht versetzt mit Auflagerahmen.

Skizze und Bestelldaten für Standardmaß. Sondermaße bitte anfragen.



Profil 80 x 80mm, Traverse 60 x 30mm. **Arbeitplattendekore** ggf. anfragen.

Sitzauflagen nebenstehend.

Ausführung	Bestellnr.	Euro
Gestelle einzeln:		
Gestell Aluminium	60712066	474,00
Gestell Edelstahloptik	60712069	474,00

Sitzfläche: Polsterung nicht möglich.
Wir empfehlen Auswahl aus Tischplatten über den Konfigurator

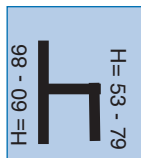

Teleskop-Hocker "Coolman"

Verchromtes Gestell mit Höhenverstellung und drehbarem Sitz. Fest angebrachter Fussbügel und Sitz aus gepolstertem Leder.

Sitzhöhe 53 bis 79cm.
Sitz B x T= 42 x 40cm.
Lehnenhöhe 60 bis 86cm.

Farbübersicht am Ende der Rubrik.

Ausführung	Bestellnr.	Euro
Leder weiss	71043	475,00
Leder dunkelbraun	71041	475,00
Leder graubraun	71049	475,00

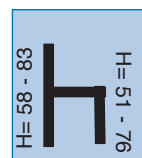

Teleskop-Hocker "Swingliner"

Gestell Edelstahl mit Höhenverstellung und drehbarem Sitz. Fest angebrachter Fussbügel und Sitz aus gepolstertem Leder.

Sitzhöhe 51 bis 76cm.
Sitz B x T= 42 x 40cm.
Lehnenhöhe 58 bis 83cm.

Farbübersicht am Ende der Rubrik.

Ausführung	Bestellnr.	Euro
Leder graubraun	71088	775,00
Leder dunkelbraun	71089	775,00
Leder grau	71090	775,00
Leder schwarz	71091	775,00
Leder weiss	71092	775,00



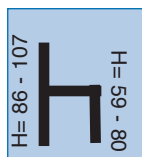

Teleskop-Hocker "Judy"

Gestell in Alu stiniert mit Höhenverstellung und drehbarem Sitz. Fest angebrachter Fussbügel und Sitz aus hochwertigem, robustem Kunstleder. Sitzhöhe 59 bis 80cm. Sitz B x T= 40 x 44cm. Lehnenhöhe 86 bis 107cm. Farbübersicht am Ende der Rubrik. Auch passender Stuhl im Programm.

Ausführung	Bestellnr.	Euro
Sitz beige	71093	595,00
Sitz graubraun	71094	595,00
Sitz grau	71095	595,00
Sitz schwarz	71096	595,00
Sitz weiss	71097	595,00
Aufpreis Gestell Edelstahl	71098	200,00

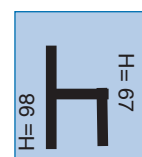

Hocker "Fly"

Kufen-Hocker in filigranem Design und trotzdem sehr stabil. Gestell schwarz matt. Holzstuhl mehrfach verleimt.

Sitzhöhe 67cm. Sitz B x T= 53 x 53cm. Lehnenhöhe 98cm. Farbübersicht am Ende der Rubrik. Auch passender Stuhl im Programm.

Ausführung	Bestellnr.	Euro
Sitz schwarz	71100	595,00
Sitz weiss	71101	595,00



Hocker Lagerprogramm

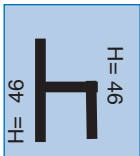

Hocker "Korken 46"

Gestell in Alu-Optik oder in "Rost antik lackiert" (brüniertes Design).
Ausgefallenes Design mit Sitzfläche Kork.

Sitzhöhe 46cm.
Sitz D= 35cm.

Farbübersicht am Ende der Rubrik.



Ausführung	Bestellnr.	Euro
Gestell alugrau lackiert	71102	149,00
Gestell anthrazit lackiert	71103	149,00

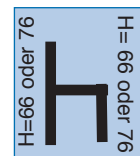
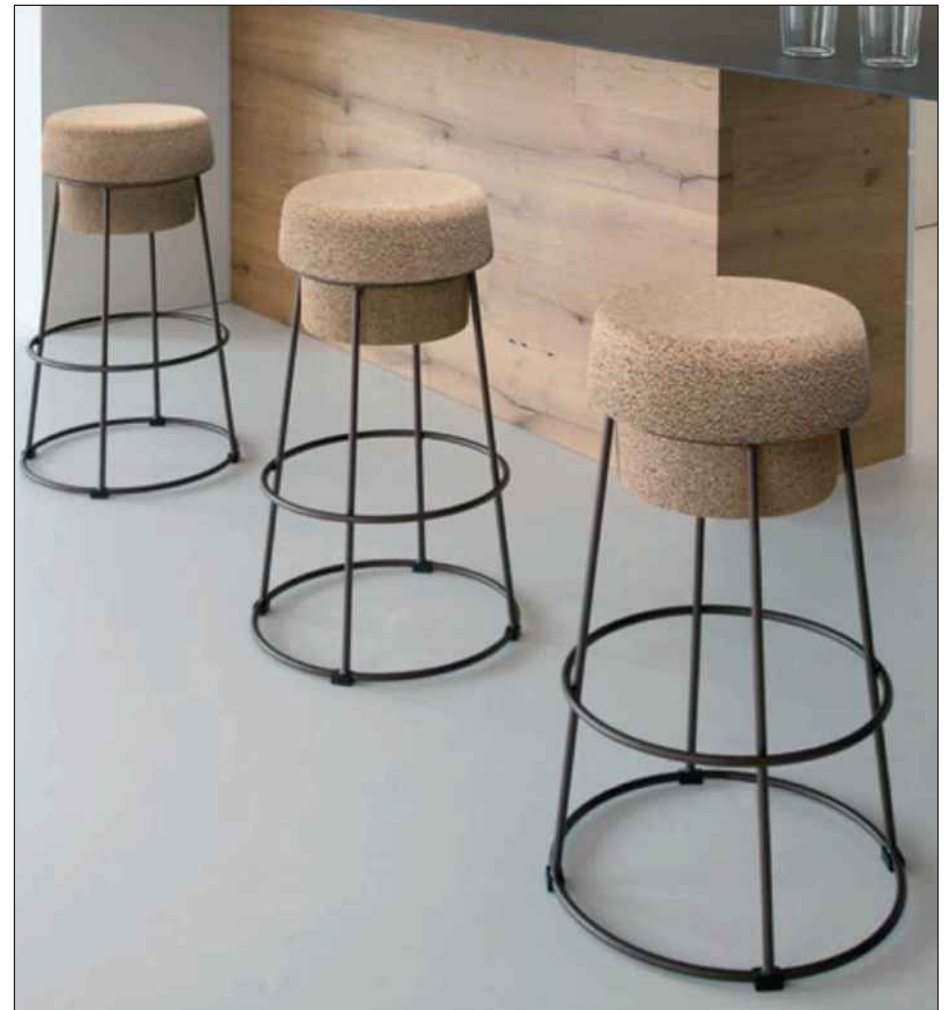

Hocker "Korken 66 - 76"

Gestell in Alu-Optik oder in "Rost antik lackiert" (brüniertes Design).
Ausgefallenes Design mit Sitzfläche Kork.

Sitzhöhe 66cm oder 76cm.
Sitz D= 40cm.

Farbübersicht am Ende der Rubrik.



Ausführung	Bestellnr.	Euro
66cm alugrau lackiert	71104	219,00
66cm anthrazit lackiert	71105	219,00
76cm alugrau lackiert	71106	219,00
76cm rantrazith lackiert	71107	219,00

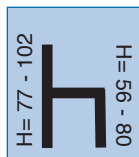

Edelstahl-Teleskop-Hocker "Kombi"

Gestell stufenlos höhenverstellbar 56-80cm Sitzhöhe und Gestell aus **Edelstahl**. Lehnenhöhe 21cm.

Bitte bestellen Sie den schwarzen Holz-Sitz mit Lehne separat mit !

Sitzhöhe 56 bis 80cm
Gesamthöhe 77 bis 102cm.

Ausführung	Bestellnr.	Euro
Gestell	71050	299,00
Sitz schwarz	71052	49,00



Hocker Retro

Verchromtes Gestell mit Fuss-Ring sowie hoch aufgepolstertem Sitz.

Sitzhöhe 74cm.

Ausführung	Bestellnr.	Euro
chrom/rot	72410	89,00

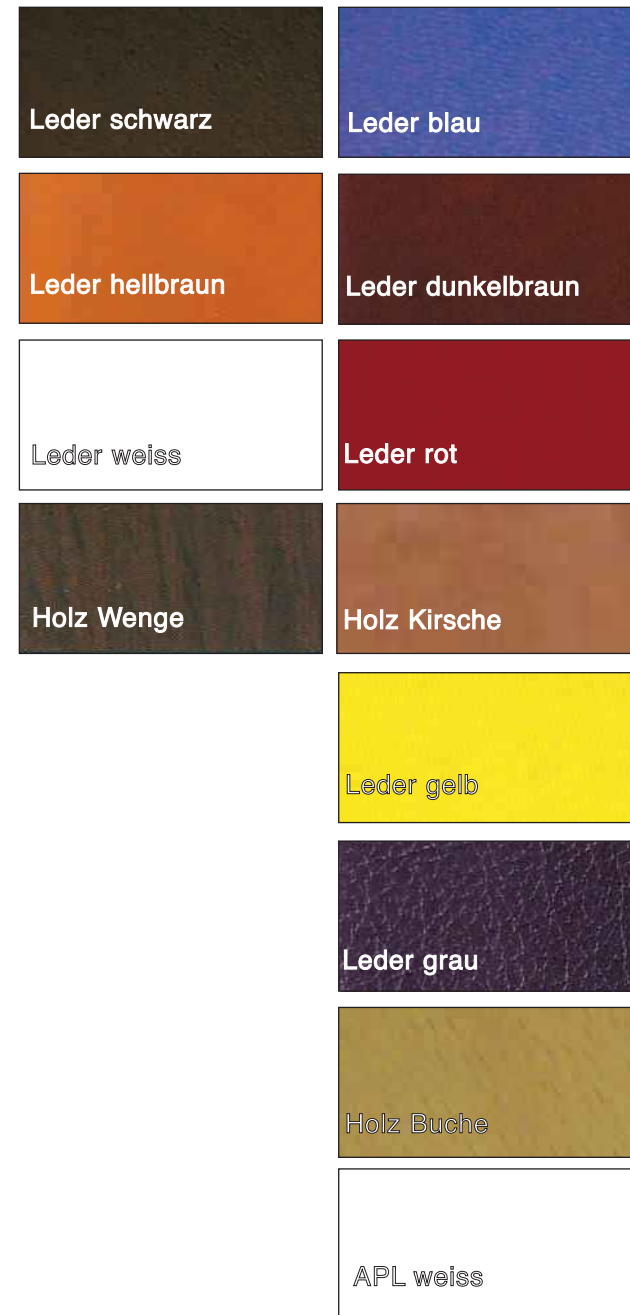

Bei den hier gezeigten **Farbmustern** müssen wir uns drucktechnische Farbabweichungen vorbehalten !



Cucino Modular -Sie bestimmen die Ausstattung.

Vor 20 Jahren waren wir mit unseren Easy-Kitchen-Modulen Vorreiter einer Idee. Jetzt knüpfen wir mit Cucino daran an und bieten ein zeitgemäßes, variables System mit vielseitigen Möglichkeiten in der Ausstattung.

Sie bestimmen die Möbelteile aus Ihrem Küchenmöbel-Angebot und setzen diese in unsere Module ein..

Eventuell erforderliche Anpassungen in der Höhe des Aufnahmerahmens für die Möbel werden von uns nach Ihren Vorgaben ausgeführt.

So sind Sie sehr variabel und bedienen eine neue, junge, mobile Kundschaft mit Küchen-Elementen, die den Umzug mitmachen und gleichzeitig bieten Sie eine Küche, die mit den Bedürfnissen und dem Geldbeutel der Kunden wächst.

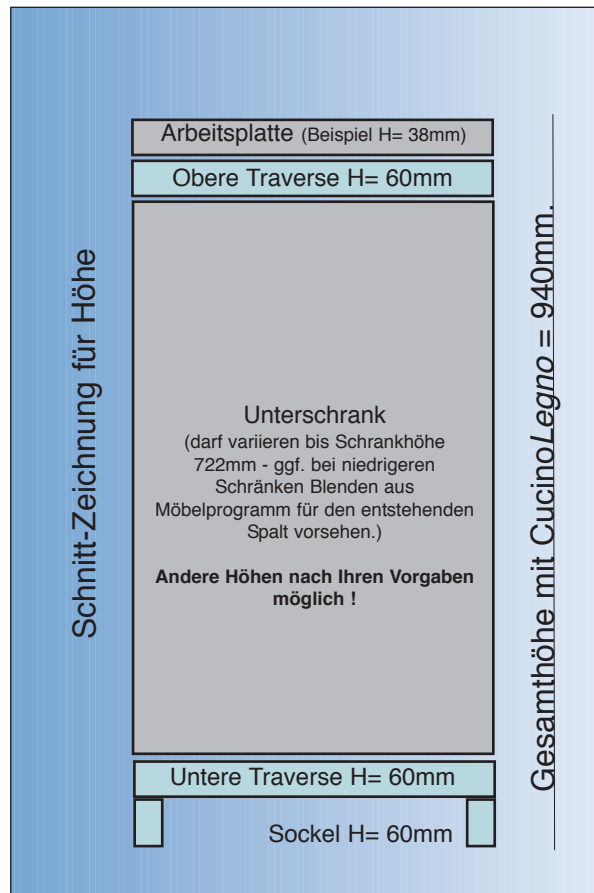

Planung und Technik

Hier machen wir es Ihnen ganz einfach.

Unsere Modul-Rahmen sind so gestaltet, dass Standard-Möbelteile deutscher Marken eingebaut werden können. Die Befestigung der Möbel innerhalb des Modules geschieht von unten über am Modul-Rahmen befindliche Traversen. Durch diese werden die Holzteile mit dem Modul-Rahmen verschraubt.

Die benötigten Unterschränke sollen für die Standard-Modul-Rahmen eine Höhe bis 722mm haben (niedrigere Schränke als 722mm möglich, aber es bildet sich dann eine Lücke zum oberen Rahmen).

Bei der Tiefe können die Module Schränke von 560 bis 600mm aufnehmen.

Für Unterschränke bieten wir neben dem 90cm-Standardmodul (Gesamtbreite mit Rahmen 1012mm) auch eine Variante für Schränke von 120cm Breite an (Gesamtbreite mit Rahmen dann 1312mm) und es ist möglich, für Sie **Modulrahmen in individueller Höhe sowie individueller Breite und Tiefe** zu fertigen.

Die Modul-Rahmen sind so gestaltet, dass serienmässig 900mm oder 1200mm breite Schränke (auch Kombinationen wie z.B. 60er + 30er / oder zwei 60er) hinein passen.

Bedingt durch den Rahmen-Umbau um die Schränke herum, ergibt sich daraus eine Gesamt-Breite von 1012mm bzw. 1312mm und eine Gesamt-Tiefe von 597mm bei den von uns empfohlenen Möbeln (ohne Arbeitsplatte und ohne Griffe bzw. wenn die Möbel so eingesetzt werden, dass diese hinten nicht überstehen).

Die Höhe der bereits im Profil integrierten SockelfüÙe beträgt serienmässig 60mm.

Im Aufbau des Modules befinden sich auch umlaufende Traversen (über Sockel und unter Arbeitsplatte). Diese dienen der Stabilität sowie dem Einbau der Möbelteile/Arbeitsplatte.

SondermaÙe in Breite, Tiefe und Höhe sind möglich !

Wir empfehlen bei den Möbelteilen Schränke mit verkleideter Rückseite !

Wir können für Sie gegen Aufpreis von € 75,- pro Modul jede Höhe für Unterschränke bis 82cm fertigen lassen (Bestellnr. 75075) !

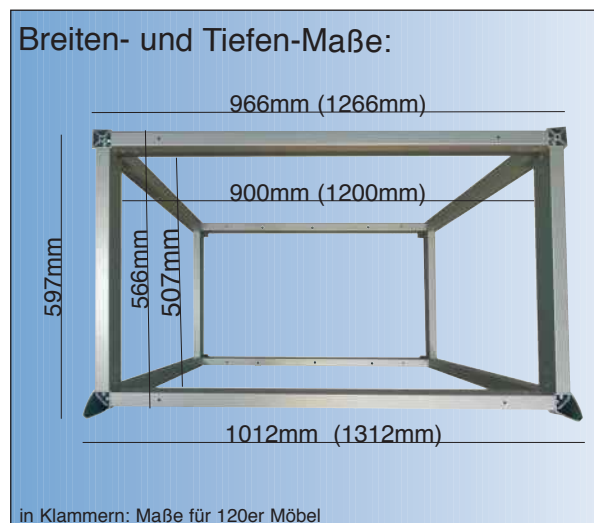

Modul-Rahmen

Die Arbeitsplatte wird auf die Oberseite der oberen Traversen aufgelegt und mit diesen verschraubt.

Die Schränke stehen auf Traversen oberhalb des Sockels und werden mit diesen verschraubt.

In den Traversen sind bereits versenkte Bohrungen zur Befestigung von Schränken sowie Arbeitsplatte angebracht und Schrauben werden mitgeliefert.

Die Module sind bei Anlieferung teilzerlegt und schnell zusammengebaut.

MaÙe Modul-Rahmen für 90er Schrankeinbauten	Höhe mm	Tiefe mm	Breite mm
Aussen gesamt ohne Arbeitsplatte	902	597	1012
Innen lichte Weite für Einbau von Unterschränken	722	ab 560	900
MaÙe Modul-Rahmen für 120er Schrankeinbauten	Höhe mm	Tiefe mm	Breite mm
Aussen gesamt ohne Arbeitsplatte	902	597	1312
Innen lichte Weite für Einbau von Unterschränken	722	ab 560	1200

Bei niedrigeren Schränken als 722mm ergibt sich unter der oberen Traverse ein Zwischenraum je nach Höhe der Schränke. Dieser kann offen bleiben oder durch eine Blende (aus Möbelprogramm) geschlossen werden. Alternativ sind die Schränke am Boden zu unterfüÙern um weiter nach oben zu kommen.

Achtung: wir bieten eine Halbhoch-Version für Kühlschrank/Geschirrspüler an, hier weichen diese MaÙe ab !

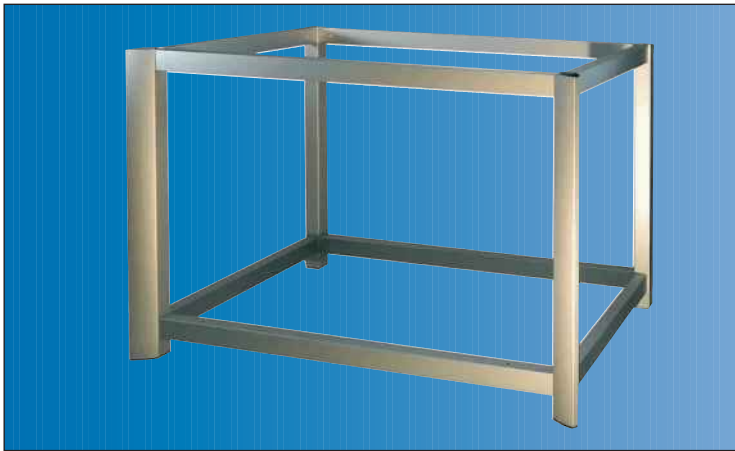

Rahmen-Modul 90cm oder 120cm für Unterschränke: R10090 oder R10120

CucinoSolo

Nur Rahmen zur Aufnahme von passenden Möbelteilen und Arbeitsplatten beliebiger Hersteller. Ausführung Aluminium in Edelstahl-Optik. Für Unterschränke bis Höhe 724mm (ohne Füße) und Tiefe ab 560mm. Immer lichte Breite für 900mm Schrank (also z.B. ein 90er Schrank oder ein 60er und ein 30er Schrank nebeneinander) oder für 1200mm-Schrank (auch Kombi 2x 60er o.ä.). Kipp-Schutz für Boden oder Wand inklusive. Wir empfehlen, Möbel zu wählen die ringsum Dekorfronten haben. Wir können für Sie gegen Aufpreis von € 75,- pro Modul jede Höhe für Unterschränke bis 82cm fertigen lassen (Bestellnr. 75075) !

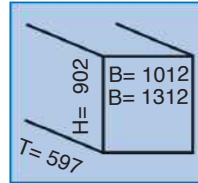

Ausführung	Bestellnr.	Euro
Modul CucinoSolo für 90er Schränke, R10090	75030	1150,00
Modul CucinoSolo für 120er Schränke, R10120	75033	1190,00
Sonderhöhe Unterschrank bis 820mm (Höhe immer angeben)	75075	75,00



Unterer Boden: auf Höhe 107mm eingelegt.
Mittlerer Boden: auf Höhe 477mm eingelegt.

Rahmen-Modul 90cm mit Aufnahmen für Regal-Zwischenböden: R10091

CucinoSolo

Nur Rahmen zur Aufnahme von passenden 16mm-Böden und Arbeitsplatten beliebiger Hersteller. Ausführung Aluminium in Edelstahl-Optik. Für Boden unten 905 x 506 x 16mm mit Eck-Ausklinkungen je 7 x 7mm und Boden Mitte 911 x 511 x 16mm mit Eck-Ausklinkungen 7 x 7mm. Böden werden ins Profil eingelegt. Lieferung inkl. Aufnahmen im Rahmen zum einlegen der Böden.

Einlegeboden-Set mit Arbeitsplatte bestehend aus 2 Böden wie oben beschrieben und Arbeitsplatte in Schieferoptik 600 x 1050mm mit umlaufender Dickkante.

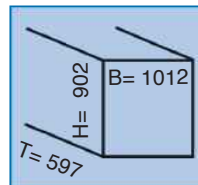

Ausführung	Bestellnr.	Euro
Modul CucinoSolo für 90er Regallösungen R10091	75036	1190,00
Einlegeboden-Set anthrazit mit Arbeitsplatte Schiefer	75039	290,00
Einlegeboden-Set perlgrau mit Arbeitsplatte Schiefer	75040	290,00
Sonderhöhe Unterschrank bis 820mm (Höhe immer angeben)	75075	75,00



Maße innen:

1312

567
507
600

Rahmen-Modul 60cm für Halbhoch-Schränke: R10061

CucinoSolo

Rahmen zur Aufnahme von passenden Möbelteilen beliebiger Hersteller. Ausführung Aluminium in Edelstahl-Optik. Für Schränke bis Höhe 1310mm (ohne Füße und ab Tiefe 560mm. Immer lichte Breite für 600mm Schrank (also ein 60er Kühlschrank-Umbau für 88er Kühlschrank und darüber für eine Mikrowelle / bzw. oberes Fach leer lassen für sonstige Nutzung. Fach innen weiß, Luftöffnung). Lieferung mit Kipp-Schutz für Boden oder Wand. Innen-Abmessungen: B= 600mm, H= 1312mm, T= 567mm. Sonderhöhen möglich, bitte anfragen.

Wir empfehlen, Möbel zu wählen die ringsum Dekorfronten haben. Abdeckung für oben nicht vergessen (größer 715 x 597mm) und mit Lüftungsgitter. Sonderhöhe für Schränke nach Ihrer Vorgabe möglich (statt 1312mm).

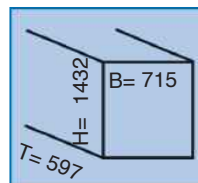

Ausführung	Bestellnr.	Euro
Modul CucinoSolo für 60er Schränke, R1060	75034	1150,00
Sonderhöhe innen bis 1450mm, Höhe bitte immer angeben	75075	75,00

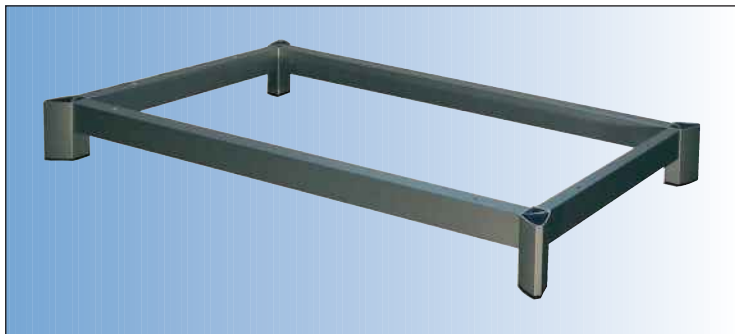

Unterbaurahmen für Möbelteile universal

Dieser Rahmen mit Füßen ist als Unterbau für beliebige passende Schränke aller Möbelhersteller geeignet. So können Sie modulare Elemente besonders günstig erstellen. Die 90er Unterschrankelemente werden auf den Rahmen gestellt und von unten an demselben befestigt. Der Rahmen ist aus Alu in Edelstahloptik, für den Transport teilzerlegt und für den Aufbau der o.a. Möbelteile vorbereitet. Auf diesen Rahmen stellen und befestigen Sie die Unterschränke und auf den Schränken wiederum die Arbeitsplatte. Maximale Belastung 120kg.



Auf der 328mm tiefen Variante ist ein 90er Oberschrank aufbaubar (Schrank bzw. Türen drehen, Griffe oben / mindertiefe Arbeitsplatte als oberen Abschluss bestellen). So gestalten Sie ein Sideboard bzw. zusätzlichen Stauraum.

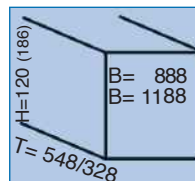

Ausführung

	Bestellnr.	Euro
Unterbaurahmen 900 T= 548 / B= 888mm für Unterschrank	75037	490,00
Unterbaurahmen 1200 T= 548 / B= 1188 für Unterschrank	75038	499,00
Unterbaurahmen T= 328 / B= 888 / H= 186 für Oberschrank universal	75041	490,00

Im Bild rechts:

Kludi Line-S

Ausführung: chrom/schwarz mit Auszug, Keramik-Kartusche und Heisswasserbegrenzer. Gussauslauf, schwenkbar und herausziehbar.

Mit Auszug auch in **mattweiss**.

Ausführung	Bestellnr.	Euro
HD chrom/schwarz	16936	379,00



Viel Auswahl - viel Design - viel Sicherheit: Das gewährleistet die gute Marke. Deshalb besteht unser Angebot überwiegend aus deutschen Markenarmaturen für welche es einen bundesweiten Kundendienst gibt, der schnell und flächendeckend agiert. Die nachstehend mit Marke gekennzeichneten Armaturen bitten wir **nicht selbst auszutauschen oder zu reparieren**, sondern **Servicefälle direkt den Kundendiensten** zu melden. So haben Sie die Sicherheit der Garantie bzw. Gewährleistung, welche bei den meisten Produkten unseres Armaturenangebotes bis zu 5 Jahren geht. Wo Sie das runde Logo "Service & Garantie" sehen, handelt es sich um Produkte, die vom Hersteller/Vorlieferanten mit einer Frist von bis zu 5 Jahren für Garantie bzw. Gewährleistung (beides fassen wir mit diesem Logo zusammen) auf das Produkt bzw. bestimmte Komponenten versehen sind, nicht jedoch auf Folgeschäden. Dies ist auch besonders wichtig für den Nachkauf von Ersatzteilen, der meist noch über diese Frist hinaus möglich ist. Weitere Informationen dazu sh. allgemeinen Verkaufs-, Lieferungs- und Zahlungsbedingungen / AGB.

Jede Armatur ist mit einem Icon versehen, aus dem Sie sofort erkennen, ob diese in Hoch- oder Niederdruck erhältlich ist und Sie ersehen die wesentlichen Maße. Hochdruck-Armaturen (HD) oder Armaturen für drucklose Speicher (ND) sind ausserdem mit Textzusatz vor der Oberflächenbezeichnung versehen. Sollten Sie Modellvarianten wünschen, die in nachstehenden Rubriken nicht aufgeführt sind, fragen Sie bitte an.

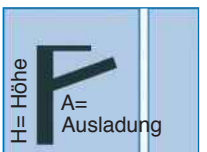

Edelstahl massiv -Armaturen

KLUDI
WATER TECHNOLOGY



Edelstahl massiv: Kludi Steel schwenkbar

Elegantes Armaturen-Design hergestellt aus **massivem Edelstahl** mit Oberfläche radial gebürstet. Keramische Kartusche und schwenkbarer Auslauf 360°
Schwere, wertige Ausführung.
Hochwertige Schaftbefestigung.

Ausführung	Bestellnr.	Euro
HD Edelstahl	10315	299,00

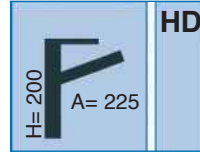

Cervo Plus Edelstahl massiv mit Auszug

Hergestellt aus **massivem Edelstahl**, gebürstet, mit hochwertigen Keramik-Komponenten. Schwenkauslauf mit original Neoperl und zentriertem (nicht seitenversetzt !) herausziehbarem Schwenkauslauf mit Neoperl. Anschluss-Schläuche 60cm lang und hochwertige Ausstattung.

Unterkante Auslauf: H= 302mm.
Auslauf 1890° schwenkbar.

Ausführung	Bestellnr.	Euro
HD Edelstahl	10317	299,00

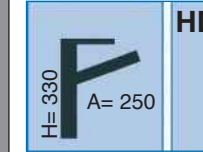

KLUDI
WATER TECHNOLOGY



Edelstahl massiv: Kludi Steel mit Brause

Der Auslauf mit Auszug und umstellbarem Kopf Strahl/Brause sorgen für die besondere Design-Note. Hergestellt aus **massivem Edelstahl** mit Oberfläche radial gebürstet. Keramische Kartusche, Heisswasser-Begrenzer und 110° schwenkbarer Auslauf. Eigensicher gegen Rückfließen. Schwere, wertige Ausführung. Hochwertige Schaftbefestigung.

Ausführung	Bestellnr.	Euro
HD Edelstahl	10316	439,00

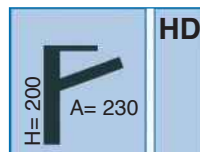

Arba Edelstahl massiv

Hergestellt aus **massivem Edelstahl**, gebürstet, mit hochwertigen Keramik-Komponenten. Schwenkauslauf mit original Neoperl. Anschluss-Schläuche 60cm lang und hochwertige Ausstattung.

Unterkante Auslauf: H= 170mm.
Auslauf 180° schwenkbar.

Ausführung	Bestellnr.	Euro
HD Edelstahl	10318	289,00

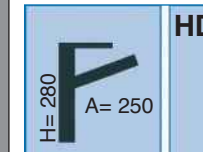



Edelstahl massiv: CA 003

Beliebtes Design in **massivem Edelstahl** .
Keramische Kartusche und schwenkbarer Auslauf.

Beachten Sie auch unsere Modell Cervo-Plus mit **Auszug** auf der Vorderseite.

Ausführung	Bestellnr.	Euro
HD Edelstahl	12043	229,00

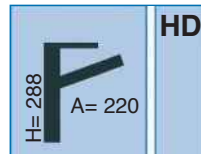

Edelstahl massiv: CA 002
Rundbogen-Einhebelmischer aus **massivem Edelstahl** .
Keramische Kartusche und schwenkbarer Auslauf.

Ausführung	Bestellnr.	Euro
HD Edelstahl	12042	239,00

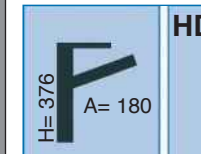

Edelstahl massiv: CA001

Formschönes Armaturen-Design in **massivem Edelstahl** .
Keramische Kartusche und schwenkbarer Auslauf.

Ausführung	Bestellnr.	Euro
HD Edelstahl	12041	239,00

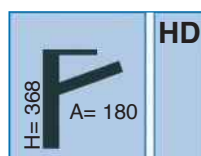

Edelstahl massiv: CA 101

Zweigriff-Rundbogen-Mischer aus **massivem Edelstahl** .
Keramische Kartuschen und schwenkbarer Auslauf.

Ausführung	Bestellnr.	Euro
HD Edelstahl	12049	299,00

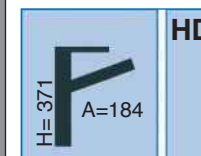

Profilook-Armaturen



Design CA 113I mit Profibrause
Edelstahl-Armatur mit Schwenkauslauf und separater flexibler Geschirr-Brause. Anwendungstechnik wie in der Profi-Küche. Professionelle 83cm hoch ! Körper gefertigt aus **Edelstahl massiv**. Schlauch und Brausegriff schwarz.

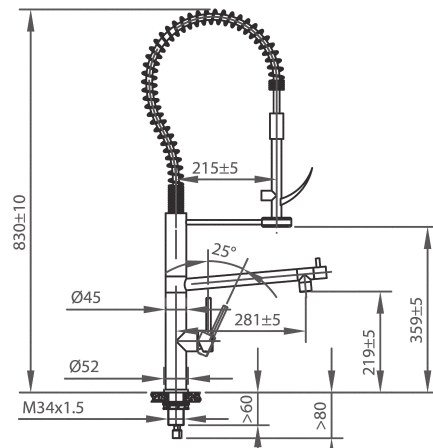

Ausführung	Bestellnr.	Euro
HD Edelstahl	12072	849,00



Design Hark 670
Armatur im Profi-Design mit flexiblem Federstahl-Auslauf. Schwenk- und neigbar nach Belieben. Magnetische Befestigung des Auslaufkopfes, der zwischen Strahl und Brause umgestellt werden kann (Knopfdruck).

Elegantes Design in mattschwarz mit Metallfeder.

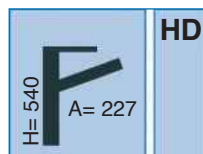

Ausführung	Bestellnr.	Euro
HD chrom	12071	419,00



Profilook-Armatur Design Hark 1062

Auslauf, schwenkbar; mit flexibler Schlauchbrause; Wasser-Einstellungen: Strahlfunktion und auf Knopfdruck Brause. mit Klemmbügel zur Fixierung des Auslaufkopfes

Kartusche mit Keramikscheiben; mit flexiblen Anschlusschläuchen. Vergrößerte Befestigungsplatte für noch sichereren Stand auf der Spüle.

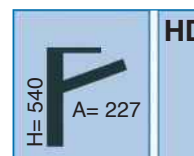

Ausführung	Bestellnr.	Euro
HD chrom	10145	379,00

Edelstahl Profilook-Armaturen mit Farb-Schläuchen



Profilook-Armatur Design CA 112 IL Edelstahl massiv

Auslauf, schwenkbar; mit flexibler Schlauchbrause; Wasser-Einstellungen: Strahlfunktion und auf Knopfdruck Brause. Mit Klemmbügel zur Fixierung des Auslaufkopfes. Lieferung mit Schlauch-Überzug in schwarz.

Flexibler Schlauch-Überzug, der auch farblich variiert werden kann.

Informationen nebenstehend. Keramik-Kartusche.

Vergrösserte Befestigungsplatte für noch sichereren Stand auf der Spüle.

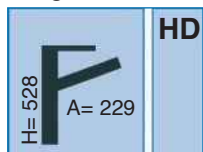

Ausführung	Bestellnr.	Euro
HD Edelstahl/schwarz	12050	699,00
Farbschlauch dazu	nebenstehend	



Profilook-Armatur CA 121

Edelstahl-Armatur mit Rundauslauf und Überzug aus schwarzem Spezialkunststoff. Der Überzug kann farblich variiert werden - siehe unten.

Schwenkauslauf und Keramik-Kartusche.

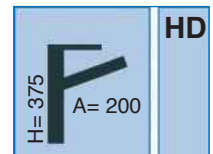

Ausführung	Bestellnr.	Euro
HD Edelst./schw.	12051	399,00
Farbschlauch dazu	untenstehend	

Farbschläuche

Farbige Überzüge für die Armaturen dieser Seite.

Bei Montage einfach den schwarzen Schlauch der Armatur abziehen und durch einen der farbigen Schläuche ersetzen.

Farbigen Schlauch optional dazu bestellen.

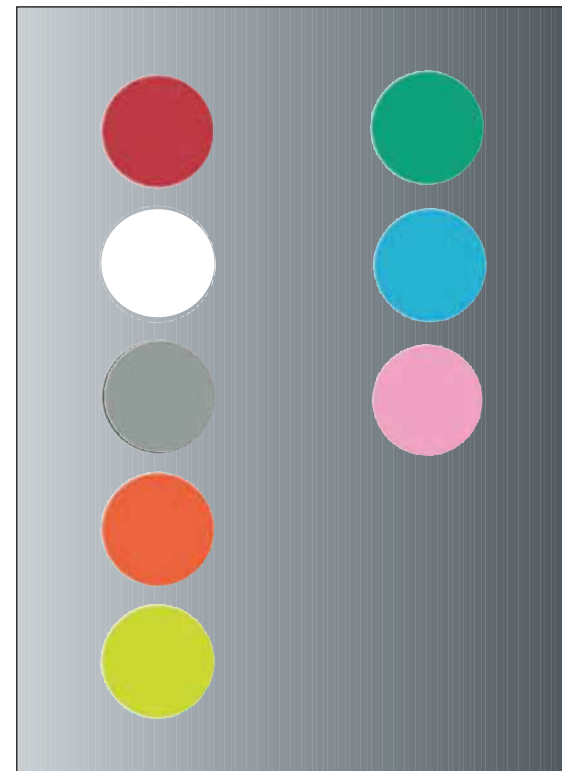

Ausführung	Bestellnr.	Euro
Schlauch rot	12052	25,00
Schlauch weiss	12053	25,00
Schlauch grau	12054	25,00
Schlauch orange	12055	25,00
Schlauch gelb	12056	25,00
Schlauch grün	12057	25,00
Schlauch blau	12058	25,00
Schlauch pink	12059	25,00

Armaturen

Spülen

Installation

Display/AGB





WELTBEKANNTES DESIGN
NICHT NUR FÜR SPORTWAGEN



BERTONE DESIGN
ITALIA

Galileo

Mit dieser Armatur hat das berühmte Designstudio ein Unikat geschaffen, welches in Aussehen und Technik neue Wege aufzeigt.

Die multifunktionale Armatur sieht nicht nur aussergewöhnlich aus, sondern bietet neue Vorzüge eines modernen Produktes.

So ist der Auslauf nicht nur sehr designstark, sondern auch abnehmbar und er kann in unterschiedlichen Abstrahl-Winkeln am Gehäuse angebracht werden.

Dadurch sind Sie damit flexibel wie bei einer herausziehbaren Spülbrause und Sie haben die Möglichkeit, den Auslauf je nach Anforderung am Armaturengehäuse anzubringen. Sie bestimmen den Winkel, in welchem das Wasser den Auslauf verlässt. Platz hinter der Armatur für den Schlauch bei der Planung berücksichtigen (Tiefe Schlauch total= 310mm / UK Auslauf 191mm).

Auf Wunsch können Sie einen mitgelieferten Hebel in die Steuerkappe setzen.

*=incl. Schlauch HD

 H=419*
 A=148
 A=275*

7
 JAHRE
 GARANTIE

Mit Energiespar-Click-Kartusche. Bei der Version in chrom ist der Schlauch am Auslauf immer in schwarz. Eine zweite Ausführung wird in komplett schwarz matt geliefert mit Schlauch rot oder schwarz.



Ausführung	Bestellnr.	Euro
Galileo Bertone chrom/schwarz HD	10150	899,00
Galileo Bertone schwarz/schwarz HD	10151	999,00
Galileo Bertone schwarz/rot HD	10152	1049,00



Puristic II mit Vollmetall-Auszug

Günstig mit Style!

Moderne Armaturenserie auch in Niederdruck mit Keramikkartusche. Auslauf 180° schwenkbar für Hebel links, rechts oder mittig. Auslauf mit Auszug.

Bezahlbares Design.



Ohne Auszug auch schwarz lieferbar !

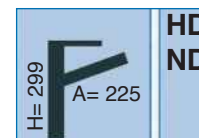

HD
ND

Ausführung	Bestellnr.	Euro
HD chrom	15700	229,00
HD Edelstahloptik	15701	239,00
ND chrom	15702	259,00
ND Edelstahloptik	15703	279,00
HD schwarz o.AZ	12040	439,00



7 JAHRE GARANTIE

Design 3137/1

Puristische Form in Hochversion (335mm).
Schwere Version mit wuchtigem Schwenkauslauf
und Energiespar-Click-Kartusche.

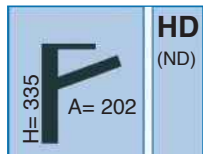

Ausführung	Bestellnr.	Euro
HD chrom	10156	179,00

Niederdruck nebenstehend.



7 JAHRE GARANTIE

Design 3768 Auszug

Klare Linienführung der klassischen Armatur mit Auszug (120cm Schlauch) und Energiespar-Click-Kartusche. Schwenkauslauf.

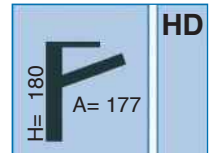

Ausführung	Bestellnr.	Euro
Ausziehbarer Auslauf: HD chrom	10159	199,00



Design Hark 2021

Armatur mit 180°- Schwenkauslauf für Hebel links- rechts- mittig. In verschiedenen Oberflächen und auch in Niederdruck.



Ausführung	Bestellnr.	Euro
ND chrom	12065	189,00
HD schwarz matt	12066	189,00
ND schwarz matt	12067	209,00

Armaturen

Spülen

Installation

Display/AGB

Eco -Armaturen



Design Hark 1090

Armatur mit rundem, 180° schwenkbarem Auslauf.
Somit für Griff rechts - links - mittig geeignet.
Stabiler, dicker Auslauf für hochwertiges Design.

Auch in Niederdruck !

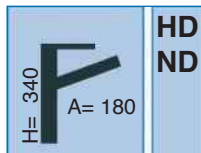

Ausführung	Bestellnr.	Euro
HD chrom	12068	189,00
ND chrom	12069	239,00
HD Edelstahloptik	12074	219,00



Design Hark 1097 schwarz
Armatur mit rundem, 180° schwenkbarem Auslauf.
Somit für Griff rechts - links - mittig geeignet.

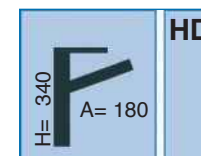

Ausführung	Bestellnr.	Euro
HD schwarz matt	12070	319,00



Design Hark 1053 Brause "Hochversion"

Armatur mit 90°- Schwenkauslauf in besonders hoher Ausführung, damit auch höhere Töpfe gut untergestellt werden können (Höhe Unterkante Auslauf 227mm).
Herausziehbare, umschaltbare Brause für Strahl oder Brausefunktion.

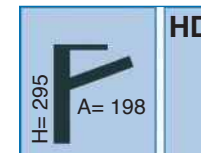

Ausführung	Bestellnr.	Euro
HD chrom	12077	199,00



Armaturen Eco

Hydra 3

Standardarmatur mit Keramikkartusche und Schwenkauslauf.

Metallhebel.

Starker Körper und langer Auslauf.

Elegantes Hebeldesign.

Auch mit **Absperrventil** lieferbar -dann Höhe + 35mm.

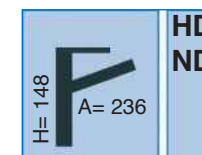

Ausführung	Bestellnr.	Euro
HD chrom	15730	99,50
ND chrom	15731	114,50
HD chr. Absperrv.	15732	199,00



Hydra 3 mit Schlauchbrause

Top-Preis für Qualität. Brausekopf umschaltbar. Metallgriff und Keramikkartusche. Schwenkauslauf 90°

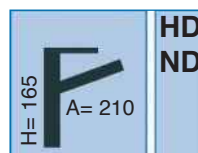

Ausführung	Bestellnr.	Euro
HD chrom	15733	124,50
ND chrom	15744	199,00



Elite 3 Armatur in günstiger Preislage. Metall-Hebel. Schlanker Körper. Keramik-Kartusche. Auslauf schwenkbar.

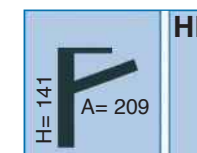

Ausführung	Bestellnr.	Euro
HD chrom	15729	67,50



Kludi Scope

Klares Design für moderne Küchen.

Mit schwenkbarem Auslauf. Normale (H=122mm) und hohe (H= 145mm) Ausführung (hoch= XL). Keramikkartusche und Heisswasser-Begrenzer. Schnellmontage-System.

Ausführung	Bestellnr.	Euro
Höhe "normal":		
HD chrom	11203	199,00
ND chrom	11205	229,00
HD Edelstahlfinish	11204	339,50
Höhe "XL":		
HD chrom	11206	219,00
HD Edelstahlfinish	11207	379,50



Kludi Scope Auszug

Armatur wie nebenstehend beschrieben, jedoch mit zusätzlichem Auszugsauslauf. Handlich in der Ergonomie durch den langen Griff.

Ausführung	Bestellnr.	Euro
HD chrom	11213	329,00
ND chrom	11265	399,00

Service
Garantie
für
Marke



F HD
ND

Service
Garantie
für
Marke



F HD

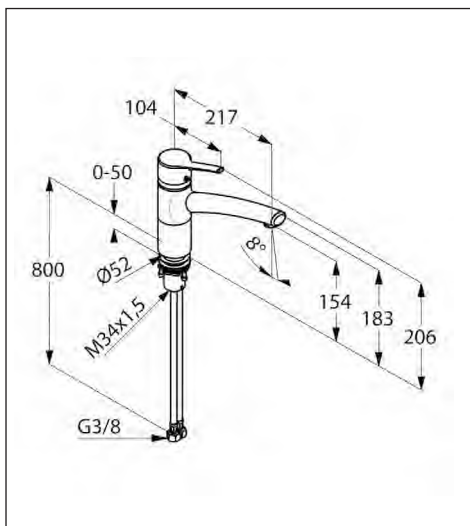

Kludi Trendo - das neue Design.

Nicht alltägliches, abgestimmtes Design in Harmonie von Auslauf und Hebel.

Keramikkartusche mit Heisswasserbegrenzer und Schnellmontagesystem. Schwenkauslauf.

Ausführung	Bestellnr.	Euro
HD chrom	11028	269,00
HD Edelstahlfinish	11029	299,50
ND chrom	11027	289,00
ND Edelstahlfinish	11026	399,00

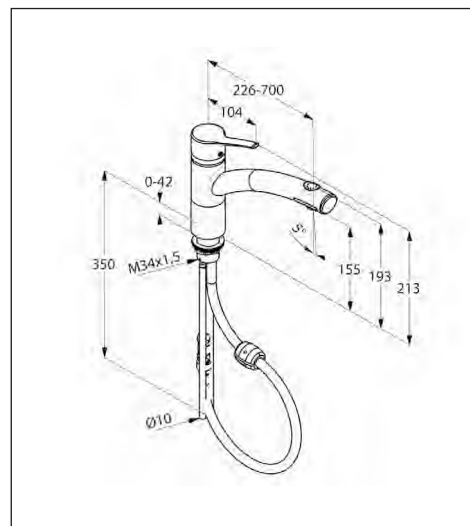

Trendo mit Integralbräuse

Herausziehbarer Auslauf mit Schlauchbräuse/Strahl auszug, umstellbar. Ohne Brausekopf in den Auslauf integriert. Daher dezentes Design und trotzdem volle Brausefunktion. Schwenkauslauf, Heisswasserbegrenzer und Schnellmontagesystem.

Ausführung	Bestellnr.	Euro
HD chrom	11034	419,00
HD Edelstahlfinish	11035	445,00



Kludi Zenta - auch in Edelstahl, schwarz und weiss !
Einhebelmischer in hohem, modernem Design. Auslauf, schwenkbar, mit flexiblen Anschlusschläuchen und Keramikkartusche mit Heisswasserbegrenzer.

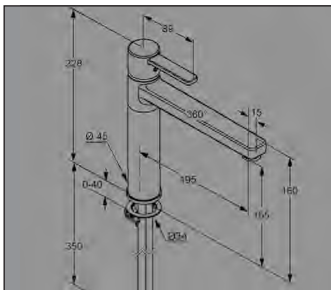

Ausführung	Bestellnr.	Euro
HD chrom	10777	259,00
ND chrom	11260	299,00
HD Edelstahlfinish	11212	449,50
HD schwarz	10778	449,50
HD weiss	10779	449,50
Verstärkungsrosette unten auf D=58mm	10772	25,00

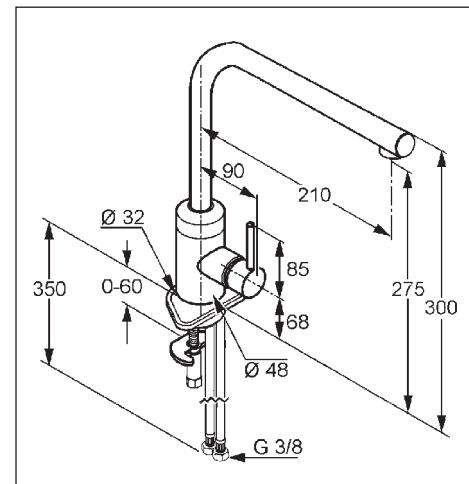
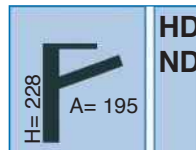

L-line
Extravaganz und minimalistisches Design prägen dieses Produkt für die moderne, architektonische Küche. 360° Schwenkauslauf und auch für Niederdruck lieferbar.

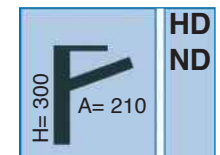

Ausführung	Bestellnr.	Euro
HD chrom	11210	289,00
ND chrom	11211	349,00

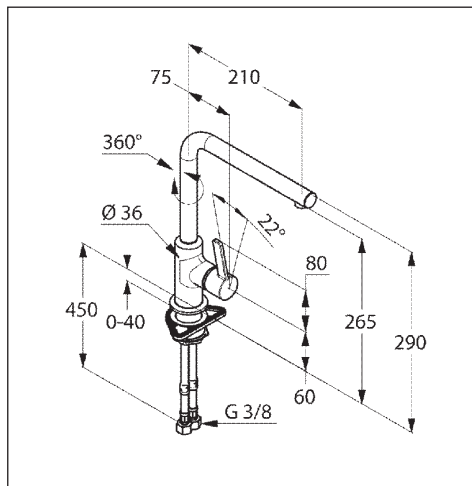

Line-S
 Ausführung: chrom mit Keramikkartusche und Heisswasserbegrenzer. Gussauslauf, schwenkbar und bei einem Modell herausziehbar.

Mit Auszug auch in **mattweiss** /chrom und **mattschwarz** / chrom. Sh. Seite 387.

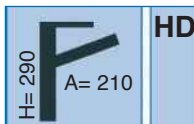

Ausführung	Bestellnr.	Euro
HD chrom	16933	249,00
HD Auszug chrom	16934	349,00
HD chrom/weiss	16935	379,00
HD chrom/schwarz	16936	379,00



L-ine Tele

Neben dem Design ist der teleskopisch ausziehbare Auslauf eine Besonderheit dieser Armatur. 360° Schwenkauslauf für Hebelpositionierung rechts oder links. Mit Schnellkupplung zur erleichterten Montage.

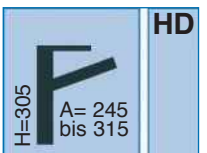

Ausführung	Bestellnr.	Euro
HD chrom	11208	389,00

Armaturen

Spülen

Installation

Display/AGB



Kludi E-GO

Bei schmutzigen Händen oder wenn man gerade keine Hand frei hat -bzw. wenn es schnell gehen muss ist die elektronische Sensor- Armatur E-GO gerade richtig.

Sie ist mit einem Sensor ausgestattet, der das Wasser durch aktive Bewegung automatisch fließen lässt. Alles geschieht hygienisch berührungslos, schnell unkompliziert und bei Bedarf auch manuell.

Der Reinigungsmodus stellt sicher, dass während der Armaturenpflege kein Wasser fließen kann. Armatur mit hohem Schwenkauslauf.

E-GO gibt es mit Netzanschluss oder Batteriebetrieb.

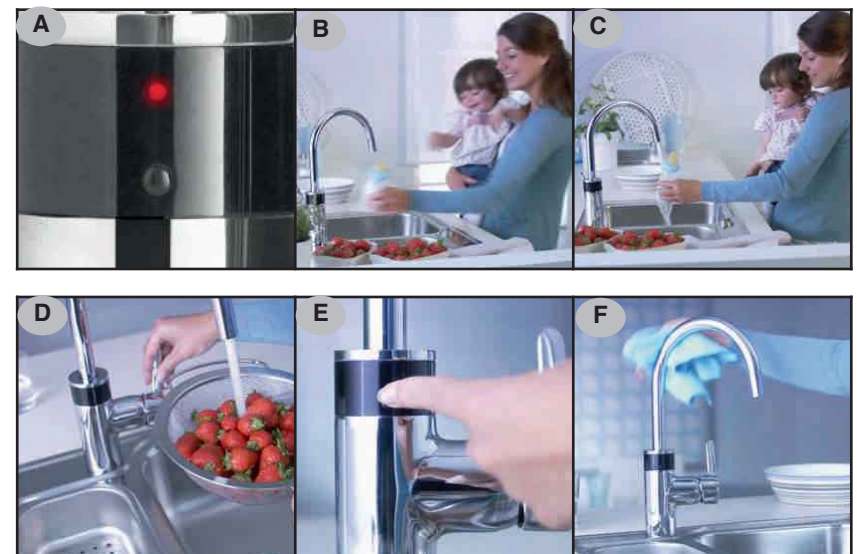

A= Der Sensor zur berührungslosen Steuerung des Wassers.

B= Sensoraktivierung durch Bewegung.

C= Hygienisch berührungslose Bedienung.

D= Auch manuelle Bedienung möglich.

E und F= Aktivierung des Reinigungsmodus.

Ausführung	Bestellnr.	Euro
HD E-GO Netzbetrieb	11201	989,00
HD E-GO Batteriebetrieb	11202	989,00



Kludi Bingo S -auch mit Auszug
Schwenkauslauf mit Keramikkartusche und Heisswasser-Begrenzer. Schnellmontage-System und mit Auszug auch in Farben lieferbar.

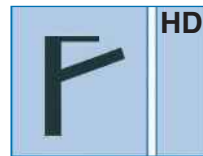

Ausführung	Bestellnr.	Euro
HD chrom	16565	259,00
Mit Auszug:		
HD weiss m.A.	16566	399,00
HD schwarz m.A.	16567	399,00
HD chrom m.A.	16568	399,00



Bingo Star mit Perlatorauszug
Ausladung 215mm, Höhe 375mm. Schwenkbereich 230°. Schwenkauslauf mit Keramikkartusche und Heisswasser-Begrenzer. Schnellmontage-System. Perlator am Auslauf ausziehbar (ähnlich Schlauchbrause).

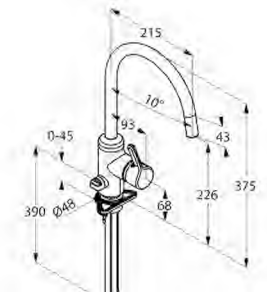

Ausführung	Bestellnr.	Euro
HD chrom	10709	469,00
HD Edelstahlfinish	10714	599,00



Kludi Bingo Star
Ausladung 215mm, Höhe 375mm. Schwenkauslauf mit Keramikkartusche und Heisswasser-Begrenzer. Schnellmontage-System.

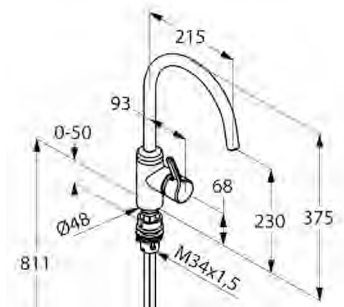

Auch als Fensterarmatur lfb.

Ausführung	Bestellnr.	Euro
HD chrom	16494	359,00
HD Edelstahlfinish	16492	439,00
ND chrom	16490	449,00
ND Edelstahlfinish	16499	649,00



Der bekannte Name einer grossen Marke und bis zu **fünf Jahre Garantie** liefern Ihnen gute Argumente für den Verkauf von Ideal Standard-Produkten.

Ein flächendeckender Kundendienst ist auch im Notfall immer schnell zur Stelle und die hohe Verbreitung dieser Marke im Sanitär-Markt gibt zusätzliche Sicherheit für schnellste Reparaturfähigkeit.

Click-Kartusche

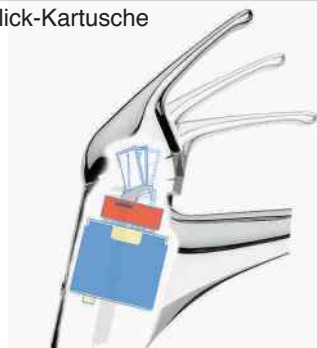

3 Hebelstellungen: geschlossen, Eco und voll geöffnet.

Neben diesen wichtigen Argumenten spielt gerade in der heutigen Zeit das besonders gute **Preis-/Leistungsverhältnis** von Ideal Standard eine immer wichtigere Rolle. Bereits die interessanten Anfangspreislagen bieten alle Vorteile der grossen Marke und des Kundendienstes. Ein weiterer Vorteil bei vielen Modellen ist die Energiespar-Kartusche mit dem "Click". Diese begrenzt bei Hochdruck-Armaturen die Wassermenge zunächst auf einen voll wirkenden Strahl, der aber dennoch die Wassermenge bis zu 50% reduzieren kann. Wenn der Hebel dann mit leichtem Druck über diesen ersten Anschlagpunkt geführt wird, gibt die Armatur den maximalen Wasserstrahl frei. Dabei ist ein leises "Click" hörbar und zeigt zusätzlich die Überschreitung des Eco-Punktes an. Der eingebaute Verbrühschutz mit einstellbarer Temperaturkontrolle ist ein zusätzliches Verkaufsargument.

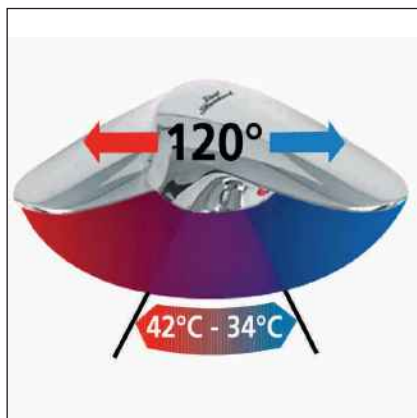

Der weite Regelbereich für feinste Temperatureinstellung. Dadurch wird die Einstellung genau geregelt, in welcher der Mensch Temperaturunterschiede auf der Haut besonders intensiv wahrnimmt.



Cerafit Hochversion

Elegante und zweckmässige Armatur in bestem Preis-/Leistungsverhältnis. Modernes Design und wertige Ausstattung mit Heisswasser-Begrenzer (einstellbar). Schwenkauslauf. Bluestart-Technik (auch bei Mittelstellung des Hebels noch kühles Wasser, Warmzumischung durch Hebel nach links).

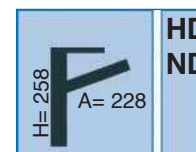

Ausführung	Bestellnr.	Euro
HD chrom	12678	179,00
ND chrom	12679	199,00

Service
Garantie
mit
Marke



Auch mit
Absperrventil !

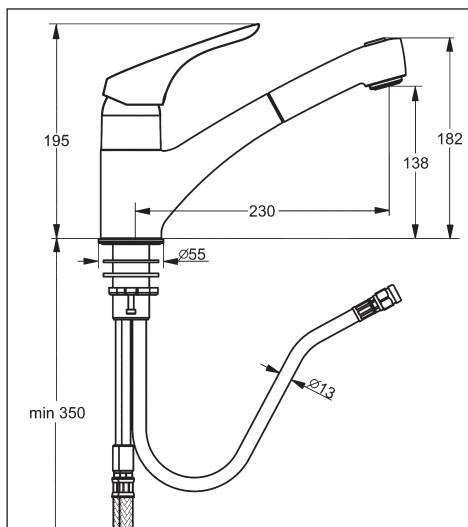

Cerasprint mit Brause
Einhebelmischer mit herausziehbarer Geschirrbrause. Umstellung Strahl/Brause über Druckknopf.
Mit Energiespar-Clickkartusche.
Sehr interessantes Preis-/Leistungsverhältnis.

F	HD	Auch mit Brause und Absperrventil lieferbar ! (Höhe 230mm)
	ND	

Ausführung	Bestellnr.	Euro
HD chrom	16553	329,00
ND chrom	16549	379,00
HD mit Absperrv.	16557	379,00

Service
Garantie
mit
Marke



Cerasprint
Schwenkbarer Gussauslauf mit Strahlregler.
Mit Energiespar-Clickkartusche.

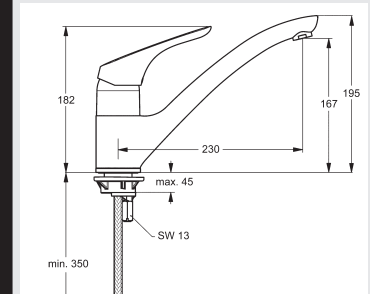

Ausführung	Bestellnr.	Euro
HD chrom	16516	174,50
ND chrom	16551	289,00

Service
Garantie
mit
Marke



Cerasprint mit Absperrventil
Modell wie oben, jedoch zusätzlicher Geräteanschluss.
Mit Energiespar-Clickkartusche.
Hahnloch D= 40mm.

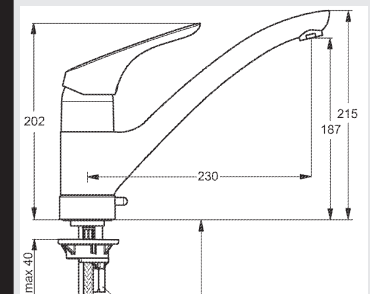

Ausführung	Bestellnr.	Euro
HD chrom	16719	319,00

Armaturen

Spülen

Installation

Display /AGB



F HD
ND

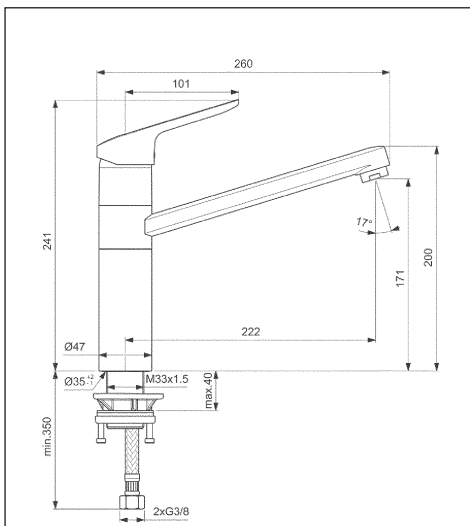

Ceraflex hoch, Schwenkauslauf
Gussauslauf schwenkbar mit verdecktem Luftsprudler.
Sehr elegantes Design

Ausführung	Bestellnr.	Euro
HD chrom	12618	199,00
ND chrom	12619	209,00



F HD

Retta mit hohem Auslauf

Moderne Armaturenform mit keramisch ausgestatteter Energiespar-Click-Kartusche bei Hochdruck und mit schwenkbarem Auslauf. Besonders für hohe Töpfe geeignet. Temperaturbegrenzer mit Verbrühschutz.

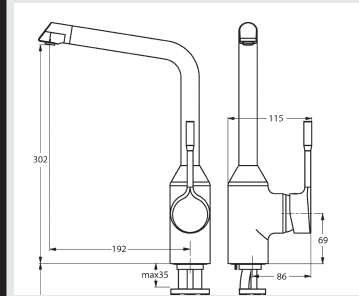

Ausführung	Bestellnr.	Euro
HD chrom	16522	289,00



H=296
F A=230
HD
ND

Connect

Die Connect bietet klassisches Rund-Design in moderner Aufmachung und guter Ausstattung in kompakter Höhe. Mit Energiespar-Click-Kartusche im attraktiven Preissegment.

Ausführung	Bestellnr.	Euro
HD chrom	12647	214,00
ND chrom	12648	249,00

Service
Garantie
Marke



F HD
ND

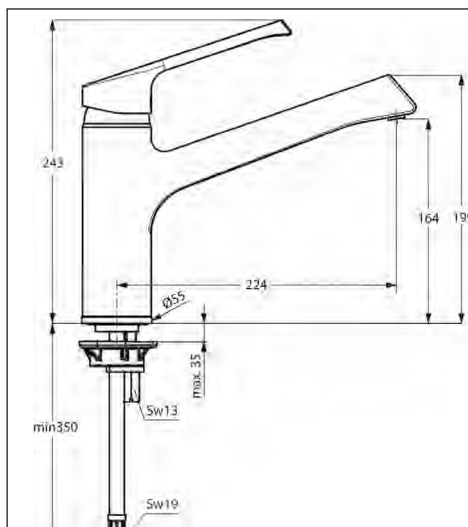

Retta Schwenkauslauf
Gussauslauf schwenkbar mit verdecktem Luftsprudler. Temperaturbegrenzer mit Verbrühschutz und keramisch ausgestatteter Energiespar-Click-Kartusche bei Hochdruck.

Ausführung	Bestellnr.	Euro
HD chrom	16521	199,00
ND chrom	16526	299,00

Service
Garantie
Marke



F HD
ND

Retta Schwenkauslauf Auszugsbrause

Gussauslauf schwenkbar 120° mit eingesetztem Auszug, der umschaltbar Strahl/Brause eingestellt werden kann. Temperaturbegrenzer mit Verbrühschutz und keramisch ausgestatteter Energiespar-Click-Kartusche bei Hochdruck.

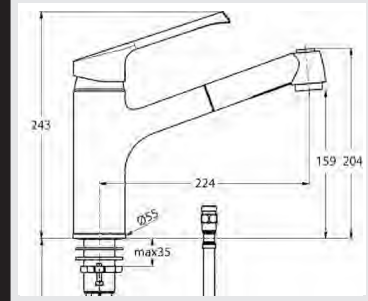

Ausführung	Bestellnr.	Euro
HD chrom	16528	349,00
ND chrom	16529	379,00

Service
Garantie
Marke



F HD

Retta Schwenkauslauf mit Absperrventil

Gussauslauf schwenkbar mit Absperrventil für Geschirrspüler o.ä. im Sockel. Temperaturbegrenzer mit Verbrühschutz und keramisch ausgestatteter Energiespar-Click-Kartusche bei Hochdruck.

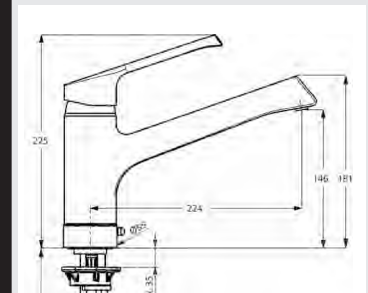

Ausführung	Bestellnr.	Euro
HD chrom	16532	279,00

Armaturen

Spülen

Installation

Display /AGB



Ceraflex mit Auszug

Neuartiges Soft-Design und Schwenkauslauf mit komfortablem Auszug. Ausgestattet mit der neuen Energiespar-Click-Kartusche inklusive einstellbarem Heisswasser-Begrenzer. Bluestart-Technik (auch bei Mittelstellung des Hebels noch kühles Wasser, Warmzumischung durch Hebel nach links).

H= 164 A= 230	HD
	ND

Ausführung	Bestellnr.	Euro
HD chrom	12684	219,00
ND chrom	12686	269,00

H= 138 A= 230	HD

H= 164 A= 230	HD
	ND

H= 258 A= 228	HD
	ND

H= 258 A= 228	HD
	ND

H= 258 A= 228	HD
	ND

Ausführung	Bestellnr.	Euro
HD chrom	12678	179,00
ND chrom	12679	199,00

Ceraflex Gussauslauf

Mit aus einem Teil gegossenem Schwenkauslauf. Ausgestattet mit der neuen Energiespar-Click-Kartusche inklusive einstellbarem Heisswasser-Begrenzer. Bluestart-Technik (auch bei Mittelstellung des Hebels noch kühles Wasser, Warmzumischung durch Hebel nach links).

Ausführung	Bestellnr.	Euro
HD chrom	12661	159,00
HD Edelstahloptik	12662	189,00

Elegante und zweckmässige Armatur in bestem Preis-/Leistungsverhältnis. Modernes Design und wertige Ausstattung mit Heisswasser-Begrenzer (einstellbar). Schwenkauslauf. Bluestart-Technik (auch bei Mittelstellung des Hebels noch kühles Wasser, Warmzumischung durch Hebel nach links).



H= 169
A= 226
HD
ND

Der Preisschlager mit Garantie und Service:

Cerafit

Aktualisiertes Design und wertige Ausstattung mit Heisswasser-Begrenzer (einstellbar) und einem Schwenkauslauf.

Bluestart-Technik (auch bei Mittelstellung des Hebels noch kühles Wasser, Warmzumischung durch Hebel nach links).

Ausführung	Bestellnr.	Euro
HD chrom	12674	109,00
ND chrom	12675	144,00

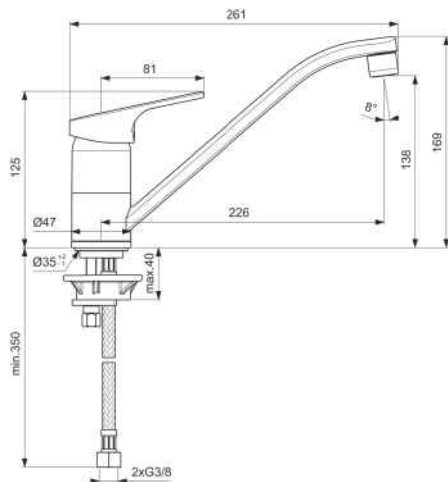

H= 145
A= 190
HD
ND

Cerafit mit Schlauchbrause

Schwenkauslauf mit umschaltbarer, ausziehbarer Brause bei wertiger Ausstattung mit Heisswasser-Begrenzer (einstellbar) und Bluestart-Technik (auch bei Mittelstellung des Hebels noch kühles Wasser, Warmzumischung durch Hebel nach links).

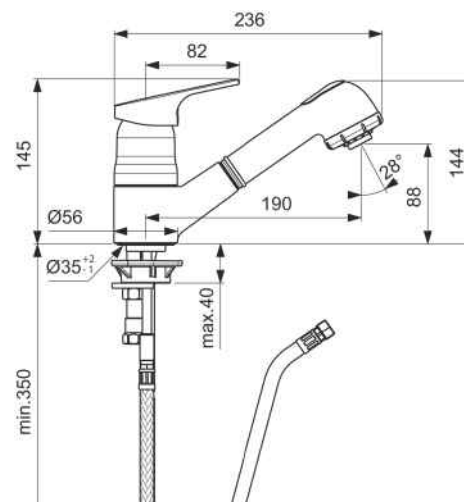

Ausführung	Bestellnr.	Euro
HD chrom	12676	219,00
ND chrom	12677	259,00



Tradition und Moderne - dafür steht Grohe mit seinem Armaturenprogramm in aussergewöhnlicher Qualität.

Die bekannte Marke bietet zeitgemässe Armaturen, bei denen auch auf Nachhaltigkeit in Material und Produktion geachtet wird.

Dank innovativer Techniken wird der Wasserverbrauch gesenkt und eine 5-Jahres-Garantie in Verbindung mit dem bundesweiten Servicestellen-Netz sorgt für Sicherheit.

Mit der Serie **Minta** bietet Grohe eine Linie für gehobene Designansprüche, einen zeitlosen Klassiker.

Der elegante Bedienhebel sorgt dank Grohe-SilkMove-Technologie für leichte und präzise Bedienung. Ein weiter Hebel-Steuerbereich ermöglicht feinstmögliche Einstellung von Wassermenge sowie Temperatur.

Minta gibt es mit Rundauslauf oder mit Winkelausläufen.



Ausführung	Bestellnr.	Euro
HD chrom	12100	449,00
HD Edelstahlfinish	12101	529,00
HD chrom Auszugsauslauf	12102	499,00
HD Edelstahlfin. Auszugsausl.	12103	749,00

Service
Garantie
Marke

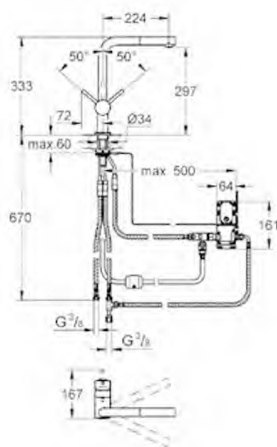

Grohe Minta Touch mit Auszug. Elektronische Armatur

Schwenkauslauf 360° mit
Keramikkartusche und Mengen-
Begrenzer. SilkMove.
Schnellmontage-System.

Bei Berührung des Auslaufes schaltet
sich automatisch kaltes Wasser ein.

Batteriebetrieb.
Sicherheitsabschal-
tung nach 60
Sekunden.

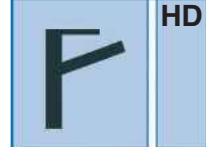

Ausführung	Bestellnr.	Euro
HD chrom	12104	889,00
HD Edelstahlfinish	12105	1099,00

Service
Garantie
Marke



Grohe Concetto 2.0

Auszugs-Auslauf

Schwenkauslauf 100° mit
Keramikkartusche und Mengen-
Begrenzer.

Schnellmontage-System.
Steuerung über SilkMove-
Hebelsystem.

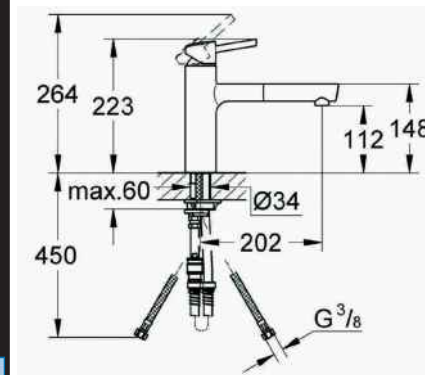

Ausführung	Bestellnr.	Euro
HD chrom	12128	399,00
HD Edelstahlfinish	12129	519,00
ND chrom	12130	469,00

Service
Garantie
Marke



Grohe Eurosmart

Cosmopolitan Hochversion

Schwenkauslauf 140°.
Kartusche mit einstellbarer
Mengenbegrenzung.
Schnellmontage-System.
SilkMove-Kartusche.

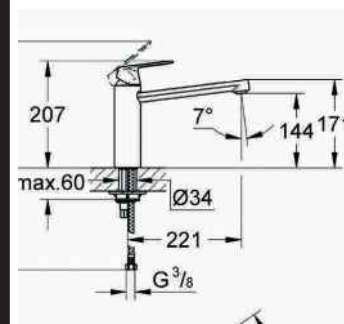

Ausführung	Bestellnr.	Euro
HD chrom	12137	199,00
HD Edelstahlfinish	12138	249,00
ND chrom	12139	299,00
ND Edelstahlfinish	12140	369,00

Armaturen

Spülen

Installation

Display /AGB



Grohe Edge Rundauslauf

Einhandmischer mit schwenkbarem Auslauf und seitlicher Steuerung.
Grohe-SilkMove-Technologie für leichte und präzise Bedienung.
Mengenbegrenzer eingebaut.
Schnellmontagesystem.

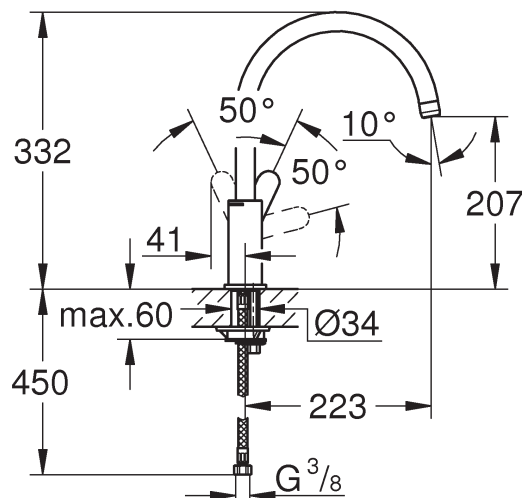

Ausführung	Bestellnr.	Euro
HD chrom	12190	209,00



Grohe Eurostyle Cosmopolitan

Schwenkauslauf 140°.
Kartusche mit einstellbarer
Mengenbegrenzung sowie
SilkMove-Steuerung.
Schnellmontage-System.

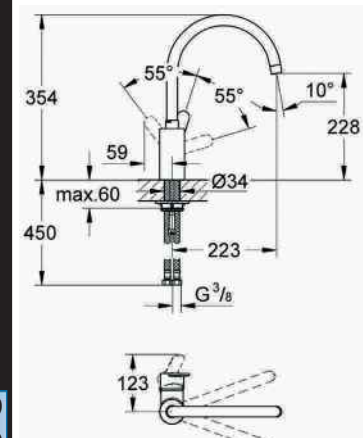

Ausführung	Bestellnr.	Euro
HD chrom	12135	369,00
ND chrom	12136	399,00

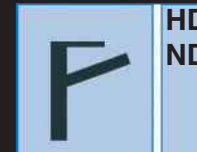

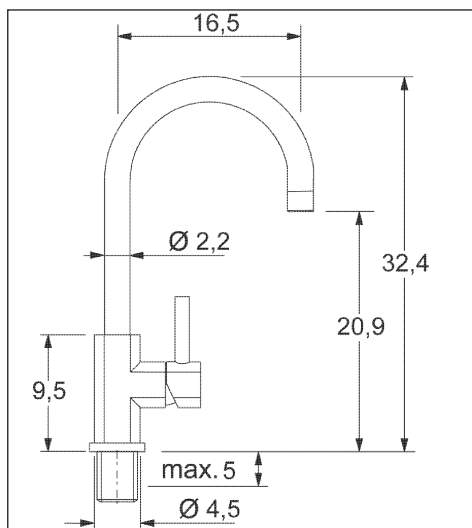

Franke Modell 650
Kartusche mit Keramikscheiben.
Flexible Anschluss-Schläuche. Nur Hochdruck.
Hahnlochbohrung 35mm,
Ausladung 165mm,
Höhe 324mm (UK Auslauf 209mm)

Ausführung	Bestellnr.	Euro
HD chrom	10206	189,00
Edelstahl	10250	279,00

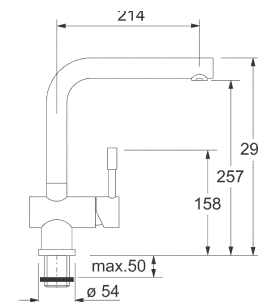

Ausführung	Bestellnr.	Euro
HD Edelstahl	10202	419,00
HD Ed. Auszug	10203	499,00

Franke Atlas Edelstahl
Auslauf 360° schwenkbar -auch mit herausziehbarem Auslauf am Schlauch. Keramikkartusche.
Flexible Anschluss-Schläuche.
Hochdruck.
Hahnlochbohrung 35mm
Höhe 290mm (UK Auslauf 257mm). Wandabstand zur Mitte Lochbohrung min. 80mm.

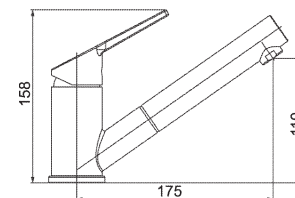

Ausführung	Bestellnr.	Euro
Schwenkauslauf:		
HD chrom	10251	159,00
Ausziehbarer Auslauf:		
HD chrom	10216	199,00



KWC Eve mit Leuchtdioden

Luminaqua lässt Licht und Wasser zusammen spielen: Der Lichtring ist auf den ersten Blick unsichtbar in den bis zu 60cm ausziehbaren Auszugsauslauf integriert. Die LED-Leuchtdioden haben eine jahrelange Lebensdauer und minimalen Stromverbrauch. Nach 45 Minuten schaltet das Licht automatisch ab, wenn es einmal vergessen wird. Funktionell wird Licht in den Spülbereich abgegeben. Der Effekt kann sich auch auf den Wasserstrahl übertragen. Mit Schwenkauslauf und zusätzlichem Kopfstückauszug. Lichtfarbe weiss. Montage wie herkömmliche Armaturen, jedoch zusätzlich Steckdose für Trafo im Unterschrankbereich erforderlich. Passender Spülmittelspender lieferbar (Befüllung von oben).

H= 419 / 339
A= 225 / 190
HD

Auch ohne LED lieferbar.



Ausführung	Bestellnr.	Euro
Hohe Version (H= 419mm, Ausladung 225mm):		
HD chrom ohne LED	16432	999,00
HD chrom mit LED	16430	1499,00
HD Edelstahl ohne LED	16429	1499,00
HD Edelstahl mit LED	16431	1499,00
HD weiss matt mit LED	16316	1499,00
HD schwarz Chromglanz, LED	16315	1499,00
Niedrige Version (H= 339mm, Ausladung 190mm):		
HD chrom ohne LED	16460	999,00
HD chrom mit LED	16461	1499,00
HD Edelstahl ohne LED	16302	1499,00
HD Edelstahl mit LED	16303	1499,00
Spülmittelspender (H=89mm, Ausladung 83mm)		
chrom	16305	449,00
Edelstahl	16306	579,00
weiss	16307	589,00
schwarz	16308	589,00



Saros Schwenkauslauf

Die edle Armatur im exklusiven Design. Der hohe, massive Sockel transportiert auf den ersten Blick die Wertigkeit dieses Modells. Selbstverständlich ist für diese hochwertige Armaturenserie eine Ausstattung mit Heisswasser-Begrenzer und Durchflussmengen-Begrenzer für einen ökonomischen und zeitgemäßen Einsatz. Auslauf 360° schwenkbar.



Ausführung	Bestellnr.	Euro
HD chrom	10742	499,00



Domo Ergonomie-Auszugsbrause

Das ausgefallene Design dieses Modells wird durch die auffällige Auszugsbrause unterstrichen. Damit geben Sie Ihren Planungen eine eigenständige Note. Selbstverständlich ist bei dieser hochwertigen Armatur ein Heisswasser-Begrenzer und Durchflussmengen-Begrenzer für einen ökonomischen und zeitgemäßen Einsatz vorhanden. Die Brause ist umschaltbar zwischen Strahl- / Brausefunktion und besonders handlich in der Anwendung durch "Faustkeiltechnik". Auslauf 160° schwenkbar.



Ausführung	Bestellnr.	Euro
HD chrom	10743	799,00



Service
Garantie
der
Marke

Der bekannte schweizer Produzent bietet in seinem breiten Ono-Angebotsspektrum für jeden Bedarf das passende Produkt. Designanspruch auf höchstem Niveau sticht aus der Masse heraus.

Hoher Qualitätsstandard und gute serienmässige Ausstattung -beispielsweise mit einstellbaren Begrenzern für Durchflussmenge und Temperatur oder eingebauten Jetclean- Kalkreinigern- sind Garant für Langlebigkeit und Freude am Produkt.

Edelstahl massiv (Medizinalstahl, extra gehärtet) ist das Material, aus dem die Armaturen der Ono-Serie gefertigt sind. Selbst der Griff der Schlauchbrause oder des Auszuges sind aus massivem Edelstahl hergestellt.



alle Modelle: **HD**

F



Service
Garantie
der
Marke

Ausführung	Bestellnr.	Euro
HD Edelstahl	16443	1299,00
HD chrom	16442	849,00
HD Edelstahl mit Auszug	11233	1399,00

KWC Ono Schwenkauslauf

Elegante Linienführung mit Körper in nur 43mm Durchmesser. Heisswasser-Begrenzer einstellbar. Filigransteuerung mit festem Kopfteil. Schwenkauslauf 168°, Ausladung 225mm, Höhe 270mm.

Edelstahl oder Chrom.
Anschluss: Kupferrohre.

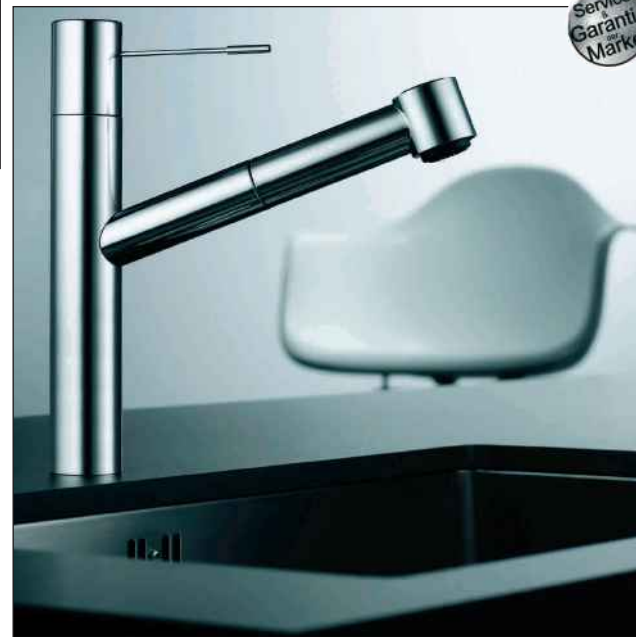

Service
Garantie
der
Marke

Ausführung	Bestellnr.	Euro
HD Edelstahl	16444	1649,00
HD chrom	16451	1229,00

KWC Ono Brause, Edelstahl und Chrom

Einhebelmischer mit Schwenkauslauf 103° schwenkbar. Brause umschaltbar mit Jetclean-Kalkreiniger. Beim Edelstahl-Modell **Brausegriff auch Edelstahl massiv!** Filigransteuerung aus Medizinalstahl und festem Kopfteil.

Anschluss: Kupferrohre.





KWC Luna-E

Hohe Qualität sowie interessantes Preis-/Leistungsverhältnis. Auslauf 160° schwenkbar. Keramikkartusche und am Auslauf Neoperl/Cascade-Luftsprudler



Ausführung	Bestellnr.	Euro
HD chrom	13030	319,00
HD Edelstahloptik	13031	449,00
HD Edelst. Bürstopt.13038		489,00

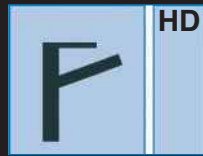

KWC Luna-E mit Brause

Auslauf 130° schwenkbar. Jetclean- Technik zur Kalkentfernung bei der Brause. Heisswasser- und Mengenbegrenzer in der Kartusche. Schlauch bis 60cm ausziehbar !

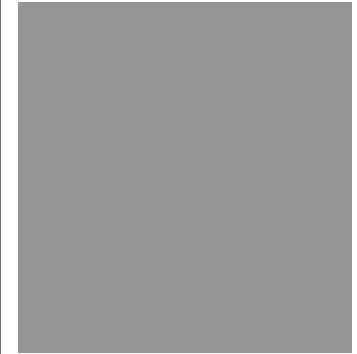

Ausführung	Bestellnr.	Euro
HD chrom	13034	549,00
HD Edelstahloptik	13035	579,00



KWC Luna-E mit Auslaufauszug

Schwenkauslauf 130° und Heisswasser- sowie Mengenbegrenzer. Schlauch bis 60cm ausziehbar !



Ausführung	Bestellnr.	Euro
HD chrom	13028	389,00
HD Edelstahloptik	13029	499,00
HD Edelst. Bürstopt.13027		549,00



KWC Ava mit Auszugsauslauf

Runder Körper mit quadratischem Schwenkauslauf und herausziehbarem Kopfstück am Schlauch. Keramikkartusche mit Heisswasser- und Mengenbegrenzer. !

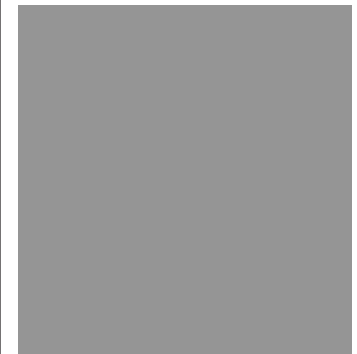

Ausführung	Bestellnr.	Euro
HD chrom	16311	574,50
HD Edelstahloptik	16341	739,00

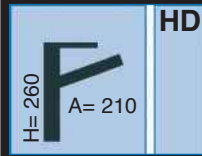



Focus E

Diese Serie verbindet exzellente Technik mit hohem formalem Anspruch- und das zu einem vergleichsweise günstigen Preis. Wie dieses Modell mit 360°-Schwenkauslauf im harmonisch modernen Design beweist.

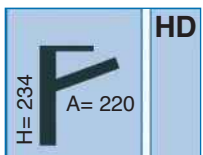

Ausführung	Bestellnr.	Euro
HD chrom	16909	179,50



Hansgrohe Focus E²

Auslauf 360° schwenkbar mit seitlicher Steuerung der Keramik-Kartusche. Dadurch Griff auch vorn oder links positionierbar.

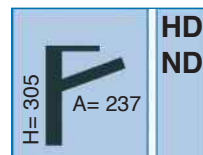

Ausführung	Bestellnr.	Euro
HD chrom	16923	379,00
HD Edelstahloptik	16924	449,00
ND chrom	16925	399,00
ND Edelstahloptik	16926	549,00



Talis S mit Auszugsbrause

Auch mit Schlauchbrause rundet diese Ausführung die S-Serie ab. 150° schwenkbarer Auslauf. Klare Designlinie mit kompaktem Hebel. Brause umstellbar Strahl/Brause.

Quick-Clean Luftsprudler bei HD.

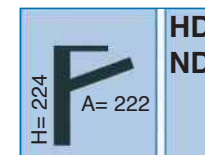

Ausführung	Bestellnr.	Euro
HD chrom	16913	699,00
HD Edelstahloptik	16920	949,00
ND chrom	16914	779,00



Hansgrohe Logis 260

Rundauslauf schwenkbar (einstellbar 110°, 150°, 360°) mit seitlicher Steuerung der Keramik-Kartusche. Dadurch Griff auch vorn oder links positionierbar.

Ausführung	Bestellnr.	Euro
HD chrom	16944	349,00

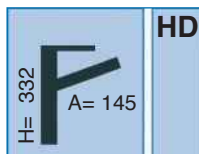

Talis S² Variarc mit Auszugsbrause -auch zur Montage am Fenster geeignet !

Brause umschaltbar Strahl/Brause.Höhe 411mm, Ausladung 223mm. Verbleibende Sockelhöhe Hochdruck abgenommen: 7cm incl. Schläuchen.

HD abnehmbar und zur Montage am Fenster geeignet. Quick-Clean-Luftsprudler bei HD.

Auslauf 150° schwenkbar.

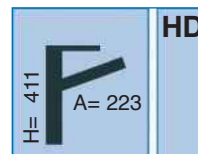

Ausführung	Bestellnr.	Euro
HD chrom	16886	1149,00
HD Edelstahloptik	16887	1565,00

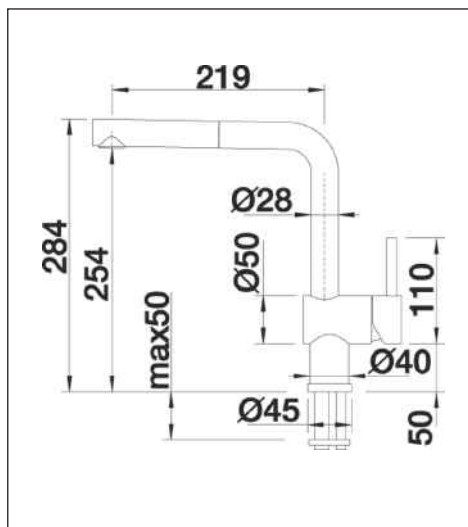

Blanco Linus S

Armatur mit Auszug und Hebel rechts. Auszug aus hochwertigem Metall mit flexiblem Schlauch. Auch mit umschaltbarer Brause und als Fenstermodell (rechts unten) lieferbar. Schwenkauslauf.

Ausführung	Bestellnr.	Euro
HD chrom	1-512402	449,00
ND chrom	1-512200	609,00
HD Edelstahlfinish	1-512404	739,00
ND Edelstahlfinish	1-512202	839,00
HD Edelstahl bürst.	1-517184	899,00

Mit umschaltbarer Brause:

Siehe Linus S-Vario nebenstehend

Weitere Modelle dieser Serie:

Bitte beachten Sie hierbei eventuelle Lieferzeiten:



Blanco Linus

Wie nebenstehend, jedoch ohne Auszug. Auch in Optik Edelstahl bzw. Edelstahl gebürstet und als Fenstermodell (sh. ganz unten).

Ausführung	Bestellnr.	Euro
HD chrom	1-514019	379,00
ND chrom	1-514020	519,00
HD Edelst.Fin.	1-514021	619,00
ND Edelst.-Fin.	1-514022	699,00
HD Ed.Bürstopt.	1-517183	769,00

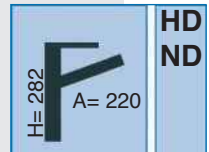

BlancoLinus / Linus-S schwarz

Armatur wie neben bzw. oben beschrieben, jedoch in schwarz matt.

Ausführung	Bestellnr.	Euro
HD schwarz	1-525806	585,00
mit Auszug:		
HD schwarz	1-525807	699,00

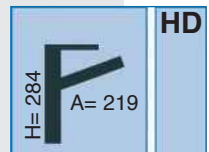

Blanco Linus-S Vario

In der Linus-Serie gibt es auch die Version mit umschaltbarem Strahl auf Brause bei dem herausziehbaren Auslauf.

Ausführung	Bestellnr.	Euro
HD chrom	1-518406	875,00

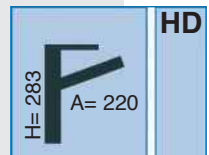

Blanco Linus Fenstermodell -wie nebenstehend bzw. ganz oben, jedoch zur Montage vor einem Fenster, abnehmbar.

Ausführung	Bestellnr.	Euro
Linus-S Fenster		
HD chrom	1-514023	788,00
ND chrom	1-514276	865,00
HD Edelst.Fin.	1-514024	1099,00
Linus Fenster		
HD chrom	1-514025	699,00
ND chrom	1-514277	779,00
HD Edelst.Fin.	1-514026	975,00

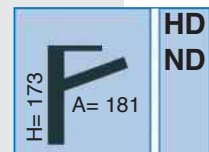



H= 475
A= 187
HD

Blanco Catris-S Flexo

Semiprofessionelles Design mit schwarzem flexiblem Gummischlauch für optimalen Bewegungsradius. Umschaltbare Brause mit Magnethalterung.

Auch schwarz matt lieferbar !

Blanco Catris-S

Vergleichbare Ausführung, jedoch mit Profilook-Edelstahlfeder.

Ausführung	Bestellnr.	Euro
Blanco Catris-S Flexo HD		
chrom/schwarz	1-525791	589,00
Edelst./schwarz	1-525792	715,00
schwarz matt	1-525793	799,00
Blanco Catris-S:		
HD chrom	1-521476	549,00

H= 480
A= 187
HD

Weitere Modelle dieser Marke:

Bitte beachten Sie hierbei eventuelle Lieferzeiten.



Blanco Alta S Compact

Ästhetische, schlanke Armatur mit Schwenkauslauf und Auszug. Besonders für kompakte Spülen geeignet. Auch umschaltbar, Edelstahloptik gebürstet und Fenstermodell.

Ausführung	Bestellnr.	Euro
HD chrom	1-515122	599,00
HD Edelst.Fin.	1-515123	868,00
ND chrom	1-518448	769,00
HD chr. umschaltb.	1-518407	699,00
HD Fenstermodell Chr.	1-518413	915,00

H= 261
A= 217
HD
ND



Blanco Alta / Alta Compact

Hohe Armaturenform mit Schwenkauslauf. Design auf Kompaktspülen ausgerichtet. Auch in Oberfläche Edelstahl-Bürstoptik. Sondermodell für Fenstermontage in chrom.

Ausführung	Bestellnr.	Euro
HD chrom	1-512319	489,00
ND chrom	1-518447	569,00
HD Edelst.Fin.	1-515121	665,00

HD Fenstermodell Chr. 1-518412 799,00

H= 261
A= 217
HD
ND



Blanco Lanora massiv Edelstahl

Moderne Form aus gebürstetem Edelstahl. auch Version mit ausziehbarem Auslauf lieferbar. Hebel mit Kaltstartfunktion. Nullstellung des Bedienhebels senkrecht nach oben für Vorteile beim Einbau mit Nischenverkleidung.

Ausführung	Bestellnr.	Euro
HD Edelstahl	1-523122	329,00
HD AZ Edelstahl	1-523123	419,00

H= 296
A= 220
HD



Blanco Candor, massiv Edelstahl -auch mit Perlatorauszug

Armatur mit Rundauslauf und optional mit ausziehbarem Perlatorkopf. Hohe Ausführung und 360°-Schwenkauslauf. Massiv Edelstahl, gebürstet.

Ausführung	Bestellnr.	Euro
HD Edelstahl	1-525125	569,00
mit Auszug	1-523121	490,00

H= 369
A= 225
HD

Armaturen

Spülen

Installation

Display/AGB



H= 230	F	HD
	A= 233	ND

Blanco Ambis-S Edelstahl

Klares Design - kraftvolle Eleganz in massivem Edelstahl, gebürstet. Hoch angesetzter Auslauf mit umschaltbarer Brause.

Ausführung	Bestellnr.	Euro
HD Edelstahl	1-523119	625,00
ND Edelstahl	1-525124	699,00



Blanco Kano

Modern gestaltete Armatur mit Schwenkauslauf (360°). Erhöhte Armatur in zeitgemäßem Design.

H= 199	F	HD
	A= 262	

Ausführung	Bestellnr.	Euro
HD chrom	1-521502	279,00



Blanco Kano S

Wie oben, jedoch mit ausziehbarem und schwenkbarem Auslauf (120°).

H= 199	F	HD
	A= 250	

Ausführung	Bestellnr.	Euro
HD chrom	1-521503	369,00

Weitere Modelle dieser Marke:

Bitte beachten Sie hierbei eventuelle Lieferzeiten:



Blanco Daras und Blanco Daras-F

Auch als Fenstermodell (dann H= 180/ Ausladung 227mm) lieferbar. Auslauf 360° schwenkbar.

Ausführung	Bestellnr.	Euro
Schwenkauslauf:		
HD chrom	1-517720	109,00
ND chrom	1-519723	159,00

Ausführung	Bestellnr.	Euro
Fenstermodell:		
HD chrom	1-521751	255,00

H= 207	F	HD
	A= 186	ND



Blanco Daras-S

Hoher Auslauf und ein 360°-Schwenkauslauf machen die Armatur sehr interessant. Chrom auch als Fenstermodell lieferbar, dann H=175, Ausladung 227mm.

Ausführung	Bestellnr.	Euro
Schwenkauslauf:		
HD chrom	1-517731	179,00
ND chrom	1-519724	249,00
Fenstermodell HD		
	1-521752	389,00



H= 160	F	HD
	A= 214	ND



Ambis

Blanco Ambis, massiv Edelstahl -auch Brause

Hochwertige Ausführung und 360°-Schwenkauslauf. Massiv Edelstahl, gebürstet. Auch mit umschaltbarer Auszugsbrause (Modell Ambis-S).

Ausführung	Bestellnr.	Euro
HD Edelstahl	1-523118	509,00

mit Schlauchbrause:
Beschreibung links oben.



Ambis-S

H= 230	F	HD
	A= 271	



Blanco Mila

Armatur mit 360°-Schwenkauslauf. Auch mit Auszug lieferbar. Moderne Form bei interessantem Preis-/Leistungsverhältnis.

Ausführung	Bestellnr.	Euro
Mit Auszug:		
HD chrom	1-519414	259,00
HD chrom	1-519810	319,00
ND chrom	1-521466	549,00



H= 270	F	HD
	A= 251	ND



Blanco Fontas II Filter - Die 3-in-1-Armatur für kaltes, warmes und gefiltertes Wasser. Separate Bedienelemente: links für Filterwasser / rechts für warmes/kaltes Wasser. Auch mit ausziehbarem Auslauf. Mit Flowmeter (s.u.). Getrennte Wasserführung und separater Auslauf für Filterwasser. BWT-Mehrstufenfilter zur Kalkreduzierung und Geschmacksverbesserung.



Blanco Trima Filter

Technisch wie oben beschrieben, jedoch mit Rundauslauf.

Beide Modelle sind mit Flowmeter für die Anzeige der Filter-Restkapazität.

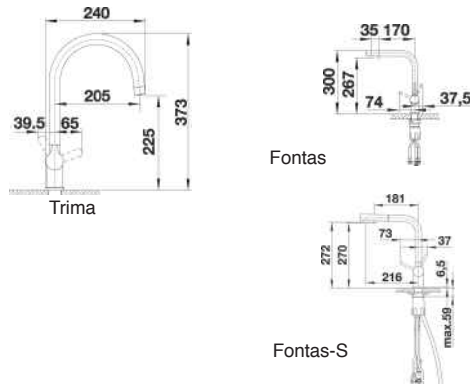

Ausführung	Bestellnr.	Euro
HD chrom Fontas II	1-525227	1099,00
HD chr. Fontas II Auszug	1-525229	1299,00
HD chrom Trima	1-525231	1149,00



Blanco Tampera Hot - Die 3-in-1-Armatur für kaltes, warmes und kochendes Wasser. Gesicherter Bedienelemente: links für Heißwasser (4-Liter-Boiler) / rechts für warmes/kaltes Wasser. Zusätzlich mit Filterfunktion über BWT-Mehrstufenfilter zur Kalkreduzierung und Geschmacksverbesserung. Anschluss 230V-50/60Hz. Nennleistung 2100W. Standby-Verbrauch 16W



Im Unterschrank sitzen dann der 4-Liter-Boiler für Wassertemperatur 100°C, die Filterkartusche mit Filterkopf und Flowmeter (Restkapazitätsanzeige des Filters) sowie die Sicherheitsgruppe. Alles Zubehör ist im Lieferumfang enthalten.

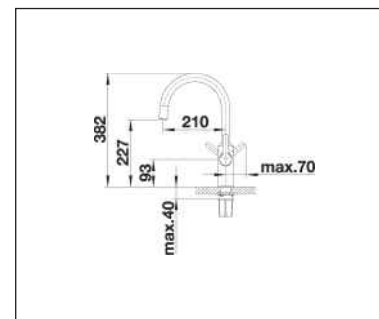

Ausführung	Bestellnr.	Euro
HD chrom Tampera	1-525224	3269,00

Armaturen Romantic



H= 288
F
A= 210

HD
ND

Auch in
Niederdruck
und
Messing



Messing
gebürstet

ROMANTIC Design Hark 1021

Stilarmatur mit Schwenkauslauf.
Der Steuerhebel ist links - rechts -
oder mittig einsetzbar.

Energiesparend durch Kaltstart-
Technik. Dabei startet in
Mittelstellung des Hebels die
Wasserabgabe mit kaltem Wasser
und zur Umstellung auf
Heißwasser/Mischung wird der Hebel
bewegt.

Ausführung	Bestellnr.	Euro
HD chrom	12061	249,00
ND chrom	12062	289,00
HD Messing geb.	12063	329,00



F HD

Zweigriff Armatur **Edelstahl**

Klassische, elegante Armatur mit
Schwenkauslauf.

Die kreuzförmigen Griffe wirken
edel im Design und die Ausführung
in Edelstahl massiv unterstreicht
diesen Anspruch.



Ausführung	Bestellnr.	Euro
HD Edelstahl	12049	299,00



Vola KV 1

Einhebelmischer mit **Doppelschwenk-Auslauf**, in waagrechter und senkrechter Achse schwenkbar.

Lochbohrung 30mm.

Ggf. Unterlegrosette D= 60mm mitbestellen, falls Lochbohrung zu gross.

Farben auf Anfrage lieferbar.

Ausführung	Bestellnr.	Euro
HD chrom	13010	1395,00
mat chrom	13011	1549,00
messing poliert	13012	1699,00
Edelstahl matt	13013	1999,00
Unterlegrosette	13014	89,00



Design 20570 -sehr hohe Armatur für hohe Töpfe / unbehinderte Arme

Schlanke Ausführung mit besonders eleganter Wirkung, wozu auch der stehende Griffbereich entscheidend beiträgt.

Schwenkauslauf und Keramik-Kartusche.
Nur Hochdruck lieferbar.

Höhe total 387mm und bis Unterkante Auslauf 262mm.

Ausführung	Bestellnr.	Euro
HD chrom	11247	299,00

Armaturen Unterfenster



Ideal Standard Ceraflex Unterfenster

Abnehmbare Armatur (aus Hülse in Arbeitsplatte ziehen) zur Montage vor einem Fenster.

Gegossener Schwenkauslauf.

Ausgestattet mit der neuen Energiespar-Click-Kartusche inklusive einstellbarem Heisswasser-Begrenzer. Bluestart-Technik (auch bei Mittelstellung des Hebels noch kühles Wasser, Warmzumischung durch Hebel nach links).

H= 205
 A= 267



Ausführung	Bestellnr.	Euro
HD chrom	12699	199,00



Einhebelmischer Atlas Window Edelstahl

Umlegbare Armatur in modernem Design mit großem Nutzungsradius durch hohen Auslauf und Auszug. Schwenkbereich 360°.

Massiv Edelstahl. Wandabstand min. 80mm von Mitte Lochbohrung oder verkürzten Hebel dazu bestellen (dann Abstand min. 60mm).

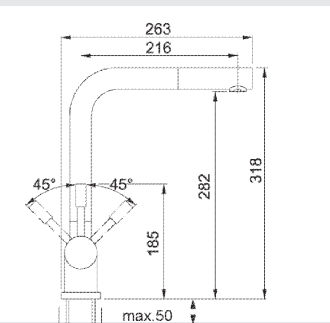

Ausführung	Bestellnr.	Euro
HD Edelst.massiv	10217	499,00
Hebel verkürzt	10218	49,00



Kludi Trendo Unterfensterarmatur

Ausladung 217mm, Höhe 205mm. Sockelhöhe bei abgenommener Armatur mm inklusive Schläuche (ca. 25mm).

Mit Kludi-Bayonett-Abnahmesystem.

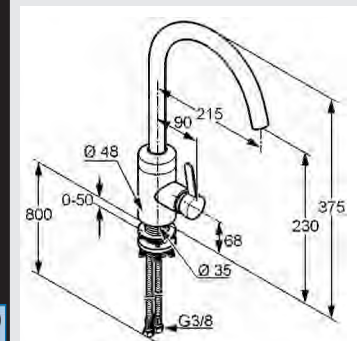

Ausführung	Bestellnr.	Euro
HD chrom	10740	529,00
HD Edelstahlfinish	10741	729,00



Kludi Bingo Star Unterfenster Einhebel (sh. auch Foto rechts oben)
Einhebelmischer mit hohem, gerundetem Schwenkauslauf.

Keramikkartusche mit Heisswasserbegrenzer.
Verbleibende Sockelhöhe nur 32mm incl. Schläuche.

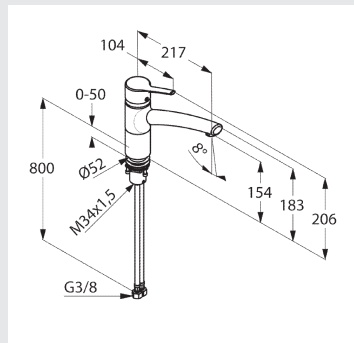

Ausführung	Bestellnr.	Euro
HD chrom	11031	439,00
HD Edelstahloptik	16586	579,00



Kludi Line Unterfenster
Einhebelmischer in aktuellem Design.
Keramikkartusche mit Heisswasserbegrenzer.
Verbleibende Sockelhöhe nur 25mm incl. Schläuche.



Armaturen

Spülen

Installation

Display /AGB

Ausführung	Bestellnr.	Euro
HD chrom	16575	599,00
HD Edelstahlfinish	16576	699,00

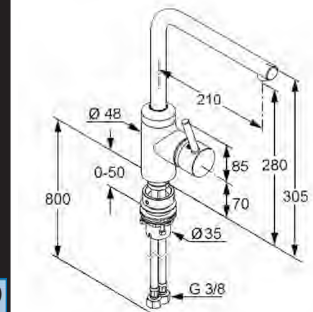

Spezial- Armaturen

Das Trinkwasser-System von Grohe:

leicht zu montieren,
leicht zu bedienen,
platzsparend kompakt,
keine zusätzlichen Installationskomponenten erforderlich,
komplette Sets mit Kühler, Armatur, CO₂ -Kartusche, Filterkartusche.

Die Systembox mit Kühler ist sehr kompakt und schnell montiert. In ihm befinden sich auch die CO₂ -Kartusche sowie der Filter. Mit 5 Litern/Stunde ist er für Privathaushalte empfehlenswert -auch bedingt durch die kompakte Bauform von B= 20cm / H= 45cm und T= 49cm. Der Kühler wird steckerfertig und anschlussfertig zur Schnellmontage geliefert.

Die erste CO₂-Flasche 425gr (für bis zu 75 Liter Sprudelwasser) und der erste Filtersatz sind im Set enthalten. Der Kühler tankt bevrortet ständig 1,4L fertiges Trinkwasser. Am Kühlerdisplay kann man die Filterkapazität und die Restkapazität CO₂ ablesen.

Bei der Planung beachten Sie bitte mindestens einen 30er Schrank und ausreichende Belüftung für den Kühler. Mit nur 0,5kw/h pro Tag ist er sparsam im Verbrauch. **Beachten Sie auch den passenden Abfallsammler Seite 172.**



Die Armaturen im aktuellen Design erlauben den üblichen Gebrauch des Leitungswassers und gleichzeitig über eine separate Steuerung den Auslauf von gekühltem, sprudelndem Filterwasser. Der rechte Hebel steuert wie bei jeder anderen Armatur Menge und Temperatur des Leitungswassers.

Mit dem links liegenden Einstellrad steuern Sie den Trinkwasserbereich. Einstellbar sind Sprudelgrad still, medium oder sprudelnd. Gleichzeitig ist eine ein/aus -Funktion vorhanden und die integrierte Farb-LED zeigt nicht nur den Sprudelgrad, sondern auch die Filterkapazität, den Reinigungsmodus und ob die CO₂ -Flasche leer ist. Es gibt auch einen Solo-Auslauf ähnlich der Ausführung C-Auslauf, der in Kombination mit einer beliebigen sonstigen Armatur gemeinsam eingesetzt werden kann. Er lässt lediglich Wasser vom Kühler fließen. Alle Einstellmöglichkeiten sind gleich wie bei den Kombi-Armaturen.



Sprudel- und Filterarmatur Grohe Blue Home



Armatur Minta



Der Solo-Auslauf.

Einfachste Bedienung und einfache Montage ohne zusätzliche Spezialteile zeichnen dieses System aus. Das Einstellrad an der Armatur zeigt über eine farbige LED die Einstellungen Standby/aus - bzw. für den Sprudelgrad stilles Trinkwasser - medium geprudeltes Trinkwasser - Sprudelwasser. Ausserdem wird farbige angezeigt ob die Filterkapazität ausgeht, die CO₂ -Flasche leer ist oder ein Reinigungsmodus eingeleitet werden soll.

Ausführung	Bestellnr.	Euro
Komplettsset Home mit Kombi-Armatur Minta, chrom	12180	3190,00
Komplettsset Home mit Kombi-Armatur Minta, supersteel	12181	3499,00
Komplettsset Home mit Kombi-Armatur C, chrom	12182	3190,00
Komplettsset Home mit Kombi-Armatur C, supersteel	12183	3499,00
Komplettsset Home mit Solo-Auslauf chrom	12184	2599,00
Komplettsset Home mit Solo-Auslauf supersteel	12185	3299,00

Kombi-Heisswasserarmatur

Im Starterkit ist die Armatur Rundauslauf mit schwenkbarem Doppelauslauf (thermisch isoliert) für Leitungswasser oder Heisswasser enthalten. Mit Kindersicherung.



Grohe Red -kochendes Wasser immer sofort verfügbar

Mit diesem System erhalten Sie 100°C heisses Wasser ohne Wartezeiten -und zwar genau so viel, wie Sie gerade benötigen. Dabei ist Grohe Red platzsparend, denn der kompakte Boiler wird unter der Spüle installiert. Die Ausführungen mit 4 Litern Kapazität und 3 Litern Kochendwasser 100°C bieten gleichzeitig eine interessante Alternative zum bisherigen Warmwassersystem über Untertischspeicher. Das "ChildLock"-System ist eine zusätzliche Sicherung, die Kinder vor ungewolltem Gebrauch schützt.

Ausserdem sind die Ausläufe thermisch isoliert, damit man die Armaturen gefahrlos berühren kann -auch wenn gerade heisses Wasser gezapft wurde. Die Boiler sind aus Titan hergestellt: für eine lebenslange Leistung und damit kein metallischer Geschmack an das Wasser abgegeben wird. Grohe Red spart Geld. Es wird immer nur exakt so viel Wasser erhitzt wie man gerade benötigt.

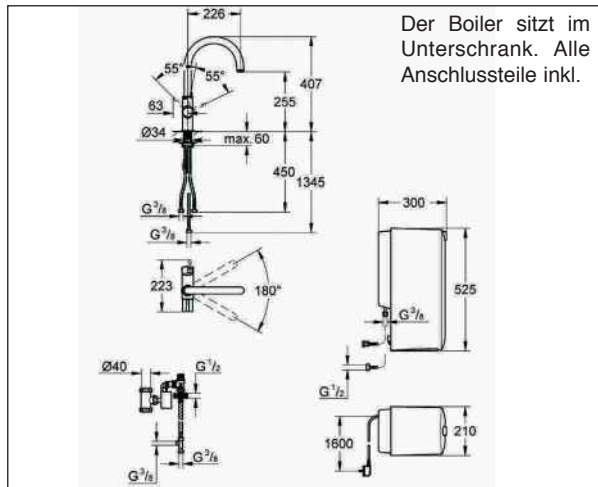

Der Boiler sitzt im Unterschrank. Alle Anschlusssteile inkl.



Der Auslauf ist so isoliert, dass er gefahrlos berührt werden kann.



Das Starterset enthält alles, was Sie brauchen: Armatur mit Doppelauslauf für Leitungswasser und Heisswasser, Untertisch-Boiler Betriebsdruck 1-7 bar, Energie-Effizienzklasse A.

Leistungsaufnahme 2200W, Anschluss-Spannung 230V-50Hz. Leistungsaufnahme Standby 15W. Die Boiler sind unterschiedlich in den Maßen.

Alternativ bieten wir eine Armatur mit L-Auslauf im Set an. Symbolabbildung.



Ausführung	Bestellnr.	Euro
Set Boiler 4 Liter, Kombi Rundauslauf chrom	12151	2490,00
Set Boiler 4 Liter, Kombi Rundauslauf Edelstahloptik	12152	2590,00
Set Boiler 4 Liter, Kombi Auslauf "L" chrom	12075	2490,00
Set Boiler 4 Liter, Kombi Auslauf "L" Edelstahloptik	12076	2590,00
Set mit Einzelauslauf chrom, Boiler 4 Liter	12155	2390,00

Dispenser / Sonder-Armaturen



Spülmitteldispenser Blanco Lato

Zur Montage in eine Arbeitsplatte oder in Spülen und von oben befüllbar.

Zeitlos moderne Form mit weiter Ausladung von 119mm.

Bohrung 35mm und Flascheninhalt 500ml. Höhe ab APL 94mm, Höhe total 314mm. Max. APL-Stärke 45mm.

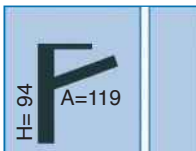

Ausführung	Bestellnr.	Euro
Spülmitteldispenser chrom	6-525808	159,00
Spülmittelsp. Edelstahl	6-525809	189,00
Spülm.Spend. schwarz	6-525789	229,00



Große Spülmittel-Dispenser

Alle Dispenser sind einfach von oben befüllbar. Die Dispenser passen im Design zur jeweiligen Serie.

Ausführung	Bestellnr.	Euro
A Cosmo chrom	12141	79,00
A Cosmo Edelst.	12142	149,00
B Zedra chrom	12143	149,00
B Zedra Edelst.	12144	199,00



Spülmittel-Dispenser

Befüllung von oben für Spülmittel mit darunter liegendem, zur Befüllung abschraubbaren Vorratsbehälter für 250ml Flüssigkeiten. Bohrung 27mm. Höhe total 275mm, davon unterhalb Arbeitsplatte 200mm. Ausladung 60mm. Befüllung von oben.

Ausführung	Bestellnr.	Euro
chrom	10280	39,00
Edelstahloptik	10285	99,50



Service
Garantie
Marke

Wandatterie

Kludi Objekta mit schwenkbarem Auslauf. Ausladung 182mm (ab Wand 233mm).

Ausführung	Bestellnr.	Euro
HD chrom	12073	399,00

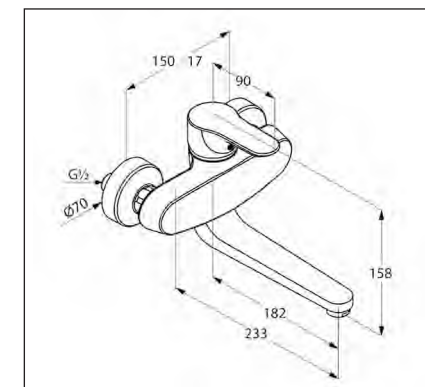

Zweigriffmischer

mit schwenkbarem Rohrauslauf und verchromten Acrylgriffen.

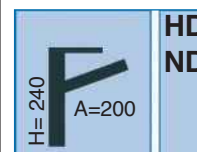

Ausführung	Bestellnr.	Euro
HD chrom	10031	59,90
ND chrom	10036	199,00

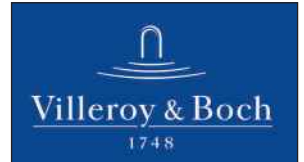

Ein guter Name hilft beim Verkauf. Das ist unsere Devise bei den Spülen. Sie finden in dieser Rubrik ausgesuchte und verkaufsstarke Modelle namhafter Produzenten.

Neben den Produkten in Keramik sowie "Granit" decken unsere

Markenspülen

sowie Qualitäts-Spülen europäischer Marken in Edelstahl alle Bereiche ab und bieten Ihnen das richtige Modell für die Planung.

Ausstattung/Tuchhalter	Seite 430
Spülensets	ab Seite 432
Granitspülen	ab Seite 472
Keramikspülen	ab Seite 470
Spülen Caressi	ab Seite 436
Spülen Eco	ab Seite 440
Spülen Blanco	ab Seite 448
Spülen Franke	ab Seite 462
Spülen Teka	ab Seite 444
Eckspülen	ab Seite 469
Medizinische Spülen	ab Seite 468

Flacheinbau

-die neue Technik bei Spülen.

Kein wulstiger Rand mehr, sondern nur um die Materialstärke aufragend.

Flacheinbau-Spülen erkennen Sie an dem Icon:



Flächenbündig einzubauende Spülen kennzeichnen wir mit dem Icon:



Die bekannten Einbauspülen mit dem Auflagerand erkennen Sie am Icon:



Unterbauspülen tragen das Icon:



Spülen-Zubehör



Spültuch-Organisator !

Für eine aufgeräumte Küche.

Spülzubehör-Organisationssystem

Wir haben etwas gegen unaufgeräumte Spülenbereiche und unhygienisch wirkende Küchensegmente:

Das Spülen-Organisationssystem mit **magnetischem, abnehmbarem**

**Spültuchhalter
Schwammhalter und
Rollmatte.**

Die einfache, magnetische Befestigung der Edelstahl-Halter erlaubt eine volle Nutzung des Spülbeckens und bietet gleichzeitig den richtigen Trocknungs- und Aufbewahrungsort für die Utensilien.

Eine clevere Idee für Küchenplanung und Nachrüstung !



Abmessungen:
Halter Länge 178mm und 180° schwenkbar, Tiefe 28mm, Höhe 58mm.
Magnetkopf: D= 45mm / H= 16mm.



Der Schwenkarm wird beim Spülen einfach abgenommen. So ist das Becken voll nutzbar.



Planung und Montage sind denkbar einfach: Der Befestigungsmagnet kommt mit dem bereits angebrachten Doppelklebeband an gewünschter Stelle aussen auf das Spülbecken und bei Bedarf wird im Spülbecken der Halter magnetisch festgesetzt.

Ausführung	Bestellnr.	Euro
Spültuch-Halter Edelstahl, schwenkbar	70104	79,50
Spültuchhalter für Granitspülen / Keramik (sh. neben)	70110	89,50



Spültuchhalter für Granitspülen und Keramik

Das auf der Nebenseite beschriebene Produkt gibt es auch für Granitspülen.

Die Ausführung ist vergleichbar, jedoch in der Magnettechnik und im Eigengewicht anders aufgebaut, sodass der Einsatz in Granit- oder Keramikspülen möglich ist. Testen Sie ggf. mit Ihren Spülenfabrikaten den Sitz.

Der Halter ist ebenfalls schwenkbar, jedoch in schwarz.

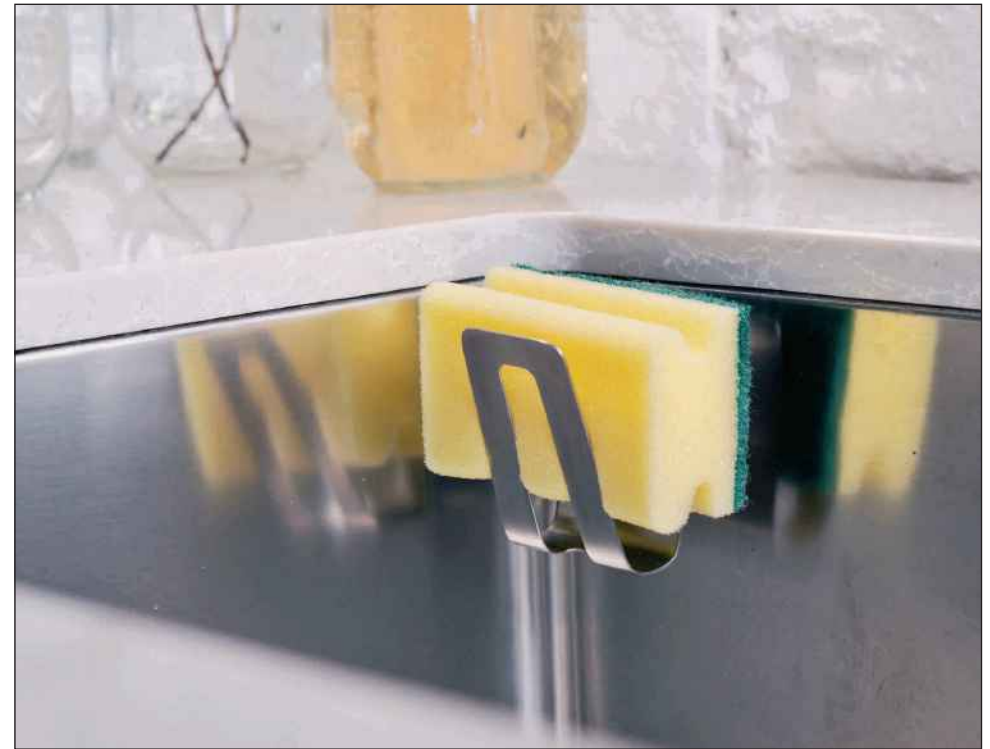

Schwammhalter

Auch für den Küchenschwamm oder sonstige Utensilien gibt es mit gleichem Magnetsystem einen Halter aus **Edelstahl**.

Abmessungen Schwammhalter: Breite 50mm, Tiefe 70mm, Höhe 75mm.

Abmessungen Magnetkopf mit Doppelklebeband: Durchmesser 45mm, Höhe 16mm.



Rollmatte

Die vielseitige Edelstahl-Matte mit hochwertigen Kunststoff-Einfassungen rundet das Zubehörprogramm ab.

Abmessungen Rollmatte: Breite 320mm, Tiefe 460mm, Höhe 8mm (Stäbe 4mm). Gerollt: Durchmesser 55mm.

Die Rollmatte ist das ideale Zubehör für jede Spüle. Ob als Abtropfmatte oder im Kochbereich bzw. auf dem Tisch zum Abstellen heißer Töpfe und Pfannen macht sie eine gute Figur.

Ausführung	Bestellnr.	Euro
Spültuchhalter für Granitspülen / Keramik	70110	89,50
Schwammhalter Edelstahl, magnetisch	70106	79,50
Rollmatte Edelstahl	70108	79,50

Spülen-Sets

<45>



Elite II



Hydra 3

Edelstahl-Set 1

ab 45er

Markenspüle Euroset (Seite 464)

86cm breit, reversibel, mit Ab-/Überlaufgarnitur und Stopfen. Ab 45er Schrank. Ohne Hahnloch.

Armaturen (Seite 397):

Elite Standardarmatur Hochdruck oder

Hydra mit Schwenkauslauf in Hochdruck, verchromt oder

Hydra mit Schlauchbrause, Hochdruck, verchromt.

	Bestellnr.	Euro
Spüle mit Armatur:		
Elite	60999	169,00
Hydra	60995	199,00
Hydra Brause	60996	219,00

<45>



Edelstahl-Set Novum

ab 45er

Spüle Franke Eurostar Nova Excenter (S.463)

Kompaktspüle 78cm mit Excenter, inklusive Ablauf-Garnitur. Reversibel (2 Hahnlöcher), für Becken links oder rechts

Armaturen:

Hydra III mit Schwenkauslauf in Hochdruck, verchromt (Seite 397) oder

Hydra III Brause (S. 397) Schlauchbrause, Hochdruck, verchromt, oder

Kludi Scope 11203 normalhoch (Seite 398), verchromt, Hochdruck.

	Bestellnr.	Euro
Spüle mit Armatur:		
Hydra 3	60400	269,00
Hydra 3 Brau.	60401	309,00
Scope	60402	379,00

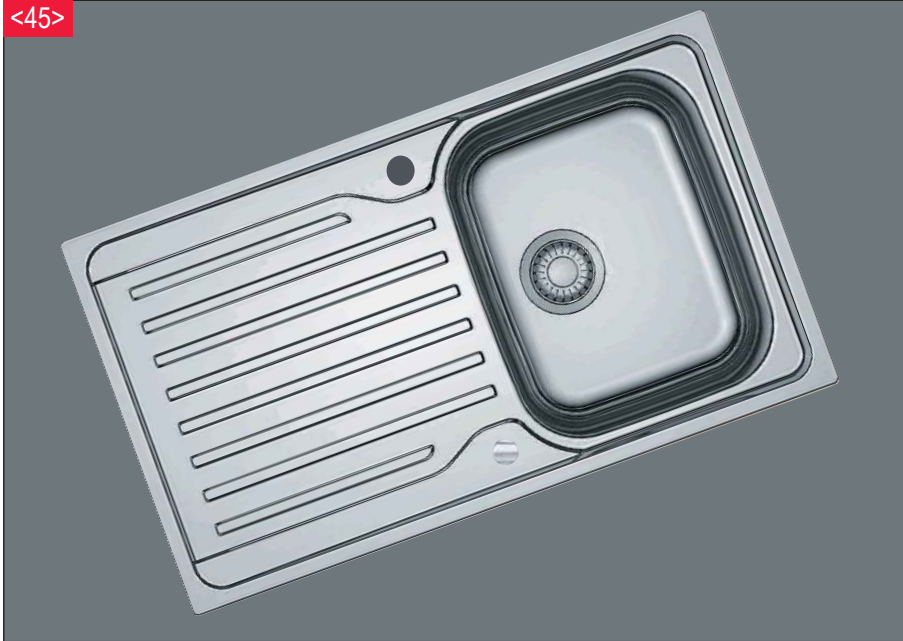

Armatur Puristic 2

Armatur Ira

Edelstahl-Set Design Puri Excenter ab 45er

Spüle Franke Antea (Seite 464)
Reversibel, mit Ab-/Überlaufgarnitur und Excenter. Ab 45er Schrank.

Armaturen:

Puristic 2 (Seite 394) mit Schwenkauslauf in Hochdruck, verchromt oder

Franke Ira (Seite 407) Hochdruck, verchromt.

	Bestellnr	Euro
Spüle mit Armatur:		
Puristic II	60993	439,00
Franke Ira	60994	409,00



Armatur 1090

Armatur Puristic 2

Edelstahl-Set Design Onda Excenter ab 45er

Marken-Spüle Onda (Seite 446)
Reversibel, mit Ab-/Überlaufgarnitur und Excenter. Ab 45er Schrank.

Armaturen:

Puristic 2 (Seite 394) mit Schwenkauslauf in Hochdruck, verchromt oder
Design 1090 (Seite 396) Hochdruck, verchromt.

	Bestellnr	Euro
Spüle mit Armatur:		
Puristic II	60530	479,00
Design 1090	60531	439,00

Serie -die vielseitigen Spülen



Hochwertige Designspülen mit engen Radien und Ablaufsystemen in bester Ausführung -teilweise sogar nahtlos- ergänzen unser Programm.

Dabei achten wir auf attraktive Preisgestaltung und breites Einsatzgebiet. Deshalb sind die Spülen der "C"-Serie auch so vielseitig einsetzbar, nämlich

**jedes Modell als Einbaubecken mit Flachrand,
als Unterbaubecken !**

Damit werden Sie in der Planung sehr vielseitig und können bei günstigen Preisen hochwertige und designorientierte Produkte einsetzen.

Einbau-
Möglichkeiten:

Flacheinbau

flächenbündig

Unterbau



In Granit tiefschwarz
als Einbau- oder Unterbauversion
sowie Flacheinbau/flächenbündig auf
Seite 473.

Spülen Edelstahl: Flacheinbau - Flächenbündig - Unterbau

Alle Einbauarten möglich, komplettes Montagematerial inklusive.

<50> SPÜLE "C" CABLA 40/50-10 R=10mm

<60> SPÜLE "C" CABLA 50/60-10 R=10mm



Material: Edelstahl
Ausführung: ab 50er
Abmessungen: 440 x 440 mm
Beckengröße: 400 x 400 x 185 mm

Material: Edelstahl
Ausführung: ab 50er, Spüle mit Hahnlochbohrung
Abmessungen: 440 x 520 mm
Beckengröße: 400 x 400 x 185 mm

Passend für Unterschränke ab 50cm; nicht am Zeilenende oder neben Hochschrank einbaubar.

Passend für Unterschränke ab 50 cm; nicht am Zeilenende oder neben Hochschrank einbaubar.

Arbeitsplattenausschnitt: nach Schablone.

Arbeitsplattenausschnitt: nach Schablone.

Material: Edelstahl
Ausführung: ab 60er
Abmessungen: 540 x 440 mm
Beckengröße: 500 x 400 x 185 mm

Material: Edelstahl
Ausführung: ab 60er, Spüle mit Hahnlochbohrung
Abmessungen: 540 x 520 mm
Beckengröße: 500 x 400 x 185 mm

Passend für Unterschränke ab 60cm; nicht am Zeilenende oder neben Hochschrank einbaubar.

Passend für Unterschränke ab 60 cm; nicht am Zeilenende oder neben Hochschrank einbaubar.

Arbeitsplattenausschnitt: nach Schablone.

Arbeitsplattenausschnitt: nach Schablone.

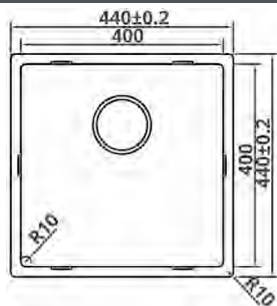

Rand-Ausführungen:

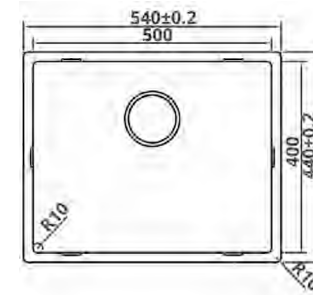
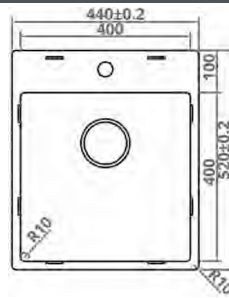

Rand-Ausführungen:

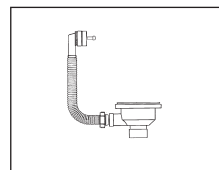
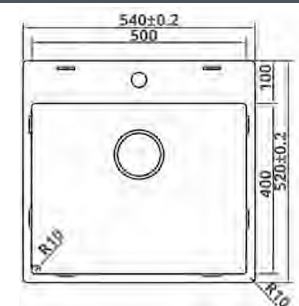

Inklusive Ablauf-Garnitur mit Korbventil oder für Excenter.



Armaturen-Empfehlung
Design CA 001 Edelstahl
Hoher Auslauf im Winkeldesign und mit Schwenkfunktion.

S. 389

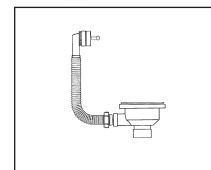

Inklusive Ablauf-Garnitur mit Korbventil oder für Excenter.



Armaturen-Empfehlung
Edelstahlarmsatur mit Auszug Cervo Plus

S. 388

Ausführung	Bestellnr.	Euro
Einzelbecken ab 50er	60510	249,00
Einzelbecken ab 50er mit Hahnbank und Bohrung	60511	299,00
Armatur Massiv Edelstahl CA 001	12041	239,00
Excenter-Garnitur Edelstahloptik 16mm	60509	89,00
Druck-Excenter Edelstahloptik für Hahnbank-Spüle 35mm	60507	135,00

Ausführung	Bestellnr.	Euro
Einzelbecken ab 60er	60512	269,00
Einzelbecken ab 60er mit Hahnbank und Bohrung	60513	329,00
Armatur massiv Edelstahl mit Auszug Cervo Plus	10317	299,00
Excenter-Garnitur Edelstahloptik 16mm	60509	89,00
Druck-Excenter Edelstahloptik für Hahnbank-Spüle 35mm	60507	135,00

Spülen Edelstahl: Flacheinbau - Flächenbündig - Unterbau

Alle Einbauarten möglich, komplettes Montagematerial inklusive.

SPÜLE "C" CAPPO 3415-10 NAHTLOSER ABLAUF R=10mm

<60>



Material: Edelstahl
Ausführung: ab 60er
Abmessungen: 550 x 440 mm
Beckengröße: 340 x 400 x 185/218 mm
150 x 400 x 130mm

Passend für Unterschränke ab 60cm;
nicht am Zeilenende oder neben Hochschrank
einbaubar.

Arbeitsplattenausschnitt: nach Schablone.

Material: Edelstahl
Ausführung: ab 60er, Spüle mit Hahn-
lochbohrung
Abmessungen: 550 x 520mm
Beckengröße: 340 x 400 x 185/218 mm
150 x 400 x 130mm

Passend für Unterschränke ab 60 cm;
nicht am Zeilenende oder neben Hochschrank
einbaubar.

Arbeitsplattenausschnitt: nach Schablone.

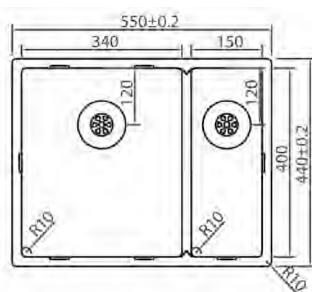

Rand-Ausführungen:

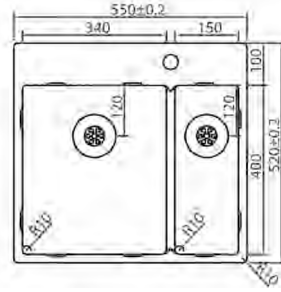

Rand-Ausführungen:

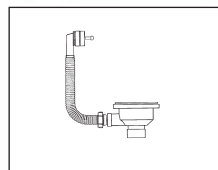
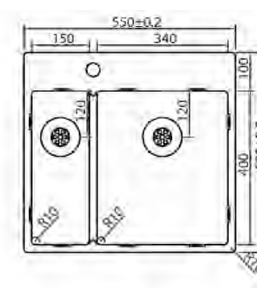

Inklusive Ablauf-Garnitur
mit Korbventil oder für
Excenter.



Armaturen-Empfehlung
Armaturen-Empfehlung
Edelstahlfarmatur mit Auszug
Cervo Plus

S. 388

Ausführung	Bestellnr.	Euro
Doppelbecken ab 50er	60518	699,00
Doppelbecken ab 50er mit Hahnbank und Bohrung	60519	749,00
Armatur massiv Edelstahl mit Auszug Cervo Plus	10317	299,00
Excenter-Garnitur Edelstahloptik 16mm	60509	89,00
Druck-Excenter Edelstahloptik für Hahnbank-Spüle 35mm	60507	135,00

SPÜLE "C" CAPPO 1534-10 NAHTLOSER ABLAUF R=10mm

<60>



Material: Edelstahl
Ausführung: ab 60er
Abmessungen: 550 x 440 mm
Beckengröße: 340 x 400 x 185/218 mm
150 x 400 x 130mm

Passend für Unterschränke ab 60cm;
nicht am Zeilenende oder neben Hochschrank
einbaubar.

Arbeitsplattenausschnitt: nach Schablone.

Material: Edelstahl
Ausführung: ab 60er, Spüle mit Hahn-
lochbohrung
Abmessungen: 550 x 520mm
Beckengröße: 340 x 400 x 185/218 mm
150 x 400 x 130mm

Passend für Unterschränke ab 60 cm;
nicht am Zeilenende oder neben Hochschrank
einbaubar.

Arbeitsplattenausschnitt: nach Schablone.

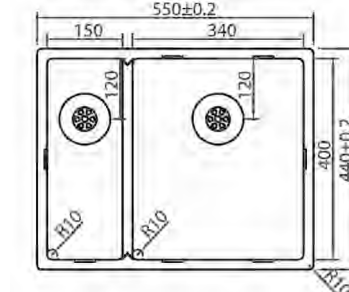

Rand-Ausführungen:

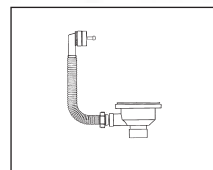
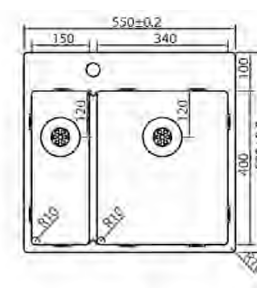

Inklusive Ablauf-Garnitur
mit Korbventil oder für
Excenter.



Armaturen-Empfehlung
Armaturen-Empfehlung
Edelstahlfarmatur mit Auszug
Cervo Plus

S. 388

Ausführung	Bestellnr.	Euro
Doppelbecken ab 60er	60520	699,00
Doppelbecken ab 60er mit Hahnbank und Bohrung	60521	749,00
Armatur massiv Edelstahl mit Auszug Cervo Plus	10317	299,00
Excenter-Garnitur Edelstahloptik 16mm	60509	89,00
Druck-Excenter Edelstahloptik für Hahnbank-Spüle 35mm	60507	135,00

SPÜLE "C" CAPPO 40/50-10 NAHTLOSER ABLAUF R=10mm

<50>



Material: Edelstahl
 Ausführung: ab 50er
 Abmessungen: 440 x 440 mm
 Beckengröße: 400 x 400 x 185* mm
 *= Tiefe mit Ventil 218mm

Passend für Unterschränke ab 50cm;
 nicht am Zeilenende oder neben Hochschrank einbaubar.

Arbeitsplattenausschnitt: nach Schablone.

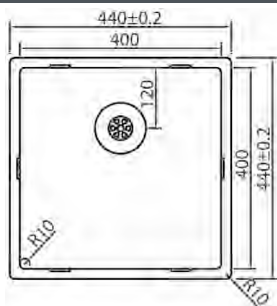

Rand-Ausführungen:

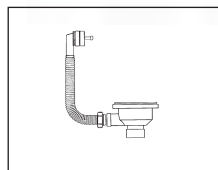

Inklusive Ablauf-Garnitur mit Korbventil oder für Excenter.



Armaturen-Empfehlung
 Edelstahlarmatur mit rundem Schwenkauslauf CA 002

Ausführung	Bestellnr.	Euro
Einzelbecken ab 50er	60514	399,00
Einzelbecken ab 50er mit Hahnbank und Bohrung	60515	469,00
Armatur Edelstahl massiv runder Schwenkauslauf	12042	239,00
Excenter-Garnitur Edelstahloptik 16mm	60509	89,00
Druck-Excenter Edelstahloptik für Hahnbank-Spüle 35mm	60507	135,00

SPÜLE "C" CAPPO 50/60-10 NAHTLOSER ABLAUF R=10mm

<60>



Material: Edelstahl
 Ausführung: ab 60er
 Abmessungen: 540 x 440 mm
 Beckengröße: 500 x 400 x 185* mm
 *= Tiefe mit Ventil 218mm

Passend für Unterschränke ab 60cm;
 nicht am Zeilenende oder neben Hochschrank einbaubar.

Arbeitsplattenausschnitt: nach Schablone.

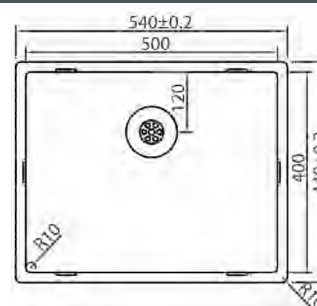

Rand-Ausführungen:

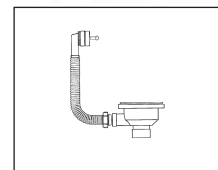
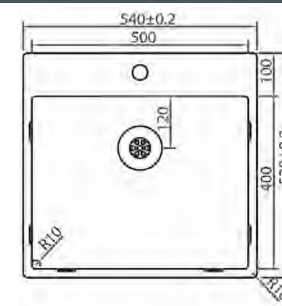

Inklusive Ablauf-Garnitur mit Korbventil oder für Excenter.



Armaturen-Empfehlung
 Design CA 001 Edelstahl
 Hoher Auslauf im Winkeldesign und mit Schwenkfunktion.

Ausführung	Bestellnr.	Euro
Einzelbecken ab 50er	60516	479,00
Einzelbecken ab 50er mit Hahnbank und Bohrung	60517	499,00
Armatur massiv Edelstahl mit Winkelauslauf	12041	239,00
Excenter-Garnitur Edelstahloptik 16mm	60509	89,00
Druck-Excenter Edelstahloptik für Hahnbank-Spüle 35mm	60507	135,00

Spülen Edelstahl mit Excenter, Flacheinbau

<45> EINBAUSPÜLE PU2/PU3 EXCENTER UND HAHNBANK <50>



Material: Edelstahl
 Ausführung: ab 45er mit 2 Lochbohrungen für Armatur / Excenter
 Abmessungen: PU2: 465 x 525 mm
 Beckengröße: 400 x 400 x 195 mm

Material: Edelstahl
 Ausführung: ab 50er mit 2 Lochbohrungen für Armatur / Excenter
 Abmessungen: PU3: 515 x 525 mm
 Beckengröße: 450 x 400 x 195 mm

Passend für Unterschränke ab 45 cm; nicht am Zeilenende oder neben Hochschrank einbaubar.

Passend für Unterschränke ab 50 cm; nicht am Zeilenende oder neben Hochschrank einbaubar.

Arbeitsplattenausschnitt: 449 x 509 mm

Arbeitsplattenausschnitt: 495 x 509 mm

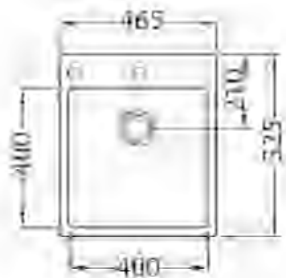

Rand-Ausführungen:

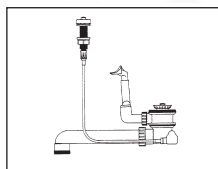
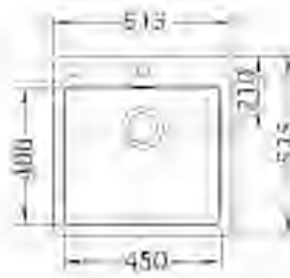

Inklusive Ablauf-Garnitur mit Korbventil oder für Excenter.



Armaturen-Empfehlung
 Design CA 001
 Hoher Auslauf (33cm) im Winkel-Design und mit Schwenkfunktion.

S. 389



Ausführung	Bestellnr.	Euro
Einzelbecken ab 45er mit Hahnbank, Bohrungen und Excenter	68105	749,00
Einzelbecken ab 50er mit Hahnbank, Bohrungen und Excenter	68106	799,00
Zubehör Resteschale Edelstahl	68110	149,00
Zubehör Schneidbrett Glas schwarz 215 x 415 x 4mm	68111	79,00
Armatur Design CA001 Edelstahl	12041	239,00

EINBAUSPÜLE PU7 MIT EXCENTER UND HAHNBANK

<60>



Material: Edelstahl
 Ausführung: ab 60er mit 2 Lochbohrungen für Armatur und Excenter
 Abmessungen: 570 x 520 mm
 Beckengröße: 450 x 400 x 195 mm

Passend für Unterschränke ab 45 bzw. 50cm; nicht am Zeilenende oder neben Hochschrank einbaubar.

Arbeitsplattenausschnitt: 558 x 508

Rand-Ausführungen:

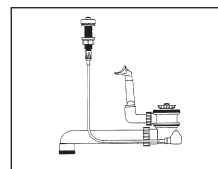
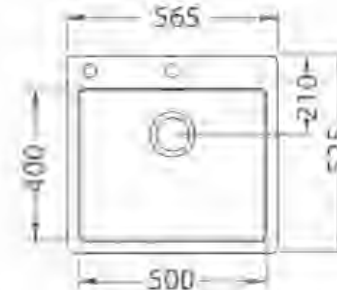

Inklusive Ablauf-Garnitur mit Excenter



Armaturen-Empfehlung:
 Kludi Line-S Auszugsversion mit Heißwasserbegrenzer und Schwenkauslauf.

S. 401



Ausführung	Bestellnr.	Euro
Einzelbecken ab 60er mit Hahnbank, Bohrungen und Excenter	68104	819,00
Armatur massiv Edelstahl mit Auszug Cervo Plus	10317	299,00
Zubehör Resteschale Edelstahl	68110	149,00
Zubehör Schneidbrett Glas schwarz 215 x 415 x 4mm	68111	79,00

Sonder-Spülen und -Armaturen

<50> EINBAUSPÜLE MONA 30 MIT SIEBKORB / HAHNBANK

FLACHEINBAU



Material: Edelstahl mit Beschichtung Beckengröße: 450 x 400 x 195 mm
 Ausführung: ab 50er mit Hahnbank und Lochbohrung für Armatur Passend für Unterschränke ab 50cm; nicht am Zeilenende oder neben Hochschrank einbaubar.
 Abmessungen: 515 x 525 mm Arbeitsplattenausschnitt: 495 x 509

Rand-Ausführungen:

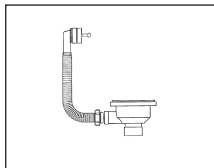
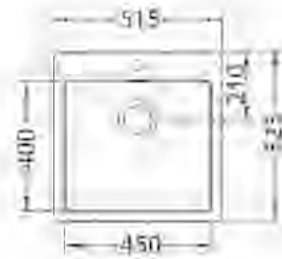

Armaturen-Empfehlung: nebenstehend

Inklusive Ablauf-Garnitur mit Siebkorb

gold
kupfer
bronze
anthrazit

Ausführung	Bestellnr.	Euro
Einzelbecken ab 50er mit Hahnbank und Bohrung gold	68100	1249,00
Einzelbecken ab 50er mit Hahnbank und Bohrung kupfer	68101	1249,00
Einzelbecken ab 50er mit Hahnbank und Bohrung bronze	68102	1249,00
Einzelbecken ab 50er mit Hahnbank und Bohrung anthrazit	68103	1249,00

ARMATUREN ZU SPÜLE MONA 30



gold

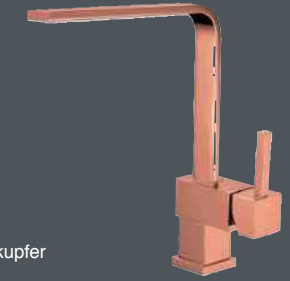

kupfer



bronze



anthrazit

Armatur mit Keramikkartusche und Schwenkauslauf in modern kubischem Design.

Sonder-Oberflächen passend zu den nebenstehenden Spülen.

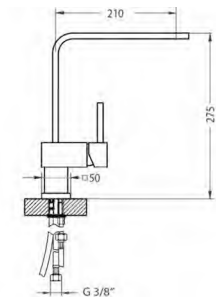

Ausführung	Bestellnr.	Euro
Armatur MP gold	17100	699,00
Armatur MP kupfer	17101	699,00
Armatur MP bronze	17102	699,00
Armatur MP anthrazit	17103	699,00

Kompakt-Spülen Eco

<40> EINBAUSPÜLE MIT GROßEM SIEBKORBVENTIL <60>



Material: Edelstahl poliert
 Ausführung: ab 40er mit Hahnloch und mit Siebkorbventil
 Abmessungen: 380 x 380 mm
 Beckengröße: 310 x 260 mm
 Passend für Unterschränke ab 40cm; nicht am Zeilenende oder neben Hochschrank einbaubar.
 Arbeitsplattenausschnitt: 355 x 355mm

Rand-Ausführungen:

**Excenter
lieferbar !**

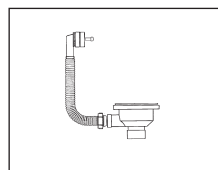
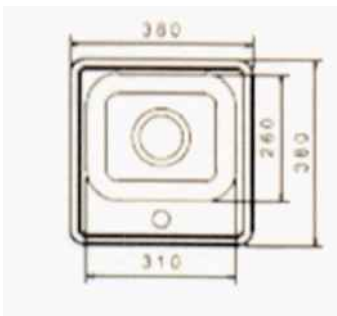

Inklusive Ablauf-Garnitur mit Stopfen

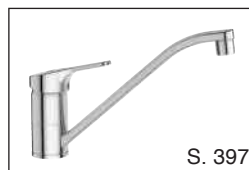

Armaturen-Empfehlung:
Hydra 3 mit Schwenkauslauf.

Ausführung	Bestellnr.	Euro
Einbeckenspüle mit Hahnloch ab 40er, Edelstahl	67300	99,50
Excenter garnitur	67303	39,50
Armatur Ideal Standard Cerafit HD Chrom	12674	109,00



<45> KOMPAKT-EINBAUSPÜLE MIT GROßEM SIEBKORBVENTIL



Material: Edelstahl poliert
 Ausführung: ab 45er mit Hahnloch und mit Siebkorbventil
 Abmessungen: 495 x 475 mm
 Beckengröße: 420 x 340 mm
 Passend für Unterschränke ab 40cm; nicht am Zeilenende oder neben Hochschrank einbaubar.
 Arbeitsplattenausschnitt: 465 x 450mm

Rand-Ausführungen:

**Excenter
lieferbar !**

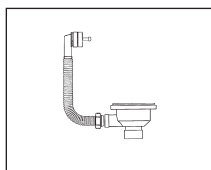
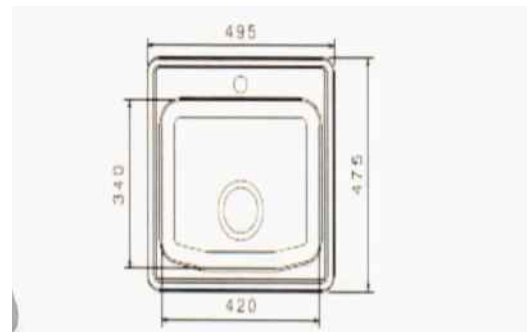

Inklusive Ablauf-Garnitur mit Stopfen



Armaturen-Empfehlung
Design 31371
Hoher Auslauf (33cm) im Winkeldesign und mit Schwenkfunktion.

Ausführung	Bestellnr.	Euro
Einbeckenspüle mit Hahnloch ab 60er, Edelstahl	67301	119,00
Excenter garnitur	67303	39,50
Armatur Design 31371 HD Chrom	10156	179,00

<45> KOMPAKT-EINBAUSPÜLE MIT GROßEM SIEBKORBVENTIL



Material: Edelstahl
 Ausführung: reversibel, zwei Hahnlöcher, davon eines mit Abdeckung chrom verschlossen. Spüle mit großem Siebkorbventil.
 Abmessungen: 580 x 510 mm
 Beckengröße: 410 x 350mm
 Passend für Unterschränke ab 45cm; nicht am Zeilenende oder neben Hochschrank einbaubar.
 Arbeitsplattenausschnitt: 560 x 490mm.

Rand-Ausführungen:



**Excenter
 lieferbar !**

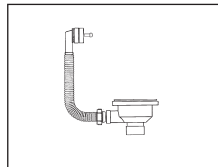

Inklusive Ablauf-Garnitur mit Stopfen



Armaturen-Empfehlung
 Puristic II
 Hoher Auslauf im Winkeldesign und mit Schwenkfunktion.

Ausführung	Bestellnr.	Euro
Kompaktspüle mit Abtropf-Fläche ab 45er, Edelstahl	67302	149,00
Excenter garnitur	67303	39,50
Armatur Puristic II HD Chrom	15700	229,00

RUNDBECKEN-EINBAUSPÜLE MIT SIEBKORBVENTIL <60>



Material: Edelstahl
 Ausführung: mit Bohrung und Siebkorbventil.
 Abmessungen: D= 520mm
 Beckengröße: D= 400 mm
 Passend für Unterschränke ab 45 cm; nicht am Zeilenende oder neben Hochschrank einbaubar.
 Arbeitsplattenausschnitt: nach Schablone.

Rand-Ausführungen:

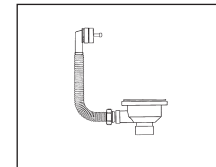
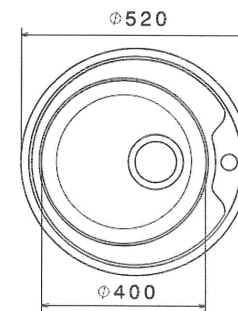

Inklusive Ablauf-Garnitur mit Korbventil



Armaturen-Empfehlung:
 Design 1090 mit Schwenkauslauf.

Ausführung	Bestellnr.	Euro
Einbeckenspüle mit Hahnloch 60er, Edelstahl	60532	159,00
Armatur Design 1090 HD Chrom	12068	189,00

Spülen kompakt

<45>

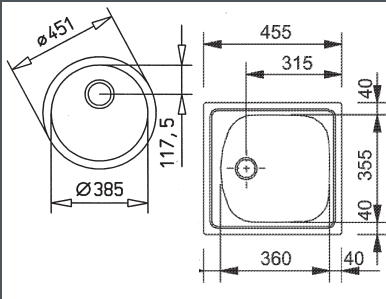

Rund- und Rechteckbecken mit Stopfen

Ausschnitt rund D= 480mm, Ausschnitt Rechteck 435 x 415mm. Jeweils mit Ab-/ Überlaufgarnitur

Ausführung	Bestellnr.	Euro
Rundbecken	66273	99,90
Rechteckbecken	66247	115,00

<45>

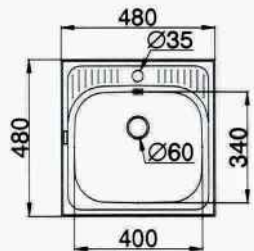

Kompaktspüle PTY 45

Reversibel, mit Ab-/Überlaufgarnitur, Hahnloch und Stopfen. Ausschnitt 460 x 460mm.

Ausführung	Bestellnr.	Euro
Kompaktspüle PTY	66560	175,00

<45>

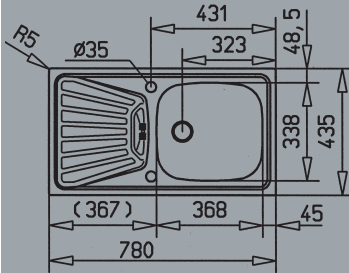

Teka Deva 45 Kompakt Excenter

Kurze Spüle in Grösse 780 x 435, reversibel mit Drehexcenter.

Ausführung	Bestellnr.	Euro
Teka Deva 45	64020	169,00

<50>



Besonders tiefes Becken !

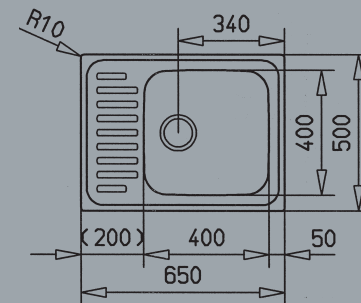

Teka Classico 50S 650 x 500mm, reversibel, mit Ab-/Überlaufgarnitur und Korbventil. Ausschnitt 630 x 480mm.

Beckentiefe: 190mm.

Ausführung	Bestellnr.	Euro
Teka Classico 50 S	64201	299,00

<50>



Besonders tiefes Becken 190mm !

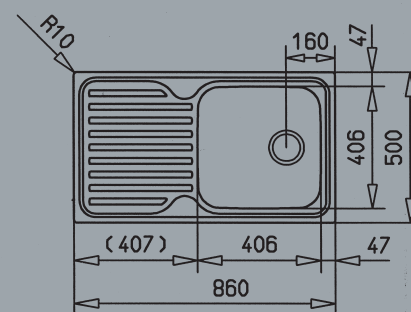

Teka Classico 50

860 x 500mm, reversibel, mit Ab-/Überlaufgarnitur und Siebkorbventil. Ab 50er Schrank. Ausschnitt 840 x 480mm.

Ausführung	Bestellnr.	Euro
Teka Classico 50	64199	299,00

Spülen ab 45er Schränken

KOMPAKT-EINBAUSPÜLE ALEA EXCENTER

<45>



Material: Chromnickelstahl 18/10
 Ausführung: reversibel mit Excenter und 2 Lochbohrungen.
 Abmessungen: 790 x 500 mm
 Beckengröße: 400 x 330 x 180 mm
 Passend für Unterschränke ab 45 cm; nicht am Zeilenende oder neben Hochschrank einbaubar.
 Arbeitsplattenausschnitt: 770 x 480mm

Rand-Ausführungen:

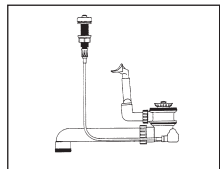
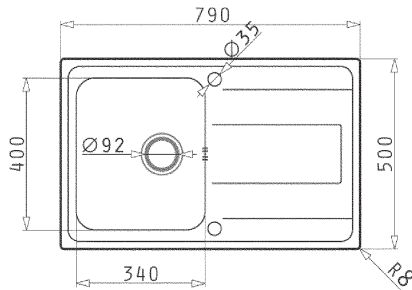

Inklusive Excenter-Ablauf-Garnitur mit Korbventil 3/4" aus CN 18/10 und Raumsparrohr



Armaturen-Empfehlung: Ideal Standard Ceraflex Hochversion. Energiespar-Click-Kartusche und Bluestart, mit Heißwasserbegrenzer und Schwenkauslauf.



Ausführung	Bestellnr.	Euro
Alea für 45er, Edelstahl	64790	299,00
Armatur Ideal Standard Ceraflex Hochversion HD Chrom	12618	199,00

EINBAUSPÜLE MIT SIEBKORBVENTIL

<45>



Material: Edelstahl
 Ausführung: reversibel mit Hahnlöchern bei Excenter-Version.
 Abmessungen: 765 x 480 mm
 Beckengröße: Durchmesser 385 mm
 Passend für Unterschränke ab 45cm; nicht am Zeilenende oder neben Hochschrank einbaubar.
 Arbeitsplattenausschnitt: nach Schablone.

Rand-Ausführungen:

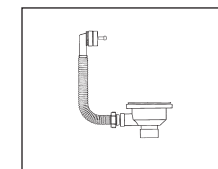
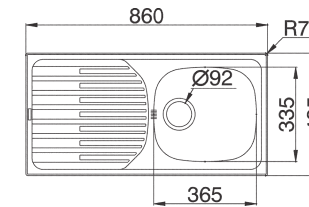

Inklusive Ablauf-Garnitur mit Korbventil



Armaturen-Empfehlung: Ideal Standard Cerafit.



Ausführung	Bestellnr.	Euro
Spüle ET 33 für 45er, Edelstahl	66569	149,00
Armatur Ideal Standard Cerafit HD Chrom	12674	109,00

Spülen ab 45er Schränken

MARKENSPÜLE MIT EXCENTER

<45>



Material: Chromnickelstahl 18/10
 Ausführung: reversibel mit Excenter und 2 Lochbohrungen.
 Abmessungen: 860 x 500 mm
 Beckengröße: 395 x 345 mm
 Passend für Unterschränke ab 45 cm; nicht am Zeilenende oder neben Hochschrank einbaubar.
 Arbeitsplattenausschnitt: 840 x 415mm

Rand-Ausführungen:

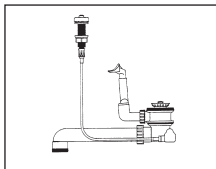
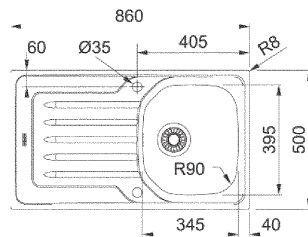

Inklusive Ablauf-Garnitur mit Korbventil oder für Excenter.



Armaturen-Empfehlung: Puristic "

Ausführung	Bestellnr.	Euro
Markenspüle Onda Excenter	66089	259,00
Armatur Puristic 2 HD Chrom	15700	229,00

Einbauspüle mit Siebkorbventil oder Excenter <45>



Material: Edelstahl
 Ausführung: reversibel mit Hahnlöchern bei Excenter-Version.
 Abmessungen: 765 x 480 mm oder 840 x 440mm
 Beckengröße: Durchmesser 385 mm
 Passend für Unterschränke ab 45cm; nicht am Zeilenende oder neben Hochschrank einbaubar.
 Arbeitsplattenausschnitt: nach Schablone.



Modell 840 x 440 mit Siebkorb

Rand-Ausführungen:

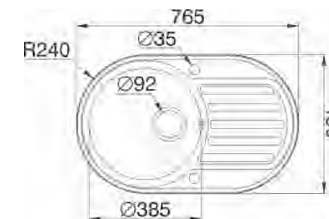

Inklusive Ablauf-Garnitur mit Korbventil oder für Excenter.

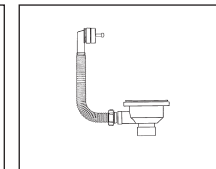
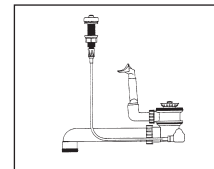

Armaturen-Empfehlung: Grohe Edge mit Schwenkauslauf und Mengenbegrenzer. Silk-Move Technologie für optimierte Bedienung.



Ausführung	Bestellnr.	Euro
Siebkorb-Spüle SR45 für 45er, Edelstahl	66510	229,00
Excenter-Spüle SR45 für 45er, Edelstahl	66511	249,00
Siebkorb-Spüle gross 840 x 440	64268	239,00
Armatur Grohe Edge Rundauslauf HD Chrom	12190	209,00

Spülen ab 60er Schränken

<60> EINBAUSPÜLE ALEA 60 EXCENTER



Material: Chromnickelstahl 18/10
 Ausführung: reversibel mit Excenter und 2 Lochbohrungen.
 Abmessungen: 860 x 500 mm
 Beckengröße: 395 x 345 mm
 Passend für Unterschränke ab 45 cm; nicht am Zeilenende oder neben Hochschrank einbaubar.
 Arbeitsplattenausschnitt: 840 x 415mm

Rand-Ausführungen:

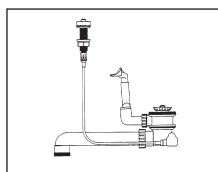
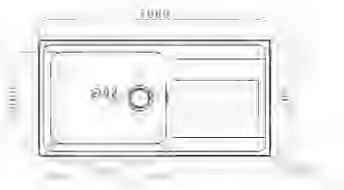

Inklusive Excenter-Ablauf-Garnitur mit Korbventil 3 1/2" aus CN 18/10 und Raumsparrohr



Armaturen-Empfehlung:
 Puristic Design-Winkelarmatur mit ausziehbarem Schwenkauslauf und Keramikkartusche.

S. 394

Ausführung	Bestellnr.	Euro
Alea ab 60er mit großem Becken, Edelstahl	65581	389,00
Armatur Puristic mit Auszug HD Chrom	15700	229,00

EINBAUSPÜLE ALEA 60 MIT RESTEBECKEN/EXCENTER <60>



Inklusive Siebschale für Restebecken !

Material: Edelstahl glatt
 Ausführung: reversibel, mit Dreh-Excenter bzw.. Korbventil im Restebecken. 2 Lochbohrungen.
 Abmessungen: 1000 x 500mm
 Beckengröße: 400 x 330 x 18 und 290 x 170 x 12mm
 Passend für Unterschränke ab 60 cm; nicht am Zeilenende oder neben Hochschrank einbaubar.
 Arbeitsplattenausschnitt: 980 x 480mm

Rand-Ausführungen:

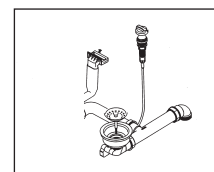
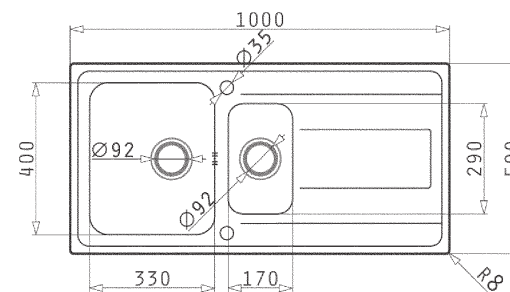

Ablauf-Garnitur mit Dreh-Excenter. Siebschale für Abtropfbecken.



Armaturen-Empfehlung:
 Kludi Line-S Auszugsversion mit Heißwasserbegrenzer und Schwenkauslauf.

S. 401



Ausführung	Bestellnr.	Euro
Excenter-Spüle Alea 60er mit Restebecken, Edelstahl	65580	419,00
Kludi Line-S HD Chrom	16934	349,00



BLANCO

Wir bieten Ihnen Qualitätsprodukte einer grossen Spülenmarke in einer attraktiv zusammengestellten Programmauswahl.

Sollten Sie einmal die Wunsch-Spüle nicht bei uns finden, fragen Sie bitte an.



Blanco Supra

Kompakte Beckenserie als Flacheinbau-Modelle mit Hahnbank oder als Unterbau-Becken. Die Supra-Serie hat einen 60er Radius und eine Beckentiefe von 175mm (Restebecken Unterbau = 130mm).

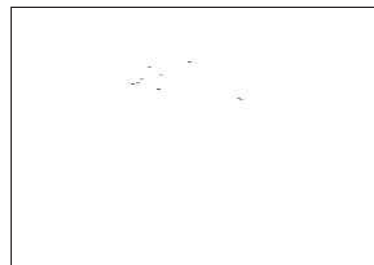

Supra 400 IF/A Flacheinbau sowie flächenbündig einbaubar.

Typ	Bestellnr.	Euro
400 IF/A	6-523357	499,00

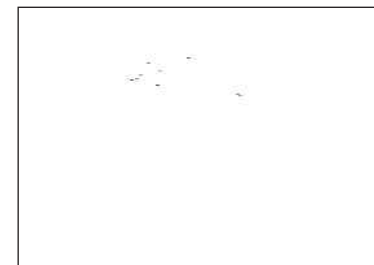

Supra 500 IF/A Flacheinbau sowie flächenbündig einbaubar.

Typ	Bestellnr.	Euro
500 IF/A	6-523362	529,00

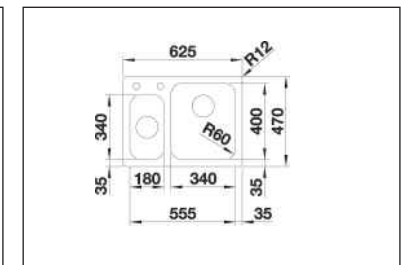

Supra 340/180 IF/A Flacheinbau sowie flächenbündig einbaubar.

Typ	Bestellnr.	Euro
340/180 IF/A	6-523367	799,00

Einbau-Becken mit Hahnbank und Excenter (inkl. Bohrungen)

Flacheinbau



Blanco Supra Flacheinbau

Kompakte Beckenserie als Flacheinbau-Modelle
Die Supra-Serie hat einen 60er Radius und eine Beckentiefe von 175mm. Auf der Folgeseite finden Sie weitere Ausführungen.

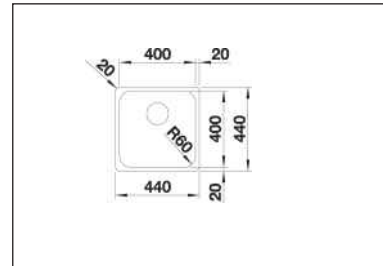

Supra 400 IF Flacheinbau sowie flächenbündig einbaubar.

Typ	Bestellnr.	Euro
400 IF	6-523356	389,00

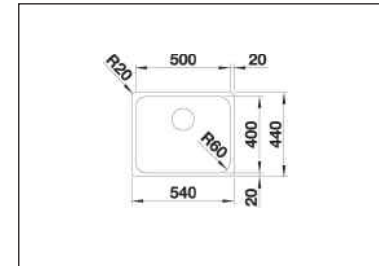

Supra 500 IF Flacheinbau sowie flächenbündig einbaubar.

Typ	Bestellnr.	Euro
500 IF	6-523361	429,00

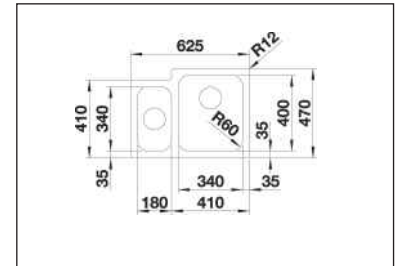

Supra 340/180 IF Flacheinbau sowie flächenbündig einbaubar.

Typ	Bestellnr.	Euro
340/180 IF	6-523366	699,00

Unterbau-Becken

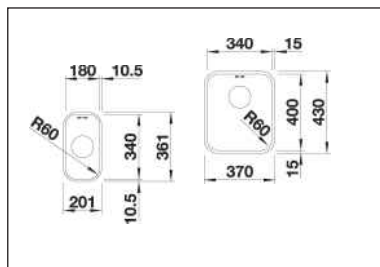

Unterbau-Becken Supra 180-U und 340-U

Typ	Bestellnr.	Euro
180 U	6-518198	519,00
340 U	6-518199	399,00

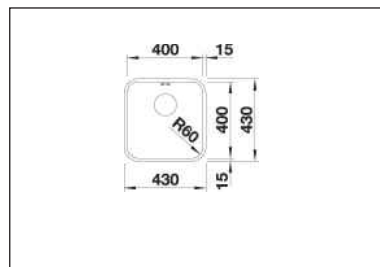

Unterbau-Becken Supra 400-U inklusive Montagezubehör.

Typ	Bestellnr.	Euro
400 U	6-518201	439,00

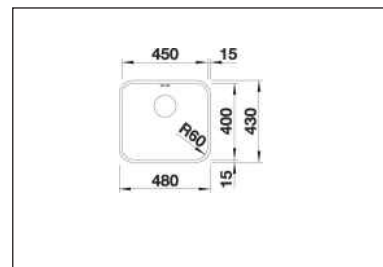

Unterbau-Becken Supra 450-U inklusive Montagezubehör.

Typ	Bestellnr.	Euro
450 U	6-518203	499,00

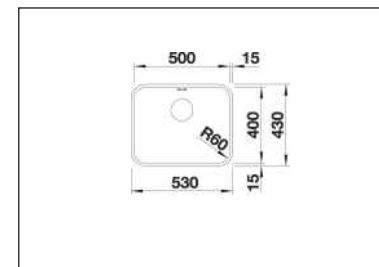

Unterbau-Becken Supra 500-U inklusive Montagezubehör.

Typ	Bestellnr.	Euro
500 U	6-518205	619,00

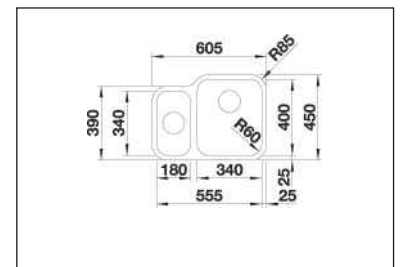

Unterbau-Becken Supra 340/180-U inklusive Montagezubehör.

Typ	Bestellnr.	Euro
340/180 U	6-525214	949,00



Produktserie in harmonischem Zusammenspiel von Eck- und Bodenradien in drei Ausstattungsversionen:

Unterbaubecken
Flacheinbau-Becken
Flacheinbau-Becken mit Hahnbank.

Grundsätzlich ist jedes Becken gleich ausgestattet mit verdecktem Überlauf, C-Overflow und InFino Ablaufsystem mit der flachen und intuitiven Ablauffernbedienung Push-Control. Große Beckenvolumen und maximal nutzbare Bodenfläche. Seidenglanz-Ausführung. Ausschnitt-Informationen finden Sie auf der Blanco-Website oder auf Anfrage über uns. Lieferung immer inklusive Ab-/ Überlaufgarnitur. Beckentiefe 190mm / Restebecken 130mm. Beckenradius 22mm.

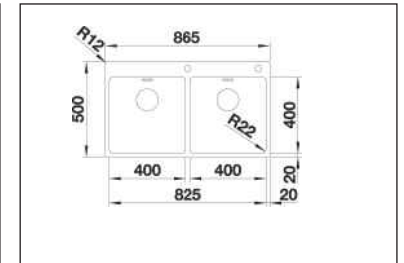
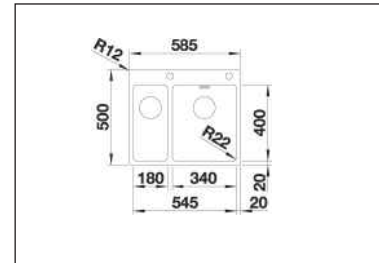
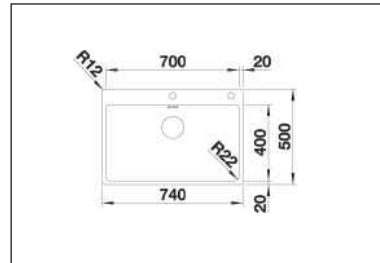
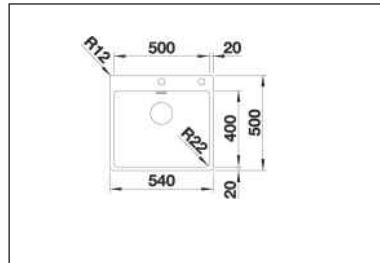
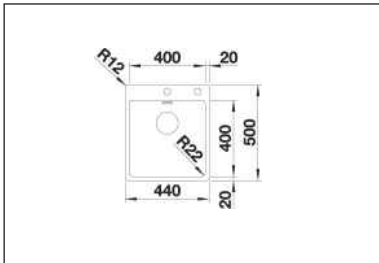
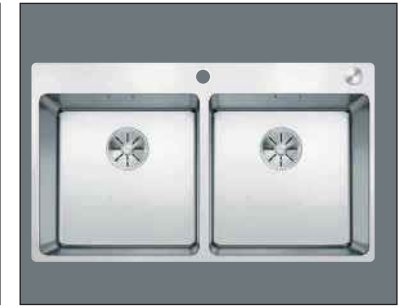

Einbaubecken 400 IF/A
 Mit Hahnbank, Excenter und Bohrungen. Flacheinbau.

Einbaubecken 500 IF/A
 Mit Hahnbank, Excenter und Bohrungen. Flacheinbau.

Einbaubecken 700 IF/A
 Mit Hahnbank, Excenter und Bohrungen. Flacheinbau.

Einbaubecken 340/180 IF/A
 Mit Hahnbank, Excenter und Bohrungen. Flacheinbau.

Einbaubecken 400/400 IF/A
 Mit Hahnbank, Excenter und Bohrungen. Flacheinbau.

Typ	Bestellnr.	Euro
400 IF/A	6-525244	865,00

Typ	Bestellnr.	Euro
500 IF/A	6-525245	950,00

Typ	Bestellnr.	Euro
700 IF/A	6-525246	1069,00

Typ	Bestellnr.	Euro
340/180 IF/A	6-525247	1399,00

Typ	Bestellnr.	Euro
400/400 IF/A	6-525249	1569,00

Einbau-Becken mit Hahnbank und Excenter (inkl. Bohrungen)

Einbau-Becken

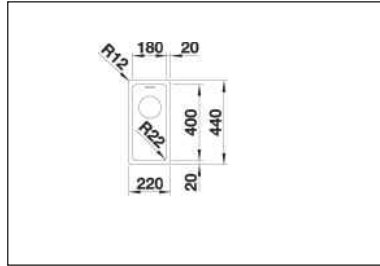

Einbaubecken 180 IF
Zum Flacheinbau oder als
flächenbündige Spüle.

Typ	Bestellnr.	Euro
180-IF	6-522951	519,00

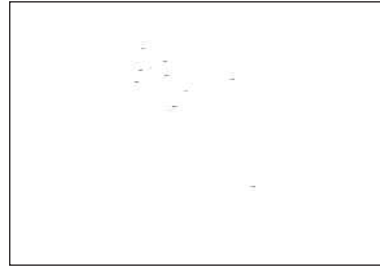

Einbaubecken 340 IF
Zum Flacheinbau oder als
flächenbündige Spüle.

Typ	Bestellnr.	Euro
340-IF	6-522953	559,00

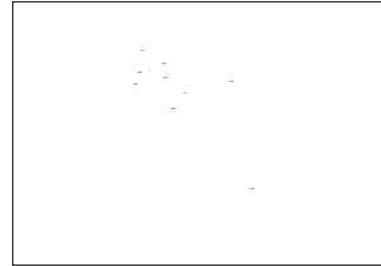

Einbaubecken 400 IF
Zum Flacheinbau oder als
flächenbündige Spüle.

Typ	Bestellnr.	Euro
400-IF	6-522957	719,00

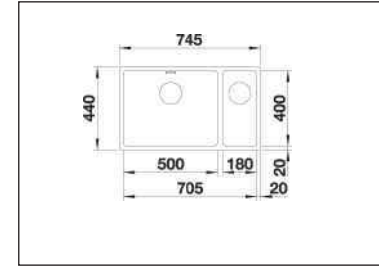

Einbaubecken 450 IF
Zum Flacheinbau oder als
flächenbündige Spüle.

Typ	Bestellnr.	Euro
450-IF	6-522961	785,00

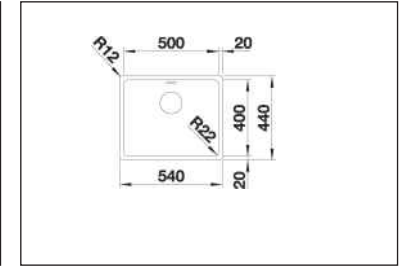

Einbaubecken 500 IF
Zum Flacheinbau oder als
flächenbündige Spüle.

Typ	Bestellnr.	Euro
500-IF	6-522965	785,00

Einbau-Becken

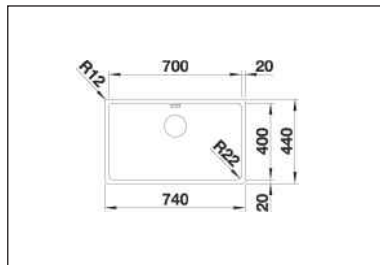
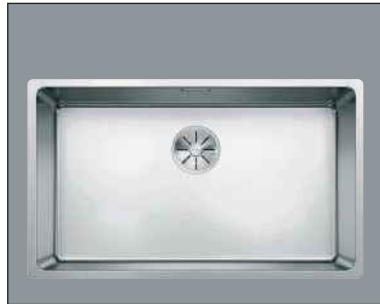

Einbaubecken 700 IF
Zum Flacheinbau oder als
flächenbündige Spüle.

Typ	Bestellnr.	Euro
700-IF	6-522969	899,00

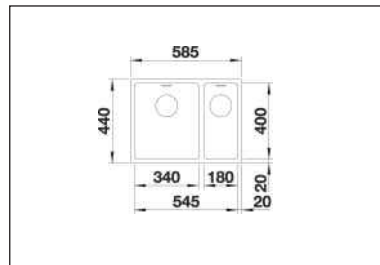

Einbaubecken 340/180 IF
Zum Flacheinbau oder als
flächenbündige Spüle.

Typ	Bestellnr.	Euro
340/180-IF	6-522973	1179,00

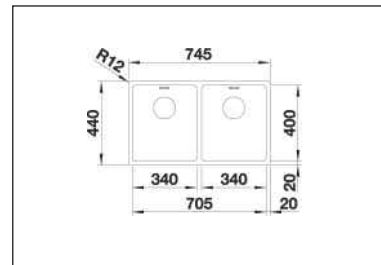

Einbaubecken 340/340 IF
Zum Flacheinbau oder als
flächenbündige Spüle.

Typ	Bestellnr.	Euro
340/340-IF	6-522981	1239,00

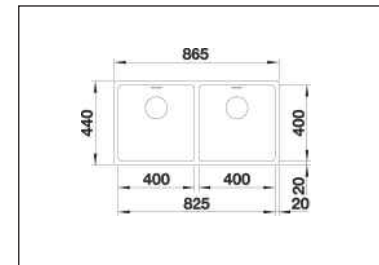
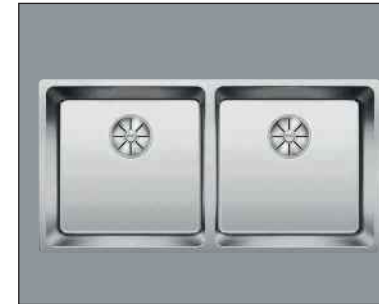

Einbaubecken 400/400 IF
Zum Flacheinbau oder als
flächenbündige Spüle.

Typ	Bestellnr.	Euro
400/400-IF	6-522985	1299,00

Für **alle Becken** Unterbau, flächenbündig oder Flacheinbau:

Zum Einbau von Armatur, Ablauf-Fernbedienung oder Spülmittelspender usw. in Schichtstoffplatten benötigen Sie ein Flexdichtungsband Artikel 6-120055 € 19,50



Unterbau-Becken

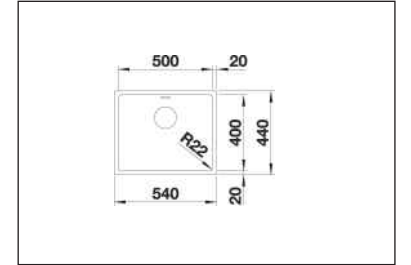
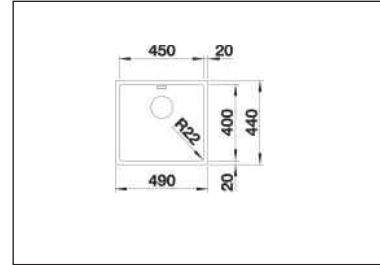
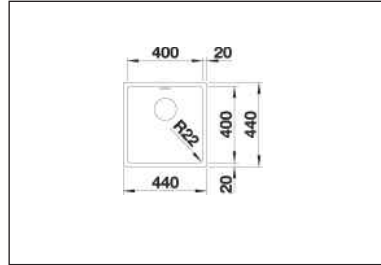
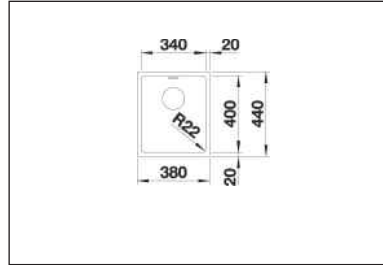
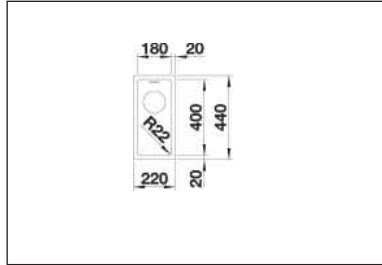

Unterbau-Becken 180-U inklusive Montagezubehör.

Unterbau-Becken 340-U inklusive Montagezubehör.

Unterbau-Becken 400-U inklusive Montagezubehör.

Unterbau-Becken 450-U inklusive Montagezubehör.

Unterbau-Becken 500-U inklusive Montagezubehör.

Typ	Bestellnr.	Euro
180 U	6-522952	429,00

Typ	Bestellnr.	Euro
340 U	6-522955	479,00

Typ	Bestellnr.	Euro
400 U	6-522959	619,00

Typ	Bestellnr.	Euro
450 U	6-522963	639,00

Typ	Bestellnr.	Euro
500 U	6-522967	669,00

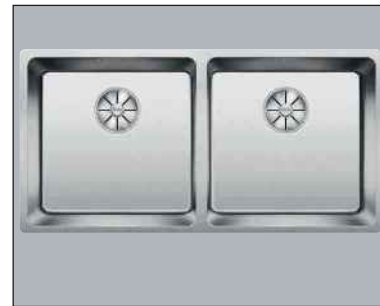
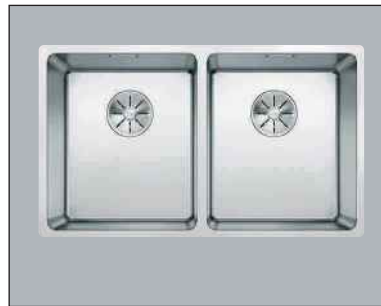

Unterbau-Becken

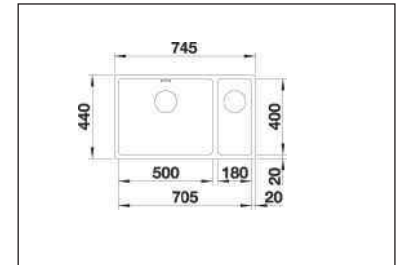
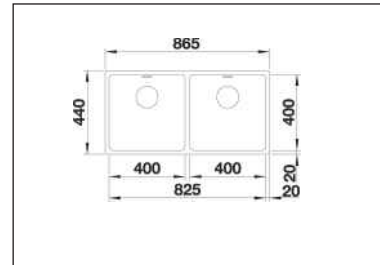
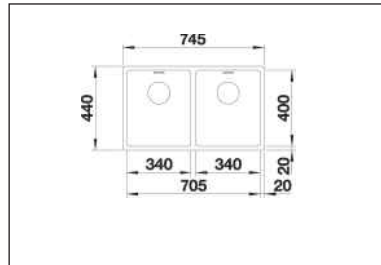
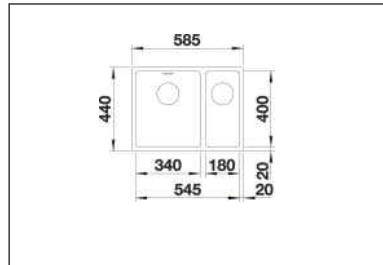
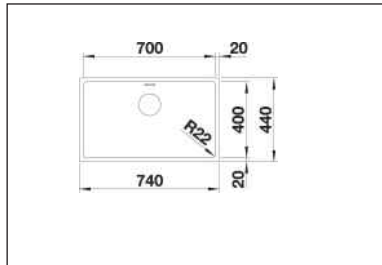

Unterbau-Becken 700-U inklusive Montagezubehör.

Unterbau-Becken 340/180-U inklusive Montagezubehör.

Unterbau-Becken 340/340-U inklusive Montagezubehör.

Unterbau-Becken 400/400-U inklusive Montagezubehör.

Unterbau-Becken 500/180-U inklusive Montagezubehör.

Typ	Bestellnr.	Euro
700 U	6-522971	789,00

Typ	Bestellnr.	Euro
340/180 U	6-522977	989,00

Typ	Bestellnr.	Euro
340/340 U	6-522983	1069,00

Typ	Bestellnr.	Euro
400/400 U	6-522987	1109,00

Typ	Bestellnr.	Euro
500/180 U	6-522989	1109,00

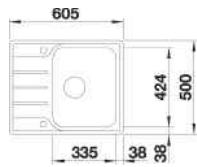

BlancoLemis 45 S-IF Mini
 Kompakte Spülenform mit modernem Flachrand. Auch zum flächenbündigen Einbau geeignet. Reversibel. Mit Excenter. Ausschnitt : 585 x 480mm.

Ausführung	Bestellnr.	Euro
BlancoLemis 45 S-IF Mini	6-525114	499,00

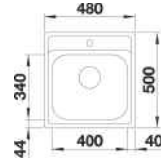

BlancoDana 45
 480 x 500mm, mit Hahnbank sowie Bohrung und Ab-/Überlaufgarnitur sowie Korbventil.

Ausführung	Bestellnr.	Euro
BlancoDana 45	6-525322	419,00

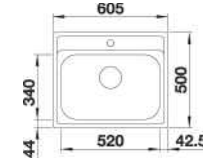

BlancoDana 6
 605 x 500mm, mit Hahnbank sowie Bohrung und Ab-/Überlaufgarnitur sowie Korbventil.

Ausführung	Bestellnr.	Euro
BlancoDana 6	6-525323	469,00

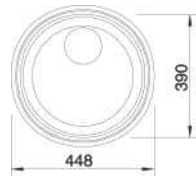

BlancoRondosol
 Rundbecken flächenbündig oder für Flacheinbau. Mit Korbventil.

Ausführung	Bestellnr.	Euro
BlancoRondosol IF Flacheinbau	6-514647	359,00

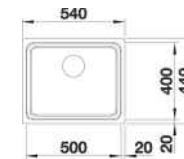

Blanco Etagon IF
 Etagenbecken mit integrierter Stufe als Funktionsebene. 2 Etagon-Schienen im Lieferumfang. Flacheinbau und flächenbündig.

Ausführung	Bestellnr.	Euro
Etagon IF	6-521840	1199,00

Spülen ab 45er Schränken

BLANCO

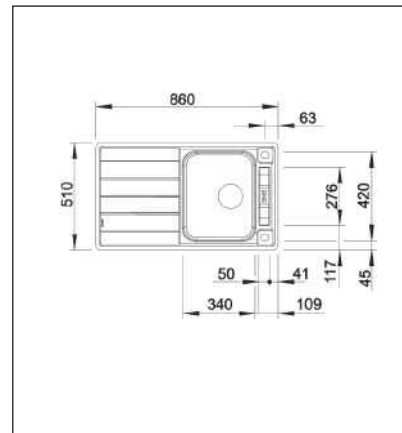

BlancoLemis 45S-IF
 Klare Spülenform mit moderner Randgestaltung durch Flachrand. Auch zum flächenbündigen Einbau geeignet. Mit Excenter.Reversibel. Ausschnitt 840 x 480mm.



BlancoAxis 45S IF

Spüle im Blanco-AXen-Konzept. Elegantes Design zum Flacheinbau bzw. als flächenbündige Spüle mit Bodenstruktur zum Abstellen von Gläsern usw. Verschiebbares Schneidbrett für ergonomisches Arbeiten. Inklusive Glas-Schneidbrett, Excenter und Ab-/Überlaufgarnitur.

Blanco FlexPro 45
 Reversible Spüle mit Ausguss in der Tropffläche und Korbventil. Ausschnitt 842 x 462mm.

Nr./Beschreibung	Bestellnr.	Euro
1 BlancoAxis II 45 Flacheinbau	6-522102	1199,00
2 BlancoLemis 45 Flacheinbau	6-523031	489,00
3 BlancoFlexPro 45	6-521007	169,00

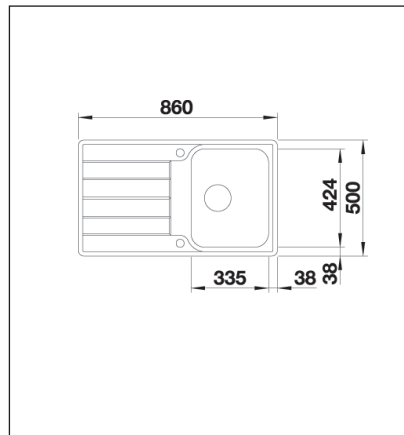

Blanco Classimo 45 S-IF
Kompakte Excenter-Spüle mit grosszügig gestalteten Funktionsbereichen. Flacheinbau und flächenbündig. Ausschnitt 840 x 480.

Nr./Beschreibung	Bestellnr.	Euro
1 BlancoClassimo 45 S-IF	6-525330	599,00
2 BlancoToga 45	6-513603	249,00
3 BlancoTipo Mini 45S Edelstahl	6-516524	179,50

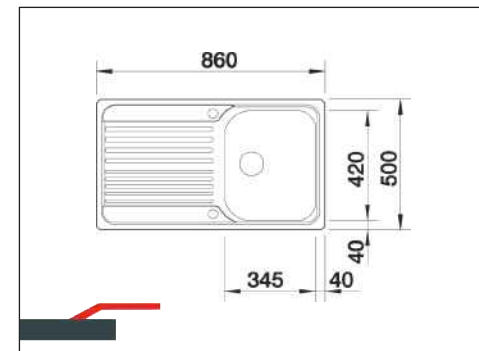

BlancoToga 45S Excenter
Reversible Excenter-Spüle in interessantem Preis-/Leistungsverhältnis. Mit Ab-/Überlaufgarnitur.

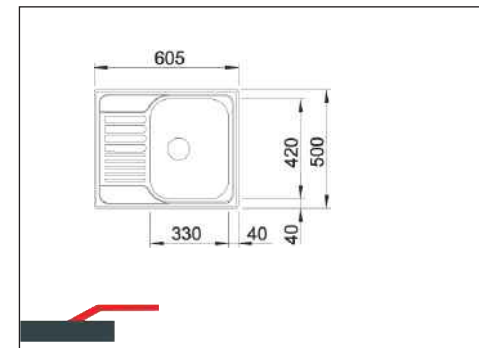

BlancoTipo 45 S Mini
605 x 500mm, reversibel, Siebkorbventil mit Ab-/Überlaufgarnitur. Ab 45er Schrank. Ausschnitt: 587 x 482mm.

Spülen ab 50er Schränken

<50>



BlancoToga 5S

Die vergrößerte Abtropffläche sowie ein kleines Reste Becken bestimmen die Linien dieses Modells. Lieferung mit Excentersteuerung des Hauptbeckens sowie inklusive Ab-/Überlaufgarnitur.

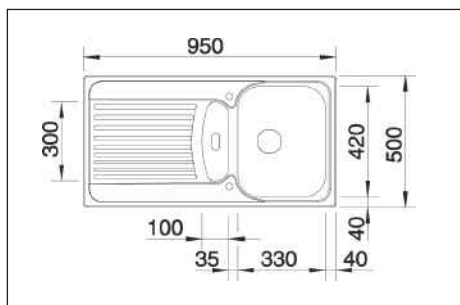

Ausführung

BlancoToga 5-S

Bestellnr.

6-512640

Euro

319,00

BLANCO

<50>



BlancoAxis 5 S IF

Mit dem AXen-Konzept. Inklusive Glas-Schneidbrett, Resteschale Edelstahl und Ab-/Überlaufgarnitur. Excenterbedienung. Flächeinbau und flächenbündig !

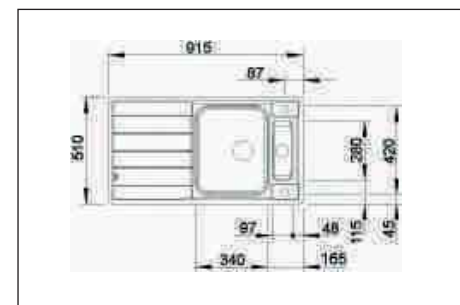

Ausführung

BlancoAxis II 5S IF Flächeinbau

Bestellnr.

6-522103

Euro

1119,00



Blanco Toga 6S

Preisgünstige Spüle in klarer Linienführung und modernem Design. Mit grossem Restebecken und Excenter- Steuerung des Hauptbeckens. Inklusive Ab-/Überlaufgarnitur.

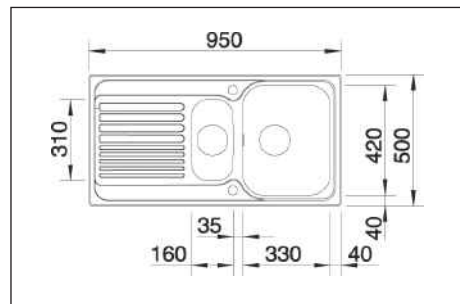

Ausführung	Bestellnr.	Euro
BlancoToga 6S	6-512639	369,00



Blanco Axis III 6 S-IF

Spüle mit viel Zubehör und hochwertiger Verarbeitung sowie Seidenglanz-Oberfläche.. Für fließende Arbeitsbläufe entlang zweier Achsen. Verschiebbares Glas-Schneidbrett und Multifunktions-Schale im Lieferumfang. Flächenbündiger Einbau möglich. Becken links oder rechts beachten !

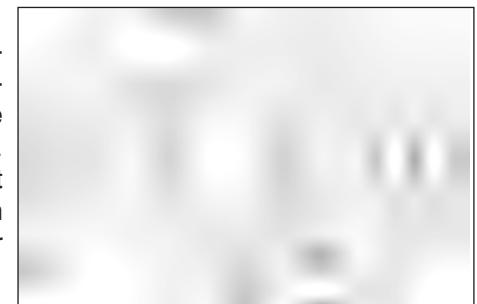

Ausführung	Bestellnr.	Euro
BlancoAxis III 60 Becken rechts Flacheinbau	6-522104	1299,00
BlancoAxis III 60 Becken links Flacheinbau	6-522105	1299,00



Blanco Lantos 6S IF Centric Flacheinbau

Klare Form -auch als Flacheinbau- bzw. flächenbündige Spüle- zum attraktiven Preis. Reversibel und mit Excenterbedienung. Inklusive Ab-/ Überlaufgarnitur und Edelstahl- Resteschale.



Blanco Lemis 6 IF

Flacheinbau-Spüle mit Hahnbank und geräumigem Becken. Excenterbedienung (im Lieferumfang enthalten).

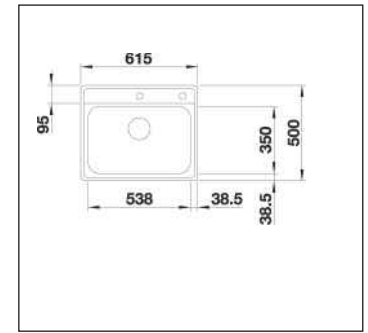

Beschreibung	Bestellnr.	Euro
Blanco Lantos 6S IF Cent. Flacheinb..	6-521754	689,00

Ausführung	Bestellnr.	Euro
Blanco Lemis 6 IF	6-525109	669,00

<60>



Blanco Lemis 6S-IF
Reversibel, mit Ab-/Überlaufgarnitur und Excenter. 1000 x 500mm, Ausschnitt 980 x 480mm.



<60>



Blanco Lemis 60XL
Reversibel incl. Ab-/Überlaufgarnitur und Excenter. Zwei Lochbohrungen. 1000 x 500mm, Ausschnitt 980 x 480mm. Ab 60er. Grosses Becken !



<60>



Blanco Lemis XL 6 S-IF Compact,
reversibel. Klare Gestaltung, großes Becken und dennoch kompakt in den Abmessungen. Flacheinbau und flächenbündig. Ausschnitt 760 x 480mm.

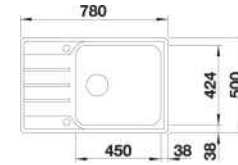

Ausführung	Bestellnr.	Euro
Blanco Lemis 6 S-IF	6-523033	679,00
Resteschale Edelstahl	6-235236	149,00

Ausführung	Bestellnr.	Euro
Blanco Lemis XL 6 S-IF	6-523035	649,00

Ausführung	Bestellnr.	Euro
Blanco Lemis XL 6 S-IF Kompakt	6-525110	599,00

<60>



Blanco Classimo 6 S-IF Reversibel
Modernes Klassik-Design. Zentrales Zusatzbecken. Flacheinbau und flächenbündig.

Ausschnitt 980 x 480mm.

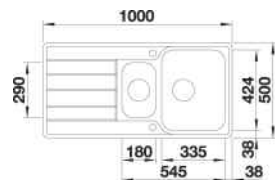

Ausführung	Bestellnr.	Euro
Blanco Classimo 6 S-IF	6-525329	849,00

<60>



Blanco Classimo XL 6 S-IF Reversibel
Großes XL-Becken mit verdecktem Überlauf und InFino-Ablauf. Flacheinbau und flächenbündig einzusetzen. Ausschnitt 980 x 480mm.

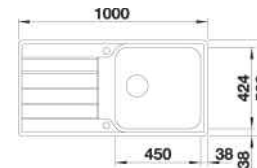

Ausführung	Bestellnr.	Euro
Blanco Classimo XL 6 S-IF	6-525327	719,00

Spülen ab 80er Schränken

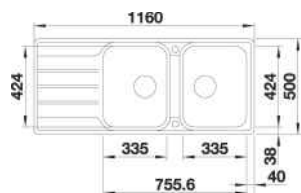

Blanco Lemis 8 S-IF ab 80er
Design-Doppelbecken mit grosszügiger Batteriebank und Excenter. Eleganter Flachrand, auch als flächenbündige Spüle einbaubar. Reversibel.

Ausführung	Bestellnr.	Euro
Lemis 8 S-IF	6-523037	1249,00

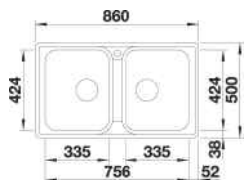

Blanco Lemis 8 IF ab 80er
Elegante Doppelbecken-Spüle mit grosszügiger Batteriebank und Excenter. Mit Flachrand, auch als flächenbündige Spüle einbaubar. Reversibel.

Ausführung	Bestellnr.	Euro
Lemis 8 IF	6-524276	1099,00

BLANCO

Eck-Schale

Abtropfschale oder Ablage für Spülutensilien usw. Variable Platzierung mit stabilem Halt. Kunststoff.

215 x 215mm.

Blanco Zubehör



Ausführung	Bestellnr.	Euro
Eck-Schale	6-235866	94,50

Dispenser

Spülmittel- oder Seifenspender von oben befüllbar.

H= total 314mm, davon 94mm oberhalb Arbeitsplatte. Max. für 45er Arbeitsplattenstärke und Ausladung 119mm.



Ausführung	Bestellnr.	Euro
Spülmittelspender chrom	6-525808	159,00
Spülmittelsp. Edelstahl	6-525809	189,00
Spülm.Spend. schwarz	6-525789	229,00

CapFlow

Ästhetische Abdeckung des Ablaufs. Siebkorb bleibt voll funktionsfähig. Universell für alle Blanco-Spülen und Becken mit 3,5" Auslauf.

Nicht kompatibel mit Blanco Fino !



Ausführung	Bestellnr.	Euro
CapFlow	6-517666	32,50

Blanco Silgranit



Blanco Favos 45 S

Reversibel mit Siebkorbventil und Ab-/Überlaufgar-
nitur.



Ausführung	Bestellnr.	Euro
anthrazit	6-516617	419,00
alumetallic	6-516618	419,00
weiss	6-521410	419,00
jasmin	6-521411	419,00
cafe	6-516620	419,00

BLANCO

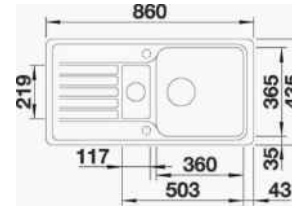
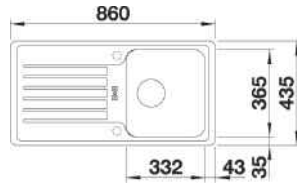

Blanco Favos 6 S

Reversibel mit Siebkorbventil und Ab-/Überlaufgar-
nitur.



Ausführung	Bestellnr.	Euro
anthrazit	6-519075	599,00
alumetallic	6-519076	599,00
weiss	6-521416	599,00
jasmin	6-521417	599,00
cafe	6-519079	599,00



Blanco Favum 45 S

Reversibel mit Siebkorbventil und Ab-/Überlaufgar-
nitur. Engerer Beckenradius.



Ausführung	Bestellnr.	Euro
anthrazit	6-524227	459,00
alumetallic	6-524228	459,00
weiss	6-524229	459,00
jasmin	6-524230	459,00
cafe	6-524232	459,00

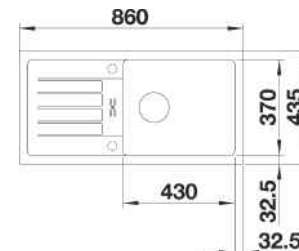
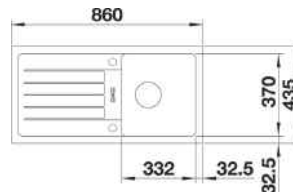

Blanco Favum XL 6 S

Reversibel mit Siebkorbventil und Ab-/Überlaufgar-
nitur. Grosses Becken und engerer Radius.



Ausführung	Bestellnr.	Euro
anthrazit	6-524233	659,00
alumetallic	6-524234	659,00
weiss	6-524235	659,00
jasmin	6-524236	659,00
cafe	6-524238	659,00

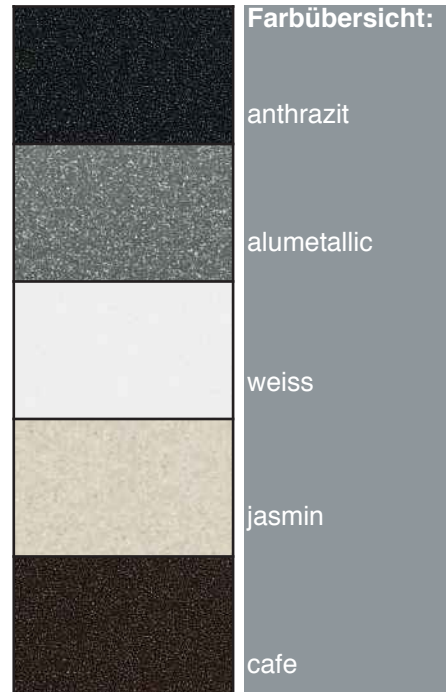



EDELSTAHL-ZEITLOS SCHÖNE SPÜLEN VON FRANKE
 Der Material-Klassiker zeichnet sich durch eine hygienische, porenfreie Oberfläche für leichte Reinigung aus. Edelstahl ist absolut korrosionsbeständig und bildet auf der Oberfläche eine passive Schutzschicht, die sich mit Sauerstoff immer wieder erneuert.

Besondere Vorteile sind

Widerstandsfähigkeit gegen alle im Haushalt vorkommenden Säuren und Laugen

Unempfindlichkeit gegen Hitze, Schlag, Abrieb und andere mechanische Einflüsse

eine hygienische, pflegeleichte und nach Jahren noch schöne Oberfläche.

<45>



Franke Euroform EFX 611 mit Excenter aussen liegend.

Ausführung: reversibel mit Excenter oder reversibel mit Siebkorbventil.

Siebkorbventil-Version ohne Hahnlochbohrung.

Abmessungen: 780 x 475mm

Beckengröße: 395 x 320mm

Passend für Unterschränke ab 40 cm; nicht am Zeilenende oder neben Hochschrank einbaubar.

Arbeitsplattenausschnitt: 760 x 455mm

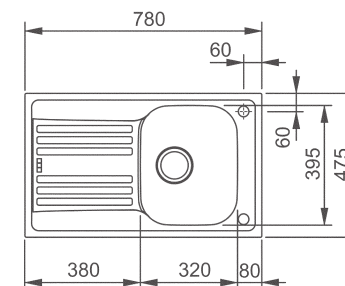

Ausführung	Bestellnr.	Euro
45er mit Siebkorbventil	66910	219,90
45er mit Excenter	66911	239,00

<45>



Kompaktspüle Franke Euroform EFX 614

Mit Excenter zur Abtropffläche hin liegender Excenterbedienung.

Ausführung: reversibel, mit Excenterventil 3 1/2" und 2 Lochbohrungen.

Abmessungen: 780 x 475mm - Arbeitsplattenausschnitt: 760 x 455mm

Beckengröße: 355 x 395mm

Passend für Unterschränke ab 45 cm; nicht am Zeilenende oder neben Hochschrank einbaubar.

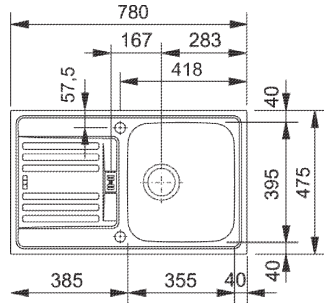

Ausführung	Bestellnr.	Euro
Spüle 45er Edelstahl	66204	249,00

<45>

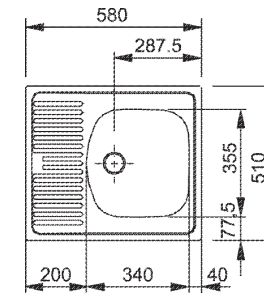

Kompaktspüle Franke Eurostar
Mit Ab-/Überlaufgarnitur und Stopfen. Ohne Hahnloch.

Ausführung	Bestellnr.	Euro
Spüle 45er Edelstahl	66200	159,00

<45>

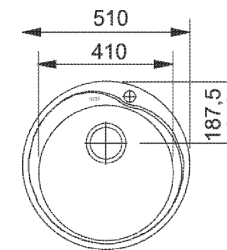

Franke Pamira Ronda 45
Durchmesser 510mm, mit Ab-/Überlaufgarnitur und Siebkorbventil. Ab 45er Schrank. Mit Hahnloch. Ausschnitt Durchmesser 490mm. Beckengröße: D= 410mm.

Ausführung	Bestellnr.	Euro
Spüle Edelstahl	66214	189,00
Geschirrkorb Stahl	66215	49,00



Franke Spark Excenter

Auch Flacheinbau,

860 x 500mm, reversibel, mit Ab-/Überlaufgarnitur.
Ab 45er Schrank. Ausschnitt 840 x 480mm. Becken 340x420mm.

Arbeitsplattenausschnitt Einbau: 840 x 480mm .
Arbeitsplattenausschnitt: 846 x 486mm Flacheinbau
Arbeitsplattenausschnitt flächenbündig über APL-Lieferant.

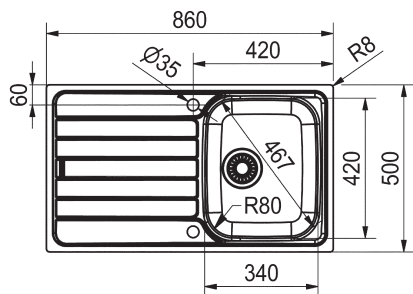

Ausführung	Bestellnr.	Euro
Franke Spark 45er	66876	259,00
Franke Spark 45er Flacheinbau	66881	319,00

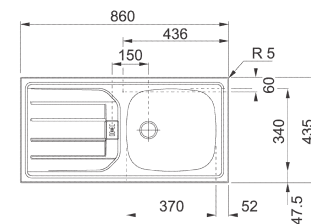

Franke Euroset
860 x 435mm,
reversibel, mit Ab-
/Überlaufgarnitur
und Stopfen. Ab
45er Schrank.
Ausschnitt:
840 x 415mm.

Ausführung	Bestellnr.	Euro
Franke Euroset 45er Edelstahl	66279	149,90

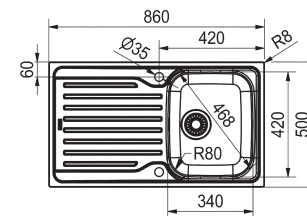

Franke Antea Excenter
860 x 500mm,
reversibel, mit Ab-
/Überlaufgarnitur
und Excenter.
Ab 45er Schrank.
Ausschnitt 840 x
480mm.

Ausführung	Bestellnr.	Euro
Franke Antea 45er Edelstahl	66883	239,00

Spülen ab 45er Schränken



Ausführung	Bestellnr.	Euro
Rapid 45er	66324	369,90
Rapid 45er Flacheinbau	66325	399,00

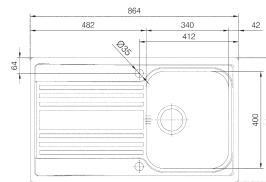

Spülen ab 50er/60er Schränken

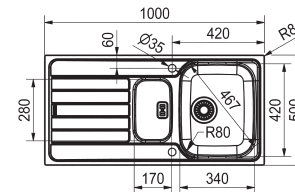

Ausführung	Bestellnr.	Euro
50er Edelstahl poliert	66877	339,00



Ausführung	Bestellnr.	Euro
Franke Eurostar Nova 45er	66277	199,00
Geschirrkorb weiss	66201	39,00

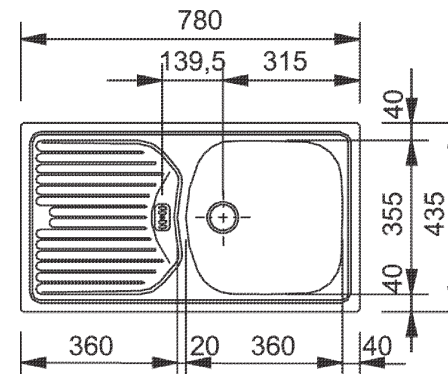

<60>



Franke Spark Restebecken

Die vielseitige Spüle inklusive Edelstahl-Resteschaale und mit Excenter sowie Ab-/Überlaufgarnitur. Als Einbauversion und zum Flacheinbau. Die Flacheinbau-Ausführung können Sie auch flächenbündig einbauen. Ausschnitt Einbausp.: 980 x 480mm.

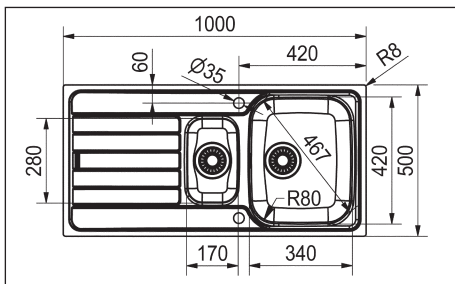

Ausführung	Bestellnr.	Euro
Franke Spark 60er mit Restebecken	66879	349,00
Franke Spark 60er mit Restebecken Flacheinbau	66882	449,00

<60>

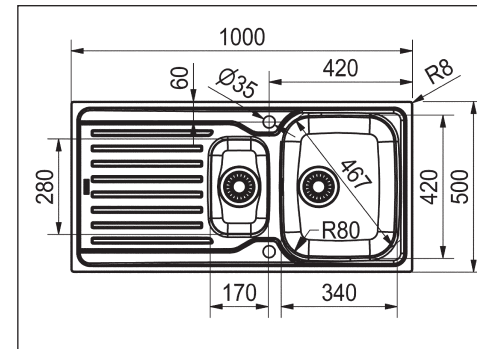

Franke Antea Excenter und Korbventil

Moderne Spüle zum interessanten Preis. Ausschnitt 980 x 480mm. Inklusive Ab-/Überlaufgarnitur. Reversibel.

Ausführung	Bestellnr.	Euro
Franke Antea 60er, Siebkorb	66886	239,00
Franke Antea 60er Excenter	66887	319,00

<60>

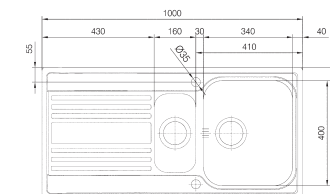
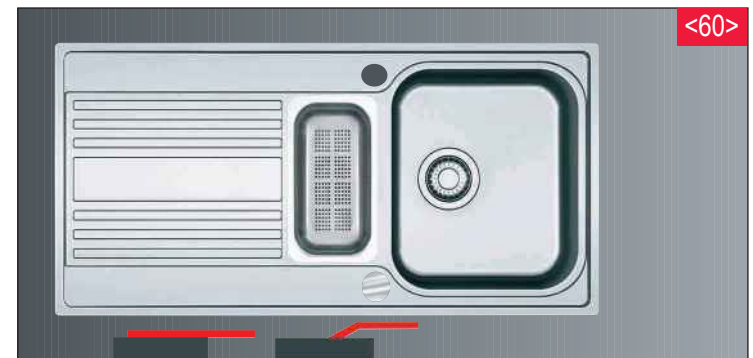

Franke Rapid Reversibel mit Excenter. Inklusive Ab-/Überlaufgarnitur. Ausschnitt 980 x 480mm. Inklusive Edelstahl-Resteschaale.

Ausführung	Bestellnr.	Euro
Franke Rapid 60er	66328	519,00
Franke Rapid 60er Flacheinbau	66329	599,00

Sondergrößen / Doppelbecken ab 80er Schrank

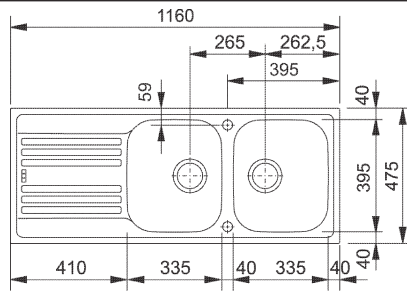

Franke Euroform 80er
 1160 x 475mm, reversibel, mit Ab-/Überlaufgarnitur und 1x Excenter sowie 1x Siebkorbventil. Ab 80er Schrank. Ausschnitt 1140 x 455mm. Becken je 335 x 395mm.

Ausführung	Bestellnr.	Euro
Spüle Edelstahl	66245	349,00
Geschirrkorb Stahl	66257	39,00

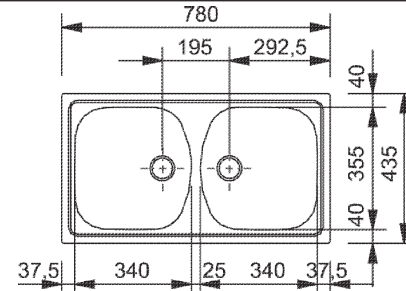

Franke Doppelbecken 80er
 780 x 475mm, mit Ab-/Überlaufgarnitur Excenter für ein Becken und Korbventil im zweiten Becken. Ab 80er Schrank. Ausschnitt 760 x 455mm. Ab 80er Schrank.

Ausführung	Bestellnr.	Euro
Doppelbecken	66244	329,00
Geschirrkorb Stahl	66257	39,00

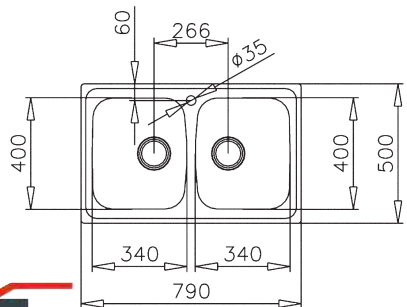

Doppelbecken Teka Universo
Ab 80er - besonders tief !
 Edelstahl und Lieferung inklusive Ab-/Überlaufgarnitur. Siebkorbventil. Ab 80er Unterschrank. Top-Qualität ! Sehr hochwertige Spüle.

Becken 190mm tief.

Ausführung	Bestellnr.	Euro
Universo 80er	64364	249,00

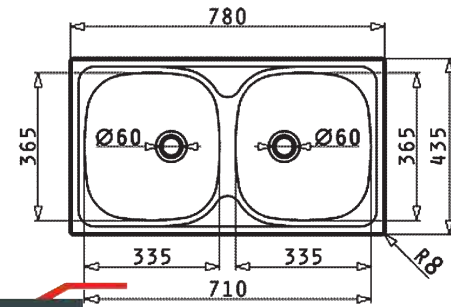

Doppelbeckenspüle mit Stopfen
Ab 80er
 Edelstahl und reversibel. Lieferung inklusive Ab-/Überlaufgarnitur. Ab 80er Unterschrank. Ohne Hahnlochbohrung.

Ausführung	Bestellnr.	Euro
Standard 80er	64789	184,00

Reginox ohne Überlauf flächenbündig

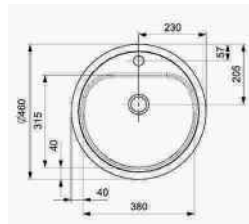

**Ohne Überlauf:
Atlantis**
Flächenbündig oder zum Flacheinbau.
Becken 170mm tief und geschrägte Schüssel.
Mit Hahnbank.

Ausführung	Bestellnr.	Euro
Atlantis	6-R14783	249,00

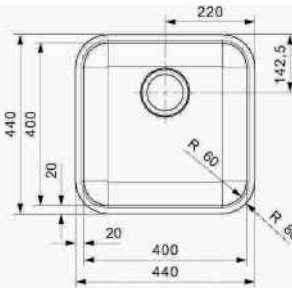

**Ohne Überlauf:
IB 4040**
Flächenbündig oder zum Flacheinbau.
Becken 180mm tief.

Ausführung	Bestellnr.	Euro
IB 4040	6-R23228	399,00

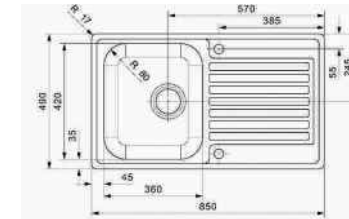

**Ohne Überlauf:
Centurio**
Flächenbündig einzubauen.
Becken 180mm tief.
Mit Hahnbank.

Ausführung	Bestellnr.	Euro
Centurio	6-R24065	439,00

Medizinische Spülen ohne Überlauf mit Standventil und Langhebel-Armatur

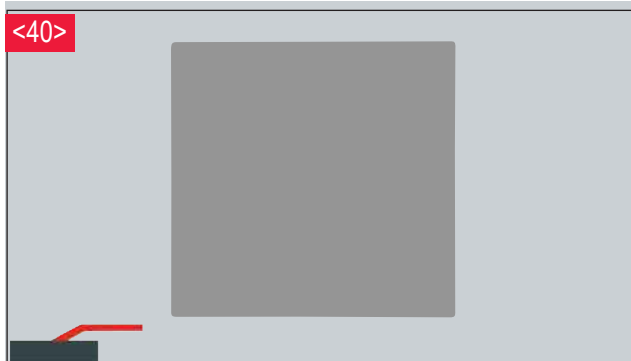

Sonderspüle ohne Überlauf, aber mit Standrohr-Ventil (60mm hoch) ab 40er Unterschrank. 465 x 435mm.

Ausführung	Bestellnr.	Euro
Medizinspüle kompakt	66120	159,00

Medizinische Becken



Armatur Hochdruck, chrom, mit besonders langem Hebel, für medizinische Spülen / Reha-Spülen usw.

Ausführung	Bestellnr.	Euro
Medizin-Armatur	10065	194,00



Spüle ohne Überlauf, aber mit Standrohrventil 60mm hoch. Ab 45er Schrank. 860 x 435mm.

Ausführung	Bestellnr.	Euro
Medizinspüle mit Ablage	66121	159,00

Eckspülen



BlancoDelta IF -Eck- und Zeileneinbau möglich. Ab 90er Eckschrank oder 60er Unterschrank. Ab-/Überlauf und Excenter. Inklusive Edelstahl-Resteschale.

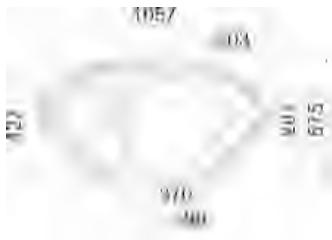

Ausführung	Bestellnr.	Euro
Blanco Delta Eck	Flacheinb. 6-523667	1479,00



Franke Eckspüle Antea mit Excenter
Mit Ab-/Überlaufgarnitur und Excenter sowie Resteschale. Ab 90er Eckschrank.

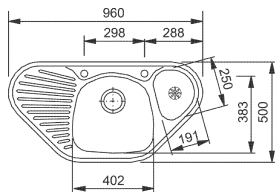

Ausführung	Bestellnr.	Euro
Antea Eck Excenter	66888	319,00



BlancoToga 9E
Eck- und Zeileneinbau möglich. Ab 90er Eckschrank oder 60er Unterschrank. Ab-/Überlauf und Excenter.

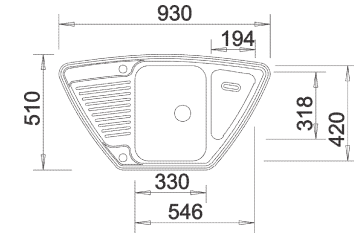

Ausführung	Bestellnr.	Euro
BlancoToga Eck	6-513604	309,00



Teka Texina 45 Eck Excenter mit Resteschale.
800 x 500mm, mit Ab-/Überlaufgarnitur.

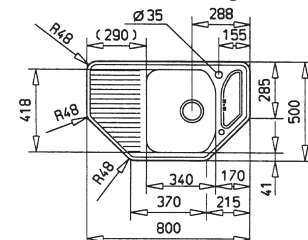

Ausführung	Bestellnr.	Euro
Texina Eck Excenter	64134	399,00



<60>

V&B Spülstein 60

595 x 630 x 220mm (+/- 1%), mit Ab-/Überlaufgarnitur und Korbventil. Für 60er Schrank. Incl. Resteschale klar. Excenter und Vorbohrungen möglich.

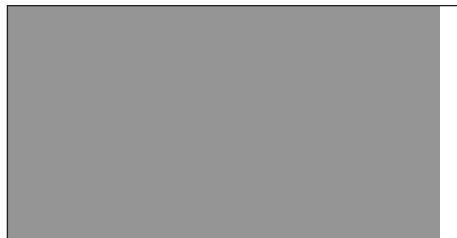

Ausführung	Bestellnr.	Euro
Alpinweiss	64909	1149,00
Wandmontage-Satz	64995	159,00
Bohrung je	64981	35,00
Excentergarnitur	64996	99,00



<90>

V&B Spülstein 90

895 x 630 x 220mm (+/- 1%), mit Ab-/Überlaufgarnitur und Korbventilen. Für 90er Schrank. Incl. Resteschale klar. Excenter und Vorbohrungen möglich.

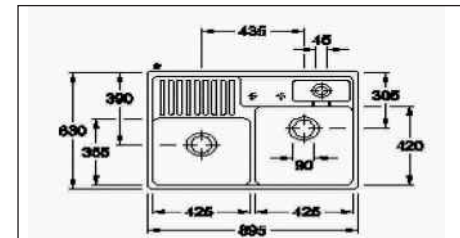

Ausführung	Bestellnr.	Euro
Alpinweiss	64910	1875,00
Front-Dekor weiss	64051D	250,00
Bohrung je	64981	35,00
Excentergarnitur	64996	99,00



<45>

V&B Subway 45 und Subway 60

Maße mit Abweichung +/- 1%, mit Ab-/Überlaufgarnitur und Korbventilen. Ausschnitt nach Schablone. Ohne Hahnloch. Umrüstung auf Excenter und Bohrungen möglich. Auch flächenbündig und Becken links möglich, bitte anfragen. **Alle Farben in Ceramic Plus-Ausstattung.**

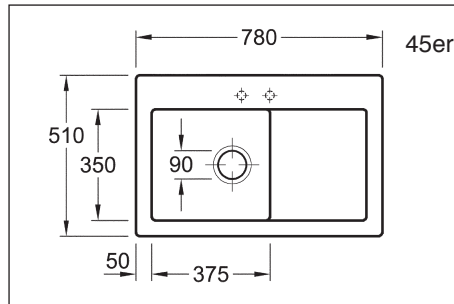

Farbe	Bestellnr	Euro
45 weiss	64938	949,00
45 Graphit	64939	949,00
45 Crema	65012	949,00
45 Ebony	65013	949,00
45 Chromit	65076	949,00
45 Timber	65545	949,00
45 Cappuccino	65062	949,00
45 Ivory	65067	949,00
Bohrung je	64992	35,00
Excentergarnitur	64996	99,00

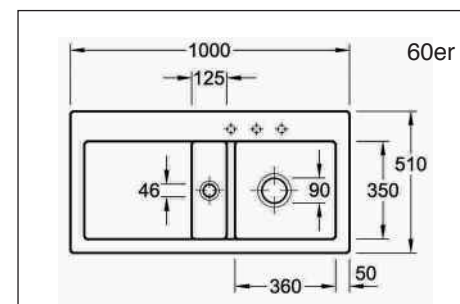

Farbe	Bestellnr	Euro
60 weiss	64755	1199,00
60 Graphit	64756	1199,00
60 Crema	64757	1199,00
60 Ebony	64758	1199,00
60 Chromit	64759	1199,00
60 Timber	65546	1199,00
60 Cappuccino	65068	1199,00
60 Ivory	65069	1199,00
Bohrung je	64992	35,00
Excentergarnitur	64763	99,00

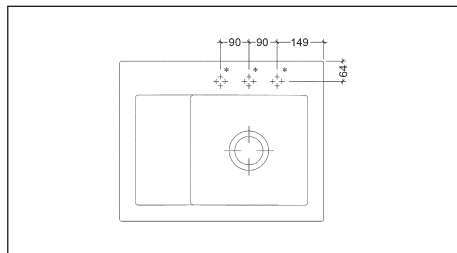

V&B Subway 45 Compact

Reversibel, mit Ab-/Überlaufgarnitur und Korbventil. Ab 45er Schrank. Ausschnitt nach Schablone. Ohne Hahnloch. Umrüstung auf Excenter und Bohrungen möglich.

Alle Farben in Ceramic-Plus-Ausstattung:

Farbe	Bestellnr	Euro
weiss Alpin	64820	1280,00
Graphit	64821	1280,00
Crema	64822	1280,00
Ebony	64823	1280,00
Chromit	64824	1280,00
Timber	64825	1280,00
Cappuccino	64826	1280,00
Ivory	64827	1280,00
Bohrung je Excentergarnitur	64992	35,00
	64996	99,00

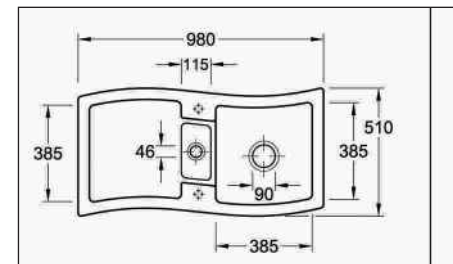

V&B New Wave 60

980 x 510mm (+/- 1%), reversibel, mit Ab-/Überlaufgarnitur. Ab 60er Schrank. Inklusive Korbventile und Resteschale klar. Ohne Hahnloch. Umrüstung auf Excenter und Bohrungen möglich. Ausschnitt nach Schablone.

Alle Farben in Ceramic-Plus-Ausstattung:

Farbe	Bestellnr	Euro
weiss Alpin	64926	1290,00
Graphit	64927	1290,00
Crema	65022	1290,00
Ebony	65023	1290,00
Chromit	64845	1290,00
Timber	65547	1290,00
Cappuccino	65071	1290,00
Ivory	65072	1290,00
Bohrung je Excentergarnitur	64992	35,00
	64996	99,00



Spüle V&B Architectura 50 oder 60 mit Excenter und vorgebohrt
Reversibel, mit Ab-/Überlaufgarnitur und Excenter. Hahnlöcher bereits vorgebohrt (für einfache Öffnung).

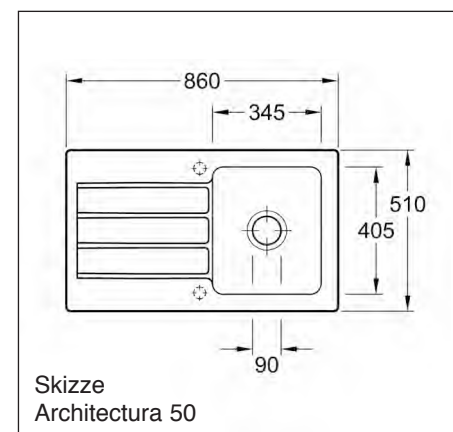

Farbe	Bestellnr	Euro
50 weiss Alpin	64828	785,00
50 Graphit	64829	785,00
50 Crema Magnolia	64830	785,00
50 Chromit	64832	785,00

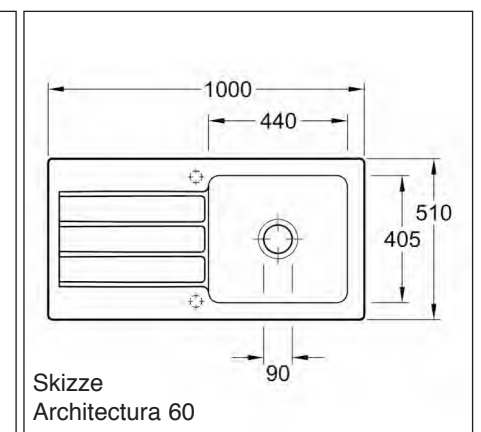

Farbe	Bestellnr	Euro
60 weiss Alpin	64836	859,00
60 Graphit	64837	859,00
60 Crema Magnolia	64838	859,00
60 Chromit	64840	859,00

Granit Spülen

<45> EINBAUSPÜLE ROCKY GRANIT MIT EXCENTER



Material: Granitspüle

Ausführung: reversibel, mit Excenter, 2 Hahnlochbohrungen.

Abmessungen: 595 x 475 mm

Beckengröße: 320 x 400 mm

Passend für Unterschränke ab 45cm. nicht am Zeilenende oder neben Hochschrank einbaubar.

Ausschnitt-Maß: 569 x 449 mm



Nera



Beton

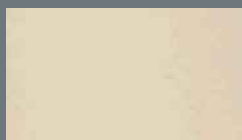

Champagner

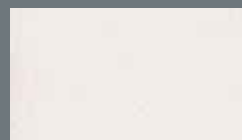

Arktis weiß

Rand-Ausführungen:

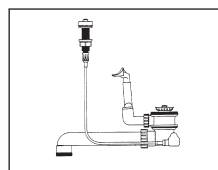
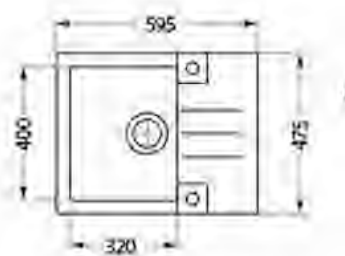

Inklusive Ablauf-Garnitur mit Excenter



S. 287

Armaturempfehlung Design 31371

Hoher Auslauf (33cm) im Winkeldesign und mit Schwenkfunktion.

Ausführung	Bestellnr.	Euro
Spüle in Farbe Granit Nera	68112	315,00
Spüle in Farbe Beton	68116	315,00
Spüle in Farbe Champagner	68113	315,00
Spüle in Farbe Arktis weiß	68115	315,00
Armatur Design 31371 HD Chrom	10156	179,00

EINBAUSPÜLE WALTZ 45 / D100S MIT SIEBKORBVENTIL <45>



Material: Granitspüle

Ausführung: reversibel, gefertigt nach Schock-Lizenz, 3 Lochplätze.

Abmessungen: 400 x 500 mm

Beckengröße: 340 x 370 mm

Passend für Unterschränke ab 45cm. nicht am Zeilenende oder neben Hochschrank einbaubar.

Ausschnitt-Maß: 380 x 480 mm



Nera



Beton



Cream



Metallico

Rand-Ausführungen:

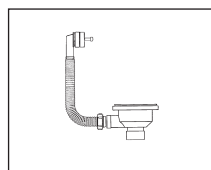
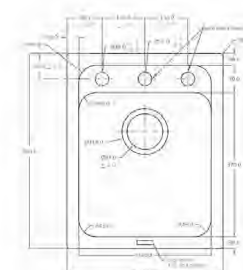

Inklusive Ablauf-Garnitur mit Excenter



S. 287

Empfehlung Armatur Design 31371

Hoher Auslauf (33cm) im Winkeldesign und mit Schwenkfunktion.

Ausführung	Bestellnr.	Euro
Spüle für 45er in Farbe Granit Nera	66075	299,00
Spüle für 45er in Farbe Beton	66043	299,00
Spüle für 45er in Farbe Cream	66040	299,00
Spüle für 45er in Farbe Metallico	66078	299,00
Armatur Design 31371 HD Chrom	10156	179,00

EDITION TIEFSCHWARZ / INDUSTRIELLES SCHWARZ

<50>

auch Unterbau
und flächenbündig!



Material: Quarz Granit 80%, mit schwarzem Siebkorbventil. Umbaubar auf Excenterbedienung.

Ausführung: 50er tiefschwarz. Als Einbauspüle oder als Unterbauspüle einsetzbar. Montagematerial inklusive.

Abmessungen: 450 x 450 mm

Beckengröße: 400 x 400 x 185* mm / * = Tiefe mit Ventil 222mm

Passend für Unterschränke ab 50cm;
nicht am Zeilenende oder neben Hochschrank
einbaubar. Einbau und Unterbau.

Arbeitsplattenausschnitt: nach Schablone

Rand-Ausführungen:

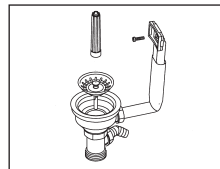
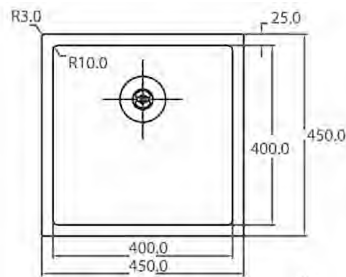

Inklusive Über- / Ablauf-
Garnitur



S. 287

Armaturen-Empfehlung
CA 108 BK tiefschwarz.
Mit Schwenkauslauf .

Ausführung	Bestellnr.	Euro
Einbau und Unterbau Einzelbecken ab 50er	60522	549,00
Flächenbündig Einzelbecken ab 60er, (Zeichnung bitte ggf. anfordern)	60524	549,00
Armatur CA 108BK tiefschwarz	12040	439,00
Excenter-Garnitur schwarz 16mm	60508	99,00

<60>

EINBAUSPÜLE WALTZ 60 / D100 MIT EXCENTER



Nera



Beton



Cream



Metallico

Material: Granitspüle gefertigt nach Schock-Lizenz.

Ausführung: Mit Excenter und mit 2 Bohrungen.

Abmessungen: 560 x 510mm
Beckengröße: 500 x 340mm

Passend für Unterschränke ab 60cm.
nicht am Zeilenende oder neben Hochschrank
einbaubar.

Ausschnitt-Maß 540 x 490 mm

Rand-Ausführungen:



Inklusive Ablauf-Garnitur
mit Siebkorb

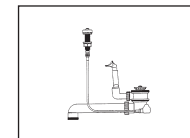
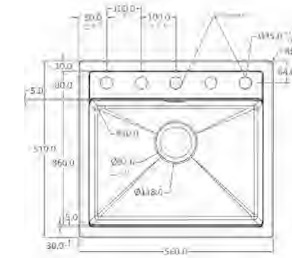

Armaturempfehlung:
Ideal Standard Ceraflex
Hochversion. nergiespar-
Click-Kartusche und
Bluestart, Heißwasser-
begrenzer, schwenkbar.



5 Jahre
Garantie

S. 308

60er Ausführung	Bestellnr.	Euro
Spüle für 60er in Farbe Granit Nera	66079	319,00
Spüle für 60er in Farbe Beton	66042	319,00
Spüle für 60er in Farbe Cream	66039	319,00
Spüle für 60er in Farbe Metallico	66082	319,00

<45> EINBAUSPÜLE ENIGMA D100 MIT EXCENTER



Material: Granitspüle gefertigt nach Schock-Lizenz.

Ausführung: reversibel, mit Excenter, 2 Hahnlochbohrungen.

Abmessungen: 860 x 500mm

Beckengröße: 420 x 335mm

Passend für Unterschränke ab 45cm. nicht am Zeilenende oder neben Hochschrank einbaubar.

Ausschnitt-Maß: 840 x 480 mm

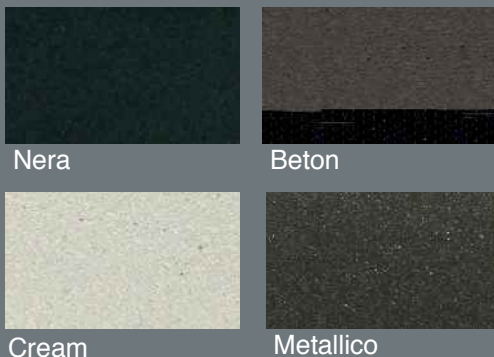

Rand-Ausführungen:

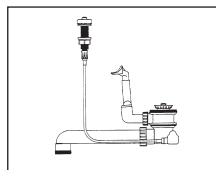
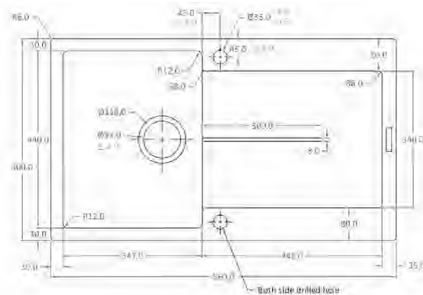

Inklusive Ablauf-Garnitur mit Excenter

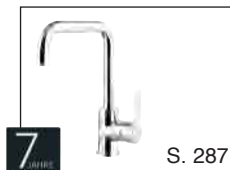

Mit Armatur Design 31371
Hoher Auslauf (33cm) im Winkeldesign und mit Schwenkfunktion.

7 JAHRE GARANTIE S. 287

Ausführung	Bestellnr.	Euro
Spüle in Farbe Granit Nera	66071	339,00
Spüle in Farbe Granit Beton	66044	339,00
Spüle in Farbe Granit Cream	66041	339,00
Spüle in Farbe Granit Metallico	66072	339,00
Armatur Design 31371 HD Chrom	10156	179,00

EINBAUSPÜLE VIVALDI D150 MIT EXCENTER

<60>



Material: Granitspüle gefertigt nach Schock-Lizenz.

Ausführung: reversibel, mit Excenter, 2 Hahnlochbohrungen.

Abmessungen: 1000 x 500mm

Beckengröße: 420 x 335mm und 295 x 155mm

Passend für Unterschränke ab 60cm. nicht am Zeilenende oder neben Hochschrank einbaubar.

Ausschnitt-Maß: 980 x 480mm

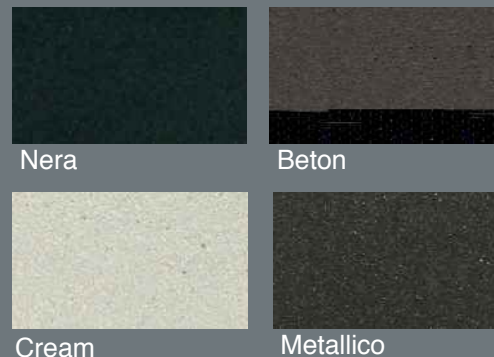

Rand-Ausführungen:

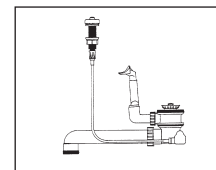
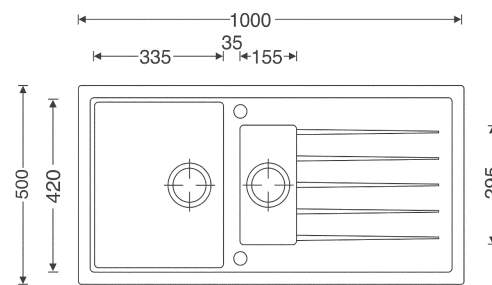

Inklusive Ablauf-Garnitur mit Excenter



Armaturen-Empfehlung: Design 3768
Klare Linienführung der klassischen Armatur mit Auszug (120cm Schlauch) und Energiespar-Click-Kartusche. Schwenkauslauf.

7 JAHRE GARANTIE S. 286

Ausführung	Bestellnr.	Euro
Spüle in Farbe Granit Nera	66062	369,00
Spüle in Farbe Beton	66045	369,00
Spüle in Farbe Cream	66064	369,00
Spüle in Farbe Metallico	66069	369,00
Armatur Design 3768 HD Chrom	10159	199,00

Mineralite Spülen



Einbauspülen zu attraktiven
Preisen und in aktuellen
Designs.

Mineralite ist ein Verbundmaterial, das zu 60% aus Mineralstoffen und Glasfaser besteht und zu 40% aus Acryl.

So erreicht man eine hohe Stossfestigkeit und hohe Resistenz gegen aggressive Chemikalien bei gleichzeitiger Temperatur-Resistenz bis 180°C und hoher UV-Beständigkeit.

Die Oberfläche ist leicht zu reinigen. Diese in Europa produzierten Spülen sind besonders leicht und somit montagefreundlich.

Mit grossem 90mm-Siebkorbventil ausgestattet. Inklusive Ab-/Überlaufgarnitur.

Hahnlöcher nicht durchgestossen.

Excentergarnitur optional erhältlich.



<45>



<45>



Spüle ab 45er Schrank

Puristisches Spülendesign in moderner Oberflächengestaltung. Beckentiefe 210mm (Aussenmaß). Korbventil.

Ausführung	Bestellnr.	Euro
Farbe granitschwarz	60525	199,00
Farbe betongrau	60526	199,00
Excentergarnitur optional	60529	39,50

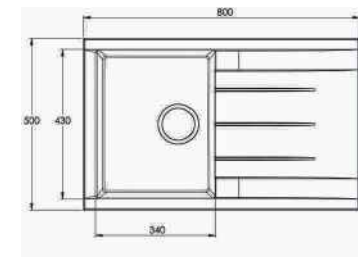

<60>



<60>



Spüle ab 60er Schrank mit Restebecken

Puristisches Spülendesign in moderner Oberflächengestaltung. Beckentiefe 210mm (Aussenmaß). Korbventile.

Ausführung	Bestellnr.	Euro
Farbe granitschwarz	60527	239,00
Farbe grau	60528	239,00
Excentergarnitur optional	60529	39,50

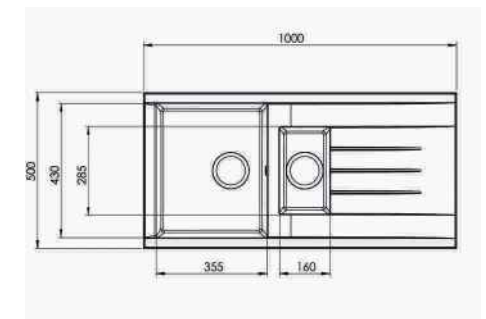



Monty 1



Monty 4



Monty 5

Montagesets sind beliebte Zubehörartikel, die wir auch **individuell für Sie zusammenstellen**.

Bild oben links: Montageset Monty 1

Zubehörset zur Küchenmontage für 40 und 50mm Wandanschluss.
 Inhalt: Geräteanschlusskabel 2m / 5 x 2,5qmm, Dreifach-Steckdose mit 1,5m Kabel 3 x 1,5qmm, Raumsparsifon 40mm mit Geräteanschluss, Wandmuffe 50/40mm, 2 Quetschverschraubungen 10mm, 2 Flexschläuche 10mm/Quetschversch. 3/8" 30cm.

Bild oben rechts: Montageset Monty 4 für 40 oder 50mm Wandanschluss.

Zubehörset mit Geräteanschlusskabel 2m / 5 x 2,5qmm, Dreifach-Steckdose mit 1,5m Kabel 3 x 1,5qmm, Raumsparsifon 40mm **oder** 50mm (sh. unten) mit Geräteanschluss, 2 Flexschläuche 30cm mit einerseits Quetschverschraubung andererseits Überwurfmutter je 3/8".

Montageset Monty 5

für 40 und 50mm Wandanschluss.

Set mit: flexiblem Raumschaffersifon inkl. 2 Geräteanschlüssen und Kombi-Abgang 40/50mm, Herdkabel 2m - 5 x 2,5qmm, Dreifachsteckdose mit 1,5m Zuleitung 3 x 1,5qmm, 2 Flexschläuche 10mm mit Quetschverschraubung 3/8".

Mit diesem Set sind Sie extrem flexibel durch 2 verschliessbare Nebenanschlüsse für Geräte, den kürzbaren Sifonschlauch 40/50mm und den Raumschafferbogen.

Ausführung	Bestellnr.	Euro
Monty 1 universal	90011	68,50
Monty 4-mit 40mm-Sifon	91068	64,50
Monty 4-mit 50mm-Sifon	91069	64,50
Monty 5 universal	91070	56,50

Montagesets



Mit Kugelgelenk-Sifon und verwindungsfreien Schläuchen 50cm lang !

Kabel 5 x 2,5mm² und Aderendhülsen.

Montageset Monty HT 40 und 50mm

für 40 und 50mm Wandanschluss. Bestehend aus Kugelgelenksifon mit verschliessbarem Nebenanschluss, Raumschafferbogen, 2m Anschlusskabel 5 x 2,5mm², HT-Bogen 87°/50mm, HT-Rohr 250mm lang/50mm, Reduzierung 50/40mm, 2 verwindungsfreie Flexschläuche mit Verschraubungen / Überwurfmutter Länge je 50cm !

Ausführung	Bestellnr.	Euro
Monty HT 40er/50er	98448	69,00



Mit Kugelgelenk-Sifon

Kabel 2m mit 5 x 2,5mm² und Dreifachsteckdose mit Kabel 3 x 1,5mm² !

Schläuche 50cm lang, verwindungsfrei.

Montageset Monty Elektro

für 40mm oder 40 und 50mm

Wandanschluss. Bestehend aus Kugelgelenksifon mit verschliessbarem Nebenanschluss, Raumschafferbogen, 2m Anschlusskabel 5 x 2,5mm², Dreifach-Steckdose mit 1,6m Zuleitung, 2 verwindungsfreie Flexschläuche mit Verschraubungen / Überwurfmutter Länge je 50cm ! Das 40/50mm Set hat zusätzlich einen Wand-Übergang 40 auf 50mm.

Ausführung	Bestellnr.	Euro
Monty Elektro 40er	98440	72,90
Monty Elektro 40/50er mit Übergangsstück	98441	74,90

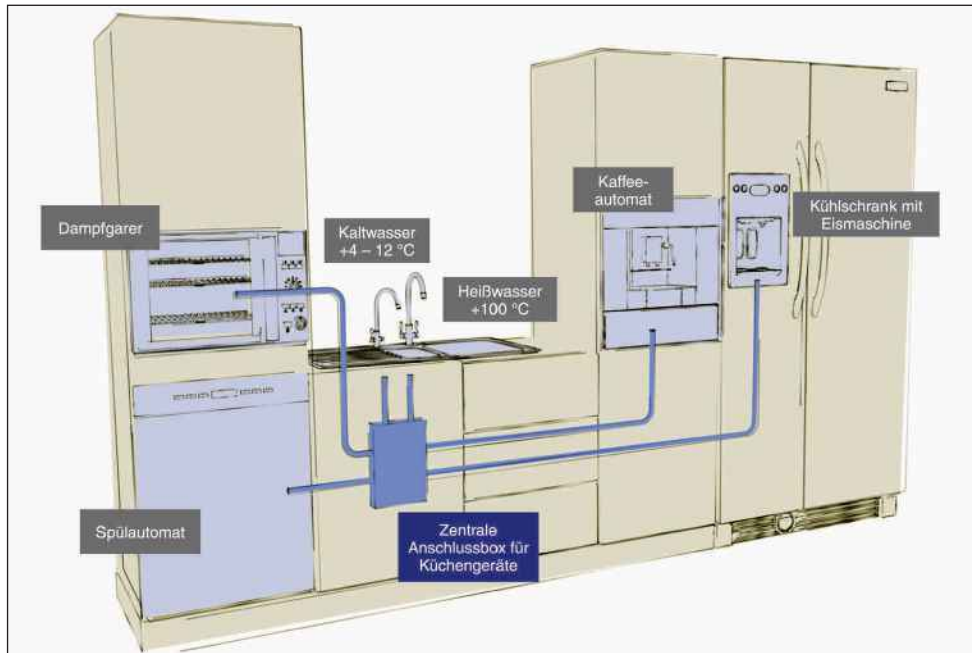
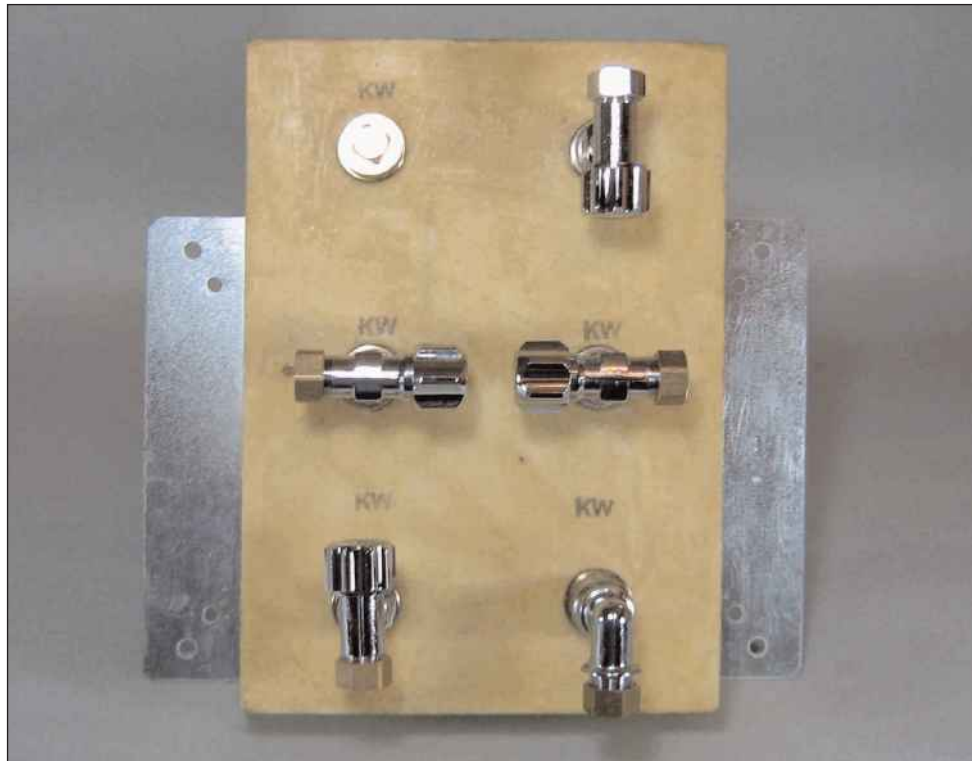

Wasserverteiler-System

Moderne Küchen werden immer mehr mit wasserabhängigen Systemen ausgestattet. Ob es die klassischen Verbraucher wie Armatur und Geschirrspüler sind -oder die neu hinzukommenden Heisswasser-Armaturen, Einbau-Kaffeautomaten, Dampfgeräther Kühlschränke mit Eisbereitern usw. All diese Gerätschaften müssen mit Wasser -teilweise sogar mit gefiltertem Wasser- versorgt werden.

Für komfortablen Anschluss gibt es dafür Verteiler für Kaltwasser, denn der Warmwasser-Anschluss erfolgt nach wie vor über das vorhandene Eckventil der Hausinstallation zur Armatur.

Diese Kaltwasserverteiler werden an geeigneter Stelle montiert und mit Wasser vom Eckventil der Hausinstallation versorgt. Die vom Verteiler abgehenden Anschlüsse verbinden Sie dann über Spezialschläuche werkzeuglos mit den Verbrauchern.

Nicht benötigte Anschlüsse können unbelegt bleiben, um diese später ggf. zu nutzen.

Da manche Verbraucher entkalktes bzw. gefiltertes Wasser benötigen, gibt es auch eine Version mit Filterkartusche.

Geprüft nach DVGW-W534. Alle Anschlüsse sind "Plug and Play" vorinstalliert.

Ausführung

	Typ	Maße H x B x T mm	Bestellnr.	Euro
Eine Zuleitung, 4 Abgänge mit verschliessbaren Eckventilen	02	270 x 290 x 115	27000	895,00
Eine Zuleitung, 3 Abgänge mit verschliessbaren Eckventilen und Filterset (handelsübliche Ersatzkartuschen)	01	320 x 295 x 250	27001	1995,00
Anschluss-Set mit Verbindungs-Schlauch, semiflexibel, D= 8mm, Länge 5m mit Kupplungsteilen für 1/2" iG und benötigten Formteilen			27002	199,00



Kugelgelenksifon

Anschluss 50mm mit Kugelgelenk im Ablaufbereich, durch welches der Sifon schnell und einfach zu montieren ist. Mit verschliessbarem Abwasserschlauch-Anschluss.

Beim nebenstehenden Bild ist der Sifon so eingestellt, dass das Kugelgelenk den Ablauf direkt nach hinten wegführt.

Beim Bild darunter ist der Ablauf etwas nach oben versetzt, kann aber auch seitlich oder nach unten versetzt werden.

Deutsche Markenware.

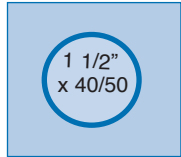

Ausführung	Bestellnr.	Euro
weiss 40mm	25037	13,50
weiss 50mm	25038	13,50



Bogenfreier Spezialsifon

Mit einer innenliegenden Verschluss-Membran. Diese öffnet sich, sobald Wasser von oben aus dem Ausguss oder dem Geräteanschluss kommt und schliesst dann wieder.

Dadurch kann auf den Geruchsverschluss durch einen Bogen verzichtet werden.

So ist der Sifon sehr platzsparend und mit dem Raumschaffer-Rohr leicht ganz hinten im Wandbereich zu verlegen -ohne in den Schrank hinein zu ragen.

Der Sifon hat D= 40mm.
Ggf. Wandmuffe 50/40 mitbestellen !

Ausführung	Bestellnr.	Euro
Bogenfrei-Sifon	25048	62,50
Wandmuffe 50/40	25092	3,10

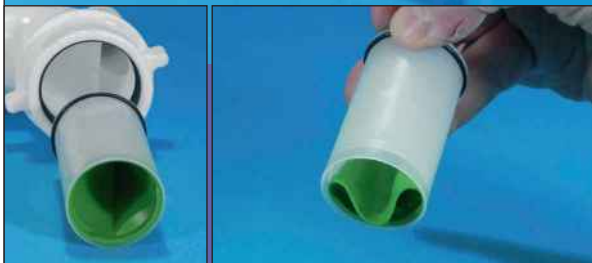

Spültischablauf

Kunststoff mit verschliessbarem Abwasserschlauchanschluss. **Deutsche Markenware.**

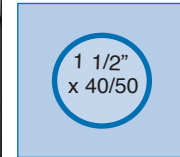

Ausführung	Bestellnr.	Euro
1 1/2" x 40mm	25012	7,90
1 1/2" x 50mm	25013	7,90



Geberit-Spültischablauf

Mit Abwasserschlauchanschluss (verschliessbar) und Schaumsperr. **Deutsche Markenware.**

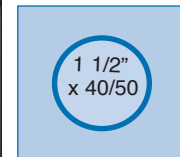

Ausführung	Bestellnr.	Euro
1 1/2" x 40mm	25024	17,90
1 1/2" x 50mm	25025	17,90



Spültischablauf flexibel

Kunststoff mit Abwasserschlauchanschluss verschliessbar und flexiblem Stufenabgang 40/50mm. **Deutsche Markenware.**

Dieses Modell verfügt über einen **einkürzbaren** Flexschlauch!

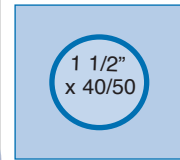

Ausführung	Bestellnr.	Euro
1 1/2"	25030s	14,50



Spültischablauf flexibel Viega

Kunststoff mit verschliessbarem Abwasserschlauchanschluss und flexiblem Abgang 40/50mm. Nicht kürzbar. Deutsche Markenware. Das obenstehende Modell 25030S verfügt über abnehmbaren Wandanschluss-Stutzen und ist kürzbar.

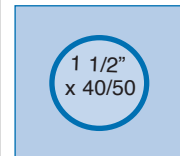

Ausführung	Bestellnr.	Euro
1 1/2"	25041	16,90



1 1/2"
x 40/50

Raumschaffer-Spültischablauf Viega 1 1/2"

Kunststoff mit Gelenk und Abwasserschlauchanschluss entweder oben oder seitlich zu montieren. Der Anschluss ist verschliessbar und somit kann der Sifon auch ohne Seitenanschluss verwendet werden.

Deutsche Markenware.

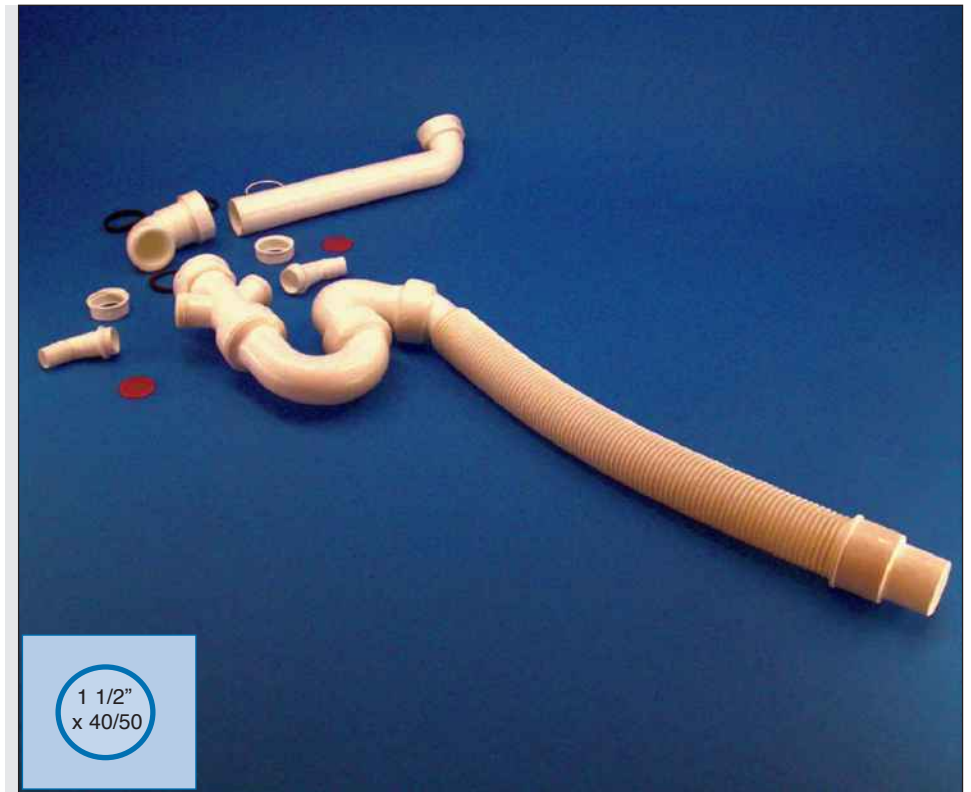

1 1/2"
x 40/50

Spültischablauf flexibel "Raumschaffer" 1 1/2"

wie oben beschriebenes Modell, jedoch mit zusätzlichem Raumschafferbogen und zwei verschliessbaren Abwasserschlauch-Anschlüssen!

Deutsche Markenware. Dieses Modell verfügt über einen **einkürzbaren** Flexschlauch!

Ausführung	Bestellnr.	Euro
40/50mm	25040	18,50



1 1/2"
x 40/50

Raumschaffer-Spültischablauf Viega 1 1/2"

Der Nebenanschluss z.B. für den Ablauf eines Geschirrspülers kann entweder oben oder seitlich angebracht werden.

Einfach am gewünschten Anschluss schwarze Abdeckung entnehmen und Anschluss-Stutzen einführen.

Ausführung	Bestellnr.	Euro
Viega 40mm	25043	17,30
Viega 50mm	25045	17,30



1 1/2"
x 40/50

Geberit Raumsparisifon 1 1/2"

Geberit-Raumschaffer, mit Abwasserschlauch-Anschluss, Rückflussverhinderer, geräusch-arm. **Deutsche Markenware.**

Ausführung	Bestellnr.	Euro
Geberit 40mm	25028	37,50
Geberit 50mm	25029	37,50



Geruchsverschluss

Für den direkten Anschluss des Abwasserschlauches einer Wasch- oder Spülmaschine mit Gummnippe, Tülle und Rohrclips.

1 1/2"
x 40/50

Ausführung	Bestellnr.	Euro
1 1/2" x 40mm	25032	17,50
1 1/2" x 50mm	25033	17,50



Doppelspülen-Universal-Raumsparsifon zweiteilig Geberit-Raumsparer 2/3teilig mit Befestigung, verschliessbarem Abwasserschlauchanschluss und Rückfluss-Verhinderer. In Länge und Höhe an Doppelbecken anpassbar. **Deutsche Markenware.**

1 1/2"
x 40/50

Ausführung	Bestellnr.	Euro
zweit. 1 1/2"x40mm	25299	79,00
zweit. 1 1/2"x50mm	25300	79,00



Doppelspülen-Spültischablauf Mit verschliessbarem Abwasserschlauchanschluss und Schaumsperr. **Deutsche Markenware.**

1 1/2"
x 40/50

Ausführung	Bestellnr.	Euro
1 1/2" x 40mm	25026	35,90
1 1/2" x 50mm	25027	35,90



Verstellrohr mit Anschluss einfach und doppelt Rohr mit Überwurfmutter u. Dichtung, mit einem oder zwei Abwasserschlauchanschlüssen. Länge 200mm 1 1/2" x 40mm

1 1/2"
x 40

Ausführung	Bestellnr.	Euro
1 Anschluss	25051	7,90
2 Anschlüsse	25052	11,50



Verlängerungsrohr Rohr mit Quetschverschraubung. Länge 250mm Durchmesser 40mm

40

Ausführung	Bestellnr.	Euro
weiss	25058	6,30



Verstellrohr Kunststoff mit Überwurfmutter u. Dichtung Länge 200mm 1 1/2" x 40mm

1 1/2"
x 40

Ausführung	Bestellnr.	Euro
weiss	25050	11,90



Raumschafferbogen

Für platzsparenden Sifoneinbau. 1 1/2" x 1 1/2".

1 1/2"
x 1 1/2"

Ausführung	Bestellnr.	Euro
weiss	25006	5,50



Ablaufbogen mit Quetschverschraubung Kunststoffbogen mit Quetschverschraubung Länge 245mm Durchmesser 40mm

40

Ausführung	Bestellnr.	Euro
weiss	25057	6,30



Doppelschlauchtülle

Mit Überwurfmutter, für zwei Abwasserschläuche 3/4" 20-24mm. Auch mit Rückstauklappe lieferbar.

3/4"

Ausführung	Bestellnr.	Euro
weiss	25076	3,70
m. Rückstauklappe	25295	32,00



Sifon-Gummidichtung

im Text

Ausführung	Bestellnr.	Euro
40/50 1 1/4"	25091	4,40
40/50 1 1/2"	25092	3,10
40/60 1 1/2"	25093	5,60
50/60 2"	25094	5,60
50/40/30	25097	5,30
50/40/40	25098	5,30
50/50	25099	2,80



Dichtungselemente für Loro-X

im Text

Ausführung	Bestellnr.	Euro
40/32mm	25110	4,90
50/32mm	25111	6,70
40/38mm	25112	3,90
50/38mm	25113	6,90
50/48mm	25114	7,40



Gummi-Gewindenippel

im Text

Ausführung	Bestellnr.	Euro
32mm x 1 1/4"	25120	5,50
32mm x 1 1/2"	25121	5,50
32mm x 2"	25122	5,50
37mm x 1 1/2"	25123	2,50
37mm x 2"	25124	4,20
40mm x 2"	25125	4,60
48mm x 2"	25126	4,90

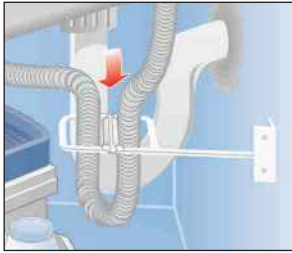

Schlauchbrausenabweiser führt den Armaturen-schlauch. Kein Brauseschlauch-Gewicht liegt mehr auf dem Abfallsammler und behindert den Schlaucheinzug.

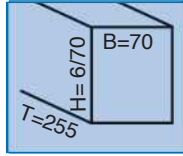

Ausführung	Bestellnr.	Euro
Schlauchabweiser	47336	19,90



Hahnlochstopfen / Spülenventil
Zur Abdeckung vorhandener Hahnlöcher in Arbeitsplatten und Spülen. 40mm Durchmesser.

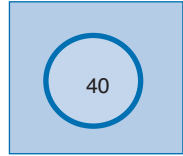

Ausführung	Bestellnr.	Euro
chrom	20175	8,90
mocca	20177	19,90



Deutsches Marken-Silikon
Sanitär-Silikon E, Kartusche mit ca. 310ml Inhalt.

Ausführung	Bestellnr.	Euro
Transparent	70044	8,90



Luft-Sprudler

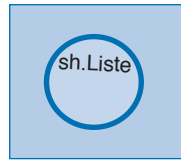

Ausführung	Bestellnr.	Euro
M22 Innen chrom	60300	3,90
M24 Aussen chrom	60305	6,90
M24 Aussen weiss	60307	12,90
M24 Aussen gold	60710	28,90
M28 Aussen chrom	60310	9,90
nur Einsatz:		
M22/24 x 1	60330	3,90



Universal-Fugendichtmasse -auch für Stein
Neutralvernetzendes Premium-Silicon für Holz, Sanitär und Naturstein. MEKO und weichmacherfrei, keine Randzonen-Verfärbung.

Sehr gut modellierbar, UV-, alterungs- und farbbeständig. Fungizid/pilzhämmend.

Nach ISO 11600 und gemäss VDI 6022.
Auch für Reinnräume geeignet.

Kartusche mit ca. 310ml. Deutsche Marke.

Ausführung	Bestellnr.	Euro
transparent	70040	11,30
weiss	70041	11,30
beige	70042	11,30
hellgrau	70043	11,30

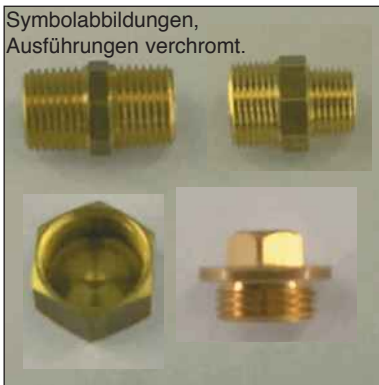

Doppelnippel mit Sechskant (oben links)
Aussengewinde, verchromt.
Reduziernippel mit Sechskant (oben rechts)
Beidseits mit Aussengewinde, verchromt.
Kappe mit Sechskant (Abb. unten links).
Verchromt, Innengewinde.
Stopfen mit Vierkant (Abb. unten rechts).
Aussengewinde. Verchromt.
Diese Produkte sind für die Abmessungen 3/8", 1/2" und 3/4" lieferbar. Bitte gezielt anfragen da wir zu Sonderpreisen abverkaufen.

Artikelbereiche 20237 bis 20260

HT-Rohrsysteme



HT-Rohr 40

Abflussrohr mit einer Steckmuffe und Gummidichtung.

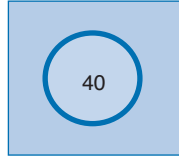

Ausführung	Bestellnr.	Euro
40mm x 150mm	26400	2,60
40mm x 250mm	26401	3,30
40mm x 500mm	26402	3,80
40mm x 1000mm	26404	5,90



HT- Flexbogen

Durch Drehen stufenlos verstellbar von 0 - 87°. Nur für HT-System 50mm.



Ausführung	Bestellnr.	Euro
40mm	26451	9,50
50mm	26450	9,90



HT-Rohr 50

Abflussrohr mit einer Steckmuffe und Gummidichtung.



Ausführung	Bestellnr.	Euro
50mm x 150mm	26500	2,60
50mm x 250mm	26501	3,30
50mm x 500mm	26502	3,80
50mm x 1000mm	26504	5,90



HT-Abzweig 40

Einfachabzweig m. 2 Steckmuffen und Gummidichtring.

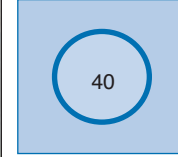

Ausführung	Bestellnr.	Euro
40mm x 45°	26420	6,50
40mm x 67°	26421	6,50
40mm x 87°	26422	6,50



HT-Bogen 40

1 Steckmuffe und Gummidichtring.

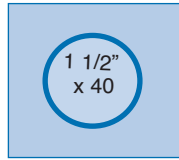

Ausführung	Bestellnr.	Euro
40mm x 15°	26410	3,00
40mm x 30°	26411	3,40
40mm x 45°	26412	3,40
40mm x 67°	26413	3,40
40mm x 87°	26415	3,40



HT-Abzweig 50

Einfachabzweig m. 2 Steckmuffen und Gummidichtring. Alternativ Kombi 50/40mm.

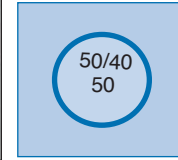

Ausführung	Bestellnr.	Euro
50mm x 45°	26520	8,50
50mm x 67°	26521	8,50
50mm x 87°	26522	8,50
50/40mm x 45°	26525	7,30
50/40mm x 67°	26526	7,30
50/40mm x 87°	26527	7,30



HT-Bogen 50

1 Steckmuffe und Gummidichtring.

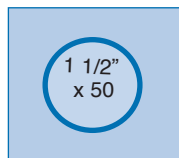

Ausführung	Bestellnr.	Euro
50mm x 15°	26510	3,10
50mm x 30°	26511	3,50
50mm x 45°	26512	3,50
50mm x 67°	26513	3,50
50mm x 87°	26515	3,50



HT-Übergangrohr 40/50

Mit Steckmuffe und Gummidichtring.

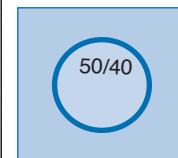

Ausführung	Bestellnr.	Euro
50/40mm	26465	3,40



Gummidichtung (rechts)

HT-Muffe 40/50 (links)

Überschiebmuffe mit Gummidichtring.



Ausführung	Bestellnr.	Euro
Dichtung 40mm	26495	3,40
Dichtung 50mm	26595	3,40
Muffe 40 mm	26430	4,60
Muffe 50 mm	26530	4,60



Armaturen-Zusatzbefestigung

Für festen Sitz der Armatur durch Verbindung mit der Arbeitsplatte. Für alle Spülen mit Hahnloch 35mm. Kann geklebt oder verschraubt werden. Fixiert die Armatur nochmal unterhalb der Spüle und bildet eine Brücke zur Arbeitsplatte. Für die meisten handelsüblichen Armaturen mit flexiblen Schläuchen oder mit Kupferrohren geeignet.

Ausführung	Bestellnr.	Euro
Befestigung	20029	26,00



HT-Stopfen 40/50 (oben)

HT-Sifonwinkel 30/40/50 (unten)

mit Gummidichtring.



Ausführung	Bestellnr.	Euro
Stopfen 40mm	26440	2,90
Stopfen 50mm	26540	2,90
Winkel 40/40mm	26470	7,50
Winkel 50/40mm	26670	7,50
Winkel 50/50mm	26770	7,90



Unterlage für Armaturen

Zur besseren Fixierung auf der Spüle und gleichzeitig um Armaturenbewegungen zu vermindern.

Ausführung	Bestellnr.	Euro
Armaturen-Unterlage	20075	4,40



Gleitmittel für HT- und Kunststoffrohr



Ausführung	Bestellnr.	Euro
250 Gramm	70026	6,20

Symbolabbildung

Schläuche & Zubehör



Gas-Anschluss-Schlauch

Länge 1,0 oder 1,5m

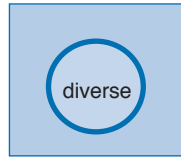

Ausführung	Bestellnr.	Euro
1,0m	60069	105,00
1,5m	60068	134,50



Zulauf-Panzerschlauch, edelstahlumflochten mit hochalterungsbeständigem Innenschlauch aus Spezialgummi. 90° wärmebeständig, 90bar druckfest. Anschlüsse 3/4".



Ausführung	Bestellnr.	Euro
2m	60076	44,50
3m	60077	55,00



Zulaufschlauch

Einerseits gerade und andererseits Winkelverschraubung 3/4", grau.



Ausführung	Bestellnr.	Euro
1500mm lang	60060	12,90
2500mm lang	60061	13,60
3500mm lang	60062	17,90



Verlängerungsschlauch

Verschraubung einerseits Innengewinde und andererseits Aussengewinde 3/4" grau.

Für Aqua-Stop-Systeme geeignet.

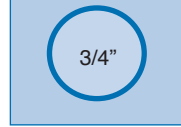

Ausführung	Bestellnr.	Euro
1500mm lang	60065	12,50
2500mm lang	60066	16,50



Abfluss-Spiralschlauch

Knickfreier und witterungsbeständiger Heisswasserschlauch für Wasch- oder Spülmaschinen, grau. Passende Schlauchschelle 60103.



Ausführung	Bestellnr.	Euro
1500mm lang	60071	9,50
2500mm lang	60072	13,50
3500mm lang	60073	18,50



Schlauchschelle

Verzinkt mit Gewinde.

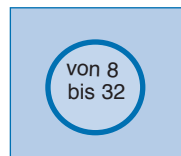

Ausführung	Bestellnr.	Euro
08mm bis 12mm	60100	1,90
10mm bis 16mm	60101	1,90
12mm bis 20mm	60102	1,90
16mm bis 25mm	60103	2,20
20mm bis 32mm	60104	2,20



Schlauchverbinder Messing

3/4" für Schlauch 3/4" = 19mm

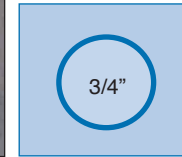

Ausführung	Bestellnr.	Euro
messing blank	60185	3,90



Schlauchverbinder Kunststoff

3/4" für Schlauch 3/4" = 19mm

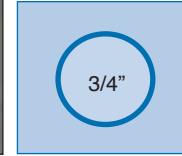

Ausführung	Bestellnr.	Euro
ohne Gewinde	60182	2,70

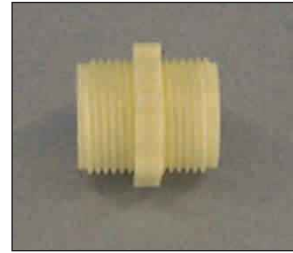

Doppelnippel

Kunststoff beiderseits mit 3/4" Aussengewinde.

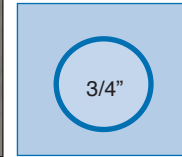

Ausführung	Bestellnr.	Euro
mit Gewinde	60175	2,60



Schlauchanschluss mit Quetschverbindung

Für 10mm Kupferrohr und Aussengewinde 3/4" für Schlauchverschraubung (z.B. Anschluss Zulaufschlauch / Verlängerung).

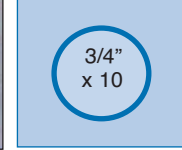

Ausführung	Bestellnr.	Euro
chrom	20085	16,90



Kupferrohr Ringe, verchromt

Jeweils 5m-Längen als Ring im Einzelkarton.

Preis per Ring.

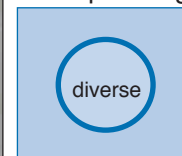

Ausführung	Bestellnr.	Euro
8mm	20110	75,00
10mm	20111	99,00
12mm	20109	99,00



Spüldurchführung

1/2" mit Kupferrohr 12mm x 500mm, 3/4" Überwurfmutter mit Dichtring und Schlauchverschraubung. Verstellbereich bis 70mm. Abdeckring D= 48mm.



Ausführung	Bestellnr.	Euro
chrom	20040	43,50



Doppelschlauchanschluss

Mit 3/4" Überwurfmutter zum Anschluss an NA-Ventil und Spüldurchführung.



Ausführung	Bestellnr.	Euro
chrom	20080	30,00



Quetschverschraubung komplett



Ausführung	Bestellnr.	Euro
3/8" x 8mm	20142	1,90
3/8" x 10mm	20143	2,10
1/2" x 10mm	20144	4,30
1/2" x 12mm	20145	4,30
3/4" x 15mm	20146	5,20



Spezial-Quetschverschraubung

Komplett mit Längenausgleich



Ausführung	Bestellnr.	Euro
3/8" x 8mm	20147	2,90
3/8" x 10mm	20148	2,90



Gerade Verschraubung

Mit Quetschverschraubung 3/8"x10mm mit Innengewinde 3/4". Oder 1/2"x12mm mit Innengewinde 3/4".



Ausführung	Bestellnr.	Euro
chrom 3/8"x10mm	20088	11,90



Gerade Doppelverschraubung

Mit 2 Quetschverschraubungen für Kupferrohr.



Ausführung	Bestellnr.	Euro
3/8" x 8mm	20130	3,70
3/8" x 10mm	20131	3,70
1/2" x 12mm	20132	7,90
3/4" x 15mm	20133	19,90



T-Verschraubung

Mit 3 Quetschverschraubungen für Kupferrohr.



Ausführung	Bestellnr.	Euro
3/8" x 08mm	20138	9,50
3/8" x 10mm	20139	9,90
1/2" x 12mm	20140	19,30



Winkel-Doppelverschraubung

Mit 2 Quetschverschraubungen für Kupferrohr.



Ausführung	Bestellnr.	Euro
3/8" x 08mm	20134	8,50
3/8" x 10mm	20135	8,80
1/2" x 12mm	20136	18,50



Wandscheibe

Mit einem Innengewinde und einer Quetschverschraubung für Kupferrohr.



Ausführung	Bestellnr.	Euro
1/2" x 10mm	20149	9,00
1/2" x 12mm	20150	9,00



T-Abzweigstück

Mit 2 Quetschverschraubungen 3/8"x10mm und Längenausgleich für Kupferrohr und ein Rohrstützen 10mm.



Ausführung	Bestellnr.	Euro
chrom	20084	19,50



Armaturen-Zusatzbefestigung

Für festen Sitz der Armatur durch Verbindung mit der Arbeitsplatte. Für alle Spülen mit Hahnloch 35mm.



Ausführung	Bestellnr.	Euro
Befestigung	20029	26,00



Unterlage für Armaturen / Verstärkungsplatte
zur besseren Fixierung von Armaturen auf der Spüle und gleichzeitig um Armaturenbewegungen zu vermindern.



Ausführung	Bestellnr.	Euro
Unterlage Armat.	20075	4,40



Schnellmontageventil
3/8" zum Anschluss an Eckventil, mit Rückflussverhinderer und Schlauchverschraubung.

Ausführung	Bestellnr.	Euro
chrom	20006	39,90

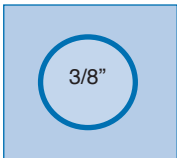

Kombinations-Eckventil
1/2" m. Rückflussverhinderer, Schlauchverschraubung, Verlängerung, Schubrosette und selbstdichtendem Anschlussgewinde. Alternativ mit Rohrbelüfter auf Anfrage.

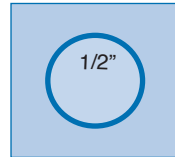

Ausführung	Bestellnr.	Euro
chrom	20004	47,00
chrom Schell	20023	83,50



Eck-Reguliertventil besonders kurz
1/2" kurz m. Quetschverschraubung 3/8"x10mm mit Längenausgleich ohne Schubrosette. Alternativ mit selbstdichtendem Anschlussgewinde (ASAG). Länge mit Gewinde 60mm.

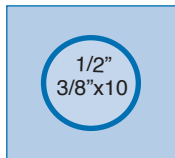

Ausführung	Bestellnr.	Euro
chrom	20100	29,90
dto. mit ASAG	20101	32,90



Schnellmontageventil verlängert
Die verlängerte Version. Grösserer Wandabstand für bequemere Montage und mehr Raum für Platzsicherungen o.ä.
3/8" zum Anschluss an Eckventil, mit Rückflussverhinderer und Schlauchverschraubung.



Ausführung	Bestellnr.	Euro
chrom	20008	39,90



Eckventil mit Filter
1/2" mit Normal-Filter zum Schutz normaler Armaturen mit Verlängerung, Schubrosette, Quetschverschraubung 3/8"x10mm mit Längenausgleich und selbstdichtendem Außengewinde (ASAG). Auch mit **Feinfilter** und Rückflussverhinderer zum Schutz elektronisch gesteuerter Armaturen, ohne Quetschverschraubung, Abgang 1/2" für Flachdichtung.

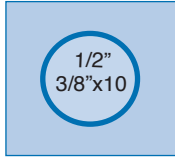

Ausführung	Bestellnr.	Euro
chrom Normalfilter	20106	14,00
chrom Feinfilter	20107	55,00



Schnellmontageventil Original Eckfix
Die beliebte Variante in verlängerter Ausführung.
3/8" zum Anschluss an Eckventil, mit Rückflussverhinderer und Schlauchverschraubung.



Ausführung	Bestellnr.	Euro
chrom Eckfix	20009	79,00



Eck-Reguliertventil
3/8" mit Verlängerung und Schubrosette, Quetschverschraubung 3/8"x10mm mit Längenausgleich und selbstdichtendem Aussengewinde (ASAG). Alternativ mit 1/2" Anschlussgewinde.

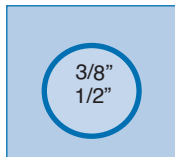

Ausführung	Bestellnr.	Euro
chrom	20104	12,00
dto. 1/2" Gewinde	20105	12,00



Doppelspindelventil

Eckventil 1/2" m. Rückflussverhinderer, Schlauchverschraubung, Verlängerung und Schubrosette sowie selbstdichtendem Anschlussgewinde.

1/2"

Ausführung	Bestellnr.	Euro
chrom	20002	99,00
chrom Schell	20024	105,00



NA-Doppelventil

1/2" für 2 Schlauchanschlüsse und einem 1/2" Innengewinde mit Rückflussverhinderer und Schlauchverschraubung

1/2"

Ausführung	Bestellnr.	Euro
chrom	20018	79,00



Ventil-Batterie rechts und links

1/2" für Anschluss rechts oder links an Mischbatterie, 1/2" mit Rückflussverhinderer, Überwurfmutter 3/4" und Distanzstück. Rohrbelüfter möglich.

1/2"

Ausführung	Bestellnr.	Euro
chrom rechts	20010	45,00
chrom links	20014	45,00
links mit Rohrbel.	20015	79,00



Geräteanschlussventil

1/2" in Schrägsitzausführung, Schlauchverschraubung 3/4". Alternativ mit Rohrbelüfter.

1/2" x 3/4"

Ausführung	Bestellnr.	Euro
chrom	20065	36,00
dto. m. Rohrbel.	20066	48,00



Schmutzfilter für Eckventile - DN 10 universal
Einfache Reinigung durch Sieböffnung. Wird nur auf Eckventil aufgesetzt. 29 x 29 x 58mm. G 3/8".

3/8"

Ausführung	Bestellnr.	Euro
chrom	20028	32,00



Rückflussverhinderer für Armaturen, auch nachrüstbar. Zur Vermeidung von Rücksaugen / Rückfließen von Schmutzwasser in die Trinkwasserleitung nach DIN 1988 Teil 4.

1/2" und 3/4"

Ausführung	Bestellnr.	Euro
chrom 3/4"	20086	9,50

Flexschläuche PEX und Silikon (alle nach TVO-Vorschrift)



Flexibler Schlauch mit Edelstahlflechtung, einerseits Quetschverschraubung 3/8"x 10mm, andererseits Rohrstützen 10mm. TVO-Ausführung.

auch verwindungsfrei



3/8" x 10/10

Ausführung	Bestellnr.	Euro
Länge 300mm	20120	8,90
Länge 500mm	20125	10,90
Länge 800mm	20126	17,90
Länge 1000mm	20127	19,90
verwindungsfreie Ausführungen:		
Länge 300mm	20121	10,90
Länge 500mm	20122	14,30



Schell-Schläuche mit Edelstahlflechtung, einerseits Quetschverschraubung 3/8"x 10mm, andererseits Rohrstützen 10mm. TVO-Ausführung.

verwindungsfrei



3/8" x 10/10

Ausführung	Bestellnr.	Euro
Länge 300mm	20190	13,50
Länge 500mm	20191	19,20
verwindungsfreie Ausführungen:		
Länge 300mm	20192	17,90
Länge 500mm	20193	19,90



Flexibler Schlauch

Mit Edelstahl-Drahtumflechtung, einerseits Konus-Quetschverschraubung 3/8"x10mm andererseits Überwurfmutter 3/8". Nach TVO.

auch verwindungsfrei



3/8" x 10

Ausführung	Bestellnr.	Euro
Länge 300mm	20540	10,90
Länge 500mm	20545	13,20
verwindungsfreie Ausführungen:		
Länge 300mm	20195	15,50
Länge 500mm	20196	18,90



Flexibler Schlauch mit Überwurfmutter / Innengewinde

Edelstahl-Drahtumflechtung, mit je einer Überwurfmutter 3/8" und 1/2" oder 1/2" und andererseits Mutter Aussengewinde 1/2". Nach TVO.

diverse

Ausführung	Bestellnr.	Euro
3/8"u.1/2" 300mm	20525	9,90
3/8"u.1/2" 500mm	20526	10,90
1/2"u.1/2" 300mm	20530	10,90
1/2"u.1/2" 500mm	20531	13,50

Präsenter und Displays



Bei uns gibt es keine fest vorbestückten Ausstellungsmodule mit Produkten, die forciert werden sollen.

Wir statten die Ständer individuell nach Ihren Wünschen aus und zeigen dort die Artikel, welche **Sie** verkaufen möchten.

Insbesondere hier ist unser Leitsystem mit den Icons bei der jeweiligen Leuchte (Lichtfarbe / Lux / Weisswechsel) von Bedeutung, da Sie so zu jeder Leuchte im Katalog Ihre Argumentation untermauern können.

Links oben: **LightLab 2**

B= 90 cm - H= 130cm. Aufgeteilt in 4 Sektionen mit unterschiedlichem Licht. Wird mit Aufhängeschiene geliefert und ist steckerfertig verkabelt. Mit der Ausstattung von Leuchten der Lichtfarbe "Warm", der Lichtfarbe "Neutral" der Demonstration von Farbwechsel im Weissbereich und der Demonstration von dimmbaren Leuchten zeigen und erklären wir in Informationstexten die erforderlichen Merkmale moderner Leuchtentechnologie. **Artikelnummer 99102**

Links unten: **LightLab Compact**

Auf nur H= 255mm (passt in 260er Auszug), B= 230mm, T= 380mm zeigen Sie ihre Lieblingsleuchten. Fest montiert und elektrisch angeschlossen ist die Leuchte an der Rückwand. Es handelt sich um das Model ColorScreen, mit welchem Sie die unterschiedlichen Lichtfarben bzw. Farbwechsel zeigen können.

Herazusziehbare und abnehmbare Schindeln mit je einer montierten Leuchte (ohne Funktion) nach Ihrer Vorgabe ermöglichen optimale Vorführung am Beratungsplatz oder an der Ausstellungs-Küche. **Artikelnummer: 99101**

Rechts unten: **EnergyLab**

Auch hier ist die kompakte Bauform interessant. Auf nur H= 255mm, B= 280mm, T= 450mm zeigen Sie die wesentlichen Energieboxen, ohne durch die ganze Ausstellung zu laufen. Einsetzbar am Beratungsplatz und durch die Höhe von 255mm in jedem 260er Auszug zu verstauen. Ausgestattet mit Twist, Backflip, Elevator, Square, EnergieSolo, EnergieDuo. **Artikelnummer 99100**





Die Module LightLab und AirLab sind hier in eine Ausstellung voll integriert.

Ergänzt werden sie durch die Borde, unter welchen Leuchten sowie Relingteile montiert worden sind.

So entsteht eine Präsentation, die in Ihr Ausstellungsdesign passt und nicht wie ein Fremdkörper wirkt.

Abmessungen der Module:

LightLab:
 ohne Ständer (z.B. zur Verkofferung): B= 50 / T= 40 / H= 181cm
 mit Ständer: B= 65 / T=70 / H= 200cm

AirLab: B= 74 / T= 65 / H= 200cm

AquaLab: B= 50 / T= 40 / H= 90 + 10cm



LightLab

Ein elektrifiziertes Modul, welches voll integrierbar ist - aber, mittels eines Ständersystems auch einzeln und frei positioniert werden kann.

Der aussen umlaufende Rahmen ist so gestaltet, dass er den eventuellen Ausschnitt in einer Verkofferung ausreichend abdeckt.

Auf dem optionalen Ständer (wie Bild) erhält LightLab einen schwebenden Charakter.

Ausgestattet wird das Display mit Leuchten Ihrer Wahl in den Lichtfarben Warm, Neutral und Farbwechsel.
Artikelnummer 99103



AirLab

Ist mit einer Dunsthaube ausgestattet, die Druck in einem geschlossenen Kasten erzeugt.

An diesen Kasten sind unterschiedliche Kanal-Systeme angeschlossen. Diese münden in unterschiedlichen Mauerdurchführungen und haben alle den gleichen Luftweg.

Durch Schieber lässt sich die Luftzufuhr in die Kanäle steuern.

So fühlen und hören Sie die Unterschiede zwischen z.B. einem 100er kanal und einem leistungsfähigen 150er Abluftsystem.
 Inklusive PowairBox auf Technik-Display.
Artikelnummer 99104



AquaLab

Fünf Armaturen nach Wahl haben auf diesem Ständer Platz.

Er ist so gestaltet, dass funktionfähige Armaturen eingesetzt werden und das gesamte nicht benötigte Zubehör im Originalkarton bleibt. Diesen Originalkarton verstauen Sie im Display.

So ist das ausgestellte Produkt auch nach seiner Zeit in der Ausstellung immer noch für Sie verkäuflich.

Ohne Armaturen.

Artikelnummer 99105

Übersicht Artikelnummer / Seite

Artikel	Seite	Artikel	Seite	Artikel	Seite	Artikel	Seite	Artikel	Seite	Artikel	Seite	Artikel	Seite	Artikel	Seite	Artikel	Seite	Artikel	Seite	Artikel	Seite	Artikel	Seite
10031	430	11213	398	12136	412	15703	394	16913	418	20132	489	25058	484	26521	486	30150	161	30543	46	30713	23	31090	30
10036	430	11233	415	12137	411	15729	397	16914	418	20133	489	25076	484	26522	486	30157	161	30545	46	30713	24	31091	30
10065	468	11247	425	12138	411	15730	397	16920	418	20134	489	25091	484	26524	486	30161	161	30570	56	30714	23	31092	30
10145	390	11247	299	12139	411	15731	397	16923	418	20135	489	25092	482	26525	486	30162	161	30571	56	30715	23	31093	30
10150	393	11260	400	12140	411	15732	397	16924	418	20136	489	25092	484	26526	486	30163	111	30572	56	30717	24	31094	30
10151	393	11260	299	12141	430	15733	397	16925	418	20138	489	25093	484	26527	487	30217	135	30576	83	30718	24	31115	68
10152	393	11265	398	12142	430	15744	397	16926	418	20139	489	25094	484	26540	487	30218	135	30577	83	30719	24	31116	68
10156	395	12040	394	12143	430	16302	414	16933	401	20140	489	25097	484	26595	487	30222	135	30580	67	30720	52	31117	68
10156	442	12040	395	12144	430	16303	414	16934	401	20142	489	25098	484	26670	487	30227	168	30581	67	30720	53	31118	158
10156	475	12040	396	12151	428	16305	414	16935	401	20143	489	25099	484	26770	487	30261	87	30582	67	30720	57	31120	69
10159	395	12041	389	12152	428	16306	414	16936	401	20144	489	25110	484	27000	481	30265	114	30586	47	30721	54	31127	69
10202	413	12041	437	12155	428	16307	414	16944	419	20145	489	25111	484	27001	481	30267	114	30587	47	30722	54	31128	69
10203	413	12041	439	12180	428	16308	414	17100	441	20146	489	25112	484	27002	481	30275	114	30587	78	30723	54	31147	40
10206	413	12042	389	12182	428	16311	417	17101	441	20147	489	25113	484	30023	26	30276	114	30588	47	30727	93	31149	40
10216	413	12042	439	12183	428	16315	414	17102	441	20148	489	25114	484	30023	113	30324	89	30589	84	30728	93	31157	50
10217	426	12043	389	12184	428	16316	414	17103	441	20149	489	25120	484	30032	162	30361	90	30589	86	30766	53	31157	51
10218	426	12049	389	12185	428	16341	417	20002	491	20150	489	25121	484	30041	134	30368	111	30590	78	30767	53	31157	58
10250	413	12050	391	12190	412	16429	414	20004	490	20175	485	25122	484	30043	133	30368	99	30590	86	30768	53	31157	70
10251	413	12051	391	12190	446	16430	414	20006	490	20177	485	25123	484	30068	87	30382	40	30591	78	30769	52	31181	77
10280	430	12052	391	12618	406	16431	414	20008	490	20190	491	25124	484	30069	87	30402	88	30591	86	30770	52	31193	78
10285	430	12053	391	12618	445	16432	414	20009	490	20191	491	25125	484	30074	87	30408	72	30600	47	30771	52	31194	78
10315	388	12054	391	12619	406	16442	415	20010	491	20192	491	25126	484	30078	41	30409	72	30601	47	30772	57	31195	78
10316	388	12055	391	12644	404	16443	415	20014	491	20193	491	25295	484	30078	112	30410	72	30602	91	30773	57	31196	32
10317	388	12056	391	12647	404	16444	415	20015	491	20195	491	25299	484	30079	112	30411	72	30603	91	30774	57	31196	35
10317	437	12057	391	12648	404	16451	415	20018	491	20196	491	25300	484	30082	133	30426	41	30607	94	30775	57	31196	56
10318	388	12058	391	12661	408	16460	414	20023	490	20525	491	26400	486	30087	131	30427	41	30608	94	30782	55	31196	62
10709	403	12059	391	12662	408	16461	414	20024	491	20526	491	26401	486	30087	649	30428	41	30620	42	30790	89	31196	76
10714	403	12061	424	12674	409	16490	403	20028	491	20530	491	26402	486	30088	131	30429	41	30624	78	30796	86	31215	86
10740	425	12062	424	12674	442	16492	403	20029	487	20531	491	26404	486	30088	599	30430	72	30645	50	30799	89	31219	41
10741	425	12063	424	12675	409	16494	403	20029	489	20540	491	26410	486	30089	131	30431	72	30646	50	30820	73	31219	86
10742	415	12065	395	12676	409	16499	403	20040	489	20545	491	26411	486	30089	599	30432	72	30647	50	30821	73	31223	114
10743	415	12066	395	12677	409	16516	405	20075	487	25006	484	26412	486	30100	160	30433	72	30651	86	30822	73	31224	114
10772	400	12067	395	12678	409	16521	407	20075	489	25012	482	26413	486	30101	160	30465	74	30653	86	30825	73	31225	95
10777	400	12068	396	12679	409	16522	406	20080	489	25013	482	26415	486	30102	160	30466	74	30657	63	30826	73	31226	95
10778	400	12068	443	12684	408	16523	406	20084	489	25016	135	26420	486	30105	87	30468	74	30658	63	30828	51	31227	95
10779	400	12069	396	12686	408	16526	407	20086	491	25024	482	26421	486	30106	87	30469	74	30659	63	30830	51	31231	144
11026	399	12070	396	12699	426	16528	407	20088	489	25025	482	26422	486	30107	87	30480	39	30660	28	30832	51	31237	84
11027	399	12071	390	13010	425	16529	407	20100	490	25026	484	26430	487	30108	87	30481	39	30661	28	30834	51	31239	68
11028	399	12072	390	13011	425	16532	407	20101	490	25027	484	26440	487	30113	162	30482	38	30678	108	30836	51	31239	69
11029	399	12073	430	13012	425	16549	405	20104	490	25028	483	26450	486	30114	162	30482	39	30679	108	30838	51	31239	85
11031	427	12074	396	13013	425	16551	405	20105	490	25029	483	26451	486	30115	162	30486	32	30680	108	30842	60	31239-1	84
11034	399	12075	429	13014	425	16553	405	20106	490	25030S	482	26465	486	30117	160	30487	32	30681	108	30843	60	31239-1	86
11035	399	12076	429	13027	417	16557	405	20107	490	25032	484	26470	487	30118	160	30489	32	30690	96	30844	60	31270	112
11201	402	12077	396	13028	417	16565	403	20109	488	25033	484	26495	487	30123	161	30493	32	30691	96	30845	60	31271	113
11202	402	12100	410	13029	417	16566	403	20110	488	25037	482	26500	486	30124	161	30500	40	30692	96	30859	25	31328	87
11203	398	12101	410	13030	417	16567	403	20111	488	25038	482	26501	486	30125	161	30501	40	30693	96	30860	25	31389	93
11204	398	12102	410	13031	417	16568	403	20120	491	25041	482	26502	486	30130	161	30502	40	30694	96	30861	25	31421	150
11205	398	12103	410	13034	417	16575	427	20121	491	25043	483	26504	486	30131	161	30505	40	30695	96	31008	158	31425	158
11206	398	12104	411	13035	417	16576	427	20122	491	25045	483	26510	486	30140	161	30507	40	30702	77	31068	138	31523	94
11207	398	12105	411	13038	417	16586	427	20125	491	25048	482	26511	486	30142	161	30512	66	30703	77	31085	31	31526	94
11208	401	12128	411	15700	394	16719	405	20126	491	25050	484	26512	486	30144	161	30513	66	30704	77	31086	31	31527	94
11210	400	12129	411	15700	443	16886	419	20127	491	25051	484	26513	486	30146	160	30514	66	30705	86	31087	31	31542	75
11211	400	12130	411	15701	394	16887	419	20130	489	25052	484	26515	486	30147	161	30539	56	30711	23	31088	31	31567	50
11212	400	12135	412	15702	394	16909	418	20131	489	25057	484	26520	486	30148	161	30542	46	30712	23	31089	30	31568	50

Übersicht Artikelnummer / Seite

Artikel	Seite	Artikel	Seite	Artikel	Seite	Artikel	Seite	Artikel	Seite	Artikel	Seite	Artikel	Seite	Artikel	Seite	Artikel	Seite	Artikel	Seite	Artikel	Seite	Artikel	Seite
31569	50	32080	82	32614	25	33304	148	34222	157	34351	142	40077	272	40338	200	40707	196	40940	263	41332	217	41575	312
31570	50	32081	82	32615	25	33306	144	34223	157	34353	142	40078	272	40375	272	40739	208	40944	263	41332	271	41577	312
31572	36	32082	82	32616	25	33307	144	34224	139	34354	142	40079	257	40385	203	40740	204	40973	266	41332-1	217	41578	312
31573	36	32083	82	32645	89	33310	149	34228	155	34355	143	40080	234	40386	203	40741	182	40974	266	41332-1	271	41582	312
31574	36	32084	82	32646	89	33334	59	34230	155	34356	143	40083	256	40388	204	40742	182	40975	266	41340	246	41584	312
31575	37	32085	82	32647	89	33335	59	34231	155	34357	143	40084	256	40407	274	40742-11	195	40976	266	41341	246	41585	312
31578	62	32086	82	32664	75	33337	20	34232	151	34358	143	40085	256	40410	274	40743	197	40990	232	41342	246	41587	312
31578-3	62	32087	82	32665	75	33338	20	34233	151	34359	143	40090	256	40413	273	40745	204	41143	311	41343	246	41588	312
31579	62	32088	82	32667	75	33339	59	34234	151	34360	146	40112	229	40418	274	40746	182	41144	311	41344	248	41590	311
31581	62	32151	131	32669	44	33341	61	34235	151	34361	142	40120	250	40419	274	40747	182	41148	276	41344	251	41592	311
31582	65	32152	136	32670	44	33342	61	34236	151	34362	154	40122	250	40420	274	40750	200	41152	265	41347	253	41593	311
31587	75	32152	253	32671	44	33343	61	34240	157	34363	154	40123	250	40421	274	40751	201	41152	374	41348	253	41597	313
31588	75	32159	136	32672	44	33344	61	34241	157	34364	144	40124	250	40422	274	40759	209	41153	265	41370	229	41620	222
31589	37	32195	131	32673	45	33345	61	34242	157	34365	144	40126	250	40423	274	40761	190	41153	374	41371	251	41624	228
31590	37	32199	132	32674	45	33346	58	34246	152	34366	146	40150	254	40424	274	40762	190	41154	265	41372	243	41626	252
31592	35	32234	35	32676	76	33347	58	34248	152	34367	143	40151	254	40443	182	40765	202	41154	374	41373	243	41627	231
31592	36	32237	36	32677	76	33348	61	34250	157	34368	144	40153	254	40444	182	40766	200	41155	265	41387	248	41628	231
31602	71	32237	37	32678	76	33350	92	34251	157	34369	142	40158	254	40445	182	40767	202	41155	374	41388	248	41643	243
31603	71	32250	136	32680	38	33351	92	34252	143	35000	125	40159	254	40447	182	40768	202	41156	265	41390	243	41643	251
31604	71	32251	136	32681	38	33352	43	34253	143	35001	125	40165	274	40471	252	40769	202	41156	374	41391	243	41644	243
31605	71	32256	113	32791	87	33353	43	34254	143	35002	125	40170	254	40472	252	40776	190	41192	269	41400	235	41700	189
31607	71	32259	113	32830	148	33354	43	34265	143	35003	125	40173	278	40476	226	40777	190	41193	269	41401	235	41700	240
31608	71	32290	89	32832	148	33355	43	34267	150	35004	125	40174	278	40484	226	40780	181	41194	269	41403	235	41701	189
31609	71	32294	75	32839	150	33356	104	34270	143	35100	127	40176	254	40499	226	40781	181	41195	269	41406	235	41701	240
31610	71	32294	78	32840	150	33357	103	34271	143	35102	127	40182	254	40529	243	40782	181	41255	312	41407	235	41702	189
31620	98	32296	18	32888	91	33358	106	34271-2	153	35300	137	40200	278	40536	243	40805	209	41266	312	41411	235	41702	240
31622	98	32373	87	32931	45	33359	103	34272	143	35301	137	40205	278	40575	275	40839	205	41276	312	41412	235	41703	189
31630	98	32374	87	32932	45	33360	104	34273	153	36001	168	40220	222	40576	243	40870	263	41278	312	41413	235	41703	240
31640	69	32393	70	32934	45	33361	105	34276	156	36002	168	40221	222	40576	251	40872	263	41279	312	41414	235	41704	189
31641	69	32394	70	32959	87	33363	101	34277	156	36007	165	40222	222	40577	275	40873	263	41283	312	41415	235	41704	240
31642	69	32395	70	32986	91	33364	101	34278	149	36008	138	40230	278	40578	275	40874	263	41286	312	41416	224	41705	189
31643	69	32396	70	32987	91	33365	107	34279	149	36010	147	40250	269	40579	275	40875	263	41287	312	41417	224	41705	240
31651	86	32400	21	33011	34	33366	160	34280	158	36011	147	40251	271	40614	180	40879	263	41288	312	41418	224	41706	189
31684	97	32401	21	33012	34	33367	140	34284	145	36019	168	40252	271	40615	180	40880	263	41296	312	41424	235	41706	240
31685	97	32410	19	33013	34	33368	140	34289	146	36020	168	40265	270	40616	180	40882	263	41297	312	41425	235	41707	189
31687	97	32481	100	33014	34	33369	140	34294	144	40001	272	40274	269	40617	180	40883	263	41298	312	41440	255	41707	240
31710	80	32482	100	33015	34	33371	27	34300	158	40004	272	40275	269	40618	190	40884	263	41300	228	41441	255	41708	189
31711	80	32486	65	33016	34	33372	27	34301T	143	40004PSM	272	40276	269	40637	200	40885	263	41301	232	41445	255	41708	240
31712	80	32490	65	33020	29	33373	27	34302	146	40008	272	40290	276	40646	279	40887	263	41302	232	41489	259	41709	189
32029	113	32491	65	33021	29	34000	110	34309	148	40012	272	40296	270	40647	279	40888	263	41303	232	41490	313	41709	240
32040	33	32492	65	33022	29	34009	130	34313	143	40014	272	40301	207	40649	279	40889	263	41304	227	41491	313	41710	189
32041	33	32493	86	33023	29	34010	132	34314	143	40015	272	40310	199	40651	201	40890	263	41305	227	41495	217	41711	189
32042	33	32493	95	33024	29	34011	132	34316	156	40021	273	40311	199	40652	201	40893	263	41306	227	41495	275	41720	189
32043	33	32495	64	33025	29	34012	132	34319	155	40021	342	40312	199	40653	201	40894	263	41310	228	41496	217	41721	189
32044	33	32496	64	33026	29	34013	132	34322	159	40022	273	40313	199	40654	201	40895	263	41311	228	41496	275	41749	208
32060	27	32497	64	33027	48	34014	132	34323	159	40028	272	40314	199	40655	197	40899	263	41315	229	41504	275	41752	208
32061	27	32506	58	33029	48	34015	132	34327	156	40040	269	40315	199	40671	203	40900	263	41320	256	41506	313	41762	208
32062	27	32507	58	33032	48	34016	132	34328	159	40052	197	40316	199	40673	196	40905	263	41321	256	41507	313	41900	158
32063	27	32508	58	33033	48	34017	132	34329	156	40053	197	40317	199	40677	200	40909	259	41322	278	41511	311	41900	268
32064	27	32509	58	33034	48	34018	132	34330	109	40059	197	40318	203	40678	197	40909	278	41322	224	41513	311	41901	158
32065	27	32510	58	33070	81	34020	149	34331	109	40061	196	40319	186	40679	200	40930	263	41323	226	41565	313	41901	268
32066	27	32511	58	33070	299	34218	141	34335	109	40074	256	40320	186	40691	200	40932	263	41329	292	41570	312	41902	158
32067	27	32512	58	33076	159	34220	157	34349	142	40075	256	40321	186	40696	209	40933	263	41330	256	41572	312	41902	268
32068	27	32513	58	33077	159	34221	157	34350	142	40076	256	40335	200	40700	196	40934	263	41331	217	41573	312	41903	158

Artikel	Seite	Artikel	Seite	Artikel	Seite	Artikel	Seite	Artikel	Seite	Artikel	Seite	Artikel	Seite	Artikel	Seite	Artikel	Seite	Artikel	Seite	Artikel	Seite	Artikel	Seite
41908	180	42040	251	42118	317	43348	185	44490	279	46066	318	47140	181	47313	206	47537	261	48275	303	48440	219	49056	318
41919	253	42041	251	42119	317	43350	194	44492	279	46069	318	47141	265	47314	206	47550	268	48276	303	48441	219	49057	318
41920	250	42042	251	42557	270	43351	185	44501	220	46070	318	47142	181	47315	206	47551	268	48280	304	48442	219	49062	318
41921	250	42043	251	42558	270	43352	185	44503	221	46073	318	47143	265	47316	201	47570	253	48281	304	48443	219	49065	318
41922	250	42045	242	42566	269	43353	185	44504	220	46093	318	47144	181	47317	202	47571	253	48282	304	48444	219	49066	318
41923	250	42046	242	42567	274	43354	185	44504	221	46096	318	47145	265	47318	201	47572	253	48283	304	48445	219	49067	318
41924	250	42047	247	42569	268	43355	185	44511	238	47040	301	47150	375	47319	262	47573	253	48284	304	48446	219	49069	318
41925	250	42048	247	42570	269	43356	185	44512	238	47041	301	47151	375	47320	262	47577	268	48285	304	48447	219	49072	318
41926	250	42049	247	42573	269	43357	185	44513	238	47042	301	47152	262	47322	262	47578	268	48286	304	48448	219	49073	318
41927	250	42050	299	42575	269	43390	173	44514	238	47043	301	47153	261	47323	262	47580	317	48287	304	48449	219	49074	318
41928	250	42051	299	42576	269	43392	173	44520	249	47044	301	47153	374	47325	262	47581	317	48288	304	48450	219	49088	318
41929	250	42052	299	42580	270	43412	282	44521	249	47045	301	47154	264	47326	262	47584	317	48289	304	48451	219	49100	225
41930	250	42053	299	42582	269	43413	282	44522	249	47049	300	47155	264	47332	180	47589	317	48290	305	48460	214	49101	225
41932	251	42054	299	42585	270	43414	282	44523	249	47051	300	47156	264	47332	181	47590	317	48291	304	48461	214	49102	225
41933	251	42055	299	42587	269	43416	196	44524	249	47052	300	47157	264	47335	206	47600	253	48292	305	48462	214	49114	225
41934	251	42057	299	42595	270	43418	196	44525	249	47053	296	47160	268	47336	206	47601	253	48293	305	48463	214	49115	225
41935	227	42058	299	42598	270	43420	202	44526	249	47056	300	47161	268	47336	485	47602	253	48294	305	48464	214	49116	225
41950	191	42059	299	43012	201	43421	202	44527	249	47060	311	47162	268	47342	186	47603	253	48295	304	48670	296	49117	225
41951	191	42061	182	43013	201	43423	281	44528	249	47062	311	47163	268	47344	186	47604	253	48299	305	48671	296	49118	225
41952	251	42062	182	43100	188	43428	196	44529	249	47063	311	47164	268	47345	228	47656	317	48300	304	48672	296	49501	134
41953	191	42063	182	43101	188	43451	187	44530	249	47070	311	47171	278	47348	224	47702	266	48302	304	48673	296	50000	348
41954	191	42064	191	43102	188	43454	187	44531	249	47072	311	47172	278	47349	224	47703	266	48304	304	48877	213	50001	348
41955	191	42065	191	43102L	241	43455	187	44532	249	47073	311	47173	278	47351	253	47706	266	48305	304	48878	213	50002	348
41966	191	42067	270	43103	188	43456	187	44533	249	47080	311	47180	262	47380	317	47707	266	48306	304	48879	213	50003	348
42000	216	42069	248	43103L	241	43457	187	44534	249	47082	311	47181	262	47390	317	47708	267	48307	304	48880	213	50004	348
42001	216	42070	303	43107	188	43501	198	44540	245	47090	311	47198	278	47392	317	47709	267	48308	304	48881	213	50005	349
42002	216	42071	303	43108	188	43507	198	44541	245	47092	311	47199	262	47425	255	47710	267	48309	305	48882	213	50006	349
42003	216	42072	303	43109	188	43509	198	44542	245	47093	311	47212S	276	47426	202	47712	264	48310	305	48883	213	50007	348
42006	259	42073	303	43110	188	43510	198	44543	245	47094	311	47215	259	47430	196	47713	264	48311	305	48884	213	50008	348
42007	262	42074	303	43111	188	43511	204	44544	245	47095	311	47215	278	47431	261	47714	264	48312	304	48885	213	50009	348
42008	262	42075	303	43112	188	43512	204	44545	245	47096	311	47229	276	47435	270	47715	267	48313	304	48886	213	50010	348
42014	181	42077	89	43113	188	43513	193	44546	245	47100	311	47230	276	47436	270	47716	267	48314	305	48887	213	50011	348
42015	181	42078	297	43147	175	43514	193	44547	245	47102	311	47231	276	47457	277	48250	308	48315	305	48888	213	50013	348
42016	181	42079	297	43148	178	43516	192	44548	245	47103	311	47234S	276	47458	277	48251	307	48316	305	48900	213	50020	348
42017	191	42097	179	43150	177	43640	202	44549	245	47109	311	47235	276	47465	261	48252	307	48335	303	48901	213	50021	349
42018	198	42098	179	43151	177	43656	198	44550	245	47111	311	47236	276	47466	261	48253	307	48336	303	48902	213	50026	368
42019	198	42100	314	43152	177	43661	200	44551	245	47112	311	47237	276	47468	261	48254	309	48337	304	48903	213	50028	368
42020	200	42101	314	43153	177	43670	201	44552	245	47120	311	47238	276	47469	261	48255	307	48338	305	48904	213	50063	363
42022	260	42102	314	43155	179	43780	201	44553	245	47130	265	47243	276	47496	133	48256	307	48339	304	48905	213	50063	368
42023	191	42103	314	43156	179	43781	201	45730	258	47130	374	47245	262	47500	277	48257	309	48340	304	48906	213	50081	350
42024	191	42104	314	43157	179	43782	201	45770	258	47131	265	47246	262	47501	277	48258	307	48341	305	48907	213	50081	349
42025	191	42105	314	43170	177	43783	203	45771	258	47131	374	47247	262	47502	277	48259	308	48342	305	48908	213	50082	350
42026	191	42106	314	43171	177	43784	203	45773	258	47132	265	47274	268	47503	277	48261	309	48350	308	48909	213	50086	350
42027	191	42107	314	43172	177	43785	194	45774	258	47132	374	47275	268	47506	259	48262	309	48351	307	48910	213	50087	350
42030	229	42108	314	43173	177	44100	99	45839	276	47133	265	47288	262	47507	259	48263	308	48353	307	48911	213	50089	350
42030	236	42109	314	43180	183	44101	99	46044	318	47133	374	47289	262	47510	277	48265	307	48355	307	48913	213	50090	350
42030	281	42110	314	43181	183	44102	99	46047	318	47134	265	47304	206	47511	277	48267	308	48356	307	48914	213	50092	350
42031	237	42111	314	43182	183	44114	223	46049	318	47134	374	47305	206	47512	277	48268	308	48358	307	48915	215	50093	350
42032	237	42112	314	43183	183	44120	248	46053	318	47135	265	47306	203	47513	277	48270	307	48361	309	49034	318	50094	350
42033	237	42113	314	43184	183	44121	248	46055	318	47135	374	47308	205	47516	276	48271	308	48363	308	49035	318	50096	350
42034	237	42114	314	43185	183	44150	233	46057	318	47136	265	47309	205	47529	261	48272	308	48365	307	49043	318	50097	350
42035	237	42115	314	43186	183	44151	233	46061	318	47136	374	47310	206	47532	261	48273	308	48368	308	49044	318	50100	344
42036	255	42116	314	43190	283	44160	239	46062	318	47137	265	47311	206	47535	261	48274	303	48371	307	49049	318	50101	344
42037	255	42117	317	43200	196	44401	279	46065	318	47137	374	47312	206	47536	261	48275	303	48372	307	49052	318	50102	344

Übersicht Artikelnummer / Seite

Artikel	Seite	Artikel	Seite	Artikel	Seite	Artikel	Seite	Artikel	Seite	Artikel	Seite	Artikel	Seite	Artikel	Seite	Artikel	Seite	Artikel	Seite	Artikel	Seite	Artikel	Seite
50103	344	50230	347	50379	361	50512	351	50746	337	51039	339	60350	485	64823	471	66062	475	68103	441	71101	379	88940	129
50109	345	50232	347	50384	369	50512	349	50759	350	51040	363	60400	434	64824	471	66069	475	68104	440	71102	380	88940	355
50110	345	50235	364	50385	369	50513	351	50759	330	51041	363	60401	434	64825	471	66071	475	68105	440	71103	380	88950	129
50111	345	50243	353	50386	369	50514	351	50759	339	51042	363	60402	434	64826	471	66072	475	68106	440	71104	380	88950	355
50112	344	50259	356	50390	349	50519	351	50773	350	51044	362	60507	437	64827	471	66075	472	68110	440	71105	380	90011	479
50113	345	50263	368	50391	349	50519	346	50813	350	51045	362	60509	437	64828	471	66078	472	68111	440	71106	380	90011	480
50114	345	50264	368	50397	347	50520	351	50813	346	51048	331	60510	437	64829	471	66079	473	68112	472	71107	380	90700	352
50116	346	50271	347	50401	361	50520	346	50817	350	51049	330	60511	437	64830	471	66082	473	68113	472	72410	381	90702	352
50118	345	50272	347	50402	329	50521	351	50817	346	51051	322	60512	437	64832	471	66089	446	68115	472	74878	376	91010	85
50120	345	50273	347	50402	336	50522	351	50826	368	51110	349	60513	437	64836	471	66120	468	68116	472	74879	376	91011	85
50124	345	50290	368	50410	347	50528	345	50887	363	51115	351	60514	439	64837	471	66121	468	70026	487	74880	376	91012	85
50125	364	50292	368	50412	337	50530	333	50887	368	51115	346	60515	439	64838	471	66200	463	70040	485	74880	220	91013	85
50127	364	50293	368	50416	364	50535	333	50892	326	51116	351	60516	439	64840	471	66201	463	70041	485	74881	376	91014	85
50130	369	50295	368	50417	364	50538	349	50893	326	51116	346	60517	439	64845	471	66204	463	70042	485	74882	376	91015	85
50131	369	50302	332	50418	359	50549	326	50894	326	51120	351	60518	438	64909	470	66214	463	70043	485	74883	376	91016	85
50132	369	50303	333	50422	345	50550	326	50895	326	51121	351	60519	438	64910	470	66215	463	70044	485	74884	376	91017	85
50136	369	50304	333	50426	345	50551	326	50909	357	51201	365	60520	438	64938	470	66222	465	70050	369	74885	376	91018	85
50151	349	50305	333	50427	345	50552	326	50909	362	52050	366	60521	438	64939	470	66234	465	70050	330	74886	376	91068	479
50151	350	50306	333	50444	352	50553	326	50941	368	52707	357	60522	473	64981	470	66235	465	70051	369	74887	376	91068	480
50163	368	50307	332	50450	349	50554	326	50942	368	52725	331	60523	474	64981	471	66244	467	70051	330	74888	376	91069	479
50164	368	50308	332	50456	349	50555	326	50950	356	52725	333	60524	473	64981	472	66245	467	70104	432	74889	376	91069	480
50167	364	50309	332	50460	335	50556	326	50965	357	58014	353	60525	477	64992	470	66247	444	70106	433	74890	287	91070	479
50168	364	50310	332	50461	335	50557	326	50965	272	60060	488	60526	477	64992	471	66257	465	70108	433	74891	287	91262	84
50169	364	50311	332	50462	335	50558	326	50968	329	60061	488	60527	477	64995	470	66257	467	70110	432	74892	287	91263	84
50170	369	50312	332	50463	335	50559	326	50969	329	60062	488	60528	477	64996	470	66273	444	70110	433	74893	287	91264	84
50171	369	50313	332	50464	336	50563	326	50971	329	60065	488	60529	477	65012	470	66277	465	70240	289	74895	287	91265	84
50172	369	50313	326	50466	336	50564	326	50972	352	60066	488	60530	435	65013	470	66324	465	70241	289	75030	384	91270	84
50172	129	50319	332	50467	336	50565	326	50973	352	60068	488	60531	435	65022	471	66325	465	70242	289	75033	384	91271	84
50174	349	50320	332	50469	368	50566	326	51000	341	60069	488	60532	443	65023	471	66328	466	70243	289	75034	384	91272	84
50177	346	50321	332	50470	337	50567	326	51001	342	60071	488	60533	442	65045	470	66329	466	70244	289	75036	384	91273	84
50178	333	50322	332	50472	335	50568	326	51002	342	60072	488	60710	485	65062	470	66510	446	70245	289	75037	385	91274	84
50191	349	50330	367	50473	335	50569	331	51003	342	60073	488	60993	435	65067	470	66511	446	70246	289	75038	385	98440	481
50196	368	50332	367	50474	337	50570	326	51004	342	60076	488	60994	435	65068	470	66560	444	70247	289	75039	384	98441	481
50197	368	50333	367	50475	337	50571	326	51005	342	60077	488	60995	434	65069	470	66569	445	70248	289	75040	384	98448	480
50200	364	50334-1	367	50476	335	50572	326	51006	342	60085	488	60996	434	65071	471	66876	464	70249	289	75041	385	99100	492
50202	364	50335	367	50477	335	50573	326	51010	341	60100	488	60999	434	65072	471	66877	465	70250	289	75075	384	99101	492
50210	366	50350	332	50478	335	50574	326	51010	342	60101	488	64020	444	65076	470	66879	464	70251	289	80047	161	99102	492
50212	362	50351	326	50479	336	50575	326	51011	341	60102	488	64051D	470	65545	470	66880	466	71041	378	80048	161	99103	493
50213	362	50353	326	50480	364	50576	326	51011	342	60103	488	64134	469	65546	470	66881	464	71043	378	80049	161	99104	493
50217	364	50360	333	50481	364	50577	330	51019	342	60104	488	64199	444	65547	471	66882	466	71049	378	86006	129	99105	493
50218	364	50361	333	50484	368	50578	331	51020	343	60108	369	64201	444	65580	447	66883	464	71050	381	88115	129	240361	123
50220	364	50362	333	50485	368	50579	326	51021	343	60109	369	64268	446	65581	447	66886	466	71052	381	88115	355	240391	123
50220	349	50362	368	50486	368	50581	368	51022	343	60110	369	64364	467	66038	475	66887	466	71088	378	88121	129	240461	123
50221	360	50363	368	50487	335	50621	350	51023	343	60111	369	64755	470	66039	473	66888	469	71089	378	88121	355	240491	123
50221	366	50364	368	50490	359	50622	350	51024	343	60118	369	64756	470	66040	472	66910	462	71090	378	88521	129	244161	119
50222	364	50365	333	50491	359	50623	350	51025	343	60119	369	64757	470	66041	475	66911	462	71091	378	88521	355	244191	119
50223	349	50366	333	50492	347	50624	350	51030	339	60120	369	64758	470	66042	473	66926	471	71092	378	88681	129	244961	118
50224	360	50368	333	50494	337	50626	364	51031	339	60175	488	64759	470	66043	472	66927	471	71093	379	88681	355	266461	120
50224	366	50369	364	50499	352	50710	353	51032	339	60182	488	64763	470	66044	475	67300	442	71094	379	88712	129	266491	120
50225	349	50370	364	50501	351	50710	369	51033	339	60185	488	64789	467	66045	475	67301	442	71095	379	88712	355	288391	122
50226	360	50371	347	50501	346	50730	362	51034	339	60300	485	64790	445	66046	474	67302	443	71096	379	88780	129	288461	122
50226	366	50373	333	50501-10	351	50731	362	51035	339	60305	485	64820	471	66047	474	68100	441	71097	379	88780	355	288491	122
50227	361	50374	337	50501-10	349	50732	362	51036	339	60307	485	64821	471	66048	474	68101	441	71098	379	88821	129	294461	124
50228	361	50378	361	50502	351	50733	362	51037	339	60310	485	64822	471	66049	474	68102	441	71100	379	88821	355	294491	124

Artikel	Seite	Artikel	Seite	Artikel	Seite	Artikel	Seite	Artikel	Seite
330461	121	1-512402	420	3-21117	164	6-521754	458	6-525247	450
330469	121	1-512404	420	3-23056	166	6-521840	453	6-525249	450
401720	278	1-514019	420	3-23181	166	6-522102	454	6-525322	453
401740	278	1-514020	420	3-1110000003100	167	6-522103	456	6-525323	453
450710	126	1-514021	420			6-522104	457	6-525327	459
450711	126	1-514022	420	3-1110000004100	167	6-522105	457	6-525329	459
488361	126	1-514023	420			6-522951	451	6-525330	455
488381	126	1-514024	420	3-1112000103100	167	6-522952	452	6-525789	460
488391	126	1-514025	420			6-522953	451	6-525789	430
488461	126	1-514026	420	3-1112000104100	167	6-522955	452	6-525808	430
488481	126	1-514276	420			6-522957	451	6-525808	460
488491	126	1-514277	420	3-1410000001300	167	6-522959	452	6-525809	460
488777	126	1-515121	421			6-522961	451	6-525809	430
777444	126	1-515122	421	3-1410000002300	167	6-522963	452		
2042009	120	1-515123	421			6-522965	451		
2042009	124	1-517183	420	3-1412000001300	167	6-522967	452		
2441000	118	1-517184	420			6-522969	451		
2442009	119	1-517720	422	3-1412000002300	167	6-522971	452	6-R14783	468
2881002	122	1-517723	422			6-522973	451	6-R23228	468
60106065	372	1-517731	422	4-517468	195	6-522977	452	6-R24065	468
60106069	372	1-518406	420	4-517469	195	6-522981	451		
60106165	372	1-518407	420	4-517470	195	6-522983	452		
60106169	372	1-518412	421	4-517567	195	6-522985	451		
60150065	372	1-518413	421	4-518721	184	6-522987	452		
60150265	372	1-518447	421	4-518722	184	6-522989	452		
605030KL110		1-518448	421	4-518723	184	6-523031	454		
	377	1-519414	422	4-518724	184	6-523033	459		
605030KL120		1-519724	422	4-518727	184	6-523035	459		
	377	1-519810	422	4-520779	184	6-523037	460		
605030KL130		1-521466	422	6-235236	459	6-523356	449		
	377	1-521476	421	6-235866	460	6-523357	448		
605030KL140		1-521502	422	6-512639	457	6-523361	449		
	377	1-521503	422	6-512640	456	6-523362	448		
60512066		1-521751	422	6-513603	455	6-523366	449		
	377	1-521752	422	6-513604	469	6-523367	448		
60512069		1-523118	422	6-514647	453	6-523667	469		
	377	1-523119	422	6-516524	455	6-524227	461		
607120KL110		1-523121	421	6-516617	461	6-524228	461		
	377	1-523122	421	6-516618	461	6-524229	461		
607120KL120		1-523123	421	6-516620	461	6-524230	461		
	377	1-525124	422	6-517666	460	6-524232	461		
607120KL130		1-525125	421	6-518198	449	6-524233	461		
	377	1-525224	423	6-518199	449	6-524234	461		
607120KL140		1-525227	423	6-518201	449	6-524235	461		
	377	1-525229	423	6-518203	449	6-524236	461		
60712066	377	1-525231	423	6-518205	449	6-524238	461		
60712069	377	1-525791	421	6-519075	461	6-524276	460		
62007565	372	1-525792	421	6-519076	461	6-525109	458		
62042065	372	1-525793	421	6-519079	461	6-525110	459		
620075662	372	1-525806	420	6-521007	454	6-525114	453		
620420662	372	1-525807	420	6-521410	461	6-525214	449		
1-512200	420	3-13016	163	6-521411	461	6-525244	450		
1-512202	420	3-13049	163	6-521416	461	6-525245	450		
1-512319	421	3-21116	164	6-521417	461	6-525246	450		

Allgemeine Verkaufs-, Lieferungs- und Zahlungsbedingungen

(Gewährleistung, Mängelrügen Fortsetzung)

Allgemeines

Für Verkäufe gelten ausschliesslich die nachstehenden Bedingungen. Änderungen oder Abweichungen davon bedürfen der Schriftform. Mündliche Nebenabreden sind unwirksam. Eingehende Aufträge und Bestellungen werden erst durch die schriftliche Bestätigung des Verkäufers für diesen verbindlich. Bei kurzfristiger Lieferung ersetzt die Rechnung die schriftliche Bestätigung. Einkaufsbedingungen des Käufers verpflichten den Verkäufer nicht. Eventuell bei Produkten aufgeführte Artikelnamen sind - soweit nicht für den Verkäufer geschützt - interne Bestellzeichen und dienen nicht der Unterscheidung von Waren anderer Hersteller.

Lieferzeit

Lieferfristen werden nach bester Kenntnis gegeben. Lieferschwierigkeiten berechtigen den Verkäufer, eine angemessene Nachlieferfrist in Anspruch zu nehmen oder ganz oder teilweise von der Lieferverpflichtung zurückzutreten, ohne dass dem Käufer daraus Schadenersatzansprüche erwachsen.

Preise

Es gelten jeweils nur die in den Auftragsbestätigungen für den Einzelauftrag enthaltenen Preise. Bei Erhöhung der Eingangsfrachten, der Rohstoff- oder Einkaufspreise nach erfolgter Auftragsbestätigung können die Preise in Absprache mit dem Käufer geändert werden. Aufträge unter Euro 50,00 netto können nur mit Bearbeitungsgebühr und per Nachnahme abgefertigt werden. Eventuelle in Verkaufskatalogen/Listen angegebene Verkaufspreise (Bruttoliste) sind unverbindliche Vorschläge und beinhalten nicht die ges. MwSt. Alle in Brutto- oder Nettopreislisten aufgeführten Preise sind per Stück oder per Meter, sofern nicht anders angegeben.

Verpackung

Die auf unseren Rechnungen ausgewiesenen Preise enthalten die Kosten einer Standard-Transportverpackung. Sofern diese aus Wellpappe besteht, sind die Kartonagen recyclingfähig und in der Regel mit dem RESY-Zeichen versehen. Die vom Verkäufer verrechneten Preise sind so kalkuliert, dass dem Käufer bereits ein Satz von 2 % des Warenwertes zur Kostendeckung für eine eventuelle Entsorgung zugeflossen sind. Selbstverständlich nehmen wir Transportverpackung auch zurück, allerdings nur wenn die Rücklieferung frei Haus Verkäufer erfolgt.

Versand

Der Versand erfolgt stets ab Werk. Der Versand erfolgt auf Kosten zuzüglich Nebenkosten des Käufers nach Wahl des Verkäufers, soweit nichts anderes vereinbart wird.

Zahlung

Rechnungen des Verkäufers gelten als anerkannt, wenn nicht innerhalb von 10 Tagen nach Rechnungsdatum schriftlich widersprochen wird. Die Rechnungen sind fällig innerhalb 8 Tagen mit 3%, 14 Tagen mit 2 % Skonto, oder 30 Tagen netto. Bei Erstaufträgen behält sich der Verkäufer Lieferung gegen Vorkasse oder Nachnahme vor. Im Rechnungsbetrag enthaltene Frachten sind nicht skontierfähig. Rechnungsregulierung durch Wechsel ist nicht möglich.

Garantie/Gewährleistung, Mängelrügen

Mängelrügen sind spätestens 5 Werktage nach Eingang der Ware beim Empfänger schriftlich dem Verkäufer anzuzeigen. Anspruch auf Gewährleistung besteht nur, wenn dem Verkäufer die genauen Einsatzbedingungen vor der Bestellung bekanntgegeben wurden und der Käufer die hierfür angebotenen Waren zweckentsprechend verwendet. Bei berechtigten Mängelrügen und Gewährleistungsfällen hat der Verkäufer das Recht, nach eigenem Ermessen Nachbesserung, Ersatzlieferung oder Warenrücknahme vorzunehmen. Wir behalten uns handelsübliche oder technisch nicht vermeidbare Abweichungen von den spezifischen Gewichten, Massen, Bestellmengen, Mustern von früheren Lieferungen vor.

Weitergehende Abweichungen oder Mängel gewähren nur einen Anspruch auf Rücktritt oder Ersatzleistung, aber keinen Anspruch auf Schadenersatz oder Gewinnentgang irgendwelcher Art. Empfehlungen und Angaben zu technischen Daten oder Eigenschaften aller Produkte sind immer unverbindlich. Resistenzen und Verhalten im praktischen Einsatz sind vom Käufer auf den jeweiligen Einsatzzweck zu überprüfen und zu verantworten.

(Fortsetzung nebenstehend)

Wir weisen ausdrücklich darauf hin, dass unsere Produkte - insbesondere auch die elektrisch betriebenen - nur von zugelassenen und qualifizierten Personen installiert werden dürfen. Alle Anschlüsse und Verkabelungen, sowie stromführende oder wasserführende Teile sind vor Einsatz auf Funktionsfähigkeit, Dichtheit und technische Sicherheit durch Fachpersonal zu überprüfen. Bei allen Artikeln sind auch unsere Auspackanweisungen zu befolgen. Werden z.B. Dunsthauben oder Ventilatoren an Abluftsysteme mit zu kleinem Querschnitt angeschlossen, erlischt jede Gewährleistung. Bei Kombinationen/ Verbindungen unserer Artikel mit Fremdartikeln erlischt jede Garantie, Gewährleistung usw. Angegebene Daten/Messdaten und technische Daten entsprechen in der Regel unseren Erkenntnissen oder Messungen/Erkenntnissen unserer Vorlieferanten und sind unverbindlich. Leistung für Folgeschäden an Personen oder Sachen schliessen wir aus. Werden Waren von uns ersetzt, übernehmen wir keine Ein-/Umbaukosten.

Angaben zur Garantiezeit (z.B. "5 Jahre Garantie") basieren auf zum Zeitpunkt der Drucklegung bestehenden Aussagen unserer Vorlieferanten. Unter der Bezeichnung "Garantie" wird auch der Begriff "Gewährleistung" zusammengefasst und es gelten die jeweiligen diesbezüglichen Regelungen der Vorlieferanten und deren Bedingungen zum Zeitpunkt der Lieferung des Produktes. Die Garantie/Gewährleistung bezieht sich auf das Produkt und schliesst evtl. Folgeschäden aus.

Auf Wunsch erhalten Sie die Garantiebedingungen/Gewährleistungsbedingungen des jeweiligen Vorlieferanten bzw. Produzenten.

Rücksendung

Bei Nichtannahme ohne Rechtsgrund gehen Kosten und Schaden zu Lasten des Käufers zuzüglich Schadenersatzanspruch. Warenrückgaben können nur mit der Zustimmung des Verkäufers vorgenommen werden. Der Käufer hat hierfür Bearbeitungskosten in Höhe von mindestens 10 % des Rechnungswertes zu tragen. Eine Rücknahme besonders angefertigter Ware bzw. bearbeitetem oder schon eingebautem Materials/Produkten kann nicht erfolgen.

Eigentumsvorbehalt

Die gelieferte Ware bleibt Eigentum des Verkäufers bis zur vollständigen Bezahlung aller Forderungen aus der Geschäftsverbindung. Bei Verarbeitung oder Verbindung von solchen Vorbehaltswaren mit anderen Sachen entsteht Miteigentum entsprechend dem Wert der Lieferung zu den fremden Sachen, ohne, dass dem Verkäufer hieraus Verbindlichkeiten erwachsen. Der Verkäufer ist berechtigt, die Abtretung der Forderung aus dem Weiterverkauf der unter Eigentumsvorbehalt gelieferten Ware zu verlangen. Es gilt ausdrücklich erweiterter und verlängerter Eigentumsvorbehalt.

Sonstiges

Die Auspack-, Montage-, Installations- und Garantiebedingungen für Dunsthauben, Sonderanfertigungen, Elektrogeräte, Armaturen, Spülen, sonstige Produkte und in die jeweilige Artikelgruppen gehörendes Zubehör sind ebenfalls Bestandteil dieser Bedingungen.

Preisirrtum und technische Änderungen vorbehalten. Alle Abbildungen sind unverbindlich -eventuelle Dekorationsgegenstände (z.B. Gewürzdosen beim Reling-Gewürzbord) sind nicht im Lieferumfang enthalten. Unsere Angebote sind freibleibend. Es gelten unsere Datenschutz-Richtlinien.

Sollten Waren über einen "Vertriebspartner" geliefert werden, so gelten für diese Geschäfte ebenfalls diese allgemeinen Verkaufs-, Lieferungs- und Zahlungsbedingungen vollumfänglich.

Gerichtsstand und Erfüllungsort

Gerichtsstand ist das am Sitz des Verkäufers zuständige Gericht. Das Vertragsverhältnis unterliegt deutschem Recht. Erfüllungsort für Lieferung und Zahlung ist der Sitz des Verkäufers.

Gerichtsstandsvereinbarung

Soweit beide Vertragsparteien Vollkaufleute sind, gilt der Gerichtsstand des Verkäufers als vereinbart. Dieser Gerichtsstand gilt darüber hinaus auch dann, wenn der Vertragspartner des Verkäufers keinen allgemeinen Gerichtsstand in der BRD hat oder wenn er seinen Wohnsitz oder gewöhnlichen Aufenthaltsort nach Vertragsschluss ins Ausland verlegt oder seinen Wohnsitz oder gewöhnlicher Aufenthalt zum Zeitpunkt einer Klageerhebung nicht bekannt ist.

10/2010

Produkte rund um die Einbauküche

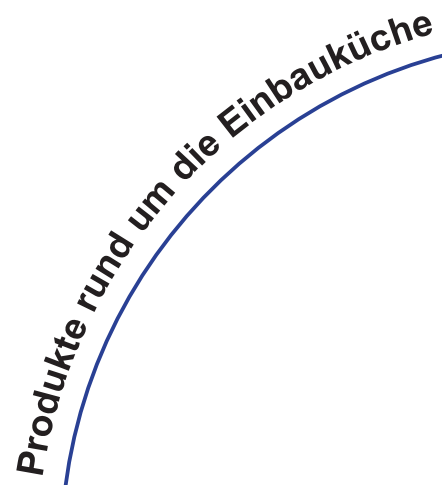

möbelforum
Handels und Marketing-
Gesellschaft mbH

Hanns-Klemm-Str. 2
71101 Schönaich

Telefon:
07031 - 469089-0

Telefax:
07031 - 469089-30

www.moebelforumgmbh.de
info@moebelforumgmbh.de